

**FEIN. Unverwüstliche
Elektrowerkzeuge.**



Elektromos kéziszerszámok és tartozékok árlistája, 2018



Üdvözli Önt a FEIN – az Ön fém megmunkálási és építési szakértője.

A FEIN márkanév egyet jelent a megbízható alkalmazási megoldásokkal fém, fa és kompozit anyagok megmunkálása terén az ipar és a kisipar számára.



Alkalmazási megoldások fúrás, magfúrás, csiszolás, csavarozás és felületmegmunkálás területén – elektromos kéziszerszámok és tartozékok széles, ugyanakkor specializált kínálatával a FEIN a fém megmunkálás szakértője. 50 évvel ezelőtt a FEIN feltalálta az elektromos rezgőszerszámot. Az iparosok azóta bíznak AZ EREDETIBEN. Ezenkívül a FEIN fához és kompozit anyagokhoz is kínál speciális megmunkálási megoldásokat.

A jövőt fejlesztjük. 150 éves a FEIN. Egy időtlen ígéret.



Az 1867-ben Wilhelm Emil Fein által alapított FEIN mára az elektromos szerszámgyártás világelső vállalatai közé tartozik. A múlthoz hasonlóan a jövőben is a végfelhasználó áll tevékenységünk középpontjában.



Megoldások specialistájaként olyan gépeket, tartozékokat és fogyóeszközöket fejlesztünk, amelyek megkönnyítik a felhasználók munkáját a fém-, fa- és kompozit anyagok megmunkálása terén. Kizárólag a FEIN által fejlesztve és gyártva.

A fűrőgép feltalálójaként a fejlesztésnek nálunk hagyománya van. 150 éve fejlesztünk és építünk elektromos kéziszerszámokat a jövő számára. Célunk, hogy az ügyfeink mindennapi munkáját tökéletesebbé és egyszerűbbé tegyük.



A jövőt fejlesztjük



2017
Négyfokozatú akkus csavarozó QuickIN MAX szerszámcsatlakozással



2016
Oscilláló szerszám Starlock szerszámcsatlakozással



1987
Az első biztonsági sarokcsiszoló



1967
Az első elektromos oszcilláló szerszám



1914
A FEIN fűrőkalapács

1895
A világ első elektromos kéziszerszáma – a fűrőgép



1867
Az alapító



W. E. Fein



Fúrás		2	
Fúrógépek	4	Mágneses fúróállványok	12
Sarokfúró	10	Menetfúró	15
Csavarozás		18	
Akkumulátoros fúró-csavarozógép	20	FEIN AccuTEC	31
Akkus ütvecsavarozó	26	Csavarbehajtó gép gipszkartonozáshoz	33
Csiszolás		36	
Akkus sarokcsiszoló	38	Egyenes csiszoló	50
Kompakt sarokcsiszoló	40	Sarokcsiszoló	56
Sarokcsiszoló	47	Egyenes csiszoló	60
Lemezmegmunkálás		66	
Univerzális részvágó	68	Lemezolló	71
		Lemezcsipkedő	74
Fűrészelés, ablakkivágás		80	
Kézi fűrészek	82	Csőfűrészek	85
		Tárcsás ablakkivágó	89
Mágnesállványos fúrógépek		90	
Mobile	92	Compact	98
Economical	96	Universal	104
		Automatic	118
Nedves/száraz porelszívók		122	
Nedves/száraz porelszívók	124		
Felületmegmunkálás		130	
Csiszolók	132	Polírozók	143
Oscilláló gépek		148	
FEIN MULTIMASTER / MULTITALENT	150	FEIN SUPERCUT CONSTRUCTION	154
		FEIN SUPERCUT AUTOMOTIVE	178
Állványos és kézi szalagcsiszoló gépek		186	
GRIT GHB kézzel vezetett szalagcsiszoló	188	GRIT GX kisipari kiegészítő modulok	194
GRIT GHB kiegészítő modulok	190	GRIT GI ipari alap szalagcsiszoló	196
GRIT GX kisipari alap szalagcsiszolók	192	GRIT GI ipari kiegészítő modulok	198
Tartozékok		212	
Balanszerek	214		
Tartozékok, számozott rész		226	
Gépek szám szerinti felsorolásban	220	Tartozékok szám szerinti felsorolásban	226
		Rezgés- és zajkibocsátási értékek	264



A fúrógépek kérdésében igazán otthon vagyunk. Végül is mi találtuk fel őket.

1895: a FEIN az első elektromos kézi fúrógép felfedezésével forradalmasította a munka világát. A FEIN fúrógépek ma is ugyan-
ezt az újító szellemiséget képviselik: A FEIN egyet jelent a 150 év
tapasztalatával előállított és az elnyúlhatetlen prémium minőségi
követelményeknek mindig megfelelő legjobb gyártmánnyal -
legyen szó fúrógépekről, sarokfúrógépekről vagy menetfúrókról.
Méret és alakválasztékukkal, a 38 mm-ig terjedő furatátmérőjükkel
és mindig az adott megmunkálendő anyaghoz igazodó fordulatszám-
mukkal a FEIN fúrógépek minden igényt kielégítenek. Mivel a FEIN
fúrógépeket pontosan az Ön követelményeinek, az elvégzendő
feladatnak és a munkavégzés sajátosságainak megfelelően készítjük.

Ergonomikus kialakításuk, kis tömegük, egyszerű kezelhetőségük
valamint majdnem teljesen elnyúlhatetlen kivitelük révén a FEIN
fúrógépek különösen alkalmasak professzionális felhasználók
számára. A fúrógépekhez optimálisan kialakított tartozékok és
különleges rendszerkomponensek újfent alátámasztják azt a
tapasztalatot és nagyfokú hozzáértést, amelyet a FEIN fúrógépek
nyújtanak Önnek.



Fúrógépek	Oldal	4
Sokféle anyag tökéletes előmegmunkálásához		

Sarokfúró	Oldal	10
Egyszerűen a sarkot is körülfürja. Kompakt, fordulékony és erős a szűk, nehezen hozzáférhető helyeken végzett munkákhoz.		

Mágneses fúróállványok	Oldal	12
Vízszintesen, függőlegesen és fej fölött: Kézhez álló és rugalmas, használható műhelyben és közvetlenül a helyszínen.		

Menetfúró	Oldal	15
Gazdaságos, precíz és megbízható. A kézzel végzett munka igazi alternatívája.		



	ABOP 6 Select	ABOP 10 Select	ABOP 13-2 Select	BOP 6	BOP 10	BOP 10-2	
	Nagy fordulatszámú és fordulatszám stabil, egyfokozatú akkus fúrógép acélban fúráshoz (max. 6 mm), fém-megmunkáláshoz.	Kompakt és fordulatszám stabil egyfokozatú, helyszíni szereléshez használható akkus fúrógép acélban fúráshoz, max. 10 mm-ig.	Kétfokozatú, univerzális fúrógép acélban és rozsdamentes acélban fúráshoz (max. 13 mm), ideális fordulatszám-tartománnyal.	Nagy fordulatszámú és fordulatszám stabil, egyfokozatú fúrógép acélban fúráshoz (max. 6 mm) fém-megmunkáláshoz.	Kompakt és fordulatszám stabil, egyfokozatú, helyszíni szereléshez használható fúrógép acélban fúráshoz, max. 10 mm-ig.	Kétfokozatú, univerzális fúrógép acélban és rozsdamentes acélban fúráshoz (max. 10 mm) ideális fordulatszám-tartománnyal.	
EAN 4014586...	... 881744	... 881751	... 881768	... 882413	... 882468	... 882512	
Oldal	6	6	6	6	6	7	
Műszaki jellemzők	Névleges teljesítményfelvétel				500 W	500 W	500 W
	Leadott teljesítmény				270 W	270 W	270 W
	Akkufeszültség	18 V	18 V	18 V			
	Akkumulátorkompatibilitás	Li-ion / HighPower Li-ion	Li-ion / HighPower Li-ion	Li-ion / HighPower Li-ion			
	Akkumulátorcsatlakozó	18 V	18 V	18 V			
	Üresjárat fordulat/szám	0 - 3 350 1/min	0 - 1 250 1/min	0 - 580 / 0 - 1 760 1/min	0 - 4 000 1/min	0 - 1 500 1/min	0 - 700 / 0 - 2 250 1/min
	Fordulatszám terheléses üzemeléskor	0 - 2 900 1/min	0 - 1 100 1/min	0 - 500 / 0 - 1 500 1/min	0 - 2 700 1/min	0 - 900 1/min	0 - 460 / 0 - 1 350 1/min
	Furatátmérő acélban	6 mm	10 mm	13 mm	6 mm	10 mm	10 mm
	Furat-Ø rozsdamentes acélban	6 mm	10 mm	13 mm	6 mm	10 mm	10 mm
	Furatátmérő könnyűfémekben	10 mm	15 mm	16 mm	10 mm	15 mm	16 mm
	Furatátmérő fában	20 mm	30 mm	37 mm	20 mm	30 mm	35 mm
	Menetfűrés		M 6	M 10		M 6	M 10
EPTA szerinti súly				1,70 kg	1,80 kg	2,00 kg	
Tömeg akkumulátor nélkül	1,40 kg	1,50 kg	1,70 kg				

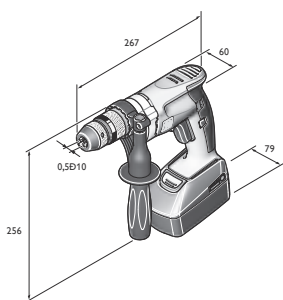

ABOP 6

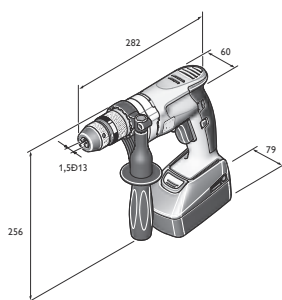

ABOP 10

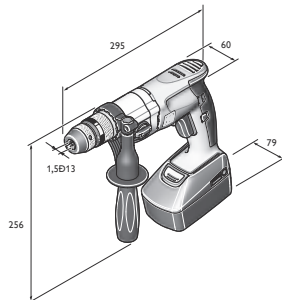

ABOP 13-2

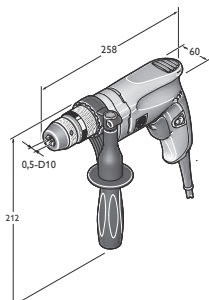

BOP 6

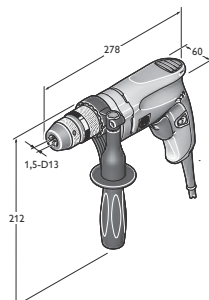

BOP 10

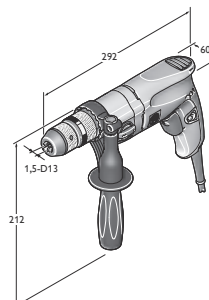

BOP 10-2

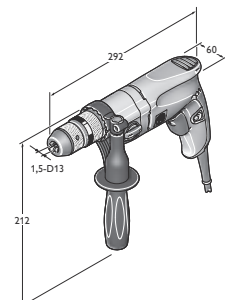

BOP 13-2

BOP 13-2	BOS 16	BOS 16-2	DSke 672	DDSk 672	DDSk 672-1	ASq 672-1
Kétfokozatú, univerzális fúrógép acélban és rozsdamentes acélban fúráshoz (max. 13 mm), ideális fordulatszám-tartománnyal.	Nagy teljesítményű, rugalmas fúrógép fordulatszám-szabályozással fémszerkezet-gyártáshoz.	Nagy teljesítményű, rugalmas, kétfokozatú fúrógép fordulatszám-szabályozással fémszerkezet-gyártáshoz.	Nagy méretű kétfokozatú fúrógép, nagy forgatónyomatékkal.	Rendkívül terhelhető négyfokozatú fúrógép nehéz fúrási és dörzsárazási munkákhoz.	Univerzális, négyfokozatú fúrógép irányváltással és nagy nyomatékkal mágnesállványban való munkákhoz.	Lassújárású fúrógép nagy nyomatékkal speciális fúrási és dörzsárazási munkákhoz.
... 882567	... 874463	... 876443	... 802855	... 802749	... 804453	... 804569
7	7	7	7	8	8	8
550 W	1 200 W	1 200 W	1 050 W	1 050 W	900 W	900 W
300 W	680 W	680 W	650 W	650 W	500 W	500 W

0 - 680 / 0 - 2 200 1/min	0 - 520 1/min	0 - 520 / 0 - 1 600 1/min	120 - 270 / 240 - 540 1/min	175 / 280 / 480 / 760 1/min	170 / 250 / 450 / 700 1/min	100 1/min
0 - 440 / 0 - 1 300 1/min	0 - 520 1/min	0 - 520 / 0 - 1 600 1/min	110 - 185 / 220 - 370 1/min	120 / 190 / 330 / 520 1/min	100 / 150 / 260 / 420 1/min	60 1/min
13 mm	16 mm	16 mm	26 mm	32 mm	32 mm	38 mm
13 mm	16 mm	16 mm	26 mm	32 mm	32 mm	38 mm
16 mm	20 mm	20 mm	32 mm	40 mm	40 mm	
37 mm	50 mm	50 mm	50 mm	60 mm	60 mm	
M 10	M 12	M 12			M 20	M 30/R 1"
2,00 kg	3,50 kg	3,70 kg	8,80 kg	9,40 kg	9,60 kg	10,60 kg

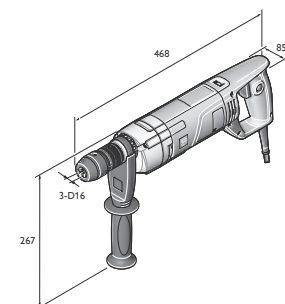

BOS 16

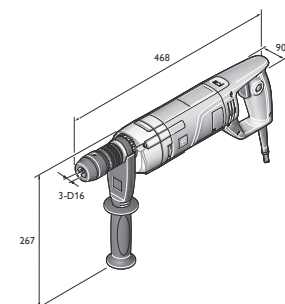

BOS 16-2

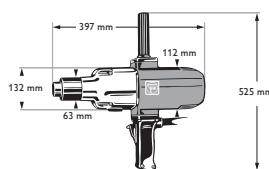

DDSk 672-1

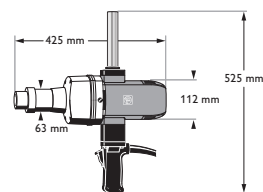

ASq 672-1

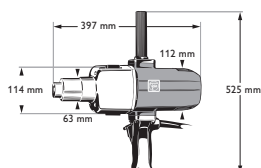

DSke 672

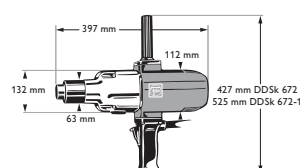

DDSk 672

FEIN SELECT⁺

Név	Rendelési szám	EAN	PK	Nettó ár (Ft)	ÁFA-s ár (Ft)
ABOP 6 Select	7 105 01 62 00 0	4014586881744	01	80.300	101.981

Az árban foglalt tartozékok:

1 db fémből készült, egyhüvelyes gyorsbefogó SUPRA SKE tokmány, 1 db pót fogantyú, 1 db műanyag szerszámkoffer

Tartozékokat ld. a 8

FEIN SELECT⁺

Név	Rendelési szám	EAN	PK	Nettó ár (Ft)	ÁFA-s ár (Ft)
ABOP 10 Select	7 105 02 62 00 0	4014586881751	01	80.300	101.981

Az árban foglalt tartozékok:

1 db fémből készült, egyhüvelyes gyorsbefogó SUPRA SKE tokmány, 1 db pót fogantyú, 1 db műanyag szerszámkoffer

Tartozékokat ld. a 8

FEIN SELECT⁺

Név	Rendelési szám	EAN	PK	Nettó ár (Ft)	ÁFA-s ár (Ft)
ABOP 13-2 Select	7 105 03 62 00 0	4014586881768	01	94.400	119.888

Az árban foglalt tartozékok:

1 db fémből készült, egyhüvelyes gyorsbefogó SUPRA SKE tokmány, 1 db pót fogantyú, 1 db műanyag szerszámkoffer

Tartozékokat ld. a 8



Név	Rendelési szám	EAN	PK	Nettó ár (Ft)	ÁFA-s ár (Ft)
BOP 6	7 205 52 60 00 0	4014586882413	01	79.900	101.473

Az árban foglalt tartozékok:

1 db fémből készült, egyhüvelyes gyorsbefogó SUPRA SKE tokmány, 1 db pót fogantyú

Tartozékokat ld. a 8



Név	Rendelési szám	EAN	PK	Nettó ár (Ft)	ÁFA-s ár (Ft)
BOP 6	7 205 52 61 00 0	4014586881973	01	84.900	107.823

Az árban foglalt tartozékok:

1 db fémből készült, egyhüvelyes gyorsbefogó SUPRA SKE tokmány, 1 db pót fogantyú, 1 db műanyag szerszámkoffer

Tartozékokat ld. a 8



Név	Rendelési szám	EAN	PK	Nettó ár (Ft)	ÁFA-s ár (Ft)
BOP 10	7 205 53 60 00 0	4014586882468	01	79.900	101.473

Az árban foglalt tartozékok:

1 db fémből készült, egyhüvelyes gyorsbefogó SUPRA SKE tokmány, 1 db pót fogantyú

Tartozékokat ld. a 8



Név	Rendelési szám	EAN	PK	Nettó ár (Ft)	ÁFA-s ár (Ft)
BOP 10	7 205 53 61 00 0	4014586881980	01	84.900	107.823

Az árban foglalt tartozékok:

1 db fémből készült, egyhüvelyes gyorsbefogó SUPRA SKE tokmány, 1 db pót fogantyú, 1 db műanyag szerszámkoffer

Tartozékokat ld. a 8



Név	Rendelési szám	EAN	PK	Nettó ár (Ft)	ÁFA-s ár (Ft)
BOP 10-2	7 205 54 60 00 0	4014586882512	01	99.900	126.873

Az árban foglalt tartozékok:

1 db fémből készült, egyhüvelyes gyorsbefogó SUPRA SKE tokmány, 1 db pót fogantyú

Tartozékokat ld. a 8



Név	Rendelési szám	EAN	PK	Nettó ár (Ft)	ÁFA-s ár (Ft)
BOP 10-2	7 205 54 61 00 0	4014586881997	01	109.900	139.573

Az árban foglalt tartozékok:

1 db fémből készült, egyhüvelyes gyorsbefogó SUPRA SKE tokmány, 1 db pót fogantyú, 1 db műanyag szerszámkoffer

Tartozékokat ld. a 8



Név	Rendelési szám	EAN	PK	Nettó ár (Ft)	ÁFA-s ár (Ft)
BOP 13-2	7 205 55 60 00 0	4014586882567	01	99.900	126.873

Az árban foglalt tartozékok:

1 db fémből készült, egyhüvelyes gyorsbefogó SUPRA SKE tokmány, 1 db pót fogantyú

Tartozékokat ld. a 8



Név	Rendelési szám	EAN	PK	Nettó ár (Ft)	ÁFA-s ár (Ft)
BOP 13-2	7 205 55 61 00 0	4014586882017	01	109.900	139.573

Az árban foglalt tartozékok:

1 db fémből készült, egyhüvelyes gyorsbefogó SUPRA SKE tokmány, 1 db pót fogantyú, 1 db műanyag szerszámkoffer

Tartozékokat ld. a 8



Név	Rendelési szám	EAN	PK	Nettó ár (Ft)	ÁFA-s ár (Ft)
BOS 16	7 205 47 60 00 0	4014586874463	01	135.100	171.577

Az árban foglalt tartozékok:

1 db fémből készült, egyhüvelyes gyorsbefogó SUPRA SKE tokmány, 1 db pót fogantyú

Tartozékokat ld. a 8



Név	Rendelési szám	EAN	PK	Nettó ár (Ft)	ÁFA-s ár (Ft)
BOS 16-2	7 205 49 60 00 0	4014586876443	01	156.100	198.247

Az árban foglalt tartozékok:

1 db fémből készült, egyhüvelyes gyorsbefogó SUPRA SKE tokmány, 1 db pót fogantyú

Tartozékokat ld. a 8



Név	Rendelési szám	EAN	PK	Nettó ár (Ft)	ÁFA-s ár (Ft)
DSke 672	7 202 09 00 22 7	4014586802855	01	393.100	499.237

Az árban foglalt tartozékok:

1 db pót fogantyú, 1 db kiütőék

Tartozékokat ld. a 8



Név	Rendelési szám	EAN	PK	Nettó ár (Ft)	ÁFA-s ár (Ft)
DDSk 672	7 202 06 00 22 9	4014586802749	01	464.100	589.407

Az árban foglalt tartozékok:
1 db pót fogantyú, 1 db kiütőék
Tartozékokat ld. a 8



Név	Rendelési szám	EAN	PK	Nettó ár (Ft)	ÁFA-s ár (Ft)
DDSk 672-1	7 205 01 00 22 8	4014586804453	01	480.200	609.854

Az árban foglalt tartozékok:
1 db pót fogantyú, 1 db kiütőék
Tartozékokat ld. a 8



Név	Rendelési szám	EAN	PK	Nettó ár (Ft)	ÁFA-s ár (Ft)
ASq 672-1	7 205 03 00 22 0	4014586804569	01	541.400	687.578

Az árban foglalt tartozékok:
1 db pót fogantyú, 1 db kiütőék, 1 db függesztő kapocs
Tartozékokat ld. a 8

Fúrógépek

(A)BOP 6, (A)BOP 10, (A)BOP 10-2, (A)BOP 13-2 tartozékok



Szerszámkoffer
kofferbetéttel és műanyag dobozzal
Műanyag, belső méretek: 470 x 275 x 116 mm

Rendelési szám	Nettó ár (Ft)	ÁFA-s ár (Ft)
3 39 01 118 48 0	12.900	16.383



ALG 50 gyorstöltő készülék
Minden FEIN Li-ion akkuhoz. Töltési idő 35 perctől.

Rendelési szám	Nettó ár (Ft)	ÁFA-s ár (Ft)
9 26 04 129 01 0	14.400	18.288



ALG 30 gyorstöltő készülék
FEIN NiCd és Li-ion akkukhoz. Töltési idő 25 perctől.

Rendelési szám	Nettó ár (Ft)	ÁFA-s ár (Ft)
9 26 04 096 01 0	37.500	47.625



Akku
Li-ion akkumulátor töltöttségi állapot kijelzéssel és FEIN SafetyCell technológiával. Óvja az akkumulátort és a gépet a túlterheléstől, a túlhevüléstől és a mélykisüléstől.
Minden FEIN 18 V-os akkus szerszámhoz használható.

Feszültség V	Kapacitás Ah	Rendelési szám	Nettó ár (Ft)	ÁFA-s ár (Ft)
18	5	9 26 04 173 02 0	36.500	46.355
18	2,5	9 26 04 171 02 0	25.400	32.258

FEIN Select+



Akkumulátor induló készlet

2 db Li-ion akkumulátor ALG 50 gyorstöltő készülékkel.

Feszültség V	Kapacitás Ah	Rendelési szám	Nettó ár (Ft)	ÁFA-s ár (Ft)
18	5	9 26 04 300 03 0	87.300	110.871
18	2,5	9 26 04 300 04 0	65.200	82.804



Gyorstokmány

Fémről készült, egyhüvelyes gyorsbefogó SUPRA SKE tokmány szorítóerő biztosítással, 1/2"-20 UNF fúrótokmány-befogóval

Tokmány befogás mm	Rendelési szám	Nettó ár (Ft)	ÁFA-s ár (Ft)
0.5 - 10	6 32 05 036 01 0	17.800	22.606



Gyorstokmány

Fémről készült, egyhüvelyes gyorsbefogó SUPRA SKE tokmány szorítóerő biztosítással, 1/2" - 20 UNF fúrótokmány-befogóval

Tokmány befogás mm	Rendelési szám	Nettó ár (Ft)	ÁFA-s ár (Ft)
1.5-13	6 32 05 035 01 0	18.500	23.495

SW17 villáskulcs

Rendelési szám	Nettó ár (Ft)	ÁFA-s ár (Ft)
6 29 03 002 00 9	1.500	1.905

Függesztő szerkezet

balanszerre történő rögzítéshez vízszintes

Rendelési szám	Nettó ár (Ft)	ÁFA-s ár (Ft)
3 02 32 046 00 8	871	1.106,17



Függesztő szerkezet

balanszerre történő rögzítéshez vízszintes és függőleges

Rendelési szám	Nettó ár (Ft)	ÁFA-s ár (Ft)
3 21 25 050 00 7	2.600	3.302



Mélységátaroló

Rendelési szám	Nettó ár (Ft)	ÁFA-s ár (Ft)
3 21 27 005 00 6	1.500	1.905

Védőburkolat
műanyag munkadarabok felületének mechanikus sérülésektől való megóvásához

Kivitel	Rendelési szám	Nettó ár (Ft)	ÁFA-s ár (Ft)
BOP 10	3 14 20 131 01 0	3.100	3.937
BOP 10-2/13-2	3 14 20 132 01 0	3.100	3.937

Vágópszta
Lemezek megmunkálásánál használt kenőanyag.

Rendelési szám	Nettó ár (Ft)	ÁFA-s ár (Ft)
3 21 32 020 12 9	3.600	4.572

BOS 16, BOS 16-2 tartozékok

Szerszámkoffer
Műanyag, belső méretek: 470 x 275 x 116 mm

Rendelési szám	Nettó ár (Ft)	ÁFA-s ár (Ft)
3 39 01 118 01 0	10.800	13.716

Keverőszár
600 mm hossz, 110 mm-es átmérő

Rendelési szám	Nettó ár (Ft)	ÁFA-s ár (Ft)
6 39 02 002 01 3	21.500	27.305

Gyorstokmány
Fémről készült, egyhüvelyes gyorsbefogó SUPRA SKE tokmány szorítóerő biztosítással, 1/2" - 20 UNF fúrótokmány-befogóval

Tokmány befogás mm	Tömeg kg	Rendelési szám	Nettó ár (Ft)	ÁFA-s ár (Ft)
3-16	0,56	6 32 05 038 01 0	27.100	34.417

Gyorstokmány
Csatlakozás: 1/2"-20 UNF
Hegyes R alak

Tokmány befogás mm	Tömeg kg	Rendelési szám	Nettó ár (Ft)	ÁFA-s ár (Ft)
1-13	0,54	6 32 05 033 01 0	21.700	27.559

Fogazott tokmány
Csatlakozás: 1/2"-20 UNF

Tokmány befogás mm	Tömeg kg	Rendelési szám	Nettó ár (Ft)	ÁFA-s ár (Ft)
1-10	0,3	6 32 03 034 01 0	8.200	10.414
1.5-13	0,38	6 32 03 041 01 4	10.400	13.208

DSke 672, DDSk 671-1, DDSk 672 tartozékok

Szerszámkoffer
fém (400 x 400 x 130 mm)

Rendelési szám	Nettó ár (Ft)	ÁFA-s ár (Ft)
3 39 01 032 01 3	13.200	16.764

Gyorstokmány
Fúrótokmány befogó, B 16
Hegyes R alak

Tokmány befogás mm	Tömeg kg	Rendelési szám	Nettó ár (Ft)	ÁFA-s ár (Ft)
0-10	0,61	6 32 04 016 00 7	16.800	21.336
1-13	0,88	6 32 04 017 00 1	19.900	25.273
3-16	1,14	6 32 04 025 00 3	23.500	29.845

Gyorstokmány
Fúrótokmány befogó, B 16
hegyes R alak, szorítóerő biztosítással

Tokmány befogás mm	Tömeg kg	Rendelési szám	Nettó ár (Ft)	ÁFA-s ár (Ft)
1-13	0,56	6 32 04 032 00 6	21.400	27.178

Fogazott tokmány
Fúrótokmány befogó, B 16

Tokmány befogás mm	Tömeg kg	Rendelési szám	Nettó ár (Ft)	ÁFA-s ár (Ft)
1,5-13	0,41	6 32 02 030 01 5	11.300	14.351
1-16	0,64	6 32 02 037 01 0	15.900	20.193

Kúpszúkitó
Morzekúpos fúrógépekhez.

Csatlakozás	Rendelési szám	Nettó ár (Ft)	ÁFA-s ár (Ft)
MK 3/B 16	6 33 01 012 00 5	3.200	4.064
MK 3/B 22	6 33 01 014 00 7	4.400	5.588

Bővítőkúp
morzekúphoz

Csatlakozás	Rendelési szám	Nettó ár (Ft)	ÁFA-s ár (Ft)
MK 3/MK 4	6 33 04 004 00 0	25.400	32.258

Redukálöhüvely
morzekúphoz

Rendelési szám	Nettó ár (Ft)	ÁFA-s ár (Ft)
6 33 02 003 00 4	3.900	4.953

Kiütők

Csatlakozás	Hossz mm	Rendelési szám	Nettó ár (Ft)	ÁFA-s ár (Ft)
MK 1/MK 2	140	6 33 05 003 00 3	1.600	2.032
MK 3/MK 4	190	6 33 05 004 00 1	1.600	2.032

ASq 672-1 tartozékok

Fogazott tokmány
Csatlakozás: B 22

Tokmány befogás mm	Külső befogás Ø mm	Fúró-tokmány csatlakozás	Tömeg kg	Rendelési szám	Nettó ár (Ft)	ÁFA-s ár (Ft)
5-20	75	B 22	1,55	6 32 02 022 01 8	25.900	32.893

Kúpszúkitó
Morzekúpos fúrógépekhez.

Csatlakozás	Rendelési szám	Nettó ár (Ft)	ÁFA-s ár (Ft)
MK 4/B 22	6 33 01 016 00 4	8.600	10.922

Redukálöhüvely
morzekúphoz

Csatlakozás	Rendelési szám	Nettó ár (Ft)	ÁFA-s ár (Ft)
MK 4/MK 3	6 33 02 004 00 2	5.700	7.239

ASq 672-1, DSke 672, DDSk 672-1, DDSk 672 tartozékok

Biztonsági csuszó tengelykapcsoló
MK 3 befogóval és 30 mm-es átmérőjű hajtott résszel, nyomték-beállítási tartomány: 15-80 Nm, fordulatszám: 0-500/perc, tömeg: 2,2 kg gumigyűrűvel, hengeres szeggel, befogóhüvellyel és körmös kulccsal együtt

Rendelési szám	Nettó ár (Ft)	ÁFA-s ár (Ft)
9 01 05 002 01 8	260.900	331.343



	AWBP 10 Select	WBP 10	
	Különösen kicsi akkus sarokfúrógép nehezen hozzáférhető helyeken végzendő munkákhoz.	Különösen kicsi sarokfúrógép nehezen hozzáférhető helyeken végzendő munkákhoz.	
EAN 4014586...	... 881775	... 878843	
Oldal	11	11	
Műszaki jellemzők	Névleges teljesítményfelvétel		500 W
	Leadott teljesítmény		270 W
	Akkufeszültség	18 V	
	Akkumulátorkompatibilitás	Li-ion / HighPower Li-ion	
	Akkumulátorcsatlakozó	18 V	
	Fordulatszám terheléses üzemléskor	0 - 1 260 1/min	0 - 1 030 1/min
	Üresjárat fordulatszám	0 - 1 370 1/min	0 - 1 830 1/min
	Furatátmérő acélban	10 mm	10 mm
	Furat-Ø rozsdamentes acélban	10 mm	10 mm
	Furatátmérő könnyűfémekben	15 mm	15 mm
	Furatátmérő fában	25 mm	25 mm
	Menetfúrás	M 6	M 6
	Sarokméret	17 mm	17 mm
EPTA szerinti súly		1,50 kg	
Tömeg akkumulátor nélkül	1,30 kg		

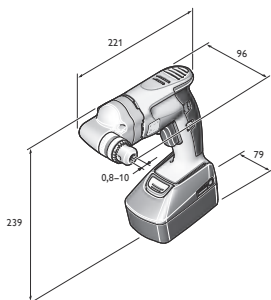

AWBP 10

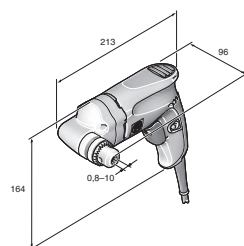

WBP 10

FEIN SELECT⁺

Név	Rendelési szám	EAN	PK	Nettó ár (Ft)	ÁFA-s ár (Ft)
AWBP 10 Select	7 105 04 62 00 0	4014586881775	01	99.900	126.873

Az árban foglalt tartozékok:

1 db fogazott tokmány 10 mm átmérőig, 1 darab tokmánykulcs, 1 db műanyag szerszámkoffer

Tartozékokat ld. a 11



Név	Rendelési szám	EAN	PK	Nettó ár (Ft)	ÁFA-s ár (Ft)
WBP 10	7 205 51 60 00 0	4014586878843	01	99.900	126.873

Az árban foglalt tartozékok:

1 db fogazott tokmány 10 mm átmérőig, 1 darab tokmánykulcs

Tartozékokat ld. a 11

Sarokfúró

Általános tartozékok

**Fogazott tokmány**

Csatlakozás: B 10

Tokmány befogás mm	Tömeg kg	Rendelési szám	Nettó ár (Ft)	ÁFA-s ár (Ft)
0,8-10	0,22	6 32 02 044 01 8	8.500	10.795
0,5-8	0,14	6 32 02 043 01 0	9.700	12.319

AWBP 10 tartozékok

**Szerszámkoffer**

kofferbetéttel és műanyag dobozzal

Rendelési szám	Nettó ár (Ft)	ÁFA-s ár (Ft)
3 39 01 131 94 0	11.900	15.113

**Akku**

Li-ion akkumulátor töltöttségi állapot kijelzéssel és FEIN SafetyCell technológiával. Óvja az akkumulátort és a gépet a túlterheléstől, a túlhevüléstől és a mélykisüléstől. Minden FEIN 18 V-os akkus szerszámhoz használható.

Feszültség V	Kapacitás Ah	Rendelési szám	Nettó ár (Ft)	ÁFA-s ár (Ft)
18	5	9 26 04 173 02 0	36.500	46.355
18	2,5	9 26 04 171 02 0	25.400	32.258

**Akkumulátor induló készlet**

2 db Li-ion akkumulátor ALG 50 gyorstöltő készülékkel.

Feszültség V	Kapacitás Ah	Rendelési szám	Nettó ár (Ft)	ÁFA-s ár (Ft)
18	5	9 26 04 300 03 0	87.300	110.871
18	2,5	9 26 04 300 04 0	65.200	82.804

**ALG 30 gyorstöltő készülék**

FEIN NiCd és Li-ion akkukhoz. Töltési idő 25 perctől.

Rendelési szám	Nettó ár (Ft)	ÁFA-s ár (Ft)
9 26 04 096 01 0	37.500	47.625

**ALG 50 gyorstöltő készülék**

Minden FEIN Li-ion akkukhoz. Töltési idő 35 perctől.

Rendelési szám	Nettó ár (Ft)	ÁFA-s ár (Ft)
9 26 04 129 01 0	14.400	18.288

WBP 10 tartozékok

**Szerszámkoffer**

Műanyag, belső méretek: 470 x 275 x 116 mm

Rendelési szám	Nettó ár (Ft)	ÁFA-s ár (Ft)
3 39 01 118 01 0	10.800	13.716

**Műanyag doboz**

Kofferbetét, zárható fedéllel kisebb kiegészítések és tartozékok számára, a 3 39 01 118 01 0 szerszámkofferhez, max. 5 db/koffer.

Rendelési szám	Nettó ár (Ft)	ÁFA-s ár (Ft)
3 39 01 119 00 0	1.100	1.397



	IBS 16	MBS 16 X	MBS 25 F	MBS 32 F	
	Ipari fúróállványok max. 16 mm fúróteljesítményű fúrógépekhez.	Rugalmasan használható mágnesalpas fúróállvány csigafúróhoz 16 mm fúróteljesítményig.	Rugalmasan használható mágnesalpas fúróállvány csigafúróhoz 25 mm fúróteljesítményig.	Rugalmasan használható mágnesalpas fúróállvány csigafúróhoz 32 mm fúróteljesítményig, finombeállítással.	
EAN 4014586...	... 878515	... 878034	... 878041	... 847924	
Oldal	13	13	13	13	
Műszaki jellemzők	Csigafúró max. Ø	16 mm	16 mm	25 mm	32 mm
	Dörzsárazás max. Ø	16 mm	16 mm	25 mm	40 mm
	Fúróállvány szögállítási tartománya			7°	350°
	Fúróállvány beállítási tartománya			6 mm	10 mm
	Menetfűrés	M 12	M 12	M 20	M 24
	Befogónyakátmérő	53 mm	43 mm	53 mm	63 mm
	Lökét	145 mm	145 mm	145 mm	178 mm
	Össz lökettartomány	295 mm	325 mm	290 mm	365 mm
	Mágnesalpj-méret		195 x 90 mm	205 x 95 mm	220 x 100 mm
	Mágneses tartóerő		12 500 N	14 000 N	18 000 N
EPTA szerinti súly	8,00 kg	9,50 kg	12,50 kg	21,80 kg	

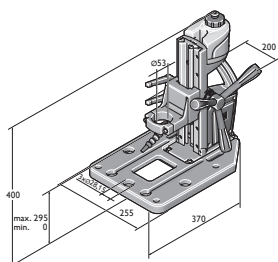

IBS 16

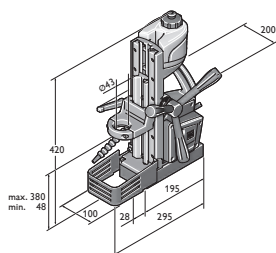

MBS 16 X

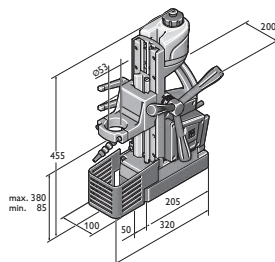

MBS 25 F

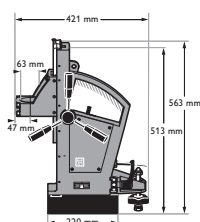

MBS 32 F



Név	Rendelési szám	EAN	PK	Nettó ár (Ft)	ÁFA-s ár (Ft)
IBS 16	9 03 20 223 00 0	4014586878515	01	136.100	172.847

Az árban foglalt tartozékok:

1 hűtőfolyadék tartály, 1 db flexibilis csuklós tömlő, 1 db 43 mm átmérőjű szűkítőgyűrű

Tartozékokat ld. a 14



Név	Rendelési szám	EAN	PK	Nettó ár (Ft)	ÁFA-s ár (Ft)
MBS 16 X	9 03 18 223 00 0	4014586878034	01	289.600	367.792

Az árban foglalt tartozékok:

1 hűtőfolyadék tartály, 1 db rögzítő heveder, 1 db forgácsvédő

Tartozékokat ld. a 14



Név	Rendelési szám	EAN	PK	Nettó ár (Ft)	ÁFA-s ár (Ft)
MBS 25 F	9 03 19 223 00 0	4014586878041	01	408.900	519.303

Az árban foglalt tartozékok:

1 hűtőfolyadék tartály, 1 db rögzítő heveder, 1 db forgácsvédő, 1 db 43 mm átmérőjű szűkítőgyűrű

Tartozékokat ld. a 14



Név	Rendelési szám	EAN	PK	Nettó ár (Ft)	ÁFA-s ár (Ft)
MBS 32 F	9 03 16 223 00 8	4014586847924	01	769.100	976.757

Az árban foglalt tartozékok:

1 db feszítőheveder, 1 db forgácskampó, 1 db forgácsvédő, 2 db kulcs

Tartozékokat ld. a 14

IBS 16 tartozékok



Redukáló persely
gépek befogásához 43 mm-es átmérőjű befogónyakkal,
pl. DSeu 638, ASz(e)/DSe 648
FEIN BOS, KBH

Ø mm	Rendelési szám	Nettó ár (Ft)	ÁFA-s ár (Ft)
53 / 43	3 26 23 014 01 0	8.800	11.176

Prizma satu

Rendelési szám	Nettó ár (Ft)	ÁFA-s ár (Ft)
9 07 01 002 01 0	27.800	35.306

Satu szerelőkészlet

Rendelési szám	Nettó ár (Ft)	ÁFA-s ár (Ft)
6 41 31 019 01 0	7.000	8.890

Adapterlap mágnesállványos fúrógépekhez

Rendelési szám	Nettó ár (Ft)	ÁFA-s ár (Ft)
3 24 22 326 01 0	11.400	14.478

MBS 16 X tartozékok



Redukáló persely
gépek befogásához 33 mm-es átmérőjű befogónyakkal,
pl. ASYe/ASke(u)/DSke(u)/ASge 636

Ø mm	Rendelési szám	Nettó ár (Ft)	ÁFA-s ár (Ft)
43 / 33	3 26 23 012 01 9	8.800	11.176



Redukáló persely
38 mm Ø befogónyakkal rendelkező gépek befogására

Ø mm	Rendelési szám	Nettó ár (Ft)	ÁFA-s ár (Ft)
43 / 38	3 26 23 013 00 4	8.800	11.176

MBS 25 F tartozékok



Redukáló persely
38 mm Ø befogónyakkal rendelkező gépek befogására

Ø mm	Rendelési szám	Nettó ár (Ft)	ÁFA-s ár (Ft)
53 / 38	3 26 23 010 00 8	8.800	11.176



Redukáló persely
gépek befogásához 43 mm-es átmérőjű befogónyakkal,
pl. DSeu 638, ASz(e)/DSe 648

Ø mm	Rendelési szám	Nettó ár (Ft)	ÁFA-s ár (Ft)
53 / 43	3 26 23 009 00 6	8.800	11.176



Redukáló persely
gépek befogásához 43 mm-es átmérőjű befogónyakkal,
pl. DSeu 638, ASz(e)/DSe 648
FEIN BOS, KBH

Ø mm	Rendelési szám	Nettó ár (Ft)	ÁFA-s ár (Ft)
53 / 43	3 26 23 014 01 0	8.800	11.176

MBS 16 X, MBS 25 F, MBS 32 F tartozékok



Szívótalp
nem mágneses anyagokhoz, 250 x 330 x 110 mm

Rendelési szám	Nettó ár (Ft)	ÁFA-s ár (Ft)
9 26 02 054 01 6	124.500	158.115



Vákuum szívótalp
nem mágnesezhető anyagokhoz és strukturált felületekhez
(hullámlemez, bordás lemez stb.) vákuumszivattyú szükséges.
Vákuumlemez 396 x 200 x 95 mm

Rendelési szám	Nettó ár (Ft)	ÁFA-s ár (Ft)
9 26 02 057 01 7	129.300	164.211



Talp csövek fúrásához
szorítóhevederrel ellátva, amelyek segítségével csöveket lehet
pontosan fúrni, Ø 60-tól 300 mm-ig, 220 x 130 mm.

Rendelési szám	Nettó ár (Ft)	ÁFA-s ár (Ft)
9 26 02 055 01 0	67.800	86.106



Vákuumszivattyú
Beszívott mennyiség: 0,015 m³/min, -0,8 bar, 92 W,
tömeg: 2,5 kg, szívótömlelvel.

Rendelési szám	Nettó ár (Ft)	ÁFA-s ár (Ft)
9 26 01 022 01 3	133.300	169.291



	AGWP 10 Select	GWP 10	
	Gyors és precíz menetfúrás hajtóműbe épített irányváltóval a rövidebb munkaidőért.	Gyors és precíz menetfúrás hajtóműbe épített irányváltóval a rövidebb munkaidőért.	
EAN 4014586...	... 885537	... 881256	
Oldal	16	16	
Műszaki jellemzők	Névleges teljesítményfelvétel		450 W
	Leadott teljesítmény		250 W
	Akkufeszültség	18 V	
	Akkumulátorkompatibilitás	Li-ion / HighPower Li-ion	
	Akkumulátorcsatlakozó	18 V	
	Üresjárat fordulatszám balmenetben	0 - 760 1/min	0 - 1 000 1/min
	Fordulatszám terheléskor, vágás során	0 - 440 1/min	0 - 450 1/min
	Fordulatszám terheléskor, balmenetben	0 - 670 1/min	0 - 680 1/min
	Forgatónyomaték max. teljesítményleadásnál	26 Nm	21 Nm
	Menet acélban Ø-ig	M 10	M 10
	Menet rozsdamentes acélba	M 10	M 10
	Kúp a fúró tengelyen	B 12	B 12
EPTA szerinti súly		1,60 kg	
Tömeg akkumulátor nélkül	1,30 kg		

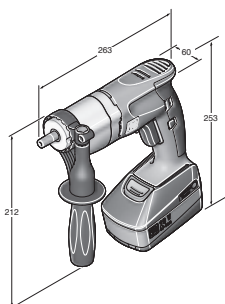

AGWP 10 Select

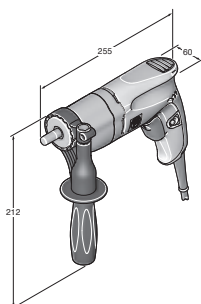

GWP 10

FEIN SELECT⁺

Név	Rendelési szám	EAN	PK	Nettó ár (Ft)	ÁFA-s ár (Ft)
AGWP 10 Select	7 109 01 62 00 0	4014586885537	01	129.900	164.973

Az árban foglalt tartozékok:1 db pót fogantyú, 1 db műanyag szerszámkoffer, **Menetes tokmány nem tartozik hozzá**

Tartozékokat ld. a 16



Név	Rendelési szám	EAN	PK	Nettó ár (Ft)	ÁFA-s ár (Ft)
GWP 10	7 209 38 60 00 0	4014586881256	01	185.900	236.093

Az árban foglalt tartozékok:1 db pót fogantyú, **Menetes tokmány nem tartozik hozzá**

Tartozékokat ld. a 16

Menetfúró

Általános tartozékok

**ALG 50 gyorstöltő készülék**

Minden FEIN Li-ion akkuhoz. Töltési idő 35 perctől.

Rendelési szám	Nettó ár (Ft)	ÁFA-s ár (Ft)
9 26 04 129 01 0	14.400	18.288

**ALG 30 gyorstöltő készülék**

FEIN NiCd és Li-ion akkuhoz. Töltési idő 25 perctől.

Rendelési szám	Nettó ár (Ft)	ÁFA-s ár (Ft)
9 26 04 096 01 0	37.500	47.625

**Akku**

Li-ion akkumulátor töltöttségi állapot kijelzéssel és FEIN SafetyCell technológiával. Óvja az akkumulátort és a gépet a túlterheléstől, a túlhevüléstől és a mélykisüléstől. Minden FEIN 18 V-os akku szerszámhoz használható.

Feszültség V	Kapacitás Ah	Rendelési szám	Nettó ár (Ft)	ÁFA-s ár (Ft)
18	5	9 26 04 173 02 0	36.500	46.355
18	2,5	9 26 04 171 02 0	25.400	32.258

**Akkumulátor induló készlet**

2 db Li-ion akkumulátor ALG 50 gyorstöltő készülékkel.

Feszültség V	Kapacitás Ah	Rendelési szám	Nettó ár (Ft)	ÁFA-s ár (Ft)
18	5	9 26 04 300 03 0	87.300	110.871
18	2,5	9 26 04 300 04 0	65.200	82.804

**Szerszámkoffer**kofferbetéttel és műanyag dobozzal
Műanyag, belső méretek: 470 x 275 x 116 mm

Rendelési szám	Nettó ár (Ft)	ÁFA-s ár (Ft)
3 39 01 131 08 0	12.600	16.002

**Patronos tokmány**

3,5/4,5/6 mm-es patronokkal

Rendelési szám	Nettó ár (Ft)	ÁFA-s ár (Ft)
6 32 06 063 01 2	21.900	27.813

**Csuklós tokmány**

3,5/4,5/6 mm-es patronokkal

Rendelési szám	Nettó ár (Ft)	ÁFA-s ár (Ft)
6 32 06 076 02 2	34.300	43.561

**Feszítőpatronok**szorító- és lengőtokmányhoz, illetve menetfúró adapterhez.
M2 (DIN 352, DIN 371), M4 (DIN 357, DIN 376)

Ø mm	Négyszög befogás mm	Rendelési szám	Nettó ár (Ft)	ÁFA-s ár (Ft)
2,8	2,1	6 32 06 077 00 1	6.100	7.747

**Feszítőpatronok**szorító- és lengőtokmányhoz, illetve menetfúró adapterhez.
M3 (DIN 352, DIN 371), M5 (DIN 357, DIN 376)

Ø mm	Négyszög befogás mm	Rendelési szám	Nettó ár (Ft)	ÁFA-s ár (Ft)
3,5	2,7	6 32 06 064 00 1	6.100	7.747

**Feszítőpatronok**szorító- és lengőtokmányhoz, illetve menetfúró adapterhez.
M4 (DIN 352, DIN 371), M6 (DIN 357, DIN 376)

Ø mm	Négyszög befogás mm	Rendelési szám	Nettó ár (Ft)	ÁFA-s ár (Ft)
4,5	3,4	6 32 06 065 00 5	6.100	7.747

**Feszítőpatronok**szorító- és lengőtokmányhoz, illetve menetfúró adapterhez.
M5 (DIN 352, DIN 371), M6 (DIN 352), M7 (DIN 352),
M8 (DIN 352, DIN 357, DIN 376)

Ø mm	Négyszög befogás mm	Rendelési szám	Nettó ár (Ft)	ÁFA-s ár (Ft)
6	4,9	6 32 06 066 00 8	6.100	7.747

**Feszítőpatronok**szorító- és lengőtokmányhoz, illetve menetfúró adapterhez.
M7 (DIN 371), M9 (DIN 352)
M10 (DIN 352, DIN 357, DIN 376)

Ø mm	Négyszög befogás mm	Rendelési szám	Nettó ár (Ft)	ÁFA-s ár (Ft)
7	5,5	6 32 06 070 00 6	6.100	7.747

**Feszítőpatronok**szorító- és lengőtokmányhoz, illetve menetfúró adapterhez.
M8 (DIN 371), M11 (DIN 352)

Ø mm	Négyszög befogás mm	Rendelési szám	Nettó ár (Ft)	ÁFA-s ár (Ft)
8	6,2	6 32 06 078 00 9	6.100	7.747

**Feszítőpatronok**szorító- és lengőtokmányhoz, illetve menetfúró adapterhez.
M10 (DIN 371)

Ø mm	Négyszög befogás mm	Rendelési szám	Nettó ár (Ft)	ÁFA-s ár (Ft)
10	8	6 32 06 079 00 3	5.900	7.493

**Feszítőpatronok**szorító- és lengőtokmányhoz, illetve menetfúró adapterhez.
M12 (DIN 357, DIN 371, DIN 376)

Ø mm	Négyszög befogás mm	Rendelési szám	Nettó ár (Ft)	ÁFA-s ár (Ft)
9	7	6 32 06 075 00 4	6.100	7.747

**Pofás tokmány (BF)**menetfúró közvetlen befogására 2,0 - 8,1 mm beszorítási
tartományban, kulccsal

Rendelési szám	Nettó ár (Ft)	ÁFA-s ár (Ft)
6 32 06 019 00 9	22.300	28.321

**Csuklós tokmány (PBF)**menetfúró közvetlen befogására 2,0 - 8,1 mm beszorítási
tartományban, kulccsal

Rendelési szám	Nettó ár (Ft)	ÁFA-s ár (Ft)
6 32 06 041 00 8	32.900	41.783

**Kiütőék**

tokmányhoz (2 db/csomag)

Csatlakozás	Hossz mm	Rendelési szám	Nettó ár (Ft)	ÁFA-s ár (Ft)
B 12	125	6 33 05 009 01 3	7.400	9.398

**Mélységhatároló**

Rendelési szám	Nettó ár (Ft)	ÁFA-s ár (Ft)
3 21 27 005 00 6	1.500	1.905

**Vágópaszta**

Lemezek megmunkálásánál használt kenőanyag.

Rendelési szám	Nettó ár (Ft)	ÁFA-s ár (Ft)
3 21 32 020 12 9	3.600	4.572

GWP 10 tartozékok**Függesztő szerkezet**balanszerre történő rögzítéshez
vízszintes és függőleges

Rendelési szám	Nettó ár (Ft)	ÁFA-s ár (Ft)
3 21 25 050 00 7	2.600	3.302



Megbízható csavarozás: FEIN csavarozó program.

A rendkívül megbízható és a kifejezetten a tervezett felhasználáshoz kialakított FEIN elektromos csavarozógépek a legkeményebb feltételek mellett is első osztályú munkavégzést és optimális csavarozási minőséget tesznek lehetővé - legyen szó akár ipari sorozatgyártásról vagy a fémszerkezetek szereléséről, akár a belsőépítészetről és felújítási munkálatokról. A FEIN elektromos csavarozógépek további előnyei, például a mintaszerű ergonómia vagy a különösen csekély önsúly professzionális és hatékony, mindamellett erőkímélő munkavégzést tesznek lehetővé. Napról napra. Hosszú évek során.



Akkumulátoros fúró-csavarozógép Oldal 20

A rugalmasság, erő és megbízhatóság optimális kombinációja. Fúráshoz, menetfúráshoz és csavarozáshoz fémekben.

Akkus ütvecsavarozó Oldal 26

Verhetetlen a hatékonyságban és mindig számíthat rá. Sokoldalúan alkalmazható és tartósan terhelhető.

FEIN AccuTec Oldal 31

Az önfúró és menetvágó csavarok biztonságos és hibamentes felhasználásához a tető- és homlokzatszerkezetek, valamint a fűtési, klíma- és szellőzőrendszerek szerelésénél.

Csavarbehajtó gép gipszkartonozáshoz Oldal 33

A szárazfalazás és belsőépítészet specialistája. Könnyű, ergonomikus, kompakt az optimális csavarozáshoz.



	ASCM 18 QM	ASCM 18 QM Select	ASCM 18 QM profi menetfűrő készlet	ABS 18 QC	ABS 18 Q Select	ABS 18 QC profi menetfűrő készlet	ASB 18 QC	
	4 fokozatú akkumulátoros fűrőcsavarozó kefe nélküli motorral és QuickIN MAX szerszámsatlakozóval. Kompromisszumok nélküli teljesítmény fűrőshoz és menetfűrőshoz 12 mm-ig, valamint keményfém lyukfűrészekkel történő fűrőshoz.		4 fokozatú akkumulátoros fűrőcsavarozó kefe nélküli motorral és QuickIN MAX szerszámsatlakozóval, valamint átfogó fűrő-, menetfűrő és csavarozó tartozékokkal fémekben.		2 fokozatú akkumulátoros fűrőcsavarozó kefe nélküli motorral és QuickIN szerszámsatlakozóval. Tökéletesen alkalmas fűrőshoz és menetfűrőshoz 10 mm-ig.		2 fokozatú akkumulátoros fűrőcsavarozó kefe nélküli motorral és QuickIN szerszámsatlakozóval, valamint átfogó fűrő-, menetfűrő és csavarozó tartozékokkal fémekben.	
EAN 4014586...	... 887456	... 887340	... 887333	... 887159	... 887203	... 887197	... 887210	
Oldal	22	22	22	22	22	22	22	
Műszaki jellemzők	Akkufeszültség	18 V	18 V	18 V	18 V	18 V	18 V	
	Akkukapacitás	5 Ah		5 Ah	2,5 Ah		2,5 Ah	
	Akkumulátorkompatibilitás	Li-ion / HighPower Li-ion	Li-ion / HighPower Li-ion	Li-ion / HighPower Li-ion	Li-ion / HighPower Li-ion	Li-ion / HighPower Li-ion	Li-ion / HighPower Li-ion	Li-ion / HighPower Li-ion
	Akkumulátorcsatlakozó	18 V	18 V	18 V	MultiVolt	MultiVolt	MultiVolt	MultiVolt
	Motor	Kefe nélküli	Kefe nélküli	Kefe nélküli	Kefe nélküli	Kefe nélküli	Kefe nélküli	Kefe nélküli
	Hajtómű	4 fokozatú	4 fokozatú	4 fokozatú	Kétfokozatú	Kétfokozatú	Kétfokozatú	Kétfokozatú
	Interfész	QuickIN MAX	QuickIN MAX	QuickIN MAX	QuickIN	QuickIN	QuickIN	QuickIN
	Ütésszám							7 360 / 32 000 1/min
	Max. nyomaték (kemény/puha)	90 / 45 Nm	90 / 45 Nm	90 / 45 Nm	60 / 32 Nm	60 / 32 Nm	60 / 32 Nm	60 / 32 Nm
	Nyomatékfokozatok	15 + 1	15 + 1	15 + 1	22 + 1	22 + 1	22 + 1	22 + 1
	Furatátmérő acélban	25 mm	25 mm	25 mm	13 mm	13 mm	13 mm	13 mm
	Furatátmérő fában	50 mm	50 mm	50 mm	50 mm	50 mm	50 mm	50 mm
	Furatátmérő kőben							13 mm
	Menetfűrész	M 12	M 12	M 12	M 10	M 10	M 10	M 10
	Tömeg akkumulátorral együtt	2,20 kg		2,20 kg	1,70 kg		1,70 kg	1,80 kg
Tömeg akkumulátor nélkül	1,50 kg	1,50 kg	1,50 kg	1,30 kg	1,30 kg	1,30 kg	1,30 kg	
Levehető fűrőtokmány	●	●	●	●	●	●	●	

● tartalmaz

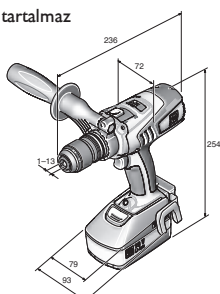

ASCM 18 QM

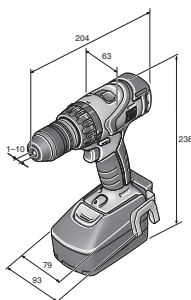

ABS 18 QC

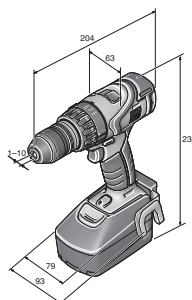

ASB 18 QC

	ASB 18 Q Select	ASB 18 QC profi menetfúró készlet	ASCM 12 QC	ASCM 12 Q Select	ASCM 12 QC profi menetfúró készlet	ABSU 12 C	ABSU 12 Select	ABSU 12 W4C	ABSU 12 W4 Select
		2 fokozatú akkumulátoros ütvefúró-csavarozó kefe nélküli motorral és QuickIN szerszámcsatlakozóval, valamint átfogó fúró-, menetfúró és csavarozó tartozékokkal fémben.	4 fokozatú akkumulátoros fúrócsavarozó kefe nélküli motorral és QuickIN szerszámcsatlakozóval. Tökéletesen alkalmas fúráshoz és menetfúráshoz 8 mm-ig, valamint csavarozáshoz.		4 fokozatú akkumulátoros fúrócsavarozó kefe nélküli motorral és QuickIN szerszámcsatlakozóval, valamint átfogó fúró-, menetfúró és csavarozó tartozékokkal fémben.				Kétfokozatú akkus csavarozó 1/4"-os szerszámcsatlakozással. Erőteljes forgatónyomaték csavarzatokhoz 6 x 200 mm-ig.
	... 887265	... 887258	... 881447	... 885698	... 886961	... 881485	... 885568	... 881539	... 885575
	23	23	23	23	23	23	23	24	24
	18 V	18 V	12 V	12 V	12 V	12 V	12 V	12 V	12 V
		2,5 Ah	2,5 Ah		2,5 Ah	2,5 Ah		2,5 Ah	
	Li-ion / HighPower Li-ion	Li-ion / HighPower Li-ion	Li-ion	Li-ion	Li-ion	Li-ion	Li-ion	Li-ion	Li-ion
	MultiVolt	MultiVolt	12 V	12 V	12 V	12 V	12 V	12 V	12 V
	Kefe nélküli	Kefe nélküli	Kefe nélküli	Kefe nélküli	Kefe nélküli	2 pólusú egyenáramú	2 pólusú egyenáramú	2 pólusú egyenáramú	2 pólusú egyenáramú
	Kétfokozatú	Kétfokozatú	4 fokozatú	4 fokozatú	4 fokozatú	Kétfokozatú	Kétfokozatú	Kétfokozatú	Kétfokozatú
	QuickIN	QuickIN	QuickIN	QuickIN	QuickIN				
	7 360 / 32 000 1/min	7 360 / 32 000 1/min							
	60 / 32 Nm	60 / 32 Nm	40 / 20 Nm	40 / 20 Nm	40 / 20 Nm	20 / 14 Nm	20 / 14 Nm	20 / 14 Nm	20 / 14 Nm
	22 + 1	22 + 1	20 + 1	20 + 1	20 + 1	17 + 1	17 + 1	17 + 1	17 + 1
	13 mm	13 mm	13 mm	13 mm	13 mm	10 mm	10 mm		
	50 mm	50 mm	40 mm	40 mm	40 mm	30 mm	30 mm		
	13 mm	13 mm							
	M 10	M 10	M 8	M 8	M 8	M 6	M 6		
		1,80 kg	1,30 kg		1,30 kg	1,20 kg		1,10 kg	
	1,30 kg	1,30 kg	1,10 kg	1,10 kg	1,10 kg	1,00 kg	1,00 kg	0,80 kg	0,80 kg
	●	●	●	●	●				



Név	Rendelési szám	EAN	PK	Nettó ár (Ft)	ÁFA-s ár (Ft)
ASCM 18 QM	7 116 11 61 00 0	4014586887456	18	179.100	227.457

Az árban foglalt tartozékok:

2 akku (Li-ion), 1 db ALG 50 típusú gyorsított, 1 QuickIN fúrótokmány (120 Nm), 1 db szíjkapocs, 1 db mágneses bittartó, 1 fogantyú, 1 db műanyag szerszámkoffer

Tartozékokat ld. a 24

FEIN SELECT⁺



Név	Rendelési szám	EAN	PK	Nettó ár (Ft)	ÁFA-s ár (Ft)
ASCM 18 QM Select	7 116 11 64 00 0	4014586887340	18	91.800	116.586

Az árban foglalt tartozékok:

1 QuickIN fúrótokmány (120 Nm), 1 db szíjkapocs, 1 db mágneses bittartó, 1 fogantyú, 1 db műanyag szerszámkoffer

Tartozékokat ld. a 24



Név	Rendelési szám	EAN	PK	Nettó ár (Ft)	ÁFA-s ár (Ft)
ASCM 18 QM profi menetfúró készlet	7 116 11 63 00 0	4014586887333	18	216.000	274.320

Az árban foglalt tartozékok:

2 akku (Li-ion), 1 db ALG 50 típusú gyorsított, 1 QuickIN fúrótokmány (120 Nm), 1 db szíjkapocs, 1 db mágneses bittartó, 1 fogantyú, 1 db műanyag szerszámkoffer, 1 QuickIN bittartó (1/4"), 1 QuickIN menetfúró adapter 2 szorítópatronnal, 1 QuickIN dugókulcsadapter (1/2")

Tartozékokat ld. a 24



Név	Rendelési szám	EAN	PK	Nettó ár (Ft)	ÁFA-s ár (Ft)
ABS 18 QC	7 113 22 62 00 0	4014586887159	18	142.300	180.721

Az árban foglalt tartozékok:

2 akku (Li-ion), 1 db ALG 50 típusú gyorsított, 1 QuickIN fúrótokmány (120 Nm), 1 db szíjkapocs, 1 db mágneses bittartó, 1 db műanyag szerszámkoffer

Tartozékokat ld. a 24

FEIN SELECT⁺



Név	Rendelési szám	EAN	PK	Nettó ár (Ft)	ÁFA-s ár (Ft)
ABS 18 Q Select	7 113 22 64 00 0	4014586887203	18	77.000	97.790

Az árban foglalt tartozékok:

1 QuickIN fúrótokmány (120 Nm), 1 db szíjkapocs, 1 db mágneses bittartó, 1 db műanyag szerszámkoffer

Tartozékokat ld. a 24



Név	Rendelési szám	EAN	PK	Nettó ár (Ft)	ÁFA-s ár (Ft)
ABS 18 QC profi menetfúró készlet	7 113 22 63 00 0	4014586887197	18	179.100	227.457

Az árban foglalt tartozékok:

2 akku (Li-ion), 1 db ALG 50 típusú gyorsított, 1 QuickIN fúrótokmány (120 Nm), 1 db szíjkapocs, 1 db mágneses bittartó, 1 db műanyag szerszámkoffer, 1 QuickIN bittartó (1/4"), 1 QuickIN menetfúró adapter 2 szorítópatronnal, 1 QuickIN dugókulcsadapter (1/2")

Tartozékokat ld. a 24



Név	Rendelési szám	EAN	PK	Nettó ár (Ft)	ÁFA-s ár (Ft)
ASB 18 QC	7 113 23 62 00 0	4014586887210	18	149.600	189.992

Az árban foglalt tartozékok:

2 akku (Li-ion), 1 db ALG 50 típusú gyorsított, 1 QuickIN fúrótokmány (120 Nm), 1 db szíjkapocs, 1 db mágneses bittartó, 1 db műanyag szerszámkoffer

Tartozékokat ld. a 24

FEIN SELECT⁺



Név	Rendelési szám	EAN	PK	Nettó ár (Ft)	ÁFA-s ár (Ft)
ASB 18 Q Select	7 113 23 64 00 0	4014586887265	18	84.400	107.188

Az árban foglalt tartozékok:

1 QuickIN fúrótokmány (120 Nm), 1 db szíjkapocs, 1 db mágneses bittartó, 1 db műanyag szerszámkoffer

Tartozékokat ld. a 24



Név	Rendelési szám	EAN	PK	Nettó ár (Ft)	ÁFA-s ár (Ft)
ASB 18 QC profi menetfúró készlet	7 113 23 63 00 0	4014586887258	18	186.500	236.855

Az árban foglalt tartozékok:

2 akku (Li-ion), 1 db ALG 50 típusú gyorsított, 1 QuickIN fúrótokmány (120 Nm), 1 db szíjkapocs, 1 db mágneses bittartó, 1 db műanyag szerszámkoffer, 1 QuickIN bittartó (1/4"), 1 QuickIN menetfúró adapter 2 szorítópatronnal, 1 QuickIN dugókulcsadapter (1/2")

Tartozékokat ld. a 24



Név	Rendelési szám	EAN	PK	Nettó ár (Ft)	ÁFA-s ár (Ft)
ASCM 12 QC	7 116 10 61 00 0	4014586881447	18	95.500	121.285

Az árban foglalt tartozékok:

2 akku (Li-ion), 1 db ALG 50 típusú gyorsított, 1 QuickIN fúrótokmány (60 Nm), 1 db szíjkapocs, 1 db mágneses bittartó, 1 db műanyag szerszámkoffer

Tartozékokat ld. a 24

FEIN SELECT⁺



Név	Rendelési szám	EAN	PK	Nettó ár (Ft)	ÁFA-s ár (Ft)
ASCM 12 Q Select	7 116 10 64 00 0	4014586885698	18	59.700	75.819

Az árban foglalt tartozékok:

1 QuickIN fúrótokmány (60 Nm), 1 db szíjkapocs, 1 db mágneses bittartó, 1 db műanyag szerszámkoffer

Tartozékokat ld. a 24



Név	Rendelési szám	EAN	PK	Nettó ár (Ft)	ÁFA-s ár (Ft)
ASCM 12 QC profi menetfúró készlet	7 116 10 62 00 0	4014586886961	18	132.300	168.021

Az árban foglalt tartozékok:

2 akku (Li-ion), 1 db ALG 50 típusú gyorsított, 1 QuickIN fúrótokmány (60 Nm), 1 db szíjkapocs, 1 db mágneses bittartó, 1 db műanyag szerszámkoffer, 1 QuickIN bittartó (1/4"), 1 QuickIN menetfúró adapter 2 szorítópatronnal, 1 QuickIN dugókulcsadapter (1/2")

Tartozékokat ld. a 24



Név	Rendelési szám	EAN	PK	Nettó ár (Ft)	ÁFA-s ár (Ft)
ABSU 12 C	7 113 20 61 00 0	4014586881485	18	64.100	81.407

Az árban foglalt tartozékok:

2 akku (Li-ion), 1 db ALG 50 típusú gyorsított, 1 db szíjkapocs, 1 db mágneses bittartó, 1 db műanyag szerszámkoffer

Tartozékokat ld. a 24

FEIN SELECT⁺



Név	Rendelési szám	EAN	PK	Nettó ár (Ft)	ÁFA-s ár (Ft)
ABSU 12 Select	7 113 20 64 00 0	4014586885568	18	28.400	36.068

Az árban foglalt tartozékok:

1 db szíjkapocs, 1 db mágneses bittartó, 1 db műanyag szerszámkoffer

Tartozékokat ld. a 24



Név	Rendelési szám	EAN	PK	Nettó ár (Ft)	ÁFA-s ár (Ft)
ABSU 12 W4C	7 113 21 61 00 0	4014586881539	18	62.300	79.121

Az árban foglalt tartozékok:

2 akku (Li-ion), 1 db ALG 50 típusú gyorsító, 1 db szíjkapocs, 1 db mágneses bittartó, 1 db műanyag szerszámkoffer
Tartozékokat ld. a 24

FEIN SELECT⁺



Név	Rendelési szám	EAN	PK	Nettó ár (Ft)	ÁFA-s ár (Ft)
ABSU 12 W4 Select	7 113 21 64 00 0	4014586885575	18	26.500	33.655

Az árban foglalt tartozékok:

1 db szíjkapocs, 1 db mágneses bittartó, 1 db műanyag szerszámkoffer
Tartozékokat ld. a 24

Akkumulátoros fúró-csavarozógép

Általános tartozékok



ALED 12-18 V akkus LED lámpa

Kompakt és kitaró akkus LED lámpa dönthető lámpafejjel. Kompatibilis minden 12 / 14 / 18 V-os FEIN Li-ion akkumulátorral, kampóval a lámpa felfüggesztéséhez. Különlegesen könnyű, mindössze 130 g, és nagyon világos: 900 lux. Színhőmérséklete megfelel a nappali fénynek. A világosság 2 fokozatban állítható.

Rendelési szám	Nettó ár (Ft)	ÁFA-s ár (Ft)
9 26 04 200 02 0	17.000	21.590



Szerszámkoffer

Műanyag, belső méretek: 470 x 275 x 116 mm

Rendelési szám	Nettó ár (Ft)	ÁFA-s ár (Ft)
3 39 01 118 01 0	10.800	13.716



Szerszámkoffer

ABSU 12, ASCD 12, ASCM 12 típusúhoz

Rendelési szám	Nettó ár (Ft)	ÁFA-s ár (Ft)
3 39 01 160 01 0	5.900	7.493



Műanyag doboz

Kofferbetét, zárható fedéllel kisebb kiegészítések és tartozékok számára, a 3 39 01 118 01 0 szerszámkofferhez, max. 5 db/ koffer.

Rendelési szám	Nettó ár (Ft)	ÁFA-s ár (Ft)
3 39 01 119 00 0	1.100	1.397



ALG 50 gyorsító készülék

Minden FEIN Li-ion akkuhoz. Töltési idő 35 perctől.

Rendelési szám	Nettó ár (Ft)	ÁFA-s ár (Ft)
9 26 04 129 01 0	14.400	18.288



ALG 30 gyorsító készülék

FEIN NiCd és Li-ion akkuhoz. Töltési idő 25 perctől.

Rendelési szám	Nettó ár (Ft)	ÁFA-s ár (Ft)
9 26 04 096 01 0	37.500	47.625



bittartó, hatlapú

hajtott rész 1/4" - hatlapú belső kulcsnyílású gyorsítóknnyal

Ø mm	L mm	Rendelési szám	Nettó ár (Ft)	ÁFA-s ár (Ft)
15	51	6 05 10 011 00 9	4.900	6.223

18 V-os akkumulátor



Akku

Li-ion akkumulátor töltöttségi állapot kijelzéssel és FEIN SafetyCell technológiával. Óvja az akkumulátort és a gépet a túlterheléstől, a túlhevüléstől és a mélykisüléstől. Minden FEIN 18 V-os akkus szerszámhoz használható.

Feszültség V	Kapacitás Ah	Rendelési szám	Nettó ár (Ft)	ÁFA-s ár (Ft)
18	5	9 26 04 173 02 0	36.500	46.355
18	2,5	9 26 04 171 02 0	25.400	32.258

FEIN Select⁺



Akkumulátor induló készlet

2 db Li-ion akkumulátor ALG 50 gyorsító készülékkel.

Feszültség V	Kapacitás Ah	Rendelési szám	Nettó ár (Ft)	ÁFA-s ár (Ft)
18	5	9 26 04 300 03 0	87.300	110.871
18	2,5	9 26 04 300 04 0	65.200	82.804

12 V-os akku



Akku
Li-ion akkumulátor töltöttségi állapot kijelzéssel és FEIN SafetyCell technológiával. Óvja az akkumulátort és a gépet a túlterheléstől, a túlhevüléstől és a mélykisüléstől. Minden FEIN 12 V-os akkus szerszámon és MultiVolt csatlakozó 18 V-os akkus szerszámon használható.

Feszültség V	Kapacitás Ah	Rendelési szám	Nettó ár (Ft)	ÁFA-s ár (Ft)
12	2,5	9 26 04 168 02 0	10.700	13.589



Akkumulátor induló készlet
2 db Li-ion akkumulátor ALG 50 gyorstöltő készülékkel.

Feszültség V	Kapacitás Ah	Rendelési szám	Nettó ár (Ft)	ÁFA-s ár (Ft)
12	2,5	9 26 04 250 01 0	35.800	45.466

Egyéb tartozékok



fúrótokmány
Röhmgártmányú, kis méretű, tömörfém fúrótokmány, maximális forgatónyomaték 60 Nm. Kompatibilis minden QuickIN/QuickIN MAX szerszámszámcsatlakozóval rendelkező FEIN akkus csavarozóval.

Interfész	Rendelési szám	Nettó ár (Ft)	ÁFA-s ár (Ft)
QuickIN	6 32 08 002 01 0	8.300	10.541



fúrótokmány
Röhmgártmányú, tömörfém fúrótokmány keményfémbeütés befogópofával és nagy szorítóerővel. A csavarozóbit a hajtótengelyben maradhat, a fúrótokmány a biten áthúzódik. A maximális forgatónyomaték 120 Nm. Kompatibilis minden QuickIN/QuickIN MAX szerszámszámcsatlakozóval rendelkező FEIN akkus csavarozóval.

Interfész	Rendelési szám	Nettó ár (Ft)	ÁFA-s ár (Ft)
QuickIN	6 32 08 005 01 0	11.200	14.224



Bittartó
1/4"-os belső hatlapú bittartó praktikus egykezes kezeléshez, erős neodým mágnessel. A bittartó használatával a csavarozó könnyebb és rövidebb lesz. Kompatibilis minden QuickIN/QuickIN MAX szerszámszámcsatlakozóval rendelkező FEIN akkus csavarozóval.

Interfész	Rendelési szám	Nettó ár (Ft)	ÁFA-s ár (Ft)
QuickIN	6 05 10 222 01 0	8.300	10.541



Dugókulcsadapter
Dugókulcsadapter ütvecsavarozó kulcshoz 1/2"-os négylapú befogóval. Kompatibilis minden QuickIN/QuickIN MAX szerszámszámcsatlakozóval rendelkező FEIN akkus csavarozóval.

Interfész	Rendelési szám	Nettó ár (Ft)	ÁFA-s ár (Ft)
QuickIN	6 42 03 002 01 0	8.300	10.541



Menetfúró adapter
Menetfúró adapter 2 szorítópatronnal 4,5 és 6 mm-es száratmérről M4 / M5 / M6 / M8 menet vágásához. A menetfúró megbízható tartása a négylapú befogással, az átcúszás megelőzésére. Kompatibilis minden QuickIN/QuickIN MAX szerszámszámcsatlakozóval rendelkező FEIN akkus csavarozóval.

Interfész	Rendelési szám	Nettó ár (Ft)	ÁFA-s ár (Ft)
QuickIN	6 42 03 003 01 0	19.700	25.019



Menetfúró adapter
A menetfúró megbízható megtartása a négylapú rúdon, az átcúszás megelőzéséhez. Kompatibilis minden QuickIN/QuickIN MAX szerszámszámcsatlakozóval rendelkező FEIN szorítópatronnal és FEIN akkus csavarozóval.

Interfész	Rendelési szám	Nettó ár (Ft)	ÁFA-s ár (Ft)
QuickIN	6 42 03 003 02 0	7.700	9.779



Feszítőpatronok
szorító- és lengőtokmányhoz, illetve menetfúró adapterhez. M2 (DIN 352, DIN 371), M4 (DIN 357, DIN 376)

Ø mm	Négyzet befogás mm	Rendelési szám	Nettó ár (Ft)	ÁFA-s ár (Ft)
2,8	2,1	6 32 06 077 00 1	6.100	7.747



Feszítőpatronok
szorító- és lengőtokmányhoz, illetve menetfúró adapterhez. M3 (DIN 352, DIN 371), M5 (DIN 357, DIN 376)

Ø mm	Négyzet befogás mm	Rendelési szám	Nettó ár (Ft)	ÁFA-s ár (Ft)
3,5	2,7	6 32 06 064 00 1	6.100	7.747



Feszítőpatronok
szorító- és lengőtokmányhoz, illetve menetfúró adapterhez. M4 (DIN 352, DIN 371), M6 (DIN 357, DIN 376)

Ø mm	Négyzet befogás mm	Rendelési szám	Nettó ár (Ft)	ÁFA-s ár (Ft)
4,5	3,4	6 32 06 065 00 5	6.100	7.747



Feszítőpatronok
szorító- és lengőtokmányhoz, illetve menetfúró adapterhez. M5 (DIN 352, DIN 371), M6 (DIN 352), M7 (DIN 352), M8 (DIN 352, DIN 357, DIN 376)

Ø mm	Négyzet befogás mm	Rendelési szám	Nettó ár (Ft)	ÁFA-s ár (Ft)
6	4,9	6 32 06 066 00 8	6.100	7.747



Feszítőpatronok
szorító- és lengőtokmányhoz, illetve menetfúró adapterhez. M7 (DIN 371), M9 (DIN 352) M 10 (DIN 352, DIN 357, DIN 376)

Ø mm	Négyzet befogás mm	Rendelési szám	Nettó ár (Ft)	ÁFA-s ár (Ft)
7	5,5	6 32 06 070 00 6	6.100	7.747



Feszítőpatronok
szorító- és lengőtokmányhoz, illetve menetfúró adapterhez. M8 (DIN 371), M11 (DIN 352)

Ø mm	Négyzet befogás mm	Rendelési szám	Nettó ár (Ft)	ÁFA-s ár (Ft)
8	6,2	6 32 06 078 00 9	6.100	7.747



Feszítőpatronok
szorító- és lengőtokmányhoz, illetve menetfúró adapterhez. M12 (DIN 357, DIN 371, DIN 376)

Ø mm	Négyzet befogás mm	Rendelési szám	Nettó ár (Ft)	ÁFA-s ár (Ft)
9	7	6 32 06 075 00 4	6.100	7.747



Feszítőpatronok
szorító- és lengőtokmányhoz, illetve menetfúró adapterhez. M10 (DIN 371)

Ø mm	Négyzet befogás mm	Rendelési szám	Nettó ár (Ft)	ÁFA-s ár (Ft)
10	8	6 32 06 079 00 3	5.900	7.493



	ASCD 18-300 W2	ASCD 18-300 W2 Select	ASCD 18-200 W4	ASCD 18-200 W4 Select	ASCD 12-150 W8C	
	Akkus ütvecsavarozó kefe nélküli motorral és 6 fokozatú forgatónyomaték-beállítással. Metrikus csavarkötésekhez M18-ig.		Ütvecsavarozó kefe nélküli motorral és 6 fokozatú forgatónyomaték-beállítással. Univerzális csavarkötésekhez, önfúró csavarokhoz is.		Akkus ütvecsavarozó kefe nélküli motorral és 6 fokozatú forgatónyomaték-beállítással. Metrikus csavarkötésekhez M14-ig.	
EAN 4014586...	... 887418	... 887425	... 887432	... 887449	... 887371	
Oldal	28	28	28	28	28	
Műszaki jellemzők	Akkufeszültség	18 V	18 V	18 V	18 V	12 V
	Akkukapacitás	5 Ah		5 Ah		2,5 Ah
	Akkumulátorkompatibilitás	Li-ion / HighPower Li-ion	Li-ion / HighPower Li-ion	Li-ion / HighPower Li-ion	Li-ion / HighPower Li-ion	Li-ion
	Akkumulátorcsatlakozó	MultiVolt	MultiVolt	MultiVolt	MultiVolt	12 V
	Motor	Kefe nélküli	Kefe nélküli	Kefe nélküli	Kefe nélküli	Kefe nélküli
	Üresjárat fordulatszám	0 - 1 700 1/min	0 - 1 700 1/min	0 - 1 500 1/min	0 - 1 500 1/min	0 - 1 800 1/min
	Ütésszám	0 - 3 400 1/min	0 - 3 400 1/min	0 - 3 000 1/min	0 - 3 000 1/min	0 - 3 600 1/min
	max. forgatónyomaték	290 Nm	290 Nm	210 Nm	210 Nm	135 Nm
	Metrikus csavarok max.	M18 (8.8)	M18 (8.8)			M14 (8.8)
	Facsavar-átmérő	8 x 300 mm	8 x 300 mm	8 x 200 mm	8 x 200 mm	8 x 100 mm
	Tömeg akkumulátorral együtt	1,70 kg		1,70 kg		1,10 kg
Tömeg akkumulátor nélkül	1,00 kg	1,00 kg	1,00 kg	1,00 kg	0,85 kg	

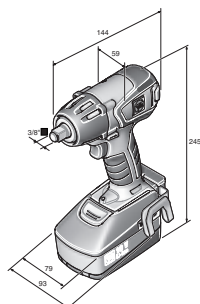

ASCD 18-300 W2

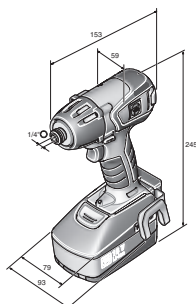

ASCD 18-200 W4

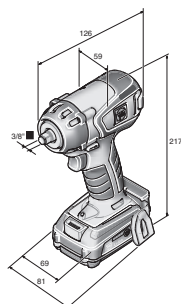

ASCD 12-150 W8C

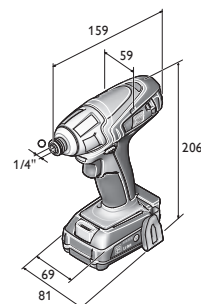

ASCD 12-100 W4C

	ASCD 12-150 W8 Select	ASCD 12-150 W4C	ASCD 12-150 W4 Select	ASCD 12-100 W4C	ASCD 12-100 W4 Select
		Ütvecsavarozó kefe nélküli motorral és 6 fokozatú forgatónyomaték-beállítással. Univerzális csavarkö- tésekhez, önfúró csavarokhoz is.		Akkus ütvecsavarozó egyenáramú motorral. Univerzális csavarozási munkákhoz.	
	... 887388	... 887395	... 887401	... 881560	... 885582
	28	29	29	29	29
	12 V	12 V	12 V	12 V	12 V
		2,5 Ah		2,5 Ah	
	Li-ion	Li-ion	Li-ion	Li-ion	Li-ion
	12 V	12 V	12 V	12 V	12 V
	Kefe nélküli	Kefe nélküli	Kefe nélküli	2 pólusú egyenáramú	2 pólusú egyenáramú
	0 - 1 800 1/min	0 - 1 700 1/min	0 - 1 700 1/min	0 - 2 700 1/min	0 - 2 700 1/min
	0 - 3 600 1/min	0 - 3 400 1/min	0 - 3 400 1/min	0 - 3 450 1/min	0 - 3 450 1/min
	135 Nm	135 Nm	135 Nm	100 Nm	100 Nm
	M14 (8.8)				
	8 x 100 mm	8 x 100 mm	8 x 100 mm	8 x 80 mm	8 x 80 mm
		1,10 kg		1,10 kg	
	0,85 kg	0,85 kg	0,85 kg	0,90 kg	0,90 kg

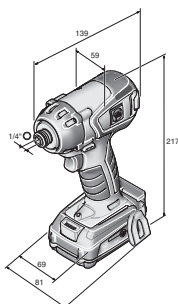

ASCD 12-150 W4



Név	Rendelési szám	EAN	PK	Nettó ár (Ft)	ÁFA-s ár (Ft)
ASCD 18-300 W2	7 115 06 61 00 0	4014586887418	18	179.100	227.457

Az árban foglalt tartozékok:
 2 akku (Li-ion), 1 db ALG 50 típusú gyorsító, 1 db szíjkapocs, 1 db mágneses bittartó, 1 db műanyag szerszámkoffer
 Tartozékokat ld. a 30

FEIN SELECT⁺



Név	Rendelési szám	EAN	PK	Nettó ár (Ft)	ÁFA-s ár (Ft)
ASCD 18-300 W2 Select	7 115 06 64 00 0	4014586887425	18	91.800	116.586

Az árban foglalt tartozékok:
 1 db szíjkapocs, 1 db mágneses bittartó, 1 db műanyag szerszámkoffer
 Tartozékokat ld. a 30



Név	Rendelési szám	EAN	PK	Nettó ár (Ft)	ÁFA-s ár (Ft)
ASCD 18-200 W4	7 115 07 61 00 0	4014586887432	18	175.400	222.758

Az árban foglalt tartozékok:
 2 akku (Li-ion), 1 db ALG 50 típusú gyorsító, 1 db szíjkapocs, 1 db mágneses bittartó, 1 db műanyag szerszámkoffer
 Tartozékokat ld. a 30

FEIN SELECT⁺



Név	Rendelési szám	EAN	PK	Nettó ár (Ft)	ÁFA-s ár (Ft)
ASCD 18-200 W4 Select	7 115 07 64 00 0	4014586887449	18	88.100	111.887

Az árban foglalt tartozékok:
 1 db szíjkapocs, 1 db mágneses bittartó, 1 db műanyag szerszámkoffer
 Tartozékokat ld. a 30



Név	Rendelési szám	EAN	PK	Nettó ár (Ft)	ÁFA-s ár (Ft)
ASCD 12-150 W8C	7 115 04 61 00 0	4014586887371	18	95.500	121.285

Az árban foglalt tartozékok:
 2 akku (Li-ion), 1 db ALG 50 típusú gyorsító, 1 db szíjkapocs, 1 db mágneses bittartó, 1 db műanyag szerszámkoffer
 Tartozékokat ld. a 30

FEIN SELECT⁺



Név	Rendelési szám	EAN	PK	Nettó ár (Ft)	ÁFA-s ár (Ft)
ASCD 12-150 W8 Select	7 115 04 64 00 0	4014586887388	18	59.700	75.819

Az árban foglalt tartozékok:
 1 db szíjkapocs, 1 db mágneses bittartó, 1 db műanyag szerszámkoffer
 Tartozékokat ld. a 30



Név	Rendelési szám	EAN	PK	Nettó ár (Ft)	ÁFA-s ár (Ft)
ASCD 12-150 W4C	7 115 05 61 00 0	4014586887395	18	91.800	116.586

Az árban foglalt tartozékok:

2 akku (Li-ion), 1 db ALG 50 típusú gyorstöltő, 1 db szíjkapocs, 1 db mágneses bittartó, 1 db műanyag szerszámkoffer

Tartozékokat ld. a 30

FEIN SELECT⁺



Név	Rendelési szám	EAN	PK	Nettó ár (Ft)	ÁFA-s ár (Ft)
ASCD 12-150 W4 Select	7 115 05 64 00 0	4014586887401	18	56.000	71.120

Az árban foglalt tartozékok:

1 db szíjkapocs, 1 db mágneses bittartó, 1 db műanyag szerszámkoffer

Tartozékokat ld. a 30



Név	Rendelési szám	EAN	PK	Nettó ár (Ft)	ÁFA-s ár (Ft)
ASCD 12-100 W4C	7 115 03 61 00 0	4014586881560	18	80.700	102.489

Az árban foglalt tartozékok:

2 akku (Li-ion), 1 db ALG 50 típusú gyorstöltő, 1 db szíjkapocs, 1 db mágneses bittartó, 1 db műanyag szerszámkoffer

Tartozékokat ld. a 30

FEIN SELECT⁺



Név	Rendelési szám	EAN	PK	Nettó ár (Ft)	ÁFA-s ár (Ft)
ASCD 12-100 W4 Select	7 115 03 64 00 0	4014586885582	18	45.000	57.150

Az árban foglalt tartozékok:

1 db szíjkapocs, 1 db mágneses bittartó, 1 db műanyag szerszámkoffer

Tartozékokat ld. a 30

Általános tartozékok



ALED 12-18 V akkus LED lámpa

Kompakt és kitartó akkus LED lámpa dönthető lámpafejjel. Kompatibilis minden 12 / 14 / 18 V-os FEIN Li-ion akkumulátorral, kámpóval a lámpa felfüggesztéséhez. Különlegesen könnyű, mindössze 130 g, és nagyon világos: 900 lux. Színhőmérséklete megfelel a nappali fénynek. A világosság 2 fokozatban állítható.

Rendelési szám	Nettó ár (Ft)	ÁFA-s ár (Ft)
9 26 04 200 02 0	17.000	21.590



Szerszámkoffer

Műanyag, belső méretek: 470 x 275 x 116 mm

Rendelési szám	Nettó ár (Ft)	ÁFA-s ár (Ft)
3 39 01 118 01 0	10.800	13.716



Szerszámkoffer

ABSU 12, ASCD 12, ASCM 12 típusúhoz

Rendelési szám	Nettó ár (Ft)	ÁFA-s ár (Ft)
3 39 01 160 01 0	5.900	7.493



Műanyag doboz

Kofferbetét, zárható fedéllel kisebb kiegészítések és tartozékok számára, a 3 39 01 118 01 0 szerszámkofferhez, max. 5 db/ koffer.

Rendelési szám	Nettó ár (Ft)	ÁFA-s ár (Ft)
3 39 01 119 00 0	1.100	1.397



ALG 50 gyorstöltő készülék

Minden FEIN Li-ion akkuhoz. Töltési idő 35 perctől.

Rendelési szám	Nettó ár (Ft)	ÁFA-s ár (Ft)
9 26 04 129 01 0	14.400	18.288



ALG 30 gyorstöltő készülék

FEIN NiCd és Li-ion akkuhoz. Töltési idő 25 perctől.

Rendelési szám	Nettó ár (Ft)	ÁFA-s ár (Ft)
9 26 04 096 01 0	37.500	47.625

18 V-os akkumulátor



Akku

Li-ion akkumulátor töltöttségi állapot kijelzéssel és FEIN SafetyCell technológiával. Óvja az akkumulátort és a gépet a túlterheléstől, a túlhevüléstől és a mélykisüléstől. Minden FEIN 18 V-os akkus szerszámhoz használható.

Feszültség V	Kapacitás Ah	Rendelési szám	Nettó ár (Ft)	ÁFA-s ár (Ft)
18	5	9 26 04 173 02 0	36.500	46.355
18	2,5	9 26 04 171 02 0	25.400	32.258



Akkumulátor induló készlet

2 db Li-ion akkumulátor ALG 50 gyorstöltő készülékkel.

Feszültség V	Kapacitás Ah	Rendelési szám	Nettó ár (Ft)	ÁFA-s ár (Ft)
18	5	9 26 04 300 03 0	87.300	110.871
18	2,5	9 26 04 300 04 0	65.200	82.804

12 V-os akku



Akku

Li-ion akkumulátor töltöttségi állapot kijelzéssel és FEIN SafetyCell technológiával. Óvja az akkumulátort és a gépet a túlterheléstől, a túlhevüléstől és a mélykisüléstől. Minden FEIN 12 V-os akkus szerszámon és MultiVolt csatlakozós 18 V-os akkus szerszámon használható.

Feszültség V	Kapacitás Ah	Rendelési szám	Nettó ár (Ft)	ÁFA-s ár (Ft)
12	2,5	9 26 04 168 02 0	10.700	13.589



Akkumulátor induló készlet

2 db Li-ion akkumulátor ALG 50 gyorstöltő készülékkel.

Feszültség V	Kapacitás Ah	Rendelési szám	Nettó ár (Ft)	ÁFA-s ár (Ft)
12	2,5	9 26 04 250 01 0	35.800	45.466



Csavarozás

	ASCS 6.3 Select	SCS 4.8-25	
	Fordulatszám-optimalizált akkumulátoros fúró-csavarozó fémekben történő csavarozáshoz 6,3 mm csavarátmérőig.	Ebben a kategóriában a legkönnyebb önfúró csavarozógép egyike tető- és homlokzatszerkezetek szereléséhez.	
EAN 4014586...	... 881461	... 853734	
Oldal	32	32	
Műszaki jellemzők	Névleges teljesítményfelvétel		450 W
	Akkufeszültség	18 V	
	Akkumulátorkompatibilitás	Li-ion / HighPower Li-ion	
	Akkumulátorcsatlakozó	18 V	
	Üresjárat fordulatszám	0 - 1 700 1/min	0 - 2 500 1/min
	Csavar méret	6,3 mm	4,8 mm
	Gyorstokmány	1/4"	1/4"
	EPTA szerinti súly		1,30 kg
Tömeg akkumulátor nélkül	1,10 kg		



ASCS 6.3

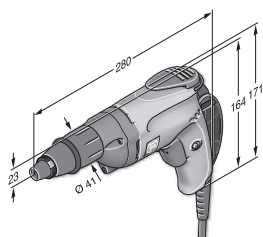

SCS 4.8-25

FEIN SELECT⁺



Név	Rendelési szám	EAN	PK	Nettó ár (Ft)	ÁFA-s ár (Ft)
ASCS 6.3 Select	7 113 11 63 00 0	4014586881461	01	81.600	103.632

Az árban foglalt tartozékok:

1 db állványkampó, 1 db mélységátaroló, 1 db betét 8-as kulcsnyílású hatlapfejű csavarokhoz, 1 db műanyag szerszámkoffer

Tartozékokat ld. a 32



Név	Rendelési szám	EAN	PK	Nettó ár (Ft)	ÁFA-s ár (Ft)
SCS 4.8-25	7 213 04 00 23 9	4014586853734	01	98.400	124.968

Az árban foglalt tartozékok:

1 db mélységátaroló, 1 db 1/4"-os mágneses tartó 1/4" bitekhez, 1 db bit 1/4" keresztornyos csavarokhoz, 2-es méret / Phillips (H forma) extra kemény, 1 db kézpánt, 1 db szíjkapocs

Tartozékokat ld. a 32

FEIN AccuTec

Általános tartozékok



ALED 12-18 V akkus LED lámpa

Kompakt és kitaró akkus LED lámpa dönthető lámpafejjel. Kompatibilis minden 12 / 14 / 18 V-os FEIN Li-ion akkumulátorral, kampóval a lámpa felfüggesztéséhez. Különlegesen könnyű, mindössze 130 g, és nagyon világos: 900 lux. Színhőmérséklete megfelel a nappali fénynek. A világosság 2 fokozatban állítható.

Rendelési szám	Nettó ár (Ft)	ÁFA-s ár (Ft)
9 26 04 200 02 0	17.000	21.590



Szerszámkoffer

Műanyag, belső méretek: 470 x 275 x 116 mm

Rendelési szám	Nettó ár (Ft)	ÁFA-s ár (Ft)
3 39 01 118 01 0	10.800	13.716



Műanyag doboz

Kofferbetét, zárható fedéllel kisebb kiegészítések és tartozékok számára, a 3 39 01 118 01 0 szerszámkofferhez, max. 5 db/ koffer.

Rendelési szám	Nettó ár (Ft)	ÁFA-s ár (Ft)
3 39 01 119 00 0	1.100	1.397



ALG 50 gyorstöltő készülék

Minden FEIN Li-ion akkuhoz. Töltési idő 35 perctől.

Rendelési szám	Nettó ár (Ft)	ÁFA-s ár (Ft)
9 26 04 129 01 0	14.400	18.288



ALG 30 gyorstöltő készülék

FEIN NiCd és Li-ion akkukhoz. Töltési idő 25 perctől.

Rendelési szám	Nettó ár (Ft)	ÁFA-s ár (Ft)
9 26 04 096 01 0	37.500	47.625



bittartó, hatlapú

hajtott rész 1/4" - hatlapú belső kulcsnyílású gyorstokmánnal

Ø mm	L mm	Rendelési szám	Nettó ár (Ft)	ÁFA-s ár (Ft)
15	51	6 05 10 011 00 9	4.900	6.223



bittartó, hatlapú

hajtott rész 1/4" - hatlapú belső kulcsnyílású rugós rögzítéssel, mágneses

Ø mm	L mm	Rendelési szám	Nettó ár (Ft)	ÁFA-s ár (Ft)
10,6	45	6 05 10 215 00 3	6.000	7.620

18 V-os akkumulátor



Akkumulátor

Li-ion akkumulátor töltöttségi állapot kijelzéssel és FEIN Safety-Cell technológiával. Óvja az akkumulátort és a gépet a túlterheléstől, a túlhevüléstől és a mélykisüléstől. Minden FEIN 18 V-os akkus szerszámhoz használható.

Feszültség V	Kapacitás Ah	Rendelési szám	Nettó ár (Ft)	ÁFA-s ár (Ft)
18	5	9 26 04 173 02 0	36.500	46.355
18	2,5	9 26 04 171 02 0	25.400	32.258



Akkumulátor induló készlet

2 db Li-ion akkumulátor ALG 50 gyorstöltő készülékkel.

Feszültség V	Kapacitás Ah	Rendelési szám	Nettó ár (Ft)	ÁFA-s ár (Ft)
18	5	9 26 04 300 03 0	87.300	110.871
18	2,5	9 26 04 300 04 0	65.200	82.804



	ASCT 18 M Select	ASCT 18 Select	SCT 5-40 M	SCT 5-40 X	
	Nagy teljesítményű táras csavarozó, több mint 2 300 sorozatcsavarozás egyetlen akkutöltéssel.	Különösen nagy teljesítményű akkus szárazépítési csavarozó kiváló élettartammal.	Táras csavarozógép csendes kuplunggal a gyors sorozatcsavarozáshoz.	A szárazfalazás és belsőépítéssel specialista zajmentes kuplunggal.	
EAN 4014586...	... 887555	... 887562	... 854205	... 860923	
Oldal	34	34	34	34	
Műszaki jellemzők	Névleges teljesítményfelvétel		450 W	450 W	
	Akkufeszültség	18 V	18 V		
	Akkumulátorkompatibilitás	Li-ion / HighPower Li-ion	Li-ion / HighPower Li-ion		
	Akkumulátorcsatlakozó	18 V	18 V		
	Üresjárat fordulatszám	0 - 4 000 1/min	0 - 4 000 1/min	0 - 4 000 1/min	0 - 4 000 1/min
	Max. nyomaték (kemény/puha)	14 / 7 Nm	14 / 7 Nm	12 / - Nm	12 / - Nm
	Csavar méret	4,2 mm	4,2 mm	5 mm	5 mm
	Gyorstokmány	1/4"	1/4"	1/4"	1/4"
	EPTA szerinti súly			1,60 kg	1,30 kg
Tömeg akkumulátor nélkül	1,00 kg	1,50 kg			

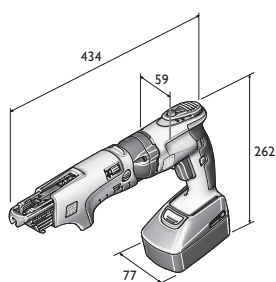

ASCT 18 M

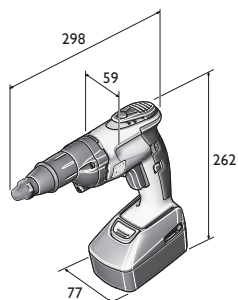

ASCT 18

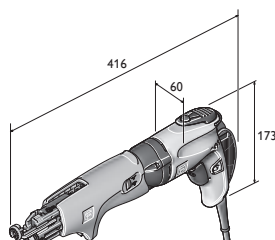

SCT 5-40 M

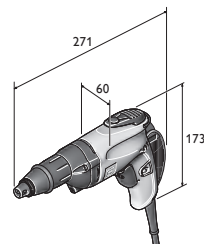

SCT 5-40 X

FEIN SELECT⁺



Név	Rendelési szám	EAN	PK	Nettó ár (Ft)	ÁFA-s ár (Ft)
ASCT 18 M Select	7 113 16 64 00 0	4014586887555	01	117.400	149.098

Az árban foglalt tartozékok:

1 db tár hevederezett csavarokhoz, 1 db hosszú bit táras csavarozáshoz, 1 db bit porvédő gyűrűvel, 1 db bittartó, 1 db mélységátaroló, 1 db állványkampó, 1 db szíjkapocs, 1 db műanyag szerszámkoffer

Tartozékokat ld. a 35

FEIN SELECT⁺



Név	Rendelési szám	EAN	PK	Nettó ár (Ft)	ÁFA-s ár (Ft)
ASCT 18 Select	7 113 16 65 00 0	4014586887562	01	84.800	107.696

Az árban foglalt tartozékok:

1 db bit porvédő gyűrűvel, 1 db bittartó, 1 db mélységátaroló, 1 db állványkampó, 1 db szíjkapocs, 1 db műanyag szerszámkoffer

Tartozékokat ld. a 35



Név	Rendelési szám	EAN	PK	Nettó ár (Ft)	ÁFA-s ár (Ft)
SCT 5-40 M	7 213 06 50 01 8	4014586854205	01	99.900	126.873

Az árban foglalt tartozékok:

1 db tár hevederezett csavarokhoz, 1 db bit 1/4" 2-es méret / Phillips (H forma), hosszú, 1 db mélységátaroló, 1 db 1/4"-os mágneses tartó 1/4" bitekhez, 1 db bit 1/4" keresztornyos csavarokhoz, 2-es méret / Phillips (H forma) porvédő gyűrűvel, 1 db kézpánt, 1 db szíjkapocs, 1 db műanyag szerszámkoffer

Tartozékokat ld. a 35



Név	Rendelési szám	EAN	PK	Nettó ár (Ft)	ÁFA-s ár (Ft)
SCT 5-40 X	7 213 13 00 23 0	4014586860923	01	69.900	88.773

Az árban foglalt tartozékok:

1 db kézpánt, 1 db szíjkapocs, 1 db porzáró mélységállító, 1 db 1/4"-os mágneses tartó 1/4 bitekhez, 1 db bit 1/4" keresztornyos csavarokhoz, 2-es méret / Phillips (H forma) porvédő gyűrűvel

Tartozékokat ld. a 35



Általános tartozékok

**ALED 12-18 V akkus LED lámpa**

Kompakt és kitartó akkus LED lámpa dönthető lámpafejjel. Kompatibilis minden 12 / 14 / 18 V-os FEIN Li-ion akkumulátorral, kámpóval a lámpa felfüggesztéséhez. Különlegesen könnyű, mindössze 130 g, és nagyon világos: 900 lux. Színhőmérséklete megfelel a nappali fénynek. A világosság 2 fokozatban állítható.

Rendelési szám	Nettó ár (Ft)	ÁFA-s ár (Ft)
9 26 04 200 02 0	17.000	21.590

**Szerszámkoffer**

Műanyag, belső méretek: 470 x 275 x 116 mm

Rendelési szám	Nettó ár (Ft)	ÁFA-s ár (Ft)
3 39 01 118 01 0	10.800	13.716

**Műanyag doboz**

Kofferbetét, zárható fedéllel kisebb kiegészítések és tartozékok számára, a 3 39 01 118 01 0 szerszámkofferhez, max. 5 db/ koffer.

Rendelési szám	Nettó ár (Ft)	ÁFA-s ár (Ft)
3 39 01 119 00 0	1.100	1.397

**ALG 50 gyorsító készülék**

Minden FEIN Li-ion akkuhoz. Töltési idő 35 perctől.

Rendelési szám	Nettó ár (Ft)	ÁFA-s ár (Ft)
9 26 04 129 01 0	14.400	18.288

**ALG 30 gyorsító készülék**

FEIN NiCd és Li-ion akkuhoz. Töltési idő 25 perctől.

Rendelési szám	Nettó ár (Ft)	ÁFA-s ár (Ft)
9 26 04 096 01 0	37.500	47.625

**bittartó, hatlapú**

hajtott rész 1/4" - hatlapú belső kulcsnyílású gyorsotkmánnyal

Ø mm	L mm	Rendelési szám	Nettó ár (Ft)	ÁFA-s ár (Ft)
15	51	6 05 10 011 00 9	4.900	6.223

**Hatlapú 1/4" bitek**

H/Phillips forma (5 db / csomag), extra kemény, porvédő gyűrűvel

L mm	Méret	Rendelési szám	Nettó ár (Ft)	ÁFA-s ár (Ft)
25	2	6 27 12 109 03 4	2.100	2.667

18 V-os akkumulátor

**Akku**

Li-ion akkumulátor töltöttségi állapot kijelzéssel és FEIN SafetyCell technológiával. Óvja az akkumulátort és a gépet a túlterheléstől, a túlhevüléstől és a mélykisüléstől. Minden FEIN 18 V-os akkus szerszámhoz használható.

Feszültség V	Kapacitás Ah	Rendelési szám	Nettó ár (Ft)	ÁFA-s ár (Ft)
18	5	9 26 04 173 02 0	36.500	46.355
18	2,5	9 26 04 171 02 0	25.400	32.258

FEIN Select+

**Akkumulátor induló készlet**

2 db Li-ion akkumulátor ALG 50 gyorsító készülékkel.

Feszültség V	Kapacitás Ah	Rendelési szám	Nettó ár (Ft)	ÁFA-s ár (Ft)
18	5	9 26 04 300 03 0	87.300	110.871
18	2,5	9 26 04 300 04 0	65.200	82.804

Táras csavarozógép tartozékok

**M55-X tár**

Hevederezett 25 - 55 mm hosszú és max. 5 mm O-jú csavarokhoz, szerszám nélkül adaptálható, 0,4 kg tömeg.

Rendelési szám	Nettó ár (Ft)	ÁFA-s ár (Ft)
9 01 04 009 01 0	61.900	78.613

**M55 X tár hosszabbítás övvezetővel**

Hossz: 520 mm

Rendelési szám	Nettó ár (Ft)	ÁFA-s ár (Ft)
9 01 04 010 01 0	53.200	67.564

**Hatlapú 1/4" bitek**

mennyezet és padló csavarozásához H/Phillips forma, 2-es méret

Rendelési szám	Nettó ár (Ft)	ÁFA-s ár (Ft)
6 05 03 306 00 8	2.000	2.540

**Gyorsépítő csavarok**

Finommenet, gipszkarton fémszerkezetre rögzítéséhez, trombitafej Ø 8 mm

Ø mm	L mm	db	Rendelési szám	Nettó ár (Ft)	ÁFA-s ár (Ft)
3,9	35	1 000	6 39 01 030 01 4	12.000	15.240
3,9	35	10 000	6 39 01 030 02 0	71.000	90.170

**Gyorsépítő csavarok**

Durvamenet, gipszkarton fa alapszerkezetre rögzítéséhez, trombitafej, Ø 8 mm

Ø mm	L mm	db	Rendelési szám	Nettó ár (Ft)	ÁFA-s ár (Ft)
3,9	30	1 000	6 39 01 031 01 3	12.000	15.240
3,9	30	10 000	6 39 01 031 02 0	71.000	90.170
3,9	35	1 000	6 39 01 032 01 6	12.000	15.240
3,9	35	10 000	6 39 01 032 02 0	71.000	90.170
3,9	45	1 000	6 39 01 033 01 0	15.600	19.812
3,9	45	10 000	6 39 01 033 02 0	92.400	117.348

**Gyorsépítő csavarok**

Kettős menet, maróbordával Fermacell lemezek fém vagy fa szerkezetekre rögzítésére.

Ø mm	L mm	db	Rendelési szám	Nettó ár (Ft)	ÁFA-s ár (Ft)
3,9	30	1 000	6 39 01 034 01 8	13.000	16.510
3,9	30	10 000	6 39 01 034 02 0	92.400	117.348

**Gyorsépítő csavarok**

Kettős menet, maróbordával fa szerkezetekhez.

Ø mm	L mm	db	Rendelési szám	Nettó ár (Ft)	ÁFA-s ár (Ft)
4,2	35	1 000	6 39 01 035 01 2	15.200	19.304
4,2	35	10 000	6 39 01 035 02 0	89.600	113.792



Időtálló megoldások több mint 100 éve: A FEIN csiszolóspecialistái.

A tapasztalat nem minden. De nagyon, nagyon sok. Különösen akkor, ha arról van szó, hogy az ipar és a kisipar számára olyan elnyűhetetlen, alkalmazásközpontú, ergonomikus és innovatív elektromos csiszolószerszámokat szeretne készíteni mint a FEIN. 350 - 3700 Watt közötti teljesítményszintű osztályokban és tartós használatra például öntödékben valamint acélszerkezetek és hajók építéséhez. A kézhez álló kompakt sarokcsiszolóktól a különösen nagy teljesítményű nagy sarokcsiszolókon és az egyenes csiszolók nagy választékán át a szintén széles választékkal rendelkező emeltfrekvenciás kéziszerszámprogramig a FEIN a csiszolás fejezetében is minden igényt kielégít.



Akkus sarokcsiszoló	Oldal	38
Pornak ellenálló, nagy teljesítményű gépek a hatékony munkavégzéshez szerelési munkálatok során.		
Kompakt sarokcsiszoló	Oldal	40
Három felszereltségi változat, verhetetlen minőség - minden igényhez a megfelelő sarokcsiszoló.		
Sarokcsiszoló	Oldal	47
Meglepő teljesítmény, érezhető kényelem és tökéletes biztonság FEIN sarokcsiszolók a nehéz csiszoláshoz és daraboláshoz.		
Egyenes csiszoló	Oldal	50
A fémmegmunkálás specialistái csiszoláshoz, kefézéshez, sorjátlanításhoz és polírozáshoz.		
Sarokcsiszoló	Oldal	56
A specialisták a tartós használatához a legmostohább körülmények között végzett nagyolás vagy darabolás során is.		
Egyenes csiszoló	Oldal	60
A tartós használat specialistái a legmostohább körülmények között végzett csiszolás vagy sorjátlanítás során.		
Frekvenciaváltó	Oldal	62



	CCG 18-115 BL	CCG 18-115 BL Select	CCG 18-125 BL	CCG 18-125 BL Select	CCG 18-115 BLPD	CCG 18-115 BLPD Select	CCG 18-125 BLPD	CCG 18-125 BLPD Select
	Pornak ellenálló és nagy teljesítményű, akkus sarokcsiszoló a hatékony darabolási, csiszolási, sorjátlanítási feladatokhoz a szerelési munkálatok során.				Pornak ellenálló és nagy teljesítményű, akkus sarokcsiszoló éberségi kapcsolóval a hatékony darabolási, csiszolási, sorjátlanítási feladatokhoz a szerelési munkálatok során.			
EAN 4014586...	... 888361	... 888408	... 888422	... 888460	... 889160	... 888514	... 888538	... 888576
Oldal	39	39	39	39	39	39	39	39
Alkalmazás	nagyolás	▲	▲	▲	▲	▲	▲	▲
	Sorjátlanítás	▲▲	▲▲	▲▲	▲▲	▲▲	▲▲	▲▲
	darabolás	▲▲	▲▲	▲▲	▲▲	▲▲	▲▲	▲▲
	kefezés	▲	▲	▲	▲	▲	▲	▲
	szálrahúzás	▲▲	▲▲	▲▲	▲▲	▲▲	▲▲	▲▲
	polírozás	▲▲	▲▲	▲▲	▲▲	▲▲	▲▲	▲▲
Felszereltség	POWERtronic tachoelektronika	●	●	●	●	●	●	●
	Lágy indítás	●	●	●	●	●	●	●
	Újraindítás elleni védelem	●	●	●	●	●	●	●
	Fék	●	●	●	●	●	●	●
	Blokkolásvédelem	●	●	●	●	●	●	●
	Elektronikus túlterhelés elleni védelem	●	●	●	●	●	●	●
	Elektronikus fordulatszám-előválasztás	●	●	●	●	●	●	●
	„AutoStop” éberségi kapcsoló	●	●	●	●	●	●	●
Műszaki jellemzők	Akkufeszültség	18 V	18 V	18 V	18 V	18 V	18 V	18 V
	Akkukapacitás	5,2 Ah		5,2 Ah		5,2 Ah		5,2 Ah
	Akkumulátorkompatibilitás	Li-ion / HighPower Li-ion**	Li-ion / HighPower Li-ion**	Li-ion / HighPower Li-ion**	Li-ion / HighPower Li-ion**	Li-ion / HighPower Li-ion**	Li-ion / HighPower Li-ion**	Li-ion / HighPower Li-ion**
	Akkumulátorcsatlakozó	MultiVolt	MultiVolt	MultiVolt	MultiVolt	MultiVolt	MultiVolt	MultiVolt
	Csiszolótarcsa átmérője	115 mm	115 mm	125 mm	125 mm	115 mm	115 mm	125 mm
	Rugalmas csiszolótányér átm.	115 mm	115 mm	125 mm	125 mm	115 mm	115 mm	125 mm
	Tömeg akkumulátorral együtt	2,70 kg		2,70 kg		2,70 kg		2,70 kg
	Tömeg akkumulátor nélkül	1,95 kg	1,95 kg	1,95 kg	1,95 kg	1,95 kg	1,95 kg	1,95 kg

▲ alkalmas ▲▲ kiválóan alkalmas ● tartalmaz ** Maximális teljesítmény FEIN HighPower Li-ion akkumulátorral



Kapható 2018 áprilisától

Név	Rendelési szám	EAN	PK	Nettó ár (Ft)	ÁFA-s ár (Ft)
CCG 18-115 BL	7 120 01 61 00 0	4014586888361	01	175.800	223.266

Az árban foglalt tartozékok:

2 db akkuegység (HighPower Li-ion), 1 db ALG 50 típusú gyorsöltő, 1 db védőburkolat, 1 db szerszám nélküli gyorsrögzítő anya, 1 antivibrációs fogantyú, 1 db kulcs, 1 db műanyag szerszámkoffer

Tartozékokat ld. a 45

FEIN SELECT⁺



Kapható 2018 áprilisától

Név	Rendelési szám	EAN	PK	Nettó ár (Ft)	ÁFA-s ár (Ft)
CCG 18-115 BL Select	7 120 01 62 00 0	4014586888408	01	97.600	123.952

Az árban foglalt tartozékok:

1 db védőburkolat, 1 db szerszám nélküli gyorsrögzítő anya, 1 antivibrációs fogantyú, 1 db kulcs, 1 db műanyag szerszámkoffer

Tartozékokat ld. a 45



Kapható 2018 áprilisától

Név	Rendelési szám	EAN	PK	Nettó ár (Ft)	ÁFA-s ár (Ft)
CCG 18-125 BL	7 120 02 61 00 0	4014586888422	01	175.800	223.266

Az árban foglalt tartozékok:

2 db akkuegység (HighPower Li-ion), 1 db ALG 50 típusú gyorsöltő, 1 db védőburkolat, 1 db szerszám nélküli gyorsrögzítő anya, 1 antivibrációs fogantyú, 1 db kulcs, 1 db műanyag szerszámkoffer

Tartozékokat ld. a 45

FEIN SELECT⁺



Kapható 2018 áprilisától

Név	Rendelési szám	EAN	PK	Nettó ár (Ft)	ÁFA-s ár (Ft)
CCG 18-125 BL Select	7 120 02 62 00 0	4014586888460	01	97.600	123.952

Az árban foglalt tartozékok:

1 db védőburkolat, 1 db szerszám nélküli gyorsrögzítő anya, 1 antivibrációs fogantyú, 1 db kulcs, 1 db műanyag szerszámkoffer

Tartozékokat ld. a 45



Kapható 2018 áprilisától

Név	Rendelési szám	EAN	PK	Nettó ár (Ft)	ÁFA-s ár (Ft)
CCG 18-115 BLPD	7 120 03 61 00 0	4014586889160	01	175.800	223.266

Az árban foglalt tartozékok:

2 db akkuegység (HighPower Li-ion), 1 db ALG 50 típusú gyorsöltő, 1 db védőburkolat, 1 db szerszám nélküli gyorsrögzítő anya, 1 antivibrációs fogantyú, 1 db kulcs, 1 db műanyag szerszámkoffer

Tartozékokat ld. a 45

FEIN SELECT⁺



Kapható 2018 áprilisától

Név	Rendelési szám	EAN	PK	Nettó ár (Ft)	ÁFA-s ár (Ft)
CCG 18-115 BLPD Select	7 120 03 62 00 0	4014586888514	01	97.600	123.952

Az árban foglalt tartozékok:

1 db védőburkolat, 1 db szerszám nélküli gyorsrögzítő anya, 1 antivibrációs fogantyú, 1 db kulcs, 1 db műanyag szerszámkoffer

Tartozékokat ld. a 45



Kapható 2018 áprilisától

Név	Rendelési szám	EAN	PK	Nettó ár (Ft)	ÁFA-s ár (Ft)
CCG 18-125 BLPD	7 120 04 61 00 0	4014586888538	01	175.800	223.266

Az árban foglalt tartozékok:

2 db akkuegység (HighPower Li-ion), 1 db ALG 50 típusú gyorsöltő, 1 db védőburkolat, 1 db szerszám nélküli gyorsrögzítő anya, 1 antivibrációs fogantyú, 1 db kulcs, 1 db műanyag szerszámkoffer

Tartozékokat ld. a 45

FEIN SELECT⁺



Kapható 2018 áprilisától

Név	Rendelési szám	EAN	PK	Nettó ár (Ft)	ÁFA-s ár (Ft)
CCG 18-125 BLPD Select	7 120 04 62 00 0	4014586888576	01	97.600	123.952

Az árban foglalt tartozékok:

1 db védőburkolat, 1 db szerszám nélküli gyorsrögzítő anya, 1 antivibrációs fogantyú, 1 db kulcs, 1 db műanyag szerszámkoffer

Tartozékokat ld. a 45



	MSfv 649-1	WSG 7-115	WSG 8-115	WSG 8-125	WSG 11-125	WSG 11-125 RT	WSG 12-125 P	WSG 15-125 P	WSG 15-125 PR
	Hosszún-yakú sa-rokcsiszoló M 14-es menettel a nehezen hozzáférhető helyeken végzett munkához.	Kézhez álló 700 wattos kompakt sarokcsiszoló könnyű csiszoláshoz és daraboláshoz.	Kézhez álló 800 wattos kompakt sarokcsiszoló sorjátlanításhoz, csiszoláshoz és daraboláshoz.		Kézhez álló 1100 wattos kompakt sarokcsiszoló sorjátlanításhoz, csiszoláshoz és daraboláshoz.	Kézreálló 1100 W-os kompakt sarokcsiszoló FEIN ErgoGrip fogantyúval a fáradtságmentes munkavégzéshez.	Nagy teljesítmény-tartalékkal rendelkező, kézhez álló 1200 wattos kompakt sarokcsiszoló a hatékony csiszoláshoz és daraboláshoz.	Nagy teljesítmény-tartalékkal rendelkező, kézhez álló 1500 wattos kompakt sarokcsiszoló a hatékony csiszoláshoz és daraboláshoz.	Kézreálló 1500 W-os kompakt sarokcsiszoló FEIN ErgoGrip fogantyúval a fáradtságmentes munkavégzéshez.
EAN 4014586...	... 858371	... 885506	... 875033	... 875125	... 875316	... 879888	... 875217	... 875323	... 879970
Oldal	42	42	42	42	42	42	42	43	43
Alkalmazás	nagyolás	▲▲	▲	▲	▲	▲▲	▲▲	▲▲	▲▲
	Sorjátlanítás	▲	▲	▲▲	▲▲	▲	▲	▲	▲
	darabolás		▲	▲	▲	▲▲	▲▲	▲▲	▲▲
	kefézés			▲	▲	▲▲	▲	▲▲	▲▲
	szálrahúzás								
Felszereltség	polírozás								
	POWERtronic tachoelektronika						●	●	●
	Lágy indítás						●	●	●
	Újraindítás elleni védelem		●	●	●	●	●	●	●
	Blokkolásvédelem					●		●	●
	Elektronikus túlterhelés elleni védelem						●	●	●
	Elektronikus fordulatszám-előválasztás								
hosszú nyak	●								
„AutoStop” éberségi kapcsoló	●					●			
Műszaki jellemzők	Névleges teljesítményfelvétel	750 W	760 W	800 W	800 W	1 200 W	1 100 W	1 200 W	1 500 W
	Üresjáratú fordulatszám	12 000 1/min	12 500 1/min	11 000 1/min	11 000 1/min	11 000 1/min	11 000 1/min	11 000 1/min	11 000 1/min
	EPTA szerinti súly	4,00 kg	1,70 kg	2,00 kg	2,00 kg	2,10 kg	2,40 kg	2,10 kg	2,30 kg
	Csatlakozás	M 14	M 14	M 14	M 14	M 14	M 14	M 14	M 14
	Csiszolótárcsa átmérője	125 mm	115 mm	115 mm	125 mm	125 mm	125 mm	125 mm	125 mm
	Rugalmas csiszolótányér átm.		115 mm	115 mm	125 mm	125 mm	125 mm	125 mm	125 mm

▲ alkalmas ▲▲ kiválóan alkalmas ● tartalmaz

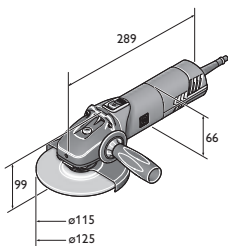

WSG 12-125 P
WSG 12-125 PQ
WSG 8-115
WSG 8-125

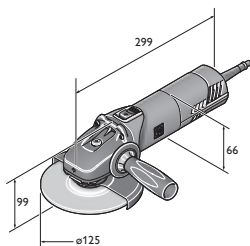

WSG 11-125
WSG 15-125 P
WSG 15-125 PQ
WSG 17-125 P
WSG 17-125 PQ

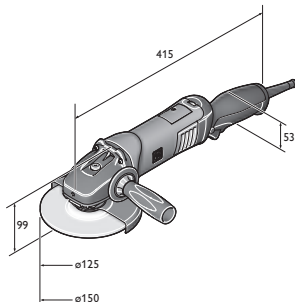

WSG 17-150 PR
WSG 17-150 PRT
WSG 17-70 Inox R
WSG 17-70 Inox RT

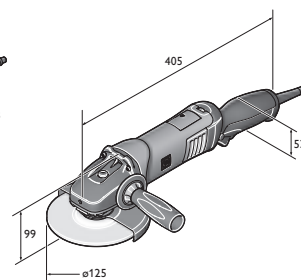

WSG 11-125 RT
WSG 15-125 PR
WSG 15-125 PRT
WSG 17-125 PR
WSG 17-125 PRT

	WSG 15-125 PRT	WSG 17-125 P	WSG 17-125 PS	WSG 17-150 P	WSG 17-70 Inox	WSG 17-125 PR	WSG 17-125 PRT	WSG 17-150 PR	WSG 17-150 PRT	WSG 17-70 Inox R	WSG 17-70 Inox RT
		Nagy teljesítmény-tartalékkal rendelkező, kézhez álló kompakt sarokcsiszolók a hatékony csiszoláshoz és daraboláshoz.	A lamellás és fiber-tárcsák specialistája rendkívül magas forgatónyomatékkal.	Nagy teljesítmény-tartalékkal rendelkező, kézhez álló kompakt sarokcsiszolók a hatékony csiszoláshoz és daraboláshoz.	Változtatható fordulat-számú specialista rozsdamentes acél megmunkálásához.	Kézreálló kompakt sarokcsiszoló FEIN ErgoGrip fogantyúval a fáradtságmentes munkavégzéshez.				Kézreálló kompakt sarokcsiszoló FEIN ErgoGrip fogantyúval a fáradtságmentes munkavégzéshez rozsdamentes acélban.	
	... 880020	... 883120	... 883236	... 883366	... 883496	... 883571	... 883618	... 883656	... 883694	... 883731	... 883779
	43	43	43	44	44	44	44	44	45	45	45
	▲▲	▲▲	▲▲	▲▲	▲▲	▲▲	▲▲	▲▲	▲▲	▲▲	▲▲
	▲	▲	▲	▲	▲	▲	▲	▲	▲	▲	▲
	▲▲	▲▲	▲	▲▲	▲	▲▲	▲▲	▲▲	▲▲	▲	▲
					▲▲					▲▲	▲▲
					▲					▲	▲
	●	●	●	●	●	●	●	●	●	●	●
	●	●	●	●	●	●	●	●	●	●	●
	●	●	●	●	●	●	●	●	●	●	●
	●	●	●	●	●	●	●	●	●	●	●
	●	●	●	●	●	●	●	●	●	●	●
	●				●				●		●
	1 500 W	1 700 W	1 700 W	1 700 W	1 700 W	1 700 W	1 700 W	1 700 W	1 700 W	1 700 W	1 700 W
	11 000 1/min	11 000 1/min	8 500 1/min	8 500 1/min	2 700 - 8 500 1/min	11 000 1/min	11 000 1/min	8 500 1/min	8 500 1/min	2 700 - 8 500 1/min	2 700 - 8 500 1/min
	2,40 kg	2,30 kg	2,40 kg	2,40 kg	2,40 kg	2,40 kg	2,40 kg	2,60 kg	2,60 kg	2,50 kg	2,50 kg
	M 14	M 14	M 14	M 14	M 14	M 14	M 14	M 14	M 14	M 14	M 14
	125 mm	125 mm	125 mm	150 mm	125 mm	125 mm	150 mm	150 mm	150 mm	125 mm	125 mm
	125 mm	125 mm	125 mm	150 mm	125 mm	125 mm	150 mm	150 mm	150 mm	125 mm	125 mm

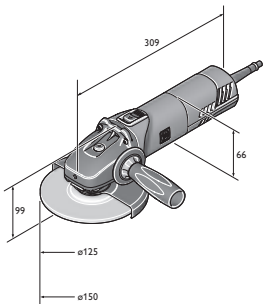

WSG 17-125 PS
WSG 17-125 PSQ
WSG 17-150 P
WSG 17-150 PQ
WSG 17-70 Inox



Név	Rendelési szám	EAN	PK	Nettó ár (Ft)	ÁFA-s ár (Ft)
MSFv 649-1	7 221 31 00 23 0	4014586858371	01	211.200	268.224

Az árban foglalt tartozékok:
 1 db védőburkolat, 1 pár karima, 1 készlet kulcs
 Tartozékokat ld. a 45



Név	Rendelési szám	EAN	PK	Nettó ár (Ft)	ÁFA-s ár (Ft)
WSG 7-115	7 221 98 60 00 0	4014586885506	19	24.900	31.623

Az árban foglalt tartozékok:
 1 db védőburkolat, 1 pár karima, 1 db pótfogantyú, 1 db kulcs
 Tartozékokat ld. a 45



Név	Rendelési szám	EAN	PK	Nettó ár (Ft)	ÁFA-s ár (Ft)
WSG 8-115	7 221 73 60 00 0	4014586875033	19	34.500	43.815

Az árban foglalt tartozékok:
 1 db védőburkolat, 1 pár karima, 1 db pótfogantyú, 1 db kulcs
 Tartozékokat ld. a 45



Név	Rendelési szám	EAN	PK	Nettó ár (Ft)	ÁFA-s ár (Ft)
WSG 8-125	7 221 74 60 00 0	4014586875125	19	34.500	43.815

Az árban foglalt tartozékok:
 1 db védőburkolat, 1 pár karima, 1 db pótfogantyú, 1 db kulcs
 Tartozékokat ld. a 45



Név	Rendelési szám	EAN	PK	Nettó ár (Ft)	ÁFA-s ár (Ft)
WSG 11-125	7 221 77 60 00 0	4014586875316	19	38.500	48.895

Az árban foglalt tartozékok:
 1 db védőburkolat, 1 pár karima, 1 db pótfogantyú, 1 db kulcs
 Tartozékokat ld. a 45



Név	Rendelési szám	EAN	PK	Nettó ár (Ft)	ÁFA-s ár (Ft)
WSG 11-125 RT	7 221 87 60 00 0	4014586879888	19	49.100	62.357

Az árban foglalt tartozékok:
 1 db védőburkolat, 1 pár karima, 1 db pótfogantyú, 1 db kulcs
 Tartozékokat ld. a 45



Név	Rendelési szám	EAN	PK	Nettó ár (Ft)	ÁFA-s ár (Ft)
WSG 12-125 P	7 221 75 60 00 0	4014586875217	19	48.900	62.103

Az árban foglalt tartozékok:
 1 db védőburkolat, 1 pár karima, 1 antivibrációs fogantyú, 1 db kulcs
 Tartozékokat ld. a 45



Név	Rendelési szám	EAN	PK	Nettó ár (Ft)	ÁFA-s ár (Ft)
WSG 12-125 PQ	7 221 76 60 00 0	4014586875309	19	52.200	66.294

Az árban foglalt tartozékok:
 1 db védőburkolat, 1 db szerszám nélküli gyorsrögzítő anya, 1 antivibrációs fogantyú, 1 db kulcs
 Tartozékokat ld. a 45



Név	Rendelési szám	EAN	PK	Nettó ár (Ft)	ÁFA-s ár (Ft)
WSG 15-125 P	7 221 78 60 00 0	4014586875323	19	53.400	67.818

Az árban foglalt tartozékok:
1 db védőburkolat, 1 pár karima, 1 antivibrációs fogantyú, 1 db kulcs
Tartozékokat ld. a 45



Név	Rendelési szám	EAN	PK	Nettó ár (Ft)	ÁFA-s ár (Ft)
WSG 15-125 PQ	7 221 79 60 00 0	4014586875330	19	56.800	72.136

Az árban foglalt tartozékok:
1 db védőburkolat, 1 db szerszám nélküli gyorsrögzítő anya, 1 antivibrációs fogantyú, 1 db kulcs
Tartozékokat ld. a 45



Név	Rendelési szám	EAN	PK	Nettó ár (Ft)	ÁFA-s ár (Ft)
WSG 15-125 PR	7 221 90 60 00 0	4014586879970	19	65.500	83.185

Az árban foglalt tartozékok:
1 db védőburkolat, 1 pár karima, 1 antivibrációs fogantyú, 1 db kulcs
Tartozékokat ld. a 45



Név	Rendelési szám	EAN	PK	Nettó ár (Ft)	ÁFA-s ár (Ft)
WSG 15-125 PRT	7 221 91 60 00 0	4014586880020	19	65.500	83.185

Az árban foglalt tartozékok:
1 db védőburkolat, 1 pár karima, 1 antivibrációs fogantyú, 1 db kulcs
Tartozékokat ld. a 45



Név	Rendelési szám	EAN	PK	Nettó ár (Ft)	ÁFA-s ár (Ft)
WSG 17-125 P	7 222 07 60 00 0	4014586883120	19	56.900	72.263

Az árban foglalt tartozékok:
1 db védőburkolat, 1 pár karima, 1 antivibrációs fogantyú, 1 db kulcs
Tartozékokat ld. a 45



Név	Rendelési szám	EAN	PK	Nettó ár (Ft)	ÁFA-s ár (Ft)
WSG 17-125 PQ	7 222 08 60 00 0	4014586883175	19	59.900	76.073

Az árban foglalt tartozékok:
1 db védőburkolat, 1 Belső karima, 1 db szerszám nélküli gyorsrögzítő anya, 1 antivibrációs fogantyú, 1 db kulcs
Tartozékokat ld. a 45



Név	Rendelési szám	EAN	PK	Nettó ár (Ft)	ÁFA-s ár (Ft)
WSG 17-125 PS	7 222 09 60 00 0	4014586883236	19	56.900	72.263

Az árban foglalt tartozékok:
1 db védőburkolat, 1 pár karima, 1 antivibrációs fogantyú, 1 db kulcs
Tartozékokat ld. a 45



Név	Rendelési szám	EAN	PK	Nettó ár (Ft)	ÁFA-s ár (Ft)
WSG 17-125 PSQ	7 222 10 60 00 0	4014586883304	19	59.900	76.073

Az árban foglalt tartozékok:

1 db védőburkolat, 1 Belső karima, 1 db szerszám nélküli gyorsrögzítő anya, 1 antivibrációs fogantyú, 1 db kulcs
Tartozékokat ld. a 45



Név	Rendelési szám	EAN	PK	Nettó ár (Ft)	ÁFA-s ár (Ft)
WSG 17-150 P	7 222 11 60 00 0	4014586883366	19	56.900	72.263

Az árban foglalt tartozékok:

1 db védőburkolat, 1 pár karima, 1 antivibrációs fogantyú, 1 db kulcs
Tartozékokat ld. a 45



Név	Rendelési szám	EAN	PK	Nettó ár (Ft)	ÁFA-s ár (Ft)
WSG 17-150 PQ	7 222 12 60 00 0	4014586883434	19	59.900	76.073

Az árban foglalt tartozékok:

1 db védőburkolat, 1 Belső karima, 1 db szerszám nélküli gyorsrögzítő anya, 1 antivibrációs fogantyú, 1 db kulcs
Tartozékokat ld. a 45



Név	Rendelési szám	EAN	PK	Nettó ár (Ft)	ÁFA-s ár (Ft)
WSG 17-70 Inox	7 222 13 60 00 0	4014586883496	19	79.900	101.473

Az árban foglalt tartozékok:

1 db védőburkolat, 1 pár karima, 1 antivibrációs fogantyú, 1 db kulcs
Tartozékokat ld. a 45



Név	Rendelési szám	EAN	PK	Nettó ár (Ft)	ÁFA-s ár (Ft)
WSG 17-125 PR	7 222 18 60 00 0	4014586883571	19	69.900	88.773

Az árban foglalt tartozékok:

1 db védőburkolat, 1 pár karima, 1 antivibrációs fogantyú, 1 db kulcs
Tartozékokat ld. a 45



Név	Rendelési szám	EAN	PK	Nettó ár (Ft)	ÁFA-s ár (Ft)
WSG 17-125 PRT	7 222 19 60 00 0	4014586883618	19	69.900	88.773

Az árban foglalt tartozékok:

1 db védőburkolat, 1 pár karima, 1 antivibrációs fogantyú, 1 db kulcs
Tartozékokat ld. a 45



Név	Rendelési szám	EAN	PK	Nettó ár (Ft)	ÁFA-s ár (Ft)
WSG 17-150 PR	7 222 20 60 00 0	4014586883656	19	69.900	88.773

Az árban foglalt tartozékok:

1 db védőburkolat, 1 pár karima, 1 antivibrációs fogantyú, 1 db kulcs
Tartozékokat ld. a 45



Név	Rendelési szám	EAN	PK	Nettó ár (Ft)	ÁFA-s ár (Ft)
WSG 17-150 PRT	7 222 21 60 00 0	4014586883694	19	69.900	88.773

Az árban foglalt tartozékok:
1 db védőburkolat, 1 pár karima, 1 antivibrációs fogantyú, 1 db kulcs
Tartozékokat ld. a 45



Név	Rendelési szám	EAN	PK	Nettó ár (Ft)	ÁFA-s ár (Ft)
WSG 17-70 Inox R	7 222 22 60 00 0	4014586883731	19	89.900	114.173

Az árban foglalt tartozékok:
1 db védőburkolat, 1 pár karima, 1 antivibrációs fogantyú, 1 db kulcs
Tartozékokat ld. a 45



Név	Rendelési szám	EAN	PK	Nettó ár (Ft)	ÁFA-s ár (Ft)
WSG 17-70 Inox RT	7 222 23 60 00 0	4014586883779	19	92.900	117.983

Az árban foglalt tartozékok:
1 db védőburkolat, 1 pár karima, 1 antivibrációs fogantyú, 1 db kulcs
Tartozékokat ld. a 45

Csiszolás

Kompakt sarokcsiszoló

Általános tartozékok



Szerszámkofter
Műanyag, belső méretek: 470 x 275 x 116 mm

Rendelési szám	Nettó ár (Ft)	ÁFA-s ár (Ft)
3 39 01 118 01 0	10.800	13.716



Műanyag doboz
Kofferbetét, zárható fedéllel kisebb kiegészítések és tartozékok számára, a 3 39 01 118 01 0 szerszámkofterhez, max. 5 db/koffer.

Rendelési szám	Nettó ár (Ft)	ÁFA-s ár (Ft)
3 39 01 119 00 0	1.100	1.397



Antivibrációs fogantyú
M 8, rezgéscsillapító hatású, a hosszabb idejű használat alatti rezgések csökkentése céljából.

Rendelési szám	Nettó ár (Ft)	ÁFA-s ár (Ft)
3 21 19 124 01 0	2.300	2.921



gyorsrögzítő anya
a szerszám nélküli tárcsacseréhez, mindössze 8 mm szerkezeti magasság.

Rendelési szám	Nettó ár (Ft)	ÁFA-s ár (Ft)
6 38 02 191 01 0	7.100	9.017



Belső karima

Rendelési szám	Nettó ár (Ft)	ÁFA-s ár (Ft)
6 38 01 182 01 0	1.900	2.413



Menetes karima
M 14, köszörű- és vágókorongokhoz valamint lamellás csiszolótárcsákhoz és kör grótkéfékhez

Rendelési szám	Nettó ár (Ft)	ÁFA-s ár (Ft)
6 38 02 052 00 0	1.900	2.413



Menetes karima
M 14 rugalmas csiszolótányérokhoz és kúpos kör drótkéfékhez

Rendelési szám	Nettó ár (Ft)	ÁFA-s ár (Ft)
6 38 01 154 00 7	1.800	2.286



Rugalmas csiszolótányér
M 14-es karimával, Ø 125 mm fiber csiszolóvásznonhoz

Ø mm	Rendelési szám	Nettó ár (Ft)	ÁFA-s ár (Ft)
125	6 38 06 087 01 3	1.500	1.905



Munkákesztyű
Rezgéscsillapító, EN 388/420, EN ISO 10819, EEC Nr. 0200; 1 pár/cs

Méret	Rendelési szám	Nettó ár (Ft)	ÁFA-s ár (Ft)
9 L	3 21 73 003 00 3	18.500	23.495
10 XL	3 21 73 004 00 1	18.500	23.495
11 XXL	3 21 73 005 00 5	18.500	23.495



ALED 12-18 V akkus LED lámpa

Kompakt és kitartó akkus LED lámpa dönthető lámpafejjel. Kompatibilis minden 12 / 14 / 18 V-os FEIN Li-ion akkumulátorral, kampóval a lámpa felfüggesztéséhez. Különlegesen könnyű, mindössze 130 g, és nagyon világos: 900 lux. Színhőmérséklete megfelel a nappali fénynek. A világosság 2 fokozatban állítható.

Rendelési szám	Nettó ár (Ft)	ÁFA-s ár (Ft)
9 26 04 200 02 0	17.000	21.590



ALG 50 gyorstöltő készülék

Minden FEIN Li-ion akkuhoz. Töltési idő 35 perctől.

Rendelési szám	Nettó ár (Ft)	ÁFA-s ár (Ft)
9 26 04 129 01 0	14.400	18.288



ALG 30 gyorstöltő készülék

FEIN NiCd és Li-ion akkuhoz. Töltési idő 25 perctől.

Rendelési szám	Nettó ár (Ft)	ÁFA-s ár (Ft)
9 26 04 096 01 0	37.500	47.625

18 V-os akku



HighPower akkuegység

HighPower Li-ion akkumulátor nagy kapacitású cellákkal, töltöttségi állapot kijelzéssel és FEIN SafetyCell technológiával. Tartós áramleadás a Li-ion akkuhoz képest 75%-kal nagyobb áramerősség mellett. Ajánlott FEIN akkus, mágnesállványos fűrógépekhez és akkus sarokcsiszolókhöz. Minden FEIN 18 V-os akkus szerszámhoz használható.

Feszültség V	Kapacitás Ah	Rendelési szám	Nettó ár (Ft)	ÁFA-s ár (Ft)
18	5,2	9 26 04 179 02 0	40.800	51.816



HighPower akkumulátor kezdő készlet

2 db HighPower Li-ion akkumulátor ALG 50 gyorstöltő készülékkel.

Feszültség V	Kapacitás Ah	Rendelési szám	Nettó ár (Ft)	ÁFA-s ár (Ft)
18	5,2	9 26 04 307 01 0	96.000	121.920

Védőburkolatok



Védőburkolat

lamellás csiszoló- és nagyoló tárcsákhoz

Ø mm	Rendelési szám	Nettó ár (Ft)	ÁFA-s ár (Ft)
115	3 18 10 299 00 0	2.700	3.429
125	3 18 10 300 00 0	2.800	3.556
150	3 18 10 301 00 0	2.900	3.683



Védőburkolat vágási munkákhoz

vágókorongokkal végzett biztonságos munkákhoz

Ø mm	Rendelési szám	Nettó ár (Ft)	ÁFA-s ár (Ft)
115	6 38 11 016 01 0	7.400	9.398
125	6 38 11 017 01 0	7.400	9.398
150	6 38 11 018 01 0	7.400	9.398

MSfv 649-1 tartozékok



Szerszámkoffer

fém (700 x 180 x 100 mm)

Rendelési szám	Nettó ár (Ft)	ÁFA-s ár (Ft)
3 39 01 021 01 1	13.900	17.653

Belső karima

125 mm-es átmérőjű tárcsákhoz

Rendelési szám	Nettó ár (Ft)	ÁFA-s ár (Ft)
6 38 01 079 00 9	1.900	2.413

Menetes karima

M 14, max. 6 mm-es tárcsákhoz

Rendelési szám	Nettó ár (Ft)	ÁFA-s ár (Ft)
6 38 02 084 00 9	1.900	2.413



Csiszolás

	WSB 20-180	WSB 20-230	WSG 20-180	WSG 20-230	WSB 25-180 X	WSB 25-230 X	WSG 25-180	WSG 25-230
	Nagyteljesítményű biztonsági sarokcsiszoló csiszoláshoz.	Nagyteljesítményű biztonsági sarokcsiszoló és daraboláshoz.	Nagyteljesítményű sarokcsiszoló csiszoláshoz.	Nagyteljesítményű sarokcsiszoló és daraboláshoz.	A legnagyobb teljesítményű FEIN biztonsági sarokcsiszoló különösen nehéz csiszoláshoz.	A legnagyobb teljesítményű FEIN biztonsági sarokcsiszoló különösen nehéz daraboláshoz és csiszoláshoz.	A legnagyobb teljesítményű FEIN sarokcsiszoló különösen nehéz csiszoláshoz.	A legnagyobb teljesítményű FEIN sarokcsiszoló különösen nehéz daraboláshoz és csiszoláshoz.
EAN 4014586...	... 851242	... 851259	... 851266	... 851273	... 853116	... 853123	... 856452	... 856506
Oldal	48	48	48	48	48	48	48	48
Alkalmazás	Sorjátlanítás	▲		▲	▲	▲	▲	▲
	nagyolás	▲▲		▲▲	▲▲	▲	▲▲	▲
	kefezés							▲
	darabolás			▲	▲		▲▲	▲▲
Felszereltség	Nagy teljesítményű FEIN motor	●	●	●	●	●	●	●
	Lágy indítás	●	●	●	●	●	●	●
	Újrindítás elleni védelem	●	●	●	●	●	●	●
	Fék	●	●			●	●	
	„AutoStop” éberségi kapcsoló	+	+	+	+	+	+	+
Műszaki jellemzők	Névleges teljesítményfelvétel	2 000 W	2 000 W	2 000 W	2 000 W	2 500 W	2 500 W	2 500 W
	Üresjárat fordulatszám	8 500 1/min	6 600 1/min	8 500 1/min	6 600 1/min	8 500 1/min	6 600 1/min	8 500 1/min
	EPTA szerinti súly	5,90 kg	5,90 kg	5,60 kg	5,60 kg	6,50 kg	6,70 kg	6,30 kg
	Szerszámbefogó	QuickIN	QuickIN			QuickIN	QuickIN	
	Befogófurat-átm.	22,23 mm	22,23 mm			22,23 mm	22,23 mm	
	Csatlakozás			M 14	M 14			M 14
Csiszolótarcsa átmérője	180 mm	230 mm	180 mm	230 mm	180 mm	230 mm	180 mm	
Rugalmas csiszolótányér átm.	180 mm	230 mm	180 mm	230 mm	180 mm	230 mm	180 mm	

▲ alkalmas ▲▲ kiválóan alkalmas + opcionális ● tartalmaz

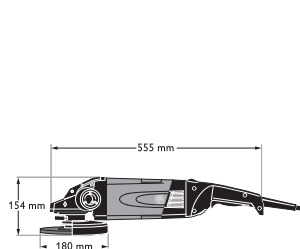

WSB 25-180 X

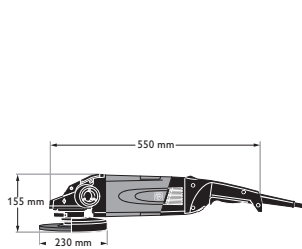

WSB 25-230 X

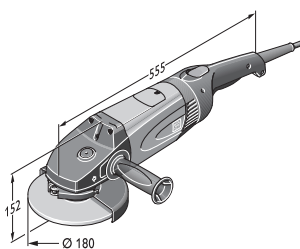

WSG 25-180

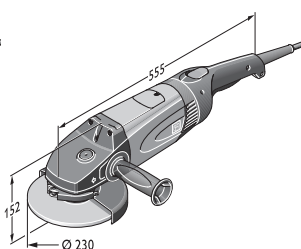

WSG 25-230



Név	Rendelési szám	EAN	PK	Nettó ár (Ft)	ÁFA-s ár (Ft)
WSB 20-180	7 221 05 00 23 7	4014586851242	01	99.900	126.873

Az árban foglalt tartozékok:

1 db védőburkolat, 1 db feszítőegység csiszoló- és vágótárcsákhoz, 1 db pót fogantyú

„AutoStop” éberségi kapcsolóval rendelkező gépet a számozott részben talál.

Tartozékokat ld. a 49



Név	Rendelési szám	EAN	PK	Nettó ár (Ft)	ÁFA-s ár (Ft)
WSB 20-230	7 221 06 00 23 0	4014586851259	01	99.900	126.873

Az árban foglalt tartozékok:

1 db védőburkolat, 1 db feszítőegység csiszoló- és vágótárcsákhoz, 1 db pót fogantyú

„AutoStop” éberségi kapcsolóval rendelkező gépet a számozott részben talál.

Tartozékokat ld. a 49



Név	Rendelési szám	EAN	PK	Nettó ár (Ft)	ÁFA-s ár (Ft)
WSG 20-180	7 221 07 00 23 6	4014586851266	01	89.900	114.173

Az árban foglalt tartozékok:

1 db védőburkolat, 1 pár karima, 1 db pót fogantyú, 1 db kulcs

„AutoStop” éberségi kapcsolóval rendelkező gépet a számozott részben talál.

Tartozékokat ld. a 49



Név	Rendelési szám	EAN	PK	Nettó ár (Ft)	ÁFA-s ár (Ft)
WSG 20-230	7 221 08 00 23 2	4014586851273	01	89.900	114.173

Az árban foglalt tartozékok:

1 db védőburkolat, 1 pár karima, 1 db pót fogantyú, 1 db kulcs

„AutoStop” éberségi kapcsolóval rendelkező gépet a számozott részben talál.

Tartozékokat ld. a 49



Név	Rendelési szám	EAN	PK	Nettó ár (Ft)	ÁFA-s ár (Ft)
WSB 25-180 X	7 221 10 00 23 3	4014586853116	01	119.900	152.273

Az árban foglalt tartozékok:

1 db védőburkolat, 1 db feszítőegység csiszoló- és vágótárcsákhoz, 1 db pót fogantyú

„AutoStop” éberségi kapcsolóval rendelkező gépet a számozott részben talál.

Tartozékokat ld. a 49



Név	Rendelési szám	EAN	PK	Nettó ár (Ft)	ÁFA-s ár (Ft)
WSB 25-230 X	7 221 11 00 23 2	4014586853123	01	119.900	152.273

Az árban foglalt tartozékok:

1 db védőburkolat, 1 db feszítőegység csiszoló- és vágótárcsákhoz, 1 db pót fogantyú

„AutoStop” éberségi kapcsolóval rendelkező gépet a számozott részben talál.

Tartozékokat ld. a 49



Név	Rendelési szám	EAN	PK	Nettó ár (Ft)	ÁFA-s ár (Ft)
WSG 25-180	7 221 26 00 23 0	4014586856452	01	109.900	139.573

Az árban foglalt tartozékok:

1 db védőburkolat, 1 pár karima, 1 db pót fogantyú, 1 db kulcs

„AutoStop” éberségi kapcsolóval rendelkező gépet a számozott részben talál.

Tartozékokat ld. a 49



Név	Rendelési szám	EAN	PK	Nettó ár (Ft)	ÁFA-s ár (Ft)
WSG 25-230	7 221 27 00 23 0	4014586856506	01	109.900	139.573

Az árban foglalt tartozékok:

1 db kulcs, 1 db védőburkolat, 1 pár karima, 1 db pót fogantyú

„AutoStop” éberségi kapcsolóval rendelkező gépet a számozott részben talál.

Tartozékokat ld. a 49



Általános tartozékok

**Szerszámkoffer**
Fém

Szélesség mm	Hossz mm	Magasság mm	Rendelési szám	Nettó ár (Ft)	ÁFA-s ár (Ft)
240	690	160	3 39 01 022 01 4	12.800	16.256

**Antivibrációs fogantyú**
M 14, rezgéscillapító hatású, a hosszabb idejű használat alatti rezgések csökkentése céljából.

Rendelési szám	Nettó ár (Ft)	ÁFA-s ár (Ft)
3 21 19 117 01 5	9.100	11.557

**Munkáskesztyű**
Rezgéscillapító, EN 388/420, EN ISO 10819,
EEC Nr. 0200; 1 pár/cs

Méret	Rendelési szám	Nettó ár (Ft)	ÁFA-s ár (Ft)
9 L	3 21 73 003 00 3	18.500	23.495
10 XL	3 21 73 004 00 1	18.500	23.495
11 XXL	3 21 73 005 00 5	18.500	23.495

**csatlakozóelem**
Univerzálisan használható porelszívással rendelkező elektromos kéziszerszámok és tartozékok összekapcsolására a porszívóval.
Rugalmas gumi hüvely, hossza: 70 mm, belső átmérője: 31,5 mm.

Rendelési szám	Nettó ár (Ft)	ÁFA-s ár (Ft)
3 13 22 771 00 9	1.300	1.651

Védőburkolatok

**Védőburkolat vágási munkákhoz**

Ø mm	Rendelési szám	Nettó ár (Ft)	ÁFA-s ár (Ft)
180	6 38 11 004 01 0	8.000	10.160
230	6 38 11 005 01 0	8.200	10.414

**Elszívó védőborkolat**
vezetőszánnal a 180 mm-es vágókorongokhoz; 40 mm vágómélység, 32 mm-es porelszívó csatlakozás

Rendelési szám	Nettó ár (Ft)	ÁFA-s ár (Ft)
9 06 04 008 01 3	60.900	77.343

**Elszívó védőborkolat**
vezetőszánnal a 230 mm-es vágókorongokhoz; 65 mm vágómélység, 32 mm-es porelszívó csatlakozás

Rendelési szám	Nettó ár (Ft)	ÁFA-s ár (Ft)
9 06 04 009 01 7	62.900	79.883

WSB tartozékok

**Feszítő egység**
csiszoló- és vágótárcsákhoz illetve lamellás csiszolótárcsákhoz

Rendelési szám	Nettó ár (Ft)	ÁFA-s ár (Ft)
6 38 02 183 02 5	9.500	12.065

**Rugalmas csiszolótányér**
feszítő egységgel

Ø mm	Rendelési szám	Nettó ár (Ft)	ÁFA-s ár (Ft)
180	6 38 06 174 02 8	12.300	15.621

**Rugalmas csiszolótányér**
feszítő egység nélkül

Ø mm	Rendelési szám	Nettó ár (Ft)	ÁFA-s ár (Ft)
180	6 38 06 174 01 2	4.300	5.461

**Feszítő egység**
rugalmas csiszolótányérokhoz

Rendelési szám	Nettó ár (Ft)	ÁFA-s ár (Ft)
6 38 02 185 02 7	9.500	12.065

WSG tartozékok

**Menetes karima**
M 14, kőszőrű- és vágókorongokhoz valamint lamellás csiszolótárcsákhoz és kör grótkefékhez

Rendelési szám	Nettó ár (Ft)	ÁFA-s ár (Ft)
6 38 02 052 00 0	1.900	2.413

**Belső karima**

Rendelési szám	Nettó ár (Ft)	ÁFA-s ár (Ft)
6 38 01 182 01 0	1.900	2.413

**Rugalmas csiszolótányér**
M14-es karimával

Ø mm	Rendelési szám	Nettó ár (Ft)	ÁFA-s ár (Ft)
180	6 38 06 034 01 7	3.100	3.937

**Menetes karima**
M 14 rugalmas csiszolótányérokhoz és kúpos kör drótkefékhez

Rendelési szám	Nettó ár (Ft)	ÁFA-s ár (Ft)
6 38 01 154 00 7	1.800	2.286



	AGSZ 18-280 BL	AGSZ 18-280 BL Select	AGSZ 18-280 LBL	AGSZ 18-280 LBL Select	AGSZ 18-90 LBL	AGSZ 18-90 LBL Select	GSZ 4-280 EL	GSZ 4-90 EL	
	Pornak ellenálló és nagy teljesítményű, kompakt, akkus egyenes csiszoló a hatékony darabolási, csiszolási, sorjátlanítási, illetve marási munkálatokhoz.		Pornak ellenálló és nagy teljesítményű, kompakt, akkus egyenes csiszoló nagy bemeurülési mélységgel a hatékony darabolási, csiszolási, sorjátlanítási, illetve marási munkálatokhoz.		Pornak ellenálló és nagy teljesítményű, kompakt, akkus egyenes csiszoló nagy bemeurülési mélységgel a csiszolási és polírozási munkálatokhoz.		Különlegesen kézreálló egyenes csiszoló, nagy bemeurítési mélység könnyű csiszolási és sorjátlanítási munkákhoz a különösen nehezen hozzáférhető helyeken.	Különlegesen kézreálló egyenes csiszoló rozsdamentes acél megmunkálásához, nagy bemeurítési mélység könnyű csiszolási és polírozási munkákhoz a különösen nehezen hozzáférhető helyeken.	
EAN 4014586...	... 888590	... 888637	... 888651	... 888699	... 888712	... 888750	... 880594	... 880648	
Oldal	52	52	52	52	52	52	53	53	
Alkalmazás	szálahúzás				▲▲	▲▲		▲▲	
	kefézés	▲	▲			▲▲	▲	▲▲	
	polírozás					▲▲		▲▲	
	marás	▲▲	▲▲	▲▲	▲▲		▲▲		
	Csiszolás	▲▲	▲▲	▲▲	▲▲	▲▲	▲▲		
	nagyolás	▲▲	▲▲	▲▲	▲▲		▲▲	▲▲	
	Sorjátlanítás	▲	▲	▲	▲			▲	
darabolás	▲	▲	▲	▲					
Műszaki jellemzők	Névleges teljesítményfelvétel						350 W	350 W	
	Akkufeszültség	18 V	18 V	18 V	18 V	18 V			
	Akkukapacitás	5 Ah		5 Ah		5 Ah			
	Akkumulátorkompatibilitás	Li-ion / HighPower Li-ion	Li-ion / HighPower Li-ion	Li-ion / HighPower Li-ion	Li-ion / HighPower Li-ion	Li-ion / HighPower Li-ion	Li-ion / HighPower Li-ion		
	Akkumulátorcsatlakozó	MultiVolt	MultiVolt	MultiVolt	MultiVolt	MultiVolt	MultiVolt		
	Üresjárat fordulatszám	9 000 - 28 000 1/min	9 000 - 28 000 1/min	9 000 - 28 000 1/min	9 000 - 28 000 1/min	2 900 - 9 000 1/min	2 900 - 9 000 1/min	13 000 - 28 000 1/min	3 500 - 8 500 1/min
	Feszítőpatron max. Ø	8 mm	8 mm	8 mm	8 mm	8 mm	8 mm	6 mm	6 mm
	Csiszolóanyag max. Ø	50 mm	50 mm	50 mm	50 mm	50 mm	50 mm	20 mm	20 mm
	EPTA szerinti súly							1,50 kg	1,50 kg
	Tömeg akkumulátorral együtt	2,10 kg		2,30 kg		2,50 kg			
Tömeg akkumulátor nélkül	1,40 kg	1,40 kg	1,60 kg	1,60 kg	1,80 kg	1,80 kg			
hosszú nyak							●	●	

▲ alkalmas ▲▲ kiválóan alkalmas ● tartalmaz

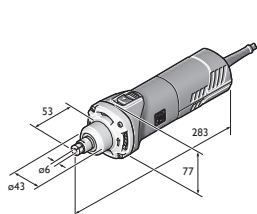

GSZ 8-280 P
GSZ 8-280 PE
GSZ 8-280 PEL

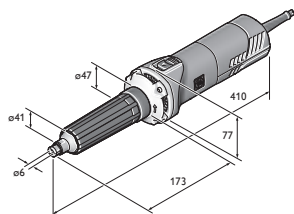

GSZ 8-280 PL

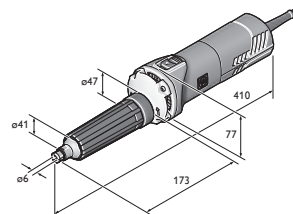

GSZ 8-90 PEL

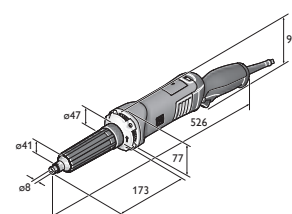

GSZ 11-320 PERL
GSZ 11-320 PRL

	GSZ 8-280 P	GSZ 8-280 PE	GSZ 8-280 PL	GSZ 8-280 PEL	GSZ 8-90 PEL	GSZ 11-320 PRL	GSZ 11-320 PERL	GSZ 11-90 PERL
	Kézreálló és nagy teljesítményű egyenes csiszoló csiszolási és sorjátlanítási munkákhoz nehezen hozzáférhető helyeken, félig rögzített alkalmazáshoz is.		Kézreálló és nagy teljesítményű egyenes csiszoló, nagy bemerítési mélység csiszolási és sorjátlanítási munkákhoz a nehezen hozzáférhető helyeken.		Kézreálló és nagy teljesítményű egyenes csiszoló rozsdamentes acél megmunkálásához, nagy bemerítési mélység, csiszolási és polírozási munkákhoz a különösen nehezen hozzáférhető helyeken.	Kézreálló és különlegesen nagy teljesítményű egyenes csiszoló, nagy bemerítési mélység nehéz csiszolási és sorjátlanítási munkákhoz a nehezen hozzáférhető helyeken.		Kézreálló és rendkívül nagy teljesítményű egyenes csiszoló rozsdamentes acél megmunkálásához, nagy bemerítési mélység nehéz csiszolási és polírozási munkákhoz.
	... 879505	... 879437	... 879598	... 879444	... 879451	... 880495	... 880501	... 880525
	53	53	53	53	54	54	54	54
					▲▲			▲▲
		▲		▲	▲▲	▲	▲	▲▲
	▲▲	▲▲	▲▲	▲▲	▲▲	▲▲	▲▲	▲▲
	▲▲	▲▲	▲▲	▲▲	▲▲	▲▲	▲▲	▲▲
		▲	▲	▲		▲	▲	
	750 W	750 W	750 W	750 W	710 W	1 010 W	1 010 W	1 010 W
								▲
	28 000 1/min	8 500 - 28 000 1/min	28 000 1/min	8 500 - 28 000 1/min	2 500 - 9 000 1/min	32 500 1/min	9 500 - 32 500 1/min	2 900 - 9 900 1/min
	8 mm	8 mm	8 mm	8 mm	8 mm	8 mm	8 mm	8 mm
	45 mm	50 mm		50 mm	50 mm	45 mm	45 mm	50 mm
	1,40 kg	1,40 kg	1,80 kg	1,80 kg	1,80 kg	2,10 kg	2,10 kg	2,20 kg
			●	●	●	●	●	●

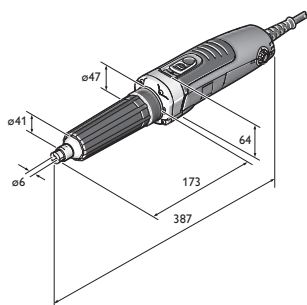

GSZ 4-280 EL



Kapható 2018 áprilisától

Név	Rendelési szám	EAN	PK	Nettó ár (Ft)	ÁFA-s ár (Ft)
AGSZ 18-280 BL	7 123 01 61 00 0	4014586888590	01	154.500	196.215

Az árban foglalt tartozékok:

2 akku (Li-ion), 1 db ALG 50 típusú gyorstöltő, 1 db rugós befogó, 6 mm-es átmérő, SW13 villáskulcs, SW17 villáskulcs, 1 db műanyag szerszámkoffer

Tartozékokat ld. a 55

FEIN SELECT⁺

Kapható 2018 áprilisától

Név	Rendelési szám	EAN	PK	Nettó ár (Ft)	ÁFA-s ár (Ft)
AGSZ 18-280 BL Select	7 123 01 62 00 0	4014586888637	01	76.900	97.663

Az árban foglalt tartozékok:

1 db rugós befogó, 6 mm-es átmérő, SW13 villáskulcs, SW17 villáskulcs, 1 db műanyag szerszámkoffer

Tartozékokat ld. a 55



Kapható 2018 áprilisától

Név	Rendelési szám	EAN	PK	Nettó ár (Ft)	ÁFA-s ár (Ft)
AGSZ 18-280 LBL	7 123 02 61 00 0	4014586888651	01	160.900	204.343

Az árban foglalt tartozékok:

2 akku (Li-ion), 1 db ALG 50 típusú gyorstöltő, 1 db rugós befogó, 6 mm-es átmérő, SW13 villáskulcs, SW17 villáskulcs, 1 db műanyag szerszámkoffer

Tartozékokat ld. a 55

FEIN SELECT⁺

Kapható 2018 áprilisától

Név	Rendelési szám	EAN	PK	Nettó ár (Ft)	ÁFA-s ár (Ft)
AGSZ 18-280 LBL Select	7 123 02 62 00 0	4014586888699	01	83.400	105.918

Az árban foglalt tartozékok:

1 db rugós befogó, 6 mm-es átmérő, SW13 villáskulcs, SW17 villáskulcs, 1 db műanyag szerszámkoffer

Tartozékokat ld. a 55



Kapható 2018 áprilisától

Név	Rendelési szám	EAN	PK	Nettó ár (Ft)	ÁFA-s ár (Ft)
AGSZ 18-90 LBL	7 123 03 61 00 0	4014586888712	01	167.400	212.598

Az árban foglalt tartozékok:

2 akku (Li-ion), 1 db ALG 50 típusú gyorstöltő, 1 db rugós befogó, 6 mm-es átmérő, SW13 villáskulcs, SW17 villáskulcs, 1 db műanyag szerszámkoffer

Tartozékokat ld. a 55

FEIN SELECT⁺

Kapható 2018 áprilisától

Név	Rendelési szám	EAN	PK	Nettó ár (Ft)	ÁFA-s ár (Ft)
AGSZ 18-90 LBL Select	7 123 03 62 00 0	4014586888750	01	89.800	114.046

Az árban foglalt tartozékok:

1 db rugós befogó, 6 mm-es átmérő, SW13 villáskulcs, SW17 villáskulcs, 1 db műanyag szerszámkoffer

Tartozékokat ld. a 55



Név	Rendelési szám	EAN	PK	Nettó ár (Ft)	ÁFA-s ár (Ft)
GSZ 4-280 EL	7 223 24 60 00 0	4014586880594	01	119.900	152.273

Az árban foglalt tartozékok:

1 db rugós befogó, 6 mm-es átmérő, SW13 villáskulcs, SW17 villáskulcs

Tartozékokat ld. a 55



Név	Rendelési szám	EAN	PK	Nettó ár (Ft)	ÁFA-s ár (Ft)
GSZ 4-90 EL	7 223 25 60 00 0	4014586880648	01	119.900	152.273

Az árban foglalt tartozékok:

SW17 villáskulcs, 1 db rugós befogó, 6 mm-es átmérő, SW13 villáskulcs

Tartozékokat ld. a 55



Név	Rendelési szám	EAN	PK	Nettó ár (Ft)	ÁFA-s ár (Ft)
GSZ 8-280 P	7 223 16 60 00 0	4014586879505	01	64.900	82.423

Az árban foglalt tartozékok:

1 db rugós befogó, 6 mm-es átmérő, SW13 villáskulcs, SW17 villáskulcs

Tartozékokat ld. a 55



Név	Rendelési szám	EAN	PK	Nettó ár (Ft)	ÁFA-s ár (Ft)
GSZ 8-280 PE	7 223 17 60 00 0	4014586879437	01	69.900	88.773

Az árban foglalt tartozékok:

1 db rugós befogó, 6 mm-es átmérő, SW13 villáskulcs, SW17 villáskulcs

Tartozékokat ld. a 55



Név	Rendelési szám	EAN	PK	Nettó ár (Ft)	ÁFA-s ár (Ft)
GSZ 8-280 PL	7 223 18 60 00 0	4014586879598	01	119.900	152.273

Az árban foglalt tartozékok:

SW13 villáskulcs, 1 db rugós befogó, 6 mm-es átmérő, SW17 villáskulcs

Tartozékokat ld. a 55



Név	Rendelési szám	EAN	PK	Nettó ár (Ft)	ÁFA-s ár (Ft)
GSZ 8-280 PEL	7 223 19 60 00 0	4014586879444	01	124.900	158.623

Az árban foglalt tartozékok:

1 db rugós befogó, 6 mm-es átmérő, SW13 villáskulcs, SW17 villáskulcs

Tartozékokat ld. a 55



Név	Rendelési szám	EAN	PK	Nettó ár (Ft)	ÁFA-s ár (Ft)
GSZ 8-90 PEL	7 223 20 60 00 0	4014586879451	01	149.900	190.373

Az árban foglalt tartozékok:

1 db rugós befogó, 6 mm-es átmérő, SW13 villáskulcs, SW17 villáskulcs

Tartozékokat ld. a 55



Név	Rendelési szám	EAN	PK	Nettó ár (Ft)	ÁFA-s ár (Ft)
GSZ 11-320 PRL	7 223 21 60 00 0	4014586880495	01	129.900	164.973

Az árban foglalt tartozékok:

1 db feszítőpatron, 8 mm-es átmérő, SW13 villáskulcs, SW17 villáskulcs

Tartozékokat ld. a 55



Név	Rendelési szám	EAN	PK	Nettó ár (Ft)	ÁFA-s ár (Ft)
GSZ 11-320 PERL	7 223 22 60 00 0	4014586880501	01	134.900	171.323

Az árban foglalt tartozékok:

1 db feszítőpatron, 8 mm-es átmérő, SW13 villáskulcs, SW17 villáskulcs

Tartozékokat ld. a 55



Név	Rendelési szám	EAN	PK	Nettó ár (Ft)	ÁFA-s ár (Ft)
GSZ 11-90 PERL	7 223 23 60 00 0	4014586880525	01	154.900	196.723

Az árban foglalt tartozékok:

1 db feszítőpatron, 8 mm-es átmérő, SW13 villáskulcs, SW17 villáskulcs

Tartozékokat ld. a 55



Általános tartozékok

**Szerszámkoffer**

Műanyag, belső méretek: 470 x 275 x 116 mm

Rendelési szám	Nettó ár (Ft)	ÁFA-s ár (Ft)
3 39 01 118 01 0	10.800	13.716

**Műanyag doboz**

Kofferbetét, zárható fedéllel kisebb kiegészítések és tartozékok számára, a 3 39 01 118 01 0 szerszámkofferhez, max. 5 db/ koffer.

Rendelési szám	Nettó ár (Ft)	ÁFA-s ár (Ft)
3 39 01 119 00 0	1.100	1.397

**ALED 12-18 V akkus LED lámpa**

Kompakt és kitaró akkus LED lámpa dönthető lámpafejjel. Kompatibilis minden 12 / 14 / 18 V-os FEIN Li-ion akkumulátorral, kampóval a lámpa felfüggesztéséhez. Különlegesen könnyű, mindössze 130 g, és nagyon világos: 900 lux. Színhőmérséklete megfelel a nappali fénynek. A világosság 2 fokozatban állítható.

Rendelési szám	Nettó ár (Ft)	ÁFA-s ár (Ft)
9 26 04 200 02 0	17.000	21.590

**ALG 50 gyorstöltő készülék**

Minden FEIN Li-ion akkuhoz. Töltési idő 35 perctől.

Rendelési szám	Nettó ár (Ft)	ÁFA-s ár (Ft)
9 26 04 129 01 0	14.400	18.288

**ALG 30 gyorstöltő készülék**

FEIN NiCd és Li-ion akkuhoz. Töltési idő 25 perctől.

Rendelési szám	Nettó ár (Ft)	ÁFA-s ár (Ft)
9 26 04 096 01 0	37.500	47.625

18 V-os akkumulátor

**Akkumulátor**

Li-ion akkumulátor töltöttségi állapot kijelzéssel és FEIN SafetyCell technológiával. Óvja az akkumulátort és a gépet a túlterheléstől, a túlhevüléstől és a mélykisüléstől. Minden FEIN 18 V-os akkus szerszámhoz használható.

Feszültség V	Kapacitás Ah	Rendelési szám	Nettó ár (Ft)	ÁFA-s ár (Ft)
18	5	9 26 04 173 02 0	36.500	46.355
18	2,5	9 26 04 171 02 0	25.400	32.258

FEIN Select⁺**Akkumulátor induló készlet**

2 db Li-ion akkumulátor ALG 50 gyorstöltő készülékkel.

Feszültség V	Kapacitás Ah	Rendelési szám	Nettó ár (Ft)	ÁFA-s ár (Ft)
18	5	9 26 04 300 03 0	87.300	110.871
18	2,5	9 26 04 300 04 0	65.200	82.804

Szorítóhüvelyek GSZ 4, GSZ 8, GSZ 11 típusúhoz

**Feszítőpatronok**

körben peremmel a munkadarab védelméhez, valamint a szerszámcsere során a kulcs lecsúszásának megakadályozásához.

Ø	Rendelési szám	Nettó ár (Ft)	ÁFA-s ár (Ft)
3 mm	6 32 07 130 00 0	5.500	6.985
6 mm	6 32 07 128 00 0	5.500	6.985
8 mm	6 32 07 129 00 0	5.500	6.985
1/4"	6 32 07 131 00 0	5.500	6.985

**Feszítőpatronok Inox**

rozsdamentes acél kivitel, körben peremmel a munkadarab védelméhez, valamint a szerszámcsere során a kulcs lecsúszásának megakadályozásához.

Ø	Rendelési szám	Nettó ár (Ft)	ÁFA-s ár (Ft)
3 mm	6 32 07 132 00 0	6.400	8.128
6 mm	6 32 07 133 00 0	6.400	8.128
8 mm	6 32 07 134 00 0	6.400	8.128
1/4"	6 32 07 135 00 0	6.400	8.128

Szorítóhüvelyek MSh 635 típusúhoz

**Feszítőpatronok**

Ø	Rendelési szám	Nettó ár (Ft)	ÁFA-s ár (Ft)
3 mm	6 32 07 097 00 0	6.100	7.747
6 mm	6 32 07 103 00 9	6.100	7.747

Szorítóhüvelyek MSh 636-1, MSh 648-1, MSHe 648-1, MShy 648-1Z típusúhoz

**Feszítőpatronok**

Behelyezési mélység: 30 mm

Ø	Rendelési szám	Nettó ár (Ft)	ÁFA-s ár (Ft)
3 mm	6 32 07 087 00 1	6.100	7.747
6 mm	6 32 07 059 00 6	6.100	7.747
8 mm	6 32 07 069 00 5	6.100	7.747
1/4"	6 32 07 088 00 9	6.100	7.747



		MSfo 869-1c 300 Hz, 200 V	MSfo 869-1d 300 Hz, 200 V	MSfo 852-1c 300 Hz, 200 V	MSfo 852-1d 300 Hz, 200 V	MSfo 870-1c 300 Hz, 200 V
		Nagyteljesítményű, emelt frekvenciás sarokcsiszoló darabolásra és csiszolásra	Nagy teljesítményű, emelt frekvenciás sarokcsiszoló nehéz szatináláshoz.	Nagy teljesítményű, kompakt, emelt frekvenciás sarokcsiszoló közepesen és nagyon nehéz sorjátlanításhoz és kefélési munkához.		A legnagyobb teljesítményű FEIN emelt frekvenciás sarokcsiszoló különösen nehéz daraboláshoz és csiszoláshoz.
EAN 4014586...		... 856759	... 856834	... 856933	... 856971	... 857053
Oldal		58	58	58	58	58
Alkalmazás	nagyolás	▲▲	▲▲	▲▲	▲▲	▲▲
	Sorjátlanítás	▲	▲	▲	▲	▲
	darabolás	▲▲	▲	▲	▲	▲▲
Műszaki jellemzők	Frekvencia	300 Hz	300 Hz	300 Hz	300 Hz	300 Hz
	Feszültség	200 V/3 ~	200 V/3 ~	200 V/3 ~	200 V/3 ~	200 V/3 ~
	Névleges teljesítményfelvétel	3 100 W	3 100 W	1 900 W	1 900 W	3 700 W
	Leadott teljesítmény	2 450 W	2 450 W	1 400 W	1 400 W	2 800 W
	Üresjárat fordulatszám	6 500 1/min	8 600 1/min	6 400 1/min	8 500 1/min	6 600 1/min
	Kábel	5 m	5 m	5 m	5 m	5 m
	EPTA szerinti súly	7,70 kg	7,40 kg	6,30 kg	5,90 kg	8,50 kg
	Csatlakozás	M 14	M 14	M 14	M 14	M 14
	Csiszolótárcsa átmérője	230 mm	180 mm	230 mm	180 mm	230 mm
Rugalmas csiszolótányér átm.	180 mm	180 mm	180 mm	180 mm	180 mm	

▲ alkalmas ▲▲ kiválóan alkalmas



MSfo 869-1c
MSfo 869-1d



MSfo 852-1c
MSfo 852-1d



MSfo 870-1c



MSfo 870-1d

	MSfo 870-1d 300 Hz, 200 V	MSfo 849-1c 300 Hz 200 V	MSfov 852-1 300 Hz, 200 V	MSfo 843-1c 300 Hz, 200 V	HFW 9-125 300 Hz 200 V	MSfov 852-1-180 300 Hz 200 V
	A legnagyobb teljesítményű FEIN emelt frekvenciás sarokcsiszoló különösen nehéz csiszoláshoz.	Nagy teljesítményű, emelt frekvenciás sarokcsiszolók közepesen nehéz szatináláshoz.	Hosszúnyakú, emelt frekvenciás sarokcsiszoló a nehezen hozzáférhető helyeken végzett munkához.	Nagy teljesítményű, kompakt, emelt frekvenciás sarokcsiszolók a közepesen nehéz sorjátlanításhoz és csiszoláshoz.	Kézhez álló, kompakt, emelt frekvenciás sarokcsiszolók a könnyű sorjátlanításhoz és csiszoláshoz.	Hosszúnyakú, emelt frekvenciás sarokcsiszoló a nehezen hozzáférhető helyeken végzett munkához.
	... 857107	... 857145	... 857336	... 864402	... 869513	... 886022
	58	58	59	59	59	59
	▲▲		▲▲	▲▲		▲▲
	▲		▲	▲		▲
	▲		▲	▲		▲
	300 Hz	300 Hz	300 Hz	300 Hz	300 Hz	300 Hz
	200 V/3 ~	200 V/3 ~	200 V/3 ~	200 V/3 ~	200 V/3 ~	200 V/3 ~
	3 700 W	1 500 W	1 900 W	1 100 W	900 W	1 900 W
	2 800 W	1 075 W	1 400 W	700 W	690 W	1 400 W
	8 600 1/min	6 150 1/min	8 800 1/min	6 500 1/min	7 100 1/min	7 450 1/min
	5 m	5 m	5 m	5 m	5 m	5 m
	8,20 kg	5,10 kg	5,20 kg	3,60 kg	2,50 kg	5,30 kg
	M 14	M 14	M 14	M 14		M 14
	180 mm	180 mm	125 mm	125 mm	125 mm	180 mm
	180 mm	180 mm		125 mm	125 mm	



MSfov 852-1

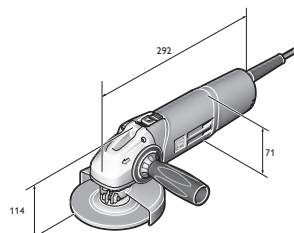

HFW 9-125



Név	Rendelési szám	EAN	PK	Nettó ár (Ft)	ÁFA-s ár (Ft)
MSfo 869-1c 300 Hz, 200 V	7 820 62 00 26 0	4014586856759	09	352.600	447.802

Az árban foglalt tartozékok:

1 db védőburkolat, 1 pár karima, 1 készlet kulcs, 1 antivibrációs fogantyú

A többi frekvencia és feszültség a numerikus részben található.

Tartozékokat ld. a 64



Név	Rendelési szám	EAN	PK	Nettó ár (Ft)	ÁFA-s ár (Ft)
MSfo 869-1d 300 Hz, 200 V	7 820 65 00 26 0	4014586856834	09	352.600	447.802

Az árban foglalt tartozékok:

1 db védőburkolat, 1 pár karima, 1 készlet kulcs, 1 antivibrációs fogantyú

A többi frekvencia és feszültség a numerikus részben található.

Tartozékokat ld. a 64



Név	Rendelési szám	EAN	PK	Nettó ár (Ft)	ÁFA-s ár (Ft)
MSfo 852-1c 300 Hz, 200 V	7 820 71 00 26 0	4014586856933	09	310.400	394.208

Az árban foglalt tartozékok:

1 db védőburkolat, 1 pár karima, 1 készlet kulcs, 1 antivibrációs fogantyú

A többi frekvencia és feszültség a numerikus részben található.

Tartozékokat ld. a 64



Név	Rendelési szám	EAN	PK	Nettó ár (Ft)	ÁFA-s ár (Ft)
MSfo 852-1d 300 Hz, 200 V	7 820 73 00 26 0	4014586856971	09	301.400	382.778

Az árban foglalt tartozékok:

1 db védőburkolat, 1 pár karima, 1 készlet kulcs, 1 antivibrációs fogantyú

A többi frekvencia és feszültség a numerikus részben található.

Tartozékokat ld. a 64



Név	Rendelési szám	EAN	PK	Nettó ár (Ft)	ÁFA-s ár (Ft)
MSfo 870-1c 300 Hz, 200 V	7 820 75 00 26 0	4014586857053	09	406.900	516.763

Az árban foglalt tartozékok:

1 db védőburkolat, 1 pár karima, 1 készlet kulcs, 1 antivibrációs fogantyú

A többi frekvencia és feszültség a numerikus részben található.

Tartozékokat ld. a 64



Név	Rendelési szám	EAN	PK	Nettó ár (Ft)	ÁFA-s ár (Ft)
MSfo 870-1d 300 Hz, 200 V	7 820 77 00 26 0	4014586857107	09	406.900	516.763

Az árban foglalt tartozékok:

1 db védőburkolat, 1 pár karima, 1 készlet kulcs, 1 antivibrációs fogantyú

A többi frekvencia és feszültség a numerikus részben található.

Tartozékokat ld. a 64



Név	Rendelési szám	EAN	PK	Nettó ár (Ft)	ÁFA-s ár (Ft)
MSfo 849-1c 300 Hz, 200 V	7 820 80 00 26 0	4014586857145	09	310.400	394.208

Az árban foglalt tartozékok:

1 antivibrációs fogantyú, 1 készlet kulcs, 1 db védőburkolat, 1 pár karima

A többi frekvencia és feszültség a numerikus részben található.

Tartozékokat ld. a 64



Név	Rendelési szám	EAN	PK	Nettó ár (Ft)	ÁFA-s ár (Ft)
MSfov 852-1 300 Hz, 200 V	7 820 83 00 26 0	4014586857336	09	391.900	497.713

Az árban foglalt tartozékok:

1 db védőburkolat, 1 pár karima, 1 készlet kulcs

A többi frekvencia és feszültség a numerikus részben található.

Tartozékokat ld. a 64



Név	Rendelési szám	EAN	PK	Nettó ár (Ft)	ÁFA-s ár (Ft)
MSfo 843-1c 300 Hz, 200 V	7 820 85 00 26 0	4014586864402	09	285.100	362.077

Az árban foglalt tartozékok:

1 db védőburkolat, 1 pár karima, 1 készlet kulcs, 1 antivibrációs fogantyú

A többi frekvencia és feszültség a numerikus részben található.

Tartozékokat ld. a 64



Név	Rendelési szám	EAN	PK	Nettó ár (Ft)	ÁFA-s ár (Ft)
HFW 9-125 300 Hz 200 V	7 820 86 60 00 0	4014586869513	09	225.900	286.893

Az árban foglalt tartozékok:

1 db védőburkolat, 1 pár karima, 1 antivibrációs fogantyú, 1 készlet kulcs

A többi frekvencia és feszültség a numerikus részben található.

Tartozékokat ld. a 64



Név	Rendelési szám	EAN	PK	Nettó ár (Ft)	ÁFA-s ár (Ft)
MSfov 852-1-180 300 Hz 200 V	7 820 87 60 00 0	4014586886022	09	452.200	574.294

Az árban foglalt tartozékok:

1 db védőburkolat, 1 pár karima, 1 készlet kulcs

A többi frekvencia és feszültség a numerikus részben található.

Tartozékokat ld. a 64



	MSho 840-2 300 Hz, 200 V	MSh 843-1 300 Hz 200 V	MSho 849-1 Z 300 Hz 200 V	MShyo 869-1a 300 Hz, 200 V	MShyo 869-1d 300 Hz 200 V	MShyo 852-3a 300 Hz 200 V	MShyo 852-4a 300 Hz 200 V	MSho 852-1 300 Hz 200 V	
	Kézhez álló, emelt frekvenciás egyenes csiszoló könnyű csiszolásokhoz.	Kézhez álló és könnyű emelt frekvenciás egyenes csiszoló marási munkákhoz.	Nagy teljesítményű, emelt frekvenciás egyenes csiszoló stiftszerszámokkal végzett szatináláshoz.	A legnagyobb teljesítményű FEIN egyenes csiszoló nagy szerszámokkal végzett szála húzásához.	A legnagyobb teljesítményű FEIN emelt frekvenciás egyenes csiszoló nehéz csiszoláshoz.	Nagy teljesítményű, emelt frekvenciás egyenes csiszoló közepes és nehéz csiszoláshoz.	Nagy teljesítményű, emelt frekvenciás egyenes csiszoló szatináláshoz.	Nagy teljesítményű, magas fordulatszámú emelt frekvenciás egyenes csiszoló közepes és nehéz csiszoláshoz.	
EAN 4014586...	... 827636	... 857947	... 858012	... 857633	... 858111	... 857657	... 858180	... 858241	
Oldal	61	61	61	61	61	61	61	61	
Alkalmazás	nagyolás	▲▲		▲▲		▲▲	▲▲	▲▲	
	Sorjátlanítás								
	szálahúzás				▲▲			▲▲	
	marás	▲	▲▲					▲	
Műszaki jellemzők	Frekvencia	300 Hz	300 Hz	300 Hz	300 Hz	300 Hz	300 Hz	300 Hz	
	Feszültség	200 V/3 ~	200 V/3 ~	200 V/3 ~	200 V/3 ~	200 V/3 ~	200 V/3 ~	200 V/3 ~	
	Névleges teljesítményfelvétel	410 W	1 100 W	1 500 W	3 100 W	3 100 W	1 900 W	1 900 W	1 900 W
	Leadott teljesítmény	290 W	700 W	1 075 W	2 450 W	2 410 W	1 400 W	1 400 W	1 400 W
	Üresjárat fordulatszám	18 000 1/min	18 000 1/min	18 000 1/min	5 000 1/min	10 200 1/min	10 200 1/min	5 800 1/min	18 000 1/min
	Kábel	5 m	5 m	5 m	5 m	5 m	5 m	5 m	5 m
	EPTA szerinti súly	2,10 kg	3,00 kg	3,90 kg	8,90 kg	8,90 kg	5,20 kg	5,70 kg	5,20 kg
	Csatlakozás				M 16	M 16	M 12	M 12	M 12
Feszítőpatron max. Ø	6 mm	6 mm	8 mm						
Csiszolóanyag max. Ø	50 mm	40 mm	50 mm						

▲ alkalmas ▲▲ kiválóan alkalmas



MSho 840-2

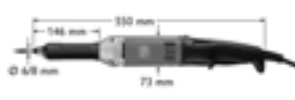

MShyo 843-1



MShyo 849-1

MShyo 869-1a
MShyo 869-1d

MShyo 852-4a

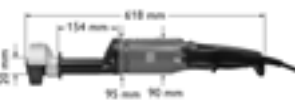

MSho 852-1



Név	Rendelési szám	EAN	PK	Nettó ár (Ft)	ÁFA-s ár (Ft)
 MSHo 840-2 300 Hz, 200 V	7 823 03 00 26 0	4014586827636	09	225.900	286.893

Az árban foglalt tartozékok:

1 db rugós befogó, 6 mm-es átmérő, 1 készlet kulcs

A többi frekvencia és feszültség a numerikus részben található.

Tartozékokat ld. a 64

Név	Rendelési szám	EAN	PK	Nettó ár (Ft)	ÁFA-s ár (Ft)
 MSh 843-1 300 Hz 200 V	7 823 19 00 26 0	4014586857947	09	271.200	344.424

Az árban foglalt tartozékok:

1 db rugós befogó, 6 mm-es átmérő, 1 készlet kulcs

A többi frekvencia és feszültség a numerikus részben található.

Tartozékokat ld. a 64

Név	Rendelési szám	EAN	PK	Nettó ár (Ft)	ÁFA-s ár (Ft)
 MSho 849-1 Z 300 Hz 200 V	7 823 20 00 26 0	4014586858012	09	312.200	396.494

Az árban foglalt tartozékok:

1 db feszítőpatron, 8 mm-es átmérő, 1 készlet kulcs

A többi frekvencia és feszültség a numerikus részben található.

Tartozékokat ld. a 64

Név	Rendelési szám	EAN	PK	Nettó ár (Ft)	ÁFA-s ár (Ft)
 MShyo 869-1a 300 Hz, 200 V	7 824 37 00 26 0	4014586857633	09	461.200	585.724

Az árban foglalt tartozékok:

1 db védőburkolat, 1 készlet kulcs, 1 pár karima

A többi frekvencia és feszültség a numerikus részben található.

Tartozékokat ld. a 64

Név	Rendelési szám	EAN	PK	Nettó ár (Ft)	ÁFA-s ár (Ft)
 MShyo 869-1d 300 Hz 200 V	7 824 38 00 26 0	4014586858111	09	461.200	585.724

Az árban foglalt tartozékok:

1 db védőburkolat, 1 készlet kulcs, 1 pár karima

A többi frekvencia és feszültség a numerikus részben található.

Tartozékokat ld. a 64

Név	Rendelési szám	EAN	PK	Nettó ár (Ft)	ÁFA-s ár (Ft)
 MShyo 852-3a 300 Hz 200 V	7 824 39 00 26 0	4014586857657	09	322.500	409.575

Az árban foglalt tartozékok:

1 db védőburkolat, 1 készlet kulcs, 1 pár karima

A többi frekvencia és feszültség a numerikus részben található.

Tartozékokat ld. a 64

Név	Rendelési szám	EAN	PK	Nettó ár (Ft)	ÁFA-s ár (Ft)
 MShyo 852-4a 300 Hz 200 V	7 824 40 00 26 0	4014586858180	09	385.800	489.966

Az árban foglalt tartozékok:

1 db védőburkolat, 1 pár karima, 1 készlet kulcs

A többi frekvencia és feszültség a numerikus részben található.

Tartozékokat ld. a 64

Név	Rendelési szám	EAN	PK	Nettó ár (Ft)	ÁFA-s ár (Ft)
 MSho 852-1 300 Hz 200 V	7 824 42 00 26 0	4014586858241	09	310.400	394.208

Az árban foglalt tartozékok:

1 készlet kulcs, 1 pár karima, 1 db védőburkolat

A többi frekvencia és feszültség a numerikus részben található.

Tartozékokat ld. a 64

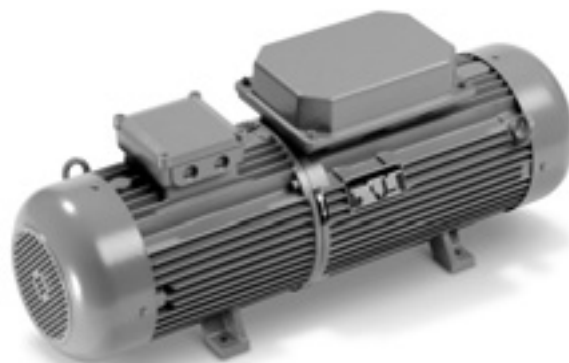

	MO83-7,5KSR 50400 300 Hz 200 V	MO83-11KSR 50400 300 Hz 200 V	MO83-15KSR 50400 300 Hz 200 V	MO83-20KSR 50400 300 Hz 200 V	MO83-25KSR 50400 300 Hz 200 V	MO83-30KSR 50400 300 Hz 200 V	MO83-45KSR 50400 300 Hz 200 V
EAN 4014586...	... 845494	... 845593	... 845661	... 845791	... 845852	... 845715	... 845746
Oldal	63	63	63	63	63	63	63
Műszaki jellemzők	Szekunderoldali feszültség	200 V	200 V	200 V	200 V	200 V	200 V
	Leadott teljesítmény	7,5 kVA	11 kVA	15 kVA	20 kVA	25 kVA	30 kVA
	Motorteljesítmény	8 kVA	11,6 kVA	15 kVA	20 kVA	24 kVA	28 kVA
	Motoráram (400 V)	16 A	21,4 A	26,6 A	34,2 A	44,2 A	49,4 A
	Teljesítményfelvétel	11,1 kVA	14,9 kVA	18,5 kVA	23,8 kVA	30,7 kVA	34,4 kVA
	Üresjáratú teljesítmény	1,1 kVA	1,4 kVA	2,4 kVA	2,8 kVA	3,3 kVA	3,7 kVA
	Tömeg	75 kg	110 kg	164 kg	176 kg	200 kg	240 kg



Név	Rendelési szám	EAN	PK	Nettó ár (Ft)	ÁFA-s ár (Ft)
MO83-7,5KSR 50400 300 Hz 200 V	9 28 19 340 26 4	4014586845494	10	2.096.400	2.662.428

A többi frekvencia és feszültség a numerikus részben található.
Tartozékokat ld. a 64



Név	Rendelési szám	EAN	PK	Nettó ár (Ft)	ÁFA-s ár (Ft)
MO83-11KSR 50400 300 Hz 200 V	9 28 21 340 26 0	4014586845593	10	2.250.700	2.858.389

A többi frekvencia és feszültség a numerikus részben található.
Tartozékokat ld. a 64



Név	Rendelési szám	EAN	PK	Nettó ár (Ft)	ÁFA-s ár (Ft)
MO83-15KSR 50400 300 Hz 200 V	9 28 22 340 26 4	4014586845661	10	2.724.700	3.460.369

A többi frekvencia és feszültség a numerikus részben található.
Tartozékokat ld. a 64



Név	Rendelési szám	EAN	PK	Nettó ár (Ft)	ÁFA-s ár (Ft)
MO83-20KSR 50400 300 Hz 200 V	9 28 28 340 26 6	4014586845791	10	3.117.700	3.959.479

A többi frekvencia és feszültség a numerikus részben található.
Tartozékokat ld. a 64



Név	Rendelési szám	EAN	PK	Nettó ár (Ft)	ÁFA-s ár (Ft)
MO83-25KSR 50400 300 Hz 200 V	9 28 29 340 26 7	4014586845852	10	3.604.900	4.578.223

A többi frekvencia és feszültség a numerikus részben található.
Tartozékokat ld. a 64



Név	Rendelési szám	EAN	PK	Nettó ár (Ft)	ÁFA-s ár (Ft)
MO83-30KSR 50400 300 Hz 200 V	9 28 24 340 26 2	4014586845715	10	4.251.600	5.399.532

A többi frekvencia és feszültség a numerikus részben található.
Tartozékokat ld. a 64



Név	Rendelési szám	EAN	PK	Nettó ár (Ft)	ÁFA-s ár (Ft)
MO83-45KSR 50400 300 Hz 200 V	9 28 26 340 26 8	4014586845746	10	5.079.100	6.450.457

A többi frekvencia és feszültség a numerikus részben található.
Tartozékokat ld. a 64

Általános tartozékok - emelt frekvenciás gépek



Antivibrációs fogantyú
M 8, rezgéscillapító hatású, a hosszabb idejű használat alatti rezgések csökkentése céljából.

Rendelési szám	Nettó ár (Ft)	ÁFA-s ár (Ft)
3 21 19 124 01 0	2.300	2.921



Antivibrációs fogantyú
M 10, rezgéscillapító hatású, a hosszabb idejű használat alatti rezgések csökkentése céljából.

Rendelési szám	Nettó ár (Ft)	ÁFA-s ár (Ft)
3 21 19 118 01 3	9.100	11.557



Antivibrációs fogantyú
M 14, rezgéscillapító hatású, a hosszabb idejű használat alatti rezgések csökkentése céljából.

Rendelési szám	Nettó ár (Ft)	ÁFA-s ár (Ft)
3 21 19 117 01 5	9.100	11.557



csatlakozódugó
min. 50 V, 16 A, 100-300 Hz, 10 h, 3 P+E

Rendelési szám	Nettó ár (Ft)	ÁFA-s ár (Ft)
3 07 28 123 00 7	6.100	7.747



csatlakozódugó
min. 50 V, 32 A, 100-300 Hz, 10 h, 3 P+E

Rendelési szám	Nettó ár (Ft)	ÁFA-s ár (Ft)
3 07 28 124 00 5	8.200	10.414



Dugasz
min. 50 V, 16 A, 100-300 Hz, 10 h, 3 P+E

Rendelési szám	Nettó ár (Ft)	ÁFA-s ár (Ft)
3 07 28 130 00 0	7.500	9.525



Dugasz
min. 50 V, 32 A, 100-300 Hz, 10 h, 3 P+E

Rendelési szám	Nettó ár (Ft)	ÁFA-s ár (Ft)
3 07 28 131 00 9	9.600	12.192



Motorvédő-csatlakozó
A FEIN motorvédő csatlakozódugók megbízhatóan védik az emelt frekvenciás elektromos kéziszerszámokat a túlterheléssel szemben. Egy az épp csatlakoztatott készülék névleges áramára beállított, bimetal kioldó akadályozza meg a túl késői vagy túl korai kioldást rövid túlterhelések esetén. A motorvédő csatlakozó a normál csatlakozódugó helyett az emelt frekvenciás elektromos kéziszerszám csatlakozóvezetékére kerül felszerelésre. A motorvédő csatlakozó részei: CEE dugó, hőmérsékleti kompenzációval rendelkező termikus kioldók és egy forgatható kapcsolókar. 840-es gyártási sorozathoz, beállítási tartomány: 1,6-2,5 A

Kivitel	Rendelési szám	Nettó ár (Ft)	ÁFA-s ár (Ft)
16 A	3 07 56 085 00 2	46.800	59.436
32 A	3 07 56 093 00 9	48.700	61.849



Motorvédő-csatlakozó
A FEIN motorvédő csatlakozódugók megbízhatóan védik az emelt frekvenciás elektromos kéziszerszámokat a túlterheléssel szemben. Egy az épp csatlakoztatott készülék névleges áramára beállított, bimetal kioldó akadályozza meg a túl késői vagy túl korai kioldást rövid túlterhelések esetén. A motorvédő csatlakozó a normál csatlakozódugó helyett az emelt frekvenciás elektromos kéziszerszám csatlakozóvezetékére kerül felszerelésre. A motorvédő csatlakozó részei: CEE dugó, hőmérsékleti kompenzációval rendelkező termikus kioldók és egy forgatható kapcsolókar. HF 9, 843, 849 gyártási sorozatokhoz, beállítási tartomány: 4-6,3 A

Kivitel	Rendelési szám	Nettó ár (Ft)	ÁFA-s ár (Ft)
16 A	3 07 56 087 00 9	46.800	59.436
32 A	3 07 56 095 00 1	48.700	61.849



Motorvédő-csatlakozó
A FEIN motorvédő csatlakozódugók megbízhatóan védik az emelt frekvenciás elektromos kéziszerszámokat a túlterheléssel szemben. Egy az épp csatlakoztatott készülék névleges áramára beállított, bimetal kioldó akadályozza meg a túl késői vagy túl korai kioldást rövid túlterhelések esetén. A motorvédő csatlakozó a normál csatlakozódugó helyett az emelt frekvenciás elektromos kéziszerszám csatlakozóvezetékére kerül felszerelésre. A motorvédő csatlakozó részei: CEE dugó, hőmérsékleti kompenzációval rendelkező termikus kioldók és egy forgatható kapcsolókar. 852-as gyártási sorozathoz, beállítási tartomány: 6,3-9 A

Kivitel	Rendelési szám	Nettó ár (Ft)	ÁFA-s ár (Ft)
16 A	3 07 56 088 00 7	52.600	66.802
32 A	3 07 56 096 00 4	54.900	69.723



Motorvédő-csatlakozó
A FEIN motorvédő csatlakozódugók megbízhatóan védik az emelt frekvenciás elektromos kéziszerszámokat a túlterheléssel szemben. Egy az épp csatlakoztatott készülék névleges áramára beállított, bimetal kioldó akadályozza meg a túl késői vagy túl korai kioldást rövid túlterhelések esetén. A motorvédő csatlakozó a normál csatlakozódugó helyett az emelt frekvenciás elektromos kéziszerszám csatlakozóvezetékére kerül felszerelésre. A motorvédő csatlakozó részei: CEE dugó, hőmérsékleti kompenzációval rendelkező termikus kioldók és egy forgatható kapcsolókar. 869-as gyártási sorozathoz, beállítási tartomány: 9-12,5 A

Kivitel	Rendelési szám	Nettó ár (Ft)	ÁFA-s ár (Ft)
16 A	3 07 56 089 00 1	52.600	66.802
32 A	3 07 56 097 00 8	54.900	69.723



Motorvédő-csatlakozó
A FEIN motorvédő csatlakozódugók megbízhatóan védik az emelt frekvenciás elektromos kéziszerszámokat a túlterheléssel szemben. Egy az épp csatlakoztatott készülék névleges áramára beállított, bimetal kioldó akadályozza meg a túl késői vagy túl korai kioldást rövid túlterhelések esetén. A motorvédő csatlakozó a normál csatlakozódugó helyett az emelt frekvenciás elektromos kéziszerszám csatlakozóvezetékére kerül felszerelésre. A motorvédő csatlakozó részei: CEE dugó, hőmérsékleti kompenzációval rendelkező termikus kioldók és egy forgatható kapcsolókar. 870-as gyártási sorozathoz, beállítási tartomány: 12,5-16 A

Kivitel	Rendelési szám	Nettó ár (Ft)	ÁFA-s ár (Ft)
16 A	3 07 56 090 00 3	52.600	66.802
32 A	3 07 56 098 00 6	54.900	69.723

**Általános tartozékok frekvenciaátalakítókhoz****felszerelhető dugaszoló aljzat**
min. 50 V, 16 A, 100–300 Hz, 10 h, 3 P+E

Rendelési szám	Nettó ár (Ft)	ÁFA-s ár (Ft)
3 07 28 141 00 8	11.800	14.986

**fali csatlakozóaljzat**
min. 50 V, 16 A, 100–300 Hz, 10 h, 3 P+E

Rendelési szám	Nettó ár (Ft)	ÁFA-s ár (Ft)
3 07 28 137 00 5	8.400	10.668

fali csatlakozóaljzat
min. 50 V, 32 A, 100–300 Hz, 10 h, 3 P+E

Rendelési szám	Nettó ár (Ft)	ÁFA-s ár (Ft)
3 07 28 138 00 3	11.200	14.224

Készülékkombináció**Készülékkombináció**
az MO 83 - 7,5 KSR-hez

Rendelési szám	Nettó ár (Ft)	ÁFA-s ár (Ft)
3 07 49 065 00 9	427.000	542.290

**Készülékkombináció**
az MO 83 - 11 KSR-hez

Rendelési szám	Nettó ár (Ft)	ÁFA-s ár (Ft)
3 07 49 073 00 6	552.200	701.294

**Készülékkombináció**
az MO 83 - 15 KSR-hez

Rendelési szám	Nettó ár (Ft)	ÁFA-s ár (Ft)
3 07 49 067 00 6	617.000	783.590

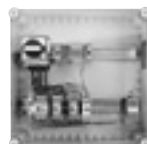
**Készülékkombináció**
az MO 83 - 20 KSR-hez

Rendelési szám	Nettó ár (Ft)	ÁFA-s ár (Ft)
3 07 49 068 00 4	730.800	928.116

**Készülékkombináció**
az MO 83 - 25 KSR / MO 83 - 30 KSR-hez

Rendelési szám	Nettó ár (Ft)	ÁFA-s ár (Ft)
3 07 49 069 00 8	763.000	969.010

**Készülékkombináció**
az MO 83 - 45 KSR-hez

Rendelési szám	Nettó ár (Ft)	ÁFA-s ár (Ft)
3 07 49 070 00 0	958.200	1.216.914

**MO 83 - 25 KSR, MO 83 - 30 KSR,
MO 83 - 45 KSR tartozékok****Rezgéscillapító fém puffer**
Frekvenciaváltóként 4 darab szükséges.

Rendelési szám	Nettó ár (Ft)	ÁFA-s ár (Ft)
3 14 15 020 00 8	9.500	12.065

**MO 83 - 20 KSR, MO 83 - 7,5 KSR,
MO 83 - 11 KSR, MO 83 - 15 KSR tartozékok****Rezgéscillapító fém puffer**
Frekvenciaváltóként 4 darab szükséges.

Rendelési szám	Nettó ár (Ft)	ÁFA-s ár (Ft)
3 14 15 081 00 1	4.100	5.207



Nem minden lemez egyforma. Szerszámaink ismerik a különbséget.

A hullámlemezek, trapézlemezek, acéllapok és profilok speciális megoldásokat igényelnek. A FEIN tudja, mi a lényeges – már 1927 óta. Ebből a többéves tapasztalatból olyan termékprogram alakult ki, ami sokoldalúságát és professzionalitását tekintve is mintaszerű: A kompakt lemezcsipkedők a legfordulékonyabb, a kanyarokat legpontosabban lekövető vágószerszámok közé tartoznak. A résvágókat és a lemezollókat a nagy vágósebesség, a robusztus kivitel és a megbízhatóság jellemzi. Ezenkívül a lemezol kiválóan alkalmasak olyan munkákra is ahol nem keletkezhet forgács. Minden különbség ellenére a FEIN lemezmegmunkáló specialis-táiban van valami közös: az, hogy tökéletesen megfelelnek a mindennapi munka követelményeinek.



Univerzális résvágó Oldal 68

Lemezeken, idomdarabokon és csöveken végzett tiszta, elhajlásmentes kivágások - csak egy folyamatos forgáccsal.

Lemezolló Oldal 71

Az igazi választás mindazok számára, akik lemezekben és rozsdamentes acélban maximális vágási teljesítményt akarnak elérni.

Lemezcsipkedő Oldal 74

Rendkívül fordulékony és követi a lemezek íveket – kiválóan alkalmas trapézlemezekhez, hullámlemezekhez, profilokhoz és hajlított táblalemezekhez.



		ABSS 18 1.6 E Select	BSS 1.6 E	BSS 1.6 CE	BSS 2.0 E
		Kézhez álló, jól kanyarodó akkus lemezolló a max. 1,6 mm-es lemezek vetemedésmentes levágásához és kivágásához.	Kézhez álló, fordulékony részvágó a vetemedésmentes vágáshoz.	Kézhez álló, fordulékony részvágó beépített forgácslevágóval.	Nagy teljesítményű részvágó olló rozsdamentes acél megmunkálásához, falcolt csövekhez és profilokhoz.
EAN 4014586...		... 886640	... 874661	... 874739	... 874807
Oldal		69	69	69	69
Alkalmazás	Levágás	▲▲	▲▲	▲▲	▲▲
	Körívben végzett vágás	▲	▲	▲	
	Kivágás	▲▲	▲▲	▲▲	
Felszereltség	Nagy teljesítményű FEIN motor		●	●	●
	Forgácslevágó			●	
Műszaki jellemzők	Névleges teljesítményfelvétel		350 W	350 W	350 W
	Akkufeszültség	18 V			
	Akkumulátorkompatibilitás	Li-ion / HighPower Li-ion			
	Akkumulátorcsatlakozó	MultiVolt			
	Löketszám	2 200 - 3 500 1/min	2 100 - 4 500 1/min	2 100 - 4 500 1/min	1 300 - 2 600 1/min
	Vágási sebesség	5 - 8 m/min	6 - 10 m/min	6 - 10 m/min	2 - 4 m/min
	Acél 400 N/mm-ig ²	1,6 mm	1,6 mm	1,6 mm	2 mm
	Acél 600 N/mm-ig ²	1,2 mm	1,2 mm	1,2 mm	1,5 mm
	Acél 800 N/mm-ig ²	0,8 mm	1 mm	1 mm	1,3 mm
	Színes- és könnyűfémek, max. 250 N/mm ²	2 mm	2 mm	2 mm	3 mm
	Vágási szélesség	5 mm	5 mm	5 mm	5 mm
	A legkisebb ív sugara	90 (30) ¹ mm	90 (30) ¹ mm	90 (30) ¹ mm	245 mm
Behatolási átmérő	15 (8) ¹ mm	15 (8) ¹ mm	15 (8) ¹ mm	12 mm	
EPTA szerinti súly		1,50 kg	1,50 kg	1,70 kg	
Tömeg akkumulátor nélkül	1,20 kg				
Anyag	Profil	▲	▲	▲	▲
	Korcolt cső	▲	▲	▲	▲▲
	Táblalemez	▲▲	▲▲	▲▲	▲▲
	Táblalemez - enyhén hajlított	▲▲	▲▲	▲▲	▲▲

▲ alkalmas ▲▲ kiválóan alkalmas ● tartalmaz ¹ Körvágó kés

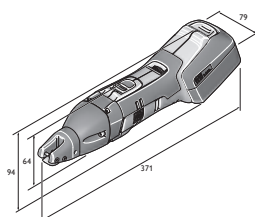

ABSS 18-1.6 E

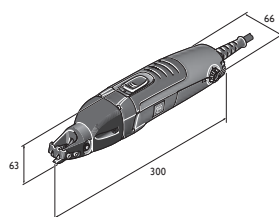

BSS 1.6 E

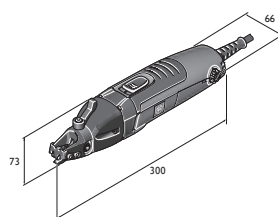

BSS 1.6 CE

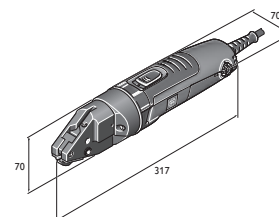

BSS 2.0 E



FEIN SELECT⁺



Név	Rendelési szám	EAN	PK	Nettó ár (Ft)	ÁFA-s ár (Ft)
ABSS 18 1.6 E Select	7 130 03 61 00 0	4014586886640	01	159.900	203.073

Az árban foglalt tartozékok:

1 ABSS 18 1.6 E, 1 db vágókés, az egyenestől legfeljebb 1,6 mm-rel tér el, 1 pár vágópofa, 1 db kulcs, 1 db műanyag szerszámkoffer
Tartozékokat ld. a 69



Név	Rendelési szám	EAN	PK	Nettó ár (Ft)	ÁFA-s ár (Ft)
BSS 1.6 E	7 230 31 61 00 0	4014586874661	01	169.900	215.773

Az árban foglalt tartozékok:

1 db vágókés, az egyenestől legfeljebb 1,6 mm-rel tér el, 1 pár vágópofa, 1 db kulcs
Tartozékokat ld. a 69



Név	Rendelési szám	EAN	PK	Nettó ár (Ft)	ÁFA-s ár (Ft)
BSS 1.6 CE	7 230 32 61 00 0	4014586874739	01	179.900	228.473

Az árban foglalt tartozékok:

1 db vágókés, az egyenestől legfeljebb 1,6 mm-rel tér el, 1 pár vágópofa, 1 db kulcs
Tartozékokat ld. a 69



Név	Rendelési szám	EAN	PK	Nettó ár (Ft)	ÁFA-s ár (Ft)
BSS 2.0 E	7 230 33 61 00 0	4014586874807	01	229.900	291.973

Az árban foglalt tartozékok:

1 db vágókés, 1 pár vágópofa
Tartozékokat ld. a 69

Lemez-
munkálás

Univerzális részvágó

Általános tartozékok



ALED 12-18 V akkus LED lámpa

Kompakt és kitaró akkus LED lámpa dönthető lámpafejjel. Kompatibilis minden 12 / 14 / 18 V-os FEIN Li-ion akkumulátorral, kámpóval a lámpa felfüggesztéséhez. Különlegesen könnyű, mindössze 130 g, és nagyon világos: 900 lux. Színhőmérséklete megfelel a nappali fénynek. A világosság 2 fokozatban állítható.

Rendelési szám	Nettó ár (Ft)	ÁFA-s ár (Ft)
9 26 04 200 02 0	17.000	21.590



Szerszámkoffer

Műanyag, belső méretek: 470 x 275 x 116 mm

Rendelési szám	Nettó ár (Ft)	ÁFA-s ár (Ft)
3 39 01 118 01 0	10.800	13.716



Műanyag doboz

Kofferbetét, zárható fedéllel kisebb kiegészítések és tartozékok számára, a 3 39 01 118 01 0 szerszámkofferhez, max. 5 db/ koffer.

Rendelési szám	Nettó ár (Ft)	ÁFA-s ár (Ft)
3 39 01 119 00 0	1.100	1.397



Vágóasztal

Lemezek megmunkálásánál használt kenőanyag.

Rendelési szám	Nettó ár (Ft)	ÁFA-s ár (Ft)
3 21 32 020 12 9	3.600	4.572



ALG 50 gyorstöltő készülék

Minden FEIN Li-ion akkuhoz. Töltési idő 35 perctől.

Rendelési szám	Nettó ár (Ft)	ÁFA-s ár (Ft)
9 26 04 129 01 0	14.400	18.288



ALG 30 gyorstöltő készülék

FEIN NiCd és Li-ion akkuhoz. Töltési idő 25 perctől.

Rendelési szám	Nettó ár (Ft)	ÁFA-s ár (Ft)
9 26 04 096 01 0	37.500	47.625

18 V-os akku



Akku
Li-ion akkumulátor töltöttségi állapot kijelzéssel és FEIN SafetyCell technológiával. Óvja az akkumulátort és a gépet a túlterheléstől, a túlhevüléstől és a mélykisüléstől. Minden FEIN 18 V-os akkus szerszámhoz használható.

Feszültség V	Kapacitás Ah	Rendelési szám	Nettó ár (Ft)	ÁFA-s ár (Ft)
18	5	9 26 04 173 02 0	36.500	46.355
18	2,5	9 26 04 171 02 0	25.400	32.258



Akkumulátor induló készlet
2 db Li-ion akkumulátor ALG 50 gyorsöltő készülékkel.

Feszültség V	Kapacitás Ah	Rendelési szám	Nettó ár (Ft)	ÁFA-s ár (Ft)
18	5	9 26 04 300 03 0	87.300	110.871
18	2,5	9 26 04 300 04 0	65.200	82.804

ABSS tartozékok



Vágópofa
1 pár

Rendelési szám	Nettó ár (Ft)	ÁFA-s ár (Ft)
3 13 08 153 01 4	18.800	23.876



Vágókés hézagtömítő anyagokhoz
rozsdamentes acélhoz, max. 800 N/mm²

Lemezvastagság mm	Rendelési szám	Nettó ár (Ft)	ÁFA-s ár (Ft)
0,8	3 13 08 152 00 1	21.000	26.670



Körvágó kés
Acéllemezhez 400 N/mm-ig

Lemezvastagság mm	Rendelési szám	Nettó ár (Ft)	ÁFA-s ár (Ft)
1,0	3 13 08 151 00 8	18.500	23.495



Vágókés hézagtömítő anyagokhoz
Acéllemezhez 400 N/mm-ig

Lemezvastagság mm	Rendelési szám	Nettó ár (Ft)	ÁFA-s ár (Ft)
1,6	3 13 08 150 00 9	17.400	22.098

BSS 1.6 E, BSS 1.6 CE tartozékok



Vágókés hézagtömítő anyagokhoz
Acéllemezhez 400 N/mm-ig

Lemezvastagság mm	Rendelési szám	Nettó ár (Ft)	ÁFA-s ár (Ft)
1,6	3 13 08 150 00 9	17.400	22.098



Vágókés hézagtömítő anyagokhoz
rozsdamentes acélhoz, max. 800 N/mm²

Lemezvastagság mm	Rendelési szám	Nettó ár (Ft)	ÁFA-s ár (Ft)
0,8	3 13 08 152 00 1	21.000	26.670



Körvágó kés
Acéllemezhez 400 N/mm-ig

Lemezvastagság mm	Rendelési szám	Nettó ár (Ft)	ÁFA-s ár (Ft)
1,0	3 13 08 151 00 8	18.500	23.495

BSS 1.6 CE tartozékok



Vágópofa
1 pár

Rendelési szám	Nettó ár (Ft)	ÁFA-s ár (Ft)
3 13 08 153 02 0	18.800	23.876

BSS 1.6 E tartozékok



Vágópofa
1 pár

Rendelési szám	Nettó ár (Ft)	ÁFA-s ár (Ft)
3 13 08 153 01 4	18.800	23.876

BSS 2.0 E tartozékok



Vágókés hézagtömítő anyagokhoz
Acéllemezhez 400 N/mm-ig

Lemezvastagság mm	Rendelési szám	Nettó ár (Ft)	ÁFA-s ár (Ft)
2,0	3 13 08 110 00 3	24.200	30.734



Vágókés hézagtömítő anyagokhoz
rozsdamentes acélhoz, max. 800 N/mm²

Lemezvastagság mm	Rendelési szám	Nettó ár (Ft)	ÁFA-s ár (Ft)
1,3	3 13 08 123 00 8	38.100	48.387



Vágópofa
2 db/csomag

Rendelési szám	Nettó ár (Ft)	ÁFA-s ár (Ft)
3 13 08 113 00 9	25.800	32.766

Késcsapzeg

Rendelési szám	Nettó ár (Ft)	ÁFA-s ár (Ft)
3 13 08 111 00 2	3.900	4.953



	ABLS 18 1.6 E Select	BLS 1.6 E	BLS 2.5 E	BLS 3.5	BLS 4.2	
	Kézhez álló, jól kanyarodó akkus lemezolló vékony lemezek vágásához és leszeléséhez.	Kézhez álló, jól kanyarodó lemezolló vékony lemezek vágásához és leszeléséhez.	Kézhez álló, jól kanyarodó lemezolló rozsdamentes acél megmunkálásához.	Nagy teljesítőképességű univerzális lemezolló.	Nagy teljesítőképességű lemezolló lemezszerkezetek vágásához, szabásához és leszeléséhez.	
EAN 4014586...	... 886664	... 874876	... 874944	... 848624	... 848631	
Oldal	72	72	72	72	72	
Alkalmazás	Levágás	▲▲	▲▲	▲▲	▲▲	▲▲
	Körívben végzett vágás	▲	▲	▲	▲	▲
Felszereltség	Nagy teljesítményű FEIN motor		●	●	●	●
	Megfordítható kés		4x	4x	2x	2x
	Forgácsterelő				●	●
Műszaki jellemzők	Névleges teljesítményfelvétel		350 W	350 W	1 200 W	1 200 W
	Akkufeszültség	18 V				
	Akkumulátorkompatibilitás	Li-ion / HighPower Li-ion				
	Akkumulátorcsatlakozó	MultiVolt				
	Löketszám	2 200 - 3 700 1/min	2 300 - 4 800 1/min	800 - 1 700 1/min	1 500 1/min	750 1/min
	Vágási sebesség	6 - 9 m/min	8 - 12 m/min	3 - 6 m/min	4 - 5 m/min	4 - 5 m/min
	Acél 400 N/mm-ig ²	1,6 mm	1,6 mm	2,5 mm	3,5 mm	4,2 mm
	Acél 600 N/mm-ig ²	1,2 mm	1,2 mm	2 mm	3 mm	3 mm
	Acél 800 N/mm-ig ²	1 mm	1 mm	1,6 mm	2 mm	2 mm
	Színes- és könnyűfémek, max. 250 N/mm ²	2 mm	2 mm	3 mm	4 mm	5 mm
	A legkisebb ív sugara	15 mm	15 mm	20 mm	30 mm	25 mm
EPTA szerinti súly		1,70 kg	2,10 kg	5,40 kg	5,20 kg	
Tömeg akkumulátor nélkül	1,40 kg					
Anyag	Táblalemez	▲▲	▲▲	▲▲	▲▲	▲▲
	Táblalemez - enyhén hajlított	▲▲	▲▲	▲▲	▲▲	▲▲

▲ alkalmas ▲▲ kiválóan alkalmas ● tartalmaz

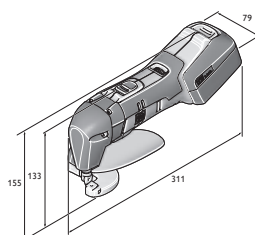

ABLS 18-1.6 E

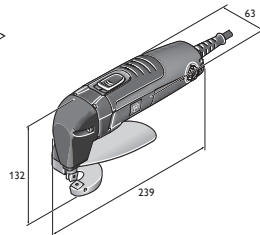

BLS 1.6 E

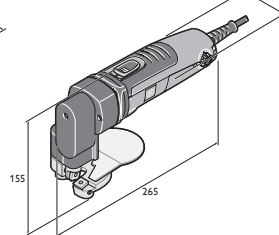

BLS 2.5 E

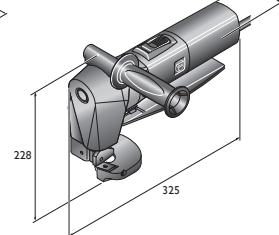

BLS 3.5

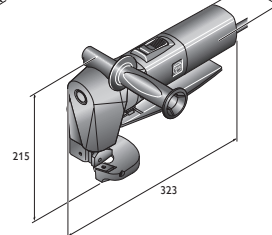

BLS 4.2

FEIN SELECT⁺

Név	Rendelési szám	EAN	PK	Nettó ár (Ft)	ÁFA-s ár (Ft)
ABLS 18 1.6 E Select	7 130 04 61 00 0	4014586886664	01	144.900	184.023

Az árban foglalt tartozékok:

1 ABLS 18 1.6 E, Álló- és mozgókés, 1 pár kulcs, 1 db forgácsterelő, 1 db műanyag szerszámkoffer

Tartozékokat ld. a 72



Név	Rendelési szám	EAN	PK	Nettó ár (Ft)	ÁFA-s ár (Ft)
BLS 1.6 E	7 230 34 61 00 0	4014586874876	01	159.900	203.073

Az árban foglalt tartozékok:

Álló- és mozgókés, 1 pár kulcs, 1 db forgácsterelő

Tartozékokat ld. a 72



Név	Rendelési szám	EAN	PK	Nettó ár (Ft)	ÁFA-s ár (Ft)
BLS 2.5 E	7 230 35 61 00 0	4014586874944	01	239.900	304.673

Az árban foglalt tartozékok:

Álló- és mozgókés, 1 pár kulcs, 1 db forgácsterelő

Tartozékokat ld. a 72



Név	Rendelési szám	EAN	PK	Nettó ár (Ft)	ÁFA-s ár (Ft)
BLS 3.5	7 230 23 00 23 8	4014586848624	01	459.900	584.073

Az árban foglalt tartozékok:

Álló- és mozgókés, 1 db forgácsterelő, 1 db pót fogantyú, 1 pár kulcs

Tartozékokat ld. a 72



Név	Rendelési szám	EAN	PK	Nettó ár (Ft)	ÁFA-s ár (Ft)
BLS 4.2	7 230 24 00 23 4	4014586848631	01	475.000	603.250

Az árban foglalt tartozékok:

Álló- és mozgókés, 1 db forgácsterelő, 1 db pót fogantyú, 1 db fenékö, 3 db kulcs

Tartozékokat ld. a 72

Lemezolló

Általános tartozékok

**ALED 12-18 V akkus LED lámpa**

Kompakt és kitaró akkus LED lámpa dönthető lámpafejjel. Kompatibilis minden 12 / 14 / 18 V-os FEIN Li-ion akkumulátorral, kampóval a lámpa felfüggesztéséhez. Különlegesen könnyű, mindössze 130 g, és nagyon világos: 900 lux. Színhőmérséklete megfelel a nappali fénynek. A világosság 2 fokozatban állítható.

Rendelési szám	Nettó ár (Ft)	ÁFA-s ár (Ft)
9 26 04 200 02 0	17.000	21.590

**Műanyag doboz**

Kofferbetét, zárható fedéllel kisebb kiegészítések és tartozékok számára, a 3 39 01 118 01 0 szerszámkofferhez, max. 5 db/koffer.

Rendelési szám	Nettó ár (Ft)	ÁFA-s ár (Ft)
3 39 01 119 00 0	1.100	1.397

**Vágópaszta**

Lemezek megmunkálásánál használt kenőanyag.

Rendelési szám	Nettó ár (Ft)	ÁFA-s ár (Ft)
3 21 32 020 12 9	3.600	4.572

**Szerszámkoffer**

Műanyag, belső méretek: 470 x 275 x 116 mm

Rendelési szám	Nettó ár (Ft)	ÁFA-s ár (Ft)
3 39 01 118 01 0	10.800	13.716

**ALG 50 gyorstöltő készülék**

Minden FEIN Li-ion akkuhoz. Töltési idő 35 perctől.

Rendelési szám	Nettó ár (Ft)	ÁFA-s ár (Ft)
9 26 04 129 01 0	14.400	18.288

**ALG 30 gyorstöltő készülék**

FEIN NiCd és Li-ion akkuhoz. Töltési idő 25 perctől.

Rendelési szám	Nettó ár (Ft)	ÁFA-s ár (Ft)
9 26 04 096 01 0	37.500	47.625

18 V-os akku**Akku**

Li-ion akkumulátor töltöttségi állapot kijelzéssel és FEIN SafetyCell technológiával. Óvja az akkumulátort és a gépet a túlterheléstől, a túlhevüléstől és a mélykisüléstől. Minden FEIN 18 V-os akkus szerszámhoz használható.

Feszültség V	Kapacitás Ah	Rendelési szám	Nettó ár (Ft)	ÁFA-s ár (Ft)
18	5	9 26 04 173 02 0	36.500	46.355
18	2,5	9 26 04 171 02 0	25.400	32.258

**Akkumulátor induló készlet**

2 db Li-ion akkumulátor ALG 50 gyorstöltő készülékkel.

Feszültség V	Kapacitás Ah	Rendelési szám	Nettó ár (Ft)	ÁFA-s ár (Ft)
18	5	9 26 04 300 03 0	87.300	110.871
18	2,5	9 26 04 300 04 0	65.200	82.804

ABLS**Álló- és mozgókés**lemezhez 800 N/mm²

Rendelési szám	Nettó ár (Ft)	ÁFA-s ár (Ft)
3 13 08 072 00 0	7.200	9.144

BLS 1.6 E tartozékok**Álló- és mozgókés**lemezhez 800 N/mm²

Rendelési szám	Nettó ár (Ft)	ÁFA-s ár (Ft)
3 13 08 072 00 0	7.200	9.144

BLS 2.5 E tartozékok**Álló- és mozgókés**lemezhez 800 N/mm²

Lemezvastagság mm	Rendelési szám	Nettó ár (Ft)	ÁFA-s ár (Ft)
1,6	6 36 01 101 00 9	5.900	7.493

BLS 3.5 tartozékok**Állókés**Acéllemezhez 400 N/mm²

Lemezvastagság mm	Rendelési szám	Nettó ár (Ft)	ÁFA-s ár (Ft)
3,5	3 13 08 136 00 2	13.500	17.145

**Állókés**rozsdamentes acélhoz, max. 800 N/mm²

Lemezvastagság mm	Rendelési szám	Nettó ár (Ft)	ÁFA-s ár (Ft)
2,0	3 13 08 143 00 6	15.600	19.812

**Mozgókés**Acéllemezhez 400 N/mm²

Lemezvastagság mm	Rendelési szám	Nettó ár (Ft)	ÁFA-s ár (Ft)
3,5	3 13 08 146 00 1	13.700	17.399

**Mozgókés**rozsdamentes acélhoz, max. 800 N/mm²

Lemezvastagság mm	Rendelési szám	Nettó ár (Ft)	ÁFA-s ár (Ft)
2,0	3 13 08 147 00 5	16.400	20.828

BLS 4.2 tartozékok**Állókés**

Rendelési szám	Nettó ár (Ft)	ÁFA-s ár (Ft)
3 13 08 092 00 8	16.100	20.447

**Mozgókés**Acéllemezhez 400 N/mm²

Lemezvastagság mm	Rendelési szám	Nettó ár (Ft)	ÁFA-s ár (Ft)
4,2	3 13 08 096 00 7	27.100	34.417

**Mozgókés**rozsdamentes acélhoz, max. 800 N/mm²

Lemezvastagság mm	Rendelési szám	Nettó ár (Ft)	ÁFA-s ár (Ft)
2,0	3 13 08 098 00 9	42.200	53.594



	ABLK 18 1.6 E Select	ABLK 18 1.3 CSE Select	ABLK 18 1.3 TE Select	BLK 1.6 E	
	Kompakt és jól kanyarodó lemezcsipkedő tető- és homlokzatépítéshez. Precíz vágások trapéz és hullámlemezben, illetve profilokban.	Kompakt és jól kanyarodó lemezcsipkedő tető- és homlokzatépítéshez. Precíz vágások hullámlemezben max. 1,3 mm-ig.	Kompakt és jól kanyarodó lemezcsipkedő tető- és homlokzatépítéshez. Precíz vágások trapézlemezben max. 1,3 mm-ig.	Univerzális lemezcsipkedő lemezekhez, profilokhoz, trapéz- és hullámlemezhez.	
EAN 4014586...	... 886688	... 886701	... 886725	... 869858	
Oldal	76	76	76	76	
Alkalmas	Körívben végzett vágás	▲▲	▲▲	▲▲	
	Kivágás	▲▲	▲	▲▲	
Felkészítés	QuickIN	●	●	●	
	Vágási irány	8 x 45°	8 x 45°	8 x 45°	
	forgó körbélégyző	●	●	●	
Műszaki jellemzők	Névleges teljesítményfelvétel			350 W	
	Akkufeszültség	18 V	18 V	18 V	
	Akkumulátorkompatibilitás	Li-ion / HighPower Li-ion	Li-ion / HighPower Li-ion	Li-ion / HighPower Li-ion	
	Akkumulátorcsatlakozó	MultiVolt	MultiVolt	MultiVolt	
	Löketszám	800 - 1 300 1/min	900 - 1 600 1/min	900 - 1 600 1/min	800 1/min
	Vágási sebesség	1,5 m/min	1,9 m/min	1,9 m/min	1,9 m/min
	Acél 400 N/mm ²	1,6 mm	1,3 mm	1,3 mm	1,6 mm
	Acél 600 N/mm ²	1 mm	0,8 mm	0,8 mm	1 mm
	Acél 800 N/mm ²	0,7 mm	0,6 mm	0,6 mm	0,7 mm
	Színes- és könnyűfémek, max. 250 N/mm ²	2,5 mm	2 mm	2 mm	2,5 mm
	Vágási nyom szélessége	5 mm	4 mm	4 mm	5 mm
	Behatolási átmérő matricával	22 mm	19 mm	19 mm	22 mm
A legkisebb ív sugara (belső/külső)	30 / 35 mm	15 / 20 mm	25 / 30 mm	30 / 35 mm	
EPTA szerinti súly				1,80 kg	
Tömeg akkumulátor nélkül	1,65 kg	1,60 kg	1,60 kg		
Anyag	Trapézlemez max. 85 mm bordamélységig	▲▲	▲	▲▲	
	Hullámlemez	▲▲	▲▲	▲▲	
	Profil				
	Táblalemez	▲▲	▲▲	▲▲	▲▲
	Táblalemez - enyhén hajlított	▲▲	▲▲	▲▲	▲▲
Trapézlemez max. 160 mm bordamélységig	▲▲	▲	▲▲	▲▲	

▲ alkalmas ▲▲ kiválóan alkalmas ● tartalmaz

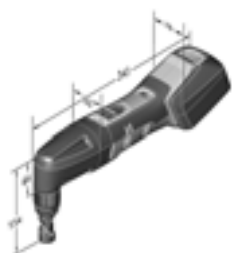

ABLK 18 1.6 E

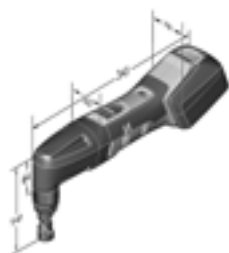

ABLK 18 1.3 CSE

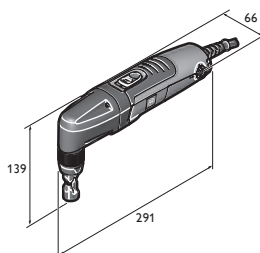

BLK 1.3 CSE

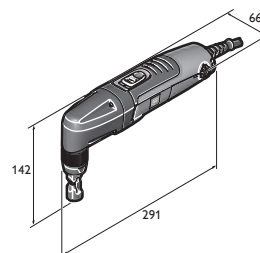

BLK 1.3 TE

	BLK 1.6 LE	BLK 1.3 TE	BLK 1.3 CSE	BLK 2.0 E	BLK 3.5	BLK 5.0
	Kompakt lemezcspikédő tető- és homlokzatépítés során használt, mélyen meghajlított trapézlemez-ekhez.	Kompakt és gyors lemezcspikédő trapézlemez-ekhez.	Kompakt és gyors lemezcspikédő hullámlemez-ekhez.	Kompakt lemezcspikédő korlátlan kanyarodási képességgel a sarkokhoz és élékhez.	Nagy teljesítőképességű lemezcspikédő korlátlan kanyarodási képességgel kivágáshoz és hézago-láshoz.	Nagy teljesítőképességű lemezcspikédő, nehéz szétszerelési és vágási munkákhoz.
	... 869926	... 870069	... 870137	... 869995	... 848655	... 848662
	76	76	77	77	77	77
	▲▲	▲▲	▲▲	▲▲	▲▲	▲
	▲	▲	▲	▲▲	▲	
	●	●	●	●	●	●
	8 x 45°	8 x 45°	8 x 45°	8 x 45°	3 x 90°	3 x 90°
	●	●	●			
	350 W	350 W	350 W	350 W	1 200 W	1 200 W
	800 - 1 500 1/min	1 000 - 1 800 1/min	1 000 - 1 800 1/min	500 - 1 000 1/min	750 1/min	750 1/min
	2,7 m/min	2,3 m/min	2,3 m/min	1 m/min	1,3 m/min	1,3 m/min
	1,6 mm	1,3 mm	1,3 mm	2 mm	3,5 mm	5 mm
	1 mm	0,8 mm	0,8 mm	1,5 mm	2,3 mm	3,3 mm
	0,7 mm	0,6 mm	0,6 mm	1 mm	1,8 mm	2,5 mm
	2,5 mm	2 mm	2 mm	2,5 mm	3,5 mm	7 mm
	5 mm	4 mm	4 mm	8 mm	14 mm	8 mm
	24 mm	19 mm	19 mm	18 mm	30 mm	43 mm
	65 / 70 mm	25 / 30 mm	15 / 20 mm	4 / 0 mm	7 / 0 mm	86 / 94 mm
	1,90 kg	1,80 kg	1,80 kg	1,80 kg	3,50 kg	3,80 kg
	▲▲	▲▲	▲			
	▲▲	▲	▲▲	▲	▲	▲
	▲					▲
	▲▲	▲▲	▲▲	▲▲	▲▲	▲▲
	▲▲	▲▲	▲▲	▲▲	▲▲	▲▲
		▲▲	▲			

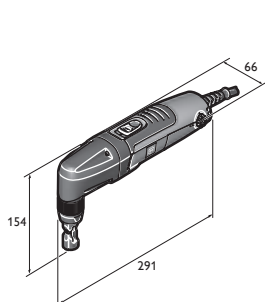

BLK 1.6 E

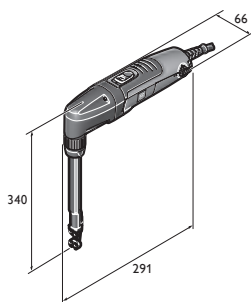

BLK 1.6 LE

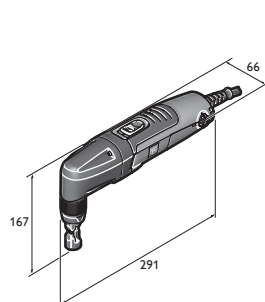

BLK 2.0 E

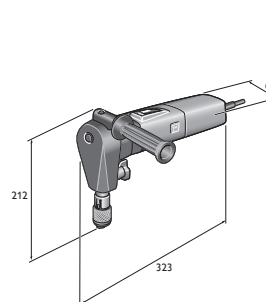

BLK 3.5

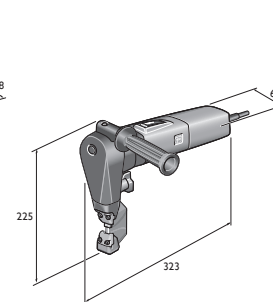

BLK 5.0

FEIN SELECT⁺

Név	Rendelési szám	EAN	PK	Nettó ár (Ft)	ÁFA-s ár (Ft)
ABLK 18 1.6 E Select	7 132 04 61 00 0	4014586886688	01	144.900	184.023

Az árban foglalt tartozékok:

1 db matricatartó trapéz- és hullámlemezhez, 1 db matrica (3 01 09 141 00 3), 1 db bélyeg (6 36 02 050 00 4),
1 db műanyag szerszámkoffer

Tartozékokat ld. a 78

FEIN SELECT⁺

Név	Rendelési szám	EAN	PK	Nettó ár (Ft)	ÁFA-s ár (Ft)
ABLK 18 1.3 CSE Select	7 132 05 61 00 0	4014586886701	01	144.900	184.023

Az árban foglalt tartozékok:

1 db matrica hullámlemezre (3 01 09 169 00 9), 1 db bélyeg (6 36 02 050 00 0), 1 db műanyag szerszámkoffer

Tartozékokat ld. a 78

FEIN SELECT⁺

Név	Rendelési szám	EAN	PK	Nettó ár (Ft)	ÁFA-s ár (Ft)
ABLK 18 1.3 TE Select	7 132 06 61 00 0	4014586886725	01	144.900	184.023

Az árban foglalt tartozékok:

1 db matrica trapézlemezre (3 01 09 170 00 1), 1 db bélyeg (6 36 02 050 00 0), 1 db műanyag szerszámkoffer

Tartozékokat ld. a 78



Név	Rendelési szám	EAN	PK	Nettó ár (Ft)	ÁFA-s ár (Ft)
BLK 1.6 E	7 232 38 60 00 0	4014586886988	01	159.900	203.073

Az árban foglalt tartozékok:

1 db matricatartó trapéz- és hullámlemezhez, 1 db matrica (3 01 09 141 00 3), 1 db bélyeg (6 36 02 050 00 4)

Tartozékokat ld. a 78



Név	Rendelési szám	EAN	PK	Nettó ár (Ft)	ÁFA-s ár (Ft)
BLK 1.6 LE	7 232 39 60 00 0	40145868869926	01	239.900	304.673

Az árban foglalt tartozékok:

1 db matricatartó, 1 db matrica trapézlemezhez (3 13 09 122 00 5), 1 db bélyeg (6 36 02 049 00 8), 1 db kopólemez

Tartozékokat ld. a 78



Név	Rendelési szám	EAN	PK	Nettó ár (Ft)	ÁFA-s ár (Ft)
BLK 1.3 TE	7 232 41 60 00 0	4014586870069	01	159.900	203.073

Az árban foglalt tartozékok:

1 db matrica trapézlemezre (3 01 09 170 00 1), 1 db bélyeg (6 36 02 050 00 0)

Tartozékokat ld. a 78



Név	Rendelési szám	EAN	PK	Nettó ár (Ft)	ÁFA-s ár (Ft)
BLK 1.3 CSE	7 232 42 60 00 0	4014586870137	01	159.900	203.073

Az árban foglalt tartozékok:

1 db matrica hullámlemezre (3 01 09 169 00 9), 1 db bélyeg (6 36 02 050 00 0)

Tartozékokat ld. a 78



Név	Rendelési szám	EAN	PK	Nettó ár (Ft)	ÁFA-s ár (Ft)
BLK 2.0 E	7 232 40 60 00 0	4014586869995	01	229.900	291.973

Az árban foglalt tartozékok:

1 db matricatartó, 1 db matrica (3 13 09 040 00 2), 1 db bélyeg (6 36 02 051 00 9)

Tartozékokat ld. a 78



Név	Rendelési szám	EAN	PK	Nettó ár (Ft)	ÁFA-s ár (Ft)
BLK 3.5	7 232 30 00 23 0	4014586848655	01	449.900	571.373

Az árban foglalt tartozékok:

1 db matricatartó, 1 db matrica (3 13 09 093 00 3), 1 db bélyeg (3 13 09 097 00 2), 1 db pót fogantyú

Tartozékokat ld. a 78



Név	Rendelési szám	EAN	PK	Nettó ár (Ft)	ÁFA-s ár (Ft)
BLK 5.0	7 232 31 00 23 9	4014586848662	01	689.900	876.173

Az árban foglalt tartozékok:

1 db matricatartó, 1 db matrica (3 13 09 107 00 0), 1 db bélyeg (3 13 09 110 00 4), 1 db pót fogantyú

Tartozékokat ld. a 78

Általános tartozékok

**ALED 12-18 V akkus LED lámpa**

Kompakt és kitaró akkus LED lámpa dönthető lámpafejjel. Kompatibilis minden 12 / 14 / 18 V-os FEIN Li-ion akkumulátorral, kámpóval a lámpa felfüggesztéséhez. Különlegesen könnyű, mindössze 130 g, és nagyon világos: 900 lux. Színhőmérséklete megfelel a nappali fénynek. A világosság 2 fokozatban állítható.

Rendelési szám	Nettó ár (Ft)	ÁFA-s ár (Ft)
9 26 04 200 0 0	17.000	21.590

**Szerszámkoffer**

Műanyag, belső méretek: 470 x 275 x 116 mm

Rendelési szám	Nettó ár (Ft)	ÁFA-s ár (Ft)
3 39 01 118 01 0	10.800	13.716

**Műanyag doboz**

Kofferbetét, zárható fedéllel kisebb kiegészítések és tartozékok számára, a 3 39 01 118 01 0 szerszámkofferhez, max. 5 db/koffer.

Rendelési szám	Nettó ár (Ft)	ÁFA-s ár (Ft)
3 39 01 119 00 0	1.100	1.397

**Vágópaszta**

Lemez megmunkálásánál használt kenőanyag.

Rendelési szám	Nettó ár (Ft)	ÁFA-s ár (Ft)
3 21 32 020 12 9	3.600	4.572

**ALG 30 gyorstöltő készülék**

FEIN NiCd és Li-ion akkukhoz. Töltési idő 25 perctől.

Rendelési szám	Nettó ár (Ft)	ÁFA-s ár (Ft)
9 26 04 096 01 0	37.500	47.625

**ALG 50 gyorstöltő készülék**

Minden FEIN Li-ion akkuhoz. Töltési idő 35 perctől.

Rendelési szám	Nettó ár (Ft)	ÁFA-s ár (Ft)
9 26 04 129 01 0	14.400	18.288

18 V-os akku

**Akkumulátor**

Li-ion akkumulátor töltöttségi állapot kijelzéssel és FEIN SafetyCell technológiával. Óvja az akkumulátort és a gépet a túlterheléstől, a túlhevüléstől és a mélykísüléstől. Minden FEIN 18 V-os akkus szerszámhoz használható.

Feszültség V	Kapacitás Ah	Rendelési szám	Nettó ár (Ft)	ÁFA-s ár (Ft)
18	5	9 26 04 173 02 0	36.500	46.355
18	2,5	9 26 04 171 02 0	25.400	32.258

**Akkumulátor induló készlet**

2 db Li-ion akkumulátor ALG 50 gyorstöltő készülékkel.

Feszültség V	Kapacitás Ah	Rendelési szám	Nettó ár (Ft)	ÁFA-s ár (Ft)
18	5	9 26 04 300 03 0	87.300	110.871
18	2,5	9 26 04 300 04 0	65.200	82.804

(A)BLK 1.6 E tartozékok

**Bélyeg**

db	Rendelési szám	Nettó ár (Ft)	ÁFA-s ár (Ft)
1	6 36 02 048 00 4	5.100	6.477
5	6 36 02 048 04 0	20.400	25.908
10	6 36 02 048 05 0	35.500	45.085

**Matrica**

db	Rendelési szám	Nettó ár (Ft)	ÁFA-s ár (Ft)
1	3 01 09 141 00 3	13.000	16.510
2	3 01 09 141 02 0	20.700	26.289
5	3 01 09 141 03 0	45.300	57.531

**Bélyeg és matrica**

A készlet tartalma: 1 db bélyeg 6 36 02 048 004 és 1 db matrica 3 01 09 141 003.

Rendelési szám	Nettó ár (Ft)	ÁFA-s ár (Ft)
6 36 02 048 01 3	15.900	20.193

**Matricatartó**

Tapéz- és hullámlemezhez

Rendelési szám	Nettó ár (Ft)	ÁFA-s ár (Ft)
3 01 09 154 00 7	51.500	65.405

**160-as pofilkészlet**

(85-160 mm-es, mély bodázatú tapézlemezekhez) bélyeggel, matricával és kopólappal.

Rendelési szám	Nettó ár (Ft)	ÁFA-s ár (Ft)
9 26 02 071 01 9	104.900	133.223

BLK 1.6 LE tartozékok

Bélyeg és matrica

Készletben, kopó lappal, csavarokkal és kulccsal 160-as pofilkészlet

Rendelési szám	Nettó ár (Ft)	ÁFA-s ár (Ft)
6 36 02 049 01 7	35.000	44.450

**Bélyeg**

db	Rendelési szám	Nettó ár (Ft)	ÁFA-s ár (Ft)
1	6 36 02 049 00 8	15.100	19.177
2	6 36 02 049 04 0	27.300	34.671
5	6 36 02 049 05 0	60.500	76.835

Matrica

db	Rendelési szám	Nettó ár (Ft)	ÁFA-s ár (Ft)
1	3 13 09 122 00 5	17.500	22.225
2	3 13 09 122 02 0	31.500	40.005
5	3 13 09 122 03 0	74.600	94.742

Kopólapp

160-as pofilkészlet

Rendelési szám	Nettó ár (Ft)	ÁFA-s ár (Ft)
3 13 09 121 00 2	3.000	3.810

**(A)BLK 1.3 CSE tartozékok****Bélyeg**
Acéllemezhez 400 N/mm-ig

Lemezvastagság mm	db	Rendelési szám	Nettó ár (Ft)	ÁFA-s ár (Ft)
1,3	1	6 36 02 050 00 0	4.500	5.715
1,3	5	6 36 02 050 03 0	18.100	22.987
1,3	10	6 36 02 050 01 0	31.500	40.005

Matrica
hullámlemezhez

db	Rendelési szám	Nettó ár (Ft)	ÁFA-s ár (Ft)
1	3 01 09 169 00 9	38.700	49.149
2	3 01 09 169 04 0	62.100	78.867

Bélyeg és matrica, készletben
Tartalma: 5 x bélyeg 6 36 02 050 00 0
és 1 x matrica 3 01 09 169 00 9.

Rendelési szám	Nettó ár (Ft)	ÁFA-s ár (Ft)
3 01 09 169 03 0	48.900	62.103

(A)BLK 1.3 TE tartozékok**Bélyeg és matrica, készletben**
Tartalma: 5 x bélyeg 6 36 02 050 00 0
és 1 x matrica 3 01 09 170 00 1.

Rendelési szám	Nettó ár (Ft)	ÁFA-s ár (Ft)
3 01 09 170 03 0	53.500	67.945

Matrica
trapézlemezhez

db	Rendelési szám	Nettó ár (Ft)	ÁFA-s ár (Ft)
1	3 01 09 170 00 1	44.000	55.880
2	3 01 09 170 04 0	70.000	88.900

BLK 2.0 E tartozékok**Matrica**
RSS 636

Rendelési szám	Nettó ár (Ft)	ÁFA-s ár (Ft)
3 13 09 040 00 2	13.700	17.399

**Bélyeg**

Rendelési szám	Nettó ár (Ft)	ÁFA-s ár (Ft)
6 36 02 051 00 9	12.900	16.383

**Bélyeg és matrica, készletben**
A készlet tartalma: 1 bélyeg (6 36 02 051 00 9)
és 1 matrica (3 13 09 040 00 2)

Rendelési szám	Nettó ár (Ft)	ÁFA-s ár (Ft)
6 36 02 051 01 8	26.400	33.528

BLK 3.5 tartozékok**Bélyeg**
Acéllemezhez 400 N/mm-ig

Rendelési szám	Nettó ár (Ft)	ÁFA-s ár (Ft)
3 13 09 097 00 2	14.300	18.161

**Bélyeg**
rozsdamentes acélhoz, max. 800 N/mm²

Rendelési szám	Nettó ár (Ft)	ÁFA-s ár (Ft)
3 13 09 098 00 0	20.800	26.416

**Matrica**
Acéllemezhez 400 N/mm-ig

Rendelési szám	Nettó ár (Ft)	ÁFA-s ár (Ft)
3 13 09 093 00 3	15.700	19.939

**Matrica**
rozsdamentes acélhoz, max. 800 N/mm²

Rendelési szám	Nettó ár (Ft)	ÁFA-s ár (Ft)
3 13 09 094 00 1	17.900	22.733

BLK 5.0 tartozékok**Bélyeg és matrica, készletben**
max. 5,0 mm acéllemez (400 N/mm²):
1 db bélyegből 3 13 09 110 00 4
és 1 db matricából 3 13 09 107 00 0 áll

Rendelési szám	Nettó ár (Ft)	ÁFA-s ár (Ft)
3 13 09 110 01 3	45.100	57.277

Bélyeg és matrica, készletben
max. 3,0 mm rozsdamentes acél lemez (600 N/mm²):
1 db bélyeg, 3 13 09 134 00 6
és 1 db matrica, 3 13 09 108 00 8

Rendelési szám	Nettó ár (Ft)	ÁFA-s ár (Ft)
3 13 09 134 01 5	45.100	57.277

**Forgácszsák**

Rendelési szám	Nettó ár (Ft)	ÁFA-s ár (Ft)
3 13 09 114 00 8	23.100	29.337

Bélyeg
Max. 7,0 mm acéllemezhez (250 N/mm²)
Max. 5,0 mm acéllemezhez (400 N/mm²)

Rendelési szám	Nettó ár (Ft)	ÁFA-s ár (Ft)
3 13 09 110 00 4	20.700	26.289

Bélyeg
Max. 3,0 mm acéllemezhez (600 N/mm²)

Rendelési szám	Nettó ár (Ft)	ÁFA-s ár (Ft)
3 13 09 134 00 6	20.700	26.289

Matrica
5 mm vastag acéllemezhez.

Rendelési szám	Nettó ár (Ft)	ÁFA-s ár (Ft)
3 13 09 107 00 0	25.400	32.258

Matrica
Max. 3,0 mm acéllemezhez (600 N/mm²)

Rendelési szám	Nettó ár (Ft)	ÁFA-s ár (Ft)
3 13 09 108 00 8	25.400	32.258

Matrica
Max. 7,0 mm acéllemezhez (250 N/mm²)
Max. 5,0 mm acéllemezhez (400 N/mm²)

Rendelési szám	Nettó ár (Ft)	ÁFA-s ár (Ft)
3 13 09 109 00 2	25.400	32.258



Bevált technika a tökéletes eredményekhez: FEIN fűrészek, ablakkivágók és csőmarók.

Rozsdamentes acél feldolgozása, konyhabútor készítése, lakatosmunka, fémfeldolgozás és ipari felhasználás – a FEIN dekopír fűrészei az acél és a rozsdamentes acél megmunkálása során fellépő nagy igénybevételhez vannak kialakítva: A fémek valódi szakértőiként a FEIN dekopír fűrészei rendkívül nagy igénybevétel esetén is tartani tudják a löketszámot, s így a vágási sebességet is. A legendás, gyakran több évre szóló tartósságot a stabil fémházak és a hihetetlenül teherbíró hajtóművek alapozzák meg. A FEIN programot a csőmegmunkáló szerszámok teszik teljessé.

A FEIN csőfűrészek max. 440 mm csőátmérőig, elsősorban berendezésgyártáshoz és kommunális ellátóhálózatokhoz. Berendezésgyártáshoz és csővezeték-építéshez a FEIN speciális csőmaró gépeket is készít (3 000 mm-es csőátmérőig).

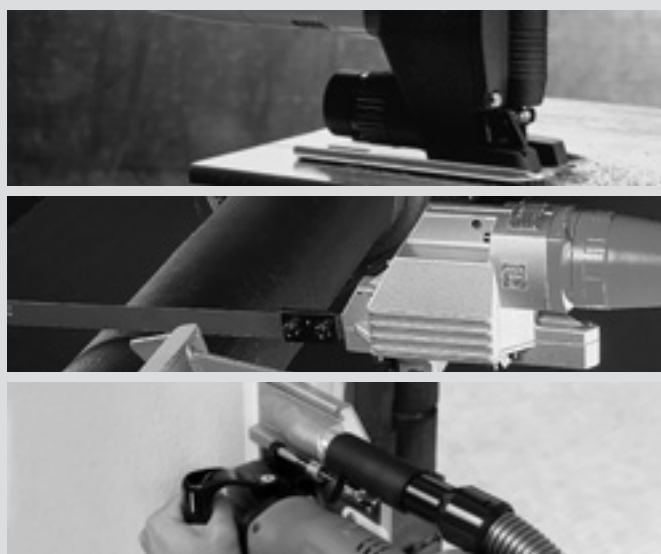

Kézi fűrészek	Oldal	82
Optimális vágási sebesség minimális kopás mellett.		
Csőfűrészek	Oldal	85
Optimális vágási sebesség minimális kopás mellett.		
Tárcsás ablakkivágó	Oldal	89
A régi ablakok kiserelése por, és a fa károsodása nélkül.		



	ASte 638	ASt 638	
	Beszúró fűrész fémhez fokozatmentes fordulatszám-szabályozással és rozsdamentes acél talplemezzel az utolérhetetlen pontosság, robusztusság és élettartam érdekében.	Beszúró fűrész fémhez utolérhetetlen pontossággal, robusztussággal és élettartammal.	
EAN 4014586...	... 839332	... 841670	
Oldal	83	83	
Műszaki jellemzők	Névleges teljesítményfelvétel	450 W	350 W
	Löketszám	1 050 - 2 600 1/min	3 350 1/min
	Lökethossz	20 mm	20 mm
	EPTA szerinti súly	2,30 kg	2,20 kg
	Max. anyagvastagság		
	Nemesacél (V2A)	6 mm	3 mm
	Acél (St 37)	10 mm	8 mm
	Puha- és keményfához, rétegelt falemezhez	60 / 50 mm	50 / 40 mm
	Keményszövet / üvegszál anyagok	30 / 30 mm	25 / 20 mm
	Minimális kanyarodás sugara		
Acél/fa, műanyagok	8 / 6 mm	8 / 6 mm	

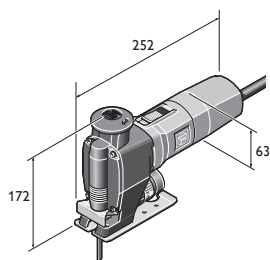

ASt 638
ASte 638



Név	Rendelési szám	EAN	PK	Nettó ár (Ft)	ÁFA-s ár (Ft)
ASSte 638	7 234 15 00 23 0	4014586839332	01	149.900	190.373

Az árban foglalt tartozékok:
2 csomag fűrészlap, 1 db forgácsvédő, 1 db kiegészítő forgácsvédő
Tartozékokat ld. a 83



Név	Rendelési szám	EAN	PK	Nettó ár (Ft)	ÁFA-s ár (Ft)
ASt 638	7 234 17 00 23 9	4014586841670	01	135.000	171.450

Az árban foglalt tartozékok:
2 csomag fűrészlap, 1 db forgácsvédő
Tartozékokat ld. a 83

Kézi fűrészek

Fűrészlapok fémhez és szendvicszerkezetű fémekhez

	METAL	ALU	Cu Fe Ni Mn Zn	STAINLESS INOX NIROSTA	PVC	LEINWOLLE	X	Qualität/ Quality	db/cs.	Rendelési szám	Nettó ár (Ft)	ÁFA-s ár (Ft)	
	< 1,2		< 1,2				77	0,7	HSS	5	6 35 03 060 01 0	3.100	3.937
	< 1,2						100	0,7	HSS	5	6 35 03 076 01 0	4.300	5.461
	< 2,0	< 2,0	< 2,0	< 2,0	< 4,0		88	1,2	HSS	5	6 35 03 035 01 1	2.800	3.556
	< 2,0	< 2,0	< 2,0		< 4,0	< 70,0	120	1,2	HSS	5	6 35 03 077 01 4	4.900	6.223
	< 10,0	< 8,0	< 10,0	< 6,0	< 8,0		88	2,0	HSS	5	6 35 03 036 01 4	2.800	3.556
	< 10,0	< 8,0	< 10,0		< 30,0	< 120	180	2	BIM	5	6 35 03 114 01 0	6.600	8.382
	< 2,0	< 2,0	< 2,0	< 2,0	< 4,0		88	1,2	BIM	5	6 35 03 112 01 0	3.700	4.699
	< 10,0	< 8,0	< 10,0	< 6,0	< 8,0		88	2,0	BIM	5	6 35 03 113 01 0	3.700	4.699
	< 6,0	< 15,0					100	3,0	BIM	5	6 35 03 088 01 1	3.500	4.445

Fűrészlapok fához és egyébhez

	FIBREGLASS		PVC			X	Qualität/ Quality	db/cs.	Rendelési szám	Nettó ár (Ft)	ÁFA-s ár (Ft)		
			< 25,0	< 25,0		77	2	HCS	5	6 35 03 087 01 3	2.800	3.556	
			< 40,0	< 15,0	< 25,0		88	3,0	HCS	5	6 35 03 037 01 8	2.800	3.556
			< 50,0	< 30,0	< 50,0		88	4,0	HCS	5	6 35 03 038 01 6	2.800	3.556
			< 60,0	< 30,0	< 60,0		100	4,0	HCS	5	6 35 03 082 01 0	3.100	3.937
						77		HM	5	6 35 03 089 01 5	8.100	10.287	
	< 25,0		< 30,0			88	4,0	HSS	5	6 35 03 039 01 0	3.300	4.191	
	< 10,0					77			1	6 35 03 061 01 9	11.200	14.224	

Fűrészelés,
ablaktívágás

Általános tartozékok



Szerszámkoffer

Műanyag, belső méretek: 470 x 275 x 116 mm

Rendelési szám	Nettó ár (Ft)	ÁFA-s ár (Ft)
3 39 01 118 01 0	10.800	13.716



Műanyag doboz

Kofferbetét, zárható fedéllel kisebb kiegészítések és tartozékok számára, a 3 39 01 118 01 0 szerszámkofferhez, max. 5 db/ koffer.

Rendelési szám	Nettó ár (Ft)	ÁFA-s ár (Ft)
3 39 01 119 00 0	1.100	1.397



Vágópaszta

Lemezek megmunkálásánál használt kenőanyag.

Rendelési szám	Nettó ár (Ft)	ÁFA-s ár (Ft)
3 21 32 020 12 9	3.600	4.572

Talplemez

hosszított, profilok és profilos szigetelőanyagok vágásához.
Hossz: kb. 340 mm

Rendelési szám	Nettó ár (Ft)	ÁFA-s ár (Ft)
3 27 14 084 00 8	24.300	30.861



Fogácsok leválása elleni védőelem

5 db/csomag

Rendelési szám	Nettó ár (Ft)	ÁFA-s ár (Ft)
3 14 28 102 01 6	2.500	3.175



Forgácsvédő

ASt(e) 638 számára:

Rendelési szám	Nettó ár (Ft)	ÁFA-s ár (Ft)
3 27 14 088 00 7	1.200	1.524



Tömítőcsatlakozó

A FEIN elektromos szerszámok porszívóhoz csatlakoztatásához

Ø mm	Rendelési szám	Nettó ár (Ft)	ÁFA-s ár (Ft)
32	3 05 17 028 00 7	666,25	846,14
27	3 05 17 029 00 1	809,25	1.027,75



csatlakozóelem

Univerzálisan használható porszívóval rendelkező elektromos kéziszerszámok és tartozékok összekapcsolására a porszívóval.
Rugalmas gumi hüvely, hossza: 70 mm, belső átmérője: 31,5 mm.

Rendelési szám	Nettó ár (Ft)	ÁFA-s ár (Ft)
3 13 22 771 00 9	1.300	1.651



	AS _{tx} 649-1	AS _{txe} 649-1	STS 325 R	
	Nagy teljesítőképességű csőfűrész csövekhez és profilokhoz.	Nagyteljesítményű csőfűrész csövekhez és profilokhoz fokozatmentes löketség állítással.	Sűrített levegős csőfűrész csövekhez és profilokhoz.	
EAN 4014586...	... 858470	... 858500	... 855639	
Oldal	86	86	86	
Műszaki jellemzők	Névleges teljesítményfelvétel	750 W	750 W	
	Löketség	350 1/min	100 - 350 1/min	330 1/min
	Lökethossz	60 mm	60 mm	60 mm
	Üzemi nyomás			6 bar
	Levegőfogyasztás			1,45 m ³ /min
	EPTA szerinti súly	6,10 kg	6,40 kg	7,20 kg
	Csövek max. átmérőig	440 * mm	400 * mm	440 * mm
Profilok max. sz. x m.	290 x 550 mm	290 x 550 mm	290 x 500 mm	

* A lánc meghosszabbításával.

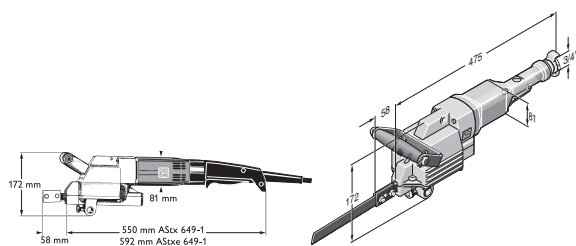

AS_{tx} 649-1
AS_{txe} 649-1

STS 325 R

	Név	Rendelési szám	EAN	PK	Nettó ár (Ft)	ÁFA-s ár (Ft)
	AStx 649-1	7 234 22 00 23 0	4014586858470	01	573.000	727.710

Az árban foglalt tartozékok:

2 db fűrészlap, 1 db pót fogantyú, 1 készlet kulcs

Tartozékokat ld. a 87

	Név	Rendelési szám	EAN	PK	Nettó ár (Ft)	ÁFA-s ár (Ft)
	AStxe 649-1	7 234 23 00 23 0	4014586858500	01	599.900	761.873

Az árban foglalt tartozékok:

2 db fűrészlap, 1 db pót fogantyú, 1 készlet kulcs

Tartozékokat ld. a 87

	Név	Rendelési szám	EAN	PK	Nettó ár (Ft)	ÁFA-s ár (Ft)
	STS 325 R	7 534 08 00 00 0	4014586855639	01	729.900	926.973

Az árban foglalt tartozékok:

2 db fűrészlap, 1 készlet kulcs, 1 db pót fogantyú, 1 db tömlő csatlakozó

Tartozékokat ld. a 87



Fűrészlapok

	Szinesfémek és acél 400 N/mm ²	Acél 400 N/mm ² felett és GG	Különböző	Hossz	Fogtá- volság	Vast- agság	Tömeg (nettó)	Anyag	Rendelési szám	Nettó ár (Ft)	ÁFA-s ár (Ft)
				mm	mm	mm	kg				
	x	x	≤ Ø 80	200	1,0	1,5	0,06	HSS	6 35 03 067 00 6	2.300	2.921
	x	x	≤ Ø 80	200	1,6	1,5	0,06	HSS	6 35 03 066 00 2	2.200	2.794
	x	x	≤ Ø 170 ¹	300	1,6	1,5	0,06	HSS	6 35 03 063 00 7	2.800	3.556
	x	x	≤ Ø 260 ¹	400	1,6	1,5	0,125	HSS	6 35 03 064 00 5	3.900	4.953
	x	x	≤ Ø 350 ²	500	1,8	2,0	0,18	HSS	6 35 03 072 00 2	8.000	10.160
	x	x	≤ Ø 440 ²	600	1,8	2,0	0,21	HSS	6 35 03 073 00 6	9.700	12.319
	x		*	300	2,1	1,5	0,08	HSS	6 35 03 070 00 0	2.800	3.556
	x		*	530	2,1	1,5	0,170	HSS	6 35 03 069 00 8	5.100	6.477
	x (AL)		Műanyag	200	3,2	1,5	0,06	HSS	6 35 03 065 00 9	1.800	2.286
	x (AL)		Műanyag	400	3,2	1,5	0,125	HSS	6 35 03 068 00 4	3.900	4.953
			PE csövek, gázbeton	300	6,3	1,5	0,08		6 35 03 071 00 9	2.000	2.540
			PE csövek, gázbeton *	530	6,3	1,5	0,170		6 35 03 040 00 3	3.500	4.445

HD fűrészlapok

Speciális fűrészlapok acél és rozsdamentes acél megmunkálásához. HD fűrészlapokat a hosszú élettartam és a fűrészelés gyors lebonyolítása tüntetik ki. Érdemes kipróbálni.

	Szinesfémek és acél 400 N/mm ²	Acél 400 N/mm ² felett és GG	Különböző	Hossz	Fogtá- volság	Vast- agság	Tömeg (nettó)	Anyag	Rendelési szám	Nettó ár (Ft)	ÁFA-s ár (Ft)
				mm	mm	mm	kg				
	x	x	≤ Ø 170 ¹	300	1,6	2,0	0,08	HSS	6 35 03 093 00 4	5.000	6.350
	x	x	≤ Ø 350 ²	500	1,8	2,0	0,18	HSS	6 35 03 099 00 5	9.300	11.811
	x	x	≤ Ø 325 *	530	2,1	1,6	0,17	HSS	6 35 03 100 00 6	7.200	9.144
	x	x	≤ Ø 260 ¹	400	2,1	2,0	0,175	HSS	6 35 03 094 00 2	6.700	8.509
	x	x	≤ Ø 260 ¹	400	3,2	2,0	0,175	HSS	6 35 03 095 00 6	6.700	8.509
	x	x	≤ Ø 440 ²	600	1,8	2,0	0,21	HSS	6 35 03 098 00 1	11.300	14.351

TD fűrészlapok

TD fűrészlapok használhatók nedves- és száraz vágásokhoz. Rövid vágásidővel és tiszta vágási eredménnyel meggyőző teljesítményt nyújtanak.

	duktilis öntött csövek, cementhabarcs béleléssel is és szürkeöntvény csövek	Csövek Ø (DN)	Hossz	Bevona- thossz	Vast- agság	Tömeg	Rendelési szám	Nettó ár (Ft)	ÁFA-s ár (Ft)
			mm	mm	mm	kg			
	x	80 - 150 ³	320	260	2,2	0,110	6 35 03 096 01 8	47.700	60.579
	x	80 - 300 ³	490	430	2,9	0,220	6 35 03 097 01 2	63.400	80.518

* csak a 9 06 06 002 00 9-es fűrészlapvezető sín esetén

¹ a FEIN 9 07 02 005 00 0-s befogó- és előtolószerkezetével vagy a 9 07 02 004 00 6-os befogószerkezetével

² csak speciális, láncos felfogószerkezettel Ø 440 mm-ig (3 02 31 003 00 3-as lánc és 3 02 16 130 00 4-es betét szükséges)

³ csak a 9 07 02 005 0 0 -as FEIN befogó és előtoló készülékkel együtt használható

Általános tartozékok

**Szerszámkoffer**
Fém

Szélesség mm	Hossz mm	Magasság mm	Rendelési szám	Nettó ár (Ft)	ÁFA-s ár (Ft)
240	690	160	3 39 01 022 01 4	12.800	16.256

**Vágópaszta**
Lemezek megmunkálásánál használt kenőanyag.

Rendelési szám	Nettó ár (Ft)	ÁFA-s ár (Ft)
3 21 32 020 12 9	3.600	4.572

**Befogó- és előtölökészülék**
280 x 285 x 395 mm (szélesség x mélység x magasság),
80 és 400 mm közötti külsőátmérőjű csövekhez és körprofilú anyagokhoz

Rendelési szám	Nettó ár (Ft)	ÁFA-s ár (Ft)
9 07 02 005 00 0	513.000	651.510

Acél védőpofák

A cső felületének védelmére, 4 darab szükséges

Rendelési szám	Nettó ár (Ft)	ÁFA-s ár (Ft)
3 13 27 064 00 8	13.000	16.510

**Tisztítóömb**
Rhombó, a keményfém és gyémánt szerszámok tisztításához.

Rendelési szám	Nettó ár (Ft)	ÁFA-s ár (Ft)
6 37 19 007 01 0	5.300	6.731

**Befogószerkezet**
100-325 mm-es átmérőjű csövekhez a lánc meghosszabbításával
max. 440 mm-es átmérőig, ehhez a 3 02 31 003 00 3 számú lánc
és a 3 02 16 130 00 4 számú csap szükséges

Rendelési szám	Nettó ár (Ft)	ÁFA-s ár (Ft)
9 07 02 004 00 6	89.500	113.665

**Befogószerkezet**
max. 310 mm széles és max. 550 mm magas idomos anyagokhoz

Rendelési szám	Nettó ár (Ft)	ÁFA-s ár (Ft)
9 07 02 003 00 8	72.100	91.567

**Fűrészlapvezető szerkezet**
325 mm csőátmérő felett, 530 mm hosszú fűrészlapok pontos
megvezetésére

Rendelési szám	Nettó ár (Ft)	ÁFA-s ár (Ft)
9 06 06 002 00 9	71.000	90.170

**Alátét**
szabadkézi munkához

Rendelési szám	Nettó ár (Ft)	ÁFA-s ár (Ft)
3 27 14 062 02 3	53.600	68.072

Ék

Megakadályozza a fűrészlap beszorulását

Rendelési szám	Nettó ár (Ft)	ÁFA-s ár (Ft)
6 33 05 006 00 8	2.600	3.302

STS 325 R tartozékok

Tömlő adapter

Rendelési szám	Nettó ár (Ft)	ÁFA-s ár (Ft)
4 11 40 004 00 7	6.800	8.636



	MF 14-180	
	Rendkívül nagyteljesítményű és robusztus tárcsás ablakkivágó régi ablakok kivágására.	
EAN 4014586...		... 865744
Oldal		89
Műszaki jellemzők	Névleges teljesítményfelvétel	1 200 W
	Leadott teljesítmény	750 W
	Üresjárat fordulatszám	7 000 1/min
	Gyémánt vágótárcsa Ø	180 mm
	Vágásmélység	0 - 50 mm
	Kábel	4 m
	EPTA szerinti súly	4,10 kg

Fűrészelés,
ablakkivágás



Név	Rendelési szám	EAN	PK	Nettó ár (Ft)	ÁFA-s ár (Ft)
MF 14-180	7 238 14 00 23 0	4014586865744	01	325.000	412.750

Az árban foglalt tartozékok:

1 db FEIN ablakkivágó MF 14-180, 1 db 180 mm-es gyémánt vágótárcsa, 1 db műanyag szerszámkoffer

Tartozékokat ld. a 89

Tárcsás ablakkivágó

Általános tartozékok



Gyémánt vágótárcsa

Ø 180 mm, az MF 14-180-hoz való speciális befogóval.

Rendelési szám	Nettó ár (Ft)	ÁFA-s ár (Ft)
6 35 02 146 01 1	27.900	35.433



csatlakozóelem

Univerzálisan használható porelszívással rendelkező elektromos kéziszerszámok és tartozékok összekapcsolására a porszívóval. Rugalmas gumi hüvely, hossza: 70 mm, belső átmérője: 31,5 mm.

Rendelési szám	Nettó ár (Ft)	ÁFA-s ár (Ft)
3 13 22 771 00 9	1.300	1.651



Mágnesállványos fúrógépek – éljen a leggazdaságosabb fúrási eljárás adta előnyökkel!

A koronafúrás rendkívül gazdaságos eljárás: gyorsabb, halkabb és pontosabb, mint a csigafúró használata. Mivel nincs szükség előfúrásra és átszerszámzásra, a munkaidő kb. 40%-kal csökkenthető – akár a műhelyben, akár az építkezés helyszínén. A kiváló minőségű FEIN mágneses magfúrók (KBM) használhatóak keményfém magfúrókkal és sok alkalmazási területet lefednek, mint például a magfúrást, csigafúrást, menetfúrást, süllyesztést és dörzsárazást. A KBB sorozatú FEIN mágneses magfúrókat ezzel szemben kizárólag magfúrásra tervezték és gazdaságos munkavégzést eredményeznek. Ugyanez érvényes a FEIN koronafúrókra: A kiváló minőségű keményfém és a HSS, valamint az átgondolt vágógeometria gondoskodik a legjobb vágási teljesítményről és a leghosz-

szabb élettartamról. A FEIN KBH 25, a világ első kézzel vezetett kézi koronafúró fúrórendszere egyesíti a nagy teljesítményű kézi fúrógépek és a keményfém betétes magfúrók előnyeit. Az új fúrási technológia és a speciális fejlesztésű keményfém koronafúrók rugalmas, kényelmes és gyors munkavégzést tesznek lehetővé. Legyen szó acél, rozsdamentes acél vagy alumínium magfúrásáról: Átfogó koronafúrési programunkkal minden alkalmazáshoz a megfelelő megoldással rendelkezünk. A FEIN mágnesállványos fúrórendszere forradalmasítja a munkáját!



Mobile **Oldal** **92**

Rugalmas, kézzel vezetett fém magfúrórendszer, a csigafúrásnál hatszor gyorsabb munkatempóval.

Economical **Oldal** **96**

Eco mágnesállványos fúrógépek alapfunkciókkal a magfúráshoz, élettartam és teljesítmény területén kompromisszumok nélkül.

Compact **Oldal** **98**

A Compact mágnesállványos fúrógép minimális méretével alkalmas a szűk és nehezen hozzáférhető helyeken végzett magfúrásokhoz.

Universal **Oldal** **104**

Nagy teljesítményű univerzális mágnesállványos fúrógép a legmagasabb minőségi igénytel univerzális alkalmazáshoz.

Automatic **Oldal** **118**

Nagy teljesítményű, teljesen automata mágnesállványos fúrógép a legnagyobb hatékonysággal és legkisebb erőfeszítéssel végzett munkákhoz.



	KBH 25 S	KBH 25-2 U	
	Kézzel vezetett, 1 fokozatú fém koronafúró-rendszer a gyors és rugalmas magfúró alkalmazásokhoz.	Kétfokozatú, kézzel vezetett fém magfúrórendszer az univerzális mag- és csigafúráshoz.	
EAN 4014586...	... 876030	... 876023	
Oldal	93	93	
Műszaki jellemzők	Furatátmérő acélban, koronafúrók	25 mm	25 mm
	Magfúró furat-Ø rozsdamentes acélban	25 mm	25 mm
	Furatátmérő alumíniumban, koronafúrók	30 mm	30 mm
	Furatátmérő acélban, lyukfűrész		80 mm
	Névleges teljesítményfelvétel	1 200 W	1 200 W
	Leadott teljesítmény	680 W	680 W
	Fordulatszám terheléses üzemléskor		
	Központfúrás	0 - 1 600* 1/min	0 - 1 600 1/min
	1. fokozat	0 - 520* 1/min	0 - 520 1/min
	2. fokozat		0 - 1 600 1/min
EPTA szerinti súly	3,30 kg	3,40 kg	

*Kézi átkapcsolás nem lehetséges.

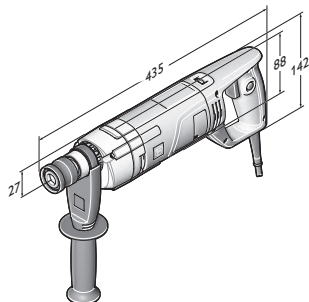

KBH 25 S
KBH 25-2 U



Név	Rendelési szám	EAN	PK	Nettó ár (Ft)	ÁFA-s ár (Ft)
KBH 25 S	7 271 04 61 00 0	4014586876030	01	193.200	245.364

Az árban foglalt tartozékok:

1 db központfúró, 1 db pót fogantyú, 1 db vágóspray, 1 db műanyag szerszámkoffer

Tartozékokat ld. a 93



Név	Rendelési szám	EAN	PK	Nettó ár (Ft)	ÁFA-s ár (Ft)
KBH 25-2 U	7 271 03 61 00 0	4014586876023	01	219.000	278.130

Az árban foglalt tartozékok:

1 db központfúró, 1 db gyorstokmány, Ø 3-16 mm, 1 db pót fogantyú, 1 db vágóspray, 1 db műanyag szerszámkoffer

Tartozékokat ld. a 93

Mobile

Keményfém koronafúró

**Keményfém koronafúró QuickIN PLUS szerszámbe fogóval**

Kiváló élettartam a keményfém tartozékoknak köszönhetően.
Kiváló forgácsolóteljesítmény minden jellemzően használt fémben.
Metrikus méretek, vágásmélység 20 mm, furatátmérő acélban max. 25 mm, furatátmérő alumíniumban max. 30 mm.

Furat Ø mm	Rendelési szám	Nettó ár (Ft)	ÁFA-s ár (Ft)
14	6 31 30 014 01 0	20.800	26.416
15	6 31 30 015 01 0	20.800	26.416
16	6 31 30 016 01 0	20.800	26.416
17	6 31 30 017 01 0	20.800	26.416
18	6 31 30 018 01 0	20.800	26.416
19	6 31 30 019 01 0	20.800	26.416
20	6 31 30 020 01 0	20.800	26.416
21	6 31 30 021 01 0	20.800	26.416
22	6 31 30 022 01 0	20.800	26.416
23	6 31 30 023 01 0	20.800	26.416
24	6 31 30 024 01 0	21.700	27.559
25	6 31 30 025 01 0	21.700	27.559
26	6 31 30 026 01 0	21.700	27.559
27	6 31 30 027 01 0	21.700	27.559
28	6 31 30 028 01 0	21.700	27.559
29	6 31 30 029 01 0	23.100	29.337
30	6 31 30 030 01 0	23.100	29.337

TiAIN bevonatos keményfém magfúró

**TiAIN bevonatú keményfém koronafúró QuickIN PLUS szerszámbe fogóval**

Kiváló élettartam a keményfém tartozékoknak köszönhetően.
Kiváló forgácsolóteljesítmény minden jellemzően használt fém-
ben, 20%-kal gyorsabb haladás, csökkentett vágó- és előtolóerő
a TiAIN bevonatnak köszönhetően.

Metrikus méretek, vágásmélység 20 mm, furatátmérő acélban max. 25 mm, furatátmérő alumíniumban max. 30 mm.

Furat Ø mm	Rendelési szám	Nettó ár (Ft)	ÁFA-s ár (Ft)
14	6 31 30 114 01 0	26.600	33.782
15	6 31 30 115 01 0	26.600	33.782
16	6 31 30 116 01 0	26.600	33.782
17	6 31 30 117 01 0	26.600	33.782
18	6 31 30 118 01 0	28.000	35.560
19	6 31 30 119 01 0	28.000	35.560
20	6 31 30 120 01 0	28.000	35.560
21	6 31 30 121 01 0	28.000	35.560
22	6 31 30 122 01 0	28.000	35.560
23	6 31 30 123 01 0	28.000	35.560
24	6 31 30 124 01 0	29.700	37.719
25	6 31 30 125 01 0	29.700	37.719
26	6 31 30 126 01 0	29.700	37.719
27	6 31 30 127 01 0	29.700	37.719
28	6 31 30 128 01 0	29.700	37.719
29	6 31 30 129 01 0	29.700	37.719
30	6 31 30 130 01 0	29.700	37.719

Keményfém lyukfűrész



Keményfém lyukfűrész QuickIN PLUS szerszámbefogóval
Keményfém tartozékok, max. 4,0 mm vastag fémlemezben végzett hatékony fúráshoz optimalizált élettartam.
Metrikus méretek, vágásmélység 4 mm.

Furat Ø mm	Rendelési szám	Nettó ár (Ft)	ÁFA-s ár (Ft)
14	6 31 31 014 01 0	16.200	20.574
15	6 31 31 015 01 0	16.200	20.574
16	6 31 31 016 01 0	16.200	20.574
17	6 31 31 017 01 0	16.200	20.574
18	6 31 31 018 01 0	16.200	20.574
19	6 31 31 019 01 0	16.200	20.574
20	6 31 31 020 01 0	18.200	23.114
21	6 31 31 021 01 0	18.200	23.114
22	6 31 31 022 01 0	18.200	23.114
23	6 31 31 023 01 0	18.200	23.114
24	6 31 31 024 01 0	18.200	23.114
25	6 31 31 025 01 0	18.200	23.114
26	6 31 31 026 01 0	18.200	23.114
27	6 31 31 027 01 0	18.200	23.114
28	6 31 31 028 01 0	18.200	23.114
29	6 31 31 029 01 0	19.600	24.892
30	6 31 31 030 01 0	19.600	24.892
31	6 31 31 031 01 0	21.100	26.797
32	6 31 31 032 01 0	21.100	26.797
33	6 31 31 033 01 0	21.100	26.797
34	6 31 31 034 01 0	22.700	28.829
35	6 31 31 035 01 0	22.700	28.829
36	6 31 31 036 01 0	24.900	31.623
37	6 31 31 037 01 0	24.900	31.623
38	6 31 31 038 01 0	24.900	31.623
39	6 31 31 039 01 0	24.900	31.623
40	6 31 31 040 01 0	24.900	31.623
41	6 31 31 041 01 0	24.900	31.623
42	6 31 31 042 01 0	24.900	31.623
43	6 31 31 043 01 0	27.400	34.798
44	6 31 31 044 01 0	27.400	34.798
45	6 31 31 045 01 0	27.400	34.798
46	6 31 31 046 01 0	27.400	34.798
47	6 31 31 047 01 0	27.400	34.798
48	6 31 31 048 01 0	29.200	37.084
49	6 31 31 049 01 0	29.200	37.084
50	6 31 31 050 01 0	29.200	37.084
51	6 31 31 051 01 0	29.200	37.084
52	6 31 31 052 01 0	29.200	37.084
53	6 31 31 053 01 0	30.100	38.227
54	6 31 31 054 01 0	30.100	38.227
55	6 31 31 055 01 0	31.200	39.624
56	6 31 31 056 01 0	34.000	43.180
57	6 31 31 057 01 0	36.700	46.609
58	6 31 31 058 01 0	39.500	50.165
59	6 31 31 059 01 0	42.700	54.229
60	6 31 31 060 01 0	46.000	58.420
65	6 31 31 065 01 0	47.100	59.817
68	6 31 31 068 01 0	48.800	61.976
70	6 31 31 070 01 0	51.000	64.770
75	6 31 31 075 01 0	52.100	66.167
80	6 31 31 080 01 0	54.300	68.961

Keményfém lyukfűrész csövekhez



Keményfém lyukfűrész csövekhez QuickIN PLUS gyorsbefogóval
Keményfém tartozékok, max. 4 mm falvastagságú csövekhez és domború felületekhez optimalizált élettartam.
Metrikus méretek, vágásmélység 4 mm.

Furat Ø mm	Rendelési szám	Nettó ár (Ft)	ÁFA-s ár (Ft)
21	6 31 31 421 01 0	20.500	26.035
22	6 31 31 422 01 0	20.500	26.035
23	6 31 31 423 01 0	20.500	26.035
24	6 31 31 424 01 0	20.500	26.035
25	6 31 31 425 01 0	20.500	26.035
26	6 31 31 426 01 0	20.500	26.035
27	6 31 31 427 01 0	20.500	26.035
28	6 31 31 428 01 0	20.500	26.035
29	6 31 31 429 01 0	22.000	27.940
30	6 31 31 430 01 0	22.000	27.940
31	6 31 31 431 01 0	24.800	31.496
32	6 31 31 432 01 0	24.800	31.496
33	6 31 31 433 01 0	24.800	31.496
34	6 31 31 434 01 0	26.300	33.401
35	6 31 31 435 01 0	26.300	33.401
36	6 31 31 436 01 0	29.500	37.465
37	6 31 31 437 01 0	29.500	37.465
38	6 31 31 438 01 0	29.500	37.465
39	6 31 31 439 01 0	29.500	37.465
40	6 31 31 440 01 0	29.500	37.465
41	6 31 31 441 01 0	33.500	42.545
42	6 31 31 442 01 0	33.500	42.545
43	6 31 31 443 01 0	33.500	42.545
44	6 31 31 444 01 0	33.500	42.545
45	6 31 31 445 01 0	33.500	42.545
46	6 31 31 446 01 0	36.400	46.228
47	6 31 31 447 01 0	36.400	46.228
48	6 31 31 448 01 0	36.400	46.228
49	6 31 31 449 01 0	36.400	46.228
50	6 31 31 450 01 0	36.400	46.228
51	6 31 31 451 01 0	37.600	47.752
52	6 31 31 452 01 0	37.600	47.752
53	6 31 31 453 01 0	37.600	47.752
54	6 31 31 454 01 0	37.600	47.752
55	6 31 31 455 01 0	38.400	48.768
56	6 31 31 456 01 0	39.500	50.165
57	6 31 31 457 01 0	41.100	52.197
58	6 31 31 458 01 0	44.900	57.023
59	6 31 31 459 01 0	47.100	59.817
60	6 31 31 460 01 0	49.300	62.611
65	6 31 31 465 01 0	53.700	68.199
68	6 31 31 468 01 0	57.000	72.390

Központfűrő



Központfűrő

db	Rendelési szám	Nettó ár (Ft)	ÁFA-s ár (Ft)
1	6 31 14 038 01 0	3.900	4.953
5	6 31 14 038 02 0	17.500	22.225



Menetfúrás

**Patronos tokmány**
6/7/9 mm-es patronokkal

Rendelési szám	Nettó ár (Ft)	ÁFA-s ár (Ft)
6 32 06 067 02 0	26.400	33.528

**Feszítőpatronok**
szorító- és lengőtokmányhoz, illetve menetfúró adapterhez.
M2 (DIN 352, DIN 371), M4 (DIN 357, DIN 376)

Ø mm	Négyszög befogás mm	Rendelési szám	Nettó ár (Ft)	ÁFA-s ár (Ft)
2,8	2,1	6 32 06 077 00 1	6.100	7.747

**Feszítőpatronok**
szorító- és lengőtokmányhoz, illetve menetfúró adapterhez.
M3 (DIN 352, DIN 371), M5 (DIN 357, DIN 376)

Ø mm	Négyszög befogás mm	Rendelési szám	Nettó ár (Ft)	ÁFA-s ár (Ft)
3,5	2,7	6 32 06 064 00 1	6.100	7.747

**Feszítőpatronok**
szorító- és lengőtokmányhoz, illetve menetfúró adapterhez.
M4 (DIN 352, DIN 371), M6 (DIN 357, DIN 376)

Ø mm	Négyszög befogás mm	Rendelési szám	Nettó ár (Ft)	ÁFA-s ár (Ft)
4,5	3,4	6 32 06 065 00 5	6.100	7.747

**Feszítőpatronok**
szorító- és lengőtokmányhoz, illetve menetfúró adapterhez.
M5 (DIN 352, DIN 371), M6 (DIN 352), M7 (DIN 352),
M8 (DIN 352, DIN 357, DIN 376)

Ø mm	Négyszög befogás mm	Rendelési szám	Nettó ár (Ft)	ÁFA-s ár (Ft)
6	4,9	6 32 06 066 00 8	6.100	7.747

**Feszítőpatronok**
szorító- és lengőtokmányhoz, illetve menetfúró adapterhez.
M7 (DIN 371), M9 (DIN 352) M 10 (DIN 352, DIN 357, DIN 376)

Ø mm	Négyszög befogás mm	Rendelési szám	Nettó ár (Ft)	ÁFA-s ár (Ft)
7	5,5	6 32 06 070 00 6	6.100	7.747

**Feszítőpatronok**
szorító- és lengőtokmányhoz, illetve menetfúró adapterhez.
M12 (DIN 357, DIN 371, DIN 376)

Ø mm	Négyszög befogás mm	Rendelési szám	Nettó ár (Ft)	ÁFA-s ár (Ft)
9	7	6 32 06 075 00 4	6.100	7.747

**Feszítőpatronok**
szorító- és lengőtokmányhoz, illetve menetfúró adapterhez.
M8 (DIN 371), M11 (DIN 352)

Ø mm	Négyszög befogás mm	Rendelési szám	Nettó ár (Ft)	ÁFA-s ár (Ft)
8	6,2	6 32 06 078 00 9	6.100	7.747

**Feszítőpatronok**
szorító- és lengőtokmányhoz, illetve menetfúró adapterhez.
M10 (DIN 371)

Ø mm	Négyszög befogás mm	Rendelési szám	Nettó ár (Ft)	ÁFA-s ár (Ft)
10	8	6 32 06 079 00 3	5.900	7.493

**Pofás tokmány (BF)**
menetfúró közvetlen befogására 2,8 - 9,0 mm beszorítási tartományban, kulccsal

Rendelési szám	Nettó ár (Ft)	ÁFA-s ár (Ft)
6 32 06 018 01 0	27.300	34.671

Egyéb tartozékok

**Forgácstartály**
Megakadályozza, hogy érintkezésbe kerüljön a forró és éles szélű fémgorgáccsal.

Rendelési szám	Nettó ár (Ft)	ÁFA-s ár (Ft)
3 21 74 013 01 0	4.700	5.969

**Vágóspray**
300 ml-es pumpás spray a szerszám magas élettartama, az optimális vágó- és forgácsolételjesítmény és a jobb forgácsáram érdekében.

Rendelési szám	Nettó ár (Ft)	ÁFA-s ár (Ft)
3 21 32 031 00 0	4.100	5.207

**Vágópaszta**
Lemezek megmunkálásánál használt kenőanyag.

Rendelési szám	Nettó ár (Ft)	ÁFA-s ár (Ft)
3 21 32 020 12 9	3.600	4.572

**Hosszabbító**
szűk, mély vagy lépcsős felületek megmunkálásához. 100 mm hosszú QuickIN PLUS gyorsbefogó, központfúró adapterével együtt.

Rendelési szám	Nettó ár (Ft)	ÁFA-s ár (Ft)
6 31 06 017 01 0	19.000	24.130

**QuickIN Plus adapter B16-os típusra**

Rendelési szám	Nettó ár (Ft)	ÁFA-s ár (Ft)
6 39 01 047 00 0	5.400	6.858

**QuickIN Plus adapter 1/2" - 20 UNF típusra**

Rendelési szám	Nettó ár (Ft)	ÁFA-s ár (Ft)
6 39 01 054 00 0	5.400	6.858

**Fogazott tokmány**
Fúrótokmány befogó, B 16

Tokmány befogás mm	Tömeg kg	Rendelési szám	Nettó ár (Ft)	ÁFA-s ár (Ft)
1,5-13	0,41	6 32 02 030 01 5	11.300	14.351

**Gyorstokmány**
Fúrótokmány befogó, B 16
hegyes R alak, szorítóerő biztosítással

Tokmány befogás mm	Tömeg kg	Rendelési szám	Nettó ár (Ft)	ÁFA-s ár (Ft)
1-13	0,56	6 32 04 032 00 6	21.400	27.178

**Gyorstokmány**
Fémából készült, egyhüvelyes gyorsbefogó SUPRA SKE tokmány szorítóerő biztosítással, 1/2" - 20 UNF fúrótokmány-befogóval

Tokmány befogás mm	Tömeg kg	Rendelési szám	Nettó ár (Ft)	ÁFA-s ár (Ft)
3-16	0,56	6 32 05 038 01 0	27.100	34.417

**Gyorstokmány**
Fémából készült egyhüvelyes SUPRA SKE gyorsbefogó tokmány szorítóerő biztosítással és QuickIN Plus szerszám-befogóval

Rendelési szám	Nettó ár (Ft)	ÁFA-s ár (Ft)
6 39 01 054 01 0	27.900	35.433



	KBB 30	KBB 38	KBB 60	
	Kisméretű, különösen könnyű 1 fokozatú Eco mágnesállandós fúrógép alapfunkciókkal az építkezés helyszínén végzett magfúrási munkákhoz.	Kompakt és méretpontos, 1 fokozatú Eco mágnesállandós fúrógép alapfunkciókkal az építkezés helyszínén és a műhelyben végzett magfúrási munkákhoz.	Nagy teljesítményű, 2 fokozatú Eco mágnesállandós fúrógép alapfunkciókkal a műhelyben végzett magfúrási munkákhoz 75 mm vágásmélységig.	
EAN 4014586...	... 700212	... 700328	... 700410	
Oldal	97	97	97	
Alkalmazás	Magfúrás fémben 30 mm átmérőig	▲▲	▲▲	
	Magfúrás fémben 40 mm átmérőig		▲▲	
	Magfúrás fémben 60 mm átmérőig		▲▲	
	egykezes munkavégzés	▲▲	▲▲	
	fej fölötti munkavégzés	▲▲	▲	
	szerelési célú használat	▲▲	▲▲	
Műszaki jellemzők	műhelyben történő használat	▲▲	▲▲	
	HM Koronafúró max. Ø	30 mm	38 mm	60 mm
	HSS koronafúró max. Ø	30 mm	38 mm	60 mm
	Koronafúró max. fúrásmélység	50 mm	50 mm	75 mm
	Névleges teljesítményfelvétel	750 W	1 050 W	1 400 W
	Leadott teljesítmény	430 W	530 W	770 W
	Üresjárat fordulatszám	740 1/min	480 1/min	
	1. fokozat			330 1/min
	2. fokozat			660 1/min
	Fordulatszám terheléses üzemeléskor	430 1/min	330 1/min	
	1. fokozat			180 1/min
	2. fokozat			340 1/min
	Koronafúró csatlakozás	3/4" Weldon	3/4" Weldon	3/4" Weldon
	Löket	65 mm	65 mm	92 mm
	Mágneses tartóerő	9 000 N	9 000 N	11 000 N
Mágnesalpméret	178 x 95 mm	178 x 95 mm	191 x 102 mm	
Kábel	3,8 m	3,8 m	3,8 m	
EPTA szerinti súly	10,50 kg	12,90 kg	23,90 kg	

▲ alkalmas ▲▲ kiválóan alkalmas

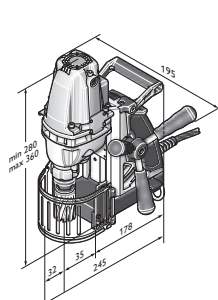

KBB 30

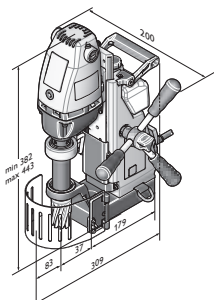

KBB 38

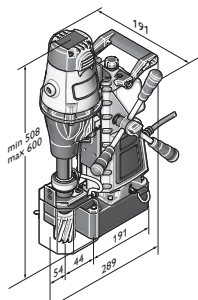

KBB 60



Név	Rendelési szám	EAN	PK	Nettó ár (Ft)	ÁFA-s ár (Ft)
KBB 30	7 272 01 61 00 0	4014586700212	01	229.900	291.973

Az árban foglalt tartozékok:

1 hűtőfolyadék tartály, 1 db rögzítő heveder, 1 db forgácskampó, 2 db központosító csap,
1 db forgácsvédő, 1 db 5 mm-es imbuszkulcs, 1 db szerszámkoffer

Tartozékokat ld. a 99



Név	Rendelési szám	EAN	PK	Nettó ár (Ft)	ÁFA-s ár (Ft)
KBB 38	7 272 02 61 00 0	4014586700328	01	279.900	355.473

Az árban foglalt tartozékok:

1 hűtőfolyadék tartály, 1 db rögzítő heveder, 1 db forgácskampó, 2 db központosító csap,
1 db forgácsvédő, 1 db 5 mm-es imbuszkulcs, 1 szállító fogantyú, 1 db szerszámkoffer

Tartozékokat ld. a 99



Név	Rendelési szám	EAN	PK	Nettó ár (Ft)	ÁFA-s ár (Ft)
KBB 60	7 272 04 61 00 0	4014586700410	01	539.900	685.673

Az árban foglalt tartozékok:

1 hűtőfolyadék tartály, 1 db rögzítő heveder, 1 db forgácskampó, 2 db központosító csap,
1 db forgácsvédő, 1 db 5 mm-es imbuszkulcs, 1 szállító fogantyú, 1 db szerszámkoffer

Tartozékokat ld. a 99



	KBC 35	KBB 40	
	Különösen kisméretű és könnyű, 1 fokozatú mágnesállandós fúrógép szöghajtóművel és minimális méretekkel a szűk helyeken végzett munkákhoz a műhelyben és az építkezésen.	Különlegesen kisméretű, 1 fokozatú mágnesállandós fúrógép rögzített fúrómotorral a szűk helyeken végzett magfúrási munkákhoz műhelyben és az építés helyszínén.	
EAN 4014586...	... 632735	... 700502	
Oldal	99	99	
Alkalmazás	Magfúrás fémben 35 mm átmérőig	▲▲	
	Magfúrás fémben 40 mm átmérőig	▲▲	
	egykezes munkavégzés	▲▲	
	fej fölötti munkavégzés	▲▲	
	szerelési célú használat	▲▲	
	műhelyben történő használat	▲▲	
Műszaki jellemzők	Névleges teljesítményfelvétel	1 100 W	1 100 W
	Leadott teljesítmény	550 W	610 W
	Üresjárat fordulatszám		450 1/min
	Fordulatszám terheléses üzemléskor	130 - 520 1/min	280 1/min
	HM Koronafúró max. Ø	35 mm	40 mm
	HSS koronafúró max. Ø	35 mm	40 mm
	Koronafúró max. fúrásmélység	35 mm	50 mm
	Koronafúró csatlakozás	3/4" Weldon	3/4" Weldon
	Löklet	46 mm	65 mm
	Szerkezeti magasság	169 mm	305 mm
	Mágneses tartóerő	10 000 N	9 000 N
	Mágnestalp-méretek	175 x 80 mm	165 x 102 mm
	Kábel	4 m	3,8 m
EPTA szerinti súly	7,50 kg	12,80 kg	

▲▲ kiválóan alkalmas

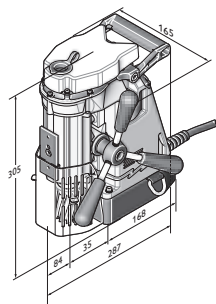

KBB 40



Újdonságok 2018-ben



Név	Rendelési szám	EAN	PK	Nettó ár (Ft)	ÁFA-s ár (Ft)
KBC 35	7 272 15 61 00 0	4014586632735	01	354.400	450.088

Az árban foglalt tartozékok:

1 db racsní 3/8", 1 db dugókulcs-hosszabbító 3/8", 1 db hűtőfolyadék-szivattyú, 1 db rögzítő heveder, 1 db forgácskampó, 1 db központosító csap, 1 db forgácsvédő, 1 db pótfogantyú, 2 db imbuszkulcs 5 és 8 mm, 2 db imbuszkulcs T-markolattal, 5 és 8 mm, 1 db szerszámkoffer

Tartozékokat ld. a 99



Név	Rendelési szám	EAN	PK	Nettó ár (Ft)	ÁFA-s ár (Ft)
KBB 40	7 272 03 61 00 0	4014586700502	01	369.900	469.773

Az árban foglalt tartozékok:

1 hűtőfolyadék tartály, 1 db rögzítő heveder, 1 db forgácskampó, 2 db központosító csap, 1 db forgácsvédő, 1 db 5 mm-es imbuszkulcs, 1 db szerszámkoffer

Tartozékokat ld. a 99

Economical / Compact**Best of HSS magfúró tartozékkészlet****Best of tartozékkészlet a 3/4" Weldon**

Ipari standard. Metrikus méretek, 25 mm vágási mélység. Készlet-kivitel, 4 darab Ø 2 x 14 mm, 2 x 18 mm-es (hasznos hossz: 25 mm) magfúróval, valamint 1 darab központosító csappal (80 mm), műanyag kofferben.

Rendelési szám	Nettó ár (Ft)	ÁFA-s ár (Ft)
6 31 34 999 06 2	41.100	52.197

**Best of tartozékkészlet a 3/4" Weldon**

Ipari standard. Metrikus méretek, 50 mm vágási mélység. Készlet-kivitel, 4 darab Ø 2 x 14 mm, 2 x 18 mm-es (hasznos hossz: 50 mm) magfúróval, valamint 1 darab központosító csappal (105 mm), műanyag kofferben.

Rendelési szám	Nettó ár (Ft)	ÁFA-s ár (Ft)
6 31 34 999 06 4	54.300	68.961

**Best of tartozékkészlet a 3/4" Weldon**

Ipari standard. Metrikus méretek, 25 mm vágási mélység. Készlet-kivitel, 6 darab Ø 12, 14, 16, 18, 20 és 22 mm-es (hasznos hossz: 25 mm) magfúróval, valamint 2 darab központosító csappal (80 mm), műanyag kofferben.

Rendelési szám	Nettó ár (Ft)	ÁFA-s ár (Ft)
6 31 34 999 06 1	65.200	82.804

**Best of tartozékkészlet a 3/4" Weldon**

Ipari standard. Metrikus méretek, 50 mm vágási mélység. Készlet-kivitel, 6 darab Ø 12, 14, 16, 18, 20 és 22 mm-es (hasznos hossz: 50 mm) magfúróval, valamint 2 darab központosító csappal (105 mm), műanyag kofferben.

Rendelési szám	Nettó ár (Ft)	ÁFA-s ár (Ft)
6 31 34 999 06 3	81.700	103.759

Best of keményfém magfúró tartozékkészlet**Best of tartozékkészlet a 3/4" Weldon**

Igen hosszú élettartam és kiváló forgácsoló teljesítmény. Metrikus méretek, vágásmélység 35 mm. Készlet-kivitel, 6 darab Ø 12, 14, 16, 18, 20 és 22 mm-es (vágásmélység: 35 mm) magfúróval, valamint 2 darab központosító csappal (105 mm), műanyag kofferben.

Rendelési szám	Nettó ár (Ft)	ÁFA-s ár (Ft)
6 31 27 714 02 0	109.100	138.557

HSS-koronafúró**HSS Nova 25 koronafúró 3/4" Weldon csatlakozással**

Ipari standard. Metrikus méretek, 25 mm vágási mélység.

Furat Ø mm	Rendelési szám	Nettó ár (Ft)	ÁFA-s ár (Ft)
12	6 31 34 120 05 1	9.000	11.430
13	6 31 34 130 05 1	9.000	11.430
14	6 31 34 140 05 1	9.000	11.430
15	6 31 34 150 05 1	9.000	11.430
16	6 31 34 160 05 1	9.000	11.430
17	6 31 34 170 05 1	9.800	12.446
18	6 31 34 180 05 1	9.800	12.446
19	6 31 34 190 05 1	9.800	12.446
20	6 31 34 200 05 1	11.400	14.478

21	6 31 34 210 05 1	11.400	14.478
22	6 31 34 220 05 1	11.400	14.478
23	6 31 34 230 05 1	13.100	16.637
24	6 31 34 240 05 1	13.100	16.637
25	6 31 34 250 05 1	13.100	16.637
26	6 31 34 260 05 1	15.200	19.304
27	6 31 34 270 05 1	15.200	19.304
28	6 31 34 280 05 1	16.300	20.701
29	6 31 34 290 05 1	16.300	20.701
30	6 31 34 300 05 1	17.400	22.098
31	6 31 34 310 05 1	17.400	22.098
32	6 31 34 320 05 1	20.100	25.527
33	6 31 34 330 05 1	20.100	25.527
34	6 31 34 340 05 1	22.900	29.083
35	6 31 34 350 05 1	22.900	29.083
36	6 31 34 360 05 1	22.900	29.083
37	6 31 34 370 05 1	26.700	33.909
38	6 31 34 380 05 1	26.700	33.909
39	6 31 34 390 05 1	26.700	33.909
40	6 31 34 400 05 1	29.900	37.973
41	6 31 34 410 05 1	29.900	37.973
42	6 31 34 420 05 1	32.700	41.529
43	6 31 34 430 05 1	32.700	41.529
44	6 31 34 440 05 1	34.300	43.561
45	6 31 34 450 05 1	34.300	43.561
46	6 31 34 460 05 1	39.200	49.784
47	6 31 34 470 05 1	39.200	49.784
48	6 31 34 480 05 1	40.800	51.816
49	6 31 34 490 05 1	40.800	51.816
50	6 31 34 500 05 1	40.800	51.816
51	6 31 34 510 05 1	43.500	55.245
52	6 31 34 520 05 1	43.500	55.245
53	6 31 34 530 05 1	46.300	58.801
54	6 31 34 540 05 1	46.300	58.801
55	6 31 34 550 05 1	50.600	64.262
56	6 31 34 560 05 1	57.700	73.279
57	6 31 34 570 05 1	57.700	73.279
58	6 31 34 580 05 1	62.100	78.867
59	6 31 34 590 05 1	62.100	78.867
60	6 31 34 600 05 1	62.100	78.867



HSS Nova 50 koronafúró 3/4" Weldon csatlakozással
Ipari standard. Metrikus méretek, 50 mm vágási mélység.

Furat Ø mm	Rendelési szám	Nettó ár (Ft)	ÁFA-s ár (Ft)
12	6 31 34 120 05 2	12.600	16.002
13	6 31 34 130 05 2	12.600	16.002
14	6 31 34 140 05 2	12.600	16.002
15	6 31 34 150 05 2	12.600	16.002
16	6 31 34 160 05 2	12.600	16.002
17	6 31 34 170 05 2	13.700	17.399
18	6 31 34 180 05 2	13.700	17.399
19	6 31 34 190 05 2	13.700	17.399
20	6 31 34 200 05 2	16.000	20.320
21	6 31 34 210 05 2	16.000	20.320
22	6 31 34 220 05 2	16.000	20.320
23	6 31 34 230 05 2	16.000	20.320
24	6 31 34 240 05 2	17.200	21.844
25	6 31 34 250 05 2	19.500	24.765
26	6 31 34 260 05 2	19.500	24.765
27	6 31 34 270 05 2	19.500	24.765
28	6 31 34 280 05 2	22.900	29.083
29	6 31 34 290 05 2	22.900	29.083
30	6 31 34 300 05 2	22.900	29.083

31	6 31 34 310 05 2	25.800	32.766
32	6 31 34 320 05 2	25.800	32.766
33	6 31 34 330 05 2	28.700	36.449
34	6 31 34 340 05 2	28.700	36.449
35	6 31 34 350 05 2	28.700	36.449
36	6 31 34 360 05 2	32.700	41.529
37	6 31 34 370 05 2	32.700	41.529
38	6 31 34 380 05 2	32.700	41.529
39	6 31 34 390 05 2	37.200	47.244
40	6 31 34 400 05 2	37.200	47.244
41	6 31 34 410 05 2	40.100	50.927
42	6 31 34 420 05 2	43.500	55.245
43	6 31 34 430 05 2	43.500	55.245
44	6 31 34 440 05 2	43.500	55.245
45	6 31 34 450 05 2	45.800	58.166
46	6 31 34 460 05 2	50.400	64.008
47	6 31 34 470 05 2	50.400	64.008
48	6 31 34 480 05 2	52.700	66.929
49	6 31 34 490 05 2	52.700	66.929
50	6 31 34 500 05 2	54.400	69.088
51	6 31 34 510 05 2	60.200	76.454
52	6 31 34 520 05 2	60.200	76.454
53	6 31 34 530 05 2	60.200	76.454
54	6 31 34 540 05 2	63.000	80.010
55	6 31 34 550 05 2	63.000	80.010
56	6 31 34 560 05 2	65.900	83.693
57	6 31 34 570 05 2	65.900	83.693
58	6 31 34 580 05 2	70.500	89.535
59	6 31 34 590 05 2	70.500	89.535
60	6 31 34 600 05 2	70.500	89.535



HSS Nova 75 koronafúró 3/4" Weldon csatlakozással
Ipari standard. Metrikus méretek, 75 mm vágási mélység.

Furat Ø mm	Rendelési szám	Nettó ár (Ft)	ÁFA-s ár (Ft)
19	6 31 34 190 05 3	29.500	37.465
20	6 31 34 200 05 3	29.500	37.465
21	6 31 34 210 05 3	31.900	40.513
22	6 31 34 220 05 3	31.900	40.513
23	6 31 34 230 05 3	31.900	40.513
24	6 31 34 240 05 3	31.900	40.513
25	6 31 34 250 05 3	37.200	47.244
26	6 31 34 260 05 3	37.200	47.244
27	6 31 34 270 05 3	37.200	47.244
28	6 31 34 280 05 3	41.300	52.451
29	6 31 34 290 05 3	41.300	52.451
30	6 31 34 300 05 3	47.800	60.706
32	6 31 34 320 05 3	47.800	60.706
35	6 31 34 350 05 3	51.300	65.151
36	6 31 34 360 05 3	55.500	70.485
40	6 31 34 400 05 3	67.900	86.233
45	6 31 34 450 05 3	70.800	89.916
50	6 31 34 500 05 3	79.700	101.219
60	6 31 34 600 05 3	97.400	123.698



HSS DURA 25 koronafúró 3/4" Weldon csatlakozással
TiN felületi bevonat a hosszú élettartamhoz és legjobb csúszási tulajdonságokhoz.
Metrikus méretek, 25 mm-es vágási mélység.

Furat Ø mm	Rendelési szám	Nettó ár (Ft)	ÁFA-s ár (Ft)
12	6 31 34 120 07 5	13.200	16.764
13	6 31 34 130 07 5	13.200	16.764
14	6 31 34 140 07 5	13.200	16.764
15	6 31 34 150 07 5	13.200	16.764
16	6 31 34 160 07 5	13.200	16.764
17	6 31 34 170 07 5	14.400	18.288
18	6 31 34 180 07 5	14.400	18.288
19	6 31 34 190 07 5	14.400	18.288
20	6 31 34 200 07 5	16.200	20.574
21	6 31 34 210 07 5	16.200	20.574
22	6 31 34 220 07 5	16.200	20.574
23	6 31 34 230 07 5	19.900	25.273
24	6 31 34 240 07 5	19.900	25.273
25	6 31 34 250 07 5	19.900	25.273
26	6 31 34 260 07 5	21.700	27.559
27	6 31 34 270 07 5	21.700	27.559
28	6 31 34 280 07 5	23.500	29.845
29	6 31 34 290 07 5	23.500	29.845
30	6 31 34 300 07 5	25.900	32.893
31	6 31 34 310 07 5	25.900	32.893
32	6 31 34 320 07 5	29.500	37.465
33	6 31 34 330 07 5	29.500	37.465
34	6 31 34 340 07 5	32.500	41.275
35	6 31 34 350 07 5	32.500	41.275
36	6 31 34 360 07 5	32.500	41.275
37	6 31 34 370 07 5	36.700	46.609
38	6 31 34 380 07 5	36.700	46.609
39	6 31 34 390 07 5	36.700	46.609
40	6 31 34 400 07 5	40.900	51.943
41	6 31 34 410 07 5	40.900	51.943
42	6 31 34 420 07 5	44.500	56.515
43	6 31 34 430 07 5	44.500	56.515
44	6 31 34 440 07 5	47.500	60.325
45	6 31 34 450 07 5	47.500	60.325
46	6 31 34 460 07 5	52.900	67.183
47	6 31 34 470 07 5	52.900	67.183
48	6 31 34 480 07 5	57.800	73.406
49	6 31 34 490 07 5	57.800	73.406
50	6 31 34 500 07 5	57.800	73.406
51	6 31 34 510 07 5	61.400	77.978
52	6 31 34 520 07 5	61.400	77.978
53	6 31 34 530 07 5	64.400	81.788
54	6 31 34 540 07 5	64.400	81.788
55	6 31 34 550 07 5	66.200	84.074
56	6 31 34 560 07 5	69.200	87.884
57	6 31 34 570 07 5	69.200	87.884
58	6 31 34 580 07 5	75.200	95.504
59	6 31 34 590 07 5	75.200	95.504
60	6 31 34 600 07 5	75.200	95.504



HSS DURA 50 koronafúró 3/4" Weldon csatlakozással
TiN felületi bevonat a hosszú élettartamhoz és legjobb csúszási tulajdonságokhoz.
Metrikus méretek, 50 mm-es vágási mélység.

Furat Ø mm	Rendelési szám	Nettó ár (Ft)	ÁFA-s ár (Ft)
12	6 31 34 120 07 6	16.800	21.336
13	6 31 34 130 07 6	16.800	21.336
14	6 31 34 140 07 6	16.800	21.336
15	6 31 34 150 07 6	16.800	21.336
16	6 31 34 160 07 6	16.800	21.336
17	6 31 34 170 07 6	18.100	22.987
18	6 31 34 180 07 6	18.100	22.987
19	6 31 34 190 07 6	18.100	22.987
20	6 31 34 200 07 6	20.500	26.035
21	6 31 34 210 07 6	20.500	26.035
22	6 31 34 220 07 6	20.500	26.035
23	6 31 34 230 07 6	24.100	30.607
24	6 31 34 240 07 6	24.100	30.607
25	6 31 34 250 07 6	24.100	30.607
26	6 31 34 260 07 6	27.100	34.417
27	6 31 34 270 07 6	27.100	34.417
28	6 31 34 280 07 6	29.500	37.465
29	6 31 34 290 07 6	29.500	37.465
30	6 31 34 300 07 6	32.500	41.275
31	6 31 34 310 07 6	32.500	41.275
32	6 31 34 320 07 6	36.700	46.609
33	6 31 34 330 07 6	36.700	46.609
34	6 31 34 340 07 6	40.900	51.943
35	6 31 34 350 07 6	40.900	51.943
36	6 31 34 360 07 6	40.900	51.943
37	6 31 34 370 07 6	45.700	58.039
38	6 31 34 380 07 6	45.700	58.039
39	6 31 34 390 07 6	45.700	58.039
40	6 31 34 400 07 6	51.100	64.897
41	6 31 34 410 07 6	51.100	64.897
42	6 31 34 420 07 6	55.900	70.993
43	6 31 34 430 07 6	55.900	70.993
44	6 31 34 440 07 6	60.200	76.454
45	6 31 34 450 07 6	60.200	76.454
46	6 31 34 460 07 6	67.400	85.598
47	6 31 34 470 07 6	67.400	85.598
48	6 31 34 480 07 6	72.200	91.694
49	6 31 34 490 07 6	72.200	91.694
50	6 31 34 500 07 6	72.200	91.694
51	6 31 34 510 07 6	77.000	97.790
52	6 31 34 520 07 6	77.000	97.790
53	6 31 34 530 07 6	81.200	103.124
54	6 31 34 540 07 6	81.200	103.124
55	6 31 34 550 07 6	83.000	105.410
56	6 31 34 560 07 6	86.600	109.982
57	6 31 34 570 07 6	86.600	109.982
58	6 31 34 580 07 6	93.900	119.253
59	6 31 34 590 07 6	93.900	119.253
60	6 31 34 600 07 6	93.900	119.253

Keményfém koronafúró



Ultra 35 keményfém koronafúró 3/4" Weldon szerszámbefogóval
Igen hosszú élettartam és kiváló forgácsoló teljesítmény.
Metrikus méretek, vágásmélység 35 mm.

Furat Ø mm	Rendelési szám	Nettó ár (Ft)	ÁFA-s ár (Ft)
12	6 31 27 714 01 0	22.500	28.575
13	6 31 27 715 01 0	22.500	28.575
14	6 31 27 716 01 0	22.500	28.575
15	6 31 27 717 01 0	22.500	28.575
16	6 31 27 718 01 0	22.500	28.575
17	6 31 27 719 01 0	22.500	28.575
18	6 31 27 720 01 0	22.500	28.575
19	6 31 27 721 01 0	22.500	28.575
20	6 31 27 722 01 0	22.500	28.575
21	6 31 27 723 01 0	22.500	28.575
22	6 31 27 724 01 0	22.500	28.575
23	6 31 27 725 01 0	22.500	28.575
24	6 31 27 726 01 0	22.500	28.575
25	6 31 27 727 01 0	22.500	28.575
26	6 31 27 728 01 0	22.500	28.575
27	6 31 27 729 01 0	22.500	28.575
28	6 31 27 730 01 0	22.500	28.575
29	6 31 27 731 01 0	25.900	32.893
30	6 31 27 732 01 0	25.900	32.893
31	6 31 27 733 01 0	25.900	32.893
32	6 31 27 734 01 0	25.900	32.893
33	6 31 27 735 01 0	25.900	32.893
34	6 31 27 736 01 0	25.900	32.893
35	6 31 27 737 01 0	25.900	32.893
36	6 31 27 738 01 0	30.000	38.100
37	6 31 27 739 01 0	30.000	38.100
38	6 31 27 740 01 0	30.000	38.100
39	6 31 27 741 01 0	30.000	38.100
40	6 31 27 742 01 0	30.000	38.100
41	6 31 27 743 01 0	35.400	44.958
42	6 31 27 744 01 0	35.400	44.958
43	6 31 27 745 01 0	35.400	44.958
44	6 31 27 746 01 0	35.400	44.958
45	6 31 27 747 01 0	35.400	44.958
46	6 31 27 748 01 0	39.500	50.165
47	6 31 27 749 01 0	39.500	50.165
48	6 31 27 750 01 0	39.500	50.165
49	6 31 27 751 01 0	39.500	50.165
50	6 31 27 752 01 0	39.500	50.165
51	6 31 27 753 01 0	43.700	55.499
52	6 31 27 754 01 0	43.700	55.499
53	6 31 27 755 01 0	43.700	55.499
54	6 31 27 756 01 0	43.700	55.499
55	6 31 27 757 01 0	43.700	55.499
56	6 31 27 758 01 0	45.600	57.912
57	6 31 27 759 01 0	45.600	57.912
58	6 31 27 760 01 0	45.600	57.912
59	6 31 27 761 01 0	45.600	57.912
60	6 31 27 762 01 0	45.600	57.912

Központosító csapok

L mm	Rendelési szám	Nettó ár (Ft)	ÁFA-s ár (Ft)
80	3 02 17 359 00 0	3.600	4.572
82	6 31 34 998 30 0	3.600	4.572
100	3 02 17 358 00 0	3.600	4.572
125	3 02 17 333 00 3	3.700	4.699

Fúrótokmány/adapter



Adapter 3/4" Weldon szerszámbefogóval
Meghajtás 1/4" hatlapú DIN 3126 / ISO 1173 – C 6.3

Rendelési szám	Nettó ár (Ft)	ÁFA-s ár (Ft)
6 32 06 148 01 0	5.200	6.604



Adapter 3/4" Weldon szerszámbefogóval
Meghajtás 6 mm-es kerek szár M5 - M8 mérethez
DIN 352 / ISO 13 szabvány szerint

Ø mm	Négyszög befogás mm	Rendelési szám	Nettó ár (Ft)	ÁFA-s ár (Ft)
6	4,9	6 32 06 146 01 0	5.200	6.604



Adapter 3/4" Weldon szerszámbefogóval
Meghajtás 7 mm-es kerek szár M10 mérethez
DIN 352 / ISO 13 szabvány szerint

Ø mm	Négyszög befogás mm	Rendelési szám	Nettó ár (Ft)	ÁFA-s ár (Ft)
7	5,5	6 32 06 147 01 0	5.200	6.604



Adapter 3/4" Weldon szerszámbefogóval
Meghajtás 9 mm-es kerek szár M12 mérethez
DIN 352 / ISO 13 szabvány szerint

Ø mm	Négyszög befogás mm	Rendelési szám	Nettó ár (Ft)	ÁFA-s ár (Ft)
9	7	6 32 06 149 01 0	5.200	6.604



HSS csigafúró 3/4"-os Weldon szerszámbefogóval
Vágásmélység 35 mm

Furat Ø mm	Rendelési szám	Nettó ár (Ft)	ÁFA-s ár (Ft)
5	6 31 11 036 01 0	4.700	5.969
6	6 31 11 018 01 0	4.700	5.969
6,8	6 31 11 034 01 0	4.700	5.969
7	6 31 11 019 01 0	4.700	5.969
8	6 31 11 020 01 0	4.700	5.969
8,5	6 31 11 035 01 0	5.000	6.350
9	6 31 11 021 01 0	5.000	6.350
10	6 31 11 022 01 0	5.000	6.350
10,2	6 31 11 037 01 0	5.700	7.239
11	6 31 11 023 01 0	5.700	7.239
12	6 31 11 024 01 0	5.700	7.239
13	6 31 11 025 01 0	6.100	7.747
14	6 31 11 026 01 0	6.100	7.747
15	6 31 11 027 01 0	6.900	8.763
16	6 31 11 028 01 0	6.900	8.763



HSS csigafúró készlet 3/4"-os Weldon szerszámbefogóval
6 db HSS csigafúró Ø 6, 8, 10, 12, 14 és 16 mm praktikus műanyag tárolódobozban.
Vágásmélység 35 mm

Rendelési szám	Nettó ár (Ft)	ÁFA-s ár (Ft)
6 31 11 018 02 0	35.900	45.593

Menetfúrás



HSS 90°-os kúpsüllyesztő bit
1/4"-os hatlapú rúddal DIN 3126 / ISO 1173 – C 6.3 szerint

Ø mm	Rendelési szám	Nettó ár (Ft)	ÁFA-s ár (Ft)
16,5	6 31 11 038 01 0	4.400	5.588



HSS 90°-os kúpsüllyesztő bit 3/4"-os Weldon szerszám csatlakozás adapterrel

Ø mm	Rendelési szám	Nettó ár (Ft)	ÁFA-s ár (Ft)
16,5	6 31 11 038 02 0	9.700	12.319



Menetfúró átmenő furatokhoz

Rövid kivétel a DIN 352 / ISO 13 szabvány szerint.

Menet	L mm	Ø mm	Négyszög befogás mm	Rendelési szám	Nettó ár (Ft)	ÁFA-s ár (Ft)
M 6	56	6	4,9	6 31 10 019 01 0	3.600	4.572
M 8	63	6	4,9	6 31 10 020 01 0	4.100	5.207
M 10	70	7	5,5	6 31 10 021 01 0	5.000	6.350
M 12	75	9	7	6 31 10 022 01 0	5.500	6.985



Menetfúrók átmenő furatokhoz 3/4"-os Weldon szerszám csatlakozás adapterrel

Rövid kivétel a DIN 352 / ISO 13 szabvány szerint.

Menet	Rendelési szám	Nettó ár (Ft)	ÁFA-s ár (Ft)
M 6	6 31 10 019 03 0	8.800	11.176
M 8	6 31 10 020 03 0	9.400	11.938
M 10	6 31 10 021 03 0	10.200	12.954
M 12	6 31 10 022 03 0	10.800	13.716



Menetfúró készlet átmenő furatokhoz

1-1 db menetfúró M6 DIN 352 / ISO 13 szabvány szerint 3/4"-os Weldon adapterrel, HSS csigafúró Ø 5 mm 3/4"-os Weldon szerszám befogóval és HSS 90°-os kúpsüllyesztő bittel Ø 16,5 mm 3/4"-os Weldon adapterrel, illetve 1 db imbuszkulcs praktikus műanyag tárolódobozban.

Menet	Rendelési szám	Nettó ár (Ft)	ÁFA-s ár (Ft)
M 6	6 31 10 019 02 0	26.200	33.274



Menetfúró készlet átmenő furatokhoz

1-1 db menetfúró M8 DIN 352 / ISO 13 szabvány szerint 3/4"-os Weldon adapterrel, HSS csigafúró Ø 6,8 mm 3/4"-os Weldon szerszám befogóval és HSS 90°-os kúpsüllyesztő bittel Ø 16,5 mm 3/4"-os Weldon adapterrel, illetve 1 db imbuszkulcs praktikus műanyag tárolódobozban.

Menet	Rendelési szám	Nettó ár (Ft)	ÁFA-s ár (Ft)
M 8	6 31 10 020 02 0	26.200	33.274



Menetfúró készlet átmenő furatokhoz

1-1 db menetfúró M10 DIN 352 / ISO 13 szabvány szerint 3/4"-os Weldon adapterrel, HSS csigafúró Ø 8,5 mm 3/4"-os Weldon szerszám befogóval és HSS 90°-os kúpsüllyesztő bittel Ø 16,5 mm 3/4"-os Weldon adapterrel, illetve 1 db imbuszkulcs praktikus műanyag tárolódobozban.

Menet	Rendelési szám	Nettó ár (Ft)	ÁFA-s ár (Ft)
M 10	6 31 10 021 02 0	27.300	34.671



Menetfúró készlet átmenő furatokhoz

1-1 db menetfúró M12 DIN 352 / ISO 13 szabvány szerint 3/4"-os Weldon adapterrel, HSS csigafúró Ø 10,2 mm 3/4"-os Weldon szerszám befogóval és HSS 90°-os kúpsüllyesztő bittel Ø 16,5 mm 3/4"-os Weldon adapterrel, illetve 1 db imbuszkulcs praktikus műanyag tárolódobozban.

Menet	Rendelési szám	Nettó ár (Ft)	ÁFA-s ár (Ft)
M 12	6 31 10 022 02 0	27.300	34.671

Befogószerkezet



Vákuum szívótalp

nem mágnesezhető anyagokhoz és strukturált felületekhez (hullámlemez, bordás lemez stb.) vákuumszivattyú szükséges. Vákuumlemez 396 x 200 x 95 mm

Rendelési szám	Nettó ár (Ft)	ÁFA-s ár (Ft)
9 26 02 057 01 7	129.300	164.211



Vákuumszivattyú

Beszívott mennyiség: 0,015 m³/min, -0,8 bar, 92 W, tömeg: 2,5 kg, szívótömlővel.

Rendelési szám	Nettó ár (Ft)	ÁFA-s ár (Ft)
9 26 01 022 01 3	133.300	169.291



Szívótalp

nem mágneses anyagokhoz, 250 x 330 x 110 mm

Rendelési szám	Nettó ár (Ft)	ÁFA-s ár (Ft)
9 26 02 054 01 6	124.500	158.115



Talp csövek fúrásához

szorítóhevederrel ellátva, amelyek segítségével csöveket lehet pontosan fúrni, Ø 60-tól 300 mm-ig, 220 x 130 mm.

Rendelési szám	Nettó ár (Ft)	ÁFA-s ár (Ft)
9 26 02 055 01 0	67.800	86.106

Hűtés



Kézi szivattyú

Befogadóképesség kb. 450 ml. KBM 32 Q, KBM 50 QX, KBM 52 U, KBM 65 Q, KBM 65 QF FEIN magfűrőgépekhez

Rendelési szám	Nettó ár (Ft)	ÁFA-s ár (Ft)
3 21 32 022 00 7	2.600	3.302

Póttömlő

3 21 32 022 00 7 kéziszivattyúhoz.

Rendelési szám	Nettó ár (Ft)	ÁFA-s ár (Ft)
3 14 14 054 00 8	838,50	1.064,90



Vágóspray

300 ml-es pumpás spray a szerszám magas élettartama, az optimális vágó- és forgácsolteljesítmény és a jobb forgácsáram érdekében.

Rendelési szám	Nettó ár (Ft)	ÁFA-s ár (Ft)
3 21 32 031 00 0	4.100	5.207



Vágópaszta

Lemezek megmunkálásánál használt kenőanyag.

Rendelési szám	Nettó ár (Ft)	ÁFA-s ár (Ft)
3 21 32 020 12 9	3.600	4.572

Egyéb tartozékok



Mágneses forgácsgyűjtő

Praktikus szerszám nagy mágneses erővel a fémgorgácsok gyors és egyszerű összegyűjtéséhez.

Rendelési szám	Nettó ár (Ft)	ÁFA-s ár (Ft)
6 42 01 005 01 0	11.400	14.478

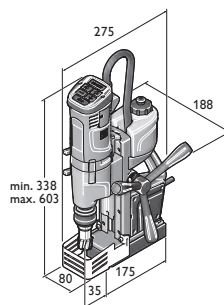

KBU 35 Q
KBU 35 QW

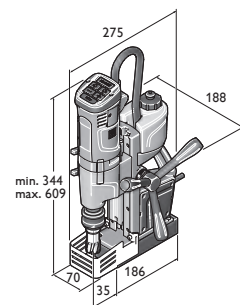

KBU 35-2 Q
KBU 35-2 QW

	AKBU 35 PMQ	AKBU 35 PMQ Select	AKBU 35 PMQW	AKBU 35 PMQW Select	KBU 35 Q	KBU 35 QW	
	Kisméretű, nagy előtolással bíró, 1 fokozatú, univerzális, akkus mágnesállandós fűrógép irányváltással, MK2 szerszámsatlakozással, állandó mágnessel és maximális funkcionalitással a mobil munkavégzéshez az építkezésen.				Kisméretű, nagy előtolással bíró, 1 fokozatú, univerzális mágnesállandós fűrógép irányváltással és maximális funkcionalitással a rugalmas munkavégzéshez az építkezésen.		
EAN 4014586...	... 888163	... 889108	... 888187	... 889122	... 886039	... 886763	
Oldal	106	106	106	106	106	107	
Alkalmazás	Magfűrés fémbe 35 mm átmérőig	▲▲	▲▲	▲▲	▲▲	▲▲	
	Magfűrés fémbe 50 mm átmérőig						
	Magfűrés fémbe 65 mm átmérőig						
	Magfűrés fémbe 80 mm átmérőig						
	Csigafűrés fűrótokmánnal (DIN 338)	▲	▲	▲	▲	▲	
	Csigafűrés MK-tokmánnal (DIN 345)	▲▲	▲▲	▲▲	▲▲	▲	
	Menetfűrés	▲▲	▲▲	▲▲	▲▲	▲▲	
Felszereltség	süllyesztés	▲▲	▲▲	▲▲	▲▲	▲▲	
	dörzsárazás	▲▲	▲▲	▲▲	▲▲	▲▲	
	egykezes munkavégzés	▲▲	▲▲	▲▲	▲▲	▲▲	
	fej fölötti munkavégzés	▲▲	▲▲	▲▲	▲▲	▲▲	
	szerelési célú használat	▲▲	▲▲	▲▲	▲▲	▲▲	
	műhelyben történő használat	▲▲	▲▲	▲▲	▲▲	▲▲	
	Elektronikusan szabályozott mágneses tartóerő fokozás						
	Mágneses tartóerő kijelzés	●	●	●	●	●	
	Irányváltó	●	●	●	●	●	
	Elektronikus fordulatszám-csökkentés	●	●	●	●	●	
	Memory funkció	●	●	●	●	●	
	Fordulatszám-szabályozó tachoelektronika	●	●	●	●	●	
	Forgatónyomaték-határoló csúszókaplung						
Névleges teljesítményfelvétel					1 100 W	1 100 W	
Leadott teljesítmény					550 W	550 W	
Akkufeszültség	18 V	18 V	18 V	18 V			
Akkukapacitás	5,2 Ah			5,2 Ah			
Akkumulátorkompatibilitás	Li-ion / HighPower Li-ion**	Li-ion / HighPower Li-ion**	Li-ion / HighPower Li-ion**	Li-ion / HighPower Li-ion**			
Akkumulátorcsatlakozó	18 V	18 V	18 V	18 V			
Fordulatszám terheléskor	130 - 520 1/min	130 - 520 1/min	130 - 520 1/min	130 - 520 1/min	130 - 520 1/min	130 - 520 1/min	
Műszaki jellemzők	1. fokozat						
	2. fokozat						
	3. fokozat						
	HM Koronafűrés max. Ø	35 mm	35 mm	35 mm	35 mm	35 mm	35 mm
	HSS koronafűrés max. Ø	35 mm	35 mm	35 mm	35 mm	35 mm	35 mm
	Koronafűrés max. fűrésmélység	50(75)* mm	50(75)* mm	50(75)* mm	50(75)* mm	50 mm	50 mm
	Csigafűrés max. Ø	18 mm	18 mm	18 mm	18 mm	16 mm	16 mm
	Menetfűrés	M 14	M 14	M 14	M 14	M 14	M 14
	Süllyesztés max. Ø	31 mm	31 mm	31 mm	31 mm	31 mm	31 mm
	Dörzsárazás max. Ø	18 mm	18 mm	18 mm	18 mm	16 mm	16 mm
	Koronafűrés csatlakozás	QuickIN	QuickIN	3/4" Weldon	3/4" Weldon	QuickIN	3/4" Weldon
	Szerszámbefogó	MK 2	MK 2	MK 2	MK 2	MK 2	MK 2
	Löklet	135 mm	135 mm	135 mm	135 mm	135 mm	135 mm
	Össz lökettartomány	260 mm	260 mm	260 mm	260 mm	260 mm	260 mm
	Fűróállvány beállítási tartománya						
	Fűróállvány szögállítási tartománya						
	Mágneses tartóerő	9 000 N	9 000 N	9 000 N	9 000 N	10 000 N	10 000 N
	Mágnesstalp-méret	195 x 70 mm	195 x 70 mm	195 x 70 mm	195 x 70 mm	175 x 80 mm	175 x 80 mm
	Kábel					4 m	4 m
	EPTA szerinti súly					10,60 kg	10,60 kg
Tömeg akkumulátorral együtt	12,80 kg		12,80 kg				
Tömeg akkumulátor nélkül	12,10 kg	12,10 kg	12,10 kg	12,10 kg			

▲ alkalmas ▲▲ kiválóan alkalmas ● tartalmaz * opcionálisan, tartozékokkal. ** Maximális teljesítmény FEIN HighPower Li-ion akkumulátorral

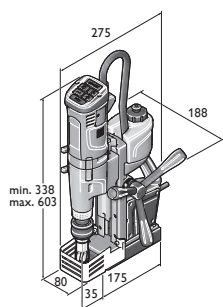

KBU 35 MQ
KBU 35 MQW

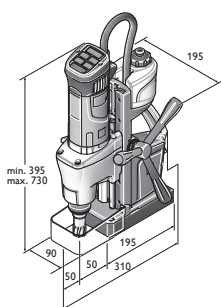

KBM 50 Q

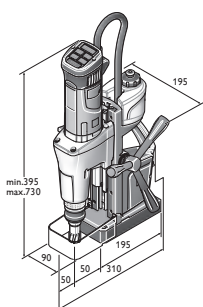

KBM 50 U

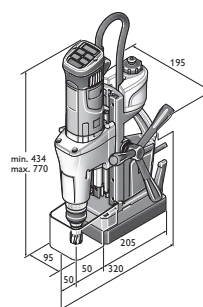

KBM 65 U

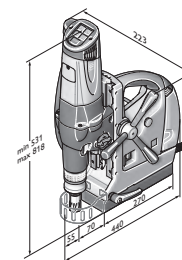

KBM 80 U

KBU 35-2 Q	KBU 35-2 QW	KBU 35 MQ	KBU 35 MQW	KBM 50 Q	KBM 50 U	KBM 65 U	KBM 80 U
Kisméretű, nagy előtolással bíró, 2 fokozatú, univerzális mágnesárványos fűrógép irányváltással és nagy fordulatszámmal a hatékony csigafúráshoz az építkezésen.		Kisméretű, nagy előtolással bíró, 1 fokozatú, univerzális mágnesárványos fűrógép irányváltással, MK2 szerszámcsatlakozással és maximális funkcionalitással a rugalmas munkavégzéshez az építkezésen.		Könnyű, nagy előtolással bíró, 2 fokozatú univerzális mágnesárványos fűrógép irányváltással és a legnagyobb funkcionalitással a műhelyben vagy az építkezésen történő rugalmas munkavégzéshez.		Nagy teljesítményű, nagy előtolással bíró, 2 fokozatú, univerzális mágnesárványos fűrógép irányváltással, MK3 szerszámcsatlakozással és a legnagyobb funkcionalitással a műhelyben való rugalmas munkavégzéshez.	
... 886077	... 886787	... 886053	... 886770	... 872834	... 872995	... 872902	... 862545
107	107	107	107	108	108	108	108
▲▲	▲▲	▲▲	▲▲	▲▲	▲▲	▲▲	▲▲
▲▲	▲▲	▲	▲	▲	▲	▲	▲
▲▲	▲▲	▲▲	▲▲	▲▲	▲▲	▲▲	▲▲
▲▲	▲▲	▲▲	▲▲	▲▲	▲▲	▲▲	▲▲
▲▲	▲▲	▲▲	▲▲	▲▲	▲▲	▲▲	▲▲
▲▲	▲▲	▲▲	▲▲	▲▲	▲▲	▲▲	▲▲
▲▲	▲▲	▲▲	▲▲	▲▲	▲▲	▲▲	▲▲
●	●	●	●	●	●	●	●
●	●	●	●	●	●	●	●
●	●	●	●	●	●	●	●
●	●	●	●	●	●	●	●
●	●	●	●	●	●	●	●
●	●	●	●	●	●	●	●
1 100 W	1 100 W	1 100 W	1 100 W	1 200 W	1 200 W	1 300 W	2 000 W
550 W	550 W	550 W	550 W	640 W	610 W	730 W	900 W
		260 - 520 1/min	260 - 520 1/min				
130 - 520 1/min	130 - 520 1/min			130 - 260 1/min	130 - 260 1/min	120 - 240 1/min	110 - 180 1/min
400 - 1 600 1/min	400 - 1 600 1/min			260 - 520 1/min	260 - 520 1/min	260 - 520 1/min	160 - 260 1/min
							350 - 580 1/min
35 mm	35 mm	35 mm	35 mm	50 mm	50 mm	65 mm	80 mm
35 mm	35 mm	35 mm	35 mm	40 mm	40 mm	45 mm	65 mm
50 mm	50 mm	50(75)* mm	50(75)* mm	50 mm	50(75)* mm	50(75)* mm	50 mm
16 mm	16 mm	18 mm	18 mm	16 mm	23 mm	25 mm	32 mm
M 14	M 14	M 14	M 14	M 16	M 16	M 20	
31 mm	31 mm	31 mm	31 mm	31 mm	50 mm	50 mm	50 mm
16 mm	16 mm	18 mm	18 mm	16 mm	23 mm	25 mm	31 mm
QuickIN	3/4" Weldon	QuickIN	3/4" Weldon	QuickIN	QuickIN	QuickIN	
		MK 2	MK 2		MK 3	MK 3	MK 3
135 mm	135 mm	135 mm	135 mm	145 mm	145 mm	145 mm	145 mm
260 mm	260 mm	260 mm	260 mm	315 mm	315 mm	315 mm	285 mm
						6 mm	4,25 mm
						7°	11°
9 500 N	9 500 N	10 000 N	10 000 N	12 500 N	12 500 N	14 000 N	18 000 N
186 x 70 mm	186 x 70 mm	175 x 80 mm	175 x 80 mm	195 x 90 mm	195 x 90 mm	205 x 95 mm	270 x 90 mm
4 m	4 m	4 m	4 m	4 m	4 m	4 m	4 m
11,00 kg	11,00 kg	11,00 kg	11,00 kg	13,20 kg	13,90 kg	16,10 kg	25,40 kg

Mágnesárványos
fűrógépek

Újdonságok 2018-ben



Név	Rendelési szám	EAN	PK	Nettó ár (Ft)	ÁFA-s ár (Ft)
AKBU 35 PMQ	7 170 01 61 00 0	4014586888163	01	479.900	609.473

Az árban foglalt tartozékok:

2 db akkuegység (HighPower Li-ion), 1 db ALG 50 típusú gyorstöltő, 1 db hűtőfolyadék-szivattyú, 1 db rögzítő heveder, 1 db forgácskampó, 1 db központosító csap, 1 db forgácsvédő, 1 db kiütőék, 1 db szerszámkoffer

Tartozékokat ld. a 109

Újdonságok 2018-ben

FEIN SELECT⁺



Név	Rendelési szám	EAN	PK	Nettó ár (Ft)	ÁFA-s ár (Ft)
AKBU 35 PMQ Select	7 170 01 62 00 0	4014586889108	01	383.900	487.553

Az árban foglalt tartozékok:

1 db hűtőfolyadék-szivattyú, 1 db rögzítő heveder, 1 db forgácskampó, 1 db központosító csap, 1 db forgácsvédő, 1 db kiütőék, 1 db szerszámkoffer

Tartozékokat ld. a 109

Újdonságok 2018-ben



Név	Rendelési szám	EAN	PK	Nettó ár (Ft)	ÁFA-s ár (Ft)
AKBU 35 PMQW	7 170 02 61 00 0	4014586888187	01	479.900	609.473

Az árban foglalt tartozékok:

2 db akkuegység (HighPower Li-ion), 1 db ALG 50 típusú gyorstöltő, 1 db hűtőfolyadék-szivattyú, 1 db rögzítő heveder, 1 db forgácskampó, 1 db központosító csap, 1 db forgácsvédő, 1 db kiütőék, 1 db szerszámkoffer

Tartozékokat ld. a 109

Újdonságok 2018-ben

FEIN SELECT⁺



Név	Rendelési szám	EAN	PK	Nettó ár (Ft)	ÁFA-s ár (Ft)
AKBU 35 PMQW Select	7 170 02 62 00 0	4014586889122	01	383.900	487.553

Az árban foglalt tartozékok:

1 db hűtőfolyadék-szivattyú, 1 db rögzítő heveder, 1 db forgácskampó, 1 db központosító csap, 1 db forgácsvédő, 1 db kiütőék, 1 db szerszámkoffer

Tartozékokat ld. a 109



Név	Rendelési szám	EAN	PK	Nettó ár (Ft)	ÁFA-s ár (Ft)
KBU 35 Q	7 270 53 61 00 0	4014586886039	01	299.900	380.873

Az árban foglalt tartozékok:

1 hűtőfolyadék tartály, 1 db rögzítő heveder, 1 db forgácskampó, 1 db központosító csap, 1 db forgácsvédő, 1 db szerszámkoffer

Tartozékokat ld. a 109



Név	Rendelési szám	EAN	PK	Nettó ár (Ft)	ÁFA-s ár (Ft)
KBU 35 QW	7 270 54 61 00 0	4014586886763	01	299.900	380.873

Az árban foglalt tartozékok:

1 hűtőfolyadék tartály, 1 db rögzítő heveder, 1 db forgácskampó, 1 db központosító csap, 1 db forgácsvédő, 1 db szerszámkoffer
Tartozékokat ld. a 109



Név	Rendelési szám	EAN	PK	Nettó ár (Ft)	ÁFA-s ár (Ft)
KBU 35-2 Q	7 270 57 61 00 0	4014586886077	01	399.900	507.873

Az árban foglalt tartozékok:

1 hűtőfolyadék tartály, 1 db rögzítő heveder, 1 db forgácskampó, 1 db központosító csap, 1 db forgácsvédő, 1 db szerszámkoffer
Tartozékokat ld. a 109



Név	Rendelési szám	EAN	PK	Nettó ár (Ft)	ÁFA-s ár (Ft)
KBU 35-2 QW	7 270 58 61 00 0	4014586886787	01	399.900	507.873

Az árban foglalt tartozékok:

1 hűtőfolyadék tartály, 1 db rögzítő heveder, 1 db forgácskampó, 1 db központosító csap, 1 db forgácsvédő, 1 db szerszámkoffer
Tartozékokat ld. a 109



Név	Rendelési szám	EAN	PK	Nettó ár (Ft)	ÁFA-s ár (Ft)
KBU 35 MQ	7 270 55 61 00 0	4014586886053	01	359.900	457.073

Az árban foglalt tartozékok:

1 hűtőfolyadék tartály, 1 db rögzítő heveder, 1 db forgácskampó, 1 db központosító csap, 1 db forgácsvédő, 1 db kiütőék,
1 db szerszámkoffer
Tartozékokat ld. a 109



Név	Rendelési szám	EAN	PK	Nettó ár (Ft)	ÁFA-s ár (Ft)
KBU 35 MQW	7 270 56 61 00 0	4014586886770	01	359.900	457.073

Az árban foglalt tartozékok:

1 hűtőfolyadék tartály, 1 db rögzítő heveder, 1 db forgácskampó, 1 db központosító csap, 1 db forgácsvédő, 1 db szerszámkoffer
Tartozékokat ld. a 109



Név	Rendelési szám	EAN	PK	Nettó ár (Ft)	ÁFA-s ár (Ft)
KBM 50 Q	7 270 41 61 00 0	4014586872834	01	425.000	539.750

Az árban foglalt tartozékok:

1 hűtőfolyadék tartály, 1 db rögzítő heveder, 1 db forgácskampó, 1 db központosító csap, 1 db forgácsvédő, 1 db szerszámkoffer

Tartozékokat ld. a 109



Név	Rendelési szám	EAN	PK	Nettó ár (Ft)	ÁFA-s ár (Ft)
KBM 50 U	7 270 40 61 00 0	4014586872995	01	489.900	622.173

Az árban foglalt tartozékok:

1 hűtőfolyadék tartály, 1 db rögzítő heveder, 1 db forgácskampó, 1 db központosító csap, 1 db forgácsvédő, 1 db kiütőék, 1 db szerszámkoffer

Tartozékokat ld. a 109



Név	Rendelési szám	EAN	PK	Nettó ár (Ft)	ÁFA-s ár (Ft)
KBM 65 U	7 270 43 61 00 0	4014586872902	01	599.900	761.873

Az árban foglalt tartozékok:

1 hűtőfolyadék tartály, 1 db rögzítő heveder, 1 db forgácskampó, 1 db központosító csap, 1 db forgácsvédő, 1 db kiütőék, 1 db szerszámkoffer

Tartozékokat ld. a 109



Név	Rendelési szám	EAN	PK	Nettó ár (Ft)	ÁFA-s ár (Ft)
KBM 80 U	7 270 34 00 23 0	4014586862545	01	999.400	1.269.238

Az árban foglalt tartozékok:

1 QuickIN MAX/ MK3 szerszám csatlakozás, 1 hűtőfolyadék tartály, 1 db rögzítő heveder, 1 db forgácskampó, 2 db központosító csap, 1 db kiütőék, 1 db forgácsvédő, 1 db szerszámkoffer

Tartozékokat ld. a 120



Best of keményfém magfúró tartozékkészlet



Best of tartozékkészlet a QuickIN
Igen hosszú élettartam és kiváló forgácsoló teljesítmény.
Metrikus méretek, vágásmélység 35 mm.
Készlet-kivitel, 6 darab Ø 12, 14, 16, 18, 20 és 22 mm-es
(vágásmélység: 35 mm) magfúróval, valamint 2 darab
központosító csappal (105 mm), műanyag kofferben.

Rendelési szám	Nettó ár (Ft)	ÁFA-s ár (Ft)
6 31 27 086 04 0	109.100	138.557



Best of tartozékkészlet a 3/4" Weldon
Igen hosszú élettartam és kiváló forgácsoló teljesítmény.
Metrikus méretek, vágásmélység 35 mm.
Készlet-kivitel, 6 darab Ø 12, 14, 16, 18, 20 és 22 mm-es
(vágásmélység: 35 mm) magfúróval, valamint 2 darab
központosító csappal (105 mm), műanyag kofferben.

Rendelési szám	Nettó ár (Ft)	ÁFA-s ár (Ft)
6 31 27 714 02 0	109.100	138.557



Best of tartozékkészlet a 3/4" Weldon
Igen hosszú élettartam és kiváló forgácsoló teljesítmény.
Metrikus méretek, vágásmélység 50 mm.
Készlet-kivitel, 6 darab Ø 12, 14, 16, 18, 20 és 22 mm-es
(hasznos hossz: 50 mm) magfúróval, valamint 2 darab
központosító csappal (105 mm), műanyag kofferben.

Rendelési szám	Nettó ár (Ft)	ÁFA-s ár (Ft)
6 31 27 276 02 0	125.500	159.385

Keményfém koronafúró



Ultra keményfém koronafúró QuickIN gyorsbefogóval
Igen hosszú élettartam és kiváló forgácsoló teljesítmény.
Metrikus méretek, vágásmélység 35 mm.

Furat Ø mm	Rendelési szám	Nettó ár (Ft)	ÁFA-s ár (Ft)
12	6 31 27 086 01 9	23.200	29.464
13	6 31 27 087 01 3	23.200	29.464
14	6 31 27 088 01 1	23.200	29.464
15	6 31 27 089 01 5	23.200	29.464
15,5	6 31 27 238 01 1	23.200	29.464
16	6 31 27 090 01 7	23.200	29.464
17	6 31 27 091 01 6	23.200	29.464
17,5	6 31 27 239 01 5	23.200	29.464
18	6 31 27 092 01 9	23.200	29.464
19	6 31 27 093 01 3	23.200	29.464
19,5	6 31 27 240 01 7	23.200	29.464
20	6 31 27 094 01 1	23.200	29.464
21	6 31 27 095 01 5	23.200	29.464
22	6 31 27 096 01 8	23.200	29.464
23	6 31 27 097 01 2	23.200	29.464
24	6 31 27 098 01 0	23.200	29.464
25	6 31 27 099 01 4	23.200	29.464
26	6 31 27 100 01 5	23.200	29.464
26,5	6 31 27 241 01 6	23.200	29.464
27	6 31 27 101 01 4	23.200	29.464
28	6 31 27 102 01 7	23.200	29.464
29	6 31 27 103 01 1	26.700	33.909
30	6 31 27 104 01 9	26.700	33.909
31	6 31 27 105 01 3	26.700	33.909
32	6 31 27 106 01 6	26.700	33.909
33	6 31 27 107 01 0	26.700	33.909
34	6 31 27 108 01 8	26.700	33.909
35	6 31 27 109 01 2	26.700	33.909
36	6 31 27 110 01 4	30.900	39.243
37	6 31 27 111 01 3	30.900	39.243
38	6 31 27 112 01 6	30.900	39.243
39	6 31 27 113 01 0	30.900	39.243
40	6 31 27 114 01 8	30.900	39.243

41	6 31 27 115 01 2	36.500	46.355
42	6 31 27 116 01 5	36.500	46.355
43	6 31 27 117 01 9	36.500	46.355
44	6 31 27 118 01 7	36.500	46.355
45	6 31 27 119 01 1	36.500	46.355
46	6 31 27 120 01 3	40.700	51.689
47	6 31 27 121 01 2	40.700	51.689
48	6 31 27 122 01 5	40.700	51.689
49	6 31 27 123 01 9	40.700	51.689
50	6 31 27 124 01 7	40.700	51.689
51	6 31 27 125 01 1	45.000	57.150
52	6 31 27 126 01 4	45.000	57.150
53	6 31 27 127 01 8	45.000	57.150
54	6 31 27 128 01 6	45.000	57.150
55	6 31 27 129 01 0	45.000	57.150
56	6 31 27 130 01 2	46.900	59.563
57	6 31 27 131 01 1	46.900	59.563
58	6 31 27 132 01 4	46.900	59.563
59	6 31 27 133 01 8	46.900	59.563
60	6 31 27 134 01 6	46.900	59.563
61	6 31 27 135 01 0	53.100	67.437
62	6 31 27 136 01 3	53.100	67.437
63	6 31 27 137 01 7	53.100	67.437
64	6 31 27 138 01 5	53.100	67.437
65	6 31 27 139 01 9	53.100	67.437



Ultra keményfém koronafúró QuickIN gyorsbefogóval
Igen hosszú élettartam és kiváló forgácsoló teljesítmény.
Metrikus méretek, vágásmélység 75 mm.

Furat Ø mm	Rendelési szám	Nettó ár (Ft)	ÁFA-s ár (Ft)
18	6 31 27 763 01 0	33.700	42.799
19	6 31 27 764 01 0	33.700	42.799
20	6 31 27 765 01 0	33.700	42.799
21	6 31 27 766 01 0	33.700	42.799
22	6 31 27 767 01 0	33.700	42.799
23	6 31 27 768 01 0	33.700	42.799
24	6 31 27 769 01 0	33.700	42.799
25	6 31 27 770 01 0	33.700	42.799
26	6 31 27 771 01 0	33.700	42.799
27	6 31 27 772 01 0	33.700	42.799
28	6 31 27 773 01 0	33.700	42.799
29	6 31 27 774 01 0	37.100	47.117
30	6 31 27 775 01 0	37.100	47.117
32	6 31 27 776 01 0	37.100	47.117
35	6 31 27 777 01 0	37.100	47.117
36	6 31 27 778 01 0	41.300	52.451
40	6 31 27 779 01 0	41.300	52.451
45	6 31 27 780 01 0	46.700	59.309
50	6 31 27 781 01 0	50.800	64.516
55	6 31 27 782 01 0	55.000	69.850
60	6 31 27 783 01 0	56.900	72.263
65	6 31 27 784 01 0	62.900	79.883



Ultra 50 keményfém koronafúró
FEIN M18 x 6 P1,5 menettel
Igen hosszú élettartam és kiváló forgácsoló teljesítmény.
Metrikus méretek, vágásmélység 50 mm.

Furat Ø mm	Rendelési szám	Nettó ár (Ft)	ÁFA-s ár (Ft)
12	6 31 27 042 01 4	25.000	31.750
13	6 31 27 043 01 8	25.000	31.750
14	6 31 27 044 01 6	25.000	31.750
15	6 31 27 045 01 0	25.000	31.750
16	6 31 27 046 01 3	25.000	31.750
17	6 31 27 047 01 7	25.000	31.750
18	6 31 27 001 01 5	25.000	31.750
19	6 31 27 019 01 2	25.000	31.750
20	6 31 27 002 01 8	25.000	31.750

21	6 31 27 020 01 4	25.000	31.750
22	6 31 27 003 01 2	25.000	31.750
23	6 31 27 021 01 3	25.000	31.750
24	6 31 27 022 01 6	25.000	31.750
25	6 31 27 004 01 0	25.000	31.750
26	6 31 27 005 01 4	25.000	31.750
27	6 31 27 023 01 0	25.000	31.750
28	6 31 27 006 01 7	25.000	31.750
29	6 31 27 024 01 8	25.000	31.750
30	6 31 27 007 01 1	25.000	31.750
31	6 31 27 025 01 2	28.000	35.560
32	6 31 27 008 01 9	28.000	35.560
33	6 31 27 026 01 5	28.000	35.560
34	6 31 27 009 01 3	28.000	35.560
35	6 31 27 010 01 5	28.000	35.560
36	6 31 27 027 01 9	32.400	41.148
37	6 31 27 028 01 7	32.400	41.148
38	6 31 27 011 01 4	32.400	41.148
39	6 31 27 029 01 1	32.400	41.148
40	6 31 27 012 01 7	32.400	41.148
41	6 31 27 030 01 3	38.200	48.514
42	6 31 27 013 01 1	38.200	48.514
43	6 31 27 014 01 9	38.200	48.514
44	6 31 27 031 01 2	38.200	48.514
45	6 31 27 015 01 3	38.200	48.514
46	6 31 27 032 01 5	42.700	54.229
47	6 31 27 033 01 9	42.700	54.229
48	6 31 27 016 01 6	42.700	54.229
49	6 31 27 034 01 7	42.700	54.229
50	6 31 27 017 01 0	42.700	54.229
51	6 31 27 035 01 1	47.200	59.944
52	6 31 27 018 01 8	47.200	59.944
53	6 31 27 036 01 4	47.200	59.944
54	6 31 27 037 01 8	47.200	59.944
55	6 31 27 038 01 6	47.200	59.944
56	6 31 27 039 01 0	49.100	62.357
57	6 31 27 040 01 2	49.100	62.357
58	6 31 27 041 01 1	49.100	62.357
59	6 31 27 049 01 9	49.900	63.373
60	6 31 27 050 01 1	49.900	63.373
61	6 31 27 051 01 0	56.400	71.628
62	6 31 27 052 01 3	56.400	71.628
63	6 31 27 053 01 7	56.400	71.628
64	6 31 27 054 01 5	56.400	71.628
65	6 31 27 055 01 9	56.400	71.628



**Ultra 35 keményfém koronafúró 3/4" Weldon
szerszámbefogóval**
Igen hosszú élettartam és kiváló forgácsoló teljesítmény.
Metrikus méretek, vágásmélység 35 mm.

Furat Ø mm	Rendelési szám	Nettó ár (Ft)	ÁFA-s ár (Ft)
12	6 31 27 714 01 0	22.500	28.575
13	6 31 27 715 01 0	22.500	28.575
14	6 31 27 716 01 0	22.500	28.575
15	6 31 27 717 01 0	22.500	28.575
16	6 31 27 718 01 0	22.500	28.575
17	6 31 27 719 01 0	22.500	28.575
18	6 31 27 720 01 0	22.500	28.575
19	6 31 27 721 01 0	22.500	28.575
20	6 31 27 722 01 0	22.500	28.575
21	6 31 27 723 01 0	22.500	28.575
22	6 31 27 724 01 0	22.500	28.575
23	6 31 27 725 01 0	22.500	28.575
24	6 31 27 726 01 0	22.500	28.575
25	6 31 27 727 01 0	22.500	28.575
26	6 31 27 728 01 0	22.500	28.575
27	6 31 27 729 01 0	22.500	28.575

28	6 31 27 730 01 0	22.500	28.575
29	6 31 27 731 01 0	25.900	32.893
30	6 31 27 732 01 0	25.900	32.893
31	6 31 27 733 01 0	25.900	32.893
32	6 31 27 734 01 0	25.900	32.893
33	6 31 27 735 01 0	25.900	32.893
34	6 31 27 736 01 0	25.900	32.893
35	6 31 27 737 01 0	25.900	32.893
36	6 31 27 738 01 0	30.000	38.100
37	6 31 27 739 01 0	30.000	38.100
38	6 31 27 740 01 0	30.000	38.100
39	6 31 27 741 01 0	30.000	38.100
40	6 31 27 742 01 0	30.000	38.100
41	6 31 27 743 01 0	35.400	44.958
42	6 31 27 744 01 0	35.400	44.958
43	6 31 27 745 01 0	35.400	44.958
44	6 31 27 746 01 0	35.400	44.958
45	6 31 27 747 01 0	35.400	44.958
46	6 31 27 748 01 0	39.500	50.165
47	6 31 27 749 01 0	39.500	50.165
48	6 31 27 750 01 0	39.500	50.165
49	6 31 27 751 01 0	39.500	50.165
50	6 31 27 752 01 0	39.500	50.165
51	6 31 27 753 01 0	43.700	55.499
52	6 31 27 754 01 0	43.700	55.499
53	6 31 27 755 01 0	43.700	55.499
54	6 31 27 756 01 0	43.700	55.499
55	6 31 27 757 01 0	43.700	55.499
56	6 31 27 758 01 0	45.600	57.912
57	6 31 27 759 01 0	45.600	57.912
58	6 31 27 760 01 0	45.600	57.912
59	6 31 27 761 01 0	45.600	57.912
60	6 31 27 762 01 0	45.600	57.912



**Ultra 50 keményfém koronafúró 3/4" Weldon
szerszámbefogóval**
Igen hosszú élettartam és kiváló forgácsoló teljesítmény.
Metrikus méretek, vágásmélység 50 mm.

Furat Ø mm	Rendelési szám	Nettó ár (Ft)	ÁFA-s ár (Ft)
12	6 31 27 276 01 0	25.000	31.750
13	6 31 27 277 01 0	25.000	31.750
14	6 31 27 278 01 0	25.000	31.750
15	6 31 27 279 01 0	25.000	31.750
16	6 31 27 280 01 0	25.000	31.750
17	6 31 27 281 01 0	25.000	31.750
18	6 31 27 282 01 0	25.000	31.750
19	6 31 27 283 01 0	25.000	31.750
20	6 31 27 284 01 0	25.000	31.750
21	6 31 27 285 01 0	25.000	31.750
22	6 31 27 286 01 0	25.000	31.750
23	6 31 27 287 01 0	25.000	31.750
24	6 31 27 288 01 0	25.000	31.750
25	6 31 27 289 01 0	25.000	31.750
26	6 31 27 290 01 0	25.000	31.750
27	6 31 27 291 01 0	25.000	31.750
28	6 31 27 292 01 0	25.000	31.750
29	6 31 27 293 01 0	25.000	31.750
30	6 31 27 294 01 0	25.000	31.750
31	6 31 27 295 01 0	28.000	35.560
32	6 31 27 296 01 0	28.000	35.560
33	6 31 27 297 01 0	28.000	35.560
34	6 31 27 298 01 0	28.000	35.560
35	6 31 27 299 01 0	28.000	35.560
36	6 31 27 300 01 0	32.400	41.148
37	6 31 27 301 01 0	32.400	41.148
38	6 31 27 302 01 0	32.400	41.148
39	6 31 27 303 01 0	32.400	41.148



40	6 31 27 304 01 0	32.400	41.148
41	6 31 27 305 01 0	38.200	48.514
42	6 31 27 306 01 0	38.200	48.514
43	6 31 27 307 01 0	38.200	48.514
44	6 31 27 308 01 0	38.200	48.514
45	6 31 27 309 01 0	38.200	48.514
46	6 31 27 310 01 0	42.700	54.229
47	6 31 27 311 01 0	42.700	54.229
48	6 31 27 312 01 0	42.700	54.229
49	6 31 27 313 01 0	42.700	54.229
50	6 31 27 314 01 0	42.700	54.229
51	6 31 27 315 01 0	47.200	59.944
52	6 31 27 316 01 0	47.200	59.944
53	6 31 27 317 01 0	47.200	59.944
54	6 31 27 318 01 0	47.200	59.944
55	6 31 27 319 01 0	47.200	59.944
56	6 31 27 320 01 0	49.100	62.357
57	6 31 27 321 01 0	49.100	62.357
58	6 31 27 322 01 0	49.100	62.357
59	6 31 27 323 01 0	49.100	62.357
60	6 31 27 324 01 0	49.100	62.357
61	6 31 27 325 01 0	55.600	70.612
62	6 31 27 326 01 0	55.600	70.612
63	6 31 27 327 01 0	55.600	70.612
64	6 31 27 328 01 0	55.600	70.612
65	6 31 27 329 01 0	55.600	70.612



Ultra 75 keményfém koronafúró 3/4" Weldon szerszámbe fogóval
Igen hosszú élettartam és kiváló forgácsoló teljesítmény.
Metrikus méretek, vágásmélység 75 mm.

Furat Ø mm	Rendelési szám	Nettó ár (Ft)	ÁFA-s ár (Ft)
18	6 31 27 785 01 0	33.700	42.799
19	6 31 27 786 01 0	33.700	42.799
20	6 31 27 787 01 0	33.700	42.799
21	6 31 27 788 01 0	33.700	42.799
22	6 31 27 789 01 0	33.700	42.799
23	6 31 27 790 01 0	33.700	42.799
24	6 31 27 791 01 0	33.700	42.799
25	6 31 27 792 01 0	33.700	42.799
26	6 31 27 793 01 0	33.700	42.799
27	6 31 27 794 01 0	33.700	42.799
28	6 31 27 795 01 0	33.700	42.799
29	6 31 27 796 01 0	37.100	47.117
30	6 31 27 797 01 0	37.100	47.117
32	6 31 27 798 01 0	37.100	47.117
35	6 31 27 799 01 0	37.100	47.117
36	6 31 27 800 01 0	41.300	52.451
40	6 31 27 801 01 0	41.300	52.451
45	6 31 27 802 01 0	46.700	59.309
50	6 31 27 803 01 0	50.800	64.516
55	6 31 27 804 01 0	55.000	69.850
60	6 31 27 805 01 0	56.900	72.263
65	6 31 27 806 01 0	62.900	79.883

Best of HSS magfúró tartozékkészlet



Best of tartozékkészlet a QuickIN
Ipari standard. Metrikus méretek, 50 mm vágási mélység.
Készlet-kivitel, 6 darab Ø 12, 14, 16, 18, 20 és 22 mm-es (hasznos hossz: 50 mm) magfúróval, valamint 2 darab központosító csappal (105 mm), műanyag kofferben.

Rendelési szám	Nettó ár (Ft)	ÁFA-s ár (Ft)
6 31 33 999 01 0	81.700	103.759



Best of tartozékkészlet a 3/4" Weldon

Ipari standard. Metrikus méretek, 25 mm vágási mélység.
Készlet-kivitel, 6 darab Ø 12, 14, 16, 18, 20 és 22 mm-es (hasznos hossz: 25 mm) magfúróval, valamint 2 darab központosító csappal (80 mm), műanyag kofferben.

Rendelési szám	Nettó ár (Ft)	ÁFA-s ár (Ft)
6 31 34 999 06 1	65.200	82.804



Best of tartozékkészlet a 3/4" Weldon

Ipari standard. Metrikus méretek, 25 mm vágási mélység.
Készlet-kivitel, 4 darab 2 x Ø 14 mm, 2 x Ø 18 mm-es (hasznos hossz: 25 mm) magfúróval, valamint 1 darab központosító csappal (80 mm), műanyag kofferben.

Rendelési szám	Nettó ár (Ft)	ÁFA-s ár (Ft)
6 31 34 999 06 2	41.100	52.197



Best of tartozékkészlet a 3/4" Weldon

Ipari standard. Metrikus méretek, 50 mm vágási mélység.
Készlet-kivitel, 6 darab Ø 12, 14, 16, 18, 20 és 22 mm-es (hasznos hossz: 25 mm) magfúróval, valamint 1 darab központosító csappal (105 mm), műanyag kofferben.

Rendelési szám	Nettó ár (Ft)	ÁFA-s ár (Ft)
6 31 34 999 06 3	81.700	103.759



Best of tartozékkészlet a 3/4" Weldon

Ipari standard. Metrikus méretek, 50 mm vágási mélység.
Készlet-kivitel, 4 darab 2 x 14 mm, 2 x 18 mm-es (hasznos hossz: 50 mm) magfúróval, valamint 1 darab központosító csappal (105 mm), műanyag kofferben.

Rendelési szám	Nettó ár (Ft)	ÁFA-s ár (Ft)
6 31 34 999 06 4	54.300	68.961

HSS-koronafúró



HSS Nova 25 koronafúró QuickIN csatlakozással
Ipari standard. Metrikus méretek, 25 mm vágási mélység.

Furat Ø mm	Rendelési szám	Nettó ár (Ft)	ÁFA-s ár (Ft)
12	6 31 33 119 05 1	9.000	11.430
13	6 31 33 129 05 1	9.000	11.430
14	6 31 33 140 05 1	9.000	11.430
15	6 31 33 150 05 1	9.000	11.430
16	6 31 33 159 05 1	9.000	11.430
17	6 31 33 170 05 1	9.800	12.446
18	6 31 33 180 05 1	9.800	12.446
19	6 31 33 189 05 1	9.800	12.446
20	6 31 33 199 06 3	11.400	14.478
21	6 31 33 210 05 1	11.400	14.478
22	6 31 33 219 05 1	11.400	14.478
23	6 31 33 229 05 1	13.100	16.637
24	6 31 33 240 05 1	13.100	16.637
25	6 31 33 250 05 1	13.100	16.637
26	6 31 33 259 05 1	15.200	19.304
27	6 31 33 270 05 1	15.200	19.304
28	6 31 33 279 05 1	16.300	20.701
29	6 31 33 289 05 1	16.300	20.701
30	6 31 33 299 05 1	17.400	22.098
31	6 31 33 309 05 1	17.400	22.098
32	6 31 33 319 05 1	20.100	25.527
33	6 31 33 329 05 1	20.100	25.527
34	6 31 33 339 05 1	22.900	29.083

Mágneseállványos
fűrőgépek

35	6 31 33 350 05 1	22.900	29.083
36	6 31 33 359 05 1	22.900	29.083
37	6 31 33 369 05 1	26.700	33.909
38	6 31 33 379 05 1	26.700	33.909
39	6 31 33 389 05 1	26.700	33.909
40	6 31 33 399 05 1	29.900	37.973
41	6 31 33 409 05 1	29.900	37.973
42	6 31 33 420 05 1	32.700	41.529
43	6 31 33 429 05 1	32.700	41.529
44	6 31 33 439 05 1	34.300	43.561
45	6 31 33 449 05 1	34.300	43.561
46	6 31 33 459 05 1	39.200	49.784
47	6 31 33 469 05 1	39.200	49.784
48	6 31 33 479 05 1	40.800	51.816
49	6 31 33 489 05 1	40.800	51.816
50	6 31 33 499 05 1	40.800	51.816



HSS Nova 50 koronafúró QuickIN csatlakozással
Ipari standard. Metrikus méretek, 50 mm vágási mélység.

Furat Ø mm	Rendelési szám	Nettó ár (Ft)	ÁFA-s ár (Ft)
12	6 31 33 119 05 2	12.600	16.002
13	6 31 33 129 05 2	12.600	16.002
14	6 31 33 140 05 2	12.600	16.002
15	6 31 33 150 05 2	12.600	16.002
16	6 31 33 159 05 2	12.600	16.002
17	6 31 33 170 05 2	13.700	17.399
18	6 31 33 180 05 2	13.700	17.399
19	6 31 33 189 05 2	13.700	17.399
20	6 31 33 199 05 2	16.000	20.320
21	6 31 33 210 05 2	16.000	20.320
22	6 31 33 219 05 2	16.000	20.320
23	6 31 33 229 05 2	16.000	20.320
24	6 31 33 240 05 2	17.200	21.844
25	6 31 33 250 05 2	19.500	24.765
26	6 31 33 259 05 2	19.500	24.765
27	6 31 33 270 05 2	19.500	24.765
28	6 31 33 279 05 2	22.900	29.083
29	6 31 33 289 05 2	22.900	29.083
30	6 31 33 299 05 2	22.900	29.083
31	6 31 33 309 05 2	25.800	32.766
32	6 31 33 319 05 2	25.800	32.766
33	6 31 33 329 05 2	28.700	36.449
34	6 31 33 339 05 2	28.700	36.449
35	6 31 33 350 05 2	28.700	36.449
36	6 31 33 359 05 2	32.700	41.529
37	6 31 33 369 05 2	32.700	41.529
38	6 31 33 379 05 2	32.700	41.529
39	6 31 33 389 05 2	37.200	47.244
40	6 31 33 399 05 2	37.200	47.244
41	6 31 33 409 05 2	40.100	50.927
42	6 31 33 420 05 2	43.500	55.245
43	6 31 33 429 05 2	43.500	55.245
44	6 31 33 439 05 2	43.500	55.245
45	6 31 33 449 05 2	45.800	58.166
46	6 31 33 459 05 2	50.400	64.008
47	6 31 33 469 05 2	50.400	64.008
48	6 31 33 479 05 2	52.700	66.929
49	6 31 33 489 05 2	52.700	66.929
50	6 31 33 499 05 2	54.400	69.088



HSS Nova 25 koronafúró 3/4" Weldon csatlakozással
Ipari standard. Metrikus méretek, 25 mm vágási mélység.

Furat Ø mm	Rendelési szám	Nettó ár (Ft)	ÁFA-s ár (Ft)
12	6 31 34 120 05 1	9.000	11.430
13	6 31 34 130 05 1	9.000	11.430
14	6 31 34 140 05 1	9.000	11.430
15	6 31 34 150 05 1	9.000	11.430
16	6 31 34 160 05 1	9.000	11.430
17	6 31 34 170 05 1	9.800	12.446
18	6 31 34 180 05 1	9.800	12.446
19	6 31 34 190 05 1	9.800	12.446
20	6 31 34 200 05 1	11.400	14.478
21	6 31 34 210 05 1	11.400	14.478
22	6 31 34 220 05 1	11.400	14.478
23	6 31 34 230 05 1	13.100	16.637
24	6 31 34 240 05 1	13.100	16.637
25	6 31 34 250 05 1	13.100	16.637
26	6 31 34 260 05 1	15.200	19.304
27	6 31 34 270 05 1	15.200	19.304
28	6 31 34 280 05 1	16.300	20.701
29	6 31 34 290 05 1	16.300	20.701
30	6 31 34 300 05 1	17.400	22.098
31	6 31 34 310 05 1	17.400	22.098
32	6 31 34 320 05 1	20.100	25.527
33	6 31 34 330 05 1	20.100	25.527
34	6 31 34 340 05 1	22.900	29.083
35	6 31 34 350 05 1	22.900	29.083
36	6 31 34 360 05 1	22.900	29.083
37	6 31 34 370 05 1	26.700	33.909
38	6 31 34 380 05 1	26.700	33.909
39	6 31 34 390 05 1	26.700	33.909
40	6 31 34 400 05 1	29.900	37.973
41	6 31 34 410 05 1	29.900	37.973
42	6 31 34 420 05 1	32.700	41.529
43	6 31 34 430 05 1	32.700	41.529
44	6 31 34 440 05 1	34.300	43.561
45	6 31 34 450 05 1	34.300	43.561
46	6 31 34 460 05 1	39.200	49.784
47	6 31 34 470 05 1	39.200	49.784
48	6 31 34 480 05 1	40.800	51.816
49	6 31 34 490 05 1	40.800	51.816
50	6 31 34 500 05 1	40.800	51.816
51	6 31 34 510 05 1	43.500	55.245
52	6 31 34 520 05 1	43.500	55.245
53	6 31 34 530 05 1	46.300	58.801
54	6 31 34 540 05 1	46.300	58.801
55	6 31 34 550 05 1	50.600	64.262
56	6 31 34 560 05 1	57.700	73.279
57	6 31 34 570 05 1	57.700	73.279
58	6 31 34 580 05 1	62.100	78.867
59	6 31 34 590 05 1	62.100	78.867
60	6 31 34 600 05 1	62.100	78.867



HSS Nova 50 koronafúró 3/4" Weldon csatlakozással
Ipari standard. Metrikus méretek, 50 mm vágási mélység.

Furat Ø mm	Rendelési szám	Nettó ár (Ft)	ÁFA-s ár (Ft)
12	6 31 34 120 05 2	12.600	16.002
13	6 31 34 130 05 2	12.600	16.002
14	6 31 34 140 05 2	12.600	16.002
15	6 31 34 150 05 2	12.600	16.002
16	6 31 34 160 05 2	12.600	16.002
17	6 31 34 170 05 2	13.700	17.399
18	6 31 34 180 05 2	13.700	17.399
19	6 31 34 190 05 2	13.700	17.399
20	6 31 34 200 05 2	16.000	20.320
21	6 31 34 210 05 2	16.000	20.320
22	6 31 34 220 05 2	16.000	20.320
23	6 31 34 230 05 2	16.000	20.320
24	6 31 34 240 05 2	17.200	21.844
25	6 31 34 250 05 2	19.500	24.765
26	6 31 34 260 05 2	19.500	24.765
27	6 31 34 270 05 2	19.500	24.765
28	6 31 34 280 05 2	22.900	29.083
29	6 31 34 290 05 2	22.900	29.083
30	6 31 34 300 05 2	22.900	29.083
31	6 31 34 310 05 2	25.800	32.766
32	6 31 34 320 05 2	25.800	32.766
33	6 31 34 330 05 2	28.700	36.449
34	6 31 34 340 05 2	28.700	36.449
35	6 31 34 350 05 2	28.700	36.449
36	6 31 34 360 05 2	32.700	41.529
37	6 31 34 370 05 2	32.700	41.529
38	6 31 34 380 05 2	32.700	41.529
39	6 31 34 390 05 2	37.200	47.244
40	6 31 34 400 05 2	37.200	47.244
41	6 31 34 410 05 2	40.100	50.927
42	6 31 34 420 05 2	43.500	55.245
43	6 31 34 430 05 2	43.500	55.245
44	6 31 34 440 05 2	43.500	55.245
45	6 31 34 450 05 2	45.800	58.166
46	6 31 34 460 05 2	50.400	64.008
47	6 31 34 470 05 2	50.400	64.008
48	6 31 34 480 05 2	52.700	66.929
49	6 31 34 490 05 2	52.700	66.929
50	6 31 34 500 05 2	54.400	69.088
51	6 31 34 510 05 2	60.200	76.454
52	6 31 34 520 05 2	60.200	76.454
53	6 31 34 530 05 2	60.200	76.454
54	6 31 34 540 05 2	63.000	80.010
55	6 31 34 550 05 2	63.000	80.010
56	6 31 34 560 05 2	65.900	83.693
57	6 31 34 570 05 2	65.900	83.693
58	6 31 34 580 05 2	70.500	89.535
59	6 31 34 590 05 2	70.500	89.535
60	6 31 34 600 05 2	70.500	89.535



HSS Nova 75 koronafúró 3/4" Weldon csatlakozással
Ipari standard. Metrikus méretek, 75 mm vágási mélység.

Furat Ø mm	Rendelési szám	Nettó ár (Ft)	ÁFA-s ár (Ft)
19	6 31 34 190 05 3	29.500	37.465
20	6 31 34 200 05 3	29.500	37.465
21	6 31 34 210 05 3	31.900	40.513
22	6 31 34 220 05 3	31.900	40.513
23	6 31 34 230 05 3	31.900	40.513
24	6 31 34 240 05 3	31.900	40.513
25	6 31 34 250 05 3	37.200	47.244
26	6 31 34 260 05 3	37.200	47.244
27	6 31 34 270 05 3	37.200	47.244
28	6 31 34 280 05 3	41.300	52.451
29	6 31 34 290 05 3	41.300	52.451
30	6 31 34 300 05 3	47.800	60.706
32	6 31 34 320 05 3	47.800	60.706
35	6 31 34 350 05 3	51.300	65.151
36	6 31 34 360 05 3	55.500	70.485
40	6 31 34 400 05 3	67.900	86.233
45	6 31 34 450 05 3	70.800	89.916
50	6 31 34 500 05 3	79.700	101.219
60	6 31 34 600 05 3	97.400	123.698



HSS DURA 25 koronafúró QuickIN csatlakozással
TiN felületi bevonat a hosszú élettartamhoz és legjobb csúszási tulajdonságokhoz.
Metrikus méretek, 25 mm-es vágási mélység.

Furat Ø mm	Rendelési szám	Nettó ár (Ft)	ÁFA-s ár (Ft)
12	6 31 33 120 06 7	13.200	16.764
13	6 31 33 130 06 7	13.200	16.764
14	6 31 33 140 06 7	13.200	16.764
15	6 31 33 150 06 7	13.200	16.764
16	6 31 33 160 06 7	13.200	16.764
17	6 31 33 170 06 7	14.400	18.288
18	6 31 33 180 06 7	14.400	18.288
19	6 31 33 190 06 7	14.400	18.288
20	6 31 33 200 06 7	16.200	20.574
21	6 31 33 210 06 7	16.200	20.574
22	6 31 33 220 06 7	16.200	20.574
23	6 31 33 230 06 7	19.900	25.273
24	6 31 33 240 06 7	19.900	25.273
25	6 31 33 250 06 7	19.900	25.273
26	6 31 33 260 06 7	21.700	27.559
27	6 31 33 270 06 7	21.700	27.559
28	6 31 33 280 06 7	23.500	29.845
29	6 31 33 290 06 7	23.500	29.845
30	6 31 33 300 06 7	25.900	32.893
31	6 31 33 310 06 7	25.900	32.893
32	6 31 33 320 06 7	29.500	37.465
33	6 31 33 330 06 7	29.500	37.465
34	6 31 33 340 06 7	32.500	41.275
35	6 31 33 350 06 7	32.500	41.275
36	6 31 33 360 06 7	32.500	41.275
37	6 31 33 370 06 7	36.700	46.609
38	6 31 33 380 06 7	36.700	46.609
39	6 31 33 390 06 7	36.700	46.609
40	6 31 33 400 06 7	40.900	51.943
41	6 31 33 410 06 7	40.900	51.943
42	6 31 33 420 06 7	44.500	56.515
43	6 31 33 430 06 7	44.500	56.515
44	6 31 33 440 06 7	47.500	60.325
45	6 31 33 450 06 7	47.500	60.325
46	6 31 33 460 06 7	52.900	67.183
47	6 31 33 470 06 7	52.900	67.183
48	6 31 33 480 06 7	57.800	73.406
49	6 31 33 490 06 7	57.800	73.406
50	6 31 33 500 06 7	57.800	73.406



HSS DURA 50 koronafúró QuickIN csatlakozással

TiN felületi bevonat a hosszú élettartamhoz és legjobb csúszási tulajdonságokhoz.

Metrikus méretek, 50 mm-es vágási mélység.

Furat Ø mm	Rendelési szám	Nettó ár (Ft)	ÁFA-s ár (Ft)
12	6 31 33 120 06 8	16.800	21.336
13	6 31 33 130 06 8	16.800	21.336
14	6 31 33 140 06 8	16.800	21.336
15	6 31 33 150 06 8	16.800	21.336
16	6 31 33 160 06 8	16.800	21.336
17	6 31 33 170 06 8	18.100	22.987
18	6 31 33 180 06 8	18.100	22.987
19	6 31 33 190 06 8	18.100	22.987
20	6 31 33 200 06 8	20.500	26.035
21	6 31 33 210 06 8	20.500	26.035
22	6 31 33 220 06 8	20.500	26.035
23	6 31 33 230 06 8	24.100	30.607
24	6 31 33 240 06 8	24.100	30.607
25	6 31 33 250 06 8	24.100	30.607
26	6 31 33 260 06 8	27.100	34.417
27	6 31 33 270 06 8	27.100	34.417
28	6 31 33 280 06 8	29.500	37.465
29	6 31 33 290 06 8	29.500	37.465
30	6 31 33 300 06 8	32.500	41.275
31	6 31 33 310 06 8	32.500	41.275
32	6 31 33 320 06 8	36.700	46.609
33	6 31 33 330 06 8	36.700	46.609
34	6 31 33 340 06 8	40.900	51.943
35	6 31 33 350 06 8	40.900	51.943
36	6 31 33 360 06 8	40.900	51.943
37	6 31 33 370 06 8	45.700	58.039
38	6 31 33 380 06 8	45.700	58.039
39	6 31 33 390 06 8	45.700	58.039
40	6 31 33 400 06 8	51.100	64.897
41	6 31 33 410 06 8	51.100	64.897
42	6 31 33 420 06 8	55.900	70.993
43	6 31 33 430 06 8	55.900	70.993
44	6 31 33 440 06 8	60.200	76.454
45	6 31 33 450 06 8	60.200	76.454
46	6 31 33 460 06 8	67.400	85.598
47	6 31 33 470 06 8	67.400	85.598
48	6 31 33 480 06 8	72.200	91.694
49	6 31 33 490 06 8	72.200	91.694
50	6 31 33 500 06 8	72.200	91.694



HSS DURA 25 koronafúró 3/4" Weldon csatlakozással

TiN felületi bevonat a hosszú élettartamhoz és legjobb csúszási tulajdonságokhoz.

Metrikus méretek, 25 mm-es vágási mélység.

Furat Ø mm	Rendelési szám	Nettó ár (Ft)	ÁFA-s ár (Ft)
12	6 31 34 120 07 5	13.200	16.764
13	6 31 34 130 07 5	13.200	16.764
14	6 31 34 140 07 5	13.200	16.764
15	6 31 34 150 07 5	13.200	16.764
16	6 31 34 160 07 5	13.200	16.764
17	6 31 34 170 07 5	14.400	18.288
18	6 31 34 180 07 5	14.400	18.288
19	6 31 34 190 07 5	14.400	18.288
20	6 31 34 200 07 5	16.200	20.574
21	6 31 34 210 07 5	16.200	20.574
22	6 31 34 220 07 5	16.200	20.574
23	6 31 34 230 07 5	19.900	25.273
24	6 31 34 240 07 5	19.900	25.273
25	6 31 34 250 07 5	19.900	25.273
26	6 31 34 260 07 5	21.700	27.559
27	6 31 34 270 07 5	21.700	27.559
28	6 31 34 280 07 5	23.500	29.845
29	6 31 34 290 07 5	23.500	29.845

30	6 31 34 300 07 5	25.900	32.893
31	6 31 34 310 07 5	25.900	32.893
32	6 31 34 320 07 5	29.500	37.465
33	6 31 34 330 07 5	29.500	37.465
34	6 31 34 340 07 5	32.500	41.275
35	6 31 34 350 07 5	32.500	41.275
36	6 31 34 360 07 5	32.500	41.275
37	6 31 34 370 07 5	36.700	46.609
38	6 31 34 380 07 5	36.700	46.609
39	6 31 34 390 07 5	36.700	46.609
40	6 31 34 400 07 5	40.900	51.943
41	6 31 34 410 07 5	40.900	51.943
42	6 31 34 420 07 5	44.500	56.515
43	6 31 34 430 07 5	44.500	56.515
44	6 31 34 440 07 5	47.500	60.325
45	6 31 34 450 07 5	47.500	60.325
46	6 31 34 460 07 5	52.900	67.183
47	6 31 34 470 07 5	52.900	67.183
48	6 31 34 480 07 5	57.800	73.406
49	6 31 34 490 07 5	57.800	73.406
50	6 31 34 500 07 5	57.800	73.406
51	6 31 34 510 07 5	61.400	77.978
52	6 31 34 520 07 5	61.400	77.978
53	6 31 34 530 07 5	64.400	81.788
54	6 31 34 540 07 5	64.400	81.788
55	6 31 34 550 07 5	66.200	84.074
56	6 31 34 560 07 5	69.200	87.884
57	6 31 34 570 07 5	69.200	87.884
58	6 31 34 580 07 5	75.200	95.504
59	6 31 34 590 07 5	75.200	95.504
60	6 31 34 600 07 5	75.200	95.504



HSS DURA 50 koronafúró 3/4" Weldon csatlakozással

TiN felületi bevonat a hosszú élettartamhoz és legjobb csúszási tulajdonságokhoz.

Metrikus méretek, 50 mm-es vágási mélység.

Furat Ø mm	Rendelési szám	Nettó ár (Ft)	ÁFA-s ár (Ft)
12	6 31 34 120 07 6	16.800	21.336
13	6 31 34 130 07 6	16.800	21.336
14	6 31 34 140 07 6	16.800	21.336
15	6 31 34 150 07 6	16.800	21.336
16	6 31 34 160 07 6	16.800	21.336
17	6 31 34 170 07 6	18.100	22.987
18	6 31 34 180 07 6	18.100	22.987
19	6 31 34 190 07 6	18.100	22.987
20	6 31 34 200 07 6	20.500	26.035
21	6 31 34 210 07 6	20.500	26.035
22	6 31 34 220 07 6	20.500	26.035
23	6 31 34 230 07 6	24.100	30.607
24	6 31 34 240 07 6	24.100	30.607
25	6 31 34 250 07 6	24.100	30.607
26	6 31 34 260 07 6	27.100	34.417
27	6 31 34 270 07 6	27.100	34.417
28	6 31 34 280 07 6	29.500	37.465
29	6 31 34 290 07 6	29.500	37.465
30	6 31 34 300 07 6	32.500	41.275
31	6 31 34 310 07 6	32.500	41.275
32	6 31 34 320 07 6	36.700	46.609
33	6 31 34 330 07 6	36.700	46.609
34	6 31 34 340 07 6	40.900	51.943
35	6 31 34 350 07 6	40.900	51.943
36	6 31 34 360 07 6	40.900	51.943
37	6 31 34 370 07 6	45.700	58.039
38	6 31 34 380 07 6	45.700	58.039
39	6 31 34 390 07 6	45.700	58.039
40	6 31 34 400 07 6	51.100	64.897
41	6 31 34 410 07 6	51.100	64.897
42	6 31 34 420 07 6	55.900	70.993



43	6 31 34 430 07 6	55.900	70.993
44	6 31 34 440 07 6	60.200	76.454
45	6 31 34 450 07 6	60.200	76.454
46	6 31 34 460 07 6	67.400	85.598
47	6 31 34 470 07 6	67.400	85.598
48	6 31 34 480 07 6	72.200	91.694
49	6 31 34 490 07 6	72.200	91.694
50	6 31 34 500 07 6	72.200	91.694
51	6 31 34 510 07 6	77.000	97.790
52	6 31 34 520 07 6	77.000	97.790
53	6 31 34 530 07 6	81.200	103.124
54	6 31 34 540 07 6	81.200	103.124
55	6 31 34 550 07 6	83.000	105.410
56	6 31 34 560 07 6	86.600	109.982
57	6 31 34 570 07 6	86.600	109.982
58	6 31 34 580 07 6	93.900	119.253
59	6 31 34 590 07 6	93.900	119.253
60	6 31 34 600 07 6	93.900	119.253

Központosító csapok

L mm	Rendelési szám	Nettó ár (Ft)	ÁFA-s ár (Ft)
80	3 02 17 359 00 0	3.600	4.572
105	3 02 17 332 00 9	3.700	4.699
125	3 02 17 333 00 3	3.700	4.699
135	3 02 17 355 00 0	4.400	5.588

L mm	Rendelési szám	Nettó ár (Ft)	ÁFA-s ár (Ft)
85	3 02 17 338 00 0	3.300	4.191

L mm	Rendelési szám	Nettó ár (Ft)	ÁFA-s ár (Ft)
125	3 02 17 337 00 2	4.400	5.588

Fúrótokmány/adapter

Rendelési szám	Nettó ár (Ft)	ÁFA-s ár (Ft)
6 39 01 020 00 6	5.400	6.858

Rendelési szám	Nettó ár (Ft)	ÁFA-s ár (Ft)
6 39 01 021 01 4	5.400	6.858

Rendelési szám	Nettó ár (Ft)	ÁFA-s ár (Ft)
6 39 01 024 01 9	5.400	6.858

Rendelési szám	Nettó ár (Ft)	ÁFA-s ár (Ft)
6 39 01 022 00 8	5.400	6.858

Rendelési szám	Nettó ár (Ft)	ÁFA-s ár (Ft)
6 39 01 023 00 2	5.400	6.858



Adapter 3/4" Weldon szerszámbefogóval
konkurens gyártmányok QuickIN-rendszerre alakításához.

Rendelési szám	Nettó ár (Ft)	ÁFA-s ár (Ft)
6 39 01 027 01 0	11.600	14.732



Adapter 3/4" Weldon szerszámbefogóval
B 16-os hajtott

Rendelési szám	Nettó ár (Ft)	ÁFA-s ár (Ft)
6 39 01 061 00 0	5.400	6.858

Adapter 3/4" Weldon szerszámbefogóval
Hajtott rész: 1/2"

Rendelési szám	Nettó ár (Ft)	ÁFA-s ár (Ft)
6 39 01 070 00 0	5.400	6.858



Hosszabbító
szűk, mély vagy lépcsős felületek megmunkálásához, átmenő furatok 36 mm átmérőtől. 100 mm hosszú QuickIN szerszám csatlakozás, központosító csappal együtt.

Rendelési szám	Nettó ár (Ft)	ÁFA-s ár (Ft)
6 31 06 016 01 0	19.500	24.765



Fogazott fúrótokmány QuickIN gyorsbefogóval

Tokmány befogás mm	Rendelési szám	Nettó ár (Ft)	ÁFA-s ár (Ft)
1,5 - 13	6 39 01 023 02 0	17.500	22.225
1 - 16	6 39 01 023 01 1	20.700	26.289



HSS csigafúrók QuickIN szerszámbefogóval
Vágásmélység 35 mm

Furat Ø mm	Rendelési szám	Nettó ár (Ft)	ÁFA-s ár (Ft)
10	6 31 11 009 01 0	5.100	6.477
10,2	6 31 11 010 01 0	5.100	6.477
11	6 31 11 011 01 0	5.700	7.239
12	6 31 11 012 01 0	5.700	7.239
13	6 31 11 013 01 0	6.200	7.874
14	6 31 11 014 01 0	6.200	7.874
15	6 31 11 015 01 0	6.500	8.255
15,5	6 31 11 016 01 0	6.500	8.255

Szerszámbefogó száruk



QuickIN szerszám csatlakozás száruk
Belső hűtőközeg-adagolással.

Vágásmélység mm	kúp	Furat Ø mm	Rendelési szám	Nettó ár (Ft)	ÁFA-s ár (Ft)
50	MK 2	12 - 35	6 39 01 065 02 0	42.700	54.229
75	MK 2	12 - 35	6 39 01 066 02 0	45.800	58.166
50	MK 3	12 - 65	6 39 01 048 02 0	42.700	54.229
75	MK 3	12 - 65	6 39 01 049 02 0	45.800	58.166



3/4" Weldon befogószár
Belső hűtőközeg-adagolással.

Vágásmélység mm	kúp	Furat Ø mm	Rendelési szám	Nettó ár (Ft)	ÁFA-s ár (Ft)
50	MK 2	12 - 35	6 39 01 063 02 0	42.700	54.229
75	MK 2	12 - 35	6 39 01 064 02 0	45.800	58.166
50	MK 3	12 - 65	6 39 01 050 02 0	42.700	54.229
75	MK 3	12 - 65	6 39 01 051 02 0	45.800	58.166



QuickIN száraz csatlakozás szárak
FEIN koronafúrók alkalmazására asztali és állványos fúrógépeken, valamint minden egyéb, MK-szárszám-befogóval rendelkező mágnesállványos fúrógéphez.

Vágás- mélység mm	kúp	Furat Ø mm	Rendelési szám	Nettó ár (Ft)	ÁFA-s ár (Ft)
50	MK 3	12 - 65	6 39 01 019 01 3	44.900	57.023
50	MK 2	12 - 35	6 39 01 018 01 9	42.700	54.229
75	MK 3	12 - 65	6 39 01 055 02 0	48.000	60.960
75	MK 2	12 - 35	6 39 01 057 02 0	48.000	60.960



3/4" Weldon befogószár
FEIN koronafúrók alkalmazására asztali és állványos fúrógépeken, valamint minden egyéb, MK-szárszám-befogóval rendelkező mágnesállványos fúrógéphez.

Vágás- mélység mm	kúp	Furat Ø mm	Rendelési szám	Nettó ár (Ft)	ÁFA-s ár (Ft)
50	MK 3	12 - 65	6 39 01 052 02 0	44.900	57.023
75	MK 3	12 - 65	6 39 01 053 02 0	48.000	60.960



Adapter
az előző, KBM 542-es típusúhoz a QuickIN csatlakozás biztosítására.

Rendelési szám	Nettó ár (Ft)	ÁFA-s ár (Ft)
6 39 01 028 01 8	29.000	36.830

Menetfúrás



Menetfúró gyorstokmány KBM 50 Q, KBM 50 U, KBM 52 U, KBM 65 U mágnesállványos fúrógéphez
csak bal forgásirány funkcióval ellátott mágnesállványos fúrógépekkel használható. 2-es méret, 3/4"-os Weldon szárszám-befogóval, menetfúrókhoz, biztonsági tengelykapcsolóval ellátott vagy anélküli menetfúró betétekkel (M6-M20).

Rendelési szám	Nettó ár (Ft)	ÁFA-s ár (Ft)
9 26 02 089 01 0	68.400	86.868



Menetfúró gyorstokmány KBM 50 Q, KBM 50 U, KBM 52 U, KBM 65 U mágnesállványos fúrógéphez
csak balra forgó magfúró egységekhez alkalmazható. 2-es méret, QuickIN szárszám-befogóval menetfúrókhoz menetvágó betétekkel, biztonsági tengelykapcsolóval (M 6 - M 20) vagy anélkül.

Rendelési szám	Nettó ár (Ft)	ÁFA-s ár (Ft)
9 26 02 079 01 0	67.200	85.344



Menetfúró készülék KBM 32 Q és KBM 50 QX gépéhez
2-es méret, QuickIN szárszám-befogóval menetfúrókhoz menetvágó betétekkel, csúszókuplunggal vagy csúszókuplung nélkül, M 6 - M 16-ig. elfordulás elleni biztosítóval együtt.

Rendelési szám	Nettó ár (Ft)	ÁFA-s ár (Ft)
9 26 02 072 01 2	270.200	343.154



Menetfúró készülék KBM 65 Q és KBM 65 QF gépéhez
2-es méret, MK 3 szárszám-befogóval menetfúrókhoz menetvágó betétekkel, csúszókuplunggal vagy anélkül, M 6 - M 20-ig. elfordulás elleni biztosítóval együtt.

Rendelési szám	Nettó ár (Ft)	ÁFA-s ár (Ft)
9 26 02 066 01 2	364.700	463.169



Menetfúró betétek
DIN 374/376 szabványnak megfelelő menetfúrókhoz

Menet	Ø mm	Négyszög befogás mm	Rendelési szám	Nettó ár (Ft)	ÁFA-s ár (Ft)
M 6	6	4,9	6 32 06 095 01 1	18.300	23.241
M 8	8	6,2	6 32 06 138 01 0	18.300	23.241
M 10	10	8	6 32 06 139 01 0	18.300	23.241



Menetfúró betétek
DIN 374/376 szabványnak megfelelő menetfúrókhoz

Menet	Ø mm	Négyszög befogás mm	Rendelési szám	Nettó ár (Ft)	ÁFA-s ár (Ft)
M 6	4,5	3,4	6 32 06 117 01 5	18.300	23.241
M 10	7	5,5	6 32 06 096 01 4	18.300	23.241
M 12	9	7	6 32 06 097 01 8	18.300	23.241
M 14	11	9	6 32 06 098 01 6	18.300	23.241
M 16	12	9	6 32 06 099 01 0	18.300	23.241
M 18	14	11	6 32 06 100 01 1	18.300	23.241
M 20	16	12	6 32 06 101 01 0	18.300	23.241



Menetfúró betétek
biztonsági tengelykapcsolóval zsákfuratokhoz
DIN 374/376 szabványnak megfelelő menetfúrókhoz

Menet	Ø mm	Négyszög befogás mm	Rendelési szám	Nettó ár (Ft)	ÁFA-s ár (Ft)
M 6	6	4,9	6 32 06 118 01 3	57.000	72.390
M 8	8	6,2	6 32 06 140 01 0	57.000	72.390
M 10	10	8	6 32 06 141 01 0	57.000	72.390



Menetfúró betétek
biztonsági tengelykapcsolóval zsákfuratokhoz
DIN 374/376 szabványnak megfelelő menetfúrókhoz

Menet	Ø mm	Négyszög befogás mm	Rendelési szám	Nettó ár (Ft)	ÁFA-s ár (Ft)
M 8	6	4,9	6 32 06 102 01 3	57.000	72.390
M 10	7	5,5	6 32 06 103 01 7	57.000	72.390
M 12	9	7	6 32 06 104 01 5	57.000	72.390
M 14	11	9	6 32 06 105 01 9	57.000	72.390
M 16	12	9	6 32 06 106 01 2	57.000	72.390
M 18	14	11	6 32 06 107 01 6	57.000	72.390
M 20	16	12	6 32 06 108 01 4	57.000	72.390

Befogószerszék



Vákuum szívótalp
nem mágnesezhető anyagokhoz és strukturált felületekhez (hullámlemez, bordás lemez stb.) vákuumszivattyú szükséges.
Vákuumlemez 396 x 200 x 95 mm

Rendelési szám	Nettó ár (Ft)	ÁFA-s ár (Ft)
9 26 02 057 01 7	129.300	164.211



Vákuumszivattyú
Beszívott mennyiség: 0,015 m³/min, -0,8 bar, 92 W, tömeg: 2,5 kg, szívótömlővel.

Rendelési szám	Nettó ár (Ft)	ÁFA-s ár (Ft)
9 26 01 022 01 3	133.300	169.291



Szívótalp
nem mágneses anyagokhoz, 250 x 330 x 110 mm

Rendelési szám	Nettó ár (Ft)	ÁFA-s ár (Ft)
9 26 02 054 01 6	124.500	158.115



Talp csövek fúrásához
szorítóhevederrel ellátva, amelyek segítségével csöveket lehet pontosan fúrni, Ø 60-tól 300 mm-ig, 220 x 130 mm.

Rendelési szám	Nettó ár (Ft)	ÁFA-s ár (Ft)
9 26 02 055 01 0	67.800	86.106



Hűtés



Kézi szivattyú

Befogadóképesség kb. 450 ml. KBM 32 Q, KBM 50 QX, KBM 52 U, KBM 65 Q, KBM 65 QF FEIN magfűrőgépekhez

Rendelési szám	Nettó ár (Ft)	ÁFA-s ár (Ft)
3 21 32 022 00 7	2.600	3.302

Póttömlő

3 21 32 022 00 7 kéziszivattyúhoz.

Rendelési szám	Nettó ár (Ft)	ÁFA-s ár (Ft)
3 14 14 054 00 8	838,50	1.064,90



Flexibilis csuklós tömlő

A KBM 50 Q, 50 U, 50 auto, 65 U gépekhez, spirálfűrők használatához.

Rendelési szám	Nettó ár (Ft)	ÁFA-s ár (Ft)
3 14 14 070 01 0	3.400	4.318



Vágóspray

300 ml-es pumpás spray a szerszám magas élettartama, az optimális vágó- és forgácsolóteljesítmény és a jobb forgácsáram érdekében.

Rendelési szám	Nettó ár (Ft)	ÁFA-s ár (Ft)
3 21 32 031 00 0	4.100	5.207



Vágópaszta

Lemezek megmunkálásánál használt kenőanyag.

Rendelési szám	Nettó ár (Ft)	ÁFA-s ár (Ft)
3 21 32 020 12 9	3.600	4.572

Egyéb tartozékok



Mágneses forgácsgyűjtő

Praktikus szerszám nagy mágneses erővel a fémgforgácsok gyors és egyszerű összegyűjtéséhez.

Rendelési szám	Nettó ár (Ft)	ÁFA-s ár (Ft)
6 42 01 005 01 0	11.400	14.478

Tartozék AKBU



HighPower akkuegység

HighPower Li-ion akkumulátor nagy kapacitású cellákkal, töltöttségi állapot kijelzéssel és FEIN SafetyCell technológiával. Tartós áramleadás a Li-ion akkukhoz képest 75%-kal nagyobb áramerősség mellett. Ajánlott FEIN akkus, mágnesállványos fűrőgépekhez és akkus sarokcsiszolókhöz. Minden FEIN 18 V-os akkus szerszámhoz használható.

Feszültség V	Kapacitás Ah	Rendelési szám	Nettó ár (Ft)	ÁFA-s ár (Ft)
18	5,2	9 26 04 179 02 0	40.800	51.816

FEIN Select⁺



HighPower akkumulátor kezdő készlet

2 db HighPower Li-ion akkumulátor ALG 50 gyorstöltő készülékkel.

Feszültség V	Kapacitás Ah	Rendelési szám	Nettó ár (Ft)	ÁFA-s ár (Ft)
18	5,2	9 26 04 307 01 0	96.000	121.920



ALED 12-18 V akkus LED lámpa

Kompakt és kitartó akkus LED lámpa dönthető lámpafejvel. Kompatibilis minden 12 / 14 / 18 V-os FEIN Li-ion akkumulátorral, kampóval a lámpa felfüggesztéséhez. Különlegesen könnyű, mindössze 130 g, és nagyon világos: 900 lux. Színhőmérséklete megfelel a nappali fénynek. A világosság 2 fokozatban állítható.

Rendelési szám	Nettó ár (Ft)	ÁFA-s ár (Ft)
9 26 04 200 02 0	17.000	21.590



ALG 50 gyorstöltő készülék

Minden FEIN Li-ion akkuhoz. Töltési idő 35 perctől.

Rendelési szám	Nettó ár (Ft)	ÁFA-s ár (Ft)
9 26 04 129 01 0	14.400	18.288



ALG 30 gyorstöltő készülék

FEIN NiCd és Li-ion akkukhoz. Töltési idő 25 perctől.

Rendelési szám	Nettó ár (Ft)	ÁFA-s ár (Ft)
9 26 04 096 01 0	37.500	47.625

Mágnesállványos
fűrőgépek



	KBM 50 auto	KBM 80 auto	
	Könnyű, nagy előtolással bíró, 2 fokozatú automata mágnesállványos fúrógép a legnagyobb hatékonysággal és legkisebb erőfeszítéssel végzett magfúráshoz a műhelyben és az építkezés helyszínén.	Nagy teljesítményű, nagy előtolással bíró, intelligens, 3 fokozatú, univerzális mágnesállványos fúrógép irányváltással, MK3 szerszámsatlakozással, finombeállítással a legnagyobb hatékonysággal és legkisebb erőfeszítéssel végzett magfúráshoz a műhelyben.	
EAN 4014586...	... 874272	... 862538	
Oldal	119	119	
Alkalmazás	Magfúrás fémben 35 mm átmérőig	▲▲	▲▲
	Magfúrás fémben 50 mm átmérőig	▲▲	▲▲
	Magfúrás fémben 65 mm átmérőig		▲▲
	Magfúrás fémben 80 mm átmérőig		▲▲
	Csigafúrók fúrótokmánnal (DIN 338)	▲	▲
	Csigafúrás MK-tokmánnal (DIN 345)	▲▲	▲▲
	Menetfúrás	▲▲	▲▲
	süllyesztés	▲▲	▲▲
	dörzsárazás	▲▲	▲▲
	Teljesen automatikus fúrás	▲▲	▲▲
Felszereltség	egykezes munkavégzés	▲▲	▲▲
	fej fölötti munkavégzés	▲	▲
	szerelési célú használat	▲▲	▲▲
	műhelyben történő használat	▲▲	▲▲
	Elektronikusan szabályozott mágneses tartóerő fokozás	●	●
	Mágneses tartóerő kijelzés	●	●
	Automatikus fúrási elötölés	●	●
	Irányváltó	●	●
	Elektronikus fordulatszám-csökkentés	●	●
	Memory funkció	●	●
Műszaki jellemzők	Fordulatszám-szabályozó tachoelektronika	●	●
	Forgatónyomaték-határoló csúszókuplung	●	●
	Névleges teljesítményfelvétel	1 200 W	2 000 W
	Leadott teljesítmény	610 W	900 W
	Fordulatszám terheléssel üzemeléskor		
	1. fokozat	130 - 260 1/min	110 - 180 1/min
	2. fokozat	260 - 520 1/min	160 - 260 1/min
	3. fokozat		350 - 580 1/min
	HM Koronafúró max. Ø	50 mm	80 mm
	HSS koronafúró max. Ø	40 mm	65 mm
Koronafúró max. fúrásmélység	50(75)* mm	50 mm	
Csigafúró max. Ø	18/23** mm	18/32** mm	
Menetfúrás	M 16**	M 27**	
Süllyesztés max. Ø	50** mm	50** mm	
Dörzsárazás max. Ø	23** mm	31** mm	
Koronafúró csatlakozás	QuickIN	QuickIN/QuickIN MAX	
Szerszámbefogó	MK 3	MK 3	
Löklet	145 mm	145 mm	
Össz lökettartomány	315 mm	285 mm	
Fúróállvány beállítási tartománya		4,25 mm	
Fúróállvány szögállítási tartománya		11°	
Mágneses tartóerő	12 500 N	18 000 N	
Mágnestalp-méret	195 x 90 mm	270 x 90 mm	
Kábel	4 m	4 m	
EPTA szerinti súly	16,20 kg	26,40 kg	

- ▲ alkalmas
- ▲▲ kiválóan alkalmas
- tartalmaz
- * opcionálisan, tartozékokkal.
- ** csak manuális gépüzemben

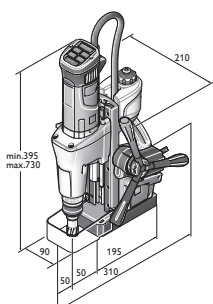

KBM 50 auto

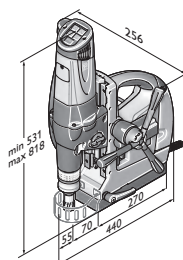

KBM 80 auto



Név	Rendelési szám	EAN	PK	Nettó ár (Ft)	ÁFA-s ár (Ft)
KBM 50 auto	7 270 42 61 00 0	4014586874272	01	599.900	761.873

Az árban foglalt tartozékok:

1 hűtőfolyadék tartály, 1 db rögzítő heveder, 1 db forgácskampó, 1 db központosító csap, 1 db kiütőék, 1 db forgácsvédő, 1 db szerszámkoffer

Tartozékokat ld. a 109



Név	Rendelési szám	EAN	PK	Nettó ár (Ft)	ÁFA-s ár (Ft)
KBM 80 auto	7 270 32 00 23 0	4014586862538	01	1.099.000	1.395.730

Az árban foglalt tartozékok:

1 QuickIN MAX/ MK3 szerszám csatlakozás, 1 hűtőfolyadék tartály, 1 db rögzítő heveder, 1 db forgácskampó, 2 db központosító csap, 1 db kiütőék, 1 db forgácsvédő, 1 db szerszámkoffer

Tartozékokat ld. a 120

Keménymetall koronafúró



HM Ultra 50 magfúró QuickIN MAX befogóval
Igen hosszú élettartam és kiváló forgácsoló teljesítmény.
Metrikus méretek, vágásmélység 50 mm.

Furat Ø mm	Rendelési szám	Nettó ár (Ft)	ÁFA-s ár (Ft)
50	6 31 27 330 01 0	42.700	54.229
51	6 31 27 331 01 0	47.200	59.944
52	6 31 27 332 01 0	47.200	59.944
53	6 31 27 333 01 0	47.200	59.944
54	6 31 27 334 01 0	47.200	59.944
55	6 31 27 335 01 0	47.200	59.944
56	6 31 27 336 01 0	49.100	62.357
57	6 31 27 337 01 0	49.100	62.357
58	6 31 27 338 01 0	49.100	62.357
59	6 31 27 339 01 0	49.100	62.357
60	6 31 27 340 01 0	49.100	62.357
61	6 31 27 341 01 0	55.600	70.612
62	6 31 27 342 01 0	55.600	70.612
63	6 31 27 343 01 0	55.600	70.612
64	6 31 27 344 01 0	55.600	70.612
65	6 31 27 345 01 0	55.600	70.612
66	6 31 27 346 01 0	63.800	81.026
67	6 31 27 347 01 0	63.800	81.026
68	6 31 27 348 01 0	63.800	81.026
69	6 31 27 349 01 0	63.800	81.026
70	6 31 27 350 01 0	70.500	89.535
71	6 31 27 351 01 0	71.100	90.297
72	6 31 27 352 01 0	71.800	91.186
73	6 31 27 353 01 0	72.500	92.075
74	6 31 27 354 01 0	73.100	92.837
75	6 31 27 355 01 0	73.800	93.726
76	6 31 27 456 01 0	77.100	97.917
77	6 31 27 457 01 0	77.800	98.806
78	6 31 27 458 01 0	78.800	100.076
79	6 31 27 459 01 0	79.800	101.346
80	6 31 27 460 01 0	79.800	101.346

Fúrótokmány/adapter



Adapter QuickIN MAX gyorsbefogóval
QuickIN meghajtó

Rendelési szám	Nettó ár (Ft)	ÁFA-s ár (Ft)
6 39 01 045 01 0	11.200	14.224



Fogozott fúrótokmány QuickIN gyorsbefogóval

Tokmány befogás mm	Rendelési szám	Nettó ár (Ft)	ÁFA-s ár (Ft)
1,5 - 13	6 39 01 023 02 0	17.500	22.225
1 - 16	6 39 01 023 01 1	20.700	26.289

MK3 befogószer



QuickIN meghajtó
KBM 80 U / KBM 80 auto utólagos felszerelésére. Beépített hűtő-kenőanyag adagolóval. Az összes QuickIN magfúróhoz, Ø 12 - 65 mm.

Rendelési szám	Nettó ár (Ft)	ÁFA-s ár (Ft)
6 39 01 039 02 0	42.400	53.848

**QuickIN MAX meghajtó**

BM 80 U / KBM 80 auto utólagos felszerelésére.
Beépített hűtő-kenőanyag adagolóval.
Minden FEIN QuickIN MAX 50-80 mm átmérőjű koronafúróhoz.

Rendelési szám	Nettó ár (Ft)	ÁFA-s ár (Ft)
6 39 01 038 02 0	62.100	78.867

**Weldon 32 standard hajtás**

Speciálisan 90°-kal elforgatott befogófelületű magfúróhoz.
Maximális vágásmélység 50 mm.

Rendelési szám	Nettó ár (Ft)	ÁFA-s ár (Ft)
6 39 01 041 01 0	71.900	91.313

**Weldon 32 hajtás**

Befogófelületek vonalban. Maximális vágásmélység 75 mm.
Kifejezetten a következő magfúrókhoz:

Csatlakozás	Rendelési szám	Nettó ár (Ft)	ÁFA-s ár (Ft)
Hougen	6 39 01 042 01 0	71.900	91.313
Jancy	6 39 01 040 01 0	71.900	91.313



Bővítőkúp
morzekúphoz

Csatlakozás	Rendelési szám	Nettó ár (Ft)	ÁFA-s ár (Ft)
MK 3/MK 3	6 33 04 005 00 0	42.400	53.848

KBM 80 menetfúró

**Menetfúró gyorstokmány KBM 80 magfúróhoz**

csak bal forgásiránnyal rendelkező magfúró gépekhez alkalmazható. 3-as méret, QuickIN szerszámbefogóval menetfúrókhoz (DIN 374/376) menetfúró betétekkel (M 6 - M 16-ig), biztonsági kuplunggal vagy anélkül.

Rendelési szám	Nettó ár (Ft)	ÁFA-s ár (Ft)
9 26 02 082 01 0	95.000	120.650

**Menetfúró betétek, 3-as méret**

DIN 374/376 szabványnak megfelelő menetfúrókhoz

Menet	Ø mm	Négyzet befogás mm	Rendelési szám		Nettó ár (Ft)		ÁFA-s ár (Ft)	
M22/M24	18	14,5	6 32 06 119 01 0		42.400	53.848		
M 27	20	16	6 32 06 120 01 0		42.400	53.848		

**Menetfúró betétek, 3-as méret**

biztonsági tengelykapcsolóval zsákfuratokhoz
DIN 374/376 szabványnak megfelelő menetfúrókhoz

Menet	Ø mm	Négyzet befogás mm	Rendelési szám		Nettó ár (Ft)		ÁFA-s ár (Ft)	
M22/M24	18	14,5	6 32 06 122 01 0		88.400	112.268		
M 27	20	16	6 32 06 123 01 0		88.400	112.268		

**Cserélhető szűkítőbetét (3/2)**

Szűkítőbetét 2-es méretű (M 6 - M 20) menetfúró betétek befogásához a 3-as méretű menetfúró gyorstokmányba (9 26 02 082 01 0)

Rendelési szám	Nettó ár (Ft)	ÁFA-s ár (Ft)
6 32 06 125 01 0	52.200	66.294

**Befogószerkezet****Vákuum szívótalp**

nem mágnesezhető anyagokhoz és strukturált felületekhez (hullámlemez, bordás lemez stb.) vákuumszivattyú szükséges.
396 x 350 x 95 mm-es KBM 80 U, 80 auto géphez

Rendelési szám	Nettó ár (Ft)	ÁFA-s ár (Ft)
9 26 02 085 01 0	129.300	164.211

**Vákuumszivattyú**

Beszívott mennyiség: 0,015 m³/min, -0,8 bar, 92 W, tömeg: 2,5 kg, szívótömlővel.

Rendelési szám	Nettó ár (Ft)	ÁFA-s ár (Ft)
9 26 01 022 01 3	133.300	169.291

Hűtés**Kézi szivattyú**

Befogadóképesség kb. 450 ml. KBM 32 Q, KBM 50 QX, KBM 52 U, KBM 65 Q, KBM 65 QF FEIN magfúrógépekhez

Rendelési szám	Nettó ár (Ft)	ÁFA-s ár (Ft)
3 21 32 022 00 7	2.600	3.302

Póttömlő

3 21 32 022 00 7 kéziszivattyúhoz.

Rendelési szám	Nettó ár (Ft)	ÁFA-s ár (Ft)
3 14 14 054 00 8	838,50	1.064,90

**Flexibilis csuklós tömlő**

A KBM 50 Q, 50 U, 50 auto, 65 U gépekhez, spirálfúrók használatához.

Rendelési szám	Nettó ár (Ft)	ÁFA-s ár (Ft)
3 14 14 070 01 0	3.400	4.318

**Vágóspray**

300 ml-es pumpás spray a szerszám magas élettartama, az optimális vágó- és forgácsolóteljesítmény és a jobb forgácsáram érdekében.

Rendelési szám	Nettó ár (Ft)	ÁFA-s ár (Ft)
3 21 32 031 00 0	4.100	5.207

**Vágópaszta**

Lemezek megmunkálásánál használt kenőanyag.

Rendelési szám	Nettó ár (Ft)	ÁFA-s ár (Ft)
3 21 32 020 12 9	3.600	4.572

Egyéb tartozékok**Mágneses forgácsgyűjtő**

Praktikus szerszám nagy mágneses erővel a fémgforgácsok gyors és egyszerű összegyűjtéséhez.

Rendelési szám	Nettó ár (Ft)	ÁFA-s ár (Ft)
6 42 01 005 01 0	11.400	14.478



Tiszta munka: FEIN Dustex.

A FEIN Dustex sorozatú porszívói az ideális eszközök az elektromos szerszámokkal végzett pormentes munka biztosítására mind az iparban, mind a műhelyekben vagy a szerelési munkálatok során. Kényelmes automatikus be- és kikapcsolásának köszönhetően ezek a különösen halk, professzionális nedves- és szárazporszívók a hozzákapcsolt szerszámon lévő kapcsolóval automatikusan kapcsolhatók be és ki. A FEIN Dustex porszívói emellett Softstart funkcióval is rendelkeznek, mely mérsékli a bekapcsoláskor felvett áramot, így megakadályozza a gyengébb teljesítményű elektromos biztosítékok levágását. A porszívó extra hosszúságú csatlakozó

kábellel és szívótömlővel rendelkezik, mely a kezelők számára maximális hatótávolságot tesz lehetővé. A FEIN Dustex biztonsági porszívói az M osztályba tartozó, egészségre ártalmas porokat is megbízhatóan eltávolítják.



Nedves/száraz porelszívók

Oldal

124

Tisztább eredmények és egészségesebb munkakörülmények.



	Dustex 25 L készlet	Dustex 25 L	Dustex 35 L készlet	Dustex 35 L	Dustex 35 LX	Dustex 35 LX AC	Dustex 35 MX	Dustex 35 MX AC
	Kompakt, nagy teljesítményű nedves- és száraz porszívók elektromos kéziszerszámok csatlakoztatásához műhelyben és a szerelés helyén egyaránt, átfogó tartozékkészlettel.	Nagy teljesítményű kompakt nedves- és száraz porszívók elektromos kéziszerszámok csatlakoztatásához, egyaránt használható műhelyben és a szerelés helyén.	Nagy teljesítményű nedves- és száraz porszívók elektromos kéziszerszámok csatlakoztatásához műhelyben és a szerelés helyén egyaránt, átfogó tartozékkészlettel.	Nagy teljesítményű nedves- és szárazelszívók elektromos kéziszerszámok csatlakoztatására műhelyben és a szerelés helyén való használatra.	Nagy teljesítményű, professzionális, L porosztályú nedves és száraz elszívó, különböző kofferrendszerek rögzítéséhez, sokféle tartozékkal.	Nagy teljesítményű, professzionális, L porosztályú nedves és száraz elszívó teljesen automatikus szűrőtisztítással, különböző kofferrendszerek rögzítéséhez, sokféle tartozékkal.	Nagy teljesítményű, professzionális, M porosztályú nedves és száraz elszívó, különböző kofferrendszerek rögzítéséhez, sokféle tartozékkal.	Nagy teljesítményű, professzionális, M porosztályú nedves és száraz elszívó teljesen automatikus szűrőtisztítással, különböző kofferrendszerek rögzítéséhez, sokféle tartozékkal.
EAN 4014586...	... 878362	... 877365	... 878423	... 877389	... 882956	... 882994	... 883052	... 883069
Oldal	125	125	125	125	125	126	126	126
Felszereltség	Start/Stop automatika	•	•	•	•	•	•	•
	Softstart	•	•	•	•	•	•	•
	Automatikus szűrőtisztítás					•	•	•
	Antisztatikus előkészítés					•	•	•
	Koffertálca					•	•	•
Porosztály	L	L	L	L	L	L	M	M
Műszaki jellemzők	Maximális bemeneti teljesítmény	1 380 W	1 380 W	1 380 W	1 380 W	1 380 W	1 380 W	1 380 W
	Légmennyiség	4 320 l/min	4 320 l/min	4 320 l/min	4 320 l/min	4 320 l/min	4 320 l/min	4 320 l/min
	Max. szívónyomás	253 hPa	253 hPa	253 hPa	253 hPa	254 hPa	254 hPa	254 hPa
	Tartálytérfogat	22 l	22 l	32 l	32 l	35 l	35 l	35 l
	EPTA szerinti súly	8,00 kg	8,00 kg	9,00 kg	9,00 kg	13,50 kg	14,10 kg	13,50 kg

• tartalmaz

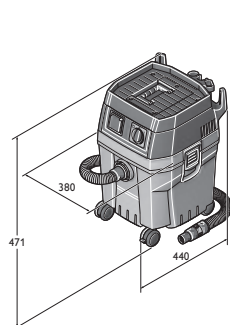

Dustex 25 L
Dustex 25 L Set

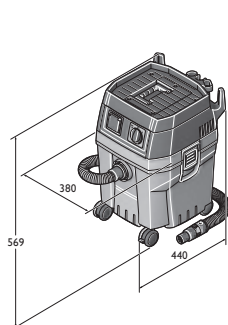

Dustex 35 L
Dustex 35 L Set

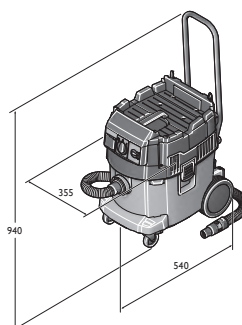

Dustex 35 LX
Dustex 35 LX AC

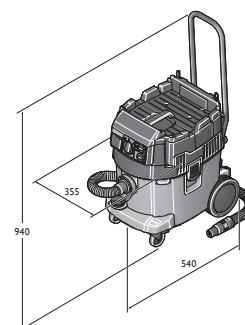

Dustex 35 MX
Dustex 35 MX AC



Név	Rendelési szám	EAN	PK	Nettó ár (Ft)	ÁFA-s ár (Ft)
Dustex 25 L készlet	9 20 27 060 00 0	4014586878362	01	89.900	114.173

Az árban foglalt tartozékok:

1 db 4 m-es, 35 mm átmérőjű szívótömlő, 1 db szívóerő-szabályzással ellátott szerszám-csőhüvely, 1 Flíz szűrőzsák, 1 laposszűrővel, 2 szívócső (fém kivitel), 1 kombi szívófej cserélhető betétekkel, 1 db résszívó fej, 1 elszívóecset, 1 könyökidom

Tartozékokat ld. a 127



Név	Rendelési szám	EAN	PK	Nettó ár (Ft)	ÁFA-s ár (Ft)
Dustex 25 L	9 20 27 223 00 0	4014586877365	01	85.500	108.585

Az árban foglalt tartozékok:

1 db 4 m-es, 35 mm átmérőjű szívótömlő, 1 db szívóerő-szabályzással ellátott szerszám-csőhüvely, 1 Flíz szűrőzsák, 1 laposszűrővel

Tartozékokat ld. a 127



Név	Rendelési szám	EAN	PK	Nettó ár (Ft)	ÁFA-s ár (Ft)
Dustex 35 L készlet	9 20 28 060 00 0	4014586878423	01	109.900	139.573

Az árban foglalt tartozékok:

1 db szívóerő-szabályzással ellátott szerszám-csőhüvely, 1 kombi szívófej cserélhető betétekkel, 1 db 4 m-es, 35 mm átmérőjű szívótömlő, 1 elszívóecset, 1 könyökidom, 2 szívócső (fém kivitel), 1 db résszívó fej, 1 laposszűrővel, 1 Flíz szűrőzsák

Tartozékokat ld. a 127



Név	Rendelési szám	EAN	PK	Nettó ár (Ft)	ÁFA-s ár (Ft)
Dustex 35 L	9 20 28 223 00 0	4014586877389	01	99.600	126.492

Az árban foglalt tartozékok:

1 db 4 m-es, 35 mm átmérőjű szívótömlő, 1 db szívóerő-szabályzással ellátott szerszám-csőhüvely, 1 Flíz szűrőzsák, 1 laposszűrővel

Tartozékokat ld. a 127



Név	Rendelési szám	EAN	PK	Nettó ár (Ft)	ÁFA-s ár (Ft)
Dustex 35 LX	9 20 29 060 00 0	4014586882956	01	149.900	190.373

Az árban foglalt tartozékok:

1 db tolókar, 1 db PES redősszűrő-blokk, 1 db filc szűrőzsák, 1 db 4 m-es, 35 mm átmérőjű szívótömlő, 1 db szívóerő-szabályzással ellátott szerszám-csőhüvely, 1 db állítható méretű tömlőadapter, 2 szívócső (fém kivitel), 1 kombi szívófej cserélhető betétekkel, 1 résszívó fej, 1 elszívóecset, 1 könyökidom

Tartozékokat ld. a 127



Név	Rendelési szám	EAN	PK	Nettó ár (Ft)	ÁFA-s ár (Ft)
Dustex 35 LX AC	9 20 30 060 00 0	4014586882994	01	179.900	228.473

Az árban foglalt tartozékok:

1 db tolókar, 1 db PES redősszűrő-blokk, 1 db gyűjtőzsák, 1 db 4 m-es, 35 mm átmérőjű szívótömlő, 1 db szívóerő-szabályzással ellátott szerszám-csőhüvely, 1 db állítható méretű tömlőadapter, 2 szívócső (fém kivitel), 1 kombi szívófej cserélhető betétekkel, 1 résszívó fej, 1 elszívóecset, 1 könyökidom

Tartozékokat ld. a 127



Név	Rendelési szám	EAN	PK	Nettó ár (Ft)	ÁFA-s ár (Ft)
Dustex 35 MX	9 20 31 060 00 0	4014586883052	01	198.700	252.349

Az árban foglalt tartozékok:

1 db tolókar, 1 db PES redősszűrő-blokk, 1 db filc szűrőzsák, 1 db 4 m-es, 35 mm átmérőjű ES szívótömlő, 1 db szívóerő-szabályzással ellátott szerszám-csőhüvely, 1 db állítható méretű tömlőadapter, 2 szívócső (fém kivitel), 1 kombi szívófej cserélhető betétekkel, 1 résszívó fej, 1 elszívóecset, 1 könyökidom

Tartozékokat ld. a 127



Név	Rendelési szám	EAN	PK	Nettó ár (Ft)	ÁFA-s ár (Ft)
Dustex 35 MX AC	9 20 32 060 00 0	4014586883069	01	219.900	279.273

Az árban foglalt tartozékok:

1 db tolókar, 1 db PES redősszűrő-blokk, 1 db gyűjtőzsák, 1 db 4 m-es, 35 mm átmérőjű ES szívótömlő, 1 db szívóerő-szabályzással ellátott szerszám-csőhüvely, 1 db állítható méretű tömlőadapter, 2 szívócső (fém kivitel), 1 kombi szívófej cserélhető betétekkel, 1 résszívó fej, 1 elszívóecset, 1 könyökidom

Tartozékokat ld. a 127

Általános tartozékok

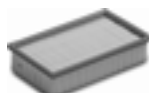

Laposszűrővel
Cellulóz, M porosztály szerinti tanúsítvány

Rendelési szám	Nettó ár (Ft)	ÁFA-s ár (Ft)
3 13 45 012 01 0	7.300	9.271



Laposszűrővel
PES, M porosztály szerinti tanúsítvány, nagyobb értékű szűrő

Rendelési szám	Nettó ár (Ft)	ÁFA-s ár (Ft)
3 13 45 059 01 0	14.100	17.907



Laposszűrővel
HEPA

Rendelési szám	Nettó ár (Ft)	ÁFA-s ár (Ft)
3 13 45 060 01 0	22.400	28.448



Szívótömlő

Ø mm	L m	Rendelési szám	Nettó ár (Ft)	ÁFA-s ár (Ft)
27	4	3 13 45 065 01 0	18.400	23.368
35	4	3 13 45 066 01 0	16.300	20.701



Szívótömlő
Elektrosztatikus töltést levezető, narancs-fekete.

Ø mm	L m	Rendelési szám	Nettó ár (Ft)	ÁFA-s ár (Ft)
27	4	3 13 45 121 01 0	37.000	46.990
35	4	3 13 45 120 01 0	42.800	54.356



Hosszabbító tömlő

Ø mm	L m	Rendelési szám	Nettó ár (Ft)	ÁFA-s ár (Ft)
27	2,5	3 13 45 067 01 0	16.900	21.463
35	2,5	3 13 45 068 01 0	13.800	17.526



Javítókészlet
35 mm átmérőjű szívótömlőhöz

Rendelési szám	Nettó ár (Ft)	ÁFA-s ár (Ft)
3 13 45 069 01 0	7.300	9.271



Könyökidom

Rendelési szám	Nettó ár (Ft)	ÁFA-s ár (Ft)
3 13 45 070 01 0	3.100	3.937



Könyökidom
nyílással a szennyezett levegő számára.

Ø mm	Rendelési szám	Nettó ár (Ft)	ÁFA-s ár (Ft)
35	3 13 45 263 01 0	4.600	5.842



Szívócső
fém kivitel, 2 db/csomag.

Rendelési szám	Nettó ár (Ft)	ÁFA-s ár (Ft)
3 13 45 071 01 0	7.300	9.271



Hosszabbítócső
átkapcsolható, rozsdamentes acél csúszófelülettel és körbefutó sörtéssel. Használható kemény padlók és textil padlóburkolatok esetén is

Rendelési szám	Nettó ár (Ft)	ÁFA-s ár (Ft)
3 13 45 072 01 0	9.400	11.938



Kombifűvóka
Nedves- és szárazépítési munkákhoz a cserélhető betétekkel, gumi ajkakkal és kefesorral

Rendelési szám	Nettó ár (Ft)	ÁFA-s ár (Ft)
3 13 45 073 01 0	8.800	11.176



Alumínium kombinált fűvóka
Nedves- és szárazépítési munkákhoz a cserélhető betétekkel, gumi ajkakkal és kefesorral

Rendelési szám	Nettó ár (Ft)	ÁFA-s ár (Ft)
3 13 45 137 01 0	27.300	34.671



Résszívófej

Rendelési szám	Nettó ár (Ft)	ÁFA-s ár (Ft)
3 13 45 074 01 0	1.500	1.905



Káptiszívófej
kefesorral

Rendelési szám	Nettó ár (Ft)	ÁFA-s ár (Ft)
3 13 45 075 01 0	2.200	2.794



Elszívőecset
elfordítható, természetes sörtéssel, 70 x 45 mm sörtézettel

Rendelési szám	Nettó ár (Ft)	ÁFA-s ár (Ft)
3 13 45 076 01 0	2.800	3.556



Szívókefe
Természetes sörtéssel, 120 x 45 mm sörtézettel

Rendelési szám	Nettó ár (Ft)	ÁFA-s ár (Ft)
3 13 45 077 01 0	4.900	6.223



Szívóerő-szabályzással ellátott szerszám-csőhüvely
Ø 38 mm, EW-oldalon

Rendelési szám	Nettó ár (Ft)	ÁFA-s ár (Ft)
3 13 45 123 01 0	7.200	9.144



Szívóerő-szabályzással ellátott szerszám-csőhüvely
Elektromosan vezetők, Ø 27 mm az elektromos kéziszerszám oldalán.

Rendelési szám	Nettó ár (Ft)	ÁFA-s ár (Ft)
3 13 45 250 01 0	6.600	8.382



Fokozatkarmantyú
Négyfokozatú

Rendelési szám	Nettó ár (Ft)	ÁFA-s ár (Ft)
3 13 45 079 01 0	3.300	4.191



Kábeltartó
a szivótömlőn történő kábelvezetéshez,
az Ø 27–35 mm tömlőkhöz

db	Rendelési szám	Nettó ár (Ft)	ÁFA-s ár (Ft)
5	3 13 45 119 01 0	1.700	2.159



Tartozékkészlet
2 szivócső (fém kivitel), 1 kombi szivófej cserélhető betétekkel,
1 résszivó fej, 1 elszívóecset, 1 könyökidom

Rendelési szám	Nettó ár (Ft)	ÁFA-s ár (Ft)
3 13 45 071 02 0	19.800	25.146



Tartozékkészlet
1 db szivótömlő, 2 db szivócső (fém kivitel),
1 db kombi szivófej cserélhető betétekkel, 1 db résszivó fej,
1 db elszívóecset, 1 db könyökidom

Ø mm	Rendelési szám	Nettó ár (Ft)	ÁFA-s ár (Ft)
40	3 13 45 133 02 0	20.700	26.289

Tartozék Dustex 35 LX/MX típushoz

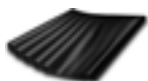

Gyűjtőzsák
Nyitott, csak AC modellekhez ajánlott

db	Rendelési szám	Nettó ár (Ft)	ÁFA-s ár (Ft)
5	3 13 45 063 01 0	8.300	10.541



Prémium filc szűrőzsák
Rendkívül erős, nagy szakítószilárdságú flíz anyag megerősített
varrásokkal finom, abrazív porokhoz. A papír szűrőtasakokénál
2–3-szor nagyobb tényleges kapacitás.

Kivitel	db	Rendelési szám	Nettó ár (Ft)	ÁFA-s ár (Ft)
Dustex 35 L	5	3 13 45 251 01 0	12.300	15.621

Dustex 35 L tartozékok



Flíz szűrőzsák
Rendkívül nagy szakítószilárdságú flíz anyag.
A papír szűrőtasakokénál 2–3-szor nagyobb tényleges kapacitás.

Kivitel	db	Rendelési szám	Nettó ár (Ft)	ÁFA-s ár (Ft)
Dustex 35 L	5	3 13 45 062 01 0	7.600	9.652



Prémium filc szűrőzsák
Rendkívül erős, nagy szakítószilárdságú flíz anyag megerősített
varrásokkal finom, abrazív porokhoz. A papír szűrőtasakokénál
2–3-szor nagyobb tényleges kapacitás.

Kivitel	db	Rendelési szám	Nettó ár (Ft)	ÁFA-s ár (Ft)
Dustex 35 L	5	3 13 45 251 01 0	12.300	15.621



Permanens szűrő
a flíz szűrőtasak helyett

Rendelési szám	Nettó ár (Ft)	ÁFA-s ár (Ft)
3 13 45 064 01 0	14.300	18.161



HEPA szűrőzsák

db	Rendelési szám	Nettó ár (Ft)	ÁFA-s ár (Ft)
3	3 13 45 130 01 0	25.300	32.131

Dustex 25 L tartozékok



Flíz szűrőzsák
Rendkívül nagy szakítószilárdságú flíz anyag.
A papír szűrőtasakokénál 2–3-szor nagyobb tényleges kapacitás.

Kivitel	db	Rendelési szám	Nettó ár (Ft)	ÁFA-s ár (Ft)
Dustex 25 L	5	3 13 45 061 01 0	5.900	7.493



Prémium filc szűrőzsák
Rendkívül erős, nagy szakítószilárdságú flíz anyag megerősített
varrásokkal finom, abrazív porokhoz. A papír szűrőtasakokénál
2–3-szor nagyobb tényleges kapacitás.

Kivitel	db	Rendelési szám	Nettó ár (Ft)	ÁFA-s ár (Ft)
Dustex 25 L	5	3 13 45 273 01 0	9.300	11.811



Permanens szűrő
a flíz szűrőtasak helyett

Rendelési szám	Nettó ár (Ft)	ÁFA-s ár (Ft)
3 13 45 064 01 0	14.300	18.161

Tartozékok Dustex II, Dustex 25, Dustex 40 típushoz



Szűrőzsák
Különösen finom kivitel a nagyobb leválasztási fokozat
érdekében, 5 db/csomag

Kivitel	Rendelési szám	Nettó ár (Ft)	ÁFA-s ár (Ft)
Dustex II, 25	3 13 22 757 01 6	10.500	13.335
Dustex 40	3 13 22 811 01 0	22.800	28.956



Szűrőzsák
Normál kivitel, 5 db/csomag

Kivitel	Rendelési szám	Nettó ár (Ft)	ÁFA-s ár (Ft)
Dustex II, 25	3 13 22 781 01 7	6.100	7.747
Dustex 40	3 13 22 810 01 0	11.200	14.224

**Szűrőpatronok**

Rendelési szám	Nettó ár (Ft)	ÁFA-s ár (Ft)
3 13 22 765 00 9	14.000	17.780

**Szívótömlő**

Ø 36 mm, 5 m-es hossz

Rendelési szám	Nettó ár (Ft)	ÁFA-s ár (Ft)
3 13 22 767 01 5	12.300	15.621

**Csatlakozóelem**

Univerzálisan használható porelszívással rendelkező elektromos
kéziszerszámok és tartozékok összekapcsolására a porszívóval.
Rugalmas gumi hüvely, hossza: 70 mm, belső átmérője: 31,5 mm.

Rendelési szám	Nettó ár (Ft)	ÁFA-s ár (Ft)
3 13 22 771 00 9	1.300	1.651

**Fokozatkarmantyú**

különböző átmérőjű csatlakozókhoz, például más gyártóktól
származó eszközök csatlakoztatására.

Rendelési szám	Nettó ár (Ft)	ÁFA-s ár (Ft)
3 13 22 772 00 2	2.600	3.302



Ragyogó felületek rozsdamentes acél, fa és lakkozott anyagok esetén is.

A felületek megmunkálásánál csak egy dolog számít: az eredmény minden tekintetben kitűnő legyen. Csiszolás vagy polírozás: az elektromos eszközöket érintő széles körű programjával és a speciálisan összeállított professzionális készletekkel a FEIN kínálja a legjobb megoldásokat, melyekkel a felületek megmunkálása során a legmagasabb igények is kielégíthetők. Mindez éppúgy érvényes a rozsdamentes acél és a fa megmunkálására, mint a belsőépítészeti és felújítási munkákra, a gépjárműiparra, a csónakok újbóli üzembe helyezésére vagy az egyedi járműépítésre is. A FEIN-re lehet számítani: a nagyteljesítményű és elnyúlhatatlan elektromos szerszámok, az erőkimélő és kevésbé megerőltető munkavégzést lehetővé tevő kimagasló ergonómia, valamint a gyakorlati igények-

hez igazodó tartozékkészlet garantálja a tökéletes eredményt.

A felületmegmunkálással kapcsolatban további hasznos termékeket találhat a Rezgőmozgású szerszámok és a Szalagcsiszoló gépek című fejezetben is.



Csiszolók Oldal 132

A tökéletes szerszámok síkfelületek, csövek és idomdarabok durva- és finomcsiszolásához.

Polírozók Oldal 143

Az érzékeny és magas minőségű felületek védelme és ápolása.



	MSf 636-1	RS 12-70 E	RS 12-70 E – rozsdamentes acél profilkészlet	WPO 14-25 E	WPO 14-25 E – rozsdamentes acél kezdőkészlet	
	Rendkívüli teljesítményű excenter csiszoló minden felülethez megfelelő porszivással.	Rendkívül nagy lehordási teljesítményű csőcsiszoló max. 80 mm átmérőjű rozsdamentes acél csővekhez és csőívekhez.	Rozsdamentes acél kezdőkészlet – általános csőmegmunkálási alkalmazásokhoz	Rendkívüli teljesítményű sarokpolírozó rozsdamentes acél felületek hidegmelegmunkálásához.	Rozsdamentes acél kezdőkészlet – általános felület-megmunkálási alkalmazásokhoz	
EAN 4014586...	... 811260	... 853819	... 853826	... 862729	... 862743	
Oldal	134	134	134	134	134	
Alkalmazás	Durvacsiszolás	▲▲	▲▲	▲▲	▲▲	
	Finomcsiszolás	▲▲	▲▲	▲▲	▲▲	
	Száraz csiszolás	▲▲	▲▲	▲▲	▲▲	
	Mikrocsiszolás	▲▲	▲▲	▲▲	▲▲	
	polírozás	▲	▲▲	▲▲	▲▲	▲▲
Felszereltség	Nagy teljesítményű FEIN motor		●	●	●	
	Elszívás	●				
	Tengelyrögztetés				●	
	Újraindítás elleni védelem		●	●	●	
Lágy indítás		●	●	●	●	
Műszaki jellemzők	Névleges teljesítményfelvétel	380 W	1 200 W	1 200 W	1 200 W	1 200 W
	Üresjárat fordulatszám	8 800 1/min	2 700 - 7 000 1/min	2 700 - 7 000 1/min	900 - 2 500 1/min	900 - 2 500 1/min
	EPTA szerinti súly	2,40 kg	3,80 kg	3,80 kg	2,50 kg	2,50 kg
	Polírozószerszám átm.	150 mm			230 mm	230 mm
	Csiszolótányér átm.	150 mm			230 mm	230 mm
	Csatlakozó menet	5/16"			M 14	M 14
	Szalagsebesség		22 m/sek	22 m/sek		
	Csővek max. átmérőig		8 - 80 mm	8 - 80 mm		

▲ alkalmas ▲▲ kiválóan alkalmas ● tartalmaz

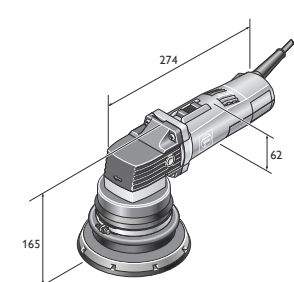

MSf 636-1

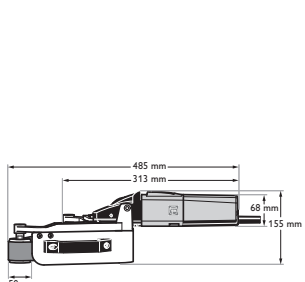

RS 12-70 E

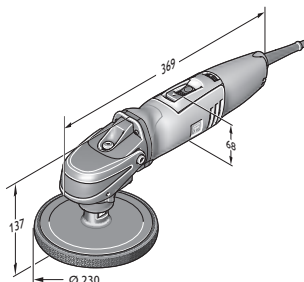

WPO 14-25 E

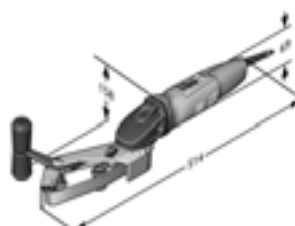

RS 10-70 E

	ROT 14-200 E	RS 10-70 E kezdőkészlet	KS 10-38 E készlet	WSG 17-70 Inox alapkészlet	BF 10-280 E	BF 10-280 E kezdőkészlet
	Rendkívül nagy teljesítményű rotációs csiszoló erőteljes lehordáshoz fém- és fafelületek, bevonatok, valamint üvegszál erősítéses műanyagok esetén (GFK).	Kézreálló, kompakt csőcsiszoló max. 45 mm átmérőjű rozsdamentes acélcsővekhez.	Sarokvarrat-csiszoló a fémszerkezetek nehezen hozzáférhető helyein végzett munkákhoz.	Rozsdamentes acél alapkészlet a felületeken, csöveken és profilokon végzett finiselés előkészítéséhez.	Rendkívüli teljesítményű szalagos csiszoló rozsdamentes acél felületeken sarkok és élek megmunkálásához.	Szalagos csiszoló kezdőkészlet rozsdamentes acél felületeken sarkok és élek megmunkálásához.
	... 867236	... 867519	... 868936	... 883564	... 867250	... 867267
	134	134	134	135	135	135
	▲▲	▲▲	▲▲	▲▲	▲▲	▲▲
		▲▲	▲▲	▲▲	▲▲	▲▲
	▲▲	▲▲	▲▲	▲▲	▲▲	▲▲
		▲▲	▲▲	▲▲	▲▲	▲▲
	▲	▲▲	▲▲	▲▲	▲▲	▲▲
	●	●	●	●	●	●
				●		
		●	●	●	●	●
		●	●	●	●	●
	1 200 W	800 W	800 W	1 700 W	800 W	800 W
	900 - 2 500 1/min	2 500 - 7 000 1/min	1 350 - 3 750 1/min	2 700 - 8 500 1/min	10 000 - 28 000 1/min	10 000 - 28 000 1/min
	2,60 kg	2,90 kg	3,20 kg	2,40 kg	2,10 kg	2,10 kg
	200 mm			125 mm		
	200 mm			125 mm		
	M 14			M 14		
		3,5 - 11 m/sec			12 - 32 m/sec	12 - 32 m/sec
		8 - 45 mm				

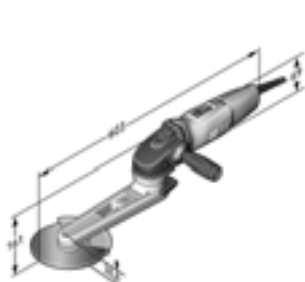

KS 10-38 E Set

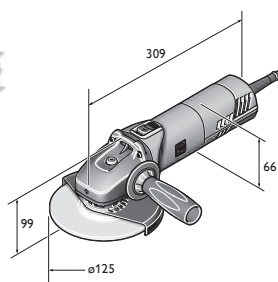

WSG 17-70

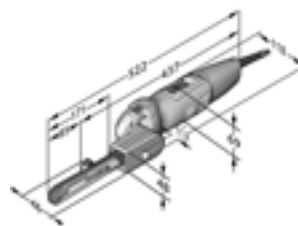

BF 10-280 E



Név	Rendelési szám	EAN	PK	Nettó ár (Ft)	ÁFA-s ár (Ft)
MSf 636-1	7 220 78 00 22 5	4014586811260	01	177.000	224.790

Az árban foglalt tartozékok:

1 db excenterfej 150 mm-es átmérőhöz, 1 db közepes, 150 mm átmérőjű csiszolótányér, 1 db porelszívó védőburkolat, 1 készlet kulcs

Tartozékokat ld. a 135



Név	Rendelési szám	EAN	PK	Nettó ár (Ft)	ÁFA-s ár (Ft)
RS 12-70 E	7 221 13 50 01 4	4014586853819	01	329.900	418.973

Tartozékokat ld. a 135



Név	Rendelési szám	EAN	PK	Nettó ár (Ft)	ÁFA-s ár (Ft)
RS 12-70 E – rozdamentes acél profikészlet	7 221 13 51 01 3	4014586853826	01	389.900	495.173

Az árban foglalt tartozékok:

2 x 10 db csiszolószalag, 20 x 815 mm P120/P180, 2 x 10 db csiszolószalag, 40 x 815 mm P120/P180, 5 db vliés csiszolószalag, 20 x 820 mm, nagyon finom, 1 db műanyag szerszámkoffer

Tartozékokat ld. a 135



Név	Rendelési szám	EAN	PK	Nettó ár (Ft)	ÁFA-s ár (Ft)
WPO 14-25 E	7 221 49 00 23 0	4014586862729	01	129.900	164.973

Az árban foglalt tartozékok:

1 antivibrációs fogantyú

Tartozékokat ld. a 135



Név	Rendelési szám	EAN	PK	Nettó ár (Ft)	ÁFA-s ár (Ft)
WPO 14-25 E – rozdamentes acél kezdőkészlet	7 221 49 50 01 0	4014586862743	01	220.900	280.543

Az árban foglalt tartozékok:

1 db tartó (elforgatható), 1 db kézvédő, 1 db felfogótűske, 1 db hullámos csiszoló flíz, 1 db tépőzáras tartótányér (115 mm-es átmérő, M14), 10 db csiszolóflíz tépőzáras rögzítéssel (Ø 115 mm, finom), 1 db polírtárcsa (100 x 100 mm, K60), 1 db flíz tárcsa (100 x 100 mm, K180), 2 db kulcs, 1 antivibrációs fogantyú, 1 db műanyag szerszámkoffer

Tartozékokat ld. a 135



Név	Rendelési szám	EAN	PK	Nettó ár (Ft)	ÁFA-s ár (Ft)
ROT 14-200 E	7 221 65 50 01 0	4014586867236	01	174.500	221.615

Az árban foglalt tartozékok:

1 db. elszívósík, 1 csiszolótányér, kemény, Ø 200 mm, 1 antivibrációs fogantyú, 1 db műanyag szerszámkoffer

Tartozékokat ld. a 135



Név	Rendelési szám	EAN	PK	Nettó ár (Ft)	ÁFA-s ár (Ft)
RS 10-70 E kezdőkészlet	7 221 66 60 00 0	4014586867519	01	319.900	406.273

Az árban foglalt tartozékok:

10-10 db csiszolószalag (K 120, 180 szemcseméretben), 5 db flíz szalag (finom), 1 db műanyag szerszámkoffer

Tartozékokat ld. a 135



Név	Rendelési szám	EAN	PK	Nettó ár (Ft)	ÁFA-s ár (Ft)
KS 10-38 E készlet	7 221 67 60 00 0	4014586868936	01	219.900	279.273

Az árban foglalt tartozékok:

1 antivibrációs fogantyú, 1-1 db Ø 150 mm átmérőjű, 3 és 6 mm vastagságú, közepes flíz tárcsa, 1-1 db Ø 150 mm átmérőjű, 3 és 6 mm vastagságú, finom flíz tárcsa, Profilozókő a flíz tárcsák profilozásához, 1 db műanyag szerszámkoffer

Tartozékokat ld. a 135



Név	Rendelési szám	EAN	PK	Nettó ár (Ft)	ÁFA-s ár (Ft)
WSG 17-70 Inox alapkészlet	7 222 13 61 00 0	4014586883564	19	123.900	157.353

Az árban foglalt tartozékok:

1 db lamellás csiszoló tárcsa, közepes, 1 db finiselő tárcsa (Ø 125 mm), 5-5 db perforált Pyramix csiszolópapír Ø 115 mm (K 280, 400, 800), 25 db csiszolópapír (K80, Ø 115 mm), 1 db hűtő-csiszolótányér (Ø 75 mm, M14), 1 db tépőzáras tartótányér (115 mm-es átmérő, M14), 1 db műanyag szerszámkoffer

Tartozékokat ld. a 135



Név	Rendelési szám	EAN	PK	Nettó ár (Ft)	ÁFA-s ár (Ft)
BF 10-280 E	7 228 05 50 00 0	4014586867250	01	149.900	190.373

Az árban foglalt tartozékok:

1 db hajlított csiszolókar

Tartozékokat ld. a 135



Név	Rendelési szám	EAN	PK	Nettó ár (Ft)	ÁFA-s ár (Ft)
BF 10-280 E kezdőkészlet	7 228 05 51 00 0	4014586867267	01	179.900	228.473

Az árban foglalt tartozékok:

3 db csiszolókar (1-1 x 3/6 mm-es hajlított, 6 mm-es egyenes, 20 mm-es egyenes), 10 db 3 mm-es csiszolószalag (120-as szemcseméret), 10 db 6 mm-es csiszolószalag (120-as szemcseméret), 10 db 20 mm-es csiszolószalag (120-as szemcseméret), 5 db 6 mm-es flíz szalag (közepes), 1 db műanyag szerszámkoffer

Tartozékokat ld. a 135

Csiszolók

Általános tartozékok

**Antivibrációs fogantyú**

M 8, rezgéscsillapító hatású, a hosszabb idejű használat alatti rezgések csökkentése céljából.

Rendelési szám	Nettó ár (Ft)	ÁFA-s ár (Ft)
3 21 19 124 01 0	2.300	2.921

**Szerszámkoffer**

Műanyag, belső méretek: 470 x 275 x 116 mm

Rendelési szám	Nettó ár (Ft)	ÁFA-s ár (Ft)
3 39 01 118 01 0	10.800	13.716

**Műanyag doboz**

Kofferbetét, zárható fedéllel kisebb kiegészítések és tartozékok számára, a 3 39 01 118 01 0 szerszámkofferhez, max. 5 db/koffer.

Rendelési szám	Nettó ár (Ft)	ÁFA-s ár (Ft)
3 39 01 119 00 0	1.100	1.397

**Szerszámkoffer**

Műanyag, belső méretek: 470 x 275 x 232 mm

Rendelési szám	Nettó ár (Ft)	ÁFA-s ár (Ft)
3 39 01 122 01 0	16.600	21.082

**Előpolírozó paszta, piros**
előpolírozáshoz

Rendelési szám	Nettó ár (Ft)	ÁFA-s ár (Ft)
6 37 26 008 01 2	6.900	8.763

**Fényező krém, fehér**

fényezéshez és magasfényű polírozáshoz

Rendelési szám	Nettó ár (Ft)	ÁFA-s ár (Ft)
6 37 26 009 01 6	6.900	8.763

**Mikroszálás kendő**

finomszövésű minőség polírozási maradványok letisztításához. Szegély nélküli kivitel karcolás- és bolyhosodásmentes munkavégzéshez

Rendelési szám	Nettó ár (Ft)	ÁFA-s ár (Ft)
6 37 33 003 01 0	1.900	2.413

**rozsdamentes acél takarószalag**

A rozsdamentes acél felületek csiszolási műveletei során keletkező karcolások elleni védelméhez. Tökéletesen alkalmas hegesztett rozsdamentes acél profilok gércsiszolásához. A letakart oldalt a takarószalag védi a csiszolás, szatinírozás vagy mattírozás során.

L	Rendelési szám	Nettó ár (Ft)	ÁFA-s ár (Ft)
m			
5	6 37 33 010 01 0	13.800	17.526

RS 12-70 E tartozékok

**Csőcsiszoló alapkészlet**

Szennyeződések letisztítása, karcolások eltávolítása, tökéletes szárahúzáshoz. A készlet tartalma: 2 x 10 db csiszolószalag, 20 x 815 mm, P 120/P180, 2 x 10 db csiszolószalag, 40 x 815 mm, P 120/P180, 5 db flíz csiszolószalag, 20 x 820 mm, nagyon finom 280-as csiszoló méret.

Rendelési szám	Nettó ár (Ft)	ÁFA-s ár (Ft)
6 37 14 050 02 1	52.700	66.929



Csőcsiszoló polírozókészlet

A polírozás előkészítésétől a tökéletes tükörfényig. A készlet tartalma: 2 x 10 db csiszolószalag, 20 x 815 mm, P320/P400; 1 x 3 db polírozószalag, 20 x 815 mm, 1 tubus előpolírozó paszta, piros (200 ml), 1 tubus fényezőkrém, fehér (200 ml).

Rendelési szám	Nettó ár (Ft)	ÁFA-s ár (Ft)
6 37 14 052 02 3	43.300	54.991



Kerámia csiszolószalagok

Kimagasló lemunkálási teljesítmény igen hosszú élettartam mellett. Finom hegesztési varratok eltávolításához is

Szemcse	Méret		Rendelési szám	Nettó ár (Ft)	ÁFA-s ár (Ft)
	mm	db			
80	20 x 815	10	6 37 14 130 01 0	11.400	14.478
80	40 x 815	10	6 37 14 131 01 0	18.000	22.860



Csiszolószalagok

nagy rugalmasságú csiszolószalagok, csőívek csiszolásához ideálisak 20 x 815 mm

Szemcse	db	Rendelési szám	Nettó ár (Ft)	ÁFA-s ár (Ft)
120	10	6 37 14 050 01 5	7.900	10.033
180	10	6 37 14 051 01 4	7.900	10.033
320	10	6 37 14 052 01 7	7.900	10.033
400	10	6 37 14 053 01 1	7.900	10.033



Csiszolószalagok

nagy rugalmasságú csiszolószalagok, csőívek csiszolásához ideálisak 40 x 815 mm

Szemcse	db	Rendelési szám	Nettó ár (Ft)	ÁFA-s ár (Ft)
120	10	6 37 14 054 01 9	13.000	16.510
180	10	6 37 14 055 01 3	13.000	16.510



Flízszalagok

nagyon lágy kivitel, egyenletes felületekhez szűk csőívek esetén is 20 x 815 mm

Szemcse	db	Rendelési szám	Nettó ár (Ft)	ÁFA-s ár (Ft)
80	5	6 37 14 056 01 6	9.200	11.684
120	5	6 37 14 057 01 0	9.200	11.684
280	5	6 37 14 058 01 8	10.700	13.589



Polírozó szalagok

20 x 815 mm-es, nagyon lágy kivitel, egyenletes tükörfényhez szűk csőívek esetén is

Rendelési szám	Nettó ár (Ft)	ÁFA-s ár (Ft)
6 37 26 010 01 8	15.500	19.685

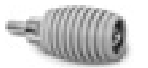

Terelőgörgő

szűk helyviszonyokhoz (50 mm távolság a faltól)

Rendelési szám	Nettó ár (Ft)	ÁFA-s ár (Ft)
3 13 35 017 01 1	18.100	22.987

BF 10-280 E tartozékok



Hajlított csiszolókar

Szalagszélesség mm	Rendelési szám	Nettó ár (Ft)	ÁFA-s ár (Ft)
3/6	6 38 10 026 01 0	16.900	21.463



Egyenes csiszolókar

Szalagszélesség mm	Rendelési szám	Nettó ár (Ft)	ÁFA-s ár (Ft)
6	6 38 10 027 01 0	16.900	21.463
20	6 38 10 030 01 0	22.100	28.067



Kerámia csiszolószalag

Kimagasló lemunkálási teljesítmény igen hosszú élettartam mellett. Finom hegesztési varratok eltávolításához is 10-es csomag, hossza 520 mm.

Szemcse	Szélesség mm	Rendelési szám	Nettó ár (Ft)	ÁFA-s ár (Ft)
80	3	6 37 14 061 01 0	3.500	4.445
120	3	6 37 14 062 01 0	3.500	4.445
180	3	6 37 14 063 01 0	3.500	4.445
80	6	6 37 14 068 01 0	3.900	4.953
120	6	6 37 14 069 01 0	3.900	4.953
180	6	6 37 14 070 01 0	3.900	4.953
80	20	6 37 14 089 01 0	5.400	6.858
120	20	6 37 14 090 01 0	5.400	6.858
180	20	6 37 14 091 01 0	5.400	6.858



Flíz szalag

Puha kivitel, egyenletes felületekhez. 5-ös csomag, hossza 520 mm.

Szélesség mm	Kivitel	Rendelési szám	Nettó ár (Ft)	ÁFA-s ár (Ft)
6	durva	6 37 14 114 01 0	5.000	6.350
6	közepes	6 37 14 115 01 0	5.000	6.350
6	finom	6 37 14 116 01 0	5.000	6.350
20	durva	6 37 14 123 01 0	7.000	8.890
20	közepes	6 37 14 124 01 0	7.000	8.890
20	finom	6 37 14 125 01 0	7.000	8.890



Polírozó szalag

Puha kivitel, egyenletes tükörfényhez FEIN polírozópasztával. 3-as csomag, hossza 520 mm.

Szélesség mm	Rendelési szám	Nettó ár (Ft)	ÁFA-s ár (Ft)
6	6 37 26 016 01 0	3.200	4.064
20	6 37 26 019 01 0	4.400	5.588

WSG 17-70 Inox



gyorsrögzítő anya

a szerszám nélküli tárcsacseréhez, mindössze 8 mm szerkezeti magasság.

Rendelési szám	Nettó ár (Ft)	ÁFA-s ár (Ft)
6 38 02 191 01 0	7.100	9.017



Munkákesztyű

Rezgéscsillapító, EN 388/420, EN ISO 10819, EEC Nr. 0200; 1 pár/cs

Méret	Rendelési szám	Nettó ár (Ft)	ÁFA-s ár (Ft)
9 L	3 21 73 003 00 3	18.500	23.495
10 XL	3 21 73 004 00 1	18.500	23.495
11 XXL	3 21 73 005 00 5	18.500	23.495



Védőburkolat

lamellás csiszoló- és nagyoltártárcsákhoz

Ø mm	Rendelési szám	Nettó ár (Ft)	ÁFA-s ár (Ft)
125	3 18 10 300 00 0	2.800	3.556



Védőburkolat vágási munkákhoz

vágókorongokkal végzett biztonságos munkához

Ø mm	Rendelési szám	Nettó ár (Ft)	ÁFA-s ár (Ft)
125	6 38 11 017 01 0	7.400	9.398



Belső karima

Rendelési szám	Nettó ár (Ft)	ÁFA-s ár (Ft)
6 38 01 182 01 0	1.900	2.413



Menetes karima

M 14, köszörű- és vágókorongokhoz valamint lamellás csiszolótárcsákhoz és kör grótkéfekekhez

Rendelési szám	Nettó ár (Ft)	ÁFA-s ár (Ft)
6 38 02 052 00 0	1.900	2.413



Menetes karima

M 14 rugalmas csiszolótányérokhoz és kúpos kör drótkéfekekhez

Rendelési szám	Nettó ár (Ft)	ÁFA-s ár (Ft)
6 38 01 154 00 7	1.800	2.286



Rugalmas csiszolótányér

M 14-es karimával, Ø 125 mm fiber csiszolóvásznonhoz

Ø mm	Rendelési szám	Nettó ár (Ft)	ÁFA-s ár (Ft)
125	6 38 06 087 01 3	1.500	1.905



Tépzárás tartótányér

M 14, Ø 125 mm, tépzárral, tépzárás csiszolóvásznonhoz

Ø mm	Rendelési szám	Nettó ár (Ft)	ÁFA-s ár (Ft)
115	6 38 06 168 01 2	2.800	3.556



Tépzárás tartótányér

tépzárral, csiszoló flíz használatához, M 14

Ø mm	Rendelési szám	Nettó ár (Ft)	ÁFA-s ár (Ft)
115	6 38 06 172 01 0	3.700	4.699



Csiszoló flíz tárcsák

Ø 115 mm, stabil, tépzárás gyorsrögzítéssel, 6 38 06 172 01 0 felfogó tányérral való használatra

Kivétel	db	Rendelési szám	Nettó ár (Ft)	ÁFA-s ár (Ft)
durva	10	6 37 32 001 01 8	9.200	11.684
közepes	10	6 37 32 002 01 1	8.700	11.049
finom	10	6 37 32 003 01 5	7.500	9.525



Hűtőbordás csiszolótányér

hátsó szellőztetésű csiszolótányér, ideális a Pyramix csiszolótárcsákhoz

Ø mm	Rendelési szám	Nettó ár (Ft)	ÁFA-s ár (Ft)
115	6 38 06 193 01 0	3.000	3.810



Hűtőbordás csiszolótányér

hátsó szellőztetésű csiszolótányér, ideális a Pyramix csiszolótárcsákhoz. Alkalmos a csiszolótárcsa további használatára, ha annak külső pereme elhasználódott.

Ø mm	Rendelési szám	Nettó ár (Ft)	ÁFA-s ár (Ft)
75	6 38 06 196 01 0	2.900	3.683



Csiszolóvásznon

115 mm Ø csiszolótányér nagyon mély karcolások és finom hegesztési varratok eltávolításához

Szemcse	db	Rendelési szám	Nettó ár (Ft)	ÁFA-s ár (Ft)
80	25	6 37 28 135 01 0	6.700	8.509



Pyramix csiszolólap

A tépzárás Pyramix csiszolótárcsa perforált kialakításának köszönhetően a tárcsa a perem első elhasználódását követően is újrahasználatos. 115 mm átmérőjű mély karcolások eltávolításához

Szemcse	db	Rendelési szám	Nettó ár (Ft)	ÁFA-s ár (Ft)
280	5	6 37 17 239 01 0	6.200	7.874
280	25	6 37 17 239 02 0	27.300	34.671



Pyramix csiszolólap

A tépzárás Pyramix csiszolótárcsa perforált kialakításának köszönhetően a tárcsa a perem első elhasználódását követően is újrahasználatos. 115 mm átmérőjű enyhe karcolások eltávolításához, csiszolási kép felépítéséhez, felületi érdesség csökkentéséhez

Szemcse	db	Rendelési szám	Nettó ár (Ft)	ÁFA-s ár (Ft)
400	5	6 37 17 240 01 0	6.200	7.874
400	25	6 37 17 240 02 0	27.300	34.671



Pyramix csiszolólap

A tépzárás Pyramix csiszolótárcsa perforált kialakításának köszönhetően a tárcsa a perem első elhasználódását követően is újrahasználatos. 115 mm átmérőjű enyhe karcolások eltávolításához, csiszolási kép felépítéséhez, felületi érdesség csökkentéséhez

Szemcse	db	Rendelési szám	Nettó ár (Ft)	ÁFA-s ár (Ft)
800	5	6 37 17 241 01 0	6.200	7.874
800	25	6 37 17 241 02 0	27.300	34.671



Pyramix csiszolólap

A tépzárás Pyramix csiszolótárcsa perforált kialakításának köszönhetően a tárcsa a perem első elhasználódását követően is újrahasználatos. 115 mm átmérőjű felületi érdesség csökkentéséhez, optimális feltételek a későbbi polírozáshoz

Szemcse	db	Rendelési szám	Nettó ár (Ft)	ÁFA-s ár (Ft)
1400	5	6 37 17 242 01 0	6.200	7.874
1400	25	6 37 17 242 02 0	27.300	34.671



Lamellás flíz tárcsa

Ø 125 mm, M 14

Szemcse	Rendelési szám	Nettó ár (Ft)	ÁFA-s ár (Ft)
120	6 37 21 052 01 0	6.500	8.255



Finiselő tárcsa

125 mm Ø csiszolótányér a befejező művelethez

Rendelési szám	Nettó ár (Ft)	ÁFA-s ár (Ft)
6 37 32 005 01 0	6.600	8.382



Lamellás csiszolótárcsa

Hegesztési varratok eltávolításához a határos felületek megsértése nélkül. A hegesztési varrat vastagságától függően választhat a lamellás csiszolótárcsák közül.

Ø mm	Kivétel	db	Rendelési szám	Nettó ár (Ft)	ÁFA-s ár (Ft)
125	puha	5	6 37 30 019 01 0	22.300	28.321
125	közepes	5	6 37 30 021 01 0	22.300	28.321
125	közepes	10	6 37 30 018 01 0	45.700	58.039
125	durva	5	6 37 30 020 01 0	22.300	28.321



Rozsdamentes acél készlet csövek/profilok csiszolásához

Finom hegesztési varratok kicsiszolása a határos felületek megsértése nélkül. Befejező felületmunkálással. A készlet tartalma: 10-10 db közepes lamellás csiszoló tárcsa (6 37 30 018 01 0), 1 db lamellás csiszolókerék 120-as csiszoló méret (6 37 21 052 01 0), 1 db finiselő tárcsa (6 37 32 005 01 0).

Rendelési szám	Nettó ár (Ft)	ÁFA-s ár (Ft)
6 37 21 052 02 0	57.900	73.533



Rozsdamentes acél készlet felületek/csövek/profilok polírozásának előkészítéséhez

Hatékonyan és gyorsan távolítja el a karcolásokat, optimális előkészítés a polírozáshoz a csiszolási kép célzott felépítése révén; a polírozás előkészítésénél: nagy lemunkálási teljesítmény csekély időráfordítással. A készlet tartalma: 5 db 280-as szemcseméretű Pyramix csiszolóváson (6 37 17 239 01 0), 5 db 400-as szemcseméretű Pyramix csiszolóváson (6 37 17 240 01 0), 5 db 800-as szemcseméretű csiszolóváson (6 37 17 241 01 0), 5 db 1400-as szemcseméretű Pyramix csiszolóváson (6 37 17 242 01 0), 1 db 75 mm átmérőjű csiszolótányér hűtőbordázzal (6 38 06 196 01 0), 25 db 80-as szemcseméretű csiszolóváson (6 37 28 135 01 0), 1 db 115 mm átmérőjű csiszolótányér hűtőbordázzal (6 38 06 193 01 0)

Rendelési szám	Nettó ár (Ft)	ÁFA-s ár (Ft)
6 38 06 193 04 0	35.400	44.958



lamellás filctárcsa

Rozsdamentes acél polírozásához és előpolírozásához. A lamellák révén a filc nem ég meg, és csikosodás nélkül polírozható. Csak polírozó pasztával használja (előpolírozás = előpolírozó krém, tükörfényű polírozás = fényezőpaszta).

Ø mm	Kivitel	Rendelési szám	Nettó ár (Ft)	ÁFA-s ár (Ft)
125	puha	6 37 23 037 01 0	7.000	8.890
125	közepes	6 37 23 038 01 0	7.000	8.890

KS 10-38 E tartozékok



Fliztárcsa

Nagyon nagy lehordási teljesítmény sarokvarratok csiszolásához, tisztításához és szatírozásához.

Ø mm	Vastagság mm	Kivitel	Rendelési szám	Nettó ár (Ft)	ÁFA-s ár (Ft)
150	7	nagyon durva	6 37 34 008 01 0	8.200	10.414



Fliztárcsa

Nagy lehordási teljesítmény varratok csiszolásához, tisztításához és szatírozásához.

Ø mm	Vastagság mm	Kivitel	Rendelési szám	Nettó ár (Ft)	ÁFA-s ár (Ft)
150	3	durva	6 37 34 001 01 0	7.400	9.398
150	6	durva	6 37 34 002 01 0	9.300	11.811



Fliztárcsa

Sarokvarratok csiszolásához, kiegyenlítéséhez, revétenítéséhez és finomszatírozásához. Eltávolítja a profilok és felületek kisebb karcolásait.

Ø mm	Vastagság mm	Kivitel	Rendelési szám	Nettó ár (Ft)	ÁFA-s ár (Ft)
150	3	közepes	6 37 34 003 01 0	5.500	6.985
150	6	kemény	6 37 34 004 01 0	6.800	8.636



Fliztárcsa

Eltávolítja a futtatási színeket és a kisebb karcolásokat, ideális a sarokvarrat-polírozás előkészítéséhez.

Ø mm	Vastagság mm	Kivitel	Rendelési szám	Nettó ár (Ft)	ÁFA-s ár (Ft)
150	3	finom	6 37 34 005 01 0	5.500	6.985
150	6	finom	6 37 34 006 01 0	6.800	8.636



Fliztárcsa

Sarokvarratok felületi előkészítéséhez. Gyorsan, a hegesztési varrat lehordása nélkül távolítja el a futtatási színeket.

Ø mm	Vastagság mm	Kivitel	Rendelési szám	Nettó ár (Ft)	ÁFA-s ár (Ft)
150	6	nagyon finom	6 37 34 007 01 0	6.000	7.620



Filctárcsa

A sarokvarratok tükörfényesre polírozására FEIN polírozópasztával.

Ø mm	Vastagság mm	Rendelési szám	Nettó ár (Ft)	ÁFA-s ár (Ft)
150	6	6 37 18 011 01 0	3.900	4.953



Profilozókó

A fliztárcsák felérésítéséhez az egyenes sarokvarratprofilok érdekében.

Rendelési szám	Nettó ár (Ft)	ÁFA-s ár (Ft)
6 37 19 011 01 0	4.900	6.223

RS 10-70 E tartozékok



Csiszolószalagok

nagy rugalmasságú csiszolószalagok, csövek csiszolásához ideálisak 10-es csomag, 30 x 533 mm-es

Szemcse	Rendelési szám	Nettó ár (Ft)	ÁFA-s ár (Ft)
80	6 37 14 136 01 0	6.300	8.001
120	6 37 14 137 01 0	6.300	8.001
180	6 37 14 138 01 0	6.300	8.001
320	6 37 14 139 01 0	6.300	8.001
400	6 37 14 140 01 0	6.300	8.001



Flizszalagok

nagyon lágy kivitel, egyenes felületekhez szűk csövek esetén is 5-ös csomag, 30 x 533 mm-es.

Kivitel	Rendelési szám	Nettó ár (Ft)	ÁFA-s ár (Ft)
durva	6 37 14 141 01 0	8.700	11.049
közepes	6 37 14 142 01 0	8.700	11.049
finom	6 37 14 143 01 0	8.700	11.049



Polírozó szalagok

nagyon lágy kivitel, egyenes tükörfényhez szűk csövek esetén is 3-as csomag, 30 x 533 mm-es.

Rendelési szám	Nettó ár (Ft)	ÁFA-s ár (Ft)
6 37 14 144 01 0	5.000	6.350

**ROT 14-200 E tartozékok****Szívófej készlet**

Rendelési szám	Nettó ár (Ft)	ÁFA-s ár (Ft)
3 18 10 264 01 0	5.000	6.350

Elszívófej

Rendelési szám	Nettó ár (Ft)	ÁFA-s ár (Ft)
3 18 10 240 01 4	7.200	9.144

**csatlakozóelem**

Univerzálisan használható poreszívással rendelkező elektromos kéziszerszámok és tartozékok összekapcsolására a porszívóval. Rugalmas gumí hüvely, hossza: 70 mm, belső átmérője: 31,5 mm.

Rendelési szám	Nettó ár (Ft)	ÁFA-s ár (Ft)
3 13 22 771 00 9	1.300	1.651

**Csiszolóvászna**

lyukasztott, Ø 150 mm, tépőzáras gyorsrögzítéssel
Alkalmazási terület: fa, fém, autó-nyerskarosszériák, hegesztések. Minőség: tömör műgyanta kötésű, korund.
Tulajdonság: magas lehordási teljesítmény.

Szemcse	db	Rendelési szám	Nettó ár (Ft)	ÁFA-s ár (Ft)
60	50	6 37 28 022 01 7	13.800	17.526

**Tépőzáras tartótányér**

150 mm-es átmérő, lyukasztott

Kivitel	Rendelési szám	Nettó ár (Ft)	ÁFA-s ár (Ft)
kemény	6 38 06 116 02 1	26.000	33.020
közepesen lágy	6 38 06 166 02 6	25.600	32.512

**Tépőzáras tartótányér**

200 mm-es átmérő, lyukasztott, tépoőgztítoval

Kivitel	Rendelési szám	Nettó ár (Ft)	ÁFA-s ár (Ft)
kemény	6 38 06 102 02 3	28.600	36.322
közepesen lágy	6 38 06 095 02 1	28.700	36.449
különösen lágy	6 38 06 118 02 3	28.700	36.449

**Báránybőr**

tépőzáras gyorsrögzítéssel.

Ø mm	Rendelési szám	Nettó ár (Ft)	ÁFA-s ár (Ft)
150	6 37 23 009 00 4	2.600	3.302
200	6 37 23 010 00 6	4.400	5.588

MSf 636-1 tartozékok**Cserélhető tépőzáras rész**

Ø 150 mm

Ø mm	Rendelési szám	Nettó ár (Ft)	ÁFA-s ár (Ft)
150	3 14 26 030 00 5	4.200	5.334

Tépőzáras tartótányér

115 mm-es átmérő, nem lyukasztott, kemény

Rendelési szám	Nettó ár (Ft)	ÁFA-s ár (Ft)
6 38 06 167 02 0	9.400	11.938

**Csiszolóvászna**

115 mm Ø csiszolóvászna nagyon mély karcok és finom hegesztési varratok eltávolításához

Szemcse	db	Rendelési szám	Nettó ár (Ft)	ÁFA-s ár (Ft)
80	50	6 37 28 096 01 9	6.700	8.509

**Tépőzáras tartótányér**

Ø 125 mm, lyukasztott, tépőzárral

Kivitel	Rendelési szám	Nettó ár (Ft)	ÁFA-s ár (Ft)
kemény	6 38 06 103 02 7	19.300	24.511
közepesen lágy	6 38 06 088 02 7	19.600	24.892
puha	6 38 06 117 02 5	25.000	31.750

Csiszolóvászna

lyukasztott, Ø 125 mm, tépőzáras gyorsrögzítéssel
Alkalmazási terület: fa, festék, glettelő massa, autólakkok, GFK, műanyag. Minőség: tömör műgyanta kötésű, közepes kötés, korund. Tulajdonság: lényegesen ellenállóbb, kevésbé tömődik el, magas lehordási teljesítmény, flexibilis.

Szemcse	db	Rendelési szám	Nettó ár (Ft)	ÁFA-s ár (Ft)
80	50	6 37 28 001 01 6	9.000	11.430
100	50	6 37 28 002 01 9	9.000	11.430

**Tépőzáras tartótányér**

150 mm-es átmérő, lyukasztott

Kivitel	Rendelési szám	Nettó ár (Ft)	ÁFA-s ár (Ft)
kemény	6 38 06 101 02 0	22.600	28.702
közepesen lágy	6 38 06 090 02 3	23.000	29.210
puha	6 38 06 114 02 4	21.600	27.432

**Excentefej**

Ø 150 mm

Rendelési szám	Nettó ár (Ft)	ÁFA-s ár (Ft)
3 12 07 103 01 3	36.400	46.228

**Csiszolóvászna**

lyukasztott, Ø 150 mm, tépőzáras gyorsrögzítéssel
Alkalmazási terület: fém, autónyerskarosszériák, forrasztások, hegesztések, GFK. Minőség: nagy teljesítményű csiszolóvászna, tömör műgyanta kötésű, korund. Tulajdonság: nagyon stabil, magas lehordási teljesítmény.

Szemcse	db	Rendelési szám	Nettó ár (Ft)	ÁFA-s ár (Ft)
40	50	6 37 28 009 01 4	25.500	32.385
60	50	6 37 28 010 01 6	23.800	30.226
80	50	6 37 28 056 01 3	21.600	27.432
100	50	6 37 28 054 01 6	21.600	27.432

**Csiszolóvászna**

lyukasztott, Ø 150 mm, tépőzáras gyorsrögzítéssel
Alkalmazási terület: fa, festék, autólakkok, glettelő massa, GFK, műanyag. Minőség: tömör műgyanta kötésű, korund. Tulajdonság: lényegesen ellenállóbb, kevésbé tömődik el, flexibilis.

Szemcse	db	Rendelési szám	Nettó ár (Ft)	ÁFA-s ár (Ft)
80	50	6 37 28 074 01 4	12.000	15.240
120	50	6 37 28 084 01 3	10.300	13.081
150	50	6 37 28 012 01 8	10.300	13.081
180	50	6 37 28 013 01 2	10.300	13.081
220	50	6 37 28 014 01 0	10.300	13.081
240	50	6 37 28 015 01 4	10.300	13.081
320	50	6 37 28 017 01 1	10.300	13.081
400	50	6 37 28 061 01 0	10.300	13.081



Csiszolóvásznak

lyukasztott, Ø 150 mm, tépőzáras gyorsrögzítéssel
Alkalmazási terület: fa, metál, autónyerskarosszériák, hegesztések. Minőség: tömör műgyanta kötésű, könnyű kötés, korund. Tulajdonság: magas lehordási teljesítmény.

Szemcse	db	Rendelési szám	Nettó ár (Ft)	ÁFA-s ár (Ft)
40	50	6 37 28 072 01 2	12.700	16.129
60	50	6 37 28 073 01 6	12.200	15.494



Báránybőr

tépőzáras gyorsrögzítéssel.

Ø mm	Rendelési szám	Nettó ár (Ft)	ÁFA-s ár (Ft)
125	6 37 23 008 00 0	2.000	2.540
150	6 37 23 009 00 4	2.600	3.302

WPO 14-25 E tartozékok



Rozsdamentes acél készlet normál felületekhez

Készlet normál felületmegmunkálási alkalmazásokhoz: szennyeződések letisztítása hullámos flízrel, elszíneződések eltávolítása, minőségi simító csiszolásig. A készlet tartalma: 1 db elasztikus 60-as szemcseméretű csiszolóhenger (6 37 21 006 01 2) 1 db lamellás flíz henger (6 37 21 009 01 8) 1 db hullámos csiszoló flíz (6 37 23 021 01 3) 1 db finom csiszolóflíz tárcsa, 10 db/csomag (6 37 32 003 01 5) 1 db tartótányér (6 38 06 172 01 0) 1 db felfogótüske (6 38 03 066 02 4) 1 db kétfuratos anya kulcs (6 29 10 022 00 2) 1 db villáskulcs 19 x 22 (6 29 04 003 00 0)

Rendelési szám	Nettó ár (Ft)	ÁFA-s ár (Ft)
6 37 21 006 04 0	51.200	65.024



Rozsdamentes acél készlet felületek csiszolásához

Nagy felületi lemunkálási teljesítmény. A készlet tartalma: 1 db expanziós henger (6 38 06 192 01 0) 5 db 60-as szemcseméretű csiszolóhüvely (6 37 14 132 01 0) 5 db 80-as szemcseméretű csiszolóhüvely (6 37 14 133 01 0) 5 db 120-as szemcseméretű csiszolóhüvely (6 37 14 134 01 0)

Rendelési szám	Nettó ár (Ft)	ÁFA-s ár (Ft)
6 38 06 192 02 0	51.600	65.532



Rozsdamentes acél készlet felületek szálahúzásához

Tökéletes, kezdéspont nélküli szálahúzás. Rendkívül csekély hőképződés a megmunkálás során. A készlet tartalma: 1 db elasztikus 60-as szemcseméretű közepes csiszolóhenger (6 37 21 006 01 2) 1 db elasztikus 180-as szemcseméretű finom csiszolóhenger (6 37 21 007 01 6) 1 db 180-as szemcseméretű finom Sinus hajtogatott flíz henger (6 37 21 051 01 0)

Rendelési szám	Nettó ár (Ft)	ÁFA-s ár (Ft)
6 37 21 050 02 0	54.900	69.723



Rozsdamentes acél készlet normál csövekhez

Készlet normál alkalmazásokhoz egyenes csövek megmunkálásánál. Szennyeződések letisztítása, elszíneződések eltávolítása, minőségi simító csiszolásig. A készlet tartalma: 1 db csiszolószalag görgő (6 38 06 181 01 6) 1 db 60-as szemcseméretű csiszolószalag, 10 db/csomag (6 37 14 044 01 0) 1 db 120-as szemcseméretű csiszolószalag, 10 db/csomag (6 37 14 045 01 4) 1 db közepes flízszalag (6 37 14 048 01 9) 1 db finom flízszalag (6 37 14 049 01 3) 1 db ragasztószalag (6 38 09 004 01 9)

Rendelési szám	Nettó ár (Ft)	ÁFA-s ár (Ft)
6 38 06 181 03 0	36.400	46.228



Rozsdamentes acél készlet profilok szálahúzásához

Profilok szálahúzásához, tökéletes csiszolási képesség. A készlet tartalma: 1 db 60-as közepes szemcseméretű rugalmas henger (6 37 21 054 01 0), 1 db 180-as finom szemcseméretű elasztikus henger (6 37 21 055 01 0), 1 db finom szemcseméretű Sinus flíz henger (6 37 21 056 01 0), 1 db felfogótüske (6 38 03 071 02 0)

Rendelési szám	Nettó ár (Ft)	ÁFA-s ár (Ft)
6 37 21 054 02 0	45.100	57.277



Rozsdamentes acél készlet felületek/csövek/profilok polírozásához

Tükörfényes felületi eredmények elérése. A polírozógyűrűk nem képeznek bolyhokat. A készlet tartalma: 1 db szíal polírozógyűrű (6 37 23 011 01 4) 2 db kemény polírozógyűrű (6 37 23 013 01 1) 2 db puha polírozógyűrű (6 37 23 014 01 9) 1 db paszta durva polírozáshoz (6 37 26 027 01 0) 1 db előpolírozó paszta (6 37 26 028 01 0) 1 db fényezőpaszta (6 37 26 029 01 0) 1 db felfogótüske (6 38 03 027 03 8) 1 db kétkörmös kulcs (6 29 10 022 00 2) 1 db villáskulcs 19 x 22 (6 29 04 003 00 0)

Rendelési szám	Nettó ár (Ft)	ÁFA-s ár (Ft)
6 37 23 011 04 0	28.600	36.322



Rugalmas csiszolóhenger

19 mm-es furat
100 x 100 mm

Szemcse	Kivitel	Rendelési szám	Nettó ár (Ft)	ÁFA-s ár (Ft)
60	közepes	6 37 21 006 01 2	22.200	28.194
180	finom	6 37 21 007 01 6	22.200	28.194



Rugalmas csiszolóhenger

19 mm-es furat
100 x 50 mm

Szemcse	Kivitel	Rendelési szám	Nettó ár (Ft)	ÁFA-s ár (Ft)
60	közepes	6 37 21 054 01 0	15.400	19.558
180	finom	6 37 21 055 01 0	15.400	19.558



Sinus hajtogatott flíz henger

19 mm-es furat
100 x 50 mm Ø, sinushullámmal, kezdéspont nélküli selyemfényű felületekhez

Szemcse	Kivitel	Rendelési szám	Nettó ár (Ft)	ÁFA-s ár (Ft)
180	finom	6 37 21 056 01 0	8.900	11.303



Sinus hajtogatott flíz henger

19 mm-es furat
100 x 100 mm Ø, sinushullámmal, kezdéspont nélküli selyemfényű felületekhez

Szemcse	Kivitel	Rendelési szám	Nettó ár (Ft)	ÁFA-s ár (Ft)
180	finom	6 37 21 051 01 0	12.600	16.002



Lamellás flíz tárcsa

Ø 150 mm, 14 mm-es furat
kiseb hibák és enyhe karcok eltávolításához

Rendelési szám	Nettó ár (Ft)	ÁFA-s ár (Ft)
6 37 21 003 01 7	14.300	18.161



Lamellás flíz tárcsa

Ø 150 mm, 14 mm-es furat
közepes

Rendelési szám	Nettó ár (Ft)	ÁFA-s ár (Ft)
6 37 21 004 01 5	14.300	18.161



Lamellás flíz tárcsa

Ø 150 mm, 14 mm-es furat
finom kefényomokhoz, selyemfényhez

Rendelési szám	Nettó ár (Ft)	ÁFA-s ár (Ft)
6 37 21 005 01 9	14.300	18.161



Lamellás flíz henger

Ø 100 x 100 mm, 19 mm-es furat
közepes selymfényhez

Szemcse	Kivitel	Rendelési szám	Nettó ár (Ft)	ÁFA-s ár (Ft)
100	közepes	6 37 21 008 01 4	9.600	12.192



Lamellás flíz henger

Ø 100 x 100 mm, 19 mm-es furat
finom selymfényhez

Szemcse	Kivitel	Rendelési szám	Nettó ár (Ft)	ÁFA-s ár (Ft)
180	finom	6 37 21 009 01 8	9.600	12.192



Lamellás flíz henger

Ø 100 x 100 mm, 19 mm-es furat
nagyon finom selymfényhez

Szemcse	Kivitel	Rendelési szám	Nettó ár (Ft)	ÁFA-s ár (Ft)
280	nagyon finom	6 37 21 010 01 0	9.600	12.192



lamellás filchenger

Rozsdamentes acél polírozásához és előpolírozásához.
A lamellák révén a filc nem ég meg, és csikosodás nélkül
polírozhat. Csak polírozó pasztával használja
(előpolírozás = előpolírozó krém,
tükröfényű polírozás = fényezőpaszta).

Kivitel	Rendelési szám	Nettó ár (Ft)	ÁFA-s ár (Ft)
puha	6 37 21 057 01 0	16.600	21.082
közepes	6 37 21 058 01 0	16.600	21.082



Hullámos flíz

hullámosan hajtogatva, szélesség kb. 30 mm, 14 mm-es furat,
könnyű sorja eltávolításhoz, rozsdá eltávolításhoz,
könnyű csiszolásokhoz és dekoratív munkákhoz

Ø mm	Rendelési szám	Nettó ár (Ft)	ÁFA-s ár (Ft)
150	6 37 23 021 01 3	4.000	5.080
200	6 37 23 022 01 6	4.800	6.096



Csiszoló flíz tárcsák

Ø 115 mm, stabil, tépőzáras gyorsrögzítéssel,
6 38 06 172 01 0 felfogó tányérral való használatra

Kivitel	db	Rendelési szám	Nettó ár (Ft)	ÁFA-s ár (Ft)
durva	10	6 37 32 001 01 8	9.200	11.684
közepes	10	6 37 32 002 01 1	8.700	11.049
finom	10	6 37 32 003 01 5	7.500	9.525



Tépőzáras tartótányér

tépőzárral, csiszoló flíz használatához, M 14

Ø mm	Rendelési szám	Nettó ár (Ft)	ÁFA-s ár (Ft)
115	6 38 06 172 01 0	3.700	4.699



Tartóhenger csiszolószalagokhoz

19 mm-es furat
100 x 70 mm

Rendelési szám	Nettó ár (Ft)	ÁFA-s ár (Ft)
6 38 06 181 01 6	18.500	23.495



Csiszolószalagok

600 x 30 mm

Szemcse	db	Rendelési szám	Nettó ár (Ft)	ÁFA-s ár (Ft)
60	10	6 37 14 044 01 0	5.600	7.112
120	10	6 37 14 045 01 4	5.600	7.112
240	10	6 37 14 046 01 7	5.600	7.112

Ragasztószalag

csiszolószalagok ismételt összezárásához
zárt csőrendszereknél, 50 m

Rendelési szám	Nettó ár (Ft)	ÁFA-s ár (Ft)
6 38 09 004 01 9	2.800	3.556



Flízszalagok

gombos zárral az ismételt összezáráshoz,
ideális zárt csőrendszerekhez, 600 x 30 mm-es kivitel

Kivitel	Rendelési szám	Nettó ár (Ft)	ÁFA-s ár (Ft)
durva	6 37 14 047 01 1	3.000	3.810
közepes	6 37 14 048 01 9	3.000	3.810
finom	6 37 14 049 01 3	3.000	3.810



Polírozógyűrűk, szizál/posztó

szinesfémek finomcsiszolásához/és karcmentesítéséhez,
előcsiszolás 240-280-as szemcsemérettel utána „sárga” pasztával.
- Vas/acél és rozsdamentes acél finomcsiszolásához/és
karcmentesítéséhez, előcsiszolás 280-320-as a „sárga” pasztával
mattítani a szinesfémeket, acélt és rozsdamentes acélt .
- Az acél/rozsdamentes acél előpolírozása a „narancs” pasztával
lehetséges – 30 mm széles, 14 mm-es furattal

Ø mm	Rendelési szám	Nettó ár (Ft)	ÁFA-s ár (Ft)
150	6 37 23 011 01 4	4.500	5.715
200	6 37 23 012 01 7	6.300	8.001



Polírozógyűrűk kemény posztó

szélessége kb. 15 mm, 14 mm-es furat, szinesfémek,
vas/acél és rozsdamentes acél előpolírozásához és polírozásához,
„narancssárga” előpolírozó pasztával

Ø mm	Rendelési szám	Nettó ár (Ft)	ÁFA-s ár (Ft)
150	6 37 23 013 01 1	2.600	3.302
200	6 37 23 015 01 3	3.100	3.937



Polírozógyűrűk, puha posztó

Szélessége kb. 15 mm, 14 mm-es furat, szinesfémek,
vas/acél, rozsdamentes acél és krómzott anyagok magasfényű
polírozásához „fehér” polírozó pasztával

Ø mm	Rendelési szám	Nettó ár (Ft)	ÁFA-s ár (Ft)
150	6 37 23 014 01 9	2.000	2.540
200	6 37 23 016 01 6	3.000	3.810

Polírozógyűrűk extra puha flíz

Szélessége kb. 15 mm, 14 mm-es furat, szinesfémek,
vas/acél, rozsdamentes acél, és több fajta műanyag magasfényű
polírozásához „fehér” fényesítő pasztával

Ø mm	Rendelési szám	Nettó ár (Ft)	ÁFA-s ár (Ft)
150	6 37 23 019 01 2	2.500	3.175
200	6 37 23 020 01 4	3.900	4.953



Polírozó tárcsa

Ø 150 mm, 60 mm széles, elasztikus, 14 mm-es furat
sávós fényezéshez, 16-os szemcseméret (durva), puha, „zöld”

Rendelési szám	Nettó ár (Ft)	ÁFA-s ár (Ft)
6 37 13 013 01 8	32.400	41.148



Polírozó tárcsa

Ø 150 mm, 60 mm széles, elasztikus, 14 mm-es furat
finom felületekhez, 24-es szemcseméret (közepes), lágy, „kék”

Rendelési szám	Nettó ár (Ft)	ÁFA-s ár (Ft)
6 37 13 015 01 0	32.400	41.148

Polírozó tárcsa

Ø 150 mm, 60 mm széles, elasztikus, 14 mm-es furat
finompolírozáshoz, K46 (finom), lágy, „bana”

Rendelési szám	Nettó ár (Ft)	ÁFA-s ár (Ft)
6 37 13 016 01 3	32.400	41.148



Lamellás flíz tárcsa

50 mm széles, rozsdamentes acél polírozásához, 14 mm-es furat

Ø mm	Rendelési szám	Nettó ár (Ft)	ÁFA-s ár (Ft)
200	6 37 21 001 00 1	33.300	42.291



Paszta durva polírozáshoz

„sárga” szizál/posztóval, szinesfémek, vas/acél és rozsdamentes acél mattfényűre csiszolásához

Rendelési szám	Nettó ár (Ft)	ÁFA-s ár (Ft)
6 37 26 027 01 0	2.000	2.540



Előpolírozó paszta

„narancssárga” kemény posztóval, szinesfémek, vas/acél és rozsdamentes acél előpolírozásához és polírozásához

Rendelési szám	Nettó ár (Ft)	ÁFA-s ár (Ft)
6 37 26 028 01 0	2.000	2.540



Fényezőpaszta

„fehér” puha posztóval, szinesfémek, vas/acél, rozsdamentes acél és króm magassfényűre polírozásához

Rendelési szám	Nettó ár (Ft)	ÁFA-s ár (Ft)
6 37 26 029 01 0	2.000	2.540



Tartó

360°-ban elforgatható

Rendelési szám	Nettó ár (Ft)	ÁFA-s ár (Ft)
6 37 33 006 01 0	15.000	19.050



felfogótüske

szatínáló szerszámokhoz (henger), szerszám csatlakozás átmérője 19 mm

Hossz mm	Rendelési szám	Nettó ár (Ft)	ÁFA-s ár (Ft)
50	6 38 03 071 02 0	11.500	14.605
100	6 38 03 067 02 8	13.400	17.018



felfogótüske

M 14-es befogókaimához, polírozógyuukhoz, a befogási mérettartomány 15-35 mm

Rendelési szám	Nettó ár (Ft)	ÁFA-s ár (Ft)
6 38 03 027 03 8	7.700	9.779



felfogótüske

M 14-es szorítóanyával, lamellás csiszolókorongokhoz, fényező és polírozótárcsákhoz, 15 - 50 mm befogási tartomány, a szerszám csatlakozás átmérője 14 mm

Rendelési szám	Nettó ár (Ft)	ÁFA-s ár (Ft)
6 38 03 066 02 4	8.600	10.922



Védőkengyel

kézvédő

Rendelési szám	Nettó ár (Ft)	ÁFA-s ár (Ft)
3 02 29 216 00 5	1.400	1.778



Expanziós henger

19 mm-es furat
100 x 100 mm Ø, a csiszolóhüvelyek rezgésmentes, biztonságos felfogatásához

Rendelési szám	Nettó ár (Ft)	ÁFA-s ár (Ft)
6 38 06 192 01 0	42.500	53.975



Csiszolóhüvely

finom hegesztési varratok, nagyon mély karcolások és a hengerlési réteg eltávolításához

Szemcse	db	Rendelési szám	Nettó ár (Ft)	ÁFA-s ár (Ft)
60	5	6 37 14 132 01 0	2.900	3.683



Csiszolóhüvely

mély karcolások eltávolításához

Szemcse	db	Rendelési szám	Nettó ár (Ft)	ÁFA-s ár (Ft)
80	5	6 37 14 133 01 0	2.800	3.556



Csiszolóhüvely

karcolások eltávolításához, előkészítés a selymfényű felülethez

Szemcse	db	Rendelési szám	Nettó ár (Ft)	ÁFA-s ár (Ft)
120	5	6 37 14 134 01 0	2.700	3.429



Pyramix csiszolóhüvely

karcolások eltávolításához, előkészítés a selymfényű felülethez

Szemcse	db	Rendelési szám	Nettó ár (Ft)	ÁFA-s ár (Ft)
280	5	6 37 14 145 01 0	13.900	17.653
400	5	6 37 14 146 01 0	13.900	17.653
600	5	6 37 14 147 01 0	13.900	17.653
1400	5	6 37 14 148 01 0	13.900	17.653



		WPO 14-15 E	WPO 14-15 E Marine polírozó készlet	WPO 14-15 E - Set	WPO 14-15 E Marine polírozó készlet	WPO 14-25 E	WPO 10-25 E	WPO 10-25 E - Set
		Rendkívül nagy teljesítményű polírozó tehergépjármű- és csónakgyártáshoz.	Polírozókészlet csónakjavításhoz.	Rendkívül nagy teljesítményű polírozó tehergépjármű- és csónakgyártáshoz.	Polírozókészlet csónakjavításhoz.	Különösen nagy teljesítményű sarokpolírozó festési munkákhoz.	Nagyteljesítményű, kézreálló sarokpolírozó festési munkákhoz.	
EAN 4014586...		... 862699	... 862712	... 867069	... 872216	... 867113	... 866055	... 867199
Oldal		144	144	144	144	144	144	144
Alkalmazás	Durvacsiszolás	▲	▲▲	▲	▲▲	▲▲		
	Finomcsiszolás	▲	▲▲	▲	▲▲	▲▲		
	Mikrociszolás	▲▲	▲▲	▲▲	▲▲	▲▲		
	Száraz csiszolás	▲▲	▲▲	▲▲	▲▲	▲▲		
	polírozás	▲▲	▲▲	▲▲	▲▲	▲▲	▲▲	▲▲
Felszereltség	Nagy teljesítményű FEIN motor	●	●	●	●	●	●	●
	Tengelyrögzés	●	●	●	●	●	●	●
	Újraindítás elleni védelem	●	●	●	●	●	●	●
	Lágy indítás	●	●	●	●	●	●	●
Műszaki jellemzők	Névleges teljesítményfelvétel	1 200 W	1 200 W	1 200 W	1 200 W	1 200 W	800 W	800 W
	Üresjárat fordulatszám	500 - 1 500 1/min	500 - 1 500 1/min	500 - 1 500 1/min	500 - 1 500 1/min	900 - 2 500 1/min	900 - 2 500 1/min	900 - 2 500 1/min
	EPTA szerinti súly	2,50 kg	2,50 kg	2,50 kg	2,50 kg	2,50 kg	2,20 kg	2,20 kg
	Polírozószerszám átm.	230 mm	230 mm	230 mm	230 mm	230 mm	150 mm	150 mm
	Csatlakozó menet	M 14	M 14	M 14	M 14	M 14	M 14	M 14

▲ alkalmas ▲▲ kiválóan alkalmas ● tartalmaz

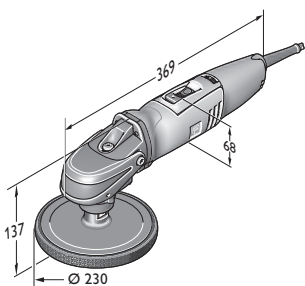

WPO 14-15 E

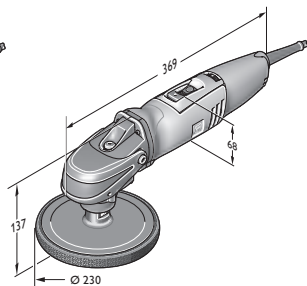

WPO 14-25 E

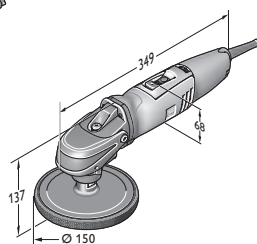

WPO 10-25 E



Név	Rendelési szám	EAN	PK	Nettó ár (Ft)	ÁFA-s ár (Ft)
WPO 14-15 E	7 221 48 00 23 0	4014586862699	01	129.900	164.973

Az árban foglalt tartozékok:
1 db fejmarkolat, 1 db pótfogantyú
Tartozékokat ld. a 145



Név	Rendelési szám	EAN	PK	Nettó ár (Ft)	ÁFA-s ár (Ft)
WPO 14-15 E Marine polírozó készlet	7 221 48 50 01 0	4014586862712	01	163.200	207.264

Az árban foglalt tartozékok:
1 antivibrációs fogantyú, 1 db fejmarkolat, 1 db Ø 170 mm felfogó tányér tépőzárral, 1 db polírozó szivacs, Ø 195 mm, 1 db süvegformájú báránypajpu, Ø 235 mm, 1 db. elszívósík, 1 db tépőzár tartótányér, közepes, 150 mm-es átmérő, 2 db csiszoló flíz antifouling munkákhoz, 1 db sörtés flíz, 2-2 db Ø 150 mm lyukasztott csiszolólap (szemcseméret: 80-as, 150-es, 180-as), 1 db műanyag szerszámkoffer
Tartozékokat ld. a 145



Név	Rendelési szám	EAN	PK	Nettó ár (Ft)	ÁFA-s ár (Ft)
WPO 14-15 E - Set	7 221 48 51 01 0	4014586867069	01	134.500	170.815

Az árban foglalt tartozékok:
1 antivibrációs fogantyú, 1 db fejmarkolat, 1 x Ø 150 mm felfogó tányér tépőzárral, 1 x Ø 150 mm közepes polírozó szivacs
Tartozékokat ld. a 145



Név	Rendelési szám	EAN	PK	Nettó ár (Ft)	ÁFA-s ár (Ft)
WPO 14-15 E Marine polírozó készlet	7 221 48 60 00 0	4014586872216	01	124.500	158.115

Az árban foglalt tartozékok:
1 antivibrációs fogantyú, 1 db fejmarkolat, 1 db Ø 170 mm felfogó tányér tépőzárral, 1 db polírozó szivacs, Ø 195 mm, 1 db műanyag szerszámkoffer
Tartozékokat ld. a 145



Név	Rendelési szám	EAN	PK	Nettó ár (Ft)	ÁFA-s ár (Ft)
WPO 14-25 E	7 221 49 51 01 0	4014586867113	01	134.500	170.815

Az árban foglalt tartozékok:
1 antivibrációs fogantyú, 1 db fejmarkolat, 1 x Ø 150 mm felfogó tányér tépőzárral, 1 x Ø 150 mm közepes polírozó szivacs
Tartozékokat ld. a 145



Név	Rendelési szám	EAN	PK	Nettó ár (Ft)	ÁFA-s ár (Ft)
WPO 10-25 E	7 221 63 00 23 0	4014586866055	01	115.000	146.050

Az árban foglalt tartozékok:
1 db pótfogantyú, 1 db fejmarkolat
Tartozékokat ld. a 145



Név	Rendelési szám	EAN	PK	Nettó ár (Ft)	ÁFA-s ár (Ft)
WPO 10-25 E - Set	7 221 63 51 01 0	4014586867199	01	119.000	151.130

Az árban foglalt tartozékok:
1 antivibrációs fogantyú, 1 db fejmarkolat, 1 x Ø 150 mm felfogó tányér tépőzárral, 1 x Ø 150 mm közepes polírozó szivacs
Tartozékokat ld. a 145



Általános tartozékok



Szerszámkoffer

Műanyag, belső méretek: 470 x 275 x 232 mm

Rendelési szám	Nettó ár (Ft)	ÁFA-s ár (Ft)
3 39 01 122 01 0	16.600	21.082

**WPO 10-25 E, WPO 14-15 E,
WPO 14-15 XE, WPO 14-25 E tartozékok**



Lakkfelület-megmunkáló és finiselő készlet

Optimális összeállítás megkopott és újjal egyenértékű lakkfelületek megmunkálásához. Tökéletesen alkalmas friss lakkfelületek finiselésére is (nem alkalmas azonban mattfényű lakkfelületekhez). A műanyag koffer tartalma: 1 db 1 kg-os egyfokozatú FEIN polírozó anyag; 1 db 1 kg-os FEIN Top viaszos lakk konzerváló anyag; 1 db 150 mm átmérőjű tartótányér; 1 db 150 mm átmérőjű bárányszőr; 2 db 150 mm átmérőjű közepes keménységű, narancsszínű polírozó szivacs; 1 db kockás szivacs; 53 db 2800-as szemcseméretű csiszolókorongcska; 1 db marokcsiszoló tömb; 1 db nedvesítő kocka; 1 db 200 grammos tisztító gyurma; 2 db mikroszálás kendő.

Rendelési szám	Nettó ár (Ft)	ÁFA-s ár (Ft)
6 37 23 028 04 0	54.400	69.088



FEIN finiselő szóróviasz

Szórható lakk konzerváló anyag polírozott felületek tisztítására és tartós konzerválására. Eltávolítja a polírozó anyag maradvékát a műanyag részekről.

Tartalom ml	Rendelési szám	Nettó ár (Ft)	ÁFA-s ár (Ft)
500	6 37 26 025 01 0	4.800	6.096



Tisztítógyurma

A FEIN tisztítógyurma kémelő módon távolítja el a festékről és üvegről az olyan lerakódásokat, mint: lakk- és festékköd, szállórozsa, kátrány, mézga, rovarmaradványok, környezetből származó lerakódások és keréktárcsákról származó fékpor.

Rendelési szám	Nettó ár (Ft)	ÁFA-s ár (Ft)
6 37 33 007 01 0	8.700	11.049



Mikroszálás kendő

finomszövésű minőség polírozási maradványok letisztításához. Szegély nélküli kivitel karcolás- és bolyhosodásmentes munkavégzéshez

Rendelési szám	Nettó ár (Ft)	ÁFA-s ár (Ft)
6 37 33 003 01 0	1.900	2.413

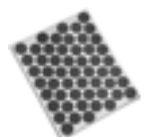

Csiszoló korongcska

mikrofinomságú öntapadó, 2800-as szemcseméretű csiszolópapír, fényezési hibák kijavítására, mint pl. porzárnyak. 1 iv, 53 db Ø 30 mm csiszoló korongcska. Marok csiszoló tömbhöz illő, 6 37 33 002 01 0

Rendelési szám	Nettó ár (Ft)	ÁFA-s ár (Ft)
6 37 17 221 01 0	2.500	3.175



Nedvesítő kocka

kézbe illő szivackocka a csiszolókorongcskák higiénikus nedvesítésére.

Rendelési szám	Nettó ár (Ft)	ÁFA-s ár (Ft)
6 37 33 001 01 0	841,75	1.069,02



marok csiszoló tömb

kézbe illő csiszoló tömb az öntapadós csiszolókorongcskák kétoldalú felvételére.

Rendelési szám	Nettó ár (Ft)	ÁFA-s ár (Ft)
6 37 33 002 01 0	3.100	3.937



Egyfokozatú FEIN polírozó anyag

Ideális a kissé vagy erősen sérült karcálló lakkfelületekhez. Kiváló fényesség egyetlen munkalépésben. Szilikonolajat nem tartalmaz. Jachtan történő alkalmazásokhoz (Gelcoat) is kiválóan használható.

Tartalom kg	Rendelési szám	Nettó ár (Ft)	ÁFA-s ár (Ft)
1	6 37 26 014 01 0	11.200	14.224



Tépjáras tartótányér

tépjárárral, M 14

Ø mm	Rendelési szám	Nettó ár (Ft)	ÁFA-s ár (Ft)
80	6 38 06 179 01 5	5.500	6.985
125	6 38 06 169 01 6	3.400	4.318
130	6 38 06 178 01 1	7.700	9.779
150	6 38 06 170 01 8	4.200	5.334



Tépjáras tartótányér

bárányszőrhöz húzószinórral, gumibetéttel, M14

Ø mm	Rendelési szám	Nettó ár (Ft)	ÁFA-s ár (Ft)
120	6 38 06 012 00 8	4.200	5.334



Polírozóhab

Lakkozott felületek polírozására. Különböző keménységi fokok: puha az újonnan lakkozott felülethez, közepesen kemény az időjárási behatások miatt kissé megkopott felülethez és viaszrétegekhez, kemény az erősen megkopott felületekhez. Tépjáras rögzítés, magassága 40 mm.

Ø mm	Kivitel	Rendelési szám	Nettó ár (Ft)	ÁFA-s ár (Ft)
100	puha	6 37 23 024 01 8	5.000	6.350
100	kemény	6 37 23 023 01 0	5.000	6.350
125	közepes	6 37 23 017 01 0	3.500	4.445
150	közepes	6 37 23 018 01 8	3.800	4.826



narancssárga polírozó szivacs

Finomabb pórusú, közepkemény polírozó szivacs új és régi lakkokhoz, Ø 150 mm.

Rendelési szám	Nettó ár (Ft)	ÁFA-s ár (Ft)
6 37 23 028 01 0	4.200	5.334



Kockás szivacs

Különlegesen finom és puha polírozó szivacs hologramok eltüntetésére sötét lakk felületeken. Ø 150 mm

Rendelési szám	Nettó ár (Ft)	ÁFA-s ár (Ft)
6 37 23 029 01 0	4.200	5.334

Fejlesztés-
munkálás



Báránybőr
hűzőszinorral

Ø mm	Rendelési szám	Nettó ár (Ft)	ÁFA-s ár (Ft)
120	6 37 23 007 00 2	2.100	2.667



Báránybőr
tépőzáras gyorsrögzítéssel.

Ø mm	Rendelési szám	Nettó ár (Ft)	ÁFA-s ár (Ft)
125	6 37 23 008 00 0	2.000	2.540
150	6 37 23 009 00 4	2.600	3.302



FEIN Top viaszos lakk konzerváló anyag
Hosszantartó lakk konzerváló anyagok a kiváló minőségű természetes és szintetikus viaszok révén. A szennézős fényes felületért. Szilikonolajat nem tartalmaz.

Tartalom kg	Rendelési szám	Nettó ár (Ft)	ÁFA-s ár (Ft)
1	6 37 26 015 01 0	9.800	12.446

WPO 14-15 E tartozékok



Tépőzáras tartótányér
tépőzárral, M 14

Ø mm	Rendelési szám	Nettó ár (Ft)	ÁFA-s ár (Ft)
170	6 38 06 187 01 0	9.900	12.573



Polírozóhab
195 mm Ø 170 mm-es csiszolótányérhoz,
6 38 06 187 01 0 M14 tépőzárral.
Ajánlott munkafordulatszám 500-1 000 ford/perc

Ø mm	Rendelési szám	Nettó ár (Ft)	ÁFA-s ár (Ft)
195	6 37 23 034 01 0	4.600	5.842



Sörtés flíz
Sörtés flíz csónaktörzs és fedélzet tisztítására, fényezésére;
195 mm átmérő 170 mm-es csiszolótányérhoz;
6 38 06 187 01 0 M14 tépőzárral.
üvegszál-erősítésű műanyag csúszásgátló struktúrákhoz.
Ajánlott munkafordulatszám: kb. 500 ford/perc

Ø mm	Rendelési szám	Nettó ár (Ft)	ÁFA-s ár (Ft)
195	6 37 23 033 01 0	7.700	9.779



Süvegformájú báránygyapjú
Kb. 230 mm átmérő Ø 170 mm csiszolótányérhoz,
6 38 06 187 01 0 M14 tépőzárral.
Ajánlott munkafordulatszám 500-1200 ford/perc,
TOPWOOL minőség, Frisbee polírozó tárcsa.
Mosható báránygyapjú/műszál keverék

Ø mm	Rendelési szám	Nettó ár (Ft)	ÁFA-s ár (Ft)
230	6 37 23 035 01 0	6.100	7.747



Tépőzáras tartótányér
Tépőzárral, 150 mm Ø M14-es elszívó lyukakkal.
A lyukkör alkalmas FEIN és más csiszolóeszközökhöz.

Ø mm	Rendelési szám	Nettó ár (Ft)	ÁFA-s ár (Ft)
150	6 38 06 188 01 0	16.600	21.082



Csiszolóvásznak
lyukasztott, Ø 150 mm, tépőzáras gyorsrögzítéssel
Alkalmazási terület: fém, autónyerskarosszériák, forrasztások,
hegesztések, GFK. Minőség: nagy teljesítményű csiszolóvásznak,
tömör műgyanta kötésű, korund. Tulajdonság: nagyon stabil,
magas lehordási teljesítmény.

Szemcse	db	Rendelési szám	Nettó ár (Ft)	ÁFA-s ár (Ft)
60	50	6 37 28 010 01 6	23.800	30.226

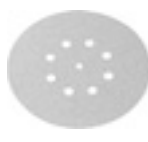

Csiszolóvásznak
lyukasztott, Ø 150 mm, tépőzáras gyorsrögzítéssel
Alkalmazási terület: fa, festék, autólakkok, glettelő massa, GFK,
műanyag. Minőség: tömör műgyanta kötésű, korund. Tulajdon-
ság: lényegesen ellenállóbb, kevésbé tömődik el, flexibilis.

Szemcse	db	Rendelési szám	Nettó ár (Ft)	ÁFA-s ár (Ft)
80	50	6 37 28 074 01 4	12.000	15.240
120	50	6 37 28 084 01 3	10.300	13.081
150	50	6 37 28 012 01 8	10.300	13.081
180	50	6 37 28 013 01 2	10.300	13.081
240	50	6 37 28 015 01 4	10.300	13.081
320	50	6 37 28 017 01 1	10.300	13.081



Csiszoló flíz antifouling munkákhoz
Csiszolóflíz antifouling bevonatok megcsiszolásához
és lecsiszolásához. Csodálatos csiszolási kép a csiszolóflíz
eltömődése nélkül. Nagyon hosszú élettartam.

Ø mm	db	Rendelési szám	Nettó ár (Ft)	ÁFA-s ár (Ft)
150	5	6 37 32 004 01 0	5.300	6.731



Szívőfej készlet

Rendelési szám	Nettó ár (Ft)	ÁFA-s ár (Ft)
3 18 10 264 01 0	5.000	6.350



csatlakozóelem
Univerzálisan használható porszívóval rendelkező elektromos
kéziszerszámok és tartozékok összekapcsolására a porszívóval.
Rugalmas gumi hüvely, hossza: 70 mm, belső átmérője: 31,5 mm.

Rendelési szám	Nettó ár (Ft)	ÁFA-s ár (Ft)
3 13 22 771 00 9	1.300	1.651

WPO 10-25 E, WPO 14-15 E tartozékok



Szerszámkoffer
Műanyag, belső méretek: 470 x 275 x 116 mm

Rendelési szám	Nettó ár (Ft)	ÁFA-s ár (Ft)
3 39 01 118 01 0	10.800	13.716

WPO 14-15 E, WPO 14-25 E tartozékok



Nylon fazékkefe
125 mm átmérő, K46, M 14, a kilúgozás utáni kefézéshez,
tetőgerendák tisztításához, antik bútorok restaurálásához,
festék felérdesítéséhez újrafestés előtt, fémalkatrészek
sorjátlanításához és a rozsdarét megnyalolásához

Rendelési szám	Nettó ár (Ft)	ÁFA-s ár (Ft)
6 37 22 048 01 4	9.900	12.573



WPO 14-15 E, WPO 14-15 XE tartozékok



Tépőzáras tartótányér
tépőzárral, M 14

Ø mm	Rendelési szám	Nettó ár (Ft)	ÁFA-s ár (Ft)
200	6 38 06 171 01 7	6.600	8.382



Tépőzáras tartótányér
báránybórhöz húzószinorral, gumibetétt, M14

Ø mm	Rendelési szám	Nettó ár (Ft)	ÁFA-s ár (Ft)
170	6 38 06 030 00 4	5.900	7.493



Polírozóhab
Lakkozott felületek polírozására. Különböző keménységi fokok:
puha az újonnan lakkozott felülethez, közepesen kemény
az időjárási behatások miatt kissé megkopott felülethez és
viaszrétegekhez, kemény az erősen megkopott felületekhez.
Tépőzáras rögzítés, magassága 40 mm.

Ø mm	Kivitel	Rendelési szám	Nettó ár (Ft)	ÁFA-s ár (Ft)
160	puha	6 37 23 026 01 5	6.400	8.128
160	kemény	6 37 23 025 01 2	6.400	8.128



Báránybőr
húzószinorral

Ø mm	Rendelési szám	Nettó ár (Ft)	ÁFA-s ár (Ft)
170	6 37 23 003 00 3	3.900	4.953



Báránybőr
tépőzáras gyorsrögzítéssel.

Ø mm	Rendelési szám	Nettó ár (Ft)	ÁFA-s ár (Ft)
200	6 37 23 010 00 6	4.400	5.588



Több mint 50 év tapasztalat: FEIN oszcilláló gépek.

Az oszcillációs technológiák terén szerzett 50 évnyi egyedülálló tapasztalatával a FEIN a rezgő szerszámok piacán mindhárom rendszerével (a FEIN MULTIMASTER, a FEIN SUPERCUT CONSTRUCTION és a FEIN SUPERCUT AUTOMOTIVE) konkurencia nélküli, sokoldalú, nagyteljesítményű programot biztosít, melyek a szakszerű felhasználási megoldásokat és korábban elérhetetlen terhelhetőséget biztosítanak. Minden igényre van megoldás: A FEIN SUPERCUT a fából történő belső kialakítás, az ablakcsere és ablakjavítás, a csempe-/fürdőszoba felújítás, a fűtés-/szaniterrendszer szerelés, a fugafelújítás, a hajózás és az autóüvegezés specialistája. A FEIN MULTIMASTER

univerzális rendszer a helyes döntés mindazok számára, akik rendkívül nagy hangsúlyt fektetnek a sokoldalú alkalmazhatóságra. Széles körű tartozékkínálata rendkívül sokoldalú alkalmazást tesz lehetővé.



FEIN MULTIMASTER/MULTITALENT **Oldal 150**

Az építkezések és felújítások univerzális rendszere.

STARLOCK PLUS

FEIN SUPERCUT CONSTRUCTION **Oldal 154**

Az építkezés és felújítás legnagyobb teljesítményű rendszere.

STARLOCK MAX

FEIN SUPERCUT CONSTRUCTION **Oldal 171**

Az építkezés és felújítás legnagyobb teljesítményű rendszere.

FEIN SUPERCUT AUTOMOTIVE **Oldal 178**

A legnagyobb teljesítményű rendszer járművek javításához.



	FEIN akkus MULTIMASTER AFMM 18 QSL	FEIN akkus MULTIMASTER AFMM 18 QSL Select	FEIN akkus MULTITALENT AFMT 12 QSL QuickStart	FEIN akkus MULTITALENT AFMT 12 SL Start	FEIN akkus MULTITALENT AFMT 12 QSL Select	
	Az építkezés és felújítás nagy teljesítményű, univerzális rendszere, QuickIN befogással és számos alkalmazási területhez használható tartozékvalasztékkal.	Select kivétel - okos választás már meglévő FEIN akku és töltőtechnika esetén.	Villamos hálózattól független, univerzális rendszer építkezéshez és felújításhoz, QuickIN gyorsbefogással, valamint a csiszoláshoz és fűrészeléshez szükséges alaptartozékokkal együtt.	Villamos hálózattól független, univerzális rendszer építkezéshez és felújításhoz, a csiszoláshoz és fűrészeléshez szükséges alaptartozékokkal együtt.	Select kivétel - okos választás már meglévő FEIN akku és töltőtechnika esetén.	
EAN 4014586...	... 884066	... 885704	... 884141	... 884226	... 885711	
Oldal	152	152	152	152	152	
Műszaki jellemzők	Névleges teljesítményfelvétel					
	Akkufeszültség	18 V	18 V	12 V	12 V	12 V
	Akkukapacitás	2,5 Ah		2,5 Ah	2,5 Ah	
	Akkumulátorkompatibilitás	Li-ion / HighPower Li-ion	Li-ion / HighPower Li-ion	Li-ion	Li-ion	Li-ion
	Akkumulátorcsatlakozó	18 V	18 V	18 V	18 V	18 V
	Rezgésszám	11 000 - 18 500 1/min	11 000 - 18 500 1/min	11 000 - 18 000 1/min	11 000 - 18 000 1/min	11 000 - 18 000 1/min
	Távolság a csiszolótányér sarkai között	80 mm	80 mm	80 mm	80 mm	80 mm
	Szerszámbefogó	StarlockPlus	StarlockPlus	StarlockPlus	StarlockPlus	StarlockPlus
	Szerszámcseré	QuickIN	QuickIN	QuickIN	Kézi, imbuszcsavarral	QuickIN
	Amplitúdó	2 x 1,7°	2 x 1,7°	2 x 1,6°	2 x 1,6°	2 x 1,6°
	EPTA szerinti súly					
	Tömeg akkumulátorral együtt	1,80 kg		1,50 kg	1,40 kg	
Tömeg akkumulátor nélkül		1,30 kg			1,10 kg	
Mechanikus csatlakozó	●	●				

● tartalmaz

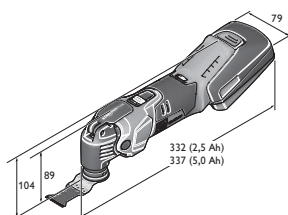

AFMM 18 QSL

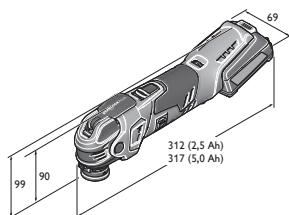

AFMT 12 QSL

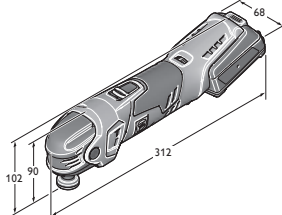

AFMT 12 SL

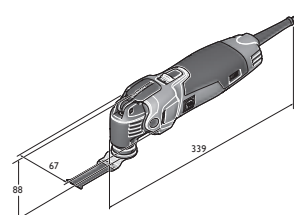

FMM 350 QSL

	FEIN MULTIMASTER FMM 350 QSL Top	FEIN MULTIMASTER FMM 350 QSL QuickStart	FEIN MULTIMASTER FMM 350 QSL Top Extra	FEIN MULTIMASTER FMM 350 QSL Marine	FEIN MULTITALENT FMT 250 QSL QuickStart	FEIN MULTITALENT FMT 250 SL Start
	Az építkezés és felújítás nagy teljesítményű univerzális rendszere a legátfogóbb tartozék-választékkal a kimagaslóan sokféle felhasználási lehetőséghez.	Az építkezés és felújítás nagy teljesítményű univerzális rendszere, számos alkalmazási területre használható tartozék-választékkal.	Az építkezés és felújítás nagy teljesítményű univerzális rendszere a legátfogóbb tartozék-felszereltséggel a kimagaslóan sokféle felhasználási lehetőségért, sokoldalúan használható poreszívóval.	Univerzálisan használható, nagy teljesítményű rendszer átfogó tartozék-választékkal jachtok építéséhez, karbantartásához és javításához.	Univerzális rendszer építkezéshez és felújításhoz, QuickIN gyorsbefogással, valamint a csiszoláshoz és fűrészeléshez szükséges alaptartozékokkal együtt.	Univerzális rendszer építkezéshez és felújításhoz, a csiszoláshoz és fűrészeléshez szükséges alaptartozékokkal együtt.
	... 884578	... 884691	... 884462	... 884851	... 884905	... 885025
	152	152	153	153	153	153
	350 W	350 W	350 W	350 W	250 W	250 W
	10 000 - 19 500 1/min	10 000 - 19 500 1/min	10 000 - 19 500 1/min	10 000 - 19 500 1/min	11 000 - 20 000 1/min	11 000 - 20 000 1/min
	80 mm	80 mm	80 mm	80 mm	80 mm	80 mm
	StarlockPlus	StarlockPlus	StarlockPlus	StarlockPlus	StarlockPlus	StarlockPlus
	QuickIN	QuickIN	QuickIN	QuickIN	QuickIN	Kézi, imbuszcsonnyal
	2 x 1,7°	2 x 1,7°	2 x 1,7°	2 x 1,7°	2 x 1,6°	2 x 1,6°
	1,40 kg	1,40 kg	1,40 kg	1,40 kg	1,40 kg	1,30 kg
	•	•	•	•		

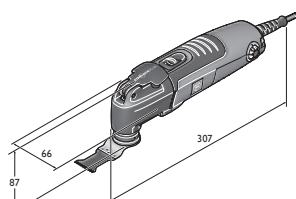

FMT 250 QSL
FMT 250 SL



Név	Rendelési szám	EAN	PK	Nettó ár (Ft)	ÁFA-s ár (Ft)
FEIN akkus MULTIMASTER AFMM 18 QSL	7 129 22 61 00 0	4014586884066	03	99.900	126.873

Az árban foglalt tartozékok:

1 db csiszolótalp, 3-3 db csiszolólap (K 60, 80, 120, 180), 1 db kemény spakli, 1 db szegmens fűrész tárcsa, 1 db 65 mm széles E-Cut Long-Life fűrészlap, 1 db univerzális E-Cut fűrészlap (44 mm), 1 db ALG 50 típusú gyorstöltő, 2 db Li-ion akku, 1 db műanyag szerszámkoffer

Tartozékokat ld. a 158

FEIN SELECT⁺

Név	Rendelési szám	EAN	PK	Nettó ár (Ft)	ÁFA-s ár (Ft)
FEIN akkus MULTIMASTER AFMM 18 QSL Select	7 129 22 62 00 0	4014586885704	03	53.400	67.818

Az árban foglalt tartozékok:

1 db műanyag szerszámkoffer

Tartozékokat ld. a 158



Név	Rendelési szám	EAN	PK	Nettó ár (Ft)	ÁFA-s ár (Ft)
FEIN akkus MULTITALENT AFMT 12 QSL QuickStart	7 129 25 61 00 0	4014586884141	03	78.660	99.898,20

Az árban foglalt tartozékok:

1 db csiszolótalp, 3-3 db csiszolólap (K 80, 120, 180), 1 db E-Cut „Universal” fűrészlap (29 mm), 1 db ALG 50 típusú gyorstöltő, 2 db Li-ion akku, 1 db műanyag szerszámkoffer

Tartozékokat ld. a 158



Név	Rendelési szám	EAN	PK	Nettó ár (Ft)	ÁFA-s ár (Ft)
FEIN akkus MULTITALENT AFMT 12 SL Start	7 129 26 61 00 0	4014586884226	03	69.900	88.773

Az árban foglalt tartozékok:

1 db csiszolótalp, 3-3 db csiszolólap (K 80, 120, 180), 1 db E-Cut „Universal” fűrészlap (29 mm), 1 db ALG 50 típusú gyorstöltő, 2 db Li-ion akku, 1 db műanyag szerszámkoffer

Tartozékokat ld. a 158

FEIN SELECT⁺

Név	Rendelési szám	EAN	PK	Nettó ár (Ft)	ÁFA-s ár (Ft)
FEIN akkus MULTITALENT AFMT 12 QSL Select	7 129 25 62 00 0	4014586885711	03	46.300	58.801

Az árban foglalt tartozékok:

1 db műanyag szerszámkoffer

Tartozékokat ld. a 158



Név	Rendelési szám	EAN	PK	Nettó ár (Ft)	ÁFA-s ár (Ft)
FEIN MULTIMASTER FMM 350 QSL Top	7 229 52 61 00 0	4014586884578	03	79.900	101.473

Az árban foglalt tartozékok:

1 db csiszolótalp, 3-3 db csiszolólap (K 60, 80, 120, 180), 1 db lyukasztott csiszolótalp, 3-3 db lyukasztott csiszolólap (K 60, 80, 120, 180), 1 csiszolóanyag, Ø 115 mm, lyukasztott, 2-2 db csiszolólap, lyukasztott (K 60, 80, 180), 1 db elszívó adapter, 1 db kemény spakli, 1 db 35 mm széles E-Cut Long-Life fűrészlap, 1 db univerzális E-Cut fűrészlap (44 mm), 1 db 65 mm széles E-Cut Long-Life fűrészlap, 1 db szegmens fűrész tárcsa, 1 db Keményfém szegmens fűrészlap, 1 db Háromszög alakú keményfém ráspoló, lyukasztott, 1 db műanyag szerszámkoffer

Tartozékokat ld. a 158



Név	Rendelési szám	EAN	PK	Nettó ár (Ft)	ÁFA-s ár (Ft)
FEIN MULTIMASTER FMM 350 QSL QuickStart	7 229 52 62 00 0	4014586884691	03	69.900	88.773

Az árban foglalt tartozékok:

1 db csiszolótalp, 3-3 db csiszolólap (K 60, 80, 120, 180), 1 db kemény spakli, 1 db univerzális E-Cut fűrészlap (44 mm), 1 db 65 mm széles E-Cut Long-Life fűrészlap, 1 db szegmens fűrész tárcsa, 1 db műanyag szerszámkoffer

Tartozékokat ld. a 158



Név	Rendelési szám	EAN	PK	Nettó ár (Ft)	ÁFA-s ár (Ft)
FEIN MULTIMASTER FMM 350 QSL Top Extra	7 229 52 63 00 0	4014586884462	03	157.400	199.898

Az árban foglalt tartozékok:

1 db csiszolótalp, 3-3 db csiszolólap (K 60, 80, 120, 180), 1 db lyukasztott csiszolótalp, 3-3 db lyukasztott csiszolólap (K 60, 80, 120, 180), 1 csiszolótányér, Ø 115 mm, lyukasztott, 2-2 db csiszolólap, lyukasztott (K 60, 80, 180), 1 db elszívó adapter, 1 db kemény spakli, 1 db 35 mm széles E-Cut Long-Life fűrészlap, 1 db univerzális E-Cut fűrészlap (44 mm), 1 db 65 mm széles E-Cut Long-Life fűrészlap, 1 db szegmens fűrészlánc, 1 db Keményfém szegmens fűrészlap, 1 db Háromszög alakú keményfém ráspoly, lyukasztott, 1 db műanyag szerszámkoffer, 1 db FEIN Dustex 25 L porszívó

Tartozékokat ld. a 158



Név	Rendelési szám	EAN	PK	Nettó ár (Ft)	ÁFA-s ár (Ft)
FEIN MULTIMASTER FMM 350 QSL Marine	7 229 52 66 00 0	4014586884851	03	89.900	114.173

Az árban foglalt tartozékok:

1 db csiszolótalp, 3-3 db lyukasztott csiszolólap (K 60, 80, 120, 180), 1 db lyukasztott csiszolótalp, 3-3 db csiszolólap (K 60, 80, 120, 180), 1 csiszolótányér, Ø 115 mm, lyukasztott, 2-2 db csiszolólap, lyukasztott (K 60, 80, 180), 1 db kemény spakli, 2 db polírozó filctalp, háromszög alakú, 2 db polírozó filctalp Ø 115 mm, 1 db elszívó adapter, 1 db Keményfém szegmens fűrészlap, 1 db keményfém reszelő, 1 db E-Cut Long-Life fűrészlap (10 mm), 1 - 1 hajópadló vágókés (4+5 mm), 1 db univerzális E-Cut fűrészlap (44 mm), 1 db 35 mm széles E-Cut Long-Life fűrészlap, 1 db HSS fűrészlap (Ø 85 mm), 1 db műanyag szerszámkoffer

Tartozékokat ld. a 158



Név	Rendelési szám	EAN	PK	Nettó ár (Ft)	ÁFA-s ár (Ft)
FEIN MULTITALENT FMT 250 QSL QuickStart	7 229 53 61 00 0	4014586884905	03	50.315	63.900,05

Az árban foglalt tartozékok:

1 db csiszolótalp, 3-3 db csiszolólap (K 80, 120, 180), 1 db univerzális E-Cut fűrészlap (44 mm), 1 db műanyag szerszámkoffer

Tartozékokat ld. a 158



Név	Rendelési szám	EAN	PK	Nettó ár (Ft)	ÁFA-s ár (Ft)
FEIN MULTITALENT FMT 250 SL Start	7 229 54 61 00 0	4014586885025	03	39.291	49.899,57

Az árban foglalt tartozékok:

1 db csiszolótalp, 3-3 db csiszolólap (K 80, 120, 180), 1 db univerzális E-Cut fűrészlap (44 mm), 1 db műanyag szerszámkoffer

Tartozékokat ld. a 158



	FEIN akkus SUPERCUT AFSC 18 QSL	FEIN akkus SUPERCUT AFSC 18 QCSL	FEIN akkus SUPERCUT AFSC 18 QSL Select	FEIN akkus SUPERCUT AFSC 18 QSL, fa belsőépítészet	FEIN akkus SUPERCUT AFSC 18 QSL, ablakjavítás/-csere	FEIN akkus SUPERCUT AFSC 18 QSL, csempe-/ fürdőszoba- felújítás	FEIN akkus SUPERCUT AFSC 18 QSL, fűtés-/ szanitárszerelés	
	A legnagyobb teljesítményű akkus oszcilláló szerszám gyorsbefogó rendszerrel építkezéshez és felújításhoz.			A legnagyobb teljesítményű rendszer építkezéshez és felújításhoz, speciálisan fa elemek gyors és precíz fűrészelési munkáihoz összeállított tartozékválasztékkal.			A legnagyobb teljesítményű rendszer építkezéshez és felújításhoz, speciálisan régi ablakok és kittágyba rögzített szigetelő üveglapok kiszereeléséhez összeállított tartozékválasztékkal.	
EAN 4014586...	... 884301	... 884349	... 884295	... 884387	... 884424	... 884431	... 884448	
Oldal	156	156	156	156	156	156	156	
Műszaki jellemzők	Névleges teljesítményfelvétel							
	Leadott teljesítmény							
	Akkufeszültség	18 V	18 V	18 V	18 V	18 V	18 V	18 V
	Akkukapacitás	5 Ah	2,5 Ah		5 Ah	5 Ah	5 Ah	5 Ah
	Akkumulátorkompatibilitás	Li-ion / HighPower Li-ion	Li-ion / HighPower Li-ion	Li-ion / HighPower Li-ion	Li-ion / HighPower Li-ion	Li-ion / HighPower Li-ion	Li-ion / HighPower Li-ion	Li-ion / HighPower Li-ion
	Akkumulátorcsatlakozó	MultiVolt	MultiVolt	MultiVolt	MultiVolt	MultiVolt	MultiVolt	MultiVolt
	Rezgésszám	10 000 - 19 500 1/min	10 000 - 19 500 1/min	10 000 - 19 500 1/min	10 000 - 19 500 1/min	10 000 - 19 500 1/min	10 000 - 19 500 1/min	10 000 - 19 500 1/min
	Szerszám-befogó	StarlockMax	StarlockMax	StarlockMax	StarlockMax	StarlockMax	StarlockMax	StarlockMax
	Szerszámcsere	QuickIN	QuickIN	QuickIN	QuickIN	QuickIN	QuickIN	QuickIN
	Kábel							
EPTA szerinti súly								
Tömeg akkumulátorral együtt	1,80 kg	1,60 kg		1,80 kg	1,80 kg	1,80 kg	1,80 kg	
Tömeg akkumulátor nélkül	1,10 kg	1,10 kg	1,10 kg		1,10 kg	1,10 kg	1,10 kg	
Mechanikus csatlakozó	●	●	●	●	●	●	●	

● tartalmaz

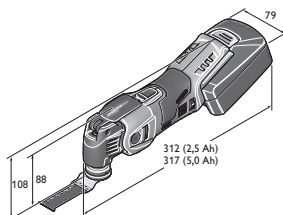

AFSC 18 QSL

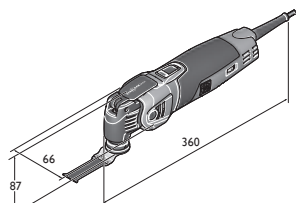

FSC 500 QSL



	FEIN SUPERCUT FSC 500 QSL	FEIN SUPERCUT FSC 500 QSL, fa belsőépítészeti	FEIN SUPERCUT FSC 500 QSL, ablakjavítás/-csere	FEIN SUPERCUT FSC 500 QSL, csempe-/ fürdőszoba- felújítás	FEIN SUPERCUT FSC 500 QSL, fűtés-/ szaniter szerelés	FEIN SUPERCUT FSC 500 QSL Composite	FEIN SUPERCUT FSC 500 QSL, fugafelújítás
	Nagyteljesítményű oszcilláló szerszám gyorsrögzítő rendszerrel építkezéshez és felújításhoz.	A legnagyobb teljesítményű rendszer építkezéshez és felújításhoz, speciálisan fa elemek gyors és precíz fűrészelési munkáihoz összeállított tartozékválasztékkal.	A legnagyobb teljesítményű rendszer építkezéshez és felújításhoz, speciálisan régi ablakok és kittagyba rögzített szigetelő üveglapok kiszerezéséhez összeállított tartozékválasztékkal.	A legnagyobb teljesítményű rendszer építkezéshez és felújításhoz, csempek tökéletes kivágásához és csempefugák eltávolításához összeállított tartozékválasztékkal a fürdőszobafelújítás során.	A legnagyobb teljesítményű rendszer építkezéshez és felújításhoz, a szaniterjavításokhoz legfontosabb tartozékokból összeállított tartozékválasztékkal.	A legnagyobb teljesítményű rendszer építkezéshez és felújításhoz, minden fontos alkalmazáshoz szénszálas kompozit és üvegszálas kompozit megmunkálása során.	A legnagyobb teljesítményű rendszer építkezéshez és felújításhoz speciálisan szaniter fugákhoz összeállított tartozékválasztékkal.
	... 885247	... 885308	... 885353	... 885360	... 885407	... 885414	... 886176
	157	157	157	157	157	157	157
	450 W	450 W	450 W	450 W	450 W	450 W	450 W
	250 W	250 W	250 W	250 W	250 W	250 W	250 W
	10 000 - 19 500 1/min	10 000 - 19 500 1/min	10 000 - 19 500 1/min	10 000 - 19 500 1/min	10 000 - 19 500 1/min	10 000 - 19 500 1/min	10 000 - 19 500 1/min
	StarlockMax QuickIN	StarlockMax QuickIN	StarlockMax QuickIN	StarlockMax QuickIN	StarlockMax QuickIN	StarlockMax QuickIN	StarlockMax QuickIN
	5 m	5 m	5 m	5 m	5 m	5 m	5 m
	1,60 kg	1,60 kg	1,60 kg	1,60 kg	1,60 kg	1,60 kg	1,60 kg
	•	•	•	•	•		•



Név	Rendelési szám	EAN	PK	Nettó ár (Ft)	ÁFA-s ár (Ft)
FEIN akkus SUPERCUT AFSC 18 QSL	7 129 27 61 00 0	4014586884301	03	139.900	177.673

Az árban foglalt tartozékok:

2 akku (Li-ion), 1 db töltőkészülék, 1 db műanyag szerszámkoffer

Tartozékokat ld. a 158



Név	Rendelési szám	EAN	PK	Nettó ár (Ft)	ÁFA-s ár (Ft)
FEIN akkus SUPERCUT AFSC 18 QCSL	7 129 27 62 00 0	4014586884349	03	124.900	158.623

Az árban foglalt tartozékok:

1 db töltőkészülék, 2 akku (Li-ion), 1 db műanyag szerszámkoffer

Tartozékokat ld. a 158

FEIN SELECT⁺

Név	Rendelési szám	EAN	PK	Nettó ár (Ft)	ÁFA-s ár (Ft)
FEIN akkus SUPERCUT AFSC 18 QSL Select	7 129 27 60 00 0	4014586884295	03	75.500	95.885

Az árban foglalt tartozékok:

1 db műanyag szerszámkoffer

A gép csak új, 2,5 Ah-s (9 26 04 171 02 0), ill. 5 Ah-s (9 26 04 173 02 0) akkumulátorral működtethető.

Tartozékokat ld. a 158



Név	Rendelési szám	EAN	PK	Nettó ár (Ft)	ÁFA-s ár (Ft)
FEIN akkus SUPERCUT AFSC 18 QSL, fa belsőépítészeti	7 129 27 64 00 0	4014586884387	03	179.900	228.473

Az árban foglalt tartozékok:

1 HSS fűrészlap, fához Ø 100 mm, 1 db mélységátaroló, 2 db E-CUT Precision BIM fűrészlap (205, 208-as alak), 5 E-CUT Long-Life fűrészlapok (183-as, 160-as, 161-es, 201-es, 203-as alak), 2 db E-CUT Universal fűrészlap (151-es, 152-as alak), 1 db csiszolótalp, 5-5 db 80-as, 120-as és 180-as szemcseméretű csiszolóváson, 2 akku (Li-ion), 1 db töltőkészülék, 1 db műanyag szerszámkoffer

Tartozékokat ld. a 158



Név	Rendelési szám	EAN	PK	Nettó ár (Ft)	ÁFA-s ár (Ft)
FEIN akkus SUPERCUT AFSC 18 QSL, ablakjavítás/-csere	7 129 27 66 00 0	4014586884424	03	179.900	228.473

Az árban foglalt tartozékok:

1 HSS fűrészlap, fához Ø 100 mm, 1 db HSS fűrészlap fémhez (Ø 100 mm), 1 db E-CUT Long-Life fűrészlap (203-as alak), 1 db E-CUT Universal fűrészlap (152-es alak), 1 db vágókés, gomba-alak, 1 db szegmens fűrészlap (244-es alak), 1 db mélységátaroló, 1 db csiszolótalp, 5-5 db 80-as, 120-as és 180-as szemcseméretű csiszolóváson, 2 akku (Li-ion), 1 db töltőkészülék, 1 db műanyag szerszámkoffer

Tartozékokat ld. a 158



Név	Rendelési szám	EAN	PK	Nettó ár (Ft)	ÁFA-s ár (Ft)
FEIN akkus SUPERCUT AFSC 18 QSL, csepe-/fürdőszoba-felújítás	7 129 27 67 00 0	4014586884431	03	179.900	228.473

Az árban foglalt tartozékok:

1 db gyémántbevonatú szegmens kés (243-as alak), 1 db keményfém fűrészlap Ø 105 mm (214-es alak), 2 db E-CUT Universal fűrészlap (151-es, 152-as alak), 1 db vágókés, gomba-alak, 1 db spakli, 2 db keményfémbevonatú, háromszög alakú ráspoly, porelszívásra alkalmas lyukasztással, 2 akku (Li-ion), 1 db töltőkészülék, 1 db műanyag szerszámkoffer

Tartozékokat ld. a 158



Név	Rendelési szám	EAN	PK	Nettó ár (Ft)	ÁFA-s ár (Ft)
FEIN akkus SUPERCUT AFSC 18 QSL, fűtés-/szaniterszerelés	7 129 27 68 00 0	4014586884448	03	179.900	228.473

Az árban foglalt tartozékok:

1 db gyémántbevonatú szegmens kés (243-as alak), 1-1 db horonyvész (12, 13 és 22 mm), 1 db egyenes hosszú vágókés (239-os alak), 2 db E-CUT Universal fűrészlap (151-es, 152-as alak), 1 db spakli, 1 db keményfémbevonatú, háromszög alakú ráspoly, porelszívásra alkalmas lyukasztással, 2 akku (Li-ion), 1 db töltőkészülék, 1 db műanyag szerszámkoffer

Tartozékokat ld. a 158



Név	Rendelési szám	EAN	PK	Nettó ár (Ft)	ÁFA-s ár (Ft)
FEIN SUPERCUT FSC 500 QSL	7 229 46 61 00 0	4014586885247	03	123.900	157.353

Az árban foglalt tartozékok:
1 db systainer rendszerkoffer

Tartozékokat ld. a 158



Név	Rendelési szám	EAN	PK	Nettó ár (Ft)	ÁFA-s ár (Ft)
FEIN SUPERCUT FSC 500 QSL, fa belsőépítészet	7 229 46 62 00 0	4014586885308	03	155.000	196.850

Az árban foglalt tartozékok:

1 HSS fűrészlap, fához Ø 100 mm, 1 db mélységátaroló, 2 db E-CUT Precision BIM fűrészlap (205, 208-as alak), 5 E-CUT Long-Life fűrészlapok (183-as, 160-as, 161-es, 201-es, 203-as alak), 2 db E-CUT Universal fűrészlap (151-es, 152-es alak), 1 db csiszolótalp, 5-5 db 80-as, 120-as és 180-as szemcseméretű csiszolóváson, 1 db systainer rendszerkoffer

Tartozékokat ld. a 158



Név	Rendelési szám	EAN	PK	Nettó ár (Ft)	ÁFA-s ár (Ft)
FEIN SUPERCUT FSC 500 QSL, ablakjavítás/-csere	7 229 46 63 00 0	4014586885353	03	155.000	196.850

Az árban foglalt tartozékok:

1 HSS fűrészlap, fához Ø 100 mm, 1 db HSS fűrészlap fémhez (Ø 100 mm), 1 db E-CUT Long-Life fűrészlap (203-as alak), 1 db E-CUT Universal fűrészlap (152-es alak), 1 db vágókés, gomba-alak, 1 db szegmens fűrészlap (244-es alak), 1 db mélységátaroló, 1 db csiszolótalp, 5-5 db 80-as, 120-as és 180-as szemcseméretű csiszolóváson, 1 db systainer rendszerkoffer

Tartozékokat ld. a 158



Név	Rendelési szám	EAN	PK	Nettó ár (Ft)	ÁFA-s ár (Ft)
FEIN SUPERCUT FSC 500 QSL, csempé-/fürdőszoba-felújítás	7 229 46 64 00 0	4014586885360	03	155.000	196.850

Az árban foglalt tartozékok:

1 db gyémántbevonatú szegmens kés (243-as alak), 1 db keményfém fűrészlap Ø 105 mm (214-es alak), 2 db E-CUT Universal fűrészlap (151-es, 152-es alak), 1 db vágókés, gomba-alak, 1 db. spakli, 2 db keményfémbevonatú, háromszög alakú ráspoly, porleszívásra alkalmas lyukasztással, 1 db systainer rendszerkoffer

Tartozékokat ld. a 158



Név	Rendelési szám	EAN	PK	Nettó ár (Ft)	ÁFA-s ár (Ft)
FEIN SUPERCUT FSC 500 QSL, fűtés-/szaniter szerelés	7 229 46 65 00 0	4014586885407	03	155.000	196.850

Az árban foglalt tartozékok:

1 db gyémántbevonatú szegmens kés (243-as alak), 1- 1 db horonyvéső (12, 13 és 22 mm), 1 db egyenes hosszú vágókés (239-os alak), 2 db E-CUT Universal fűrészlap (151-es, 152-es alak), 1 db. spakli, 1 db keményfém-bevonatú, háromszög alakú ráspoly, porleszívásra alkalmas lyukasztással, 1 db systainer rendszerkoffer

Tartozékokat ld. a 158



Név	Rendelési szám	EAN	PK	Nettó ár (Ft)	ÁFA-s ár (Ft)
FEIN SUPERCUT FSC 500 QSL Composite	7 229 46 67 00 0	4014586885414	03	164.300	208.661

Az árban foglalt tartozékok:

1 db E-CUT Universal fűrészlap (152-es alak), 1 db gyémánt fűrészlap, Ø 105 mm, 1 db E-Cut keményfém fűrészlap (191-es alak), 1 db keményfém reszelő, 1 db csiszolótalp, 5-5 db 80-as, 120-as és 180-as szemcseméretű csiszolóváson, 1 db keményfém-bevonatú, háromszög alakú ráspoly, porleszívásra alkalmas lyukasztással, 1 db elszívó adapter, 1 db műanyag szerszámkoffer

Tartozékokat ld. a 158



Név	Rendelési szám	EAN	PK	Nettó ár (Ft)	ÁFA-s ár (Ft)
FEIN SUPERCUT FSC 500 QSL, fugafelújítás	7 229 46 70 00 0	4014586886176	03	173.600	220.472

Az árban foglalt tartozékok:





1 db elszívó adapter, 1 db rezgésillapító kengyelfogantyú, 1 db egyenes hosszú vágókés (239-os alak), 5 db egyenes vágókés (236-es alak), 1 db gyémántbevonatú egyenes tisztító (237-es alak), 1 tisztítóömb, 1 db műanyag szerszámkoffer

Tartozékokat ld. a 158

Starlock: Az új rendszerszabvány elektromos rezgőszerszámokhoz.

Az új FEIN gépekkel együtt a Starlock abszolút biztos és gyors szerszámcsere biztosít rekordidő alatt, 3 másodpercen belül. Ugyanakkor garantált a tökéletes befogás és ezzel az optimális erőátvitel. Az eredmény: A használt tartozék függvényében kb. 35%-kal nagyobb a vágási sebesség, érezhetően nagyobb a precizitás és kisebb a futászaj. Természetesen az új tartozékok 100%-ban kompatibilisek a régebbi típusú FEIN rezgőszerszámokkal. Az egyes gépek túlterhelés és károsodás elleni védelme érdekében a rendszer 3 alosztályba van sorolva: Starlock, StarlockPlus

és StarlockMax. Ami nem változott: Az eredeti FEIN tartozékok körét folyamatosan új és célszerű elemekkel bővítjük, így ez a legátfogóbb termékínálat a piacon. A oszcilláló szerszám teljesítménytartománya csak az eredeti tartozékokkal használható ki teljes mértékben. Az eredeti FEIN tartozékok kiemelkedő minősége és élettartama tökéletes eredményekkel gondoskodik a kiváló ár/érték arányról. Így az eredeti FEIN tartozékok mindig a legjobb választást jelentik.

	STARLOCK	STARLOCK PLUS	STARLOCK MAX	
				
	Az univerzális Starlock szerszám csatlakozás a piacon elérhető minden elterjedt többcélú szerszámhoz megfelelő.	StarlockPlus szerszám csatlakozás, megfelelő a 2016. 04. előtti FEIN MULTITALENT és MULTIMASTER modellekhez, valamint a piacon elérhető minden olyan többcélú szerszámhoz, mely StarlockPlus vagy StarlockMax szerszám befogóval rendelkezik.	StarlockMax szerszám csatlakozás, a megfelelő szerszám befogóval rendelkező többcélú szerszámok mindegyikéhez alkalmas. Adapterrel minden 2016. 04. előtti FEIN SUPERCUT modellhez használható.	FEIN SUPERCUT 12 élű befogó, minden FEIN SUPERCUT FSC 2.0 (Q), FSC 1.6 (Q), (A)FSC 1.7 (Q), AFSC 18 típushoz
Starlock (SL)	SL	SLP	SLM	
BOSCH GOP 12 V-28 PMF 220 CE, PMF 250 CES	✓	✗	✗	✗
StarlockPlus (SLP)				
FEIN MULTITALENT: AFMT 12 SL, AFMT 12 QSL FMT 250 SL, FMT 250 QSL				
FEIN MULTIMASTER: AFMM 18 QSL FMM 350 QSL	✓	✓	✗	✗
BOSCH: GOP 30-28, GOP 40-30, GOP 18 V-28 PMF 350 CES				
StarlockMax (SLM)				
FEIN SUPERCUT: AFSC 18 QSL, AFSC 18 QCSL FSC 500 QSL	✓	✓	✓	✗
BOSCH GOP 55-36				
Kompatibilis a Starlock szerszám csatlakozás nélküli FEIN gépekkel				
FEIN MULTITALENT/ MULTIMASTER (- 03/2016)	✓	✓	✗	✗
FEIN SUPERCUT CONSTRUCTION (- 03/2016) FSC 2.0 Q, AFSC 18		✓		
FEIN SUPERCUT AUTOMOTIVE FSC 1.6 Q, FSC 1.7 Q, AFSC 1.7 Q, AFSC 1.7 QC		+ Adapter 3 52 22 952 05 0		✓
FEIN SUPERCUT AUTOMOTIVE FSC 1.6, FSC 1.7		+ Adapter 3 52 22 952 04 0		
Egyéb Multi-Tool szerszámok				
Makita, Hitachi, Metabo, Milwaukee, AEG, Einhell, Ryobi, Skil, etc.	✓	✗	✗	✗

A Starlock, a Multi-Tool szerszámok új szerszám csatlakozás szabványa a FEIN és a BOSCH közös, szabadalmaztatásra bejelentett fejlesztése. A Starlock, StarlockPlus és StarlockMax a C. & E. Fein GmbH és a Robert Bosch GmbH bejegyzett védjegye.



Fűrészelés



Fűrészlap

Minden puha nyersanyaghoz. Szegmentált felépítésű, ideális a sarkokban és az éleken átvágás nélkül végzett munkákhoz.

Ø mm	Csatlakozás	Rendelési szám	Nettó ár (Ft)	ÁFA-s ár (Ft)
85	SL	6 35 02 113 21 0	4.800	6.096



Gyorsacél fűrészlapok

Teljesen HSS fűrészlap fémfogazással lemezekhez kb. 1 mm-ig. Minden műanyag, GFK, fa, gitt és színesfém nyersanyaghoz. Kiemelkedő vágási sebesség. Tiszta, vékony vágási vonal. Kör alakkal, gazdaságosan.

Ø mm	Csatlakozás	db	Rendelési szám	Nettó ár (Ft)	ÁFA-s ár (Ft)
85	SL	1	6 35 02 097 21 0	4.900	6.223
85	SL	2	6 35 02 097 22 0	9.400	11.938
85	SL	5	6 35 02 097 23 0	22.200	28.194



Gyorsacél fűrészlapok

Teljesen HSS fűrészlap fémfogazással lemezekhez kb. 1 mm-ig. Minden műanyag, GFK, fa, gitt és színesfém nyersanyaghoz. Kiemelkedő vágási sebesség. Tiszta, vékony vágási vonal. Szegmentált felépítésű, ideális a sarkokban és az éleken átvágás nélkül végzett munkákhoz.

Ø mm	Csatlakozás	db	Rendelési szám	Nettó ár (Ft)	ÁFA-s ár (Ft)
85	SL	1	6 35 02 106 21 0	5.700	7.239
85	SL	2	6 35 02 106 22 0	10.800	13.716
85	SL	5	6 35 02 106 23 0	25.500	32.385



Gyorsacél fűrészlapok

Bimetál a magasabb élettartamért. Fémfogazás lemezhez kb. 1 mm-ig. Minden műanyag, GFK, fa, gitt és színesfém nyersanyaghoz. A felület síkjában végzett munkákhoz. Kör alakkal, gazdaságosan.

Ø mm	Csatlakozás	db	Rendelési szám	Nettó ár (Ft)	ÁFA-s ár (Ft)
85	SL	1	6 35 02 174 21 0	10.100	12.827
85	SL	5	6 35 02 174 23 0	45.500	57.785



Gyorsacél fűrészlapok

Bimetál a magasabb élettartamért. Fémfogazás lemezhez kb. 1 mm-ig. Minden műanyag, GFK, fa, gitt és színesfém nyersanyaghoz. A felület síkjában végzett munkákhoz. Kör alakja és extra nagy átmérője révén rendkívül gazdaságos.

Ø mm	Csatlakozás	db	Rendelési szám	Nettó ár (Ft)	ÁFA-s ár (Ft)
100	SLP	1	6 35 02 175 21 0	10.500	13.335
100	SLP	5	6 35 02 175 23 0	47.300	60.071



Gyorsacél fűrészlapok

Bimetál a magasabb élettartamért. Fémfogazás lemezhez kb. 1 mm-ig. Minden műanyag, GFK, fa, gitt és színesfém nyersanyaghoz. A felület síkjában végzett munkákhoz. Szegmentált felépítésű, ideális a sarkokban és az éleken átvágás nélkül végzett munkákhoz.

Ø mm	Csatlakozás	db	Rendelési szám	Nettó ár (Ft)	ÁFA-s ár (Ft)
100	SLP	1	6 35 02 196 21 0	10.500	13.335
100	SLP	5	6 35 02 196 23 0	47.300	60.071



Gyorsacél fűrészlapok

Bimetál a magasabb élettartamért. Ferde fagfogazás. Kiemelkedő élettartam, magas vágási minőség, jó előrehaladás. A „mini-körfűrész” ideális hosszú, egyenes vágásokhoz, illetve kivágások készítéséhez lerakott parkettákon, laminált padlókon és falburkolatokon.

Ø mm	Csatlakozás	db	Rendelési szám	Nettó ár (Ft)	ÁFA-s ár (Ft)
100	SLP	1	6 35 02 176 21 0	12.500	15.875



HSS fűrészlap készlet

Bimetál a magasabb élettartamért. Ferde fagfogazás. Kiemelkedő élettartam, magas vágási minőség, jó előrehaladás. A „mini-körfűrész” ideális hosszú, egyenes vágásokhoz és lerakott parkettákon, laminált padlókon és falburkolatokon kivágások készítéséhez. A mélységűtköző számos más FEIN tartozékkal együtt is használható. A tökéletes mélységű munkákért. StarlockPlus szerszám csatlakozás, megfelelő a 2016. 04. előtti FEIN MULTITALENT és MULTIMASTER modellekhez, valamint a piacon elérhető minden olyan többcélú szerszámhoz, mely StarlockPlus vagy StarlockMax szerszámbe fogóval rendelkezik. Szállítási terjedelem: 1 HSS fűrészlap, 1 mélységűtköző (megfelelő FMM 350 QSL, AFMM 18 QSL, AFSC 18 QSL, FSC 500 QSL modellekhez)

Ø mm	Csatlakozás	Rendelési szám	Nettó ár (Ft)	ÁFA-s ár (Ft)
100	SLP	3 52 22 952 01 0	16.300	20.701



Kézvédő betét

Tartalék kézvédő betét HSS fűrészlaphoz 6 35 02 176 21 0.

Rendelési szám	Nettó ár (Ft)	ÁFA-s ár (Ft)
3 43 00 000 00 1	1.100	1.397



Mélységátaroló

Mélységátaroló minden fűrészlaphoz. A tökéletes mélységű munkákért. A fűrészlap és a munkadarab hatékony védelme. Tartalma: 1 db adapter a gépre történő rögzítéshez, 360°-ban elforgatható. 1 db mélységátaroló, 1 db mélységhez állítható vezetősín. Csak (A)FMM vagy (A)FSC típussal együtt.

Rendelési szám	Nettó ár (Ft)	ÁFA-s ár (Ft)
3 21 27 069 01 0	4.800	6.096



Best of E-Cut tartozékkészlet

6 különböző E-Cut fűrészlap bimetal fogazással, kedvezményes áron, praktikus műanyag tárolódobozban. Tartalma: 1-1 db E-Cut Universal 28 mm és 44 mm széles fűrészlap, valamint 2-2 E-Cut Long-Life 35 mm és 65 mm széles fűrészlap.

Csatlakozás	Rendelési szám	Nettó ár (Ft)	ÁFA-s ár (Ft)
SLP	3 52 22 942 05 0	15.600	19.812



Best of E-Cut tartozékkészlet

6 különböző E-Cut fűrészlap bimetal fogazással, kedvezményes áron. Starlock szerszámbe fogóval a piacon elérhető minden elterjedt rezgőszerszámhoz megfelelő. Bosch, Makita, Metabo, Ridgid, Skil stb. készülékekkel is kompatibilis. Tartalma: 2-2 db 35 mm és 50 mm széles E-Cut Long-Life fűrészlap és 2 -2 db 28 mm széles E-Cut Universal fűrészlap.

Csatlakozás	Rendelési szám	Nettó ár (Ft)	ÁFA-s ár (Ft)
SL	3 52 22 952 30 0	11.900	15.113



E-Cut fűrészlap, Combo.

A 3 leggyakoribb FEIN E-Cut fűrészlap összepárosítása az univerzális használathoz. Árelőny az egyenkénti beszerzéshez képest. Ezzel minden fűrészelési munkához tökéletes felszereltséggel rendelkezik. Szállítási terjedelem: 1-1 db 35 mm és 65 mm széles E-Cut Long-Life fűrészlap és 1 db 44 mm széles E-Cut Universal fűrészlap.

Csatlakozás	Rendelési szám	Nettó ár (Ft)	ÁFA-s ár (Ft)
SLP	3 52 22 952 03 0	10.500	13.335



E-Cut Long-Life fűrészlap

Bimetál ferde fagfogazással minden fa, gipszkarton és műanyag nyersanyaghoz. Kiemelkedő élettartam, kiváló vágási minőség, jó előrehaladás. Különösen robusztus és érzékenyen a fában található szezekre (kb. Ø 4 mm-ig), falazatra stb. Rövid, nagyon keskeny alak a legkisebb rések kialakításához is.

Szélesség mm	Hossz mm	Csatlakozás	db	Rendelési szám	Nettó ár (Ft)	ÁFA-s ár (Ft)
10	30	SL	1	6 35 02 184 21 0	2.100	2.667
10	30	SL	3	6 35 02 184 22 0	5.900	7.493
10	30	SL	5	6 35 02 184 23 0	9.400	11.938
10	30	SL	10	6 35 02 184 24 0	17.700	22.479
10	30	SL	50	6 35 02 184 25 0	78.000	99.060
20	34	SL	1	6 35 02 183 21 0	2.700	3.429
20	34	SL	3	6 35 02 183 22 0	7.700	9.779
20	34	SL	5	6 35 02 183 23 0	12.100	15.367
20	34	SL	10	6 35 02 183 24 0	22.900	29.083
20	34	SL	50	6 35 02 183 25 0	101.000	128.270



E-Cut Long-Life fűrészlap

Bimetal ferde fagazással minden fa, gipszkarton és műanyag nyersanyaghoz. Kiemelkedő élettartam, kiváló vágási minőség, jó előrehaladás. Különösen robusztus és érzéketlen a fában található szegekre (kb. Ø 4 mm-ig), falazatra stb. Közepes szélesség, elkeskenyedő alak az optimális vágási sebességhez és a jó forgácsolóhatáshoz.

Szélesség mm	Hossz mm	Csatlakozás	db	Rendelési szám	Nettó ár (Ft)	ÁFA-s ár (Ft)
35	50	SL	1	6 35 02 160 21 0	3.500	4.445
35	50	SL	3	6 35 02 160 22 0	10.100	12.827
35	50	SL	5	6 35 02 160 23 0	15.900	20.193
35	50	SL	10	6 35 02 160 24 0	30.000	38.100
35	50	SL	50	6 35 02 160 25 0	132.300	168.021



E-Cut Long-Life fűrészlap

Bimetal ferde fagazással minden fa, gipszkarton és műanyag nyersanyaghoz. Kiemelkedő élettartam, kiváló vágási minőség, jó előrehaladás. Különösen robusztus és érzéketlen a fában található szegekre (kb. Ø 4 mm-ig), falazatra stb. Széles alak a maximális vágási teljesítményért és a hosszú egyenes vágásokért.

Szélesség mm	Hossz mm	Csatlakozás	db	Rendelési szám	Nettó ár (Ft)	ÁFA-s ár (Ft)
50	50	SL	1	6 35 02 221 21 0	3.800	4.826
50	50	SL	3	6 35 02 221 22 0	10.900	13.843
50	50	SL	5	6 35 02 221 23 0	17.200	21.844
50	50	SL	10	6 35 02 221 24 0	32.500	41.275
50	50	SL	50	6 35 02 221 25 0	143.600	182.372
65	50	SL	1	6 35 02 228 21 0	3.500	4.445
65	50	SL	3	6 35 02 228 22 0	10.000	12.700
65	50	SL	5	6 35 02 228 23 0	15.800	20.066
65	50	SL	10	6 35 02 228 24 0	29.900	37.973
65	50	SL	50	6 35 02 228 25 0	131.700	167.259



E-Cut Long-Life fűrészlap

Bimetal ferde fagazással minden fa, gipszkarton és műanyag nyersanyaghoz. Kiemelkedő élettartam, kiváló vágási minőség, jó előrehaladás. Különösen robusztus és érzéketlen a fában található szegekre (kb. Ø 4 mm-ig), falazatra stb. Extra széles alak a maximális vágási teljesítményért és a hosszú egyenes vágásokért.

Szélesség mm	Hossz mm	Csatlakozás	db	Rendelési szám	Nettó ár (Ft)	ÁFA-s ár (Ft)
65	50	SLP	1	6 35 02 161 21 0	3.900	4.953
65	50	SLP	3	6 35 02 161 22 0	11.100	14.097
65	50	SLP	5	6 35 02 161 23 0	17.600	22.352
65	50	SLP	10	6 35 02 161 24 0	33.200	42.164
65	50	SLP	50	6 35 02 161 25 0	146.400	185.928



E-Cut Long-Life fűrészlap

Bimetal ferde fagazással minden fa, gipszkarton és műanyag nyersanyaghoz. Kiemelkedő élettartam, kiváló vágási minőség, jó előrehaladás. Különösen robusztus és érzéketlen a fában található szegekre (kb. Ø 4 mm-ig), falazatra stb. Hosszú, keskeny forma a nagy bemenési mélységért. Elkeskenyedő alak az optimális vágási sebességhez és a jó forgácsolóhatáshoz.

Szélesség mm	Hossz mm	Csatlakozás	db	Rendelési szám	Nettó ár (Ft)	ÁFA-s ár (Ft)
32	78	SLM	1	6 35 02 201 21 0	3.400	4.318
32	78	SLM	3	6 35 02 201 22 0	9.600	12.192
32	78	SLM	5	6 35 02 201 23 0	15.200	19.304
32	78	SLM	10	6 35 02 201 24 0	28.800	36.576
32	78	SLM	50	6 35 02 201 25 0	126.900	161.163



E-Cut Long-Life fűrészlap

Bimetal ferde fagazással minden fa, gipszkarton és műanyag nyersanyaghoz. Kiemelkedő élettartam, kiváló vágási minőség, jó előrehaladás. Különösen robusztus és érzéketlen a fában található szegekre (kb. Ø 4 mm-ig), falazatra stb. Hosszú, széles alak a nagy bemenési mélységhez és a hatékony munkavégzéshez. Elkeskenyedő alak az optimális vágási sebességhez és a jó forgácsolóhatáshoz.

Szélesség mm	Hossz mm	Csatlakozás	db	Rendelési szám	Nettó ár (Ft)	ÁFA-s ár (Ft)
42	78	SLM	1	6 35 02 203 21 0	3.500	4.445
42	78	SLM	3	6 35 02 203 22 0	10.000	12.700
42	78	SLM	5	6 35 02 203 23 0	15.800	20.066
42	78	SLM	10	6 35 02 203 24 0	29.900	37.973
42	78	SLM	50	6 35 02 203 25 0	131.700	167.259



E-Cut Standard fűrészlap

Ferde fogazás minden fa, gipszkarton és műanyag nyersanyaghoz, kiváló vágási minőség és jó vágási sebesség. Közepes szélesség, elkeskenyedő alak az optimális vágási sebességhez és a jó forgácsolóhatáshoz.

Szélesség mm	Hossz mm	Csatlakozás	db	Rendelési szám	Nettó ár (Ft)	ÁFA-s ár (Ft)
35	50	SL	1	6 35 02 133 21 0	3.100	3.937
35	50	SL	3	6 35 02 133 22 0	8.700	11.049
35	50	SL	5	6 35 02 133 23 0	13.800	17.526
35	34	SL	10	6 35 02 133 24 0	26.000	33.020
35	50	SL	50	6 35 02 133 25 0	114.900	145.923



E-Cut Standard fűrészlap

Ferde fogazás minden fa, gipszkarton és műanyag nyersanyaghoz, kiváló vágási minőség és jó vágási sebesség. Széles alak a maximális vágási teljesítményért és a hosszú egyenes vágásokért.

Szélesség mm	Hossz mm	Csatlakozás	db	Rendelési szám	Nettó ár (Ft)	ÁFA-s ár (Ft)
65	50	SLP	1	6 35 02 134 21 0	3.400	4.318
65	50	SLP	3	6 35 02 134 22 0	9.600	12.192
65	50	SLP	5	6 35 02 134 23 0	15.200	19.304
65	50	SLP	10	6 35 02 134 24 0	28.700	36.449
65	50	SLP	50	6 35 02 134 25 0	126.500	160.655



E-Cut Standard fűrészlap

Ferde fogazás minden fa, gipszkarton és műanyag nyersanyaghoz, kiváló vágási minőség és jó vágási sebesség. Hosszú, keskeny forma a nagy bemenési mélységért. Elkeskenyedő alak az optimális vágási sebességhez és a jó forgácsolóhatáshoz.

Szélesség mm	Hossz mm	Csatlakozás	db	Rendelési szám	Nettó ár (Ft)	ÁFA-s ár (Ft)
32	78	SLM	1	6 35 02 200 21 0	3.000	3.810
32	78	SLM	3	6 35 02 200 22 0	8.500	10.795
32	78	SLM	5	6 35 02 200 23 0	13.400	17.018
32	78	SLM	10	6 35 02 200 24 0	25.300	32.131
32	78	SLM	50	6 35 02 200 25 0	111.700	141.859



E-Cut Standard fűrészlap

Ferde fogazás minden fa, gipszkarton és műanyag nyersanyaghoz, kiváló vágási minőség és jó vágási sebesség. Hosszú, széles alak a nagy bemenési mélységhez és a hatékony munkavégzéshez. Elkeskenyedő alak az optimális vágási sebességhez és a jó forgácsolóhatáshoz.

Szélesség mm	Hossz mm	Csatlakozás	db	Rendelési szám	Nettó ár (Ft)	ÁFA-s ár (Ft)
42	78	SLM	1	6 35 02 202 21 0	3.100	3.937
42	78	SLM	3	6 35 02 202 22 0	8.800	11.176
42	78	SLM	5	6 35 02 202 23 0	13.900	17.653
42	78	SLM	10	6 35 02 202 24 0	26.300	33.401
42	78	SLM	50	6 35 02 202 25 0	116.000	147.320



E-Cut Standard fűrészlappal, ívelt

Ferde fogazás minden fa, gipszkarton és műanyag nyersanyaghoz, kiváló vágási minőség és jó vágási sebesség. Ívelt vágási geometria az optimális bemeurülési viselkedéshez és tiszta, precíz vágási élékhez, főként sima felületeken. Karcsú, elkeskenyedő alak az optimális vágási sebességhez és a jó forgácselvezetéshez.

Szélesség mm	Hossz mm	Csatlakozás db	Rendelési szám	Nettó ár (Ft)	ÁFA-s ár (Ft)
35	55	SL 1	6 35 02 227 21 0	3.100	3.937
35	55	SL 3	6 35 02 227 22 0	8.700	11.049
35	55	SL 5	6 35 02 227 23 0	13.800	17.526
35	55	SL 10	6 35 02 227 24 0	26.000	33.020
35	55	SL 50	6 35 02 227 25 0	114.900	145.923



E-Cut Standard fűrészlappal, ívelt

Ferde fogazás minden fa, gipszkarton és műanyag nyersanyaghoz, kiváló vágási minőség és jó vágási sebesség. Ívelt vágási geometria az optimális bemeurülési viselkedéshez és tiszta, precíz vágási élékhez, főként sima felületeken.

Közepes szélesség a sokoldalú használhatóságához.

Szélesség mm	Hossz mm	Csatlakozás db	Rendelési szám	Nettó ár (Ft)	ÁFA-s ár (Ft)
50	50	SL 1	6 35 02 226 21 0	3.200	4.064
50	50	SL 3	6 35 02 226 22 0	9.100	11.557
50	50	SL 5	6 35 02 226 23 0	14.400	18.288
50	50	SL 10	6 35 02 226 24 0	27.200	34.544
50	50	SL 50	6 35 02 226 25 0	119.900	152.273



E-Cut Standard fűrészlappal, ívelt

Ferde fogazás minden fa, gipszkarton és műanyag nyersanyaghoz, kiváló vágási minőség és jó vágási sebesség. Ívelt vágási geometria az optimális bemeurülési viselkedéshez és tiszta, precíz vágási élékhez, főként sima felületeken.

Széles alak a maximális vágási teljesítményért és a hosszú egyenes vágásokért.

Szélesség mm	Hossz mm	Csatlakozás db	Rendelési szám	Nettó ár (Ft)	ÁFA-s ár (Ft)
65	50	SL 1	6 35 02 225 21 0	3.300	4.191
65	50	SL 3	6 35 02 225 22 0	9.400	11.938
65	50	SL 5	6 35 02 225 23 0	14.900	18.923
65	50	SL 10	6 35 02 225 24 0	28.100	35.687
65	50	SL 50	6 35 02 225 25 0	124.100	157.607



E-Cut Precision BIM fűrészlappal

Bimetál, duplasoros japán fogazás minden fa, gipszkarton és puha műanyag nyersanyaghoz. Megnövelt élettartam és robusztusság. A leggyorsabb munkatempó, a legnagyobb precizitás mellett. Karcsú, elkeskenyedő alak az optimális vágási sebességhez és a jó forgácselvezetéshez.

Szélesség mm	Hossz mm	Csatlakozás db	Rendelési szám	Nettó ár (Ft)	ÁFA-s ár (Ft)
35	50	SL 1	6 35 02 205 21 0	4.100	5.207
35	50	SL 3	6 35 02 205 22 0	11.700	14.859
35	50	SL 5	6 35 02 205 23 0	18.400	23.368
35	50	SL 10	6 35 02 205 24 0	34.800	44.196
35	50	SL 50	6 35 02 205 25 0	153.500	194.945



E-Cut Precision BIM fűrészlappal

Bimetál, duplasoros japán fogazás minden fa, gipszkarton és puha műanyag nyersanyaghoz. Megnövelt élettartam és robusztusság. A leggyorsabb munkatempó, a legnagyobb precizitás mellett. Közepes szélesség a sokoldalú használhatóságához.

Szélesség mm	Hossz mm	Csatlakozás db	Rendelési szám	Nettó ár (Ft)	ÁFA-s ár (Ft)
50	50	SL 1	6 35 02 232 21 0	4.300	5.461
50	50	SL 3	6 35 02 232 22 0	12.400	15.748
50	50	SL 5	6 35 02 232 23 0	19.600	24.892
50	50	SL 10	6 35 02 232 24 0	36.700	46.609
50	50	SL 50	6 35 02 232 25 0	162.800	206.756



E-Cut Precision BIM fűrészlappal

Bimetál, duplasoros japán fogazás minden fa, gipszkarton és puha műanyag nyersanyaghoz. Megnövelt élettartam és robusztusság. A leggyorsabb munkatempó, a legnagyobb precizitás mellett. Extra széles alak a maximális vágási teljesítményért és a hosszú egyenes vágásokért.

Szélesség mm	Hossz mm	Csatlakozás db	Rendelési szám	Nettó ár (Ft)	ÁFA-s ár (Ft)
65	50	SLP 1	6 35 02 208 21 0	4.500	5.715
65	50	SLP 3	6 35 02 208 22 0	12.900	16.383
65	50	SLP 5	6 35 02 208 23 0	20.300	25.781
65	50	SLP 10	6 35 02 208 24 0	38.400	48.768
65	50	SLP 50	6 35 02 208 25 0	169.200	214.884
65	50	SL 1	6 35 02 229 21 0	3.600	4.572
65	50	SL 3	6 35 02 229 22 0	10.400	13.208
65	50	SL 5	6 35 02 229 23 0	16.400	20.828
65	50	SL 10	6 35 02 229 24 0	31.000	39.370
65	50	SL 50	6 35 02 229 25 0	136.700	173.609



E-Cut Precision fűrészlappal

Duplasoros japán fogazás minden fa, gipszkarton és puha műanyag nyersanyaghoz. A leggyorsabb munkatempó, a legnagyobb precizitás mellett. Karcsú, elkeskenyedő alak az optimális vágási sebességhez és a jó forgácselvezetéshez.

Szélesség mm	Hossz mm	Csatlakozás db	Rendelési szám	Nettó ár (Ft)	ÁFA-s ár (Ft)
35	50	SL 1	6 35 02 126 21 0	3.700	4.699
35	50	SL 3	6 35 02 126 22 0	10.500	13.335
35	50	SL 5	6 35 02 126 23 0	16.600	21.082
35	50	SL 10	6 35 02 126 24 0	31.300	39.751
35	50	SL 50	6 35 02 126 25 0	138.100	175.387



E-Cut Precision fűrészlappal

Duplasoros japán fogazás minden fa, gipszkarton és puha műanyag nyersanyaghoz. A leggyorsabb munkatempó, a legnagyobb precizitás mellett. Közepes szélesség a sokoldalú használhatóságához.

Szélesség mm	Hossz mm	Csatlakozás db	Rendelési szám	Nettó ár (Ft)	ÁFA-s ár (Ft)
50	50	SL 1	6 35 02 233 21 0	3.900	4.953
50	50	SL 3	6 35 02 233 22 0	11.100	14.097
50	50	SL 5	6 35 02 233 23 0	17.500	22.225
50	50	SL 10	6 35 02 233 24 0	33.100	42.037
50	50	SL 50	6 35 02 233 25 0	146.500	186.055



E-Cut Precision fűrészlappal

Duplasoros japán fogazás minden fa, gipszkarton és puha műanyag nyersanyaghoz. A leggyorsabb munkatempó, a legnagyobb precizitás mellett. Extra széles alak a maximális vágási teljesítményért és a hosszú egyenes vágásokért.

Szélesség mm	Hossz mm	Csatlakozás db	Rendelési szám	Nettó ár (Ft)	ÁFA-s ár (Ft)
65	50	SLP 1	6 35 02 127 21 0	4.100	5.207
65	50	SLP 3	6 35 02 127 22 0	11.600	14.732
65	50	SLP 5	6 35 02 127 23 0	18.300	23.241
65	50	SLP 10	6 35 02 127 24 0	34.500	43.815
65	50	SLP 50	6 35 02 127 25 0	152.300	193.421
65	50	SL 1	6 35 02 230 21 0	3.500	4.445
65	50	SL 3	6 35 02 230 22 0	10.000	12.700
65	50	SL 5	6 35 02 230 23 0	15.800	20.066
65	50	SL 10	6 35 02 230 24 0	29.900	37.973
65	50	SL 50	6 35 02 230 25 0	131.700	167.259



E-Cut univerzális fűrészlap

Bimetal, hullámos univerzális fogazással. Széles alkalmazási spektrum lemezekhez 2 mm-ig, alumínium profilokhoz, részcsövekhez, fához, gipszkartonhoz és műanyagokhoz. Karcsú, elkeskenyedő alak az optimális vágási sebességhez és a jó forgácsolóhatáshoz.

Szélesség mm	Hossz mm	Csatlakozás	db	Rendelési szám	Nettó ár (Ft)	ÁFA-s ár (Ft)
28	60	SLP	1	6 35 02 151 21 0	4.000	5.080
28	60	SLP	3	6 35 02 151 22 0	11.500	14.605
28	60	SLP	5	6 35 02 151 23 0	18.100	22.987
28	60	SLP	10	6 35 02 151 24 0	34.200	43.434
28	50	SLP	50	6 35 02 151 25 0	150.800	191.516
28	55	SL	1	6 35 02 222 21 0	4.000	5.080
28	55	SL	3	6 35 02 222 22 0	11.300	14.351
28	55	SL	5	6 35 02 222 23 0	17.900	22.733
28	55	SL	10	6 35 02 222 24 0	33.800	42.926
28	55	SL	50	6 35 02 222 25 0	148.900	189.103



E-Cut univerzális fűrészlap

Bimetal, hullámos univerzális fogazással. Széles alkalmazási spektrum lemezekhez 2 mm-ig, alumínium profilokhoz, részcsövekhez, fához, gipszkartonhoz és műanyagokhoz. Közepes szélesség, elkeskenyedő alak az optimális vágási sebességhez és a jó forgácsolóhatáshoz.

Szélesség mm	Hossz mm	Csatlakozás	db	Rendelési szám	Nettó ár (Ft)	ÁFA-s ár (Ft)
44	60	SLP	1	6 35 02 152 21 0	4.300	5.461
44	60	SLP	3	6 35 02 152 22 0	12.100	15.367
44	60	SLP	5	6 35 02 152 23 0	19.100	24.257
44	60	SLP	10	6 35 02 152 24 0	36.200	45.974
44	60	SLP	50	6 35 02 152 25 0	159.500	202.565
44	55	SL	1	6 35 02 223 21 0	4.200	5.334
44	55	SL	3	6 35 02 223 22 0	11.900	15.113
44	55	SL	5	6 35 02 223 23 0	18.800	23.876
44	55	SL	10	6 35 02 223 24 0	35.400	44.958
44	55	SL	50	6 35 02 223 25 0	156.400	198.628



E-Cut Fine fűrészlap

Bimetal finom fogazással lemezhez max. 2 mm-ig, alumínium profilokhoz, részcsövekhez. GFK és más kemény műanyagok számára is megfelelő. Különösen precíz és jól kontrollálható vágások egészen vékony vágási vonallal. Karcsú, elkeskenyedő alak az optimális vágási sebességhez és a jó forgácsolóhatáshoz.

Szélesség mm	Hossz mm	Csatlakozás	db	Rendelési szám	Nettó ár (Ft)	ÁFA-s ár (Ft)
30	50	SL	1	6 35 02 157 21 0	2.700	3.429
30	50	SL	3	6 35 02 157 22 0	7.700	9.779
30	50	SL	5	6 35 02 157 23 0	12.100	15.367
30	50	SL	10	6 35 02 157 24 0	22.900	29.083
30	50	SL	50	6 35 02 157 25 0	101.000	128.270



Keménymetall fűrészlap

Fogazás nélkül a tökéletesen tiszta vágási éléért szénszál-/üvegszál-erősítésű anyagokban, rétegelváltás nélkül. Vetemedésmentes, hosszú egyenes vágások nagy vágási sebességgel és precizitással. Különösen vékony kivitel. Vágáshoz szükséges kb. 1,2 mm. Szegmentált felépítésű, ideális a sarkokban és az éleken átvágás nélkül végzett munkákhoz.

Ø mm	Csatlakozás	Rendelési szám	Nettó ár (Ft)	ÁFA-s ár (Ft)
90	SLP	6 35 02 187 21 0	10.000	12.700



Keménymetall fűrészlap

Fogazás nélkül a tökéletesen tiszta vágási éléért szénszál-/üvegszál-erősítésű anyagokban, rétegelváltás nélkül. Vetemedésmentes, hosszú egyenes vágások nagy vágási sebességgel és precizitással. Különösen vékony kivitel. Vágáshoz szükséges kb. 1,2 mm.

Ø mm	Csatlakozás	Rendelési szám	Nettó ár (Ft)	ÁFA-s ár (Ft)
105	SLM	6 35 02 215 21 0	11.400	14.478



Gyémánt fűrészlap

Fogazás nélkül a tökéletesen tiszta vágási éléért szénszál-/üvegszál-erősítésű anyagokban, rétegelváltás nélkül. Vetemedésmentes, hosszú egyenes vágások nagy vágási sebességgel és precizitással. Gyémántbevonat a hosszú élettartamért. Különösen vékony kivitel. Vágáshoz szükséges kb. 1,2 mm. Szegmentált felépítésű, ideális a sarkokban és az éleken átvágás nélkül végzett munkákhoz.

Ø mm	Csatlakozás	Rendelési szám	Nettó ár (Ft)	ÁFA-s ár (Ft)
90	SLP	6 35 02 188 21 0	20.200	25.654
105	SLM	6 35 02 220 21 0	27.600	35.052



E-Cut keménymetall fűrészlap

Anyagkímélő fűrészelés, tökéletesen tiszta vágási élék szénszál-/üvegszál-erősítésű anyagokban, rétegelváltás nélkül. Különösen alkalmas precíz kivágásokhoz és rövid vágásokhoz. Pontos munkavégzés egészen a sarkokig és élékig.

Szélesség mm	Hossz mm	Csatlakozás	Rendelési szám	Nettó ár (Ft)	ÁFA-s ár (Ft)
35	50	SLP	6 35 02 191 21 0	7.000	8.890



E-Cut gyémánt fűrészlap

Gyémántbevonat a hosszú élettartamért. Anyagkímélő fűrészelés, tökéletesen tiszta vágási élék szénszál-/üvegszál-erősítésű anyagokban, rétegelváltás nélkül. Különösen alkalmas precíz kivágásokhoz és rövid vágásokhoz. Pontos munkavégzés egészen a sarkokig és élékig.

Szélesség mm	Hossz mm	Csatlakozás	Rendelési szám	Nettó ár (Ft)	ÁFA-s ár (Ft)
44	60	SLM	6 35 02 204 21 0	12.100	15.367
35	50	SLP	6 35 02 193 21 0	11.400	14.478



Szegmens fűrészlap

Kittbe ágyazott szigetelt ablakok kivágásához.

Csatlakozás	db	Rendelési szám	Nettó ár (Ft)	ÁFA-s ár (Ft)
SLM	2	6 39 03 244 22 0	16.100	20.447



Best of Renovation tartozékkészlet

34 részes tartozékkészlet felújítási munkákhoz kedvezményes áron, praktikus műanyag tárolódobozban. Univerzálisan használható fűrészeléshez, csiszoláshoz, daraboláshoz stb. Vonzó árrelőny az egyenkénti beszerzéshez képest. Tartalma: 1-1 db E-Cut Long-Life 10 és 20 mm-es fűrészlap, 3-3 db E-Cut Long 35 és 65 mm-es fűrészlap, 1-1 db E-Cut Universal 28 és 44 mm-es fűrészlap, 1 db HSS szegmens fűrészlap, Ø 90 mm, 1 db keménymetall szegmens fűrészlap, Ø 90 mm, 1 db 10 mm-es keménymetall ráspoló, 1 db merev, rövid spakli, 1 db háromszög alakú csiszolópapír lyukasztás nélkül, 3-3 db 60-as, 80-as, 120-as, 180-as szemcseméretű csiszolópapírral, 1 db Ø 115 mm-es csiszolóanyag 2-2 db 60-as, 80-as, 180-as szemcseméretű csiszolópapírral.

Csatlakozás	Rendelési szám	Nettó ár (Ft)	ÁFA-s ár (Ft)
SLP	3 52 22 942 06 0	42.700	54.229



Tartozékkészlet padlófelújítás

3 részes tartozékkészlet a padló-helyreállítás és -felújítás számos munkafolyamatához. Univerzálisan használható számos fűrészelési munkához, például ajtótokok méretre vágásához, parkettalapok pontos illesztéséhez, illetve szegélylécek kivágásához felszerelt állapotban is. Ragasztómaradványok, rugalmas tömítőanyagok vagy szőnyegpadló-maradékok is tisztán és maradék nélkül eltávolíthatók. Vonzó árrelőny az egyenkénti beszerzéshez képest. Starlock szerszámbefogóval a piacon elérhető minden elterjedt rezgőszerszámmal megfelelő. Bosch, Makita, Metabo, Ridgid, Skil stb. készülékekkel is kompatibilis. Tartalma: 1 db HSS fűrészlap, szegmentált Ø 85 mm, 1 db 35 mm-es E-Cut Long-Life fűrészlap, 1 db merev, rövid spakli.

Csatlakozás	Rendelési szám	Nettó ár (Ft)	ÁFA-s ár (Ft)
SL	3 52 22 952 22 0	10.300	13.081



Tartozékkészlet ablakfelújítás

15 részes tartozékkészlet a faablakok leggyakoribb javítási és felújítási munkálataihoz. Univerzálisan alkalmazható a peremközeli csiszoláshoz a sarkoknál és az éléknél visszaütés nélkül. Régi, törékeny kittedések vagy üvegtartó lécek eltávolítása az üvegtörés veszélye nélkül, illetve mindenféle, akár szegeket is tartalmazó faanyagok fűrészeléséhez. Vonzó árelőny az egyenkénti beszerzéshez képest. Starlock szerszámbefogóval a piacon elérhető minden elterjedt rezgőszerszámmal megfelelő. Bosch, Makita, Metabo, Ridgid, Skil stb. készülékekkel is kompatibilis. Tartalma: 1 db háromszög alakú csiszolólap (80 mm) 3-3 db 60-as, 80-as, 120-as, 180-as szemcseméretű csiszolópapírral, 1 db HSS fűrészlappal, szegmentált Ø 85 mm, 1 db 35 mm-es E-Cut Long-Life fűrészlappal.

Csatlakozás	Rendelési szám	Nettó ár (Ft)	ÁFA-s ár (Ft)
SL	3 52 22 952 23 0	10.300	13.081



Tartozékkészlet Universal

15 részes tartozékkészlet. Ideális tartozékkínálat a ház körül előforduló, minden gyakori felújítási és karbantartási munkához. Univerzálisan alkalmazható a peremközeli csiszoláshoz a sarkoknál és az éléknél visszaütés nélkül. Minden, akár szögeket is tartalmazó faanyag fűrészeléséhez, vagy kifejezetten puha anyagok átvágás nélküli fűrészeléséhez még a széleken is. Vonzó árelőny az egyenkénti beszerzéshez képest. Starlock szerszámbefogóval a piacon elérhető minden elterjedt rezgőszerszámmal megfelelő. Bosch, Makita, Metabo, Ridgid, Skil stb. készülékekkel is kompatibilis. Tartalma: 1 db háromszög alakú csiszolólap (80 mm) 3-3 db 60-as, 80-as, 120-as, 180-as szemcseméretű csiszolópapírral, 1 db 50 mm-es E-Cut Long-Life fűrészlappal, 1 db fűrészlappal, szegmentált Ø 85 mm.

Csatlakozás	Rendelési szám	Nettó ár (Ft)	ÁFA-s ár (Ft)
SL	3 52 22 952 24 0	10.300	13.081



Tartozékkészlet szaniter

3 részes tartozékkészlet számos gyakori felújítási és javítási munkához a szaniterterek területén. Csempefugák gyors és tiszta kivágása egészen a sarkokig és élékgig átvágások nélkül az egyes csempek részleges javításakor. Csemperagasztó eltávolítása az új csempek felrakása előtt. Csempefugák teljes felújítása vagy felesleges fémszerelvények lefűrészelése a fal síkjában stb. Vonzó árelőny az egyenkénti beszerzéshez képest. Starlock szerszámbefogóval a piacon elérhető minden elterjedt rezgőszerszámmal megfelelő. Bosch, Makita, Metabo, Ridgid, Skil stb. készülékekkel is kompatibilis. Tartalma: 1 db keményfém ráspoly (80 mm), 1 db keményfém fűrészlappal, szegmentált, Ø 75 mm, 1 db E-Cut Universal fűrészlappal 28 mm.

Csatlakozás	Rendelési szám	Nettó ár (Ft)	ÁFA-s ár (Ft)
SL	3 52 22 952 25 0	12.900	16.383

Csiszolás



Best of Sanding tartozékkészlet

61 részes tartozékkészlet sarkokon és éléken, valamint nagyobb felületeken végzett mindenféle csiszolási munkához, praktikus műanyag tárolódobozban. Vonzó árelőny az egyenkénti beszerzéshez képest. Tartalma: 1 db háromszög alakú csiszolólap lyukasztás nélkül, 10-10 db 60-as, 80-as, 120-as és 180-as szemcseméretű csiszolópapírral, 1 db 115 mm átmérőjű csiszolótányér 6-6 db 60-as, 80-as és 180-as, szemcseméretű csiszolópapírral, 1 db keményfém ráspoly.

Csatlakozás	Rendelési szám	Nettó ár (Ft)	ÁFA-s ár (Ft)
SLP	3 52 22 942 04 0	15.600	19.812



Csiszolólap készlet nem lyukasztott

Szabványos kivitel. Műanyag tartólemez a munkadarab megjelölésére és a károsodásának megelőzésére. Háromszög alakú, tépőzárral.

Csatlakozás	db	Rendelési szám	Nettó ár (Ft)	ÁFA-s ár (Ft)
SL	2	6 38 06 129 22 0	2.700	3.429



Lapos csiszolólap készlet

Nagyon keskeny, lapos nyílásokhoz (pl. szekrények, ablaktáblák lamellái). Műanyag tartólemez a munkadarab megjelölésére és a károsodásának megelőzésére. Háromszög alakú, lapos kivitel, tépőzárral.

Csatlakozás	db	Rendelési szám	Nettó ár (Ft)	ÁFA-s ár (Ft)
SL	2	6 38 06 142 22 0	3.700	4.699



Extra puha csiszolólap

Speciális alkalmazásra, pl. könnyűfém tárcsák és fényezés javításához. Műanyag tartólemez a munkadarab megjelölésére és a károsodásának megelőzésére. Csak a „szuper puha csiszolópapírral” együtt használható. Háromszög alakú, rendkívül puha kivitel, tépőzárral.

Csatlakozás	db	Rendelési szám	Nettó ár (Ft)	ÁFA-s ár (Ft)
SL	2	6 38 06 141 22 0	3.700	4.699



Csiszolóvászon készlet

50 különféle szemcseméretű csiszolópapír univerzális felhasználással a durva és finomcsiszolási munkákhoz csaknem minden anyagban. A korund csiszolószemcsék és a tömör műgyantakötés garantálják a nagy lehardási teljesítményt, a csekély eltömődést és a hosszú élettartamot. Tartalom: 10 db lyuk nélküli csiszolólap, 60, 80, 120, 180, 240 szemcsemérettel, tépőzáras rögzítéssel. Árelőny az egyenkénti beszerzéshez képest.

Rendelési szám	Nettó ár (Ft)	ÁFA-s ár (Ft)
6 37 17 082 03 3	4.100	5.207



Csiszolóvásznak

A korund csiszolószemcsék és a tömör műgyantakötés garantálják a nagy lehardási teljesítményt, a csekély eltömődést és a hosszú élettartamot. Univerzális használatra, szinte minden anyagban. Nem lyukasztott, tépőzáras rögzítéssel.

Szemcse	db	Rendelési szám	Nettó ár (Ft)	ÁFA-s ár (Ft)
36	5	6 37 17 086 04 8	1.100	1.397
40	5	6 37 17 081 04 6	991,25	1.258,89
60	5	6 37 17 082 04 9	991,25	1.258,89
80	5	6 37 17 083 04 3	991,25	1.258,89
100	5	6 37 17 084 04 1	991,25	1.258,89
120	5	6 37 17 085 04 5	991,25	1.258,89
150	5	6 37 17 087 04 2	991,25	1.258,89
180	5	6 37 17 088 04 0	991,25	1.258,89
220	5	6 37 17 089 04 4	991,25	1.258,89
240	5	6 37 17 090 04 6	991,25	1.258,89
36	50	6 37 17 086 01 0	6.000	7.620
40	50	6 37 17 081 01 8	4.100	5.207
60	50	6 37 17 082 01 1	4.100	5.207
80	50	6 37 17 083 01 5	4.100	5.207
100	50	6 37 17 084 01 3	4.100	5.207
120	50	6 37 17 085 01 7	4.100	5.207
150	50	6 37 17 087 01 4	4.100	5.207
180	50	6 37 17 088 01 2	4.100	5.207
220	50	6 37 17 089 01 6	4.100	5.207
240	50	6 37 17 090 01 8	4.100	5.207



Csiszolópapír, cirkon

Kiemelkedő lehardási teljesítmény olyan extra kemény felületeken mint a szintelen lakkoké (pl. parkettalakkok) vagy a fémeké. A csiszolópapír minden padlóburkolattal kapcsolatos munkához. Különösen stabil papírmínőség az extrém sűrű műgyantakötésnek és a kiváló minőségű cirkonkorund-rétegnek köszönhetően. Nem lyukasztott, tépőzáras rögzítéssel.

Szemcse	db	Rendelési szám	Nettó ár (Ft)	ÁFA-s ár (Ft)
40	35	6 37 17 243 01 0	3.900	4.953
60	35	6 37 17 244 01 0	3.900	4.953
80	35	6 37 17 245 01 0	3.900	4.953



„Extra puha” csiszolóvásznak

Speciális csiszolópapírok könnyűfém tárcsák megmunkálására, porzárványok, lakkfolyások, túlszórás fa-, műanyag- és fémfelületen stb. kijavításához. Csak a 6 38 06 141 02 6 csiszolólapalappal együtt használható. Nem lyukasztott, tépőzáras rögzítéssel.

Szemcse	db	Rendelési szám	Nettó ár (Ft)	ÁFA-s ár (Ft)
240	50	6 37 17 126 01 5	4.300	5.461
320	50	6 37 17 127 01 9	4.300	5.461
400	50	6 37 17 128 01 7	4.300	5.461
500	50	6 37 17 179 01 6	4.300	5.461



Csiszolóvásznak kőhöz

Kifejezetten kő és kőtermékek megmunkálásához tervezve. A felület tökéletes finiseléséhez finomcsiszolással akár 800-as szemcsemérettel. Nem lyukasztott, tépőzáras rögzítéssel.

Szemcse	db	Rendelési szám	Nettó ár (Ft)	ÁFA-s ár (Ft)
40	50	6 37 17 120 01 4	4.700	5.969
80	50	6 37 17 121 01 3	4.300	5.461
120	50	6 37 17 122 01 6	4.200	5.334
220	50	6 37 17 123 01 0	4.200	5.334
320	50	6 37 17 124 01 8	4.200	5.334
400	50	6 37 17 125 01 2	4.200	5.334
600	50	6 37 17 175 01 7	4.200	5.334
800	50	6 37 17 176 01 0	4.200	5.334



Csiszolóujj

Igen szűk, mélyen fekvő helyeken, bordák között, hornyokban, résekben és korcokban használható. Használható idomkészítésnél, íveken és homorulatokban is. Műanyag tartólemez a munkadarab megjelölésére és a károsodásának megelőzésére. ujjforma, tépőzárral.

Csatlakozás	db	Rendelési szám	Nettó ár (Ft)	ÁFA-s ár (Ft)
SL	2	6 38 06 159 22 0	2.900	3.683



Csiszolópapírok csiszolóujjakhoz

Tépőzáras gyorsrögzítéssel, tömör műgyanta kötésű, nagy lehardási teljesítmény, korund. Alkalmazás az alábbi anyagokon: Fa, fém, forrasztási helyek, üvegszálak (GFK) műanyag, műanyag, lakk, glettelő massa, bőr, 20 db/csomag.

Szemcse	db	Rendelési szám	Nettó ár (Ft)	ÁFA-s ár (Ft)
40	20	6 37 17 184 01 2	1.400	1.778
60	20	6 37 17 185 01 6	1.400	1.778
80	20	6 37 17 186 01 9	1.400	1.778
100	20	6 37 17 187 01 3	1.400	1.778
120	20	6 37 17 188 01 1	1.400	1.778
150	20	6 37 17 189 01 5	1.400	1.778
180	20	6 37 17 190 01 7	1.400	1.778
220	20	6 37 17 191 01 6	1.400	1.778
240	20	6 37 17 192 01 9	1.400	1.778



Profilcsiszoló készlet

22 részes készlet hornyokban és külső sugarakon történő csiszoláshoz. Tartalma: 1 db tartó 6 különböző profilbetéttel. 1 db V-idom 90°-os sarkokhoz, 1 db trapézidom horonyeresztékekhez, 1 db egyenes idom profilokhoz, 1 db konvex idom (nagy), 1 db konkáv és 1 db konvex idom (kicsi), valamint 5-5 db 80-as, 120-as és 180-as szemcseméretű csiszolópapír.

Csatlakozás	Rendelési szám	Nettó ár (Ft)	ÁFA-s ár (Ft)
SLP	6 38 10 031 01 0	10.500	13.335



Csiszolópapír profilcsiszoló készlethez

A korund csiszolószemcsék és a tömör műgyantakötés garantálják a nagy lehardási teljesítményt, a csekély eltömődést és a hosszú élettartamot. Univerzális használatra, szinte minden anyagon, nem lyukasztott.

Szemcse	db	Rendelési szám	Nettó ár (Ft)	ÁFA-s ár (Ft)
80	25	6 37 17 217 01 6	2.200	2.794
120	25	6 37 17 218 01 4	2.200	2.794
180	25	6 37 17 219 01 8	2.200	2.794



Csiszolótálp készlet lyukasztott

Szabványos kivitel a poreszívóval végzett csiszoláshoz. Műanyag tartólemez a munkadarab megjelölésére és a károsodásának megelőzésére. Háromszög alakú, lyukasztott kivitel, tépőzárral.

Csatlakozás	db	Rendelési szám	Nettó ár (Ft)	ÁFA-s ár (Ft)
SL	2	6 38 06 136 22 0	4.200	5.334



Csiszolóvászon készlet

50 különféle szemcseméretű csiszolópapír univerzális felhasználással a durva és finomcsiszolási munkákhoz csaknem minden anyagon. A korund csiszolószemcsék és a tömör műgyantakötés garantálják a nagy lehardási teljesítményt, a csekély eltömődést és a hosszú élettartamot. Tartalom: 10 db lyuk nélküli csiszolólap, 60, 80, 120, 180, 240 szemcsemérettel, lyukasztott csiszolólapalappal és elszívással való használatra, tépőzáras rögzítéssel. Árelőny az egyenkénti beszerzéshez képest.

Rendelési szám	Nettó ár (Ft)	ÁFA-s ár (Ft)
6 37 17 109 03 5	4.400	5.588



Csiszolóvásznak lyukasztott

A korund csiszolószemcsék és a tömör műgyantakötés garantálják a nagy lehardási teljesítményt, a csekély eltömődést és a hosszú élettartamot. Univerzális használatra, szinte minden anyagon. Lyukasztott, a lyukasztott csiszolólapalappal és elszívással való használatra, tépőzáras rögzítéssel.

Szemcse	db	Rendelési szám	Nettó ár (Ft)	ÁFA-s ár (Ft)
36	5	6 37 17 107 04 9	1.300	1.651
40	5	6 37 17 108 04 7	1.100	1.397
60	5	6 37 17 109 04 1	1.100	1.397
80	5	6 37 17 110 04 3	1.100	1.397
100	5	6 37 17 111 04 2	1.100	1.397
120	5	6 37 17 112 04 5	1.100	1.397
150	5	6 37 17 113 04 9	1.100	1.397
180	5	6 37 17 114 04 7	1.100	1.397
220	5	6 37 17 115 04 1	1.100	1.397
240	5	6 37 17 116 04 4	1.100	1.397
36	50	6 37 17 107 01 1	6.900	8.763
40	50	6 37 17 108 01 9	4.400	5.588
60	50	6 37 17 109 01 3	4.400	5.588
80	50	6 37 17 110 01 5	4.400	5.588
100	50	6 37 17 111 01 4	4.400	5.588
120	50	6 37 17 112 01 7	4.400	5.588
150	50	6 37 17 113 01 1	4.400	5.588
180	50	6 37 17 114 01 9	4.400	5.588
220	50	6 37 17 115 01 3	4.400	5.588
240	50	6 37 17 116 01 6	4.400	5.588



Csiszolópapír, cirkon

Kiemelkedő lehardási teljesítmény olyan extra kemény felületeken mint a szintelen lakkoké (pl. parkettalakkok) vagy a fémeké. A csiszolópapír minden padlóburkolattal kapcsolatos munkához. Különösen stabil papírmínőség az extrém sűrű műgyantakötésnek és a kiváló minőségű cirkonkorund-rétegnek köszönhetően. Lyukasztott, a lyukasztott csiszolólapalappal és elszívással való használatra, tépőzáras rögzítéssel.

Szemcse	db	Rendelési szám	Nettó ár (Ft)	ÁFA-s ár (Ft)
40	35	6 37 17 236 01 0	4.200	5.334
60	35	6 37 17 237 01 0	4.200	5.334
80	35	6 37 17 238 01 0	4.200	5.334



Csiszolókészlet

Él- és sarokterületek gazdaságos csiszolásához, valamint közepes felületekhez. Az excenter- és rezgőcsiszoló alternatívája. Nincs visszacsapás az éléknél. Egyszerű kezelés, nagyon jó lemunkálási teljesítmény. Műanyag tartólemez a munkadarab megjelölésére és károsodásának megelőzésére. Szállítási terjedelem: 1 db nagyméretű, lyukasztott háromszög csiszolóalappal (élhosszúság 130 mm), fajtánként 2 db lyukasztott csiszolópapír, 60, 80, és 180 szemcsemérettel.

Csatlakozás	Rendelési szám	Nettó ár (Ft)	ÁFA-s ár (Ft)
SLP	6 38 06 204 21 0	7.700	9.779



Csiszolóvásznak lyukasztott

130 mm-es élhosszúságú, nagyméretű háromszög csiszolótalpához használható. A korund csiszolószemcsék és a tömör műgyantakötés garantálják a nagy lehardási teljesítményt, a csekély eltörmődést és a hosszú élettartamot. Univerzális használatra, szinte minden anyagon. Lukasztott, a lyukasztott csiszolólapal és elszívással való használatra, tépőzáras rögzítéssel.

Szemcse	db	Rendelési szám	Nettó ár (Ft)	ÁFA-s ár (Ft)
40	16	6 37 17 292 02 0	2.700	3.429
60	16	6 37 17 293 02 0	2.700	3.429
80	16	6 37 17 294 02 0	2.700	3.429
120	16	6 37 17 295 02 0	2.700	3.429
180	16	6 37 17 296 02 0	2.700	3.429
240	16	6 37 17 297 02 0	2.700	3.429



Csiszolóvászon készlet

16 különféle szemcseméretű csiszolópapír univerzális felhasználáshoz a durvától egészen a finom csiszolási munkákig, csaknem minden anyagon. A korund csiszolószemcsék és a tömör műgyantakötés garantálják a nagy lehardási teljesítményt, a csekély eltörmődést és a hosszú élettartamot. Tartalom: 4 db csiszolópapír nagyméretű háromszög csiszolótalpához (élhosszúság 130 mm), 60, 80, 120, 180, szemcsemérettel, lyukasztott, elszívással vagy anélkül való használatra, tépőzáras rögzítéssel. Árelőny az egyenkénti beszerzéshez képest.

Rendelési szám	Nettó ár (Ft)	ÁFA-s ár (Ft)
3 52 22 952 10 0	2.700	3.429



Csiszolópapír, cirkon

130 mm-es élhosszúságú, nagyméretű háromszög csiszolótalpához használható. Kiemelkedő lehardási teljesítmény olyan extra kemény felületeken mint a szintelen lakkok (pl. parkettalakkok) vagy a fémeké. A csiszolópapír minden padlóburkolattal kapcsolatos munkához. Különösen stabil papírmínőség az extrém sűrű műgyantakötésnek és a kiváló minőségű cirkonkorund-rétegnek köszönhetően. Lukasztott, a lyukasztott csiszolólapal és elszívással való használatra, tépőzáras rögzítéssel.

Szemcse	db	Rendelési szám	Nettó ár (Ft)	ÁFA-s ár (Ft)
40	12	6 37 17 298 01 0	4.600	5.842
60	12	6 37 17 299 01 0	4.600	5.842
80	12	6 37 17 300 01 0	4.600	5.842



Csiszolópapír-készlet, cirkon

12 csiszolópapír kiemelkedő lehardási teljesítménnyel olyan extrakemény felületeken, mint a szintelen lakkok (pl. parkettalakkok) vagy a fémek. A csiszolópapír minden padlóburkolattal kapcsolatos munkához. Különösen stabil papírmínőség az extrém sűrű műgyantakötésnek és a kiváló minőségű cirkonkorund-rétegnek köszönhetően. Tartalom: 4 db csiszolópapír nagyméretű háromszög csiszolótalpához (élhosszúság 130 mm), 40, 60, 80, szemcsemérettel, lyukasztott, elszívással vagy anélkül való használatra, tépőzáras rögzítéssel. Árelőny az egyenkénti beszerzéshez képest.

Rendelési szám	Nettó ár (Ft)	ÁFA-s ár (Ft)
3 52 22 952 11 0	4.600	5.842



Csiszolókészlet

Közepes méretű felületek gyors és gazdaságos megcsiszolásához. Az excenter- és rezgőcsiszoló alternatívája. Nincs visszacsapás az éleknél. Egyszerű kezelés, nagyon jó lemunkálási teljesítmény. Porelszívóval és anélkül is kapható. Műanyag tartólemez a munkadarab megjelölésére és a károsodásának megelőzésére. Ívelt alakú, lyukasztott kivitel, tépőzárral. Szállítási terjedelem: 1 db 115 mm-es csiszolóanyag, fajtánként 2 db lyukasztott csiszolópapír, 60, 80, és 180 szemcsemérettel.

Ø mm	Csatlakozás	Rendelési szám	Nettó ár (Ft)	ÁFA-s ár (Ft)
115	SLP	6 38 06 195 21 0	6.400	8.128



Csiszolóvászon készlet

16 különféle szemcseméretű csiszolópapír univerzális felhasználással a durva és finomcsiszolási munkákhoz csaknem minden anyagon. A korund csiszolószemcsék és a tömör műgyantakötés garantálják a nagy lehardási teljesítményt, a csekély eltörmődést és a hosszú élettartamot. Tartalom: 4 db 115 mm átmérőjű, lyuk nélküli csiszolópapír, 60, 80, 120, 180, szemcsemérettel, elszívással vagy anélkül való használatra, tépőzáras rögzítéssel. Árelőny az egyenkénti beszerzéshez képest.

Rendelési szám	Nettó ár (Ft)	ÁFA-s ár (Ft)
6 37 17 227 01 0	2.700	3.429



Csiszolóvásznak

A korund csiszolószemcsék és a tömör műgyantakötés garantálják a nagy lehardási teljesítményt, a csekély eltörmődést és a hosszú élettartamot. Univerzális használatra, szinte minden anyagon. Ø 115 mm, lyukasztott, elszívással együtt vagy anélkül történő használatra, tépőzáras rögzítéssel.

Szemcse	db	Rendelési szám	Nettó ár (Ft)	ÁFA-s ár (Ft)
40	16	6 37 17 230 02 0	2.700	3.429
60	16	6 37 17 227 02 0	2.700	3.429
80	16	6 37 17 228 02 0	2.700	3.429
120	16	6 37 17 229 01 0	2.700	3.429
180	16	6 37 17 231 02 0	2.700	3.429
240	16	6 37 17 232 01 0	2.700	3.429



Csiszolópapír, cirkon

Kiemelkedő lehardási teljesítmény olyan extra kemény felületeken mint a szintelen lakkok (pl. parkettalakkok) vagy a fémeké. A csiszolópapír minden padlóburkolattal kapcsolatos munkához. Különösen stabil papírmínőség az extrém sűrű műgyantakötésnek és a kiváló minőségű cirkonkorund-rétegnek köszönhetően. Ø 115 mm, lyukasztott, elszívással együtt vagy anélkül történő használatra, tépőzáras rögzítéssel.

Szemcse	db	Rendelési szám	Nettó ár (Ft)	ÁFA-s ár (Ft)
40	12	6 37 17 233 01 0	4.600	5.842
60	12	6 37 17 234 01 0	4.600	5.842
80	12	6 37 17 235 01 0	4.600	5.842



Csiszolópapír-készlet, cirkon

12 csiszolópapír kiemelkedő lehardási teljesítménnyel olyan extra kemény felületeken, mint a szintelen lakkok (pl. parkettalakkok) vagy a fémeké. A csiszolópapír minden padlóburkolattal kapcsolatos munkához. Különösen stabil papírmínőség az extrém sűrű műgyantakötésnek és a kiváló minőségű cirkonkorund-rétegnek köszönhetően. Tartalom: 4 db 115 mm átmérőjű, lyuk nélküli csiszolólap, 40, 60, 80 szemcsemérettel, lyukasztott csiszolólapal és elszívással való használatra, tépőzáras rögzítéssel. Árelőny az egyenkénti beszerzéshez képest.

Rendelési szám	Nettó ár (Ft)	ÁFA-s ár (Ft)
6 37 17 233 02 0	4.600	5.842

Darabolás, reszelés



Keményfém fűrészlap

Hibás csempefugák eltávolítására. Horonymaráshoz vakolatban, gázbetonban és hasonló építőanyagokban, valamint fugák tisztításához és utólagos megmunkálásához. Nem alkalmas nagyon kemény epoxi- vagy cementfugához. A gyémánt szerszámok gazdaságos alternatívája. Szegmentált felépítésű, ideális a sarkokban és az éleken átvágás nélkül végzett munkákhoz. Vágásszélesség kb. 2,2 mm.

Ø mm	Csatlakozás	db	Rendelési szám	Nettó ár (Ft)	ÁFA-s ár (Ft)
75	SL	1	6 35 02 118 21 0	6.200	7.874
75	SL	5	6 35 02 118 23 0	28.000	35.560
90	SLP	1	6 35 02 169 21 0	7.400	9.398
90	SLP	5	6 35 02 169 23 0	33.300	42.291

Oscilláló gépek



Keményfém fűrészlap

Hibás csempefugák eltávolítására. Horonymaráshoz vakolatban, gázbetonban és hasonló építőanyagokban, valamint fugák tisztításához és utólagos megmunkálásához. Nem alkalmas nagyon kemény epoxi- vagy cementfugához. A gyémánt szerszámok gazdaságos alternatívája. Különösen vékony kivitel. Vágásszélesség kb. 1,2 mm. Szegmentált felépítésű, ideális a sarkokban és az éleken átvágás nélkül végzett munkákhoz.

Ø mm	Csatlakozás	db	Rendelési szám	Nettó ár (Ft)	ÁFA-s ár (Ft)
75	SL	1	6 35 02 125 21 0	6.200	7.874
75	SL	5	6 35 02 125 23 0	28.000	35.560
90	SLP	1	6 35 02 170 21 0	7.600	9.652
90	SLP	5	6 35 02 170 23 0	34.300	43.561



Keményfém fűrészlap

Nagyon keskeny márvány-, epoxigyanta- és trasszfugák eltávolításához. Nem alkalmas nagyon kemény epoxi- vagy cementfugához. A gyémánt szerszámok gazdaságos alternatívája. Különösen vékony kivitel. Vágásszélesség kb. 1,2 mm.

Ø mm	Csatlakozás	db	Rendelési szám	Nettó ár (Ft)	ÁFA-s ár (Ft)
105	SLM	5	6 35 02 214 23 0	41.600	52.832
105	SLM	1	6 35 02 214 21 0	9.200	11.684



Keményfém fűrészlap

Márvány-, epoxigyanta- és trasszfugák eltávolításához. Nem alkalmas nagyon kemény epoxi- vagy cementfugához. A gyémánt szerszámok gazdaságos alternatívája. Vágási szélesség kb. 2,2 mm.

Ø mm	Csatlakozás	db	Rendelési szám	Nettó ár (Ft)	ÁFA-s ár (Ft)
105	SLM	1	6 35 02 213 21 0	9.200	11.684
105	SLM	5	6 35 02 213 23 0	41.500	52.705



Keményfém fűrészlap

Nagyon keskeny márvány-, epoxigyanta- és trasszfugák eltávolításához. Nem alkalmas nagyon kemény epoxi- vagy cementfugához. A gyémánt szerszámok gazdaságos alternatívája. Különösen vékony kivitel. Vágásszélesség kb. 1,2 mm. Szegmentált felépítésű, ideális a sarkokban és az éleken átvágás nélkül végzett munkákhoz.

Csatlakozás	db	Rendelési szám	Nettó ár (Ft)	ÁFA-s ár (Ft)
SLM	5	6 39 03 240 23 0	42.400	53.848
SLM	1	6 39 03 240 21 0	9.400	11.938



Keményfém fűrészlap

Márvány-, epoxigyanta- és trasszfugák eltávolításához. Nem alkalmas nagyon kemény epoxi- vagy cementfugához. A gyémánt szerszámok gazdaságos alternatívája. Szegmentált felépítésű, ideális a sarkokban és az éleken átvágás nélkül végzett munkákhoz. Vágásszélesség kb. 2,2 mm.

Csatlakozás	db	Rendelési szám	Nettó ár (Ft)	ÁFA-s ár (Ft)
SLM	1	6 39 03 241 21 0	9.400	11.938
SLM	5	6 39 03 241 23 0	42.400	53.848



Gyémánt fűrészártácsa

Márvány-, epoxigyanta- és trasszfugák eltávolításához. Kiváló élettartam. Nagyon kemény epoxi- vagy cementfugához is alkalmas. Megfelelő választás gyakori használat és erős igénybevétel esetén. Különösen vékony kivitel. Vágásszélesség kb. 1,2 mm. Szegmentált felépítésű, ideális a sarkokban és az éleken átvágás nélkül végzett munkákhoz.

Ø mm	Csatlakozás	db	Rendelési szám	Nettó ár (Ft)	ÁFA-s ár (Ft)
75	SL	1	6 35 02 216 21 0	13.200	16.764
75	SL	5	6 35 02 216 23 0	59.300	75.311
90	SLP	1	6 35 02 217 21 0	15.600	19.812
90	SLP	5	6 35 02 217 23 0	70.100	89.027



Gyémánt fűrészártácsa

Márvány-, epoxigyanta- és trasszfugák eltávolításához. Kiváló élettartam. Nagyon kemény epoxi- vagy cementfugához is alkalmas. Megfelelő választás gyakori használat és erős igénybevétel esetén. Szegmentált felépítésű, ideális a sarkokban és az éleken átvágás nélkül végzett munkákhoz. Vágásszélesség kb. 2,2 mm.

Ø mm	Csatlakozás	db	Rendelési szám	Nettó ár (Ft)	ÁFA-s ár (Ft)
75	SL	1	6 35 02 114 21 0	13.200	16.764
75	SL	5	6 35 02 114 23 0	59.300	75.311
90	SLP	1	6 35 02 166 21 0	15.600	19.812
90	SLP	5	6 35 02 166 23 0	70.100	89.027



Gyémánt fűrészártácsa

Márvány-, epoxigyanta- és trasszfugák eltávolításához. Kiváló élettartam. Nagyon kemény epoxi- vagy cementfugához is alkalmas. Megfelelő választás gyakori használat és erős igénybevétel esetén. Különösen vékony kivitel. Vágásszélesség kb. 1,2 mm.

Ø mm	Csatlakozás	db	Rendelési szám	Nettó ár (Ft)	ÁFA-s ár (Ft)
105	SLM	1	6 35 02 219 21 0	23.700	30.099
105	SLM	5	6 35 02 219 23 0	106.900	135.763



Gyémánt fűrészártácsa

Márvány-, epoxigyanta- és trasszfugák eltávolításához. Kiváló élettartam. Nagyon kemény epoxi- vagy cementfugához is alkalmas. Megfelelő választás gyakori használat és erős igénybevétel esetén. Vágási szélesség kb. 2,2 mm.

Ø mm	Csatlakozás	db	Rendelési szám	Nettó ár (Ft)	ÁFA-s ár (Ft)
105	SLM	1	6 35 02 218 21 0	23.700	30.099
105	SLM	5	6 35 02 218 23 0	106.900	135.763



Gyémánt fűrészártácsa

Márvány-, epoxigyanta- és trasszfugák eltávolításához. Kiváló élettartam. Nagyon kemény epoxi- vagy cementfugához is alkalmas. Megfelelő választás gyakori használat és erős igénybevétel esetén. Különösen vékony kivitel. Vágásszélesség kb. 1,2 mm. Szegmentált felépítésű, ideális a sarkokban és az éleken átvágás nélkül végzett munkákhoz.

Csatlakozás	db	Rendelési szám	Nettó ár (Ft)	ÁFA-s ár (Ft)
SLM	5	6 39 03 242 23 0	78.800	100.076
SLM	1	6 39 03 242 21 0	17.500	22.225



Gyémánt fűrészártácsa

Márvány-, epoxigyanta- és trasszfugák eltávolításához. Kiváló élettartam. Nagyon kemény epoxi- vagy cementfugához is alkalmas. Megfelelő választás gyakori használat és erős igénybevétel esetén. Szegmentált felépítésű, ideális a sarkokban és az éleken átvágás nélkül végzett munkákhoz. Vágásszélesség kb. 2,2 mm.

Csatlakozás	db	Rendelési szám	Nettó ár (Ft)	ÁFA-s ár (Ft)
SLM	1	6 39 03 243 21 0	17.500	22.225
SLM	5	6 39 03 243 23 0	78.800	100.076



Keményfém ráspoly

Malter, csemperasztó, beton, kő és fa durva csiszolásához. Háromszög alakú, 80 mm-es élhossz, lyukazott, porszelvízóval is használható.

Csatlakozás	Rendelési szám	Nettó ár (Ft)	ÁFA-s ár (Ft)
SL	6 37 31 001 21 0	6.800	8.636



Keményfém ráspoly

Malter, csemperasztó, beton, kő és fa durva csiszolásához. Igen szűk, mélyen fekvő helyeken, bordák között, hornyokban, résekben és korcokban használható. Használható idomkészítésnél, íveken és homorulatokban, valamint művészi munkáknál is. Ujjforma, kétoldali bevonattal.

Csatlakozás	Rendelési szám	Nettó ár (Ft)	ÁFA-s ár (Ft)
SLP	6 37 31 002 21 0	8.600	10.922



Keményfém ráspoly

Malter, csemperagasztó, beton, kő és fa durva csiszolásához. A különösen gyors munkatempóhoz és több négyzetméternyi felületek megmunkálásához. Háromszög alakú, nagy méretű kivitel, 110 mm-es élhossz, lyukazott, porszivóval is használható.

Csatlakozás	Rendelési szám	Nettó ár (Ft)	ÁFA-s ár (Ft)
SLM	6 37 31 006 21 0	6.800	8.636



Csempefuga tisztító

Az erősen szennyezett csempefugák gyors és gazdaságos tisztítása. A költséges teljes felújítás alternatívája. Valamennyi fugaszélességhez használható.

Csatlakozás	db	Rendelési szám	Nettó ár (Ft)	ÁFA-s ár (Ft)
SLP	2	6 37 19 011 22 0	6.600	8.382



Tisztítóömb

Rhombó, a keményfém és gyémánt szerszámok tisztításához.

Rendelési szám	Nettó ár (Ft)	ÁFA-s ár (Ft)
6 37 19 007 01 0	5.300	6.731



Best of Tileworking tartozékkészlet

3 részes tartozékkészlet felújítási és javítási munkákhoz szaniter helyiségekben, praktikus műanyag tárolódobozban. Vonzó árrelőny az egyenkénti beszerzéshez képest. Tartalma: 1 db háromszög alakú keményfém ráspoly, 1 db gyémánt szegmens fűrészlap, Ø 90 mm, 1 db keményfém szegmens fűrészlap, Ø 90 mm, extra vékony.

Csatlakozás	Rendelési szám	Nettó ár (Ft)	ÁFA-s ár (Ft)
SLP	3 52 22 942 07 0	22.100	28.067



Keményfém reszelő

Kireszelésre és sorjátanításra üvegszál- és szénszál-erősítésű anyagban, műanyagban és fában. Különösen alkalmas kis résekhez.

Szélesség mm	Hossz mm	Csatlakozás	Rendelési szám	Nettó ár (Ft)	ÁFA-s ár (Ft)
10	30	SLP	6 37 06 019 21 0	4.800	6.096



Fűrész- és reszelőkészlet

Ideális kisebb résekhez és szűk helyen végzett munkákhoz, pl. sokféle szerelési munkához, kapcsolók beépítéséhez, modellépítéshez stb. Szállítási terjedeleme: 1-1 db 10 mm-es, ill. 20 mm-es E-CUT Long-Life fűrészlap, 1 db 10 mm-es keményfém reszelő.

Csatlakozás	Rendelési szám	Nettó ár (Ft)	ÁFA-s ár (Ft)
SLP	3 52 22 952 02 0	6.600	8.382



Horonyvéső

Hornyok készítéséhez keményhab építőanyagokban 1/2"-os és 3/4"-os melegvízcsövek és az elektromos hálózat csővezetékei számára. A behelyezett csövek automatikus rögzítése. Egyszerű, gyors és biztos felhasználás. StarlockMax szerszám csatlakozás, a megfelelő szerszámbefogóval rendelkező többcéltű szerszámok mindegyikéhez alkalmas. Adapterrel minden 2016. 04. előtti FEIN SUPERCUT modellhez használható.

Szélesség mm	Behatolási átmérő mm	Csatlakozás	db	Rendelési szám	Nettó ár (Ft)	ÁFA-s ár (Ft)
50	22	SLM	2	6 39 03 248 22 0	12.900	16.383



Horonyvéső

Hornyok készítéséhez keményhab építőanyagokban az elektromos vezetékek részére. StarlockMax szerszám csatlakozás, a megfelelő szerszámbefogóval rendelkező többcéltű szerszámok mindegyikéhez alkalmas. Adapterrel minden 2016. 04. előtti FEIN SUPERCUT modellhez használható.

Szélesség mm	Behatolási átmérő mm	Csatlakozás	db	Rendelési szám	Nettó ár (Ft)	ÁFA-s ár (Ft)
50	12	SLM	2	6 39 03 247 22 0	12.900	16.383



Horonyvéső

Hornyok készítésére keményhab építőanyagokban az elektromos, fal- és padlófűtés számára. StarlockMax szerszám csatlakozás, a megfelelő szerszámbefogóval rendelkező többcéltű szerszámok mindegyikéhez alkalmas. Adapterrel minden 2016. 04. előtti FEIN SUPERCUT modellhez használható.

Vágás- mélység mm	Széles- ség mm	Vágási szélesség mm	Csatla- kozás db	Rendelési szám	Nettó ár (Ft)	ÁFA-s ár (Ft)
6,5	50	13	SLM 2	6 39 03 246 22 0	12.900	16.383



Gyémánt tisztító

A fugaszélek tisztítására az újrafugázás előtt. Egyenes alak. 31 mm szélesség, 60 mm vágási mélység.

Csatlakozás	db	Rendelési szám	Nettó ár (Ft)	ÁFA-s ár (Ft)
SLM	5	6 39 03 237 23 0	84.500	107.315
SLM	1	6 39 03 237 21 0	18.800	23.876

Vágás, hántolás



Többfunkciós kés

Szőnyeg, PVC padló, karton, bitumenzsindely és kátránypapír vágásához. Három vágófelülettel.

Csatlakozás	db	Rendelési szám	Nettó ár (Ft)	ÁFA-s ár (Ft)
SL	1	6 39 03 251 21 0	5.000	6.350
SL	5	6 39 03 251 23 0	22.500	28.575



Rugalmas spakli

Rövid kivitel. Szilikon- és akrilfugák eltávolításához szaniter területen, valamint matricák eltávolításához.

Csatlakozás	Rendelési szám	Nettó ár (Ft)	ÁFA-s ár (Ft)
SL	6 39 03 165 21 0	2.100	2.667



Merev spakli

Rövid kivitel. Makacs régi festékek, ragasztómaradványok, szőnyegpadlók, csemperagasztó és alvázvédő burkolatok eltávolításához.

Csatlakozás	Rendelési szám	Nettó ár (Ft)	ÁFA-s ár (Ft)
SL	6 39 03 226 21 0	3.700	4.699



Merev spakli

Hosszú kivitel. Makacs régi festékek, ragasztómaradványok, szőnyegpadlók, csemperagasztó és alvázvédő burkolatok eltávolításához.

Csatlakozás	Rendelési szám	Nettó ár (Ft)	ÁFA-s ár (Ft)
SLP	6 39 03 234 21 0	3.800	4.826



Vágókés hézagztömítő anyagokhoz

Gomba alakú, szilikon és lágy kitt vágására, valamint a szigetelt üvegek elválasztására.

Csatlakozás	db	Rendelési szám	Nettó ár (Ft)	ÁFA-s ár (Ft)
SL	5	6 39 03 245 23 0	6.700	8.509



Vágókés hézagztömítő anyagokhoz

A hajópadló fugázóanyagának gyors és biztos kifejtéséhez. Problémás helyeken, pl. a kajütön, a kikötőbaknál, a csónakperemnél, a kötélterelőnél és ívelt részeken szintén jól alkalmazható.

Késszélesség mm	Csatlakozás	Rendelési szám	Nettó ár (Ft)	ÁFA-s ár (Ft)
3	SLP	6 39 03 200 21 0	8.400	10.668
4	SLP	6 39 03 201 21 0	8.400	10.668
5	SLP	6 39 03 202 21 0	8.400	10.668
6	SLP	6 39 03 233 21 0	8.400	10.668



Vágókés hézagztömítő anyagokhoz

Univerzálisan használható kés szinte minden dilatációs fugához. Egyenes alak. 30 mm szélesség, 60 mm vágási mélység.

Csatlakozás	db	Rendelési szám	Nettó ár (Ft)	ÁFA-s ár (Ft)
SLM	5	6 39 03 236 23 0	5.500	6.985



Vágókés hézagtömítő anyagokhoz
Egyenes, hosszú alak, mélyebb fugákhoz.

Vágásmélység mm	Csatlakozás	db	Rendelési szám	Nettó ár (Ft)	ÁFA-s ár (Ft)
70	SLM	5	6 39 03 239 23 0	17.500	22.225



Vágókés hézagtömítő anyagokhoz
Egyenes, hosszú alak, mélyebb fugákhoz.

Vágásmélység mm	Csatlakozás	db	Rendelési szám	Nettó ár (Ft)	ÁFA-s ár (Ft)
90	SLM	1	6 39 03 238 21 0	5.500	6.985



HSS körkés
Bőr, műanyag fólia, kátránypapír, szunyogháló stb. univerzális vágásához.

Ø mm	Csatlakozás	Rendelési szám	Nettó ár (Ft)	ÁFA-s ár (Ft)
100	SLP	6 39 03 235 21 0	13.300	16.891

Tisztítás, polírozás



Sörtés flíz
Sörtés flíz csónakfedélzet tisztítására vagy csúszásgátló struktúrák tisztítására és fényezésére.

db	Rendelési szám	Nettó ár (Ft)	ÁFA-s ár (Ft)
2	6 37 23 031 01 0	2.600	3.302



Polírozó filcparna
Fémtárgyak fényesítéséhez, valamint kő és kőtermékek polírozásához és effektpolírozásához. Csónakok Gelcoat bevonatának polírozására szintén alkalmas. Műanyag tartólemez a munkadarab megjelölésére és a károsodásának megelőzésére. A megmunkálendő felülethez megfelelő polírozó anyagok a szakkereskedésekben kaphatók.

Csatlakozás	db	Rendelési szám	Nettó ár (Ft)	ÁFA-s ár (Ft)
SL	2	6 38 06 140 22 0	7.500	9.525



Polírozó filcparna
Polírozó filcparna csónakfedélzet (Gelcoat), króm, rozsdamentes acél, alumínium és színesfém felületek polírozására.

db	Rendelési szám	Nettó ár (Ft)	ÁFA-s ár (Ft)
5	6 37 23 032 01 0	4.600	5.842



Polírozó filcparna
Ø 115 mm, tépőzáras rögzítéssel. Sokoldalúan használható, króm, nemesacél, polikarbonát anyagok, gelcoat hajóbevonatok polírozásához, festékek karcainak kipolírozásához és kipufogó-rendszerek elszíneződéseinek eltávolításához.

db	Rendelési szám	Nettó ár (Ft)	ÁFA-s ár (Ft)
5	6 37 23 036 01 0	5.100	6.477



Csiszolópapírok, habanyag hátállal
karcolások eltávolítására lakkból, Gelcoatból, akril és polikarbonát üvegekből, lakkozott, szintelen lakkozott fa, bútór stb. felületekből. A legjobb minőségű felületért. Ø 115 mm, habanyag kasírozással, tépőzáras rögzítéssel. Tökéletes a FEIN Politur EXTRA polírozóanyaggal és a polírozó filcállal történő polírozás előzetes munkafázisaként.

Szemcse	db	Rendelési szám	Nettó ár (Ft)	ÁFA-s ár (Ft)
500	5	6 37 17 246 01 0	3.500	4.445
1 000	5	6 37 17 247 01 0	3.500	4.445



Polírozószer
Alumínium-oxid bázisú FEIN Politur EXTRA gelcoat polírozásához és járművek fényezésének karcteltávolításához.

Tartalom ml	Rendelési szám	Nettó ár (Ft)	ÁFA-s ár (Ft)
250	6 37 26 030 01 0	4.800	6.096

Általános tartozékok



Asztali- és fúróállvány tartók
Tökéletes a precíziós vágásokhoz: az elektromos kéziszerszámot fel lehet fogatni asztalra és satupadra, ezáltal biztonságosan lehet megközelíteni a munkadarabbal. A szokásos fúróállványokba való befogás is lehetséges (nyakátmérő 43 mm) – ilyenkor a mechanika segítségével milliméterpontosan beállítható. FEIN MULTIMASTER és FEIN SUPERCUT modellekhez.

Rendelési szám	Nettó ár (Ft)	ÁFA-s ár (Ft)
9 26 02 083 01 0	11.700	14.859



Elszívó készlet
2 lyukasztott csiszolótalp; 5-5 lyukasztott, 60-as, 80-as, 120-as szemcseméretű csiszolópapír; 1 elszívóbura szívócsővel; 1 adapter; 2 filctömítés. MULTIMASTER FMM 350 Q/QL típusúhoz.

Rendelési szám	Nettó ár (Ft)	ÁFA-s ár (Ft)
9 26 02 091 00 0	10.300	13.081



Elszívó készlet
2 db lyukasztott csiszolótalp; 5-5 db lyukasztott, 60-as, 80-as, 120-as szemcseméretű csiszolólap, 1 db elszívóbura szívócsővel; 2 db tömlővég 27 és 32 mm-es tömlőcsatlakozáshoz, továbbá 2 db adapter a leggyakoribb háztartási porszívókhoz való csatlakoztatáshoz. FMM 250 / 250 Q, FMT 250 / 250Q, FMT 250 SL / 250 QSL

Rendelési szám	Nettó ár (Ft)	ÁFA-s ár (Ft)
9 26 02 092 00 0	12.600	16.002



Vágópaszta
Lemezek megmunkálásánál használt kenőanyag.

Rendelési szám	Nettó ár (Ft)	ÁFA-s ár (Ft)
3 21 32 020 12 9	3.600	4.572



ALG 50 gyorstöltő készülék
Minden FEIN Li-ion akkuhoz. Töltési idő 35 perctől.

Rendelési szám	Nettó ár (Ft)	ÁFA-s ár (Ft)
9 26 04 129 01 0	14.400	18.288



ALG 30 gyorstöltő készülék
FEIN NiCd és Li-ion akkukhoz. Töltési idő 25 perctől.

Rendelési szám	Nettó ár (Ft)	ÁFA-s ár (Ft)
9 26 04 096 01 0	37.500	47.625



Akku
Li-ion akkumulátor töltöttségi állapot kijelzéssel és FEIN SafetyCell technológiával. Óvja az akkumulátort és a gépet a túlterheléstől, a túlhevüléstől és a mélykisüléstől. Minden FEIN 12 V-os akkus szerszámon és MultiVolt csatlakozós 18 V-os akkus szerszámon használható.

Feszültség V	Kapacitás Ah	Rendelési szám	Nettó ár (Ft)	ÁFA-s ár (Ft)
12	2,5	9 26 04 168 02 0	10.700	13.589



Akku

Li-ion akkumulátor töltöttségi állapot kijelzéssel és FEIN SafetyCell technológiával. Óvja az akkumulátort és a gépet a túlterheléstől, a túlhevüléstől és a mélykisüléstől. Minden FEIN 18 V-os akku szerszámhoz használható.

Feszültség V	Kapacitás Ah	Rendelési szám	Nettó ár (Ft)	ÁFA-s ár (Ft)
18	5	9 26 04 173 02 0	36.500	46.355
18	2,5	9 26 04 171 02 0	25.400	32.258



Munkáskesztyű

Rezgéscsillapító, EN 388/420, EN ISO 10819, EEC Nr. 0200; 1 pár / cs

Méret	Rendelési szám	Nettó ár (Ft)	ÁFA-s ár (Ft)
9 L	3 21 73 003 00 3	18.500	23.495
10 XL	3 21 73 004 00 1	18.500	23.495
11 XXL	3 21 73 005 00 5	18.500	23.495



Adapter FEIN rezgőszerszámokhoz (2004-es évjáratig)

Közgyűrű és feszítőcsavar a korábbi FEIN MULTIMASTER MSx 636, MSx 636-1 és MSxe 636 II modellekhez. A tartozékoldali Starlock befogóval az alakzáró csatlakozás akár 40%-kal jobb forgatónyomaték-átvitelt eredményez. Lapos feszítőcsavar a felület síkjában végzett munkákhoz.

Rendelési szám	Nettó ár (Ft)	ÁFA-s ár (Ft)
3 52 22 927 05 0	2.700	3.429



Pótfogantyú

Az FSC 500 QSL jobb kezeléséhez hosszabb idejű használat esetén. A 3 21 33 021 01 0 rendelési számú elszívőberendezéssel együtt is alkalmazható.

Rendelési szám	Nettó ár (Ft)	ÁFA-s ár (Ft)
3 21 19 148 02 0	10.500	13.335



Elszívó adapter

Vágási és fűrészelési alkalmazásokhoz gyémántberakásos szerszámokkal vagy E-CUT fűrészlapokkal. FEIN SUPERCUT FSC 500 QSL és AFSC 18 QSL modellekhez.

Rendelési szám	Nettó ár (Ft)	ÁFA-s ár (Ft)
3 21 33 021 01 0	16.100	20.447



Elszívó készlet

2 db lyukasztott csiszolólap; 5-5 db lyukasztott, 60-as, 80-as, 120-as szemcseméretű csiszolólap, 1 db elszívóóra szívócsővel; 2 db tömlővég 27 és 32 mm-es tömlőcsatlakozáshoz, továbbá 2 db adapter a leggyakoribb háztartási porszívókhoz való csatlakoztatáshoz. FSC 500 QSL

Rendelési szám	Nettó ár (Ft)	ÁFA-s ár (Ft)
9 26 02 095 00 0	12.600	16.002

18 V-os akku



Akku

Li-ion akkumulátor töltöttségi állapot kijelzéssel és FEIN SafetyCell technológiával. Óvja az akkumulátort és a gépet a túlterheléstől, a túlhevüléstől és a mélykisüléstől. Minden FEIN 18 V-os akku szerszámhoz használható.

Feszültség V	Kapacitás Ah	Rendelési szám	Nettó ár (Ft)	ÁFA-s ár (Ft)
18	5	9 26 04 173 02 0	36.500	46.355
18	2,5	9 26 04 171 02 0	25.400	32.258

FEIN Select+



Akkumulátor induló készlet

2 db Li-ion akkumulátor ALG 50 gyorsító készlettel.

Feszültség V	Kapacitás Ah	Rendelési szám	Nettó ár (Ft)	ÁFA-s ár (Ft)
18	5	9 26 04 300 03 0	87.300	110.871
18	2,5	9 26 04 300 04 0	65.200	82.804

12 V-os akku



Akku

Li-ion akkumulátor töltöttségi állapot kijelzéssel és FEIN SafetyCell technológiával. Óvja az akkumulátort és a gépet a túlterheléstől, a túlhevüléstől és a mélykisüléstől. Minden FEIN 12 V-os akku szerszámon és MultiVolt csatlakozós 18 V-os akku szerszámon használható.

Feszültség V	Kapacitás Ah	Rendelési szám	Nettó ár (Ft)	ÁFA-s ár (Ft)
12	2,5	9 26 04 168 02 0	10.700	13.589

FEIN Select+



Akkumulátor induló készlet

2 db Li-ion akkumulátor ALG 50 gyorsító készlettel.

Feszültség V	Kapacitás Ah	Rendelési szám	Nettó ár (Ft)	ÁFA-s ár (Ft)
12	2,5	9 26 04 250 01 0	35.800	45.466

Koffertálca



Szerszámosláda, üres

Műanyag koffer, belül praktikus rekeszekre osztva, gép és tartozékok nélkül. FMM 250 / 250 Q, FMT 250 / 250Q, FMT 250 SL / 250 QSL

Rendelési szám	Nettó ár (Ft)	ÁFA-s ár (Ft)
3 39 01 144 01 0	5.700	7.239



Szerszámosláda, üres

Műanyag koffer, belül praktikus rekeszekre osztva, gép és tartozékok nélkül. FMM 350 Q / QSL

Rendelési szám	Nettó ár (Ft)	ÁFA-s ár (Ft)
3 39 01 131 98 0	10.800	13.716



Systainer rendszerkoffer

Műanyag, belső méretek: ma. 75 x szé. 383 x mé. 273 mm. A gépspecifikus szerszámkofferbetétet külön kell megrendelni.

Rendelési szám	Nettó ár (Ft)	ÁFA-s ár (Ft)
3 39 01 146 00 0	13.700	17.399

Systainer betét az FMM 350 Q / QSL -hez

Rendelési szám	Nettó ár (Ft)	ÁFA-s ár (Ft)
3 39 04 491 00 0	3.000	3.810

Tartozék készletek



Tartozékkészlet belsőépítészethez

27 részes tartozékkészlet átfogó fűrészlap-választékkal, különösen a gyors és precíz fűrészelési munkákhoz minden szerelési munkánál. Megegyezik a belsőépítészeti profi készlet tartalmával. Vonzó árelőny az egyenkénti utólagos beszerzéshez képest. Tartalma: 5 db E-CUT Long-Life fűrészlap (1-1 db 183-as, 160-as, 161-es, 201-es, 203-as alak), 2 db E-CUT Precision BIM fűrészlap (1-1 db 205-ös, 208-as alak), 2 db E-CUT Universal fűrészlap (1-1 db 151-es, 152-es alak), 1 HSS fűrészlap fához, bimetál, Ø 100 mm, 1 db mélység-határoló, alkalmazható minden fűrészlaphoz, 1 db csiszolólap, nem lyukasztott, háromszög alakú, 5-5 db 80-as, 120-as és 180-as szemcseméretű.

Csatlakozás	Rendelési szám	Nettó ár (Ft)	ÁFA-s ár (Ft)
SLM	3 52 22 946 01 0	43.700	55.499



Tartozékkészlet ablakcseréhez és ablakjavításhoz

23 részes tartozékkészlet átfogó felszereltséggel, speciálisan régi ablakok kiszerezéséhez és kintbe ágyazott szigetelő üveglapok cseréjéhez. Megegyezik az ablakok javításához és cseréjéhez készült profi készlet tartalmával. Vonzó árelőny az egyenkénti utólagos beszerzéshez képest. Tartalma: 1 db E-CUT Long-Life fűrészlap (203-as alak), 1 db E-CUT Universal fűrészlap (152-es forma), 1 db HSS fűrészlap fához, bimetál, Ø 100 mm, 1 db HSS fűrészlap fémhez, bimetál, Ø 100 mm, 1 db mélység-határoló, használható minden fűrészlaphoz, 1 db gomba alakú vágókés (245-ös alak), 1 db szegmens fűrészlap (244-es alak), 1 db csiszolólap, nem lyukasztott, háromszög alakú, 5-5 db 80-as, 120-as és 180-as szemcseméretű csiszolólap.

Csatlakozás	Rendelési szám	Nettó ár (Ft)	ÁFA-s ár (Ft)
SLM	3 52 22 946 02 0	43.700	55.499



Tartozékkészlet csempe és fürdőfelújításhoz

8 részes tartozékkészlet átfogó tartozékfelszereltséggel, speciálisan csempék tökéletes kivágásához és csempefugák eltávolításához a fürdőszoba-felújítás során. Megegyezik a csempe- / fürdőszoba-felújításhoz alkalmas profi készlet tartalmával. Vonzó árelőny az egyenkénti utólagos beszerzéshez képest. Tartalma: 1-1 db E-CUT Universal fűrészlap (151-es, 152-es alak), 1 db keményfém fűrészlap, Ø 105 mm (214-es alak), 1 db gyémánt szegmens fűrészlap (243-es alak), 1 db gomba alakú vágókés (245-ös alak), 1 db hosszú, merev spakli, 1-1 db háromszög alakú keményfém reszelő (80 mm, 110 mm).

Csatlakozás	Rendelési szám	Nettó ár (Ft)	ÁFA-s ár (Ft)
SLM	3 52 22 946 03 0	43.700	55.499



Tartozékkészlet fűtő- és szaniterrendszer szereléséhez

9 részes tartozékkészlet átfogó felszereltséggel, speciálisan a legfontosabb, szaniterhelyiségekben végzett javítási munkákhoz. Megegyezik a fűtés-/szaniterszereléshez alkalmas profi készlet tartalmával. Vonzó árelőny az egyenkénti utólagos beszerzéshez képest. Tartalma: 1-1 db E-CUT Universal fűrészlap (151-es, 152-es alak), 1 db gyémánt szegmens fűrészlap (243-as alak), 1 db vágókés, 1 db hosszú, merev spakli, 1 db háromszög alakú keményfém reszelő (110 mm), 1-1 db horonyvágó (246-os, 247-es, 248-as alak), 1 db vágókés (239-as alak).

Csatlakozás	Rendelési szám	Nettó ár (Ft)	ÁFA-s ár (Ft)
SLM	3 52 22 946 04 0	43.700	55.499



	FEIN SUPERCUT FSC 2.0 Q	FEIN SUPERCUT FSC 2.0 X, fugafelújítás	
	Nagyteljesítményű oszcilláló szerszám gyorsrögzítő rendszerrel építkezéshez és felújításhoz.	A legnagyobb teljesítményű rendszer építkezéshez és felújításhoz speciálisan szaniter fugákhoz összeállított tartozékvalasztékkal.	
EAN 4014586...	... 863122	... 876351	
Oldal	172	172	
Műszaki jellemzők	Névleges teljesítményfelvétel	400 W	400 W
	Leadott teljesítmény	220 W	220 W
	Rezgésszám	11 000 - 18 500 1/min	11 000 - 18 500 1/min
	Amplitúdó	2 x 2,0°	2 x 2,0°
	Szerszámbefogó	Hatlapú	Hatlapú
	Szerszámcsere	QuickIN	Kézi, imbuszcsonnyal
	Kábel	5 m	5 m
EPTA szerinti súly	1,45 kg	1,25 kg	

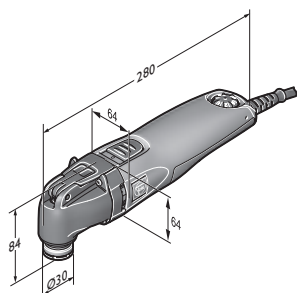

FEIN SUPERCUT FSC 2.0 Q



Név	Rendelési szám	EAN	PK	Nettó ár (Ft)	ÁFA-s ár (Ft)
FEIN SUPERCUT FSC 2.0 Q	7 236 36 50 01 0	4014586863122	03	139.900	177.673

Az árban foglalt tartozékok:

1 db adapter Starlock, 1 db műanyag szerszámkoffer

Tartozékokat ld. a 173



Név	Rendelési szám	EAN	PK	Nettó ár (Ft)	ÁFA-s ár (Ft)
FEIN SUPERCUT FSC 2.0 X, fugafelújítás	7 236 38 61 00 0	4014586876351	03	186.000	236.220

Az árban foglalt tartozékok:

1 db rezgéscsillapító kengyelfogantyú, 1 db elszívó adapter, 1 db egyenes, hosszú vágókés (116-os forma), 5 db egyenes vágókés (117-es alak), 2 db egyenes, gyémántbevonatú tisztítókés (161-es alak), 1 tisztítóömb, 1 db fém szerszámkoffer

Tartozékokat ld. a 173

**Fűrészelés****Fűrészlapok**

Gyorsacél, finom fogazás, pontos vágás. Univerzálisan alkalmazható max. 1 mm-es lemezvastagságig, kettős lemezekhez vagy műanyagokhoz is.

Ø mm	db	Rendelési szám	Nettó ár (Ft)	ÁFA-s ár (Ft)
63	2	6 35 02 102 01 6	9.300	11.811
63	5	6 35 02 102 07 0	22.000	27.940
80	2	6 35 02 103 01 0	9.700	12.319
80	5	6 35 02 103 05 0	23.100	29.337

**Fűrészlapok**

Gyorsacél, sülyesztett a felület síkjában végzett munkához.

Ø mm	db	Rendelési szám	Nettó ár (Ft)	ÁFA-s ár (Ft)
85	1	6 35 02 177 01 0	10.500	13.335
85	5	6 35 02 177 05 0	47.200	59.944
100	1	6 35 02 178 01 0	10.900	13.843
100	5	6 35 02 178 05 0	49.100	62.357

**Szegmens fűrészlap**

Gyorsacél, sülyesztett a felület síkjában végzett munkához.

Ø mm	db	Rendelési szám	Nettó ár (Ft)	ÁFA-s ár (Ft)
100	1	6 35 02 196 01 0	10.900	13.843
100	5	6 35 02 196 05 0	49.100	62.357

**XXL Best of E-Cut tartozékcsomag**

10 különböző E-Cut fűrészlap kedvezményes áron. Tartalom: 2 x E-Cut Long-Life 32 mm széles (forma: 162), 3 x E-Cut Long-Life 42 mm széles (forma: 163), 3 x E-Cut Long-Life 35 mm széles (forma: 164), 2 x E-Cut Long-Life 65 mm széles (forma: 165) a praktikus műanyag tárolódobozban.

Rendelési szám	Nettó ár (Ft)	ÁFA-s ár (Ft)
6 35 02 162 15 0	24.900	31.623

**Best of E-Cut tartozékcsomag**

6 különböző E-Cut fűrészlap kedvezményes áron. Tartalma: 1-1 db E-Cut Universal 28 mm és 44 mm széles, 2 db E-Cut Long-Life 35 mm széles, 2 db E-Cut Long-Life 65 mm széles fűrészlap, a praktikus műanyag tárolódobozban.

Rendelési szám	Nettó ár (Ft)	ÁFA-s ár (Ft)
6 35 02 147 12 0	17.600	22.352

**E-Cut Long-Life fűrészlapok**

Bimetál fogazás, sülyesztett, nagy vágási sebesség. Rendkívül robusztus és tartós. Keményfához, puhafához és minden más faanyaghoz - szögekkel is. Műanyagokhoz és gipszkartonhoz is a legjobban használható.

Hossza 78 mm, 162-es idom

Szélesség mm	db	Rendelési szám	Nettó ár (Ft)	ÁFA-s ár (Ft)
32	1	6 35 02 162 01 0	3.400	4.318
32	5	6 35 02 162 02 0	15.200	19.304
32	25	6 35 02 162 03 0	67.700	85.979

**E-Cut Long-Life fűrészlapok**

Bimetál fogazás, sülyesztett, nagy vágási sebesség. Rendkívül robusztus és tartós. Keményfához, puhafához és minden más faanyaghoz - szögekkel is. Műanyagokhoz és gipszkartonhoz is a legjobban használható. Hossza 78 mm, 163-es idom

Szélesség mm	db	Rendelési szám	Nettó ár (Ft)	ÁFA-s ár (Ft)
42	1	6 35 02 163 01 0	3.500	4.445
42	5	6 35 02 163 02 0	15.800	20.066
42	25	6 35 02 163 03 0	70.200	89.154

**E-Cut Long-Life fűrészlapok**

Bimetál fogazás, sülyesztett, nagy vágási sebesség. Rendkívül robusztus és tartós. Keményfához, puhafához és minden más faanyaghoz - szögekkel is. Műanyagokhoz és gipszkartonhoz is a legjobban használható. Hossza 50 mm, 164-es idom

Szélesség mm	db	Rendelési szám	Nettó ár (Ft)	ÁFA-s ár (Ft)
35	1	6 35 02 164 01 0	3.600	4.572
35	5	6 35 02 164 02 0	16.200	20.574
35	25	6 35 02 164 03 0	72.000	91.440

**E-Cut Long-Life fűrészlapok**

Bimetál fogazás, sülyesztett, nagy vágási sebesség. Rendkívül robusztus és tartós. Keményfához, puhafához és minden más faanyaghoz - szögekkel is. Műanyagokhoz és gipszkartonhoz is a legjobban használható. Hossza 50 mm, 165-es idom

Szélesség mm	db	Rendelési szám	Nettó ár (Ft)	ÁFA-s ár (Ft)
65	1	6 35 02 165 01 0	3.900	4.953
65	5	6 35 02 165 02 0	17.600	22.352
65	25	6 35 02 165 03 0	78.100	99.187

**E-Cut Long-Life fűrészlapok**

Bimetál fogazás, sülyesztett, nagy vágási sebesség. Rendkívül robusztus és tartós. Keményfához, puhafához és minden más faanyaghoz - szögekkel is. Műanyagokhoz és gipszkartonhoz is a legjobban használható. Hossz 30 mm, 186 alak

Szélesség mm	db	Rendelési szám	Nettó ár (Ft)	ÁFA-s ár (Ft)
10	1	6 35 02 186 01 0	2.100	2.667
10	5	6 35 02 186 02 0	9.500	12.065
10	25	6 35 02 186 03 0	42.400	53.848

**E-Cut Long-Life fűrészlapok**

Bimetál fogazás, sülyesztett, nagy vágási sebesség. Rendkívül robusztus és tartós. Keményfához, puhafához és minden más faanyaghoz - szögekkel is. Műanyagokhoz és gipszkartonhoz is a legjobban használható. Hossz 34 mm, 185 alak

Szélesség mm	db	Rendelési szám	Nettó ár (Ft)	ÁFA-s ár (Ft)
20	1	6 35 02 185 01 0	2.700	3.429
20	5	6 35 02 185 02 0	12.400	15.748
20	25	6 35 02 185 03 0	55.000	69.850

**E-Cut „Standard” fűrészlapok**

Terpesztett fogazással, mindenfajta fában, gipszkartonban és műanyagban végzett munkához. Hossz 78 mm, 123 alak

Szélesség mm	db	Rendelési szám	Nettó ár (Ft)	ÁFA-s ár (Ft)
32	1	6 35 02 123 01 8	3.000	3.810
32	5	6 35 02 123 04 6	13.400	17.018
32	25	6 35 02 123 03 0	59.600	75.692

**E-Cut „Standard” fűrészlapok**

Terpesztett fogazással, mindenfajta fában, gipszkartonban és műanyagban végzett munkához. Hossz 78 mm, 124 alak

Szélesség mm	db	Rendelési szám	Nettó ár (Ft)	ÁFA-s ár (Ft)
42	1	6 35 02 124 01 6	3.100	3.937
42	5	6 35 02 124 04 4	13.900	17.653
42	25	6 35 02 124 03 8	61.900	78.613



E-Cut „Standard” fűrészlapok

Terpesztett fogazással, mindenfajta fában, gipszkartonban és műanyagban végzett munkához. Hossz 50 mm, 135 alak

Szélesség mm	db	Rendelési szám	Nettó ár (Ft)	ÁFA-s ár (Ft)
35	1	6 35 02 135 01 9	3.100	3.937
35	25	6 35 02 135 02 5	62.500	79.375
35	5	6 35 02 135 03 1	14.100	17.907



E-Cut „Standard” fűrészlapok

Terpesztett fogazással, mindenfajta fában, gipszkartonban és műanyagban végzett munkához. Hossz 50 mm, 136 alak

Szélesség mm	db	Rendelési szám	Nettó ár (Ft)	ÁFA-s ár (Ft)
65	1	6 35 02 136 01 2	3.400	4.318
65	25	6 35 02 136 02 8	67.500	85.725
65	5	6 35 02 136 03 4	15.200	19.304



E-Cut „Precision” fűrészlapok

Kétsoros eredeti japán fogazással, rendkívül precíz vágások és tiszta vágási élek készítéséhez; pontos munkavégzés szabad kézzel is. Hossz 50 mm, 119 alak

Szélesség mm	db	Rendelési szám	Nettó ár (Ft)	ÁFA-s ár (Ft)
35	1	6 35 02 119 01 0	4.200	5.334
35	5	6 35 02 119 04 8	18.800	23.876
35	25	6 35 02 119 03 2	83.500	106.045



E-Cut „Precision” fűrészlapok

Kétsoros eredeti japán fogazással, rendkívül precíz vágások és tiszta vágási élek készítéséhez; pontos munkavégzés szabad kézzel is. Hossz 50 mm, 120 alak

Szélesség mm	db	Rendelési szám	Nettó ár (Ft)	ÁFA-s ár (Ft)
45	1	6 35 02 120 01 2	4.300	5.461
45	25	6 35 02 120 03 4	85.700	108.839
45	5	6 35 02 120 04 0	19.300	24.511



E-Cut „Precision” fűrészlapok

Kétsoros eredeti japán fogazással, rendkívül precíz vágások és tiszta vágási élek készítéséhez; pontos munkavégzés szabad kézzel is. Hossz 50 mm, 121 alak

Szélesség mm	db	Rendelési szám	Nettó ár (Ft)	ÁFA-s ár (Ft)
55	1	6 35 02 121 01 1	4.400	5.588
55	25	6 35 02 121 03 3	88.000	111.760
55	5	6 35 02 121 04 9	19.800	25.146



E-Cut „Precision” fűrészlapok

Kétsoros eredeti japán fogazással, rendkívül precíz vágások és tiszta vágási élek készítéséhez; pontos munkavégzés szabad kézzel is. Hossz 50 mm, 122 alak

Szélesség mm	db	Rendelési szám	Nettó ár (Ft)	ÁFA-s ár (Ft)
65	1	6 35 02 122 01 4	4.500	5.715
65	5	6 35 02 122 04 2	20.300	25.781
65	25	6 35 02 122 03 6	90.200	114.554



E-Cut Precision BIM fűrészlap

Bimetál, duplasoros japán fogazás minden fa nyersanyaghoz, gipszkartonhoz és lágy műanyagokhoz. Megnövelt élettartam és robusztus kialakítás. A leggyorsabb munkatempó, a legnagyobb precizitás mellett. Hossz 50 mm, 209-es alak

Szélesség mm	db	Rendelési szám	Nettó ár (Ft)	ÁFA-s ár (Ft)
35	1	6 35 02 209 01 0	4.200	5.334
35	5	6 35 02 209 02 0	18.800	23.876
35	25	6 35 02 209 03 0	83.500	106.045



E-Cut Precision BIM fűrészlap

Bimetál, duplasoros japán fogazás minden fa nyersanyaghoz, gipszkartonhoz és lágy műanyagokhoz. Megnövelt élettartam és robusztus kialakítás. A leggyorsabb munkatempó, a legnagyobb precizitás mellett. Hossz 50 mm, 210-es alak

Szélesség mm	db	Rendelési szám	Nettó ár (Ft)	ÁFA-s ár (Ft)
45	1	6 35 02 210 01 0	4.300	5.461
45	5	6 35 02 210 02 0	19.300	24.511
45	25	6 35 02 210 03 0	85.700	108.839



E-Cut Precision BIM fűrészlap

Bimetál, duplasoros japán fogazás minden fa nyersanyaghoz, gipszkartonhoz és lágy műanyagokhoz. Megnövelt élettartam és robusztus kialakítás. A leggyorsabb munkatempó, a legnagyobb precizitás mellett. Hossz 50 mm, 211-es alak

Szélesség mm	db	Rendelési szám	Nettó ár (Ft)	ÁFA-s ár (Ft)
55	1	6 35 02 211 01 0	4.400	5.588
55	5	6 35 02 211 02 0	19.800	25.146
55	25	6 35 02 211 03 0	88.000	111.760



E-Cut Precision BIM fűrészlap

Bimetál, duplasoros japán fogazás minden fa nyersanyaghoz, gipszkartonhoz és lágy műanyagokhoz. Megnövelt élettartam és robusztus kialakítás. A leggyorsabb munkatempó, a legnagyobb precizitás mellett. Hossz 50 mm, 212-es alak

Szélesség mm	db	Rendelési szám	Nettó ár (Ft)	ÁFA-s ár (Ft)
65	1	6 35 02 212 01 0	4.500	5.715
65	5	6 35 02 212 02 0	20.300	25.781
65	25	6 35 02 212 03 0	90.200	114.554



E-Cut „Universal” fűrészlapok

Bimetál fogazással, sugarak mentén végzett vágásokhoz is alkalmas, nagy vágási sebesség, max. 2 mm-es lemezhez (400N/mm²), alumínium idomdarabokhoz, vörösréz csövekhez, fához, gipszkartonhoz és szinte mindenfajta műanyaghoz. Hossz 60 mm, 147 alak

Szélesség mm	db	Rendelési szám	Nettó ár (Ft)	ÁFA-s ár (Ft)
28	1	6 35 02 147 01 5	4.000	5.080
28	5	6 35 02 147 02 1	18.200	23.114
28	25	6 35 02 147 03 7	81.000	102.870



E-Cut „Universal” fűrészlapok

Bimetál fogazással, sugarak mentén végzett vágásokhoz is alkalmas, nagy vágási sebesség, max. 2 mm-es lemezhez (400N/mm²), alumínium idomdarabokhoz, vörösréz csövekhez, fához, gipszkartonhoz és szinte mindenfajta műanyaghoz. Hossz 60 mm, 148 alak

Szélesség mm	db	Rendelési szám	Nettó ár (Ft)	ÁFA-s ár (Ft)
44	1	6 35 02 148 01 3	4.300	5.461
44	5	6 35 02 148 02 9	19.100	24.257
44	25	6 35 02 148 03 5	85.100	108.077



HSS fűrészlap, fához

Ideális hosszú, egyenes vágásokhoz és lerakott parketták vagy laminált padlók kivágásához. mélységütköző nélkül

Szélesség mm	db	Rendelési szám	Nettó ár (Ft)	ÁFA-s ár (Ft)
100	1	6 35 02 179 01 0	13.000	16.510



HSS fűrészlap, fához

Ideális hosszú, egyenes vágásokhoz és lerakott parketták vagy laminált padlók kivágásához. mélységütközővel

Szélesség mm	db	Rendelési szám	Nettó ár (Ft)	ÁFA-s ár (Ft)
100	1	6 35 02 179 02 0	17.100	21.717

**Mélységhatároló**

Mélységhatároló minden fűrészlaphoz. A tökéletes mélységű munkákért. A fűrészlap és a munkadarab hatékony védelme. Tartalma: 1 db adapter a gépre történő rögzítéshez, 360°-ban elforgatható. 1 db mélységhatároló, 1 db mélységhez állítható vezetősín. Csak (A)FMM vagy (A)FSC típusúval együtt.

Rendelési szám	Nettó ár (Ft)	ÁFA-s ár (Ft)
3 21 27 069 01 0	4.800	6.096

**M-Cut fűrészlap**

levágáshoz, kivágáshoz és hornyok, nyílások vágásához lemezben, műanyagban, üvegszál- ill. szénszál erősítésű műanyagban (GFK, CFK). 2 db/csomag. széles

Szélesség mm	Hossz mm	Rendelési szám	Nettó ár (Ft)	ÁFA-s ár (Ft)
30	50	6 35 02 138 01 4	4.000	5.080

**M-Cut fűrészlap**

levágáshoz, kivágáshoz és hornyok, nyílások vágásához lemezben, műanyagban, üvegszál- ill. szénszál erősítésű műanyagban (GFK, CFK). 2 db/csomag. keskeny

Szélesség mm	Hossz mm	Rendelési szám	Nettó ár (Ft)	ÁFA-s ár (Ft)
10	50	6 35 02 158 01 0	4.700	5.969

**Nyitott fogazású keményfém fűrészlap**

A tökéletesen tiszta vágási éléért szénszál-/üvegszál erősítésű anyagokban, rétegelválás nélkül. Vetemedésmentes, hosszú egyenes vágások nagy vágási sebességgel. Mélységhatárolóval is használható.

Szélesség mm	Hossz mm	Rendelési szám	Nettó ár (Ft)	ÁFA-s ár (Ft)
1,2	105	6 35 02 189 01 0	11.200	14.224

**E-Cut keményfém fűrészlap**

Anyagkímélő fűrészelés, tökéletesen tiszta vágási élék szénszál-/üvegszál erősítésű anyagokban, rétegelválás nélkül. Különösen alkalmas precíz kivágásokhoz és rövid vágásokhoz. Pontos munkavégzés egészen a sarkokig és élekig. Mélységhatárolóval is használható.

Szélesség mm	Hossz mm	Rendelési szám	Nettó ár (Ft)	ÁFA-s ár (Ft)
35	50	6 35 02 192 01 0	6.900	8.763

**Nyitott fogazású gyémánt fűrészlap**

A tökéletesen tiszta vágási éléért szénszál-/üvegszál erősítésű anyagokban, rétegelválás nélkül. Vetemedésmentes, hosszú egyenes vágások nagyon nagy vágási sebességgel. Gyémántbevonat a hosszú élettartamért. Mélységhatárolóval is használható.

Ø mm	Vágási szélesség mm	Rendelési szám	Nettó ár (Ft)	ÁFA-s ár (Ft)
105	1,2	6 35 02 190 01 0	27.000	34.290

**E-Cut gyémánt fűrészlap**

Anyagkímélő fűrészelés, tökéletesen tiszta vágási élék szénszál-/üvegszál erősítésű anyagokban, rétegelválás nélkül. Különösen alkalmas precíz kivágásokhoz és rövid vágásokhoz. Gyémántbevonat a hosszú élettartamért. Pontos munkavégzés egészen a sarkokig és élekig. Mélységhatárolóval is használható.

Szélesség mm	Hossz mm	Rendelési szám	Nettó ár (Ft)	ÁFA-s ár (Ft)
35	50	6 35 02 194 01 0	11.200	14.224

**E-Cut gyémánt fűrészlap**

Anyagkímélő fűrészelés, tökéletesen tiszta vágási élék szénszál-/üvegszál erősítésű anyagokban, rétegelválás nélkül. Különösen alkalmas precíz kivágásokhoz és rövid vágásokhoz. Gyémántbevonat a hosszú élettartamért. Pontos munkavégzés egészen a sarkokig és élekig. Mélységhatárolóval is használható.

Szélesség mm	Hossz mm	Rendelési szám	Nettó ár (Ft)	ÁFA-s ár (Ft)
42	60	6 35 02 195 01 0	12.400	15.748

**Keményfém reszelő**

GFK-ban, CFK-ban, műanyag- és fafelületen végzett kivágások sorjátlanítására és csiszolására, 50 mm hossz.

db	Rendelési szám	Nettó ár (Ft)	ÁFA-s ár (Ft)
2	6 37 06 018 01 0	5.700	7.239

**Szegmens fűrészlap**

hajlítva, tapasztágyban ögzített szigetelt üvegtáblák kifejtéséhez. 2 db/csomag

Rendelési szám	Nettó ár (Ft)	ÁFA-s ár (Ft)
6 39 03 166 01 6	16.200	20.574

Ráspolyozás**Háromszög alakú keményfém ráspolyok**

Glettelő massa, csemperagasztó, beton, kő és fa durva csiszolásához. Alkalmas porszívós és anélküli munkákhoz. Nagyalakú kivitel a különösen gyors munkatempóhoz és több négyzetméternyi felületek megmunkálásához, 110 mm-es élhosszal.

Rendelési szám	Nettó ár (Ft)	ÁFA-s ár (Ft)
6 37 31 005 01 0	6.800	8.636

Fugák eltávolítása**Keményfém fűrészlap**

A gyémántbetétes kivitelhez képest az ár és az állásidő alacsonyabb. Süllyesztett alak, kb. 2,2 mm-es 80 mm átmérőjű vágásvonal, standard kivitel minden márvány-, epoxigyanta- és trasszcement fugához.

Ø mm	db	Rendelési szám	Nettó ár (Ft)	ÁFA-s ár (Ft)
105	1	6 35 02 172 01 0	9.400	11.938
105	5	6 35 02 172 02 0	42.400	53.848

**Keményfém fűrészlap**

A gyémántbetétes kivitelhez képest az ár és az állásidő alacsonyabb. extra vékony kivitel, 1,2 mm-es vágásvonal, nem alkalmas nagyon kemény epoxid- vagy cementfugához. Hajópadló fugák utólagos megmunkálásához.

Ø mm	db	Rendelési szám	Nettó ár (Ft)	ÁFA-s ár (Ft)
105	1	6 35 02 173 01 0	9.400	11.938
105	5	6 35 02 173 02 0	42.400	53.848

**Szegmenskés, keményfém bevonattal**

A gyémántbetétes kivitelhez képest az ár és az állásidő alacsonyabb. sarkokban és sugarak mentén, túlvágás nélkül végzett vágásokhoz, kb. 2,2 mm-es vágásvonal minden márvány- és epoxigyanta fugához.

db	Rendelési szám	Nettó ár (Ft)	ÁFA-s ár (Ft)
1	6 39 03 225 01 0	9.400	11.938
5	6 39 03 225 02 0	42.400	53.848

**Szegmenskés, keményfém bevonattal**

A gyémántbetétes kivitelhez képest az ár és az állásidő alacsonyabb. Sarkokban és sugarak mentén, túlvágás nélkül végzett vágásokhoz, különösen vékony kivitel, kb. 1,2 mm-es vágásvonal, vágásmélység max. 10 mm. Nem alkalmas nagyon kemény epoxid- vagy cementfugához.

db	Rendelési szám	Nettó ár (Ft)	ÁFA-s ár (Ft)
1	6 39 03 224 01 0	9.400	11.938
5	6 39 03 224 02 0	42.400	53.848

**Gyémánt fűrész tárcsa**

2,2 mm-es vágási vonalvastagság, normál kivitel minden márvány- epoxigyanta- és cementtrasszfugához.

Ø mm	db	Rendelési szám	Nettó ár (Ft)	ÁFA-s ár (Ft)
80	1	6 35 02 115 01 1	16.800	21.336
80	5	6 35 02 115 03 0	75.500	95.885
105	1	6 35 02 167 01 0	24.200	30.734
105	5	6 35 02 167 02 0	109.000	138.430



Gyémánt fűrésztárcsa

A vágási vonal vastagsága kb. 1,2 mm, különlegesen vékony márványfugákhoz. Nem alkalmas epoxigyanta- és cementasszifugákhoz.

Ø mm	db	Rendelési szám	Nettó ár (Ft)	ÁFA-s ár (Ft)
80	1	6 35 02 116 01 4	24.000	30.480
80	5	6 35 02 116 02 0	107.900	137.033
105	1	6 35 02 168 01 0	24.200	30.734
105	5	6 35 02 168 02 0	109.000	138.430



Szegmens kés

Gyémántberakásos, sarkokban és sugarak mentén, túlvágás nélkül végzett vágásokhoz. 2,2 mm-es vágási vonalvastagság, normál kivitel minden márvány- epoxigyanta- és cementtrasszfugához.

db	Rendelési szám	Nettó ár (Ft)	ÁFA-s ár (Ft)
1	6 39 03 162 01 7	17.500	22.225
5	6 39 03 162 03 0	78.800	100.076



Szegmens kés

Gyémántberakásos, sarkokban és sugarak mentén, túlvágás nélkül végzett vágásokhoz. A vágási vonal vastagsága kb. 1,2 mm, különlegesen vékony márványfugákhoz. A vágási mélység max. 10 mm. Nem alkalmas epoxigyanta- és cementasszifugákhoz.

db	Rendelési szám	Nettó ár (Ft)	ÁFA-s ár (Ft)
1	6 39 03 196 01 3	17.500	22.225
5	6 39 03 196 02 0	78.800	100.076



Tisztító tömb

Rhombó, a keményfém és gyémánt szerszámok tisztításához.

Rendelési szám	Nettó ár (Ft)	ÁFA-s ár (Ft)
6 37 19 007 01 0	5.300	6.731



Vágókés hézag-tömítő anyagokhoz

Egyenes alak. Univerzális kés szinte minden dilatációs fugához, 5 db/csomag.

Rendelési szám	Nettó ár (Ft)	ÁFA-s ár (Ft)
6 39 03 117 01 5	5.500	6.985



Vágókés hézag-tömítő anyagokhoz

Egyenes alak, hosszú, nagyon mély fugákhoz, 5 db/csomag.

Rendelési szám	Nettó ár (Ft)	ÁFA-s ár (Ft)
6 39 03 116 01 1	17.500	22.225



Szegmens kés

Szegmens alakú, V-alakban ill. sarkokban végzett vágásokhoz, 2 db/csomag.

Teljes hossz mm	Vágóél hossz mm	Rendelési szám	Nettó ár (Ft)	ÁFA-s ár (Ft)
73	30	6 39 03 132 01 0	12.200	15.494

Hántolás



Merev spakli

burkolatok és bevonatok, pl. alvázvédő réteg, ragasztóanyag stb. eltávolítására, 2 db/csomag.

Hossz mm	db	Rendelési szám	Nettó ár (Ft)	ÁFA-s ár (Ft)
64	2	6 39 03 206 01 8	5.200	6.604
72	2	6 39 03 227 01 0	5.200	6.604

Vágás



Vágókés hézag-tömítő anyagokhoz

Gombafoma, 5 db/csomag, szilikon és lágy kittanyag vágására

Rendelési szám	Nettó ár (Ft)	ÁFA-s ár (Ft)
6 39 03 128 01 2	4.000	5.080



Horonyvéső

Hornyok készítésére keményhab építőanyagokban az elektromos, fal- és padlófűtés számára.

Vágásmélység mm	Szélesség mm	Vágási szélesség mm	Rendelési szám	Nettó ár (Ft)	ÁFA-s ár (Ft)
6,5	50	13	6 39 03 223 01 0	8.500	10.795



Horonyvéső

Hornyok készítéséhez keményhab építőanyagokban az elektromos vezetékek részére.

Szélesség mm	Behatolási átmérő mm	Rendelési szám	Nettó ár (Ft)	ÁFA-s ár (Ft)
50	12	6 39 03 222 01 0	8.500	10.795



Horonyvéső

Hornyok készítéséhez keményhab építőanyagokban 1/2"-os és 3/4"-os melegvízcsővek és az elektromos hálózat csővezetékei számára. A behelyezett csövek automatikus rögzítése. Egyszerű, gyors és biztos felhasználás.

Szélesség mm	Behatolási átmérő mm	Rendelési szám	Nettó ár (Ft)	ÁFA-s ár (Ft)
50	22	6 39 03 221 01 0	8.500	10.795



Horonyvéső

Kés 90°-os hornyok készítéséhez Schlüter Kerdi-Boards® lapok letöréséhez.

Vágásmélység mm	Rendelési szám	Nettó ár (Ft)	ÁFA-s ár (Ft)
12,5	6 39 03 231 01 0	3.600	4.572
12,5	6 39 03 230 01 0	3.600	4.572
28	6 39 03 229 01 0	3.600	4.572
38	6 39 03 228 01 0	3.600	4.572

**Általános tartozékok****Betét AFSC 18 Q szerszámkofferhez**

Rendelési szám	Nettó ár (Ft)	ÁFA-s ár (Ft)
3 39 04 542 00 0	2.300	2.921

**Elszívó adapter**

FSC 2.0 Q

Gyémántberakásos szerszámokkal végzett munkákhoz. Szerszám nélkül felszerelhető. Tömlőcsatlakozó, Ø 32 mm.

Rendelési szám	Nettó ár (Ft)	ÁFA-s ár (Ft)
9 26 02 084 01 0	16.800	21.336

**Elszívó adapter**

FSC 2.0 X

Gyémántberakásos szerszámokkal végzett munkákhoz. Szerszám nélkül felszerelhető. Tömlőcsatlakozó, Ø 32 mm.

Rendelési szám	Nettó ár (Ft)	ÁFA-s ár (Ft)
9 26 02 075 01 8	16.500	20.955

**Elszívó készlet**

A háromszögű csiszolótalppal és a keményfém ráspolyal végzett mindenfajta csiszoláshoz és ráspolyozáshoz. Részei: 2 db lyukasztott csiszolótalp; 5-5 db lyukasztott, 60-as, 80-as, 120-as szemcseméretű csiszolóváson, 1 db elszívófej szívócsővel; 2 db csatlakozó csomk, 27 / 32 mm Ø-jű és 2 db adapter a leggyakoribb háztartási porszívókhoz való csatlakoztatáshoz. FSC 2.0 Q-hoz

Rendelési szám	Nettó ár (Ft)	ÁFA-s ár (Ft)
9 26 02 074 01 4	12.900	16.383

**Munkáscsizmák**

Rezgéscsillapító, EN 388/420, EN ISO 10819, EEC Nr. 0200; 1 pár/cs

Méret	Rendelési szám	Nettó ár (Ft)	ÁFA-s ár (Ft)
9 L	3 21 73 003 00 3	18.500	23.495
10 XL	3 21 73 004 00 1	18.500	23.495
11 XXL	3 21 73 005 00 5	18.500	23.495

**Fogantyú**

A FEIN SUPERCUT rezgésének csökkentése és a hosszabb idejű használat alatti jobb kezelhetősége céljából. A 9 26 02 084 01 0 rendelési számú elszívó készülékkel együtt is alkalmazható.

Rendelési szám	Nettó ár (Ft)	ÁFA-s ár (Ft)
3 21 19 116 01 1	10.900	13.843

**Adapter QuickIN nélküli FEIN SUPERCUT géphez**

A 8 ágú csillag alakú befogással rendelkező tartozékok (ráspoly, csiszoló- és polírozó lapok) befogásához szükséges.

Rendelési szám	Nettó ár (Ft)	ÁFA-s ár (Ft)
3 06 05 114 01 1	5.900	7.493

**Adapter QuickIN nélküli FEIN SUPERCUT géphez**

Starlock tartozékok befogására korábbi típusú, QuickIN szerszámbe fogóval rendelkező FEIN SUPERCUT gépeken (FSC 1.6 Q, FSC 1.7 Q). Adapter feszítőcsavarral.

Rendelési szám	Nettó ár (Ft)	ÁFA-s ár (Ft)
3 52 22 952 04 0	3.500	4.445

**Adapter FEIN SUPERCUT QuickIN-nel**

A 8 ágú csillag alakú befogással rendelkező tartozékok (ráspoly, csiszoló- és polírozó lapok) befogásához szükséges.

Rendelési szám	Nettó ár (Ft)	ÁFA-s ár (Ft)
6 37 33 005 01 0	5.600	7.112

**Adapter FEIN SUPERCUT QuickIN-nel**

Starlock tartozékok befogására korábbi típusú, QuickIN szerszámbe fogóval rendelkező FEIN SUPERCUT gépeken (FSC 1.6 Q, FSC 1.7 Q, FSC 2.0 Q, AFSC 1.7 Q és AFSC 18). Adapter feszítőcsavarral.

Rendelési szám	Nettó ár (Ft)	ÁFA-s ár (Ft)
3 52 22 952 05 0	3.500	4.445

**Vágópaszta**

Lemezek megmunkálásánál használt kenőanyag.

Rendelési szám	Nettó ár (Ft)	ÁFA-s ár (Ft)
3 21 32 020 12 9	3.600	4.572

Tartozék készletek**Tartozékkészlet belsőépítészethez**

A fa belsőépítészeti profilkészlet pótalkatrészei a következő összetevőkkel: 1 db HSS fa fűrészlap (153-as alak); 4 db E-Cut Long-Life fűrészlap (162-es, 163-as, 164-es, 165-ös alak); 4 db E-Cut Precision fűrészlap (119-es, 120-as és 121-es, 122-es alak); 2 db E-Cut Universal fűrészlap (147-es, 148-as alak); 1 db mélységűtköző; 1 db csiszolóanyag; 5-5 csiszolólap 80-as, 120-as, 180-as szemcsemérettel; 1 db adapter és 2 db befogóelem.

Rendelési szám	Nettó ár (Ft)	ÁFA-s ár (Ft)
6 39 03 167 66 0	43.400	55.118

**Tartozékkészlet ablakcseréhez és ablakjavításhoz**

Az ablakcserélési és ablakcserélő profilkészlet pótalkatrészei a következő összetevőkkel: 1 db HSS fűrészlap, sülyesztett (137-es alak); 1 db HSS fűrészlap fához (153-as alak); 1 db E-Cut Long-Life fűrészlap (163-es alak); 2 db E-Cut Universal fűrészlap (147-es és 148-as alak); 1 db szegmens fűrészlap (166-os alak); 1 db gomba alakú vágókés (128-as alak); 1 db mélységűtköző; 1 db csiszolótalp; 5-5 db 80-as, 120-as, 180-as szemcseméretű csiszolólap; 1 db adapter és 2 db befogóelem.

Rendelési szám	Nettó ár (Ft)	ÁFA-s ár (Ft)
6 39 03 167 67 0	43.400	55.118

**Tartozékkészlet csempe és fürdőfelújításhoz**

A csempe- és fürdőfelújító profilkészlet pótalkatrészei, a következő összetevőkkel: 1 db gyémántbevonatú szegmenskés (162-es alak); 1 db (vékony) keményfém szegmenskés (224-es alak); 1 db gomba alakú kés (128-as forma); 1 db spakli; 2 db keményfém bevonatú ráspoly; 2 db E-Cut Universal fűrészlap (147-es és 148-as alak); 1 db adapter és befogóelem.

Rendelési szám	Nettó ár (Ft)	ÁFA-s ár (Ft)
6 39 03 167 58 0	43.400	55.118

**Tartozékkészlet fűtő- és szaniterrendszer szereléséhez**

Pótalkatrészek a fűtés- és szaniterrendszer szerelő profi készlethez a következő összetevőkkel: 1 db gyémántbevonatú szegmenskés (162-es alak); 3 db hornyolókés (12 mm-es, 13 mm-es, 22 mm-es); 1 db egyenes alakú vágókés (116-os alak); 2 db E-Cut Universal fűrészlap (147-es és 148-as alak); 1 db spatulya; 1 db keményfém-bevonatú ráspoly; 1 db adapter és 2 db befogóelem

Rendelési szám	Nettó ár (Ft)	ÁFA-s ár (Ft)
6 39 03 167 59 0	43.400	55.118



	FEIN akkus SUPERCUT AFSC 1.7 Q	FEIN akkus SUPERCUT AFSC 1.7 QC	FEIN akkus SUPERCUT AFSC 1.7 Q, autóívveg	FEIN SUPERCUT FSC 1.6	
	Nagyteljesítményű akkus oszcilláló kéziszerszám gyorsbefogó rendszerrel gépjárművekhez.		Nagyteljesítményű rendszer autójavításhoz, speciálisan gépjármű-szélvédők gyors és biztonságos kivágásához összeállított tartozékkészlettel.	Nagyteljesítményű oszcilláló szerszám gépjárművek javításához.	
EAN 4014586...	... 885209	... 885186	... 884004	... 859552	
Oldal	180	180	180	180	
Műszaki jellemzők	Névleges teljesítményfelvétel			400 W	
	Leadott teljesítmény			220 W	
	Akkufeszültség	18 V	18 V	18 V	
	Akkukapacitás	5 Ah	2,5 Ah	5 Ah	
	Akkumulátorkompatibilitás	Li-ion / HighPower Li-ion	Li-ion / HighPower Li-ion	Li-ion / HighPower Li-ion	
	Akkumulátorcsatlakozó	MultiVolt	MultiVolt	MultiVolt	
	Rezgésszám	10 000 - 19 500 1/min	10 000 - 19 500 1/min	10 000 - 19 500 1/min	11 000 - 18 500 1/min
	Szerszámbeefogó	Hatlapú	Hatlapú	Hatlapú	Hatlapú
	Szerszámcsere	QuickIN	QuickIN	QuickIN	Kézi, imbuszcavarral
	Üzemi nyomás				
	Levegőfogyasztás				
	Kábel				5 m
EPTA szerinti súly				1,25 kg	
Tömeg akkumulátorral együtt	1,80 kg	1,60 kg	1,80 kg		
Tömeg akkumulátor nélkül	0,90 kg	0,90 kg	0,90 kg		



	FEIN SUPERCUT FSC 1,6 Q	FEIN SUPERCUT FSC 1,6 Q, tggk. műhely	FEIN SUPERCUT FSC 1,6 Q, autóűveg	FEIN SUPERCUT FSC 1,6 Q Cargo	FEIN SUPERCUT MODx 6-25
	Nagyteljesítményű oszcilláló szerszám gyorsrögzítő gépjárművek javításához.	A legnagyobb teljesítményű rendszer autójavításhoz, az autójavító műhelyekben sokoldalú felhasználást biztosító tartozékválasztékkal.	Nagyteljesítményű rendszer autójavításhoz, speciálisan gépjármű-szelvédők gyors és biztonságos kivágásához összeállított tartozékkészlettel.	A legnagyobb teljesítményű rendszer gépjármű-javításhoz, speciálisan buszok, tehergépkocsik és kötőtpályás járművek ragasztott szelvédőinek gyors és professzionális kivágásához összeállított tartozékválasztékkal.	Nagyteljesítményű pneumatikus oszcilláló szerszám teherszállító járművekhez.
	... 863191	... 862842	... 862859	... 862866	... 861906
	180	180	181	181	181
	400 W	400 W	400 W	400 W	
	220 W	220 W	220 W	220 W	
	11 000 - 18 500 1/min	11 000 - 18 500 1/min	11 000 - 18 500 1/min	11 000 - 18 500 1/min	20 000 1/min
	Hatlapú	Hatlapú	Hatlapú	Hatlapú	
	QuickIN	QuickIN	QuickIN	QuickIN	
					6,3 bar
					0,6 m ³ /min
	5 m	5 m	5 m	5 m	
	1,45 kg	1,45 kg	1,45 kg	1,45 kg	0,90 kg



Név	Rendelési szám	EAN	PK	Nettó ár (Ft)	ÁFA-s ár (Ft)
FEIN akkus SUPERCUT AFSC 1.7 Q	7 129 18 63 00 0	4014586885209	03	147.800	187.706

Az árban foglalt tartozékok:

2 akku (Li-ion), 1 db töltőkészülék, 1 db védőborítás szerszámcserehez, 1 db fenőkő (6 37 19 010 01 4), 1 db műanyag szerszámkoffer

Tartozékokat ld. a 182



Név	Rendelési szám	EAN	PK	Nettó ár (Ft)	ÁFA-s ár (Ft)
FEIN akkus SUPERCUT AFSC 1.7 QC	7 129 18 62 00 0	4014586885186	03	125.800	159.766

Az árban foglalt tartozékok:

2 akku (Li-ion), 1 db töltőkészülék, 1 db védőborítás szerszámcserehez, 1 db fenőkő (6 37 19 010 01 4), 1 db műanyag szerszámkoffer

Tartozékokat ld. a 182



Név	Rendelési szám	EAN	PK	Nettó ár (Ft)	ÁFA-s ár (Ft)
FEIN akkus SUPERCUT AFSC 1.7 Q, autóüveg	7 129 18 61 00 0	4014586884004	03	179.500	227.965

Az árban foglalt tartozékok:

2 akku (Li-ion), 1 db töltőkészülék, 1 db védőborítás szerszámcserehez, 1 db egyenes alakú, Z-hajlatos, fogazott vágókés (081-es alak), 1-1 db U alakú, megerősített kivitelű vágókés (157-es és 111-es alak), 1 db L alakú fogazott vágókés (209-es alak), 2 db L alakú fogazott vágókés (208-es alak), 2 db U alakú, megerősített kivitelű vágókés (212-es alak), 3 db L alakú fogazott vágókés (207-es alak), 1 db egyenes alakú, Z-hajlatos vágókés beállítható ütközőgörgővel (143-as alak), 1 db fenőkő (6 37 19 010 01 4), 1 db műanyag szerszámkoffer

Tartozékokat ld. a 182



Név	Rendelési szám	EAN	PK	Nettó ár (Ft)	ÁFA-s ár (Ft)
FEIN SUPERCUT FSC 1.6	7 236 31 50 01 3	4014586859552	03	119.900	152.273

Az árban foglalt tartozékok:

1db felfegőcsavar (3 30 01 039 01 7), 1 db kulcs, 1 db műanyag szerszámkoffer, 1 db fenőkő (6 37 19 010 01 4)

Tartozékokat ld. a 182



Név	Rendelési szám	EAN	PK	Nettó ár (Ft)	ÁFA-s ár (Ft)
FEIN SUPERCUT FSC 1.6 Q	7 236 42 50 01 0	4014586863191	03	123.900	157.353

Az árban foglalt tartozékok:

1 db védőborítás szerszámcserehez, 1 db fenőkő (6 37 19 010 01 4), 1 db műanyag szerszámkoffer

Tartozékokat ld. a 182



Név	Rendelési szám	EAN	PK	Nettó ár (Ft)	ÁFA-s ár (Ft)
FEIN SUPERCUT FSC 1.6 Q, tgl. műhely	7 236 42 55 01 0	4014586862842	03	157.100	199.517

Az árban foglalt tartozékok:

2 db L alakú fogazott vágókés (207-es alak), 2 db U-alakú rövid szárú vágókés (1x 079 alak és 1x 101 alak), 1 db U alakú erősített vágókés (157-es alak), 1 db hántolóké, lapát alakú, karcólásvédő bevonattal (129-es alak), 1 db L alakú fogazott vágókés (208-es alak), 1 db egyenes alakú, Z-hajlatos vágókés beállítható ütközőgörgővel (143-as alak), 2 db U alakú rövid szárú vágókés (076-os alak), 1 spakli alvázvédő eltávolításához, 1 db. HSS fűrészlap (Ø 80 mm), 1 db védőborítás szerszámcserehez, 1 db fenőkő (6 37 19 010 01 4), 1 db műanyag szerszámkoffer

Tartozékokat ld. a 182



Név	Rendelési szám	EAN	PK	Nettó ár (Ft)	ÁFA-s ár (Ft)
FEIN SUPERCUT FSC 1.6 Q, autóüveg	7 236 42 56 01 0	4014586862859	03	149.900	190.373

Az árban foglalt tartozékok:

1 db L alakú fogazott vágókés (209-es alak), 1 db egyenes alakú, Z-hajlatos, fogazott vágókés (081-es alak), 1 db egyenes alakú, Z-hajlatos vágókés beállítható ütközőgörgővel (143-as alak), 2 db U alakú, megerősített kivitelű vágókés (212-es alak), 3 db L alakú fogazott vágókés (207-es alak), 2 db L alakú fogazott vágókés (208-es alak), 1-1 db U alakú, megerősített kivitelű vágókés (157-es és 111-es alak), 1 db védőborítás szerszámcserehez, 1 db fenékkő (6 37 19 010 01 4), 1 db műanyag szerszámkoffer

Tartozékokat ld. a 182



Név	Rendelési szám	EAN	PK	Nettó ár (Ft)	ÁFA-s ár (Ft)
FEIN SUPERCUT FSC 1.6 Q Cargo	7 236 42 57 01 0	4014586862866	03	149.900	190.373

Az árban foglalt tartozékok:

1 db horog alakú fogazott vágókés (217-es alak), 1 db hántolóké, lapát alakú, karcolásvédő bevonattal (105-ös alak), 2 db L alakú fogazott vágókés (207-es alak), 2 db egyenes alakú fogazott vágókés (073-as alak), 1 db görbített, Z-hajlatos vágókés (072-es alak), 1 db U alakú fogazott vágókés (212-es alak), 2 db egyenes alakú, Z-hajlatos, fogazott vágókés (081-es alak), 1 db L alakú fogazott vágókés (209-es alak), 1 húzókötel rögzítővel, 1 db védőborítás szerszámcserehez, 1 db fenékkő (6 37 19 010 01 4), 1 db műanyag szerszámkoffer

Tartozékokat ld. a 182



Név	Rendelési szám	EAN	PK	Nettó ár (Ft)	ÁFA-s ár (Ft)
FEIN SUPERCUT MOTdx 6-25	7 536 03 00 01 0	4014586861906	03	175.800	223.266

Az árban foglalt tartozékok:

2 db kulcs, 1 db műanyag szerszámkoffer

Tartozékokat ld. a 182

Általános tartozékok



Védőborítás
Biztonságos szerszámcseré érdekében SUPERCUT-tal, QuickIN rendszerrel az emelőkar nyitására és zárására.

Rendelési szám	Nettó ár (Ft)	ÁFA-s ár (Ft)
3 21 74 011 00 0	1.600	2.032



Fenőkő
Kések használat előtti élezéséhez az optimális vágás érdekében.

Rendelési szám	Nettó ár (Ft)	ÁFA-s ár (Ft)
6 37 19 010 01 4	2.700	3.429



Vágópaszta
Lemezek megmunkálásánál használt kenőanyag.

Rendelési szám	Nettó ár (Ft)	ÁFA-s ár (Ft)
3 21 32 020 12 9	3.600	4.572



Munkáscsiztyű
Rezgéscsillapító, EN 388/420, EN ISO 10819, EEC Nr. 0200; 1 pár/cs

Méret	Rendelési szám	Nettó ár (Ft)	ÁFA-s ár (Ft)
9 L	3 21 73 003 00 3	18.500	23.495
10 XL	3 21 73 004 00 1	18.500	23.495
11 XXL	3 21 73 005 00 5	18.500	23.495



Adapter QuickIN nélküli FEIN SUPERCUT géphez
A 8 ágú csillag alakú befogással rendelkező tartozékok (ráspoly, csiszoló- és polírozó lapok) befogásához szükséges.

Rendelési szám	Nettó ár (Ft)	ÁFA-s ár (Ft)
3 06 05 114 01 1	5.900	7.493



Adapter FEIN SUPERCUT QuickIN-nel
A 8 ágú csillag alakú befogással rendelkező tartozékok (ráspoly, csiszoló- és polírozó lapok) befogásához szükséges.

Rendelési szám	Nettó ár (Ft)	ÁFA-s ár (Ft)
6 37 33 005 01 0	5.600	7.112



Adapter FEIN SUPERCUT QuickIN-nel
Starlock tartozékok befogására korábbi típusú, QuickIN számszámbe fogóval rendelkező FEIN SUPERCUT gépeken (FSC 1.6 Q, FSC 1.7 Q, FSC 2.0 Q, AFSC 1.7 Q és AFSC 18). Adapter feszítőcsavarral.

Rendelési szám	Nettó ár (Ft)	ÁFA-s ár (Ft)
3 52 22 952 05 0	3.500	4.445



Adapter QuickIN nélküli FEIN SUPERCUT géphez
Starlock tartozékok befogására korábbi típusú, QuickIN számszámbe fogóval rendelkező FEIN SUPERCUT gépeken (FSC 1.6 Q, FSC 1.7 Q). Adapter feszítőcsavarral.

Rendelési szám	Nettó ár (Ft)	ÁFA-s ár (Ft)
3 52 22 952 04 0	3.500	4.445

Tartozék autójavító műhelyek számára



Vágókés, egyenes
meghajlított, Z-forma, a 9 06 07 001 01 6 bontószerszám pótalkatrészeként, 2 db/csomag.

Rendelési szám	Nettó ár (Ft)	ÁFA-s ár (Ft)
6 39 03 197 01 7	20.700	26.289



Fűrészlapok
Gyorsacél, finom fogazás, pontos vágás. Univerzálisan alkalmazható max. 1 mm-es lemezvastagságig, kettős lemezekhez vagy műanyagokhoz is.

Ø mm	db	Rendelési szám	Nettó ár (Ft)	ÁFA-s ár (Ft)
63	2	6 35 02 102 01 6	9.300	11.811
63	5	6 35 02 102 07 0	22.000	27.940
80	2	6 35 02 103 01 0	9.700	12.319
80	5	6 35 02 103 05 0	23.100	29.337



M-Cut fűrészlap
levágáshoz, kivágáshoz és hornyok, nyílások vágásához lemezen, műanyagban, üvegszál- ill. szénszál erősítésű műanyagban (GFK, CFK). 2 db/csomag. széles

Szélesség mm	Hossz mm	Rendelési szám	Nettó ár (Ft)	ÁFA-s ár (Ft)
30	50	6 35 02 138 01 4	4.000	5.080



M-Cut fűrészlap
levágáshoz, kivágáshoz és hornyok, nyílások vágásához lemezen, műanyagban, üvegszál- ill. szénszál erősítésű műanyagban (GFK, CFK). 2 db/csomag. keskeny

Szélesség mm	Hossz mm	Rendelési szám	Nettó ár (Ft)	ÁFA-s ár (Ft)
10	50	6 35 02 158 01 0	4.700	5.969



Keményműanyag reszelő
GFK-ban, CFK-ban, műanyag- és felfüületlen végzett kivágások sorjatlantására és csiszolására, 50 mm hossz.

db	Rendelési szám	Nettó ár (Ft)	ÁFA-s ár (Ft)
2	6 37 06 018 01 0	5.700	7.239



E-CUT „Universal” fűrészlapok
Bimetall fogazással, sugarak mentén végzett vágásokhoz is alkalmas, nagy vágási sebesség, max. 2 mm-es lemezhez (400N/mm²), alumínium idomdarabokhoz, vörösréz csövekhez, fához, gipszkartonhoz és szinte mindenfajta műanyaghoz. Hossz 60 mm, 147 alak

Szélesség mm	db	Rendelési szám	Nettó ár (Ft)	ÁFA-s ár (Ft)
28	1	6 35 02 147 01 5	4.000	5.080
28	5	6 35 02 147 02 1	18.200	23.114



E-CUT „Universal” fűrészlapok
Bimetall fogazással, sugarak mentén végzett vágásokhoz is alkalmas, nagy vágási sebesség, max. 2 mm-es lemezhez (400N/mm²), alumínium idomdarabokhoz, vörösréz csövekhez, fához, gipszkartonhoz és szinte mindenfajta műanyaghoz. Hossz 60 mm, 148 alak

Szélesség mm	db	Rendelési szám	Nettó ár (Ft)	ÁFA-s ár (Ft)
44	1	6 35 02 148 01 3	4.300	5.461
44	5	6 35 02 148 02 9	19.100	24.257



Vágókés, egyenes
Alkalmas műanyagban, kör keresztmetszetű nyílások vágására. fogazott, 2 db/csomag.

Teljes hossz mm	Vágóél hossz mm	Rendelési szám	Nettó ár (Ft)	ÁFA-s ár (Ft)
56	35	6 39 03 073 01 1	12.400	15.748

**Vágókés, egyenes**

Alkalmos karosszériára szerelt alkatrészek eltávolítására.
Z-forma, fogazott, 2 db/csomag.

Teljes hossz mm	Vágóél hossz mm	Rendelési szám	Nettó ár (Ft)	ÁFA-s ár (Ft)
120	60	6 39 03 081 01 3	17.600	22.352

**Merev spakli**

burkolatok és bevonatok, pl. alvázvédő réteg,
ragasztóanyag stb. eltávolítására, 2 db/csomag.

Hossz mm	db	Rendelési szám	Nettó ár (Ft)	ÁFA-s ár (Ft)
64	2	6 39 03 206 01 8	5.200	6.604
72	2	6 39 03 227 01 0	5.200	6.604

**Vágókés hézagtömítő anyagokhoz**

Gombafoma, 5 db/csomag, szilikon és lágy kittanyag vágásáa

Rendelési szám	Nettó ár (Ft)	ÁFA-s ár (Ft)
6 39 03 128 01 2	4.000	5.080

Tartozék ragasztóvarrat maradványok eltávolításához**Hántolókés**

lapát alakú, karcólásvédő bevonattal. 2 db/csomag.

Teljes hossz mm	Vágóél hossz mm	Rendelési szám	Nettó ár (Ft)	ÁFA-s ár (Ft)
64	12	6 39 03 129 05 0	16.200	20.574
65	18	6 39 03 146 01 8	16.100	20.447
64	25	6 39 03 105 01 9	16.200	20.574

**Hántolókés**

kereszt vágóéllal és karcólásvédő bevonattal a homlokoldali
ütközön, 2 db/csomag.

Vágóél szélesség mm	Rendelési szám	Nettó ár (Ft)	ÁFA-s ár (Ft)
13	6 39 03 113 01 6	16.200	20.574
25	6 39 03 131 01 7	16.200	20.574

**Hántolókés**

kereszt vágóéllal, 2 db/csomag.

Vágóél szélesség mm	Rendelési szám	Nettó ár (Ft)	ÁFA-s ár (Ft)
13	6 39 03 144 01 1	16.100	20.447

**Hántolókés készlet**

részei: 1-1 db. hántolókés, lapát alakú, karcólásvédő bevonattal
(129/105-ös alak).

Rendelési szám	Nettó ár (Ft)	ÁFA-s ár (Ft)
6 39 03 129 01 6	16.200	20.574

**Hántolókés készlet**

részei: 1-1 hántolókés kereszt vágóéllal és karcólásvédő
bevonattal a homlokoldali ütközön (113/131-es forma).

Rendelési szám	Nettó ár (Ft)	ÁFA-s ár (Ft)
6 39 03 113 02 2	16.200	20.574

Autóüvegező tartozék**Vágókés, U alakú**

Ideális a motorháztető alatti csiszoláshoz.
rövid szár, 2 db/csomag.

Vágóél hossz mm	Rendelési szám	Nettó ár (Ft)	ÁFA-s ár (Ft)
10	6 39 03 083 01 0	18.400	23.368
16	6 39 03 095 01 1	19.500	24.765
16	6 39 03 108 01 4	21.600	27.432
18	6 39 03 087 01 9	19.500	24.765
19,5	6 39 03 118 01 3	20.400	25.908
22	6 39 03 115 01 8	21.600	27.432
24	6 39 03 076 01 6	17.600	22.352
28	6 39 03 163 01 1	19.500	24.765
32	6 39 03 147 01 2	20.400	25.908
36	6 39 03 079 01 2	17.600	22.352
40	6 39 03 110 01 0	19.500	24.765
60	6 39 03 101 01 0	18.400	23.368
70	6 39 03 155 01 4	20.400	25.908

**Vágókés, U alakú**

Ideális a motorháztető alatti csiszoláshoz.
hosszú szár, 2 db/csomag.

Vágóél hossz mm	Rendelési szám	Nettó ár (Ft)	ÁFA-s ár (Ft)
18	6 39 03 127 01 4	21.600	27.432
32	6 39 03 114 01 4	21.600	27.432
32	6 39 03 191 01 1	19.500	24.765
45	6 39 03 154 01 0	19.500	24.765
52	6 39 03 153 01 2	18.400	23.368
60	6 39 03 107 01 6	20.400	25.908

**Vágókés, U alakú**

Ideális a motorháztető alatti csiszoláshoz.
megerősített kivitel, 2 db/csomag.

Vágóél hossz mm	Rendelési szám	Nettó ár (Ft)	ÁFA-s ár (Ft)
60	6 39 03 157 01 1	18.400	23.368
95	6 39 03 111 01 9	20.400	25.908

**Vágókés, U alakú**

Ideális a motorháztető alatti csiszoláshoz.
megerősített kivitel, fogazott, 2 db/csomag.

Vágóél hossz mm	Rendelési szám	Nettó ár (Ft)	ÁFA-s ár (Ft)
19	6 39 03 210 01 6	12.300	15.621
22,5	6 39 03 211 01 5	12.300	15.621
38	6 39 03 212 01 8	12.300	15.621

**Vágókés, L alakú**

fogazott, 2 db/csomag.

Vágóél hossz mm	Rendelési szám	Nettó ár (Ft)	ÁFA-s ár (Ft)
19	6 39 03 208 01 0	12.500	15.875
25,4	6 39 03 207 01 2	12.500	15.875
38	6 39 03 209 01 4	12.500	15.875



Vágókés, egyenes
2 db/csomag

Teljes hossz mm	Vágóél hossz mm	Rendelési szám	Nettó ár (Ft)	ÁFA-s ár (Ft)
56	26	6 39 03 121 01 8	16.200	20.574
90	40	6 39 03 176 01 5	12.400	15.748
145	35	6 39 03 194 01 6	20.400	25.908



Vágókés, egyenes
Z-forma, 2 db/csomag.

Teljes hossz mm	Vágóél hossz mm	Rendelési szám	Nettó ár (Ft)	ÁFA-s ár (Ft)
68	19	6 39 03 122 01 1	16.200	20.574
84	18	6 39 03 181 01 2	18.900	24.003
65	23	6 39 03 173 01 0	18.900	24.003
65	25	6 39 03 124 01 3	18.900	24.003
85	27	6 39 03 174 01 8	18.900	24.003
110	32	6 39 03 123 01 5	18.900	24.003
120	70	6 39 03 171 01 3	17.600	22.352



Vágókés, egyenes
hajlított, 2 db/csomag.

Teljes hossz mm	Vágóél hossz mm	Rendelési szám	Nettó ár (Ft)	ÁFA-s ár (Ft)
65	14	6 39 03 120 01 9	16.200	20.574
75	16	6 39 03 104 01 5	14.900	18.923
75	35	6 39 03 103 01 7	10.900	13.843
75	35	6 39 03 109 01 8	12.200	15.494
75	35	6 39 03 172 01 6	12.200	15.494



Vágókés, egyenes
hajlított, Z-forma, 2 db/csomag

Teljes hossz mm	Vágóél hossz mm	Rendelési szám	Nettó ár (Ft)	ÁFA-s ár (Ft)
120	45	6 39 03 168 01 8	17.600	22.352
120	70	6 39 03 125 01 7	17.600	22.352



Vágókés, egyenes
Z-forma, rögzített mélységállítóval. 2 db/csomag.

Teljes hossz mm	Vágóél hossz mm	Rendelési szám	Nettó ár (Ft)	ÁFA-s ár (Ft)
120	16	6 39 03 099 01 0	18.400	23.368
125	58	6 39 03 097 01 8	18.400	23.368



Vágókés, egyenes
Z-forma, beállítható mélységátarolóval, 2 db/csomag.

Teljes hossz mm	Vágóél hossz mm	Rendelési szám	Nettó ár (Ft)	ÁFA-s ár (Ft)
100	16-43	6 39 03 143 01 3	24.700	31.369
100	18-39	6 39 03 170 01 4	24.700	31.369
100	20-35	6 39 03 198 01 5	24.700	31.369
100	60-76	6 39 03 169 01 2	24.700	31.369

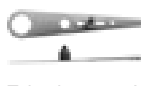

Vágókés, egyenes
lapos, beállítható mélységátarolóval, 2 db/csomag.

Teljes hossz mm	Vágóél hossz mm	Rendelési szám	Nettó ár (Ft)	ÁFA-s ár (Ft)
145	42-60	6 39 03 182 01 5	20.400	25.908



Vágókés, egyenes
Z-forma, meghajlított, rögzített mélységállítóval. 2 db/csomag.

Teljes hossz mm	Vágóél hossz mm	Rendelési szám	Nettó ár (Ft)	ÁFA-s ár (Ft)
120	54	6 39 03 160 01 5	19.800	25.146



Vágókés, hajlított
Z-forma, rögzített mélységállítóval. 2 db/csomag.

Teljes hossz mm	Vágóél hossz mm	Rendelési szám	Nettó ár (Ft)	ÁFA-s ár (Ft)
80	14	6 39 03 082 01 6	18.400	23.368
80	16	6 39 03 133 01 4	18.400	23.368
85	39	6 39 03 152 01 8	18.400	23.368



Vágókés, hajlított
Z-forma, beállítható mélységátarolóval, 2 db/csomag.

Teljes hossz mm	Vágóél hossz mm	Rendelési szám	Nettó ár (Ft)	ÁFA-s ár (Ft)
110	32-46	6 39 03 195 01 0	24.700	31.369

Tartozék szállítványozó járművekhez



Vágókés, L alakú
fogazott, 2 db/csomag.

Vágóél hossz mm	Rendelési szám	Nettó ár (Ft)	ÁFA-s ár (Ft)
25,4	6 39 03 207 01 2	12.500	15.875
38	6 39 03 209 01 4	12.500	15.875



Vágókés, egyenes
Alkalmas műanyagban, kör keresztmetszetű nyílások vágására.
fogazott, 2 db/csomag.

Teljes hossz mm	Vágóél hossz mm	Rendelési szám	Nettó ár (Ft)	ÁFA-s ár (Ft)
56	35	6 39 03 073 01 1	12.400	15.748



Vágókés, egyenes
Alkalmas karosszériára szerelt alkatrészek eltávolítására.
Z-forma, fogazott, 2 db/csomag.

Teljes hossz mm	Vágóél hossz mm	Rendelési szám	Nettó ár (Ft)	ÁFA-s ár (Ft)
120	60	6 39 03 081 01 3	17.600	22.352



Vágókés, egyenes
Z-forma, 2 db/csomag.

Teljes hossz mm	Vágóél hossz mm	Rendelési szám	Nettó ár (Ft)	ÁFA-s ár (Ft)
120	60	6 39 03 216 01 7	17.300	21.971



Vágókés, egyenes
Szögívő, 2 db/csomag.

Teljes hossz mm	Vágóél hossz mm	Rendelési szám	Nettó ár (Ft)	ÁFA-s ár (Ft)
85	65/8	6 39 03 177 01 9	18.000	22.860
83	35/20	6 39 03 203 01 3	18.000	22.860



Vágókés, hajlított
Z-forma, 2 db/csomag.

Teljes hossz mm	Vágóél hossz mm	Rendelési szám	Nettó ár (Ft)	ÁFA-s ár (Ft)
80	45	6 39 03 072 01 7	17.600	22.352

**Vágókés, U alakú**
hosszított gerinccel, 2 db/csomag.

Vágóél hossz mm	Rendelési szám	Nettó ár (Ft)	ÁFA-s ár (Ft)
40	6 39 03 156 01 7	21.700	27.559

**Horog forma**
fogazott, 2 db/csomag.

Vágóél hossz mm	Rendelési szám	Nettó ár (Ft)	ÁFA-s ár (Ft)
38	6 39 03 217 01 1	12.300	15.621

**Szegmens kés**
Szegmens alakú, V-alakban ill. sarkokban végzett vágásokhoz,
2 db/csomag.

Teljes hossz mm	Vágóél hossz mm	Rendelési szám	Nettó ár (Ft)	ÁFA-s ár (Ft)
73	30	6 39 03 132 01 0	12.200	15.494

**Húzókötel**
fogantyúval. Javasolt a használata az L vagy a horog alakú vágókés-
ekkel kívülről történő vágáshoz. Megkönnyíti a munkavégzést,
mert kisebb erőfeszítésre van szükség buszok, teherautók
és sínen közlekedő járművek ablaküvegeinek kibontásánál.

Rendelési szám	Nettó ár (Ft)	ÁFA-s ár (Ft)
9 26 02 030 01 4	4.100	5.207

**Munkáscsizmó**
Rezgéscsillapító, EN 388/420, EN ISO 10819,
EEC Nr. 0200; 1 pár/cs

Méret	Rendelési szám	Nettó ár (Ft)	ÁFA-s ár (Ft)
9 L	3 21 73 003 00 3	18.500	23.495
10 XL	3 21 73 004 00 1	18.500	23.495
11 XXL	3 21 73 005 00 5	18.500	23.495

**Fogantyú**
A FEIN SUPERCUT rezgésének csökkentése és a hosszabb
idejű használat alatti jobb kezelhetősége céljából.
A 9 26 02 084 01 0 rendelési számú elszívó készülékkel
együtt is alkalmazható.

Rendelési szám	Nettó ár (Ft)	ÁFA-s ár (Ft)
3 21 19 116 01 1	10.900	13.843

Tartozék készletek**Tartozék készlet autóüvegezéshez**
A készlet tartalma: 3 L-alakú fogazott vágókés (207 alak);
2 L-alakú fogazott vágókés (208 alak), 1 L-alakú fogazott vágókés
(209 alak); 1-1 U-alakú vágókés, erősített kivitel
(157 és 111 alak); 2 U-alakú fogazott vágókés, erősített kivitel
(081 alak); 1 egyenes alakú vágókés Z hajlítással, állítható
ütközőgörgővel (143 alak); 1 egyenes alakú fogazott vágókés
Z hajlítással (081 alak).

Rendelési szám	Nettó ár (Ft)	ÁFA-s ár (Ft)
6 39 03 167 38 3	51.100	64.897

**Tartozék-készlet autójavító műhelyek számára**
A készlet tartalma: 2 U-alakú vágókés rövid szárral (076 alak);
2 U-alakú vágókés rövid szárral ((1x 079 alak és 1x 101 alak);
2 L-alakú fogazott vágókés (207 alak); 1 L-alakú fogazott vágókés
(208 alak); 1 erősített U-alakú vágókés (157 alak); 1 egyenes
alakú, z-hajlítással és állítható ütközőgörgővel (143 alak);
1 lapát alakú hántoló kés karcálló bevonattal (129 alak);
1 spakli; 1 HSS fűrészlap (Ø 80 mm).

Rendelési szám	Nettó ár (Ft)	ÁFA-s ár (Ft)
6 39 03 167 25 7	51.100	64.897

**Cargo tartozékkészlet**
A készlet tartalma: 2 db egyenes vágókés, fogazott (073-as alak);
2 db egyenes vágókés, Z-alakban hajlított, fogazott (081-es alak);
1 db vágókés kampó formájú, fogazott (217-es alak);
1 db vágókés, z-alakban hajlított, (072-es alak); 3 db L-alakú
vágókés, fogazott (2x 207-es és 1x 209-es alak); 1 db U-alakú
vágókés, fogazott (212-es alak); 1 db lapát alakú hántoló kés
karcálló bevonattal (105-ös alak); 1 db húzókötel rögzítővel.

Rendelési szám	Nettó ár (Ft)	ÁFA-s ár (Ft)
6 39 03 167 32 0	51.100	64.897

AFSC 1.7 Q tartozékok**ALG 50 gyorsöltő készülék**
Minden FEIN Li-ion akkuhoz. Töltési idő 35 perctől.

Rendelési szám	Nettó ár (Ft)	ÁFA-s ár (Ft)
9 26 04 129 01 0	14.400	18.288

**ALG 30 gyorsöltő készülék**
FEIN NiCd és Li-ion akkuhoz. Töltési idő 25 perctől.

Rendelési szám	Nettó ár (Ft)	ÁFA-s ár (Ft)
9 26 04 096 01 0	37.500	47.625

**Akku**
Li-ion akkumulátor töltöttségi állapot kijelzéssel és FEIN
SafetyCell technológiával. Óvja az akkumulátort és a gépet
a túlterheléstől, a túlhevüléstől és a mélykisüléstől.
Minden FEIN 18 V-os akkus szerszámhoz használható.

Feszültség V	Kapacitás Ah	Rendelési szám	Nettó ár (Ft)	ÁFA-s ár (Ft)
18	5	9 26 04 173 02 0	36.500	46.355
18	2,5	9 26 04 171 02 0	25.400	32.258

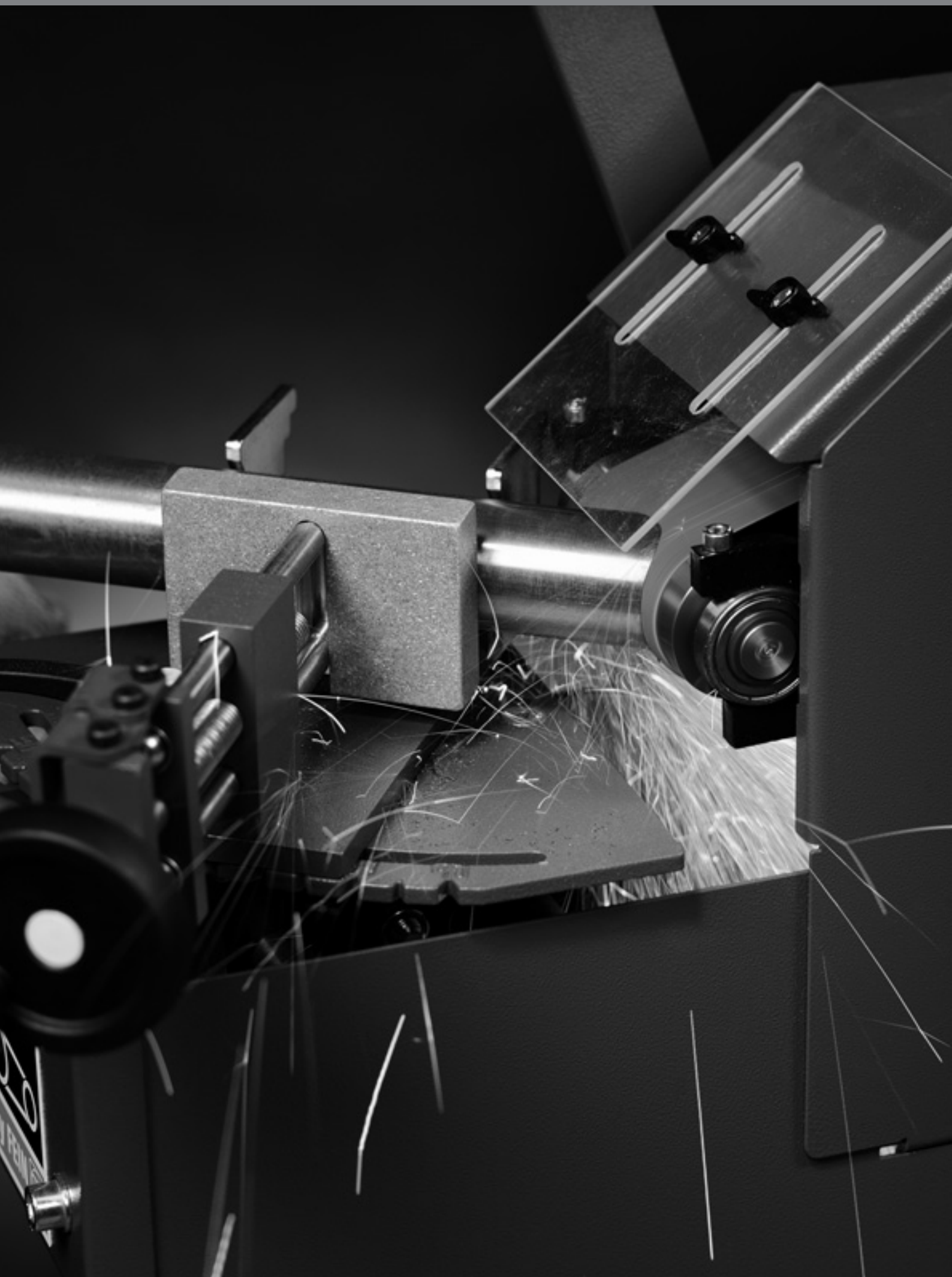

GRIT – A szalagcsiszolás FEIN márkája

GRIT by FEIN – ezek olyan, moduláris felépítésű szalagcsiszoló gépek, amelyeket a fémfeldolgozáshoz és fémmegmunkáláshoz optimalizáltunk. Rendkívül gazdaságos rendszer minden igény és különböző követelmény kielégítéséhez: szalagcsiszoláshoz és sorjátlanításhoz éppúgy, mint hengerpalást vagy áthatás csiszolásához. Az acél és rozsdamentes acél megmunkálásához teljes szalagszélességben. A nagy teljesítményű szalagcsiszoló alapgépek és specifikus hozzáépíthető modulok a kisipari és ipari szalagcsiszolás területén előforduló minden fontosabb alkalmazást lefednek.

A GRIT gépekkel szemben támasztott magas minőségigényről tanúskodnak különösen a csiszolószalagok és más tartozékok is.

A csiszolószalagok tekintetében nagy hangsúlyt fektetünk a prémi-

um minőségre. A fémmegmunkálás területén ezáltal jut érvényre a maximális lehordási teljesítmény és a kimagasló élettartam. Mindez rendkívül gazdaságossá teszi az eredeti GRIT csiszolószalagok használatát. A GRIT programmal kapcsolatos részletes ismertetőket a GRIT-termékkatalógusok tartalmazzák. Megtálalhatja őket emellett a www.fein.hu webhelyen is.

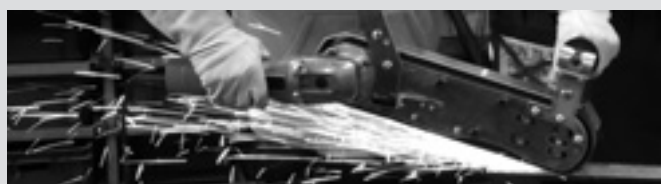

GRIT GHB kézzel vezetett szalagcsiszoló Oldal **188**

Különböző, mobil vagy helyhez kötött alkalmazásokhoz megfelelő szalagcsiszoló rendszer.



GRIT GHB kiegészítő modulok Oldal **190**

A GRIT GHB - modulok tökéletes kiegészítése felületmegmunkáláshoz, áthatás- és szalagcsiszoláshoz.



GRIT GX kisipari alap szalagcsiszolók Oldal **192**

Állványos szalagcsiszoló gépek a kisipar számára és kis szériák gyártásához.



GRIT GI ipari alap szalagcsiszoló Oldal **196**

Állványos szalagcsiszoló gépek az ipar számára és sorozatgyártásához.



GRIT GKS kompakt szalagcsiszoló Oldal **203**

A helytakarékos és gazdaságos megoldás a műhely számára.



	GRIT GHB 15-50	GRIT GHB 15-50 Inox	
	Nagy teljesítményű kézi szalagcsiszoló a rugalmas helyszíni alkalmazáshoz.	Univerzális kézi szalagcsiszoló a problémák helyszíni megoldásához, ideális rozsdamentes acél megmunkálásához.	
EAN 4014586...	... 880426	... 880457	
Oldal	189	189	
Műszaki jellemzők	Névleges teljesítményfelvétel	1,5 kW	1,5 kW
	Feszültség	1 x 230 V	1 x 230 V
	Üresjárat fordulatszám	8 500 1/min	2 500 - 7 900 1/min
	Szalagméret	50 x 1 000 mm	50 x 1 000 mm
	EPTA szerinti súly	5,60 kg	5,60 kg

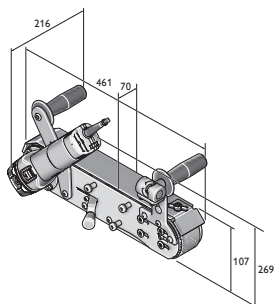

GHB 15-50
GHB 15-50 Inox



Név	Rendelési szám	EAN	PK	Nettó ár (Ft)	ÁFA-s ár (Ft)
GRIT GHB 15-50	7 903 01 00 23 2	4014586880426	01	189.900	241.173

Az árban foglalt tartozékok:
1 csiszolószalag, 50 x 1 000 mm (K 36)
Tartozékokat ld. a 190



Név	Rendelési szám	EAN	PK	Nettó ár (Ft)	ÁFA-s ár (Ft)
GRIT GHB 15-50 Inox	7 903 02 00 23 2	4014586880457	01	209.900	266.573

Az árban foglalt tartozékok:
1 csiszolószalag, 50 x 1 000 mm (K 36)
Tartozékokat ld. a 190



Név	Rendelési szám	EAN	PK	Nettó ár (Ft)	ÁFA-s ár (Ft)
GRIT GHBD	9 90 01 012 00 0	4014586880488	01	66.000	83.820

Az árban foglalt tartozékok:
1 GHBD modul

Tartozékokat ld. a 190



Név	Rendelési szám	EAN	PK	Nettó ár (Ft)	ÁFA-s ár (Ft)
GRIT GHBM	9 90 01 012 01 0	4014586886992	01	129.900	164.973

Az árban foglalt tartozékok:
1 GHBM modul

Tartozékokat ld. a 190



Név	Rendelési szám	EAN	PK	Nettó ár (Ft)	ÁFA-s ár (Ft)
GRIT GHBR	9 90 01 012 02 0	4014586887005	01	159.600	202.692

Az árban foglalt tartozékok:
1 GHBR modul

Tartozékokat ld. a 190



Név	Rendelési szám	EAN	PK	Nettó ár (Ft)	ÁFA-s ár (Ft)
GRIT GHBML	9 90 01 012 03 0	4014586887548	01	194.900	247.523

Az árban foglalt tartozékok:

1 GHBML modul, 1 porgyűjtő tartály, 1 antivibrációs fogantyú, 1 oldalirányban fokozatmentesen állítható vezetéssegítő

Tartozékokat ld. a 190

Újdonságok 2018-ben



Név	Rendelési szám	EAN	PK	Nettó ár (Ft)	ÁFA-s ár (Ft)
GRIT GHBK	9 90 01 012 04 0	4014586888316	01	161.200	204.724

Az árban foglalt tartozékok:

1 db GHBK modul, 1 db por- és szikrafogó doboz, 1 db rögzítőelem, 1 db szikravédő fedél, 2 db rezgéselnyelő fogantyú

Tartozékokat ld. a 190

GRIT GHB kézzel vezetett szalagcsiszoló

Csiszolószalagok



3M™ Cubitron™ II

A precíziós csiszolószalag kerámiaszemcsékkel a legnagyobb lehordási teljesítményt és a leghosszabb élettartamot garantálja. Az egyforma kerámiaszemcsék a forgácsolási folyamat során egyedi vágásérzetet tesznek lehetővé. A csiszolás hidegen történik, ezért nincs elszíneződés és a felület minősége jobb. 50 x 1 000 mm



3M™ Cubitron™ II

A precíziós csiszolószalag kerámiaszemcsékkel a legnagyobb lehordási teljesítményt és a leghosszabb élettartamot garantálja. Az egyforma kerámiaszemcsék a forgácsolási folyamat során egyedi vágásérzetet tesznek lehetővé. A csiszolás hidegen történik, ezért nincs elszíneződés és a felület minősége jobb. 50 x 1150 mm, áthatás csiszolóshoz GRIT GHBR modulal.

Szemcse	db	Rendelési szám	Nettó ár (Ft)	ÁFA-s ár (Ft)
36	10	6 99 03 126 00 0	40.100	50.927
60	10	6 99 03 127 00 0	35.200	44.704
80	10	6 99 03 128 00 0	30.900	39.243

Szemcse	db	Rendelési szám	Nettó ár (Ft)	ÁFA-s ár (Ft)
36	10	6 99 03 157 00 0	46.000	58.420

**Z típusú csiszolószalag**

Az univerzális eszköz acél és színesfémek csiszolására és sorjátlanítására, ami megfelel a legmagasabb igényeknek is. A profi felhasználókkal együtt fejlesztettük ki ezt a csiszolószalagot, ami különösen magas élettartamával és teljesítményével, valamint gazdaságos használatával tűnik ki. Nehéz poliészterszövet, műgyantakötés cirkonkorunddal. 50 x 1 000 mm

Szemcse	db	Rendelési szám	Nettó ár (Ft)	ÁFA-s ár (Ft)
36	10	6 99 03 130 00 0	15.200	19.304
60	10	6 99 03 131 00 0	10.300	13.081
80	10	6 99 03 132 00 0	9.400	11.938
120	10	6 99 03 133 00 0	7.700	9.779

**Z típusú csiszolószalag**

Az univerzális eszköz acél és színesfémek csiszolására és sorjátlanítására, ami megfelel a legmagasabb igényeknek is. A profi felhasználókkal együtt fejlesztettük ki ezt a csiszolószalagot, ami különösen magas élettartamával és teljesítményével, valamint gazdaságos használatával tűnik ki. Nehéz poliészterszövet, műgyantakötés cirkonkorunddal. 50 x 1150 mm, áthatás csiszolóhoz GRIT GHBR modulal.

Szemcse	db	Rendelési szám	Nettó ár (Ft)	ÁFA-s ár (Ft)
36	10	6 99 03 159 00 0	18.000	22.860

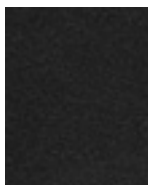
**A típusú csiszolószalag**

Finom szemcsés csiszolószalagok fémfelületek finomcsiszolására egészen a finiselésig. A legjobb felületmegmunkálási eredmény érdekében. Nehéz pamutszövet, műgyantakötés cirkonkorunddal. 50 x 1 000 mm

Szemcse	db	Rendelési szám	Nettó ár (Ft)	ÁFA-s ár (Ft)
220	10	6 99 03 134 00 0	7.400	9.398
320	10	6 99 03 135 00 0	7.400	9.398
420	10	6 99 03 136 00 0	7.400	9.398

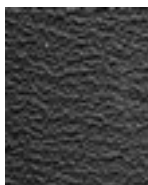
**R típusú csiszolószalag**

A piacon elérhető legjobb minőségű csiszolószalag jelentősen jobb élettartammal és megnövelt teljesítménnyel a lényegesen kevesebb megmunkálási idő érdekében. Mindenekelőtt rozsdamentes és erősen ötvözött acélfelületek megmunkálásához. Különösen nehéz poliészterszövet, műgyantakötés cirkonkorunddal. Kiegészítő fedőréteg a csiszolási folyamat közbeni hűtéshez. 50 x 1 000 mm

Szemcse	db	Rendelési szám	Nettó ár (Ft)	ÁFA-s ár (Ft)
36	10	6 99 03 137 00 0	16.600	21.082
60	10	6 99 03 138 00 0	12.600	16.002
80	10	6 99 03 139 00 0	11.400	14.478
120	10	6 99 03 140 00 0	11.200	14.224

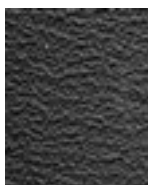
**R típusú csiszolószalag**

A piacon elérhető legjobb minőségű csiszolószalag jelentősen jobb élettartammal és megnövelt teljesítménnyel a lényegesen kevesebb megmunkálási idő érdekében. Mindenekelőtt rozsdamentes és erősen ötvözött acélfelületek megmunkálásához. Különösen nehéz poliészterszövet, műgyantakötés cirkonkorunddal. Kiegészítő fedőréteg a csiszolási folyamat közbeni hűtéshez. 50 x 1 150 mm, áthatás csiszolóhoz GRIT GHBR modulal.

Szemcse	db	Rendelési szám	Nettó ár (Ft)	ÁFA-s ár (Ft)
36	10	6 99 03 158 00 0	19.100	24.257

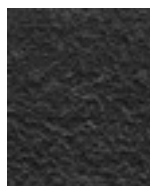
Flízszalagok**Flíz szalag**

Megbízható az enyhe hibák kasírozásától a tökéletes befejező megmunkálásig. A hosszú élettartam gazdaságos munkavégést tesz lehetővé. 50 x 1 000 mm

Kivitel	db	Rendelési szám	Nettó ár (Ft)	ÁFA-s ár (Ft)
nagyon finom	3	6 99 03 144 00 0	13.200	16.764
közepes	3	6 99 03 143 00 0	14.000	17.780
durva	3	6 99 03 142 00 0	14.600	18.542

GHBR tartozékok**Kontakt görgő**

Hosszú élettartam, alacsony gördülőellenállás a kiváló minőségű golyócsapágyak révén, egyszerűen kicserélhető

Ø mm	Rendelési szám	Nettó ár (Ft)	ÁFA-s ár (Ft)
16	6 99 02 000 40 9	17.700	22.479
18	6 99 02 000 41 0	17.700	22.479
19	6 99 02 000 41 1	17.700	22.479
20	6 99 02 000 41 2	17.700	22.479
21	6 99 02 000 41 3	17.700	22.479
21,3	6 99 02 000 41 4	17.700	22.479
22	6 99 02 000 41 5	17.700	22.479
25	6 99 02 000 41 6	17.700	22.479
25,4	6 99 02 000 41 7	17.700	22.479
26	6 99 02 000 41 8	17.700	22.479
26,9	6 99 02 000 41 9	17.700	22.479
27	6 99 02 000 42 0	17.700	22.479
28	6 99 02 000 42 1	17.700	22.479
28,8	6 99 02 000 42 2	17.700	22.479
30	6 99 02 000 42 3	17.700	22.479
31,7	6 99 02 000 42 4	17.700	22.479
32	6 99 02 000 42 5	17.700	22.479
33	6 99 02 000 42 6	17.700	22.479
33,7	6 99 02 000 42 7	17.700	22.479
34	6 99 02 000 42 8	17.700	22.479
35	6 99 02 000 42 9	17.700	22.479
38	6 99 02 000 43 0	17.700	22.479
38,1	6 99 02 000 43 1	17.700	22.479
38,3	6 99 02 000 43 2	17.700	22.479
40	6 99 02 000 43 3	17.700	22.479
42	6 99 02 000 43 4	17.700	22.479
42,4	6 99 02 000 43 5	17.700	22.479

A GRIT GHB egyéb tartozékai**Rozsdamentes acél csiszolófeltét**

GRIT GHB 15-50 Inox

Rendelési szám	Nettó ár (Ft)	ÁFA-s ár (Ft)
3 90 00 008 10 6	18.000	22.860



		GRIT GX 75	GRIT GX 75 2H
		Modulárisan bővíthető, nagyteljesítményű szalagcsiszoló a kisipar számára és kis szériák gyártásához.	Modulárisan bővíthető, nagyteljesítményű szalagcsiszoló a kisipar számára és kis szériák gyártásához, a rozsdamentes acél megmunkálásához optimális
EAN 4014586...		... 872018	... 872063
Oldal		193	193
Műszaki jellemzők	Névleges teljesítményfelvétel	3 kW	1,5 / 2 kW
	Feszültség	3 x 400/440V 50/60Hz	3 x 400/440V 50/60Hz
	Üresjárat fordulatszám	3 000 1/min	1 500 / 3 000 1/min
	Szalagméret	75 x 2 000 mm	75 x 2 000 mm
	Tömeg	75 kg	75 kg



Név	Rendelési szám	EAN	PK	Nettó ár (Ft)	ÁFA-s ár (Ft)
GRIT GX 75	7 901 31 00 40 3	4014586872018	13	288.400	366.268

Az árban foglalt tartozékok:

1 db CEE dugó (16 A), 1 csiszolószalag, 75 x 2 000 mm (K 36 R)

Tartozékokat ld. a 205



Név	Rendelési szám	EAN	PK	Nettó ár (Ft)	ÁFA-s ár (Ft)
GRIT GX 75 2H	7 901 32 00 40 3	4014586872063	13	344.400	437.388

Az árban foglalt tartozékok:

1 csiszolószalag, 75 x 2 000 mm (K 36 R), 1 db CEE dugó (16 A)

Tartozékokat ld. a 205



	GRIT GXE	GRIT GXC	GRIT GXW	GRIT GXR
	Különösen hatékony sorjátlanító gép a kisipar számára és kis szériák gyártásához	Hengerpalást csiszoló modul a tökéletes felületekért fém, rozsdamentes acél és kőrcél megmunkálása során	Hűtőfolyadék-adagoló a professzionális nedvescsiszoláshoz	Áthatás csiszoló modul csövek, idomdarabok és síkfelületek hajszálpontos lecsiszolásához
EAN 4014586...	... 857879	... 871936	... 873145	... 871974
Oldal	195	195	195	195
Műszaki jellemzők	Névleges teljesítményfelvétel	2,2 kW	0,18 kW	0,12 kW
	Feszültség	3 x 400/440V 50/60Hz	3 x 400/440V 50/60Hz	3 x 400/440V 50/60Hz
	Üresjárat fordulatszám	1 500 1/min		
	Szalagméret		75 x 2 000 mm	75 x 2 250 mm
	Tömeg	32 kg	48 kg	8,6 kg



Név	Rendelési szám	EAN	PK	Nettó ár (Ft)	ÁFA-s ár (Ft)
GRIT GXE	7 901 05 00 40 3	4014586857879	13	231.200	293.624

Az árban foglalt tartozékok:

1 db CEE dugó (16 A)

Tartozékokat ld. a 205



Név	Rendelési szám	EAN	PK	Nettó ár (Ft)	ÁFA-s ár (Ft)
GRIT GXC	7 901 23 00 44 3	4014586871936	13	330.200	419.354

Az árban foglalt tartozékok:

1 db nylon vezetősín, 1 db sárgaréz vezetősín, 1 db CEE dugó (16 A)

Tartozékokat ld. a 205



Név	Rendelési szám	EAN	PK	Nettó ár (Ft)	ÁFA-s ár (Ft)
GRIT GXW	7 901 24 00 44 3	4014586873145	13	181.800	230.886

Az árban foglalt tartozékok:

1 liter hűtő-kenő emulzió (hígítás vízzel 1:30 arányban)

Tartozékokat ld. a 205



Név	Rendelési szám	EAN	PK	Nettó ár (Ft)	ÁFA-s ár (Ft)
GRIT GXR	9 90 01 001 00 1	4014586871974	13	325.700	413.639

Az árban foglalt tartozékok:

1 db kontakt görgő Ø 42,4 mm, 1 db kontakt görgő Ø 48,3 mm, 1 db csiszolószalag, 75 x 2 250 mm (K 36 R).

Tartozékokat ld. a 205



	GRIT GI 75	GRIT GI 75 2H	GRIT GI 100 EF	GRIT GI 100	GRIT GI 150	GRIT GI 150 2H	GRIT GIS 75	GRIT GIS 150	
	Moduláris kialakítású, nagyteljesítményű szalagcsiszoló ipari és sorozatgyártásra	Moduláris kialakítású, nagyteljesítményű szalagcsiszoló ipari és sorozatgyártásra, a rozsdamentes acél megmunkálásához optimális	Kisalakú szalagcsiszoló, a kis munkadarabokhoz való univerzális használatra.		Moduláris kialakítású, nagyteljesítményű szalagcsiszoló ipari és sorozatgyártásra	Moduláris kialakítású, nagyteljesítményű szalagcsiszoló ipari és sorozatgyártásra, a rozsdamentes acél megmunkálásához optimális	Nagy teljesítményű csiszoló normál csiszolási műveletekhez	Nagy teljesítményű csiszoló a nagyon széles munkadarabok standard csiszolási alkalmazásai számára.	
EAN 4014586...	... 858913	... 858944	... 887043	... 887067	... 858999	... 859019	... 878126	... 878225	
Oldal	197	197	197	197	197	197	197	197	
Műszaki jellemzők	Névleges teljesítményfelvétel	4 kW	2,6 - 3,1 kW	1,5 kW	1,5 kW	4 kW	2,6 - 3,1 kW	4 kW	4 kW
	Feszültség	3 x 400/440V 50/60Hz	3 x 400/440V 50/60Hz	1 x 230 V	3 x 400/440V 50/60Hz	3 x 400/440V 50/60Hz	3 x 400/440V 50/60Hz	3 x 400/440V 50/60Hz	3 x 400/440V 50/60Hz
	Üresjárat fordulatszám	3 000 1/min	1 500 / 3 000 1/min	3 000 1/min	3 000 1/min	3 000 1/min	1 500 / 3 000 1/min	3 000 1/min	3 000 1/min
	Szalagméret	75 x 2 000 mm	75 x 2 000 mm	100 x 1 000 mm	100 x 1 000 mm	150 x 2 000 mm	150 x 2 000 mm	75 x 2 000 mm	150 x 2 000 mm
	Tömeg	65 kg	65 kg	29,8 kg	28,8 kg	82 kg	82 kg	74 kg	93 kg



Név	Rendelési szám	EAN	PK	Nettó ár (Ft)	ÁFA-s ár (Ft)
GRIT GI 75	7 902 01 00 40 3	4014586858913	13	449.400	570.738

Az árban foglalt tartozékok:
1 db CEE dugó (16 A), 1 csiszolószalag, 75 x 2 000 mm (K 36 R)
Tartozékokat ld. a 205



Név	Rendelési szám	EAN	PK	Nettó ár (Ft)	ÁFA-s ár (Ft)
GRIT GI 75 2H	7 902 02 00 40 3	4014586858944	13	538.900	684.403

Az árban foglalt tartozékok:
1 db CEE dugó (16 A), 1 csiszolószalag, 75 x 2 000 mm (K 36 R)
Tartozékokat ld. a 205



Név	Rendelési szám	EAN	PK	Nettó ár (Ft)	ÁFA-s ár (Ft)
GRIT GI 100 EF	7 902 23 00 23 2	4014586887043	13	325.100	412.877

Az árban foglalt tartozékok:
1 csiszolószalag, 100 x 1 000 mm (K 60 Z)
Tartozékokat ld. a 205



Név	Rendelési szám	EAN	PK	Nettó ár (Ft)	ÁFA-s ár (Ft)
GRIT GI 100	7 902 23 00 40 3	4014586887067	13	275.800	350.266

Az árban foglalt tartozékok:
1 csiszolószalag, 100 x 1 000 mm (K 60 Z)
Tartozékokat ld. a 205



Név	Rendelési szám	EAN	PK	Nettó ár (Ft)	ÁFA-s ár (Ft)
GRIT GI 150	7 902 04 00 40 3	4014586858999	13	543.000	689.610

Az árban foglalt tartozékok:
1 db CEE dugó (16 A), 1 csiszolószalag, 150 x 2 000 mm (K 36 R)
Tartozékokat ld. a 205



Név	Rendelési szám	EAN	PK	Nettó ár (Ft)	ÁFA-s ár (Ft)
GRIT GI 150 2H	7 902 05 00 40 3	4014586859019	13	633.400	804.418

Az árban foglalt tartozékok:
1 db CEE dugó (16 A), 1 csiszolószalag, 150 x 2 000 mm (K 36 R)
Tartozékokat ld. a 205



Név	Rendelési szám	EAN	PK	Nettó ár (Ft)	ÁFA-s ár (Ft)
GRIT GIS 75	7 902 29 50 44 3	4014586878126	13	400.100	508.127

Az árban foglalt tartozékok:
1 db CEE dugó (16 A), 1 csiszolószalag, 75 x 2 000 mm (K 36 R)
Tartozékokat ld. a 205



Név	Rendelési szám	EAN	PK	Nettó ár (Ft)	ÁFA-s ár (Ft)
GRIT GIS 150	7 902 30 50 44 3	4014586878225	13	481.300	611.251

Az árban foglalt tartozékok:
1 db CEE dugó (16 A), 1 csiszolószalag, 150 x 2 000 mm (K 36 R)
Tartozékokat ld. a 205



		GRIT GIE	GRIT GIC	GRIT GIMS 75	GRIT GIMS 150	GIMS 75 2H	GIMS 150 2H	GIMS 75-6	GIMS 150-6
		Rendkívül hatékony sorjátlanító gép az ipari sorozatgyártás alatti sorjátlanításhoz	Hengerpalást csiszoló, ipari sorozatgyártáshoz	Mozgatható egység a padló hatékony csiszolásához					
EAN 4014586...		... 859057	... 867656	... 872599	... 872643	... 878614	... 878621	... 878645	... 878683
Oldal		200	200	200	200	200	200	200	201
Műszaki jellemzők	Névleges teljesítményfelvétel	1,5 / 2,0 kW	0,18 kW	4 kW	4 kW	2,6 - 3,1 kW	2,6 - 3,1 kW	6 kW	6 kW
	Feszültség	3 x 400/440V 50/60Hz	3 x 400/440V 50/60Hz	3 x 400/440V 50/60Hz	3 x 400/440V 50/60Hz	3 x 400/440V 50/60Hz	3 x 400/440V 50/60Hz	3 x 400/440V 50/60Hz	3 x 400/440V 50/60Hz
	Üresjárat fordulatszám	1 500 / 3 000 1/min		3 000 1/min	3 000 1/min	1 500 / 3 000 1/min	1 500 / 3 000 1/min	3 000 1/min	3 000 1/min
	Szalagméret		75/150 x 2 000 mm	75 x 2 000 mm	150 x 2 000 mm	75 x 2 000 mm	150 x 2 000 mm	75 x 2 000 mm	150 x 2 000 mm
	Tömeg	34 kg	65 kg	100 kg	110 kg	103 kg	114 kg	121 kg	131 kg



	GRIT GILSGIB	GRIT GIL	GRIT GILS	GRIT GIB	GRIT GIBE	GRIT GIR	GRIT GIXBE	GRIT GIXS
	Síkcsiszoló gép zártszelvények, idomdarabok és sík felületek tökéletes hosszanti csiszolásához automatikus üzemmódban	Síkcsiszoló modul zártszelvények, síkfelületek és idomdarabok tökéletes hosszanti csiszolásához	Síkcsiszoló gép zártszelvények, idomdarabok és sík felületek tökéletes hosszanti csiszolásához automatikus üzemmódban	Rendkívül stabil gépláb	Rendkívül stabil gépláb beépített dupla elszívással	Áthatás csiszoló modul csövek, idomdarabok és síkfelületek hajtáspontos lecsiszolásához a sorozatgyártásban	Beépített motor a hatékony elszívás érdekében	Stabil gépláb porbevonatú acéllemezből
	... 880921	... 880945	... 880976	... 859064	... 859071	... 878263	... 859125	... 858340
	201	201	201	201	201	202	202	202
	2,6 - 3,1 kW	0,18 kW	2,6 - 3,1 kW		0,35 kW		0,35 kW	
	3 x 400/440V 50/60Hz	3 x 400/440V 50/60Hz	3 x 400/440V 50/60Hz				3 x 400/440V 50/60Hz	
	1 500 / 3 000 1/min						1 500 / 3 000 1/min	
	150 x 2 000 mm	150 x 2 000 mm	150 x 2 000 mm			150 x 2 250 mm		
	189 kg	64 kg	206 kg	17 kg	55 kg	109 kg	58 kg	18 kg



Név	Rendelési szám	EAN	PK	Nettó ár (Ft)	ÁFA-s ár (Ft)
GRIT GIE	7 902 07 00 40 3	4014586859057	13	428.500	544.195

Az árban foglalt tartozékok:
1 db CEE dugó (16 A)

Tartozékokat ld. a 205



Név	Rendelési szám	EAN	PK	Nettó ár (Ft)	ÁFA-s ár (Ft)
GRIT GIC	7 902 12 00 44 3	4014586867656	13	731.200	928.624

Az árban foglalt tartozékok:

1 db nylon vezetősín, 1 db sárgaréz vezetősín, 1 db CEE dugó (16 A)

Tartozékokat ld. a 205



Név	Rendelési szám	EAN	PK	Nettó ár (Ft)	ÁFA-s ár (Ft)
GRIT GIMS 75	7 902 13 00 40 3	4014586872599	13	864.600	1.098.042

Tartozékokat ld. a 205



Név	Rendelési szám	EAN	PK	Nettó ár (Ft)	ÁFA-s ár (Ft)
GRIT GIMS 150	7 902 14 00 40 3	4014586872643	13	933.600	1.185.672

Tartozékokat ld. a 205



Név	Rendelési szám	EAN	PK	Nettó ár (Ft)	ÁFA-s ár (Ft)
GIMS 75 2H	7 902 16 00 40 3	4014586878614	13	1.006.600	1.278.382

Tartozékokat ld. a 205



Név	Rendelési szám	EAN	PK	Nettó ár (Ft)	ÁFA-s ár (Ft)
GIMS 150 2H	7 902 17 00 40 3	4014586878621	13	1.074.000	1.363.980

Tartozékokat ld. a 205



Név	Rendelési szám	EAN	PK	Nettó ár (Ft)	ÁFA-s ár (Ft)
GIMS 75-6	7 902 18 00 40 3	4014586878645	13	1.006.600	1.278.382

Tartozékokat ld. a 205



Név	Rendelési szám	EAN	PK	Nettó ár (Ft)	ÁFA-s ár (Ft)
GIMS 150-6	7 902 19 00 40 3	4014586878683	13	1.074.000	1.363.980

Tartozékokat ld. a 205



Név	Rendelési szám	EAN	PK	Nettó ár (Ft)	ÁFA-s ár (Ft)
GRIT GILSGIB	7 902 35 00 40 3	4014586880921	13	1.518.000	1.927.860

Az árban foglalt tartozékok:

1 db CEE dugó (16 A), 1 csiszolószalag, 150 x 2 000 mm (K 120 R)

elszívás nélkül

Tartozékokat ld. a 205



Név	Rendelési szám	EAN	PK	Nettó ár (Ft)	ÁFA-s ár (Ft)
GRIT GIL	7 902 48 00 40 3	4014586880945	13	731.200	928.624

Tartozékokat ld. a 205



Név	Rendelési szám	EAN	PK	Nettó ár (Ft)	ÁFA-s ár (Ft)
GRIT GILS	7 902 51 00 40 3	4014586880976	13	1.881.100	2.388.997

Az árban foglalt tartozékok:

1 csiszolószalag, 150 x 2 000 mm (K 120 R), 1 db CEE dugó (16 A)

elszívással

Tartozékokat ld. a 205



Név	Rendelési szám	EAN	PK	Nettó ár (Ft)	ÁFA-s ár (Ft)
GRIT GIB	9 90 01 003 00 0	4014586859064	13	75.600	96.012

Tartozékokat ld. a 205



Név	Rendelési szám	EAN	PK	Nettó ár (Ft)	ÁFA-s ár (Ft)
GRIT GIBE	9 90 01 004 00 0	4014586859071	13	430.400	546.608

Tartozékokat ld. a 205



Név	Rendelési szám	EAN	PK	Nettó ár (Ft)	ÁFA-s ár (Ft)
GRIT GIR	9 90 01 007 00 1	4014586878263	13	621.700	789.559

Tartozékokat ld. a 205



Név	Rendelési szám	EAN	PK	Nettó ár (Ft)	ÁFA-s ár (Ft)
GRIT GIXBE	9 90 01 009 00 0	4014586859125	13	454.500	577.215

Tartozékokat ld. a 205



Név	Rendelési szám	EAN	PK	Nettó ár (Ft)	ÁFA-s ár (Ft)
GRIT GIXS	9 90 01 002 00 0	4014586858340	13	68.600	87.122

Tartozékokat ld. a 205



	GRIT GKS 75	GRIT GKS 75	GRIT GKS 75	GRIT GKS 75	GRIT GKS 75 2H	
Kompakt szalagszoló fémmegmunkáláshoz. A gazdaságos megoldás a műhely számára.						
EAN 4014586...	... 888255	... 888262	... 888279	... 888293	... 888309	
Oldal	204	204	204	204	204	
Műszaki jellemzők	Névleges teljesítményfelvétel	4 kW	1,1 kW	1,5 kW	3 kW	1,5 / 2 kW
	Feszültség	3 x 400/440V 50/60Hz	1 x 230 V	3 x 400/440V 50/60Hz	3 x 400/440V 50/60Hz	3 x 400/440V 50/60Hz
	Üresjárat fordulatszám	3 000 1/min	3 000 1/min	3 000 1/min	3 000 1/min	1 500 / 3 000 1/min
	Szalagméret	75 x 2 000 mm	75 x 2 000 mm	75 x 2 000 mm	75 x 2 000 mm	75 x 2 000 mm
	Tömeg	50 kg	45 kg	45 kg	50 kg	45 kg



Újdonságok 2018-ben

Név	Rendelési szám	EAN	PK	Nettó ár (Ft)	ÁFA-s ár (Ft)
GRIT GKS 75	7 905 01 00 40 3	4014586888255	13	295.400	375.158

Az árban foglalt tartozékok:
1 csiszolószalag, 75 x 2 000 mm (K 36 R)
Tartozékokat ld. a 205



Újdonságok 2018-ben

Név	Rendelési szám	EAN	PK	Nettó ár (Ft)	ÁFA-s ár (Ft)
GRIT GKS 75	7 905 02 00 23 2	4014586888262	13	248.800	315.976

Az árban foglalt tartozékok:
1 csiszolószalag, 75 x 2 000 mm (K 36 R)
Tartozékokat ld. a 205



Újdonságok 2018-ben

Név	Rendelési szám	EAN	PK	Nettó ár (Ft)	ÁFA-s ár (Ft)
GRIT GKS 75	7 905 02 00 40 3	4014586888279	13	199.000	252.730

Az árban foglalt tartozékok:
1 csiszolószalag, 75 x 2 000 mm (K 36 R)
Tartozékokat ld. a 205



Újdonságok 2018-ben

Név	Rendelési szám	EAN	PK	Nettó ár (Ft)	ÁFA-s ár (Ft)
GRIT GKS 75	7 905 03 00 40 3	4014586888293	13	225.400	286.258

Az árban foglalt tartozékok:
1 csiszolószalag, 75 x 2 000 mm (K 36 R)
Tartozékokat ld. a 205



Újdonságok 2018-ben

Név	Rendelési szám	EAN	PK	Nettó ár (Ft)	ÁFA-s ár (Ft)
GRIT GKS 75 2H	7 905 04 00 40 3	4014586888309	13	241.000	306.070

Az árban foglalt tartozékok:
1 csiszolószalag, 75 x 2 000 mm (K 36 R)
Tartozékokat ld. a 205

Csiszolószalagok



3M™ Cubitron™ II

A precíziós csiszolószalag kerámiaszemcsékkel a legnagyobb lehardási teljesítményt és a leghosszabb élettartamot garantálja. Az egyforma kerámiaszemcsék a forgácsolási folyamat során egyedi vágásérzetet tesznek lehetővé. A csiszolás hidegen történik, ezért nincs elszíneződés és a felület minősége jobb. 75 x 2 000 mm

Szemcse	db	Rendelési szám	Nettó ár (Ft)	ÁFA-s ár (Ft)
36	10	6 99 03 145 00 0	63.100	80.137
60	10	6 99 03 146 00 0	53.600	68.072
80	10	6 99 03 147 00 0	50.500	64.135



3M™ Cubitron™ II

A precíziós csiszolószalag kerámiaszemcsékkel a legnagyobb lehardási teljesítményt és a leghosszabb élettartamot garantálja. Az egyforma kerámiaszemcsék a forgácsolási folyamat során egyedi vágásérzetet tesznek lehetővé. A csiszolás hidegen történik, ezért nincs elszíneződés és a felület minősége jobb. 75 x 2 250 mm, áthatás csiszolóhoz GRIT GXR modulal.

Szemcse	db	Rendelési szám	Nettó ár (Ft)	ÁFA-s ár (Ft)
36	10	6 99 03 151 00 0	72.600	92.202
60	10	6 99 03 152 00 0	62.000	78.740
80	10	6 99 03 153 00 0	58.900	74.803



3M™ Cubitron™ II

A precíziós csiszolószalag kerámiaszemcsékkel a legnagyobb lehardási teljesítményt és a leghosszabb élettartamot garantálja. Az egyforma kerámiaszemcsék a forgácsolási folyamat során egyedi vágásérzetet tesznek lehetővé. A csiszolás hidegen történik, ezért nincs elszíneződés és a felület minősége jobb. 150 x 2 000 mm

Szemcse	db	Rendelési szám	Nettó ár (Ft)	ÁFA-s ár (Ft)
36	10	6 99 03 148 00 0	116.400	147.828
60	10	6 99 03 149 00 0	97.000	123.190
80	10	6 99 03 150 00 0	91.200	115.824



3M™ Cubitron™ II

A precíziós csiszolószalag kerámiaszemcsékkel a legnagyobb lehardási teljesítményt és a leghosszabb élettartamot garantálja. Az egyforma kerámiaszemcsék a forgácsolási folyamat során egyedi vágásérzetet tesznek lehetővé. A csiszolás hidegen történik, ezért nincs elszíneződés és a felület minősége jobb. 150 x 2 250 mm, áthatás csiszolóhoz GRIT GIR modulal.

Szemcse	db	Rendelési szám	Nettó ár (Ft)	ÁFA-s ár (Ft)
36	10	6 99 03 154 00 0	134.400	170.688
60	10	6 99 03 155 00 0	112.500	142.875
80	10	6 99 03 156 00 0	105.700	134.239



R típusú csiszolószalag

A piacon elérhető legjobb minőségű csiszolószalag jelentősen jobb élettartammal és megnövelt teljesítménnyel a lényegesen kevesebb megmunkálási idő érdekében. Mindenekelőtt rozsdamentes és erősen ötvözött acélfelületek megmunkálásához. Különösen nehéz poliészterszövet, műgyantakötés cirkonkorunddal. Kiegészítő fedőréteg a csiszolási folyamat közbeni hűtéshez. 75 x 2 000 mm

Szemcse	db	Rendelési szám	Nettó ár (Ft)	ÁFA-s ár (Ft)
24	10	6 99 03 000 00 0	34.700	44.069
36	10	6 99 03 002 00 0	27.700	35.179
40	10	6 99 03 004 00 0	26.400	33.528
60	10	6 99 03 007 00 0	23.300	29.591
80	10	6 99 03 009 00 0	21.900	27.813
120	10	6 99 03 013 00 0	20.800	26.416

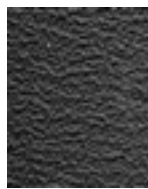

R típusú csiszolószalag

A piacon elérhető legjobb minőségű csiszolószalag jelentősen jobb élettartammal és megnövelt teljesítménnyel a lényegesen kevesebb megmunkálási idő érdekében. Mindenekelőtt rozsdamentes és erősen ötvözött acélfelületek megmunkálásához. Különösen nehéz poliészterszövet, műgyantakötés cirkonkorunddal. Kiegészítő fedőréteg a csiszolási folyamat közbeni hűtéshez. 75 x 2 250 mm, áthatás csiszolóhoz GRIT GXR modulal.

Szemcse	db	Rendelési szám	Nettó ár (Ft)	ÁFA-s ár (Ft)
36	10	6 99 03 020 00 0	31.100	39.497

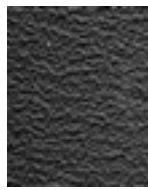

R típusú csiszolószalag

A piacon elérhető legjobb minőségű csiszolószalag jelentősen jobb élettartammal és megnövelt teljesítménnyel a lényegesen kevesebb megmunkálási idő érdekében. Mindenekelőtt rozsdamentes és erősen ötvözött acélfelületek megmunkálásához. Különösen nehéz poliészterszövet, műgyantakötés cirkonkorunddal. Kiegészítő fedőréteg a csiszolási folyamat közbeni hűtéshez. 75 x 2 300 mm, áthatás csiszolóhoz GRIT GXR modulal kontaktgörgökhöz Ø > 80 mm.

Szemcse	db	Rendelési szám	Nettó ár (Ft)	ÁFA-s ár (Ft)
36	10	6 99 03 122 00 0	32.400	41.148

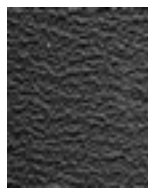

R típusú csiszolószalag

A piacon elérhető legjobb minőségű csiszolószalag jelentősen jobb élettartammal és megnövelt teljesítménnyel a lényegesen kevesebb megmunkálási idő érdekében. Mindenekelőtt rozsdamentes és erősen ötvözött acélfelületek megmunkálásához. Különösen nehéz poliészterszövet, műgyantakötés cirkonkorunddal. Kiegészítő fedőréteg a csiszolási folyamat közbeni hűtéshez. 150 x 2 000 mm

Szemcse	db	Rendelési szám	Nettó ár (Ft)	ÁFA-s ár (Ft)
24	10	6 99 03 039 00 0	58.200	73.914
36	10	6 99 03 040 00 0	50.200	63.754
40	10	6 99 03 042 00 0	47.700	60.579
60	10	6 99 03 044 00 0	42.200	53.594
80	10	6 99 03 046 00 0	39.700	50.419
120	10	6 99 03 048 00 0	37.700	47.879

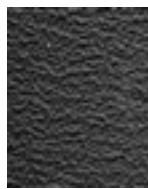

R típusú csiszolószalag

A piacon elérhető legjobb minőségű csiszolószalag jelentősen jobb élettartammal és megnövelt teljesítménnyel a lényegesen kevesebb megmunkálási idő érdekében. Mindenekelőtt rozsdamentes és erősen ötvözött acélfelületek megmunkálásához. Különösen nehéz poliészterszövet, műgyantakötés cirkonkorunddal. Kiegészítő fedőréteg a csiszolási folyamat közbeni hűtéshez. 150 x 2 250 mm, áthatás csiszolóhoz GRIT GIR modulal.

Szemcse	db	Rendelési szám	Nettó ár (Ft)	ÁFA-s ár (Ft)
36	10	6 99 03 053 00 0	60.300	76.581

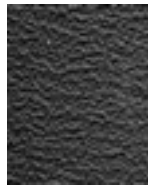

R típusú csiszolószalag

A piacon elérhető legjobb minőségű csiszolószalag jelentősen jobb élettartammal és megnövelt teljesítménnyel a lényegesen kevesebb megmunkálási idő érdekében. Mindenekelőtt rozsdamentes és erősen ötvözött acélfelületek megmunkálásához. Különösen nehéz poliészterszövet, műgyantakötés cirkonkorunddal. Kiegészítő fedőréteg a csiszolási folyamat közbeni hűtéshez. 150 x 2 400 mm, áthatás csiszolóhoz GRIT GIR modulal kontaktgörgökhöz Ø > 170 mm.

Szemcse	db	Rendelési szám	Nettó ár (Ft)	ÁFA-s ár (Ft)
36	10	6 99 03 111 00 0	64.300	81.661

Állványos és kézi szalagsziszoló gépek



Z típusú csiszolószalag

Az univerzális eszköz acél és színesfémek csiszolására és sorjátlanítására, ami megfelel a legmagasabb igényeknek is. A profi felhasználókkal együtt fejlesztettük ki ezt a csiszolószalagot, ami különösen magas élettartamával és teljesítményével, valamint gazdaságos használatával tűnik ki. Nehéz poliészterszövet, műgyantakötés cirkonkorunddal. 75 x 2 000 mm

Szemcse	db	Rendelési szám	Nettó ár (Ft)	ÁFA-s ár (Ft)
36	10	6 99 03 003 00 0	21.100	26.797
40	10	6 99 03 005 00 0	20.000	25.400
60	10	6 99 03 008 00 0	17.700	22.479
80	10	6 99 03 010 00 0	16.600	21.082
120	10	6 99 03 014 00 0	15.800	20.066



Z típusú csiszolószalag

Az univerzális eszköz acél és színesfémek csiszolására és sorjátlanítására, ami megfelel a legmagasabb igényeknek is. A profi felhasználókkal együtt fejlesztettük ki ezt a csiszolószalagot, ami különösen magas élettartamával és teljesítményével, valamint gazdaságos használatával tűnik ki. Nehéz poliészterszövet, műgyantakötés cirkonkorunddal. 75 x 2 250 mm, áthatás csiszolóshoz GRIT GXR modulal.

Szemcse	db	Rendelési szám	Nettó ár (Ft)	ÁFA-s ár (Ft)
36	10	6 99 03 021 00 0	23.600	29.972



Z típusú csiszolószalag

Az univerzális eszköz acél és színesfémek csiszolására és sorjátlanítására, ami megfelel a legmagasabb igényeknek is. A profi felhasználókkal együtt fejlesztettük ki ezt a csiszolószalagot, ami különösen magas élettartamával és teljesítményével, valamint gazdaságos használatával tűnik ki. Nehéz poliészterszövet, műgyantakötés cirkonkorunddal. 100 x 1 000 mm

Szemcse	db	Rendelési szám	Nettó ár (Ft)	ÁFA-s ár (Ft)
36	10	6 99 03 034 00 0	14.800	18.796
40	10	6 99 03 035 00 0	14.000	17.780
60	10	6 99 03 036 00 0	12.400	15.748
80	10	6 99 03 037 00 0	11.700	14.859
120	10	6 99 03 038 00 0	11.100	14.097



Z típusú csiszolószalag

Az univerzális eszköz acél és színesfémek csiszolására és sorjátlanítására, ami megfelel a legmagasabb igényeknek is. A profi felhasználókkal együtt fejlesztettük ki ezt a csiszolószalagot, ami különösen magas élettartamával és teljesítményével, valamint gazdaságos használatával tűnik ki. Nehéz poliészterszövet, műgyantakötés cirkonkorunddal. 150 x 2 000 mm

Szemcse	db	Rendelési szám	Nettó ár (Ft)	ÁFA-s ár (Ft)
36	10	6 99 03 041 00 0	39.200	49.784
40	10	6 99 03 043 00 0	37.300	47.371
60	10	6 99 03 045 00 0	33.000	41.910
80	10	6 99 03 047 00 0	31.000	39.370
120	10	6 99 03 049 00 0	29.400	37.338



Z típusú csiszolószalag

Az univerzális eszköz acél és színesfémek csiszolására és sorjátlanítására, ami megfelel a legmagasabb igényeknek is. A profi felhasználókkal együtt fejlesztettük ki ezt a csiszolószalagot, ami különösen magas élettartamával és teljesítményével, valamint gazdaságos használatával tűnik ki. Nehéz poliészterszövet, műgyantakötés cirkonkorunddal. 150 x 2 250 mm, áthatás csiszolóshoz GRIT GIR modulal.

Szemcse	db	Rendelési szám	Nettó ár (Ft)	ÁFA-s ár (Ft)
36	10	6 99 03 054 00 0	47.100	59.817



Z típusú csiszolószalag

Az univerzális eszköz acél és színesfémek csiszolására és sorjátlanítására, ami megfelel a legmagasabb igényeknek is. A profi felhasználókkal együtt fejlesztettük ki ezt a csiszolószalagot, ami különösen magas élettartamával és teljesítményével, valamint gazdaságos használatával tűnik ki. Nehéz poliészterszövet, műgyantakötés cirkonkorunddal. 150 x 2 400 mm, áthatás csiszolóshoz GRIT GIR modulal kontaktgörgökhöz Ø > 170 mm.

Szemcse	db	Rendelési szám	Nettó ár (Ft)	ÁFA-s ár (Ft)
36	10	6 99 03 112 00 0	50.300	63.881

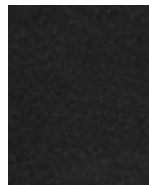

A típusú csiszolószalag

Finom szemcsés csiszolószalagok fémfelületek finomcsiszolására egészen a finiselésig. A legjobb felületmunkálási eredmény érdekében. Nehéz pamutszövet, műgyantakötés cirkonkorunddal. 75 x 2 000 mm

Szemcse	db	Rendelési szám	Nettó ár (Ft)	ÁFA-s ár (Ft)
220	10	6 99 03 017 00 0	15.400	19.558
320	10	6 99 03 018 00 0	15.400	19.558
400	10	6 99 03 019 00 0	15.400	19.558

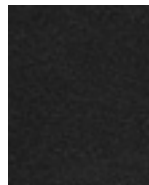

A típusú csiszolószalag

Finom szemcsés csiszolószalagok fémfelületek finomcsiszolására egészen a finiselésig. A legjobb felületmunkálási eredmény érdekében. Nehéz pamutszövet, műgyantakötés cirkonkorunddal. 150 x 2 000 mm

Szemcse	db	Rendelési szám	Nettó ár (Ft)	ÁFA-s ár (Ft)
220	10	6 99 03 050 00 0	29.100	36.957
320	10	6 99 03 051 00 0	29.100	36.957
400	10	6 99 03 052 00 0	29.100	36.957

Flízszalagok

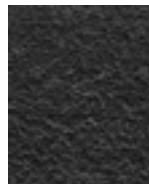

Flíz szalag

Megbízható az enyhe hibák kasírozásától a tökéletes befejező munkálásig. A hosszú élettartam gazdaságos munkavégzést tesz lehetővé. 75 x 2 000 mm

Kivitel	db	Rendelési szám	Nettó ár (Ft)	ÁFA-s ár (Ft)
nagyon finom	3	6 99 03 121 01 0	42.800	54.356
közepes	3	6 99 03 119 01 0	42.800	54.356
durva	3	6 99 03 117 01 0	42.800	54.356

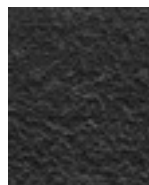

Flíz szalag

Megbízható az enyhe hibák kasírozásától a tökéletes befejező munkálásig. A hosszú élettartam gazdaságos munkavégzést tesz lehetővé. 150 x 2 000 mm

Kivitel	db	Rendelési szám	Nettó ár (Ft)	ÁFA-s ár (Ft)
nagyon finom	3	6 99 03 120 01 0	85.700	108.839
közepes	3	6 99 03 118 01 0	85.700	108.839
durva	3	6 99 03 116 01 0	85.700	108.839

GRIT GX 75 / GX 75 2H tartozékok



Rozsdamentes acél csiszolófeltét
GX 75

Rendelési szám	Nettó ár (Ft)	ÁFA-s ár (Ft)
6 99 02 338 00 0	40.000	50.800



Grafit betét
Sík csiszolásnál alátétet képez.

db	Rendelési szám	Nettó ár (Ft)	ÁFA-s ár (Ft)
5	3 90 00 000 00 1	26.400	33.528



Szemvédő
Akrilüvegből a szikra elleni védelemre

db	Rendelési szám	Nettó ár (Ft)	ÁFA-s ár (Ft)
3	3 90 00 000 00 4	11.900	15.113



Szikrafogó doboz
elszívócsatlakozókkal.

Rendelési szám	Nettó ár (Ft)	ÁFA-s ár (Ft)
6 99 02 343 00 0	26.100	33.147

GRIT GXR tartozék

Rozsdamentes szorítópofa
cserélhető, satuhoz rozsdamentes anyag megmunkálására.

Rendelési szám	Nettó ár (Ft)	ÁFA-s ár (Ft)
6 99 02 004 00 0	46.300	58.801



Hosszállító
1 000 mm-es hossz, fokozatmentesen beállítható, egyszerűen felszerelhető

Rendelési szám	Nettó ár (Ft)	ÁFA-s ár (Ft)
6 99 02 001 00 0	41.700	52.959



Kontakt görgő
Hosszú élettartam, alacsony gördülőellenállás a kiváló minőségű golyócsapágyak révén, egyszerűen kicserélhető

Ø mm	Rendelési szám	Nettó ár (Ft)	ÁFA-s ár (Ft)
16	6 99 02 020 00 0	26.600	33.782
17	6 99 02 021 00 0	26.600	33.782
17,2	6 99 02 022 00 0	26.600	33.782
18	6 99 02 023 00 0	26.600	33.782
19	6 99 02 024 00 0	26.600	33.782
20	6 99 02 025 00 0	26.600	33.782
21	6 99 02 026 00 0	26.600	33.782
21,3	6 99 02 027 00 0	26.600	33.782
22	6 99 02 028 00 0	26.600	33.782
22,2	6 99 02 029 00 0	26.600	33.782
22,5	6 99 02 030 00 0	26.600	33.782
23	6 99 02 031 00 0	26.600	33.782
23,1	6 99 02 032 00 0	26.600	33.782
24	6 99 02 033 00 0	26.600	33.782
24,5	6 99 02 034 00 0	26.600	33.782
25	6 99 02 035 00 0	26.600	33.782
25,4	6 99 02 036 00 0	26.600	33.782
25,9	6 99 02 037 00 0	26.600	33.782
26	6 99 02 038 00 0	26.600	33.782
26,4	6 99 02 039 00 0	26.600	33.782
26,9	6 99 02 040 00 0	26.600	33.782

27	6 99 02 041 00 0	26.600	33.782
28	6 99 02 042 00 0	26.600	33.782
28,6	6 99 02 043 00 0	26.600	33.782
28,8	6 99 02 044 00 0	26.600	33.782
29	6 99 02 045 00 0	26.600	33.782
30	6 99 02 046 00 0	26.600	33.782
31,7	6 99 02 047 00 0	26.600	33.782
32	6 99 02 048 00 0	26.600	33.782
33	6 99 02 049 00 0	26.600	33.782
33,7	6 99 02 050 00 0	26.600	33.782
34	6 99 02 051 00 0	26.600	33.782
35	6 99 02 052 00 0	26.600	33.782
36	6 99 02 053 00 0	26.600	33.782
37,5	6 99 02 054 00 0	26.600	33.782
38	6 99 02 055 00 0	26.600	33.782
38,1	6 99 02 056 00 0	26.600	33.782
38,3	6 99 02 057 00 0	26.600	33.782
40	6 99 02 058 00 0	26.600	33.782
41	6 99 02 059 00 0	26.600	33.782
41,2	6 99 02 060 00 0	26.600	33.782
42	6 99 02 061 00 0	26.600	33.782
42,4	6 99 02 062 00 0	26.600	33.782
42,6	6 99 02 063 00 0	26.600	33.782
43	6 99 02 064 00 0	26.600	33.782
43,3	6 99 02 065 00 0	26.600	33.782
44	6 99 02 066 00 0	26.600	33.782
44,5	6 99 02 067 00 0	26.600	33.782
45	6 99 02 068 00 0	26.600	33.782
46	6 99 02 069 00 0	26.600	33.782
48	6 99 02 070 00 0	26.600	33.782
48,3	6 99 02 071 00 0	26.600	33.782
49	6 99 02 072 00 0	26.600	33.782
50	6 99 02 073 00 0	26.600	33.782
50,8	6 99 02 074 00 0	32.800	41.656
51	6 99 02 075 00 0	32.800	41.656
53	6 99 02 076 00 0	32.800	41.656
53,7	6 99 02 077 00 0	32.800	41.656
54	6 99 02 078 00 0	32.800	41.656
55	6 99 02 079 00 0	32.800	41.656
57	6 99 02 080 00 0	32.800	41.656
58	6 99 02 081 00 0	32.800	41.656
59	6 99 02 082 00 0	32.800	41.656
60	6 99 02 083 00 0	32.800	41.656
60,3	6 99 02 084 00 0	32.800	41.656
63	6 99 02 085 00 0	32.800	41.656
63,5	6 99 02 086 00 0	32.800	41.656
65	6 99 02 087 00 0	32.800	41.656
67	6 99 02 088 00 0	32.800	41.656
69	6 99 02 089 00 0	32.800	41.656
70	6 99 02 090 00 0	32.800	41.656
73	6 99 02 091 00 0	32.800	41.656
75	6 99 02 092 00 0	32.800	41.656
76	6 99 02 093 00 0	37.400	47.498
76,1	6 99 02 094 00 0	37.400	47.498
76,2	6 99 02 095 00 0	37.400	47.498
80	6 99 02 096 00 0	37.400	47.498
82,5	6 99 02 097 00 0	37.400	47.498
88,9	6 99 02 098 00 0	37.400	47.498
90	6 99 02 099 00 0	37.400	47.498



Szemvédő GU75/GR/GXR, 3-as csomag

Rendelési szám	Nettó ár (Ft)	ÁFA-s ár (Ft)
3 90 00 000 00 7	19.100	24.257

Állványos és kézi szalagsziszoló gépek



Vízartály

Műanyag, oldalsó fogantyúkkal, szikraoltáshoz.
Úrtartalom kb. 15 l.

Rendelési szám	Nettó ár (Ft)	ÁFA-s ár (Ft)
3 90 00 000 38 5	18.600	23.622



csatlakozóelem

Szükséges, ha GXR modult akarunk a GI program egy szalagsziszoló gépéhez csatlakoztatni.

Rendelési szám	Nettó ár (Ft)	ÁFA-s ár (Ft)
6 99 02 186 00 0	21.200	26.924

Tartozékok GI gépekhez



Csővezető készlet

Ø 10-130 mm

Rendelési szám	Nettó ár (Ft)	ÁFA-s ár (Ft)
6 99 02 179 60 0	62.500	79.375



Csővezető készlet

Ø 10-160 mm

Egymás között cserélhető, a kívánt csőhossz szerint.

max. csőhossz mm	Rendelési szám	Nettó ár (Ft)	ÁFA-s ár (Ft)
1 000	6 99 02 180 60 0	101.700	129.159



Csővezető készlet

Ø 10-160 mm

Egymás között cserélhető, a kívánt csőhossz szerint.

max. csőhossz mm	Rendelési szám	Nettó ár (Ft)	ÁFA-s ár (Ft)
1 500	6 99 02 181 60 0	254.200	322.834



Sárgaréz vezetősín

száraz csiszoláshoz és durva anyagfelületekhez

Rendelési szám	Nettó ár (Ft)	ÁFA-s ár (Ft)
3 90 00 000 49 6	13.600	17.272



Nylon vezetősín

magas felületminőséget biztosít

Rendelési szám	Nettó ár (Ft)	ÁFA-s ár (Ft)
3 90 00 000 49 7	14.400	18.288



csatlakozóelem

Szükséges, ha GXC modult akarunk a GI program egy szalagsziszoló gépéhez csatlakoztatni

Rendelési szám	Nettó ár (Ft)	ÁFA-s ár (Ft)
6 99 02 187 00 0	25.000	31.750

GRIT GXE tartozék



Rozsdamentes acél csiszolófeltét

GXE

Rendelési szám	Nettó ár (Ft)	ÁFA-s ár (Ft)
6 99 02 344 00 0	13.900	17.653



Acélkefe

Ø 250 mm x 60 mm, a nagy szakítószilárdság különösen gazdaságos alkalmazást tesz lehetővé, befogófurat Ø 51 mm. 0,2 mm huzalvastagság vékonyfalú csövekhez és profilokhoz. 0,35 mm huzalvastagság univerzális alkalmazáshoz 0,5 mm huzalvastagság vastag falú csövekhez és profilokhoz, nagy sorjázási teljesítmény. Acél kivitel

Huzalvastagság mm	Rendelési szám	Nettó ár (Ft)	ÁFA-s ár (Ft)
0,2	6 99 02 006 00 0	45.000	57.150
0,35	6 99 02 007 00 0	41.100	52.197
0,5	6 99 02 008 00 0	41.100	52.197



Acélkefe

Ø 250 mm x 60 mm, a nagy szakítószilárdság különösen gazdaságos alkalmazást tesz lehetővé, befogófurat Ø 51 mm. 0,2 mm huzalvastagság vékonyfalú csövekhez és profilokhoz. 0,35 mm huzalvastagság univerzális alkalmazáshoz 0,5 mm huzalvastagság vastag falú csövekhez és profilokhoz, nagy sorjázási teljesítmény. Rozsdamentes kivitel

Huzalvastagság mm	Rendelési szám	Nettó ár (Ft)	ÁFA-s ár (Ft)
0,2	6 99 02 009 00 0	79.500	100.965
0,35	6 99 02 010 00 0	69.400	88.138



Szemvédő

Akrilüvegből a szikra elleni védelemre

db	Rendelési szám	Nettó ár (Ft)	ÁFA-s ár (Ft)
3	3 90 00 000 00 4	11.900	15.113

GRIT GXW tartozék



Csiszoló / hűtő emulzió

Koncentrátum, 10 l, keverési arány 1:30, 300 l kész hűtő-kenő folyadékhoz elegendő.

Rendelési szám	Nettó ár (Ft)	ÁFA-s ár (Ft)
6 99 02 100 00 0	75.100	95.377

A GRIT GX egyéb tartozékai



Cső

rugalmas, a forgács elvezetéséhez, Ø 90 mm, 1 m hosszú, acél, nagy hőálló képesség.

Rendelési szám	Nettó ár (Ft)	ÁFA-s ár (Ft)
3 90 00 000 00 2	13.900	17.653



Csőbilincs

a rugalmas cső rögzítésére.

Rendelési szám	Nettó ár (Ft)	ÁFA-s ár (Ft)
3 90 00 000 00 3	1.900	2.413



Porgyűjtő

Szikraoltáshoz, fém fedél a tömlő csatlakoztatásához, műanyag, oldalsó fogantyúkkal, úrtartalom: kb. 20 l.

Rendelési szám	Nettó ár (Ft)	ÁFA-s ár (Ft)
6 99 02 000 00 0	25.800	32.766



Elszívó adapter

Ipari porszívó csatlakoztatásához.

Rendelési szám	Nettó ár (Ft)	ÁFA-s ár (Ft)
6 99 02 000 14 7	101.700	129.159



GRIT GI 75 / GI 75 2H tartozékok



Grafit betét
Sík csiszolásnál alátétet képez.

db	Rendelési szám	Nettó ár (Ft)	ÁFA-s ár (Ft)
5	3 90 00 000 00 1	26.400	33.528

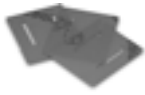

Szemvédő GU75/GR/GXR, 3-as csomag

Rendelési szám	Nettó ár (Ft)	ÁFA-s ár (Ft)
3 90 00 000 00 7	19.100	24.257



Gérvágó egység a hegesztési varrat előkészítéséhez
Készülék munkadarabok hegesztési varratok előkészítésekor szükséges leélezéséhez.
GI/GIS 75

Rendelési szám	Nettó ár (Ft)	ÁFA-s ár (Ft)
6 99 02 000 15 0	59.200	75.184



Rozsdamentes acél csiszolófeltét
GI/GIS 75

Rendelési szám	Nettó ár (Ft)	ÁFA-s ár (Ft)
6 99 02 000 14 8	44.700	56.769

GRIT GI 150 / GI 150 2H tartozékok



Kopólap

Rendelési szám	Nettó ár (Ft)	ÁFA-s ár (Ft)
3 90 00 000 05 6	30.400	38.608



Gérvágó egység a hegesztési varrat előkészítéséhez
Készülék munkadarabok hegesztési varratok előkészítésekor szükséges leélezéséhez.
GI/GIS 150

Rendelési szám	Nettó ár (Ft)	ÁFA-s ár (Ft)
6 99 02 000 15 1	65.800	83.566



Rozsdamentes acél csiszolófeltét
GI/GIS 150

Rendelési szám	Nettó ár (Ft)	ÁFA-s ár (Ft)
6 99 02 000 14 9	51.300	65.151



Szemvédő

db	Rendelési szám	Nettó ár (Ft)	ÁFA-s ár (Ft)
3	3 90 00 000 18 4	22.800	28.956

GRIT GIR tartozékok



Kontakt görgő
Hosszú élettartam, alacsony gördülőellenállás a kiváló minőségű golyócsapágyak révén, egyszerűen kicserélhető

Ø mm	Rendelési szám	Nettó ár (Ft)	ÁFA-s ár (Ft)
20	6 99 02 101 00 0	38.200	48.514
22	6 99 02 102 00 0	38.200	48.514
25	6 99 02 103 00 0	38.200	48.514
25,4	6 99 02 104 00 0	38.200	48.514
26,9	6 99 02 105 00 0	38.200	48.514
28	6 99 02 106 00 0	38.200	48.514
30	6 99 02 107 00 0	38.200	48.514
32	6 99 02 108 00 0	38.200	48.514
33,7	6 99 02 109 00 0	38.200	48.514
35	6 99 02 110 00 0	38.200	48.514
38	6 99 02 111 00 0	38.200	48.514
38,1	6 99 02 112 00 0	38.200	48.514
38,3	6 99 02 113 00 0	38.200	48.514
40	6 99 02 114 00 0	38.200	48.514
42,4	6 99 02 115 00 0	38.200	48.514
44,5	6 99 02 116 00 0	38.200	48.514
48,3	6 99 02 117 00 0	38.200	48.514
50	6 99 02 118 00 0	38.200	48.514
50,8	6 99 02 119 00 0	43.500	55.245
60	6 99 02 120 00 0	43.500	55.245
60,3	6 99 02 121 00 0	43.500	55.245
63,5	6 99 02 122 00 0	43.500	55.245
69	6 99 02 123 00 0	43.500	55.245
76,1	6 99 02 124 00 0	59.700	75.819
76,2	6 99 02 125 00 0	59.700	75.819
84	6 99 02 126 00 0	59.700	75.819
88,9	6 99 02 127 00 0	59.700	75.819
101,6	6 99 02 128 00 0	59.700	75.819
104	6 99 02 129 00 0	81.700	103.759
108	6 99 02 130 00 0	81.700	103.759
114,3	6 99 02 131 00 0	81.700	103.759
133	6 99 02 132 00 0	180.300	228.981
139,7	6 99 02 133 00 0	180.300	228.981
168,3	6 99 02 134 00 0	197.300	250.571
193,7	6 99 02 000 18 7	132.800	168.656



Szemvédő

db	Rendelési szám	Nettó ár (Ft)	ÁFA-s ár (Ft)
3	3 90 00 000 18 4	22.800	28.956



Gércsiszolótányér, GIG
Pontos illeszkedésű gércsiszolóhoz, egyszerű felszerelés.

Rendelési szám	Nettó ár (Ft)	ÁFA-s ár (Ft)
6 99 02 175 00 0	84.400	107.188



Elszívócsonk
Az optimális elszívás érdekében a dupla elszívóval ellátott GRIT GIBE géppállványhoz csatlakoztatható.

Rendelési szám	Nettó ár (Ft)	ÁFA-s ár (Ft)
6 99 02 182 00 0	40.800	51.816

GRIT GIE tartozékok



Acélkefe

Ø 250 mm x 60 mm, a nagy szakítószilárdság különösen gazdaságos alkalmazást tesz lehetővé, befogófurat Ø 51 mm. 0,2 mm huzalvastagság vékonyfalú csövekhez és profilokhoz. 0,35 mm huzalvastagság univerzális alkalmazáshoz 0,5 mm huzalvastagság vastag falú csövekhez és profilokhoz, nagy sorjázási teljesítmény. Acél kivitel

Huzalvastagság mm	Rendelési szám	Nettó ár (Ft)	ÁFA-s ár (Ft)
0,2	6 99 02 006 00 0	45.000	57.150
0,35	6 99 02 007 00 0	41.100	52.197
0,5	6 99 02 008 00 0	41.100	52.197



Acélkefe

Ø 250 mm x 60 mm, a nagy szakítószilárdság különösen gazdaságos alkalmazást tesz lehetővé, befogófurat Ø 51 mm. 0,2 mm huzalvastagság vékonyfalú csövekhez és profilokhoz. 0,35 mm huzalvastagság univerzális alkalmazáshoz 0,5 mm huzalvastagság vastag falú csövekhez és profilokhoz, nagy sorjázási teljesítmény. Rozsdamentes kivitel

Huzalvastagság mm	Rendelési szám	Nettó ár (Ft)	ÁFA-s ár (Ft)
0,2	6 99 02 009 00 0	79.500	100.965
0,35	6 99 02 010 00 0	69.400	88.138

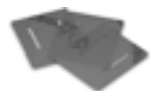

Szemvédő GU75/GR/GXR, 3-as csomag

Rendelési szám	Nettó ár (Ft)	ÁFA-s ár (Ft)
3 90 00 000 00 7	19.100	24.257



Kazettás szűrő a GIBE -hez

Rendelési szám	Nettó ár (Ft)	ÁFA-s ár (Ft)
3 90 00 000 97 6	37.900	48.133



Fémszűrő a GIBE -hez

Rendelési szám	Nettó ár (Ft)	ÁFA-s ár (Ft)
3 90 00 000 10 0	33.300	42.291

GRIT GIC tartozékok



Csővezető készlet

Ø 10-160 mm
Egyrés között cserélhető, a kívánt csőhossz szerint.

max. csőhossz mm	Rendelési szám	Nettó ár (Ft)	ÁFA-s ár (Ft)
1 000	6 99 02 180 60 0	101.700	129.159



Csővezető készlet

Ø 10-160 mm
Egyrés között cserélhető, a kívánt csőhossz szerint.

max. csőhossz mm	Rendelési szám	Nettó ár (Ft)	ÁFA-s ár (Ft)
1 500	6 99 02 181 60 0	254.200	322.834



Csőtisztító egység

A tiszta és száraz munkakörnyezet érdekében. Lehúzza a hűtővizet a cső felületéről, anélkül, hogy megkarcolná a csövet. 10-130 mm átmérőjű csövekhez. Könnyen felszerelhető a GRIT GIC gépre.

Rendelési szám	Nettó ár (Ft)	ÁFA-s ár (Ft)
6 99 02 000 14 6	76.500	97.155

Fúrósablonok

A 1034026-os sorozattól régebbi GI 75 / GI 75 2H szalagcsiszológépekhez történő szereléshez. Utólagos menetes furatokhoz az előzőekben említett szalagcsiszolókon.

Rendelési szám	Nettó ár (Ft)	ÁFA-s ár (Ft)
3 90 00 004 55 4	6.500	8.255



Sárgaréz vezetősín

száraz csiszoláshoz és durva anyagfelületekhez

Rendelési szám	Nettó ár (Ft)	ÁFA-s ár (Ft)
3 90 00 000 49 6	13.600	17.272



Nylon vezetősín

magas felületminőséget biztosít

Rendelési szám	Nettó ár (Ft)	ÁFA-s ár (Ft)
3 90 00 000 49 7	14.400	18.288



Csiszoló / hűtő emulzió

Koncentrátum, 10 l, keverési arány 1:30, 300 l kész hűtő-kenő folyadékhoz elegendő.

Rendelési szám	Nettó ár (Ft)	ÁFA-s ár (Ft)
6 99 02 100 00 0	75.100	95.377

GRIT GIL tartozékok



Grafit betét

Sík csiszolásnál alátétet képez.

db	Rendelési szám	Nettó ár (Ft)	ÁFA-s ár (Ft)
4	3 90 00 004 76 0	6.300	8.001

GRIT GI egyéb tartozékai



Cső

rugalmas, a forgács elvezetéshez, Ø 90 mm, 1 m hosszú, acél, nagy hőálló képesség.

Rendelési szám	Nettó ár (Ft)	ÁFA-s ár (Ft)
3 90 00 000 00 2	13.900	17.653



Csőbilincs

a rugalmas cső rögzítésére.

Rendelési szám	Nettó ár (Ft)	ÁFA-s ár (Ft)
3 90 00 000 00 3	1.900	2.413



Viztartály

Műanyag, oldalsó fogantyúkkal, szikraoltáshoz.
Úrtartalom kb. 15 l.

Rendelési szám	Nettó ár (Ft)	ÁFA-s ár (Ft)
3 90 00 000 38 5	18.600	23.622



Porgyűjtő

Szikraoltáshoz, fém fedél a tömlő csatlakoztatásához,
műanyag, oldalsó fogantyúkkal, úrtartalom: kb. 20 l.

Rendelési szám	Nettó ár (Ft)	ÁFA-s ár (Ft)
6 99 02 000 00 0	25.800	32.766



Elszívó adapter

Ipari porszívó csatlakoztatásához.

Rendelési szám	Nettó ár (Ft)	ÁFA-s ár (Ft)
6 99 02 000 14 7	101.700	129.159



Kontakttárcsa

Ø 200 x 50 mm
90 Shore, barázdált

Rendelési szám	Nettó ár (Ft)	ÁFA-s ár (Ft)
6 99 02 346 00 0	75.800	96.266

Lehúzó meghajtótárcsához

Rendelési szám	Nettó ár (Ft)	ÁFA-s ár (Ft)
6 99 02 410 00 0	21.400	27.178



GIT forgócsukló GIL készülékhez

A munkaterület hozzágazításához szűk hely esetén,
fokozatmentes elfordulási tartomány 90°-ig.

Rendelési szám	Nettó ár (Ft)	ÁFA-s ár (Ft)
6 99 02 176 00 0	74.600	94.742



Csatlakozódoboz, 2 x 7 pólusú

Rendelési szám	Nettó ár (Ft)	ÁFA-s ár (Ft)
6 99 02 183 00 0	32.900	41.783



csatlakozóelem

Szükséges, ha GXR modult akarunk a GI program
egy szalagsziszoló gépéhez csatlakoztatni.

Rendelési szám	Nettó ár (Ft)	ÁFA-s ár (Ft)
6 99 02 186 00 0	21.200	26.924



csatlakozóelem

Szükséges, ha GXC modult akarunk a GI program
egy szalagsziszoló gépéhez csatlakoztatni

Rendelési szám	Nettó ár (Ft)	ÁFA-s ár (Ft)
6 99 02 187 00 0	25.000	31.750

Szorítópofa-betét satuhoz

Rendelési szám	Nettó ár (Ft)	ÁFA-s ár (Ft)
6 99 02 335 00 0	71.200	90.424

GRIT GI 100 tartozékok

Kopólap



Rendelési szám	Nettó ár (Ft)	ÁFA-s ár (Ft)
3 90 00 000 18 3	13.200	16.764

Szemvédő

Akrilüvegből a szikra elleni védelemre

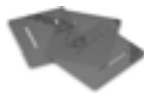

Rendelési szám	Nettó ár (Ft)	ÁFA-s ár (Ft)
3 90 00 000 19 0	11.300	14.351



Praktikus, hasznos és néha nélkülözhetetlen: az igényhez igazodó tartozékok a FEIN-től.

Az elektromos kéziszerszámok gyártásában szerzett több mint 150 évnyi tapasztalatunkkal tudjuk, mire van szükség. A legkülönbözőbb felhasználási célok esetén is, minden egyes szakterületen. Ez az oka annak, hogy a FEIN elektromos szerszámaihoz annyi sok alaptartozék jár, s annak is, hogy egyes kiegészítők csak külön kérésre, tartozékként kaphatók. Ami ugyanis néhányaknak nélkülözhetetlen, az másoknak csak fölösleges lom. A tapasztalatunk segít eldönteni ezeket a kérdéseket is.



Balanszerek

Oldal 214

A balanszerek fokozzák a kényelmet és a biztonságot a használat során. 0,5 és 60 kg közti emelési súlyhoz.



		Balanszer 1,5 kg-ig	Balanszer 1,5 kg-ig	Balanszer 2,5 kg-ig	Balanszer 2,5 kg-ig	Balanszer 3 kg-ig	Balanszer 5 kg-ig	Balanszer 6,5 kg-ig
A készülék és a vezeték biztonságos felfüggesztése „súlytalan” állapotban.								
EAN 4014586...		... 835075	... 854052	... 835099	... 835228	... 835105	... 835136	... 835143
Oldal		216	216	216	216	216	216	217
Műszaki jellemzők	Beállítható tömeg	0,5 - 1,5 kg	0,5 - 1,5 kg	1,5 - 2,5 kg	1,5 - 2,5 kg	1 - 3 kg	2,5 - 5 kg	3,5 - 6,5 kg
	Gyári beállítás	1 kg	1 kg	2 kg	2 kg	2 kg	3,5 kg	5 kg
	Max. kötélnyúlás	0,9 m	0,9 m	0,9 m	0,9 m	2 m	2 m	2 m
	Kivitel	Erős nylonkötél	Drótkötél	Erős nylonkötél	Drótkötél	Drótkötél	Drótkötél	Drótkötél
	Tömeg	0,35 kg	0,35 kg	0,35 kg	0,35 kg	3,2 kg	3,2 kg	3,2 kg



	Balanszer 9 kg-ig	Balanszer 11 kg-ig	Balanszer 14 kg-ig	Balanszer 17 kg-ig	Balanszer 25 kg-ig	Balanszer 32 kg-ig	Balanszer 45 kg-ig	Balanszer 60 kg-ig
	... 835150	... 835167	... 835174	... 835181	... 880693	... 880709	... 880716	... 880723
	217	217	217	217	218	218	218	218
	4.5 - 9 kg	7.5 - 11 kg	10 - 14 kg	13,5 - 17 kg	13 - 25 kg	22 - 32 kg	30 - 45 kg	45 - 60 kg
	7 kg	9 kg	12 kg	15 kg	15 kg	25 kg	40 kg	50 kg
	2 m	2 m	2 m	2 m	1,9 m	1,9 m	1,9 m	1,9 m
	Drótkötél	Drótkötél	Drótkötél	Drótkötél	Drótkötél	Drótkötél	Drótkötél	Drótkötél
	3,2 kg	3,2 kg	3,2 kg	3,2 kg	11,2 kg	11,5 kg	12 kg	12,4 kg



Név	Rendelési szám	EAN	PK	Nettó ár (Ft)	ÁFA-s ár (Ft)
Balanszer 1,5 kg-ig	9 08 01 012 00 8	4014586835075	01	20.300	25.781

Tartozékokat ld. a 219



Név	Rendelési szám	EAN	PK	Nettó ár (Ft)	ÁFA-s ár (Ft)
Balanszer 1,5 kg-ig	9 08 01 052 00 4	4014586834052	01	23.500	29.845

Tartozékokat ld. a 219



Név	Rendelési szám	EAN	PK	Nettó ár (Ft)	ÁFA-s ár (Ft)
Balanszer 2,5 kg-ig	9 08 01 023 00 1	4014586835099	01	23.500	29.845

Tartozékokat ld. a 219



Név	Rendelési szám	EAN	PK	Nettó ár (Ft)	ÁFA-s ár (Ft)
Balanszer 2,5 kg-ig	9 08 01 037 00 9	4014586835228	01	24.800	31.496

Tartozékokat ld. a 219



Név	Rendelési szám	EAN	PK	Nettó ár (Ft)	ÁFA-s ár (Ft)
Balanszer 3 kg-ig	9 08 01 024 00 9	4014586835105	01	52.900	67.183

Tartozékokat ld. a 219



Név	Rendelési szám	EAN	PK	Nettó ár (Ft)	ÁFA-s ár (Ft)
Balanszer 5 kg-ig	9 08 01 025 00 3	4014586835136	01	55.500	70.485

Tartozékokat ld. a 219



Név	Rendelési szám	EAN	PK	Nettó ár (Ft)	ÁFA-s ár (Ft)
Balanszer 6,5 kg-ig	9 08 01 026 00 6	4014586835143	01	60.300	76.581

Tartozékokat ld. a 219



Név	Rendelési szám	EAN	PK	Nettó ár (Ft)	ÁFA-s ár (Ft)
Balanszer 9 kg-ig	9 08 01 027 00 0	4014586835150	01	64.200	81.534

Tartozékokat ld. a 219



Név	Rendelési szám	EAN	PK	Nettó ár (Ft)	ÁFA-s ár (Ft)
Balanszer 11 kg-ig	9 08 01 028 00 8	4014586835167	01	67.400	85.598

Tartozékokat ld. a 219



Név	Rendelési szám	EAN	PK	Nettó ár (Ft)	ÁFA-s ár (Ft)
Balanszer 14 kg-ig	9 08 01 029 00 2	4014586835174	01	70.000	88.900

Tartozékokat ld. a 219



Név	Rendelési szám	EAN	PK	Nettó ár (Ft)	ÁFA-s ár (Ft)
Balanszer 17 kg-ig	9 08 01 030 00 4	4014586835181	01	71.900	91.313

Tartozékokat ld. a 219



Név	Rendelési szám	EAN	PK	Nettó ár (Ft)	ÁFA-s ár (Ft)
Balanszer 25 kg-ig	9 08 01 055 00 0	4014586880693	01	203.200	258.064

Tartozékokat ld. a 219



Név	Rendelési szám	EAN	PK	Nettó ár (Ft)	ÁFA-s ár (Ft)
Balanszer 32 kg-ig	9 08 01 056 00 0	4014586880709	01	228.600	290.322

Tartozékokat ld. a 219



Név	Rendelési szám	EAN	PK	Nettó ár (Ft)	ÁFA-s ár (Ft)
Balanszer 45 kg-ig	9 08 01 057 00 0	4014586880716	01	278.900	354.203

Tartozékokat ld. a 219



Név	Rendelési szám	EAN	PK	Nettó ár (Ft)	ÁFA-s ár (Ft)
Balanszer 60 kg-ig	9 08 01 058 00 0	4014586880723	01	331.800	421.386

Tartozékokat ld. a 219



Általános tartozékok

**Rugalmas kábel**

elektromos szerszámokhoz HO 5 RN-F 2 x 1 kábelminőségű hálózati vezetékek.

Rendelési szám	Nettó ár (Ft)	ÁFA-s ár (Ft)
3 07 07 157 03 5	9.800	12.446

Balanszer 60 kg-ig

**Biztonsági reteszelő szerkezet**

a kifeszített huzal rögzítéséhez.
Megkönnyíti a felfüggesztett szerszám cseréjét.

Rendelési szám	Nettó ár (Ft)	ÁFA-s ár (Ft)
3 02 40 239 01 4	17.800	22.606

**Fogóhorog**

huzalszembe való befüggesztéshez.
Megakadályozza a huzal elfordulását.

Rendelési szám	Nettó ár (Ft)	ÁFA-s ár (Ft)
3 02 32 044 01 0	33.600	42.672

Gépek szám szerinti felsorolásban

Rendelési szám	EAN	Megnevezés	Nettó ár (Ft)	ÁFA-s ár (Ft)	PK	Oldal
7 105 01 62 00 0	4014586881744	ABOP 6 Select	80.300	101.981	01	6
7 105 02 62 00 0	4014586881751	ABOP 10 Select	80.300	101.981	01	6
7 105 03 62 00 0	4014586881768	ABOP 13-2 Select	94.400	119.888	01	6
7 105 04 62 00 0	4014586881775	AWBP 10 Select	99.900	126.873	01	11
7 109 01 62 00 0	4014586885537	AGWP 10 Select	129.900	164.973	01	16
7 113 11 63 00 0	4014586881461	ASCS 6.3 Select	81.600	103.632	01	32
7 113 16 64 00 0	4014586887555	ASCT 18 M Select	117.400	149.098	01	34
7 113 16 65 00 0	4014586887562	ASCT 18 Select	84.800	107.696	01	34
7 113 20 61 00 0	4014586881485	ABSU 12 C	64.100	81.407	18	23
7 113 20 64 00 0	4014586885568	ABSU 12 Select	28.400	36.068	18	23
7 113 21 61 00 0	4014586881539	ABSU 12 W4C	62.300	79.121	18	24
7 113 21 64 00 0	4014586885575	ABSU 12 W4 Select	26.500	33.655	18	24
7 113 22 62 00 0	4014586887159	ABS 18 QC	142.300	180.721	18	22
7 113 22 63 00 0	4014586887197	ABS 18 QC profi menetfúró készlet	179.100	227.457	18	22
7 113 22 64 00 0	4014586887203	ABS 18 Q Select	77.000	97.790	18	22
7 113 23 62 00 0	4014586887210	ASB 18 QC	149.600	189.992	18	22
7 113 23 63 00 0	4014586887258	ASB 18 QC profi menetfúró készlet	186.500	236.855	18	23
7 113 23 64 00 0	4014586887265	ASB 18 Q Select	84.400	107.188	18	23
7 115 03 61 00 0	4014586881560	ASCD 12-100 W4C	80.700	102.489	18	29
7 115 03 64 00 0	4014586885582	ASCD 12-100 W4 Select	45.000	57.150	18	29
7 115 04 61 00 0	4014586887371	ASCD 12-150 W8C	95.500	121.285	18	28
7 115 04 64 00 0	4014586887388	ASCD 12-150 W8 Select	59.700	75.819	18	28
7 115 05 61 00 0	4014586887395	ASCD 12-150 W4C	91.800	116.586	18	29
7 115 05 64 00 0	4014586887401	ASCD 12-150 W4 Select	56.000	71.120	18	29
7 115 06 61 00 0	4014586887418	ASCD 18-300 W2	179.100	227.457	18	28
7 115 06 64 00 0	4014586887425	ASCD 18-300 W2 Select	91.800	116.586	18	28
7 115 07 61 00 0	4014586887432	ASCD 18-200 W4	175.400	222.758	18	28
7 115 07 64 00 0	4014586887449	ASCD 18-200 W4 Select	88.100	111.887	18	28
7 116 10 61 00 0	4014586881447	ASCM 12 QC	95.500	121.285	18	23
7 116 10 62 00 0	4014586886961	ASCM 12 QC profi menetfúró készlet	132.300	168.021	18	23
7 116 10 64 00 0	4014586885698	ASCM 12 Q Select	59.700	75.819	18	23
7 116 11 61 00 0	4014586887456	ASCM 18 QM	179.100	227.457	18	22
7 116 11 63 00 0	4014586887333	ASCM 18 QM profi menetfúró készlet	216.000	274.320	18	22
7 116 11 64 00 0	4014586887340	ASCM 18 QM Select	91.800	116.586	18	22
7 120 01 61 00 0	4014586888361	CCG 18-115 BL	175.800	223.266	01	39
7 120 01 62 00 0	4014586888408	CCG 18-115 BL Select	97.600	123.952	01	39
7 120 02 61 00 0	4014586888422	CCG 18-125 BL	175.800	223.266	01	39
7 120 02 62 00 0	4014586888460	CCG 18-125 BL Select	97.600	123.952	01	39
7 120 03 61 00 0	4014586889160	CCG 18-115 BLPD	175.800	223.266	01	39
7 120 03 62 00 0	4014586888514	CCG 18-115 BLPD Select	97.600	123.952	01	39
7 120 04 61 00 0	4014586888538	CCG 18-125 BLPD	175.800	223.266	01	39
7 120 04 62 00 0	4014586888576	CCG 18-125 BLPD Select	97.600	123.952	01	39
7 123 01 61 00 0	4014586888590	AGSZ 18-280 BL	154.500	196.215	01	52
7 123 01 62 00 0	4014586888637	AGSZ 18-280 BL Select	76.900	97.663	01	52
7 123 02 61 00 0	4014586888651	AGSZ 18-280 LBL	160.900	204.343	01	52
7 123 02 62 00 0	4014586888699	AGSZ 18-280 LBL Select	83.400	105.918	01	52
7 123 03 61 00 0	4014586888712	AGSZ 18-90 LBL	167.400	212.598	01	52
7 123 03 62 00 0	4014586888750	AGSZ 18-90 LBL Select	89.800	114.046	01	52
7 129 18 61 00 0	4014586884004	FEIN akkus SUPERCUT AFSC 1.7 Q, autóüveg	179.500	227.965	03	180
7 129 18 62 00 0	4014586885186	FEIN akkus SUPERCUT AFSC 1.7 QC	125.800	159.766	03	180
7 129 18 63 00 0	4014586885209	FEIN akkus SUPERCUT AFSC 1.7 Q	147.800	187.706	03	180
7 129 22 61 00 0	4014586884066	FEIN akkus MULTIMASTER AFMM 18 QSL	99.900	126.873	03	152
7 129 22 62 00 0	4014586885704	FEIN akkus MULTIMASTER AFMM 18 QSL Select	53.400	67.818	03	152
7 129 25 61 00 0	4014586884141	FEIN akkus MULTITALENT AFMT 12 QSL QuickStart	78.660	99.898,20	03	152
7 129 25 62 00 0	4014586885711	FEIN akkus MULTITALENT AFMT 12 QSL Select	46.300	58.801	03	152
7 129 26 61 00 0	4014586884226	FEIN akkus MULTITALENT AFMT 12 SL Start	69.900	88.773	03	152
7 129 27 60 00 0	4014586884295	FEIN akkus SUPERCUT AFSC 18 QSL Select	75.500	95.885	03	156
7 129 27 61 00 0	4014586884301	FEIN akkus SUPERCUT AFSC 18 QSL	139.900	177.673	03	156
7 129 27 62 00 0	4014586884349	FEIN akkus SUPERCUT AFSC 18 QCSL	124.900	158.623	03	156
7 129 27 64 00 0	4014586884387	FEIN akkus SUPERCUT AFSC 18 QSL, fa belsőépítészet	179.900	228.473	03	156
7 129 27 66 00 0	4014586884424	FEIN akkus SUPERCUT AFSC 18 QSL, ablakjavítás/-csere	179.900	228.473	03	156
7 129 27 67 00 0	4014586884431	FEIN akkus SUPERCUT AFSC 18 QSL, csempe-/fürdőszoba-felújítás	179.900	228.473	03	156
7 129 27 68 00 0	4014586884448	FEIN akkus SUPERCUT AFSC 18 QSL, fűtés-/szaniterszerelés	179.900	228.473	03	156
7 130 03 61 00 0	4014586886640	ABSS 18 1.6 E Select	159.900	203.073	01	69
7 130 04 61 00 0	4014586886664	ABLS 18 1.6 E Select	144.900	184.023	01	72
7 132 04 61 00 0	4014586886688	ABLK 18 1.6 E Select	144.900	184.023	01	76
7 132 05 61 00 0	4014586886701	ABLK 18 1.3 CSE Select	144.900	184.023	01	76
7 132 06 61 00 0	4014586886725	ABLK 18 1.3 TE Select	144.900	184.023	01	76
7 170 01 61 00 0	4014586888163	AKBU 35 PMQ	479.900	609.473	01	106
7 170 01 62 00 0	4014586889108	AKBU 35 PMQ Select	383.900	487.553	01	106



Rendelési szám	EAN	Megnevezés	Nettó ár (Ft)	ÁFA-s ár (Ft)	PK	Oldal
7 170 02 61 00 0	4014586888187	AKBU 35 PMQW	479.900	609.473	01	106
7 170 02 62 00 0	4014586889122	AKBU 35 PMQW Select	383.900	487.553	01	106
7 202 06 00 22 9	4014586802749	DDSk 672	464.100	589.407	01	8
7 202 09 00 22 7	4014586802855	DSke 672	393.100	499.237	01	7
7 205 01 00 22 8	4014586804453	DDSk 672-1	480.200	609.854	01	8
7 205 03 00 22 0	4014586804569	ASq 672-1	541.400	687.578	01	8
7 205 47 60 00 0	4014586874463	BOS 16	135.100	171.577	01	7
7 205 49 60 00 0	4014586876443	BOS 16-2	156.100	198.247	01	7
7 205 51 60 00 0	4014586878843	WBP 10	99.900	126.873	01	11
7 205 52 60 00 0	4014586882413	BOP 6	79.900	101.473	01	6
7 205 52 61 00 0	4014586881973	BOP 6	84.900	107.823	01	6
7 205 53 60 00 0	4014586882468	BOP 10	79.900	101.473	01	6
7 205 53 61 00 0	4014586881980	BOP 10	84.900	107.823	01	6
7 205 54 60 00 0	4014586882512	BOP 10-2	99.900	126.873	01	7
7 205 54 61 00 0	4014586881997	BOP 10-2	109.900	139.573	01	7
7 205 55 60 00 0	4014586882567	BOP 13-2	99.900	126.873	01	7
7 205 55 61 00 0	4014586882017	BOP 13-2	109.900	139.573	01	7
7 209 38 60 00 0	4014586881256	GWP 10	185.900	236.093	01	16
7 213 04 00 23 9	4014586853734	SCS 4.8-25	98.400	124.968	01	32
7 213 06 50 01 8	4014586854205	SCT 5-40 M	99.900	126.873	01	34
7 213 13 00 23 0	4014586860923	SCT 5-40 X	69.900	88.773	01	34
7 220 78 00 22 5	4014586811260	MSf 636-1	177.000	224.790	01	134
7 221 05 00 23 7	4014586851242	WSB 20-180	99.900	126.873	01	48
7 221 06 00 23 0	4014586851259	WSB 20-230	99.900	126.873	01	48
7 221 07 00 23 6	4014586851266	WSG 20-180	89.900	114.173	01	48
7 221 08 00 23 2	4014586851273	WSG 20-230	89.900	114.173	01	48
7 221 10 00 23 3	4014586853116	WSB 25-180 X	119.900	152.273	01	48
7 221 11 00 23 2	4014586853123	WSB 25-230 X	119.900	152.273	01	48
7 221 13 50 01 4	4014586853819	RS 12-70 E	329.900	418.973	01	134
7 221 13 51 01 3	4014586853826	RS 12-70 E – rozsdamentes acél profikészlet	389.900	495.173	01	134
7 221 26 00 23 0	4014586856452	WSG 25-180	109.900	139.573	01	48
7 221 26 99 23 0	4014586857596	WSG 25-180	115.800	147.066	01	-
7 221 27 00 23 0	4014586856506	WSG 25-230	109.900	139.573	01	48
7 221 31 00 23 0	4014586858371	MSfv 649-1	211.200	268.224	01	42
7 221 48 00 23 0	4014586862699	WPO 14-15 E	129.900	164.973	01	144
7 221 48 50 01 0	4014586862712	WPO 14-15 E Marine polírozó készlet	163.200	207.264	01	144
7 221 48 51 01 0	4014586867069	WPO 14-15 E - Set	134.500	170.815	01	144
7 221 48 60 00 0	4014586872216	WPO 14-15 E Marine polírozó készlet	124.500	158.115	01	144
7 221 49 00 23 0	4014586862729	WPO 14-25 E	129.900	164.973	01	134
7 221 49 50 01 0	4014586862743	WPO 14-25 E – rozsdamentes acél kezdőkészlet	220.900	280.543	01	134
7 221 49 51 01 0	4014586867113	WPO 14-25 E	134.500	170.815	01	144
7 221 63 00 23 0	4014586866055	WPO 10-25 E	115.000	146.050	01	144
7 221 63 51 01 0	4014586867199	WPO 10-25 E - Set	119.000	151.130	01	144
7 221 65 50 01 0	4014586867236	ROT 14-200 E	174.500	221.615	01	134
7 221 66 60 00 0	4014586867519	RS 10-70 E kezdőkészlet	319.900	406.273	01	134
7 221 67 60 00 0	4014586868936	KS 10-38 E készlet	219.900	279.273	01	134
7 221 73 60 00 0	4014586875033	WSG 8-115	34.500	43.815	19	42
7 221 74 60 00 0	4014586875125	WSG 8-125	34.500	43.815	19	42
7 221 75 60 00 0	4014586875217	WSG 12-125 P	48.900	62.103	19	42
7 221 76 60 00 0	4014586875309	WSG 12-125 PQ	52.200	66.294	19	42
7 221 77 60 00 0	4014586875316	WSG 11-125	38.500	48.895	19	42
7 221 78 60 00 0	4014586875323	WSG 15-125 P	53.400	67.818	19	43
7 221 79 60 00 0	4014586875330	WSG 15-125 PQ	56.800	72.136	19	43
7 221 87 60 00 0	4014586879888	WSG 11-125 RT	49.100	62.357	19	42
7 221 90 60 00 0	4014586879970	WSG 15-125 PR	65.500	83.185	19	43
7 221 91 60 00 0	4014586880020	WSG 15-125 PRT	65.500	83.185	19	43
7 221 98 60 00 0	4014586885506	WSG 7-115	24.900	31.623	19	42
7 222 07 60 00 0	4014586883120	WSG 17-125 P	56.900	72.263	19	43
7 222 08 60 00 0	4014586883175	WSG 17-125 PQ	59.900	76.073	19	43
7 222 09 60 00 0	4014586883236	WSG 17-125 PS	56.900	72.263	19	43
7 222 10 60 00 0	4014586883304	WSG 17-125 PSQ	59.900	76.073	19	44
7 222 11 60 00 0	4014586883366	WSG 17-150 P	56.900	72.263	19	44
7 222 12 60 00 0	4014586883434	WSG 17-150 PQ	59.900	76.073	19	44
7 222 13 60 00 0	4014586883496	WSG 17-70 Inox	79.900	101.473	19	44
7 222 13 61 00 0	4014586883564	WSG 17-70 Inox alapkészlet	123.900	157.353	19	135
7 222 18 60 00 0	4014586883571	WSG 17-125 PR	69.900	88.773	19	44
7 222 19 60 00 0	4014586883618	WSG 17-125 PRT	69.900	88.773	19	44
7 222 20 60 00 0	4014586883656	WSG 17-150 PR	69.900	88.773	19	44
7 222 21 60 00 0	4014586883694	WSG 17-150 PRT	69.900	88.773	19	45
7 222 22 60 00 0	4014586883731	WSG 17-70 Inox R	89.900	114.173	19	45

Gépek szám szerinti felsorolásban

Rendelési szám	EAN	Megnevezés	Nettó ár (Ft)	ÁFA-s ár (Ft)	PK	Oldal
7 222 23 60 00 0	4014586883779	WSG 17-70 Inox RT	92.900	117.983	19	45
7 223 16 60 00 0	4014586879505	GSZ 8-280 P	64.900	82.423	01	53
7 223 17 60 00 0	4014586879437	GSZ 8-280 PE	69.900	88.773	01	53
7 223 18 60 00 0	4014586879598	GSZ 8-280 PL	119.900	152.273	01	53
7 223 19 60 00 0	4014586879444	GSZ 8-280 PEL	124.900	158.623	01	53
7 223 20 60 00 0	4014586879451	GSZ 8-90 PEL	149.900	190.373	01	54
7 223 21 60 00 0	4014586880495	GSZ 11-320 PRL	129.900	164.973	01	54
7 223 22 60 00 0	4014586880501	GSZ 11-320 PERL	134.900	171.323	01	54
7 223 23 60 00 0	4014586880525	GSZ 11-90 PERL	154.900	196.723	01	54
7 223 24 60 00 0	4014586880594	GSZ 4-280 EL	119.900	152.273	01	53
7 223 25 60 00 0	4014586880648	GSZ 4-90 EL	119.900	152.273	01	53
7 228 05 50 00 0	4014586867250	BF 10-280 E	149.900	190.373	01	135
7 228 05 51 00 0	4014586867267	BF 10-280 E kezdőkészlet	179.900	228.473	01	135
7 229 46 61 00 0	4014586885247	FEIN SUPERCUT FSC 500 QSL	123.900	157.353	03	157
7 229 46 62 00 0	4014586885308	FEIN SUPERCUT FSC 500 QSL, fa belsőépítész	155.000	196.850	03	157
7 229 46 63 00 0	4014586885353	FEIN SUPERCUT FSC 500 QSL, ablakjavítás/-csere	155.000	196.850	03	157
7 229 46 64 00 0	4014586885360	FEIN SUPERCUT FSC 500 QSL, csempe-/fürdőszoba-felújítás	155.000	196.850	03	157
7 229 46 65 00 0	4014586885407	FEIN SUPERCUT FSC 500 QSL, fűtés-/szaniterszerelés	155.000	196.850	03	157
7 229 46 67 00 0	4014586885414	FEIN SUPERCUT FSC 500 QSL Composite	164.300	208.661	03	157
7 229 46 70 00 0	4014586886176	FEIN SUPERCUT FSC 500 QSL, fugafelújítás	173.600	220.472	03	157
7 229 52 61 00 0	4014586884578	FEIN MULTIMASTER FMM 350 QSL Top	79.900	101.473	03	152
7 229 52 62 00 0	4014586884691	FEIN MULTIMASTER FMM 350 QSL QuickStart	69.900	88.773	03	152
7 229 52 63 00 0	4014586884462	FEIN MULTIMASTER FMM 350 QSL Top Extra	157.400	199.898	03	153
7 229 52 66 00 0	4014586884851	FEIN MULTIMASTER FMM 350 QSL Marine	89.900	114.173	03	153
7 229 53 61 00 0	4014586884905	FEIN MULTITALENT FMT 250 QSL QuickStart	50.315	63.900,05	03	153
7 229 54 61 00 0	4014586885025	FEIN MULTITALENT FMT 250 SL Start	39.291	49.899,57	03	153
7 230 23 00 23 8	4014586848624	BLS 3.5	459.900	584.073	01	72
7 230 24 00 23 4	4014586848631	BLS 4.2	475.000	603.250	01	72
7 230 31 61 00 0	4014586874661	BSS 1.6 E	169.900	215.773	01	69
7 230 32 61 00 0	4014586874739	BSS 1.6 CE	179.900	228.473	01	69
7 230 33 61 00 0	4014586874807	BSS 2.0 E	229.900	291.973	01	69
7 230 34 61 00 0	4014586874876	BLS 1.6 E	159.900	203.073	01	72
7 230 35 61 00 0	4014586874944	BLS 2.5 E	239.900	304.673	01	72
7 232 30 00 23 0	4014586848655	BLK 3.5	449.900	571.373	01	77
7 232 31 00 23 9	4014586848662	BLK 5.0	689.900	876.173	01	77
7 232 38 60 00 0	4014586869858	BLK 1.6 E	159.900	203.073	01	76
7 232 39 60 00 0	4014586869926	BLK 1.6 LE	239.900	304.673	01	76
7 232 40 60 00 0	4014586869995	BLK 2.0 E	229.900	291.973	01	77
7 232 41 60 00 0	4014586870069	BLK 1.3 TE	159.900	203.073	01	76
7 232 42 60 00 0	4014586870137	BLK 1.3 CSE	159.900	203.073	01	77
7 234 15 00 23 0	4014586839332	AStE 638	149.900	190.373	01	83
7 234 17 00 23 9	4014586841670	ASt 638	135.000	171.450	01	83
7 234 22 00 23 0	4014586858470	AStx 649-1	573.000	727.710	01	86
7 234 23 00 23 0	4014586858500	AStxe 649-1	599.900	761.873	01	86
7 236 31 50 01 3	4014586859552	FEIN SUPERCUT FSC 1.6	119.900	152.273	03	180
7 236 36 50 01 0	4014586863122	FEIN SUPERCUT FSC 2.0 Q	139.900	177.673	03	172
7 236 38 61 00 0	4014586876351	FEIN SUPERCUT FSC 2.0 X, fugafelújítás	186.000	236.220	03	172
7 236 42 50 01 0	4014586863191	FEIN SUPERCUT FSC 1.6 Q	123.900	157.353	03	180
7 236 42 55 01 0	4014586862842	FEIN SUPERCUT FSC 1.6 Q, tgg. műhely	157.100	199.517	03	180
7 236 42 56 01 0	4014586862859	FEIN SUPERCUT FSC 1.6 Q, autóüveg	149.900	190.373	03	181
7 236 42 57 01 0	4014586862866	FEIN SUPERCUT FSC 1.6 Q Cargo	149.900	190.373	03	181
7 238 14 00 23 0	4014586865744	MF 14-180	325.000	412.750	01	89
7 270 32 00 23 0	4014586862538	KBM 80 auto	1.099.000	1.395.730	01	119
7 270 34 00 23 0	4014586862545	KBM 80 U	999.400	1.269.238	01	108
7 270 40 61 00 0	4014586872995	KBM 50 U	489.900	622.173	01	108
7 270 41 61 00 0	4014586872834	KBM 50 Q	425.000	539.750	01	108
7 270 42 61 00 0	4014586874272	KBM 50 auto	599.900	761.873	01	119
7 270 43 61 00 0	4014586872902	KBM 65 U	599.900	761.873	01	108
7 270 53 61 00 0	4014586886039	KBU 35 Q	299.900	380.873	01	106
7 270 54 61 00 0	4014586886763	KBU 35 QW	299.900	380.873	01	107
7 270 55 61 00 0	4014586886053	KBU 35 MQ	359.900	457.073	01	107
7 270 56 61 00 0	4014586886770	KBU 35 MQW	359.900	457.073	01	107
7 270 57 61 00 0	4014586886077	KBU 35-2 Q	399.900	507.873	01	107
7 270 58 61 00 0	4014586886787	KBU 35-2 QW	399.900	507.873	01	107
7 271 03 61 00 0	4014586876023	KBH 25-2 U	219.000	278.130	01	93
7 271 04 61 00 0	4014586876030	KBH 25 S	193.200	245.364	01	93
7 272 01 61 00 0	4014586700212	KBB 30	229.900	291.973	01	97
7 272 02 61 00 0	4014586700328	KBB 38	279.900	355.473	01	97
7 272 03 61 00 0	4014586700502	KBB 40	369.900	469.773	01	99
7 272 04 61 00 0	4014586700410	KBB 60	539.900	685.673	01	97

Rendelési szám	EAN	Megnevezés	Nettó ár (Ft)	ÁFA-s ár (Ft)	PK	Oldal
7 272 15 61 00 0	4014586632735	KBC 35	354.400	450.088	01	99
7 534 08 00 00 0	4014586855639	STS 325 R	729.900	926.973	01	86
7 536 03 00 01 0	4014586861906	FEIN SUPERCUT MOtlx 6-25	175.800	223.266	03	181
7 820 02 00 26 8	4014586823874	MSfov 852 300 Hz 200 V	391.900	497.713	09	-
7 820 43 00 26 5	4014586826646	MSfo 869d 300 Hz 200 V	352.600	447.802	09	-
7 820 62 00 22 0	4014586856742	MSfo 869-1c 300 Hz 72 V	352.600	447.802	09	-
7 820 62 00 26 0	4014586856759	MSfo 869-1c 300 Hz, 200 V	352.600	447.802	09	58
7 820 63 00 12 0	4014586856797	MSfo 869-1c 200 Hz 72 V	352.600	447.802	09	-
7 820 63 00 17 0	4014586860190	MSfo 869-1c 200 Hz, 135 V	352.600	447.802	09	-
7 820 63 00 20 0	4014586856803	MSfo 869-1c 200 Hz, 265 V	352.600	447.802	09	-
7 820 64 00 12 0	4014586856810	MSfo 869-1c 200 Hz, 72 V	352.600	447.802	09	-
7 820 64 00 17 0	4014586860206	MSfo 869-1d 200 Hz 135 V	352.600	447.802	09	-
7 820 64 00 20 0	4014586856827	MSfo 869-1d 200 Hz, 265 V	352.600	447.802	09	-
7 820 65 00 22 0	4014586860664	MSfo 869-1d 300 Hz 72 V	352.600	447.802	09	-
7 820 65 00 26 0	4014586856834	MSfo 869-1d 300 Hz, 200 V	352.600	447.802	09	58
7 820 70 00 20 0	4014586856926	MSfo 852-1c 200 Hz, 265 V	310.400	394.208	09	-
7 820 71 00 26 0	4014586856933	MSfo 852-1c 300 Hz, 200 V	310.400	394.208	09	58
7 820 72 00 20 0	4014586856964	MSfo 852-1d 200 Hz, 265 V	301.400	382.778	09	-
7 820 73 00 26 0	4014586856971	MSfo 852-1d 300 Hz, 200 V	301.400	382.778	09	58
7 820 74 00 12 0	4014586857008	MSfo 870-1c 200 Hz 72 V	406.900	516.763	09	-
7 820 74 00 17 0	4014586857015	MSfo 870-1c 200 Hz, 135 V	406.900	516.763	09	-
7 820 74 00 20 0	4014586857022	MSfo 870-1c 200 Hz, 265 V	406.900	516.763	09	-
7 820 75 00 26 0	4014586857053	MSfo 870-1c 300 Hz, 200 V	406.900	516.763	09	58
7 820 76 00 20 0	4014586857091	MSfo 870-1d 200 Hz, 265 V	406.900	516.763	09	-
7 820 77 00 26 0	4014586857107	MSfo 870-1d 300 Hz, 200 V	406.900	516.763	09	58
7 820 79 00 20 0	4014586857138	MSfo 849-1c 200 Hz 265 V	310.400	394.208	09	-
7 820 80 00 26 0	4014586857145	MSfo 849-1c 300 Hz 200 V	310.400	394.208	09	58
7 820 81 00 17 0	4014586857268	MSf 843-1a 200 Hz 135 V	301.400	382.778	09	-
7 820 81 00 20 0	4014586857275	MSf 843-1a 200 Hz 265 V	301.400	382.778	09	-
7 820 81 99 20 0	4014586857282	MSf 843-1a 200 Hz 265 V	310.400	394.208	09	-
7 820 82 00 12 0	4014586857299	MSfov 852-1 200 Hz 72 V	391.900	497.713	09	-
7 820 82 00 17 0	4014586857305	MSfov 852-1 200 Hz, 135 V	391.900	497.713	09	-
7 820 82 00 20 0	4014586857312	MSfov 852-1 200 Hz, 265 V	391.900	497.713	09	-
7 820 83 00 22 0	4014586857329	MSfov 852-1 300 Hz 72 V	391.900	497.713	09	-
7 820 83 00 26 0	4014586857336	MSfov 852-1 300 Hz, 200 V	391.900	497.713	09	59
7 820 85 00 26 0	4014586864402	MSfo 843-1c 300 Hz, 200 V	285.100	362.077	09	59
7 820 86 60 00 0	4014586869513	HFV 9-125 300 Hz 200 V	225.900	286.893	09	59
7 820 87 60 00 0	4014586886022	MSfov 852-1-180 300 Hz 200 V	452.200	574.294	09	59
7 823 03 00 17 2	4014586827575	MSho 840-2 200 Hz, 135 V	225.900	286.893	09	-
7 823 03 00 20 4	4014586827599	MSho 840-2 200 Hz, 265 V	225.900	286.893	09	-
7 823 03 00 22 9	4014586827612	MSho 840-2 300 Hz 72 V	225.900	286.893	09	-
7 823 03 00 26 0	4014586827636	MSho 840-2 300 Hz, 200 V	225.900	286.893	09	61
7 823 14 00 17 7	4014586828527	MShyo 840-1 200 Hz 135 V	247.100	313.817	09	-
7 823 19 00 20 0	4014586857923	MSh 843-1 200 Hz, 265 V	271.200	344.424	09	-
7 823 19 00 22 0	4014586857930	MSh 843-1 300 Hz 72 V	271.200	344.424	09	-
7 823 19 00 26 0	4014586857947	MSh 843-1 300 Hz 200 V	271.200	344.424	09	61
7 823 20 00 12 0	4014586857978	MSho 849-1 Z 200 Hz 72 V	312.200	396.494	09	-
7 823 20 00 17 0	4014586857985	MSho 849-1z 200 Hz 135 V	312.200	396.494	09	-
7 823 20 00 20 0	4014586857992	MShyo 849-1Z 200 Hz, 265 V	312.200	396.494	09	-
7 823 20 00 22 0	4014586858005	MSho 849-1 Z 300 Hz 72 V	312.200	396.494	09	-
7 823 20 00 26 0	4014586858012	MSho 849-1 Z 300 Hz 200 V	312.200	396.494	09	61
7 823 22 00 26 0	4014586860015	MSho 852-1ZV 300 Hz 200 V	312.200	396.494	09	-
7 824 37 00 22 0	4014586858081	MShyo 869-1a 300 Hz 72 V	461.200	585.724	09	-
7 824 37 00 26 0	4014586857633	MShyo 869-1a 300 Hz, 200 V	461.200	585.724	09	61
7 824 38 00 26 0	4014586858111	MShyo 869-1d 300 Hz 200 V	461.200	585.724	09	61
7 824 39 00 12 0	4014586858128	MShyo 852-3a 200 Hz 72 V	322.500	409.575	09	-
7 824 39 00 17 0	4014586871714	MShyo 852-3a 200 Hz 135 V	322.500	409.575	09	-
7 824 39 00 20 0	4014586857640	MShyo 852-3a 200 Hz, 265 V	322.500	409.575	09	-
7 824 39 00 22 0	4014586858135	MShyo 852-3a 300 Hz 72 V	322.500	409.575	09	-
7 824 39 00 26 0	4014586857657	MShyo 852-3a 300 Hz 200 V	322.500	409.575	09	61
7 824 40 00 26 0	4014586858180	MShyo 852-4a 300 Hz 200 V	385.800	489.966	09	61
7 824 41 00 20 0	4014586858210	MSho 852-1 200 Hz, 265 V	310.400	394.208	09	-
7 824 42 00 22 0	4014586858234	MSho 852-1 300 Hz 72 V	310.400	394.208	09	-
7 824 42 00 26 0	4014586858241	MSho 852-1 300 Hz 200 V	310.400	394.208	09	61
7 901 05 00 40 3	4014586857879	GRIT GXE	231.200	293.624	13	195
7 901 21 00 40 3	4014586871844	GX 75	246.400	312.928	13	-
7 901 22 00 40 3	4014586871882	GRIT GX 75 2H	302.700	384.429	13	-
7 901 23 00 44 3	4014586871936	GRIT GXC	330.200	419.354	13	195
7 901 24 00 44 3	4014586873145	GRIT GXW	181.800	230.886	13	195
7 901 31 00 40 3	4014586872018	GRIT GX 75	288.400	366.268	13	193

Gépek szám szerinti felsorolásban

Rendelési szám	EAN	Megnevezés	Nettó ár (Ft)	ÁFA-s ár (Ft)	PK	Oldal
7 901 32 00 40 3	4014586872063	GRIT GX 75 2H	344.400	437.388	13	193
7 902 01 00 40 3	4014586858913	GRIT GI 75	449.400	570.738	13	197
7 902 02 00 40 3	4014586858944	GRIT GI 75 2H	538.900	684.403	13	197
7 902 04 00 40 3	4014586858999	GRIT GI 150	543.000	689.610	13	197
7 902 05 00 40 3	4014586859019	GRIT GI 150 2H	633.400	804.418	13	197
7 902 07 00 40 3	4014586859057	GRIT GIE	428.500	544.195	13	200
7 902 12 00 44 3	4014586867656	GRIT GIC	731.200	928.624	13	200
7 902 13 00 40 3	4014586872599	GRIT GIMS 75	864.600	1.098.042	13	200
7 902 14 00 40 3	4014586872643	GRIT GIMS 150	933.600	1.185.672	13	200
7 902 16 00 40 3	4014586878614	GIMS 75 2H	1.006.600	1.278.382	13	200
7 902 17 00 40 3	4014586878621	GIMS 150 2H	1.074.000	1.363.980	13	200
7 902 18 00 40 3	4014586878645	GIMS 75-6	1.006.600	1.278.382	13	200
7 902 19 00 40 3	4014586878683	GIMS 150-6	1.074.000	1.363.980	13	201
7 902 23 00 23 2	4014586887043	GRIT GI 100 EF	325.100	412.877	13	197
7 902 23 00 40 3	4014586887067	GRIT GI 100	275.800	350.266	13	197
7 902 29 00 44 3	4014586878072	GRIT GIS 75	357.700	454.279	13	-
7 902 29 50 44 3	4014586878126	GRIT GIS 75	400.100	508.127	13	197
7 902 30 00 44 3	4014586878171	GIS 150	439.000	557.530	13	-
7 902 30 50 44 3	4014586878225	GRIT GIS 150	481.300	611.251	13	197
7 902 35 00 40 3	4014586880921	GRIT GILSGIB	1.518.000	1.927.860	13	201
7 902 48 00 40 3	4014586880945	GRIT GIL	731.200	928.624	13	201
7 902 51 00 40 3	4014586880976	GRIT GILS	1.881.100	2.388.997	13	201
7 903 01 00 23 2	4014586880426	GRIT GHB 15-50	189.900	241.173	01	189
7 903 02 00 23 2	4014586880457	GRIT GHB 15-50 Inox	209.900	266.573	01	189
7 905 01 00 40 3	4014586888255	GRIT GKS 75	295.400	375.158	13	204
7 905 02 00 23 2	4014586888262	GRIT GKS 75	248.800	315.976	13	204
7 905 02 00 40 3	4014586888279	GRIT GKS 75	199.000	252.730	13	204
7 905 03 00 40 3	4014586888293	GRIT GKS 75	225.400	286.258	13	204
7 905 04 00 40 3	4014586888309	GRIT GKS 75 2H	241.000	306.070	13	204
9 03 16 223 00 8	4014586847924	MBS 32 F	769.100	976.757	01	13
9 03 18 223 00 0	4014586878034	MBS 16 X	289.600	367.792	01	13
9 03 19 223 00 0	4014586878041	MBS 25 F	408.900	519.303	01	13
9 03 20 223 00 0	4014586878515	IBS 16	136.100	172.847	01	13
9 08 01 012 00 8	4014586835075	Balanszer 1,5 kg-ig	20.300	25.781	01	216
9 08 01 023 00 1	4014586835099	Balanszer 2,5 kg-ig	23.500	29.845	01	216
9 08 01 024 00 9	4014586835105	Balanszer 3 kg-ig	52.900	67.183	01	216
9 08 01 025 00 3	4014586835136	Balanszer 5 kg-ig	55.500	70.485	01	216
9 08 01 026 00 6	4014586835143	Balanszer 6,5 kg-ig	60.300	76.581	01	217
9 08 01 027 00 0	4014586835150	Balanszer 9 kg-ig	64.200	81.534	01	217
9 08 01 028 00 8	4014586835167	Balanszer 11 kg-ig	67.400	85.598	01	217
9 08 01 029 00 2	4014586835174	Balanszer 14 kg-ig	70.000	88.900	01	217
9 08 01 030 00 4	4014586835181	Balanszer 17 kg-ig	71.900	91.313	01	217
9 08 01 037 00 9	4014586835228	Balanszer 2,5 kg-ig	24.800	31.496	01	216
9 08 01 052 00 4	4014586854052	Balanszer 1,5 kg-ig	23.500	29.845	01	216
9 08 01 055 00 0	4014586880693	Balanszer 25 kg-ig	203.200	258.064	01	218
9 08 01 056 00 0	4014586880709	Balanszer 32 kg-ig	228.600	290.322	01	218
9 08 01 057 00 0	4014586880716	Balanszer 45 kg-ig	278.900	354.203	01	218
9 08 01 058 00 0	4014586880723	Balanszer 60 kg-ig	331.800	421.386	01	218
9 20 27 060 00 0	4014586878362	Dustex 25 L készlet	89.900	114.173	01	125
9 20 27 223 00 0	4014586877365	Dustex 25 L	85.500	108.585	01	125
9 20 28 060 00 0	4014586878423	Dustex 35 L készlet	109.900	139.573	01	125
9 20 28 223 00 0	4014586877389	Dustex 35 L	99.600	126.492	01	125
9 20 29 060 00 0	4014586882956	Dustex 35 LX	149.900	190.373	01	125
9 20 30 060 00 0	4014586882994	Dustex 35 LX AC	179.900	228.473	01	126
9 20 31 060 00 0	4014586883052	Dustex 35 MX	198.700	252.349	01	126
9 20 32 060 00 0	4014586883069	Dustex 35 MX AC	219.900	279.273	01	126
9 28 19 340 12 9	4014586845517	MO82-7,5 KSR 50400 200 Hz 72 V	1.864.600	2.368.042	10	-
9 28 19 340 17 6	4014586845524	MO82-7,5 KSR 50400 200 Hz, 135 V	1.864.600	2.368.042	10	-
9 28 19 340 20 8	4014586845470	MO82-7,5 KSR 50400 200 Hz, 265 V	1.864.600	2.368.042	10	-
9 28 19 340 22 3	4014586845531	MO83-7,5 KSR 50400 300 Hz 72 V	2.096.400	2.662.428	10	-
9 28 19 340 26 4	4014586845494	MO83-7,5KSR 50400 300 Hz 200 V	2.096.400	2.662.428	10	63
9 28 19 361 26 1	4014586837925	MO83-7,5 KSR 60220 300 Hz, 200 V	2.096.400	2.662.428	10	-
9 28 21 340 12 5	4014586845548	MO82-11 KSR 50400 200 Hz 72 V	1.984.700	2.520.569	10	-
9 28 21 340 17 2	4014586845555	MO82-11 KSR 50400 200 Hz, 135 V	1.984.700	2.520.569	10	-
9 28 21 340 20 4	4014586845562	MO82-11KSR 50400 200 Hz, 265 V	1.984.700	2.520.569	10	-
9 28 21 340 22 9	4014586845586	MO83-11 KSR 50400 300 Hz 72 V	2.250.700	2.858.389	10	-
9 28 21 340 26 0	4014586845593	MO83-11KSR 50400 300 Hz 200 V	2.250.700	2.858.389	10	63
9 28 22 328 26 9	4014586838045	MO83-15KSR 50415 300 Hz, 200 V	2.724.700	3.460.369	10	-
9 28 22 340 12 9	4014586845616	MO82-15 KSR 50400 200 Hz 72 V	2.646.700	3.361.309	10	-
9 28 22 340 17 6	4014586845623	MO82-15 KSR 50400 200 Hz, 135 V	2.646.700	3.361.309	10	-



Rendelési szám	EAN	Megnevezés	Nettó ár (Ft)	ÁFA-s ár (Ft)	PK	Oldal
9 28 22 340 20 8	4014586845630	MO82-15KSR 50400 200 Hz, 265 V	2.646.700	3.361.309	10	-
9 28 22 340 22 3	4014586845654	MO83-15 KSR 50400 300 Hz 72 V	2.724.700	3.460.369	10	-
9 28 22 340 26 4	4014586845661	MO83-15KSR 50400 300 Hz 200 V	2.724.700	3.460.369	10	63
9 28 22 345 17 0	4014586867571	MO82-15 KSR 50415 200 Hz 135 V	2.406.200	3.055.874	10	-
9 28 22 373 26 0	4014586865195	MO83-15 KSR 60400 300 Hz, 200 V	2.976.000	3.779.520	10	-
9 28 24 340 12 7	4014586845678	MO82-30 KSR 50400 200 Hz 72 V	3.731.900	4.739.513	10	-
9 28 24 340 17 4	4014586845685	MO82-30 KSR 50400 200 Hz, 135 V	3.731.900	4.739.513	10	-
9 28 24 340 20 6	4014586845692	MO82-30KSR 50400 200 Hz, 265 V	3.731.900	4.739.513	10	-
9 28 24 340 22 1	4014586845708	MO83-30 KSR 50400 300 Hz 72 V	4.251.600	5.399.532	10	-
9 28 24 340 26 2	4014586845715	MO83-30KSR 50400 300 Hz 200 V	4.251.600	5.399.532	10	63
9 28 26 340 12 3	4014586850344	MO82-45 KSR 50400 200 Hz 72 V	4.722.900	5.998.083	10	-
9 28 26 340 17 0	4014586845722	MO82-45 KSR 50400 200 Hz, 135 V	4.722.900	5.998.083	10	-
9 28 26 340 20 2	4014586845739	MO82-45KSR 50400 200 Hz, 265 V	4.722.900	5.998.083	10	-
9 28 26 340 22 7	4014586850351	MO83-45 KSR 50400 300 Hz 72 V	5.079.100	6.450.457	10	-
9 28 26 340 26 8	4014586845746	MO83-45KSR 50400 300 Hz 200 V	5.079.100	6.450.457	10	63
9 28 28 340 12 1	4014586845753	MO82-20 KSR 50400 200 Hz 72 V	2.793.500	3.547.745	10	-
9 28 28 340 17 8	4014586845760	MO82-20 KSR 50400 200 Hz, 135 V	2.793.500	3.547.745	10	-
9 28 28 340 20 0	4014586845777	MO82-20KSR 50400 200 Hz, 265 V	2.793.500	3.547.745	10	-
9 28 28 340 22 5	4014586845784	MO83-20 KSR 50400 300 Hz 72 V	3.117.700	3.959.479	10	-
9 28 28 340 26 6	4014586845791	MO83-20KSR 50400 300 Hz 200 V	3.117.700	3.959.479	10	63
9 28 29 340 12 2	4014586845807	MO82-25 KSR 50400 200 Hz 72 V	3.355.800	4.261.866	10	-
9 28 29 340 17 9	4014586845821	MO82-25 KSR 50400 200 Hz, 135 V	3.355.800	4.261.866	10	-
9 28 29 340 20 1	4014586845838	MO82-25KSR 50400 200 Hz, 265 V	3.355.800	4.261.866	10	-
9 28 29 340 22 6	4014586845845	MO83-25 KSR 50400 300 Hz 72 V	3.596.200	4.567.174	10	-
9 28 29 340 26 7	4014586845852	MO83-25KSR 50400 300 Hz 200 V	3.604.900	4.578.223	10	63
9 28 29 361 26 4	4014586838427	MO83-25 KSR 60220 300 Hz, 200 V	3.604.900	4.578.223	10	-
9 90 01 001 00 1	4014586871974	GRIT GXR	325.700	413.639	13	195
9 90 01 002 00 0	4014586858340	GRIT GIXS	68.600	87.122	13	202
9 90 01 003 00 0	4014586859064	GRIT GIB	75.600	96.012	13	201
9 90 01 004 00 0	4014586859071	GRIT GIBE	430.400	546.608	13	201
9 90 01 007 00 1	4014586878263	GRIT GIR	621.700	789.559	13	202
9 90 01 009 00 0	4014586859125	GRIT GIXBE	454.500	577.215	13	202
9 90 01 010 00 1	4014586871417	GRIT GISBX	42.700	54.229	13	-
9 90 01 012 00 0	4014586880488	GRIT GHBD	66.000	83.820	01	190
9 90 01 012 01 0	4014586886992	GRIT GHBM	129.900	164.973	01	190
9 90 01 012 02 0	4014586887005	GRIT GHBR	159.600	202.692	01	190
9 90 01 012 03 0	4014586887548	GRIT GHBML	194.900	247.523	01	190
9 90 01 012 04 0	4014586888316	GRIT GHBK	161.200	204.724	01	190

Tartozékok szám szerinti felsorolásban

Rendelési szám	EAN	Megnevezés	Nettó ár (Ft)	ÁFA-s ár (Ft)	PK	Oldal
3 01 09 011 00 7	4014586008844	Matrica	36.200	45.974	02	-
3 01 09 106 00 9	4014586009230	Matrica	55.000	69.850	02	-
3 01 09 128 01 8	4014586198071	Adapter, öt.	2.900	3.683	04	-
3 01 09 141 00 3	4014586224060	Matrica	13.000	16.510	02	78
3 01 09 141 02 0	4014586318134	Matrica, 2 db/csomag	20.700	26.289	02	78
3 01 09 141 03 0	4014586318141	Matrica, 5 db/csomag	45.300	57.531	02	78
3 01 09 154 00 7	4014586246598	Matricatartó	51.500	65.405	02	78
3 01 09 169 00 9	4014586265056	Matrica	38.700	49.149	02	79
3 01 09 169 03 0	4014586275024	Matrica/bélyeg készlet	48.900	62.103	02	79
3 01 09 169 04 0	4014586318158	Matrica, 2 db/csomag	62.100	78.867	02	79
3 01 09 170 00 1	4014586265063	Matrica	44.000	55.880	02	79
3 01 09 170 03 0	4014586275031	Matrica/bélyeg készlet	53.500	67.945	02	79
3 01 09 170 04 0	4014586318165	Matrica, 2 db/csomag	70.000	88.900	02	79
3 01 09 203 00 0	4014586351230	Ék	1.500	1.905	02	-
3 02 16 130 00 4	4014586010427	Betét	117	148,59	02	-
3 02 17 332 00 9	4014586243672	Központosító csap „rövid”	3.700	4.699	02	115
3 02 17 333 00 3	4014586243689	Központosító csap „hosszú”	3.700	4.699	02	102
3 02 17 337 00 2	4014586245225	Központosító csap „vékony”	4.400	5.588	02	115
3 02 17 338 00 0	4014586251271	Központosító csap „vékony” rövid	3.300	4.191	02	115
3 02 17 355 00 0	4014586284552	Központosító csap	4.400	5.588	02	115
3 02 17 358 00 0	4014586341941	Központosító csapok	3.600	4.572	02	102
3 02 17 359 00 0	4014586341958	Központosító csapok	3.600	4.572	02	102
3 02 29 216 00 5	4014586012155	Védőkengyel	1.400	1.778	02	142
3 02 29 347 01 0	4014586354330	Fém lándzsa	1.300	1.651	02	-
3 02 31 003 00 3	4014586012414	Feszítőlánc	13.200	16.764	02	-
3 02 31 008 00 0	4014586012421	Feszítőlánc	32.000	40.640	02	-
3 02 31 013 02 7	4014586012483	Láncl	63.800	81.026	08	-
3 02 31 029 00 2	4014586224183	Görgőslánc	4.000	5.080	08	-
3 02 32 044 01 0	4014586232591	Elforgatható horog	33.600	42.672	02	219
3 02 32 046 00 8	4014586259604	Függesztő szerkezet	871	1.106,17	06	8
3 02 40 239 01 4	4014586232584	Biztonsági reteszelő szerkezet	17.800	22.606	02	219
3 02 40 247 00 2	4014586253510	Csapos tartó	4.000	5.080	02	-
3 02 40 308 01 0	4014586353111	Vákuumgyűrű készlet	2.700	3.429	02	-
3 05 01 242 00 1	4014586014272	Hüvely	1.500	1.905	02	-
3 05 05 066 01 5	4014586235271	Belső menetes hüvely, tartozék	8.100	10.287	02	-
3 05 05 068 01 7	4014586248769	Belső menetes hüvely, tartozék	8.200	10.414	02	-
3 05 05 069 01 1	4014586258928	Belső menetes hüvely, tartozék	5.300	6.731	02	-
3 05 17 028 00 7	4014586016931	Tömlővég Ø 32	666,25	846,14	02	84
3 05 17 029 00 1	4014586016948	Tömlővég Ø 27	809,25	1.027,75	02	84
3 06 05 109 00 6	4014586224503	Adapter	308,75	392,11	02	-
3 06 05 110 00 8	4014586224510	Adapter	308,75	392,11	02	-
3 06 05 114 01 1	4014586266848	FSC adapter	5.900	7.493	04	177
3 07 06 268 00 6	4014586022260	Rugalmas kábel	18.800	23.876	02	-
3 07 07 157 03 5	4014586321035	Rugalmas kábel	9.800	12.446	06	219
3 07 28 123 00 7	4014586030104	3P+SK dugó	6.100	7.747	02	64
3 07 28 124 00 5	4014586030111	3P+SK dugó	8.200	10.414	02	64
3 07 28 130 00 0	4014586030173	3P+SK tengelykapcsoló, egyenes doboz	7.500	9.525	02	64
3 07 28 131 00 9	4014586030180	3P+SK tengelykapcsoló, egyenes doboz	9.600	12.192	02	64
3 07 28 137 00 5	4014586030241	3P+SK fali csatlakozóaljzat	8.400	10.668	02	65
3 07 28 138 00 3	4014586030258	3P+SK fali csatlakozóaljzat	11.200	14.224	02	65
3 07 28 141 00 8	4014586030289	3P+SK EZ28-141 szerelőflakon	11.800	14.986	02	65
3 07 49 065 00 9	4014586031927	Készülékkombináció	427.000	542.290	10	65
3 07 49 067 00 6	4014586031941	Készülékkombináció	617.000	783.590	10	65
3 07 49 068 00 4	4014586031965	Készülékkombináció	730.800	928.116	10	65
3 07 49 069 00 8	4014586031972	Készülékkombináció	763.000	969.010	10	65
3 07 49 070 00 0	4014586031989	Készülékkombináció	958.200	1.216.914	10	65
3 07 49 073 00 6	4014586032016	Készülékkombináció	552.200	701.294	10	65
3 07 49 086 00 0	4014586032108	Készülékkombináció	806.200	1.023.874	10	-
3 07 49 099 00 5	4014586032221	Készülékkombináció	685.300	870.331	10	-
3 07 49 100 00 6	4014586326375	Készülékkombináció	691.600	878.332	10	-
3 07 51 144 00 3	4014586032993	3P motorvédő kapcsoló	22.700	28.829	02	-
3 07 56 004 00 6	4014586033266	Motorvédő-csatlakozó	6.700	8.509	02	-
3 07 56 017 00 6	4014586033358	Motorvédő-csatlakozó	6.300	8.001	02	-
3 07 56 084 00 8	4014586264189	Motorvédő csatlakozó, 1,0-1,6 A	46.800	59.436	02	-
3 07 56 085 00 2	4014586264196	Motorvédő csatlakozó, 1,6-2,5 A	46.800	59.436	02	64
3 07 56 086 00 5	4014586264202	Motorvédő csatlakozó, 2,5-4,0 A	46.800	59.436	02	-
3 07 56 087 00 9	4014586264219	Motorvédő csatlakozó, 4,0-6,3 A	46.800	59.436	02	64
3 07 56 088 00 7	4014586264226	Motorvédő csatlakozó, 6,3-9,0 A	52.600	66.802	02	64
3 07 56 089 00 1	4014586264233	Motorvédő csatlakozó, 9,0-12,5 A	52.600	66.802	02	64
3 07 56 090 00 3	4014586264240	Motorvédő csatlakozó, 12,5-16,0 A	52.600	66.802	02	64
3 07 56 093 00 9	4014586264271	Motorvédő csatlakozó, 1,6-2,5 A	48.700	61.849	02	64
3 07 56 094 00 7	4014586264288	Motorvédő csatlakozó, 2,5-4,0 A	48.700	61.849	02	-
3 07 56 095 00 1	4014586264295	Motorvédő csatlakozó, 4,0-6,3 A	48.700	61.849	02	64
3 07 56 096 00 4	4014586264301	Motorvédő csatlakozó, 6,3-9,0 A	54.900	69.723	02	64
3 07 56 097 00 8	4014586264318	Motorvédő csatlakozó, 9,0-12,5 A	54.900	69.723	02	64



Rendelési szám	EAN	Megnevezés	Nettó ár (Ft)	ÁFA-s ár (Ft)	PK	Oldal
3 07 56 098 00 6	4014586264325	Motorvédő csatlakozó, 12,5-16,0 A	54.900	69.723	02	64
3 07 98 592 77 0	4014586622040	Kábel	2.100	2.667	02	-
3 12 07 103 01 3	4014586044910	Excentrikus fej, tartozék	36.400	46.228	06	139
3 13 08 072 00 0	4014586048123	Álló- és mozgókés	7.200	9.144	02	73
3 13 08 092 00 8	4014586210803	Asztali kés	16.100	20.447	02	73
3 13 08 096 00 7	4014586210810	Mozgó kés, 4,2 mm	27.100	34.417	02	73
3 13 08 098 00 9	4014586213477	Mozgó kés, Cr	42.200	53.594	02	73
3 13 08 110 00 3	4014586229812	Kés	24.200	30.734	02	70
3 13 08 111 00 2	4014586229829	Késcsapzeg	3.900	4.953	02	70
3 13 08 113 00 9	4014586229836	Vágópofák (készlet)	25.800	32.766	02	70
3 13 08 123 00 8	4014586229867	Vágókés 2,0 mm-ig	38.100	48.387	02	70
3 13 08 136 00 2	4014586229805	Kés	13.500	17.145	02	73
3 13 08 143 00 6	4014586230092	Kés	15.600	19.812	02	73
3 13 08 146 00 1	4014586232911	Kés	13.700	17.399	02	73
3 13 08 147 00 5	4014586232928	Kés	16.400	20.828	02	73
3 13 08 150 00 9	4014586239583	Egyenes alakú vágókés, 1-1,6 mm	17.400	22.098	02	70
3 13 08 151 00 8	4014586239590	Körvágó kés, 1 mm	18.500	23.495	02	70
3 13 08 152 00 1	4014586239606	Vágókés, Cr	21.000	26.670	02	70
3 13 08 153 01 4	4014586239613	Vágópofák, Ubs1.6	18.800	23.876	02	70
3 13 08 153 02 0	4014586239620	Vágópofák, Ubs1.6c	18.800	23.876	02	70
3 13 09 036 00 4	4014586048512	Bélyeg	14.300	18.161	02	-
3 13 09 039 00 0	4014586048543	Tatócsapzeg	26.400	33.528	02	-
3 13 09 040 00 2	4014586048550	Matrica	13.700	17.399	02	79
3 13 09 093 00 3	4014586199931	Matrica	15.700	19.939	02	79
3 13 09 094 00 1	4014586199948	Matrica	17.900	22.733	02	79
3 13 09 097 00 2	4014586199955	Bélyeg	14.300	18.161	02	79
3 13 09 098 00 0	4014586199962	Bélyeg	20.800	26.416	02	79
3 13 09 100 01 4	4014586199986	Távtartó hüvely	24.700	31.369	02	-
3 13 09 107 00 0	4014586210742	Matrica, 5 mm	25.400	32.258	02	79
3 13 09 108 00 8	4014586210759	Matrica, 3 mm	25.400	32.258	02	79
3 13 09 109 00 2	4014586210766	Matrica, P 5 mm	25.400	32.258	02	79
3 13 09 110 00 4	4014586210773	Bélyeg	20.700	26.289	02	79
3 13 09 110 01 3	4014586259161	Bélyeg és matrica készletben, 5 mm, acél	45.100	57.277	02	79
3 13 09 114 00 8	4014586210780	Forgácszsák	23.100	29.337	02	79
3 13 09 119 00 1	4014586209852	Bélyeg	16.100	20.447	02	-
3 13 09 121 00 2	4014586209876	Kopólap	3.000	3.810	02	78
3 13 09 122 00 5	4014586209883	Matrica	17.500	22.225	02	78
3 13 09 122 02 0	4014586318172	Matrica, 2 db/csomag	31.500	40.005	02	78
3 13 09 122 03 0	4014586318189	Matrica, 5 db/csomag	74.600	94.742	02	78
3 13 09 134 00 6	4014586259185	Bélyeg, 3 mm, CR	20.700	26.289	02	79
3 13 09 134 01 5	4014586259192	Bélyeg és matrica, készletben	45.100	57.277	02	79
3 13 22 190 01 4	4014586053363	Szűrőzsák, 5-ös csomag	13.500	17.145	02	-
3 13 22 599 01 5	4014586227016	Szűrőzsák, 5-ös csomag	12.600	16.002	02	-
3 13 22 600 00 1	4014586227009	Szuoelem	14.200	18.034	02	-
3 13 22 601 01 9	4014586227030	Laposszűrővel	4.400	5.588	02	-
3 13 22 602 01 2	4014586227047	VE5 papírszűrő	6.000	7.620	02	-
3 13 22 757 01 6	4014586261386	BIA szűrőpapír, 5-ös csomag	10.500	13.335	02	128
3 13 22 765 00 9	4014586261454	Szűrőpatronok	14.000	17.780	02	129
3 13 22 767 01 5	4014586261478	Szívótömlő, tartozék	12.300	15.621	02	129
3 13 22 771 00 9	4014586261492	csatlakozóelem	1.300	1.651	02	129
3 13 22 772 00 2	4014586261508	Fokozatkarmantyú	2.600	3.302	02	129
3 13 22 781 01 7	4014586262451	Dustex 25 szűrőpapír, 5 db/csomag	6.100	7.747	02	128
3 13 22 810 01 0	4014586307718	Dustex 40 szűrőpapír, 5 db/csomag	11.200	14.224	02	128
3 13 22 811 01 0	4014586307725	BIA szűrőzsák, 5 db/csomag, Dustex 40	22.800	28.956	02	128
3 13 27 064 00 8	4014586199580	Acél védőpofák	13.000	16.510	02	88
3 13 27 068 00 7	4014586199627	Rögzítőcsavar	5.900	7.493	02	-
3 13 29 100 01 6	4014586218571	Szorítódarab, 2 db/csomag	1.700	2.159	02	-
3 13 29 106 00 8	4014586218595	Fűrészvezető	3.200	4.064	02	-
3 13 29 107 00 2	4014586218588	Fűrészvezető csövekhez	14.300	18.161	02	-
3 13 33 090 00 0	4014586368375	fúrótokmány	7.900	10.033	02	-
3 13 33 118 00 0	4014586368382	fúrótokmány	6.800	8.636	02	-
3 13 35 017 01 1	4014586262390	Terelőgörgő	18.100	22.987	02	136
3 13 45 012 01 0	4014586366197	Laposszűrővel	7.300	9.271	02	127
3 13 45 059 01 0	4014586366210	Laposszűrővel	14.100	17.907	02	127
3 13 45 060 01 0	4014586366227	Laposszűrővel	22.400	28.448	02	127
3 13 45 061 01 0	4014586366234	Flíz szűrőzsák	5.900	7.493	02	128
3 13 45 062 01 0	4014586366241	Flíz szűrőzsák	7.600	9.652	02	128
3 13 45 063 01 0	4014586366258	Gyűjtőzsák	8.300	10.541	02	128
3 13 45 064 01 0	4014586366265	Permanens szűrő	14.300	18.161	02	128
3 13 45 065 01 0	4014586366272	Szívótömlő	18.400	23.368	02	127
3 13 45 066 01 0	4014586366289	Szívótömlő	16.300	20.701	02	127
3 13 45 067 01 0	4014586366296	Hosszabbító tömlő	16.900	21.463	02	127
3 13 45 068 01 0	4014586366302	Hosszabbító tömlő	13.800	17.526	02	127
3 13 45 069 01 0	4014586366319	Javítókészlet	7.300	9.271	02	127
3 13 45 070 01 0	4014586366326	Könyökidom	3.100	3.937	02	127

Tartozékok szám szerinti felsorolásban

Rendelési szám	EAN	Megnevezés	Nettó ár (Ft)	ÁFA-s ár (Ft)	PK	Oldal
3 13 45 071 01 0	4014586366333	Szívócső	7.300	9.271	02	127
3 13 45 071 02 0	4014586368528	Tartozékkészlet	19.800	25.146	02	128
3 13 45 072 01 0	4014586366340	Hosszabbítócső	9.400	11.938	02	127
3 13 45 073 01 0	4014586366357	Kombifúvóka	8.800	11.176	02	127
3 13 45 074 01 0	4014586366364	Résszívófej	1.500	1.905	02	127
3 13 45 075 01 0	4014586366371	Kápitívófej	2.200	2.794	02	127
3 13 45 076 01 0	4014586366388	Elszívóecset	2.800	3.556	02	127
3 13 45 077 01 0	4014586366395	Szívókefe	4.900	6.223	02	127
3 13 45 078 01 0	4014586366401	Szívóerő-szabályzással ellátott szerszám-csőhüvely	6.500	8.255	02	-
3 13 45 079 01 0	4014586366418	Fokozatkarmantyú	3.300	4.191	02	127
3 13 45 119 01 0	4014586370187	Kábeltartó	1.700	2.159	02	128
3 13 45 120 01 0	4014586386119	Szívótömlő	42.800	54.356	02	127
3 13 45 121 01 0	4014586392059	Szívótömlő	37.000	46.990	02	127
3 13 45 123 01 0	4014586378596	Szívóerő-szabályzással ellátott szerszám-csőhüvely	7.200	9.144	02	127
3 13 45 130 01 0	4014586379449	HEPA szűrőzsák	25.300	32.131	02	128
3 13 45 133 02 0	4014586386126	Tartozékkészlet	20.700	26.289	02	128
3 13 45 137 01 0	4014586386133	Alumínium kombinált fúvóka	27.300	34.671	02	127
3 13 45 250 01 0	4014586392066	Szívóerő-szabályzással ellátott szerszám-csőhüvely	6.600	8.382	02	127
3 13 45 251 01 0	4014586392691	Prémium filc szűrőzsák	12.300	15.621	02	128
3 13 45 263 01 0	4014586394459	Könyökidom	4.600	5.842	02	127
3 13 45 273 01 0	4014586409955	Prémium filc szűrőzsák	9.300	11.811	02	128
3 14 14 024 01 0	4014586060187	Szívótömlő, tartozék	20.600	26.162	02	-
3 14 14 054 00 8	4014586208916	Cső	838,50	1.064,90	02	103
3 14 14 055 00 2	4014586227290	Tömlős tengelykapcsoló	24.200	30.734	08	-
3 14 14 055 01 1	4014586252421	Fúvókás tömlőcsomag kézi kettős szeleppel	510.600	648.462	08	-
3 14 14 059 01 0	4014586227108	Szívótömlő	12.300	15.621	02	-
3 14 14 070 01 0	4014586356433	Flexibilis csuklós tömlő	3.400	4.318	02	117
3 14 15 020 00 8	4014586060392	Rezgéscsillapító fém puffer	9.500	12.065	02	65
3 14 15 081 00 1	4014586207865	Rezgéscsillapító fém puffer	4.100	5.207	02	65
3 14 20 131 01 0	4014586396408	BOP 10 védősapka	3.100	3.937	02	9
3 14 20 132 01 0	4014586396415	BOP 10-2 védősapka	3.100	3.937	02	9
3 14 26 030 00 5	4014586061641	Tépezár	4.200	5.334	02	139
3 14 26 067 01 6	4014586236797	Csúszásgátló alátét	5.100	6.477	02	-
3 14 28 102 01 6	4014586195957	Forgácstörés gátló, 5 db/csomag	2.500	3.175	02	84
3 14 28 156 00 0	4014586272047	Műanyag bevonat	2.000	2.540	02	-
3 18 01 010 01 2	4014586069210	Tartószerkezet	22.700	28.829	02	-
3 18 10 070 01 6	4014586069678	Védőburkolat, tartozék	8.300	10.541	02	-
3 18 10 071 01 5	4014586069739	Védőburkolat, tartozék	10.100	12.827	02	-
3 18 10 171 00 5	4014586070124	Elszívóvédő fedél, összetett	52.300	66.421	02	-
3 18 10 240 01 4	4014586228945	Elszívóvédő fedél, összetett	7.200	9.144	06	139
3 18 10 247 01 9	4014586241906	Fogácsok elleni védelem	4.900	6.223	02	-
3 18 10 264 01 0	4014586307343	Szívófej készlet	5.000	6.350	02	139
3 18 10 277 00 0	4014586326238	Védőburkolat	2.900	3.683	02	-
3 18 10 299 00 0	4014586394107	Védőburkolat	2.700	3.429	06	46
3 18 10 300 00 0	4014586394114	Védőburkolat	2.800	3.556	06	136
3 18 10 301 00 0	4014586394121	Védőburkolat	2.900	3.683	06	46
3 18 10 305 00 0	4014586407852	Védőburkolat	8.100	10.287	02	-
3 21 09 061 01 6	4014586074542	Szorítótest, tartozék	20.800	26.416	02	-
3 21 19 032 00 2	4014586074689	Oldalsó fogantyú	1.700	2.159	02	-
3 21 19 047 00 4	4014586074801	Fogantyú	2.800	3.556	02	-
3 21 19 058 00 1	4014586074849	Fogantyú	3.400	4.318	02	-
3 21 19 078 02 4	4014586074962	Fogantyú, összetett	6.000	7.620	02	-
3 21 19 103 01 7	4014586215587	Fogantyú, összetett	7.600	9.652	02	-
3 21 19 107 01 6	4014586222882	Fogantyú, összetett	1.300	1.651	02	-
3 21 19 113 01 6	4014586235264	Fogantyú, összetett	3.800	4.826	02	-
3 21 19 116 01 1	4014586267616	Fogantyú	10.900	13.843	04	177
3 21 19 117 01 5	4014586268125	Antivibrációs fogantyú	9.100	11.557	02	49
3 21 19 118 01 3	4014586268132	Antivibrációs fogantyú	9.100	11.557	02	64
3 21 19 119 01 7	4014586268149	Antivibrációs fogantyú	9.100	11.557	02	-
3 21 19 124 01 0	4014586334783	Antivibrációs fogantyú	2.300	2.921	02	135
3 21 19 127 03 0	4014586351971	Bekezdő szuroszerszam	5.800	7.366	02	-
3 21 19 148 02 0	4014586404790	Pótfogantyú	10.500	13.335	04	169
3 21 20 025 00 6	4014586075105	Meghosszabbított fogantyú	7.600	9.652	02	-
3 21 25 043 00 4	4014586075341	Kengyel	1.800	2.286	02	-
3 21 25 050 00 7	4014586075396	Függesztő szerkezet	2.600	3.302	02	17
3 21 27 003 03 5	4014586075594	Mélységátároló	21.100	26.797	02	-
3 21 27 005 00 6	4014586075600	Mélységátároló	1.500	1.905	02	17
3 21 27 005 02 1	4014586075617	Mélységátároló	9.300	11.811	02	-
3 21 27 021 03 6	4014586075761	Ütközőhüvely, tartozék	6.800	8.636	02	-
3 21 27 021 06 1	4014586075792	Ütközőhüvely, tartozék	15.200	19.304	02	-
3 21 27 021 10 4	4014586250717	Ütközőhüvely, tartozék	13.100	16.637	02	-
3 21 27 021 11 3	4014586250724	Ütközőhüvely, tartozék	6.500	8.255	02	-
3 21 27 021 12 9	4014586258669	Ütközőhüvely, tartozék	5.200	6.604	02	-
3 21 27 021 13 5	4014586262406	Ütközőhüvely	4.100	5.207	02	-
3 21 27 021 14 1	4014586270531	Mélységállító, tartozék	11.100	14.097	02	-



Rendelési szám	EAN	Megnevezés	Nettó ár (Ft)	ÁFA-s ár (Ft)	PK	Oldal
3 21 27 021 15 0	4014586295343	Ütközőhüvely, tartozék	5.700	7.239	02	-
3 21 27 043 00 0	4014586075983	Ütközőhüvely, tartozék	4.200	5.334	02	-
3 21 27 057 00 8	4014586208831	Ütközőhüvely, tartozék	4.500	5.715	02	-
3 21 27 059 00 0	4014586215594	Mélységátároló	2.600	3.302	02	-
3 21 27 065 01 9	4014586266077	Mélységállító, tartozék	9.400	11.938	02	-
3 21 27 069 01 0	4014586351674	Mélységátároló	4.800	6.096	04	159
3 21 32 020 12 9	4014586076706	Vágópaszta	3.600	4.572	04	103
3 21 32 022 00 7	4014586076713	Kézi szivattyú	2.600	3.302	02	103
3 21 32 031 00 0	4014586289922	Nagyteljesítményű vágóolaj-spray	4.100	5.207	02	103
3 21 33 012 01 8	4014586076775	Feszítőkereszt	30.100	38.227	02	-
3 21 33 021 01 0	4014586404745	Elszívó adapter	16.100	20.447	04	169
3 21 73 003 00 3	4014586265568	Munkáskesztyű, kicsi; pár	18.500	23.495	04	136
3 21 73 004 00 1	4014586265575	Munkáskesztyű, közepes; pár	18.500	23.495	04	136
3 21 73 005 00 5	4014586265582	Munkáskesztyű, nagy; pár	18.500	23.495	04	136
3 21 74 003 00 0	4014586077215	Védőkosár	2.800	3.556	02	-
3 21 74 006 00 5	4014586199641	Hevederes racsni szíjjal	37.100	47.117	02	-
3 21 74 007 00 9	4014586214740	Hevederes racsni szíjjal	4.400	5.588	02	-
3 21 74 008 00 7	4014586241890	Rögzítőöv	4.300	5.461	02	-
3 21 74 011 00 0	4014586319056	Védőborítás	1.600	2.032	04	182
3 21 74 013 01 0	4014586335773	Forgácstartály	4.700	5.969	02	95
3 21 74 013 10 0	4014586353128	Védőborítás	4.100	5.207	02	-
3 21 74 013 20 0	4014586353135	Védőborítás	5.100	6.477	02	-
3 24 22 326 01 0	4014586369846	Adapterlap mágnesállandós fúrógépekhez	11.400	14.478	02	14
3 24 33 027 01 7	4014586210469	Lemez	34.100	43.307	08	-
3 26 23 009 00 6	4014586200699	Redukáló persely	8.800	11.176	02	14
3 26 23 010 00 8	4014586200422	Redukáló persely	8.800	11.176	02	14
3 26 23 012 01 9	4014586248776	Redukáló persely	8.800	11.176	02	14
3 26 23 013 00 4	4014586248783	Redukáló persely	8.800	11.176	02	14
3 26 23 014 01 0	4014586369853	Redukáló persely	8.800	11.176	02	14
3 27 14 037 01 3	4014586091938	Szorítókegyel, tartozék	65.900	83.693	02	-
3 27 14 062 02 3	4014586092133	Szabadkezes vezetés	53.600	68.072	02	88
3 27 14 071 01 3	4014586092201	Befogópofa, tartozék	10.000	12.700	02	-
3 27 14 084 00 8	4014586195872	Láblemez	24.300	30.861	02	84
3 27 14 088 00 7	4014586200750	Forgácsvédő	1.200	1.524	02	84
3 27 15 051 03 8	4014586092812	Kengyeles lánc	322.000	408.940	08	-
3 39 01 021 01 1	4014586110165	Szerszámkoffer	13.900	17.653	02	46
3 39 01 022 01 4	4014586110202	Szerszámkoffer	12.800	16.256	02	49
3 39 01 031 00 1	4014586110233	Szerszámkoffer	27.300	34.671	08	-
3 39 01 032 01 3	4014586110257	Szerszámkoffer	13.200	16.764	02	9
3 39 01 045 01 8	4014586110387	Szerszámkoffer, összetett	10.800	13.716	02	-
3 39 01 073 01 3	4014586200002	Szerszámkoffer, összetett	43.600	55.372	02	-
3 39 01 096 01 6	4014586242095	Szerszámkoffer, összetett	48.700	61.849	02	-
3 39 01 100 02 0	4014586287980	Szerszámosláda magfúróhoz, tartozék	4.900	6.223	02	-
3 39 01 112 02 0	4014586317939	Szerszámkoffer	21.600	27.432	04	-
3 39 01 114 00 7	4014586266732	Szállítódoboz	345.800	439.166	08	-
3 39 01 118 01 0	4014586285474	Szerszámkoffer, összetett	10.800	13.716	02	11
3 39 01 118 20 0	4014586302775	Szerszámkoffer, FSC	12.000	15.240	04	-
3 39 01 118 48 0	4014586317618	Szerszámkoffer	12.900	16.383	02	8
3 39 01 118 93 0	4014586334974	Szerszámosláda, üres	12.000	15.240	04	-
3 39 01 119 00 0	4014586285498	Műanyag doboz	1.100	1.397	02	11
3 39 01 121 02 0	4014586317946	Tárolódoboz	50.900	64.643	02	-
3 39 01 122 01 0	4014586308791	Szerszámkoffer, összetett	16.600	21.082	02	135
3 39 01 122 06 0	4014586321165	Szerszámkoffer	19.400	24.638	02	-
3 39 01 122 12 0	4014586336732	Szerszámkoffer	19.100	24.257	02	-
3 39 01 126 02 0	4014586332406	Tárolódoboz	22.300	28.321	02	-
3 39 01 127 02 0	4014586325859	Tárolódoboz	22.700	28.829	02	-
3 39 01 128 58 0	4014586367897	Szerszámkoffer	12.200	15.494	02	-
3 39 01 128 82 0	4014586349435	Szerszámkoffer	12.300	15.621	02	-
3 39 01 130 05 0	4014586333250	Szerszámkoffer	19.800	25.146	02	-
3 39 01 131 03 0	4014586348957	Szerszámkoffer	12.600	16.002	02	-
3 39 01 131 08 0	4014586348650	Szerszámkoffer	12.600	16.002	02	16
3 39 01 131 92 0	4014586376325	Szerszámkoffer	11.300	14.351	02	-
3 39 01 131 94 0	4014586379630	Szerszámkoffer	11.900	15.113	02	11
3 39 01 131 98 0	4014586376332	Szerszámosláda, üres	10.800	13.716	04	169
3 39 01 132 03 0	4014586340449	Tárolódoboz	22.300	28.321	02	-
3 39 01 133 05 0	4014586351247	Szerszámkoffer	19.800	25.146	02	-
3 39 01 134 04 0	4014586340456	Tárolódoboz	22.700	28.829	02	-
3 39 01 140 99 0	4014586356310	Szerszámkoffer	22.700	28.829	02	-
3 39 01 141 01 0	4014586365244	Műanyag szerszámkoffer	6.000	7.620	02	-
3 39 01 142 14 0	4014586356921	Tárolódoboz	22.700	28.829	02	-
3 39 01 143 06 0	4014586356938	Tárolódoboz	22.700	28.829	02	-
3 39 01 144 01 0	4014586356945	Szerszámosláda, üres	5.700	7.239	04	169
3 39 01 146 00 0	4014586380025	Systainer Sys 1	13.700	17.399	02	169
3 39 01 147 00 0	4014586380032	Systainer Sys 2	14.900	18.923	02	-
3 39 01 152 00 0	4014586398396	Szerszámkoffer	10.900	13.843	02	-

Tartozékok szám szerinti felsorolásban

Rendelési szám	EAN	Megnevezés	Nettó ár (Ft)	ÁFA-s ár (Ft)	PK	Oldal
3 39 01 152 05 0	4014586407654	Szerszámkoffer	13.400	17.018	04	-
3 39 01 152 07 0	4014586408118	Szerszámkoffer	16.800	21.336	02	-
3 39 01 153 01 0	4014586398402	Szerszámkoffer	5.800	7.366	04	-
3 39 01 154 03 0	4014586411903	Szerszámkoffer	11.300	14.351	04	-
3 39 01 154 05 0	4014586403786	Szerszámkoffer	10.700	13.589	04	-
3 39 01 155 02 0	4014586379647	Tárolódoboz	49.900	63.373	02	-
3 39 01 157 31 0	4014586410586	Szerszámkoffer	12.200	15.494	02	-
3 39 01 157 32 0	4014586410593	Szerszámkoffer	12.200	15.494	02	-
3 39 01 160 01 0	4014586394091	Szerszámkoffer	5.900	7.493	02	24
3 39 01 179 01 0	4014586408125	Szerszámkoffer	16.800	21.336	02	-
3 39 04 491 00 0	4014586382999	Systainer betét az FMM 350 Q/QSL -hez	3.000	3.810	06	169
3 39 04 542 00 0	4014586380056	Betét AFSC 18 Q szerszámkofferhez	2.300	2.921	06	177
3 39 98 140 02 2	4014586622231	Szerszámkoffer	20.100	25.527	02	-
3 39 98 140 08 2	4014586662039	Szerszámkoffer	20.100	25.527	02	-
3 43 00 000 00 1	4014586402796	Kézvédő betét	1.100	1.397	04	159
3 52 22 927 05 0	4014586392455	Adapter FEIN rezgőszerszámokhoz (2004-es évjáratig)	2.700	3.429	04	169
3 52 22 942 04 0	4014586392462	Best of Sanding tartozékkészlet	15.600	19.812	04	163
3 52 22 942 05 0	4014586392479	Best of E-Cut tartozékkészlet	15.600	19.812	04	159
3 52 22 942 06 0	4014586392486	Best of Renovation tartozékkészlet	42.700	54.229	04	162
3 52 22 942 07 0	4014586392677	Best of Tileworking tartozékkészlet	22.100	28.067	04	167
3 52 22 942 13 0	4014586397436	Best of E-Cut tartozékkészlet	24.800	31.496	04	-
3 52 22 946 01 0	4014586397443	Tartozékkészlet belsőépítészethez	43.700	55.499	04	170
3 52 22 946 02 0	4014586397450	Tartozékkészlet ablakcserehez és ablakjavításhoz	43.700	55.499	04	170
3 52 22 946 03 0	4014586397467	Tartozékkészlet csempe és fürdőfelújításhoz	43.700	55.499	04	170
3 52 22 946 04 0	4014586397474	Tartozékkészlet fűtő- és szaniterrendszer szereléséhez	43.700	55.499	04	170
3 52 22 946 06 0	4014586397498	Kompozit tartozékkészlet	43.700	55.499	04	-
3 52 22 952 01 0	4014586392516	Gyorsacél fűrészlapok mélységütközővel	16.300	20.701	04	159
3 52 22 952 02 0	4014586392523	Fűrész- és reszelőkészlet SLP	6.600	8.382	04	167
3 52 22 952 03 0	4014586392530	E-Cut fűrészlap, Combo. SLP	10.500	13.335	04	159
3 52 22 952 04 0	4014586392547	FSC adapter	3.500	4.445	04	177
3 52 22 952 05 0	4014586392554	Adapter FSC Q	3.500	4.445	04	177
3 52 22 952 10 0	4014586404721	Csiszolóvászón készlet	2.700	3.429	04	165
3 52 22 952 11 0	4014586404479	Csiszolópapír-készlet, cirkon	4.600	5.842	04	165
3 52 22 952 13 0	4014586400389	E-Cut fűrészlap, Combo.	10.500	13.335	04	-
3 52 22 952 18 0	4014586410319	Best of E-Cut tartozékkészlet	12.900	16.383	04	-
3 52 22 952 22 0	4014586413839	Tartozékkészlet padlófelújítás	10.300	13.081	04	162
3 52 22 952 23 0	4014586413846	Tartozékkészlet ablakfelújítás	10.300	13.081	04	163
3 52 22 952 24 0	4014586413853	Tartozékkészlet Universal	10.300	13.081	04	163
3 52 22 952 25 0	4014586413860	Tartozékkészlet szaniter	12.900	16.383	04	163
3 52 22 952 30 0	4014586415635	Best of E-Cut tartozékkészlet	11.900	15.113	04	159
3 90 00 000 00 1	4014586280028	Grafit, 80 x 430mm (5-ös csomag)	26.400	33.528	06	207
3 90 00 000 00 2	4014586280035	Rugalmas tömlő Ø 90, 1,0 M	13.900	17.653	06	208
3 90 00 000 00 3	4014586280042	Rögzítőszalag, Ø 90	1.900	2.413	06	208
3 90 00 000 00 4	4014586280059	Szemvédő 75 3 db/csomag	11.900	15.113	06	207
3 90 00 000 00 7	4014586280080	Szemvédő GU75/GR/GXR, 3-as csomag	19.100	24.257	06	207
3 90 00 000 05 6	4014586283517	Grafit, 155 x 430 mm, 3-as csomag	30.400	38.608	06	209
3 90 00 000 10 0	4014586294162	Fémszűrő	33.300	42.291	06	210
3 90 00 000 18 3	4014586283500	Grafit betét	13.200	16.764	06	211
3 90 00 000 18 4	4014586283494	Szemvédő, 150, GU150, 3-as csomag	22.800	28.956	06	209
3 90 00 000 19 0	4014586283487	Szemvédő	11.300	14.351	06	211
3 90 00 000 49 6	4014586280325	Réz csúszósín	13.600	17.272	06	208
3 90 00 000 49 7	4014586280332	Nylon vezetősín	14.400	18.288	06	208
3 90 00 000 97 6	4014586286303	Szűrők GIBE-hez, 523 x 241, csomagolt	37.900	48.133	06	210
3 90 00 001 32 0	4014586294407	Készülék rövid, kerek alkatrészekhez	50.900	64.643	13	-
3 90 00 001 51 7	4014586297361	Sárokegység a GF 75-höz	37.300	47.371	13	-
3 90 00 004 55 4	4014586330686	Fúrósablonok	6.500	8.255	06	210
3 90 00 004 76 0	4014586380933	Grafit betét	6.300	8.001	06	210
3 90 00 008 10 6	4014586389837	Rozsdamentes acél csiszolófeltét	18.000	22.860	02	191
4 06 11 009 01 9	4014586126760	Tömítőgyűrű készlet	2.300	2.921	02	-
4 11 40 004 00 7	4014586128399	Tömlő adapter	6.800	8.636	02	88
4 30 33 087 06 5	4014586225173	Felfogócsavar készlet	2.000	2.540	04	-
6 01 10 008 01 7	4014586165790	7 mm átmérőjű tartó kívül lapos profillal	6.400	8.128	02	-
6 05 03 306 00 8	4014586262772	1/4"-os hatlapfejű bitek	2.000	2.540	02	35
6 05 05 015 00 1	4014586258713	1/4" os betét, külső hatlapú, SW 8	3.700	4.699	02	-
6 05 10 011 00 9	4014586235141	bittartó, hatlapú	4.900	6.223	02	24
6 05 10 215 00 3	4014586258812	bittartó, hatlapú	6.000	7.620	02	32
6 05 10 219 01 0	4014586367910	Bittartó	6.300	8.001	02	-
6 05 10 222 01 0	4014586404820	Bittartó	8.300	10.541	02	25
6 22 19 002 07 9	4014586168012	Behúzótokmány töcsavarokhoz	35.700	45.339	02	-
6 22 19 002 09 1	4014586168036	Behúzótokmány töcsavarokhoz	29.900	37.973	02	-
6 22 19 002 10 6	4014586168043	Behúzótokmány töcsavarokhoz	29.900	37.973	02	-
6 22 19 002 14 3	4014586168074	Behúzótokmány töcsavarokhoz	29.900	37.973	02	-
6 27 12 109 03 4	4014586169637	1/4"-os hatlapfejű bitek; 5 db/csomag	2.100	2.667	02	35
6 29 01 002 00 4	4014586172071	SW8 franciakulcs	1.500	1.905	02	-
6 29 01 003 00 8	4014586172088	SW9 franciakulcs	1.500	1.905	02	-

Rendelési szám	EAN	Megnevezés	Nettó ár (Ft)	ÁFA-s ár (Ft)	PK	Oldal
6 29 01 007 00 7	4014586172125	SW13 franciakulcs	1.500	1.905	02	-
6 29 01 016 00 2	4014586172217	SW46 franciakulcs	4.200	5.334	02	-
6 29 03 002 00 9	4014586172255	SW17 franciakulcs	1.500	1.905	02	8
6 29 03 010 00 6	4014586172309	55-ÖS villáskulcs	10.100	12.827	08	-
6 29 03 011 00 5	4014586172316	SW17 villáskulcs	919,75	1.168,08	02	-
6 29 04 003 00 0	4014586172347	SW19 x 22 franciakulcs	1.500	1.905	02	-
6 29 06 009 00 7	4014586172415	SW8 dugókulcs	835,25	1.060,77	02	-
6 29 06 013 00 5	4014586226101	SW46 dugókulcs	10.900	13.843	02	-
6 29 07 004 00 5	4014586172446	SW6 csapkulcs	429	544,83	02	-
6 29 07 006 00 2	4014586172453	SW8 csapkulcs	429	544,83	02	-
6 29 07 010 00 0	4014586172477	SW4 csapkulcs	429	544,83	02	-
6 29 07 011 00 9	4014586172484	SW5 csapkulcs	429	544,83	02	-
6 29 07 013 00 6	4014586172491	SW3 csapkulcs	429	544,83	02	-
6 29 07 015 00 8	4014586172514	SW2.5 csapkulcs	429	544,83	02	-
6 29 07 017 00 5	4014586172521	SW4.5 csapkulcs	1.500	1.905	02	-
6 29 07 023 00 5	4014586172545	SW4 imbuszkulcs	429	544,83	02	-
6 29 07 029 00 6	4014586172590	SW2 csapkulcs	429	544,83	02	-
6 29 07 030 00 8	4014586172606	SW8 csapkulcs	919,75	1.168,08	02	-
6 29 07 034 00 2	4014586218618	SW4 dugókulcs	429	544,83	02	-
6 29 07 037 00 3	4014586249728	csapkulcs	529,75	672,78	02	-
6 29 08 013 00 3	4014586172675	Körmöskulcs	5.700	7.239	02	-
6 29 10 007 00 7	4014586172705	Kétfuratos anyakulcs	4.600	5.842	02	-
6 29 10 022 00 2	4014586172736	Két. Anyacsavarozó	919,75	1.168,08	02	-
6 29 10 023 00 6	4014586172743	Kétfuratos anyakulcs	919,75	1.168,08	02	-
6 29 10 031 00 8	4014586172811	Két. Anyacsavarozó	2.300	2.921	04	-
6 29 11 004 00 5	4014586172828	SW32 gyűrűkulcs	1.200	1.524	02	-
6 29 11 010 00 0	4014586220772	gyűrűkulcs, 17 x 19	6.700	8.509	08	-
6 29 12 001 00 4	4014586266107	Csavarhúzó	3.600	4.572	02	-
6 29 13 004 00 0	4014586172859	Tartócsap	962	1.221,74	02	-
6 29 13 020 00 4	4014586172927	Tartócsap	305,50	387,99	02	-
6 29 13 021 00 3	4014586208688	Tartócsap	812,50	1.031,88	02	-
6 29 14 001 00 2	4014586172934	Tokmánykulcs	1.200	1.524	02	-
6 29 14 002 00 5	4014586172941	Tokmánykulcs	555,75	705,80	02	-
6 29 14 004 00 7	4014586172958	Tokmánykulcs	1.100	1.397	02	-
6 29 14 005 00 1	4014586172965	Tokmánykulcs	2.900	3.683	02	-
6 29 14 011 00 1	4014586173016	Tokmánykulcs	1.700	2.159	02	-
6 31 06 016 01 0	4014586271767	Hosszabbító, 100 mm QI	19.500	24.765	02	115
6 31 06 017 01 0	4014586335063	QIP hosszabbító, 100 mm	19.000	24.130	02	95
6 31 10 019 01 0	4014586415680	Menetfúró átmenő furatokhoz	3.600	4.572	02	103
6 31 10 019 02 0	4014586416069	Menetfúró készlet átmenő furatokhoz	26.200	33.274	02	103
6 31 10 019 03 0	4014586416076	Menetfúrók átmenő furatokhoz 3/4"-os Weldon szerszám csatlakozás adapterrel	8.800	11.176	02	103
6 31 10 020 01 0	4014586415697	Menetfúró átmenő furatokhoz	4.100	5.207	02	103
6 31 10 020 02 0	4014586416083	Menetfúró átmenő furatokhoz	26.200	33.274	02	103
6 31 10 020 03 0	4014586416090	Menetfúrók átmenő furatokhoz 3/4"-os Weldon szerszám csatlakozás adapterrel	9.400	11.938	02	103
6 31 10 021 01 0	4014586415703	Menetfúró átmenő furatokhoz	5.000	6.350	02	103
6 31 10 021 02 0	4014586416106	Menetfúró készlet átmenő furatokhoz	27.300	34.671	02	103
6 31 10 021 03 0	4014586416113	Menetfúrók átmenő furatokhoz 3/4"-os Weldon szerszám csatlakozás adapterrel	10.200	12.954	02	103
6 31 10 022 01 0	4014586415710	Menetfúró átmenő furatokhoz	5.500	6.985	02	103
6 31 10 022 02 0	4014586416120	Menetfúró készlet átmenő furatokhoz	27.300	34.671	02	103
6 31 10 022 03 0	4014586416137	Menetfúrók átmenő furatokhoz 3/4"-os Weldon szerszám csatlakozás adapterrel	10.800	13.716	02	103
6 31 11 009 01 0	4014586326597	Csigafúró D10 HSS QI	5.100	6.477	02	115
6 31 11 010 01 0	4014586326603	Csigafúró D10.2 HSS QI	5.100	6.477	02	115
6 31 11 011 01 0	4014586326610	Csigafúró D11 HSS QI	5.700	7.239	02	115
6 31 11 012 01 0	4014586326627	Csigafúró D12 HSS QI	5.700	7.239	02	115
6 31 11 013 01 0	4014586326634	Csigafúró D13 HSS QI	6.200	7.874	02	115
6 31 11 014 01 0	4014586326641	Csigafúró D14 HSS QI	6.200	7.874	02	115
6 31 11 015 01 0	4014586326658	Csigafúró D15 HSS QI	6.500	8.255	02	115
6 31 11 016 01 0	4014586326665	Csigafúró D15.5 HSS QI	6.500	8.255	02	115
6 31 11 018 01 0	4014586409085	HSS csigafúró 3/4"-os Weldon szerszámbe fogóval	4.700	5.969	02	102
6 31 11 018 02 0	4014586416144	HSS csigafúró készlet 3/4"-os Weldon szerszámbe fogóval	35.900	45.593	02	102
6 31 11 019 01 0	4014586409092	HSS csigafúró 3/4"-os Weldon szerszámbe fogóval	4.700	5.969	02	102
6 31 11 020 01 0	4014586409108	HSS csigafúró 3/4"-os Weldon szerszámbe fogóval	4.700	5.969	02	102
6 31 11 021 01 0	4014586409115	HSS csigafúró 3/4"-os Weldon szerszámbe fogóval	5.000	6.350	02	102
6 31 11 022 01 0	4014586409122	HSS csigafúró 3/4"-os Weldon szerszámbe fogóval	5.000	6.350	02	102
6 31 11 023 01 0	4014586409139	HSS csigafúró 3/4"-os Weldon szerszámbe fogóval	5.700	7.239	02	102
6 31 11 024 01 0	4014586409146	HSS csigafúró 3/4"-os Weldon szerszámbe fogóval	5.700	7.239	02	102
6 31 11 025 01 0	4014586409153	HSS csigafúró 3/4"-os Weldon szerszámbe fogóval	6.100	7.747	02	102
6 31 11 026 01 0	4014586409160	HSS csigafúró 3/4"-os Weldon szerszámbe fogóval	6.100	7.747	02	102
6 31 11 027 01 0	4014586409177	HSS csigafúró 3/4"-os Weldon szerszámbe fogóval	6.900	8.763	02	102
6 31 11 028 01 0	4014586409184	HSS csigafúró 3/4"-os Weldon szerszámbe fogóval	6.900	8.763	02	102
6 31 11 034 01 0	4014586409658	HSS csigafúró 3/4"-os Weldon szerszámbe fogóval	4.700	5.969	02	102
6 31 11 035 01 0	4014586409665	HSS csigafúró 3/4"-os Weldon szerszámbe fogóval	5.000	6.350	02	102
6 31 11 036 01 0	4014586415109	HSS csigafúró 3/4"-os Weldon szerszámbe fogóval	4.700	5.969	02	102
6 31 11 037 01 0	4014586415116	HSS csigafúró 3/4"-os Weldon szerszámbe fogóval	5.700	7.239	02	102
6 31 11 038 01 0	4014586415727	HSS 90°-os kúpsüllyesztő bit	4.400	5.588	02	102

Tartozékok szám szerinti felsorolásban

Rendelési szám	EAN	Megnevezés	Nettó ár (Ft)	ÁFA-s ár (Ft)	PK	Oldal
6 31 11 038 02 0	4014586416168	HSS 90°-os kúpsüllyesztő bit 3/4"-os Weldon szerszám csatlakozás adapterrel	9.700	12.319	02	102
6 31 14 038 01 0	4014586331027	Központfűrő	3.900	4.953	02	94
6 31 14 038 02 0	4014586332796	Központfűrő, hosszú, 5 db/csomag	17.500	22.225	02	94
6 31 27 001 01 5	4014586176130	HM Ultra50 koronafűrő Ø 18 M18 x 6 P 1,5	25.000	31.750	20	109
6 31 27 002 01 8	4014586176147	HM Ultra50 koronafűrő Ø 20 M18 x 6 P 1,5	25.000	31.750	20	109
6 31 27 003 01 2	4014586176154	HM Ultra50 koronafűrő Ø 22 M18 x 6 P 1,5	25.000	31.750	20	110
6 31 27 004 01 0	4014586176161	HM Ultra50 koronafűrő Ø 25 M18 x 6 P 1,5	25.000	31.750	20	110
6 31 27 005 01 4	4014586176178	HM Ultra50 koronafűrő Ø 26 M18 x 6 P 1,5	25.000	31.750	20	110
6 31 27 006 01 7	4014586176185	HM Ultra50 koronafűrő Ø 28 M18 x 6 P 1,5	25.000	31.750	20	110
6 31 27 007 01 1	4014586176192	HM Ultra50 koronafűrő Ø 30 M18 x 6 P 1,5	25.000	31.750	20	110
6 31 27 008 01 9	4014586176208	HM Ultra50 koronafűrő Ø 32 M18 x 6 P 1,5	28.000	35.560	20	110
6 31 27 009 01 3	4014586176215	HM Ultra50 koronafűrő Ø 34 M18 x 6 P 1,5	28.000	35.560	20	110
6 31 27 010 01 5	4014586176222	HM Ultra50 koronafűrő Ø 35 M18 x 6 P 1,5	28.000	35.560	20	110
6 31 27 011 01 4	4014586176239	HM Ultra50 koronafűrő Ø 38 M18 x 6 P 1,5	32.400	41.148	20	110
6 31 27 012 01 7	4014586176246	HM Ultra50 koronafűrő Ø 40 M18 x 6 P 1,5	32.400	41.148	20	110
6 31 27 013 01 1	4014586176253	HM Ultra50 koronafűrő Ø 42 M18 x 6 P 1,5	38.200	48.514	20	110
6 31 27 014 01 9	4014586176260	HM Ultra50 koronafűrő Ø 43 M18 x 6 P 1,5	38.200	48.514	20	110
6 31 27 015 01 3	4014586176277	HM Ultra50 koronafűrő Ø 45 M18 x 6 P 1,5	38.200	48.514	20	110
6 31 27 016 01 6	4014586176284	HM Ultra50 koronafűrő Ø 48 M18 x 6 P 1,5	42.700	54.229	20	110
6 31 27 017 01 0	4014586176291	HM Ultra50 koronafűrő Ø 50 M18 x 6 P 1,5	42.700	54.229	20	110
6 31 27 018 01 8	4014586176307	HM Ultra50 koronafűrő Ø 52 M18 x 6 P 1,5	47.200	59.944	20	110
6 31 27 019 01 2	4014586176314	HM Ultra50 koronafűrő Ø 19 M18 x 6 P 1,5	25.000	31.750	20	109
6 31 27 020 01 4	4014586176321	HM Ultra50 koronafűrő Ø 21 M18 x 6 P 1,5	25.000	31.750	20	110
6 31 27 021 01 3	4014586176338	HM Ultra50 koronafűrő Ø 23 M18 x 6 P 1,5	25.000	31.750	20	110
6 31 27 022 01 6	4014586176345	HM Ultra50 koronafűrő Ø 24 M18 x 6 P 1,5	25.000	31.750	20	110
6 31 27 023 01 0	4014586176352	HM Ultra50 koronafűrő Ø 27 M18 x 6 P 1,5	25.000	31.750	20	110
6 31 27 024 01 8	4014586176369	HM Ultra50 koronafűrő Ø 29 M18 x 6 P 1,5	25.000	31.750	20	110
6 31 27 025 01 2	4014586176376	HM Ultra50 koronafűrő Ø 31 M18 x 6 P 1,5	28.000	35.560	20	110
6 31 27 026 01 5	4014586176383	HM Ultra50 koronafűrő Ø 33 M18 x 6 P 1,5	28.000	35.560	20	110
6 31 27 027 01 9	4014586176390	HM Ultra50 koronafűrő Ø 36 M18 x 6 P 1,5	32.400	41.148	20	110
6 31 27 028 01 7	4014586176406	HM Ultra50 koronafűrő Ø 37 M18 x 6 P 1,5	32.400	41.148	20	110
6 31 27 029 01 1	4014586176413	HM Ultra50 koronafűrő Ø 39 M18 x 6 P 1,5	32.400	41.148	20	110
6 31 27 030 01 3	4014586176420	HM Ultra50 koronafűrő Ø 41 M18 x 6 P 1,5	38.200	48.514	20	110
6 31 27 031 01 2	4014586176437	HM Ultra50 koronafűrő Ø 44 M18 x 6 P 1,5	38.200	48.514	20	110
6 31 27 032 01 5	4014586176444	HM Ultra50 koronafűrő Ø 46 M18 x 6 P 1,5	42.700	54.229	20	110
6 31 27 033 01 9	4014586176451	HM Ultra50 koronafűrő Ø 47 M18 x 6 P 1,5	42.700	54.229	20	110
6 31 27 034 01 7	4014586176468	HM Ultra50 koronafűrő Ø 49 M18 x 6 P 1,5	42.700	54.229	20	110
6 31 27 035 01 1	4014586176475	HM Ultra50 koronafűrő Ø 51 M18 x 6 P 1,5	47.200	59.944	20	110
6 31 27 036 01 4	4014586192369	HM Ultra50 koronafűrő Ø 53 M18 x 6 P 1,5	47.200	59.944	20	110
6 31 27 037 01 8	4014586192376	HM Ultra50 koronafűrő Ø 54 M18 x 6 P 1,5	47.200	59.944	20	110
6 31 27 038 01 6	4014586192383	HM Ultra50 koronafűrő Ø 55 M18 x 6 P 1,5	47.200	59.944	20	110
6 31 27 039 01 0	4014586192390	HM Ultra50 koronafűrő Ø 56 M18 x 6 P 1,5	49.100	62.357	20	110
6 31 27 040 01 2	4014586192406	HM Ultra50 koronafűrő Ø 57 M18 x 6 P 1,5	49.100	62.357	20	110
6 31 27 041 01 1	4014586192413	HM Ultra50 koronafűrő Ø 58 M18 x 6 P 1,5	49.100	62.357	20	110
6 31 27 042 01 4	4014586200941	HM Ultra50 koronafűrő Ø 12 M18 x 6 P 1,5	25.000	31.750	20	109
6 31 27 043 01 8	4014586200958	HM Ultra50 koronafűrő Ø 13 M18 x 6 P 1,5	25.000	31.750	20	109
6 31 27 044 01 6	4014586200965	HM Ultra50 koronafűrő Ø 14 M18 x 6 P 1,5	25.000	31.750	20	109
6 31 27 045 01 0	4014586200972	HM Ultra50 koronafűrő Ø 15 M18 x 6 P 1,5	25.000	31.750	20	109
6 31 27 046 01 3	4014586200989	HM Ultra50 koronafűrő Ø 16 M18 x 6 P 1,5	25.000	31.750	20	109
6 31 27 047 01 7	4014586200996	HM Ultra50 koronafűrő Ø 17 M18 x 6 P 1,5	25.000	31.750	20	109
6 31 27 049 01 9	4014586223179	HM Ultra50 koronafűrő Ø 59 M18 x 6 P 1,5	49.900	63.373	20	110
6 31 27 050 01 1	4014586223186	HM Ultra50 koronafűrő Ø 60 M18 x 6 P 1,5	49.900	63.373	20	110
6 31 27 051 01 0	4014586223193	HM Ultra50 koronafűrő Ø 61 M18 x 6 P 1,5	56.400	71.628	20	110
6 31 27 052 01 3	4014586223209	HM Ultra50 koronafűrő Ø 62 M18 x 6 P 1,5	56.400	71.628	20	110
6 31 27 053 01 7	4014586223216	HM Ultra50 koronafűrő Ø 63 M18 x 6 P 1,5	56.400	71.628	20	110
6 31 27 054 01 5	4014586223223	HM Ultra50 koronafűrő Ø 64 M18 x 6 P 1,5	56.400	71.628	20	110
6 31 27 055 01 9	4014586223230	HM Ultra50 koronafűrő Ø 65 M18 x 6 P 1,5	56.400	71.628	20	110
6 31 27 061 01 9	4014586229447	Magfűrő, Ø 90	121.400	154.178	20	-
6 31 27 086 01 9	4014586239996	HM Ultra koronafűrő, Ø 12/35 HM QI	23.200	29.464	20	109
6 31 27 086 04 0	4014586375533	Best of tartozékkészlet a HM Ultra 35 QI magfűrőhöz (12, 14, 16, 18, 20, 22 mm)	109.100	138.557	20	109
6 31 27 087 01 3	4014586240008	HM Ultra koronafűrő Ø 13/35 HM QI	23.200	29.464	20	109
6 31 27 088 01 1	4014586240015	HM Ultra koronafűrő Ø 14/35 HM QI	23.200	29.464	20	109
6 31 27 089 01 5	4014586240022	HM Ultra koronafűrő Ø 15/35 HM QI	23.200	29.464	20	109
6 31 27 090 01 7	4014586240039	HM Ultra koronafűrő Ø 16/35 HM QI	23.200	29.464	20	109
6 31 27 091 01 6	4014586240046	HM Ultra koronafűrő Ø 17/35 HM QI	23.200	29.464	20	109
6 31 27 092 01 9	4014586240053	HM Ultra koronafűrő Ø 18/35 HM QI	23.200	29.464	20	109
6 31 27 093 01 3	4014586240060	HM Ultra koronafűrő Ø 19/35 HM QI	23.200	29.464	20	109
6 31 27 094 01 1	4014586240077	HM Ultra koronafűrő Ø 20/35 HM QI	23.200	29.464	20	109
6 31 27 095 01 5	4014586240084	HM Ultra koronafűrő Ø 21/35 HM QI	23.200	29.464	20	109
6 31 27 096 01 8	4014586240091	HM Ultra koronafűrő Ø 22/35 HM QI	23.200	29.464	20	109
6 31 27 097 01 2	4014586240107	HM Ultra koronafűrő Ø 23/35 HM QI	23.200	29.464	20	109
6 31 27 098 01 0	4014586240114	HM Ultra koronafűrő Ø 24/35 HM QI	23.200	29.464	20	109
6 31 27 099 01 4	4014586240121	HM Ultra koronafűrő Ø 25/35 HM QI	23.200	29.464	20	109
6 31 27 100 01 5	4014586240138	HM Ultra koronafűrő Ø 26/35 HM QI	23.200	29.464	20	109
6 31 27 101 01 4	4014586240145	HM Ultra koronafűrő Ø 27/35 HM QI	23.200	29.464	20	109



Rendelési szám	EAN	Megnevezés	Nettó ár (Ft)	ÁFA-s ár (Ft)	PK	Oldal
6 31 27 102 01 7	4014586240152	HM Ultra koronafűrő Ø 28/35 HM QI	23.200	29.464	20	109
6 31 27 103 01 1	4014586240169	HM Ultra koronafűrő Ø 29/35 HM QI	26.700	33.909	20	109
6 31 27 104 01 9	4014586240176	HM Ultra koronafűrő Ø 30/35 HM QI	26.700	33.909	20	109
6 31 27 105 01 3	4014586240183	HM Ultra koronafűrő Ø 31/35 HM QI	26.700	33.909	20	109
6 31 27 106 01 6	4014586240190	HM Ultra koronafűrő Ø 32/35 HM QI	26.700	33.909	20	109
6 31 27 107 01 0	4014586240206	HM Ultra koronafűrő Ø 33/35 HM QI	26.700	33.909	20	109
6 31 27 108 01 8	4014586240213	HM Ultra koronafűrő Ø 34/35 HM QI	26.700	33.909	20	109
6 31 27 109 01 2	4014586240220	HM Ultra koronafűrő Ø 35/35 HM QI	26.700	33.909	20	109
6 31 27 110 01 4	4014586240237	HM Ultra koronafűrő Ø 36/35 HM QI	30.900	39.243	20	109
6 31 27 111 01 3	4014586240244	HM Ultra koronafűrő Ø 37/35 HM QI	30.900	39.243	20	109
6 31 27 112 01 6	4014586240251	HM Ultra koronafűrő Ø 38/35 HM QI	30.900	39.243	20	109
6 31 27 113 01 0	4014586240268	HM Ultra koronafűrő Ø 39/35 HM QI	30.900	39.243	20	109
6 31 27 114 01 8	4014586240275	HM Ultra koronafűrő Ø 40/35 HM QI	30.900	39.243	20	109
6 31 27 115 01 2	4014586240282	HM Ultra koronafűrő Ø 41/35 HM QI	36.500	46.355	20	109
6 31 27 116 01 5	4014586240299	HM Ultra koronafűrő Ø 42/35 HM QI	36.500	46.355	20	109
6 31 27 117 01 9	4014586240305	HM Ultra koronafűrő Ø 43/35 HM QI	36.500	46.355	20	109
6 31 27 118 01 7	4014586240312	HM Ultra koronafűrő Ø 44/35 HM QI	36.500	46.355	20	109
6 31 27 119 01 1	4014586240329	HM Ultra koronafűrő Ø 45/35 HM QI	36.500	46.355	20	109
6 31 27 120 01 3	4014586240336	HM Ultra koronafűrő Ø 46/35 HM QI	40.700	51.689	20	109
6 31 27 121 01 2	4014586240343	HM Ultra koronafűrő Ø 47/35 HM QI	40.700	51.689	20	109
6 31 27 122 01 5	4014586240350	HM Ultra koronafűrő Ø 48/35 HM QI	40.700	51.689	20	109
6 31 27 123 01 9	4014586240367	HM Ultra koronafűrő Ø 49/35 HM QI	40.700	51.689	20	109
6 31 27 124 01 7	4014586240374	HM Ultra koronafűrő Ø 50/35 HM QI	40.700	51.689	20	109
6 31 27 125 01 1	4014586240381	HM Ultra koronafűrő Ø 51/35 HM QI	45.000	57.150	20	109
6 31 27 126 01 4	4014586240398	HM Ultra koronafűrő Ø 52/35 HM QI	45.000	57.150	20	109
6 31 27 127 01 8	4014586240404	HM Ultra koronafűrő Ø 53/35 HM QI	45.000	57.150	20	109
6 31 27 128 01 6	4014586240411	HM Ultra koronafűrő Ø 54/35 HM QI	45.000	57.150	20	109
6 31 27 129 01 0	4014586240428	HM Ultra koronafűrő Ø 55/35 HM QI	45.000	57.150	20	109
6 31 27 130 01 2	4014586240435	HM Ultra koronafűrő Ø 56/35 HM QI	46.900	59.563	20	109
6 31 27 131 01 1	4014586240442	HM Ultra koronafűrő Ø 57/35 HM QI	46.900	59.563	20	109
6 31 27 132 01 4	4014586240459	HM Ultra koronafűrő Ø 58/35 HM QI	46.900	59.563	20	109
6 31 27 133 01 8	4014586240466	HM Ultra koronafűrő Ø 59/35 HM QI	46.900	59.563	20	109
6 31 27 134 01 6	4014586240473	HM Ultra koronafűrő Ø 60/35 HM QI	46.900	59.563	20	109
6 31 27 135 01 0	4014586240480	HM Ultra koronafűrő Ø 61/35 HM QI	53.100	67.437	20	109
6 31 27 136 01 3	4014586240497	HM Ultra koronafűrő Ø 62/35 HM QI	53.100	67.437	20	109
6 31 27 137 01 7	4014586240503	HM Ultra koronafűrő Ø 63/35 HM QI	53.100	67.437	20	109
6 31 27 138 01 5	4014586240510	HM Ultra koronafűrő Ø 64/35 HM QI	53.100	67.437	20	109
6 31 27 139 01 9	4014586240527	HM Ultra koronafűrő Ø 65/35 HM QI	53.100	67.437	20	109
6 31 27 238 01 1	4014586252469	HM Ultra koronafűrő Ø 15.5/35 HM QI	23.200	29.464	20	109
6 31 27 239 01 5	4014586252476	HM Ultra koronafűrő Ø 17.5/35 HM QI	23.200	29.464	20	109
6 31 27 240 01 7	4014586252483	HM Ultra koronafűrő Ø 19.5/35 HM QI	23.200	29.464	20	109
6 31 27 241 01 6	4014586252490	HM Ultra koronafűrő Ø 26.5/35 HM QI	23.200	29.464	20	109
6 31 27 276 01 0	4014586272122	HM Ultra50 Weldon koronafűrő Ø 12/50	25.000	31.750	20	110
6 31 27 276 02 0	4014586375540	Best of tartozék készlet a HM-Ultra 50 W magfűrőhöz (12,14,16,18,20,22 mm)	125.500	159.385	20	109
6 31 27 277 01 0	4014586272139	HM Ultra50 Weldon koronafűrő Ø 13/50	25.000	31.750	20	110
6 31 27 278 01 0	4014586272146	HM Ultra50 Weldon koronafűrő Ø 14/50	25.000	31.750	20	110
6 31 27 279 01 0	4014586272153	HM Ultra50 Weldon koronafűrő Ø 15/50	25.000	31.750	20	110
6 31 27 280 01 0	4014586272160	HM Ultra50 Weldon koronafűrő Ø 16/50	25.000	31.750	20	110
6 31 27 281 01 0	4014586272177	HM Ultra50 Weldon koronafűrő Ø 17/50	25.000	31.750	20	110
6 31 27 282 01 0	4014586272184	HM Ultra50 Weldon koronafűrő Ø 18/50	25.000	31.750	20	110
6 31 27 283 01 0	4014586272191	HM Ultra50 Weldon koronafűrő Ø 19/50	25.000	31.750	20	110
6 31 27 284 01 0	4014586272207	HM Ultra50 Weldon koronafűrő Ø 20/50	25.000	31.750	20	110
6 31 27 285 01 0	4014586272214	HM Ultra50 Weldon koronafűrő Ø 21/50	25.000	31.750	20	110
6 31 27 286 01 0	4014586272221	HM Ultra50 Weldon koronafűrő Ø 22/50	25.000	31.750	20	110
6 31 27 287 01 0	4014586272238	HM Ultra50 Weldon koronafűrő Ø 23/50	25.000	31.750	20	110
6 31 27 288 01 0	4014586272245	HM Ultra50 Weldon koronafűrő Ø 24/50	25.000	31.750	20	110
6 31 27 289 01 0	4014586272252	HM Ultra50 Weldon koronafűrő Ø 25/50	25.000	31.750	20	110
6 31 27 290 01 0	4014586272269	HM Ultra50 Weldon koronafűrő Ø 26/50	25.000	31.750	20	110
6 31 27 291 01 0	4014586272276	HM Ultra50 Weldon koronafűrő Ø 27/50	25.000	31.750	20	110
6 31 27 292 01 0	4014586272283	HM Ultra50 Weldon koronafűrő Ø 28/50	25.000	31.750	20	110
6 31 27 293 01 0	4014586272290	HM Ultra50 Weldon koronafűrő Ø 29/50	25.000	31.750	20	110
6 31 27 294 01 0	4014586272306	HM Ultra50 Weldon koronafűrő Ø 30/50	25.000	31.750	20	110
6 31 27 295 01 0	4014586272313	HM Ultra50 Weldon koronafűrő Ø 31/50	28.000	35.560	20	110
6 31 27 296 01 0	4014586272320	HM Ultra50 Weldon koronafűrő Ø 32/50	28.000	35.560	20	110
6 31 27 297 01 0	4014586272337	HM Ultra50 Weldon koronafűrő Ø 33/50	28.000	35.560	20	110
6 31 27 298 01 0	4014586272344	HM Ultra50 Weldon koronafűrő Ø 34/50	28.000	35.560	20	110
6 31 27 299 01 0	4014586272351	HM Ultra50 Weldon koronafűrő Ø 35/50	28.000	35.560	20	110
6 31 27 300 01 0	4014586272368	HM Ultra50 Weldon koronafűrő Ø 36/50	32.400	41.148	20	110
6 31 27 301 01 0	4014586272375	HM Ultra50 Weldon koronafűrő Ø 37/50	32.400	41.148	20	110
6 31 27 302 01 0	4014586272382	HM Ultra50 Weldon koronafűrő Ø 38/50	32.400	41.148	20	110
6 31 27 303 01 0	4014586272399	HM Ultra50 Weldon koronafűrő Ø 39/50	32.400	41.148	20	110
6 31 27 304 01 0	4014586272405	HM Ultra50 Weldon koronafűrő Ø 40/50	32.400	41.148	20	111
6 31 27 305 01 0	4014586272412	HM Ultra50 Weldon koronafűrő Ø 41/50	38.200	48.514	20	111
6 31 27 306 01 0	4014586272429	HM Ultra50 Weldon koronafűrő Ø 42/50	38.200	48.514	20	111
6 31 27 307 01 0	4014586272436	HM Ultra50 Weldon koronafűrő Ø 43/50	38.200	48.514	20	111

Tartozékok szám szerinti felsorolásban

Rendelési szám	EAN	Megnevezés	Nettó ár (Ft)	ÁFA-s ár (Ft)	PK	Oldal
6 31 27 308 01 0	4014586272443	HM Ultra50 Weldon koronafúró Ø 44/50	38.200	48.514	20	111
6 31 27 309 01 0	4014586272450	HM Ultra50 Weldon koronafúró Ø 45/50	38.200	48.514	20	111
6 31 27 310 01 0	4014586272467	HM Ultra50 Weldon koronafúró Ø 46/50	42.700	54.229	20	111
6 31 27 311 01 0	4014586272474	HM Ultra50 Weldon koronafúró Ø 47/50	42.700	54.229	20	111
6 31 27 312 01 0	4014586272481	HM Ultra50 Weldon koronafúró Ø 48/50	42.700	54.229	20	111
6 31 27 313 01 0	4014586272498	HM Ultra50 Weldon koronafúró Ø 49/50	42.700	54.229	20	111
6 31 27 314 01 0	4014586272504	HM Ultra50 Weldon koronafúró Ø 50/50	42.700	54.229	20	111
6 31 27 315 01 0	4014586272511	HM Ultra50 Weldon koronafúró Ø 51/50	47.200	59.944	20	111
6 31 27 316 01 0	4014586272528	HM Ultra50 Weldon koronafúró Ø 52/50	47.200	59.944	20	111
6 31 27 317 01 0	4014586272535	HM Ultra50 Weldon koronafúró Ø 53/50	47.200	59.944	20	111
6 31 27 318 01 0	4014586272542	HM Ultra50 Weldon koronafúró Ø 54/50	47.200	59.944	20	111
6 31 27 319 01 0	4014586272559	HM Ultra50 Weldon koronafúró Ø 55/50	47.200	59.944	20	111
6 31 27 320 01 0	4014586272566	HM Ultra50 Weldon koronafúró Ø 56/50	49.100	62.357	20	111
6 31 27 321 01 0	4014586272573	HM Ultra50 Weldon koronafúró Ø 57/50	49.100	62.357	20	111
6 31 27 322 01 0	4014586272580	HM Ultra50 Weldon koronafúró Ø 58/50	49.100	62.357	20	111
6 31 27 323 01 0	4014586272597	HM Ultra50 Weldon koronafúró Ø 59/50	49.100	62.357	20	111
6 31 27 324 01 0	4014586272603	HM Ultra50 Weldon koronafúró Ø 60/50	49.100	62.357	20	111
6 31 27 325 01 0	4014586272610	HM Ultra50 Weldon koronafúró Ø 61/50	55.600	70.612	20	111
6 31 27 326 01 0	4014586272627	HM Ultra50 Weldon koronafúró Ø 62/50	55.600	70.612	20	111
6 31 27 327 01 0	4014586272634	HM Ultra50 Weldon koronafúró Ø 63/50	55.600	70.612	20	111
6 31 27 328 01 0	4014586272641	HM Ultra50 Weldon koronafúró Ø 64/50	55.600	70.612	20	111
6 31 27 329 01 0	4014586272658	HM Ultra50 Weldon koronafúró Ø 65/50	55.600	70.612	20	111
6 31 27 330 01 0	4014586279732	HM Ultra50 koronafúró QuickIN MAX Ø 50/50	42.700	54.229	20	120
6 31 27 331 01 0	4014586279749	HM Ultra50 koronafúró QuickIN MAX Ø 51/50	47.200	59.944	20	120
6 31 27 332 01 0	4014586279756	HM Ultra50 koronafúró QuickIN MAX Ø 52/50	47.200	59.944	20	120
6 31 27 333 01 0	4014586279763	HM Ultra50 koronafúró QuickIN MAX Ø 53/50	47.200	59.944	20	120
6 31 27 334 01 0	4014586279770	HM Ultra50 koronafúró QuickIN MAX Ø 54/50	47.200	59.944	20	120
6 31 27 335 01 0	4014586279787	HM Ultra50 koronafúró QuickIN MAX Ø 55/50	47.200	59.944	20	120
6 31 27 336 01 0	4014586279794	HM Ultra50 koronafúró QuickIN MAX Ø 56/50	49.100	62.357	20	120
6 31 27 337 01 0	4014586279800	HM Ultra50 koronafúró QuickIN MAX Ø 57/50	49.100	62.357	20	120
6 31 27 338 01 0	4014586279817	HM Ultra50 koronafúró QuickIN MAX Ø 58/50	49.100	62.357	20	120
6 31 27 339 01 0	4014586279824	HM Ultra50 koronafúró QuickIN MAX Ø 59/50	49.100	62.357	20	120
6 31 27 340 01 0	4014586279831	HM Ultra50 koronafúró QuickIN MAX Ø 60/50	49.100	62.357	20	120
6 31 27 341 01 0	4014586279848	HM Ultra50 koronafúró QuickIN MAX Ø 61/50	55.600	70.612	20	120
6 31 27 342 01 0	4014586279855	HM Ultra50 koronafúró QuickIN MAX Ø 62/50	55.600	70.612	20	120
6 31 27 343 01 0	4014586279862	HM Ultra50 koronafúró QuickIN MAX Ø 63/50	55.600	70.612	20	120
6 31 27 344 01 0	4014586279879	HM Ultra50 koronafúró QuickIN MAX Ø 64/50	55.600	70.612	20	120
6 31 27 345 01 0	4014586279886	HM Ultra50 koronafúró QuickIN MAX Ø 65/50	55.600	70.612	20	120
6 31 27 346 01 0	4014586279893	HM Ultra50 koronafúró QuickIN MAX Ø 66/50	63.800	81.026	20	120
6 31 27 347 01 0	4014586279909	HM Ultra50 koronafúró QuickIN MAX Ø 67/50	63.800	81.026	20	120
6 31 27 348 01 0	4014586279916	HM Ultra50 koronafúró QuickIN MAX Ø 68/50	63.800	81.026	20	120
6 31 27 349 01 0	4014586279923	HM Ultra50 koronafúró QuickIN MAX Ø 69/50	63.800	81.026	20	120
6 31 27 350 01 0	4014586279930	HM Ultra50 koronafúró QuickIN MAX Ø 70/50	70.500	89.535	20	120
6 31 27 351 01 0	4014586279947	HM Ultra50 koronafúró QuickIN MAX Ø 71/50	71.100	90.297	20	120
6 31 27 352 01 0	4014586279954	HM Ultra50 koronafúró QuickIN MAX Ø 72/50	71.800	91.186	20	120
6 31 27 353 01 0	4014586279961	HM Ultra50 koronafúró QuickIN MAX Ø 73/50	72.500	92.075	20	120
6 31 27 354 01 0	4014586279978	HM Ultra50 koronafúró QuickIN MAX Ø 74/50	73.100	92.837	20	120
6 31 27 355 01 0	4014586279985	HM Ultra50 koronafúró QuickIN MAX Ø 75/50	73.800	93.726	20	120
6 31 27 456 01 0	4014586304083	HM Ultra50 koronafúró QuickIN MAX Ø 76/50	77.100	97.917	20	120
6 31 27 457 01 0	4014586304090	HM Ultra50 koronafúró QuickIN MAX Ø 77/50	77.800	98.806	20	120
6 31 27 458 01 0	4014586304106	HM Ultra50 koronafúró QuickIN MAX Ø 78/50	78.800	100.076	20	120
6 31 27 459 01 0	4014586304113	HM Ultra50 koronafúró QuickIN MAX Ø 79/50	79.800	101.346	20	120
6 31 27 460 01 0	4014586304120	HM Ultra50 koronafúró QuickIN MAX Ø 80/50	79.800	101.346	20	120
6 31 27 714 01 0	4014586346632	Ultra 35 keményfém koronafúró 3/4" Weldon szerszámbe fogóval	22.500	28.575	20	102
6 31 27 714 02 0	4014586375557	Best of tartozékkészlet a HM-Ultra 35 W magfúróhoz (12,14,16,18,20,22 mm)	109.100	138.557	20	109
6 31 27 715 01 0	4014586346649	Ultra 35 keményfém koronafúró 3/4" Weldon szerszámbe fogóval	22.500	28.575	20	102
6 31 27 716 01 0	4014586346656	Ultra 35 keményfém koronafúró 3/4" Weldon szerszámbe fogóval	22.500	28.575	20	102
6 31 27 717 01 0	4014586346663	Ultra 35 keményfém koronafúró 3/4" Weldon szerszámbe fogóval	22.500	28.575	20	102
6 31 27 718 01 0	4014586346670	Ultra 35 keményfém koronafúró 3/4" Weldon szerszámbe fogóval	22.500	28.575	20	102
6 31 27 719 01 0	4014586346687	Ultra 35 keményfém koronafúró 3/4" Weldon szerszámbe fogóval	22.500	28.575	20	102
6 31 27 720 01 0	4014586346694	Ultra 35 keményfém koronafúró 3/4" Weldon szerszámbe fogóval	22.500	28.575	20	102
6 31 27 721 01 0	4014586346700	Ultra 35 keményfém koronafúró 3/4" Weldon szerszámbe fogóval	22.500	28.575	20	102
6 31 27 722 01 0	4014586346717	Ultra 35 keményfém koronafúró 3/4" Weldon szerszámbe fogóval	22.500	28.575	20	102
6 31 27 723 01 0	4014586346724	Ultra 35 keményfém koronafúró 3/4" Weldon szerszámbe fogóval	22.500	28.575	20	102
6 31 27 724 01 0	4014586346731	Ultra 35 keményfém koronafúró 3/4" Weldon szerszámbe fogóval	22.500	28.575	20	102
6 31 27 725 01 0	4014586346748	Ultra 35 keményfém koronafúró 3/4" Weldon szerszámbe fogóval	22.500	28.575	20	102
6 31 27 726 01 0	4014586346755	Ultra 35 keményfém koronafúró 3/4" Weldon szerszámbe fogóval	22.500	28.575	20	102
6 31 27 727 01 0	4014586346762	Ultra 35 keményfém koronafúró 3/4" Weldon szerszámbe fogóval	22.500	28.575	20	102
6 31 27 728 01 0	4014586346779	Ultra 35 keményfém koronafúró 3/4" Weldon szerszámbe fogóval	22.500	28.575	20	102
6 31 27 729 01 0	4014586346786	Ultra 35 keményfém koronafúró 3/4" Weldon szerszámbe fogóval	22.500	28.575	20	102
6 31 27 730 01 0	4014586346793	Ultra 35 keményfém koronafúró 3/4" Weldon szerszámbe fogóval	22.500	28.575	20	102
6 31 27 731 01 0	4014586346809	Ultra 35 keményfém koronafúró 3/4" Weldon szerszámbe fogóval	25.900	32.893	20	102
6 31 27 732 01 0	4014586346816	Ultra 35 keményfém koronafúró 3/4" Weldon szerszámbe fogóval	25.900	32.893	20	102
6 31 27 733 01 0	4014586346823	Ultra 35 keményfém koronafúró 3/4" Weldon szerszámbe fogóval	25.900	32.893	20	102
6 31 27 734 01 0	4014586346830	Ultra 35 keményfém koronafúró 3/4" Weldon szerszámbe fogóval	25.900	32.893	20	102

Tartozékok szám szerinti felsorolásban

Rendelési szám	EAN	Megnevezés	Nettó ár (Ft)	ÁFA-s ár (Ft)	PK	Oldal
6 31 30 017 01 0	4014586331065	Bevonatos keményfém koronafúró, QuickIN Plus, Ø 17/20	20.800	26.416	20	93
6 31 30 018 01 0	4014586331072	Keményfém koronafúró, QuickIN Plus, Ø 18/20	20.800	26.416	20	93
6 31 30 019 01 0	4014586331089	Keményfém koronafúró, QuickIN Plus, Ø 19/20	20.800	26.416	20	93
6 31 30 020 01 0	4014586331096	Keményfém koronafúró, QuickIN Plus, Ø 20/20	20.800	26.416	20	93
6 31 30 021 01 0	4014586331102	Keményfém koronafúró, QuickIN Plus, Ø 21/20	20.800	26.416	20	93
6 31 30 022 01 0	4014586331119	Keményfém koronafúró, QuickIN Plus, Ø 22/20	20.800	26.416	20	93
6 31 30 023 01 0	4014586331126	Keményfém koronafúró, QuickIN Plus, Ø 23/20	20.800	26.416	20	93
6 31 30 024 01 0	4014586331133	Keményfém koronafúró, QuickIN Plus, Ø 24/20	21.700	27.559	20	93
6 31 30 025 01 0	4014586331140	Keményfém koronafúró, QuickIN Plus, Ø 25/20	21.700	27.559	20	93
6 31 30 026 01 0	4014586331157	Keményfém koronafúró, QuickIN Plus, Ø 26/20	21.700	27.559	20	93
6 31 30 027 01 0	4014586331164	Keményfém koronafúró, QuickIN Plus, Ø 27/20	21.700	27.559	20	93
6 31 30 028 01 0	4014586331171	Keményfém koronafúró, QuickIN Plus, Ø 28/20	21.700	27.559	20	93
6 31 30 029 01 0	4014586331188	Keményfém koronafúró, QuickIN Plus, Ø 29/20	23.100	29.337	20	93
6 31 30 030 01 0	4014586331195	Keményfém koronafúró, QuickIN Plus, Ø 30/20	23.100	29.337	20	93
6 31 30 114 01 0	4014586331409	Bevonatos keményfém koronafúró, QuickIN Plus, Ø 14/20	26.600	33.782	20	93
6 31 30 115 01 0	4014586331416	Bevonatos keményfém koronafúró, QuickIN Plus, Ø 15/20	26.600	33.782	20	93
6 31 30 115 51 0	4014586368986	Keményfém koronafúró QuickIN PLUS szerszámbe fogóval	25.800	32.766	20	-
6 31 30 116 01 0	4014586331423	Bevonatos keményfém koronafúró, QuickIN Plus, Ø 16/20	26.600	33.782	20	93
6 31 30 117 01 0	4014586331430	Bevonatos keményfém koronafúró, QuickIN Plus, Ø 17/20	26.600	33.782	20	93
6 31 30 117 51 0	4014586368993	Keményfém koronafúró QuickIN PLUS szerszámbe fogóval	25.800	32.766	20	-
6 31 30 118 01 0	4014586331447	Bevonatos keményfém koronafúró, QuickIN Plus, Ø 18/20	28.000	35.560	20	93
6 31 30 119 01 0	4014586331454	Bevonatos keményfém koronafúró, QuickIN Plus, Ø 19/20	28.000	35.560	20	93
6 31 30 119 51 0	4014586369006	Keményfém koronafúró QuickIN PLUS szerszámbe fogóval	27.200	34.544	20	-
6 31 30 120 01 0	4014586331461	Bevonatos keményfém koronafúró, QuickIN Plus, Ø 20/20	28.000	35.560	20	93
6 31 30 121 01 0	4014586331478	Bevonatos keményfém koronafúró, QuickIN Plus, Ø 21/20	28.000	35.560	20	93
6 31 30 122 01 0	4014586331485	Bevonatos keményfém koronafúró, QuickIN Plus, Ø 22/20	28.000	35.560	20	93
6 31 30 123 01 0	4014586331492	Bevonatos keményfém koronafúró, QuickIN Plus, Ø 23/20	28.000	35.560	20	93
6 31 30 124 01 0	4014586331508	Bevonatos keményfém koronafúró, QuickIN Plus, Ø 24/20	29.700	37.719	20	93
6 31 30 125 01 0	4014586331515	Bevonatos keményfém koronafúró, QuickIN Plus, Ø 25/20	29.700	37.719	20	93
6 31 30 126 01 0	4014586331522	Bevonatos keményfém koronafúró, QuickIN Plus, Ø 26/20	29.700	37.719	20	93
6 31 30 127 01 0	4014586331539	Bevonatos keményfém koronafúró, QuickIN Plus, Ø 27/20	29.700	37.719	20	93
6 31 30 128 01 0	4014586331546	Bevonatos keményfém koronafúró, QuickIN Plus, Ø 28/20	29.700	37.719	20	93
6 31 30 129 01 0	4014586331553	Bevonatos keményfém koronafúró, QuickIN Plus, Ø 29/20	29.700	37.719	20	93
6 31 30 130 01 0	4014586331560	Bevonatos keményfém koronafúró, QuickIN Plus, Ø 30/20	29.700	37.719	20	93
6 31 31 014 01 0	4014586333274	Keményfém lyukfűrész QuickIN PLUS szerszámbe fogóval Ø 14	16.200	20.574	20	94
6 31 31 015 01 0	4014586333281	Keményfém lyukfűrész QuickIN PLUS szerszámbe fogóval Ø 15	16.200	20.574	20	94
6 31 31 016 01 0	4014586333298	Keményfém lyukfűrész QuickIN PLUS szerszámbe fogóval Ø 16	16.200	20.574	20	94
6 31 31 017 01 0	4014586333304	Keményfém lyukfűrész QuickIN PLUS szerszámbe fogóval Ø 17	16.200	20.574	20	94
6 31 31 018 01 0	4014586333311	Keményfém lyukfűrész QuickIN PLUS szerszámbe fogóval Ø 18	16.200	20.574	20	94
6 31 31 019 01 0	4014586333328	Keményfém lyukfűrész QuickIN PLUS szerszámbe fogóval Ø 19	16.200	20.574	20	94
6 31 31 020 01 0	4014586333335	Keményfém lyukfűrész QuickIN PLUS szerszámbe fogóval Ø 20	18.200	23.114	20	94
6 31 31 021 01 0	4014586333922	Keményfém lyukfűrész QuickIN PLUS szerszámbe fogóval Ø 21	18.200	23.114	20	94
6 31 31 022 01 0	4014586333342	Keményfém lyukfűrész QuickIN PLUS szerszámbe fogóval Ø 22	18.200	23.114	20	94
6 31 31 023 01 0	4014586333939	Keményfém lyukfűrész QuickIN PLUS szerszámbe fogóval Ø 23	18.200	23.114	20	94
6 31 31 024 01 0	4014586333359	Keményfém lyukfűrész QuickIN PLUS szerszámbe fogóval Ø 24	18.200	23.114	20	94
6 31 31 025 01 0	4014586333366	Keményfém lyukfűrész QuickIN PLUS szerszámbe fogóval Ø 25	18.200	23.114	20	94
6 31 31 026 01 0	4014586333373	Keményfém lyukfűrész QuickIN PLUS szerszámbe fogóval Ø 26	18.200	23.114	20	94
6 31 31 027 01 0	4014586333380	Keményfém lyukfűrész QuickIN PLUS szerszámbe fogóval Ø 27	18.200	23.114	20	94
6 31 31 028 01 0	4014586333946	Keményfém lyukfűrész QuickIN PLUS szerszámbe fogóval Ø 28	18.200	23.114	20	94
6 31 31 029 01 0	4014586333977	Keményfém lyukfűrész QuickIN PLUS szerszámbe fogóval Ø 29	19.600	24.892	20	94
6 31 31 030 01 0	4014586333403	Keményfém lyukfűrész QuickIN PLUS szerszámbe fogóval Ø 30	19.600	24.892	20	94
6 31 31 031 01 0	4014586333953	Keményfém lyukfűrész QuickIN PLUS szerszámbe fogóval Ø 31	21.100	26.797	20	94
6 31 31 032 01 0	4014586333410	Keményfém lyukfűrész QuickIN PLUS szerszámbe fogóval Ø 32	21.100	26.797	20	94
6 31 31 033 01 0	4014586333427	Keményfém lyukfűrész QuickIN PLUS szerszámbe fogóval Ø 33	21.100	26.797	20	94
6 31 31 034 01 0	4014586333960	Keményfém lyukfűrész QuickIN PLUS szerszámbe fogóval Ø 34	22.700	28.829	20	94
6 31 31 035 01 0	4014586333434	Keményfém lyukfűrész QuickIN PLUS szerszámbe fogóval Ø 35	22.700	28.829	20	94
6 31 31 036 01 0	4014586333977	Keményfém lyukfűrész QuickIN PLUS szerszámbe fogóval Ø 36	24.900	31.623	20	94
6 31 31 037 01 0	4014586333441	Keményfém lyukfűrész QuickIN PLUS szerszámbe fogóval Ø 37	24.900	31.623	20	94
6 31 31 038 01 0	4014586333458	Keményfém lyukfűrész QuickIN PLUS szerszámbe fogóval Ø 38	24.900	31.623	20	94
6 31 31 039 01 0	4014586333984	Keményfém lyukfűrész QuickIN PLUS szerszámbe fogóval Ø 39	24.900	31.623	20	94
6 31 31 040 01 0	4014586333465	Keményfém lyukfűrész QuickIN PLUS szerszámbe fogóval Ø 40	24.900	31.623	20	94
6 31 31 041 01 0	4014586333991	Keményfém lyukfűrész QuickIN PLUS szerszámbe fogóval Ø 41	24.900	31.623	20	94
6 31 31 042 01 0	4014586333472	Keményfém lyukfűrész QuickIN PLUS szerszámbe fogóval Ø 42	24.900	31.623	20	94
6 31 31 043 01 0	4014586334004	Keményfém lyukfűrész QuickIN PLUS szerszámbe fogóval Ø 43	27.400	34.798	20	94
6 31 31 044 01 0	4014586333489	Keményfém lyukfűrész QuickIN PLUS szerszámbe fogóval Ø 44	27.400	34.798	20	94
6 31 31 045 01 0	4014586334011	Keményfém lyukfűrész QuickIN PLUS szerszámbe fogóval Ø 45	27.400	34.798	20	94
6 31 31 046 01 0	4014586334028	Keményfém lyukfűrész QuickIN PLUS szerszámbe fogóval Ø 46	27.400	34.798	20	94
6 31 31 047 01 0	4014586334035	Keményfém lyukfűrész QuickIN PLUS szerszámbe fogóval Ø 47	27.400	34.798	20	94
6 31 31 048 01 0	4014586334042	Keményfém lyukfűrész QuickIN PLUS szerszámbe fogóval Ø 48	29.200	37.084	20	94
6 31 31 049 01 0	4014586334059	Keményfém lyukfűrész QuickIN PLUS szerszámbe fogóval Ø 49	29.200	37.084	20	94
6 31 31 050 01 0	4014586333496	Keményfém lyukfűrész QuickIN PLUS szerszámbe fogóval Ø 50	29.200	37.084	20	94
6 31 31 051 01 0	4014586333502	Keményfém lyukfűrész QuickIN PLUS szerszámbe fogóval Ø 51	29.200	37.084	20	94
6 31 31 052 01 0	4014586334066	Keményfém lyukfűrész QuickIN PLUS szerszámbe fogóval Ø 52	29.200	37.084	20	94
6 31 31 053 01 0	4014586334073	Keményfém lyukfűrész QuickIN PLUS szerszámbe fogóval Ø 53	30.100	38.227	20	94
6 31 31 054 01 0	4014586333519	Keményfém lyukfűrész QuickIN PLUS szerszámbe fogóval Ø 54	30.100	38.227	20	94

Rendelési szám	EAN	Megnevezés	Nettó ár (Ft)	ÁFA-s ár (Ft)	PK	Oldal
6 31 31 055 01 0	4014586366470	Keményfém lyukfűrész QuickIN PLUS szerszámbefogóval	31.200	39.624	20	94
6 31 31 056 01 0	4014586366487	Keményfém lyukfűrész QuickIN PLUS szerszámbefogóval	34.000	43.180	20	94
6 31 31 057 01 0	4014586366494	Keményfém lyukfűrész QuickIN PLUS szerszámbefogóval	36.700	46.609	20	94
6 31 31 058 01 0	4014586366500	Keményfém lyukfűrész QuickIN PLUS szerszámbefogóval	39.500	50.165	20	94
6 31 31 059 01 0	4014586366517	Keményfém lyukfűrész QuickIN PLUS szerszámbefogóval	42.700	54.229	20	94
6 31 31 060 01 0	4014586366524	Keményfém lyukfűrész QuickIN PLUS szerszámbefogóval	46.000	58.420	20	94
6 31 31 065 01 0	4014586366531	Keményfém lyukfűrész QuickIN PLUS szerszámbefogóval	47.100	59.817	20	94
6 31 31 068 01 0	4014586366548	Keményfém lyukfűrész QuickIN PLUS szerszámbefogóval	48.800	61.976	20	94
6 31 31 070 01 0	4014586366555	Keményfém lyukfűrész QuickIN PLUS szerszámbefogóval	51.000	64.770	20	94
6 31 31 075 01 0	4014586366562	Keményfém lyukfűrész QuickIN PLUS szerszámbefogóval	52.100	66.167	20	94
6 31 31 080 01 0	4014586366579	Keményfém lyukfűrész QuickIN PLUS szerszámbefogóval	54.300	68.961	20	94
6 31 31 421 01 0	4014586333526	Keményfém lyukfűrész csövekhez QuickIN PLUS gyorsbefogóval Ø 21	20.500	26.035	20	94
6 31 31 422 01 0	4014586334349	Keményfém lyukfűrész csövekhez QuickIN PLUS gyorsbefogóval Ø 22	20.500	26.035	20	94
6 31 31 423 01 0	4014586334356	Keményfém lyukfűrész csövekhez QuickIN PLUS gyorsbefogóval Ø 23	20.500	26.035	20	94
6 31 31 424 01 0	4014586334363	Keményfém lyukfűrész csövekhez QuickIN PLUS gyorsbefogóval Ø 24	20.500	26.035	20	94
6 31 31 425 01 0	4014586333533	Keményfém lyukfűrész csövekhez QuickIN PLUS gyorsbefogóval Ø 25	20.500	26.035	20	94
6 31 31 426 01 0	4014586334370	Keményfém lyukfűrész csövekhez QuickIN PLUS gyorsbefogóval Ø 26	20.500	26.035	20	94
6 31 31 427 01 0	4014586333540	Keményfém lyukfűrész csövekhez QuickIN PLUS gyorsbefogóval Ø 27	20.500	26.035	20	94
6 31 31 428 01 0	4014586333557	Keményfém lyukfűrész csövekhez QuickIN PLUS gyorsbefogóval Ø 28	20.500	26.035	20	94
6 31 31 429 01 0	4014586334387	Keményfém lyukfűrész csövekhez QuickIN PLUS gyorsbefogóval Ø 29	22.000	27.940	20	94
6 31 31 430 01 0	4014586333564	Keményfém lyukfűrész csövekhez QuickIN PLUS gyorsbefogóval Ø 30	22.000	27.940	20	94
6 31 31 431 01 0	4014586334394	Keményfém lyukfűrész csövekhez QuickIN PLUS gyorsbefogóval Ø 31	24.800	31.496	20	94
6 31 31 432 01 0	4014586334400	Keményfém lyukfűrész csövekhez QuickIN PLUS gyorsbefogóval Ø 32	24.800	31.496	20	94
6 31 31 433 01 0	4014586333571	Keményfém lyukfűrész csövekhez QuickIN PLUS gyorsbefogóval Ø 33	24.800	31.496	20	94
6 31 31 434 01 0	4014586334417	Keményfém lyukfűrész csövekhez QuickIN PLUS gyorsbefogóval Ø 34	26.300	33.401	20	94
6 31 31 435 01 0	4014586333588	Keményfém lyukfűrész csövekhez QuickIN PLUS gyorsbefogóval Ø 35	26.300	33.401	20	94
6 31 31 436 01 0	4014586334424	Keményfém lyukfűrész csövekhez QuickIN PLUS gyorsbefogóval Ø 36	29.500	37.465	20	94
6 31 31 437 01 0	4014586334431	Keményfém lyukfűrész csövekhez QuickIN PLUS gyorsbefogóval Ø 37	29.500	37.465	20	94
6 31 31 438 01 0	4014586334448	Keményfém lyukfűrész csövekhez QuickIN PLUS gyorsbefogóval Ø 38	29.500	37.465	20	94
6 31 31 439 01 0	4014586334455	Keményfém lyukfűrész csövekhez QuickIN PLUS gyorsbefogóval Ø 39	29.500	37.465	20	94
6 31 31 440 01 0	4014586333595	Keményfém lyukfűrész csövekhez QuickIN PLUS gyorsbefogóval Ø 40	29.500	37.465	20	94
6 31 31 441 01 0	4014586334462	Keményfém lyukfűrész csövekhez QuickIN PLUS gyorsbefogóval Ø 41	33.500	42.545	20	94
6 31 31 442 01 0	4014586333601	Keményfém lyukfűrész csövekhez QuickIN PLUS gyorsbefogóval Ø 42	33.500	42.545	20	94
6 31 31 443 01 0	4014586334479	Keményfém lyukfűrész csövekhez QuickIN PLUS gyorsbefogóval Ø 43	33.500	42.545	20	94
6 31 31 444 01 0	4014586334486	Keményfém lyukfűrész csövekhez QuickIN PLUS gyorsbefogóval Ø 44	33.500	42.545	20	94
6 31 31 445 01 0	4014586334493	Keményfém lyukfűrész csövekhez QuickIN PLUS gyorsbefogóval Ø 45	33.500	42.545	20	94
6 31 31 446 01 0	4014586334509	Keményfém lyukfűrész csövekhez QuickIN PLUS gyorsbefogóval Ø 46	36.400	46.228	20	94
6 31 31 447 01 0	4014586334516	Keményfém lyukfűrész csövekhez QuickIN PLUS gyorsbefogóval Ø 47	36.400	46.228	20	94
6 31 31 448 01 0	4014586333618	Keményfém lyukfűrész csövekhez QuickIN PLUS gyorsbefogóval Ø 48	36.400	46.228	20	94
6 31 31 449 01 0	4014586334523	Keményfém lyukfűrész csövekhez QuickIN PLUS gyorsbefogóval Ø 49	36.400	46.228	20	94
6 31 31 450 01 0	4014586333625	Keményfém lyukfűrész csövekhez QuickIN PLUS gyorsbefogóval Ø 50	36.400	46.228	20	94
6 31 31 451 01 0	4014586333632	Keményfém lyukfűrész csövekhez QuickIN PLUS gyorsbefogóval Ø 51	37.600	47.752	20	94
6 31 31 452 01 0	4014586334530	Keményfém lyukfűrész csövekhez QuickIN PLUS gyorsbefogóval Ø 52	37.600	47.752	20	94
6 31 31 453 01 0	4014586334547	Keményfém lyukfűrész csövekhez QuickIN PLUS gyorsbefogóval Ø 53	37.600	47.752	20	94
6 31 31 454 01 0	4014586333649	Keményfém lyukfűrész csövekhez QuickIN PLUS gyorsbefogóval Ø 54	37.600	47.752	20	94
6 31 31 455 01 0	4014586366678	Keményfém lyukfűrész csövekhez QuickIN PLUS gyorsbefogóval	38.400	48.768	20	94
6 31 31 456 01 0	4014586366685	Keményfém lyukfűrész csövekhez QuickIN PLUS gyorsbefogóval	39.500	50.165	20	94
6 31 31 457 01 0	4014586366692	Keményfém lyukfűrész csövekhez QuickIN PLUS gyorsbefogóval	41.100	52.197	20	94
6 31 31 458 01 0	4014586366708	Keményfém lyukfűrész csövekhez QuickIN PLUS gyorsbefogóval	44.900	57.023	20	94
6 31 31 459 01 0	4014586366715	Keményfém lyukfűrész csövekhez QuickIN PLUS gyorsbefogóval	47.100	59.817	20	94
6 31 31 460 01 0	4014586366722	Keményfém lyukfűrész csövekhez QuickIN PLUS gyorsbefogóval	49.300	62.611	20	94
6 31 31 465 01 0	4014586366739	Keményfém lyukfűrész csövekhez QuickIN PLUS gyorsbefogóval	53.700	68.199	20	94
6 31 31 468 01 0	4014586366746	Keményfém lyukfűrész csövekhez QuickIN PLUS gyorsbefogóval	57.000	72.390	20	94
6 31 33 119 05 1	4014586611471	HSS-NOVA 25 koronafűrő Ø 12 x 25 QuickIN	9.000	11.430	20	111
6 31 33 119 05 2	4014586611501	HSS-NOVA 50 koronafűrő Ø 12 x 50 QuickIN	12.600	16.002	20	112
6 31 33 120 06 7	4014586615578	HSS-DURA 25 koronafűrő Ø 12 x 25 QuickIN TIN	13.200	16.764	20	113
6 31 33 120 06 8	4014586615639	HSS-DURA 50 koronafűrő Ø 12 x 50 QuickIN TIN	16.800	21.336	20	114
6 31 33 129 05 1	4014586611815	HSS-NOVA 25 koronafűrő Ø 13 x 25 QuickIN	9.000	11.430	20	111
6 31 33 129 05 2	4014586611853	HSS-NOVA 50 koronafűrő Ø 13 x 50 QuickIN	12.600	16.002	20	112
6 31 33 130 06 7	4014586611822	HSS-DURA 25 koronafűrő Ø 13 x 25 QuickIN TIN	13.200	16.764	20	113
6 31 33 130 06 8	4014586611860	HSS-DURA 50 koronafűrő Ø 13 x 50 QuickIN TIN	16.800	21.336	20	114
6 31 33 140 05 1	4014586611891	HSS-NOVA 25 koronafűrő Ø 14 x 25 QuickIN	9.000	11.430	20	111
6 31 33 140 05 2	4014586611938	HSS-NOVA 50 koronafűrő Ø 14 x 50 QuickIN	12.600	16.002	20	112
6 31 33 140 06 7	4014586611907	HSS-DURA 25 koronafűrő Ø 14 x 25 QuickIN TIN	13.200	16.764	20	113
6 31 33 140 06 8	4014586611945	HSS-DURA 50 koronafűrő Ø 14 x 50 QuickIN TIN	16.800	21.336	20	114
6 31 33 150 05 1	4014586612188	HSS-NOVA 25 koronafűrő Ø 15 x 25 QuickIN	9.000	11.430	20	111
6 31 33 150 05 2	4014586612225	HSS-NOVA 50 koronafűrő Ø 15 x 50 QuickIN	12.600	16.002	20	112
6 31 33 150 06 7	4014586612195	HSS-DURA 25 koronafűrő Ø 15 x 25 QuickIN TIN	13.200	16.764	20	113
6 31 33 150 06 8	4014586612232	HSS-DURA 50 koronafűrő Ø 15 x 50 QuickIN TIN	16.800	21.336	20	114
6 31 33 159 05 1	4014586612263	HSS-NOVA 25 koronafűrő Ø 16 x 25 QuickIN	9.000	11.430	20	111
6 31 33 159 05 2	4014586612300	HSS-NOVA 50 koronafűrő Ø 16 x 50 QuickIN	12.600	16.002	20	112
6 31 33 160 06 7	4014586612270	HSS-DURA 25 koronafűrő Ø 16 x 25 QuickIN TIN	13.200	16.764	20	113
6 31 33 160 06 8	4014586612317	HSS-DURA 50 koronafűrő Ø 16 x 50 QuickIN TIN	16.800	21.336	20	114
6 31 33 170 05 1	4014586612485	HSS-NOVA 25 koronafűrő Ø 17 x 25 QuickIN	9.800	12.446	20	111
6 31 33 170 05 2	4014586612522	HSS-NOVA 50 koronafűrő Ø 17 x 50 QuickIN	13.700	17.399	20	112

Tartozékok szám szerinti felsorolásban

Rendelési szám	EAN	Megnevezés	Nettó ár (Ft)	ÁFA-s ár (Ft)	PK	Oldal
6 31 33 170 06 7	4014586612492	HSS-DURA 25 koronafűrő Ø 17 x 25 QuickIN TIN	14.400	18.288	20	113
6 31 33 170 06 8	4014586612539	HSS-DURA 50 koronafűrő Ø 17 x 50 QuickIN TIN	18.100	22.987	20	114
6 31 33 180 05 1	4014586612560	HSS-NOVA 25 koronafűrő Ø 18 x 25 QuickIN	9.800	12.446	20	111
6 31 33 180 05 2	4014586612607	HSS-NOVA 50 koronafűrő Ø 18 x 50 QuickIN	13.700	17.399	20	112
6 31 33 180 06 7	4014586612577	HSS-DURA 25 koronafűrő Ø 18 x 25 QuickIN TIN	14.400	18.288	20	113
6 31 33 180 06 8	4014586612614	HSS-DURA 50 koronafűrő Ø 18 x 50 QuickIN TIN	18.100	22.987	20	114
6 31 33 189 05 1	4014586612713	HSS-NOVA 25 koronafűrő Ø 19 x 25 QuickIN	9.800	12.446	20	111
6 31 33 189 05 2	4014586612751	HSS-NOVA 50 koronafűrő Ø 19 x 50 QuickIN	13.700	17.399	20	112
6 31 33 190 06 7	4014586612720	HSS-DURA 25 koronafűrő Ø 19 x 25 QuickIN TIN	14.400	18.288	20	113
6 31 33 190 06 8	4014586612768	HSS-DURA 50 koronafűrő Ø 19 x 50 QuickIN TIN	18.100	22.987	20	114
6 31 33 199 05 2	4014586612904	HSS-NOVA 50 koronafűrő Ø 20 x 50 QuickIN	16.000	20.320	20	112
6 31 33 199 06 3	4014586612874	HSS-NOVA 25 koronafűrő Ø 20 x 25 QuickIN	11.400	14.478	20	111
6 31 33 200 06 7	4014586612867	HSS-DURA 25 koronafűrő Ø 20 x 25 QuickIN TIN	16.200	20.574	20	113
6 31 33 200 06 8	4014586612911	HSS-DURA 50 koronafűrő Ø 20 x 50 QuickIN TIN	20.500	26.035	20	114
6 31 33 210 05 1	4014586613123	HSS-NOVA 25 koronafűrő Ø 21 x 25 QuickIN	11.400	14.478	20	111
6 31 33 210 05 2	4014586613161	HSS-NOVA 50 koronafűrő Ø 21 x 50 QuickIN	16.000	20.320	20	112
6 31 33 210 06 7	4014586613130	HSS-DURA 25 koronafűrő Ø 21 x 25 QuickIN TIN	16.200	20.574	20	113
6 31 33 210 06 8	4014586613178	HSS-DURA 50 koronafűrő Ø 21 x 50 QuickIN TIN	20.500	26.035	20	114
6 31 33 219 05 1	4014586613215	HSS-NOVA 25 koronafűrő Ø 22 x 25 QuickIN	11.400	14.478	20	111
6 31 33 219 05 2	4014586613253	HSS-NOVA 50 koronafűrő Ø 22 x 50 QuickIN	16.000	20.320	20	112
6 31 33 220 06 7	4014586613222	HSS-DURA 25 koronafűrő Ø 22 x 25 QuickIN TIN	16.200	20.574	20	113
6 31 33 220 06 8	4014586613260	HSS-DURA 50 koronafűrő Ø 22 x 50 QuickIN TIN	20.500	26.035	20	114
6 31 33 229 05 1	4014586613406	HSS-NOVA 25 koronafűrő Ø 23 x 25 QuickIN	13.100	16.637	20	111
6 31 33 229 05 2	4014586613444	HSS-NOVA 50 koronafűrő Ø 23 x 50 QuickIN	16.000	20.320	20	112
6 31 33 230 06 7	4014586613413	HSS-DURA 25 koronafűrő Ø 23 x 25 QuickIN TIN	19.900	25.273	20	113
6 31 33 230 06 8	4014586613451	HSS-DURA 50 koronafűrő Ø 23 x 50 QuickIN TIN	24.100	30.607	20	114
6 31 33 240 05 1	4014586613499	HSS-NOVA 25 koronafűrő Ø 24 x 25 QuickIN	13.100	16.637	20	111
6 31 33 240 05 2	4014586613536	HSS-NOVA 50 koronafűrő Ø 24 x 50 QuickIN	17.200	21.844	20	112
6 31 33 240 06 7	4014586613505	HSS-DURA 25 koronafűrő Ø 24 x 25 QuickIN TIN	19.900	25.273	20	113
6 31 33 240 06 8	4014586613543	HSS-DURA 50 koronafűrő Ø 24 x 50 QuickIN TIN	24.100	30.607	20	114
6 31 33 250 05 1	4014586613635	HSS-NOVA 25 koronafűrő Ø 25 x 25 QuickIN	13.100	16.637	20	111
6 31 33 250 05 2	4014586613673	HSS-NOVA 50 koronafűrő Ø 25 x 50 QuickIN	19.500	24.765	20	112
6 31 33 250 06 7	4014586613642	HSS-DURA 25 koronafűrő Ø 25 x 25 QuickIN TIN	19.900	25.273	20	113
6 31 33 250 06 8	4014586613680	HSS-DURA 50 koronafűrő Ø 25 x 50 QuickIN TIN	24.100	30.607	20	114
6 31 33 259 05 1	4014586613727	HSS-NOVA 25 koronafűrő Ø 26 x 25 QuickIN	15.200	19.304	20	111
6 31 33 259 05 2	4014586613765	HSS-NOVA 50 koronafűrő Ø 26 x 50 QuickIN	19.500	24.765	20	112
6 31 33 260 06 7	4014586613734	HSS-DURA 25 koronafűrő Ø 26 x 25 QuickIN TIN	21.700	27.559	20	113
6 31 33 260 06 8	4014586613772	HSS-DURA 50 koronafűrő Ø 26 x 50 QuickIN TIN	27.100	34.417	20	114
6 31 33 270 05 1	4014586613819	HSS-NOVA 25 koronafűrő Ø 27 x 25 QuickIN	15.200	19.304	20	111
6 31 33 270 05 2	4014586613857	HSS-NOVA 50 koronafűrő Ø 27 x 50 QuickIN	19.500	24.765	20	112
6 31 33 270 06 7	4014586613826	HSS-DURA 25 koronafűrő Ø 27 x 25 QuickIN TIN	21.700	27.559	20	113
6 31 33 270 06 8	4014586613864	HSS-DURA 50 koronafűrő Ø 27 x 50 QuickIN TIN	27.100	34.417	20	114
6 31 33 279 05 1	4014586613901	HSS-NOVA 25 koronafűrő Ø 28 x 25 QuickIN	16.300	20.701	20	111
6 31 33 279 05 2	4014586613949	HSS-NOVA 50 koronafűrő Ø 28 x 50 QuickIN	22.900	29.083	20	112
6 31 33 280 06 7	4014586613918	HSS-DURA 25 koronafűrő Ø 28 x 25 QuickIN TIN	23.500	29.845	20	113
6 31 33 280 06 8	4014586613956	HSS-DURA 50 koronafűrő Ø 28 x 50 QuickIN TIN	29.500	37.465	20	114
6 31 33 289 05 1	4014586613994	HSS-NOVA 25 koronafűrő Ø 29 x 25 QuickIN	16.300	20.701	20	111
6 31 33 289 05 2	4014586614038	HSS-NOVA 50 koronafűrő Ø 29 x 50 QuickIN	22.900	29.083	20	112
6 31 33 290 06 7	4014586614007	HSS-DURA 25 koronafűrő Ø 29 x 25 QuickIN TIN	23.500	29.845	20	113
6 31 33 290 06 8	4014586614045	HSS-DURA 50 koronafűrő Ø 29 x 50 QuickIN TIN	29.500	37.465	20	114
6 31 33 299 05 1	4014586614229	HSS-NOVA 25 koronafűrő Ø 30 x 25 QuickIN	17.400	22.098	20	111
6 31 33 299 05 2	4014586614267	HSS-NOVA 50 koronafűrő Ø 30 x 50 QuickIN	22.900	29.083	20	112
6 31 33 300 06 7	4014586614236	HSS-DURA 25 koronafűrő Ø 30 x 25 QuickIN TIN	25.900	32.893	20	113
6 31 33 300 06 8	4014586614274	HSS-DURA 50 koronafűrő Ø 30 x 50 QuickIN TIN	32.500	41.275	20	114
6 31 33 309 05 1	4014586614311	HSS-NOVA 25 koronafűrő Ø 31 x 25 QuickIN	17.400	22.098	20	111
6 31 33 309 05 2	4014586614359	HSS-NOVA 50 koronafűrő Ø 31 x 50 QuickIN	25.800	32.766	20	112
6 31 33 310 06 7	4014586614328	HSS-DURA 25 koronafűrő Ø 31 x 25 QuickIN TIN	25.900	32.893	20	113
6 31 33 310 06 8	4014586614366	HSS-DURA 50 koronafűrő Ø 31 x 50 QuickIN TIN	32.500	41.275	20	114
6 31 33 319 05 1	4014586614397	HSS-NOVA 25 koronafűrő Ø 32 x 25 QuickIN	20.100	25.527	20	111
6 31 33 319 05 2	4014586614434	HSS-NOVA 50 koronafűrő Ø 32 x 50 QuickIN	25.800	32.766	20	112
6 31 33 320 06 7	4014586614403	HSS-DURA 25 koronafűrő Ø 32 x 25 QuickIN TIN	29.500	37.465	20	113
6 31 33 320 06 8	4014586614441	HSS-DURA 50 koronafűrő Ø 32 x 50 QuickIN TIN	36.700	46.609	20	114
6 31 33 329 05 1	4014586614489	HSS-NOVA 25 koronafűrő Ø 33 x 25 QuickIN	20.100	25.527	20	111
6 31 33 329 05 2	4014586614526	HSS-NOVA 50 koronafűrő Ø 33 x 50 QuickIN	28.700	36.449	20	112
6 31 33 330 06 7	4014586614496	HSS-DURA 25 koronafűrő Ø 33 x 25 QuickIN TIN	29.500	37.465	20	113
6 31 33 330 06 8	4014586614533	HSS-DURA 50 koronafűrő Ø 33 x 50 QuickIN TIN	36.700	46.609	20	114
6 31 33 339 05 1	4014586614564	HSS-NOVA 25 koronafűrő Ø 34 x 25 QuickIN	22.900	29.083	20	111
6 31 33 339 05 2	4014586614601	HSS-NOVA 50 koronafűrő Ø 34 x 50 QuickIN	28.700	36.449	20	112
6 31 33 340 06 7	4014586614571	HSS-DURA 25 koronafűrő Ø 34 x 25 QuickIN TIN	32.500	41.275	20	113
6 31 33 340 06 8	4014586614618	HSS-DURA 50 koronafűrő Ø 34 x 50 QuickIN TIN	40.900	51.943	20	114
6 31 33 350 05 1	4014586614649	HSS-NOVA 25 koronafűrő Ø 35 x 25 QuickIN	22.900	29.083	20	112
6 31 33 350 05 2	4014586614687	HSS-NOVA 50 koronafűrő Ø 35 x 50 QuickIN	28.700	36.449	20	112
6 31 33 350 06 7	4014586614656	HSS-DURA 25 koronafűrő Ø 35 x 25 QuickIN TIN	32.500	41.275	20	113
6 31 33 350 06 8	4014586614694	HSS-DURA 50 koronafűrő Ø 35 x 50 QuickIN TIN	40.900	51.943	20	114
6 31 33 359 05 1	4014586614731	HSS-NOVA 25 koronafűrő Ø 36 x 25 QuickIN	22.900	29.083	20	112

Rendelési szám	EAN	Megnevezés	Nettó ár (Ft)	ÁFA-s ár (Ft)	PK	Oldal
6 31 33 359 05 2	4014586614779	HSS-NOVA 50 koronafűrő Ø 36 x 50 QuickIN	32.700	41.529	20	112
6 31 33 360 06 7	4014586614748	HSS-DURA 25 koronafűrő Ø 36 x 25 QuickIN TIN	32.500	41.275	20	113
6 31 33 360 06 8	4014586614786	HSS-DURA 50 koronafűrő Ø 36 x 50 QuickIN TIN	40.900	51.943	20	114
6 31 33 369 05 1	4014586614823	HSS-NOVA 25 koronafűrő Ø 37 x 25 QuickIN	26.700	33.909	20	112
6 31 33 369 05 2	4014586614861	HSS-NOVA 50 koronafűrő Ø 37 x 25 QuickIN	32.700	41.529	20	112
6 31 33 370 06 7	4014586614830	HSS-DURA 25 koronafűrő Ø 37 x 25 QuickIN TIN	36.700	46.609	20	113
6 31 33 370 06 8	4014586614878	HSS-DURA 50 koronafűrő Ø 37 x 50 QuickIN TIN	45.700	58.039	20	114
6 31 33 379 05 1	4014586614908	HSS-NOVA 25 koronafűrő Ø 38 x 25 QuickIN	26.700	33.909	20	112
6 31 33 379 05 2	4014586614946	HSS-NOVA 50 koronafűrő Ø 38 x 50 QuickIN	32.700	41.529	20	112
6 31 33 380 06 7	4014586614915	HSS-DURA 25 koronafűrő Ø 38 x 25 QuickIN TIN	36.700	46.609	20	113
6 31 33 380 06 8	4014586614953	HSS-DURA 50 koronafűrő Ø 38 x 50 QuickIN TIN	45.700	58.039	20	114
6 31 33 389 05 1	4014586614984	HSS-NOVA 25 koronafűrő Ø 39 x 25 QuickIN	26.700	33.909	20	112
6 31 33 389 05 2	4014586615028	HSS-NOVA 50 koronafűrő Ø 39 x 50 QuickIN	37.200	47.244	20	112
6 31 33 390 06 7	4014586614991	HSS-DURA 25 koronafűrő Ø 39 x 25 QuickIN TIN	36.700	46.609	20	113
6 31 33 390 06 8	4014586615035	HSS-DURA 50 koronafűrő Ø 39 x 50 QuickIN TIN	45.700	58.039	20	114
6 31 33 399 05 1	4014586615066	HSS-NOVA 25 koronafűrő Ø 40 x 25 QuickIN	29.900	37.973	20	112
6 31 33 399 05 2	4014586615103	HSS-NOVA 50 koronafűrő Ø 40 x 50 QuickIN	37.200	47.244	20	112
6 31 33 400 06 7	4014586615073	HSS-DURA 25 koronafűrő Ø 40 x 25 QuickIN TIN	40.900	51.943	20	113
6 31 33 400 06 8	4014586615110	HSS-DURA 50 koronafűrő Ø 40 x 50 QuickIN TIN	51.100	64.897	20	114
6 31 33 409 05 1	4014586615158	HSS-NOVA 25 koronafűrő Ø 41 x 25 QuickIN	29.900	37.973	20	112
6 31 33 409 05 2	4014586615196	HSS-NOVA 50 koronafűrő Ø 41 x 50 QuickIN	40.100	50.927	20	112
6 31 33 410 06 7	4014586615165	HSS-DURA 25 koronafűrő Ø 41 x 25 QuickIN TIN	40.900	51.943	20	113
6 31 33 410 06 8	4014586615202	HSS-DURA 50 koronafűrő Ø 41 x 50 QuickIN TIN	51.100	64.897	20	114
6 31 33 420 05 1	4014586615233	HSS-NOVA 25 koronafűrő Ø 42 x 25 QuickIN	32.700	41.529	20	112
6 31 33 420 05 2	4014586615271	HSS-NOVA 50 koronafűrő Ø 42 x 50 QuickIN	43.500	55.245	20	112
6 31 33 420 06 7	4014586615240	HSS-DURA 25 koronafűrő Ø 42 x 25 QuickIN TIN	44.500	56.515	20	113
6 31 33 420 06 8	4014586615288	HSS-DURA 50 koronafűrő Ø 42 x 50 QuickIN TIN	55.900	70.993	20	114
6 31 33 429 05 1	4014586615318	HSS-NOVA 25 koronafűrő Ø 43 x 25 QuickIN	32.700	41.529	20	112
6 31 33 429 05 2	4014586615356	HSS-NOVA 50 koronafűrő Ø 43 x 50 QuickIN	43.500	55.245	20	112
6 31 33 430 06 7	4014586615325	HSS-DURA 25 koronafűrő Ø 43 x 25 QuickIN TIN	44.500	56.515	20	113
6 31 33 430 06 8	4014586615363	HSS-DURA 50 koronafűrő Ø 43 x 50 QuickIN TIN	55.900	70.993	20	114
6 31 33 439 05 1	4014586615394	HSS-NOVA 25 koronafűrő Ø 44 x 25 QuickIN	34.300	43.561	20	112
6 31 33 439 05 2	4014586615431	HSS-NOVA 50 koronafűrő Ø 44 x 50 QuickIN	43.500	55.245	20	112
6 31 33 440 06 7	4014586615400	HSS-DURA 25 koronafűrő Ø 44 x 25 QuickIN TIN	47.500	60.325	20	113
6 31 33 440 06 8	4014586615448	HSS-DURA 50 koronafűrő Ø 44 x 50 QuickIN TIN	60.200	76.454	20	114
6 31 33 449 05 1	4014586615479	HSS-NOVA 25 koronafűrő Ø 45 x 25 QuickIN	34.300	43.561	20	112
6 31 33 449 05 2	4014586615516	HSS-NOVA 50 koronafűrő Ø 45 x 50 QuickIN	45.800	58.166	20	112
6 31 33 450 06 7	4014586615486	HSS-DURA 25 koronafűrő Ø 45 x 25 QuickIN TIN	47.500	60.325	20	113
6 31 33 450 06 8	4014586615523	HSS-DURA 50 koronafűrő Ø 45 x 50 QuickIN TIN	60.200	76.454	20	114
6 31 33 459 05 1	4014586615561	HSS-NOVA 25 koronafűrő Ø 46 x 25 QuickIN	39.200	49.784	20	112
6 31 33 459 05 2	4014586615622	HSS-NOVA 50 koronafűrő Ø 46 x 50 QuickIN	50.400	64.008	20	112
6 31 33 460 06 7	4014586615585	HSS-DURA 25 koronafűrő Ø 46 x 25 QuickIN TIN	52.900	67.183	20	113
6 31 33 460 06 8	4014586615646	HSS-DURA 50 koronafűrő Ø 46 x 50 QuickIN TIN	67.400	85.598	20	114
6 31 33 469 05 1	4014586615684	HSS-NOVA 25 koronafűrő Ø 47 x 25 QuickIN	39.200	49.784	20	112
6 31 33 469 05 2	4014586615721	HSS-NOVA 50 koronafűrő Ø 47 x 50 QuickIN	50.400	64.008	20	112
6 31 33 470 06 7	4014586615691	HSS-DURA 25 koronafűrő Ø 47 x 25 QuickIN TIN	52.900	67.183	20	113
6 31 33 470 06 8	4014586615738	HSS-DURA 50 koronafűrő Ø 47 x 50 QuickIN TIN	67.400	85.598	20	114
6 31 33 479 05 1	4014586615769	HSS-NOVA 25 koronafűrő Ø 48 x 25 QuickIN	40.800	51.816	20	112
6 31 33 479 05 2	4014586615806	HSS-NOVA 50 koronafűrő Ø 48 x 50 QuickIN	52.700	66.929	20	112
6 31 33 480 06 7	4014586615776	HSS-DURA 25 koronafűrő Ø 48 x 25 QuickIN TIN	57.800	73.406	20	113
6 31 33 480 06 8	4014586615813	HSS-DURA 50 koronafűrő Ø 48 x 50 QuickIN TIN	72.200	91.694	20	114
6 31 33 489 05 1	4014586615844	HSS-NOVA 25 koronafűrő Ø 49 x 25 QuickIN	40.800	51.816	20	112
6 31 33 489 05 2	4014586615882	HSS-NOVA 50 koronafűrő Ø 49 x 50 QuickIN	52.700	66.929	20	112
6 31 33 490 06 7	4014586615851	HSS-DURA 25 koronafűrő Ø 49 x 25 QuickIN TIN	57.800	73.406	20	113
6 31 33 490 06 8	4014586615899	HSS-DURA 50 koronafűrő Ø 49 x 50 QuickIN TIN	72.200	91.694	20	114
6 31 33 499 05 1	4014586615981	HSS-NOVA 25 koronafűrő Ø 50 x 25 QuickIN	40.800	51.816	20	112
6 31 33 499 05 2	4014586616018	HSS-NOVA 50 koronafűrő Ø 50 x 50 QuickIN	54.400	69.088	20	112
6 31 33 500 06 7	4014586615592	HSS-DURA 25 koronafűrő Ø 50 x 25 QuickIN TIN	57.800	73.406	20	113
6 31 33 500 06 8	4014586615653	HSS-DURA 50 koronafűrő Ø 50 x 50 QuickIN TIN	72.200	91.694	20	114
6 31 33 999 01 0	4014586375571	Best of tartozékkészlet a HSS NOVA 50 QI magfűrőhöz (12, 14, 16, 18, 20, 22 mm)	81.700	103.759	20	111
6 31 34 120 05 1	4014586611457	HSS-NOVA 25 koronafűrő Ø 12 x 25 Weldon	9.000	11.430	20	112
6 31 34 120 05 2	4014586611488	HSS-NOVA 50 koronafűrő Ø 12 x 50 Weldon	12.600	16.002	20	100
6 31 34 120 07 5	4014586611464	HSS-DURA 25 koronafűrő Ø 12 x 25 Weldon TIN	13.200	16.764	20	101
6 31 34 120 07 6	4014586611495	HSS-DURA 50 koronafűrő Ø 12 x 50 Weldon TIN	16.800	21.336	20	101
6 31 34 130 05 1	4014586611792	HSS-NOVA 25 koronafűrő Ø 13 x 25 Weldon	9.000	11.430	20	112
6 31 34 130 05 2	4014586611839	HSS-NOVA 50 koronafűrő Ø 13 x 50 Weldon	12.600	16.002	20	100
6 31 34 130 07 5	4014586611808	HSS-DURA 25 koronafűrő Ø 13 x 25 Weldon TIN	13.200	16.764	20	101
6 31 34 130 07 6	4014586611846	HSS-DURA 50 koronafűrő Ø 13 x 50 Weldon TIN	16.800	21.336	20	101
6 31 34 140 05 1	4014586611877	HSS-NOVA 25 koronafűrő Ø 14 x 25 Weldon	9.000	11.430	20	112
6 31 34 140 05 2	4014586611914	HSS-NOVA 50 koronafűrő Ø 14 x 50 Weldon	12.600	16.002	20	100
6 31 34 140 07 5	4014586611884	HSS-DURA 25 koronafűrő Ø 14 x 25 Weldon TIN	13.200	16.764	20	101
6 31 34 140 07 6	4014586611921	HSS-DURA 50 koronafűrő Ø 14 x 50 Weldon TIN	16.800	21.336	20	101
6 31 34 150 05 1	4014586612164	HSS-NOVA 25 koronafűrő Ø 15 x 25 Weldon	9.000	11.430	20	112
6 31 34 150 05 2	4014586612201	HSS-NOVA 50 koronafűrő Ø 15 x 50 Weldon	12.600	16.002	20	100
6 31 34 150 07 5	4014586612171	HSS-DURA 25 koronafűrő Ø 15 x 25 Weldon TIN	13.200	16.764	20	101

Tartozékok szám szerinti felsorolásban

Rendelési szám	EAN	Megnevezés	Nettó ár (Ft)	ÁFA-s ár (Ft)	PK	Oldal
6 31 34 150 07 6	4014586612218	HSS-DURA 50 koronafűrő Ø 15 x 50 Weldon TIN	16.800	21.336	20	101
6 31 34 160 05 1	4014586612249	HSS-NOVA 25 koronafűrő Ø 16 x 25 Weldon	9.000	11.430	20	112
6 31 34 160 05 2	4014586612287	HSS-NOVA 50 koronafűrő Ø 16 x 50 Weldon	12.600	16.002	20	100
6 31 34 160 07 5	4014586612256	HSS-DURA 25 koronafűrő Ø 16 x 25 Weldon TIN	13.200	16.764	20	101
6 31 34 160 07 6	4014586612294	HSS-DURA 50 koronafűrő Ø 16 x 50 Weldon TIN	16.800	21.336	20	101
6 31 34 170 05 1	4014586612461	HSS-NOVA 25 koronafűrő Ø 17 x 25 Weldon	9.800	12.446	20	112
6 31 34 170 05 2	4014586612508	HSS-NOVA 50 koronafűrő Ø 17 x 50 Weldon	13.700	17.399	20	100
6 31 34 170 07 5	4014586612478	HSS-DURA 25 koronafűrő Ø 17 x 25 Weldon TIN	14.400	18.288	20	101
6 31 34 170 07 6	4014586612515	HSS-DURA 50 koronafűrő Ø 17 x 50 Weldon TIN	18.100	22.987	20	101
6 31 34 180 05 1	4014586612546	HSS-NOVA 25 koronafűrő Ø 18 x 25 Weldon	9.800	12.446	20	112
6 31 34 180 05 2	4014586612584	HSS-NOVA 50 koronafűrő Ø 18 x 50 Weldon	13.700	17.399	20	100
6 31 34 180 07 5	4014586612553	HSS-DURA 25 koronafűrő Ø 18 x 25 Weldon TIN	14.400	18.288	20	101
6 31 34 180 07 6	4014586612591	HSS-DURA 50 koronafűrő Ø 18 x 50 Weldon TIN	18.100	22.987	20	101
6 31 34 190 05 1	4014586612690	HSS-NOVA 25 koronafűrő Ø 19 x 25 Weldon	9.800	12.446	20	112
6 31 34 190 05 2	4014586612737	HSS-NOVA 50 koronafűrő Ø 19 x 50 Weldon	13.700	17.399	20	100
6 31 34 190 05 3	4014586612775	HSS-NOVA 75 koronafűrő Ø 19 x 75 Weldon	29.500	37.465	20	100
6 31 34 190 07 5	4014586612706	HSS-DURA 25 koronafűrő Ø 19 x 25 Weldon TIN	14.400	18.288	20	101
6 31 34 190 07 6	4014586612744	HSS-DURA 50 koronafűrő Ø 19 x 50 Weldon TIN	18.100	22.987	20	101
6 31 34 200 05 1	4014586612843	HSS-NOVA 25 koronafűrő Ø 20 x 25 Weldon	11.400	14.478	20	112
6 31 34 200 05 2	4014586612881	HSS-NOVA 50 koronafűrő Ø 20 x 50 Weldon	16.000	20.320	20	100
6 31 34 200 05 3	4014586612928	HSS-NOVA 75 koronafűrő Ø 20 x 75 Weldon	29.500	37.465	20	100
6 31 34 200 07 5	4014586612850	HSS-DURA 25 koronafűrő Ø 20 x 25 Weldon TIN	16.200	20.574	20	101
6 31 34 200 07 6	4014586612898	HSS-DURA 50 koronafűrő Ø 20 x 50 Weldon TIN	20.500	26.035	20	101
6 31 34 210 05 1	4014586613109	HSS-NOVA 25 koronafűrő Ø 21 x 25 Weldon	11.400	14.478	20	100
6 31 34 210 05 2	4014586613147	HSS-NOVA 50 koronafűrő Ø 21 x 50 Weldon	16.000	20.320	20	100
6 31 34 210 05 3	4014586613185	HSS-NOVA 75 koronafűrő Ø 21 x 75 Weldon	31.900	40.513	20	100
6 31 34 210 07 5	4014586613116	HSS-DURA 25 koronafűrő Ø 21 x 25 Weldon TIN	16.200	20.574	20	101
6 31 34 210 07 6	4014586613154	HSS-DURA 50 koronafűrő Ø 21 x 50 Weldon TIN	20.500	26.035	20	101
6 31 34 220 05 1	4014586613192	HSS-NOVA 25 koronafűrő Ø 22 x 25 Weldon	11.400	14.478	20	100
6 31 34 220 05 2	4014586613239	HSS-NOVA 50 koronafűrő Ø 22 x 50 Weldon	16.000	20.320	20	100
6 31 34 220 05 3	4014586613277	HSS-NOVA 75 koronafűrő Ø 22 x 75 Weldon	31.900	40.513	20	100
6 31 34 220 07 5	4014586613208	HSS-DURA 25 koronafűrő Ø 22 x 25 Weldon TIN	16.200	20.574	20	101
6 31 34 220 07 6	4014586613246	HSS-DURA 50 koronafűrő Ø 22 x 50 Weldon TIN	20.500	26.035	20	101
6 31 34 230 05 1	4014586613383	HSS-NOVA 25 koronafűrő Ø 23 x 25 Weldon	13.100	16.637	20	100
6 31 34 230 05 2	4014586613420	HSS-NOVA 50 koronafűrő Ø 23 x 50 Weldon	16.000	20.320	20	100
6 31 34 230 05 3	4014586613468	HSS-NOVA 75 koronafűrő Ø 23 x 75 Weldon	31.900	40.513	20	100
6 31 34 230 07 5	4014586613390	HSS-DURA 25 koronafűrő Ø 23 x 25 Weldon TIN	19.900	25.273	20	101
6 31 34 230 07 6	4014586613437	HSS-DURA 50 koronafűrő Ø 23 x 50 Weldon TIN	24.100	30.607	20	101
6 31 34 240 05 1	4014586613475	HSS-NOVA 25 koronafűrő Ø 24 x 25 Weldon	13.100	16.637	20	100
6 31 34 240 05 2	4014586613512	HSS-NOVA 50 koronafűrő Ø 24 x 50 Weldon	17.200	21.844	20	100
6 31 34 240 05 3	4014586613550	HSS-NOVA 75 koronafűrő Ø 24 x 75 Weldon	31.900	40.513	20	100
6 31 34 240 07 5	4014586613482	HSS-DURA 25 koronafűrő Ø 24 x 25 Weldon TIN	19.900	25.273	20	101
6 31 34 240 07 6	4014586613529	HSS-DURA 50 koronafűrő Ø 24 x 50 Weldon TIN	24.100	30.607	20	101
6 31 34 250 05 1	4014586613611	HSS-NOVA 25 koronafűrő Ø 25 x 25 Weldon	13.100	16.637	20	100
6 31 34 250 05 2	4014586613659	HSS-NOVA 50 koronafűrő Ø 25 x 50 Weldon	19.500	24.765	20	100
6 31 34 250 05 3	4014586613697	HSS-NOVA 75 koronafűrő Ø 25 x 75 Weldon	37.200	47.244	20	100
6 31 34 250 07 5	4014586613628	HSS-DURA 25 koronafűrő Ø 25 x 25 Weldon TIN	19.900	25.273	20	101
6 31 34 250 07 6	4014586613666	HSS-DURA 50 koronafűrő Ø 25 x 50 Weldon TIN	24.100	30.607	20	101
6 31 34 260 05 1	4014586613703	HSS-NOVA 25 koronafűrő Ø 26 x 25 Weldon	15.200	19.304	20	100
6 31 34 260 05 2	4014586613741	HSS-NOVA 50 koronafűrő Ø 26 x 50 Weldon	19.500	24.765	20	100
6 31 34 260 05 3	4014586613789	HSS-NOVA 75 koronafűrő Ø 26 x 75 Weldon	37.200	47.244	20	100
6 31 34 260 07 5	4014586613710	HSS-DURA 25 koronafűrő Ø 26 x 25 Weldon TIN	21.700	27.559	20	101
6 31 34 260 07 6	4014586613758	HSS-DURA 50 koronafűrő Ø 26 x 50 Weldon TIN	27.100	34.417	20	101
6 31 34 270 05 1	4014586613796	HSS-NOVA 25 koronafűrő Ø 27 x 25 Weldon	15.200	19.304	20	100
6 31 34 270 05 2	4014586613833	HSS-NOVA 50 koronafűrő Ø 27 x 50 Weldon	19.500	24.765	20	100
6 31 34 270 05 3	4014586613871	HSS-NOVA 75 koronafűrő Ø 27 x 75 Weldon	37.200	47.244	20	100
6 31 34 270 07 5	4014586613802	HSS-DURA 25 koronafűrő Ø 27 x 25 Weldon TIN	21.700	27.559	20	101
6 31 34 270 07 6	4014586613840	HSS-DURA 50 koronafűrő Ø 27 x 50 Weldon TIN	27.100	34.417	20	101
6 31 34 280 05 1	4014586613888	HSS-NOVA 25 koronafűrő Ø 28 x 25 Weldon	16.300	20.701	20	100
6 31 34 280 05 2	4014586613925	HSS-NOVA 50 koronafűrő Ø 28 x 50 Weldon	22.900	29.083	20	100
6 31 34 280 05 3	4014586613963	HSS-NOVA 75 koronafűrő Ø 28 x 75 Weldon	41.300	52.451	20	100
6 31 34 280 07 5	4014586613895	HSS-DURA 25 koronafűrő Ø 28 x 25 Weldon TIN	23.500	29.845	20	101
6 31 34 280 07 6	4014586613932	HSS-DURA 50 koronafűrő Ø 28 x 50 Weldon TIN	29.500	37.465	20	101
6 31 34 290 05 1	4014586613970	HSS-NOVA 25 koronafűrő Ø 29 x 25 Weldon	16.300	20.701	20	100
6 31 34 290 05 2	4014586614014	HSS-NOVA 50 koronafűrő Ø 29 x 50 Weldon	22.900	29.083	20	100
6 31 34 290 05 3	4014586614052	HSS-NOVA 75 koronafűrő Ø 29 x 75 Weldon	41.300	52.451	20	100
6 31 34 290 07 5	4014586613987	HSS-DURA 25 koronafűrő Ø 29 x 25 Weldon TIN	23.500	29.845	20	101
6 31 34 290 07 6	4014586614021	HSS-DURA 50 koronafűrő Ø 29 x 50 Weldon TIN	29.500	37.465	20	101
6 31 34 300 05 1	4014586614205	HSS-NOVA 25 koronafűrő Ø 30 x 25 Weldon	17.400	22.098	20	100
6 31 34 300 05 2	4014586614243	HSS-NOVA 50 koronafűrő Ø 30 x 50 Weldon	22.900	29.083	20	100
6 31 34 300 05 3	4014586614281	HSS-NOVA 75 koronafűrő Ø 30 x 75 Weldon	47.800	60.706	20	100
6 31 34 300 07 5	4014586614212	HSS-DURA 25 koronafűrő Ø 30 x 25 Weldon TIN	25.900	32.893	20	101
6 31 34 300 07 6	4014586614250	HSS-DURA 50 koronafűrő Ø 30 x 50 Weldon TIN	32.500	41.275	20	101
6 31 34 310 05 1	4014586614298	HSS-NOVA 25 koronafűrő Ø 31 x 25 Weldon	17.400	22.098	20	100
6 31 34 310 05 2	4014586614335	HSS-NOVA 50 koronafűrő Ø 31 x 50 Weldon	25.800	32.766	20	100



Rendelési szám	EAN	Megnevezés	Nettó ár (Ft)	ÁFA-s ár (Ft)	PK	Oldal
6 31 34 310 07 5	4014586614304	HSS-DURA 25 koronafúró Ø 31 x 25 Weldon TIN	25.900	32.893	20	101
6 31 34 310 07 6	4014586614342	HSS-DURA 50 koronafúró Ø 31 x 50 Weldon TIN	32.500	41.275	20	101
6 31 34 320 05 1	4014586614373	HSS-NOVA 25 koronafúró Ø 32 x 25 Weldon	20.100	25.527	20	100
6 31 34 320 05 2	4014586614410	HSS-NOVA 50 koronafúró Ø 32 x 50 Weldon	25.800	32.766	20	100
6 31 34 320 05 3	4014586614458	HSS-NOVA 75 koronafúró Ø 32 x 25 Weldon	47.800	60.706	20	100
6 31 34 320 07 5	4014586614380	HSS-DURA 25 koronafúró Ø 32 x 75 Weldon TIN	29.500	37.465	20	101
6 31 34 320 07 6	4014586614427	HSS-DURA 50 koronafúró Ø 32 x 50 Weldon TIN	36.700	46.609	20	101
6 31 34 330 05 1	4014586614465	HSS-NOVA 25 koronafúró Ø 33 x 25 Weldon	20.100	25.527	20	100
6 31 34 330 05 2	4014586614502	HSS-NOVA 50 koronafúró Ø 33 x 50 Weldon	28.700	36.449	20	100
6 31 34 330 07 5	4014586614472	HSS-DURA 25 koronafúró Ø 33 x 25 Weldon TIN	29.500	37.465	20	101
6 31 34 330 07 6	4014586614519	HSS-DURA 50 koronafúró Ø 33 x 50 Weldon TIN	36.700	46.609	20	101
6 31 34 340 05 1	4014586614540	HSS-NOVA 25 koronafúró Ø 34 x 25 Weldon	22.900	29.083	20	100
6 31 34 340 05 2	4014586614588	HSS-NOVA 50 koronafúró Ø 34 x 50 Weldon	28.700	36.449	20	100
6 31 34 340 07 5	4014586614557	HSS-DURA 25 koronafúró Ø 34 x 25 Weldon TIN	32.500	41.275	20	101
6 31 34 340 07 6	4014586614595	HSS-DURA 50 koronafúró Ø 34 x 50 Weldon TIN	40.900	51.943	20	101
6 31 34 350 05 1	4014586614625	HSS-NOVA 25 koronafúró Ø 35 x 25 Weldon	22.900	29.083	20	100
6 31 34 350 05 2	4014586614663	HSS-NOVA 50 koronafúró Ø 35 x 50 Weldon	28.700	36.449	20	100
6 31 34 350 05 3	4014586614700	HSS-NOVA 75 koronafúró Ø 35 x 75 Weldon	51.300	65.151	20	100
6 31 34 350 07 5	4014586614632	HSS-DURA 25 koronafúró Ø 35 x 25 Weldon TIN	32.500	41.275	20	101
6 31 34 350 07 6	4014586614670	HSS-DURA 50 koronafúró Ø 35 x 50 Weldon TIN	40.900	51.943	20	101
6 31 34 360 05 1	4014586614717	HSS-NOVA 25 koronafúró Ø 36 x 25 Weldon	22.900	29.083	20	100
6 31 34 360 05 2	4014586614755	HSS-NOVA 50 koronafúró Ø 36 x 50 Weldon	32.700	41.529	20	100
6 31 34 360 05 3	4014586614793	HSS-NOVA 75 koronafúró Ø 36 x 75 Weldon	55.500	70.485	20	100
6 31 34 360 07 5	4014586614724	HSS-DURA 25 koronafúró Ø 36 x 25 Weldon TIN	32.500	41.275	20	101
6 31 34 360 07 6	4014586614762	HSS-DURA 50 koronafúró Ø 36 x 50 Weldon TIN	40.900	51.943	20	101
6 31 34 370 05 1	4014586614809	HSS-NOVA 25 koronafúró Ø 37 x 25 Weldon	26.700	33.909	20	100
6 31 34 370 05 2	4014586614847	HSS-NOVA 50 koronafúró Ø 37 x 50 Weldon	32.700	41.529	20	100
6 31 34 370 07 5	4014586614816	HSS-DURA 25 koronafúró Ø 37 x 25 Weldon TIN	36.700	46.609	20	101
6 31 34 370 07 6	4014586614854	HSS-DURA 50 koronafúró Ø 37 x 50 Weldon TIN	45.700	58.039	20	101
6 31 34 380 05 1	4014586614885	HSS-NOVA 25 koronafúró Ø 38 x 25 Weldon	26.700	33.909	20	100
6 31 34 380 05 2	4014586614922	HSS-NOVA 50 koronafúró Ø 38 x 50 Weldon	32.700	41.529	20	100
6 31 34 380 07 5	4014586614892	HSS-DURA 25 koronafúró Ø 38 x 25 Weldon TIN	36.700	46.609	20	101
6 31 34 380 07 6	4014586614939	HSS-DURA 50 koronafúró Ø 38 x 50 Weldon TIN	45.700	58.039	20	101
6 31 34 390 05 1	4014586614960	HSS-NOVA 25 koronafúró Ø 39 x 25 Weldon	26.700	33.909	20	100
6 31 34 390 05 2	4014586615004	HSS-NOVA 50 koronafúró Ø 39 x 50 Weldon	37.200	47.244	20	100
6 31 34 390 07 5	4014586614977	HSS-DURA 25 koronafúró Ø 39 x 25 Weldon TIN	36.700	46.609	20	101
6 31 34 390 07 6	4014586615011	HSS-DURA 50 koronafúró Ø 39 x 50 Weldon TIN	45.700	58.039	20	101
6 31 34 400 05 1	4014586615042	HSS-NOVA 25 koronafúró Ø 40 x 25 Weldon	29.900	37.973	20	100
6 31 34 400 05 2	4014586615080	HSS-NOVA 50 koronafúró Ø 40 x 50 Weldon	37.200	47.244	20	100
6 31 34 400 05 3	4014586615127	HSS-NOVA 75 koronafúró Ø 40 x 75 Weldon	67.900	86.233	20	100
6 31 34 400 07 5	4014586615059	HSS-DURA 25 koronafúró Ø 40 x 25 Weldon TIN	40.900	51.943	20	101
6 31 34 400 07 6	4014586615097	HSS-DURA 50 koronafúró Ø 40 x 50 Weldon TIN	51.100	64.897	20	101
6 31 34 410 05 1	4014586615134	HSS-NOVA 25 koronafúró Ø 41 x 25 Weldon	29.900	37.973	20	100
6 31 34 410 05 2	4014586615172	HSS-NOVA 50 koronafúró Ø 41 x 50 Weldon	40.100	50.927	20	100
6 31 34 410 07 5	4014586615141	HSS-DURA 25 koronafúró Ø 41 x 25 Weldon TIN	40.900	51.943	20	101
6 31 34 410 07 6	4014586615189	HSS-DURA 50 koronafúró Ø 41 x 50 Weldon TIN	51.100	64.897	20	101
6 31 34 420 05 1	4014586615219	HSS-NOVA 25 koronafúró Ø 42 x 25 Weldon	32.700	41.529	20	100
6 31 34 420 05 2	4014586615257	HSS-NOVA 50 koronafúró Ø 42 x 50 Weldon	43.500	55.245	20	100
6 31 34 420 07 5	4014586615226	HSS-DURA 25 koronafúró Ø 42 x 25 Weldon TIN	44.500	56.515	20	101
6 31 34 420 07 6	4014586615264	HSS-DURA 50 koronafúró Ø 42 x 50 Weldon TIN	55.900	70.993	20	101
6 31 34 430 05 1	4014586615295	HSS-NOVA 25 koronafúró Ø 43 x 25 Weldon	32.700	41.529	20	100
6 31 34 430 05 2	4014586615332	HSS-NOVA 50 koronafúró Ø 43 x 50 Weldon	43.500	55.245	20	100
6 31 34 430 07 5	4014586615301	HSS-DURA 25 koronafúró Ø 43 x 25 Weldon TIN	44.500	56.515	20	101
6 31 34 430 07 6	4014586615349	HSS-DURA 50 koronafúró Ø 43 x 50 Weldon TIN	55.900	70.993	20	101
6 31 34 440 05 1	4014586615370	HSS-NOVA 25 koronafúró Ø 44 x 25 Weldon	34.300	43.561	20	100
6 31 34 440 05 2	4014586615417	HSS-NOVA 50 koronafúró Ø 44 x 50 Weldon	43.500	55.245	20	100
6 31 34 440 07 5	4014586615387	HSS-DURA 25 koronafúró Ø 44 x 25 Weldon TIN	47.500	60.325	20	101
6 31 34 440 07 6	4014586615424	HSS-DURA 50 koronafúró Ø 44 x 50 Weldon TIN	60.200	76.454	20	101
6 31 34 450 05 1	4014586615455	HSS-NOVA 25 koronafúró Ø 45 x 25 Weldon	34.300	43.561	20	100
6 31 34 450 05 2	4014586615493	HSS-NOVA 50 koronafúró Ø 45 x 50 Weldon	45.800	58.166	20	100
6 31 34 450 05 3	4014586615530	HSS-NOVA 75 koronafúró Ø 45 x 75 Weldon	70.800	89.916	20	100
6 31 34 450 07 5	4014586615462	HSS-DURA 25 koronafúró Ø 45 x 25 Weldon TIN	47.500	60.325	20	101
6 31 34 450 07 6	4014586615509	HSS-DURA 50 koronafúró Ø 45 x 50 Weldon TIN	60.200	76.454	20	101
6 31 34 460 05 1	4014586615547	HSS-NOVA 25 koronafúró Ø 46 x 25 Weldon	39.200	49.784	20	100
6 31 34 460 05 2	4014586615608	HSS-NOVA 50 koronafúró Ø 46 x 50 Weldon	50.400	64.008	20	100
6 31 34 460 07 5	4014586615554	HSS-DURA 25 koronafúró Ø 46 x 25 Weldon TIN	52.900	67.183	20	101
6 31 34 460 07 6	4014586615615	HSS-DURA 50 koronafúró Ø 46 x 50 Weldon TIN	67.400	85.598	20	101
6 31 34 470 05 1	4014586615660	HSS-NOVA 25 koronafúró Ø 47 x 25 Weldon	39.200	49.784	20	100
6 31 34 470 05 2	4014586615707	HSS-NOVA 50 koronafúró Ø 47 x 50 Weldon	50.400	64.008	20	100
6 31 34 470 07 5	4014586615677	HSS-DURA 25 koronafúró Ø 47 x 25 Weldon TIN	52.900	67.183	20	101
6 31 34 470 07 6	4014586615714	HSS-DURA 50 koronafúró Ø 47 x 50 Weldon TIN	67.400	85.598	20	101
6 31 34 480 05 1	4014586615745	HSS-NOVA 25 koronafúró Ø 48 x 25 Weldon	40.800	51.816	20	100
6 31 34 480 05 2	4014586615783	HSS-NOVA 50 koronafúró Ø 48 x 50 Weldon	52.700	66.929	20	100
6 31 34 480 07 5	4014586615752	HSS-DURA 25 koronafúró Ø 48 x 25 Weldon TIN	57.800	73.406	20	101
6 31 34 480 07 6	4014586615790	HSS-DURA 50 koronafúró Ø 48 x 50 Weldon TIN	72.200	91.694	20	101

Tartozékok szám szerinti felsorolásban

Rendelési szám	EAN	Megnevezés	Nettó ár (Ft)	ÁFA-s ár (Ft)	PK	Oldal
6 31 34 490 05 1	4014586615820	HSS-NOVA 25 koronafűrő Ø 49 x 25 Weldon	40.800	51.816	20	100
6 31 34 490 05 2	4014586615868	HSS-NOVA 50 koronafűrő Ø 49 x 50 Weldon	52.700	66.929	20	100
6 31 34 490 07 5	4014586615837	HSS-DURA 25 koronafűrő Ø 49 x 25 Weldon TIN	57.800	73.406	20	101
6 31 34 490 07 6	4014586615875	HSS-DURA 50 koronafűrő Ø 49 x 50 Weldon TIN	72.200	91.694	20	101
6 31 34 500 05 1	4014586615967	HSS-NOVA 25 koronafűrő Ø 50 x 25 Weldon	40.800	51.816	20	100
6 31 34 500 05 2	4014586615998	HSS-NOVA 50 koronafűrő Ø 50 x 50 Weldon	54.400	69.088	20	100
6 31 34 500 05 3	4014586616025	HSS-NOVA 75 koronafűrő Ø 50 x 75 Weldon	79.700	101.219	20	100
6 31 34 500 07 5	4014586615974	HSS-DURA 25 koronafűrő Ø 50 x 25 Weldon TIN	57.800	73.406	20	101
6 31 34 500 07 6	4014586616001	HSS-DURA 50 koronafűrő Ø 50 x 50 Weldon TIN	72.200	91.694	20	101
6 31 34 510 05 1	4014586616032	HSS-NOVA 25 koronafűrő Ø 51 x 25 Weldon	43.500	55.245	20	100
6 31 34 510 05 2	4014586616056	HSS-NOVA 50 koronafűrő Ø 51 x 50 Weldon	60.200	76.454	20	100
6 31 34 510 07 5	4014586616049	HSS-DURA 25 koronafűrő Ø 51 x 25 Weldon TIN	61.400	77.978	20	101
6 31 34 510 07 6	4014586616063	HSS-DURA 50 koronafűrő Ø 51 x 50 Weldon TIN	77.000	97.790	20	101
6 31 34 520 05 1	4014586616070	HSS-NOVA 25 koronafűrő Ø 52 x 25 Weldon	43.500	55.245	20	100
6 31 34 520 05 2	4014586616094	HSS-NOVA 50 koronafűrő Ø 52 x 50 Weldon	60.200	76.454	20	100
6 31 34 520 07 5	4014586616087	HSS-DURA 25 koronafűrő Ø 52 x 25 Weldon TIN	61.400	77.978	20	101
6 31 34 520 07 6	4014586616100	HSS-DURA 50 koronafűrő Ø 52 x 50 Weldon TIN	77.000	97.790	20	101
6 31 34 530 05 1	4014586616117	HSS-NOVA 25 koronafűrő Ø 53 x 25 Weldon	46.300	58.801	20	100
6 31 34 530 05 2	4014586616131	HSS-NOVA 50 koronafűrő Ø 53 x 50 Weldon	60.200	76.454	20	100
6 31 34 530 07 5	4014586616124	HSS-DURA 25 koronafűrő Ø 53 x 25 Weldon TIN	64.400	81.788	20	101
6 31 34 530 07 6	4014586616148	HSS-DURA 50 koronafűrő Ø 53 x 50 Weldon TIN	81.200	103.124	20	101
6 31 34 540 05 1	4014586616155	HSS-NOVA 25 koronafűrő Ø 54 x 25 Weldon	46.300	58.801	20	100
6 31 34 540 05 2	4014586616179	HSS-NOVA 50 koronafűrő Ø 54 x 50 Weldon	63.000	80.010	20	100
6 31 34 540 07 5	4014586616162	HSS-DURA 25 koronafűrő Ø 54 x 25 Weldon TIN	64.400	81.788	20	101
6 31 34 540 07 6	4014586616186	HSS-DURA 50 koronafűrő Ø 54 x 50 Weldon TIN	81.200	103.124	20	101
6 31 34 550 05 1	4014586616193	HSS-NOVA 25 koronafűrő Ø 55 x 25 Weldon	50.600	64.262	20	100
6 31 34 550 05 2	4014586616216	HSS-NOVA 50 koronafűrő Ø 55 x 50 Weldon	63.000	80.010	20	100
6 31 34 550 05 3	4014586616230	HSS-NOVA 75 koronafűrő Ø 55 x 75 Weldon	85.600	108.712	20	-
6 31 34 550 07 5	4014586616209	HSS-DURA 25 koronafűrő Ø 55 x 25 Weldon TIN	66.200	84.074	20	101
6 31 34 550 07 6	4014586616223	HSS-DURA 50 koronafűrő Ø 55 x 50 Weldon TIN	83.000	105.410	20	101
6 31 34 560 05 1	4014586616247	HSS-NOVA 25 koronafűrő Ø 56 x 25 Weldon	57.700	73.279	20	100
6 31 34 560 05 2	4014586616261	HSS-NOVA 50 koronafűrő Ø 56 x 50 Weldon	65.900	83.693	20	100
6 31 34 560 07 5	4014586616254	HSS-DURA 25 koronafűrő Ø 56 x 25 Weldon TIN	69.200	87.884	20	101
6 31 34 560 07 6	4014586616278	HSS-DURA 50 koronafűrő Ø 56 x 50 Weldon TIN	86.600	109.982	20	101
6 31 34 570 05 1	4014586616285	HSS-NOVA 25 koronafűrő Ø 57 x 25 Weldon	57.700	73.279	20	100
6 31 34 570 05 2	4014586616308	HSS-NOVA 50 koronafűrő Ø 57 x 50 Weldon	65.900	83.693	20	100
6 31 34 570 07 5	4014586616292	HSS-DURA 25 koronafűrő Ø 57 x 25 Weldon TIN	69.200	87.884	20	101
6 31 34 570 07 6	4014586616315	HSS-DURA 50 koronafűrő Ø 57 x 50 Weldon TIN	86.600	109.982	20	101
6 31 34 580 05 1	4014586616322	HSS-NOVA 25 koronafűrő Ø 58 x 25 Weldon	62.100	78.867	20	100
6 31 34 580 05 2	4014586616346	HSS-NOVA 50 koronafűrő Ø 58 x 50 Weldon	70.500	89.535	20	100
6 31 34 580 07 5	4014586616339	HSS-DURA 25 koronafűrő Ø 58 x 25 Weldon TIN	75.200	95.504	20	101
6 31 34 580 07 6	4014586616353	HSS-DURA 50 koronafűrő Ø 58 x 50 Weldon TIN	93.900	119.253	20	101
6 31 34 590 05 1	4014586616360	HSS-NOVA 25 koronafűrő Ø 59 x 25 Weldon	62.100	78.867	20	100
6 31 34 590 05 2	4014586616384	HSS-NOVA 50 koronafűrő Ø 59 x 50 Weldon	70.500	89.535	20	100
6 31 34 590 07 5	4014586616377	HSS-DURA 25 koronafűrő Ø 59 x 25 Weldon TIN	75.200	95.504	20	101
6 31 34 590 07 6	4014586616391	HSS-DURA 50 koronafűrő Ø 59 x 50 Weldon TIN	93.900	119.253	20	101
6 31 34 600 05 1	4014586616407	HSS-NOVA 25 koronafűrő Ø 60 x 25 Weldon	62.100	78.867	20	100
6 31 34 600 05 2	4014586616421	HSS-NOVA 50 koronafűrő Ø 60 x 50 Weldon	70.500	89.535	20	100
6 31 34 600 05 3	4014586616445	HSS-NOVA 75 koronafűrő Ø 60 x 75 Weldon	97.400	123.698	20	100
6 31 34 600 07 5	4014586616414	HSS-DURA 25 koronafűrő Ø 60 x 25 Weldon TIN	75.200	95.504	20	101
6 31 34 600 07 6	4014586616438	HSS-DURA 50 koronafűrő Ø 60 x 50 Weldon TIN	93.900	119.253	20	101
6 31 34 998 30 0	4014586629926	Központosító csap	3.600	4.572	02	102
6 31 34 998 31 0	4014586629940	Központosító csap	3.600	4.572	02	-
6 31 34 999 06 1	4014586375588	Best of tartozékkészlet a HSS NOVA 25 W magfűrőhöz (12,14,16,18,20,22 mm)	65.200	82.804	20	111
6 31 34 999 06 2	4014586375595	Best of tartozékkészlet a HSS NOVA 25 W magfűrőhöz (2 x 14 mm, 2 x 18 mm)	41.100	52.197	20	111
6 31 34 999 06 3	4014586375601	Best of tartozékkészlet a HSS NOVA 50 W magfűrőhöz (12,14,16,18,20,22 mm)	81.700	103.759	20	111
6 31 34 999 06 4	4014586375618	Best of tartozékkészlet a HSS NOVA 50 W magfűrőhöz (2 x 14 mm, 2 x 18 mm)	54.300	68.961	20	111
6 32 02 003 01 4	4014586176925	Fogazott tokmány	8.900	11.303	02	-
6 32 02 022 01 8	4014586176956	Fogazott tokmány	25.900	32.893	02	9
6 32 02 028 01 9	4014586176963	Fogazott tokmány	9.000	11.430	02	-
6 32 02 030 01 5	4014586176987	Fogazott tokmány	11.300	14.351	02	9
6 32 02 037 01 0	4014586177007	Fogazott tokmány	15.900	20.193	02	9
6 32 02 043 01 0	4014586177038	Fogazott tokmány	9.700	12.319	02	11
6 32 02 044 01 8	4014586223674	Fogazott tokmány	8.500	10.795	02	11
6 32 03 034 01 0	4014586177052	Fogazott tokmány	8.200	10.414	02	9
6 32 03 041 01 4	4014586177083	Fogazott tokmány	10.400	13.208	02	9
6 32 03 050 01 4	4014586204291	Fogazott tokmány	12.300	15.621	02	-
6 32 04 016 00 7	4014586177212	Gyorstokmány	16.800	21.336	02	9
6 32 04 017 00 1	4014586177229	Gyorstokmány	19.900	25.273	02	9
6 32 04 020 00 5	4014586177250	Gyorstokmány	20.700	26.289	02	-
6 32 04 025 00 3	4014586177281	Gyorstokmány	23.500	29.845	02	9
6 32 04 028 00 8	4014586177311	Gyorstokmány	17.200	21.844	02	-
6 32 04 030 00 4	4014586177335	Gyorstokmány	17.300	21.971	02	-
6 32 04 032 00 6	4014586177359	Gyorstokmány	21.400	27.178	02	9
6 32 05 031 01 3	4014586256788	Gyorstokmány	7.000	8.890	02	-



Rendelési szám	EAN	Megnevezés	Nettó ár (Ft)	ÁFA-s ár (Ft)	PK	Oldal
6 32 05 032 01 6	4014586256795	Gyorstokmány	9.100	11.557	02	-
6 32 05 033 01 0	4014586266084	Gyorstokmány	21.700	27.559	02	9
6 32 05 035 01 0	4014586321721	Gyorstokmány	18.500	23.495	02	8
6 32 05 036 01 0	4014586321738	Gyorstokmány	17.800	22.606	02	8
6 32 05 037 02 0	4014586365091	fúrótokmány	7.400	9.398	02	-
6 32 05 038 01 0	4014586368870	Gyorstokmány	27.100	34.417	02	9
6 32 06 018 00 5	4014586177410	Pofás tokmány (BF)	24.500	31.115	02	-
6 32 06 018 01 0	4014586336459	Pofás tokmány (BF)	27.300	34.671	02	95
6 32 06 019 00 9	4014586177427	Pofás tokmány (BF)	22.300	28.321	02	17
6 32 06 040 00 9	4014586177441	Csuklós tokmány (PBF)	35.800	45.466	02	-
6 32 06 041 00 8	4014586177458	Csuklós tokmány (PBF)	32.900	41.783	02	17
6 32 06 061 02 1	4014586177465	Csuklós tokmány (PBF)	35.400	44.958	02	-
6 32 06 063 01 2	4014586177489	Patronos tokmány	21.900	27.813	02	16
6 32 06 064 00 1	4014586177496	Szorítóhüvelyek, Ø 3.5	6.100	7.747	02	16
6 32 06 065 00 5	4014586177502	Szorítóhüvelyek, Ø 4.5	6.100	7.747	02	16
6 32 06 066 00 8	4014586177519	Szorítóhüvelyek, Ø 6	6.100	7.747	02	16
6 32 06 067 01 1	4014586177526	Patronos tokmány	23.600	29.972	02	-
6 32 06 067 02 0	4014586336749	Patronos tokmány	26.400	33.528	02	95
6 32 06 070 00 6	4014586177533	Feszítőpatronok	6.100	7.747	02	16
6 32 06 075 00 4	4014586177588	Szorítóhüvely, Ø 9	6.100	7.747	02	17
6 32 06 076 02 2	4014586177595	Csuklós tokmány	34.300	43.561	02	16
6 32 06 077 00 1	4014586177601	Szorítóhüvely, Ø 2.8	6.100	7.747	02	16
6 32 06 078 00 9	4014586177618	Szorítóhüvely, Ø 8	6.100	7.747	02	17
6 32 06 079 00 3	4014586177625	Szorítóhüvely, Ø 10	5.900	7.493	02	17
6 32 06 095 01 1	4014586224350	Menetfúró betét, M6	18.300	23.241	02	116
6 32 06 096 01 4	4014586224367	Menetfúró betét, M10	18.300	23.241	02	116
6 32 06 097 01 8	4014586224374	Menetfúró betét, M12	18.300	23.241	02	116
6 32 06 098 01 6	4014586224381	Menetfúró betét, M14	18.300	23.241	02	116
6 32 06 099 01 0	4014586224398	Menetfúró betét, M16	18.300	23.241	02	116
6 32 06 100 01 1	4014586224404	Menetfúró betét, M18	18.300	23.241	02	116
6 32 06 101 01 0	4014586224411	Menetfúró betét, M20	18.300	23.241	02	116
6 32 06 102 01 3	4014586229294	Menetfúró betét, M8, kuplunggal	57.000	72.390	02	116
6 32 06 103 01 7	4014586229300	Menetfúró betét, M10 kuplunggal	57.000	72.390	02	116
6 32 06 104 01 5	4014586229317	Menetfúró betét, M12 kuplunggal	57.000	72.390	02	116
6 32 06 105 01 9	4014586229324	Menetfúró betét, M14 kuplunggal	57.000	72.390	02	116
6 32 06 106 01 2	4014586229331	Menetfúró betét, M16 kuplunggal	57.000	72.390	02	116
6 32 06 107 01 6	4014586229348	Menetfúró betét, M18 kuplunggal	57.000	72.390	02	116
6 32 06 108 01 4	4014586229355	Menetfúró betét, M20 kuplunggal	57.000	72.390	02	116
6 32 06 117 01 5	4014586253459	Menetfúró betét, M6	18.300	23.241	02	116
6 32 06 118 01 3	4014586253466	Menetfúró betét, M6 kuplunggal	57.000	72.390	02	116
6 32 06 119 01 0	4014586298689	Menetvágó betét, M 22/ M 24	42.400	53.848	02	120
6 32 06 120 01 0	4014586298696	Menetvágó betét, M 27	42.400	53.848	02	120
6 32 06 122 01 0	4014586298719	Menetvágó betét, M 22/ M 24 kuplunggal	88.400	112.268	02	120
6 32 06 123 01 0	4014586298726	Menetvágó betét, M 27, kuplunggal	88.400	112.268	02	120
6 32 06 125 01 0	4014586298740	Cserélhető szűkítőbetét	52.200	66.294	02	120
6 32 06 138 01 0	4014586354446	Menetfúró betét, M8	18.300	23.241	02	116
6 32 06 139 01 0	4014586354453	Menetfúró betét, M10	18.300	23.241	02	116
6 32 06 140 01 0	4014586354460	Menetfúró betét, M8, kuplunggal	57.000	72.390	02	116
6 32 06 141 01 0	4014586354477	Menetfúró betét, M10 kuplunggal	57.000	72.390	02	116
6 32 06 146 01 0	4014586633435	Adapter 3/4" Weldon szerszámbefogóval	5.200	6.604	02	102
6 32 06 147 01 0	4014586633442	Adapter 3/4" Weldon szerszámbefogóval	5.200	6.604	02	102
6 32 06 148 01 0	4014586633459	Adapter 3/4" Weldon szerszámbefogóval	5.200	6.604	02	102
6 32 06 149 01 0	4014586634562	Adapter 3/4" Weldon szerszámbefogóval	5.200	6.604	02	102
6 32 07 059 00 6	4014586177786	Szorítóhüvely, Ø 6	6.100	7.747	02	55
6 32 07 069 00 5	4014586177793	Szorítóhüvely, Ø 8	6.100	7.747	02	55
6 32 07 087 00 1	4014586177809	Szorítóhüvely, Ø 3	6.100	7.747	02	55
6 32 07 088 00 9	4014586177816	Szorítóhüvely, Ø 1/4"	6.100	7.747	02	55
6 32 07 097 00 0	4014586177861	Szorítóhüvelyek, Ø 3	6.100	7.747	02	55
6 32 07 103 00 9	4014586177922	Szorítóhüvelyek, Ø 6	6.100	7.747	02	55
6 32 07 128 00 0	4014586375922	Szorítóhüvely, Ø 6	5.500	6.985	02	55
6 32 07 129 00 0	4014586375939	Szorítóhüvely, Ø 8	5.500	6.985	02	55
6 32 07 130 00 0	4014586375946	Szorítóhüvely, Ø 3	5.500	6.985	02	55
6 32 07 131 00 0	4014586375953	Szorítóhüvely, Ø 1/4"	5.500	6.985	02	55
6 32 07 132 00 0	4014586375960	Szorítóhüvely, Ø 3 Inox	6.400	8.128	02	55
6 32 07 133 00 0	4014586375977	Szorítóhüvely, Ø 6 Inox	6.400	8.128	02	55
6 32 07 134 00 0	4014586375984	Szorítóhüvely, Ø 8 Inox	6.400	8.128	02	55
6 32 07 135 00 0	4014586375991	Szorítóhüvely, Ø 1/4" Inox	6.400	8.128	02	55
6 32 08 001 02 0	4014586368153	fúrótokmány	11.600	14.732	02	-
6 32 08 002 01 0	4014586392080	fúrótokmány	8.300	10.541	02	25
6 32 08 005 01 0	4014586404837	fúrótokmány	11.200	14.224	02	25
6 33 01 006 00 5	4014586178103	Kúpszűkítő	2.200	2.794	02	-
6 33 01 008 00 7	4014586178110	Kúpszűkítő	2.700	3.429	02	-
6 33 01 012 00 5	4014586178141	Kúpszűkítő	3.200	4.064	02	9
6 33 01 014 00 7	4014586178165	Kúpszűkítő	4.400	5.588	02	9
6 33 01 016 00 4	4014586178172	Kúpszűkítő	8.600	10.922	02	9

Tartozékok szám szerinti felsorolásban

Rendelési szám	EAN	Megnevezés	Nettó ár (Ft)	ÁFA-s ár (Ft)	PK	Oldal
6 33 01 021 00 1	4014586223704	Kúpszúktító	11.000	13.970	02	-
6 33 02 002 00 0	4014586178189	Redukálólóhüvely	2.900	3.683	02	-
6 33 02 003 00 4	4014586178196	Redukálólóhüvely	3.900	4.953	02	9
6 33 02 004 00 2	4014586178202	Redukálólóhüvely	5.700	7.239	02	9
6 33 04 003 00 2	4014586178226	Bővítőkúp	15.000	19.050	02	-
6 33 04 004 00 0	4014586178233	Bővítőkúp	25.400	32.258	02	9
6 33 04 005 00 0	4014586312996	Bővítőkúp	42.400	53.848	02	120
6 33 05 003 00 3	4014586178257	Kiütőék	1.600	2.032	02	9
6 33 05 004 00 1	4014586178264	Kiütőék	1.600	2.032	02	9
6 33 05 006 00 8	4014586178288	Kiütőék	2.600	3.302	02	88
6 33 05 009 01 3	4014586230627	Kiütőék	7.400	9.398	02	17
6 33 05 010 01 5	4014586230634	Kiütőék	7.300	9.271	02	-
6 33 05 013 00 2	4014586178318	ÉK	49.100	62.357	08	-
6 34 02 027 00 0	4014586199672	Belső négylapú kilincsmű	12.600	16.002	02	-
6 35 02 022 00 6	4014586178417	Körfűrészlap	88.300	112.141	08	-
6 35 02 037 00 8	4014586178448	Körfűrészlap	127.500	161.925	08	-
6 35 02 041 00 1	4014586178455	Körfűrészlap	178.200	226.314	08	-
6 35 02 050 00 1	4014586178462	Körfűrészlap	148.500	188.595	08	-
6 35 02 053 00 7	4014586178479	Körfűrészlap	143.800	182.626	08	-
6 35 02 061 00 9	4014586178493	Körfűrészlap	199.600	253.492	08	-
6 35 02 080 00 8	4014586178585	Körfűrészlap	160.000	203.200	08	-
6 35 02 084 00 2	4014586178608	Körfűrészlap	227.000	288.290	08	-
6 35 02 097 21 0	4014586389431	Gyorsacél fűrészlapok 0 SL Ø 85 (1)	4.900	6.223	04	159
6 35 02 097 22 0	4014586389448	Gyorsacél fűrészlapok 0 SL Ø 85 (2)	9.400	11.938	04	159
6 35 02 097 23 0	4014586389455	Gyorsacél fűrészlapok 0 SL Ø 85 (5)	22.200	28.194	04	159
6 35 02 098 00 0	4014586178745	Körfűrészlap	225.400	286.258	08	-
6 35 02 099 00 4	4014586178752	Körfűrészlap	232.100	294.767	08	-
6 35 02 102 01 6	4014586178783	HSS fűrészlap, kör alakú Ø 63, 2 db/csomag	9.300	11.811	04	173
6 35 02 102 07 0	4014586291703	Gyorsacél fűrészlap, kör alakú Ø 63, 5 db/csomag	22.000	27.940	04	173
6 35 02 103 01 0	4014586178806	HSS fűrészlap, kör alakú Ø 80, 2 db/csomag	9.700	12.319	04	173
6 35 02 103 03 0	4014586269504	Fűrészlap (kör alakú), 1 db/csomag	5.100	6.477	04	-
6 35 02 103 05 0	4014586291710	Fűrészlap (kör alakú), 5-ös csomag	23.100	29.337	04	173
6 35 02 106 21 0	4014586389462	Gyorsacél fűrészlapok szegmentált SL Ø 85 (1)	5.700	7.239	04	159
6 35 02 106 22 0	4014586389479	Gyorsacél fűrészlapok szegmentált SL Ø 85 (2)	10.800	13.716	04	159
6 35 02 106 23 0	4014586389486	Gyorsacél fűrészlapok szegmentált SL Ø 85 (5)	25.500	32.385	04	159
6 35 02 113 21 0	4014586390222	Fűrészlap szegmentált SL Ø 85	4.800	6.096	04	159
6 35 02 114 21 0	4014586390239	Gyémánt fűrészlárcsa szegmentált SL Ø 75 x 2,2 (1)	13.200	16.764	04	166
6 35 02 114 23 0	4014586390246	Gyémánt fűrészlárcsa szegmentált SL Ø 75 x 2,2 (5)	59.300	75.311	04	166
6 35 02 115 01 1	4014586231914	Fűrészlap, 1 db/csomag	16.800	21.336	04	175
6 35 02 115 03 0	4014586315058	Fűrészlap, 5 db/csomag	75.500	95.885	04	175
6 35 02 116 01 4	4014586231921	Fűrészlap, 1 db/csomag	24.000	30.480	04	176
6 35 02 116 02 0	4014586315065	Fűrészlap, 5 db/csomag	107.900	137.033	04	176
6 35 02 118 21 0	4014586389493	Keményfém fűrészlap szegmentált SL Ø 75 x 2,2 (1)	6.200	7.874	04	165
6 35 02 118 23 0	4014586389509	Keményfém fűrészlap szegmentált SL Ø 75 x 2,2 (5)	28.000	35.560	04	165
6 35 02 119 01 0	4014586232348	E-CUT „Precision” fűrészlap	4.200	5.334	04	174
6 35 02 119 03 2	4014586258829	E-CUT „Precision” fűrészlap, 25 db/csomag	83.500	106.045	04	174
6 35 02 119 04 8	4014586264561	E-CUT „Precision” fűrészlap, 5 db/csomag	18.800	23.876	04	174
6 35 02 120 01 2	4014586232355	E-CUT „Precision” fűrészlap	4.300	5.461	04	174
6 35 02 120 03 4	4014586258836	E-CUT „Precision” fűrészlap, 25 db/csomag	85.700	108.839	04	174
6 35 02 120 04 0	4014586264578	E-CUT „Precision” fűrészlap, 5 db/csomag	19.300	24.511	04	174
6 35 02 121 01 1	4014586232362	E-CUT „Precision” fűrészlap	4.400	5.588	04	174
6 35 02 121 03 3	4014586258843	E-CUT „Precision” fűrészlap, 25 db/csomag	88.000	111.760	04	174
6 35 02 121 04 9	4014586264585	E-CUT „Precision” fűrészlap, 5 db/csomag	19.800	25.146	04	174
6 35 02 122 01 4	4014586232379	E-CUT „Precision” fűrészlap	4.500	5.715	04	174
6 35 02 122 03 6	4014586258850	E-CUT „Precision” fűrészlap, 25 db/csomag	90.200	114.554	04	174
6 35 02 122 04 2	4014586264592	E-CUT „Precision” fűrészlap, 5 db/csomag	20.300	25.781	04	174
6 35 02 123 01 8	4014586232386	E-CUT „Standard” fűrészlap	3.000	3.810	04	173
6 35 02 123 03 0	4014586250793	E-CUT „Standard” fűrészlap, 25 db/csomag	59.600	75.692	04	173
6 35 02 123 04 6	4014586264608	E-CUT „Standard” fűrészlap, 5 db/csomag	13.400	17.018	04	173
6 35 02 124 01 6	4014586232393	E-CUT „Standard” fűrészlap	3.100	3.937	04	173
6 35 02 124 03 8	4014586250809	E-CUT „Standard” fűrészlap, 25 db/csomag	61.900	78.613	04	173
6 35 02 124 04 4	4014586264615	E-CUT „Standard” fűrészlap, 5 db/csomag	13.900	17.653	04	173
6 35 02 125 21 0	4014586389516	Keményfém fűrészlap szegmentált SL Ø 75 x 1,2 (1)	6.200	7.874	04	166
6 35 02 125 23 0	4014586389523	Keményfém fűrészlap szegmentált SL Ø 75 x 1,2 (5)	28.000	35.560	04	166
6 35 02 126 21 0	4014586386157	E-CUT Precision fűrészlap SL 50 x 35 (1)	3.700	4.699	04	161
6 35 02 126 22 0	4014586386164	E-CUT Precision fűrészlap SL 50 x 35 (3)	10.500	13.335	04	161
6 35 02 126 23 0	4014586386171	E-CUT Precision fűrészlap SL 50 x 35 (5)	16.600	21.082	04	161
6 35 02 126 24 0	4014586386188	E-CUT Precision fűrészlap SL 50 x 35 (10)	31.300	39.751	04	161
6 35 02 126 25 0	4014586390260	E-CUT Precision fűrészlap SL 50 x 35 (50)	138.100	175.387	04	161
6 35 02 127 21 0	4014586386232	E-CUT Precision fűrészlap SLP 50 x 65 (1)	4.100	5.207	04	161
6 35 02 127 22 0	4014586386249	E-CUT Precision fűrészlap SLP 50 x 65 (3)	11.600	14.732	04	161
6 35 02 127 23 0	4014586386256	E-CUT Precision fűrészlap SLP 50 x 65 (5)	18.300	23.241	04	161
6 35 02 127 24 0	4014586386263	E-CUT Precision fűrészlap SLP 50 x 65 (10)	34.500	43.815	04	161
6 35 02 127 25 0	4014586390291	E-CUT Precision fűrészlap SLP 50 x 65 (50)	152.300	193.421	04	161
6 35 02 129 01 9	4014586248400	MINICUT HSS fűrészlap (20mm) 2 db/csomag	3.400	4.318	04	-



Rendelési szám	EAN	Megnevezés	Nettó ár (Ft)	ÁFA-s ár (Ft)	PK	Oldal
6 35 02 130 01 1	4014586248417	MINICUT HSS fűrészlap (10mm) 2 db/csomag	3.400	4.318	04	-
6 35 02 133 21 0	4014586386317	E-CUT Standard fűrészlap SL 50 x 35 (1)	3.100	3.937	04	160
6 35 02 133 22 0	4014586386324	E-CUT Standard fűrészlap SL 50 x 35 (3)	8.700	11.049	04	160
6 35 02 133 23 0	4014586386331	E-CUT Standard fűrészlap SL 50 x 35 (5)	13.800	17.526	04	160
6 35 02 133 24 0	4014586386348	E-CUT Standard fűrészlap SL 50 x 35 (10)	26.000	33.020	04	160
6 35 02 133 25 0	4014586390321	E-CUT Standard fűrészlap SL 50 x 35 (50)	114.900	145.923	04	160
6 35 02 134 21 0	4014586386393	E-CUT Standard fűrészlap SLP 50 x 65 (1)	3.400	4.318	04	160
6 35 02 134 22 0	4014586386409	E-CUT Standard fűrészlap SLP 50 x 65 (3)	9.600	12.192	04	160
6 35 02 134 23 0	4014586386416	E-CUT Standard fűrészlap SLP 50 x 65 (5)	15.200	19.304	04	160
6 35 02 134 24 0	4014586386423	E-CUT Standard fűrészlap SLP 50 x 65 (10)	28.700	36.449	04	160
6 35 02 134 25 0	4014586390352	E-CUT Standard fűrészlap SLP 50 x 65 (50)	126.500	160.655	04	160
6 35 02 135 01 9	4014586248486	E-CUT „Standard” fűrészlap	3.100	3.937	04	174
6 35 02 135 02 5	4014586258867	E-CUT „Standard” fűrészlap, 25 db/csomag	62.500	79.375	04	174
6 35 02 135 03 1	4014586264622	E-CUT „Standard” fűrészlap, 5 db/csomag	14.100	17.907	04	174
6 35 02 136 01 2	4014586248493	E-CUT „Standard” fűrészlap	3.400	4.318	04	174
6 35 02 136 02 8	4014586258874	E-CUT „Standard” fűrészlap, 25 db/csomag	67.500	85.725	04	174
6 35 02 136 03 4	4014586264639	E-CUT „Standard” fűrészlap, 5 db/csomag	15.200	19.304	04	174
6 35 02 138 01 4	4014586252247	M-CUT fűrészlap 2 db/csomag	4.000	5.080	04	175
6 35 02 146 01 1	4014586259437	180 mm-es gyémánt vágótárcsa	27.900	35.433	02	89
6 35 02 147 01 5	4014586262321	E-CUT „Universal” fűrészlapok	4.000	5.080	04	174
6 35 02 147 02 1	4014586264646	E-CUT „Universal” fűrészlapok, 5 db/csomag	18.200	23.114	04	174
6 35 02 147 03 7	4014586264721	E-CUT „Universal” fűrészlapok, 25 db/csomag	81.000	102.870	04	174
6 35 02 147 12 0	4014586369655	Best of E-CUT tartozékkészlet	17.600	22.352	04	173
6 35 02 148 01 3	4014586262338	E-CUT „Universal” fűrészlapok	4.300	5.461	04	174
6 35 02 148 02 9	4014586264653	E-CUT „Universal” fűrészlapok, 5 db/csomag	19.100	24.257	04	174
6 35 02 148 03 5	4014586264738	E-CUT „Universal” fűrészlapok, 25 db/csomag	85.100	108.077	04	174
6 35 02 151 21 0	4014586386461	E-CUT univerzális fűrészlap SLP 60 x 28 (1)	4.000	5.080	04	162
6 35 02 151 22 0	4014586386478	E-CUT univerzális fűrészlap SLP 60 x 28 (3)	11.500	14.605	04	162
6 35 02 151 23 0	4014586386485	E-CUT univerzális fűrészlap SLP 60 x 28 (5)	18.100	22.987	04	162
6 35 02 151 24 0	4014586386492	E-CUT univerzális fűrészlap SLP 60 x 28 (10)	34.200	43.434	04	162
6 35 02 151 25 0	4014586390390	E-CUT univerzális fűrészlap SLP 60 x 28 (50)	150.800	191.516	04	162
6 35 02 152 21 0	4014586386539	E-CUT univerzális fűrészlap SLP 60 x 44 (1)	4.300	5.461	04	162
6 35 02 152 22 0	4014586386546	E-CUT univerzális fűrészlap SLP 60 x 44 (3)	12.100	15.367	04	162
6 35 02 152 23 0	4014586386553	E-CUT univerzális fűrészlap SLP 60 x 44 (5)	19.100	24.257	04	162
6 35 02 152 24 0	4014586386560	E-CUT univerzális fűrészlap SLP 60 x 44 (10)	36.200	45.974	04	162
6 35 02 152 25 0	4014586390437	E-CUT univerzális fűrészlap SLP 60 x 44 (50)	159.500	202.565	04	162
6 35 02 155 01 0	4014586291956	Keményfém szegmens fűrészárca, 1 db/csomag	9.400	11.938	04	-
6 35 02 155 02 0	4014586294186	Keményfém szegmens fűrészárca, 5 db/csomag	42.400	53.848	04	-
6 35 02 156 01 0	4014586291963	Keményfém szegmens fűrészárca, 1 db/csomag	9.400	11.938	04	-
6 35 02 156 02 0	4014586294209	Keményfém szegmens fűrészárca, 5 db/csomag	42.400	53.848	04	-
6 35 02 157 21 0	4014586386614	E-CUT Fine fűrészlap SL 50 x 30 (1)	2.700	3.429	04	162
6 35 02 157 22 0	4014586386621	E-CUT Fine fűrészlap SL 50 x 30 (3)	7.700	9.779	04	162
6 35 02 157 23 0	4014586386638	E-CUT Fine fűrészlap SL 50 x 30 (5)	12.100	15.367	04	162
6 35 02 157 24 0	4014586386645	E-CUT Fine fűrészlap SL 50 x 30 (10)	22.900	29.083	04	162
6 35 02 157 25 0	4014586390451	E-CUT Fine fűrészlap SL 50 x 30 (50)	101.000	128.270	04	162
6 35 02 158 01 0	4014586304892	M-CUT fűrészlap 2 db/csomag	4.700	5.969	04	175
6 35 02 160 21 0	4014586386690	E-CUT Long-Life fűrészlap SL 50 x 35 (1)	3.500	4.445	04	160
6 35 02 160 22 0	4014586386706	E-CUT Long-Life fűrészlap SL 50 x 35 (3)	10.100	12.827	04	160
6 35 02 160 23 0	4014586386713	E-CUT Long-Life fűrészlap SL 50 x 35 (5)	15.900	20.193	04	160
6 35 02 160 24 0	4014586386720	E-CUT Long-Life fűrészlap SL 50 x 35 (10)	30.000	38.100	04	160
6 35 02 160 25 0	4014586390482	E-CUT Long-Life fűrészlap SL 50 x 35 (50)	132.300	168.021	04	160
6 35 02 161 21 0	4014586386775	E-CUT Long-Life fűrészlap SLP 50 x 65 (1)	3.900	4.953	04	160
6 35 02 161 22 0	4014586386782	E-CUT Long-Life fűrészlap SLP 50 x 65 (3)	11.100	14.097	04	160
6 35 02 161 23 0	4014586386799	E-CUT Long-Life fűrészlap SLP 50 x 65 (5)	17.600	22.352	04	160
6 35 02 161 24 0	4014586386805	E-CUT Long-Life fűrészlap SLP 50 x 65 (10)	33.200	42.164	04	160
6 35 02 161 25 0	4014586390512	E-CUT Long-Life fűrészlap SLP 50 x 65 (50)	146.400	185.928	04	160
6 35 02 162 01 0	4014586336008	E-CUT Long-Life fűrészlap, 1 db/csomag	3.400	4.318	04	173
6 35 02 162 02 0	4014586336015	E-CUT Long-Life fűrészlap, 5 db/csomag	15.200	19.304	04	173
6 35 02 162 03 0	4014586336022	E-CUT Long-Life fűrészlap, 25 db/csomag	67.700	85.979	04	173
6 35 02 162 15 0	4014586376295	XXL Best of E-CUT tartozékkészlet	24.900	31.623	04	173
6 35 02 163 01 0	4014586336039	E-CUT Long-Life fűrészlap, 1 db/csomag	3.500	4.445	04	173
6 35 02 163 02 0	4014586336046	E-CUT Long-Life fűrészlap, 5 db/csomag	15.800	20.066	04	173
6 35 02 163 03 0	4014586336053	E-CUT Long-Life fűrészlap, 25 db/csomag	70.200	89.154	04	173
6 35 02 164 01 0	4014586336060	E-CUT Long-Life fűrészlap, 1 db/csomag	3.600	4.572	04	173
6 35 02 164 02 0	4014586336077	E-CUT Long-Life fűrészlap, 5 db/csomag	16.200	20.574	04	173
6 35 02 164 03 0	4014586336084	E-CUT Long-Life fűrészlap, 25 db/csomag	72.000	91.440	04	173
6 35 02 165 01 0	4014586336091	E-CUT Long-Life fűrészlap, 1 db/csomag	3.900	4.953	04	173
6 35 02 165 02 0	4014586336107	E-CUT Long-Life fűrészlap, 5 db/csomag	17.600	22.352	04	173
6 35 02 165 03 0	4014586336114	E-CUT Long-Life fűrészlap, 25 db/csomag	78.100	99.187	04	173
6 35 02 166 21 0	4014586390536	Gyémánt fűrészárca szegmentált SLP Ø 90 x 2,2 (1)	15.600	19.812	04	166
6 35 02 166 23 0	4014586390543	Gyémánt fűrészárca szegmentált SLP Ø 90 x 2,2 (5)	70.100	89.027	04	166
6 35 02 167 01 0	4014586342023	Gyémánt fűrészárca	24.200	30.734	04	175
6 35 02 167 02 0	4014586342030	Fűrészlap, 5 db/csomag	109.000	138.430	04	175
6 35 02 168 01 0	4014586342047	Gyémánt fűrészárca	24.200	30.734	04	176
6 35 02 168 02 0	4014586342054	Fűrészlap, 5 db/csomag	109.000	138.430	04	176

Tartozékok szám szerinti felsorolásban

Rendelési szám	EAN	Megnevezés	Nettó ár (Ft)	ÁFA-s ár (Ft)	PK	Oldal
6 35 02 169 21 0	4014586390550	Keményfém fűrészlap szegmentált SLP Ø 90 x 2,2 (1)	7.400	9.398	04	165
6 35 02 169 23 0	4014586390567	Keményfém fűrészlap szegmentált SLP Ø 90 x 2,2 (5)	33.300	42.291	04	165
6 35 02 170 21 0	4014586390574	Keményfém fűrészlap szegmentált SLP Ø 90 x 1,2 (1)	7.600	9.652	04	166
6 35 02 170 23 0	4014586390581	Keményfém fűrészlap szegmentált SLP Ø 90 x 1,2 (5)	34.300	43.561	04	166
6 35 02 172 01 0	4014586347691	Keményfém szegmens fűrész tárcsa, 1 db/csomag	9.400	11.938	04	175
6 35 02 172 02 0	4014586347707	Keményfém szegmens fűrész tárcsa, 5 db/csomag	42.400	53.848	04	175
6 35 02 173 01 0	4014586347714	Keményfém szegmens fűrész tárcsa, 1 db/csomag	9.400	11.938	04	175
6 35 02 173 02 0	4014586347721	Keményfém szegmens fűrész tárcsa, 5 db/csomag	42.400	53.848	04	175
6 35 02 174 21 0	4014586389530	Gyorsacél fűrészlapok 0 SL Ø 85 x 0,7 (1)	10.100	12.827	04	159
6 35 02 174 23 0	4014586389547	Gyorsacél fűrészlapok 0 SL Ø 85 x 0,7 (5)	45.500	57.785	04	159
6 35 02 175 21 0	4014586389554	Gyorsacél fűrészlapok 0 SLP Ø 100 x 0,7 (1)	10.500	13.335	04	159
6 35 02 175 23 0	4014586389561	Gyorsacél fűrészlapok 0 SLP Ø 100 x 0,7 (5)	47.300	60.071	04	159
6 35 02 176 21 0	4014586389578	Gyorsacél fűrészlapok 0 SLP Ø 100 x 0,8 (1)	12.500	15.875	04	159
6 35 02 177 01 0	4014586379494	Fűrészlap, 1 db/csomag	10.500	13.335	04	173
6 35 02 177 05 0	4014586379500	HSS fűrészlap, 5 db/csomag	47.200	59.944	04	173
6 35 02 178 01 0	4014586379517	Fűrészlap, 1 db/csomag	10.900	13.843	04	173
6 35 02 178 05 0	4014586379524	HSS fűrészlap, 5 db/csomag	49.100	62.357	04	173
6 35 02 179 01 0	4014586379272	HSS fűrészlap fához, 1-es csomag	13.000	16.510	04	174
6 35 02 179 02 0	4014586379289	Készlet mélységállítóval	17.100	21.717	04	174
6 35 02 181 00 0	4014586354606	Körfűrészlap	110.900	140.843	08	-
6 35 02 183 21 0	4014586386850	E-Cut Long-Life fűrészlap SL 34 x 20 (1)	2.700	3.429	04	159
6 35 02 183 22 0	4014586386867	E-Cut Long-Life fűrészlap SL 34 x 20 (3)	7.700	9.779	04	159
6 35 02 183 23 0	4014586386874	E-Cut Long-Life fűrészlap SL 34 x 20 (5)	12.100	15.367	04	159
6 35 02 183 24 0	4014586386881	E-Cut Long-Life fűrészlap SL 34 x 20 (10)	22.900	29.083	04	159
6 35 02 183 25 0	4014586390604	E-Cut Long-Life fűrészlap SL 34 x 20 (50)	101.000	128.270	04	159
6 35 02 184 21 0	4014586386935	E-Cut Long-Life fűrészlap SL 30 x 10 (1)	2.100	2.667	04	159
6 35 02 184 22 0	4014586386942	E-Cut Long-Life fűrészlap SL 30 x 10 (3)	5.900	7.493	04	159
6 35 02 184 23 0	4014586386959	E-Cut Long-Life fűrészlap SL 30 x 10 (5)	9.400	11.938	04	159
6 35 02 184 24 0	4014586386966	E-Cut Long-Life fűrészlap SL 30 x 10 (10)	17.700	22.479	04	159
6 35 02 184 25 0	4014586390635	E-Cut Long-Life fűrészlap SL 30 x 10 (50)	78.000	99.060	04	159
6 35 02 185 01 0	4014586369723	E-Cut Long-Life fűrészlap, 1 db/csomag	2.700	3.429	04	173
6 35 02 185 02 0	4014586369730	E-Cut Long-Life fűrészlap, 5 db/csomag	12.400	15.748	04	173
6 35 02 185 03 0	4014586369747	E-Cut Long-Life fűrészlap, 25 db/csomag	55.000	69.850	04	173
6 35 02 186 01 0	4014586369754	E-Cut Long-Life fűrészlap, 1 db/csomag	2.100	2.667	04	173
6 35 02 186 02 0	4014586369761	E-Cut Long-Life fűrészlap, 5 db/csomag	9.500	12.065	04	173
6 35 02 186 03 0	4014586369778	E-Cut Long-Life fűrészlap, 25 db/csomag	42.400	53.848	04	173
6 35 02 187 21 0	4014586390659	Keményfém fűrészlap szegmentált SLP Ø 90	10.000	12.700	04	162
6 35 02 188 21 0	4014586390666	Gyémánt fűrész tárcsa szegmentált SLP Ø 90	20.200	25.654	04	162
6 35 02 189 01 0	4014586377537	Nyitott fogazású keményfém fűrészlap	11.200	14.224	04	175
6 35 02 190 01 0	4014586377544	Nyitott fogazású gyémánt fűrészlap	27.000	34.290	04	175
6 35 02 191 21 0	4014586389585	E-Cut keményfém fűrészlap SLP 50 x 35	7.000	8.890	04	162
6 35 02 192 01 0	4014586378152	E-Cut keményfém fűrészlap	6.900	8.763	04	175
6 35 02 193 21 0	4014586389592	E-Cut gyémánt fűrészlap SLP 50 x 35	11.400	14.478	04	162
6 35 02 194 01 0	4014586378176	E-Cut gyémánt fűrészlap	11.200	14.224	04	175
6 35 02 195 01 0	4014586378183	E-Cut gyémánt fűrészlap	12.400	15.748	04	175
6 35 02 196 01 0	4014586379531	Fűrészlap, 1 db/csomag	10.900	13.843	04	173
6 35 02 196 05 0	4014586379548	Fűrészlap, 5 db/csomag	49.100	62.357	04	173
6 35 02 196 21 0	4014586389608	Gyorsacél fűrészlapok szegmentált SLP Ø 100 x 0,7 (1)	10.500	13.335	04	159
6 35 02 196 23 0	4014586389615	Gyorsacél fűrészlapok szegmentált SLP Ø 100 x 0,7 (5)	47.300	60.071	04	159
6 35 02 198 21 0	4014586387017	E-Cut Precision fűrészlap SLP 50 x 45 (1)	3.900	4.953	04	-
6 35 02 198 22 0	4014586387024	E-Cut Precision fűrészlap SLP 50 x 45 (3)	11.000	13.970	04	-
6 35 02 198 23 0	4014586387031	E-Cut Precision fűrészlap SLP 50 x 45 (5)	17.400	22.098	04	-
6 35 02 198 24 0	4014586387048	E-Cut Precision fűrészlap SLP 50 x 45 (10)	32.800	41.656	04	-
6 35 02 198 25 0	4014586390673	E-Cut Precision fűrészlap SLP 50 x 45 (50)	144.700	183.769	04	-
6 35 02 199 21 0	4014586387093	E-Cut Precision fűrészlap SLP 50 x 55 (1)	4.000	5.080	04	-
6 35 02 199 22 0	4014586387109	E-Cut Precision fűrészlap SLP 50 x 55 (3)	11.300	14.351	04	-
6 35 02 199 23 0	4014586387116	E-Cut Precision fűrészlap SLP 50 x 55 (5)	17.800	22.606	04	-
6 35 02 199 24 0	4014586387123	E-Cut Precision fűrészlap SLP 50 x 55 (10)	33.700	42.799	04	-
6 35 02 199 25 0	4014586390697	E-Cut Precision fűrészlap SLP 50 x 55 (50)	148.500	188.595	04	-
6 35 02 200 21 0	4014586387178	E-Cut Standard fűrészlap SLM 78 x 32 (1)	3.000	3.810	04	160
6 35 02 200 22 0	4014586387185	E-Cut Standard fűrészlap SLM 78 x 32 (3)	8.500	10.795	04	160
6 35 02 200 23 0	4014586387192	E-Cut Standard fűrészlap SLM 78 x 32 (5)	13.400	17.018	04	160
6 35 02 200 24 0	4014586387208	E-Cut Standard fűrészlap SLM 78 x 32 (10)	25.300	32.131	04	160
6 35 02 200 25 0	4014586390710	E-Cut Standard fűrészlap SLM 78 x 32 (50)	111.700	141.859	04	160
6 35 02 201 21 0	4014586387253	E-Cut Long-Life fűrészlap SLM 78 x 32 (1)	3.400	4.318	04	160
6 35 02 201 22 0	4014586387260	E-Cut Long-Life fűrészlap SLM 78 x 32 (3)	9.600	12.192	04	160
6 35 02 201 23 0	4014586387277	E-Cut Long-Life fűrészlap SLM 78 x 32 (5)	15.200	19.304	04	160
6 35 02 201 24 0	4014586387284	E-Cut Long-Life fűrészlap SLM 78 x 32 (10)	28.800	36.576	04	160
6 35 02 201 25 0	4014586390734	E-Cut Long-Life fűrészlap SLM 78 x 32 (50)	126.900	161.163	04	160
6 35 02 202 21 0	4014586387338	E-Cut Standard fűrészlap SLM 78 x 42 (1)	3.100	3.937	04	160
6 35 02 202 22 0	4014586387345	E-Cut Standard fűrészlap SLM 78 x 42 (3)	8.800	11.176	04	160
6 35 02 202 23 0	4014586387352	E-Cut Standard fűrészlap SLM 78 x 42 (5)	13.900	17.653	04	160
6 35 02 202 24 0	4014586387369	E-Cut Standard fűrészlap SLM 78 x 42 (10)	26.300	33.401	04	160
6 35 02 202 25 0	4014586390802	E-Cut Standard fűrészlap SLM 78 x 42 (50)	116.000	147.320	04	160
6 35 02 203 21 0	4014586387413	E-Cut Long-Life fűrészlap SLM 78 x 42 (1)	3.500	4.445	04	160

Rendelési szám	EAN	Megnevezés	Nettó ár (Ft)	ÁFA-s ár (Ft)	PK	Oldal
6 35 02 203 22 0	4014586387420	E-CUT Long-Life fűrészlap SLM 78 x 42 (3)	10.000	12.700	04	160
6 35 02 203 23 0	4014586387437	E-CUT Long-Life fűrészlap SLM 78 x 42 (5)	15.800	20.066	04	160
6 35 02 203 24 0	4014586387444	E-CUT Long-Life fűrészlap SLM 78 x 42 (10)	29.900	37.973	04	160
6 35 02 203 25 0	4014586390826	E-CUT Long-Life fűrészlap SLM 78 x 42 (50)	131.700	167.259	04	160
6 35 02 204 21 0	4014586389622	E-CUT gyémánt fűrészlap SLM 60 x 44	12.100	15.367	04	162
6 35 02 205 21 0	4014586387499	E-CUT Precision BIM fűrészlap SL 50 x 35 (1)	4.100	5.207	04	161
6 35 02 205 22 0	4014586387505	E-CUT Precision BIM fűrészlap SL 50 x 35 (3)	11.700	14.859	04	161
6 35 02 205 23 0	4014586387512	E-CUT Precision BIM fűrészlap SL 50 x 35 (5)	18.400	23.368	04	161
6 35 02 205 24 0	4014586387529	E-CUT Precision BIM fűrészlap SL 50 x 35 (10)	34.800	44.196	04	161
6 35 02 205 25 0	4014586390840	E-CUT Precision BIM fűrészlap SL 50 x 35 (50)	153.500	194.945	04	161
6 35 02 206 21 0	4014586387574	E-CUT Precision BIM fűrészlap SLP 50 x 45 (1)	4.300	5.461	04	-
6 35 02 206 22 0	4014586387581	E-CUT Precision BIM fűrészlap SLP 50 x 45 (3)	12.200	15.494	04	-
6 35 02 206 23 0	4014586387598	E-CUT Precision BIM fűrészlap SLP 50 x 45 (5)	19.300	24.511	04	-
6 35 02 206 24 0	4014586387604	E-CUT Precision BIM fűrészlap SLP 50 x 45 (10)	36.400	46.228	04	-
6 35 02 206 25 0	4014586390864	E-CUT Precision BIM fűrészlap SLP 50 x 45 (50)	160.800	204.216	04	-
6 35 02 207 21 0	4014586387659	E-CUT Precision BIM fűrészlap SLP 50 x 55 (1)	4.400	5.588	04	-
6 35 02 207 22 0	4014586387666	E-CUT Precision BIM fűrészlap SLP 50 x 55 (3)	12.500	15.875	04	-
6 35 02 207 23 0	4014586387673	E-CUT Precision BIM fűrészlap SLP 50 x 55 (5)	19.800	25.146	04	-
6 35 02 207 24 0	4014586387680	E-CUT Precision BIM fűrészlap SLP 50 x 55 (10)	37.400	47.498	04	-
6 35 02 207 25 0	4014586390888	E-CUT Precision BIM fűrészlap SLP 50 x 55 (50)	165.000	209.550	04	-
6 35 02 208 21 0	4014586387734	E-CUT Precision BIM fűrészlap SLP 50 x 65 (1)	4.500	5.715	04	161
6 35 02 208 22 0	4014586387741	E-CUT Precision BIM fűrészlap SLP 50 x 65 (3)	12.900	16.383	04	161
6 35 02 208 23 0	4014586387758	E-CUT Precision BIM fűrészlap SLP 50 x 65 (5)	20.300	25.781	04	161
6 35 02 208 24 0	4014586387765	E-CUT Precision BIM fűrészlap SLP 50 x 65 (10)	38.400	48.768	04	161
6 35 02 208 25 0	4014586390901	E-CUT Precision BIM fűrészlap SLP 50 x 65 (50)	169.200	214.884	04	161
6 35 02 209 01 0	4014586381602	E-CUT Precision BIM fűrészlap (35 mm) VE1	4.200	5.334	04	174
6 35 02 209 02 0	4014586381619	E-CUT Precision BIM fűrészlap (35mm) VE5	18.800	23.876	04	174
6 35 02 209 03 0	4014586381626	E-CUT Precision BIM fűrészlap (35mm) VE25	83.500	106.045	04	174
6 35 02 210 01 0	4014586381633	E-CUT Precision BIM fűrészlap (45mm) VE1	4.300	5.461	04	174
6 35 02 210 02 0	4014586381640	E-CUT Precision BIM fűrészlap (45mm) VE5	19.300	24.511	04	174
6 35 02 210 03 0	4014586381657	E-CUT Precision BIM fűrészlap (45mm) VE25	85.700	108.839	04	174
6 35 02 211 01 0	4014586381664	E-CUT Precision BIM fűrészlap (55mm) VE1	4.400	5.588	04	174
6 35 02 211 02 0	4014586381671	E-CUT Precision BIM fűrészlap (55 mm) VE5	19.800	25.146	04	174
6 35 02 211 03 0	4014586381688	E-CUT Precision BIM fűrészlap (55 mm) VE25	88.000	111.760	04	174
6 35 02 212 01 0	4014586381695	E-CUT Precision BIM fűrészlap (65mm) VE1	4.500	5.715	04	174
6 35 02 212 02 0	4014586381701	E-CUT Precision BIM fűrészlap (65mm) VE5	20.300	25.781	04	174
6 35 02 212 03 0	4014586381718	E-CUT Precision BIM fűrészlap (65mm) VE25	90.200	114.554	04	174
6 35 02 213 21 0	4014586390925	Keményfém fűrészlap 0 SLM Ø 105 x 2,2 (1)	9.200	11.684	04	166
6 35 02 213 23 0	4014586390932	Keményfém fűrészlap 0 SLM Ø 105 x 2,2 (5)	41.500	52.705	04	166
6 35 02 214 21 0	4014586390949	Keményfém fűrészlap 0 SLM Ø 105 x 1,2 (1)	9.200	11.684	04	166
6 35 02 214 23 0	4014586390956	Keményfém fűrészlap 0 SLM Ø 105 x 1,2 (5)	41.600	52.832	04	166
6 35 02 215 21 0	4014586390963	Keményfém fűrészlap szegmentált SLM Ø 105 x 1,2	11.400	14.478	04	162
6 35 02 216 21 0	4014586390970	Gyémánt fűrészárca szegmentált SL Ø 75 x 1,2 (1)	13.200	16.764	04	166
6 35 02 216 23 0	4014586390987	Gyémánt fűrészárca szegmentált SL Ø 75 x 1,2 (5)	59.300	75.311	04	166
6 35 02 217 21 0	4014586390994	Gyémánt fűrészárca szegmentált SLP Ø 90 x 1,2 (1)	15.600	19.812	04	166
6 35 02 217 23 0	4014586391007	Gyémánt fűrészárca szegmentált SLP Ø 90 x 1,2 (5)	70.100	89.027	04	166
6 35 02 218 21 0	4014586391014	Gyémánt fűrészárca 0 SLM Ø 105 x 2,2 (1)	23.700	30.099	04	166
6 35 02 218 23 0	4014586391021	Gyémánt fűrészárca 0 SLM Ø 105 x 2,2 (5)	106.900	135.763	04	166
6 35 02 219 21 0	4014586391038	Gyémánt fűrészárca 0 SLM Ø 105 x 1,2 (1)	23.700	30.099	04	166
6 35 02 219 23 0	4014586391045	Gyémánt fűrészárca 0 SLM Ø 105 x 1,2 (5)	106.900	135.763	04	166
6 35 02 220 21 0	4014586391052	Gyémánt fűrészárca szegmentált SLM Ø 105 x 1,2	27.600	35.052	04	162
6 35 02 221 21 0	4014586400402	E-CUT Long-Life fűrészlap	3.800	4.826	04	160
6 35 02 221 22 0	4014586400419	E-CUT Long-Life fűrészlap	10.900	13.843	04	160
6 35 02 221 23 0	4014586400426	E-CUT Long-Life fűrészlap	17.200	21.844	04	160
6 35 02 221 24 0	4014586400433	E-CUT Long-Life fűrészlap	32.500	41.275	04	160
6 35 02 221 25 0	4014586400440	E-CUT Long-Life fűrészlap	143.600	182.372	04	160
6 35 02 222 21 0	4014586400457	E-CUT univerzális fűrészlap	4.000	5.080	04	162
6 35 02 222 22 0	4014586400464	E-CUT univerzális fűrészlap	11.300	14.351	04	162
6 35 02 222 23 0	4014586400471	E-CUT univerzális fűrészlap	17.900	22.733	04	162
6 35 02 222 24 0	4014586400488	E-CUT univerzális fűrészlap	33.800	42.926	04	162
6 35 02 222 25 0	4014586400495	E-CUT univerzális fűrészlap	148.900	189.103	04	162
6 35 02 223 21 0	4014586400501	E-CUT univerzális fűrészlap	4.200	5.334	04	162
6 35 02 223 22 0	4014586400518	E-CUT univerzális fűrészlap	11.900	15.113	04	162
6 35 02 223 23 0	4014586400525	E-CUT univerzális fűrészlap	18.800	23.876	04	162
6 35 02 223 24 0	4014586400532	E-CUT univerzális fűrészlap	35.400	44.958	04	162
6 35 02 223 25 0	4014586400549	E-CUT univerzális fűrészlap	156.400	198.628	04	162
6 35 02 224 21 0	4014586408170	E-CUT Long-Life fűrészlap, SLM 90 x 32 (1)	3.300	4.191	04	-
6 35 02 224 22 0	4014586408187	E-CUT Long-Life fűrészlap, SLM 90 x 32 (3)	9.500	12.065	04	-
6 35 02 224 23 0	4014586408194	E-CUT Long-Life fűrészlap, SLM 90 x 32 (5)	14.900	18.923	04	-
6 35 02 224 24 0	4014586408200	E-CUT Long-Life fűrészlap, SLM 90 x 32 (10)	28.200	35.814	04	-
6 35 02 224 25 0	4014586408217	E-CUT Long-Life fűrészlap, SLM 90 x 32 (50)	124.400	157.988	04	-
6 35 02 225 21 0	4014586408262	E-CUT Standard fűrészlap, hajlított, SL 50 x 65 (1)	3.300	4.191	04	161
6 35 02 225 22 0	4014586408279	E-CUT Standard fűrészlap, hajlított, SL 50 x 65 (3)	9.400	11.938	04	161
6 35 02 225 23 0	4014586408286	E-CUT Standard fűrészlap, hajlított, SL 50 x 65 (5)	14.900	18.923	04	161
6 35 02 225 24 0	4014586408293	E-CUT Standard fűrészlap, hajlított, SL 50 x 65 (10)	28.100	35.687	04	161

Tartozékok szám szerinti felsorolásban

Rendelési szám	EAN	Megnevezés	Nettó ár (Ft)	ÁFA-s ár (Ft)	PK	Oldal
6 35 02 225 25 0	4014586408309	E-Cut Standard fűrészlap, hajlított, SL 50 x 65 (50)	124.100	157.607	04	161
6 35 02 226 21 0	4014586408354	E-Cut Standard fűrészlap, hajlított, SL 50 x 50 (1)	3.200	4.064	04	161
6 35 02 226 22 0	4014586408361	E-Cut Standard fűrészlap, hajlított, SL 50 x 50 (3)	9.100	11.557	04	161
6 35 02 226 23 0	4014586408378	E-Cut Standard fűrészlap, hajlított, SL 50 x 50 (5)	14.400	18.288	04	161
6 35 02 226 24 0	4014586408385	E-Cut Standard fűrészlap, hajlított, SL 50 x 50 (10)	27.200	34.544	04	161
6 35 02 226 25 0	4014586408392	E-Cut Standard fűrészlap, hajlított, SL 50 x 50 (50)	119.900	152.273	04	161
6 35 02 227 21 0	4014586408446	E-Cut Standard fűrészlap, hajlított, SL 50 x 35 (1)	3.100	3.937	04	161
6 35 02 227 22 0	4014586408453	E-Cut Standard fűrészlap, hajlított, SL 50 x 35 (3)	8.700	11.049	04	161
6 35 02 227 23 0	4014586408460	E-Cut Standard fűrészlap, hajlított, SL 50 x 35 (5)	13.800	17.526	04	161
6 35 02 227 24 0	4014586408477	E-Cut Standard fűrészlap, hajlított, SL 50 x 35 (10)	26.000	33.020	04	161
6 35 02 227 25 0	4014586408484	E-Cut Standard fűrészlap, hajlított, SL 50 x 35 (50)	114.900	145.923	04	161
6 35 02 228 21 0	4014586408538	E-Cut Long-Life fűrészlap, SL 50 x 65 (1)	3.500	4.445	04	160
6 35 02 228 22 0	4014586408545	E-Cut Long-Life fűrészlap, SL 50 x 65 (3)	10.000	12.700	04	160
6 35 02 228 23 0	4014586408552	E-Cut Long-Life fűrészlap, SL 50 x 65 (5)	15.800	20.066	04	160
6 35 02 228 24 0	4014586408569	E-Cut Long-Life fűrészlap, SL 50 x 65 (10)	29.900	37.973	04	160
6 35 02 228 25 0	4014586408576	E-Cut Long-Life fűrészlap, SL 50 x 65 (50)	131.700	167.259	04	160
6 35 02 229 21 0	4014586408620	E-Cut Precision bimetál fűrészlap, SL 50 x 65 (1)	3.600	4.572	04	161
6 35 02 229 22 0	4014586408637	E-Cut Precision bimetál fűrészlap, SL 50 x 65 (3)	10.400	13.208	04	161
6 35 02 229 23 0	4014586408644	E-Cut Precision bimetál fűrészlap, SL 50 x 65 (5)	16.400	20.828	04	161
6 35 02 229 24 0	4014586408651	E-Cut Precision bimetál fűrészlap, SL 50 x 65 (10)	31.000	39.370	04	161
6 35 02 229 25 0	4014586408668	E-Cut Precision bimetál fűrészlap, SL 50 x 65 (50)	136.700	173.609	04	161
6 35 02 230 21 0	4014586408712	E-Cut Precision fűrészlap, SL 50 x 65 (1)	3.500	4.445	04	161
6 35 02 230 22 0	4014586408729	E-Cut Precision fűrészlap, SL 50 x 65 (3)	10.000	12.700	04	161
6 35 02 230 23 0	4014586408736	E-Cut Precision fűrészlap, SL 50 x 65 (5)	15.800	20.066	04	161
6 35 02 230 24 0	4014586408743	E-Cut Precision fűrészlap, SL 50 x 65 (10)	29.900	37.973	04	161
6 35 02 230 25 0	4014586408750	E-Cut Precision fűrészlap, SL 50 x 65 (50)	131.700	167.259	04	161
6 35 02 231 21 0	4014586408804	E-Cut Standard fűrészlap, SLM 90 x 32 (1)	2.900	3.683	04	-
6 35 02 231 22 0	4014586408811	E-Cut Standard fűrészlap, SLM 90 x 32 (3)	8.300	10.541	04	-
6 35 02 231 23 0	4014586408828	E-Cut Standard fűrészlap, SLM 90 x 32 (5)	13.100	16.637	04	-
6 35 02 231 24 0	4014586408835	E-Cut Standard fűrészlap, SLM 90 x 32 (10)	24.800	31.496	04	-
6 35 02 231 25 0	4014586408842	E-Cut Standard fűrészlap, SLM 90 x 32 (50)	109.500	139.065	04	-
6 35 02 232 21 0	4014586417295	E-Cut Precision BIM fűrészlap SL 50 x 50	4.300	5.461	04	161
6 35 02 232 22 0	4014586417301	E-Cut Precision BIM fűrészlap SL 50 x 50	12.400	15.748	04	161
6 35 02 232 23 0	4014586417318	E-Cut Precision BIM fűrészlap SL 50 x 50	19.600	24.892	04	161
6 35 02 232 24 0	4014586417325	E-Cut Precision BIM fűrészlap SL 50 x 50	36.700	46.609	04	161
6 35 02 232 25 0	4014586417332	E-Cut Precision BIM fűrészlap SL 50 x 50	162.800	206.756	04	161
6 35 02 233 21 0	4014586417387	E-Cut Precision fűrészlap, SL 50 x 50	3.900	4.953	04	161
6 35 02 233 22 0	4014586417394	E-Cut Precision fűrészlap, SL 50 x 50	11.100	14.097	04	161
6 35 02 233 23 0	4014586417400	E-Cut Precision fűrészlap, SL 50 x 50	17.500	22.225	04	161
6 35 02 233 24 0	4014586417417	E-Cut Precision fűrészlap, SL 50 x 50	33.100	42.037	04	161
6 35 02 233 25 0	4014586417424	E-Cut Precision fűrészlap, SL 50 x 50	146.500	186.055	04	161
6 35 03 035 01 1	4014586178912	HSS fűrészlap, 5 db/csomag	2.800	3.556	02	-
6 35 03 036 01 4	4014586178929	Fűrészlapok, 5 db/csomag	2.800	3.556	02	-
6 35 03 037 01 8	4014586178936	Fűrészlapok, 5 db/csomag	2.800	3.556	02	-
6 35 03 038 01 6	4014586178943	Fűrészlapok, 5 db/csomag	2.800	3.556	02	-
6 35 03 039 01 0	4014586178950	Fűrészlapok, 5 db/csomag	3.300	4.191	02	-
6 35 03 040 00 3	4014586178967	Fűrészlap	3.500	4.445	02	-
6 35 03 042 01 4	4014586178998	Fűrészlapok, 3 db/csomag	3.200	4.064	02	-
6 35 03 043 01 8	4014586179001	Fűrészlapok, 3 db/csomag	3.200	4.064	02	-
6 35 03 047 01 7	4014586179049	Fűrészlapok, 3 db/csomag	4.000	5.080	02	-
6 35 03 048 01 5	4014586179056	Fűrészlapok, 3 db/csomag	4.000	5.080	02	-
6 35 03 051 01 0	4014586179087	Fűrészlapok, 3 db/csomag	5.900	7.493	02	-
6 35 03 058 01 4	4014586179148	Fűrészlapok, 3 db/csomag	5.800	7.366	02	-
6 35 03 059 01 8	4014586179155	Fűrészlapok, 3 db/csomag	5.900	7.493	02	-
6 35 03 060 01 0	4014586179162	Fűrészlapok, 5 db/csomag	3.100	3.937	02	-
6 35 03 061 01 9	4014586179186	Fűrészlap, 1 db/csomag	11.200	14.224	02	-
6 35 03 063 00 7	4014586179209	HSS fűrészlap	2.800	3.556	02	-
6 35 03 064 00 5	4014586179216	HSS fűrészlap	3.900	4.953	02	-
6 35 03 065 00 9	4014586179223	HSS fűrészlap	1.800	2.286	02	-
6 35 03 066 00 2	4014586179230	HSS fűrészlap	2.200	2.794	02	-
6 35 03 067 00 6	4014586179247	HSS fűrészlap	2.300	2.921	02	-
6 35 03 068 00 4	4014586179254	HSS fűrészlap	3.900	4.953	02	-
6 35 03 069 00 8	4014586179261	HSS fűrészlap	5.100	6.477	02	-
6 35 03 070 00 0	4014586179278	HSS fűrészlap	2.800	3.556	02	-
6 35 03 071 00 9	4014586179285	Fűrészlap	2.000	2.540	02	-
6 35 03 072 00 2	4014586179292	HSS fűrészlap	8.000	10.160	02	-
6 35 03 073 00 6	4014586179308	HSS fűrészlap	9.700	12.319	02	-
6 35 03 076 01 0	4014586179339	Fűrészlapok, 5 db/csomag	4.300	5.461	02	-
6 35 03 077 01 4	4014586179346	Fűrészlapok, 5 db/csomag	4.900	6.223	02	-
6 35 03 082 01 0	4014586179360	Fűrészlapok, 5 db/csomag	3.100	3.937	02	-
6 35 03 087 01 3	4014586179391	Fűrészlapok, 5 db/csomag	2.800	3.556	02	-
6 35 03 088 01 1	4014586179407	Fűrészlapok, 5 db/csomag	3.500	4.445	02	-
6 35 03 089 01 5	4014586179414	Fűrészlapok, 5 db/csomag	8.100	10.287	02	-
6 35 03 093 00 4	4014586200774	HD fűrészlap	5.000	6.350	02	-
6 35 03 094 00 2	4014586200781	HD fűrészlap	6.700	8.509	02	-



Rendelési szám	EAN	Megnevezés	Nettó ár (Ft)	ÁFA-s ár (Ft)	PK	Oldal
6 35 03 095 00 6	4014586200798	HD fűrészlap	6.700	8.509	02	-
6 35 03 096 01 8	4014586202921	TD fűrészlap	47.700	60.579	02	-
6 35 03 097 01 2	4014586202938	TD fűrészlap	63.400	80.518	02	-
6 35 03 098 00 1	4014586212548	Fűrészlap	11.300	14.351	02	-
6 35 03 099 00 5	4014586212555	Fűrészlap	9.300	11.811	02	-
6 35 03 100 00 6	4014586212562	Fűrészlap	7.200	9.144	02	-
6 35 03 112 01 0	4014586305370	Fűrészlapok, 5 db/csomag	3.700	4.699	02	-
6 35 03 113 01 0	4014586305387	Fűrészlapok, 5 db/csomag	3.700	4.699	02	-
6 35 03 114 01 0	4014586305394	Fűrészlapok, 5 db/csomag	6.600	8.382	02	-
6 35 03 115 01 0	4014586305417	Fűrészlap, 3 db/csomag	3.200	4.064	02	-
6 35 03 116 01 0	4014586305424	Fűrészlap, 3 db/csomag	3.200	4.064	02	-
6 35 03 123 01 0	4014586305431	Fűrészlap, 3 db/csomag	3.900	4.953	02	-
6 35 08 056 00 4	4014586179506	Alakmaró	341.000	433.070	08	-
6 35 08 081 00 9	4014586179513	Alakmaró	572.800	727.456	08	-
6 35 08 085 00 8	4014586179520	Alakmaró	722.900	918.083	08	-
6 35 08 089 00 7	4014586179551	Alakmaró	662.300	841.121	08	-
6 35 08 093 00 0	4014586340395	Alakmaró	587.400	745.998	08	-
6 35 08 094 00 0	4014586340401	Alakmaró	1.003.700	1.274.699	08	-
6 35 08 095 00 0	4014586349442	Sarokmaró, balos	298.300	378.841	08	-
6 35 08 096 00 0	4014586349459	Sarokmaró, jobbos	298.300	378.841	08	-
6 35 08 098 00 0	4014586354613	Sarokmaró, jobbos	396.100	503.047	08	-
6 35 08 099 00 0	4014586354620	Sarokmaró, balos	396.100	503.047	08	-
6 35 08 099 02 0	4014586356426	Maró készlet, jobbos/balos	858.700	1.090.549	08	-
6 36 01 101 00 9	4014586179766	Álló- és mozgókés	5.900	7.493	02	73
6 36 02 001 00 4	4014586179797	Vágókés 2,0 mm-ig	2.600	3.302	02	-
6 36 02 046 00 2	4014586179834	Vágókés 2,0 mm-ig	4.500	5.715	02	-
6 36 02 048 00 4	4014586224053	Bélyeg	5.100	6.477	02	78
6 36 02 048 01 3	4014586246260	Bélyeg és matrica	15.900	20.193	02	78
6 36 02 048 04 0	4014586317984	Bélyegző, 5 db/csomag	20.400	25.908	02	78
6 36 02 048 05 0	4014586317991	Bélyegző, 10 db/csomag	35.500	45.085	02	78
6 36 02 049 00 8	4014586246611	Bélyeg	15.100	19.177	02	78
6 36 02 049 01 7	4014586246628	Bélyeg és matrica	35.000	44.450	02	78
6 36 02 049 04 0	4014586318004	Bélyegző, 2 db/csomag	27.300	34.671	02	78
6 36 02 049 05 0	4014586318011	Bélyegző, 5 db/csomag	60.500	76.835	02	78
6 36 02 050 00 0	4014586264370	Bélyeg	4.500	5.715	02	79
6 36 02 050 01 0	4014586269511	Bélyegző, 10 db/csomag	31.500	40.005	02	79
6 36 02 050 03 0	4014586318028	Bélyegző, 5 db/csomag	18.100	22.987	02	79
6 36 02 051 00 9	4014586262987	Bélyeg	12.900	16.383	02	79
6 36 02 051 01 8	4014586264356	Bélyeg készlet	26.400	33.528	02	79
6 37 06 012 02 4	4014586260884	Gyémánt reszelőbetét (20mm) normál	2.700	3.429	04	-
6 37 06 014 02 6	4014586260907	Gyémánt reszelőbetét (10mm) extra finom	2.800	3.556	04	-
6 37 06 015 01 0	4014586290423	Keményfém reszelőbetét	1.400	1.778	04	-
6 37 06 018 01 0	4014586304922	Keményfém reszelő 2 db/csomag	5.700	7.239	04	175
6 37 06 019 21 0	4014586389639	Keményfém reszelő SLP 30 x 10	4.800	6.096	04	167
6 37 07 008 00 2	4014586180373	Csiszolótárcsa	2.900	3.683	02	-
6 37 13 007 00 9	4014586180717	Csiszolótárcsa	25.100	31.877	02	-
6 37 13 008 00 7	4014586180724	Csiszolótárcsa	25.100	31.877	02	-
6 37 13 009 00 1	4014586180731	Csiszolótárcsa	25.100	31.877	02	-
6 37 13 010 00 3	4014586180748	Csiszolótárcsa	28.200	35.814	02	-
6 37 13 011 00 2	4014586180755	Polírozó tárcsa	29.500	37.465	02	-
6 37 13 013 01 8	4014586226811	Polírozó tárcsa	32.400	41.148	02	141
6 37 13 015 01 0	4014586226835	Polírozó tárcsa	32.400	41.148	02	142
6 37 13 016 01 3	4014586226842	Polírozó tárcsa	32.400	41.148	02	142
6 37 14 004 00 5	4014586180779	Végtelenített csiszolóváson	767	974,09	02	-
6 37 14 005 00 9	4014586180786	Végtelenített csiszolóváson	767	974,09	02	-
6 37 14 006 00 2	4014586180793	Végtelenített csiszolóváson	767	974,09	02	-
6 37 14 007 00 6	4014586180809	Végtelenített csiszolóváson	679,25	862,65	02	-
6 37 14 008 00 4	4014586180816	Végtelenített csiszolóváson	679,25	862,65	02	-
6 37 14 009 00 8	4014586180823	Végtelenített csiszolóváson	679,25	862,65	02	-
6 37 14 010 00 0	4014586180830	Végtelenített csiszolóváson	679,25	862,65	02	-
6 37 14 011 00 9	4014586180847	Végtelenített csiszolóváson	1.010,75	1.283,65	02	-
6 37 14 012 00 2	4014586180854	Végtelenített csiszolóváson	919,75	1.168,08	02	-
6 37 14 013 00 6	4014586180861	Végtelenített csiszolóváson	919,75	1.168,08	02	-
6 37 14 014 00 4	4014586180878	Végtelenített csiszolóváson	858	1.089,66	02	-
6 37 14 015 00 8	4014586180885	Végtelenített csiszolóváson	858	1.089,66	02	-
6 37 14 026 00 0	4014586180960	Végtelenített csiszolóváson	858	1.089,66	02	-
6 37 14 027 00 4	4014586180977	Végtelenített csiszolóváson	858	1.089,66	02	-
6 37 14 044 01 0	4014586246406	Csiszolólapp, 60-as szemcseméret 10 db/csomag	5.600	7.112	02	141
6 37 14 045 01 4	4014586246413	Csiszolólapp, 120-as szemcseméret, 10 db/csomag	5.600	7.112	02	141
6 37 14 046 01 7	4014586246420	K240-es csiszolószalag; 10 db/csomag	5.600	7.112	02	141
6 37 14 047 01 1	4014586246437	Durva flíz csiszolószalag	3.000	3.810	02	141
6 37 14 048 01 9	4014586246444	Közepes flíz csiszolószalag	3.000	3.810	02	141
6 37 14 049 01 3	4014586246451	Finom flíz csiszolószalag	3.000	3.810	02	141
6 37 14 050 01 5	4014586259444	Csiszolólapp, 120-as szemcseméret, 10 db/csomag	7.900	10.033	02	136
6 37 14 050 02 1	4014586259451	Alapkészlet	52.700	66.929	02	135

Tartozékok szám szerinti felsorolásban

Rendelési szám	EAN	Megnevezés	Nettó ár (Ft)	ÁFA-s ár (Ft)	PK	Oldal
6 37 14 051 01 4	4014586259468	Csiszolólap, 180-as szemcseméret, 10 db/csomag	7.900	10.033	02	136
6 37 14 052 01 7	4014586259475	Csiszolólap, 320-as szemcseméret, 50 db/csomag	7.900	10.033	02	136
6 37 14 052 02 3	4014586259482	Pőéírozó készlet	43.300	54.991	02	136
6 37 14 053 01 1	4014586259499	Csiszolólap, 400-as szemcseméret, 10 db/csomag	7.900	10.033	02	136
6 37 14 054 01 9	4014586259505	Csiszolólap, 120-as szemcseméret, 10 db/csomag	13.000	16.510	02	136
6 37 14 055 01 3	4014586259512	Csiszolólap, 180-as szemcseméret, 10 db/csomag	13.000	16.510	02	136
6 37 14 056 01 6	4014586259529	Flíz csiszolószalag K 80-as, 5 db/csomag	9.200	11.684	02	136
6 37 14 057 01 0	4014586259536	Flíz csiszolószalag K 120-as, 5 db/csomag	9.200	11.684	02	136
6 37 14 058 01 8	4014586259543	Flíz csiszolószalag K 280-as, 5 db/csomag	10.700	13.589	02	136
6 37 14 061 01 0	4014586313160	Csiszolólap, 80-as szemcseméret, 10 db/csomag	3.500	4.445	02	136
6 37 14 062 01 0	4014586313177	Csiszolólap, 120-as szemcseméret, 10 db/csomag	3.500	4.445	02	136
6 37 14 063 01 0	4014586313184	Csiszolólap, 180-as szemcseméret, 10 db/csomag	3.500	4.445	02	136
6 37 14 068 01 0	4014586313191	Csiszolólap, 80-as szemcseméret, 10 db/csomag	3.900	4.953	02	136
6 37 14 069 01 0	4014586313207	Csiszolólap, 120-as szemcseméret, 10 db/csomag	3.900	4.953	02	136
6 37 14 070 01 0	4014586313214	Csiszolólap, 180-as szemcseméret, 10 db/csomag	3.900	4.953	02	136
6 37 14 089 01 0	4014586313221	Csiszolólap, 80-as szemcseméret, 10 db/csomag	5.400	6.858	02	136
6 37 14 090 01 0	4014586313238	Csiszolólap, 120-as szemcseméret, 10 db/csomag	5.400	6.858	02	136
6 37 14 091 01 0	4014586313245	Csiszolólap, 180-as szemcseméret, 10 db/csomag	5.400	6.858	02	136
6 37 14 114 01 0	4014586313252	Durva flíz csiszolószalag VE5	5.000	6.350	02	136
6 37 14 115 01 0	4014586313269	Közepes flíz csiszolószalag VE5	5.000	6.350	02	136
6 37 14 116 01 0	4014586313276	Finom flíz csiszolószalag VE5	5.000	6.350	02	136
6 37 14 123 01 0	4014586313283	Durva flíz csiszolószalag VE5	7.000	8.890	02	136
6 37 14 124 01 0	4014586313290	Közepes flíz csiszolószalag VE5	7.000	8.890	02	136
6 37 14 125 01 0	4014586313306	Finom flíz csiszolószalag VE5	7.000	8.890	02	136
6 37 14 130 01 0	4014586300849	Kerámia csiszolószalag	11.400	14.478	02	136
6 37 14 131 01 0	4014586300856	Kerámia csiszolószalag	18.000	22.860	02	136
6 37 14 132 01 0	4014586305264	Csiszolóhüvely 60-as szemcseméret, 5 db/csomag	2.900	3.683	02	142
6 37 14 133 01 0	4014586305271	Csiszolóhüvely 80-as szemcseméret, 5 db/csomag	2.800	3.556	02	142
6 37 14 134 01 0	4014586306674	Csiszolóhüvely, 120-as szemcseméret, 5 db/csomag	2.700	3.429	02	142
6 37 14 136 01 0	4014586329512	Csiszolólap, 80-as szemcseméret, 10 db/csomag	6.300	8.001	02	138
6 37 14 137 01 0	4014586329529	Csiszolólap, 120-as szemcseméret, 10 db/csomag	6.300	8.001	02	138
6 37 14 138 01 0	4014586329536	Csiszolólap, 180-as szemcseméret, 10 db/csomag	6.300	8.001	02	138
6 37 14 139 01 0	4014586329543	Csiszolólap, 320-as szemcseméret, 50 db/csomag	6.300	8.001	02	138
6 37 14 140 01 0	4014586329741	Csiszolólap, 400-as szemcseméret, 10 db/csomag	6.300	8.001	02	138
6 37 14 141 01 0	4014586329550	Durva flíz csiszolószalag VE5	8.700	11.049	02	138
6 37 14 142 01 0	4014586329567	Közepes flíz csiszolószalag VE5	8.700	11.049	02	138
6 37 14 143 01 0	4014586329574	Finom flíz csiszolószalag VE5	8.700	11.049	02	138
6 37 14 144 01 0	4014586330013	Polírozó szalag, 3 db/csomag	5.000	6.350	02	138
6 37 14 145 01 0	4014586409672	Pyramix csiszolóhüvely	13.900	17.653	02	142
6 37 14 146 01 0	4014586409689	Pyramix csiszolóhüvely	13.900	17.653	02	142
6 37 14 147 01 0	4014586409696	Pyramix csiszolóhüvely	13.900	17.653	02	142
6 37 14 148 01 0	4014586409702	Pyramix csiszolóhüvely	13.900	17.653	02	142
6 37 16 066 01 1	4014586181905	K 60-os csiszolóváson; 50 db/csomag	13.000	16.510	02	-
6 37 17 081 01 8	4014586182575	Csiszolólapok, K40 VE50	4.100	5.207	04	163
6 37 17 081 04 6	4014586211114	Csiszolólapok, K40 VE5	991,25	1.258,89	04	163
6 37 17 082 01 1	4014586182612	Csiszolólapok, K60 VE50	4.100	5.207	04	163
6 37 17 082 03 3	4014586207667	Csiszolóváson készlet	4.100	5.207	04	163
6 37 17 082 04 9	4014586211121	Csiszolólapok, K60 VE5	991,25	1.258,89	04	163
6 37 17 083 01 5	4014586182643	Csiszolólapok, K80 VE50	4.100	5.207	04	163
6 37 17 083 04 3	4014586211138	Csiszolólapok, K80 VE5	991,25	1.258,89	04	163
6 37 17 084 01 3	4014586182674	Csiszolólapok, K100 VE50	4.100	5.207	04	163
6 37 17 084 04 1	4014586211145	Csiszolólapok, K100 VE5	991,25	1.258,89	04	163
6 37 17 085 01 7	4014586182704	Csiszolólapok, K120 VE50	4.100	5.207	04	163
6 37 17 085 04 5	4014586211152	Csiszolólapok, K120 VE5	991,25	1.258,89	04	163
6 37 17 086 01 0	4014586182728	Csiszolólapok, K36 VE50	6.000	7.620	04	163
6 37 17 086 04 8	4014586211107	Csiszolólapok, K36 VE5	1.100	1.397	04	163
6 37 17 087 01 4	4014586182742	Csiszolólapok, K150 VE50	4.100	5.207	04	163
6 37 17 087 04 2	4014586211169	Csiszolólapok, K150 VE5	991,25	1.258,89	04	163
6 37 17 088 01 2	4014586182773	Csiszolólapok, K180 VE50	4.100	5.207	04	163
6 37 17 088 04 0	4014586211176	Csiszolólapok, K180 VE5	991,25	1.258,89	04	163
6 37 17 089 01 6	4014586182797	Csiszolólapok, K220 VE50	4.100	5.207	04	163
6 37 17 089 04 4	4014586211183	Csiszolólapok, K220 VE5	991,25	1.258,89	04	163
6 37 17 090 01 8	4014586182810	Csiszolólapok, K240 VE50	4.100	5.207	04	163
6 37 17 090 04 6	4014586211190	Csiszolólapok, K240 VE5	991,25	1.258,89	04	163
6 37 17 107 01 1	4014586182896	Lyukasztott csiszolólapok, K36 VE50	6.900	8.763	04	164
6 37 17 107 04 9	4014586211237	Lyukasztott csiszolólapok, K36 VE5	1.300	1.651	04	164
6 37 17 108 01 9	4014586182919	Lyukasztott csiszolólapok, K40 VE50	4.400	5.588	04	164
6 37 17 108 04 7	4014586211244	Lyukasztott csiszolólapok, K40 VE5	1.100	1.397	04	164
6 37 17 109 01 3	4014586182933	Lyukasztott csiszolólapok, K60 VE50	4.400	5.588	04	164
6 37 17 109 03 5	4014586213002	Csiszolóváson készlet	4.400	5.588	04	164
6 37 17 109 04 1	4014586211251	Lyukasztott csiszolólapok, K60 VE5	1.100	1.397	04	164
6 37 17 110 01 5	4014586182957	Lyukasztott csiszolólapok, K80 VE50	4.400	5.588	04	164
6 37 17 110 04 3	4014586211268	Lyukasztott csiszolólapok, K80 VE5	1.100	1.397	04	164
6 37 17 111 01 4	4014586182971	Lyukasztott csiszolólapok, K100 VE50	4.400	5.588	04	164
6 37 17 111 04 2	4014586211275	Lyukasztott csiszolólapok, K100 VE5	1.100	1.397	04	164



Rendelési szám	EAN	Megnevezés	Nettó ár (Ft)	ÁFA-s ár (Ft)	PK	Oldal
6 37 17 112 01 7	4014586182995	Lyukasztott csiszolólapok, K120 VE50	4.400	5.588	04	164
6 37 17 112 04 5	4014586211282	Lyukasztott csiszolólapok, K120 VE5	1.100	1.397	04	164
6 37 17 113 01 1	4014586183015	Lyukasztott csiszolólapok, K150 VE50	4.400	5.588	04	164
6 37 17 113 04 9	4014586211299	Lyukasztott csiszolólapok, K150 VE5	1.100	1.397	04	164
6 37 17 114 01 9	4014586183039	Lyukasztott csiszolólapok, K180 VE50	4.400	5.588	04	164
6 37 17 114 04 7	4014586211305	Lyukasztott csiszolólapok, K180 VE5	1.100	1.397	04	164
6 37 17 115 01 3	4014586183053	Lyukasztott csiszolólapok, K220 VE50	4.400	5.588	04	164
6 37 17 115 04 1	4014586211312	Lyukasztott csiszolólapok, K220 VE5	1.100	1.397	04	164
6 37 17 116 01 6	4014586183077	Lyukasztott csiszolólapok, K240 VE50	4.400	5.588	04	164
6 37 17 116 04 4	4014586211329	Lyukasztott csiszolólapok, K240 VE5	1.100	1.397	04	164
6 37 17 120 01 4	4014586183152	Csiszolólápok kőhöz, K40 VE50	4.700	5.969	04	164
6 37 17 121 01 3	4014586183176	Csiszolólápok kőhöz, K80 VE50	4.300	5.461	04	164
6 37 17 122 01 6	4014586183190	Csiszolólápok kőhöz, K120 VE50	4.200	5.334	04	164
6 37 17 123 01 0	4014586183213	Csiszolólápok kőhöz, K220 VE50	4.200	5.334	04	164
6 37 17 124 01 8	4014586183237	Csiszolólápok kőhöz, K320 VE50	4.200	5.334	04	164
6 37 17 125 01 2	4014586183251	Csiszolólápok kőhöz, K400 VE50	4.200	5.334	04	164
6 37 17 126 01 5	4014586183275	Szuper puha csiszolólapok, K240 VE50	4.300	5.461	04	163
6 37 17 127 01 9	4014586183299	Szuper puha csiszolólapok K320 VE50	4.300	5.461	04	163
6 37 17 128 01 7	4014586183312	Szuper puha csiszolólapok K400 VE50	4.300	5.461	04	163
6 37 17 175 01 7	4014586183343	Csiszolólápok kőhöz, K600 VE50	4.200	5.334	04	164
6 37 17 176 01 0	4014586183350	Csiszolólápok kőhöz, K800 VE50	4.200	5.334	04	164
6 37 17 179 01 6	4014586201375	Szuper puha csiszolólapok K500 VE50	4.300	5.461	04	163
6 37 17 184 01 2	4014586208473	Csiszolólápok csiszolóújjhoz, K40 VE20	1.400	1.778	04	164
6 37 17 185 01 6	4014586208480	Csiszolólápok csiszolóújjhoz, K60 VE20	1.400	1.778	04	164
6 37 17 186 01 9	4014586208497	Csiszolólápok csiszolóújjhoz, K80 VE20	1.400	1.778	04	164
6 37 17 187 01 3	4014586208503	Csiszolólápok csiszolóújjhoz, K100 VE20	1.400	1.778	04	164
6 37 17 188 01 1	4014586208510	Csiszolólápok csiszolóújjhoz, K120 VE20	1.400	1.778	04	164
6 37 17 189 01 5	4014586208527	Csiszolólápok csiszolóújjhoz, K150 VE20	1.400	1.778	04	164
6 37 17 190 01 7	4014586208534	Csiszolólápok csiszolóújjhoz, K180 VE20	1.400	1.778	04	164
6 37 17 191 01 6	4014586208541	Csiszolólápok csiszolóújjhoz, K220 VE20	1.400	1.778	04	164
6 37 17 192 01 9	4014586208558	Csiszolólápok csiszolóújjhoz, K240 VE20	1.400	1.778	04	164
6 37 17 217 01 6	4014586260914	Profilsiszoló készlet csiszolólap, K80 VE25	2.200	2.794	04	164
6 37 17 218 01 4	4014586260921	Profilsiszoló készlet csiszolólap, K120 VE25	2.200	2.794	04	164
6 37 17 219 01 8	4014586260938	Profilsiszoló készlet csiszolólap, K180 VE25	2.200	2.794	04	164
6 37 17 221 01 0	4014586282893	K 2800 csiszoló korongocskák; 53 db/csomag	2.500	3.175	02	145
6 37 17 227 01 0	4014586317182	Csiszolóvászón készlet	2.700	3.429	04	165
6 37 17 227 02 0	4014586317199	Csiszolólápok, 60-as szemcseméret, 16 db/csomag	2.700	3.429	04	165
6 37 17 228 02 0	4014586317205	Csiszolólápok, 80-as szemcseméret, 16 db/csomag	2.700	3.429	04	165
6 37 17 229 01 0	4014586317212	Csiszolólápok, 120-as szemcseméret, 16 db/csomag	2.700	3.429	04	165
6 37 17 230 02 0	4014586317229	Csiszolólápok, 40-es szemcseméret, 16 db/csomag	2.700	3.429	04	165
6 37 17 231 02 0	4014586317236	Csiszolólápok, 180-as szemcseméret, 16 db/csomag	2.700	3.429	04	165
6 37 17 232 01 0	4014586317243	Csiszolóvászón, K240, 16 db/csomag	2.700	3.429	04	165
6 37 17 233 01 0	4014586329581	Csiszolólápok, 40-as szemcseméret, 12 db/csomag	4.600	5.842	04	165
6 37 17 233 02 0	4014586329598	Csiszolóvászón készlet	4.600	5.842	04	165
6 37 17 234 01 0	4014586329604	Csiszolólápok, 60-as szemcseméret, 12 db/csomag	4.600	5.842	04	165
6 37 17 235 01 0	4014586329611	Csiszolólápok, 80-as szemcseméret, 12 db/csomag	4.600	5.842	04	165
6 37 17 236 01 0	4014586329628	K40 VE35 cirkon csiszolólap	4.200	5.334	04	164
6 37 17 237 01 0	4014586329635	Csiszolólápok, 60-as szemcseméret, 35 db/csomag	4.200	5.334	04	164
6 37 17 238 01 0	4014586329642	Csiszolólápok, 80-as szemcseméret, 35 db/csomag	4.200	5.334	04	164
6 37 17 239 01 0	4014586328768	Pyramix csiszolólap K280 VE5	6.200	7.874	02	137
6 37 17 239 02 0	4014586328775	Pyramix csiszolólap K280 VE25	27.300	34.671	02	137
6 37 17 240 01 0	4014586328782	Pyramix csiszolólap K400 VE5	6.200	7.874	02	137
6 37 17 240 02 0	4014586328799	Pyramix csiszolólap K400 VE25	27.300	34.671	02	137
6 37 17 241 01 0	4014586328805	Pyramix csiszolólap K800 VE5	6.200	7.874	02	137
6 37 17 241 02 0	4014586328812	Pyramix csiszolólap K800 VE25	27.300	34.671	02	137
6 37 17 242 01 0	4014586328829	Pyramix csiszolólap K1400 VE5	6.200	7.874	02	137
6 37 17 242 02 0	4014586328836	Pyramix csiszolólap K1400 VE25	27.300	34.671	02	137
6 37 17 243 01 0	4014586329659	Csiszolólápok, 40-as szemcseméret, 35 db/csomag	3.900	4.953	04	163
6 37 17 244 01 0	4014586329666	Csiszolólápok, 60-as szemcseméret, 35 db/csomag	3.900	4.953	04	163
6 37 17 245 01 0	4014586329673	Csiszolólápok, 80-as szemcseméret, 35 db/csomag	3.900	4.953	04	163
6 37 17 246 01 0	4014586373867	Csiszolópapírok, habanyag hátlappal	3.500	4.445	04	168
6 37 17 247 01 0	4014586373874	Csiszolópapírok, habanyag hátlappal	3.500	4.445	04	168
6 37 17 292 02 0	4014586399140	Csiszolóvászón lyukasztott	2.700	3.429	04	165
6 37 17 293 02 0	4014586399157	Csiszolóvászón lyukasztott	2.700	3.429	04	165
6 37 17 294 02 0	4014586399164	Csiszolóvászón lyukasztott	2.700	3.429	04	165
6 37 17 295 02 0	4014586399171	Csiszolóvászón lyukasztott	2.700	3.429	04	165
6 37 17 296 02 0	4014586399188	Csiszolóvászón lyukasztott	2.700	3.429	04	165
6 37 17 297 02 0	4014586399195	Csiszolóvászón lyukasztott	2.700	3.429	04	165
6 37 17 298 01 0	4014586401430	Csiszolópapír, cirkon	4.600	5.842	04	165
6 37 17 299 01 0	4014586401447	Csiszolópapír, cirkon	4.600	5.842	04	165
6 37 17 300 01 0	4014586401454	Csiszolópapír, cirkon	4.600	5.842	04	165
6 37 18 011 01 0	4014586334998	Polírozótárcsa, 6 mm	3.900	4.953	02	138
6 37 19 007 01 0	4014586213101	Tisztítóömb	5.300	6.731	04	167
6 37 19 010 01 4	4014586213453	Fenőkö	2.700	3.429	04	182
6 37 19 011 01 0	4014586336466	Profilozókö	4.900	6.223	02	138

Tartozékok szám szerinti felsorolásban

Rendelési szám	EAN	Megnevezés	Nettó ár (Ft)	ÁFA-s ár (Ft)	PK	Oldal
6 37 19 011 22 0	4014586389646	1 db lyukasztott csiszolótalp SLP (2)	6.600	8.382	04	167
6 37 21 001 00 1	4014586183428	Lamellás flíz tárcsa	33.300	42.291	02	142
6 37 21 003 01 7	4014586226583	Lemezes csiszolókoongok	14.300	18.161	02	140
6 37 21 004 01 5	4014586226590	Lemezes csiszolókoongok	14.300	18.161	02	140
6 37 21 005 01 9	4014586226606	Lemezes csiszolókoongok	14.300	18.161	02	140
6 37 21 006 01 2	4014586246321	Rugalmas csiszolóhenger	22.200	28.194	02	140
6 37 21 006 04 0	4014586306629	Rozsdamentes acél készlet normál felületekhez	51.200	65.024	02	140
6 37 21 007 01 6	4014586246338	Rugalmas csiszolóhenger	22.200	28.194	02	140
6 37 21 008 01 4	4014586246345	Lamellás flíz henger	9.600	12.192	02	141
6 37 21 009 01 8	4014586246352	Lamellás flíz henger	9.600	12.192	02	141
6 37 21 010 01 0	4014586248448	Lamellás flíz henger	9.600	12.192	02	141
6 37 21 015 01 0	4014586282329	K60 szatinálóhenger	6.800	8.636	02	-
6 37 21 050 02 0	4014586306636	Rozsdamentes acél készlet felületek szárahúzásához	54.900	69.723	02	140
6 37 21 051 01 0	4014586305288	Hajtogatott flízhenger, 180-as szemcseméret	12.600	16.002	02	140
6 37 21 052 01 0	4014586305189	Lamellás csiszolókerék 120-as szemcseméret	6.500	8.255	02	137
6 37 21 052 02 0	4014586306643	Rozsdamentes acél készlet csövek / profilok csiszolásához	57.900	73.533	02	138
6 37 21 054 01 0	4014586328843	Rugalmas csiszolóhenger K60	15.400	19.558	02	140
6 37 21 054 02 0	4014586328850	Rozsdamentes acél készlet profilok szatinálásához	45.100	57.277	02	140
6 37 21 055 01 0	4014586328874	Rugalmas csiszolóhenger K180	15.400	19.558	02	140
6 37 21 056 01 0	4014586329062	Hajtogatott flízhenger, 180-as szemcseméret	8.900	11.303	02	140
6 37 21 057 01 0	4014586409917	lamellás filchenger	16.600	21.082	02	141
6 37 21 058 01 0	4014586409924	lamellás filchenger	16.600	21.082	02	141
6 37 22 048 01 4	4014586226736	Nylon fazékkefe	9.900	12.573	02	146
6 37 23 003 00 3	4014586183633	Báránybőr	3.900	4.953	02	147
6 37 23 007 00 2	4014586183688	Báránybőr	2.100	2.667	02	146
6 37 23 008 00 0	4014586216720	Báránybőr	2.000	2.540	02	140
6 37 23 009 00 4	4014586216737	150 mm-es báránybőr	2.600	3.302	02	139
6 37 23 010 00 6	4014586216744	Báránybőr	4.400	5.588	02	139
6 37 23 011 01 4	4014586226637	Szizál polírozógyűrű	4.500	5.715	02	141
6 37 23 011 04 0	4014586306650	Rozsdamentes acél készlet felületek/csövek/profilok polírozásához	28.600	36.322	02	140
6 37 23 012 01 7	4014586226644	Szizál polírozógyűrű	6.300	8.001	02	141
6 37 23 013 01 1	4014586226651	Posztó polírozógyűrű	2.600	3.302	02	141
6 37 23 014 01 9	4014586226668	Posztó polírozógyűrű	2.000	2.540	02	141
6 37 23 015 01 3	4014586226675	Posztó polírozógyűrű	3.100	3.937	02	141
6 37 23 016 01 6	4014586226682	Posztó polírozógyűrű	3.000	3.810	02	141
6 37 23 017 01 0	4014586232829	Poliozóhab	3.500	4.445	02	145
6 37 23 018 01 8	4014586232836	Poliozóhab	3.800	4.826	02	145
6 37 23 019 01 2	4014586233710	Polírozógyűrűk extra puha flíz	2.500	3.175	02	141
6 37 23 020 01 4	4014586233727	Polírozógyűrűk extra puha flíz	3.900	4.953	02	141
6 37 23 021 01 3	4014586233734	Flíz polírozógyűrű	4.000	5.080	02	141
6 37 23 022 01 6	4014586233741	Flíz polírozógyűrű	4.800	6.096	02	141
6 37 23 023 01 0	4014586233918	Poliozóhab	5.000	6.350	02	145
6 37 23 024 01 8	4014586233925	Poliozóhab	5.000	6.350	02	145
6 37 23 025 01 2	4014586233932	Poliozóhab	6.400	8.128	02	147
6 37 23 026 01 5	4014586233949	Poliozóhab	6.400	8.128	02	147
6 37 23 028 01 0	4014586282909	narancssárga polírozó szivacs	4.200	5.334	02	145
6 37 23 028 04 0	4014586327648	Lakkozott felületek megmunkálása és finiselő készlet	54.400	69.088	02	145
6 37 23 029 01 0	4014586282930	Kockás szivacs, 150 mm	4.200	5.334	02	145
6 37 23 031 01 0	4014586304939	Sörtés flíz	2.600	3.302	04	168
6 37 23 032 01 0	4014586304946	Polírozó filcpárna	4.600	5.842	04	168
6 37 23 033 01 0	4014586304953	Sörtés flíz, kerek 195 mm 2 db/csomag	7.700	9.779	02	146
6 37 23 034 01 0	4014586304960	Polírozó szivacs Ø 195 mm	4.600	5.842	02	146
6 37 23 035 01 0	4014586304977	Süvegformájú báránygyapjú	6.100	7.747	02	146
6 37 23 036 01 0	4014586335001	Filec polírtalp, Ø 115 mm, 5 db/csomag	5.100	6.477	04	168
6 37 23 037 01 0	4014586409931	lamellás filctárcsa	7.000	8.890	02	138
6 37 23 038 01 0	4014586409948	lamellás filctárcsa	7.000	8.890	02	138
6 37 26 008 01 2	4014586259550	Előpolírozó krém	6.900	8.763	02	135
6 37 26 009 01 6	4014586259567	Fényezőkrém	6.900	8.763	02	135
6 37 26 010 01 8	4014586259574	Polírozó szalag, 3 db/csomag	15.500	19.685	02	136
6 37 26 014 01 0	4014586282978	Egyfokozatú FEIN polírozó anyag	11.200	14.224	02	145
6 37 26 015 01 0	4014586282985	FEIN Top viaszos lakk konzerváló anyag	9.800	12.446	02	146
6 37 26 016 01 0	4014586313313	Polírozó szalag 3-as csomag	3.200	4.064	02	136
6 37 26 019 01 0	4014586313320	Polírozó szalag 3-as csomag	4.400	5.588	02	136
6 37 26 025 01 0	4014586327655	FEIN finiselő szóróviasz	4.800	6.096	02	145
6 37 26 027 01 0	4014586329963	Paszta durva polírozáshoz	2.000	2.540	02	142
6 37 26 028 01 0	4014586329970	Előpolírozó paszta	2.000	2.540	02	142
6 37 26 029 01 0	4014586329987	Fényezőpaszta	2.000	2.540	02	142
6 37 26 030 01 0	4014586335018	Polírozóanyag, 250 ml	4.800	6.096	02	168
6 37 28 001 01 6	4014586184340	K 80-os csiszolóvászon; 50 db/csomag	9.000	11.430	02	139
6 37 28 002 01 9	4014586184364	Csiszolólapp, 100-as szemcseméret, 50 db/csomag	9.000	11.430	02	139
6 37 28 009 01 4	4014586184500	K 40-os csiszolóvászon; 50 db/csomag	25.500	32.385	02	139
6 37 28 010 01 6	4014586184524	K 60-os csiszolóvászon; 50 db/csomag	23.800	30.226	02	139
6 37 28 011 01 5	4014586184548	Csiszolólapp, 100-as szemcseméret, 50 db/csomag	10.300	13.081	02	-
6 37 28 012 01 8	4014586184562	K 150-os csiszolóvászon; 50 db/csomag	10.300	13.081	02	139
6 37 28 013 01 2	4014586184586	K 180-os csiszolóvászon; 50 db/csomag	10.300	13.081	02	139



Rendelési szám	EAN	Megnevezés	Nettó ár (Ft)	ÁFA-s ár (Ft)	PK	Oldal
6 37 28 014 01 0	4014586184609	K 220-os csiszolóvászson; 50 db/csomag	10.300	13.081	02	139
6 37 28 015 01 4	4014586184623	Csiszolólapp, 240-es szemcseméret, 50 db/csomag	10.300	13.081	02	139
6 37 28 017 01 1	4014586184661	Csiszolólapp, 320-as szemcseméret, 50 db/csomag	10.300	13.081	02	139
6 37 28 022 01 7	4014586184739	K 60-os csiszolóvászson; 50 db/csomag	13.800	17.526	02	139
6 37 28 054 01 6	4014586185002	Csiszolólapp, 100-as szemcseméret, 50 db/csomag	21.600	27.432	02	139
6 37 28 056 01 3	4014586185040	K 80-os csiszolóvászson; 50 db/csomag	21.600	27.432	02	139
6 37 28 061 01 0	4014586185101	Csiszolólapp, 400-as szemcseméret, 50 db/csomag	10.300	13.081	02	139
6 37 28 072 01 2	4014586185170	K 40-os csiszolóvászson; 50 db/csomag	12.700	16.129	02	140
6 37 28 073 01 6	4014586185194	K 60-os csiszolóvászson; 50 db/csomag	12.200	15.494	02	140
6 37 28 074 01 4	4014586185217	K 80-os csiszolóvászson; 50 db/csomag	12.000	15.240	02	139
6 37 28 084 01 3	4014586185354	K 120-os csiszolóvászson; 50 db/csomag	10.300	13.081	02	139
6 37 28 096 01 9	4014586215969	K 80-os csiszolóvászson; 50 db/csomag	6.700	8.509	02	139
6 37 28 135 01 0	4014586329994	Csiszolóvászsonak	6.700	8.509	02	137
6 37 30 018 01 0	4014586305196	Lamellás csiszolótárcsa, közepes, 10 db/csomag	45.700	58.039	02	137
6 37 30 019 01 0	4014586409719	Lamellás csiszolótárcsa	22.300	28.321	02	137
6 37 30 020 01 0	4014586409726	Lamellás csiszolótárcsa	22.300	28.321	02	137
6 37 30 021 01 0	4014586410296	Lamellás csiszolótárcsa	22.300	28.321	02	137
6 37 31 001 21 0	4014586391069	Keményfém ráspoly SL 80	6.800	8.636	04	166
6 37 31 002 21 0	4014586391076	Keményfém ráspoly SLP	8.600	10.922	04	166
6 37 31 005 01 0	4014586348162	Háromszög alakú keményfém ráspolyok	6.800	8.636	04	175
6 37 31 006 21 0	4014586391083	Keményfém ráspoly SLM 110	6.800	8.636	04	167
6 37 32 001 01 8	4014586226781	Durva csiszoló flíz; 10 db/csomag	9.200	11.684	02	137
6 37 32 002 01 1	4014586226798	Közepes csiszoló flíz; 10 db/csomag	8.700	11.049	02	137
6 37 32 003 01 5	4014586226804	Finom csiszoló flíz; 10 db/csomag	7.500	9.525	02	137
6 37 32 004 01 0	4014586305493	Csiszoló flíz 100-as szemcseméret, 5 db/csomag	5.300	6.731	02	146
6 37 32 005 01 0	4014586305202	Finiselő tárcsa	6.600	8.382	02	137
6 37 33 001 01 0	4014586282992	Nedvesítő kocka	841,75	1.069,02	02	145
6 37 33 002 01 0	4014586283005	marok csiszoló tömb	3.100	3.937	02	145
6 37 33 003 01 0	4014586283012	Mikroszálás kendő	1.900	2.413	02	135
6 37 33 005 01 0	4014586309569	Adapter FSC Q	5.600	7.112	04	177
6 37 33 006 01 0	4014586307312	Tartó	15.000	19.050	02	142
6 37 33 007 01 0	4014586327693	Tisztítógyurma	8.700	11.049	02	145
6 37 33 010 01 0	4014586409733	rozsdamentes acél takarószalag	13.800	17.526	02	135
6 37 34 001 01 0	4014586334868	Flíztárcsa, préselt, 3 mm, durva	7.400	9.398	02	138
6 37 34 002 01 0	4014586334875	Flíztárcsa, préselt, 6 mm, durva	9.300	11.811	02	138
6 37 34 003 01 0	4014586334882	Flíztárcsa, préselt, 3 mm, közepes	5.500	6.985	02	138
6 37 34 004 01 0	4014586334899	Flíztárcsa, préselt, 6 mm, közepes	6.800	8.636	02	138
6 37 34 005 01 0	4014586334905	Flíztárcsa, préselt, 3 mm, finom	5.500	6.985	02	138
6 37 34 006 01 0	4014586334912	Flíztárcsa, préselt, 6 mm, finom	6.800	8.636	02	138
6 37 34 007 01 0	4014586334929	Flíztárcsa, préselt, 6 mm, nagyon finom	6.000	7.620	02	138
6 37 34 008 01 0	4014586409740	Flíztárcsa	8.200	10.414	02	138
6 38 01 079 00 9	4014586185569	Belső karima	1.900	2.413	02	46
6 38 01 096 00 1	4014586185613	Belső karima	8.400	10.668	02	-
6 38 01 097 00 5	4014586185620	Belső karima	7.700	9.779	02	-
6 38 01 098 00 3	4014586185637	Belső karima	7.300	9.271	02	-
6 38 01 116 00 8	4014586185743	Karima	5.500	6.985	02	-
6 38 01 137 00 0	4014586185842	Belső karima	8.900	11.303	02	-
6 38 01 154 00 7	4014586185972	Menetes karima	1.800	2.286	02	137
6 38 01 176 01 1	4014586212517	Karima, tartozék	1.800	2.286	02	-
6 38 01 178 00 4	4014586259857	Adapter	5.800	7.366	02	-
6 38 01 181 00 0	4014586407883	Belső karima	4.300	5.461	02	-
6 38 01 182 01 0	4014586412405	Belső karima	1.900	2.413	02	136
6 38 01 183 01 0	4014586413662	Karima	1.900	2.413	02	-
6 38 02 052 00 0	4014586186115	Menetes karima	1.900	2.413	02	137
6 38 02 084 00 9	4014586186207	Menetes karima	1.900	2.413	02	46
6 38 02 098 00 7	4014586186238	Menetes karima	1.900	2.413	02	-
6 38 02 105 00 0	4014586186252	Menetes karima	5.500	6.985	02	-
6 38 02 106 00 3	4014586186269	Menetes karima	5.500	6.985	02	-
6 38 02 107 00 7	4014586186276	Menetes karima	7.400	9.398	02	-
6 38 02 178 02 3	4014586212890	Feszítő egység	7.400	9.398	02	-
6 38 02 180 02 9	4014586212883	Feszítő egység	8.900	11.303	02	-
6 38 02 182 00 6	4014586232805	Karima	8.500	10.795	02	-
6 38 02 183 02 5	4014586233314	Feszítő egység	9.500	12.065	02	49
6 38 02 183 03 1	4014586233468	Feszítő egység	9.500	12.065	02	-
6 38 02 185 02 7	4014586233321	Feszítő egység	9.500	12.065	02	49
6 38 02 191 01 0	4014586356266	Fixtec gyorsrögzítő anya	7.100	9.017	02	136
6 38 02 193 00 0	4014586407890	Menetes karima	4.300	5.461	02	-
6 38 03 027 03 8	4014586228136	Felfogótüske, tartozék	7.700	9.779	02	142
6 38 03 066 02 4	4014586226613	Felfogótüske, tartozék	8.600	10.922	02	142
6 38 03 067 02 8	4014586226729	Felfogótüske, tartozék	13.400	17.018	02	142
6 38 03 068 02 0	4014586282350	Felfogótüske, tartozék	13.400	17.018	02	-
6 38 03 069 02 0	4014586282367	Felfogótüske, tartozék	8.600	10.922	02	-
6 38 03 071 02 0	4014586328898	Felfogótüske, tartozék	11.500	14.605	02	142
6 38 06 012 00 8	4014586186801	Tépőzáras tartótányér	4.200	5.334	02	145
6 38 06 030 00 4	4014586186832	Tépőzáras tartótányér	5.900	7.493	02	147

Tartozékok szám szerinti felsorolásban

Rendelési szám	EAN	Megnevezés	Nettó ár (Ft)	ÁFA-s ár (Ft)	PK	Oldal
6 38 06 034 01 7	4014586186849	Rugalmas csiszolótányér	3.100	3.937	02	49
6 38 06 076 00 1	4014586187006	Kontakttárcsa	30.400	38.608	02	-
6 38 06 077 00 5	4014586187013	Kontakttárcsa	33.400	42.418	02	-
6 38 06 087 01 3	4014586187112	Rugalmas csiszolótányér	1.500	1.905	02	137
6 38 06 088 02 7	4014586187136	Csiszolótányér, tartozék	19.600	24.892	02	139
6 38 06 090 02 3	4014586187174	Csiszolótányér, tartozék	23.000	29.210	02	139
6 38 06 095 02 1	4014586187235	Csiszolótányér, tartozék	28.700	36.449	02	139
6 38 06 101 02 0	4014586187358	Csiszolótányér, tartozék	22.600	28.702	02	139
6 38 06 102 02 3	4014586187372	Csiszolótányér, tartozék	28.600	36.322	02	139
6 38 06 103 02 7	4014586187396	Csiszolótányér, tartozék	19.300	24.511	02	139
6 38 06 114 02 4	4014586187556	Csiszolótányér, tartozék	21.600	27.432	02	139
6 38 06 116 02 1	4014586187594	Csiszolótányér, tartozék	26.000	33.020	02	139
6 38 06 117 02 5	4014586187617	Csiszolótányér, tartozék	25.000	31.750	02	139
6 38 06 118 02 3	4014586187631	Csiszolótányér, tartozék	28.700	36.449	02	139
6 38 06 129 22 0	4014586391090	Csiszolótányér SL (2)	2.700	3.429	04	163
6 38 06 136 22 0	4014586391106	Csiszolótányér átllyukadt SL (2)	4.200	5.334	04	164
6 38 06 138 01 5	4014586213798	Rugalmas csiszolótányér	3.700	4.699	02	-
6 38 06 140 02 7	4014586187884	Polírozó filctalp készlet	7.500	9.525	04	-
6 38 06 140 22 0	4014586391113	Polírozó filclap SL (2)	7.500	9.525	04	168
6 38 06 141 22 0	4014586391120	Csiszolótányér rendkívül puha kivitel SL (2)	3.700	4.699	04	163
6 38 06 142 22 0	4014586391137	Csiszolótányér lapos kivitel SL (2)	3.700	4.699	04	163
6 38 06 143 00 8	4014586187921	Tépőzáras tartótányér	2.800	3.556	02	-
6 38 06 143 01 7	4014586212906	Rugalmas csiszolótányér	2.800	3.556	02	-
6 38 06 159 22 0	4014586391144	Csiszolótányér ujjforma SL (2)	2.900	3.683	04	164
6 38 06 166 02 6	4014586215990	Tépőzáras tartótányér	25.600	32.512	02	139
6 38 06 167 02 0	4014586216003	Csiszolótányér, tartozék	9.400	11.938	02	139
6 38 06 168 01 2	4014586226569	Tépőzáras tartótányér	2.800	3.556	02	137
6 38 06 169 01 6	4014586226743	Tépőzáras tartótányér	3.400	4.318	02	145
6 38 06 170 01 8	4014586226750	150 mm-es felfogó tányér	4.200	5.334	02	145
6 38 06 171 01 7	4014586226767	Tépőzáras tartótányér	6.600	8.382	02	147
6 38 06 172 01 0	4014586226774	Tépőzáras tartótányér	3.700	4.699	02	137
6 38 06 174 01 2	4014586233420	Csiszolótányér, tartozék	4.300	5.461	02	49
6 38 06 174 02 8	4014586233437	Csiszolótányér, tartozék	12.300	15.621	02	49
6 38 06 178 01 1	4014586233994	Tépőzáras tartótányér	7.700	9.779	02	145
6 38 06 179 01 5	4014586233956	Tépőzáras tartótányér	5.500	6.985	02	145
6 38 06 181 01 6	4014586246383	Tartóhenger csiszolószalagokhoz	18.500	23.495	02	141
6 38 06 181 03 0	4014586306698	Rozsdamentes acél készlet normál csövekhez	36.400	46.228	02	140
6 38 06 183 01 3	4014586260945	Profilcsiszoló készlet	7.500	9.525	04	-
6 38 06 184 01 0	4014586282381	Felfogó tányér, tartozék	3.700	4.699	02	-
6 38 06 186 01 0	4014586299228	Tépőzáras tartótányér	8.400	10.668	02	-
6 38 06 187 01 0	4014586304984	Tartótányér Ø 170 mm	9.900	12.573	02	146
6 38 06 188 01 0	4014586304991	Csiszolótányér Ø 150 mm	16.600	21.082	02	146
6 38 06 192 01 0	4014586305257	Expanziós henger	42.500	53.975	02	142
6 38 06 192 02 0	4014586306704	Rozsdamentes acél készlet felületek csiszolásához	51.600	65.532	02	140
6 38 06 193 01 0	4014586305363	Hűtött csiszolótányér	3.000	3.810	02	137
6 38 06 193 04 0	4014586328911	Rozsdamentes acél készlet felületek / csövek / profilok polírozásának előkészítéséhez	35.400	44.958	02	138
6 38 06 195 21 0	4014586391151	Csiszolókészlet SLP Ø 115	6.400	8.128	04	165
6 38 06 196 01 0	4014586328935	Hűtött csiszolótányér	2.900	3.683	02	137
6 38 06 198 01 0	4014586392394	Tépőzáras tartótányér	7.000	8.890	02	-
6 38 06 202 01 0	4014586392608	Tépőzáras tartótányér	7.000	8.890	02	-
6 38 06 204 21 0	4014586399201	Csiszolókészlet	7.700	9.779	04	164
6 38 09 004 01 9	4014586246468	Ragasztószalag	2.800	3.556	02	141
6 38 10 011 01 6	4014586188133	Csiszolókar	153.000	194.310	02	-
6 38 10 026 01 0	4014586313337	Csiszolókar	16.900	21.463	02	136
6 38 10 027 01 0	4014586313344	Csiszolókar	16.900	21.463	02	136
6 38 10 030 01 0	4014586313351	Csiszolókar	22.100	28.067	02	136
6 38 10 031 01 0	4014586392912	Profilcsiszoló készlet	10.500	13.335	04	164
6 38 11 004 01 0	4014586324838	Védőburkolat-fedél vágási munkákhoz	8.000	10.160	02	49
6 38 11 005 01 0	4014586324845	Védőburkolat-fedél vágási munkákhoz	8.200	10.414	02	49
6 38 11 008 01 0	4014586324852	Védőburkolat daraboláshoz	11.000	13.970	02	-
6 38 11 009 01 0	4014586324869	Védőburkolat daraboláshoz	11.700	14.859	02	-
6 38 11 010 01 0	4014586324876	Védőburkolat daraboláshoz	13.500	17.145	02	-
6 38 11 016 01 0	4014586392400	Védőburkolat daraboláshoz	7.400	9.398	02	46
6 38 11 017 01 0	4014586392417	Védőburkolat daraboláshoz	7.400	9.398	02	136
6 38 11 018 01 0	4014586392424	Védőburkolat daraboláshoz	7.400	9.398	02	46
6 39 01 011 06 2	4014586266961	készíj	1.700	2.159	02	-
6 39 01 015 00 5	4014586237558	Standard tár	2.900	3.683	02	-
6 39 01 017 01 1	4014586241791	Q1 befogás szár, tartozék	42.700	54.229	02	-
6 39 01 018 01 9	4014586241807	MK2 Q1 befogás szár, tartozék	42.700	54.229	02	116
6 39 01 019 01 3	4014586241814	MK3 Q1 befogás szár, tartozék	44.900	57.023	02	116
6 39 01 020 00 6	4014586241821	M18 x 6 P1,5 adapter	5.400	6.858	02	115
6 39 01 021 01 4	4014586241845	Weldon Q1 adapter, tartozék	5.400	6.858	02	115
6 39 01 022 00 8	4014586241852	Q1 adapter, 1/2 collos	5.400	6.858	02	115
6 39 01 023 00 2	4014586241869	B16 adapter	5.400	6.858	02	115
6 39 01 023 01 1	4014586258621	Fogazott fúrótokmány 16 mm-ig, B16 adapterrel	20.700	26.289	02	115



Rendelési szám	EAN	Megnevezés	Nettó ár (Ft)	ÁFA-s ár (Ft)	PK	Oldal
6 39 01 023 02 0	4014586317960	Fogaskoszorús fúrótokmány	17.500	22.225	02	115
6 39 01 024 01 9	4014586244433	Weldon QI Spec adapter, tartozék	5.400	6.858	02	115
6 39 01 025 06 0	4014586289489	MINICUT és reszelő készlet	8.800	11.176	04	-
6 39 01 027 01 0	4014586253480	Weldon/QuickIN adapter	11.600	14.732	02	115
6 39 01 028 01 8	4014586254685	KBM 542-QuickIN adapter	29.000	36.830	02	116
6 39 01 029 01 2	4014586258157	Készíj, tartozék	1.036,75	1.316,67	02	-
6 39 01 030 01 4	4014586262796	Táras csavarok, 3,9 x 35 mm, fémhez; 1 000 db/csomag	12.000	15.240	02	35
6 39 01 030 02 0	4014586331928	VE1000 gyorsépítő csavar, 3,9 x 35 mm, fém, 10x	71.000	90.170	02	35
6 39 01 031 01 3	4014586262802	Táras csavarok, 3,9 x 30 mm, fához; 1 000 db/csomag	12.000	15.240	02	35
6 39 01 031 02 0	4014586331935	VE1000 gyorsépítő csavar, 3,9 x 30 mm, fa, 10x	71.000	90.170	02	35
6 39 01 032 01 6	4014586262819	Táras csavarok, 3,9 x 35 mm, fához; 1 000 db/csomag	12.000	15.240	02	35
6 39 01 032 02 0	4014586331942	VE1000 gyorsépítő csavar, 3,9 x 35 mm, fa, 10x	71.000	90.170	02	35
6 39 01 033 01 0	4014586262826	Táras csavarok, 3,9 x 45 mm, fához; 1 000 db/csomag	15.600	19.812	02	35
6 39 01 033 02 0	4014586331959	VE1000 gyorsépítő csavar, 3,9 x 45 mm, fa, 10x	92.400	117.348	02	35
6 39 01 034 01 8	4014586262833	Táras csavarok, 3,9 x 30 mm, fához/fémhez; 1 000 db/csomag	13.000	16.510	02	35
6 39 01 034 02 0	4014586331966	VE1000 gyorsépítő csavar, 3,9 x 30 mm, fa/fém, 10x	92.400	117.348	02	35
6 39 01 035 01 2	4014586262840	Táras csavarok, 4,2 x 35 mm, fához; 1 000 db/csomag	15.200	19.304	02	35
6 39 01 035 02 0	4014586331973	VE1000 gyorsépítő csavar, 4,2 x 35 mm, fa, 10x	89.600	113.792	02	35
6 39 01 036 01 0	4014586274096	Hűtőfolyadék tartály	10.600	13.462	02	-
6 39 01 037 01 0	4014586274980	Érintés- és forgácsvédelem	19.700	25.019	02	-
6 39 01 038 02 0	4014586298757	Befogószár	62.100	78.867	02	120
6 39 01 038 03 0	4014586339054	Befogószár	62.100	78.867	02	-
6 39 01 039 02 0	4014586310299	Befogószár	42.400	53.848	02	120
6 39 01 040 01 0	4014586296647	Befogószár	71.900	91.313	02	120
6 39 01 041 01 0	4014586296678	Befogószár	71.900	91.313	02	120
6 39 01 042 01 0	4014586296685	Befogószár	71.900	91.313	02	120
6 39 01 045 01 0	4014586317977	QIM/ QI adapter	11.200	14.224	02	120
6 39 01 046 00 0	4014586329680	ASW 9 / 10 / 14 sarokfejszorító adapter	262.000	332.740	02	-
6 39 01 047 00 0	4014586336756	QuickIN Plus adapter B16-os típusra	5.400	6.858	02	95
6 39 01 048 02 0	4014586355528	QuickIN szerszám csatlakozás száruk	42.700	54.229	02	115
6 39 01 049 02 0	4014586355535	QuickIN szerszám csatlakozás száruk	45.800	58.166	02	115
6 39 01 050 02 0	4014586355542	3/4" Weldon befogószár	42.700	54.229	02	115
6 39 01 051 02 0	4014586355559	3/4" Weldon befogószár	45.800	58.166	02	115
6 39 01 052 02 0	4014586355566	3/4" Weldon befogószár	44.900	57.023	02	116
6 39 01 053 02 0	4014586355573	3/4" Weldon befogószár	48.000	60.960	02	116
6 39 01 054 00 0	4014586365169	QuickIN Plus adapter 1/2" UNF típusra	5.400	6.858	02	95
6 39 01 054 01 0	4014586365176	Gyorstokmány	27.900	35.433	02	95
6 39 01 055 02 0	4014586371160	MK3 QI befogás szár, tartozék	48.000	60.960	02	116
6 39 01 057 02 0	4014586371122	MK2 QI befogás szár, tartozék	48.000	60.960	02	116
6 39 01 061 00 0	4014586369235	Adapter 3/4" Weldon szerszám befogóval	5.400	6.858	02	115
6 39 01 063 02 0	4014586403182	3/4" Weldon befogószár	42.700	54.229	02	115
6 39 01 064 02 0	4014586403199	3/4" Weldon befogószár	45.800	58.166	02	115
6 39 01 065 02 0	4014586403205	QuickIN szerszám csatlakozás száruk	42.700	54.229	02	115
6 39 01 066 02 0	4014586403212	QuickIN szerszám csatlakozás száruk	45.800	58.166	02	115
6 39 01 070 00 0	4014586407678	Adapter 3/4" Weldon szerszám befogóval	5.400	6.858	02	115
6 39 02 002 01 3	4014586188232	Keverőszár	21.500	27.305	02	9
6 39 03 072 01 7	4014586188577	Görbített alakú kés, 2 db/csomag	17.600	22.352	04	184
6 39 03 073 01 1	4014586188584	Egyenes alakú vágókés, 2 db/csomag	12.400	15.748	04	182
6 39 03 076 01 6	4014586188621	U alakú kés, 2 db/csomag	17.600	22.352	04	183
6 39 03 076 04 0	4014586268965	Kés, 1 db/csomag	8.900	11.303	04	-
6 39 03 079 01 2	4014586188645	U alakú kés, 2 db/csomag	17.600	22.352	04	183
6 39 03 081 01 3	4014586188676	Egyenes alakú vágókés, 2 db/csomag	17.600	22.352	04	183
6 39 03 082 01 6	4014586188683	Görbített alakú kés, 2 db/csomag	18.400	23.368	04	184
6 39 03 083 01 0	4014586188690	U alakú kés, 2 db/csomag	18.400	23.368	04	183
6 39 03 087 01 9	4014586188737	U alakú kés, 2 db/csomag	19.500	24.765	04	183
6 39 03 095 01 1	4014586188799	U alakú kés, 2 db/csomag	19.500	24.765	04	183
6 39 03 097 01 8	4014586188829	Egyenes alakú kés, 2 db/csomag	18.400	23.368	04	184
6 39 03 099 01 0	4014586188850	Egyenes alakú kés, 2 db/csomag	18.400	23.368	04	184
6 39 03 101 01 0	4014586188874	U alakú kés, 2 db/csomag	18.400	23.368	04	183
6 39 03 103 01 7	4014586188898	Egyenes alakú kés, 2 db/csomag	10.900	13.843	04	184
6 39 03 104 01 5	4014586188904	Egyenes alakú kés, 2 db/csomag	14.900	18.923	04	184
6 39 03 105 01 9	4014586188911	Hántolókés, 2 db/csomag	16.200	20.574	04	183
6 39 03 107 01 6	4014586188935	U alakú kés, 2 db/csomag	20.400	25.908	04	183
6 39 03 108 01 4	4014586188942	U alakú kés, 2 db/csomag	21.600	27.432	04	183
6 39 03 109 01 8	4014586188959	Egyenes alakú kés, 2 db/csomag	12.200	15.494	04	184
6 39 03 110 01 0	4014586188966	U alakú kés, 2 db/csomag	19.500	24.765	04	183
6 39 03 111 01 9	4014586188973	U alakú kés, 2 db/csomag	20.400	25.908	04	183
6 39 03 113 01 6	4014586188997	Kések, 2-es csomag	16.200	20.574	04	183
6 39 03 113 02 2	4014586189000	Hántolókés készlet, 2 db/csomag, vegyes	16.200	20.574	04	183
6 39 03 114 01 4	4014586189017	U alakú kés, 2 db/csomag	21.600	27.432	04	183
6 39 03 115 01 8	4014586189031	U alakú kés, 2 db/csomag	21.600	27.432	04	183
6 39 03 116 01 1	4014586189048	Vágókés, 5 db/csomag	17.500	22.225	04	176
6 39 03 117 01 5	4014586189055	Vágókés, 5 db/csomag	5.500	6.985	04	176
6 39 03 118 01 3	4014586189062	U alakú kés, 2 db/csomag	20.400	25.908	04	183
6 39 03 120 01 9	4014586189086	Egyenes alakú kés, 2 db/csomag	16.200	20.574	04	184

Tartozékok szám szerinti felsorolásban

Rendelési szám	EAN	Megnevezés	Nettó ár (Ft)	ÁFA-s ár (Ft)	PK	Oldal
6 39 03 121 01 8	4014586189093	Egyenes alakú kés, 2 db/csomag	16.200	20.574	04	184
6 39 03 122 01 1	4014586189109	Egyenes alakú kés, 2 db/csomag	16.200	20.574	04	184
6 39 03 123 01 5	4014586189116	Egyenes alakú kés, 2 db/csomag	18.900	24.003	04	184
6 39 03 124 01 3	4014586189123	Egyenes alakú kés, 2 db/csomag	18.900	24.003	04	184
6 39 03 125 01 7	4014586189130	Egyenes alakú kés, 2 db/csomag	17.600	22.352	04	184
6 39 03 127 01 4	4014586189154	U alakú kés, 2 db/csomag	21.600	27.432	04	183
6 39 03 128 01 2	4014586189161	Kés, 5 db/csomag	4.000	5.080	04	176
6 39 03 129 01 6	4014586189178	Hántolókés készlet, 2 db/csomag, vegyes	16.200	20.574	04	183
6 39 03 129 05 0	4014586210636	Hántolókés, 2 db/csomag	16.200	20.574	04	183
6 39 03 131 01 7	4014586210643	Hántolókés, 2 db/csomag	16.200	20.574	04	183
6 39 03 132 01 0	4014586189208	Kések, 2-es csomag	12.200	15.494	04	176
6 39 03 133 01 4	4014586189215	Görbített alakú kés, 2 db/csomag	18.400	23.368	04	184
6 39 03 143 01 3	4014586189314	Egyenes alakú kés, 2 db/csomag	24.700	31.369	04	184
6 39 03 143 04 0	4014586268989	Kés, 1 db/csomag	12.300	15.621	04	-
6 39 03 144 01 1	4014586189321	Hántolókés, 2 db/csomag	16.100	20.447	04	183
6 39 03 146 01 8	4014586189345	Hántolókés, 2 db/csomag	16.100	20.447	04	183
6 39 03 147 01 2	4014586189352	U alakú kés, 2 db/csomag	20.400	25.908	04	183
6 39 03 152 01 8	4014586189413	Görbített alakú kés, 2 db/csomag	18.400	23.368	04	184
6 39 03 153 01 2	4014586189420	U alakú kés, 2 db/csomag	18.400	23.368	04	183
6 39 03 154 01 0	4014586189437	U alakú kés, 2 db/csomag	19.500	24.765	04	183
6 39 03 154 03 0	4014586269016	Kés, 1 db/csomag	9.700	12.319	04	-
6 39 03 155 01 4	4014586189444	U alakú kés, 2 db/csomag	20.400	25.908	04	183
6 39 03 156 01 7	4014586193939	U alakú kés, 2 db/csomag	21.700	27.559	04	185
6 39 03 157 01 1	4014586195803	U alakú kés, 2 db/csomag	18.400	23.368	04	183
6 39 03 160 01 5	4014586198781	Egyenes alakú kés, 2 db/csomag	19.800	25.146	04	184
6 39 03 160 03 0	4014586269023	Kés, 1 db/csomag	9.800	12.446	04	-
6 39 03 161 01 4	4014586198934	Tisztítókés	18.800	23.876	04	-
6 39 03 161 03 0	4014586315072	Kés, 5 db/csomag	84.500	107.315	04	-
6 39 03 162 01 7	4014586198958	Kés, 1 db/csomag	17.500	22.225	04	176
6 39 03 162 03 0	4014586315089	Kés, 5 db/csomag	78.800	100.076	04	176
6 39 03 163 01 1	4014586200729	U alakú kés, 2 db/csomag	19.500	24.765	04	183
6 39 03 165 21 0	4014586389653	1 db lyukasított csiszolótalp SL	2.100	2.667	04	167
6 39 03 166 01 6	4014586208862	Kések, 2-es csomag	16.200	20.574	04	175
6 39 03 167 05 4	4014586210889	BMW kés készlet	54.800	69.596	04	-
6 39 03 167 25 7	4014586240794	Autójavító műhely készlet	51.100	64.897	04	185
6 39 03 167 32 0	4014586252445	Kés, tartozék készletek autővegezők, szállítmányozó járművek és autójavító műhelyek számára, 2 db/csomag	51.100	64.897	04	185
6 39 03 167 38 3	4014586265032	Autővegező készlet	51.100	64.897	04	185
6 39 03 167 40 2	4014586268170	Asztaloskészlet	26.600	33.782	04	-
6 39 03 167 58 0	4014586307503	Tartozékkészlet csempe és fürdőfelújításhoz	43.400	55.118	04	177
6 39 03 167 59 0	4014586307510	Tartozékkészlet fűtő- és szaniterrendszer szereléséhez	43.400	55.118	04	177
6 39 03 167 66 0	4014586343549	Tartozékkészlet belsőépítészethez	43.400	55.118	04	177
6 39 03 167 67 0	4014586343556	Tartozékkészlet ablakcserehez és ablakjavításhoz	43.400	55.118	04	177
6 39 03 168 01 8	4014586210247	Egyenes alakú kés, 2 db/csomag	17.600	22.352	04	184
6 39 03 169 01 2	4014586210261	Egyenes alakú kés, 2 db/csomag	24.700	31.369	04	184
6 39 03 170 01 4	4014586210285	Egyenes alakú kés, 2 db/csomag	24.700	31.369	04	184
6 39 03 171 01 3	4014586210308	Egyenes alakú kés, 2 db/csomag	17.600	22.352	04	184
6 39 03 172 01 6	4014586211978	Egyenes alakú kés, 2 db/csomag	12.200	15.494	04	184
6 39 03 173 01 0	4014586211985	Egyenes alakú kés, 2 db/csomag	18.900	24.003	04	184
6 39 03 174 01 8	4014586213736	Egyenes alakú kés, 2 db/csomag	18.900	24.003	04	184
6 39 03 176 01 5	4014586214245	Egyenes alakú kés, 2 db/csomag	12.400	15.748	04	184
6 39 03 177 01 9	4014586214252	Egyenes alakú kés, 2 db/csomag	18.000	22.860	04	184
6 39 03 181 01 2	4014586215785	Egyenes alakú kés, 2 db/csomag	18.900	24.003	04	184
6 39 03 182 01 5	4014586216010	Egyenes alakú kés, 2 db/csomag	20.400	25.908	04	184
6 39 03 183 01 9	4014586216539	Vágókés, 2 db/csomag	15.400	19.558	04	-
6 39 03 184 01 7	4014586216546	Vágókés, 2 db/csomag	15.400	19.558	04	-
6 39 03 185 01 1	4014586216553	Vágókés, 2 db/csomag	15.400	19.558	04	-
6 39 03 186 01 4	4014586216560	Vágókés, 2 db/csomag	15.400	19.558	04	-
6 39 03 191 01 1	4014586217376	U alakú kés, 2 db/csomag	19.500	24.765	04	183
6 39 03 194 01 6	4014586221878	Egyenes alakú kés, 2 db/csomag	20.400	25.908	04	184
6 39 03 194 03 0	4014586269030	Kés, 1 db/csomag	10.100	12.827	04	-
6 39 03 195 01 0	4014586223513	Görbített alakú kés, 2 db/csomag	24.700	31.369	04	184
6 39 03 196 01 3	4014586222974	Kés, 1 db/csomag	17.500	22.225	04	176
6 39 03 196 02 0	4014586315096	Kés, 5 db/csomag	78.800	100.076	04	176
6 39 03 197 01 7	4014586223506	Egyenes alakú kés, 2 db/csomag	20.700	26.289	04	182
6 39 03 198 01 5	4014586223469	Egyenes alakú kés, 2 db/csomag	24.700	31.369	04	184
6 39 03 200 21 0	4014586389660	Vágókés hézagtomító anyagokhoz SLP	8.400	10.668	04	167
6 39 03 201 21 0	4014586389677	Vágókés hézagtomító anyagokhoz SLP	8.400	10.668	04	167
6 39 03 202 21 0	4014586389684	Vágókés hézagtomító anyagokhoz SLP	8.400	10.668	04	167
6 39 03 203 01 3	4014586228488	Kések, 2-es csomag	18.000	22.860	04	184
6 39 03 206 01 8	4014586240930	Spakli, 2 db/csomag	5.200	6.604	04	176
6 39 03 207 01 2	4014586240947	L alakú kés, 2 db/csomag	12.500	15.875	04	183
6 39 03 208 01 0	4014586240954	L alakú kés, 2 db/csomag	12.500	15.875	04	183
6 39 03 209 01 4	4014586245133	L alakú kés, 2 db/csomag	12.500	15.875	04	183
6 39 03 210 01 6	4014586245140	U alakú kés, 2 db/csomag	12.300	15.621	04	183



Rendelési szám	EAN	Megnevezés	Nettó ár (Ft)	ÁFA-s ár (Ft)	PK	Oldal
6 39 03 211 01 5	4014586245157	U alakú kés, 2 db/csomag	12.300	15.621	04	183
6 39 03 212 01 8	4014586245164	U alakú kés, 2 db/csomag	12.300	15.621	04	183
6 39 03 216 01 7	4014586258164	Egyenes alakú vágókés, 2 db/csomag	17.300	21.971	04	184
6 39 03 216 02 0	4014586324302	Kés, 100 db/csomag	427.500	542.925	04	-
6 39 03 217 01 1	4014586265810	Horog alakú kés, 2 db/csomag	12.300	15.621	04	185
6 39 03 221 01 0	4014586291970	Csempéző vágókés, 2-es csomag	8.500	10.795	04	176
6 39 03 222 01 0	4014586293905	Csempéző vágókés, 2-es csomag	8.500	10.795	04	176
6 39 03 223 01 0	4014586293912	Csempéző vágókés, 2-es csomag	8.500	10.795	04	176
6 39 03 224 01 0	4014586294223	HM szegmens fűrészárca	9.400	11.938	04	175
6 39 03 224 02 0	4014586294247	Keményfém szegmens fűrészárca, 5 db/csomag	42.400	53.848	04	175
6 39 03 225 01 0	4014586294254	HM szegmens fűrészárca	9.400	11.938	04	175
6 39 03 225 02 0	4014586294261	Keményfém szegmens fűrészárca, 5 db/csomag	42.400	53.848	04	175
6 39 03 226 21 0	4014586389691	Merev spakli SL 34 x 52	3.700	4.699	04	167
6 39 03 227 01 0	4014586342078	Spakli, 2 db/csomag	5.200	6.604	04	176
6 39 03 228 01 0	4014586341507	Horonyvéső	3.600	4.572	04	176
6 39 03 229 01 0	4014586341514	Horonyvéső	3.600	4.572	04	176
6 39 03 230 01 0	4014586341521	Horonyvéső	3.600	4.572	04	176
6 39 03 231 01 0	4014586341538	Horonyvéső	3.600	4.572	04	176
6 39 03 233 21 0	4014586389707	Vágókés hézagtömítő anyagokhoz SLP	8.400	10.668	04	167
6 39 03 234 21 0	4014586389714	Merev spakli SLP 41 x 52	3.800	4.826	04	167
6 39 03 235 21 0	4014586389721	HSS körkés SLP Ø 100	13.300	16.891	04	168
6 39 03 236 23 0	4014586389776	Vágókés hézagtömítő anyagokhoz SLM 60 x 30 (5)	5.500	6.985	04	167
6 39 03 237 21 0	4014586391175	Gyémánt tisztítókések SLM 60 x 31 (1)	18.800	23.876	04	167
6 39 03 237 23 0	4014586391182	Gyémánt tisztítókések SLM 60 x 31 (5)	84.500	107.315	04	167
6 39 03 238 21 0	4014586389738	Vágókés hézagtömítő anyagokhoz SLM 68 x 1 (1)	5.500	6.985	04	168
6 39 03 239 23 0	4014586389745	Vágókés hézagtömítő anyagokhoz SLM 60 x 2 (5)	17.500	22.225	04	168
6 39 03 240 21 0	4014586391199	Keményfém fűrészlap szegmentált SLM 1,2 (1)	9.400	11.938	04	166
6 39 03 240 23 0	4014586391205	Keményfém fűrészlap szegmentált SLM 1,2 (5)	42.400	53.848	04	166
6 39 03 241 21 0	4014586391212	Keményfém fűrészlap szegmentált SLM 2,2 (1)	9.400	11.938	04	166
6 39 03 241 23 0	4014586391229	Keményfém fűrészlap szegmentált SLM 2,2 (5)	42.400	53.848	04	166
6 39 03 242 21 0	4014586391236	Gyémánt fűrészárca szegmentált SLM 1,2 (1)	17.500	22.225	04	166
6 39 03 242 23 0	4014586391243	Gyémánt fűrészárca szegmentált SLM 1,2 (5)	78.800	100.076	04	166
6 39 03 243 21 0	4014586391250	Gyémánt fűrészárca szegmentált SLM 2,2 (1)	17.500	22.225	04	166
6 39 03 243 23 0	4014586391267	Gyémánt fűrészárca szegmentált SLM 2,2 (5)	78.800	100.076	04	166
6 39 03 244 22 0	4014586389783	szegmentált szegmentált SLM 42,63 (2)	16.100	20.447	04	162
6 39 03 245 23 0	4014586389752	Vágókés hézagtömítő anyagokhoz gomba alakú SL (5)	6.700	8.509	04	167
6 39 03 246 22 0	4014586392615	Horonyvéső	12.900	16.383	04	167
6 39 03 247 22 0	4014586392622	Horonyvéső	12.900	16.383	04	167
6 39 03 248 22 0	4014586392639	Horonyvéső	12.900	16.383	04	167
6 39 03 251 21 0	4014586409276	SL többfunkciós kés	5.000	6.350	04	167
6 39 03 251 23 0	4014586409283	SL többfunkciós kés	22.500	28.575	04	167
6 39 98 611 03 0	4014586621241	Védőrács	7.200	9.144	02	-
6 40 01 010 00 2	4014586217314	Idomszer	4.500	5.715	02	-
6 41 31 019 01 0	4014586369877	Satu szerelőkészlet	7.000	8.890	02	14
6 42 01 001 00 0	4014586307305	Forgácsoló tányérral	9.700	12.319	02	-
6 42 01 005 01 0	4014586376554	Mágneses forgácsgyűjtő	11.400	14.478	02	103
6 42 03 001 00 0	4014586325118	Állványtartó	1.200	1.524	02	-
6 42 03 002 01 0	4014586404844	Dugókulcsadapter	8.300	10.541	02	25
6 42 03 003 01 0	4014586404851	Menetfúró adapter	19.700	25.019	02	25
6 42 03 003 02 0	4014586414546	Menetfúró adapter	7.700	9.779	02	25
6 42 04 001 01 0	4014586351988	Vagohuzal	8.700	11.049	02	-
6 42 04 002 01 0	4014586354354	Anti-Metal-Cut készlet	4.800	6.096	02	-
6 42 04 003 01 0	4014586371177	Hosszabbító	20.500	26.035	02	-
6 99 02 000 00 0	4014586277479	Portartály	25.800	32.766	13	208
6 99 02 000 14 6	4014586330693	GIC csőtisztító egység	76.500	97.155	13	210
6 99 02 000 14 7	4014586364636	Elszívó adapter	101.700	129.159	13	208
6 99 02 000 14 8	4014586369129	Rozsdamentes acél csiszolófeltét	44.700	56.769	13	209
6 99 02 000 14 9	4014586369136	Rozsdamentes acél csiszolófeltét	51.300	65.151	13	209
6 99 02 000 15 0	4014586369143	Gérvágó egység a hegesztési varrat előkészítéséhez	59.200	75.184	13	209
6 99 02 000 15 1	4014586369150	Gérvágó egység a hegesztési varrat előkészítéséhez	65.800	83.566	13	209
6 99 02 000 18 7	4014586372655	Kontakt görgő Ø 193,7/150	132.800	168.656	13	209
6 99 02 000 40 9	4014586405292	Kontakt görgő Ø 16,0 /50	17.700	22.479	13	191
6 99 02 000 41 0	4014586405308	Kontakt görgő Ø 18,0 /50	17.700	22.479	13	191
6 99 02 000 41 1	4014586405315	Kontakt görgő Ø 19,0 /50	17.700	22.479	13	191
6 99 02 000 41 2	4014586405322	Kontakt görgő Ø 20,0 /50	17.700	22.479	13	191
6 99 02 000 41 3	4014586405339	Kontakt görgő Ø 21,0 /50	17.700	22.479	13	191
6 99 02 000 41 4	4014586405346	Kontakt görgő Ø 21,3 /50	17.700	22.479	13	191
6 99 02 000 41 5	4014586405353	Kontakt görgő Ø 22,0 /50	17.700	22.479	13	191
6 99 02 000 41 6	4014586405360	Kontakt görgő Ø 25,0 /50	17.700	22.479	13	191
6 99 02 000 41 7	4014586405377	Kontakt görgő Ø 25,4 /50	17.700	22.479	13	191
6 99 02 000 41 8	4014586405384	Kontakt görgő Ø 26,0 /50	17.700	22.479	13	191
6 99 02 000 41 9	4014586405391	Kontakt görgő Ø 26,9 /50	17.700	22.479	13	191
6 99 02 000 42 0	4014586405407	Kontakt görgő Ø 27,0 /50	17.700	22.479	13	191
6 99 02 000 42 1	4014586405414	Kontakt görgő Ø 28,0 /50	17.700	22.479	13	191
6 99 02 000 42 2	4014586405421	Kontakt görgő Ø 28,8 /50	17.700	22.479	13	191

Tartozékok szám szerinti felsorolásban

Rendelési szám	EAN	Megnevezés	Nettó ár (Ft)	ÁFA-s ár (Ft)	PK	Oldal
6 99 02 000 42 3	4014586405438	Kontakt görgő Ø 30,0 /50	17.700	22.479	13	191
6 99 02 000 42 4	4014586405445	Kontakt görgő Ø 31,7 /50	17.700	22.479	13	191
6 99 02 000 42 5	4014586405452	Kontakt görgő Ø 32,0 /50	17.700	22.479	13	191
6 99 02 000 42 6	4014586405469	Kontakt görgő Ø 33,0 /50	17.700	22.479	13	191
6 99 02 000 42 7	4014586405476	Kontakt görgő Ø 33,7 /50	17.700	22.479	13	191
6 99 02 000 42 8	4014586405483	Kontakt görgő Ø 34,0 /50	17.700	22.479	13	191
6 99 02 000 42 9	4014586405490	Kontakt görgő Ø 35,0 /50	17.700	22.479	13	191
6 99 02 000 43 0	4014586405506	Kontakt görgő Ø 38,0 /50	17.700	22.479	13	191
6 99 02 000 43 1	4014586405513	Kontakt görgő Ø 38,1 /50	17.700	22.479	13	191
6 99 02 000 43 2	4014586405520	Kontakt görgő Ø 38,3 /50	17.700	22.479	13	191
6 99 02 000 43 3	4014586405537	Kontakt görgő Ø 40,0 /50	17.700	22.479	13	191
6 99 02 000 43 4	4014586405544	Kontakt görgő Ø 42,0 /50	17.700	22.479	13	191
6 99 02 000 43 5	4014586405551	Kontakt görgő Ø 42,4 /50	17.700	22.479	13	191
6 99 02 001 00 0	4014586277486	Hosszállító	41.700	52.959	13	207
6 99 02 002 00 0	4014586277493	Csonk	24.800	31.496	02	-
6 99 02 004 00 0	4014586277516	Nemesacél szorítópópa GXR-hez	46.300	58.801	06	207
6 99 02 006 00 0	4014586277530	Acélkefe, Ø 250 x 60 x 34 x 0,2 mm	45.000	57.150	12	208
6 99 02 007 00 0	4014586277547	Acélkefe, Ø 250 x 60 x 34 x 0,35 mm	41.100	52.197	12	208
6 99 02 008 00 0	4014586277554	Acélkefe, Ø 250 x 60 x 34 x 0,5 mm	41.100	52.197	12	208
6 99 02 009 00 0	4014586277561	Nemesacél kefe, Ø 250 x 60 x 34 x 0,2 mm	79.500	100.965	12	208
6 99 02 010 00 0	4014586277578	Rozsdamentes acélkefe, Ø 250 x 60 x 34 x 0,35 mm	69.400	88.138	12	208
6 99 02 020 00 0	4014586277677	Kontakt görgő Ø 16,0 /75	26.600	33.782	13	207
6 99 02 021 00 0	4014586277684	Kontakt görgő Ø 17,0 /75	26.600	33.782	13	207
6 99 02 022 00 0	4014586277691	Kontakt görgő Ø 17,2 /75	26.600	33.782	13	207
6 99 02 023 00 0	4014586277707	Kontakt görgő Ø 18,0 /75	26.600	33.782	13	207
6 99 02 024 00 0	4014586277714	Kontakt görgő Ø 19,0 /75	26.600	33.782	13	207
6 99 02 025 00 0	4014586277721	Kontakt görgő Ø 20,0 /75	26.600	33.782	13	207
6 99 02 026 00 0	4014586277738	Kontakt görgő Ø 21,0 /75	26.600	33.782	13	207
6 99 02 027 00 0	4014586277745	Kontakt görgő Ø 21,3 /75	26.600	33.782	13	207
6 99 02 028 00 0	4014586277752	Kontakt görgő Ø 22,0 /75	26.600	33.782	13	207
6 99 02 029 00 0	4014586277769	Kontakt görgő Ø 22,2 /75	26.600	33.782	13	207
6 99 02 030 00 0	4014586277776	Kontakt görgő Ø 22,5 /75	26.600	33.782	13	207
6 99 02 031 00 0	4014586277783	Kontakt görgő Ø 23,0 /75	26.600	33.782	13	207
6 99 02 032 00 0	4014586277790	Kontakt görgő Ø 23,1 /75	26.600	33.782	13	207
6 99 02 033 00 0	4014586277806	Kontakt görgő Ø 24,0 /75	26.600	33.782	13	207
6 99 02 034 00 0	4014586277813	Kontakt görgő Ø 24,5 /75	26.600	33.782	13	207
6 99 02 035 00 0	4014586277820	Kontakt görgő Ø 25,0 /75	26.600	33.782	13	207
6 99 02 036 00 0	4014586277837	Kontakt görgő Ø 25,4 /75	26.600	33.782	13	207
6 99 02 037 00 0	4014586277844	Kontakt görgő Ø 25,9 /75	26.600	33.782	13	207
6 99 02 038 00 0	4014586277851	Kontakt görgő Ø 26,0 /75	26.600	33.782	13	207
6 99 02 039 00 0	4014586277868	Kontakt görgő Ø 26,4 /75	26.600	33.782	13	207
6 99 02 040 00 0	4014586277875	Kontakt görgő Ø 26,9 /75	26.600	33.782	13	207
6 99 02 041 00 0	4014586277882	Kontakt görgő Ø 27,0 /75	26.600	33.782	13	207
6 99 02 042 00 0	4014586277899	Kontakt görgő Ø 28,0 /75	26.600	33.782	13	207
6 99 02 043 00 0	4014586277905	Kontakt görgő Ø 28,6 /75	26.600	33.782	13	207
6 99 02 044 00 0	4014586277912	Kontakt görgő Ø 28,8 /75	26.600	33.782	13	207
6 99 02 045 00 0	4014586277929	Kontakt görgő Ø 29,0 /75	26.600	33.782	13	207
6 99 02 046 00 0	4014586277936	Kontakt görgő Ø 30,0 /75	26.600	33.782	13	207
6 99 02 047 00 0	4014586277943	Kontakt görgő Ø 31,7 /75	26.600	33.782	13	207
6 99 02 048 00 0	4014586277950	Kontakt görgő Ø 32,0 /75	26.600	33.782	13	207
6 99 02 049 00 0	4014586277967	Kontakt görgő Ø 33,0 /75	26.600	33.782	13	207
6 99 02 050 00 0	4014586277974	Kontakt görgő Ø 33,7 /75	26.600	33.782	13	207
6 99 02 051 00 0	4014586277981	Kontakt görgő Ø 34,0 /75	26.600	33.782	13	207
6 99 02 052 00 0	4014586277998	Kontakt görgő Ø 35,0 /75	26.600	33.782	13	207
6 99 02 053 00 0	4014586278001	Kontakt görgő Ø 36,0 /75	26.600	33.782	13	207
6 99 02 054 00 0	4014586278018	Kontakt görgő Ø 37,5 /75	26.600	33.782	13	207
6 99 02 055 00 0	4014586278025	Kontakt görgő Ø 38,0 /75	26.600	33.782	13	207
6 99 02 056 00 0	4014586278032	Kontakt görgő Ø 38,1 /75	26.600	33.782	13	207
6 99 02 057 00 0	4014586278049	Kontakt görgő Ø 38,3 /75	26.600	33.782	13	207
6 99 02 058 00 0	4014586278056	Kontakt görgő Ø 40,0 /75	26.600	33.782	13	207
6 99 02 059 00 0	4014586278063	Kontakt görgő Ø 41,0 /75	26.600	33.782	13	207
6 99 02 060 00 0	4014586278070	Kontakt görgő Ø 41,2 /75	26.600	33.782	13	207
6 99 02 061 00 0	4014586278087	Kontakt görgő Ø 42,0 /75	26.600	33.782	13	207
6 99 02 062 00 0	4014586278094	Kontakt görgő Ø 42,4 /75	26.600	33.782	13	207
6 99 02 063 00 0	4014586278100	Kontakt görgő Ø 42,6 /75	26.600	33.782	13	207
6 99 02 064 00 0	4014586278117	Kontakt görgő Ø 43,0 /75	26.600	33.782	13	207
6 99 02 065 00 0	4014586278124	Kontakt görgő Ø 43,3 /75	26.600	33.782	13	207
6 99 02 066 00 0	4014586278131	Kontakt görgő Ø 44,0 /75	26.600	33.782	13	207
6 99 02 067 00 0	4014586278148	Kontakt görgő Ø 44,5 /75	26.600	33.782	13	207
6 99 02 068 00 0	4014586278155	Kontakt görgő Ø 45,0 /75	26.600	33.782	13	207
6 99 02 069 00 0	4014586278162	Kontakt görgő Ø 46,0 /75	26.600	33.782	13	207
6 99 02 070 00 0	4014586278179	Kontakt görgő Ø 48,0 /75	26.600	33.782	13	207
6 99 02 071 00 0	4014586278186	Kontakt görgő Ø 48,3 /75	26.600	33.782	13	207
6 99 02 072 00 0	4014586278193	Kontakt görgő Ø 49,0 /75	26.600	33.782	13	207
6 99 02 073 00 0	4014586278209	Kontakt görgő Ø 50,0 /75	26.600	33.782	13	207



Rendelési szám	EAN	Megnevezés	Nettó ár (Ft)	ÁFA-s ár (Ft)	PK	Oldal
6 99 02 074 00 0	4014586278216	Kontakt görgő Ø 50,8 /75	32.800	41.656	13	207
6 99 02 075 00 0	4014586278223	Kontakt görgő Ø 51,0 /75	32.800	41.656	13	207
6 99 02 076 00 0	4014586278230	Kontakt görgő Ø 53,0 /75	32.800	41.656	13	207
6 99 02 077 00 0	4014586278247	Kontakt görgő Ø 53,7 /75	32.800	41.656	13	207
6 99 02 078 00 0	4014586278254	Kontakt görgő Ø 54,0 /75	32.800	41.656	13	207
6 99 02 079 00 0	4014586278261	Kontakt görgő Ø 55,0 /75	32.800	41.656	13	207
6 99 02 080 00 0	4014586278278	Kontakt görgő Ø 57,0 /75	32.800	41.656	13	207
6 99 02 081 00 0	4014586278285	Kontakt görgő Ø 58,0 /75	32.800	41.656	13	207
6 99 02 082 00 0	4014586278292	Kontakt görgő Ø 59,0 /75	32.800	41.656	13	207
6 99 02 083 00 0	4014586278308	Kontakt görgő Ø 60,0 /75	32.800	41.656	13	207
6 99 02 084 00 0	4014586278315	Kontakt görgő Ø 60,3 /75	32.800	41.656	13	207
6 99 02 085 00 0	4014586278322	Kontakt görgő Ø 63,0 /75	32.800	41.656	13	207
6 99 02 086 00 0	4014586278339	Kontakt görgő Ø 63,5 /75	32.800	41.656	13	207
6 99 02 087 00 0	4014586278346	Kontakt görgő Ø 65,0 /75	32.800	41.656	13	207
6 99 02 088 00 0	4014586278353	Kontakt görgő Ø 67,0 /75	32.800	41.656	13	207
6 99 02 089 00 0	4014586278360	Kontakt görgő Ø 69,0 /75	32.800	41.656	13	207
6 99 02 090 00 0	4014586278377	Kontakt görgő Ø 70,0 /75	32.800	41.656	13	207
6 99 02 091 00 0	4014586278384	Kontakt görgő Ø 73,0 /75	32.800	41.656	13	207
6 99 02 092 00 0	4014586278391	Kontakt görgő Ø 75,0 /75	32.800	41.656	13	207
6 99 02 093 00 0	4014586278407	Kontakt görgő Ø 76,0 /75	37.400	47.498	13	207
6 99 02 094 00 0	4014586278414	Kontakt görgő Ø 76,1 /75	37.400	47.498	13	207
6 99 02 095 00 0	4014586278421	Kontakt görgő Ø 76,2 /75	37.400	47.498	13	207
6 99 02 096 00 0	4014586278438	Kontakt görgő Ø 80,0 /75	37.400	47.498	13	207
6 99 02 097 00 0	4014586278445	Kontakt görgő Ø 82,5 /75	37.400	47.498	13	207
6 99 02 098 00 0	4014586278452	Kontakt görgő Ø 88,9 /75	37.400	47.498	13	207
6 99 02 099 00 0	4014586278469	Kontakt görgő Ø 90,0 /75	37.400	47.498	13	207
6 99 02 100 00 0	4014586278476	Csiszoló / hűtő emulzió, 10 liter	75.100	95.377	13	208
6 99 02 101 00 0	4014586283098	Kontakt görgő Ø 20,0 /150	38.200	48.514	13	209
6 99 02 102 00 0	4014586283104	Kontakt görgő Ø 22,0 /150	38.200	48.514	13	209
6 99 02 103 00 0	4014586283111	Kontakt görgő Ø 25,0 /150	38.200	48.514	13	209
6 99 02 104 00 0	4014586283128	Kontakt görgő Ø 25,4 /150	38.200	48.514	13	209
6 99 02 105 00 0	4014586283135	Kontakt görgő Ø 26,9 /150	38.200	48.514	13	209
6 99 02 106 00 0	4014586283142	Kontakt görgő Ø 28,0 /150	38.200	48.514	13	209
6 99 02 107 00 0	4014586283159	Kontakt görgő Ø 30,0 /150	38.200	48.514	13	209
6 99 02 108 00 0	4014586283166	Kontakt görgő Ø 32,0 /150	38.200	48.514	13	209
6 99 02 109 00 0	4014586283173	Kontakt görgő Ø 33,7 /150	38.200	48.514	13	209
6 99 02 110 00 0	4014586283180	Kontakt görgő Ø 35,0 /150	38.200	48.514	13	209
6 99 02 111 00 0	4014586283197	Kontakt görgő Ø 38,0 /150	38.200	48.514	13	209
6 99 02 112 00 0	4014586283203	Kontakt görgő Ø 38,1 /150	38.200	48.514	13	209
6 99 02 113 00 0	4014586283210	Kontakt görgő Ø 38,3 /150	38.200	48.514	13	209
6 99 02 114 00 0	4014586283227	Kontakt görgő Ø 40,0 /150	38.200	48.514	13	209
6 99 02 115 00 0	4014586283234	Kontakt görgő Ø 42,4 /150	38.200	48.514	13	209
6 99 02 116 00 0	4014586283241	Kontakt görgő Ø 44,5 /150	38.200	48.514	13	209
6 99 02 117 00 0	4014586283258	Kontakt görgő Ø 48,3 /150	38.200	48.514	13	209
6 99 02 118 00 0	4014586283265	Kontakt görgő Ø 50,0 /150	38.200	48.514	13	209
6 99 02 119 00 0	4014586283272	Kontakt görgő Ø 50,8 /150	43.500	55.245	13	209
6 99 02 120 00 0	4014586283289	Kontakt görgő Ø 60,0 /150	43.500	55.245	13	209
6 99 02 121 00 0	4014586283296	Kontakt görgő Ø 60,3 /150	43.500	55.245	13	209
6 99 02 122 00 0	4014586283302	Kontakt görgő Ø 63,5 /150	43.500	55.245	13	209
6 99 02 123 00 0	4014586283319	Kontakt görgő Ø 69,0 /150	43.500	55.245	13	209
6 99 02 124 00 0	4014586283326	Kontakt görgő Ø 76,1 /150	59.700	75.819	13	209
6 99 02 125 00 0	4014586283333	Kontakt görgő Ø 76,2 /150	59.700	75.819	13	209
6 99 02 126 00 0	4014586283340	Kontakt görgő Ø 84,0 /150	59.700	75.819	13	209
6 99 02 127 00 0	4014586283357	Kontakt görgő Ø 88,9 /150	59.700	75.819	13	209
6 99 02 128 00 0	4014586283364	Kontakt görgő Ø 101,6 /150	59.700	75.819	13	209
6 99 02 129 00 0	4014586283371	Kontakt görgő Ø 104,0 /150	81.700	103.759	13	209
6 99 02 130 00 0	4014586283388	Kontakt görgő Ø 108,0 /150	81.700	103.759	13	209
6 99 02 131 00 0	4014586283395	Kontakt görgő Ø 114,3 /150	81.700	103.759	13	209
6 99 02 132 00 0	4014586283401	Kontakt görgő Ø 133,0 /150	180.300	228.981	13	209
6 99 02 133 00 0	4014586283418	Kontakt görgő Ø 139,7 /150	180.300	228.981	13	209
6 99 02 134 00 0	4014586283425	Kontakt görgő Ø 168,3 /150	197.300	250.571	13	209
6 99 02 136 00 0	4014586284613	44085A élsorjázó készülék	37.600	47.752	13	-
6 99 02 155 00 0	4014586284835	Kontakt görgő Ø 152,4 /150	193.100	245.237	13	-
6 99 02 158 00 0	4014586284934	GR 800 hosszanti ütköző GR-hez	41.400	52.578	13	-
6 99 02 160 00 0	4014586284972	GU400 csiszoló készülék 150, elszívás nélkül	140.400	178.308	13	-
6 99 02 161 00 0	4014586284989	GU400DS kontakt csiszoló felsz. 150DS, elszívóval	140.400	178.308	13	-
6 99 02 162 00 0	4014586284996	GU800 hosszállító, GU	68.600	87.122	13	-
6 99 02 163 00 0	4014586285009	RA23795 feszítőpofa, rozsdamentes kompl. a GU -hoz	55.000	69.850	13	-
6 99 02 165 00 0	4014586285023	RM0001 ellengörgő hosszú csövekhez	31.600	40.132	13	-
6 99 02 169 00 0	4014586285061	44080B Sarokegység 150	45.200	57.404	13	-
6 99 02 172 00 0	4014586285092	44095 Csősorjázó	110.400	140.208	13	-
6 99 02 175 00 0	4014586285511	Gércsiszolótányér, GIG	84.400	107.188	13	209
6 99 02 176 00 0	4014586285528	GIT forgócsukló GIL készülékhez	74.600	94.742	13	211
6 99 02 179 60 0	4014586349381	Csővezető készlet	62.500	79.375	13	208
6 99 02 180 00 0	4014586285566	Hosszabbító bevonatok	35.100	44.577	13	-

Tartozékok szám szerinti felsorolásban

Rendelési szám	EAN	Megnevezés	Nettó ár (Ft)	ÁFA-s ár (Ft)	PK	Oldal
6 99 02 180 60 0	4014586351193	Csővezető készlet	101.700	129.159	13	208
6 99 02 181 60 0	4014586351209	Csővezető készlet	254.200	322.834	13	208
6 99 02 182 00 0	4014586285580	Elszívócsonkok GIR-hez	40.800	51.816	13	209
6 99 02 183 00 0	4014586285597	Csatlakozódoboz, 2 x 7 pólusú	32.900	41.783	13	211
6 99 02 186 00 0	4014586288499	csatlakozóelem	21.200	26.924	13	208
6 99 02 187 00 0	4014586288482	csatlakozóelem	25.000	31.750	13	208
6 99 02 188 00 0	4014586290683	Kontakt görgő, Ø 16,0 /150	38.200	48.514	13	-
6 99 02 189 00 0	4014586290706	Kontakt görgő, Ø 18,0 /150	38.200	48.514	13	-
6 99 02 190 00 0	4014586290713	Kontakt görgő Ø 19,0 /150	38.200	48.514	13	-
6 99 02 191 00 0	4014586290720	Kontakt görgő Ø 19,1 /150	38.200	48.514	13	-
6 99 02 192 00 0	4014586290737	Kontakt görgő Ø 21,0 /150	38.200	48.514	13	-
6 99 02 193 00 0	4014586290744	Kontakt görgő Ø 21,3 /150	38.200	48.514	13	-
6 99 02 194 00 0	4014586290751	Kontakt görgő Ø 22,3 /150	38.200	48.514	13	-
6 99 02 195 00 0	4014586290768	Kontakt görgő Ø 23,0 /150	38.200	48.514	13	-
6 99 02 196 00 0	4014586290775	Kontakt görgő Ø 23,2 /150	38.200	48.514	13	-
6 99 02 197 00 0	4014586290782	Kontakt görgő Ø 24,3 /150	38.200	48.514	13	-
6 99 02 198 00 0	4014586290799	Kontakt görgő Ø 26,1 /150	38.200	48.514	13	-
6 99 02 199 00 0	4014586290805	Kontakt görgő Ø 26,7 /150	38.200	48.514	13	-
6 99 02 200 00 0	4014586290812	Kontakt görgő Ø 27,0 /150	38.200	48.514	13	-
6 99 02 201 00 0	4014586290829	Kontakt görgő Ø 28,3 /150	38.200	48.514	13	-
6 99 02 202 00 0	4014586290836	Kontakt görgő Ø 28,6 /150	38.200	48.514	13	-
6 99 02 203 00 0	4014586290843	Kontakt görgő Ø 29,2 /150	38.200	48.514	13	-
6 99 02 204 00 0	4014586290850	Kontakt görgő Ø 31,1 /150	38.200	48.514	13	-
6 99 02 205 00 0	4014586290867	Kontakt görgő Ø 31,5 /150	38.200	48.514	13	-
6 99 02 206 00 0	4014586290874	Kontakt görgő Ø 31,8 /150	38.200	48.514	13	-
6 99 02 207 00 0	4014586290881	Kontakt görgő Ø 33,0 /150	38.200	48.514	13	-
6 99 02 208 00 0	4014586290898	Kontakt görgő Ø 33,4 /150	38.200	48.514	13	-
6 99 02 209 00 0	4014586290904	Kontakt görgő Ø 34,0 /150	38.200	48.514	13	-
6 99 02 210 00 0	4014586290911	Kontakt görgő Ø 37,4 /150	38.200	48.514	13	-
6 99 02 211 00 0	4014586290928	Kontakt görgő Ø 39,8 /150	38.200	48.514	13	-
6 99 02 212 00 0	4014586290935	Kontakt görgő Ø 40,1 /150	38.200	48.514	13	-
6 99 02 213 00 0	4014586290942	Kontakt görgő Ø 41,3 /150	38.200	48.514	13	-
6 99 02 214 00 0	4014586290959	Kontakt görgő Ø 42,0 /150	38.200	48.514	13	-
6 99 02 215 00 0	4014586290966	Kontakt görgő Ø 42,1 /150	38.200	48.514	13	-
6 99 02 216 00 0	4014586290973	Kontakt görgő Ø 42,2 /150	38.200	48.514	13	-
6 99 02 217 00 0	4014586290980	Kontakt görgő Ø 43,0 /150	38.200	48.514	13	-
6 99 02 218 00 0	4014586290997	Kontakt görgő Ø 45,0 /150	38.200	48.514	13	-
6 99 02 219 00 0	4014586291000	Kontakt görgő Ø 45,7 /150	38.200	48.514	13	-
6 99 02 221 00 0	4014586291024	Kontakt görgő Ø 47,4 /150	38.200	48.514	13	-
6 99 02 222 00 0	4014586291031	Kontakt görgő Ø 48,0 /150	38.200	48.514	13	-
6 99 02 223 00 0	4014586291048	Kontakt görgő Ø 49,0 /150	38.200	48.514	13	-
6 99 02 224 00 0	4014586291055	Kontakt görgő Ø 50,1 /150	43.500	55.245	13	-
6 99 02 225 00 0	4014586291062	Kontakt görgő Ø 51,0 /150	43.500	55.245	13	-
6 99 02 226 00 0	4014586291086	Kontakt görgő Ø 52,0 /150	43.500	55.245	13	-
6 99 02 227 00 0	4014586291093	Kontakt görgő Ø 93,2 /150	59.700	75.819	13	-
6 99 02 228 00 0	4014586291109	Kontakt görgő Ø 107,0 /150	85.300	108.331	13	-
6 99 02 229 00 0	4014586291116	Kontakt görgő Ø 54,0 /150	43.500	55.245	13	-
6 99 02 230 00 0	4014586291123	Kontakt görgő Ø 55,0 /150	43.500	55.245	13	-
6 99 02 231 00 0	4014586291130	Kontakt görgő Ø 57,0 /150	43.500	55.245	13	-
6 99 02 232 00 0	4014586291147	Kontakt görgő Ø 57,8 /150	43.500	55.245	13	-
6 99 02 233 00 0	4014586291154	Kontakt görgő Ø 58,0 /150	43.500	55.245	13	-
6 99 02 234 00 0	4014586291161	Kontakt görgő Ø 59,5 /150	43.500	55.245	13	-
6 99 02 235 00 0	4014586291178	Kontakt görgő Ø 62,0 /150	43.500	55.245	13	-
6 99 02 236 00 0	4014586291185	Kontakt görgő Ø 63,0 /150	43.500	55.245	13	-
6 99 02 237 00 0	4014586291192	Kontakt görgő Ø 64,2 /150	43.500	55.245	13	-
6 99 02 238 00 0	4014586291208	Kontakt görgő Ø 65,0 /150	43.500	55.245	13	-
6 99 02 239 00 0	4014586291215	Kontakt görgő Ø 66,0 /150	43.500	55.245	13	-
6 99 02 240 00 0	4014586291222	Kontakt görgő Ø 66,3 /150	43.500	55.245	13	-
6 99 02 241 00 0	4014586291239	Kontakt görgő Ø 66,7 /150	43.500	55.245	13	-
6 99 02 242 00 0	4014586291246	Kontakt görgő Ø 67,1 /150	43.500	55.245	13	-
6 99 02 243 00 0	4014586291253	Kontakt görgő Ø 69,9 /150	43.500	55.245	13	-
6 99 02 244 00 0	4014586291260	Kontakt görgő Ø 70,0 /150	43.500	55.245	13	-
6 99 02 245 00 0	4014586291277	Kontakt görgő Ø 73,0 /150	43.500	55.245	13	-
6 99 02 246 00 0	4014586291284	Kontakt görgő Ø 73,8 /150	43.500	55.245	13	-
6 99 02 247 00 0	4014586291291	Kontakt görgő Ø 75,0 /150	43.500	55.245	13	-
6 99 02 248 00 0	4014586291307	Kontakt görgő Ø 75,1 /150	59.700	75.819	13	-
6 99 02 249 00 0	4014586291314	Kontakt görgő Ø 76,0 /150	59.700	75.819	13	-
6 99 02 250 00 0	4014586291321	Kontakt görgő Ø 78,0 /150	59.700	75.819	13	-
6 99 02 251 00 0	4014586291338	Kontakt görgő Ø 79,4 /150	59.700	75.819	13	-
6 99 02 252 00 0	4014586291345	Kontakt görgő Ø 79,8 /150	59.700	75.819	13	-
6 99 02 253 00 0	4014586291352	Kontakt görgő Ø 80,0 /150	59.700	75.819	13	-
6 99 02 254 00 0	4014586291369	Kontakt görgő Ø 80,2 /150	59.700	75.819	13	-
6 99 02 255 00 0	4014586291376	Kontakt görgő Ø 81,0 /150	59.700	75.819	13	-
6 99 02 256 00 0	4014586291383	Kontakt görgő Ø 82,0 /150	59.700	75.819	13	-
6 99 02 257 00 0	4014586291390	Kontakt görgő Ø 82,1 /150	59.700	75.819	13	-



Rendelési szám	EAN	Megnevezés	Nettó ár (Ft)	ÁFA-s ár (Ft)	PK	Oldal
6 99 02 258 00 0	4014586291406	Kontakt görgő Ø 82,5 /150	59.700	75.819	13	-
6 99 02 259 00 0	4014586291413	Kontakt görgő Ø 83,0 /150	59.700	75.819	13	-
6 99 02 260 00 0	4014586291420	Kontakt görgő Ø 84,1 /150	59.700	75.819	13	-
6 99 02 261 00 0	4014586291437	Kontakt görgő Ø 85,0 /150	59.700	75.819	13	-
6 99 02 262 00 0	4014586291444	Kontakt görgő Ø 86,7 /150	59.700	75.819	13	-
6 99 02 263 00 0	4014586291451	Kontakt görgő Ø 87,0 /150	59.700	75.819	13	-
6 99 02 264 00 0	4014586291468	Kontakt görgő Ø 88,0 /150	59.700	75.819	13	-
6 99 02 265 00 0	4014586291475	Kontakt görgő Ø 89,0 /150	59.700	75.819	13	-
6 99 02 266 00 0	4014586291482	Kontakt görgő Ø 89,3 /150	59.700	75.819	13	-
6 99 02 267 00 0	4014586291499	Kontakt görgő Ø 89,9 /150	59.700	75.819	13	-
6 99 02 268 00 0	4014586291505	Kontakt görgő Ø 90,0 /150	59.700	75.819	13	-
6 99 02 269 00 0	4014586291512	Kontakt görgő Ø 92,0 /150	59.700	75.819	13	-
6 99 02 271 00 0	4014586291543	Kontakt görgő Ø 100,0 /150	59.700	75.819	13	-
6 99 02 272 00 0	4014586291635	Kontakt görgő Ø 100,5 /150	59.700	75.819	13	-
6 99 02 273 00 0	4014586291642	Kontakt görgő Ø 101,0 /150	59.700	75.819	13	-
6 99 02 274 00 0	4014586291659	Kontakt görgő Ø 101,3 /150	59.700	75.819	13	-
6 99 02 275 00 0	4014586291987	Kontakt görgő Ø 102,0 /150	59.700	75.819	13	-
6 99 02 276 00 0	4014586291994	Kontakt görgő Ø 102,5 /150	59.700	75.819	13	-
6 99 02 277 00 0	4014586292007	Kontakt görgő Ø 102,6 /150	83.200	105.664	13	-
6 99 02 278 00 0	4014586292014	Kontakt görgő Ø 105,0 /150	83.200	105.664	13	-
6 99 02 279 00 0	4014586292021	Kontakt görgő Ø 106,7 /150	83.200	105.664	13	-
6 99 02 281 00 0	4014586292045	Kontakt görgő Ø 110,0 /150	83.200	105.664	13	-
6 99 02 282 00 0	4014586292052	Kontakt görgő Ø 114,0 /150	83.200	105.664	13	-
6 99 02 283 00 0	4014586292069	Kontakt görgő Ø 115,0 /150	83.200	105.664	13	-
6 99 02 284 00 0	4014586292076	Kontakt görgő Ø 117,0 /150	83.200	105.664	13	-
6 99 02 285 00 0	4014586292083	Kontakt görgő Ø 118,0 /150	83.200	105.664	13	-
6 99 02 286 00 0	4014586292090	Kontakt görgő Ø 118,2 /150	83.200	105.664	13	-
6 99 02 287 00 0	4014586292106	Kontakt görgő Ø 120,0 /150	83.200	105.664	13	-
6 99 02 288 00 0	4014586292113	Kontakt görgő Ø 121,0 /150	83.200	105.664	13	-
6 99 02 289 00 0	4014586293080	Kontakt görgő Ø 122,0 /150	83.200	105.664	13	-
6 99 02 290 00 0	4014586292120	Kontakt görgő Ø 124,0 /150	83.200	105.664	13	-
6 99 02 291 00 0	4014586292137	Kontakt görgő Ø 125,0 /150	83.200	105.664	13	-
6 99 02 292 00 0	4014586292144	Kontakt görgő Ø 127,0 /150	83.200	105.664	13	-
6 99 02 293 00 0	4014586292151	Kontakt görgő Ø 127,5 /150	83.200	105.664	13	-
6 99 02 294 00 0	4014586292168	Kontakt görgő Ø 128,0 /150	83.200	105.664	13	-
6 99 02 295 00 0	4014586292175	Kontakt görgő Ø 129,0 /150	83.200	105.664	13	-
6 99 02 296 00 0	4014586292182	Kontakt görgő Ø 130,0 /150	83.200	105.664	13	-
6 99 02 297 00 0	4014586292199	Kontakt görgő Ø 135,0 /150	184.100	233.807	13	-
6 99 02 298 00 0	4014586292205	Kontakt görgő Ø 138,0 /150	184.100	233.807	13	-
6 99 02 299 00 0	4014586292212	Kontakt görgő Ø 139,0 /150	184.100	233.807	13	-
6 99 02 300 00 0	4014586292229	Kontakt görgő Ø 140,0 /150	190.400	241.808	13	-
6 99 02 301 00 0	4014586292236	Kontakt görgő Ø 141,3 /150	190.400	241.808	13	-
6 99 02 302 00 0	4014586292243	Kontakt görgő Ø 141,9 /150	190.400	241.808	13	-
6 99 02 303 00 0	4014586292250	Kontakt görgő Ø 144,2 /150	190.400	241.808	13	-
6 99 02 304 00 0	4014586292267	Kontakt görgő Ø 150,0 /150	26.600	33.782	13	-
6 99 02 305 00 0	4014586292274	Kontakt görgő Ø 150,0 /150	197.000	250.190	13	-
6 99 02 306 00 0	4014586292281	Kontakt görgő Ø 152,0 /150	197.000	250.190	13	-
6 99 02 308 00 0	4014586292304	Kontakt görgő Ø 154,0 /150	197.000	250.190	13	-
6 99 02 309 00 0	4014586292311	Kontakt görgő Ø 159,0 /150	197.000	250.190	13	-
6 99 02 310 00 0	4014586292328	Kontakt görgő Ø 160,0 /150	201.100	255.397	13	-
6 99 02 311 00 0	4014586292335	Kontakt görgő Ø 163,0 /150	201.100	255.397	13	-
6 99 02 312 00 0	4014586292342	Kontakt görgő Ø 165,0 /150	201.100	255.397	13	-
6 99 02 313 00 0	4014586292359	Kontakt görgő Ø 165,1 /150	201.100	255.397	13	-
6 99 02 314 00 0	4014586292366	Kontakt görgő Ø 168,0 /150	201.100	255.397	13	-
6 99 02 315 00 0	4014586292373	Kontakt görgő Ø 172,2 /150	210.000	266.700	13	-
6 99 02 316 00 0	4014586292380	Kontakt görgő Ø 180,0 /150	132.800	168.656	13	-
6 99 02 317 00 0	4014586292397	Kontakt görgő Ø 188,4 /150	132.800	168.656	13	-
6 99 02 318 00 0	4014586292403	Kontakt görgő Ø 190,0 /150	132.800	168.656	13	-
6 99 02 319 00 0	4014586292410	Kontakt görgő Ø 195,0 /150	132.800	168.656	13	-
6 99 02 320 00 0	4014586292427	Kontakt görgő Ø 202,0 /150	122.700	155.829	13	-
6 99 02 321 00 0	4014586292533	Kontakt görgő Ø 215,0 /150	144.200	183.134	13	-
6 99 02 322 00 0	4014586292540	Kontakt görgő Ø 219,0 /150	144.200	183.134	13	-
6 99 02 323 00 0	4014586292557	Kontakt görgő Ø 31,0 /150	26.600	33.782	13	-
6 99 02 324 00 0	4014586292564	Kontakt görgő Ø 57,5 /150	32.800	41.656	13	-
6 99 02 326 00 0	4014586292588	Kontakt görgő Ø 68,0	32.800	41.656	13	-
6 99 02 327 00 0	4014586292595	Kontakt görgő Ø 84,0 /150	37.400	47.498	13	-
6 99 02 328 00 0	4014586295251	1 készlet vezetőkár	200.200	254.254	13	-
6 99 02 332 00 0	4014586295435	Kontakt görgő Ø 68,9 /150	43.500	55.245	13	-
6 99 02 333 00 0	4014586295718	Műanyag görgő vezetés, Ø > Ø 40 mm	113.900	144.653	13	-
6 99 02 335 00 0	4014586296609	Szorítópofoa-betét satuhoz	71.200	90.424	13	211
6 99 02 338 00 0	4014586299488	Rozsdamentes acél csiszolófeltét	40.000	50.800	13	207
6 99 02 343 00 0	4014586349398	Szikrafogó doboz elszívással	26.100	33.147	13	207
6 99 02 344 00 0	4014586349404	Rozsdamentes acél csiszolófeltét	13.900	17.653	13	208
6 99 02 345 00 0	4014586378589	Kontakttárcsa, Ø 200 x 30, Shore 90	89.800	114.046	13	-
6 99 02 346 00 0	4014586379296	Kontakttárcsa	75.800	96.266	13	211

Tartozékok szám szerinti felsorolásban

Rendelési szám	EAN	Megnevezés	Nettó ár (Ft)	ÁFA-s ár (Ft)	PK	Oldal
6 99 02 410 00 0	4014586299310	Lehúzó meghajtótárcsához	21.400	27.178	06	211
6 99 03 000 00 0	4014586278483	Csiszolószalag, 75 X 2000 K24 R; 10 db/csomag	34.700	44.069	12	205
6 99 03 002 00 0	4014586278506	Csiszolószalag, 75 x 2000 K36 R; 10 db/csomag	27.700	35.179	12	205
6 99 03 003 00 0	4014586278513	Csiszolószalag, 75 X 2000 K36 Z; 10 db/csomag	21.100	26.797	12	206
6 99 03 004 00 0	4014586278520	Csiszolószalag, 75 x 2000 K40 R 10 db/csomag	26.400	33.528	12	205
6 99 03 005 00 0	4014586278537	Csiszolószalag, 75 X 2000 K40 Z; 10 db/csomag	20.000	25.400	12	206
6 99 03 007 00 0	4014586278551	Csiszolószalag, 75 x 2000 K60 R 10 db/csomag	23.300	29.591	12	205
6 99 03 008 00 0	4014586278568	Csiszolószalag, 75 X 2000 K60 Z; 10 db/csomag	17.700	22.479	12	206
6 99 03 009 00 0	4014586278575	Csiszolószalag, 75 x 2000 K80 R 10 db/csomag	21.900	27.813	12	205
6 99 03 010 00 0	4014586278582	Csiszolószalag, 75 x 2000 K80 Z 10 db/csomag	16.600	21.082	12	206
6 99 03 013 00 0	4014586278612	Csiszolószalag, 75 x 2000 K120 R 10 db/csomag	20.800	26.416	12	205
6 99 03 014 00 0	4014586278629	Csiszolószalag, 75 X 2000 K120 Z; 10 db/csomag	15.800	20.066	12	206
6 99 03 017 00 0	4014586278650	Csiszolószalag, 75 X 2000 K220 A; 10 db/csomag	15.400	19.558	12	206
6 99 03 018 00 0	4014586278667	Csiszolószalag, 75 x 2000 K320 A 10 db/csomag	15.400	19.558	12	206
6 99 03 019 00 0	4014586278674	Csiszolószalag, 75 x 2000 K400 A 10 db/csomag	15.400	19.558	12	206
6 99 03 020 00 0	4014586278681	Csiszolószalag, 75 x 2250 K36 R 10 db/csomag	31.100	39.497	12	205
6 99 03 021 00 0	4014586278698	Csiszolószalag, 75 x 2250 K36 Z 10 db/csomag	23.600	29.972	12	206
6 99 03 034 00 0	4014586283616	Csiszolószalag, 100 x 1000 K36 Z 10 db/csomag	14.800	18.796	12	206
6 99 03 035 00 0	4014586283623	Csiszolószalag, 100 x 1000 K40 Z 10 db/csomag	14.000	17.780	12	206
6 99 03 036 00 0	4014586283630	Csiszolószalag, 100 x 1000 K60 Z 10 db/csomag	12.400	15.748	12	206
6 99 03 037 00 0	4014586283647	Csiszolószalag, 100 X 1000 K80 Z; 10 db/csomag	11.700	14.859	12	206
6 99 03 038 00 0	4014586283654	Csiszolószalag, 100 X 1000 K120 Z; 10 db/csomag	11.100	14.097	12	206
6 99 03 039 00 0	4014586283661	Csiszolószalag, 150 x 2000 K24 R 10 db/csomag	58.200	73.914	12	205
6 99 03 040 00 0	4014586283678	Csiszolószalag, 150 x 2000 K36 R 10 db/csomag	50.200	63.754	12	205
6 99 03 041 00 0	4014586283685	Csiszolószalag, 150 x 2000 K36 Z 10 db/csomag	39.200	49.784	12	206
6 99 03 042 00 0	4014586283692	Csiszolószalag, 150 x 2000 K40 R 10 db/csomag	47.700	60.579	12	205
6 99 03 043 00 0	4014586283708	Csiszolószalag, 150 x 2000 K40 Z 10 db/csomag	37.300	47.371	12	206
6 99 03 044 00 0	4014586283715	Csiszolószalag, 150 X 2000 K60 R; 10 db/csomag	42.200	53.594	12	205
6 99 03 045 00 0	4014586283722	Csiszolószalag, 150 X 2000 K60 Z; 10 db/csomag	33.000	41.910	12	206
6 99 03 046 00 0	4014586283739	Csiszolószalag, 150 X 2000 K80 R; 10 db/csomag	39.700	50.419	12	205
6 99 03 047 00 0	4014586283746	Csiszolószalag, 150 x 2000 K80 Z 10 db/csomag	31.000	39.370	12	206
6 99 03 048 00 0	4014586283753	Csiszolószalag, 150 x 2000 K120 R 10 db/csomag	37.700	47.879	12	205
6 99 03 049 00 0	4014586283760	Csiszolószalag, 150 x 2000 K120 Z ; 10 db/csomag	29.400	37.338	12	206
6 99 03 050 00 0	4014586283777	Csiszolószalag, 150 x 2000 K220 A 10 db/csomag	29.100	36.957	12	206
6 99 03 051 00 0	4014586283784	Csiszolószalag, 150 x 2000 K320 A ; 10 db/csomag	29.100	36.957	12	206
6 99 03 052 00 0	4014586283791	Csiszolószalag, 150 x 2000 K400 A 10 db/csomag	29.100	36.957	12	206
6 99 03 053 00 0	4014586283807	Csiszolószalag, 150 x 2250 K36 R 10 db/csomag	60.300	76.581	12	205
6 99 03 054 00 0	4014586283814	Csiszolószalag, 150 x 2250 K36 Z ; 10 db/csomag	47.100	59.817	12	206
6 99 03 097 00 0	4014586292915	Csiszolószalag, 100 x 1000 K36 R; 10 db/csomag	18.900	24.003	12	-
6 99 03 098 00 0	4014586292922	Csiszolószalag, 100 x 1000 K60 R; 10 db/csomag	16.600	21.082	12	-
6 99 03 099 00 0	4014586292939	Csiszolószalag, 100 x 1000 K80 R; 10 db/csomag	15.600	19.812	12	-
6 99 03 111 00 0	4014586299235	Csiszolószalag, 150 x 2400 K36 R; 10 db/csomag	64.300	81.661	12	205
6 99 03 112 00 0	4014586299242	Csiszolószalag, 150 x 2400 K36 Z; 10 db/csomag	50.300	63.881	12	206
6 99 03 116 01 0	4014586329888	VE3 flízszalag, 150 x 2000 mm, durva	85.700	108.839	12	206
6 99 03 117 01 0	4014586329895	VE3 flízszalag, 75 x 2000, durva	42.800	54.356	12	206
6 99 03 118 01 0	4014586329901	VE3 csiszolószalag, 150 x 2000 mm, közepes	85.700	108.839	12	206
6 99 03 119 01 0	4014586329918	VE3 csiszolószalag, 75 x 2000 mm, közepes	42.800	54.356	12	206
6 99 03 120 01 0	4014586329925	VE3 flízszalag, 150 x 2000, nagyon finom	85.700	108.839	12	206
6 99 03 121 01 0	4014586329932	VE3 flízszalag, 75 x 2000, nagyon finom	42.800	54.356	12	206
6 99 03 122 00 0	4014586368054	Csiszolószalag	32.400	41.148	12	205
6 99 03 122 01 0	4014586332369	Vlies csiszolószalag készlet 75	23.100	29.337	12	-
6 99 03 126 00 0	4014586379029	Cubitron II 50 x 1000 K36 VE10 csiszolószalag	40.100	50.927	12	190
6 99 03 127 00 0	4014586379036	Cubitron II 50 x 1000 K60 VE10 csiszolószalag	35.200	44.704	12	190
6 99 03 128 00 0	4014586379043	Cubitron II 50 x 1000 K80 VE10 csiszolószalag	30.900	39.243	12	190
6 99 03 130 00 0	4014586379050	Csiszolószalag, 50 X 1000 K36 Z; 10 db/csomag	15.200	19.304	12	191
6 99 03 131 00 0	4014586379067	Csiszolószalag, 50 x 1000 K60 Z; 10 db/csomag	10.300	13.081	12	191
6 99 03 132 00 0	4014586379074	K80 Z VE10 csiszolószalag, 50 x 1000	9.400	11.938	12	191
6 99 03 133 00 0	4014586379081	Csiszolószalag, 50 x 1000 K120 Z; 10 db/csomag	7.700	9.779	12	191
6 99 03 134 00 0	4014586379098	Csiszolószalag, 50 x 1000 K220 A; 10 db/csomag	7.400	9.398	12	191
6 99 03 135 00 0	4014586379104	Csiszolószalag, 50 x 1000 K320 A; 10 db/csomag	7.400	9.398	12	191
6 99 03 136 00 0	4014586379111	Csiszolószalag, 50 x 1000 K420 A; 10 db/csomag	7.400	9.398	12	191
6 99 03 137 00 0	4014586379128	Csiszolószalag, 50 X 1000 K36 R; 10 db/csomag	16.600	21.082	12	191
6 99 03 138 00 0	4014586379135	Csiszolószalag, 50 X 1000 K60 R; 10 db/csomag	12.600	16.002	12	191
6 99 03 139 00 0	4014586379142	Csiszolószalag, 50 X 1000 K80 R; 10 db/csomag	11.400	14.478	12	191
6 99 03 140 00 0	4014586379159	Csiszolószalag, 50 X 1000 K120 R; 10 db/csomag	11.200	14.224	12	191
6 99 03 142 00 0	4014586379166	VE3 flízszalag, 50 x 1000, durva	14.600	18.542	12	191
6 99 03 143 00 0	4014586379173	VE3 csiszolószalag, 50 x 1000 mm, közepes	14.000	17.780	12	191
6 99 03 144 00 0	4014586379180	VE3 flízszalag, 50 x 1000, nagyon finom	13.200	16.764	12	191
6 99 03 145 00 0	4014586385891	Cubitron II 75 x 2000 36+ 10 p csiszolószalag	63.100	80.137	12	205
6 99 03 146 00 0	4014586385907	Cubitron II 75 x 2000 60+ 10 p csiszolószalag	53.600	68.072	12	205
6 99 03 147 00 0	4014586385914	Cubitron II 75 x 2000 80+ 10 p csiszolószalag	50.500	64.135	12	205
6 99 03 148 00 0	4014586385921	Cubitron II 150 x 2000 36+ 10 p csiszolószalag	116.400	147.828	12	205
6 99 03 149 00 0	4014586385938	Cubitron II 150 x 2000 60+ 10 p csiszolószalag	97.000	123.190	12	205
6 99 03 150 00 0	4014586385945	Cubitron II 150 x 2000 80+ 10 p csiszolószalag	91.200	115.824	12	205
6 99 03 151 00 0	4014586385952	Cubitron II 75 x 2250 36+ 10 p csiszolószalag	72.600	92.202	12	205



Rendelési szám	EAN	Megnevezés	Nettó ár (Ft)	ÁFA-s ár (Ft)	PK	Oldal
6 99 03 152 00 0	4014586385969	Cubitron II 75 x 2250 60+ 10 p csiszolószalag	62.000	78.740	12	205
6 99 03 153 00 0	4014586385976	Cubitron II 75 x 2250 80+ 10 p csiszolószalag	58.900	74.803	12	205
6 99 03 154 00 0	4014586385983	Cubitron II 150 x 2250 36+ 10p csiszolószalag	134.400	170.688	12	205
6 99 03 155 00 0	4014586385990	Cubitron II 150 x 2250 60+ 10p csiszolószalag	112.500	142.875	12	205
6 99 03 156 00 0	4014586386003	Cubitron II 150 x 2250 80+ 10p csiszolószalag	105.700	134.239	12	205
6 99 03 157 00 0	4014586405063	Cubitron II 50 x 1150 K36 VE10 csiszolószalag	46.000	58.420	12	190
6 99 03 158 00 0	4014586405070	Csiszolászalag, 50 X 1150 K36 R; 10 db/csomag	19.100	24.257	12	191
6 99 03 159 00 0	4014586405087	Csiszolászalag, 50 X 1150 K36 Z; 10 db/csomag	18.000	22.860	12	191
9 01 02 011 01 0	4014586869551	Négylapfejű Accu-Tec sarokfej, 3/8"	294.700	374.269	05	-
9 01 04 009 01 0	4014586871622	M55-X tár	61.900	78.613	01	35
9 01 04 010 01 0	4014586871639	M55 X tár hosszabbítás övvezetővel	53.200	67.564	02	35
9 01 05 002 01 8	4014586833682	Biztonsági csúszó tengelykapcsoló	260.900	331.343	02	9
9 06 04 008 01 3	4014586849805	Elszívóvédő fedél, összetett	60.900	77.343	02	49
9 06 04 009 01 7	4014586849829	Elszívóvédő fedél, összetett	62.900	79.883	02	49
9 06 06 002 00 9	4014586834467	Fűrészlapvezető szerkezet	71.000	90.170	02	88
9 07 01 002 01 0	4014586878522	Prizma satu	27.800	35.306	02	14
9 07 02 001 00 1	4014586834498	Befogószerkezet	64.200	81.534	02	-
9 07 02 003 00 8	4014586834511	Befogószerkezet	72.100	91.567	02	88
9 07 02 004 00 6	4014586834528	Befogószerkezet	89.500	113.665	02	88
9 07 02 005 00 0	4014586839783	Befogó- és eltolókészülék	513.000	651.510	02	88
9 12 01 002 00 4	4014586842868	Hűtő-kenő rendszer	846.500	1.075.055	08	-
9 26 01 022 01 3	4014586846965	Vákuumszivattyú	133.300	169.291	02	103
9 26 01 023 02 3	4014586847283	Kompresszor	472.100	599.567	08	-
9 26 02 030 01 4	4014586836805	Húzókötel	4.100	5.207	04	185
9 26 02 054 01 6	4014586841342	Szívótalp	124.500	158.115	02	103
9 26 02 055 01 0	4014586841335	Talp csövek fúrásához	67.800	86.106	02	103
9 26 02 057 01 7	4014586843322	Vákuum szívótalp	129.300	164.211	02	103
9 26 02 063 02 3	4014586844503	Porelszívó készlet	13.500	17.145	04	-
9 26 02 066 01 2	4014586846989	Központozóhegyek	364.700	463.169	01	116
9 26 02 071 01 9	4014586851389	160-as poilkészlet	104.900	133.223	01	78
9 26 02 072 01 2	4014586852478	Központozóhegyek	270.200	343.154	01	116
9 26 02 074 01 4	4014586855080	FSC elszívó készülék	12.900	16.383	04	177
9 26 02 075 01 8	4014586855097	Elszívó adapter	16.500	20.955	04	177
9 26 02 079 01 0	4014586857152	Menetfúró gyorstokmány	67.200	85.344	02	116
9 26 02 081 01 0	4014586860183	Porelszívó készlet	12.900	16.383	04	-
9 26 02 082 01 0	4014586861920	Menetfúró gyorstokmány	95.000	120.650	02	120
9 26 02 083 01 0	4014586860152	Asztali- és fúróállvány tartók	11.700	14.859	04	168
9 26 02 084 01 0	4014586863542	Elszívó adapter	16.800	21.336	04	177
9 26 02 085 01 0	4014586867977	Vákuum szívótalp	129.300	164.211	02	121
9 26 02 088 01 0	4014586878492	Elszívó készlet	10.400	13.208	04	-
9 26 02 089 01 0	4014586878508	Gyorstokmány menetvágóhoz	68.400	86.868	02	116
9 26 02 091 00 0	4014586882932	Elszívó készlet FMM 350 Q / QSL	10.300	13.081	04	168
9 26 02 092 00 0	4014586882949	Elszívó készlet FMT / FMM 250	12.600	16.002	04	168
9 26 02 095 00 0	4014586885551	Elszívó készlet	12.600	16.002	04	169
9 26 04 079 02 1	4014586853574	NiCd-akkumulátor, 12 V-os	55.200	70.104	02	-
9 26 04 082 02 5	4014586855127	NiMH 9.6 V akkumulátor	41.400	52.578	02	-
9 26 04 084 02 7	4014586855141	NiCd-akkumulátor 12 V / 2000 mAh	46.900	59.563	02	-
9 26 04 096 01 0	4014586863986	ALG 30 gyorstöltő készülék	37.500	47.625	02	11
9 26 04 129 01 0	4014586867687	ALG 50 gyorstöltő készülék	14.400	18.288	02	11
9 26 04 160 00 0	4014586871561	Tartó	15.700	19.939	02	-
9 26 04 160 03 0	4014586877228	14,4 V-os Li-ion akku	267.000	339.090	02	-
9 26 04 161 02 0	4014586872803	Akku Li-Ion 18 V	27.800	35.306	02	-
9 26 04 161 03 0	4014586880334	Akku Li-Ion 18 V	286.700	364.109	02	-
9 26 04 164 03 0	4014586877235	14,4 V-os Li-ion akku	383.100	486.537	02	-
9 26 04 168 02 0	4014586881157	Akku Li-Ion 12 V	10.700	13.589	02	168
9 26 04 171 02 0	4014586882734	Akku Li-Ion 18 V	25.400	32.258	02	11
9 26 04 173 02 0	4014586882758	Akku Li-Ion 18 V	36.500	46.355	02	11
9 26 04 179 02 0	4014586888224	HighPower akku egység	40.800	51.816	02	117
9 26 04 200 02 0	4014586882819	ALED 12-18 V akkus LED lámpa	17.000	21.590	02	117
9 26 04 250 01 0	4014586885827	12 V / 2,5 Ah akkumulátor indulókészlet	35.800	45.466	02	169
9 26 04 300 03 0	4014586885841	18 V / 5.0 Ah akkumulátor indulókészlet	87.300	110.871	02	11
9 26 04 300 04 0	4014586885858	18 V / 2,5 Ah akkumulátor indulókészlet	65.200	82.804	02	11
9 26 04 307 01 0	4014586888972	HighPower akkumulátor kezdő készlet	96.000	121.920	02	117

Rezgés- és zajkibocsátási értékek

Rendelési szám	Hangnyomásszint L_{pA} (dB)	A mérési érték mérési bizonytalansága K_{pA} (dB)	Hangteljesítmény- szint L_{WA} (dB)	A mérési érték mé- résí bizonytalansága K_{WA} (dB)	Hangnyomásszint L_{pCpeak} (dB)	A mérési érték méré- si bizonytalansága K_{pCpeak} (dB)	Rezgés mértéke 1 a_{hv} 3 utas (m/s ²)	Rezgés mértéke 2 a_{hv} 3 utas (m/s ²)	A mérési érték méré- si bizonytalansága K_a (m/s ²)
7 205 43	82	3	93	3	96	3	4	1,5	
7 205 44	82	3	93	3	96	3	3	1,5	
7 205 45	82	3	93	3	96	3	3	1,5	
7 201 39	77	3	88	3		3	1,3	1,5	
7 201 63	77	3	88	3		3	1,4	1,5	
7 201 62	77	3	88	3		3	1,2	1,5	
7 205 35	77	3	88	3		3	1,2	1,5	
7 201 06	86	3	97	3	102	3	ah, D 2,0	1,5	
7 201 14	86	3	97	3	102	3	ah, D 2,0	1,5	
7 205 20	76	3	87	3		3	< 2,5	1,5	
7 205 03	81	3	92	3	98	3	ah, D 0,4	1,5	
7 202 45	78	3	89	3		3	1,6	1,5	
7 205 37	75	3	86	3		3	1,2	1,5	
7 205 40	84	3	95	3	99	3	1,5	1,5	
7 202 03	86	3	97	3	102	3	ah, D 2,2	1,5	
7 202 10	86	3	97	3	102	3	ah, D 2,2	1,5	
7 202 26	81	3	92	3	97	3	ah, D 0,6	1,5	
7 202 27	81	3	92	3	97	3	ah, D 0,6	1,5	
7 202 09	86	3	97	3	102	3	ah, D 1,6	1,5	
7 202 06	88	3	99	3	103	3	ah, D 1,3	1,5	
7 205 01	81	3	92	3	99	3	ah, D 0,9	1,5	
7 205 34	77	3	88	3	93	3	1,1	1,5	
7 203 04	86	3	97	3	102	3	ah, D 1,5	1,5	
7 204 30	98	3	109	3	99	3	1,5	1,5	15
7 209 37	79	3	90	3	93	3	0,6	1,5	
7 209 16	87	3	98	3	101	3	1	1,5	
7 271 01	81	3	92	3	96	3	ah, D 3,5	1,5	ah, D 5,0
7 272 02	87	3	98	3	103	3		1,5	
7 272 03	87	3	98	3	99	3		1,5	
7 272 04	92	3	103	3	106	3		1,5	
7 270 27	84	3	95	3		3	0,5	1,5	
7 270 33	84	3	95	3		3		1,5	
7 270 31	82	3	93	3		3		1,5	
7 270 29	83	3	94	3		3		1,5	
7 270 28	83	3	94	3		3		1,5	
7 270 34	84	3	95	3	101	3		1,5	
7 270 32	84	3	95	3	101	3		1,5	
7 113 01	60	3	71	3	74	3	0,9	1,5	
7 113 02	71	3	82	3	84	3	1,2	1,5	
7 113 03	71	3	82	3	84	3	1,3	1,5	
7 113 06	71	3	82	3	84	3	1,6	1,5	
7 104 03	86	3	97	3	104	3	14	1,5	
7 104 04	90	3	101	3	105	3	12	1,5	
7 210 71	78	3	89	3	92	3	1,1	1,5	
7 210 94	78	3	89	3	92	3	1	1,5	
7 113 10	71	3	82	3	88	3	0,7	1,5	
7 113 11	73	3	84	3	92	3	1	1,5	
7 213 09	77	3	88	3	93	3	0,5	1,5	
7 213 04	82	3	93	3	96	3	1	1,5	
7 213 13	81	3	92	3	98	3	0,8	1,5	
7 213 14	81	3	92	3	98	3	0,8	1,5	
7 213 06	81	3	92	3	98	3	0,8	1,5	
7 213 08	81	3	92	3	98	3	0,8	1,5	
7 213 15	81	3	92	3	98	3	0,8	1,5	
7 210 98	86	3	97	3		3	< 2,5	1,5	
7 215 29	93	3	104	3		3	6,5	1,5	
7 215 30	93	3	104	3		3	6,5	1,5	
7 215 28	96	3	107	3		3	8,8	1,5	
7 215 12	93	3	104	3		3	5,4	1,5	
7 215 13	93	3	104	3		3	5,4	1,5	
7 215 23	93	3	104	3		3	5,4	1,5	
7 215 07	95	3	106	3		3	10	1,5	
7 215 08	95	3	106	3		3	10	1,5	
7 215 21	95	3	106	3		3	10	1,5	
7 215 25	95	3	106	3		3	10	1,5	
7 215 26	95	3	106	3		3	10	1,5	
7 112 07	69	3	80	3		3	0,2	1,5	
7 112 06	62	3	73	3		3	0,2	1,5	
7 112 05	60	3	71	3		3	0,2	1,5	
7 112 04	67	3	78	3		3	0,3	1,5	



Rendelési szám	Hangnyomásszint L_{pA} (dB)	A mérési érték mérési bizonytalansága K_{pA} (dB)	Hangteljesítmény- szint L_{WA} (dB)	A mérési érték mé- résí bizonytalansága K_{WA} (dB)	Hangnyomásszint L_{pCpeak} (dB)	A mérési érték mér- ési bizonytalansága K_{pCpeak} (dB)	Rezgés mértéke 1 a_{hv} 3 utas (m/s ²)	Rezgés mértéke 2 a_{hv} 3 utas (m/s ²)	A mérési érték mér- ési bizonytalansága K_a (m/s ²)
7 112 03	65	3	76	3		3	0,4	1,5	
7 112 36	69	3	80	3		3	0,4	1,5	
7 112 40	62	3	73	3	79,7	3	0,4	1,5	
7 112 41	62	3	73	3	79,7	3	0,4	1,5	
7 112 42	60	3	71	3	75,6	3	0,4	1,5	
7 112 43	60	3	71	3	75,6	3	0,4	1,5	
7 112 44	60	3	71	3	75,6	3	0,4	1,5	
7 112 02	69	3	80	3		3	0,5	1,5	
7 112 01	68	3	79	3		3	0,6	1,5	
7 113 05	70	3	81	3		3	< 2,5	1,5	
7 110 94	70	3	81	3		3	< 2,5	1,5	
7 112 45	64,6	3	75,6	3	81,1	3	0,6	1,5	
7 221 61	84	3	95	3	99	3	ah, AG 5,0	1,5	ah, DS 2,5
7 221 62	84	3	95	3	99	3	ah, AG 4,5	1,5	ah, DS 2,5
7 221 41	87	3	98	3	99	3	ah, AG 5,0	1,5	ah, DS 2,5
7 221 44	84	3	95	3	99	3	ah, AG 4,5	1,5	ah, DS 2,5
7 221 42	84	3	95	3	101	3	ah, AG 4,5	1,5	ah, DS 2,5
7 221 43	84	3	95	3	101	3	ah, AG 4,5	1,5	ah, DS 2,5
7 221 40	87	3	98	3	99	3	ah, AG 5,0	1,5	ah, DS 2,5
7 221 46	85	3	96	3		3	ah, AG 4,5	1,5	
7 221 47	85	3	96	3		3	ah, AG 5,0	1,5	
7 221 31	87	3	98	3		3	ah, AG 3,8	1,5	
7 221 07	87	3	98	3	103	3	ah, AG 6,0	1,5	ah, DS 2,5
7 221 08	87	3	98	3	103	3	ah, AG 6,0	1,5	ah, DS 2,5
7 221 05	87	3	98	3	103	3	ah, AG 6,0	1,5	ah, DS 2,5
7 221 06	87	3	98	3	103	3	ah, AG 6,0	1,5	ah, DS 2,5
7 221 26	87	3	98	3	103	3	ah, AG 6,0	1,5	ah, DS 2,5
7 221 27	87	3	98	3	103	3	ah, AG 6,0	1,5	ah, DS 2,5
7 221 01	87	3	98	3	103	3	ah, AG 6,0	1,5	ah, DS 2,5
7 221 02	87	3	98	3	103	3	ah, AG 6,0	1,5	ah, DS 2,5
7 223 02	81	3	92	3	95	3	ah, SG 1,5	1,5	
7 223 12	84	3	95	3	98	3	ah, SG 1,6	1,5	
7 223 03	81	3	92	3	95	3	ah, SG 1,5	1,5	
7 223 14	87	3	98	3	101	3	ah, SG Ø D = 50 mm 17,0	1,5	ah, SG Ø D = 12 mm 2,3
7 223 14	86	3	97	3	101	3	ah, SG Ø D = 50 mm 27,0	1,5	ah, SG Ø D = 12 mm 3,9
7 223 13	86	3	97	3	100	3	ah, SG Ø D = 50 mm 2,9	1,5	ah, SG Ø D = 12 mm 1,5
7 224 04	87	3	98	3	103	3	ah, SG 2,4	1,5	
7 224 05	93	3	104	3	106	3	ah, SG 2,0	1,5	
7 220 78	87	3	98	3	105	3	12	1,5	
7 220 92	87	3	98	3		3	4	1,5	
7 221 63	84	3	95	3	100	3	ah, P 3,5	1,5	ah, DS 2,5
7 221 48	84	3	95	3	100	3	ah, P 2,5	1,5	ah, DS 2,5
7 221 49	84	3	95	3	100	3	ah, P 3,5	1,5	ah, DS 2,5
7 221 50	84	3	95	3	100	3	ah, P 2,5	1,5	
7 221 66	84	3	95	3	98	3	4,5	1,5	
7 221 13	86	3	97	3	102	3	2,4	1,5	
7 228 05	84	3	95	3	99	3	2	1,5	
7 221 67	85	3	96	3	101	3	ah, P/T = 3 2,5	1,5	ah, P/T = 6 5,0
7 129 09	76	3	87	3	91	3		1,5	
7 536 02	81	3	92	3		3		1,5	
7 229 36	74	3	85	3	96	3		1,5	
7 229 37	74	3	85	3	96	3		1,5	
7 136 01	78	3	89	3	91	3		1,5	
7 136 02	78	3	89	3	91	3		1,5	
7 236 36	79	3	90	3	93	3		1,5	
7 236 31	79	3	90	3	93	3		1,5	
7 230 27	82	3	93	3		3	1,5	1,5	
7 230 28	82	3	93	3		3	1,5	1,5	
7 230 22	81	3	92	3		3	1,5	1,5	
7 230 29	80	3	91	3		3	4,7	1,5	
7 230 26	80	3	91	3		3	15,6	1,5	
7 230 23	86	3	97	3	103	3	12,1	1,5	
7 230 24	87	3	98	3	103,1	3	22,6	1,5	
7 232 35	76	3	87	3	92	3	11,3	1,5	
7 232 32	76	3	87	3	92	3	9,3	1,5	
7 232 36	76	3	87	3	92	3	6,4	1,5	
7 232 37	77	3	88	3	93	3	9,19	1,5	
7 232 29	78	3	89	3	93	3	4,4	1,5	
7 232 30	85	3	96	3	100	3	8,9	1,5	
7 232 31	85	3	96	3	100	3	10	1,5	

Rezgés- és zajkibocsátási értékek

Rendelési szám	Hangnyomásszint L_{pA} (dB)	A mérési érték mérési bizonytalansága K_{pA} (dB)	Hangteljesítmény- szint L_{WA} (dB)	A mérési érték mé- résí bizonytalansága K_{WA} (dB)	Hangnyomásszint L_{pCpeak} (dB)	A mérési érték mérés- si bizonytalansága K_{pCpeak} (dB)	Rezgés mértéke 1 a_{hv} 3 utas (m/s ²)	Rezgés mértéke 2 a_{hv} 3 utas (m/s ²)	A mérési érték mérés- si bizonytalansága K_a (m/s ²)
7 234 17	79	3	90	3	94	3	7,8	1,5	
7 234 15	79	3	90	3	94	3	7,8	1,5	
7 234 06	83	3	94	3	97	3	16	1,5	13
7 234 22	89	3	100	3	102	3	7	1,5	
7 234 23	89	3	100	3	102	3	7	1,5	
7 534 08	81	3	92	3	102	3	ah, D 7;1	1,5	
7 238 14	86,5	3	97,5	3	102	3	3,5	1,5	
7 824 41	84	3	95	3	97	3	Ø 80 mm = 11,8 Ø 50 mm = 6,3	1,5	
7 824 39	84	3	95	3	103	3	Ø 125 mm = 7,5 Ø 100 mm = 3,3	1,5	
7 824 40	84	3	95	3	97	3	Ø 125 mm = 2,0	1,5	
7 824 37	83	3	94	3	101	3	2	1,5	
7 824 36	79	3	90	3	98	3	2	1,5	
7 824 38	83	3	94	3	101	3	3,8	1,5	
7 823 03	71	3	82	3	85	3	3,7	1,5	
7 823 14	77	3	88	3	88	3	3,7	1,5	
7 823 15	71	3	82	3	84	3	2	1,5	
7 823 19	79	3	90	3	92	3	5	1,5	
7 823 21	79	3	90	3	90	3	1	1,5	
7 823 20	77	3	88	3	92	3	5,5	1,5	
7 820 51	77	3	88	3	93	3	3,5	1,5	
7 820 81	76	3	87	3	91	3	0,5	1,5	
7 820 84	81	3	92	3	98	3	2,1	1,5	
7 820 85	81	3	92	3	95	3	4,5	1,5	
7 820 78	79	3	90	3	95	3	0,6	1,5	
7 820 79	81	3	92	3	100	3	4,3	1,5	
7 820 71	81	3	92	3	95	3	4,3	1,5	
7 820 72	81	3	92	3	95	3	4,6	1,5	
7 820 83	83	3	94	3	97	3	3,6	1,5	
7 820 62	83	3	94	3	100	3	3,9	1,5	
7 820 64	84	3	95	3	100	3	3,9	1,5	
7 820 74	85	3	96	3	100	3	3,8	1,5	
7 820 76	85	3	96	3	100	3	4,7	1,5	
7 105 01	75	3	86	3	91	3	2,7	1,5	
7 105 02	75	3	86	3	89	3	1,8	1,5	
7 105 03	75	3	86	3	91	3	2,5	1,5	
7 205 46	82	3	93	3	96	3	3	1,5	
7 272 01	83	3	94	3	98	3		1,5	
7 113 14	71	3	82	3	86	3	1,5	1,5	
7 113 14	71	3	82	3	86	3	1,5	1,5	
7 113 15	71	3	82	3	86	3	1,5	1,5	
7 113 15	71	3	82	3	86	3	1,5	1,5	
7 113 16	74	3	85	3	87	3	1,5	1,5	
7 113 16	74	3	85	3	87	3	1,5	1,5	
7 113 17	74	3	85	3	87	3	1,5	1,5	
7 113 17	74	3	85	3	87	3	1,5	1,5	
7 221 55	85	3	96	3	99	3	ah, AG 4,5	1,5	ah, DS 2,0
7 221 56	85	3	96	3	99	3	ah, AG 4,5	1,5	ah, DS 2,5
7 221 57	85	3	96	3	101	3	ah, AG 4,0	1,5	ah, DS 2,5
7 221 58	85	3	96	3	101	3	ah, AG 4,0	1,5	ah, DS 2,5
7 221 54	85	3	96	3	99	3	ah, AG 4,5	1,5	ah, DS 2,5
7 236 42	79	3	90	3	93	3		1,5	
7 820 86	74	3	85	3	90	3	ah, AG 2,8	1,5	ah, DS 1,0
7 536 03	82	3	93	3		3		1,5	
7 132 03	74	3	85	3	86	3	4,7	1,5	
7 132 02	74	3	85	3	86	3	4,7	1,5	
7 132 01	74	3	85	3	86	3	6,5	1,5	
7 144 01	67	3	78	3	83	3		1,5	
7 232 38	82	3	93	3	93	3	8,8	1,5	
7 232 41	82	3	93	3	93	3	9,5	1,5	
7 232 42	82	3	93	3	93	3	6,8	1,5	
7 232 39	82	3	93	3	93	3	8,8	1,5	
7 232 40	80	3	91	3	91	3	7,3	1,5	
7 520 15	80	3	91	3		3	4,5	1,5	
7 520 16	80	3	91	3		3	4,5	1,5	
9 20 22	73	3	84	3		3		1,5	
9 20 23	73	3	84	3		3		1,5	
7 270 41	82,4	3	93,4	3	97	3	< 2,5	1,5	
7 270 40	82,4	3	93,4	3	97	3	< 2,5	1,5	
7 270 42	82,4	3	93,4	3	97	3	< 2,5	1,5	
7 270 43	82,4	3	93,4	3	97	3	< 2,5	1,5	



Rendelési szám	Hangnyomásszint L_{pA} (dB)	A mérési érték mérési bizonytalansága K_{pA} (dB)	Hangteljesítmény- szint L_{WA} (dB)	A mérési érték mé- résí bizonytalansága K_{WA} (dB)	Hangnyomásszint L_{pCpeak} (dB)	A mérési érték mérés- si bizonytalansága K_{pCpeak} (dB)	Rezgés mértéke 1 a_{hv} 3 utas (m/s ²)	Rezgés mértéke 2 a_{hv} 3 utas (m/s ²)	A mérési érték mérés- si bizonytalansága K_a (m/s ²)
7 113 18	80	3	91	3	91	3	0,5	1,5	1,5
7 113 18	80	3	91	3	91	3	0,5	1,5	1,5
7 104 05	85	3	96	3	104	3	0,5	1,5	10,5
7 104 05	85	3	96	3	104	3	0,5	1,5	10,5
7 113 19	76	3	87	3	90	3	0,6	1,5	1,8
7 113 19	76	3	87	3	90	3	0,6	1,5	1,8
7 104 06	87	3	98	3	106	3	0,6	1,5	12,1
7 104 06	87	3	98	3	106	3	0,6	1,5	12,1
7 115 01	86	3	97	3	109	3	6	1,5	
7 115 01	86	3	97	3	109	3	6	1,5	
7 115 02	86	3	97	3	109	3	6	1,5	
7 115 02	86	3	97	3	109	3	6	1,5	
7 116 01	74	3	85	3	87	3	1,5	1,5	
7 116 02	74	3	85	3	87	3	1,5	1,5	
7 116 06	74	3	85	3	87	3	1,5	1,5	
7 116 05	74	3	85	3	87	3	1,5	1,5	
7 116 03	73	3	84	3	86	3	1,5	1,5	
7 116 04	73	3	84	3	86	3	1,5	1,5	
7 116 04	73	3	84	3	86	3	1,5	1,5	
7 116 08	73	3	84	3	86	3	1,5	1,5	
7130 02	74,6	3	85,6	3	87,9	3	3,3	1,5	
7 130 01	74,8	3	85,8	3	87,9	3	10,1	1,5	
7 230 34	82,5	3	93,5	3	94,9	3	4,1	1,5	
7 230 35	81,7	3	92,7	3	93,8	3	4,8	1,5	
7 230 31	81,1	3	92,1	3	93,3	3	5,7	1,5	
7 230 32	81,1	3	92,1	3	93,3	3	5,7	1,5	
7 230 33	76,2	3	87,2	3	91	3	10,8	1,5	
7 221 73	90	3	101	3	105	3	ah, AG 5,0	1,5	ah, DS 1,8
7 221 74	90	3	101	3	105	3	ah, AG 5,0	1,5	ah, DS 1,8
7 221 77	90	3	101	3	105	3	ah, AG 6,0	1,5	ah, DS 1,8
7 221 75	89	3	100	3	104	3	ah, AG 5,0	1,5	ah, DS 2,0
7 221 76	89	3	100	3	104	3	ah, AG 5,0	1,5	ah, DS 2,0
7 221 78	90	3	101	3	105	3	ah, AG 5,0	1,5	ah, DS 3,5
7 221 79	90	3	101	3	105	3	ah, AG 5,0	1,5	ah, DS 3,5
7 221 80	90	3	101	3	105	3	ah, AG 5,0	1,5	ah, DS 3,5
7 221 81	90	3	101	3	105	3	ah, AG 5,0	1,5	ah, DS 3,5
7 221 82	90	3	101	3	105	3	ah, AG 5,0	1,5	ah, DS 3,5
7 221 83	90	3	101	3	105	3	ah, AG 5,0	1,5	ah, DS 3,5
7 221 84	90	3	101	3	105	3	ah, AG 5,0	1,5	ah, DS 3,5
7 236 38	79	3	90	3	93	3		1,5	
7 112 08	69	3	80	3		3	0,4	1,5	
7 112 09	69	3	80	3		3	0,4	1,5	
7 112 00	69	3	80	3		3	0,4	1,5	
7 205 47	81,1	3	92,1	3	95,2	3	ah, D 2.4	1,5	
7 205 49	82,1	3	93,1	3	95,6	3	ah, D 1.9	1,5	
7 112 50	62	3	73	3	80	3	0,4	1,5	
7 112 51	60	3	71	3	76	3	0,4	1,5	
7 112 52	65	3	76	3	81	3	0,6	1,5	
7 112 53	70,8	3	81,8	3	86,1	3	0,5	1,5	
7 112 54	63,9	3	74,9	3	81	3	0,2	1,5	
7 112 55	66,3	3	77,3	3	81	3	0,3	1,5	
7 112 56	66,8	3	77,8	3	81	3	0,3	1,5	
7 229 43	74	3	85	3	96	3		1,5	
7 229 44	74	3	85	3	96	3		1,5	
7 229 42	72	3	83	3	84	3		1,5	
7 271 04	81	3	92	3	96	3	ah, D 3,5	1,5	ah, D 5,5
7 271 03	81	3	92	3	96	3	ah, D 3,5	1,5	ah, D 5,5
9 20 27	68	3	81	3		3	< 2,5	1,5	
9 20 28	68	3	81	3		3	< 2,5	1,5	
7 205 51	82	3	93	3	96	3	3	1,5	
7 105 04	75	3	86	3	89	3	1,8	1,5	
7 223 16	84	3	95	3	97	3	ah, SG (Ø 25 mm) 4,7	1,5	
7 223 17	84	3	95	3	97	3	ah, SG (Ø 25 mm) 4,7	1,5	ah, SG (Ø 50 mm) 7,9
7 223 18	84	3	95	3	97	3	ah, SG (Ø 25 mm) 5,3	1,5	
7 223 19	84	3	95	3	97	3	ah, SG (Ø 25 mm) 5,3	1,5	ah, SG (Ø 50 mm) 11,4
7 223 24	83	3	94	3	95	3	ah, SG (Ø 25 mm) 4,8	1,5	
7 223 25	83	3	94	3	95	3	ah, SG (Ø 25 mm) 1,0	1,5	ah, P 1,5
7 223 20	84	3	95	3	97	3	ah, SG (Ø 25 mm) 1,9	1,5	ah, SG (Ø 50 mm) 2,9
7 223 21	85	3	96	3	98	3	ah, SG (Ø 25 mm) 9,7	1,5	
7 223 22	85	3	96	3	98	3	ah, SG (Ø 25 mm) 9,7	1,5	

Rendelési szám	Hangnyomásszint L_{pA} (dB)	A mérési érték mérés bizonytalansága K_{pA} (dB)	Hangteljesítmény- szint L_{WA} (dB)	A mérési érték mé- rés bizonytalansága K_{WA} (dB)	Hangnyomásszint L_{pCpeak} (dB)	A mérési érték mérés- bizonytalansága K_{pCpeak} (dB)	Rezgés mértéke 1 a_{hv} 3 utas (m/s ²)	Rezgés mértéke 2 a_{hv} 3 utas (m/s ²)	A mérési érték mérés- bizonytalansága K_a (m/s ²)
7 223 23	85	3	96	3	98	3	ah, SG (Ø 25 mm) 1,5	1,5	ah, SG (Ø 50 mm) 4,5
7 221 86	90	3	101	3	105	3	ah, AG 7,9	1,5	ah, DS 1,5
7 221 87	90	3	101	3	105	3	ah, AG 7,9	1,5	ah, DS 1,5
7 221 88	90	3	101	3	105	3	ah, AG 7,3	1,5	ah, DS 1,5
7 221 89	90	3	101	3	105	3	ah, AG 7,3	1,5	ah, DS 1,5
7 221 90	90	3	101	3	105	3	ah, AG 5,9	1,5	ah, DS 2,1
7 221 91	90	3	101	3	105	3	ah, AG 5,9	1,5	ah, DS 2,1
7 221 92	90	3	101	3	105	3	ah, AG 5,0	1,5	ah, DS 1,6
7 221 93	90	3	101	3	105	3	ah, AG 5,0	1,5	ah, DS 1,6
7 221 94	90	3	101	3	105	3	ah, AG 3,4	1,5	ah, DS 1,6
7 221 95	90	3	101	3	105	3	ah, AG 3,4	1,5	ah, DS 1,6
7 115 03	93,8	3	104,8	3	112	3	14,5	1,5	
7 116 10	74	3	75,5	3	86,5	3	1,0	1,5	
7 113 21	65,9	3	76,9	3	78,9	3	ah 0.4	1,5	
7 113 20	65,6	3	76,6	3	78,4	3	1	1,5	
7 129 15	70	3	81	3	83	3		1,5	
7 129 12	74	3	85	3	87	3		1,5	
7 222 07	90	3	101	3	105	3	ah, AG 5,0	1,5	ah, DS 3,5
7 222 08	90	3	101	3	105	3	ah, AG 5,0	1,5	ah, DS 3,5
7 222 09	90	3	101	3	105	3	ah, AG 5,0	1,5	ah, DS 3,5
7 222 10	90	3	101	3	105	3	ah, AG 5,0	1,5	ah, DS 3,5
7 222 11	90	3	101	3	105	3	ah, AG 5,0	1,5	ah, DS 3,5
7 222 12	90	3	101	3	105	3	ah, AG 5,0	1,5	ah, DS 3,5
7 222 13	90	3	101	3	105	3	ah, AG 4,1	1,5	ah, DS 2,2
7 222 18	90	3	101	3	105	3	ah, AG 5,9	1,5	ah, DS 2,1
7 222 19	90	3	101	3	105	3	ah, AG 5,9	1,5	ah, DS 2,1
7 222 20	90	3	101	3	105	3	ah, AG 5,0	1,5	ah, DS 1,6
7 222 21	90	3	101	3	105	3	ah, AG 5,0	1,5	ah, DS 1,6
7 222 22	90	3	101	3	105	3	ah, AG 3,4	1,5	ah, DS 1,6
7 222 23	90	3	101	3	105	3	ah, AG 3,4	1,5	ah, DS 1,6
7 129 27	83	3	94	3	97	3		1,5	
7 129 25	70	3	81	3	83	3		1,5	
7 129 26	70	3	81	3	83	3		1,5	
7 109 01	75	3	86	3	91	3	2,7	1,5	
7 209 38	82	3	93	3	96	3	< 1,5	1,5	
7 129 22	74	3	85	3	87	3		1,5	
7 229 52	72	3	83	3	84	3		1,5	
7 229 54	74	3	85	3	96	3		1,5	
7 229 53	74	3	85	3	96	3		1,5	



VC =

FSC 1.6/1.6X/1.6 Q/2.0/2.0X/2.0 Q

	VC		VC		VC
6 35 02 102 ...	2	6 39 03 083 ...	2	6 39 03 161 ...	3
6 35 02 103 ...	2	6 39 03 087 ...	2	6 39 03 162 ...	3
6 35 02 115 ...	2	6 39 03 095 ...	2	6 39 03 163 ...	2
6 35 02 116 ...	2	6 39 03 097 ...	3	6 39 03 164 ...	2
6 35 02 119 ...	3	6 39 03 099 ...	4	6 39 03 166 ...	3
6 35 02 120 ...	4	6 39 03 101 ...	3	6 39 03 168 ...	4
6 35 02 121 ...	4	6 39 03 103 ...	2	6 39 03 169 ...	4
6 35 02 122 ...	4	6 39 03 104 ...	2	6 39 03 170 ...	4
6 35 02 123 ...	4	6 39 03 105 ...	3	6 39 03 171 ...	4
6 35 02 124 ...	4	6 39 03 107 ...	3	6 39 03 172 ...	2
6 35 02 135 ...	3	6 39 03 108 ...	2	6 39 03 173 ...	2
6 35 02 136 ...	4	6 39 03 109 ...	2	6 39 03 174 ...	3
6 35 02 137 ...	2	6 39 03 110 ...	2	6 39 03 176 ...	3
6 35 02 138 ...	3	6 39 03 111 ...	4	6 39 03 179 ...	4
6 35 02 145 ...	2	6 39 03 113 ...	3	6 39 03 181 ...	3
6 35 02 147 ...	3	6 39 03 114 ...	3	6 39 03 182 ...	5
6 35 02 148 ...	3	6 39 03 115 ...	2	6 39 03 183 ...	2
6 35 02 158 ...	2	6 39 03 116 ...	4	6 39 03 184 ...	2
6 35 02 162 ...	4	6 39 03 117 ...	4	6 39 03 185 ...	2
6 35 02 163 ...	4	6 39 03 118 ...	2	6 39 03 186 ...	2
6 35 02 164 ...	3	6 39 03 120 ...	2	6 39 03 189 ...	3
6 35 02 165 ...	4	6 39 03 121 ...	2	6 39 03 190 ...	4
6 35 02 167 ...	1	6 39 03 122 ...	2	6 39 03 191 ...	3
6 35 02 168 ...	1	6 39 03 123 ...	4	6 39 03 194 ...	4
6 35 02 172 ...	1	6 39 03 124 ...	2	6 39 03 195 ...	4
6 35 02 173 ...	1	6 39 03 125 ...	4	6 39 03 196 ...	3
6 35 02 185 ...	3	6 39 03 127 ...	2	6 39 03 198 ...	4
6 35 02 186 ...	2	6 39 03 128 ...	3	6 39 03 206 ...	3
6 37 06 018 ...	3	6 39 03 129 ...	3	6 39 03 207 ...	3
6 37 31 001 ...	1	6 39 03 131 ...	3	6 39 03 208 ...	3
6 37 31 002 ...	1	6 39 03 132 ...	3	6 39 03 209 ...	3
6 37 31 005 ...	1	6 39 03 133 ...	3	6 39 03 210 ...	3
6 38 06 129 ...	1	6 39 03 143 ...	4	6 39 03 211 ...	3
6 38 06 136 ...	1	6 39 03 144 ...	3	6 39 03 212 ...	2
6 38 06 140 ...	1	6 39 03 146 ...	3	6 39 03 217 ...	3
6 38 06 153 ...	1	6 39 03 147 ...	2	6 39 03 221 ...	5
6 38 06 195 ...	3	6 39 03 152 ...	3	6 39 03 222 ...	5
6 39 03 072 ...	2	6 39 03 153 ...	3	6 39 03 223 ...	5
6 39 03 073 ...	2	6 39 03 154 ...	3	6 39 03 227 ...	3
6 39 03 076 ...	2	6 39 03 155 ...	3	6 39 03 228 ...	5
6 39 03 079 ...	2	6 39 03 156 ...	3	6 39 03 229 ...	4
6 39 03 081 ...	4	6 39 03 157 ...	3	6 39 03 230 ...	5
6 39 03 082 ...	3	6 39 03 160 ...	4	6 39 03 231 ...	4



	FSC500QSL	AFSC18QSL		FSC500QSL	AFSC18QSL
	VC	VC		VC	VC
6 35 02 097 ...	0	0	6 37 31 001 ...	0	0
6 35 02 106 ...	0	0	6 37 31 002 ...	0	0
6 35 02 113 ...	0	0	6 37 31 006 ...	1	1
6 35 02 114 ...	0	0	6 38 06 129 ...	0	0
6 35 02 118 ...	0	0	6 38 06 136 ...	0	0
6 35 02 125 ...	0	0	6 38 06 140 ...	0	0
6 35 02 126 ...	1	1	6 38 06 141 ...	0	0
6 35 02 127 ...	1	2	6 38 06 142 ...	0	0
6 35 02 133 ...	1	1	6 38 06 159 ...	0	0
6 35 02 134 ...	1	2	6 38 06 195 ...	0	2
6 35 02 151 ...	1	1	6 38 10 031 ...	1	3
6 35 02 152 ...	1	1	6 39 03 165 ...	0	0
6 35 02 157 ...	1	1	6 39 03 200 ...	0	0
6 35 02 160 ...	1	1	6 39 03 201 ...	0	0
6 35 02 161 ...	1	2	6 39 03 202 ...	0	0
6 35 02 166 ...	0	1	6 39 03 226 ...	1	1
6 35 02 169 ...	0	1	6 39 03 233 ...	0	0
6 35 02 170 ...	0	1	6 39 03 234 ...	1	2
6 35 02 174 ...	0	0	6 39 03 235 ...	0	1
6 35 02 175 ...	0	1	6 39 03 236 ...	2	2
6 35 02 176 ...	0	1	6 39 03 237 ...	1	1
6 35 02 183 ...	1	1	6 39 03 238 ...	1	1
6 35 02 184 ...	0	0	6 39 03 239 ...	2	2
6 35 02 187 ...	0	1	6 39 03 240 ...	1	1
6 35 02 188 ...	0	1	6 39 03 241 ...	1	1
6 35 02 191 ...	1	1	6 39 03 242 ...	1	1
6 35 02 193 ...	1	1	6 39 03 243 ...	1	1
6 35 02 196 ...	1	1	6 39 03 244 ...	1	1
6 35 02 198 ...	1	1	6 39 03 245 ...	0	0
6 35 02 199 ...	1	1	6 39 03 246 ...	3	3
6 35 02 200 ...	1	2	6 39 03 247 ...	3	3
6 35 02 201 ...	1	2	6 39 03 248 ...	3	3
6 35 02 202 ...	1	2			
6 35 02 203 ...	1	2			
6 35 02 204 ...	1	1			
6 35 02 205 ...	1	1			
6 35 02 206 ...	1	1			
6 35 02 207 ...	1	1			
6 35 02 208 ...	1	2			
6 35 02 213 ...	0	1			
6 35 02 214 ...	0	1			
6 35 02 215 ...	0	1			
6 35 02 216 ...	0	0			
6 35 02 217 ...	0	1			
6 35 02 218 ...	0	1			
6 35 02 219 ...	0	1			
6 35 02 220 ...	0	1			
6 37 06 019 ...	0	0			
6 37 19 011 ...	1	1			





VC = 

FEIN MULTIMASTER/FEIN MULTITALENT

	AFMT12QSL AFMT12SL	AFMM18QSL	FMM250, 250Q, AFMM14, FMT250SL, 250QSL	FMM350QSL
	VC	VC	VC	VC
6 35 02 097 ...	0	0	2	0
6 35 02 106 ...	0	0	2	0
6 35 02 113 ...	0	0	2	0
6 35 02 114 ...	0	0	1	0
6 35 02 118 ...	0	0	2	0
6 35 02 125 ...	0	0	1	0
6 35 02 126 ...	1	1	4	1
6 35 02 127 ...	1	1	5	1
6 35 02 133 ...	1	1	4	1
6 35 02 134 ...	1	1	5	1
6 35 02 151 ...	1	1	4	1
6 35 02 152 ...	1	1	5	1
6 35 02 157 ...	1	1	3	0
6 35 02 160 ...	1	1	4	1
6 35 02 161 ...	1	1	5	1
6 35 02 166 ...	1	1	2	0
6 35 02 169 ...	1	1	3	0
6 35 02 170 ...	1	1	3	0
6 35 02 174 ...	0	0	3	0
6 35 02 175 ...	1	1	3	0
6 35 02 176 ...	1	1	3	0
6 35 02 183 ...	1	1	4	1
6 35 02 184 ...	0	0	3	0
6 35 02 187 ...	1	1	3	0
6 35 02 188 ...	1	1	2	0
6 35 02 191 ...	1	1	4	1
6 35 02 193 ...	1	1	4	1
6 35 02 196 ...	1	1	3	0
6 35 02 198 ...	1	1	4	1
6 35 02 199 ...	1	1	5	1
6 35 02 205 ...	1	1	4	1
6 35 02 206 ...	1	1	4	1
6 35 02 207 ...	1	1	5	1
6 35 02 208 ...	1	1	5	1
6 35 02 214 ...	1	1	3	0
6 35 02 216 ...	0	0	2	0
6 35 02 217 ...	1	1	2	0
6 35 02 219 ...	1	1	3	0
6 37 06 019 ...	0	0	3	0
6 37 19 011 ...	1	1	4	1
6 37 31 001 ...	1	0	2	0
6 37 31 002 ...	1	0	1	0
6 38 06 129 ...	0	0	1	0
6 38 06 136 ...	0	0	1	0
6 38 06 140 ...	0	0	1	0
6 38 06 141 ...	0	0	1	0
6 38 06 142 ...	0	0	1	0
6 38 06 159 ...	0	0	1	0
6 38 06 195 ...	1	3	3	1
6 38 10 031 ...	2	3	5	1
6 39 03 165 ...	0	0	3	0
6 39 03 200 ...	0	0	2	0
6 39 03 201 ...	0	0	2	0
6 39 03 202 ...	0	0	2	0
6 39 03 226 ...	1	1	4	1
6 39 03 233 ...	0	0	2	0
6 39 03 234 ...	1	2	4	1
6 39 03 235 ...	1	1	3	0
6 39 03 245 ...	0	0	3	0

**FEIN. Unverwütlliche
Elektrowerkzeuge.**



**3 YEAR
FEIN PLUS
WARRANTY**

3 éves FEIN PLUS garancia:

Regisztrálás és 3 év garancia igénylése.

Egyszerűen regisztrálja készülékét online,
és hosszabbítsa meg a garancia időtartamát 3 évre.

www.fein.com/warranty

Garancia forródrót:

Tel.: 003628503102

E-mail: info@ew1867.hu

FEIN szerviz.

Az EW 1756 Hungária Kft központi partnerként
bonyolítja le a javítási és garanciamegbízásokat.
Karbantartás, javítás vagy biztonsági ellenőrzés
bármely FEIN termékhez gyorsan és hatékonyan.

Kapcsolat:

Tel.: 003628503102

E-mail: info@ew1867.hu

EW 1867 Hungária Kft.

Ipari Park, 8071/47 hrsz.

2100 Gödöllő

Tel.: 06-28 503 100 / 101

www.fein.hu

**36 MONATE
RUNDUM-SORGLOS-
SERVICE**

FEIN Premium Service:

36 hónap gondtalan szolgáltatás vonzó áron.

Ingyenes javítás, beleértve a szállítási költséget
is, pót- és kopóalkatrészek, akkumulátorok és
töltőkészülékek, rövid állásidők, gyors káreset-
lebonyolítás, kár esetén online nyomon követés,
kizárólag FEIN pótalkatrészek, lopás esetén új
készülék.

Készpénzzel állunk rendelkezésére:

Tel.: 003628503100

E-mail: info@ew1867.hu

A FEIN-nél mindig van tartalék.

Minden, amire Önnek a gépekhez szüksége lehet.
Évtizedeken át.

Műszaki forródrót:

Tel.: 003628503102

E-mail: info@ew1867.hu

2018.01.01-jei állapot

Irányadó árajánlat. Az árak ÁFA nélkül értendők. Ez az árlista minden korábbi árlistát
érvénytelenít. A szállítás napján érvényes árak mérvadók. A nyomtatási hibákért nem
vállalunk felelősséget. A műszaki és árváltoztatás jogát fenntartjuk.