

**FEIN. Unverwüstliche  
Elektrowerkzeuge.**



## **FEIN prijslijst – Machines en toebehoren 2018**





# Welkom bij FEIN: uw specialist voor metaal en verbouwing.

FEIN staat voor uiterst betrouwbare oplossingen op het gebied van metaal, hout en samengestelde materialen voor bouw en industrie.



Oplossingen op het gebied van boren, kernboren, slijpen, schroeven en oppervlaktebewerking: met een breed en tevens gespecialiseerd assortiment elektrische gereedschappen en accessoires is FEIN de specialist op het gebied van metaal. 50 jaar geleden vond FEIN het oscillerende elektrische gereedschap uit. Sindsdien vertrouwt de vakman op HET ORIGINEEL. Bovendien biedt FEIN specifieke bewerkingsoplossingen op het gebied van hout en samengestelde materialen.

## Wij ontwikkelen toekomst. 150 jaar FEIN. Een tijdloze belofte.



FEIN werd in 1867 door Wilhelm Emil Fein opgericht en behoort tegenwoordig tot's werelds toonaangevende fabrikanten van elektrisch gereedschap. Net als toen zal ook in de toekomst de consument in het middelpunt van ons handelen staan.



Als specialist in oplossingen ontwikkelen wij machines, accessoires en verbruiksmaterialen die het werk voor de gebruikers in de sector metaal, hout en samengestelde materialen gemakkelijker maakt. Alles ontwikkeld en geproduceerd door FEIN.

Als uitvinder van de boormachine is ontwikkeling bij ons een traditie. Sinds 150 jaar ontwikkelen en bouwen wij elektrische gereedschappen voor de toekomst. Om het werk van onze klanten dagelijks te perfectiëren en eenvoudiger te maken.



Wij ontwikkelen toekomst



**2017**  
Accuschroefmachine met 4 versnellingen en QuickIN MAX



**2016**  
Oscillerend gereedschap met Starlock gereedschaphouder



**1987**  
Eerste veilige haakse slijper



**1967**  
Eerste oscillerend elektrisch gereedschap



**1914**  
De FEIN hamer

**1895**  
Het eerste elektrische gereedschap ter wereld: de boormachine.



**1867**  
De oprichter



W. E. Fein



<b>Boren</b>		<b>2</b>			
Boormachines	4	Magneetboorstandaard	12		
Haakse boormachine	10	Tapmachine	15		
<b>Schroeven</b>		<b>18</b>			
Accu-boor/schroefmachine	20	FEIN AccuTEC	30	Schroefmachine voor droge montagebouw	39
Accuslagschroevendraaier	26	Schroefmachine voor zelftappers	37		
<b>Slijpen</b>		<b>42</b>			
Haakse accuslijper	44	Rechte slijpmachine	56	Frequentieomvormer	68
Compacte haakse slijper	46	Haakse slijpmachine	62		
Haakse slijpmachine	53	Rechte slijpmachine	66		
<b>Plaatbewerking</b>		<b>72</b>			
Doorloopscharen	74	Plaatschaar	77	Knabbelschaar	80
<b>Zagen en frezen</b>		<b>86</b>			
Decoupeerzagen	88	Decoupeerzagen voor buizen	91	Montagefrees	95
<b>Kernboren metaal</b>		<b>96</b>			
Mobile	98	Compact	104	Automatic	124
Economical	102	Universal	110		
<b>Nat-/droogzuiger</b>		<b>128</b>			
Nat-/droogzuiger	130				
<b>Oppervlaktebewerking</b>		<b>136</b>			
Schuurmachine	138	Polijstmachine	149		
<b>Oscileren</b>		<b>154</b>			
FEIN MULTIMASTER / MULTITALENT	156	FEIN SUPERCUT CONSTRUCTION	160	FEIN SUPERCUT AUTOMOTIVE	184
<b>Stationaire bandschuurmachines</b>		<b>192</b>			
GRIT GHB handgeleide bandslijpmachine	194	GRIT GX ambacht extra modules	200	GRIT GKS compacte bandslijpmachine	209
GRIT GHB extra modules	196	GRIT GI industrie basis-bandslijpmachine	202		
GRIT GX ambacht basis-bandslijpmachine	198	GRIT GI industrie extra modules	204		
<b>Toebehoren</b>		<b>218</b>			
Balancer	220				
<b>Accessoires numeriek deel</b>					
Machines in numerieke volgorde	226	Toebeheeren in numerieke volgorde	232	Trillings- en geluidsemisiewaarden	270







# Van boormachines weten wij het een en ander af. Wij hebben ze per slot van rekening uitgevonden.

In 1895 zorgde FEIN voor een revolutie in de wereld door de uitvinding van de eerste elektrische handboormachine. Ook tegenwoordig dragen FEIN boormachines nog altijd dezelfde innovatiegeest in zich: het beste uit 150 jaar ervaring en altijd in onverwoestbare professionele kwaliteit, of het daarbij nu gaat om boormachines, haakse boormachines of tapmachines. Ingedeeld in grootte en vorm, met boordiameters tot 38 mm en met exact op het betreffende materiaal afgestemde toerentallen laten FEIN boormachines niets te wensen over. Want zij zijn exact afgestemd op uw eisen, taken en werkwijzen. Ergonomisch gevormd, licht, eenvoudig te bedienen en nagenoeg onverwoestbaar, zijn ze bij uitstek geschikt voor professionele gebruikers.

En de geoptimaliseerde accessoires en speciale systeemcomponenten ondersteunen eens te meer de hele competentie en ervaring die u ter beschikking staan met FEIN boormachines.



---

**Boormachines** **Pagina 4**  
Voor perfect voorwerk en vele materialen.



---

**Haakse boormachine** **Pagina 10**  
Heel eenvoudig om de hoek geboord.  
Compact, wendbaar en krachtig, voor moeilijke, krappe omstandigheden.



---

**Magneetboorstandaard** **Pagina 12**  
Horizontaal, verticaal en bovenhands:  
Praktisch en flexibel op locatie en in de werkplaats.





---

**Tapmachine** **Pagina 15**  
Rendabel, nauwkeurig en betrouwbaar.  
Het alternatief voor werken met de hand.

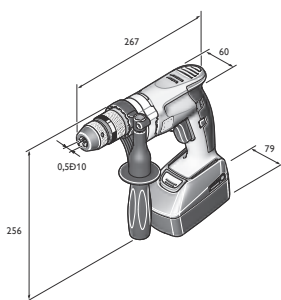

	ABOP 6 Select	ABOP 10 Select	ABOP 13-2 Select	BOP 6	BOP 10	BOP 10-2	
	Snel draaiende boormachine met 1 versnelling tot 6 mm in staal met grote toerentalstabiliteit voor de metaalbouw.	Compacte en toerentalstabiele boormachine (accu) met 1 versnelling tot 10 mm in staal voor montage-werkzaamheden op locatie.	Universele boormachine (accu) met 2 versnellingen tot 13 mm met ideaal toerentalbereik voor staal en roest-vrij staal.	Snel draaiende boormachine met 1 versnelling tot 6 mm in staal met grote toerentalstabiliteit voor de metaalbouw.	Compacte en toerentalstabiele boormachine met 1 versnelling tot 10 mm in staal voor montage-werkzaamheden op locatie.	Universele boormachine met 2 versnellingen tot 10 mm met ideaal toerentalbereik voor staal en roest-vrij staal.	
<b>EAN 4014586...</b>	... 881744	... 881751	... 881768	... 882413	... 882468	... 882512	
<b>Pagina</b>	6	6	6	6	6	7	
<b>Technische data</b>	Nom. opgen.vermogen				500 W	500 W	500 W
	Afgeg. vermogen				270 W	270 W	270 W
	Accu-spanning	18 V	18 V	18 V			
	Accu-compatibiliteit	Li-ion/ HighPower Li-ion	Li-ion/ HighPower Li-ion	Li-ion/ HighPower Li-ion			
	Accu-interface	18 V	18 V	18 V			
	Toerental onbelast	0 - 3 350 1/min	0 - 1 250 1/min	0 - 580 / 0 - 1 760 1/min	0 - 4 000 1/min	0 - 1 500 1/min	0 - 700 / 0 - 2 250 1/min
	Toerental belast	0 - 2 900 1/min	0 - 1 100 1/min	0 - 500 / 0 - 1 500 1/min	0 - 2 700 1/min	0 - 900 1/min	0 - 460 / 0 - 1 350 1/min
	Boor-Ø staal	6 mm	10 mm	13 mm	6 mm	10 mm	10 mm
	Boor-Ø roestvrijstaal	6 mm	10 mm	13 mm	6 mm	10 mm	10 mm
	Boor-Ø lichtmetaal	10 mm	15 mm	16 mm	10 mm	15 mm	16 mm
	Boor-Ø hout	20 mm	30 mm	37 mm	20 mm	30 mm	35 mm
	Tappen		M 6	M 10		M 6	M 10
	Gewicht volgens EPTA				1,70 kg	1,80 kg	2,00 kg
Gewicht zonder accu	1,40 kg	1,50 kg	1,70 kg				



ABOP 6

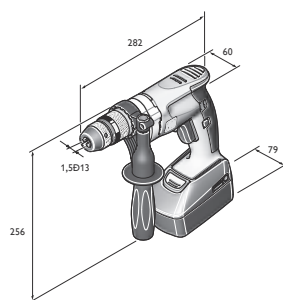

ABOP 10

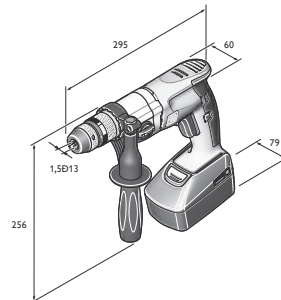

ABOP 13-2

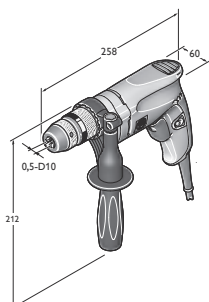

BOP 6

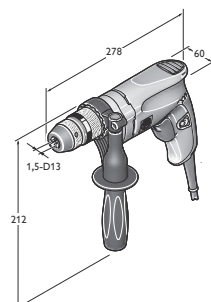

BOP 10

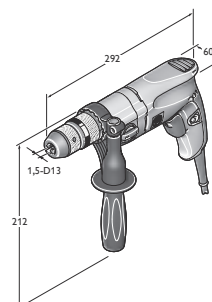

BOP 10-2

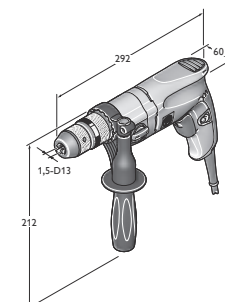

BOP 13-2



	<b>BOP 13-2</b>	<b>BOS 16</b>	<b>BOS 16-2</b>	<b>DSke 672</b>	<b>DDSk 672</b>	<b>DDSk 672-1</b>	<b>ASq 672-1</b>
	Universele boormachine met 2 versnellingen tot 13 mm met ideaal toerentalbereik voor staal en roestvrij staal.	Krachtige boormachine met toerentalinstelling voor flexibel gebruik in de metaalbouw.	Krachtige boormachine met twee versnellingen en toerentalinstelling voor flexibel gebruik in de metaalbouw.	Grote boormachine met een hoog draaimoment, 2 snelheden.	Extreem belastbare draai-boormachine met vier versnellingen voor zwaar boor- en ruimwerk.	Universele rechts-/linksdraaiende handboormachine met vier versnellingen en hoge boor- en draadsnijcapaciteit.	Langzaam draaiende boor- en aandrijfmachine met het hoogste koppel.
	... 882567	... 874463	... 876443	... 802855	... 802749	... 804453	... 804569
	7	7	7	7	8	8	8
	550 W	1 200 W	1 200 W	1 050 W	1 050 W	900 W	900 W
	300 W	680 W	680 W	650 W	650 W	500 W	500 W
	0 - 680 / 0 - 2 200 1/min	0 - 520 1/min	0 - 520 / 0 - 1 600 1/min	120 - 270 / 240 - 540 1/min	175 / 280 / 480 / 760 1/min	170 / 250 / 450 / 700 1/min	100 1/min
	0 - 440 / 0 - 1 300 1/min	0 - 520 1/min	0 - 520 / 0 - 1 600 1/min	110 - 185 / 220 - 370 1/min	120 / 190 / 330 / 520 1/min	100 / 150 / 260 / 420 1/min	60 1/min
	13 mm	16 mm	16 mm	26 mm	32 mm	32 mm	38 mm
	13 mm	16 mm	16 mm	26 mm	32 mm	32 mm	38 mm
	16 mm	20 mm	20 mm	32 mm	40 mm	40 mm	
	37 mm	50 mm	50 mm	50 mm	60 mm	60 mm	
	M 10	M 12	M 12			M 20	M 30/R 1"
	2,00 kg	3,50 kg	3,70 kg	8,80 kg	9,40 kg	9,60 kg	10,60 kg

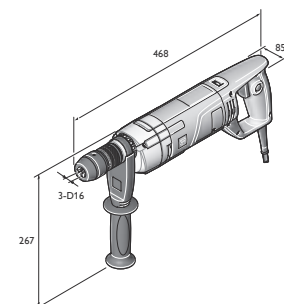

BOS 16

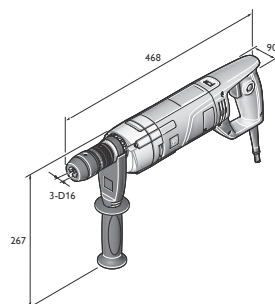

BOS 16-2

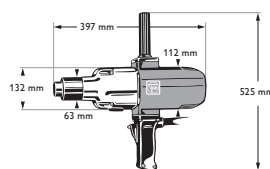

DDSk 672-1

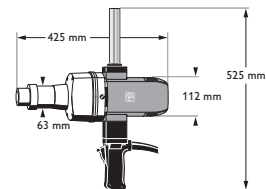

ASq 672-1

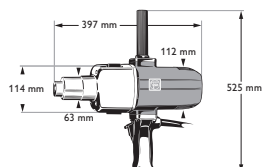

DSke 672

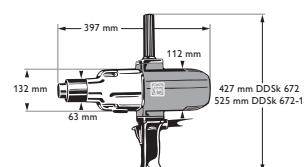

DDSk 672

**FEIN SELECT<sup>+</sup>**



Naam	Bestelnummer	EAN	PK	Advies netto prijs	Prijs (€) incl. BTW
<b>ABOP 6 Select</b>	<b>7 105 01 62 00 0</b>	<b>4014586881744</b>	<b>01</b>	<b>266,00</b>	<b>321,86</b>

**In de prijs inbegrepen:**  
1 eenhulzige metalen snelspanboorhouder SUPRA SKE, 1 extra handgreep, 1 kunststof gereedschapskoffer  
Toebehoren zie pagina 8

**FEIN SELECT<sup>+</sup>**



Naam	Bestelnummer	EAN	PK	Advies netto prijs	Prijs (€) incl. BTW
<b>ABOP 10 Select</b>	<b>7 105 02 62 00 0</b>	<b>4014586881751</b>	<b>01</b>	<b>266,00</b>	<b>321,86</b>

**In de prijs inbegrepen:**  
1 eenhulzige metalen snelspanboorhouder SUPRA SKE, 1 extra handgreep, 1 kunststof gereedschapskoffer  
Toebehoren zie pagina 8

**FEIN SELECT<sup>+</sup>**



Naam	Bestelnummer	EAN	PK	Advies netto prijs	Prijs (€) incl. BTW
<b>ABOP 13-2 Select</b>	<b>7 105 03 62 00 0</b>	<b>4014586881768</b>	<b>01</b>	<b>320,00</b>	<b>387,20</b>

**In de prijs inbegrepen:**  
1 eenhulzige metalen snelspanboorhouder SUPRA SKE, 1 extra handgreep, 1 kunststof gereedschapskoffer  
Toebehoren zie pagina 8



Naam	Bestelnummer	EAN	PK	Advies netto prijs	Prijs (€) incl. BTW
<b>BOP 6</b>	<b>7 205 52 60 00 0</b>	<b>4014586882413</b>	<b>01</b>	<b>275,00</b>	<b>332,75</b>

**In de prijs inbegrepen:**  
1 eenhulzige metalen snelspanboorhouder SUPRA SKE, 1 extra handgreep  
Toebehoren zie pagina 8



Naam	Bestelnummer	EAN	PK	Advies netto prijs	Prijs (€) incl. BTW
<b>BOP 6</b>	<b>7 205 52 61 00 0</b>	<b>4014586881973</b>	<b>01</b>	<b>299,00</b>	<b>361,79</b>

**In de prijs inbegrepen:**  
1 eenhulzige metalen snelspanboorhouder SUPRA SKE, 1 extra handgreep, 1 kunststof gereedschapskoffer  
Toebehoren zie pagina 8



Naam	Bestelnummer	EAN	PK	Advies netto prijs	Prijs (€) incl. BTW
<b>BOP 10</b>	<b>7 205 53 60 00 0</b>	<b>4014586882468</b>	<b>01</b>	<b>275,00</b>	<b>332,75</b>

**In de prijs inbegrepen:**  
1 eenhulzige metalen snelspanboorhouder SUPRA SKE, 1 extra handgreep  
Toebehoren zie pagina 8



Naam	Bestelnummer	EAN	PK	Advies netto prijs	Prijs (€) incl. BTW
<b>BOP 10</b>	<b>7 205 53 61 00 0</b>	<b>4014586881980</b>	<b>01</b>	<b>299,00</b>	<b>361,79</b>

**In de prijs inbegrepen:**  
1 eenhulzige metalen snelspanboorhouder SUPRA SKE, 1 extra handgreep, 1 kunststof gereedschapskoffer  
Toebehoren zie pagina 8





Naam	Bestelnummer	EAN	PK	Advies netto prijs	Prijs (€) incl. BTW
<b>BOP 10-2</b>	<b>7 205 54 60 00 0</b>	<b>4014586882512</b>	<b>01</b>	<b>335,00</b>	<b>405,35</b>

**In de prijs inbegrepen:**

1 eenhulzige metalen snelspanboorhouder SUPRA SKE, 1 extra handgreep

Toebehoren zie pagina 8



Naam	Bestelnummer	EAN	PK	Advies netto prijs	Prijs (€) incl. BTW
<b>BOP 10-2</b>	<b>7 205 54 61 00 0</b>	<b>4014586881997</b>	<b>01</b>	<b>359,00</b>	<b>434,39</b>

**In de prijs inbegrepen:**

1 eenhulzige metalen snelspanboorhouder SUPRA SKE, 1 extra handgreep, 1 kunststof gereedschapskoffer

Toebehoren zie pagina 8



Naam	Bestelnummer	EAN	PK	Advies netto prijs	Prijs (€) incl. BTW
<b>BOP 13-2</b>	<b>7 205 55 60 00 0</b>	<b>4014586882567</b>	<b>01</b>	<b>349,00</b>	<b>422,29</b>

**In de prijs inbegrepen:**

1 eenhulzige metalen snelspanboorhouder SUPRA SKE, 1 extra handgreep

Toebehoren zie pagina 8



Naam	Bestelnummer	EAN	PK	Advies netto prijs	Prijs (€) incl. BTW
<b>BOP 13-2</b>	<b>7 205 55 61 00 0</b>	<b>4014586882017</b>	<b>01</b>	<b>376,00</b>	<b>454,96</b>

**In de prijs inbegrepen:**

1 eenhulzige metalen snelspanboorhouder SUPRA SKE, 1 extra handgreep, 1 kunststof gereedschapskoffer

Toebehoren zie pagina 8



Naam	Bestelnummer	EAN	PK	Advies netto prijs	Prijs (€) incl. BTW
<b>BOS 16</b>	<b>7 205 47 60 00 0</b>	<b>4014586874463</b>	<b>01</b>	<b>441,00</b>	<b>533,61</b>

**In de prijs inbegrepen:**

1 eenhulzige metalen snelspanboorhouder SUPRA SKE, 1 extra handgreep

Toebehoren zie pagina 8



Naam	Bestelnummer	EAN	PK	Advies netto prijs	Prijs (€) incl. BTW
<b>BOS 16-2</b>	<b>7 205 49 60 00 0</b>	<b>4014586876443</b>	<b>01</b>	<b>509,00</b>	<b>615,89</b>

**In de prijs inbegrepen:**

1 eenhulzige metalen snelspanboorhouder SUPRA SKE, 1 extra handgreep

Toebehoren zie pagina 8



Naam	Bestelnummer	EAN	PK	Advies netto prijs	Prijs (€) incl. BTW
<b>DSke 672</b>	<b>7 202 09 00 22 7</b>	<b>4014586802855</b>	<b>01</b>	<b>1.282,00</b>	<b>1.551,22</b>

**In de prijs inbegrepen:**

1 extra handgreep, 1 uitdrijfwig

Toebehoren zie pagina 8



Naam	Bestelnummer	EAN	PK	Advies netto prijs	Prijs (€) incl. BTW
<b>DDSk 672</b>	<b>7 202 06 00 22 9</b>	<b>4014586802749</b>	<b>01</b>	<b>1.514,00</b>	<b>1.831,94</b>

**In de prijs inbegrepen:**  
1 extra handgreep, 1 uitdrijfwig  
Toebehoren zie pagina 8



Naam	Bestelnummer	EAN	PK	Advies netto prijs	Prijs (€) incl. BTW
<b>DDSk 672-1</b>	<b>7 205 01 00 22 8</b>	<b>4014586804453</b>	<b>01</b>	<b>1.566,00</b>	<b>1.894,86</b>

**In de prijs inbegrepen:**  
1 extra handgreep, 1 uitdrijfwig  
Toebehoren zie pagina 8



Naam	Bestelnummer	EAN	PK	Advies netto prijs	Prijs (€) incl. BTW
<b>ASq 672-1</b>	<b>7 205 03 00 22 0</b>	<b>4014586804569</b>	<b>01</b>	<b>1.766,00</b>	<b>2.136,86</b>

**In de prijs inbegrepen:**  
1 extra handgreep, 1 uitdrijfwig, 1 ophangoog  
Toebehoren zie pagina 8

Boormachines

Accessoires (A)BOP 6, (A)BOP 10, (A)BOP 10-2, (A)BOP 13-2



**Gereedschapskoffer**  
met koffer-inzetdoos en kunststof box  
Kunststof, binnenafmetingen: 470 x 275 x 116 mm

Bestelnummer	Advies netto prijs	Prijs (€) incl. BTW
3 39 01 118 48 0	50,35	60,92



**Snellaadapparaat ALG 50**  
Voor alle FEIN Li-ion-accu's. Laadtijd vanaf 35 min.

Bestelnummer	Advies netto prijs	Prijs (€) incl. BTW
9 26 04 129 01 0	43,00	52,03



**Snellaadapparaat ALG 30**  
Voor FEIN NiCd- en Li-ion-accu's. Laadtijd vanaf 25 min.

Bestelnummer	Advies netto prijs	Prijs (€) incl. BTW
9 26 04 096 01 0	149,00	180,29



**Accupack**  
Li-ion-accu met oplaadaanduiding en FEIN SafetyCell Technology. Beschermt de accu en de machine tegen overbelasting, oververhitting en diepontlading. Kan op alle FEIN 18V-accu-gereedschappen worden gebruikt.

Spanning V	Capaciteit Ah	Bestelnummer	Advies netto prijs	Prijs (€) incl. BTW
18	5	9 26 04 173 02 0	109,00	131,89
18	2,5	9 26 04 171 02 0	76,00	91,96



**Accu starterset**  
2 Li-ion-accu's met snellaadapparaat ALG 50.

Spanning V	Capaciteit Ah	Bestelnummer	Advies netto prijs	Prijs (€) incl. BTW
18	5	9 26 04 300 03 0	261,00	315,81
18	2,5	9 26 04 300 04 0	195,00	235,95



**Snelspanboorkop**  
Eenhulzige metalen snelspanboorhouder SUPRA SKE met spankrachtbeveiliging, boorhouder-opname 1/2"-20 UNF

Spanwijdte mm	Bestelnummer	Advies netto prijs	Prijs (€) incl. BTW
0.5 - 10	6 32 05 036 01 0	69,70	84,34



**Snelspanboorkop**  
Eenhulzige metalen snelspanboorhouder SUPRA SKE met spankrachtbeveiliging, boorhouder-opname 1/2" - 20 UNF

Spanwijdte mm	Bestelnummer	Advies netto prijs	Prijs (€) incl. BTW
1.5-13	6 32 05 035 01 0	72,25	87,42

**Steeksleutel SW17**

Bestelnummer	Advies netto prijs	Prijs (€) incl. BTW
6 29 03 002 00 9	5,80	7,02

**Ophangvoorziening**

voor de ophanging onder een Balancer verticaal

Bestelnummer	Advies netto prijs	Prijs (€) incl. BTW
3 02 32 046 00 8	2,50	3,03



**Ophangvoorziening**

voor de ophanging onder een Balancer horizontaal en verticaal

Bestelnummer	Advies netto prijs	Prijs (€) incl. BTW
3 21 25 050 00 7	10,15	12,28





**Diepteanslag**

Bestelnummer	Advies netto prijs	Prijs (€) incl. BTW
3 21 27 005 00 6	5,70	6,90

**Beschermhoes**  
ter bescherming van werkstukoppervlak voor mechanische beschadiging

Uitvoering	Bestelnummer	Advies netto prijs	Prijs (€) incl. BTW
BOP 10	3 14 20 131 01 0	12,20	14,76
BOP 10-2/13-2	3 14 20 132 01 0	12,20	14,76

**Snijpasta**  
Smeermiddel voor bewerken van plaatmateriaal.

Bestelnummer	Advies netto prijs	Prijs (€) incl. BTW
3 21 32 020 12 9	14,50	17,55

**Accessoires BOS 16, BOS 16-2**

**Gereedschapskoffer**  
Kunststof, binnenafmetingen: 470 x 275 x 116 mm

Bestelnummer	Advies netto prijs	Prijs (€) incl. BTW
3 39 01 118 01 0	42,10	50,94

**Roerwerk**  
600 mm lang, Ø 110 mm

Bestelnummer	Advies netto prijs	Prijs (€) incl. BTW
6 39 02 002 01 3	84,10	101,76

**Snelspanboorkop**  
Eenhulzige metalen snelspanboorhouder SUPRA SKE met spankrachtbeveiliging, boorhouder-opname 1/2" - 20 UNF

Spanwijdte mm	Gewicht kg	Bestelnummer	Advies netto prijs	Prijs (€) incl. BTW
3-16	0,56	6 32 05 038 01 0	106,20	128,50

**Snelspanboorkop**  
Boorhouder-opname 1/2"-20 UNF spitse vorm R

Spanwijdte mm	Gewicht kg	Bestelnummer	Advies netto prijs	Prijs (€) incl. BTW
1-13	0,54	6 32 05 033 01 0	84,90	102,73

**Tandkrans boorkop**  
Boorhouder-opname 1/2"-20 UNF

Spanwijdte mm	Gewicht kg	Bestelnummer	Advies netto prijs	Prijs (€) incl. BTW
1-10	0,3	6 32 03 034 01 0	31,90	38,60
1.5-13	0,38	6 32 03 041 01 4	40,90	49,49

**Accessoires DSke 672, DDSk 671-1, DDSk 672**

**Gereedschapskoffer**  
Metaal 400 x 400 x 130 mm

Bestelnummer	Advies netto prijs	Prijs (€) incl. BTW
3 39 01 032 01 3	51,55	62,38

**Snelspanboorkop**  
Boorhouder-opname B 16 spitse vorm R

Spanwijdte mm	Gewicht kg	Bestelnummer	Advies netto prijs	Prijs (€) incl. BTW
0-10	0,61	6 32 04 016 00 7	65,80	79,62
1-13	0,88	6 32 04 017 00 1	78,00	94,38
3-16	1,14	6 32 04 025 00 3	91,90	111,20

**Snelspanboorkop**  
Boorhouder-opname B 16 spitse vorm R, met spankrachtbeveiliging

Spanwijdte mm	Gewicht kg	Bestelnummer	Advies netto prijs	Prijs (€) incl. BTW
1-13	0,56	6 32 04 032 00 6	83,75	101,34

**Tandkrans boorkop**  
Boorhouder-opname B 16

Spanwijdte mm	Gewicht kg	Bestelnummer	Advies netto prijs	Prijs (€) incl. BTW
1.5-13	0,41	6 32 02 030 01 5	44,25	53,54
1-16	0,64	6 32 02 037 01 0	62,35	75,44

**Boorhouderconus**  
voor boormachines met Morseconus.

Houder	Bestelnummer	Advies netto prijs	Prijs (€) incl. BTW
MC 3/B 16	6 33 01 012 00 5	12,70	15,37
MC 3/B 22	6 33 01 014 00 7	17,30	20,93

**Uitbreidingsconus**  
voor Morseconus

Houder	Bestelnummer	Advies netto prijs	Prijs (€) incl. BTW
MC 3/MC 4	6 33 04 004 00 0	99,50	120,40

**Verloophuls**  
voor Morseconus

Bestelnummer	Advies netto prijs	Prijs (€) incl. BTW
6 33 02 003 00 4	15,15	18,33

**Uitdrijfwig**

Houder	Lengte mm	Bestelnummer	Advies netto prijs	Prijs (€) incl. BTW
MC 1/MC 2	140	6 33 05 003 00 3	6,05	7,32
MC 3/MC 4	190	6 33 05 004 00 1	6,20	7,50

**Accessoires ASq 672-1**

**Tandkrans boorkop**  
Boorhouder-opname B 22

Spanwijdte mm	Buiten-Ø mm	Boorhouder-opname	Gewicht kg	Bestelnummer	Advies netto prijs	Prijs (€) incl. BTW
5-20	75	B 22	1,55	6 32 02 022 01 8	101,25	122,51

**Boorhouderconus**  
voor boormachines met Morseconus.

Houder	Bestelnummer	Advies netto prijs	Prijs (€) incl. BTW
MC 4/B 22	6 33 01 016 00 4	33,65	40,72

**Verloophuls**  
voor Morseconus

Houder	Bestelnummer	Advies netto prijs	Prijs (€) incl. BTW
MC 4/MC 3	6 33 02 004 00 2	22,30	26,98

**Accessoires ASq 672-1, DSke 672, DDSk 672-1, DDSk 672**

**Veiligheids-slipkoppeling**  
met MK 3 bevestiging en aftakas Ø 30 mm, instelbereik 15-80 Nm voor toerental 0-500/min, gewicht 2,2 kg, incl. rubberring, cilinderpen, spanhuls en haaksleutel

Bestelnummer	Advies netto prijs	Prijs (€) incl. BTW
9 01 05 002 01 8	1.022,00	1.236,62



	<b>AWBP 10 Select</b>	<b>WBP 10</b>	
	Extreem kleine haakse accuboormachine voor werken op moeilijk toegankelijke plekken.	Extreem kleine haakse boormachine voor werken op moeilijk toegankelijke plekken.	
<b>EAN 4014586...</b>	... 881775	... 878843	
<b>Pagina</b>	11	11	
<b>Technische data</b>	Nom. opgen.vermogen	500 W	
	Afgeg. vermogen	270 W	
	Accu-spanning	18 V	
	Accu-compatibiliteit	Li-ion/HighPower Li-ion	
	Accu-interface	18 V	
	Toerental belast	0 - 1 260 1/min	0 - 1 030 1/min
	Toerental onbelast	0 - 1 370 1/min	0 - 1 830 1/min
	Boor-Ø staal	10 mm	10 mm
	Boor-Ø roestvrijstaal	10 mm	10 mm
	Boor-Ø lichtmetaal	15 mm	15 mm
	Boor-Ø hout	25 mm	25 mm
	Tappen	M 6	M 6
	Hoekmaat	17 mm	17 mm
	Gewicht volgens EPTA		1,50 kg
Gewicht zonder accu	1,30 kg		

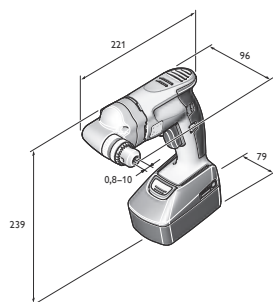

AWBP 10

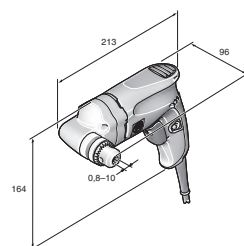

WBP 10

FEIN SELECT<sup>+</sup>

Naam	Bestelnummer	EAN	PK	Advies netto prijs	Prijs (€) incl. BTW
<b>AWBP 10 Select</b>	<b>7 105 04 62 00 0</b>	<b>4014586881775</b>	<b>01</b>	<b>330,00</b>	<b>399,30</b>

**In de prijs inbegrepen:**

1 tandkrans boorkop tot Ø 10 mm, 1 boorkopsleutel, 1 kunststof gereedschapskoffer

Toebehoren zie pagina 11



Naam	Bestelnummer	EAN	PK	Advies netto prijs	Prijs (€) incl. BTW
<b>WBP 10</b>	<b>7 205 51 60 00 0</b>	<b>4014586878843</b>	<b>01</b>	<b>336,00</b>	<b>406,56</b>

**In de prijs inbegrepen:**

1 tandkrans boorkop tot Ø 10 mm, 1 boorkopsleutel

Toebehoren zie pagina 11

## Haakse boormachine

## Algemeen toebehoren

**Tandkrans boorkop**

Boorhouder-opname B 10

Spanwijdte mm	Gewicht kg	Bestelnummer	Advies netto prijs	Prijs (€) incl. BTW
0,8-10	0,22	6 32 02 044 01 8	33,40	40,41
0,5-8	0,14	6 32 02 043 01 0	37,80	45,74

## Accessoires AWBP 10

**Gereedschapskoffer**

met koffer-inzetdoos en kunststof box

Bestelnummer	Advies netto prijs	Prijs (€) incl. BTW
3 39 01 131 94 0	46,80	56,63

**Accupack**

Li-ion-accu met oplaadaanduiding en FEIN SafetyCell Technology. Beschermt de accu en de machine tegen overbelasting, oververhitting en diepontlading. Kan op alle FEIN 18V-accu-gereedschappen worden gebruikt.

Spanning V	Capaciteit Ah	Bestelnummer	Advies netto prijs	Prijs (€) incl. BTW
18	5	9 26 04 173 02 0	109,00	131,89
18	2,5	9 26 04 171 02 0	76,00	91,96

FEIN SELECT<sup>+</sup>**Accu starterset**

2 Li-ion-accu's met snellaadapparaat ALG 50.

Spanning V	Capaciteit Ah	Bestelnummer	Advies netto prijs	Prijs (€) incl. BTW
18	5	9 26 04 300 03 0	261,00	315,81
18	2,5	9 26 04 300 04 0	195,00	235,95

**Snellaadapparaat ALG 30**

Voor FEIN NiCd- en Li-ion-accu's. Laadtijd vanaf 25 min.

Bestelnummer	Advies netto prijs	Prijs (€) incl. BTW
9 26 04 096 01 0	149,00	180,29

**Snellaadapparaat ALG 50**

Voor alle FEIN Li-ion-accu's. Laadtijd vanaf 35 min.

Bestelnummer	Advies netto prijs	Prijs (€) incl. BTW
9 26 04 129 01 0	43,00	52,03

## Accessoires WBP 10

**Gereedschapskoffer**

Kunststof, binnenafmetingen: 470 x 275 x 116 mm

Bestelnummer	Advies netto prijs	Prijs (€) incl. BTW
3 39 01 118 01 0	42,10	50,94

**Kunststof-box**

Kofferinzetstuk met afsluitbare deksel voor kleine onderdelen en toebehoren, passend bij gereedschapskoffer 3 39 01 118 01 0, max. 5 st./koffer.

Bestelnummer	Advies netto prijs	Prijs (€) incl. BTW
3 39 01 119 00 0	4,15	5,02



	IBS 16	MBS 16 X	MBS 25 F	MBS 32 F	
	Industrie-boorstandaard voor boormachines met een boorcapaciteit tot 16 mm.	Flexibele magneetboorstandaard voor draaiboormachines tot een boorcapaciteit van 16 mm.	Flexibele magneetboorstandaard voor draaiboormachines tot een boorcapaciteit van 25 mm.	Flexibele magneetboorstandaard met fijnafstelling voor draaiboormachines tot een boorcapaciteit van 32 mm.	
<b>EAN 4014586...</b>	... 878515	... 878034	... 878041	... 847924	
<b>Pagina</b>	13	13	13	13	
<b>Technische data</b>	Spiraalboor max. Ø	16 mm	16 mm	25 mm	32 mm
	Ruimen max. Ø	16 mm	16 mm	25 mm	40 mm
	Zwenkbereik boorstandaard			7°	350°
	Afstelbereik boorstandaard			6 mm	10 mm
	Tappen	M 12	M 12	M 20	M 24
	Voor spanhals-Ø	53 mm	43 mm	53 mm	63 mm
	Slag	145 mm	145 mm	145 mm	178 mm
	Tot. slagbereik	295 mm	325 mm	290 mm	365 mm
	Afmetingen magneetvoet		195 x 90 mm	205 x 95 mm	220 x 100 mm
	Magnetische houderkracht		12 500 N	14 000 N	18 000 N
Gewicht volgens EPTA	8,00 kg	9,50 kg	12,50 kg	21,80 kg	

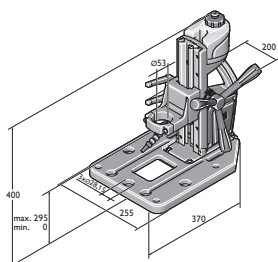

IBS 16

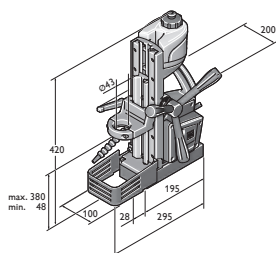

MBS 16 X

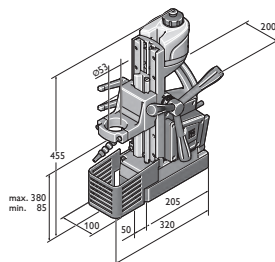

MBS 25 F

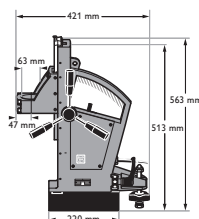

MBS 32 F





Naam	Bestelnummer	EAN	PK	Advies netto prijs	Prijs (€) incl. BTW
<b>IBS 16</b>	<b>9 03 20 223 00 0</b>	<b>4014586878515</b>	<b>01</b>	<b>444,00</b>	<b>537,24</b>

**In de prijs inbegrepen:**

1 koelmiddelreservoir, 1 flexibele scharnierslang, 1 reduceerring Ø 43 mm

Toebehoren zie pagina 14



Naam	Bestelnummer	EAN	PK	Advies netto prijs	Prijs (€) incl. BTW
<b>MBS 16 X</b>	<b>9 03 18 223 00 0</b>	<b>4014586878034</b>	<b>01</b>	<b>945,00</b>	<b>1.143,45</b>

**In de prijs inbegrepen:**

1 koelmiddelreservoir, 1 sjarband, 1 contactbeveiliging

Toebehoren zie pagina 14



Naam	Bestelnummer	EAN	PK	Advies netto prijs	Prijs (€) incl. BTW
<b>MBS 25 F</b>	<b>9 03 19 223 00 0</b>	<b>4014586878041</b>	<b>01</b>	<b>1.334,00</b>	<b>1.614,14</b>

**In de prijs inbegrepen:**

1 koelmiddelreservoir, 1 sjarband, 1 contactbeveiliging, 1 reduceerring Ø 43 mm

Toebehoren zie pagina 14



Naam	Bestelnummer	EAN	PK	Advies netto prijs	Prijs (€) incl. BTW
<b>MBS 32 F</b>	<b>9 03 16 223 00 8</b>	<b>4014586847924</b>	<b>01</b>	<b>2.509,00</b>	<b>3.035,89</b>

**In de prijs inbegrepen:**

1 spanriem, 1 spaanderhaak, 1 spaanderbeschermer, 2 sleutels

Toebehoren zie pagina 14

## Accessoires IBS 16

**Verloopringen**

voor de opname van machines met spanhals-Ø 43 mm, bijv. DSeu 638, ASz(e)/DSe 648  
FEIN BOS, KBH

Ø mm	Bestelnummer	Advies netto prijs	Prijs (€) incl. BTW
53 / 43	3 26 23 014 01 0	34,30	41,50

**Prismabankschroef**

Bestelnummer	Advies netto prijs	Prijs (€) incl. BTW
9 07 01 002 01 0	109,00	131,89

**Montageset bankschroef**

Bestelnummer	Advies netto prijs	Prijs (€) incl. BTW
6 41 31 019 01 0	27,35	33,09

**Adapterplaat voor magneet-kernboormachines**

Bestelnummer	Advies netto prijs	Prijs (€) incl. BTW
3 24 22 326 01 0	44,55	53,91

## Accessoires MBS 16 X

**Verloopringen**

voor de opname van machines met spanhals-Ø 33 mm bijv. ASye/ASke(u)/DSke(u)/ASge 636

Ø mm	Bestelnummer	Advies netto prijs	Prijs (€) incl. BTW
43 / 33	3 26 23 012 01 9	34,30	41,50

**Verloopringen**

voor opnemen van machines met spanhals-Ø 38 mm

Ø mm	Bestelnummer	Advies netto prijs	Prijs (€) incl. BTW
43 / 38	3 26 23 013 00 4	34,30	41,50

## Accessoires MBS 25 F

**Verloopringen**

voor opnemen van machines met spanhals-Ø 38 mm

Ø mm	Bestelnummer	Advies netto prijs	Prijs (€) incl. BTW
53 / 38	3 26 23 010 00 8	34,30	41,50

**Verloopringen**

voor de opname van machines met spanhals-Ø 43 mm, bijv. DSeu 638, ASz(e)/DSe 648

Ø mm	Bestelnummer	Advies netto prijs	Prijs (€) incl. BTW
53 / 43	3 26 23 009 00 6	34,30	41,50

**Verloopringen**

voor de opname van machines met spanhals-Ø 43 mm, bijv. DSeu 638, ASz(e)/DSe 648  
FEIN BOS, KBH

Ø mm	Bestelnummer	Advies netto prijs	Prijs (€) incl. BTW
53 / 43	3 26 23 014 01 0	34,30	41,50

## Accessoires MBS 16 X, MBS 25 F, MBS 32 F

**Aanzuigplaat**

voor antimagnetisch materiaal, 250 x 330 x 110 mm

Bestelnummer	Advies netto prijs	Prijs (€) incl. BTW
9 26 02 054 01 6	487,00	589,27

**Vacuümplaat**

voor antimagnetisch materiaal en een gestructureerde ondergrond (geribd plaatstaal, traanplaat e.d.).  
Vacuümplaat 396 x 200 x 95 mm

Bestelnummer	Advies netto prijs	Prijs (€) incl. BTW
9 26 02 057 01 7	506,00	612,26

**Buisboor applicatie**

incl. spanriem, voor het maken van boorgaten in pijpen met een Ø van 60 tot 300 mm, 220 x 130 mm.

Bestelnummer	Advies netto prijs	Prijs (€) incl. BTW
9 26 02 055 01 0	266,00	321,86

**Vacuümpomp**

Aanzuigvolume 0,015 m<sup>3</sup>/min, -0,8 bar, 920 W, Gewicht 2,5 kg, incl. zuigslang.

Bestelnummer	Advies netto prijs	Prijs (€) incl. BTW
9 26 01 022 01 3	522,00	631,62



	AGWP 10 Select	GWP 10	
	Snelle, nauwkeurige draadboor met omkeermechanisme voor kortere werktijden.	Snelle, nauwkeurige draadboor met omkeermechanisme voor kortere werktijden.	
<b>EAN 4014586...</b>	... 885537	... 881256	
<b>Pagina</b>	16	16	
<b>Technische data</b>	Nom. opgen.vermogen		450 W
	Afgeg. vermogen		250 W
	Accu-spanning	18 V	
	Accu-compatibiliteit	Li-ion/HighPower Li-ion	
	Accu-interface	18 V	
	Onbelast toerental bij linksdraaien	0 - 760 1/min	0 - 1 000 1/min
	Lasttoerental bij het snijden	0 - 440 1/min	0 - 450 1/min
	Lasttoerental bij linksdraaien	0 - 670 1/min	0 - 680 1/min
	Draaimoment bij max. afgegeven vermogen	26 Nm	21 Nm
	Draad in staal tot	M 10	M 10
	Schroefdraad in roestvrij staal	M 10	M 10
	Conus van de booras	B 12	B 12
Gewicht volgens EPTA		1,60 kg	
Gewicht zonder accu	1,30 kg		

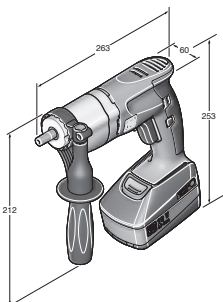

AGWP 10 Select

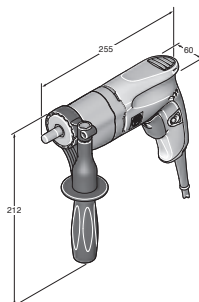

GWP 10

**FEIN SELECT<sup>+</sup>**



Naam	Bestelnummer	EAN	PK	Advies netto prijs	Prijs (€) incl. BTW
<b>AGWP 10 Select</b>	<b>7 109 01 62 00 0</b>	<b>4014586885537</b>	<b>01</b>	<b>417,00</b>	<b>504,57</b>

**In de prijs inbegrepen:**  
1 extra handgreep, 1 kunststof gereedschapskoffer, **Leveringsomvang zonder schroefdraadhouder**  
Toebehoren zie pagina 16



Naam	Bestelnummer	EAN	PK	Advies netto prijs	Prijs (€) incl. BTW
<b>GWP 10</b>	<b>7 209 38 60 00 0</b>	<b>4014586881256</b>	<b>01</b>	<b>609,00</b>	<b>736,89</b>

**In de prijs inbegrepen:**  
1 extra handgreep, **Leveringsomvang zonder schroefdraadhouder**  
Toebehoren zie pagina 16

**Tapmachine**

**Algemeen toebehoren**



**Snellaadapparaat ALG 50**  
Voor alle FEIN Li-ion-accu's. Laadtijd vanaf 35 min.

Bestelnummer	Advies netto prijs	Prijs (€) incl. BTW
9 26 04 129 01 0	43,00	52,03



**Snellaadapparaat ALG 30**  
Voor FEIN NiCd- en Li-ion-accu's. Laadtijd vanaf 25 min.

Bestelnummer	Advies netto prijs	Prijs (€) incl. BTW
9 26 04 096 01 0	149,00	180,29



**Accupack**  
Li-ion-accu met oplaadaanduiding en FEIN SafetyCell Technology. Beschermt de accu en de machine tegen overbelasting, oververhitting en diepontlading. Kan op alle FEIN 18V-accu-gereedschappen worden gebruikt.

Spanning V	Capaciteit Ah	Bestelnummer	Advies netto prijs	Prijs (€) incl. BTW
18	5	9 26 04 173 02 0	109,00	131,89
18	2,5	9 26 04 171 02 0	76,00	91,96



**Accu starterset**  
2 Li-ion-accu's met snellaadapparaat ALG 50.

Spanning V	Capaciteit Ah	Bestelnummer	Advies netto prijs	Prijs (€) incl. BTW
18	5	9 26 04 300 03 0	261,00	315,81
18	2,5	9 26 04 300 04 0	195,00	235,95



**Gereedschapskoffer**  
met koffer-inzetdoos en kunststof box  
Kunststof, binnenafmetingen: 470 x 275 x 116 mm

Bestelnummer	Advies netto prijs	Prijs (€) incl. BTW
3 39 01 131 08 0	49,15	59,47



**Tapkop**  
met spantang 3,5/4,5/6 mm

Bestelnummer	Advies netto prijs	Prijs (€) incl. BTW
6 32 06 063 01 2	85,60	103,58



**Flexibele tapkop**  
met spantang 3,5/4,5/6 mm

Bestelnummer	Advies netto prijs	Prijs (€) incl. BTW
6 32 06 076 02 2	134,20	162,38



**Spantangen**  
voor tang- en pendeltanghouder en tapadapter.  
M2 (DIN 352, DIN 371), M4 (DIN 357, DIN 376)

Ø mm	Vierkant mm	Bestelnummer	Advies netto prijs	Prijs (€) incl. BTW
2,8	2,1	6 32 06 077 00 1	23,80	28,80



**Spantangen**  
voor tang- en pendeltanghouder en tapadapter.  
M3 (DIN 352, DIN 371), M5 (DIN 357, DIN 376)

Ø mm	Vierkant mm	Bestelnummer	Advies netto prijs	Prijs (€) incl. BTW
3,5	2,7	6 32 06 064 00 1	23,80	28,80



**Spantangen**  
voor tang- en pendeltanghouder en tapadapter.  
M4 (DIN 352, DIN 371), M6 (DIN 357, DIN 376)

Ø mm	Vierkant mm	Bestelnummer	Advies netto prijs	Prijs (€) incl. BTW
4,5	3,4	6 32 06 065 00 5	23,80	28,80



**Spantangen**  
voor tang- en pendeltanghouder en tapadapter.  
M5 (DIN 352, DIN 371), M6 (DIN 352), M7 (DIN 352), M8 (DIN 352, DIN 357, DIN 376)

Ø mm	Vierkant mm	Bestelnummer	Advies netto prijs	Prijs (€) incl. BTW
6	4,9	6 32 06 066 00 8	23,80	28,80



**Spantangen**  
voor tang- en pendeltanghouder en tapadapter.  
M7 (DIN 371), M9 (DIN 352) M 10 (DIN 352, DIN 357, DIN 376)

Ø mm	Vierkant mm	Bestelnummer	Advies netto prijs	Prijs (€) incl. BTW
7	5,5	6 32 06 070 00 6	23,80	28,80





**Spantangen**  
voor tang- en pendeltanghouder en tapadapter.  
M8 (DIN 371), M11 (DIN 352)

Ø mm	Vierkant mm	Bestelnummer	Advies netto prijs	Prijs (€) incl. BTW
8	6,2	6 32 06 078 00 9	23,80	28,80



**Spantangen**  
voor tang- en pendeltanghouder en tapadapter.  
M10 (DIN 371)

Ø mm	Vierkant mm	Bestelnummer	Advies netto prijs	Prijs (€) incl. BTW
10	8	6 32 06 079 00 3	23,10	27,95



**Spantangen**  
voor tang- en pendeltanghouder en tapadapter.  
M12 (DIN 357, DIN 371, DIN 376)

Ø mm	Vierkant mm	Bestelnummer	Advies netto prijs	Prijs (€) incl. BTW
9	7	6 32 06 075 00 4	23,80	28,80



**Tapkop (BF)**  
voor draadboor-directe houder spanbereik 2,0 - 8,1 mm,  
met sleutel

Bestelnummer	Advies netto prijs	Prijs (€) incl. BTW
6 32 06 019 00 9	87,25	105,57



**Flexibele tapkop (PBF)**  
voor draadboor-directe houder spanbereik 2,0 - 8,1 mm,  
met sleutel

Bestelnummer	Advies netto prijs	Prijs (€) incl. BTW
6 32 06 041 00 8	128,80	155,85



**Demontagewig**  
voor boorhouders tot B 12, lengte 125 mm, set à 2 stuks

Houder	Lengte mm	Bestelnummer	Advies netto prijs	Prijs (€) incl. BTW
B 12	125	6 33 05 009 01 3	28,95	35,03



**Diepteanslag**

Bestelnummer	Advies netto prijs	Prijs (€) incl. BTW
3 21 27 005 00 6	5,70	6,90



**Snijpasta**  
Smeermiddel voor bewerken van plaatmateriaal.

Bestelnummer	Advies netto prijs	Prijs (€) incl. BTW
3 21 32 020 12 9	14,50	17,55

**Accessoires GWP 10**



**Ophangvoorziening**  
voor de ophanging onder een Balancer  
horizontaal en verticaal

Bestelnummer	Advies netto prijs	Prijs (€) incl. BTW
3 21 25 050 00 7	10,15	12,28



# Betrouwbaar schroeven: het FEIN schroefmachineprogramma.

Extreem betrouwbaar en speciaal op de toepassing afgestemd maakt het FEIN schroefmachineprogramma uitstekende resultaten en een optimale kwaliteit van de schroefverbindingen mogelijk - ook onder de zwaarste omstandigheden. In de industriële serieproductie, zoals in de metaalbouw of de binnenafwerking en renovatie. De voorbeeldige ergonomie en een bijzonder gering gewicht zijn andere belangrijke voordelen en maken het professioneel, efficiënt en tegelijk krachtenbesparend werken mogelijk. Dag na dag. En dat gedurende vele jaren.



---

## Accu-boor/schroefmachine Pagina 20

De optimale combinatie van flexibiliteit, kracht en betrouwbaarheid. Ontworpen voor boren, schroefdraad tappen en schroeven in metaal.



---

## Accuslagschroevendraaier Pagina 26

Onovertroffen efficiënt en altijd betrouwbaar. Veelzijdig inzetbaar en permanent belastbaar.



---

## FEIN AccuTec Pagina 30

Duurzame precisie-accuschroefboormachines voor zachte en harde schroefverbindingen in de industriële serieproductie.



---

## Schroefmachine voor zelftappers Pagina 37

Voor het veilig, foutloos verwerken van zelfborende en schroefdraad vormende schroeven in de dak- en gevelbouw alsook voor verwarming, airconditioning en ventilatie.



---

## Schroefmachine voor droge montagebouw Pagina 39

De specialisten voor droge montagebouw en binnenafwerking. Licht, ergonomisch, compact voor optimale schroefresultaten.



	ASCM 18 QM	ASCM 18 QM Select	Profi-set ASCM 18 QM schroefdraad tappen	ABS 18 QC	ABS 18 Q Select	Profi-set ABS 18 QC schroefdraad tappen	ASB 18 QC
	Accuschroefboormachine met 4 versnellingen, borstelloze motor en QuickIN MAX-interface. Consequent vermogen voor boren en schroefdraad tappen tot 12 mm en boren met HM-gatzagen.		Accuschroefboormachine met 4 versnellingen, borstelloze motor, QuickIN MAX-interface en uitgebreide accessoires om te boren, schroefdraad tappen en schroeven in metaal.	Accuschroefboormachine met 2 versnellingen, borstelloze motor en QuickIN-interface. Perfect geschikt voor boren en schroefdraad tappen tot 10 mm.		Accuschroefboormachine met 2 versnellingen, borstelloze motor, QuickIN-interface en uitgebreide accessoires om te boren, schroefdraad tappen en schroeven in metaal.	Accuklopboor-schroefmachine met 2 versnellingen, borstelloze motor en QuickIN-interface. Perfect geschikt voor boren tot 10 mm in metaal, steen en metselwerk.
<b>EAN 4014586...</b>	... 887456	... 887340	... 887333	... 887159	... 887203	... 887197	... 887210
<b>Pagina</b>	22	22	22	22	22	22	22
<b>Technische data</b>	Accu-spanning	18 V	18 V	18 V	18 V	18 V	18 V
	Accu-capaciteit	5 Ah		5 Ah	2,5 Ah		2,5 Ah
	Accu-compatibiliteit	Li-ion/HighPower Li-ion	Li-ion/HighPower Li-ion	Li-ion/HighPower Li-ion	Li-ion/HighPower Li-ion	Li-ion/HighPower Li-ion	Li-ion/HighPower Li-ion
	Accu-interface	18 V	18 V	18 V	MultiVolt	MultiVolt	MultiVolt
	Motor	borstelloos	borstelloos	borstelloos	borstelloos	borstelloos	borstelloos
	Drijfwerk	4 versnellingen	4 versnellingen	4 versnellingen	2 versnellingen	2 versnellingen	2 versnellingen
	Interface	QuickIN MAX	QuickIN MAX	QuickIN MAX	QuickIN	QuickIN	QuickIN
	Aantal Slagen						
	Max. draaimoment (hard/zacht)	90 / 45 Nm	90 / 45 Nm	90 / 45 Nm	60 / 32 Nm	60 / 32 Nm	60 / 32 Nm
	Draaimomentstanden	15 + 1	15 + 1	15 + 1	22 + 1	22 + 1	22 + 1
	Boor-Ø staal	25 mm	25 mm	25 mm	13 mm	13 mm	13 mm
	Boor-Ø hout	50 mm	50 mm	50 mm	50 mm	50 mm	50 mm
	Boor-Ø steen						
	Tappen	M 12	M 12	M 12	M 10	M 10	M 10
	Gewicht met accu	2,20 kg		2,20 kg	1,70 kg		1,70 kg
Gewicht zonder accu	1,50 kg	1,50 kg	1,50 kg	1,30 kg	1,30 kg	1,30 kg	
Afneembare boorhouder	●	●	●	●	●	●	

● inbegrepen

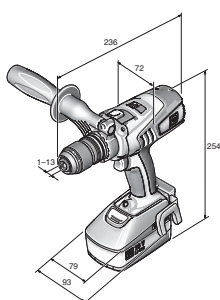

ASCM 18 QM

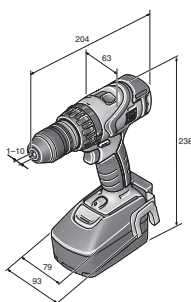

ABS 18 QC

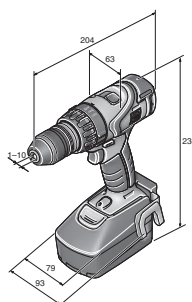

ASB 18 QC





	ASB 18 Q Select	Profi-set ASB 18 QC schroefdraad tappen	ASCM 12 QC	ASCM 12 Q Select	Profi-set ASCM 12 QC schroefdraad tappen	ABSU 12 C	ABSU 12 Select	ABSU 12 W4C	ABSU 12 W4 Select
	Accuklopboor- schroefmachine met 2 versnel- lingen, borstel- loze motor, QuickIN-inter- face en uitge- breide accessoi- res om te boren, schroefdraad tappen en schroeven in metaal.	Accuschroefboormachine met 4 versnellingen, borstellose motor en QuickIN-interface. Perfect geschikt voor boren en schroefdraad tappen tot 8 mm en schroeven.	Accuschroef- boormachine met 4 versnel- lingen, borstel- loze motor, QuickIN-inter- face en uitge- breide accessoi- res om te boren, schroefdraad tappen en schroeven in metaal.	Accuschroefboormachine met 2 versnellingen en massief metalen boorhouder. Perfect voor universele boor- en schroefwerkzaamheden tot 6 mm.	Accuschroefmachine met 2 versnellingen en 1/4" gereed- schaphouder. Krachtig draaimoment voor schroef- verbindingen tot 6 x 200 mm.				
	... 887265	... 887258	... 881447	... 885698	... 886961	... 881485	... 885568	... 881539	... 885575
	23	23	23	23	23	23	23	24	24
	18 V	18 V	12 V	12 V	12 V	12 V	12 V	12 V	12 V
		2,5 Ah	2,5 Ah		2,5 Ah	2,5 Ah		2,5 Ah	
	Li-ion/ HighPower Li-ion	Li-ion/ HighPower Li-ion	Li-ion/ HighPower Li-ion	Li-ion/ HighPower Li-ion	Li-ion/ HighPower Li-ion	Li-ion/ HighPower Li-ion	Li-ion/ HighPower Li-ion	Li-ion/ HighPower Li-ion	Li-ion/ HighPower Li-ion
	MultiVolt	MultiVolt	12 V	12 V	12 V	12 V	12 V	12 V	12 V
	borstelloos	borstelloos	borstelloos	borstelloos	borstelloos	2-pol. DC	2-pol. DC	2-pol. DC	2-pol. DC
	2 versnellingen	2 versnellingen	4 versnellingen	4 versnellingen	4 versnellingen	2 versnellingen	2 versnellingen	2 versnellingen	2 versnellingen
	QuickIN	QuickIN	QuickIN	QuickIN	QuickIN				
	7 360 / 32 000 1/min	7 360 / 32 000 1/min							
	60 / 32 Nm	60 / 32 Nm	40 / 20 Nm	40 / 20 Nm	40 / 20 Nm	20 / 14 Nm	20 / 14 Nm	20 / 14 Nm	20 / 14 Nm
	22 + 1	22 + 1	20 + 1	20 + 1	20 + 1	17 + 1	17 + 1	17 + 1	17 + 1
	13 mm	13 mm	13 mm	13 mm	13 mm	10 mm	10 mm		
	50 mm	50 mm	40 mm	40 mm	40 mm	30 mm	30 mm		
	13 mm	13 mm							
	M 10	M 10	M 8	M 8	M 8	M 6	M 6		
		1,80 kg	1,30 kg		1,30 kg	1,20 kg		1,10 kg	
	1,30 kg	1,30 kg	1,10 kg	1,10 kg	1,10 kg	1,00 kg	1,00 kg	0,80 kg	0,80 kg



Naam	Bestelnummer	EAN	PK	Advies netto prijs	Prijs (€) incl. BTW
<b>ASCM 18 QM</b>	<b>7 116 11 61 00 0</b>	<b>4014586887456</b>	<b>18</b>	<b>515,00</b>	<b>623,15</b>

**In de prijs inbegrepen:**  
 2 accupacks (Li-ion), 1 Snellaadapparaat ALG 50, 1 QuickIN boorhouder (120 Nm), 1 riemclip, 1 bitdepot, 1 handgreep, 1 kunststof gereedschapskoffer  
 Toebehoren zie pagina 24

**FEIN SELECT<sup>+</sup>**



Naam	Bestelnummer	EAN	PK	Advies netto prijs	Prijs (€) incl. BTW
<b>ASCM 18 QM Select</b>	<b>7 116 11 64 00 0</b>	<b>4014586887340</b>	<b>18</b>	<b>254,00</b>	<b>307,34</b>

**In de prijs inbegrepen:**  
 1 QuickIN boorhouder (120 Nm), 1 riemclip, 1 bitdepot, 1 handgreep, 1 kunststof gereedschapskoffer  
 Toebehoren zie pagina 24



Naam	Bestelnummer	EAN	PK	Advies netto prijs	Prijs (€) incl. BTW
<b>Profi-set ASCM 18 QM schroefdraad tappen</b>	<b>7 116 11 63 00 0</b>	<b>4014586887333</b>	<b>18</b>	<b>620,00</b>	<b>750,20</b>

**In de prijs inbegrepen:**  
 2 accupacks (Li-ion), 1 Snellaadapparaat ALG 50, 1 QuickIN boorhouder (120 Nm), 1 riemclip, 1 bitdepot, 1 handgreep, 1 kunststof gereedschapskoffer, 1 QuickIN bithouder (1/4"), 1 QuickIN tapadapter met 2 spantangen, 1 QuickIN dopsleuteladapter (1/2")  
 Toebehoren zie pagina 24



Naam	Bestelnummer	EAN	PK	Advies netto prijs	Prijs (€) incl. BTW
<b>ABS 18 QC</b>	<b>7 113 22 62 00 0</b>	<b>4014586887159</b>	<b>18</b>	<b>409,00</b>	<b>494,89</b>

**In de prijs inbegrepen:**  
 2 accupacks (Li-ion), 1 Snellaadapparaat ALG 50, 1 QuickIN boorhouder (120 Nm), 1 riemclip, 1 bitdepot, 1 kunststof gereedschapskoffer  
 Toebehoren zie pagina 24

**FEIN SELECT<sup>+</sup>**



Naam	Bestelnummer	EAN	PK	Advies netto prijs	Prijs (€) incl. BTW
<b>ABS 18 Q Select</b>	<b>7 113 22 64 00 0</b>	<b>4014586887203</b>	<b>18</b>	<b>214,00</b>	<b>258,94</b>

**In de prijs inbegrepen:**  
 1 QuickIN boorhouder (120 Nm), 1 riemclip, 1 bitdepot, 1 kunststof gereedschapskoffer  
 Toebehoren zie pagina 24



Naam	Bestelnummer	EAN	PK	Advies netto prijs	Prijs (€) incl. BTW
<b>Profi-set ABS 18 QC schroefdraad tappen</b>	<b>7 113 22 63 00 0</b>	<b>4014586887197</b>	<b>18</b>	<b>514,00</b>	<b>621,94</b>

**In de prijs inbegrepen:**  
 2 accupacks (Li-ion), 1 Snellaadapparaat ALG 50, 1 QuickIN boorhouder (120 Nm), 1 riemclip, 1 bitdepot, 1 kunststof gereedschapskoffer, 1 QuickIN bithouder (1/4"), 1 QuickIN tapadapter met 2 spantangen, 1 QuickIN dopsleuteladapter (1/2")  
 Toebehoren zie pagina 24



Naam	Bestelnummer	EAN	PK	Advies netto prijs	Prijs (€) incl. BTW
<b>ASB 18 QC</b>	<b>7 113 23 62 00 0</b>	<b>4014586887210</b>	<b>18</b>	<b>430,00</b>	<b>520,30</b>

**In de prijs inbegrepen:**  
 2 accupacks (Li-ion), 1 Snellaadapparaat ALG 50, 1 QuickIN boorhouder (120 Nm), 1 riemclip, 1 bitdepot, 1 kunststof gereedschapskoffer  
 Toebehoren zie pagina 24



**FEIN SELECT<sup>+</sup>**



Naam	Bestelnummer	EAN	PK	Advies netto prijs	Prijs (€) incl. BTW
<b>ASB 18 Q Select</b>	<b>7 113 23 64 00 0</b>	<b>4014586887265</b>	<b>18</b>	<b>235,00</b>	<b>284,35</b>

**In de prijs inbegrepen:**  
1 QuickIN boorhouder (120 Nm), 1 riemclip, 1 bitdepot, 1 kunststof gereedschapskoffer  
Toebehoren zie pagina 24



Naam	Bestelnummer	EAN	PK	Advies netto prijs	Prijs (€) incl. BTW
<b>Profi-set ASB 18 QC schroefdraad tappen</b>	<b>7 113 23 63 00 0</b>	<b>4014586887258</b>	<b>18</b>	<b>535,00</b>	<b>647,35</b>

**In de prijs inbegrepen:**  
2 accupacks (Li-ion), 1 Snellaadapparaat ALG 50, 1 QuickIN boorhouder (120 Nm), 1 riemclip, 1 bitdepot, 1 kunststof gereedschapskoffer, 1 QuickIN bithouder (1/4"), 1 QuickIN tapadapter met 2 spantangen, 1 QuickIN dopsleuteladapter (1/2")  
Toebehoren zie pagina 24



Naam	Bestelnummer	EAN	PK	Advies netto prijs	Prijs (€) incl. BTW
<b>ASCM 12 QC</b>	<b>7 116 10 61 00 0</b>	<b>4014586881447</b>	<b>18</b>	<b>277,00</b>	<b>335,17</b>

**In de prijs inbegrepen:**  
2 accupacks (Li-ion), 1 Snellaadapparaat ALG 50, 1 QuickIN boorhouder (60 Nm), 1 riemclip, 1 bitdepot, 1 kunststof gereedschapskoffer  
Toebehoren zie pagina 24

**FEIN SELECT<sup>+</sup>**



Naam	Bestelnummer	EAN	PK	Advies netto prijs	Prijs (€) incl. BTW
<b>ASCM 12 Q Select</b>	<b>7 116 10 64 00 0</b>	<b>4014586885698</b>	<b>18</b>	<b>170,00</b>	<b>205,70</b>

**In de prijs inbegrepen:**  
1 QuickIN boorhouder (60 Nm), 1 riemclip, 1 bitdepot, 1 kunststof gereedschapskoffer  
Toebehoren zie pagina 24



Naam	Bestelnummer	EAN	PK	Advies netto prijs	Prijs (€) incl. BTW
<b>Profi-set ASCM 12 QC schroefdraad tappen</b>	<b>7 116 10 62 00 0</b>	<b>4014586886961</b>	<b>18</b>	<b>377,00</b>	<b>456,17</b>

**In de prijs inbegrepen:**  
2 accupacks (Li-ion), 1 Snellaadapparaat ALG 50, 1 QuickIN boorhouder (60 Nm), 1 riemclip, 1 bitdepot, 1 kunststof gereedschapskoffer, 1 QuickIN bithouder (1/4"), 1 QuickIN tapadapter met 2 spantangen, 1 QuickIN dopsleuteladapter (1/2")  
Toebehoren zie pagina 24



Naam	Bestelnummer	EAN	PK	Advies netto prijs	Prijs (€) incl. BTW
<b>ABSU 12 C</b>	<b>7 113 20 61 00 0</b>	<b>4014586881485</b>	<b>18</b>	<b>186,00</b>	<b>225,06</b>

**In de prijs inbegrepen:**  
2 accupacks (Li-ion), 1 Snellaadapparaat ALG 50, 1 riemclip, 1 bitdepot, 1 kunststof gereedschapskoffer  
Toebehoren zie pagina 24

**FEIN SELECT<sup>+</sup>**



Naam	Bestelnummer	EAN	PK	Advies netto prijs	Prijs (€) incl. BTW
<b>ABSU 12 Select</b>	<b>7 113 20 64 00 0</b>	<b>4014586885568</b>	<b>18</b>	<b>79,00</b>	<b>95,59</b>

**In de prijs inbegrepen:**  
1 riemclip, 1 bitdepot, 1 kunststof gereedschapskoffer  
Toebehoren zie pagina 24



Naam	Bestelnummer	EAN	PK	Advies netto prijs	Prijs (€) incl. BTW
<b>ABSU 12 W4C</b>	<b>7 113 21 61 00 0</b>	<b>4014586881539</b>	<b>18</b>	<b>180,00</b>	<b>217,80</b>

**In de prijs inbegrepen:**  
2 accupacks (Li-ion), 1 Snellaadapparaat ALG 50, 1 riemclip, 1 bitdepot, 1 kunststof gereedschapskoffer  
Toebehoren zie pagina 24

**FEIN SELECT<sup>+</sup>**



Naam	Bestelnummer	EAN	PK	Advies netto prijs	Prijs (€) incl. BTW
<b>ABSU 12 W4 Select</b>	<b>7 113 21 64 00 0</b>	<b>4014586885575</b>	<b>18</b>	<b>73,00</b>	<b>88,33</b>

**In de prijs inbegrepen:**  
1 riemclip, 1 bitdepot, 1 kunststof gereedschapskoffer  
Toebehoren zie pagina 24

**Accu-boor/schroefmachine**

**Algemeen toebehoren**



**Accu LED-lamp ALED 12-18 V**  
Compacte en duurzame accu LED-lamp met draaibare lampkop. Compatibel met alle 12/14/18 V FEIN Li-ion accu's, inclusief haak voor het ophangen van de lamp. Met 130 g extreem licht en met 900 Lux zeer helder. Kleurtemperatuur overeenkomstig daglicht. De helderheid is in 2 standen instelbaar.

Bestelnummer	Advies netto prijs	Prijs (€) incl. BTW
9 26 04 200 02 0	55,00	66,55



**Gereedschapskoffer**  
Kunststof, binnenafmetingen: 470 x 275 x 116 mm

Bestelnummer	Advies netto prijs	Prijs (€) incl. BTW
3 39 01 118 01 0	42,10	50,94



**Gereedschapskoffer**  
passend voor ABSU 12, ASCD 12, ASCM 12

Bestelnummer	Advies netto prijs	Prijs (€) incl. BTW
3 39 01 160 01 0	23,15	28,01



**Kunststof-box**  
Kofferinzetstuk met afsluitbare deksel voor kleine onderdelen en toebehoren, passend bij gereedschapskoffer 3 39 01 118 01 0, max. 5 st./koffer.

Bestelnummer	Advies netto prijs	Prijs (€) incl. BTW
3 39 01 119 00 0	4,15	5,02



**Snellaadapparaat ALG 50**  
Voor alle FEIN Li-ion-accu's. Laadtijd vanaf 35 min.

Bestelnummer	Advies netto prijs	Prijs (€) incl. BTW
9 26 04 129 01 0	43,00	52,03



**Snellaadapparaat ALG 30**  
Voor FEIN NiCd- en Li-ion-accu's. Laadtijd vanaf 25 min.

Bestelnummer	Advies netto prijs	Prijs (€) incl. BTW
9 26 04 096 01 0	149,00	180,29



**Houder 1/4" -buitenzeskant**  
Aftakas 1/4" binnenzeskant met snelkoppeling

Ø mm	L mm	Bestelnummer	Advies netto prijs	Prijs (€) incl. BTW
15	51	6 05 10 011 00 9	19,00	22,99

**Accu 18 V**



**Accupack**  
Li-ion-accu met oplaadaanduiding en FEIN SafetyCell Technology. Beschermt de accu en de machine tegen overbelasting, oververhitting en diepontlading. Kan op alle FEIN 18V-accu-gereedschappen worden gebruikt.

Spanning V	Capaciteit Ah	Bestelnummer	Advies netto prijs	Prijs (€) incl. BTW
18	5	9 26 04 173 02 0	109,00	131,89
18	2,5	9 26 04 171 02 0	76,00	91,96



**Accu starterset**  
2 Li-ion-accu's met snellaadapparaat ALG 50.

Spanning V	Capaciteit Ah	Bestelnummer	Advies netto prijs	Prijs (€) incl. BTW
18	5	9 26 04 300 03 0	261,00	315,81
18	2,5	9 26 04 300 04 0	195,00	235,95





**Accu 12 V**



**Accupack**

Li-ion-accu met oplaadaanduiding en FEIN SafetyCell Technology. Beschermt de accu en de machine tegen overbelasting, oververhitting en diepontlading. Kan op alle FEIN 12V-accugereedschappen en 18V-accugereedschappen met MultiVolt-interface worden gebruikt.

Spanning V	Capaciteit Ah	Bestelnummer	Advies netto prijs	Prijs (€) incl. BTW
12	2,5	9 26 04 168 02 0	32,00	38,72

**FEIN Select<sup>+</sup>**



**Accu starterset**

2 Li-ion-accu's met snellaadapparaat ALG 50.

Spanning V	Capaciteit Ah	Bestelnummer	Advies netto prijs	Prijs (€) incl. BTW
12	2,5	9 26 04 250 01 0	107,00	129,47

**Overig toebehoren**



**Boorhouder**

Kleine massief metalen boorhouder van het merk Röhm, maximaal draaimoment 60 Nm. Compatibel met alle FEIN accuschroefmachines met QuickIN-/QuickIN MAX-interface.

Interface	Bestelnummer	Advies netto prijs	Prijs (€) incl. BTW
QuickIN	6 32 08 002 01 0	32,35	39,14



**Boorhouder**

Massief metalen boorhouder van het merk Röhm met spanklauwen die met hardmetaal zijn bekleed, en hoge spankrachten. Schroefbit kan in de aandrijfas blijven zitten, de boorhouder schuift over het bit. Maximaal draaimoment 120 Nm. Compatibel met alle FEIN accuschroefmachines met QuickIN-/QuickIN MAX-interface.

Interface	Bestelnummer	Advies netto prijs	Prijs (€) incl. BTW
QuickIN	6 32 08 005 01 0	43,70	52,88



**Bithouder**

1/4" binnenzeskant-bithouder met praktische eenhandbediening en sterke neodymium magneet. Door het gebruik van de bithouder wordt de schroefmachine lichter en korter. Compatibel met alle FEIN accuschroefmachines met QuickIN-/QuickIN MAX-interface.

Interface	Bestelnummer	Advies netto prijs	Prijs (€) incl. BTW
QuickIN	6 05 10 222 01 0	32,50	39,33



**Dopsleuteladapter**

Dopsleuteladapter voor de bevestiging van slagdoppen met een 1/2" vierkanthouder. Compatibel met alle FEIN accuschroefmachines met QuickIN-/QuickIN MAX-interface.

Interface	Bestelnummer	Advies netto prijs	Prijs (€) incl. BTW
QuickIN	6 42 03 002 01 0	32,50	39,33



**Tapadapter**

Tapadapter met 2 spantangen voor schachtdiameter 4,5 en 6 mm voor het tappen van schroefdraadmaten M4 / M5 / M6 / M8. Betrouwbare bevestiging van de tap op het vierkant, doorslippen wordt daardoor verhinderd. Compatibel met alle FEIN accuschroefmachines met QuickIN-/QuickIN MAX-interface.

Interface	Bestelnummer	Advies netto prijs	Prijs (€) incl. BTW
QuickIN	6 42 03 003 01 0	77,30	93,53



**Tapadapter**

Betrouwbare bevestiging van de tap op het vierkant, doorslippen wordt daardoor verhinderd. Compatibel met alle FEIN spantangen en alle FEIN accuschroefmachines met QuickIN-/QuickIN MAX-interface.

Interface	Bestelnummer	Advies netto prijs	Prijs (€) incl. BTW
QuickIN	6 42 03 003 02 0	30,25	36,60



**Spantangen**

voor tang- en pendeltanghouder en tapadapter. M2 (DIN 352, DIN 371), M4 (DIN 357, DIN 376)

Ø mm	Vierkant mm	Bestelnummer	Advies netto prijs	Prijs (€) incl. BTW
2,8	2,1	6 32 06 077 00 1	23,80	28,80



**Spantangen**

voor tang- en pendeltanghouder en tapadapter. M3 (DIN 352, DIN 371), M5 (DIN 357, DIN 376)

Ø mm	Vierkant mm	Bestelnummer	Advies netto prijs	Prijs (€) incl. BTW
3,5	2,7	6 32 06 064 00 1	23,80	28,80



**Spantangen**

voor tang- en pendeltanghouder en tapadapter. M4 (DIN 352, DIN 371), M6 (DIN 357, DIN 376)

Ø mm	Vierkant mm	Bestelnummer	Advies netto prijs	Prijs (€) incl. BTW
4,5	3,4	6 32 06 065 00 5	23,80	28,80



**Spantangen**

voor tang- en pendeltanghouder en tapadapter. M5 (DIN 352, DIN 371), M6 (DIN 352), M7 (DIN 352), M8 (DIN 352, DIN 357, DIN 376)

Ø mm	Vierkant mm	Bestelnummer	Advies netto prijs	Prijs (€) incl. BTW
6	4,9	6 32 06 066 00 8	23,80	28,80



**Spantangen**

voor tang- en pendeltanghouder en tapadapter. M7 (DIN 371), M9 (DIN 352) M 10 (DIN 352, DIN 357, DIN 376)

Ø mm	Vierkant mm	Bestelnummer	Advies netto prijs	Prijs (€) incl. BTW
7	5,5	6 32 06 070 00 6	23,80	28,80



**Spantangen**

voor tang- en pendeltanghouder en tapadapter. M8 (DIN 371), M11 (DIN 352)

Ø mm	Vierkant mm	Bestelnummer	Advies netto prijs	Prijs (€) incl. BTW
8	6,2	6 32 06 078 00 9	23,80	28,80



**Spantangen**

voor tang- en pendeltanghouder en tapadapter. M12 (DIN 357, DIN 371, DIN 376)

Ø mm	Vierkant mm	Bestelnummer	Advies netto prijs	Prijs (€) incl. BTW
9	7	6 32 06 075 00 4	23,80	28,80



**Spantangen**

voor tang- en pendeltanghouder en tapadapter. M10 (DIN 371)

Ø mm	Vierkant mm	Bestelnummer	Advies netto prijs	Prijs (€) incl. BTW
10	8	6 32 06 079 00 3	23,10	27,95



	ASCD 18-300 W2	ASCD 18-300 W2 Select	ASCD 18-200 W4	ASCD 18-200 W4 Select	ASCD 12-150 W8C	
	Accuslagschroevendraaier met borstelloze motor en draaimomentinstelling in 6 standen. Voor metrische schroefverbindingen tot M18.		Slagschroevendraaier met borstelloze motor en draaimomentinstelling in 6 standen. Voor universele schroefverbindingen incl. zelfborende schroeven.		Accuslagschroevendraaier met borstelloze motor en draaimomentinstelling in 6 standen. Voor metrische schroefverbindingen tot M14.	
<b>EAN 4014586...</b>	... 887418	... 887425	... 887432	... 887449	... 887371	
<b>Pagina</b>	28	28	28	28	28	
<b>Technische data</b>	Accu-spanning	18 V	18 V	18 V	18 V	12 V
	Accu-capaciteit	5 Ah		5 Ah		2,5 Ah
	Accu-compatibiliteit	Li-ion/HighPower Li-ion	Li-ion/HighPower Li-ion	Li-ion/HighPower Li-ion	Li-ion/HighPower Li-ion	Li-ion/HighPower Li-ion
	Accu-interface	MultiVolt	MultiVolt	MultiVolt	MultiVolt	12 V
	Motor	borstelloos	borstelloos	borstelloos	borstelloos	borstelloos
	Toerental onbelast	0 - 1 700 1/min	0 - 1 700 1/min	0 - 1 500 1/min	0 - 1 500 1/min	0 - 1 800 1/min
	Aantal Slagen	0 - 3 400 1/min	0 - 3 400 1/min	0 - 3 000 1/min	0 - 3 000 1/min	0 - 3 600 1/min
	max. draaimoment	290 Nm	290 Nm	210 Nm	210 Nm	135 Nm
	max. metrische schroef	M18 (8.8)	M18 (8.8)			M14 (8.8)
	Houtschroef Ø	8 x 300 mm	8 x 300 mm	8 x 200 mm	8 x 200 mm	8 x 100 mm
Gewicht met accu	1,70 kg		1,70 kg		1,10 kg	
Gewicht zonder accu	1,00 kg	1,00 kg	1,00 kg	1,00 kg	0,85 kg	

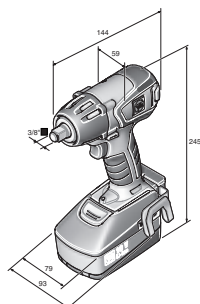

ASCD 18-300 W2

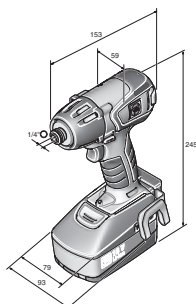

ASCD 18-200 W4

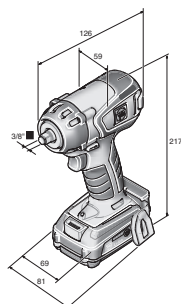

ASCD 12-150 W8C

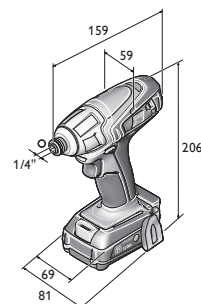

ASCD 12-100 W4C

	ASCD 12-150 W8 Select	ASCD 12-150 W4C	ASCD 12-150 W4 Select	ASCD 12-100 W4C	ASCD 12-100 W4 Select
		Slagschroevendraaier met borstelloze motor en draaimomentinstelling in 6 standen. Voor universele schroefverbindingen incl. zelfborende schroeven.		Accuslagschroevendraaier met DC-motor. Voor universele schroefverbindingen.	
	... 887388	... 887395	... 887401	... 881560	... 885582
	28	28	28	29	29
	12 V	12 V	12 V	12 V	12 V
		2,5 Ah		2,5 Ah	
	Li-ion/HighPower Li-ion	Li-ion/HighPower Li-ion	Li-ion/HighPower Li-ion	Li-ion/HighPower Li-ion	Li-ion/HighPower Li-ion
	12 V	12 V	12 V	12 V	12 V
	borstelloos	borstelloos	borstelloos	2-pol. DC	2-pol. DC
	0 - 1 800 1/min	0 - 1 700 1/min	0 - 1 700 1/min	0 - 2 700 1/min	0 - 2 700 1/min
	0 - 3 600 1/min	0 - 3 400 1/min	0 - 3 400 1/min	0 - 3 450 1/min	0 - 3 450 1/min
	135 Nm	135 Nm	135 Nm	100 Nm	100 Nm
	M14 (8.8)				
	8 x 100 mm	8 x 100 mm	8 x 100 mm	8 x 80 mm	8 x 80 mm
		1,10 kg		1,10 kg	
	0,85 kg	0,85 kg	0,85 kg	0,90 kg	0,90 kg

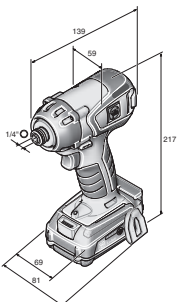

ASCD 12-150 W4



Naam	Bestelnummer	EAN	PK	Advies netto prijs	Prijs (€) incl. BTW
<b>ASCD 18-300 W2</b>	<b>7 115 06 61 00 0</b>	<b>4014586887418</b>	<b>18</b>	<b>515,00</b>	<b>623,15</b>

**In de prijs inbegrepen:**  
2 accupacks (Li-ion), 1 Snellaadapparaat ALG 50, 1 riemclip, 1 bitdepot, 1 kunststof gereedschapskoffer  
Toebehoren zie pagina 29

**FEIN SELECT<sup>+</sup>**



Naam	Bestelnummer	EAN	PK	Advies netto prijs	Prijs (€) incl. BTW
<b>ASCD 18-300 W2 Select</b>	<b>7 115 06 64 00 0</b>	<b>4014586887425</b>	<b>18</b>	<b>254,00</b>	<b>307,34</b>

**In de prijs inbegrepen:**  
1 riemclip, 1 bitdepot, 1 kunststof gereedschapskoffer  
Toebehoren zie pagina 29



Naam	Bestelnummer	EAN	PK	Advies netto prijs	Prijs (€) incl. BTW
<b>ASCD 18-200 W4</b>	<b>7 115 07 61 00 0</b>	<b>4014586887432</b>	<b>18</b>	<b>504,00</b>	<b>609,84</b>

**In de prijs inbegrepen:**  
2 accupacks (Li-ion), 1 Snellaadapparaat ALG 50, 1 riemclip, 1 bitdepot, 1 kunststof gereedschapskoffer  
Toebehoren zie pagina 29

**FEIN SELECT<sup>+</sup>**



Naam	Bestelnummer	EAN	PK	Advies netto prijs	Prijs (€) incl. BTW
<b>ASCD 18-200 W4 Select</b>	<b>7 115 07 64 00 0</b>	<b>4014586887449</b>	<b>18</b>	<b>243,00</b>	<b>294,03</b>

**In de prijs inbegrepen:**  
1 riemclip, 1 bitdepot, 1 kunststof gereedschapskoffer  
Toebehoren zie pagina 29



Naam	Bestelnummer	EAN	PK	Advies netto prijs	Prijs (€) incl. BTW
<b>ASCD 12-150 W8C</b>	<b>7 115 04 61 00 0</b>	<b>4014586887371</b>	<b>18</b>	<b>274,00</b>	<b>331,54</b>

**In de prijs inbegrepen:**  
2 accupacks (Li-ion), 1 Snellaadapparaat ALG 50, 1 riemclip, 1 bitdepot, 1 kunststof gereedschapskoffer  
Toebehoren zie pagina 29

**FEIN SELECT<sup>+</sup>**



Naam	Bestelnummer	EAN	PK	Advies netto prijs	Prijs (€) incl. BTW
<b>ASCD 12-150 W8 Select</b>	<b>7 115 04 64 00 0</b>	<b>4014586887388</b>	<b>18</b>	<b>167,00</b>	<b>202,07</b>

**In de prijs inbegrepen:**  
1 riemclip, 1 bitdepot, 1 kunststof gereedschapskoffer  
Toebehoren zie pagina 29



Naam	Bestelnummer	EAN	PK	Advies netto prijs	Prijs (€) incl. BTW
<b>ASCD 12-150 W4C</b>	<b>7 115 05 61 00 0</b>	<b>4014586887395</b>	<b>18</b>	<b>264,00</b>	<b>319,44</b>

**In de prijs inbegrepen:**  
2 accupacks (Li-ion), 1 Snellaadapparaat ALG 50, 1 riemclip, 1 bitdepot, 1 kunststof gereedschapskoffer  
Toebehoren zie pagina 29

**FEIN SELECT<sup>+</sup>**



Naam	Bestelnummer	EAN	PK	Advies netto prijs	Prijs (€) incl. BTW
<b>ASCD 12-150 W4 Select</b>	<b>7 115 05 64 00 0</b>	<b>4014586887401</b>	<b>18</b>	<b>157,00</b>	<b>189,97</b>

**In de prijs inbegrepen:**  
1 riemclip, 1 bitdepot, 1 kunststof gereedschapskoffer  
Toebehoren zie pagina 29



Naam	Bestelnummer	EAN	PK	Advies netto prijs	Prijs (€) incl. BTW
<b>ASCD 12-100 W4C</b>	<b>7 115 03 61 00 0</b>	<b>4014586881560</b>	<b>18</b>	<b>234,00</b>	<b>283,14</b>

**In de prijs inbegrepen:**  
2 accupacks (Li-ion), 1 Snellaadapparaat ALG 50, 1 riemclip, 1 bitdepot, 1 kunststof gereedschapskoffer  
Toebehoren zie pagina 29

FEIN SELECT<sup>+</sup>



Naam	Bestelnummer	EAN	PK	Advies netto prijs	Prijs (€) incl. BTW
<b>ASCD 12-100 W4 Select</b>	<b>7 115 03 64 00 0</b>	<b>4014586885582</b>	<b>18</b>	<b>127,00</b>	<b>153,67</b>

**In de prijs inbegrepen:**  
1 riemclip, 1 bitdepot, 1 kunststof gereedschapskoffer  
Toebehoren zie pagina 29

Accuslagschroevendraaier

Algemeen toebehoren



**Accu LED-lamp ALED 12-18 V**  
Compacte en duurzame accu LED-lamp met draaibare lampkop. Compatibel met alle 12/14/18 V FEIN Li-ion accu's, inclusief haak voor het ophangen van de lamp. Met 130 g extreem licht en met 900 Lux zeer helder. Kleurtemperatuur overeenkomstig daglicht. De helderheid is in 2 standen instelbaar.

Bestelnummer	Advies netto prijs	Prijs (€) incl. BTW
9 26 04 200 02 0	55,00	66,55



**Gereedschapskoffer**  
Kunststof, binnenafmetingen: 470 x 275 x 116 mm

Bestelnummer	Advies netto prijs	Prijs (€) incl. BTW
3 39 01 118 01 0	42,10	50,94



**Gereedschapskoffer**  
passend voor ABSU 12, ASCD 12, ASCM 12

Bestelnummer	Advies netto prijs	Prijs (€) incl. BTW
3 39 01 160 01 0	23,15	28,01



**Kunststof-box**  
Kofferinzetstuk met afsluitbare deksel voor kleine onderdelen en toebehoren, passend bij gereedschapskoffer 3 39 01 118 01 0, max. 5 st./koffer.

Bestelnummer	Advies netto prijs	Prijs (€) incl. BTW
3 39 01 119 00 0	4,15	5,02



**Snellaadapparaat ALG 50**  
Voor alle FEIN Li-ion-accu's. Laadtijd vanaf 35 min.

Bestelnummer	Advies netto prijs	Prijs (€) incl. BTW
9 26 04 129 01 0	43,00	52,03



**Snellaadapparaat ALG 30**  
Voor FEIN NiCd- en Li-ion-accu's. Laadtijd vanaf 25 min.

Bestelnummer	Advies netto prijs	Prijs (€) incl. BTW
9 26 04 096 01 0	149,00	180,29

Accu 18 V



**Accupack**  
Li-ion-accu met oplaadaanduiding en FEIN SafetyCell Technology. Beschermt de accu en de machine tegen overbelasting, oververhitting en diepontlading. Kan op alle FEIN 18V-accugereedschappen worden gebruikt.

Spanning V	Capaciteit Ah	Bestelnummer	Advies netto prijs	Prijs (€) incl. BTW
18	5	9 26 04 173 02 0	109,00	131,89
18	2,5	9 26 04 171 02 0	76,00	91,96



**Accu starterset**  
2 Li-ion-accu's met snellaadapparaat ALG 50.

Spanning V	Capaciteit Ah	Bestelnummer	Advies netto prijs	Prijs (€) incl. BTW
18	5	9 26 04 300 03 0	261,00	315,81
18	2,5	9 26 04 300 04 0	195,00	235,95

Accu 12 V



**Accupack**  
Li-ion-accu met oplaadaanduiding en FEIN SafetyCell Technology. Beschermt de accu en de machine tegen overbelasting, oververhitting en diepontlading. Kan op alle FEIN 12V-accugereedschappen en 18V-accugereedschappen met MultiVolt-interface worden gebruikt.

Spanning V	Capaciteit Ah	Bestelnummer	Advies netto prijs	Prijs (€) incl. BTW
12	2,5	9 26 04 168 02 0	32,00	38,72



**Accu starterset**  
2 Li-ion-accu's met snellaadapparaat ALG 50.

Spanning V	Capaciteit Ah	Bestelnummer	Advies netto prijs	Prijs (€) incl. BTW
12	2,5	9 26 04 250 01 0	107,00	129,47





	ASM 14-2	ASM 14-6	ASM 14-9	ASM 14-12	ASM 14-2 PC	ASM 14-6 PC	ASM 14-9 PC	ASM 14-12 PC
	Keurbare schroefmachine conform ISO 5393, VDI/VDE 2647, CMK-waarde > 1,67 bij ± 10% (m.b.t 6 Sigma).				Programmeerbare, keurbare schroefmachine volgens ISO 5393, VDI/VDE 2647, CMK-waarde > 1,67 bij ± 10% (m.b.t 6 Sigma).			
<b>EAN 4014586...</b>	... 881294	... 876238	... 877211	... 877198	... 881317	... 874241	... 874258	... 874265
<b>Pagina</b>	31	31	31	31	31	31	31	31
<b>Technische data</b>	Accu-spanning	14,4 V	14,4 V	14,4 V	14,4 V	14,4 V	14,4 V	14,4 V
	Draaimoment	0.5 - 2 Nm	1.2 - 6 Nm	2 - 9 Nm	3 - 12 Nm	0.5 - 2 Nm	1.2 - 6 Nm	2 - 9 Nm
	Toerental onbelast	350 1/min	600 1/min	600 1/min	500 1/min	50 - 700 1/min	50 - 950 1/min	50 - 700 1/min
	Gereedschapouder	1/4" Binnen-zeskant	1/4" Binnen-zeskant	1/4" Binnen-zeskant	1/4" Binnen-zeskant	1/4" Binnen-zeskant	1/4" Binnen-zeskant	1/4" Binnen-zeskant
	Gewicht zonder accu	0,95 kg	0,95 kg	0,95 kg	0,95 kg	0,95 kg	0,95 kg	0,95 kg

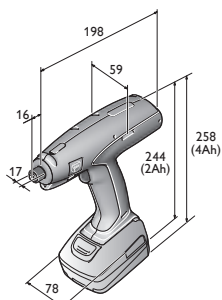

- ASM 14-2
- ASM 14-2 PC
- ASM 14-6
- ASM 14-6 PC
- ASM 14-9
- ASM 14-9 PC
- ASM 14-12
- ASM 14-12 PC



Naam	Bestelnummer	EAN	PK	Advies netto prijs	Prijs (€) incl. BTW
<b>ASM 14-2</b>	<b>7 112 60 00 95 0</b>	<b>4014586881294</b>	<b>05</b>	<b>537,00</b>	<b>649,77</b>

**In de prijs inbegrepen:**

Levering zonder accu, oplaadapparaat en draaimoment-instelsleutel.

Toebehoren zie pagina 35



Naam	Bestelnummer	EAN	PK	Advies netto prijs	Prijs (€) incl. BTW
<b>ASM 14-6</b>	<b>7 112 28 00 95 0</b>	<b>4014586876238</b>	<b>05</b>	<b>537,00</b>	<b>649,77</b>

**In de prijs inbegrepen:**

Levering zonder accu, oplaadapparaat en draaimoment-instelsleutel.

Toebehoren zie pagina 35



Naam	Bestelnummer	EAN	PK	Advies netto prijs	Prijs (€) incl. BTW
<b>ASM 14-9</b>	<b>7 112 59 00 95 0</b>	<b>4014586877211</b>	<b>05</b>	<b>537,00</b>	<b>649,77</b>

**In de prijs inbegrepen:**

Levering zonder accu, oplaadapparaat en draaimoment-instelsleutel.

Toebehoren zie pagina 35



Naam	Bestelnummer	EAN	PK	Advies netto prijs	Prijs (€) incl. BTW
<b>ASM 14-12</b>	<b>7 112 57 00 95 0</b>	<b>4014586877198</b>	<b>05</b>	<b>537,00</b>	<b>649,77</b>

**In de prijs inbegrepen:**

Levering zonder accu, oplaadapparaat en draaimoment-instelsleutel.

Toebehoren zie pagina 35



Naam	Bestelnummer	EAN	PK	Advies netto prijs	Prijs (€) incl. BTW
<b>ASM 14-2 PC</b>	<b>7 112 61 00 95 0</b>	<b>4014586881317</b>	<b>05</b>	<b>683,00</b>	<b>826,43</b>

**In de prijs inbegrepen:**

Levering zonder accu, oplaadapparaat en draaimoment-instelsleutel.

Toebehoren zie pagina 35



Naam	Bestelnummer	EAN	PK	Advies netto prijs	Prijs (€) incl. BTW
<b>ASM 14-6 PC</b>	<b>7 112 54 00 95 0</b>	<b>4014586874241</b>	<b>05</b>	<b>683,00</b>	<b>826,43</b>

**In de prijs inbegrepen:**

Levering zonder accu, oplaadapparaat en draaimoment-instelsleutel.

Toebehoren zie pagina 35



Naam	Bestelnummer	EAN	PK	Advies netto prijs	Prijs (€) incl. BTW
<b>ASM 14-9 PC</b>	<b>7 112 55 00 95 0</b>	<b>4014586874258</b>	<b>05</b>	<b>683,00</b>	<b>826,43</b>

**In de prijs inbegrepen:**

Levering zonder accu, oplaadapparaat en draaimoment-instelsleutel.

Toebehoren zie pagina 35



Naam	Bestelnummer	EAN	PK	Advies netto prijs	Prijs (€) incl. BTW
<b>ASM 14-12 PC</b>	<b>7 112 56 00 95 0</b>	<b>4014586874265</b>	<b>05</b>	<b>683,00</b>	<b>826,43</b>

**In de prijs inbegrepen:**

Levering zonder accu, oplaadapparaat en draaimoment-instelsleutel.

Toebehoren zie pagina 35



		ASW 14-6 PC	ASW 14-14 PC	ASW 18-6	ASW 18-12	ASW 18-18
		Programmeerbare, keurbare schroefmachine volgens ISO 5393, VDI/VDE 2647, CMK-waarde > 1,67 bij ± 10% (m.b.t 6 Sigma).		Keurbare schroefmachine conform ISO 5393, VDI/VDE 2647, CMK-waarde > 1,67 bij ± 10% (m.b.t 6 Sigma).		
<b>EAN 4014586...</b>		... 874210	... 874234	... 887906	... 887944	... 887982
<b>Pagina</b>		34	34	34	34	34
<b>Technische data</b>	Accu-spanning	14,4 V	14,4 V	18 V	18 V	18 V
	Draaimoment	1.5 - 6 Nm	3 - 14 Nm	1.2 - 6 Nm	3 - 12 Nm	6 - 18 Nm
	Toerental onbelast	50 - 670 1/min	50 - 500 1/min	575 1/min	430 1/min	375 1/min
	Gewicht met haakse kop, zonder accu	1 kg	1 kg	1 kg	1 kg	1,2 kg

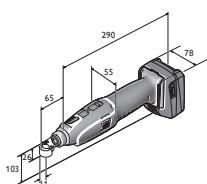

ASW 14-6  
ASW 14-6 PC  
ASW 14-10  
ASW 14-10 PC  
ASW 14-14  
ASW 14-14 PC

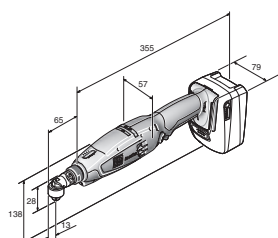

ASW 18-6

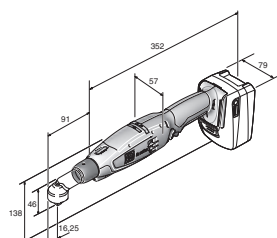

ASW 18-18 PC

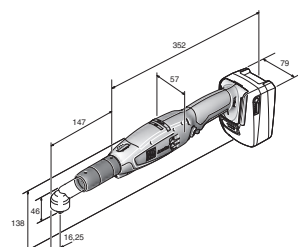

ASW 18-30 PC  
ASW 18-45 PC

	ASW 18-6 PC	ASW 18-12 PC	ASW 18-18 PC	ASW 18-30 PC	ASW 18-45 PC	ASW 18-60 PC
	Programmeerbare, keurbare schroefmachine volgens ISO 5393, VDI/VDE 2647, CMK-waarde > 1,67 bij $\pm 10\%$ (m.b.t 6 Sigma).					
	... 887920	... 887968	... 888002	... 883830	... 883847	... 883854
	34	34	34	34	35	35
	18 V	18 V	18 V	18 V	18 V	18 V
	1.2 - 6 Nm	3 - 12 Nm	6 - 18 Nm	12 - 30 Nm	20 - 45 Nm	25 - 60 Nm
	100 - 1 340 1/min	75 - 1 020 1/min	65 - 900 1/min	30 - 420 1/min	25 - 310 1/min	20 - 230 1/min
	1 kg	1 kg	1,2 kg	1,5 kg	1,5 kg	1,65 kg

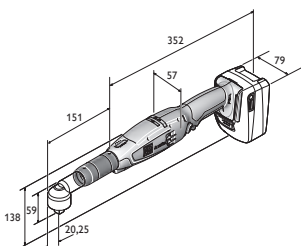

ASW 18-60 PC



Naam	Bestelnummer	EAN	PK	Advies netto prijs	Prijs (€) incl. BTW
<b>ASW 14-6 PC</b>	<b>7 112 50 00 95 0</b>	<b>4014586874210</b>	<b>05</b>	<b>735,00</b>	<b>889,35</b>

**In de prijs inbegrepen:**

Levering zonder accu, oplaadapparaat, haakse kop en draaimoment-instelsleutel.

Toebehoren zie pagina 35



Naam	Bestelnummer	EAN	PK	Advies netto prijs	Prijs (€) incl. BTW
<b>ASW 14-14 PC</b>	<b>7 112 52 00 95 0</b>	<b>4014586874234</b>	<b>05</b>	<b>735,00</b>	<b>889,35</b>

**In de prijs inbegrepen:**

Levering zonder accu, oplaadapparaat, haakse kop en draaimoment-instelsleutel.

Toebehoren zie pagina 35



Naam	Bestelnummer	EAN	PK	Advies netto prijs	Prijs (€) incl. BTW
<b>ASW 18-6</b>	<b>7 112 65 60 00 0</b>	<b>4014586887906</b>	<b>05</b>	<b>525,00</b>	<b>635,25</b>

**In de prijs inbegrepen:**

Levering zonder accu, oplaadapparaat, haakse kop en draaimoment-instelsleutel.

Toebehoren zie pagina 35



Naam	Bestelnummer	EAN	PK	Advies netto prijs	Prijs (€) incl. BTW
<b>ASW 18-12</b>	<b>7 112 67 60 00 0</b>	<b>4014586887944</b>	<b>05</b>	<b>525,00</b>	<b>635,25</b>

**In de prijs inbegrepen:**

Levering zonder accu, oplaadapparaat, haakse kop en draaimoment-instelsleutel.

Toebehoren zie pagina 35



Naam	Bestelnummer	EAN	PK	Advies netto prijs	Prijs (€) incl. BTW
<b>ASW 18-18</b>	<b>7 112 69 60 00 0</b>	<b>4014586887982</b>	<b>05</b>	<b>525,00</b>	<b>635,25</b>

**In de prijs inbegrepen:**

Levering zonder accu, oplaadapparaat, haakse kop en draaimoment-instelsleutel.

Toebehoren zie pagina 35



Naam	Bestelnummer	EAN	PK	Advies netto prijs	Prijs (€) incl. BTW
<b>ASW 18-6 PC</b>	<b>7 112 66 60 00 0</b>	<b>4014586887920</b>	<b>05</b>	<b>658,00</b>	<b>796,18</b>

**In de prijs inbegrepen:**

Levering zonder accu, oplaadapparaat, haakse kop en draaimoment-instelsleutel.

Toebehoren zie pagina 35



Naam	Bestelnummer	EAN	PK	Advies netto prijs	Prijs (€) incl. BTW
<b>ASW 18-12 PC</b>	<b>7 112 68 60 00 0</b>	<b>4014586887968</b>	<b>05</b>	<b>658,00</b>	<b>796,18</b>

**In de prijs inbegrepen:**

Levering zonder accu, oplaadapparaat, haakse kop en draaimoment-instelsleutel.

Toebehoren zie pagina 35



Naam	Bestelnummer	EAN	PK	Advies netto prijs	Prijs (€) incl. BTW
<b>ASW 18-18 PC</b>	<b>7 112 70 60 00 0</b>	<b>4014586888002</b>	<b>05</b>	<b>658,00</b>	<b>796,18</b>

**In de prijs inbegrepen:**

Levering zonder accu, oplaadapparaat, haakse kop en draaimoment-instelsleutel.

Toebehoren zie pagina 35



Naam	Bestelnummer	EAN	PK	Advies netto prijs	Prijs (€) incl. BTW
<b>ASW 18-30 PC</b>	<b>7 112 62 60 00 0</b>	<b>4014586883830</b>	<b>05</b>	<b>1.125,00</b>	<b>1.361,25</b>

**In de prijs inbegrepen:**

Levering zonder accu, oplaadapparaat, haakse kop en draaimoment-instelsleutel.

Toebehoren zie pagina 35





Naam	Bestelnummer	EAN	PK	Advies netto prijs	Prijs (€) incl. BTW
<b>ASW 18-45 PC</b>	<b>7 112 63 60 00 0</b>	<b>4014586883847</b>	<b>05</b>	<b>1.177,00</b>	<b>1.424,17</b>

**In de prijs inbegrepen:**  
Levering zonder accu, oplaadapparaat, haakse kop en draaimoment-instelsleutel.  
Toebehoren zie pagina 35



Naam	Bestelnummer	EAN	PK	Advies netto prijs	Prijs (€) incl. BTW
<b>ASW 18-60 PC</b>	<b>7 112 64 60 00 0</b>	<b>4014586883854</b>	<b>05</b>	<b>1.230,00</b>	<b>1.488,30</b>

**In de prijs inbegrepen:**  
Levering zonder accu, oplaadapparaat, haakse kop en draaimoment-instelsleutel.  
Toebehoren zie pagina 35

**FEIN AccuTEC**

**Algemeen toebehoren**



**Accupack**  
Li-ion-accu met oplaadaanduiding en FEIN SafetyCell Technology. Beschermt de accu en de machine tegen overbelasting, oververhitting en diepontlading. Kan op alle FEIN 12V-accugereedschappen en 18V-accugereedschappen met MultiVolt-interface worden gebruikt.

Spanning V	Capaciteit Ah	Bestelnummer	Advies netto prijs	Prijs (€) incl. BTW
12	2,5	9 26 04 168 02 0	32,00	38,72



**Accupack**  
Li-ion met oplaadaanduiding en FEIN SafetyCell Technology. Beschermt de accu en de machine tegen overbelasting, oververhitting en diepontlading.

Spanning V	Capaciteit Ah	VE* St	Bestelnummer	Advies netto prijs	Prijs (€) incl. BTW
14,4	2,5	1	9 26 04 170 02 0	76,00	91,96
14,4	2,5	15	9 26 04 170 03 0	1.046,00	1.265,66
14,4	5	1	9 26 04 172 02 0	109,00	131,89
14,4	5	15	9 26 04 172 03 0	1.500,00	1.815,00



**Accupack**  
Li-ion-accu met oplaadaanduiding en FEIN SafetyCell Technology. Beschermt de accu en de machine tegen overbelasting, oververhitting en diepontlading. Kan op alle FEIN 18V-accugereedschappen worden gebruikt.

Spanning V	Capaciteit Ah	VE* St	Bestelnummer	Advies netto prijs	Prijs (€) incl. BTW
18	2,5	1	9 26 04 171 02 0	76,00	91,96
18	2,5	12	9 26 04 171 03 0	836,00	1.011,56
18	5	1	9 26 04 173 02 0	109,00	131,89
18	5	12	9 26 04 173 03 0	1.199,00	1.450,79



**Snellaadapparaat ALG 30**  
Voor FEIN NiCd- en Li-ion-accu's. Laadtijd vanaf 25 min.

VE* St	Bestelnummer	Advies netto prijs	Prijs (€) incl. BTW
1	9 26 04 096 01 0	149,00	180,29
25	9 26 04 096 03 0	3.239,00	3.919,19



**Multilader ALS 40**  
Leveringsomvang zonder netkabel.

Bestelnummer	Advies netto prijs	Prijs (€) incl. BTW
9 26 04 111 01 0	1.646,00	1.991,66

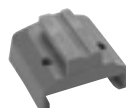

**Laadadapter**  
voor de accu-interface van NiCd en NiMH accu's op ALS 40, ALG 40 en ALG 30.

Bestelnummer	Advies netto prijs	Prijs (€) incl. BTW
9 26 04 103 01 0	22,00	26,62



**Instelsleutel-draaimoment**

Bestelnummer	Advies netto prijs	Prijs (€) incl. BTW
3 21 23 002 00 6	8,35	10,10



**Accu-beschermer**  
ter bescherming van werkstukoppervlak voor mechanische beschadiging voor accu Li-ion 14,4 V 2 / 2,5 Ah

Bestelnummer	Advies netto prijs	Prijs (€) incl. BTW
3 21 74 015 01 0	17,80	21,54



**Accu-beschermer**  
ter bescherming van werkstukoppervlak voor mechanische beschadiging voor accu Li-ion 14,4 V 4 / 5 Ah

Bestelnummer	Advies netto prijs	Prijs (€) incl. BTW
3 21 74 016 01 0	18,90	22,87

**Accu-beschermer**  
ter bescherming van werkstukoppervlak voor mechanische beschadiging voor accu Li-ion 18 V 2,5 Ah

Bestelnummer	Advies netto prijs	Prijs (€) incl. BTW
3 21 74 020 01 0	19,45	23,53

**Accu-beschermer**  
ter bescherming van werkstukoppervlak voor mechanische beschadiging voor accu Li-ion 8 V 5 Ah

Bestelnummer	Advies netto prijs	Prijs (€) incl. BTW
3 21 74 019 01 0	20,50	24,81

\* VE = verpakkings eenheid

**Accu-beschermer**

ter bescherming van werkstukoppervlak voor mechanische beschadiging voor accu Li-ion 12 V 2,5 Ah

Bestelnummer	Advies netto prijs	Prijs (€) incl. BTW
3 21 74 025 01 0	15,10	18,27



**Machinehouder**

Machinesteun voor alle FEIN AccuTEC modellen.

Bestelnummer	Advies netto prijs	Prijs (€) incl. BTW
3 21 26 012 01 0	37,80	45,74

**Toebehoren ASM**



**AccuTEC ASM beschermer**

ter bescherming van werkstukoppervlak voor mechanische beschadiging

Bestelnummer	Advies netto prijs	Prijs (€) incl. BTW
3 14 20 120 01 0	21,05	25,47



**Codeerhulzen**

voor kleurherkenning van varianten

Kleur	VE* St	Bestelnummer	Advies netto prijs	Prijs (€) incl. BTW
Kleurenmix	7	3 05 01 345 02 0	11,95	14,46
blauw	10	3 05 01 348 01 0	13,75	16,64
rood	10	3 05 01 349 01 0	13,75	16,64
oranje	10	3 05 01 350 01 0	13,75	16,64
geel	10	3 05 01 351 01 0	13,75	16,64
grijs	10	3 05 01 346 01 0	13,75	16,64
groen	10	3 05 01 347 01 0	13,75	16,64
zwart	10	3 05 01 345 01 0	13,75	16,64

**Toebehoren ASW**



**Codeerhulzen**

voor kleurherkenning van varianten

Kleur	VE* St	Bestelnummer	Advies netto prijs	Prijs (€) incl. BTW
Kleurenmix	7	3 05 01 352 02 0	11,40	13,79
blauw	10	3 05 01 355 01 0	13,75	16,64
rood	10	3 05 01 356 01 0	13,75	16,64
oranje	10	3 05 01 357 01 0	13,75	16,64
geel	10	3 05 01 358 01 0	13,75	16,64
grijs	10	3 05 01 353 01 0	13,75	16,64
groen	10	3 05 01 354 01 0	13,75	16,64
zwart	10	3 05 01 352 01 0	13,75	16,64



**AccuTEC ASW beschermer**

ter bescherming van werkstukoppervlak voor mechanische beschadiging

Uitvoering	Bestelnummer	Advies netto prijs	Prijs (€) incl. BTW
ASW 14	3 21 74 014 01 0	17,80	21,54
ASW 18	3 21 74 024 01 0	27,45	33,21



**Haakse kop Basic**

ASW 14-6 (PC), ASW 14-10 (PC), ASW 14-14 (PC), ASW 18-6 (PC), ASW 18-12 (PC)

Gereedschapouder	Bestelnummer	Advies netto prijs	Prijs (€) incl. BTW
QuickIN 1/4" binnenzeskant	9 01 02 012 01 0	442,00	534,82
3/8" Buitenvierkant	9 01 02 013 01 0	442,00	534,82



**Haakse kop met aandrijving tot 18 Nm**

ASW 18-18 (PC)

Gereedschapouder	Bestelnummer	Advies netto prijs	Prijs (€) incl. BTW
3/8" Buitenvierkant	9 01 02 017 02 0	525,00	635,25



**Haakse kop met aandrijving tot 45 Nm**

ASW 18-30 PC, ASW 18-45 PC

Gereedschapouder	Bestelnummer	Advies netto prijs	Prijs (€) incl. BTW
3/8" Buitenvierkant	9 01 02 015 02 0	544,00	658,24



**Haakse kop met aandrijving tot 60 Nm**

ASW 18-60 PC

Gereedschapouder	Bestelnummer	Advies netto prijs	Prijs (€) incl. BTW
1/2" Buitenvierkant	9 01 02 016 02 0	544,00	658,24



**Rechte kop**

ASW 14-6 (PC), ASW 14-10 (PC), ASW 14-14 (PC), ASW 18-6 (PC), ASW 18-12 (PC)  
Te gebruiken tussen 1,1 - 9,9 Nm.

Gereedschapouder	Bestelnummer	Advies netto prijs	Prijs (€) incl. BTW
1/4" Binnenzeskant	9 01 06 001 02 0	160,00	193,60
3/8" Buitenvierkant	9 01 06 002 02 0	160,00	193,60



**Kunststof-bekleding**

ter bescherming van werkstukoppervlak voor mechanische beschadiging

Uitvoering	Bestelnummer	Advies netto prijs	Prijs (€) incl. BTW
<45 Nm	3 21 74 022 01 0	14,05	17,00
<60 Nm	3 21 74 021 01 0	14,05	17,00



**Verlenging**

Voor vermindering van het reactiemoment en voor een betere toegankelijkheid. 86 mm, voor ASW 14-6 (PC), ASW 14-10 (PC), ASW 14-14 (PC).

Bestelnummer	Advies netto prijs	Prijs (€) incl. BTW
6 42 03 004 01 0	55,10	66,67



**Verlenging**

Voor vermindering van het reactiemoment en voor een betere toegankelijkheid. 100 mm, voor ASW18-30 PC, ASW18-45 PC en ASW18-60 PC.

Bestelnummer	Advies netto prijs	Prijs (€) incl. BTW
6 42 03 005 01 0	110,15	133,28



**Handgreep**

voor ASW14-30 PC, ASW18-30 PC, ASW18-45 PC en ASW18-60 PC.

Bestelnummer	Advies netto prijs	Prijs (€) incl. BTW
3 21 19 150 01 0	43,85	53,06

**Accessoires Parameter Control modellen**



**Programmeeradapter**

Voor alle AccuTEC ParameterControl modellen. Leveringsomvang: Software als USB-kaart incl. gebruiksaanwijzing, adapter en aansluitkabel.

Bestelnummer	Advies netto prijs	Prijs (€) incl. BTW
9 26 04 163 02 0	405,00	490,05

\* VE = verpakkings eenheid



Schroeven

	ASCS 6.3 Select	SCS 4.8-25	
	Accu-boor/schroefmachine met optimaal toerental voor schroefverbindingen in metaal tot een schroefdiameter van 6,3 mm.	Een van de lichtste boor/schroefmachines in zijn klasse voor dak- en gevelbouw.	
<b>EAN 4014586...</b>	... 881461	... 853734	
<b>Pagina</b>	38	38	
<b>Technische data</b>	Nom. opgen.vermogen	450 W	
	Accu-spanning	18 V	
	Accu-compatibiliteit	Li-ion/HighPower Li-ion	
	Accu-interface	18 V	
	Toerental onbelast	0 - 1 700 1/min	0 - 2 500 1/min
	Schroeven Ø	6,3 mm	4,8 mm
	Snelwisselaar	1/4"	1/4"
	Gewicht volgens EPTA		1,30 kg
Gewicht zonder accu	1,10 kg		



ASCS 6.3

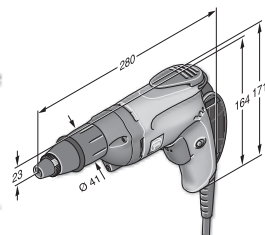

SCS 4.8-25

**FEIN SELECT<sup>+</sup>**



Naam	Bestelnummer	EAN	PK	Advies netto prijs	Prijs (€) incl. BTW
<b>ASCS 6.3 Select</b>	<b>7 113 11 63 00 0</b>	<b>4014586881461</b>	<b>01</b>	<b>266,00</b>	<b>321,86</b>

**In de prijs inbegrepen:**

1 steigerhaak, 1 diepteanslag, 1 element voor zeskantschroeven SW 8, 1 kunststof gereedschapskoffer

Toebehoren zie pagina 38



Naam	Bestelnummer	EAN	PK	Advies netto prijs	Prijs (€) incl. BTW
<b>SCS 4.8-25</b>	<b>7 213 04 00 23 9</b>	<b>4014586853734</b>	<b>01</b>	<b>321,00</b>	<b>388,41</b>

**In de prijs inbegrepen:**

1 diepteanslag, 1 magneethouder voor 1/4"-bits, 1 bit 1/4" voor kruiskopschroeven gr. 2 / Phillips (model H) extra hard, 1 handriem, 1 riemclip

Toebehoren zie pagina 38

**Schroefmachine voor zelftappers**

**Algemeen toebehoren**



**Accu LED-lamp ALED 12-18 V**

Compacte en duurzame accu LED-lamp met draaibare lampkop. Compatibel met alle 12/14/18 V FEIN Li-ion accu's, inclusief haak voor het ophangen van de lamp. Met 130 g extreem licht en met 900 Lux zeer helder. Kleurtemperatuur overeenkomstig daglicht. De helderheid is in 2 standen instelbaar.

Bestelnummer	Advies netto prijs	Prijs (€) incl. BTW
9 26 04 200 02 0	55,00	66,55



**Gereedschapskoffer**

Kunststof, binnenafmetingen: 470 x 275 x 116 mm

Bestelnummer	Advies netto prijs	Prijs (€) incl. BTW
3 39 01 118 01 0	42,10	50,94



**Kunststof-box**

Kofferinzetstuk met afsluitbare deksel voor kleine onderdelen en toebehoren, passend bij gereedschapskoffer 3 39 01 118 01 0, max. 5 st./koffer.

Bestelnummer	Advies netto prijs	Prijs (€) incl. BTW
3 39 01 119 00 0	4,15	5,02



**Snellaadapparaat ALG 50**

Voor alle FEIN Li-ion-accu's. Laadtijd vanaf 35 min.

Bestelnummer	Advies netto prijs	Prijs (€) incl. BTW
9 26 04 129 01 0	43,00	52,03



**Snellaadapparaat ALG 30**

Voor FEIN NiCd- en Li-ion-accu's. Laadtijd vanaf 25 min.

Bestelnummer	Advies netto prijs	Prijs (€) incl. BTW
9 26 04 096 01 0	149,00	180,29



**Houder 1/4" -buitenzeskant**

Aftakas 1/4" binnenzeskant met snelkoppeling

Ø mm	L mm	Bestelnummer	Advies netto prijs	Prijs (€) incl. BTW
15	51	6 05 10 011 00 9	19,00	22,99



**Houder 1/4" -buitenzeskant**

Aftakas 1/4" binnenzeskant met veerring, magnetisch

Ø mm	L mm	Bestelnummer	Advies netto prijs	Prijs (€) incl. BTW
10,6	45	6 05 10 215 00 3	23,55	28,50

**Accu 18 V**



**Accupack**

Li-ion-accu met oplaadaanduiding en FEIN SafetyCell Technology. Beschermt de accu en de machine tegen overbelasting, oververhitting en diepontlading. Kan op alle FEIN 18V-accu-gereedschappen worden gebruikt.

Spanning V	Capaciteit Ah	Bestelnummer	Advies netto prijs	Prijs (€) incl. BTW
18	5	9 26 04 173 02 0	109,00	131,89
18	2,5	9 26 04 171 02 0	76,00	91,96



**Accu starterset**

2 Li-ion-accu's met snellaadapparaat ALG 50.

Spanning V	Capaciteit Ah	Bestelnummer	Advies netto prijs	Prijs (€) incl. BTW
18	5	9 26 04 300 03 0	261,00	315,81
18	2,5	9 26 04 300 04 0	195,00	235,95



	ASCT 18 M Select	ASCT 18 Select	SCT 5-40 M	SCT 5-40 X	
	Krachtige schroefmachine met magazijn voor meer dan 2300 serieschroefverbindingen per acculading.	Bijzonder krachtige accuschroefmachine voor de droge montagebouw met uitstekende standtijd.	Schroefmachine met magazijn voor snelle serieschroefverbindingen met geluidloze koppeling.	De specialist voor droge montagebouw en binnenafwerking met geluidloze koppeling.	
<b>EAN 4014586...</b>	... 887555	... 887562	... 854205	... 860923	
<b>Pagina</b>	40	40	40	40	
<b>Technische data</b>	Nom. opgen.vermogen		450 W	450 W	
	Accu-spanning	18 V	18 V		
	Accu-compatibiliteit	Li-ion/HighPower Li-ion	Li-ion/HighPower Li-ion		
	Accu-interface	18 V	18 V		
	Toerental onbelast	0 - 4 000 1/min	0 - 4 000 1/min	0 - 4 000 1/min	0 - 4 000 1/min
	Max. draaimoment (hard/zacht)	14 / 7 Nm	14 / 7 Nm	12 / - Nm	12 / - Nm
	Schroeven Ø	4,2 mm	4,2 mm	5 mm	5 mm
	Snelwisselaar	1/4"	1/4"	1/4"	1/4"
	Gewicht volgens EPTA			1,60 kg	1,30 kg
	Gewicht zonder accu	1,00 kg	1,50 kg		

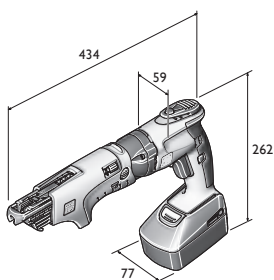

ASCT 18 M

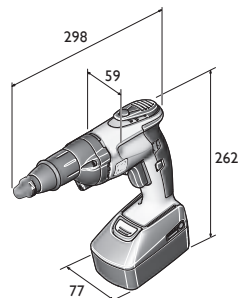

ASCT 18

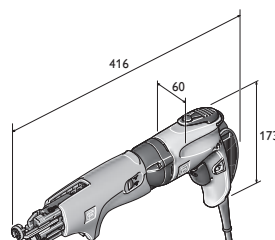

SCT 5-40 M

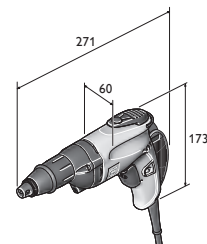

SCT 5-40 X



**FEIN SELECT<sup>+</sup>**

Naam	Bestelnummer	EAN	PK	Advies netto prijs	Prijs (€) incl. BTW
<b>ASCT 18 M Select</b>	<b>7 113 16 64 00 0</b>	<b>4014586887555</b>	<b>01</b>	<b>383,00</b>	<b>463,43</b>

**In de prijs inbegrepen:**

1 magazijn voor aan de riem vastzittende schroeven, 1 lang bit voor schroefverbindingen met magazijn, 1 bit met stofbeschermingsring, 1 bithouder, 1 diepteanslag, 1 steigerhaak, 1 riemclip, 1 kunststof gereedschapskoffer

Toebehoren zie pagina 41

**FEIN SELECT<sup>+</sup>**

Naam	Bestelnummer	EAN	PK	Advies netto prijs	Prijs (€) incl. BTW
<b>ASCT 18 Select</b>	<b>7 113 16 65 00 0</b>	<b>4014586887562</b>	<b>01</b>	<b>277,00</b>	<b>335,17</b>

**In de prijs inbegrepen:**

1 bit met stofbeschermingsring, 1 bithouder, 1 diepteanslag, 1 steigerhaak, 1 riemclip, 1 kunststof gereedschapskoffer

Toebehoren zie pagina 41



Naam	Bestelnummer	EAN	PK	Advies netto prijs	Prijs (€) incl. BTW
<b>SCT 5-40 M</b>	<b>7 213 06 50 01 8</b>	<b>4014586854205</b>	<b>01</b>	<b>369,00</b>	<b>446,49</b>

**In de prijs inbegrepen:**

1 magazijn voor aan de riem vastzittende schroeven, 1 bit 1/4" gr. 2 / Phillips (model H), lang, 1 diepteanslag, 1 magneethouder voor 1/4"-bits, 1 bit 1/4" voor kruiskopschroeven gr. 2 / Phillips (model H) met stofring, 1 handriem, 1 riemclip, 1 kunststof gereedschapskoffer

Toebehoren zie pagina 41



Naam	Bestelnummer	EAN	PK	Advies netto prijs	Prijs (€) incl. BTW
<b>SCT 5-40 X</b>	<b>7 213 13 00 23 0</b>	<b>4014586860923</b>	<b>01</b>	<b>255,00</b>	<b>308,55</b>

**In de prijs inbegrepen:**

1 handriem, 1 riemclip, 1 diepteanslag, stofdicht, 1 magneethouder voor 1/4"-bits, 1 bit 1/4" voor kruiskopschroeven gr. 2 / Phillips (model H) met stofring

Toebehoren zie pagina 41



## Algemeen toebehoren

**Accu LED-lamp ALED 12-18 V**

Compacte en duurzame accu LED-lamp met draaibare lampkop. Compatibel met alle 12/14/18 V FEIN Li-ion accu's, inclusief haak voor het ophangen van de lamp. Met 130 g extreem licht en met 900 Lux zeer helder. Kleurtemperatuur overeenkomstig daglicht. De helderheid is in 2 standen instelbaar.

Bestelnummer	Advies netto prijs	Prijs (€) incl. BTW
9 26 04 200 02 0	55,00	66,55

**Gereedschapskoffer**

Kunststof, binnenafmetingen: 470 x 275 x 116 mm

Bestelnummer	Advies netto prijs	Prijs (€) incl. BTW
3 39 01 118 01 0	42,10	50,94

**Kunststof-box**

Kofferinzetstuk met afsluitbare deksel voor kleine onderdelen en toebehoren, passend bij gereedschapskoffer 3 39 01 118 01 0, max. 5 st./koffer.

Bestelnummer	Advies netto prijs	Prijs (€) incl. BTW
3 39 01 119 00 0	4,15	5,02

**Snellaadapparaat ALG 50**

Voor alle FEIN Li-ion-accu's. Laadtijd vanaf 35 min.

Bestelnummer	Advies netto prijs	Prijs (€) incl. BTW
9 26 04 129 01 0	43,00	52,03

**Snellaadapparaat ALG 30**

Voor FEIN NiCd- en Li-ion-accu's. Laadtijd vanaf 25 min.

Bestelnummer	Advies netto prijs	Prijs (€) incl. BTW
9 26 04 096 01 0	149,00	180,29

**Houder 1/4" -buitenzeskant**

Aftakas 1/4" binnenzeskant met snelkoppeling

Ø mm	L mm	Bestelnummer	Advies netto prijs	Prijs (€) incl. BTW
15	51	6 05 10 011 00 9	19,00	22,99

**Bits 1/4" -buitenzeskant**

Model H/Phillips (per 5 st. verpakt) extra hard, met stofbeschermingsring

L mm	Gr.	Bestelnummer	Advies netto prijs	Prijs (€) incl. BTW
25	2	6 27 12 109 03 4	8,35	10,10

## Accu 18 V

**Accupack**

Li-ion-accu met oplaadaanduiding en FEIN SafetyCell Technology. Beschermt de accu en de machine tegen overbelasting, oververhitting en diepontlading. Kan op alle FEIN 18V-accugereedschappen worden gebruikt.

Spanning V	Capaciteit Ah	Bestelnummer	Advies netto prijs	Prijs (€) incl. BTW
18	5	9 26 04 173 02 0	109,00	131,89
18	2,5	9 26 04 171 02 0	76,00	91,96

FEIN Select<sup>+</sup>**Accu starterset**

2 Li-ion-accu's met snellaadapparaat ALG 50.

Spanning V	Capaciteit Ah	Bestelnummer	Advies netto prijs	Prijs (€) incl. BTW
18	5	9 26 04 300 03 0	261,00	315,81
18	2,5	9 26 04 300 04 0	195,00	235,95

## Accessoires schroefmachine met magazijn

**Magazijn M55 X**

voor aan de riem vastzittende schroeven met een lengte van 25 tot 55 mm en max. Ø 5 mm, zonder gereedschap aanpasbaar, gewicht 0,4 kg.

Bestelnummer	Advies netto prijs	Prijs (€) incl. BTW
9 01 04 009 01 0	202,00	244,42

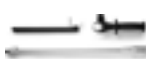
**Magazijnverlenging M55 X met bandgeleider**

Lengte 520 mm

Bestelnummer	Advies netto prijs	Prijs (€) incl. BTW
9 01 04 010 01 0	208,00	251,68

**Bits 1/4" -buitenzeskant**

voor schroefverbindingen aan plafond en vloer  
Vorm H/Phillips, Gr. 2

Bestelnummer	Advies netto prijs	Prijs (€) incl. BTW
6 05 03 306 00 8	7,80	9,44

**Snelbouwschroeven**

Fijne schroefdraad voor gipsplaat op metalen draagconstructie, trompetkop Ø 8 mm

Ø mm	L mm	VE* St	Bestelnummer	Advies netto prijs	Prijs (€) incl. BTW
3,9	35	1 000	6 39 01 030 01 4	47,00	56,87
3,9	35	10 000	6 39 01 030 02 0	277,90	336,26

**Snelbouwschroeven**

Grof schroefdraad voor gipsplaat op houten draagconstructie, trompetkop. Ø 8 mm

Ø mm	L mm	VE* St	Bestelnummer	Advies netto prijs	Prijs (€) incl. BTW
3,9	30	1 000	6 39 01 031 01 3	47,00	56,87
3,9	30	10 000	6 39 01 031 02 0	277,90	336,26
3,9	35	1 000	6 39 01 032 01 6	47,00	56,87
3,9	35	10 000	6 39 01 032 02 0	277,90	336,26
3,9	45	1 000	6 39 01 033 01 0	61,20	74,05
3,9	45	10 000	6 39 01 033 02 0	361,70	437,66

**Snelbouwschroeven**

Dubbele schroefdraad met freesprofiel voor fermacell-plateau op metalen en houten draagconstructies.

Ø mm	L mm	VE* St	Bestelnummer	Advies netto prijs	Prijs (€) incl. BTW
3,9	30	1 000	6 39 01 034 01 8	50,90	61,59
3,9	30	10 000	6 39 01 034 02 0	361,70	437,66

**Snelbouwschroeven**

Dubbele schroefdraad met freesprofiel voor houten draagconstructies.

Ø mm	L mm	VE* St	Bestelnummer	Advies netto prijs	Prijs (€) incl. BTW
4,2	35	1 000	6 39 01 035 01 2	59,35	71,81
4,2	35	10 000	6 39 01 035 02 0	350,75	424,41

\* VE = verpakkings eenheid



# Sinds meer dan 100 jaar continu aan het werk: de slijpspecialisten van FEIN.

Ervaring is niet alles. Maar wel heel veel. Vooral als het erom gaat voor industrie en handwerk dergelijk onverwoestbaar, toepassingsgericht, ergonomisch en innovatief elektrisch gereedschap om te slijpen te bouwen, zoals FEIN. In verschillende vermogensklassen van 350 tot 3700 watt en voor zware langdurige toepassingen - bijvoorbeeld in gieterijen, de staal- of scheepsbouw. Van de handige compacte haakse slijper en uiterst krachtig grote haakse slijpmachines en een brede waaier aan rechte slijpers tot een omvangrijk hoogfrequentieprogramma - ook bij het slijpen laat FEIN geen wensen onbeantwoord.



---

## Haakse accuslijper Pagina 44

Stofresistente en krachtige machines voor effectief werken bij gebruik op montage.

---

## Compacte haakse slijper Pagina 46

Drie uitrustingslijnen, één onovertroffen kwaliteit - voor elke klus de juiste haakse slijper.

---

## Haakse slijpmachine Pagina 53

Superieur vermogen, voelbaar comfort en optimale veiligheid - FEIN haakse slijpmachines voor zware slijp- en doorslijpwerkzaamheden.

---

## Rechte slijpmachine Pagina 56

De specialisten voor het gebruik in de metaalbewerking, voor het slijpen, borstelen, ontbramen en polijsten.

---

## Haakse slijpmachine Pagina 62

De specialisten voor continu gebruik bij doorslijpen of afbramen onder ruwe omgevingsomstandigheden.

---

## Rechte slijpmachine Pagina 66

De specialisten voor continu gebruik bij slijpen of ontbramen onder ruwe omgevingsomstandigheden.

---

## Frequentieomvormer Pagina 68



	CCG 18-115 BL	CCG 18-115 BL Select	CCG 18-125 BL	CCG 18-125 BL Select	CCG 18-115 BLPD	CCG 18-115 BLPD Select	CCG 18-125 BLPD	CCG 18-125 BLPD Select
	Stofresistente en krachtige haakse accu-slijper voor effectieve doorslijp-, slijp- en ontbramingswerkzaamheden bij gebruik op montage.				Stofresistente en krachtige haakse accu-slijper met dodemansschakelaar voor effectieve doorslijp-, slijp- en ontbramingswerkzaamheden bij gebruik op montage.			
<b>EAN 4014586...</b>	... 888361	... 888408	... 888422	... 888460	... 889160	... 888514	... 888538	... 888576
<b>Pagina</b>	45	45	45	45	45	45	45	45
<b>Gebruik</b>	voorbewerken	▲	▲	▲	▲	▲	▲	▲
	ontbramen	▲▲	▲▲	▲▲	▲▲	▲▲	▲▲	▲▲
	doorslijpen	▲▲	▲▲	▲▲	▲▲	▲▲	▲▲	▲▲
	borstelen	▲	▲	▲	▲	▲	▲	▲
	satineren	▲▲	▲▲	▲▲	▲▲	▲▲	▲▲	▲▲
	polijsten	▲▲	▲▲	▲▲	▲▲	▲▲	▲▲	▲▲
<b>Uitrusting</b>	Tacho-elektronica POWERtronic	●	●	●	●	●	●	●
	Geleidelijke start	●	●	●	●	●	●	●
	Herstartblokkering	●	●	●	●	●	●	●
	Rem	●	●	●	●	●	●	●
	Blokkeerbewaking	●	●	●	●	●	●	●
	Elektronische overbelastingsbeveiliging	●	●	●	●	●	●	●
	Elektronische toerentalinstelling	●	●	●	●	●	●	●
Dodemansschakelaar „AutoStop”					●	●	●	●
<b>Technische data</b>	Accu-spanning	18 V	18 V	18 V	18 V	18 V	18 V	18 V
	Accu-capaciteit	5,2 Ah		5,2 Ah		5,2 Ah		5,2 Ah
	Accu-compatibiliteit	Li-ion/HighPower Li-ion**	Li-ion/HighPower Li-ion**	Li-ion/HighPower Li-ion**	Li-ion/HighPower Li-ion**	Li-ion/HighPower Li-ion**	Li-ion/HighPower Li-ion**	Li-ion/HighPower Li-ion**
	Accu-interface	MultiVolt	MultiVolt	MultiVolt	MultiVolt	MultiVolt	MultiVolt	MultiVolt
	Slijp-/Schuurschijf Ø	115 mm	115 mm	125 mm	125 mm	115 mm	115 mm	125 mm
	Elast. Steunplateau Ø	115 mm	115 mm	125 mm	125 mm	115 mm	115 mm	125 mm
	Gewicht met accu	2,70 kg		2,70 kg		2,70 kg		2,70 kg
Gewicht zonder accu	1,95 kg	1,95 kg	1,95 kg	1,95 kg	1,95 kg	1,95 kg	1,95 kg	

▲ geschikt    ▲▲ bij uitstek geschikt    ● inbegrepen    \*\* Zeer hoog vermogen met FEIN HighPower Li-ion-accu





Verrijgbaar vanaf april 2018

Naam	Bestelnummer	EAN	PK	Advies netto prijs	Prijs (€) incl. BTW
CCG 18-115 BL	7 120 01 61 00 0	4014586888361	01	573,00	693,33

**In de prijs inbegrepen:**

2 accupacks (HighPower Li-ion), 1 Snellaadapparaat ALG 50, 1 beschermkap, 1 gereedschaploze snelspanmoer, 1 antitrilhandgreep, 1 sleutel, 1 kunststof gereedschapskoffer

Toebehoren zie pagina 51

FEIN SELECT<sup>+</sup>

Verrijgbaar vanaf april 2018

Naam	Bestelnummer	EAN	PK	Advies netto prijs	Prijs (€) incl. BTW
CCG 18-115 BL Select	7 120 01 62 00 0	4014586888408	01	318,00	384,78

**In de prijs inbegrepen:**

1 beschermkap, 1 gereedschaploze snelspanmoer, 1 antitrilhandgreep, 1 sleutel, 1 kunststof gereedschapskoffer

Toebehoren zie pagina 51



Verrijgbaar vanaf april 2018

Naam	Bestelnummer	EAN	PK	Advies netto prijs	Prijs (€) incl. BTW
CCG 18-125 BL	7 120 02 61 00 0	4014586888422	01	573,00	693,33

**In de prijs inbegrepen:**

2 accupacks (HighPower Li-ion), 1 Snellaadapparaat ALG 50, 1 beschermkap, 1 gereedschaploze snelspanmoer, 1 antitrilhandgreep, 1 sleutel, 1 kunststof gereedschapskoffer

Toebehoren zie pagina 51

FEIN SELECT<sup>+</sup>

Verrijgbaar vanaf april 2018

Naam	Bestelnummer	EAN	PK	Advies netto prijs	Prijs (€) incl. BTW
CCG 18-125 BL Select	7 120 02 62 00 0	4014586888460	01	318,00	384,78

**In de prijs inbegrepen:**

1 beschermkap, 1 gereedschaploze snelspanmoer, 1 antitrilhandgreep, 1 sleutel, 1 kunststof gereedschapskoffer

Toebehoren zie pagina 51



Verrijgbaar vanaf april 2018

Naam	Bestelnummer	EAN	PK	Advies netto prijs	Prijs (€) incl. BTW
CCG 18-115 BLPD	7 120 03 61 00 0	4014586889160	01	573,00	693,33

**In de prijs inbegrepen:**

2 accupacks (HighPower Li-ion), 1 Snellaadapparaat ALG 50, 1 beschermkap, 1 gereedschaploze snelspanmoer, 1 antitrilhandgreep, 1 sleutel, 1 kunststof gereedschapskoffer

Toebehoren zie pagina 51

FEIN SELECT<sup>+</sup>

Verrijgbaar vanaf april 2018

Naam	Bestelnummer	EAN	PK	Advies netto prijs	Prijs (€) incl. BTW
CCG 18-115 BLPD Select	7 120 03 62 00 0	4014586888514	01	318,00	384,78

**In de prijs inbegrepen:**

1 beschermkap, 1 gereedschaploze snelspanmoer, 1 antitrilhandgreep, 1 sleutel, 1 kunststof gereedschapskoffer

Toebehoren zie pagina 51



Verrijgbaar vanaf april 2018

Naam	Bestelnummer	EAN	PK	Advies netto prijs	Prijs (€) incl. BTW
CCG 18-125 BLPD	7 120 04 61 00 0	4014586888538	01	573,00	693,33

**In de prijs inbegrepen:**

2 accupacks (HighPower Li-ion), 1 Snellaadapparaat ALG 50, 1 beschermkap, 1 gereedschaploze snelspanmoer, 1 antitrilhandgreep, 1 sleutel, 1 kunststof gereedschapskoffer

Toebehoren zie pagina 51

FEIN SELECT<sup>+</sup>

Verrijgbaar vanaf april 2018

Naam	Bestelnummer	EAN	PK	Advies netto prijs	Prijs (€) incl. BTW
CCG 18-125 BLPD Select	7 120 04 62 00 0	4014586888576	01	318,00	384,78

**In de prijs inbegrepen:**

1 beschermkap, 1 gereedschaploze snelspanmoer, 1 antitrilhandgreep, 1 sleutel, 1 kunststof gereedschapskoffer

Toebehoren zie pagina 51



	MSfv 649-1	WSG 7-115	WSG 8-115	WSG 8-125	WSG 11-125	WSG 11-125 RT	WSG 12-125 P	WSG 15-125 P	WSG 15-125 PR
	Haakse slijpmachine met lange hals en M 14-spindel voor werkzaamheden op moeilijk toegankelijke plaatsen.	Praktische 700 W compacte haakse slijper voor lichte slijp- en doorslijpwerkzaamheden.	Handige 800 W compacte haakse slijper voor ontbraam-, slijp- en doorslijpwerkzaamheden.		Handige 1100 W compacte haakse slijper voor ontbraam-, slijp- en doorslijpwerkzaamheden.	Ergonomische 1100 W compacte haakse slijper met FEIN ErgoGrip voor werken zonder vermoeid te raken.	Handige 1200 W compacte haakse slijper met hoge vermogensreserve voor doeltreffende slijp- en doorslijpwerkzaamheden.	Handige 1500 W compacte haakse slijper met hoge vermogensreserve voor doeltreffende slijp- en doorslijpwerkzaamheden.	Ergonomische 1500 W compacte haakse slijper met FEIN ErgoGrip voor werken zonder vermoeid te raken.
EAN 4014586...	... 858371	... 885506	... 875033	... 875125	... 875316	... 879888	... 875217	... 875323	... 879970
Pagina	48	48	48	48	48	48	48	49	49
Gebruik	voorbewerken	▲▲	▲	▲	▲	▲▲	▲▲		▲▲
	ontbramen	▲	▲	▲▲	▲▲	▲▲	▲		▲
	doorslijpen		▲	▲	▲	▲▲	▲▲		▲▲
	borstelen			▲	▲	▲▲	▲		▲▲
	satineren								
	polijsten								
Uitrusting	Tacho-elektronica POWERtronic						●	●	●
	Geleidelijke start						●	●	●
	Herstartblokkering		●	●	●	●	●	●	●
	Blokkeerbewaking					●		●	●
	Elektronische overbelastingsbeveiliging							●	●
	Elektronische toerentalinstelling								
Technische data	Lange hals	●							
	Dodemansschakelaar „AutoStop”	●					●		
	Nom. opgen.vermogen	750 W	760 W	800 W	800 W	1 200 W	1 100 W	1 200 W	1 500 W
	Toerental onbelast	12 000 1/min	12 500 1/min	11 000 1/min	11 000 1/min	11 000 1/min	11 000 1/min	11 000 1/min	11 000 1/min
	Gewicht volgens EPTA	4,00 kg	1,70 kg	2,00 kg	2,00 kg	2,10 kg	2,40 kg	2,10 kg	2,30 kg
	Flens	M 14	M 14	M 14	M 14	M 14	M 14	M 14	M 14
Slijp-/Schuurschijf Ø	125 mm	115 mm	115 mm	125 mm	125 mm	125 mm	125 mm	125 mm	
Elast. Steunplateau Ø		115 mm	115 mm	125 mm	125 mm	125 mm	125 mm	125 mm	

▲ geschikt    ▲▲ bij uitstek geschikt    ● inbegrepen

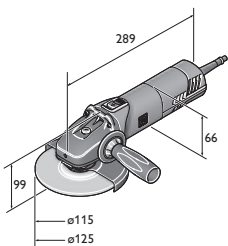

WSG 12-125 P  
WSG 12-125 PQ  
WSG 8-115  
WSG 8-125

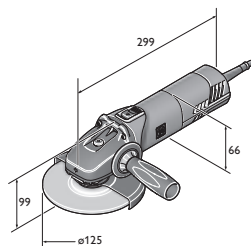

WSG 11-125  
WSG 15-125 P  
WSG 15-125 PQ  
WSG 17-125 P  
WSG 17-125 PQ

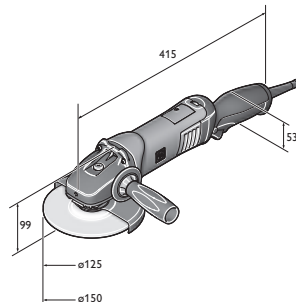

WSG 17-150 PR  
WSG 17-150 PRT  
WSG 17-70 Inox R  
WSG 17-70 Inox RT

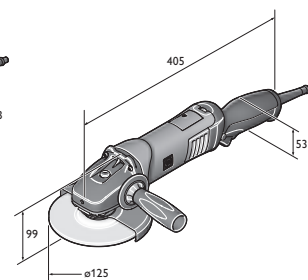

WSG 11-125 RT  
WSG 15-125 PR  
WSG 15-125 PRT  
WSG 17-125 PR  
WSG 17-125 PRT

	WSG 15-125 PRT	WSG 17-125 P	WSG 17-125 PS	WSG 17-150 P	WSG 17-70 Inox	WSG 17-125 PR	WSG 17-125 PRT	WSG 17-150 PR	WSG 17-150 PRT	WSG 17-70 Inox R	WSG 17-70 Inox RT
		Handige compacte haakse slijper met hoge vermogensreserve voor doeltreffende slijp- en doorslijpwerkzaamheden.	De specialist voor lamellen- en fiberschijven met bijzonder hoog draaimoment.	Handige compacte haakse slijper met hoge vermogensreserve voor doeltreffende slijp- en doorslijpwerkzaamheden.	De specialist met variabel toerental voor de roestvrijstaalbewerking.	Ergonomische compacte haakse slijper met FEIN ErgoGrip voor werken zonder vermoeid te raken.				Ergonomische compacte haakse slijper met FEIN ErgoGrip voor werken zonder vermoeid te raken bij de bewerking van roestvrij staal.	
	... 880020	... 883120	... 883236	... 883366	... 883496	... 883571	... 883618	... 883656	... 883694	... 883731	... 883779
	49	49	49	50	50	50	50	50	51	51	51
	▲▲	▲▲	▲▲	▲▲	▲▲	▲▲	▲▲	▲▲	▲▲	▲▲	▲▲
	▲	▲	▲	▲	▲	▲	▲	▲	▲	▲	▲
	▲▲	▲▲	▲	▲▲	▲	▲▲	▲▲	▲▲	▲▲	▲	▲
					▲▲					▲▲	▲▲
					▲					▲	▲
	●	●	●	●	●	●	●	●	●	●	●
	●	●	●	●	●	●	●	●	●	●	●
	●	●	●	●	●	●	●	●	●	●	●
	●	●	●	●	●	●	●	●	●	●	●
	●	●	●	●	●	●	●	●	●	●	●
	●				●				●		●
	1 500 W	1 700 W	1 700 W	1 700 W	1 700 W	1 700 W	1 700 W	1 700 W	1 700 W	1 700 W	1 700 W
	11 000 1/min	11 000 1/min	8 500 1/min	8 500 1/min	2 700 - 8 500 1/min	11 000 1/min	11 000 1/min	8 500 1/min	8 500 1/min	2 700 - 8 500 1/min	2 700 - 8 500 1/min
	2,40 kg	2,30 kg	2,40 kg	2,40 kg	2,40 kg	2,40 kg	2,40 kg	2,60 kg	2,60 kg	2,50 kg	2,50 kg
	M 14	M 14	M 14	M 14	M 14	M 14	M 14	M 14	M 14	M 14	M 14
	125 mm	125 mm	125 mm	150 mm	125 mm	125 mm	150 mm	150 mm	150 mm	125 mm	125 mm
	125 mm	125 mm	125 mm	150 mm	125 mm	125 mm	150 mm	150 mm	150 mm	125 mm	125 mm

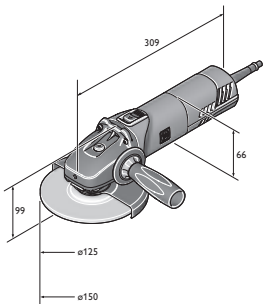

WSG 17-125 PS  
WSG 17-125 PSQ  
WSG 17-150 P  
WSG 17-150 PQ  
WSG 17-70 Inox



Naam	Bestelnummer	EAN	PK	Advies netto prijs	Prijs (€) incl. BTW
<b>MSfv 649-1</b>	<b>7 221 31 00 23 0</b>	<b>4014586858371</b>	<b>01</b>	<b>689,00</b>	<b>833,69</b>

**In de prijs inbegrepen:**

1 beschermkap, 1 paar flenzen, 1 set sleutels

Toebehoren zie pagina 51



Naam	Bestelnummer	EAN	PK	Advies netto prijs	Prijs (€) incl. BTW
<b>WSG 7-115</b>	<b>7 221 98 60 00 0</b>	<b>4014586885506</b>	<b>19</b>	<b>84,00</b>	<b>101,64</b>

**In de prijs inbegrepen:**

1 beschermkap, 1 paar flenzen, 1 extra handgreep, 1 sleutel

Toebehoren zie pagina 51



Naam	Bestelnummer	EAN	PK	Advies netto prijs	Prijs (€) incl. BTW
<b>WSG 8-115</b>	<b>7 221 73 60 00 0</b>	<b>4014586875033</b>	<b>19</b>	<b>117,00</b>	<b>141,57</b>

**In de prijs inbegrepen:**

1 beschermkap, 1 paar flenzen, 1 extra handgreep, 1 sleutel

Toebehoren zie pagina 51



Naam	Bestelnummer	EAN	PK	Advies netto prijs	Prijs (€) incl. BTW
<b>WSG 8-125</b>	<b>7 221 74 60 00 0</b>	<b>4014586875125</b>	<b>19</b>	<b>117,00</b>	<b>141,57</b>

**In de prijs inbegrepen:**

1 beschermkap, 1 paar flenzen, 1 extra handgreep, 1 sleutel

Toebehoren zie pagina 51



Naam	Bestelnummer	EAN	PK	Advies netto prijs	Prijs (€) incl. BTW
<b>WSG 11-125</b>	<b>7 221 77 60 00 0</b>	<b>4014586875316</b>	<b>19</b>	<b>130,00</b>	<b>157,30</b>

**In de prijs inbegrepen:**

1 beschermkap, 1 paar flenzen, 1 extra handgreep, 1 sleutel

Toebehoren zie pagina 51



Naam	Bestelnummer	EAN	PK	Advies netto prijs	Prijs (€) incl. BTW
<b>WSG 11-125 RT</b>	<b>7 221 87 60 00 0</b>	<b>4014586879888</b>	<b>19</b>	<b>166,00</b>	<b>200,86</b>

**In de prijs inbegrepen:**

1 beschermkap, 1 paar flenzen, 1 extra handgreep, 1 sleutel

Toebehoren zie pagina 51



Naam	Bestelnummer	EAN	PK	Advies netto prijs	Prijs (€) incl. BTW
<b>WSG 12-125 P</b>	<b>7 221 75 60 00 0</b>	<b>4014586875217</b>	<b>19</b>	<b>166,00</b>	<b>200,86</b>

**In de prijs inbegrepen:**

1 beschermkap, 1 paar flenzen, 1 antitrilhandgreep, 1 sleutel

Toebehoren zie pagina 51



Naam	Bestelnummer	EAN	PK	Advies netto prijs	Prijs (€) incl. BTW
<b>WSG 12-125 PQ</b>	<b>7 221 76 60 00 0</b>	<b>4014586875309</b>	<b>19</b>	<b>177,00</b>	<b>214,17</b>

**In de prijs inbegrepen:**

1 beschermkap, 1 gereedschaploze snelspanmoer, 1 antitrilhandgreep, 1 sleutel

Toebehoren zie pagina 51



Naam	Bestelnummer	EAN	PK	Advies netto prijs	Prijs (€) incl. BTW
<b>WSG 15-125 P</b>	<b>7 221 78 60 00 0</b>	<b>4014586875323</b>	<b>19</b>	<b>187,00</b>	<b>226,27</b>

**In de prijs inbegrepen:**  
1 beschermkap, 1 paar flenzen, 1 antitrilhandgreep, 1 sleutel  
Toebehoren zie pagina 51



Naam	Bestelnummer	EAN	PK	Advies netto prijs	Prijs (€) incl. BTW
<b>WSG 15-125 PQ</b>	<b>7 221 79 60 00 0</b>	<b>4014586875330</b>	<b>19</b>	<b>200,00</b>	<b>242,00</b>

**In de prijs inbegrepen:**  
1 beschermkap, 1 gereedschaploze snelspanmoer, 1 antitrilhandgreep, 1 sleutel  
Toebehoren zie pagina 51



Naam	Bestelnummer	EAN	PK	Advies netto prijs	Prijs (€) incl. BTW
<b>WSG 15-125 PR</b>	<b>7 221 90 60 00 0</b>	<b>4014586879970</b>	<b>19</b>	<b>222,00</b>	<b>268,62</b>

**In de prijs inbegrepen:**  
1 beschermkap, 1 paar flenzen, 1 antitrilhandgreep, 1 sleutel  
Toebehoren zie pagina 51



Naam	Bestelnummer	EAN	PK	Advies netto prijs	Prijs (€) incl. BTW
<b>WSG 15-125 PRT</b>	<b>7 221 91 60 00 0</b>	<b>4014586880020</b>	<b>19</b>	<b>222,00</b>	<b>268,62</b>

**In de prijs inbegrepen:**  
1 beschermkap, 1 paar flenzen, 1 antitrilhandgreep, 1 sleutel  
Toebehoren zie pagina 51



Naam	Bestelnummer	EAN	PK	Advies netto prijs	Prijs (€) incl. BTW
<b>WSG 17-125 P</b>	<b>7 222 07 60 00 0</b>	<b>4014586883120</b>	<b>19</b>	<b>198,00</b>	<b>239,58</b>

**In de prijs inbegrepen:**  
1 beschermkap, 1 paar flenzen, 1 antitrilhandgreep, 1 sleutel  
Toebehoren zie pagina 51



Naam	Bestelnummer	EAN	PK	Advies netto prijs	Prijs (€) incl. BTW
<b>WSG 17-125 PQ</b>	<b>7 222 08 60 00 0</b>	<b>4014586883175</b>	<b>19</b>	<b>208,00</b>	<b>251,68</b>

**In de prijs inbegrepen:**  
1 beschermkap, 1 Binnenflenz, 1 gereedschaploze snelspanmoer, 1 antitrilhandgreep, 1 sleutel  
Toebehoren zie pagina 51



Naam	Bestelnummer	EAN	PK	Advies netto prijs	Prijs (€) incl. BTW
<b>WSG 17-125 PS</b>	<b>7 222 09 60 00 0</b>	<b>4014586883236</b>	<b>19</b>	<b>198,00</b>	<b>239,58</b>

**In de prijs inbegrepen:**  
1 beschermkap, 1 paar flenzen, 1 antitrilhandgreep, 1 sleutel  
Toebehoren zie pagina 51

Slijpen



Naam	Bestelnummer	EAN	PK	Advies netto prijs	Prijs (€) incl. BTW
<b>WSG 17-125 PSQ</b>	<b>7 222 10 60 00 0</b>	<b>4014586883304</b>	<b>19</b>	<b>208,00</b>	<b>251,68</b>

**In de prijs inbegrepen:**

1 beschermkap, 1 Binnenflens, 1 gereedschaploze snelspanmoer, 1 antitrilhandgreep, 1 sleutel

Toebehoren zie pagina 51



Naam	Bestelnummer	EAN	PK	Advies netto prijs	Prijs (€) incl. BTW
<b>WSG 17-150 P</b>	<b>7 222 11 60 00 0</b>	<b>4014586883366</b>	<b>19</b>	<b>198,00</b>	<b>239,58</b>

**In de prijs inbegrepen:**

1 beschermkap, 1 paar flenzen, 1 antitrilhandgreep, 1 sleutel

Toebehoren zie pagina 51



Naam	Bestelnummer	EAN	PK	Advies netto prijs	Prijs (€) incl. BTW
<b>WSG 17-150 PQ</b>	<b>7 222 12 60 00 0</b>	<b>4014586883434</b>	<b>19</b>	<b>208,00</b>	<b>251,68</b>

**In de prijs inbegrepen:**

1 beschermkap, 1 Binnenflens, 1 gereedschaploze snelspanmoer, 1 antitrilhandgreep, 1 sleutel

Toebehoren zie pagina 51



Naam	Bestelnummer	EAN	PK	Advies netto prijs	Prijs (€) incl. BTW
<b>WSG 17-70 Inox</b>	<b>7 222 13 60 00 0</b>	<b>4014586883496</b>	<b>19</b>	<b>277,00</b>	<b>335,17</b>

**In de prijs inbegrepen:**

1 beschermkap, 1 paar flenzen, 1 antitrilhandgreep, 1 sleutel

Toebehoren zie pagina 51



Naam	Bestelnummer	EAN	PK	Advies netto prijs	Prijs (€) incl. BTW
<b>WSG 17-125 PR</b>	<b>7 222 18 60 00 0</b>	<b>4014586883571</b>	<b>19</b>	<b>230,00</b>	<b>278,30</b>

**In de prijs inbegrepen:**

1 beschermkap, 1 paar flenzen, 1 antitrilhandgreep, 1 sleutel

Toebehoren zie pagina 51



Naam	Bestelnummer	EAN	PK	Advies netto prijs	Prijs (€) incl. BTW
<b>WSG 17-125 PRT</b>	<b>7 222 19 60 00 0</b>	<b>4014586883618</b>	<b>19</b>	<b>230,00</b>	<b>278,30</b>

**In de prijs inbegrepen:**

1 beschermkap, 1 paar flenzen, 1 antitrilhandgreep, 1 sleutel

Toebehoren zie pagina 51



Naam	Bestelnummer	EAN	PK	Advies netto prijs	Prijs (€) incl. BTW
<b>WSG 17-150 PR</b>	<b>7 222 20 60 00 0</b>	<b>4014586883656</b>	<b>19</b>	<b>230,00</b>	<b>278,30</b>

**In de prijs inbegrepen:**

1 beschermkap, 1 paar flenzen, 1 antitrilhandgreep, 1 sleutel

Toebehoren zie pagina 51





Naam	Bestelnummer	EAN	PK	Advies netto prijs	Prijs (€) incl. BTW
<b>WSG 17-150 PRT</b>	<b>7 222 21 60 00 0</b>	<b>4014586883694</b>	<b>19</b>	<b>230,00</b>	<b>278,30</b>

**In de prijs inbegrepen:**  
1 beschermkap, 1 paar flenzen, 1 antitrilhandgreep, 1 sleutel  
Toebehoren zie pagina 51



Naam	Bestelnummer	EAN	PK	Advies netto prijs	Prijs (€) incl. BTW
<b>WSG 17-70 Inox R</b>	<b>7 222 22 60 00 0</b>	<b>4014586883731</b>	<b>19</b>	<b>309,00</b>	<b>373,89</b>

**In de prijs inbegrepen:**  
1 beschermkap, 1 paar flenzen, 1 antitrilhandgreep, 1 sleutel  
Toebehoren zie pagina 51



Naam	Bestelnummer	EAN	PK	Advies netto prijs	Prijs (€) incl. BTW
<b>WSG 17-70 Inox RT</b>	<b>7 222 23 60 00 0</b>	<b>4014586883779</b>	<b>19</b>	<b>309,00</b>	<b>373,89</b>

**In de prijs inbegrepen:**  
1 beschermkap, 1 paar flenzen, 1 antitrilhandgreep, 1 sleutel  
Toebehoren zie pagina 51

Slijpen

**Compacte haakse slijper**

**Algemeen toebehoren**



**Gereedschapskoffer**  
Kunststof, binnenafmetingen: 470 x 275 x 116 mm

Bestelnummer	Advies netto prijs	Prijs (€) incl. BTW
3 39 01 118 01 0	42,10	50,94



**Kunststof-box**  
Kofferinzetstuk met afsluitbare deksel voor kleine onderdelen en toebehoren, passend bij gereedschapskoffer 3 39 01 118 01 0, max. 5 st./koffer.

Bestelnummer	Advies netto prijs	Prijs (€) incl. BTW
3 39 01 119 00 0	4,15	5,02



**Antitrilhandgreep**  
M 8, trillingsdempend, ter reductie van trillingen bij langdurig gebruik.

Bestelnummer	Advies netto prijs	Prijs (€) incl. BTW
3 21 19 124 01 0	8,90	10,77



**Snelspanmoer**  
voor het zonder gereedschap vervangen van de schijf, geringe bouwhoogte van slechts 8 mm

Bestelnummer	Advies netto prijs	Prijs (€) incl. BTW
6 38 02 191 01 0	27,95	33,82



**Binnenflens**

Bestelnummer	Advies netto prijs	Prijs (€) incl. BTW
6 38 01 182 01 0	7,50	9,08



**Draadflens**

M 14, voor afbraam- en doorslijpschijven en voor vakslijpschijven en gevlochten ronde borstels

Bestelnummer	Advies netto prijs	Prijs (€) incl. BTW
6 38 02 052 00 0	7,50	9,08



**Draadflens**

M 14, voor elast. steunschijf en voor gevlochten conische borstels

Bestelnummer	Advies netto prijs	Prijs (€) incl. BTW
6 38 01 154 00 7	7,00	8,47



**Elastisch steunschijf**

met flens M 14, voor fiber-schuurpapier Ø 125 mm

Ø mm	Bestelnummer	Advies netto prijs	Prijs (€) incl. BTW
125	6 38 06 087 01 3	5,80	7,02



**Werkhandschoenen**

trillingsdempend, gecertificeerd conform EN 388/420, EN ISO 10819, EEC nr. 0200, VE 1 paar

Gr.	Bestelnummer	Advies netto prijs	Prijs (€) incl. BTW
9 L	3 21 73 003 00 3	74,30	89,90
10 XL	3 21 73 004 00 1	74,30	89,90
11 XXL	3 21 73 005 00 5	74,30	89,90



**Accu LED-lamp ALED 12-18 V**

Compacte en duurzame accu LED-lamp met draaibare lampkop. Compatibel met alle 12/14/18 V FEIN Li-ion accu's, inclusief haak voor het ophangen van de lamp. Met 130 g extreem licht en met 900 Lux zeer helder. Kleurtemperatuur overeenkomstig daglicht. De helderheid is in 2 standen instelbaar.

Bestelnummer	Advies netto prijs	Prijs (€) incl. BTW
9 26 04 200 02 0	55,00	66,55



**Snellaadapparaat ALG 50**

Voor alle FEIN Li-ion-accu's. Laadtijd vanaf 35 min.

Bestelnummer	Advies netto prijs	Prijs (€) incl. BTW
9 26 04 129 01 0	43,00	52,03



**Snellaadapparaat ALG 30**

Voor FEIN NiCd- en Li-ion-accu's. Laadtijd vanaf 25 min.

Bestelnummer	Advies netto prijs	Prijs (€) incl. BTW
9 26 04 096 01 0	149,00	180,29

**Accu 18 V**



**HighPower accupack**

HighPower Li-ion-accu met voor hoge stromen geschikte cellen, oplaadaanduiding en FEIN SafetyCell Technology. Permanent hoge stroomafgifte met 75% hogere stroomsterkte dan Li-ion-accu. Aanbevolen voor FEIN magneet-accukernboormachines en haakse accuslijpers. Kan op alle FEIN 18V-accugereedschappen worden gebruikt.

Spanning V	Capaciteit Ah	Bestelnummer	Advies netto prijs	Prijs (€) incl. BTW
18	5,2	9 26 04 179 02 0	110,00	133,10



**HighPower accu-starterset**

2 HighPower Li-ion-accu's met snellaadapparaat ALG 50.

Spanning V	Capaciteit Ah	Bestelnummer	Advies netto prijs	Prijs (€) incl. BTW
18	5,2	9 26 04 307 01 0	263,00	318,23

**Beschermkappen**



**Beschermkap**

voor lamellen- en afbraamschijven

Ø mm	Bestelnummer	Advies netto prijs	Prijs (€) incl. BTW
115	3 18 10 299 00 0	7,80	9,44
125	3 18 10 300 00 0	8,10	9,80
150	3 18 10 301 00 0	8,30	10,04



**Beschermkap voor doorslijpwerkzaamheden**

voor het veilig werken met doorslijpschijven

Ø mm	Bestelnummer	Advies netto prijs	Prijs (€) incl. BTW
115	6 38 11 016 01 0	29,15	35,27
125	6 38 11 017 01 0	29,15	35,27
150	6 38 11 018 01 0	29,15	35,27

**Accessoires MSfv 649-1**



**Gereedschapskoffer**

Metaal 700 x 180 x 100 mm

Bestelnummer	Advies netto prijs	Prijs (€) incl. BTW
3 39 01 021 01 1	54,40	65,82

**Binnenflens**

voor schijven Ø 125 mm

Bestelnummer	Advies netto prijs	Prijs (€) incl. BTW
6 38 01 079 00 9	7,50	9,08

**Draadflens**

M 14, voor schijven tot 6 mm

Bestelnummer	Advies netto prijs	Prijs (€) incl. BTW
6 38 02 084 00 9	7,50	9,08



Slijpen

	WSB 20-180	WSB 20-230	WSG 20-180	WSG 20-230	WSB 25-180 X	WSB 25-230 X	WSG 25-180	WSG 25-230
	Krachtige veiligheid haakse slijper voor slijpwerkzaamheden.	Krachtige veiligheid haakse slijper voor slijp- en doorslijpwerkzaamheden.	Krachtige haakse slijper voor slijpwerkzaamheden.	Krachtige haakse slijper voor slijp- en doorslijpwerkzaamheden.	Krachtige FEIN extra veilige haakse slijper voor extreme slijpwerkzaamheden.	Krachtige FEIN veiligheid haakse slijper voor extreme doorslijp- en slijpwerkzaamheden.	Krachtige FEIN haakse slijper voor extreme slijpwerkzaamheden.	Krachtige FEIN haakse slijper voor extreme doorslijp- en slijpwerkzaamheden.
EAN 4014586...	... 851242	... 851259	... 851266	... 851273	... 853116	... 853123	... 856452	... 856506
Pagina	54	54	54	54	54	54	54	54
Gebruik	ontbramen	▲		▲	▲	▲	▲	▲
	voorbewerken	▲▲		▲▲	▲▲	▲▲	▲▲	▲▲
	borstelen						▲	
	doorslijpen			▲	▲		▲▲	▲▲
Uitrusting	FEIN motor met hoog vermogen	●	●	●	●	●	●	●
	Geleidelijke start	●	●	●	●	●	●	●
	Herstartblokkering	●	●	●	●	●	●	●
	Rem	●	●			●	●	
	Dodemansschakelaar „AutoStop”	+	+	+	+	+	+	+
Technische data	Nom. opgen.vermogen	2 000 W	2 000 W	2 000 W	2 000 W	2 500 W	2 500 W	2 500 W
	Toerental onbelast	8 500 1/min	6 600 1/min	8 500 1/min	6 600 1/min	8 500 1/min	6 600 1/min	8 500 1/min
	Gewicht volgens EPTA	5,90 kg	5,90 kg	5,60 kg	5,60 kg	6,50 kg	6,70 kg	6,30 kg
	Gereedschapouder	QuickIN	QuickIN			QuickIN	QuickIN	
	Opname Ø	22,23 mm	22,23 mm			22,23 mm	22,23 mm	
	Flens			M 14	M 14			M 14
Slijp-/Schuurschijf Ø	180 mm	230 mm	180 mm	230 mm	180 mm	230 mm	180 mm	
Elast. Steunplateau Ø	180 mm	230 mm	180 mm	230 mm	180 mm	230 mm	180 mm	

▲ geschikt    ▲▲ bij uitstek geschikt    + optioneel    ● inbegrepen

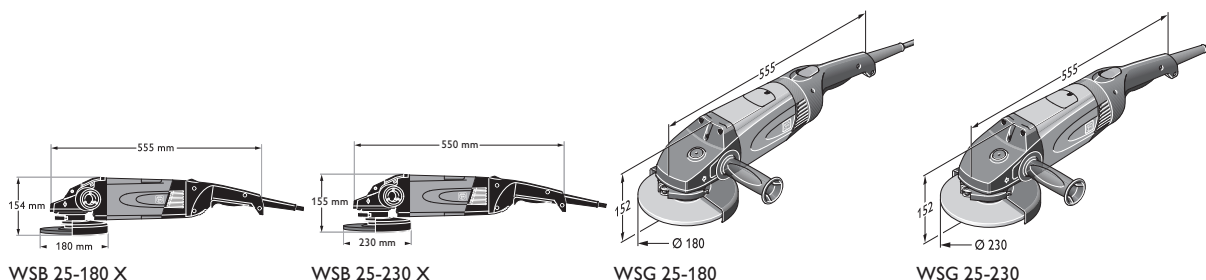



Naam	Bestelnummer	EAN	PK	Advies netto prijs	Prijs (€) incl. BTW
<b>WSB 20-180</b>	<b>7 221 05 00 23 7</b>	<b>4014586851242</b>	<b>01</b>	<b>342,00</b>	<b>413,82</b>

**In de prijs inbegrepen:**

1 beschermkap, 1 spanunit voor afbraam- en doorslijpschijven, 1 extra handgreep

Machine met dodemansschakelaar „AutoStop” vindt u in het numerieke deel.

Toebehoren zie pagina 55



Naam	Bestelnummer	EAN	PK	Advies netto prijs	Prijs (€) incl. BTW
<b>WSB 20-230</b>	<b>7 221 06 00 23 0</b>	<b>4014586851259</b>	<b>01</b>	<b>342,00</b>	<b>413,82</b>

**In de prijs inbegrepen:**

1 beschermkap, 1 spanunit voor afbraam- en doorslijpschijven, 1 extra handgreep

Machine met dodemansschakelaar „AutoStop” vindt u in het numerieke deel.

Toebehoren zie pagina 55



Naam	Bestelnummer	EAN	PK	Advies netto prijs	Prijs (€) incl. BTW
<b>WSG 20-180</b>	<b>7 221 07 00 23 6</b>	<b>4014586851266</b>	<b>01</b>	<b>294,00</b>	<b>355,74</b>

**In de prijs inbegrepen:**

1 beschermkap, 1 paar flenzen, 1 extra handgreep, 1 sleutel

Machine met dodemansschakelaar „AutoStop” vindt u in het numerieke deel.

Toebehoren zie pagina 55



Naam	Bestelnummer	EAN	PK	Advies netto prijs	Prijs (€) incl. BTW
<b>WSG 20-230</b>	<b>7 221 08 00 23 2</b>	<b>4014586851273</b>	<b>01</b>	<b>298,00</b>	<b>360,58</b>

**In de prijs inbegrepen:**

1 beschermkap, 1 paar flenzen, 1 extra handgreep, 1 sleutel

Machine met dodemansschakelaar „AutoStop” vindt u in het numerieke deel.

Toebehoren zie pagina 55



Naam	Bestelnummer	EAN	PK	Advies netto prijs	Prijs (€) incl. BTW
<b>WSB 25-180 X</b>	<b>7 221 10 00 23 3</b>	<b>4014586853116</b>	<b>01</b>	<b>421,00</b>	<b>509,41</b>

**In de prijs inbegrepen:**

1 beschermkap, 1 spanunit voor afbraam- en doorslijpschijven, 1 extra handgreep

Machine met dodemansschakelaar „AutoStop” vindt u in het numerieke deel.

Toebehoren zie pagina 55



Naam	Bestelnummer	EAN	PK	Advies netto prijs	Prijs (€) incl. BTW
<b>WSB 25-230 X</b>	<b>7 221 11 00 23 2</b>	<b>4014586853123</b>	<b>01</b>	<b>421,00</b>	<b>509,41</b>

**In de prijs inbegrepen:**

1 beschermkap, 1 spanunit voor afbraam- en doorslijpschijven, 1 extra handgreep

Machine met dodemansschakelaar „AutoStop” vindt u in het numerieke deel.

Toebehoren zie pagina 55



Naam	Bestelnummer	EAN	PK	Advies netto prijs	Prijs (€) incl. BTW
<b>WSG 25-180</b>	<b>7 221 26 00 23 0</b>	<b>4014586856452</b>	<b>01</b>	<b>378,00</b>	<b>457,38</b>

**In de prijs inbegrepen:**

1 beschermkap, 1 paar flenzen, 1 extra handgreep, 1 sleutel

Machine met dodemansschakelaar „AutoStop” vindt u in het numerieke deel.

Toebehoren zie pagina 55



Naam	Bestelnummer	EAN	PK	Advies netto prijs	Prijs (€) incl. BTW
<b>WSG 25-230</b>	<b>7 221 27 00 23 0</b>	<b>4014586856506</b>	<b>01</b>	<b>378,00</b>	<b>457,38</b>

**In de prijs inbegrepen:**

1 sleutel, 1 beschermkap, 1 paar flenzen, 1 extra handgreep

Machine met dodemansschakelaar „AutoStop” vindt u in het numerieke deel.

Toebehoren zie pagina 55



## Algemeen toebehoren

**Gereedschapskoffer**  
Metaal

Breedte mm	Lengte mm	Hoogte mm	Bestelnummer	Advies netto prijs	Prijs (€) incl. BTW
240	690	160	3 39 01 022 01 4	49,95	60,44

**Antitrilhandgreep**

M 14, trillingsdempend, ter reductie van trillingen bij langdurig gebruik.

Bestelnummer	Advies netto prijs	Prijs (€) incl. BTW
3 21 19 117 01 5	35,65	43,14

**Werkhandschoenen**

trillingsdempend, gecertificeerd conform EN 388/420, EN ISO 10819, EEC nr. 0200, VE 1 paar

Gr.	Bestelnummer	Advies netto prijs	Prijs (€) incl. BTW
9 L	3 21 73 003 00 3	74,30	89,90
10 XL	3 21 73 004 00 1	74,30	89,90
11 XXL	3 21 73 005 00 5	74,30	89,90

**Verbindingsstuk**

Universeel inzetbaar voor de verbinding van elektrische gereedschappen en accessoires met stofafzuiging aan stofzuiger. Flexibele rubberen huls, lengte 70 mm, binnen-Ø 31,5 mm.

Bestelnummer	Advies netto prijs	Prijs (€) incl. BTW
3 13 22 771 00 9	5,15	6,23

## Beschermkappen

**Beschermkap voor doorslijpwerkzaamheden**

Ø mm	Bestelnummer	Advies netto prijs	Prijs (€) incl. BTW
180	6 38 11 004 01 0	31,20	37,75
230	6 38 11 005 01 0	32,15	38,90

**Zuigbeschermkap**

met geleideslede voor doorslijpschijven Ø 180 mm, snijdiepte 40 mm, aansluiting Ø 32 mm

Bestelnummer	Advies netto prijs	Prijs (€) incl. BTW
9 06 04 008 01 3	239,00	289,19

**Zuigbeschermkap**

met geleideslede voor doorslijpschijven Ø 230 mm, snijdiepte 65 mm, aansluiting Ø 32 mm

Bestelnummer	Advies netto prijs	Prijs (€) incl. BTW
9 06 04 009 01 7	246,00	297,66

## Accessoires WSB

**Spaneenheid**

voor afbraam- en doorslijpschijven en voor vakslijpschijven

Bestelnummer	Advies netto prijs	Prijs (€) incl. BTW
6 38 02 183 02 5	37,20	45,01

**Elastisch steunschijf**

met spaneenheid

Ø mm	Bestelnummer	Advies netto prijs	Prijs (€) incl. BTW
180	6 38 06 174 02 8	48,00	58,08

**Elastisch steunschijf**

zonder spaneenheid

Ø mm	Bestelnummer	Advies netto prijs	Prijs (€) incl. BTW
180	6 38 06 174 01 2	16,80	20,33

**Spaneenheid**

voor elastisch steunschijf

Bestelnummer	Advies netto prijs	Prijs (€) incl. BTW
6 38 02 185 02 7	37,20	45,01

## Accessoires WSG

**Draadflens**

M 14, voor afbraam- en doorslijpschijven en voor vakslijpschijven en gevlochten ronde borstels

Bestelnummer	Advies netto prijs	Prijs (€) incl. BTW
6 38 02 052 00 0	7,50	9,08

**Binnenflens**

Bestelnummer	Advies netto prijs	Prijs (€) incl. BTW
6 38 01 182 01 0	7,50	9,08

**Elastisch steunschijf**

met flens M 14

Ø mm	Bestelnummer	Advies netto prijs	Prijs (€) incl. BTW
180	6 38 06 034 01 7	12,15	14,70

**Draadflens**

M 14, voor elast. steunschijf en voor gevlochten conische borstels

Bestelnummer	Advies netto prijs	Prijs (€) incl. BTW
6 38 01 154 00 7	7,00	8,47



	AGSZ 18-280 BL	AGSZ 18-280 BL Select	AGSZ 18-280 LBL	AGSZ 18-280 LBL Select	AGSZ 18-90 LBL	AGSZ 18-90 LBL Select	GSZ 4-280 EL	GSZ 4-90 EL	
	Stofresistente en krachtige, compacte rechte accuslijpmachine voor effectieve doorslijp-, slijp-, ontbramings- en freeswerkzaamheden.		Stofresistente en krachtige, compacte rechte accuslijpmachine met een hoge invaldiepte voor effectieve doorslijp-, slijp-, ontbramings- en freeswerkzaamheden.		Stofresistente en krachtige, compacte rechte accuslijpmachine met een hoge invaldiepte voor slijp- en polijstwerkzaamheden.		Zeer praktische rechte slijpmachine met hoge invaldiepte voor lichte slijp- en ontbraamwerkzaamheden op zeer moeilijk toegankelijke plaatsen.	Zeer praktische rechte slijpmachine voor de roestvrijstaalbewerking met hoge invaldiepte voor lichte slijp- en polijstwerkzaamheden op zeer moeilijk toegankelijke plaatsen.	
<b>EAN 4014586...</b>	... 888590	... 888637	... 888651	... 888699	... 888712	... 888750	... 880594	... 880648	
<b>Pagina</b>	58	58	58	58	58	58	59	59	
<b>Gebruik</b>	satineren				▲▲	▲▲		▲▲	
	borstelen	▲	▲			▲▲	▲	▲▲	
	polijsten					▲▲		▲▲	
	frezen	▲▲	▲▲	▲▲	▲▲			▲▲	
	Slijpen	▲▲	▲▲	▲▲	▲▲	▲▲	▲▲		
	voorbewerken	▲▲	▲▲	▲▲	▲▲			▲▲	
	ontbramen	▲	▲	▲	▲			▲	
doorslijpen	▲	▲	▲	▲					
<b>Technische data</b>	Nom. opgen.vermogen						350 W	350 W	
	Accu-spanning	18 V	18 V	18 V	18 V	18 V			
	Accu-capaciteit	5 Ah		5 Ah		5 Ah			
	Accu-compatibiliteit	Li-ion/ HighPower Li-ion	Li-ion/ HighPower Li-ion	Li-ion/ HighPower Li-ion	Li-ion/ HighPower Li-ion	Li-ion/ HighPower Li-ion	Li-ion/ HighPower Li-ion		
	Accu-interface	MultiVolt	MultiVolt	MultiVolt	MultiVolt	MultiVolt	MultiVolt		
	Toerental onbelast	9 000 - 28 000 1/min	9 000 - 28 000 1/min	9 000 - 28 000 1/min	9 000 - 28 000 1/min	2 900 - 9 000 1/min	2 900 - 9 000 1/min	13 000 - 28 000 1/min	3 500 - 8 500 1/min
	Spantang max. Ø	8 mm	8 mm	8 mm	8 mm	8 mm	8 mm	6 mm	6 mm
	Schuurlichaam max. Ø	50 mm	50 mm	50 mm	50 mm	50 mm	50 mm	20 mm	20 mm
	Gewicht volgens EPTA							1,50 kg	1,50 kg
	Gewicht met accu	2,10 kg		2,30 kg		2,50 kg			
Gewicht zonder accu	1,40 kg	1,40 kg	1,60 kg	1,60 kg	1,80 kg	1,80 kg			
Lange Hals							●	●	

▲ geschikt    ▲▲ bij uitstek geschikt    ● inbegrepen

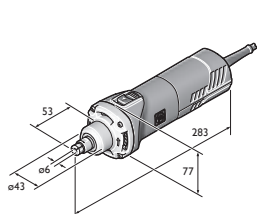

GSZ 8-280 P  
GSZ 8-280 PE  
GSZ 8-280 PEL

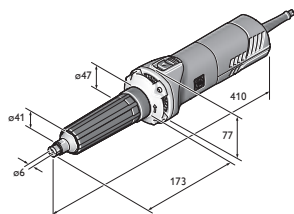

GSZ 8-280 PL

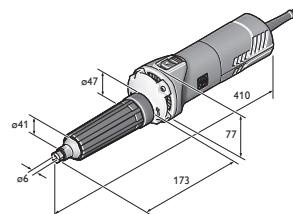

GSZ 8-90 PEL

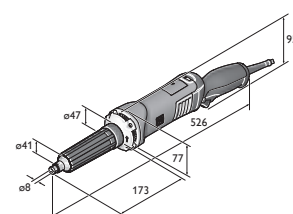

GSZ 11-320 PERL  
GSZ 11-320 PRL



	GSZ 8-280 P	GSZ 8-280 PE	GSZ 8-280 PL	GSZ 8-280 PEL	GSZ 8-90 PEL	GSZ 11-320 PRL	GSZ 11-320 PERL	GSZ 11-90 PERL
	Praktische en krachtige rechte slijpmachine voor slijp- en ontbraamwerkzaamheden op moeilijk toegankelijke plaatsen, ook geschikt voor semi-stationair gebruik.		Praktische en krachtige rechte slijpmachine met hoge invaldiepte voor slijp- en ontbraamwerkzaamheden op moeilijk toegankelijke plaatsen.		Praktische en krachtige rechte slijpmachine voor de roestvrijstaalbewerking met hoge invaldiepte voor slijp- en polijstwerkzaamheden op zeer moeilijk toegankelijke plaatsen.	Praktische en zeer krachtige rechte slijpmachine met hoge invaldiepte voor zware slijp- en ontbraamwerkzaamheden op moeilijk toegankelijke plaatsen.		Praktische en zeer krachtige rechte slijpmachine voor de roestvrijstaalbewerking met hoge invaldiepte voor zware slijp- en polijstwerkzaamheden.
	... 879505	... 879437	... 879598	... 879444	... 879451	... 880495	... 880501	... 880525
	59	59	59	59	60	60	60	60
					▲▲			▲▲
		▲		▲	▲▲	▲	▲	▲▲
					▲▲			▲▲
	▲▲	▲▲	▲▲	▲▲		▲▲	▲▲	
	▲▲	▲▲	▲▲	▲▲	▲▲	▲▲	▲▲	▲▲
		▲▲	▲▲	▲▲		▲▲	▲▲	
		▲	▲	▲		▲	▲	
								▲
	750 W	750 W	750 W	750 W	710 W	1 010 W	1 010 W	1 010 W
	28 000 1/min	8 500 - 28 000 1/min	28 000 1/min	8 500 - 28 000 1/min	2 500 - 9 000 1/min	32 500 1/min	9 500 - 32 500 1/min	2 900 - 9 900 1/min
	8 mm	8 mm	8 mm	8 mm	8 mm	8 mm	8 mm	8 mm
	45 mm	50 mm		50 mm	50 mm	45 mm	45 mm	50 mm
	1,40 kg	1,40 kg	1,80 kg	1,80 kg	1,80 kg	2,10 kg	2,10 kg	2,20 kg
			●	●	●	●	●	●

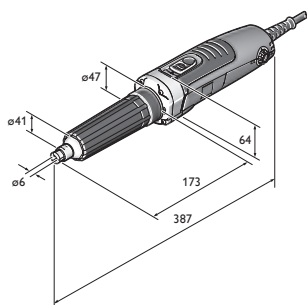

GSZ 4-280 EL



Verkrijgbaar vanaf april 2018

Naam	Bestelnummer	EAN	PK	Advies netto prijs	Prijs (€) incl. BTW
<b>AGSZ 18-280 BL</b>	<b>7 123 01 61 00 0</b>	<b>4014586888590</b>	<b>01</b>	<b>504,00</b>	<b>609,84</b>

**In de prijs inbegrepen:**

2 accupacks (Li-ion), 1 Snellaadapparaat ALG 50, 1 spantang Ø 6 mm, Steeksleutel SW13, Steeksleutel SW17, 1 kunststof gereedschapskoffer

Toebehoren zie pagina 61

**FEIN SELECT<sup>+</sup>**



Verkrijgbaar vanaf april 2018

Naam	Bestelnummer	EAN	PK	Advies netto prijs	Prijs (€) incl. BTW
<b>AGSZ 18-280 BL Select</b>	<b>7 123 01 62 00 0</b>	<b>4014586888637</b>	<b>01</b>	<b>251,00</b>	<b>303,71</b>

**In de prijs inbegrepen:**

1 spantang Ø 6 mm, Steeksleutel SW13, Steeksleutel SW17, 1 kunststof gereedschapskoffer

Toebehoren zie pagina 61



Verkrijgbaar vanaf april 2018

Naam	Bestelnummer	EAN	PK	Advies netto prijs	Prijs (€) incl. BTW
<b>AGSZ 18-280 LBL</b>	<b>7 123 02 61 00 0</b>	<b>4014586888651</b>	<b>01</b>	<b>525,00</b>	<b>635,25</b>

**In de prijs inbegrepen:**

2 accupacks (Li-ion), 1 Snellaadapparaat ALG 50, 1 spantang Ø 6 mm, Steeksleutel SW13, Steeksleutel SW17, 1 kunststof gereedschapskoffer

Toebehoren zie pagina 61

**FEIN SELECT<sup>+</sup>**



Verkrijgbaar vanaf april 2018

Naam	Bestelnummer	EAN	PK	Advies netto prijs	Prijs (€) incl. BTW
<b>AGSZ 18-280 LBL Select</b>	<b>7 123 02 62 00 0</b>	<b>4014586888699</b>	<b>01</b>	<b>272,00</b>	<b>329,12</b>

**In de prijs inbegrepen:**

1 spantang Ø 6 mm, Steeksleutel SW13, Steeksleutel SW17, 1 kunststof gereedschapskoffer

Toebehoren zie pagina 61



Verkrijgbaar vanaf april 2018

Naam	Bestelnummer	EAN	PK	Advies netto prijs	Prijs (€) incl. BTW
<b>AGSZ 18-90 LBL</b>	<b>7 123 03 61 00 0</b>	<b>4014586888712</b>	<b>01</b>	<b>546,00</b>	<b>660,66</b>

**In de prijs inbegrepen:**

2 accupacks (Li-ion), 1 Snellaadapparaat ALG 50, 1 spantang Ø 6 mm, Steeksleutel SW13, Steeksleutel SW17, 1 kunststof gereedschapskoffer

Toebehoren zie pagina 61

**FEIN SELECT<sup>+</sup>**



Verkrijgbaar vanaf april 2018

Naam	Bestelnummer	EAN	PK	Advies netto prijs	Prijs (€) incl. BTW
<b>AGSZ 18-90 LBL Select</b>	<b>7 123 03 62 00 0</b>	<b>4014586888750</b>	<b>01</b>	<b>293,00</b>	<b>354,53</b>

**In de prijs inbegrepen:**

1 spantang Ø 6 mm, Steeksleutel SW13, Steeksleutel SW17, 1 kunststof gereedschapskoffer

Toebehoren zie pagina 61



Naam	Bestelnummer	EAN	PK	Advies netto prijs	Prijs (€) incl. BTW
<b>GSZ 4-280 EL</b>	<b>7 223 24 60 00 0</b>	<b>4014586880594</b>	<b>01</b>	<b>386,00</b>	<b>467,06</b>

**In de prijs inbegrepen:**  
1 spantang Ø 6 mm, Steeksleutel SW13, Steeksleutel SW17  
Toebehoren zie pagina 61



Naam	Bestelnummer	EAN	PK	Advies netto prijs	Prijs (€) incl. BTW
<b>GSZ 4-90 EL</b>	<b>7 223 25 60 00 0</b>	<b>4014586880648</b>	<b>01</b>	<b>386,00</b>	<b>467,06</b>

**In de prijs inbegrepen:**  
Steeksleutel SW17, 1 spantang Ø 6 mm, Steeksleutel SW13  
Toebehoren zie pagina 61



Naam	Bestelnummer	EAN	PK	Advies netto prijs	Prijs (€) incl. BTW
<b>GSZ 8-280 P</b>	<b>7 223 16 60 00 0</b>	<b>4014586879505</b>	<b>01</b>	<b>222,00</b>	<b>268,62</b>

**In de prijs inbegrepen:**  
1 spantang Ø 6 mm, Steeksleutel SW13, Steeksleutel SW17  
Toebehoren zie pagina 61



Naam	Bestelnummer	EAN	PK	Advies netto prijs	Prijs (€) incl. BTW
<b>GSZ 8-280 PE</b>	<b>7 223 17 60 00 0</b>	<b>4014586879437</b>	<b>01</b>	<b>243,00</b>	<b>294,03</b>

**In de prijs inbegrepen:**  
1 spantang Ø 6 mm, Steeksleutel SW13, Steeksleutel SW17  
Toebehoren zie pagina 61



Naam	Bestelnummer	EAN	PK	Advies netto prijs	Prijs (€) incl. BTW
<b>GSZ 8-280 PL</b>	<b>7 223 18 60 00 0</b>	<b>4014586879598</b>	<b>01</b>	<b>399,00</b>	<b>482,79</b>

**In de prijs inbegrepen:**  
Steeksleutel SW13, 1 spantang Ø 6 mm, Steeksleutel SW17  
Toebehoren zie pagina 61



Naam	Bestelnummer	EAN	PK	Advies netto prijs	Prijs (€) incl. BTW
<b>GSZ 8-280 PEL</b>	<b>7 223 19 60 00 0</b>	<b>4014586879444</b>	<b>01</b>	<b>423,00</b>	<b>511,83</b>

**In de prijs inbegrepen:**  
1 spantang Ø 6 mm, Steeksleutel SW13, Steeksleutel SW17  
Toebehoren zie pagina 61

Slijpen



Naam	Bestelnummer	EAN	PK	Advies netto prijs	Prijs (€) incl. BTW
<b>GSZ 8-90 PEL</b>	<b>7 223 20 60 00 0</b>	<b>4014586879451</b>	<b>01</b>	<b>500,00</b>	<b>605,00</b>

**In de prijs inbegrepen:**  
 1 spantang Ø 6 mm, Steeksleutel SW13, Steeksleutel SW17  
 Toebehoren zie pagina 61



Naam	Bestelnummer	EAN	PK	Advies netto prijs	Prijs (€) incl. BTW
<b>GSZ 11-320 PRL</b>	<b>7 223 21 60 00 0</b>	<b>4014586880495</b>	<b>01</b>	<b>433,00</b>	<b>523,93</b>

**In de prijs inbegrepen:**  
 1 spantang Ø 8 mm, Steeksleutel SW13, Steeksleutel SW17  
 Toebehoren zie pagina 61



Naam	Bestelnummer	EAN	PK	Advies netto prijs	Prijs (€) incl. BTW
<b>GSZ 11-320 PERL</b>	<b>7 223 22 60 00 0</b>	<b>4014586880501</b>	<b>01</b>	<b>454,00</b>	<b>549,34</b>

**In de prijs inbegrepen:**  
 1 spantang Ø 8 mm, Steeksleutel SW13, Steeksleutel SW17  
 Toebehoren zie pagina 61



Naam	Bestelnummer	EAN	PK	Advies netto prijs	Prijs (€) incl. BTW
<b>GSZ 11-90 PERL</b>	<b>7 223 23 60 00 0</b>	<b>4014586880525</b>	<b>01</b>	<b>533,00</b>	<b>644,93</b>

**In de prijs inbegrepen:**  
 1 spantang Ø 8 mm, Steeksleutel SW13, Steeksleutel SW17  
 Toebehoren zie pagina 61



**Algemeen toebehoren**



**Gereedschapskoffer**  
Kunststof, binnenafmetingen: 470 x 275 x 116 mm

Bestelnummer	Advies netto prijs	Prijs (€) incl. BTW
3 39 01 118 01 0	42,10	50,94



**Kunststof-box**  
Kofferinzetstuk met afsluitbare deksel voor kleine onderdelen en toebehoren, passend bij gereedschapskoffer 3 39 01 118 01 0, max. 5 st./koffer.

Bestelnummer	Advies netto prijs	Prijs (€) incl. BTW
3 39 01 119 00 0	4,15	5,02



**Accu LED-lamp ALED 12-18 V**  
Compacte en duurzame accu LED-lamp met draaibare lampkop. Compatibel met alle 12/14/18 V FEIN Li-ion accu's, inclusief haak voor het ophangen van de lamp. Met 130 g extreem licht en met 900 Lux zeer helder. Kleurtemperatuur overeenkomstig daglicht. De helderheid is in 2 standen instelbaar.

Bestelnummer	Advies netto prijs	Prijs (€) incl. BTW
9 26 04 200 02 0	55,00	66,55



**Snellaadapparaat ALG 50**  
Voor alle FEIN Li-ion-accu's. Laadtijd vanaf 35 min.

Bestelnummer	Advies netto prijs	Prijs (€) incl. BTW
9 26 04 129 01 0	43,00	52,03



**Snellaadapparaat ALG 30**  
Voor FEIN NiCd- en Li-ion-accu's. Laadtijd vanaf 25 min.

Bestelnummer	Advies netto prijs	Prijs (€) incl. BTW
9 26 04 096 01 0	149,00	180,29

**Accu 18 V**



**Accupack**  
Li-ion-accu met oplaadaanduiding en FEIN SafetyCell Technology. Beschermt de accu en de machine tegen overbelasting, oververhitting en diepontlading. Kan op alle FEIN 18V-accu-gereedschappen worden gebruikt.

Spanning V	Capaciteit Ah	Bestelnummer	Advies netto prijs	Prijs (€) incl. BTW
18	5	9 26 04 173 02 0	109,00	131,89
18	2,5	9 26 04 171 02 0	76,00	91,96

FEIN Select<sup>+</sup>



**Accu starterset**  
2 Li-ion-accu's met snellaadapparaat ALG 50.

Spanning V	Capaciteit Ah	Bestelnummer	Advies netto prijs	Prijs (€) incl. BTW
18	5	9 26 04 300 03 0	261,00	315,81
18	2,5	9 26 04 300 04 0	195,00	235,95

**Spantangen voor GSZ 4, GSZ 8, GSZ 11**



**Spantangen**  
met rondlopende kraag voor bescherming van het werkstuk en om het wegglijden van de sleutel bij het wisselen van gereedschap te verhinderen.

Ø	Bestelnummer	Advies netto prijs	Prijs (€) incl. BTW
3 mm	6 32 07 130 00 0	21,70	26,26
6 mm	6 32 07 128 00 0	21,70	26,26
8 mm	6 32 07 129 00 0	21,70	26,26
1/4"	6 32 07 131 00 0	21,70	26,26



**Spantangen Inox**  
in rvs-uitvoering, met rondlopende kraag voor bescherming van het werkstuk en om het wegglijden van de sleutel bij het wisselen van gereedschap te verhinderen.

Ø	Bestelnummer	Advies netto prijs	Prijs (€) incl. BTW
3 mm	6 32 07 132 00 0	25,15	30,43
6 mm	6 32 07 133 00 0	25,15	30,43
8 mm	6 32 07 134 00 0	25,15	30,43
1/4"	6 32 07 135 00 0	25,15	30,43

**Spantangen voor MSh 635**



**Spantangen**

Ø	Bestelnummer	Advies netto prijs	Prijs (€) incl. BTW
3 mm	6 32 07 097 00 0	23,80	28,80
6 mm	6 32 07 103 00 9	23,80	28,80

**Spantangen voor MSh 636-1, MSh 648-1, MSHe 648-1, MSHy 648-1Z**



**Spantangen**  
Insteekdiepte 30 mm

Ø	Bestelnummer	Advies netto prijs	Prijs (€) incl. BTW
3 mm	6 32 07 087 00 1	23,80	28,80
6 mm	6 32 07 059 00 6	23,80	28,80
8 mm	6 32 07 069 00 5	23,80	28,80
1/4"	6 32 07 088 00 9	23,80	28,80

Slijpen



	MSfo 869-1c 300 Hz 200 V	MSfo 869-1d 300 Hz 200 V	MSfo 852-1c 300 Hz 200 V	MSfo 852-1d 300 Hz 200 V	MSfo 870-1c 300 Hz 200 V	
	Krachtige HF haakse slijper voor zware doorslijp- en slijpwerkzaamheden.	Krachtige HF haakse slijper voor zware slijpwerkzaamheden.	Krachtige HF haakse slijper voor middelzware tot zware slijp- en borstelwerkzaamheden.		Ultrakrachtige FEIN HF haakse slijper voor extreme doorslijp- en slijpwerkzaamheden.	
<b>EAN 4014586...</b>	... 856759	... 856834	... 856933	... 856971	... 857053	
<b>Pagina</b>	64	64	64	64	64	
<b>Gebruik</b>	voorbewerken	▲▲	▲▲	▲▲	▲▲	
	ontbramen	▲	▲	▲	▲	
	doorslijpen	▲▲	▲	▲	▲▲	
<b>Technische data</b>	Frequentie	300 Hz	300 Hz	300 Hz	300 Hz	300 Hz
	Spanning/stroomsoort	200 V/3~	200 V/3~	200 V/3~	200 V/3~	200 V/3~
	Nom. opgen.vermogen	3 100 W	3 100 W	1 900 W	1 900 W	3 700 W
	Afgeg. vermogen	2 450 W	2 450 W	1 400 W	1 400 W	2 800 W
	Toerental onbelast	6 500 1/min	8 600 1/min	6 400 1/min	8 500 1/min	6 600 1/min
	Kabel	5 m	5 m	5 m	5 m	5 m
	Gewicht volgens EPTA	7,70 kg	7,40 kg	6,30 kg	5,90 kg	8,50 kg
	Flens	M 14	M 14	M 14	M 14	M 14
	Slijp-/Schuurschijf Ø	230 mm	180 mm	230 mm	180 mm	230 mm
Elast. Steunplateau Ø	180 mm	180 mm	180 mm	180 mm	180 mm	

▲ geschikt    ▲▲ bij uitstek geschikt

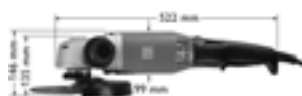

MSfo 869-1c  
MSfo 869-1d



MSfo 852-1c  
MSfo 852-1d



MSfo 870-1c



MSfo 870-1d



	<b>MSfo 870-1d</b> 300 Hz 200 V	<b>MSfo 849-1c</b> 300 Hz 200 V	<b>MSfov 852-1</b> 300 Hz 200 V	<b>MSf 843-1c</b> 300 Hz 200 V	<b>HFw 9-125</b> 300 Hz 200 V	<b>MSfov 852-1-180</b> 300 Hz 200 V
	Ultrakrachtige FEIN HF haakse slijper voor extreme slijpwerkzaamheden.	Krachtige HF haakse slijper voor middelzware slijpwerkzaamheden.	HF haakse slijpmachine met lange hals voor moeilijk toegankelijke plaatsen.	Krachtige HF compacte haakse slijper voor middelzware ontbraam- en slijpwerkzaamheden.	Handzame HF compacte haakse slijper voor lichte ontbraam- en slijpwerkzaamheden.	HF haakse slijpmachine met lange hals voor moeilijk toegankelijke plaatsen.
	... 857107	... 857145	... 857336	... 864402	... 869513	... 886022
	64	64	65	65	65	65
	▲▲		▲▲	▲▲		▲▲
	▲		▲	▲		▲
	300 Hz	300 Hz	300 Hz	300 Hz	300 Hz	300 Hz
	200 V/3~	200 V/3~	200 V/3~	200 V/3~	200 V/3~	200 V/3~
	3 700 W	1 500 W	1 900 W	1 100 W	900 W	1 900 W
	2 800 W	1 075 W	1 400 W	700 W	690 W	1 400 W
	8 600 1/min	6 150 1/min	8 800 1/min	6 500 1/min	7 100 1/min	7 450 1/min
	5 m	5 m	5 m	5 m	5 m	5 m
	8,20 kg	5,10 kg	5,20 kg	3,60 kg	2,50 kg	5,30 kg
	M 14	M 14	M 14	M 14	M 14	M 14
	180 mm	180 mm	125 mm	125 mm	125 mm	180 mm
	180 mm	180 mm		125 mm	125 mm	



MSfov 852-1



MSf 843-1c

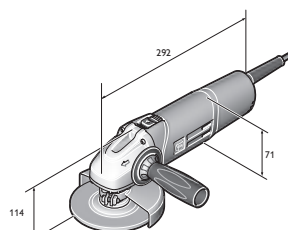

HFw 9-125



Naam	Bestelnummer	EAN	PK	Advies netto prijs	Prijs (€) incl. BTW
<b>MSfo 869-1c 300 Hz 200 V</b>	<b>7 820 62 00 26 0</b>	<b>4014586856759</b>	<b>09</b>	<b>1.230,00</b>	<b>1.488,30</b>

**In de prijs inbegrepen:**  
 1 beschermkap, 1 paar flenzen, 1 set sleutels, 1 antitrilhandgreep  
 Andere frequenties en spanningen vindt u in het numerieke deel.  
 Toebehoren zie pagina 70



Naam	Bestelnummer	EAN	PK	Advies netto prijs	Prijs (€) incl. BTW
<b>MSfo 869-1d 300 Hz 200 V</b>	<b>7 820 65 00 26 0</b>	<b>4014586856834</b>	<b>09</b>	<b>1.230,00</b>	<b>1.488,30</b>

**In de prijs inbegrepen:**  
 1 beschermkap, 1 paar flenzen, 1 set sleutels, 1 antitrilhandgreep  
 Andere frequenties en spanningen vindt u in het numerieke deel.  
 Toebehoren zie pagina 70



Naam	Bestelnummer	EAN	PK	Advies netto prijs	Prijs (€) incl. BTW
<b>MSfo 852-1c 300 Hz 200 V</b>	<b>7 820 71 00 26 0</b>	<b>4014586856933</b>	<b>09</b>	<b>1.083,00</b>	<b>1.310,43</b>

**In de prijs inbegrepen:**  
 1 beschermkap, 1 paar flenzen, 1 set sleutels, 1 antitrilhandgreep  
 Andere frequenties en spanningen vindt u in het numerieke deel.  
 Toebehoren zie pagina 70



Naam	Bestelnummer	EAN	PK	Advies netto prijs	Prijs (€) incl. BTW
<b>MSfo 852-1d 300 Hz 200 V</b>	<b>7 820 73 00 26 0</b>	<b>4014586856971</b>	<b>09</b>	<b>1.051,00</b>	<b>1.271,71</b>

**In de prijs inbegrepen:**  
 1 beschermkap, 1 paar flenzen, 1 set sleutels, 1 antitrilhandgreep  
 Andere frequenties en spanningen vindt u in het numerieke deel.  
 Toebehoren zie pagina 70



Naam	Bestelnummer	EAN	PK	Advies netto prijs	Prijs (€) incl. BTW
<b>MSfo 870-1c 300 Hz 200 V</b>	<b>7 820 75 00 26 0</b>	<b>4014586857053</b>	<b>09</b>	<b>1.419,00</b>	<b>1.716,99</b>

**In de prijs inbegrepen:**  
 1 beschermkap, 1 paar flenzen, 1 set sleutels, 1 antitrilhandgreep  
 Andere frequenties en spanningen vindt u in het numerieke deel.  
 Toebehoren zie pagina 70



Naam	Bestelnummer	EAN	PK	Advies netto prijs	Prijs (€) incl. BTW
<b>MSfo 870-1d 300 Hz 200 V</b>	<b>7 820 77 00 26 0</b>	<b>4014586857107</b>	<b>09</b>	<b>1.419,00</b>	<b>1.716,99</b>

**In de prijs inbegrepen:**  
 1 beschermkap, 1 paar flenzen, 1 set sleutels, 1 antitrilhandgreep  
 Andere frequenties en spanningen vindt u in het numerieke deel.  
 Toebehoren zie pagina 70



Naam	Bestelnummer	EAN	PK	Advies netto prijs	Prijs (€) incl. BTW
<b>MSfo 849-1c 300 Hz 200 V</b>	<b>7 820 80 00 26 0</b>	<b>4014586857145</b>	<b>09</b>	<b>1.083,00</b>	<b>1.310,43</b>

**In de prijs inbegrepen:**  
 1 antitrilhandgreep, 1 set sleutels, 1 beschermkap, 1 paar flenzen  
 Andere frequenties en spanningen vindt u in het numerieke deel.  
 Toebehoren zie pagina 70



Naam	Bestelnummer	EAN	PK	Advies netto prijs	Prijs (€) incl. BTW
<b>MSfov 852-1300 Hz 200 V</b>	<b>7 820 83 00 26 0</b>	<b>4014586857336</b>	<b>09</b>	<b>1.367,00</b>	<b>1.654,07</b>

**In de prijs inbegrepen:**

1 beschermkap, 1 paar flenzen, 1 set sleutels

Andere frequenties en spanningen vindt u in het numerieke deel.

Toebehoren zie pagina 70



Naam	Bestelnummer	EAN	PK	Advies netto prijs	Prijs (€) incl. BTW
<b>MSf 843-1c 300 Hz 200 V</b>	<b>7 820 85 00 26 0</b>	<b>4014586864402</b>	<b>09</b>	<b>994,00</b>	<b>1.202,74</b>

**In de prijs inbegrepen:**

1 beschermkap, 1 paar flenzen, 1 set sleutels, 1 antitrilhandgreep

Andere frequenties en spanningen vindt u in het numerieke deel.

Toebehoren zie pagina 70



Naam	Bestelnummer	EAN	PK	Advies netto prijs	Prijs (€) incl. BTW
<b>HFW 9-125 300 Hz 200 V</b>	<b>7 820 86 60 00 0</b>	<b>4014586869513</b>	<b>09</b>	<b>788,00</b>	<b>953,48</b>

**In de prijs inbegrepen:**

1 beschermkap, 1 paar flenzen, 1 antitrilhandgreep, 1 set sleutels

Andere frequenties en spanningen vindt u in het numerieke deel.

Toebehoren zie pagina 70



Naam	Bestelnummer	EAN	PK	Advies netto prijs	Prijs (€) incl. BTW
<b>MSfov 852-1-180 300 Hz 200 V</b>	<b>7 820 87 60 00 0</b>	<b>4014586886022</b>	<b>09</b>	<b>1.577,00</b>	<b>1.908,17</b>

**In de prijs inbegrepen:**

1 beschermkap, 1 paar flenzen, 1 set sleutels

Andere frequenties en spanningen vindt u in het numerieke deel.

Toebehoren zie pagina 70



	MSho 840-2 300 Hz 200 V	MSh 843-1 300 Hz 200 V	MSho 849-1 Z 300 Hz 200 V	MShyo 869-1a 300 Hz 200 V	MShyo 869-1d 300 Hz 200 V	MShyo 852-3a 300 Hz 200 V	MShyo 852-4a 300 Hz 200 V	MSho 852-1 300 Hz 200 V	
	Handzame HF rechte slijper voor lichte slijpwerkzaamheden.	Lichte en handzame HF rechte slijper voor freeswerkzaamheden.	Krachtige HF rechte slijper voor middelzware slijpwerkzaamheden met stiftgereedschappen.	Ultrakrachtige FEIN HF rechte slijper voor satineerwerkzaamheden met grote gereedschappen.	Ultrakrachtige FEIN HF rechte slijper voor zware slijpwerkzaamheden.	Krachtige HF rechte slijper voor middelzware tot zware slijpwerkzaamheden.	Krachtige HF rechte slijper voor satineerwerkzaamheden.	Krachtige HF rechte slijper voor middelzware tot zware slijpwerkzaamheden met hoog toerental.	
EAN 4014586...	... 827636	... 857947	... 858012	... 857633	... 858111	... 857657	... 858180	... 858241	
Pagina	67	67	67	67	67	67	67	67	
Gebruik	voorbewerken	▲▲		▲▲		▲▲	▲▲	▲▲	
	ontbramen							▲▲	
	satineren				▲▲			▲▲	
	frezen	▲	▲▲					▲	
Technische data	Frequentie	300 Hz	300 Hz	300 Hz	300 Hz	300 Hz	300 Hz	300 Hz	
	Spanning/stroomsoort	200 V/3~	200 V/3~	200 V/3~	200 V/3~	200 V/3~	200 V/3~	200 V/3~	
	Nom. opgen.vermogen	410 W	1 100 W	1 500 W	3 100 W	3 100 W	1 900 W	1 900 W	
	Afgeg. vermogen	290 W	700 W	1 075 W	2 450 W	2 410 W	1 400 W	1 400 W	
	Toerental onbelast	18 000 1/min	18 000 1/min	18 000 1/min	5 000 1/min	10 200 1/min	10 200 1/min	5 800 1/min	18 000 1/min
	Kabel	5 m	5 m	5 m	5 m	5 m	5 m	5 m	5 m
	Gewicht volgens EPTA	2,10 kg	3,00 kg	3,90 kg	8,90 kg	8,90 kg	5,20 kg	5,70 kg	5,20 kg
	Flens				M 16	M 16	M 12	M 12	M 12
	Spantang max. Ø	6 mm	6 mm	8 mm					
Schuurlichaam max. Ø	50 mm	40 mm	50 mm						

▲ geschikt    ▲▲ bij uitstek geschikt



MSho 840-2



MShyo 843-1



MShyo 849-1



MShyo 869-1a  
MShyo 869-1d



MShyo 852-4a



MSho 852-1



	Naam	Bestelnummer	EAN	PK	Advies netto prijs	Prijs (€) incl. BTW
	<b>MSHo 840-2 300 Hz 200 V</b>	<b>7 823 03 00 26 0</b>	<b>4014586827636</b>	<b>09</b>	<b>788,00</b>	<b>953,48</b>

**In de prijs inbegrepen:**  
1 spantang Ø 6 mm, 1 set sleutels  
Andere frequenties en spanningen vindt u in het numerieke deel.  
Toebehoren zie pagina 70

	Naam	Bestelnummer	EAN	PK	Advies netto prijs	Prijs (€) incl. BTW
	<b>MSH 843-1 300 Hz 200 V</b>	<b>7 823 19 00 26 0</b>	<b>4014586857947</b>	<b>09</b>	<b>946,00</b>	<b>1.144,66</b>

**In de prijs inbegrepen:**  
1 spantang Ø 6 mm, 1 set sleutels  
Andere frequenties en spanningen vindt u in het numerieke deel.  
Toebehoren zie pagina 70

	Naam	Bestelnummer	EAN	PK	Advies netto prijs	Prijs (€) incl. BTW
	<b>MSHo 849-1 Z 300 Hz 200 V</b>	<b>7 823 20 00 26 0</b>	<b>4014586858012</b>	<b>09</b>	<b>1.089,00</b>	<b>1.317,69</b>

**In de prijs inbegrepen:**  
1 spantang Ø 8 mm, 1 set sleutels  
Andere frequenties en spanningen vindt u in het numerieke deel.  
Toebehoren zie pagina 70

	Naam	Bestelnummer	EAN	PK	Advies netto prijs	Prijs (€) incl. BTW
	<b>MSHyo 869-1a 300 Hz 200 V</b>	<b>7 824 37 00 26 0</b>	<b>4014586857633</b>	<b>09</b>	<b>1.609,00</b>	<b>1.946,89</b>

**In de prijs inbegrepen:**  
1 beschermkap, 1 set sleutels, 1 paar flenzen  
Andere frequenties en spanningen vindt u in het numerieke deel.  
Toebehoren zie pagina 70

	Naam	Bestelnummer	EAN	PK	Advies netto prijs	Prijs (€) incl. BTW
	<b>MSHyo 869-1d 300 Hz 200 V</b>	<b>7 824 38 00 26 0</b>	<b>4014586858111</b>	<b>09</b>	<b>1.609,00</b>	<b>1.946,89</b>

**In de prijs inbegrepen:**  
1 beschermkap, 1 set sleutels, 1 paar flenzen  
Andere frequenties en spanningen vindt u in het numerieke deel.  
Toebehoren zie pagina 70

	Naam	Bestelnummer	EAN	PK	Advies netto prijs	Prijs (€) incl. BTW
	<b>MSHyo 852-3a 300 Hz 200 V</b>	<b>7 824 39 00 26 0</b>	<b>4014586857657</b>	<b>09</b>	<b>1.125,00</b>	<b>1.361,25</b>

**In de prijs inbegrepen:**  
1 beschermkap, 1 set sleutels, 1 paar flenzen  
Andere frequenties en spanningen vindt u in het numerieke deel.  
Toebehoren zie pagina 70

	Naam	Bestelnummer	EAN	PK	Advies netto prijs	Prijs (€) incl. BTW
	<b>MSHyo 852-4a 300 Hz 200 V</b>	<b>7 824 40 00 26 0</b>	<b>4014586858180</b>	<b>09</b>	<b>1.346,00</b>	<b>1.628,66</b>

**In de prijs inbegrepen:**  
1 beschermkap, 1 paar flenzen, 1 set sleutels  
Andere frequenties en spanningen vindt u in het numerieke deel.  
Toebehoren zie pagina 70

	Naam	Bestelnummer	EAN	PK	Advies netto prijs	Prijs (€) incl. BTW
	<b>MSHo 852-1 300 Hz 200 V</b>	<b>7 824 42 00 26 0</b>	<b>4014586858241</b>	<b>09</b>	<b>1.083,00</b>	<b>1.310,43</b>

**In de prijs inbegrepen:**  
1 set sleutels, 1 paar flenzen, 1 beschermkap  
Andere frequenties en spanningen vindt u in het numerieke deel.  
Toebehoren zie pagina 70

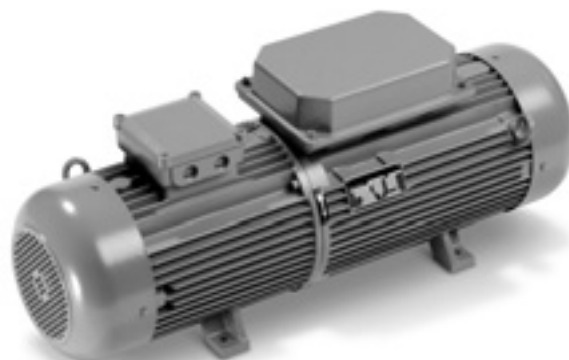

	MO83-7,5KSR 50400 300 Hz 200 V	MO83-11KSR 50400 300 Hz 200 V	MO83-15KSR 50400 300 Hz 200 V	MO83-20KSR 50400 300 Hz 200 V	MO83-25KSR 50400 300 Hz 200 V	MO83-30KSR 50400 300 Hz 200 V	MO83-45KSR 50400 300 Hz 200 V
<b>EAN 4014586...</b>	... 845494	... 845593	... 845661	... 845791	... 845852	... 845715	... 845746
<b>Pagina</b>	69	69	69	69	69	69	69
<b>Technische data</b>	Spanning aan secundaire zijde	200 V	200 V	200 V	200 V	200 V	200 V
	Afgegeven vermogen	7,5 kVA	11 kVA	15 kVA	20 kVA	25 kVA	30 kVA
	Motorvermogen	8 kVA	11,6 kVA	15 kVA	20 kVA	24 kVA	28 kVA
	Motorstroom (400 V)	16 A	21,4 A	26,6 A	34,2 A	44,2 A	49,4 A
	Opgenomen vermogen	11,1 kVA	14,9 kVA	18,5 kVA	23,8 kVA	30,7 kVA	34,4 kVA
	Stationair vermogen	1,1 kVA	1,4 kVA	2,4 kVA	2,8 kVA	3,3 kVA	3,7 kVA
	Gewicht	75 kg	110 kg	164 kg	176 kg	200 kg	240 kg





Naam	Bestelnummer	EAN	PK	Advies netto prijs	Prijs (€) incl. BTW
<b>MO83-7,5KSR 50400 300 Hz 200 V</b>	<b>9 28 19 340 26 4</b>	<b>4014586845494</b>	<b>10</b>	<b>7.354,00</b>	<b>8.898,34</b>

Andere frequenties en spanningen vindt u in het numerieke deel.  
Toebehoren zie pagina 70



Naam	Bestelnummer	EAN	PK	Advies netto prijs	Prijs (€) incl. BTW
<b>MO83-11KSR 50400 300 Hz 200 V</b>	<b>9 28 21 340 26 0</b>	<b>4014586845593</b>	<b>10</b>	<b>7.895,00</b>	<b>9.552,95</b>

Andere frequenties en spanningen vindt u in het numerieke deel.  
Toebehoren zie pagina 70



Naam	Bestelnummer	EAN	PK	Advies netto prijs	Prijs (€) incl. BTW
<b>MO83-15KSR 50400 300 Hz 200 V</b>	<b>9 28 22 340 26 4</b>	<b>4014586845661</b>	<b>10</b>	<b>9.558,00</b>	<b>11.565,18</b>

Andere frequenties en spanningen vindt u in het numerieke deel.  
Toebehoren zie pagina 70



Naam	Bestelnummer	EAN	PK	Advies netto prijs	Prijs (€) incl. BTW
<b>MO83-20KSR 50400 300 Hz 200 V</b>	<b>9 28 28 340 26 6</b>	<b>4014586845791</b>	<b>10</b>	<b>10.936,00</b>	<b>13.232,56</b>

Andere frequenties en spanningen vindt u in het numerieke deel.  
Toebehoren zie pagina 70



Naam	Bestelnummer	EAN	PK	Advies netto prijs	Prijs (€) incl. BTW
<b>MO83-25KSR 50400 300 Hz 200 V</b>	<b>9 28 29 340 26 7</b>	<b>4014586845852</b>	<b>10</b>	<b>12.645,00</b>	<b>15.300,45</b>

Andere frequenties en spanningen vindt u in het numerieke deel.  
Toebehoren zie pagina 70



Naam	Bestelnummer	EAN	PK	Advies netto prijs	Prijs (€) incl. BTW
<b>MO83-30KSR 50400 300 Hz 200 V</b>	<b>9 28 24 340 26 2</b>	<b>4014586845715</b>	<b>10</b>	<b>14.914,00</b>	<b>18.045,94</b>

Andere frequenties en spanningen vindt u in het numerieke deel.  
Toebehoren zie pagina 70



Naam	Bestelnummer	EAN	PK	Advies netto prijs	Prijs (€) incl. BTW
<b>MO83-45KSR 50400 300 Hz 200 V</b>	<b>9 28 26 340 26 8</b>	<b>4014586845746</b>	<b>10</b>	<b>17.816,00</b>	<b>21.557,36</b>

Andere frequenties en spanningen vindt u in het numerieke deel.  
Toebehoren zie pagina 70

Slijpen

**Algemeen toebehoren HF-machines**



**Antitrilhandgreep**  
M 8, trillingsdempend, ter reductie van trillingen bij langdurig gebruik.

Bestelnummer	Advies netto prijs	Prijs (€) incl. BTW
3 21 19 124 01 0	8,90	10,77



**Antitrilhandgreep**  
M 10, trillingsdempend, ter reductie van trillingen bij langdurig gebruik.

Bestelnummer	Advies netto prijs	Prijs (€) incl. BTW
3 21 19 118 01 3	35,65	43,14



**Antitrilhandgreep**  
M 14, trillingsdempend, ter reductie van trillingen bij langdurig gebruik.

Bestelnummer	Advies netto prijs	Prijs (€) incl. BTW
3 21 19 117 01 5	35,65	43,14



**Stekker**  
boven 50 V, 16 A, 100 - 300 Hz, 10 h, 3 fasen + randaarde

Bestelnummer	Advies netto prijs	Prijs (€) incl. BTW
3 07 28 123 00 7	23,75	28,74



**Stekker**  
boven 50 V, 32 A, 100 - 300 Hz, 10 h, 3 fasen + randaarde

Bestelnummer	Advies netto prijs	Prijs (€) incl. BTW
3 07 28 124 00 5	32,30	39,08



**Contrastekker**  
boven 50 V, 16 A, 100 - 300 Hz, 10 h, 3 fasen + randaarde

Bestelnummer	Advies netto prijs	Prijs (€) incl. BTW
3 07 28 130 00 0	29,25	35,39



**Contrastekker**  
boven 50 V, 32 A, 100 - 300 Hz, 10 h, 3 fasen + randaarde

Bestelnummer	Advies netto prijs	Prijs (€) incl. BTW
3 07 28 131 00 9	37,75	45,68



**Motorbeveiligingstekker**  
FEIN motorbeveiligingsstekkers beschermen de elektrische gereedschappen met hoge frequentie betrouwbaar tegen overbelasting. Een bimetaal trigger, die individueel wordt ingesteld op de desbetreffende nominale stroom van de aangesloten machine, verhindert te laat of te vroeg activeren bij kortstondige overbelasting. De motorbeveiligingsstekker wordt in plaats van de normale stiftconnector op de aansluitkabel van de elektrische gereedschappen met hoge frequentie gemonteerd. De motorbeveiligingsstekker bestaat uit de stekker conform CEE, thermische triggers met temperatuurcompensatie en een draai-inschakelknevel.  
passend bij serie 840, instelbereik 1,6 - 2,5 A

Uitvoering	Bestelnummer	Advies netto prijs	Prijs (€) incl. BTW
16 A	3 07 56 085 00 2	183,15	221,61
32 A	3 07 56 093 00 9	190,70	230,75



**Motorbeveiligingstekker**  
FEIN motorbeveiligingsstekkers beschermen de elektrische gereedschappen met hoge frequentie betrouwbaar tegen overbelasting. Een bimetaal trigger, die individueel wordt ingesteld op de desbetreffende nominale stroom van de aangesloten machine, verhindert te laat of te vroeg activeren bij kortstondige overbelasting. De motorbeveiligingsstekker wordt in plaats van de normale stiftconnector op de aansluitkabel van de elektrische gereedschappen met hoge frequentie gemonteerd. De motorbeveiligingsstekker bestaat uit de stekker conform CEE, thermische triggers met temperatuurcompensatie en een draai-inschakelknevel.  
passend bij serie HF 9, 843, 849, instelbereik 4 - 6,3 A

Uitvoering	Bestelnummer	Advies netto prijs	Prijs (€) incl. BTW
16 A	3 07 56 087 00 9	183,15	221,61
32 A	3 07 56 095 00 1	190,70	230,75



**Motorbeveiligingstekker**  
FEIN motorbeveiligingsstekkers beschermen de elektrische gereedschappen met hoge frequentie betrouwbaar tegen overbelasting. Een bimetaal trigger, die individueel wordt ingesteld op de desbetreffende nominale stroom van de aangesloten machine, verhindert te laat of te vroeg activeren bij kortstondige overbelasting. De motorbeveiligingsstekker wordt in plaats van de normale stiftconnector op de aansluitkabel van de elektrische gereedschappen met hoge frequentie gemonteerd. De motorbeveiligingsstekker bestaat uit de stekker conform CEE, thermische triggers met temperatuurcompensatie en een draai-inschakelknevel.  
passend bij serie 852, instelbereik 6,3 - 9 A

Uitvoering	Bestelnummer	Advies netto prijs	Prijs (€) incl. BTW
16 A	3 07 56 088 00 7	205,85	249,08
32 A	3 07 56 096 00 4	214,90	260,03



**Motorbeveiligingstekker**  
FEIN motorbeveiligingsstekkers beschermen de elektrische gereedschappen met hoge frequentie betrouwbaar tegen overbelasting. Een bimetaal trigger, die individueel wordt ingesteld op de desbetreffende nominale stroom van de aangesloten machine, verhindert te laat of te vroeg activeren bij kortstondige overbelasting. De motorbeveiligingsstekker wordt in plaats van de normale stiftconnector op de aansluitkabel van de elektrische gereedschappen met hoge frequentie gemonteerd. De motorbeveiligingsstekker bestaat uit de stekker conform CEE, thermische triggers met temperatuurcompensatie en een draai-inschakelknevel.  
passend bij serie 869, instelbereik 9 - 12,5 A

Uitvoering	Bestelnummer	Advies netto prijs	Prijs (€) incl. BTW
16 A	3 07 56 089 00 1	205,85	249,08
32 A	3 07 56 097 00 8	214,90	260,03



**Motorbeveiligingstekker**  
FEIN motorbeveiligingsstekkers beschermen de elektrische gereedschappen met hoge frequentie betrouwbaar tegen overbelasting. Een bimetaal trigger, die individueel wordt ingesteld op de desbetreffende nominale stroom van de aangesloten machine, verhindert te laat of te vroeg activeren bij kortstondige overbelasting. De motorbeveiligingsstekker wordt in plaats van de normale stiftconnector op de aansluitkabel van de elektrische gereedschappen met hoge frequentie gemonteerd. De motorbeveiligingsstekker bestaat uit de stekker conform CEE, thermische triggers met temperatuurcompensatie en een draai-inschakelknevel.  
passend bij serie 870, instelbereik 12,5 - 16 A

Uitvoering	Bestelnummer	Advies netto prijs	Prijs (€) incl. BTW
16 A	3 07 56 090 00 3	205,85	249,08
32 A	3 07 56 098 00 6	214,90	260,03



**Algemene accessoires frequentieomvormer**



**Aanbouwstopcontact**  
boven 50 V, 16 A, 100 - 300 Hz, 10 h, 3 fasen + randaarde

Bestelnummer	Advies netto prijs	Prijs (€) incl. BTW
3 07 28 141 00 8	46,30	56,02



**Wandstopcontact**  
boven 50 V, 16 A, 100 - 300 Hz, 10 h, 3 fasen + randaarde

Bestelnummer	Advies netto prijs	Prijs (€) incl. BTW
3 07 28 137 00 5	32,90	39,81

**Wandstopcontact**  
boven 50 V, 32 A, 100 - 300 Hz, 10 h, 3 fasen + randaarde

Bestelnummer	Advies netto prijs	Prijs (€) incl. BTW
3 07 28 138 00 3	43,85	53,06

**Machinecombinatie**



**Machinecombinatie**  
Voor MO 83 - 7,5 KSR

Bestelnummer	Advies netto prijs	Prijs (€) incl. BTW
3 07 49 065 00 9	1.497,85	1.812,40



**Machinecombinatie**  
Voor MO 83 - 11 KSR

Bestelnummer	Advies netto prijs	Prijs (€) incl. BTW
3 07 49 073 00 6	1.937,20	2.344,01



**Machinecombinatie**  
Voor MO 83 - 15 KSR

Bestelnummer	Advies netto prijs	Prijs (€) incl. BTW
3 07 49 067 00 6	2.164,45	2.618,98



**Machinecombinatie**  
Voor MO 83 - 20 KSR

Bestelnummer	Advies netto prijs	Prijs (€) incl. BTW
3 07 49 068 00 4	2.563,40	3.101,71

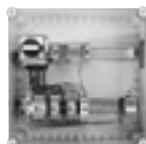

**Machinecombinatie**  
Voor MO 83 - 25 KSR / MO 83 - 30 KSR

Bestelnummer	Advies netto prijs	Prijs (€) incl. BTW
3 07 49 069 00 8	2.676,50	3.238,57



**Machinecombinatie**  
Voor MO 83 - 45 KSR

Bestelnummer	Advies netto prijs	Prijs (€) incl. BTW
3 07 49 070 00 0	3.361,30	4.067,17

**Accessoires MO 83 - 25 KSR, MO 83 - 30 KSR,  
MO 83 - 45 KSR**

**Trillingdempende buffer**  
4 stuks per frequentieomvormer nodig.

Bestelnummer	Advies netto prijs	Prijs (€) incl. BTW
3 14 15 020 00 8	37,30	45,13

**Accessoires MO 83 - 20 KSR, MO 83 - 7,5 KSR,  
MO 83 - 11 KSR, MO 83 - 15 KSR**

**Trillingdempende buffer**  
4 stuks per frequentieomvormer nodig.

Bestelnummer	Advies netto prijs	Prijs (€) incl. BTW
3 14 15 081 00 1	16,20	19,60

Slijpen



# Niet alle plaatstaal is hetzelfde. En onze gereedschappen kennen het verschil.

Golfplaat, trapeziumplaat, staalplaat en profielen vragen om speciale oplossingen. FEIN weet waar het bij plaatbewerking om gaat – en dat al sinds 1927. Uit deze jarenlange ervaring is een assortiment ontstaan dat qua veelzijdigheid en professionaliteit voorbeeldig is: compacte knabbelscharen die uiterst wendbaar en zeer nauwkeurig in bochten zijn. Plaatscharen die hoge snij snelheid, robuustheid en betrouwbaarheid combineren. En doorloopscharen die ideaal zijn, wanneer bij het doorknippen geen spanen mogen vallen. Een ding hebben de FEIN plaatbewerkingsspecialisten ondanks alle verschillen echter met elkaar gemeen: ze zijn perfect afgestemd op uw eisen bij het dagelijks werk.



<b>Doorloopscharen</b>	<b>Pagina</b>	<b>74</b>
Nauwkeurig uitknippen zonder vervorming bij plaatmateriaal, profielen en buizen - met maar één krulspaan.		
<b>Plaatschaar</b>	<b>Pagina</b>	<b>77</b>
De juiste keuze voor iedereen die waarde hecht aan maximaal knipvermogen in plaatmateriaal en roestvrij staal.		
<b>Knabbelschaar</b>	<b>Pagina</b>	<b>80</b>
Extreem wendbaar en bochtvriendelijk – bij uitstek geschikt voor trapeziumplaten, golfplaten, profielen en gewelfd plaatmateriaal.		



	ABSS 18 1.6 E Select	BSS 1.6 E	BSS 1.6 CE	BSS 2.0 E
	Praktische, bochtvriendelijke accudoorloopschaar voor knippen en uitsnijden zonder vervormingen in platen tot 1,6 mm.	Handzame, bochtvriendelijke doorloopschaar voor knippen zonder vervormingen.	Handzame, bochtvriendelijke doorloopschaar met geïntegreerde spaansnijder.	Krachtige doorloopschaar voor roestvrijstaalbewerking, wikkelbuizen en profielen.
<b>EAN 4014586...</b>	... 886640	... 874661	... 874739	... 874807
<b>Pagina</b>	75	75	75	75
<b>Gebruik</b>	Afsnijden	▲▲	▲▲	▲▲
	Bochten snijden	▲	▲	▲
	Uitsnijden	▲▲	▲▲	▲▲
<b>Uitrusting</b>	FEIN motor met hoog vermogen		●	●
	Spaansnijder			●
<b>Technische data</b>	Nom. opgen.vermogen		350 W	350 W
	Accu-spanning	18 V		
	Accu-compatibiliteit	Li-ion/HighPower Li-ion		
	Accu-interface	MultiVolt		
	Aantal slagen	2 200 - 3 500 1/min	2 100 - 4 500 1/min	2 100 - 4 500 1/min
	Snij snelheid	5 - 8 m/min	6 - 10 m/min	6 - 10 m/min
	Staal tot 400 N/mm <sup>2</sup>	1,6 mm	1,6 mm	1,6 mm
	Staal tot 600 N/mm <sup>2</sup>	1,2 mm	1,2 mm	1,2 mm
	Staal tot 800 N/mm <sup>2</sup>	0,8 mm	1 mm	1 mm
	Non-ferrometaal tot 250 N/mm <sup>2</sup>	2 mm	2 mm	2 mm
	Zaagbreedte	5 mm	5 mm	5 mm
	Radius van de curve	90 (30) <sup>1</sup> mm	90 (30) <sup>1</sup> mm	90 (30) <sup>1</sup> mm
	Beging Ø	15 (8) <sup>1</sup> mm	15 (8) <sup>1</sup> mm	15 (8) <sup>1</sup> mm
Gewicht volgens EPTA		1,50 kg	1,50 kg	
Gewicht zonder accu	1,20 kg			
<b>Materiaal</b>	Profielen	▲	▲	▲
	Wikkelbuizen	▲	▲	▲
	Plaatmateriaal	▲▲	▲▲	▲▲
	Plaatmateriaal - licht gewelfd	▲▲	▲▲	▲▲

▲ geschikt    ▲▲ bij uitstek geschikt    ● inbegrepen    <sup>1</sup> met rondslijmes

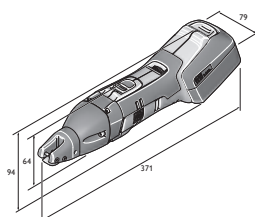

ABSS 18-1.6 E

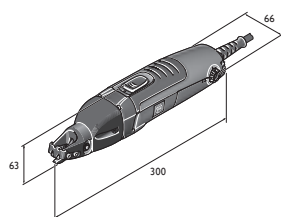

BSS 1.6 E

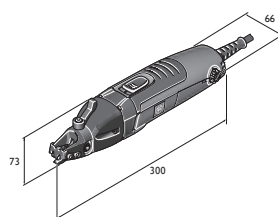

BSS 1.6 CE

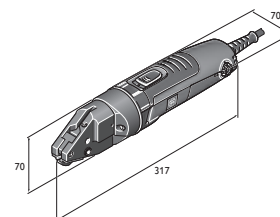

BSS 2.0 E





**FEIN SELECT<sup>+</sup>**



Naam	Bestelnummer	EAN	PK	Advies netto prijs	Prijs (€) incl. BTW
<b>ABSS 18 1.6 E Select</b>	<b>7 130 03 61 00 0</b>	<b>4014586886640</b>	<b>01</b>	<b>532,00</b>	<b>643,72</b>

**In de prijs inbegrepen:**  
1 ABSS 18 1.6 E, 1 snijmes, recht, tot 1,6 mm, 1 paar Snijbekken, 1 sleutel, 1 kunststof gereedschapskoffer  
Toebehoren zie pagina 75



Naam	Bestelnummer	EAN	PK	Advies netto prijs	Prijs (€) incl. BTW
<b>BSS 1.6 E</b>	<b>7 230 31 61 00 0</b>	<b>4014586874661</b>	<b>01</b>	<b>561,00</b>	<b>678,81</b>

**In de prijs inbegrepen:**  
1 snijmes, recht, tot 1,6 mm, 1 paar Snijbekken, 1 sleutel  
Toebehoren zie pagina 75



Naam	Bestelnummer	EAN	PK	Advies netto prijs	Prijs (€) incl. BTW
<b>BSS 1.6 CE</b>	<b>7 230 32 61 00 0</b>	<b>4014586874739</b>	<b>01</b>	<b>624,00</b>	<b>755,04</b>

**In de prijs inbegrepen:**  
1 snijmes, recht, tot 1,6 mm, 1 paar Snijbekken, 1 sleutel  
Toebehoren zie pagina 75



Naam	Bestelnummer	EAN	PK	Advies netto prijs	Prijs (€) incl. BTW
<b>BSS 2.0 E</b>	<b>7 230 33 61 00 0</b>	<b>4014586874807</b>	<b>01</b>	<b>772,00</b>	<b>934,12</b>

**In de prijs inbegrepen:**  
1 snijmes, 1 paar Snijbekken  
Toebehoren zie pagina 75

Plaatbewerking

**Doorloopscharen**

**Algemeen toebehoren**



**Accu LED-lamp ALED 12-18 V**  
Compacte en duurzame accu LED-lamp met draaibare lampkop. Compatibel met alle 12/14/18 V FEIN Li-ion accu's, inclusief haak voor het ophangen van de lamp. Met 130 g extreem licht en met 900 Lux zeer helder. Kleurtemperatuur overeenkomstig daglicht. De helderheid is in 2 standen instelbaar.

Bestelnummer	Advies netto prijs	Prijs (€) incl. BTW
9 26 04 200 02 0	55,00	66,55



**Gereedschapskoffer**  
Kunststof, binnenafmetingen: 470 x 275 x 116 mm

Bestelnummer	Advies netto prijs	Prijs (€) incl. BTW
3 39 01 118 01 0	42,10	50,94



**Kunststof-box**  
Kofferinzetstuk met afsluitbare deksel voor kleine onderdelen en toebehoren, passend bij gereedschapskoffer 3 39 01 118 01 0, max. 5 st./koffer.

Bestelnummer	Advies netto prijs	Prijs (€) incl. BTW
3 39 01 119 00 0	4,15	5,02



**Snijpasta**  
Smeermiddel voor bewerken van plaatmateriaal.

Bestelnummer	Advies netto prijs	Prijs (€) incl. BTW
3 21 32 020 12 9	14,50	17,55



**Snellaadapparaat ALG 50**  
Voor alle FEIN Li-ion-accu's. Laadtijd vanaf 35 min.

Bestelnummer	Advies netto prijs	Prijs (€) incl. BTW
9 26 04 129 01 0	43,00	52,03



**Snellaadapparaat ALG 30**  
Voor FEIN NiCd- en Li-ion-accu's. Laadtijd vanaf 25 min.

Bestelnummer	Advies netto prijs	Prijs (€) incl. BTW
9 26 04 096 01 0	149,00	180,29



**Accu 18 V**



**Accupack**  
Li-ion-accu met oplaadaanduiding en FEIN SafetyCell Technology. Beschermt de accu en de machine tegen overbelasting, oververhitting en diepontlading. Kan op alle FEIN 18V-accu-gereedschappen worden gebruikt.

Spanning V	Capaciteit Ah	Bestelnummer	Advies netto prijs	Prijs (€) incl. BTW
18	5	9 26 04 173 02 0	109,00	131,89
18	2,5	9 26 04 171 02 0	76,00	91,96



**Accu starterset**  
2 Li-ion-accu's met snellaadapparaat ALG 50.

Spanning V	Capaciteit Ah	Bestelnummer	Advies netto prijs	Prijs (€) incl. BTW
18	5	9 26 04 300 03 0	261,00	315,81
18	2,5	9 26 04 300 04 0	195,00	235,95

**Accessoires ABSS**



**Snijbek**  
1 paar

Bestelnummer	Advies netto prijs	Prijs (€) incl. BTW
3 13 08 153 01 4	73,50	88,94



**Middenmes**  
voor RVS tot 800 N/mm<sup>2</sup>

Plaatdikte mm	Bestelnummer	Advies netto prijs	Prijs (€) incl. BTW
0,8	3 13 08 152 00 1	82,10	99,34



**Rondsijnmes**  
voor staalplaat tot 400 N/mm<sup>2</sup>

Plaatdikte mm	Bestelnummer	Advies netto prijs	Prijs (€) incl. BTW
1,0	3 13 08 151 00 8	72,55	87,79



**Middenmes**  
voor staalplaat tot 400 N/mm<sup>2</sup>

Plaatdikte mm	Bestelnummer	Advies netto prijs	Prijs (€) incl. BTW
1,6	3 13 08 150 00 9	68,25	82,58

**Accessoires BSS 1.6 E, BSS 1.6 CE**



**Middenmes**  
voor staalplaat tot 400 N/mm<sup>2</sup>

Plaatdikte mm	Bestelnummer	Advies netto prijs	Prijs (€) incl. BTW
1,6	3 13 08 150 00 9	68,25	82,58



**Middenmes**  
voor RVS tot 800 N/mm<sup>2</sup>

Plaatdikte mm	Bestelnummer	Advies netto prijs	Prijs (€) incl. BTW
0,8	3 13 08 152 00 1	82,10	99,34



**Rondsijnmes**  
voor staalplaat tot 400 N/mm<sup>2</sup>

Plaatdikte mm	Bestelnummer	Advies netto prijs	Prijs (€) incl. BTW
1,0	3 13 08 151 00 8	72,55	87,79

**Accessoires BSS 1.6 CE**



**Snijbek**  
1 paar

Bestelnummer	Advies netto prijs	Prijs (€) incl. BTW
3 13 08 153 02 0	73,50	88,94

**Accessoires BSS 1.6 E**



**Snijbek**  
1 paar

Bestelnummer	Advies netto prijs	Prijs (€) incl. BTW
3 13 08 153 01 4	73,50	88,94

**Accessoires BSS 2.0 E**



**Middenmes**  
voor staalplaat tot 400 N/mm<sup>2</sup>

Plaatdikte mm	Bestelnummer	Advies netto prijs	Prijs (€) incl. BTW
2,0	3 13 08 110 00 3	94,90	114,83



**Middenmes**  
voor RVS tot 800 N/mm<sup>2</sup>

Plaatdikte mm	Bestelnummer	Advies netto prijs	Prijs (€) incl. BTW
1,3	3 13 08 123 00 8	149,15	180,47



**Snijbek**  
set van 2 stuks

Bestelnummer	Advies netto prijs	Prijs (€) incl. BTW
3 13 08 113 00 9	101,20	122,45

**Mesbout**

Bestelnummer	Advies netto prijs	Prijs (€) incl. BTW
3 13 08 111 00 2	15,10	18,27



Plaatbewerking

	ABLS 18 1.6 E Select	BLS 1.6 E	BLS 2.5 E	BLS 3.5	BLS 4.2	
	Handzame, bochtenvriendelijke accu-plaatschaar voor het snijden en bijsnijden van dun plaatmateriaal.	Handzame, bochtenvriendelijke plaatschaar voor het snijden en bijsnijden van dun plaatmateriaal.	Handzame, bochtenvriendelijke plaatschaar voor bewerking van roestvrij staal.	Universele plaatschaar waarbij de materiaaldikte zonder behulp van gereedschap kan worden ingesteld.	Krachtige plaatschaar voor het snijden, doorknippen en bijsnijden van plaatconstructies.	
<b>EAN 4014586...</b>	... 886664	... 874876	... 874944	... 848624	... 848631	
<b>Pagina</b>	78	78	78	78	78	
<b>Gebruik</b>	Afsnijden	▲▲	▲▲	▲▲	▲▲	▲▲
	Bochten snijden	▲	▲	▲	▲	▲
<b>Uitrusting</b>	FEIN motor met hoog vermogen		●	●	●	●
	Omkeermes		4x	4x	2x	2x
	Spanneerdrukarm				●	●
<b>Technische data</b>	Nom. opgen.vermogen		350 W	350 W	1 200 W	1 200 W
	Accu-spanning	18 V				
	Accu-compatibiliteit	Li-ion/HighPower Li-ion				
	Accu-interface	MultiVolt				
	Aantal slagen	2 200 - 3 700 1/min	2 300 - 4 800 1/min	800 - 1 700 1/min	1 500 1/min	750 1/min
	Snij snelheid	6 - 9 m/min	8 - 12 m/min	3 - 6 m/min	4 - 5 m/min	4 - 5 m/min
	Staal tot 400 N/mm <sup>2</sup>	1,6 mm	1,6 mm	2,5 mm	3,5 mm	4,2 mm
	Staal tot 600 N/mm <sup>2</sup>	1,2 mm	1,2 mm	2 mm	3 mm	3 mm
	Staal tot 800 N/mm <sup>2</sup>	1 mm	1 mm	1,6 mm	2 mm	2 mm
	Non-ferrometaal tot 250 N/mm <sup>2</sup>	2 mm	2 mm	3 mm	4 mm	5 mm
	Radius van de curve	15 mm	15 mm	20 mm	30 mm	25 mm
Gewicht volgens EPTA		1,70 kg	2,10 kg	5,40 kg	5,20 kg	
Gewicht zonder accu	1,40 kg					
<b>Materiaal</b>	Plaatmateriaal	▲▲	▲▲	▲▲	▲▲	▲▲
	Plaatmateriaal - licht gewelfd	▲▲	▲▲	▲▲	▲▲	▲▲

▲ geschikt    ▲▲ bij uitstek geschikt    ● inbegrepen

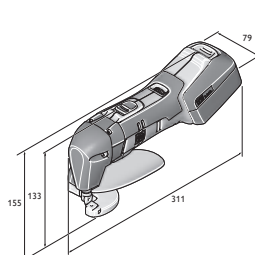

ABLS 18-1.6 E

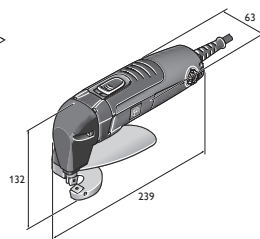

BLS 1.6 E

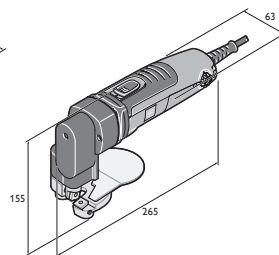

BLS 2.5 E

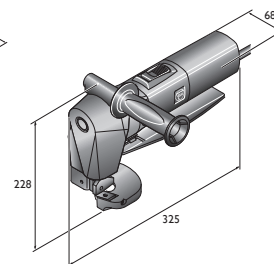

BLS 3.5

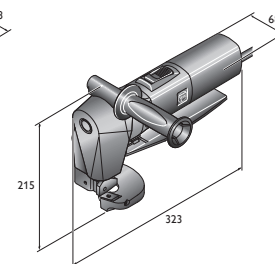

BLS 4.2

**FEIN SELECT<sup>+</sup>**



Naam	Bestelnummer	EAN	PK	Advies netto prijs	Prijs (€) incl. BTW
<b>ABLS 18 1.6 E Select</b>	<b>7 130 04 61 00 0</b>	<b>4014586886664</b>	<b>01</b>	<b>480,00</b>	<b>580,80</b>

**In de prijs inbegrepen:**

1 ABLs 18 1.6 E, Stootbeitel- en tafelmes, 1 paar sleutels, 1 spaanderafvoer, 1 kunststof gereedschapskoffer

Toebehoren zie pagina 78



Naam	Bestelnummer	EAN	PK	Advies netto prijs	Prijs (€) incl. BTW
<b>BLS 1.6 E</b>	<b>7 230 34 61 00 0</b>	<b>4014586874876</b>	<b>01</b>	<b>523,00</b>	<b>632,83</b>

**In de prijs inbegrepen:**

Stootbeitel- en tafelmes, 1 paar sleutels, 1 spaanderafvoer

Toebehoren zie pagina 78



Naam	Bestelnummer	EAN	PK	Advies netto prijs	Prijs (€) incl. BTW
<b>BLS 2.5 E</b>	<b>7 230 35 61 00 0</b>	<b>4014586874944</b>	<b>01</b>	<b>802,00</b>	<b>970,42</b>

**In de prijs inbegrepen:**

Stootbeitel- en tafelmes, 1 paar sleutels, 1 spaanderafvoer

Toebehoren zie pagina 78



Naam	Bestelnummer	EAN	PK	Advies netto prijs	Prijs (€) incl. BTW
<b>BLS 3.5</b>	<b>7 230 23 00 23 8</b>	<b>4014586848624</b>	<b>01</b>	<b>1.505,00</b>	<b>1.821,05</b>

**In de prijs inbegrepen:**

Stootbeitel- en tafelmes, 1 spaanderafvoer, 1 extra handgreep, 1 paar sleutels

Toebehoren zie pagina 78



Naam	Bestelnummer	EAN	PK	Advies netto prijs	Prijs (€) incl. BTW
<b>BLS 4.2</b>	<b>7 230 24 00 23 4</b>	<b>4014586848631</b>	<b>01</b>	<b>1.576,00</b>	<b>1.906,96</b>

**In de prijs inbegrepen:**

Stootbeitel- en tafelmes, 1 spaanderafvoer, 1 extra handgreep, 1 slijpmal, 3 sleutel

Toebehoren zie pagina 78

**Plaatschaar**

**Algemeen toebehoren**



**Accu LED-lamp ALED 12-18 V**

Compacte en duurzame accu LED-lamp met draaibare lampkop. Compatibel met alle 12/14/18 V FEIN Li-ion accu's, inclusief haak voor het ophangen van de lamp. Met 130 g extreem licht en met 900 Lux zeer helder. Kleurtemperatuur overeenkomstig daglicht. De helderheid is in 2 standen instelbaar.

Bestelnummer	Advies netto prijs	Prijs (€) incl. BTW
9 26 04 200 02 0	55,00	66,55



**Kunststof-box**

Kofferinzetstuk met afsluitbare deksel voor kleine onderdelen en toebehoren, passend bij gereedschapskoffer 3 39 01 118 01 0, max. 5 st./koffer.

Bestelnummer	Advies netto prijs	Prijs (€) incl. BTW
3 39 01 118 00 0	4,15	5,02



**Snijpasta**

Smeermiddel voor bewerken van plaatmateriaal.

Bestelnummer	Advies netto prijs	Prijs (€) incl. BTW
3 21 32 020 12 9	14,50	17,55



**Gereedschapskoffer**

Kunststof, binnenafmetingen: 470 x 275 x 116 mm

Bestelnummer	Advies netto prijs	Prijs (€) incl. BTW
3 39 01 118 01 0	42,10	50,94



**Snellaadapparaat ALG 50**  
Voor alle FEIN Li-ion-accu's. Laadtijd vanaf 35 min.

Bestelnummer	Advies netto prijs	Prijs (€) incl. BTW
9 26 04 129 01 0	43,00	52,03



**Snellaadapparaat ALG 30**  
Voor FEIN NiCd- en Li-ion-accu's. Laadtijd vanaf 25 min.

Bestelnummer	Advies netto prijs	Prijs (€) incl. BTW
9 26 04 096 01 0	149,00	180,29

**Accu 18 V**



**Accupack**  
Li-ion-accu met oplaadaanduiding en FEIN SafetyCell Technology. Beschermt de accu en de machine tegen overbelasting, oververhitting en diepontlading. Kan op alle FEIN 18V-accu-gereedschappen worden gebruikt.

Spanning V	Capaciteit Ah	Bestelnummer	Advies netto prijs	Prijs (€) incl. BTW
18	5	9 26 04 173 02 0	109,00	131,89
18	2,5	9 26 04 171 02 0	76,00	91,96



**Accu starterset**  
2 Li-ion-accu's met snellaadapparaat ALG 50.

Spanning V	Capaciteit Ah	Bestelnummer	Advies netto prijs	Prijs (€) incl. BTW
18	5	9 26 04 300 03 0	261,00	315,81
18	2,5	9 26 04 300 04 0	195,00	235,95

**Accessoires ABL5**



**Stootmes- en tafelmes**  
voor plaat tot 800 N/mm<sup>2</sup>

Bestelnummer	Advies netto prijs	Prijs (€) incl. BTW
3 13 08 072 00 0	28,25	34,18

**Accessoires BLS 1.6 E**



**Stootmes- en tafelmes**  
voor plaat tot 800 N/mm<sup>2</sup>

Bestelnummer	Advies netto prijs	Prijs (€) incl. BTW
3 13 08 072 00 0	28,25	34,18

**Accessoires BLS 2.5 E**



**Stootmes- en tafelmes**  
voor plaat tot 800 N/mm<sup>2</sup>

Plaatdikte mm	Bestelnummer	Advies netto prijs	Prijs (€) incl. BTW
1,6	6 36 01 101 00 9	23,05	27,89

**Accessoires BLS 3.5**



**Tafelmes**  
voor staalplaat tot 400 N/mm<sup>2</sup>

Plaatdikte mm	Bestelnummer	Advies netto prijs	Prijs (€) incl. BTW
3,5	3 13 08 136 00 2	53,00	64,13



**Tafelmes**  
voor RVS tot 800 N/mm<sup>2</sup>

Plaatdikte mm	Bestelnummer	Advies netto prijs	Prijs (€) incl. BTW
2,0	3 13 08 143 00 6	60,95	73,75



**Stootmes**  
voor staalplaat tot 400 N/mm<sup>2</sup>

Plaatdikte mm	Bestelnummer	Advies netto prijs	Prijs (€) incl. BTW
3,5	3 13 08 146 00 1	53,75	65,04



**Stootmes**  
voor RVS tot 800 N/mm<sup>2</sup>

Plaatdikte mm	Bestelnummer	Advies netto prijs	Prijs (€) incl. BTW
2,0	3 13 08 147 00 5	64,15	77,62

**Accessoires BLS 4.2**



**Tafelmes**

Bestelnummer	Advies netto prijs	Prijs (€) incl. BTW
3 13 08 092 00 8	63,25	76,53



**Stootmes**  
voor staalplaat tot 400 N/mm<sup>2</sup>

Plaatdikte mm	Bestelnummer	Advies netto prijs	Prijs (€) incl. BTW
4,2	3 13 08 096 00 7	105,95	128,20



**Stootmes**  
voor RVS tot 800 N/mm<sup>2</sup>

Plaatdikte mm	Bestelnummer	Advies netto prijs	Prijs (€) incl. BTW
2,0	3 13 08 098 00 9	165,20	199,89



		<b>ABLK 18 1.6 E Select</b>	<b>ABLK 18 1.3 CSE Select</b>	<b>ABLK 18 1.3 TE Select</b>	<b>BLK 1.6 E</b>
		Compacte en bochtvriendelijke knabberschaar voor de dak- en gevelbouw. Precies snijden in profielen, trapezium- en golfplaat.	Compacte en bochtvriendelijke knabberschaar voor de dak- en gevelbouw. Precies knippen in golfplaat tot 1,3 mm.	Compacte en bochtvriendelijke knabberschaar voor de dak- en gevelbouw. Precies knippen in trapeziumplaat tot 1,3 mm.	Universele knabberschaar voor platen, profielen, trapezium- en golfplaten.
<b>EAN 4014586...</b>		... 886688	... 886701	... 886725	... 869858
<b>Pagina</b>		82	82	82	82
<b>Gebruik</b>	Bochten snijden	▲▲	▲▲	▲▲	▲
	Uitsnijden	▲▲	▲	▲	▲▲
<b>Uitrusting</b>	QuickIN	●	●	●	●
	Snijrichting	8 x 45°	8 x 45°	8 x 45°	8 x 45°
	Roterende ronde stempel	●	●	●	●
<b>Technische data</b>	Nom. opgen.vermogen				350 W
	Accu-spanning	18 V	18 V	18 V	
	Accu-compatibiliteit	Li-ion/HighPower Li-ion	Li-ion/HighPower Li-ion	Li-ion/HighPower Li-ion	
	Accu-interface	MultiVolt	MultiVolt	MultiVolt	
	Aantal slagen	800 - 1 300 1/min	900 - 1 600 1/min	900 - 1 600 1/min	800 1/min
	Snij snelheid	1,5 m/min	1,9 m/min	1,9 m/min	1,9 m/min
	Staal tot 400 N/mm <sup>2</sup>	1,6 mm	1,3 mm	1,3 mm	1,6 mm
	Staal tot 600 N/mm <sup>2</sup>	1 mm	0,8 mm	0,8 mm	1 mm
	Staal tot 800 N/mm <sup>2</sup>	0,7 mm	0,6 mm	0,6 mm	0,7 mm
	Non-ferrometaal tot 250 N/mm <sup>2</sup>	2,5 mm	2 mm	2 mm	2,5 mm
	Snijspoorbreedte	5 mm	4 mm	4 mm	5 mm
	Beging Ø met matrijs	22 mm	19 mm	19 mm	22 mm
Radius van de kleinste curve (binnen/buiten)	30 / 35 mm	15 / 20 mm	25 / 30 mm	30 / 35 mm	
Gewicht volgens EPTA				1,80 kg	
Gewicht zonder accu	1,65 kg	1,60 kg	1,60 kg		
<b>Materiaal</b>	Trapeziumplaat met een verdieping tot 85 mm	▲▲	▲	▲▲	▲▲
	Golfplaat	▲▲	▲▲	▲	▲▲
	Profielen				
	Plaatmateriaal	▲▲	▲▲	▲▲	▲▲
	Plaatmateriaal - licht gewelfd	▲▲	▲▲	▲▲	▲▲
Trapeziumplaten met een verdieping tot 160 mm	▲▲	▲	▲▲	▲▲	

▲ geschikt    ▲▲ bij uitstek geschikt    ● inbegrepen

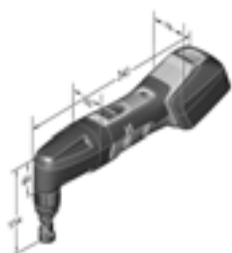

ABLK 18 1.6 E

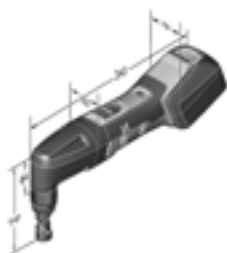

ABLK 18 1.3 CSE

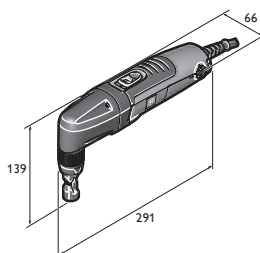

BLK 1.3 CSE

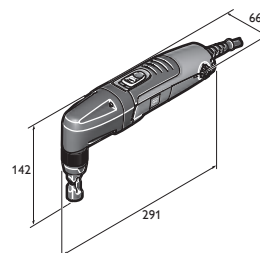

BLK 1.3 TE

	<b>BLK 1.6 LE</b>	<b>BLK 1.3 TE</b>	<b>BLK 1.3 CSE</b>	<b>BLK 2.0 E</b>	<b>BLK 3.5</b>	<b>BLK 5.0</b>
	Uiterst handzame knabbel- schaar voor trapezium- platen met diepe ribben.	Compacte en snelle knab- belschaar voor trapezium- platen.	Compacte en snelle knab- belschaar voor golfplaten.	Compacte knabbel- schaar met onbegrensd bochtmogelijkheden voor hoeken en randen.	Krachtige knabbel- schaar met onbegrensd bochtmogelijkheden voor uitsparingen en uitsnij- dingen.	Krachtige knabbel- schaar voor zwaar demontage- en knipwerk.
	... 869926	... 870069	... 870137	... 869995	... 848655	... 848662
	82	82	83	83	83	83
	▲▲	▲▲	▲▲	▲▲	▲▲	▲
	▲	▲	▲	▲▲	▲	
	●	●	●	●	●	●
	8 x 45°	8 x 45°	8 x 45°	8 x 45°	3 x 90°	3 x 90°
	●	●	●			
	350 W	350 W	350 W	350 W	1 200 W	1 200 W
	800 - 1 500 1/min	1 000 - 1 800 1/min	1 000 - 1 800 1/min	500 - 1 000 1/min	750 1/min	750 1/min
	2,7 m/min	2,3 m/min	2,3 m/min	1 m/min	1,3 m/min	1,3 m/min
	1,6 mm	1,3 mm	1,3 mm	2 mm	3,5 mm	5 mm
	1 mm	0,8 mm	0,8 mm	1,5 mm	2,3 mm	3,3 mm
	0,7 mm	0,6 mm	0,6 mm	1 mm	1,8 mm	2,5 mm
	2,5 mm	2 mm	2 mm	2,5 mm	3,5 mm	7 mm
	5 mm	4 mm	4 mm	8 mm	14 mm	8 mm
	24 mm	19 mm	19 mm	18 mm	30 mm	43 mm
	65 / 70 mm	25 / 30 mm	15 / 20 mm	4 / 0 mm	7 / 0 mm	86 / 94 mm
	1,90 kg	1,80 kg	1,80 kg	1,80 kg	3,50 kg	3,80 kg
	▲▲	▲▲	▲			
	▲▲	▲	▲▲	▲	▲	▲
	▲					▲
	▲▲	▲▲	▲▲	▲▲	▲▲	▲▲
	▲▲	▲▲	▲▲	▲▲	▲▲	▲▲
		▲▲	▲			

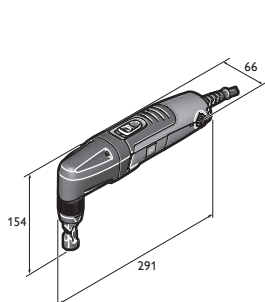

BLK 1.6 E

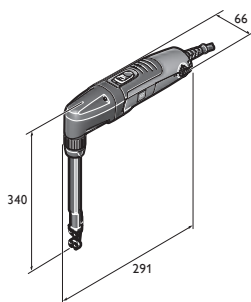

BLK 1.6 LE

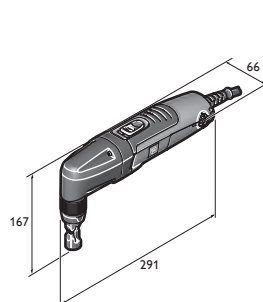

BLK 2.0 E

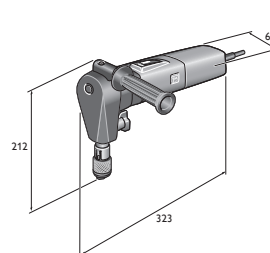

BLK 3.5

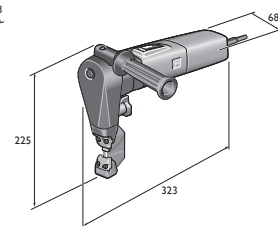

BLK 5.0

FEIN SELECT<sup>+</sup>

Naam	Bestelnummer	EAN	PK	Advies netto prijs	Prijs (€) incl. BTW
<b>ABLK 18 1.6 E Select</b>	<b>7 132 04 61 00 0</b>	<b>4014586886688</b>	<b>01</b>	<b>480,00</b>	<b>580,80</b>

**In de prijs inbegrepen:**

1 matrijshouder voor trapezevormig profiel en golfplaat, 1 matrijs (3 01 09 141 00 3), 1 stempel (6 36 02 048 00 4), 1 kunststof gereedschapskoffer

Toebehoren zie pagina 84

FEIN SELECT<sup>+</sup>

Naam	Bestelnummer	EAN	PK	Advies netto prijs	Prijs (€) incl. BTW
<b>ABLK 18 1.3 CSE Select</b>	<b>7 132 05 61 00 0</b>	<b>4014586886701</b>	<b>01</b>	<b>480,00</b>	<b>580,80</b>

**In de prijs inbegrepen:**

1 matrijs voor golfplaat (3 01 09 169 00 9), 1 stempel (6 36 02 050 00 0), 1 kunststof gereedschapskoffer

Toebehoren zie pagina 84

FEIN SELECT<sup>+</sup>

Naam	Bestelnummer	EAN	PK	Advies netto prijs	Prijs (€) incl. BTW
<b>ABLK 18 1.3 TE Select</b>	<b>7 132 06 61 00 0</b>	<b>4014586886725</b>	<b>01</b>	<b>480,00</b>	<b>580,80</b>

**In de prijs inbegrepen:**

1 matrijs voor trapeziumplaat (3 01 09 170 00 1), 1 stempel (6 36 02 050 00 0), 1 kunststof gereedschapskoffer

Toebehoren zie pagina 84



Naam	Bestelnummer	EAN	PK	Advies netto prijs	Prijs (€) incl. BTW
<b>BLK 1.6 E</b>	<b>7 232 38 60 00 0</b>	<b>40145868869858</b>	<b>01</b>	<b>546,00</b>	<b>660,66</b>

**In de prijs inbegrepen:**

1 matrijshouder voor trapezevormig profiel en golfplaat, 1 matrijs (3 01 09 141 00 3), 1 stempel (6 36 02 048 00 4)

Toebehoren zie pagina 84



Naam	Bestelnummer	EAN	PK	Advies netto prijs	Prijs (€) incl. BTW
<b>BLK 1.6 LE</b>	<b>7 232 39 60 00 0</b>	<b>40145868869926</b>	<b>01</b>	<b>789,00</b>	<b>954,69</b>

**In de prijs inbegrepen:**

1 matrijstrager, 1 matrijs voor trapeziumplaten (3 13 09 122 00 5), 1 stempel (6 36 02 049 00 8), 1 slijtageplaat

Toebehoren zie pagina 84



Naam	Bestelnummer	EAN	PK	Advies netto prijs	Prijs (€) incl. BTW
<b>BLK 1.3 TE</b>	<b>7 232 41 60 00 0</b>	<b>4014586870069</b>	<b>01</b>	<b>546,00</b>	<b>660,66</b>

**In de prijs inbegrepen:**

1 matrijs voor trapeziumplaat (3 01 09 170 00 1), 1 stempel (6 36 02 050 00 0)

Toebehoren zie pagina 84





Naam	Bestelnummer	EAN	PK	Advies netto prijs	Prijs (€) incl. BTW
<b>BLK 1.3 CSE</b>	<b>7 232 42 60 00 0</b>	<b>4014586870137</b>	<b>01</b>	<b>546,00</b>	<b>660,66</b>

**In de prijs inbegrepen:**

1 matrijs voor golfplaat (3 01 09 169 00 9), 1 stempel (6 36 02 050 00 0)

Toebehoren zie pagina 84



Naam	Bestelnummer	EAN	PK	Advies netto prijs	Prijs (€) incl. BTW
<b>BLK 2.0 E</b>	<b>7 232 40 60 00 0</b>	<b>4014586869995</b>	<b>01</b>	<b>753,00</b>	<b>911,13</b>

**In de prijs inbegrepen:**

1 matrijsdrager, 1 matrijs (3 13 09 040 00 2), 1 stempel (6 36 02 051 00 9)

Toebehoren zie pagina 84



Naam	Bestelnummer	EAN	PK	Advies netto prijs	Prijs (€) incl. BTW
<b>BLK 3.5</b>	<b>7 232 30 00 23 0</b>	<b>4014586848655</b>	<b>01</b>	<b>1.484,00</b>	<b>1.795,64</b>

**In de prijs inbegrepen:**

1 matrijsdrager, 1 matrijs (3 13 09 093 00 3), 1 stempel (3 13 09 097 00 2), 1 extra handgreep

Toebehoren zie pagina 84



Naam	Bestelnummer	EAN	PK	Advies netto prijs	Prijs (€) incl. BTW
<b>BLK 5.0</b>	<b>7 232 31 00 23 9</b>	<b>4014586848662</b>	<b>01</b>	<b>2.254,00</b>	<b>2.727,34</b>

**In de prijs inbegrepen:**

1 matrijsdrager, 1 matrijs (3 13 09 107 00 0), 1 stempel (3 13 09 110 00 4), 1 extra handgreep

Toebehoren zie pagina 84

**Algemeen toebehoren**



**Accu LED-lamp ALED 12-18 V**  
Compacte en duurzame accu LED-lamp met draaibare lampkop. Compatibel met alle 12/14/18 V FEIN Li-ion accu's, inclusief haak voor het ophangen van de lamp. Met 130 g extreem licht en met 900 Lux zeer helder. Kleurtemperatuur overeenkomstig daglicht. De helderheid is in 2 standen instelbaar.

Bestelnummer	Advies netto prijs	Prijs (€) incl. BTW
9 26 04 200 02 0	55,00	66,55



**Gereedschapskoffer**  
Kunststof, binnenafmetingen: 470 x 275 x 116 mm

Bestelnummer	Advies netto prijs	Prijs (€) incl. BTW
3 39 01 118 01 0	42,10	50,94



**Kunststof-box**  
Kofferinzetstuk met afsluitbare deksel voor kleine onderdelen en toebehoren, passend bij gereedschapskoffer 3 39 01 118 01 0, max. 5 st./koffer.

Bestelnummer	Advies netto prijs	Prijs (€) incl. BTW
3 39 01 119 00 0	4,15	5,02



**Snijpasta**  
Smeermiddel voor bewerken van plaatmateriaal.

Bestelnummer	Advies netto prijs	Prijs (€) incl. BTW
3 21 32 020 12 9	14,50	17,55



**Snellaadapparaat ALG 30**  
Voor FEIN NiCd- en Li-ion-accu's. Laadtijd vanaf 25 min.

Bestelnummer	Advies netto prijs	Prijs (€) incl. BTW
9 26 04 096 01 0	149,00	180,29



**Snellaadapparaat ALG 50**  
Voor alle FEIN Li-ion-accu's. Laadtijd vanaf 35 min.

Bestelnummer	Advies netto prijs	Prijs (€) incl. BTW
9 26 04 129 01 0	43,00	52,03

**Accu 18 V**



**Accupack**  
Li-ion-accu met oplaadaanduiding en FEIN SafetyCell Technology. Beschermde de accu en de machine tegen overbelasting, oververhitting en diepontlading. Kan op alle FEIN 18V-accu-gereedschappen worden gebruikt.

Spanning V	Capaciteit Ah	Bestelnummer	Advies netto prijs	Prijs (€) incl. BTW
18	5	9 26 04 173 02 0	109,00	131,89
18	2,5	9 26 04 171 02 0	76,00	91,96



**Accu starterset**  
2 Li-ion-accu's met snellaadapparaat ALG 50.

Spanning V	Capaciteit Ah	Bestelnummer	Advies netto prijs	Prijs (€) incl. BTW
18	5	9 26 04 300 03 0	261,00	315,81
18	2,5	9 26 04 300 04 0	195,00	235,95

**Accessoires (A)BLK 1.6 E**



**Stempel**

VE*	St	Bestelnummer	Advies netto prijs	Prijs (€) incl. BTW
1		6 36 02 048 00 4	19,95	24,14
5		6 36 02 048 04 0	79,75	96,50
10		6 36 02 048 05 0	138,95	168,13



**Matrijs**

VE*	St	Bestelnummer	Advies netto prijs	Prijs (€) incl. BTW
1		3 01 09 141 00 3	50,95	61,65
2		3 01 09 141 02 0	81,05	98,07
5		3 01 09 141 03 0	177,55	214,84



**Stempel en matrijs**  
als set, bestaande uit steeds 1 stempel 6 36 02 048 004 en 1 matrijs 3 01 09 141 003

Bestelnummer	Advies netto prijs	Prijs (€) incl. BTW
6 36 02 048 01 3	62,40	75,50



**Matrijsdrager**  
Voor trapezevormige profielen en golfplaten.

Bestelnummer	Advies netto prijs	Prijs (€) incl. BTW
3 01 09 154 00 7	201,70	244,06



**Profielset 160**  
Voor trapezevormige profielen met diepe ribben (van 85 tot 160 mm), incl. stempel, matrijs en slijtageplaat.

Bestelnummer	Advies netto prijs	Prijs (€) incl. BTW
9 26 02 071 01 9	358,00	433,18

**Accessoires BLK 1.6 LE**

**Stempel en matrijs**  
als set, incl. slijtageplaat, schroeven en sleutel  
Profielset 160

Bestelnummer	Advies netto prijs	Prijs (€) incl. BTW
6 36 02 049 01 7	137,15	165,95



**Stempel**

VE*	St	Bestelnummer	Advies netto prijs	Prijs (€) incl. BTW
1		6 36 02 049 00 8	59,10	71,51
2		6 36 02 049 04 0	106,80	129,23
5		6 36 02 049 05 0	236,70	286,41

**Matrijs**

VE*	St	Bestelnummer	Advies netto prijs	Prijs (€) incl. BTW
1		3 13 09 122 00 5	68,50	82,89
2		3 13 09 122 02 0	123,50	149,44
5		3 13 09 122 03 0	292,05	353,38

**Slijtageplaat**  
Profielset 160

Bestelnummer	Advies netto prijs	Prijs (€) incl. BTW
3 13 09 121 00 2	11,65	14,10

\* VE = verpakkings eenheid

**Accessoires (A)BLK 1.3 CSE****Stempel**  
voor staalplaat tot 400 N/mm<sup>2</sup>

Plaatdikte mm	VE* St	Bestelnummer	Advies netto prijs	Prijs (€) incl. BTW
1,3	1	6 36 02 050 00 0	17,60	21,30
1,3	5	6 36 02 050 03 0	70,75	85,61
1,3	10	6 36 02 050 01 0	123,50	149,44

**Matrijs**  
voor golfplaat

VE* St	Bestelnummer	Advies netto prijs	Prijs (€) incl. BTW
1	3 01 09 169 00 9	151,65	183,50
2	3 01 09 169 04 0	243,15	294,21

**Stempel en matrijs als set**  
bestaande uit telkens 5 x stempel 6 36 02 050 00 0 en  
1 x matrijs 3 01 09 169 00 9

Bestelnummer	Advies netto prijs	Prijs (€) incl. BTW
3 01 09 169 03 0	191,60	231,84

**Accessoires (A)BLK 1.3 TE****Stempel en matrijs als set**  
bestaande uit telkens 5 x stempel 6 36 02 050 00 0 en  
1 x matrijs 3 01 09 170 00 1

Bestelnummer	Advies netto prijs	Prijs (€) incl. BTW
3 01 09 170 03 0	209,55	253,56

**Matrijs**  
voor trapeziumplaat

VE* St	Bestelnummer	Advies netto prijs	Prijs (€) incl. BTW
1	3 01 09 170 00 1	172,35	208,54
2	3 01 09 170 04 0	274,05	331,60

**Accessoires BLK 2.0 E****Matrijs**  
RSS 636

Bestelnummer	Advies netto prijs	Prijs (€) incl. BTW
3 13 09 040 00 2	53,55	64,80

**Stempel**

Bestelnummer	Advies netto prijs	Prijs (€) incl. BTW
6 36 02 051 00 9	50,65	61,29

**Stempel en matrijs als set**  
bestaande uit: 1 stempel 6 36 02 051 00 9 en 1 matrijs  
3 13 09 040 00 2

Bestelnummer	Advies netto prijs	Prijs (€) incl. BTW
6 36 02 051 01 8	103,25	124,93

**Accessoires BLK 3.5****Stempel**  
Voor staalplaat tot 400 N/mm

Bestelnummer	Advies netto prijs	Prijs (€) incl. BTW
3 13 09 097 00 2	55,85	67,58

**Stempel**  
voor RVS tot 800 N/mm<sup>2</sup>

Bestelnummer	Advies netto prijs	Prijs (€) incl. BTW
3 13 09 098 00 0	81,35	98,43

**Matrijs**  
voor staalplaat tot 400 N/mm<sup>2</sup>

Bestelnummer	Advies netto prijs	Prijs (€) incl. BTW
3 13 09 093 00 3	61,55	74,48

**Matrijs**  
voor RVS tot 800 N/mm<sup>2</sup>

Bestelnummer	Advies netto prijs	Prijs (€) incl. BTW
3 13 09 094 00 1	70,10	84,82

**Accessoires BLK 5.0****Stempel en matrijs als set**  
Tot 5,0 mm staalplaat (400 N/mm<sup>2</sup>), bestaande uit:  
1 stempel 3 13 09 110 00 4 en 1 matrijs 3 13 09 107 00 0

Bestelnummer	Advies netto prijs	Prijs (€) incl. BTW
3 13 09 110 01 3	176,40	213,44

**Stempel en matrijs als set**  
Tot 3,0 mm plaat van roestvrij staal (600 N/mm<sup>2</sup>), bestaande uit:  
1 stempel 3 13 09 134 00 6 en 1 matrijs 3 13 09 108 00 8

Bestelnummer	Advies netto prijs	Prijs (€) incl. BTW
3 13 09 134 01 5	176,40	213,44

**Spaanderzak**

Bestelnummer	Advies netto prijs	Prijs (€) incl. BTW
3 13 09 114 00 8	90,30	109,26

**Stempel**  
tot 7,0 mm aluminiumplaat (250 N/mm<sup>2</sup>)  
tot 5,0 mm staalplaat (400 N/mm<sup>2</sup>)

Bestelnummer	Advies netto prijs	Prijs (€) incl. BTW
3 13 09 110 00 4	81,15	98,19

**Stempel**  
tot 3,0 mm plaat van roestvrij staal (600 N/mm<sup>2</sup>)

Bestelnummer	Advies netto prijs	Prijs (€) incl. BTW
3 13 09 134 00 6	81,15	98,19

**Matrijs**  
Voor staalplaat tot 5 mm dik.

Bestelnummer	Advies netto prijs	Prijs (€) incl. BTW
3 13 09 107 00 0	99,60	120,52

**Matrijs**  
tot 3,0 mm plaat van roestvrij staal (600 N/mm<sup>2</sup>)

Bestelnummer	Advies netto prijs	Prijs (€) incl. BTW
3 13 09 108 00 8	99,60	120,52

**Matrijs**  
tot 7,0 mm aluminiumplaat (250 N/mm<sup>2</sup>)  
tot 5,0 mm staalplaat (400 N/mm<sup>2</sup>)

Bestelnummer	Advies netto prijs	Prijs (€) incl. BTW
3 13 09 109 00 2	99,60	120,52

\* VE = verpakkings eenheid



## Beproefde techniek voor perfecte resultaten: zagen en frezen van FEIN.

Verwerkers van roestvrijstaal, keukenbouwers, bankwerkers, metaalverwerkers en industrie – FEIN decoupeerzagen zijn perfect afgestemd op de hoge belastingen bij het bewerken van staal en roestvrijstaal: Als echte metaalspecialisten houden FEIN decoupeerzagen de slagfrequentie en daarmee de zaagsnelheid constant, zelfs bij extreem hoge belasting. Stabiele metalen behuizingen en ongekend belastbare aandrijvingen maken deze tot legendarische doorzetters, vaak tientallen jaren lang. Het FEIN programma wordt aangevuld door gereedschappen voor buisbewerking: decoupeerzagen voor buizen tot een diameter van max. 440 mm, voornamelijk voor de installatiebouw en voor gemeentelijke nutsvoor-

zieningen. Voor de installatie- en pipelinebouw vervaardigt FEIN ook speciale buisfreesmachines voor buizen tot een diameter van ca. 3000 mm.



---

### Decoupeerzagen Pagina 88

Optimale zaagsnelheid bij minimale slijtage.

---

### Decoupeerzagen voor buizen Pagina 91

Optimale zaagsnelheid bij minimale slijtage.

---

### Montagefrees Pagina 95

Zonder stof en beschadigde muren oude ramen verwijderen.



	<b>ASte 638</b>	<b>ASt 638</b>	
	Metaaldecoupeerzaag met traploze toerentalregeling en roestvrijstalen voetplaat voor onovertroffen precisie, robuustheid en levensduur.	Decoupeerzaag met onovertroffen precisie, robuustheid en levensduur.	
<b>EAN 4014586...</b>	... 839332	... 841670	
<b>Pagina</b>	89	89	
<b>Technische data</b>	Nom. opgen.vermogen	450 W	350 W
	Aantal slagen	1 050 - 2 600 1/min	3 350 1/min
	Slaglengte	20 mm	20 mm
	Gewicht volgens EPTA	2,30 kg	2,20 kg
	Max. materiaaldikte		
	Edelstaal (V2A)	6 mm	3 mm
	Staal (St 37)	10 mm	8 mm
	Zacht hout/ hard hout en triplex	60 / 50 mm	50 / 40 mm
	Hard weefsel/glasvezelmateriaal	30 / 30 mm	25 / 20 mm
	kleinste radius		
Staal/hout, kunststof	8 / 6 mm	8 / 6 mm	

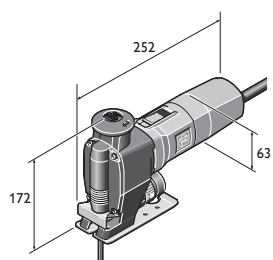

ASt 638  
ASte 638



Naam	Bestelnummer	EAN	PK	Advies netto prijs	Prijs (€) incl. BTW
<b>ASSt 638</b>	<b>7 234 15 00 23 0</b>	<b>4014586839332</b>	<b>01</b>	<b>494,00</b>	<b>597,74</b>

**In de prijs inbegrepen:**  
2 verpakkingen met zaagbladen, 1 splinterbeveiliging, 1 extra spaanderbescherming  
Toebehoren zie pagina 89



Naam	Bestelnummer	EAN	PK	Advies netto prijs	Prijs (€) incl. BTW
<b>ASSt 638</b>	<b>7 234 17 00 23 9</b>	<b>4014586841670</b>	<b>01</b>	<b>441,00</b>	<b>533,61</b>

**In de prijs inbegrepen:**  
2 verpakkingen met zaagbladen, 1 splinterbeveiliging  
Toebehoren zie pagina 89

**Decoupeerzagen**

**Zaagbladen metaal en sandwichmateriaal**

	METAL	ALU	Cu Ni Mn Zn	STAINLESS INOX NIROSTA	PVC	SANDWICH			Qualität/Quality	VE* St	Bestelnummer	Advies netto prijs	Prijs (€) incl. BTW
	< 1,2		< 1,2				77	0,7	HSS	5	6 35 03 060 01 0	12,20	14,76
	< 1,2						100	0,7	HSS	5	6 35 03 076 01 0	16,70	20,21
	< 2,0	< 2,0	< 2,0	< 2,0	< 4,0		88	1,2	HSS	5	6 35 03 035 01 1	10,95	13,25
	< 2,0	< 2,0	< 2,0		< 4,0	< 70,0	120	1,2	HSS	5	6 35 03 077 01 4	19,20	23,23
	< 10,0	< 8,0	< 10,0	< 6,0	< 8,0		88	2,0	HSS	5	6 35 03 036 01 4	10,95	13,25
	< 10,0	< 8,0	< 10,0		< 30,0	< 120	180	2	BIM	5	6 35 03 114 01 0	25,90	31,34
	< 2,0	< 2,0	< 2,0	< 2,0	< 4,0		88	1,2	BIM	5	6 35 03 112 01 0	14,35	17,36
	< 10,0	< 8,0	< 10,0	< 6,0	< 8,0		88	2,0	BIM	5	6 35 03 113 01 0	14,35	17,36
	< 6,0	< 15,0					100	3,0	BIM	5	6 35 03 088 01 1	13,50	16,34

**Zaagbladen hout en overige**

	FIBREGLASS		PVC					Qualität/Quality	VE* St	Bestelnummer	Advies netto prijs	Prijs (€) incl. BTW
			< 25,0	< 25,0		77	2	HCS	5	6 35 03 087 01 3	10,95	13,25
		< 40,0	< 15,0	< 25,0		88	3,0	HCS	5	6 35 03 037 01 8	10,95	13,25
		< 50,0	< 30,0	< 50,0		88	4,0	HCS	5	6 35 03 038 01 6	10,95	13,25
		< 60,0	< 30,0	< 60,0		100	4,0	HCS	5	6 35 03 082 01 0	12,25	14,82
						77		HM	5	6 35 03 089 01 5	31,65	38,30
	< 25,0		< 30,0			88	4,0	HSS	5	6 35 03 039 01 0	13,05	15,79
	< 10,0					77			1	6 35 03 061 01 9	43,70	52,88

Zagen en frezen

\* VE = verpakings eenheid



## Algemeen toebehoren

**Gereedschapskoffer**

Kunststof, binnenafmetingen: 470 x 275 x 116 mm

Bestelnummer	Advies netto prijs	Prijs (€) incl. BTW
3 39 01 118 01 0	42,10	50,94

**Kunststof-box**

Kofferinzetstuk met afsluitbare deksel voor kleine onderdelen en toebehoren, passend bij gereedschapskoffer 3 39 01 118 01 0, max. 5 st./koffer.

Bestelnummer	Advies netto prijs	Prijs (€) incl. BTW
3 39 01 119 00 0	4,15	5,02

**Snijpasta**

Smeermiddel voor bewerken van plaatmateriaal.

Bestelnummer	Advies netto prijs	Prijs (€) incl. BTW
3 21 32 020 12 9	14,50	17,55

**Voetplaat**

verlengd, voor het zagen van profielen en geprofileerd isolatiemateriaal. Lengte ca. 340 mm.

Bestelnummer	Advies netto prijs	Prijs (€) incl. BTW
3 27 14 084 00 8	95,30	115,31

**Splinter bescherming**

Set à 5 stuks

Bestelnummer	Advies netto prijs	Prijs (€) incl. BTW
3 14 28 102 01 6	9,60	11,62

**Spaanderbescherming**

voor ASt(e) 638

Bestelnummer	Advies netto prijs	Prijs (€) incl. BTW
3 27 14 088 00 7	4,75	5,75

**Slangmondstuk**

Voor de aansluiting van FEIN elektrisch gereedschap met stofafzuiging

Ø mm	Bestelnummer	Advies netto prijs	Prijs (€) incl. BTW
32	3 05 17 028 00 7	2,60	3,15
27	3 05 17 029 00 1	3,15	3,81

**Verbindingsstuk**

Universeel inzetbaar voor de verbinding van elektrische gereedschappen en accessoires met stofafzuiging aan stofzuiger. Flexibele rubberen huls, lengte 70 mm, binnen-Ø 31,5 mm.

Bestelnummer	Advies netto prijs	Prijs (€) incl. BTW
3 13 22 771 00 9	5,15	6,23



	<b>AStx 649-1</b>	<b>AStxe 649-1</b>	<b>STS 325 R</b>	
	Krachtige steekzaagmachine voor buizen en profielen.	Krachtige steekzaagmachine voor buizen en profielen met traploze slagfrequentieverstelling.	Perslucht-steekzaagmachine voor buizen en profielen.	
<b>EAN 4014586...</b>	... 858470	... 858500	... 855639	
<b>Pagina</b>	92	92	92	
<b>Technische data</b>	Nom. opgen.vermogen	750 W	750 W	
	Aantal slagen	350 1/min	100 - 350 1/min	330 1/min
	Slaglengte	60 mm	60 mm	60 mm
	Bedrijfsdruk			6 bar
	Luchtverbruik			1,45 m <sup>3</sup> /min
	Gewicht volgens EPTA	6,10 kg	6,40 kg	7,20 kg
	Buis tot Ø	440 * mm	400 * mm	440 * mm
Profiel tot b x h	290 x 550 mm	290 x 550 mm	290 x 500 mm	

\* Met verlengde ketting.

Zagen en frezen

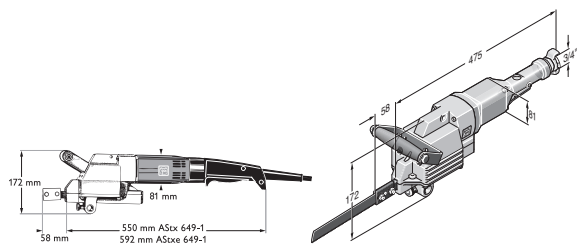

ASStx 649-1  
ASStxe 649-1

STS 325 R

	Naam	Bestelnummer	EAN	PK	Advies netto prijs	Prijs (€) incl. BTW
	<b>AStx 649-1</b>	<b>7 234 22 00 23 0</b>	<b>4014586858470</b>	<b>01</b>	<b>1.867,00</b>	<b>2.259,07</b>

**In de prijs inbegrepen:**  
 2 zaagbladen, 1 extra handgreep, 1 set sleutels  
 Toebehoren zie pagina 93

	Naam	Bestelnummer	EAN	PK	Advies netto prijs	Prijs (€) incl. BTW
	<b>AStxe 649-1</b>	<b>7 234 23 00 23 0</b>	<b>4014586858500</b>	<b>01</b>	<b>1.951,00</b>	<b>2.360,71</b>

**In de prijs inbegrepen:**  
 2 zaagbladen, 1 extra handgreep, 1 set sleutels  
 Toebehoren zie pagina 93

	Naam	Bestelnummer	EAN	PK	Advies netto prijs	Prijs (€) incl. BTW
	<b>STS 325 R</b>	<b>7 534 08 00 00 0</b>	<b>4014586855639</b>	<b>01</b>	<b>2.395,00</b>	<b>2.897,95</b>

**In de prijs inbegrepen:**  
 2 zaagbladen, 1 set sleutels, 1 extra handgreep, 1 slangkoppeling  
 Toebehoren zie pagina 93

**Zaagbladen**

	NF-metaal en staal 400 N/mm <sup>2</sup>	Staal meer dan 400 N/mm <sup>2</sup> en GG	Verschillend	Lengte	Tandaf- stand	Dikte	Gewicht (netto)	Materiaal	Bestelnummer	Advies netto prijs	Prijs (€) incl. BTW
				mm	mm	mm	kg				
	x	x	≤ Ø 80	200	1,0	1,5	0,06	HSS	6 35 03 067 00 6	9,15	11,07
	x	x	≤ Ø 80	200	1,6	1,5	0,06	HSS	6 35 03 066 00 2	8,80	10,65
	x	x	≤ Ø 170 <sup>1</sup>	300	1,6	1,5	0,06	HSS	6 35 03 063 00 7	11,05	13,37
	x	x	≤ Ø 260 <sup>1</sup>	400	1,6	1,5	0,125	HSS	6 35 03 064 00 5	15,30	18,51
	x	x	≤ Ø 350 <sup>2</sup>	500	1,8	2,0	0,18	HSS	6 35 03 072 00 2	31,20	37,75
	x	x	≤ Ø 440 <sup>2</sup>	600	1,8	2,0	0,21	HSS	6 35 03 073 00 6	37,90	45,86
	x	x		300	2,1	1,5	0,08	HSS	6 35 03 070 00 0	10,95	13,25
	x		*	530	2,1	1,5	0,170	HSS	6 35 03 069 00 8	19,90	24,08
	x (AL)		Kunststof	200	3,2	1,5	0,06	HSS	6 35 03 065 00 9	7,20	8,71
	x (AL)		Kunststof	400	3,2	1,5	0,125	HSS	6 35 03 068 00 4	15,30	18,51
			PE-buis, gasbeton	300	6,3	1,5	0,08		6 35 03 071 00 9	7,70	9,32
			PE-buis, gasbeton *	530	6,3	1,5	0,170		6 35 03 040 00 3	13,80	16,70

**HD-zaagbladen**

Speciale zaagbladen voor de bewerking van staal en roestvrij staal. HD-zaagbladen overtuigen door hun hoge standtijden en de snelle werkwijze. Een test loont de moeite.

	NF-metaal en staal 400 N/mm <sup>2</sup>	Staal meer dan 400 N/mm <sup>2</sup> en GG	Verschillend	Lengte	Tandaf- stand	Dikte	Gewicht (netto)	Materiaal	Bestelnummer	Advies netto prijs	Prijs (€) incl. BTW
				mm	mm	mm	kg				
	x	x	≤ Ø 170 <sup>1</sup>	300	1,6	2,0	0,08	HSS	6 35 03 093 00 4	19,70	23,84
	x	x	≤ Ø 350 <sup>2</sup>	500	1,8	2,0	0,18	HSS	6 35 03 099 00 5	36,35	43,98
	x	x	≤ Ø 325 *	530	2,1	1,6	0,17	HSS	6 35 03 100 00 6	28,40	34,36
	x	x	≤ Ø 260 <sup>1</sup>	400	2,1	2,0	0,175	HSS	6 35 03 094 00 2	26,35	31,88
	x	x	≤ Ø 260 <sup>1</sup>	400	3,2	2,0	0,175	HSS	6 35 03 095 00 6	26,35	31,88
	x	x	≤ Ø 440 <sup>2</sup>	600	1,8	2,0	0,21	HSS	6 35 03 098 00 1	44,45	53,78

**TD-zaagbladen**

TD-zaagbladen zijn geschikt voor nat en droog zagen. Ze overtuigen door snelle werkwijze en uitstekende resultaten.

	voor elastische gegoten buizen, ook met cementmortelbekleding en gietijzeren buizen	Buizen Ø (DN)	Lengte	Bekle- dings- lengte	Dikte	Gewicht	Bestelnummer	Advies netto prijs	Prijs (€) incl. BTW
		mm	mm	mm	mm	kg			
	x	80 - 150 <sup>3</sup>	320	260	2,2	0,110	6 35 03 096 01 8	186,70	225,91
	x	80 - 300 <sup>3</sup>	490	430	2,9	0,220	6 35 03 097 01 2	248,25	300,38

\* alleen met zaagbladgeleiding 9 06 06 002 00 9

<sup>1</sup> met de FEIN span- en bewegingsvoorziening 9 07 02 005 00 0 of met spanvoorziening 9 07 02 004 00 6

<sup>2</sup> alleen met verlengde ketting tot Ø 440 mm, daarvoor zijn ketting 3 02 31 003 00 3 en bout 3 02 16 130 00 4 nodig

<sup>3</sup> alleen met de FEIN span- en verplaatsingsvoorziening 9 07 02 005 00 0 te gebruiken

**Algemeen toebehoren**



**Gereedschapskoffer**  
Metaal

Breedte mm	Lengte mm	Hoogte mm	Bestelnummer	Advies netto prijs	Prijs (€) incl. BTW
240	690	160	3 39 01 022 01 4	49,95	60,44



**Snijpasta**  
Smeermiddel voor bewerken van plaatmateriaal.

Bestelnummer	Advies netto prijs	Prijs (€) incl. BTW
3 21 32 020 12 9	14,50	17,55



**Span- en verplaatsingsvoorziening**  
(b x d x h) 280 x 285 x 395 mm, voor buizen en rond materiaal met een buitendiameter van 80 tot 400 mm

Bestelnummer	Advies netto prijs	Prijs (€) incl. BTW
9 07 02 005 00 0	2.009,00	2.430,89

**Stalen beschermbecken**  
Ter bescherming van het buisoppervlak tegen beschadigingen, er zijn 4 stuks nodig.

Bestelnummer	Advies netto prijs	Prijs (€) incl. BTW
3 13 27 064 00 8	51,05	61,77



**Reinigingsblok**  
Rhombio voor het reinigen van HM- en diamantwerktuigen.

Bestelnummer	Advies netto prijs	Prijs (€) incl. BTW
6 37 19 007 01 0	21,30	25,77



**Spanvoorziening**  
voor buis van Ø 100-325 mm, alleen met verlengde ketting tot Ø 440 mm, daarvoor is ketting 3 02 31 003 00 3 en bout 3 02 16 130 00 4 vereist

Bestelnummer	Advies netto prijs	Prijs (€) incl. BTW
9 07 02 004 00 6	350,00	423,50



**Spanvoorziening**  
voor profielen tot 310 mm breed en max. 550 mm hoog

Bestelnummer	Advies netto prijs	Prijs (€) incl. BTW
9 07 02 003 00 8	282,00	341,22



**Zaagbladgeleiding**  
voor buis tot Ø 325 mm alleen in combinatie met zaagblad 530 mm. Geleiding tot het midden van de buis.

Bestelnummer	Advies netto prijs	Prijs (€) incl. BTW
9 06 06 002 00 9	278,00	336,38



**Aflegvlak**  
om met twee handen te werken

Bestelnummer	Advies netto prijs	Prijs (€) incl. BTW
3 27 14 062 02 3	209,80	253,86

**Steunwig**  
Voorkomt dat het zaagblad bekneld raakt.

Bestelnummer	Advies netto prijs	Prijs (€) incl. BTW
6 33 05 006 00 8	10,05	12,16

**Accessoires STS 325 R**

**Slangkoppeling**

Bestelnummer	Advies netto prijs	Prijs (€) incl. BTW
4 11 40 004 00 7	26,65	32,25



	<b>MF 14-180</b>	
	Montagefrees met extreem groot vermogen voor het demonteren van oude vensters.	
<b>EAN 4014586...</b>		... 865744
<b>Pagina</b>		95
<b>Technische data</b>	Nom. opgen.vermogen	1 200 W
	Afgeg. vermogen	750 W
	Toerental onbelast	7 000 1/min
	Diamantschijf Ø	180 mm
	Snijdiepte	0 - 50 mm
	Kabel met stekker	4 m
	Gewicht volgens EPTA	4,10 kg



Naam	Bestelnummer	EAN	PK	Advies netto prijs	Prijs (€) incl. BTW
<b>MF 14-180</b>	<b>7 238 14 00 23 0</b>	<b>4014586865744</b>	<b>01</b>	<b>1.058,00</b>	<b>1.280,18</b>

**In de prijs inbegrepen:**

1 FEIN montagefrees MF 14-180, 1 diamantschijf, Ø 180 mm, 1 kunststof gereedschapskoffer

Toebehoren zie pagina 95

**Montagefrees****Algemeen toebehoren****Diamantschijf**

Ø 180 mm, speciale houder voor MF 14-180.

Bestelnummer	Advies netto prijs	Prijs (€) incl. BTW
6 35 02 146 01 1	109,40	132,37

**Verbindingsstuk**

Universeel inzetbaar voor de verbinding van elektrische gereedschappen en accessoires met stofafzuiging aan stofzuiger. Flexibele rubberen huls, lengte 70 mm, binnen-Ø 31,5 mm.

Bestelnummer	Advies netto prijs	Prijs (€) incl. BTW
3 13 22 771 00 9	5,15	6,23





## Kernboren metaal – ervaar wat rendabel boren is.

Kernboren is een buitengewoon kostenbesparende methode: sneller, stiller en nauwkeuriger dan spiraalboren. En omdat het voorboren en ombouwen wegvalt, kan een verkorting van de werktijd met tot ca. 40% worden gerealiseerd; in bedrijf en op de bouwplaats. De hoogwaardige FEIN magneet-kernboormachine KBM is geschikt voor gebruik bij hardmetaal-kernboren en dekt vele toepassing af zoals kernboren, spiraalboren, schroefdraadsnijden, verzinken en ruimen. De FEIN magneet-kernboormachines uit de serie KBB zijn daarentegen uitsluitend ontworpen voor de toepassing kernboren en maken rendabel werken mogelijk. Hetzelfde geldt voor de FEIN kernboren: Hoogwaardige hardmetalen en HSS-stalen en doordachte snijgeometrieën zorgen

voor de beste snijprestaties en maximale standtijden. Het eerste handgestuurde metaalboorsysteem ter wereld, de FEIN KBH 25, combineert de voordelen van krachtige handboormachines en hardmetaal beklede kernboren in één systeem. De nieuwe boortechniek en speciaal ontwikkelde HM kernboor maken flexibel, comfortabel en snel werken mogelijk. Of het nu om kernboren in staal, rvs of aluminium gaat: Met ons omvangrijke kernboorprogramma hebben wij voor iedere toepassing de passende oplossing paraat. He FEIN kernboorsysteem zal een revolutie voor uw werk betekenen!



<b>Mobile</b>	<b>Pagina</b>	<b>98</b>
Flexibel handgeleid metaal-kernboorsysteem met 6 keer hogere bewerkingssnelheid dan spiraalboren.		
<b>Economical</b>	<b>Pagina</b>	<b>102</b>
Eco-magneet-kernboormachines met basisfuncties voor het kernboren, die bij levensduur en vermogen geen concessies doen.		
<b>Compact</b>	<b>Pagina</b>	<b>104</b>
Compact-magneet-kernboormachines met zeer minimale afmetingen voor kernboorgaten op krappe en moeilijk toegankelijke plekken.		
<b>Universal</b>	<b>Pagina</b>	<b>110</b>
Krachtige Universal-magneet-kernboormachine met zeer hoge kwaliteitseisen voor universeel gebruik.		
<b>Automatic</b>	<b>Pagina</b>	<b>124</b>
Krachtige, volautomatische Auto-magneet-kernboormachines voor zeer hoge efficiëntie en zeer geringe lichamelijke belasting.		



	<b>KBH 25 S</b>	<b>KBH 25-2 U</b>	
	Handgeleid metaal-kernboorsysteem met 1 versnelling voor snel en flexibel gebruik van kernboren.	Handgeleid metaal-kernboorsysteem met 2 versnellingen voor universeel gebruik van kern- en spiraalboren.	
<b>EAN 4014586...</b>	... 876030	... 876023	
<b>Pagina</b>	99	99	
<b>Technische data</b>	Boor-Ø staal kernboor	25 mm	25 mm
	Boor-Ø roestvrij staal kernboor	25 mm	25 mm
	Boor-Ø alu kernboor	30 mm	30 mm
	Boor-Ø staal gatzagen		80 mm
	Nom. opgen.vermogen	1 200 W	1 200 W
	Afgeg. vermogen	680 W	680 W
	Toerental belast		
	Centreerboren	0 - 1 600* 1/min	0 - 1 600 1/min
	1e versnelling	0 - 520* 1/min	0 - 520 1/min
	2e versnelling		0 - 1 600 1/min
Gewicht volgens EPTA	3,30 kg	3,40 kg	

\*Geen handmatige omschakeling mogelijk.

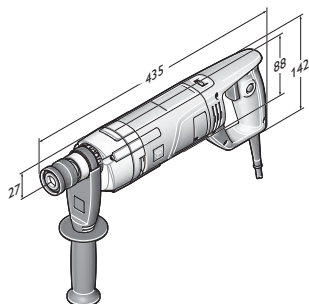

KBH 25 S  
KBH 25-2 U



Naam	Bestelnummer	EAN	PK	Advies netto prijs	Prijs (€) incl. BTW
<b>KBH 25 S</b>	<b>7 271 04 61 00 0</b>	<b>4014586876030</b>	<b>01</b>	<b>630,00</b>	<b>762,30</b>

**In de prijs inbegrepen:**

1 centreerboor, 1 extra handgreep, 1 snijspray, 1 kunststof gereedschapskoffer

Toebehoren zie pagina 99



Naam	Bestelnummer	EAN	PK	Advies netto prijs	Prijs (€) incl. BTW
<b>KBH 25-2 U</b>	<b>7 271 03 61 00 0</b>	<b>4014586876023</b>	<b>01</b>	<b>714,00</b>	<b>863,94</b>

**In de prijs inbegrepen:**

1 centreerboor, 1 snelspanboor tot Ø 3-16 mm, 1 extra handgreep, 1 snijspray, 1 kunststof gereedschapskoffer

Toebehoren zie pagina 99

## Mobile

## Hardmetalen kernboor

**Hardmetalen kernboren met QuickIN PLUS-houder**

Langste levensduur dankzij hardmetalen uitrusting. Uitstekend verspanend vermogen in alle gangbare metalen.

Metrische afmetingen, snijdiepte 20 mm, boor-Ø staal tot 25 mm, boor-Ø alu tot 30 mm.

Buis-Ø mm	Bestelnummer	Advies netto prijs	Prijs (€) incl. BTW
14	6 31 30 014 01 0	41,45	50,15
15	6 31 30 015 01 0	41,45	50,15
16	6 31 30 016 01 0	41,45	50,15
17	6 31 30 017 01 0	41,45	50,15
18	6 31 30 018 01 0	41,45	50,15
19	6 31 30 019 01 0	41,45	50,15
20	6 31 30 020 01 0	41,45	50,15
21	6 31 30 021 01 0	41,45	50,15
22	6 31 30 022 01 0	41,45	50,15
23	6 31 30 023 01 0	41,45	50,15
24	6 31 30 024 01 0	43,15	52,21
25	6 31 30 025 01 0	43,15	52,21
26	6 31 30 026 01 0	43,15	52,21
27	6 31 30 027 01 0	43,15	52,21
28	6 31 30 028 01 0	43,15	52,21
29	6 31 30 029 01 0	46,05	55,72
30	6 31 30 030 01 0	46,05	55,72

## Hardmetalen kernboor met TiAlN-coating

**Hardmetalen kernboren met TiAlN-coating, met QuickIN PLUS-houder**

Langste levensduur dankzij hardmetalen uitrusting. Uitstekend verspanend vermogen in alle gangbare metalen, 20% hogere bewerkingssnelheid, gereduceerde snij- en voedingskrachten door TiAlN-coating.

Metrische afmetingen, snijdiepte 20 mm, boor-Ø staal tot 25 mm, boor-Ø alu tot 30 mm.

Buis-Ø mm	Bestelnummer	Advies netto prijs	Prijs (€) incl. BTW
14	6 31 30 114 01 0	52,80	63,89
15	6 31 30 115 01 0	52,80	63,89
16	6 31 30 116 01 0	52,80	63,89
17	6 31 30 117 01 0	52,80	63,89
18	6 31 30 118 01 0	55,70	67,40
19	6 31 30 119 01 0	55,70	67,40
20	6 31 30 120 01 0	55,70	67,40
21	6 31 30 121 01 0	55,70	67,40
22	6 31 30 122 01 0	55,70	67,40
23	6 31 30 123 01 0	55,70	67,40
24	6 31 30 124 01 0	59,15	71,57
25	6 31 30 125 01 0	59,15	71,57
26	6 31 30 126 01 0	59,15	71,57
27	6 31 30 127 01 0	59,15	71,57
28	6 31 30 128 01 0	59,15	71,57
29	6 31 30 129 01 0	59,15	71,57
30	6 31 30 130 01 0	59,15	71,57

## Hardmetalen gatzagen



### Hardmetalen gatzag met QuickIN PLUS-houder

Met hardmetaal bekleed voor optimale levensduur en efficiënt boren in metaalplaat tot een materiaaldikte van 4,0 mm. Metrische afmetingen, snijdiepte 4 mm.

Buis-Ø mm	Bestelnummer	Advies netto prijs	Prijs (€) incl. BTW
14	6 31 31 014 01 0	32,20	38,96
15	6 31 31 015 01 0	32,20	38,96
16	6 31 31 016 01 0	32,20	38,96
17	6 31 31 017 01 0	32,20	38,96
18	6 31 31 018 01 0	32,20	38,96
19	6 31 31 019 01 0	32,20	38,96
20	6 31 31 020 01 0	36,25	43,86
21	6 31 31 021 01 0	36,25	43,86
22	6 31 31 022 01 0	36,25	43,86
23	6 31 31 023 01 0	36,25	43,86
24	6 31 31 024 01 0	36,25	43,86
25	6 31 31 025 01 0	36,25	43,86
26	6 31 31 026 01 0	36,25	43,86
27	6 31 31 027 01 0	36,25	43,86
28	6 31 31 028 01 0	36,25	43,86
29	6 31 31 029 01 0	39,00	47,19
30	6 31 31 030 01 0	39,00	47,19
31	6 31 31 031 01 0	42,00	50,82
32	6 31 31 032 01 0	42,00	50,82
33	6 31 31 033 01 0	42,00	50,82
34	6 31 31 034 01 0	45,25	54,75
35	6 31 31 035 01 0	45,25	54,75
36	6 31 31 036 01 0	49,60	60,02
37	6 31 31 037 01 0	49,60	60,02
38	6 31 31 038 01 0	49,60	60,02
39	6 31 31 039 01 0	49,60	60,02
40	6 31 31 040 01 0	49,60	60,02
41	6 31 31 041 01 0	49,60	60,02
42	6 31 31 042 01 0	49,60	60,02
43	6 31 31 043 01 0	54,45	65,88
44	6 31 31 044 01 0	54,45	65,88
45	6 31 31 045 01 0	54,45	65,88
46	6 31 31 046 01 0	54,45	65,88
47	6 31 31 047 01 0	54,45	65,88
48	6 31 31 048 01 0	58,10	70,30
49	6 31 31 049 01 0	58,10	70,30
50	6 31 31 050 01 0	58,10	70,30
51	6 31 31 051 01 0	58,10	70,30
52	6 31 31 052 01 0	58,10	70,30
53	6 31 31 053 01 0	59,85	72,42
54	6 31 31 054 01 0	59,85	72,42
55	6 31 31 055 01 0	62,15	75,20
56	6 31 31 056 01 0	67,60	81,80
57	6 31 31 057 01 0	73,05	88,39
58	6 31 31 058 01 0	78,50	94,99
59	6 31 31 059 01 0	85,00	102,85
60	6 31 31 060 01 0	91,55	110,78
65	6 31 31 065 01 0	93,75	113,44
68	6 31 31 068 01 0	97,00	117,37
70	6 31 31 070 01 0	101,40	122,69
75	6 31 31 075 01 0	103,55	125,30
80	6 31 31 080 01 0	107,90	130,56

## Hardmetalen gatzagen voor buizen



### Hardmetalen gatzag voor buizen met QuickIN PLUS-houder

Met hardmetaal bekleed met optimale levensduur bij gebruik bij buizen en gegolfde vlakken met wanddiktes tot 4 mm. Metrische afmetingen, snijdiepte 4 mm.

Buis-Ø mm	Bestelnummer	Advies netto prijs	Prijs (€) incl. BTW
21	6 31 31 421 01 0	40,85	49,43
22	6 31 31 422 01 0	40,85	49,43
23	6 31 31 423 01 0	40,85	49,43
24	6 31 31 424 01 0	40,85	49,43
25	6 31 31 425 01 0	40,85	49,43
26	6 31 31 426 01 0	40,85	49,43
27	6 31 31 427 01 0	40,85	49,43
28	6 31 31 428 01 0	40,85	49,43
29	6 31 31 429 01 0	43,70	52,88
30	6 31 31 430 01 0	43,70	52,88
31	6 31 31 431 01 0	49,35	59,71
32	6 31 31 432 01 0	49,35	59,71
33	6 31 31 433 01 0	49,35	59,71
34	6 31 31 434 01 0	52,25	63,22
35	6 31 31 435 01 0	52,25	63,22
36	6 31 31 436 01 0	58,60	70,91
37	6 31 31 437 01 0	58,60	70,91
38	6 31 31 438 01 0	58,60	70,91
39	6 31 31 439 01 0	58,60	70,91
40	6 31 31 440 01 0	58,60	70,91
41	6 31 31 441 01 0	66,65	80,65
42	6 31 31 442 01 0	66,65	80,65
43	6 31 31 443 01 0	66,65	80,65
44	6 31 31 444 01 0	66,65	80,65
45	6 31 31 445 01 0	66,65	80,65
46	6 31 31 446 01 0	72,40	87,60
47	6 31 31 447 01 0	72,40	87,60
48	6 31 31 448 01 0	72,40	87,60
49	6 31 31 449 01 0	72,40	87,60
50	6 31 31 450 01 0	72,40	87,60
51	6 31 31 451 01 0	74,70	90,39
52	6 31 31 452 01 0	74,70	90,39
53	6 31 31 453 01 0	74,70	90,39
54	6 31 31 454 01 0	74,70	90,39
55	6 31 31 455 01 0	76,30	92,32
56	6 31 31 456 01 0	78,50	94,99
57	6 31 31 457 01 0	81,75	98,92
58	6 31 31 458 01 0	89,40	108,17
59	6 31 31 459 01 0	93,75	113,44
60	6 31 31 460 01 0	98,10	118,70
65	6 31 31 465 01 0	106,85	129,29
68	6 31 31 468 01 0	113,35	137,15

## Centreerboren



### Centreerboren

VE* St	Bestelnummer	Advies netto prijs	Prijs (€) incl. BTW
1	6 31 14 038 01 0	15,20	18,39
5	6 31 14 038 02 0	68,45	82,82

\* VE = verpakkings eenheid



## Tappen

**Tapkop**  
met spantang 6/7/9 mm

Bestelnummer	Advies netto prijs	Prijs (€) incl. BTW
6 32 06 067 02 0	103,35	125,05

**Spantangen**  
voor tang- en pendeltanghouder en tapadapter.  
M2 (DIN 352, DIN 371), M4 (DIN 357, DIN 376)

Ø mm	Vierkant mm	Bestelnummer	Advies netto prijs	Prijs (€) incl. BTW
2,8	2,1	6 32 06 077 00 1	23,80	28,80

**Spantangen**  
voor tang- en pendeltanghouder en tapadapter.  
M3 (DIN 352, DIN 371), M5 (DIN 357, DIN 376)

Ø mm	Vierkant mm	Bestelnummer	Advies netto prijs	Prijs (€) incl. BTW
3,5	2,7	6 32 06 064 00 1	23,80	28,80

**Spantangen**  
voor tang- en pendeltanghouder en tapadapter.  
M4 (DIN 352, DIN 371), M6 (DIN 357, DIN 376)

Ø mm	Vierkant mm	Bestelnummer	Advies netto prijs	Prijs (€) incl. BTW
4,5	3,4	6 32 06 065 00 5	23,80	28,80

**Spantangen**  
voor tang- en pendeltanghouder en tapadapter.  
M5 (DIN 352, DIN 371), M6 (DIN 352), M7 (DIN 352),  
M8 (DIN 352, DIN 357, DIN 376)

Ø mm	Vierkant mm	Bestelnummer	Advies netto prijs	Prijs (€) incl. BTW
6	4,9	6 32 06 066 00 8	23,80	28,80

**Spantangen**  
voor tang- en pendeltanghouder en tapadapter.  
M7 (DIN 371), M9 (DIN 352), M10 (DIN 352, DIN 357,  
DIN 376)

Ø mm	Vierkant mm	Bestelnummer	Advies netto prijs	Prijs (€) incl. BTW
7	5,5	6 32 06 070 00 6	23,80	28,80

**Spantangen**  
voor tang- en pendeltanghouder en tapadapter.  
M12 (DIN 357, DIN 371, DIN 376)

Ø mm	Vierkant mm	Bestelnummer	Advies netto prijs	Prijs (€) incl. BTW
9	7	6 32 06 075 00 4	23,80	28,80

**Spantangen**  
voor tang- en pendeltanghouder en tapadapter.  
M8 (DIN 371), M11 (DIN 352)

Ø mm	Vierkant mm	Bestelnummer	Advies netto prijs	Prijs (€) incl. BTW
8	6,2	6 32 06 078 00 9	23,80	28,80

**Spantangen**  
voor tang- en pendeltanghouder en tapadapter.  
M10 (DIN 371)

Ø mm	Vierkant mm	Bestelnummer	Advies netto prijs	Prijs (€) incl. BTW
10	8	6 32 06 079 00 3	23,10	27,95

**Tapkop (BF)**  
voor draadboor-directe houder spanbereik 2,8 - 9,0 mm,  
met sleutel

Bestelnummer	Advies netto prijs	Prijs (€) incl. BTW
6 32 06 018 01 0	107,05	129,53

## Overig toebehoren

**Spanenbeker**  
Voorkomt contact met hete en scherpe spanen.

Bestelnummer	Advies netto prijs	Prijs (€) incl. BTW
3 21 74 013 01 0	18,35	22,20

**Snij spray**  
300 ml pompspray, voor een lange levensduur van het gereedschap, optimaal snij- en verspanend vermogen en verbeterd spanentransport.

Bestelnummer	Advies netto prijs	Prijs (€) incl. BTW
3 21 32 031 00 0	15,90	19,24

**Snijpasta**  
Smeermiddel voor bewerken van plaatmateriaal.

Bestelnummer	Advies netto prijs	Prijs (€) incl. BTW
3 21 32 020 12 9	14,50	17,55

**Verlenging**  
voor gebruik op krappe, diepe of getrapte oppervlaktes.  
QuickIN PLUS-houder, lengte 100 mm, incl. adapter voor  
centreerboor.

Bestelnummer	Advies netto prijs	Prijs (€) incl. BTW
6 31 06 017 01 0	74,20	89,78

**Adapter QuickIN PLUS naar B16**

Bestelnummer	Advies netto prijs	Prijs (€) incl. BTW
6 39 01 047 00 0	21,20	25,65

**Adapter QuickIN Plus naar 1/2" - 20 UNF**

Bestelnummer	Advies netto prijs	Prijs (€) incl. BTW
6 39 01 054 00 0	21,20	25,65

**Tandkrans boorkop**  
Boorhouder-opname B 16

Spanwijdte mm	Gewicht kg	Bestelnummer	Advies netto prijs	Prijs (€) incl. BTW
1.5-13	0,41	6 32 02 030 01 5	44,25	53,54

**Snelspanboorkop**  
Boorhouder-opname B 16  
spitse vorm R, met spankrachtbeveiliging

Spanwijdte mm	Gewicht kg	Bestelnummer	Advies netto prijs	Prijs (€) incl. BTW
1-13	0,56	6 32 04 032 00 6	83,75	101,34

**Snelspanboorkop**  
Eenhulzige metalen snelspanboorhouder SUPRA SKE met  
spankrachtbeveiliging, boorhouder-opname 1/2" - 20 UNF

Spanwijdte mm	Gewicht kg	Bestelnummer	Advies netto prijs	Prijs (€) incl. BTW
3-16	0,56	6 32 05 038 01 0	106,20	128,50

**Snelspanboorkop**  
Eenhulzige metalen snelspanboorhouder SUPRA SKE met  
spankrachtbeveiliging, QuickIN Plus-houder.

Bestelnummer	Advies netto prijs	Prijs (€) incl. BTW
6 39 01 054 01 0	109,15	132,07



	KBB 30	KBB 38	KBB 60	
	Kleine en extreem lichte Eco-magneet-kernboormachine met 1 versnelling en basisfuncties voor het kernboren op de bouwplaats.	Compacte Eco-magneet-kernboormachine met 1 versnelling, een hoge nauwkeurigheid en basisfuncties voor het kernboren in de werkplaats en op de bouwplaats.	Krachtige Eco-magneet-kernboormachine met 2 versnellingen en basisfuncties voor het kernboren in de werkplaats tot een boordiepte van 75 mm.	
<b>EAN 4014586...</b>	... 700212	... 700328	... 700410	
<b>Pagina</b>	103	103	103	
<b>Gebruik</b>	Kernboren metaal tot Ø 30 mm	▲▲	▲▲	▲▲
	Kernboren metaal tot Ø 40 mm			▲▲
	Kernboren metaal tot Ø 60 mm			▲▲
	Werken met één hand	▲▲	▲▲	▲▲
	Bovenhands werken	▲▲	▲▲	▲
	Montage-gebruik	▲▲	▲▲	▲
<b>Technische data</b>	Werkplaats-gebruik	▲▲	▲▲	▲▲
	HM Kernboor max. Ø	30 mm	38 mm	60 mm
	HSS kernboor max. Ø	30 mm	38 mm	60 mm
	Kernboren boordiepte max.	50 mm	50 mm	75 mm
	Nom. opgen.vermogen	750 W	1 050 W	1 400 W
	Afgeg. vermogen	430 W	530 W	770 W
	Toerental onbelast	740 1/min	480 1/min	
	1e versnelling			330 1/min
	2e versnelling			660 1/min
	Toerental belast	430 1/min	330 1/min	
	1e versnelling			180 1/min
	2e versnelling			340 1/min
	Kernboorhouder	3/4" Weldon	3/4" Weldon	3/4" Weldon
	Slag	65 mm	65 mm	92 mm
Magnetische houderkracht	9 000 N	9 000 N	11 000 N	
Afmetingen magneetvoet	178 x 95 mm	178 x 95 mm	191 x 102 mm	
Kabel met stekker	3,8 m	3,8 m	3,8 m	
Gewicht volgens EPTA	10,50 kg	12,90 kg	23,90 kg	

▲ geschikt    ▲▲ bij uitstek geschikt

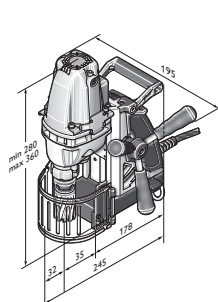

KBB 30

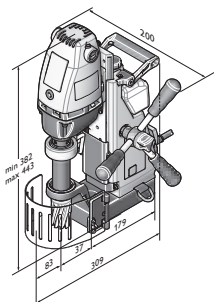

KBB 38

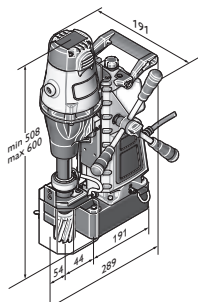

KBB 60



Naam	Bestelnummer	EAN	PK	Advies netto prijs	Prijs (€) incl. BTW
<b>KBB 30</b>	<b>7 272 01 61 00 0</b>	<b>4014586700212</b>	<b>01</b>	<b>735,00</b>	<b>889,35</b>

**In de prijs inbegrepen:**

1 koelmiddelreservoir, 1 sjoband, 1 spaanderhaak, 2 centreerpennen, 1 contactbeveiliging, 1 binnenzeskantsleutel 5 mm, 1 koffer  
 Toebehoren zie pagina 105



Naam	Bestelnummer	EAN	PK	Advies netto prijs	Prijs (€) incl. BTW
<b>KBB 38</b>	<b>7 272 02 61 00 0</b>	<b>4014586700328</b>	<b>01</b>	<b>914,00</b>	<b>1.105,94</b>

**In de prijs inbegrepen:**

1 koelmiddelreservoir, 1 sjoband, 1 spaanderhaak, 2 centreerpennen, 1 contactbeveiliging, 1 binnenzeskantsleutel 5 mm,  
 1 transportgreep, 1 koffer  
 Toebehoren zie pagina 105



Naam	Bestelnummer	EAN	PK	Advies netto prijs	Prijs (€) incl. BTW
<b>KBB 60</b>	<b>7 272 04 61 00 0</b>	<b>4014586700410</b>	<b>01</b>	<b>1.766,00</b>	<b>2.136,86</b>

**In de prijs inbegrepen:**

1 koelmiddelreservoir, 1 sjoband, 1 spaanderhaak, 2 centreerpennen, 1 contactbeveiliging, 1 binnenzeskantsleutel 5 mm,  
 1 transportgreep, 1 koffer  
 Toebehoren zie pagina 105





	KBC 35	KBB 40
	Extreem kleine en lichte Compact-magneet-kernboormachine met 1 versnelling, haakse overbrenging en zeer kleine afmetingen voor werken op krappe plekken in de werkplaats en op de bouwplaats.	Extreem kleine Compact-magneet-kernboormachine met 1 versnelling en vaststaande boormotor voor kernboorwerkzaamheden op krappe plekken in de werkplaats en op de bouwplaats.
<b>EAN 4014586...</b>	... 632735	... 700502
<b>Pagina</b>	105	105
<b>Gebruik</b>	Kernboren metaal tot Ø 35 mm	▲▲
	Kernboren metaal tot Ø 40 mm	▲▲
	Werken met één hand	▲▲
	Bovenhands werken	▲▲
	Montage-gebruik	▲▲
	Werkplaats-gebruik	▲▲
<b>Technische data</b>	Nom. opgen.vermogen	1 100 W
	Afgeg. vermogen	550 W
	Toerental onbelast	
	Toerental belast	130 - 520 1/min
	HM Kernboor max. Ø	35 mm
	HSS kernboor max. Ø	35 mm
	Kernboren boordiepte max.	35 mm
	Kernboorhouder	3/4" Weldon
	Slag	46 mm
	Bouwhoogte	169 mm
	Magnetische houderkracht	10 000 N
	Afmetingen magneetvoet	175 x 80 mm
Kabel met stekker	4 m	
Gewicht volgens EPTA	7,50 kg	

▲▲ bij uitstek geschikt

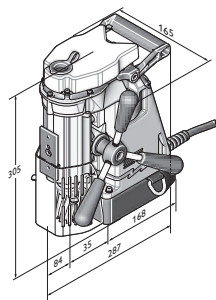

KBB 40



Naam	Bestelnummer	EAN	PK	Advies netto prijs	Prijs (€) incl. BTW
<b>KBC 35</b>	<b>7 272 15 61 00 0</b>	<b>4014586632735</b>	<b>01</b>	<b>1.156,00</b>	<b>1.398,76</b>

**In de prijs inbegrepen:**

1 ratel 3/8", 1 dopsleutelverlenging 3/8", 1 koelmiddelpomp, 1 sjoband, 1 spaanderhaak, 1 centreerpennen, 1 contactbeveiliging, 1 extra handgreep, 2 binnenzeskantsleutels 5 en 8 mm, 2 binnenzeskantsleutels met T-greep 5 en 8 mm, 1 koffer  
Toebehoren zie pagina 105



Naam	Bestelnummer	EAN	PK	Advies netto prijs	Prijs (€) incl. BTW
<b>KBB 40</b>	<b>7 272 03 61 00 0</b>	<b>4014586700502</b>	<b>01</b>	<b>1.219,00</b>	<b>1.474,99</b>

**In de prijs inbegrepen:**

1 koelmiddelreservoir, 1 sjoband, 1 spaanderhaak, 2 centreerpennen, 1 contactbeveiliging, 1 binnenzeskantsleutel 5 mm, 1 koffer  
Toebehoren zie pagina 105

**Economical / Compact****Accessoireset Best of kernboor HSS**

**Toebehorenset Best of kernboor 3/4" Weldon**  
Industriestandaard. metrische afmetingen, freesdiepte 25 mm.  
Set-uitvoering, bestaande uit 4 kernboren Ø 2x 14 mm, 2x 18 mm (boordiepte 25 mm) en 1 centreerstift (80 mm) in kunststof koffer.

Bestelnummer	Advies netto prijs	Prijs (€) incl. BTW
6 31 34 999 06 2	81,75	98,92



**Toebehorenset Best of kernboor 3/4" Weldon**  
Industriestandaard. metrische afmetingen, freesdiepte 50 mm.  
Set-uitvoering, bestaande uit 4 kernboren Ø 2x 14 mm, 2x 18 mm (boordiepte 50 mm) en 1 centreerstift (105 mm) in kunststof koffer.

Bestelnummer	Advies netto prijs	Prijs (€) incl. BTW
6 31 34 999 06 4	107,90	130,56



**Toebehorenset Best of kernboor 3/4" Weldon**  
Industriestandaard. metrische afmetingen, freesdiepte 25 mm.  
Set-uitvoering, bestaande uit 6 kernboren Ø 12, 14, 16, 18, 20, en 22 mm (boordiepte 25 mm) en 2 centreerstiften (80 mm) in kunststof koffer.

Bestelnummer	Advies netto prijs	Prijs (€) incl. BTW
6 31 34 999 06 1	129,70	156,94

**Toebehorenset Best of kernboor 3/4" Weldon**

Industriestandaard. metrische afmetingen, freesdiepte 50 mm.  
Set-uitvoering, bestaande uit 6 kernboren Ø 12, 14, 16, 18, 20, en 22 mm (boordiepte 50 mm) en 2 centreerstiften (105 mm) in kunststof koffer.

Bestelnummer	Advies netto prijs	Prijs (€) incl. BTW
6 31 34 999 06 3	162,40	196,50

**Accessoireset Best of kernboor hardmetaal****Toebehorenset Best of kernboor 3/4" Weldon**

De langste levensduur en uitstekend verspanend vermogen.  
Metrische afmetingen, boordiepte 35 mm.  
Set-uitvoering, bestaande uit 6 kernboren Ø 12, 14, 16, 18, 20, en 22 mm (boordiepte 35 mm) en 2 centreerstiften (105 mm) in kunststof koffer.

Bestelnummer	Advies netto prijs	Prijs (€) incl. BTW
6 31 27 714 02 0	216,90	262,45

**HSS-kernboor****HSS Nova 25 kernboor met 3/4" Weldon-opname**

Industriestandaard. metrische afmetingen, freesdiepte 25 mm.

Buis-Ø mm	Bestelnummer	Advies netto prijs	Prijs (€) incl. BTW
12	6 31 34 120 05 1	17,85	21,60
13	6 31 34 130 05 1	17,85	21,60
14	6 31 34 140 05 1	17,85	21,60
15	6 31 34 150 05 1	17,85	21,60
16	6 31 34 160 05 1	17,85	21,60
17	6 31 34 170 05 1	19,50	23,60
18	6 31 34 180 05 1	19,50	23,60
19	6 31 34 190 05 1	19,50	23,60
20	6 31 34 200 05 1	22,75	27,53

21	6 31 34 210 05 1	22,75	27,53
22	6 31 34 220 05 1	22,75	27,53
23	6 31 34 230 05 1	26,00	31,46
24	6 31 34 240 05 1	26,00	31,46
25	6 31 34 250 05 1	26,00	31,46
26	6 31 34 260 05 1	30,30	36,66
27	6 31 34 270 05 1	30,30	36,66
28	6 31 34 280 05 1	32,50	39,33
29	6 31 34 290 05 1	32,50	39,33
30	6 31 34 300 05 1	34,65	41,93
31	6 31 34 310 05 1	34,65	41,93
32	6 31 34 320 05 1	40,05	48,46
33	6 31 34 330 05 1	40,05	48,46
34	6 31 34 340 05 1	45,45	54,99
35	6 31 34 350 05 1	45,45	54,99
36	6 31 34 360 05 1	45,45	54,99
37	6 31 34 370 05 1	53,05	64,19
38	6 31 34 380 05 1	53,05	64,19
39	6 31 34 390 05 1	53,05	64,19
40	6 31 34 400 05 1	59,55	72,06
41	6 31 34 410 05 1	59,55	72,06
42	6 31 34 420 05 1	64,95	78,59
43	6 31 34 430 05 1	64,95	78,59
44	6 31 34 440 05 1	68,20	82,52
45	6 31 34 450 05 1	68,20	82,52
46	6 31 34 460 05 1	77,95	94,32
47	6 31 34 470 05 1	77,95	94,32
48	6 31 34 480 05 1	81,20	98,25
49	6 31 34 490 05 1	81,20	98,25
50	6 31 34 500 05 1	81,20	98,25
51	6 31 34 510 05 1	86,60	104,79
52	6 31 34 520 05 1	86,60	104,79
53	6 31 34 530 05 1	92,05	111,38
54	6 31 34 540 05 1	92,05	111,38
55	6 31 34 550 05 1	100,70	121,85
56	6 31 34 560 05 1	114,75	138,85
57	6 31 34 570 05 1	114,75	138,85
58	6 31 34 580 05 1	123,40	149,31
59	6 31 34 590 05 1	123,40	149,31
60	6 31 34 600 05 1	123,40	149,31



**HSS Nova 50 kernboor met 3/4" Weldon-opname**  
Industriestandaard. metrische afmetingen, freesdiepte 50 mm.

Buis-Ø mm	Bestelnummer	Advies netto prijs	Prijs (€) incl. BTW
12	6 31 34 120 05 2	25,05	30,31
13	6 31 34 130 05 2	25,05	30,31
14	6 31 34 140 05 2	25,05	30,31
15	6 31 34 150 05 2	25,05	30,31
16	6 31 34 160 05 2	25,05	30,31
17	6 31 34 170 05 2	27,35	33,09
18	6 31 34 180 05 2	27,35	33,09
19	6 31 34 190 05 2	27,35	33,09
20	6 31 34 200 05 2	31,90	38,60
21	6 31 34 210 05 2	31,90	38,60
22	6 31 34 220 05 2	31,90	38,60
23	6 31 34 230 05 2	31,90	38,60
24	6 31 34 240 05 2	34,20	41,38
25	6 31 34 250 05 2	38,75	46,89
26	6 31 34 260 05 2	38,75	46,89
27	6 31 34 270 05 2	38,75	46,89
28	6 31 34 280 05 2	45,60	55,18
29	6 31 34 290 05 2	45,60	55,18
30	6 31 34 300 05 2	45,60	55,18

31	6 31 34 310 05 2	51,30	62,07
32	6 31 34 320 05 2	51,30	62,07
33	6 31 34 330 05 2	57,00	68,97
34	6 31 34 340 05 2	57,00	68,97
35	6 31 34 350 05 2	57,00	68,97
36	6 31 34 360 05 2	64,95	78,59
37	6 31 34 370 05 2	64,95	78,59
38	6 31 34 380 05 2	64,95	78,59
39	6 31 34 390 05 2	74,10	89,66
40	6 31 34 400 05 2	74,10	89,66
41	6 31 34 410 05 2	79,75	96,50
42	6 31 34 420 05 2	86,60	104,79
43	6 31 34 430 05 2	86,60	104,79
44	6 31 34 440 05 2	86,60	104,79
45	6 31 34 450 05 2	91,15	110,29
46	6 31 34 460 05 2	100,30	121,36
47	6 31 34 470 05 2	100,30	121,36
48	6 31 34 480 05 2	104,85	126,87
49	6 31 34 490 05 2	104,85	126,87
50	6 31 34 500 05 2	108,25	130,98
51	6 31 34 510 05 2	119,65	144,78
52	6 31 34 520 05 2	119,65	144,78
53	6 31 34 530 05 2	119,65	144,78
54	6 31 34 540 05 2	125,35	151,67
55	6 31 34 550 05 2	125,35	151,67
56	6 31 34 560 05 2	131,05	158,57
57	6 31 34 570 05 2	131,05	158,57
58	6 31 34 580 05 2	140,20	169,64
59	6 31 34 590 05 2	140,20	169,64
60	6 31 34 600 05 2	140,20	169,64



**HSS Nova 75 kernboor met 3/4" Weldon-opname**  
Industriestandaard. metrische afmetingen, freesdiepte 75 mm.

Buis-Ø mm	Bestelnummer	Advies netto prijs	Prijs (€) incl. BTW
19	6 31 34 190 05 3	58,70	71,03
20	6 31 34 200 05 3	58,70	71,03
21	6 31 34 210 05 3	63,40	76,71
22	6 31 34 220 05 3	63,40	76,71
23	6 31 34 230 05 3	63,40	76,71
24	6 31 34 240 05 3	63,40	76,71
25	6 31 34 250 05 3	73,95	89,48
26	6 31 34 260 05 3	73,95	89,48
27	6 31 34 270 05 3	73,95	89,48
28	6 31 34 280 05 3	82,20	99,46
29	6 31 34 290 05 3	82,20	99,46
30	6 31 34 300 05 3	95,10	115,07
32	6 31 34 320 05 3	95,10	115,07
35	6 31 34 350 05 3	102,10	123,54
36	6 31 34 360 05 3	110,35	133,52
40	6 31 34 400 05 3	135,00	163,35
45	6 31 34 450 05 3	140,85	170,43
50	6 31 34 500 05 3	158,45	191,72
60	6 31 34 600 05 3	193,70	234,38

**HSS DURA 25 kernboor met 3/4" Weldon-opname**

TiN oppervlakte behandeling voor optimale standtijd en lage wrijving.

Metrische afmetingen, freesdiepte 25 mm.

Buis-Ø mm	Bestelnummer	Advies netto prijs	Prijs (€) incl. BTW
12	6 31 34 120 07 5	26,30	31,82
13	6 31 34 130 07 5	26,30	31,82
14	6 31 34 140 07 5	26,30	31,82
15	6 31 34 150 07 5	26,30	31,82
16	6 31 34 160 07 5	26,30	31,82
17	6 31 34 170 07 5	28,70	34,73
18	6 31 34 180 07 5	28,70	34,73
19	6 31 34 190 07 5	28,70	34,73
20	6 31 34 200 07 5	32,30	39,08
21	6 31 34 210 07 5	32,30	39,08
22	6 31 34 220 07 5	32,30	39,08
23	6 31 34 230 07 5	39,50	47,80
24	6 31 34 240 07 5	39,50	47,80
25	6 31 34 250 07 5	39,50	47,80
26	6 31 34 260 07 5	43,10	52,15
27	6 31 34 270 07 5	43,10	52,15
28	6 31 34 280 07 5	46,65	56,45
29	6 31 34 290 07 5	46,65	56,45
30	6 31 34 300 07 5	51,45	62,25
31	6 31 34 310 07 5	51,45	62,25
32	6 31 34 320 07 5	58,65	70,97
33	6 31 34 330 07 5	58,65	70,97
34	6 31 34 340 07 5	64,60	78,17
35	6 31 34 350 07 5	64,60	78,17
36	6 31 34 360 07 5	64,60	78,17
37	6 31 34 370 07 5	73,00	88,33
38	6 31 34 380 07 5	73,00	88,33
39	6 31 34 390 07 5	73,00	88,33
40	6 31 34 400 07 5	81,35	98,43
41	6 31 34 410 07 5	81,35	98,43
42	6 31 34 420 07 5	88,55	107,15
43	6 31 34 430 07 5	88,55	107,15
44	6 31 34 440 07 5	94,50	114,35
45	6 31 34 450 07 5	94,50	114,35
46	6 31 34 460 07 5	105,30	127,41
47	6 31 34 470 07 5	105,30	127,41
48	6 31 34 480 07 5	114,90	139,03
49	6 31 34 490 07 5	114,90	139,03
50	6 31 34 500 07 5	114,90	139,03
51	6 31 34 510 07 5	122,05	147,68
52	6 31 34 520 07 5	122,05	147,68
53	6 31 34 530 07 5	128,05	154,94
54	6 31 34 540 07 5	128,05	154,94
55	6 31 34 550 07 5	131,65	159,30
56	6 31 34 560 07 5	137,60	166,50
57	6 31 34 570 07 5	137,60	166,50
58	6 31 34 580 07 5	149,60	181,02
59	6 31 34 590 07 5	149,60	181,02
60	6 31 34 600 07 5	149,60	181,02

**HSS DURA 50 kernboor met 3/4" Weldon-opname**

TiN oppervlakte behandeling voor optimale standtijd en lage wrijving.

Metrische afmetingen, freesdiepte 50 mm.

Buis-Ø mm	Bestelnummer	Advies netto prijs	Prijs (€) incl. BTW
12	6 31 34 120 07 6	33,50	40,54
13	6 31 34 130 07 6	33,50	40,54
14	6 31 34 140 07 6	33,50	40,54
15	6 31 34 150 07 6	33,50	40,54
16	6 31 34 160 07 6	33,50	40,54
17	6 31 34 170 07 6	35,90	43,44
18	6 31 34 180 07 6	35,90	43,44
19	6 31 34 190 07 6	35,90	43,44
20	6 31 34 200 07 6	40,70	49,25
21	6 31 34 210 07 6	40,70	49,25
22	6 31 34 220 07 6	40,70	49,25
23	6 31 34 230 07 6	47,85	57,90
24	6 31 34 240 07 6	47,85	57,90
25	6 31 34 250 07 6	47,85	57,90
26	6 31 34 260 07 6	53,85	65,16
27	6 31 34 270 07 6	53,85	65,16
28	6 31 34 280 07 6	58,65	70,97
29	6 31 34 290 07 6	58,65	70,97
30	6 31 34 300 07 6	64,60	78,17
31	6 31 34 310 07 6	64,60	78,17
32	6 31 34 320 07 6	73,00	88,33
33	6 31 34 330 07 6	73,00	88,33
34	6 31 34 340 07 6	81,35	98,43
35	6 31 34 350 07 6	81,35	98,43
36	6 31 34 360 07 6	81,35	98,43
37	6 31 34 370 07 6	90,95	110,05
38	6 31 34 380 07 6	90,95	110,05
39	6 31 34 390 07 6	90,95	110,05
40	6 31 34 400 07 6	101,70	123,06
41	6 31 34 410 07 6	101,70	123,06
42	6 31 34 420 07 6	111,25	134,61
43	6 31 34 430 07 6	111,25	134,61
44	6 31 34 440 07 6	119,65	144,78
45	6 31 34 450 07 6	119,65	144,78
46	6 31 34 460 07 6	134,05	162,20
47	6 31 34 470 07 6	134,05	162,20
48	6 31 34 480 07 6	143,60	173,76
49	6 31 34 490 07 6	143,60	173,76
50	6 31 34 500 07 6	143,60	173,76
51	6 31 34 510 07 6	153,15	185,31
52	6 31 34 520 07 6	153,15	185,31
53	6 31 34 530 07 6	161,55	195,48
54	6 31 34 540 07 6	161,55	195,48
55	6 31 34 550 07 6	165,10	199,77
56	6 31 34 560 07 6	172,30	208,48
57	6 31 34 570 07 6	172,30	208,48
58	6 31 34 580 07 6	186,70	225,91
59	6 31 34 590 07 6	186,70	225,91
60	6 31 34 600 07 6	186,70	225,91

### Hardmetalen kernboor



**HM Ultra 35 kernboren met 3/4" Weldon-houder**  
De langste levensduur en uitstekend verspanend vermogen.  
Metrische afmetingen, boordiepte 35 mm.

Buis-Ø mm	Bestelnummer	Advies netto prijs	Prijs (€) incl. BTW
12	6 31 27 714 01 0	44,75	54,15
13	6 31 27 715 01 0	44,75	54,15
14	6 31 27 716 01 0	44,75	54,15
15	6 31 27 717 01 0	44,75	54,15
16	6 31 27 718 01 0	44,75	54,15
17	6 31 27 719 01 0	44,75	54,15
18	6 31 27 720 01 0	44,75	54,15
19	6 31 27 721 01 0	44,75	54,15
20	6 31 27 722 01 0	44,75	54,15
21	6 31 27 723 01 0	44,75	54,15
22	6 31 27 724 01 0	44,75	54,15
23	6 31 27 725 01 0	44,75	54,15
24	6 31 27 726 01 0	44,75	54,15
25	6 31 27 727 01 0	44,75	54,15
26	6 31 27 728 01 0	44,75	54,15
27	6 31 27 729 01 0	44,75	54,15
28	6 31 27 730 01 0	44,75	54,15
29	6 31 27 731 01 0	51,50	62,32
30	6 31 27 732 01 0	51,50	62,32
31	6 31 27 733 01 0	51,50	62,32
32	6 31 27 734 01 0	51,50	62,32
33	6 31 27 735 01 0	51,50	62,32
34	6 31 27 736 01 0	51,50	62,32
35	6 31 27 737 01 0	51,50	62,32
36	6 31 27 738 01 0	59,60	72,12
37	6 31 27 739 01 0	59,60	72,12
38	6 31 27 740 01 0	59,60	72,12
39	6 31 27 741 01 0	59,60	72,12
40	6 31 27 742 01 0	59,60	72,12
41	6 31 27 743 01 0	70,45	85,24
42	6 31 27 744 01 0	70,45	85,24
43	6 31 27 745 01 0	70,45	85,24
44	6 31 27 746 01 0	70,45	85,24
45	6 31 27 747 01 0	70,45	85,24
46	6 31 27 748 01 0	78,60	95,11
47	6 31 27 749 01 0	78,60	95,11
48	6 31 27 750 01 0	78,60	95,11
49	6 31 27 751 01 0	78,60	95,11
50	6 31 27 752 01 0	78,60	95,11
51	6 31 27 753 01 0	86,85	105,09
52	6 31 27 754 01 0	86,85	105,09
53	6 31 27 755 01 0	86,85	105,09
54	6 31 27 756 01 0	86,85	105,09
55	6 31 27 757 01 0	86,85	105,09
56	6 31 27 758 01 0	90,60	109,63
57	6 31 27 759 01 0	90,60	109,63
58	6 31 27 760 01 0	90,60	109,63
59	6 31 27 761 01 0	90,60	109,63
60	6 31 27 762 01 0	90,60	109,63

### Centreerpennen



**Centreerpennen**

L mm	Bestelnummer	Advies netto prijs	Prijs (€) incl. BTW
80	3 02 17 359 00 0	13,95	16,88
82	6 31 34 998 30 0	14,10	17,06
100	3 02 17 358 00 0	13,95	16,88
125	3 02 17 333 00 3	14,35	17,36

### Adapters/boorhouders



**Adapter met 3/4" Weldon-houder**  
Aansluiting 1/4" zeskant conform DIN 3126/ISO 1173 - C 6,3

Bestelnummer	Advies netto prijs	Prijs (€) incl. BTW
6 32 06 148 01 0	20,50	24,81



**Adapter met 3/4" Weldon-houder**  
Aansluiting 6 mm ronde schacht voor M5-M8 conform DIN 352/ISO 13

Ø mm	Vierkant mm	Bestelnummer	Advies netto prijs	Prijs (€) incl. BTW
6	4,9	6 32 06 146 01 0	20,50	24,81



**Adapter met 3/4" Weldon-houder**  
Aansluiting 7 mm ronde schacht voor M10 conform DIN 352/ISO 13

Ø mm	Vierkant mm	Bestelnummer	Advies netto prijs	Prijs (€) incl. BTW
7	5,5	6 32 06 147 01 0	20,50	24,81



**Adapter met 3/4" Weldon-houder**  
Aansluiting 9 mm ronde schacht voor M12 conform DIN 352/ISO 13

Ø mm	Vierkant mm	Bestelnummer	Advies netto prijs	Prijs (€) incl. BTW
9	7	6 32 06 149 01 0	20,50	24,81



**HSS spiraalboor met 3/4" Weldon-houder**  
Snijdiepte 35 mm

Buis-Ø mm	Bestelnummer	Advies netto prijs	Prijs (€) incl. BTW
5	6 31 11 036 01 0	18,35	22,20
6	6 31 11 018 01 0	18,35	22,20
6,8	6 31 11 034 01 0	18,35	22,20
7	6 31 11 019 01 0	18,35	22,20
8	6 31 11 020 01 0	18,35	22,20
8,5	6 31 11 035 01 0	19,45	23,53
9	6 31 11 021 01 0	19,45	23,53
10	6 31 11 022 01 0	19,45	23,53
10,2	6 31 11 037 01 0	22,15	26,80
11	6 31 11 023 01 0	22,15	26,80
12	6 31 11 024 01 0	22,15	26,80
13	6 31 11 025 01 0	23,75	28,74
14	6 31 11 026 01 0	23,75	28,74
15	6 31 11 027 01 0	27,00	32,67
16	6 31 11 028 01 0	27,00	32,67



**HSS spiraalborensset met 3/4" Weldon-houder**  
Bestaande uit 6 HSS spiraalboren Ø 6, 8, 10, 12, 14 en 16 mm  
in een praktische kunststof bewaarbox.  
Snijdiepte 35 mm

Bestelnummer	Advies netto prijs	Prijs (€) incl. BTW
6 31 11 018 02 0	140,40	169,88

### Tappen



**HSS 90° conisch verzinkbit**  
Met 1/4" zeskant conform DIN 3126/ISO 1173 - C 6,3

Ø mm	Bestelnummer	Advies netto prijs	Prijs (€) incl. BTW
16,5	6 31 11 038 01 0	17,30	20,93



**HSS 90° conisch verzinkbit met adapter 3/4" Weldon-houder**

Ø mm	Bestelnummer	Advies netto prijs	Prijs (€) incl. BTW
16,5	6 31 11 038 02 0	37,80	45,74



**Tap voor doorlopende gaten**

Korte uitvoering conform DIN 352/ISO 13.

Schroefdraad	L mm	Ø mm	Vierkant mm	Bestelnummer	Advies netto prijs	Prijs (€) incl. BTW
M 6	56	6	4,9	6 31 10 019 01 0	14,05	17,00
M 8	63	6	4,9	6 31 10 020 01 0	16,20	19,60
M 10	70	7	5,5	6 31 10 021 01 0	19,45	23,53
M 12	75	9	7	6 31 10 022 01 0	21,60	26,14



**Tap voor doorlopende gaten met adapter 3/4\" Weldon-houder**

Korte uitvoering conform DIN 352/ISO 13.

Schroefdraad	Bestelnummer	Advies netto prijs	Prijs (€) incl. BTW
M 6	6 31 10 019 03 0	34,55	41,81
M 8	6 31 10 020 03 0	36,70	44,41
M 10	6 31 10 021 03 0	39,95	48,34
M 12	6 31 10 022 03 0	42,10	50,94



**Tappenset voor doorlopende gaten**

Bestaande uit telkens 1 x tap M6 conform DIN 352/ISO 13 met adapter 3/4\" Weldon, HSS spiraalboor Ø 5 mm met 3/4\" Weldon-houder en HSS 90° conisch verzinkbit Ø 16,5 mm met adapter 3/4\" Weldon evenals 1 binnenzeskantsleutel in een praktische kunststof bewaarbox.

Schroefdraad	Bestelnummer	Advies netto prijs	Prijs (€) incl. BTW
M 6	6 31 10 019 02 0	102,60	124,15



**Tappenset voor doorlopende gaten**

Bestaande uit telkens 1 x tap M8 conform DIN 352/ISO 13 met adapter 3/4\" Weldon, HSS spiraalboor Ø 6,8 mm met 3/4\" Weldon-houder en HSS 90° conisch verzinkbit Ø 16,5 mm met adapter 3/4\" Weldon evenals 1 binnenzeskantsleutel in een praktische kunststof bewaarbox.

Schroefdraad	Bestelnummer	Advies netto prijs	Prijs (€) incl. BTW
M 8	6 31 10 020 02 0	102,60	124,15



**Tappenset voor doorlopende gaten**

Bestaande uit telkens 1 x tap M10 conform DIN 352/ISO 13 met adapter 3/4\" Weldon, HSS spiraalboor Ø 8,5 mm met 3/4\" Weldon-houder en HSS 90° conisch verzinkbit Ø 16,5 mm met adapter 3/4\" Weldon evenals 1 binnenzeskantsleutel in een praktische kunststof bewaarbox.

Schroefdraad	Bestelnummer	Advies netto prijs	Prijs (€) incl. BTW
M 10	6 31 10 021 02 0	106,90	129,35



**Tappenset voor doorlopende gaten**

Bestaande uit telkens 1 x tap M12 conform DIN 352/ISO 13 met adapter 3/4\" Weldon, HSS spiraalboor Ø 10,2 mm met 3/4\" Weldon-houder en HSS 90° conisch verzinkbit Ø 16,5 mm met adapter 3/4\" Weldon evenals 1 binnenzeskantsleutel in een praktische kunststof bewaarbox.

Schroefdraad	Bestelnummer	Advies netto prijs	Prijs (€) incl. BTW
M 12	6 31 10 022 02 0	106,90	129,35

**Spaninrichtingen**



**Vacuümplaat**

voor antimagnetisch materiaal en een gestructureerde ondergrond (geribd plaatstaal, traanplaat e.d.).  
Vacuümplaat 396 x 200 x 95 mm

Bestelnummer	Advies netto prijs	Prijs (€) incl. BTW
9 26 02 057 01 7	506,00	612,26



**Vacuümpomp**

Aanzuigvolume 0,015 m³/min, -0,8 bar, 920 W, Gewicht 2,5 kg, incl. zuigslang.

Bestelnummer	Advies netto prijs	Prijs (€) incl. BTW
9 26 01 022 01 3	522,00	631,62



**Aanzuigplaat**

voor antimagnetisch materiaal, 250 x 330 x 110 mm

Bestelnummer	Advies netto prijs	Prijs (€) incl. BTW
9 26 02 054 01 6	487,00	589,27



**Buisboor applicatie**

incl. spanriem, voor het maken van boorgaten in pijpen met een Ø van 60 tot 300 mm, 220 x 130 mm.

Bestelnummer	Advies netto prijs	Prijs (€) incl. BTW
9 26 02 055 01 0	266,00	321,86

**Koeling**



**Handpomp**

Inhoud ca. 450 ml. Passend bij FEIN kernbooreenheden KBM 32 Q, KBM 50 QX, KBM 52 U, KBM 65 Q, KBM 65 QF.

Bestelnummer	Advies netto prijs	Prijs (€) incl. BTW
3 21 32 022 00 7	10,05	12,16

**Reserveslang**

bij handpomp 3 21 32 022 00 7.

Bestelnummer	Advies netto prijs	Prijs (€) incl. BTW
3 14 14 054 00 8	3,30	3,99



**Snijspray**

300 ml pompspray, voor een lange levensduur van het gereedschap, optimaal snij- en verspanend vermogen en verbeterd spanentransport.

Bestelnummer	Advies netto prijs	Prijs (€) incl. BTW
3 21 32 031 00 0	15,90	19,24



**Snijpasta**

Smeermiddel voor bewerken van plaatmateriaal.

Bestelnummer	Advies netto prijs	Prijs (€) incl. BTW
3 21 32 020 12 9	14,50	17,55

**Overig toebehoren**



**Magnetische spanenverzamelaar**

Praktisch gereedschap met hoge magnetische kracht voor snel en eenvoudig verzamelen van magnetische metaalspanen.

Bestelnummer	Advies netto prijs	Prijs (€) incl. BTW
6 42 01 005 01 0	44,55	53,91

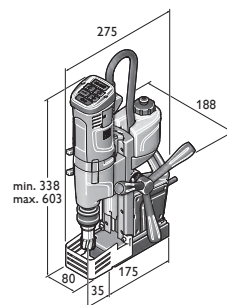

KBU 35 Q  
KBU 35 QW

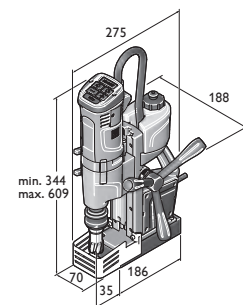

KBU 35-2 Q  
KBU 35-2 QW

	AKBU 35 PMQ	AKBU 35 PMQ Select	AKBU 35 PMQW	AKBU 35 PMQW Select	KBU 35 Q	KBU 35 QW	
	Kleine rechts-/linksdraaiende Universal-magneet-accukernboormachine met 1 versnelling, krachtige slag, MK2-gereedschaphouder, permanente magneet en zeer hoge functionaliteit voor mobiel werken op de bouwplaats.				Kleine rechts-/linksdraaiende Universal-magneet-kernboormachine met 1 versnelling, krachtige slag en de hoogste functionaliteit voor flexibel werken op de bouwplaats.		
<b>EAN 4014586...</b>	... 888163	... 889108	... 888187	... 889122	... 886039	... 886763	
<b>Pagina</b>	112	112	112	112	112	113	
<b>Gebruik</b>	Kernboren metaal tot Ø 35 mm	▲▲	▲▲	▲▲	▲▲	▲▲	
	Kernboren metaal tot Ø 50 mm						
	Kernboren metaal tot Ø 65 mm						
	Kernboren metaal tot Ø 80 mm						
	Spiraalboren met boorhouder (DIN 338)	▲	▲	▲	▲	▲	▲
	Spiraalboren met MK-houder (DIN 345)	▲▲	▲▲	▲▲	▲▲		
	Tappen	▲▲	▲▲	▲▲	▲▲	▲▲	▲▲
	Verzinken	▲▲	▲▲	▲▲	▲▲	▲▲	▲▲
	Ruimen	▲▲	▲▲	▲▲	▲▲	▲▲	▲▲
	Werken met één hand	▲▲	▲▲	▲▲	▲▲	▲▲	▲▲
<b>Uitrusting</b>	Bovenhands werken	▲▲	▲▲	▲▲	▲▲	▲▲	
	Montage-gebruik	▲▲	▲▲	▲▲	▲▲	▲▲	
	Werkplaats-gebruik	▲▲	▲▲	▲▲	▲▲	▲▲	
	Elektronische verhoging van de magnetische kracht						
	Indicatie van magnetische kracht	●	●	●	●	●	
	Rechts-/linksdraaiend	●	●	●	●	●	
	Variabele toerentalinstelling	●	●	●	●	●	
	Geheugenfunctie	●	●	●	●	●	
	Toerentalgeregelde elektronica (tacho)	●	●	●	●	●	
	Draaimoment-slipkoppeling						
<b>Technische data</b>	Nom. opgen.vermogen				1 100 W	1 100 W	
	Afgeg. vermogen				550 W	550 W	
	Accu-spanning	18 V	18 V	18 V	18 V		
	Accu-capaciteit	5,2 Ah		5,2 Ah			
	Accu-compatibiliteit	Li-ion/ HighPower Li-ion**	Li-ion/ HighPower Li-ion**	Li-ion/ HighPower Li-ion**	Li-ion/ HighPower Li-ion**		
	Accu-interface	18 V	18 V	18 V	18 V		
	Toerental belast	130 - 520 1/min	130 - 520 1/min	130 - 520 1/min	130 - 520 1/min	130 - 520 1/min	
	1e versnelling						
	2e versnelling						
	3e versnelling						
	HM Kernboor max. Ø	35 mm	35 mm	35 mm	35 mm	35 mm	
	HSS kernboor max. Ø	35 mm	35 mm	35 mm	35 mm	35 mm	
	Kernboren boordiepte max.	50(75)* mm	50(75)* mm	50(75)* mm	50(75)* mm	50 mm	
	Spiraalboor max. Ø	18 mm	18 mm	18 mm	18 mm	16 mm	
	Tappen	M 14	M 14	M 14	M 14	M 14	
	Verzinken max. Ø	31 mm	31 mm	31 mm	31 mm	31 mm	
	Ruimen max. Ø	18 mm	18 mm	18 mm	18 mm	16 mm	
	Kernboorhouder	QuickIN	QuickIN	3/4" Weldon	3/4" Weldon	QuickIN	
	Gereedschaphouder	MK 2	MK 2	MK 2	MK 2		
	Slag	135 mm	135 mm	135 mm	135 mm	135 mm	
	Tot. slagbereik	260 mm	260 mm	260 mm	260 mm	260 mm	
	Afstelbereik boorstandaard						
Zwenkbereik boorstandaard							
Magnetische houderkracht	9 000 N	9 000 N	9 000 N	9 000 N	10 000 N		
Afmetingen magneetvoet	195 x 70 mm	195 x 70 mm	195 x 70 mm	195 x 70 mm	175 x 80 mm		
Kabel met stekker					4 m		
Gewicht volgens EPTA					10,60 kg		
Gewicht met accu	12,80 kg		12,80 kg				
Gewicht zonder accu	12,10 kg	12,10 kg	12,10 kg	12,10 kg			

▲ geschikt    ▲▲ bij uitstek geschikt    ● inbegrepen    \* optioneel met toebehoren.    \*\* Zeer hoog vermogen met FEIN HighPower Li-ion-accu



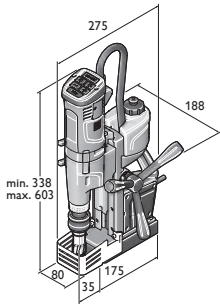

KBU 35 MQ  
KBU 35 MQW

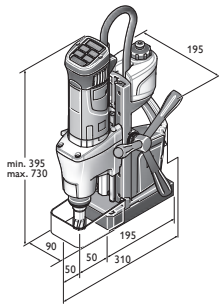

KBM 50 Q

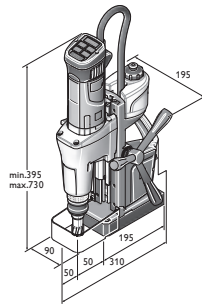

KBM 50 U

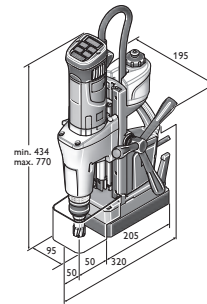

KBM 65 U

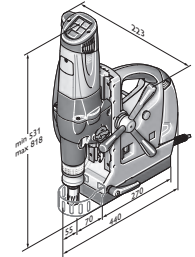

KBM 80 U

	KBU 35-2 Q	KBU 35-2 QW	KBU 35 MQ	KBU 35 MQW	KBM 50 Q	KBM 50 U	KBM 65 U	KBM 80 U
	Kleine rechts-/linksdraaiende Universal-magneet-kernboormachine met 2 versnellingen, krachtige slag en hoog toerental voor efficiënt spiraalboren op de bouwplaats.		Kleine rechts-/linksdraaiende Universal-magneet-kernboormachine met 1 versnelling, krachtige slag, MK2-gereedschapouder en de hoogste functionaliteit voor flexibel werken op de bouwplaats.		Lichte rechts-/linksdraaiende Universal-magneet-kernboormachine met 2 versnellingen, krachtige slag en zeer hoge functionaliteit voor flexibel werken in de werkplaats en op de bouwplaats.		Krachtige rechts-/linksdraaiende Universal-magneet-kernboormachine met 2 versnellingen, krachtige slag, MK3-gereedschapouder, fijnafstelling en zeer hoge functionaliteit voor flexibel werken in de werkplaats.	
	... 886077	... 886787	... 886053	... 886770	... 872834	... 872995	... 872902	... 862545
	113	113	113	113	114	114	114	114
	▲▲	▲▲	▲▲	▲▲	▲▲	▲▲	▲▲	▲▲
	▲▲	▲▲	▲	▲	▲	▲	▲	▲
	▲▲	▲▲	▲▲	▲▲	▲▲	▲▲	▲▲	▲▲
	▲▲	▲▲	▲▲	▲▲	▲▲	▲▲	▲▲	▲▲
	▲▲	▲▲	▲▲	▲▲	▲	▲	▲	▲
	▲▲	▲▲	▲▲	▲▲	▲▲	▲▲	▲▲	▲▲
	▲▲	▲▲	▲▲	▲▲	●	●	●	●
	●	●	●	●	●	●	●	●
	●	●	●	●	●	●	●	●
	●	●	●	●	●	●	●	●
	●	●	●	●	●	●	●	●
	●	●	●	●	●	●	●	●
	1 100 W	1 100 W	1 100 W	1 100 W	1 200 W	1 200 W	1 300 W	2 000 W
	550 W	550 W	550 W	550 W	640 W	610 W	730 W	900 W
			260 - 520 1/min	260 - 520 1/min				
	130 - 520 1/min	130 - 520 1/min			130 - 260 1/min	130 - 260 1/min	120 - 240 1/min	110 - 180 1/min
	400 - 1 600 1/min	400 - 1 600 1/min			260 - 520 1/min	260 - 520 1/min	260 - 520 1/min	160 - 260 1/min
								350 - 580 1/min
	35 mm	35 mm	35 mm	35 mm	50 mm	50 mm	65 mm	80 mm
	35 mm	35 mm	35 mm	35 mm	40 mm	40 mm	45 mm	65 mm
	50 mm	50 mm	50(75)* mm	50(75)* mm	50 mm	50(75)* mm	50(75)* mm	50( ) mm
	16 mm	16 mm	18 mm	18 mm	16 mm	23 mm	25/ mm	32 mm
	M 14	M 14	M 14	M 14	M 16	M 16	M 20	
	31 mm	31 mm	31 mm	31 mm	31 mm	50 mm	50 mm	50 mm
	16 mm	16 mm	18 mm	18 mm	16 mm	23 mm	25 mm	31 mm
	QuickIN	3/4" Weldon	QuickIN	3/4" Weldon	QuickIN	QuickIN	QuickIN	QuickIN
			MK 2	MK 2	MK 3	MK 3	MK 3	MK 3
	135 mm	135 mm	135 mm	135 mm	145 mm	145 mm	145 mm	145 mm
	260 mm	260 mm	260 mm	260 mm	315 mm	315 mm	315 mm	285 mm
							6 mm	4,25 mm
							7°	11°
	9 500 N	9 500 N	10 000 N	10 000 N	12 500 N	12 500 N	14 000 N	18 000 N
	186 x 70 mm	186 x 70 mm	175 x 80 mm	175 x 80 mm	195 x 90 mm	195 x 90 mm	205 x 95 mm	270 x 90 mm
	4 m	4 m	4 m	4 m	4 m	4 m	4 m	4 m
	11,00 kg	11,00 kg	11,00 kg	11,00 kg	13,20 kg	13,90 kg	16,10 kg	25,40 kg

Kernboren  
metaal



				<b>Nieuw product 2018</b>	
Naam	Bestelnummer	EAN	PK	Advies netto prijs	Prijs (€) incl. BTW
<b>AKBU 35 PMQ</b>	<b>7 170 01 61 00 0</b>	<b>4014586888163</b>	<b>01</b>	<b>1.577,00</b>	<b>1.908,17</b>

**In de prijs inbegrepen:**  
 2 accupacks (HighPower Li-ion), 1 Snellaadapparaat ALG 50, 1 koelmiddelpomp, 1 sjoband, 1 spaanderhaak, 1 centreerpennen, 1 contactbeveiliging, 1 uitdrijfwig, 1 koffer  
 Toebehoren zie pagina 115

## FEIN SELECT<sup>+</sup>



				<b>Nieuw product 2018</b>	
Naam	Bestelnummer	EAN	PK	Advies netto prijs	Prijs (€) incl. BTW
<b>AKBU 35 PMQ Select</b>	<b>7 170 01 62 00 0</b>	<b>4014586889108</b>	<b>01</b>	<b>1.322,00</b>	<b>1.599,62</b>

**In de prijs inbegrepen:**  
 1 koelmiddelpomp, 1 sjoband, 1 spaanderhaak, 1 centreerpennen, 1 contactbeveiliging, 1 uitdrijfwig, 1 koffer  
 Toebehoren zie pagina 115



				<b>Nieuw product 2018</b>	
Naam	Bestelnummer	EAN	PK	Advies netto prijs	Prijs (€) incl. BTW
<b>AKBU 35 PMQW</b>	<b>7 170 02 61 00 0</b>	<b>4014586888187</b>	<b>01</b>	<b>1.577,00</b>	<b>1.908,17</b>

**In de prijs inbegrepen:**  
 2 accupacks (HighPower Li-ion), 1 Snellaadapparaat ALG 50, 1 koelmiddelpomp, 1 sjoband, 1 spaanderhaak, 1 centreerpennen, 1 contactbeveiliging, 1 uitdrijfwig, 1 koffer  
 Toebehoren zie pagina 115

## FEIN SELECT<sup>+</sup>



				<b>Nieuw product 2018</b>	
Naam	Bestelnummer	EAN	PK	Advies netto prijs	Prijs (€) incl. BTW
<b>AKBU 35 PMQW Select</b>	<b>7 170 02 62 00 0</b>	<b>4014586889122</b>	<b>01</b>	<b>1.322,00</b>	<b>1.599,62</b>

**In de prijs inbegrepen:**  
 1 koelmiddelpomp, 1 sjoband, 1 spaanderhaak, 1 centreerpennen, 1 contactbeveiliging, 1 uitdrijfwig, 1 koffer  
 Toebehoren zie pagina 115



Naam	Bestelnummer	EAN	PK	Advies netto prijs	Prijs (€) incl. BTW
<b>KBU 35 Q</b>	<b>7 270 53 61 00 0</b>	<b>4014586886039</b>	<b>01</b>	<b>1.051,00</b>	<b>1.271,71</b>

**In de prijs inbegrepen:**  
 1 koelmiddelreservoir, 1 sjoband, 1 spaanderhaak, 1 centreerpennen, 1 contactbeveiliging, 1 koffer  
 Toebehoren zie pagina 115



Naam	Bestelnummer	EAN	PK	Advies netto prijs	Prijs (€) incl. BTW
<b>KBU 35 QW</b>	<b>7 270 54 61 00 0</b>	<b>4014586886763</b>	<b>01</b>	<b>1.051,00</b>	<b>1.271,71</b>

**In de prijs inbegrepen:**  
1 koelmiddelreservoir, 1 sjoband, 1 spaanderhaak, 1 centreerpennen, 1 contactbeveiliging, 1 koffer  
Toebehoren zie pagina 115



Naam	Bestelnummer	EAN	PK	Advies netto prijs	Prijs (€) incl. BTW
<b>KBU 35-2 Q</b>	<b>7 270 57 61 00 0</b>	<b>4014586886077</b>	<b>01</b>	<b>1.335,00</b>	<b>1.615,35</b>

**In de prijs inbegrepen:**  
1 koelmiddelreservoir, 1 sjoband, 1 spaanderhaak, 1 centreerpennen, 1 contactbeveiliging, 1 koffer  
Toebehoren zie pagina 115



Naam	Bestelnummer	EAN	PK	Advies netto prijs	Prijs (€) incl. BTW
<b>KBU 35-2 QW</b>	<b>7 270 58 61 00 0</b>	<b>4014586886787</b>	<b>01</b>	<b>1.335,00</b>	<b>1.615,35</b>

**In de prijs inbegrepen:**  
1 koelmiddelreservoir, 1 sjoband, 1 spaanderhaak, 1 centreerpennen, 1 contactbeveiliging, 1 koffer  
Toebehoren zie pagina 115



Naam	Bestelnummer	EAN	PK	Advies netto prijs	Prijs (€) incl. BTW
<b>KBU 35 MQ</b>	<b>7 270 55 61 00 0</b>	<b>4014586886053</b>	<b>01</b>	<b>1.177,00</b>	<b>1.424,17</b>

**In de prijs inbegrepen:**  
1 koelmiddelreservoir, 1 sjoband, 1 spaanderhaak, 1 centreerpennen, 1 contactbeveiliging, 1 uitdrijfwig, 1 koffer  
Toebehoren zie pagina 115



Naam	Bestelnummer	EAN	PK	Advies netto prijs	Prijs (€) incl. BTW
<b>KBU 35 MQW</b>	<b>7 270 56 61 00 0</b>	<b>4014586886770</b>	<b>01</b>	<b>1.177,00</b>	<b>1.424,17</b>

**In de prijs inbegrepen:**  
1 koelmiddelreservoir, 1 sjoband, 1 spaanderhaak, 1 centreerpennen, 1 contactbeveiliging, 1 koffer  
Toebehoren zie pagina 115

Kernboren  
metaal



Naam	Bestelnummer	EAN	PK	Advies netto prijs	Prijs (€) incl. BTW
<b>KBM 50 Q</b>	<b>7 270 41 61 00 0</b>	<b>4014586872834</b>	<b>01</b>	<b>1.472,00</b>	<b>1.781,12</b>

**In de prijs inbegrepen:**

1 koelmiddelreservoir, 1 sjoband, 1 spaanderhaak, 1 centreerpennen, 1 contactbeveiliging, 1 koffer

Toebehoren zie pagina 115



Naam	Bestelnummer	EAN	PK	Advies netto prijs	Prijs (€) incl. BTW
<b>KBM 50 U</b>	<b>7 270 40 61 00 0</b>	<b>4014586872995</b>	<b>01</b>	<b>1.651,00</b>	<b>1.997,71</b>

**In de prijs inbegrepen:**

1 koelmiddelreservoir, 1 sjoband, 1 spaanderhaak, 1 centreerpennen, 1 contactbeveiliging, 1 uitdrijfwig, 1 koffer

Toebehoren zie pagina 115



Naam	Bestelnummer	EAN	PK	Advies netto prijs	Prijs (€) incl. BTW
<b>KBM 65 U</b>	<b>7 270 43 61 00 0</b>	<b>4014586872902</b>	<b>01</b>	<b>2.103,00</b>	<b>2.544,63</b>

**In de prijs inbegrepen:**

1 koelmiddelreservoir, 1 sjoband, 1 spaanderhaak, 1 centreerpennen, 1 contactbeveiliging, 1 uitdrijfwig, 1 koffer

Toebehoren zie pagina 115



Naam	Bestelnummer	EAN	PK	Advies netto prijs	Prijs (€) incl. BTW
<b>KBM 80 U</b>	<b>7 270 34 00 23 0</b>	<b>4014586862545</b>	<b>01</b>	<b>3.260,00</b>	<b>3.944,60</b>

**In de prijs inbegrepen:**

1 QuickIN MAX/ MK3 gereedschapopname, 1 koelmiddelreservoir, 1 sjoband, 1 spaanderhaak, 2 centreerpennen, 1 uitdrijfwig, 1 contactbeveiliging, 1 koffer

Toebehoren zie pagina 126



**Accessoireset Best of kernboor hardmetaal**



**Toebehorenset Best of kernboor QuickIN**

De langste levensduur en uitstekend verspanend vermogen.  
Metrische afmetingen, boordiepte 35 mm.  
Set-uitvoering, bestaande uit 6 kernboren Ø 12, 14, 16, 18, 20,  
en 22 mm (boordiepte 35 mm) en 2 centreerstiften (105 mm)  
in kunststof koffer.

Bestelnummer	Advies netto prijs	Prijs (€) incl. BTW
6 31 27 086 04 0	216,90	262,45



**Toebehorenset Best of kernboor 3/4" Weldon**

De langste levensduur en uitstekend verspanend vermogen.  
Metrische afmetingen, boordiepte 35 mm.  
Set-uitvoering, bestaande uit 6 kernboren Ø 12, 14, 16, 18, 20,  
en 22 mm (boordiepte 35 mm) en 2 centreerstiften (105 mm)  
in kunststof koffer.

Bestelnummer	Advies netto prijs	Prijs (€) incl. BTW
6 31 27 714 02 0	216,90	262,45



**Toebehorenset Best of kernboor 3/4" Weldon**

De langste levensduur en uitstekend verspanend vermogen.  
Metrische afmetingen, boordiepte 50 mm.  
Set-uitvoering, bestaande uit 6 kernboren Ø 12, 14, 16, 18, 20,  
en 22 mm (boordiepte 50 mm) en 2 centreerstiften (105 mm)  
in kunststof koffer.

Bestelnummer	Advies netto prijs	Prijs (€) incl. BTW
6 31 27 276 02 0	249,60	302,02

**Hardmetalen kernboor**



**HM Ultra kernboren met QuickIN-houder**

De langste levensduur en uitstekend verspanend vermogen.  
Metrische afmetingen, boordiepte 35 mm.

Buis-Ø mm	Bestelnummer	Advies netto prijs	Prijs (€) incl. BTW
12	6 31 27 086 01 9	46,10	55,78
13	6 31 27 087 01 3	46,10	55,78
14	6 31 27 088 01 1	46,10	55,78
15	6 31 27 089 01 5	46,10	55,78
15,5	6 31 27 238 01 1	46,10	55,78
16	6 31 27 090 01 7	46,10	55,78
17	6 31 27 091 01 6	46,10	55,78
17,5	6 31 27 239 01 5	46,10	55,78
18	6 31 27 092 01 9	46,10	55,78
19	6 31 27 093 01 3	46,10	55,78
19,5	6 31 27 240 01 7	46,10	55,78
20	6 31 27 094 01 1	46,10	55,78
21	6 31 27 095 01 5	46,10	55,78
22	6 31 27 096 01 8	46,10	55,78
23	6 31 27 097 01 2	46,10	55,78
24	6 31 27 098 01 0	46,10	55,78
25	6 31 27 099 01 4	46,10	55,78
26	6 31 27 100 01 5	46,10	55,78
26,5	6 31 27 241 01 6	46,10	55,78
27	6 31 27 101 01 4	46,10	55,78
28	6 31 27 102 01 7	46,10	55,78
29	6 31 27 103 01 1	53,05	64,19
30	6 31 27 104 01 9	53,05	64,19
31	6 31 27 105 01 3	53,05	64,19
32	6 31 27 106 01 6	53,05	64,19
33	6 31 27 107 01 0	53,05	64,19
34	6 31 27 108 01 8	53,05	64,19
35	6 31 27 109 01 2	53,05	64,19
36	6 31 27 110 01 4	61,40	74,29
37	6 31 27 111 01 3	61,40	74,29
38	6 31 27 112 01 6	61,40	74,29
39	6 31 27 113 01 0	61,40	74,29
40	6 31 27 114 01 8	61,40	74,29

41	6 31 27 115 01 2	72,55	87,79
42	6 31 27 116 01 5	72,55	87,79
43	6 31 27 117 01 9	72,55	87,79
44	6 31 27 118 01 7	72,55	87,79
45	6 31 27 119 01 1	72,55	87,79
46	6 31 27 120 01 3	81,00	98,01
47	6 31 27 121 01 2	81,00	98,01
48	6 31 27 122 01 5	81,00	98,01
49	6 31 27 123 01 9	81,00	98,01
50	6 31 27 124 01 7	81,00	98,01
51	6 31 27 125 01 1	89,45	108,23
52	6 31 27 126 01 4	89,45	108,23
53	6 31 27 127 01 8	89,45	108,23
54	6 31 27 128 01 6	89,45	108,23
55	6 31 27 129 01 0	89,45	108,23
56	6 31 27 130 01 2	93,30	112,89
57	6 31 27 131 01 1	93,30	112,89
58	6 31 27 132 01 4	93,30	112,89
59	6 31 27 133 01 8	93,30	112,89
60	6 31 27 134 01 6	93,30	112,89
61	6 31 27 135 01 0	105,55	127,72
62	6 31 27 136 01 3	105,55	127,72
63	6 31 27 137 01 7	105,55	127,72
64	6 31 27 138 01 5	105,55	127,72
65	6 31 27 139 01 9	105,55	127,72



**HM Ultra kernboren met QuickIN-houder**

De langste levensduur en uitstekend verspanend vermogen.  
Metrische afmetingen, boordiepte 75 mm.

Buis-Ø mm	Bestelnummer	Advies netto prijs	Prijs (€) incl. BTW
18	6 31 27 763 01 0	67,10	81,19
19	6 31 27 764 01 0	67,10	81,19
20	6 31 27 765 01 0	67,10	81,19
21	6 31 27 766 01 0	67,10	81,19
22	6 31 27 767 01 0	67,10	81,19
23	6 31 27 768 01 0	67,10	81,19
24	6 31 27 769 01 0	67,10	81,19
25	6 31 27 770 01 0	67,10	81,19
26	6 31 27 771 01 0	67,10	81,19
27	6 31 27 772 01 0	67,10	81,19
28	6 31 27 773 01 0	67,10	81,19
29	6 31 27 774 01 0	73,85	89,36
30	6 31 27 775 01 0	73,85	89,36
32	6 31 27 776 01 0	73,85	89,36
35	6 31 27 777 01 0	73,85	89,36
36	6 31 27 778 01 0	82,05	99,28
40	6 31 27 779 01 0	82,05	99,28
45	6 31 27 780 01 0	92,95	112,47
50	6 31 27 781 01 0	101,10	122,33
55	6 31 27 782 01 0	109,40	132,37
60	6 31 27 783 01 0	113,15	136,91
65	6 31 27 784 01 0	125,10	151,37



**HM Ultra 50 kernboren met FEIN schroefdraad**

**M 18 x 6 P 1,5**  
De langste levensduur en uitstekend verspanend vermogen.  
Metrische afmetingen, boordiepte 50 mm.

Buis-Ø mm	Bestelnummer	Advies netto prijs	Prijs (€) incl. BTW
12	6 31 27 042 01 4	49,75	60,20
13	6 31 27 043 01 8	49,75	60,20
14	6 31 27 044 01 6	49,75	60,20
15	6 31 27 045 01 0	49,75	60,20
16	6 31 27 046 01 3	49,75	60,20
17	6 31 27 047 01 7	49,75	60,20
18	6 31 27 001 01 5	49,75	60,20
19	6 31 27 019 01 2	49,75	60,20
20	6 31 27 002 01 8	49,75	60,20

21	6 31 27 020 01 4	49,75	60,20
22	6 31 27 003 01 2	49,75	60,20
23	6 31 27 021 01 3	49,75	60,20
24	6 31 27 022 01 6	49,75	60,20
25	6 31 27 004 01 0	49,75	60,20
26	6 31 27 005 01 4	49,75	60,20
27	6 31 27 023 01 0	49,75	60,20
28	6 31 27 006 01 7	49,75	60,20
29	6 31 27 024 01 8	49,75	60,20
30	6 31 27 007 01 1	49,75	60,20
31	6 31 27 025 01 2	55,60	67,28
32	6 31 27 008 01 9	55,60	67,28
33	6 31 27 026 01 5	55,60	67,28
34	6 31 27 009 01 3	55,60	67,28
35	6 31 27 010 01 5	55,60	67,28
36	6 31 27 027 01 9	64,35	77,86
37	6 31 27 028 01 7	64,35	77,86
38	6 31 27 011 01 4	64,35	77,86
39	6 31 27 029 01 1	64,35	77,86
40	6 31 27 012 01 7	64,35	77,86
41	6 31 27 030 01 3	76,00	91,96
42	6 31 27 013 01 1	76,00	91,96
43	6 31 27 014 01 9	76,00	91,96
44	6 31 27 031 01 2	76,00	91,96
45	6 31 27 015 01 3	76,00	91,96
46	6 31 27 032 01 5	84,85	102,67
47	6 31 27 033 01 9	84,85	102,67
48	6 31 27 016 01 6	84,85	102,67
49	6 31 27 034 01 7	84,85	102,67
50	6 31 27 017 01 0	84,85	102,67
51	6 31 27 035 01 1	93,80	113,50
52	6 31 27 018 01 8	93,80	113,50
53	6 31 27 036 01 4	93,80	113,50
54	6 31 27 037 01 8	93,80	113,50
55	6 31 27 038 01 6	93,80	113,50
56	6 31 27 039 01 0	97,75	118,28
57	6 31 27 040 01 2	97,75	118,28
58	6 31 27 041 01 1	97,75	118,28
59	6 31 27 049 01 9	99,20	120,03
60	6 31 27 050 01 1	99,20	120,03
61	6 31 27 051 01 0	112,25	135,82
62	6 31 27 052 01 3	112,25	135,82
63	6 31 27 053 01 7	112,25	135,82
64	6 31 27 054 01 5	112,25	135,82
65	6 31 27 055 01 9	112,25	135,82



**HM Ultra 35 kernboren met 3/4" Weldon-houder**  
De langste levensduur en uitstekend verspanend vermogen.  
Metrische afmetingen, boordiepte 35 mm.

Buis-Ø mm	Bestelnummer	Advies netto prijs	Prijs (€) incl. BTW
12	6 31 27 714 01 0	44,75	54,15
13	6 31 27 715 01 0	44,75	54,15
14	6 31 27 716 01 0	44,75	54,15
15	6 31 27 717 01 0	44,75	54,15
16	6 31 27 718 01 0	44,75	54,15
17	6 31 27 719 01 0	44,75	54,15
18	6 31 27 720 01 0	44,75	54,15
19	6 31 27 721 01 0	44,75	54,15
20	6 31 27 722 01 0	44,75	54,15
21	6 31 27 723 01 0	44,75	54,15
22	6 31 27 724 01 0	44,75	54,15
23	6 31 27 725 01 0	44,75	54,15
24	6 31 27 726 01 0	44,75	54,15
25	6 31 27 727 01 0	44,75	54,15
26	6 31 27 728 01 0	44,75	54,15
27	6 31 27 729 01 0	44,75	54,15

28	6 31 27 730 01 0	44,75	54,15
29	6 31 27 731 01 0	51,50	62,32
30	6 31 27 732 01 0	51,50	62,32
31	6 31 27 733 01 0	51,50	62,32
32	6 31 27 734 01 0	51,50	62,32
33	6 31 27 735 01 0	51,50	62,32
34	6 31 27 736 01 0	51,50	62,32
35	6 31 27 737 01 0	51,50	62,32
36	6 31 27 738 01 0	59,60	72,12
37	6 31 27 739 01 0	59,60	72,12
38	6 31 27 740 01 0	59,60	72,12
39	6 31 27 741 01 0	59,60	72,12
40	6 31 27 742 01 0	59,60	72,12
41	6 31 27 743 01 0	70,45	85,24
42	6 31 27 744 01 0	70,45	85,24
43	6 31 27 745 01 0	70,45	85,24
44	6 31 27 746 01 0	70,45	85,24
45	6 31 27 747 01 0	70,45	85,24
46	6 31 27 748 01 0	78,60	95,11
47	6 31 27 749 01 0	78,60	95,11
48	6 31 27 750 01 0	78,60	95,11
49	6 31 27 751 01 0	78,60	95,11
50	6 31 27 752 01 0	78,60	95,11
51	6 31 27 753 01 0	86,85	105,09
52	6 31 27 754 01 0	86,85	105,09
53	6 31 27 755 01 0	86,85	105,09
54	6 31 27 756 01 0	86,85	105,09
55	6 31 27 757 01 0	86,85	105,09
56	6 31 27 758 01 0	90,60	109,63
57	6 31 27 759 01 0	90,60	109,63
58	6 31 27 760 01 0	90,60	109,63
59	6 31 27 761 01 0	90,60	109,63
60	6 31 27 762 01 0	90,60	109,63



**HM Ultra 50 kernboren met 3/4" Weldon-houder**  
De langste levensduur en uitstekend verspanend vermogen.  
Metrische afmetingen, boordiepte 50 mm.

Buis-Ø mm	Bestelnummer	Advies netto prijs	Prijs (€) incl. BTW
12	6 31 27 276 01 0	49,75	60,20
13	6 31 27 277 01 0	49,75	60,20
14	6 31 27 278 01 0	49,75	60,20
15	6 31 27 279 01 0	49,75	60,20
16	6 31 27 280 01 0	49,75	60,20
17	6 31 27 281 01 0	49,75	60,20
18	6 31 27 282 01 0	49,75	60,20
19	6 31 27 283 01 0	49,75	60,20
20	6 31 27 284 01 0	49,75	60,20
21	6 31 27 285 01 0	49,75	60,20
22	6 31 27 286 01 0	49,75	60,20
23	6 31 27 287 01 0	49,75	60,20
24	6 31 27 288 01 0	49,75	60,20
25	6 31 27 289 01 0	49,75	60,20
26	6 31 27 290 01 0	49,75	60,20
27	6 31 27 291 01 0	49,75	60,20
28	6 31 27 292 01 0	49,75	60,20
29	6 31 27 293 01 0	49,75	60,20
30	6 31 27 294 01 0	49,75	60,20
31	6 31 27 295 01 0	55,60	67,28
32	6 31 27 296 01 0	55,60	67,28
33	6 31 27 297 01 0	55,60	67,28
34	6 31 27 298 01 0	55,60	67,28
35	6 31 27 299 01 0	55,60	67,28
36	6 31 27 300 01 0	64,35	77,86
37	6 31 27 301 01 0	64,35	77,86
38	6 31 27 302 01 0	64,35	77,86
39	6 31 27 303 01 0	64,35	77,86



40	6 31 27 304 01 0	64,35	77,86
41	6 31 27 305 01 0	76,00	91,96
42	6 31 27 306 01 0	76,00	91,96
43	6 31 27 307 01 0	76,00	91,96
44	6 31 27 308 01 0	76,00	91,96
45	6 31 27 309 01 0	76,00	91,96
46	6 31 27 310 01 0	84,85	102,67
47	6 31 27 311 01 0	84,85	102,67
48	6 31 27 312 01 0	84,85	102,67
49	6 31 27 313 01 0	84,85	102,67
50	6 31 27 314 01 0	84,85	102,67
51	6 31 27 315 01 0	93,80	113,50
52	6 31 27 316 01 0	93,80	113,50
53	6 31 27 317 01 0	93,80	113,50
54	6 31 27 318 01 0	93,80	113,50
55	6 31 27 319 01 0	93,80	113,50
56	6 31 27 320 01 0	97,75	118,28
57	6 31 27 321 01 0	97,75	118,28
58	6 31 27 322 01 0	97,75	118,28
59	6 31 27 323 01 0	97,75	118,28
60	6 31 27 324 01 0	97,75	118,28
61	6 31 27 325 01 0	110,60	133,83
62	6 31 27 326 01 0	110,60	133,83
63	6 31 27 327 01 0	110,60	133,83
64	6 31 27 328 01 0	110,60	133,83
65	6 31 27 329 01 0	110,60	133,83



**HM Ultra 75 kernboren met 3/4" Weldon-houder**  
De langste levensduur en uitstekend verspanend vermogen.  
Metrische afmetingen, boordiepte 75 mm.

Buis-Ø mm	Bestelnummer	Advies netto prijs	Prijs (€) incl. BTW
18	6 31 27 785 01 0	67,10	81,19
19	6 31 27 786 01 0	67,10	81,19
20	6 31 27 787 01 0	67,10	81,19
21	6 31 27 788 01 0	67,10	81,19
22	6 31 27 789 01 0	67,10	81,19
23	6 31 27 790 01 0	67,10	81,19
24	6 31 27 791 01 0	67,10	81,19
25	6 31 27 792 01 0	67,10	81,19
26	6 31 27 793 01 0	67,10	81,19
27	6 31 27 794 01 0	67,10	81,19
28	6 31 27 795 01 0	67,10	81,19
29	6 31 27 796 01 0	73,85	89,36
30	6 31 27 797 01 0	73,85	89,36
32	6 31 27 798 01 0	73,85	89,36
35	6 31 27 799 01 0	73,85	89,36
36	6 31 27 800 01 0	82,05	99,28
40	6 31 27 801 01 0	82,05	99,28
45	6 31 27 802 01 0	92,95	112,47
50	6 31 27 803 01 0	101,10	122,33
55	6 31 27 804 01 0	109,40	132,37
60	6 31 27 805 01 0	113,15	136,91
65	6 31 27 806 01 0	125,10	151,37

**Accessoireset Best of kernboor HSS**



**Toebehorenset Best of kernboor QuickIN**  
Industriestandaard. metrische afmetingen, freesdiepte 50 mm.  
Set-uitvoering, bestaande uit 6 kernboren Ø 12, 14, 16, 18, 20, en 22 mm (boordiepte 50 mm) en 2 centreerstiften (105 mm) in kunststof koffer.

Bestelnummer	Advies netto prijs	Prijs (€) incl. BTW
6 31 33 999 01 0	162,40	196,50



**Toebehorenset Best of kernboor 3/4" Weldon**  
Industriestandaard. metrische afmetingen, freesdiepte 25 mm.  
Set-uitvoering, bestaande uit 6 kernboren Ø 12, 14, 16, 18, 20, en 22 mm (boordiepte 25 mm) en 2 centreerstiften (80 mm) in kunststof koffer.

Bestelnummer	Advies netto prijs	Prijs (€) incl. BTW
6 31 34 999 06 1	129,70	156,94



**Toebehorenset Best of kernboor 3/4" Weldon**  
Industriestandaard. metrische afmetingen, freesdiepte 25 mm.  
Set-uitvoering, bestaande uit 4 kernboren Ø 2x 14 mm, 2x 18 mm (boordiepte 25 mm) en 1 centreerstift (80 mm) in kunststof koffer.

Bestelnummer	Advies netto prijs	Prijs (€) incl. BTW
6 31 34 999 06 2	81,75	98,92



**Toebehorenset Best of kernboor 3/4" Weldon**  
Industriestandaard. metrische afmetingen, freesdiepte 50 mm.  
Set-uitvoering, bestaande uit 6 kernboren Ø 12, 14, 16, 18, 20, en 22 mm (boordiepte 50 mm) en 2 centreerstiften (105 mm) in kunststof koffer.

Bestelnummer	Advies netto prijs	Prijs (€) incl. BTW
6 31 34 999 06 3	162,40	196,50



**Toebehorenset Best of kernboor 3/4" Weldon**  
Industriestandaard. metrische afmetingen, freesdiepte 50 mm.  
Set-uitvoering, bestaande uit 4 kernboren Ø 2x 14 mm, 2x 18 mm (boordiepte 50 mm) en 1 centreerstift (105 mm) in kunststof koffer.

Bestelnummer	Advies netto prijs	Prijs (€) incl. BTW
6 31 34 999 06 4	107,90	130,56

**HSS-kernboor**



**HSS Nova 25 kernboor met QuickIN-opname**  
Industriestandaard. metrische afmetingen, freesdiepte 25 mm.

Buis-Ø mm	Bestelnummer	Advies netto prijs	Prijs (€) incl. BTW
12	6 31 33 119 05 1	17,85	21,60
13	6 31 33 129 05 1	17,85	21,60
14	6 31 33 140 05 1	17,85	21,60
15	6 31 33 150 05 1	17,85	21,60
16	6 31 33 159 05 1	17,85	21,60
17	6 31 33 170 05 1	19,50	23,60
18	6 31 33 180 05 1	19,50	23,60
19	6 31 33 189 05 1	19,50	23,60
20	6 31 33 199 06 3	22,75	27,53
21	6 31 33 210 05 1	22,75	27,53
22	6 31 33 219 05 1	22,75	27,53
23	6 31 33 229 05 1	26,00	31,46
24	6 31 33 240 05 1	26,00	31,46
25	6 31 33 250 05 1	26,00	31,46
26	6 31 33 259 05 1	30,30	36,66
27	6 31 33 270 05 1	30,30	36,66
28	6 31 33 279 05 1	32,50	39,33
29	6 31 33 289 05 1	32,50	39,33
30	6 31 33 299 05 1	34,65	41,93
31	6 31 33 309 05 1	34,65	41,93
32	6 31 33 319 05 1	40,05	48,46
33	6 31 33 329 05 1	40,05	48,46
34	6 31 33 339 05 1	45,45	54,99



35	6 31 33 350 05 1	45,45	54,99
36	6 31 33 359 05 1	45,45	54,99
37	6 31 33 369 05 1	53,05	64,19
38	6 31 33 379 05 1	53,05	64,19
39	6 31 33 389 05 1	53,05	64,19
40	6 31 33 399 05 1	59,55	72,06
41	6 31 33 409 05 1	59,55	72,06
42	6 31 33 420 05 1	64,95	78,59
43	6 31 33 429 05 1	64,95	78,59
44	6 31 33 439 05 1	68,20	82,52
45	6 31 33 449 05 1	68,20	82,52
46	6 31 33 459 05 1	77,95	94,32
47	6 31 33 469 05 1	77,95	94,32
48	6 31 33 479 05 1	81,20	98,25
49	6 31 33 489 05 1	81,20	98,25
50	6 31 33 499 05 1	81,20	98,25



**HSS Nova 50 kernboor met QuickIN-opname**  
Industriestandaard. metrische afmetingen, freesdiepte 50 mm.

Buis-Ø mm	Bestelnummer	Advies netto prijs	Prijs (€) incl. BTW
12	6 31 33 119 05 2	25,05	30,31
13	6 31 33 129 05 2	25,05	30,31
14	6 31 33 140 05 2	25,05	30,31
15	6 31 33 150 05 2	25,05	30,31
16	6 31 33 159 05 2	25,05	30,31
17	6 31 33 170 05 2	27,35	33,09
18	6 31 33 180 05 2	27,35	33,09
19	6 31 33 189 05 2	27,35	33,09
20	6 31 33 199 05 2	31,90	38,60
21	6 31 33 210 05 2	31,90	38,60
22	6 31 33 219 05 2	31,90	38,60
23	6 31 33 229 05 2	31,90	38,60
24	6 31 33 240 05 2	34,20	41,38
25	6 31 33 250 05 2	38,75	46,89
26	6 31 33 259 05 2	38,75	46,89
27	6 31 33 270 05 2	38,75	46,89
28	6 31 33 279 05 2	45,60	55,18
29	6 31 33 289 05 2	45,60	55,18
30	6 31 33 299 05 2	45,60	55,18
31	6 31 33 309 05 2	51,30	62,07
32	6 31 33 319 05 2	51,30	62,07
33	6 31 33 329 05 2	57,00	68,97
34	6 31 33 339 05 2	57,00	68,97
35	6 31 33 350 05 2	57,00	68,97
36	6 31 33 359 05 2	64,95	78,59
37	6 31 33 369 05 2	64,95	78,59
38	6 31 33 379 05 2	64,95	78,59
39	6 31 33 389 05 2	74,10	89,66
40	6 31 33 399 05 2	74,10	89,66
41	6 31 33 409 05 2	79,75	96,50
42	6 31 33 420 05 2	86,60	104,79
43	6 31 33 429 05 2	86,60	104,79
44	6 31 33 439 05 2	86,60	104,79
45	6 31 33 449 05 2	91,15	110,29
46	6 31 33 459 05 2	100,30	121,36
47	6 31 33 469 05 2	100,30	121,36
48	6 31 33 479 05 2	104,85	126,87
49	6 31 33 489 05 2	104,85	126,87
50	6 31 33 499 05 2	108,25	130,98



**HSS Nova 25 kernboor met 3/4" Weldon-opname**  
Industriestandaard. metrische afmetingen, freesdiepte 25 mm.

Buis-Ø mm	Bestelnummer	Advies netto prijs	Prijs (€) incl. BTW
12	6 31 34 120 05 1	17,85	21,60
13	6 31 34 130 05 1	17,85	21,60
14	6 31 34 140 05 1	17,85	21,60
15	6 31 34 150 05 1	17,85	21,60
16	6 31 34 160 05 1	17,85	21,60
17	6 31 34 170 05 1	19,50	23,60
18	6 31 34 180 05 1	19,50	23,60
19	6 31 34 190 05 1	19,50	23,60
20	6 31 34 200 05 1	22,75	27,53
21	6 31 34 210 05 1	22,75	27,53
22	6 31 34 220 05 1	22,75	27,53
23	6 31 34 230 05 1	26,00	31,46
24	6 31 34 240 05 1	26,00	31,46
25	6 31 34 250 05 1	26,00	31,46
26	6 31 34 260 05 1	30,30	36,66
27	6 31 34 270 05 1	30,30	36,66
28	6 31 34 280 05 1	32,50	39,33
29	6 31 34 290 05 1	32,50	39,33
30	6 31 34 300 05 1	34,65	41,93
31	6 31 34 310 05 1	34,65	41,93
32	6 31 34 320 05 1	40,05	48,46
33	6 31 34 330 05 1	40,05	48,46
34	6 31 34 340 05 1	45,45	54,99
35	6 31 34 350 05 1	45,45	54,99
36	6 31 34 360 05 1	45,45	54,99
37	6 31 34 370 05 1	53,05	64,19
38	6 31 34 380 05 1	53,05	64,19
39	6 31 34 390 05 1	53,05	64,19
40	6 31 34 400 05 1	59,55	72,06
41	6 31 34 410 05 1	59,55	72,06
42	6 31 34 420 05 1	64,95	78,59
43	6 31 34 430 05 1	64,95	78,59
44	6 31 34 440 05 1	68,20	82,52
45	6 31 34 450 05 1	68,20	82,52
46	6 31 34 460 05 1	77,95	94,32
47	6 31 34 470 05 1	77,95	94,32
48	6 31 34 480 05 1	81,20	98,25
49	6 31 34 490 05 1	81,20	98,25
50	6 31 34 500 05 1	81,20	98,25
51	6 31 34 510 05 1	86,60	104,79
52	6 31 34 520 05 1	86,60	104,79
53	6 31 34 530 05 1	92,05	111,38
54	6 31 34 540 05 1	92,05	111,38
55	6 31 34 550 05 1	100,70	121,85
56	6 31 34 560 05 1	114,75	138,85
57	6 31 34 570 05 1	114,75	138,85
58	6 31 34 580 05 1	123,40	149,31
59	6 31 34 590 05 1	123,40	149,31
60	6 31 34 600 05 1	123,40	149,31



**HSS Nova 50 kernboor met 3/4" Weldon-opname**  
Industriestandaard. metrische afmetingen, freesdiepte 50 mm.

Buis-Ø mm	Bestelnummer	Advies netto prijs	Prijs (€) incl. BTW
12	6 31 34 120 05 2	25,05	30,31
13	6 31 34 130 05 2	25,05	30,31
14	6 31 34 140 05 2	25,05	30,31
15	6 31 34 150 05 2	25,05	30,31
16	6 31 34 160 05 2	25,05	30,31
17	6 31 34 170 05 2	27,35	33,09
18	6 31 34 180 05 2	27,35	33,09
19	6 31 34 190 05 2	27,35	33,09
20	6 31 34 200 05 2	31,90	38,60
21	6 31 34 210 05 2	31,90	38,60
22	6 31 34 220 05 2	31,90	38,60
23	6 31 34 230 05 2	31,90	38,60
24	6 31 34 240 05 2	34,20	41,38
25	6 31 34 250 05 2	38,75	46,89
26	6 31 34 260 05 2	38,75	46,89
27	6 31 34 270 05 2	38,75	46,89
28	6 31 34 280 05 2	45,60	55,18
29	6 31 34 290 05 2	45,60	55,18
30	6 31 34 300 05 2	45,60	55,18
31	6 31 34 310 05 2	51,30	62,07
32	6 31 34 320 05 2	51,30	62,07
33	6 31 34 330 05 2	57,00	68,97
34	6 31 34 340 05 2	57,00	68,97
35	6 31 34 350 05 2	57,00	68,97
36	6 31 34 360 05 2	64,95	78,59
37	6 31 34 370 05 2	64,95	78,59
38	6 31 34 380 05 2	64,95	78,59
39	6 31 34 390 05 2	74,10	89,66
40	6 31 34 400 05 2	74,10	89,66
41	6 31 34 410 05 2	79,75	96,50
42	6 31 34 420 05 2	86,60	104,79
43	6 31 34 430 05 2	86,60	104,79
44	6 31 34 440 05 2	86,60	104,79
45	6 31 34 450 05 2	91,15	110,29
46	6 31 34 460 05 2	100,30	121,36
47	6 31 34 470 05 2	100,30	121,36
48	6 31 34 480 05 2	104,85	126,87
49	6 31 34 490 05 2	104,85	126,87
50	6 31 34 500 05 2	108,25	130,98
51	6 31 34 510 05 2	119,65	144,78
52	6 31 34 520 05 2	119,65	144,78
53	6 31 34 530 05 2	119,65	144,78
54	6 31 34 540 05 2	125,35	151,67
55	6 31 34 550 05 2	125,35	151,67
56	6 31 34 560 05 2	131,05	158,57
57	6 31 34 570 05 2	131,05	158,57
58	6 31 34 580 05 2	140,20	169,64
59	6 31 34 590 05 2	140,20	169,64
60	6 31 34 600 05 2	140,20	169,64



**HSS Nova 75 kernboor met 3/4" Weldon-opname**  
Industriestandaard. metrische afmetingen, freesdiepte 75 mm.

Buis-Ø mm	Bestelnummer	Advies netto prijs	Prijs (€) incl. BTW
19	6 31 34 190 05 3	58,70	71,03
20	6 31 34 200 05 3	58,70	71,03
21	6 31 34 210 05 3	63,40	76,71
22	6 31 34 220 05 3	63,40	76,71
23	6 31 34 230 05 3	63,40	76,71
24	6 31 34 240 05 3	63,40	76,71
25	6 31 34 250 05 3	73,95	89,48
26	6 31 34 260 05 3	73,95	89,48
27	6 31 34 270 05 3	73,95	89,48
28	6 31 34 280 05 3	82,20	99,46
29	6 31 34 290 05 3	82,20	99,46
30	6 31 34 300 05 3	95,10	115,07
32	6 31 34 320 05 3	95,10	115,07
35	6 31 34 350 05 3	102,10	123,54
36	6 31 34 360 05 3	110,35	133,52
40	6 31 34 400 05 3	135,00	163,35
45	6 31 34 450 05 3	140,85	170,43
50	6 31 34 500 05 3	158,45	191,72
60	6 31 34 600 05 3	193,70	234,38



**HSS Dura 25 kernboor met QuickIN-opname**  
TiN oppervlakte behandeling voor optimale standtijd en lage  
wrijving.  
Metrische afmetingen, freesdiepte 25 mm.

Buis-Ø mm	Bestelnummer	Advies netto prijs	Prijs (€) incl. BTW
12	6 31 33 120 06 7	26,30	31,82
13	6 31 33 130 06 7	26,30	31,82
14	6 31 33 140 06 7	26,30	31,82
15	6 31 33 150 06 7	26,30	31,82
16	6 31 33 160 06 7	26,30	31,82
17	6 31 33 170 06 7	28,70	34,73
18	6 31 33 180 06 7	28,70	34,73
19	6 31 33 190 06 7	28,70	34,73
20	6 31 33 200 06 7	32,30	39,08
21	6 31 33 210 06 7	32,30	39,08
22	6 31 33 220 06 7	32,30	39,08
23	6 31 33 230 06 7	39,50	47,80
24	6 31 33 240 06 7	39,50	47,80
25	6 31 33 250 06 7	39,50	47,80
26	6 31 33 260 06 7	43,10	52,15
27	6 31 33 270 06 7	43,10	52,15
28	6 31 33 280 06 7	46,65	56,45
29	6 31 33 290 06 7	46,65	56,45
30	6 31 33 300 06 7	51,45	62,25
31	6 31 33 310 06 7	51,45	62,25
32	6 31 33 320 06 7	58,65	70,97
33	6 31 33 330 06 7	58,65	70,97
34	6 31 33 340 06 7	64,60	78,17
35	6 31 33 350 06 7	64,60	78,17
36	6 31 33 360 06 7	64,60	78,17
37	6 31 33 370 06 7	73,00	88,33
38	6 31 33 380 06 7	73,00	88,33
39	6 31 33 390 06 7	73,00	88,33
40	6 31 33 400 06 7	81,35	98,43
41	6 31 33 410 06 7	81,35	98,43
42	6 31 33 420 06 7	88,55	107,15
43	6 31 33 430 06 7	88,55	107,15
44	6 31 33 440 06 7	94,50	114,35
45	6 31 33 450 06 7	94,50	114,35
46	6 31 33 460 06 7	105,30	127,41
47	6 31 33 470 06 7	105,30	127,41
48	6 31 33 480 06 7	114,90	139,03
49	6 31 33 490 06 7	114,90	139,03
50	6 31 33 500 06 7	114,90	139,03



**HSS DURA 50 kernboor met QuickIN-opname**  
TiN oppervlakte behandeling voor optimale standtijd en lage wrijving.  
Metrische afmetingen, freesdiepte 50 mm.

Buis-Ø mm	Bestelnummer	Advies netto prijs	Prijs (€) incl. BTW
12	6 31 33 120 06 8	33,50	40,54
13	6 31 33 130 06 8	33,50	40,54
14	6 31 33 140 06 8	33,50	40,54
15	6 31 33 150 06 8	33,50	40,54
16	6 31 33 160 06 8	33,50	40,54
17	6 31 33 170 06 8	35,90	43,44
18	6 31 33 180 06 8	35,90	43,44
19	6 31 33 190 06 8	35,90	43,44
20	6 31 33 200 06 8	40,70	49,25
21	6 31 33 210 06 8	40,70	49,25
22	6 31 33 220 06 8	40,70	49,25
23	6 31 33 230 06 8	47,85	57,90
24	6 31 33 240 06 8	47,85	57,90
25	6 31 33 250 06 8	47,85	57,90
26	6 31 33 260 06 8	53,85	65,16
27	6 31 33 270 06 8	53,85	65,16
28	6 31 33 280 06 8	58,65	70,97
29	6 31 33 290 06 8	58,65	70,97
30	6 31 33 300 06 8	64,60	78,17
31	6 31 33 310 06 8	64,60	78,17
32	6 31 33 320 06 8	73,00	88,33
33	6 31 33 330 06 8	73,00	88,33
34	6 31 33 340 06 8	81,35	98,43
35	6 31 33 350 06 8	81,35	98,43
36	6 31 33 360 06 8	81,35	98,43
37	6 31 33 370 06 8	90,95	110,05
38	6 31 33 380 06 8	90,95	110,05
39	6 31 33 390 06 8	90,95	110,05
40	6 31 33 400 06 8	101,70	123,06
41	6 31 33 410 06 8	101,70	123,06
42	6 31 33 420 06 8	111,25	134,61
43	6 31 33 430 06 8	111,25	134,61
44	6 31 33 440 06 8	119,65	144,78
45	6 31 33 450 06 8	119,65	144,78
46	6 31 33 460 06 8	134,05	162,20
47	6 31 33 470 06 8	134,05	162,20
48	6 31 33 480 06 8	143,60	173,76
49	6 31 33 490 06 8	143,60	173,76
50	6 31 33 500 06 8	143,60	173,76



**HSS DURA 25 kernboor met 3/4" Weldon-opname**  
TiN oppervlakte behandeling voor optimale standtijd en lage wrijving.  
Metrische afmetingen, freesdiepte 25 mm.

Buis-Ø mm	Bestelnummer	Advies netto prijs	Prijs (€) incl. BTW
12	6 31 34 120 07 5	26,30	31,82
13	6 31 34 130 07 5	26,30	31,82
14	6 31 34 140 07 5	26,30	31,82
15	6 31 34 150 07 5	26,30	31,82
16	6 31 34 160 07 5	26,30	31,82
17	6 31 34 170 07 5	28,70	34,73
18	6 31 34 180 07 5	28,70	34,73
19	6 31 34 190 07 5	28,70	34,73
20	6 31 34 200 07 5	32,30	39,08
21	6 31 34 210 07 5	32,30	39,08
22	6 31 34 220 07 5	32,30	39,08
23	6 31 34 230 07 5	39,50	47,80
24	6 31 34 240 07 5	39,50	47,80
25	6 31 34 250 07 5	39,50	47,80
26	6 31 34 260 07 5	43,10	52,15
27	6 31 34 270 07 5	43,10	52,15
28	6 31 34 280 07 5	46,65	56,45
29	6 31 34 290 07 5	46,65	56,45

30	6 31 34 300 07 5	51,45	62,25
31	6 31 34 310 07 5	51,45	62,25
32	6 31 34 320 07 5	58,65	70,97
33	6 31 34 330 07 5	58,65	70,97
34	6 31 34 340 07 5	64,60	78,17
35	6 31 34 350 07 5	64,60	78,17
36	6 31 34 360 07 5	64,60	78,17
37	6 31 34 370 07 5	73,00	88,33
38	6 31 34 380 07 5	73,00	88,33
39	6 31 34 390 07 5	73,00	88,33
40	6 31 34 400 07 5	81,35	98,43
41	6 31 34 410 07 5	81,35	98,43
42	6 31 34 420 07 5	88,55	107,15
43	6 31 34 430 07 5	88,55	107,15
44	6 31 34 440 07 5	94,50	114,35
45	6 31 34 450 07 5	94,50	114,35
46	6 31 34 460 07 5	105,30	127,41
47	6 31 34 470 07 5	105,30	127,41
48	6 31 34 480 07 5	114,90	139,03
49	6 31 34 490 07 5	114,90	139,03
50	6 31 34 500 07 5	114,90	139,03
51	6 31 34 510 07 5	122,05	147,68
52	6 31 34 520 07 5	122,05	147,68
53	6 31 34 530 07 5	128,05	154,94
54	6 31 34 540 07 5	128,05	154,94
55	6 31 34 550 07 5	131,65	159,30
56	6 31 34 560 07 5	137,60	166,50
57	6 31 34 570 07 5	137,60	166,50
58	6 31 34 580 07 5	149,60	181,02
59	6 31 34 590 07 5	149,60	181,02
60	6 31 34 600 07 5	149,60	181,02



**HSS DURA 50 kernboor met 3/4" Weldon-opname**  
TiN oppervlakte behandeling voor optimale standtijd en lage wrijving.  
Metrische afmetingen, freesdiepte 50 mm.

Buis-Ø mm	Bestelnummer	Advies netto prijs	Prijs (€) incl. BTW
12	6 31 34 120 07 6	33,50	40,54
13	6 31 34 130 07 6	33,50	40,54
14	6 31 34 140 07 6	33,50	40,54
15	6 31 34 150 07 6	33,50	40,54
16	6 31 34 160 07 6	33,50	40,54
17	6 31 34 170 07 6	35,90	43,44
18	6 31 34 180 07 6	35,90	43,44
19	6 31 34 190 07 6	35,90	43,44
20	6 31 34 200 07 6	40,70	49,25
21	6 31 34 210 07 6	40,70	49,25
22	6 31 34 220 07 6	40,70	49,25
23	6 31 34 230 07 6	47,85	57,90
24	6 31 34 240 07 6	47,85	57,90
25	6 31 34 250 07 6	47,85	57,90
26	6 31 34 260 07 6	53,85	65,16
27	6 31 34 270 07 6	53,85	65,16
28	6 31 34 280 07 6	58,65	70,97
29	6 31 34 290 07 6	58,65	70,97
30	6 31 34 300 07 6	64,60	78,17
31	6 31 34 310 07 6	64,60	78,17
32	6 31 34 320 07 6	73,00	88,33
33	6 31 34 330 07 6	73,00	88,33
34	6 31 34 340 07 6	81,35	98,43
35	6 31 34 350 07 6	81,35	98,43
36	6 31 34 360 07 6	81,35	98,43
37	6 31 34 370 07 6	90,95	110,05
38	6 31 34 380 07 6	90,95	110,05
39	6 31 34 390 07 6	90,95	110,05
40	6 31 34 400 07 6	101,70	123,06
41	6 31 34 410 07 6	101,70	123,06
42	6 31 34 420 07 6	111,25	134,61



43	6 31 34 430 07 6	111,25	134,61
44	6 31 34 440 07 6	119,65	144,78
45	6 31 34 450 07 6	119,65	144,78
46	6 31 34 460 07 6	134,05	162,20
47	6 31 34 470 07 6	134,05	162,20
48	6 31 34 480 07 6	143,60	173,76
49	6 31 34 490 07 6	143,60	173,76
50	6 31 34 500 07 6	143,60	173,76
51	6 31 34 510 07 6	153,15	185,31
52	6 31 34 520 07 6	153,15	185,31
53	6 31 34 530 07 6	161,55	195,48
54	6 31 34 540 07 6	161,55	195,48
55	6 31 34 550 07 6	165,10	199,77
56	6 31 34 560 07 6	172,30	208,48
57	6 31 34 570 07 6	172,30	208,48
58	6 31 34 580 07 6	186,70	225,91
59	6 31 34 590 07 6	186,70	225,91
60	6 31 34 600 07 6	186,70	225,91

**Centreerpennen**

 **Centreerpennen**

L mm	Bestelnummer	Advies netto prijs	Prijs (€) incl. BTW
80	3 02 17 359 00 0	13,95	16,88
105	3 02 17 332 00 9	14,35	17,36
125	3 02 17 333 00 3	14,35	17,36
135	3 02 17 355 00 0	17,25	20,87

 **Centreerpennen**  
uitsluitend voor 7/16" HSS Nova 1" kernboren.

L mm	Bestelnummer	Advies netto prijs	Prijs (€) incl. BTW
85	3 02 17 338 00 0	12,80	15,49

 **Centreerpennen**  
uitsluitend voor 7/16" concurrerende kernboren in combinatie met adapter

L mm	Bestelnummer	Advies netto prijs	Prijs (€) incl. BTW
125	3 02 17 337 00 2	17,25	20,87

**Adapters/boorhouders**

 **Adapter met QuickIN-bevestiging**  
Aansluiting M18 x 6 P 1,5

Bestelnummer	Advies netto prijs	Prijs (€) incl. BTW
6 39 01 020 00 6	21,15	25,59

 **Adapter met QuickIN-bevestiging**  
Adapter 3/4" Weldon

Bestelnummer	Advies netto prijs	Prijs (€) incl. BTW
6 39 01 021 01 4	21,15	25,59

 **Adapter met QuickIN-bevestiging**  
Aansluiting Weldon speciaal. Speciaal voor kernboren van de concurrentie met binnenboring > 6,4 mm.

Bestelnummer	Advies netto prijs	Prijs (€) incl. BTW
6 39 01 024 01 9	21,15	25,59

 **Adapter met QuickIN-bevestiging**  
Aansluiting 1/2" - 20 UNF

Bestelnummer	Advies netto prijs	Prijs (€) incl. BTW
6 39 01 022 00 8	21,15	25,59

 **Adapter met QuickIN-bevestiging**  
Adapter B 16

Bestelnummer	Advies netto prijs	Prijs (€) incl. BTW
6 39 01 023 00 2	21,15	25,59

 **Adapter met 3/4" Weldon-houder**  
voor ombouwen van concurrerende merken naar QuickIN-systeem.

Bestelnummer	Advies netto prijs	Prijs (€) incl. BTW
6 39 01 027 01 0	45,45	54,99

 **Adapter met 3/4" Weldon-houder**  
Adapter B 16

Bestelnummer	Advies netto prijs	Prijs (€) incl. BTW
6 39 01 061 00 0	21,15	25,59

**Adapter met 3/4" Weldon-houder**  
Aansluiting 1/2" - 20 UNF

Bestelnummer	Advies netto prijs	Prijs (€) incl. BTW
6 39 01 070 00 0	21,15	25,59

 **Verlenging**  
voor gebruik bij nauwe, diepe of getrapte oppervlaktes, doorgangsoeningen vanaf Ø 36 mm mogelijk. QuickIN-houder, lengte 100 mm, incl. centreerstift.

Bestelnummer	Advies netto prijs	Prijs (€) incl. BTW
6 31 06 016 01 0	76,45	92,50

 **Tandkransboorhouder met QuickIN-houder**

Spanwijdte mm	Bestelnummer	Advies netto prijs	Prijs (€) incl. BTW
1.5 - 13	6 39 01 023 02 0	68,45	82,82
1 - 16	6 39 01 023 01 1	81,15	98,19

 **HSS spiraalboor met QuickIN-houder**  
Snijdiepte 35 mm

Buis-Ø mm	Bestelnummer	Advies netto prijs	Prijs (€) incl. BTW
10	6 31 11 009 01 0	19,75	23,90
10,2	6 31 11 010 01 0	19,75	23,90
11	6 31 11 011 01 0	22,50	27,23
12	6 31 11 012 01 0	22,50	27,23
13	6 31 11 013 01 0	24,15	29,22
14	6 31 11 014 01 0	24,15	29,22
15	6 31 11 015 01 0	25,25	30,55
15,5	6 31 11 016 01 0	25,25	30,55

**Houderschachten**

 **QuickIN-houderschachten**  
Met interne koelmiddeltoevoer.

Snijdiepte mm	Conus	Buis-Ø mm	Bestelnummer	Advies netto prijs	Prijs (€) incl. BTW
50	MK 2	12 - 35	6 39 01 065 02 0	167,40	202,55
75	MK 2	12 - 35	6 39 01 066 02 0	179,40	217,07
50	MK 3	12 - 65	6 39 01 048 02 0	167,40	202,55
75	MK 3	12 - 65	6 39 01 049 02 0	179,40	217,07

 **3/4" Weldon-houderschacht**  
Met interne koelmiddeltoevoer.

Snijdiepte mm	Conus	Buis-Ø mm	Bestelnummer	Advies netto prijs	Prijs (€) incl. BTW
50	MK 2	12 - 35	6 39 01 063 02 0	167,40	202,55
75	MK 2	12 - 35	6 39 01 064 02 0	179,40	217,07
50	MK 3	12 - 65	6 39 01 050 02 0	167,40	202,55
75	MK 3	12 - 65	6 39 01 051 02 0	179,40	217,07



**QuickIN-houderschachten**

voor het gebruik van FEIN kernboren op tafel- en kolomboormachines en alle overige kernbooreenheden met MK-houder.

Snijdtepte mm	Conus	Buis-Ø		Advies netto prijs	Prijs (€) incl. BTW
		mm	Bestelnummer		
50	MK 3	12 - 65	6 39 01 019 01 3	175,85	212,78
50	MK 2	12 - 35	6 39 01 018 01 9	167,40	202,55
75	MK 3	12 - 65	6 39 01 055 02 0	187,85	227,30
75	MK 2	12 - 35	6 39 01 057 02 0	187,85	227,30



**3/4" Weldon-houderschacht**

voor het gebruik van FEIN kernboren op tafel- en kolomboormachines en alle overige kernbooreenheden met MK-houder.

Snijdtepte mm	Conus	Buis-Ø		Advies netto prijs	Prijs (€) incl. BTW
		mm	Bestelnummer		
50	MK 3	12 - 65	6 39 01 052 02 0	175,85	212,78
75	MK 3	12 - 65	6 39 01 053 02 0	187,85	227,30



**Ombouwset**

voor het voorgangermodel KBM 542 op het QuickIN-wisselaar-systeem.

Bestelnummer	Advies netto prijs	Prijs (€) incl. BTW
6 39 01 028 01 8	113,55	137,40

**Tappen**



**Draadsnij-snelwisselhouder voor KBM 50 Q, KBM 50 U, KBM 52 U, KBM 65 U**

alleen te gebruiken voor magneet-kernboormachines met functie voor linksdraaien. Mt. 2, met 3/4" Weldon-houder, voor draadboor, in combinatie met draadsnijgereedschap met of zonder veiligheidskoppeling van M6 - M20.

Bestelnummer	Advies netto prijs	Prijs (€) incl. BTW
9 26 02 089 01 0	268,00	324,28



**Draadsnij-snelwisselhouder voor KBM 50 Q, KBM 50 U, KBM 52 U, KBM 65 U**

alleen te gebruiken voor kernbooreenheden met functie voor linksdraaien. Maat 2, met QuickIN-houder, voor draadboor, in combinatie met draadsnijgereedschap met of zonder slipkoppeling van M 6-M 20.

Bestelnummer	Advies netto prijs	Prijs (€) incl. BTW
9 26 02 079 01 0	263,00	318,23



**Tapapparaat voor KBM 32 Q en KBM 50 QX**

Maat 2, met QuickIN-houder, voor draadboor, in combinatie met draadsnijgereedschap met of zonder slipkoppeling van M6 - M16. Incl. draaimomentsteun.

Bestelnummer	Advies netto prijs	Prijs (€) incl. BTW
9 26 02 072 01 2	882,00	1.067,22



**Tapapparaat voor KBM 65 Q en KBM 65 QF**

Maat 2, met MK 3-houder, voor draadboor, in combinatie met draadsnijgereedschap met of zonder slipkoppeling van M6 - M20. Incl. draaimomentsteun.

Bestelnummer	Advies netto prijs	Prijs (€) incl. BTW
9 26 02 066 01 2	1.190,00	1.439,90



**Draadsnijelementen**

voor draadboor conform DIN 371

Schroef- draad	Ø mm	Vierkant mm	Bestelnummer	Advies netto prijs	Prijs (€) incl. BTW
M 6	6	4,9	6 32 06 095 01 1	71,75	86,82
M 8	8	6,2	6 32 06 138 01 0	71,75	86,82
M 10	10	8	6 32 06 139 01 0	71,75	86,82



**Draadsnijelementen**

voor draadboor conform DIN 374/376

Schroef- draad	Ø mm	Vierkant mm	Bestelnummer	Advies netto prijs	Prijs (€) incl. BTW
M 6	4,5	3,4	6 32 06 117 01 5	71,75	86,82
M 10	7	5,5	6 32 06 096 01 4	71,75	86,82
M 12	9	7	6 32 06 097 01 8	71,75	86,82
M 14	11	9	6 32 06 098 01 6	71,75	86,82
M 16	12	9	6 32 06 099 01 0	71,75	86,82
M 18	14	11	6 32 06 100 01 1	71,75	86,82
M 20	16	12	6 32 06 101 01 0	71,75	86,82



**Draadsnijelementen**

met veiligheidskoppeling voor blinde gaten voor draadboor conform DIN 371

Schroef- draad	Ø mm	Vierkant mm	Bestelnummer	Advies netto prijs	Prijs (€) incl. BTW
M 6	6	4,9	6 32 06 118 01 3	223,35	270,25
M 8	8	6,2	6 32 06 140 01 0	223,35	270,25
M 10	10	8	6 32 06 141 01 0	223,35	270,25



**Draadsnijelementen**

met veiligheidskoppeling voor blinde gaten voor draadboor conform DIN 374/376

Schroef- draad	Ø mm	Vierkant mm	Bestelnummer	Advies netto prijs	Prijs (€) incl. BTW
M 8	6	4,9	6 32 06 102 01 3	223,35	270,25
M 10	7	5,5	6 32 06 103 01 7	223,35	270,25
M 12	9	7	6 32 06 104 01 5	223,35	270,25
M 14	11	9	6 32 06 105 01 9	223,35	270,25
M 16	12	9	6 32 06 106 01 2	223,35	270,25
M 18	14	11	6 32 06 107 01 6	223,35	270,25
M 20	16	12	6 32 06 108 01 4	223,35	270,25

**Spaninrichtingen**



**Vacuümplaat**

voor antimagnetisch materiaal en een gestructureerde ondergrond (geribd plaatstaal, traanplaat e.d.).  
Vacuümplaat 396 x 200 x 95 mm

Bestelnummer	Advies netto prijs	Prijs (€) incl. BTW
9 26 02 057 01 7	506,00	612,26



**Vacuümpomp**

Aanzuigvolume 0,015 m<sup>3</sup>/min, -0,8 bar, 920 W, Gewicht 2,5 kg, incl. zuigslang.

Bestelnummer	Advies netto prijs	Prijs (€) incl. BTW
9 26 01 022 01 3	522,00	631,62



**Aanzuigplaat**

voor antimagnetisch materiaal, 250 x 330 x 110 mm

Bestelnummer	Advies netto prijs	Prijs (€) incl. BTW
9 26 02 054 01 6	487,00	589,27



**Buisboor applicatie**

incl. spanriem, voor het maken van boorgaten in pijpen met een Ø van 60 tot 300 mm, 220 x 130 mm.

Bestelnummer	Advies netto prijs	Prijs (€) incl. BTW
9 26 02 055 01 0	266,00	321,86



**Koeling**



**Handpomp**

Inhoud ca. 450 ml. Passend bij FEIN kernbooreenheden KBM 32 Q, KBM 50 QX, KBM 52 U, KBM 65 Q, KBM 65 QF.

Bestelnummer	Advies netto prijs	Prijs (€) incl. BTW
3 21 32 022 00 7	10,05	12,16

**Reserveslang**

bij handpomp 3 21 32 022 00 7.

Bestelnummer	Advies netto prijs	Prijs (€) incl. BTW
3 14 14 054 00 8	3,30	3,99



**Flexibele slang**

Passend voor KBM 50 Q, 50 U, 50 auto, 65 U voor toepassing bij het gebruik van spiraalboren.

Bestelnummer	Advies netto prijs	Prijs (€) incl. BTW
3 14 14 070 00 0	13,20	15,97



**Snijpspray**

300 ml pomspray, voor een lange levensduur van het gereedschap, optimaal snij- en verspanend vermogen en verbeterd spanentransport.

Bestelnummer	Advies netto prijs	Prijs (€) incl. BTW
3 21 32 031 00 0	15,90	19,24



**Snijpasta**

Smeermiddel voor bewerken van plaatmateriaal.

Bestelnummer	Advies netto prijs	Prijs (€) incl. BTW
3 21 32 020 12 9	14,50	17,55

**Overig toebehoren**



**Magnetische spanenverzamelaar**

Praktisch gereedschap met hoge magnetische kracht voor snel en eenvoudig verzamelen van magnetische metaalspanen.

Bestelnummer	Advies netto prijs	Prijs (€) incl. BTW
6 42 01 005 01 0	44,55	53,91

**Accessoires AKBU**



**HighPower accupack**

HighPower Li-ion-accu met voor hoge stromen geschikte cellen, oplaadaanduiding en FEIN SafetyCell Technology. Permanent hoge stroomafgifte met 75% hogere stroomsterkte dan Li-ion-accu. Aanbevolen voor FEIN magneet-accukernboormachines en haakse accuslijpers. Kan op alle FEIN 18V-accugereedschappen worden gebruikt.

Spanning V	Capaciteit Ah	Bestelnummer	Advies netto prijs	Prijs (€) incl. BTW
18	5,2	9 26 04 179 02 0	110,00	133,10

FEIN Select<sup>+</sup>



**HighPower accu-starterset**

2 HighPower Li-ion-accu's met snellaadapparaat ALG 50.

Spanning V	Capaciteit Ah	Bestelnummer	Advies netto prijs	Prijs (€) incl. BTW
18	5,2	9 26 04 307 01 0	263,00	318,23



**Accu LED-lamp ALED 12-18 V**

Compacte en duurzame accu LED-lamp met draaibare lampkop. Compatibel met alle 12/14/18 V FEIN Li-ion accu's, inclusief haak voor het ophangen van de lamp. Met 130 g extreem licht en met 900 Lux zeer helder. Kleurtemperatuur overeenkomstig daglicht. De helderheid is in 2 standen instelbaar.

Bestelnummer	Advies netto prijs	Prijs (€) incl. BTW
9 26 04 200 02 0	55,00	66,55



**Snellaadapparaat ALG 50**

Voor alle FEIN Li-ion-accu's. Laadtijd vanaf 35 min.

Bestelnummer	Advies netto prijs	Prijs (€) incl. BTW
9 26 04 129 01 0	43,00	52,03



**Snellaadapparaat ALG 30**

Voor FEIN NiCd- en Li-ion-accu's. Laadtijd vanaf 25 min.

Bestelnummer	Advies netto prijs	Prijs (€) incl. BTW
9 26 04 096 01 0	149,00	180,29





	KBM 50 auto	KBM 80 auto	
	Lichte en slimme Auto-magneet-kernboormachine met 2 versnellingen en krachtige slag voor zeer hoge efficiëntie en zeer geringe lichamelijke belasting bij kernboorwerkzaamheden in de werkplaats en op de bouwplaats.	Zeer krachtige en slimme rechts-/linksdraaiende Automatic-magneet-kernboormachine met 3 versnellingen, krachtige slag, MK3-gereedschaphouder en fijnafstelling voor zeer hoge efficiëntie en zeer geringe lichamelijke belasting bij kernboorwerkzaamheden in de werkplaats.	
<b>EAN 4014586...</b>	... 874272	... 862538	
<b>Pagina</b>	125	125	
<b>Gebruik</b>	Kernboren metaal tot Ø 35 mm	▲▲	▲▲
	Kernboren metaal tot Ø 50 mm	▲▲	▲▲
	Kernboren metaal tot Ø 65 mm		▲▲
	Kernboren metaal tot Ø 80 mm		▲▲
	Spiraalboren met boorhouder (DIN 338)	▲	▲
	Spiraalboren met MK-houder (DIN 345)	▲▲	▲▲
	Tappen	▲▲	▲▲
	Verzinken	▲▲	▲▲
	Ruimen	▲▲	▲▲
	Volautomatisch boren	▲▲	▲▲
	Werken met één hand	▲▲	▲▲
	Bovenhands werken	▲	▲
<b>Uitrusting</b>	Montage-gebruik	▲▲	▲▲
	Werkplaats-gebruik	▲▲	▲▲
	Elektronische verhoging van de magnetische kracht	●	●
	Indicatie van magnetische kracht	●	●
	Automatische boorvoeding	●	●
	Rechts-/linksdraaiend	●	●
	Variabele toerentalinstelling	●	●
	Geheugenfunctie	●	●
	Toerentalgeregelde elektronica (tacho)	●	●
	Draaimoment-slipkoppeling		●
	Nom. opgen.vermogen	1 200 W	2 000 W
	Afgeg. vermogen	610 W	900 W
<b>Technische data</b>	Toerental belast		
	1e versnelling	130 - 260 1/min	110 - 180 1/min
	2e versnelling	260 - 520 1/min	160 - 260 1/min
	3e versnelling		350 - 580 1/min
	HM Kernboor max. Ø	50 mm	80 mm
	HSS kernboor max. Ø	40 mm	65 mm
	Kernboren boordiepte max.	50(75)* mm	50 mm
	Spiraalboor max. Ø	18/23** mm	18/32** mm
	Tappen	M 16**	M 27**
	Verzinken max. Ø	50** mm	50** mm
	Ruimen max. Ø	23** mm	31** mm
	Kernboorhouder	QuickIN	QuickIN/QuickIN MAX
	Gereedschaphouder	MK 3	MK 3
	Slag	145 mm	145 mm
	Tot. slagbereik	315 mm	285 mm
	Afstelbereik boorstandaard		4,25 mm
	Zwenkbereik boorstandaard		11°
	Magnetische houderkracht	12 500 N	18 000 N
Afmetingen magneetvoet	195 x 90 mm	270 x 90 mm	
Kabel met stekker	4 m	4 m	
Gewicht volgens EPTA	16,20 kg	26,40 kg	

- ▲ geschikt
- ▲▲ bij uitstek geschikt
- inbegrepen
- optioneel met toebehoren.
- \*\* alleen bij handmatig machinegebruik

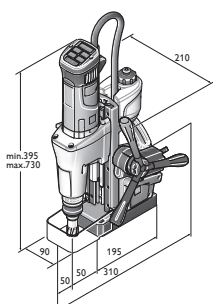

KBM 50 auto

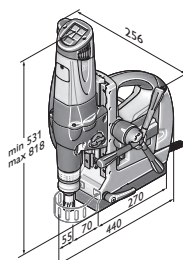

KBM 80 auto





Naam	Bestelnummer	EAN	PK	Advies netto prijs	Prijs (€) incl. BTW
<b>KBM 50 auto</b>	<b>7 270 42 61 00 0</b>	<b>4014586874272</b>	<b>01</b>	<b>2.103,00</b>	<b>2.544,63</b>

**In de prijs inbegrepen:**

1 koelmiddelreservoir, 1 sjoband, 1 spaanderhaak, 1 centreerpennen, 1 uitdrijfwig, 1 contactbeveiliging, 1 koffer

**Toebehoren zie pagina 115**



Naam	Bestelnummer	EAN	PK	Advies netto prijs	Prijs (€) incl. BTW
<b>KBM 80 auto</b>	<b>7 270 32 00 23 0</b>	<b>4014586862538</b>	<b>01</b>	<b>3.709,00</b>	<b>4.487,89</b>

**In de prijs inbegrepen:**

1 QuickIN MAX/ MK3 gereedschapopname, 1 koelmiddelreservoir, 1 sjoband, 1 spaanderhaak, 2 centreerpennen, 1 uitdrijfwig, 1 contactbeveiliging, 1 koffer

**Toebehoren zie pagina 126**

## Hardmetalen kernboor



### HM Ultra 50 kernboren met QuickIN MAX-houder

De langste levensduur en uitstekend verspanend vermogen. Metrische afmetingen, boordiepte 50 mm.

Buis-Ø mm	Bestelnummer	Advies netto prijs	Prijs (€) incl. BTW
50	6 31 27 330 01 0	84,85	102,67
51	6 31 27 331 01 0	93,80	113,50
52	6 31 27 332 01 0	93,80	113,50
53	6 31 27 333 01 0	93,80	113,50
54	6 31 27 334 01 0	93,80	113,50
55	6 31 27 335 01 0	93,80	113,50
56	6 31 27 336 01 0	97,75	118,28
57	6 31 27 337 01 0	97,75	118,28
58	6 31 27 338 01 0	97,75	118,28
59	6 31 27 339 01 0	97,75	118,28
60	6 31 27 340 01 0	97,75	118,28
61	6 31 27 341 01 0	110,60	133,83
62	6 31 27 342 01 0	110,60	133,83
63	6 31 27 343 01 0	110,60	133,83
64	6 31 27 344 01 0	110,60	133,83
65	6 31 27 345 01 0	110,60	133,83
66	6 31 27 346 01 0	126,90	153,55
67	6 31 27 347 01 0	126,90	153,55
68	6 31 27 348 01 0	126,90	153,55
69	6 31 27 349 01 0	126,90	153,55
70	6 31 27 350 01 0	140,15	169,58
71	6 31 27 351 01 0	141,45	171,15
72	6 31 27 352 01 0	142,80	172,79
73	6 31 27 353 01 0	144,10	174,36
74	6 31 27 354 01 0	145,45	175,99
75	6 31 27 355 01 0	146,75	177,57
76	6 31 27 456 01 0	153,40	185,61
77	6 31 27 457 01 0	154,70	187,19
78	6 31 27 458 01 0	156,65	189,55
79	6 31 27 459 01 0	158,70	192,03
80	6 31 27 460 01 0	158,70	192,03

## Adapters/boorhouders



### Adapter met QuickIN MAX-houder

Aansluiting QuickIN

Bestelnummer	Advies netto prijs	Prijs (€) incl. BTW
6 39 01 045 01 0	43,75	52,94



### Tandkransboorhouder met QuickIN-houder

Spanwijdte mm	Bestelnummer	Advies netto prijs	Prijs (€) incl. BTW
1.5 - 13	6 39 01 023 02 0	68,45	82,82
1 - 16	6 39 01 023 01 1	81,15	98,19

## Houderschachten MK 3



### Aansluiting QuickIN

Voor uitbreiding KBM 80 U / KBM 80 auto. Met geïntegreerde koelsmeermiddeltoevoer. Voor alle QuickIN kernboren Ø 12 - 65 mm.

Bestelnummer	Advies netto prijs	Prijs (€) incl. BTW
6 39 01 039 02 0	165,95	200,80



### Aansluiting QuickIN MAX

Voor uitbreiding KBM 80 U / KBM 80 auto. Met geïntegreerde koelsmeermiddeltoevoer. Voor alle FEIN QuickIN MAX kernboren Ø 50-80 mm.

Bestelnummer	Advies netto prijs	Prijs (€) incl. BTW
6 39 01 038 02 0	243,15	294,21



### Aansluiting Weldon 32 standaard

Speciaal voor kernboren met 90° verplaatste spanvlakken. Maximale boordiepte 50 mm.

Bestelnummer	Advies netto prijs	Prijs (€) incl. BTW
6 39 01 041 01 0	281,75	340,92



### Aansluiting Weldon 32

Spanvlakken in één lijn. Maximale boordiepte 75 mm. Speciaal voor kernboren van:

	Bestelnummer	Advies netto prijs	Prijs (€) incl. BTW
Houder			
Hougen	6 39 01 042 01 0	281,75	340,92
Jancy	6 39 01 040 01 0	281,75	340,92



### Uitbreidingsconus voor Morseconus

Houder	Bestelnummer	Advies netto prijs	Prijs (€) incl. BTW
MC 3/MC 3	6 33 04 005 00 0	165,95	200,80

## Tappen KBM 80



### Draadsnij-snelwisselhouder voor KBM 80

alleen te gebruiken voor kernbooreenheden met functie voor linksdraaien. Maat 3, met QuickIN MAX-houder, voor draadboor (DIN 374/376), in combinatie met tapgereedschap met of zonder veiligheidskoppeling van M 22 - M 27.

Bestelnummer	Advies netto prijs	Prijs (€) incl. BTW
9 26 02 082 01 0	372,00	450,12



### Draadsnijelementen

voor draadboor conform DIN 374/376

Schroef- draad	Ø mm	Vierkant mm	Bestelnummer	Advies netto prijs	Prijs (€) incl. BTW
M22/M24	18	14,5	6 32 06 119 01 0	165,95	200,80
M 27	20	16	6 32 06 120 01 0	165,95	200,80



### Draadsnijelementen

met veiligheidskoppeling voor blinde gaten voor draadboor conform DIN 374/376

Schroef- draad	Ø mm	Vierkant mm	Bestelnummer	Advies netto prijs	Prijs (€) incl. BTW
M22/M24	18	14,5	6 32 06 122 01 0	346,10	418,78
M 27	20	16	6 32 06 123 01 0	346,10	418,78



### Wisselverloopstuk (3/2)

Verloopstuk voor het opnemen van tapgereedschap maat 2 (M 6 - M 20) in tap-snelwisselhouder maat 3. (9 26 02 082 01 0)

Bestelnummer	Advies netto prijs	Prijs (€) incl. BTW
6 32 06 125 01 0	204,55	247,51

**Spaninrichtingen****Vacuümplaat**

voor antimagnetisch materiaal en een gestructureerde ondergrond (geribd plaatstaal, traanplaat e.d.).  
396 x 350 x 95 mm voor KBM 80 U, 80 auto.

Bestelnummer	Advies netto prijs	Prijs (€) incl. BTW
9 26 02 085 01 0	506,00	612,26

**Vacuümpomp**

Aanzuigvolume 0,015 m<sup>3</sup>/min, -0,8 bar, 920 W, Gewicht 2,5 kg, incl. zuigslang.

Bestelnummer	Advies netto prijs	Prijs (€) incl. BTW
9 26 01 022 01 3	522,00	631,62

**Koeling****Handpomp**

Inhoud ca. 450 ml. Passend bij FEIN kernbooreenheden KBM 32 Q, KBM 50 QX, KBM 52 U, KBM 65 Q, KBM 65 QF.

Bestelnummer	Advies netto prijs	Prijs (€) incl. BTW
3 21 32 022 00 7	10,05	12,16

**Reserveslang**

bij handpomp 3 21 32 022 00 7.

Bestelnummer	Advies netto prijs	Prijs (€) incl. BTW
3 14 14 054 00 8	3,30	3,99

**Flexibele slang**

Passend voor KBM 50 Q, 50 U, 50 auto, 65 U voor toepassing bij het gebruik van spiraalboren.

Bestelnummer	Advies netto prijs	Prijs (€) incl. BTW
3 14 14 070 01 0	13,20	15,97

**Snij spray**

300 ml pompspray, voor een lange levensduur van het gereedschap, optimaal snij- en verspanend vermogen en verbeterd spantransport.

Bestelnummer	Advies netto prijs	Prijs (€) incl. BTW
3 21 32 031 00 0	15,90	19,24

**Snijpasta**

Smeermiddel voor bewerken van plaatmateriaal.

Bestelnummer	Advies netto prijs	Prijs (€) incl. BTW
3 21 32 020 12 9	14,50	17,55

**Overig toebehoren****Magnetische spanenverzamelaar**

Praktisch gereedschap met hoge magnetische kracht voor snel en eenvoudig verzamelen van magnetische metaalspanen.

Bestelnummer	Advies netto prijs	Prijs (€) incl. BTW
6 42 01 005 01 0	44,55	53,91



## Zuiver geheel: FEIN Dustex.

De stofzuigers van de FEIN Dustex serie zijn de ideale combinatie voor werken zonder veel stof met elektrische gereedschappen in industrie, werkplaatsen en bij montage. Dankzij de comfortabele automatische in-/uitschakeling worden deze professionele en zeer stille nat-/droogzuigers via de schakelaar van het aangesloten elektrische gereedschap automatisch in- en uitgeschakeld. Bovendien beschikken de FEIN Dustex stofzuigers over een Softstart-functie, die de aanloopstroom reduceert en zo onnodig aanspreken van zwakkere elektrische zekeringen vermijdt. De stofzuigers worden geleverd met een extra lange aansluitkabel en zuigslang, wat voor de gebruiker een maximale reikwijdte tijdens het gebruik mogelijk

maakt. Met de FEIN Dustex veiligheidszuigers kan stof van klasse M dat schadelijk is voor de gezondheid, betrouwbaar worden verwijderd.



---

### Nat-/droogzuiger

Pagina 130

Voor perfecte resultaten en werkomstandigheden die geen gevaar voor de gezondheid vormen.



	Dustex 25 L set	Dustex 25 L	Dustex 35 L set	Dustex 35 L	Dustex 35 LX	Dustex 35 LX AC	Dustex 35 MX	Dustex 35 MX AC
	Compacte, krachtige nat-en droogzuiger voor de aansluiting van elektrisch gereedschap in de werkplaats en bij de montage met uitgebreide accessoireset.	Compacte, krachtige nat-en droogzuiger voor de aansluiting van elektrisch gereedschap in de werkplaats en bij de montage.	Krachtige nat-en droogzuiger voor de aansluiting van elektrisch gereedschap in de werkplaats en bij de montage met uitgebreide accessoireset.	Krachtige nat-en droogzuigers voor de aansluiting van elektrisch gereedschap in de werkplaats en bij de montage.	Krachtige, professionele nat-/droogzuiger van stofklasse L voor bevestiging van verschillende koffersystemen inclusief uitgebreide accessoires.	Krachtige, professionele nat-/droogzuiger van stofklasse L met volautomatische filterreiniging voor bevestiging van verschillende koffersystemen inclusief uitgebreide accessoires.	Krachtige, professionele nat-/droogzuiger van stofklasse M voor bevestiging van verschillende koffersystemen inclusief uitgebreide accessoires.	Krachtige, professionele nat-/droogzuiger van stofklasse M met volautomatische filterreiniging voor bevestiging van verschillende koffersystemen inclusief uitgebreide accessoires.
<b>EAN 4014586...</b>	... 878362	... 877365	... 878423	... 877389	... 882956	... 882994	... 883052	... 883069
<b>Pagina</b>	131	131	131	131	131	132	132	132
<b>Uitrusting</b>	Automatische Start/Stop	•	•	•	•	•	•	•
	Softstart	•	•	•	•	•	•	•
	Automatische filterreiniging						•	•
	Antistatische voorbereiding					•	•	•
	Kofferhouder					•	•	•
	Stofklasse	L	L	L	L	L	L	M
<b>Technische data</b>	Maximaal ingangsvermogen	1 380 W	1 380 W	1 380 W	1 380 W	1 380 W	1 380 W	1 380 W
	Luchtcapaciteit	4 320 l/min	4 320 l/min	4 320 l/min	4 320 l/min	4 320 l/min	4 320 l/min	4 320 l/min
	Max. onderdruk	253 hPa	253 hPa	253 hPa	253 hPa	254 hPa	254 hPa	254 hPa
	Containerinhoud	22 l	22 l	32 l	32 l	35 l	35 l	35 l
	Gewicht volgens EPTA	8,00 kg	8,00 kg	9,00 kg	9,00 kg	13,50 kg	14,10 kg	13,50 kg

• inbegrepen

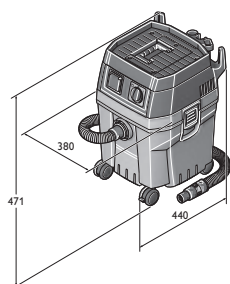

Dustex 25 L  
Dustex 25 L Set

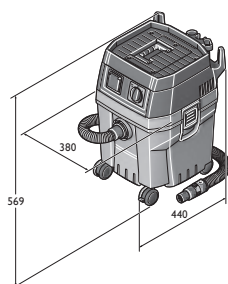

Dustex 35 L  
Dustex 35 L Set

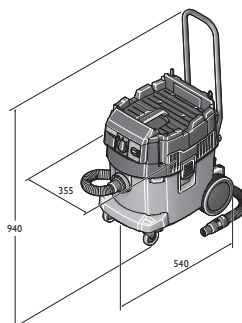

Dustex 35 LX  
Dustex 35 LX AC

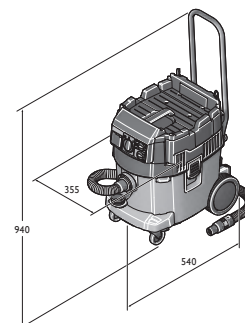

Dustex 35 MX  
Dustex 35 MX AC



Naam	Bestelnummer	EAN	PK	Advies netto prijs	Prijs (€) incl. BTW
<b>Dustex 25 L set</b>	<b>9 20 27 060 00 0</b>	<b>4014586878362</b>	<b>01</b>	<b>315,00</b>	<b>381,15</b>

**In de prijs inbegrepen:**

1 zuigslang 4 m, Ø 35 mm, 1 gereedschapsmof met zuigkrachtregeling, 1 Vliesfilterzak, 1 Luchtfiler, 2 zuigbuizen (metalen uitvoering), 1 combimondstuk met verwisselbare inzetstukken, 1 voegenmondstuk, 1 zuigpenseel, 1 bochtstuk

Toebehoren zie pagina 133



Naam	Bestelnummer	EAN	PK	Advies netto prijs	Prijs (€) incl. BTW
<b>Dustex 25 L</b>	<b>9 20 27 223 00 0</b>	<b>4014586877365</b>	<b>01</b>	<b>279,00</b>	<b>337,59</b>

**In de prijs inbegrepen:**

1 zuigslang 4 m, Ø 35 mm, 1 gereedschapsmof met zuigkrachtregeling, 1 Vliesfilterzak, 1 Luchtfiler

Toebehoren zie pagina 133



Naam	Bestelnummer	EAN	PK	Advies netto prijs	Prijs (€) incl. BTW
<b>Dustex 35 L set</b>	<b>9 20 28 060 00 0</b>	<b>4014586878423</b>	<b>01</b>	<b>367,00</b>	<b>444,07</b>

**In de prijs inbegrepen:**

1 gereedschapsmof met zuigkrachtregeling, 1 combimondstuk met verwisselbare inzetstukken, 1 zuigslang 4 m, Ø 35 mm, 1 zuigpenseel, 1 bochtstuk, 2 zuigbuizen (metalen uitvoering), 1 voegenmondstuk, 1 Luchtfiler, 1 Vliesfilterzak

Toebehoren zie pagina 133



Naam	Bestelnummer	EAN	PK	Advies netto prijs	Prijs (€) incl. BTW
<b>Dustex 35 L</b>	<b>9 20 28 223 00 0</b>	<b>4014586877389</b>	<b>01</b>	<b>325,00</b>	<b>393,25</b>

**In de prijs inbegrepen:**

1 zuigslang 4 m, Ø 35 mm, 1 gereedschapsmof met zuigkrachtregeling, 1 Vliesfilterzak, 1 Luchtfiler

Toebehoren zie pagina 133



Naam	Bestelnummer	EAN	PK	Advies netto prijs	Prijs (€) incl. BTW
<b>Dustex 35 LX</b>	<b>9 20 29 060 00 0</b>	<b>4014586882956</b>	<b>01</b>	<b>490,00</b>	<b>592,90</b>

**In de prijs inbegrepen:**

1 duwbeugel, 1 platte plooifilter PES, 1 vliesfilterzak Premium, 1 zuigslang 4 m, Ø 35 mm, 1 gereedschapsmof met zuigkrachtregeling, 1 getrapte mof, 2 zuigbuizen (metalen uitvoering), 1 combimondstuk met verwisselbare inzetstukken, 1 spleetmondstuk, 1 zuigpenseel, 1 bochtstuk

Toebehoren zie pagina 133

Nat-/  
droogzuiger





Naam	Bestelnummer	EAN	PK	Advies netto prijs	Prijs (€) incl. BTW
<b>Dustex 35 LX AC</b>	<b>9 20 30 060 00 0</b>	<b>4014586882994</b>	<b>01</b>	<b>599,00</b>	<b>724,79</b>

**In de prijs inbegrepen:**

1 duwbeugel, 1 platte plooiplaat PES, 1 afvalzak, 1 zuigslang 4 m, Ø 35 mm, 1 gereedschapsmof met zuigkrachtregeling, 1 getrapte mof, 2 zuigbuizen (metalen uitvoering), 1 combimondstuk met verwisselbare inzetstukken, 1 spleetmondstuk, 1 zuigpenseel, 1 bochtstuk

Toebehoren zie pagina 133



Naam	Bestelnummer	EAN	PK	Advies netto prijs	Prijs (€) incl. BTW
<b>Dustex 35 MX</b>	<b>9 20 31 060 00 0</b>	<b>4014586883052</b>	<b>01</b>	<b>647,00</b>	<b>782,87</b>

**In de prijs inbegrepen:**

1 duwbeugel, 1 platte plooiplaat PES, 1 vliesfilterzak Premium, 1 zuigslang ES 4 m, Ø 35 mm, 1 gereedschapsmof met zuigkrachtregeling, 1 getrapte mof, 2 zuigbuizen (metalen uitvoering), 1 combimondstuk met verwisselbare inzetstukken, 1 spleetmondstuk, 1 zuigpenseel, 1 bochtstuk

Toebehoren zie pagina 133



Naam	Bestelnummer	EAN	PK	Advies netto prijs	Prijs (€) incl. BTW
<b>Dustex 35 MX AC</b>	<b>9 20 32 060 00 0</b>	<b>4014586883069</b>	<b>01</b>	<b>748,00</b>	<b>905,08</b>

**In de prijs inbegrepen:**

1 duwbeugel, 1 platte plooiplaat PES, 1 afvalzak, 1 zuigslang ES 4 m, Ø 35 mm, 1 gereedschapsmof met zuigkrachtregeling, 1 getrapte mof, 2 zuigbuizen (metalen uitvoering), 1 combimondstuk met verwisselbare inzetstukken, 1 spleetmondstuk, 1 zuigpenseel, 1 bochtstuk

Toebehoren zie pagina 133

**Algemeen toebehoren**

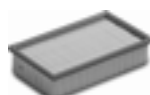

**Luchtfilter**  
Cellulose, certificering stofklasse M

Bestelnummer	Advies netto prijs	Prijs (€) incl. BTW
3 13 45 012 01 0	28,65	34,67



**Luchtfilter**  
PES, certificering stofklasse M, hogerwaardige filter

Bestelnummer	Advies netto prijs	Prijs (€) incl. BTW
3 13 45 059 01 0	55,05	66,61



**Luchtfilter**  
HEPA

Bestelnummer	Advies netto prijs	Prijs (€) incl. BTW
3 13 45 060 01 0	87,70	106,12



**Zuigslang**

Ø mm	L m	Bestelnummer	Advies netto prijs	Prijs (€) incl. BTW
27	4	3 13 45 065 01 0	71,90	87,00
35	4	3 13 45 066 01 0	63,70	77,08



**Zuigslang**  
Elektrostatisch afleidend, oranje-zwart.

Ø mm	L m	Bestelnummer	Advies netto prijs	Prijs (€) incl. BTW
27	4	3 13 45 121 01 0	144,95	175,39
35	4	3 13 45 120 01 0	167,40	202,55



**Verlengslang**

Ø mm	L m	Bestelnummer	Advies netto prijs	Prijs (€) incl. BTW
27	2,5	3 13 45 067 01 0	66,30	80,22
35	2,5	3 13 45 068 01 0	53,95	65,28



**Reparatieset**  
passend voor zuigslang Ø 35 mm

Bestelnummer	Advies netto prijs	Prijs (€) incl. BTW
3 13 45 069 01 0	28,65	34,67



**Bochtstuk**

Bestelnummer	Advies netto prijs	Prijs (€) incl. BTW
3 13 45 070 01 0	12,00	14,52



**Bochtstuk**  
met valse-luchtopening

Ø mm	Bestelnummer	Advies netto prijs	Prijs (€) incl. BTW
35	3 13 45 263 01 0	17,85	21,60



**Zuigbuis**  
Metalen uitvoering, set à 2 stuks

Bestelnummer	Advies netto prijs	Prijs (€) incl. BTW
3 13 45 071 01 0	28,65	34,67



**Vloermondstuk**  
omschakelbaar, met roestvrijstalen glijvlak en rondlopende borstels. Te gebruiken voor harde vloeren en textiele vloerbedekkingen.

Bestelnummer	Advies netto prijs	Prijs (€) incl. BTW
3 13 45 072 01 0	36,65	44,35



**Combimondstuk**  
voor natte en droge werkzaamheden met verwisselbare inzetstukken rubberstrip en borstelstrip

Bestelnummer	Advies netto prijs	Prijs (€) incl. BTW
3 13 45 073 01 0	34,40	41,62



**Combimondstuk aluminium**  
voor natte en droge werkzaamheden met verwisselbare inzetstukken rubberstrip en borstelstrip

Bestelnummer	Advies netto prijs	Prijs (€) incl. BTW
3 13 45 137 01 0	106,75	129,17



**Voegenmondstuk**

Bestelnummer	Advies netto prijs	Prijs (€) incl. BTW
3 13 45 074 01 0	5,70	6,90



**Bekledingsmondstuk**  
met borstelstrip

Bestelnummer	Advies netto prijs	Prijs (€) incl. BTW
3 13 45 075 01 0	8,65	10,47



**Zuigpenseel**  
draaibaar, met natuurlijk borstelhaar, borstelbegezel 70 x 45 mm

Bestelnummer	Advies netto prijs	Prijs (€) incl. BTW
3 13 45 076 01 0	10,90	13,19



**Zuigborstel**  
Natuurlijk borstelhaar, borstelbegezel 120 x 45 mm

Bestelnummer	Advies netto prijs	Prijs (€) incl. BTW
3 13 45 077 01 0	19,35	23,41



**Gereedschapsmof met zuigkrachtregeling**  
Ø 38 mm aan kant van elektrisch gereedschap

Bestelnummer	Advies netto prijs	Prijs (€) incl. BTW
3 13 45 123 01 0	28,10	34,00



**Gereedschapsmof met zuigkrachtregeling**  
Elektrisch geleidend, Ø 27 mm aan kant van elektrisch gereedschap.

Bestelnummer	Advies netto prijs	Prijs (€) incl. BTW
3 13 45 250 01 0	25,80	31,22



**Getrapte mof**  
met 4 standen

Bestelnummer	Advies netto prijs	Prijs (€) incl. BTW
3 13 45 079 01 0	12,85	15,55

Nat-/  
droogzuiger



**Kabelhouder**  
voor kabelgeleiding bij de zuigslang, passend voor zuigslang  
Ø 27-35 mm

VE*	Bestelnummer	Advies netto prijs	Prijs (€) incl. BTW
St			
5	3 13 45 119 01 0	6,80	8,23



**Accessoireset**  
2 zuigbuizen (metalen uitvoering), 1 combimondstuk met  
verwisselbare inzetstukken, 1 spleetmondstuk, 1 zuigpenneel,  
1 bochtstuk

Bestelnummer	Advies netto prijs	Prijs (€) incl. BTW
3 13 45 071 02 0	77,55	93,84



**Accessoireset**  
1 zuigslang, 2 zuigbuizen (metalen uitvoering), 1 combimondstuk  
met verwisselbare inzetstukken, 1 spleetmondstuk,  
1 zuigpenneel, 1 bochtstuk

Ø mm	Bestelnummer	Advies netto prijs	Prijs (€) incl. BTW
40	3 13 45 133 02 0	80,90	97,89

### Accessoires voor Dustex 35 LX/MX



**Afvalzak**  
Open, alleen aanbevolen voor AC-modellen

VE*	Bestelnummer	Advies netto prijs	Prijs (€) incl. BTW
St			
5	3 13 45 063 01 0	32,50	39,33



**Vliesfilterzak Premium**  
Zeer sterk, scheurvast vliesmateriaal met extra versterkte naden  
voor fijn, abrasief stof. 2-3 keer hogere effectieve capaciteit in  
vergelijking met papieren filterzakken.

Uitvoering	VE*	Bestelnummer	Advies netto prijs	Prijs (€) incl. BTW
Dustex 35 L	St			
	5	3 13 45 251 01 0	48,05	58,14

### Accessoires Dustex 35 L



**Vliesfilterzak**  
Zeer sterk, scheurvast vliesmateriaal. 2-3 keer hogere effectieve  
capaciteit in vergelijking met papieren filterzakken.

Uitvoering	VE*	Bestelnummer	Advies netto prijs	Prijs (€) incl. BTW
Dustex 35 L	St			
	5	3 13 45 062 01 0	29,80	36,06



**Vliesfilterzak Premium**  
Zeer sterk, scheurvast vliesmateriaal met extra versterkte naden  
voor fijn, abrasief stof. 2-3 keer hogere effectieve capaciteit in  
vergelijking met papieren filterzakken.

Uitvoering	VE*	Bestelnummer	Advies netto prijs	Prijs (€) incl. BTW
Dustex 35 L	St			
	5	3 13 45 251 01 0	48,05	58,14



**Permanente filter**  
vervangt de vliesfilterzak

Bestelnummer	Advies netto prijs	Prijs (€) incl. BTW
3 13 45 064 01 0	56,20	68,00



**HEPA filterzak**

VE*	Bestelnummer	Advies netto prijs	Prijs (€) incl. BTW
St			
3	3 13 45 130 01 0	98,90	119,67

### Accessoires Dustex 25 L



**Vliesfilterzak**  
Zeer scheurvast vliesmateriaal. 2-3 keer hogere effectieve  
capaciteit in vergelijking met papieren filterzakken.

Uitvoering	VE*	Bestelnummer	Advies netto prijs	Prijs (€) incl. BTW
Dustex 25 L	St			
	5	3 13 45 061 01 0	22,95	27,77



**Vliesfilterzak Premium**  
Zeer sterk, scheurvast vliesmateriaal met extra versterkte naden  
voor fijn, abrasief stof. 2-3 keer hogere effectieve capaciteit in  
vergelijking met papieren filterzakken.

Uitvoering	VE*	Bestelnummer	Advies netto prijs	Prijs (€) incl. BTW
Dustex 25 L	St			
	5	3 13 45 273 01 0	36,25	43,86



**Permanente filter**  
vervangt de vliesfilterzak

Bestelnummer	Advies netto prijs	Prijs (€) incl. BTW
3 13 45 064 01 0	56,20	68,00

### Accessoires voor Dustex II, Dustex 25, Dustex 40



**Filterzak**  
Extra fijne uitvoering voor hogere mate van afscheiding,  
set à 5 stuks

Uitvoering	Bestelnummer	Advies netto prijs	Prijs (€) incl. BTW
Dustex II, 25	3 13 22 757 01 6	41,10	49,73
Dustex 40	3 13 22 811 01 0	89,40	108,17



**Filterzak**  
Standard-uitvoering, set à 5 stuks

Uitvoering	Bestelnummer	Advies netto prijs	Prijs (€) incl. BTW
Dustex II, 25	3 13 22 781 01 7	24,05	29,10
Dustex 40	3 13 22 810 01 0	43,85	53,06



**Filterpatroon**

Bestelnummer	Advies netto prijs	Prijs (€) incl. BTW
3 13 22 765 00 9	55,00	66,55



**Zuigslang**  
Ø 36 mm, lengte 5 m

Bestelnummer	Advies netto prijs	Prijs (€) incl. BTW
3 13 22 767 01 5	48,15	58,26



**Verbindingsstuk**  
Universeel inzetbaar voor de verbinding van elektrische gereedschappen en accessoires met stofafzuiging aan stofzuiger. Flexibele rubberen huls, lengte 70 mm, binnen-Ø 31,5 mm.

Bestelnummer	Advies netto prijs	Prijs (€) incl. BTW
3 13 22 771 00 9	5,15	6,23



**Getrapte mof**  
voor verschillende aansluitdiameters, bijvoorbeeld voor de aansluiting van gereedschap van derden.

Bestelnummer	Advies netto prijs	Prijs (€) incl. BTW
3 13 22 772 00 2	10,30	12,46



## Uitstekende oppervlakken bij roestvrij staal, hout en lak.

Bij de oppervlaktebewerking telt maar één ding: in elk opzicht onberispelijke resultaten. Schuren of polijsten – met het omvangrijke programma FEIN elektrisch gereedschap en speciaal samengestelde Profi-sets biedt FEIN de beste voorwaarden, om te voldoen aan de hoogste eisen die worden gesteld bij de oppervlaktebewerking. Bij de bewerking van roestvrij staal, net als bij de houtbewerking, bij binnenafwerking en renovatie of bij de auto-reparatie, bootreparatie en in de speciale voertuigbouw. Op FEIN kunt u rekenen: met krachtige en bijna onverwoestbare elektrische gereedschappen, met uitstekende ergonomie voor werken zonder krachtsinspanning en zonder vermoeidheidsverschijnselen, en met praktische toebehoren – voor perfecte resultaten.



Meer interessante producten voor de oppervlaktebewerking vindt u ook in de hoofdstukken Oscilleren en Stationaire bandschuurmachines.

<b>Schuurmachine</b>	<b>Pagina</b>	<b>138</b>
Perfekte gereedschappen voor grof en fijn schuren van vlakken, buizen en profielen.		
<b>Polijstmachine</b>	<b>Pagina</b>	<b>149</b>
Bescherming en onderhoud van gevoelige en hoogwaardige oppervlakken.		





	MSf 636-1	RS 12-70 E	RS 12-70 E - Profi-set roestvrijstaal	WPO 14-25 E	WPO 14-25 E - RVS-startset	
	Extreem krachtige excenterschuurmachine met optimale stofafzuiging voor alle oppervlakken.	Buisbewerkingsmachine met extreem hoge afnamecapaciteit voor RVS-buizen en -bochtstukken tot Ø 80 mm.	RVS-startset voor standaardtoepassingen in de buisbewerking.	Extreem krachtige schuurpolijstmachine voor koele bewerking van RVS-oppervlakken.	RVS-startset voor standaardtoepassingen in de oppervlaktebewerking.	
<b>EAN 4014586...</b>	... 811260	... 853819	... 853826	... 862729	... 862743	
<b>Pagina</b>	140	140	140	140	140	
<b>Gebruik</b>	Grof schuren	▲▲	▲▲	▲▲	▲▲	
	Fijn schuren	▲▲	▲▲	▲▲	▲▲	
	Droog schuren	▲▲	▲▲	▲▲	▲▲	
	Microschuren	▲▲	▲▲	▲▲	▲▲	
	polijsten	▲	▲▲	▲▲	▲▲	
<b>Uitrusting</b>	FEIN motor met hoog vermogen	●	●	●	●	
	Afzuiging	●				
	Spilvergrendeling				●	
	Herstartblokkering		●	●	●	
<b>Technische data</b>	Geleidelijke start		●	●	●	
	Nom. opgen.vermogen	380 W	1 200 W	1 200 W	1 200 W	
	Toerental onbelast	8 800 1/min	2 700 - 7 000 1/min	2 700 - 7 000 1/min	900 - 2 500 1/min	900 - 2 500 1/min
	Gewicht volgens EPTA	2,40 kg	3,80 kg	3,80 kg	2,50 kg	2,50 kg
	Polijstgereedschap Ø	150 mm			230 mm	230 mm
	Steunplateau Ø	150 mm			230 mm	230 mm
	Opnameschroefdraad	5/16"			M 14	M 14
	Bandsnelheid		22 m/sec	22 m/sec		
Buis tot Ø		8 - 80 mm	8 - 80 mm			

▲ geschikt    ▲▲ bij uitstek geschikt    ● inbegrepen

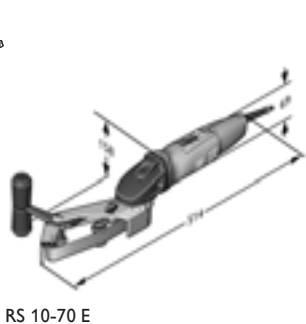
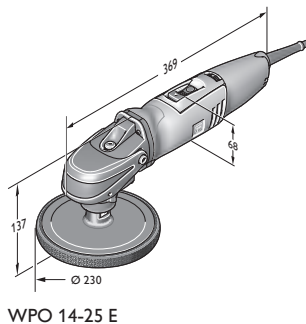
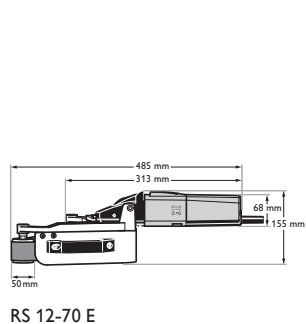
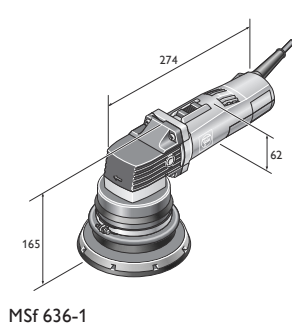



	<b>ROT 14-200 E</b>	<b>RS 10-70 E startset</b>	<b>KS 10-38 E set</b>	<b>WSG 17-70 Inox startset</b>	<b>BF 10-280 E</b>	<b>BF 10-280 E startset</b>
	Extreem krachtige rotatieschuurmachine voor hoge afname bij metaal, hout, coatings en kunststoffen met glasvezel.	Handzame, compacte machine voor buisbewerking, rvs-buizen tot Ø 45 mm.	Lasnaadslijper voor moeilijk toegankelijke plaatsen bij metalen constructies.	RVS-startset voor voorbereiding van de finishing op oppervlakken, buizen en profielen.	Extreem krachtige bandvijlmaschine voor hoeken en randen bij de bewerking van roestvrij staal.	Startset bandvijlmaschine voor hoeken en randen bij de bewerking van roestvrij staal.
	... 867236	... 867519	... 868936	... 883564	... 867250	... 867267
	140	140	140	141	141	141
	▲▲	▲▲	▲▲	▲▲	▲▲	▲▲
		▲▲	▲▲	▲▲	▲▲	▲▲
	▲▲	▲▲	▲▲	▲▲	▲▲	▲▲
		▲▲	▲▲	▲▲	▲▲	▲▲
	▲	▲▲	▲▲	▲▲	▲▲	▲▲
	●	●	●	●	●	●
	●			●		
	●	●	●	●	●	●
	●	●	●	●	●	●
	1 200 W	800 W	800 W	1 700 W	800 W	800 W
	900 - 2 500 1/min	2 500 - 7 000 1/min	1 350 - 3 750 1/min	2 700 - 8 500 1/min	10 000 - 28 000 1/min	10 000 - 28 000 1/min
	2,60 kg	2,90 kg	3,20 kg	2,40 kg	2,10 kg	2,10 kg
	200 mm			125 mm		
	200 mm			125 mm		
	M 14			M 14		
		3.5 - 11 m/sec			12 - 32 m/sec	12 - 32 m/sec
		8 - 45 mm				

Oppervlakte-  
bewerking

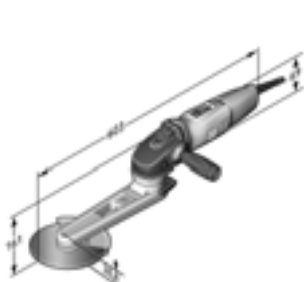

KS 10-38 E Set

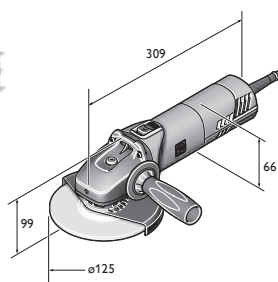

WSG 17-70

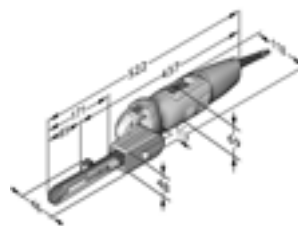

BF 10-280 E



Naam	Bestelnummer	EAN	PK	Advies netto prijs	Prijs (€) incl. BTW
<b>MSf 636-1</b>	<b>7 220 78 00 22 5</b>	<b>4014586811260</b>	<b>01</b>	<b>587,00</b>	<b>710,27</b>

**In de prijs inbegrepen:**

1 excentrische kop Ø 150 mm, 1 steunplateau, middel Ø 150 mm, 1 afzuigbeschermer, 1 set sleutels

Toebehoren zie pagina 141



Naam	Bestelnummer	EAN	PK	Advies netto prijs	Prijs (€) incl. BTW
<b>RS 12-70 E</b>	<b>7 221 13 50 01 4</b>	<b>4014586853819</b>	<b>01</b>	<b>1.156,00</b>	<b>1.398,76</b>

Toebehoren zie pagina 141



Naam	Bestelnummer	EAN	PK	Advies netto prijs	Prijs (€) incl. BTW
<b>RS 12-70 E – Profi-set roestvrijstaal</b>	<b>7 221 13 51 01 3</b>	<b>4014586853826</b>	<b>01</b>	<b>1.356,00</b>	<b>1.640,76</b>

**In de prijs inbegrepen:**

2 x 10 st. schuurbanden 20 x 815 mm P120/P180, 2 x 10 st. schuurbanden 40 x 815 mm P120/P180, 5 st. vliesbanden 20 x 820 mm zeer fijn, 1 kunststof gereedschapskoffer

Toebehoren zie pagina 141



Naam	Bestelnummer	EAN	PK	Advies netto prijs	Prijs (€) incl. BTW
<b>WPO 14-25 E</b>	<b>7 221 49 00 23 0</b>	<b>4014586862729</b>	<b>01</b>	<b>420,00</b>	<b>508,20</b>

**In de prijs inbegrepen:**

1 antitrilhandgreep

Toebehoren zie pagina 141



Naam	Bestelnummer	EAN	PK	Advies netto prijs	Prijs (€) incl. BTW
<b>WPO 14-25 E - RVS-startset</b>	<b>7 221 49 50 01 0</b>	<b>4014586862743</b>	<b>01</b>	<b>735,00</b>	<b>889,35</b>

**In de prijs inbegrepen:**

1 houder (zwenkbaar), 1 beschermbeugel, 1 opspandoorn, 1 slijpvlies met gegolfde plooiën, 1 steunlichaam met klittenbandhecht-gedeelte (Ø 115 mm, M14), 10 schuurvliesen met klittenband (Ø 115 mm, fijn), 1 elastische schuurwals (100 x 100 mm, korrel 60), 1 lamelvlieswals (100 x 100 mm, korrel 180), 2 sleutels, 1 antitrilhandgreep, 1 kunststof gereedschapskoffer

Toebehoren zie pagina 141



Naam	Bestelnummer	EAN	PK	Advies netto prijs	Prijs (€) incl. BTW
<b>ROT 14-200 E</b>	<b>7 221 65 50 01 0</b>	<b>4014586867236</b>	<b>01</b>	<b>579,00</b>	<b>700,59</b>

**In de prijs inbegrepen:**

1 afzuigkap, 1 rond schuurplateau, hard, Ø 200 mm, 1 antitrilhandgreep, 1 kunststof gereedschapskoffer

Toebehoren zie pagina 141



Naam	Bestelnummer	EAN	PK	Advies netto prijs	Prijs (€) incl. BTW
<b>RS 10-70 E startset</b>	<b>7 221 66 60 00 0</b>	<b>4014586867519</b>	<b>01</b>	<b>1.114,00</b>	<b>1.347,94</b>

**In de prijs inbegrepen:**

telkens 10 slijpbanden (K 120, 180), 5 vliesbanden (fijn), 1 kunststof gereedschapskoffer

Toebehoren zie pagina 141



Naam	Bestelnummer	EAN	PK	Advies netto prijs	Prijs (€) incl. BTW
<b>KS 10-38 E set</b>	<b>7 221 67 60 00 0</b>	<b>4014586868936</b>	<b>01</b>	<b>754,00</b>	<b>912,34</b>

**In de prijs inbegrepen:**

1 antitrilhandgreep, telkens een vlieschijf medium, Ø 150 mm in een dikte van 3 en 6 mm, telkens een vlieschijf fijn, Ø 150 mm in een dikte van 3 en 6 mm, Profileersteen voor het profileren van vlieschijven, 1 kunststof gereedschapskoffer

Toebehoren zie pagina 141



Naam	Bestelnummer	EAN	PK	Advies netto prijs	Prijs (€) incl. BTW
<b>WSG 17-70 Inox startset</b>	<b>7 222 13 61 00 0</b>	<b>4014586883564</b>	<b>19</b>	<b>420,00</b>	<b>508,20</b>

**In de prijs inbegrepen:**

1 lamellenslijpschijf medium, 1 finishingschijf (Ø 125 mm), telkens 5 vellen slijppapier Pyramix geperforeerd Ø 115 mm (K 280, 400, 800), 25 vellen slijppapier (K80, Ø 115 mm), 1 koelslijplateau (Ø 75 mm, M14), 1 steunlichaam met klittenbandhechtgedeelte (Ø 115 mm, M14), 1 kunststof gereedschapskoffer

Toebehoren zie pagina 141



Naam	Bestelnummer	EAN	PK	Advies netto prijs	Prijs (€) incl. BTW
<b>BF 10-280 E</b>	<b>7 228 05 50 00 0</b>	<b>4014586867250</b>	<b>01</b>	<b>525,00</b>	<b>635,25</b>

**In de prijs inbegrepen:**

1 slijparm verzonken

Toebehoren zie pagina 141



Naam	Bestelnummer	EAN	PK	Advies netto prijs	Prijs (€) incl. BTW
<b>BF 10-280 E startset</b>	<b>7 228 05 51 00 0</b>	<b>4014586867267</b>	<b>01</b>	<b>620,00</b>	<b>750,20</b>

**In de prijs inbegrepen:**

3 slijparm (telkens 1 x 3/6 mm verzonken, 6 mm recht, 20 mm recht), 10 slijpbanden 3 mm (korrel 120), 10 slijpbanden 6 mm (korrel 120), 10 slijpbanden 20 mm (korrel 120), 5 vliesbanden 6 mm (medium), 1 kunststof gereedschapskoffer

Toebehoren zie pagina 141

Schuurmachine

Accessoires WSG 17-70 Inox, ROT 14-200 E, MSf 636-1



**Antitrilhandgreep**

M 8, trillingsdempend, ter reductie van trillingen bij langdurig gebruik.

Bestelnummer	Advies netto prijs	Prijs (€) incl. BTW
3 21 19 124 01 0	8,90	10,77



**Gereedschapskoffer**

Kunststof, binnenafmetingen: 470 x 275 x 116 mm

Bestelnummer	Advies netto prijs	Prijs (€) incl. BTW
3 39 01 118 01 0	42,10	50,94



**Kunststof-box**

Kofferinzetstuk met afsluitbare deksel voor kleine onderdelen en toebehoren, passend bij gereedschapskoffer 3 39 01 118 01 0, max. 5 st./koffer.

Bestelnummer	Advies netto prijs	Prijs (€) incl. BTW
3 39 01 119 00 0	4,15	5,02



**Gereedschapskoffer**

Kunststof, binnenafmetingen: 470 x 275 x 232 mm

Bestelnummer	Advies netto prijs	Prijs (€) incl. BTW
3 39 01 122 01 0	65,15	78,83



**Voorpolijstpasta rood**  
voor voorpolijsten

Bestelnummer	Advies netto prijs	Prijs (€) incl. BTW
6 37 26 008 01 2	27,10	32,79



**Glanspasta wit**

voor glanzend maken en hoogglanspolijsten

Bestelnummer	Advies netto prijs	Prijs (€) incl. BTW
6 37 26 009 01 6	27,10	32,79



**Microvezeldoek**

fijnmazige kwaliteit voor verwijderen van polijstresten. Uitvoering zonder zoom voor werken zonder krassen en pluizen

Bestelnummer	Advies netto prijs	Prijs (€) incl. BTW
6 37 33 003 01 0	7,50	9,08



**RVS-afplaktape**

Voor de bescherming van roestvrijstalen oppervlakken tegen krassen door slijpwerkzaamheden. Perfect voor gebruik bij verstek slijpen van gelaste roestvrijstalen profielen. De afgeplakte zijde wordt door de afplaktape beschermd bij het slijpen, satineren of bij het matteren.

L m	Bestelnummer	Advies netto prijs	Prijs (€) incl. BTW
5	6 37 33 010 01 0	53,95	65,28

Accessoires RS 12-70 E



**Basisset machine voor buisbewerking**

Reinigen van vervuilingen, krassen verwijderen, tot en met perfect satineren. Bestaande uit: 2 x 10 st. slijpbanden, 20 x 815 mm, P 120/P180; 2 x 10 st. slijpbanden, 40 x 815 mm, P120/P180; 5 st. vliesbanden, 20 x 820 mm, zeer fijn 280

Bestelnummer	Advies netto prijs	Prijs (€) incl. BTW
6 37 14 050 02 1	206,30	249,62



**Polijstset machine voor buisbewerking**

Voorbereiding voor polijsten tot perfecte spiegelglans.  
Bestaande uit: 2 x 10 st. slijpbanden, 20 x 815 mm, P320/P400; 1 x 3 st. polijstbanden, 20 x 815 mm; 1 tube voorpolijstpasta, rood (200 ml); 1 tube glanspasta, wit (200 ml)

Bestelnummer	Advies netto prijs	Prijs (€) incl. BTW
6 37 14 052 02 3	169,45	205,03



**Keramische schuurbanden**

Hoogste afnamecapaciteit bij zeer lange levensduur.  
Ook voor verwijderen van fijne lasnaden

Korrel	Maten mm	VE* St	Bestelnummer	Advies netto prijs	Prijs (€) incl. BTW
80	20 x 815	10	6 37 14 130 01 0	44,80	54,21
80	40 x 815	10	6 37 14 131 01 0	70,35	85,12



**Slijpbanden**

uiterst flexibele slijpbanden, ideaal voor het slijpen van bochten  
20 x 815 mm

Korrel	VE* St	Bestelnummer	Advies netto prijs	Prijs (€) incl. BTW
120	10	6 37 14 050 01 5	31,05	37,57
180	10	6 37 14 051 01 4	31,05	37,57
320	10	6 37 14 052 01 7	31,05	37,57
400	10	6 37 14 053 01 1	31,05	37,57



**Slijpbanden**

uiterst flexibele slijpbanden, ideaal voor het slijpen van bochten  
40 x 815 mm

Korrel	VE* St	Bestelnummer	Advies netto prijs	Prijs (€) incl. BTW
120	10	6 37 14 054 01 9	51,00	61,71
180	10	6 37 14 055 01 3	51,00	61,71



**Vliesbanden**

zeer zachte uitvoering, voor oppervlakken zonder aanzetten,  
ook bij krappe bochten  
20 x 815 mm

Korrel	VE* St	Bestelnummer	Advies netto prijs	Prijs (€) incl. BTW
80	5	6 37 14 056 01 6	35,90	43,44
120	5	6 37 14 057 01 0	35,90	43,44
280	5	6 37 14 058 01 8	42,05	50,88



**Polijstbanden**

20 x 815 mm, zeer zachte uitvoering, voor spiegelglans zonder  
aanzetten, ook bij krappe bochten

Bestelnummer	Advies netto prijs	Prijs (€) incl. BTW
6 37 26 010 01 8	60,80	73,57



**Geleiderol**

voor krappe plekken (afstand tot de muur 50 mm)

Bestelnummer	Advies netto prijs	Prijs (€) incl. BTW
3 13 35 017 01 1	70,70	85,55

**Accessoires BF 10-280 E**



**Slijparm verzonken**

Bandbreedte mm	Bestelnummer	Advies netto prijs	Prijs (€) incl. BTW
3/6	6 38 10 026 01 0	66,05	79,92



**Slijparm recht**

Bandbreedte mm	Bestelnummer	Advies netto prijs	Prijs (€) incl. BTW
6	6 38 10 027 01 0	66,05	79,92
20	6 38 10 030 01 0	86,40	104,54



**Schuurband K 80 10St.**

Hoogste afnamecapaciteit bij zeer lange levensduur.  
Ook voor verwijderen van fijne lasnaden  
VE 10, lengte 520 mm.

Korrel	Breedte mm	Bestelnummer	Advies netto prijs	Prijs (€) incl. BTW
80	3	6 37 14 061 01 0	13,85	16,76
120	3	6 37 14 062 01 0	13,85	16,76
180	3	6 37 14 063 01 0	13,85	16,76
80	6	6 37 14 068 01 0	15,40	18,63
120	6	6 37 14 069 01 0	15,40	18,63
180	6	6 37 14 070 01 0	15,40	18,63
80	20	6 37 14 089 01 0	21,20	25,65
120	20	6 37 14 090 01 0	21,20	25,65
180	20	6 37 14 091 01 0	21,20	25,65



**Vliesband**

Zachte uitvoering, voor oppervlakken zonder aanzetten.  
VE 5, lengte 520 mm.

Breedte mm	Uitvoering	Bestelnummer	Advies netto prijs	Prijs (€) incl. BTW
6	grof	6 37 14 114 01 0	19,60	23,72
6	middel	6 37 14 115 01 0	19,60	23,72
6	fijn	6 37 14 116 01 0	19,60	23,72
20	grof	6 37 14 123 01 0	27,60	33,40
20	middel	6 37 14 124 01 0	27,60	33,40
20	fijn	6 37 14 125 01 0	27,60	33,40



**Polijstband**

Zachte uitvoering, voor spiegelglans zonder aanzetten  
in combinatie met FEIN polijstpasta's.  
VE 3, lengte 520 mm.

Breedte mm	Bestelnummer	Advies netto prijs	Prijs (€) incl. BTW
6	6 37 26 016 01 0	12,60	15,25
20	6 37 26 019 01 0	17,35	20,99

**Accessoires WSG 17-70 Inox**



**Snelspanmoer**

voor het zonder gereedschap vervangen van de schijf,  
geringe bouwhoogte van slechts 8 mm

Bestelnummer	Advies netto prijs	Prijs (€) incl. BTW
6 38 02 191 01 0	27,95	33,82



**Werkhandschoenen**

trillingsdempend, gecertificeerd conform EN 388/420,  
EN ISO 10819, EEC nr. 0200, VE 1 paar

Gr.	Bestelnummer	Advies netto prijs	Prijs (€) incl. BTW
9 L	3 21 73 003 00 3	74,30	89,90
10 XL	3 21 73 004 00 1	74,30	89,90
11 XXL	3 21 73 005 00 5	74,30	89,90



**Beschermkap**

voor lamellen- en afbraamschijven

Ø mm	Bestelnummer	Advies netto prijs	Prijs (€) incl. BTW
125	3 18 10 300 00 0	8,10	9,80



**Beschermkap voor doorslijpwerkzaamheden**

voor het veilig werken met doorslijpschijven

Ø mm	Bestelnummer	Advies netto prijs	Prijs (€) incl. BTW
125	6 38 11 017 01 0	29,15	35,27



**Binnenflens**

Bestelnummer	Advies netto prijs	Prijs (€) incl. BTW
6 38 01 182 01 0	7,50	9,08

\* VE = verpakkings eenheid



**Draadflens**

M 14, voor afbraam- en doorslijpschijven en voor vakslijpschijven en gevlochten ronde borstels

Bestelnummer	Advies netto prijs	Prijs (€) incl. BTW
6 38 02 052 00 0	7,50	9,08



**Draadflens**

M 14, voor elast. steunschijf en voor gevlochten conische borstels

Bestelnummer	Advies netto prijs	Prijs (€) incl. BTW
6 38 01 154 00 7	7,00	8,47



**Elastisch steunschijf**

met flens M 14, voor fiber-schuurpapier Ø 125 mm

Ø mm	Bestelnummer	Advies netto prijs	Prijs (€) incl. BTW
125	6 38 06 087 01 3	5,80	7,02



**Steunlichaam**

M 14, Ø 125 mm, met klittenbandhechtgedeelte, voor schuurpapier met klittenbandsnelbevestiging

Ø mm	Bestelnummer	Advies netto prijs	Prijs (€) incl. BTW
115	6 38 06 168 01 2	10,80	13,07



**Steunlichaam**

met klittenbandhechtgedeelte, voor gebruik met schuurvlies, M 14

Ø mm	Bestelnummer	Advies netto prijs	Prijs (€) incl. BTW
115	6 38 06 172 01 0	14,65	17,73



**Slijpvlieschijven**

Ø 115 mm, stabiel, met klittenbandsnelbevestiging, voor gebruik met steunlichaam 6 38 06 172 01 0

Uitvoering	VE* St	Bestelnummer	Advies netto prijs	Prijs (€) incl. BTW
grof	10	6 37 32 001 01 8	35,90	43,44
middel	10	6 37 32 002 01 1	34,05	41,20
fijn	10	6 37 32 003 01 5	29,20	35,33



**Gekoelde steunschijf**

slijplateau met ventilatie, ideaal voor slijpschijven Pyramix

Ø mm	Bestelnummer	Advies netto prijs	Prijs (€) incl. BTW
115	6 38 06 193 01 0	11,65	14,10



**Gekoelde steunschijf**

slijplateau met ventilatie, ideaal voor slijpschijven Pyramix voor verder gebruik wanneer de buitenste rand van de slijpschijven werd abgetrennt afgebroken.

Ø mm	Bestelnummer	Advies netto prijs	Prijs (€) incl. BTW
75	6 38 06 196 01 0	11,50	13,92



**Schuurpapier**

Ø 115 mm, voor verwijderen van zeer diepe krassen en fijne lasnaden

Korrel	VE* St	Bestelnummer	Advies netto prijs	Prijs (€) incl. BTW
80	25	6 37 28 135 01 0	26,15	31,64



**Slijppapier Pyramix**

Met de perforatie van de Pyramix klitslijpschijf kan deze bovendien ook na de eerste randslijtage verder worden gebruikt. Ø 115 mm. voor verwijderen van diepe krassen

Korrel	VE* St	Bestelnummer	Advies netto prijs	Prijs (€) incl. BTW
280	5	6 37 17 239 01 0	24,25	29,34
280	25	6 37 17 239 02 0	106,75	129,17



**Slijppapier Pyramix**

Met de perforatie van de Pyramix klitslijpschijf kan deze bovendien ook na de eerste randslijtage verder worden gebruikt. Ø 115 mm. voor verwijderen van lichte krassen, opbouw van slijpbeeld, reducering van de ruwe diepte

Korrel	VE* St	Bestelnummer	Advies netto prijs	Prijs (€) incl. BTW
400	5	6 37 17 240 01 0	24,25	29,34
400	25	6 37 17 240 02 0	106,75	129,17



**Slijppapier Pyramix**

Met de perforatie van de Pyramix klitslijpschijf kan deze bovendien ook na de eerste randslijtage verder worden gebruikt. Ø 115 mm. voor verwijderen van zeer lichte krassen, opbouw van slijpbeeld, reducering van de ruwe diepte

Korrel	VE* St	Bestelnummer	Advies netto prijs	Prijs (€) incl. BTW
800	5	6 37 17 241 01 0	24,25	29,34
800	25	6 37 17 241 02 0	106,75	129,17



**Slijppapier Pyramix**

Met de perforatie van de Pyramix klitslijpschijf kan deze bovendien ook na de eerste randslijtage verder worden gebruikt. Ø 115 mm. reducering van de ruwe diepte, optimale voorwaarde voor aansluitend polijsten

Korrel	VE* St	Bestelnummer	Advies netto prijs	Prijs (€) incl. BTW
1400	5	6 37 17 242 01 0	24,25	29,34
1400	25	6 37 17 242 02 0	106,75	129,17



**Lamelslijp wiel**

Ø 125 mm, M 14

Korrel	Bestelnummer	Advies netto prijs	Prijs (€) incl. BTW
120	6 37 21 052 01 0	25,35	30,67



**Finishingschijf**

Ø 125 mm, voor de eindafwerking

Bestelnummer	Advies netto prijs	Prijs (€) incl. BTW
6 37 32 005 01 0	25,70	31,10



**Lamellenslijpschijf**

Voor het verwijderen van lasnaden zonder aangrenzende oppervlakken te beschadigen. Afhankelijk van de dikte van de lasnaad kan worden gekozen uit verschillende lamellenslijpschijven.

Ø mm	Uitvoering	VE* St	Bestelnummer	Advies netto prijs	Prijs (€) incl. BTW
125	zacht	5	6 37 30 019 01 0	87,30	105,63
125	middel	5	6 37 30 021 01 0	87,30	105,63
125	middel	10	6 37 30 018 01 0	178,90	216,47
125	grof	5	6 37 30 020 01 0	87,30	105,63

Oppervlakte-  
bewerking

\* VE = verpakings eenheid



**RVS set slijpen**

Fijne lasnaden afslijpen zonder aangrenzende oppervlakken te beschadigen. Met aansluitende afwerking van het oppervlak. Bestaande uit: telkens 10 st. lamellenslijpschijven medium (6 37 30 018 01 0), 1 lamellenslijpschijf korrel 120 (6 37 21 052 01 0), 1 finishingschijf (6 37 32 005 01 0).

Bestelnummer	Advies netto prijs	Prijs (€) incl. BTW
6 37 21 052 02 0	226,65	274,25



**RVS-set Voorbereiding polijsten oppervlakken / buizen / profielen**

Verwijdert krassen effectief en snel; optimale voorbereiding voor polijsten door afgestemde opbouw van het slijpbeeld; bij voorbereiding voor polijsten: hoge afnamecapaciteit in weinig tijd. Bestaande uit: 5 vel slijppapier Pyramix K280 (6 37 17 239 01 0), 5 vel slijppapier Pyramix K400 (6 37 17 240 01 0), 5 vel slijppapier K800 (6 37 17 241 01 0), 5 vel slijppapier Pyramix K1400 (6 37 17 242 01 0), 1 koelslijpplateau Ø 75mm (6 38 06 196 01 0), 25 vel slijppapier K80 (6 37 28 135 01 0), 1 koelslijpplateau Ø 115 mm (6 38 06 193 01 0)

Bestelnummer	Advies netto prijs	Prijs (€) incl. BTW
6 38 06 193 04 0	138,50	167,59



**Vilt-lamellenschijf**

Voor het polijsten en voorpolijsten van roestvrij staal. Door de lamellen „verbrandt” het vilt niet en kan er zonder streepvorming worden gepolijst. Alleen gebruiken met polijstpasta (voorpolijsten = voorpolijstpasta, hoogglanspolijsten = glanspasta).

Ø mm	Uitvoering	Bestelnummer	Advies netto prijs	Prijs (€) incl. BTW
125	zacht	6 37 23 037 01 0	27,40	33,15
125	middel	6 37 23 038 01 0	27,40	33,15

**Accessoires KS 10-38 E**



**Vliesschijf**

Zeer hoge afnamecapaciteit voor het afslijpen, afbikken en satineren van lasnaden.

Ø mm	Dikte mm	Uitvoering	Bestelnummer	Advies netto prijs	Prijs (€) incl. BTW
150	7	zeer grof	6 37 34 008 01 0	31,90	38,60



**Vliesschijf**

Met hoog afnamecapaciteit voor het afslijpen, afbikken en satineren van lasnaden.

Ø mm	Dikte mm	Uitvoering	Bestelnummer	Advies netto prijs	Prijs (€) incl. BTW
150	3	grof	6 37 34 001 01 0	29,00	35,09
150	6	grof	6 37 34 002 01 0	36,40	44,04



**Vliesschijf**

Voor het afslijpen, aanpassen, afbikken en voor fijn satineren van lasnaden. Verwijdert lichte krassen op profielen en oppervlakken.

Ø mm	Dikte mm	Uitvoering	Bestelnummer	Advies netto prijs	Prijs (€) incl. BTW
150	3	middel	6 37 34 003 01 0	21,60	26,14
150	6	hard	6 37 34 004 01 0	26,50	32,07



**Vliesschijf**

Verwijdert aanloopkleuren en lichte krassen, ideaal voor de voorbereiding voor het polijsten van lasnaden.

Ø mm	Dikte mm	Uitvoering	Bestelnummer	Advies netto prijs	Prijs (€) incl. BTW
150	3	fijn	6 37 34 005 01 0	21,60	26,14
150	6	fijn	6 37 34 006 01 0	26,50	32,07



**Vliesschijf**

Voor het voorpolijsten van oppervlakken van lasnaden. Verwijdert snel aanloopkleuren zonder de lasnaad af te slijpen.

Ø mm	Dikte mm	Uitvoering	Bestelnummer	Advies netto prijs	Prijs (€) incl. BTW
150	6	zeer fijn	6 37 34 007 01 0	23,45	28,37



**Viltschijf**

Voor het polijsten van lasnaden tot spiegelglans in combinatie met FEIN polijstpasta's.

Ø mm	Dikte mm	Bestelnummer	Advies netto prijs	Prijs (€) incl. BTW
150	6	6 37 18 011 01 0	15,15	18,33



**Profielsteen**

Voor het aanslijpen van de vliesschijven voor gelijkblijvende lasnaadprofielen.

Bestelnummer	Advies netto prijs	Prijs (€) incl. BTW
6 37 19 011 01 0	19,15	23,17

**Accessoires RS 10-70 E**



**Slijpbanden**

uiterst flexibele slijpbanden, ideaal voor het slijpen van bochten VE 10, 30 x 533 mm.

Korrel	Bestelnummer	Advies netto prijs	Prijs (€) incl. BTW
80	6 37 14 136 01 0	24,75	29,95
120	6 37 14 137 01 0	24,75	29,95
180	6 37 14 138 01 0	24,75	29,95
320	6 37 14 139 01 0	24,75	29,95
400	6 37 14 140 01 0	24,75	29,95



**Vliesbanden**

zeer zachte uitvoering, voor oppervlakken zonder aanzetten, ook bij krappe bochten VE 5, 30 x 533 mm.

Uitvoering	Bestelnummer	Advies netto prijs	Prijs (€) incl. BTW
grof	6 37 14 141 01 0	33,90	41,02
middel	6 37 14 142 01 0	33,90	41,02
fijn	6 37 14 143 01 0	33,90	41,02



**Polijstbanden**

Zeer zachte uitvoering, voor spiegelglans zonder aanzetten, ook bij krappe bochten. VE 3, 30 x 533 mm.

Bestelnummer	Advies netto prijs	Prijs (€) incl. BTW
6 37 14 144 01 0	19,70	23,84





**Accessoires ROT 14-200 E**



**Afzuigkap Compl. WPO 14**

Bestelnummer	Advies netto prijs	Prijs (€) incl. BTW
3 18 10 264 01 0	19,55	23,66

**Afzuigkap**

Bestelnummer	Advies netto prijs	Prijs (€) incl. BTW
3 18 10 240 01 4	20,75	25,11



**Verbindingsstuk**

Universeel inzetbaar voor de verbinding van elektrische gereedschappen en accessoires met stofafzuiging aan stofzuiger. Flexibele rubberen huls, lengte 70 mm, binnen-Ø 31,5 mm.

Bestelnummer	Advies netto prijs	Prijs (€) incl. BTW
3 13 22 771 00 9	5,15	6,23



**Schuurpapier**

geperforeerd, Ø 150 mm, met klittenbandsnelbevestiging  
Te gebruiken voor: hout, metaal, autocarrosserieën, laspunten.  
Kwaliteit: kunststofharsbinding, korund. Eigenschappen: hoge afslijpcapaciteit.

Korrel	VE* St	Bestelnummer	Advies netto prijs	Prijs (€) incl. BTW
60	50	6 37 28 022 01 7	53,95	65,28



**Steunschijf**

Ø 150 mm, geperforeerd met klittenbandhechtgedeelte

Uitvoering	Bestelnummer	Advies netto prijs	Prijs (€) incl. BTW
hard	6 38 06 116 02 1	101,75	123,12
extra zacht	6 38 06 166 02 6	100,20	121,24



**Steunschijf**

Ø 200 mm, geperforeerd met klittenbandhechtgedeelte

Uitvoering	Bestelnummer	Advies netto prijs	Prijs (€) incl. BTW
hard	6 38 06 102 02 3	111,80	135,28
middel	6 38 06 095 02 1	112,55	136,19
extra zacht	6 38 06 118 02 3	112,55	136,19



**Lamsvel**

met klittenbandsnelbevestiging.

Ø mm	Bestelnummer	Advies netto prijs	Prijs (€) incl. BTW
150	6 37 23 009 00 4	10,10	12,22
200	6 37 23 010 00 6	17,25	20,87

**Accessoires MSf 636-1**

**Klittenbandhechtgedeelte**

Ø 150 mm

Ø mm	Bestelnummer	Advies netto prijs	Prijs (€) incl. BTW
150	3 14 26 030 00 5	16,50	19,97

**Steunschijf**

Ø 115 mm, niet-geperforeerd met klittenbandhechtgedeelte, hard

Bestelnummer	Advies netto prijs	Prijs (€) incl. BTW
6 38 06 167 02 0	36,85	44,59



**Schuurpapier**

Ø 115 mm, voor verwijderen van zeer diepe krassen en fijne lasnaden

Korrel	VE* St	Bestelnummer	Advies netto prijs	Prijs (€) incl. BTW
80	50	6 37 28 096 01 9	26,15	31,64



**Steunschijf**

Ø 125 mm, geperforeerd met klitchechting

Uitvoering	Bestelnummer	Advies netto prijs	Prijs (€) incl. BTW
hard	6 38 06 103 02 7	75,70	91,60
middel	6 38 06 088 02 7	76,80	92,93
zacht	6 38 06 117 02 5	97,95	118,52

**Schuurpapier**

geperforeerd, Ø 125 mm, met klittenbandsnelbevestiging  
Te gebruiken voor: hout, verf, spatel; autolak, polyester, kunststof. Kwaliteit: met kunststof gebonden, gemiddelde binding, korund. Eigenschappen: aanzienlijk minder dichtlopen, hoge afslijpcapaciteit, flexibel.

Korrel	VE* St	Bestelnummer	Advies netto prijs	Prijs (€) incl. BTW
80	50	6 37 28 001 01 6	35,40	42,83
100	50	6 37 28 002 01 9	35,40	42,83



**Steunschijf**

Ø 150 mm, geperforeerd met klittenbandhechtgedeelte

Uitvoering	Bestelnummer	Advies netto prijs	Prijs (€) incl. BTW
hard	6 38 06 101 02 0	88,40	106,96
middel	6 38 06 090 02 3	90,10	109,02
zacht	6 38 06 114 02 4	84,45	102,18



**Excentrische kop**

Ø 150 mm

Bestelnummer	Advies netto prijs	Prijs (€) incl. BTW
3 12 07 103 01 3	104,70	126,69



**Schuurpapier**

geperforeerd, Ø 150 mm, met klittenbandsnelbevestiging  
Bruikbaar voor: metaal, autocarrosserieën, soldeerpunten, laspunten, polyester. Kwaliteit: zeer krachtige schuurdoek, kunststofharsbinding, korund. Eigenschappen: zeer stabiel, hoge afslijpcapaciteit.

Korrel	VE* St	Bestelnummer	Advies netto prijs	Prijs (€) incl. BTW
40	50	6 37 28 009 01 4	99,70	120,64
60	50	6 37 28 010 01 6	93,20	112,77
80	50	6 37 28 056 01 3	84,70	102,49
100	50	6 37 28 054 01 6	84,70	102,49

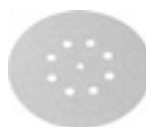

**Schuurpapier**

geperforeerd, Ø 150 mm, met klittenbandsnelbevestiging  
Te gebruiken voor: hout, verf, autolak, spatel, polyester, kunststof. Kwaliteit: kunststofharsbinding, korund. Eigenschappen: aanzienlijk minder dichtlopen, flexibel.

Korrel	VE* St	Bestelnummer	Advies netto prijs	Prijs (€) incl. BTW
80	50	6 37 28 074 01 4	46,85	56,69
120	50	6 37 28 084 01 3	40,35	48,82
150	50	6 37 28 012 01 8	40,35	48,82
180	50	6 37 28 013 01 2	40,35	48,82
220	50	6 37 28 014 01 0	40,35	48,82
240	50	6 37 28 015 01 4	40,35	48,82
320	50	6 37 28 017 01 1	40,35	48,82
400	50	6 37 28 061 01 0	40,35	48,82

\* VE = verpakkings eenheid





**Schuurpapier**

geperforeerd, Ø 150 mm, met klittenbandsnelbevestiging  
Te gebruiken voor: hout, metaal, autocarrosserieën, laspunten.  
Kwaliteit: kunststofharsbinding, lichte binding, korund. Eigen-  
schappen: hoge afslijpcapaciteit.

Korrel	VE* St	Bestelnummer	Advies netto prijs	Prijs (€) incl. BTW
40	50	6 37 28 072 01 2	49,80	60,26
60	50	6 37 28 073 01 6	47,85	57,90



**Lamsvel**

met klittenbandsnelbevestiging.

Ø mm	Bestelnummer	Advies netto prijs	Prijs (€) incl. BTW
125	6 37 23 008 00 0	7,85	9,50
150	6 37 23 009 00 4	10,10	12,22

**Accessoires WPO 14-25 E**



**RVS set standaard**

Set voor standaardtoepassingen in de oppervlaktebewerking:  
reinigen van vervuilingen met gegolfd vlies, verwijderen  
van aanloopkleuren, tot en met goed satineren.  
Bestaande uit: 1 elast. slijpwals K60 (6 37 21 006 01 2)  
1 lamellenvlieswals (6 37 21 009 01 8) 1 slijpvlies met gegolfd  
plooiën (6 37 23 021 01 3) 1 slijpvliesschijven fijn VE10  
(6 37 32 003 01 5) 1 steunschijf (6 38 06 172 01 0)  
1 opspandoorn (6 38 03 066 02 4) 1 2-gats sleutel  
(6 29 10 022 00 2) 1 steeksleutel 19 x 22 (6 29 04 003 00 0)

Bestelnummer	Advies netto prijs	Prijs (€) incl. BTW
6 37 21 006 04 0	200,45	242,54



**RVS set slijpen**

Hoge afnamecapaciteit bij oppervlakken. Bestaande uit:  
1 expansiewals (6 38 06 192 01 0) 5 slijphulzen K60  
(6 37 14 132 01 0) 5 slijphulzen K80 (6 37 14 133 01 0)  
5 slijphulzen K120 (6 37 14 134 01 0)

Bestelnummer	Advies netto prijs	Prijs (€) incl. BTW
6 38 06 192 02 0	201,90	244,30



**RVS set satineren**

Perfect satineren zonder aanzetten. Uiterst geringe warmte-  
ontwikkeling bij de bewerking. Bestaande uit: 1 elastische  
slijpwals K60 medium (6 37 21 006 01 2) 1 elastische slijpwals  
K180 fijn (6 37 21 007 01 6) 1 slijpvlieswals Sinus K180 fijn  
(6 37 21 051 01 0)

Bestelnummer	Advies netto prijs	Prijs (€) incl. BTW
6 37 21 050 02 0	214,90	260,03



**RVS set standaard**

Set voor standaardtoepassingen in de bewerking van rechte  
buizen. Reinigen van vervuilingen, verwijderen van aanloopkleu-  
ren, tot en met goed satineren. Bestaande uit: 1 slijpbandrol  
(6 38 06 181 01 6) 1 slijpband K60 VE10 (6 37 14 044 01 0)  
1 slijpband K120 VE10 (6 37 14 045 01 4) 1 vliesband medium  
(6 37 14 048 01 9) 1 vliesband fijn (6 37 14 049 01 3)  
1 plakband (6 38 09 004 01 9)

Bestelnummer	Advies netto prijs	Prijs (€) incl. BTW
6 38 06 181 03 0	142,40	172,30



**RVS-set Satinerenvoor profielen**

Satineren van profielen voor perfect slijpbeeld. Bestaande uit:  
1 elastische wals K 60 medium (6 37 21 054 01 0), 1 elastische  
wals K 180 fijn (6 37 21 055 01 0), 1 slijpvlieswals Sinus fijn  
(6 37 21 056 01 0), 1 opspandoorn (6 38 03 071 02 0)

Bestelnummer	Advies netto prijs	Prijs (€) incl. BTW
6 37 21 054 02 0	176,60	213,69



**RVS set polijsten**

Oppervlakken tot spiegelglans. Geen pluisvorming van de  
polijstringen. Bestaande uit: 1 polijstring-sisal (6 37 23 011 01 4)  
2 polijstring-doeek stevig (6 37 23 013 01 1) 2 polijstring-doeek  
zacht (6 37 23 014 01 9) 1 borstelpasta (6 37 26 027 01 0)  
1 voorpolijstpasta (6 37 26 028 01 0) 1 glanspasta  
(6 37 26 029 01 0) 1 opspandoorn (6 38 03 027 03 8)  
1 2-gats sleutel (6 29 10 022 00 2) 1 steeksleutel 19 x 22  
(6 29 04 003 00 0)

Bestelnummer	Advies netto prijs	Prijs (€) incl. BTW
6 37 23 011 04 0	112,10	135,64



**Elastische slijpwals**

Boorgat 19 mm  
100 x 100 mm

Korrel	Uitvoering	Bestelnummer	Advies netto prijs	Prijs (€) incl. BTW
60	middel	6 37 21 006 01 2	86,80	105,03
180	fijn	6 37 21 007 01 6	86,80	105,03



**Elastische slijpwals**

Boorgat 19 mm  
100 x 50 mm

Korrel	Uitvoering	Bestelnummer	Advies netto prijs	Prijs (€) incl. BTW
60	middel	6 37 21 054 01 0	60,35	73,02
180	fijn	6 37 21 055 01 0	60,35	73,02



**Slijpvlieswals Sinus**

Boorgat 19 mm  
Ø 100 x 50 mm, met sinusas, voor satijnfinish zonder aanzetten

Korrel	Uitvoering	Bestelnummer	Advies netto prijs	Prijs (€) incl. BTW
180	fijn	6 37 21 056 01 0	34,95	42,29



**Slijpvlieswals Sinus**

Boorgat 19 mm  
Ø 100 x 100 mm, met sinusas, voor satijnfinish zonder  
aanzetten

Korrel	Uitvoering	Bestelnummer	Advies netto prijs	Prijs (€) incl. BTW
180	fijn	6 37 21 051 01 0	49,50	59,90



**Lamelslijpwiël**

Ø 150 mm, boorgat 14 mm  
voor het verhelpen van kleine fouten en lichte krassen

Bestelnummer	Advies netto prijs	Prijs (€) incl. BTW
6 37 21 003 01 7	55,90	67,64



**Lamelslijpwiël**

Ø 150 mm, boorgat 14 mm  
voor gemiddelde borstellevglug

Bestelnummer	Advies netto prijs	Prijs (€) incl. BTW
6 37 21 004 01 5	55,90	67,64



**Lamelslijpwiël**

Ø 150 mm, boorgat 14 mm  
voor fijne borstelstreek, satijnfinish

Bestelnummer	Advies netto prijs	Prijs (€) incl. BTW
6 37 21 005 01 9	55,90	67,64

\* VE = verpakkings eenheid



**Lamelvlieswals**

Ø 100 x 100 mm, boorgat 19 mm  
voor gemiddelde satijnfinish

Korrel	Uitvoering	Bestelnummer	Advies netto prijs	Prijs (€) incl. BTW
100	middel	6 37 21 008 01 4	37,75	45,68



**Lamelvlieswals**

Ø 100 x 100 mm, boorgat 19 mm  
voor fijne satijnfinish

Korrel	Uitvoering	Bestelnummer	Advies netto prijs	Prijs (€) incl. BTW
180	fijn	6 37 21 009 01 8	37,75	45,68



**Lamelvlieswals**

Ø 100 x 100 mm, boorgat 19 mm  
voor zeer fijne satijnfinish

Korrel	Uitvoering	Bestelnummer	Advies netto prijs	Prijs (€) incl. BTW
280	zeer fijn	6 37 21 010 01 0	37,75	45,68



**Vilt-lamellenwals**

Voor het polijsten en voorpolijsten van roestvrij staal. Door de lamellen „verbrandt” het vilt niet en kan er zonder streepvorming worden gepolijst. Alleen gebruiken met polijstpasta (voorpolijsten = voorpolijstpasta, hoogglanspolijsten = glanspasta).

Uitvoering	Bestelnummer	Advies netto prijs	Prijs (€) incl. BTW
zacht	6 37 21 057 01 0	64,95	78,59
middel	6 37 21 058 01 0	64,95	78,59



**Schuurvlies**

met golfvouw, breedte ca. 30 mm, boorgat 14 mm, voor lichte ontbraamwerkzaamheden, desoxidatie, lichte schuurwerkzaamheden, decoratieve werkzaamheden

Ø mm	Bestelnummer	Advies netto prijs	Prijs (€) incl. BTW
150	6 37 23 021 01 3	15,80	19,12
200	6 37 23 022 01 6	18,75	22,69



**Slijpvlieschijven**

Ø 115 mm, stabiel, met klittenbandsnelbevestiging, voor gebruik met steunlichaam 6 38 06 172 01 0

Uitvoering	VE* St	Bestelnummer	Advies netto prijs	Prijs (€) incl. BTW
grof	10	6 37 32 001 01 8	35,90	43,44
middel	10	6 37 32 002 01 1	34,05	41,20
fijn	10	6 37 32 003 01 5	29,20	35,33



**Steunlichaam**

met klittenbandhechtgedeelte, voor gebruik met schuurvlies, M 14

Ø mm	Bestelnummer	Advies netto prijs	Prijs (€) incl. BTW
115	6 38 06 172 01 0	14,65	17,73



**Slijpbandrol**

Boorgat 19 mm  
100 x 70 mm

Bestelnummer	Advies netto prijs	Prijs (€) incl. BTW
6 38 06 181 01 6	72,55	87,79



**Slijpbanden**

600 x 30 mm

Korrel	VE* St	Bestelnummer	Advies netto prijs	Prijs (€) incl. BTW
60	10	6 37 14 044 01 0	21,95	26,56
120	10	6 37 14 045 01 4	21,95	26,56
240	10	6 37 14 046 01 7	21,95	26,56

**Plakband**

voor opnieuw sluiten van slijpbanden bij gesloten buissystemen, 50 m

Bestelnummer	Advies netto prijs	Prijs (€) incl. BTW
6 38 09 004 01 9	10,80	13,07



**Vliesbanden**

met knoopsluiting voor opnieuw sluiten, ideaal bij gesloten buissystemen, 600 x 30 mm

Uitvoering	Bestelnummer	Advies netto prijs	Prijs (€) incl. BTW
grof	6 37 14 047 01 1	11,70	14,16
middel	6 37 14 048 01 9	11,70	14,16
fijn	6 37 14 049 01 3	11,70	14,16



**Polijstring, sisal, doek**

voor - fijnslijpen/borstelen en vlakmaken van NF-metaal na voorslijpen met korrel 240-280 met borstelpasta „geel”. - fijnslijpen/borstelen en vlakmaken van ijzer/staal en RVS na voorslijpen met korrel 280-320 met borstelpasta „geel”. - zijdeglanspoetsen/borstelen van NF-metaal, ijzer/staal en RVS met borstelpasta „geel”. - Voorpolijsten van ijzer/staal en RVS met voorpolijstpasta „oranje”. Breedte ca. 30 mm, boring 14 mm

Ø mm	Bestelnummer	Advies netto prijs	Prijs (€) incl. BTW
150	6 37 23 011 01 4	17,60	21,30
200	6 37 23 012 01 7	24,60	29,77



**Polijstring, doek, stevig**

Breedte ca. 15 mm, boorgat 14 mm, voor voorpolijsten en polijsten van NF-metalen, ijzer/staal en edelstaal en met voorpolijstpasta „oranje”

Ø mm	Bestelnummer	Advies netto prijs	Prijs (€) incl. BTW
150	6 37 23 013 01 1	10,25	12,40
200	6 37 23 015 01 3	12,15	14,70



**Polijstring, doek, zacht**

Breedte ca. 15 mm, boorgat 14 mm, voor hoogglanspolijsten van NF-metalen, ijzer/staal, edelstaal en chroom met glanspasta

Ø mm	Bestelnummer	Advies netto prijs	Prijs (€) incl. BTW
150	6 37 23 014 01 9	8,00	9,68
200	6 37 23 016 01 6	11,70	14,16

**Polijstring, vliesmateriaal, extra zacht**

Breedte ca. 15 mm, boorgat 14 mm, voor afwerkpolijsten van NF-metalen, ijzer/staal, edelstaal en vele kunststoffen met glanspasta

Ø mm	Bestelnummer	Advies netto prijs	Prijs (€) incl. BTW
150	6 37 23 019 01 2	9,80	11,86
200	6 37 23 020 01 4	15,30	18,51



**Polijstschiif**

Ø 150 mm, breedte 60 mm, elastisch, boorgat 14 mm voor streepolijsten, korrel 16 (grof), zacht, „groen”

Bestelnummer	Advies netto prijs	Prijs (€) incl. BTW
6 37 13 013 01 8	126,70	153,31

Oppervlakte-  
bewerking

\* VE = verpakkings eenheid



**Polijstschiif**  
 Ø 150 mm, breedte 60 mm, elastisch, boorgat 14 mm  
 voor fijne oppervlakken, korrel 24 (middel), zacht, „blauw”

Bestelnummer	Advies netto prijs	Prijs (€) incl. BTW
6 37 13 015 01 0	126,70	153,31

**Polijstschiif**  
 Ø 150 mm, breedte 60 mm, elastisch, boorgat 14 mm  
 voor het fijnpolijsten, korrel 46 (fijn), zacht, „bruin”

Bestelnummer	Advies netto prijs	Prijs (€) incl. BTW
6 37 13 016 01 3	126,70	153,31



**Lamelslijpwiël**  
 Breedte 50 mm, voor het polijsten van roestvrij staal,  
 boorgat 14 mm

Ø mm	Bestelnummer	Advies netto prijs	Prijs (€) incl. BTW
200	6 37 21 001 00 1	130,45	157,84



**Borstelpasta**  
 „geel”, voor sisal/doek voor het matglanzen van NF-metalen,  
 ijzer/staal en edelstaal

Bestelnummer	Advies netto prijs	Prijs (€) incl. BTW
6 37 26 027 01 0	7,70	9,32



**Voorpolijstpasta**  
 „oranje”, voor doek vast, voor voorpolijsten en polijsten  
 van NF-metalen, ijzer/staal en edelstaal

Bestelnummer	Advies netto prijs	Prijs (€) incl. BTW
6 37 26 028 01 0	7,70	9,32



**Glanspasta**  
 „wit”, voor doek zacht, voor het hoogglanspolijsten NF-metalen,  
 ijzer/staal en edelstaal en chroom

Bestelnummer	Advies netto prijs	Prijs (€) incl. BTW
6 37 26 029 01 0	7,70	9,32



**Houder**  
 voor zijdelingse handgreep, 360° zwenkbaar

Bestelnummer	Advies netto prijs	Prijs (€) incl. BTW
6 37 33 006 01 0	58,60	70,91



**Opspandoorn**  
 voor satineergereedschappen (wals en rol), gereedschapopname  
 Ø 19 mm

Lengte mm	Bestelnummer	Advies netto prijs	Prijs (€) incl. BTW
50	6 38 03 071 02 0	45,10	54,57
100	6 38 03 067 02 8	52,35	63,34



**Opspandoorn**  
 met spanflens M 14, voor polijstringen, spanbereik 15-35 mm

Bestelnummer	Advies netto prijs	Prijs (€) incl. BTW
6 38 03 027 03 8	30,15	36,48



**Opspandoorn**  
 met spanflens M 14, voor lamellenslijpschijven, lappen-  
 en polijstschiiven, spanbereik 15 – 50 mm, gereedschapopname  
 Ø 14 mm

Bestelnummer	Advies netto prijs	Prijs (€) incl. BTW
6 38 03 066 02 4	33,50	40,54



**Beschermbegel**  
 als handbescherming

Bestelnummer	Advies netto prijs	Prijs (€) incl. BTW
3 02 29 216 00 5	5,45	6,59



**Expansie wals**  
 Boorgat 19 mm  
 Ø 100 x 100 mm, voor trillingsvrij, veilig meenemen van  
 de slijphulzen

Bestelnummer	Advies netto prijs	Prijs (€) incl. BTW
6 38 06 192 01 0	166,35	201,28



**Slijphuls**  
 voor verwijderen van lichte lasnaden en zeer diepe krasen  
 en walshuid

Korrel	VE* St	Bestelnummer	Advies netto prijs	Prijs (€) incl. BTW
60	5	6 37 14 132 01 0	11,45	13,85



**Slijphuls**  
 voor verwijderen van diepe krasen

Korrel	VE* St	Bestelnummer	Advies netto prijs	Prijs (€) incl. BTW
80	5	6 37 14 133 01 0	11,15	13,49



**Slijphuls**  
 voor verwijderen van krasen, voorstadium voor satijnfinish

Korrel	VE* St	Bestelnummer	Advies netto prijs	Prijs (€) incl. BTW
120	5	6 37 14 134 01 0	10,70	12,95



**Slijphuls Pyramix**  
 voor verwijderen van krasen, voorstadium voor satijnfinish

Korrel	VE* St	Bestelnummer	Advies netto prijs	Prijs (€) incl. BTW
280	5	6 37 14 145 01 0	54,50	65,95
400	5	6 37 14 146 01 0	54,50	65,95
600	5	6 37 14 147 01 0	54,50	65,95
1400	5	6 37 14 148 01 0	54,50	65,95

\* VE = verpakkings eenheid



		WPO 14-15 E	WPO14-15E Marine Polijst Set	WPO 14-15 E - Set	WPO14-15E Marine Polijst Set	WPO 14-25 E	WPO 10-25 E	WPO 10-25 E - set
		Extreem krachtige haakse polijstmachine voor auto- en bootreparatie.	Polijst- en schuurset voor bootonderhoud.	Extreem krachtige haakse polijstmachine voor auto- en bootreparatie.	Polijst- en schuurset voor bootonderhoud.	Extreem krachtige haakse polijstmachine voor voorbereiding van lakwerk.	Krachtige handige haakse polijstmachine voor voorbereiding van lakwerk.	
<b>EAN 4014586...</b>		... 862699	... 862712	... 867069	... 872216	... 867113	... 866055	... 867199
<b>Pagina</b>		150	150	150	150	150	150	150
<b>Gebruik</b>	Grof schuren	▲	▲▲	▲	▲▲	▲▲		
	Fijn schuren	▲	▲▲	▲	▲▲	▲▲		
	Microschuren	▲▲	▲▲	▲▲	▲▲	▲▲		
	Droog schuren	▲▲	▲▲	▲▲	▲▲	▲▲		
	polijsten	▲▲	▲▲	▲▲	▲▲	▲▲	▲▲	▲▲
<b>Uitrusting</b>	FEIN motor met hoog vermogen	●	●	●	●	●	●	●
	Spilvergrendeling	●	●	●	●	●	●	●
	Herstartblokkering	●	●	●	●	●	●	●
	Geleidelijke start	●	●	●	●	●	●	●
<b>Technische data</b>	Nom. opgen.vermogen	1 200 W	1 200 W	1 200 W	1 200 W	1 200 W	800 W	800 W
	Toerental onbelast	500 - 1 500 1/min	500 - 1 500 1/min	500 - 1 500 1/min	500 - 1 500 1/min	900 - 2 500 1/min	900 - 2 500 1/min	900 - 2 500 1/min
	Gewicht volgens EPTA	2,50 kg	2,50 kg	2,50 kg	2,50 kg	2,50 kg	2,20 kg	2,20 kg
	Polijstgereedschap Ø	230 mm	230 mm	230 mm	230 mm	230 mm	150 mm	150 mm
	Opnameschroefdraad	M 14	M 14	M 14	M 14	M 14	M 14	M 14

▲ geschikt    ▲▲ bij uitstek geschikt    ● inbegrepen

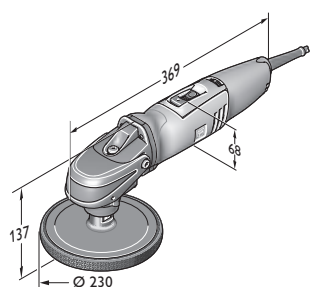

WPO 14-15 E

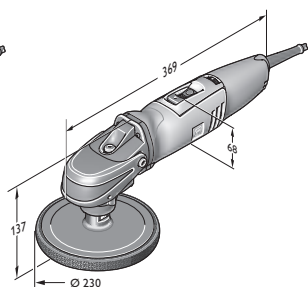

WPO 14-25 E

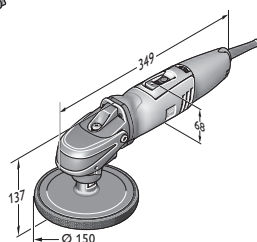

WPO 10-25 E

Oppervlakte-  
bewerking



Naam	Bestelnummer	EAN	PK	Advies netto prijs	Prijs (€) incl. BTW
<b>WPO 14-15 E</b>	<b>7 221 48 00 23 0</b>	<b>4014586862699</b>	<b>01</b>	<b>427,00</b>	<b>516,67</b>

**In de prijs inbegrepen:**  
1 greepkap, 1 extra handgreep  
Toebehoren zie pagina 151



Naam	Bestelnummer	EAN	PK	Advies netto prijs	Prijs (€) incl. BTW
<b>WPO14-15E Marine Polijst Set</b>	<b>7 221 48 50 01 0</b>	<b>4014586862712</b>	<b>01</b>	<b>532,00</b>	<b>643,72</b>

**In de prijs inbegrepen:**  
1 antitrilhandgreep, 1 greepkap, 1 steunschijf met klitthechting, Ø 170 mm, 1 polijstspoon, Ø 195 mm, 1 lamsvel, kapvorm, Ø 235 mm, 1 afzuigkap, 1 steunplateau, Ø 150 mm, 2 schuurvlies voor antifouling, 1 borstelvlies, telkens 2 vel schuurpapier Ø 150 mm, geperforeerd (K 80, 150, 180), 1 kunststof gereedschapskoffer  
Toebehoren zie pagina 151



Naam	Bestelnummer	EAN	PK	Advies netto prijs	Prijs (€) incl. BTW
<b>WPO 14-15 E - Set</b>	<b>7 221 48 51 01 0</b>	<b>4014586867069</b>	<b>01</b>	<b>439,00</b>	<b>531,19</b>

**In de prijs inbegrepen:**  
1 antitrilhandgreep, 1 greepkap, 1 steunschijf met klittenbandgedeelte, Ø 150 mm, 1 polijstspoon Ø 150 mm, middel  
Toebehoren zie pagina 151



Naam	Bestelnummer	EAN	PK	Advies netto prijs	Prijs (€) incl. BTW
<b>WPO14-15E Marine Polijst Set</b>	<b>7 221 48 60 00 0</b>	<b>4014586872216</b>	<b>01</b>	<b>406,00</b>	<b>491,26</b>

**In de prijs inbegrepen:**  
1 antitrilhandgreep, 1 greepkap, 1 steunschijf met klitthechting, Ø 170 mm, 1 polijstspoon, Ø 195 mm, 1 kunststof gereedschapskoffer  
Toebehoren zie pagina 151



Naam	Bestelnummer	EAN	PK	Advies netto prijs	Prijs (€) incl. BTW
<b>WPO 14-25 E</b>	<b>7 221 49 51 01 0</b>	<b>4014586867113</b>	<b>01</b>	<b>439,00</b>	<b>531,19</b>

**In de prijs inbegrepen:**  
1 antitrilhandgreep, 1 greepkap, 1 steunschijf met klittenbandgedeelte, Ø 150 mm, 1 polijstspoon Ø 150 mm, middel  
Toebehoren zie pagina 151



Naam	Bestelnummer	EAN	PK	Advies netto prijs	Prijs (€) incl. BTW
<b>WPO 10-25 E</b>	<b>7 221 63 00 23 0</b>	<b>4014586866055</b>	<b>01</b>	<b>383,00</b>	<b>463,43</b>

**In de prijs inbegrepen:**  
1 extra handgreep, 1 greepkap  
Toebehoren zie pagina 151



Naam	Bestelnummer	EAN	PK	Advies netto prijs	Prijs (€) incl. BTW
<b>WPO 10-25 E - set</b>	<b>7 221 63 51 01 0</b>	<b>4014586867199</b>	<b>01</b>	<b>395,00</b>	<b>477,95</b>

**In de prijs inbegrepen:**  
1 antitrilhandgreep, 1 greepkap, 1 steunschijf met klittenbandgedeelte, Ø 150 mm, 1 polijstspoon Ø 150 mm, middel  
Toebehoren zie pagina 151



**Algemeen toebehoren**



**Gereedschapskoffer**

Kunststof, binnenafmetingen: 470 x 275 x 232 mm

Bestelnummer	Advies netto prijs	Prijs (€) incl. BTW
3 39 01 122 01 0	65,15	78,83

**Accessoires WPO 10-25 E, WPO 14-15 E, WPO 14-15 XE, WPO 14-25 E**



**Set voor lakvoorbereiding en afwerking**

Ideale samenstelling voor de lakvoorbereiding van verweerde en nieuwe lak. Eveneens perfect geschikt voor de afwerking van verse lak (niet geschikt voor matte lak). Inhoud van de kunststof koffer: 1 FEIN 1-fase-polijstmiddel 1 kg; 1 FEIN Top Wachs lakverzegeling 1 kg; 1 steunschijf 150 mm; 1 lamsvel 150 mm; 2 middelharde polijstspunzen oranje 150 mm; 1 wafelspons; 53 vel schuurpapier K2800; 1 handschuurblok; 1 kubusspons; 1 reinigingsklei 200 g; 2 microvezeldoeken.

Bestelnummer	Advies netto prijs	Prijs (€) incl. BTW
6 37 23 028 04 0	212,95	257,67



**FEIN Sproeiwas 500 ML**

Sproeiare lakverzegeling voor het reinigen en langdurig verzegelen van gepolijste oppervlakken. Verwijdert polijstmiddelresten van kunststofdelen.

Inhoud ml	Bestelnummer	Advies netto prijs	Prijs (€) incl. BTW
500	6 37 26 025 01 0	18,75	22,69



**Reinigingspasta**

FEIN reinigingsklei verwijdert behoedzaam afzettingen van lak en glas zoals lak- en verfnevel, vliegroeft, teer, boomharsen, insectenresten, door de lucht gedragen afzettingen en remstof van velgen.

Bestelnummer	Advies netto prijs	Prijs (€) incl. BTW
6 37 33 007 01 0	33,95	41,08



**Microvezeldoek**

fijnmazige kwaliteit voor verwijderen van polijstresten. Uitvoering zonder zoom voor werken zonder krassen en pluisen

Bestelnummer	Advies netto prijs	Prijs (€) incl. BTW
6 37 33 003 01 0	7,50	9,08

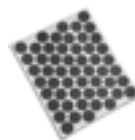

**Schuurpapier**

Microfijne, zelfklevend schuurpapier korrel 2800, voor het verwerken van lakfouten zoals bijvoorbeeld lakblazen. 1 set à 53 schuurpapier Ø 30 mm. Passend bij het handschuurblok 6 37 33 002 01 0

Bestelnummer	Advies netto prijs	Prijs (€) incl. BTW
6 37 17 221 01 0	9,95	12,04



**Bevochtigingskubus**

Handzame schuimkubussen voor het hygiënisch bevochtigen van schuurpapier.

Bestelnummer	Advies netto prijs	Prijs (€) incl. BTW
6 37 33 001 01 0	3,30	3,99



**Handschuurblok**

Handzaam schuurblok met schuurpapier montage aan beide zijdes.

Bestelnummer	Advies netto prijs	Prijs (€) incl. BTW
6 37 33 002 01 0	12,30	14,88



**FEIN 1-fase-polijstmiddel**

Ideaal voor sterk tot licht beschadigde krasbestendige lak. Uitstekende glanseigenschap in slechts één werkfase. Vrij van silicone-olie. Ook uitstekend geschikt voor boot-toepassingen (gelcoat).

Inhoud kg	Bestelnummer	Advies netto prijs	Prijs (€) incl. BTW
1	6 37 26 014 01 0	43,70	52,88



**Steunlichaam**

met klittenbandhechtgedeelte, M14

Ø mm	Bestelnummer	Advies netto prijs	Prijs (€) incl. BTW
80	6 38 06 179 01 5	21,50	26,02
125	6 38 06 169 01 6	13,50	16,34
130	6 38 06 178 01 1	30,30	36,66
150	6 38 06 170 01 8	16,35	19,78



**Steunlichaam**

voor lamsvel met koord, rubberlaag, M14

Ø mm	Bestelnummer	Advies netto prijs	Prijs (€) incl. BTW
120	6 38 06 012 00 8	16,55	20,03



**Polijstpons**

Voor het polijsten van gelakte oppervlakken. Verschillende hardheidsgraden: zacht voor nieuwe lak, medium voor lichte verwerking en aanbrengen van was, hard voor sterk verweerde lak. Klitbevestiging, hoogte 40 mm.

Ø mm	Uitvoering	Bestelnummer	Advies netto prijs	Prijs (€) incl. BTW
100	zacht	6 37 23 024 01 8	19,70	23,84
100	hard	6 37 23 023 01 0	19,70	23,84
125	middel	6 37 23 017 01 0	13,65	16,52
150	middel	6 37 23 018 01 8	15,05	18,21



**Polijstpons oranje**

Fijnporige, gemiddeld harde polijstpons voor nieuwe en oude lak Ø 150 mm

Bestelnummer	Advies netto prijs	Prijs (€) incl. BTW
6 37 23 028 01 0	16,40	19,84



**Wafelspons**

Extreem fijne en zachte polijstpons voor het verwijderen van hologrammen op donkere lak. Ø 150 mm

Bestelnummer	Advies netto prijs	Prijs (€) incl. BTW
6 37 23 029 01 0	16,40	19,84

Oppervlakte-  
bewerking





**Lamsvel**  
met koord

Ø mm	Bestelnummer	Advies netto prijs	Prijs (€) incl. BTW
120	6 37 23 007 00 2	8,30	10,04



**Lamsvel**  
met klittenbandsnelbevestiging.

Ø mm	Bestelnummer	Advies netto prijs	Prijs (€) incl. BTW
125	6 37 23 008 00 0	7,85	9,50
150	6 37 23 009 00 4	10,10	12,22



**FEIN Top Wachs lakverzegeling**

Duurzame lakverzegelingen door hoogwaardige natuurlijke en synthetische wassen. Voor een sensationele glans. Vrij van silicone-olie.

Inhoud kg	Bestelnummer	Advies netto prijs	Prijs (€) incl. BTW
1	6 37 26 015 01 0	38,25	46,28

### Accessoires WPO 14-15 E



**Steunlichaam**  
met klittenbandhechtgedeelte, M14

Ø mm	Bestelnummer	Advies netto prijs	Prijs (€) incl. BTW
170	6 38 06 187 01 0	38,85	47,01



**Polijstpons**

Ø 195 mm voor steunplateau Ø 170 mm 6 38 06 187 01 0 M14 met klithechtstelsysteem. Aanbevolen werktoerental 500-1000 omw/min.

Ø mm	Bestelnummer	Advies netto prijs	Prijs (€) incl. BTW
195	6 37 23 034 01 0	18,20	22,02



**Borstel Vlies**

Borstelvlies voor reinigen of polijsten van bootrompen en deks Ø 195 mm voor steunplateau Ø 170 mm 6 38 06 187 01 0 M14 met klithechtstelsysteem. Voor anti-slip structuren van kunststof met glasvezel. Aanbevolen werktoerental: ca. 500 omw/min.

Ø mm	Bestelnummer	Advies netto prijs	Prijs (€) incl. BTW
195	6 37 23 033 01 0	29,50	35,70



**Lamsvel uitwasbaar**

Diameter ca. 230 mm voor steunplateau Ø 170 mm 6 38 06 187 01 0 M14 met klithechtstelsysteem. Aanbevolen werktoerental 500-1200 omw/min. Kwaliteit TOPWOOL, Frisbee-polijstschijf. Lamsvel / synthetische mix, uitwasbaar.

Ø mm	Bestelnummer	Advies netto prijs	Prijs (€) incl. BTW
230	6 37 23 035 01 0	24,05	29,10



**Steunschijf**

Met klithechting, Ø 150 mm met afzuigperforatie M14. Geschikt voor FEIN en andere schuurmiddelen.

Ø mm	Bestelnummer	Advies netto prijs	Prijs (€) incl. BTW
150	6 38 06 188 01 0	64,85	78,47

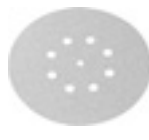

**Schuurpapier**

geperforeerd, Ø 150 mm, met klittenbandsnelbevestiging  
Bruikbaar voor: metaal, autocarosserieën, soldeerpunten, laspunten, polyester. Kwaliteit: zeer krachtige schuurdoek, kunststofharsbinding, korund. Eigenschappen: zeer stabiel, hoge afslijpcapaciteit.

Korrel	VE* St	Bestelnummer	Advies netto prijs	Prijs (€) incl. BTW
60	50	6 37 28 010 01 6	93,20	112,77



**Schuurpapier**

geperforeerd, Ø 150 mm, met klittenbandsnelbevestiging  
Te gebruiken voor: hout, verf, autolak, spatel, polyester, kunststof. Kwaliteit: kunststofharsbinding, korund. Eigenschappen: aanzienlijk minder dichtlopen, flexibel.

Korrel	VE* St	Bestelnummer	Advies netto prijs	Prijs (€) incl. BTW
80	50	6 37 28 074 01 4	46,85	56,69
120	50	6 37 28 084 01 3	40,35	48,82
150	50	6 37 28 012 01 8	40,35	48,82
180	50	6 37 28 013 01 2	40,35	48,82
240	50	6 37 28 015 01 4	40,35	48,82
320	50	6 37 28 017 01 1	40,35	48,82



**Schuurvlies voor antifouling**

Schuurvlies voor op- of afschuren van antifouling-lagen. Er ontstaat een sensationeel schuurbeeld zonder dat het schuurvlies dichtloopt. Zeer lange levensduur.

Ø mm	VE* St	Bestelnummer	Advies netto prijs	Prijs (€) incl. BTW
150	5	6 37 32 004 01 0	20,80	25,17



**Afzuigkap Compl. WPO 14**

Bestelnummer	Advies netto prijs	Prijs (€) incl. BTW
3 18 10 264 01 0	19,55	23,66



**Verbindingsstuk**

Universeel inzetbaar voor de verbinding van elektrische gereedschappen en accessoires met stofafzuiging aan stofzuiger. Flexibele rubberen huls, lengte 70 mm, binnen-Ø 31,5 mm.

Bestelnummer	Advies netto prijs	Prijs (€) incl. BTW
3 13 22 771 00 9	5,15	6,23

### Accessoires WPO 10-25 E, WPO 14-15 E



**Gereedschapskoffer**

Kunststof, binnenafmetingen: 470 x 275 x 116 mm

Bestelnummer	Advies netto prijs	Prijs (€) incl. BTW
3 39 01 118 01 0	42,10	50,94

### Accessoires WPO 14-15 E, WPO 14-25 E



**Gevlochten nylonborstel**

Ø 125 mm, korrel 46, M 14, voor het borstelen na het logen, reinigen van dakbalken, restaureren van antieke meubels, opruwen van verf voor het opnieuw lakken, ontbramen en lichte roestverwijdering van metalen onderdelen.

Bestelnummer	Advies netto prijs	Prijs (€) incl. BTW
6 37 22 048 01 4	38,95	47,13

\* VE = verpakkings eenheid





**Accessoires WPO 14-15 E, WPO 14-15 XE**



**Steunlichaam**  
met klittenbandhechtgedeelte, M14

Ø mm	Bestelnummer	Advies netto prijs	Prijs (€) incl. BTW
200	6 38 06 171 01 7	25,75	31,16



**Steunlichaam**  
voor lamsvel met koord, rubberlaag, M14

Ø mm	Bestelnummer	Advies netto prijs	Prijs (€) incl. BTW
170	6 38 06 030 00 4	22,90	27,71



**Polijstpons**  
Voor het polijsten van gelakte oppervlakken. Verschillende hardheidsgraden: zacht voor nieuwe lak, medium voor lichte verwerking en aanbrengen van was, hard voor sterk verweerde lak. Klitbevestiging, hoogte 40 mm.

Ø mm	Uitvoering	Bestelnummer	Advies netto prijs	Prijs (€) incl. BTW
160	zacht	6 37 23 026 01 5	25,05	30,31
160	hard	6 37 23 025 01 2	25,05	30,31



**Lamsvel**  
met koord

Ø mm	Bestelnummer	Advies netto prijs	Prijs (€) incl. BTW
170	6 37 23 003 00 3	15,20	18,39



**Lamsvel**  
met klittenbandsnelbevestiging.

Ø mm	Bestelnummer	Advies netto prijs	Prijs (€) incl. BTW
200	6 37 23 010 00 6	17,25	20,87



## Meer dan 40 jaar ervaring: oscillerende elektrische gereedschappen van FEIN.

Met de unieke ervaring uit meer dan 40 jaar oscillatietechnologie biedt FEIN met de drie systemen, FEIN MULTIMASTER, FEIN SUPERCUT CONSTRUCTION en FEIN SUPERCUT AUTOMOTIVE, een uniek veelzijdig en sterk programma oscillerende elektrische gereedschappen dat staat voor vakkundige oplossingen en ongeëvenaarde belastbaarheid. Voor elke eis is er een oplossing: De FEIN SUPERCUT is de specialist voor binnenafwerking hout, reparatie/vervanging van ramen, tegel-/badkamerrenovatie, installatie CV/sanitair, voegenreparatie, marine en carglas. Voor iedereen die bijzondere waarde hecht aan veelzijdigheid

in gebruik, is de FEIN MULTIMASTER als universeel systeem de juiste keus. Een omvangrijk assortiment toebehoren biedt bijzonder veel toepassingsmogelijkheden.



---

**FEIN MULTIMASTER / MULTITALENT** **Pagina 156**

Het universele systeem voor verbouwen en renoveren.

**STARLOCK PLUS**



---

**FEIN SUPERCUT CONSTRUCTION** **Pagina 160**

Het krachtigste systeem voor verbouwen en renoveren.

**STARLOCK MAX**



---

**FEIN SUPERCUT CONSTRUCTION** **Pagina 177**

Het krachtigste systeem voor verbouwen en renoveren.



---

**FEIN SUPERCUT AUTOMOTIVE** **Pagina 184**

Het krachtigste systeem voor autoreparatie.



	FEIN accu-MULTI <sup>MASTER</sup> AFMM 18 QSL	FEIN accu-MULTI <sup>MASTER</sup> AFMM 18 QSL Select	FEIN accu-MULTI <sup>TALENT</sup> AFMT 12 QSL QuickStart	FEIN accu-MULTI <sup>TALENT</sup> AFMT 12 SL Start	FEIN MULTI <sup>MASTER</sup> FMM 350 QSL Top	
	Het krachtige, netspanningsonafhankelijke en universeel te gebruiken systeem voor verbouwen en renoveren met QuickIN en accessoire-uitrusting voor een breed toepassingspectrum.	Select-uitvoering: de slimme keus bij reeds aanwezige FEIN accu- en oplaadtechniek.	Het netspanningsonafhankelijke, universeel toepasbare systeem voor verbouwen en renoveren met QuickIN met de basis-accessoire-uitrusting voor slijpen en zagen.	Het netspanningsonafhankelijke, universeel toepasbare systeem voor verbouwen en renoveren met de basis-accessoire-uitrusting voor slijpen en zagen.	Het krachtige en universeel te gebruiken systeem voor verbouwen en renoveren met de meest uitgebreide accessoire-uitrusting voor uitzonderlijk veel toepassingsmogelijkheden.	
<b>EAN 4014586...</b>	... 884066	... 885704	... 884141	... 884226	... 884578	
<b>Pagina</b>	158	158	158	158	158	
<b>Technische data</b>	Nom. opgen.vermogen				350 W	
	Accu-spanning	18 V	18 V	12 V	12 V	
	Accu-capaciteit	2,5 Ah		2,5 Ah	2,5 Ah	
	Accu-compatibiliteit	Li-ion/HighPower Li-ion	Li-ion/HighPower Li-ion	Li-ion/HighPower Li-ion	Li-ion/HighPower Li-ion	
	Accu-interface	18 V	18 V	18 V	18 V	
	Trillingen	11 000 - 18 500 1/min	11 000 - 18 500 1/min	11 000 - 18 000 1/min	11 000 - 18 000 1/min	10 000 - 19 500 1/min
	Steunplateau	80 mm	80 mm	80 mm	80 mm	80 mm
	Gereedschaphouder	StarlockPlus	StarlockPlus	StarlockPlus	StarlockPlus	StarlockPlus
	Wisselen van gereedschap	QuickIN	QuickIN	QuickIN	Handmatig met schroef, binnenzekant	QuickIN
	Amplitude	2 x 1,7°	2 x 1,7°	2 x 1,6°	2 x 1,6°	2 x 1,7°
	Gewicht volgens EPTA					1,40 kg
	Gewicht met accu	1,80 kg		1,50 kg	1,40 kg	
	Gewicht zonder accu		1,30 kg			
Mechanische interface	●	●			●	

- inbegrepen

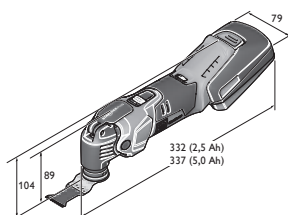

AFMM 18 QSL

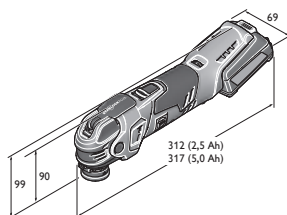

AFMT 12 QSL

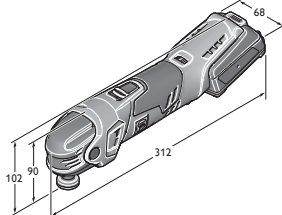

AFMT 12 SL

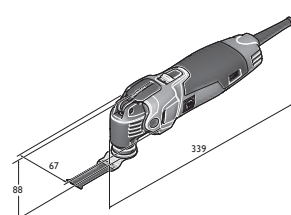

FMM 350 QSL



	<b>FEIN MULTIMASTER FMM 350 QSL QuickStart</b>	<b>FEIN MULTIMASTER FMM 350 QSL Top Extra</b>	<b>FEIN MULTIMASTER FMM 350 QSL Marine</b>	<b>FEIN MULTITALENT FMT 250 QSL QuickStart</b>	<b>FEIN MULTITALENT FMT 250 SL Start</b>	<b>FEIN accu-MULTITALENT AFMT 12 QSL Select</b>
	Het krachtige en universeel te gebruiken systeem voor verbouwen en renoveren met accessoire-uitrusting voor een breed toepassingspectrum.	Het krachtige en universele systeem voor verbouwen en renoveren met de meest uitgebreide uitrusting voor uitzonderlijk veel toepassingsmogelijkheden inclusief veelzijdig inzetbare zuiger.	Het krachtige en universeel te gebruiken systeem met uitgebreide accessoire-uitrusting voor verbouwen, onderhouden en repareren van boten.	Het universele systeem voor verbouwen en renoveren met QuickIN en de basis-accessoire-uitrusting voor slijpen en zagen.	Het universele systeem voor verbouwen en renoveren met de basis-accessoire-uitrusting voor slijpen en zagen.	Select-uitvoering: de slimme keus bij reeds aanwezige FEIN accu- en oplaadtechniek.
	... 884691	... 884462	... 884851	... 884905	... 885025	... 885711
	158	158	159	159	159	159
	350 W	350 W	350 W	250 W	250 W	
						12 V
						Li-ion/HighPower Li-ion
						18 V
	10 000 - 19 500 1/min	10 000 - 19 500 1/min	10 000 - 19 500 1/min	11 000 - 20 000 1/min	11 000 - 20 000 1/min	11 000 - 18 000 1/min
	80 mm	80 mm	80 mm	80 mm	80 mm	80 mm
	StarlockPlus	StarlockPlus	StarlockPlus	StarlockPlus	StarlockPlus	StarlockPlus
	QuickIN	QuickIN	QuickIN	QuickIN	Handmatig met schroef, binnenzeskant	QuickIN
	2 x 1,7°	2 x 1,7°	2 x 1,7°	2 x 1,6°	2 x 1,6°	2 x 1,6°
	1,40 kg	1,40 kg	1,40 kg	1,40 kg	1,30 kg	
						1,10 kg
	•	•	•			

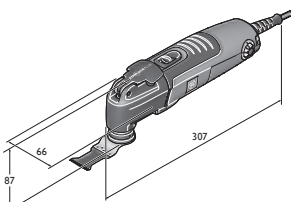

FMT 250 QSL  
FMT 250 SL



Naam	Bestelnummer	EAN	PK	Advies netto prijs	Prijs (€) incl. BTW
<b>FEIN accu-MULTIMASTER AFMM 18 QSL</b>	<b>7 129 22 61 00 0</b>	<b>4014586884066</b>	<b>03</b>	<b>370,00</b>	<b>447,70</b>

**In de prijs inbegrepen:**

1 steunplateau, telkens 3 vel schuurpapier (korrel 60, 80, 120, 180), 1 starre spatel, 1 HSS segmentzaagblad, 1 E-Cut Long-Life zaagblad (65 mm), 1 Universal E-Cut-zaagblad (44 mm), 1 Snellaadapparaat ALG 50, 2 Li-ion-accu's (2,5 Ah), 1 kunststof gereedschapskoffer

Toebehoren zie pagina 164

**FEIN SELECT<sup>+</sup>**



Naam	Bestelnummer	EAN	PK	Advies netto prijs	Prijs (€) incl. BTW
<b>FEIN accu-MULTIMASTER AFMM 18 QSL Select</b>	<b>7 129 22 62 00 0</b>	<b>4014586885704</b>	<b>03</b>	<b>175,00</b>	<b>211,75</b>

**In de prijs inbegrepen:**

1 kunststof gereedschapskoffer

Toebehoren zie pagina 164



Naam	Bestelnummer	EAN	PK	Advies netto prijs	Prijs (€) incl. BTW
<b>FEIN accu-MULTITALENT AFMT 12 QSL QuickStart</b>	<b>7 129 25 61 00 0</b>	<b>4014586884141</b>	<b>03</b>	<b>260,00</b>	<b>314,60</b>

**In de prijs inbegrepen:**

1 steunplateau, telkens 3 vel schuurpapier (korrel 80, 120, 180), 1 Universeel zaagblad E-Cut (29 mm), 1 Snellaadapparaat ALG 50, 2 Li-ion-accu's (2,5 Ah), 1 kunststof gereedschapskoffer

Toebehoren zie pagina 164



Naam	Bestelnummer	EAN	PK	Advies netto prijs	Prijs (€) incl. BTW
<b>FEIN accu-MULTITALENT AFMT 12 SL Start</b>	<b>7 129 26 61 00 0</b>	<b>4014586884226</b>	<b>03</b>	<b>239,00</b>	<b>289,19</b>

**In de prijs inbegrepen:**

1 steunplateau, telkens 3 vel schuurpapier (korrel 80, 120, 180), 1 Universeel zaagblad E-Cut (29 mm), 1 Snellaadapparaat ALG 50, 2 Li-ion-accu's (2,5 Ah), 1 kunststof gereedschapskoffer

Toebehoren zie pagina 164



Naam	Bestelnummer	EAN	PK	Advies netto prijs	Prijs (€) incl. BTW
<b>FEIN MULTIMASTER FMM 350 QSL Top</b>	<b>7 229 52 61 00 0</b>	<b>4014586884578</b>	<b>03</b>	<b>283,00</b>	<b>342,43</b>

**In de prijs inbegrepen:**

1 steunplateau, telkens 3 vel schuurpapier (korrel 60, 80, 120, 180), 1 steunplateau, geperforeerd, telkens 3 vel schuurpapier geperforeerd (korrel 60, 80, 120, 180), 1 rond schuurplateau Ø 115 mm, geperforeerd, telkens 2 vel schuurpapier geperforeerd (korrel 60, 80, 180), 1 Afzuiginrichting, 1 starre spatel, 1 E-Cut Long-Life zaagblad (35 mm), 1 Universal E-Cut-zaagblad (44 mm), 1 E-Cut Long-Life zaagblad (65 mm), 1 HSS segmentzaagblad, 1 Hardmetalen-segmentzaagblad, 1 Hardmetalen-raspvlij (driehoeksvorm), geperforeerd, 1 kunststof gereedschapskoffer

Toebehoren zie pagina 164



Naam	Bestelnummer	EAN	PK	Advies netto prijs	Prijs (€) incl. BTW
<b>FEIN MULTIMASTER FMM 350 QSL QuickStart</b>	<b>7 229 52 62 00 0</b>	<b>4014586884691</b>	<b>03</b>	<b>235,00</b>	<b>284,35</b>

**In de prijs inbegrepen:**

1 steunplateau, telkens 3 vel schuurpapier (korrel 60, 80, 120, 180), 1 starre spatel, 1 Universal E-Cut-zaagblad (44 mm), 1 E-Cut Long-Life zaagblad (65 mm), 1 HSS segmentzaagblad, 1 kunststof gereedschapskoffer

Toebehoren zie pagina 164



Naam	Bestelnummer	EAN	PK	Advies netto prijs	Prijs (€) incl. BTW
<b>FEIN MULTIMASTER FMM 350 QSL Top Extra</b>	<b>7 229 52 63 00 0</b>	<b>4014586884462</b>	<b>03</b>	<b>532,00</b>	<b>643,72</b>

**In de prijs inbegrepen:**

1 steunplateau, telkens 3 vel schuurpapier (korrel 60, 80, 120, 180), 1 steunplateau, geperforeerd, telkens 3 vel schuurpapier geperforeerd (korrel 60, 80, 120, 180), 1 rond schuurplateau Ø 115 mm, geperforeerd, telkens 2 vel schuurpapier geperforeerd (korrel 60, 80, 180), 1 Afzuiginrichting, 1 starre spatel, 1 E-Cut Long-Life zaagblad (35 mm), 1 Universal E-Cut-zaagblad (44 mm), 1 E-Cut Long-Life zaagblad (65 mm), 1 HSS segmentzaagblad, 1 Hardmetalen-segmentzaagblad, 1 Hardmetalen-raspvlij (driehoeksvorm), geperforeerd, 1 kunststof gereedschapskoffer, 1 FEIN Dustex 25 L stofzuiger

Toebehoren zie pagina 164





Naam	Bestelnummer	EAN	PK	Advies netto prijs	Prijs (€) incl. BTW
<b>FEIN MULTIMASTER FMM 350 QSL Marine</b>	<b>7 229 52 66 00 0</b>	<b>4014586884851</b>	<b>03</b>	<b>309,00</b>	<b>373,89</b>

**In de prijs inbegrepen:**

1 steunplateau, telkens 3 vel schuurpapier geperforeerd (korrel 60, 80, 120, 180), 1 steunplateau, geperforeerd, telkens 3 vel schuurpapier (korrel 60, 80, 120, 180), 1 rond schuurplateau Ø 115 mm, geperforeerd, telkens 2 vel schuurpapier geperforeerd (korrel 60, 80, 180), 1 starre spatel, 2 vilten polijstpads, driehoekig model, 2 vilten polijstpads Ø 115 mm, 1 Afzuiginrichting, 1 Hardmetalen-segmentzaagblad, 1 hardmetalen vijl, 1 E-CUT Long-Life-zaagblad (10 mm), telkens 1 snijmes strokendem (4+5 mm), 1 Universal E-CUT-zaagblad (44 mm), 1 E-CUT Long-Life zaagblad (35 mm), 1 HSS-zaagblad (Ø 85 mm), 1 kunststof gereedschapskoffer

Toebehoren zie pagina 164



Naam	Bestelnummer	EAN	PK	Advies netto prijs	Prijs (€) incl. BTW
<b>FEIN MULTITALENT FMT 250 QSL QuickStart</b>	<b>7 229 53 61 00 0</b>	<b>4014586884905</b>	<b>03</b>	<b>183,00</b>	<b>221,43</b>

**In de prijs inbegrepen:**

1 steunplateau, telkens 3 vel schuurpapier (korrel 80, 120, 180), 1 Universal E-CUT-zaagblad (44 mm), 1 kunststof gereedschapskoffer

Toebehoren zie pagina 164



Naam	Bestelnummer	EAN	PK	Advies netto prijs	Prijs (€) incl. BTW
<b>FEIN MULTITALENT FMT 250 SL Start</b>	<b>7 229 54 61 00 0</b>	<b>4014586885025</b>	<b>03</b>	<b>139,00</b>	<b>168,19</b>

**In de prijs inbegrepen:**

1 steunplateau, telkens 3 vel schuurpapier (korrel 80, 120, 180), 1 Universal E-CUT-zaagblad (44 mm), 1 kunststof gereedschapskoffer

Toebehoren zie pagina 164

**FEIN SELECT<sup>+</sup>**

Naam	Bestelnummer	EAN	PK	Advies netto prijs	Prijs (€) incl. BTW
<b>FEIN accu-MULTITALENT AFMT 12 QSL Select</b>	<b>7 129 25 62 00 0</b>	<b>4014586885711</b>	<b>03</b>	<b>153,00</b>	<b>185,13</b>

**In de prijs inbegrepen:**

1 kunststof gereedschapskoffer

Toebehoren zie pagina 164





	FEIN accu-SUPERCUT AFSC 18 QSL	FEIN accu-SUPERCUT AFSC 18 QCSL	FEIN accu-SUPERCUT AFSC 18 QSL Select	FEIN accu-SUPERCUT AFSC 18 QSL Binnenafwerking hout	FEIN accu-SUPERCUT AFSC 18 QSL Reparatie/ vervanging ramen	FEIN accu-SUPERCUT AFSC 18 QSL Tegel-/badkamer- renovatie	FEIN accu-SUPERCUT AFSC 18 QSL Installatie cv/sanitair
	De krachtigste accumachine met oscillerende beweging en snelspansysteem voor verbouwen en renoveren.			Het krachtigste systeem voor verbouwen en renoveren met speciale accessoire-uitrusting voor snel en precies zaagwerk bij de montage van hout.	Het krachtigste systeem voor verbouwen en renoveren met speciale accessoire-uitrusting voor het demonteren van oude ramen en het vervangen van in kit gezette dubbele ruiten.	Het krachtigste systeem voor verbouwen en renoveren met speciale accessoire-uitrusting voor het perfect uitslijpen van tegels en het verwijderen van tegelvoegen bij de badkamerrenovatie.	Het krachtigste systeem voor verbouwen en renoveren met speciale accessoire-uitrusting voor de belangrijkste toepassingen bij sanitairreparaties.
<b>EAN 4014586...</b>	... 884301	... 884349	... 884295	... 884387	... 884424	... 884431	... 884448
<b>Pagina</b>	162	162	162	162	162	162	162
<b>Technische data</b>	Nom. opgen.vermogen						
	Afgeg. vermogen						
	Accu-spanning	18 V	18 V	18 V	18 V	18 V	18 V
	Accu-capaciteit	5 Ah	2,5 Ah		5 Ah	5 Ah	5 Ah
	Accu-compatibiliteit	Li-ion/ HighPower Li-ion	Li-ion/ HighPower Li-ion	Li-ion/ HighPower Li-ion	Li-ion/ HighPower Li-ion	Li-ion/ HighPower Li-ion	Li-ion/ HighPower Li-ion
	Accu-interface	MultiVolt	MultiVolt	MultiVolt	MultiVolt	MultiVolt	MultiVolt
	Trillingen	10 000 - 19 500 1/min	10 000 - 19 500 1/min	10 000 - 19 500 1/min	10 000 - 19 500 1/min	10 000 - 19 500 1/min	10 000 - 19 500 1/min
	Gereedschapouder	StarlockMax	StarlockMax	StarlockMax	StarlockMax	StarlockMax	StarlockMax
	Wisselen van gereedschap	QuickIN	QuickIN	QuickIN	QuickIN	QuickIN	QuickIN
	Kabel met stekker						
	Gewicht volgens EPTA						
Gewicht met accu	1,80 kg	1,60 kg		1,80 kg	1,80 kg	1,80 kg	
Gewicht zonder accu	1,10 kg	1,10 kg	1,10 kg		1,10 kg	1,10 kg	
Mechanische interface	●	●	●	●	●	●	

● inbegrepen

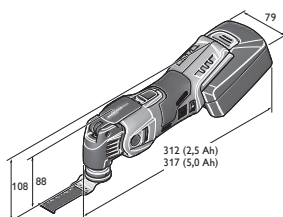

AFSC 18 QSL

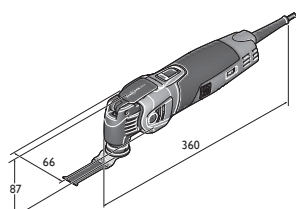

FSC 500 QSL



	<b>FEIN SUPER CUT FSC 500 QSL</b>	<b>FEIN SUPER CUT FSC 500 QSL Binnenafwerking hout</b>	<b>FEIN SUPER CUT FSC 500 QSL Reparatie/ vervanging ramen</b>	<b>FEIN SUPER CUT FSC 500 QSL Tegel-/badkamer- renovatie</b>	<b>FEIN SUPER CUT FSC 500 QSL Installatie cv/sanitair</b>	<b>FEIN SUPER CUT FSC 500 QSL Composite</b>	<b>FEIN SUPER CUT FSC 500 QSL Voegenrenovatie</b>
	De krachtige machine met oscillerende beweging en snelspanstelsysteem voor verbouwen en renoveren.	Het krachtigste systeem voor verbouwen en renoveren met speciale accessoire-uitrusting voor snel en precies zaagwerk bij de montage van hout.	Het krachtigste systeem voor verbouwen en renoveren met speciale accessoire-uitrusting voor het demonteren van oude ramen en het vervangen van in kit gezette dubbele ruiten.	Het krachtigste systeem voor verbouwen en renoveren met speciale accessoire-uitrusting voor het perfect uitslijpen van tegels en het verwijderen van tegelvoegen bij de badkamerrenovatie.	Het krachtigste systeem voor verbouwen en renoveren met speciale accessoire-uitrusting voor de belangrijkste toepassingen bij sanitairreparaties.	Het krachtigste systeem voor verbouwen en renoveren voor alle belangrijke toepassingen bij de bewerking van componenten van kunststof met glasvezel of koolstofvezel.	Het krachtigste systeem voor verbouwen en renoveren met speciale accessoire-uitrusting voor de voegenrenovatie.
	... 885247	... 885308	... 885353	... 885360	... 885407	... 885414	... 886176
	163	163	163	163	163	163	163
	450 W	450 W	450 W	450 W	450 W	450 W	450 W
	250 W	250 W	250 W	250 W	250 W	250 W	250 W
	10 000 - 19 500 1/min	10 000 - 19 500 1/min	10 000 - 19 500 1/min	10 000 - 19 500 1/min	10 000 - 19 500 1/min	10 000 - 19 500 1/min	10 000 - 19 500 1/min
	StarlockMax QuickIN	StarlockMax QuickIN	StarlockMax QuickIN	StarlockMax QuickIN	StarlockMax QuickIN	StarlockMax QuickIN	StarlockMax QuickIN
	5 m	5 m	5 m	5 m	5 m	5 m	5 m
	1,60 kg	1,60 kg	1,60 kg	1,60 kg	1,60 kg	1,60 kg	1,60 kg
	•	•	•	•	•	•	•

Oscilleren



Naam	Bestelnummer	EAN	PK	Advies netto prijs	Prijs (€) incl. BTW
<b>FEIN accu-SUPERCUT AFSC 18 QSL</b>	<b>7 129 27 61 00 0</b>	<b>4014586884301</b>	<b>03</b>	<b>509,00</b>	<b>615,89</b>

**In de prijs inbegrepen:**  
2 accupacks (Li-ion), 1 oplader, 1 kunststof gereedschapskoffer  
Toebehoren zie pagina 164



Naam	Bestelnummer	EAN	PK	Advies netto prijs	Prijs (€) incl. BTW
<b>FEIN accu-SUPERCUT AFSC 18 QCSL</b>	<b>7 129 27 62 00 0</b>	<b>4014586884349</b>	<b>03</b>	<b>444,00</b>	<b>537,24</b>

**In de prijs inbegrepen:**  
1 oplader, 2 accupacks (Li-ion), 1 kunststof gereedschapskoffer  
Toebehoren zie pagina 164

**FEIN SELECT<sup>+</sup>**



Naam	Bestelnummer	EAN	PK	Advies netto prijs	Prijs (€) incl. BTW
<b>FEIN accu-SUPERCUT AFSC 18 QSL Select</b>	<b>7 129 27 60 00 0</b>	<b>4014586884295</b>	<b>03</b>	<b>248,00</b>	<b>300,08</b>

**In de prijs inbegrepen:**  
1 kunststof gereedschapskoffer  
Machine mag alleen worden gebruikt met nieuwe 2,5 Ah (9 26 04 171 02 0) of 5 Ah (9 26 04 173 02 0) accu's.  
Toebehoren zie pagina 164



Naam	Bestelnummer	EAN	PK	Advies netto prijs	Prijs (€) incl. BTW
<b>FEIN accu-SUPERCUT AFSC 18 QSL Binnenaferwerking hout</b>	<b>7 129 27 64 00 0</b>	<b>4014586884387</b>	<b>03</b>	<b>620,00</b>	<b>750,20</b>

**In de prijs inbegrepen:**  
1 HSS-zaagblad hout Ø 100 mm, 1 diepteaanslag, 2 E-Cut Precision BIM-zaagbladen (vorm 205, 208), 5 E-Cut Long-Life-zaagbladen (vorm 183, 160, 161, 201, 203), 2 E-Cut-zaagbladen Universal (vorm 151, 152), 1 steunplateau, 5 vel schuurpapier (K 80, 120, 180), 2 accupacks (Li-ion), 1 oplader, 1 kunststof gereedschapskoffer  
Toebehoren zie pagina 164



Naam	Bestelnummer	EAN	PK	Advies netto prijs	Prijs (€) incl. BTW
<b>FEIN accu-SUPERCUT AFSC 18 QSL Reparatie/vervangng ramen</b>	<b>7 129 27 66 00 0</b>	<b>4014586884424</b>	<b>03</b>	<b>620,00</b>	<b>750,20</b>

**In de prijs inbegrepen:**  
1 HSS-zaagblad hout Ø 100 mm, 1 HSS-zaagblad metaal (Ø 100 mm), 1 E-Cut Long-Life-zaagblad (vorm 203), 1 E-Cut Universal-zaagblad (vorm 152), 1 snijmes, paddestoelvorm, 1 segmentzaagblad (vorm 244), 1 diepteaanslag, 1 steunplateau, 5 vel schuurpapier (K 80, 120, 180), 2 accupacks (Li-ion), 1 oplader, 1 kunststof gereedschapskoffer  
Toebehoren zie pagina 164



Naam	Bestelnummer	EAN	PK	Advies netto prijs	Prijs (€) incl. BTW
<b>FEIN accu-SUPERCUT AFSC 18 QSL Tegel-/badkamerrenovatie</b>	<b>7 129 27 67 00 0</b>	<b>4014586884431</b>	<b>03</b>	<b>620,00</b>	<b>750,20</b>

**In de prijs inbegrepen:**  
1 segmentmes, met diamant bekleed (vorm 243), 1 hardmetalen zaagblad Ø 105 mm (vorm 214), 2 E-Cut-zaagbladen Universal (vorm 151, 152), 1 snijmes, paddestoelvorm, 1 Spatel, 2 schraper, met hardmetaal bekleed, driehoeksvorm, geperforeerd voor stofafzuiging, 2 accupacks (Li-ion), 1 oplader, 1 kunststof gereedschapskoffer  
Toebehoren zie pagina 164



Naam	Bestelnummer	EAN	PK	Advies netto prijs	Prijs (€) incl. BTW
<b>FEIN accu-SUPERCUT AFSC 18 QSL Installatie cv/sanitair</b>	<b>7 129 27 68 00 0</b>	<b>4014586884448</b>	<b>03</b>	<b>620,00</b>	<b>750,20</b>

**In de prijs inbegrepen:**  
1 segmentmes, met diamant bekleed (vorm 243), telkens 1 uitsparingsgereedschap (12, 13 en 22 mm), 1 snijmes, recht, lang (vorm 239), 2 E-Cut-zaagbladen Universal (vorm 151, 152), 1 Spatel, 1 schraper, met hardmetaal bekleed, driehoeksvorm, geperforeerd voor stofafzuiging, 2 accupacks (Li-ion), 1 oplader, 1 kunststof gereedschapskoffer  
Toebehoren zie pagina 164



Naam	Bestelnummer	EAN	PK	Advies netto prijs	Prijs (€) incl. BTW
<b>FEIN SUPERCUT FSC 500 QSL</b>	<b>7 229 46 61 00 0</b>	<b>4014586885247</b>	<b>03</b>	<b>420,00</b>	<b>508,20</b>

**In de prijs inbegrepen:**  
1 Systainer Sys 1

Toebehoren zie pagina 164



Naam	Bestelnummer	EAN	PK	Advies netto prijs	Prijs (€) incl. BTW
<b>FEIN SUPERCUT FSC 500 QSL</b>	<b>7 229 46 62 00 0</b>	<b>4014586885308</b>	<b>03</b>	<b>525,00</b>	<b>635,25</b>

**In de prijs inbegrepen:**

1 HSS-zaagblad hout Ø 100 mm, 1 diepteaanslag, 2 E-Cut Precision BIM-zaagbladen (vorm 205, 208), 5 E-Cut Long-Life-zaagbladen (vorm 183, 160, 161, 201, 203), 2 E-Cut-zaagbladen Universal (vorm 151, 152), 1 steunplateau, 5 vel schuurpapier (K 80, 120, 180), 1 Systainer Sys 1

Toebehoren zie pagina 164



Naam	Bestelnummer	EAN	PK	Advies netto prijs	Prijs (€) incl. BTW
<b>FEIN SUPERCUT FSC 500 QSL</b>	<b>7 229 46 63 00 0</b>	<b>4014586885353</b>	<b>03</b>	<b>525,00</b>	<b>635,25</b>

**In de prijs inbegrepen:**

1 HSS-zaagblad hout Ø 100 mm, 1 HSS-zaagblad metaal (Ø 100 mm), 1 E-Cut Long-Life-zaagblad (vorm 203), 1 E-Cut Universal-zaagblad (vorm 152), 1 snijmes, paddestoelvorm, 1 segmentzaagblad (vorm 244), 1 diepteaanslag, 1 steunplateau, 5 vel schuurpapier (K 80, 120, 180), 1 Systainer Sys 1

Toebehoren zie pagina 164



Naam	Bestelnummer	EAN	PK	Advies netto prijs	Prijs (€) incl. BTW
<b>FEIN SUPERCUT FSC 500 QSL</b>	<b>7 229 46 64 00 0</b>	<b>4014586885360</b>	<b>03</b>	<b>525,00</b>	<b>635,25</b>

**In de prijs inbegrepen:**

1 segmentmes, met diamant bekleed (vorm 243), 1 hardmetalen zaagblad Ø 105 mm (vorm 214), 2 E-Cut-zaagbladen Universal (vorm 151, 152), 1 snijmes, paddestoelvorm, 1 Spatel, 2 schrapers, met hardmetaal bekleed, driehoeksvorm, geperforeerd voor stofafzuiging, 1 Systainer Sys 1

Toebehoren zie pagina 164



Naam	Bestelnummer	EAN	PK	Advies netto prijs	Prijs (€) incl. BTW
<b>FEIN SUPERCUT FSC 500 QSL</b>	<b>7 229 46 65 00 0</b>	<b>4014586885407</b>	<b>03</b>	<b>525,00</b>	<b>635,25</b>

**In de prijs inbegrepen:**

1 segmentmes, met diamant bekleed (vorm 243), telkens 1 uitsparingsgereedschap (12, 13 en 22 mm), 1 snijmes, recht, lang (vorm 239), 2 E-Cut-zaagbladen Universal (vorm 151, 152), 1 Spatel, 1 schraper, met hardmetaal bekleed, driehoeksvorm, geperforeerd voor stofafzuiging, 1 Systainer Sys 1

Toebehoren zie pagina 164



Naam	Bestelnummer	EAN	PK	Advies netto prijs	Prijs (€) incl. BTW
<b>FEIN SUPERCUT FSC 500 QSL</b>	<b>7 229 46 67 00 0</b>	<b>4014586885414</b>	<b>03</b>	<b>557,00</b>	<b>673,97</b>

**In de prijs inbegrepen:**

1 E-Cut Universal-zaagblad (vorm 152), 1 diamant-zaagblad Ø 105 mm, 1 E-Cut hardmetalen zaagblad (vorm 191), 1 hardmetalen vijl, 1 steunplateau, 5 vel schuurpapier (K 80, 120, 180), 1 schraper, met hardmetaal bekleed, driehoeksvorm, geperforeerd voor stofafzuiging, 1 Afzuiginrichting, 1 kunststof gereedschapskoffer

Toebehoren zie pagina 164



Naam	Bestelnummer	EAN	PK	Advies netto prijs	Prijs (€) incl. BTW
<b>FEIN SUPERCUT FSC 500 QSL</b>	<b>7 229 46 70 00 0</b>	<b>4014586886176</b>	<b>03</b>	<b>588,00</b>	<b>711,48</b>

**In de prijs inbegrepen:**

1 Afzuiginrichting, 1 trillingsdempende beugelhandgreep, 1 snijmes, recht, lang (vorm 239), 5 snijmes, recht (vorm 236), 1 reinigingsmes, met diamant bekleed, recht (vorm 237), 1 reinigingsblok, 1 kunststof gereedschapskoffer





Toebehoren zie pagina 164

# Starlock: de nieuwe systeemstandaard voor oscillerende elektrische gereedschappen.

In combinatie met de nieuwe FEIN machines maakt Starlock het mogelijk om accessoires absoluut veilig en snel te wisselen in een recordtijd van minder dan 3 seconden. Tevens is de perfecte passing en zo de optimale krachtoverbrenging gegarandeerd. Het resultaat: afhankelijk van gebruikt accessoire ontstaat een ca. 35% hogere bewerkingssnelheid, een voelbaar betere precisie en minder lawaai. Natuurlijk zijn de nieuwe accessoires 100% compatibel met alle oudere FEIN machines met oscillerende beweging die op de markt zijn. Om de afzonderlijke machines tegen overbelasting en beschadiging te beschermen, is het systeem in 3 vermogens klassen ingedeeld: Starlock, StarlockPlus en StarlockMax.

Wat niet is veranderd: Originele FEIN accessoires worden voortdurend verder ontwikkeld met nieuwe praktische accessoires en vormen zo het meest uitgebreide accessoireprogramma op de markt. Het vermogensspectrum van een machine met oscillerende beweging kan alleen met het juiste accessoire ten volle worden benut. De buitengewone kwaliteit en levensduur van de originele FEIN accessoires in combinatie met perfecte resultaten zorgen voor een uitstekende prijs-prestatieverhouding. Daarom zijn originele FEIN accessoires altijd de beste keus.

De volgende tabel laat overzichtelijk zien welk accessoire op welk product past:

	<b>STARLOCK</b>	<b>STARLOCK PLUS</b>	<b>STARLOCK MAX</b>	
				
	Universele Starlock-houder, passend voor alle gangbare multifunctionele gereedschappen op de markt.	StarlockPlus-houder, passend voor alle gangbare multifunctionele gereedschappen met StarlockPlus- en StarlockMax-houder evenals voor alle FEIN MULTITALENT en MULTIMASTER-modellen tot 04/16.	StarlockMax-houder, te gebruiken op alle multifunctionele gereedschappen met een geschikte houder. Met adapter ook voor alle FEIN SUPERCUT-modellen vóór 04/16.	FEIN SUPERCUT 12-kant-houder, passend voor alle FEIN SUPERCUT FSC 2.0 (Q), FSC 1.6 (Q), (A)FSC 1.7 (Q), AFSC 18
<b>Starlock (SL)</b>	<b>SL</b>	<b>SLP</b>	<b>SLM</b>	
BOSCH GOP 12 V-28 PMF 220 CE, PMF 250 CES	✓	✗	✗	✗
<b>StarlockPlus (SLP)</b>				
FEIN MULTITALENT: AFMT 12 SL, AFMT 12 QSL FMT 250 SL, FMT 250 QSL				
FEIN MULTIMASTER: AFMM 18 QSL FMM 350 QSL	✓	✓	✗	✗
BOSCH: GOP 30-28, GOP 40-30, GOP 18 V-28 PMF 350 CES				
<b>StarlockMax (SLM)</b>				
FEIN SUPERCUT: AFSC 18 QSL, AFSC 18 QC FSC 500 QSL	✓	✓	✓	✗
BOSCH GOP 55-36				
<b>Compatibiliteit met FEIN machines zonder Starlock-houder</b>				
FEIN MULTITALENT/ MULTIMASTER (- 03/2016)	✓	✓	✗	✗
FEIN SUPERCUT CONSTRUCTION (- 03/2016) FSC 2.0 Q, AFSC 18		✓		
FEIN SUPERCUT AUTOMOTIVE FSC 1.6 Q, FSC 1.7 Q, AFSC 1.7 Q, AFSC 1.7 QC		+ Adapter 3 52 22 952 05 0		✓
FEIN SUPERCUT AUTOMOTIVE FSC 1.6, FSC 1.7		✓ + Adapter 3 52 22 952 04 0		
<b>Overige multitools</b>				
Makita, Hitachi, Metabo, Milwaukee, AEG, Einhell, Ryobi, Skil, etc.	✓	✗	✗	✗

Starlock, de nieuwe standaard in gereedschapshouders voor multitools is een voor octrooi aangemelde gemeenschappelijke ontwikkeling van FEIN en BOSCH. Starlock, StarlockPlus en StarlockMax zijn gedeponeerde handelsmerken van C. & E Fein GmbH en Robert Bosch GmbH.



Zagen



**Zaagblad**

Voor alle zachte materialen. Gesegmenteerd, ideaal voor het werken in hoeken en langs randen zonder oversnijden.

Ø mm	Houder	Bestelnummer	Advies netto prijs	Prijs (€) incl. BTW
85	SL	6 35 02 113 21 0	19,40	23,47



**HSS-zaagblad**

Massief HSS-zaagblad met metalen vertanding voor plaatstaal tot ca. 1 mm. Ook voor kunststoffen, kunststof met glasvezel, hout, kit en non-ferrometalen. Uitstekende zaagsnelheid. Zuivere, dunne zaaglijn. Door cirkelvorm goede rendabiliteit.

Ø mm	Houder	VE* St	Bestelnummer	Advies netto prijs	Prijs (€) incl. BTW
85	SL	1	6 35 02 097 21 0	19,85	24,02
85	SL	2	6 35 02 097 22 0	37,70	45,62
85	SL	5	6 35 02 097 23 0	89,30	108,05



**HSS-zaagblad**

Massief HSS-zaagblad met metalen vertanding voor plaatstaal tot ca. 1 mm. Ook voor kunststoffen, kunststof met glasvezel, hout, kit en non-ferrometalen. Uitstekende zaagsnelheid. Zuivere, dunne zaaglijn. Gesegmenteerd, ideaal voor het werken in hoeken en langs randen zonder oversnijden.

Ø mm	Houder	VE* St	Bestelnummer	Advies netto prijs	Prijs (€) incl. BTW
85	SL	1	6 35 02 106 21 0	22,75	27,53
85	SL	2	6 35 02 106 22 0	43,25	52,33
85	SL	5	6 35 02 106 23 0	102,40	123,90



**HSS-zaagblad**

Bimetaal voor een lange levensduur. Metalen vertanding voor plaatstaal tot ca. 1 mm. Ook voor kunststoffen, kunststof met glasvezel, hout, kit en non-ferrometalen. Vlak met het oppervlak werken. Door cirkelvorm goede rendabiliteit.

Ø mm	Houder	VE* St	Bestelnummer	Advies netto prijs	Prijs (€) incl. BTW
85	SL	1	6 35 02 174 21 0	40,55	49,07
85	SL	5	6 35 02 174 23 0	182,50	220,83



**HSS-zaagblad**

Bimetaal voor een lange levensduur. Metalen vertanding voor plaatstaal tot ca. 1 mm. Ook voor kunststoffen, kunststof met glasvezel, hout, kit en non-ferrometalen. Vlak met het oppervlak werken. Door cirkelvorm en extra grote diameter optimale rendabiliteit.

Ø mm	Houder	VE* St	Bestelnummer	Advies netto prijs	Prijs (€) incl. BTW
100	SLP	1	6 35 02 175 21 0	42,20	51,06
100	SLP	5	6 35 02 175 23 0	190,00	229,90



**HSS-zaagblad**

Bimetaal voor een lange levensduur. Metalen vertanding voor plaatstaal tot ca. 1 mm. Ook voor kunststoffen, kunststof met glasvezel, hout, kit en non-ferrometalen. Vlak met het oppervlak werken. Gesegmenteerd, ideaal voor het werken in hoeken en langs randen zonder oversnijden.

Ø mm	Houder	VE* St	Bestelnummer	Advies netto prijs	Prijs (€) incl. BTW
100	SLP	1	6 35 02 196 21 0	42,20	51,06
100	SLP	5	6 35 02 196 23 0	190,00	229,90



**HSS-zaagblad**

Bimetaal voor een lange levensduur. Geschrankte houtvertanding. Uitstekende levensduur, hoge zaagkwaliteit en een goede zaagsnelheid. Als „mini-cirkelzaag” ideaal voor lange, rechte zaagsneden en voor het uitzagen van gelegd parket, laminaat en wandpanelen.

Ø mm	Houder	VE* St	Bestelnummer	Advies netto prijs	Prijs (€) incl. BTW
100	SLP	1	6 35 02 176 21 0	50,30	60,86

\* VE = verpakkings eenheid



**HSS-zaagbladenset**

Bimetaal voor een lange levensduur. Geschrankte houtvertanding. Uitstekende levensduur, hoge zaagkwaliteit en een goede zaagsnelheid. Als „mini-cirkelzaag” ideaal voor lange, rechte zaagsneden en voor het uitzagen van gelegd parket, laminaat en wandpanelen. De diepteaanslag kan ook met veel andere FEIN accessoires worden gebruikt. Voor exact werken op diepte. StarlockPlus-houder, passend voor alle gangbare multifunctionele gereedschappen met StarlockPlus- en StarlockMax-houder evenals voor alle FEIN MULTITALENT- en MULTIMASTER-modellen tot 04/16. Leveringsomvang: 1 HSS-zaagblad, 1 diepteaanslag (passend voor FMM 350 QSL, AFMM 18 QSL, AFSC 18 QSL, FSC 500 QSL)

Ø mm	Houder	Bestelnummer	Advies netto prijs	Prijs (€) incl. BTW
100	SLP	3 52 22 952 01 0	65,40	79,13



**Contactbeveiliging**

Reserve-contactbeveiliging voor HSS-zaagblad 6 35 02 176 21 0.

Bestelnummer	Advies netto prijs	Prijs (€) incl. BTW
3 43 00 000 00 1	4,35	5,26



**Diepteaanslag**

Diepteaanslag voor alle zaagbladen. Voor exact werken op diepte. Effectieve bescherming van zaagblad en werkstuk. Inhoud: 1 adapter voor bevestiging op de machine, 360° vrij draaibaar. 1 diepteaanslag, 1 op diepte instelbare geleideslede. Alleen te gebruiken met (A)FMM of (A)FSC.

Bestelnummer	Advies netto prijs	Prijs (€) incl. BTW
3 21 27 069 01 0	19,05	23,05



**Accessoireset Best of E-Cut**

Bestaande uit 6 verschillende E-Cut-zaagbladen met bimetalen vertanding voor een voordeelprijs in een praktische kunststof opbergbox. Inhoud: telkens 1 x E-Cut Universal-zaagblad 28 mm en 44 mm breed evenals telkens 2 E-Cut Long-Life-zaagbladen 35 mm en 65 mm breed.

Houder	Bestelnummer	Advies netto prijs	Prijs (€) incl. BTW
SLP	3 52 22 942 05 0	62,55	75,69



**Accessoireset Best of E-Cut**

Bestaande uit 6 verschillende E-Cut-zaagbladen met bimetalen vertanding voor een voordeelprijs. Met Starlock-houder passend voor alle gangbare machines met oscillerende beweging op de markt. Ook compatibel met Bosch, Makita, Metabo, Ridgid, Skil e.v.a. Inhoud: telkens 2 E-Cut Long-Life-zaagbladen 35 mm en 50 mm breed evenals telkens 2 E-Cut Universal-zaagbladen 28 mm breed.

Houder	Bestelnummer	Advies netto prijs	Prijs (€) incl. BTW
SL	3 52 22 952 30 0	47,70	57,72



**E-Cut zaagblad Combo**

Set met de 3 gangbaarste FEIN E-Cut-zaagbladen voor universeel gebruik. Prijsvoordeel in vergelijking met losse aankoop. Perfect uitgerust voor alle zaagtoepassingen. Leveringsomvang: telkens 1 E-Cut Long-Life-zaagblad 35 mm en 65 mm breed en 1 E-Cut Universal-zaagblad 44 mm breed.

Houder	Bestelnummer	Advies netto prijs	Prijs (€) incl. BTW
SLP	3 52 22 952 03 0	42,30	51,18



**E-Cut Long-Life-zaagblad**

Bimetaal met geschrankte houtvertanding voor alle hout-, gipsplaat- en kunststof materialen. Uitstekende levensduur, hoge zaagkwaliteit en een goede zaagsnelheid. Uiterst robuust, ook ongevoelig voor spijkers die in hout zitten (tot ca. Ø 4 mm), metselwerk enz. Korte, zeer smalle vorm voor de kleinste uitsparingen.

Breedte mm	Lengte mm	Houder	VE* St	Bestelnummer	Advies netto prijs	Prijs (€) incl. BTW
10	30	SL	1	6 35 02 184 21 0	8,35	10,10
10	30	SL	3	6 35 02 184 22 0	23,80	28,80
10	30	SL	5	6 35 02 184 23 0	37,55	45,44
10	30	SL	10	6 35 02 184 24 0	70,95	85,85
10	30	SL	50	6 35 02 184 25 0	313,00	378,73
20	34	SL	1	6 35 02 183 21 0	10,80	13,07
20	34	SL	3	6 35 02 183 22 0	30,80	37,27
20	34	SL	5	6 35 02 183 23 0	48,65	58,87
20	34	SL	10	6 35 02 183 24 0	91,90	111,20
20	34	SL	50	6 35 02 183 25 0	405,45	490,59

Oscilleren





**E-Cut Long-Life-zaagblad**

Bimetaal met geschrante houtvertanding voor alle hout-, gipsplaat- en kunststof materialen. Uitstekende levensduur, hoge zaagkwaliteit en een goede zaagsnelheid. Uiterst robuust, ook ongevoelig voor spijkers die in hout zitten (tot ca. Ø 4 mm), metselwerk enz.

Gemiddelde breedte, getailleerde vorm voor een optimale zaagsnelheid en een goede spaanafvoer.

Breedte mm	Lengte mm	VE* Houder	St	Bestelnummer	Advies netto prijs	Prijs (€) incl. BTW
35	50	SL	1	6 35 02 160 21 0	14,15	17,12
35	50	SL	3	6 35 02 160 22 0	40,40	48,88
35	50	SL	5	6 35 02 160 23 0	63,75	77,14
35	50	SL	10	6 35 02 160 24 0	120,40	145,68
35	50	SL	50	6 35 02 160 25 0	531,15	642,69



**E-Cut Long-Life-zaagblad**

Bimetaal met geschrante houtvertanding voor alle hout-, gipsplaat- en kunststof materialen. Uitstekende levensduur, hoge zaagkwaliteit en een goede zaagsnelheid. Uiterst robuust, ook ongevoelig voor spijkers die in hout zitten (tot ca. Ø 4 mm), metselwerk enz.

Brede vorm voor maximale zaagcapaciteit en lange, rechte zaagsneden.

Breedte mm	Lengte mm	VE* Houder	St	Bestelnummer	Advies netto prijs	Prijs (€) incl. BTW
50	50	SL	1	6 35 02 221 21 0	15,35	18,57
50	50	SL	3	6 35 02 221 22 0	43,80	53,00
50	50	SL	5	6 35 02 221 23 0	69,15	83,67
50	50	SL	10	6 35 02 221 24 0	130,60	158,03
50	50	SL	50	6 35 02 221 25 0	576,15	697,14
65	50	SL	1	6 35 02 228 21 0	14,10	17,06
65	50	SL	3	6 35 02 228 22 0	40,20	48,64
65	50	SL	5	6 35 02 228 23 0	63,45	76,77
65	50	SL	10	6 35 02 228 24 0	119,85	145,02
65	50	SL	50	6 35 02 228 25 0	528,70	639,73



**E-Cut Long-Life-zaagblad**

Bimetaal met geschrante houtvertanding voor alle hout-, gipsplaat- en kunststof materialen. Uitstekende levensduur, hoge zaagkwaliteit en een goede zaagsnelheid. Uiterst robuust, ook ongevoelig voor spijkers die in hout zitten (tot ca. Ø 4 mm), metselwerk enz.

Extra brede vorm voor maximale zaagcapaciteit en lange, rechte zaagsneden.

Breedte mm	Lengte mm	VE* Houder	St	Bestelnummer	Advies netto prijs	Prijs (€) incl. BTW
65	50	SLP	1	6 35 02 161 21 0	15,65	18,94
65	50	SLP	3	6 35 02 161 22 0	44,65	54,03
65	50	SLP	5	6 35 02 161 23 0	70,50	85,31
65	50	SLP	10	6 35 02 161 24 0	133,20	161,17
65	50	SLP	50	6 35 02 161 25 0	587,65	711,06



**E-Cut Standard-zaagblad**

Geschrante vertanding voor alle hout-, gipsplaat- en kunststof materialen, hoge zaagkwaliteit en goede zaagsnelheid.

Lange, smalle vorm voor grote invaldieptes. Taillering voor een optimale zaagsnelheid en een goede spaanafvoer.

Breedte mm	Lengte mm	VE* Houder	St	Bestelnummer	Advies netto prijs	Prijs (€) incl. BTW
32	78	SLM	1	6 35 02 200 21 0	11,95	14,46
32	78	SLM	3	6 35 02 200 22 0	34,05	41,20
32	78	SLM	5	6 35 02 200 23 0	53,80	65,10
32	78	SLM	10	6 35 02 200 24 0	101,60	122,94
32	78	SLM	50	6 35 02 200 25 0	448,30	542,44



**E-Cut Long-Life-zaagblad**

Bimetaal met geschrante houtvertanding voor alle hout-, gipsplaat- en kunststof materialen. Uitstekende levensduur, hoge zaagkwaliteit en een goede zaagsnelheid. Uiterst robuust, ook ongevoelig voor spijkers die in hout zitten (tot ca. Ø 4 mm), metselwerk enz.

Lange, brede vorm voor grote invaldieptes en effectief werken. Taillering voor een optimale zaagsnelheid en een goede spaanafvoer.

Breedte mm	Lengte mm	VE* Houder	St	Bestelnummer	Advies netto prijs	Prijs (€) incl. BTW
42	78	SLM	1	6 35 02 203 21 0	14,10	17,06
42	78	SLM	3	6 35 02 203 22 0	40,15	48,58
42	78	SLM	5	6 35 02 203 23 0	63,40	76,71
42	78	SLM	10	6 35 02 203 24 0	119,80	144,96
42	78	SLM	50	6 35 02 203 25 0	528,55	639,55



**E-Cut Standard-zaagblad**

Geschrante vertanding voor alle hout-, gipsplaat- en kunststof materialen, hoge zaagkwaliteit en goede zaagsnelheid.

Gemiddelde breedte, getailleerde vorm voor een optimale zaagsnelheid en een goede spaanafvoer.

Breedte mm	Lengte mm	VE* Houder	St	Bestelnummer	Advies netto prijs	Prijs (€) incl. BTW
35	50	SL	1	6 35 02 133 21 0	12,30	14,88
35	50	SL	3	6 35 02 133 22 0	35,05	42,41
35	50	SL	5	6 35 02 133 23 0	55,30	66,91
35	34	SL	10	6 35 02 133 24 0	104,50	126,45
35	50	SL	50	6 35 02 133 25 0	461,00	557,81



**E-Cut Standard-zaagblad**

Geschrante vertanding voor alle hout-, gipsplaat- en kunststof materialen, hoge zaagkwaliteit en goede zaagsnelheid.

Brede vorm voor maximale zaagcapaciteit en lange, rechte zaagsneden.

Breedte mm	Lengte mm	VE* Houder	St	Bestelnummer	Advies netto prijs	Prijs (€) incl. BTW
65	50	SLP	1	6 35 02 134 21 0	13,55	16,40
65	50	SLP	3	6 35 02 134 22 0	38,60	46,71
65	50	SLP	5	6 35 02 134 23 0	60,95	73,75
65	50	SLP	10	6 35 02 134 24 0	115,10	139,27
65	50	SLP	50	6 35 02 134 25 0	507,85	614,50



**E-Cut Long-Life-zaagblad**

Bimetaal met geschrante houtvertanding voor alle hout-, gipsplaat- en kunststof materialen. Uitstekende levensduur, hoge zaagkwaliteit en een goede zaagsnelheid. Uiterst robuust, ook ongevoelig voor spijkers die in hout zitten (tot ca. Ø 4 mm), metselwerk enz.

Lange, smalle vorm voor grote invaldieptes. Taillering voor een optimale zaagsnelheid en een goede spaanafvoer.

Breedte mm	Lengte mm	VE* Houder	St	Bestelnummer	Advies netto prijs	Prijs (€) incl. BTW
32	78	SLM	1	6 35 02 201 21 0	13,60	16,46
32	78	SLM	3	6 35 02 201 22 0	38,70	46,83
32	78	SLM	5	6 35 02 201 23 0	61,10	73,93
32	78	SLM	10	6 35 02 201 24 0	115,40	139,63
32	78	SLM	50	6 35 02 201 25 0	509,10	616,01



**E-Cut Standard-zaagblad**

Geschrante vertanding voor alle hout-, gipsplaat- en kunststof materialen, hoge zaagkwaliteit en goede zaagsnelheid.

Lange, brede vorm voor grote invaldieptes en effectief werken. Taillering voor een optimale zaagsnelheid en een goede spaanafvoer.

Breedte mm	Lengte mm	VE* Houder	St	Bestelnummer	Advies netto prijs	Prijs (€) incl. BTW
42	78	SLM	1	6 35 02 202 21 0	12,40	15,00
42	78	SLM	3	6 35 02 202 22 0	35,40	42,83
42	78	SLM	5	6 35 02 202 23 0	55,85	67,58
42	78	SLM	10	6 35 02 202 24 0	105,55	127,72
42	78	SLM	50	6 35 02 202 25 0	465,65	563,44

\* VE = verpakkings eenheid





**E-Cut Standard-zaagblad curved**

Geschränkte vertanding voor alle hout-, gipsplaat- en kunststof materialen, hoge zaagkwaliteit en goede zaagsnelheid. Gebogen snijgeometrie voor een optimaal gedrag bij invallen en zuivere nauwkeurige snijkanten, vooral op gladde oppervlakken. Smalle, getailleerde vorm voor een optimale zaagsnelheid en een goede spaanafvoer.

Breedte mm	Lengte mm	VE* Houder St	Bestelnummer	Advies netto prijs	Prijs (€) incl. BTW
35	55	SL 1	6 35 02 227 21 0	12,30	14,88
35	55	SL 3	6 35 02 227 22 0	35,05	42,41
35	55	SL 5	6 35 02 227 23 0	55,35	66,97
35	55	SL 10	6 35 02 227 24 0	104,50	126,45
35	55	SL 50	6 35 02 227 25 0	461,10	557,93



**E-Cut Standard-zaagblad curved**

Geschränkte vertanding voor alle hout-, gipsplaat- en kunststof materialen, hoge zaagkwaliteit en goede zaagsnelheid. Gebogen snijgeometrie voor een optimaal gedrag bij invallen en zuivere nauwkeurige snijkanten, vooral op gladde oppervlakken. Gemiddelde breedte voor veelzijdige toepassingsmogelijkheden.

Breedte mm	Lengte mm	VE* Houder St	Bestelnummer	Advies netto prijs	Prijs (€) incl. BTW
50	50	SL 1	6 35 02 226 21 0	12,85	15,55
50	50	SL 3	6 35 02 226 22 0	36,60	44,29
50	50	SL 5	6 35 02 226 23 0	57,75	69,88
50	50	SL 10	6 35 02 226 24 0	109,10	132,01
50	50	SL 50	6 35 02 226 25 0	481,40	582,49



**E-Cut Standard-zaagblad curved**

Geschränkte vertanding voor alle hout-, gipsplaat- en kunststof materialen, hoge zaagkwaliteit en goede zaagsnelheid. Gebogen snijgeometrie voor een optimaal gedrag bij invallen en zuivere nauwkeurige snijkanten, vooral op gladde oppervlakken. Brede vorm voor maximale zaagcapaciteit en lange, rechte zaagsneden.

Breedte mm	Lengte mm	VE* Houder St	Bestelnummer	Advies netto prijs	Prijs (€) incl. BTW
65	50	SL 1	6 35 02 225 21 0	13,30	16,09
65	50	SL 3	6 35 02 225 22 0	37,85	45,80
65	50	SL 5	6 35 02 225 23 0	59,75	72,30
65	50	SL 10	6 35 02 225 24 0	112,90	136,61
65	50	SL 50	6 35 02 225 25 0	498,05	602,64



**E-Cut Precision BIM-zaagblad**

Bimetaal met dubbelrijige Japan-vertanding voor alle houtmaterialen, gipsplaat en zachte kunststoffen. Langere levensduur en hogere robuustheid. De hoogste bewerkingssnelheid en precisie. Smalle, getailleerde vorm voor een optimale zaagsnelheid en een goede spaanafvoer.

Breedte mm	Lengte mm	VE* Houder St	Bestelnummer	Advies netto prijs	Prijs (€) incl. BTW
35	50	SL 1	6 35 02 205 21 0	16,40	19,84
35	50	SL 3	6 35 02 205 22 0	46,80	56,63
35	50	SL 5	6 35 02 205 23 0	73,90	89,42
35	50	SL 10	6 35 02 205 24 0	139,60	168,92
35	50	SL 50	6 35 02 205 25 0	615,90	745,24



**E-Cut Precision BIM-zaagblad**

Bimetaal met dubbelrijige Japan-vertanding voor alle houtmaterialen, gipsplaat en zachte kunststoffen. Langere levensduur en hogere robuustheid. De hoogste bewerkingssnelheid en precisie. Gemiddelde breedte voor veelzijdige toepassingsmogelijkheden.

Breedte mm	Lengte mm	VE* Houder St	Bestelnummer	Advies netto prijs	Prijs (€) incl. BTW
50	50	SL 1	6 35 02 232 21 0	17,44	21,10
50	50	SL 3	6 35 02 232 22 0	49,71	60,15
50	50	SL 5	6 35 02 232 23 0	78,55	95,04
50	50	SL 10	6 35 02 232 24 0	147,13	178,02
50	50	SL 50	6 35 02 232 25 0	653,49	790,72



**E-Cut Precision BIM-zaagblad**

Bimetaal met dubbelrijige Japan-vertanding voor alle houtmaterialen, gipsplaat en zachte kunststoffen. Langere levensduur en hogere robuustheid. De hoogste bewerkingssnelheid en precisie. Extra brede vorm voor maximale zaagcapaciteit en lange, rechte zaagsneden.

Breedte mm	Lengte mm	VE* Houder St	Bestelnummer	Advies netto prijs	Prijs (€) incl. BTW
65	50	SLP 1	6 35 02 208 21 0	18,10	21,90
65	50	SLP 3	6 35 02 208 22 0	51,60	62,44
65	50	SLP 5	6 35 02 208 23 0	81,50	98,62
65	50	SLP 10	6 35 02 208 24 0	153,90	186,22
65	50	SLP 50	6 35 02 208 25 0	679,05	821,65
65	50	SL 1	6 35 02 229 21 0	14,65	17,73
65	50	SL 3	6 35 02 229 22 0	41,70	50,46
65	50	SL 5	6 35 02 229 23 0	65,85	79,68
65	50	SL 10	6 35 02 229 24 0	124,35	150,46
65	50	SL 50	6 35 02 229 25 0	548,55	663,75



**E-Cut Precision-zaagblad**

Dubbelrijige Japan-vertanding voor alle houtmaterialen, gipsplaat en zachte kunststoffen. De hoogste bewerkingssnelheid en precisie. Smalle, getailleerde vorm voor een optimale zaagsnelheid en een goede spaanafvoer.

Breedte mm	Lengte mm	VE* Houder St	Bestelnummer	Advies netto prijs	Prijs (€) incl. BTW
35	50	SL 1	6 35 02 126 21 0	14,80	17,91
35	50	SL 3	6 35 02 126 22 0	42,10	50,94
35	50	SL 5	6 35 02 126 23 0	66,50	80,47
35	50	SL 10	6 35 02 126 24 0	125,65	152,04
35	50	SL 50	6 35 02 126 25 0	554,25	670,64



**E-Cut Precision-zaagblad**

Dubbelrijige Japan-vertanding voor alle houtmaterialen, gipsplaat en zachte kunststoffen. De hoogste bewerkingssnelheid en precisie. Gemiddelde breedte voor veelzijdige toepassingsmogelijkheden.

Breedte mm	Lengte mm	VE* Houder St	Bestelnummer	Advies netto prijs	Prijs (€) incl. BTW
50	50	SL 1	6 35 02 233 21 0	15,64	18,92
50	50	SL 3	6 35 02 233 22 0	44,63	54,00
50	50	SL 5	6 35 02 233 23 0	70,38	85,16
50	50	SL 10	6 35 02 233 24 0	132,82	160,71
50	50	SL 50	6 35 02 233 25 0	588,09	711,59



**E-Cut Precision-zaagblad**

Dubbelrijige Japan-vertanding voor alle houtmaterialen, gipsplaat en zachte kunststoffen. De hoogste bewerkingssnelheid en precisie. Extra brede vorm voor maximale zaagcapaciteit en lange, rechte zaagsneden.

Breedte mm	Lengte mm	VE* Houder St	Bestelnummer	Advies netto prijs	Prijs (€) incl. BTW
65	50	SLP 1	6 35 02 127 21 0	16,30	19,72
65	50	SLP 3	6 35 02 127 22 0	46,45	56,20
65	50	SLP 5	6 35 02 127 23 0	73,35	88,75
65	50	SLP 10	6 35 02 127 24 0	138,55	167,65
65	50	SLP 50	6 35 02 127 25 0	611,25	739,61
65	50	SL 1	6 35 02 230 21 0	14,10	17,06
65	50	SL 3	6 35 02 230 22 0	40,20	48,64
65	50	SL 5	6 35 02 230 23 0	63,45	76,77
65	50	SL 10	6 35 02 230 24 0	119,85	145,02
65	50	SL 50	6 35 02 230 25 0	528,70	639,73

\* VE = verpakkings eenheid



**E-Cut Universal-zaagblad**

Bimetaal met gegolfde universele vertanding. Breed toepassingspectrum voor plaatstaal tot 2 mm, aluminium profielen, koperen buizen, hout, gipsplaat en kunststoffen. Smalle, getailleerde vorm voor een optimale zaagsnelheid en een goede spaanafvoer.

Breedte mm	Lengte mm	VE* Houder	St	Bestelnummer	Advies netto prijs	Prijs (€) incl. BTW
28	60	SLP	1	6 35 02 151 21 0	16,15	19,54
28	60	SLP	3	6 35 02 151 22 0	46,05	55,72
28	60	SLP	5	6 35 02 151 23 0	72,65	87,91
28	60	SLP	10	6 35 02 151 24 0	137,10	165,89
28	50	SLP	50	6 35 02 151 25 0	605,20	732,29
28	55	SL	1	6 35 02 222 21 0	15,95	19,30
28	55	SL	3	6 35 02 222 22 0	45,40	54,93
28	55	SL	5	6 35 02 222 23 0	71,70	86,76
28	55	SL	10	6 35 02 222 24 0	135,45	163,89
28	55	SL	50	6 35 02 222 25 0	597,65	723,16



**E-Cut Universal-zaagblad**

Bimetaal met gegolfde universele vertanding. Breed toepassingspectrum voor plaatstaal tot 2 mm, aluminium profielen, koperen buizen, hout, gipsplaat en kunststoffen. Gemiddelde breedte, getailleerde vorm voor een optimale zaagsnelheid en een goede spaanafvoer.

Breedte mm	Lengte mm	VE* Houder	St	Bestelnummer	Advies netto prijs	Prijs (€) incl. BTW
44	60	SLP	1	6 35 02 152 21 0	17,10	20,69
44	60	SLP	3	6 35 02 152 22 0	48,65	58,87
44	60	SLP	5	6 35 02 152 23 0	76,80	92,93
44	60	SLP	10	6 35 02 152 24 0	145,10	175,57
44	60	SLP	50	6 35 02 152 25 0	640,20	774,64
44	55	SL	1	6 35 02 223 21 0	16,75	20,27
44	55	SL	3	6 35 02 223 22 0	47,70	57,72
44	55	SL	5	6 35 02 223 23 0	75,30	91,11
44	55	SL	10	6 35 02 223 24 0	142,25	172,12
44	55	SL	50	6 35 02 223 25 0	627,65	759,46



**E-Cut Fine-zaagblad**

Bimetaal met fijne vertanding voor plaatstaal tot 2 mm, aluminium profielen, koperen buizen. Ook voor kunststof met glasvezel (GVK) en andere harde kunststoffen. Uiterst nauwkeurig en zeer goed controleerbaar zagen met zeer dunne zaaglijn. Smalle, getailleerde vorm voor een optimale zaagsnelheid en een goede spaanafvoer.

Breedte mm	Lengte mm	VE* Houder	St	Bestelnummer	Advies netto prijs	Prijs (€) incl. BTW
30	50	SL	1	6 35 02 157 21 0	10,80	13,07
30	50	SL	3	6 35 02 157 22 0	30,80	37,27
30	50	SL	5	6 35 02 157 23 0	48,65	58,87
30	50	SL	10	6 35 02 157 24 0	91,90	111,20
30	50	SL	50	6 35 02 157 25 0	405,45	490,59



**Hardmetalen zaagblad**

Open vertanding voor perfecte zuivere snijranden in kunststof met glasvezel of koolstofvezel zonder delaminatie. Lange rechte sneden zonder vervorming met hoge zaagsnelheid en precisie. Extra dunne uitvoering. Zaagbreedte ca. 1,2 mm. Gesegmenteerd, ideaal voor het werken in hoeken en langs randen zonder oversnijden.

Ø mm	Houder	Bestelnummer	Advies netto prijs	Prijs (€) incl. BTW
90	SLP	6 35 02 187 21 0	40,00	48,40



**Hardmetalen zaagblad**

Open vertanding voor perfecte zuivere snijranden in kunststof met glasvezel of koolstofvezel zonder delaminatie. Lange rechte sneden zonder vervorming met hoge zaagsnelheid en precisie. Extra dunne uitvoering. Zaagbreedte ca. 1,2 mm.

Ø mm	Houder	Bestelnummer	Advies netto prijs	Prijs (€) incl. BTW
105	SLM	6 35 02 215 21 0	45,90	55,54



**Diamantzaagblad**

Open vertanding voor perfecte zuivere snijranden in kunststof met glasvezel of koolstofvezel zonder delaminatie. Lange rechte sneden zonder vervorming met hoge zaagsnelheid en precisie. Diamantlaag voor uitstekende levensduur. Extra dunne uitvoering. Zaagbreedte ca. 1,2 mm. Gesegmenteerd, ideaal voor het werken in hoeken en langs randen zonder oversnijden.

Ø mm	Houder	Bestelnummer	Advies netto prijs	Prijs (€) incl. BTW
90	SLP	6 35 02 188 21 0	81,15	98,19
105	SLM	6 35 02 220 21 0	110,60	133,83



**E-Cut hardmetalen zaagblad**

Materiaalbesparend zagen met perfecte zuivere zaagranden in kunststof met glasvezel of koolstofvezel zonder delaminatie. Bij uitstek geschikt voor nauwkeurige uitsparingen en korte sneden. Exact werken tot in hoeken en bij randen.

Breedte mm	Lengte mm	Houder	Bestelnummer	Advies netto prijs	Prijs (€) incl. BTW
35	50	SLP	6 35 02 191 21 0	28,25	34,18



**E-Cut Diamant-zaagblad**

Diamantlaag voor uitstekende levensduur. Materiaalbesparend zagen met perfecte zuivere zaagranden in kunststof met glasvezel of koolstofvezel zonder delaminatie. Bij uitstek geschikt voor nauwkeurige uitsparingen en korte sneden. Exact werken tot in hoeken en bij randen.

Breedte mm	Lengte mm	Houder	Bestelnummer	Advies netto prijs	Prijs (€) incl. BTW
44	60	SLM	6 35 02 204 21 0	48,60	58,81
35	50	SLP	6 35 02 193 21 0	45,90	55,54



**Segmentzaagblad**

Voor het uitsnijden van in kit gezette (dubbele) ruiten.

Houder	VE* St	Bestelnummer	Advies netto prijs	Prijs (€) incl. BTW
SLM	2	6 39 03 244 22 0	64,70	78,29



**Accessoireset Best of Renovation**

34-delige accessoireset voor talrijke renovatiewerkzaamheden voor een voordelig prijs in een praktische kunststof opbergbox. Universeel te gebruiken voor zagen, schuren, doorslijpen en meer. Aantrekkelijk prijsvoordeel in vergelijking met losse aankoop. Inhoud: telkens 1 E-CUT Long-Life-zaagblad 10 en 20 mm, telkens 3 E-CUT Long-Life-zaagbladen 35 en 65 mm, telkens 1 E-CUT Universal-zaagblad 28 en 44 mm, 1 HSS-zaagblad, gesegmenteerd Ø 85 mm, 1 hardmetalen zaagblad, gesegmenteerd Ø 90 mm, 1 hardmetalen vijl 10 mm, 1 stug, kort plamuurmes, 1 schuurplateau driehoeksvorm, ongeperforeerd, met telkens 3 vellen schuurpapier korrel 60, 80, 120, 180, 1 schuurplateau Ø 115 mm met telkens 2 vellen schuurpapier korrel 60, 80, 180.

Houder	Bestelnummer	Advies netto prijs	Prijs (€) incl. BTW
SLP	3 52 22 942 06 0	171,40	207,39



**Accessoireset vloerrenovatie**

3-delige accessoireset voor talrijke werkzaamheden op het gebied van vloersanering en -renovatie. Universeel inzetbaar voor talrijke zaagwerkzaamheden zoals deurkozijn inkorten, voor exacte aanpassingen van parketplanken evenals het uitsparen van plinten in gemonteerde toestand. Maar ook lijmrasten, elastische afdichtingsmaterialen of tapijtrasten netjes en helemaal verwijderen. Aantrekkelijk prijsvoordeel in vergelijking met losse aankoop. Met Starlock-houder passend voor alle gangbare machines met oscillerende beweging op de markt. Ook compatibel met Bosch, Makita, Metabo, Ridgid, Skil e.v.a. Inhoud: 1 HSS-zaagblad, gesegmenteerd Ø 85 mm, 1 E-CUT Long-Life-zaagblad 35 mm, 1 stug, kort plamuurmes.

Houder	Bestelnummer	Advies netto prijs	Prijs (€) incl. BTW
SL	3 52 22 952 22 0	41,35	50,03

\* VE = verpakkingseenheid



**Accessoireset raamrenovatie**

15-delige accessoireset voor de meest voorkomende werkzaamheden bij de reparatie en renovatie van houten kozijnen. Universeel inzetbaar voor dichtbij de rand schuren bij hoeken en randen zonder teruglageffect. Verwijderen van oude kapotte kitranden of glaslatten zonder het risico van glasbreuk evenals voor het zagen van alle houtmaterialen, ook met spijkers. Aantrekkelijk prijsvoordeel in vergelijking met losse aankoop. Met Starlock-houder passend voor alle gangbare machines met oscillerende beweging op de markt. Ook compatibel met Bosch, Makita, Metabo, Ridgid, Skil e.v.a. Inhoud: 1 schuurplateau driehoeksvorm (80 mm) met telkens 3 vellen schuurpapier korrel 60, 80, 120, 180, 1 HSS-zaagblad, gesegmenteerd Ø 85 mm, 1 E-Cut Long-Life-zaagblad 35 mm.

Houder	Bestelnummer	Advies netto prijs	Prijs (€) incl. BTW
SL	3 52 22 952 23 0	41,35	50,03



**Accessoireset universeel**

15-delige accessoireset. Ideaal accessoire-assortiment voor alle veelvoorkomende renovatie- en reparatiewerkzaamheden in en om het huis. Universeel inzetbaar voor dichtbij de rand schuren bij hoeken en randen zonder teruglageffect. Voor het zagen van alle houtmaterialen, ook met spijkers, of speciaal voor het zagen van zachte materialen zonder oversnijden tot dicht bij de rand. Aantrekkelijk prijsvoordeel in vergelijking met losse aankoop. Met Starlock-houder passend voor alle gangbare machines met oscillerende beweging op de markt. Ook compatibel met Bosch, Makita, Metabo, Ridgid, Skil e.v.a. Inhoud: 1 schuurplateau driehoeksvorm (80 mm) met telkens 3 vellen schuurpapier korrel 60, 80, 120, 180, 1 E-Cut Long-Life-zaagblad 50 mm, 1 zaagblad, gesegmenteerd Ø 85 mm.

Houder	Bestelnummer	Advies netto prijs	Prijs (€) incl. BTW
SL	3 52 22 952 24 0	41,35	50,03



**Accessoireset sanitair**

3-delige accessoireset voor veelvoorkomende renovatie- en reparatiewerkzaamheden bij sanitair. Tegelvogen snel en netjes uitsnijden tot aan hoeken en randen zonder oversnijden bij deelreparatie van afzonderlijke tegels. Tegelijm afkrabben vóór het leggen van nieuwe tegels. Tegelvogen helemaal vernieuwen of overbodige metaalinstallaties vlak met de muur afzagen en meer. Aantrekkelijk prijsvoordeel in vergelijking met losse aankoop. Met Starlock-houder passend voor alle gangbare machines met oscillerende beweging op de markt. Ook compatibel met Bosch, Makita, Metabo, Ridgid, Skil e.v.a. Inhoud: 1 hardmetalen schraper (80 mm), 1 hardmetalen zaagblad, gesegmenteerd, Ø 75 mm, 1 E-Cut Universal-zaagblad 28 mm.

Houder	Bestelnummer	Advies netto prijs	Prijs (€) incl. BTW
SL	3 52 22 952 25 0	51,95	62,86

**Slijpen**



**Accessoireset Best of Sanding**

61-delige accessoireset voor alle slijpwerkzaamheden bij hoeken en randen evenals voor middelgrote tot grote vlakken in een praktische kunststof opbergbox. Aantrekkelijk prijsvoordeel in vergelijking met losse aankoop. Inhoud: 1 schuurplateau driehoeksvorm, ongeperforeerd, met telkens 10 vellen schuurpapier korrel 60, 80, 120, 180, 1 schuurplateau Ø 115 mm met telkens 6 vellen schuurpapier korrel 60, 80, 180, 1 hardmetalen schraper, driehoeksvorm.

Houder	Bestelnummer	Advies netto prijs	Prijs (€) incl. BTW
SLP	3 52 22 942 04 0	62,55	75,69



**Steunplateau-set, niet-geperforeerd**

Standaard uitvoering. Kunststof draagplateau om beschadigingen en markeringen op het werkstuk te vermijden. Driehoeksvorm, klit hechting.

Houder	VE* St	Bestelnummer	Advies netto prijs	Prijs (€) incl. BTW
SL	2	6 38 06 129 22 0	11,05	13,37



**Steunplateau-set, vlak**

Voor zeer smalle, platte openingen (bijv. lamellen bij kasten, vensterluiken). Kunststof draagplateau om beschadigingen en markeringen op het werkstuk te vermijden. Driehoeksvorm, platte uitvoering, klit hechting.

Houder	VE* St	Bestelnummer	Advies netto prijs	Prijs (€) incl. BTW
SL	2	6 38 06 142 22 0	14,95	18,09



**Steunplateau, superzacht**

Voor speciale toepassingsgebieden zoals het repareren van aluminium velgen en lakreparaties. Kunststof draagplateau om beschadigingen en markeringen op het werkstuk te vermijden. Alleen gebruiken met „schuurpapier, superzacht“. Driehoeksvorm, superzachte uitvoering, klit hechting.

Houder	VE* St	Bestelnummer	Advies netto prijs	Prijs (€) incl. BTW
SL	2	6 38 06 141 22 0	14,95	18,09



**Schuurpapierset**

50 vellen schuurpapier met de meest uiteenlopende korrelgroottes voor universeel gebruik van grof tot fijn schuren op nagenoeg alle materialen. Korund schuurkorrels en volledige kunsttharsbinding garanderen een hoge afnamecapaciteit, gering dichtlopen en een lange levensduur. Inhoud: telkens 10 vellen schuurpapier korrel 60, 80, 120, 180, 240, ongeperforeerd, met snelle klitbevestiging. Prijsvoordeel in vergelijking met losse aankoop.

Bestelnummer	Advies netto prijs	Prijs (€) incl. BTW
6 37 17 082 03 3	16,55	20,03



**Schuurpapier**

Korund schuurkorrels en volledige kunsttharsbinding garanderen een hoge afnamecapaciteit, gering dichtlopen en een lange levensduur. Voor universeel gebruik op nagenoeg alle materialen. Ongeperforeerd, snelle klitbevestiging.

Korrel	VE* St	Bestelnummer	Advies netto prijs	Prijs (€) incl. BTW
36	5	6 37 17 086 04 8	4,30	5,20
40	5	6 37 17 081 04 6	4,00	4,84
60	5	6 37 17 082 04 9	4,00	4,84
80	5	6 37 17 083 04 3	4,00	4,84
100	5	6 37 17 084 04 1	4,00	4,84
120	5	6 37 17 085 04 5	4,00	4,84
150	5	6 37 17 087 04 2	4,00	4,84
180	5	6 37 17 088 04 0	4,00	4,84
220	5	6 37 17 089 04 4	4,00	4,84
240	5	6 37 17 090 04 6	4,00	4,84
36	50	6 37 17 086 01 0	24,00	29,04
40	50	6 37 17 081 01 8	16,55	20,03
60	50	6 37 17 082 01 1	16,55	20,03
80	50	6 37 17 083 01 5	16,55	20,03
100	50	6 37 17 084 01 3	16,55	20,03
120	50	6 37 17 085 01 7	16,55	20,03
150	50	6 37 17 087 01 4	16,55	20,03
180	50	6 37 17 088 01 2	16,55	20,03
220	50	6 37 17 089 01 6	16,55	20,03
240	50	6 37 17 090 01 8	16,55	20,03



**Vellen schuurpapier, zirkoon**

Uitstekende afnamecapaciteit op extreem harde oppervlakken zoals blanke lak (bijv. parketlak) of metaal. Het schuurpapier voor alle vloerwerkzaamheden. Uiterst stabiele papierkwaliteit door extreem zware volledige kunsttharsbinding met hoogwaardige zirkoonkorund-coating. Ongeperforeerd, snelle klitbevestiging.

Korrel	VE* St	Bestelnummer	Advies netto prijs	Prijs (€) incl. BTW
40	35	6 37 17 243 01 0	15,85	19,18
60	35	6 37 17 244 01 0	15,85	19,18
80	35	6 37 17 245 01 0	15,85	19,18



**Schuurpapier, superzacht**

Speciale vellen schuurpapier voor het bewerken van lichtmetalen velgen, verwijderen van ingesloten stof, verzakkers en een laatste laklaag op hout, kunststof, metaal enz. Alleen in combinatie met schuurplateau 6 38 06 141 02 6 te gebruiken. Ongeperforeerd, snelle klitbevestiging.

Korrel	VE* St	Bestelnummer	Advies netto prijs	Prijs (€) incl. BTW
240	50	6 37 17 126 01 5	17,30	20,93
320	50	6 37 17 127 01 9	17,30	20,93
400	50	6 37 17 128 01 7	17,30	20,93
500	50	6 37 17 179 01 6	17,30	20,93

\* VE = verpakkings eenheid



**Schuurpapier, steen**

Speciaal voor de bewerking van natuur- en kunststeen. Voor een perfecte afwerking van het oppervlak bij fijn schuren tot korrel 800 verkrijgbaar. Ongeperforeerd, snelle klitbevestiging.

Korrel	VE* St	Bestelnummer	Advies netto prijs	Prijs (€) incl. BTW
40	50	6 37 17 120 01 4	18,95	22,93
80	50	6 37 17 121 01 3	17,40	21,05
120	50	6 37 17 122 01 6	16,90	20,45
220	50	6 37 17 123 01 0	16,90	20,45
320	50	6 37 17 124 01 8	16,90	20,45
400	50	6 37 17 125 01 2	16,90	20,45
600	50	6 37 17 175 01 7	16,90	20,45
800	50	6 37 17 176 01 0	16,90	20,45



**Schuurvingers**

Voor gebruik op zeer krappe en diepliggende plekken, in ribbels, sleuven, openingen en sponningen. Ook voor matrijzenbouw, op welingen en in uithollingen. Kunststof draagplateau om beschadigingen en markeringen op het werkstuk te vermijden. Vingervorm, klithechting.

Houder	VE* St	Bestelnummer	Advies netto prijs	Prijs (€) incl. BTW
SL	2	6 38 06 159 22 0	11,85	14,34



**Schuurpapier voor schuurvingers**

Met klittenbandsnelbevestiging, kunststofharsbinding, hoge afslijp capaciteit, korund. Toepassing: hout, metaal, soldeerpunten, polyester, kunststof, lak, plamuur en leer. Set à 20 stuks.

Korrel	VE* St	Bestelnummer	Advies netto prijs	Prijs (€) incl. BTW
40	20	6 37 17 184 01 2	5,50	6,66
60	20	6 37 17 185 01 6	5,50	6,66
80	20	6 37 17 186 01 9	5,50	6,66
100	20	6 37 17 187 01 3	5,50	6,66
120	20	6 37 17 188 01 1	5,50	6,66
150	20	6 37 17 189 01 5	5,50	6,66
180	20	6 37 17 190 01 7	5,50	6,66
220	20	6 37 17 191 01 6	5,50	6,66
240	20	6 37 17 192 01 9	5,50	6,66



**Profiel-schuurset**

22-delige set voor het schuren in sleuven en langs gebogen randen. Inhoud: 1 houder met 6 verschillende profiel-inzetstukken. 1x V-vorm voor 90°-hoek, 1x trapeziumvorm voor messing- en groefverbindingen, 1x rechte vorm voor profielen, 1x bolronde vorm (groot), telkens 1x holronde en bolronde vorm (klein) evenals telkens 5 vellen schuurpapier korrel 80, 120 en 180.

Houder	Bestelnummer	Advies netto prijs	Prijs (€) incl. BTW
SLP	6 38 10 031 01 0	41,95	50,76



**Schuurpapier voor profiel-schuur-set**

Korund schuurkorrels en volledige kunstharsbinding garanderen een hoge afnamecapaciteit, gering dichtlopen en een lange levensduur. Voor universeel gebruik op nagenoeg alle materialen, ongeperforeerd.

Korrel	VE* St	Bestelnummer	Advies netto prijs	Prijs (€) incl. BTW
80	25	6 37 17 217 01 6	8,95	10,83
120	25	6 37 17 218 01 4	8,95	10,83
180	25	6 37 17 219 01 8	8,95	10,83



**Steunplateau-set, geperforeerd**

Standaard uitvoering voor schuren met stofafzuiging. Kunststof draagplateau om beschadigingen en markeringen op het werkstuk te vermijden.

Driehoeksvorm, geperforeerde uitvoering, klithechting.

Houder	VE* St	Bestelnummer	Advies netto prijs	Prijs (€) incl. BTW
SL	2	6 38 06 136 22 0	16,95	20,51



**Schuurpapierset**

50 vellen schuurpapier met de meest uiteenlopende korrelgroottes voor universeel gebruik van grof tot fijn schuren op nagenoeg alle materialen. Korund schuurkorrels en volledige kunstharsbinding garanderen een hoge afnamecapaciteit, gering dichtlopen en een lange levensduur. Inhoud: telkens 10 vellen schuurpapier korrel 60, 80, 120, 180, 240, geperforeerd, voor gebruik met geperforeerd schuurplateau en stofafzuiging, snelle klitbevestiging. Prijsvoordeel in vergelijking met losse aankoop.

Bestelnummer	Advies netto prijs	Prijs (€) incl. BTW
6 37 17 109 03 5	17,70	21,42



**Schuurpapier, geperforeerd**

Korund schuurkorrels en volledige kunstharsbinding garanderen een hoge afnamecapaciteit, gering dichtlopen en een lange levensduur. Voor universeel gebruik op nagenoeg alle materialen. Geperforeerd, voor gebruik met geperforeerd schuurplateau en stofafzuiging, snelle klitbevestiging.

Korrel	VE* St	Bestelnummer	Advies netto prijs	Prijs (€) incl. BTW
36	5	6 37 17 107 04 9	5,10	6,17
40	5	6 37 17 108 04 7	4,30	5,20
60	5	6 37 17 109 04 1	4,30	5,20
80	5	6 37 17 110 04 3	4,30	5,20
100	5	6 37 17 111 04 2	4,30	5,20
120	5	6 37 17 112 04 5	4,30	5,20
150	5	6 37 17 113 04 9	4,30	5,20
180	5	6 37 17 114 04 7	4,30	5,20
220	5	6 37 17 115 04 1	4,30	5,20
240	5	6 37 17 116 04 4	4,30	5,20
36	50	6 37 17 107 01 1	27,55	33,34
40	50	6 37 17 108 01 9	17,70	21,42
60	50	6 37 17 109 01 3	17,70	21,42
80	50	6 37 17 110 01 5	17,70	21,42
100	50	6 37 17 111 01 4	17,70	21,42
120	50	6 37 17 112 01 7	17,70	21,42
150	50	6 37 17 113 01 1	17,70	21,42
180	50	6 37 17 114 01 9	17,70	21,42
220	50	6 37 17 115 01 3	17,70	21,42
240	50	6 37 17 116 01 6	17,70	21,42



**Vellen schuurpapier, zirkoon**

Uitstekende afnamecapaciteit op extreem harde oppervlakken zoals blanke lak (bijv. parketlak) of metaal. Het schuurpapier voor alle vloerwerkzaamheden. Uiterst stabiele papierkwaliteit door extreem zware volledige kunstharsbinding met hoogwaardige zirkoonkorund-coating. Geperforeerd, voor gebruik met geperforeerd schuurplateau en stofafzuiging, snelle klitbevestiging.

Korrel	VE* St	Bestelnummer	Advies netto prijs	Prijs (€) incl. BTW
40	35	6 37 17 236 01 0	16,95	20,51
60	35	6 37 17 237 01 0	16,95	20,51
80	35	6 37 17 238 01 0	16,95	20,51



**Schuurset**

Voor het rendabel schuren van randen en hoeken, evenals middenvlakken. Het alternatief voor de excenter- of vlakschuurmachine. Geen teruglageffect bij randen. Eenvoudig te hanteren, zeer goede afnamecapaciteit. Kunststof draagplateau om beschadigingen en markeringen op het werkstuk te vermijden. Leveringsomvang: 1 groot geperforeerd delta-schuurplateau (randlengte 130 mm), telkens 2 vellen geperforeerd schuurpapier korrel 60, 80, 180.

Houder	Bestelnummer	Advies netto prijs	Prijs (€) incl. BTW
SLP	6 38 06 204 21 0	30,75	37,21

\* VE = verpakkings eenheid





**Schuurpapier, geperforeerd**

Passend bij het grote delta-schuurplateau met randlengte 130 mm.

Korund schuurkorrels en volledige kunstharsbinding garanderen een hoge afnamecapaciteit, gering dichtlopen en een lange levensduur. Voor universeel gebruik op nagenoeg alle materialen. Geperforeerd, voor gebruik met geperforeerd schuurplateau en stofafzuiging, snelle klitbevestiging.

Korrel	VE* St	Bestelnummer	Advies netto prijs	Prijs (€) incl. BTW
40	16	6 37 17 292 02 0	10,90	13,19
60	16	6 37 17 293 02 0	10,90	13,19
80	16	6 37 17 294 02 0	10,90	13,19
120	16	6 37 17 295 02 0	10,90	13,19
180	16	6 37 17 296 02 0	10,90	13,19
240	16	6 37 17 297 02 0	10,90	13,19



**Schuurpapierset**

16 vellen schuurpapier met de meest uiteenlopende korrelgroottes voor universeel gebruik van grof tot fijn schuren op nagenoeg alle materialen. Korund schuurkorrels en volledige kunstharsbinding garanderen een hoge afnamecapaciteit, gering dichtlopen en een lange levensduur. Inhoud: telkens 4 vellen schuurpapier voor groot delta-schuurplateau (randlengte 130 mm), korrel 60, 80, 120, 180, geperforeerd, voor gebruik met en zonder stofafzuiging, snelle klitbevestiging. Prijsvoordeel in vergelijking met losse aankoop.

Bestelnummer	Advies netto prijs	Prijs (€) incl. BTW
3 52 22 952 10 0	10,70	12,95



**Vellen schuurpapier, zirkoon**

Passend bij het grote delta-schuurplateau met randlengte 130 mm.

Uitstekende afnamecapaciteit op extreem harde oppervlakken zoals blanke lak (bijv. parketlak) of metaal. Het schuurpapier voor alle vloerwerkzaamheden. Uiterst stabiele papierkwaliteit door extreem zware volledige kunstharsbinding met hoogwaardige zirkoonkorund-coating. Geperforeerd, voor gebruik met geperforeerd schuurplateau en stofafzuiging, snelle klitbevestiging.

Korrel	VE* St	Bestelnummer	Advies netto prijs	Prijs (€) incl. BTW
40	12	6 37 17 298 01 0	18,65	22,57
60	12	6 37 17 299 01 0	18,65	22,57
80	12	6 37 17 300 01 0	18,65	22,57



**Schuurpapier-set, zirkoon**

12 vellen schuurpapier met uitstekende afnamecapaciteit op extreem harde oppervlakken zoals blanke lak (bijv. parketlak) of metaal. Het schuurpapier voor alle vloerwerkzaamheden. Uiterst stabiele papierkwaliteit door extreem zware volledige kunstharsbinding met hoogwaardige zirkoonkorund-coating. Inhoud: telkens 4 vellen schuurpapier voor groot delta-schuurplateau (randlengte 130 mm), korrel 40, 60, 80, geperforeerd, voor gebruik met en zonder stofafzuiging, snelle klitbevestiging. Prijsvoordeel in vergelijking met losse aankoop.

Bestelnummer	Advies netto prijs	Prijs (€) incl. BTW
3 52 22 952 11 0	18,25	22,08



**Schuurset**

Voor snel en rendabel schuren van middelgrote vlakken. Het alternatief voor de excenter- of vlakschuurmachine. Geen terugslag-effect bij randen. Eenvoudig te hanteren, zeer goede afnamecapaciteit. Met en zonder stofafzuiging te gebruiken. Kunststof draagplateau om beschadigingen en markeringen op het werkstuk te vermijden.

Ronde vorm, geperforeerde uitvoering, klitbevestiging. Leveringsomvang: 1 schuurplateau Ø 115 mm, telkens 2 vellen geperforeerd schuurpapier korrel 60, 80, 180.

Ø mm	Houder	Bestelnummer	Advies netto prijs	Prijs (€) incl. BTW
115	SLP	6 38 06 195 21 0	25,60	30,98



**Schuurpapierset**

16 vellen schuurpapier met de meest uiteenlopende korrelgroottes voor universeel gebruik van grof tot fijn schuren op nagenoeg alle materialen. Korund schuurkorrels en volledige kunstharsbinding garanderen een hoge afnamecapaciteit, gering dichtlopen en een lange levensduur. Inhoud: telkens 4 vellen schuurpapier Ø 115 mm, korrel 60, 80, 120, 180, geperforeerd, voor gebruik met en zonder stofafzuiging, snelle klitbevestiging. Prijsvoordeel in vergelijking met losse aankoop.

Bestelnummer	Advies netto prijs	Prijs (€) incl. BTW
6 37 17 227 01 0	10,90	13,19



**Schuurpapier**

Korund schuurkorrels en volledige kunstharsbinding garanderen een hoge afnamecapaciteit, gering dichtlopen en een lange levensduur. Voor universeel gebruik op nagenoeg alle materialen. Ø 115 mm, geperforeerd, voor gebruik met en zonder stofafzuiging, snelle klitbevestiging.

Korrel	VE* St	Bestelnummer	Advies netto prijs	Prijs (€) incl. BTW
40	16	6 37 17 230 02 0	10,90	13,19
60	16	6 37 17 227 02 0	10,90	13,19
80	16	6 37 17 228 02 0	10,90	13,19
120	16	6 37 17 229 01 0	10,90	13,19
180	16	6 37 17 231 02 0	10,90	13,19
240	16	6 37 17 232 01 0	10,90	13,19



**Vellen schuurpapier, zirkoon**

Uitstekende afnamecapaciteit op extreem harde oppervlakken zoals blanke lak (bijv. parketlak) of metaal. Het schuurpapier voor alle vloerwerkzaamheden. Uiterst stabiele papierkwaliteit door extreem zware volledige kunstharsbinding met hoogwaardige zirkoonkorund-coating. Ø 115 mm, geperforeerd, voor gebruik met en zonder stofafzuiging, snelle klitbevestiging.

Korrel	VE* St	Bestelnummer	Advies netto prijs	Prijs (€) incl. BTW
40	12	6 37 17 233 01 0	18,65	22,57
60	12	6 37 17 234 01 0	18,65	22,57
80	12	6 37 17 235 01 0	18,65	22,57



**Schuurpapier-set, zirkoon**

12 vellen schuurpapier met uitstekende afnamecapaciteit op extreem harde oppervlakken zoals blanke lak (bijv. parketlak) of metaal. Het schuurpapier voor alle vloerwerkzaamheden. Uiterst stabiele papierkwaliteit door extreem zware volledige kunstharsbinding met hoogwaardige zirkoonkorund-coating. Inhoud: telkens 4 vellen schuurpapier Ø 115 mm, korrel 40, 60, 80, geperforeerd, voor gebruik met en zonder stofafzuiging, snelle klitbevestiging. Prijsvoordeel in vergelijking met losse aankoop.

Bestelnummer	Advies netto prijs	Prijs (€) incl. BTW
6 37 17 233 02 0	18,65	22,57

**Doorslijpen, vijlen**



**Hardmetalen zaagblad**

Voor het uitsnijden van beschadigde tegelvoegen. Ook voor het frezen van sleuven in pleisterwerk, gasbeton en soortgelijke bouwmaterialen evenals voor het reinigen en nabewerken van strokendekvoegen. Niet geschikt voor zeer harde epoxyhars- of cementvoegen. Het rendabele alternatief voor diamantgereedschappen.

Gesegmenteerd, ideaal voor het werken in hoeken en langs randen zonder oversnijden. Zaagbreedte ca. 2,2 mm.

Ø mm	Houder	VE* St	Bestelnummer	Advies netto prijs	Prijs (€) incl. BTW
75	SL	1	6 35 02 118 21 0	25,00	30,25
75	SL	5	6 35 02 118 23 0	112,45	136,06
90	SLP	1	6 35 02 169 21 0	29,65	35,88
90	SLP	5	6 35 02 169 23 0	133,50	161,54

Oscilleren

\* VE = verpakkings eenheid



**Hardmetalen zaagblad**

Voor het uitsnijden van beschadigde tegelvoegen. Ook voor het frezen van sleuven in pleisterwerk, gasbeton en soortgelijke bouwmaterialen evenals voor het reinigen en nabewerken van strokendekvoegen. Niet geschikt voor zeer harde epoxyhars- of cementvoegen. Het rendabele alternatief voor diamantgereedschappen.

Extra dunne uitvoering. Zaagbreedte ca. 1,2 mm. Gesegmenteerd, ideaal voor het werken in hoeken en langs randen zonder oversnijden.

Ø mm	Houder	VE* St	Bestelnummer	Advies netto prijs	Prijs (€) incl. BTW
75	SL	1	6 35 02 125 21 0	25,00	30,25
75	SL	5	6 35 02 125 23 0	112,45	136,06
90	SLP	1	6 35 02 170 21 0	30,55	36,97
90	SLP	5	6 35 02 170 23 0	137,45	166,31



**Hardmetalen zaagblad**

Voor het uitsnijden van zeer smalle marmer-, epoxyhars- en trasvoegen. Niet geschikt voor zeer harde epoxyhars- of cementvoegen. Het rendabele alternatief voor diamantgereedschappen.

Extra dunne uitvoering. Zaagbreedte ca. 1,2 mm.

Ø mm	Houder	VE* St	Bestelnummer	Advies netto prijs	Prijs (€) incl. BTW
105	SLM	5	6 35 02 214 23 0	166,95	202,01
105	SLM	1	6 35 02 214 21 0	37,10	44,89



**Hardmetalen zaagblad**

Voor het uitsnijden van marmer-, epoxyhars- en trasvoegen. Niet geschikt voor zeer harde epoxyhars- of cementvoegen. Het rendabele alternatief voor diamantgereedschappen.

Snijsbreedte ca. 2,2 mm.

Ø mm	Houder	VE* St	Bestelnummer	Advies netto prijs	Prijs (€) incl. BTW
105	SLM	1	6 35 02 213 21 0	37,10	44,89
105	SLM	5	6 35 02 213 23 0	166,40	201,34



**Hardmetalen zaagblad**

Voor het uitsnijden van zeer smalle marmer-, epoxyhars- en trasvoegen. Niet geschikt voor zeer harde epoxyhars- of cementvoegen. Het rendabele alternatief voor diamantgereedschappen.

Extra dunne uitvoering. Zaagbreedte ca. 1,2 mm. Gesegmenteerd, ideaal voor het werken in hoeken en langs randen zonder oversnijden.

Houder	VE* St	Bestelnummer	Advies netto prijs	Prijs (€) incl. BTW
SLM	5	6 39 03 240 23 0	170,30	206,06
SLM	1	6 39 03 240 21 0	37,85	45,80



**Hardmetalen zaagblad**

Voor het uitsnijden van marmer-, epoxyhars- en trasvoegen. Niet geschikt voor zeer harde epoxyhars- of cementvoegen. Het rendabele alternatief voor diamantgereedschappen.

Gesegmenteerd, ideaal voor het werken in hoeken en langs randen zonder oversnijden. Zaagbreedte ca. 2,2 mm.

Houder	VE* St	Bestelnummer	Advies netto prijs	Prijs (€) incl. BTW
SLM	1	6 39 03 241 21 0	37,85	45,80
SLM	5	6 39 03 241 23 0	170,30	206,06



**Diamantzaagblad**

Voor het uitsnijden van marmer-, epoxyhars- en trasvoegen. Uitstekende levensduur. Ook geschikt voor zeer harde epoxyhars- of cementvoegen. De juiste keus voor veelvuldig gebruik en veeleisende klussen.

Extra dunne uitvoering. Zaagbreedte ca. 1,2 mm. Gesegmenteerd, ideaal voor het werken in hoeken en langs randen zonder oversnijden.

Ø mm	Houder	VE* St	Bestelnummer	Advies netto prijs	Prijs (€) incl. BTW
75	SL	1	6 35 02 216 21 0	52,90	64,01
75	SL	5	6 35 02 216 23 0	238,00	287,98
90	SLP	1	6 35 02 217 21 0	62,55	75,69
90	SLP	5	6 35 02 217 23 0	281,45	340,55



**Diamantzaagblad**

Voor het uitsnijden van marmer-, epoxyhars- en trasvoegen. Uitstekende levensduur. Ook geschikt voor zeer harde epoxyhars- of cementvoegen. De juiste keus voor veelvuldig gebruik en veeleisende klussen.

Gesegmenteerd, ideaal voor het werken in hoeken en langs randen zonder oversnijden. Zaagbreedte ca. 2,2 mm.

Ø mm	Houder	VE* St	Bestelnummer	Advies netto prijs	Prijs (€) incl. BTW
75	SL	1	6 35 02 114 21 0	52,90	64,01
75	SL	5	6 35 02 114 23 0	238,00	287,98
90	SLP	1	6 35 02 166 21 0	62,55	75,69
90	SLP	5	6 35 02 166 23 0	281,45	340,55



**Diamantzaagblad**

Voor het uitsnijden van marmer-, epoxyhars- en trasvoegen. Uitstekende levensduur. Ook geschikt voor zeer harde epoxyhars- of cementvoegen. De juiste keus voor veelvuldig gebruik en veeleisende klussen.

Extra dunne uitvoering. Zaagbreedte ca. 1,2 mm.

Ø mm	Houder	VE* St	Bestelnummer	Advies netto prijs	Prijs (€) incl. BTW
105	SLM	1	6 35 02 219 21 0	95,30	115,31
105	SLM	5	6 35 02 219 23 0	428,80	518,85



**Diamantzaagblad**

Voor het uitsnijden van marmer-, epoxyhars- en trasvoegen. Uitstekende levensduur. Ook geschikt voor zeer harde epoxyhars- of cementvoegen. De juiste keus voor veelvuldig gebruik en veeleisende klussen.

Snijsbreedte ca. 2,2 mm.

Ø mm	Houder	VE* St	Bestelnummer	Advies netto prijs	Prijs (€) incl. BTW
105	SLM	1	6 35 02 218 21 0	95,30	115,31
105	SLM	5	6 35 02 218 23 0	428,80	518,85



**Diamantzaagblad**

Voor het uitsnijden van marmer-, epoxyhars- en trasvoegen. Uitstekende levensduur. Ook geschikt voor zeer harde epoxyhars- of cementvoegen. De juiste keus voor veelvuldig gebruik en veeleisende klussen.

Extra dunne uitvoering. Zaagbreedte ca. 1,2 mm. Gesegmenteerd, ideaal voor het werken in hoeken en langs randen zonder oversnijden.

Houder	VE* St	Bestelnummer	Advies netto prijs	Prijs (€) incl. BTW
SLM	5	6 39 03 242 23 0	316,25	382,66
SLM	1	6 39 03 242 21 0	70,30	85,06



**Diamantzaagblad**

Voor het uitsnijden van marmer-, epoxyhars- en trasvoegen. Uitstekende levensduur. Ook geschikt voor zeer harde epoxyhars- of cementvoegen. De juiste keus voor veelvuldig gebruik en veeleisende klussen.

Gesegmenteerd, ideaal voor het werken in hoeken en langs randen zonder oversnijden. Zaagbreedte ca. 2,2 mm.

Houder	VE* St	Bestelnummer	Advies netto prijs	Prijs (€) incl. BTW
SLM	1	6 39 03 243 21 0	70,30	85,06
SLM	5	6 39 03 243 23 0	316,25	382,66



**Hardmetalen schraper**

Voor grof schuren van plamuur, tegellijm, beton, steen en hout. Driehoeksvorm, randlengte 80 mm, geperforeerd, ook te gebruiken met stofafzuiging.

Houder	Bestelnummer	Advies netto prijs	Prijs (€) incl. BTW
SL	6 37 31 001 21 0	27,25	32,97



**Hardmetalen schraper**

Voor grof schuren van plamuur, tegellijm, beton, steen en hout. Voor gebruik op zeer krappe en diepliggende plekken, in ribbels, sleuven, openingen en sponningen. Ook voor matrijzenbouw, op welvingsen en in uithollingen en voor artistiek werk. Vingerform, coating aan beide kanten.

Houder	Bestelnummer	Advies netto prijs	Prijs (€) incl. BTW
SLP	6 37 31 002 21 0	34,70	41,99

\* VE = verpakkings eenheid



**Hardmetal schrapper**

Voor grof schuren van plamuur, tegellijm, beton, steen en hout. Voor een zeer snelle bewerkingsnelheid en een praktische bewerking van meerdere vierkante meters. Driehoeksvorm, grote uitvoering, randlengte 110 mm, geperforeerd, ook te gebruiken met stofafzuiging.

Houder	Bestelnummer	Advies netto prijs	Prijs (€) incl. BTW
SLM	6 37 31 006 21 0	27,25	32,97



**Tegelvoegenreiniger**

Voor het snel en rendabel reinigen van sterk vervuilde tegelvoegen. Het alternatief voor een tijdrovende volledige sanering. Geschikt voor alle voegbreedtes.

Houder	VE* St	Bestelnummer	Advies netto prijs	Prijs (€) incl. BTW
SLP	2	6 37 19 011 22 0	26,40	31,94



**Reinigingsblok**

Rhombo voor het reinigen van HM- en diamantwerktuigen.

Bestelnummer	Advies netto prijs	Prijs (€) incl. BTW
6 37 19 007 01 0	21,30	25,77



**Accessoireset Best of Tileworking**

3-delige accessoireset voor renovatie- en saneringswerkzaamheden in badkamer en keuken in een praktische kunststof opbergbox. Aantrekkelijk prijsvoordeel in vergelijking met losse aankoop. Inhoud: 1 hardmetal schrapper driehoeksvorm, 1 diamant-zaagblad, gesegmenteerd, Ø 90 mm, 1 hardmetal zaagblad Ø 90 mm, gesegmenteerd, extra dun.

Houder	Bestelnummer	Advies netto prijs	Prijs (€) incl. BTW
SLP	3 52 22 942 07 0	88,60	107,21



**Hardmetal vijl**

Voor ontbramen en uitvijlen van kunststof met glasvezel of koolstofvezel, kunststoffen en hout. Zeer geschikt voor kleine uitsparingen.

Breedte mm	Lengte mm	Houder	Bestelnummer	Advies netto prijs	Prijs (€) incl. BTW
10	30	SLP	6 37 06 019 21 0	19,30	23,35



**Zaag-Vijl Set 3St.**

Ideale combinatie voor kleine uitsparingen en werken op krappe plekken, bijv. voor veel installatiewerkzaamheden, inbouw van schakelaars, modelbouw e.v.m. Leveringsomvang: telkens 1 E-CUT-zaagblad Long-Life 10 mm en 20 mm, 1 hardmetal vijl 10 mm.

Houder	Bestelnummer	Advies netto prijs	Prijs (€) incl. BTW
SLP	3 52 22 952 02 0	26,40	31,94



**Uitsparingsgereedschap**

Voor aanbrengen van sleuven in bouwplaten van hardschuim voor 1/2" en 3/4" warmwaterbuizen evenals voor loze buizen voor elektrische installatie. Automatisch vastzetten van de geplaatste buizen. Eenvoudig, snel en veilig gebruik. StarlockMax-houder, te gebruiken op alle multifunctionele gereedschappen met een geschikte houder. Met adapter ook voor alle FEIN SUPERCUT-modellen vóór 04/16.

Breedte mm	Begingat Ø mm	VE* Houder St	Bestelnummer	Advies netto prijs	Prijs (€) incl. BTW
50	22	SLM 2	6 39 03 248 22 0	51,95	62,86



**Uitsparingsgereedschap**

Voor het aanbrengen van sleuven in bouwplaten van hardschuim voor elektriciteitskabels. StarlockMax-houder, te gebruiken op alle multifunctionele gereedschappen met een geschikte houder. Met adapter ook voor alle FEIN SUPERCUT-modellen vóór 04/16.

Breedte mm	Begingat Ø mm	VE* Houder St	Bestelnummer	Advies netto prijs	Prijs (€) incl. BTW
50	12	SLM 2	6 39 03 247 22 0	51,95	62,86



**Uitsparingsgereedschap**

Voor het aanbrengen van sleuven in bouwplaten van hardschuim voor elektriciteitsleidingen, wand- en vloerverwarming. StarlockMax-houder, te gebruiken op alle multifunctionele gereedschappen met een geschikte houder. Met adapter ook voor alle FEIN SUPERCUT-modellen vóór 04/16.

Snijdiepte mm	Breedte mm	Zaagbreedte mm	VE* Houder St	Bestelnummer	Advies netto prijs	Prijs (€) incl. BTW
6,5	50	13	SLM 2	6 39 03 246 22 0	51,95	62,86

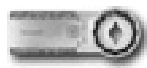

**Diamant-reinigingsmes**

Voor het reinigen van de voegranden vóór het opnieuw voegen. Rechte vorm. Breedte 31 mm, zaagdiepte 60 mm.

Houder	VE* St	Bestelnummer	Advies netto prijs	Prijs (€) incl. BTW
SLM	5	6 39 03 237 23 0	339,05	410,25
SLM	1	6 39 03 237 21 0	75,35	91,17

**Snijden, schaven**



**Multimes**

Voor het snijden van tapijt, pvc-vloeren, karton, bitumen dakshingles en dakvilt. Met drie snijvlakken.

Houder	VE* St	Bestelnummer	Advies netto prijs	Prijs (€) incl. BTW
SL	1	6 39 03 251 21 0	20,05	24,26
SL	5	6 39 03 251 23 0	90,15	109,08



**Flexibele spatel**

Korte uitvoering. Voor het verwijderen van silicone- of acrylvoegen in sanitaire ruimtes en de verwijdering van stickers.

Houder	Bestelnummer	Advies netto prijs	Prijs (€) incl. BTW
SL	6 39 03 165 21 0	8,25	9,98



**Starre spatel**

Korte uitvoering. Voor het verwijderen van hardnekkige oude lak, lijmresten, vloerbedekking, tegellijm en tectyl.

Houder	Bestelnummer	Advies netto prijs	Prijs (€) incl. BTW
SL	6 39 03 226 21 0	14,90	18,03



**Starre spatel**

Lange uitvoering. Voor het verwijderen van hardnekkige oude lak, lijmresten, vloerbedekking, tegellijm en tectyl.

Houder	Bestelnummer	Advies netto prijs	Prijs (€) incl. BTW
SLP	6 39 03 234 21 0	15,40	18,63



**Middenmes**

Paddenstoelvormig, voor het snijden van silicone en zacht kitmateriaal evenals voor het scheiden van dubbele ruiten.

Houder	VE* St	Bestelnummer	Advies netto prijs	Prijs (€) incl. BTW
SL	5	6 39 03 245 23 0	26,90	32,55



**Middenmes**

Voor snel en veilig verwijderen van voegmaterialen op teak dekken is ook geschikt op probleemplaatsen zoals kajuiten, buffers, dolboorden, klampen en rondingen.

Mesbreedte mm	Houder	Bestelnummer	Advies netto prijs	Prijs (€) incl. BTW
3	SLP	6 39 03 200 21 0	33,70	40,78
4	SLP	6 39 03 201 21 0	33,70	40,78
5	SLP	6 39 03 202 21 0	33,70	40,78
6	SLP	6 39 03 233 21 0	33,70	40,78



**Middenmes**

Universeel te gebruiken mes voor bijna alle uitzetvoegen. Rechte vorm. Breedte 30 mm, zaagdiepte 60 mm.

Houder	VE* St	Bestelnummer	Advies netto prijs	Prijs (€) incl. BTW
SLM	5	6 39 03 236 23 0	21,85	26,44

\* VE = verpakkings eenheid





**Middenmes**  
Rechte, lange vorm, bij diepe voegen.

Snijdiepte mm	Houder	VE* St	Bestelnummer	Advies netto prijs	Prijs (€) incl. BTW
70	SLM	5	6 39 03 239 23 0	70,15	84,88



**Middenmes**  
Rechte, zeer lange vorm, bij zeer diepe voegen.

Snijdiepte mm	Houder	VE* St	Bestelnummer	Advies netto prijs	Prijs (€) incl. BTW
90	SLM	1	6 39 03 238 21 0	21,95	26,56



**HSS-cirkelmess**  
Voor universeel snijden in leer, kunststof folie, dakvilt, kurk, enz.

Ø mm	Houder	Bestelnummer	Advies netto prijs	Prijs (€) incl. BTW
100	SLP	6 39 03 235 21 0	53,35	64,55

**Reinigen, polijsten**



**Borstel Vlies**  
Borstelvlies voor reinigen van bootdeks of reinigen/polijsten van anti-slip structuren.

VE* St	Bestelnummer	Advies netto prijs	Prijs (€) incl. BTW
2	6 37 23 031 01 0	10,50	12,71



**Vilt polijstpad**  
Voor het polijsten van metalen delen evenals voor het polijsten met en zonder effect van steen en steenproducten. Ook gelcoatlagen op boten kunnen worden bewerkt. Kunststof draagplateau om beschadigingen en markeringen op het werkstuk te vermijden.  
Het juiste polijstmiddel voor uw materiaal verkrijgt u in de gekwalificeerde vakhandel.

Houder	VE* St	Bestelnummer	Advies netto prijs	Prijs (€) incl. BTW
SL	2	6 38 06 140 22 0	29,95	36,24



**Vilt-Polijstpad**  
Vilt polijstpad voor polijsten van bootdeks (gelcoat), chroom, roestvrij staal, aluminium, nonferrometaal.

VE* St	Bestelnummer	Advies netto prijs	Prijs (€) incl. BTW
5	6 37 23 032 01 0	18,35	22,20



**Vilt-Polijstpad**  
Ø 115 mm, met klittenbandsnelbevestiging. Veelzijdig te gebruiken, voor het polijsten van chroom, roestvrij staal, polycarbonaatmaterialen zoals gelcoat-bootdeks, voor het wegpolijsten van krassen in lak en verwijderen van aanloopkleuren op uitlaten.

VE* St	Bestelnummer	Advies netto prijs	Prijs (€) incl. BTW
5	6 37 23 036 01 0	20,35	24,62



**Vellen schuurpapier, rug van schuim**  
voor het verwijderen van krassen uit lak, gelcoat, acryl- en polycarbonaatruiten, lak, blank gelakt hout, meubels en meer. Voor de beste oppervlaktekwaliteit. Ø 115 mm met schuimstoflaminering, snelle klitbevestiging. Perfect als voorstadium voor het polijsten met vilt polijstpad en FEIN polijstmiddel EXTRA.

Korrel	VE* St	Bestelnummer	Advies netto prijs	Prijs (€) incl. BTW
500	5	6 37 17 246 01 0	14,00	16,94
1000	5	6 37 17 247 01 0	14,00	16,94



**Polijstmiddelen**  
FEIN polijstmiddel EXTRA op aluminium-oxide basis voor het polijsten van gelcoat evenals het verwijderen van krassen in autolak.

Inhoud ml	Bestelnummer	Advies netto prijs	Prijs (€) incl. BTW
250	6 37 26 030 01 0	18,90	22,87

**Algemeen toebehoren**



**Tafel- en boorstandaardhouder**  
Perfect voor precies uitzagen: het elektrische gereedschap kan op tafel en werkbank worden vastgezet en het werkstuk kan er veilig naartoe worden geleid. Ook inspannen in gangbare boorstandaards met een spanhalsdiameter van 43 mm is mogelijk – hier kan het gereedschap via het mechanisme tot op de millimeter nauwkeurig naar het werkstuk worden gebracht. Passend voor FEIN MULTIMASTER en FEIN SUPERCUT.

Bestelnummer	Advies netto prijs	Prijs (€) incl. BTW
9 26 02 083 01 0	47,00	56,87



**Afzuigset**  
2 schuurplateaus, geperforeerd; telkens 5 vel schuurpapier, geperforeerd, korrel 60, 80, 120; 1 afzuigkap met zuigbuis; 1 adapter; 2 viltafdichtingen. Voor MULTIMASTER FMM 350 Q / QSL.

Bestelnummer	Advies netto prijs	Prijs (€) incl. BTW
9 26 02 091 00 0	41,00	49,61



**Afzuigset**  
2 steunplateaus, geperforeerd; 5 vel schuurpapier, geperforeerd, korrel 60, 80, 120; 1 afzuigkap met afzuigbuis; 2 slangmondstukken voor slangaansluiting Ø 27 en 32 mm plus 2 adapters voor aansluiting op de meest gebruikte huishoudstofzuigers. FMM 250 / 250 Q, FMT 250 / 250Q, FMT 250 SL / 250 QSL

Bestelnummer	Advies netto prijs	Prijs (€) incl. BTW
9 26 02 092 00 0	51,00	61,71



**Snijpasta**  
Smeermiddel voor bewerken van plaatmateriaal.

Bestelnummer	Advies netto prijs	Prijs (€) incl. BTW
3 21 32 020 12 9	14,50	17,55



**Snellaadapparaat ALG 50**  
Voor alle FEIN Li-ion-accu's. Laadtijd vanaf 35 min.

Bestelnummer	Advies netto prijs	Prijs (€) incl. BTW
9 26 04 129 01 0	43,00	52,03



**Snellaadapparaat ALG 30**  
Voor FEIN NiCd- en Li-ion-accu's. Laadtijd vanaf 25 min.

Bestelnummer	Advies netto prijs	Prijs (€) incl. BTW
9 26 04 096 01 0	149,00	180,29



**Accupack**  
Li-ion-accu met oplaadaanduiding en FEIN SafetyCell Technology. Beschermt de accu en de machine tegen overbelasting, oververhitting en diepontlading. Kan op alle FEIN 12V-accugereedschappen en 18V-accugereedschappen met MultiVolt-interface worden gebruikt.

Spanning V	Capaciteit Ah	Bestelnummer	Advies netto prijs	Prijs (€) incl. BTW
12	2,5	9 26 04 168 02 0	32,00	38,72

\* VE = verpakkings eenheid



**Accupack**

Li-ion-accu met oplaadaanduiding en FEIN SafetyCell Technology. Beschermt de accu en de machine tegen overbelasting, oververhitting en diepontlading. Kan op alle FEIN 18V-accugereedschappen worden gebruikt.

Spanning V	Capaciteit Ah	Bestelnummer	Advies netto prijs	Prijs (€) incl. BTW
18	5	9 26 04 173 02 0	109,00	131,89
18	2,5	9 26 04 171 02 0	76,00	91,96



**Werkhandschoenen**

trillingsdempend, gecertificeerd conform EN 388/420, EN ISO 10819, EEC nr. 0200, VE 1 paar

Gr.	Bestelnummer	Advies netto prijs	Prijs (€) incl. BTW
9 L	3 21 73 003 00 3	74,30	89,90
10 XL	3 21 73 004 00 1	74,30	89,90
11 XXL	3 21 73 005 00 5	74,30	89,90



**Adapter voor FEIN machines met oscillerende beweging (tot 2004)**

Tussenring en spanschroef voor vroeger geleverde FEIN MULTIMASTER-modellen MSx 636, MSx 636-1 en MSxe 636 II. Door vormvaste verbinding met de Starlock-houder aan accessoirezijde tot wel 40% betere draaimomentoverbrenging. Platte spanschroef voor vlak met het oppervlak werken.

Bestelnummer	Advies netto prijs	Prijs (€) incl. BTW
3 52 22 927 05 0	10,90	13,19



**Extra handgreep**

Voor een betere hantering van de FSC 500 QSL bij langer gebruik. Kan ook samen met de afzuigvoorziening 3 21 33 021 01 0 worden gebruikt.

Bestelnummer	Advies netto prijs	Prijs (€) incl. BTW
3 21 19 148 02 0	42,25	51,12



**Afzuigrichting**

Voor snij- en zaagtoepassingen met diamantgereedschappen of E-CUT-zaagbladen. Passend voor FEIN SUPERCUT FSC 500 QSL en AFSC 18 QSL.

Bestelnummer	Advies netto prijs	Prijs (€) incl. BTW
3 21 33 021 01 0	64,60	78,17



**Afzuigset**

2 steunplateaus, geperforeerd; 5 vel schuurpapier, geperforeerd, korrel 60, 80, 120; 1 afzuigkap met afzuigbuis; 2 slangmondstukken voor slangaansluiting Ø 27 en 32 mm plus 2 adapters voor aansluiting op de meest gebruikte huishoudstofzuigers. FSC 500 QSL

Bestelnummer	Advies netto prijs	Prijs (€) incl. BTW
9 26 02 095 00 0	51,00	61,71

**Accu 18 V**



**Accupack**

Li-ion-accu met oplaadaanduiding en FEIN SafetyCell Technology. Beschermt de accu en de machine tegen overbelasting, oververhitting en diepontlading. Kan op alle FEIN 18V-accugereedschappen worden gebruikt.

Spanning V	Capaciteit Ah	Bestelnummer	Advies netto prijs	Prijs (€) incl. BTW
18	5	9 26 04 173 02 0	109,00	131,89
18	2,5	9 26 04 171 02 0	76,00	91,96

**FEIN Select+**



**Accu starterset**

2 Li-ion-accu's met snellaadapparaat ALG 50.

Spanning V	Capaciteit Ah	Bestelnummer	Advies netto prijs	Prijs (€) incl. BTW
18	5	9 26 04 300 03 0	261,00	315,81
18	2,5	9 26 04 300 04 0	195,00	235,95

**Accu 12 V**



**Accupack**

Li-ion-accu met oplaadaanduiding en FEIN SafetyCell Technology. Beschermt de accu en de machine tegen overbelasting, oververhitting en diepontlading. Kan op alle FEIN 12V-accugereedschappen en 18V-accugereedschappen met MultiVolt-interface worden gebruikt.

Spanning V	Capaciteit Ah	Bestelnummer	Advies netto prijs	Prijs (€) incl. BTW
12	2,5	9 26 04 168 02 0	32,00	38,72

**FEIN Select+**



**Accu starterset**

2 Li-ion-accu's met snellaadapparaat ALG 50.

Spanning V	Capaciteit Ah	Bestelnummer	Advies netto prijs	Prijs (€) incl. BTW
12	2,5	9 26 04 250 01 0	107,00	129,47

**Koffer**



**Systeemkoffer zonder toebehoren**

Kunststof koffer met praktische indeling, zonder machine en toebehoren. FMM 250 / 250 Q, FMT 250 / 250Q, FMT 250 SL / 250 QSL

Bestelnummer	Advies netto prijs	Prijs (€) incl. BTW
3 39 01 144 01 0	22,85	27,65



**Systeemkoffer zonder toebehoren**

Kunststof koffer met praktische indeling, zonder machine en toebehoren. FMM 350 Q / QSL

Bestelnummer	Advies netto prijs	Prijs (€) incl. BTW
3 39 01 131 98 0	41,45	50,15



**Systainer Sys 1**

Kunststof, binnenafmetingen: H 75 x B 383 x D 273 mm. Het machinespecifieke Systainer-inzetstuk moet apart erbij worden besteld.

Bestelnummer	Advies netto prijs	Prijs (€) incl. BTW
3 39 01 146 00 0	53,60	64,86

**Systainer-inzetstuk voor FMM 350 Q / QSL**

Bestelnummer	Advies netto prijs	Prijs (€) incl. BTW
3 39 04 491 00 0	8,65	10,47

**Toebehorenssets**



**Toebehorensset binnenafwerking hout**  
 27-delige accessoireset met uitgebreide zaagbladuitrusting, speciaal voor snel en nauwkeurig zagen bij alle montagewerkzaamheden. Idem als leveringsomvang van de Profi-set Binnenafwerking hout. Aantrekkelijk prijsvoordeel in vergelijking met losse aankoop achteraf. Inhoud: 5 E-Cut Long-Life-zaagbladen (telkens 1 x vorm 183, 160, 161, 201, 203), 2 E-Cut Precision BIM-zaagbladen (telkens 1 x vorm 205, 208), 2 E-Cut Universal-zaagbladen (telkens 1 x vorm 151, 152), 1 HSS-zaagblad hout, bimetaal, Ø 100 mm, 1 diepteaanslag, te gebruiken voor alle zaagbladen, 1 schuurplateau, ongeperforeerd, driehoeksvorm, telkens 5 vellen schuurpapier korrel 80, 120, 180.

Houder	Bestelnummer	Advies netto prijs	Prijs (€) incl. BTW
SLM	3 52 22 946 01 0	175,25	212,05



**Toebehorensset reparatie/vervanging ramen**  
 23-delige accessoireset in uitgebreide uitvoering, speciaal voor de demontage van oude ruiten en het vervangen van met kit verlijmd dubbele ruiten. Idem als leveringsomvang van de Profi-set Reparatie/vervanging ramen. Aantrekkelijk prijsvoordeel in vergelijking met losse aankoop achteraf. Inhoud: 1 E-Cut Long-Life-zaagblad (vorm 203), 1 E-Cut Universal-zaagblad (vorm 152), 1 HSS-zaagblad hout, bimetaal, Ø 100 mm, 1 HSS-zaagblad metaal, bimetaal, Ø 100 mm, 1 diepteaanslag, te gebruiken voor alle zaagbladen, 1 snijmes, paddenstoelvorm (vorm 245), 1 segmentzaagblad (vorm 244), 1 schuurplateau, ongeperforeerd, driehoeksvorm, telkens 5 vellen schuurpapier korrel 80, 120, 180.

Houder	Bestelnummer	Advies netto prijs	Prijs (€) incl. BTW
SLM	3 52 22 946 02 0	175,25	212,05



**Toebehorensset tegel-/badkamerrenovatie**  
 8-delige accessoireset in uitgebreide uitvoering, speciaal voor het perfect uitslijpen van tegels en het verwijderen van tegelvoegen bij de badkamerrenovatie. Idem als leveringsomvang van de Profi-set Tegel-/badkamerrenovatie. Aantrekkelijk prijsvoordeel in vergelijking met losse aankoop achteraf. Inhoud: telkens 1 E-Cut Universal-zaagblad (vorm 151, 152), 1 hardmetalen zaagblad, Ø 105 mm (vorm 214), 1 diamant-zaagblad gesegmenteerd (vorm 243), 1 snijmes, paddenstoelvorm (vorm 245), 1 plamuurmes, lang, stug, telkens 1 hardmetalen schraper driehoeksvorm (80 mm, 110 mm).

Houder	Bestelnummer	Advies netto prijs	Prijs (€) incl. BTW
SLM	3 52 22 946 03 0	175,25	212,05



**Toebehorensset installatie CV/sanitair**  
 9-delige accessoireset in uitgebreide uitvoering, speciaal voor de belangrijkste toepassingen bij reparatie in badkamer en keuken. Idem als leveringsomvang van de Profi-set Installatie CV/sanitair. Aantrekkelijk prijsvoordeel in vergelijking met losse aankoop achteraf. Inhoud: telkens 1 E-Cut Universal-zaagblad (vorm 151, 152), 1 diamant-zaagblad gesegmenteerd (vorm 243), 1 snijmes, 1 plamuurmes, lang, stug, 1 hardmetalen schraper driehoeksvorm (110 mm), telkens 1 uitsparingsgereedschap (vorm 246, 247, 248), 1 snijmes (vorm 239).

Houder	Bestelnummer	Advies netto prijs	Prijs (€) incl. BTW
SLM	3 52 22 946 04 0	175,25	212,05



	FEIN SUPERCUT FSC 2.0 Q	FEIN SUPERCUT FSC 2.0 X Voegenrenovatie
	De krachtige machine met oscillerende beweging en snelspansysteem voor verbouwen en renoveren.	Het krachtigste systeem voor verbouwen en renoveren met speciale accessoire-uitrusting voor de voegenrenovatie.
<b>EAN 4014586...</b>	... 863122	... 876351
<b>Pagina</b>	178	178
<b>Technische data</b>	Nom. opgen.vermogen	400 W
	Afgeg. vermogen	220 W
	Trillingen	11 000 - 18 500 1/min
	Amplitude	2 x 2,0°
	Gereedschaphouder	Zeskant
	Wisselen van gereedschap	QuickIN
	Kabel met stekker	5 m
Gewicht volgens EPTA	1,45 kg	

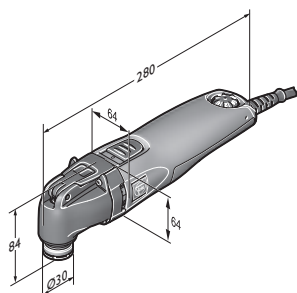

FEIN SUPERCUT FSC 2.0 Q



Naam	Bestelnummer	EAN	PK	Advies netto prijs	Prijs (€) incl. BTW
<b>FEIN SUPERCUT FSC 2.0 Q</b>	<b>7 236 36 50 01 0</b>	<b>4014586863122</b>	<b>03</b>	<b>481,00</b>	<b>582,01</b>

**In de prijs inbegrepen:**

1 Adapter Starlock, 1 kunststof gereedschapskoffer

Toebehoren zie pagina 179



Naam	Bestelnummer	EAN	PK	Advies netto prijs	Prijs (€) incl. BTW
<b>FEIN SUPERCUT FSC 2.0 X</b> <b>Voegenrenovatie</b>	<b>7 236 38 61 00 0</b>	<b>4014586876351</b>	<b>03</b>	<b>630,00</b>	<b>762,30</b>

**In de prijs inbegrepen:**

1 trillingsdempende beugelhandgreep, 1 Afzuiginrichting, 1 snijmes, recht, lang (vorm 116), 5 snijmes, recht (vorm 117), 2 reinigingsmessen, diamantbedekt, recht (vorm 161), 1 reinigingsblok, 1 metalen gereedschapskoffer

Toebehoren zie pagina 179

**Zagen****Zaagbladen**

HSS, met fijne vertanding voor precieze sneden. Universeel toepasbaar op plaatmateriaal tot ca. 1 mm, ook dubbelgevouwen en kunststoffen.

Ø mm	VE* St	Bestelnummer	Advies netto prijs	Prijs (€) incl. BTW
63	2	6 35 02 102 01 6	37,30	45,13
63	5	6 35 02 102 07 0	88,35	106,90
80	2	6 35 02 103 01 0	39,10	47,31
80	5	6 35 02 103 05 0	92,60	112,05

**Zaagbladen**

HSS, verzonken, verzonken spanschroef voor parallel werken.

Ø mm	VE* St	Bestelnummer	Advies netto prijs	Prijs (€) incl. BTW
85	1	6 35 02 177 01 0	42,05	50,88
85	5	6 35 02 177 05 0	189,30	229,05
100	1	6 35 02 178 01 0	43,80	53,00
100	5	6 35 02 178 05 0	197,10	238,49

**Segmentzaagblad**

HSS, verzonken, verzonken spanschroef voor parallel werken.

Ø mm	VE* St	Bestelnummer	Advies netto prijs	Prijs (€) incl. BTW
100	1	6 35 02 196 01 0	43,80	53,00
100	5	6 35 02 196 05 0	197,10	238,49

**Accessoireset Best of E-Cut XXL**

Bestaande uit 10 verschillende E-Cut-zaagbladen voor een voordeelprijs. Inhoud: 2 x E-Cut Long-Life 32 mm breed (vorm 162), 3 x E-Cut Long-Life 42 mm breed (vorm 163), 3 x E-Cut Long-Life 35 mm breed (vorm 164), 2 x E-Cut Long-Life 65 mm breed (vorm 165) in de praktische kunststof opbergbox.

Bestelnummer	Advies netto prijs	Prijs (€) incl. BTW
6 35 02 162 15 0	99,85	120,82

**Accessoireset Best of E-Cut**

Bestaande uit 6 verschillende E-Cut-zaagbladen. Inhoud: telkens 1 x E-Cut Universal 28 mm en 44 mm breed, 2 x E-Cut Long-Life 35 mm breed, 2 x E-Cut Long-Life 65 mm breed, in de praktische kunststof opbergbox.

Bestelnummer	Advies netto prijs	Prijs (€) incl. BTW
6 35 02 147 12 0	70,45	85,24

**E-Cut Long-Life-zaagbladen**

Bimetalen vertanding, verzonken, hoge bewerkingsnelheid. Uiterst duurzaam en robuust. Voor hardhout, zacht hout en alle andere houtmaterialen, ook met spijkers. Ook uitstekend geschikt voor kunststof en gipskarton. Lengte 78 mm, vorm 162

Breedte mm	VE* St	Bestelnummer	Advies netto prijs	Prijs (€) incl. BTW
32	1	6 35 02 162 01 0	13,60	16,46
32	5	6 35 02 162 02 0	61,10	73,93
32	25	6 35 02 162 03 0	271,50	328,52

**E-Cut Long-Life-zaagbladen**

Bimetalen vertanding, verzonken, hoge bewerkingsnelheid. Uiterst duurzaam en robuust. Voor hardhout, zacht hout en alle andere houtmaterialen, ook met spijkers. Ook uitstekend geschikt voor kunststof en gipskarton. Lengte 78 mm, vorm 163

Breedte mm	VE* St	Bestelnummer	Advies netto prijs	Prijs (€) incl. BTW
42	1	6 35 02 163 01 0	14,10	17,06
42	5	6 35 02 163 02 0	63,40	76,71
42	25	6 35 02 163 03 0	281,90	341,10

**E-Cut Long-Life-zaagbladen**

Bimetalen vertanding, verzonken, hoge bewerkingsnelheid. Uiterst duurzaam en robuust. Voor hardhout, zacht hout en alle andere houtmaterialen, ook met spijkers. Ook uitstekend geschikt voor kunststof en gipskarton. Lengte 50 mm, vorm 164

Breedte mm	VE* St	Bestelnummer	Advies netto prijs	Prijs (€) incl. BTW
35	1	6 35 02 164 01 0	14,45	17,48
35	5	6 35 02 164 02 0	65,00	78,65
35	25	6 35 02 164 03 0	288,95	349,63

**E-Cut Long-Life-zaagbladen**

Bimetalen vertanding, verzonken, hoge bewerkingsnelheid. Uiterst duurzaam en robuust. Voor hardhout, zacht hout en alle andere houtmaterialen, ook met spijkers. Ook uitstekend geschikt voor kunststof en gipskarton. Lengte 50 mm, vorm 165

Breedte mm	VE* St	Bestelnummer	Advies netto prijs	Prijs (€) incl. BTW
65	1	6 35 02 165 01 0	15,65	18,94
65	5	6 35 02 165 02 0	70,50	85,31
65	25	6 35 02 165 03 0	313,40	379,21

**E-Cut Long-Life-zaagbladen**

Bimetalen vertanding, verzonken, hoge bewerkingsnelheid. Uiterst duurzaam en robuust. Voor hardhout, zacht hout en alle andere houtmaterialen, ook met spijkers. Ook uitstekend geschikt voor kunststof en gipskarton. Lengte 30 mm, vorm 186

Breedte mm	VE* St	Bestelnummer	Advies netto prijs	Prijs (€) incl. BTW
10	1	6 35 02 186 01 0	8,50	10,29
10	5	6 35 02 186 02 0	38,30	46,34
10	25	6 35 02 186 03 0	170,30	206,06

**E-Cut Long-Life-zaagbladen**

Bimetalen vertanding, verzonken, hoge bewerkingsnelheid. Uiterst duurzaam en robuust. Voor hardhout, zacht hout en alle andere houtmaterialen, ook met spijkers. Ook uitstekend geschikt voor kunststof en gipskarton. Lengte 34 mm, vorm 185

Breedte mm	VE* St	Bestelnummer	Advies netto prijs	Prijs (€) incl. BTW
20	1	6 35 02 185 01 0	11,00	13,31
20	5	6 35 02 185 02 0	49,65	60,08
20	25	6 35 02 185 03 0	220,55	266,87

**E-Cut Standard-zaagbladen**

Gekruiste vertanding, voor alle werkzaamheden met hout-, gipskarton- en kunststof. Lengte 78 mm, vorm 123

Breedte mm	VE* St	Bestelnummer	Advies netto prijs	Prijs (€) incl. BTW
32	1	6 35 02 123 01 8	11,95	14,46
32	5	6 35 02 123 04 6	53,80	65,10
32	25	6 35 02 123 03 0	239,10	289,31

**E-Cut Standard-zaagbladen**

Gekruiste vertanding, voor alle werkzaamheden met hout-, gipskarton- en kunststof. Lengte 78 mm, vorm 124

Breedte mm	VE* St	Bestelnummer	Advies netto prijs	Prijs (€) incl. BTW
42	1	6 35 02 124 01 6	12,40	15,00
42	5	6 35 02 124 04 4	55,85	67,58
42	25	6 35 02 124 03 8	248,35	300,50

\* VE = verpakings eenheid





**E-Cut Standard-zaagbladen**

Gekruiste vertanding, voor alle werkzaamheden met hout-, gipskarton- en kunststof.  
Lengte 50 mm, vorm 135

Breedte mm	VE* St	Bestelnummer	Advies netto prijs	Prijs (€) incl. BTW
35	1	6 35 02 135 01 9	12,55	15,19
35	25	6 35 02 135 02 5	250,80	303,47
35	5	6 35 02 135 03 1	56,40	68,24



**E-Cut Standard-zaagbladen**

Gekruiste vertanding, voor alle werkzaamheden met hout-, gipskarton- en kunststof.  
Lengte 50 mm, vorm 136

Breedte mm	VE* St	Bestelnummer	Advies netto prijs	Prijs (€) incl. BTW
65	1	6 35 02 136 01 2	13,55	16,40
65	25	6 35 02 136 02 8	270,85	327,73
65	5	6 35 02 136 03 4	60,95	73,75



**E-Cut Precision-zaagbladen**

Dubbele, origineel Japanse vertanding voor zeer nauwkeurig snijden en zuivere snijkanten, ook met de hand  
Lengte 50 mm, vorm 119

Breedte mm	VE* St	Bestelnummer	Advies netto prijs	Prijs (€) incl. BTW
35	1	6 35 02 119 01 0	16,75	20,27
35	5	6 35 02 119 04 8	75,40	91,23
35	25	6 35 02 119 03 2	335,05	405,41



**E-Cut Precision-zaagbladen**

Dubbele, origineel Japanse vertanding voor zeer nauwkeurig snijden en zuivere snijkanten, ook met de hand  
Lengte 50 mm, vorm 120

Breedte mm	VE* St	Bestelnummer	Advies netto prijs	Prijs (€) incl. BTW
45	1	6 35 02 120 01 2	17,20	20,81
45	25	6 35 02 120 03 4	344,10	416,36
45	5	6 35 02 120 04 0	77,40	93,65



**E-Cut Precision-zaagbladen**

Dubbele, origineel Japanse vertanding voor zeer nauwkeurig snijden en zuivere snijkanten, ook met de hand  
Lengte 50 mm, vorm 121

Breedte mm	VE* St	Bestelnummer	Advies netto prijs	Prijs (€) incl. BTW
55	1	6 35 02 121 01 1	17,65	21,36
55	25	6 35 02 121 03 3	353,10	427,25
55	5	6 35 02 121 04 9	79,45	96,13



**E-Cut Precision-zaagbladen**

Dubbele, origineel Japanse vertanding voor zeer nauwkeurig snijden en zuivere snijkanten, ook met de hand  
Lengte 50 mm, vorm 122

Breedte mm	VE* St	Bestelnummer	Advies netto prijs	Prijs (€) incl. BTW
65	1	6 35 02 122 01 4	18,10	21,90
65	5	6 35 02 122 04 2	81,50	98,62
65	25	6 35 02 122 03 6	362,15	438,20



**E-Cut Precision BIM-zaagblad**

Bimetaal met dubbelrijige Japan-vertanding voor alle houtmaterialen, gipsplaat en zachte kunststoffen. Langere levensduur en hogere robuustheid. De hoogste bewerkingsnelheid en precisie.  
Lengte 50 mm, vorm 209

Breedte mm	VE* St	Bestelnummer	Advies netto prijs	Prijs (€) incl. BTW
35	1	6 35 02 209 01 0	16,75	20,27
35	5	6 35 02 209 02 0	75,40	91,23
35	25	6 35 02 209 03 0	335,05	405,41



**E-Cut Precision BIM-zaagblad**

Bimetaal met dubbelrijige Japan-vertanding voor alle houtmaterialen, gipsplaat en zachte kunststoffen. Langere levensduur en hogere robuustheid. De hoogste bewerkingsnelheid en precisie.  
Lengte 50 mm, vorm 210

Breedte mm	VE* St	Bestelnummer	Advies netto prijs	Prijs (€) incl. BTW
45	1	6 35 02 210 01 0	17,20	20,81
45	5	6 35 02 210 02 0	77,40	93,65
45	25	6 35 02 210 03 0	344,10	416,36



**E-Cut Precision BIM-zaagblad**

Bimetaal met dubbelrijige Japan-vertanding voor alle houtmaterialen, gipsplaat en zachte kunststoffen. Langere levensduur en hogere robuustheid. De hoogste bewerkingsnelheid en precisie.  
Lengte 50 mm, vorm 211

Breedte mm	VE* St	Bestelnummer	Advies netto prijs	Prijs (€) incl. BTW
55	1	6 35 02 211 01 0	17,65	21,36
55	5	6 35 02 211 02 0	79,45	96,13
55	25	6 35 02 211 03 0	353,10	427,25



**E-Cut Precision BIM-zaagblad**

Bimetaal met dubbelrijige Japan-vertanding voor alle houtmaterialen, gipsplaat en zachte kunststoffen. Langere levensduur en hogere robuustheid. De hoogste bewerkingsnelheid en precisie.  
Lengte 50 mm, vorm 212

Breedte mm	VE* St	Bestelnummer	Advies netto prijs	Prijs (€) incl. BTW
65	1	6 35 02 212 01 0	18,10	21,90
65	5	6 35 02 212 02 0	81,50	98,62
65	25	6 35 02 212 03 0	362,15	438,20



**E-Cut Universal-zaagbladen**

Met bimetalen-vertanding, verzonken, ook geschikt voor bochten, hoge snijsnelheid, spijkers, schroeven, aluminium profielen, Cu-buizen, hout, gipskarton en bijna alle kunststoffen.  
Lengte 60 mm, vorm 147

Breedte mm	VE* St	Bestelnummer	Advies netto prijs	Prijs (€) incl. BTW
28	1	6 35 02 147 01 5	16,25	19,66
28	5	6 35 02 147 02 1	73,15	88,51
28	25	6 35 02 147 03 7	325,10	393,37



**E-Cut Universal-zaagbladen**

Met bimetalen-vertanding, verzonken, ook geschikt voor bochten, hoge snijsnelheid, spijkers, schroeven, aluminium profielen, Cu-buizen, hout, gipskarton en bijna alle kunststoffen.  
Lengte 60 mm, vorm 148

Breedte mm	VE* St	Bestelnummer	Advies netto prijs	Prijs (€) incl. BTW
44	1	6 35 02 148 01 3	17,10	20,69
44	5	6 35 02 148 02 9	76,80	92,93
44	25	6 35 02 148 03 5	341,45	413,15



**HSS-zaagblad hout**

Ideaal voor lange rechte sneden en voor het uitsnijden van gelegd parket en laminaat.  
zonder diepteaanslag

Breedte mm	VE* St	Bestelnummer	Advies netto prijs	Prijs (€) incl. BTW
100	1	6 35 02 179 01 0	52,15	63,10



**HSS-zaagblad hout**

Ideaal voor lange rechte sneden en voor het uitsnijden van gelegd parket en laminaat.  
met diepteaanslag

Breedte mm	VE* St	Bestelnummer	Advies netto prijs	Prijs (€) incl. BTW
100	1	6 35 02 179 02 0	68,55	82,95

\* VE = verpakings eenheid



**Diepteanslag**

Diepteanslag voor alle zaagbladen. Voor exact werken op diepte. Effectieve bescherming van zaagblad en werkstuk. Inhoud: 1 adapter voor bevestiging op de machine, 360° vrij draaibaar. 1 diepteanslag, 1 op diepte instelbare geleideslede. Alleen te gebruiken met (A)FMM of (A)FSC.

Bestelnummer	Advies netto prijs	Prijs (€) incl. BTW
3 21 27 069 01 0	19,05	23,05

**M-Cut zaagbladen**

voor afzagen, uitzagen en uitsparingen in plaatmateriaal, kunststof, polyester en met koolstof versterkte kunststof, set à 2 stuks. breed

Breedte mm	Lengte mm	Bestelnummer	Advies netto prijs	Prijs (€) incl. BTW
30	50	6 35 02 138 01 4	16,05	19,42

**M-Cut zaagbladen**

voor afzagen, uitzagen en uitsparingen in plaatmateriaal, kunststof, polyester en met koolstof versterkte kunststof, set à 2 stuks. smal

Breedte mm	Lengte mm	Bestelnummer	Advies netto prijs	Prijs (€) incl. BTW
10	50	6 35 02 158 01 0	18,75	22,69

**Hardmetalen zaagblad met open vertanding**

Voor perfecte zaagranden in CFK-/GFK-materialen zonder delamination. Lange rechte snede zonder vervorming met hoge snijnsnelheid. Ook met diepteanslag toepasbaar.

Breedte mm	Lengte mm	Bestelnummer	Advies netto prijs	Prijs (€) incl. BTW
1,2	105	6 35 02 189 01 0	45,00	54,45

**E-Cut hardmetalen zaagblad**

Materiaalbesparend zagen met perfecte zaagranden in CFK-/GFK-materialen zonder delamination. Bijzonder goed geschikt voor nauwkeurige uitsparingen en korte snedes. Exact werken tot in de hoeken en aan de randen. Ook met diepteanslag toepasbaar.

Breedte mm	Lengte mm	Bestelnummer	Advies netto prijs	Prijs (€) incl. BTW
35	50	6 35 02 192 01 0	27,70	33,52

**Diamant segmentzaagblad met open vertanding**

Voor perfecte zaagranden in CFK-/GFK-materialen zonder delamination. Lange rechte snede zonder vervorming met zeer hoge snijnsnelheid. Diamantlaag voor uitstekende levensduur. Ook met diepteanslag toepasbaar.

Ø mm	Zaagbreedte mm	Bestelnummer	Advies netto prijs	Prijs (€) incl. BTW
105	1,2	6 35 02 190 01 0	108,40	131,16

**E-Cut Diamant-zaagblad**

Materiaalbesparend zagen met perfecte zaagranden in CFK-/GFK-materialen zonder delamination. Bijzonder goed geschikt voor nauwkeurige uitsparingen en korte snedes. Diamantlaag voor uitstekende levensduur. Exact werken tot in de hoeken en aan de randen. Ook met diepteanslag toepasbaar.

Breedte mm	Lengte mm	Bestelnummer	Advies netto prijs	Prijs (€) incl. BTW
35	50	6 35 02 194 01 0	45,00	54,45

**E-Cut Diamant-zaagblad**

Materiaalbesparend zagen met perfecte zaagranden in CFK-/GFK-materialen zonder delamination. Bijzonder goed geschikt voor nauwkeurige uitsparingen en korte snedes. Diamantlaag voor uitstekende levensduur. Exact werken tot in de hoeken en aan de randen. Ook met diepteanslag toepasbaar.

Breedte mm	Lengte mm	Bestelnummer	Advies netto prijs	Prijs (€) incl. BTW
42	60	6 35 02 195 01 0	49,60	60,02

**Hardmetalen vijl**

Voor ontbramen en uitvillen van uitsnijdingen in kunststof met glasvezel of koolstofvezel, kunststoffen en hout, lengte 50 mm

VE* St	Bestelnummer	Advies netto prijs	Prijs (€) incl. BTW
2	6 37 06 018 01 0	22,90	27,71

**Segmentzaagblad**

gebogen, voor het doorzagen van isolerende beglazing in een versteend kitbed. Set à 2 stuks

Bestelnummer	Advies netto prijs	Prijs (€) incl. BTW
6 39 03 166 01 6	64,90	78,53

**Schrapen****Hardmetalen-raspvrij, driehoeksvorm**

Voor het grof slijpen van plamuurmassa, beton, steen en hout. Geschikt voor gebruik met en zonder stofafzuiging. Grote uitvoering voor bijzonder snel werken en de zinnvolle bewerking van meerdere vierkante meters, randlengte 110 mm.

Bestelnummer	Advies netto prijs	Prijs (€) incl. BTW
6 37 31 005 01 0	27,25	32,97

**Voegen verwijderen****Hardmetalen zaagblad**

In vergelijking met de uitvoering die met diamant is bekleed, zijn prijs en levensduur lager. Verzonken, snijlijn ca. 2,2 mm, standaard voor alle marmer-, epoxyhars- en cementrasvoegen.

Ø mm	VE* St	Bestelnummer	Advies netto prijs	Prijs (€) incl. BTW
105	1	6 35 02 172 01 0	37,85	45,80
105	5	6 35 02 172 02 0	170,30	206,06

**Hardmetalen zaagblad**

In vergelijking met de uitvoering die met diamant is bekleed, zijn prijs en levensduur lager.

Extra dunne uitvoering, snijlijn ca. 1,2 mm, niet geschikt voor zeer harde epoxyhars- of cementvoegen. Ook geschikt voor het nabewerken van strokendemvoegen.

Ø mm	VE* St	Bestelnummer	Advies netto prijs	Prijs (€) incl. BTW
105	1	6 35 02 173 01 0	37,85	45,80
105	5	6 35 02 173 02 0	170,30	206,06

**Segmentmes, met hardmetaal bekleed**

In vergelijking met de uitvoering die met diamant is bekleed, zijn prijs en levensduur lager.

Voor hoeken en bochten en voor werken zonder oversnijding, snijlijn ca. 2,2 mm voor alle marmer- en epoxyharsvoegen.

VE* St	Bestelnummer	Advies netto prijs	Prijs (€) incl. BTW
1	6 39 03 225 01 0	37,85	45,80
5	6 39 03 225 02 0	170,30	206,06

**Segmentmes, met hardmetaal bekleed**

In vergelijking met de uitvoering die met diamant is bekleed, zijn prijs en levensduur lager.

Voor hoeken en bochten en voor werken zonder oversnijding, extra dunne uitvoering, snijlijn ca. 1,2 mm, snijdiepte max. 10 mm. Niet geschikt voor zeer harde epoxyhars- of cementvoegen.

VE* St	Bestelnummer	Advies netto prijs	Prijs (€) incl. BTW
1	6 39 03 224 01 0	37,85	45,80
5	6 39 03 224 02 0	170,30	206,06

**Diamantzaagblad**

Zaagsnede ca 2,2 mm, standaarduitvoering voor alle marmer-, epoxyhars- en cementrasvoegen.

Ø mm	VE* St	Bestelnummer	Advies netto prijs	Prijs (€) incl. BTW
80	1	6 35 02 115 01 1	67,35	81,49
80	5	6 35 02 115 03 0	303,10	366,75
105	1	6 35 02 167 01 0	97,20	117,61
105	5	6 35 02 167 02 0	437,40	529,25

\* VE = verpakings eenheid



**Diamantzaagblad**

Zaagsnede ca 1,2 mm, voor extreem dunne marmervoegen.  
Niet geschikt voor epoxydhars- en cementtravertinvogeen.

Ø mm	VE* St	Bestelnummer	Advies netto prijs	Prijs (€) incl. BTW
80	1	6 35 02 116 01 4	96,25	116,46
80	5	6 35 02 116 02 0	433,00	523,93
105	1	6 35 02 168 01 0	97,20	117,61
105	5	6 35 02 168 02 0	437,40	529,25



**Segmentmes**

Met diamant bekleed, ook voor hoeken en bochten en voor werken zonder oversnijden.  
Zaagsnede ca 2,2 mm, standaarduitvoering voor alle marmer-, epoxydhars- en cementtravertinvogeen.

VE* St	Bestelnummer	Advies netto prijs	Prijs (€) incl. BTW
1	6 39 03 162 01 7	70,30	85,06
5	6 39 03 162 03 0	316,25	382,66



**Segmentmes**

Met diamant bekleed, ook voor hoeken en bochten en voor werken zonder oversnijden.  
Zaagsnede ca 1,2 mm, voor extreem dunne marmervoegen.  
Snijdte diepte max. 10 mm. Niet geschikt voor epoxydhars- en cementtravertinvogeen.

VE* St	Bestelnummer	Advies netto prijs	Prijs (€) incl. BTW
1	6 39 03 196 01 3	70,30	85,06
5	6 39 03 196 02 0	316,25	382,66



**Reinigingsblok**

Rhombo voor het reinigen van HM- en diamantwerktuigen.

Bestelnummer	Advies netto prijs	Prijs (€) incl. BTW
6 37 19 007 01 0	21,30	25,77



**Middenmes**

Rechte vorm. Universeel mes voor bijna alle uitzetvoegen.  
Set à 5 stuks

Bestelnummer	Advies netto prijs	Prijs (€) incl. BTW
6 39 03 117 01 5	21,85	26,44



**Middenmes**

Rechte vorm, lang, bij zeer diepe voegen. Set à 5 stuks

Bestelnummer	Advies netto prijs	Prijs (€) incl. BTW
6 39 03 116 01 1	70,15	84,88



**Segmentmes**

Segmentvorm, voor V-uitsnedes van buiten of snijden in hoeken, set à 2 stuks

Totale lengte mm	Snijlengte mm	Bestelnummer	Advies netto prijs	Prijs (€) incl. BTW
73	30	6 39 03 132 01 0	49,05	59,35

**Schaven**



**Spatel**

Voor het verwijderen van lagen en coatings bijvoorbeeld tectyl, lijmresten etc., 2 stuks

Lengte mm	VE* St	Bestelnummer	Advies netto prijs	Prijs (€) incl. BTW
64	2	6 39 03 206 01 8	20,75	25,11
72	2	6 39 03 227 01 0	21,05	25,47

**Snijden**



**Middenmes**

Paddestoelvormig, set à 5 stuks, voor het snijden van siliconen en zacht kitmateriaal.

Bestelnummer	Advies netto prijs	Prijs (€) incl. BTW
6 39 03 128 01 2	15,85	19,18



**Uitsparingsgereedschap**

Voor het aanbrengen van sleuven in bouwplaten van hardschuim voor elektriciteitsleidingen, wand- en vloerverwarming.

Snijdte diepte mm	Breedte mm	Zaag-breedte mm	Bestelnummer	Advies netto prijs	Prijs (€) incl. BTW
6,5	50	13	6 39 03 223 01 0	34,30	41,50



**Uitsparingsgereedschap**

Voor het aanbrengen van sleuven in bouwplaten van hardschuim voor elektriciteitskabels.

Breedte mm	Beging Ø mm	Bestelnummer	Advies netto prijs	Prijs (€) incl. BTW
50	12	6 39 03 222 01 0	34,30	41,50



**Uitsparingsgereedschap**

Voor aanbrengen van sleuven in bouwplaten van hardschuim voor 1/2" en 3/4" warmwaterbuizen evenals voor loze buizen voor elektrische installatie. Automatisch vastzetten van de geplaatste buizen. Eenvoudig, snel en veilig gebruik.

Breedte mm	Beging Ø mm	Bestelnummer	Advies netto prijs	Prijs (€) incl. BTW
50	22	6 39 03 221 01 0	34,30	41,50



**Uitsparingsgereedschap**

Mes voor 90° uitsparing voor knikken van Schlüter Kerdi-Boards®.

Snijdte diepte mm	Bestelnummer	Advies netto prijs	Prijs (€) incl. BTW
12,5	6 39 03 231 01 0	14,55	17,61
12,5	6 39 03 230 01 0	14,55	17,61
28	6 39 03 229 01 0	14,55	17,61
38	6 39 03 228 01 0	14,55	17,61

\* VE = verpakkings eenheid



## Algemeen toebehoren

## Systainer-inzetstuk voor AFSC 18 Q

Bestelnummer	Advies netto prijs	Prijs (€) incl. BTW
3 39 04 542 00 0	6,70	8,11



## Afzuiginrichting

FSC 2.0 Q

Voor werken met diamantbedekt werktuig, zonder gereedschap monteerbaar. Slangaansluiting Ø 32 mm.

Bestelnummer	Advies netto prijs	Prijs (€) incl. BTW
9 26 02 084 01 0	67,00	81,07



## Afzuiginrichting

FSC 2.0 X

Voor werken met diamantbedekt werktuig, zonder gereedschap monteerbaar. Slangaansluiting Ø 32 mm.

Bestelnummer	Advies netto prijs	Prijs (€) incl. BTW
9 26 02 075 01 8	66,00	79,86



## Afzuigset

Voor alle schuur- en schraapwerkzaamheden met driehoekige schuurplaat en hardmetalen schraper, incl. 2 schuurplaten, geperforeerd; elk 5 schuurpapier, geperforeerd, korrel 60, 80, 120; 1 afzuigkap met aanzuigbuis; 2 slangmondstukken voor slang aansluiting Ø 27 en 32 mm alsook 2 adapters voor het aansluiten op de gebruikelijkste huishoudstofzuigers. Voor FSC 2.0 Q.

Bestelnummer	Advies netto prijs	Prijs (€) incl. BTW
9 26 02 074 01 4	52,00	62,92



## Werkhandschoenen

trillingsdempend, gecertificeerd conform EN 388/420, EN ISO 10819, EEC nr. 0200, VE 1 paar

Gr.	Bestelnummer	Advies netto prijs	Prijs (€) incl. BTW
9 L	3 21 73 003 00 3	74,30	89,90
10 XL	3 21 73 004 00 1	74,30	89,90
11 XXL	3 21 73 005 00 5	74,30	89,90



## Beugelhandgreep

Ter vermindering van trillingen en voor betere omgang met de FEIN SUPERCUT bij werkzaamheden die langer duren. Kan ook samen met de afzuiginrichting 9 26 02 084 01 0 worden gebruikt.

Bestelnummer	Advies netto prijs	Prijs (€) incl. BTW
3 21 19 116 01 1	43,95	53,18



## Adapter voor FEIN SUPERCUT zonder QuickIN

Noodzakelijk voor het bevestigen van toebehoren met 8-steropname (bijv. raspen, schuur- en polijstschijven).

Bestelnummer	Advies netto prijs	Prijs (€) incl. BTW
3 06 05 114 01 1	23,80	28,80



## Adapter voor FEIN SUPERCUT zonder QuickIN

voor het bevestigen van Starlock-accessoires op oudere FEIN SUPERCUT zonder QuickIN-gereedschapouder (FSC 1.6, FSC 1.7). Adapter plus spanschroef.

Bestelnummer	Advies netto prijs	Prijs (€) incl. BTW
3 52 22 952 04 0	14,25	17,24



## Adapter voor FEIN SUPERCUT met QuickIN

Noodzakelijk voor het bevestigen van toebehoren met 8-steropname (bijv. raspen, schuur- en polijstschijven).

Bestelnummer	Advies netto prijs	Prijs (€) incl. BTW
6 37 33 005 01 0	22,55	27,29



## Adapter voor FEIN SUPERCUT met QuickIN

voor het bevestigen van Starlock-accessoires op oudere FEIN SUPERCUT met QuickIN-gereedschapouder (FSC 1.6 Q, FSC 1.7 Q, FSC 2.0 Q, AFSC 1.7 Q en AFSC 18). Adapter plus spanschroef.

Bestelnummer	Advies netto prijs	Prijs (€) incl. BTW
3 52 22 952 05 0	14,25	17,24



## Snijpasta

Smeermiddel voor bewerken van plaatmateriaal.

Bestelnummer	Advies netto prijs	Prijs (€) incl. BTW
3 21 32 020 12 9	14,50	17,55

## Toebehorenssets



## Toebehorensset binnenafwerking hout

Aanvullende bestelling bij Profi-Set binnenafwerking hout, bestaande uit: 1 HSS-zaagblad hout (vorm 153); 4 E-Cut Long-Life-zaagbladen (vorm 162, 163, 164, 165); 4 E-Cut Precision-zaagbladen (vorm 119, 120 en 121, 122); 2 E-Cut Universal-zaagbladen (vorm 147, 148); 1 diepteaanslag; 1 schuurplaat; 5 vel schuurpapier korrel 80, 120, 180; 1 adapter en 2 panelementen

Bestelnummer	Advies netto prijs	Prijs (€) incl. BTW
6 39 03 167 66 0	174,05	210,60



## Toebehorensset reparatie/vervanging ramen

Aanvullende bestelling bij Profi-set reparatie/vervanging ramen, bestaande uit: 1 HSS-zaagblad, verzonken (vorm 137); 1 HSS-zaagblad hout (vorm 153); 1 E-Cut Long-Life-zaagblad (vorm 163); 2 E-Cut Universal-zaagbladen (vorm 147,148); 1 segment-zaagblad (vorm 166); 1 snijmes paddestoelvormig (vorm 128); 1 diepte-aanslag; 1 slijpplaat; 5 vel schuurpapier korrel 80, 120, 180; 1 adapter en 2 panelementen

Bestelnummer	Advies netto prijs	Prijs (€) incl. BTW
6 39 03 167 67 0	174,05	210,60



## Toebehorensset tegel-/badkamerrenovatie

Aanvullende bestelling bij Profi-set tegel-/badkamerrenovatie, bestaande uit: 1 segmentmes, bekleed met diamant (vorm 162); 1 segmentmes (dun) hardmetaal (vorm 224); 1 mes, paddestoelvormig (vorm 128); 1 plamuurmes; 2 schrapers, bekleed met hardmetaal; 2 E-Cut Universal-zaagbladen (vorm 147, 148); 1 adapter en spanelement.

Bestelnummer	Advies netto prijs	Prijs (€) incl. BTW
6 39 03 167 58 0	174,05	210,60



## Toebehorensset installatie CV/sanitair

Aanvullende bestelling bij Profi-set installatie CV/sanitair, bestaande uit: 1 segmentmes, met diamant bekleed (vorm 162); 3 uitsparingsmessen (12 mm, 13 mm, 22 mm); 1 snijmes, recht (vorm 116); 2 E-Cut Universal-zaagbladen (vorm 147, 148); 1 plamuurmes; 1 schraper, bekleed met hardmetaal; 1 adapter en 2 panelementen

Bestelnummer	Advies netto prijs	Prijs (€) incl. BTW
6 39 03 167 59 0	174,05	210,60



	FEIN accu-SUPERCUT AFSC 1.7 Q	FEIN accu-SUPERCUT AFSC 1.7 QC	FEIN accu-SUPERCUT AFSC 1.7 Q Autoruiten	FEIN SUPERCUT FSC 1.6	
	De krachtige accu-machine met oscillerende beweging en snelspansysteem voor garages.		Het krachtige systeem voor autoreparatie met speciale tobehorenuitrusting voor snel en veilig verwijderen van autoruiten.	De krachtige machine met oscillerende beweging voor garages.	
<b>EAN 4014586...</b>	... 885209	... 885186	... 884004	... 859552	
<b>Pagina</b>	186	186	186	186	
<b>Technische data</b>	Nom. opgen.vermogen			400 W	
	Afgeg. vermogen			220 W	
	Accu-spanning	18 V	18 V	18 V	
	Accu-capaciteit	5 Ah	2,5 Ah	5 Ah	
	Accu-compatibiliteit	Li-ion/HighPower Li-ion	Li-ion/HighPower Li-ion	Li-ion/HighPower Li-ion	
	Accu-interface	MultiVolt	MultiVolt	MultiVolt	
	Trillingen	10 000 - 19 500 1/min	10 000 - 19 500 1/min	10 000 - 19 500 1/min	11 000 - 18 500 1/min
	Gereedschaphouder	Zeskant	Zeskant	Zeskant	Zeskant
	Wisselen van gereedschap	QuickIN	QuickIN	QuickIN	Handmatig met schroef, binnenzeskant
	Bedrijfsdruk				
	Luchtverbruik				
	Kabel met stekker				5 m
	Gewicht volgens EPTA				1,25 kg
	Gewicht met accu	1,80 kg	1,60 kg	1,80 kg	
Gewicht zonder accu	0,90 kg	0,90 kg	0,90 kg		



	<b>FEIN SUPERCUT FSC 1,6 Q</b>	<b>FEIN SUPERCUT FSC 1,6 Q Garage</b>	<b>FEIN SUPERCUT FSC 1,6 Q Autoruiten</b>	<b>FEIN SUPERCUT FSC 1,6 Q Cargo</b>	<b>FEIN SUPERCUT MODx 6-25</b>
	De krachtige machine met oscillerende beweging en snelspansysteem voor garages.	Het krachtigste systeem voor autoreparatie met speciale accessoire-uitrusting voor veelzijdige toepassing in de garage.	Het krachtige systeem voor autoreparatie met speciale toebereidingsuitrusting voor snel en veilig verwijderen van autoruiten.	Het krachtigste systeem voor autoreparatie met speciale accessoire-uitrusting voor snel en professioneel lossnijden van verlijmde ruiten bij bussen, vrachtwagens en railvoertuigen.	De krachtige FEIN pneumatische machine met oscillerende be- weging voor de Cargo-sector.
	... 863191	... 862842	... 862859	... 862866	... 861906
	186	186	187	187	187
	400 W	400 W	400 W	400 W	
	220 W	220 W	220 W	220 W	
	11 000 - 18 500 1/min	11 000 - 18 500 1/min	11 000 - 18 500 1/min	11 000 - 18 500 1/min	20 000 1/min
	Zeskant	Zeskant	Zeskant	Zeskant	
	QuickIN	QuickIN	QuickIN	QuickIN	
					6,3 bar
					0,6 m <sup>3</sup> /min
	5 m	5 m	5 m	5 m	
	1,45 kg	1,45 kg	1,45 kg	1,45 kg	0,90 kg



Naam	Bestelnummer	EAN	PK	Advies netto prijs	Prijs (€) incl. BTW
<b>FEIN accu-SUPERCUT AFSC 1.7 Q</b>	<b>7 129 18 63 00 0</b>	<b>4014586885209</b>	<b>03</b>	<b>501,00</b>	<b>606,21</b>

**In de prijs inbegrepen:**

2 accupacks (Li-ion), 1 oplader, 1 veiligheidsafdekking voor wisselen van gereedschap, 1 slijpsteen (6 37 19 010 01 4), 1 kunststof gereedschapskoffer

Toebehoren zie pagina 188



Naam	Bestelnummer	EAN	PK	Advies netto prijs	Prijs (€) incl. BTW
<b>FEIN accu-SUPERCUT AFSC 1.7 QC</b>	<b>7 129 18 62 00 0</b>	<b>4014586885186</b>	<b>03</b>	<b>426,00</b>	<b>515,46</b>

**In de prijs inbegrepen:**

2 accupacks (Li-ion), 1 oplader, 1 veiligheidsafdekking voor wisselen van gereedschap, 1 slijpsteen (6 37 19 010 01 4), 1 kunststof gereedschapskoffer

Toebehoren zie pagina 188



Naam	Bestelnummer	EAN	PK	Advies netto prijs	Prijs (€) incl. BTW
<b>FEIN accu-SUPERCUT AFSC 1.7 Q Autoruiten</b>	<b>7 129 18 61 00 0</b>	<b>4014586884004</b>	<b>03</b>	<b>608,00</b>	<b>735,68</b>

**In de prijs inbegrepen:**

2 accupacks (Li-ion), 1 oplader, 1 veiligheidsafdekking voor wisselen van gereedschap, 1 snijmes rechte vorm, Z-kromming, getand (vorm 081), 1 snijmes U-vormig, versterkte uitvoering (vorm 157 en 111), 1 snijmes L-vorm, getand (vorm 209), 2 snijmesses L-vorm, getand (vorm 208), 2 snijmesses U-vormig, versterkte uitvoering, getand (vorm 212), 3 snijmesses L-vormig, getand (vorm 207), 1 snijmes rechte vorm, Z-kromming, met instelbare aanslagrol (vorm 143), 1 slijpsteen (6 37 19 010 01 4), 1 kunststof gereedschapskoffer

Toebehoren zie pagina 188



Naam	Bestelnummer	EAN	PK	Advies netto prijs	Prijs (€) incl. BTW
<b>FEIN SUPERCUT FSC 1.6</b>	<b>7 236 31 50 01 3</b>	<b>4014586859552</b>	<b>03</b>	<b>426,00</b>	<b>515,46</b>

**In de prijs inbegrepen:**

1 spanschroef (3 30 01 039 01 7), 1 sleutel, 1 kunststof gereedschapskoffer, 1 slijpsteen (6 37 19 010 01 4)

Toebehoren zie pagina 188



Naam	Bestelnummer	EAN	PK	Advies netto prijs	Prijs (€) incl. BTW
<b>FEIN SUPERCUT FSC 1.6 Q</b>	<b>7 236 42 50 01 0</b>	<b>4014586863191</b>	<b>03</b>	<b>426,00</b>	<b>515,46</b>

**In de prijs inbegrepen:**

1 veiligheidsafdekking voor wisselen van gereedschap, 1 slijpsteen (6 37 19 010 01 4), 1 kunststof gereedschapskoffer

Toebehoren zie pagina 188



Naam	Bestelnummer	EAN	PK	Advies netto prijs	Prijs (€) incl. BTW
<b>FEIN SUPERCUT FSC 1.6 Q Garage</b>	<b>7 236 42 55 01 0</b>	<b>4014586862842</b>	<b>03</b>	<b>532,00</b>	<b>643,72</b>

**In de prijs inbegrepen:**

2 snijmesses L-vorm, getand (vorm 207), 2 snijmesses U-vormig, kort blad (1x vorm 079 en 1x vorm 101), 1 snijmes U-vormig, verstevigd (vorm 157), 1 schaafmes schepvormig, met anti-kraslaag (vorm 129), 1 snijmes L-vorm, getand (vorm 208), 1 snijmes rechte vorm, Z-kromming, met instelbare aanslagrol (vorm 143), 2 snijmesses U-vormig, kort blad (vorm 076), 1 plamuurmes voor het verwijderen van tectyl, 1 HSS-zaagblad (Ø 80 mm), 1 veiligheidsafdekking voor wisselen van gereedschap, 1 slijpsteen (6 37 19 010 01 4), 1 kunststof gereedschapskoffer

Toebehoren zie pagina 188



Naam	Bestelnummer	EAN	PK	Advies netto prijs	Prijs (€) incl. BTW
<b>FEIN SUPERCUT FSC 1.6 Q Autoruiten</b>	<b>7 236 42 56 01 0</b>	<b>4014586862859</b>	<b>03</b>	<b>532,00</b>	<b>643,72</b>

**In de prijs inbegrepen:**

1 snijmes L-vorm, getand (vorm 209), 1 snijmes rechte vorm, Z-kromming, getand (vorm 081), 1 snijmes rechte vorm, Z-kromming, met instelbare aanslagrol (vorm 143), 2 snijmessen U-vormig, versterkte uitvoering, getand (vorm 212), 3 snijmessen L-vormig, getand (vorm 207), 2 snijmessen L-vorm, getand (vorm 208), 1 snijmes U-vormig, versterkte uitvoering (vorm 157 en 111), 1 veiligheidsafdekking voor wisselen van gereedschap, 1 slijpsteen (6 37 19 010 01 4), 1 kunststof gereedschapskoffer

Toebehoren zie pagina 188



Naam	Bestelnummer	EAN	PK	Advies netto prijs	Prijs (€) incl. BTW
<b>FEIN SUPERCUT FSC 1.6 Q Cargo</b>	<b>7 236 42 57 01 0</b>	<b>4014586862866</b>	<b>03</b>	<b>532,00</b>	<b>643,72</b>

**In de prijs inbegrepen:**

1 snijmes haakvorm, getand (vorm 217), 1 schaafmes schepvormig, met anti-kraslaag, (vorm 105), 2 snijmessen L-vorm, getand (vorm 207), 2 snijmessen, rechte vorm, getand (vorm 073), 1 snijmes gewelfde vorm, Z-kromming (vorm 072), 1 snijmes U-vorm, getand (vorm 212), 2 snijmessen rechte vorm, Z-kromming, getand (vorm 081), 1 snijmes L-vorm, getand (vorm 209), 1 trekkabel met bevestiging, 1 veiligheidsafdekking voor wisselen van gereedschap, 1 slijpsteen (6 37 19 010 01 4), 1 kunststof gereedschapskoffer

Toebehoren zie pagina 188



Naam	Bestelnummer	EAN	PK	Advies netto prijs	Prijs (€) incl. BTW
<b>FEIN SUPERCUT MOTdx 6-25</b>	<b>7 536 03 00 01 0</b>	<b>4014586861906</b>	<b>03</b>	<b>604,00</b>	<b>730,84</b>

**In de prijs inbegrepen:**

2 sleutels, 1 kunststof gereedschapskoffer

Toebehoren zie pagina 188



**Algemeen toebehoren**



**Veiligheidsafdekking**

Voor veilig verwisselen van gereedschap bij de SUPERCUT met QuickIN bij het openen en sluiten van de spanhendel.

Bestelnummer	Advies netto prijs	Prijs (€) incl. BTW
3 21 74 011 00 0	6,50	7,87



**Slijpsteen**

Om messen vóór gebruik te slijpen, zodat deze optimaal snijden.

Bestelnummer	Advies netto prijs	Prijs (€) incl. BTW
6 37 19 010 01 4	10,95	13,25



**Snijpasta**

Smeermiddel voor bewerken van plaatmateriaal.

Bestelnummer	Advies netto prijs	Prijs (€) incl. BTW
3 21 32 020 12 9	14,50	17,55



**Werkhandschoenen**

trillingsdempend, gecertificeerd conform EN 388/420, EN ISO 10819, EEC nr. 0200, VE 1 paar

Gr.	Bestelnummer	Advies netto prijs	Prijs (€) incl. BTW
9 L	3 21 73 003 00 3	74,30	89,90
10 XL	3 21 73 004 00 1	74,30	89,90
11 XXL	3 21 73 005 00 5	74,30	89,90



**Adapter voor FEIN SUPERCUT zonder QuickIN**

Noodzakelijk voor het bevestigen van toebehoren met 8-steropname (bijv. raspen, schuur- en polijstschijven).

Bestelnummer	Advies netto prijs	Prijs (€) incl. BTW
3 06 05 114 01 1	23,80	28,80



**Adapter voor FEIN SUPERCUT met QuickIN**

Noodzakelijk voor het bevestigen van toebehoren met 8-steropname (bijv. raspen, schuur- en polijstschijven).

Bestelnummer	Advies netto prijs	Prijs (€) incl. BTW
6 37 33 005 01 0	22,55	27,29



**Adapter voor FEIN SUPERCUT met QuickIN**

voor het bevestigen van Starlock-accessoires op oudere FEIN SUPERCUT met QuickIN-gereedschapshouder (FSC 1.6 Q, FSC 1.7 Q, FSC 2.0 Q, AFSC 1.7 Q en AFSC 18). Adapter plus spanschroef.

Bestelnummer	Advies netto prijs	Prijs (€) incl. BTW
3 52 22 952 05 0	14,25	17,24



**Adapter voor FEIN SUPERCUT zonder QuickIN**

voor het bevestigen van Starlock-accessoires op oudere FEIN SUPERCUT zonder QuickIN-gereedschapshouder (FSC 1.6, FSC 1.7). Adapter plus spanschroef.

Bestelnummer	Advies netto prijs	Prijs (€) incl. BTW
3 52 22 952 04 0	14,25	17,24

**Toebehoren Garages**



**Rechte vorm**

gebogen, Z-buiging, als aanvullende bestelling voor uitsnijvoorziening 9 06 07 001 01 6, set à 2 stuks.

Bestelnummer	Advies netto prijs	Prijs (€) incl. BTW
6 39 03 197 01 7	83,05	100,49



**Zaagbladen**

HSS, met fijne vertanding voor precieze sneden. Universeel toepasbaar op plaatmateriaal tot ca. 1 mm, ook dubbelgevouwen en kunststoffen.

Ø mm	VE* St	Bestelnummer	Advies netto prijs	Prijs (€) incl. BTW
63	2	6 35 02 102 01 6	37,30	45,13
63	5	6 35 02 102 07 0	88,35	106,90
80	2	6 35 02 103 01 0	39,10	47,31
80	5	6 35 02 103 05 0	92,60	112,05



**M-Cut zaagbladen**

voor afzagen, uitzagen en uitsparingen in plaatmateriaal, kunststof, polyester en met koolstof versterkte kunststof, set à 2 stuks. breed

Breedte mm	Lengte mm	Bestelnummer	Advies netto prijs	Prijs (€) incl. BTW
30	50	6 35 02 138 01 4	16,05	19,42



**M-Cut zaagbladen**

voor afzagen, uitzagen en uitsparingen in plaatmateriaal, kunststof, polyester en met koolstof versterkte kunststof, set à 2 stuks. smal

Breedte mm	Lengte mm	Bestelnummer	Advies netto prijs	Prijs (€) incl. BTW
10	50	6 35 02 158 01 0	18,75	22,69



**Hardmetalen vijl**

Voor ontbramen en uitvrijen van uitsnijdingen in kunststof met glasvezel of koolstofvezel, kunststoffen en hout, lengte 50 mm

VE* St	Bestelnummer	Advies netto prijs	Prijs (€) incl. BTW
2	6 37 06 018 01 0	22,90	27,71



**E-Cut Universal-zaagbladen**

Met bimetalen-vertanding, verzonken, ook geschikt voor bochten, hoge snijnsnelheid, spijkers, schroeven, aluminium profielen, Cu-buizen, hout, gipskarton en bijna alle kunststoffen. Lengte 60 mm, vorm 147

Breedte mm	VE* St	Bestelnummer	Advies netto prijs	Prijs (€) incl. BTW
28	1	6 35 02 147 01 5	16,25	19,66
28	5	6 35 02 147 02 1	73,15	88,51



**E-Cut Universal-zaagbladen**

Met bimetalen-vertanding, verzonken, ook geschikt voor bochten, hoge snijnsnelheid, spijkers, schroeven, aluminium profielen, Cu-buizen, hout, gipskarton en bijna alle kunststoffen. Lengte 60 mm, vorm 148

Breedte mm	VE* St	Bestelnummer	Advies netto prijs	Prijs (€) incl. BTW
44	1	6 35 02 148 01 3	17,10	20,69
44	5	6 35 02 148 02 9	76,80	92,93



**Rechte vorm**

geschikt voor ronde uitsparingen in kunststof. Getand, set à 2 stuks.

Totale lengte mm	Snijlengte mm	Bestelnummer	Advies netto prijs	Prijs (€) incl. BTW
56	35	6 39 03 073 01 1	49,90	60,38

\* VE = verpakkings eenheid

**Rechte vorm**

Geschikt voor het verwijderen van carrosserie-aanbouwcomponenten.

Z-buiging, getand, set à 2 stuks.

Totale lengte mm	Snijlengte mm	Bestelnummer	Advies netto prijs	Prijs (€) incl. BTW
120	60	6 39 03 081 01 3	70,50	85,31

**Spatel**

Voor het verwijderen van lagen en coatings bijvoorbeeld tectyl, lijmrresten etc., 2 stuks

Lengte mm	VE* St	Bestelnummer	Advies netto prijs	Prijs (€) incl. BTW
64	2	6 39 03 206 01 8	20,75	25,11
72	2	6 39 03 227 01 0	21,05	25,47

**Middenmes**

Paddestoelvormig, set à 5 stuks, voor het snijden van siliconen en zacht kitmateriaal.

Bestelnummer	Advies netto prijs	Prijs (€) incl. BTW
6 39 03 128 01 2	15,85	19,18

**FEIN-accessoires voor het verwijderen van lijmschijven****Schaafmes**

Schepvorm, met anti-kraslaag, set à 2 stuks.

Totale lengte mm	Snijlengte mm	Bestelnummer	Advies netto prijs	Prijs (€) incl. BTW
64	12	6 39 03 129 05 0	65,05	78,71
65	18	6 39 03 146 01 8	64,80	78,41
64	25	6 39 03 105 01 9	65,05	78,71

**Schaafmes**

met dwars-snijvlak en anti-kraslaag op frontale aanslag, set à 2 stuks.

Snijbreedte mm	Bestelnummer	Advies netto prijs	Prijs (€) incl. BTW
13	6 39 03 113 01 6	65,05	78,71
25	6 39 03 131 01 7	65,05	78,71

**Schaafmes**

met dwars-snijvlak, set à 2 stuks.

Snijbreedte mm	Bestelnummer	Advies netto prijs	Prijs (€) incl. BTW
13	6 39 03 144 01 1	64,80	78,41

**Schaafmes-set**

bestaande uit: 1 schaafmes scheppvormig, met anti-kras laag (vorm 129/105).

Bestelnummer	Advies netto prijs	Prijs (€) incl. BTW
6 39 03 129 01 6	65,05	78,71

**Schaafmes-set**

bestaande uit: 1 schaafmes met dwars-snijvlak en anti-kraslaag op frontale aanslag (vorm 113/131).

Bestelnummer	Advies netto prijs	Prijs (€) incl. BTW
6 39 03 113 02 2	65,05	78,71

**Toebehoren Autoglas****U-vormig**

Ideaal voor het verwijderen van autoruiten, ook onder de motorkap.

kort blad, set à 2 stuks

Snijlengte mm	Bestelnummer	Advies netto prijs	Prijs (€) incl. BTW
10	6 39 03 083 01 0	73,70	89,18
16	6 39 03 095 01 1	78,10	94,50
16	6 39 03 108 01 4	86,75	104,97
18	6 39 03 087 01 9	78,10	94,50
19,5	6 39 03 118 01 3	81,85	99,04
22	6 39 03 115 01 8	86,75	104,97
24	6 39 03 076 01 6	70,55	85,37
28	6 39 03 163 01 1	78,10	94,50
32	6 39 03 147 01 2	81,85	99,04
36	6 39 03 079 01 2	70,55	85,37
40	6 39 03 110 01 0	78,10	94,50
60	6 39 03 101 01 0	73,70	89,18
70	6 39 03 155 01 4	81,85	99,04

**U-vormig**

Ideaal voor het verwijderen van autoruiten, ook onder de motorkap.

lang blad, set à 2 stuks

Snijlengte mm	Bestelnummer	Advies netto prijs	Prijs (€) incl. BTW
18	6 39 03 127 01 4	86,75	104,97
32	6 39 03 114 01 4	86,75	104,97
32	6 39 03 191 01 1	78,10	94,50
45	6 39 03 154 01 0	78,10	94,50
52	6 39 03 153 01 2	73,70	89,18
60	6 39 03 107 01 6	81,85	99,04

**U-vormig**

Ideaal voor het verwijderen van autoruiten, ook onder de motorkap.

versterkte uitvoering, set à 2 stuks

Snijlengte mm	Bestelnummer	Advies netto prijs	Prijs (€) incl. BTW
60	6 39 03 157 01 1	73,70	89,18
95	6 39 03 111 01 9	81,85	99,04

**U-vormig**

Ideaal voor het verwijderen van autoruiten, ook onder de motorkap.

versterkte uitvoering, getand, set à 2 stuks.

Snijlengte mm	Bestelnummer	Advies netto prijs	Prijs (€) incl. BTW
19	6 39 03 210 01 6	49,40	59,77
22,5	6 39 03 211 01 5	49,40	59,77
38	6 39 03 212 01 8	49,40	59,77

**L-vormig**

Getand, set à 2 stuks.

Snijlengte mm	Bestelnummer	Advies netto prijs	Prijs (€) incl. BTW
19	6 39 03 208 01 0	50,20	60,74
25,4	6 39 03 207 01 2	50,20	60,74
38	6 39 03 209 01 4	50,20	60,74



**Rechte vorm**  
set van 2 stuks

Totale lengte mm	Snijlengte mm	Bestelnummer	Advies netto prijs	Prijs (€) incl. BTW
56	26	6 39 03 121 01 8	65,05	78,71
90	40	6 39 03 176 01 5	49,90	60,38
145	35	6 39 03 194 01 6	81,85	99,04



**Rechte vorm**  
Z-buiging, set à 2 stuks.

Totale lengte mm	Snijlengte mm	Bestelnummer	Advies netto prijs	Prijs (€) incl. BTW
68	19	6 39 03 122 01 1	65,05	78,71
84	18	6 39 03 181 01 2	75,90	91,84
65	23	6 39 03 173 01 0	75,90	91,84
65	25	6 39 03 124 01 3	75,90	91,84
85	27	6 39 03 174 01 8	75,90	91,84
110	32	6 39 03 123 01 5	75,90	91,84
120	70	6 39 03 171 01 3	70,50	85,31



**Rechte vorm**  
gebogen, set à 2 stuks

Totale lengte mm	Snijlengte mm	Bestelnummer	Advies netto prijs	Prijs (€) incl. BTW
65	14	6 39 03 120 01 9	65,05	78,71
75	16	6 39 03 104 01 5	59,65	72,18
75	35	6 39 03 103 01 7	43,90	53,12
75	35	6 39 03 109 01 8	48,80	59,05
75	35	6 39 03 172 01 6	48,80	59,05



**Rechte vorm**  
gebogen, Z-buiging, set à 2 stuks

Totale lengte mm	Snijlengte mm	Bestelnummer	Advies netto prijs	Prijs (€) incl. BTW
120	45	6 39 03 168 01 8	70,50	85,31
120	70	6 39 03 125 01 7	70,50	85,31



**Rechte vorm**  
Z-buiging, met vaste diepteanslag, set à 2 stuks.

Totale lengte mm	Snijlengte mm	Bestelnummer	Advies netto prijs	Prijs (€) incl. BTW
120	16	6 39 03 099 01 0	73,70	89,18
125	58	6 39 03 097 01 8	73,70	89,18



**Rechte vorm**  
Z-buiging, met instelbare diepteanslag, set à 2 stuks.

Totale lengte mm	Snijlengte mm	Bestelnummer	Advies netto prijs	Prijs (€) incl. BTW
100	16-43	6 39 03 143 01 3	99,00	119,79
100	18-39	6 39 03 170 01 4	99,00	119,79
100	20-35	6 39 03 198 01 5	99,00	119,79
100	60-76	6 39 03 169 01 2	99,00	119,79

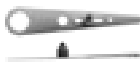

**Rechte vorm**  
plat, met instelbare diepteanslag, set à 2 stuks.

Totale lengte mm	Snijlengte mm	Bestelnummer	Advies netto prijs	Prijs (€) incl. BTW
145	42-60	6 39 03 182 01 5	81,85	99,04



**Rechte vorm**  
Z-buiging, gebogen, met vaste diepteanslag, set à 2 stuks.

Totale lengte mm	Snijlengte mm	Bestelnummer	Advies netto prijs	Prijs (€) incl. BTW
120	54	6 39 03 160 01 5	79,30	95,95



**Gewelfde vorm**  
Z-buiging, met vaste diepteanslag, set à 2 stuks.

Totale lengte mm	Snijlengte mm	Bestelnummer	Advies netto prijs	Prijs (€) incl. BTW
80	14	6 39 03 082 01 6	73,70	89,18
80	16	6 39 03 133 01 4	73,70	89,18
85	39	6 39 03 152 01 8	73,70	89,18



**Gewelfde vorm**  
Z-buiging, met instelbare diepteanslag, set à 2 stuks.

Totale lengte mm	Snijlengte mm	Bestelnummer	Advies netto prijs	Prijs (€) incl. BTW
110	32-46	6 39 03 195 01 0	99,00	119,79

### Toebehoren Cargo



**L-vormig**  
Getand, set à 2 stuks.

Snijlengte mm	Bestelnummer	Advies netto prijs	Prijs (€) incl. BTW
25,4	6 39 03 207 01 2	50,20	60,74
38	6 39 03 209 01 4	50,20	60,74



**Rechte vorm**  
geschikt voor ronde uitsparingen in kunststof.  
Getand, set à 2 stuks.

Totale lengte mm	Snijlengte mm	Bestelnummer	Advies netto prijs	Prijs (€) incl. BTW
56	35	6 39 03 073 01 1	49,90	60,38



**Rechte vorm**  
Geschikt voor het verwijderen van carrosserie-aanbouwcomponenten.  
Z-buiging, getand, set à 2 stuks.

Totale lengte mm	Snijlengte mm	Bestelnummer	Advies netto prijs	Prijs (€) incl. BTW
120	60	6 39 03 081 01 3	70,50	85,31



**Rechte vorm**  
Z-buiging, set à 2 stuks.

Totale lengte mm	Snijlengte mm	Bestelnummer	Advies netto prijs	Prijs (€) incl. BTW
120	60	6 39 03 216 01 7	69,35	83,91



**Rechte vorm**  
hoeksnijvlak, set à 2 stuks.

Totale lengte mm	Snijlengte mm	Bestelnummer	Advies netto prijs	Prijs (€) incl. BTW
85	65/8	6 39 03 177 01 9	72,25	87,42
83	35/20	6 39 03 203 01 3	72,25	87,42



**Gewelfde vorm**  
Z-buiging, set à 2 stuks.

Totale lengte mm	Snijlengte mm	Bestelnummer	Advies netto prijs	Prijs (€) incl. BTW
80	45	6 39 03 072 01 7	70,50	85,31

**U-vormig**  
met verlengde brug, set à 2 stuks.

Snijlengte mm	Bestelnummer	Advies netto prijs	Prijs (€) incl. BTW
40	6 39 03 156 01 7	87,00	105,27

**Haak-vorm**  
Getand, set à 2 stuks.

Snijlengte mm	Bestelnummer	Advies netto prijs	Prijs (€) incl. BTW
38	6 39 03 217 01 1	49,40	59,77

**Segmentmes**  
Segmentvorm, voor V-uitsnedes van buiten of snijden in hoeken, set à 2 stuks

Totale lengte mm	Snijlengte mm	Bestelnummer	Advies netto prijs	Prijs (€) incl. BTW
73	30	6 39 03 132 01 0	49,05	59,35

**Trek kabel**  
met handgreep. Te gebruiken voor uitsnijden van buiten met snijmes L-vormig of haakvorm. Eenvoudiger werken zonder veel krachtsinspanning bij het uitsnijden van ruiten op probleemplekken bij bussen, vrachtwagens en railvoertuigen.

Bestelnummer	Advies netto prijs	Prijs (€) incl. BTW
9 26 02 030 01 4	16,00	19,36

**Werkhandschoenen**  
trillingsdempend, gecertificeerd conform EN 388/420, EN ISO 10819, EEC nr. 0200, VE 1 paar

Gr.	Bestelnummer	Advies netto prijs	Prijs (€) incl. BTW
9 L	3 21 73 003 00 3	74,30	89,90
10 XL	3 21 73 004 00 1	74,30	89,90
11 XXL	3 21 73 005 00 5	74,30	89,90

**Beugelhandgreep**  
Ter vermindering van trillingen en voor betere omgang met de FEIN SUPERCUT bij werkzaamheden die langer duren. Kan ook samen met de afzuiginrichting 9 26 02 084 01 0 worden gebruikt.

Bestelnummer	Advies netto prijs	Prijs (€) incl. BTW
3 21 19 116 01 1	43,95	53,18

**Toebehorenssets****Accessoires-set Autoglas**  
Bestaande uit: 3 snijmesses L-vormig, getand (vorm 207); 2 snijmesses L-vormig, getand (vorm 208); 1 snijmes L-vormig, getand (vorm 209); telkens 1 snijmes U-vormig, verstevigde uitvoering (vorm 157 en 111); 2 snijmesses U-vormig, verstevigde uitvoering, getand (vorm 212); 1 snijmes rechte vorm, Z-kromming met instelbare aanslagrol (vorm 143); 1 snijmes rechte vorm, Z-kromming getand (vorm 081).

Bestelnummer	Advies netto prijs	Prijs (€) incl. BTW
6 39 03 167 38 3	205,00	248,05

**Accessoires-set Garage**

Bestaande uit: 2 snijmesses U-vormig, kort blad (vorm 076); 2 snijmesses U-vormig, kort blad (1x vorm 079 en 1x vorm 101); 2 snijmesses L-vormig, getand (vorm 207); 1 snijmes L-vormig, getand (vorm 208); 1 snijmes U-vormig, verstevigd (vorm 157); 1 snijmes rechte vorm, Z-kromming, met instelbare aanslagrol (vorm 143); 1 schaafmes schepvormig, met anti-kraslaag (vorm 129); 1 plamuurmes; 1 HSS-zaagblad (Ø 80 mm).

Bestelnummer	Advies netto prijs	Prijs (€) incl. BTW
6 39 03 167 25 7	205,00	248,05

**Toebehorensset Cargo**

Aanvullende bestelling voor Profi-Set cargo, bestaande uit: 2 snijmesses rechte vorm, getand (vorm 073), 1 snijmes rechte vorm, Z-kromming, vertand (vorm 081), 1 snijmes haak-vorm, vertand (vorm 217), 1 snijmes gewelfde vorm, Z-kromming (vorm 072), 1 snijmes L-vormig, getand (vorm 207 en 209), 1 schaafmes schepvorm met antikrasbescherming (vorm 105), 1 trekkabel, 1 diepteaanslag

Bestelnummer	Advies netto prijs	Prijs (€) incl. BTW
6 39 03 167 32 0	205,00	248,05

**Toebehoren AFSC 1.7 Q****Snellaadapparaat ALG 50**

Voor alle FEIN Li-ion-accu's. Laadtijd vanaf 35 min.

Bestelnummer	Advies netto prijs	Prijs (€) incl. BTW
9 26 04 129 01 0	43,00	52,03

**Snellaadapparaat ALG 30**

Voor FEIN NiCd- en Li-ion-accu's. Laadtijd vanaf 25 min.

Bestelnummer	Advies netto prijs	Prijs (€) incl. BTW
9 26 04 096 01 0	149,00	180,29

**Accupack**

Li-ion-accu met oplaadaanduiding en FEIN SafetyCell Technology. Beschermt de accu en de machine tegen overbelasting, oververhitting en diepontlading. Kan op alle FEIN 18V-accu-gereedschappen worden gebruikt.

Spanning V	Capaciteit Ah	Bestelnummer	Advies	Prijs (€)
			netto prijs	incl. BTW
18	5	9 26 04 173 02 0	109,00	131,89
18	2,5	9 26 04 171 02 0	76,00	91,96

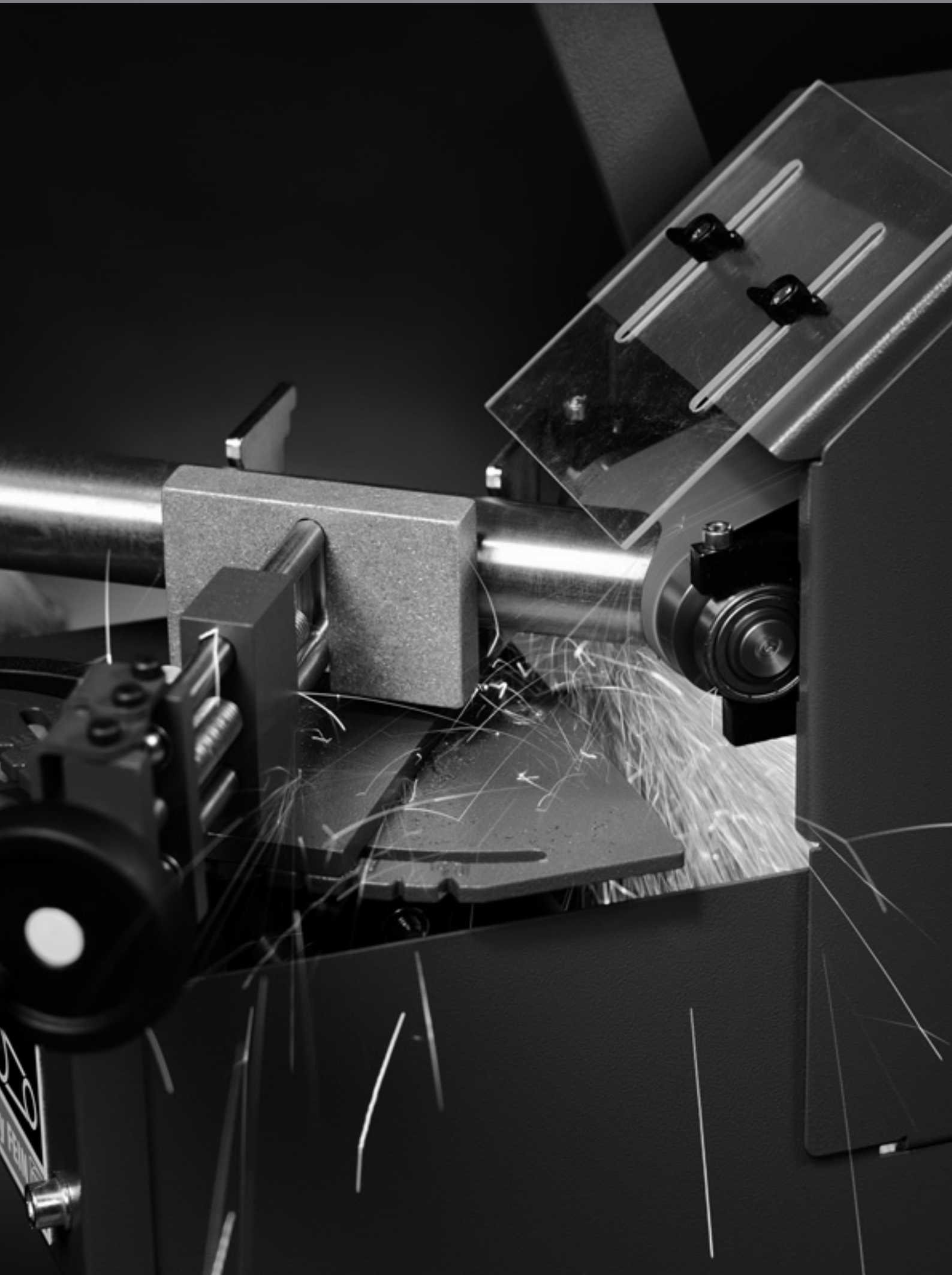



## GRIT – Het merk voor bandschuren van FEIN

GRIT by FEIN – dat zijn modulair opgebouwde bandslijpmachines die optimaal zijn aangepast aan de toepassingen van de metaalver- en bewerking. Een zeer rendabel systeem voor elke eis en voor de meest uiteenlopende toepassingen – voor bandslijpen en ontbramen evenals voor radius- of rondslijpen. Voor de hele bandbreedte van de staal- en rvs-bewerking. Met krachtige basis-bandslijpmachines en specifieke aanbouwmodules worden de voornaamste toepassingen voor bandslijpen in industrie en ambacht het hoofd geboden. De hoge eisen aan de kwaliteit van GRIT machines weerspiegelt zich ook bij het toebehoren en met name bij de slijpbanden. Wij hechten zeer veel waarde aan slijpbanden van Premium-kwaliteit – voor maximale afname-

capaciteit en uitstekende levensduur in de metaalbewerking. Dat maakt het gebruik van originele GRIT slijpbanden uiterst rendabel. Uitvoerige informatie over het GRIT-programma vindt u in de GRIT-productbrochure of op [www.fein.com](http://www.fein.com).



---

**GRIT GHB handgeleide bandslijpmachine** **Pagina 194**

Het bandslijpsysteem voor verschillende toepassingen, mobiel of stationair inzetbaar.



---

**GRIT GHB extra modules** **Pagina 196**

De perfecte uitbreiding voor GRIT GHB-modules voor de oppervlaktebewerking evenals het radius- en bandslijpen.



---

**GRIT GX ambacht basis-bandslijpmachine** **Pagina 198**

Stationaire bandschuurmachines voor ambachtelijk gebruik en voor kleine series.

---

**GRIT GX ambacht extra modules** **Pagina 200**



---

**GRIT GI industrie basis-bandslijpmachine** **Pagina 202**

Stationaire bandschuurmachines voor industrieel gebruik en voor de serieproductie.

---

**GRIT GI industrie extra modules** **Pagina 204**





---

**GRIT GKS compacte bandslijpmachine** **Pagina 209**

De plaatsbesparende en rendabele oplossing voor de werkplaats.

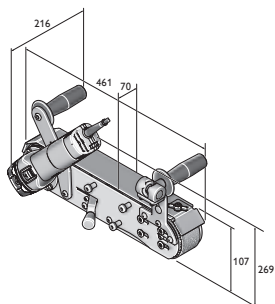

		GRIT GHB 15-50	GRIT GHB 15-50 Inox
		Krachtige handbandslijpmachine voor flexibel gebruik op locatie.	Universele handbandslijpmachine voor het lokaal oplossen van problemen, ideaal voor de roestvrijstaalbewerking.
<b>EAN 4014586...</b>		... 880426	... 880457
<b>Pagina</b>		195	195
<b>Technische data</b>	Nom. opgen.vermogen	1,5 kW	1,5 kW
	Spanning	1 x 230 V	1 x 230 V
	Toerental onbelast	8 500 1/min	2 500 - 7 900 1/min
	Bandafmeting	50 x 1 000 mm	50 x 1 000 mm
	Gewicht volgens EPTA	5,60 kg	5,60 kg



GHB 15-50  
GHB 15-50 Inox





Naam	Bestelnummer	EAN	PK	Advies netto prijs	Prijs (€) incl. BTW
<b>GRIT GHB 15-50</b>	<b>7 903 01 00 23 2</b>	<b>4014586880426</b>	<b>01</b>	<b>654,00</b>	<b>791,34</b>

**In de prijs inbegrepen:**  
1 slijpband 50 x 1000 mm (K 36)  
Toebehoren zie pagina 196



Naam	Bestelnummer	EAN	PK	Advies netto prijs	Prijs (€) incl. BTW
<b>GRIT GHB 15-50 Inox</b>	<b>7 903 02 00 23 2</b>	<b>4014586880457</b>	<b>01</b>	<b>720,00</b>	<b>871,20</b>

**In de prijs inbegrepen:**  
1 slijpband 50 x 1000 mm (K 36)  
Toebehoren zie pagina 196



Naam	Bestelnummer	EAN	PK	Advies netto prijs	Prijs (€) incl. BTW
<b>GRIT GHBD</b>	<b>9 90 01 012 00 0</b>	<b>4014586880488</b>	<b>01</b>	<b>218,00</b>	<b>263,78</b>

**In de prijs inbegrepen:**  
1 module GHBD

Toebehoren zie pagina 196



Naam	Bestelnummer	EAN	PK	Advies netto prijs	Prijs (€) incl. BTW
<b>GRIT GHBM</b>	<b>9 90 01 012 01 0</b>	<b>4014586886992</b>	<b>01</b>	<b>428,00</b>	<b>517,88</b>

**In de prijs inbegrepen:**  
1 module GHBM

Toebehoren zie pagina 196



Naam	Bestelnummer	EAN	PK	Advies netto prijs	Prijs (€) incl. BTW
<b>GRIT GHBR</b>	<b>9 90 01 012 02 0</b>	<b>4014586887005</b>	<b>01</b>	<b>529,00</b>	<b>640,09</b>

**In de prijs inbegrepen:**  
1 module GHBR

Toebehoren zie pagina 196



Naam	Bestelnummer	EAN	PK	Advies netto prijs	Prijs (€) incl. BTW
<b>GRIT GHBML</b>	<b>9 90 01 012 03 0</b>	<b>4014586887548</b>	<b>01</b>	<b>636,00</b>	<b>769,56</b>

**In de prijs inbegrepen:**  
1 module GHBML, 1 stofopvangreservoir, 1 antitrilhandgreep, 1 traploos zijdelings verstelbaar geleidingshulpmiddel

Toebehoren zie pagina 196



Naam	Bestelnummer	EAN	PK	Advies netto prijs	Prijs (€) incl. BTW
<b>GRIT GHBK</b>	<b>9 90 01 012 04 0</b>	<b>4014586888316</b>	<b>01</b>	<b>526,00</b>	<b>636,46</b>

**In de prijs inbegrepen:**  
1 module GHBK, 1 stof- en vonkenkast, 1 fixeerelement, 1 vonkenbeschermdksel, 2 anti-vibratiehandgrepen

Toebehoren zie pagina 196

## GRIT GHB handgeleide bandslijpmachine

### Slijpbanden



#### 3M™ Cubitron™ II

Precisieslijpband met keramische korrel garandeert de hoogste afnamecapaciteit en langste levensduur. De gelijkmatig gevormde keramische korrel maakt een uniek slijpgevoel in het verspaningsproces mogelijk. Zo kan koeler worden geslepen zonder aanloopkleuren en met een betere oppervlaktekwaliteit. 50 x 1 000 mm



#### 3M™ Cubitron™ II

Precisieslijpband met keramische korrel garandeert de hoogste afnamecapaciteit en langste levensduur. De gelijkmatig gevormde keramische korrel maakt een uniek slijpgevoel in het verspaningsproces mogelijk. Zo kan koeler worden geslepen zonder aanloopkleuren en met een betere oppervlaktekwaliteit. 50 x 1150 mm, voor radiusslijpen met module GRIT GHBR.

Korrel	VE* St	Bestelnummer	Advies netto prijs	Prijs (€) incl. BTW
36	10	6 99 03 126 00 0	146,70	177,51
60	10	6 99 03 127 00 0	128,85	155,91
80	10	6 99 03 128 00 0	113,15	136,91

Korrel	VE* St	Bestelnummer	Advies netto prijs	Prijs (€) incl. BTW
36	10	6 99 03 157 00 0	168,45	203,82

\* VE = verpakkings eenheid

**Slijpmiddel Z**

De allrounder voor het slijpen en ontbramen van staal en NF-metaal, die ook aan de hoogste eisen voldoet. Samen met professionele gebruikers ontwikkeld, overtuigt dit slijpmiddel vooral door een lange levensduur en hoge capaciteit alsmede zijn rendabele gebruik. Zwaar polyesterweefsel, volkunjtharsbinding met zirkoonkorund.

50 x 1 000 mm

Korrel	VE* St	Bestelnummer	Advies netto prijs	Prijs (€) incl. BTW
36	10	6 99 03 130 00 0	55,55	67,22
60	10	6 99 03 131 00 0	37,70	45,62
80	10	6 99 03 132 00 0	34,55	41,81
120	10	6 99 03 133 00 0	28,30	34,24

**Slijpmiddel Z**

De allrounder voor het slijpen en ontbramen van staal en NF-metaal, die ook aan de hoogste eisen voldoet. Samen met professionele gebruikers ontwikkeld, overtuigt dit slijpmiddel vooral door een lange levensduur en hoge capaciteit alsmede zijn rendabele gebruik. Zwaar polyesterweefsel, volkunjtharsbinding met zirkoonkorund.

50 x 1150 mm, voor radiusslijpen met module GRIT GHBR.

Korrel	VE* St	Bestelnummer	Advies netto prijs	Prijs (€) incl. BTW
36	10	6 99 03 159 00 0	65,75	79,56

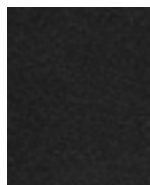
**Slijpmiddel A**

Slijpbanden met fijne korrel voor het fijn slijpen van metalen tot de afwerking. Voor de beste oppervlakresultaten. Zwaar katoenweefsel, volkunjtharsbinding met korund.

50 x 1 000 mm

Korrel	VE* St	Bestelnummer	Advies netto prijs	Prijs (€) incl. BTW
220	10	6 99 03 134 00 0	27,25	32,97
320	10	6 99 03 135 00 0	27,25	32,97
420	10	6 99 03 136 00 0	27,25	32,97

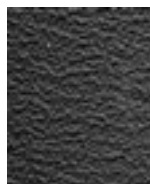
**Slijpmiddel R**

De top-slijpband op de markt, met superieure levensduur en prestatie voor duidelijk geringere bewerkingstijden. Vooral voor de bewerking van roestvrij en hooggelegeerd staal. Extra zwaar polyesterweefsel, volkunjtharsbinding met zirkoonkorund. Extra deklaag voor koeling tijdens het slijpen.

50 x 1 000 mm

Korrel	VE* St	Bestelnummer	Advies netto prijs	Prijs (€) incl. BTW
36	10	6 99 03 137 00 0	60,75	73,51
60	10	6 99 03 138 00 0	46,10	55,78
80	10	6 99 03 139 00 0	41,90	50,70
120	10	6 99 03 140 00 0	40,85	49,43

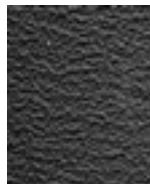
**Slijpmiddel R**

De top-slijpband op de markt, met superieure levensduur en prestatie voor duidelijk geringere bewerkingstijden. Vooral voor de bewerking van roestvrij en hooggelegeerd staal. Extra zwaar polyesterweefsel, volkunjtharsbinding met zirkoonkorund. Extra deklaag voor koeling tijdens het slijpen.

50 x 1150 mm, voor radiusslijpen met module GRIT GHBR.

Korrel	VE* St	Bestelnummer	Advies netto prijs	Prijs (€) incl. BTW
36	10	6 99 03 158 00 0	69,85	84,52

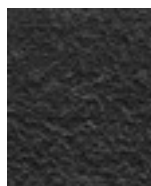
**Vliesbanden****Vliesband**

Betrouwbaar van het verbergen van kleine fouten tot de perfecte afwerking. Een lange levensduur maakt rendabel werken mogelijk.

50 x 1 000 mm

Uitvoering	VE* St	Bestelnummer	Advies netto prijs	Prijs (€) incl. BTW
zeer fijn	3	6 99 03 144 00 0	48,20	58,32
middel	3	6 99 03 143 00 0	51,35	62,13
grof	3	6 99 03 142 00 0	53,45	64,67

**Accessoires GHBR****Contactrol**

Lange levensduur, geringe rolweerstand door hoogwaardige kogellagers, eenvoudig verwisselbaar

Ø mm	Bestelnummer	Advies netto prijs	Prijs (€) incl. BTW
16	6 99 02 000 40 9	59,80	72,36
18	6 99 02 000 41 0	59,80	72,36
19	6 99 02 000 41 1	59,80	72,36
20	6 99 02 000 41 2	59,80	72,36
21	6 99 02 000 41 3	59,80	72,36
21,3	6 99 02 000 41 4	59,80	72,36
22	6 99 02 000 41 5	59,80	72,36
25	6 99 02 000 41 6	59,80	72,36
25,4	6 99 02 000 41 7	59,80	72,36
26	6 99 02 000 41 8	59,80	72,36
26,9	6 99 02 000 41 9	59,80	72,36
27	6 99 02 000 42 0	59,80	72,36
28	6 99 02 000 42 1	59,80	72,36
28,8	6 99 02 000 42 2	59,80	72,36
30	6 99 02 000 42 3	59,80	72,36
31,7	6 99 02 000 42 4	59,80	72,36
32	6 99 02 000 42 5	59,80	72,36
33	6 99 02 000 42 6	59,80	72,36
33,7	6 99 02 000 42 7	59,80	72,36
34	6 99 02 000 42 8	59,80	72,36
35	6 99 02 000 42 9	59,80	72,36
38	6 99 02 000 43 0	59,80	72,36
38,1	6 99 02 000 43 1	59,80	72,36
38,3	6 99 02 000 43 2	59,80	72,36
40	6 99 02 000 43 3	59,80	72,36
42	6 99 02 000 43 4	59,80	72,36
42,4	6 99 02 000 43 5	59,80	72,36

**Verdere accessoires GRIT GHB****Roestvrijstalen slijpsteen**

GRIT GHB 15-50 Inox

Bestelnummer	Advies netto prijs	Prijs (€) incl. BTW
3 90 00 008 10 6	70,60	85,43



		<b>GRIT GX 75</b>	<b>GRIT GX 75 2H</b>
		Bandslijpmachine met hoog vermogen, modulair uitbreidbaar, voor werkplaats en kleine seriën	Bandslijpmachine met hoog vermogen, modulair uitbreidbaar, voor werkplaats en kleine seriën, optimaal voor roestvrijstaalbewerking
<b>EAN 4014586...</b>		... 872018	... 872063
<b>Pagina</b>		199	199
<b>Technische data</b>	Nom. opgen.vermogen	3 kW	1.5 / 2 kW
	Spanning	3 x 400/440V 50/60Hz	3 x 400/440V 50/60Hz
	Toerental onbelast	3 000 1/min	1 500 / 3 000 1/min
	Bandafmeting	75 x 2 000 mm	75 x 2 000 mm
	Gewicht	75 kg	75 kg



Naam	Bestelnummer	EAN	PK	Advies netto prijs	Prijs (€) incl. BTW
<b>GRIT GX 75</b>	<b>7 901 31 00 40 3</b>	<b>4014586872018</b>	<b>13</b>	<b>974,00</b>	<b>1.178,54</b>

**In de prijs inbegrepen:**

1 CEE-stekker (16 A), 1 slijpband 75 x 2000 mm (K 36 R)

Toebehoren zie pagina 211



Naam	Bestelnummer	EAN	PK	Advies netto prijs	Prijs (€) incl. BTW
<b>GRIT GX 75 2H</b>	<b>7 901 32 00 40 3</b>	<b>4014586872063</b>	<b>13</b>	<b>1.163,00</b>	<b>1.407,23</b>

**In de prijs inbegrepen:**

1 slijpband 75 x 2000 mm (K 36 R), 1 CEE-stekker (16 A)

Toebehoren zie pagina 211



	<b>GRIT GXE</b>	<b>GRIT GXC</b>	<b>GRIT GXW</b>	<b>GRIT GXR</b>
	Uiterst effectieve ontbraam- machine voor werkplaats en kleine seriën	Rondslijpmodule voor perfecte oppervlaktes van metalen en roestvrijstalen buizen en assen	Koelsmeermodule voor professioneel natslijpen	Radiusslijpmodule voor precies slijpen van buizen, profielen en vlak materiaal
<b>EAN 4014586...</b>	... 857879	... 871936	... 873145	... 871974
<b>Pagina</b>	201	201	201	201
<b>Technische data</b>	Nom. opgen.vermogen	2,2 kW	0,18 kW	0,12 kW
	Spanning	3 x 400/440V 50/60Hz	3 x 400/440V 50/60Hz	3 x 400/440V 50/60Hz
	Toerental onbelast	1 500 1/min		
	Bandafmeting		75 x 2 000 mm	75 x 2 250 mm
	Gewicht	32 kg	48 kg	8,6 kg





Naam	Bestelnummer	EAN	PK	Advies netto prijs	Prijs (€) incl. BTW
<b>GRIT GXE</b>	<b>7 901 05 00 40 3</b>	<b>4014586857879</b>	<b>13</b>	<b>781,00</b>	<b>945,01</b>

**In de prijs inbegrepen:**  
1 CEE-stekker (16 A)

Toebehoren zie pagina 211



Naam	Bestelnummer	EAN	PK	Advies netto prijs	Prijs (€) incl. BTW
<b>GRIT GXC</b>	<b>7 901 23 00 44 3</b>	<b>4014586871936</b>	<b>13</b>	<b>1.115,00</b>	<b>1.349,15</b>

**In de prijs inbegrepen:**  
1 nylon geleiderail, 1 messing geleiderail, 1 CEE-stekker (16 A)

Toebehoren zie pagina 211



Naam	Bestelnummer	EAN	PK	Advies netto prijs	Prijs (€) incl. BTW
<b>GRIT GXW</b>	<b>7 901 24 00 44 3</b>	<b>4014586873145</b>	<b>13</b>	<b>614,00</b>	<b>742,94</b>

**In de prijs inbegrepen:**  
1 liter koelsmeer-emulsie (1:30)

Toebehoren zie pagina 211



Naam	Bestelnummer	EAN	PK	Advies netto prijs	Prijs (€) incl. BTW
<b>GRIT GXR</b>	<b>9 90 01 001 00 1</b>	<b>4014586871974</b>	<b>13</b>	<b>1.100,00</b>	<b>1.331,00</b>

**In de prijs inbegrepen:**  
1 contactrol voor Ø 42,4 mm, 1 contactrol voor Ø 48,3 mm, 1 slijpband 75 x 2250 mm (K 36 R).

Toebehoren zie pagina 211



	GRIT GI 75	GRIT GI 75 2H	GRIT GI 100 EF	GRIT GI 100	GRIT GI 150	GRIT GI 150 2H	GRIT GIS 75	GRIT GIS 150	
	Bandslijpmachine met hoog vermogen, modulair uitbreidbaar, voor industriële en seriële toepassingen	Bandslijpmachine met hoog vermogen, modulair uitbreidbaar, voor industriële en seriële toepassingen en optimaal voor roestvrijstaalbewerking	Kleine bandslijpmachine met hoog vermogen voor universeel gebruik van kleinere werkstukken		Bandslijpmachine met hoog vermogen, modulair uitbreidbaar, voor industriële en seriële toepassingen	Bandslijpmachine met hoog vermogen, modulair uitbreidbaar, voor industriële en seriële toepassingen en optimaal voor roestvrijstaalbewerking	Slijpmachine met hoog vermogen voor standaard slijptoeepassingen	Slijper met hoog vermogen voor standaard slijptoeepassingen voor extra brede werkstukken	
<b>EAN 4014586...</b>	... 858913	... 858944	... 887043	... 887067	... 858999	... 859019	... 878126	... 878225	
<b>Pagina</b>	203	203	203	203	203	203	203	203	
<b>Technische data</b>	Nom. opgen. vermogen	4 kW	2.6 - 3.1 kW	1,5 kW	1,5 kW	4 kW	2.6 - 3.1 kW	4 kW	4 kW
	Spanning	3 x 400/440V 50/60Hz	3 x 400/440V 50/60Hz	1 x 230 V	3 x 400/440V 50/60Hz	3 x 400/440V 50/60Hz	3 x 400/440V 50/60Hz	3 x 400/440V 50/60Hz	3 x 400/440V 50/60Hz
	Toerental onbelast	3 000 1/min	1 500 / 3 000 1/min	3 000 1/min	3 000 1/min	3 000 1/min	1 500 / 3 000 1/min	3 000 1/min	3 000 1/min
	Bandafmeting	75 x 2 000 mm	75 x 2 000 mm	100 x 1 000 mm	100 x 1 000 mm	150 x 2 000 mm	150 x 2 000 mm	75 x 2 000 mm	150 x 2 000 mm
	Gewicht	65 kg	65 kg	29,8 kg	28,8 kg	82 kg	82 kg	74 kg	93 kg



Naam	Bestelnummer	EAN	PK	Advies netto prijs	Prijs (€) incl. BTW
<b>GRIT GI 75</b>	<b>7 902 01 00 40 3</b>	<b>4014586858913</b>	<b>13</b>	<b>1.517,00</b>	<b>1.835,57</b>

**In de prijs inbegrepen:**  
1 CEE-stekker (16 A), 1 slijpband 75 x 2000 mm (K 36 R)  
Toebehoren zie pagina 211



Naam	Bestelnummer	EAN	PK	Advies netto prijs	Prijs (€) incl. BTW
<b>GRIT GI 75 2H</b>	<b>7 902 02 00 40 3</b>	<b>4014586858944</b>	<b>13</b>	<b>1.820,00</b>	<b>2.202,20</b>

**In de prijs inbegrepen:**  
1 CEE-stekker (16 A), 1 slijpband 75 x 2000 mm (K 36 R)  
Toebehoren zie pagina 211



Naam	Bestelnummer	EAN	PK	Advies netto prijs	Prijs (€) incl. BTW
<b>GRIT GI 100 EF</b>	<b>7 902 23 00 23 2</b>	<b>4014586887043</b>	<b>13</b>	<b>1.098,00</b>	<b>1.328,58</b>

**In de prijs inbegrepen:**  
1 slijpband 100 x 1000 mm (K 60 Z)  
Toebehoren zie pagina 211



Naam	Bestelnummer	EAN	PK	Advies netto prijs	Prijs (€) incl. BTW
<b>GRIT GI 100</b>	<b>7 902 23 00 40 3</b>	<b>4014586887067</b>	<b>13</b>	<b>931,00</b>	<b>1.126,51</b>

**In de prijs inbegrepen:**  
1 slijpband 100 x 1000 mm (K 60 Z)  
Toebehoren zie pagina 211



Naam	Bestelnummer	EAN	PK	Advies netto prijs	Prijs (€) incl. BTW
<b>GRIT GI 150</b>	<b>7 902 04 00 40 3</b>	<b>4014586858999</b>	<b>13</b>	<b>1.833,00</b>	<b>2.217,93</b>

**In de prijs inbegrepen:**  
1 CEE-stekker (16 A), 1 slijpband 150 x 2000 mm (K 36 R)  
Toebehoren zie pagina 211



Naam	Bestelnummer	EAN	PK	Advies netto prijs	Prijs (€) incl. BTW
<b>GRIT GI 150 2H</b>	<b>7 902 05 00 40 3</b>	<b>4014586859019</b>	<b>13</b>	<b>2.139,00</b>	<b>2.588,19</b>

**In de prijs inbegrepen:**  
1 CEE-stekker (16 A), 1 slijpband 150 x 2000 mm (K 36 R)  
Toebehoren zie pagina 211



Naam	Bestelnummer	EAN	PK	Advies netto prijs	Prijs (€) incl. BTW
<b>GRIT GIS 75</b>	<b>7 902 29 50 44 3</b>	<b>4014586878126</b>	<b>13</b>	<b>1.351,00</b>	<b>1.634,71</b>

**In de prijs inbegrepen:**  
1 CEE-stekker (16 A), 1 slijpband 75 x 2000 mm (K 36 R)  
Toebehoren zie pagina 211



Naam	Bestelnummer	EAN	PK	Advies netto prijs	Prijs (€) incl. BTW
<b>GRIT GIS 150</b>	<b>7 902 30 50 44 3</b>	<b>4014586878225</b>	<b>13</b>	<b>1.625,00</b>	<b>1.966,25</b>

**In de prijs inbegrepen:**  
1 CEE-stekker (16 A), 1 slijpband 150 x 2000 mm (K 36 R)  
Toebehoren zie pagina 211



		GRIT GIE	GRIT GIC	GRIT GIMS 75	GRIT GIMS 150	GIMS 75 2H	GIMS 150 2H	GIMS 75-6	GIMS 150-6
		Uiterst effectieve ontbraam-machine voor industrieel serieel ontbraamen	Rondslijp-module voor industrieel rondslijpen in serie	Mobiele verplaatsingseenheid voor effectief slijpen „ter plekke” op de grond					
<b>EAN 4014586...</b>		... 859057	... 867656	... 872599	... 872643	... 878614	... 878621	... 878645	... 878683
<b>Pagina</b>		206	206	206	206	206	206	206	207
<b>Technische data</b>	Nom. opgen. vermogen	1.5 / 2.0 kW	0,18 kW	4 kW	4 kW	2.6 - 3.1 kW	2.6 - 3.1 kW	6 kW	6 kW
	Spanning	3 x 400/440V 50/60Hz	3 x 400/440V 50/60Hz	3 x 400/440V 50/60Hz	3 x 400/440V 50/60Hz	3 x 400/440V 50/60Hz	3 x 400/440V 50/60Hz	3 x 400/440V 50/60Hz	3 x 400/440V 50/60Hz
	Toerental onbelast	1 500 / 3 000 1/min		3 000 1/min	3 000 1/min	1 500 / 3 000 1/min	1 500 / 3 000 1/min	3 000 1/min	3 000 1/min
	Bandafmeting		75/150 x 2 000 mm	75 x 2 000 mm	150 x 2 000 mm	75 x 2 000 mm	150 x 2 000 mm	75 x 2 000 mm	150 x 2 000 mm
	Gewicht	34 kg	65 kg	100 kg	110 kg	103 kg	114 kg	121 kg	131 kg



	<b>GRIT GILSGIB</b>	<b>GRIT GIL</b>	<b>GRIT GILS</b>	<b>GRIT GIB</b>	<b>GRIT GIBE</b>	<b>GRIT GIR</b>	<b>GRIT GIXBE</b>	<b>GRIT GIXS</b>
	Vlakslijpmachine voor perfect slijpen in lengterichting van vierkante buizen, profielen en vlakke materialen in geautomatiseerde processen	Vlakslijpmodule voor perfect lengteslijpen van vierkante buizen, profielen en vlak materiaal	Vlakslijpmachine voor perfect slijpen in lengterichting van vierkante buizen, profielen en vlakke materialen in geautomatiseerde processen	Uiterst stabiele machinevoet	Uiterst stabiele machinevoet met geïntegreerde dubbele afzuiging	Radiuslijpmodule voor precies slijpen van buizen, profielen en vlak materiaal in seriële toepassing	Geïntegreerde motor voor effectieve afzuiging	Stabiele machinevoet van staalplaat met poedercoating
	... 880921	... 880945	... 880976	... 859064	... 859071	... 878263	... 859125	... 858340
	207	207	207	207	207	208	208	208
	2.6 - 3.1 kW	0,18 kW	2.6 - 3.1 kW		0,35 kW		0,35 kW	
	3 x 400/440V 50/60Hz	3 x 400/440V 50/60Hz	3 x 400/440V 50/60Hz				3 x 400/440V 50/60Hz	
	1 500 / 3 000 1/min						1 500 / 3 000 1/min	
	150 x 2 000 mm	150 x 2 000 mm	150 x 2 000 mm			150 x 2 250 mm		
	189 kg	64 kg	206 kg	17 kg	55 kg	109 kg	58 kg	18 kg



Naam	Bestelnummer	EAN	PK	Advies netto prijs	Prijs (€) incl. BTW
<b>GRIT GIE</b>	<b>7 902 07 00 40 3</b>	<b>4014586859057</b>	<b>13</b>	<b>1.447,00</b>	<b>1.750,87</b>

**In de prijs inbegrepen:**  
1 CEE-stekker (16 A)

Toebehoren zie pagina 211



Naam	Bestelnummer	EAN	PK	Advies netto prijs	Prijs (€) incl. BTW
<b>GRIT GIC</b>	<b>7 902 12 00 44 3</b>	<b>4014586867656</b>	<b>13</b>	<b>2.469,00</b>	<b>2.987,49</b>

**In de prijs inbegrepen:**  
1 nylon geleiderail, 1 messing geleiderail, 1 CEE-stekker (16 A)

Toebehoren zie pagina 211



Naam	Bestelnummer	EAN	PK	Advies netto prijs	Prijs (€) incl. BTW
<b>GRIT GIMS 75</b>	<b>7 902 13 00 40 3</b>	<b>4014586872599</b>	<b>13</b>	<b>2.920,00</b>	<b>3.533,20</b>

Toebehoren zie pagina 211



Naam	Bestelnummer	EAN	PK	Advies netto prijs	Prijs (€) incl. BTW
<b>GRIT GIMS 150</b>	<b>7 902 14 00 40 3</b>	<b>4014586872643</b>	<b>13</b>	<b>3.152,00</b>	<b>3.813,92</b>

Toebehoren zie pagina 211



Naam	Bestelnummer	EAN	PK	Advies netto prijs	Prijs (€) incl. BTW
<b>GIMS 75 2H</b>	<b>7 902 16 00 40 3</b>	<b>4014586878614</b>	<b>13</b>	<b>3.399,00</b>	<b>4.112,79</b>

Toebehoren zie pagina 211



Naam	Bestelnummer	EAN	PK	Advies netto prijs	Prijs (€) incl. BTW
<b>GIMS 150 2H</b>	<b>7 902 17 00 40 3</b>	<b>4014586878621</b>	<b>13</b>	<b>3.626,00</b>	<b>4.387,46</b>

Toebehoren zie pagina 211



Naam	Bestelnummer	EAN	PK	Advies netto prijs	Prijs (€) incl. BTW
<b>GIMS 75-6</b>	<b>7 902 18 00 40 3</b>	<b>4014586878645</b>	<b>13</b>	<b>3.399,00</b>	<b>4.112,79</b>

Toebehoren zie pagina 211



Naam	Bestelnummer	EAN	PK	Advies netto prijs	Prijs (€) incl. BTW
<b>GIMS 150-6</b>	<b>7 902 19 00 40 3</b>	<b>4014586878683</b>	<b>13</b>	<b>3.626,00</b>	<b>4.387,46</b>

Toebehoren zie pagina 211



Naam	Bestelnummer	EAN	PK	Advies netto prijs	Prijs (€) incl. BTW
<b>GRIT GILSGIB</b>	<b>7 902 35 00 40 3</b>	<b>4014586880921</b>	<b>13</b>	<b>5.126,00</b>	<b>6.202,46</b>

**In de prijs inbegrepen:**  
1 CEE-stekker (16 A), 1 slijpband 150 x 2000 mm (K 120 R)  
zonder afzuiging  
Toebehoren zie pagina 211



Naam	Bestelnummer	EAN	PK	Advies netto prijs	Prijs (€) incl. BTW
<b>GRIT GIL</b>	<b>7 902 48 00 40 3</b>	<b>4014586880945</b>	<b>13</b>	<b>2.469,00</b>	<b>2.987,49</b>

Toebehoren zie pagina 211



Naam	Bestelnummer	EAN	PK	Advies netto prijs	Prijs (€) incl. BTW
<b>GRIT GILS</b>	<b>7 902 51 00 40 3</b>	<b>4014586880976</b>	<b>13</b>	<b>6.352,00</b>	<b>7.685,92</b>

**In de prijs inbegrepen:**  
1 slijpband 150 x 2000 mm (K 120 R), 1 CEE-stekker (16 A)  
met afzuiging  
Toebehoren zie pagina 211



Naam	Bestelnummer	EAN	PK	Advies netto prijs	Prijs (€) incl. BTW
<b>GRIT GIB</b>	<b>9 90 01 003 00 0</b>	<b>4014586859064</b>	<b>13</b>	<b>255,00</b>	<b>308,55</b>

Toebehoren zie pagina 211



Naam	Bestelnummer	EAN	PK	Advies netto prijs	Prijs (€) incl. BTW
<b>GRIT GIBE</b>	<b>9 90 01 004 00 0</b>	<b>4014586859071</b>	<b>13</b>	<b>1.453,00</b>	<b>1.758,13</b>

Toebehoren zie pagina 211





Naam	Bestelnummer	EAN	PK	Advies netto prijs	Prijs (€) incl. BTW
<b>GRIT GIR</b>	<b>9 90 01 007 00 1</b>	<b>4014586878263</b>	<b>13</b>	<b>2.099,00</b>	<b>2.539,79</b>

Toebehoren zie pagina 211



Naam	Bestelnummer	EAN	PK	Advies netto prijs	Prijs (€) incl. BTW
<b>GRIT GIXBE</b>	<b>9 90 01 009 00 0</b>	<b>4014586859125</b>	<b>13</b>	<b>1.535,00</b>	<b>1.857,35</b>

Toebehoren zie pagina 211



Naam	Bestelnummer	EAN	PK	Advies netto prijs	Prijs (€) incl. BTW
<b>GRIT GIXS</b>	<b>9 90 01 002 00 0</b>	<b>4014586858340</b>	<b>13</b>	<b>232,00</b>	<b>280,72</b>

Toebehoren zie pagina 211



		GRIT GKS 75	GRIT GKS 75	GRIT GKS 75	GRIT GKS 75	GRIT GKS 75 2H
Compacte bandslijpmachine voor de metaalbewerking. De rendabele oplossing voor de werkplaats.						
<b>EAN 4014586...</b>		... 888255	... 888262	... 888279	... 888293	... 888309
<b>Pagina</b>		210	210	210	210	210
<b>Technische data</b>	Nom. opgen. vermogen	4 kW	1,1 kW	1,5 kW	3 kW	1.5 / 2 kW
	Spanning	3 x 400/440V 50/60Hz	1 x 230 V	3 x 400/440V 50/60Hz	3 x 400/440V 50/60Hz	3 x 400/440V 50/60Hz
	Toerental onbelast	3 000 1/min	3 000 1/min	3 000 1/min	3 000 1/min	1 500 / 3 000 1/min
	Bandafmeting	75 x 2 000 mm	75 x 2 000 mm	75 x 2 000 mm	75 x 2 000 mm	75 x 2 000 mm
	Gewicht	50 kg	45 kg	45 kg	50 kg	45 kg

Stationaire band-  
schuurmachines



Naam	Bestelnummer	EAN	PK	Advies netto prijs	Prijs (€) incl. BTW
<b>GRIT GKS 75</b>	<b>7 905 01 00 40 3</b>	<b>4014586888255</b>	<b>13</b>	<b>998,00</b>	<b>1.207,58</b>

**In de prijs inbegrepen:**  
1 slijpband 75 x 2000 mm (K 36 R)  
Toebehoren zie pagina 211



Naam	Bestelnummer	EAN	PK	Advies netto prijs	Prijs (€) incl. BTW
<b>GRIT GKS 75</b>	<b>7 905 02 00 23 2</b>	<b>4014586888262</b>	<b>13</b>	<b>840,00</b>	<b>1.016,40</b>

**In de prijs inbegrepen:**  
1 slijpband 75 x 2000 mm (K 36 R)  
Toebehoren zie pagina 211



Naam	Bestelnummer	EAN	PK	Advies netto prijs	Prijs (€) incl. BTW
<b>GRIT GKS 75</b>	<b>7 905 02 00 40 3</b>	<b>4014586888279</b>	<b>13</b>	<b>672,00</b>	<b>813,12</b>

**In de prijs inbegrepen:**  
1 slijpband 75 x 2000 mm (K 36 R)  
Toebehoren zie pagina 211



Naam	Bestelnummer	EAN	PK	Advies netto prijs	Prijs (€) incl. BTW
<b>GRIT GKS 75</b>	<b>7 905 03 00 40 3</b>	<b>4014586888293</b>	<b>13</b>	<b>761,00</b>	<b>920,81</b>

**In de prijs inbegrepen:**  
1 slijpband 75 x 2000 mm (K 36 R)  
Toebehoren zie pagina 211



Naam	Bestelnummer	EAN	PK	Advies netto prijs	Prijs (€) incl. BTW
<b>GRIT GKS 75 2H</b>	<b>7 905 04 00 40 3</b>	<b>4014586888309</b>	<b>13</b>	<b>814,00</b>	<b>984,94</b>

**In de prijs inbegrepen:**  
1 slijpband 75 x 2000 mm (K 36 R)  
Toebehoren zie pagina 211



**Slijpbanden**



**3M™ Cubitron™ II**

Precisieslijpband met keramische korrel garandeert de hoogste afnamecapaciteit en langste levensduur. De gelijkmatig gevormde keramische korrel maakt een uniek slijpgevoel in het verspaningsproces mogelijk. Zo kan koeler worden geslepen zonder aanloopkleuren en met een betere oppervlaktekwaliteit.  
75 x 2 000 mm

Korrel	VE* St	Bestelnummer	Advies netto prijs	Prijs (€) incl. BTW
36	10	6 99 03 145 00 0	231,10	279,63
60	10	6 99 03 146 00 0	196,20	237,40
80	10	6 99 03 147 00 0	184,90	223,73



**3M™ Cubitron™ II**

Precisieslijpband met keramische korrel garandeert de hoogste afnamecapaciteit en langste levensduur. De gelijkmatig gevormde keramische korrel maakt een uniek slijpgevoel in het verspaningsproces mogelijk. Zo kan koeler worden geslepen zonder aanloopkleuren en met een betere oppervlaktekwaliteit.  
75 x 2250 mm, voor radiusslijpen met module GRIT GXR.

Korrel	VE* St	Bestelnummer	Advies netto prijs	Prijs (€) incl. BTW
36	10	6 99 03 151 00 0	266,05	321,92
60	10	6 99 03 152 00 0	227,00	274,67
80	10	6 99 03 153 00 0	215,70	261,00



**3M™ Cubitron™ II**

Precisieslijpband met keramische korrel garandeert de hoogste afnamecapaciteit en langste levensduur. De gelijkmatig gevormde keramische korrel maakt een uniek slijpgevoel in het verspaningsproces mogelijk. Zo kan koeler worden geslepen zonder aanloopkleuren en met een betere oppervlaktekwaliteit.  
150 x 2 000 mm

Korrel	VE* St	Bestelnummer	Advies netto prijs	Prijs (€) incl. BTW
36	10	6 99 03 148 00 0	426,30	515,82
60	10	6 99 03 149 00 0	355,40	430,03
80	10	6 99 03 150 00 0	333,85	403,96



**3M™ Cubitron™ II**

Precisieslijpband met keramische korrel garandeert de hoogste afnamecapaciteit en langste levensduur. De gelijkmatig gevormde keramische korrel maakt een uniek slijpgevoel in het verspaningsproces mogelijk. Zo kan koeler worden geslepen zonder aanloopkleuren en met een betere oppervlaktekwaliteit.  
150 x 2250 mm, voor radiusslijpen met module GRIT GIR.

Korrel	VE* St	Bestelnummer	Advies netto prijs	Prijs (€) incl. BTW
36	10	6 99 03 154 00 0	492,00	595,32
60	10	6 99 03 155 00 0	411,90	498,40
80	10	6 99 03 156 00 0	387,25	468,57

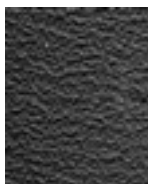

**Slijpmiddel R**

De top-slijpband op de markt, met superieure levensduur en prestatie voor duidelijk geringere bewerkingstijden. Vooral voor de bewerking van roestvrij en hooggelegeerd staal. Extra zwaar polyesterweefsel, volkunstsharsbinding met zirkoonkorund. Extra deklaag voor koeling tijdens het slijpen.  
75 x 2 000 mm

Korrel	VE* St	Bestelnummer	Advies netto prijs	Prijs (€) incl. BTW
24	10	6 99 03 000 00 0	127,15	153,85
36	10	6 99 03 002 00 0	101,60	122,94
40	10	6 99 03 004 00 0	96,50	116,77
60	10	6 99 03 007 00 0	85,40	103,33
80	10	6 99 03 009 00 0	80,20	97,04
120	10	6 99 03 013 00 0	76,25	92,26

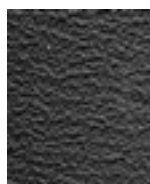

**Slijpmiddel R**

De top-slijpband op de markt, met superieure levensduur en prestatie voor duidelijk geringere bewerkingstijden. Vooral voor de bewerking van roestvrij en hooggelegeerd staal. Extra zwaar polyesterweefsel, volkunstsharsbinding met zirkoonkorund. Extra deklaag voor koeling tijdens het slijpen.  
75 x 2250 mm, voor radiusslijpen met module GRIT GXR.

Korrel	VE* St	Bestelnummer	Advies netto prijs	Prijs (€) incl. BTW
36	10	6 99 03 020 00 0	113,80	137,70

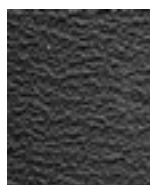

**Slijpmiddel R**

De top-slijpband op de markt, met superieure levensduur en prestatie voor duidelijk geringere bewerkingstijden. Vooral voor de bewerking van roestvrij en hooggelegeerd staal. Extra zwaar polyesterweefsel, volkunstsharsbinding met zirkoonkorund. Extra deklaag voor koeling tijdens het slijpen.  
75 x 2300 mm, voor radiusslijpen met module GRIT GXR voor contactrollen Ø > 80 mm.

Korrel	VE* St	Bestelnummer	Advies netto prijs	Prijs (€) incl. BTW
36	10	6 99 03 122 00 0	118,60	143,51

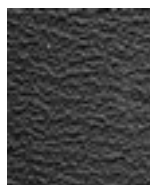

**Slijpmiddel R**

De top-slijpband op de markt, met superieure levensduur en prestatie voor duidelijk geringere bewerkingstijden. Vooral voor de bewerking van roestvrij en hooggelegeerd staal. Extra zwaar polyesterweefsel, volkunstsharsbinding met zirkoonkorund. Extra deklaag voor koeling tijdens het slijpen.  
150 x 2 000 mm

Korrel	VE* St	Bestelnummer	Advies netto prijs	Prijs (€) incl. BTW
24	10	6 99 03 039 00 0	213,25	258,03
36	10	6 99 03 040 00 0	183,95	222,58
40	10	6 99 03 042 00 0	174,75	211,45
60	10	6 99 03 044 00 0	154,45	186,88
80	10	6 99 03 046 00 0	145,30	175,81
120	10	6 99 03 048 00 0	137,95	166,92

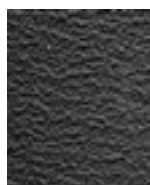

**Slijpmiddel R**

De top-slijpband op de markt, met superieure levensduur en prestatie voor duidelijk geringere bewerkingstijden. Vooral voor de bewerking van roestvrij en hooggelegeerd staal. Extra zwaar polyesterweefsel, volkunstsharsbinding met zirkoonkorund. Extra deklaag voor koeling tijdens het slijpen.  
150 x 2250 mm, voor radiusslijpen met module GRIT GIR.

Korrel	VE* St	Bestelnummer	Advies netto prijs	Prijs (€) incl. BTW
36	10	6 99 03 053 00 0	220,65	266,99

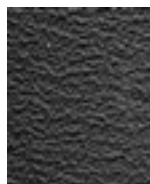

**Slijpmiddel R**

De top-slijpband op de markt, met superieure levensduur en prestatie voor duidelijk geringere bewerkingstijden. Vooral voor de bewerking van roestvrij en hooggelegeerd staal. Extra zwaar polyesterweefsel, volkunstsharsbinding met zirkoonkorund. Extra deklaag voor koeling tijdens het slijpen.  
150 x 2400 mm, voor radiusslijpen met module GRIT GIR voor contactrollen Ø > 170 mm.

Korrel	VE* St	Bestelnummer	Advies netto prijs	Prijs (€) incl. BTW
36	10	6 99 03 111 00 0	235,45	284,89

Stationaire band-  
schuurmachines

\* VE = verpakings eenheid



**Slijpmiddel Z**

De allrounder voor het slijpen en ontbramen van staal en NF-metaal, die ook aan de hoogste eisen voldoet. Samen met professionele gebruikers ontwikkeld, overtuigt dit slijpmiddel vooral door een lange levensduur en hoge capaciteit alsmede zijn rendabele gebruik. Zwaar polyesterweefsel, volkunstharsbinding met zirkoonkorund.  
75 x 2 000 mm

Korrel	VE* St	Bestelnummer	Advies netto prijs	Prijs (€) incl. BTW
36	10	6 99 03 003 00 0	77,10	93,29
40	10	6 99 03 005 00 0	73,25	88,63
60	10	6 99 03 008 00 0	64,80	78,41
80	10	6 99 03 010 00 0	60,95	73,75
120	10	6 99 03 014 00 0	57,85	70,00



**Slijpmiddel Z**

De allrounder voor het slijpen en ontbramen van staal en NF-metaal, die ook aan de hoogste eisen voldoet. Samen met professionele gebruikers ontwikkeld, overtuigt dit slijpmiddel vooral door een lange levensduur en hoge capaciteit alsmede zijn rendabele gebruik. Zwaar polyesterweefsel, volkunstharsbinding met zirkoonkorund.  
75 x 2250 mm, voor radiuslijpen met module GRIT GXR.

Korrel	VE* St	Bestelnummer	Advies netto prijs	Prijs (€) incl. BTW
36	10	6 99 03 021 00 0	86,35	104,48



**Slijpmiddel Z**

De allrounder voor het slijpen en ontbramen van staal en NF-metaal, die ook aan de hoogste eisen voldoet. Samen met professionele gebruikers ontwikkeld, overtuigt dit slijpmiddel vooral door een lange levensduur en hoge capaciteit alsmede zijn rendabele gebruik. Zwaar polyesterweefsel, volkunstharsbinding met zirkoonkorund.  
100 x 1 000 mm

Korrel	VE* St	Bestelnummer	Advies netto prijs	Prijs (€) incl. BTW
36	10	6 99 03 034 00 0	54,05	65,40
40	10	6 99 03 035 00 0	51,45	62,25
60	10	6 99 03 036 00 0	45,45	54,99
80	10	6 99 03 037 00 0	42,80	51,79
120	10	6 99 03 038 00 0	40,70	49,25



**Slijpmiddel Z**

De allrounder voor het slijpen en ontbramen van staal en NF-metaal, die ook aan de hoogste eisen voldoet. Samen met professionele gebruikers ontwikkeld, overtuigt dit slijpmiddel vooral door een lange levensduur en hoge capaciteit alsmede zijn rendabele gebruik. Zwaar polyesterweefsel, volkunstharsbinding met zirkoonkorund.  
150 x 2 000 mm

Korrel	VE* St	Bestelnummer	Advies netto prijs	Prijs (€) incl. BTW
36	10	6 99 03 041 00 0	143,70	173,88
40	10	6 99 03 043 00 0	136,55	165,23
60	10	6 99 03 045 00 0	120,90	146,29
80	10	6 99 03 047 00 0	113,65	137,52
120	10	6 99 03 049 00 0	107,75	130,38



**Slijpmiddel Z**

De allrounder voor het slijpen en ontbramen van staal en NF-metaal, die ook aan de hoogste eisen voldoet. Samen met professionele gebruikers ontwikkeld, overtuigt dit slijpmiddel vooral door een lange levensduur en hoge capaciteit alsmede zijn rendabele gebruik. Zwaar polyesterweefsel, volkunstharsbinding met zirkoonkorund.  
150 x 2250 mm, voor radiuslijpen met module GRIT GIR.

Korrel	VE* St	Bestelnummer	Advies netto prijs	Prijs (€) incl. BTW
36	10	6 99 03 054 00 0	172,60	208,85



**Slijpmiddel Z**

De allrounder voor het slijpen en ontbramen van staal en NF-metaal, die ook aan de hoogste eisen voldoet. Samen met professionele gebruikers ontwikkeld, overtuigt dit slijpmiddel vooral door een lange levensduur en hoge capaciteit alsmede zijn rendabele gebruik. Zwaar polyesterweefsel, volkunstharsbinding met zirkoonkorund.  
150 x 2400 mm, voor radiuslijpen met module GRIT GIR voor contactrollen Ø > 170 mm.

Korrel	VE* St	Bestelnummer	Advies netto prijs	Prijs (€) incl. BTW
36	10	6 99 03 112 00 0	184,10	222,76

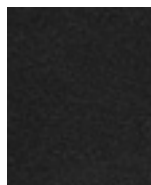

**Slijpmiddel A**

Slijpbanden met fijne korrel voor het fijn slijpen van metalen tot de afwerking. Voor de beste oppervlakresultaten. Zwaar katoenweefsel, volkunstharsbinding met korund.  
75 x 2 000 mm

Korrel	VE* St	Bestelnummer	Advies netto prijs	Prijs (€) incl. BTW
220	10	6 99 03 017 00 0	56,35	68,18
320	10	6 99 03 018 00 0	56,35	68,18
400	10	6 99 03 019 00 0	56,35	68,18

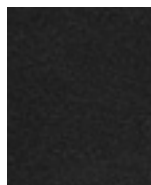

**Slijpmiddel A**

Slijpbanden met fijne korrel voor het fijn slijpen van metalen tot de afwerking. Voor de beste oppervlakresultaten. Zwaar katoenweefsel, volkunstharsbinding met korund.  
150 x 2 000 mm

Korrel	VE* St	Bestelnummer	Advies netto prijs	Prijs (€) incl. BTW
220	10	6 99 03 050 00 0	106,65	129,05
320	10	6 99 03 051 00 0	106,65	129,05
400	10	6 99 03 052 00 0	106,65	129,05

**Vliesbanden**

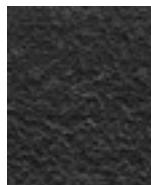

**Vliesband**

Betrouwbaar van het verbergen van kleine fouten tot de perfecte afwerking. Een lange levensduur maakt rendabel werken mogelijk.  
75 x 2 000 mm

Uitvoering	VE* St	Bestelnummer	Advies netto prijs	Prijs (€) incl. BTW
zeer fijn	3	6 99 03 121 01 0	156,90	189,85
middel	3	6 99 03 119 01 0	156,90	189,85
grof	3	6 99 03 117 01 0	156,90	189,85

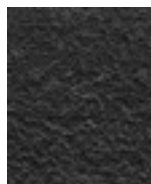

**Vliesband**

Betrouwbaar van het verbergen van kleine fouten tot de perfecte afwerking. Een lange levensduur maakt rendabel werken mogelijk.  
150 x 2 000 mm

Uitvoering	VE* St	Bestelnummer	Advies netto prijs	Prijs (€) incl. BTW
zeer fijn	3	6 99 03 120 01 0	313,75	379,64
middel	3	6 99 03 118 01 0	313,75	379,64
grof	3	6 99 03 116 01 0	313,75	379,64

\* VE = verpakkings eenheid



**Accessoires GRIT GX 75 / GX 75 2H**



**Roestvrijstalen slijpsteen**  
GX 75

Bestelnummer	Advies netto prijs	Prijs (€) incl. BTW
6 99 02 338 00 0	134,90	163,23



**Grafietcoating**  
als glij-onderlaag bij vlaklijpen.

VE* St	Bestelnummer	Advies netto prijs	Prijs (€) incl. BTW
5	3 90 00 000 00 1	76,00	91,96



**Oogbescherming**  
Acrylglasplaat voor bescherming tegen vonkenregen

VE* St	Bestelnummer	Advies netto prijs	Prijs (€) incl. BTW
3	3 90 00 000 00 4	34,20	41,38



**Vonkenkast**  
met aansluitingen op afzuiging.

Bestelnummer	Advies netto prijs	Prijs (€) incl. BTW
6 99 02 343 00 0	88,00	106,48

**Toebehoren GRIT GXR**

**Roestvrijstalen wang**  
verwisselbaar, voor bankschroef bij de verwerking van roestvrij staal.

Bestelnummer	Advies netto prijs	Prijs (€) incl. BTW
6 99 02 004 00 0	133,20	161,17



**Lengteaanslag**  
Lengte 1000 mm, traploos instelbaar, eenvoudige montage

Bestelnummer	Advies netto prijs	Prijs (€) incl. BTW
6 99 02 001 00 0	140,95	170,55



**Contactrol**  
Lange levensduur, geringe rolweerstand door hoogwaardige kogellagers, eenvoudig verwisselbaar

Ø mm	Bestelnummer	Advies netto prijs	Prijs (€) incl. BTW
16	6 99 02 020 00 0	89,80	108,66
17	6 99 02 021 00 0	89,80	108,66
17,2	6 99 02 022 00 0	89,80	108,66
18	6 99 02 023 00 0	89,80	108,66
19	6 99 02 024 00 0	89,80	108,66
20	6 99 02 025 00 0	89,80	108,66
21	6 99 02 026 00 0	89,80	108,66
21,3	6 99 02 027 00 0	89,80	108,66
22	6 99 02 028 00 0	89,80	108,66
22,2	6 99 02 029 00 0	89,80	108,66
22,5	6 99 02 030 00 0	89,80	108,66
23	6 99 02 031 00 0	89,80	108,66
23,1	6 99 02 032 00 0	89,80	108,66
24	6 99 02 033 00 0	89,80	108,66
24,5	6 99 02 034 00 0	89,80	108,66
25	6 99 02 035 00 0	89,80	108,66
25,4	6 99 02 036 00 0	89,80	108,66
25,9	6 99 02 037 00 0	89,80	108,66
26	6 99 02 038 00 0	89,80	108,66
26,4	6 99 02 039 00 0	89,80	108,66
26,9	6 99 02 040 00 0	89,80	108,66
27	6 99 02 041 00 0	89,80	108,66

28	6 99 02 042 00 0	89,80	108,66
28,6	6 99 02 043 00 0	89,80	108,66
28,8	6 99 02 044 00 0	89,80	108,66
29	6 99 02 045 00 0	89,80	108,66
30	6 99 02 046 00 0	89,80	108,66
31,7	6 99 02 047 00 0	89,80	108,66
32	6 99 02 048 00 0	89,80	108,66
33	6 99 02 049 00 0	89,80	108,66
33,7	6 99 02 050 00 0	89,80	108,66
34	6 99 02 051 00 0	89,80	108,66
35	6 99 02 052 00 0	89,80	108,66
36	6 99 02 053 00 0	89,80	108,66
37,5	6 99 02 054 00 0	89,80	108,66
38	6 99 02 055 00 0	89,80	108,66
38,1	6 99 02 056 00 0	89,80	108,66
38,3	6 99 02 057 00 0	89,80	108,66
40	6 99 02 058 00 0	89,80	108,66
41	6 99 02 059 00 0	89,80	108,66
41,2	6 99 02 060 00 0	89,80	108,66
42	6 99 02 061 00 0	89,80	108,66
42,4	6 99 02 062 00 0	89,80	108,66
42,6	6 99 02 063 00 0	89,80	108,66
43	6 99 02 064 00 0	89,80	108,66
43,3	6 99 02 065 00 0	89,80	108,66
44	6 99 02 066 00 0	89,80	108,66
44,5	6 99 02 067 00 0	89,80	108,66
45	6 99 02 068 00 0	89,80	108,66
46	6 99 02 069 00 0	89,80	108,66
48	6 99 02 070 00 0	89,80	108,66
48,3	6 99 02 071 00 0	89,80	108,66
49	6 99 02 072 00 0	89,80	108,66
50	6 99 02 073 00 0	89,80	108,66
50,8	6 99 02 074 00 0	110,60	133,83
51	6 99 02 075 00 0	110,60	133,83
53	6 99 02 076 00 0	110,60	133,83
53,7	6 99 02 077 00 0	110,60	133,83
54	6 99 02 078 00 0	110,60	133,83
55	6 99 02 079 00 0	110,60	133,83
57	6 99 02 080 00 0	110,60	133,83
58	6 99 02 081 00 0	110,60	133,83
59	6 99 02 082 00 0	110,60	133,83
60	6 99 02 083 00 0	110,60	133,83
60,3	6 99 02 084 00 0	110,60	133,83
63	6 99 02 085 00 0	110,60	133,83
63,5	6 99 02 086 00 0	110,60	133,83
65	6 99 02 087 00 0	110,60	133,83
67	6 99 02 088 00 0	110,60	133,83
69	6 99 02 089 00 0	110,60	133,83
70	6 99 02 090 00 0	110,60	133,83
73	6 99 02 091 00 0	110,60	133,83
75	6 99 02 092 00 0	110,60	133,83
76	6 99 02 093 00 0	126,20	152,70
76,1	6 99 02 094 00 0	126,20	152,70
76,2	6 99 02 095 00 0	126,20	152,70
80	6 99 02 096 00 0	126,20	152,70
82,5	6 99 02 097 00 0	126,20	152,70
88,9	6 99 02 098 00 0	126,20	152,70
90	6 99 02 099 00 0	126,20	152,70



**Oogbescherming GU75/GR/GXR (3 stuks)**

Bestelnummer	Advies netto prijs	Prijs (€) incl. BTW
3 90 00 000 00 7	55,00	66,55





**Kunststof waterbak**

Kunststof, voor het doven van vonken, met handvatten aan de zijkanten, vulcapaciteit ca. 15 l

Bestelnummer	Advies netto prijs	Prijs (€) incl. BTW
3 90 00 000 38 5	53,50	64,74



**Verbindingsstuk**

Benodigd voor de aanpassing van de GXR-module aan een bandslijpmachine van het GI-programma

Bestelnummer	Advies netto prijs	Prijs (€) incl. BTW
6 99 02 186 00 0	71,55	86,58

**Toebehoren bij machines GI**



**Buisgeleidingsset**

Ø 10-130 mm

Bestelnummer	Advies netto prijs	Prijs (€) incl. BTW
6 99 02 179 60 0	211,15	255,49



**Buisgeleidingsset**

Ø 10-160 mm

Onderling te combineren, afhankelijk van gewenste buis lengte.

max. buis lengte mm	Bestelnummer	Advies netto prijs	Prijs (€) incl. BTW
1 000	6 99 02 180 60 0	343,30	415,39



**Buisgeleidingsset**

Ø 10-160 mm

Onderling te combineren, afhankelijk van gewenste buis lengte.

max. buis lengte mm	Bestelnummer	Advies netto prijs	Prijs (€) incl. BTW
1 500	6 99 02 181 60 0	858,25	1.038,48



**Geleiderail, messing**

Voor droog slijpen en grove materiaaloppervlaktes

Bestelnummer	Advies netto prijs	Prijs (€) incl. BTW
3 90 00 000 49 6	39,05	47,25



**nylon geleiding**

Voor hoge oppervlaktekwaliteit

Bestelnummer	Advies netto prijs	Prijs (€) incl. BTW
3 90 00 000 49 7	41,35	50,03



**Verbindingsstuk**

Benodigd voor de aanpassing van de GXC-module aan een bandslijpmachine van het GI-programma

Bestelnummer	Advies netto prijs	Prijs (€) incl. BTW
6 99 02 187 00 0	84,35	102,06

**Toebehoren GRIT GXE**



**Roestvrijstalen slijpsteen**

GXE

Bestelnummer	Advies netto prijs	Prijs (€) incl. BTW
6 99 02 344 00 0	46,90	56,75



**Staalborstel**

Ø 250 mm x 60 mm, met zeer hoge draadtreksterkte voor uiterst rendabel gebruik, opnameboorgat Ø 51 mm. 0,2 mm draaddikte voor dunwandige buizen en profielen. 0,35 mm draaddikte voor universeel gebruik. 0,5 mm draaddikte voor dikwandige buizen en profielen en hoge afbraamcapaciteit. Stalen uitvoering

Draaddikte mm	Bestelnummer	Advies netto prijs	Prijs (€) incl. BTW
0,2	6 99 02 006 00 0	164,70	199,29
0,35	6 99 02 007 00 0	150,65	182,29
0,5	6 99 02 008 00 0	150,65	182,29



**Staalborstel**

Ø 250 mm x 60 mm, met zeer hoge draadtreksterkte voor uiterst rendabel gebruik, opnameboorgat Ø 51 mm. 0,2 mm draaddikte voor dunwandige buizen en profielen. 0,35 mm draaddikte voor universeel gebruik. 0,5 mm draaddikte voor dikwandige buizen en profielen en hoge afbraamcapaciteit. RVS-uitvoering

Draaddikte mm	Bestelnummer	Advies netto prijs	Prijs (€) incl. BTW
0,2	6 99 02 009 00 0	291,10	352,23
0,35	6 99 02 010 00 0	254,05	307,40



**Oogbescherming**

Acrylglasplaat voor bescherming tegen vonkenregen

VE* St	Bestelnummer	Advies netto prijs	Prijs (€) incl. BTW
3	3 90 00 000 00 4	34,20	41,38

**Toebehoren GRIT GXW**



**Slijp- / koelemulsie**

Concentraat, 10 l, mengverhouding 1:30, goed voor 300 l kant-en-klaar koelsmeermiddel.

Bestelnummer	Advies netto prijs	Prijs (€) incl. BTW
6 99 02 100 00 0	253,75	307,04

**Verdere accessoires GRIT GX**



**Slang**

flexibel, voor spananafvoer, Ø 90 mm, 1 m lang, staal, hoge hittebestendigheid.

Bestelnummer	Advies netto prijs	Prijs (€) incl. BTW
3 90 00 000 00 2	40,10	48,52



**Spanband**

voor bevestiging van de flexibele slang.

Bestelnummer	Advies netto prijs	Prijs (€) incl. BTW
3 90 00 000 00 3	5,35	6,47



**Stofreservoir**

voor vonkblussing, metalen deksel voor slangaansluiting, kunststof, draaggrepen aan zijkant, inhoud ca. 20 l.

Bestelnummer	Advies netto prijs	Prijs (€) incl. BTW
6 99 02 000 00 0	87,20	105,51



**Afzuiginrichting**

voor aansluiting op industriële stofzuiger.

Bestelnummer	Advies netto prijs	Prijs (€) incl. BTW
6 99 02 000 14 7	343,30	415,39

\* VE = verpakkings eenheid





**Accessoires GRIT GI 75 / GI 75 2H**



**Grafietcoating**  
als glij-onderlaag bij vlakslijpen.

VE*	Bestelnummer	Advies netto prijs	Prijs (€) incl. BTW
St			
5	3 90 00 000 00 1	76,00	91,96

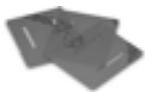

**Oogbescherming GU75/GR/GXR (3 stuks)**

Bestelnummer	Advies netto prijs	Prijs (€) incl. BTW
3 90 00 000 00 7	55,00	66,55



**Versteekheid voor lasnaadvoorbereiding**  
Voorziening voor het afkanten van werkstukken voor de voorbereiding van lasnaden.  
GI/GIS 75

Bestelnummer	Advies netto prijs	Prijs (€) incl. BTW
6 99 02 000 15 0	199,95	241,94



**Roestvrijstalen slijpsteen**  
GI/GIS 75

Bestelnummer	Advies netto prijs	Prijs (€) incl. BTW
6 99 02 000 14 8	151,10	182,83

**Accessoires GRIT GI 150 / GI 150 2H**



**Grafietcoating**

Bestelnummer	Advies netto prijs	Prijs (€) incl. BTW
3 90 00 000 05 6	87,40	105,75



**Versteekheid voor lasnaadvoorbereiding**  
Voorziening voor het afkanten van werkstukken voor de voorbereiding van lasnaden.  
GI/GIS 150

Bestelnummer	Advies netto prijs	Prijs (€) incl. BTW
6 99 02 000 15 1	222,20	268,86



**Roestvrijstalen slijpsteen**  
GI/GIS 150

Bestelnummer	Advies netto prijs	Prijs (€) incl. BTW
6 99 02 000 14 9	173,30	209,69



**Oogbescherming**

VE*	Bestelnummer	Advies netto prijs	Prijs (€) incl. BTW
St			
3	3 90 00 000 18 4	65,75	79,56

**Accessoires GRIT GIR**



**Contactrol**  
Lange levensduur, geringe rolweerstand door hoogwaardige kogellagers, eenvoudig verwisselbaar

Ø mm	Bestelnummer	Advies netto prijs	Prijs (€) incl. BTW
20	6 99 02 101 00 0	128,85	155,91
22	6 99 02 102 00 0	128,85	155,91
25	6 99 02 103 00 0	128,85	155,91
25,4	6 99 02 104 00 0	128,85	155,91
26,9	6 99 02 105 00 0	128,85	155,91
28	6 99 02 106 00 0	128,85	155,91
30	6 99 02 107 00 0	128,85	155,91
32	6 99 02 108 00 0	128,85	155,91
33,7	6 99 02 109 00 0	128,85	155,91
35	6 99 02 110 00 0	128,85	155,91
38	6 99 02 111 00 0	128,85	155,91
38,1	6 99 02 112 00 0	128,85	155,91
38,3	6 99 02 113 00 0	128,85	155,91
40	6 99 02 114 00 0	128,85	155,91
42,4	6 99 02 115 00 0	128,85	155,91
44,5	6 99 02 116 00 0	128,85	155,91
48,3	6 99 02 117 00 0	128,85	155,91
50	6 99 02 118 00 0	128,85	155,91
50,8	6 99 02 119 00 0	147,05	177,93
60	6 99 02 120 00 0	147,05	177,93
60,3	6 99 02 121 00 0	147,05	177,93
63,5	6 99 02 122 00 0	147,05	177,93
69	6 99 02 123 00 0	147,05	177,93
76,1	6 99 02 124 00 0	201,70	244,06
76,2	6 99 02 125 00 0	201,70	244,06
84	6 99 02 126 00 0	201,70	244,06
88,9	6 99 02 127 00 0	201,70	244,06
101,6	6 99 02 128 00 0	201,70	244,06
104	6 99 02 129 00 0	275,85	333,78
108	6 99 02 130 00 0	275,85	333,78
114,3	6 99 02 131 00 0	275,85	333,78
133	6 99 02 132 00 0	608,95	736,83
139,7	6 99 02 133 00 0	608,95	736,83
168,3	6 99 02 134 00 0	666,20	806,10
193,7	6 99 02 000 18 7	448,50	542,69



**Oogbescherming**

VE*	Bestelnummer	Advies netto prijs	Prijs (€) incl. BTW
St			
3	3 90 00 000 18 4	65,75	79,56



**Versteklijpplaat GIG**  
Voor nauwkeurig verstekslippen, eenvoudige montage.

Bestelnummer	Advies netto prijs	Prijs (€) incl. BTW
6 99 02 175 00 0	285,10	344,97



**Afzuigopening**  
Voor optimale afzuiging, voor aansluiting op de machinevoet GRIT GIBE met dubbele afzuiging.

Bestelnummer	Advies netto prijs	Prijs (€) incl. BTW
6 99 02 182 00 0	137,75	166,68

\* VE = verpakings eenheid

**Accessoires GRIT GIE**



**Staalborstel**

Ø 250 mm x 60 mm, met zeer hoge draadtreksterkte voor uiterst rendabel gebruik, opnameboorgat Ø 51 mm. 0,2 mm draaddikte voor dunwandige buizen en profielen. 0,35 mm draaddikte voor universeel gebruik. 0,5 mm draaddikte voor dikwandige buizen en profielen en hoge afbraamcapaciteit. Stalen uitvoering

Draaddikte mm	Bestelnummer	Advies netto prijs	Prijs (€) incl. BTW
0,2	6 99 02 006 00 0	164,70	199,29
0,35	6 99 02 007 00 0	150,65	182,29
0,5	6 99 02 008 00 0	150,65	182,29



**Staalborstel**

Ø 250 mm x 60 mm, met zeer hoge draadtreksterkte voor uiterst rendabel gebruik, opnameboorgat Ø 51 mm. 0,2 mm draaddikte voor dunwandige buizen en profielen. 0,35 mm draaddikte voor universeel gebruik. 0,5 mm draaddikte voor dikwandige buizen en profielen en hoge afbraamcapaciteit. RVS-uitvoering

Draaddikte mm	Bestelnummer	Advies netto prijs	Prijs (€) incl. BTW
0,2	6 99 02 009 00 0	291,10	352,23
0,35	6 99 02 010 00 0	254,05	307,40

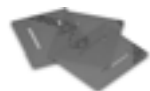

**Oogbescherming GU75/GR/GXR (3 stuks)**

Bestelnummer	Advies netto prijs	Prijs (€) incl. BTW
3 90 00 000 00 7	55,00	66,55



**Cassettefilter**  
passend bij GRIT GIBE.

Bestelnummer	Advies netto prijs	Prijs (€) incl. BTW
3 90 00 000 97 6	109,20	132,13



**Metalen filter**  
passend bij GRIT GIBE.

Bestelnummer	Advies netto prijs	Prijs (€) incl. BTW
3 90 00 000 10 0	95,95	116,10

**Accessoires GRIT GIC**



**Buisgeleidingsset**

Ø 10-160 mm  
Onderling te combineren, afhankelijk van gewenste buislengte.

max. buislengte mm	Bestelnummer	Advies netto prijs	Prijs (€) incl. BTW
1 000	6 99 02 180 60 0	343,30	415,39



**Buisgeleidingsset**

Ø 10-160 mm  
Onderling te combineren, afhankelijk van gewenste buislengte.

max. buislengte mm	Bestelnummer	Advies netto prijs	Prijs (€) incl. BTW
1 500	6 99 02 181 60 0	858,25	1.038,48



**Buisreinigingseenheid**

Voor een schone en droge werkomgeving. Het koelwater wordt van het buisoppervlak afgestreeken zonder daarbij de buis te bekrassen. Voor buizen van Ø 10 tot 130 mm. Gemakkelijke montage op GRIT GIC.

Bestelnummer	Advies netto prijs	Prijs (€) incl. BTW
6 99 02 000 14 6	258,40	312,66

**Boorsjabloon**

Voor montage op bandslijpmachines GI 75 / GI 75 2H ouder dan serie 1034026. Voor draadgaten achteraf bij de genoemde bandslijpmachines.

Bestelnummer	Advies netto prijs	Prijs (€) incl. BTW
3 90 00 004 55 4	18,80	22,75



**Geleiderail, messing**

Voor droog slijpen en grove materiaaloppervlaktes

Bestelnummer	Advies netto prijs	Prijs (€) incl. BTW
3 90 00 000 49 6	39,05	47,25



**nylon geleiding**

Voor hoge oppervlaktekwaliteit

Bestelnummer	Advies netto prijs	Prijs (€) incl. BTW
3 90 00 000 49 7	41,35	50,03



**Slijp- / koelemulsie**

Concentraat, 10 l, mengverhouding 1:30, goed voor 300 l kant-en-klaar koelsmeeremiddel.

Bestelnummer	Advies netto prijs	Prijs (€) incl. BTW
6 99 02 100 00 0	253,75	307,04

**Accessoires GRIT GIL**



**Grafietcoating**

als glij-onderlaag bij vlakslijpen.

VE* St	Bestelnummer	Advies netto prijs	Prijs (€) incl. BTW
4	3 90 00 004 76 0	18,10	21,90

**Verdere accessoires GRIT GI**



**Slang**

flexibel, voor spanenafvoer, Ø 90 mm, 1 m lang, staal, hoge hittebestendigheid.

Bestelnummer	Advies netto prijs	Prijs (€) incl. BTW
3 90 00 000 00 2	40,10	48,52



**Spanband**

voor bevestiging van de flexibele slang.

Bestelnummer	Advies netto prijs	Prijs (€) incl. BTW
3 90 00 000 00 3	5,35	6,47



**Kunststof waterbak**  
Kunststof, voor het doven van vonken, met handvatten aan de zijkanten, vulcapaciteit ca. 15 l

Bestelnummer	Advies netto prijs	Prijs (€) incl. BTW
3 90 00 000 38 5	53,50	64,74



**Stofreservoir**  
voor vonkblussing, metalen deksel voor slangaansluiting, kunststof, draaggrepen aan zijkant, inhoud ca. 20 l.

Bestelnummer	Advies netto prijs	Prijs (€) incl. BTW
6 99 02 000 00 0	87,20	105,51



**Afzuiginrichting**  
voor aansluiting op industriële stofzuiger.

Bestelnummer	Advies netto prijs	Prijs (€) incl. BTW
6 99 02 000 14 7	343,30	415,39



**Contactschijf**  
Ø 200 x 50 mm  
90 Shore, geribbeld

Bestelnummer	Advies netto prijs	Prijs (€) incl. BTW
6 99 02 346 00 0	255,95	309,70

**Afschuiver voor aandrijschroef**

Bestelnummer	Advies netto prijs	Prijs (€) incl. BTW
6 99 02 410 00 0	61,65	74,60



**Draaikoppeling GIT voor GIL**  
Voor aanpassing van het werkbereik aan krappe plekken, traploos zwenkbereik tot 90°.

Bestelnummer	Advies netto prijs	Prijs (€) incl. BTW
6 99 02 176 00 0	252,00	304,92



**Stekker box 2 x 7 polig**

Bestelnummer	Advies netto prijs	Prijs (€) incl. BTW
6 99 02 183 00 0	111,05	134,37



**Verbindingsstuk**  
Benodigd voor de aanpassing van de GXR-module aan een bandslijpmachine van het GI-programma

Bestelnummer	Advies netto prijs	Prijs (€) incl. BTW
6 99 02 186 00 0	71,55	86,58



**Verbindingsstuk**  
Benodigd voor de aanpassing van de GXC-module aan een bandslijpmachine van het GI-programma

Bestelnummer	Advies netto prijs	Prijs (€) incl. BTW
6 99 02 187 00 0	84,35	102,06

**Klemwangenset**

Bestelnummer	Advies netto prijs	Prijs (€) incl. BTW
6 99 02 335 00 0	240,25	290,70

**Accessoires GRIT GI 100**



**Grafietcoating**

Bestelnummer	Advies netto prijs	Prijs (€) incl. BTW
3 90 00 000 18 3	38,00	45,98

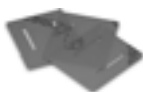

**Oogbescherming**  
Acrylglasplaat voor bescherming tegen vonkenregen

Bestelnummer	Advies netto prijs	Prijs (€) incl. BTW
3 90 00 000 19 0	32,55	39,39





## Praktisch, handig en soms onmisbaar: op de toepassing afgestemde toebehoren van FEIN.

Met meer dan 150 jaar ervaring in het bouwen van elektrische gereedschappen, weten wij waarop het aankomt. Bij de meest uiteenlopende toepassingen. En in elke afzonderlijke branche. Dat is ook de reden waarom veel bij de basisuitrusting van FEIN elektrische gereedschappen hoort. En waarom sommige dingen alleen op aanvraag verkrijgbaar zijn – als toebehoren. Dat wat voor de een onmisbaar lijkt, is voor de ander overbodig. Ook dat heeft de ervaring geleerd.



---

### Balancer

Pagina 220

Balancers verhogen het bedieningscomfort en de bedieningsveiligheid. Voor draaglasten van 0,5 tot 60 kg.



	Balancer tot 1,5 kg	Balancer tot 1,5 kg	Balancer tot 2,5 kg	Balancer tot 2,5 kg	Balancer tot 3 kg	Balancer tot 5 kg	Balancer tot 6,5 kg
Veilig ophangen van apparaat en snoeren in „gewichtloze” toestand.							
<b>EAN 4014586...</b>	... 835075	... 854052	... 835099	... 835228	... 835105	... 835136	... 835143
<b>Pagina</b>	222	222	222	222	222	222	223
<b>Technische data</b>							
Draaglast instelbaar	0.5 - 1.5 kg	0.5 - 1.5 kg	1.5 - 2.5 kg	1.5 - 2.5 kg	1 - 3 kg	2.5 - 5 kg	3.5 - 6.5 kg
Fabrieksinstelling	1 kg	1 kg	2 kg	2 kg	2 kg	3,5 kg	5 kg
max. kabellengte	0,9 m	0,9 m	0,9 m	0,9 m	2 m	2 m	2 m
Uitvoering	Stabiele nylon kabel	Draadkabel	Stabiele nylon kabel	Draadkabel	Draadkabel	Draadkabel	Draadkabel
Gewicht	0,35 kg	0,35 kg	0,35 kg	0,35 kg	3,2 kg	3,2 kg	3,2 kg



	Balancer tot 9 kg	Balancer tot 11 kg	Balancer tot 14 kg	Balancer tot 17 kg	Balancer tot 25 kg	Balancer tot 32 kg	Balancer tot 45 kg	Balancer tot 60 kg
	... 835150	... 835167	... 835174	... 835181	... 880693	... 880709	... 880716	... 880723
	223	223	223	223	224	224	224	224
	4.5 - 9 kg	7.5 - 11 kg	10 - 14 kg	13.5 - 17 kg	13 - 25 kg	22 - 32 kg	30 - 45 kg	45 - 60 kg
	7 kg	9 kg	12 kg	15 kg	15 kg	25 kg	40 kg	50 kg
	2 m	2 m	2 m	2 m	1,9 m	1,9 m	1,9 m	1,9 m
	Draadkabel	Draadkabel	Draadkabel	Draadkabel	Draadkabel	Draadkabel	Draadkabel	Draadkabel
	3,2 kg	3,2 kg	3,2 kg	3,2 kg	11,2 kg	11,5 kg	12 kg	12,4 kg





Naam	Bestelnummer	EAN	PK	Advies netto prijs	Prijs (€) incl. BTW
<b>Balancer tot 1,5 kg</b>	<b>9 08 01 012 00 8</b>	<b>4014586835075</b>	<b>01</b>	<b>66,00</b>	<b>79,86</b>

Toebehoren zie pagina 225



Naam	Bestelnummer	EAN	PK	Advies netto prijs	Prijs (€) incl. BTW
<b>Balancer tot 1,5 kg</b>	<b>9 08 01 052 00 4</b>	<b>4014586834052</b>	<b>01</b>	<b>77,00</b>	<b>93,17</b>

Toebehoren zie pagina 225



Naam	Bestelnummer	EAN	PK	Advies netto prijs	Prijs (€) incl. BTW
<b>Balancer tot 2,5 kg</b>	<b>9 08 01 023 00 1</b>	<b>4014586835099</b>	<b>01</b>	<b>77,00</b>	<b>93,17</b>

Toebehoren zie pagina 225



Naam	Bestelnummer	EAN	PK	Advies netto prijs	Prijs (€) incl. BTW
<b>Balancer tot 2,5 kg</b>	<b>9 08 01 037 00 9</b>	<b>4014586835228</b>	<b>01</b>	<b>81,00</b>	<b>98,01</b>

Toebehoren zie pagina 225



Naam	Bestelnummer	EAN	PK	Advies netto prijs	Prijs (€) incl. BTW
<b>Balancer tot 3 kg</b>	<b>9 08 01 024 00 9</b>	<b>4014586835105</b>	<b>01</b>	<b>173,00</b>	<b>209,33</b>

Toebehoren zie pagina 225



Naam	Bestelnummer	EAN	PK	Advies netto prijs	Prijs (€) incl. BTW
<b>Balancer tot 5 kg</b>	<b>9 08 01 025 00 3</b>	<b>4014586835136</b>	<b>01</b>	<b>181,00</b>	<b>219,01</b>

Toebehoren zie pagina 225



Naam	Bestelnummer	EAN	PK	Advies netto prijs	Prijs (€) incl. BTW
<b>Balancer tot 6,5 kg</b>	<b>9 08 01 026 00 6</b>	<b>4014586835143</b>	<b>01</b>	<b>197,00</b>	<b>238,37</b>

Toebehoren zie pagina 225



Naam	Bestelnummer	EAN	PK	Advies netto prijs	Prijs (€) incl. BTW
<b>Balancer tot 9 kg</b>	<b>9 08 01 027 00 0</b>	<b>4014586835150</b>	<b>01</b>	<b>209,00</b>	<b>252,89</b>

Toebehoren zie pagina 225



Naam	Bestelnummer	EAN	PK	Advies netto prijs	Prijs (€) incl. BTW
<b>Balancer tot 11 kg</b>	<b>9 08 01 028 00 8</b>	<b>4014586835167</b>	<b>01</b>	<b>220,00</b>	<b>266,20</b>

Toebehoren zie pagina 225



Naam	Bestelnummer	EAN	PK	Advies netto prijs	Prijs (€) incl. BTW
<b>Balancer tot 14 kg</b>	<b>9 08 01 029 00 2</b>	<b>4014586835174</b>	<b>01</b>	<b>228,00</b>	<b>275,88</b>

Toebehoren zie pagina 225



Naam	Bestelnummer	EAN	PK	Advies netto prijs	Prijs (€) incl. BTW
<b>Balancer tot 17 kg</b>	<b>9 08 01 030 00 4</b>	<b>4014586835181</b>	<b>01</b>	<b>235,00</b>	<b>284,35</b>

Toebehoren zie pagina 225



Naam	Bestelnummer	EAN	PK	Advies netto prijs	Prijs (€) incl. BTW
<b>Balancer tot 25 kg</b>	<b>9 08 01 055 00 0</b>	<b>4014586880693</b>	<b>01</b>	<b>663,00</b>	<b>802,23</b>

Toebehoren zie pagina 225



Naam	Bestelnummer	EAN	PK	Advies netto prijs	Prijs (€) incl. BTW
<b>Balancer tot 32 kg</b>	<b>9 08 01 056 00 0</b>	<b>4014586880709</b>	<b>01</b>	<b>746,00</b>	<b>902,66</b>

Toebehoren zie pagina 225



Naam	Bestelnummer	EAN	PK	Advies netto prijs	Prijs (€) incl. BTW
<b>Balancer tot 45 kg</b>	<b>9 08 01 057 00 0</b>	<b>4014586880716</b>	<b>01</b>	<b>910,00</b>	<b>1.101,10</b>

Toebehoren zie pagina 225



Naam	Bestelnummer	EAN	PK	Advies netto prijs	Prijs (€) incl. BTW
<b>Balancer tot 60 kg</b>	<b>9 08 01 058 00 0</b>	<b>4014586880723</b>	<b>01</b>	<b>1.083,00</b>	<b>1.310,43</b>

Toebehoren zie pagina 225



### Algemeen toebehoren



#### Schroefkabel

voor elektrisch gereedschap. Netaansluitleidingen voor kabelkwaliteit HO 5 RN-F 2 x 1.

Bestelnummer	Advies netto prijs	Prijs (€) incl. BTW
3 07 07 157 03 5	28,35	34,30

### Balancer tot 60 kg



#### Vergrendelingsvoorziening

voor het vastzetten van de uitgetrokken kabel. Vergemakelijkt de vervanging van het aangehangen gereedschap.

Bestelnummer	Advies netto prijs	Prijs (€) incl. BTW
3 02 40 239 01 4	69,80	84,46



#### Roterende haak

voor het inhangen van de kabelkous. Voorkomt dat de kabel kan verdraaien.

Bestelnummer	Advies netto prijs	Prijs (€) incl. BTW
3 02 32 044 01 0	131,70	159,36

Machines in numerieke volgorde

Bestelnummer	EAN	Omschrijving	Advies netto prijs	Prijs (€) incl. BTW	PK	Pagina
7 105 01 62 00 0	4014586881744	ABOP 6 Select	266,00	321,86	01	6
7 105 02 62 00 0	4014586881751	ABOP 10 Select	266,00	321,86	01	6
7 105 03 62 00 0	4014586881768	ABOP 13-2 Select	320,00	387,20	01	6
7 105 04 62 00 0	4014586881775	AWBP 10 Select	330,00	399,30	01	11
7 109 01 62 00 0	4014586885537	AGWP 10 Select	417,00	504,57	01	16
7 112 28 00 95 0	4014586876238	ASM 14-6	537,00	649,77	05	31
7 112 50 00 95 0	4014586874210	ASW 14-6 PC	735,00	889,35	05	34
7 112 52 00 95 0	4014586874234	ASW 14-14 PC	735,00	889,35	05	34
7 112 54 00 95 0	4014586874241	ASM 14-6 PC	683,00	826,43	05	31
7 112 55 00 95 0	4014586874258	ASM 14-9 PC	683,00	826,43	05	31
7 112 56 00 95 0	4014586874265	ASM 14-12 PC	683,00	826,43	05	31
7 112 57 00 95 0	4014586877198	ASM 14-12	537,00	649,77	05	31
7 112 59 00 95 0	4014586877211	ASM 14-9	537,00	649,77	05	31
7 112 60 00 95 0	4014586881294	ASM 14-2	537,00	649,77	05	31
7 112 61 00 95 0	4014586881317	ASM 14-2 PC	683,00	826,43	05	31
7 112 62 60 00 0	4014586883830	ASW 18-30 PC	1.125,00	1.361,25	05	34
7 112 63 60 00 0	4014586883847	ASW 18-45 PC	1.177,00	1.424,17	05	35
7 112 64 60 00 0	4014586883854	ASW 18-60 PC	1.230,00	1.488,30	05	35
7 112 65 60 00 0	4014586887906	ASW 18-6	525,00	635,25	05	34
7 112 66 60 00 0	4014586887920	ASW 18-6 PC	658,00	796,18	05	34
7 112 67 60 00 0	4014586887944	ASW 18-12	525,00	635,25	05	34
7 112 68 60 00 0	4014586887968	ASW 18-12 PC	658,00	796,18	05	34
7 112 69 60 00 0	4014586887982	ASW 18-18	525,00	635,25	05	34
7 112 70 60 00 0	4014586888002	ASW 18-18 PC	658,00	796,18	05	34
7 113 11 63 00 0	4014586881461	ASCS 6.3 Select	266,00	321,86	01	38
7 113 16 64 00 0	4014586887555	ASCT 18 M Select	383,00	463,43	01	40
7 113 16 65 00 0	4014586887562	ASCT 18 Select	277,00	335,17	01	40
7 113 20 61 00 0	4014586881485	ABSU 12 C	186,00	225,06	18	23
7 113 20 64 00 0	4014586885568	ABSU 12 Select	79,00	95,59	18	23
7 113 21 61 00 0	4014586881539	ABSU 12 W4C	180,00	217,80	18	24
7 113 21 64 00 0	4014586885575	ABSU 12 W4 Select	73,00	88,33	18	24
7 113 22 62 00 0	4014586887159	ABS 18 QC	409,00	494,89	18	22
7 113 22 63 00 0	4014586887197	Profi-set ABS 18 QC schroefdraad tappen	514,00	621,94	18	22
7 113 22 64 00 0	4014586887203	ABS 18 Q Select	214,00	258,94	18	22
7 113 23 62 00 0	4014586887210	ASB 18 QC	430,00	520,30	18	22
7 113 23 63 00 0	4014586887258	Profi-set ASB 18 QC schroefdraad tappen	535,00	647,35	18	23
7 113 23 64 00 0	4014586887265	ASB 18 Q Select	235,00	284,35	18	23
7 115 03 61 00 0	4014586881560	ASCD 12-100 W4C	234,00	283,14	18	29
7 115 03 64 00 0	4014586885582	ASCD 12-100 W4 Select	127,00	153,67	18	29
7 115 04 61 00 0	4014586887371	ASCD 12-150 W8C	274,00	331,54	18	28
7 115 04 64 00 0	4014586887388	ASCD 12-150 W8 Select	167,00	202,07	18	28
7 115 05 61 00 0	4014586887395	ASCD 12-150 W4C	264,00	319,44	18	28
7 115 05 64 00 0	4014586887401	ASCD 12-150 W4 Select	157,00	189,97	18	28
7 115 06 61 00 0	4014586887418	ASCD 18-300 W2	515,00	623,15	18	28
7 115 06 64 00 0	4014586887425	ASCD 18-300 W2 Select	254,00	307,34	18	28
7 115 07 61 00 0	4014586887432	ASCD 18-200 W4	504,00	609,84	18	28
7 115 07 64 00 0	4014586887449	ASCD 18-200 W4 Select	243,00	294,03	18	28
7 116 10 61 00 0	4014586881447	ASCM 12 QC	277,00	335,17	18	23
7 116 10 62 00 0	4014586886961	Profi-set ASCM 12 QC schroefdraad tappen	377,00	456,17	18	23
7 116 10 64 00 0	4014586885698	ASCM 12 Q Select	170,00	205,70	18	23
7 116 11 61 00 0	4014586887456	ASCM 18 QM	515,00	623,15	18	22
7 116 11 63 00 0	4014586887333	Profi-set ASCM 18 QM schroefdraad tappen	620,00	750,20	18	22
7 116 11 64 00 0	4014586887340	ASCM 18 QM Select	254,00	307,34	18	22
7 120 01 61 00 0	4014586888361	CCG 18-115 BL	573,00	693,33	01	45
7 120 01 62 00 0	4014586888408	CCG 18-115 BL Select	318,00	384,78	01	45
7 120 02 61 00 0	4014586888422	CCG 18-125 BL	573,00	693,33	01	45
7 120 02 62 00 0	4014586888460	CCG 18-125 BL Select	318,00	384,78	01	45
7 120 03 61 00 0	4014586889160	CCG 18-115 BLPD	573,00	693,33	01	45
7 120 03 62 00 0	4014586888514	CCG 18-115 BLPD Select	318,00	384,78	01	45
7 120 04 61 00 0	4014586888538	CCG 18-125 BLPD	573,00	693,33	01	45
7 120 04 62 00 0	4014586888576	CCG 18-125 BLPD Select	318,00	384,78	01	45
7 123 01 61 00 0	4014586888590	AGSZ 18-280 BL	504,00	609,84	01	58
7 123 01 62 00 0	4014586888637	AGSZ 18-280 BL Select	251,00	303,71	01	58
7 123 02 61 00 0	4014586888651	AGSZ 18-280 LBL	525,00	635,25	01	58
7 123 02 62 00 0	4014586888699	AGSZ 18-280 LBL Select	272,00	329,12	01	58
7 123 03 61 00 0	4014586888712	AGSZ 18-90 LBL	546,00	660,66	01	58
7 123 03 62 00 0	4014586888750	AGSZ 18-90 LBL Select	293,00	354,53	01	58
7 129 18 61 00 0	4014586884004	FEIN accu-SUPERCUT AFSC 1.7 Q Autoruiten	608,00	735,68	03	186
7 129 18 62 00 0	4014586885186	FEIN accu-SUPERCUT AFSC 1.7 QC	426,00	515,46	03	186
7 129 18 63 00 0	4014586885209	FEIN accu-SUPERCUT AFSC 1.7 Q	501,00	606,21	03	186
7 129 22 61 00 0	4014586884066	FEIN accu-MULTIMASTER AFMM 18 QSL	370,00	447,70	03	158
7 129 22 62 00 0	4014586885704	FEIN accu-MULTIMASTER AFMM 18 QSL Select	175,00	211,75	03	158
7 129 25 61 00 0	4014586884141	FEIN accu-MULTITALENT AFMT 12 QSL QuickStart	260,00	314,60	03	158
7 129 25 62 00 0	4014586885711	FEIN accu-MULTITALENT AFMT 12 QSL Select	153,00	185,13	03	159
7 129 26 61 00 0	4014586884226	FEIN accu-MULTITALENT AFMT 12 SL Start	239,00	289,19	03	158
7 129 27 60 00 0	4014586884295	FEIN accu-SUPERCUT AFSC 18 QSL Select	248,00	300,08	03	162



Bestelnummer	EAN	Omschrijving	Advies netto prijs	Prijs (€) incl. BTW	PK	Pagina
7 129 27 61 00 0	4014586884301	FEIN accu-SUPERCUT AFSC 18 QSL	509,00	615,89	03	162
7 129 27 62 00 0	4014586884349	FEIN accu-SUPERCUT AFSC 18 QCSL	444,00	537,24	03	162
7 129 27 64 00 0	4014586884387	FEIN accu-SUPERCUT AFSC 18 QSL Binnenafwerking hout	620,00	750,20	03	162
7 129 27 66 00 0	4014586884424	FEIN accu-SUPERCUT AFSC 18 QSL Reparatie/vervanging ramen	620,00	750,20	03	162
7 129 27 67 00 0	4014586884431	FEIN accu-SUPERCUT AFSC 18 QSL Tegel-/badkamerrenovatie	620,00	750,20	03	162
7 129 27 68 00 0	4014586884448	FEIN accu-SUPERCUT AFSC 18 QSL Installatie cv/sanitair	620,00	750,20	03	162
7 130 03 61 00 0	4014586886640	ABSS 18 1.6 E Select	532,00	643,72	01	75
7 130 04 61 00 0	4014586886664	ABLS 18 1.6 E Select	480,00	580,80	01	78
7 132 04 61 00 0	4014586886688	ABLK 18 1.6 E Select	480,00	580,80	01	82
7 132 05 61 00 0	4014586886701	ABLK 18 1.3 CSE Select	480,00	580,80	01	82
7 132 06 61 00 0	4014586886725	ABLK 18 1.3 TE Select	480,00	580,80	01	82
7 170 01 61 00 0	4014586888163	AKBU 35 PMQ	1.577,00	1.908,17	01	112
7 170 01 62 00 0	4014586889108	AKBU 35 PMQ Select	1.322,00	1.599,62	01	112
7 170 02 61 00 0	4014586888187	AKBU 35 PMQW	1.577,00	1.908,17	01	112
7 170 02 62 00 0	4014586889122	AKBU 35 PMQW Select	1.322,00	1.599,62	01	112
7 202 06 00 22 9	4014586802749	DDSk 672	1.514,00	1.831,94	01	8
7 202 09 00 22 7	4014586802855	DSke 672	1.282,00	1.551,22	01	7
7 205 01 00 22 8	4014586804453	DDSk 672-1	1.566,00	1.894,86	01	8
7 205 03 00 22 0	4014586804569	ASq 672-1	1.766,00	2.136,86	01	8
7 205 47 60 00 0	4014586874463	BOS 16	441,00	533,61	01	7
7 205 49 60 00 0	4014586876443	BOS 16-2	509,00	615,89	01	7
7 205 51 60 00 0	4014586878843	WBP 10	336,00	406,56	01	11
7 205 52 60 00 0	4014586882413	BOP 6	275,00	332,75	01	6
7 205 52 61 00 0	4014586881973	BOP 6	299,00	361,79	01	6
7 205 53 60 00 0	4014586882468	BOP 10	275,00	332,75	01	6
7 205 53 61 00 0	4014586881980	BOP 10	299,00	361,79	01	6
7 205 54 60 00 0	4014586882512	BOP 10-2	335,00	405,35	01	7
7 205 54 61 00 0	4014586881997	BOP 10-2	359,00	434,39	01	7
7 205 55 60 00 0	4014586882567	BOP 13-2	349,00	422,29	01	7
7 205 55 61 00 0	4014586882017	BOP 13-2	376,00	454,96	01	7
7 209 38 60 00 0	4014586881256	GWP 10	609,00	736,89	01	16
7 213 04 00 23 9	4014586853734	SCS 4.8-25	321,00	388,41	01	38
7 213 06 50 01 8	4014586854205	SCT 5-40 M	369,00	446,49	01	40
7 213 13 00 23 0	4014586860923	SCT 5-40 X	255,00	308,55	01	40
7 220 78 00 22 5	4014586811260	MSf 636-1	587,00	710,27	01	140
7 221 05 00 23 7	4014586851242	WSB 20-180	342,00	413,82	01	54
7 221 05 29 23 2	4014586851792	WSB 20-180	342,00	413,82	01	-
7 221 06 00 23 0	4014586851259	WSB 20-230	342,00	413,82	01	54
7 221 06 29 23 5	4014586851815	WSB 20-230	342,00	413,82	01	-
7 221 07 00 23 6	4014586851266	WSG 20-180	294,00	355,74	01	54
7 221 07 29 23 1	4014586851839	WSG 20-180	294,00	355,74	01	-
7 221 08 00 23 2	4014586851273	WSG 20-230	298,00	360,58	01	54
7 221 08 29 23 7	4014586851853	WSG 20-230	298,00	360,58	01	-
7 221 10 00 23 3	4014586853116	WSB 25-180 X	421,00	509,41	01	54
7 221 10 29 23 8	4014586853246	WSB 25-180 X	421,00	509,41	01	-
7 221 10 99 23 1	4014586853253	WSB 25-180 X	421,00	509,41	01	-
7 221 11 00 23 2	4014586853123	WSB 25-230 X	421,00	509,41	01	54
7 221 11 29 23 7	4014586853314	WSB 25-230 X	421,00	509,41	01	-
7 221 11 99 23 0	4014586853321	WSB 25-230 X	421,00	509,41	01	-
7 221 13 50 01 4	4014586853819	RS 12-70 E	1.156,00	1.398,76	01	140
7 221 13 51 01 3	4014586853826	RS 12-70 E - Profi-set roestvrijstaal	1.356,00	1.640,76	01	140
7 221 26 00 23 0	4014586856452	WSG 25-180	378,00	457,38	01	54
7 221 26 29 23 0	4014586856490	WSG 25-180	378,00	457,38	01	-
7 221 26 99 23 0	4014586857596	WSG 25-180	378,00	457,38	01	-
7 221 27 00 23 0	4014586856506	WSG 25-230	378,00	457,38	01	54
7 221 27 29 23 0	4014586856544	WSG 25-230	378,00	457,38	01	-
7 221 31 00 23 0	4014586858371	MSfv 649-1	689,00	833,69	01	48
7 221 48 00 23 0	4014586862699	WPO 14-15 E	427,00	516,67	01	150
7 221 48 50 01 0	4014586862712	Marine Polijst Set	532,00	643,72	01	150
7 221 48 51 01 0	4014586867069	WPO 14-15 E - Set	439,00	531,19	01	150
7 221 48 60 00 0	4014586872216	Marine Polijst Set	406,00	491,26	01	150
7 221 49 00 23 0	4014586862729	WPO 14-25 E	420,00	508,20	01	140
7 221 49 50 01 0	4014586862743	WPO 14-25 E - RVS--startset	735,00	889,35	01	140
7 221 49 51 01 0	4014586867113	WPO 14-25 E	439,00	531,19	01	150
7 221 63 00 23 0	4014586866055	WPO 10-25 E	383,00	463,43	01	150
7 221 63 51 01 0	4014586867199	WPO 10-25 E - set	395,00	477,95	01	150
7 221 65 50 01 0	4014586867236	ROT 14-200 E	579,00	700,59	01	140
7 221 66 60 00 0	4014586867519	RS 10-70 E startset	1.114,00	1.347,94	01	140
7 221 67 60 00 0	4014586868936	KS 10-38 E set	754,00	912,34	01	140
7 221 73 60 00 0	4014586875033	WSG 8-115	117,00	141,57	19	48
7 221 74 60 00 0	4014586875125	WSG 8-125	117,00	141,57	19	48
7 221 75 60 00 0	4014586875217	WSG 12-125 P	166,00	200,86	19	48
7 221 76 60 00 0	4014586875309	WSG 12-125 PQ	177,00	214,17	19	48
7 221 77 60 00 0	4014586875316	WSG 11-125	130,00	157,30	19	48
7 221 78 60 00 0	4014586875323	WSG 15-125 P	187,00	226,27	19	49
7 221 79 60 00 0	4014586875330	WSG 15-125 PQ	200,00	242,00	19	49

Machines in numerieke volgorde

Bestelnummer	EAN	Omschrijving	Advies netto prijs	Prijs (€) incl. BTW	PK	Pagina
7 221 87 60 00 0	4014586879888	WSG 11-125 RT	166,00	200,86	19	48
7 221 90 60 00 0	4014586879970	WSG 15-125 PR	222,00	268,62	19	49
7 221 91 60 00 0	4014586880020	WSG 15-125 PRT	222,00	268,62	19	49
7 221 98 60 00 0	4014586885506	WSG 7-115	84,00	101,64	19	48
7 222 07 60 00 0	4014586883120	WSG 17-125 P	198,00	239,58	19	49
7 222 08 60 00 0	4014586883175	WSG 17-125 PQ	208,00	251,68	19	49
7 222 09 60 00 0	4014586883236	WSG 17-125 PS	198,00	239,58	19	49
7 222 10 60 00 0	4014586883304	WSG 17-125 PSQ	208,00	251,68	19	50
7 222 11 60 00 0	4014586883366	WSG 17-150 P	198,00	239,58	19	50
7 222 12 60 00 0	4014586883434	WSG 17-150 PQ	208,00	251,68	19	50
7 222 13 60 00 0	4014586883496	WSG 17-70 Inox	277,00	335,17	19	50
7 222 13 61 00 0	4014586883564	WSG 17-70 Inox startset	420,00	508,20	19	141
7 222 18 60 00 0	4014586883571	WSG 17-125 PR	230,00	278,30	19	50
7 222 19 60 00 0	4014586883618	WSG 17-125 PRT	230,00	278,30	19	50
7 222 20 60 00 0	4014586883656	WSG 17-150 PR	230,00	278,30	19	50
7 222 21 60 00 0	4014586883694	WSG 17-150 PRT	230,00	278,30	19	51
7 222 22 60 00 0	4014586883731	WSG 17-70 Inox R	309,00	373,89	19	51
7 222 23 60 00 0	4014586883779	WSG 17-70 Inox RT	309,00	373,89	19	51
7 223 16 60 00 0	4014586879505	GSZ 8-280 P	222,00	268,62	01	59
7 223 17 60 00 0	4014586879437	GSZ 8-280 PE	243,00	294,03	01	59
7 223 18 60 00 0	4014586879598	GSZ 8-280 PL	399,00	482,79	01	59
7 223 19 60 00 0	4014586879444	GSZ 8-280 PEL	423,00	511,83	01	59
7 223 20 60 00 0	4014586879451	GSZ 8-90 PEL	500,00	605,00	01	60
7 223 21 60 00 0	4014586880495	GSZ 11-320 PRL	433,00	523,93	01	60
7 223 22 60 00 0	4014586880501	GSZ 11-320 PERL	454,00	549,34	01	60
7 223 23 60 00 0	4014586880525	GSZ 11-90 PERL	533,00	644,93	01	60
7 223 24 60 00 0	4014586880594	GSZ 4-280 EL	386,00	467,06	01	59
7 223 25 60 00 0	4014586880648	GSZ 4-90 EL	386,00	467,06	01	59
7 228 05 50 00 0	4014586867250	BF 10-280 E	525,00	635,25	01	141
7 228 05 51 00 0	4014586867267	BF 10-280 E startset	620,00	750,20	01	141
7 229 46 61 00 0	4014586885247	FEIN SUPERCUT FSC 500 QSL	420,00	508,20	03	163
7 229 46 62 00 0	4014586885308	FEIN SUPERCUT FSC 500 QSL Binnenafwerking hout	525,00	635,25	03	163
7 229 46 63 00 0	4014586885353	FEIN SUPERCUT FSC 500 QSL Reparatie/vervanging ramen	525,00	635,25	03	163
7 229 46 64 00 0	4014586885360	FEIN SUPERCUT FSC 500 QSL Tegel-/badkamerrenovatie	525,00	635,25	03	163
7 229 46 65 00 0	4014586885407	FEIN SUPERCUT FSC 500 QSL Installatie cv/sanitair	525,00	635,25	03	163
7 229 46 67 00 0	4014586885414	FEIN SUPERCUT FSC 500 QSL Composite	557,00	673,97	03	163
7 229 46 70 00 0	4014586886176	FEIN SUPERCUT FSC 500 QSL Voegenrenovatie	588,00	711,48	03	163
7 229 52 61 00 0	4014586884578	FEIN MULTIMASTER FMM 350 QSL Top	283,00	342,43	03	158
7 229 52 62 00 0	4014586884691	FEIN MULTIMASTER FMM 350 QSL QuickStart	235,00	284,35	03	158
7 229 52 63 00 0	4014586884462	FEIN MULTIMASTER FMM 350 QSL Top Extra	532,00	643,72	03	158
7 229 52 66 00 0	4014586884851	FEIN MULTIMASTER FMM 350 QSL Marine	309,00	373,89	03	159
7 229 53 61 00 0	4014586884905	FEIN MULTITALENT FMT 250 QSL QuickStart	183,00	221,43	03	159
7 229 54 61 00 0	4014586885025	FEIN MULTITALENT FMT 250 SL Start	139,00	168,19	03	159
7 230 23 00 23 8	4014586848624	BLS 3.5	1.505,00	1.821,05	01	78
7 230 24 00 23 4	4014586848631	BLS 4.2	1.576,00	1.906,96	01	78
7 230 31 61 00 0	4014586874661	BSS 1.6 E	561,00	678,81	01	75
7 230 32 61 00 0	4014586874739	BSS 1.6 CE	624,00	755,04	01	75
7 230 33 61 00 0	4014586874807	BSS 2.0 E	772,00	934,12	01	75
7 230 34 61 00 0	4014586874876	BLS 1.6 E	523,00	632,83	01	78
7 230 35 61 00 0	4014586874944	BLS 2.5 E	802,00	970,42	01	78
7 232 30 00 23 0	4014586848655	BLK 3.5	1.484,00	1.795,64	01	83
7 232 31 00 23 9	4014586848662	BLK 5.0	2.254,00	2.727,34	01	83
7 232 38 60 00 0	4014586869858	BLK 1.6 E	546,00	660,66	01	82
7 232 39 60 00 0	4014586869926	BLK 1.6 LE	789,00	954,69	01	82
7 232 40 60 00 0	4014586869995	BLK 2.0 E	753,00	911,13	01	83
7 232 41 60 00 0	4014586870069	BLK 1.3 TE	546,00	660,66	01	82
7 232 42 60 00 0	4014586870137	BLK 1.3 CSE	546,00	660,66	01	83
7 234 15 00 23 0	4014586839332	AStE 638	494,00	597,74	01	89
7 234 17 00 23 9	4014586841670	ASt 638	441,00	533,61	01	89
7 234 22 00 23 0	4014586858470	AStx 649-1	1.867,00	2.259,07	01	92
7 234 23 00 23 0	4014586858500	AStxe 649-1	1.951,00	2.360,71	01	92
7 236 31 50 01 3	4014586859552	FEIN SUPERCUT FSC 1.6	426,00	515,46	03	186
7 236 36 50 01 0	4014586863122	FEIN SUPERCUT FSC 2.0 Q	481,00	582,01	03	178
7 236 38 61 00 0	4014586876351	FEIN SUPERCUT FSC 2.0 X Voegenrenovatie	630,00	762,30	03	178
7 236 42 50 01 0	4014586863191	FEIN SUPERCUT FSC 1.6 Q	426,00	515,46	03	186
7 236 42 55 01 0	4014586862842	FEIN SUPERCUT FSC 1.6 Q Garage	532,00	643,72	03	186
7 236 42 56 01 0	4014586862859	FEIN SUPERCUT FSC 1.6 Q Autoruiten	532,00	643,72	03	187
7 236 42 57 01 0	4014586862866	FEIN SUPERCUT FSC 1.6 Q Cargo	532,00	643,72	03	187
7 238 14 00 23 0	4014586865744	MF 14-180	1.058,00	1.280,18	01	95
7 270 32 00 23 0	4014586862538	KBM 80 auto	3.709,00	4.487,89	01	125
7 270 34 00 23 0	4014586862545	KBM 80 U	3.260,00	3.944,60	01	114
7 270 40 61 00 0	4014586872995	KBM 50 U	1.651,00	1.997,71	01	114
7 270 41 61 00 0	4014586872834	KBM 50 Q	1.472,00	1.781,12	01	114
7 270 42 61 00 0	4014586874272	KBM 50 auto	2.103,00	2.544,63	01	125
7 270 43 61 00 0	4014586872902	KBM 65 U	2.103,00	2.544,63	01	114
7 270 53 61 00 0	4014586886039	KBU 35 Q	1.051,00	1.271,71	01	112





Bestelnummer	EAN	Omschrijving	Advies netto prijs	Prijs (€) incl. BTW	PK	Pagina
7 270 54 61 00 0	4014586886763	KBU 35 QW	1.051,00	1.271,71	01	113
7 270 55 61 00 0	4014586886053	KBU 35 MQ	1.177,00	1.424,17	01	113
7 270 56 61 00 0	4014586886770	KBU 35 MQW	1.177,00	1.424,17	01	113
7 270 57 61 00 0	4014586886077	KBU 35-2 Q	1.335,00	1.615,35	01	113
7 270 58 61 00 0	4014586886787	KBU 35-2 QW	1.335,00	1.615,35	01	113
7 271 03 61 00 0	4014586876023	KBH 25-2 U	714,00	863,94	01	99
7 271 04 61 00 0	4014586876030	KBH 25 S	630,00	762,30	01	99
7 272 01 61 00 0	4014586700212	KBB 30	735,00	889,35	01	103
7 272 02 61 00 0	4014586700328	KBB 38	914,00	1.105,94	01	103
7 272 03 61 00 0	4014586700502	KBB 40	1.219,00	1.474,99	01	105
7 272 04 61 00 0	4014586700410	KBB 60	1.766,00	2.136,86	01	103
7 272 15 61 00 0	4014586632735	KBC 35	1.156,00	1.398,76	01	105
7 534 08 00 00 0	4014586855639	STS 325 R	2.395,00	2.897,95	01	92
7 536 03 00 01 0	4014586861906	FEIN SUPERCUT MOtlx 6-25	604,00	730,84	03	187
7 820 02 00 26 8	4014586823874	MSfov 852 300 Hz 200 V	1.367,00	1.654,07	09	-
7 820 43 00 26 5	4014586826646	MSfo 869d 300 Hz 200 V	1.230,00	1.488,30	09	-
7 820 62 00 22 0	4014586856742	MSfo 869-1c 300 Hz 72 V	1.230,00	1.488,30	09	-
7 820 62 00 26 0	4014586856759	MSfo 869-1c 300 Hz 200 V	1.230,00	1.488,30	09	64
7 820 63 00 12 0	4014586856797	MSfo 869-1c 200 Hz 72 V	1.230,00	1.488,30	09	-
7 820 63 00 17 0	4014586860190	MSfo 869-1c 200 Hz 135 V	1.230,00	1.488,30	09	-
7 820 63 00 20 0	4014586856803	MSfo 869-1c 200 Hz 265 V	1.230,00	1.488,30	09	-
7 820 64 00 12 0	4014586856810	MSfo 869-1d 200 Hz 72 V	1.230,00	1.488,30	09	-
7 820 64 00 17 0	4014586860206	MSfo 869-1d 200 Hz 135 V	1.230,00	1.488,30	09	-
7 820 64 00 20 0	4014586856827	MSfo 869-1d 200 Hz 265 V	1.230,00	1.488,30	09	-
7 820 65 00 22 0	4014586860664	MSfo 869-1d 300 Hz 72 V	1.230,00	1.488,30	09	-
7 820 65 00 26 0	4014586856834	MSfo 869-1d 300 Hz 200 V	1.230,00	1.488,30	09	64
7 820 70 00 20 0	4014586856926	MSfo 852-1c 200 Hz 265 V	1.083,00	1.310,43	09	-
7 820 71 00 26 0	4014586856933	MSfo 852-1c 300 Hz 200 V	1.083,00	1.310,43	09	64
7 820 72 00 20 0	4014586856964	MSfo 852-1d 200 Hz 265 V	1.051,00	1.271,71	09	-
7 820 73 00 26 0	4014586856971	MSfo 852-1d 300 Hz 200 V	1.051,00	1.271,71	09	64
7 820 74 00 12 0	4014586857008	MSfo 870-1c 200 Hz 72 V	1.419,00	1.716,99	09	-
7 820 74 00 17 0	4014586857015	MSfo 870-1c 200 Hz 135 V	1.419,00	1.716,99	09	-
7 820 74 00 20 0	4014586857022	MSfo 870-1c 200 Hz 265 V	1.419,00	1.716,99	09	-
7 820 75 00 26 0	4014586857053	MSfo 870-1c 300 Hz 200 V	1.419,00	1.716,99	09	64
7 820 76 00 20 0	4014586857091	MSfo 870-1d 200 Hz 265 V	1.419,00	1.716,99	09	-
7 820 77 00 26 0	4014586857107	MSfo 870-1d 300 Hz 200 V	1.419,00	1.716,99	09	64
7 820 79 00 20 0	4014586857138	MSfo 849-1c 200 Hz 265 V	1.083,00	1.310,43	09	-
7 820 80 00 26 0	4014586857145	MSfo 849-1c 300 Hz 200 V	1.083,00	1.310,43	09	64
7 820 81 00 17 0	4014586857268	MSf 843-1a 200 Hz 135 V	1.051,00	1.271,71	09	-
7 820 81 00 20 0	4014586857275	MSf 843-1a 200 Hz 265 V	1.051,00	1.271,71	09	-
7 820 81 99 20 0	4014586857282	MSf 843-1a 200 Hz 265 V	1.083,00	1.310,43	09	-
7 820 82 00 12 0	4014586857299	MSfov 852-1 200 Hz 72 V	1.367,00	1.654,07	09	-
7 820 82 00 17 0	4014586857305	MSfov 852-1200 Hz 135 V	1.367,00	1.654,07	09	-
7 820 82 00 20 0	4014586857312	MSfov 852-1200 Hz 265 V	1.367,00	1.654,07	09	-
7 820 83 00 22 0	4014586857329	MSfov 852-1 300 Hz 72 V	1.367,00	1.654,07	09	-
7 820 83 00 26 0	4014586857336	MSfov 852-1300 Hz 200 V	1.367,00	1.654,07	09	65
7 820 85 00 26 0	4014586864402	MSf 843-1c 300 Hz 200 V	994,00	1.202,74	09	65
7 820 86 60 00 0	4014586869513	HFV 9-125 300 Hz 200 V	788,00	953,48	09	65
7 820 87 60 00 0	4014586886022	MSfov 852-1-180 300 Hz 200 V	1.577,00	1.908,17	09	65
7 823 03 00 17 2	4014586827575	MSho 840-2 200 Hz 135 V	788,00	953,48	09	-
7 823 03 00 20 4	4014586827599	MSho 840-2200 Hz 265 V	788,00	953,48	09	-
7 823 03 00 22 9	4014586827612	MSho 840-2 300 Hz 72 V	788,00	953,48	09	-
7 823 03 00 26 0	4014586827636	MSho 840-2 300 Hz 200 V	788,00	953,48	09	67
7 823 14 00 17 7	4014586828527	MShyo 840-1 200 Hz 135 V	862,00	1.043,02	09	-
7 823 19 00 20 0	4014586857923	MSh 843-1200 Hz 265 V	946,00	1.144,66	09	-
7 823 19 00 22 0	4014586857930	MSh 843-1 300 Hz 72 V	946,00	1.144,66	09	-
7 823 19 00 26 0	4014586857947	MSh 843-1 300 Hz 200 V	946,00	1.144,66	09	67
7 823 20 00 12 0	4014586857978	MSho 849-1 Z 200 Hz 72 V	1.089,00	1.317,69	09	-
7 823 20 00 17 0	4014586857985	MSho 849-1z 200 Hz 135 V	1.089,00	1.317,69	09	-
7 823 20 00 20 0	4014586857992	MSho 849-1Z 200 Hz 265 V	1.089,00	1.317,69	09	-
7 823 20 00 22 0	4014586858005	MSho 849-1 Z 300 Hz 72 V	1.089,00	1.317,69	09	-
7 823 20 00 26 0	4014586858012	MSho 849-1 Z 300 Hz 200 V	1.089,00	1.317,69	09	67
7 823 22 00 26 0	4014586860015	MSho 852-1ZV 300 Hz 200 V	1.089,00	1.317,69	09	-
7 824 37 00 22 0	4014586858081	MShyo 869-1a 300 Hz 72 V	1.609,00	1.946,89	09	-
7 824 37 00 26 0	4014586857633	MShyo 869-1a 300 Hz 200 V	1.609,00	1.946,89	09	67
7 824 38 00 26 0	4014586858111	MShyo 869-1d 300 Hz 200 V	1.609,00	1.946,89	09	67
7 824 39 00 12 0	4014586858128	MShyo 852-3a 200 Hz 72 V	1.125,00	1.361,25	09	-
7 824 39 00 17 0	4014586871714	MShyo 852-3a 200 Hz 135 V	1.125,00	1.361,25	09	-
7 824 39 00 20 0	4014586857640	MShyo 852-3a 200 Hz 265 V	1.125,00	1.361,25	09	-
7 824 39 00 22 0	4014586858135	MShyo 852-3a 300 Hz 72 V	1.125,00	1.361,25	09	-
7 824 39 00 26 0	4014586857657	MShyo 852-3a 300 Hz 200 V	1.125,00	1.361,25	09	67
7 824 40 00 26 0	4014586858180	MShyo 852-4a 300 Hz 200 V	1.346,00	1.628,66	09	67
7 824 41 00 20 0	4014586858210	MSho 852-1200 Hz 265 V	1.083,00	1.310,43	09	-
7 824 42 00 22 0	4014586858234	MSho 852-1 300 Hz 72 V	1.083,00	1.310,43	09	-
7 824 42 00 26 0	4014586858241	MSho 852-1 300 Hz 200 V	1.083,00	1.310,43	09	67
7 901 05 00 40 3	4014586857879	GRIT GXE	781,00	945,01	13	201

Bestelnummer	EAN	Omschrijving	Advies netto prijs	Prijs (€) incl. BTW	PK	Pagina
7 901 21 00 40 3	4014586871844	GX 75	832,00	1.006,72	13	-
7 901 22 00 40 3	4014586871882	GRIT GX 75 2H	1.022,00	1.236,62	13	-
7 901 23 00 44 3	4014586871936	GRIT GXC	1.115,00	1.349,15	13	201
7 901 24 00 44 3	4014586873145	GRIT GXW	614,00	742,94	13	201
7 901 31 00 40 3	4014586872018	GRIT GX 75	974,00	1.178,54	13	199
7 901 32 00 40 3	4014586872063	GRIT GX 75 2H	1.163,00	1.407,23	13	199
7 902 01 00 40 3	4014586858913	GRIT GI 75	1.517,00	1.835,57	13	203
7 902 02 00 40 3	4014586858944	GRIT GI 75 2H	1.820,00	2.202,20	13	203
7 902 04 00 40 3	4014586858999	GRIT GI 150	1.833,00	2.217,93	13	203
7 902 05 00 40 3	4014586859019	GRIT GI 150 2H	2.139,00	2.588,19	13	203
7 902 07 00 40 3	4014586859057	GRIT GIE	1.447,00	1.750,87	13	206
7 902 12 00 44 3	4014586867656	GRIT GIC	2.469,00	2.987,49	13	206
7 902 13 00 40 3	4014586872599	GRIT GIMS 75	2.920,00	3.533,20	13	206
7 902 14 00 40 3	4014586872643	GRIT GIMS 150	3.152,00	3.813,92	13	206
7 902 16 00 40 3	4014586878614	GIMS 75 2H	3.399,00	4.112,79	13	206
7 902 17 00 40 3	4014586878621	GIMS 150 2H	3.626,00	4.387,46	13	206
7 902 18 00 40 3	4014586878645	GIMS 75-6	3.399,00	4.112,79	13	206
7 902 19 00 40 3	4014586878683	GIMS 150-6	3.626,00	4.387,46	13	207
7 902 23 00 23 2	4014586887043	GRIT GI 100 EF	1.098,00	1.328,58	13	203
7 902 23 00 40 3	4014586887067	GRIT GI 100	931,00	1.126,51	13	203
7 902 29 00 44 3	4014586878072	GRIT GIS 75	1.208,00	1.461,68	13	-
7 902 29 50 44 3	4014586878126	GRIT GIS 75	1.351,00	1.634,71	13	203
7 902 30 00 44 3	4014586878171	GIS 150	1.482,00	1.793,22	13	-
7 902 30 50 44 3	4014586878225	GRIT GIS 150	1.625,00	1.966,25	13	203
7 902 35 00 40 3	4014586880921	GRIT GILSGIB	5.126,00	6.202,46	13	207
7 902 48 00 40 3	4014586880945	GRIT GIL	2.469,00	2.987,49	13	207
7 902 51 00 40 3	4014586880976	GRIT GILS	6.352,00	7.685,92	13	207
7 903 01 00 23 2	4014586880426	GRIT GHB 15-50	654,00	791,34	01	195
7 903 02 00 23 2	4014586880457	GRIT GHB 15-50 Inox	720,00	871,20	01	195
7 905 01 00 40 3	4014586888255	GRIT GKS 75	998,00	1.207,58	13	210
7 905 02 00 23 2	4014586888262	GRIT GKS 75	840,00	1.016,40	13	210
7 905 02 00 40 3	4014586888279	GRIT GKS 75	672,00	813,12	13	210
7 905 03 00 40 3	4014586888293	GRIT GKS 75	761,00	920,81	13	210
7 905 04 00 40 3	4014586888309	GRIT GKS 75 2H	814,00	984,94	13	210
9 03 16 223 00 8	4014586847924	MBS 32 F	2.509,00	3.035,89	01	13
9 03 18 223 00 0	4014586878034	MBS 16 X	945,00	1.143,45	01	13
9 03 19 223 00 0	4014586878041	MBS 25 F	1.334,00	1.614,14	01	13
9 03 20 223 00 0	4014586878515	IBS 16	444,00	537,24	01	13
9 08 01 012 00 8	4014586835075	Balancer tot 1,5 kg	66,00	79,86	01	222
9 08 01 023 00 1	4014586835099	Balancer tot 2,5 kg	77,00	93,17	01	222
9 08 01 024 00 9	4014586835105	Balancer tot 3 kg	173,00	209,33	01	222
9 08 01 025 00 3	4014586835136	Balancer tot 5 kg	181,00	219,01	01	222
9 08 01 026 00 6	4014586835143	Balancer tot 6,5 kg	197,00	238,37	01	223
9 08 01 027 00 0	4014586835150	Balancer tot 9 kg	209,00	252,89	01	223
9 08 01 028 00 8	4014586835167	Balancer tot 11 kg	220,00	266,20	01	223
9 08 01 029 00 2	4014586835174	Balancer tot 14 kg	228,00	275,88	01	223
9 08 01 030 00 4	4014586835181	Balancer tot 17 kg	235,00	284,35	01	223
9 08 01 037 00 9	4014586835228	Balancer tot 2,5 kg	81,00	98,01	01	222
9 08 01 052 00 4	4014586854052	Balancer tot 1,5 kg	77,00	93,17	01	222
9 08 01 055 00 0	4014586880693	Balancer tot 25 kg	663,00	802,23	01	224
9 08 01 056 00 0	4014586880709	Balancer tot 32 kg	746,00	902,66	01	224
9 08 01 057 00 0	4014586880716	Balancer tot 45 kg	910,00	1.101,10	01	224
9 08 01 058 00 0	4014586880723	Balancer tot 60 kg	1.083,00	1.310,43	01	224
9 20 27 060 00 0	4014586878362	Dustex 25 L set	315,00	381,15	01	131
9 20 27 223 00 0	4014586877365	Dustex 25 L	279,00	337,59	01	131
9 20 28 060 00 0	4014586878423	Dustex 35 L set	367,00	444,07	01	131
9 20 28 223 00 0	4014586877389	Dustex 35 L	325,00	393,25	01	131
9 20 29 060 00 0	4014586882956	Dustex 35 LX	490,00	592,90	01	131
9 20 30 060 00 0	4014586882994	Dustex 35 LX AC	599,00	724,79	01	132
9 20 31 060 00 0	4014586883052	Dustex 35 MX	647,00	782,87	01	132
9 20 32 060 00 0	4014586883069	Dustex 35 MX AC	748,00	905,08	01	132
9 28 19 340 12 9	4014586845517	MO82-7,5 KSR 50400 200 Hz 72 V	6.541,00	7.914,61	10	-
9 28 19 340 17 6	4014586845524	MO82-7,5 KSR 50400 200 Hz 135 V	6.541,00	7.914,61	10	-
9 28 19 340 20 8	4014586845470	MO82-7,5 KSR 50400 200 Hz 265 V	6.541,00	7.914,61	10	-
9 28 19 340 22 3	4014586845531	MO83-7,5 KSR 50400 300 Hz 72 V	7.354,00	8.898,34	10	-
9 28 19 340 26 4	4014586845494	MO83-7,5KSR 50400 300 Hz 200 V	7.354,00	8.898,34	10	69
9 28 19 361 26 1	4014586837925	MO83-7,5 KSR 60220 300 Hz 200 V	7.354,00	8.898,34	10	-
9 28 21 340 12 5	4014586845548	MO82-11 KSR 50400 200 Hz 72 V	6.962,00	8.424,02	10	-
9 28 21 340 17 2	4014586845555	MO82-11 KSR 50400 200 Hz 135 V	6.962,00	8.424,02	10	-
9 28 21 340 20 4	4014586845562	MO82-11KSR 50400 200 Hz 265 V	6.962,00	8.424,02	10	-
9 28 21 340 22 9	4014586845586	MO83-11 KSR 50400 300 Hz 72 V	7.895,00	9.552,95	10	-
9 28 21 340 26 0	4014586845593	MO83-11KSR 50400 300 Hz 200 V	7.895,00	9.552,95	10	69
9 28 22 328 26 9	4014586838045	MO83-15KSR 50415 300 Hz 200 V	9.558,00	11.565,18	10	-
9 28 22 340 12 9	4014586845616	MO82-15 KSR 50400 200 Hz 72 V	9.284,00	11.233,64	10	-
9 28 22 340 17 6	4014586845623	MO82-15 KSR 50400 200 Hz 135 V	9.284,00	11.233,64	10	-
9 28 22 340 20 8	4014586845630	MO82-15KSR 50400 200 Hz 265 V	9.284,00	11.233,64	10	-



Bestelnummer	EAN	Omschrijving	Advies netto prijs	Prijs (€) incl. BTW	PK	Pagina
9 28 22 340 22 3	4014586845654	MO83-15 KSR 50400 300 Hz 72 V	9.558,00	11.565,18	10	-
9 28 22 340 26 4	4014586845661	MO83-15KSR 50400 300 Hz 200 V	9.558,00	11.565,18	10	69
9 28 22 345 17 0	4014586867571	MO82-15 KSR 50415 200 Hz 135 V	8.441,00	10.213,61	10	-
9 28 22 373 26 0	4014586865195	MO83-15 KSR 60400 300 Hz 200 V	10.439,00	12.631,19	10	-
9 28 24 340 12 7	4014586845678	MO82-30 KSR 50400 200 Hz 72 V	13.091,00	15.840,11	10	-
9 28 24 340 17 4	4014586845685	MO82-30 KSR 50400 200 Hz 135 V	13.091,00	15.840,11	10	-
9 28 24 340 20 6	4014586845692	MO82-30KSR 50400 200 Hz 265 V	13.091,00	15.840,11	10	-
9 28 24 340 22 1	4014586845708	MO83-30 KSR 50400 300 Hz 72 V	14.914,00	18.045,94	10	-
9 28 24 340 26 2	4014586845715	MO83-30KSR 50400 300 Hz 200 V	14.914,00	18.045,94	10	69
9 28 26 340 12 3	4014586850344	MO82-45 KSR 50400 200 Hz 72 V	16.567,00	20.046,07	10	-
9 28 26 340 17 0	4014586845722	MO82-45 KSR 50400 200 Hz 135 V	16.567,00	20.046,07	10	-
9 28 26 340 20 2	4014586845739	MO82-45KSR 50400 200 Hz 265 V	16.567,00	20.046,07	10	-
9 28 26 340 22 7	4014586850351	MO83-45 KSR 50400 300 Hz 72 V	17.816,00	21.557,36	10	-
9 28 26 340 26 8	4014586845746	MO83-45KSR 50400 300 Hz 200 V	17.816,00	21.557,36	10	69
9 28 28 340 12 1	4014586845753	MO82-20 KSR 50400 200 Hz 72 V	9.799,00	11.856,79	10	-
9 28 28 340 17 8	4014586845760	MO82-20 KSR 50400 200 Hz 135 V	9.799,00	11.856,79	10	-
9 28 28 340 20 0	4014586845777	MO82-20KSR 50400 200 Hz 265 V	9.799,00	11.856,79	10	-
9 28 28 340 22 5	4014586845784	MO83-20 KSR 50400 300 Hz 72 V	10.936,00	13.232,56	10	-
9 28 28 340 26 6	4014586845791	MO83-20KSR 50400 300 Hz 200 V	10.936,00	13.232,56	10	69
9 28 29 340 12 2	4014586845807	MO82-25 KSR 50400 200 Hz 72 V	11.772,00	14.244,12	10	-
9 28 29 340 17 9	4014586845821	MO82-25 KSR 50400 200 Hz 135 V	11.772,00	14.244,12	10	-
9 28 29 340 20 1	4014586845838	MO82-25KSR 50400 200 Hz 265 V	11.772,00	14.244,12	10	-
9 28 29 340 22 6	4014586845845	MO83-25 KSR 50400 300 Hz 72 V	12.615,00	15.264,15	10	-
9 28 29 340 26 7	4014586845852	MO83-25KSR 50400 300 Hz 200 V	12.645,00	15.300,45	10	69
9 28 29 361 26 4	4014586838427	MO83-25 KSR 60220 300 Hz 200 V	12.645,00	15.300,45	10	-
9 90 01 001 00 1	4014586871974	GRIT GXR	1.100,00	1.331,00	13	201
9 90 01 002 00 0	4014586858340	GRIT GIXS	232,00	280,72	13	208
9 90 01 003 00 0	4014586859064	GRIT GIB	255,00	308,55	13	207
9 90 01 004 00 0	4014586859071	GRIT GIBE	1.453,00	1.758,13	13	207
9 90 01 007 00 1	4014586878263	GRIT GIR	2.099,00	2.539,79	13	208
9 90 01 009 00 0	4014586859125	GRIT GIXBE	1.535,00	1.857,35	13	208
9 90 01 010 00 1	4014586871417	GRIT GISBX	144,00	174,24	13	-
9 90 01 012 00 0	4014586880488	GRIT GHBD	218,00	263,78	01	196
9 90 01 012 01 0	4014586886992	GRIT GHBM	428,00	517,88	01	196
9 90 01 012 02 0	4014586887005	GRIT GHBR	529,00	640,09	01	196
9 90 01 012 03 0	4014586887548	GRIT GHBML	636,00	769,56	01	196
9 90 01 012 04 0	4014586888316	GRIT GHBK	526,00	636,46	01	196

**Toebehoren in numerieke volgorde**

Bestelnummer	EAN	Omschrijving	Advies netto prijs	Prijs (€) incl. BTW	PK	Pagina
3 01 09 011 00 7	4014586008844	Matrijs	141,75	171,52	02	-
3 01 09 106 00 9	4014586009230	Matrijs	215,40	260,63	02	-
3 01 09 128 01 8	4014586198071	Adapter samengesteld	11,70	14,16	04	-
3 01 09 141 00 3	4014586224060	Matrijs	50,95	61,65	02	84
3 01 09 141 02 0	4014586318134	Matrijs set à 2 stuks	81,05	98,07	02	84
3 01 09 141 03 0	4014586318141	Matrijs set à 5 stuks	177,55	214,84	02	84
3 01 09 154 00 7	4014586246598	Matrijsdrager	201,70	244,06	02	84
3 01 09 169 00 9	4014586265056	Matrijs	151,65	183,50	02	85
3 01 09 169 03 0	4014586275024	Matrijs-/stempelset	191,60	231,84	02	85
3 01 09 169 04 0	4014586318158	Matrijs set à 2 stuks	243,15	294,21	02	85
3 01 09 170 00 1	4014586265063	Matrijs	172,35	208,54	02	85
3 01 09 170 03 0	4014586275031	Matrijs-/stempelset	209,55	253,56	02	85
3 01 09 170 04 0	4014586318165	Matrijs set à 2 stuks	274,05	331,60	02	85
3 01 09 203 00 0	4014586351230	Adapterspie	6,00	7,26	02	-
3 02 16 130 00 4	4014586010427	Bout	0,45	0,54	02	-
3 02 17 332 00 9	4014586243672	Centreerpen „kort”	14,35	17,36	02	121
3 02 17 333 00 3	4014586243689	Centreerpen „lang“	14,35	17,36	02	108
3 02 17 337 00 2	4014586245225	Centreerpen „dun“	17,25	20,87	02	121
3 02 17 338 00 0	4014586251271	Centreerpen „dun“ kort	12,80	15,49	02	121
3 02 17 355 00 0	4014586284552	Centreerpen	17,25	20,87	02	121
3 02 17 358 00 0	4014586341941	Centreerpennen	13,95	16,88	02	108
3 02 17 359 00 0	4014586341958	Centreerpennen	13,95	16,88	02	108
3 02 29 216 00 5	4014586012155	Beschermbeugel	5,45	6,59	02	148
3 02 29 347 01 0	4014586354330	Metalen pennen	5,15	6,23	02	-
3 02 31 003 00 3	4014586012414	Spanketting	51,55	62,38	02	-
3 02 31 008 00 0	4014586012421	Spanketting	125,40	151,73	02	-
3 02 31 013 02 7	4014586012483	Ketting	162,60	196,75	08	-
3 02 31 029 00 2	4014586224183	Rollenketting	10,30	12,46	08	-
3 02 32 044 01 0	4014586232591	Draaihaak samengesteld	131,70	159,36	02	225
3 02 32 046 00 8	4014586259604	Ophangvoorziening	2,50	3,03	06	8
3 02 40 239 01 4	4014586232584	Vergrendelingsvoorziening	69,80	84,46	02	225
3 02 40 247 00 2	4014586253510	Fleshouder	15,65	18,94	02	-
3 02 40 308 01 0	4014586353111	Vacuümring-set	10,70	12,95	02	-
3 05 01 242 00 1	4014586014272	Huls	6,00	7,26	02	-
3 05 01 345 01 0	4014586272993	Codeerhuls, zwart gemonteerd	13,75	16,64	06	36
3 05 01 345 02 0	4014586273006	Codeerhuls, kleurenassorti gemonteerd	11,95	14,46	06	36
3 05 01 346 01 0	4014586273013	Codeerhuls, grijs gemonteerd	13,75	16,64	06	36
3 05 01 347 01 0	4014586273020	Codeerhuls, groen gemonteerd	13,75	16,64	06	36
3 05 01 348 01 0	4014586273037	Codeerhuls, blauw gemonteerd	13,75	16,64	06	36
3 05 01 349 01 0	4014586273044	Codeerhuls, rood gemonteerd	13,75	16,64	06	36
3 05 01 350 01 0	4014586273051	Codeerhuls, oranje gemonteerd	13,75	16,64	06	36
3 05 01 351 01 0	4014586274898	Codeerhuls, geel gemonteerd	13,75	16,64	06	36
3 05 01 352 01 0	4014586317106	Codeerhuls, zwart gemonteerd	13,75	16,64	06	36
3 05 01 352 02 0	4014586317113	Codeerhuls, kleurenassorti gemonteerd	11,40	13,79	06	36
3 05 01 353 01 0	4014586317120	Codeerhuls, grijs gemonteerd	13,75	16,64	06	36
3 05 01 354 01 0	4014586317137	Codeerhuls, groen gemonteerd	13,75	16,64	06	36
3 05 01 355 01 0	4014586317144	Codeerhuls, blauw gemonteerd	13,75	16,64	06	36
3 05 01 356 01 0	4014586317151	Codeerhuls, rood gemonteerd	13,75	16,64	06	36
3 05 01 357 01 0	4014586317168	Codeerhuls, oranje gemonteerd	13,75	16,64	06	36
3 05 01 358 01 0	4014586317175	Codeerhuls, geel gemonteerd	13,75	16,64	06	36
3 05 05 066 01 5	4014586235271	Dophuls samengesteld	31,60	38,24	02	-
3 05 05 068 01 7	4014586248769	Dophuls samengesteld	32,25	39,02	02	-
3 05 05 069 01 1	4014586258928	Dophuls samengesteld	20,80	25,17	02	-
3 05 17 028 00 7	4014586016931	Slangmondstuk Ø32	2,60	3,15	02	90
3 05 17 029 00 1	4014586016948	Slangmondstuk Ø27	3,15	3,81	02	90
3 06 05 109 00 6	4014586224503	Adapter	1,20	1,45	02	-
3 06 05 110 00 8	4014586224510	Adapter	1,20	1,45	02	-
3 06 05 114 01 1	4014586266848	Adapter FSC	23,80	28,80	04	183
3 07 06 268 00 6	4014586022260	Schroefkabel	73,60	89,06	02	-
3 07 07 157 03 5	4014586321035	Schroefkabel	28,35	34,30	06	225
3 07 28 123 00 7	4014586030104	Stekker 3P+SK	23,75	28,74	02	70
3 07 28 124 00 5	4014586030111	Stekker 3P+SK	32,30	39,08	02	70
3 07 28 130 00 0	4014586030173	Koppeling recht doos 3P+SK	29,25	35,39	02	70
3 07 28 131 00 9	4014586030180	Koppeling recht doos 3P+SK	37,75	45,68	02	70
3 07 28 137 00 5	4014586030241	Muurstopcontact 3P+SK	32,90	39,81	02	71
3 07 28 138 00 3	4014586030258	Muurstopcontact 3P+SK	43,85	53,06	02	71
3 07 28 141 00 8	4014586030289	Aanbouwdoos 3P+SK EZ28-141	46,30	56,02	02	71
3 07 49 065 00 9	4014586031927	Machinecombinatie	1.497,85	1.812,40	10	71
3 07 49 067 00 6	4014586031941	Machinecombinatie	2.164,45	2.618,98	10	71
3 07 49 068 00 4	4014586031965	Machinecombinatie	2.563,40	3.101,71	10	71
3 07 49 069 00 8	4014586031972	Machinecombinatie	2.676,50	3.238,57	10	71
3 07 49 070 00 0	4014586031989	Machinecombinatie	3.361,30	4.067,17	10	71
3 07 49 073 00 6	4014586032016	Machinecombinatie	1.937,20	2.344,01	10	71
3 07 49 086 00 0	4014586032108	Machinecombinatie	2.828,00	3.421,88	10	-
3 07 49 099 00 5	4014586032221	Machinecombinatie	2.403,80	2.908,60	10	-
3 07 49 100 00 6	4014586326375	Machinecombinatie	2.426,00	2.935,46	10	-

Bestelnummer	EAN	Omschrijving	Advies netto prijs	Prijs (€) incl. BTW	PK	Pagina
3 07 51 144 00 3	4014586032993	Motorbeschermingsschakelaar 3P	88,95	107,63	02	-
3 07 56 004 00 6	4014586033266	Motorbeveiliging stekker	26,30	31,82	02	-
3 07 56 017 00 6	4014586033358	Motorbeveiliging stekker	24,80	30,01	02	-
3 07 56 084 00 8	4014586264189	Motorbeschermingsstekker 1,0-1,6 A	183,15	221,61	02	-
3 07 56 085 00 2	4014586264196	Motorbeschermingsstekker 1,6-2,5 A	183,15	221,61	02	70
3 07 56 086 00 5	4014586264202	Motorbeschermingsstekker 2,5-4,0 A	183,15	221,61	02	-
3 07 56 087 00 9	4014586264219	Motorbeschermingsstekker 4,0-6,3 A	183,15	221,61	02	70
3 07 56 088 00 7	4014586264226	Motorbeschermingsstekker 6,3-9,0 A	205,85	249,08	02	70
3 07 56 089 00 1	4014586264233	Motorbeschermingsstekker	205,85	249,08	02	70
3 07 56 090 00 3	4014586264240	Motorbeschermingsstekker 12,5-16,0 A	205,85	249,08	02	70
3 07 56 093 00 9	4014586264271	Motorbeschermingsstekker 1,6-2,5 A	190,70	230,75	02	70
3 07 56 094 00 7	4014586264288	Motorbeschermingsstekker 2,5-4,0 A	190,70	230,75	02	-
3 07 56 095 00 1	4014586264295	Motorbeschermingsstekker 4,0-6,3 A	190,70	230,75	02	70
3 07 56 096 00 4	4014586264301	Motorbeschermingsstekker 6,3-9,0 A	214,90	260,03	02	70
3 07 56 097 00 8	4014586264318	Motorbeschermingsstekker	214,90	260,03	02	70
3 07 56 098 00 6	4014586264325	Motorbeschermingsstekker 12,5-16,0 A	214,90	260,03	02	70
3 07 98 592 77 0	4014586622040	Kabel	8,35	10,10	02	-
3 12 07 103 01 3	4014586044910	Excenterkop samengesteld	104,70	126,69	06	145
3 13 08 072 00 0	4014586048123	Stootbeitel- en tafelmes	28,25	34,18	02	79
3 13 08 092 00 8	4014586210803	Ondermes	63,25	76,53	02	79
3 13 08 096 00 7	4014586210810	Ondermes 4.2 mm	105,95	128,20	02	79
3 13 08 098 00 9	4014586213477	Stootmes Cr	165,20	199,89	02	79
3 13 08 110 00 3	4014586229812	Mes	94,90	114,83	02	76
3 13 08 111 00 2	4014586229829	Mesbout	15,10	18,27	02	76
3 13 08 113 00 9	4014586229836	Snijbek (set)	101,20	122,45	02	76
3 13 08 123 00 8	4014586229867	Snijmes tot 2,0 mm	149,15	180,47	02	76
3 13 08 136 00 2	4014586229805	Mes	53,00	64,13	02	79
3 13 08 143 00 6	4014586230092	Mes	60,95	73,75	02	79
3 13 08 146 00 1	4014586232911	Mes	53,75	65,04	02	79
3 13 08 147 00 5	4014586232928	Mes	64,15	77,62	02	79
3 13 08 150 00 9	4014586239583	Snijmes, rechte vorm 1-1,6 mm	68,25	82,58	02	76
3 13 08 151 00 8	4014586239590	Rondslijmes, 1 mm	72,55	87,79	02	76
3 13 08 152 00 1	4014586239606	Snijmes Cr	82,10	99,34	02	76
3 13 08 153 01 4	4014586239613	Snijbek Ubs1.6	73,50	88,94	02	76
3 13 08 153 02 0	4014586239620	Snijbek Ubs1.6c	73,50	88,94	02	76
3 13 09 036 00 4	4014586048512	Stempel	55,95	67,70	02	-
3 13 09 039 00 0	4014586048543	Steunpen	103,25	124,93	02	-
3 13 09 040 00 2	4014586048550	Matrijs	53,55	64,80	02	85
3 13 09 093 00 3	4014586199931	Matrijs	61,55	74,48	02	85
3 13 09 094 00 1	4014586199948	Matrijs	70,10	84,82	02	85
3 13 09 097 00 2	4014586199955	Stempel	55,85	67,58	02	85
3 13 09 098 00 0	4014586199962	Stempel	81,35	98,43	02	85
3 13 09 100 01 4	4014586199986	Afstandhuls	96,80	117,13	02	-
3 13 09 107 00 0	4014586210742	Matrijs 5mm	99,60	120,52	02	85
3 13 09 108 00 8	4014586210759	Matrijs 3mm	99,60	120,52	02	85
3 13 09 109 00 2	4014586210766	Matrijs P 5mm	99,60	120,52	02	85
3 13 09 110 00 4	4014586210773	Stempel	81,15	98,19	02	85
3 13 09 110 01 3	4014586259161	Stempel en matrijs als set, 5 mm, staal	176,40	213,44	02	85
3 13 09 114 00 8	4014586210780	Spaanderzak	90,30	109,26	02	85
3 13 09 119 00 1	4014586209852	Stempel	63,15	76,41	02	-
3 13 09 121 00 2	4014586209876	Slijtageplaat	11,65	14,10	02	84
3 13 09 122 00 5	4014586209883	Matrijs	68,50	82,89	02	84
3 13 09 122 02 0	4014586318172	Matrijs set à 2 stuks	123,50	149,44	02	84
3 13 09 122 03 0	4014586318189	Matrijs set à 5 stuks	292,05	353,38	02	84
3 13 09 134 00 6	4014586259185	Stempel, 3 mm CR	81,15	98,19	02	85
3 13 09 134 01 5	4014586259192	Stempel en matrijs als set	176,40	213,44	02	85
3 13 22 190 01 4	4014586053363	Filterzak set à 5 stuks	52,80	63,89	02	-
3 13 22 599 01 5	4014586227016	Filterzak set à 5 stuks	49,40	59,77	02	-
3 13 22 600 00 1	4014586227009	Filterelement	55,50	67,16	02	-
3 13 22 601 01 9	4014586227030	Luchtfilter	17,20	20,81	02	-
3 13 22 602 01 2	4014586227047	Filterpapier VE5	23,50	28,44	02	-
3 13 22 757 01 6	4014586261386	Filterpapier BIA set à 5 stuks	41,10	49,73	02	134
3 13 22 765 00 9	4014586261454	Filterpatroon	55,00	66,55	02	135
3 13 22 767 01 5	4014586261478	Zuigslang samengesteld	48,15	58,26	02	135
3 13 22 771 00 9	4014586261492	Verbindingsstuk	5,15	6,23	02	135
3 13 22 772 00 2	4014586261508	Getrapte mof	10,30	12,46	02	135
3 13 22 781 01 7	4014586262451	Filterpapier set à 5 stuks Dustex 25	24,05	29,10	02	134
3 13 22 810 01 0	4014586307718	Filterpapier set à 5 stuks Dustex 40	43,85	53,06	02	134
3 13 22 811 01 0	4014586307725	Filterz.Dustex 40 Fijn 5St.	89,40	108,17	02	134
3 13 27 064 00 8	4014586199580	Stalen beschermbecken	51,05	61,77	02	94
3 13 27 068 00 7	4014586199627	Arrêteerbout	23,10	27,95	02	-
3 13 29 100 01 6	4014586218571	Klemstuk set à 2 stuks	6,50	7,87	02	-
3 13 29 106 00 8	4014586218595	Zaagsteen	12,65	15,31	02	-
3 13 29 107 00 2	4014586218588	Zaagsteen voor buizen	55,90	67,64	02	-
3 13 33 090 00 0	4014586368375	Boorhouder	30,75	37,21	02	-
3 13 33 118 00 0	4014586368382	Boorhouder	26,45	32,00	02	-



Bestelnummer	EAN	Omschrijving	Advies netto prijs	Prijs (€) incl. BTW	PK	Pagina
3 13 35 017 01 1	4014586262390	Geleiderol	70,70	85,55	02	142
3 13 45 012 01 0	4014586366197	Luchtfilter	28,65	34,67	02	133
3 13 45 059 01 0	4014586366210	Luchtfilter	55,05	66,61	02	133
3 13 45 060 01 0	4014586366227	Luchtfilter	87,70	106,12	02	133
3 13 45 061 01 0	4014586366234	Vliesfilterzak	22,95	27,77	02	134
3 13 45 062 01 0	4014586366241	Vliesfilterzak	29,80	36,06	02	134
3 13 45 063 01 0	4014586366258	Afvalzak	32,50	39,33	02	134
3 13 45 064 01 0	4014586366265	Permanente filter	56,20	68,00	02	134
3 13 45 065 01 0	4014586366272	Zuigslang	71,90	87,00	02	133
3 13 45 066 01 0	4014586366289	Zuigslang	63,70	77,08	02	133
3 13 45 067 01 0	4014586366296	Verlengslang	66,30	80,22	02	133
3 13 45 068 01 0	4014586366302	Verlengslang	53,95	65,28	02	133
3 13 45 069 01 0	4014586366319	Reparatieset	28,65	34,67	02	133
3 13 45 070 01 0	4014586366326	Bochtstuk	12,00	14,52	02	133
3 13 45 071 01 0	4014586366333	Zuigbuis	28,65	34,67	02	133
3 13 45 071 02 0	4014586368528	Accessoireset	77,55	93,84	02	134
3 13 45 072 01 0	4014586366340	Vloermondstuk	36,65	44,35	02	133
3 13 45 073 01 0	4014586366357	Combimondstuk	34,40	41,62	02	133
3 13 45 074 01 0	4014586366364	Voegenmondstuk	5,70	6,90	02	133
3 13 45 075 01 0	4014586366371	Bekledingsmondstuk	8,65	10,47	02	133
3 13 45 076 01 0	4014586366388	Zuigpenseel	10,90	13,19	02	133
3 13 45 077 01 0	4014586366395	Zuigborstel	19,35	23,41	02	133
3 13 45 078 01 0	4014586366401	Gereedschapsmof met zuigkrachtregeling	25,30	30,61	02	-
3 13 45 079 01 0	4014586366418	Getrapte mof	12,85	15,55	02	133
3 13 45 119 01 0	4014586370187	Kabelhouder	6,80	8,23	02	134
3 13 45 120 01 0	4014586386119	Zuigslang	167,40	202,55	02	133
3 13 45 121 01 0	4014586392059	Zuigslang	144,95	175,39	02	133
3 13 45 123 01 0	4014586378596	Gereedschapsmof met zuigkrachtregeling	28,10	34,00	02	133
3 13 45 130 01 0	4014586379449	HEPA filterzak	98,90	119,67	02	134
3 13 45 133 02 0	4014586386126	Accessoireset	80,90	97,89	02	134
3 13 45 137 01 0	4014586386133	Combimondstuk aluminium	106,75	129,17	02	133
3 13 45 250 01 0	4014586392066	Gereedschapsmof met zuigkrachtregeling	25,80	31,22	02	133
3 13 45 251 01 0	4014586392691	Vliesfilterzak Premium	48,05	58,14	02	134
3 13 45 263 01 0	4014586394459	Bochtstuk	17,85	21,60	02	133
3 13 45 273 01 0	4014586409955	Vliesfilterzak Premium	36,25	43,86	02	134
3 14 14 024 01 0	4014586060187	Zuigslang samengesteld	80,70	97,65	02	-
3 14 14 054 00 8	4014586208916	Slang	3,30	3,99	02	109
3 14 14 055 00 2	4014586227290	Slangkoppeling	61,60	74,54	08	-
3 14 14 055 01 1	4014586252421	Mondstuk-slangpakket met dubbel handventiel	1.301,90	1.575,30	08	-
3 14 14 059 01 0	4014586227108	Zuigslang	48,15	58,26	02	-
3 14 14 070 01 0	4014586356433	Flexibele slang	13,20	15,97	02	123
3 14 15 020 00 8	4014586060392	Trillingdempende buffer	37,30	45,13	02	71
3 14 15 081 00 1	4014586207865	Trillingdempende buffer	16,20	19,60	02	71
3 14 20 120 01 0	4014586376677	AccuTEC ASM beschermhoes	21,05	25,47	02	36
3 14 20 131 01 0	4014586396408	Beschermkap BOP 10	12,20	14,76	02	9
3 14 20 132 01 0	4014586396415	Beschermkap BOP 10-2	12,20	14,76	02	9
3 14 26 030 00 5	4014586061641	Klittenbandhechtgedeelte	16,50	19,97	02	145
3 14 26 067 01 6	4014586236797	Anti-slipmat	19,75	23,90	02	-
3 14 28 102 01 6	4014586195957	Spaanbescherming set á 5 stuks	9,60	11,62	02	90
3 14 28 156 00 0	4014586272047	Kunststof-bekleding	7,65	9,26	02	-
3 18 01 010 01 2	4014586069210	Ondersteuningshouder	88,85	107,51	02	-
3 18 10 070 01 6	4014586069678	Beschermkap samengesteld	32,40	39,20	02	-
3 18 10 071 01 5	4014586069739	Beschermkap samengesteld	39,60	47,92	02	-
3 18 10 171 00 5	4014586070124	Aanzuigbeschermkap samengesteld	204,70	247,69	02	-
3 18 10 240 01 4	4014586228945	Aanzuigbeschermkap samengesteld	20,75	25,11	06	145
3 18 10 247 01 9	4014586241906	Spaanderbescherming	19,25	23,29	02	-
3 18 10 264 01 0	4014586307343	Afzuigkap Compl. WPO 14	19,55	23,66	02	145
3 18 10 277 00 0	4014586326238	Beschermkap	11,40	13,79	02	-
3 18 10 299 00 0	4014586394107	Beschermkap	7,80	9,44	06	52
3 18 10 300 00 0	4014586394114	Beschermkap	8,10	9,80	06	142
3 18 10 301 00 0	4014586394121	Beschermkap	8,30	10,04	06	52
3 18 10 305 00 0	4014586407852	Beschermkap	31,85	38,54	02	-
3 21 09 061 01 6	4014586074542	Klauwplaat samengesteld	81,30	98,37	02	-
3 21 19 032 00 2	4014586074689	Zijdelingse handgreep	6,50	7,87	02	-
3 21 19 047 00 4	4014586074801	Handgreep	10,80	13,07	02	-
3 21 19 058 00 1	4014586074849	Handgreep	13,20	15,97	02	-
3 21 19 078 02 4	4014586074962	Handgreep samengesteld	23,35	28,25	02	-
3 21 19 103 01 7	4014586215587	Handgreep samengesteld	29,60	35,82	02	-
3 21 19 107 01 6	4014586222882	Handgreep samengesteld	5,10	6,17	02	-
3 21 19 113 01 6	4014586235264	Handgreep samengesteld	14,70	17,79	02	-
3 21 19 116 01 1	4014586267616	Beugelhandgreep	43,95	53,18	04	183
3 21 19 117 01 5	4014586268125	Antitrilhandgreep	35,65	43,14	02	55
3 21 19 118 01 3	4014586268132	Antitrilhandgreep	35,65	43,14	02	70
3 21 19 119 01 7	4014586268149	Antitrilhandgreep	35,65	43,14	02	-
3 21 19 124 01 0	4014586334783	Antitrilhandgreep	8,90	10,77	02	141
3 21 19 127 03 0	4014586351971	Starter priem	22,55	27,29	02	-

Bestelnummer	EAN	Omschrijving	Advies netto prijs	Prijs (€) incl. BTW	PK	Pagina
3 21 19 148 02 0	4014586404790	Extra handgreep	42,25	51,12	04	175
3 21 19 150 01 0	4014586404523	Handgreep	43,85	53,06	02	36
3 21 20 025 00 6	4014586075105	Verlengde handgreep	29,70	35,94	02	-
3 21 23 002 00 6	4014586270906	Instelsleutel-draaimoment	8,35	10,10	02	35
3 21 25 043 00 4	4014586075341	Beugel	7,20	8,71	02	-
3 21 25 050 00 7	4014586075396	Ophangvoorziening	10,15	12,28	02	17
3 21 26 012 01 0	4014586410210	Machinehouder	37,80	45,74	02	36
3 21 27 003 03 5	4014586075594	Diepteaanslag	82,65	100,01	02	-
3 21 27 005 00 6	4014586075600	Diepteaanslag	5,70	6,90	02	17
3 21 27 005 02 1	4014586075617	Diepteaanslag	36,50	44,17	02	-
3 21 27 021 03 6	4014586075761	Aanslaghuls samengesteld	26,75	32,37	02	-
3 21 27 021 06 1	4014586075792	Aanslaghuls samengesteld	59,45	71,93	02	-
3 21 27 021 10 4	4014586250717	Aanslaghuls samengesteld	51,50	62,32	02	-
3 21 27 021 11 3	4014586250724	Aanslaghuls samengesteld	25,65	31,04	02	-
3 21 27 021 12 9	4014586258669	Aanslaghuls samengesteld	20,35	24,62	02	-
3 21 27 021 13 5	4014586262406	Aanslaghuls	16,15	19,54	02	-
3 21 27 021 14 1	4014586270531	Diepteaanslag samengesteld	43,65	52,82	02	-
3 21 27 021 15 0	4014586295343	Aanslaghuls samengesteld	22,30	26,98	02	-
3 21 27 043 00 0	4014586075983	Aanslaghuls samengesteld	16,45	19,90	02	-
3 21 27 057 00 8	4014586208831	Aanslaghuls samengesteld	17,65	21,36	02	-
3 21 27 059 00 0	4014586215594	Diepteaanslag	10,15	12,28	02	-
3 21 27 065 01 9	4014586266077	Diepteaanslag samengesteld	36,75	44,47	02	-
3 21 27 069 01 0	4014586351674	Diepteaanslag	19,05	23,05	04	165
3 21 32 020 12 9	4014586076706	Snijpasta	14,50	17,55	04	101
3 21 32 022 00 7	4014586076713	Handpomp	10,05	12,16	02	109
3 21 32 031 00 0	4014586289922	Hoogvermogen-snijolie-spray	15,90	19,24	02	101
3 21 33 012 01 8	4014586076775	Opspankruis	118,00	142,78	02	-
3 21 33 021 01 0	4014586404745	Afzuiginrichting	64,60	78,17	04	175
3 21 73 003 00 3	4014586265568	Werkhandschoenen klein, paar	74,30	89,90	04	142
3 21 73 004 00 1	4014586265575	Werkhandschoenen middel, paar	74,30	89,90	04	142
3 21 73 005 00 5	4014586265582	Werkhandschoenen groot, paar	74,30	89,90	04	142
3 21 74 003 00 0	4014586077215	Veiligheidskorf	10,80	13,07	02	-
3 21 74 006 00 5	4014586199641	Spanratel met riem	145,25	175,75	02	-
3 21 74 007 00 9	4014586214740	Spanratel met riem	17,35	20,99	02	-
3 21 74 008 00 7	4014586241890	Vasttreksnoer	16,75	20,27	02	-
3 21 74 011 00 0	4014586319056	Veiligheidsafdekking	6,50	7,87	04	188
3 21 74 013 01 0	4014586335773	Spanenbeker	18,35	22,20	02	101
3 21 74 013 10 0	4014586353128	Veiligheidsafdekking	16,20	19,60	02	-
3 21 74 013 20 0	4014586353135	Veiligheidsafdekking	19,80	23,96	02	-
3 21 74 014 01 0	4014586376691	AccuTec ASW beschermhoes	17,80	21,54	02	36
3 21 74 015 01 0	4014586376707	Accu-beschermhoes	17,80	21,54	02	35
3 21 74 016 01 0	4014586376714	Accu-beschermhoes	18,90	22,87	02	35
3 21 74 019 01 0	4014586404905	Accu-beschermhoes	20,50	24,81	02	35
3 21 74 020 01 0	4014586404912	Accu-beschermhoes	19,45	23,53	02	35
3 21 74 021 01 0	4014586404929	Overtrek	14,05	17,00	02	36
3 21 74 022 01 0	4014586404936	Overtrek	14,05	17,00	02	36
3 21 74 024 01 0	4014586404943	AccuTec ASW beschermhoes	27,45	33,21	02	36
3 21 74 025 01 0	4014586415499	Accu-beschermhoes	15,10	18,27	02	36
3 24 22 326 01 0	4014586369846	Adapterplaat voor magneet-kernboormachines	44,55	53,91	02	14
3 24 33 027 01 7	4014586210469	Plaat	86,85	105,09	08	-
3 26 23 009 00 6	4014586200699	Verloopringen	34,30	41,50	02	14
3 26 23 010 00 8	4014586200422	Verloopringen	34,30	41,50	02	14
3 26 23 012 01 9	4014586248776	Verloopringen	34,30	41,50	02	14
3 26 23 013 00 4	4014586248783	Verloopringen	34,30	41,50	02	14
3 26 23 014 01 0	4014586369853	Verloopringen	34,30	41,50	02	14
3 27 14 037 01 3	4014586091938	Spanbeugel samengesteld	258,20	312,42	02	-
3 27 14 062 02 3	4014586092133	Hands-free steun	209,80	253,86	02	94
3 27 14 071 01 3	4014586092201	Klembek samengesteld	39,00	47,19	02	-
3 27 14 084 00 8	4014586195872	Voetplaat	95,30	115,31	02	90
3 27 14 088 00 7	4014586200750	Spaanderbescherming	4,75	5,75	02	90
3 27 15 051 03 8	4014586092812	U-Beugelketting	821,15	993,59	08	-
3 39 01 021 01 1	4014586110165	Gereedschapskoffer	54,40	65,82	02	52
3 39 01 022 01 4	4014586110202	Gereedschapskoffer	49,95	60,44	02	55
3 39 01 031 00 1	4014586110233	Gereedschapskoffer	69,70	84,34	08	-
3 39 01 032 01 3	4014586110257	Gereedschapskoffer	51,55	62,38	02	9
3 39 01 045 01 8	4014586110387	Gereedschapskoffer samengesteld	42,45	51,36	02	-
3 39 01 073 01 3	4014586200002	Gereedschapskoffer samengesteld	170,55	206,37	02	-
3 39 01 096 01 6	4014586242095	Gereedschapskoffer samengesteld	190,70	230,75	02	-
3 39 01 100 02 0	4014586287980	Gereedschapskoffer samengesteld voor kanonboor	19,10	23,11	02	-
3 39 01 112 02 0	4014586317939	Gereedschapskoffer	86,80	105,03	04	-
3 39 01 114 00 7	4014586266732	Transportkist	881,75	1.066,92	08	-
3 39 01 118 01 0	4014586285474	Gereedschapskoffer samengesteld	42,10	50,94	02	11
3 39 01 118 20 0	4014586302775	Koffer FSC	48,00	58,08	04	-
3 39 01 118 48 0	4014586317618	Gereedschapskoffer	50,35	60,92	02	8
3 39 01 118 93 0	4014586334974	Systeemkoffer zonder toebehoren	45,85	55,48	04	-
3 39 01 119 00 0	4014586285498	Kunststof-box	4,15	5,02	02	11



**Toebehoren in numerieke volgorde**

Bestelnummer	EAN	Omschrijving	Advies netto prijs	Prijs (€) incl. BTW	PK	Pagina
3 39 01 121 02 0	4014586317946	Opbergkist	199,40	241,27	02	-
3 39 01 122 01 0	4014586308791	Gereedschapskoffer samengesteld	65,15	78,83	02	141
3 39 01 122 06 0	4014586321165	Gereedschapskoffer	75,90	91,84	02	-
3 39 01 122 12 0	4014586336732	Gereedschapskoffer	74,80	90,51	02	-
3 39 01 126 02 0	4014586332406	Opbergkist	87,45	105,81	02	-
3 39 01 127 02 0	4014586325859	Opbergkist	88,75	107,39	02	-
3 39 01 128 58 0	4014586367897	Gereedschapskoffer	47,75	57,78	02	-
3 39 01 128 82 0	4014586349435	Gereedschapskoffer	48,20	58,32	02	-
3 39 01 130 05 0	4014586333250	Gereedschapskoffer	77,50	93,78	02	-
3 39 01 131 03 0	4014586348957	Gereedschapskoffer	49,15	59,47	02	-
3 39 01 131 08 0	4014586348650	Gereedschapskoffer	49,15	59,47	02	16
3 39 01 131 92 0	4014586376325	Gereedschapskoffer	44,40	53,72	02	-
3 39 01 131 94 0	4014586379630	Gereedschapskoffer	46,80	56,63	02	11
3 39 01 131 98 0	4014586376332	Systeemkoffer zonder toebehoren	41,45	50,15	04	175
3 39 01 132 03 0	4014586340449	Opbergkist	87,45	105,81	02	-
3 39 01 133 05 0	4014586351247	Gereedschapskoffer	77,50	93,78	02	-
3 39 01 134 04 0	4014586340456	Opbergkist	88,75	107,39	02	-
3 39 01 140 99 0	4014586356310	Gereedschapskoffer	88,95	107,63	02	-
3 39 01 141 01 0	4014586365244	Kunststof koffer	23,25	28,13	02	-
3 39 01 142 14 0	4014586356921	Opbergkist	88,75	107,39	02	-
3 39 01 143 06 0	4014586356938	Opbergkist	88,75	107,39	02	-
3 39 01 144 01 0	4014586356945	Systeemkoffer zonder toebehoren	22,85	27,65	04	175
3 39 01 146 00 0	4014586380025	Systainer Sys 1	53,60	64,86	02	175
3 39 01 147 00 0	4014586380032	Systainer Sys 2	58,15	70,36	02	-
3 39 01 152 00 0	4014586398396	Gereedschapskoffer	42,50	51,43	02	-
3 39 01 152 05 0	4014586407654	Gereedschapskoffer	51,25	62,01	04	-
3 39 01 152 07 0	4014586408118	Gereedschapskoffer	65,80	79,62	02	-
3 39 01 153 01 0	4014586398402	Gereedschapskoffer	23,25	28,13	04	-
3 39 01 154 03 0	4014586411903	Gereedschapskoffer	45,30	54,81	04	-
3 39 01 154 05 0	4014586403786	Gereedschapskoffer	42,85	51,85	04	-
3 39 01 155 02 0	4014586379647	Opbergkist	195,50	236,56	02	-
3 39 01 157 31 0	4014586410586	Gereedschapskoffer	47,75	57,78	02	-
3 39 01 157 32 0	4014586410593	Gereedschapskoffer	47,75	57,78	02	-
3 39 01 160 01 0	4014586394091	Gereedschapskoffer	23,15	28,01	02	24
3 39 01 179 01 0	4014586408125	Gereedschapskoffer	65,80	79,62	02	-
3 39 04 491 00 0	4014586382999	Systainer-inzetstuk voor FMM 350 Q / QSL	8,65	10,47	06	175
3 39 04 542 00 0	4014586380056	Systainer-inzetstuk voor AFSC 18 Q	6,70	8,11	06	183
3 39 98 140 02 2	4014586622231	Gereedschapskoffer	78,85	95,41	02	-
3 39 98 140 08 2	4014586662039	Gereedschapskoffer	78,85	95,41	02	-
3 43 00 000 00 1	4014586402796	Contactbeveiliging	4,35	5,26	04	165
3 52 22 927 05 0	4014586392455	Adapter voor FEIN machines met oscillerende beweging (tot 2004)	10,90	13,19	04	175
3 52 22 942 04 0	4014586392462	Accessoireset Best of Sanding	62,55	75,69	04	169
3 52 22 942 05 0	4014586392479	Accessoireset Best of E-Cut	62,55	75,69	04	165
3 52 22 942 06 0	4014586392486	Accessoireset Best of Renovation	171,40	207,39	04	168
3 52 22 942 07 0	4014586392677	Accessoireset Best of Tilerworking	88,60	107,21	04	173
3 52 22 942 13 0	4014586397436	Accessoireset Best of E-Cut	99,60	120,52	04	-
3 52 22 946 01 0	4014586397443	Toebehorenset binnenaferwerking hout	175,25	212,05	04	176
3 52 22 946 02 0	4014586397450	Toebehorenset reparatie/vervanging ramen	175,25	212,05	04	176
3 52 22 946 03 0	4014586397467	Toebehorenset tegel-/badkamerrenovatie	175,25	212,05	04	176
3 52 22 946 04 0	4014586397474	Toebehorenset installatie CV/sanitair	175,25	212,05	04	176
3 52 22 946 06 0	4014586397498	Accessoireset Composite	175,25	212,05	04	-
3 52 22 952 01 0	4014586392516	HSS-zaagblad met diepteaanslag	65,40	79,13	04	165
3 52 22 952 02 0	4014586392523	Zaag-Vijl Set 3St. SLP	26,40	31,94	04	173
3 52 22 952 03 0	4014586392530	E-Cut zaagblad Combo SLP	42,30	51,18	04	165
3 52 22 952 04 0	4014586392547	Adapter FSC	14,25	17,24	04	183
3 52 22 952 05 0	4014586392554	Adapter FSC Q	14,25	17,24	04	183
3 52 22 952 10 0	4014586404721	Schuurpapier-set	10,70	12,95	04	171
3 52 22 952 11 0	4014586404479	Schuurpapier-set, zirkoon	18,25	22,08	04	171
3 52 22 952 13 0	4014586400389	E-Cut zaagblad Combo	42,30	51,18	04	-
3 52 22 952 18 0	4014586410319	Accessoireset Best of E-Cut	51,95	62,86	04	-
3 52 22 952 22 0	4014586413839	Accessoireset vloerrenovatie	41,35	50,03	04	168
3 52 22 952 23 0	4014586413846	Accessoireset raamrenovatie	41,35	50,03	04	169
3 52 22 952 24 0	4014586413853	Accessoireset universeel	41,35	50,03	04	169
3 52 22 952 25 0	4014586413860	Accessoireset sanitair	51,95	62,86	04	169
3 52 22 952 30 0	4014586415635	Accessoireset Best of E-Cut	47,70	57,72	04	165
3 90 00 000 00 1	4014586280028	Grafiet 80 x 430mm (5 stuks)	76,00	91,96	06	213
3 90 00 000 00 2	4014586280035	Flexibele slang Ø90, 1,0 m	40,10	48,52	06	214
3 90 00 000 00 3	4014586280042	Spanband Ø90	5,35	6,47	06	214
3 90 00 000 00 4	4014586280059	Oogbescherming 75 3 stuks	34,20	41,38	06	213
3 90 00 000 00 7	4014586280080	Oogbescherming GU75/GR/GXR (3 stuks)	55,00	66,55	06	213
3 90 00 000 05 6	4014586283517	Grafiet 155 x 430 mm 3e Pak	87,40	105,75	06	215
3 90 00 000 10 0	4014586294162	Metalen filter	95,95	116,10	06	216
3 90 00 000 18 3	4014586283500	Grafietcoating	38,00	45,98	06	217
3 90 00 000 18 4	4014586283494	Oogbescherming 150, GU150 3e pak	65,75	79,56	06	215
3 90 00 000 19 0	4014586283487	Oogbescherming	32,55	39,39	06	217
3 90 00 000 49 6	4014586280325	Messing geliding	39,05	47,25	06	214

Bestelnummer	EAN	Omschrijving	Advies netto prijs	Prijs (€) incl. BTW	PK	Pagina
3 90 00 000 49 7	4014586280332	nylon geleiding	41,35	50,03	06	214
3 90 00 000 97 6	4014586286303	Filter element voor GIBE, 523 x 241	109,20	132,13	06	216
3 90 00 001 32 0	4014586294407	Voor korte ronde werkstukken	171,95	208,06	13	-
3 90 00 001 51 7	4014586297361	Haaks hulpstuk voor GF75	126,00	152,46	13	-
3 90 00 004 55 4	4014586330686	Boorsjabloon	18,80	22,75	06	216
3 90 00 004 76 0	4014586380933	Grafietscoating	18,10	21,90	06	216
3 90 00 008 10 6	4014586389837	Roestvrijstalen slijpsteen	70,60	85,43	02	197
4 06 11 009 01 9	4014586126760	Afdichtring set	9,10	11,01	02	-
4 11 40 004 00 7	4014586128399	Slangkoppeling	26,65	32,25	02	94
4 30 33 087 06 5	4014586225173	Set spanbouten	8,15	9,86	04	-
6 01 10 008 01 7	4014586165790	Houder Ø 7 mm met vlakke buitenkant	25,05	30,31	02	-
6 05 03 306 00 8	4014586262772	Bit 1/4" buitenzeskant	7,80	9,44	02	41
6 05 05 015 00 1	4014586258713	Inzetstuk 1/4" buitenzeskant SW 8	14,60	17,67	02	-
6 05 10 011 00 9	4014586235141	Houder 1/4" -buitenzeskant	19,00	22,99	02	24
6 05 10 215 00 3	4014586258812	Houder 1/4" -buitenzeskant	23,55	28,50	02	38
6 05 10 219 01 0	4014586367910	Bithouder	24,50	29,65	02	-
6 05 10 222 01 0	4014586404820	Bithouder	32,50	39,33	02	25
6 22 19 002 07 9	4014586168012	Tapeind-intrekkop	139,70	169,04	02	-
6 22 19 002 09 1	4014586168036	Tapeind-intrekkop	117,00	141,57	02	-
6 22 19 002 10 6	4014586168043	Tapeind-intrekkop	117,00	141,57	02	-
6 22 19 002 14 3	4014586168074	Tapeind-intrekkop	117,00	141,57	02	-
6 27 12 109 03 4	4014586169637	Bits 1/4" buitenzeskant set á 5 stuks	8,35	10,10	02	41
6 29 01 002 00 4	4014586172071	Steeksleutel SW8	5,80	7,02	02	-
6 29 01 003 00 8	4014586172088	Steeksleutel SW9	5,80	7,02	02	-
6 29 01 007 00 7	4014586172125	Steeksleutel SW13	5,80	7,02	02	-
6 29 01 016 00 2	4014586172217	Steeksleutel SW46	16,40	19,84	02	-
6 29 03 002 00 9	4014586172255	Steeksleutel SW17	5,80	7,02	02	8
6 29 03 010 00 6	4014586172309	Steeksleutel SW55	25,75	31,16	08	-
6 29 03 011 00 5	4014586172316	Steeksleutel SW17	3,60	4,36	02	-
6 29 04 003 00 0	4014586172347	Steeksleutel 19 x 22	5,80	7,02	02	-
6 29 06 009 00 7	4014586172415	Steeksleutel SW8	3,25	3,93	02	-
6 29 06 013 00 5	4014586226101	Steeksleutel SW46	42,80	51,79	02	-
6 29 07 004 00 5	4014586172446	Stiftsleutel SW6	1,65	2,00	02	-
6 29 07 006 00 2	4014586172453	Stiftsleutel SW8	1,70	2,06	02	-
6 29 07 010 00 0	4014586172477	Stiftsleutel SW4	1,70	2,06	02	-
6 29 07 011 00 9	4014586172484	Stiftsleutel SW5	1,70	2,06	02	-
6 29 07 013 00 6	4014586172491	Stiftsleutel SW3	1,70	2,06	02	-
6 29 07 015 00 8	4014586172514	Stiftsleutel SW2.5	1,70	2,06	02	-
6 29 07 017 00 5	4014586172521	Stiftsleutel SW4.5	6,00	7,26	02	-
6 29 07 023 00 5	4014586172545	Stiftsleutel SW4	1,70	2,06	02	-
6 29 07 029 00 6	4014586172590	Stiftsleutel SW2	1,70	2,06	02	-
6 29 07 030 00 8	4014586172606	Stiftsleutel SW8	3,60	4,36	02	-
6 29 07 034 00 2	4014586218618	Steeksleutel SW4	1,70	2,06	02	-
6 29 07 037 00 3	4014586249728	Stiftsleutel	2,05	2,48	02	-
6 29 08 013 00 3	4014586172675	Haaksleutel	22,30	26,98	02	-
6 29 10 007 00 7	4014586172705	Tweezijdige moersleutel	18,00	21,78	02	-
6 29 10 022 00 2	4014586172736	Tweezijdige moersleutel	3,60	4,36	02	-
6 29 10 023 00 6	4014586172743	Tweezijdige moersleutel	3,60	4,36	02	-
6 29 10 031 00 8	4014586172811	Tweezijdige moersleutel	9,30	11,25	04	-
6 29 11 004 00 5	4014586172828	Ringsleutel SW32	4,60	5,57	02	-
6 29 11 010 00 0	4014586220772	Ringsleutel 17 x 19	17,15	20,75	08	-
6 29 12 001 00 4	4014586266107	Schroevendraaier	13,95	16,88	02	-
6 29 13 004 00 0	4014586172859	Borgpen	3,75	4,54	02	-
6 29 13 020 00 4	4014586172927	Borgpen	1,20	1,45	02	-
6 29 13 021 00 3	4014586208688	Borgpen	3,20	3,87	02	-
6 29 14 001 00 2	4014586172934	Boorhoudersleutel	4,55	5,51	02	-
6 29 14 002 00 5	4014586172941	Boorhoudersleutel	2,15	2,60	02	-
6 29 14 004 00 7	4014586172958	Boorhoudersleutel	4,25	5,14	02	-
6 29 14 005 00 1	4014586172965	Boorhoudersleutel	11,40	13,79	02	-
6 29 14 011 00 1	4014586173016	Boorhoudersleutel	6,80	8,23	02	-
6 31 06 016 01 0	4014586271767	Verlenging 100 mm QI	76,45	92,50	02	121
6 31 06 017 01 0	4014586335063	Verlenging QIP 100 mm	74,20	89,78	02	101
6 31 10 019 01 0	4014586415680	Tap voor doorlopende gaten	14,05	17,00	02	109
6 31 10 019 02 0	4014586416069	Tappenset voor doorlopende gaten	102,60	124,15	02	109
6 31 10 019 03 0	4014586416076	Tap voor doorlopende gaten met adapter 3/4" Weldon-houder	34,55	41,81	02	109
6 31 10 020 01 0	4014586415697	Tap voor doorlopende gaten	16,20	19,60	02	109
6 31 10 020 02 0	4014586416083	Tap voor doorlopende gaten	102,60	124,15	02	109
6 31 10 020 03 0	4014586416090	Tap voor doorlopende gaten met adapter 3/4" Weldon-houder	36,70	44,41	02	109
6 31 10 021 01 0	4014586415703	Tap voor doorlopende gaten	19,45	23,53	02	109
6 31 10 021 02 0	4014586416106	Tappenset voor doorlopende gaten	106,90	129,35	02	109
6 31 10 021 03 0	4014586416113	Tap voor doorlopende gaten met adapter 3/4" Weldon-houder	39,95	48,34	02	109
6 31 10 022 01 0	4014586415710	Tap voor doorlopende gaten	21,60	26,14	02	109
6 31 10 022 02 0	4014586416120	Tappenset voor doorlopende gaten	106,90	129,35	02	109
6 31 10 022 03 0	4014586416137	Tap voor doorlopende gaten met adapter 3/4" Weldon-houder	42,10	50,94	02	109
6 31 11 009 01 0	4014586326597	Spiraalboor D10 HSS QI	19,75	23,90	02	121
6 31 11 010 01 0	4014586326603	Spiraalboor D10.2 HSS QI	19,75	23,90	02	121

**Toebehoren in numerieke volgorde**

Bestelnummer	EAN	Omschrijving	Advies netto prijs	Prijs (€) incl. BTW	PK	Pagina
6 31 11 011 01 0	4014586326610	Spiraalboor D11 HSS QI	22,50	27,23	02	121
6 31 11 012 01 0	4014586326627	Spiraalboor D12 HSS QI	22,50	27,23	02	121
6 31 11 013 01 0	4014586326634	Spiraalboor D13 HSS QI	24,15	29,22	02	121
6 31 11 014 01 0	4014586326641	Spiraalboor D14 HSS QI	24,15	29,22	02	121
6 31 11 015 01 0	4014586326658	Spiraalboor D15 HSS QI	25,25	30,55	02	121
6 31 11 016 01 0	4014586326665	Spiraalboor D15.5 HSS QI	25,25	30,55	02	121
6 31 11 018 01 0	4014586409085	HSS spiraalboor met 3/4" Weldon-houder	18,35	22,20	02	108
6 31 11 018 02 0	4014586416144	HSS spiraalborenset met 3/4" Weldon-houder	140,40	169,88	02	108
6 31 11 019 01 0	4014586409092	HSS spiraalboor met 3/4" Weldon-houder	18,35	22,20	02	108
6 31 11 020 01 0	4014586409108	HSS spiraalboor met 3/4" Weldon-houder	18,35	22,20	02	108
6 31 11 021 01 0	4014586409115	HSS spiraalboor met 3/4" Weldon-houder	19,45	23,53	02	108
6 31 11 022 01 0	4014586409122	HSS spiraalboor met 3/4" Weldon-houder	19,45	23,53	02	108
6 31 11 023 01 0	4014586409139	HSS spiraalboor met 3/4" Weldon-houder	22,15	26,80	02	108
6 31 11 024 01 0	4014586409146	HSS spiraalboor met 3/4" Weldon-houder	22,15	26,80	02	108
6 31 11 025 01 0	4014586409153	HSS spiraalboor met 3/4" Weldon-houder	23,75	28,74	02	108
6 31 11 026 01 0	4014586409160	HSS spiraalboor met 3/4" Weldon-houder	23,75	28,74	02	108
6 31 11 027 01 0	4014586409177	HSS spiraalboor met 3/4" Weldon-houder	27,00	32,67	02	108
6 31 11 028 01 0	4014586409184	HSS spiraalboor met 3/4" Weldon-houder	27,00	32,67	02	108
6 31 11 034 01 0	4014586409658	HSS spiraalboor met 3/4" Weldon-houder	18,35	22,20	02	108
6 31 11 035 01 0	4014586409665	HSS spiraalboor met 3/4" Weldon-houder	19,45	23,53	02	108
6 31 11 036 01 0	4014586415109	HSS spiraalboor met 3/4" Weldon-houder	18,35	22,20	02	108
6 31 11 037 01 0	4014586415116	HSS spiraalboor met 3/4" Weldon-houder	22,15	26,80	02	108
6 31 11 038 01 0	4014586415727	HSS 90° conisch verzinkbit	17,30	20,93	02	108
6 31 11 038 02 0	4014586416168	HSS 90° conisch verzinkbit met adapter 3/4" Weldon-houder	37,80	45,74	02	108
6 31 14 038 01 0	4014586331027	Centreerboren	15,20	18,39	02	100
6 31 14 038 02 0	4014586332796	Centreerboor lang set van 5 stuks	68,45	82,82	02	100
6 31 27 001 01 5	4014586176130	HM-Ultra50 kanonboor Ø18 M18 x 6 P 1,5	49,75	60,20	20	115
6 31 27 002 01 8	4014586176147	HM-Ultra50 kanonboor Ø20 M18 x 6 P 1,5	49,75	60,20	20	115
6 31 27 003 01 2	4014586176154	HM-Ultra50 kanonboor Ø22 M18 x 6 P 1,5	49,75	60,20	20	116
6 31 27 004 01 0	4014586176161	HM-Ultra50 kanonboor Ø25 M18 x 6 P 1,5	49,75	60,20	20	116
6 31 27 005 01 4	4014586176178	HM-Ultra50 kanonboor Ø26 M18 x 6 P 1,5	49,75	60,20	20	116
6 31 27 006 01 7	4014586176185	HM-Ultra50 kanonboor Ø28 M18 x 6 P 1,5	49,75	60,20	20	116
6 31 27 007 01 1	4014586176192	HM-Ultra50 kanonboor Ø30 M18 x 6 P 1,5	49,75	60,20	20	116
6 31 27 008 01 9	4014586176208	HM-Ultra50 kanonboor Ø32 M18 x 6 P 1,5	55,60	67,28	20	116
6 31 27 009 01 3	4014586176215	HM-Ultra50 kanonboor Ø34 M18 x 6 P 1,5	55,60	67,28	20	116
6 31 27 010 01 5	4014586176222	HM-Ultra50 kanonboor Ø35 M18 x 6 P 1,5	55,60	67,28	20	116
6 31 27 011 01 4	4014586176239	HM-Ultra50 kanonboor Ø38 M18 x 6 P 1,5	64,35	77,86	20	116
6 31 27 012 01 7	4014586176246	HM-Ultra50 kanonboor Ø40 M18 x 6 P 1,5	64,35	77,86	20	116
6 31 27 013 01 1	4014586176253	HM-Ultra50 kanonboor Ø42 M18 x 6 P 1,5	76,00	91,96	20	116
6 31 27 014 01 9	4014586176260	HM-Ultra50 kanonboor Ø43 M18 x 6 P 1,5	76,00	91,96	20	116
6 31 27 015 01 3	4014586176277	HM-Ultra50 kanonboor Ø45 M18 x 6 P 1,5	76,00	91,96	20	116
6 31 27 016 01 6	4014586176284	HM-Ultra50 kanonboor Ø48 M18 x 6 P 1,5	84,85	102,67	20	116
6 31 27 017 01 0	4014586176291	HM-Ultra50 kanonboor Ø50 M18 x 6 P 1,5	84,85	102,67	20	116
6 31 27 018 01 8	4014586176307	HM-Ultra50 kanonboor Ø52 M18 x 6 P 1,5	93,80	113,50	20	116
6 31 27 019 01 2	4014586176314	HM-Ultra50 kanonboor Ø19 M18 x 6 P 1,5	49,75	60,20	20	115
6 31 27 020 01 4	4014586176321	HM-Ultra50 kanonboor Ø21 M18 x 6 P 1,5	49,75	60,20	20	116
6 31 27 021 01 3	4014586176338	HM-Ultra50 kanonboor Ø23 M18 x 6 P 1,5	49,75	60,20	20	116
6 31 27 022 01 6	4014586176345	HM-Ultra50 kanonboor Ø24 M18 x 6 P 1,5	49,75	60,20	20	116
6 31 27 023 01 0	4014586176352	HM-Ultra50 kanonboor Ø27 M18 x 6 P 1,5	49,75	60,20	20	116
6 31 27 024 01 8	4014586176369	HM-Ultra50 kanonboor Ø29 M18 x 6 P 1,5	49,75	60,20	20	116
6 31 27 025 01 2	4014586176376	HM-Ultra50 kanonboor Ø31 M18 x 6 P 1,5	55,60	67,28	20	116
6 31 27 026 01 5	4014586176383	HM-Ultra50 kanonboor Ø33 M18 x 6 P 1,5	55,60	67,28	20	116
6 31 27 027 01 9	4014586176390	HM-Ultra50 kanonboor Ø36 M18 x 6 P 1,5	64,35	77,86	20	116
6 31 27 028 01 7	4014586176406	HM-Ultra50 kanonboor Ø37 M18 x 6 P 1,5	64,35	77,86	20	116
6 31 27 029 01 1	4014586176413	HM-Ultra50 kanonboor Ø39 M18 x 6 P 1,5	64,35	77,86	20	116
6 31 27 030 01 3	4014586176420	HM-Ultra50 kanonboor Ø41 M18 x 6 P 1,5	76,00	91,96	20	116
6 31 27 031 01 2	4014586176437	HM-Ultra50 kanonboor Ø44 M18 x 6 P 1,5	76,00	91,96	20	116
6 31 27 032 01 5	4014586176444	HM-Ultra50 kanonboor Ø46 M18 x 6 P 1,5	84,85	102,67	20	116
6 31 27 033 01 9	4014586176451	HM-Ultra50 kanonboor Ø47 M18 x 6 P 1,5	84,85	102,67	20	116
6 31 27 034 01 7	4014586176468	HM-Ultra50 kanonboor Ø49 M18 x 6 P 1,5	84,85	102,67	20	116
6 31 27 035 01 1	4014586176475	HM-Ultra50 kanonboor Ø51 M18 x 6 P 1,5	93,80	113,50	20	116
6 31 27 036 01 4	4014586192369	HM-Ultra50 kanonboor Ø53 M18 x 6 P 1,5	93,80	113,50	20	116
6 31 27 037 01 8	4014586192376	HM-Ultra50 kanonboor Ø54 M18 x 6 P 1,5	93,80	113,50	20	116
6 31 27 038 01 6	4014586192383	HM-Ultra50 kanonboor Ø55 M18 x 6 P 1,5	93,80	113,50	20	116
6 31 27 039 01 0	4014586192390	HM-Ultra50 kanonboor Ø56 M18 x 6 P 1,5	97,75	118,28	20	116
6 31 27 040 01 2	4014586192406	HM-Ultra50 kanonboor Ø57 M18 x 6 P 1,5	97,75	118,28	20	116
6 31 27 041 01 1	4014586192413	HM-Ultra50 kanonboor Ø58 M18 x 6 P 1,5	97,75	118,28	20	116
6 31 27 042 01 4	4014586200941	HM-Ultra50 kanonboor Ø12 M18 x 6 P 1,5	49,75	60,20	20	115
6 31 27 043 01 8	4014586200958	HM-Ultra50 kanonboor Ø13 M18 x 6 P 1,5	49,75	60,20	20	115
6 31 27 044 01 6	4014586200965	HM-Ultra50 kanonboor Ø14 M18 x 6 P 1,5	49,75	60,20	20	115
6 31 27 045 01 0	4014586200972	HM-Ultra50 kanonboor Ø15 M18 x 6 P 1,5	49,75	60,20	20	115
6 31 27 046 01 3	4014586200989	HM-Ultra50 kanonboor Ø16 M18 x 6 P 1,5	49,75	60,20	20	115
6 31 27 047 01 7	4014586200996	HM-Ultra50 kanonboor Ø17 M18 x 6 P 1,5	49,75	60,20	20	115
6 31 27 049 01 9	4014586223179	HM-Ultra50 kanonboor Ø59 M18 x 6 P 1,5	99,20	120,03	20	116
6 31 27 050 01 1	4014586223186	HM-Ultra50 kanonboor Ø60 M18 x 6 P 1,5	99,20	120,03	20	116
6 31 27 051 01 0	4014586223193	HM-Ultra50 kanonboor Ø61 M18 x 6 P 1,5	112,25	135,82	20	116

Bestelnummer	EAN	Omschrijving	Advies netto prijs	Prijs (€) incl. BTW	PK	Pagina
6 31 27 052 01 3	4014586223209	HM-Ultra50 kanonboor Ø62 M18 x 6 P 1,5	112,25	135,82	20	116
6 31 27 053 01 7	4014586223216	HM-Ultra50 kanonboor Ø63 M18 x 6 P 1,5	112,25	135,82	20	116
6 31 27 054 01 5	4014586223223	HM-Ultra50 kanonboor Ø64 M18 x 6 P 1,5	112,25	135,82	20	116
6 31 27 055 01 9	4014586223230	HM-Ultra50 kanonboor Ø65 M18 x 6 P 1,5	112,25	135,82	20	116
6 31 27 061 01 9	4014586229447	Kanonboor Ø90	241,40	292,09	20	-
6 31 27 086 01 9	4014586239996	HM-Ultra-kanonboor Ø12/35 HM QI	46,10	55,78	20	115
6 31 27 086 04 0	4014586375533	Toebehorensset Best of kernboor HM-Ultra 35 QI 12,14,16,18,20,22 mm	216,90	262,45	20	115
6 31 27 087 01 3	4014586240008	HM-Ultra-kanonboor Ø13/35 HM QI	46,10	55,78	20	115
6 31 27 088 01 1	4014586240015	HM-Ultra-kanonboor Ø14/35 HM QI	46,10	55,78	20	115
6 31 27 089 01 5	4014586240022	HM-Ultra-kanonboor Ø15/35 HM QI	46,10	55,78	20	115
6 31 27 090 01 7	4014586240039	HM-Ultra-kanonboor Ø16/35 HM QI	46,10	55,78	20	115
6 31 27 091 01 6	4014586240046	HM-Ultra-kanonboor Ø17/35 HM QI	46,10	55,78	20	115
6 31 27 092 01 9	4014586240053	HM-Ultra-kanonboor Ø18/35 HM QI	46,10	55,78	20	115
6 31 27 093 01 3	4014586240060	HM-Ultra-kanonboor Ø19/35 HM QI	46,10	55,78	20	115
6 31 27 094 01 1	4014586240077	HM-Ultra-kanonboor Ø20/35 HM QI	46,10	55,78	20	115
6 31 27 095 01 5	4014586240084	HM-Ultra-kanonboor Ø21/35 HM QI	46,10	55,78	20	115
6 31 27 096 01 8	4014586240091	HM-Ultra-kanonboor Ø22/35 HM QI	46,10	55,78	20	115
6 31 27 097 01 2	4014586240107	HM-Ultra-kanonboor Ø23/35 HM QI	46,10	55,78	20	115
6 31 27 098 01 0	4014586240114	HM-Ultra-kanonboor Ø24/35 HM QI	46,10	55,78	20	115
6 31 27 099 01 4	4014586240121	HM-Ultra-kanonboor Ø25/35 HM QI	46,10	55,78	20	115
6 31 27 100 01 5	4014586240138	HM-Ultra-kanonboor Ø26/35 HM QI	46,10	55,78	20	115
6 31 27 101 01 4	4014586240145	HM-Ultra-kanonboor Ø27/35 HM QI	46,10	55,78	20	115
6 31 27 102 01 7	4014586240152	HM-Ultra-kanonboor Ø28/35 HM QI	46,10	55,78	20	115
6 31 27 103 01 1	4014586240169	HM-Ultra-kanonboor Ø29/35 HM QI	53,05	64,19	20	115
6 31 27 104 01 9	4014586240176	HM-Ultra-kanonboor Ø30/35 HM QI	53,05	64,19	20	115
6 31 27 105 01 3	4014586240183	HM-Ultra-kanonboor Ø31/35 HM QI	53,05	64,19	20	115
6 31 27 106 01 6	4014586240190	HM-Ultra-kanonboor Ø32/35 HM QI	53,05	64,19	20	115
6 31 27 107 01 0	4014586240206	HM-Ultra-kanonboor Ø33/35 HM QI	53,05	64,19	20	115
6 31 27 108 01 8	4014586240213	HM-Ultra-kanonboor Ø34/35 HM QI	53,05	64,19	20	115
6 31 27 109 01 2	4014586240220	HM-Ultra-kanonboor Ø35/35 HM QI	53,05	64,19	20	115
6 31 27 110 01 4	4014586240237	HM-Ultra-kanonboor Ø36/35 HM QI	61,40	74,29	20	115
6 31 27 111 01 3	4014586240244	HM-Ultra-kanonboor Ø37/35 HM QI	61,40	74,29	20	115
6 31 27 112 01 6	4014586240251	HM-Ultra-kanonboor Ø38/35 HM QI	61,40	74,29	20	115
6 31 27 113 01 0	4014586240268	HM-Ultra-kanonboor Ø39/35 HM QI	61,40	74,29	20	115
6 31 27 114 01 8	4014586240275	HM-Ultra-kanonboor Ø40/35 HM QI	61,40	74,29	20	115
6 31 27 115 01 2	4014586240282	HM-Ultra-kanonboor Ø41/35 HM QI	72,55	87,79	20	115
6 31 27 116 01 5	4014586240299	HM-Ultra-kanonboor Ø42/35 HM QI	72,55	87,79	20	115
6 31 27 117 01 9	4014586240305	HM-Ultra-kanonboor Ø43/35 HM QI	72,55	87,79	20	115
6 31 27 118 01 7	4014586240312	HM-Ultra-kanonboor Ø44/35 HM QI	72,55	87,79	20	115
6 31 27 119 01 1	4014586240329	HM-Ultra-kanonboor Ø45/35 HM QI	72,55	87,79	20	115
6 31 27 120 01 3	4014586240336	HM-Ultra-kanonboor Ø46/35 HM QI	81,00	98,01	20	115
6 31 27 121 01 2	4014586240343	HM-Ultra-kanonboor Ø47/35 HM QI	81,00	98,01	20	115
6 31 27 122 01 5	4014586240350	HM-Ultra-kanonboor Ø48/35 HM QI	81,00	98,01	20	115
6 31 27 123 01 9	4014586240367	HM-Ultra-kanonboor Ø49/35 HM QI	81,00	98,01	20	115
6 31 27 124 01 7	4014586240374	HM-Ultra-kanonboor Ø50/35 HM QI	81,00	98,01	20	115
6 31 27 125 01 1	4014586240381	HM-Ultra-kanonboor Ø51/35 HM QI	89,45	108,23	20	115
6 31 27 126 01 4	4014586240398	HM-Ultra-kanonboor Ø52/35 HM QI	89,45	108,23	20	115
6 31 27 127 01 8	4014586240404	HM-Ultra-kanonboor Ø53/35 HM QI	89,45	108,23	20	115
6 31 27 128 01 6	4014586240411	HM-Ultra-kanonboor Ø54/35 HM QI	89,45	108,23	20	115
6 31 27 129 01 0	4014586240428	HM-Ultra-kanonboor Ø55/35 HM QI	89,45	108,23	20	115
6 31 27 130 01 2	4014586240435	HM-Ultra-kanonboor Ø56/35 HM QI	93,30	112,89	20	115
6 31 27 131 01 1	4014586240442	HM-Ultra-kanonboor Ø57/35 HM QI	93,30	112,89	20	115
6 31 27 132 01 4	4014586240459	HM-Ultra-kanonboor Ø58/35 HM QI	93,30	112,89	20	115
6 31 27 133 01 8	4014586240466	HM-Ultra-kanonboor Ø59/35 HM QI	93,30	112,89	20	115
6 31 27 134 01 6	4014586240473	HM-Ultra-kanonboor Ø60/35 HM QI	93,30	112,89	20	115
6 31 27 135 01 0	4014586240480	HM-Ultra-kanonboor Ø61/35 HM QI	105,55	127,72	20	115
6 31 27 136 01 3	4014586240497	HM-Ultra-kanonboor Ø62/35 HM QI	105,55	127,72	20	115
6 31 27 137 01 7	4014586240503	HM-Ultra-kanonboor Ø63/35 HM QI	105,55	127,72	20	115
6 31 27 138 01 5	4014586240510	HM-Ultra-kanonboor Ø64/35 HM QI	105,55	127,72	20	115
6 31 27 139 01 9	4014586240527	HM-Ultra-kanonboor Ø65/35 HM QI	105,55	127,72	20	115
6 31 27 238 01 1	4014586252469	HM-Ultra-kanonboor Ø15.5/35 HM QI	46,10	55,78	20	115
6 31 27 239 01 5	4014586252476	HM-Ultra-kanonboor Ø17.5/35 HM QI	46,10	55,78	20	115
6 31 27 240 01 7	4014586252483	HM-Ultra-kanonboor Ø19.5/35 HM QI	46,10	55,78	20	115
6 31 27 241 01 6	4014586252490	HM-Ultra-kanonboor Ø26.5/35 HM QI	46,10	55,78	20	115
6 31 27 276 01 0	4014586272122	HM-Ultra50 kanonboor Weldon Ø12/50	49,75	60,20	20	116
6 31 27 276 02 0	4014586375540	Toebehorensset Best of kernboor HM-Ultra 50 W 12,14,16,18,20,22 mm	249,60	302,02	20	115
6 31 27 277 01 0	4014586272139	HM-Ultra50 kanonboor Weldon Ø13/50	49,75	60,20	20	116
6 31 27 278 01 0	4014586272146	HM-Ultra50 kanonboor Weldon Ø14/50	49,75	60,20	20	116
6 31 27 279 01 0	4014586272153	HM-Ultra50 kanonboor Weldon Ø15/50	49,75	60,20	20	116
6 31 27 280 01 0	4014586272160	HM-Ultra50 kanonboor Weldon Ø16/50	49,75	60,20	20	116
6 31 27 281 01 0	4014586272177	HM-Ultra50 kanonboor Weldon Ø17/50	49,75	60,20	20	116
6 31 27 282 01 0	4014586272184	HM-Ultra50 kanonboor Weldon Ø18/50	49,75	60,20	20	116
6 31 27 283 01 0	4014586272191	HM-Ultra50 kanonboor Weldon Ø19/50	49,75	60,20	20	116
6 31 27 284 01 0	4014586272207	HM-Ultra50 kanonboor Weldon Ø20/50	49,75	60,20	20	116
6 31 27 285 01 0	4014586272214	HM-Ultra50 kanonboor Weldon Ø21/50	49,75	60,20	20	116
6 31 27 286 01 0	4014586272221	HM-Ultra50 kanonboor Weldon Ø22/50	49,75	60,20	20	116



**Toebehoren in numerieke volgorde**

Bestelnummer	EAN	Omschrijving	Advies netto prijs	Prijs (€) incl. BTW	PK	Pagina
6 31 27 287 01 0	4014586272238	HM-Ultra50 kanonboor Weldon Ø23/50	49,75	60,20	20	116
6 31 27 288 01 0	4014586272245	HM-Ultra50 kanonboor Weldon Ø24/50	49,75	60,20	20	116
6 31 27 289 01 0	4014586272252	HM-Ultra50 kanonboor Weldon Ø25/50	49,75	60,20	20	116
6 31 27 290 01 0	4014586272269	HM-Ultra50 kanonboor Weldon Ø26/50	49,75	60,20	20	116
6 31 27 291 01 0	4014586272276	HM-Ultra50 kanonboor Weldon Ø27/50	49,75	60,20	20	116
6 31 27 292 01 0	4014586272283	HM-Ultra50 kanonboor Weldon Ø28/50	49,75	60,20	20	116
6 31 27 293 01 0	4014586272290	HM-Ultra50 kanonboor Weldon Ø29/50	49,75	60,20	20	116
6 31 27 294 01 0	4014586272306	HM-Ultra50 kanonboor Weldon Ø30/50	49,75	60,20	20	116
6 31 27 295 01 0	4014586272313	HM-Ultra50 kanonboor Weldon Ø31/50	55,60	67,28	20	116
6 31 27 296 01 0	4014586272320	HM-Ultra50 kanonboor Weldon Ø32/50	55,60	67,28	20	116
6 31 27 297 01 0	4014586272337	HM-Ultra50 kanonboor Weldon Ø33/50	55,60	67,28	20	116
6 31 27 298 01 0	4014586272344	HM-Ultra50 kanonboor Weldon Ø34/50	55,60	67,28	20	116
6 31 27 299 01 0	4014586272351	HM-Ultra50 kanonboor Weldon Ø35/50	55,60	67,28	20	116
6 31 27 300 01 0	4014586272368	HM-Ultra50 kanonboor Weldon Ø36/50	64,35	77,86	20	116
6 31 27 301 01 0	4014586272375	HM-Ultra50 kanonboor Weldon Ø37/50	64,35	77,86	20	116
6 31 27 302 01 0	4014586272382	HM-Ultra50 kanonboor Weldon Ø38/50	64,35	77,86	20	116
6 31 27 303 01 0	4014586272399	HM-Ultra50 kanonboor Weldon Ø39/50	64,35	77,86	20	116
6 31 27 304 01 0	4014586272405	HM-Ultra50 kanonboor Weldon Ø40/50	64,35	77,86	20	117
6 31 27 305 01 0	4014586272412	HM-Ultra50 kanonboor Weldon Ø41/50	76,00	91,96	20	117
6 31 27 306 01 0	4014586272429	HM-Ultra50 kanonboor Weldon Ø42/50	76,00	91,96	20	117
6 31 27 307 01 0	4014586272436	HM-Ultra50 kanonboor Weldon Ø43/50	76,00	91,96	20	117
6 31 27 308 01 0	4014586272443	HM-Ultra50 kanonboor Weldon Ø44/50	76,00	91,96	20	117
6 31 27 309 01 0	4014586272450	HM-Ultra50 kanonboor Weldon Ø45/50	76,00	91,96	20	117
6 31 27 310 01 0	4014586272467	HM-Ultra50 kanonboor Weldon Ø46/50	84,85	102,67	20	117
6 31 27 311 01 0	4014586272474	HM-Ultra50 kanonboor Weldon Ø47/50	84,85	102,67	20	117
6 31 27 312 01 0	4014586272481	HM-Ultra50 kanonboor Weldon Ø48/50	84,85	102,67	20	117
6 31 27 313 01 0	4014586272498	HM-Ultra50 kanonboor Weldon Ø49/50	84,85	102,67	20	117
6 31 27 314 01 0	4014586272504	HM-Ultra50 kanonboor Weldon Ø50/50	84,85	102,67	20	117
6 31 27 315 01 0	4014586272511	HM-Ultra50 kanonboor Weldon Ø51/50	93,80	113,50	20	117
6 31 27 316 01 0	4014586272528	HM-Ultra50 kanonboor Weldon Ø52/50	93,80	113,50	20	117
6 31 27 317 01 0	4014586272535	HM-Ultra50 kanonboor Weldon Ø53/50	93,80	113,50	20	117
6 31 27 318 01 0	4014586272542	HM-Ultra50 kanonboor Weldon Ø54/50	93,80	113,50	20	117
6 31 27 319 01 0	4014586272559	HM-Ultra50 kanonboor Weldon Ø55/50	93,80	113,50	20	117
6 31 27 320 01 0	4014586272566	HM-Ultra50 kanonboor Weldon Ø56/50	97,75	118,28	20	117
6 31 27 321 01 0	4014586272573	HM-Ultra50 kanonboor Weldon Ø57/50	97,75	118,28	20	117
6 31 27 322 01 0	4014586272580	HM-Ultra50 kanonboor Weldon Ø58/50	97,75	118,28	20	117
6 31 27 323 01 0	4014586272597	HM-Ultra50 kanonboor Weldon Ø59/50	97,75	118,28	20	117
6 31 27 324 01 0	4014586272603	HM-Ultra50 kanonboor Weldon Ø60/50	97,75	118,28	20	117
6 31 27 325 01 0	4014586272610	HM-Ultra50 kanonboor Weldon Ø61/50	110,60	133,83	20	117
6 31 27 326 01 0	4014586272627	HM-Ultra50 kanonboor Weldon Ø62/50	110,60	133,83	20	117
6 31 27 327 01 0	4014586272634	HM-Ultra50 kanonboor Weldon Ø63/50	110,60	133,83	20	117
6 31 27 328 01 0	4014586272641	HM-Ultra50 kanonboor Weldon Ø64/50	110,60	133,83	20	117
6 31 27 329 01 0	4014586272658	HM-Ultra50 kanonboor Weldon Ø65/50	110,60	133,83	20	117
6 31 27 330 01 0	4014586279732	HM-Ultra50 kanonboor QuickIN MAX Ø50/50	84,85	102,67	20	126
6 31 27 331 01 0	4014586279749	HM-Ultra50 kanonboor QuickIN MAX Ø51/50	93,80	113,50	20	126
6 31 27 332 01 0	4014586279756	HM-Ultra50 kanonboor QuickIN MAX Ø52/50	93,80	113,50	20	126
6 31 27 333 01 0	4014586279763	HM-Ultra50 kanonboor QuickIN MAX Ø53/50	93,80	113,50	20	126
6 31 27 334 01 0	4014586279770	HM-Ultra50 kanonboor QuickIN MAX Ø54/50	93,80	113,50	20	126
6 31 27 335 01 0	4014586279787	HM-Ultra50 kanonboor QuickIN MAX Ø55/50	93,80	113,50	20	126
6 31 27 336 01 0	4014586279794	HM-Ultra50 kanonboor QuickIN MAX Ø56/50	97,75	118,28	20	126
6 31 27 337 01 0	4014586279800	HM-Ultra50 kanonboor QuickIN MAX Ø57/50	97,75	118,28	20	126
6 31 27 338 01 0	4014586279817	HM-Ultra50 kanonboor QuickIN MAX Ø58/50	97,75	118,28	20	126
6 31 27 339 01 0	4014586279824	HM-Ultra50 kanonboor QuickIN MAX Ø59/50	97,75	118,28	20	126
6 31 27 340 01 0	4014586279831	HM-Ultra50 kanonboor QuickIN MAX Ø60/50	97,75	118,28	20	126
6 31 27 341 01 0	4014586279848	HM-Ultra50 kanonboor QuickIN MAX Ø61/50	110,60	133,83	20	126
6 31 27 342 01 0	4014586279855	HM-Ultra50 kanonboor QuickIN MAX Ø62/50	110,60	133,83	20	126
6 31 27 343 01 0	4014586279862	HM-Ultra50 kanonboor QuickIN MAX Ø63/50	110,60	133,83	20	126
6 31 27 344 01 0	4014586279879	HM-Ultra50 kanonboor QuickIN MAX Ø64/50	110,60	133,83	20	126
6 31 27 345 01 0	4014586279886	HM-Ultra50 kanonboor QuickIN MAX Ø65/50	110,60	133,83	20	126
6 31 27 346 01 0	4014586279893	HM-Ultra50 kanonboor QuickIN MAX Ø66/50	126,90	153,55	20	126
6 31 27 347 01 0	4014586279900	HM-Ultra50 kanonboor QuickIN MAX Ø67/50	126,90	153,55	20	126
6 31 27 348 01 0	4014586279916	HM-Ultra50 kanonboor QuickIN MAX Ø68/50	126,90	153,55	20	126
6 31 27 349 01 0	4014586279923	HM-Ultra50 kanonboor QuickIN MAX Ø69/50	126,90	153,55	20	126
6 31 27 350 01 0	4014586279930	HM-Ultra50 kanonboor QuickIN MAX Ø70/50	140,15	169,58	20	126
6 31 27 351 01 0	4014586279947	HM-Ultra50 kanonboor QuickIN MAX Ø71/50	141,45	171,15	20	126
6 31 27 352 01 0	4014586279954	HM-Ultra50 kanonboor QuickIN MAX Ø72/50	142,80	172,79	20	126
6 31 27 353 01 0	4014586279961	HM-Ultra50 kanonboor QuickIN MAX Ø73/50	144,10	174,36	20	126
6 31 27 354 01 0	4014586279978	HM-Ultra50 kanonboor QuickIN MAX Ø74/50	145,45	175,99	20	126
6 31 27 355 01 0	4014586279985	HM-Ultra50 kanonboor QuickIN MAX Ø75/50	146,75	177,57	20	126
6 31 27 456 01 0	4014586304083	HM-Ultra50 kanonboor QuickIN MAX Ø76/50	153,40	185,61	20	126
6 31 27 457 01 0	4014586304090	HM-Ultra50 kanonboor QuickIN MAX Ø77/50	154,70	187,19	20	126
6 31 27 458 01 0	4014586304106	HM-Ultra50 kanonboor QuickIN MAX Ø78/50	156,65	189,55	20	126
6 31 27 459 01 0	4014586304113	HM-Ultra50 kanonboor QuickIN MAX Ø79/50	158,70	192,03	20	126
6 31 27 460 01 0	4014586304120	HM-Ultra50 kanonboor QuickIN MAX Ø80/50	158,70	192,03	20	126
6 31 27 714 01 0	4014586346632	HM Ultra 35 kernboren met 3/4" Weldon-houder	44,75	54,15	20	108
6 31 27 714 02 0	4014586375557	Toebehorensset Best of kernboor HM-Ultra 35 W 12,14,16,18,20,22 mm	216,90	262,45	20	105



**Toebehoren in numerieke volgorde**

Bestelnummer	EAN	Omschrijving	Advies netto prijs	Prijs (€) incl. BTW	PK	Pagina
6 31 27 791 01 0	4014586353548	HM Ultra 75 kernboren met 3/4" Weldon-houder	67,10	81,19	20	117
6 31 27 792 01 0	4014586353555	HM Ultra 75 kernboren met 3/4" Weldon-houder	67,10	81,19	20	117
6 31 27 793 01 0	4014586353562	HM Ultra 75 kernboren met 3/4" Weldon-houder	67,10	81,19	20	117
6 31 27 794 01 0	4014586353579	HM Ultra 75 kernboren met 3/4" Weldon-houder	67,10	81,19	20	117
6 31 27 795 01 0	4014586353586	HM Ultra 75 kernboren met 3/4" Weldon-houder	67,10	81,19	20	117
6 31 27 796 01 0	4014586353593	HM Ultra 75 kernboren met 3/4" Weldon-houder	73,85	89,36	20	117
6 31 27 797 01 0	4014586353609	HM Ultra 75 kernboren met 3/4" Weldon-houder	73,85	89,36	20	117
6 31 27 798 01 0	4014586353616	HM Ultra 75 kernboren met 3/4" Weldon-houder	73,85	89,36	20	117
6 31 27 799 01 0	4014586353623	HM Ultra 75 kernboren met 3/4" Weldon-houder	73,85	89,36	20	117
6 31 27 800 01 0	4014586353630	HM Ultra 75 kernboren met 3/4" Weldon-houder	82,05	99,28	20	117
6 31 27 801 01 0	4014586353647	HM Ultra 75 kernboren met 3/4" Weldon-houder	82,05	99,28	20	117
6 31 27 802 01 0	4014586353654	HM Ultra 75 kernboren met 3/4" Weldon-houder	92,95	112,47	20	117
6 31 27 803 01 0	4014586353661	HM Ultra 75 kernboren met 3/4" Weldon-houder	101,10	122,33	20	117
6 31 27 804 01 0	4014586353678	HM Ultra 75 kernboren met 3/4" Weldon-houder	109,40	132,37	20	117
6 31 27 805 01 0	4014586353685	HM Ultra 75 kernboren met 3/4" Weldon-houder	113,15	136,91	20	117
6 31 27 806 01 0	4014586353692	HM Ultra 75 kernboren met 3/4" Weldon-houder	125,10	151,37	20	117
6 31 30 014 01 0	4014586331034	Kernboor HM QuickIN Plus 14mm	41,45	50,15	20	99
6 31 30 015 01 0	4014586331041	Kernboor HM QuickIN Plus 15mm	41,45	50,15	20	99
6 31 30 016 01 0	4014586331058	Kernboor HM QuickIN Plus 16mm	41,45	50,15	20	99
6 31 30 017 01 0	4014586331065	Kernboor HM QuickIN Plus 17mm	41,45	50,15	20	99
6 31 30 018 01 0	4014586331072	Kernboor HM QuickIN Plus 18mm	41,45	50,15	20	99
6 31 30 019 01 0	4014586331089	Kernboor HM QuickIN Plus 19mm	41,45	50,15	20	99
6 31 30 020 01 0	4014586331096	Kernboor HM QuickIN Plus 20mm	41,45	50,15	20	99
6 31 30 021 01 0	4014586331102	Kernboor HM QuickIN Plus 21mm	41,45	50,15	20	99
6 31 30 022 01 0	4014586331119	Kernboor HM QuickIN Plus 22mm	41,45	50,15	20	99
6 31 30 023 01 0	4014586331126	Kernboor HM QuickIN Plus 23mm	41,45	50,15	20	99
6 31 30 024 01 0	4014586331133	Kernboor HM QuickIN Plus 24mm	43,15	52,21	20	99
6 31 30 025 01 0	4014586331140	Kernboor HM QuickIN Plus 25mm	43,15	52,21	20	99
6 31 30 026 01 0	4014586331157	Kernboor HM QuickIN Plus 26mm	43,15	52,21	20	99
6 31 30 027 01 0	4014586331164	Kernboor HM QuickIN Plus 27mm	43,15	52,21	20	99
6 31 30 028 01 0	4014586331171	Kernboor HM QuickIN Plus 28mm	43,15	52,21	20	99
6 31 30 029 01 0	4014586331188	Kernboor HM QuickIN Plus 29mm	46,05	55,72	20	99
6 31 30 030 01 0	4014586331195	Kernboor HM QuickIN Plus 30mm	46,05	55,72	20	99
6 31 30 114 01 0	4014586331409	Kernboor HM QuickIN Plus 14mm gecoat	52,80	63,89	20	99
6 31 30 115 01 0	4014586331416	Kernboor HM QuickIN Plus 15mm gecoat	52,80	63,89	20	99
6 31 30 115 51 0	4014586368986	Hardmetalen kernboren met QuickIN PLUS-houder	51,30	62,07	20	-
6 31 30 116 01 0	4014586331423	Kernboor HM QuickIN Plus 16mm gecoat	52,80	63,89	20	99
6 31 30 117 01 0	4014586331430	Kernboor HM QuickIN Plus 17mm gecoat	52,80	63,89	20	99
6 31 30 117 51 0	4014586368993	Hardmetalen kernboren met QuickIN PLUS-houder	51,30	62,07	20	-
6 31 30 118 01 0	4014586331447	Kernboor HM QuickIN Plus 18mm gecoat	55,70	67,40	20	99
6 31 30 119 01 0	4014586331454	Kernboor HM QuickIN Plus 19mm gecoat	55,70	67,40	20	99
6 31 30 119 51 0	4014586369006	Hardmetalen kernboren met QuickIN PLUS-houder	54,05	65,40	20	-
6 31 30 120 01 0	4014586331461	Kernboor HM QuickIN Plus 20mm gecoat	55,70	67,40	20	99
6 31 30 121 01 0	4014586331478	Kernboor HM QuickIN Plus 21mm gecoat	55,70	67,40	20	99
6 31 30 122 01 0	4014586331485	Kernboor HM QuickIN Plus 22mm gecoat	55,70	67,40	20	99
6 31 30 123 01 0	4014586331492	Kernboor HM QuickIN Plus 23mm gecoat	55,70	67,40	20	99
6 31 30 124 01 0	4014586331508	Kernboor HM QuickIN Plus 24mm gecoat	59,15	71,57	20	99
6 31 30 125 01 0	4014586331515	Kernboor HM QuickIN Plus 25mm gecoat	59,15	71,57	20	99
6 31 30 126 01 0	4014586331522	Kernboor HM QuickIN Plus 26mm gecoat	59,15	71,57	20	99
6 31 30 127 01 0	4014586331539	Kernboor HM QuickIN Plus 27mm gecoat	59,15	71,57	20	99
6 31 30 128 01 0	4014586331546	Kernboor HM QuickIN Plus 28mm gecoat	59,15	71,57	20	99
6 31 30 129 01 0	4014586331553	Kernboor HM QuickIN Plus 29mm gecoat	59,15	71,57	20	99
6 31 30 130 01 0	4014586331560	Kernboor HM QuickIN Plus 30mm gecoat	59,15	71,57	20	99
6 31 31 014 01 0	4014586333274	Hardmetalen gatzaag met QuickIN PLUS-houder Ø14	32,20	38,96	20	100
6 31 31 015 01 0	4014586333281	Hardmetalen gatzaag met QuickIN PLUS-houder Ø15	32,20	38,96	20	100
6 31 31 016 01 0	4014586333298	Hardmetalen gatzaag met QuickIN PLUS-houder Ø16	32,20	38,96	20	100
6 31 31 017 01 0	4014586333304	Hardmetalen gatzaag met QuickIN PLUS-houder Ø17	32,20	38,96	20	100
6 31 31 018 01 0	4014586333311	Hardmetalen gatzaag met QuickIN PLUS-houder Ø18	32,20	38,96	20	100
6 31 31 019 01 0	4014586333328	Hardmetalen gatzaag met QuickIN PLUS-houder Ø19	32,20	38,96	20	100
6 31 31 020 01 0	4014586333335	Hardmetalen gatzaag met QuickIN PLUS-houder Ø20	36,25	43,86	20	100
6 31 31 021 01 0	4014586333922	Hardmetalen gatzaag met QuickIN PLUS-houder Ø21	36,25	43,86	20	100
6 31 31 022 01 0	4014586333342	Hardmetalen gatzaag met QuickIN PLUS-houder Ø22	36,25	43,86	20	100
6 31 31 023 01 0	4014586333939	Hardmetalen gatzaag met QuickIN PLUS-houder Ø23	36,25	43,86	20	100
6 31 31 024 01 0	4014586333359	Hardmetalen gatzaag met QuickIN PLUS-houder Ø24	36,25	43,86	20	100
6 31 31 025 01 0	4014586333366	Hardmetalen gatzaag met QuickIN PLUS-houder Ø25	36,25	43,86	20	100
6 31 31 026 01 0	4014586333373	Hardmetalen gatzaag met QuickIN PLUS-houder Ø26	36,25	43,86	20	100
6 31 31 027 01 0	4014586333380	Hardmetalen gatzaag met QuickIN PLUS-houder Ø27	36,25	43,86	20	100
6 31 31 028 01 0	4014586333946	Hardmetalen gatzaag met QuickIN PLUS-houder Ø28	36,25	43,86	20	100
6 31 31 029 01 0	4014586333397	Hardmetalen gatzaag met QuickIN PLUS-houder Ø29	39,00	47,19	20	100
6 31 31 030 01 0	4014586333403	Hardmetalen gatzaag met QuickIN PLUS-houder Ø30	39,00	47,19	20	100
6 31 31 031 01 0	4014586333953	Hardmetalen gatzaag met QuickIN PLUS-houder Ø31	42,00	50,82	20	100
6 31 31 032 01 0	4014586333410	Hardmetalen gatzaag met QuickIN PLUS-houder Ø32	42,00	50,82	20	100
6 31 31 033 01 0	4014586333427	Hardmetalen gatzaag met QuickIN PLUS-houder Ø33	42,00	50,82	20	100
6 31 31 034 01 0	4014586333960	Hardmetalen gatzaag met QuickIN PLUS-houder Ø34	45,25	54,75	20	100
6 31 31 035 01 0	4014586333434	Hardmetalen gatzaag met QuickIN PLUS-houder Ø35	45,25	54,75	20	100
6 31 31 036 01 0	4014586333977	Hardmetalen gatzaag met QuickIN PLUS-houder Ø36	49,60	60,02	20	100



Bestelnummer	EAN	Omschrijving	Advies netto prijs	Prijs (€) incl. BTW	PK	Pagina
6 31 31 037 01 0	4014586333441	Hardmetalen gatzaaig met QuickIN PLUS-houder Ø37	49,60	60,02	20	100
6 31 31 038 01 0	4014586333458	Hardmetalen gatzaaig met QuickIN PLUS-houder Ø38	49,60	60,02	20	100
6 31 31 039 01 0	4014586333984	Hardmetalen gatzaaig met QuickIN PLUS-houder Ø39	49,60	60,02	20	100
6 31 31 040 01 0	4014586333465	Hardmetalen gatzaaig met QuickIN PLUS-houder Ø40	49,60	60,02	20	100
6 31 31 041 01 0	4014586333991	Hardmetalen gatzaaig met QuickIN PLUS-houder Ø41	49,60	60,02	20	100
6 31 31 042 01 0	4014586333472	Hardmetalen gatzaaig met QuickIN PLUS-houder Ø42	49,60	60,02	20	100
6 31 31 043 01 0	4014586334004	Hardmetalen gatzaaig met QuickIN PLUS-houder Ø43	54,45	65,88	20	100
6 31 31 044 01 0	4014586333489	Hardmetalen gatzaaig met QuickIN PLUS-houder Ø44	54,45	65,88	20	100
6 31 31 045 01 0	4014586334011	Hardmetalen gatzaaig met QuickIN PLUS-houder Ø45	54,45	65,88	20	100
6 31 31 046 01 0	4014586334028	Hardmetalen gatzaaig met QuickIN PLUS-houder Ø46	54,45	65,88	20	100
6 31 31 047 01 0	4014586334035	Hardmetalen gatzaaig met QuickIN PLUS-houder Ø47	54,45	65,88	20	100
6 31 31 048 01 0	4014586334042	Hardmetalen gatzaaig met QuickIN PLUS-houder Ø48	58,10	70,30	20	100
6 31 31 049 01 0	4014586334059	Hardmetalen gatzaaig met QuickIN PLUS-houder Ø49	58,10	70,30	20	100
6 31 31 050 01 0	4014586333496	Hardmetalen gatzaaig met QuickIN PLUS-houder Ø50	58,10	70,30	20	100
6 31 31 051 01 0	4014586333502	Hardmetalen gatzaaig met QuickIN PLUS-houder Ø51	58,10	70,30	20	100
6 31 31 052 01 0	4014586334066	Hardmetalen gatzaaig met QuickIN PLUS-houder Ø52	58,10	70,30	20	100
6 31 31 053 01 0	4014586334073	Hardmetalen gatzaaig met QuickIN PLUS-houder Ø53	59,85	72,42	20	100
6 31 31 054 01 0	4014586333519	Hardmetalen gatzaaig met QuickIN PLUS-houder Ø54	59,85	72,42	20	100
6 31 31 055 01 0	4014586366470	Hardmetalen gatzaaig met QuickIN PLUS-houder	62,15	75,20	20	100
6 31 31 056 01 0	4014586366487	Hardmetalen gatzaaig met QuickIN PLUS-houder	67,60	81,80	20	100
6 31 31 057 01 0	4014586366494	Hardmetalen gatzaaig met QuickIN PLUS-houder	73,05	88,39	20	100
6 31 31 058 01 0	4014586366500	Hardmetalen gatzaaig met QuickIN PLUS-houder	78,50	94,99	20	100
6 31 31 059 01 0	4014586366517	Hardmetalen gatzaaig met QuickIN PLUS-houder	85,00	102,85	20	100
6 31 31 060 01 0	4014586366524	Hardmetalen gatzaaig met QuickIN PLUS-houder	91,55	110,78	20	100
6 31 31 065 01 0	4014586366531	Hardmetalen gatzaaig met QuickIN PLUS-houder	93,75	113,44	20	100
6 31 31 068 01 0	4014586366548	Hardmetalen gatzaaig met QuickIN PLUS-houder	97,00	117,37	20	100
6 31 31 070 01 0	4014586366555	Hardmetalen gatzaaig met QuickIN PLUS-houder	101,40	122,69	20	100
6 31 31 075 01 0	4014586366562	Hardmetalen gatzaaig met QuickIN PLUS-houder	103,55	125,30	20	100
6 31 31 080 01 0	4014586366579	Hardmetalen gatzaaig met QuickIN PLUS-houder	107,90	130,56	20	100
6 31 31 421 01 0	4014586333526	Hardmetalen gatzaaig voor buizen met QuickIN PLUS-houder Ø21	40,85	49,43	20	100
6 31 31 422 01 0	4014586333439	Hardmetalen gatzaaig voor buizen met QuickIN PLUS-houder Ø22	40,85	49,43	20	100
6 31 31 423 01 0	4014586334356	Hardmetalen gatzaaig voor buizen met QuickIN PLUS-houder Ø23	40,85	49,43	20	100
6 31 31 424 01 0	4014586334363	Hardmetalen gatzaaig voor buizen met QuickIN PLUS-houder Ø24	40,85	49,43	20	100
6 31 31 425 01 0	4014586333533	Hardmetalen gatzaaig voor buizen met QuickIN PLUS-houder Ø25	40,85	49,43	20	100
6 31 31 426 01 0	4014586334370	Hardmetalen gatzaaig voor buizen met QuickIN PLUS-houder Ø26	40,85	49,43	20	100
6 31 31 427 01 0	4014586333540	Hardmetalen gatzaaig voor buizen met QuickIN PLUS-houder Ø27	40,85	49,43	20	100
6 31 31 428 01 0	4014586333557	Hardmetalen gatzaaig voor buizen met QuickIN PLUS-houder Ø28	40,85	49,43	20	100
6 31 31 429 01 0	4014586334387	Hardmetalen gatzaaig voor buizen met QuickIN PLUS-houder Ø29	43,70	52,88	20	100
6 31 31 430 01 0	4014586333564	Hardmetalen gatzaaig voor buizen met QuickIN PLUS-houder Ø30	43,70	52,88	20	100
6 31 31 431 01 0	4014586334394	Hardmetalen gatzaaig voor buizen met QuickIN PLUS-houder Ø31	49,35	59,71	20	100
6 31 31 432 01 0	4014586334400	Hardmetalen gatzaaig voor buizen met QuickIN PLUS-houder Ø32	49,35	59,71	20	100
6 31 31 433 01 0	4014586333571	Hardmetalen gatzaaig voor buizen met QuickIN PLUS-houder Ø33	49,35	59,71	20	100
6 31 31 434 01 0	4014586334417	Hardmetalen gatzaaig voor buizen met QuickIN PLUS-houder Ø34	52,25	63,22	20	100
6 31 31 435 01 0	4014586333588	Hardmetalen gatzaaig voor buizen met QuickIN PLUS-houder Ø35	52,25	63,22	20	100
6 31 31 436 01 0	4014586334424	Hardmetalen gatzaaig voor buizen met QuickIN PLUS-houder Ø36	58,60	70,91	20	100
6 31 31 437 01 0	4014586334431	Hardmetalen gatzaaig voor buizen met QuickIN PLUS-houder Ø37	58,60	70,91	20	100
6 31 31 438 01 0	4014586334448	Hardmetalen gatzaaig voor buizen met QuickIN PLUS-houder Ø38	58,60	70,91	20	100
6 31 31 439 01 0	4014586334455	Hardmetalen gatzaaig voor buizen met QuickIN PLUS-houder Ø39	58,60	70,91	20	100
6 31 31 440 01 0	4014586333595	Hardmetalen gatzaaig voor buizen met QuickIN PLUS-houder Ø40	58,60	70,91	20	100
6 31 31 441 01 0	4014586334462	Hardmetalen gatzaaig voor buizen met QuickIN PLUS-houder Ø41	66,65	80,65	20	100
6 31 31 442 01 0	4014586333601	Hardmetalen gatzaaig voor buizen met QuickIN PLUS-houder Ø42	66,65	80,65	20	100
6 31 31 443 01 0	4014586334479	Hardmetalen gatzaaig voor buizen met QuickIN PLUS-houder Ø43	66,65	80,65	20	100
6 31 31 444 01 0	4014586334486	Hardmetalen gatzaaig voor buizen met QuickIN PLUS-houder Ø44	66,65	80,65	20	100
6 31 31 445 01 0	4014586334493	Hardmetalen gatzaaig voor buizen met QuickIN PLUS-houder Ø45	66,65	80,65	20	100
6 31 31 446 01 0	4014586334509	Hardmetalen gatzaaig voor buizen met QuickIN PLUS-houder Ø46	72,40	87,60	20	100
6 31 31 447 01 0	4014586334516	Hardmetalen gatzaaig voor buizen met QuickIN PLUS-houder Ø47	72,40	87,60	20	100
6 31 31 448 01 0	4014586333618	Hardmetalen gatzaaig voor buizen met QuickIN PLUS-houder Ø48	72,40	87,60	20	100
6 31 31 449 01 0	4014586334523	Hardmetalen gatzaaig voor buizen met QuickIN PLUS-houder Ø49	72,40	87,60	20	100
6 31 31 450 01 0	4014586333625	Hardmetalen gatzaaig voor buizen met QuickIN PLUS-houder Ø50	72,40	87,60	20	100
6 31 31 451 01 0	4014586333632	Hardmetalen gatzaaig voor buizen met QuickIN PLUS-houder Ø51	74,70	90,39	20	100
6 31 31 452 01 0	4014586334530	Hardmetalen gatzaaig voor buizen met QuickIN PLUS-houder Ø52	74,70	90,39	20	100
6 31 31 453 01 0	4014586334547	Hardmetalen gatzaaig voor buizen met QuickIN PLUS-houder Ø53	74,70	90,39	20	100
6 31 31 454 01 0	4014586333649	Hardmetalen gatzaaig voor buizen met QuickIN PLUS-houder Ø54	74,70	90,39	20	100
6 31 31 455 01 0	4014586366678	Hardmetalen gatzaaig voor buizen met QuickIN PLUS-houder	76,30	92,32	20	100
6 31 31 456 01 0	4014586366685	Hardmetalen gatzaaig voor buizen met QuickIN PLUS-houder	78,50	94,99	20	100
6 31 31 457 01 0	4014586366692	Hardmetalen gatzaaig voor buizen met QuickIN PLUS-houder	81,75	98,92	20	100
6 31 31 458 01 0	4014586366708	Hardmetalen gatzaaig voor buizen met QuickIN PLUS-houder	89,40	108,17	20	100
6 31 31 459 01 0	4014586366715	Hardmetalen gatzaaig voor buizen met QuickIN PLUS-houder	93,75	113,44	20	100
6 31 31 460 01 0	4014586366722	Hardmetalen gatzaaig voor buizen met QuickIN PLUS-houder	98,10	118,70	20	100
6 31 31 465 01 0	4014586366739	Hardmetalen gatzaaig voor buizen met QuickIN PLUS-houder	106,85	129,29	20	100
6 31 31 468 01 0	4014586366746	Hardmetalen gatzaaig voor buizen met QuickIN PLUS-houder	113,35	137,15	20	100
6 31 33 119 05 1	4014586611471	HSS-NOVA 25 kernboor Ø 12 x 25 QuickIN	17,85	21,60	20	117
6 31 33 119 05 2	4014586611501	HSS-NOVA 50 kernboor Ø 12 x 50 QuickIN	25,05	30,31	20	118
6 31 33 120 06 7	4014586615578	HSS-DURA 25 kernboor Ø 12 x 25 QuickIN TIN	26,30	31,82	20	119
6 31 33 120 06 8	4014586615639	HSS-DURA 50 kernboor Ø 12 x 50 QuickIN TIN	33,50	40,54	20	120
6 31 33 129 05 1	4014586611815	HSS-NOVA 25 kernboor Ø 13 x 25 QuickIN	17,85	21,60	20	117

**Toebehoren in numerieke volgorde**

Bestelnummer	EAN	Omschrijving	Advies netto prijs	Prijs (€) incl. BTW	PK	Pagina
6 31 33 129 05 2	4014586611853	HSS-NOVA 50 kernboor Ø 13 x 50 QuickIN	25,05	30,31	20	118
6 31 33 130 06 7	4014586611822	HSS-DURA 25 kernboor Ø 13 x 25 QuickIN TIN	26,30	31,82	20	119
6 31 33 130 06 8	4014586611860	HSS-DURA 50 kernboor Ø 13 x 50 QuickIN TIN	33,50	40,54	20	120
6 31 33 140 05 1	4014586611891	HSS-NOVA 25 kernboor Ø 14 x 25 QuickIN	17,85	21,60	20	117
6 31 33 140 05 2	4014586611938	HSS-NOVA 50 kernboor Ø 14 x 50 QuickIN	25,05	30,31	20	118
6 31 33 140 06 7	4014586611907	HSS-DURA 25 kernboor Ø 14 x 25 QuickIN TIN	26,30	31,82	20	119
6 31 33 140 06 8	4014586611945	HSS-DURA 50 kernboor Ø 14 x 50 QuickIN TIN	33,50	40,54	20	120
6 31 33 150 05 1	4014586612188	HSS-NOVA 25 kernboor Ø 15 x 25 QuickIN	17,85	21,60	20	117
6 31 33 150 05 2	4014586612225	HSS-NOVA 50 kernboor Ø 15 x 50 QuickIN	25,05	30,31	20	118
6 31 33 150 06 7	4014586612195	HSS-DURA 25 kernboor Ø 15 x 25 QuickIN TIN	26,30	31,82	20	119
6 31 33 150 06 8	4014586612232	HSS-DURA 50 kernboor Ø 15 x 50 QuickIN TIN	33,50	40,54	20	120
6 31 33 159 05 1	4014586612263	HSS-NOVA 25 kernboor Ø 16 x 25 QuickIN	17,85	21,60	20	117
6 31 33 159 05 2	4014586612300	HSS-NOVA 50 kernboor Ø 16 x 50 QuickIN	25,05	30,31	20	118
6 31 33 160 06 7	4014586612270	HSS-DURA 25 kernboor Ø 16 x 25 QuickIN TIN	26,30	31,82	20	119
6 31 33 160 06 8	4014586612317	HSS-DURA 50 kernboor Ø 16 x 50 QuickIN TIN	33,50	40,54	20	120
6 31 33 170 05 1	4014586612485	HSS-NOVA 25 kernboor Ø 17 x 25 QuickIN	19,50	23,60	20	117
6 31 33 170 05 2	4014586612522	HSS-NOVA 50 kernboor Ø 17 x 50 QuickIN	27,35	33,09	20	118
6 31 33 170 06 7	4014586612492	HSS-DURA 25 kernboor Ø 17 x 25 QuickIN TIN	28,70	34,73	20	119
6 31 33 170 06 8	4014586612539	HSS-DURA 50 kernboor Ø 17 x 50 QuickIN TIN	35,90	43,44	20	120
6 31 33 180 05 1	4014586612560	HSS-NOVA 25 kernboor Ø 18 x 25 QuickIN	19,50	23,60	20	117
6 31 33 180 05 2	4014586612607	HSS-NOVA 50 kernboor Ø 18 x 50 QuickIN	27,35	33,09	20	118
6 31 33 180 06 7	4014586612577	HSS-DURA 25 kernboor Ø 18 x 25 QuickIN TIN	28,70	34,73	20	119
6 31 33 180 06 8	4014586612614	HSS-DURA 50 kernboor Ø 18 x 50 QuickIN TIN	35,90	43,44	20	120
6 31 33 189 05 1	4014586612713	HSS-NOVA 25 kernboor Ø 19 x 25 QuickIN	19,50	23,60	20	117
6 31 33 189 05 2	4014586612751	HSS-NOVA 50 kernboor Ø 19 x 50 QuickIN	27,35	33,09	20	118
6 31 33 190 06 7	4014586612720	HSS-DURA 25 kernboor Ø 19 x 25 QuickIN TIN	28,70	34,73	20	119
6 31 33 190 06 8	4014586612768	HSS-DURA 50 kernboor Ø 19 x 50 QuickIN TIN	35,90	43,44	20	120
6 31 33 199 05 2	4014586612904	HSS-NOVA 50 kernboor Ø 20 x 50 QuickIN	31,90	38,60	20	118
6 31 33 199 06 3	4014586612874	HSS-NOVA 25 kernboor Ø 20 x 25 QuickIN	22,75	27,53	20	117
6 31 33 200 06 7	4014586612867	HSS-DURA 25 kernboor Ø 20 x 25 QuickIN TIN	32,30	39,08	20	119
6 31 33 200 06 8	4014586612911	HSS-DURA 50 kernboor Ø 20 x 50 QuickIN TIN	40,70	49,25	20	120
6 31 33 210 05 1	4014586613123	HSS-NOVA 25 kernboor Ø 21 x 25 QuickIN	22,75	27,53	20	117
6 31 33 210 05 2	4014586613161	HSS-NOVA 50 kernboor Ø 21 x 50 QuickIN	31,90	38,60	20	118
6 31 33 210 06 7	4014586613130	HSS-DURA 25 kernboor Ø 21 x 25 QuickIN TIN	32,30	39,08	20	119
6 31 33 210 06 8	4014586613178	HSS-DURA 50 kernboor Ø 21 x 50 QuickIN TIN	40,70	49,25	20	120
6 31 33 219 05 1	4014586613215	HSS-NOVA 25 kernboor Ø 22 x 25 QuickIN	22,75	27,53	20	117
6 31 33 219 05 2	4014586613253	HSS-NOVA 50 kernboor Ø 22 x 50 QuickIN	31,90	38,60	20	118
6 31 33 220 06 7	4014586613222	HSS-DURA 25 kernboor Ø 22 x 25 QuickIN TIN	32,30	39,08	20	119
6 31 33 220 06 8	4014586613260	HSS-DURA 50 kernboor Ø 22 x 50 QuickIN TIN	40,70	49,25	20	120
6 31 33 229 05 1	4014586613406	HSS-NOVA 25 kernboor Ø 23 x 25 QuickIN	26,00	31,46	20	117
6 31 33 229 05 2	4014586613444	HSS-NOVA 50 kernboor Ø 23 x 50 QuickIN	31,90	38,60	20	118
6 31 33 230 06 7	4014586613413	HSS-DURA 25 kernboor Ø 23 x 25 QuickIN TIN	39,50	47,80	20	119
6 31 33 230 06 8	4014586613451	HSS-DURA 50 kernboor Ø 23 x 50 QuickIN TIN	47,85	57,90	20	120
6 31 33 240 05 1	4014586613499	HSS-NOVA 25 kernboor Ø 24 x 25 QuickIN	26,00	31,46	20	117
6 31 33 240 05 2	4014586613536	HSS-NOVA 50 kernboor Ø 24 x 50 QuickIN	34,20	41,38	20	118
6 31 33 240 06 7	4014586613505	HSS-DURA 25 kernboor Ø 24 x 25 QuickIN TIN	39,50	47,80	20	119
6 31 33 240 06 8	4014586613543	HSS-DURA 50 kernboor Ø 24 x 50 QuickIN TIN	47,85	57,90	20	120
6 31 33 250 05 1	4014586613635	HSS-NOVA 25 kernboor Ø 25 x 25 QuickIN	26,00	31,46	20	117
6 31 33 250 05 2	4014586613673	HSS-NOVA 50 kernboor Ø 25 x 50 QuickIN	38,75	46,89	20	118
6 31 33 250 06 7	4014586613642	HSS-DURA 25 kernboor Ø 25 x 25 QuickIN TIN	39,50	47,80	20	119
6 31 33 250 06 8	4014586613680	HSS-DURA 50 kernboor Ø 25 x 50 QuickIN TIN	47,85	57,90	20	120
6 31 33 259 05 1	4014586613727	HSS-NOVA 25 kernboor Ø 26 x 25 QuickIN	30,30	36,66	20	117
6 31 33 259 05 2	4014586613765	HSS-NOVA 50 kernboor Ø 26 x 50 QuickIN	38,75	46,89	20	118
6 31 33 260 06 7	4014586613734	HSS-DURA 25 kernboor Ø 26 x 25 QuickIN TIN	43,10	52,15	20	119
6 31 33 260 06 8	4014586613772	HSS-DURA 50 kernboor Ø 26 x 50 QuickIN TIN	53,85	65,16	20	120
6 31 33 270 05 1	4014586613819	HSS-NOVA 25 kernboor Ø 27 x 25 QuickIN	30,30	36,66	20	117
6 31 33 270 05 2	4014586613857	HSS-NOVA 50 kernboor Ø 27 x 50 QuickIN	38,75	46,89	20	118
6 31 33 270 06 7	4014586613826	HSS-DURA 25 kernboor Ø 27 x 25 QuickIN TIN	43,10	52,15	20	119
6 31 33 270 06 8	4014586613864	HSS-DURA 50 kernboor Ø 27 x 50 QuickIN TIN	53,85	65,16	20	120
6 31 33 279 05 1	4014586613901	HSS-NOVA 25 kernboor Ø 28 x 25 QuickIN	32,50	39,33	20	117
6 31 33 279 05 2	4014586613949	HSS-NOVA 50 kernboor Ø 28 x 50 QuickIN	45,60	55,18	20	118
6 31 33 280 06 7	4014586613918	HSS-DURA 25 kernboor Ø 28 x 25 QuickIN TIN	46,65	56,45	20	119
6 31 33 280 06 8	4014586613956	HSS-DURA 50 kernboor Ø 28 x 50 QuickIN TIN	58,65	70,97	20	120
6 31 33 289 05 1	4014586613994	HSS-NOVA 25 kernboor Ø 29 x 25 QuickIN	32,50	39,33	20	117
6 31 33 289 05 2	4014586614038	HSS-NOVA 50 kernboor Ø 29 x 50 QuickIN	45,60	55,18	20	118
6 31 33 290 06 7	4014586614007	HSS-DURA 25 kernboor Ø 29 x 25 QuickIN TIN	46,65	56,45	20	119
6 31 33 290 06 8	4014586614045	HSS-DURA 50 kernboor Ø 29 x 50 QuickIN TIN	58,65	70,97	20	120
6 31 33 299 05 1	4014586614229	HSS-NOVA 25 kernboor Ø 30 x 25 QuickIN	34,65	41,93	20	117
6 31 33 299 05 2	4014586614267	HSS-NOVA 50 kernboor Ø 30 x 50 QuickIN	45,60	55,18	20	118
6 31 33 300 06 7	4014586614236	HSS-DURA 25 kernboor Ø 30 x 25 QuickIN TIN	51,45	62,25	20	119
6 31 33 300 06 8	4014586614274	HSS-DURA 50 kernboor Ø 30 x 50 QuickIN TIN	64,60	78,17	20	120
6 31 33 309 05 1	4014586614311	HSS-NOVA 25 kernboor Ø 31 x 25 QuickIN	34,65	41,93	20	117
6 31 33 309 05 2	4014586614359	HSS-NOVA 50 kernboor Ø 31 x 50 QuickIN	51,30	62,07	20	118
6 31 33 310 06 7	4014586614328	HSS-DURA 25 kernboor Ø 31 x 25 QuickIN TIN	51,45	62,25	20	119
6 31 33 310 06 8	4014586614366	HSS-DURA 50 kernboor Ø 31 x 50 QuickIN TIN	64,60	78,17	20	120
6 31 33 319 05 1	4014586614397	HSS-NOVA 25 kernboor Ø 32 x 25 QuickIN	40,05	48,46	20	117

Bestelnummer	EAN	Omschrijving	Advies netto prijs	Prijs (€) incl. BTW	PK	Pagina
6 31 33 319 05 2	4014586614434	HSS-NOVA 50 kernboor Ø 32 x 50 QuickIN	51,30	62,07	20	118
6 31 33 320 06 7	4014586614403	HSS-DURA 25 kernboor Ø 32 x 25 QuickIN TIN	58,65	70,97	20	119
6 31 33 320 06 8	4014586614441	HSS-DURA 50 kernboor Ø 32 x 50 QuickIN TIN	73,00	88,33	20	120
6 31 33 329 05 1	4014586614489	HSS-NOVA 25 kernboor Ø 33 x 25 QuickIN	40,05	48,46	20	117
6 31 33 329 05 2	4014586614526	HSS-NOVA 50 kernboor Ø 33 x 50 QuickIN	57,00	68,97	20	118
6 31 33 330 06 7	4014586614496	HSS-DURA 25 kernboor Ø 33 x 25 QuickIN TIN	58,65	70,97	20	119
6 31 33 330 06 8	4014586614533	HSS-DURA 50 kernboor Ø 33 x 50 QuickIN TIN	73,00	88,33	20	120
6 31 33 339 05 1	4014586614564	HSS-NOVA 25 kernboor Ø 34 x 25 QuickIN	45,45	54,99	20	117
6 31 33 339 05 2	4014586614601	HSS-NOVA 50 kernboor Ø 34 x 50 QuickIN	57,00	68,97	20	118
6 31 33 340 06 7	4014586614571	HSS-DURA 25 kernboor Ø 34 x 25 QuickIN TIN	64,60	78,17	20	119
6 31 33 340 06 8	4014586614618	HSS-DURA 50 kernboor Ø 34 x 50 QuickIN TIN	81,35	98,43	20	120
6 31 33 350 05 1	4014586614649	HSS-NOVA 25 kernboor Ø 35 x 25 QuickIN	45,45	54,99	20	118
6 31 33 350 05 2	4014586614687	HSS-NOVA 50 kernboor Ø 35 x 50 QuickIN	57,00	68,97	20	118
6 31 33 350 06 7	4014586614656	HSS-DURA 25 kernboor Ø 35 x 25 QuickIN TIN	64,60	78,17	20	119
6 31 33 350 06 8	4014586614694	HSS-DURA 50 kernboor Ø 35 x 50 QuickIN TIN	81,35	98,43	20	120
6 31 33 359 05 1	4014586614731	HSS-NOVA 25 kernboor Ø 36 x 25 QuickIN	45,45	54,99	20	118
6 31 33 359 05 2	4014586614779	HSS-NOVA 50 kernboor Ø 36 x 50 QuickIN	64,95	78,59	20	118
6 31 33 360 06 7	4014586614748	HSS-DURA 25 kernboor Ø 36 x 25 QuickIN TIN	64,60	78,17	20	119
6 31 33 360 06 8	4014586614786	HSS-DURA 50 kernboor Ø 36 x 50 QuickIN TIN	81,35	98,43	20	120
6 31 33 369 05 1	4014586614823	HSS-NOVA 25 kernboor Ø 37 x 25 QuickIN	53,05	64,19	20	118
6 31 33 369 05 2	4014586614861	HSS-NOVA 50 kernboor Ø 37 x 50 QuickIN	64,95	78,59	20	118
6 31 33 370 06 7	4014586614830	HSS-DURA 25 kernboor Ø 37 x 25 QuickIN TIN	73,00	88,33	20	119
6 31 33 370 06 8	4014586614878	HSS-DURA 50 kernboor Ø 37 x 50 QuickIN TIN	90,95	110,05	20	120
6 31 33 379 05 1	4014586614908	HSS-NOVA 25 kernboor Ø 38 x 25 QuickIN	53,05	64,19	20	118
6 31 33 379 05 2	4014586614946	HSS-NOVA 50 kernboor Ø 38 x 50 QuickIN	64,95	78,59	20	118
6 31 33 380 06 7	4014586614915	HSS-DURA 25 kernboor Ø 38 x 25 QuickIN TIN	73,00	88,33	20	119
6 31 33 380 06 8	4014586614953	HSS-DURA 50 kernboor Ø 38 x 50 QuickIN TIN	90,95	110,05	20	120
6 31 33 389 05 1	4014586614984	HSS-NOVA 25 kernboor Ø 39 x 25 QuickIN	53,05	64,19	20	118
6 31 33 389 05 2	4014586615028	HSS-NOVA 50 kernboor Ø 39 x 50 QuickIN	74,10	89,66	20	118
6 31 33 390 06 7	4014586614991	HSS-DURA 25 kernboor Ø 39 x 25 QuickIN TIN	73,00	88,33	20	119
6 31 33 390 06 8	4014586615035	HSS-DURA 50 kernboor Ø 39 x 50 QuickIN TIN	90,95	110,05	20	120
6 31 33 399 05 1	4014586615066	HSS-NOVA 25 kernboor Ø 40 x 25 QuickIN	59,55	72,06	20	118
6 31 33 399 05 2	4014586615103	HSS-NOVA 50 kernboor Ø 40 x 50 QuickIN	74,10	89,66	20	118
6 31 33 400 06 7	4014586615073	HSS-DURA 25 kernboor Ø 40 x 25 QuickIN TIN	81,35	98,43	20	119
6 31 33 400 06 8	4014586615110	HSS-DURA 50 kernboor Ø 40 x 50 QuickIN TIN	101,70	123,06	20	120
6 31 33 409 05 1	4014586615158	HSS-NOVA 25 kernboor Ø 41 x 25 QuickIN	59,55	72,06	20	118
6 31 33 409 05 2	4014586615196	HSS-NOVA 50 kernboor Ø 41 x 50 QuickIN	79,75	96,50	20	118
6 31 33 410 06 7	4014586615165	HSS-DURA 25 kernboor Ø 41 x 25 QuickIN TIN	81,35	98,43	20	119
6 31 33 410 06 8	4014586615202	HSS-DURA 50 kernboor Ø 41 x 50 QuickIN TIN	101,70	123,06	20	120
6 31 33 420 05 1	4014586615233	HSS-NOVA 25 kernboor Ø 42 x 25 QuickIN	64,95	78,59	20	118
6 31 33 420 05 2	4014586615271	HSS-NOVA 50 kernboor Ø 42 x 50 QuickIN	86,60	104,79	20	118
6 31 33 420 06 7	4014586615240	HSS-DURA 25 kernboor Ø 42 x 25 QuickIN TIN	88,55	107,15	20	119
6 31 33 420 06 8	4014586615288	HSS-DURA 50 kernboor Ø 42 x 50 QuickIN TIN	111,25	134,61	20	120
6 31 33 429 05 1	4014586615318	HSS-NOVA 25 kernboor Ø 43 x 25 QuickIN	64,95	78,59	20	118
6 31 33 429 05 2	4014586615356	HSS-NOVA 50 kernboor Ø 43 x 50 QuickIN	86,60	104,79	20	118
6 31 33 430 06 7	4014586615325	HSS-DURA 25 kernboor Ø 43 x 25 QuickIN TIN	88,55	107,15	20	119
6 31 33 430 06 8	4014586615363	HSS-DURA 50 kernboor Ø 43 x 50 QuickIN TIN	111,25	134,61	20	120
6 31 33 439 05 1	4014586615394	HSS-NOVA 25 kernboor Ø 44 x 25 QuickIN	68,20	82,52	20	118
6 31 33 439 05 2	4014586615431	HSS-NOVA 50 kernboor Ø 44 x 50 QuickIN	86,60	104,79	20	118
6 31 33 440 06 7	4014586615400	HSS-DURA 25 kernboor Ø 44 x 25 QuickIN TIN	94,50	114,35	20	119
6 31 33 440 06 8	4014586615448	HSS-DURA 50 kernboor Ø 44 x 50 QuickIN TIN	119,65	144,78	20	120
6 31 33 449 05 1	4014586615479	HSS-NOVA 25 kernboor Ø 45 x 25 QuickIN	68,20	82,52	20	118
6 31 33 449 05 2	4014586615516	HSS-NOVA 50 kernboor Ø 45 x 50 QuickIN	91,15	110,29	20	118
6 31 33 450 06 7	4014586615486	HSS-DURA 25 kernboor Ø 45 x 25 QuickIN TIN	94,50	114,35	20	119
6 31 33 450 06 8	4014586615523	HSS-DURA 50 kernboor Ø 45 x 50 QuickIN TIN	119,65	144,78	20	120
6 31 33 459 05 1	4014586615561	HSS-NOVA 25 kernboor Ø 46 x 25 QuickIN	77,95	94,32	20	118
6 31 33 459 05 2	4014586615622	HSS-NOVA 50 kernboor Ø 46 x 50 QuickIN	100,30	121,36	20	118
6 31 33 460 06 7	4014586615585	HSS-DURA 25 kernboor Ø 46 x 25 QuickIN TIN	105,30	127,41	20	119
6 31 33 460 06 8	4014586615646	HSS-DURA 50 kernboor Ø 46 x 50 QuickIN TIN	134,05	162,20	20	120
6 31 33 469 05 1	4014586615684	HSS-NOVA 25 kernboor Ø 47 x 25 QuickIN	77,95	94,32	20	118
6 31 33 469 05 2	4014586615721	HSS-NOVA 50 kernboor Ø 47 x 50 QuickIN	100,30	121,36	20	118
6 31 33 470 06 7	4014586615691	HSS-DURA 25 kernboor Ø 47 x 25 QuickIN TIN	105,30	127,41	20	119
6 31 33 470 06 8	4014586615738	HSS-DURA 50 kernboor Ø 47 x 50 QuickIN TIN	134,05	162,20	20	120
6 31 33 479 05 1	4014586615769	HSS-NOVA 25 kernboor Ø 48 x 25 QuickIN	81,20	98,25	20	118
6 31 33 479 05 2	4014586615806	HSS-NOVA 50 kernboor Ø 48 x 50 QuickIN	104,85	126,87	20	118
6 31 33 480 06 7	4014586615776	HSS-DURA 25 kernboor Ø 48 x 25 QuickIN TIN	114,90	139,03	20	119
6 31 33 480 06 8	4014586615813	HSS-DURA 50 kernboor Ø 48 x 50 QuickIN TIN	143,60	173,76	20	120
6 31 33 489 05 1	4014586615844	HSS-NOVA 25 kernboor Ø 49 x 25 QuickIN	81,20	98,25	20	118
6 31 33 489 05 2	4014586615882	HSS-NOVA 50 kernboor Ø 49 x 50 QuickIN	104,85	126,87	20	118
6 31 33 490 06 7	4014586615851	HSS-DURA 25 kernboor Ø 49 x 25 QuickIN TIN	114,90	139,03	20	119
6 31 33 490 06 8	4014586615899	HSS-DURA 50 kernboor Ø 49 x 50 QuickIN TIN	143,60	173,76	20	120
6 31 33 499 05 1	4014586615981	HSS-NOVA 25 kernboor Ø 50 x 25 QuickIN	81,20	98,25	20	118
6 31 33 499 05 2	4014586616018	HSS-NOVA 50 kernboor Ø 50 x 50 QuickIN	108,25	130,98	20	118
6 31 33 500 06 7	4014586615592	HSS-DURA 25 kernboor Ø 50 x 25 QuickIN TIN	114,90	139,03	20	119
6 31 33 500 06 8	4014586615653	HSS-DURA 50 kernboor Ø 50 x 50 QuickIN TIN	143,60	173,76	20	120
6 31 33 999 01 0	4014586375571	Toebehorensset Best of kernboor HSS NOVA 50 QI 12,14,16,18,20,22 mm	162,40	196,50	20	117



**Toebehoren in numerieke volgorde**

Bestelnummer	EAN	Omschrijving	Advies netto prijs	Prijs (€) incl. BTW	PK	Pagina
6 31 34 120 05 1	4014586611457	HSS-NOVA 25 kernboor Ø 12 x 25 Weldon	17,85	21,60	20	105
6 31 34 120 05 2	4014586611488	HSS-NOVA 50 kernboor Ø 12 x 50 Weldon	25,05	30,31	20	106
6 31 34 120 07 5	4014586611464	HSS-DURA 25 kernboor Ø 12 x 25 Weldon TIN	26,30	31,82	20	107
6 31 34 120 07 6	4014586611495	HSS-DURA 50 kernboor Ø 12 x 50 Weldon TIN	33,50	40,54	20	107
6 31 34 130 05 1	4014586611792	HSS-NOVA 25 kernboor Ø 13 x 25 Weldon	17,85	21,60	20	105
6 31 34 130 05 2	4014586611839	HSS-NOVA 50 kernboor Ø 13 x 50 Weldon	25,05	30,31	20	106
6 31 34 130 07 5	4014586611808	HSS-DURA 25 kernboor Ø 13 x 25 Weldon TIN	26,30	31,82	20	107
6 31 34 130 07 6	4014586611846	HSS-DURA 50 kernboor Ø 13 x 50 Weldon TIN	33,50	40,54	20	107
6 31 34 140 05 1	4014586611877	HSS-NOVA 25 kernboor Ø 14 x 25 Weldon	17,85	21,60	20	105
6 31 34 140 05 2	4014586611914	HSS-NOVA 50 kernboor Ø 14 x 50 Weldon	25,05	30,31	20	106
6 31 34 140 07 5	4014586611884	HSS-DURA 25 kernboor Ø 14 x 25 Weldon TIN	26,30	31,82	20	107
6 31 34 140 07 6	4014586611921	HSS-DURA 50 kernboor Ø 14 x 50 Weldon TIN	33,50	40,54	20	107
6 31 34 150 05 1	4014586612164	HSS-NOVA 25 kernboor Ø 15 x 25 Weldon	17,85	21,60	20	105
6 31 34 150 05 2	4014586612201	HSS-NOVA 50 kernboor Ø 15 x 50 Weldon	25,05	30,31	20	106
6 31 34 150 07 5	4014586612171	HSS-DURA 25 kernboor Ø 15 x 25 Weldon TIN	26,30	31,82	20	107
6 31 34 150 07 6	4014586612218	HSS-DURA 50 kernboor Ø 15 x 50 Weldon TIN	33,50	40,54	20	107
6 31 34 160 05 1	4014586612249	HSS-NOVA 25 kernboor Ø 16 x 25 Weldon	17,85	21,60	20	105
6 31 34 160 05 2	4014586612287	HSS-NOVA 50 kernboor Ø 16 x 50 Weldon	25,05	30,31	20	106
6 31 34 160 07 5	4014586612256	HSS-DURA 25 kernboor Ø 16 x 25 Weldon TIN	26,30	31,82	20	107
6 31 34 160 07 6	4014586612294	HSS-DURA 50 kernboor Ø 16 x 50 Weldon TIN	33,50	40,54	20	107
6 31 34 170 05 1	4014586612461	HSS-NOVA 25 kernboor Ø 17 x 25 Weldon	19,50	23,60	20	105
6 31 34 170 05 2	4014586612508	HSS-NOVA 50 kernboor Ø 17 x 50 Weldon	27,35	33,09	20	106
6 31 34 170 07 5	4014586612478	HSS-DURA 25 kernboor Ø 17 x 25 Weldon TIN	28,70	34,73	20	107
6 31 34 170 07 6	4014586612515	HSS-DURA 50 kernboor Ø 17 x 50 Weldon TIN	35,90	43,44	20	107
6 31 34 180 05 1	4014586612546	HSS-NOVA 25 kernboor Ø 18 x 25 Weldon	19,50	23,60	20	105
6 31 34 180 05 2	4014586612584	HSS-NOVA 50 kernboor Ø 18 x 50 Weldon	27,35	33,09	20	106
6 31 34 180 07 5	4014586612553	HSS-DURA 25 kernboor Ø 18 x 25 Weldon TIN	28,70	34,73	20	107
6 31 34 180 07 6	4014586612591	HSS-DURA 50 kernboor Ø 18 x 50 Weldon TIN	35,90	43,44	20	107
6 31 34 190 05 1	4014586612690	HSS-NOVA 25 kernboor Ø 19 x 25 Weldon	19,50	23,60	20	105
6 31 34 190 05 2	4014586612737	HSS-NOVA 50 kernboor Ø 19 x 50 Weldon	27,35	33,09	20	106
6 31 34 190 05 3	4014586612775	HSS-NOVA 75 kernboor Ø 19 x 75 Weldon	58,70	71,03	20	106
6 31 34 190 07 5	4014586612706	HSS-DURA 25 kernboor Ø 19 x 25 Weldon TIN	28,70	34,73	20	107
6 31 34 190 07 6	4014586612744	HSS-DURA 50 kernboor Ø 19 x 50 Weldon TIN	35,90	43,44	20	107
6 31 34 200 05 1	4014586612843	HSS-NOVA 25 kernboor Ø 20 x 25 Weldon	22,75	27,53	20	105
6 31 34 200 05 2	4014586612881	HSS-NOVA 50 kernboor Ø 20 x 50 Weldon	31,90	38,60	20	106
6 31 34 200 05 3	4014586612928	HSS-NOVA 75 kernboor Ø 20 x 75 Weldon	58,70	71,03	20	106
6 31 34 200 07 5	4014586612850	HSS-DURA 25 kernboor Ø 20 x 25 Weldon TIN	32,30	39,08	20	107
6 31 34 200 07 6	4014586612898	HSS-DURA 50 kernboor Ø 20 x 50 Weldon TIN	40,70	49,25	20	107
6 31 34 210 05 1	4014586613109	HSS-NOVA 25 kernboor Ø 21 x 25 Weldon	22,75	27,53	20	106
6 31 34 210 05 2	4014586613147	HSS-NOVA 50 kernboor Ø 21 x 50 Weldon	31,90	38,60	20	106
6 31 34 210 05 3	4014586613185	HSS-NOVA 75 kernboor Ø 21 x 75 Weldon	63,40	76,71	20	106
6 31 34 210 07 5	4014586613116	HSS-DURA 25 kernboor Ø 21 x 25 Weldon TIN	32,30	39,08	20	107
6 31 34 210 07 6	4014586613154	HSS-DURA 50 kernboor Ø 21 x 50 Weldon TIN	40,70	49,25	20	107
6 31 34 220 05 1	4014586613192	HSS-NOVA 25 kernboor Ø 22 x 25 Weldon	22,75	27,53	20	106
6 31 34 220 05 2	4014586613239	HSS-NOVA 50 kernboor Ø 22 x 50 Weldon	31,90	38,60	20	106
6 31 34 220 05 3	4014586613277	HSS-NOVA 75 kernboor Ø 22 x 75 Weldon	63,40	76,71	20	106
6 31 34 220 07 5	4014586613208	HSS-DURA 25 kernboor Ø 22 x 25 Weldon TIN	32,30	39,08	20	107
6 31 34 220 07 6	4014586613246	HSS-DURA 50 kernboor Ø 22 x 50 Weldon TIN	40,70	49,25	20	107
6 31 34 230 05 1	4014586613383	HSS-NOVA 25 kernboor Ø 23 x 25 Weldon	26,00	31,46	20	106
6 31 34 230 05 2	4014586613420	HSS-NOVA 50 kernboor Ø 23 x 50 Weldon	31,90	38,60	20	106
6 31 34 230 05 3	4014586613468	HSS-NOVA 75 kernboor Ø 23 x 75 Weldon	63,40	76,71	20	106
6 31 34 230 07 5	4014586613390	HSS-DURA 25 kernboor Ø 23 x 25 Weldon TIN	39,50	47,80	20	107
6 31 34 230 07 6	4014586613437	HSS-DURA 50 kernboor Ø 23 x 50 Weldon TIN	47,85	57,90	20	107
6 31 34 240 05 1	4014586613475	HSS-NOVA 25 kernboor Ø 24 x 25 Weldon	26,00	31,46	20	106
6 31 34 240 05 2	4014586613512	HSS-NOVA 50 kernboor Ø 24 x 50 Weldon	34,20	41,38	20	106
6 31 34 240 05 3	4014586613550	HSS-NOVA 75 kernboor Ø 24 x 75 Weldon	63,40	76,71	20	106
6 31 34 240 07 5	4014586613482	HSS-DURA 25 kernboor Ø 24 x 25 Weldon TIN	39,50	47,80	20	107
6 31 34 240 07 6	4014586613529	HSS-DURA 50 kernboor Ø 24 x 50 Weldon TIN	47,85	57,90	20	107
6 31 34 250 05 1	4014586613611	HSS-NOVA 25 kernboor Ø 25 x 25 Weldon	26,00	31,46	20	106
6 31 34 250 05 2	4014586613659	HSS-NOVA 50 kernboor Ø 25 x 50 Weldon	38,75	46,89	20	106
6 31 34 250 05 3	4014586613697	HSS-NOVA 75 kernboor Ø 25 x 75 Weldon	73,95	89,48	20	106
6 31 34 250 07 5	4014586613628	HSS-DURA 25 kernboor Ø 25 x 25 Weldon TIN	39,50	47,80	20	107
6 31 34 250 07 6	4014586613666	HSS-DURA 50 kernboor Ø 25 x 50 Weldon TIN	47,85	57,90	20	107
6 31 34 260 05 1	4014586613703	HSS-NOVA 25 kernboor Ø 26 x 25 Weldon	30,30	36,66	20	106
6 31 34 260 05 2	4014586613741	HSS-NOVA 50 kernboor Ø 26 x 50 Weldon	38,75	46,89	20	106
6 31 34 260 05 3	4014586613789	HSS-NOVA 75 kernboor Ø 26 x 75 Weldon	73,95	89,48	20	106
6 31 34 260 07 5	4014586613710	HSS-DURA 25 kernboor Ø 26 x 25 Weldon TIN	43,10	52,15	20	107
6 31 34 260 07 6	4014586613758	HSS-DURA 50 kernboor Ø 26 x 50 Weldon TIN	53,85	65,16	20	107
6 31 34 270 05 1	4014586613796	HSS-NOVA 25 kernboor Ø 27 x 25 Weldon	30,30	36,66	20	106
6 31 34 270 05 2	4014586613833	HSS-NOVA 50 kernboor Ø 27 x 50 Weldon	38,75	46,89	20	106
6 31 34 270 05 3	4014586613871	HSS-NOVA 75 kernboor Ø 27 x 75 Weldon	73,95	89,48	20	106
6 31 34 270 07 5	4014586613802	HSS-DURA 25 kernboor Ø 27 x 25 Weldon TIN	43,10	52,15	20	107
6 31 34 270 07 6	4014586613840	HSS-DURA 50 kernboor Ø 27 x 50 Weldon TIN	53,85	65,16	20	107
6 31 34 280 05 1	4014586613888	HSS-NOVA 25 kernboor Ø 28 x 25 Weldon	32,50	39,33	20	106
6 31 34 280 05 2	4014586613925	HSS-NOVA 50 kernboor Ø 28 x 50 Weldon	45,60	55,18	20	106
6 31 34 280 05 3	4014586613963	HSS-NOVA 75 kernboor Ø 28 x 75 Weldon	82,20	99,46	20	106

Bestelnummer	EAN	Omschrijving	Advies netto prijs	Prijs (€) incl. BTW	PK	Pagina
6 31 34 280 07 5	4014586613895	HSS-DURA 25 kernboor Ø 28 x 25 Weldon TIN	46,65	56,45	20	107
6 31 34 280 07 6	4014586613932	HSS-DURA 50 kernboor Ø 28 x 50 Weldon TIN	58,65	70,97	20	107
6 31 34 290 05 1	4014586613970	HSS-NOVA 25 kernboor Ø 29 x 25 Weldon	32,50	39,33	20	106
6 31 34 290 05 2	4014586614014	HSS-NOVA 50 kernboor Ø 29 x 50 Weldon	45,60	55,18	20	106
6 31 34 290 05 3	4014586614052	HSS-NOVA 75 kernboor Ø 29 x 75 Weldon	82,20	99,46	20	106
6 31 34 290 07 5	4014586613987	HSS-DURA 25 kernboor Ø 29 x 25 Weldon TIN	46,65	56,45	20	107
6 31 34 290 07 6	4014586614021	HSS-DURA 50 kernboor Ø 29 x 50 Weldon TIN	58,65	70,97	20	107
6 31 34 300 05 1	4014586614205	HSS-NOVA 25 kernboor Ø 30 x 25 Weldon	34,65	41,93	20	106
6 31 34 300 05 2	4014586614243	HSS-NOVA 50 kernboor Ø 30 x 50 Weldon	45,60	55,18	20	106
6 31 34 300 05 3	4014586614281	HSS-NOVA 75 kernboor Ø 30 x 75 Weldon	95,10	115,07	20	106
6 31 34 300 07 5	4014586614212	HSS-DURA 25 kernboor Ø 30 x 25 Weldon TIN	51,45	62,25	20	107
6 31 34 300 07 6	4014586614250	HSS-DURA 50 kernboor Ø 30 x 50 Weldon TIN	64,60	78,17	20	107
6 31 34 310 05 1	4014586614298	HSS-NOVA 25 kernboor Ø 31 x 25 Weldon	34,65	41,93	20	106
6 31 34 310 05 2	4014586614335	HSS-NOVA 50 kernboor Ø 31 x 50 Weldon	51,30	62,07	20	106
6 31 34 310 07 5	4014586614304	HSS-DURA 25 kernboor Ø 31 x 25 Weldon TIN	51,45	62,25	20	107
6 31 34 310 07 6	4014586614342	HSS-DURA 50 kernboor Ø 31 x 50 Weldon TIN	64,60	78,17	20	107
6 31 34 320 05 1	4014586614373	HSS-NOVA 25 kernboor Ø 32 x 25 Weldon	40,05	48,46	20	106
6 31 34 320 05 2	4014586614410	HSS-NOVA 50 kernboor Ø 32 x 50 Weldon	51,30	62,07	20	106
6 31 34 320 05 3	4014586614458	HSS-NOVA 75 kernboor Ø 32 x 75 Weldon	95,10	115,07	20	106
6 31 34 320 07 5	4014586614380	HSS-DURA 25 kernboor Ø 32 x 25 Weldon TIN	58,65	70,97	20	107
6 31 34 320 07 6	4014586614427	HSS-DURA 50 kernboor Ø 32 x 50 Weldon TIN	73,00	88,33	20	107
6 31 34 330 05 1	4014586614465	HSS-NOVA 25 kernboor Ø 33 x 25 Weldon	40,05	48,46	20	106
6 31 34 330 05 2	4014586614502	HSS-NOVA 50 kernboor Ø 33 x 50 Weldon	57,00	68,97	20	106
6 31 34 330 07 5	4014586614472	HSS-DURA 25 kernboor Ø 33 x 25 Weldon TIN	58,65	70,97	20	107
6 31 34 330 07 6	4014586614519	HSS-DURA 50 kernboor Ø 33 x 50 Weldon TIN	73,00	88,33	20	107
6 31 34 340 05 1	4014586614540	HSS-NOVA 25 kernboor Ø 34 x 25 Weldon	45,45	54,99	20	106
6 31 34 340 05 2	4014586614588	HSS-NOVA 50 kernboor Ø 34 x 50 Weldon	57,00	68,97	20	106
6 31 34 340 07 5	4014586614557	HSS-DURA 25 kernboor Ø 34 x 25 Weldon TIN	64,60	78,17	20	107
6 31 34 340 07 6	4014586614595	HSS-DURA 50 kernboor Ø 34 x 50 Weldon TIN	81,35	98,43	20	107
6 31 34 350 05 1	4014586614625	HSS-NOVA 25 kernboor Ø 35 x 25 Weldon	45,45	54,99	20	106
6 31 34 350 05 2	4014586614663	HSS-NOVA 50 kernboor Ø 35 x 50 Weldon	57,00	68,97	20	106
6 31 34 350 05 3	4014586614700	HSS-NOVA 75 kernboor Ø 35 x 75 Weldon	102,10	123,54	20	106
6 31 34 350 07 5	4014586614632	HSS-DURA 25 kernboor Ø 35 x 25 Weldon TIN	64,60	78,17	20	107
6 31 34 350 07 6	4014586614670	HSS-DURA 50 kernboor Ø 35 x 50 Weldon TIN	81,35	98,43	20	107
6 31 34 360 05 1	4014586614717	HSS-NOVA 25 kernboor Ø 36 x 25 Weldon	45,45	54,99	20	106
6 31 34 360 05 2	4014586614755	HSS-NOVA 50 kernboor Ø 36 x 50 Weldon	64,95	78,59	20	106
6 31 34 360 05 3	4014586614793	HSS-NOVA 75 kernboor Ø 36 x 75 Weldon	110,35	133,52	20	106
6 31 34 360 07 5	4014586614724	HSS-DURA 25 kernboor Ø 36 x 25 Weldon TIN	64,60	78,17	20	107
6 31 34 360 07 6	4014586614762	HSS-DURA 50 kernboor Ø 36 x 50 Weldon TIN	81,35	98,43	20	107
6 31 34 370 05 1	4014586614809	HSS-NOVA 25 kernboor Ø 37 x 25 Weldon	53,05	64,19	20	106
6 31 34 370 05 2	4014586614847	HSS-NOVA 50 kernboor Ø 37 x 50 Weldon	64,95	78,59	20	106
6 31 34 370 07 5	4014586614816	HSS-DURA 25 kernboor Ø 37 x 25 Weldon TIN	73,00	88,33	20	107
6 31 34 370 07 6	4014586614854	HSS-DURA 50 kernboor Ø 37 x 50 Weldon TIN	90,95	110,05	20	107
6 31 34 380 05 1	4014586614885	HSS-NOVA 25 kernboor Ø 38 x 25 Weldon	53,05	64,19	20	106
6 31 34 380 05 2	4014586614922	HSS-NOVA 50 kernboor Ø 38 x 50 Weldon	64,95	78,59	20	106
6 31 34 380 07 5	4014586614892	HSS-DURA 25 kernboor Ø 38 x 25 Weldon TIN	73,00	88,33	20	107
6 31 34 380 07 6	4014586614939	HSS-DURA 50 kernboor Ø 38 x 50 Weldon TIN	90,95	110,05	20	107
6 31 34 390 05 1	4014586614960	HSS-NOVA 25 kernboor Ø 39 x 25 Weldon	53,05	64,19	20	106
6 31 34 390 05 2	4014586615004	HSS-NOVA 50 kernboor Ø 39 x 50 Weldon	74,10	89,66	20	106
6 31 34 390 07 5	4014586614977	HSS-DURA 25 kernboor Ø 39 x 25 Weldon TIN	73,00	88,33	20	107
6 31 34 390 07 6	4014586615011	HSS-DURA 50 kernboor Ø 39 x 50 Weldon TIN	90,95	110,05	20	107
6 31 34 400 05 1	4014586615042	HSS-NOVA 25 kernboor Ø 40 x 25 Weldon	59,55	72,06	20	106
6 31 34 400 05 2	4014586615080	HSS-NOVA 50 kernboor Ø 40 x 50 Weldon	74,10	89,66	20	106
6 31 34 400 05 3	4014586615127	HSS-NOVA 75 kernboor Ø 40 x 75 Weldon	135,00	163,35	20	106
6 31 34 400 07 5	4014586615059	HSS-DURA 25 kernboor Ø 40 x 25 Weldon TIN	81,35	98,43	20	107
6 31 34 400 07 6	4014586615097	HSS-DURA 50 kernboor Ø 40 x 50 Weldon TIN	101,70	123,06	20	107
6 31 34 410 05 1	4014586615134	HSS-NOVA 25 kernboor Ø 41 x 25 Weldon	59,55	72,06	20	106
6 31 34 410 05 2	4014586615172	HSS-NOVA 50 kernboor Ø 41 x 50 Weldon	79,75	96,50	20	106
6 31 34 410 07 5	4014586615141	HSS-DURA 25 kernboor Ø 41 x 25 Weldon TIN	81,35	98,43	20	107
6 31 34 410 07 6	4014586615189	HSS-DURA 50 kernboor Ø 41 x 50 Weldon TIN	101,70	123,06	20	107
6 31 34 420 05 1	4014586615219	HSS-NOVA 25 kernboor Ø 42 x 25 Weldon	64,95	78,59	20	106
6 31 34 420 05 2	4014586615257	HSS-NOVA 50 kernboor Ø 42 x 50 Weldon	86,60	104,79	20	106
6 31 34 420 07 5	4014586615226	HSS-DURA 25 kernboor Ø 42 x 25 Weldon TIN	88,55	107,15	20	107
6 31 34 420 07 6	4014586615264	HSS-DURA 50 kernboor Ø 42 x 50 Weldon TIN	111,25	134,61	20	107
6 31 34 430 05 1	4014586615295	HSS-NOVA 25 kernboor Ø 43 x 25 Weldon	64,95	78,59	20	106
6 31 34 430 05 2	4014586615332	HSS-NOVA 50 kernboor Ø 43 x 50 Weldon	86,60	104,79	20	106
6 31 34 430 07 5	4014586615301	HSS-DURA 25 kernboor Ø 43 x 25 Weldon TIN	88,55	107,15	20	107
6 31 34 430 07 6	4014586615349	HSS-DURA 50 kernboor Ø 43 x 50 Weldon TIN	111,25	134,61	20	107
6 31 34 440 05 1	4014586615370	HSS-NOVA 25 kernboor Ø 44 x 25 Weldon	68,20	82,52	20	106
6 31 34 440 05 2	4014586615417	HSS-NOVA 50 kernboor Ø 44 x 50 Weldon	86,60	104,79	20	106
6 31 34 440 07 5	4014586615387	HSS-DURA 25 kernboor Ø 44 x 25 Weldon TIN	94,50	114,35	20	107
6 31 34 440 07 6	4014586615424	HSS-DURA 50 kernboor Ø 44 x 50 Weldon TIN	119,65	144,78	20	107
6 31 34 450 05 1	4014586615455	HSS-NOVA 25 kernboor Ø 45 x 25 Weldon	68,20	82,52	20	106
6 31 34 450 05 2	4014586615493	HSS-NOVA 50 kernboor Ø 45 x 50 Weldon	91,15	110,29	20	106
6 31 34 450 05 3	4014586615530	HSS-NOVA 75 kernboor Ø 45 x 75 Weldon	140,85	170,43	20	106
6 31 34 450 07 5	4014586615462	HSS-DURA 25 kernboor Ø 45 x 25 Weldon TIN	94,50	114,35	20	107

**Toebehoren in numerieke volgorde**

Bestelnummer	EAN	Omschrijving	Advies netto prijs	Prijs (€) incl. BTW	PK	Pagina
6 31 34 450 07 6	4014586615509	HSS-DURA 50 kernboor Ø 45 x 50 Weldon TIN	119,65	144,78	20	107
6 31 34 460 05 1	4014586615547	HSS-NOVA 25 kernboor Ø 46 x 25 Weldon	77,95	94,32	20	106
6 31 34 460 05 2	4014586615608	HSS-NOVA 50 kernboor Ø 46 x 50 Weldon	100,30	121,36	20	106
6 31 34 460 07 5	4014586615554	HSS-DURA 25 kernboor Ø 46 x 25 Weldon TIN	105,30	127,41	20	107
6 31 34 460 07 6	4014586615615	HSS-DURA 50 kernboor Ø 46 x 50 Weldon TIN	134,05	162,20	20	107
6 31 34 470 05 1	4014586615660	HSS-NOVA 25 kernboor Ø 47 x 25 Weldon	77,95	94,32	20	106
6 31 34 470 05 2	4014586615707	HSS-NOVA 50 kernboor Ø 47 x 50 Weldon	100,30	121,36	20	106
6 31 34 470 07 5	4014586615677	HSS-DURA 25 kernboor Ø 47 x 25 Weldon TIN	105,30	127,41	20	107
6 31 34 470 07 6	4014586615714	HSS-DURA 50 kernboor Ø 47 x 50 Weldon TIN	134,05	162,20	20	107
6 31 34 480 05 1	4014586615745	HSS-NOVA 25 kernboor Ø 48 x 25 Weldon	81,20	98,25	20	106
6 31 34 480 05 2	4014586615783	HSS-NOVA 50 kernboor Ø 48 x 50 Weldon	104,85	126,87	20	106
6 31 34 480 07 5	4014586615752	HSS-DURA 25 kernboor Ø 48 x 25 Weldon TIN	114,90	139,03	20	107
6 31 34 480 07 6	4014586615790	HSS-DURA 50 kernboor Ø 48 x 50 Weldon TIN	143,60	173,76	20	107
6 31 34 490 05 1	4014586615820	HSS-NOVA 25 kernboor Ø 49 x 25 Weldon	81,20	98,25	20	106
6 31 34 490 05 2	4014586615868	HSS-NOVA 50 kernboor Ø 49 x 50 Weldon	104,85	126,87	20	106
6 31 34 490 07 5	4014586615837	HSS-DURA 25 kernboor Ø 49 x 25 Weldon TIN	114,90	139,03	20	107
6 31 34 490 07 6	4014586615875	HSS-DURA 50 kernboor Ø 49 x 50 Weldon TIN	143,60	173,76	20	107
6 31 34 500 05 1	4014586615967	HSS-NOVA 25 kernboor Ø 50 x 25 Weldon	81,20	98,25	20	106
6 31 34 500 05 2	4014586615998	HSS-NOVA 50 kernboor Ø 50 x 50 Weldon	108,25	130,98	20	106
6 31 34 500 05 3	4014586616025	HSS-NOVA 75 kernboor Ø 50 x 75 Weldon	158,45	191,72	20	106
6 31 34 500 07 5	4014586615974	HSS-DURA 25 kernboor Ø 50 x 25 Weldon TIN	114,90	139,03	20	107
6 31 34 500 07 6	4014586616001	HSS-DURA 50 kernboor Ø 50 x 50 Weldon TIN	143,60	173,76	20	107
6 31 34 510 05 1	4014586616032	HSS-NOVA 25 kernboor Ø 51 x 25 Weldon	86,60	104,79	20	106
6 31 34 510 05 2	4014586616056	HSS-NOVA 50 kernboor Ø 51 x 50 Weldon	119,65	144,78	20	106
6 31 34 510 07 5	4014586616049	HSS-DURA 25 kernboor Ø 51 x 25 Weldon TIN	122,05	147,68	20	107
6 31 34 510 07 6	4014586616063	HSS-DURA 50 kernboor Ø 51 x 50 Weldon TIN	153,15	185,31	20	107
6 31 34 520 05 1	4014586616070	HSS-NOVA 25 kernboor Ø 52 x 25 Weldon	86,60	104,79	20	106
6 31 34 520 05 2	4014586616094	HSS-NOVA 50 kernboor Ø 52 x 50 Weldon	119,65	144,78	20	106
6 31 34 520 07 5	4014586616087	HSS-DURA 25 kernboor Ø 52 x 25 Weldon TIN	122,05	147,68	20	107
6 31 34 520 07 6	4014586616100	HSS-DURA 50 kernboor Ø 52 x 50 Weldon TIN	153,15	185,31	20	107
6 31 34 530 05 1	4014586616117	HSS-NOVA 25 kernboor Ø 53 x 25 Weldon	92,05	111,38	20	106
6 31 34 530 05 2	4014586616131	HSS-NOVA 50 kernboor Ø 53 x 50 Weldon	119,65	144,78	20	106
6 31 34 530 07 5	4014586616124	HSS-DURA 25 kernboor Ø 53 x 25 Weldon TIN	128,05	154,94	20	107
6 31 34 530 07 6	4014586616148	HSS-DURA 50 kernboor Ø 53 x 50 Weldon TIN	161,55	195,48	20	107
6 31 34 540 05 1	4014586616155	HSS-NOVA 25 kernboor Ø 54 x 25 Weldon	92,05	111,38	20	106
6 31 34 540 05 2	4014586616179	HSS-NOVA 50 kernboor Ø 54 x 50 Weldon	125,35	151,67	20	106
6 31 34 540 07 5	4014586616162	HSS-DURA 25 kernboor Ø 54 x 25 Weldon TIN	128,05	154,94	20	107
6 31 34 540 07 6	4014586616186	HSS-DURA 50 kernboor Ø 54 x 50 Weldon TIN	161,55	195,48	20	107
6 31 34 550 05 1	4014586616193	HSS-NOVA 25 kernboor Ø 55 x 25 Weldon	100,70	121,85	20	106
6 31 34 550 05 2	4014586616216	HSS-NOVA 50 kernboor Ø 55 x 50 Weldon	125,35	151,67	20	106
6 31 34 550 05 3	4014586616230	HSS-NOVA 75 kernboor Ø 55 x 75 Weldon	170,20	205,94	20	-
6 31 34 550 07 5	4014586616209	HSS-DURA 25 kernboor Ø 55 x 25 Weldon TIN	131,65	159,30	20	107
6 31 34 550 07 6	4014586616223	HSS-DURA 50 kernboor Ø 55 x 50 Weldon TIN	165,10	199,77	20	107
6 31 34 560 05 1	4014586616247	HSS-NOVA 25 kernboor Ø 56 x 25 Weldon	114,75	138,85	20	106
6 31 34 560 05 2	4014586616261	HSS-NOVA 50 kernboor Ø 56 x 50 Weldon	131,05	158,57	20	106
6 31 34 560 07 5	4014586616254	HSS-DURA 25 kernboor Ø 56 x 25 Weldon TIN	137,60	166,50	20	107
6 31 34 560 07 6	4014586616278	HSS-DURA 50 kernboor Ø 56 x 50 Weldon TIN	172,30	208,48	20	107
6 31 34 570 05 1	4014586616285	HSS-NOVA 25 kernboor Ø 57 x 25 Weldon	114,75	138,85	20	106
6 31 34 570 05 2	4014586616308	HSS-NOVA 50 kernboor Ø 57 x 50 Weldon	131,05	158,57	20	106
6 31 34 570 07 5	4014586616292	HSS-DURA 25 kernboor Ø 57 x 25 Weldon TIN	137,60	166,50	20	107
6 31 34 570 07 6	4014586616315	HSS-DURA 50 kernboor Ø 57 x 50 Weldon TIN	172,30	208,48	20	107
6 31 34 580 05 1	4014586616322	HSS-NOVA 25 kernboor Ø 58 x 25 Weldon	123,40	149,31	20	106
6 31 34 580 05 2	4014586616346	HSS-NOVA 50 kernboor Ø 58 x 50 Weldon	140,20	169,64	20	106
6 31 34 580 07 5	4014586616339	HSS-DURA 25 kernboor Ø 58 x 25 Weldon TIN	149,60	181,02	20	107
6 31 34 580 07 6	4014586616353	HSS-DURA 50 kernboor Ø 58 x 50 Weldon TIN	186,70	225,91	20	107
6 31 34 590 05 1	4014586616360	HSS-NOVA 25 kernboor Ø 59 x 25 Weldon	123,40	149,31	20	106
6 31 34 590 05 2	4014586616384	HSS-NOVA 50 kernboor Ø 59 x 50 Weldon	140,20	169,64	20	106
6 31 34 590 07 5	4014586616377	HSS-DURA 25 kernboor Ø 59 x 25 Weldon TIN	149,60	181,02	20	107
6 31 34 590 07 6	4014586616391	HSS-DURA 50 kernboor Ø 59 x 50 Weldon TIN	186,70	225,91	20	107
6 31 34 600 05 1	4014586616407	HSS-NOVA 25 kernboor Ø 60 x 25 Weldon	123,40	149,31	20	106
6 31 34 600 05 2	4014586616421	HSS-NOVA 50 kernboor Ø 60 x 50 Weldon	140,20	169,64	20	106
6 31 34 600 05 3	4014586616445	HSS-NOVA 75 kernboor Ø 60 x 75 Weldon	193,70	234,38	20	106
6 31 34 600 07 5	4014586616414	HSS-DURA 25 kernboor Ø 60 x 25 Weldon TIN	149,60	181,02	20	107
6 31 34 600 07 6	4014586616438	HSS-DURA 50 kernboor Ø 60 x 50 Weldon TIN	186,70	225,91	20	107
6 31 34 998 30 0	4014586629926	Centreerpen	14,10	17,06	02	108
6 31 34 998 31 0	4014586629940	Centreerpen	14,10	17,06	02	-
6 31 34 999 06 1	4014586375588	Toebehorenset Best of kernboor HSS NOVA 25 W 12,14,16,18,20,22 mm	129,70	156,94	20	105
6 31 34 999 06 2	4014586375595	Toebehorenset Best of kernboor HSS NOVA 25 W 2x 14 mm, 2x 18 mm	81,75	98,92	20	105
6 31 34 999 06 3	4014586375601	Toebehorenset Best of kernboor HSS NOVA 50 W 12,14,16,18,20,22 mm	162,40	196,50	20	105
6 31 34 999 06 4	4014586375618	Toebehorenset Best of kernboor HSS NOVA 50 W 2x 14 mm, 2x 18 mm	107,90	130,56	20	105
6 32 02 003 01 4	4014586176925	Tandkrans boorkop	34,85	42,17	02	-
6 32 02 022 01 8	4014586176956	Tandkrans boorkop	101,25	122,51	02	9
6 32 02 028 01 9	4014586176963	Tandkrans boorkop	35,35	42,77	02	-
6 32 02 030 01 5	4014586176987	Tandkrans boorkop	44,25	53,54	02	101
6 32 02 037 01 0	4014586177007	Tandkrans boorkop	62,35	75,44	02	9
6 32 02 043 01 0	4014586177038	Tandkrans boorkop	37,80	45,74	02	11

Bestelnummer	EAN	Omschrijving	Advies netto prijs	Prijs (€) incl. BTW	PK	Pagina
6 32 02 044 01 8	4014586223674	Tandkrans boorkop	33,40	40,41	02	11
6 32 03 034 01 0	4014586177052	Tandkrans boorkop	31,90	38,60	02	9
6 32 03 041 01 4	4014586177083	Tandkrans boorkop	40,90	49,49	02	9
6 32 03 050 01 4	4014586204291	Tandkrans boorkop	48,00	58,08	02	-
6 32 04 016 00 7	4014586177212	Snelspanboorkop	65,80	79,62	02	9
6 32 04 017 00 1	4014586177229	Snelspanboorkop	78,00	94,38	02	9
6 32 04 020 00 5	4014586177250	Snelspanboorkop	81,00	98,01	02	-
6 32 04 025 00 3	4014586177281	Snelspanboorkop	91,90	111,20	02	9
6 32 04 028 00 8	4014586177311	Snelspanboorkop	67,50	81,68	02	-
6 32 04 030 00 4	4014586177335	Snelspanboorkop	67,60	81,80	02	-
6 32 04 032 00 6	4014586177359	Snelspanboorkop	83,75	101,34	02	101
6 32 05 031 01 3	4014586256788	Snelspanboorkop	27,40	33,15	02	-
6 32 05 032 01 6	4014586256795	Snelspanboorkop	35,45	42,89	02	-
6 32 05 033 01 0	4014586266084	Snelspanboorkop	84,90	102,73	02	9
6 32 05 035 01 0	4014586321721	Snelspanboorkop	72,25	87,42	02	8
6 32 05 036 01 0	4014586321738	Snelspanboorkop	69,70	84,34	02	8
6 32 05 037 02 0	4014586365091	Boorhouder	28,80	34,85	02	-
6 32 05 038 01 0	4014586368870	Snelspanboorkop	106,20	128,50	02	101
6 32 06 018 00 5	4014586177410	Tapkop (BF)	95,90	116,04	02	-
6 32 06 018 01 0	4014586336459	Tapkop (BF)	107,05	129,53	02	101
6 32 06 019 00 9	4014586177427	Tapkop (BF)	87,25	105,57	02	17
6 32 06 040 00 9	4014586177441	Flexibele tapkop (PBF)	140,25	169,70	02	-
6 32 06 041 00 8	4014586177458	Flexibele tapkop (PBF)	128,80	155,85	02	17
6 32 06 061 02 1	4014586177465	Flexibele tapkop (PBF)	138,45	167,52	02	-
6 32 06 063 01 2	4014586177489	Tapkop	85,60	103,58	02	16
6 32 06 064 00 1	4014586177496	Spantangen Ø3.5	23,80	28,80	02	101
6 32 06 065 00 5	4014586177502	Spantangen Ø4.5	23,80	28,80	02	101
6 32 06 066 00 8	4014586177519	Spantangen Ø6	23,80	28,80	02	101
6 32 06 067 01 1	4014586177526	Tapkop	92,45	111,86	02	-
6 32 06 067 02 0	4014586336749	Tapkop	103,35	125,05	02	101
6 32 06 070 00 6	4014586177533	Spantangen	23,80	28,80	02	101
6 32 06 075 00 4	4014586177588	Spantang Ø9	23,80	28,80	02	101
6 32 06 076 02 2	4014586177595	Flexibele tapkop	134,20	162,38	02	16
6 32 06 077 00 1	4014586177601	Spantang Ø2.8	23,80	28,80	02	101
6 32 06 078 00 9	4014586177618	Spantang Ø8	23,80	28,80	02	101
6 32 06 079 00 3	4014586177625	Spantang Ø10	23,10	27,95	02	101
6 32 06 095 01 1	4014586224350	Draadsnijgereedschap M6	71,75	86,82	02	122
6 32 06 096 01 4	4014586224367	Draadsnijgereedschap M10	71,75	86,82	02	122
6 32 06 097 01 8	4014586224374	Draadsnijgereedschap M12	71,75	86,82	02	122
6 32 06 098 01 6	4014586224381	Draadsnijgereedschap M14	71,75	86,82	02	122
6 32 06 099 01 0	4014586224398	Draadsnijgereedschap M16	71,75	86,82	02	122
6 32 06 100 01 1	4014586224404	Draadsnijgereedschap M18	71,75	86,82	02	122
6 32 06 101 01 0	4014586224411	Draadsnijgereedschap M20	71,75	86,82	02	122
6 32 06 102 01 3	4014586229294	Draadsnijgereedschap M8 met koppeling	223,35	270,25	02	122
6 32 06 103 01 7	4014586229300	Draadsnijgereedschap M10 met koppeling	223,35	270,25	02	122
6 32 06 104 01 5	4014586229317	Draadsnijgereedschap M12 met koppeling	223,35	270,25	02	122
6 32 06 105 01 9	4014586229324	Draadsnijgereedschap M14 met koppeling	223,35	270,25	02	122
6 32 06 106 01 2	4014586229331	Draadsnijgereedschap M16 met koppeling	223,35	270,25	02	122
6 32 06 107 01 6	4014586229348	Draadsnijgereedschap M18 met koppeling	223,35	270,25	02	122
6 32 06 108 01 4	4014586229355	Draadsnijgereedschap M20 met koppeling	223,35	270,25	02	122
6 32 06 117 01 5	4014586253459	Draadsnijgereedschap M6	71,75	86,82	02	122
6 32 06 118 01 3	4014586253466	Draadsnijgereedschap M6 met koppeling	223,35	270,25	02	122
6 32 06 119 01 0	4014586298689	Draadsnijgereedschap M22/ M24	165,95	200,80	02	126
6 32 06 120 01 0	4014586298696	Draadsnijgereedschap M27	165,95	200,80	02	126
6 32 06 122 01 0	4014586298719	Draadsnijgereedschap M22/ M24 met koppeling	346,10	418,78	02	126
6 32 06 123 01 0	4014586298726	Draadsnijgereedschap M27 met koppeling	346,10	418,78	02	126
6 32 06 125 01 0	4014586298740	Wisselverloopstuk	204,55	247,51	02	126
6 32 06 138 01 0	4014586354446	Draadsnijgereedschap M8	71,75	86,82	02	122
6 32 06 139 01 0	4014586354453	Draadsnijgereedschap M10	71,75	86,82	02	122
6 32 06 140 01 0	4014586354460	Draadsnijgereedschap M8 met koppeling	223,35	270,25	02	122
6 32 06 141 01 0	4014586354477	Draadsnijgereedschap M10 met koppeling	223,35	270,25	02	122
6 32 06 146 01 0	4014586633435	Adapter met 3/4" Weldon-houder	20,50	24,81	02	108
6 32 06 147 01 0	4014586633442	Adapter met 3/4" Weldon-houder	20,50	24,81	02	108
6 32 06 148 01 0	4014586633459	Adapter met 3/4" Weldon-houder	20,50	24,81	02	108
6 32 06 149 01 0	4014586634562	Adapter met 3/4" Weldon-houder	20,50	24,81	02	108
6 32 07 059 00 6	4014586177786	Spantang Ø6	23,80	28,80	02	61
6 32 07 069 00 5	4014586177793	Spantang Ø8	23,80	28,80	02	61
6 32 07 087 00 1	4014586177809	Spantang Ø3	23,80	28,80	02	61
6 32 07 088 00 9	4014586177816	Spantang Ø1/4"	23,80	28,80	02	61
6 32 07 097 00 0	4014586177861	Spantangen Ø3	23,80	28,80	02	61
6 32 07 103 00 9	4014586177922	Spantangen Ø6	23,80	28,80	02	61
6 32 07 128 00 0	4014586375922	Spantang Ø6	21,70	26,26	02	61
6 32 07 129 00 0	4014586375939	Spantang Ø8	21,70	26,26	02	61
6 32 07 130 00 0	4014586375946	Spantang Ø3	21,70	26,26	02	61
6 32 07 131 00 0	4014586375953	Spantang Ø1/4"	21,70	26,26	02	61
6 32 07 132 00 0	4014586375960	Spantang Ø3 Inox	25,15	30,43	02	61



Bestelnummer	EAN	Omschrijving	Advies netto prijs	Prijs (€) incl. BTW	PK	Pagina
6 32 07 133 00 0	4014586375977	Spantang Ø6 Inox	25,15	30,43	02	61
6 32 07 134 00 0	4014586375984	Spantang Ø8 Inox	25,15	30,43	02	61
6 32 07 135 00 0	4014586375991	Spantang Ø1/4" Inox	25,15	30,43	02	61
6 32 08 001 02 0	4014586368153	Boorhouder	45,45	54,99	02	-
6 32 08 002 01 0	4014586392080	Boorhouder	32,35	39,14	02	25
6 32 08 005 01 0	4014586404837	Boorhouder	43,70	52,88	02	25
6 33 01 006 00 5	4014586178103	Boorhouderconus	8,45	10,22	02	-
6 33 01 008 00 7	4014586178110	Boorhouderconus	10,65	12,89	02	-
6 33 01 012 00 5	4014586178141	Boorhouderconus	12,70	15,37	02	9
6 33 01 014 00 7	4014586178165	Boorhouderconus	17,30	20,93	02	9
6 33 01 016 00 4	4014586178172	Boorhouderconus	33,65	40,72	02	9
6 33 01 021 00 1	4014586223704	Boorhouderconus	43,20	52,27	02	-
6 33 02 002 00 0	4014586178189	Verloophuls	11,35	13,73	02	-
6 33 02 003 00 4	4014586178196	Verloophuls	15,15	18,33	02	9
6 33 02 004 00 2	4014586178202	Verloophuls	22,30	26,98	02	9
6 33 04 003 00 2	4014586178226	Uitbreidingsconus	58,75	71,09	02	-
6 33 04 004 00 0	4014586178233	Uitbreidingsconus	99,50	120,40	02	9
6 33 04 005 00 0	4014586312996	Uitbreidingsconus	165,95	200,80	02	126
6 33 05 003 00 3	4014586178257	Uitdrijfwig	6,05	7,32	02	9
6 33 05 004 00 1	4014586178264	Uitdrijfwig	6,20	7,50	02	9
6 33 05 006 00 8	4014586178288	Uitdrijfwig	10,05	12,16	02	94
6 33 05 009 01 3	4014586230627	Demontagewig	28,95	35,03	02	17
6 33 05 010 01 5	4014586230634	Demontagewig	28,70	34,73	02	-
6 33 05 013 00 2	4014586178318	Spie	125,25	151,55	08	-
6 34 02 027 00 0	4014586199672	Ratel met binnenvierkant	49,15	59,47	02	-
6 35 02 022 00 6	4014586178417	Cirkelzaagblad	225,25	272,55	08	-
6 35 02 037 00 8	4014586178448	Cirkelzaagblad	325,20	393,49	08	-
6 35 02 041 00 1	4014586178455	Cirkelzaagblad	454,50	549,95	08	-
6 35 02 050 00 1	4014586178462	Cirkelzaagblad	378,75	458,29	08	-
6 35 02 053 00 7	4014586178479	Cirkelzaagblad	366,65	443,65	08	-
6 35 02 061 00 9	4014586178493	Cirkelzaagblad	509,05	615,95	08	-
6 35 02 080 00 8	4014586178585	Cirkelzaagblad	408,05	493,74	08	-
6 35 02 084 00 2	4014586178608	Cirkelzaagblad	578,75	700,29	08	-
6 35 02 097 21 0	4014586389431	HSS-zaagblad 0 SL Ø 85 (1)	19,85	24,02	04	165
6 35 02 097 22 0	4014586389448	HSS-zaagblad 0 SL Ø 85 (2)	37,70	45,62	04	165
6 35 02 097 23 0	4014586389455	HSS-zaagblad 0 SL Ø 85 (5)	89,30	108,05	04	165
6 35 02 098 00 0	4014586178745	Cirkelzaagblad	574,70	695,39	08	-
6 35 02 099 00 4	4014586178752	Cirkelzaagblad	591,85	716,14	08	-
6 35 02 102 01 6	4014586178783	HSS-zaagblad, rond Ø63 set à 2 stuks	37,30	45,13	04	179
6 35 02 102 07 0	4014586291703	HSS-zaagblad, rond Ø63 set à 5 stuks	88,35	106,90	04	179
6 35 02 103 01 0	4014586178806	HSS-zaagblad, rond Ø80 set à 2 stuks	39,10	47,31	04	179
6 35 02 103 03 0	4014586269504	Zaagblad (cirkelvorm) set van 1	20,55	24,87	04	-
6 35 02 103 05 0	4014586291710	Zaagblad (rond) set à 5 stuks	92,60	112,05	04	179
6 35 02 106 21 0	4014586389462	HSS-zaagblad gesegmenteerd SL Ø 85 (1)	22,75	27,53	04	165
6 35 02 106 22 0	4014586389479	HSS-zaagblad gesegmenteerd SL Ø 85 (2)	43,25	52,33	04	165
6 35 02 106 23 0	4014586389486	HSS-zaagblad gesegmenteerd SL Ø 85 (5)	102,40	123,90	04	165
6 35 02 113 21 0	4014586390222	Zaagblad gesegmenteerd SL Ø 85	19,40	23,47	04	165
6 35 02 114 21 0	4014586390239	Diamantzaagblad gesegmenteerd SL Ø 75 x 2,2 (1)	52,90	64,01	04	172
6 35 02 114 23 0	4014586390246	Diamantzaagblad gesegmenteerd SL Ø 75 x 2,2 (5)	238,00	287,98	04	172
6 35 02 115 01 1	4014586231914	Zaagblad set à 1 stuks	67,35	81,49	04	181
6 35 02 115 03 0	4014586315058	Zaagblad set à 5 stuks	303,10	366,75	04	181
6 35 02 116 01 4	4014586231921	Zaagblad set à 1 stuks	96,25	116,46	04	182
6 35 02 116 02 0	4014586315065	Zaagblad set à 5 stuks	433,00	523,93	04	182
6 35 02 118 21 0	4014586389493	Hardmetalen zaagblad gesegmenteerd SL Ø 75 x 2,2 (1)	25,00	30,25	04	171
6 35 02 118 23 0	4014586389509	Hardmetalen zaagblad gesegmenteerd SL Ø 75 x 2,2 (5)	112,45	136,06	04	171
6 35 02 119 01 0	4014586232348	Precisie zaagblad E-CUT	16,75	20,27	04	180
6 35 02 119 03 2	4014586258829	Precisie zaagblad E-CUT set à 25 stuks	335,05	405,41	04	180
6 35 02 119 04 8	4014586264561	Precisie zaagblad E-CUT set à 5 stuks	75,40	91,23	04	180
6 35 02 120 01 2	4014586232355	Precisie zaagblad E-CUT	17,20	20,81	04	180
6 35 02 120 03 4	4014586258836	Precisie zaagblad E-CUT set à 25 stuks	344,10	416,36	04	180
6 35 02 120 04 0	4014586264578	Precisie zaagblad E-CUT set à 5 stuks	77,40	93,65	04	180
6 35 02 121 01 1	4014586232362	Precisie zaagblad E-CUT	17,65	21,36	04	180
6 35 02 121 03 3	4014586258843	Precisie zaagblad E-CUT set à 25 stuks	353,10	427,25	04	180
6 35 02 121 04 9	4014586264585	Precisie zaagblad E-CUT set à 5 stuks	79,45	96,13	04	180
6 35 02 122 01 4	4014586232379	Precisie zaagblad E-CUT	18,10	21,90	04	180
6 35 02 122 03 6	4014586258850	Precisie zaagblad E-CUT set à 25 stuks	362,15	438,20	04	180
6 35 02 122 04 2	4014586264592	Precisie zaagblad E-CUT set à 5 stuks	81,50	98,62	04	180
6 35 02 123 01 8	4014586232386	Precisie zaagblad E-CUT	11,95	14,46	04	179
6 35 02 123 03 0	4014586250793	Precisie zaagblad E-CUT set à 25 stuks	239,10	289,31	04	179
6 35 02 123 04 6	4014586264608	Precisie zaagblad E-CUT set à 5 stuks	53,80	65,10	04	179
6 35 02 124 01 6	4014586232393	Precisie zaagblad E-CUT	12,40	15,00	04	179
6 35 02 124 03 8	4014586250809	Precisie zaagblad E-CUT set à 25 stuks	248,35	300,50	04	179
6 35 02 124 04 4	4014586264615	Precisie zaagblad E-CUT set à 5 stuks	55,85	67,58	04	179
6 35 02 125 21 0	4014586389516	Hardmetalen zaagblad gesegmenteerd SL Ø 75 x 1,2 (1)	25,00	30,25	04	172
6 35 02 125 23 0	4014586389523	Hardmetalen zaagblad gesegmenteerd SL Ø 75 x 1,2 (5)	112,45	136,06	04	172
6 35 02 126 21 0	4014586386157	E-CUT Precision-zaagblad SL 50 x 35 (1)	14,80	17,91	04	167

Bestelnummer	EAN	Omschrijving	Advies netto prijs	Prijs (€) incl. BTW	PK	Pagina
6 35 02 126 22 0	4014586386164	E-CUT Precision-zaagblad SL 50 x 35 (3)	42,10	50,94	04	167
6 35 02 126 23 0	4014586386171	E-CUT Precision-zaagblad SL 50 x 35 (5)	66,50	80,47	04	167
6 35 02 126 24 0	4014586386188	E-CUT Precision-zaagblad SL 50 x 35 (10)	125,65	152,04	04	167
6 35 02 126 25 0	4014586390260	E-CUT Precision-zaagblad SL 50 x 35 (50)	554,25	670,64	04	167
6 35 02 127 21 0	4014586386232	E-CUT Precision-zaagblad SLP 50 x 65 (1)	16,30	19,72	04	167
6 35 02 127 22 0	4014586386249	E-CUT Precision-zaagblad SLP 50 x 65 (3)	46,45	56,20	04	167
6 35 02 127 23 0	4014586386256	E-CUT Precision-zaagblad SLP 50 x 65 (5)	73,35	88,75	04	167
6 35 02 127 24 0	4014586386263	E-CUT Precision-zaagblad SLP 50 x 65 (10)	138,55	167,65	04	167
6 35 02 127 25 0	4014586390291	E-CUT Precision-zaagblad SLP 50 x 65 (50)	611,25	739,61	04	167
6 35 02 129 01 9	4014586248400	MINICUT-HSS-zaagblad (20mm) set á 2 stuks	13,55	16,40	04	-
6 35 02 130 01 1	4014586248417	MINICUT-HSS-zaagblad (10mm) set á 2 stuks	13,55	16,40	04	-
6 35 02 133 21 0	4014586386317	E-CUT Standard-zaagblad SL 50 x 35 (1)	12,30	14,88	04	166
6 35 02 133 22 0	4014586386324	E-CUT Standard-zaagblad SL 50 x 35 (3)	35,05	42,41	04	166
6 35 02 133 23 0	4014586386331	E-CUT Standard-zaagblad SL 50 x 35 (5)	55,30	66,91	04	166
6 35 02 133 24 0	4014586386348	E-CUT Standard-zaagblad SL 50 x 35 (10)	104,50	126,45	04	166
6 35 02 133 25 0	4014586390321	E-CUT Standard-zaagblad SL 50 x 35 (50)	461,00	557,81	04	166
6 35 02 134 21 0	4014586386393	E-CUT Standard-zaagblad SLP 50 x 65 (1)	13,55	16,40	04	166
6 35 02 134 22 0	4014586386409	E-CUT Standard-zaagblad SLP 50 x 65 (3)	38,60	46,71	04	166
6 35 02 134 23 0	4014586386416	E-CUT Standard-zaagblad SLP 50 x 65 (5)	60,95	73,75	04	166
6 35 02 134 24 0	4014586386423	E-CUT Standard-zaagblad SLP 50 x 65 (10)	115,10	139,27	04	166
6 35 02 134 25 0	4014586390352	E-CUT Standard-zaagblad SLP 50 x 65 (50)	507,85	614,50	04	166
6 35 02 135 01 9	4014586248486	Precisie zaagblad E-CUT	12,55	15,19	04	180
6 35 02 135 02 5	4014586258867	Precisie zaagblad E-CUT set á 25 stuks	250,80	303,47	04	180
6 35 02 135 03 1	4014586264622	Precisie zaagblad E-CUT set á 5 stuks	56,40	68,24	04	180
6 35 02 136 01 2	4014586248493	Precisie zaagblad E-CUT	13,55	16,40	04	180
6 35 02 136 02 8	4014586258874	Precisie zaagblad E-CUT set á 25 stuks	270,85	327,73	04	180
6 35 02 136 03 4	4014586264639	Precisie zaagblad E-CUT set á 5 stuks	60,95	73,75	04	180
6 35 02 138 01 4	4014586252247	2St M-CUT 10 x 50 Stand.	16,05	19,42	04	181
6 35 02 146 01 1	4014586259437	Diamantschijf 180 mm	109,40	132,37	02	95
6 35 02 147 01 5	4014586262321	Universele zaagbladen E-CUT	16,25	19,66	04	180
6 35 02 147 02 1	4014586264646	Universele zaagbladen E-CUT set á 5 stuks	73,15	88,51	04	180
6 35 02 147 03 7	4014586264721	Universele zaagbladen E-CUT set á 25 stuks	325,10	393,37	04	180
6 35 02 147 12 0	4014586369655	Accessoireset Best of E-CUT	70,45	85,24	04	179
6 35 02 148 01 3	4014586262338	Universele zaagbladen E-CUT	17,10	20,69	04	180
6 35 02 148 02 9	4014586264653	Universele zaagbladen E-CUT set á 5 stuks	76,80	92,93	04	180
6 35 02 148 03 5	4014586264738	Universele zaagbladen E-CUT set á 25 stuks	341,45	413,15	04	180
6 35 02 151 21 0	4014586386461	E-CUT Universal-zaagblad SLP 60 x 28 (1)	16,15	19,54	04	168
6 35 02 151 22 0	4014586386478	E-CUT Universal-zaagblad SLP 60 x 28 (3)	46,05	55,72	04	168
6 35 02 151 23 0	4014586386485	E-CUT Universal-zaagblad SLP 60 x 28 (5)	72,65	87,91	04	168
6 35 02 151 24 0	4014586386492	E-CUT Universal-zaagblad SLP 60 x 28 (10)	137,10	165,89	04	168
6 35 02 151 25 0	4014586390390	E-CUT Universal-zaagblad SLP 60 x 28 (50)	605,20	732,29	04	168
6 35 02 152 21 0	4014586386539	E-CUT Universal-zaagblad SLP 60 x 44 (1)	17,10	20,69	04	168
6 35 02 152 22 0	4014586386546	E-CUT Universal-zaagblad SLP 60 x 44 (3)	48,65	58,87	04	168
6 35 02 152 23 0	4014586386553	E-CUT Universal-zaagblad SLP 60 x 44 (5)	76,80	92,93	04	168
6 35 02 152 24 0	4014586386560	E-CUT Universal-zaagblad SLP 60 x 44 (10)	145,10	175,57	04	168
6 35 02 152 25 0	4014586390437	E-CUT Universal-zaagblad SLP 60 x 44 (50)	640,20	774,64	04	168
6 35 02 155 01 0	4014586291956	HM-zaagblad 1 stuks	37,85	45,80	04	-
6 35 02 155 02 0	4014586294186	HM-zaagblad 5 stuks	170,30	206,06	04	-
6 35 02 156 01 0	4014586291963	HM-zaagblad 1 stuks	37,85	45,80	04	-
6 35 02 156 02 0	4014586294209	HM-zaagblad 5 stuks	170,30	206,06	04	-
6 35 02 157 21 0	4014586386614	E-CUT Fine-zaagblad SL 50 x 30 (1)	10,80	13,07	04	168
6 35 02 157 22 0	4014586386621	E-CUT Fine-zaagblad SL 50 x 30 (3)	30,80	37,27	04	168
6 35 02 157 23 0	4014586386638	E-CUT Fine-zaagblad SL 50 x 30 (5)	48,65	58,87	04	168
6 35 02 157 24 0	4014586386645	E-CUT Fine-zaagblad SL 50 x 30 (10)	91,90	111,20	04	168
6 35 02 157 25 0	4014586390451	E-CUT Fine-zaagblad SL 50 x 30 (50)	405,45	490,59	04	168
6 35 02 158 01 0	4014586304892	2St M-CUT 10 x 50 Stand.	18,75	22,69	04	181
6 35 02 160 21 0	4014586386690	E-CUT Long-Life-zaagblad SL 50 x 35 (1)	14,15	17,12	04	166
6 35 02 160 22 0	4014586386706	E-CUT Long-Life-zaagblad SL 50 x 35 (3)	40,40	48,88	04	166
6 35 02 160 23 0	4014586386713	E-CUT Long-Life-zaagblad SL 50 x 35 (5)	63,75	77,14	04	166
6 35 02 160 24 0	4014586386720	E-CUT Long-Life-zaagblad SL 50 x 35 (10)	120,40	145,68	04	166
6 35 02 160 25 0	4014586390482	E-CUT Long-Life-zaagblad SL 50 x 35 (50)	531,15	642,69	04	166
6 35 02 161 21 0	4014586386775	E-CUT Long-Life-zaagblad SLP 50 x 65 (1)	15,65	18,94	04	166
6 35 02 161 22 0	4014586386782	E-CUT Long-Life-zaagblad SLP 50 x 65 (3)	44,65	54,03	04	166
6 35 02 161 23 0	4014586386799	E-CUT Long-Life-zaagblad SLP 50 x 65 (5)	70,50	85,31	04	166
6 35 02 161 24 0	4014586386805	E-CUT Long-Life-zaagblad SLP 50 x 65 (10)	133,20	161,17	04	166
6 35 02 161 25 0	4014586390512	E-CUT Long-Life-zaagblad SLP 50 x 65 (50)	587,65	711,06	04	166
6 35 02 162 01 0	4014586336008	E-CUT Long-Life-zaagblad set van 1	13,60	16,46	04	179
6 35 02 162 02 0	4014586336015	E-CUT Long-Life-zaagblad set van 5 stuks	61,10	73,93	04	179
6 35 02 162 03 0	4014586336022	E-CUT Long-Life-zaagblad set van 25 stuks	271,50	328,52	04	179
6 35 02 162 15 0	4014586376295	Accessoireset Best of E-CUT XXL	99,85	120,82	04	179
6 35 02 163 01 0	4014586336039	E-CUT Long-Life-zaagblad set van 1	14,10	17,06	04	179
6 35 02 163 02 0	4014586336046	E-CUT Long-Life-zaagblad set van 5 stuks	63,40	76,71	04	179
6 35 02 163 03 0	4014586336053	E-CUT Long-Life-zaagblad set van 25 stuks	281,90	341,10	04	179
6 35 02 164 01 0	4014586336060	E-CUT Long-Life-zaagblad set van 1	14,45	17,48	04	179
6 35 02 164 02 0	4014586336077	E-CUT Long-Life-zaagblad set van 5 stuks	65,00	78,65	04	179
6 35 02 164 03 0	4014586336084	E-CUT Long-Life-zaagblad set van 25 stuks	288,95	349,63	04	179

Toebehoren in numerieke volgorde

Bestelnummer	EAN	Omschrijving	Advies netto prijs	Prijs (€) incl. BTW	PK	Pagina
6 35 02 165 01 0	4014586336091	E-CUT Long-Life-zaagblad set van 1	15,65	18,94	04	179
6 35 02 165 02 0	4014586336107	E-CUT Long-Life-zaagblad set van 5 stuks	70,50	85,31	04	179
6 35 02 165 03 0	4014586336114	E-CUT Long-Life-zaagblad set van 25 stuks	313,40	379,21	04	179
6 35 02 166 21 0	4014586390536	Diamantzaagblad gesegmenteerd SLP Ø 90 x 2,2 (1)	62,55	75,69	04	172
6 35 02 166 23 0	4014586390543	Diamantzaagblad gesegmenteerd SLP Ø 90 x 2,2 (5)	281,45	340,55	04	172
6 35 02 167 01 0	4014586342023	Diamantzaagblad	97,20	117,61	04	181
6 35 02 167 02 0	4014586342030	Diamantzaagblad set à 5 stuks	437,40	529,25	04	181
6 35 02 168 01 0	4014586342047	Diamantzaagblad	97,20	117,61	04	182
6 35 02 168 02 0	4014586342054	Diamantzaagblad set à 5 stuks	437,40	529,25	04	182
6 35 02 169 21 0	4014586390550	Hardmetalen zaagblad gesegmenteerd SLP Ø 90 x 2,2 (1)	29,65	35,88	04	171
6 35 02 169 23 0	4014586390567	Hardmetalen zaagblad gesegmenteerd SLP Ø 90 x 2,2 (5)	133,50	161,54	04	171
6 35 02 170 21 0	4014586390574	Hardmetalen zaagblad gesegmenteerd SLP Ø 90 x 1,2 (1)	30,55	36,97	04	172
6 35 02 170 23 0	4014586390581	Hardmetalen zaagblad gesegmenteerd SLP Ø 90 x 1,2 (5)	137,45	166,31	04	172
6 35 02 172 01 0	4014586347691	HM-zaagblad 1 stuks	37,85	45,80	04	181
6 35 02 172 02 0	4014586347707	HM-zaagblad 5 stuks	170,30	206,06	04	181
6 35 02 173 01 0	4014586347714	HM-zaagblad 1 stuks	37,85	45,80	04	181
6 35 02 173 02 0	4014586347721	HM-zaagblad 5 stuks	170,30	206,06	04	181
6 35 02 174 21 0	4014586389530	HSS-zaagblad 0 SL Ø 85 x 0,7 (1)	40,55	49,07	04	165
6 35 02 174 23 0	4014586389547	HSS-zaagblad 0 SL Ø 85 x 0,7 (5)	182,50	220,83	04	165
6 35 02 175 21 0	4014586389554	HSS-zaagblad 0 SLP Ø 100 x 0,7 (1)	42,20	51,06	04	165
6 35 02 175 23 0	4014586389561	HSS-zaagblad 0 SLP Ø 100 x 0,7 (5)	190,00	229,90	04	165
6 35 02 176 21 0	4014586389578	HSS-zaagblad 0 SLP Ø 100 x 0,8 (1)	50,30	60,86	04	165
6 35 02 177 01 0	4014586379494	Zaagblad set à 1 stuks	42,05	50,88	04	179
6 35 02 177 05 0	4014586379500	HSS-zaagblad set van 5 stuks	189,30	229,05	04	179
6 35 02 178 01 0	4014586379517	Zaagblad set à 1 stuks	43,80	53,00	04	179
6 35 02 178 05 0	4014586379524	HSS-zaagblad set van 5 stuks	197,10	238,49	04	179
6 35 02 179 01 0	4014586379272	HSS-zaagblad hout 1e Pak	52,15	63,10	04	180
6 35 02 179 02 0	4014586379289	Set met diepteaanslag	68,55	82,95	04	180
6 35 02 181 00 0	4014586354606	Cirkelzaagblad	282,80	342,19	08	-
6 35 02 183 21 0	4014586386850	E-CUT Long-Life-zaagblad SL 34 x 20 (1)	10,80	13,07	04	165
6 35 02 183 22 0	4014586386867	E-CUT Long-Life-zaagblad SL 34 x 20 (3)	30,80	37,27	04	165
6 35 02 183 23 0	4014586386874	E-CUT Long-Life-zaagblad SL 34 x 20 (5)	48,65	58,87	04	165
6 35 02 183 24 0	4014586386881	E-CUT Long-Life-zaagblad SL 34 x 20 (10)	91,90	111,20	04	165
6 35 02 183 25 0	4014586390604	E-CUT Long-Life-zaagblad SL 34 x 20 (50)	405,45	490,59	04	165
6 35 02 184 21 0	4014586386935	E-CUT Long-Life-zaagblad SL 30 x 10 (1)	8,35	10,10	04	165
6 35 02 184 22 0	4014586386942	E-CUT Long-Life-zaagblad SL 30 x 10 (3)	23,80	28,80	04	165
6 35 02 184 23 0	4014586386959	E-CUT Long-Life-zaagblad SL 30 x 10 (5)	37,55	45,44	04	165
6 35 02 184 24 0	4014586386966	E-CUT Long-Life-zaagblad SL 30 x 10 (10)	70,95	85,85	04	165
6 35 02 184 25 0	4014586390635	E-CUT Long-Life-zaagblad SL 30 x 10 (50)	313,00	378,73	04	165
6 35 02 185 01 0	4014586369723	E-CUT Long-Life-zaagblad set van 1	11,00	13,31	04	179
6 35 02 185 02 0	4014586369730	E-CUT Long-Life-zaagblad set van 5 stuks	49,65	60,08	04	179
6 35 02 185 03 0	4014586369747	E-CUT Long-Life-zaagblad set van 25 stuks	220,55	266,87	04	179
6 35 02 186 01 0	4014586369754	E-CUT Long-Life-zaagblad set van 1	8,50	10,29	04	179
6 35 02 186 02 0	4014586369761	E-CUT Long-Life-zaagblad set van 5 stuks	38,30	46,34	04	179
6 35 02 186 03 0	4014586369778	E-CUT Long-Life-zaagblad set van 25 stuks	170,30	206,06	04	179
6 35 02 187 21 0	4014586390659	Hardmetalen zaagblad gesegmenteerd SLP Ø 90	40,00	48,40	04	168
6 35 02 188 21 0	4014586390666	Diamantzaagblad gesegmenteerd SLP Ø 90	81,15	98,19	04	168
6 35 02 189 01 0	4014586377537	Hardmetalen zaagblad met open vertanding	45,00	54,45	04	181
6 35 02 190 01 0	4014586377544	Diamanten segmentzaagblad met open vertanding	108,40	131,16	04	181
6 35 02 191 21 0	4014586389585	E-CUT hardmetalen zaagblad SLP 50 x 35	28,25	34,18	04	168
6 35 02 192 01 0	4014586378152	E-CUT hardmetalen zaagblad	27,70	33,52	04	181
6 35 02 193 21 0	4014586389592	E-CUT Diamant-zaagblad SLP 50 x 35	45,90	55,54	04	168
6 35 02 194 01 0	4014586378176	E-CUT Diamant-zaagblad	45,00	54,45	04	181
6 35 02 195 01 0	4014586378183	E-CUT Diamant-zaagblad	49,60	60,02	04	181
6 35 02 196 01 0	4014586379531	Zaagblad set à 1 stuks	43,80	53,00	04	179
6 35 02 196 05 0	4014586379548	Zaagblad set à 5 stuks	197,10	238,49	04	179
6 35 02 196 21 0	4014586389608	HSS-zaagblad gesegmenteerd SLP Ø 100 x 0,7 (1)	42,20	51,06	04	165
6 35 02 196 23 0	4014586389615	HSS-zaagblad gesegmenteerd SLP Ø 100 x 0,7 (5)	190,00	229,90	04	165
6 35 02 198 21 0	4014586387017	E-CUT Precision-zaagblad SLP 50 x 45 (1)	15,50	18,76	04	-
6 35 02 198 22 0	4014586387024	E-CUT Precision-zaagblad SLP 50 x 45 (3)	44,15	53,42	04	-
6 35 02 198 23 0	4014586387031	E-CUT Precision-zaagblad SLP 50 x 45 (5)	69,65	84,28	04	-
6 35 02 198 24 0	4014586387048	E-CUT Precision-zaagblad SLP 50 x 45 (10)	131,60	159,24	04	-
6 35 02 198 25 0	4014586390673	E-CUT Precision-zaagblad SLP 50 x 45 (50)	580,65	702,59	04	-
6 35 02 199 21 0	4014586387093	E-CUT Precision-zaagblad SLP 50 x 55 (1)	15,90	19,24	04	-
6 35 02 199 22 0	4014586387109	E-CUT Precision-zaagblad SLP 50 x 55 (3)	45,30	54,81	04	-
6 35 02 199 23 0	4014586387116	E-CUT Precision-zaagblad SLP 50 x 55 (5)	71,50	86,52	04	-
6 35 02 199 24 0	4014586387123	E-CUT Precision-zaagblad SLP 50 x 55 (10)	135,10	163,47	04	-
6 35 02 199 25 0	4014586390697	E-CUT Precision-zaagblad SLP 50 x 55 (50)	595,95	721,10	04	-
6 35 02 200 21 0	4014586387178	E-CUT Standard-zaagblad SLM 78 x 32 (1)	11,95	14,46	04	166
6 35 02 200 22 0	4014586387185	E-CUT Standard-zaagblad SLM 78 x 32 (3)	34,05	41,20	04	166
6 35 02 200 23 0	4014586387192	E-CUT Standard-zaagblad SLM 78 x 32 (5)	53,80	65,10	04	166
6 35 02 200 24 0	4014586387208	E-CUT Standard-zaagblad SLM 78 x 32 (10)	101,60	122,94	04	166
6 35 02 200 25 0	4014586390710	E-CUT Standard-zaagblad SLM 78 x 32 (50)	448,30	542,44	04	166
6 35 02 201 21 0	4014586387253	E-CUT Long-Life-zaagblad SLM 78 x 32 (1)	13,60	16,46	04	166
6 35 02 201 22 0	4014586387260	E-CUT Long-Life-zaagblad SLM 78 x 32 (3)	38,70	46,83	04	166
6 35 02 201 23 0	4014586387277	E-CUT Long-Life-zaagblad SLM 78 x 32 (5)	61,10	73,93	04	166

Bestelnummer	EAN	Omschrijving	Advies netto prijs	Prijs (€) incl. BTW	PK	Pagina
6 35 02 201 24 0	4014586387284	E-Cut Long-Life-zaagblad SLM 78 x 32 (10)	115,40	139,63	04	166
6 35 02 201 25 0	4014586390734	E-Cut Long-Life-zaagblad SLM 78 x 32 (50)	509,10	616,01	04	166
6 35 02 202 21 0	4014586387338	E-Cut Standard-zaagblad SLM 78 x 42 (1)	12,40	15,00	04	166
6 35 02 202 22 0	4014586387345	E-Cut Standard-zaagblad SLM 78 x 42 (3)	35,40	42,83	04	166
6 35 02 202 23 0	4014586387352	E-Cut Standard-zaagblad SLM 78 x 42 (5)	55,85	67,58	04	166
6 35 02 202 24 0	4014586387369	E-Cut Standard-zaagblad SLM 78 x 42 (10)	105,55	127,72	04	166
6 35 02 202 25 0	4014586390802	E-Cut Standard-zaagblad SLM 78 x 42 (50)	465,65	563,44	04	166
6 35 02 203 21 0	4014586387413	E-Cut Long-Life-zaagblad SLM 78 x 42 (1)	14,10	17,06	04	166
6 35 02 203 22 0	4014586387420	E-Cut Long-Life-zaagblad SLM 78 x 42 (3)	40,15	48,58	04	166
6 35 02 203 23 0	4014586387437	E-Cut Long-Life-zaagblad SLM 78 x 42 (5)	63,40	76,71	04	166
6 35 02 203 24 0	4014586387444	E-Cut Long-Life-zaagblad SLM 78 x 42 (10)	119,80	144,96	04	166
6 35 02 203 25 0	4014586390826	E-Cut Long-Life-zaagblad SLM 78 x 42 (50)	528,55	639,55	04	166
6 35 02 204 21 0	4014586389622	E-Cut Diamant-zaagblad SLM 60 x 44	48,60	58,81	04	168
6 35 02 205 21 0	4014586387499	E-Cut Precision BIM-zaagblad SL 50 x 35 (1)	16,40	19,84	04	167
6 35 02 205 22 0	4014586387505	E-Cut Precision BIM-zaagblad SL 50 x 35 (3)	46,80	56,63	04	167
6 35 02 205 23 0	4014586387512	E-Cut Precision BIM-zaagblad SL 50 x 35 (5)	73,90	89,42	04	167
6 35 02 205 24 0	4014586387529	E-Cut Precision BIM-zaagblad SL 50 x 35 (10)	139,60	168,92	04	167
6 35 02 205 25 0	4014586390840	E-Cut Precision BIM-zaagblad SL 50 x 35 (50)	615,90	745,24	04	167
6 35 02 206 21 0	4014586387574	E-Cut Precision BIM-zaagblad SLP 50 x 45 (1)	17,20	20,81	04	-
6 35 02 206 22 0	4014586387581	E-Cut Precision BIM-zaagblad SLP 50 x 45 (3)	49,05	59,35	04	-
6 35 02 206 23 0	4014586387598	E-Cut Precision BIM-zaagblad SLP 50 x 45 (5)	77,40	93,65	04	-
6 35 02 206 24 0	4014586387604	E-Cut Precision BIM-zaagblad SLP 50 x 45 (10)	146,25	176,96	04	-
6 35 02 206 25 0	4014586390864	E-Cut Precision BIM-zaagblad SLP 50 x 45 (50)	645,15	780,63	04	-
6 35 02 207 21 0	4014586387659	E-Cut Precision BIM-zaagblad SLP 50 x 55 (1)	17,65	21,36	04	-
6 35 02 207 22 0	4014586387666	E-Cut Precision BIM-zaagblad SLP 50 x 55 (3)	50,30	60,86	04	-
6 35 02 207 23 0	4014586387673	E-Cut Precision BIM-zaagblad SLP 50 x 55 (5)	79,45	96,13	04	-
6 35 02 207 24 0	4014586387680	E-Cut Precision BIM-zaagblad SLP 50 x 55 (10)	150,10	181,62	04	-
6 35 02 207 25 0	4014586390888	E-Cut Precision BIM-zaagblad SLP 50 x 55 (50)	662,10	801,14	04	-
6 35 02 208 21 0	4014586387734	E-Cut Precision BIM-zaagblad SLP 50 x 65 (1)	18,10	21,90	04	167
6 35 02 208 22 0	4014586387741	E-Cut Precision BIM-zaagblad SLP 50 x 65 (3)	51,60	62,44	04	167
6 35 02 208 23 0	4014586387758	E-Cut Precision BIM-zaagblad SLP 50 x 65 (5)	81,50	98,62	04	167
6 35 02 208 24 0	4014586387765	E-Cut Precision BIM-zaagblad SLP 50 x 65 (10)	153,90	186,22	04	167
6 35 02 208 25 0	4014586390901	E-Cut Precision BIM-zaagblad SLP 50 x 65 (50)	679,05	821,65	04	167
6 35 02 209 01 0	4014586381602	E-Cut Precision BIM-zaagblad (35 mm) VE 1	16,75	20,27	04	180
6 35 02 209 02 0	4014586381619	E-Cut Precision BIM-zaagblad (35 mm) VE 5	75,40	91,23	04	180
6 35 02 209 03 0	4014586381626	E-Cut Precision BIM-zaagblad (35 mm) VE 25	335,05	405,41	04	180
6 35 02 210 01 0	4014586381633	E-Cut Precision BIM-zaagblad (45 mm) VE 1	17,20	20,81	04	180
6 35 02 210 02 0	4014586381640	E-Cut Precision BIM-zaagblad (45 mm) VE 5	77,40	93,65	04	180
6 35 02 210 03 0	4014586381657	E-Cut Precision BIM-zaagblad (45 mm) VE 25	344,10	416,36	04	180
6 35 02 211 01 0	4014586381664	E-Cut Precision BIM-zaagblad (55 mm) VE 1	17,65	21,36	04	180
6 35 02 211 02 0	4014586381671	E-Cut Precision BIM-zaagblad (55 mm) VE 5	79,45	96,13	04	180
6 35 02 211 03 0	4014586381688	E-Cut Precision BIM-zaagblad (55 mm) VE 25	353,10	427,25	04	180
6 35 02 212 01 0	4014586381695	E-Cut Precision BIM-zaagblad (65 mm) VE 1	18,10	21,90	04	180
6 35 02 212 02 0	4014586381701	E-Cut Precision BIM-zaagblad (65 mm) VE 5	81,50	98,62	04	180
6 35 02 212 03 0	4014586381718	E-Cut Precision BIM-zaagblad (65 mm) VE 25	362,15	438,20	04	180
6 35 02 213 21 0	4014586390925	Hardmetalen zaagblad 0 SLM Ø 105 x 2,2 (1)	37,10	44,89	04	172
6 35 02 213 23 0	4014586390932	Hardmetalen zaagblad 0 SLM Ø 105 x 2,2 (5)	166,40	201,34	04	172
6 35 02 214 21 0	4014586390949	Hardmetalen zaagblad 0 SLM Ø 105 x 1,2 (1)	37,10	44,89	04	172
6 35 02 214 23 0	4014586390956	Hardmetalen zaagblad 0 SLM Ø 105 x 1,2 (5)	166,95	202,01	04	172
6 35 02 215 21 0	4014586390963	Hardmetalen zaagblad gesegmenteerd SLM Ø 105 x 1,2	45,90	55,54	04	168
6 35 02 216 21 0	4014586390970	Diamantzaagblad gesegmenteerd SL Ø 75 x 1,2 (1)	52,90	64,01	04	172
6 35 02 216 23 0	4014586390987	Diamantzaagblad gesegmenteerd SL Ø 75 x 1,2 (5)	238,00	287,98	04	172
6 35 02 217 21 0	4014586390994	Diamantzaagblad gesegmenteerd SLP Ø 90 x 1,2 (1)	62,55	75,69	04	172
6 35 02 217 23 0	4014586391007	Diamantzaagblad gesegmenteerd SLP Ø 90 x 1,2 (5)	281,45	340,55	04	172
6 35 02 218 21 0	4014586391014	Diamantzaagblad 0 SLM Ø 105 x 2,2 (1)	95,30	115,31	04	172
6 35 02 218 23 0	4014586391021	Diamantzaagblad 0 SLM Ø 105 x 2,2 (5)	428,80	518,85	04	172
6 35 02 219 21 0	4014586391038	Diamantzaagblad 0 SLM Ø 105 x 1,2 (1)	95,30	115,31	04	172
6 35 02 219 23 0	4014586391045	Diamantzaagblad 0 SLM Ø 105 x 1,2 (5)	428,80	518,85	04	172
6 35 02 220 21 0	4014586391052	Diamantzaagblad gesegmenteerd SLM Ø 105 x 1,2	110,60	133,83	04	168
6 35 02 221 21 0	4014586400402	E-Cut Long-Life-zaagblad	15,35	18,57	04	166
6 35 02 221 22 0	4014586400419	E-Cut Long-Life-zaagblad	43,80	53,00	04	166
6 35 02 221 23 0	4014586400426	E-Cut Long-Life-zaagblad	69,15	83,67	04	166
6 35 02 221 24 0	4014586400433	E-Cut Long-Life-zaagblad	130,60	158,03	04	166
6 35 02 221 25 0	4014586400440	E-Cut Long-Life-zaagblad	576,15	697,14	04	166
6 35 02 222 21 0	4014586400457	E-Cut Universal-zaagblad	15,95	19,30	04	168
6 35 02 222 22 0	4014586400464	E-Cut Universal-zaagblad	45,40	54,93	04	168
6 35 02 222 23 0	4014586400471	E-Cut Universal-zaagblad	71,70	86,76	04	168
6 35 02 222 24 0	4014586400488	E-Cut Universal-zaagblad	135,45	163,89	04	168
6 35 02 222 25 0	4014586400495	E-Cut Universal-zaagblad	597,65	723,16	04	168
6 35 02 223 21 0	4014586400501	E-Cut Universal-zaagblad	16,75	20,27	04	168
6 35 02 223 22 0	4014586400518	E-Cut Universal-zaagblad	47,70	57,72	04	168
6 35 02 223 23 0	4014586400525	E-Cut Universal-zaagblad	75,30	91,11	04	168
6 35 02 223 24 0	4014586400532	E-Cut Universal-zaagblad	142,25	172,12	04	168
6 35 02 223 25 0	4014586400549	E-Cut Universal-zaagblad	627,65	759,46	04	168
6 35 02 224 21 0	4014586408170	E-Cut Long-Life-zaagblad SLM 90 x 32 (1)	13,30	16,09	04	-
6 35 02 224 22 0	4014586408187	E-Cut Long-Life-zaagblad SLM 90 x 32 (3)	37,95	45,92	04	-



**Toebehoren in numerieke volgorde**

Bestelnummer	EAN	Omschrijving	Advies netto prijs	Prijs (€) incl. BTW	PK	Pagina
6 35 02 224 23 0	4014586408194	E-Cut Long-Life-zaagblad SLM 90 x 32 (5)	59,90	72,48	04	-
6 35 02 224 24 0	4014586408200	E-Cut Long-Life-zaagblad SLM 90 x 32 (10)	113,15	136,91	04	-
6 35 02 224 25 0	4014586408217	E-Cut Long-Life-zaagblad SLM 90 x 32 (50)	499,25	604,09	04	-
6 35 02 225 21 0	4014586408262	E-Cut Standard-zaagblad curved SL 50 x 65 (1)	13,30	16,09	04	167
6 35 02 225 22 0	4014586408279	E-Cut Standard-zaagblad curved SL 50 x 65 (3)	37,85	45,80	04	167
6 35 02 225 23 0	4014586408286	E-Cut Standard-zaagblad curved SL 50 x 65 (5)	59,75	72,30	04	167
6 35 02 225 24 0	4014586408293	E-Cut Standard-zaagblad curved SL 50 x 65 (10)	112,90	136,61	04	167
6 35 02 225 25 0	4014586408309	E-Cut Standard-zaagblad curved SL 50 x 65 (50)	498,05	602,64	04	167
6 35 02 226 21 0	4014586408354	E-Cut Standard-zaagblad curved SL 50 x 50 (1)	12,85	15,55	04	167
6 35 02 226 22 0	4014586408361	E-Cut Standard-zaagblad curved SL 50 x 50 (3)	36,60	44,29	04	167
6 35 02 226 23 0	4014586408378	E-Cut Standard-zaagblad curved SL 50 x 50 (5)	57,75	69,88	04	167
6 35 02 226 24 0	4014586408385	E-Cut Standard-zaagblad curved SL 50 x 50 (10)	109,10	132,01	04	167
6 35 02 226 25 0	4014586408392	E-Cut Standard-zaagblad curved SL 50 x 50 (50)	481,40	582,49	04	167
6 35 02 227 21 0	4014586408446	E-Cut Standard-zaagblad curved SL 50 x 35 (1)	12,30	14,88	04	167
6 35 02 227 22 0	4014586408453	E-Cut Standard-zaagblad curved SL 50 x 35 (3)	35,05	42,41	04	167
6 35 02 227 23 0	4014586408460	E-Cut Standard-zaagblad curved SL 50 x 35 (5)	55,35	66,97	04	167
6 35 02 227 24 0	4014586408477	E-Cut Standard-zaagblad curved SL 50 x 35 (10)	104,50	126,45	04	167
6 35 02 227 25 0	4014586408484	E-Cut Standard-zaagblad curved SL 50 x 35 (50)	461,10	557,93	04	167
6 35 02 228 21 0	4014586408538	E-Cut Long-Life-zaagblad SL 50 x 65 (1)	14,10	17,06	04	166
6 35 02 228 22 0	4014586408545	E-Cut Long-Life-zaagblad SL 50 x 65 (3)	40,20	48,64	04	166
6 35 02 228 23 0	4014586408552	E-Cut Long-Life-zaagblad SL 50 x 65 (5)	63,45	76,77	04	166
6 35 02 228 24 0	4014586408569	E-Cut Long-Life-zaagblad SL 50 x 65 (10)	119,85	145,02	04	166
6 35 02 228 25 0	4014586408576	E-Cut Long-Life-zaagblad SL 50 x 65 (50)	528,70	639,73	04	166
6 35 02 229 21 0	4014586408620	E-Cut Precision BIM-zaagblad SL 50 x 65 (1)	14,65	17,73	04	167
6 35 02 229 22 0	4014586408637	E-Cut Precision BIM-zaagblad SL 50 x 65 (3)	41,70	50,46	04	167
6 35 02 229 23 0	4014586408644	E-Cut Precision BIM-zaagblad SL 50 x 65 (5)	65,85	79,68	04	167
6 35 02 229 24 0	4014586408651	E-Cut Precision BIM-zaagblad SL 50 x 65 (10)	124,35	150,46	04	167
6 35 02 229 25 0	4014586408668	E-Cut Precision BIM-zaagblad SL 50 x 65 (50)	548,55	663,75	04	167
6 35 02 230 21 0	4014586408712	E-Cut Precision-zaagblad SL 50 x 65 (1)	14,10	17,06	04	167
6 35 02 230 22 0	4014586408729	E-Cut Precision-zaagblad SL 50 x 65 (3)	40,20	48,64	04	167
6 35 02 230 23 0	4014586408736	E-Cut Precision-zaagblad SL 50 x 65 (5)	63,45	76,77	04	167
6 35 02 230 24 0	4014586408743	E-Cut Precision-zaagblad SL 50 x 65 (10)	119,85	145,02	04	167
6 35 02 230 25 0	4014586408750	E-Cut Precision-zaagblad SL 50 x 65 (50)	528,70	639,73	04	167
6 35 02 231 21 0	4014586408804	E-Cut Standard-zaagblad SLM 90 x 32 (1)	11,70	14,16	04	-
6 35 02 231 22 0	4014586408811	E-Cut Standard-zaagblad SLM 90 x 32 (3)	33,40	40,41	04	-
6 35 02 231 23 0	4014586408828	E-Cut Standard-zaagblad SLM 90 x 32 (5)	52,75	63,83	04	-
6 35 02 231 24 0	4014586408835	E-Cut Standard-zaagblad SLM 90 x 32 (10)	99,65	120,58	04	-
6 35 02 231 25 0	4014586408842	E-Cut Standard-zaagblad SLM 90 x 32 (50)	439,65	531,98	04	-
6 35 02 232 21 0	4014586417295	E-Cut Precision BIM-zaagblad SL 50 x 50	17,44	21,10	04	167
6 35 02 232 22 0	4014586417301	E-Cut Precision BIM-zaagblad SL 50 x 50	49,71	60,15	04	167
6 35 02 232 23 0	4014586417318	E-Cut Precision BIM-zaagblad SL 50 x 50	78,55	95,04	04	167
6 35 02 232 24 0	4014586417325	E-Cut Precision BIM-zaagblad SL 50 x 50	147,13	178,02	04	167
6 35 02 232 25 0	4014586417332	E-Cut Precision BIM-zaagblad SL 50 x 50	653,49	790,72	04	167
6 35 02 233 21 0	4014586417387	E-Cut Precision-zaagblad SL 50 x 50	15,64	18,92	04	167
6 35 02 233 22 0	4014586417394	E-Cut Precision-zaagblad SL 50 x 50	44,63	54,00	04	167
6 35 02 233 23 0	4014586417400	E-Cut Precision-zaagblad SL 50 x 50	70,38	85,16	04	167
6 35 02 233 24 0	4014586417417	E-Cut Precision-zaagblad SL 50 x 50	132,82	160,71	04	167
6 35 02 233 25 0	4014586417424	E-Cut Precision-zaagblad SL 50 x 50	588,09	711,59	04	167
6 35 03 035 01 1	4014586178912	HSS-zaagblad set van 5 stuks	10,95	13,25	02	-
6 35 03 036 01 4	4014586178929	Zaagbladen set á 5 stuks	10,95	13,25	02	-
6 35 03 037 01 8	4014586178936	Zaagbladen set á 5 stuks	10,95	13,25	02	-
6 35 03 038 01 6	4014586178943	Zaagbladen set á 5 stuks	10,95	13,25	02	-
6 35 03 039 01 0	4014586178950	Zaagbladen set á 5 stuks	13,05	15,79	02	-
6 35 03 040 00 3	4014586178967	Zaagblad	13,80	16,70	02	-
6 35 03 042 01 4	4014586178998	Zaagbladen set á 3 stuks	12,55	15,19	02	-
6 35 03 043 01 8	4014586179001	Zaagbladen set á 3 stuks	12,55	15,19	02	-
6 35 03 047 01 7	4014586179049	Zaagbladen set á 3 stuks	15,85	19,18	02	-
6 35 03 048 01 5	4014586179056	Zaagbladen set á 3 stuks	15,85	19,18	02	-
6 35 03 051 01 0	4014586179087	Zaagbladen set á 3 stuks	22,90	27,71	02	-
6 35 03 058 01 4	4014586179148	Zaagbladen set á 3 stuks	22,75	27,53	02	-
6 35 03 059 01 8	4014586179155	Zaagbladen set á 3 stuks	22,90	27,71	02	-
6 35 03 060 01 0	4014586179162	Zaagbladen set á 5 stuks	12,20	14,76	02	-
6 35 03 061 01 9	4014586179186	Zaagblad set à 1 stuks	43,70	52,88	02	-
6 35 03 063 00 7	4014586179209	Zaagblad HSS	11,05	13,37	02	-
6 35 03 064 00 5	4014586179216	Zaagblad HSS	15,30	18,51	02	-
6 35 03 065 00 9	4014586179223	Zaagblad HSS	7,20	8,71	02	-
6 35 03 066 00 2	4014586179230	Zaagblad HSS	8,80	10,65	02	-
6 35 03 067 00 6	4014586179247	Zaagblad HSS	9,15	11,07	02	-
6 35 03 068 00 4	4014586179254	Zaagblad HSS	15,30	18,51	02	-
6 35 03 069 00 8	4014586179261	Zaagblad HSS	19,90	24,08	02	-
6 35 03 070 00 0	4014586179278	Zaagblad HSS	10,95	13,25	02	-
6 35 03 071 00 9	4014586179285	Zaagblad	7,70	9,32	02	-
6 35 03 072 00 2	4014586179292	Zaagblad HSS	31,20	37,75	02	-
6 35 03 073 00 6	4014586179308	Zaagblad HSS	37,90	45,86	02	-
6 35 03 076 01 0	4014586179339	Zaagbladen set á 5 stuks	16,70	20,21	02	-
6 35 03 077 01 4	4014586179346	Zaagbladen set á 5 stuks	19,20	23,23	02	-

Bestelnummer	EAN	Omschrijving	Advies netto prijs	Prijs (€) incl. BTW	PK	Pagina
6 35 03 082 01 0	4014586179360	Zaagbladen set á 5 stuks	12,25	14,82	02	-
6 35 03 087 01 3	4014586179391	Zaagbladen set á 5 stuks	10,95	13,25	02	-
6 35 03 088 01 1	4014586179407	Zaagbladen set á 5 stuks	13,50	16,34	02	-
6 35 03 089 01 5	4014586179414	Zaagbladen set á 5 stuks	31,65	38,30	02	-
6 35 03 093 00 4	4014586200774	Zaagblad HD	19,70	23,84	02	-
6 35 03 094 00 2	4014586200781	Zaagblad HD	26,35	31,88	02	-
6 35 03 095 00 6	4014586200798	Zaagblad HD	26,35	31,88	02	-
6 35 03 096 01 8	4014586202921	Zaagblad TD	186,70	225,91	02	-
6 35 03 097 01 2	4014586202938	Zaagblad TD	248,25	300,38	02	-
6 35 03 098 00 1	4014586212548	Zaagblad	44,45	53,78	02	-
6 35 03 099 00 5	4014586212555	Zaagblad	36,35	43,98	02	-
6 35 03 100 00 6	4014586212562	Zaagblad	28,40	34,36	02	-
6 35 03 112 01 0	4014586305370	Zaagbladen set á 5 stuks	14,35	17,36	02	-
6 35 03 113 01 0	4014586305387	Zaagbladen set á 5 stuks	14,35	17,36	02	-
6 35 03 114 01 0	4014586305394	Zaagbladen set á 5 stuks	25,90	31,34	02	-
6 35 03 115 01 0	4014586305417	Zaagblad set à 3 stuks	12,40	15,00	02	-
6 35 03 116 01 0	4014586305424	Zaagblad set à 3 stuks	12,40	15,00	02	-
6 35 03 123 01 0	4014586305431	Zaagblad set à 3 stuks	15,35	18,57	02	-
6 35 08 056 00 4	4014586179506	Vormfrees	869,60	1.052,22	08	-
6 35 08 081 00 9	4014586179513	Vormfrees	1.460,45	1.767,14	08	-
6 35 08 085 00 8	4014586179520	Vormfrees	1.843,25	2.230,33	08	-
6 35 08 089 00 7	4014586179551	Vormfrees	1.688,70	2.043,33	08	-
6 35 08 093 00 0	4014586340395	Vormfrees	1.497,85	1.812,40	08	-
6 35 08 094 00 0	4014586340401	Vormfrees	2.559,35	3.096,81	08	-
6 35 08 095 00 0	4014586349442	Haakse frees, links	760,55	920,27	08	-
6 35 08 096 00 0	4014586349459	Haakse frees, rechts	760,55	920,27	08	-
6 35 08 098 00 0	4014586354613	Haakse frees, rechts	1.010,00	1.222,10	08	-
6 35 08 099 00 0	4014586354620	Haakse frees, links	1.010,00	1.222,10	08	-
6 35 08 099 02 0	4014586356426	Frezenet, rechts/links	2.189,70	2.649,54	08	-
6 36 01 101 00 9	4014586179766	Stootbeitel- en tafelm	23,05	27,89	02	79
6 36 02 001 00 4	4014586179797	Snijmes tot 2,0 mm	10,25	12,40	02	-
6 36 02 046 00 2	4014586179834	Snijmes tot 2,0 mm	17,80	21,54	02	-
6 36 02 048 00 4	4014586224053	Stempel	19,95	24,14	02	84
6 36 02 048 01 3	4014586246260	Stempel en matrijs	62,40	75,50	02	84
6 36 02 048 04 0	4014586317984	Stempel set à 5 stuks	79,75	96,50	02	84
6 36 02 048 05 0	4014586317991	Stempel set à 10 stuks	138,95	168,13	02	84
6 36 02 049 00 8	4014586246611	Stempel	59,10	71,51	02	84
6 36 02 049 01 7	4014586246628	Stempel en matrijs	137,15	165,95	02	84
6 36 02 049 04 0	4014586318004	Stempel set à 2 stuks	106,80	129,23	02	84
6 36 02 049 05 0	4014586318011	Stempel set à 5 stuks	236,70	286,41	02	84
6 36 02 050 00 0	4014586264370	Stempel	17,60	21,30	02	85
6 36 02 050 01 0	4014586269511	Stempel set à 10 stuks	123,50	149,44	02	85
6 36 02 050 03 0	4014586318028	Stempel set à 5 stuks	70,75	85,61	02	85
6 36 02 051 00 9	4014586262987	Stempel	50,65	61,29	02	85
6 36 02 051 01 8	4014586264356	Stempelset	103,25	124,93	02	85
6 37 06 012 02 4	4014586260884	Diamant-vijlelement (20mm) normaal	10,95	13,25	04	-
6 37 06 014 02 6	4014586260907	Diamant-vijlelement (10mm) extra fijn	11,15	13,49	04	-
6 37 06 015 01 0	4014586290423	Hardmetalen-vijlelement	5,50	6,66	04	-
6 37 06 018 01 0	4014586304922	Vijl Hm 10Mm	22,90	27,71	04	181
6 37 06 019 21 0	4014586389639	Hardmetalen vijl SLP 30 x 10	19,30	23,35	04	173
6 37 07 008 00 2	4014586180373	Slijpsteen	11,40	13,79	02	-
6 37 13 007 00 9	4014586180717	Slijpsteen	98,45	119,12	02	-
6 37 13 008 00 7	4014586180724	Slijpsteen	98,45	119,12	02	-
6 37 13 009 00 1	4014586180731	Slijpsteen	98,45	119,12	02	-
6 37 13 010 00 3	4014586180748	Slijpsteen	110,45	133,64	02	-
6 37 13 011 00 2	4014586180755	Polijstschiif	115,55	139,82	02	-
6 37 13 013 01 8	4014586226811	Polijstschiif	126,70	153,31	02	147
6 37 13 015 01 0	4014586226835	Polijstschiif	126,70	153,31	02	148
6 37 13 016 01 3	4014586226842	Polijstschiif	126,70	153,31	02	148
6 37 14 004 00 5	4014586180779	Linnen slijpband	3,00	3,63	02	-
6 37 14 005 00 9	4014586180786	Linnen slijpband	3,00	3,63	02	-
6 37 14 006 00 2	4014586180793	Linnen slijpband	3,00	3,63	02	-
6 37 14 007 00 6	4014586180809	Linnen slijpband	2,65	3,21	02	-
6 37 14 008 00 4	4014586180816	Linnen slijpband	2,65	3,21	02	-
6 37 14 009 00 8	4014586180823	Linnen slijpband	2,65	3,21	02	-
6 37 14 010 00 0	4014586180830	Linnen slijpband	2,65	3,21	02	-
6 37 14 011 00 9	4014586180847	Linnen slijpband	3,95	4,78	02	-
6 37 14 012 00 2	4014586180854	Linnen slijpband	3,60	4,36	02	-
6 37 14 013 00 6	4014586180861	Linnen slijpband	3,60	4,36	02	-
6 37 14 014 00 4	4014586180878	Linnen slijpband	3,35	4,05	02	-
6 37 14 015 00 8	4014586180885	Linnen slijpband	3,35	4,05	02	-
6 37 14 026 00 0	4014586180960	Linnen slijpband	3,35	4,05	02	-
6 37 14 027 00 4	4014586180977	Linnen slijpband	3,35	4,05	02	-
6 37 14 044 01 0	4014586246406	Slijpband K60 VE10	21,95	26,56	02	147
6 37 14 045 01 4	4014586246413	Slijpband K120 VE10	21,95	26,56	02	147
6 37 14 046 01 7	4014586246420	Slijpband K240 VE10	21,95	26,56	02	147



**Toebehoren in numerieke volgorde**

Bestelnummer	EAN	Omschrijving	Advies netto prijs	Prijs (€) incl. BTW	PK	Pagina
6 37 14 047 01 1	4014586246437	Vliesband grof	11,70	14,16	02	147
6 37 14 048 01 9	4014586246444	Vliesband middel	11,70	14,16	02	147
6 37 14 049 01 3	4014586246451	Vliesband fijn	11,70	14,16	02	147
6 37 14 050 01 5	4014586259444	Slijpband K120 VE10	31,05	37,57	02	142
6 37 14 050 02 1	4014586259451	Basisset	206,30	249,62	02	141
6 37 14 051 01 4	4014586259468	Slijpband K180 VE10	31,05	37,57	02	142
6 37 14 052 01 7	4014586259475	Slijpband K320 VE10	31,05	37,57	02	142
6 37 14 052 02 3	4014586259482	Polijstset	169,45	205,03	02	142
6 37 14 053 01 1	4014586259499	Slijpband K400 VE10	31,05	37,57	02	142
6 37 14 054 01 9	4014586259505	Slijpband K120 VE10	51,00	61,71	02	142
6 37 14 055 01 3	4014586259512	Slijpband K180 VE10	51,00	61,71	02	142
6 37 14 056 01 6	4014586259529	Vliesband K80 set á 5 stuks	35,90	43,44	02	142
6 37 14 057 01 0	4014586259536	Vliesband K120 set á 5 stuks	35,90	43,44	02	142
6 37 14 058 01 8	4014586259543	Vliesband K280 set á 5 stuks	42,05	50,88	02	142
6 37 14 061 01 0	4014586313160	Slijpband K80 VE10	13,85	16,76	02	142
6 37 14 062 01 0	4014586313177	Slijpband K120 VE10	13,85	16,76	02	142
6 37 14 063 01 0	4014586313184	Slijpband K180 VE10	13,85	16,76	02	142
6 37 14 068 01 0	4014586313191	Slijpband K80 VE10	15,40	18,63	02	142
6 37 14 069 01 0	4014586313207	Slijpband K120 VE10	15,40	18,63	02	142
6 37 14 070 01 0	4014586313214	Slijpband K180 VE10	15,40	18,63	02	142
6 37 14 089 01 0	4014586313221	Slijpband K80 VE10	21,20	25,65	02	142
6 37 14 090 01 0	4014586313238	Slijpband K120 VE10	21,20	25,65	02	142
6 37 14 091 01 0	4014586313245	Slijpband K180 VE10	21,20	25,65	02	142
6 37 14 114 01 0	4014586313252	Vliesband grof VE5	19,60	23,72	02	142
6 37 14 115 01 0	4014586313269	Vliesband middel VE5	19,60	23,72	02	142
6 37 14 116 01 0	4014586313276	Vliesband fijn VE5	19,60	23,72	02	142
6 37 14 123 01 0	4014586313283	Vliesband grof VE5	27,60	33,40	02	142
6 37 14 124 01 0	4014586313290	Vliesband middel VE5	27,60	33,40	02	142
6 37 14 125 01 0	4014586313306	Vliesband fijn VE5	27,60	33,40	02	142
6 37 14 130 01 0	4014586300849	Schuurband K 80 10 st.	44,80	54,21	02	142
6 37 14 131 01 0	4014586300856	Schuurband K 80 10 st.	70,35	85,12	02	142
6 37 14 132 01 0	4014586305264	Schlijphuls K 60	11,45	13,85	02	148
6 37 14 133 01 0	4014586305271	Schlijphuls K 80	11,15	13,49	02	148
6 37 14 134 01 0	4014586306674	Schlijphuls K 120	10,70	12,95	02	148
6 37 14 136 01 0	4014586329512	Slijpband K80 VE10	24,75	29,95	02	144
6 37 14 137 01 0	4014586329529	Slijpband K120 VE10	24,75	29,95	02	144
6 37 14 138 01 0	4014586329536	Slijpband K180 VE10	24,75	29,95	02	144
6 37 14 139 01 0	4014586329543	Slijpband K320 VE10	24,75	29,95	02	144
6 37 14 140 01 0	4014586329741	Slijpband K400 VE10	24,75	29,95	02	144
6 37 14 141 01 0	4014586329550	Vliesband grof VE5	33,90	41,02	02	144
6 37 14 142 01 0	4014586329567	Vliesband middel VE5	33,90	41,02	02	144
6 37 14 143 01 0	4014586329574	Vliesband fijn VE5	33,90	41,02	02	144
6 37 14 144 01 0	4014586330013	Polijstband set á 3 stuks	19,70	23,84	02	144
6 37 14 145 01 0	4014586409672	Slijphuls Pyramix	54,50	65,95	02	148
6 37 14 146 01 0	4014586409689	Slijphuls Pyramix	54,50	65,95	02	148
6 37 14 147 01 0	4014586409696	Slijphuls Pyramix	54,50	65,95	02	148
6 37 14 148 01 0	4014586409702	Slijphuls Pyramix	54,50	65,95	02	148
6 37 16 066 01 1	4014586181905	Slijpschijf K60 VE50	50,90	61,59	02	-
6 37 17 081 01 8	4014586182575	Schuurpapier K40 VE50	16,55	20,03	04	169
6 37 17 081 04 6	4014586211114	Schuurpapier K40 VE5	4,00	4,84	04	169
6 37 17 082 01 1	4014586182612	Schuurpapier K60 VE50	16,55	20,03	04	169
6 37 17 082 03 3	4014586207667	Schuurpaperset	16,55	20,03	04	169
6 37 17 082 04 9	4014586211121	Schuurpapier K60 VE5	4,00	4,84	04	169
6 37 17 083 01 5	4014586182643	Schuurpapier K80 VE50	16,55	20,03	04	169
6 37 17 083 04 3	4014586211138	Schuurpapier K80 VE5	4,00	4,84	04	169
6 37 17 084 01 3	4014586182674	Schuurpapier K100 VE50	16,55	20,03	04	169
6 37 17 084 04 1	4014586211145	Schuurpapier K100 VE5	4,00	4,84	04	169
6 37 17 085 01 7	4014586182704	Schuurpapier K120 VE50	16,55	20,03	04	169
6 37 17 085 04 5	4014586211152	Schuurpapier K120 VE5	4,00	4,84	04	169
6 37 17 086 01 0	4014586182728	Schuurpapier K36 VE50	24,00	29,04	04	169
6 37 17 086 04 8	4014586211107	Schuurpapier K36 VE5	4,30	5,20	04	169
6 37 17 087 01 4	4014586182742	Schuurpapier K150 VE50	16,55	20,03	04	169
6 37 17 087 04 2	4014586211169	Schuurpapier K150 VE5	4,00	4,84	04	169
6 37 17 088 01 2	4014586182773	Schuurpapier K180 VE50	16,55	20,03	04	169
6 37 17 088 04 0	4014586211176	Schuurpapier K180 VE5	4,00	4,84	04	169
6 37 17 089 01 6	4014586182797	Schuurpapier K220 VE50	16,55	20,03	04	169
6 37 17 089 04 4	4014586211183	Schuurpapier K220 VE5	4,00	4,84	04	169
6 37 17 090 01 8	4014586182810	Schuurpapier K240 VE50	16,55	20,03	04	169
6 37 17 090 04 6	4014586211190	Schuurpapier K240 VE5	4,00	4,84	04	169
6 37 17 107 01 1	4014586182896	Schuurpapier, geperforeerd K36 VE50	27,55	33,34	04	170
6 37 17 107 04 9	4014586211237	Schuurpapier, geperforeerd K36 VE5	5,10	6,17	04	170
6 37 17 108 01 9	4014586182919	Schuurpapier, geperforeerd K40 VE50	17,70	21,42	04	170
6 37 17 108 04 7	4014586211244	Schuurpapier, geperforeerd K40 VE5	4,30	5,20	04	170
6 37 17 109 01 3	4014586182933	Schuurpapier, geperforeerd K60 VE50	17,70	21,42	04	170
6 37 17 109 03 5	4014586213002	Schuurpaperset	17,70	21,42	04	170
6 37 17 109 04 1	4014586211251	Schuurpapier, geperforeerd K60 VE5	4,30	5,20	04	170

Bestelnummer	EAN	Omschrijving	Advies netto prijs	Prijs (€) incl. BTW	PK	Pagina
6 37 17 110 01 5	4014586182957	Schuurpapier, geperforeerd K80 VE50	17,70	21,42	04	170
6 37 17 110 04 3	4014586211268	Schuurpapier, geperforeerd K80 VE5	4,30	5,20	04	170
6 37 17 111 01 4	4014586182971	Schuurpapier, geperforeerd K100 VE50	17,70	21,42	04	170
6 37 17 111 04 2	4014586211275	Schuurpapier, geperforeerd K100 VE5	4,30	5,20	04	170
6 37 17 112 01 7	4014586182995	Schuurpapier, geperforeerd K120 VE50	17,70	21,42	04	170
6 37 17 112 04 5	4014586211282	Schuurpapier, geperforeerd K120 VE5	4,30	5,20	04	170
6 37 17 113 01 1	4014586183015	Schuurpapier, geperforeerd K150 VE50	17,70	21,42	04	170
6 37 17 113 04 9	4014586211299	Schuurpapier, geperforeerd K150 VE5	4,30	5,20	04	170
6 37 17 114 01 9	4014586183039	Schuurpapier, geperforeerd K180 VE50	17,70	21,42	04	170
6 37 17 114 04 7	4014586211305	Schuurpapier, geperforeerd K180 VE5	4,30	5,20	04	170
6 37 17 115 01 3	4014586183053	Schuurpapier, geperforeerd K220 VE50	17,70	21,42	04	170
6 37 17 115 04 1	4014586211312	Schuurpapier, geperforeerd K220 VE5	4,30	5,20	04	170
6 37 17 116 01 6	4014586183077	Schuurpapier, geperforeerd K240 VE50	17,70	21,42	04	170
6 37 17 116 04 4	4014586211329	Schuurpapier, geperforeerd K240 VE5	4,30	5,20	04	170
6 37 17 120 01 4	4014586183152	Schuurpapier, steen K40 VE50	18,95	22,93	04	170
6 37 17 121 01 3	4014586183176	Schuurpapier, steen K80 VE50	17,40	21,05	04	170
6 37 17 122 01 6	4014586183190	Schuurpapier, steen K120 VE50	16,90	20,45	04	170
6 37 17 123 01 0	4014586183213	Schuurpapier, steen K220 VE50	16,90	20,45	04	170
6 37 17 124 01 8	4014586183237	Schuurpapier, steen K320 VE50	16,90	20,45	04	170
6 37 17 125 01 2	4014586183251	Schuurpapier, steen K400 VE50	16,90	20,45	04	170
6 37 17 126 01 5	4014586183275	Schuurpapier, superzacht K240 VE50	17,30	20,93	04	169
6 37 17 127 01 9	4014586183299	Schuurpapier, superzacht K320 VE50	17,30	20,93	04	169
6 37 17 128 01 7	4014586183312	Schuurpapier, superzacht K400 VE50	17,30	20,93	04	169
6 37 17 175 01 7	4014586183343	Schuurpapier, steen K600 VE50	16,90	20,45	04	170
6 37 17 176 01 0	4014586183350	Schuurpapier, steen K800 VE50	16,90	20,45	04	170
6 37 17 179 01 6	4014586201375	Schuurpapier, superzacht K500 VE50	17,30	20,93	04	169
6 37 17 184 01 2	4014586208473	Schuurpapier voor schuurvinger K40 VE20	5,50	6,66	04	170
6 37 17 185 01 6	4014586208480	Schuurpapier voor schuurvingerK60 VE20	5,50	6,66	04	170
6 37 17 186 01 9	4014586208497	Schuurpapier voor schuurvingerK80 VE20	5,50	6,66	04	170
6 37 17 187 01 3	4014586208503	Schuurpapier voor schuurvingerK100 VE20	5,50	6,66	04	170
6 37 17 188 01 1	4014586208510	Schuurpapier voor schuurvingerK120 VE20	5,50	6,66	04	170
6 37 17 189 01 5	4014586208527	Schuurpapier voor schuurvingerK150 VE20	5,50	6,66	04	170
6 37 17 190 01 7	4014586208534	Schuurpapier voor schuurvingerK180 VE20	5,50	6,66	04	170
6 37 17 191 01 6	4014586208541	Schuurpapier voor schuurvingerK220 VE20	5,50	6,66	04	170
6 37 17 192 01 9	4014586208558	Schuurpapier voor schuurvingerK240 VE20	5,50	6,66	04	170
6 37 17 217 01 6	4014586260914	Schuurpapier voor profiel-schuur-set K80 VE25	8,95	10,83	04	170
6 37 17 218 01 4	4014586260921	Schuurpapier voor profiel-schuur-set K120 VE25	8,95	10,83	04	170
6 37 17 219 01 8	4014586260938	Schuurpapier voor profiel-schuur-set K180 VE25	8,95	10,83	04	170
6 37 17 221 01 0	4014586282893	Schuurpapier K2800 VE53	9,95	12,04	02	151
6 37 17 227 01 0	4014586317182	Schuurpaperset	10,90	13,19	04	171
6 37 17 227 02 0	4014586317199	Schuurpapier K60 VE16	10,90	13,19	04	171
6 37 17 228 02 0	4014586317205	Schuurpapier K80 VE16	10,90	13,19	04	171
6 37 17 229 01 0	4014586317212	Schuurpapier K120 VE16	10,90	13,19	04	171
6 37 17 230 02 0	4014586317229	Schuurpapier K40 VE16	10,90	13,19	04	171
6 37 17 231 02 0	4014586317236	Schuurpapier K180 VE16	10,90	13,19	04	171
6 37 17 232 01 0	4014586317243	Slijpschijf K240 VE16}	10,90	13,19	04	171
6 37 17 233 01 0	4014586329581	Slijpschijf K40 VE12	18,65	22,57	04	171
6 37 17 233 02 0	4014586329598	Schuurpaperset	18,65	22,57	04	171
6 37 17 234 01 0	4014586329604	Slijpschijf K60 VE12	18,65	22,57	04	171
6 37 17 235 01 0	4014586329611	Slijpschijf K80 VE12	18,65	22,57	04	171
6 37 17 236 01 0	4014586329628	Schuurpapier zirkoon K40 VE35	16,95	20,51	04	170
6 37 17 237 01 0	4014586329635	Slijpschijf K60 VE35	16,95	20,51	04	170
6 37 17 238 01 0	4014586329642	Slijpschijf K80 VE35	16,95	20,51	04	170
6 37 17 239 01 0	4014586328768	Slijppapier Pyramix K280 VE5	24,25	29,34	02	143
6 37 17 239 02 0	4014586328775	Slijppapier Pyramix K280 VE25	106,75	129,17	02	143
6 37 17 240 01 0	4014586328782	Slijppapier Pyramix K400 VE5	24,25	29,34	02	143
6 37 17 240 02 0	4014586328799	Slijppapier Pyramix K400 VE25	106,75	129,17	02	143
6 37 17 241 01 0	4014586328805	Slijppapier Pyramix K800 VE5	24,25	29,34	02	143
6 37 17 241 02 0	4014586328812	Slijppapier Pyramix K800 VE25	106,75	129,17	02	143
6 37 17 242 01 0	4014586328829	Slijppapier Pyramix K1400 VE5	24,25	29,34	02	143
6 37 17 242 02 0	4014586328836	Slijppapier Pyramix K1400 VE25	106,75	129,17	02	143
6 37 17 243 01 0	4014586329659	Slijpschijf K40 VE35	15,85	19,18	04	169
6 37 17 244 01 0	4014586329666	Slijpschijf K60 VE35	15,85	19,18	04	169
6 37 17 245 01 0	4014586329673	Slijpschijf K80 VE35	15,85	19,18	04	169
6 37 17 246 01 0	4014586373867	Vellen schuurpapier, rug van schuim	14,00	16,94	04	174
6 37 17 247 01 0	4014586373874	Vellen schuurpapier, rug van schuim	14,00	16,94	04	174
6 37 17 292 02 0	4014586399140	Schuurpapier, geperforeerd	10,90	13,19	04	171
6 37 17 293 02 0	4014586399157	Schuurpapier, geperforeerd	10,90	13,19	04	171
6 37 17 294 02 0	4014586399164	Schuurpapier, geperforeerd	10,90	13,19	04	171
6 37 17 295 02 0	4014586399171	Schuurpapier, geperforeerd	10,90	13,19	04	171
6 37 17 296 02 0	4014586399188	Schuurpapier, geperforeerd	10,90	13,19	04	171
6 37 17 297 02 0	4014586399195	Schuurpapier, geperforeerd	10,90	13,19	04	171
6 37 17 298 01 0	4014586401430	Vellen schuurpapier, zirkoon	18,65	22,57	04	171
6 37 17 299 01 0	4014586401447	Vellen schuurpapier, zirkoon	18,65	22,57	04	171
6 37 17 300 01 0	4014586401454	Vellen schuurpapier, zirkoon	18,65	22,57	04	171
6 37 18 011 01 0	4014586334998	Polijstschijf 6 mm	15,15	18,33	02	144

**Toebehoren in numerieke volgorde**

Bestelnummer	EAN	Omschrijving	Advies netto prijs	Prijs (€) incl. BTW	PK	Pagina
6 37 19 007 01 0	4014586213101	Reinigingsblok	21,30	25,77	04	173
6 37 19 010 01 4	4014586213453	Slijpsteen	10,95	13,25	04	188
6 37 19 011 01 0	4014586336466	Profielsteen	19,15	23,17	02	144
6 37 19 011 22 0	4014586389646	1 steunplateau, geperforeerd SLP (2)	26,40	31,94	04	173
6 37 21 001 00 1	4014586183428	Lamelslijpwiël	130,45	157,84	02	148
6 37 21 003 01 7	4014586226583	Lamelschuurschijven	55,90	67,64	02	146
6 37 21 004 01 5	4014586226590	Lamelschuurschijven	55,90	67,64	02	146
6 37 21 005 01 9	4014586226606	Lamelschuurschijven	55,90	67,64	02	146
6 37 21 006 01 2	4014586246321	Elastische slijpwals	86,80	105,03	02	146
6 37 21 006 04 0	4014586306629	RVS set standaard	200,45	242,54	02	146
6 37 21 007 01 6	4014586246338	Elastische slijpwals	86,80	105,03	02	146
6 37 21 008 01 4	4014586246345	Lamelvieswals	37,75	45,68	02	147
6 37 21 009 01 8	4014586246352	Lamelvieswals	37,75	45,68	02	147
6 37 21 010 01 0	4014586248448	Lamelvieswals	37,75	45,68	02	147
6 37 21 015 01 0	4014586282329	Satineerwals K60	26,80	32,43	02	-
6 37 21 050 02 0	4014586306636	RVS set satineren	214,90	260,03	02	146
6 37 21 051 01 0	4014586305288	Slijpvieswals K180	49,50	59,90	02	146
6 37 21 052 01 0	4014586305189	Lamellenslijpwiël	25,35	30,67	02	143
6 37 21 052 02 0	4014586306643	RVS set slijpen	226,65	274,25	02	144
6 37 21 054 01 0	4014586328843	Elastische slijpwals K60	60,35	73,02	02	146
6 37 21 054 02 0	4014586328850	RVS set satineren	176,60	213,69	02	146
6 37 21 055 01 0	4014586328874	Elastische slijpwals K180	60,35	73,02	02	146
6 37 21 056 01 0	4014586329062	Slijpvieswals K180	34,95	42,29	02	146
6 37 21 057 01 0	4014586409917	Vilt-lamellenwals	64,95	78,59	02	147
6 37 21 058 01 0	4014586409924	Vilt-lamellenwals	64,95	78,59	02	147
6 37 22 048 01 4	4014586226736	Gevlochten nylonborstel	38,95	47,13	02	152
6 37 23 003 00 3	4014586183633	Lamsvel	15,20	18,39	02	153
6 37 23 007 00 2	4014586183688	Lamsvel	8,30	10,04	02	152
6 37 23 008 00 0	4014586216720	Lamsvel	7,85	9,50	02	146
6 37 23 009 00 4	4014586216737	Lamsvel 150 mm	10,10	12,22	02	145
6 37 23 010 00 6	4014586216744	Lamsvel	17,25	20,87	02	145
6 37 23 011 01 4	4014586226637	Polijstring-sisal	17,60	21,30	02	147
6 37 23 011 04 0	4014586306650	RVS set polijsten	112,10	135,64	02	146
6 37 23 012 01 7	4014586226644	Polijstring-sisal	24,60	29,77	02	147
6 37 23 013 01 1	4014586226651	Polijstring-doeek	10,25	12,40	02	147
6 37 23 014 01 9	4014586226668	Polijstring-doeek	8,00	9,68	02	147
6 37 23 015 01 3	4014586226675	Polijstring-doeek	12,15	14,70	02	147
6 37 23 016 01 6	4014586226682	Polijstring-doeek	11,70	14,16	02	147
6 37 23 017 01 0	4014586232829	Polijstspons	13,65	16,52	02	151
6 37 23 018 01 8	4014586232836	Polijstspons	15,05	18,21	02	151
6 37 23 019 01 2	4014586233710	Polijstring, vliesmateriaal, extra zacht	9,80	11,86	02	147
6 37 23 020 01 4	4014586233727	Polijstring, vliesmateriaal, extra zacht	15,30	18,51	02	147
6 37 23 021 01 3	4014586233734	Polijstring-vlies	15,80	19,12	02	147
6 37 23 022 01 6	4014586233741	Polijstring-vlies	18,75	22,69	02	147
6 37 23 023 01 0	4014586233918	Polijstspons	19,70	23,84	02	151
6 37 23 024 01 8	4014586233925	Polijstspons	19,70	23,84	02	151
6 37 23 025 01 2	4014586233932	Polijstspons	25,05	30,31	02	153
6 37 23 026 01 5	4014586233949	Polijstspons	25,05	30,31	02	153
6 37 23 028 01 0	4014586282909	Polijstspons oranje	16,40	19,84	02	151
6 37 23 028 04 0	4014586327648	Set voor lakvoorbereiding en afwerking	212,95	257,67	02	151
6 37 23 029 01 0	4014586282930	Wafelspons 150 mm	16,40	19,84	02	151
6 37 23 031 01 0	4014586304939	Borstel Vlies	10,50	12,71	04	174
6 37 23 032 01 0	4014586304946	Vilt-Polijstpad	18,35	22,20	04	174
6 37 23 033 01 0	4014586304953	2St Borstel Vlies 195Mm	29,50	35,70	02	152
6 37 23 034 01 0	4014586304960	Polijstspons Oranje 195mm	18,20	22,02	02	152
6 37 23 035 01 0	4014586304977	Lamsvel uitwasbaar	24,05	29,10	02	152
6 37 23 036 01 0	4014586335001	Vilten polijstpad Ø115 mm set van 5 stuks	20,35	24,62	04	174
6 37 23 037 01 0	4014586409931	Vilt-lamellenschijf	27,40	33,15	02	144
6 37 23 038 01 0	4014586409948	Vilt-lamellenschijf	27,40	33,15	02	144
6 37 26 008 01 2	4014586259550	Voorpolijstpasta	27,10	32,79	02	141
6 37 26 009 01 6	4014586259567	Glanspasta	27,10	32,79	02	141
6 37 26 010 01 8	4014586259574	Polijstband set á 3 stuks	60,80	73,57	02	142
6 37 26 014 01 0	4014586282978	FEIN 1-fase-polijstmiddel	43,70	52,88	02	151
6 37 26 015 01 0	4014586282985	FEIN Top Wachs lakverzegeling	38,25	46,28	02	152
6 37 26 016 01 0	4014586313313	Polijstband VE3	12,60	15,25	02	142
6 37 26 019 01 0	4014586313320	Polijstband VE3	17,35	20,99	02	142
6 37 26 025 01 0	4014586327655	FEIN Sproeiwas 500 ML	18,75	22,69	02	151
6 37 26 027 01 0	4014586329963	Borstelpasta	7,70	9,32	02	148
6 37 26 028 01 0	4014586329970	Voorpolijstpasta	7,70	9,32	02	148
6 37 26 029 01 0	4014586329987	Glanspasta	7,70	9,32	02	148
6 37 26 030 01 0	4014586335018	Polijstmiddel 250 ml	18,90	22,87	02	174
6 37 28 001 01 6	4014586184340	Slijpschijf K80 VE50	35,40	42,83	02	145
6 37 28 002 01 9	4014586184364	Slijpschijf K100 VE50	35,40	42,83	02	145
6 37 28 009 01 4	4014586184500	Slijpschijf K40 VE50	99,70	120,64	02	145
6 37 28 010 01 6	4014586184524	Slijpschijf K60 VE50	93,20	112,77	02	145
6 37 28 011 01 5	4014586184548	Slijpschijf K100 VE50	40,35	48,82	02	-

Bestelnummer	EAN	Omschrijving	Advies netto prijs	Prijs (€) incl. BTW	PK	Pagina
6 37 28 012 01 8	4014586184562	Slijpschijf K150 VE50	40,35	48,82	02	145
6 37 28 013 01 2	4014586184586	Slijpschijf K180 VE50	40,35	48,82	02	145
6 37 28 014 01 0	4014586184609	Slijpschijf K220 VE50	40,35	48,82	02	145
6 37 28 015 01 4	4014586184623	Slijpschijf K240 VE50	40,35	48,82	02	145
6 37 28 017 01 1	4014586184661	Slijpschijf K320 VE50	40,35	48,82	02	145
6 37 28 022 01 7	4014586184739	Slijpschijf K60 VE50	53,95	65,28	02	145
6 37 28 054 01 6	4014586185002	Slijpschijf K100 VE50	84,70	102,49	02	145
6 37 28 056 01 3	4014586185040	Slijpschijf K80 VE50	84,70	102,49	02	145
6 37 28 061 01 0	4014586185101	Slijpschijf K400 VE50	40,35	48,82	02	145
6 37 28 072 01 2	4014586185170	Slijpschijf K40 VE50	49,80	60,26	02	146
6 37 28 073 01 6	4014586185194	Slijpschijf K60 VE50	47,85	57,90	02	146
6 37 28 074 01 4	4014586185217	Slijpschijf K80 VE50	46,85	56,69	02	145
6 37 28 084 01 3	4014586185354	Slijpschijf K120 VE50	40,35	48,82	02	145
6 37 28 096 01 9	4014586215969	Slijpschijf K80 VE50	26,15	31,64	02	145
6 37 28 135 01 0	4014586329994	Schuurpapier	26,15	31,64	02	143
6 37 30 018 01 0	4014586305196	Vlaklamelschijf	178,90	216,47	02	143
6 37 30 019 01 0	4014586409719	Lamellenslijpschijf	87,30	105,63	02	143
6 37 30 020 01 0	4014586409726	Lamellenslijpschijf	87,30	105,63	02	143
6 37 30 021 01 0	4014586410296	Lamellenslijpschijf	87,30	105,63	02	143
6 37 31 001 21 0	4014586391069	Hardmetalen schraper SL 80	27,25	32,97	04	172
6 37 31 002 21 0	4014586391076	Hardmetalen schraper SLP	34,70	41,99	04	172
6 37 31 005 01 0	4014586348162	Hardmetalen-raspvlij, driehoeksvorm	27,25	32,97	04	181
6 37 31 006 21 0	4014586391083	Hardmetalen schraper SLM 110	27,25	32,97	04	173
6 37 32 001 01 8	4014586226781	Schuurvlies grof VE10	35,90	43,44	02	143
6 37 32 002 01 1	4014586226798	Schuurvlies middel VE10	34,05	41,20	02	143
6 37 32 003 01 5	4014586226804	Schuurvlies fijn VE10	29,20	35,33	02	143
6 37 32 004 01 0	4014586305493	5St Antifouling Vlies 150mm	20,80	25,17	02	152
6 37 32 005 01 0	4014586305202	Finishing-Schijf	25,70	31,10	02	143
6 37 33 001 01 0	4014586282992	Bevochtigingskubus	3,30	3,99	02	151
6 37 33 002 01 0	4014586283005	Handschoorblok	12,30	14,88	02	151
6 37 33 003 01 0	4014586283012	Microvezeldoek	7,50	9,08	02	141
6 37 33 005 01 0	4014586309569	Adapter FSC Q	22,55	27,29	04	183
6 37 33 006 01 0	4014586307312	Houder	58,60	70,91	02	148
6 37 33 007 01 0	4014586327693	Reinigingspasta	33,95	41,08	02	151
6 37 33 010 01 0	4014586409733	RVS-afplaktape	53,95	65,28	02	141
6 37 34 001 01 0	4014586334868	Vliesschijf geperst 3 mm, grof	29,00	35,09	02	144
6 37 34 002 01 0	4014586334875	Vliesschijf geperst 6 mm, grof	36,40	44,04	02	144
6 37 34 003 01 0	4014586334882	Vliesschijf geperst 3 mm, medium	21,60	26,14	02	144
6 37 34 004 01 0	4014586334899	Vliesschijf geperst 6 mm, medium	26,50	32,07	02	144
6 37 34 005 01 0	4014586334905	Vliesschijf geperst 3 mm, fijn	21,60	26,14	02	144
6 37 34 006 01 0	4014586334912	Vliesschijf geperst 6 mm, fijn	26,50	32,07	02	144
6 37 34 007 01 0	4014586334929	Vliesschijf geperst 6 mm, zeer fijn	23,45	28,37	02	144
6 37 34 008 01 0	4014586409740	Vliesschijf	31,90	38,60	02	144
6 38 01 079 00 9	4014586185569	Binnenflens	7,50	9,08	02	52
6 38 01 096 00 1	4014586185613	Binnenflens	32,80	39,69	02	-
6 38 01 097 00 5	4014586185620	Binnenflens	30,30	36,66	02	-
6 38 01 098 00 3	4014586185637	Binnenflens	28,60	34,61	02	-
6 38 01 116 00 8	4014586185743	Flens	21,60	26,14	02	-
6 38 01 137 00 0	4014586185842	Binnenflens	34,80	42,11	02	-
6 38 01 154 00 7	4014586185972	Draadflens	7,00	8,47	02	143
6 38 01 176 01 1	4014586212517	Flens samengesteld	7,00	8,47	02	-
6 38 01 178 00 4	4014586259857	Adapter	22,80	27,59	02	-
6 38 01 181 00 0	4014586407883	Binnenflens	17,00	20,57	02	-
6 38 01 182 01 0	4014586412405	Binnenflens	7,50	9,08	02	142
6 38 01 183 01 0	4014586413662	Flens	7,50	9,08	02	-
6 38 02 052 00 0	4014586186115	Draadflens	7,50	9,08	02	143
6 38 02 084 00 9	4014586186207	Draadflens	7,50	9,08	02	52
6 38 02 098 00 7	4014586186238	Draadflens	7,50	9,08	02	-
6 38 02 105 00 0	4014586186252	Draadflens	21,60	26,14	02	-
6 38 02 106 00 3	4014586186269	Draadflens	21,60	26,14	02	-
6 38 02 107 00 7	4014586186276	Draadflens	28,80	34,85	02	-
6 38 02 178 02 3	4014586212890	Spaneenheid	28,80	34,85	02	-
6 38 02 180 02 9	4014586212883	Spaneenheid	34,80	42,11	02	-
6 38 02 182 00 6	4014586232805	Flens	33,40	40,41	02	-
6 38 02 183 02 5	4014586233314	Spaneenheid	37,20	45,01	02	55
6 38 02 183 03 1	4014586233468	Spaneenheid	37,20	45,01	02	-
6 38 02 185 02 7	4014586233321	Spaneenheid	37,20	45,01	02	55
6 38 02 191 01 0	4014586356266	Snelspanmoer Fixtec	27,95	33,82	02	142
6 38 02 193 00 0	4014586407890	Draadflens	17,00	20,57	02	-
6 38 03 027 03 8	4014586228136	Opspandoorn samengesteld	30,15	36,48	02	148
6 38 03 066 02 4	4014586226613	Opspandoorn samengesteld	33,50	40,54	02	148
6 38 03 067 02 8	4014586226729	Opspandoorn samengesteld	52,35	63,34	02	148
6 38 03 068 02 0	4014586282350	Opspandoorn samengesteld	52,35	63,34	02	-
6 38 03 069 02 0	4014586282367	Opspandoorn samengesteld	33,50	40,54	02	-
6 38 03 071 02 0	4014586328898	Opspandoorn samengesteld	45,10	54,57	02	148
6 38 06 012 00 8	4014586186801	Steukschijf	16,55	20,03	02	151



**Toebehoren in numerieke volgorde**

Bestelnummer	EAN	Omschrijving	Advies netto prijs	Prijs (€) incl. BTW	PK	Pagina
6 38 06 030 00 4	4014586186832	Steunschijf	22,90	27,71	02	153
6 38 06 034 01 7	4014586186849	Elastisch steunschijf	12,15	14,70	02	55
6 38 06 076 00 1	4014586187006	Contactschijf	118,85	143,81	02	-
6 38 06 077 00 5	4014586187013	Contactschijf	130,85	158,33	02	-
6 38 06 087 01 3	4014586187112	Elastisch steunschijf	5,80	7,02	02	143
6 38 06 088 02 7	4014586187136	Steunplateau samengesteld	76,80	92,93	02	145
6 38 06 090 02 3	4014586187174	Steunplateau samengesteld	90,10	109,02	02	145
6 38 06 095 02 1	4014586187235	Steunplateau samengesteld	112,55	136,19	02	145
6 38 06 101 02 0	4014586187358	Steunplateau samengesteld	88,40	106,96	02	145
6 38 06 102 02 3	4014586187372	Steunplateau samengesteld	111,80	135,28	02	145
6 38 06 103 02 7	4014586187396	Steunplateau samengesteld	75,70	91,60	02	145
6 38 06 114 02 4	4014586187556	Steunplateau samengesteld	84,45	102,18	02	145
6 38 06 116 02 1	4014586187594	Steunplateau samengesteld	101,75	123,12	02	145
6 38 06 117 02 5	4014586187617	Steunplateau samengesteld	97,95	118,52	02	145
6 38 06 118 02 3	4014586187631	Steunplateau samengesteld	112,55	136,19	02	145
6 38 06 129 22 0	4014586391090	Steunplateau SL (2)	11,05	13,37	04	169
6 38 06 136 22 0	4014586391106	Steunplateau geperforeerd SL (2)	16,95	20,51	04	170
6 38 06 138 01 5	4014586213798	Elastisch steunschijf	14,40	17,42	02	-
6 38 06 140 02 7	4014586187884	Viltpolijstplateau-set	29,95	36,24	04	-
6 38 06 140 22 0	4014586391113	Viltten polijstpad SL (2)	29,95	36,24	04	174
6 38 06 141 22 0	4014586391120	Steunplateau superzachte uitvoering SL (2)	14,95	18,09	04	169
6 38 06 142 22 0	4014586391137	Steunplateau platte uitvoering SL (2)	14,95	18,09	04	169
6 38 06 143 00 8	4014586187921	Steunschijf	10,80	13,07	02	-
6 38 06 143 01 7	4014586212906	Elastisch steunschijf	10,80	13,07	02	-
6 38 06 159 22 0	4014586391144	Steunplateau vingerform SL (2)	11,85	14,34	04	170
6 38 06 166 02 6	4014586215990	Steunschijf	100,20	121,24	02	145
6 38 06 167 02 0	4014586216003	Steunplateau samengesteld	36,85	44,59	02	145
6 38 06 168 01 2	4014586226569	Steunlichaam	10,80	13,07	02	143
6 38 06 169 01 6	4014586226743	Steunlichaam	13,50	16,34	02	151
6 38 06 170 01 8	4014586226750	Steunschijf 150 mm	16,35	19,78	02	151
6 38 06 171 01 7	4014586226767	Steunlichaam	25,75	31,16	02	153
6 38 06 172 01 0	4014586226774	Steunlichaam	14,65	17,73	02	143
6 38 06 174 01 2	4014586233420	Steunplateau samengesteld	16,80	20,33	02	55
6 38 06 174 02 8	4014586233437	Steunplateau samengesteld	48,00	58,08	02	55
6 38 06 178 01 1	4014586233994	Steunlichaam	30,30	36,66	02	151
6 38 06 179 01 5	4014586233956	Steunlichaam	21,50	26,02	02	151
6 38 06 181 01 6	4014586246383	Slijpbandrol	72,55	87,79	02	147
6 38 06 181 03 0	4014586306698	RVS set standaard	142,40	172,30	02	146
6 38 06 183 01 3	4014586260945	Profiel-schuur-set	29,95	36,24	04	-
6 38 06 184 01 0	4014586282381	Steunschijf samengesteld	14,60	17,67	02	-
6 38 06 186 01 0	4014586299228	Steunlichaam	32,75	39,63	02	-
6 38 06 187 01 0	4014586304984	Steunschijf 170 mm	38,85	47,01	02	152
6 38 06 188 01 0	4014586304991	Steunschijf 150 mm	64,85	78,47	02	152
6 38 06 192 01 0	4014586305257	Expansie wals	166,35	201,28	02	148
6 38 06 192 02 0	4014586306704	RVS set slijpen	201,90	244,30	02	146
6 38 06 193 01 0	4014586305363	Gekoelde steunschijf	11,65	14,10	02	143
6 38 06 193 04 0	4014586328911	RVS-set Voorbereiding polijsten voor oppervlakken / buizen / profielen	138,50	167,59	02	144
6 38 06 195 21 0	4014586391151	Schuurset SLP Ø 115	25,60	30,98	04	171
6 38 06 196 01 0	4014586328935	Gekoelde steunschijf	11,50	13,92	02	143
6 38 06 198 01 0	4014586392394	Steunschijf	27,35	33,09	02	-
6 38 06 202 01 0	4014586392608	Steunschijf	27,35	33,09	02	-
6 38 06 204 21 0	4014586399201	Schuurset	30,75	37,21	04	170
6 38 09 004 01 9	4014586246468	Plakband	10,80	13,07	02	147
6 38 10 011 01 6	4014586188133	Slijparm	599,10	724,91	02	-
6 38 10 026 01 0	4014586313337	Slijparm	66,05	79,92	02	142
6 38 10 027 01 0	4014586313344	Slijparm	66,05	79,92	02	142
6 38 10 030 01 0	4014586313351	Slijparm	86,40	104,54	02	142
6 38 10 031 01 0	4014586392912	Profiel-schuurset	41,95	50,76	04	170
6 38 11 004 01 0	4014586324838	Beschermkapafdekking voor doorslijpwerkzaamheden	31,20	37,75	02	55
6 38 11 005 01 0	4014586324845	Beschermkapafdekking voor doorslijpwerkzaamheden	32,15	38,90	02	55
6 38 11 008 01 0	4014586324852	Doorslijpbeschermkap	43,20	52,27	02	-
6 38 11 009 01 0	4014586324869	Doorslijpbeschermkap	45,60	55,18	02	-
6 38 11 010 01 0	4014586324876	Doorslijpbeschermkap	52,75	63,83	02	-
6 38 11 016 01 0	4014586392400	Doorslijpbeschermkap	29,15	35,27	02	52
6 38 11 017 01 0	4014586392417	Doorslijpbeschermkap	29,15	35,27	02	142
6 38 11 018 01 0	4014586392424	Doorslijpbeschermkap	29,15	35,27	02	52
6 39 01 011 06 2	4014586266961	Polslus	6,50	7,87	02	-
6 39 01 015 00 5	4014586237558	Standaardmagazijn	11,25	13,61	02	-
6 39 01 017 01 1	4014586241791	Houderschacht Q1 samengesteld	167,40	202,55	02	-
6 39 01 018 01 9	4014586241807	Houderschacht MK2 Q1 samengesteld	167,40	202,55	02	122
6 39 01 019 01 3	4014586241814	Houderschacht MK3 Q1 samengesteld	175,85	212,78	02	122
6 39 01 020 00 6	4014586241821	Adapter M18 x 6 P1,5	21,15	25,59	02	121
6 39 01 021 01 4	4014586241845	Adapter Weldon Q1 samengesteld	21,15	25,59	02	121
6 39 01 022 00 8	4014586241852	Adapter Q1 1/2 duims	21,15	25,59	02	121
6 39 01 023 00 2	4014586241869	Adapter B16	21,15	25,59	02	121
6 39 01 023 01 1	4014586258621	Tandkrans boorhouder tot 16 mm	81,15	98,19	02	121

Bestelnummer	EAN	Omschrijving	Advies netto prijs	Prijs (€) incl. BTW	PK	Pagina
6 39 01 023 02 0	4014586317960	Tandkrans-boorhouder	68,45	82,82	02	121
6 39 01 024 01 9	4014586244433	Adapter Weldon QI samengesteld spec	21,15	25,59	02	121
6 39 01 025 06 0	4014586289489	MINICUT en vijl-set	35,45	42,89	04	-
6 39 01 027 01 0	4014586253480	Adapter Weldon/QuickIN	45,45	54,99	02	121
6 39 01 028 01 8	4014586254685	Adapter KBM 542-QuickIN	113,55	137,40	02	122
6 39 01 029 01 2	4014586258157	Polslus samengesteld	4,05	4,90	02	-
6 39 01 030 01 4	4014586262796	Magazijnschroeven 3,9 x 35mm metaal VE1000	47,00	56,87	02	41
6 39 01 030 02 0	4014586331928	Snelbouwschroeven 3,9 x 35 mm metaal 10x VE1000	277,90	336,26	02	41
6 39 01 031 01 3	4014586262802	Magazijnschroeven 3,9 x 30mm hout VE1000	47,00	56,87	02	41
6 39 01 031 02 0	4014586331935	Snelbouwschroeven 3,9 x 30 mm hout 10x VE1000	277,90	336,26	02	41
6 39 01 032 01 6	4014586262819	Magazijnschroeven 3,9 x 35mm hout VE1000	47,00	56,87	02	41
6 39 01 032 02 0	4014586331942	Snelbouwschroeven 3,9 x 35 mm hout 10x VE1000	277,90	336,26	02	41
6 39 01 033 01 0	4014586262826	Magazijnschroeven 3,9 x 45mm hout VE1000	61,20	74,05	02	41
6 39 01 033 02 0	4014586331959	Snelbouwschroeven 3,9 x 45 mm hout 10x VE1000	361,70	437,66	02	41
6 39 01 034 01 8	4014586262833	Magazijnschroeven 3,9 x 30mm hout/metVE1000	50,90	61,59	02	41
6 39 01 034 02 0	4014586331966	Snelbouwschroeven 3,9 x 30 mm hout/metaal 10x VE1000	361,70	437,66	02	41
6 39 01 035 01 2	4014586262840	Magazijnschroeven 4,2 x 35mm hout VE1000	59,35	71,81	02	41
6 39 01 035 02 0	4014586331973	Snelbouwschroeven 4,2 x 35 mm hout 10x VE1000	350,75	424,41	02	41
6 39 01 036 01 0	4014586274096	Koelmiddelreservoir samengesteld	41,55	50,28	02	-
6 39 01 037 01 0	4014586274980	Contact- en spaanbeveiliging samengesteld	77,20	93,41	02	-
6 39 01 038 02 0	4014586298757	Houderschacht	243,15	294,21	02	126
6 39 01 038 03 0	4014586339054	Houderschacht	243,15	294,21	02	-
6 39 01 039 02 0	4014586310299	Houderschacht	165,95	200,80	02	126
6 39 01 040 01 0	4014586296647	Houderschacht	281,75	340,92	02	126
6 39 01 041 01 0	4014586296678	Houderschacht	281,75	340,92	02	126
6 39 01 042 01 0	4014586296685	Houderschacht	281,75	340,92	02	126
6 39 01 045 01 0	4014586317977	Adapter QIM/ QI	43,75	52,94	02	126
6 39 01 046 00 0	4014586329680	Klemadapter	1.026,00	1.241,46	02	-
6 39 01 047 00 0	4014586336756	Adapter QuickIN PLUS naar B16	21,20	25,65	02	101
6 39 01 048 02 0	4014586355528	QuickIN-houderschachten	167,40	202,55	02	121
6 39 01 049 02 0	4014586355535	QuickIN-houderschachten	179,40	217,07	02	121
6 39 01 050 02 0	4014586355542	3/4" Weldon-houderschacht	167,40	202,55	02	121
6 39 01 051 02 0	4014586355559	3/4" Weldon-houderschacht	179,40	217,07	02	121
6 39 01 052 02 0	4014586355566	3/4" Weldon-houderschacht	175,85	212,78	02	122
6 39 01 053 02 0	4014586355573	3/4" Weldon-houderschacht	187,85	227,30	02	122
6 39 01 054 00 0	4014586365169	Adapter QuickIN Plus naar 1/2" UNF	21,20	25,65	02	101
6 39 01 054 01 0	4014586365176	Snelspanboorkop	109,15	132,07	02	101
6 39 01 055 02 0	4014586371160	Houderschacht MK3 QI samengesteld	187,85	227,30	02	122
6 39 01 057 02 0	4014586371122	Houderschacht MK2 QI samengesteld	187,85	227,30	02	122
6 39 01 061 00 0	4014586369235	Adapter met 3/4" Weldon-houder	21,15	25,59	02	121
6 39 01 063 02 0	4014586403182	3/4" Weldon-houderschacht	167,40	202,55	02	121
6 39 01 064 02 0	4014586403199	3/4" Weldon-houderschacht	179,40	217,07	02	121
6 39 01 065 02 0	4014586403205	QuickIN-houderschachten	167,40	202,55	02	121
6 39 01 066 02 0	4014586403212	QuickIN-houderschachten	179,40	217,07	02	121
6 39 01 070 00 0	4014586407678	Adapter met 3/4" Weldon-houder	21,15	25,59	02	121
6 39 02 002 01 3	4014586188232	Roerwerk	84,10	101,76	02	9
6 39 03 072 01 7	4014586188577	Mes set á 2 stuks gebogen vorm	70,50	85,31	04	190
6 39 03 073 01 1	4014586188584	Mes set á 2 stuks snijmes, rechte vorm	49,90	60,38	04	188
6 39 03 076 01 6	4014586188621	Mes set á 2 stuks U-vormig	70,55	85,37	04	189
6 39 03 076 04 0	4014586268965	Mes set à 1 stuks	35,90	43,44	04	-
6 39 03 079 01 2	4014586188645	Mes set á 2 stuks U-vormig	70,55	85,37	04	189
6 39 03 081 01 3	4014586188676	Mes set á 2 stuks snijmes, rechte vorm	70,50	85,31	04	189
6 39 03 082 01 6	4014586188683	Mes set á 2 stuks gebogen vorm	73,70	89,18	04	190
6 39 03 083 01 0	4014586188690	Mes set á 2 stuks U-vormig	73,70	89,18	04	189
6 39 03 087 01 9	4014586188737	Mes set á 2 stuks U-vormig	78,10	94,50	04	189
6 39 03 095 01 1	4014586188799	Mes set á 2 stuks U-vormig	78,10	94,50	04	189
6 39 03 097 01 8	4014586188829	Mes set á 2 stuks rechte vorm	73,70	89,18	04	190
6 39 03 099 01 0	4014586188850	Mes set á 2 stuks rechte vorm	73,70	89,18	04	190
6 39 03 101 01 0	4014586188874	Mes set á 2 stuks U-vormig	73,70	89,18	04	189
6 39 03 103 01 7	4014586188898	Mes set á 2 stuks rechte vorm	43,90	53,12	04	190
6 39 03 104 01 5	4014586188904	Mes set á 2 stuks rechte vorm	59,65	72,18	04	190
6 39 03 105 01 9	4014586188911	Mes set á 2 stuks schaafmes	65,05	78,71	04	189
6 39 03 107 01 6	4014586188935	Mes set á 2 stuks U-vormig	81,85	99,04	04	189
6 39 03 108 01 4	4014586188942	Mes set á 2 stuks U-vormig	86,75	104,97	04	189
6 39 03 109 01 8	4014586188959	Mes set á 2 stuks rechte vorm	48,80	59,05	04	190
6 39 03 110 01 0	4014586188966	Mes set á 2 stuks U-vormig	78,10	94,50	04	189
6 39 03 111 01 9	4014586188973	Mes set á 2 stuks U-vormig	81,85	99,04	04	189
6 39 03 113 01 6	4014586188997	MES SET à 2 STUKS	65,05	78,71	04	189
6 39 03 113 02 2	4014586189000	Schaafmes set á 2 stuks, mix	65,05	78,71	04	189
6 39 03 114 01 4	4014586189017	Mes set á 2 stuks U-vormig	86,75	104,97	04	189
6 39 03 115 01 8	4014586189031	Mes set á 2 stuks U-vormig	86,75	104,97	04	189
6 39 03 116 01 1	4014586189048	Snijmes set á 5 stuks	70,15	84,88	04	182
6 39 03 117 01 5	4014586189055	Snijmes set á 5 stuks	21,85	26,44	04	182
6 39 03 118 01 3	4014586189062	Mes set á 2 stuks U-vormig	81,85	99,04	04	189
6 39 03 120 01 9	4014586189086	Mes set á 2 stuks rechte vorm	65,05	78,71	04	190
6 39 03 121 01 8	4014586189093	Mes set á 2 stuks rechte vorm	65,05	78,71	04	190



Bestelnummer	EAN	Omschrijving	Advies netto prijs	Prijs (€) incl. BTW	PK	Pagina
6 39 03 122 01 1	4014586189109	Mes set á 2 stuks rechte vorm	65,05	78,71	04	190
6 39 03 123 01 5	4014586189116	Mes set á 2 stuks rechte vorm	75,90	91,84	04	190
6 39 03 124 01 3	4014586189123	Mes set á 2 stuks rechte vorm	75,90	91,84	04	190
6 39 03 125 01 7	4014586189130	Mes set á 2 stuks rechte vorm	70,50	85,31	04	190
6 39 03 127 01 4	4014586189154	Mes set á 2 stuks U-vormig	86,75	104,97	04	189
6 39 03 128 01 2	4014586189161	Mes set á 5 stuks	15,85	19,18	04	182
6 39 03 129 01 6	4014586189178	Schaafmes set á 2 stuks, mix	65,05	78,71	04	189
6 39 03 129 05 0	4014586210636	Schaafmes set á 2 stuks	65,05	78,71	04	189
6 39 03 131 01 7	4014586210643	Schaafmes set á 2 stuks	65,05	78,71	04	189
6 39 03 132 01 0	4014586189208	Mes set á 2 stuks	49,05	59,35	04	182
6 39 03 133 01 4	4014586189215	Mes set á 2 stuks gebogen vorm	73,70	89,18	04	190
6 39 03 143 01 3	4014586189314	Mes set á 2 stuks rechte vorm	99,00	119,79	04	190
6 39 03 143 04 0	4014586268989	Mes set á 1 stuks	49,20	59,53	04	-
6 39 03 144 01 1	4014586189321	Schaafmes set á 2 stuks	64,80	78,41	04	189
6 39 03 146 01 8	4014586189345	Schaafmes set á 2 stuks	64,80	78,41	04	189
6 39 03 147 01 2	4014586189352	Mes set á 2 stuks U-vormig	81,85	99,04	04	189
6 39 03 152 01 8	4014586189413	Mes set á 2 stuks gebogen vorm	73,70	89,18	04	190
6 39 03 153 01 2	4014586189420	Mes set á 2 stuks U-vormig	73,70	89,18	04	189
6 39 03 154 01 0	4014586189437	Mes set á 2 stuks U-vormig	78,10	94,50	04	189
6 39 03 154 03 0	4014586269016	Mes set á 1 stuks	38,80	46,95	04	-
6 39 03 155 01 4	4014586189444	Mes set á 2 stuks U-vormig	81,85	99,04	04	189
6 39 03 156 01 7	4014586193939	Mes set á 2 stuks U-vormig	87,00	105,27	04	191
6 39 03 157 01 1	4014586195803	Mes set á 2 stuks U-vormig	73,70	89,18	04	189
6 39 03 160 01 5	4014586198781	Mes set á 2 stuks rechte vorm	79,30	95,95	04	190
6 39 03 160 03 0	4014586269023	Mes set á 1 stuks	39,45	47,73	04	-
6 39 03 161 01 4	4014586198934	Reinigingsmes	75,35	91,17	04	-
6 39 03 161 03 0	4014586315072	Mes set á 5 stuks	339,05	410,25	04	-
6 39 03 162 01 7	4014586198958	Mes set á 1 stuks	70,30	85,06	04	182
6 39 03 162 03 0	4014586315089	Mes set á 5 stuks	316,25	382,66	04	182
6 39 03 163 01 1	4014586200729	Mes set á 2 stuks U-vormig	78,10	94,50	04	189
6 39 03 165 21 0	4014586389653	1 steunplateau, geperforeerd SL	8,25	9,98	04	173
6 39 03 166 01 6	4014586208862	Mes set á 2 stuks	64,90	78,53	04	181
6 39 03 167 05 4	4014586210889	Meset BMW	220,10	266,32	04	-
6 39 03 167 25 7	4014586240794	Garageset	205,00	248,05	04	191
6 39 03 167 32 0	4014586252445	Mes set á 2 stuks toebehorensets voor autoglas, cargo en garage	205,00	248,05	04	191
6 39 03 167 38 3	4014586265032	Set Autoruitbedrijf	205,00	248,05	04	191
6 39 03 167 40 2	4014586268170	Houtset	106,60	128,99	04	-
6 39 03 167 58 0	4014586307503	Toebehorenset tegel-/badkamerrenovatie	174,05	210,60	04	183
6 39 03 167 59 0	4014586307510	Toebehorenset installatie CV/sanitair	174,05	210,60	04	183
6 39 03 167 66 0	4014586343549	Toebehorenset binnenafwerking hout	174,05	210,60	04	183
6 39 03 167 67 0	4014586343556	Toebehorenset reparatie/vervanging ramen	174,05	210,60	04	183
6 39 03 168 01 8	4014586210247	Mes set á 2 stuks rechte vorm	70,50	85,31	04	190
6 39 03 169 01 2	4014586210261	Mes set á 2 stuks rechte vorm	99,00	119,79	04	190
6 39 03 170 01 4	4014586210285	Mes set á 2 stuks rechte vorm	99,00	119,79	04	190
6 39 03 171 01 3	4014586210308	Mes set á 2 stuks rechte vorm	70,50	85,31	04	190
6 39 03 172 01 6	4014586211978	Mes set á 2 stuks rechte vorm	48,80	59,05	04	190
6 39 03 173 01 0	4014586211985	Mes set á 2 stuks rechte vorm	75,90	91,84	04	190
6 39 03 174 01 8	4014586213736	Mes set á 2 stuks rechte vorm	75,90	91,84	04	190
6 39 03 176 01 5	4014586214245	Mes set á 2 stuks rechte vorm	49,90	60,38	04	190
6 39 03 177 01 9	4014586214252	Mes set á 2 stuks rechte vorm	72,25	87,42	04	190
6 39 03 181 01 2	4014586215785	Mes set á 2 stuks rechte vorm	75,90	91,84	04	190
6 39 03 182 01 5	4014586216010	Mes set á 2 stuks rechte vorm	81,85	99,04	04	190
6 39 03 183 01 9	4014586216539	Snijmes set á 2 stuks	61,70	74,66	04	-
6 39 03 184 01 7	4014586216546	Snijmes set á 2 stuks	61,70	74,66	04	-
6 39 03 185 01 1	4014586216553	Snijmes set á 2 stuks	61,70	74,66	04	-
6 39 03 186 01 4	4014586216560	Snijmes set á 2 stuks	61,70	74,66	04	-
6 39 03 191 01 1	4014586217376	Mes set á 2 stuks U-vormig	78,10	94,50	04	189
6 39 03 194 01 6	4014586221878	Mes set á 2 stuks rechte vorm	81,85	99,04	04	190
6 39 03 194 03 0	4014586269030	Mes set á 1 stuks	40,70	49,25	04	-
6 39 03 195 01 0	4014586223513	Mes set á 2 stuks gebogen vorm	99,00	119,79	04	190
6 39 03 196 01 3	4014586222974	Mes set á 1 stuks	70,30	85,06	04	182
6 39 03 196 02 0	4014586315096	Mes set á 5 stuks	316,25	382,66	04	182
6 39 03 197 01 7	4014586223506	Mes set á 2 stuks rechte vorm	83,05	100,49	04	188
6 39 03 198 01 5	4014586223469	Mes set á 2 stuks rechte vorm	99,00	119,79	04	190
6 39 03 200 21 0	4014586389660	Middenmes SLP	33,70	40,78	04	173
6 39 03 201 21 0	4014586389677	Middenmes SLP	33,70	40,78	04	173
6 39 03 202 21 0	4014586389684	Middenmes SLP	33,70	40,78	04	173
6 39 03 203 01 3	4014586228488	Mes set á 2 stuks	72,25	87,42	04	190
6 39 03 206 01 8	4014586240930	Plamuurmes VE2	20,75	25,11	04	182
6 39 03 207 01 2	4014586240947	Mes set á 2 stuks L-vormig	50,20	60,74	04	189
6 39 03 208 01 0	4014586240954	Mes set á 2 stuks L-vormig	50,20	60,74	04	189
6 39 03 209 01 4	4014586245133	Mes set á 2 stuks L-vormig	50,20	60,74	04	189
6 39 03 210 01 6	4014586245140	Mes set á 2 stuks U-vormig	49,40	59,77	04	189
6 39 03 211 01 5	4014586245157	Mes set á 2 stuks U-vormig	49,40	59,77	04	189
6 39 03 212 01 8	4014586245164	Mes set á 2 stuks U-vormig	49,40	59,77	04	189
6 39 03 216 01 7	4014586258164	Snijmes rechte vorm set á 2 stuks	69,35	83,91	04	190

Bestelnummer	EAN	Omschrijving	Advies netto prijs	Prijs (€) incl. BTW	PK	Pagina
6 39 03 216 02 0	4014586324302	Mes set à 100 stuks	1.715,80	2.076,12	04	-
6 39 03 217 01 1	4014586265810	Mes set à 2 stuks haakvorm	49,40	59,77	04	191
6 39 03 221 01 0	4014586291970	Snijmes tegelzetter 2e pak	34,30	41,50	04	182
6 39 03 222 01 0	4014586293905	Snijmes tegelzetter 2e pak	34,30	41,50	04	182
6 39 03 223 01 0	4014586293912	Snijmes tegelzetter 2e pak	34,30	41,50	04	182
6 39 03 224 01 0	4014586294223	HM-segmentzaagblad	37,85	45,80	04	181
6 39 03 224 02 0	4014586294247	HM-segmentzaagblad set à 5 stuks	170,30	206,06	04	181
6 39 03 225 01 0	4014586294254	HM-segmentzaagblad	37,85	45,80	04	181
6 39 03 225 02 0	4014586294261	HM-segmentzaagblad set à 5 stuks	170,30	206,06	04	181
6 39 03 226 21 0	4014586389691	Starre spatel SL 34 x 52	14,90	18,03	04	173
6 39 03 227 01 0	4014586342078	Plamuurmes VE2	21,05	25,47	04	182
6 39 03 228 01 0	4014586341507	Uitsparingsgereedschap	14,55	17,61	04	182
6 39 03 229 01 0	4014586341514	Uitsparingsgereedschap	14,55	17,61	04	182
6 39 03 230 01 0	4014586341521	Uitsparingsgereedschap	14,55	17,61	04	182
6 39 03 231 01 0	4014586341538	Uitsparingsgereedschap	14,55	17,61	04	182
6 39 03 233 21 0	4014586389707	Middenmes SLP	33,70	40,78	04	173
6 39 03 234 21 0	4014586389714	Starre spatel SLP 41 x 52	15,40	18,63	04	173
6 39 03 235 21 0	4014586389721	HSS-cirkelmes SLP Ø 100	53,35	64,55	04	174
6 39 03 236 23 0	4014586389776	Middenmes SLM 60 x 30 (5)	21,85	26,44	04	173
6 39 03 237 21 0	4014586391175	Diamant-reinigingsmes SLM 60 x 31 (1)	75,35	91,17	04	173
6 39 03 237 23 0	4014586391182	Diamant-reinigingsmes SLM 60 x 31 (5)	339,05	410,25	04	173
6 39 03 238 21 0	4014586389738	Middenmes SLM 68 x 1 (1)	21,95	26,56	04	174
6 39 03 239 23 0	4014586389745	Middenmes SLM 60 x 2 (5)	70,15	84,88	04	174
6 39 03 240 21 0	4014586391199	Hardmetalen zaagblad gesegmenteerd SLM 1,2 (1)	37,85	45,80	04	172
6 39 03 240 23 0	4014586391205	Hardmetalen zaagblad gesegmenteerd SLM 1,2 (5)	170,30	206,06	04	172
6 39 03 241 21 0	4014586391212	Hardmetalen zaagblad gesegmenteerd SLM 2,2 (1)	37,85	45,80	04	172
6 39 03 241 23 0	4014586391229	Hardmetalen zaagblad gesegmenteerd SLM 2,2 (5)	170,30	206,06	04	172
6 39 03 242 21 0	4014586391236	Diamantzaagblad gesegmenteerd SLM 1,2 (1)	70,30	85,06	04	172
6 39 03 242 23 0	4014586391243	Diamantzaagblad gesegmenteerd SLM 1,2 (5)	316,25	382,66	04	172
6 39 03 243 21 0	4014586391250	Diamantzaagblad gesegmenteerd SLM 2,2 (1)	70,30	85,06	04	172
6 39 03 243 23 0	4014586391267	Diamantzaagblad gesegmenteerd SLM 2,2 (5)	316,25	382,66	04	172
6 39 03 244 22 0	4014586389783	gesegmenteerd gesegmenteerd SLM 42,63 (2)	64,70	78,29	04	168
6 39 03 245 23 0	4014586389752	Middenmes paddenstoelvormig SL (5)	26,90	32,55	04	173
6 39 03 246 22 0	4014586392615	Uitsparingsgereedschap	51,95	62,86	04	173
6 39 03 247 22 0	4014586392622	Uitsparingsgereedschap	51,95	62,86	04	173
6 39 03 248 22 0	4014586392639	Uitsparingsgereedschap	51,95	62,86	04	173
6 39 03 251 21 0	4014586409276	Multimes SL	20,05	24,26	04	173
6 39 03 251 23 0	4014586409283	Multimes SL	90,15	109,08	04	173
6 39 03 252 00 0	4014586409245	Mes	31,50	38,12	04	-
6 39 03 253 00 0	4014586409252	Mes	37,35	45,19	04	-
6 39 03 254 00 0	4014586410548	Mes	69,80	84,46	04	-
6 39 03 255 00 0	4014586410555	Mes	69,80	84,46	04	-
6 39 03 256 00 0	4014586410562	Mes	69,80	84,46	04	-
6 39 03 257 00 0	4014586410579	Mes	69,80	84,46	04	-
6 39 98 611 03 0	4014586621241	Beschermrooster	28,35	34,30	02	-
6 40 01 010 00 2	4014586217314	Slijpmal	17,55	21,24	02	-
6 41 31 019 01 0	4014586369877	Montageset bankschroef	27,35	33,09	02	14
6 42 01 001 00 0	4014586307305	Spanenhaak met steun	37,95	45,92	02	-
6 42 01 005 01 0	4014586376554	Magnetische spanenverzamelaar	44,55	53,91	02	109
6 42 03 001 00 0	4014586325118	Stellinghouder	4,80	5,81	02	-
6 42 03 002 01 0	4014586404844	Dopsleuteladapter	32,50	39,33	02	25
6 42 03 003 01 0	4014586404851	Tapadapter	77,30	93,53	02	25
6 42 03 003 02 0	4014586414546	Tapadapter	30,25	36,60	02	25
6 42 03 004 01 0	4014586404547	Verlenging	55,10	66,67	02	36
6 42 03 005 01 0	4014586404554	Verlenging	110,15	133,28	02	36
6 42 04 001 01 0	4014586351988	Snijdraad	34,25	41,44	02	-
6 42 04 002 01 0	4014586354354	Anti-Metal-Cut-set	18,90	22,87	02	-
6 42 04 003 01 0	4014586371177	Verlenging	80,45	97,34	02	-
6 99 02 000 00 0	4014586277479	Stofhouder	87,20	105,51	13	214
6 99 02 000 14 6	4014586330693	Buisreinigungsset	258,40	312,66	13	216
6 99 02 000 14 7	4014586364636	Afzuiginrichting	343,30	415,39	13	214
6 99 02 000 14 8	4014586369129	Roestvrijstalen slijpsteen	151,10	182,83	13	215
6 99 02 000 14 9	4014586369136	Roestvrijstalen slijpsteen	173,30	209,69	13	215
6 99 02 000 15 0	4014586369143	Versteekenheid voor lasnaadvoorbereiding	199,95	241,94	13	215
6 99 02 000 15 1	4014586369150	Versteekenheid voor lasnaadvoorbereiding	222,20	268,86	13	215
6 99 02 000 18 7	4014586372655	Contactrol D 193,7/150	448,50	542,69	13	215
6 99 02 000 40 9	4014586405292	Contactrol Ø 16,0 /50	59,80	72,36	13	197
6 99 02 000 41 0	4014586405308	Contactrol Ø 18,0 /50	59,80	72,36	13	197
6 99 02 000 41 1	4014586405315	Contactrol Ø 19,0 /50	59,80	72,36	13	197
6 99 02 000 41 2	4014586405322	Contactrol Ø 20,0 /50	59,80	72,36	13	197
6 99 02 000 41 3	4014586405339	Contactrol Ø 21,0 /50	59,80	72,36	13	197
6 99 02 000 41 4	4014586405346	Contactrol Ø 21,3 /50	59,80	72,36	13	197
6 99 02 000 41 5	4014586405353	Contactrol Ø 22,0 /50	59,80	72,36	13	197
6 99 02 000 41 6	4014586405360	Contactrol Ø 25,0 /50	59,80	72,36	13	197
6 99 02 000 41 7	4014586405377	Contactrol Ø 25,4 /50	59,80	72,36	13	197
6 99 02 000 41 8	4014586405384	Contactrol Ø 26,0 /50	59,80	72,36	13	197

Bestelnummer	EAN	Omschrijving	Advies netto prijs	Prijs (€) incl. BTW	PK	Pagina
6 99 02 000 41 9	4014586405391	Contactrol Ø 26,9 /50	59,80	72,36	13	197
6 99 02 000 42 0	4014586405407	Contactrol Ø 27,0 /50	59,80	72,36	13	197
6 99 02 000 42 1	4014586405414	Contactrol Ø 28,0 /50	59,80	72,36	13	197
6 99 02 000 42 2	4014586405421	Contactrol Ø 28,8 /50	59,80	72,36	13	197
6 99 02 000 42 3	4014586405438	Contactrol Ø 30,0 /50	59,80	72,36	13	197
6 99 02 000 42 4	4014586405445	Contactrol Ø 31,7 /50	59,80	72,36	13	197
6 99 02 000 42 5	4014586405452	Contactrol Ø 32,0 /50	59,80	72,36	13	197
6 99 02 000 42 6	4014586405469	Contactrol Ø 33,0 /50	59,80	72,36	13	197
6 99 02 000 42 7	4014586405476	Contactrol Ø 33,7 /50	59,80	72,36	13	197
6 99 02 000 42 8	4014586405483	Contactrol Ø 34,0 /50	59,80	72,36	13	197
6 99 02 000 42 9	4014586405490	Contactrol Ø 35,0 /50	59,80	72,36	13	197
6 99 02 000 43 0	4014586405506	Contactrol Ø 38,0 /50	59,80	72,36	13	197
6 99 02 000 43 1	4014586405513	Contactrol Ø 38,1 /50	59,80	72,36	13	197
6 99 02 000 43 2	4014586405520	Contactrol Ø 38,3 /50	59,80	72,36	13	197
6 99 02 000 43 3	4014586405537	Contactrol Ø 40,0 /50	59,80	72,36	13	197
6 99 02 000 43 4	4014586405544	Contactrol Ø 42,0 /50	59,80	72,36	13	197
6 99 02 000 43 5	4014586405551	Contactrol Ø 42,4 /50	59,80	72,36	13	197
6 99 02 001 00 0	4014586277486	Lengteaanslag	140,95	170,55	13	213
6 99 02 002 00 0	4014586277493	Aansluitstuk	97,10	117,49	02	-
6 99 02 004 00 0	4014586277516	Roestvrijstalen wang voor GXR	133,20	161,17	06	213
6 99 02 006 00 0	4014586277530	Staalborstel D 250 x 60 x 34 x 0,2 mm	164,70	199,29	12	214
6 99 02 007 00 0	4014586277547	Staalborstel D 250 x 60 x 34X 0,35 mm	150,65	182,29	12	214
6 99 02 008 00 0	4014586277554	Staalborstel D 250 x 60 x 34X 0,5 mm	150,65	182,29	12	214
6 99 02 009 00 0	4014586277561	Edelstaalborstel Ø250 x 60 x 34 x 0,2 mm	291,10	352,23	12	214
6 99 02 010 00 0	4014586277578	Roestvrijstalen borstel D 250 x 60 x 34X 0,35 mm	254,05	307,40	12	214
6 99 02 020 00 0	4014586277677	Contactrol D 16,0 /75	89,80	108,66	13	213
6 99 02 021 00 0	4014586277684	Contactrol D 17,0 /75	89,80	108,66	13	213
6 99 02 022 00 0	4014586277691	Contactrol D 17,2 /75	89,80	108,66	13	213
6 99 02 023 00 0	4014586277707	Contactrol D 18,0 /75	89,80	108,66	13	213
6 99 02 024 00 0	4014586277714	Contactrol D 19,0 /75	89,80	108,66	13	213
6 99 02 025 00 0	4014586277721	Contactrol D 20,0 /75	89,80	108,66	13	213
6 99 02 026 00 0	4014586277738	Contactrol D 21,0 /75	89,80	108,66	13	213
6 99 02 027 00 0	4014586277745	Contactrol D 21,3 /75	89,80	108,66	13	213
6 99 02 028 00 0	4014586277752	Contactrol D 22,0 /75	89,80	108,66	13	213
6 99 02 029 00 0	4014586277769	Contactrol D 22,2 /75	89,80	108,66	13	213
6 99 02 030 00 0	4014586277776	Contactrol D 22,5 /75	89,80	108,66	13	213
6 99 02 031 00 0	4014586277783	Contactrol D 23,0 /75	89,80	108,66	13	213
6 99 02 032 00 0	4014586277790	Contactrol D 23,1 /75	89,80	108,66	13	213
6 99 02 033 00 0	4014586277806	Contactrol D 24,0 /75	89,80	108,66	13	213
6 99 02 034 00 0	4014586277813	Contactrol D 24,5 /75	89,80	108,66	13	213
6 99 02 035 00 0	4014586277820	Contactrol D 25,0 /75	89,80	108,66	13	213
6 99 02 036 00 0	4014586277837	Contactrol D 25,4 /75	89,80	108,66	13	213
6 99 02 037 00 0	4014586277844	Contactrol D 25,9 /75	89,80	108,66	13	213
6 99 02 038 00 0	4014586277851	Contactrol D 26,0 /75	89,80	108,66	13	213
6 99 02 039 00 0	4014586277868	Contactrol D 26,4 /75	89,80	108,66	13	213
6 99 02 040 00 0	4014586277875	Contactrol D 26,9 /75	89,80	108,66	13	213
6 99 02 041 00 0	4014586277882	Contactrol D 27,0 /75	89,80	108,66	13	213
6 99 02 042 00 0	4014586277899	Contactrol D 28,0 /75	89,80	108,66	13	213
6 99 02 043 00 0	4014586277905	Contactrol D 28,6 /75	89,80	108,66	13	213
6 99 02 044 00 0	4014586277912	Contactrol D 28,8 /75	89,80	108,66	13	213
6 99 02 045 00 0	4014586277929	Contactrol D 29,0 /75	89,80	108,66	13	213
6 99 02 046 00 0	4014586277936	Contactrol D 30,0 /75	89,80	108,66	13	213
6 99 02 047 00 0	4014586277943	Contactrol D 31,7 /75	89,80	108,66	13	213
6 99 02 048 00 0	4014586277950	Contactrol D 32,0 /75	89,80	108,66	13	213
6 99 02 049 00 0	4014586277967	Contactrol D 33,0 /75	89,80	108,66	13	213
6 99 02 050 00 0	4014586277974	Contactrol D 33,7 /75	89,80	108,66	13	213
6 99 02 051 00 0	4014586277981	Contactrol D 34,0 /75	89,80	108,66	13	213
6 99 02 052 00 0	4014586277998	Contactrol D 35,0 /75	89,80	108,66	13	213
6 99 02 053 00 0	4014586278001	Contactrol D 36,0 /75	89,80	108,66	13	213
6 99 02 054 00 0	4014586278018	Contactrol D 37,5 /75	89,80	108,66	13	213
6 99 02 055 00 0	4014586278025	Contactrol D 38,0 /75	89,80	108,66	13	213
6 99 02 056 00 0	4014586278032	Contactrol D 38,1 /75	89,80	108,66	13	213
6 99 02 057 00 0	4014586278049	Contactrol D 38,3 /75	89,80	108,66	13	213
6 99 02 058 00 0	4014586278056	Contactrol D 40,0 /75	89,80	108,66	13	213
6 99 02 059 00 0	4014586278063	Contactrol D 41,0 /75	89,80	108,66	13	213
6 99 02 060 00 0	4014586278070	Contactrol D 41,2 /75	89,80	108,66	13	213
6 99 02 061 00 0	4014586278087	Contactrol D 42,0 /75	89,80	108,66	13	213
6 99 02 062 00 0	4014586278094	Contactrol D 42,4 /75	89,80	108,66	13	213
6 99 02 063 00 0	4014586278100	Contactrol D 42,6 /75	89,80	108,66	13	213
6 99 02 064 00 0	4014586278117	Contactrol D 43,0 /75	89,80	108,66	13	213
6 99 02 065 00 0	4014586278124	Contactrol D 43,3 /75	89,80	108,66	13	213
6 99 02 066 00 0	4014586278131	Contactrol D 44,0 /75	89,80	108,66	13	213
6 99 02 067 00 0	4014586278148	Contactrol D 44,5 /75	89,80	108,66	13	213
6 99 02 068 00 0	4014586278155	Contactrol D 45,0 /75	89,80	108,66	13	213
6 99 02 069 00 0	4014586278162	Contactrol D 46,0 /75	89,80	108,66	13	213
6 99 02 070 00 0	4014586278179	Contactrol D 48,0 /75	89,80	108,66	13	213

Bestelnummer	EAN	Omschrijving	Advies netto prijs	Prijs (€) incl. BTW	PK	Pagina
6 99 02 071 00 0	4014586278186	Contactrol D 48,3 /75	89,80	108,66	13	213
6 99 02 072 00 0	4014586278193	Contactrol D 49,0 /75	89,80	108,66	13	213
6 99 02 073 00 0	4014586278209	Contactrol D 50,0 /75	89,80	108,66	13	213
6 99 02 074 00 0	4014586278216	Contactrol D 50,8 /75	110,60	133,83	13	213
6 99 02 075 00 0	4014586278223	Contactrol D 51,0 /75	110,60	133,83	13	213
6 99 02 076 00 0	4014586278230	Contactrol D 53,0 /75	110,60	133,83	13	213
6 99 02 077 00 0	4014586278247	Contactrol D 53,7 /75	110,60	133,83	13	213
6 99 02 078 00 0	4014586278254	Contactrol D 54,0 /75	110,60	133,83	13	213
6 99 02 079 00 0	4014586278261	Contactrol D 55,0 /75	110,60	133,83	13	213
6 99 02 080 00 0	4014586278278	Contactrol D 57,0 /75	110,60	133,83	13	213
6 99 02 081 00 0	4014586278285	Contactrol D 58,0 /75	110,60	133,83	13	213
6 99 02 082 00 0	4014586278292	Contactrol D 59,0 /75	110,60	133,83	13	213
6 99 02 083 00 0	4014586278308	Contactrol D 60,0 /75	110,60	133,83	13	213
6 99 02 084 00 0	4014586278315	Contactrol D 60,3 /75	110,60	133,83	13	213
6 99 02 085 00 0	4014586278322	Contactrol D 63,0 /75	110,60	133,83	13	213
6 99 02 086 00 0	4014586278339	Contactrol D 63,5 /75	110,60	133,83	13	213
6 99 02 087 00 0	4014586278346	Contactrol D 65,0 /75	110,60	133,83	13	213
6 99 02 088 00 0	4014586278353	Contactrol D 67,0 /75	110,60	133,83	13	213
6 99 02 089 00 0	4014586278360	Contactrol D 69,0 /75	110,60	133,83	13	213
6 99 02 090 00 0	4014586278377	Contactrol D 70,0 /75	110,60	133,83	13	213
6 99 02 091 00 0	4014586278384	Contactrol D 73,0 /75	110,60	133,83	13	213
6 99 02 092 00 0	4014586278391	Contactrol D 75,0 /75	110,60	133,83	13	213
6 99 02 093 00 0	4014586278407	Contactrol D 76,0 /75	126,20	152,70	13	213
6 99 02 094 00 0	4014586278414	Contactrol D 76,1 /75	126,20	152,70	13	213
6 99 02 095 00 0	4014586278421	Contactrol D 76,2 /75	126,20	152,70	13	213
6 99 02 096 00 0	4014586278438	Contactrol D 80,0 /75	126,20	152,70	13	213
6 99 02 097 00 0	4014586278445	Contactrol D 82,5 /75	126,20	152,70	13	213
6 99 02 098 00 0	4014586278452	Contactrol D 88,9 /75	126,20	152,70	13	213
6 99 02 099 00 0	4014586278469	Contactrol D 90,0 /75	126,20	152,70	13	213
6 99 02 100 00 0	4014586278476	Slijp- / koelemulsie 10 liter	253,75	307,04	13	214
6 99 02 101 00 0	4014586283098	Contactrol D 20,0 /150	128,85	155,91	13	215
6 99 02 102 00 0	4014586283104	Contactrol D 22,0 /150	128,85	155,91	13	215
6 99 02 103 00 0	4014586283111	Contactrol D 25,0 /150	128,85	155,91	13	215
6 99 02 104 00 0	4014586283128	Contactrol D 25,4 /150	128,85	155,91	13	215
6 99 02 105 00 0	4014586283135	Contactrol D 26,9 /150	128,85	155,91	13	215
6 99 02 106 00 0	4014586283142	Contactrol D 28,0 /150	128,85	155,91	13	215
6 99 02 107 00 0	4014586283159	Contactrol D 30,0 /150	128,85	155,91	13	215
6 99 02 108 00 0	4014586283166	Contactrol D 32,0 /150	128,85	155,91	13	215
6 99 02 109 00 0	4014586283173	Contactrol D 33,7 /150	128,85	155,91	13	215
6 99 02 110 00 0	4014586283180	Contactrol D 35,0 /150	128,85	155,91	13	215
6 99 02 111 00 0	4014586283197	Contactrol D 38,0 /150	128,85	155,91	13	215
6 99 02 112 00 0	4014586283203	Contactrol D 38,1 /150	128,85	155,91	13	215
6 99 02 113 00 0	4014586283210	Contactrol D 38,3 /150	128,85	155,91	13	215
6 99 02 114 00 0	4014586283227	Contactrol D 40,0 /150	128,85	155,91	13	215
6 99 02 115 00 0	4014586283234	Contactrol D 42,4 /150	128,85	155,91	13	215
6 99 02 116 00 0	4014586283241	Contactrol D 44,5 /150	128,85	155,91	13	215
6 99 02 117 00 0	4014586283258	Contactrol D 48,3 /150	128,85	155,91	13	215
6 99 02 118 00 0	4014586283265	Contactrol D 50,0 /150	128,85	155,91	13	215
6 99 02 119 00 0	4014586283272	Contactrol D 50,8 /150	147,05	177,93	13	215
6 99 02 120 00 0	4014586283289	Contactrol D 60,0 /150	147,05	177,93	13	215
6 99 02 121 00 0	4014586283296	Contactrol D 60,3 /150	147,05	177,93	13	215
6 99 02 122 00 0	4014586283302	Contactrol D 63,5 /150	147,05	177,93	13	215
6 99 02 123 00 0	4014586283319	Contactrol D 69,0 /150	147,05	177,93	13	215
6 99 02 124 00 0	4014586283326	Contactrol D 76,1 /150	201,70	244,06	13	215
6 99 02 125 00 0	4014586283333	Contactrol D 76,2 /150	201,70	244,06	13	215
6 99 02 126 00 0	4014586283340	Contactrol D 84,0 /150	201,70	244,06	13	215
6 99 02 127 00 0	4014586283357	Contactrol D 88,9 /150	201,70	244,06	13	215
6 99 02 128 00 0	4014586283364	Contactrol D 101,6 /150	201,70	244,06	13	215
6 99 02 129 00 0	4014586283371	Contactrol D 104,0 /150	275,85	333,78	13	215
6 99 02 130 00 0	4014586283388	Contactrol D 108,0 /150	275,85	333,78	13	215
6 99 02 131 00 0	4014586283395	Contactrol D 114,3 /150	275,85	333,78	13	215
6 99 02 132 00 0	4014586283401	Contactrol D 133,0 /150	608,95	736,83	13	215
6 99 02 133 00 0	4014586283418	Contactrol D 139,7 /150	608,95	736,83	13	215
6 99 02 134 00 0	4014586283425	Contactrol D 168,3 /150	666,20	806,10	13	215
6 99 02 136 00 0	4014586284613	44085A Ontbraaminstallatie voor randen en kanten	127,05	153,73	13	-
6 99 02 155 00 0	4014586284835	Contactrol D 152,4 /150	651,90	788,80	13	-
6 99 02 158 00 0	4014586284934	GR800 Lengteaanslag GR	139,90	169,28	13	-
6 99 02 160 00 0	4014586284972	GU400 Contactslijpuitrusting 150 zonder afs.	474,15	573,72	13	-
6 99 02 161 00 0	4014586284989	GU400DS Contactslijpuitrusting 150DS m.afs.	474,15	573,72	13	-
6 99 02 162 00 0	4014586284996	GR800 Lengteaanslag GU	231,70	280,36	13	-
6 99 02 163 00 0	4014586285009	RA23795 Spanwang roestvrijstaal compl.v.GU	185,80	224,82	13	-
6 99 02 165 00 0	4014586285023	RM0001 Contrarol voor lange kleine buizen	106,80	129,23	13	-
6 99 02 169 00 0	4014586285061	44080B Hoek-inrichting 150	152,70	184,77	13	-
6 99 02 172 00 0	4014586285092	44095 Ontbraaminstallatie voor buizen	372,70	450,97	13	-
6 99 02 175 00 0	4014586285511	Verstekslipplaat GIG	285,10	344,97	13	215
6 99 02 176 00 0	4014586285528	Draaikoppeling GIT voor GIL	252,00	304,92	13	217



**Toebehoren in numerieke volgorde**

Bestelnummer	EAN	Omschrijving	Advies netto prijs	Prijs (€) incl. BTW	PK	Pagina
6 99 02 179 60 0	4014586349381	Buisgeleidingsset	211,15	255,49	13	214
6 99 02 180 00 0	4014586285566	Montagebeslag	118,55	143,45	13	-
6 99 02 180 60 0	4014586351193	Buisgeleidingsset	343,30	415,39	13	214
6 99 02 181 60 0	4014586351209	Buisgeleidingsset	858,25	1.038,48	13	214
6 99 02 182 00 0	4014586285580	Afzuigstuk voor GIR	137,75	166,68	13	215
6 99 02 183 00 0	4014586285597	Stekker box 2 x 7 polig	111,05	134,37	13	217
6 99 02 186 00 0	4014586288499	Verbindingsstuk	71,55	86,58	13	214
6 99 02 187 00 0	4014586288482	Verbindingsstuk	84,35	102,06	13	214
6 99 02 188 00 0	4014586290683	Contactrol Ø16,0 /150	128,85	155,91	13	-
6 99 02 189 00 0	4014586290706	Contactrol Ø16,0 /150	128,85	155,91	13	-
6 99 02 190 00 0	4014586290713	Contactrol Ø19,0 /150	128,85	155,91	13	-
6 99 02 191 00 0	4014586290720	Contactrol Ø19,1 /150	128,85	155,91	13	-
6 99 02 192 00 0	4014586290737	Contactrol Ø21,0 /150	128,85	155,91	13	-
6 99 02 193 00 0	4014586290744	Contactrol Ø21,3 /150	128,85	155,91	13	-
6 99 02 194 00 0	4014586290751	Contactrol Ø22,3 /150	128,85	155,91	13	-
6 99 02 195 00 0	4014586290768	Contactrol Ø23,0 /150	128,85	155,91	13	-
6 99 02 196 00 0	4014586290775	Contactrol Ø23,2 /150	128,85	155,91	13	-
6 99 02 197 00 0	4014586290782	Contactrol Ø24,3 /150	128,85	155,91	13	-
6 99 02 198 00 0	4014586290799	Contactrol Ø26,1 /150	128,85	155,91	13	-
6 99 02 199 00 0	4014586290805	Contactrol Ø26,7 /150	128,85	155,91	13	-
6 99 02 200 00 0	4014586290812	Contactrol Ø27,0 /150	128,85	155,91	13	-
6 99 02 201 00 0	4014586290829	Contactrol Ø28,3 /150	128,85	155,91	13	-
6 99 02 202 00 0	4014586290836	Contactrol Ø28,6 /150	128,85	155,91	13	-
6 99 02 203 00 0	4014586290843	Contactrol Ø29,2 /150	128,85	155,91	13	-
6 99 02 204 00 0	4014586290850	Contactrol Ø31,1 /150	128,85	155,91	13	-
6 99 02 205 00 0	4014586290867	Contactrol Ø31,5 /150	128,85	155,91	13	-
6 99 02 206 00 0	4014586290874	Contactrol Ø31,8 /150	128,85	155,91	13	-
6 99 02 207 00 0	4014586290881	Contactrol Ø33,0 /150	128,85	155,91	13	-
6 99 02 208 00 0	4014586290898	Contactrol Ø33,4 /150	128,85	155,91	13	-
6 99 02 209 00 0	4014586290904	Contactrol Ø34,0 /150	128,85	155,91	13	-
6 99 02 210 00 0	4014586290911	Contactrol Ø37,4 /150	128,85	155,91	13	-
6 99 02 211 00 0	4014586290928	Contactrol Ø39,8 /150	128,85	155,91	13	-
6 99 02 212 00 0	4014586290935	Contactrol Ø40,1 /150	128,85	155,91	13	-
6 99 02 213 00 0	4014586290942	Contactrol Ø41,3 /150	128,85	155,91	13	-
6 99 02 214 00 0	4014586290959	Contactrol Ø42,0 /150	128,85	155,91	13	-
6 99 02 215 00 0	4014586290966	Contactrol Ø42,1 /150	128,85	155,91	13	-
6 99 02 216 00 0	4014586290973	Contactrol Ø42,2 /150	128,85	155,91	13	-
6 99 02 217 00 0	4014586290980	Contactrol Ø43,0 /150	128,85	155,91	13	-
6 99 02 218 00 0	4014586290997	Contactrol Ø45,0 /150	128,85	155,91	13	-
6 99 02 219 00 0	4014586291000	Contactrol Ø45,7 /150	128,85	155,91	13	-
6 99 02 221 00 0	4014586291024	Contactrol Ø47,4 /150	128,85	155,91	13	-
6 99 02 222 00 0	4014586291031	Contactrol Ø48,0 /150	128,85	155,91	13	-
6 99 02 223 00 0	4014586291048	Contactrol Ø49,0 /150	128,85	155,91	13	-
6 99 02 224 00 0	4014586291055	Contactrol Ø50,1 /150	147,05	177,93	13	-
6 99 02 225 00 0	4014586291062	Contactrol Ø51,0 /150	147,05	177,93	13	-
6 99 02 226 00 0	4014586291086	Contactrol Ø52,0 /150	147,05	177,93	13	-
6 99 02 227 00 0	4014586291093	Contactrol Ø93,2 /150	201,70	244,06	13	-
6 99 02 228 00 0	4014586291109	Contactrol Ø107,0 /150	287,95	348,42	13	-
6 99 02 229 00 0	4014586291116	Contactrol Ø54,0 /150	147,05	177,93	13	-
6 99 02 230 00 0	4014586291123	Contactrol Ø55,0 /150	147,05	177,93	13	-
6 99 02 231 00 0	4014586291130	Contactrol Ø57,0 /150	147,05	177,93	13	-
6 99 02 232 00 0	4014586291147	Contactrol Ø57,8 /150	147,05	177,93	13	-
6 99 02 233 00 0	4014586291154	Contactrol Ø58,0 /150	147,05	177,93	13	-
6 99 02 234 00 0	4014586291161	Contactrol Ø59,5 /150	147,05	177,93	13	-
6 99 02 235 00 0	4014586291178	Contactrol Ø62,0 /150	147,05	177,93	13	-
6 99 02 236 00 0	4014586291185	Contactrol Ø63,0 /150	147,05	177,93	13	-
6 99 02 237 00 0	4014586291192	Contactrol Ø64,2 /150	147,05	177,93	13	-
6 99 02 238 00 0	4014586291208	Contactrol Ø65,0 /150	147,05	177,93	13	-
6 99 02 239 00 0	4014586291215	Contactrol Ø66,4 /150	147,05	177,93	13	-
6 99 02 240 00 0	4014586291222	Contactrol Ø66,3 /150	147,05	177,93	13	-
6 99 02 241 00 0	4014586291239	Contactrol Ø66,7 /150	147,05	177,93	13	-
6 99 02 242 00 0	4014586291246	Contactrol Ø67,1 /150	147,05	177,93	13	-
6 99 02 243 00 0	4014586291253	Contactrol Ø69,9 /150	147,05	177,93	13	-
6 99 02 244 00 0	4014586291260	Contactrol Ø70,0 /150	147,05	177,93	13	-
6 99 02 245 00 0	4014586291277	Contactrol Ø73,0 /150	147,05	177,93	13	-
6 99 02 246 00 0	4014586291284	Contactrol Ø73,8 /150	147,05	177,93	13	-
6 99 02 247 00 0	4014586291291	Contactrol Ø75,0 /150	147,05	177,93	13	-
6 99 02 248 00 0	4014586291307	Contactrol Ø75,1 /150	201,70	244,06	13	-
6 99 02 249 00 0	4014586291314	Contactrol Ø76,0 /150	201,70	244,06	13	-
6 99 02 250 00 0	4014586291321	Contactrol Ø78,0 /150	201,70	244,06	13	-
6 99 02 251 00 0	4014586291338	Contactrol Ø79,4 /150	201,70	244,06	13	-
6 99 02 252 00 0	4014586291345	Contactrol Ø79,8 /150	201,70	244,06	13	-
6 99 02 253 00 0	4014586291352	Contactrol Ø80,0 /150	201,70	244,06	13	-
6 99 02 254 00 0	4014586291369	Contactrol Ø80,2 /150	201,70	244,06	13	-
6 99 02 255 00 0	4014586291376	Contactrol Ø81,0 /150	201,70	244,06	13	-
6 99 02 256 00 0	4014586291383	Contactrol Ø82,0 /150	201,70	244,06	13	-
6 99 02 257 00 0	4014586291390	Contactrol Ø82,1 /150	201,70	244,06	13	-

Bestelnummer	EAN	Omschrijving	Advies netto prijs	Prijs (€) incl. BTW	PK	Pagina
6 99 02 258 00 0	4014586291406	Contactrol Ø82,5 /150	201,70	244,06	13	-
6 99 02 259 00 0	4014586291413	Contactrol Ø83,0 /150	201,70	244,06	13	-
6 99 02 260 00 0	4014586291420	Contactrol Ø84,1 /150	201,70	244,06	13	-
6 99 02 261 00 0	4014586291437	Contactrol Ø85,0 /150	201,70	244,06	13	-
6 99 02 262 00 0	4014586291444	Contactrol Ø86,7 /150	201,70	244,06	13	-
6 99 02 263 00 0	4014586291451	Contactrol Ø87,0 /150	201,70	244,06	13	-
6 99 02 264 00 0	4014586291468	Contactrol Ø88,0 /150	201,70	244,06	13	-
6 99 02 265 00 0	4014586291475	Contactrol Ø89,0 /150	201,70	244,06	13	-
6 99 02 266 00 0	4014586291482	Contactrol Ø89,3 /150	201,70	244,06	13	-
6 99 02 267 00 0	4014586291499	Contactrol Ø89,9 /150	201,70	244,06	13	-
6 99 02 268 00 0	4014586291505	Contactrol Ø90,0 /150	201,70	244,06	13	-
6 99 02 269 00 0	4014586291512	Contactrol Ø92,0 /150	201,70	244,06	13	-
6 99 02 271 00 0	4014586291543	Contactrol Ø100,0 /150	201,70	244,06	13	-
6 99 02 272 00 0	4014586291635	Contactrol Ø100,5 /150	201,70	244,06	13	-
6 99 02 273 00 0	4014586291642	Contactrol Ø101,0 /150	201,70	244,06	13	-
6 99 02 274 00 0	4014586291659	Contactrol Ø101,3 /150	201,70	244,06	13	-
6 99 02 275 00 0	4014586291987	Contactrol Ø102,0 /150	201,70	244,06	13	-
6 99 02 276 00 0	4014586291994	Contactrol Ø102,5 /150	201,70	244,06	13	-
6 99 02 277 00 0	4014586292007	Contactrol Ø102,6 /150	280,85	339,83	13	-
6 99 02 278 00 0	4014586292014	Contactrol Ø105,0 /150	280,85	339,83	13	-
6 99 02 279 00 0	4014586292021	Contactrol Ø106,7 /150	280,85	339,83	13	-
6 99 02 281 00 0	4014586292045	Contactrol Ø110,0 /150	280,85	339,83	13	-
6 99 02 282 00 0	4014586292052	Contactrol Ø114,0 /150	280,85	339,83	13	-
6 99 02 283 00 0	4014586292069	Contactrol Ø115,0 /150	280,85	339,83	13	-
6 99 02 284 00 0	4014586292076	Contactrol Ø117,0 /150	280,85	339,83	13	-
6 99 02 285 00 0	4014586292083	Contactrol Ø118,0 /150	280,85	339,83	13	-
6 99 02 286 00 0	4014586292090	Contactrol Ø118,2 /150	280,85	339,83	13	-
6 99 02 287 00 0	4014586292106	Contactrol Ø120,0 /150	280,85	339,83	13	-
6 99 02 288 00 0	4014586292113	Contactrol Ø121,0 /150	280,85	339,83	13	-
6 99 02 289 00 0	4014586293080	Contactrol Ø122,0 /150	280,85	339,83	13	-
6 99 02 290 00 0	4014586292120	Contactrol Ø124,0 /150	280,85	339,83	13	-
6 99 02 291 00 0	4014586292137	Contactrol Ø125,0 /150	280,85	339,83	13	-
6 99 02 292 00 0	4014586292144	Contactrol Ø127,0 /150	280,85	339,83	13	-
6 99 02 293 00 0	4014586292151	Contactrol Ø127,5 /150	280,85	339,83	13	-
6 99 02 294 00 0	4014586292168	Contactrol Ø128,0 /150	280,85	339,83	13	-
6 99 02 295 00 0	4014586292175	Contactrol Ø129,0 /150	280,85	339,83	13	-
6 99 02 296 00 0	4014586292182	Contactrol Ø130,0 /150	280,85	339,83	13	-
6 99 02 297 00 0	4014586292199	Contactrol Ø135,0 /150	621,50	752,02	13	-
6 99 02 298 00 0	4014586292205	Contactrol Ø138,0 /150	621,50	752,02	13	-
6 99 02 299 00 0	4014586292212	Contactrol Ø139,0 /150	621,50	752,02	13	-
6 99 02 300 00 0	4014586292229	Contactrol Ø140,0 /150	642,85	777,85	13	-
6 99 02 301 00 0	4014586292236	Contactrol Ø141,3 /150	642,85	777,85	13	-
6 99 02 302 00 0	4014586292243	Contactrol Ø141,9 /150	642,85	777,85	13	-
6 99 02 303 00 0	4014586292250	Contactrol Ø144,2 /150	642,85	777,85	13	-
6 99 02 304 00 0	4014586292267	Contactrol Ø15,0 /150	89,80	108,66	13	-
6 99 02 305 00 0	4014586292274	Contactrol Ø150,0 /150	665,25	804,95	13	-
6 99 02 306 00 0	4014586292281	Contactrol Ø152,0 /150	665,25	804,95	13	-
6 99 02 308 00 0	4014586292304	Contactrol Ø154,0 /150	665,25	804,95	13	-
6 99 02 309 00 0	4014586292311	Contactrol Ø159,0 /150	665,25	804,95	13	-
6 99 02 310 00 0	4014586292328	Contactrol Ø160,0 /150	679,15	821,77	13	-
6 99 02 311 00 0	4014586292335	Contactrol Ø163,0 /150	679,15	821,77	13	-
6 99 02 312 00 0	4014586292342	Contactrol Ø165,0 /150	679,15	821,77	13	-
6 99 02 313 00 0	4014586292359	Contactrol Ø165,1 /150	679,15	821,77	13	-
6 99 02 314 00 0	4014586292366	Contactrol Ø168,0 /150	679,15	821,77	13	-
6 99 02 315 00 0	4014586292373	Contactrol Ø172,2 /150	709,05	857,95	13	-
6 99 02 316 00 0	4014586292380	Contactrol Ø180,0 /150	448,50	542,69	13	-
6 99 02 317 00 0	4014586292397	Contactrol Ø188,4 /150	448,50	542,69	13	-
6 99 02 318 00 0	4014586292403	Contactrol Ø190,0 /150	448,50	542,69	13	-
6 99 02 319 00 0	4014586292410	Contactrol Ø195,0 /150	448,50	542,69	13	-
6 99 02 320 00 0	4014586292427	Contactrol Ø202,0 /150	414,35	501,36	13	-
6 99 02 321 00 0	4014586292533	Contactrol Ø215,0 /150	486,95	589,21	13	-
6 99 02 322 00 0	4014586292540	Contactrol Ø219,0 /150	486,95	589,21	13	-
6 99 02 323 00 0	4014586292557	Contactrol Ø31,0 /150	89,80	108,66	13	-
6 99 02 324 00 0	4014586292564	Contactrol Ø57,5 /150	110,60	133,83	13	-
6 99 02 326 00 0	4014586292588	Contactrol Ø68,0	110,60	133,83	13	-
6 99 02 327 00 0	4014586292595	Contactrol Ø84,0 /150	126,20	152,70	13	-
6 99 02 328 00 0	4014586295251	1 set geleidearmen	675,95	817,90	13	-
6 99 02 332 00 0	4014586295435	Contactrol Ø68,9 /150	147,05	177,93	13	-
6 99 02 333 00 0	4014586295718	Nylon rollen geleiding D Ø D40 mm	384,45	465,18	13	-
6 99 02 335 00 0	4014586296609	Klemwangenset	240,25	290,70	13	217
6 99 02 338 00 0	4014586299488	Roestvrijstalen slijpsteen	134,90	163,23	13	213
6 99 02 343 00 0	4014586349398	Vonkenkast met afzuiging	88,00	106,48	13	213
6 99 02 344 00 0	4014586349404	Roestvrijstalen slijpsteen	46,90	56,75	13	214
6 99 02 345 00 0	4014586378589	Contactschijf D 200 x 30, Shore 90	303,25	366,93	13	-
6 99 02 346 00 0	4014586379296	Contactschijf	255,95	309,70	13	217
6 99 02 410 00 0	4014586299310	Afschuiver voor aandrijfschroef	61,65	74,60	06	217
6 99 03 000 00 0	4014586278483	Slijpband 75 x 2000 K24 R set 10 st.	127,15	153,85	12	211



**Toebehoren in numerieke volgorde**

Bestelnummer	EAN	Omschrijving	Advies netto prijs	Prijs (€) incl. BTW	PK	Pagina
6 99 03 002 00 0	4014586278506	Slijpband 75 x 2000 K36 R set 10 st.	101,60	122,94	12	211
6 99 03 003 00 0	4014586278513	Slijpband 75 x 2000 K36 Z set 10 st.	77,10	93,29	12	212
6 99 03 004 00 0	4014586278520	Slijpband 75 x 2000 K40 R set 10 st.	96,50	116,77	12	211
6 99 03 005 00 0	4014586278537	Slijpband 75 x 2000 K40 Z set 10 st.	73,25	88,63	12	212
6 99 03 007 00 0	4014586278551	Slijpband 75 x 2000 K60 R set 10 st.	85,40	103,33	12	211
6 99 03 008 00 0	4014586278568	Slijpband 75 x 2000 K60 Z set 10 st.	64,80	78,41	12	212
6 99 03 009 00 0	4014586278575	Slijpband 75 x 2000 K80 R VE10	80,20	97,04	12	211
6 99 03 010 00 0	4014586278582	Slijpband 75 x 2000 K80 Z VE10	60,95	73,75	12	212
6 99 03 013 00 0	4014586278612	Slijpband 75 x 2000 K120 R set 10 st.	76,25	92,26	12	211
6 99 03 014 00 0	4014586278629	Slijpband 75 x 2000 K120 Z set 10 st.	57,85	70,00	12	212
6 99 03 017 00 0	4014586278650	Slijpband 75 x 2000 K220 A set 10 st.	56,35	68,18	12	212
6 99 03 018 00 0	4014586278667	Slijpband 75 x 2000 K320 A set 10 st.	56,35	68,18	12	212
6 99 03 019 00 0	4014586278674	Slijpband 75 x 2000 K400 A set 10 st.	56,35	68,18	12	212
6 99 03 020 00 0	4014586278681	Slijpband 75 x 2250 K36 R VE10	113,80	137,70	12	211
6 99 03 021 00 0	4014586278698	Slijpband 75 x 2250 K36 Z VE10	86,35	104,48	12	212
6 99 03 034 00 0	4014586283616	Slijpband 100 x 1000 K36 Z VE10	54,05	65,40	12	212
6 99 03 035 00 0	4014586283623	Slijpband 100 x 1000 K40 Z VE10	51,45	62,25	12	212
6 99 03 036 00 0	4014586283630	Slijpband 100 x 1000 K60 Z VE10	45,45	54,99	12	212
6 99 03 037 00 0	4014586283647	Slijpband 100 x 1000 K 80 Z VE10	42,80	51,79	12	212
6 99 03 038 00 0	4014586283654	Slijpband 100 x 1000 K120 Z VE10	40,70	49,25	12	212
6 99 03 039 00 0	4014586283661	Slijpband 150 x 2000 K24 R VE10	213,25	258,03	12	211
6 99 03 040 00 0	4014586283678	Slijpband 150 x 2000 K36 R VE10	183,95	222,58	12	211
6 99 03 041 00 0	4014586283685	Slijpband 150 x 2000 K36 Z VE10	143,70	173,88	12	212
6 99 03 042 00 0	4014586283692	Slijpband 150 x 2000 K40 R VE10	174,75	211,45	12	211
6 99 03 043 00 0	4014586283708	Slijpband 150 x 2000 K40 Z VE10	136,55	165,23	12	212
6 99 03 044 00 0	4014586283715	Slijpband 150 x 2000 K60 R VE10	154,45	186,88	12	211
6 99 03 045 00 0	4014586283722	Slijpband 150 x 2000 K60 Z VE10	120,90	146,29	12	212
6 99 03 046 00 0	4014586283739	Slijpband 150 x 2000 K80 R VE10	145,30	175,81	12	211
6 99 03 047 00 0	4014586283746	Slijpband 150 x 2000 K80 Z VE10	113,65	137,52	12	212
6 99 03 048 00 0	4014586283753	Slijpband 150 x 2000 K120 R set 10 st.	137,95	166,92	12	211
6 99 03 049 00 0	4014586283760	Slijpband 150 x 2000 K120 Z set 10 st.	107,75	130,38	12	212
6 99 03 050 00 0	4014586283777	Slijpband 150 x 2000 K220 A set 10 st.	106,65	129,05	12	212
6 99 03 051 00 0	4014586283784	Slijpband 150 x 2000 K320 A set 10 st.	106,65	129,05	12	212
6 99 03 052 00 0	4014586283791	Slijpband 150 x 2000 K400 A VE10	106,65	129,05	12	212
6 99 03 053 00 0	4014586283807	Slijpband 150 x 2250 K36 R VE10	220,65	266,99	12	211
6 99 03 054 00 0	4014586283814	Slijpband 150 x 2250 K36 Z set 10 st.	172,60	208,85	12	212
6 99 03 097 00 0	4014586292915	Slijpband 100 x 1000 K36 R VE10	69,25	83,79	12	-
6 99 03 098 00 0	4014586292922	Slijpband 100 x 1000 K60 R VE10	60,85	73,63	12	-
6 99 03 099 00 0	4014586292939	Slijpband 100 x 1000 K80 R VE10	57,30	69,33	12	-
6 99 03 111 00 0	4014586299235	Slijpband 150 x 2400 K36 R VE10	235,45	284,89	12	211
6 99 03 112 00 0	4014586299242	Slijpband 150 x 2400 K36 Z VE10	184,10	222,76	12	212
6 99 03 116 01 0	4014586329888	Vliesband 150 x 2000 grof	313,75	379,64	12	212
6 99 03 117 01 0	4014586329895	Vliesband 75 x 2000 grof	156,90	189,85	12	212
6 99 03 118 01 0	4014586329901	Vliesband 150 x 2000 middel	313,75	379,64	12	212
6 99 03 119 01 0	4014586329918	Vliesband 75 x 2000 middel	156,90	189,85	12	212
6 99 03 120 01 0	4014586329925	Vliesband 150 x 2000 fijn	313,75	379,64	12	212
6 99 03 121 01 0	4014586329932	Vliesband 75 x 2000 fijn	156,90	189,85	12	212
6 99 03 122 00 0	4014586368054	Slijpband	118,60	143,51	12	211
6 99 03 122 01 0	4014586332369	Vliesband-set 75	84,65	102,43	12	-
6 99 03 126 00 0	4014586379029	Slijpband Cubitron II 50 x 1000 K36 VE10	146,70	177,51	12	196
6 99 03 127 00 0	4014586379036	Slijpband Cubitron II 50 x 1000 K60 VE10	128,85	155,91	12	196
6 99 03 128 00 0	4014586379043	Slijpband Cubitron II 50 x 1000 K80 VE10	113,15	136,91	12	196
6 99 03 130 00 0	4014586379050	Slijpband 50 x 1000 K36 Z set 10 st.	55,55	67,22	12	197
6 99 03 131 00 0	4014586379067	Slijpband 50 x 1000 K60 Z VE10	37,70	45,62	12	197
6 99 03 132 00 0	4014586379074	Slijpband 50 x 1000 K80 Z VE10	34,55	41,81	12	197
6 99 03 133 00 0	4014586379081	Slijpband 50 x 1000 K120 Z VE10	28,30	34,24	12	197
6 99 03 134 00 0	4014586379098	Slijpband 50 x 1000 K220 A VE10	27,25	32,97	12	197
6 99 03 135 00 0	4014586379104	Slijpband 50 x 1000 K320 A VE10	27,25	32,97	12	197
6 99 03 136 00 0	4014586379111	Slijpband 50 x 1000 K420 A VE10	27,25	32,97	12	197
6 99 03 137 00 0	4014586379128	Slijpband 50 x 1000 K36 R set 10 st.	60,75	73,51	12	197
6 99 03 138 00 0	4014586379135	Slijpband 50 x 1000 K60 R set 10 st.	46,10	55,78	12	197
6 99 03 139 00 0	4014586379142	Slijpband 50 x 1000 K80 R set 10 st.	41,90	50,70	12	197
6 99 03 140 00 0	4014586379159	Slijpband 50 x 1000 K120 R set 10 st.	40,85	49,43	12	197
6 99 03 142 00 0	4014586379166	Vliesband 50 x 1000 grof	53,45	64,67	12	197
6 99 03 143 00 0	4014586379173	Vliesband 50 x 1000 middel	51,35	62,13	12	197
6 99 03 144 00 0	4014586379180	Vliesband 50 x 1000 fijn	48,20	58,32	12	197
6 99 03 145 00 0	4014586385891	Slijpband Cubitron II 75 x 2000 36+ 10 p	231,10	279,63	12	211
6 99 03 146 00 0	4014586385907	Slijpband Cubitron II 75 x 2000 60+ 10 p	196,20	237,40	12	211
6 99 03 147 00 0	4014586385914	Slijpband Cubitron II 75 x 2000 80+ 10 p	184,90	223,73	12	211
6 99 03 148 00 0	4014586385921	Slijpband Cubitron II 150 x 2000 36+ 10p	426,30	515,82	12	211
6 99 03 149 00 0	4014586385938	Slijpband Cubitron II 150 x 2000 60+ 10p	355,40	430,03	12	211
6 99 03 150 00 0	4014586385945	Slijpband Cubitron II 150 x 2000 80+ 10p	333,85	403,96	12	211
6 99 03 151 00 0	4014586385952	Slijpband Cubitron II 75 x 2250 36+ 10 p	266,05	321,92	12	211
6 99 03 152 00 0	4014586385969	Slijpband Cubitron II 75 x 2250 60+ 10 p	227,00	274,67	12	211
6 99 03 153 00 0	4014586385976	Slijpband Cubitron II 75 x 2250 80+ 10 p	215,70	261,00	12	211
6 99 03 154 00 0	4014586385983	Slijpband Cubitron II 150 x 2250 36+ 10p	492,00	595,32	12	211
6 99 03 155 00 0	4014586385990	Slijpband Cubitron II 150 x 2250 60+ 10p	411,90	498,40	12	211

Bestelnummer	EAN	Omschrijving	Advies netto prijs	Prijs (€) incl. BTW	PK	Pagina
6 99 03 156 00 0	4014586386003	Slijpband Cubitron II 150 x 2250 80+ 10p	387,25	468,57	12	211
6 99 03 157 00 0	4014586405063	Slijpband Cubitron II 50 x 1150 K36 VE10	168,45	203,82	12	196
6 99 03 158 00 0	4014586405070	Slijpband 50 x 1150 K36 R set 10 st.	69,85	84,52	12	197
6 99 03 159 00 0	4014586405087	Slijpband 50 x 1150 K36 Z set 10 st.	65,75	79,56	12	197
9 01 02 011 01 0	4014586869551	Accu-Tec haakse kop 3/8" buitenvierkant	998,00	1.207,58	05	-
9 01 02 012 01 0	4014586876894	Accu-Tec haakse kop 1/4 " binnenzeskant QuickIN	442,00	534,82	05	36
9 01 02 013 01 0	4014586876900	Accu-Tec haakse kop 3/8" buitenvierkant	442,00	534,82	05	36
9 01 02 015 02 0	4014586882802	Haakse kop	544,00	658,24	05	36
9 01 02 016 02 0	4014586882826	Haakse kop	544,00	658,24	05	36
9 01 02 017 02 0	4014586887784	Haakse kop	525,00	635,25	05	36
9 01 04 009 01 0	4014586871622	Magazijn M55 X	202,00	244,42	01	41
9 01 04 010 01 0	4014586871639	Magazijnverlenging M55 X met bandgeleider	208,00	251,68	02	41
9 01 05 002 01 8	4014586833682	Veiligheids-slipkoppeling	1.022,00	1.236,62	02	9
9 01 06 001 02 0	4014586886930	Rechte kop	160,00	193,60	05	36
9 01 06 002 02 0	4014586886626	Rechte kop	160,00	193,60	05	36
9 06 04 008 01 3	4014586849805	Aanzuigbeschermpak samengesteld	239,00	289,19	02	55
9 06 04 009 01 7	4014586849829	Aanzuigbeschermpak samengesteld	246,00	297,66	02	55
9 06 06 002 00 9	4014586834467	Zaagbladgeleiding	278,00	336,38	02	94
9 07 01 002 01 0	4014586878522	Prismabankschroef	109,00	131,89	02	14
9 07 02 001 00 1	4014586834498	Spanvoorziening	252,00	304,92	02	-
9 07 02 003 00 8	4014586834511	Spanvoorziening	282,00	341,22	02	94
9 07 02 004 00 6	4014586834528	Spanvoorziening	350,00	423,50	02	94
9 07 02 005 00 0	4014586839783	Span- en verplaatsingsvoorziening	2.009,00	2.430,89	02	94
9 12 01 002 00 4	4014586842868	Koelsmeerinrichting	2.158,00	2.611,18	08	-
9 26 01 022 01 3	4014586846965	Vacuümpomp samengesteld	522,00	631,62	02	109
9 26 01 023 02 3	4014586847283	Compressor	1.204,00	1.456,84	08	-
9 26 02 030 01 4	4014586836805	Trekkabel	16,00	19,36	04	191
9 26 02 054 01 6	4014586841342	Aanzuigplaat	487,00	589,27	02	109
9 26 02 055 01 0	4014586841335	Buisboor applicatie	266,00	321,86	02	109
9 26 02 057 01 7	4014586843322	Vacuümplaat samengesteld	506,00	612,26	02	109
9 26 02 063 02 3	4014586844503	Stofafzuiging	54,00	65,34	04	-
9 26 02 066 01 2	4014586846989	Tapinrichting	1.190,00	1.439,90	01	122
9 26 02 071 01 9	4014586851389	Profielset 160	358,00	433,18	01	84
9 26 02 072 01 2	4014586852478	Tapinrichting	882,00	1.067,22	01	122
9 26 02 074 01 4	4014586855080	Afzuiginrichting FSC	52,00	62,92	04	183
9 26 02 075 01 8	4014586855097	Afzuiginrichting	66,00	79,86	04	183
9 26 02 079 01 0	4014586857152	Draadsnij-snelwisselaar	263,00	318,23	02	122
9 26 02 081 01 0	4014586860183	Stofafzuiging	52,00	62,92	04	-
9 26 02 082 01 0	4014586861920	Draadsnij-snelwisselaar	372,00	450,12	02	126
9 26 02 083 01 0	4014586860152	Tafel- en boorstandaardhouder	47,00	56,87	04	174
9 26 02 084 01 0	4014586863542	Afzuiginrichting	67,00	81,07	04	183
9 26 02 085 01 0	4014586867977	Vacuümplaat	506,00	612,26	02	127
9 26 02 088 01 0	4014586878492	Afzuigset	42,00	50,82	04	-
9 26 02 089 01 0	4014586878508	Tapgereedschap-snelwisselhouder	268,00	324,28	02	122
9 26 02 091 00 0	4014586882932	Afzuigset FMM 350 Q / QSL	41,00	49,61	04	174
9 26 02 092 00 0	4014586882949	Afzuigset FMT / FMM 250	51,00	61,71	04	174
9 26 02 095 00 0	4014586885551	Afzuigset	51,00	61,71	04	175
9 26 04 079 02 1	4014586853574	Accu NiCd 12 V	216,00	261,36	02	-
9 26 04 082 02 5	4014586855127	Accu NiMH 9,6 V	162,00	196,02	02	-
9 26 04 084 02 7	4014586855141	Accu NiMH 12 V / 2000 mAh	184,00	222,64	02	-
9 26 04 096 01 0	4014586863986	Snellaadapparaat ALG 30	149,00	180,29	02	11
9 26 04 096 03 0	4014586887128	Snellaadapparaat ALG 30	3.239,00	3.919,19	02	35
9 26 04 103 01 0	4014586862651	Laadadapter	22,00	26,62	02	35
9 26 04 111 01 0	4014586869308	Multilader ALS 40	1.646,00	1.991,66	02	35
9 26 04 129 01 0	4014586867687	Snellaadapparaat ALG 50	43,00	52,03	02	11
9 26 04 160 00 0	4014586871561	Kontakthouder	62,00	75,02	02	-
9 26 04 160 03 0	4014586877228	Accu Li-ion 14,4 V	1.046,00	1.265,66	02	-
9 26 04 161 02 0	4014586872803	Accu Li-Ion 18 V	109,00	131,89	02	-
9 26 04 161 03 0	4014586880334	Accu Li-Ion 18 V	1.123,00	1.358,83	02	-
9 26 04 163 02 0	4014586872681	Programmeeradapter	405,00	490,05	02	36
9 26 04 164 03 0	4014586877235	Accu Li-ion 14,4 V	1.500,00	1.815,00	02	-
9 26 04 168 02 0	4014586881157	Accu Li-Ion 12 V	32,00	38,72	02	174
9 26 04 170 02 0	4014586882727	Accu Li-ion 14,4 V	76,00	91,96	02	35
9 26 04 170 03 0	4014586885148	Accu Li-ion 14,4 V	1.046,00	1.265,66	02	35
9 26 04 171 02 0	4014586882734	Accu Li-Ion 18 V	76,00	91,96	02	11
9 26 04 171 03 0	4014586885155	Accu Li-Ion 18 V	836,00	1.011,56	02	35
9 26 04 172 02 0	4014586882741	Accu Li-ion 14,4 V	109,00	131,89	02	35
9 26 04 172 03 0	4014586885162	Accu Li-ion 14,4 V	1.500,00	1.815,00	02	35
9 26 04 173 02 0	4014586882758	Accu Li-Ion 18 V	109,00	131,89	02	11
9 26 04 173 03 0	4014586885179	Accu Li-Ion 18 V	1.199,00	1.450,79	02	35
9 26 04 179 02 0	4014586888224	HighPower accupack	110,00	133,10	02	123
9 26 04 200 02 0	4014586882819	Accu LED-lamp ALED 12-18 V	55,00	66,55	02	123
9 26 04 250 01 0	4014586885827	Accu starterset 12 V/2,5 Ah	107,00	129,47	02	175
9 26 04 300 03 0	4014586885841	Accu starterset 18 V/5,0 Ah	261,00	315,81	02	11
9 26 04 300 04 0	4014586885858	Accu starterset 18 V/2,5 Ah	195,00	235,95	02	11
9 26 04 307 01 0	4014586888972	HighPower accu-starterset	263,00	318,23	02	123

Trillings- en geluidsemissiewaarden

Bestelnummer	Geluidsdrukniveau LpA (dB)	Meetonzekerheid van de meetwaarde KpA (dB)	Geluidsvermogens- niveau LWA (dB)	Meetonzekerheid van de meetwaarde KWA (dB)	Geluidspiekwaarde LpCpeak (dB)	Meetonzekerheid van de meetwaarde KpCpeak (dB)	Trillingswaarde 1 ahv 3-weg (m/s <sup>2</sup> )	Trillingswaarde 2 ahv 3-weg (m/s <sup>2</sup> )	Meetonzekerheid van de meetwaarde Ka (m/s <sup>2</sup> )
7 205 43	82	3	93	3	96	3	4	1,5	
7 205 44	82	3	93	3	96	3	3	1,5	
7 205 45	82	3	93	3	96	3	3	1,5	
7 201 39	77	3	88	3		3	1,3	1,5	
7 201 63	77	3	88	3		3	1,4	1,5	
7 201 62	77	3	88	3		3	1,2	1,5	
7 205 35	77	3	88	3		3	1,2	1,5	
7 201 06	86	3	97	3	102	3	ah,D 2,0	1,5	
7 201 14	86	3	97	3	102	3	ah,D 2,0	1,5	
7 205 20	76	3	87	3		3	< 2,5	1,5	
7 205 03	81	3	92	3	98	3	ah,D 0,4	1,5	
7 202 45	78	3	89	3		3	1,6	1,5	
7 205 37	75	3	86	3		3	1,2	1,5	
7 205 40	84	3	95	3	99	3	1,5	1,5	
7 202 03	86	3	97	3	102	3	ah,D 2,2	1,5	
7 202 10	86	3	97	3	102	3	ah,D 2,2	1,5	
7 202 26	81	3	92	3	97	3	ah,D 0,6	1,5	
7 202 27	81	3	92	3	97	3	ah,D 0,6	1,5	
7 202 09	86	3	97	3	102	3	ah,D 1,6	1,5	
7 202 06	88	3	99	3	103	3	ah,D 1,3	1,5	
7 205 01	81	3	92	3	99	3	ah,D 0,9	1,5	
7 205 34	77	3	88	3	93	3	1,1	1,5	
7 203 04	86	3	97	3	102	3	ah,D 1,5	1,5	
7 204 30	98	3	109	3	99	3	1,5	1,5	15
7 209 37	79	3	90	3	93	3	0,6	1,5	
7 209 16	87	3	98	3	101	3	1	1,5	
7 271 01	81	3	92	3	96	3	ah,D 3,5	1,5	ah,D 5,0
7 272 02	87	3	98	3	103	3		1,5	
7 272 03	87	3	98	3	99	3		1,5	
7 272 04	92	3	103	3	106	3		1,5	
7 270 27	84	3	95	3		3	0,5	1,5	
7 270 33	84	3	95	3		3		1,5	
7 270 31	82	3	93	3		3		1,5	
7 270 29	83	3	94	3		3		1,5	
7 270 28	83	3	94	3		3		1,5	
7 270 34	84	3	95	3	101	3		1,5	
7 270 32	84	3	95	3	101	3		1,5	
7 113 01	60	3	71	3	74	3	0,9	1,5	
7 113 02	71	3	82	3	84	3	1,2	1,5	
7 113 03	71	3	82	3	84	3	1,3	1,5	
7 113 06	71	3	82	3	84	3	1,6	1,5	
7 104 03	86	3	97	3	104	3	14	1,5	
7 104 04	90	3	101	3	105	3	12	1,5	
7 210 71	78	3	89	3	92	3	1,1	1,5	
7 210 94	78	3	89	3	92	3	1	1,5	
7 113 10	71	3	82	3	88	3	0,7	1,5	
7 113 11	73	3	84	3	92	3	1	1,5	
7 213 09	77	3	88	3	93	3	0,5	1,5	
7 213 04	82	3	93	3	96	3	1	1,5	
7 213 13	81	3	92	3	98	3	0,8	1,5	
7 213 14	81	3	92	3	98	3	0,8	1,5	
7 213 06	81	3	92	3	98	3	0,8	1,5	
7 213 08	81	3	92	3	98	3	0,8	1,5	
7 213 15	81	3	92	3	98	3	0,8	1,5	
7 210 98	86	3	97	3		3	<2,5	1,5	
7 215 29	93	3	104	3		3	6,5	1,5	
7 215 30	93	3	104	3		3	6,5	1,5	
7 215 28	96	3	107	3		3	8,8	1,5	
7 215 12	93	3	104	3		3	5,4	1,5	
7 215 13	93	3	104	3		3	5,4	1,5	
7 215 23	93	3	104	3		3	5,4	1,5	
7 215 07	95	3	106	3		3	10	1,5	
7 215 08	95	3	106	3		3	10	1,5	
7 215 21	95	3	106	3		3	10	1,5	
7 215 25	95	3	106	3		3	10	1,5	
7 215 26	95	3	106	3		3	10	1,5	
7 112 07	69	3	80	3		3	0,2	1,5	
7 112 06	62	3	73	3		3	0,2	1,5	
7 112 05	60	3	71	3		3	0,2	1,5	
7 112 04	67	3	78	3		3	0,3	1,5	



Bestelnummer	Geluidsdrukniveau LpA (dB)	Meetonzekerheid van de meetwaarde KpA (dB)	Geluidsvermogens- niveau LWA (dB)	Meetonzekerheid van de meetwaarde KWA (dB)	Geluidspiekwaarde LpCpeak (dB)	Meetonzekerheid van de meetwaarde KpCpeak (dB)	Trillingswaarde 1 ahv 3-weg (m/s <sup>2</sup> )	Trillingswaarde 2 ahv 3-weg (m/s <sup>2</sup> )	Meetonzekerheid van de meetwaarde Ka (m/s <sup>2</sup> )
7 112 03	65	3	76	3		3	0,4	1,5	
7 112 36	69	3	80	3		3	0,4	1,5	
7 112 40	62	3	73	3	79,7	3	0,4	1,5	
7 112 41	62	3	73	3	79,7	3	0,4	1,5	
7 112 42	60	3	71	3	75,6	3	0,4	1,5	
7 112 43	60	3	71	3	75,6	3	0,4	1,5	
7 112 44	60	3	71	3	75,6	3	0,4	1,5	
7 112 02	69	3	80	3		3	0,5	1,5	
7 112 01	68	3	79	3		3	0,6	1,5	
7 113 05	70	3	81	3		3	<2,5	1,5	
7 110 94	70	3	81	3		3	<2,5	1,5	
7 112 45	64,6	3	75,6	3	81,1	3	0,6	1,5	
7 221 61	84	3	95	3	99	3	ah,AG 5,0	1,5	ah,DS 2,5
7 221 62	84	3	95	3	99	3	ah,AG 4,5	1,5	ah,DS 2,5
7 221 41	87	3	98	3	99	3	ah,AG 5,0	1,5	ah,DS 2,5
7 221 44	84	3	95	3	99	3	ah,AG 4,5	1,5	ah,DS 2,5
7 221 42	84	3	95	3	101	3	ah,AG 4,5	1,5	ah,DS 2,5
7 221 43	84	3	95	3	101	3	ah,AG 4,5	1,5	ah,DS 2,5
7 221 40	87	3	98	3	99	3	ah,AG 5,0	1,5	ah,DS 2,5
7 221 46	85	3	96	3		3	ah,AG 4,5	1,5	
7 221 47	85	3	96	3		3	ah,AG 5,0	1,5	
7 221 31	87	3	98	3		3	ah,AG 3,8	1,5	
7 221 07	87	3	98	3	103	3	ah,AG 6,0	1,5	ah,DS 2,5
7 221 08	87	3	98	3	103	3	ah,AG 6,0	1,5	ah,DS 2,5
7 221 05	87	3	98	3	103	3	ah,AG 6,0	1,5	ah,DS 2,5
7 221 06	87	3	98	3	103	3	ah,AG 6,0	1,5	ah,DS 2,5
7 221 26	87	3	98	3	103	3	ah,AG 6,0	1,5	ah,DS 2,5
7 221 27	87	3	98	3	103	3	ah,AG 6,0	1,5	ah,DS 2,5
7 221 01	87	3	98	3	103	3	ah,AG 6,0	1,5	ah,DS 2,5
7 221 02	87	3	98	3	103	3	ah,AG 6,0	1,5	ah,DS 2,5
7 223 02	81	3	92	3	95	3	ah,SG 1,5	1,5	
7 223 12	84	3	95	3	98	3	ah,SG 1,6	1,5	
7 223 03	81	3	92	3	95	3	ah,SG 1,5	1,5	
7 223 14	87	3	98	3	101	3	ah,SG ØD=50 mm 17,0	1,5	ah,SG ØD=12 mm 2,3
7 223 14	86	3	97	3	101	3	ah,SG ØD=50 mm 27,0	1,5	ah,SG ØD=12 mm 3,9
7 223 13	86	3	97	3	100	3	ah,SG ØD=50 mm 2,9	1,5	ah,SG ØD=12 mm 1,5
7 224 04	87	3	98	3	103	3	ah,SG 2,4	1,5	
7 224 05	93	3	104	3	106	3	ah,SG 2,0	1,5	
7 220 78	87	3	98	3	105	3	12	1,5	
7 220 92	87	3	98	3		3	4	1,5	
7 221 63	84	3	95	3	100	3	ah,P 3,5	1,5	ah,DS 2,5
7 221 48	84	3	95	3	100	3	ah,P 2,5	1,5	ah,DS 2,5
7 221 49	84	3	95	3	100	3	ah,P 3,5	1,5	ah,DS 2,5
7 221 50	84	3	95	3	100	3	ah,P 2,5	1,5	
7 221 66	84	3	95	3	98	3	4,5	1,5	
7 221 13	86	3	97	3	102	3	2,4	1,5	
7 228 05	84	3	95	3	99	3	2	1,5	
7 221 67	85	3	96	3	101	3	ah,P/T=3 2,5	1,5	ah,P/T=6 5,0
7 129 09	76	3	87	3	91	3		1,5	
7 536 02	81	3	92	3		3		1,5	
7 229 36	74	3	85	3	96	3		1,5	
7 229 37	74	3	85	3	96	3		1,5	
7 136 01	78	3	89	3	91	3		1,5	
7 136 02	78	3	89	3	91	3		1,5	
7 236 36	79	3	90	3	93	3		1,5	
7 236 31	79	3	90	3	93	3		1,5	
7 230 27	82	3	93	3		3	1,5	1,5	
7 230 28	82	3	93	3		3	1,5	1,5	
7 230 22	81	3	92	3		3	1,5	1,5	
7 230 29	80	3	91	3		3	4,7	1,5	
7 230 26	80	3	91	3		3	15,6	1,5	
7 230 23	86	3	97	3	103	3	12,1	1,5	
7 230 24	87	3	98	3	103,1	3	22,6	1,5	
7 232 35	76	3	87	3	92	3	11,3	1,5	
7 232 32	76	3	87	3	92	3	9,3	1,5	
7 232 36	76	3	87	3	92	3	6,4	1,5	
7 232 37	77	3	88	3	93	3	9,19	1,5	
7 232 29	78	3	89	3	93	3	4,4	1,5	
7 232 30	85	3	96	3	100	3	8,9	1,5	
7 232 31	85	3	96	3	100	3	10	1,5	

**Trillings- en geluidsemissiewaarden**

Bestelnummer	Geluidsdrukniveau LpA (dB)	Meetonzekerheid van de meetwaarde KpA (dB)	Geluidsvermogens- niveau LWA (dB)	Meetonzekerheid van de meetwaarde KWA (dB)	Geluidspiekwaarde LpCpeak (dB)	Meetonzekerheid van de meetwaarde KpCpeak (dB)	Trillingswaarde 1 ahv 3-weg (m/s <sup>2</sup> )	Trillingswaarde 2 ahv 3-weg (m/s <sup>2</sup> )	Meetonzekerheid van de meetwaarde Ka (m/s <sup>2</sup> )
7 234 17	79	3	90	3	94	3	7,8	1,5	
7 234 15	79	3	90	3	94	3	7,8	1,5	
7 234 06	83	3	94	3	97	3	16	1,5	13
7 234 22	89	3	100	3	102	3	7	1,5	
7 234 23	89	3	100	3	102	3	7	1,5	
7 534 08	81	3	92	3	102	3	ah,D 7.1	1,5	
7 238 14	86,5	3	97,5	3	102	3	3,5	1,5	
7 824 41	84	3	95	3	97	3	Ø 80 mm=11,8 Ø 50 mm=6,3	1,5	
7 824 39	84	3	95	3	103	3	Ø 125 mm=7,5 Ø 100 mm=3,3	1,5	
7 824 40	84	3	95	3	97	3	Ø 125 mm=2,0	1,5	
7 824 37	83	3	94	3	101	3	2	1,5	
7 824 36	79	3	90	3	98	3	2	1,5	
7 824 38	83	3	94	3	101	3	3,8	1,5	
7 823 03	71	3	82	3	85	3	3,7	1,5	
7 823 14	77	3	88	3	88	3	3,7	1,5	
7 823 15	71	3	82	3	84	3	2	1,5	
7 823 19	79	3	90	3	92	3	5	1,5	
7 823 21	79	3	90	3		3	1	1,5	
7 823 20	77	3	88	3	92	3	5,5	1,5	
7 820 51	77	3	88	3	93	3	3,5	1,5	
7 820 81	76	3	87	3	91	3	0,5	1,5	
7 820 84	81	3	92	3	98	3	2,1	1,5	
7 820 85	81	3	92	3	95	3	4,5	1,5	
7 820 78	79	3	90	3	95	3	0,6	1,5	
7 820 79	81	3	92	3	100	3	4,3	1,5	
7 820 71	81	3	92	3	95	3	4,3	1,5	
7 820 72	81	3	92	3	95	3	4,6	1,5	
7 820 83	83	3	94	3	97	3	3,6	1,5	
7 820 62	83	3	94	3	100	3	3,9	1,5	
7 820 64	84	3	95	3	100	3	3,9	1,5	
7 820 74	85	3	96	3	100	3	3,8	1,5	
7 820 76	85	3	96	3	100	3	4,7	1,5	
7 105 01	75	3	86	3	91	3	2,7	1,5	
7 105 02	75	3	86	3	89	3	1,8	1,5	
7 105 03	75	3	86	3	91	3	2,5	1,5	
7 205 46	82	3	93	3	96	3	3	1,5	
7 272 01	83	3	94	3	98	3		1,5	
7 113 14	71	3	82	3	86	3	1,5	1,5	
7 113 14	71	3	82	3	86	3	1,5	1,5	
7 113 15	71	3	82	3	86	3	1,5	1,5	
7 113 15	71	3	82	3	86	3	1,5	1,5	
7 113 16	74	3	85	3	87	3	1,5	1,5	
7 113 16	74	3	85	3	87	3	1,5	1,5	
7 113 17	74	3	85	3	87	3	1,5	1,5	
7 113 17	74	3	85	3	87	3	1,5	1,5	
7 221 55	85	3	96	3	99	3	ah,AG 4,5	1,5	ah,DS 2,0
7 221 56	85	3	96	3	99	3	ah,AG 4,5	1,5	ah,DS 2,5
7 221 57	85	3	96	3	101	3	ah,AG 4,0	1,5	ah,DS 2,5
7 221 58	85	3	96	3	101	3	ah,AG 4,0	1,5	ah,DS 2,5
7 221 54	85	3	96	3	99	3	ah,AG 4,5	1,5	ah,DS 2,5
7 236 42	79	3	90	3	93	3		1,5	
7 820 86	74	3	85	3	90	3	ah,AG 2,8	1,5	ah,DS 1,0
7 536 03	82	3	93	3		3		1,5	
7 132 03	74	3	85	3	86	3	4,7	1,5	
7 132 02	74	3	85	3	86	3	4,7	1,5	
7 132 01	74	3	85	3	86	3	6,5	1,5	
7 144 01	67	3	78	3	83	3		1,5	
7 232 38	82	3	93	3	93	3	8,8	1,5	
7 232 41	82	3	93	3	93	3	9,5	1,5	
7 232 42	82	3	93	3	93	3	6,8	1,5	
7 232 39	82	3	93	3	93	3	8,8	1,5	
7 232 40	80	3	91	3	91	3	7,3	1,5	
7 520 15	80	3	91	3		3	4,5	1,5	
7 520 16	80	3	91	3		3	4,5	1,5	
9 20 22	73	3	84	3		3		1,5	
9 20 23	73	3	84	3		3		1,5	
7 270 41	82,4	3	93,4	3	97	3	< 2,5	1,5	
7 270 40	82,4	3	93,4	3	97	3	< 2,5	1,5	
7 270 42	82,4	3	93,4	3	97	3	< 2,5	1,5	



Bestelnummer	Geluidsdrukniveau LpA (dB)	Meetonzekerheid van de meetwaarde KpA (dB)	Geluidsvermogens- niveau LWA (dB)	Meetonzekerheid van de meetwaarde KWA (dB)	Geluidspiekwaarde LpCpeak (dB)	Meetonzekerheid van de meetwaarde KpCpeak (dB)	Trillingswaarde 1 ahv 3-weg (m/s <sup>2</sup> )	Trillingswaarde 2 ahv 3-weg (m/s <sup>2</sup> )	Meetonzekerheid van de meetwaarde Ka (m/s <sup>2</sup> )
7 270 43	82,4	3	93,4	3	97	3	< 2,5	1,5	
7 113 18	80	3	91	3	91	3	0,5	1,5	1,5
7 113 18	80	3	91	3	91	3	0,5	1,5	1,5
7 104 05	85	3	96	3	104	3	0,5	1,5	10,5
7 104 05	85	3	96	3	104	3	0,5	1,5	10,5
7 113 19	76	3	87	3	90	3	0,6	1,5	1,8
7 113 19	76	3	87	3	90	3	0,6	1,5	1,8
7 104 06	87	3	98	3	106	3	0,6	1,5	12,1
7 104 06	87	3	98	3	106	3	0,6	1,5	12,1
7 115 01	86	3	97	3	109	3	6	1,5	
7 115 01	86	3	97	3	109	3	6	1,5	
7 115 02	86	3	97	3	109	3	6	1,5	
7 115 02	86	3	97	3	109	3	6	1,5	
7 116 01	74	3	85	3	87	3	1,5	1,5	
7 116 02	74	3	85	3	87	3	1,5	1,5	
7 116 06	74	3	85	3	87	3	1,5	1,5	
7 116 05	74	3	85	3	87	3	1,5	1,5	
7 116 03	73	3	84	3	86	3	1,5	1,5	
7 116 04	73	3	84	3	86	3	1,5	1,5	
7 116 04	73	3	84	3	86	3	1,5	1,5	
7 116 08	73	3	84	3	86	3	1,5	1,5	
7130 02	74,6	3	85,6	3	87,9	3	3,3	1,5	
7 130 01	74,8	3	85,8	3	87,9	3	10,1	1,5	
7 230 34	82,5	3	93,5	3	94,9	3	4,1	1,5	
7 230 35	81,7	3	92,7	3	93,8	3	4,8	1,5	
7 230 31	81,1	3	92,1	3	93,3	3	5,7	1,5	
7 230 32	81,1	3	92,1	3	93,3	3	5,7	1,5	
7 230 33	76,2	3	87,2	3	91	3	10,8	1,5	
7 221 73	90	3	101	3	105	3	ah,AG 5,0	1,5	ah,DS 1,8
7 221 74	90	3	101	3	105	3	ah,AG 5,0	1,5	ah,DS 1,8
7 221 77	90	3	101	3	105	3	ah,AG 6,0	1,5	ah,DS 1,8
7 221 75	89	3	100	3	104	3	ah,AG 5,0	1,5	ah,DS 2,0
7 221 76	89	3	100	3	104	3	ah,AG 5,0	1,5	ah,DS 2,0
7 221 78	90	3	101	3	105	3	ah,AG 5,0	1,5	ah,DS 3,5
7 221 79	90	3	101	3	105	3	ah,AG 5,0	1,5	ah,DS 3,5
7 221 80	90	3	101	3	105	3	ah,AG 5,0	1,5	ah,DS 3,5
7 221 81	90	3	101	3	105	3	ah,AG 5,0	1,5	ah,DS 3,5
7 221 82	90	3	101	3	105	3	ah,AG 5,0	1,5	ah,DS 3,5
7 221 83	90	3	101	3	105	3	ah,AG 5,0	1,5	ah,DS 3,5
7 221 84	90	3	101	3	105	3	ah,AG 5,0	1,5	ah,DS 3,5
7 236 38	79	3	90	3	93	3		1,5	
7 112 08	69	3	80	3		3	0,4	1,5	
7 112 09	69	3	80	3		3	0,4	1,5	
7 112 00	69	3	80	3		3	0,4	1,5	
7 205 47	81,1	3	92,1	3	95,2	3	ah,D 2.4	1,5	
7 205 49	82,1	3	93,1	3	95,6	3	ah,D 1.9	1,5	
7 112 50	62	3	73	3	80	3	0,4	1,5	
7 112 51	60	3	71	3	76	3	0,4	1,5	
7 112 52	65	3	76	3	81	3	0,6	1,5	
7 112 53	70,8	3	81,8	3	86,1	3	0,5	1,5	
7 112 54	63,9	3	74,9	3	81	3	0,2	1,5	
7 112 55	66,3	3	77,3	3	81	3	0,3	1,5	
7 112 56	66,8	3	77,8	3	81	3	0,3	1,5	
7 229 43	74	3	85	3	96	3		1,5	
7 229 44	74	3	85	3	96	3		1,5	
7 229 42	72	3	83	3	84	3		1,5	
7 271 04	81	3	92	3	96	3	ah,D 3,5	1,5	ah,D 5,5
7 271 03	81	3	92	3	96	3	ah,D 3,5	1,5	ah,D 5,5
9 20 27	68	3	81	3		3	<2,5	1,5	
9 20 28	68	3	81	3		3	<2,5	1,5	
7 205 51	82	3	93	3	96	3	3	1,5	
7 105 04	75	3	86	3	89	3	1,8	1,5	
7 223 16	84	3	95	3	97	3	ah,SG (Ø 25 mm) 4,7	1,5	
7 223 17	84	3	95	3	97	3	ah,SG (Ø 25 mm) 4,7	1,5	ah,SG (Ø 50 mm) 7,9
7 223 18	84	3	95	3	97	3	ah,SG (Ø 25 mm) 5,3	1,5	
7 223 19	84	3	95	3	97	3	ah,SG (Ø 25 mm) 5,3	1,5	ah,SG (Ø 50 mm) 11,4
7 223 24	83	3	94	3	95	3	ah,SG (Ø 25 mm) 4,8	1,5	
7 223 25	83	3	94	3	95	3	ah,SG (Ø 25 mm) 1,0	1,5	ah,P 1,5
7 223 20	84	3	95	3	97	3	ah,SG (Ø 25 mm) 1,9	1,5	ah,SG (Ø 50 mm) 2,9
7 223 21	85	3	96	3	98	3	ah,SG (Ø 25 mm) 9,7	1,5	



Trillings- en geluidsemissiewaarden

Bestelnummer	Geluidsdruk-niveau LpA (dB)	Meetonzekerheid van de meetwaarde KpA (dB)	Geluidsvermogens- niveau LWA (dB)	Meetonzekerheid van de meetwaarde KWA (dB)	Geluidspiekwaarde LpCpeak (dB)	Meetonzekerheid van de meetwaarde KpCpeak (dB)	Trillingswaarde 1 ahv 3-weg (m/s <sup>2</sup> )	Trillingswaarde 2 ahv 3-weg (m/s <sup>2</sup> )	Meetonzekerheid van de meetwaarde Ka (m/s <sup>2</sup> )
7 223 22	85	3	96	3	98	3	ah,SG (Ø 25 mm) 9,7	1,5	
7 223 23	85	3	96	3	98	3	ah,SG (Ø 25 mm) 1,5	1,5	ah,SG (Ø 50 mm) 4,5
7 221 86	90	3	101	3	105	3	ah,AG 7,9	1,5	ah,DS 1,5
7 221 87	90	3	101	3	105	3	ah,AG 7,9	1,5	ah,DS 1,5
7 221 88	90	3	101	3	105	3	ah,AG 7,3	1,5	ah,DS 1,5
7 221 89	90	3	101	3	105	3	ah,AG 7,3	1,5	ah,DS 1,5
7 221 90	90	3	101	3	105	3	ah,AG 5,9	1,5	ah,DS 2,1
7 221 91	90	3	101	3	105	3	ah,AG 5,9	1,5	ah,DS 2,1
7 221 92	90	3	101	3	105	3	ah,AG 5,0	1,5	ah,DS 1,6
7 221 93	90	3	101	3	105	3	ah,AG 5,0	1,5	ah,DS 1,6
7 221 94	90	3	101	3	105	3	ah,AG 3,4	1,5	ah,DS 1,6
7 221 95	90	3	101	3	105	3	ah,AG 3,4	1,5	ah,DS 1,6
7 115 03	93,8	3	104,8	3	112	3	14,5	1,5	
7 116 10	74	3	75,5	3	86,5	3	1,0	1,5	
7 113 21	65,9	3	76,9	3	78,9	3	ah 0.4	1,5	
7 113 20	65,6	3	76,6	3	78,4	3	1	1,5	
7 129 15	70	3	81	3	83	3		1,5	
7 129 12	74	3	85	3	87	3		1,5	
7 222 07	90	3	101	3	105	3	ah,AG 5,0	1,5	ah,DS 3,5
7 222 08	90	3	101	3	105	3	ah,AG 5,0	1,5	ah,DS 3,5
7 222 09	90	3	101	3	105	3	ah,AG 5,0	1,5	ah,DS 3,5
7 222 10	90	3	101	3	105	3	ah,AG 5,0	1,5	ah,DS 3,5
7 222 11	90	3	101	3	105	3	ah,AG 5,0	1,5	ah,DS 3,5
7 222 12	90	3	101	3	105	3	ah,AG 5,0	1,5	ah,DS 3,5
7 222 13	90	3	101	3	105	3	ah,AG 4,1	1,5	ah,DS 2,2
7 222 18	90	3	101	3	105	3	ah,AG 5,9	1,5	ah,DS 2,1
7 222 19	90	3	101	3	105	3	ah,AG 5,9	1,5	ah,DS 2,1
7 222 20	90	3	101	3	105	3	ah,AG 5,0	1,5	ah,DS 1,6
7 222 21	90	3	101	3	105	3	ah,AG 5,0	1,5	ah,DS 1,6
7 222 22	90	3	101	3	105	3	ah,AG 3,4	1,5	ah,DS 1,6
7 222 23	90	3	101	3	105	3	ah,AG 3,4	1,5	ah,DS 1,6
7 129 27	83	3	94	3	97	3		1,5	
7 129 25	70	3	81	3	83	3		1,5	
7 129 26	70	3	81	3	83	3		1,5	
7 109 01	75	3	86	3	91	3	2,7	1,5	
7 209 38	82	3	93	3	96	3	<1.5	1,5	
7 129 22	74	3	85	3	87	3		1,5	
7 229 52	72	3	83	3	84	3		1,5	
7 229 54	74	3	85	3	96	3		1,5	
7 229 53	74	3	85	3	96	3		1,5	



**VC =**

FSC 1.6/1.6X/1.6 Q/2.0/2.0X/2.0 Q

	<b>VC</b>		<b>VC</b>		<b>VC</b>
6 35 02 102 ...	2	6 39 03 083 ...	2	6 39 03 161 ...	3
6 35 02 103 ...	2	6 39 03 087 ...	2	6 39 03 162 ...	3
6 35 02 115 ...	2	6 39 03 095 ...	2	6 39 03 163 ...	2
6 35 02 116 ...	2	6 39 03 097 ...	3	6 39 03 164 ...	2
6 35 02 119 ...	3	6 39 03 099 ...	4	6 39 03 166 ...	3
6 35 02 120 ...	4	6 39 03 101 ...	3	6 39 03 168 ...	4
6 35 02 121 ...	4	6 39 03 103 ...	2	6 39 03 169 ...	4
6 35 02 122 ...	4	6 39 03 104 ...	2	6 39 03 170 ...	4
6 35 02 123 ...	4	6 39 03 105 ...	3	6 39 03 171 ...	4
6 35 02 124 ...	4	6 39 03 107 ...	3	6 39 03 172 ...	2
6 35 02 135 ...	3	6 39 03 108 ...	2	6 39 03 173 ...	2
6 35 02 136 ...	4	6 39 03 109 ...	2	6 39 03 174 ...	3
6 35 02 137 ...	2	6 39 03 110 ...	2	6 39 03 176 ...	3
6 35 02 138 ...	3	6 39 03 111 ...	4	6 39 03 179 ...	4
6 35 02 145 ...	2	6 39 03 113 ...	3	6 39 03 181 ...	3
6 35 02 147 ...	3	6 39 03 114 ...	3	6 39 03 182 ...	5
6 35 02 148 ...	3	6 39 03 115 ...	2	6 39 03 183 ...	2
6 35 02 158 ...	2	6 39 03 116 ...	4	6 39 03 184 ...	2
6 35 02 162 ...	4	6 39 03 117 ...	4	6 39 03 185 ...	2
6 35 02 163 ...	4	6 39 03 118 ...	2	6 39 03 186 ...	2
6 35 02 164 ...	3	6 39 03 120 ...	2	6 39 03 189 ...	3
6 35 02 165 ...	4	6 39 03 121 ...	2	6 39 03 190 ...	4
6 35 02 167 ...	1	6 39 03 122 ...	2	6 39 03 191 ...	3
6 35 02 168 ...	1	6 39 03 123 ...	4	6 39 03 194 ...	4
6 35 02 172 ...	1	6 39 03 124 ...	2	6 39 03 195 ...	4
6 35 02 173 ...	1	6 39 03 125 ...	4	6 39 03 196 ...	3
6 35 02 185 ...	3	6 39 03 127 ...	2	6 39 03 198 ...	4
6 35 02 186 ...	2	6 39 03 128 ...	3	6 39 03 206 ...	3
6 37 06 018 ...	3	6 39 03 129 ...	3	6 39 03 207 ...	3
6 37 31 001 ...	1	6 39 03 131 ...	3	6 39 03 208 ...	3
6 37 31 002 ...	1	6 39 03 132 ...	3	6 39 03 209 ...	3
6 37 31 005 ...	1	6 39 03 133 ...	3	6 39 03 210 ...	3
6 38 06 129 ...	1	6 39 03 143 ...	4	6 39 03 211 ...	3
6 38 06 136 ...	1	6 39 03 144 ...	3	6 39 03 212 ...	2
6 38 06 140 ...	1	6 39 03 146 ...	3	6 39 03 217 ...	3
6 38 06 153 ...	1	6 39 03 147 ...	2	6 39 03 221 ...	5
6 38 06 195 ...	3	6 39 03 152 ...	3	6 39 03 222 ...	5
6 39 03 072 ...	2	6 39 03 153 ...	3	6 39 03 223 ...	5
6 39 03 073 ...	2	6 39 03 154 ...	3	6 39 03 227 ...	3
6 39 03 076 ...	2	6 39 03 155 ...	3	6 39 03 228 ...	5
6 39 03 079 ...	2	6 39 03 156 ...	3	6 39 03 229 ...	4
6 39 03 081 ...	4	6 39 03 157 ...	3	6 39 03 230 ...	5
6 39 03 082 ...	3	6 39 03 160 ...	4	6 39 03 231 ...	4

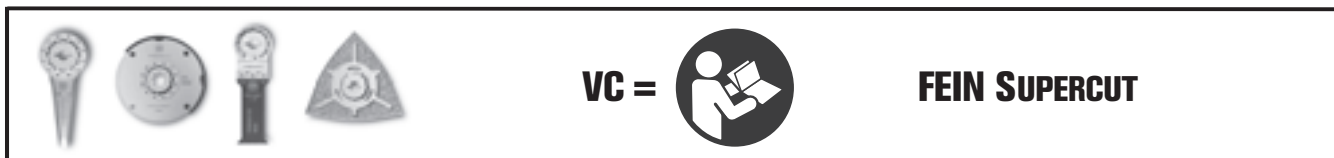

	FSC500QSL	AFSC18QSL		FSC500QSL	AFSC18QSL
	VC	VC		VC	VC
6 35 02 097 ...	0	0	6 37 31 001 ...	0	0
6 35 02 106 ...	0	0	6 37 31 002 ...	0	0
6 35 02 113 ...	0	0	6 37 31 006 ...	1	1
6 35 02 114 ...	0	0	6 38 06 129 ...	0	0
6 35 02 118 ...	0	0	6 38 06 136 ...	0	0
6 35 02 125 ...	0	0	6 38 06 140 ...	0	0
6 35 02 126 ...	1	1	6 38 06 141 ...	0	0
6 35 02 127 ...	1	2	6 38 06 142 ...	0	0
6 35 02 133 ...	1	1	6 38 06 159 ...	0	0
6 35 02 134 ...	1	2	6 38 06 195 ...	0	2
6 35 02 151 ...	1	1	6 38 10 031 ...	1	3
6 35 02 152 ...	1	1	6 39 03 165 ...	0	0
6 35 02 157 ...	1	1	6 39 03 200 ...	0	0
6 35 02 160 ...	1	1	6 39 03 201 ...	0	0
6 35 02 161 ...	1	2	6 39 03 202 ...	0	0
6 35 02 166 ...	0	1	6 39 03 226 ...	1	1
6 35 02 169 ...	0	1	6 39 03 233 ...	0	0
6 35 02 170 ...	0	1	6 39 03 234 ...	1	2
6 35 02 174 ...	0	0	6 39 03 235 ...	0	1
6 35 02 175 ...	0	1	6 39 03 236 ...	2	2
6 35 02 176 ...	0	1	6 39 03 237 ...	1	1
6 35 02 183 ...	1	1	6 39 03 238 ...	1	1
6 35 02 184 ...	0	0	6 39 03 239 ...	2	2
6 35 02 187 ...	0	1	6 39 03 240 ...	1	1
6 35 02 188 ...	0	1	6 39 03 241 ...	1	1
6 35 02 191 ...	1	1	6 39 03 242 ...	1	1
6 35 02 193 ...	1	1	6 39 03 243 ...	1	1
6 35 02 196 ...	1	1	6 39 03 244 ...	1	1
6 35 02 198 ...	1	1	6 39 03 245 ...	0	0
6 35 02 199 ...	1	1	6 39 03 246 ...	3	3
6 35 02 200 ...	1	2	6 39 03 247 ...	3	3
6 35 02 201 ...	1	2	6 39 03 248 ...	3	3
6 35 02 202 ...	1	2			
6 35 02 203 ...	1	2			
6 35 02 204 ...	1	1			
6 35 02 205 ...	1	1			
6 35 02 206 ...	1	1			
6 35 02 207 ...	1	1			
6 35 02 208 ...	1	2			
6 35 02 213 ...	0	1			
6 35 02 214 ...	0	1			
6 35 02 215 ...	0	1			
6 35 02 216 ...	0	0			
6 35 02 217 ...	0	1			
6 35 02 218 ...	0	1			
6 35 02 219 ...	0	1			
6 35 02 220 ...	0	1			
6 37 06 019 ...	0	0			
6 37 19 011 ...	1	1			



	AFMT12QSL AFMT12SL	AFMM18QSL	FMM250, 250Q, AFMM14, FMT250SL, 250QSL	FMM350QSL
	VC	VC	VC	VC
6 35 02 097 ...	0	0	2	0
6 35 02 106 ...	0	0	2	0
6 35 02 113 ...	0	0	2	0
6 35 02 114 ...	0	0	1	0
6 35 02 118 ...	0	0	2	0
6 35 02 125 ...	0	0	1	0
6 35 02 126 ...	1	1	4	1
6 35 02 127 ...	1	1	5	1
6 35 02 133 ...	1	1	4	1
6 35 02 134 ...	1	1	5	1
6 35 02 151 ...	1	1	4	1
6 35 02 152 ...	1	1	5	1
6 35 02 157 ...	1	1	3	0
6 35 02 160 ...	1	1	4	1
6 35 02 161 ...	1	1	5	1
6 35 02 166 ...	1	1	2	0
6 35 02 169 ...	1	1	3	0
6 35 02 170 ...	1	1	3	0
6 35 02 174 ...	0	0	3	0
6 35 02 175 ...	1	1	3	0
6 35 02 176 ...	1	1	3	0
6 35 02 183 ...	1	1	4	1
6 35 02 184 ...	0	0	3	0
6 35 02 187 ...	1	1	3	0
6 35 02 188 ...	1	1	2	0
6 35 02 191 ...	1	1	4	1
6 35 02 193 ...	1	1	4	1
6 35 02 196 ...	1	1	3	0
6 35 02 198 ...	1	1	4	1
6 35 02 199 ...	1	1	5	1
6 35 02 205 ...	1	1	4	1
6 35 02 206 ...	1	1	4	1
6 35 02 207 ...	1	1	5	1
6 35 02 208 ...	1	1	5	1
6 35 02 214 ...	1	1	3	0
6 35 02 216 ...	0	0	2	0
6 35 02 217 ...	1	1	2	0
6 35 02 219 ...	1	1	3	0
6 37 06 019 ...	0	0	3	0
6 37 19 011 ...	1	1	4	1
6 37 31 001 ...	1	0	2	0
6 37 31 002 ...	1	0	1	0
6 38 06 129 ...	0	0	1	0
6 38 06 136 ...	0	0	1	0
6 38 06 140 ...	0	0	1	0
6 38 06 141 ...	0	0	1	0
6 38 06 142 ...	0	0	1	0
6 38 06 159 ...	0	0	1	0
6 38 06 195 ...	1	3	3	1
6 38 10 031 ...	2	3	5	1
6 39 03 165 ...	0	0	3	0
6 39 03 200 ...	0	0	2	0
6 39 03 201 ...	0	0	2	0
6 39 03 202 ...	0	0	2	0
6 39 03 226 ...	1	1	4	1
6 39 03 233 ...	0	0	2	0
6 39 03 234 ...	1	2	4	1
6 39 03 235 ...	1	1	3	0
6 39 03 245 ...	0	0	3	0











**FEIN. Unverwüftliche  
Elektrowerkzeuge.**



## **3 YEAR FEIN PLUS WARRANTY**

**3 jaar FEIN PLUS-garantie:  
registreren en u verzekeren van 3 jaar garantie.**

Machine gewoon online registreren en garantie verlengen naar 3 jaar.

[www.fein.com/warranty](http://www.fein.com/warranty)

Garantie-hotline:

tel. +49 (0)7173 183 - 431

e-mail: [warranty@fein.de](mailto:warranty@fein.de)

### **FEIN reparatieservice.**

Wij bieden u met „C. & E. FEIN Service GmbH” een centrale partner voor de afwikkeling van uw reparatie- en garantiekwesties.

Onderhoudswerkzaamheden, reparaties en veiligheidscontroles voor alle FEIN producten worden snel en efficiënt uitgevoerd.

Contact:

tel. +49 (0)7173 183 - 467

e-mail: [info@fein-service.de](mailto:info@fein-service.de)

### **FEIN BELGIUM**

Indutools n.v.

Gerselarendries 9

1850 Grimbergen

Tel: 02/270.96.60 · Fax: 02/270.94.99

[info@fein.be](mailto:info@fein.be) · [www.fein.be](http://www.fein.be)

## **36 MONATE RUNDUM-SORGLOS- SERVICE**

**FEIN Premium Service:**

**36 maanden service zonder zorgen voor een aantrekkelijke prijs.**

Gratis reparatie, inclusief verzendkosten, reserve- en slijtonderdelen, accu's en oplaadapparaten, korte uitvaltijden, snelle schadeafwikkeling, online volgen bij schade, uitsluitend FEIN reserveonderdelen, nieuwe machine bij diefstal.

Wij geven u graag advies:

tel. +49 (0)7173 183 - 466

e-mail: [premium@fein-service.de](mailto:premium@fein-service.de)

### **Bij FEIN is er altijd vervanging.**

Alles wat u nodig hebt voor uw machines. Jarenlang.

Technische hotline:

tel. +49 (0)7173 183 - 490

e-mail: [service@fein.de](mailto:service@fein.de)

### **Geldig per 01/2018**

Geadviseerde netto verkoopprijs. Prijs excl. B.T.W. Met deze prijslijst komen alle eerdere prijslijsten te vervallen. Maatgevend voor de berekening is de prijsstelling op de datum van bestelling. Drukfouten en wijzigingen in techniek, vorm of model voorbehouden.