

**FEIN. Unverwüstliche
Elektrowerkzeuge.**



Электроинструмент и принадлежности. Прайс-лист 2018.



Вас приветствует компания FEIN – специалист по металлообработке и внутренней отделке.

Компания FEIN разрабатывает и изготавливает прикладные решения для обработки металла, древесины и композитов в мастерских и на промышленных предприятиях.



Благодаря широкому ассортименту специальных электроинструментов и принадлежностей для сверления, в том числе корончатого, шлифования, завинчивания шурупов и обработки поверхностей компания FEIN лидирует на рынке решений для металлообработки. 50 лет назад в компании FEIN был разработан осциллирующий инструмент. С тех пор мастера доверяют **ОРИГИНАЛЬНЫМ ИНСТРУМЕНТАМ FEIN**. Среди прочего, компания FEIN предлагает специальные инструменты для обработки древесины и композитов.

Мы создаем будущее. 150 лет компании FEIN. Мы не даем напрасных обещаний.



В 1867 году Вильгельм Эмиль Файн (Wilhelm Emil Fein) основал предприятие FEIN, которое сегодня входит в число ведущих мировых производителей электроинструментов. Мы работаем для вас, наших пользователей, и сконцентрированы на ваших потребностях. Так было и так всегда будет в нашей компании.



Наша компания специализируется на разработке прикладных решений – инструментов, принадлежностей и расходных материалов, которые облегчают обработку металла, древесины и композитов. Разработано и произведено в компании FEIN.

Дух изобретательства – это традиция компании FEIN, изобретателя дрели. Уже 150 лет мы разрабатываем и производим передовые электроинструменты, которые ежедневно облегчают работу наших клиентов и помогают им достичь идеальных результатов.



Мы создаем будущее.



2017
Четырехскоростной аккумуляторный винтоверт с зажимом QuickIN MAX



2016
Осциллирующий электроинструмент с зажимом Starlock



1987
Первая безопасная угловая шлифовальная машина



1967
Первый осциллирующий электроинструмент



1914
Молоток FEIN

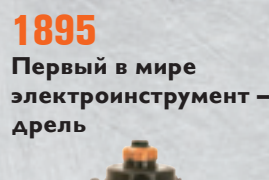

1895
Первый в мире электроинструмент – дрель



1867
Основатель



W. E. Fein

**Сверление**

Дрели	4	Стойки дрели с магнитом	12
Угловые дрели	10	Резьбонарезная дрель	15

Завинчивание

Дрели-винтоверты на аккумуляторах	20	Винтоверт для шурупов-саморезов	31
Аккумуляторный ударный винтоверт	26	Винтоверт для отделочных работ	33

Шлифование

Аккумуляторная угловая шлифовальная машина	38	Прямые шлифовальные машины	50	Высокочастотные прямые шлифовальные машины	60
Компактные угловые шлифовальные машины	40	Высокочастотные угловые шлифовальные машины	56	Преобразователи частоты	62
Угловая шлифовальная машина	47				

Обработка листового металла

Шлицевые ножницы	68	Листовые ножницы	71	Высечные ножницы	74
------------------	----	------------------	----	------------------	----

Пиление и фрезерование

Лобзики	82	Прорезные пилы для труб	85	Монтажная фреза	89
---------	----	-------------------------	----	-----------------	----

Корончатое сверление по металлу

Mobile	92	Compact	98	Automatic	118
Economical	96	Universal	104		

Пылесос для влажной и сухой уборки

Пылесос для влажной и сухой уборки	124				
------------------------------------	-----	--	--	--	--

Обработка поверхности

Шлифовальные машины	132	Полировальный инструмент	143		
---------------------	-----	--------------------------	-----	--	--

Осциллирующий инструмент

FEIN MULTIMASTER / MULTITALENT	150	FEIN SUPERCUT CONSTRUCTION	154	FEIN SUPERCUT AUTOMOTIVE	178
--------------------------------	-----	----------------------------	-----	--------------------------	-----

Ленточно-шлифовальные станки

Ручная ленточно-шлифовальная машина GRIT GHB	188	Дополнительный модуль GRIT GX для мастерских	194	Дополнительный модуль GRIT GI для промышленности	198
Дополнительный модуль GRIT GHB	190	Базовый ленточный шлифовальный станок GRIT GI для промышленности	196	Компактная ленточно-шлифовальная машина GRIT GKS	203
Базовый ленточный шлифовальный станок GRIT GX для мастерских	192				

Принадлежности

Балансир	214				
----------	-----	--	--	--	--

Принадлежности, номерная часть

Электроинструмент	220	Принадлежности	226	Значения вибрационной и акустической эмиссии	264
-------------------	-----	----------------	-----	--	-----



Дрели – это наша специализация. В конце концов, это мы их изобрели.

В 1895 году работники компании FEIN изобрели первую в мире ручную электродрель. Сегодня дрели FEIN по-прежнему остаются инновационными инструментами. Благодаря 150-летнему опыту мы предлагаем продукцию высочайшего качества независимо от того, идет ли речь об обычных, угловых или резьбонарезных дрелях. Различающиеся по величине и форме, с диаметром отверстий до 38 мм и точным регулированием числа оборотов в зависимости от материала, дрели FEIN не оставляют надежды конкурентам. Они отвечают всем требованиям клиентов, своему назначению и приемам работы. Эти легкие, простые в обслуживании и почти вечные инстру-

менты особенно оценят профессионалы. Оптимизированные принадлежности и специальные компоненты системы – еще одно свидетельство нашего богатого опыта и качества дрелей FEIN.



Дрели	Стр.	4
Оптимально отвечают назначению. Точные, мощные, удобные.		
Угловые дрели	Стр.	10
Очень легкое сверление в углах. Компактные, маневренные и мощные для использования в условиях ограниченного пространства.		
Стойки дрели с магнитом	Стр.	12
Для сверления по горизонтали, вертикали и над головой: удобные и гибкие на стройплощадке и в мастерской.		
Резьбонарезная дрель	Стр.	15
Экономичность, точность и надежность. Альтернатива ручному труду.		



	АВОР 6 Select	АВОР 10 Select	АВОР 13-2 Select	ВОР 6	ВОР 10	ВОР 10-2	
	Высокооборотная односкоростная аккумуляторная дрель со стабильной частотой вращения для сверления отверстий диаметром до 6 мм в стали (строительные работы с использованием металла).	Компактная односкоростная аккумуляторная дрель со стабильной частотой вращения для сверления отверстий диаметром до 10 мм в стали (выездные монтажные работы).	Универсальная двухскоростная аккумуляторная дрель с идеальным диапазоном частоты вращения для сверления отверстий диаметром до 13 мм в обычной и нержавеющей стали.	Высокооборотная односкоростная дрель со стабильной частотой вращения для сверления отверстий диаметром до 6 мм в стали (строительные работы с использованием металла).	Компактная односкоростная дрель со стабильной частотой вращения для сверления отверстий диаметром до 10 мм в стали (выездные монтажные работы).	Универсальная двухскоростная дрель с идеальным диапазоном частоты вращения для сверления отверстий диаметром до 10 мм в обычной и нержавеющей стали.	
EAN 4014586...	... 881744	... 881751	... 881768	... 882413	... 882468	... 882512	
Стр.	6	6	6	6	6	7	
Технические характеристики	Номинальная потребляемая мощность			500 Вт	500 Вт	500 Вт	
	Эффективная мощность			270 Вт	270 Вт	270 Вт	
	Напряжение аккумулятора	18 В	18 В	18 В			
	Совместимые аккумуляторы	Литийионные/литийионные HighPower	Литийионные/литийионные HighPower	Литийионные/литийионные HighPower			
	Разъем для аккумулятора	18 В	18 В	18 В			
	Скорость вращения на холостом ходу	0 - 3 350 1/мин	0 - 1 250 1/мин	0 - 580 / 0 - 1 760 1/мин	0 - 4 000 1/мин	0 - 1 500 1/мин	0 - 700 / 0 - 2 250 1/мин
	Скорость вращения под нагрузкой	0 - 2 900 1/мин	0 - 1 100 1/мин	0 - 500 / 0 - 1 500 1/мин	0 - 2 700 1/мин	0 - 900 1/мин	0 - 460 / 0 - 1 350 1/мин
	Макс. Ø сверла по стали	6 мм	10 мм	13 мм	6 мм	10 мм	10 мм
	Макс. Ø сверла (нерж. сталь)	6 мм	10 мм	13 мм	6 мм	10 мм	10 мм
	Макс. Ø сверла (легкие сплавы)	10 мм	15 мм	16 мм	10 мм	15 мм	16 мм
	Макс. Ø сверла (дерево)	20 мм	30 мм	37 мм	20 мм	30 мм	35 мм
	Нарезание резьбы до		M 6	M 10		M 6	M 10
Вес согласно ЕРТА				1,70 кг	1,80 кг	2,00 кг	
Вес без аккумулятора	1,40 кг	1,50 кг	1,70 кг				

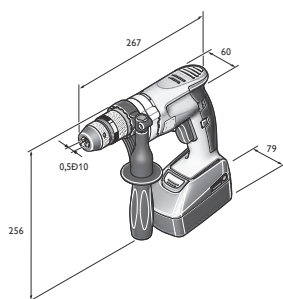

АВОР 6

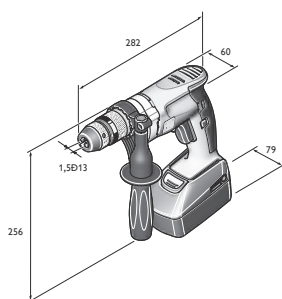

АВОР 10

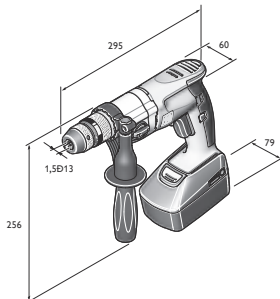

АВОР 13-2

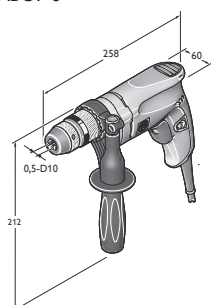

ВОР 6

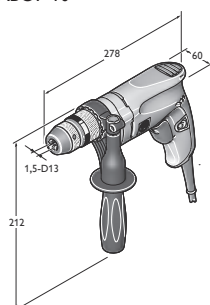

ВОР 10

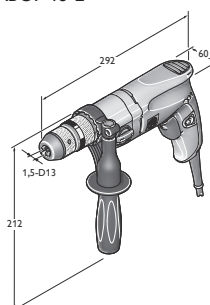

ВОР 10-2

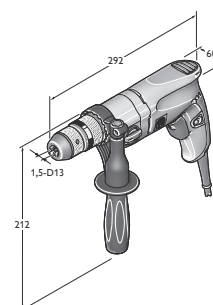

ВОР 13-2

	BOF 13-2	BOS 16	BOS 16-2	DSke 672	DDSk 672	DDSk 672-1	ASq 672-1
	Универсальная двухскоростная дрель с идеальным диапазоном частоты вращения для сверления отверстий диаметром до 13 мм в обычной и нержавеющей стали.	Мощная дрель с регулированием числа оборотов для гибкого применения в изготовлении металлоконструкций.	Мощная двухскоростная дрель с регулированием числа оборотов для гибкого применения при изготовлении металлоконструкций.	Большая двухскоростная сверлильная машина с высоким крутящим моментом.	Четырехскоростная дрель, рассчитанная на большие нагрузки, для тяжелых сверлильных и расточных работ.	Универсальная четырехскоростная дрель с реверсом вращения и высокой мощностью сверления и нарезания резьбы.	Малооборотные дрели и приводные двигатели с максимальным крутящим моментом.
	... 882567	... 874463	... 876443	... 802855	... 802749	... 804453	... 804569
	7	7	7	7	8	8	8
	550 Вт	1 200 Вт	1 200 Вт	1 050 Вт	1 050 Вт	900 Вт	900 Вт
	300 Вт	680 Вт	680 Вт	650 Вт	650 Вт	500 Вт	500 Вт
	0 - 680 / 0 - 2 200 1/мин	0 - 520 1/мин	0 - 520 / 0 - 1 000 1/мин	120 - 270 / 240 - 540 1/мин	175 / 280 / 480 / 760 1/мин	170 / 250 / 450 / 700 1/мин	100 1/мин
	0 - 440 / 0 - 1 300 1/мин	0 - 520 1/мин	0 - 520 / 0 - 1 600 1/мин	110 - 185 / 220 - 370 1/мин	120 / 190 / 330 / 520 1/мин	100 / 150 / 260 / 420 1/мин	60 1/мин
	13 мм	16 мм	16 мм	26 мм	32 мм	32 мм	38 мм
	13 мм	16 мм	16 мм	26 мм	32 мм	32 мм	38 мм
	16 мм	20 мм	20 мм	32 мм	40 мм	40 мм	
	37 мм	50 мм	50 мм	50 мм	60 мм	60 мм	
	M 10	M 12	M 12			M 20	M 30/R 1"
	2,00 кг	3,50 кг	3,70 кг	8,80 кг	9,40 кг	9,60 кг	10,60 кг

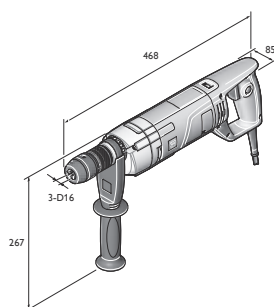

BOS 16

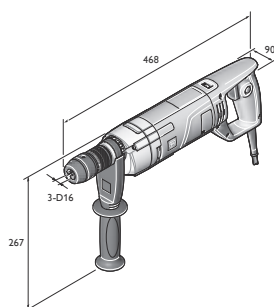

BOS 16-2

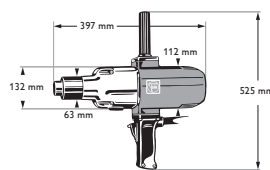

DDSk 672-1

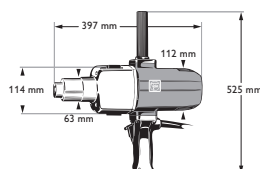

DSke 672

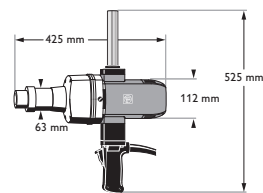

ASq 672-1

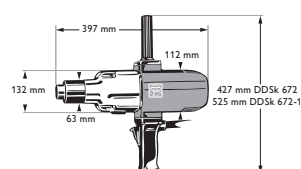

DDSk 672

FEIN SELECT⁺



Модель	Номер для заказа	EAN	PK	Цена в РУБ с НДС (18%)
AVOP 6 Select	7 105 01 62 00 0	4014586881744	01	26.376,00

В цену входит:

1 односторонний металлический быстрозажимный патрон SUPRA SKE, 1 добавочная рукоятка, 1 пластмассовый чемодан для инструментов

Сведения о принадлежностях см. на стр. 8

FEIN SELECT⁺



Модель	Номер для заказа	EAN	PK	Цена в РУБ с НДС (18%)
AVOP 10 Select	7 105 02 62 00 0	4014586881751	01	26.376,00

В цену входит:

1 односторонний металлический быстрозажимный патрон SUPRA SKE, 1 добавочная рукоятка, 1 пластмассовый чемодан для инструментов

Сведения о принадлежностях см. на стр. 8

FEIN SELECT⁺



Модель	Номер для заказа	EAN	PK	Цена в РУБ с НДС (18%)
AVOP 13-2 Select	7 105 03 62 00 0	4014586881768	01	31.468,00

В цену входит:

1 односторонний металлический быстрозажимный патрон SUPRA SKE, 1 добавочная рукоятка, 1 пластмассовый чемодан для инструментов

Сведения о принадлежностях см. на стр. 8



Модель	Номер для заказа	EAN	PK	Цена в РУБ с НДС (18%)
BOR 6	7 205 52 60 00 0	4014586882413	01	26.105,00

В цену входит:

1 односторонний металлический быстрозажимный патрон SUPRA SKE, 1 добавочная рукоятка

Сведения о принадлежностях см. на стр. 8



Модель	Номер для заказа	EAN	PK	Цена в РУБ с НДС (18%)
BOR 6	7 205 52 61 00 0	4014586881973	01	28.405,00

В цену входит:

1 односторонний металлический быстрозажимный патрон SUPRA SKE, 1 добавочная рукоятка, 1 пластмассовый чемодан для инструментов

Сведения о принадлежностях см. на стр. 8



Модель	Номер для заказа	EAN	PK	Цена в РУБ с НДС (18%)
BOR 10	7 205 53 60 00 0	4014586882468	01	26.105,00

В цену входит:

1 односторонний металлический быстрозажимный патрон SUPRA SKE, 1 добавочная рукоятка

Сведения о принадлежностях см. на стр. 8



Модель	Номер для заказа	EAN	PK	Цена в РУБ с НДС (18%)
BOR 10	7 205 53 61 00 0	4014586881980	01	28.405,00

В цену входит:

1 односторонний металлический быстрозажимный патрон SUPRA SKE, 1 добавочная рукоятка, 1 пластмассовый чемодан для инструментов

Сведения о принадлежностях см. на стр. 8



Модель	Номер для заказа	EAN	PK	Цена в РУБ с НДС (18%)
BOR 10-2	7 205 54 60 00 0	4014586882512	01	31.805,00

В цену входит:
1 одногильзовый металлический быстрозажимный патрон SUPRA SKE, 1 добавочная рукоятка
Сведения о принадлежностях см. на стр. 8



Модель	Номер для заказа	EAN	PK	Цена в РУБ с НДС (18%)
BOR 10-2	7 205 54 61 00 0	4014586881997	01	34.107,00

В цену входит:
1 одногильзовый металлический быстрозажимный патрон SUPRA SKE, 1 добавочная рукоятка, 1 пластмассовый чемодан для инструментов
Сведения о принадлежностях см. на стр. 8



Модель	Номер для заказа	EAN	PK	Цена в РУБ с НДС (18%)
BOR 13-2	7 205 55 60 00 0	4014586882567	01	33.206,00

В цену входит:
1 одногильзовый металлический быстрозажимный патрон SUPRA SKE, 1 добавочная рукоятка
Сведения о принадлежностях см. на стр. 8



Модель	Номер для заказа	EAN	PK	Цена в РУБ с НДС (18%)
BOR 13-2	7 205 55 61 00 0	4014586882017	01	35.707,00

В цену входит:
1 одногильзовый металлический быстрозажимный патрон SUPRA SKE, 1 добавочная рукоятка, 1 пластмассовый чемодан для инструментов
Сведения о принадлежностях см. на стр. 8



Модель	Номер для заказа	EAN	PK	Цена в РУБ с НДС (18%)
BOS 16	7 205 47 60 00 0	4014586874463	01	43.822,00

В цену входит:
1 одногильзовый металлический быстрозажимный патрон SUPRA SKE, 1 добавочная рукоятка
Сведения о принадлежностях см. на стр. 8



Модель	Номер для заказа	EAN	PK	Цена в РУБ с НДС (18%)
BOS 16-2	7 205 49 60 00 0	4014586876443	01	50.531,00

В цену входит:
1 одногильзовый металлический быстрозажимный патрон SUPRA SKE, 1 добавочная рукоятка
Сведения о принадлежностях см. на стр. 8



Модель	Номер для заказа	EAN	PK	Цена в РУБ с НДС (18%)
DSke 672	7 202 09 00 22 7	4014586802855	01	127.460,00

В цену входит:
1 добавочная рукоятка, 1 клин для выбивки инструмента
Сведения о принадлежностях см. на стр. 8



Модель	Номер для заказа	EAN	PK	Цена в РУБ с НДС (18%)
DDSk 672	7 202 06 00 22 9	4014586802749	01	150.291,00

В цену входит:
1 добавочная рукоятка, 1 клин для выбивки инструмента
Сведения о принадлежностях см. на стр. 8



Модель	Номер для заказа	EAN	PK	Цена в РУБ с НДС (18%)
DDSk 672-1	7 205 01 00 22 8	4014586804453	01	154.943,00

В цену входит:
1 добавочная рукоятка, 1 клин для выбивки инструмента
Сведения о принадлежностях см. на стр. 8



Модель	Номер для заказа	EAN	PK	Цена в РУБ с НДС (18%)
ASq 672-1	7 205 03 00 22 0	4014586804569	01	175.177,00

В цену входит:
1 добавочная рукоятка, 1 клин для выбивки инструмента, 1 проушина
Сведения о принадлежностях см. на стр. 8

Дрели

Принадлежности (A)ВОР 6, (A)ВОР 10, (A)ВОР 10-2, (A)ВОР 13-2



Инструментальные чемоданчики
со вставкой в чемоданчик и пластиковой коробкой
Пластик, внутренние размеры: 470 x 275 x 116 мм

Номер заказа	Цена в РУБ с НДС (18%)
3 39 01 118 48 0	5.221,00



Быстрозарядное устройство ALG 50
Подходит для всех литий-ионных аккумуляторов FEIN.
Время зарядки от 35 мин.

Номер заказа	Цена в РУБ с НДС (18%)
9 26 04 129 01 0	8.268,00



Быстрозарядное устройство ALG 30
Быстрозарядное устройство для никель-кадмиевых и литиево-ионных аккумуляторов FEIN. Время зарядки от 25 мин.

Номер заказа	Цена в РУБ с НДС (18%)
9 26 04 096 01 0	14.471,00



Аккумулятор
Литийионный аккумулятор с индикацией уровня заряда и технологией защиты элементов FEIN SafetyCell Technology. Защищает аккумулятор и станок от перегрузки, перегрева и полной разрядки. Может использоваться с любыми аккумуляторными инструментами FEIN на 18 В.

Напряжение В	Емкость А-ч	Номер заказа	Цена в РУБ с НДС (18%)
18	5	9 26 04 173 02 0	17.299,00
18	2,5	9 26 04 171 02 0	10.771,00



Базовый комплект аккумуляторов
2 литийионных аккумулятора с быстрозарядным устройством ALG 50.

Напряжение В	Емкость А-ч	Номер заказа	Цена в РУБ с НДС (18%)
18	5	9 26 04 300 03 0	24.920,00
18	2,5	9 26 04 300 04 0	18.601,00



Быстрозажимные сверлильные патроны
Одногильзовый металлический быстрозажимный патрон SUPRA SKE с ограничителем зажимного усилия, крепление сверлильного патрона 1/2"-20 UNF

Зажим мм	Номер заказа	Цена в РУБ с НДС (18%)
0.5 - 10	6 32 05 036 01 0	7.109,00



Быстрозажимные сверлильные патроны
Одногильзовый металлический быстрозажимный патрон SUPRA SKE с ограничителем зажимного усилия, крепление сверлильного патрона 1/2" - 20 UNF

Зажим мм	Номер заказа	Цена в РУБ с НДС (18%)
1,5-13	6 32 05 035 01 0	7.369,00

Гаечный ключ SW17

Номер заказа	Цена в РУБ с НДС (18%)
6 29 03 002 00 9	593,00

Подвесное приспособление
для подвески на балансирах вертикальн.

Номер заказа	Цена в РУБ с НДС (18%)
3 02 32 046 00 8	335,00



Подвесное приспособление
для подвески на балансирах горизонтальн. и вертикальн.

Номер заказа	Цена в РУБ с НДС (18%)
3 21 25 050 00 7	1.035,00



Ограничитель глубины

Номер заказа	Цена в РУБ с НДС (18%)
3 21 27 005 00 6	583,00

Защитная втулка

для защиты поверхности детали от механических повреждений

Исполнение	Номер заказа	Цена в РУБ с НДС (18%)
ВОР 10	3 14 20 131 01 0	1.244,00
ВОР 10-2/13-2	3 14 20 132 01 0	1.244,00



Паста для резания

Паста, применяемая при обработке листового металла.

Номер заказа	Цена в РУБ с НДС (18%)
3 21 32 020 12 9	1.357,00

Принадлежности BOS 16, BOS 16-2



Инструментальные чемоданчики

Пластик, внутренние размеры: 470 x 275 x 116 мм

Номер заказа	Цена в РУБ с НДС (18%)
3 39 01 118 01 0	4.041,00



Мешалка

600 мм длина, Ø 110 мм

Номер заказа	Цена в РУБ с НДС (18%)
6 39 02 002 01 3	8.574,00



Быстрозажимные сверлильные патроны

Одногильзовый металлический быстрозажимный патрон SUPRA SKE с ограничителем зажимного усилия, крепление сверлильного патрона 1/2" - 20 UNF

Зажим мм	Вес кг	Номер заказа	Цена в РУБ с НДС (18%)
3-16	0,56	6 32 05 038 01 0	10.829,00

Быстрозажимные сверлильные патроны

Зажим патрона для сверла 1/2"-20 UNF заостр. формы R

Зажим мм	Вес кг	Номер заказа	Цена в РУБ с НДС (18%)
1-13	0,54	6 32 05 033 01 0	8.658,00



Сверлильный патрон с зубчатым венцом

Зажим патрона для сверла 1/2"-20 UNF

Зажим мм	Вес кг	Номер заказа	Цена в РУБ с НДС (18%)
1-10	0,3	6 32 03 034 01 0	3.257,00
1,5-13	0,38	6 32 03 041 01 4	4.171,00

Принадлежности DSke 672, DDSk 671-1, DDSk 672



Инструментальные чемоданчики

Металл 400 x 400 x 130 мм

Номер заказа	Цена в РУБ с НДС (18%)
3 39 01 032 01 3	5.254,00



Быстрозажимные сверлильные патроны

Для посадки на конус В 16 заостр. формы R

Зажим мм	Вес кг	Номер заказа	Цена в РУБ с НДС (18%)
0-10	0,61	6 32 04 016 00 7	6.710,00
1-13	0,88	6 32 04 017 00 1	7.954,00
3-16	1,14	6 32 04 025 00 3	9.373,00



Быстрозажимные сверлильные патроны

Для посадки на конус В 16 Наконечник формы R, с ограничителем зажимного усилия

Зажим мм	Вес кг	Номер заказа	Цена в РУБ с НДС (18%)
1-13	0,56	6 32 04 032 00 6	8.539,00



Сверлильный патрон с зубчатым венцом

Для посадки на конус В 16

Зажим мм	Вес кг	Номер заказа	Цена в РУБ с НДС (18%)
1,5-13	0,41	6 32 02 030 01 5	4.511,00
1-16	0,64	6 32 02 037 01 0	6.359,00



Конусный адаптер для патрона

для сверлильных станков с конусом Морзе.

Гнездо	Номер заказа	Цена в РУБ с НДС (18%)
КМ 3/В 16	6 33 01 012 00 5	1.295,00
КМ 3/В 22	6 33 01 014 00 7	1.761,00



Дополнительный конус

для конуса Морзе

Гнездо	Номер заказа	Цена в РУБ с НДС (18%)
КМ 3/КМ 4	6 33 04 004 00 0	10.147,00



Переходная втулка

для конуса Морзе

Номер заказа	Цена в РУБ с НДС (18%)
6 33 02 003 00 4	1.547,00



Клин-выколотка

Гнездо	Длина мм	Номер заказа	Цена в РУБ с НДС (18%)
КМ 1/КМ 2	140	6 33 05 003 00 3	612,00
КМ 3/КМ 4	190	6 33 05 004 00 1	631,00

Принадлежности ASq 672-1



Сверлильный патрон с зубчатым венцом

Зажим патрона для сверла В 22

Зажим мм	внешний Ø мм	Посадочный размер шпинделя	Вес кг	Номер заказа	Цена в РУБ с НДС (18%)
5-20	75	В 22	1,55	6 32 02 022 01 8	10.323,00



Конусный адаптер для патрона

для сверлильных станков с конусом Морзе.

Гнездо	Номер заказа	Цена в РУБ с НДС (18%)
КМ 4/В 22	6 33 01 016 00 4	3.435,00



Переходная втулка

для конуса Морзе

Гнездо	Номер заказа	Цена в РУБ с НДС (18%)
КМ 4/КМ 3	6 33 02 004 00 2	2.274,00

Принадлежности ASq 672-1, DSke 672, DDSk 672-1, DDSk 672

Предохранительная проскальзывающая муфта

с гнездом МК 3 и отводом Ø 30 мм, регулировка 15-80 Нм при оборотах 0-500/мин., вес 2,2 кг, включая резиновое кольцо, цилиндрический штифт, натяжную втулку и ключевой ключ

Номер заказа	Цена в РУБ с НДС (18%)
9 01 05 002 01 8	104.189,00



	AWBP 10 Select	WBP 10	
	Очень маленькая аккумуляторная угловая дрель для работ в труднодоступных местах.	Очень маленькая угловая дрель для работ в труднодоступных местах.	
EAN 4014586...	... 881775	... 878843	
Стр.	11	11	
Технические характеристики	Номинальная потребляемая мощность		500 Вт
	Эффективная мощность		270 Вт
	Напряжение аккумулятора	18 В	
	Совместимые аккумуляторы	Литийионные/литийионные HighPower	
	Разъем для аккумулятора	18 В	
	Скорость вращения под нагрузкой	0 - 1 260 1/мин	0 - 1 030 1/мин
	Скорость вращения на холостом ходу	0 - 1 370 1/мин	0 - 1 830 1/мин
	Макс. Ø сверла по стали	10 мм	10 мм
	Макс. Ø сверла (нерж. сталь)	10 мм	10 мм
	Макс. Ø сверла (легкие сплавы)	15 мм	15 мм
	Макс. Ø сверла (дерево)	25 мм	25 мм
	Нарезание резьбы до	M 6	M 6
Угловой просвет	17 мм	17 мм	
Вес согласно ЕРТА		1,50 кг	
Вес без аккумулятора	1,30 кг		

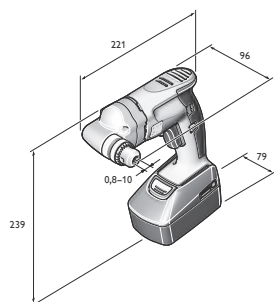

AWBP 10

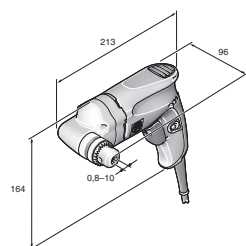

WBP 10



FEIN SELECT⁺



Модель	Номер для заказа	EAN	PK	Цена в РУБ с НДС (18%)
AWBP 10 Select	7 105 04 62 00 0	4014586881775	01	33.435,00

В цену входит:

1 сверлильный патрон с зубчатым венцом до Ø 10 мм, 1 ключ для сверлильного патрона, 1 пластмассовый чемодан для инструментов

Сведения о принадлежностях см. на стр. 11



Модель	Номер для заказа	EAN	PK	Цена в РУБ с НДС (18%)
WBP 10	7 205 51 60 00 0	4014586878843	01	33.002,00

В цену входит:

1 сверлильный патрон с зубчатым венцом до Ø 10 мм, 1 ключ для сверлильного патрона

Сведения о принадлежностях см. на стр. 11

Угловые дрели

Оснастка стандартная



Сверлильный патрон с зубчатым венцом
Для посадки на конус В 10

Зажим мм	Вес кг	Номер заказа	Цена в РУБ с НДС (18%)
0,8-10	0,22	6 32 02 044 01 8	3.404,00
0,5-8	0,14	6 32 02 043 01 0	3.628,00

Принадлежности AWBP 10



Инструментальные чемоданчики
со вставкой в чемоданчик и пластиковой коробкой

Номер заказа	Цена в РУБ с НДС (18%)
3 39 01 131 94 0	4.771,00



Аккумулятор
Литийионный аккумулятор с индикацией уровня заряда и технологией защиты элементов FEIN SafetyCell Technology. Защищает аккумулятор и станок от перегрузки, перегрева и полной разрядки. Может использоваться с любыми аккумуляторными инструментами FEIN на 18 В.

Напряжение В	Емкость А-ч	Номер заказа	Цена в РУБ с НДС (18%)
18	5	9 26 04 173 02 0	17.299,00
18	2,5	9 26 04 171 02 0	10.771,00



Базовый комплект аккумуляторов
2 литийионных аккумулятора с быстрозарядным устройством ALG 50.

Напряжение В	Емкость А-ч	Номер заказа	Цена в РУБ с НДС (18%)
18	5	9 26 04 300 03 0	24.920,00
18	2,5	9 26 04 300 04 0	18.601,00



Быстрозарядное устройство ALG 30

Быстрозарядное устройство для никель-кадмиевых и литийионных аккумуляторов FEIN. Время зарядки от 25 мин.

Номер заказа	Цена в РУБ с НДС (18%)
9 26 04 096 01 0	14.471,00



Быстрозарядное устройство ALG 50

Подходит для всех литийионных аккумуляторов FEIN. Время зарядки от 35 мин.

Номер заказа	Цена в РУБ с НДС (18%)
9 26 04 129 01 0	8.268,00

Принадлежности WBP 10



Инструментальные чемоданчики
Пластик, внутренние размеры: 470 x 275 x 116 мм

Номер заказа	Цена в РУБ с НДС (18%)
3 39 01 118 01 0	4.041,00



Пластиковая кассета
Вставка в чемоданчик для мелких деталей и принадлежностей подходит к чемоданчику для инструментов 3 39 01 118 01 0, макс. 5 шт./чемодан.

Номер заказа	Цена в РУБ с НДС (18%)
3 39 01 119 00 0	425,00



	IBS 16	MBS 16 X	MBS 25 F	MBS 32 F	
	Промышленная сверлильная стойка для дрелей с производительностью сверления до 16 мм.	Подвижная магнитная стойка для дрелей с производительностью сверления до 16 мм.	Подвижная магнитная стойка для дрелей с производительностью сверления до 25 мм.	Подвижная магнитная стойка с точной юстировкой для дрелей с производительностью сверления до 32 мм.	
EAN 4014586...	... 878515	... 878034	... 878041	... 847924	
Стр.	13	13	13	13	
Технические характеристики	Макс. Ø спирального сверла	16 мм	16 мм	25 мм	32 мм
	Макс. Ø развертки	16 мм	16 мм	25 мм	40 мм
	Диапазон поворота сверлильной стойки			7°	350°
	Диапазон юстировки сверлильной стойки			6 мм	10 мм
	Нарезание резьбы до	M 12	M 12	M 20	M 24
	Для зажимной шейки-Ø	53 мм	43 мм	53 мм	63 мм
	Ход	145 мм	145 мм	145 мм	178 мм
	Полный диапазон хода	295 мм	325 мм	290 мм	365 мм
	Размеры магнитной стойки		195 x 90 мм	205 x 95 мм	220 x 100 мм
	Усилие удерживания магнитом		12 500 Н	14 000 Н	18 000 Н
Вес согласно ЕРТА	8,00 кг	9,50 кг	12,50 кг	21,80 кг	

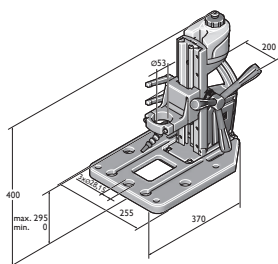

IBS 16

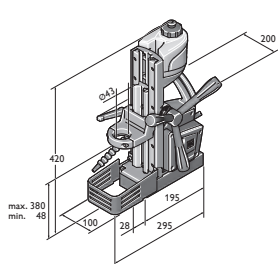

MBS 16 X

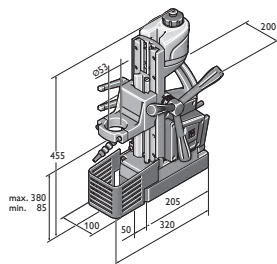

MBS 25 F

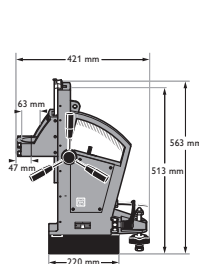

MBS 32 F



Модель	Номер для заказа	EAN	PK	Цена в РУБ с НДС (18%)
IBS 16	9 03 20 223 00 0	4014586878515	01	44.039,00

В цену входит:
1 емкость для СОЖ, 1 гибкий шланг, 1 уплотняющее кольцо (диаметр 43 мм)
Сведения о принадлежностях см. на стр. 14



Модель	Номер для заказа	EAN	PK	Цена в РУБ с НДС (18%)
MBS 16 X	9 03 18 223 00 0	4014586878034	01	93.701,00

В цену входит:
1 емкость для СОЖ, 1 ремень для крепления, 1 устройство защиты от прикосновения
Сведения о принадлежностях см. на стр. 14



Модель	Номер для заказа	EAN	PK	Цена в РУБ с НДС (18%)
MBS 25 F	9 03 19 223 00 0	4014586878041	01	132.330,00

В цену входит:
1 емкость для СОЖ, 1 ремень для крепления, 1 устройство защиты от прикосновения, 1 уплотняющее кольцо (диаметр 43 мм)
Сведения о принадлежностях см. на стр. 14



Модель	Номер для заказа	EAN	PK	Цена в РУБ с НДС (18%)
MBS 32 F	9 03 16 223 00 8	4014586847924	01	248.754,00

В цену входит:
1 ремень крепления, 1 крючок для стружки, 1 устройство защиты от стружки, 2 ключа
Сведения о принадлежностях см. на стр. 14

Принадлежности IBS 16



Редукционные кольца
для зажима дрелей с зажимной шейкой Ø 43 мм
FEIN BOS, KBH

Ø мм	Номер заказа	Цена в РУБ с НДС (18%)
53 / 43	3 26 23 014 01 0	3.495,00

Призматические тиски

Номер заказа	Цена в РУБ с НДС (18%)
9 07 01 002 01 0	11.008,00

Монтажный комплект с тисками

Номер заказа	Цена в РУБ с НДС (18%)
6 41 31 019 01 0	2.760,00

**Переходная пластина для магнитных станков для
корончатого сверления**

Номер заказа	Цена в РУБ с НДС (18%)
3 24 22 326 01 0	4.544,00

Принадлежности MBS 16 X



Редукционные кольца
для зажима дрелей с зажимной шейкой Ø 33 мм

Ø мм	Номер заказа	Цена в РУБ с НДС (18%)
43 / 33	3 26 23 012 01 9	3.495,00



Редукционные кольца
для зажима дрелей с зажимной шейкой Ø 38 мм

Ø мм	Номер заказа	Цена в РУБ с НДС (18%)
43 / 38	3 26 23 013 00 4	3.495,00

Принадлежности MBS 25 F



Редукционные кольца
для зажима дрелей с зажимной шейкой Ø 38 мм

Ø мм	Номер заказа	Цена в РУБ с НДС (18%)
53 / 38	3 26 23 010 00 8	3.495,00



Редукционные кольца
для зажима дрелей с зажимной шейкой Ø 43 мм

Ø мм	Номер заказа	Цена в РУБ с НДС (18%)
53 / 43	3 26 23 009 00 6	3.495,00



Редукционные кольца
для зажима дрелей с зажимной шейкой Ø 43 мм
FEIN BOS, KBH

Ø мм	Номер заказа	Цена в РУБ с НДС (18%)
53 / 43	3 26 23 014 01 0	3.495,00

Принадлежности MBS 16 X, MBS 25 F, MBS 32 F



Подсосная пластина
для немагнитных материалов, 250 x 330 x 110 мм

Номер заказа	Цена в РУБ с НДС (18%)
9 26 02 054 01 6	49.697,00



Вакуум-пластина
Для немагнитных материалов и негладких поверхностей
(рифленая, гофрированная сталь и т. д.). Требуется вакуумный насос.
Вакуумная пластина 396 x 200 x 95 мм

Номер заказа	Цена в РУБ с НДС (18%)
9 26 02 057 01 7	51.638,00



Приспособление для сверления труб
включая натяжную лямку, для выполнения отверстий
в трубах с Ø от 60 до 300 мм, 220 x 130 мм.

Номер заказа	Цена в РУБ с НДС (18%)
9 26 02 055 01 0	27.074,00



Вакуум-насос
Всас 0,015 м³/мин, -0,8 бар, 92 Вт, вес 2,5 кг, включая всасывающий шланг.

Номер заказа	Цена в РУБ с НДС (18%)
9 26 01 022 01 3	53.236,00



	AGWP 10 Select	GWP 10	
	Высокопроизводительный прецизионный метчик с реверсивным механизмом для сокращения времени обработки.	Высокопроизводительный прецизионный метчик с реверсивным механизмом для сокращения времени обработки.	
EAN 4014586...	... 885537	... 881256	
Стр.	16	16	
Технические характеристики	Номинальная потребляемая мощность		450 Вт
	Эффективная мощность		250 Вт
	Напряжение аккумулятора	18 В	
	Совместимые аккумуляторы	Литийионные/литийионные HighPower	
	Разъем для аккумулятора	18 В	
	Скорость вращения влево на холостом ходу	0 - 760 1/мин	0 - 1 000 1/мин
	Скорость вращения под нагрузкой при резке	0 - 440 1/мин	0 - 450 1/мин
	Скорость вращения влево под нагрузкой	0 - 670 1/мин	0 - 680 1/мин
	Крутящий момент при макс. выходной мощности	26 Nm	21 Nm
	Нарезание резьбы в стали до	M 10	M 10
	Нарезание резьбы в высококачественной стали	M 10	M 10
	Конус на сверлильном валу	B 12	B 12
Вес согласно ЕРТА		1,60 кг	
Вес без аккумулятора	1,30 кг		

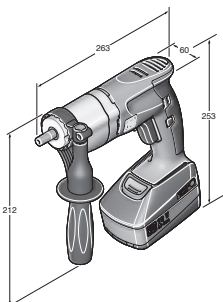

AGWP 10 Select

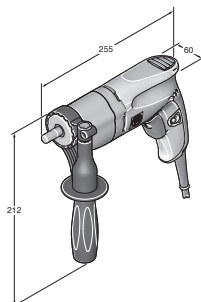

GWP 10

FEIN SELECT⁺



Модель	Номер для заказа	EAN	PK	Цена в РУБ с НДС (18%)
AGWP 10 Select	7 109 01 62 00 0	4014586885537	01	42.453,00

В цену входит:
1 добавочная рукоятка, 1 пластмассовый чемодан для инструментов, **Комплект поставки без резьбового патрона**
Сведения о принадлежностях см. на стр. 16



Модель	Номер для заказа	EAN	PK	Цена в РУБ с НДС (18%)
GWP 10	7 209 38 60 00 0	4014586881256	01	60.485,00

В цену входит:
1 добавочная рукоятка, **Комплект поставки без резьбового патрона**
Сведения о принадлежностях см. на стр. 16

Резьбонарезная дрель

Оснастка стандартная



Быстрозарядное устройство ALG 50
Подходит для всех литий-ионных аккумуляторов FEIN.
Время зарядки от 35 мин.

Номер заказа	Цена в РУБ с НДС (18%)
9 26 04 129 01 0	8.268,00



Быстрозарядное устройство ALG 30
Быстрозарядное устройство для никель-кадмиевых и литиево-ионных аккумуляторов FEIN. Время зарядки от 25 мин.

Номер заказа	Цена в РУБ с НДС (18%)
9 26 04 096 01 0	14.471,00



Аккумулятор
Литийионный аккумулятор с индикацией уровня заряда и технологией защиты элементов FEIN SafetyCell Technology. Защищает аккумулятор и станок от перегрузки, перегрева и полной разрядки. Может использоваться с любыми аккумуляторными инструментами FEIN на 18 В.

Напряжение В	Емкость А-ч	Номер заказа	Цена в РУБ с НДС (18%)
18	5	9 26 04 173 02 0	17.299,00
18	2,5	9 26 04 171 02 0	10.771,00



Базовый комплект аккумуляторов
2 литийионных аккумулятора с быстрозарядным устройством ALG 50.

Напряжение В	Емкость А-ч	Номер заказа	Цена в РУБ с НДС (18%)
18	5	9 26 04 300 03 0	24.920,00
18	2,5	9 26 04 300 04 0	18.601,00



Инструментальные чемоданчики
со вставкой в чемоданчик и пластиковой коробкой
Пластик, внутренние размеры: 470 x 275 x 116 мм

Номер заказа	Цена в РУБ с НДС (18%)
3 39 01 131 08 0	5.013,00



Цанговый патрон
с цанговым зажимом 3,5/4,5/6 мм

Номер заказа	Цена в РУБ с НДС (18%)
6 32 06 063 01 2	8.728,00



Цанговый патрон маятниковый
с цанговым зажимом 3,5/4,5/6 мм

Номер заказа	Цена в РУБ с НДС (18%)
6 32 06 076 02 2	13.686,00



Зажимы
Для цанговых и маятниковых цанговых патронов и переходников для метчиков.
M2 (DIN 352, DIN 371), M4 (DIN 357, DIN 376)

Ø мм	Четырехгранник мм	Номер заказа	Цена в РУБ с НДС (18%)
2,8	2,1	6 32 06 077 00 1	2.428,00



Зажимы
Для цанговых и маятниковых цанговых патронов и переходников для метчиков.
M3 (DIN 352, DIN 371), M5 (DIN 357, DIN 376)

Ø мм	Четырехгранник мм	Номер заказа	Цена в РУБ с НДС (18%)
3,5	2,7	6 32 06 064 00 1	2.428,00



Зажимы
Для цанговых и маятниковых цанговых патронов и переходников для метчиков.
M4 (DIN 352, DIN 371), M6 (DIN 357, DIN 376)

Ø мм	Четырехгранник мм	Номер заказа	Цена в РУБ с НДС (18%)
4,5	3,4	6 32 06 065 00 5	2.428,00



Зажимы
Для цанговых и маятниковых цанговых патронов и переходников для метчиков.
M5 (DIN 352, DIN 371), M6 (DIN 352), M7 (DIN 352), M8 (DIN 352, DIN 357, DIN 376)

Ø мм	Четырехгранник мм	Номер заказа	Цена в РУБ с НДС (18%)
6	4,9	6 32 06 066 00 8	2.428,00



Зажимы
Для цанговых и маятниковых цанговых патронов и переходников для метчиков.
M7 (DIN 371), M9 (DIN 352) M 10 (DIN 352, DIN 357, DIN 376)

Ø мм	Четырехгранник мм	Номер заказа	Цена в РУБ с НДС (18%)
7	5,5	6 32 06 070 00 6	2.428,00



Зажимы

Для цанговых и маятниковых цанговых патронов и переходников для метчиков. M8 (DIN 371), M11 (DIN 352)

Ø мм	Четырехгранник мм	Номер заказа	Цена в РУБ с НДС (18%)
8	6,2	6 32 06 078 00 9	2.428,00



Зажимы

Для цанговых и маятниковых цанговых патронов и переходников для метчиков. M10 (DIN 371)

Ø мм	Четырехгранник мм	Номер заказа	Цена в РУБ с НДС (18%)
10	8	6 32 06 079 00 3	2.356,00



Зажимы

Для цанговых и маятниковых цанговых патронов и переходников для метчиков. M12 (DIN 357, DIN 371, DIN 376)

Ø мм	Четырехгранник мм	Номер заказа	Цена в РУБ с НДС (18%)
9	7	6 32 06 075 00 4	2.428,00



Кулачковый патрон

для непосредственной установки метчиков под размер 2,0 - 8,1 мм, с ключом

Номер заказа	Цена в РУБ с НДС (18%)
6 32 06 019 00 9	8.896,00



Кулачковый патрон маятниковый

для непосредственной установки метчиков под размер 2,0 - 8,1 мм, с ключом

Номер заказа	Цена в РУБ с НДС (18%)
6 32 06 041 00 8	13.131,00



Клин-выколотка

для сверлильного патрона, набор из 2 шт.

Гнездо	Длина мм	Номер заказа	Цена в РУБ с НДС (18%)
B 12	125	6 33 05 009 01 3	2.949,00



Ограничитель глубины

Номер заказа	Цена в РУБ с НДС (18%)
3 21 27 005 00 6	583,00



Паста для резания

Паста, применяемая при обработке листового металла.

Номер заказа	Цена в РУБ с НДС (18%)
3 21 32 020 12 9	1.357,00

Принадлежности GWP 10



Подвесное приспособление

для подвески на балансирах горизонтальн. и вертикальн.

Номер заказа	Цена в РУБ с НДС (18%)
3 21 25 050 00 7	1.035,00



Надежное завинчивание электровинтовертами FEIN

Чрезвычайно надежные и отвечающие назначению электровинтоверты FEIN позволяют достичь первоклассных результатов работы и оптимального качества резьбовых соединений даже в самых жестких условиях. Они могут использоваться в серийном промышленном производстве, а также в металлообработке или при выполнении отделочных и ремонтных работ. Другие существенные преимущества электровинтовертов FEIN – это образцовая эргономичность и исключительно малый собственный вес, которые гарантируют профессиональную, эффективную и одновременно экономящую силы работу. День за днем и на протяжении многих лет.



Дрели-винтоверты на аккумуляторах Стр. 20

Оптимальное сочетание гибкости, мощности и надежности. Специально для сверления, резьбонарезания и завинчивания в металле.

Аккумуляторный ударный винтоверт Стр. 26

Непревзойденная эффективность и неизменная надежность. Многогранность использования и высокая нагрузочная способность.

Винтоверт для шурупов-саморезов Стр. 31

Для безопасной и безошибочной работы с саморезами и винтами при выполнении кровельных и фасадных работ, а также для работ в системах отопления, и вентиляции.

Винтоверт для отделочных работ Стр. 33

Специально для работ по устройству сухой штукатурки и внутренних отделочных работ. Легкие, эргономичные и компактные, позволяют достичь оптимальных результатов.



	ASCM 18 QM	ASCM 18 QM Select	Профессиональный комплект ASCM 18 QM для резьбонарезания	ABS 18 QC	ABS 18 Q Select	Профессиональный комплект ABS 18 QC для резьбонарезания	ASB 18 QC	
	Четырехскоростная аккумуляторная дрель-винтоверт с бесщеточным двигателем и зажимом QuickIN MAX. Бескомпромиссная мощность для сверления и резьбонарезания в диапазоне до 12 мм и сверления с твердосплавными коронками.		Четырехскоростная аккумуляторная дрель-винтоверт с бесщеточным двигателем, зажимом QuickIN MAX и широким набором принадлежностей для сверления, резьбонарезания и завинчивания в металл.	Двухскоростная аккумуляторная дрель-винтоверт с бесщеточным двигателем и зажимом QuickIN. Оптимально подходит для сверления и резьбонарезания в диапазоне до 10 мм.		Двухскоростная аккумуляторная дрель-винтоверт с бесщеточным двигателем, зажимом QuickIN и широким набором принадлежностей для сверления, резьбонарезания и завинчивания в металл.	Двухскоростная аккумуляторная ударная дрель-винтоверт с бесщеточным двигателем и зажимом QuickIN. Оптимально подходит для сверления отверстий диаметром до 10 мм в металле, камне и кирпиче.	
EAN 4014586...	... 887456	... 887340	... 887333	... 887159	... 887203	... 887197	... 887210	
Стр.	22	22	22	22	22	22	22	
Технические характеристики	Напряжение аккумулятора	18 В	18 В	18 В	18 В	18 В	18 В	
	Емкость аккумулятора	5 А·ч		5 А·ч	2,5 А·ч		2,5 А·ч	
	Совместимые аккумуляторы	Литийионные/литийионные HighPower	Литийионные/литийионные HighPower	Литийионные/литийионные HighPower	Литийионные/литийионные HighPower	Литийионные/литийионные HighPower	Литийионные/литийионные HighPower	Литийионные/литийионные HighPower
	Разъем для аккумулятора	18 В	18 В	18 В	MultiVolt	MultiVolt	MultiVolt	MultiVolt
	Двигатель	Бесщеточный	Бесщеточный	Бесщеточный	Бесщеточный	Бесщеточный	Бесщеточный	Бесщеточный
	Редуктор	Четыре скорости	Четыре скорости	Четыре скорости	Две скорости	Две скорости	Две скорости	Две скорости
	Разъем	QuickIN MAX	QuickIN MAX	QuickIN MAX	QuickIN	QuickIN	QuickIN	QuickIN
	Частота ударов							7 360 / 32 000 1/мин
	Макс. крутящий момент (жесткий/мягкий)	90 / 45 Nm	90 / 45 Nm	90 / 45 Nm	60 / 32 Nm	60 / 32 Nm	60 / 32 Nm	60 / 32 Nm
	Моменты затяжки	15 + 1	15 + 1	15 + 1	22 + 1	22 + 1	22 + 1	22 + 1
	Макс. Ø сверла по стали	25 мм	25 мм	25 мм	13 мм	13 мм	13 мм	13 мм
	Макс. Ø сверла (дерево)	50 мм	50 мм	50 мм	50 мм	50 мм	50 мм	50 мм
	Макс. Ø сверла (камень)							13 мм
	Нарезание резьбы до	M 12	M 12	M 12	M 10	M 10	M 10	M 10
	Вес с аккумулятором	2,20 кг		2,20 кг	1,70 кг		1,70 кг	1,80 кг
Вес без аккумулятора	1,50 кг	1,50 кг	1,50 кг	1,30 кг	1,30 кг	1,30 кг	1,30 кг	
Съемный сверлильный патрон	●	●	●	●	●	●	●	

● имеется

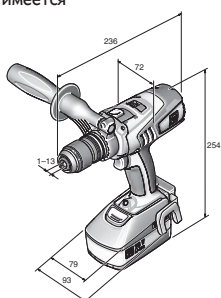

ASCM 18 QM

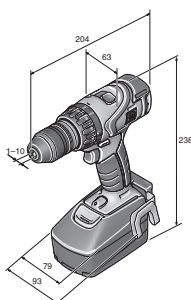

ABS 18 QC

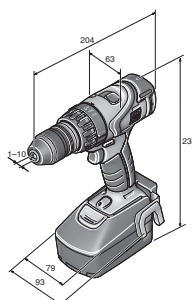

ASB 18 QC

	ASB 18 Q Select	Профессиональный комплект ASB 18 QC для резьбонарезания	ASCM 12 QC	ASCM 12 Q Select	Профессиональный комплект ASCM 12 QC для резьбонарезания	ABSU 12 C	ABSU 12 Select	ABSU 12 W4C	ABSU 12 W4 Select
		Двухскоростная аккумуляторная ударная дрель-винтовёрт с бесщеточным двигателем, зажимом QuickIN и широким набором принадлежностей для сверления, резьбонарезания и завинчивания в металл.	Четырёхскоростная аккумуляторная дрель-винтовёрт с бесщеточным двигателем и зажимом QuickIN. Оптимально подходит для сверления и резьбонарезания в диапазоне до 8 мм, а также для завинчивания.		Четырёхскоростная аккумуляторная дрель-винтовёрт с бесщеточным двигателем, зажимом QuickIN и широким набором принадлежностей для сверления, резьбонарезания и завинчивания в металл.	Двухскоростная аккумуляторная дрель-винтовёрт с цельнометаллическим патроном для сверла. Оптимальный вариант для универсальных работ по сверлению и завинчиванию в диапазоне до 6 мм.		Двухскоростный аккумуляторный винтовёрт с патроном 1/4". Мощный крутящий момент для резьбовых соединений до 6 x 200 мм.	
	... 887265	... 887258	... 881447	... 885698	... 886961	... 881485	... 885568	... 881539	... 885575
	23	23	23	23	23	23	23	24	24
	18 В	18 В	12 В	12 В	12 В	12 В	12 В	12 В	12 В
		2,5 А-ч	2,5 А-ч		2,5 А-ч	2,5 А-ч		2,5 А-ч	
	Литийионные/литийионные HighPower	Литийионные/литийионные HighPower	Литийионные/литийионные	Литийионные/литийионные	Литийионные/литийионные	Литийионные/литийионные	Литийионные/литийионные	Литийионные/литийионные	Литийионные/литийионные
	MultiVolt	MultiVolt	12 В	12 В	12 В	12 В	12 В	12 В	12 В
	Бесщеточный	Бесщеточный	Бесщеточный	Бесщеточный	Бесщеточный	2-полюсный пост. тока	2-полюсный пост. тока	2-полюсный пост. тока	2-полюсный пост. тока
	Две скорости	Две скорости	Четыре скорости	Четыре скорости	Четыре скорости	Две скорости	Две скорости	Две скорости	Две скорости
	QuickIN	QuickIN	QuickIN	QuickIN	QuickIN				
	7 360 / 32 000 1/мин	7 360 / 32 000 1/мин							
	60 / 32 Nm	60 / 32 Nm	40 / 20 Nm	40 / 20 Nm	40 / 20 Nm	20 / 14 Nm	20 / 14 Nm	20 / 14 Nm	20 / 14 Nm
	22 + 1	22 + 1	20 + 1	20 + 1	20 + 1	17 + 1	17 + 1	17 + 1	17 + 1
	13 мм	13 мм	13 мм	13 мм	13 мм	10 мм	10 мм		
	50 мм	50 мм	40 мм	40 мм	40 мм	30 мм	30 мм		
	13 мм	13 мм							
	M 10	M 10	M 8	M 8	M 8	M 6	M 6		
		1,80 кг	1,30 кг		1,30 кг	1,20 кг		1,10 кг	
	1,30 кг	1,30 кг	1,10 кг	1,10 кг	1,10 кг	1,00 кг	1,00 кг	0,80 кг	0,80 кг



Модель	Номер для заказа	EAN	PK	Цена в РУБ с НДС (18%)
ASCM 18 QM	7 116 11 61 00 0	4014586887456	18	46.437,00

В цену входит:

2 аккумулятора (литий-ионных), 1 устройство для ускоренной зарядки ALG 50, 1 патрон для сверла QuickIN (120 Н·м), 1 крепление на пояс, 1 держатель бит, 1 ручка, 1 пластмассовый чемодан для инструментов

Сведения о принадлежностях см. на стр. 24

FEIN SELECT⁺



Модель	Номер для заказа	EAN	PK	Цена в РУБ с НДС (18%)
ASCM 18 QM Select	7 116 11 64 00 0	4014586887340	18	23.792,00

В цену входит:

1 патрон для сверла QuickIN (120 Н·м), 1 крепление на пояс, 1 держатель бит, 1 ручка, 1 пластмассовый чемодан для инструментов

Сведения о принадлежностях см. на стр. 24



Модель	Номер для заказа	EAN	PK	Цена в РУБ с НДС (18%)
Профессиональный комплект ASCM 18 QM для резьбонарезания	7 116 11 63 00 0	4014586887333	18	55.992,00

В цену входит:

2 аккумулятора (литий-ионных), 1 устройство для ускоренной зарядки ALG 50, 1 патрон для сверла QuickIN (120 Н·м), 1 крепление на пояс, 1 держатель бит, 1 ручка, 1 пластмассовый чемодан для инструментов, 1 держатель насадок QuickIN (1/4"), 1 переходник QuickIN для метчика с двумя зажимами, 1 переходник для торцевых головок QuickIN (1/2")

Сведения о принадлежностях см. на стр. 24



Модель	Номер для заказа	EAN	PK	Цена в РУБ с НДС (18%)
ABS 18 QC	7 113 22 62 00 0	4014586887159	18	36.882,00

В цену входит:

2 аккумулятора (литий-ионных), 1 устройство для ускоренной зарядки ALG 50, 1 патрон для сверла QuickIN (120 Н·м), 1 крепление на пояс, 1 держатель бит, 1 пластмассовый чемодан для инструментов

Сведения о принадлежностях см. на стр. 24

FEIN SELECT⁺



Модель	Номер для заказа	EAN	PK	Цена в РУБ с НДС (18%)
ABS 18 Q Select	7 113 22 64 00 0	4014586887203	18	19.108,00

В цену входит:

1 патрон для сверла QuickIN (120 Н·м), 1 крепление на пояс, 1 держатель бит, 1 пластмассовый чемодан для инструментов

Сведения о принадлежностях см. на стр. 24



Модель	Номер для заказа	EAN	PK	Цена в РУБ с НДС (18%)
Профессиональный комплект ABS 18 QC для резьбонарезания	7 113 22 63 00 0	4014586887197	18	46.437,00

В цену входит:

2 аккумулятора (литий-ионных), 1 устройство для ускоренной зарядки ALG 50, 1 патрон для сверла QuickIN (120 Н·м), 1 крепление на пояс, 1 держатель бит, 1 пластмассовый чемодан для инструментов, 1 держатель насадок QuickIN (1/4"), 1 переходник QuickIN для метчика с двумя зажимами, 1 переходник для торцевых головок QuickIN (1/2")

Сведения о принадлежностях см. на стр. 24



Модель	Номер для заказа	EAN	PK	Цена в РУБ с НДС (18%)
ASB 18 QC	7 113 23 62 00 0	4014586887210	18	38.793,00

В цену входит:

2 аккумулятора (литий-ионных), 1 устройство для ускоренной зарядки ALG 50, 1 патрон для сверла QuickIN (120 Н·м), 1 крепление на пояс, 1 держатель бит, 1 пластмассовый чемодан для инструментов

Сведения о принадлежностях см. на стр. 24



FEIN SELECT⁺



Модель	Номер для заказа	EAN	PK	Цена в РУБ с НДС (18%)
ASB 18 Q Select	7 113 23 64 00 0	4014586887265	18	21.881,00

В цену входит:
1 патрон для сверла QuickIN (120 Н-м), 1 крепление на пояс, 1 держатель бит, 1 пластмассовый чемодан для инструментов
Сведения о принадлежностях см. на стр. 24



Модель	Номер для заказа	EAN	PK	Цена в РУБ с НДС (18%)
Профессиональный комплект ASB 18 QC для резьбонарезания	7 113 23 63 00 0	4014586887258	18	48.348,00

В цену входит:
2 аккумулятора (литий-ионных), 1 устройство для ускоренной зарядки ALG 50, 1 патрон для сверла QuickIN (120 Н-м), 1 крепление на пояс, 1 держатель бит, 1 пластмассовый чемодан для инструментов, 1 держатель насадок QuickIN (1/4"), 1 переходник QuickIN для метчика с двумя зажимами, 1 переходник для торцевых головок QuickIN (1/2")
Сведения о принадлежностях см. на стр. 24



Модель	Номер для заказа	EAN	PK	Цена в РУБ с НДС (18%)
ASCM 12 QC	7 116 10 61 00 0	4014586881447	18	24.267,00

В цену входит:
2 аккумулятора (литий-ионных), 1 устройство для ускоренной зарядки ALG 50, 1 патрон для сверла QuickIN (60 Н-м), 1 крепление на пояс, 1 держатель бит, 1 пластмассовый чемодан для инструментов
Сведения о принадлежностях см. на стр. 24

FEIN SELECT⁺



Модель	Номер для заказа	EAN	PK	Цена в РУБ с НДС (18%)
ASCM 12 Q Select	7 116 10 64 00 0	4014586885698	18	14.998,00

В цену входит:
1 патрон для сверла QuickIN (60 Н-м), 1 крепление на пояс, 1 держатель бит, 1 пластмассовый чемодан для инструментов
Сведения о принадлежностях см. на стр. 24



Модель	Номер для заказа	EAN	PK	Цена в РУБ с НДС (18%)
Профессиональный комплект ASCM 12 QC для резьбонарезания	7 116 10 62 00 0	4014586886961	18	34.302,00

В цену входит:
2 аккумулятора (литий-ионных), 1 устройство для ускоренной зарядки ALG 50, 1 патрон для сверла QuickIN (60 Н-м), 1 крепление на пояс, 1 держатель бит, 1 пластмассовый чемодан для инструментов, 1 держатель насадок QuickIN (1/4"), 1 переходник QuickIN для метчика с двумя зажимами, 1 переходник для торцевых головок QuickIN (1/2")
Сведения о принадлежностях см. на стр. 24



Модель	Номер для заказа	EAN	PK	Цена в РУБ с НДС (18%)
ABSU 12 C	7 113 20 61 00 0	4014586881485	18	15.904,00

В цену входит:
2 аккумулятора (литий-ионных), 1 устройство для ускоренной зарядки ALG 50, 1 крепление на пояс, 1 держатель бит, 1 пластмассовый чемодан для инструментов
Сведения о принадлежностях см. на стр. 24

FEIN SELECT⁺



Модель	Номер для заказа	EAN	PK	Цена в РУБ с НДС (18%)
ABSU 12 Select	7 113 20 64 00 0	4014586885568	18	7.028,00

В цену входит:
1 крепление на пояс, 1 держатель бит, 1 пластмассовый чемодан для инструментов
Сведения о принадлежностях см. на стр. 24



Модель	Номер для заказа	EAN	PK	Цена в РУБ с НДС (18%)
ABSU 12 W4C	7 113 21 61 00 0	4014586881539	18	15.453,00

В цену входит:
2 аккумулятора (литий-ионных), 1 устройство для ускоренной зарядки ALG 50, 1 крепление на пояс, 1 держатель бит, 1 пластмассовый чемодан для инструментов
Сведения о принадлежностях см. на стр. 24

FEIN SELECT⁺



Модель	Номер для заказа	EAN	PK	Цена в РУБ с НДС (18%)
ABSU 12 W4 Select	7 113 21 64 00 0	4014586885575	18	6.578,00

В цену входит:
1 крепление на пояс, 1 держатель бит, 1 пластмассовый чемодан для инструментов
Сведения о принадлежностях см. на стр. 24

Дрели-винтоверты на аккумуляторах

Оснастка стандартная



Аккумуляторный светодиодный фонарь ALED 12-18 В
Компактный и стойкий аккумуляторный светодиодный фонарь с поворотной головкой. Совместим с любыми литийионными аккумуляторами FEIN на 12, 14 и 18 В, в комплекте с крюком для подвешивания. Чрезвычайно легкий (всего 130 г) и очень яркий (900 люкс). Цветовая температура соответствует дневному свету. Две ступени регулировки яркости.

Номер заказа	Цена в РУБ с НДС (18%)
9 26 04 200 02 0	5.269,00



Инструментальные чемоданчики
Пластик, внутренние размеры: 470 x 275 x 116 мм

Номер заказа	Цена в РУБ с НДС (18%)
3 39 01 118 01 0	4.041,00



Инструментальные чемоданчики
Подходит для ABSU 12, ASCD 12, ASCM 12

Номер заказа	Цена в РУБ с НДС (18%)
3 39 01 160 01 0	2.361,00



Пластиковая кассета
Вставка в чемоданчик для мелких деталей и принадлежностей подходит к чемоданчику для инструментов 3 39 01 118 01 0, макс. 5 шт./чемодан.

Номер заказа	Цена в РУБ с НДС (18%)
3 39 01 119 00 0	425,00



Быстрозарядное устройство ALG 50
Подходит для всех литий-ионных аккумуляторов FEIN. Время зарядки от 35 мин.

Номер заказа	Цена в РУБ с НДС (18%)
9 26 04 129 01 0	8.268,00



Быстрозарядное устройство ALG 30
Быстрозарядное устройство для никель-кадмиевых и литиево-ионных аккумуляторов FEIN. Время зарядки от 25 мин.

Номер заказа	Цена в РУБ с НДС (18%)
9 26 04 096 01 0	14.471,00



Держатель 1/4" наружный шестигранник
на выходе 1/4" внутренний шестигранник с патроном для быстрой смены инструмента

Ø мм	Длина мм	Номер заказа	Цена в РУБ с НДС (18%)
15	51	6 05 10 011 00 9	1.938,00

Аккумулятор 18 В



Аккумулятор
Литийионный аккумулятор с индикацией уровня заряда и технологией защиты элементов FEIN SafetyCell Technology. Защищает аккумулятор и станок от перегрузки, перегрева и полной разрядки. Может использоваться с любыми аккумуляторными инструментами FEIN на 18 В.

Напряжение В	Емкость А-ч	Номер заказа	Цена в РУБ с НДС (18%)
18	5	9 26 04 173 02 0	17.299,00
18	2,5	9 26 04 171 02 0	10.771,00



Базовый комплект аккумуляторов
2 литийионных аккумулятора с быстрозарядным устройством ALG 50.

Напряжение В	Емкость А-ч	Номер заказа	Цена в РУБ с НДС (18%)
18	5	9 26 04 300 03 0	24.920,00
18	2,5	9 26 04 300 04 0	18.601,00



Аккумулятор 12 В



Аккумулятор

Литийионный аккумулятор с индикацией уровня заряда и технологией защиты элементов FEIN SafetyCell Technology. Защищает аккумулятор и станок от перегрузки, перегрева и полной разрядки. Может использоваться с любыми аккумуляторными инструментами FEIN на 12 В и 18 В с разъемом MultiVolt.

Напряжение В	Емкость А-ч	Номер заказа	Цена в РУБ с НДС (18%)
12	2,5	9 26 04 168 02 0	6.419,00



Базовый комплект аккумуляторов

2 литийионных аккумулятора с быстрозарядным устройством ALG 50.

Напряжение В	Емкость А-ч	Номер заказа	Цена в РУБ с НДС (18%)
12	2,5	9 26 04 250 01 0	10.208,00

Прочие принадлежности



Патрон для сверла

Небольшой цельнометаллический патрон для сверла, фирма-изготовитель Röhm, макс. крутящий момент 60 Н-м. Подходят для всех аккумуляторных винтовертов FEIN с зажимом QuickIN/QuickIN MAX.

Разъем	Номер заказа	Цена в РУБ с НДС (18%)
QuickIN	6 32 08 002 01 0	3.300,00



Патрон для сверла

Цельнометаллический патрон для сверла фирмы Röhm с зажимными кулачками с твердосплавными пластинами и высоким усилием зажима. Насадка может оставаться в приводном валу, патрон для сверла насаживается через насадку. Максимальный крутящий момент 120 Н-м. Подходят для всех аккумуляторных винтовертов FEIN с зажимом QuickIN/QuickIN MAX.

Разъем	Номер заказа	Цена в РУБ с НДС (18%)
QuickIN	6 32 08 005 01 0	4.456,00



Держатель биты

Держатель насадок с внутренним шестигранником 1/4" с практичным управлением одной рукой и мощным неодимовым магнитом. Благодаря применению держателя насадок винтоверт становится легче и компактнее. Подходят для всех аккумуляторных винтовертов FEIN с зажимом QuickIN/QuickIN MAX.

Разъем	Номер заказа	Цена в РУБ с НДС (18%)
QuickIN	6 05 10 222 01 0	3.314,00



Переходник для торцевых головок

Переходник с четырехгранником 1/2" для зажима торцевых головок. Подходят для всех аккумуляторных винтовертов FEIN с зажимом QuickIN/QuickIN MAX.

Разъем	Номер заказа	Цена в РУБ с НДС (18%)
QuickIN	6 42 03 002 01 0	3.314,00



Переходник для метчика

Переходник для метчика с двумя зажимами для стержней diam. 4,5 и 6 мм для нарезания резьбы М4, М5, М6 и М8. Надежная фиксация метчика на четырехграннике, благодаря чему предотвращается проскальзывание. Подходят для всех аккумуляторных винтовертов FEIN с зажимом QuickIN/QuickIN MAX.

Разъем	Номер заказа	Цена в РУБ с НДС (18%)
QuickIN	6 42 03 003 01 0	7.884,00



Переходник для метчика

Надежная фиксация метчика на четырехграннике, благодаря чему предотвращается проскальзывание. Совместимость со всеми зажимами FEIN и всеми аккумуляторными винтовертами FEIN с патроном QuickIN/QuickIN MAX.

Разъем	Номер заказа	Цена в РУБ с НДС (18%)
QuickIN	6 42 03 003 02 0	3.271,00



Зажимы

Для цанговых и маятниковых цанговых патронов и переходников для метчиков. М2 (DIN 352, DIN 371), М4 (DIN 357, DIN 376)

Ø мм	Четырехгранник мм	Номер заказа	Цена в РУБ с НДС (18%)
2,8	2,1	6 32 06 077 00 1	2.428,00



Зажимы

Для цанговых и маятниковых цанговых патронов и переходников для метчиков. М3 (DIN 352, DIN 371), М5 (DIN 357, DIN 376)

Ø мм	Четырехгранник мм	Номер заказа	Цена в РУБ с НДС (18%)
3,5	2,7	6 32 06 064 00 1	2.428,00



Зажимы

Для цанговых и маятниковых цанговых патронов и переходников для метчиков. М4 (DIN 352, DIN 371), М6 (DIN 357, DIN 376)

Ø мм	Четырехгранник мм	Номер заказа	Цена в РУБ с НДС (18%)
4,5	3,4	6 32 06 065 00 5	2.428,00



Зажимы

Для цанговых и маятниковых цанговых патронов и переходников для метчиков. М5 (DIN 352, DIN 371), М6 (DIN 352), М7 (DIN 352), М8 (DIN 352, DIN 357, DIN 376)

Ø мм	Четырехгранник мм	Номер заказа	Цена в РУБ с НДС (18%)
6	4,9	6 32 06 066 00 8	2.428,00



Зажимы

Для цанговых и маятниковых цанговых патронов и переходников для метчиков. М7 (DIN 371), М9 (DIN 352) М10 (DIN 352, DIN 357, DIN 376)

Ø мм	Четырехгранник мм	Номер заказа	Цена в РУБ с НДС (18%)
7	5,5	6 32 06 070 00 6	2.428,00



Зажимы

Для цанговых и маятниковых цанговых патронов и переходников для метчиков. М8 (DIN 371), М11 (DIN 352)

Ø мм	Четырехгранник мм	Номер заказа	Цена в РУБ с НДС (18%)
8	6,2	6 32 06 078 00 9	2.428,00



Зажимы

Для цанговых и маятниковых цанговых патронов и переходников для метчиков. М12 (DIN 357, DIN 371, DIN 376)

Ø мм	Четырехгранник мм	Номер заказа	Цена в РУБ с НДС (18%)
9	7	6 32 06 075 00 4	2.428,00



Зажимы

Для цанговых и маятниковых цанговых патронов и переходников для метчиков. М10 (DIN 371)

Ø мм	Четырехгранник мм	Номер заказа	Цена в РУБ с НДС (18%)
10	8	6 32 06 079 00 3	2.356,00



	ASCD 18-300 W2	ASCD 18-300 W2 Select	ASCD 18-200 W4	ASCD 18-200 W4 Select	ASCD 12-150 W8C	
	Аккумуляторный ударный шуруповерт с бесщеточным двигателем и шестиступенчатой регулировкой крутящего момента. Для метрических резьбовых соединений в диапазоне до M18.		Ударный шуруповерт с бесщеточным двигателем и шестиступенчатой регулировкой крутящего момента. Для универсальных резьбовых соединений, в т. ч. с шурупами-саморезами.		Аккумуляторный ударный шуруповерт с бесщеточным двигателем и шестиступенчатой регулировкой крутящего момента. Для метрических резьбовых соединений в диапазоне до M14.	
EAN 4014586...	... 887418	... 887425	... 887432	... 887449	... 887371	
Стр.	28	28	28	28	28	
Технические характеристики	Напряжение аккумулятора	18 В	18 В	18 В	18 В	12 В
	Емкость аккумулятора	5 А-ч		5 А-ч		2,5 А-ч
	Совместимые аккумуляторы	Литийионные/литийионные HighPower	Литийионные/литийионные HighPower	Литийионные/литийионные HighPower	Литийионные/литийионные HighPower	Литийионные/литийионные
	Разъем для аккумулятора	MultiVolt	MultiVolt	MultiVolt	MultiVolt	12 В
	Двигатель	Бесщеточный	Бесщеточный	Бесщеточный	Бесщеточный	Бесщеточный
	Скорость вращения на холостом ходу	0 - 1 700 1/мин	0 - 1 700 1/мин	0 - 1 500 1/мин	0 - 1 500 1/мин	0 - 1 800 1/мин
	Частота ударов	0 - 3 400 1/мин	0 - 3 400 1/мин	0 - 3 000 1/мин	0 - 3 000 1/мин	0 - 3 600 1/мин
	Макс. крутящий момент	290 Nm	290 Nm	210 Nm	210 Nm	135 Nm
	Макс. размер метрических винтов	M18 (8.8)	M18 (8.8)			M14 (8.8)
	Винты для дерева Ø	8 x 300 мм	8 x 300 мм	8 x 200 мм	8 x 200 мм	8 x 100 мм
Вес с аккумулятором	1,70 кг		1,70 кг		1,10 кг	
Вес без аккумулятора	1,00 кг	1,00 кг	1,00 кг	1,00 кг	0,85 кг	

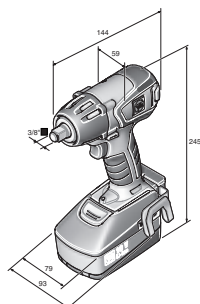

ASCD 18-300 W2

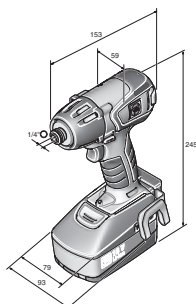

ASCD 18-200 W4

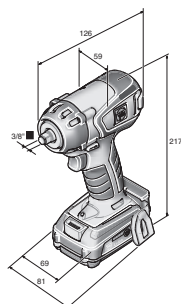

ASCD 12-150 W8C

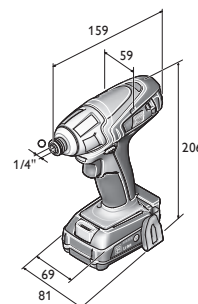

ASCD 12-100 W4C

	ASCD 12-150 W8 Select	ASCD 12-150 W4C	ASCD 12-150 W4 Select	ASCD 12-100 W4C	ASCD 12-100 W4 Select
		Ударный винтоверт с бесщеточным двигателем и шестиступенчатой регулировкой крутящего момента. Для универсальных резьбовых соединений, в т. ч. с шурупами-саморезами.		Аккумуляторный ударный винтоверт с электродвигателем постоянного тока. Для универсальных резьбовых соединений.	
	... 887388	... 887395	... 887401	... 881560	... 885582
	28	29	29	29	29
	12 В	12 В	12 В	12 В	12 В
		2,5 А-ч		2,5 А-ч	
	Литийионные/ литийионные	Литийионные/ литийионные	Литийионные/ литийионные	Литийионные/ литийионные	Литийионные/ литийионные
	12 В	12 В	12 В	12 В	12 В
	Бесщеточный	Бесщеточный	Бесщеточный	2-полюсный пост. тока	2-полюсный пост. тока
	0 - 1 800 1/мин	0 - 1 700 1/мин	0 - 1 700 1/мин	0 - 2 700 1/мин	0 - 2 700 1/мин
	0 - 3 600 1/мин	0 - 3 400 1/мин	0 - 3 400 1/мин	0 - 3 450 1/мин	0 - 3 450 1/мин
	135 Nm	135 Nm	135 Nm	100 Nm	100 Nm
	M14 (8.8)				
	8 x 100 мм	8 x 100 мм	8 x 100 мм	8 x 80 мм	8 x 80 мм
		1,10 кг		1,10 кг	
	0,85 кг	0,85 кг	0,85 кг	0,90 кг	0,90 кг

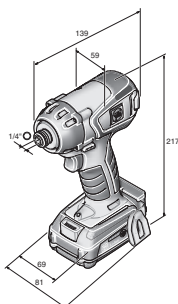

ASCD 12-150 W4



Модель	Номер для заказа	EAN	PK	Цена в РУБ с НДС (18%)
ASCD 18-300 W2	7 115 06 61 00 0	4014586887418	18	46.437,00

В цену входит:
2 аккумулятора (литий-ионных), 1 устройство для ускоренной зарядки ALG 50, 1 крепление на пояс, 1 держатель бит, 1 пластмассовый чемодан для инструментов
Сведения о принадлежностях см. на стр. 30

FEIN SELECT⁺



Модель	Номер для заказа	EAN	PK	Цена в РУБ с НДС (18%)
ASCD 18-300 W2 Select	7 115 06 64 00 0	4014586887425	18	23.792,00

В цену входит:
1 крепление на пояс, 1 держатель бит, 1 пластмассовый чемодан для инструментов
Сведения о принадлежностях см. на стр. 30



Модель	Номер для заказа	EAN	PK	Цена в РУБ с НДС (18%)
ASCD 18-200 W4	7 115 07 61 00 0	4014586887432	18	45.481,00

В цену входит:
2 аккумулятора (литий-ионных), 1 устройство для ускоренной зарядки ALG 50, 1 крепление на пояс, 1 держатель бит, 1 пластмассовый чемодан для инструментов
Сведения о принадлежностях см. на стр. 30

FEIN SELECT⁺



Модель	Номер для заказа	EAN	PK	Цена в РУБ с НДС (18%)
ASCD 18-200 W4 Select	7 115 07 64 00 0	4014586887449	18	22.836,00

В цену входит:
1 крепление на пояс, 1 держатель бит, 1 пластмассовый чемодан для инструментов
Сведения о принадлежностях см. на стр. 30



Модель	Номер для заказа	EAN	PK	Цена в РУБ с НДС (18%)
ASCD 12-150 W8C	7 115 04 61 00 0	4014586887371	18	24.747,00

В цену входит:
2 аккумулятора (литий-ионных), 1 устройство для ускоренной зарядки ALG 50, 1 крепление на пояс, 1 держатель бит, 1 пластмассовый чемодан для инструментов
Сведения о принадлежностях см. на стр. 30

FEIN SELECT⁺



Модель	Номер для заказа	EAN	PK	Цена в РУБ с НДС (18%)
ASCD 12-150 W8 Select	7 115 04 64 00 0	4014586887388	18	15.478,00

В цену входит:
1 крепление на пояс, 1 держатель бит, 1 пластмассовый чемодан для инструментов
Сведения о принадлежностях см. на стр. 30



Модель	Номер для заказа	EAN	PK	Цена в РУБ с НДС (18%)
ASCD 12-150 W4C	7 115 05 61 00 0	4014586887395	18	23.792,00

В цену входит:

2 аккумулятора (литий-ионных), 1 устройство для ускоренной зарядки ALG 50, 1 крепление на пояс, 1 держатель бит, 1 пластмассовый чемодан для инструментов

Сведения о принадлежностях см. на стр. 30

FEIN SELECT⁺



Модель	Номер для заказа	EAN	PK	Цена в РУБ с НДС (18%)
ASCD 12-150 W4 Select	7 115 05 64 00 0	4014586887401	18	14.523,00

В цену входит:

1 крепление на пояс, 1 держатель бит, 1 пластмассовый чемодан для инструментов

Сведения о принадлежностях см. на стр. 30



Модель	Номер для заказа	EAN	PK	Цена в РУБ с НДС (18%)
ASCD 12-100 W4C	7 115 03 61 00 0	4014586881560	18	19.968,00

В цену входит:

2 аккумулятора (литий-ионных), 1 устройство для ускоренной зарядки ALG 50, 1 крепление на пояс, 1 держатель бит, 1 пластмассовый чемодан для инструментов

Сведения о принадлежностях см. на стр. 30

FEIN SELECT⁺



Модель	Номер для заказа	EAN	PK	Цена в РУБ с НДС (18%)
ASCD 12-100 W4 Select	7 115 03 64 00 0	4014586885582	18	11.173,00

В цену входит:

1 крепление на пояс, 1 держатель бит, 1 пластмассовый чемодан для инструментов

Сведения о принадлежностях см. на стр. 30

Оснастка стандартная



Аккумуляторный светодиодный фонарь ALED 12-18 В
Компактный и стойкий аккумуляторный светодиодный фонарь с поворотной головкой. Совместим с любыми литийионными аккумуляторами FEIN на 12, 14 и 18 В, в комплекте с крюком для подвешивания. Чрезвычайно легкий (всего 130 г) и очень яркий (900 люкс). Цветовая температура соответствует дневному свету. Две ступени регулировки яркости.

Номер заказа	Цена в РУБ с НДС (18%)
9 26 04 200 02 0	5.269,00



Инструментальные чемоданчики
Пластик, внутренние размеры: 470 x 275 x 116 мм

Номер заказа	Цена в РУБ с НДС (18%)
3 39 01 118 01 0	4.041,00



Инструментальные чемоданчики
Подходит для ABSU 12, ASCD 12, ASCM 12

Номер заказа	Цена в РУБ с НДС (18%)
3 39 01 160 01 0	2.361,00



Пластиковая кассета
Вставка в чемоданчик для мелких деталей и принадлежностей подходит к чемоданчику для инструментов 3 39 01 118 01 0, макс. 5 шт./чемодан.

Номер заказа	Цена в РУБ с НДС (18%)
3 39 01 119 00 0	425,00



Быстрозарядное устройство ALG 50
Подходит для всех литий-ионных аккумуляторов FEIN. Время зарядки от 35 мин.

Номер заказа	Цена в РУБ с НДС (18%)
9 26 04 129 01 0	8.268,00



Быстрозарядное устройство ALG 30
Быстрозарядное устройство для никель-кадмиевых и литиево-ионных аккумуляторов FEIN. Время зарядки от 25 мин.

Номер заказа	Цена в РУБ с НДС (18%)
9 26 04 096 01 0	14.471,00

Аккумулятор 18 В



Аккумулятор
Литийионный аккумулятор с индикацией уровня заряда и технологией защиты элементов FEIN SafetyCell Technology. Защищает аккумулятор и станок от перегрузки, перегрева и полной разрядки. Может использоваться с любыми аккумуляторными инструментами FEIN на 18 В.

Напряжение В	Емкость А-ч	Номер заказа	Цена в РУБ с НДС (18%)
18	5	9 26 04 173 02 0	17.299,00
18	2,5	9 26 04 171 02 0	10.771,00



Базовый комплект аккумуляторов
2 литийионных аккумулятора с быстрозарядным устройством ALG 50.

Напряжение В	Емкость А-ч	Номер заказа	Цена в РУБ с НДС (18%)
18	5	9 26 04 300 03 0	24.920,00
18	2,5	9 26 04 300 04 0	18.601,00

Аккумулятор 12 В



Аккумулятор
Литийионный аккумулятор с индикацией уровня заряда и технологией защиты элементов FEIN SafetyCell Technology. Защищает аккумулятор и станок от перегрузки, перегрева и полной разрядки. Может использоваться с любыми аккумуляторными инструментами FEIN на 12 В и 18 В с разъемом MultiVolt.

Напряжение В	Емкость А-ч	Номер заказа	Цена в РУБ с НДС (18%)
12	2,5	9 26 04 168 02 0	6.419,00



Базовый комплект аккумуляторов
2 литийионных аккумулятора с быстрозарядным устройством ALG 50.

Напряжение В	Емкость А-ч	Номер заказа	Цена в РУБ с НДС (18%)
12	2,5	9 26 04 250 01 0	10.208,00



Завинчивание

	ASCS 6.3 Select	SCS 4.8-25	
	Аккумуляторная дрель-винтоверт с частотой вращения, оптимальной для резьбовых соединений металлических изделий (диаметр винта до 6,3 мм).	Одна из самых легких дрелей-винтовертов в своем классе для кровельных и фасадных работ.	
EAN 4014586...	... 881461	... 853734	
Стр.	32	32	
Технические характеристики	Номинальная потребляемая мощность		450 Вт
	Напряжение аккумулятора	18 В	
	Совместимые аккумуляторы	Литийионные/литийионные HighPower	
	Разъем для аккумулятора	18 В	
	Скорость вращения на холостом ходу	0 - 1 700 1/мин	0 - 2 500 1/мин
	Макс. Ø винтов	6,3 мм	4,8 мм
	Патрон для быстрой смены инструмента	1/4"	1/4"
	Вес согласно ЕРТА		1,30 кг
Вес без аккумулятора	1,10 кг		



ASCS 6.3

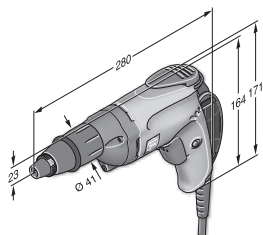

SCS 4.8-25

FEIN SELECT⁺



Модель	Номер для заказа	EAN	PK	Цена в РУБ с НДС (18%)
ASCS 6.3 Select	7 113 11 63 00 0	4014586881461	01	26.376,00

В цену входит:

1 страховочный крюк, 1 упор, ограничивающий глубину обработки, 1 вставка для шестигранных винтов SW 8, 1 пластмассовый чемодан для инструментов

Сведения о принадлежностях см. на стр. 32



Модель	Номер для заказа	EAN	PK	Цена в РУБ с НДС (18%)
SCS 4.8-25	7 213 04 00 23 9	4014586853734	01	31.811,00

В цену входит:

1 упор, ограничивающий глубину обработки, 1 магнитный держатель для 1/4" -отверток, 1 наконечник 1/4" для шурупов под крестовую отвертку разм. 2 / Phillips (фасон H) сверхтвердый, 1 ручной ремень, 1 крепление на пояс

Сведения о принадлежностях см. на стр. 32

Винтоверт для шурупов-саморезов

Оснастка стандартная



Аккумуляторный светодиодный фонарь ALED 12-18 В

Компактный и стойкий аккумуляторный светодиодный фонарь с поворотной головкой. Совместим с любыми литийионными аккумуляторами FEIN на 12, 14 и 18 В, в комплекте с крюком для подвешивания. Чрезвычайно легкий (всего 130 г) и очень яркий (900 люкс). Цветовая температура соответствует дневному свету. Две ступени регулировки яркости.

Номер заказа	Цена в РУБ с НДС (18%)
9 26 04 200 02 0	5.269,00



Инструментальные чемоданчики

Пластик, внутренние размеры: 470 x 275 x 116 мм

Номер заказа	Цена в РУБ с НДС (18%)
3 39 01 118 01 0	4.041,00



Пластиковая кассета

Вставка в чемоданчик для мелких деталей и принадлежностей подходит к чемоданчику для инструментов 3 39 01 118 01 0, макс. 5 шт./чемодан.

Номер заказа	Цена в РУБ с НДС (18%)
3 39 01 119 00 0	425,00



Быстрозарядное устройство ALG 50

Подходит для всех литий-ионных аккумуляторов FEIN. Время зарядки от 35 мин.

Номер заказа	Цена в РУБ с НДС (18%)
9 26 04 129 01 0	8.268,00



Быстрозарядное устройство ALG 30

Быстрозарядное устройство для никель-кадмиевых и литиево-ионных аккумуляторов FEIN. Время зарядки от 25 мин.

Номер заказа	Цена в РУБ с НДС (18%)
9 26 04 096 01 0	14.471,00



Держатель 1/4" наружный шестигранный

на выходе 1/4" внутренний шестигранный с патроном для быстрой смены инструмента

Ø мм	Длина мм	Номер заказа	Цена в РУБ с НДС (18%)
15	51	6 05 10 011 00 9	1.938,00



Держатель 1/4" наружный шестигранный

на выходе 1/4" внутренний шестигранный с кольцевым фиксатором, магнитный

Ø мм	Длина мм	Номер заказа	Цена в РУБ с НДС (18%)
10,6	45	6 05 10 215 00 3	2.402,00

Аккумулятор 18 В



Аккумулятор

Литийионный аккумулятор с индикацией уровня заряда и технологией защиты элементов FEIN SafetyCell Technology. Защищает аккумулятор и станок от перегрузки, перегрева и полной разрядки. Может использоваться с любыми аккумуляторными инструментами FEIN на 18 В.

Напряжение В	Емкость А-ч	Номер заказа	Цена в РУБ с НДС (18%)
18	5	9 26 04 173 02 0	17.299,00
18	2,5	9 26 04 171 02 0	10.771,00

FEIN Select⁺



Базовый комплект аккумуляторов

2 литийионных аккумулятора с быстрозарядным устройством ALG 50.

Напряжение В	Емкость А-ч	Номер заказа	Цена в РУБ с НДС (18%)
18	5	9 26 04 300 03 0	24.920,00
18	2,5	9 26 04 300 04 0	18.601,00



Завинчивание

	ASCT 18 M Select	ASCT 18 Select	SCT 5-40 M	SCT 5-40 X	
	Мощный винтоверт с магазином: более 2 300 завинчиваний в условиях серийного производства за один заряд аккумулятора.	Сверхпроизводительный аккумуляторный винтоверт для отделочных работ, не имеющий равных по сроку службы.	Винтоверт с магазином и бесшумной муфтой для скоростного завинчивания в условиях серийного производства.	Инструмент для отделки сухим способом и внутренней отделки помещений с бесшумной муфтой.	
EAN 4014586...	... 887555	... 887562	... 854205	... 860923	
Стр.	34	34	34	34	
Технические характеристики	Номинальная потребляемая мощность			450 Вт	450 Вт
	Напряжение аккумулятора	18 В	18 В		
	Совместимые аккумуляторы	Литийионные/ литийионные HighPower	Литийионные/ литийионные HighPower		
	Разъем для аккумулятора	18 В	18 В		
	Скорость вращения на холостом ходу	0 - 4 000 1/мин	0 - 4 000 1/мин	0 - 4 000 1/мин	0 - 4 000 1/мин
	Макс. крутящий момент (жесткий/мягкий)	14 / 7 Nm	14 / 7 Nm	12 / - Nm	12 / - Nm
	Макс. Ø винтов	4,2 мм	4,2 мм	5 мм	5 мм
	Патрон для быстрой смены инструмента	1/4"	1/4"	1/4"	1/4"
	Вес согласно ЕРТА			1,60 кг	1,30 кг
	Вес без аккумулятора	1,00 кг	1,50 кг		

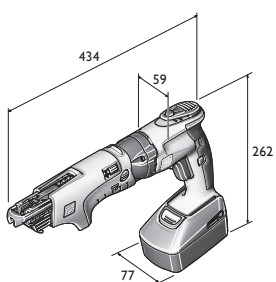

ASCT 18 M

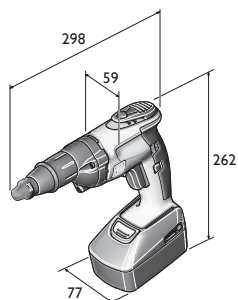

ASCT 18

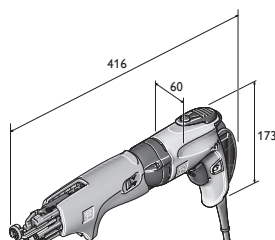

SCT 5-40 M

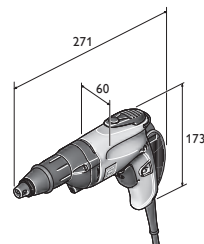

SCT 5-40 X

FEIN SELECT⁺



Модель	Номер для заказа	EAN	PK	Цена в РУБ с НДС (18%)
ASCT 18 M Select	7 113 16 64 00 0	4014586887555	01	36.406,00

В цену входит:

1 магазин для собранных в обойму шурупов, 1 длинная бита для крепления магазина, 1 бита с пылезащитным кольцом, 1 держатель биты, 1 упор, ограничивающий глубину обработки, 1 страховочный крюк, 1 крепление на пояс, 1 пластмассовый чемодан для инструментов

Сведения о принадлежностях см. на стр. 35

FEIN SELECT⁺



Модель	Номер для заказа	EAN	PK	Цена в РУБ с НДС (18%)
ASCT 18 Select	7 113 16 65 00 0	4014586887562	01	26.305,00

В цену входит:

1 бита с пылезащитным кольцом, 1 держатель биты, 1 упор, ограничивающий глубину обработки, 1 страховочный крюк, 1 крепление на пояс, 1 пластмассовый чемодан для инструментов

Сведения о принадлежностях см. на стр. 35



Модель	Номер для заказа	EAN	PK	Цена в РУБ с НДС (18%)
SCT 5-40 M	7 213 06 50 01 8	4014586854205	01	35.107,00

В цену входит:

1 магазин для собранных в обойму шурупов, 1 наконечник 1/4" размер 2 / Phillips (фасон H), длинный, 1 упор, ограничивающий глубину обработки, 1 магнитный держатель для 1/4" -отверток, 1 наконечник 1/4" для шурупов под крестовую отвертку разм. 2 / Phillips (фасон H) с пылезащитным кольцом, 1 ручной ремень, 1 крепление на пояс, 1 пластмассовый чемодан для инструментов

Сведения о принадлежностях см. на стр. 35



Модель	Номер для заказа	EAN	PK	Цена в РУБ с НДС (18%)
SCT 5-40 X	7 213 13 00 23 0	4014586860923	01	24.204,00

В цену входит:

1 ручной ремень, 1 крепление на пояс, 1 пылезащитный ограничитель глубины, 1 магнитный держатель для 1/4" -отверток, 1 наконечник 1/4" для шурупов под крестовую отвертку разм. 2 / Phillips (фасон H) с пылезащитным кольцом

Сведения о принадлежностях см. на стр. 35



Оснастка стандартная



Аккумуляторный светодиодный фонарь ALED 12-18 В
Компактный и стойкий аккумуляторный светодиодный фонарь с поворотной головкой. Совместим с любыми литийионными аккумуляторами FEIN на 12, 14 и 18 В, в комплекте с крюком для подвешивания. Чрезвычайно легкий (всего 130 г) и очень яркий (900 люкс). Цветовая температура соответствует дневному свету. Две ступени регулировки яркости.

Номер заказа	Цена в РУБ с НДС (18%)
9 26 04 200 02 0	5.269,00



Инструментальные чемоданчики
Пластик, внутренние размеры: 470 x 275 x 116 мм

Номер заказа	Цена в РУБ с НДС (18%)
3 39 01 118 01 0	4.041,00



Пластиковая кассета
Вставка в чемоданчик для мелких деталей и принадлежностей подходит к чемоданчику для инструментов 3 39 01 118 01 0, макс. 5 шт./чемодан.

Номер заказа	Цена в РУБ с НДС (18%)
3 39 01 119 00 0	425,00



Быстрозарядное устройство ALG 50
Подходит для всех литий-ионных аккумуляторов FEIN. Время зарядки от 35 мин.

Номер заказа	Цена в РУБ с НДС (18%)
9 26 04 129 01 0	8.268,00



Быстрозарядное устройство ALG 30
Быстрозарядное устройство для никель-кадмиевых и литиево-ионных аккумуляторов FEIN. Время зарядки от 25 мин.

Номер заказа	Цена в РУБ с НДС (18%)
9 26 04 096 01 0	14.471,00



Держатель 1/4" наружный шестигранный
на выходе 1/4" внутренний шестигранный с патроном для быстрой смены инструмента

Ø мм	Длина мм	Номер заказа	Цена в РУБ с НДС (18%)
15	51	6 05 10 011 00 9	1.938,00



Отвертки-вставки 1/4" наружный шестигранный
Form H/Phillips (5 шт. в упаковке) особо тверд., с пылезащитн. кольцом

Длина мм	Разм.	Номер заказа	Цена в РУБ с НДС (18%)
25	2	6 27 12 109 03 4	849,00

Аккумулятор 18 В



Аккумулятор
Литийионный аккумулятор с индикацией уровня заряда и технологией защиты элементов FEIN SafetyCell Technology. Защищает аккумулятор и станок от перегрузки, перегрева и полной разрядки. Может использоваться с любыми аккумуляторными инструментами FEIN на 18 В.

Напряжение В	Емкость А-ч	Номер заказа	Цена в РУБ с НДС (18%)
18	5	9 26 04 173 02 0	17.299,00
18	2,5	9 26 04 171 02 0	10.771,00



Базовый комплект аккумуляторов
2 литийионных аккумулятора с быстрозарядным устройством ALG 50.

Напряжение В	Емкость А-ч	Номер заказа	Цена в РУБ с НДС (18%)
18	5	9 26 04 300 03 0	24.920,00
18	2,5	9 26 04 300 04 0	18.601,00

Принадлежности для винтоверта с магазином



Магазин M55 X
для собранных в обойму шурупов длиной от 25 до 55 мм и Ø не более 5 мм, с закладкой в ручную, вес 0,4 кг.

Номер заказа	Цена в РУБ с НДС (18%)
9 01 04 009 01 0	20.018,00



Удлинитель магазина M55 X с ремненной направляющей
Длина 520 мм

Номер заказа	Цена в РУБ с НДС (18%)
9 01 04 010 01 0	21.248,00



Отвертки-вставки 1/4" наружный шестигранный
для завинчивания в потолок и пол Form H/Phillips, разм. 2

Номер заказа	Цена в РУБ с НДС (18%)
6 05 03 306 00 8	794,00



Быстрозаходные строительные шурупы
Мелкорезьбовые, для гипсокартона на металлических подложках, раструбная головка Ø 8 мм

Ø мм	Длина мм	Шт/наб шт.	Номер заказа	Цена в РУБ с НДС (18%)
3,9	35	1 000	6 39 01 030 01 4	4.793,00
3,9	35	10 000	6 39 01 030 02 0	28.336,00



Быстрозаходные строительные шурупы
Крупнорезьбовые, для гипсокартона на деревянных подложках, раструбная головка. Ø 8 мм

Ø мм	Длина мм	Шт/наб шт.	Номер заказа	Цена в РУБ с НДС (18%)
3,9	30	1 000	6 39 01 031 01 3	4.793,00
3,9	30	10 000	6 39 01 031 02 0	28.336,00
3,9	35	1 000	6 39 01 032 01 6	4.793,00
3,9	35	10 000	6 39 01 032 02 0	28.336,00
3,9	45	1 000	6 39 01 033 01 0	6.239,00
3,9	45	10 000	6 39 01 033 02 0	36.883,00



Быстрозаходные строительные шурупы
Двухзаходная резьба, с задирым ребром для плиток Fermacell на металлических и деревянных подложках.

Ø мм	Длина мм	Шт/наб шт.	Номер заказа	Цена в РУБ с НДС (18%)
3,9	30	1 000	6 39 01 034 01 8	5.193,00
3,9	30	10 000	6 39 01 034 02 0	36.883,00



Быстрозаходные строительные шурупы
Двухзаходная резьба, с задирым ребром для деревянных подложек.

Ø мм	Длина мм	Шт/наб шт.	Номер заказа	Цена в РУБ с НДС (18%)
4,2	35	1 000	6 39 01 035 01 2	6.050,00
4,2	35	10 000	6 39 01 035 02 0	35.766,00



Долговечность инструмента, обеспечиваемая уже более 100 лет: шлифовальные инструменты FEIN

Опыт - это еще не все. Но очень и очень немало. Прежде всего, если речь идет о создании для промышленности и сервисных мастерских такого надежного, ориентированного на применение, эргономичного и передового инструмента, какой создает FEIN. В различных классах мощности от 350 до 3700 Ватт и для продолжительной эксплуатации в жестких условиях - например в литейном производстве, возведении стальных конструкций и судостроении. От удобных компактных до чрезвычайно мощных больших угловых шлифовальных машинок и широкого ассортимента

прямошлифовальных машинок, включая обширный выбор высокочастотного инструмента - в области шлифования FEIN также не оставляет невыполненных желаний.



Аккумуляторная угловая шлифовальная машина Стр. 38

Мощные и пылестойкие машины для эффективного выполнения монтажных работ.



Компактные угловые шлифовальные машины Стр. 40

Три линии комплектации и непревзойденное качество — для каждого применения существует подходящая угловая шлифовальная машина.



Угловая шлифовальная машина Стр. 47

Непревзойденная мощность, ощутимый комфорт и оптимальная безопасность - угловые шлифовальные машины FEIN для тяжелых шлифовальных и отрезных работ.



Прямые шлифовальные машины Стр. 50

Профессиональные инструменты для применения в металлообработке для шлифовки, обработки щетками, удаления заусенцев и полировки.



Высокочастотные угловые шлифовальные машины Стр. 56

Инструменты для отрезания или обдирки в сложных условиях работы в непрерывном режиме.



Высокочастотные прямые шлифовальные машины Стр. 60

Инструменты для шлифования или снятия заусенцев в сложных условиях работы в непрерывном режиме.



Преобразователи частоты Стр. 62



	CCG 18-115 BL	CCG 18-115 BL Select	CCG 18-125 BL	CCG 18-125 BL Select	CCG 18-115 BLPD	CCG 18-115 BLPD Select	CCG 18-125 BLPD	CCG 18-125 BLPD Select
	Мощная и пылестойкая аккумуляторная угловая шлифовальная машина для эффективного выполнения работ по отрезанию, шлифованию и снятию заусенцев в ходе монтажа.				Мощная и пылестойкая аккумуляторная угловая шлифовальная машина с предупредительным сигнальным устройством для эффективного выполнения работ по отрезанию, шлифованию и снятию заусенцев в ходе монтажа.			
EAN 4014586...	... 888361	... 888408	... 888422	... 888460	... 889160	... 888514	... 888538	... 888576
Стр.	39	39	39	39	39	39	39	39
Применение	обдирка	▲	▲	▲	▲	▲	▲	▲
	снятие заусенцев	▲▲	▲▲	▲▲	▲▲	▲▲	▲▲	▲▲
	отрезание	▲▲	▲▲	▲▲	▲▲	▲▲	▲▲	▲▲
	Зачистка щеткой	▲	▲	▲	▲	▲	▲	▲
	Сатинирование	▲	▲	▲	▲	▲	▲	▲
	Полирование	▲▲	▲▲	▲▲	▲▲	▲▲	▲▲	▲▲
Оснащение	Тахоэлектроника POWERtronic	●	●	●	●	●	●	●
	Плавный пуск	●	●	●	●	●	●	●
	Блокировка самопуска	●	●	●	●	●	●	●
	Тормоз	●	●	●	●	●	●	●
	Контроль блокировки	●	●	●	●	●	●	●
	Электронная защита от перегрузки	●	●	●	●	●	●	●
	Предварительная электронная настройка частоты вращения	●	●	●	●	●	●	●
	Предупредительное сигнальное устройство AutoStop					●	●	●
Технические характеристики	Напряжение аккумулятора	18 В	18 В	18 В	18 В	18 В	18 В	18 В
	Емкость аккумулятора	5,2 А-ч		5,2 А-ч		5,2 А-ч		5,2 А-ч
	Совместимые аккумуляторы	Литийионные/литийионные HighPower **	Литийионные/литийионные HighPower **	Литийионные/литийионные HighPower **	Литийионные/литийионные HighPower **	Литийионные/литийионные HighPower **	Литийионные/литийионные HighPower **	Литийионные/литийионные HighPower **
	Разъем для аккумулятора	MultiVolt	MultiVolt	MultiVolt	MultiVolt	MultiVolt	MultiVolt	MultiVolt
	Шлифовальный круг Ø	115 мм	115 мм	125 мм	125 мм	115 мм	115 мм	125 мм
	Эластичный тарельчатый шлифовальный круг Ø	115 мм	115 мм	125 мм	125 мм	115 мм	115 мм	125 мм
	Вес с аккумулятором	2,70 кг		2,70 кг		2,70 кг		2,70 кг
	Вес без аккумулятора	1,95 кг	1,95 кг	1,95 кг	1,95 кг	1,95 кг	1,95 кг	1,95 кг

▲ пригодность ▲▲ наилучшая пригодность ● имеется ** Максимальная производительность благодаря литийионному аккумулятору FEIN HighPower



В продаже с апреля 2018 года

Модель	Номер для заказа	EAN	PK	Цена в РУБ с НДС (18%)
CCG 18-115 BL	7 120 01 61 00 0	4014586888361	01	63.667,00

В цену входит:
2 аккумулятора (литийионные, HighPower), 1 устройство для ускоренной зарядки ALG 50, 1 защитный кожух, 1 быстросажимная гайка, 1 антивибрационной ручки, 1 ключ, 1 пластмассовый чемодан для инструментов
Сведения о принадлежностях см. на стр. 45

FEIN SELECT⁺

В продаже с апреля 2018 года

Модель	Номер для заказа	EAN	PK	Цена в РУБ с НДС (18%)
CCG 18-115 BL Select	7 120 01 62 00 0	4014586888408	01	35.338,00

В цену входит:
1 защитный кожух, 1 быстросажимная гайка, 1 антивибрационной ручки, 1 ключ, 1 пластмассовый чемодан для инструментов
Сведения о принадлежностях см. на стр. 45

В продаже с апреля 2018 года

Модель	Номер для заказа	EAN	PK	Цена в РУБ с НДС (18%)
CCG 18-125 BL	7 120 02 61 00 0	4014586888422	01	63.667,00

В цену входит:
2 аккумулятора (литийионные, HighPower), 1 устройство для ускоренной зарядки ALG 50, 1 защитный кожух, 1 быстросажимная гайка, 1 антивибрационной ручки, 1 ключ, 1 пластмассовый чемодан для инструментов
Сведения о принадлежностях см. на стр. 45

FEIN SELECT⁺

В продаже с апреля 2018 года

Модель	Номер для заказа	EAN	PK	Цена в РУБ с НДС (18%)
CCG 18-125 BL Select	7 120 02 62 00 0	4014586888460	01	35.338,00

В цену входит:
1 защитный кожух, 1 быстросажимная гайка, 1 антивибрационной ручки, 1 ключ, 1 пластмассовый чемодан для инструментов
Сведения о принадлежностях см. на стр. 45

В продаже с апреля 2018 года

Модель	Номер для заказа	EAN	PK	Цена в РУБ с НДС (18%)
CCG 18-115 BLPD	7 120 03 61 00 0	4014586889160	01	63.667,00

В цену входит:
2 аккумулятора (литийионные, HighPower), 1 устройство для ускоренной зарядки ALG 50, 1 защитный кожух, 1 быстросажимная гайка, 1 антивибрационной ручки, 1 ключ, 1 пластмассовый чемодан для инструментов
Сведения о принадлежностях см. на стр. 45

FEIN SELECT⁺

В продаже с апреля 2018 года

Модель	Номер для заказа	EAN	PK	Цена в РУБ с НДС (18%)
CCG 18-115 BLPD Select	7 120 03 62 00 0	4014586888514	01	35.338,00

В цену входит:
1 защитный кожух, 1 быстросажимная гайка, 1 антивибрационной ручки, 1 ключ, 1 пластмассовый чемодан для инструментов
Сведения о принадлежностях см. на стр. 45

В продаже с апреля 2018 года

Модель	Номер для заказа	EAN	PK	Цена в РУБ с НДС (18%)
CCG 18-125 BLPD	7 120 04 61 00 0	4014586888538	01	63.667,00

В цену входит:
2 аккумулятора (литийионные, HighPower), 1 устройство для ускоренной зарядки ALG 50, 1 защитный кожух, 1 быстросажимная гайка, 1 антивибрационной ручки, 1 ключ, 1 пластмассовый чемодан для инструментов
Сведения о принадлежностях см. на стр. 45

FEIN SELECT⁺

В продаже с апреля 2018 года

Модель	Номер для заказа	EAN	PK	Цена в РУБ с НДС (18%)
CCG 18-125 BLPD Select	7 120 04 62 00 0	4014586888576	01	35.338,00

В цену входит:
1 защитный кожух, 1 быстросажимная гайка, 1 антивибрационной ручки, 1 ключ, 1 пластмассовый чемодан для инструментов
Сведения о принадлежностях см. на стр. 45



		MSfv 649-1	WSG 7-115	WSG 8-115	WSG 8-125	WSG 11-125	WSG 11-125 RT	WSG 12-125 P	WSG 15-125 P	WSG 15-125 PR
		Угловая шлифовальная машина с удлиненной шейкой и шпинделем M14 для работы в труднодоступных местах.	Удобная и компактная угловая шлифовальная машина (700 Вт) для несложных шлифовальных и отрезных работ.	Удобная и компактная угловая шлифовальная машина (800 Вт) для шлифовальных, отрезных работ и удаления заусенцев.		Удобная и компактная угловая шлифовальная машина (1100 Вт) для шлифовальных, отрезных работ и удаления заусенцев.	Удобная компактная угловая шлифовальная машина мощностью 1100 Вт с концепцией FEIN ErgoGrip для работы без усталости.	Удобная и компактная угловая шлифовальная машина (1200 Вт) с большим резервом мощности для эффективных шлифовальных и отрезных работ.	Удобная и компактная угловая шлифовальная машина (1500 Вт) с большим резервом мощности для эффективных шлифовальных и отрезных работ.	Удобная компактная угловая шлифовальная машина мощностью 1500 Вт с концепцией FEIN ErgoGrip для работы без усталости.
EAN 4014586...		... 858371	... 885506	... 875033	... 875125	... 875316	... 879888	... 875217	... 875323	... 879970
Стр.		42	42	42	42	42	42	42	43	43
Применение	обдирка	▲▲	▲	▲	▲	▲▲	▲▲		▲▲	▲▲
	снятие заусенцев	▲	▲	▲▲	▲▲	▲	▲		▲	▲
	отрезание		▲	▲	▲	▲▲	▲▲		▲▲	▲▲
	Зачистка щеткой			▲	▲	▲▲	▲		▲▲	▲▲
	Сатинирование									
	Полирование									
Оснащение	Тахоэлектроника POWERtronic								●	●
	Плавный пуск								●	●
	Блокировка самопуска		●	●	●	●	●	●	●	●
	Контроль блокировки					●			●	●
	Электронная защита от перегрузки								●	●
	Предварительная электронная настройка частоты вращения									●
	Длинная шейка	●								
Предупредительное сигнальное устройство AutoStop	●					●				
Технические характеристики	Номинальная потребляемая мощность	750 Вт	760 Вт	800 Вт	800 Вт	1 200 Вт	1 100 Вт	1 200 Вт	1 500 Вт	1 500 Вт
	Скорость вращения на холостом ходу	12 000 1/мин	12 500 1/мин	11 000 1/мин	11 000 1/мин	11 000 1/мин	11 000 1/мин	11 000 1/мин	11 000 1/мин	11 000 1/мин
	Вес согласно ЕРТА	4,00 кг	1,70 кг	2,00 кг	2,00 кг	2,10 кг	2,40 кг	2,10 кг	2,30 кг	2,40 кг
	Фланцы	M 14	M 14	M 14	M 14	M 14	M 14	M 14	M 14	M 14
	Шлифовальный круг Ø	125 мм	115 мм	115 мм	125 мм	125 мм	125 мм	125 мм	125 мм	125 мм
	Эластичный тарельчатый шлифовальный круг Ø		115 мм	115 мм	125 мм	125 мм	125 мм	125 мм	125 мм	125 мм

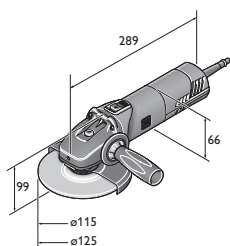

WSG 12-125 P
WSG 12-125 PQ

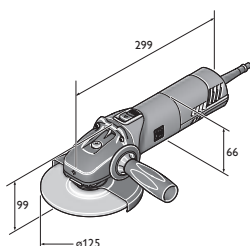

WSG 8-115
WSG 8-125

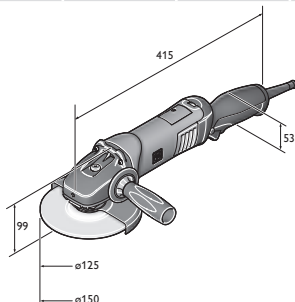

WSG 11-125
WSG 17-125 P
WSG 17-125 PQ
WSG 17-150 PR
WSG 17-150 PRT

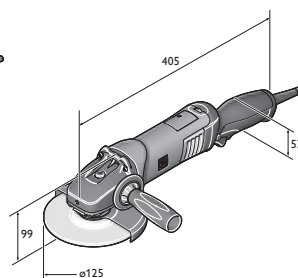

WSG 11-125 RT
WSG 15-125 PR
WSG 15-125 PRT



	WSG 15-125 PRT	WSG 17-125 P	WSG 17-125 PS	WSG 17-150 P	WSG 17-70 Inox	WSG 17-125 PR	WSG 17-125 PRT	WSG 17-150 PR	WSG 17-150 PRT	WSG 17-70 Inox R	WSG 17-70 Inox RT
	Удобная и компактная угловая шлифовальная машина с большим резервом мощности для эффективных шлифовальных и отрезных работ.	Специальный инструмент с высоким крутящим моментом для веерных и волочконных дисков.	Удобная и компактная угловая шлифовальная машина с большим резервом мощности для эффективных шлифовальных и отрезных работ.	Отличный инструмент с регулируемой скоростью вращения для обработки нержавеющей стали.	Удобная компактная угловая шлифовальная машина мощностью с концепцией FEIN ErgoGrip для работы без усталости.	Удобная компактная угловая шлифовальная машина мощностью с концепцией FEIN ErgoGrip для работы без усталости в области обработки высококачественной стали.					
	... 880020	... 883120	... 883236	... 883366	... 883496	... 883571	... 883618	... 883656	... 883694	... 883731	... 883779
	43	43	43	44	44	44	44	44	45	45	45
	▲▲	▲▲	▲▲	▲▲	▲▲	▲▲	▲▲	▲▲	▲▲	▲▲	▲▲
	▲	▲	▲	▲	▲	▲	▲	▲	▲	▲	▲
	▲▲	▲▲	▲	▲▲	▲	▲▲	▲▲	▲▲	▲▲	▲	▲
	▲▲	▲▲	▲	▲▲		▲▲	▲▲	▲▲	▲▲		▲▲
					▲					▲	▲
	●	●	●	●	●	●	●	●	●	●	●
	●	●	●	●	●	●	●	●	●	●	●
	●	●	●	●	●	●	●	●	●	●	●
	●	●	●	●	●	●	●	●	●	●	●
	●	●	●	●	●	●	●	●	●	●	●
	●				●				●		●
	1 500 Вт	1 700 Вт	1 700 Вт	1 700 Вт	1 700 Вт	1 700 Вт	1 700 Вт	1 700 Вт	1 700 Вт	1 700 Вт	1 700 Вт
	11 000 1/ин	11 000 1/ин	8 500 1/мин	8 500 1/мин	2 700 - 8 500 1/мин	11 000 1/ин	11 000 1/ин	8 500 1/мин	8 500 1/мин	2 700 - 8 500 1/мин	2 700 - 8 500 1/мин
	2,40 кг	2,30 кг	2,40 кг	2,40 кг	2,40 кг	2,40 кг	2,40 кг	2,60 кг	2,60 кг	2,50 кг	2,50 кг
	M 14	M 14	M 14	M 14	M 14	M 14	M 14	M 14	M 14	M 14	M 14
	125 мм	125 мм	125 мм	150 мм	125 мм	125 мм	150 мм	150 мм	150 мм	125 мм	125 мм
	125 мм	125 мм	125 мм	150 мм	125 мм	125 мм	150 мм	150 мм	150 мм	125 мм	125 мм

▲ пригодность ▲▲ наилучшая пригодность ● имеется

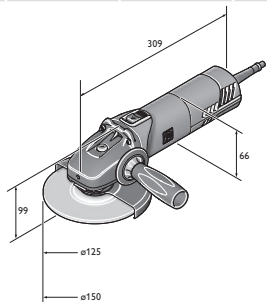

WSG 17-125 PS WSG 17-150 PQ
WSG 17-125 PSQ WSG 17-70 Inox
WSG 17-150 P



Модель	Номер для заказа	EAN	PK	Цена в РУБ с НДС (18%)
MSfv 649-1	7 221 31 00 23 0	4014586858371	01	68.275,00

В цену входит:
1 защитный кожух, 1 пара фланцев, 1 комплект ключей
Сведения о принадлежностях см. на стр. 45



Модель	Номер для заказа	EAN	PK	Цена в РУБ с НДС (18%)
WSG 7-115	7 221 98 60 00 0	4014586885506	19	7.844,00

В цену входит:
1 защитный кожух, 1 пара фланцев, 1 добавочная рукоятка, 1 ключ
Сведения о принадлежностях см. на стр. 45



Модель	Номер для заказа	EAN	PK	Цена в РУБ с НДС (18%)
WSG 8-115	7 221 73 60 00 0	4014586875033	19	10.590,00

В цену входит:
1 защитный кожух, 1 пара фланцев, 1 добавочная рукоятка, 1 ключ
Сведения о принадлежностях см. на стр. 45



Модель	Номер для заказа	EAN	PK	Цена в РУБ с НДС (18%)
WSG 8-125	7 221 74 60 00 0	4014586875125	19	10.785,00

В цену входит:
1 защитный кожух, 1 пара фланцев, 1 добавочная рукоятка, 1 ключ
Сведения о принадлежностях см. на стр. 45



Модель	Номер для заказа	EAN	PK	Цена в РУБ с НДС (18%)
WSG 11-125	7 221 77 60 00 0	4014586875316	19	12.048,00

В цену входит:
1 защитный кожух, 1 пара фланцев, 1 добавочная рукоятка, 1 ключ
Сведения о принадлежностях см. на стр. 45



Модель	Номер для заказа	EAN	PK	Цена в РУБ с НДС (18%)
WSG 11-125 RT	7 221 87 60 00 0	4014586879888	19	14.768,00

В цену входит:
1 защитный кожух, 1 пара фланцев, 1 добавочная рукоятка, 1 ключ
Сведения о принадлежностях см. на стр. 45



Модель	Номер для заказа	EAN	PK	Цена в РУБ с НДС (18%)
WSG 12-125 P	7 221 75 60 00 0	4014586875217	19	14.768,00

В цену входит:
1 защитный кожух, 1 пара фланцев, 1 антивибрационной ручки, 1 ключ
Сведения о принадлежностях см. на стр. 45



Модель	Номер для заказа	EAN	PK	Цена в РУБ с НДС (18%)
WSG 12-125 PQ	7 221 76 60 00 0	4014586875309	19	15.740,00

В цену входит:
1 защитный кожух, 1 быстрозажимная гайка, 1 антивибрационной ручки, 1 ключ
Сведения о принадлежностях см. на стр. 45



Модель	Номер для заказа	EAN	PK	Цена в РУБ с НДС (18%)
WSG 15-125 P	7 221 78 60 00 0	4014586875323	19	16.711,00

В цену входит:
1 защитный кожух, 1 пара фланцев, 1 антивибрационной ручки, 1 ключ
Сведения о принадлежностях см. на стр. 45



Модель	Номер для заказа	EAN	PK	Цена в РУБ с НДС (18%)
WSG 15-125 PQ	7 221 79 60 00 0	4014586875330	19	17.780,00

В цену входит:
1 защитный кожух, 1 быстросажимная гайка, 1 антивибрационной ручки, 1 ключ
Сведения о принадлежностях см. на стр. 45



Модель	Номер для заказа	EAN	PK	Цена в РУБ с НДС (18%)
WSG 15-125 PR	7 221 90 60 00 0	4014586879970	19	19.723,00

В цену входит:
1 защитный кожух, 1 пара фланцев, 1 антивибрационной ручки, 1 ключ
Сведения о принадлежностях см. на стр. 45



Модель	Номер для заказа	EAN	PK	Цена в РУБ с НДС (18%)
WSG 15-125 PRT	7 221 91 60 00 0	4014586880020	19	19.723,00

В цену входит:
1 защитный кожух, 1 пара фланцев, 1 антивибрационной ручки, 1 ключ
Сведения о принадлежностях см. на стр. 45



Модель	Номер для заказа	EAN	PK	Цена в РУБ с НДС (18%)
WSG 17-125 P	7 222 07 60 00 0	4014586883120	19	17.392,00

В цену входит:
1 защитный кожух, 1 пара фланцев, 1 антивибрационной ручки, 1 ключ
Сведения о принадлежностях см. на стр. 45



Модель	Номер для заказа	EAN	PK	Цена в РУБ с НДС (18%)
WSG 17-125 PQ	7 222 08 60 00 0	4014586883175	19	18.363,00

В цену входит:
1 защитный кожух, 1 Внутренний фланец, 1 быстросажимная гайка, 1 антивибрационной ручки, 1 ключ
Сведения о принадлежностях см. на стр. 45



Модель	Номер для заказа	EAN	PK	Цена в РУБ с НДС (18%)
WSG 17-125 PS	7 222 09 60 00 0	4014586883236	19	17.392,00

В цену входит:
1 защитный кожух, 1 пара фланцев, 1 антивибрационной ручки, 1 ключ
Сведения о принадлежностях см. на стр. 45



Модель	Номер для заказа	EAN	PK	Цена в РУБ с НДС (18%)
WSG 17-125 PSQ	7 222 10 60 00 0	4014586883304	19	18.363,00

В цену входит:
1 защитный кожух, 1 Внутренний фланец, 1 быстрозажимная гайка, 1 антивибрационной ручки, 1 ключ
Сведения о принадлежностях см. на стр. 45



Модель	Номер для заказа	EAN	PK	Цена в РУБ с НДС (18%)
WSG 17-150 P	7 222 11 60 00 0	4014586883366	19	17.392,00

В цену входит:
1 защитный кожух, 1 пара фланцев, 1 антивибрационной ручки, 1 ключ
Сведения о принадлежностях см. на стр. 45



Модель	Номер для заказа	EAN	PK	Цена в РУБ с НДС (18%)
WSG 17-150 PQ	7 222 12 60 00 0	4014586883434	19	18.363,00

В цену входит:
1 защитный кожух, 1 Внутренний фланец, 1 быстрозажимная гайка, 1 антивибрационной ручки, 1 ключ
Сведения о принадлежностях см. на стр. 45



Модель	Номер для заказа	EAN	PK	Цена в РУБ с НДС (18%)
WSG 17-70 Inox	7 222 13 60 00 0	4014586883496	19	25.164,00

В цену входит:
1 защитный кожух, 1 пара фланцев, 1 антивибрационной ручки, 1 ключ
Сведения о принадлежностях см. на стр. 45



Модель	Номер для заказа	EAN	PK	Цена в РУБ с НДС (18%)
WSG 17-125 PR	7 222 18 60 00 0	4014586883571	19	20.306,00

В цену входит:
1 защитный кожух, 1 пара фланцев, 1 антивибрационной ручки, 1 ключ
Сведения о принадлежностях см. на стр. 45



Модель	Номер для заказа	EAN	PK	Цена в РУБ с НДС (18%)
WSG 17-125 PRT	7 222 19 60 00 0	4014586883618	19	20.306,00

В цену входит:
1 защитный кожух, 1 пара фланцев, 1 антивибрационной ручки, 1 ключ
Сведения о принадлежностях см. на стр. 45



Модель	Номер для заказа	EAN	PK	Цена в РУБ с НДС (18%)
WSG 17-150 PR	7 222 20 60 00 0	4014586883656	19	20.306,00

В цену входит:
1 защитный кожух, 1 пара фланцев, 1 антивибрационной ручки, 1 ключ
Сведения о принадлежностях см. на стр. 45



Модель	Номер для заказа	EAN	PK	Цена в РУБ с НДС (18%)
WSG 17-150 PRT	7 222 21 60 00 0	4014586883694	19	20.306,00

В цену входит:
1 защитный кожух, 1 пара фланцев, 1 антивибрационной ручки, 1 ключ
Сведения о принадлежностях см. на стр. 45



Модель	Номер для заказа	EAN	PK	Цена в РУБ с НДС (18%)
WSG 17-70 Inox R	7 222 22 60 00 0	4014586883731	19	28.079,00

В цену входит:
1 защитный кожух, 1 пара фланцев, 1 антивибрационной ручки, 1 ключ
Сведения о принадлежностях см. на стр. 45



Модель	Номер для заказа	EAN	PK	Цена в РУБ с НДС (18%)
WSG 17-70 Inox RT	7 222 23 60 00 0	4014586883779	19	28.079,00

В цену входит:
1 защитный кожух, 1 пара фланцев, 1 антивибрационной ручки, 1 ключ
Сведения о принадлежностях см. на стр. 45

Компактные угловые шлифовальные машины

Оснастка стандартная



Инструментальные чемоданчики
Пластик, внутренние размеры: 470 x 275 x 116 мм

Номер заказа	Цена в РУБ с НДС (18%)
3 39 01 118 01 0	4.041,00



Пластиковая кассета
Вставка в чемоданчик для мелких деталей и принадлежностей подходит к чемоданчику для инструментов 3 39 01 118 01 0, макс. 5 шт./чемодан.

Номер заказа	Цена в РУБ с НДС (18%)
3 39 01 119 00 0	425,00



антивибрационная рукоятка
М 8, для снижения вибрации при продолжительной работе.

Номер заказа	Цена в РУБ с НДС (18%)
3 21 19 124 01 0	906,00



Быстрозажимная гайка
для смены дисков без использования ключа, малая высота (всего 8 мм)

Номер заказа	Цена в РУБ с НДС (18%)
6 38 02 191 01 0	2.852,00



Внутренний фланец

Номер заказа	Цена в РУБ с НДС (18%)
6 38 01 182 01 0	812,00



Резьбовой фланец
М 14, для обдирочных и отрезных шлифовальных кругов, а также веерных шлифовальных кругов и круглых щеток с прядями

Номер заказа	Цена в РУБ с НДС (18%)
6 38 02 052 00 0	720,00



Резьбовой фланец
М 14, для упругих тарельчатых шлифовальных кругов и конусных щеток с прядями

Номер заказа	Цена в РУБ с НДС (18%)
6 38 01 154 00 7	713,00



Тарельчатый шлифовальный круг упругий
с фланцем М 14, для фибровых шлифовальных кругов
Ø 125 мм

Ø мм	Номер заказа	Цена в РУБ с НДС (18%)
125	6 38 06 087 01 3	593,00



Рабочие рукавицы
виброгасящие, сертифицированные по EN 388/420, EN ISO 10819, EEC № 0200, VE 1Паpa

Разм.	Номер заказа	Цена в РУБ с НДС (18%)
9 L	3 21 73 003 00 3	6.958,00
10 XL	3 21 73 004 00 1	6.958,00
11 XXL	3 21 73 005 00 5	6.958,00



Аккумуляторный светодиодный фонарь ALED 12-18 В
Компактный и стойкий аккумуляторный светодиодный фонарь с поворотной головкой. Совместим с любыми литий-ионными аккумуляторами FEIN на 12, 14 и 18 В, в комплекте с крюком для подвешивания. Чрезвычайно легкий (всего 130 г) и очень яркий (900 люкс). Цветовая температура соответствует дневному свету. Две ступени регулировки яркости.

Номер заказа	Цена в РУБ с НДС (18%)
9 26 04 200 01 0	5.269,00



Быстрозарядное устройство ALG 50
Подходит для всех литий-ионных аккумуляторов FEIN. Время зарядки от 35 мин.

Номер заказа	Цена в РУБ с НДС (18%)
9 26 04 129 01 0	8.268,00



Быстрозарядное устройство ALG 30
Быстрозарядное устройство для никель-кадмиевых и литиево-ионных аккумуляторов FEIN. Время зарядки от 25 мин.

Номер заказа	Цена в РУБ с НДС (18%)
9 26 04 096 01 0	14.471,00

Аккумулятор 18 В



Аккумулятор HighPower
Литийионный аккумулятор HighPower с ячейками, выдерживающими многоамперный ток, индикацией уровня заряда и технологией защиты элементов FEIN SafetyCell Technology. Неизменно высокая токоотдача с увеличенной на 75 % силой тока по сравнению с обычным литийионным аккумулятором. Рекомендуется для аккумуляторных магнитных станков FEIN для корончатого сверления и аккумуляторных угловых шлифовальных машин. Может использоваться с любыми аккумуляторными инструментами FEIN на 18 В.

Напряжение В	Емкость А-ч	Номер заказа	Цена в РУБ с НДС (18%)
18	5,2	9 26 04 179 02 0	11.857,00



Базовый комплект аккумуляторов HighPower
2 литийионных аккумулятора HighPower с быстрозарядным устройством ALG 50.

Напряжение В	Емкость А-ч	Номер заказа	Цена в РУБ с НДС (18%)
18	5,2	9 26 04 307 01 0	28.329,00

Защитные колпаки



Защитный колпак
Для веерных и обдирочных шлифовальных дисков

Ø мм	Номер заказа	Цена в РУБ с НДС (18%)
115	3 18 10 299 00 0	1.110,00
125	3 18 10 300 00 0	1.128,00
150	3 18 10 301 00 0	1.141,00



Защитный кожух для отрезных работ
для безопасной работы с отрезными дисками

Ø мм	Номер заказа	Цена в РУБ с НДС (18%)
115	6 38 11 016 01 0	2.972,00
125	6 38 11 017 01 0	2.972,00
150	6 38 11 018 01 0	2.972,00

Принадлежности MSfv 649-1



Инструментальные чемоданчики
Металл 700 x 180 x 100 мм

Номер заказа	Цена в РУБ с НДС (18%)
3 39 01 021 01 1	5.547,00

Внутренний фланец
для кругов Ø 125 мм

Номер заказа	Цена в РУБ с НДС (18%)
6 38 01 079 00 9	720,00

Резьбовой фланец
М 14, для кругов до 6 мм

Номер заказа	Цена в РУБ с НДС (18%)
6 38 02 084 00 9	720,00



Шлифование

	WSB 20-180	WSB 20-230	WSG 20-180	WSG 20-230	WSB 25-180 X	WSB 25-230 X	WSG 25-180	WSG 25-230
	Мощная угловая шлифовальная машина для шлифовальных работ.	Мощная безопасная угловая шлифовальная машина для шлифовальных и отрезных работ.	Мощная угловая шлифовальная машина для шлифовальных работ.	Мощная угловая шлифовальная машина для шлифовальных и отрезных работ.	Самые мощные безопасные угловые шлифовальные машины FEIN для шлифовальных работ в условиях высоких нагрузок.	Самые мощные безопасные угловые шлифовальные машины FEIN для отрезных и шлифовальных работ в условиях высоких нагрузок.	Самые мощные угловые шлифовальные машины FEIN для шлифовальных работ в условиях высоких нагрузок.	Самые мощные угловые шлифовальные машины FEIN для отрезных и шлифовальных работ в условиях высоких нагрузок.
EAN 4014586...	... 851242	... 851259	... 851266	... 851273	... 853116	... 853123	... 856452	... 856506
Стр.	48	48	48	48	48	48	48	48
Применение	снятие заусенцев	▲		▲	▲	▲	▲	▲
	обдирка	▲▲		▲▲	▲▲	▲▲	▲▲	▲▲
	Зачистка щеткой						▲	▲
	отрезание			▲	▲		▲▲	▲▲
Оснащение	Мощный двигатель FEIN	●	●	●	●	●	●	●
	Плавный пуск	●	●	●	●	●	●	●
	Блокировка самопуска	●	●	●	●	●	●	●
	Тормоз	●	●			●	●	
	Предупредительное сигнальное устройство AutoStop	+	+	+	+	+	+	+
Технические характеристики	Номинальная потребляемая мощность	2 000 Вт	2 000 Вт	2 000 Вт	2 000 Вт	2 500 Вт	2 500 Вт	2 500 Вт
	Скорость вращения на холостом ходу	8 500 1/мин	6 600 1/мин	8 500 1/мин	6 600 1/мин	8 500 1/мин	6 600 1/мин	8 500 1/мин
	Вес согласно ЕРТА	5,90 кг	5,90 кг	5,60 кг	5,60 кг	6,50 кг	6,70 кг	6,30 кг
	Зажим инструмента	QuickIN	QuickIN			QuickIN	QuickIN	
	Приемное отверстие Ø	22,23 мм	22,23 мм			22,23 мм	22,23 мм	
	Фланцы			M 14	M 14			M 14
	Шлифовальный круг Ø	180 мм	230 мм	180 мм	230 мм	180 мм	230 мм	180 мм
Эластичный тарельчатый шлифовальный круг Ø	180 мм	230 мм	180 мм	230 мм	180 мм	230 мм	180 мм	

▲ пригодность ▲▲ наилучшая пригодность + дополнительно ● имеется

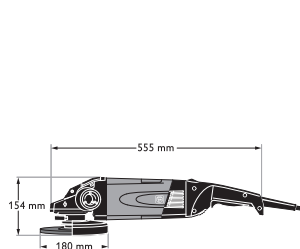

WSB 25-180 X

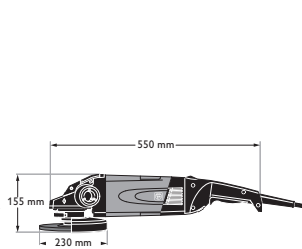

WSB 25-230 X

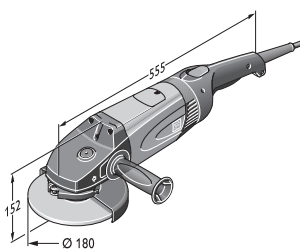

WSG 25-180

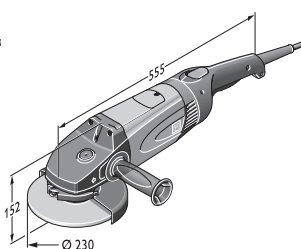

WSG 25-230



Модель	Номер для заказа	EAN	PK	Цена в РУБ с НДС (18%)
WSB 20-180	7 221 05 00 23 7	4014586851242	01	33.542,00

В цену входит:
1 защитный кожух, 1 зажимное устройство для обдирочных и отрезных кругов, 1 добавочная рукоятка
Машину с предупредительным сигнальным устройством „AutoStop“ см. в номерной части.
Сведения о принадлежностях см. на стр. 49



Модель	Номер для заказа	EAN	PK	Цена в РУБ с НДС (18%)
WSB 20-230	7 221 06 00 23 0	4014586851259	01	33.542,00

В цену входит:
1 защитный кожух, 1 зажимное устройство для обдирочных и отрезных кругов, 1 добавочная рукоятка
Машину с предупредительным сигнальным устройством „AutoStop“ см. в номерной части.
Сведения о принадлежностях см. на стр. 49



Модель	Номер для заказа	EAN	PK	Цена в РУБ с НДС (18%)
WSG 20-180	7 221 07 00 23 6	4014586851266	01	28.781,00

В цену входит:
1 защитный кожух, 1 пара фланцев, 1 добавочная рукоятка, 1 ключ
Машину с предупредительным сигнальным устройством „AutoStop“ см. в номерной части.
Сведения о принадлежностях см. на стр. 49



Модель	Номер для заказа	EAN	PK	Цена в РУБ с НДС (18%)
WSG 20-230	7 221 08 00 23 2	4014586851273	01	28.781,00

В цену входит:
1 защитный кожух, 1 пара фланцев, 1 добавочная рукоятка, 1 ключ
Машину с предупредительным сигнальным устройством „AutoStop“ см. в номерной части.
Сведения о принадлежностях см. на стр. 49



Модель	Номер для заказа	EAN	PK	Цена в РУБ с НДС (18%)
WSB 25-180 X	7 221 10 00 23 3	4014586853116	01	41.658,00

В цену входит:
1 защитный кожух, 1 зажимное устройство для обдирочных и отрезных кругов, 1 добавочная рукоятка
Машину с предупредительным сигнальным устройством „AutoStop“ см. в номерной части.
Сведения о принадлежностях см. на стр. 49



Модель	Номер для заказа	EAN	PK	Цена в РУБ с НДС (18%)
WSB 25-230 X	7 221 11 00 23 2	4014586853123	01	41.658,00

В цену входит:
1 защитный кожух, 1 зажимное устройство для обдирочных и отрезных кругов, 1 добавочная рукоятка
Машину с предупредительным сигнальным устройством „AutoStop“ см. в номерной части.
Сведения о принадлежностях см. на стр. 49



Модель	Номер для заказа	EAN	PK	Цена в РУБ с НДС (18%)
WSG 25-180	7 221 26 00 23 0	4014586856452	01	37.114,00

В цену входит:
1 защитный кожух, 1 пара фланцев, 1 добавочная рукоятка, 1 ключ
Машину с предупредительным сигнальным устройством „AutoStop“ см. в номерной части.
Сведения о принадлежностях см. на стр. 49



Модель	Номер для заказа	EAN	PK	Цена в РУБ с НДС (18%)
WSG 25-230	7 221 27 00 23 0	4014586856506	01	37.114,00

В цену входит:
1 ключ, 1 защитный кожух, 1 пара фланцев, 1 добавочная рукоятка
Машину с предупредительным сигнальным устройством „AutoStop“ см. в номерной части.
Сведения о принадлежностях см. на стр. 49



Оснастка стандартная



Инструментальные чемоданчики
Металл

Ширина мм	Длина мм	Высота мм	Номер заказа	Цена в РУБ с НДС (18%)
240	690	160	3 39 01 022 01 4	5.097,00



антивибрационная рукоятка
М 14, для снижения вибрации при продолжительной работе.

Номер заказа	Цена в РУБ с НДС (18%)
3 21 19 117 01 5	3.636,00



Рабочие рукавицы
виброгасящие, сертифицированные по EN 388/420, EN ISO 10819, EEC № 0200, VE 1Пара

Разм.	Номер заказа	Цена в РУБ с НДС (18%)
9 L	3 21 73 003 00 3	6.958,00
10 XL	3 21 73 004 00 1	6.958,00
11 XXL	3 21 73 005 00 5	6.958,00



Переходник
Универсальное использование для соединения электроинструментов и принадлежностей с системой пылеудаления на пылесосе. Гибкая резиновая втулка, длина 70 мм, внутренний диаметр 31,5 мм.

Номер заказа	Цена в РУБ с НДС (18%)
3 13 22 771 00 9	524,00

Защитные колпаки



Защитный кожух для отрезных работ

Ø мм	Номер заказа	Цена в РУБ с НДС (18%)
180	6 38 11 004 01 0	3.183,00
230	6 38 11 005 01 0	3.280,00



Защитный кожух с пылеотсосом
с салазками для отрезных кругов Ø 180 мм, глубина реза 40 мм, примыкание Ø 32 мм

Номер заказа	Цена в РУБ с НДС (18%)
9 06 04 008 01 3	24.335,00



Защитный кожух с пылеотсосом
с салазками для отрезных кругов Ø 230 мм, глубина реза 65 мм, примыкание Ø 32 мм

Номер заказа	Цена в РУБ с НДС (18%)
9 06 04 009 01 7	25.134,00

Принадлежности WSB



Натяжитель
для обдирочных и отрезных шлифовальных кругов и веерных шлифовальных кругов

Номер заказа	Цена в РУБ с НДС (18%)
6 38 02 183 02 5	3.796,00



Тарельчатый шлифовальный круг упругий
с зажимным элементом

Ø мм	Номер заказа	Цена в РУБ с НДС (18%)
180	6 38 06 174 02 8	4.895,00



Тарельчатый шлифовальный круг упругий
без зажимного элемента

Ø мм	Номер заказа	Цена в РУБ с НДС (18%)
180	6 38 06 174 01 2	1.715,00



Натяжитель
для упругих тарельчатых шлифовальных кругов

Номер заказа	Цена в РУБ с НДС (18%)
6 38 02 185 02 7	3.796,00

Принадлежности WSG



Резьбовой фланец
М 14, для обдирочных и отрезных шлифовальных кругов, а также веерных шлифовальных кругов и круглых щеток с прядями

Номер заказа	Цена в РУБ с НДС (18%)
6 38 02 052 00 0	720,00



Внутренний фланец

Номер заказа	Цена в РУБ с НДС (18%)
6 38 01 182 01 0	812,00



Тарельчатый шлифовальный круг упругий
с фланцем М 14

Ø мм	Номер заказа	Цена в РУБ с НДС (18%)
180	6 38 06 034 01 7	1.239,00



Резьбовой фланец
М 14, для упругих тарельчатых шлифовальных кругов и конусных щеток с прядями

Номер заказа	Цена в РУБ с НДС (18%)
6 38 01 154 00 7	713,00



	AGSZ 18-280 BL	AGSZ 18-280 BL Select	AGSZ 18-280 LBL	AGSZ 18-280 LBL Select	AGSZ 18-90 LBL	AGSZ 18-90 LBL Select	GSZ 4-280 EL	GSZ 4-90 EL	
	Мощная, пылестойкая и компактная аккумуляторная прямошлифовальная машина для эффективного выполнения работ по отрезанию, шлифованию, снятию заусенцев и фрезеровке.		Мощная, пылестойкая и компактная аккумуляторная прямошлифовальная машина с большой глубиной погружения для эффективного выполнения работ по отрезанию, шлифованию, снятию заусенцев и фрезеровке.		Мощная, пылестойкая и компактная аккумуляторная прямошлифовальная машина с большой глубиной погружения для шлифования и полировки.		Чрезвычайно удобная прямошлифовальная машина с большой глубиной врезания для простых работ по шлифованию и полированию в самых труднодоступных местах.	Чрезвычайно удобная прямошлифовальная машина для обработки высококачественной стали с большой глубиной врезания для простых работ по шлифованию и полированию в самых труднодоступных местах.	
EAN 4014586...	... 888590	... 888637	... 888651	... 888699	... 888712	... 888750	... 880594	... 880648	
Стр.	52	52	52	52	52	52	53	53	
Применение	Сатинирование				▲▲	▲▲		▲▲	
	Зачистка щеткой	▲	▲		▲▲	▲▲	▲	▲▲	
	Полирование				▲▲	▲▲		▲▲	
	фрезерование	▲▲	▲▲	▲▲	▲▲		▲▲		
	Шлифование	▲▲	▲▲	▲▲	▲▲	▲▲	▲▲		
	обдирка	▲▲	▲▲	▲▲	▲▲		▲▲	▲▲	
	снятие заусенцев	▲	▲	▲	▲		▲		
	отрезание	▲	▲	▲	▲				
Технические характеристики	Номинальная потребляемая мощность						350 Вт	350 Вт	
	Напряжение аккумулятора	18 В	18 В	18 В	18 В	18 В			
	Емкость аккумулятора	5 А·ч		5 А·ч		5 А·ч			
	Совместимые аккумуляторы	Литийионные/литийионные HighPower	Литийионные/литийионные HighPower	Литийионные/литийионные HighPower	Литийионные/литийионные HighPower	Литийионные/литийионные HighPower	Литийионные/литийионные HighPower		
	Разъем для аккумулятора	MultiVolt	MultiVolt	MultiVolt	MultiVolt	MultiVolt	MultiVolt		
	Скорость вращения на холостом ходу	9 000 - 28 000 1/мин	9 000 - 28 000 1/мин	9 000 - 28 000 1/мин	9 000 - 28 000 1/мин	2 900 - 9 000 1/мин	2 900 - 9 000 1/мин	13 000 - 28 000 1/мин	3 500 - 8 500 1/мин
	Цанговый зажим макс. Ø	8 мм	8 мм	8 мм	8 мм	8 мм	8 мм	6 мм	6 мм
	Шлифовальный круг макс. Ø	50 мм	50 мм	50 мм	50 мм	50 мм	50 мм	20 мм	20 мм
	Вес согласно ЕРТА							1,50 кг	1,50 кг
	Вес с аккумулятором	2,10 кг		2,30 кг		2,50 кг			
Вес без аккумулятора	1,40 кг	1,40 кг	1,60 кг	1,60 кг	1,80 кг	1,80 кг			
Длинная шейка							●	●	

▲ пригодность ▲▲ наилучшая пригодность ● имеется

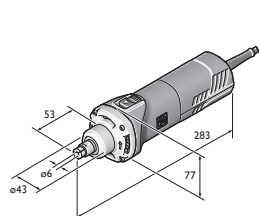

GSZ 8-280 P
GSZ 8-280 PE

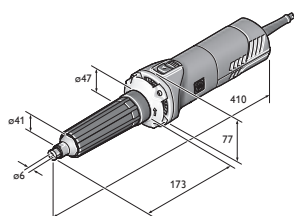

GSZ 8-280 PL

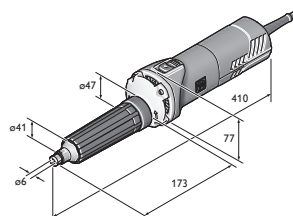

GSZ 8-90 PEL

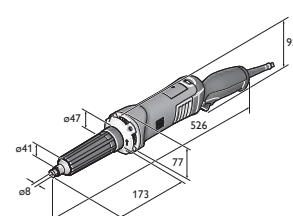

GSZ 11-320 PRL
GSZ 11-320 PRL

	GSZ 8-280 P	GSZ 8-280 PE	GSZ 8-280 PL	GSZ 8-280 PEL	GSZ 8-90 PEL	GSZ 11-320 PRL	GSZ 11-320 PERL	GSZ 11-90 PERL
	Удобная и мощная прямошлифовальная машина для работ по шлифованию и удалению заусенцев в труднодоступных местах, также подходит для полустационарного использования.		Удобная и мощная прямошлифовальная машина с большой глубиной врезания для работ по шлифованию и удалению заусенцев в самых труднодоступных местах.		Удобная и мощная прямошлифовальная машина для обработки высококачественной стали с большой глубиной врезания для работ по шлифованию и полированию в самых труднодоступных местах.	Удобная и чрезвычайно мощная прямошлифовальная машина с большой глубиной врезания для сложных работ по шлифованию и удалению заусенцев в самых труднодоступных местах.		Удобная и чрезвычайно мощная прямошлифовальная машина для обработки высококачественной стали с большой глубиной врезания для сложных работ по шлифованию и полированию.
	... 879505	... 879437	... 879598	... 879444	... 879451	... 880495	... 880501	... 880525
	53	53	53	53	54	54	54	54
		▲		▲	▲▲	▲	▲	▲▲
					▲▲			▲▲
	▲▲	▲▲	▲▲	▲▲		▲▲	▲▲	
	▲▲	▲▲	▲▲	▲▲	▲▲	▲▲	▲▲	▲▲
		▲	▲	▲		▲	▲	
								▲
	750 Вт	750 Вт	750 Вт	750 Вт	710 Вт	1 010 Вт	1 010 Вт	1 010 Вт
	28 000 1/мин	8 500 - 28 000 1/мин	28 000 1/мин	8 500 - 28 000 1/мин	2 500 - 9 000 1/мин	32 500 1/мин	9 500 - 32 500 1/мин	2 900 - 9 900 1/мин
	8 мм	8 мм	8 мм	8 мм	8 мм	8 мм	8 мм	8 мм
	45 мм	50 мм		50 мм	50 мм	45 мм	45 мм	50 мм
	1,40 кг	1,40 кг	1,80 кг	1,80 кг	1,80 кг	2,10 кг	2,10 кг	2,20 кг
			●	●	●	●	●	●

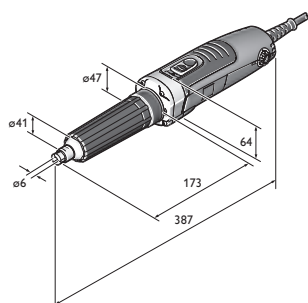

GSZ 4-280 EL



В продаже с апреля 2018 года

Модель	Номер для заказа	EAN	PK	Цена в РУБ с НДС (18%)
AGSZ 18-280 BL	7 123 01 61 00 0	4014586888590	01	55.957,00

В цену входит:
2 аккумулятора (литий-ионных), 1 устройство для ускоренной зарядки ALG 50, 1 цанговый патрон Ø 6 мм, Гаечный ключ SW13, Гаечный ключ SW17, 1 пластмассовый чемодан для инструментов
Сведения о принадлежностях см. на стр. 55

FEIN SELECT⁺



В продаже с апреля 2018 года

Модель	Номер для заказа	EAN	PK	Цена в РУБ с НДС (18%)
AGSZ 18-280 BL Select	7 123 01 62 00 0	4014586888637	01	27.862,00

В цену входит:
1 цанговый патрон Ø 6 мм, Гаечный ключ SW13, Гаечный ключ SW17, 1 пластмассовый чемодан для инструментов
Сведения о принадлежностях см. на стр. 55



В продаже с апреля 2018 года

Модель	Номер для заказа	EAN	PK	Цена в РУБ с НДС (18%)
AGSZ 18-280 LBL	7 123 02 61 00 0	4014586888651	01	58.293,00

В цену входит:
2 аккумулятора (литий-ионных), 1 устройство для ускоренной зарядки ALG 50, 1 цанговый патрон Ø 6 мм, Гаечный ключ SW13, Гаечный ключ SW17, 1 пластмассовый чемодан для инструментов
Сведения о принадлежностях см. на стр. 55

FEIN SELECT⁺



В продаже с апреля 2018 года

Модель	Номер для заказа	EAN	PK	Цена в РУБ с НДС (18%)
AGSZ 18-280 LBL Select	7 123 02 62 00 0	4014586888699	01	30.198,00

В цену входит:
1 цанговый патрон Ø 6 мм, Гаечный ключ SW13, Гаечный ключ SW17, 1 пластмассовый чемодан для инструментов
Сведения о принадлежностях см. на стр. 55



В продаже с апреля 2018 года

Модель	Номер для заказа	EAN	PK	Цена в РУБ с НДС (18%)
AGSZ 18-90 LBL	7 123 03 61 00 0	4014586888712	01	60.630,00

В цену входит:
2 аккумулятора (литий-ионных), 1 устройство для ускоренной зарядки ALG 50, 1 цанговый патрон Ø 6 мм, Гаечный ключ SW13, Гаечный ключ SW17, 1 пластмассовый чемодан для инструментов
Сведения о принадлежностях см. на стр. 55

FEIN SELECT⁺



В продаже с апреля 2018 года

Модель	Номер для заказа	EAN	PK	Цена в РУБ с НДС (18%)
AGSZ 18-90 LBL Select	7 123 03 62 00 0	4014586888750	01	32.534,00

В цену входит:
1 цанговый патрон Ø 6 мм, Гаечный ключ SW13, Гаечный ключ SW17, 1 пластмассовый чемодан для инструментов
Сведения о принадлежностях см. на стр. 55



Модель	Номер для заказа	EAN	PK	Цена в РУБ с НДС (18%)
GSZ 4-280 EL	7 223 24 60 00 0	4014586880594	01	41.602,00

В цену входит:
1 цанговый патрон Ø 6 мм, Гаечный ключ SW13, Гаечный ключ SW17
Сведения о принадлежностях см. на стр. 55



Модель	Номер для заказа	EAN	PK	Цена в РУБ с НДС (18%)
GSZ 4-90 EL	7 223 25 60 00 0	4014586880648	01	41.602,00

В цену входит:
Гаечный ключ SW17, 1 цанговый патрон Ø 6 мм, Гаечный ключ SW13
Сведения о принадлежностях см. на стр. 55



Модель	Номер для заказа	EAN	PK	Цена в РУБ с НДС (18%)
GSZ 8-280 P	7 223 16 60 00 0	4014586879505	01	21.966,00

В цену входит:
1 цанговый патрон Ø 6 мм, Гаечный ключ SW13, Гаечный ключ SW17
Сведения о принадлежностях см. на стр. 55



Модель	Номер для заказа	EAN	PK	Цена в РУБ с НДС (18%)
GSZ 8-280 PE	7 223 17 60 00 0	4014586879437	01	24.130,00

В цену входит:
1 цанговый патрон Ø 6 мм, Гаечный ключ SW13, Гаечный ключ SW17
Сведения о принадлежностях см. на стр. 55



Модель	Номер для заказа	EAN	PK	Цена в РУБ с НДС (18%)
GSZ 8-280 PL	7 223 18 60 00 0	4014586879598	01	39.601,00

В цену входит:
Гаечный ключ SW13, 1 цанговый патрон Ø 6 мм, Гаечный ключ SW17
Сведения о принадлежностях см. на стр. 55



Модель	Номер для заказа	EAN	PK	Цена в РУБ с НДС (18%)
GSZ 8-280 PEL	7 223 19 60 00 0	4014586879444	01	41.875,00

В цену входит:
1 цанговый патрон Ø 6 мм, Гаечный ключ SW13, Гаечный ключ SW17
Сведения о принадлежностях см. на стр. 55



Модель	Номер для заказа	EAN	PK	Цена в РУБ с НДС (18%)
GSZ 8-90 PEL	7 223 20 60 00 0	4014586879451	01	49.556,00

В цену входит:
1 цанговый патрон Ø 6 мм, Гаечный ключ SW13, Гаечный ключ SW17
Сведения о принадлежностях см. на стр. 55



Модель	Номер для заказа	EAN	PK	Цена в РУБ с НДС (18%)
GSZ 11-320 PRL	7 223 21 60 00 0	4014586880495	01	42.957,00

В цену входит:
1 цанговый патрон Ø 8 мм, Гаечный ключ SW13, Гаечный ключ SW17
Сведения о принадлежностях см. на стр. 55



Модель	Номер для заказа	EAN	PK	Цена в РУБ с НДС (18%)
GSZ 11-320 PERL	7 223 22 60 00 0	4014586880501	01	45.121,00

В цену входит:
1 цанговый патрон Ø 8 мм, Гаечный ключ SW13, Гаечный ключ SW17
Сведения о принадлежностях см. на стр. 55



Модель	Номер для заказа	EAN	PK	Цена в РУБ с НДС (18%)
GSZ 11-90 PERL	7 223 23 60 00 0	4014586880525	01	52.911,00

В цену входит:
1 цанговый патрон Ø 8 мм, Гаечный ключ SW13, Гаечный ключ SW17
Сведения о принадлежностях см. на стр. 55

Оснастка стандартная



Инструментальные чемоданчики
Пластик, внутренние размеры: 470 x 275 x 116 мм

Номер заказа	Цена в РУБ с НДС (18%)
3 39 01 118 01 0	4.041,00



Пластиковая кассета
Вставка в чемоданчик для мелких деталей и принадлежностей подходит к чемоданчику для инструментов 3 39 01 118 01 0, макс. 5 шт./чемодан.

Номер заказа	Цена в РУБ с НДС (18%)
3 39 01 119 00 0	425,00



Аккумуляторный светодиодный фонарь ALED 12-18 В
Компактный и стойкий аккумуляторный светодиодный фонарь с поворотной головкой. Совместим с любыми литийионными аккумуляторами FEIN на 12, 14 и 18 В, в комплекте с крюком для подвешивания. Чрезвычайно легкий (всего 130 г) и очень яркий (900 люкс). Цветовая температура соответствует дневному свету. Две ступени регулировки яркости.

Номер заказа	Цена в РУБ с НДС (18%)
9 26 04 200 02 0	5.269,00



Быстрозарядное устройство ALG 50
Подходит для всех литий-ионных аккумуляторов FEIN. Время зарядки от 35 мин.

Номер заказа	Цена в РУБ с НДС (18%)
9 26 04 129 01 0	8.268,00



Быстрозарядное устройство ALG 30
Быстрозарядное устройство для никель-кадмиевых и литиево-ионных аккумуляторов FEIN. Время зарядки от 25 мин.

Номер заказа	Цена в РУБ с НДС (18%)
9 26 04 096 01 0	14.471,00

Аккумулятор 18 В



Аккумулятор
Литийионный аккумулятор с индикацией уровня заряда и технологией защиты элементов FEIN SafetyCell Technology. Защищает аккумулятор и станок от перегрузки, перегрева и полной разрядки. Может использоваться с любыми аккумуляторными инструментами FEIN на 18 В.

Напряжение В	Емкость А-ч	Номер заказа	Цена в РУБ с НДС (18%)
18	5	9 26 04 173 02 0	17.299,00
18	2,5	9 26 04 171 02 0	10.771,00



Базовый комплект аккумуляторов
2 литийионных аккумулятора с быстрозарядным устройством ALG 50.

Напряжение В	Емкость А-ч	Номер заказа	Цена в РУБ с НДС (18%)
18	5	9 26 04 300 03 0	24.920,00
18	2,5	9 26 04 300 04 0	18.601,00

Зажимы для GSZ 4, GSZ 8, GSZ 11



Зажимы
С буртиком по периметру для защиты заготовки, а также для предотвращения соскальзывания ключа при смене инструмента.

Ø	Номер заказа	Цена в РУБ с НДС (18%)
3 мм	6 32 07 130 00 0	2.213,00
6 мм	6 32 07 128 00 0	2.213,00
8 мм	6 32 07 129 00 0	2.213,00
1/4"	6 32 07 131 00 0	2.213,00



Зажимы Inox
В исполнении из высококачественной стали с буртиком по периметру для защиты заготовки, а также для предотвращения соскальзывания ключа при смене инструмента.

Ø	Номер заказа	Цена в РУБ с НДС (18%)
3 мм	6 32 07 132 00 0	2.565,00
6 мм	6 32 07 133 00 0	2.565,00
8 мм	6 32 07 134 00 0	2.565,00
1/4"	6 32 07 135 00 0	2.565,00

Зажимы для MSh 635



Зажимы

Ø	Номер заказа	Цена в РУБ с НДС (18%)
3 мм	6 32 07 097 00 0	2.428,00
6 мм	6 32 07 103 00 9	2.428,00

Зажимы для MSh 636-1, MSh 648-1, MSHe 648-1, MShy 648-1Z



Зажимы
Глубина введения 30 мм

Ø	Номер заказа	Цена в РУБ с НДС (18%)
3 мм	6 32 07 087 00 1	2.428,00
6 мм	6 32 07 059 00 6	2.428,00
8 мм	6 32 07 069 00 5	2.428,00
1/4"	6 32 07 088 00 9	2.428,00

Шлифование



	MSfo 869-1c, 300 Гц, 200 В	MSfo 869-1d, 300 Гц, 200 В	MSfo 852-1c, 300 Гц, 200 В	MSfo 852-1d, 300 Гц, 200 В	MSfo 870-1c, 300 Гц, 200 В	
	Мощная высокочастотная угловая шлифовальная машина для тяжелых отрезных и шлифовальных работ.	Мощная высокочастотная угловая шлифовальная машина для шлифовальных работ высокой сложности.	Мощная высокочастотная угловая шлифовальная машина для шлифовальных и крацовочных работ средней и высокой сложности.		Самая мощная высокочастотная угловая шлифовальная машина FEIN для отрезных и шлифовальных работ в условиях высоких нагрузок.	
EAN 4014586...	... 856759	... 856834	... 856933	... 856971	... 857053	
Стр.	58	58	58	58	58	
Применение	обдирка	▲▲	▲▲	▲▲	▲▲	
	снятие заусенцев	▲	▲	▲	▲	
	отрезание	▲▲	▲	▲	▲▲	
Технические характеристики	Частота	300 Гц	300 Гц	300 Гц	300 Гц	
	Напряжение/тип тока	200 В/3~	200 В/3~	200 В/3~	200 В/3~	
	Номинальная потребляемая мощность	3 100 Вт	3 100 Вт	1 900 Вт	1 900 Вт	3 700 Вт
	Эффективная мощность	2 450 Вт	2 450 Вт	1 400 Вт	1 400 Вт	2 800 Вт
	Скорость вращения на холостом ходу	6 500 1/мин	8 600 1/мин	6 400 1/мин	8 500 1/мин	6 600 1/мин
	Кабель	5 м	5 м	5 м	5 м	5 м
	Вес согласно ЕРТА	7,70 кг	7,40 кг	6,30 кг	5,90 кг	8,50 кг
	Фланцы	М 14	М 14	М 14	М 14	М 14
	Шлифовальный круг Ø	230 мм	180 мм	230 мм	180 мм	230 мм
	Эластичный тарельчатый шлифовальный круг Ø	180 мм	180 мм	180 мм	180 мм	180 мм

▲ пригодность ▲▲ наилучшая пригодность

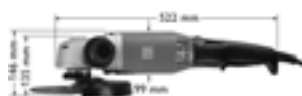

MSfo 869-1c
MSfo 869-1d



MSfo 852-1c
MSfo 852-1d



MSfo 870-1c



MSfo 870-1d

	MSfo 870-1d, 300 Гц, 200 В	MSfo 849-1c 300 Гц, 200 В	MSfov 852-1, 300 Гц, 200 В	MSf 843-1c, 300 Гц, 200 В	HFw 9-125 300 Гц, 200 В	MSfov 852-1-180 300 Гц, 200 В
	Самая мощная высокочастотная угловая шлифовальная машина FEIN для шлифовальных работ в условиях высоких нагрузок.	Мощная высокочастотная угловая шлифовальная машина для шлифовальных работ средней сложности.	Угловая высокочастотная шлифовальная машина с удлиненной шейкой для работ в труднодоступных местах.	Мощная высокочастотная компактная угловая шлифовальная машина для удаления заусенцев и шлифования средней сложности.	Удобная высокочастотная компактная угловая шлифовальная машина для легкого удаления заусенцев и шлифования поверхностей.	Угловая высокочастотная шлифовальная машина с удлиненной шейкой для работ в труднодоступных местах.
	... 857107	... 857145	... 857336	... 864402	... 869513	... 886022
	58	58	59	59	59	59
	▲▲		▲▲	▲▲		▲▲
	▲		▲	▲		▲
	▲			▲		
	300 Гц	300 Гц	300 Гц	300 Гц	300 Гц	300 Гц
	200 В/3~	200 В/3~	200 В/3~	200 В/3~	200 В/3~	200 В/3~
	3 700 Вт	1 500 Вт	1 900 Вт	1 100 Вт	900 Вт	1 900 Вт
	2 800 Вт	1 075 Вт	1 400 Вт	700 Вт	690 Вт	1 400 Вт
	8 600 1/мин	6 150 1/мин	8 800 1/мин	6 500 1/мин	7 100 1/мин	7 450 1/мин
	5 м	5 м	5 м	5 м	5 м	5 м
	8,20 кг	5,10 кг	5,20 кг	3,60 кг	2,50 кг	5,30 кг
	M 14	M 14	M 14	M 14		M 14
	180 мм	180 мм	125 мм	125 мм	125 мм	180 мм
	180 мм	180 мм		125 мм	125 мм	



MSfov 852-1

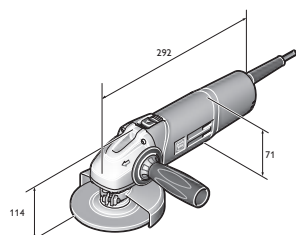

HFw 9-125

	Модель	Номер для заказа	EAN	PK	Цена в РУБ с НДС (18%)
	MSfo 869-1c, 300 Гц, 200 В	7 820 62 00 26 0	4014586856759	09	150.373,00

В цену входит:

1 защитный кожух, 1 пара фланцев, 1 комплект ключей, 1 антивибрационной ручки

Другие значения частоты и напряжения см. в номерной части.

Сведения о принадлежностях см. на стр. 64

	Модель	Номер для заказа	EAN	PK	Цена в РУБ с НДС (18%)
	MSfo 869-1d, 300 Гц, 200 В	7 820 65 00 26 0	4014586856834	09	150.373,00

В цену входит:

1 защитный кожух, 1 пара фланцев, 1 комплект ключей, 1 антивибрационной ручки

Другие значения частоты и напряжения см. в номерной части.

Сведения о принадлежностях см. на стр. 64

	Модель	Номер для заказа	EAN	PK	Цена в РУБ с НДС (18%)
	MSfo 852-1c, 300 Гц, 200 В	7 820 71 00 26 0	4014586856933	09	131.644,00

В цену входит:

1 защитный кожух, 1 пара фланцев, 1 комплект ключей, 1 антивибрационной ручки

Другие значения частоты и напряжения см. в номерной части.

Сведения о принадлежностях см. на стр. 64

	Модель	Номер для заказа	EAN	PK	Цена в РУБ с НДС (18%)
	MSfo 852-1d, 300 Гц, 200 В	7 820 73 00 26 0	4014586856971	09	131.644,00

В цену входит:

1 защитный кожух, 1 пара фланцев, 1 комплект ключей, 1 антивибрационной ручки

Другие значения частоты и напряжения см. в номерной части.

Сведения о принадлежностях см. на стр. 64

	Модель	Номер для заказа	EAN	PK	Цена в РУБ с НДС (18%)
	MSfo 870-1c, 300 Гц, 200 В	7 820 75 00 26 0	4014586857053	09	174.668,00

В цену входит:

1 защитный кожух, 1 пара фланцев, 1 комплект ключей, 1 антивибрационной ручки

Другие значения частоты и напряжения см. в номерной части.

Сведения о принадлежностях см. на стр. 64

	Модель	Номер для заказа	EAN	PK	Цена в РУБ с НДС (18%)
	MSfo 870-1d, 300 Гц, 200 В	7 820 77 00 26 0	4014586857107	09	174.668,00

В цену входит:

1 защитный кожух, 1 пара фланцев, 1 комплект ключей, 1 антивибрационной ручки

Другие значения частоты и напряжения см. в номерной части.

Сведения о принадлежностях см. на стр. 64

	Модель	Номер для заказа	EAN	PK	Цена в РУБ с НДС (18%)
	MSfo 849-1c 300 Гц 200 В	7 820 80 00 26 0	4014586857145	09	133.138,00

В цену входит:

1 антивибрационной ручки, 1 комплект ключей, 1 защитный кожух, 1 пара фланцев

Другие значения частоты и напряжения см. в номерной части.

Сведения о принадлежностях см. на стр. 64



Модель	Номер для заказа	EAN	PK	Цена в РУБ с НДС (18%)
 MSfoV 852-1, 300 Гц, 200 В	7 820 83 00 26 0	4014586857336	09	167.473,00

В цену входит:

1 защитный кожух, 1 пара фланцев, 1 комплект ключей

Другие значения частоты и напряжения см. в номерной части.

Сведения о принадлежностях см. на стр. 64

Модель	Номер для заказа	EAN	PK	Цена в РУБ с НДС (18%)
 MSf 843-1c, 300 Гц, 200 В	7 820 85 00 26 0	4014586864402	09	121.738,00

В цену входит:

1 защитный кожух, 1 пара фланцев, 1 комплект ключей, 1 антивибрационной ручки

Другие значения частоты и напряжения см. в номерной части.

Сведения о принадлежностях см. на стр. 64

Модель	Номер для заказа	EAN	PK	Цена в РУБ с НДС (18%)
 HFw 9-125 300Гц, 200 В	7 820 86 60 00 0	4014586869513	09	95.816,00

В цену входит:

1 защитный кожух, 1 пара фланцев, 1 антивибрационной ручки, 1 комплект ключей

Другие значения частоты и напряжения см. в номерной части.

Сведения о принадлежностях см. на стр. 64

Модель	Номер для заказа	EAN	PK	Цена в РУБ с НДС (18%)
 MSfoV 852-1-180 300 Гц 200 В	7 820 87 60 00 0	4014586886022	09	199.002,00

В цену входит:

1 защитный кожух, 1 пара фланцев, 1 комплект ключей

Другие значения частоты и напряжения см. в номерной части.

Сведения о принадлежностях см. на стр. 64

Шлифование



	MSho 840-2, 300 Гц, 200 В	MSh 843-1 300 Гц, 200 В	MSho 849-1 Z 300 Гц, 200 В	MShyo 869-1a, 300 Гц, 200 В	MShyo 869-1d, 300 Гц, 200 В	MShyo 852-3a 300 Гц, 200 В	MShyo 852-4a 300 Гц, 200 В	MSho 852-1 300 Гц, 200 В	
	Удобная высоко-частотная прямошлифовальная машина для легких шлифовальных работ.	Легкая и удобная высоко-частотная прямошлифовальная машина для фрезерных работ.	Мощная высоко-частотная прямошлифовальная машина для сатинового шлифования с использованием шлифовальных инструментов.	Самая мощная высоко-частотная прямошлифовальная машина FEIN для сатинового шлифования с использованием больших инструментов.	Самая мощная высоко-частотная прямошлифовальная машина FEIN для шлифовальных работ высокой сложности.	Мощная высоко-частотная прямошлифовальная машина для шлифовальных работ средней и высокой сложности.	Мощная высоко-частотная прямошлифовальная машина для работ по сатинованию.	Мощная высоко-частотная прямошлифовальная машина для шлифовальных работ средней и высокой сложности с высокой частотой вращения.	
EAN 4014586...	... 827636	... 857947	... 858012	... 857633	... 858111	... 857657	... 858180	... 858241	
Стр.	61	61	61	61	61	61	61	61	
Применение	обдирка	▲▲	▲▲		▲▲	▲▲		▲▲	
	снятие заусенцев							▲	
	Сатинование			▲▲			▲▲	▲	
	фрезерование	▲	▲▲						
Технические характеристики	Частота	300 Гц	300 Гц	300 Гц	300 Гц	300 Гц	300 Гц	300 Гц	
	Напряжение/тип тока	200 В/3~	200 В/3~	200 В/3~	200 В/3~	200 В/3~	200 В/3~	200 В/3~	
	Номинальная потребляемая мощность	410 Вт	1 100 Вт	1 500 Вт	3 100 Вт	3 100 Вт	1 900 Вт	1 900 Вт	1 900 Вт
	Эффективная мощность	290 Вт	700 Вт	1 075 Вт	2 450 Вт	2 410 Вт	1 400 Вт	1 400 Вт	1 400 Вт
	Скорость вращения на холостом ходу	18 000 1/мин	18 000 1/мин	18 000 1/мин	5 000 1/мин	10 200 1/мин	10 200 1/мин	5 800 1/мин	18 000 1/мин
	Кабель	5 м	5 м	5 м	5 м	5 м	5 м	5 м	5 м
	Вес согласно ЕРТА	2,10 кг	3,00 кг	3,90 кг	8,90 кг	8,90 кг	5,20 кг	5,70 кг	5,20 кг
	Фланцы				M 16	M 16	M 12	M 12	M 12
	Цанговый зажим макс. Ø	6 мм	6 мм	8 мм					
	Шлифовальный круг макс. Ø	50 мм	40 мм	50 мм					

▲ пригодность ▲▲ наилучшая пригодность



MSho 840-2



MSh 843-1



MShyo 849-1



MShyo 869-1a
MShyo 869-1d



MShyo 852-4a



MSho 852-1



	Модель	Номер для заказа	EAN	PK	Цена в РУБ с НДС (18%)
	MSHo 840-2, 300 Гц, 200 В	7 823 03 00 26 0	4014586827636	09	97.310,00

В цену входит:
1 цанговый патрон Ø 6 мм, 1 комплект ключей
Другие значения частоты и напряжения см. в номерной части.
Сведения о принадлежностях см. на стр. 64

	Модель	Номер для заказа	EAN	PK	Цена в РУБ с НДС (18%)
	MSH 843-1 300 Гц 200 В	7 823 19 00 26 0	4014586857947	09	116.038,00

В цену входит:
1 цанговый патрон Ø 6 мм, 1 комплект ключей
Другие значения частоты и напряжения см. в номерной части.
Сведения о принадлежностях см. на стр. 64

	Модель	Номер для заказа	EAN	PK	Цена в РУБ с НДС (18%)
	MSHo 849-1 Z 300 Гц 200 В	7 823 20 00 26 0	4014586858012	09	133.138,00

В цену входит:
1 цанговый патрон Ø 8 мм, 1 комплект ключей
Другие значения частоты и напряжения см. в номерной части.
Сведения о принадлежностях см. на стр. 64

	Модель	Номер для заказа	EAN	PK	Цена в РУБ с НДС (18%)
	MSHyо 869-1а, 300 Гц, 200 В	7 824 37 00 26 0	4014586857633	09	197.602,00

В цену входит:
1 защитный кожух, 1 комплект ключей, 1 пара фланцев
Другие значения частоты и напряжения см. в номерной части.
Сведения о принадлежностях см. на стр. 64

	Модель	Номер для заказа	EAN	PK	Цена в РУБ с НДС (18%)
	MSHyо 869-1d, 300 Гц, 200 В	7 824 38 00 26 0	4014586858111	09	197.602,00

В цену входит:
1 защитный кожух, 1 комплект ключей, 1 пара фланцев
Другие значения частоты и напряжения см. в номерной части.
Сведения о принадлежностях см. на стр. 64

	Модель	Номер для заказа	EAN	PK	Цена в РУБ с НДС (18%)
	MSHyо 852-3а 300 Гц 200 В	7 824 39 00 26 0	4014586857657	09	137.481,00

В цену входит:
1 защитный кожух, 1 комплект ключей, 1 пара фланцев
Другие значения частоты и напряжения см. в номерной части.
Сведения о принадлежностях см. на стр. 64

	Модель	Номер для заказа	EAN	PK	Цена в РУБ с НДС (18%)
	MSHyо 852-4а 300 Гц 200 В	7 824 40 00 26 0	4014586858180	09	164.624,00

В цену входит:
1 защитный кожух, 1 пара фланцев, 1 комплект ключей
Другие значения частоты и напряжения см. в номерной части.
Сведения о принадлежностях см. на стр. 64

	Модель	Номер для заказа	EAN	PK	Цена в РУБ с НДС (18%)
	MSHo 852-1 300 Гц 200 В	7 824 42 00 26 0	4014586858241	09	132.595,00

В цену входит:
1 комплект ключей, 1 пара фланцев, 1 защитный кожух
Другие значения частоты и напряжения см. в номерной части.
Сведения о принадлежностях см. на стр. 64

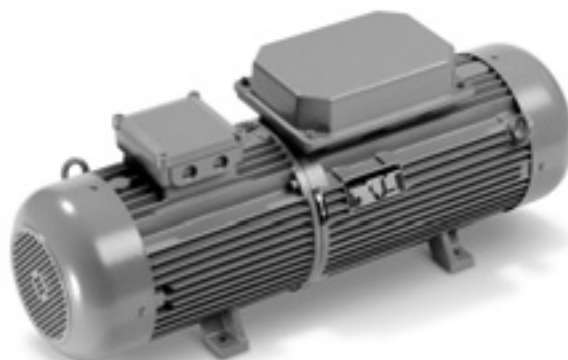

		MO83-7,5KSR 50400 300 Гц, 200 В	MO83-11KSR 50400 300 Гц, 200 В	MO83-15KSR 50400 300 Гц, 200 В	MO83-20KSR 50400 300 Гц, 200 В	MO83-25KSR 50400 300 Гц, 200 В	MO83-30KSR 50400 300 Гц, 200 В	MO83-45KSR 50400 300 Гц, 200 В
EAN 4014586...		... 845494	... 845593	... 845661	... 845791	... 845852	... 845715	... 845746
Стр.		63	63	63	63	63	63	63
Технические характеристики	Напряжение на вторичной стороне	200 В	200 В	200 В	200 В	200 В	200 В	200 В
	Выходная мощность	7,5 кВт	11 кВт	15 кВт	20 кВт	25 кВт	30 кВт	45 кВт
	Мощность двигателя	8 кВт	11,6 кВт	15 кВт	20 кВт	24 кВт	28 кВт	41 кВт
	Ток двигателя (400 В)	16 А	21,4 А	26,6 А	34,2 А	44,2 А	49,4 А	75,1 А
	Потребляемая мощность	11,1 кВт	14,9 кВт	18,5 кВт	23,8 кВт	30,7 кВт	34,4 кВт	52,1 кВт
	Мощность холостого хода	1,1 кВт	1,4 кВт	2,4 кВт	2,8 кВт	3,3 кВт	3,7 кВт	5,4 кВт
	Вес	75 кг	110 кг	164 кг	176 кг	200 кг	240 кг	360 кг



Модель	Номер для заказа	EAN	PK	Цена в РУБ с НДС (18%)
MO83-7,5KSR 50400 300 Гц 200 В	9 28 19 340 26 4	4014586845494	10	952.588,00

Другие значения частоты и напряжения см. в номерной части.
Сведения о принадлежностях см. на стр. 64



Модель	Номер для заказа	EAN	PK	Цена в РУБ с НДС (18%)
MO83-11KSR 50400 300 Гц 200 В	9 28 21 340 26 0	4014586845593	10	1.022.618,00

Другие значения частоты и напряжения см. в номерной части.
Сведения о принадлежностях см. на стр. 64



Модель	Номер для заказа	EAN	PK	Цена в РУБ с НДС (18%)
MO83-15KSR 50400 300 Гц 200 В	9 28 22 340 26 4	4014586845661	10	1.238.134,00

Другие значения частоты и напряжения см. в номерной части.
Сведения о принадлежностях см. на стр. 64



Модель	Номер для заказа	EAN	PK	Цена в РУБ с НДС (18%)
MO83-20KSR 50400 300 Гц 200 В	9 28 28 340 26 6	4014586845791	10	1.416.599,00

Другие значения частоты и напряжения см. в номерной части.
Сведения о принадлежностях см. на стр. 64



Модель	Номер для заказа	EAN	PK	Цена в РУБ с НДС (18%)
MO83-25KSR 50400 300 Гц 200 В	9 28 29 340 26 7	4014586845852	10	1.638.086,00

Другие значения частоты и напряжения см. в номерной части.
Сведения о принадлежностях см. на стр. 64



Модель	Номер для заказа	EAN	PK	Цена в РУБ с НДС (18%)
MO83-30KSR 50400 300 Гц 200 В	9 28 24 340 26 2	4014586845715	10	1.931.775,00

Другие значения частоты и напряжения см. в номерной части.
Сведения о принадлежностях см. на стр. 64



Модель	Номер для заказа	EAN	PK	Цена в РУБ с НДС (18%)
MO83-45KSR 50400 300 Гц 200 В	9 28 26 340 26 8	4014586845746	10	2.307.844,00

Другие значения частоты и напряжения см. в номерной части.
Сведения о принадлежностях см. на стр. 64

Принадлежности общего назначения для высокочастотных машин



антивибрационная рукоятка
М 8, для снижения вибрации при продолжительной работе.

Номер заказа	Цена в РУБ с НДС (18%)
3 21 19 124 01 0	906,00



антивибрационная рукоятка
М10, для снижения вибрации при продолжительной работе.

Номер заказа	Цена в РУБ с НДС (18%)
3 21 19 118 01 3	3.636,00



антивибрационная рукоятка
М 14, для снижения вибрации при продолжительной работе.

Номер заказа	Цена в РУБ с НДС (18%)
3 21 19 117 01 5	3.636,00



Штифтовой штекер
свыше 50 В, 16 А, 100–300 Гц, 10 h, 3 P+E

Номер заказа	Цена в РУБ с НДС (18%)
3 07 28 123 00 7	2.422,00



Штифтовой штекер
свыше 50 В, 32 А, 100–300 Гц, 10 h, 3 P+E

Номер заказа	Цена в РУБ с НДС (18%)
3 07 28 124 00 5	3.293,00



Патронный штекер
свыше 50 В, 16 А, 100–300 Гц, 10 h, 3 P+E

Номер заказа	Цена в РУБ с НДС (18%)
3 07 28 130 00 0	2.982,00



Патронный штекер
свыше 50 В, 32 А, 100–300 Гц, 10 h, 3 P+E

Номер заказа	Цена в РУБ с НДС (18%)
3 07 28 131 00 9	3.852,00



Штекер с встроенным макс. автоматом для передвижных электродвигателей
Штекеры со встроенным автоматом FEIN надежно защищают высокочастотные электроинструменты от перегрузки. Биметаллический расцепитель, настроенный индивидуально на номинальный ток подключенного устройства, предотвращает слишком позднее или преждевременное срабатывание при кратковременной перегрузке. Штекер со встроенным автоматом устанавливается на соединительный провод высокочастотных электроинструментов вместо обычного штифтового штекера. Штекер со встроенным автоматом состоит из штекерного разъема стандарта СЕЕ, термических расцепителей с температурной компенсацией и поворотной рукоятки выключения. подходит к серии 840, диапазон регулирования 1,6–2,5 А

Исполнение	Номер заказа	Цена в РУБ с НДС (18%)
16 А	3 07 56 085 00 2	18.675,00
32 А	3 07 56 093 00 9	19.447,00



Штекер с встроенным макс. автоматом для передвижных электродвигателей
Штекеры со встроенным автоматом FEIN надежно защищают высокочастотные электроинструменты от перегрузки. Биметаллический расцепитель, настроенный индивидуально на номинальный ток подключенного устройства, предотвращает слишком позднее или преждевременное срабатывание при кратковременной перегрузке. Штекер со встроенным автоматом устанавливается на соединительный провод высокочастотных электроинструментов вместо обычного штифтового штекера. Штекер со встроенным автоматом состоит из штекерного разъема стандарта СЕЕ, термических расцепителей с температурной компенсацией и поворотной рукоятки выключения. подходит к сериям HF 9, 843, 849, диапазон регулирования 4–6,3 А

Исполнение	Номер заказа	Цена в РУБ с НДС (18%)
16 А	3 07 56 087 00 9	18.675,00
32 А	3 07 56 095 00 1	19.447,00



Штекер с встроенным макс. автоматом для передвижных электродвигателей
Штекеры со встроенным автоматом FEIN надежно защищают высокочастотные электроинструменты от перегрузки. Биметаллический расцепитель, настроенный индивидуально на номинальный ток подключенного устройства, предотвращает слишком позднее или преждевременное срабатывание при кратковременной перегрузке. Штекер со встроенным автоматом устанавливается на соединительный провод высокочастотных электроинструментов вместо обычного штифтового штекера. Штекер со встроенным автоматом состоит из штекерного разъема стандарта СЕЕ, термических расцепителей с температурной компенсацией и поворотной рукоятки выключения. подходит к серии 852, диапазон регулирования 6,3–9 А

Исполнение	Номер заказа	Цена в РУБ с НДС (18%)
16 А	3 07 56 088 00 7	20.988,00
32 А	3 07 56 096 00 4	21.915,00



Штекер с встроенным макс. автоматом для передвижных электродвигателей
Штекеры со встроенным автоматом FEIN надежно защищают высокочастотные электроинструменты от перегрузки. Биметаллический расцепитель, настроенный индивидуально на номинальный ток подключенного устройства, предотвращает слишком позднее или преждевременное срабатывание при кратковременной перегрузке. Штекер со встроенным автоматом устанавливается на соединительный провод высокочастотных электроинструментов вместо обычного штифтового штекера. Штекер со встроенным автоматом состоит из штекерного разъема стандарта СЕЕ, термических расцепителей с температурной компенсацией и поворотной рукоятки выключения. подходит к серии 869, диапазон регулирования 9–12,5 А

Исполнение	Номер заказа	Цена в РУБ с НДС (18%)
16 А	3 07 56 089 00 1	20.988,00
32 А	3 07 56 097 00 8	21.915,00



Штекер с встроенным макс. автоматом для передвижных электродвигателей
Штекеры со встроенным автоматом FEIN надежно защищают высокочастотные электроинструменты от перегрузки. Биметаллический расцепитель, настроенный индивидуально на номинальный ток подключенного устройства, предотвращает слишком позднее или преждевременное срабатывание при кратковременной перегрузке. Штекер со встроенным автоматом устанавливается на соединительный провод высокочастотных электроинструментов вместо обычного штифтового штекера. Штекер со встроенным автоматом состоит из штекерного разъема стандарта СЕЕ, термических расцепителей с температурной компенсацией и поворотной рукоятки выключения. подходит к серии 870, диапазон регулирования 12,5–16 А

Исполнение	Номер заказа	Цена в РУБ с НДС (18%)
16 А	3 07 56 090 00 3	20.988,00
32 А	3 07 56 098 00 6	21.915,00



Общие принадлежности: преобразователь частоты



Накладная розетка
свыше 50 В, 16 А, 100–300 Гц, 10 h, 3 P+E

Номер заказа	Цена в РУБ с НДС (18%)
3 07 28 141 00 8	4.720,00



Стенная розетка
свыше 50 В, 16 А, 100–300 Гц, 10 h, 3 P+E

Номер заказа	Цена в РУБ с НДС (18%)
3 07 28 137 00 5	3.354,00

Стенная розетка
свыше 50 В, 32 А, 100–300 Гц, 10 h, 3 P+E

Номер заказа	Цена в РУБ с НДС (18%)
3 07 28 138 00 3	4.473,00

Комбинация устройств



Комбинация устройств
Для МО 83 – 7,5 KSR

Номер заказа	Цена в РУБ с НДС (18%)
3 07 49 065 00 9	194.060,00



Комбинация устройств
Для МО 83 – 11 KSR

Номер заказа	Цена в РУБ с НДС (18%)
3 07 49 073 00 6	250.874,00



Комбинация устройств
Для МО 83 – 15 KSR

Номер заказа	Цена в РУБ с НДС (18%)
3 07 49 067 00 6	280.391,00

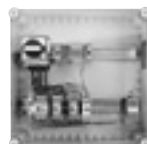

Комбинация устройств
Для МО 83 – 20 KSR

Номер заказа	Цена в РУБ с НДС (18%)
3 07 49 068 00 4	332.037,00



Комбинация устройств
Для МО 83 – 25 KSR/МО 83 – 30 KSR

Номер заказа	Цена в РУБ с НДС (18%)
3 07 49 069 00 8	346.796,00



Комбинация устройств
Для МО 83 – 45 KSR

Номер заказа	Цена в РУБ с НДС (18%)
3 07 49 070 00 0	435.342,00

**Принадлежности МО 83 – 25 KSR, МО 83 – 30 KSR,
МО 83 – 45 KSR**

Буфер из прорезиненного металла
На каждый преобразователь частоты требуется 4 шт.

Номер заказа	Цена в РУБ с НДС (18%)
3 14 15 020 00 8	3.801,00

**Принадлежности МО 83 – 20 KSR, МО 83 – 7,5 KSR,
МО 83 – 11 KSR, МО 83 – 15 KSR**

Буфер из прорезиненного металла
На каждый преобразователь частоты требуется 4 шт.

Номер заказа	Цена в РУБ с НДС (18%)
3 14 15 081 00 1	1.654,00



Металл бывает разный. И наши инструменты знают разницу

Волнистые и трапецевидные гофрированные листы, листовая сталь и профили требуют специальных решений. Компания FEIN знает, от чего зависит обработка, уже с 1927 года. Многолетний опыт позволил нам сформировать ассортимент, образцовый по многообразию и профессионализму: компактные высечные ножницы из числа самых маневренных, наиболее вписываемых в кривые режущих инструментов; листовые ножницы, сочетающие высокую скорость резки и надежность. Это идеальный выбор, если во время раскроя не допускается образование стружки. Несмотря на множе-

ство различий, все инструменты FEIN для обработки металла объединяет одно общее свойство: они оптимально соответствуют вашим повседневным требованиям.



Шлицевые ножницы Стр. 68

Аккуратные отверстия без перекосов в жести, профилях или трубах всего с одной витой стружкой.

Листовые ножницы Стр. 71

Правильный выбор для всех, кому важна высочайшая скорость резки металла и нержавеющей стали.

Высечные ножницы Стр. 74

Чрезвычайная маневренность и вписываемость в кривые. Особенно подходит для волнистых и трапецевидных гофрированных листов, профилей и изогнутого листового металла.



		ABSS 18 1.6 E Select	BSS 1.6 E	BSS 1.6 CE	BSS 2.0 E
		Удобные аккумуляторные шлицевые ножницы, легко вписываемые в кривые, для реза без коробления, позволяющие делать вырезы в стальных листах толщиной до 1,6 мм.	Удобные, легко вписывающиеся в кривые шлицевые ножницы для реза без коробления.	Удобные, легко вписывающиеся в кривые шлицевые ножницы со встроенным стружколомом.	Высокопроизводительные шлицевые ножницы для труб, фальцованных намоткой, профилей и обработки нержавеющей стали.
EAN 4014586...		... 886640	... 874661	... 874739	... 874807
Стр.		69	69	69	69
Применение	Отрезание	▲▲	▲▲	▲▲	▲▲
	Криволинейные резы	▲	▲	▲	
	Вырезы	▲▲	▲▲	▲▲	
Оснащение	Мощный двигатель FEIN		●	●	●
	Стружколом			●	
Технические характеристики	Номинальная потребляемая мощность		350 Вт	350 Вт	350 Вт
	Напряжение аккумулятора	18 В			
	Совместимые аккумуляторы	Литийионные/литийионные HighPower			
	Разъем для аккумулятора	MultiVolt			
	Частота ходов	2 200 - 3 500 1/мин	2 100 - 4 500 1/мин	2 100 - 4 500 1/мин	1 300 - 2 600 1/мин
	Скорость резания	5 - 8 м/мин	6 - 10 м/мин	6 - 10 м/мин	2 - 4 м/мин
	Сталь до 400 Н/мм ²	1,6 мм	1,6 мм	1,6 мм	2 мм
	Сталь до 600 Н/мм ²	1,2 мм	1,2 мм	1,2 мм	1,5 мм
	Сталь до 800 Н/мм ²	0,8 мм	1 мм	1 мм	1,3 мм
	Цветные металлы до 250 Н/мм ²	2 мм	2 мм	2 мм	3 мм
	ширина реза	5 мм	5 мм	5 мм	5 мм
	Минимальный радиус кривой	90 (30) ¹ мм	90 (30) ¹ мм	90 (30) ¹ мм	245 мм
	Диаметр врезания	15 (8) ¹ мм	15 (8) ¹ мм	15 (8) ¹ мм	12 мм
Вес согласно ЕРТА		1,50 кг	1,50 кг	1,70 кг	
Вес без аккумулятора	1,20 кг				
Материал	Профили	▲	▲	▲	▲
	Трубы, фальцованные намоткой	▲	▲	▲	▲▲
	Листовой металл	▲▲	▲▲	▲▲	▲▲
	Слабо изогнутый листовой металл	▲▲	▲▲	▲▲	▲▲

▲ пригодность ▲▲ наилучшая пригодность ● имеется ¹ с ножом для криволинейных разрезов

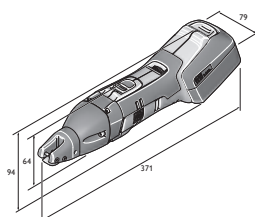

ABSS 18-1.6 E

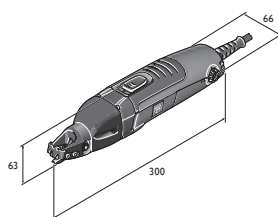

BSS 1.6 E

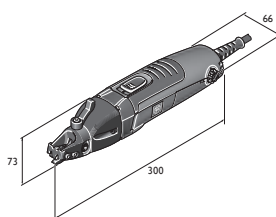

BSS 1.6 CE

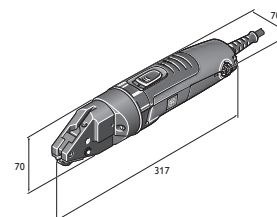

BSS 2.0 E

FEIN SELECT⁺

Модель	Номер для заказа	EAN	PK	Цена в РУБ с НДС (18%)
ABSS 18 1.6 E Select	7 130 03 61 00 0	4014586886640	01	52.923,00

В цену входит:

1 ABSS 18 1.6 E, 1 режущий нож, прямой, до 1,6 мм, 1 пара губок, 1 ключ, 1 пластмассовый чемодан для инструментов

Сведения о принадлежностях см. на стр. 69



Модель	Номер для заказа	EAN	PK	Цена в РУБ с НДС (18%)
BSS 1.6 E	7 230 31 61 00 0	4014586874661	01	55.615,00

В цену входит:

1 режущий нож, прямой, до 1,6 мм, 1 пара губок, 1 ключ

Сведения о принадлежностях см. на стр. 69



Модель	Номер для заказа	EAN	PK	Цена в РУБ с НДС (18%)
BSS 1.6 CE	7 230 32 61 00 0	4014586874739	01	61.891,00

В цену входит:

1 режущий нож, прямой, до 1,6 мм, 1 пара губок, 1 ключ

Сведения о принадлежностях см. на стр. 69



Модель	Номер для заказа	EAN	PK	Цена в РУБ с НДС (18%)
BSS 2.0 E	7 230 33 61 00 0	4014586874807	01	76.606,00

В цену входит:

1 режущий нож, 1 пара губок

Сведения о принадлежностях см. на стр. 69

Шлицевые ножницы

Оснастка стандартная

**Аккумуляторный светодиодный фонарь ALED 12-18 В**

Компактный и стойкий аккумуляторный светодиодный фонарь с поворотной головкой. Совместим с любыми литий-ионными аккумуляторами FEIN на 12, 14 и 18 В, в комплекте с крюком для подвешивания. Чрезвычайно легкий (всего 130 г) и очень яркий (900 люкс). Цветовая температура соответствует дневному свету. Две ступени регулировки яркости.

Номер заказа
9 26 04 200 02 0Цена в РУБ
с НДС (18%)
5.269,00**Инструментальные чемоданчики**

Пластик, внутренние размеры: 470 x 275 x 116 мм

Номер заказа
3 39 01 118 01 0Цена в РУБ
с НДС (18%)
4.041,00**Пластиковая кассета**

Вставка в чемоданчик для мелких деталей и принадлежностей подходит к чемоданчику для инструментов 3 39 01 118 01 0, макс. 5 шт./чемодан.

Номер заказа
3 39 01 119 00 0Цена в РУБ
с НДС (18%)
425,00**Паста для резания**

Паста, применяемая при обработке листового металла.

Номер заказа
3 21 32 020 12 9Цена в РУБ
с НДС (18%)
1.357,00**Быстрозарядное устройство ALG 50**

Подходит для всех литий-ионных аккумуляторов FEIN. Время зарядки от 35 мин.

Номер заказа
9 26 04 129 01 0Цена в РУБ
с НДС (18%)
8.268,00**Быстрозарядное устройство ALG 30**

Быстрозарядное устройство для никель-кадмиевых и литиево-ионных аккумуляторов FEIN. Время зарядки от 25 мин.

Номер заказа
9 26 04 096 01 0Цена в РУБ
с НДС (18%)
14.471,00

Аккумулятор 18 В



Аккумулятор

Литийионный аккумулятор с индикацией уровня заряда и технологией защиты элементов FEIN SafetyCell Technology. Защищает аккумулятор и станок от перегрузки, перегрева и полной разрядки. Может использоваться с любыми аккумуляторными инструментами FEIN на 18 В.

Напряжение В	Емкость А-ч	Номер заказа	Цена в РУБ с НДС (18%)
18	5	9 26 04 173 02 0	17.299,00
18	2,5	9 26 04 171 02 0	10.771,00



Базовый комплект аккумуляторов

2 литийионных аккумулятора с быстрозарядным устройством ALG 50.

Напряжение В	Емкость А-ч	Номер заказа	Цена в РУБ с НДС (18%)
18	5	9 26 04 300 03 0	24.920,00
18	2,5	9 26 04 300 04 0	18.601,00

Принадлежности АВОР 6

Режущие пластины
1 пара

Номер заказа	Цена в РУБ с НДС (18%)
3 13 08 153 01 4	7.493,00

Разрезной нож
для нержавеющей стали до 800 Н/мм²

Толщина листа мм	Номер заказа	Цена в РУБ с НДС (18%)
0,8	3 13 08 152 00 1	8.369,00

Нож для криволинейных разрезов
для стального листа до 400 Н/мм²

Толщина листа мм	Номер заказа	Цена в РУБ с НДС (18%)
1,0	3 13 08 151 00 8	7.396,00

Разрезной нож
для стального листа до 400 Н/мм²

Толщина листа мм	Номер заказа	Цена в РУБ с НДС (18%)
1,6	3 13 08 150 00 9	6.962,00

Принадлежности BSS 1.6 E, BSS 1.6 CE

Разрезной нож
для стального листа до 400 Н/мм²

Толщина листа мм	Номер заказа	Цена в РУБ с НДС (18%)
1,6	3 13 08 150 00 9	6.962,00

Разрезной нож
для нержавеющей стали до 800 Н/мм²

Толщина листа мм	Номер заказа	Цена в РУБ с НДС (18%)
0,8	3 13 08 152 00 1	8.369,00

Нож для криволинейных разрезов
для стального листа до 400 Н/мм²

Толщина листа мм	Номер заказа	Цена в РУБ с НДС (18%)
1,0	3 13 08 151 00 8	7.396,00

Принадлежности BSS 1.6 CE

Режущие пластины
1 пара

Номер заказа	Цена в РУБ с НДС (18%)
3 13 08 153 02 0	7.493,00

Принадлежности BSS 1.6 E

Режущие пластины
1 пара

Номер заказа	Цена в РУБ с НДС (18%)
3 13 08 153 01 4	7.493,00

Принадлежности BSS 2.0 E

Разрезной нож
для стального листа до 400 Н/мм²

Толщина листа мм	Номер заказа	Цена в РУБ с НДС (18%)
2,0	3 13 08 110 00 3	9.679,00

Разрезной нож
для нержавеющей стали до 800 Н/мм²

Толщина листа мм	Номер заказа	Цена в РУБ с НДС (18%)
1,3	3 13 08 123 00 8	15.210,00

Режущие пластины
2 шт. в наборе

Номер заказа	Цена в РУБ с НДС (18%)
3 13 08 113 00 9	10.317,00

Штифт ножевой

Номер заказа	Цена в РУБ с НДС (18%)
3 13 08 111 00 2	1.539,00



Обработка листового металла

	ABLS 18 1,6 E Select	BLS 1,6 E	BLS 2,5 E	BLS 3,5	BLS 4,2	
	Удобные, легко вписывающиеся в кривые аккумуляторные листовые ножницы для резания и обрезки кромок тонкого металла.	Удобные, легко вписывающиеся в кривые листовые ножницы для резания и обрезки кромок тонкого металла.	Удобные, легко вписывающиеся в кривые листовые ножницы для обработки высококачественной стали.	Универсальные листовые ножницы с возможностью настройки на толщину материала без использования инструмента.	Мощные листовые ножницы для резки и разделения, а также обрезки кромок на конструкциях из металла.	
EAN 4014586...	... 886664	... 874876	... 874944	... 848624	... 848631	
Стр.	72	72	72	72	72	
Применение	Отрезание	▲▲	▲▲	▲▲	▲▲	▲▲
	Криволинейные резы	▲	▲	▲	▲	▲
Оснащение	Мощный двигатель FEIN		●	●	●	●
	Оборотные ножи		4x	4x	2x	2x
	Стружкоприжим				●	●
Технические характеристики	Номинальная потребляемая мощность		350 Вт	350 Вт	1 200 Вт	1 200 Вт
	Напряжение аккумулятора	18 В				
	Совместимые аккумуляторы	Литийионные/литийионные HighPower				
	Разъем для аккумулятора	MultiVolt				
	Частота ходов	2 200 - 3 700 1/мин	2 300 - 4 800 1/мин	800 - 1 700 1/мин	1 500 1/мин	750 1/мин
	Скорость резания	6 - 9 м/мин	8 - 12 м/мин	3 - 6 м/мин	4 - 5 м/мин	4 - 5 м/мин
	Сталь до 400 Н/мм ²	1,6 мм	1,6 мм	2,5 мм	3,5 мм	4,2 мм
	Сталь до 600 Н/мм ²	1,2 мм	1,2 мм	2 мм	3 мм	3 мм
	Сталь до 800 Н/мм ²	1 мм	1 мм	1,6 мм	2 мм	2 мм
	Цветные металлы до 250 Н/мм ²	2 мм	2 мм	3 мм	4 мм	5 мм
Минимальный радиус кривой	15 мм	15 мм	20 мм	30 мм	25 мм	
Вес согласно ЕРТА		1,70 кг	2,10 кг	5,40 кг	5,20 кг	
Вес без аккумулятора	1,40 кг					
Материал	Листовой металл	▲▲	▲▲	▲▲	▲▲	▲▲
	Слабо изогнутый листовой металл	▲▲	▲▲	▲▲	▲▲	▲▲

▲ пригодность ▲▲ наилучшая пригодность ● имеется

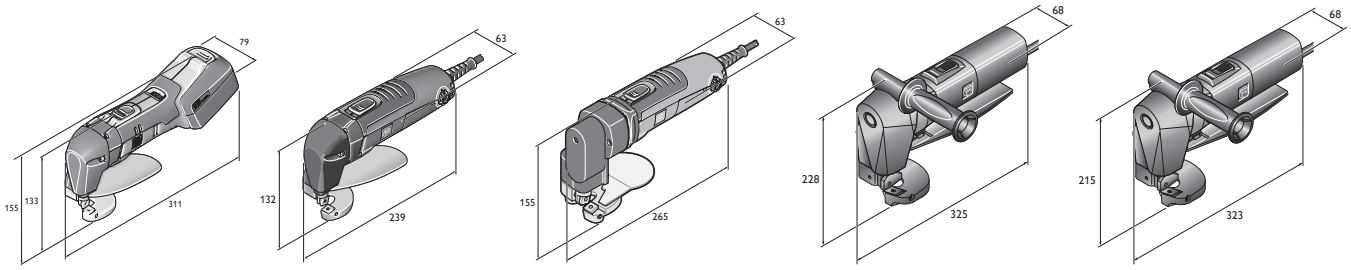

ABLS 18-1.6 E BLS 1.6 E BLS 2.5 E BLS 3.5 BLS 4.2

FEIN SELECT⁺



Модель	Номер для заказа	EAN	PK	Цена в РУБ с НДС (18%)
ABLS 18 1.6 E Select	7 130 04 61 00 0	4014586886664	01	47.620,00

В цену входит:
1 ABL 18 1.6 E, Долбежный и настольный нож, 1 пара ключей, 1 устройство для отвода стружки, 1 пластмассовый чемодан для инструментов

Сведения о принадлежностях см. на стр. 72



Модель	Номер для заказа	EAN	PK	Цена в РУБ с НДС (18%)
BLS 1.6 E	7 230 34 61 00 0	4014586874876	01	51.829,00

В цену входит:
Долбежный и настольный нож, 1 пара ключей, 1 устройство для отвода стружки

Сведения о принадлежностях см. на стр. 72



Модель	Номер для заказа	EAN	PK	Цена в РУБ с НДС (18%)
BLS 2.5 E	7 230 35 61 00 0	4014586874944	01	79.419,00

В цену входит:
Долбежный и настольный нож, 1 пара ключей, 1 устройство для отвода стружки

Сведения о принадлежностях см. на стр. 72



Модель	Номер для заказа	EAN	PK	Цена в РУБ с НДС (18%)
BLS 3.5	7 230 23 00 23 8	4014586848624	01	149.209,00

В цену входит:
Долбежный и настольный нож, 1 устройство для отвода стружки, 1 добавочная рукоятка, 1 пара ключей

Сведения о принадлежностях см. на стр. 72



Модель	Номер для заказа	EAN	PK	Цена в РУБ с НДС (18%)
BLS 4.2	7 230 24 00 23 4	4014586848631	01	156.241,00

В цену входит:
Долбежный и настольный нож, 1 устройство для отвода стружки, 1 добавочная рукоятка, 1 шаблон для заточки, 3 ключа

Сведения о принадлежностях см. на стр. 72

Листовые ножницы

Оснастка стандартная



Аккумуляторный светодиодный фонарь ALED 12-18 В
Компактный и стойкий аккумуляторный светодиодный фонарь с поворотной головкой. Совместим с любыми литийионными аккумуляторами FEIN на 12, 14 и 18 В, в комплекте с крюком для подвешивания. Чрезвычайно легкий (всего 130 г) и очень яркий (900 люкс). Цветовая температура соответствует дневному свету. Две ступени регулировки яркости.

Номер заказа	Цена в РУБ с НДС (18%)
9 26 04 200 02 0	5.269,00



Пластиковая кассета
Вставка в чемоданчик для мелких деталей и принадлежностей подходит к чемоданчику для инструментов 3 39 01 118 01 0, макс. 5 шт./чемодан.

Номер заказа	Цена в РУБ с НДС (18%)
3 39 01 119 00 0	425,00



Паста для резания
Паста, применяемая при обработке листового металла.

Номер заказа	Цена в РУБ с НДС (18%)
3 21 32 020 12 9	1.357,00



Инструментальные чемоданчики
Пластик, внутренние размеры: 470 x 275 x 116 мм

Номер заказа	Цена в РУБ с НДС (18%)
3 39 01 118 01 0	4.041,00



Быстрозарядное устройство ALG 50
Подходит для всех литий-ионных аккумуляторов FEIN.
Время зарядки от 35 мин.

Номер заказа	Цена в РУБ с НДС (18%)
9 26 04 129 01 0	8.268,00



Быстрозарядное устройство ALG 30
Быстрозарядное устройство для никель-кадмиевых и литиево-ионных аккумуляторов FEIN. Время зарядки от 25 мин.

Номер заказа	Цена в РУБ с НДС (18%)
9 26 04 096 01 0	14.471,00

Аккумулятор 18 В



Аккумулятор
Литийионный аккумулятор с индикацией уровня заряда и технологией защиты элементов FEIN SafetyCell Technology. Защищает аккумулятор и станок от перегрузки, перегрева и полной разрядки. Может использоваться с любыми аккумуляторными инструментами FEIN на 18 В.

Напряжение В	Емкость А-ч	Номер заказа	Цена в РУБ с НДС (18%)
18	5	9 26 04 173 02 0	17.299,00
18	2,5	9 26 04 171 02 0	10.771,00



Базовый комплект аккумуляторов
2 литийионных аккумулятора с быстрозарядным устройством ALG 50.

Напряжение В	Емкость А-ч	Номер заказа	Цена в РУБ с НДС (18%)
18	5	9 26 04 300 03 0	24.920,00
18	2,5	9 26 04 300 04 0	18.601,00

Принадлежности ABLS



Подвижный нож
для металла до 800 Н/мм²

Номер заказа	Цена в РУБ с НДС (18%)
3 13 08 072 00 0	2.878,00

Принадлежности BLS 1.6 E



Подвижный нож
для металла до 800 Н/мм²

Номер заказа	Цена в РУБ с НДС (18%)
3 13 08 072 00 0	2.878,00

Принадлежности BLS 2.5 E



Подвижный нож
для металла до 800 Н/мм²

Толщина листа мм	Номер заказа	Цена в РУБ с НДС (18%)
1,6	6 36 01 101 00 9	2.351,00

Принадлежности BLS 3.5

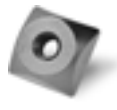

Стационарный нож
для стального листа до 400 Н/мм²

Толщина листа мм	Номер заказа	Цена в РУБ с НДС (18%)
3,5	3 13 08 136 00 2	5.404,00



Стационарный нож
для нержавеющей стали до 800 Н/мм²

Толщина листа мм	Номер заказа	Цена в РУБ с НДС (18%)
2,0	3 13 08 143 00 6	6.216,00



Подвижный нож
для стального листа до 400 Н/мм²

Толщина листа мм	Номер заказа	Цена в РУБ с НДС (18%)
3,5	3 13 08 146 00 1	5.481,00



Подвижный нож
для нержавеющей стали до 800 Н/мм²

Толщина листа мм	Номер заказа	Цена в РУБ с НДС (18%)
2,0	3 13 08 147 00 5	6.542,00

Принадлежности BLS 4.2



Стационарный нож

Номер заказа	Цена в РУБ с НДС (18%)
3 13 08 092 00 8	6.450,00



Подвижный нож
для стального листа до 400 Н/мм²

Толщина листа мм	Номер заказа	Цена в РУБ с НДС (18%)
4,2	3 13 08 096 00 7	10.806,00



Подвижный нож
для нержавеющей стали до 800 Н/мм²

Толщина листа мм	Номер заказа	Цена в РУБ с НДС (18%)
2,0	3 13 08 098 00 9	16.844,00



	ABLK 18 1.6 E Select	ABLK 18 1.3 CSE Select	ABLK 18 1.3 TE Select	BLK 1.6 E
	Компактные высечные ножницы, легко вписываемые в кривые, для работ по возведению крыш и фасадов. Точные разрезы в трапецидально гофрированном листе, волнистом листе и профиле.	Компактные высечные ножницы, легко вписываемые в кривые, для работ по возведению крыш и фасадов. Точные разрезы в волнистом листе толщиной до 1,3 мм.	Компактные высечные ножницы, легко вписываемые в кривые, для работ по возведению крыш и фасадов. Точные разрезы в трапецидально гофрированном листе толщиной до 1,3 мм.	Универсальные высечные ножницы для металла, профилей, волнистых и трапецидальных гофрированных листов.
EAN 4014586...	... 886688	... 886701	... 886725	... 869858
Стр.	76	76	76	76
Применение	Криволинейные резы	▲▲	▲▲	▲▲
	Вырезы	▲▲	▲	▲
Оснащение	QuickIN	●	●	●
	Направление реза	8 x 45°	8 x 45°	8 x 45°
	Вращающийся круглый пробойник	●	●	●
	Номинальная потребляемая мощность			350 Вт
Технические характеристики	Напряжение аккумулятора	18 В	18 В	18 В
	Совместимые аккумуляторы	Литийионные/литийионные HighPower	Литийионные/литийионные HighPower	Литийионные/литийионные HighPower
	Разъем для аккумулятора	MultiVolt	MultiVolt	MultiVolt
	Частота ходов	800 - 1 300 1/мин	900 - 1 600 1/мин	900 - 1 600 1/мин
	Скорость резания	1,5 м/мин	1,9 м/мин	1,9 м/мин
	Сталь до 400 Н/мм ²	1,6 мм	1,3 мм	1,3 мм
	Сталь до 600 Н/мм ²	1 мм	0,8 мм	0,8 мм
	Сталь до 800 Н/мм ²	0,7 мм	0,6 мм	0,6 мм
	Цветные металлы до 250 Н/мм ²	2,5 мм	2 мм	2 мм
	Ширина высекаемой дорожки	5 мм	4 мм	4 мм
	Ø врезания с матрицей	22 мм	19 мм	19 мм
	Минимальный радиус кривой (внутренний/наружный)	30 / 35 мм	15 / 20 мм	25 / 30 мм
	Вес согласно ЕРТА			1,80 кг
Вес без аккумулятора	1,65 кг	1,60 кг	1,60 кг	
Материал	Трапецидально гофрированный лист с глубиной гофра до 85 мм	▲▲	▲	▲▲
	Волнистый лист	▲▲	▲▲	▲
	Профили			
	Листовой металл	▲▲	▲▲	▲▲
	Слабо изогнутый листовой металл	▲▲	▲▲	▲▲
Трапецидально гофрированный лист с глубиной гофра до 160 мм	▲▲	▲	▲▲	

▲ пригодность ▲▲ наилучшая пригодность ● имеется

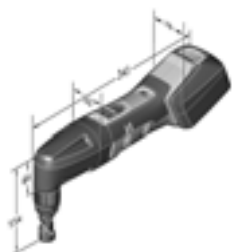

ABLK 18 1.6 E

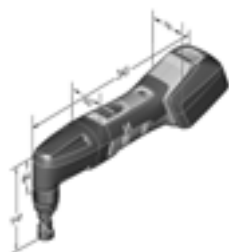

ABLK 18 1.3 CSE

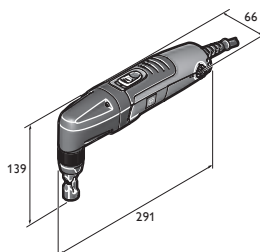

BLK 1.3 CSE

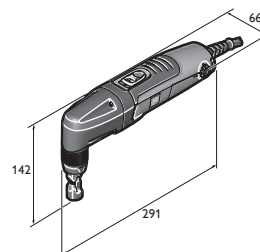

BLK 1.3 TE

	BLK 1.6 LE	BLK 1.3 TE	BLK 1.3 CSE	BLK 2.0 E	BLK 3.5	BLK 5.0
	Компактные высечные ножницы для трапециевидных гофрированных листов с повышенной глубиной гофра, предназначенные для кровельных и фасадных работ	Компактные и быстрые высечные ножницы для трапециевидных гофрированных листов.	Компактные и быстрые высечные ножницы для волнистых листов.	Компактные высечные ножницы с неограниченной вписываемостью в кривые на углах и стыках.	Мощные высечные ножницы с неограниченной вписываемостью в кривые для вырезов и прорезей.	Мощные высечные ножницы для тяжелых работ по демонтажу и резке.
	... 869926	... 870069	... 870137	... 869995	... 848655	... 848662
	76	76	77	77	77	77
	▲▲	▲▲	▲▲	▲▲	▲▲	▲
	▲	▲	▲	▲▲	▲	
	●	●	●	●	●	
	8 x 45°	8 x 45°	8 x 45°	8 x 45°	3 x 90°	3 x 90°
	●	●	●			
	350 Вт	350 Вт	350 Вт	350 Вт	1 200 Вт	1 200 Вт
	800 - 1 500 1/мин	1 000 - 1 800 1/мин	1 000 - 1 800 1/мин	500 - 1 000 1/мин	750 1/мин	750 1/мин
	2,7 м/мин	2,3 м/мин	2,3 м/мин	1 м/мин	1,3 м/мин	1,3 м/мин
	1,6 мм	1,3 мм	1,3 мм	2 мм	3,5 мм	5 мм
	1 мм	0,8 мм	0,8 мм	1,5 мм	2,3 мм	3,3 мм
	0,7 мм	0,6 мм	0,6 мм	1 мм	1,8 мм	2,5 мм
	2,5 мм	2 мм	2 мм	2,5 мм	3,5 мм	7 мм
	5 мм	4 мм	4 мм	8 мм	14 мм	8 мм
	24 мм	19 мм	19 мм	18 мм	30 мм	43 мм
	65 / 70 мм	25 / 30 мм	15 / 20 мм	4 / 0 мм	7 / 0 мм	86 / 94 мм
	1,90 кг	1,80 кг	1,80 кг	1,80 кг	3,50 кг	3,80 кг
	▲▲	▲▲	▲			
	▲▲	▲	▲▲	▲	▲	▲
	▲					▲
	▲▲	▲▲	▲▲	▲▲	▲▲	▲▲
	▲▲	▲▲	▲▲	▲▲	▲▲	▲▲
		▲▲	▲			

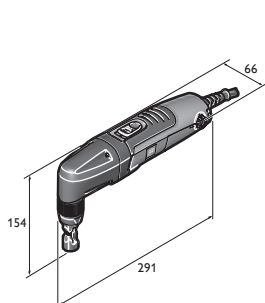

BLK 1.6 E

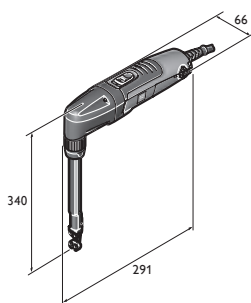

BLK 1.6 LE

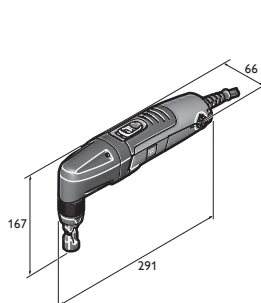

BLK 2.0 E

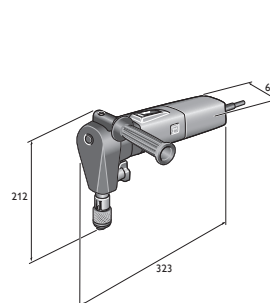

BLK 3.5

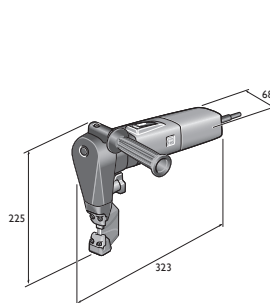

BLK 5.0

FEIN SELECT⁺

Модель	Номер для заказа	EAN	PK	Цена в РУБ с НДС (18%)
ABLK 18 1.6 E Select	7 132 04 61 00 0	4014586886688	01	47.620,00

В цену входит:

1 матрицедержатель для волнистых и трапецевидных гофрированных листов, 1 матрица (3 01 09 141 00 3), 1 пуансон (6 36 02 048 00 4), 1 пластмассовый чемодан для инструментов

Сведения о принадлежностях см. на стр. 78

FEIN SELECT⁺

Модель	Номер для заказа	EAN	PK	Цена в РУБ с НДС (18%)
ABLK 18 1.3 CSE Select	7 132 05 61 00 0	4014586886701	01	47.620,00

В цену входит:

1 матрица для волнистого листа (3 01 09 169 00 9), 1 пуансон (6 36 02 050 00 0), 1 пластмассовый чемодан для инструментов

Сведения о принадлежностях см. на стр. 78

FEIN SELECT⁺

Модель	Номер для заказа	EAN	PK	Цена в РУБ с НДС (18%)
ABLK 18 1.3 TE Select	7 132 06 61 00 0	4014586886725	01	47.620,00

В цену входит:

1 матрица для трапецевидного-гофрированного листа (3 01 09 170 00 1), 1 пуансон (6 36 02 050 00 0), 1 пластмассовый чемодан для инструментов

Сведения о принадлежностях см. на стр. 78



Модель	Номер для заказа	EAN	PK	Цена в РУБ с НДС (18%)
BLK 1.6 E	7 232 38 60 00 0	40145868869858	01	54.100,00

В цену входит:

1 матрицедержатель для волнистых и трапецевидных гофрированных листов, 1 матрица (3 01 09 141 00 3), 1 пуансон (6 36 02 048 00 4)

Сведения о принадлежностях см. на стр. 78



Модель	Номер для заказа	EAN	PK	Цена в РУБ с НДС (18%)
BLK 1.6 LE	7 232 39 60 00 0	40145868869926	01	78.230,00

В цену входит:

1 матрицедержатель, 1 Матрица для трапецеидально гофрированного листа (3 13 09 122 00 5), 1 Пуансон (6 36 02 049 00 8), 1 Срабатываемая пластинка

Сведения о принадлежностях см. на стр. 78



Модель	Номер для заказа	EAN	PK	Цена в РУБ с НДС (18%)
BLK 1.3 TE	7 232 41 60 00 0	40145868870069	01	54.100,00

В цену входит:

1 матрица для трапецевидного-гофрированного листа (3 01 09 170 00 1), 1 пуансон (6 36 02 050 00 0)

Сведения о принадлежностях см. на стр. 78



Модель	Номер для заказа	EAN	PK	Цена в РУБ с НДС (18%)
BLK 1.3 CSE	7 232 42 60 00 0	4014586870137	01	54.100,00

В цену входит:

1 матрица для волнистого листа (3 01 09 169 00 9), 1 пуансон (6 36 02 050 00 0)

Сведения о принадлежностях см. на стр. 78



Модель	Номер для заказа	EAN	PK	Цена в РУБ с НДС (18%)
BLK 2.0 E	7 232 40 60 00 0	4014586869995	01	74.658,00

В цену входит:

1 матрицедержатель, 1 матрица (3 13 09 040 00 2), 1 пуансон (6 36 02 051 00 9)

Сведения о принадлежностях см. на стр. 78



Модель	Номер для заказа	EAN	PK	Цена в РУБ с НДС (18%)
BLK 3.5	7 232 30 00 23 0	4014586848655	01	147.152,00

В цену входит:

1 матрицедержатель, 1 матрица (3 13 09 093 00 3), 1 пуансон (3 13 09 097 00 2), 1 добавочная рукоятка

Сведения о принадлежностях см. на стр. 78



Модель	Номер для заказа	EAN	PK	Цена в РУБ с НДС (18%)
BLK 5.0	7 232 31 00 23 9	4014586848662	01	214.338,00

В цену входит:

1 матрицедержатель, 1 матрица (3 13 09 107 00 0), 1 пуансон (3 13 09 110 00 4), 1 добавочная рукоятка

Сведения о принадлежностях см. на стр. 78

Оснастка стандартная



Аккумуляторный светодиодный фонарь ALED 12-18 В
Компактный и стойкий аккумуляторный светодиодный фонарь с поворотной головкой. Совместим с любыми литийионными аккумуляторами FEIN на 12, 14 и 18 В, в комплекте с крюком для подвешивания. Чрезвычайно легкий (всего 130 г) и очень яркий (900 люкс). Цветовая температура соответствует дневному свету. Две ступени регулировки яркости.

Номер заказа	Цена в РУБ с НДС (18%)
9 26 04 200 02 0	5.269,00



Инструментальные чемоданчики
Пластик, внутренние размеры: 470 x 275 x 116 мм

Номер заказа	Цена в РУБ с НДС (18%)
3 39 01 118 01 0	4.041,00



Пластиковая кассета
Вставка в чемоданчик для мелких деталей и принадлежностей подходит к чемоданчику для инструментов 3 39 01 118 01 0, макс. 5 шт./чемодан.

Номер заказа	Цена в РУБ с НДС (18%)
3 39 01 119 00 0	425,00



Паста для резания
Паста, применяемая при обработке листового металла.

Номер заказа	Цена в РУБ с НДС (18%)
3 21 32 020 12 9	1.357,00



Быстрозарядное устройство ALG 30
Быстрозарядное устройство для никель-кадмиевых и литиево-ионных аккумуляторов FEIN. Время зарядки от 25 мин.

Номер заказа	Цена в РУБ с НДС (18%)
9 26 04 096 01 0	14.471,00



Быстрозарядное устройство ALG 50
Подходит для всех литий-ионных аккумуляторов FEIN. Время зарядки от 35 мин.

Номер заказа	Цена в РУБ с НДС (18%)
9 26 04 129 01 0	8.268,00

Аккумулятор 18 В



Аккумулятор
Литийионный аккумулятор с индикацией уровня заряда и технологией защиты элементов FEIN SafetyCell Technology. Защищает аккумулятор и станок от перегрузки, перегрева и полной разрядки. Может использоваться с любыми аккумуляторными инструментами FEIN на 18 В.

Напряжение В	Емкость А-ч	Номер заказа	Цена в РУБ с НДС (18%)
18	5	9 26 04 173 02 0	17.299,00
18	2,5	9 26 04 171 02 0	10.771,00



Базовый комплект аккумуляторов
2 литийионных аккумулятора с быстрозарядным устройством ALG 50.

Напряжение В	Емкость А-ч	Номер заказа	Цена в РУБ с НДС (18%)
18	5	9 26 04 300 03 0	24.920,00
18	2,5	9 26 04 300 04 0	18.601,00

Принадлежности (A)BLK 1.6 E



Пуансон

Шт/наб шт.	Номер заказа	Цена в РУБ с НДС (18%)
1	6 36 02 048 00 4	2.036,00
5	6 36 02 048 04 0	8.134,00
10	6 36 02 048 05 0	14.167,00



Матрица

Шт/наб шт.	Номер заказа	Цена в РУБ с НДС (18%)
1	3 01 09 141 00 3	5.195,00
2	3 01 09 141 02 0	8.267,00
5	3 01 09 141 03 0	18.106,00



Пуансон и матрица
в комплекте, состоящем из 1 пуансона 6 36 02 048 004 и 1 матрицы 3 01 09 141 003.

Номер заказа	Цена в РУБ с НДС (18%)
6 36 02 048 01 3	6.363,00



Матрицедержатель
для трапецевидных гофрированных или волнистых листов.

Номер заказа	Цена в РУБ с НДС (18%)
3 01 09 154 00 7	20.572,00



набор с профилям 160
(для трапецевидных гофрированных листов с увеличенной глубиной гофра 85-160 мм), включающий пуансон, матрицу и срабатываемую пластинку.

Номер заказа	Цена в РУБ с НДС (18%)
9 26 02 071 01 9	35.383,00

Принадлежности BLK 1.6 LE

Пуансон и матрица

в комплекте, включая срабатываемую пластинку, винты и ключ набор с профилям 160

Номер заказа	Цена в РУБ с НДС (18%)
6 36 02 049 01 7	13.986,00



Пуансон

Шт/наб шт.	Номер заказа	Цена в РУБ с НДС (18%)
1	6 36 02 049 00 8	6.025,00
2	6 36 02 049 04 0	10.890,00
5	6 36 02 049 05 0	24.138,00

Матрица

Шт/наб шт.	Номер заказа	Цена в РУБ с НДС (18%)
1	3 13 09 122 00 5	6.987,00
2	3 13 09 122 02 0	12.595,00
5	3 13 09 122 03 0	29.779,00

Срабатываемая пластинка

набор с профилям 160

Номер заказа	Цена в РУБ с НДС (18%)
3 13 09 121 00 2	1.185,00

**Принадлежности (A)BLK 1.3 CSE****Пуансон**
для стального листа до 400 Н/мм²

Толщина листа мм	Шт/наб шт.	Номер заказа	Цена в РУБ с НДС (18%)
1,3	1	6 36 02 050 00 0	1.797,00
1,3	5	6 36 02 050 03 0	7.216,00
1,3	10	6 36 02 050 01 0	12.595,00

Матрица
для волнистого листа

Шт/наб шт.	Номер заказа	Цена в РУБ с НДС (18%)
1	3 01 09 169 00 9	15.464,00
2	3 01 09 169 04 0	24.798,00

Пуансон и матрица в комплекте
Включает пять пуансонов 6 36 02 050 00 0 и одну матрицу 3 01 09 169 00 9.

Номер заказа	Цена в РУБ с НДС (18%)
3 01 09 169 03 0	19.541,00

Принадлежности (A)BLK 1.3 TE**Пуансон и матрица в комплекте**
Включает пять пуансонов 6 36 02 050 00 0 и одну матрицу 3 01 09 170 00 1.

Номер заказа	Цена в РУБ с НДС (18%)
3 01 09 170 03 0	21.371,00

Матрица
для трапецидально гофрированных листов

Шт/наб шт.	Номер заказа	Цена в РУБ с НДС (18%)
1	3 01 09 170 00 1	17.574,00
2	3 01 09 170 04 0	27.945,00

Принадлежности BLK 2.0 E**Матрица**
RSS 636

Номер заказа	Цена в РУБ с НДС (18%)
3 13 09 040 00 2	5.458,00

**Пуансон**

Номер заказа	Цена в РУБ с НДС (18%)
6 36 02 051 00 9	5.163,00

**Пуансон и матрица в комплекте**
В комплект входят: 1 пуансон 6 36 02 051 00 9 и 1 матрица 3 13 09 040 00 2

Номер заказа	Цена в РУБ с НДС (18%)
6 36 02 051 01 8	10.528,00

Принадлежности BLK 3.5**Пуансон**
Для стального листа до 400 Н/мм²

Номер заказа	Цена в РУБ с НДС (18%)
3 13 09 097 00 2	5.694,00

**Пуансон**
для нержавеющей стали до 800 Н/мм²

Номер заказа	Цена в РУБ с НДС (18%)
3 13 09 098 00 0	8.295,00

**Матрица**
для стального листа до 400 Н/мм²

Номер заказа	Цена в РУБ с НДС (18%)
3 13 09 093 00 3	6.275,00

**Матрица**
для нержавеющей стали до 800 Н/мм²

Номер заказа	Цена в РУБ с НДС (18%)
3 13 09 094 00 1	7.147,00

Принадлежности BLK 5.0**Пуансон и матрица в комплекте**
до 5,0 мм стальной лист (400 Н/мм²), включая: 1 пуансон 3 13 09 110 00 4 и 1 матрицу 3 13 09 107 00 0

Номер заказа	Цена в РУБ с НДС (18%)
3 13 09 110 01 3	17.989,00

Пуансон и матрица в комплекте
до 3,0 мм лист легированной стали (600 Н/мм²), включая: 1 пуансон 3 13 09 134 00 6 и 1 матрицу 3 13 09 108 00 8

Номер заказа	Цена в РУБ с НДС (18%)
3 13 09 134 01 5	17.989,00

**Мешок для стружки**

Номер заказа	Цена в РУБ с НДС (18%)
3 13 09 114 00 8	9.209,00

Пуансон
для листового алюминия толщиной до 7 мм (250 Н/мм²)
для листовой стали толщиной до 5 мм (400 Н/мм²)

Номер заказа	Цена в РУБ с НДС (18%)
3 13 09 110 00 4	8.274,00

Пуансон
для высококачественной стали толщиной до 3 мм (600 Н/мм²)

Номер заказа	Цена в РУБ с НДС (18%)
3 13 09 134 00 6	8.274,00

Матрица
Для стального листа толщиной до 5 мм.

Номер заказа	Цена в РУБ с НДС (18%)
3 13 09 107 00 0	10.155,00

Матрица
для высококачественной стали толщиной до 3 мм (600 Н/мм²)

Номер заказа	Цена в РУБ с НДС (18%)
3 13 09 108 00 8	10.155,00

Матрица
для листового алюминия толщиной до 7 мм (250 Н/мм²)
для листовой стали толщиной до 5 мм (400 Н/мм²)

Номер заказа	Цена в РУБ с НДС (18%)
3 13 09 109 00 2	10.155,00



Проверенная техника для получения наилучших результатов: пилы и фрезы от FEIN

Обработка нержавеющей стали, ремонт кухонь, слесарные работы, обработка металлов в промышленности — электролобзики FEIN рассчитаны на высокие нагрузки при обработке обычной и нержавеющей стали. Как лучшие устройства для обработки металлов, они сохраняют число ходов и за счет этого скорость резания даже при самых высоких нагрузках. Благодаря прочному металлическому корпусу и не имеющему себе равных по нагрузочной способности редуктору, их способность работать без ремонта (часто на протяжении десятилетий) стала легендой. Ассортимент FEIN дополняется инструментами для обработки труб. Это, в частности, электролобзики для труб диаметром до 440 мм, предназна-

ченные главным образом для использования в производстве промышленного оборудования и подключении коммунальных систем. Для производства промышленного оборудования и прокладки трубопроводов FEIN выпускает также специальные фрезеровальные трубоотрезные устройства для труб диаметром до 3 000 мм.

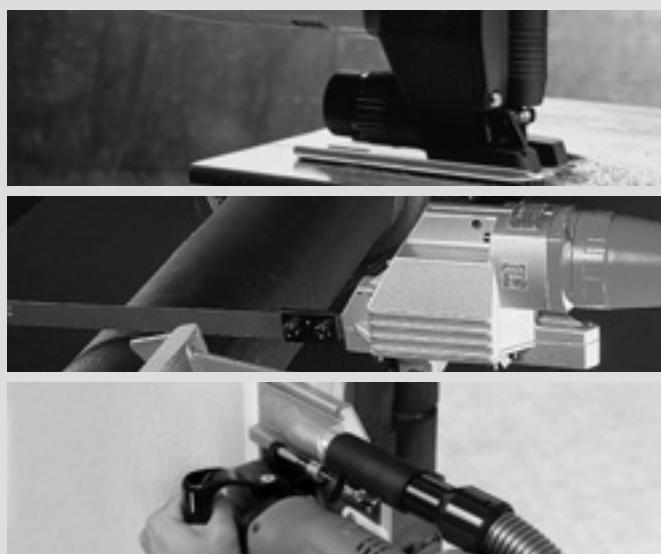

Лобзики	Стр.	82
Оптимальная скорость резания с минимальным износом.		
Прорезные пилы для труб	Стр.	85
Оптимальная скорость резания с минимальным износом.		
Монтажная фреза	Стр.	89
Демонтаж старых окон без пыли и повреждения стен.		



	ASte 638	ASt 638	
	Лобзик по металлу с бесступенчатой регулировкой числа оборотов и опорной плитой из нержавеющей стали для непревзойденной точности результатов, прочности и долговечности.	Прорезная пила по металлу, не имеющая себе равных по точности, прочности и долговечности.	
EAN 4014586...	... 839332	... 841670	
Стр.	83	83	
Технические характеристики	Номинальная потребляемая мощность	450 Вт	350 Вт
	Частота ходов	1 050 - 2 600 1/мин	3 350 1/мин
	Длина хода	20 мм	20 мм
	Вес согласно ЕРТА	2,30 кг	2,20 кг
	Макс. толщина материала		
	Высококачественная сталь (V2A)	6 мм	3 мм
	Сталь (Ст 37)	10 мм	8 мм
	Мягкая древесина/твердая древесина и фанера	60 / 50 мм	50 / 40 мм
	Текстолит/стекловолоконистые материалы	30 / 30 мм	25 / 20 мм
	минимальный радиус		
Сталь/древесина, пластмассы	8 / 6 мм	8 / 6 мм	

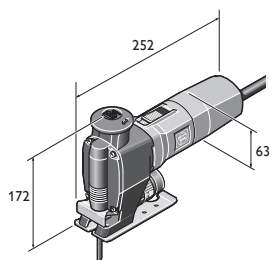

ASt 638
ASte 638



Модель	Номер для заказа	EAN	PK	Цена в РУБ с НДС (18%)
ASte 638	7 234 15 00 23 0	4014586839332	01	49.016,00

В цену входит:
2 упаковки пильных полотен, 1 приспособление для защиты от стружки, 1 щиток от попадания стружки дополнительно
Сведения о принадлежностях см. на стр. 83





















Модель	Номер для заказа	EAN	PK	Цена в РУБ с НДС (18%)
ASt 638	7 234 17 00 23 9	4014586841670	01	44.255,00

















В цену входит:
2 упаковки пильных полотен, 1 приспособление для защиты от стружки
Сведения о принадлежностях см. на стр. 83

Лобзики

Пильные полотна по металлу и сэндвич-материалу

										Шт/наб шт.	Номер заказа	Цена в РУБ с НДС (18%)
	< 1,2		< 1,2				77	0,7	HSS	5	6 35 03 060 01 0	1.242,00
	< 1,2						100	0,7	HSS	5	6 35 03 076 01 0	1.700,00
	< 2,0	< 2,0	< 2,0	< 2,0	< 4,0		88	1,2	HSS	5	6 35 03 035 01 1	1.114,00
	< 2,0	< 2,0	< 2,0		< 4,0	< 70,0	120	1,2	HSS	5	6 35 03 077 01 4	1.954,00
	< 10,0	< 8,0	< 10,0	< 6,0	< 8,0		88	2,0	HSS	5	6 35 03 036 01 4	1.114,00
	< 10,0	< 8,0	< 10,0		< 30,0	< 120	180	2	BIM	5	6 35 03 114 01 0	2.636,00
	< 2,0	< 2,0	< 2,0	< 2,0	< 4,0		88	1,2	BIM	5	6 35 03 112 01 0	1.461,00
	< 10,0	< 8,0	< 10,0	< 6,0	< 8,0		88	2,0	BIM	5	6 35 03 113 01 0	1.461,00
	< 6,0	< 15,0					100	3,0	BIM	5	6 35 03 088 01 1	1.377,00

Пильные полотна по дереву и прочим материалам

								Шт/наб шт.	Номер заказа	Цена в РУБ с НДС (18%)
			< 25,0	< 25,0	77	2	HCS	5	6 35 03 087 01 3	1.114,00
		< 40,0	< 15,0	< 25,0	88	3,0	HCS	5	6 35 03 037 01 8	1.114,00
		< 50,0	< 30,0	< 50,0	88	4,0	HCS	5	6 35 03 038 01 6	1.114,00
		< 60,0	< 30,0	< 60,0	100	4,0	HCS	5	6 35 03 082 01 0	1.244,00
					77		HM	5	6 35 03 089 01 5	216.279,00
	< 25,0		< 30,0		88	4,0	HSS	5	6 35 03 039 01 0	1.328,00
	< 10,0				77			1	6 35 03 061 01 9	4.445,00

Пиление и фрезерование

Оснастка стандартная



Инструментальные чемоданчики
Пластик, внутренние размеры: 470 x 275 x 116 мм

Номер заказа	Цена в РУБ с НДС (18%)
3 39 01 118 01 0	4.041,00



Пластиковая кассета
Вставка в чемоданчик для мелких деталей и принадлежностей подходит к чемоданчику для инструментов 3 39 01 118 01 0, макс. 5 шт./чемодан.

Номер заказа	Цена в РУБ с НДС (18%)
3 39 01 119 00 0	425,00



Паста для резания
Паста, применяемая при обработке листового металла.

Номер заказа	Цена в РУБ с НДС (18%)
3 21 32 020 12 9	1.357,00

Настил листовой

Удлиненная модель, для пиления профилей и профилированного изоляционного материала. Длина ок. 340 мм.

Номер заказа	Цена в РУБ с НДС (18%)
3 27 14 084 00 8	9.697,00



Ограждение стружколома
5 шт. в упаковке

Номер заказа	Цена в РУБ с НДС (18%)
3 14 28 102 01 6	978,00



Щиток для стружки
для ASte 638

Номер заказа	Цена в РУБ с НДС (18%)
3 27 14 088 00 7	483,00



Насадка к шлангу
Для подсоединения электроинструмента FEIN с отсосом пыли

Ø мм	Номер заказа	Цена в РУБ с НДС (18%)
32	3 05 17 028 00 7	265,00
27	3 05 17 029 00 1	323,00



Переходник
Универсальное использование для соединения электроинструментов и принадлежностей с системой пылеудаления на пылесосе. Гибкая резиновая втулка, длина 70 мм, внутренний диаметр 31,5 мм.

Номер заказа	Цена в РУБ с НДС (18%)
3 13 22 771 00 9	524,00



	AStx 649-1	AStxe 649-1	STS 325 R	
	мощные пилы для труб и профилей.	Мощная прорезная пила для труб и профилей с бесступенчатым регулированием числа ходов.	Мощная пневматическая пила для труб и профилей.	
EAN 4014586...	... 858470	... 858500	... 855639	
Стр.	86	86	86	
Технические характеристики	Номинальная потребляемая мощность	750 Вт	750 Вт	
	Частота ходов	350 1/мин	100 - 350 1/мин	330 1/мин
	Длина хода	60 мм	60 мм	60 мм
	Рабочее давление			6 bar
	Расход воздуха			1,45 м³/мин
	Вес согласно ЕРТА	6,10 кг	6,40 кг	7,20 кг
	Трубы до Ø	440 * мм	400 * мм	440 * мм
Профили до Ш x В	290 x 550 мм	290 x 550 мм	290 x 500 мм	

* с удлинением цепи.

Пиление
и фрезерование

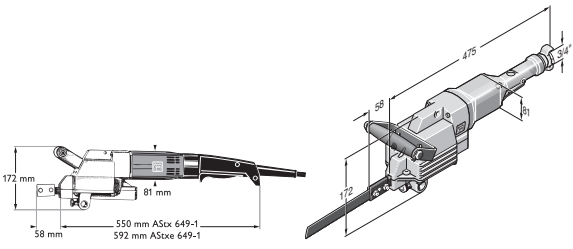

AStx 649-1
AStxe 649-1

STS 325 R

	Модель	Номер для заказа	EAN	PK	Цена в РУБ с НДС (18%)
	ASTx 649-1	7 234 22 00 23 0	4014586858470	01	217.802,00

В цену входит:

2 пильных полотна, 1 добавочная рукоятка, 1 комплект ключей

Сведения о принадлежностях см. на стр. 87

	Модель	Номер для заказа	EAN	PK	Цена в РУБ с НДС (18%)
	ASTxe 649-1	7 234 23 00 23 0	4014586858500	01	227.603,00

В цену входит:

2 пильных полотна, 1 добавочная рукоятка, 1 комплект ключей

Сведения о принадлежностях см. на стр. 87

	Модель	Номер для заказа	EAN	PK	Цена в РУБ с НДС (18%)
	STS 325 R	7 534 08 00 00 0	4014586855639	01	279.413,00

В цену входит:

2 пильных полотна, 1 комплект ключей, 1 добавочная рукоятка, 1 муфта для шланга

Сведения о принадлежностях см. на стр. 87



Пильные полотна

Изображение	Цветные металлы и сталь 400 Н/мм ²	Сталь свыше 400 Н/мм ² и чугун	Различное	Длина	Шаг зубьев	Толщина	Вес (нетто)	Материал	Номер заказа	Цена в РУБ с НДС (18%)
	мм	мм	мм	мм	мм	кг				
	x	x	≤ Ø 80	200	1,0	1,5	0,06	HSS	6 35 03 067 00 6	931,00
	x	x	≤ Ø 80	200	1,6	1,5	0,06	HSS	6 35 03 066 00 2	896,00
	x	x	≤ Ø 170 ¹	300	1,6	1,5	0,06	HSS	6 35 03 063 00 7	1.127,00
	x	x	≤ Ø 260 ¹	400	1,6	1,5	0,125	HSS	6 35 03 064 00 5	1.559,00
	x	x	≤ Ø 350 ²	500	1,8	2,0	0,18	HSS	6 35 03 072 00 2	3.183,00
	x	x	≤ Ø 440 ²	600	1,8	2,0	0,21	HSS	6 35 03 073 00 6	3.865,00
	x	x		300	2,1	1,5	0,08	HSS	6 35 03 070 00 0	1.117,00
	x		*	530	2,1	1,5	0,170	HSS	6 35 03 069 00 8	2.028,00
	x (AL)		Синтетика	200	3,2	1,5	0,06	HSS	6 35 03 065 00 9	733,00
	x (AL)		Синтетика	400	3,2	1,5	0,125	HSS	6 35 03 068 00 4	1.559,00
			ПЭ-трубы, пенобетон	300	6,3	1,5	0,08		6 35 03 071 00 9	783,00
			ПЭ-трубы, пенобетон *	530	6,3	1,5	0,170		6 35 03 040 00 3	1.409,00

Пильные полотна с твердосплавными включениями

Специальные пильные полотна для обработки стали и легированной стали. Твердосплавные пильные полотна отличаются высокой стойкостью и высокой скоростью резания. Сравнение стоит того!

Изображение	Цветные металлы и сталь 400 Н/мм ²	Сталь свыше 400 Н/мм ² и чугун	Различное	Длина	Шаг зубьев	Толщина	Вес (нетто)	Материал	Номер заказа	Цена в РУБ с НДС (18%)
	мм	мм	мм	мм	мм	кг				
	x	x	≤ Ø 170 ¹	300	1,6	2,0	0,08	HSS	6 35 03 093 00 4	2.010,00
	x	x	≤ Ø 350 ²	500	1,8	2,0	0,18	HSS	6 35 03 099 00 5	3.708,00
	x	x	≤ Ø 325 *	530	2,1	1,6	0,17	HSS	6 35 03 100 00 6	2.893,00
	x	x	≤ Ø 260 ¹	400	2,1	2,0	0,175	HSS	6 35 03 094 00 2	2.687,00
	x	x	≤ Ø 260 ¹	400	3,2	2,0	0,175	HSS	6 35 03 095 00 6	2.687,00
	x	x	≤ Ø 440 ²	600	1,8	2,0	0,21	HSS	6 35 03 098 00 1	4.532,00

Пильные полотна с TD-включениями

TD-пильные полотна пригодны для мокрого и сухого резания. Они обеспечивают быструю разделку и чистые поверхности резания.

Для труб из ковкого чугуна, также с цементной обмазкой и для труб из серого чугуна

Изображение	Трубы Ø (DN)	Длина	Покрываемая длина	Толщина	Вес	Номер заказа	Цена в РУБ с НДС (18%)	
								мм
	x	80 - 150 ³	320	260	2,2	0,110	6 35 03 096 01 8	18.813,00
	x	80 - 300 ³	490	430	2,9	0,220	6 35 03 097 01 2	24.936,00

* только с направляющей пильного полотна 9 06 06 002 00 9

¹ с зажимно-подающим механизмом FEIN 9 07 02 005 00 0 или зажимным устройством 9 07 02 004 00 6

² только с удлинением цепи до Ø 440 мм; для этого требуются цепь 3 02 31 003 00 3 и болт 3 02 16 130 00 4

³ только с механизмом зажима и подачи FEIN 9 07 02 005 00 0

Пильные и фрезерование

Оснастка стандартная



Инструментальные чемоданчики
Металл

Ширина мм	Длина мм	Высота мм	Номер заказа	Цена в РУБ с НДС (18%)
240	690	160	3 39 01 022 01 4	5.097,00



Паста для резания
Паста, применяемая при обработке листового металла.

Номер заказа	Цена в РУБ с НДС (18%)
3 21 32 020 12 9	1.357,00



Механизм зажима и подачи
(Ш x Г x В) 280 x 285 x 395 мм, для труб и кругляков с наружн.
Ø от 80 до 400 мм

Номер заказа	Цена в РУБ с НДС (18%)
9 07 02 005 00 0	202.276,00

Стальные защитные накладки
для защиты поверхности труб от повреждений; требуется
4 штуки

Номер заказа	Цена в РУБ с НДС (18%)
3 13 27 064 00 8	5.208,00



Очистной блок
Брусok Rhombо для чистки алмазного инструмента, а также
из твердых сплавов.

Номер заказа	Цена в РУБ с НДС (18%)
6 37 19 007 01 0	1.992,00



Натяжитель
для труб Ø 100-325 мм, только с удлинением цепей до
Ø 440 мм, для чего требуется цепь 3 02 31 003 00 3 и пальцы
3 02 16 130 00 4

Номер заказа	Цена в РУБ с НДС (18%)
9 07 02 004 00 6	35.368,00



Натяжитель
для профилей шириной до 310 мм и макс. до 550 мм
высотой

Номер заказа	Цена в РУБ с НДС (18%)
9 07 02 003 00 8	28.550,00



Направляющая пильного полотна
для труб до Ø 325 мм только с пильным полотном 530 мм
длины, ведение до середины трубы толщина пильного
полотна макс. 1,6 мм.

Номер заказа	Цена в РУБ с НДС (18%)
9 06 06 002 00 9	28.331,00



Опора
для работы без рук

Номер заказа	Цена в РУБ с НДС (18%)
3 27 14 062 02 3	21.019,00

Расклинивающий нож
Предотвращает заклинивание пильного полотна

Номер заказа	Цена в РУБ с НДС (18%)
6 33 05 006 00 8	1.023,00

Принадлежности STS 325 R

Шланговая муфта

Номер заказа	Цена в РУБ с НДС (18%)
4 11 40 004 00 7	2.720,00



	MF 14-180	
	Прочная и производительная монтажная фреза для выемки старых окон.	
EAN 4014586...		... 865744
Стр.		89
Технические характеристики	Номинальная потребляемая мощность	1 200 Вт
	Эффективная мощность	750 Вт
	Скорость вращения на холостом ходу	7 000 1/мин
	Алмазный круг Ø	180 мм
	Глубина резания	0 - 50 мм
	Кабель с штекером	4 м
	Вес согласно ЕРТА	4,10 кг

Пиление
и фрезерование



Модель	Номер для заказа	EAN	PK	Цена в РУБ с НДС (18%)
MF 14-180	7 238 14 00 23 0	4014586865744	01	100.617,00

В цену входит:
1 монтажная фреза FEIN MF 14-180, 1 алмазный круг Ø 180 мм, 1 пластмассовый чемодан для инструментов
Сведения о принадлежностях см. на стр. 89

Монтажная фреза

Оснастка стандартная



Алмазный круг
Ø 180 мм, специальное гнездо для MF 14-180.

Номер заказа	Цена в РУБ с НДС (18%)
6 35 02 146 01 1	11.129,00



Переходник
Универсальное использование для соединения электроинструментов и принадлежностей с системой пылеудаления на пылесосе. Гибкая резиновая втулка, длина 70 мм, внутренний диаметр 31,5 мм.

Номер заказа	Цена в РУБ с НДС (18%)
3 13 22 771 00 9	524,00



Корончатое сверление по металлу – воспользуйтесь самым выгодным способом сверления.

Корончатое сверление исключительно экономично: быстрее, тише и точнее, чем спиральное. В производственной и строительной сферах рабочее время можно сократить на 40 % за счет отсутствия необходимости в предварительном сверлении и переналадке. Высококачественные магнитные системы для корончатого сверления FEIN KBM используются с корончатыми сверлами с твердосплавными напайками, благодаря чему станки могут выполнять самые разнообразные задачи (корончатое и спиральное сверление, нарезание резьбы, развертывание и зенкование). Магнитные станки FEIN для корончатого сверления серии KBV, напротив, предназначены исключительно для корончатого сверления. Они гарантируют экономичную работу. Это же относится к корончатым сверлам FEIN: высококачественные твердые сплавы и быстрорежущая сталь, а также продуманная форма резания обеспечивают оптимальную скорость резки и максимальную стойкость. Первая в мире ручная система для корончатого сверления FEIN KBH 25 сочетает преимущества мощных ручных электродрелей и корончатых сверл с твердосплавными напайками. Новая сверлильная техника и специально разработанные корончатые сверла с твердосплавными напайками обеспечивают быструю, комфортную и гибкую работу. Благодаря широкому ассортименту станков для корончатого сверления вы найдете подходящее решение для выполнения любых задач, например корончатого сверления в обычной и нержавеющей стали, а также в алюминии. Система корончатого сверления FEIN полностью изменит вашу работу!

Ственные твердые сплавы и быстрорежущая сталь, а также продуманная форма резания обеспечивают оптимальную скорость резки и максимальную стойкость. Первая в мире ручная система для корончатого сверления FEIN KBH 25 сочетает преимущества мощных ручных электродрелей и корончатых сверл с твердосплавными напайками. Новая сверлильная техника и специально разработанные корончатые сверла с твердосплавными напайками обеспечивают быструю, комфортную и гибкую работу. Благодаря широкому ассортименту станков для корончатого сверления вы найдете подходящее решение для выполнения любых задач, например корончатого сверления в обычной и нержавеющей стали, а также в алюминии. Система корончатого сверления FEIN полностью изменит вашу работу!



Mobile Стр. 92

Универсальный в применении станок для корончатого сверления по металлу с ручным управлением и увеличенной в шесть раз скоростью работы по сравнению со сверлением спиральными бурами.



Economical Стр. 96

Магнитные станки для корончатого сверления Economical с набором базовых функций, с долгим сроком службы и высокой производительностью.



Compact Стр. 98

Магнитные станки для корончатого сверления Compact с минимальными габаритами для работ в условиях ограниченного пространства и труднодоступных местах.



Universal Стр. 104

Высокопроизводительные магнитные станки для корончатого сверления Universal, обеспечивающие самое высокое качество обработки наряду с универсальностью применения.



Automatic Стр. 118

Высокопроизводительные, автоматические магнитные станки для корончатого сверления Automatic для максимальной эффективности и минимальной физической нагрузки.



		KBH 25 S	KBH 25-2 U
		Ручная односкоростная система корончатого сверления по металлу для быстрой работы и гибкого применения корончатого сверла.	Ручная двухскоростная система для корончатого сверления по металлу: универсальный инструмент для корончатого и спирального сверления.
EAN 4014586...		... 876030	... 876023
Стр.		93	93
Технические характеристики	Диаметр сверления стали корончатым сверлом	25 мм	25 мм
	Диам. сверления высококачественной стали корончатым сверлом	25 мм	25 мм
	Диаметр сверления алюминия корончатым сверлом	30 мм	30 мм
	Диаметр сверления стали коронками		80 мм
	Номинальная потребляемая мощность	1 200 Вт	1 200 Вт
	Эффективная мощность	680 Вт	680 Вт
	Скорость вращения под нагрузкой		
	Зацентровка	0 - 1 600* 1/мин	0 - 1 600 1/мин
	1-я передача	0 - 520* 1/мин	0 - 520 1/мин
2-я передача		0 - 1 600 1/мин	
Вес согласно ЕПТА		3,30 кг	3,40 кг

*Не ручное переключение возможно.

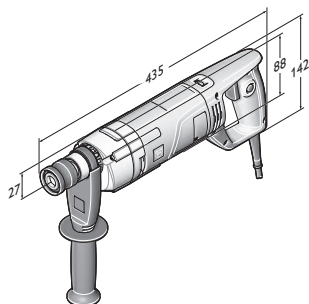

KBH 25 S
KBH 25-2 U



Модель	Номер для заказа	EAN	PK	Цена в РУБ с НДС (18%)
KBH 25 S	7 271 04 61 00 0	4014586876030	01	59.911,00

В цену входит:

1 центрирующее сверло, 1 добавочная рукоятка, 1 баллон спрея для сверления, 1 пластмассовый чемодан для инструментов

Сведения о принадлежностях см. на стр. 93



Модель	Номер для заказа	EAN	PK	Цена в РУБ с НДС (18%)
KBH 25-2 U	7 271 03 61 00 0	4014586876023	01	67.913,00

В цену входит:

1 центрирующее сверло, 1 быстросъемный сверлильный патрон Ø 3-16 мм, 1 добавочная рукоятка, 1 баллон спрея для сверления, 1 пластмассовый чемодан для инструментов

Сведения о принадлежностях см. на стр. 93

Mobile

Корончатые сверла с твердосплавными напайками

**Корончатое сверло с твердосплавными напайками и хвостовиком QuickIN-PLUS**

Максимальная стойкость благодаря твердосплавным напайкам. Превосходная производительность резки по всем распространенным металлам.

Метрические размеры, глубина реза 20 мм, Ø сверления стали до 25 мм, Ø сверления алюминия до 30 мм.

Ø сверл мм	Номер заказа	Цена в РУБ с НДС (18%)
14	6 31 30 014 01 0	4.770,00
15	6 31 30 015 01 0	4.770,00
16	6 31 30 016 01 0	4.770,00
17	6 31 30 017 01 0	4.770,00
18	6 31 30 018 01 0	4.770,00
19	6 31 30 019 01 0	4.770,00
20	6 31 30 020 01 0	4.770,00
21	6 31 30 021 01 0	4.770,00
22	6 31 30 022 01 0	4.770,00
23	6 31 30 023 01 0	4.770,00
24	6 31 30 024 01 0	4.965,00
25	6 31 30 025 01 0	4.965,00
26	6 31 30 026 01 0	4.965,00
27	6 31 30 027 01 0	4.965,00
28	6 31 30 028 01 0	4.965,00
29	6 31 30 029 01 0	5.296,00
30	6 31 30 030 01 0	5.296,00

Корончатые сверла с твердосплавными напайками и покрытием TiAlN

**Корончатое сверло с твердосплавными напайками, покрытием TiAlN и хвостовиком QuickIN-PLUS**

Максимальная стойкость благодаря твердосплавным напайкам.

Превосходная производительность резки по всем распространенным металлам, повышенная на 20 % скорость работы, уменьшенное усилие резания и подачи благодаря покрытию TiAlN.

Метрические размеры, глубина реза 20 мм, Ø сверления стали до 25 мм, Ø сверления алюминия до 30 мм.

Ø сверл мм	Номер заказа	Цена в РУБ с НДС (18%)
14	6 31 30 114 01 0	6.081,00
15	6 31 30 115 01 0	6.081,00
16	6 31 30 116 01 0	6.081,00
17	6 31 30 117 01 0	6.081,00
18	6 31 30 118 01 0	6.411,00
19	6 31 30 119 01 0	6.411,00
20	6 31 30 120 01 0	6.411,00
21	6 31 30 121 01 0	6.411,00
22	6 31 30 122 01 0	6.411,00
23	6 31 30 123 01 0	6.411,00
24	6 31 30 124 01 0	6.811,00
25	6 31 30 125 01 0	6.811,00
26	6 31 30 126 01 0	6.811,00
27	6 31 30 127 01 0	6.811,00
28	6 31 30 128 01 0	6.811,00
29	6 31 30 129 01 0	6.811,00
30	6 31 30 130 01 0	6.811,00

Коронки с твердосплавными напайками



Коронка с твердосплавными напайками и хвостовиком QuickIN-PLUS

С твердосплавными напайками для оптимальной стойкости и эффективного сверления металлических листов толщиной до 4 мм.

Метрические размеры: глубина реза 4 мм.

Ø сверл мм	Номер заказа	Цена в РУБ с НДС (18%)
14	6 31 31 014 01 0	3.709,00
15	6 31 31 015 01 0	3.709,00
16	6 31 31 016 01 0	3.709,00
17	6 31 31 017 01 0	3.709,00
18	6 31 31 018 01 0	3.709,00
19	6 31 31 019 01 0	3.709,00
20	6 31 31 020 01 0	4.174,00
21	6 31 31 021 01 0	4.174,00
22	6 31 31 022 01 0	4.174,00
23	6 31 31 023 01 0	4.174,00
24	6 31 31 024 01 0	4.174,00
25	6 31 31 025 01 0	4.174,00
26	6 31 31 026 01 0	4.174,00
27	6 31 31 027 01 0	4.174,00
28	6 31 31 028 01 0	4.174,00
29	6 31 31 029 01 0	4.491,00
30	6 31 31 030 01 0	4.491,00
31	6 31 31 031 01 0	4.834,00
32	6 31 31 032 01 0	4.834,00
33	6 31 31 033 01 0	4.834,00
34	6 31 31 034 01 0	5.205,00
35	6 31 31 035 01 0	5.205,00
36	6 31 31 036 01 0	5.710,00
37	6 31 31 037 01 0	5.710,00
38	6 31 31 038 01 0	5.710,00
39	6 31 31 039 01 0	5.710,00
40	6 31 31 040 01 0	5.710,00
41	6 31 31 041 01 0	5.710,00
42	6 31 31 042 01 0	5.710,00
43	6 31 31 043 01 0	6.265,00
44	6 31 31 044 01 0	6.265,00
45	6 31 31 045 01 0	6.265,00
46	6 31 31 046 01 0	6.265,00
47	6 31 31 047 01 0	6.265,00
48	6 31 31 048 01 0	6.691,00
49	6 31 31 049 01 0	6.691,00
50	6 31 31 050 01 0	6.691,00
51	6 31 31 051 01 0	6.691,00
52	6 31 31 052 01 0	6.691,00
53	6 31 31 053 01 0	6.889,00
54	6 31 31 054 01 0	6.889,00
55	6 31 31 055 01 0	7.153,00
56	6 31 31 056 01 0	7.777,00
57	6 31 31 057 01 0	8.406,00
58	6 31 31 058 01 0	9.032,00
59	6 31 31 059 01 0	9.787,00
60	6 31 31 060 01 0	10.539,00
65	6 31 31 065 01 0	10.789,00
68	6 31 31 068 01 0	11.167,00
70	6 31 31 070 01 0	11.670,00
75	6 31 31 075 01 0	11.920,00
80	6 31 31 080 01 0	12.422,00

Коронки с твердосплавными напайками для сверления труб



Коронка с твердосплавными напайками для сверления труб с хвостовиком QuickIN-PLUS

С твердосплавными напайками для оптимальной стойкости при использовании на трубах и изогнутых поверхностях с толщиной стенки до 4 мм.

Метрические размеры: глубина реза 4 мм.

Ø сверл мм	Номер заказа	Цена в РУБ с НДС (18%)
21	6 31 31 421 01 0	4.703,00
22	6 31 31 422 01 0	4.703,00
23	6 31 31 423 01 0	4.703,00
24	6 31 31 424 01 0	4.703,00
25	6 31 31 425 01 0	4.703,00
26	6 31 31 426 01 0	4.703,00
27	6 31 31 427 01 0	4.703,00
28	6 31 31 428 01 0	4.703,00
29	6 31 31 429 01 0	5.033,00
30	6 31 31 430 01 0	5.033,00
31	6 31 31 431 01 0	5.683,00
32	6 31 31 432 01 0	5.683,00
33	6 31 31 433 01 0	5.683,00
34	6 31 31 434 01 0	6.017,00
35	6 31 31 435 01 0	6.017,00
36	6 31 31 436 01 0	6.741,00
37	6 31 31 437 01 0	6.741,00
38	6 31 31 438 01 0	6.741,00
39	6 31 31 439 01 0	6.741,00
40	6 31 31 440 01 0	6.741,00
41	6 31 31 441 01 0	7.670,00
42	6 31 31 442 01 0	7.670,00
43	6 31 31 443 01 0	7.670,00
44	6 31 31 444 01 0	7.670,00
45	6 31 31 445 01 0	7.670,00
46	6 31 31 446 01 0	8.331,00
47	6 31 31 447 01 0	8.331,00
48	6 31 31 448 01 0	8.331,00
49	6 31 31 449 01 0	8.331,00
50	6 31 31 450 01 0	8.331,00
51	6 31 31 451 01 0	8.597,00
52	6 31 31 452 01 0	8.597,00
53	6 31 31 453 01 0	8.597,00
54	6 31 31 454 01 0	8.597,00
55	6 31 31 455 01 0	8.782,00
56	6 31 31 456 01 0	9.032,00
57	6 31 31 457 01 0	9.411,00
58	6 31 31 458 01 0	10.287,00
59	6 31 31 459 01 0	10.789,00
60	6 31 31 460 01 0	11.291,00
65	6 31 31 465 01 0	12.296,00
68	6 31 31 468 01 0	13.047,00

Центрирующие сверла



Центрирующие сверла

Шт/наб шт.	Номер заказа	Цена в РУБ с НДС (18%)
1	6 31 14 038 01 0	1.552,00
5	6 31 14 038 02 0	6.979,00



Нарезание резьбы до



Цанговый патрон
с цанговым зажимом 6/7/9 мм

Номер заказа	Цена в РУБ с НДС (18%)
6 32 06 067 02 0	10.539,00



Зажимы
Для цанговых и маятниковых цанговых патронов
и переходников для метчиков.
M2 (DIN 352, DIN 371), M4 (DIN 357, DIN 376)

Ø	Четырехгранный	Цена в РУБ с НДС (18%)
мм	мм	Номер заказа
2,8	2,1	6 32 06 077 00 1



Зажимы
Для цанговых и маятниковых цанговых патронов
и переходников для метчиков.
M3 (DIN 352, DIN 371), M5 (DIN 357, DIN 376)

Ø	Четырехгранный	Цена в РУБ с НДС (18%)
мм	мм	Номер заказа
3,5	2,7	6 32 06 064 00 1



Зажимы
Для цанговых и маятниковых цанговых патронов
и переходников для метчиков.
M4 (DIN 352, DIN 371), M6 (DIN 357, DIN 376)

Ø	Четырехгранный	Цена в РУБ с НДС (18%)
мм	мм	Номер заказа
4,5	3,4	6 32 06 065 00 5



Зажимы
Для цанговых и маятниковых цанговых патронов
и переходников для метчиков.
M5 (DIN 352, DIN 371), M6 (DIN 352), M7 (DIN 352),
M8 (DIN 352, DIN 357, DIN 376)

Ø	Четырехгранный	Цена в РУБ с НДС (18%)
мм	мм	Номер заказа
6	4,9	6 32 06 066 00 8



Зажимы
Для цанговых и маятниковых цанговых патронов
и переходников для метчиков.
M7 (DIN 371), M9 (DIN 352) M 10 (DIN 352, DIN 376)

Ø	Четырехгранный	Цена в РУБ с НДС (18%)
мм	мм	Номер заказа
7	5,5	6 32 06 070 00 6



Зажимы
Для цанговых и маятниковых цанговых патронов
и переходников для метчиков.
M12 (DIN 357, DIN 371, DIN 376)

Ø	Четырехгранный	Цена в РУБ с НДС (18%)
мм	мм	Номер заказа
9	7	6 32 06 075 00 4



Зажимы
Для цанговых и маятниковых цанговых патронов
и переходников для метчиков.
M8 (DIN 371), M11 (DIN 352)

Ø	Четырехгранный	Цена в РУБ с НДС (18%)
мм	мм	Номер заказа
8	6,2	6 32 06 078 00 9



Зажимы
Для цанговых и маятниковых цанговых патронов
и переходников для метчиков.
M10 (DIN 371)

Ø	Четырехгранный	Цена в РУБ с НДС (18%)
мм	мм	Номер заказа
10	8	6 32 06 079 00 3



Кулачковый патрон
для непосредственной установки метчиков под размер 2,8 - 9,0 мм,
с ключом

Номер заказа	Цена в РУБ с НДС (18%)
6 32 06 018 01 0	10.918,00

Прочие принадлежности



Стакан для стружки
Защищает от контакта с горячей и острой стружкой.

Номер заказа	Цена в РУБ с НДС (18%)
3 21 74 013 01 0	1.870,00



Спрей для сверления
Спрей в баллончике, 300 мл, для увеличения срока службы
сверл, оптимальной производительности резки и улучше-
ния отвода стружки.

Номер заказа	Цена в РУБ с НДС (18%)
3 21 32 031 00 0	1.623,00



Паста для резания
Паста, применяемая при обработке листового металла.

Номер заказа	Цена в РУБ с НДС (18%)
3 21 32 020 12 9	1.357,00



Удлинитель
Для использования на узких, глубоких или ступенчатых
поверхностях. Хвостовик QuickIN-PLUS, длина 100 мм,
включая переходник и центрирующее сверло.

Номер заказа	Цена в РУБ с НДС (18%)
6 31 06 017 01 0	7.567,00



Переходник с QuickIN-Plus на B16

Номер заказа	Цена в РУБ с НДС (18%)
6 39 01 047 00 0	2.092,00



Переходник QuickIN Plus на 1/2" - 20 UNF

Номер заказа	Цена в РУБ с НДС (18%)
6 39 01 054 00 0	2.092,00



Сверлильный патрон с зубчатым венцом
Для посадки на конус B 16

Зажим	Вес	Номер заказа	Цена в РУБ с НДС (18%)
мм	кг		
1,5-13	0,41	6 32 02 030 01 5	4.511,00



Быстрозажимные сверлильные патроны
Для посадки на конус B 16
Наконечник формы R, с ограничителем зажимного усилия

Зажим	Вес	Номер заказа	Цена в РУБ с НДС (18%)
мм	кг		
1-13	0,56	6 32 04 032 00 6	8.539,00



Быстрозажимные сверлильные патроны
Одногильзовый металлический быстрозажимный патрон
SUPRA SKE с ограничителем зажимного усилия, крепление
сверлильного патрона 1/2" - 20 UNF

Зажим	Вес	Номер заказа	Цена в РУБ с НДС (18%)
мм	кг		
3-16	0,56	6 32 05 038 01 0	10.829,00



Быстрозажимные сверлильные патроны
Одногильзовый быстрозажимный металлический патрон
SUPRA SKE с ограничителем зажимного усилия и креплением
QuickIN Plus

Номер заказа	Цена в РУБ с НДС (18%)
6 39 01 054 01 0	11.132,00

Корончатое свер-
ление по металлу



	KBB 30	KBB 38	KBB 60	
	Компактный и очень легкий односкоростной магнитный станок для корончатого сверления Economical с набором базовых функций для работ на стройплощадке.	Компактный и высокоточный односкоростной магнитный станок Economical для корончатого сверления с набором базовых функций для работ в мастерской и на стройплощадке.	Высокопроизводительный двухскоростной магнитный станок для корончатого сверления Economical с набором базовых функций для работ в мастерской с глубиной реза до 75 мм.	
EAN 4014586...	... 700212	... 700328	... 700410	
Стр.	97	97	97	
Применение	Корончатое сверление металла, Ø до 30 мм	▲▲	▲▲	▲▲
	Корончатое сверление металла, Ø до 40 мм			▲▲
	Корончатое сверление металла, Ø до 60 мм			▲▲
	Работа одной рукой	▲▲	▲▲	▲▲
	Работы на головной	▲▲	▲▲	▲
	Монтажные работы	▲▲	▲▲	▲
	Работы в мастерской	▲▲	▲▲	▲▲
Технические характеристики	Макс. Ø корончатого сверла	30 мм	38 мм	60 мм
	Макс. Ø корончатого сверла HSS	30 мм	38 мм	60 мм
	Макс. глубина сверления корончатого сверла	50 мм	50 мм	75 мм
	Номинальная потребляемая мощность	750 Вт	1 050 Вт	1 400 Вт
	Эффективная мощность	430 Вт	530 Вт	770 Вт
	Скорость вращения на холостом ходу	740 1/мин	480 1/мин	
	1-я передача			330 1/мин
	2-я передача			660 1/мин
	Скорость вращения под нагрузкой	430 1/мин	330 1/мин	
	1-я передача			180 1/мин
	2-я передача			340 1/мин
	Зажим для корончатого сверла	3/4" Weldon	3/4" Weldon	3/4" Weldon
	Ход	65 мм	65 мм	92 мм
	Усилие удерживания магнитом	9 000 Н	9 000 Н	11 000 Н
	Размеры магнитной стойки	178 x 95 мм	178 x 95 мм	191 x 102 мм
Кабель с штекером	3,8 м	3,8 м	3,8 м	
Вес согласно ЕРТА	10,50 кг	12,90 кг	23,90 кг	

▲ пригодность ▲▲ наилучшая пригодность

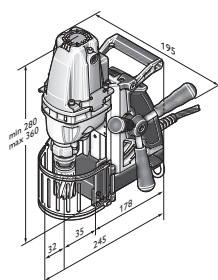

KBB 30

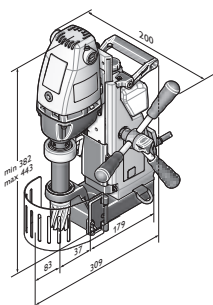

KBB 38

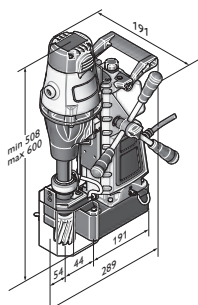

KBB 60



Модель	Номер для заказа	EAN	PK	Цена в РУБ с НДС (18%)
KVB 30	7 272 01 61 00 0	4014586700212	01	70.719,00

В цену входит:

1 емкость для СОЖ, 1 ремень для крепления, 1 крючок для стружки, 2 центровочных штифта, 1 устройство защиты от прикосновения, 1 торцовый шестигранный ключ на 5 мм, 1 чемоданчик

Сведения о принадлежностях см. на стр. 99



Модель	Номер для заказа	EAN	PK	Цена в РУБ с НДС (18%)
KVB 38	7 272 02 61 00 0	4014586700328	01	86.916,00

В цену входит:

1 емкость для СОЖ, 1 ремень для крепления, 1 крючок для стружки, 2 центровочных штифта, 1 устройство защиты от прикосновения, 1 торцовый шестигранный ключ на 5 мм, 1 транспортировочная ручка, 1 чемоданчик

Сведения о принадлежностях см. на стр. 99



Модель	Номер для заказа	EAN	PK	Цена в РУБ с НДС (18%)
KVB 60	7 272 04 61 00 0	4014586700410	01	167.930,00

В цену входит:

1 емкость для СОЖ, 1 ремень для крепления, 1 крючок для стружки, 2 центровочных штифта, 1 устройство защиты от прикосновения, 1 торцовый шестигранный ключ на 5 мм, 1 транспортировочная ручка, 1 чемоданчик

Сведения о принадлежностях см. на стр. 99

Корончатое свер-
ление по металлу



	КВС 35	КВВ 40	
	Очень компактный и легкий односкоростной магнитный станок для корончатого сверления с угловым редуктором и минимальными размерами для работы в условиях ограниченного пространства в мастерской и на стройплощадке.	Очень компактный односкоростной магнитный станок для корончатого сверления Compact со стационарным электродвигателем для работ в условиях ограниченного пространства в мастерской и на стройплощадке.	
EAN 4014586...	... 632735	... 700502	
Стр.	99	99	
Применение	Корончатое сверление металла, Ø до 35 мм	▲▲	▲▲
	Корончатое сверление металла, Ø до 40 мм		▲▲
	Работа одной рукой	▲▲	▲▲
	Работы на головой	▲▲	▲▲
	Монтажные работы	▲▲	▲▲
Технические характеристики	Работы в мастерской	▲▲	▲▲
	Номинальная потребляемая мощность	1 100 Вт	1 100 Вт
	Эффективная мощность	550 Вт	610 Вт
	Скорость вращения на холостом ходу		450 1/мин
	Скорость вращения под нагрузкой	130 - 520 1/мин	280 1/мин
	Макс. Ø корончатого сверла	35 мм	40 мм
	Макс. Ø корончатого сверла HSS	35 мм	40 мм
	Макс. глубина сверления корончатого сверла	35 мм	50 мм
	Зажим для корончатого сверла	3/4" Weldon	3/4" Weldon
	Монтажная высота	46 мм	65 мм
	Монтажная высота	169 мм	305 мм
	Усилие удерживания магнитом	10 000 Н	9 000 Н
	Размеры магнитной стойки	175 x 80 мм	165 x 102 мм
Кабель с штекером	4 м	3,8 м	
Вес согласно ЕРТА	7,50 кг	12,80 кг	

▲▲ наилучшая пригодность

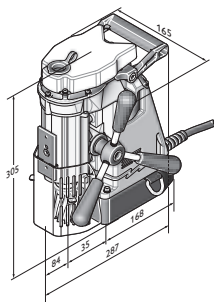

KBB 40



Модель	Номер для заказа	EAN	PK	Цена в РУБ с НДС (18%)
КВС 35	7 272 15 61 00 0	4014586632735	01	128.385,00

В цену входит:

1 трещотка 3/8", 1 удлинитель на торцевой ключ 3/8", 1 насос для охлаждающей жидкости, 1 ремень для крепления, 1 крючок для стружки, 1 центровочных штифта, 1 устройство защиты от прикосновения, 1 добавочная рукоятка, 2 ключа с внутренним шестигранником на 5 мм и 8 мм, 2 ключа с внутренним шестигранником и Т-образной ручкой на 5 мм и 8 мм, 1 чемоданчик

Сведения о принадлежностях см. на стр. 99



Модель	Номер для заказа	EAN	PK	Цена в РУБ с НДС (18%)
КВВ 40	7 272 03 61 00 0	4014586700502	01	115.921,00

В цену входит:

1 емкость для СОЖ, 1 ремень для крепления, 1 крючок для стружки, 2 центровочных штифта, 1 устройство защиты от прикосновения, 1 торцовый шестигранный ключ на 5 мм, 1 чемоданчик

Сведения о принадлежностях см. на стр. 99

Economical / Compact**Комплект принадлежностей из быстрорежущей стали HSS****Комплект принадлежностей с твердосплавными напайками 3/4" Weldon**

Индустриальный стандарт. Метрический размер, глубина реза 25 мм. Набор из 4 корончатых сверл, Ø 2 x 14 мм, 2 x 18 мм (глубина реза 25 мм), а также 1 центрирующего штифта (80 мм) в пластиковом чемоданчике.

Номер заказа
6 31 34 999 06 2

Цена в РУБ
с НДС (18%)
9.411,00

**Комплект принадлежностей с твердосплавными напайками 3/4" Weldon**

Высокая стойкость. Метрические размеры, глубина реза 50 мм. Набор из 4 корончатых сверл, Ø 2 x 14 мм, 2 x 18 мм (глубина реза 50 мм), а также одного центрирующего штифта (105 мм) в пластиковом чемоданчике.

Номер заказа
6 31 34 999 06 4

Цена в РУБ
с НДС (18%)
12.422,00

**Комплект принадлежностей с твердосплавными напайками 3/4" Weldon**

Индустриальный стандарт. Метрический размер, глубина реза 25 мм. Набор из 6 корончатых сверл, Ø 12, 14, 16, 18, 20 и 22 мм (глубина реза 25 мм), а также 2 центрирующих штифтов (80 мм) в пластиковом чемоданчике.

Номер заказа
6 31 34 999 06 1

Цена в РУБ
с НДС (18%)
14.930,00

**Комплект принадлежностей с твердосплавными напайками 3/4" Weldon**

Высокая стойкость. Метрические размеры, глубина реза 50 мм. Набор из 6 корончатых сверл, Ø 12, 14, 16, 18, 20 и 22 мм (глубина реза 50 мм), а также 2 центрирующих штифтов (105 мм) в пластиковом чемоданчике.

Номер заказа
6 31 34 999 06 3

Цена в РУБ
с НДС (18%)
18.693,00

Комплект сверл с твердосплавными напайками**Комплект принадлежностей с твердосплавными напайками 3/4" Weldon**

Максимальная стойкость и превосходная производительность резания. Метрические размеры, глубина резания 35 мм. Набор из 6 корончатых сверл, Ø 12, 14, 16, 18, 20 и 22 мм (глубина реза 35 мм), а также 2 центрирующих штифтов (105 мм) в пластиковом чемоданчике.

Номер заказа
6 31 27 714 02 0

Цена в РУБ
с НДС (18%)
24.967,00

Корончатые сверла из быстрорежущей стали**HSS Nova 25 Корончатое сверло с хвостовиком 3/4" Weldon**

Индустриальный стандарт. Метрический размер, глубина реза 25 мм.

Ø сверл мм	Номер заказа	Цена в РУБ с НДС (18%)
12	6 31 34 120 05 1	2.057,00
13	6 31 34 130 05 1	2.057,00
14	6 31 34 140 05 1	2.057,00
15	6 31 34 150 05 1	2.057,00
16	6 31 34 160 05 1	2.057,00
17	6 31 34 170 05 1	2.243,00
18	6 31 34 180 05 1	2.243,00
19	6 31 34 190 05 1	2.243,00
20	6 31 34 200 05 1	2.619,00

21	6 31 34 210 05 1	2.619,00
22	6 31 34 220 05 1	2.619,00
23	6 31 34 230 05 1	2.991,00
24	6 31 34 240 05 1	2.991,00
25	6 31 34 250 05 1	2.991,00
26	6 31 34 260 05 1	3.489,00
27	6 31 34 270 05 1	3.489,00
28	6 31 34 280 05 1	3.739,00
29	6 31 34 290 05 1	3.739,00
30	6 31 34 300 05 1	3.988,00
31	6 31 34 310 05 1	3.988,00
32	6 31 34 320 05 1	4.612,00
33	6 31 34 330 05 1	4.612,00
34	6 31 34 340 05 1	5.232,00
35	6 31 34 350 05 1	5.232,00
36	6 31 34 360 05 1	5.232,00
37	6 31 34 370 05 1	6.105,00
38	6 31 34 380 05 1	6.105,00
39	6 31 34 390 05 1	6.105,00
40	6 31 34 400 05 1	6.854,00
41	6 31 34 410 05 1	6.854,00
42	6 31 34 420 05 1	7.477,00
43	6 31 34 430 05 1	7.477,00
44	6 31 34 440 05 1	7.851,00
45	6 31 34 450 05 1	7.851,00
46	6 31 34 460 05 1	8.973,00
47	6 31 34 470 05 1	8.973,00
48	6 31 34 480 05 1	9.346,00
49	6 31 34 490 05 1	9.346,00
50	6 31 34 500 05 1	9.346,00
51	6 31 34 510 05 1	9.970,00
52	6 31 34 520 05 1	9.970,00
53	6 31 34 530 05 1	10.592,00
54	6 31 34 540 05 1	10.592,00
55	6 31 34 550 05 1	11.589,00
56	6 31 34 560 05 1	13.208,00
57	6 31 34 570 05 1	13.208,00
58	6 31 34 580 05 1	14.204,00
59	6 31 34 590 05 1	14.204,00
60	6 31 34 600 05 1	14.204,00



HSS Nova 50 Корончатое сверло с хвостовиком 3/4" Weldon
Высокая стойкость. Метрические размеры, глубина реза 50 мм.

Ø сверл мм	Номер заказа	Цена в РУБ с НДС (18%)
12	6 31 34 120 05 2	2.884,00
13	6 31 34 130 05 2	2.884,00
14	6 31 34 140 05 2	2.884,00
15	6 31 34 150 05 2	2.884,00
16	6 31 34 160 05 2	2.884,00
17	6 31 34 170 05 2	3.148,00
18	6 31 34 180 05 2	3.148,00
19	6 31 34 190 05 2	3.148,00
20	6 31 34 200 05 2	3.674,00
21	6 31 34 210 05 2	3.674,00
22	6 31 34 220 05 2	3.674,00
23	6 31 34 230 05 2	3.674,00
24	6 31 34 240 05 2	3.938,00
25	6 31 34 250 05 2	4.461,00
26	6 31 34 260 05 2	4.461,00
27	6 31 34 270 05 2	4.461,00
28	6 31 34 280 05 2	5.248,00
29	6 31 34 290 05 2	5.248,00
30	6 31 34 300 05 2	5.248,00

31	6 31 34 310 05 2	5.903,00
32	6 31 34 320 05 2	5.903,00
33	6 31 34 330 05 2	6.561,00
34	6 31 34 340 05 2	6.561,00
35	6 31 34 350 05 2	6.561,00
36	6 31 34 360 05 2	7.477,00
37	6 31 34 370 05 2	7.477,00
38	6 31 34 380 05 2	7.477,00
39	6 31 34 390 05 2	8.527,00
40	6 31 34 400 05 2	8.527,00
41	6 31 34 410 05 2	9.182,00
42	6 31 34 420 05 2	9.970,00
43	6 31 34 430 05 2	9.970,00
44	6 31 34 440 05 2	9.970,00
45	6 31 34 450 05 2	10.493,00
46	6 31 34 460 05 2	11.544,00
47	6 31 34 470 05 2	11.544,00
48	6 31 34 480 05 2	12.067,00
49	6 31 34 490 05 2	12.067,00
50	6 31 34 500 05 2	12.461,00
51	6 31 34 510 05 2	13.773,00
52	6 31 34 520 05 2	13.773,00
53	6 31 34 530 05 2	13.773,00
54	6 31 34 540 05 2	14.430,00
55	6 31 34 550 05 2	14.430,00
56	6 31 34 560 05 2	15.083,00
57	6 31 34 570 05 2	15.083,00
58	6 31 34 580 05 2	16.133,00
59	6 31 34 590 05 2	16.133,00
60	6 31 34 600 05 2	16.133,00



HSS Nova 75 Корончатое сверло с хвостовиком 3/4" Weldon
Индустриальный стандарт. Метрический размер, глубина реза 75 мм.

Ø сверл мм	Номер заказа	Цена в РУБ с НДС (18%)
19	6 31 34 190 05 3	6.758,00
20	6 31 34 200 05 3	6.758,00
21	6 31 34 210 05 3	7.294,00
22	6 31 34 220 05 3	7.294,00
23	6 31 34 230 05 3	7.294,00
24	6 31 34 240 05 3	7.294,00
25	6 31 34 250 05 3	8.511,00
26	6 31 34 260 05 3	8.511,00
27	6 31 34 270 05 3	8.511,00
28	6 31 34 280 05 3	9.459,00
29	6 31 34 290 05 3	9.459,00
30	6 31 34 300 05 3	10.944,00
32	6 31 34 320 05 3	10.944,00
35	6 31 34 350 05 3	11.753,00
36	6 31 34 360 05 3	12.701,00
40	6 31 34 400 05 3	15.537,00
45	6 31 34 450 05 3	16.211,00
50	6 31 34 500 05 3	18.239,00
60	6 31 34 600 05 3	22.292,00



HSS Dura 25 Корончатое сверло с хвостовиком 3/4" Weldon
TiN покрытие для увеличения срока службы и снижения трения.
Метрический размер, глубина реза 25 мм.

Ø сверл мм	Номер заказа	Цена в РУБ с НДС (18%)
12	6 31 34 120 07 5	3.029,00
13	6 31 34 130 07 5	3.029,00
14	6 31 34 140 07 5	3.029,00
15	6 31 34 150 07 5	3.029,00
16	6 31 34 160 07 5	3.029,00
17	6 31 34 170 07 5	3.306,00
18	6 31 34 180 07 5	3.306,00
19	6 31 34 190 07 5	3.306,00
20	6 31 34 200 07 5	3.717,00
21	6 31 34 210 07 5	3.717,00
22	6 31 34 220 07 5	3.717,00
23	6 31 34 230 07 5	4.544,00
24	6 31 34 240 07 5	4.544,00
25	6 31 34 250 07 5	4.544,00
26	6 31 34 260 07 5	4.958,00
27	6 31 34 270 07 5	4.958,00
28	6 31 34 280 07 5	5.372,00
29	6 31 34 290 07 5	5.372,00
30	6 31 34 300 07 5	5.922,00
31	6 31 34 310 07 5	5.922,00
32	6 31 34 320 07 5	6.749,00
33	6 31 34 330 07 5	6.749,00
34	6 31 34 340 07 5	7.437,00
35	6 31 34 350 07 5	7.437,00
36	6 31 34 360 07 5	7.437,00
37	6 31 34 370 07 5	8.403,00
38	6 31 34 380 07 5	8.403,00
39	6 31 34 390 07 5	8.403,00
40	6 31 34 400 07 5	9.363,00
41	6 31 34 410 07 5	9.363,00
42	6 31 34 420 07 5	10.192,00
43	6 31 34 430 07 5	10.192,00
44	6 31 34 440 07 5	10.880,00
45	6 31 34 450 07 5	10.880,00
46	6 31 34 460 07 5	12.118,00
47	6 31 34 470 07 5	12.118,00
48	6 31 34 480 07 5	13.222,00
49	6 31 34 490 07 5	13.222,00
50	6 31 34 500 07 5	13.222,00
51	6 31 34 510 07 5	14.046,00
52	6 31 34 520 07 5	14.046,00
53	6 31 34 530 07 5	14.737,00
54	6 31 34 540 07 5	14.737,00
55	6 31 34 550 07 5	15.150,00
56	6 31 34 560 07 5	15.838,00
57	6 31 34 570 07 5	15.838,00
58	6 31 34 580 07 5	17.216,00
59	6 31 34 590 07 5	17.216,00
60	6 31 34 600 07 5	17.216,00



HSS Dura 50 Корончатое сверло с хвостовиком 3/4" Weldon
TiN покрытие для увеличения срока службы и снижения трения.
Метрический размер, глубина реза 50 мм.

Ø сверл мм	Номер заказа	Цена в РУБ с НДС (18%)
12	6 31 34 120 07 6	3.854,00
13	6 31 34 130 07 6	3.854,00
14	6 31 34 140 07 6	3.854,00
15	6 31 34 150 07 6	3.854,00
16	6 31 34 160 07 6	3.854,00
17	6 31 34 170 07 6	4.134,00
18	6 31 34 180 07 6	4.134,00
19	6 31 34 190 07 6	4.134,00
20	6 31 34 200 07 6	4.684,00
21	6 31 34 210 07 6	4.684,00
22	6 31 34 220 07 6	4.684,00
23	6 31 34 230 07 6	5.508,00
24	6 31 34 240 07 6	5.508,00
25	6 31 34 250 07 6	5.508,00
26	6 31 34 260 07 6	6.198,00
27	6 31 34 270 07 6	6.198,00
28	6 31 34 280 07 6	6.749,00
29	6 31 34 290 07 6	6.749,00
30	6 31 34 300 07 6	7.437,00
31	6 31 34 310 07 6	7.437,00
32	6 31 34 320 07 6	8.403,00
33	6 31 34 330 07 6	8.403,00
34	6 31 34 340 07 6	9.363,00
35	6 31 34 350 07 6	9.363,00
36	6 31 34 360 07 6	9.363,00
37	6 31 34 370 07 6	10.466,00
38	6 31 34 380 07 6	10.466,00
39	6 31 34 390 07 6	10.466,00
40	6 31 34 400 07 6	11.708,00
41	6 31 34 410 07 6	11.708,00
42	6 31 34 420 07 6	12.808,00
43	6 31 34 430 07 6	12.808,00
44	6 31 34 440 07 6	13.773,00
45	6 31 34 450 07 6	13.773,00
46	6 31 34 460 07 6	15.427,00
47	6 31 34 470 07 6	15.427,00
48	6 31 34 480 07 6	16.528,00
49	6 31 34 490 07 6	16.528,00
50	6 31 34 500 07 6	16.528,00
51	6 31 34 510 07 6	17.630,00
52	6 31 34 520 07 6	17.630,00
53	6 31 34 530 07 6	18.593,00
54	6 31 34 540 07 6	18.593,00
55	6 31 34 550 07 6	19.007,00
56	6 31 34 560 07 6	19.831,00
57	6 31 34 570 07 6	19.831,00
58	6 31 34 580 07 6	21.486,00
59	6 31 34 590 07 6	21.486,00
60	6 31 34 600 07 6	21.486,00

Корончатые сверла с твердосплавными напайками



Корончатое сверло HM Ultra 35 с хвостовиком 3/4" Weldon
 Максимальная стойкость и превосходная производительность резания. Метрические размеры, глубина резания 35 мм.

Ø сверл мм	Номер заказа	Цена в РУБ с НДС (18%)
12	6 31 27 714 01 0	5.151,00
13	6 31 27 715 01 0	5.151,00
14	6 31 27 716 01 0	5.151,00
15	6 31 27 717 01 0	5.151,00
16	6 31 27 718 01 0	5.151,00
17	6 31 27 719 01 0	5.151,00
18	6 31 27 720 01 0	5.151,00
19	6 31 27 721 01 0	5.151,00
20	6 31 27 722 01 0	5.151,00
21	6 31 27 723 01 0	5.151,00
22	6 31 27 724 01 0	5.151,00
23	6 31 27 725 01 0	5.151,00
24	6 31 27 726 01 0	5.151,00
25	6 31 27 727 01 0	5.151,00
26	6 31 27 728 01 0	5.151,00
27	6 31 27 729 01 0	5.151,00
28	6 31 27 730 01 0	5.151,00
29	6 31 27 731 01 0	5.927,00
30	6 31 27 732 01 0	5.927,00
31	6 31 27 733 01 0	5.927,00
32	6 31 27 734 01 0	5.927,00
33	6 31 27 735 01 0	5.927,00
34	6 31 27 736 01 0	5.927,00
35	6 31 27 737 01 0	5.927,00
36	6 31 27 738 01 0	6.862,00
37	6 31 27 739 01 0	6.862,00
38	6 31 27 740 01 0	6.862,00
39	6 31 27 741 01 0	6.862,00
40	6 31 27 742 01 0	6.862,00
41	6 31 27 743 01 0	8.111,00
42	6 31 27 744 01 0	8.111,00
43	6 31 27 745 01 0	8.111,00
44	6 31 27 746 01 0	8.111,00
45	6 31 27 747 01 0	8.111,00
46	6 31 27 748 01 0	9.048,00
47	6 31 27 749 01 0	9.048,00
48	6 31 27 750 01 0	9.048,00
49	6 31 27 751 01 0	9.048,00
50	6 31 27 752 01 0	9.048,00
51	6 31 27 753 01 0	9.996,00
52	6 31 27 754 01 0	9.996,00
53	6 31 27 755 01 0	9.996,00
54	6 31 27 756 01 0	9.996,00
55	6 31 27 757 01 0	9.996,00
56	6 31 27 758 01 0	10.429,00
57	6 31 27 759 01 0	10.429,00
58	6 31 27 760 01 0	10.429,00
59	6 31 27 761 01 0	10.429,00
60	6 31 27 762 01 0	10.429,00

Центрующие штифты



Центрующие штифты

Длина мм	Номер заказа	Цена в РУБ с НДС (18%)
80	3 02 17 359 00 0	1.423,00
82	6 31 34 998 30 0	1.437,00
100	3 02 17 358 00 0	1.423,00
125	3 02 17 333 00 3	1.466,00

Переходники и сверлильные патроны



Переходник с хвостовиком 3/4" Weldon
 Выход – шестигранник 1/4" согласно DIN 3126/ISO 1173 – С 6,3

Номер заказа	Цена в РУБ с НДС (18%)
6 32 06 148 01 0	2.220,00



Переходник с хвостовиком 3/4" Weldon
 Выход – круглый хвостовик 6 мм для M5–M8 согласно DIN 352/ISO 13

Ø мм	Четырехгранник мм	Номер заказа	Цена в РУБ с НДС (18%)
6	4,9	6 32 06 146 01 0	2.220,00



Переходник с хвостовиком 3/4" Weldon
 Выход – круглый хвостовик 7 мм для M10 согласно DIN 352/ISO 13

Ø мм	Четырехгранник мм	Номер заказа	Цена в РУБ с НДС (18%)
7	5,5	6 32 06 147 01 0	2.220,00



Переходник с хвостовиком 3/4" Weldon
 Выход – круглый хвостовик 9 мм для M12 согласно DIN 352/ISO 13

Ø мм	Четырехгранник мм	Номер заказа	Цена в РУБ с НДС (18%)
9	7	6 32 06 149 01 0	2.220,00



Спиральное сверло HSS с переходником Weldon 3/4"
 Глубина резания 35 мм

Ø сверл мм	Номер заказа	Цена в РУБ с НДС (18%)
5	6 31 11 036 01 0	1.986,00
6	6 31 11 018 01 0	2.184,00
6,8	6 31 11 034 01 0	2.184,00
7	6 31 11 019 01 0	2.184,00
8	6 31 11 020 01 0	2.184,00
8,5	6 31 11 035 01 0	2.313,00
9	6 31 11 021 01 0	2.313,00
10	6 31 11 022 01 0	2.313,00
10,2	6 31 11 037 01 0	2.395,00
11	6 31 11 023 01 0	2.633,00
12	6 31 11 024 01 0	2.633,00
13	6 31 11 025 01 0	2.829,00
14	6 31 11 026 01 0	2.829,00
15	6 31 11 027 01 0	3.215,00
16	6 31 11 028 01 0	3.215,00



Комплект спиральных сверл HSS с переходником Weldon 3/4"
 Включает в себя шесть спиральных сверл HSS диаметром 6, 8, 10, 12, 14 и 16 мм в удобном пластиковом ящике для хранения.
 Глубина резания 35 мм

Номер заказа	Цена в РУБ с НДС (18%)
6 31 11 018 02 0	15.187,00

Нарезание резьбы до



Насадка для конической зенковки HSS 90°
 С шестигранником 1/4" согласно DIN 3126/ISO 1173 – С 6,3

Ø мм	Номер заказа	Цена в РУБ с НДС (18%)
16,5	6 31 11 038 01 0	1.869,00



Насадка для конической зенковки HSS 90° с переходником Weldon 3/4"

Ø мм	Номер заказа	Цена в РУБ с НДС (18%)
16,5	6 31 11 038 02 0	4.089,00



Метчик для нарезания резьбы
Укороченное исполнение согласно DIN 352/ISO 13.

Резьба	Длина мм	Ø мм	Четырехгранник мм	Номер заказа	Цена в РУБ с НДС (18%)
M 6	56	6	4,9	6 31 10 019 01 0	1.519,00
M 8	63	6	4,9	6 31 10 020 01 0	1.752,00
M 10	70	7	5,5	6 31 10 021 01 0	2.103,00
M 12	75	9	7	6 31 10 022 01 0	2.336,00



Метчик для нарезания резьбы с переходником Weldon 3/4"
Укороченное исполнение согласно DIN 352/ISO 13.

Резьба	Номер заказа	Цена в РУБ с НДС (18%)
M 6	6 31 10 019 03 0	3.738,00
M 8	6 31 10 020 03 0	3.972,00
M 10	6 31 10 021 03 0	4.322,00
M 12	6 31 10 022 03 0	4.556,00



Комплект метчиков для нарезания резьбы
Включает в себя метчик M6 согласно DIN 352/ISO 13 с переходником Weldon 3/4", спиральное сверло HSS Ø 5 мм с переходником Weldon 3/4" и насадку для конической зенковки HSS 90° Ø 16,5 мм с переходником Weldon 3/4", а также ключ с внутренним шестигранником в удобном пластиковом ящике для хранения.

Резьба	Номер заказа	Цена в РУБ с НДС (18%)
M 6	6 31 10 019 02 0	11.098,00



Комплект метчиков для нарезания резьбы
Включает в себя метчик M8 согласно DIN 352/ISO 13 с переходником Weldon 3/4", спиральное сверло HSS Ø 6,8 мм с переходником Weldon 3/4" и насадку для конической зенковки HSS 90° Ø 16,5 мм с переходником Weldon 3/4", а также ключ с внутренним шестигранником в удобном пластиковом ящике для хранения.

Резьба	Номер заказа	Цена в РУБ с НДС (18%)
M 8	6 31 10 020 02 0	11.098,00



Комплект метчиков для нарезания резьбы
Включает в себя метчик M10 согласно DIN 352/ISO 13 с переходником Weldon 3/4", спиральное сверло HSS Ø 8,5 мм с переходником Weldon 3/4" и насадку для конической зенковки HSS 90° Ø 16,5 мм с переходником Weldon 3/4", а также ключ с внутренним шестигранником в удобном пластиковом ящике для хранения.

Резьба	Номер заказа	Цена в РУБ с НДС (18%)
M 10	6 31 10 021 02 0	11.565,00



Комплект метчиков для нарезания резьбы
Включает в себя метчик M12 согласно DIN 352/ISO 13 с переходником Weldon 3/4", спиральное сверло HSS Ø 10,2 мм с переходником Weldon 3/4" и насадку для конической зенковки HSS 90° Ø 16,5 мм с переходником Weldon 3/4", а также ключ с внутренним шестигранником в удобном пластиковом ящике для хранения.

Резьба	Номер заказа	Цена в РУБ с НДС (18%)
M 12	6 31 10 022 02 0	11.565,00

Зажимные приспособления



Вакуум-пластина
Для немагнитных материалов и негладких поверхностей (рифленая, гофрированная сталь и т. д.). Требуется вакуумный насос.
Вакуумная пластина 396 x 200 x 95 мм

Номер заказа	Цена в РУБ с НДС (18%)
9 26 02 057 01 7	51.638,00



Вакуум-насос
Всас 0,015 м³/мин, -0,8 бар, 92 Вт, вес 2,5 кг, включая всасывающий шланг.

Номер заказа	Цена в РУБ с НДС (18%)
9 26 01 022 01 3	53.236,00



Подсосная пластина
для немагнитных материалов, 250 x 330 x 110 мм

Номер заказа	Цена в РУБ с НДС (18%)
9 26 02 054 01 6	49.697,00



Приспособление для сверления труб
включая натяжную лямку, для выполнения отверстий в трубах с Ø от 60 до 300 мм, 220 x 130 мм.

Номер заказа	Цена в РУБ с НДС (18%)
9 26 02 055 01 0	27.074,00

Охлаждение



Ручной насос
Емкость приibl. 450 мл. Подходит к станкам FEIN для корончатого сверления KBM 32 Q, KBM 50 QX, KBM 52 U, KBM 65 Q, KBM 65 QF.

Номер заказа	Цена в РУБ с НДС (18%)
3 21 32 022 00 7	1.023,00

Сменный шланг
Для ручного насоса 3 21 32 022 00 7.

Номер заказа	Цена в РУБ с НДС (18%)
3 14 14 054 00 8	336,00



Спрей для сверления
Спрей в баллончике, 300 мл, для увеличения срока службы сверл, оптимальной производительности резки и улучшения отвода стружки.

Номер заказа	Цена в РУБ с НДС (18%)
3 21 32 031 00 0	1.623,00



Паста для резания
Паста, применяемая при обработке листового металла.

Номер заказа	Цена в РУБ с НДС (18%)
3 21 32 020 12 9	1.357,00

Прочие принадлежности



Магнитный подъемник стружки
Практичный инструмент с высоким усилием электромагнита для быстрого и простого сбора магнитной металлической стружки.

Номер заказа	Цена в РУБ с НДС (18%)
6 42 01 005 01 0	4.544,00

Корончатое сверление по металлу

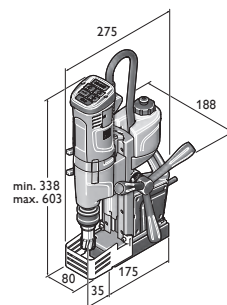

KBU 35 Q
KBU 35 QW

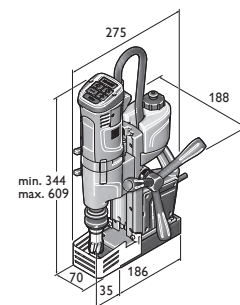

KBU 35-2 Q
KBU 35-2 QW

	AKBU 35 PMQ	AKBU 35 PMQ Select	AKBU 35 PMQW	AKBU 35 PMQW Select	KBU 35 Q	KBU 35 QW
	Компактный односкоростной универсальный аккумуляторный магнитный станок для корончатого сверления с мощным ходом, функцией правого и левого вращения, зажимом инструмента МК2, постоянным магнитом и максимальной функциональностью для мобильных работ на строительной площадке.				Небольшой односкоростной универсальный магнитный станок для корончатого сверления с мощным ходом, правое и левое вращение, максимальная функциональность, обеспечивающая гибкость при выполнении работ на строительной площадке.	
EAN 4014586...	... 888163	... 889108	... 888187	... 889122	... 886039	... 886763
Стр.	106	106	106	106	106	107
Применение	Корончатое сверление металла, Ø до 35 мм	▲▲	▲▲	▲▲	▲▲	▲▲
	Корончатое сверление металла, Ø до 50 мм					
	Корончатое сверление металла, Ø до 65 мм					
	Корончатое сверление металла, Ø до 80 мм					
	Спиральные сверла с патроном (DIN 338)	▲	▲	▲	▲	▲
	Спиральное сверло с хвостовиком типа конуса Морзе (DIN 345)	▲▲	▲▲	▲▲	▲▲	
	Нарезание резьбы до	▲▲	▲▲	▲▲	▲▲	▲▲
	Зенковка	▲▲	▲▲	▲▲	▲▲	▲▲
	Развертка	▲▲	▲▲	▲▲	▲▲	▲▲
	Работа одной рукой	▲▲	▲▲	▲▲	▲▲	▲▲
Оснащение	Работы на головой	▲▲	▲▲	▲▲	▲▲	▲▲
	Монтажные работы	▲▲	▲▲	▲▲	▲▲	▲▲
	Работы в мастерской	▲▲	▲▲	▲▲	▲▲	▲▲
	Электронное увеличение удерживающей силы магнита	●	●	●	●	●
	Индикация удерживающей силы магнита	●	●	●	●	●
	Правое/левое вращение	●	●	●	●	●
	Снижение числа оборотов с помощью электроники	●	●	●	●	●
	Функция памяти	●	●	●	●	●
	Тахоэлектроника для регулирования скорости вращения	●	●	●	●	●
	Проскальзывающая муфта – ограничитель вращающего момента					
Технические характеристики	Номинальная потребляемая мощность				1 100 Вт	1 100 Вт
	Эффективная мощность				550 Вт	550 Вт
	Напряжение аккумулятора	18 В	18 В	18 В	18 В	
	Емкость аккумулятора	5,2 А·ч		5,2 А·ч		
	Совместимые аккумуляторы	Литийионные/литийионные HighPower **	Литийионные/литийионные HighPower **	Литийионные/литийионные HighPower **	Литийионные/литийионные HighPower **	
	Разъем для аккумулятора	18 В	18 В	18 В	18 В	
	Скорость вращения под нагрузкой	130 - 520 1/мин	130 - 520 1/мин	130 - 520 1/мин	130 - 520 1/мин	130 - 520 1/мин
	1-я передача					
	2-я передача					
	3-я передача					
	Макс. Ø корончатого сверла	35 мм	35 мм	35 мм	35 мм	35 мм
	Макс. Ø корончатого сверла HSS	35 мм	35 мм	35 мм	35 мм	35 мм
	Макс. глубина сверления корончатого сверла	50(75)* мм	50(75)* мм	50(75)* мм	50(75)* мм	50 мм
	Макс. Ø спирального сверла	18 мм	18 мм	18 мм	18 мм	16 мм
	Нарезание резьбы до	M 14	M 14	M 14	M 14	M 14
	Макс. Ø зенковки	31 мм	31 мм	31 мм	31 мм	31 мм
	Макс. Ø развертки	18 мм	18 мм	18 мм	18 мм	16 мм
	Зажим для корончатого сверла	QuickIN	QuickIN	3/4" Weldon	3/4" Weldon	QuickIN
	Зажим инструмента	KM 2	KM 2	KM 2	KM 2	KM 2
	Ход	135 мм	135 мм	135 мм	135 мм	135 мм
Полный диапазон хода	260 мм	260 мм	260 мм	260 мм	260 мм	
Диапазон юстировки сверлильной стойки						
Диапазон поворота сверлильной стойки						
Усилие удерживания магнитом	9 000 Н	9 000 Н	9 000 Н	9 000 Н	10 000 Н	
Размеры магнитной стойки	195 x 70 мм	195 x 70 мм	195 x 70 мм	195 x 70 мм	175 x 80 мм	
Кабель с штекером					4 м	
Вес согласно ЕРТА					10,60 кг	
Вес с аккумулятором	12,80 кг		12,80 кг			
Вес без аккумулятора	12,10 кг	12,10 кг	12,10 кг	12,10 кг		

▲ пригодность ▲▲ наилучшая пригодность ● имеется * С принадлежностями по дополнительному заказу.



Модель	Номер для заказа	EAN	PK	Цена в РУБ с НДС (18%)
AKBU 35 PMQ	7 170 01 61 00 0	4014586888163	01	175.113,00

В цену входит:
2 аккумулятора (литийионные, HighPower), 1 устройство для ускоренной зарядки ALG 50, 1 насос для охлаждающей жидкости, 1 ремень для крепления, 1 крючок для стружки, 1 центровочных штифта, 1 устройство защиты от прикосновения, 1 клин для выбивки инструмента, 1 чемоданчик

Сведения о принадлежностях см. на стр. 109

FEIN SELECT⁺



Модель	Номер для заказа	EAN	PK	Цена в РУБ с НДС (18%)
AKBU 35 PMQ Select	7 170 01 62 00 0	4014586889108	01	146.784,00

В цену входит:
1 насос для охлаждающей жидкости, 1 ремень для крепления, 1 крючок для стружки, 1 центровочных штифта, 1 устройство защиты от прикосновения, 1 клин для выбивки инструмента, 1 чемоданчик

Сведения о принадлежностях см. на стр. 109



Модель	Номер для заказа	EAN	PK	Цена в РУБ с НДС (18%)
AKBU 35 PMQW	7 170 02 61 00 0	4014586888187	01	175.113,00

В цену входит:
2 аккумулятора (литийионные, HighPower), 1 устройство для ускоренной зарядки ALG 50, 1 насос для охлаждающей жидкости, 1 ремень для крепления, 1 крючок для стружки, 1 центровочных штифта, 1 устройство защиты от прикосновения, 1 клин для выбивки инструмента, 1 чемоданчик

Сведения о принадлежностях см. на стр. 109

FEIN SELECT⁺



Модель	Номер для заказа	EAN	PK	Цена в РУБ с НДС (18%)
AKBU 35 PMQW Select	7 170 02 62 00 0	4014586889122	01	146.784,00

В цену входит:
1 насос для охлаждающей жидкости, 1 ремень для крепления, 1 крючок для стружки, 1 центровочных штифта, 1 устройство защиты от прикосновения, 1 клин для выбивки инструмента, 1 чемоданчик

Сведения о принадлежностях см. на стр. 109



Модель	Номер для заказа	EAN	PK	Цена в РУБ с НДС (18%)
KBU 35 Q	7 270 53 61 00 0	4014586886039	01	99.918,00

В цену входит:
1 емкость для СОЖ, 1 ремень для крепления, 1 крючок для стружки, 1 центровочных штифта, 1 устройство защиты от прикосновения, 1 чемоданчик

Сведения о принадлежностях см. на стр. 109



Модель	Номер для заказа	EAN	PK	Цена в РУБ с НДС (18%)
KBU 35 QW	7 270 54 61 00 0	4014586886763	01	99.918,00

В цену входит:

1 емкость для СОЖ, 1 ремень для крепления, 1 крючок для стружки, 1 центровочных штифта, 1 устройство защиты от прикосновения, 1 чемоданчик

Сведения о принадлежностях см. на стр. 109



Модель	Номер для заказа	EAN	PK	Цена в РУБ с НДС (18%)
KBU 35-2 Q	7 270 57 61 00 0	4014586886077	01	132.466,00

В цену входит:

1 емкость для СОЖ, 1 ремень для крепления, 1 крючок для стружки, 1 центровочных штифта, 1 устройство защиты от прикосновения, 1 чемоданчик

Сведения о принадлежностях см. на стр. 109



Модель	Номер для заказа	EAN	PK	Цена в РУБ с НДС (18%)
KBU 35-2 QW	7 270 58 61 00 0	4014586886787	01	132.466,00

В цену входит:

1 емкость для СОЖ, 1 ремень для крепления, 1 крючок для стружки, 1 центровочных штифта, 1 устройство защиты от прикосновения, 1 чемоданчик

Сведения о принадлежностях см. на стр. 109



Модель	Номер для заказа	EAN	PK	Цена в РУБ с НДС (18%)
KBU 35 MQ	7 270 55 61 00 0	4014586886053	01	116.557,00

В цену входит:

1 емкость для СОЖ, 1 ремень для крепления, 1 крючок для стружки, 1 центровочных штифта, 1 устройство защиты от прикосновения, 1 клин для выбивки инструмента, 1 чемоданчик

Сведения о принадлежностях см. на стр. 109



Модель	Номер для заказа	EAN	PK	Цена в РУБ с НДС (18%)
KBU 35 MQW	7 270 56 61 00 0	4014586886770	01	116.557,00

В цену входит:

1 емкость для СОЖ, 1 ремень для крепления, 1 крючок для стружки, 1 центровочных штифта, 1 устройство защиты от прикосновения, 1 чемоданчик

Сведения о принадлежностях см. на стр. 109

Корончатое свер-
ление по металлу



Модель	Номер для заказа	EAN	PK	Цена в РУБ с НДС (18%)
КВМ 50 Q	7 270 41 61 00 0	4014586872834	01	139.925,00

В цену входит:

1 емкость для СОЖ, 1 ремень для крепления, 1 крючок для стружки, 1 центровочных штифта, 1 устройство защиты от прикосновения, 1 чемоданчик

Сведения о принадлежностях см. на стр. 109



Модель	Номер для заказа	EAN	PK	Цена в РУБ с НДС (18%)
КВМ 50 U	7 270 40 61 00 0	4014586872995	01	156.928,00

В цену входит:

1 емкость для СОЖ, 1 ремень для крепления, 1 крючок для стружки, 1 центровочных штифта, 1 устройство защиты от прикосновения, 1 клин для выбивки инструмента, 1 чемоданчик

Сведения о принадлежностях см. на стр. 109



Модель	Номер для заказа	EAN	PK	Цена в РУБ с НДС (18%)
КВМ 65 U	7 270 43 61 00 0	4014586872902	01	199.935,00

В цену входит:

1 емкость для СОЖ, 1 ремень для крепления, 1 крючок для стружки, 1 центровочных штифта, 1 устройство защиты от прикосновения, 1 клин для выбивки инструмента, 1 чемоданчик

Сведения о принадлежностях см. на стр. 109



Модель	Номер для заказа	EAN	PK	Цена в РУБ с НДС (18%)
КВМ 80 U	7 270 34 00 23 0	4014586862545	01	309.954,00

В цену входит:

1 зажим инструмента QuickIN MAX/KM 3, 1 емкость для СОЖ, 1 ремень для крепления, 1 крючок для стружки, 2 центровочных штифта, 1 клин для выбивки инструмента, 1 устройство защиты от прикосновения, 1 чемоданчик

Сведения о принадлежностях см. на стр. 120



Комплект сверл с твердосплавными напайками



Комплект принадлежностей с твердосплавными напайками QuickIN
Максимальная стойкость и превосходная производительность резания. Метрические размеры, глубина резания 35 мм. Набор из 6 корончатых сверл, Ø 12, 14, 16, 18, 20 и 22 мм (глубина реза 35 мм), а также 2 центрирующих штифтов (105 мм) в пластиковом чемоданчике.

Номер заказа	Цена в РУБ с НДС (18%)
6 31 27 086 04 0	24.967,00



Комплект принадлежностей с твердосплавными напайками 3/4" Weldon
Максимальная стойкость и превосходная производительность резания. Метрические размеры, глубина резания 35 мм. Набор из 6 корончатых сверл, Ø 12, 14, 16, 18, 20 и 22 мм (глубина реза 35 мм), а также 2 центрирующих штифтов (105 мм) в пластиковом чемоданчике.

Номер заказа	Цена в РУБ с НДС (18%)
6 31 27 714 02 0	24.967,00



Комплект принадлежностей с твердосплавными напайками 3/4" Weldon
Максимальная стойкость и превосходная производительность резания. Метрические размеры, глубина резания 50 мм. Набор из 6 корончатых сверл, Ø 12, 14, 16, 18, 20 и 22 мм (глубина реза 50 мм), а также 2 центрирующих штифтов (105 мм) в пластиковом чемоданчике.

Номер заказа	Цена в РУБ с НДС (18%)
6 31 27 276 02 0	28.729,00

Корончатые сверла с твердосплавными напайками



Корончатое сверло HM Ultra с хвостовиком QuickIN
Максимальная стойкость и превосходная производительность резания. Метрические размеры, глубина резания 35 мм.

Ø сверл мм	Номер заказа	Цена в РУБ с НДС (18%)
12	6 31 27 086 01 9	5.305,00
13	6 31 27 087 01 3	5.305,00
14	6 31 27 088 01 1	5.305,00
15	6 31 27 089 01 5	5.305,00
15,5	6 31 27 238 01 1	5.305,00
16	6 31 27 090 01 7	5.305,00
17	6 31 27 091 01 6	5.305,00
17,5	6 31 27 239 01 5	5.305,00
18	6 31 27 092 01 9	5.305,00
19	6 31 27 093 01 3	5.305,00
19,5	6 31 27 240 01 7	5.305,00
20	6 31 27 094 01 1	5.305,00
21	6 31 27 095 01 5	5.305,00
22	6 31 27 096 01 8	5.305,00
23	6 31 27 097 01 2	5.305,00
24	6 31 27 098 01 0	5.305,00
25	6 31 27 099 01 4	5.305,00
26	6 31 27 100 01 5	5.305,00
26,5	6 31 27 241 01 6	5.305,00
27	6 31 27 101 01 4	5.305,00
28	6 31 27 102 01 7	5.305,00
29	6 31 27 103 01 1	6.105,00
30	6 31 27 104 01 9	6.105,00
31	6 31 27 105 01 3	6.105,00
32	6 31 27 106 01 6	6.105,00
33	6 31 27 107 01 0	6.105,00
34	6 31 27 108 01 8	6.105,00
35	6 31 27 109 01 2	6.105,00
36	6 31 27 110 01 4	7.069,00
37	6 31 27 111 01 3	7.069,00
38	6 31 27 112 01 6	7.069,00
39	6 31 27 113 01 0	7.069,00
40	6 31 27 114 01 8	7.069,00

41	6 31 27 115 01 2	8.353,00
42	6 31 27 116 01 5	8.353,00
43	6 31 27 117 01 9	8.353,00
44	6 31 27 118 01 7	8.353,00
45	6 31 27 119 01 1	8.353,00
46	6 31 27 120 01 3	9.322,00
47	6 31 27 121 01 2	9.322,00
48	6 31 27 122 01 5	9.322,00
49	6 31 27 123 01 9	9.322,00
50	6 31 27 124 01 7	9.322,00
51	6 31 27 125 01 1	10.294,00
52	6 31 27 126 01 4	10.294,00
53	6 31 27 127 01 8	10.294,00
54	6 31 27 128 01 6	10.294,00
55	6 31 27 129 01 0	10.294,00
56	6 31 27 130 01 2	10.740,00
57	6 31 27 131 01 1	10.740,00
58	6 31 27 132 01 4	10.740,00
59	6 31 27 133 01 8	10.740,00
60	6 31 27 134 01 6	10.740,00
61	6 31 27 135 01 0	12.147,00
62	6 31 27 136 01 3	12.147,00
63	6 31 27 137 01 7	12.147,00
64	6 31 27 138 01 5	12.147,00
65	6 31 27 139 01 9	12.147,00



Корончатое сверло HM Ultra с хвостовиком QuickIN
Максимальная стойкость и превосходная производительность резания. Метрические размеры, глубина резания 75 мм.

Ø сверл мм	Номер заказа	Цена в РУБ с НДС (18%)
18	6 31 27 763 01 0	7.722,00
19	6 31 27 764 01 0	7.722,00
20	6 31 27 765 01 0	7.722,00
21	6 31 27 766 01 0	7.722,00
22	6 31 27 767 01 0	7.722,00
23	6 31 27 768 01 0	7.722,00
24	6 31 27 769 01 0	7.722,00
25	6 31 27 770 01 0	7.722,00
26	6 31 27 771 01 0	7.722,00
27	6 31 27 772 01 0	7.722,00
28	6 31 27 773 01 0	7.722,00
29	6 31 27 774 01 0	8.503,00
30	6 31 27 775 01 0	8.503,00
32	6 31 27 776 01 0	8.503,00
35	6 31 27 777 01 0	8.503,00
36	6 31 27 778 01 0	9.443,00
40	6 31 27 779 01 0	9.443,00
45	6 31 27 780 01 0	10.697,00
50	6 31 27 781 01 0	11.640,00
55	6 31 27 782 01 0	12.591,00
60	6 31 27 783 01 0	13.026,00
65	6 31 27 784 01 0	14.399,00



Корончатое сверло HM Ultra 50 с резьбой FEIN M 18 x 6 P 1,5
Максимальная стойкость и превосходная производительность резания. Метрические размеры, глубина резания 50 мм.

Ø сверл мм	Номер заказа	Цена в РУБ с НДС (18%)
12	6 31 27 042 01 4	5.724,00
13	6 31 27 043 01 8	5.724,00
14	6 31 27 044 01 6	5.724,00
15	6 31 27 045 01 0	5.724,00
16	6 31 27 046 01 3	5.724,00
17	6 31 27 047 01 7	5.724,00
18	6 31 27 001 01 5	5.724,00
19	6 31 27 019 01 2	5.724,00
20	6 31 27 002 01 8	5.724,00

Корончатое сверление по металлу

21	6 31 27 020 01 4	5.724,00
22	6 31 27 003 01 2	5.724,00
23	6 31 27 021 01 3	5.724,00
24	6 31 27 022 01 6	5.724,00
25	6 31 27 004 01 0	5.724,00
26	6 31 27 005 01 4	5.724,00
27	6 31 27 023 01 0	5.724,00
28	6 31 27 006 01 7	5.724,00
29	6 31 27 024 01 8	5.724,00
30	6 31 27 007 01 1	5.724,00
31	6 31 27 025 01 2	6.398,00
32	6 31 27 008 01 9	6.398,00
33	6 31 27 026 01 5	6.398,00
34	6 31 27 009 01 3	6.398,00
35	6 31 27 010 01 5	6.398,00
36	6 31 27 027 01 9	7.408,00
37	6 31 27 028 01 7	7.408,00
38	6 31 27 011 01 4	7.408,00
39	6 31 27 029 01 1	7.408,00
40	6 31 27 012 01 7	7.408,00
41	6 31 27 030 01 3	8.748,00
42	6 31 27 013 01 1	8.748,00
43	6 31 27 014 01 9	8.748,00
44	6 31 27 031 01 2	8.748,00
45	6 31 27 015 01 3	8.748,00
46	6 31 27 032 01 5	9.768,00
47	6 31 27 033 01 9	9.768,00
48	6 31 27 016 01 6	9.768,00
49	6 31 27 034 01 7	9.768,00
50	6 31 27 017 01 0	9.768,00
51	6 31 27 035 01 1	10.794,00
52	6 31 27 018 01 8	10.794,00
53	6 31 27 036 01 4	10.794,00
54	6 31 27 037 01 8	10.794,00
55	6 31 27 038 01 6	10.794,00
56	6 31 27 039 01 0	11.251,00
57	6 31 27 040 01 2	11.251,00
58	6 31 27 041 01 1	11.251,00
59	6 31 27 049 01 9	11.417,00
60	6 31 27 050 01 1	11.417,00
61	6 31 27 051 01 0	12.918,00
62	6 31 27 052 01 3	12.918,00
63	6 31 27 053 01 7	12.918,00
64	6 31 27 054 01 5	12.918,00
65	6 31 27 055 01 9	12.918,00



Корончатое сверло HM Ultra 35 с хвостовиком 3/4" Weldon
 Максимальная стойкость и превосходная производительность резания. Метрические размеры, глубина резания 35 мм.

Ø сверл мм	Номер заказа	Цена в РУБ с НДС (18%)
12	6 31 27 714 01 0	5.151,00
13	6 31 27 715 01 0	5.151,00
14	6 31 27 716 01 0	5.151,00
15	6 31 27 717 01 0	5.151,00
16	6 31 27 718 01 0	5.151,00
17	6 31 27 719 01 0	5.151,00
18	6 31 27 720 01 0	5.151,00
19	6 31 27 721 01 0	5.151,00
20	6 31 27 722 01 0	5.151,00
21	6 31 27 723 01 0	5.151,00
22	6 31 27 724 01 0	5.151,00
23	6 31 27 725 01 0	5.151,00
24	6 31 27 726 01 0	5.151,00
25	6 31 27 727 01 0	5.151,00
26	6 31 27 728 01 0	5.151,00
27	6 31 27 729 01 0	5.151,00

28	6 31 27 730 01 0	5.151,00
29	6 31 27 731 01 0	5.927,00
30	6 31 27 732 01 0	5.927,00
31	6 31 27 733 01 0	5.927,00
32	6 31 27 734 01 0	5.927,00
33	6 31 27 735 01 0	5.927,00
34	6 31 27 736 01 0	5.927,00
35	6 31 27 737 01 0	5.927,00
36	6 31 27 738 01 0	6.862,00
37	6 31 27 739 01 0	6.862,00
38	6 31 27 740 01 0	6.862,00
39	6 31 27 741 01 0	6.862,00
40	6 31 27 742 01 0	6.862,00
41	6 31 27 743 01 0	8.111,00
42	6 31 27 744 01 0	8.111,00
43	6 31 27 745 01 0	8.111,00
44	6 31 27 746 01 0	8.111,00
45	6 31 27 747 01 0	8.111,00
46	6 31 27 748 01 0	9.048,00
47	6 31 27 749 01 0	9.048,00
48	6 31 27 750 01 0	9.048,00
49	6 31 27 751 01 0	9.048,00
50	6 31 27 752 01 0	9.048,00
51	6 31 27 753 01 0	9.996,00
52	6 31 27 754 01 0	9.996,00
53	6 31 27 755 01 0	9.996,00
54	6 31 27 756 01 0	9.996,00
55	6 31 27 757 01 0	9.996,00
56	6 31 27 758 01 0	10.429,00
57	6 31 27 759 01 0	10.429,00
58	6 31 27 760 01 0	10.429,00
59	6 31 27 761 01 0	10.429,00
60	6 31 27 762 01 0	10.429,00



Корончатое сверло HM Ultra 50 с хвостовиком 3/4" Weldon
 Максимальная стойкость и превосходная производительность резания. Метрические размеры, глубина резания 50 мм.

Ø сверл мм	Номер заказа	Цена в РУБ с НДС (18%)
12	6 31 27 276 01 0	5.724,00
13	6 31 27 277 01 0	5.724,00
14	6 31 27 278 01 0	5.724,00
15	6 31 27 279 01 0	5.724,00
16	6 31 27 280 01 0	5.724,00
17	6 31 27 281 01 0	5.724,00
18	6 31 27 282 01 0	5.724,00
19	6 31 27 283 01 0	5.724,00
20	6 31 27 284 01 0	5.724,00
21	6 31 27 285 01 0	5.724,00
22	6 31 27 286 01 0	5.724,00
23	6 31 27 287 01 0	5.724,00
24	6 31 27 288 01 0	5.724,00
25	6 31 27 289 01 0	5.724,00
26	6 31 27 290 01 0	5.724,00
27	6 31 27 291 01 0	5.724,00
28	6 31 27 292 01 0	5.724,00
29	6 31 27 293 01 0	5.724,00
30	6 31 27 294 01 0	5.724,00
31	6 31 27 295 01 0	6.398,00
32	6 31 27 296 01 0	6.398,00
33	6 31 27 297 01 0	6.398,00
34	6 31 27 298 01 0	6.398,00
35	6 31 27 299 01 0	6.398,00
36	6 31 27 300 01 0	7.408,00
37	6 31 27 301 01 0	7.408,00
38	6 31 27 302 01 0	7.408,00
39	6 31 27 303 01 0	7.408,00



40	6 31 27 304 01 0	7.408,00
41	6 31 27 305 01 0	8.748,00
42	6 31 27 306 01 0	8.748,00
43	6 31 27 307 01 0	8.748,00
44	6 31 27 308 01 0	8.748,00
45	6 31 27 309 01 0	8.748,00
46	6 31 27 310 01 0	9.768,00
47	6 31 27 311 01 0	9.768,00
48	6 31 27 312 01 0	9.768,00
49	6 31 27 313 01 0	9.768,00
50	6 31 27 314 01 0	9.768,00
51	6 31 27 315 01 0	10.794,00
52	6 31 27 316 01 0	10.794,00
53	6 31 27 317 01 0	10.794,00
54	6 31 27 318 01 0	10.794,00
55	6 31 27 319 01 0	10.794,00
56	6 31 27 320 01 0	11.251,00
57	6 31 27 321 01 0	11.251,00
58	6 31 27 322 01 0	11.251,00
59	6 31 27 323 01 0	11.251,00
60	6 31 27 324 01 0	11.251,00
61	6 31 27 325 01 0	12.730,00
62	6 31 27 326 01 0	12.730,00
63	6 31 27 327 01 0	12.730,00
64	6 31 27 328 01 0	12.730,00
65	6 31 27 329 01 0	12.730,00



Корончатое сверло HM Ultra 75 с хвостовиком 3/4" Weldon
Максимальная стойкость и превосходная производительность резания. Метрические размеры, глубина резания 75 мм.

Ø сверл мм	Номер заказа	Цена в РУБ с НДС (18%)
18	6 31 27 785 01 0	7.722,00
19	6 31 27 786 01 0	7.722,00
20	6 31 27 787 01 0	7.722,00
21	6 31 27 788 01 0	7.722,00
22	6 31 27 789 01 0	7.722,00
23	6 31 27 790 01 0	7.722,00
24	6 31 27 791 01 0	7.722,00
25	6 31 27 792 01 0	7.722,00
26	6 31 27 793 01 0	7.722,00
27	6 31 27 794 01 0	7.722,00
28	6 31 27 795 01 0	7.722,00
29	6 31 27 796 01 0	8.503,00
30	6 31 27 797 01 0	8.503,00
32	6 31 27 798 01 0	8.503,00
35	6 31 27 799 01 0	8.503,00
36	6 31 27 800 01 0	9.443,00
40	6 31 27 801 01 0	9.443,00
45	6 31 27 802 01 0	10.697,00
50	6 31 27 803 01 0	11.640,00
55	6 31 27 804 01 0	12.591,00
60	6 31 27 805 01 0	13.026,00
65	6 31 27 806 01 0	14.399,00

Комплект принадлежностей из быстрорежущей стали HSS



Комплект принадлежностей с твердосплавными напайками QuickIN
Высокая стойкость. Метрические размеры, глубина реза 50 мм. Набор из 6 корончатых сверл, Ø 12, 14, 16, 18, 20 и 22 мм (глубина реза 50 мм), а также 2 центрирующих штифтов (105 мм) в пластиковом чемоданчике.

Номер заказа	Цена в РУБ с НДС (18%)
6 31 33 999 01 0	18.693,00



Комплект принадлежностей с твердосплавными напайками 3/4" Weldon

Индустриальный стандарт. Метрический размер, глубина реза 25 мм.
Набор из 6 корончатых сверл, Ø 12, 14, 16, 18, 20 и 22 мм (глубина реза 25 мм), а также 2 центрирующих штифтов (80 мм) в пластиковом чемоданчике.

Номер заказа	Цена в РУБ с НДС (18%)
6 31 34 999 06 1	14.930,00



Комплект принадлежностей с твердосплавными напайками 3/4" Weldon

Индустриальный стандарт. Метрический размер, глубина реза 25 мм.
Набор из 4 корончатых сверл, Ø 2 x 14 мм, 2 x 18 мм (глубина реза 25 мм), а также 1 центрирующего штифта (80 мм) в пластиковом чемоданчике.

Номер заказа	Цена в РУБ с НДС (18%)
6 31 34 999 06 2	9.411,00



Комплект принадлежностей с твердосплавными напайками 3/4" Weldon

Высокая стойкость. Метрические размеры, глубина реза 50 мм. Набор из 6 корончатых сверл, Ø 12, 14, 16, 18, 20 и 22 мм (глубина реза 50 мм), а также 2 центрирующих штифтов (105 мм) в пластиковом чемоданчике.

Номер заказа	Цена в РУБ с НДС (18%)
6 31 34 999 06 3	18.693,00



Комплект принадлежностей с твердосплавными напайками 3/4" Weldon

Высокая стойкость. Метрические размеры, глубина реза 50 мм. Набор из 4 корончатых сверл, Ø 2 x 14 мм, 2 x 18 мм (глубина реза 50 мм), а также одного центрирующего штифта (105 мм) в пластиковом чемоданчике.

Номер заказа	Цена в РУБ с НДС (18%)
6 31 34 999 06 4	12.422,00

Корончатые сверла из быстрорежущей стали



HSS Nova 25 Корончатое сверло с хвостовиком QuickIN

Индустриальный стандарт. Метрический размер, глубина реза 25 мм.

Ø сверл мм	Номер заказа	Цена в РУБ с НДС (18%)
12	6 31 33 119 05 1	2.057,00
13	6 31 33 129 05 1	2.057,00
14	6 31 33 140 05 1	2.057,00
15	6 31 33 150 05 1	2.057,00
16	6 31 33 159 05 1	2.057,00
17	6 31 33 170 05 1	2.243,00
18	6 31 33 180 05 1	2.243,00
19	6 31 33 189 05 1	2.243,00
20	6 31 33 199 06 3	2.619,00
21	6 31 33 210 05 1	2.619,00
22	6 31 33 219 05 1	2.619,00
23	6 31 33 229 05 1	2.991,00
24	6 31 33 240 05 1	2.991,00
25	6 31 33 250 05 1	2.991,00
26	6 31 33 259 05 1	3.489,00
27	6 31 33 270 05 1	3.489,00
28	6 31 33 279 05 1	3.739,00
29	6 31 33 289 05 1	3.739,00
30	6 31 33 299 05 1	3.988,00
31	6 31 33 309 05 1	3.988,00
32	6 31 33 319 05 1	4.612,00
33	6 31 33 329 05 1	4.612,00
34	6 31 33 339 05 1	5.232,00

Корончатое сверление по металлу

35	6 31 33 350 05 1	5.232,00
36	6 31 33 359 05 1	5.232,00
37	6 31 33 369 05 1	6.105,00
38	6 31 33 379 05 1	6.105,00
39	6 31 33 389 05 1	6.105,00
40	6 31 33 399 05 1	6.854,00
41	6 31 33 409 05 1	6.854,00
42	6 31 33 420 05 1	7.477,00
43	6 31 33 429 05 1	7.477,00
44	6 31 33 439 05 1	7.851,00
45	6 31 33 449 05 1	7.851,00
46	6 31 33 459 05 1	8.973,00
47	6 31 33 469 05 1	8.973,00
48	6 31 33 479 05 1	9.346,00
49	6 31 33 489 05 1	9.346,00
50	6 31 33 499 05 1	9.346,00



HSS Nova 50 Корончатое сверло с хвостовиком QuickIN
 Высокая стойкость. Метрические размеры, глубина реза 50 мм.

Ø сверл мм	Номер заказа	Цена в РУБ с НДС (18%)
12	6 31 33 119 05 2	2.884,00
13	6 31 33 129 05 2	2.884,00
14	6 31 33 140 05 2	2.884,00
15	6 31 33 150 05 2	2.884,00
16	6 31 33 159 05 2	2.884,00
17	6 31 33 170 05 2	3.148,00
18	6 31 33 180 05 2	3.148,00
19	6 31 33 189 05 2	3.148,00
20	6 31 33 199 05 2	3.674,00
21	6 31 33 210 05 2	3.674,00
22	6 31 33 219 05 2	3.674,00
23	6 31 33 229 05 2	3.674,00
24	6 31 33 240 05 2	3.938,00
25	6 31 33 250 05 2	4.461,00
26	6 31 33 259 05 2	4.461,00
27	6 31 33 270 05 2	4.461,00
28	6 31 33 279 05 2	5.248,00
29	6 31 33 289 05 2	5.248,00
30	6 31 33 299 05 2	5.248,00
31	6 31 33 309 05 2	5.903,00
32	6 31 33 319 05 2	5.903,00
33	6 31 33 329 05 2	6.561,00
34	6 31 33 339 05 2	6.561,00
35	6 31 33 350 05 2	6.561,00
36	6 31 33 359 05 2	7.477,00
37	6 31 33 369 05 2	7.477,00
38	6 31 33 379 05 2	7.477,00
39	6 31 33 389 05 2	8.527,00
40	6 31 33 399 05 2	8.527,00
41	6 31 33 409 05 2	9.182,00
42	6 31 33 420 05 2	9.970,00
43	6 31 33 429 05 2	9.970,00
44	6 31 33 439 05 2	9.970,00
45	6 31 33 449 05 2	10.493,00
46	6 31 33 459 05 2	11.544,00
47	6 31 33 469 05 2	11.544,00
48	6 31 33 479 05 2	12.067,00
49	6 31 33 489 05 2	12.067,00
50	6 31 33 499 05 2	12.461,00



HSS Nova 25 Корончатое сверло с хвостовиком 3/4" Weldon
 Индустриальный стандарт. Метрический размер, глубина реза 25 мм.

Ø сверл мм	Номер заказа	Цена в РУБ с НДС (18%)
12	6 31 34 120 05 1	2.057,00
13	6 31 34 130 05 1	2.057,00
14	6 31 34 140 05 1	2.057,00
15	6 31 34 150 05 1	2.057,00
16	6 31 34 160 05 1	2.057,00
17	6 31 34 170 05 1	2.243,00
18	6 31 34 180 05 1	2.243,00
19	6 31 34 190 05 1	2.243,00
20	6 31 34 200 05 1	2.619,00
21	6 31 34 210 05 1	2.619,00
22	6 31 34 220 05 1	2.619,00
23	6 31 34 230 05 1	2.991,00
24	6 31 34 240 05 1	2.991,00
25	6 31 34 250 05 1	2.991,00
26	6 31 34 260 05 1	3.489,00
27	6 31 34 270 05 1	3.489,00
28	6 31 34 280 05 1	3.739,00
29	6 31 34 290 05 1	3.739,00
30	6 31 34 300 05 1	3.988,00
31	6 31 34 310 05 1	3.988,00
32	6 31 34 320 05 1	4.612,00
33	6 31 34 330 05 1	4.612,00
34	6 31 34 340 05 1	5.232,00
35	6 31 34 350 05 1	5.232,00
36	6 31 34 360 05 1	5.232,00
37	6 31 34 370 05 1	6.105,00
38	6 31 34 380 05 1	6.105,00
39	6 31 34 390 05 1	6.105,00
40	6 31 34 400 05 1	6.854,00
41	6 31 34 410 05 1	6.854,00
42	6 31 34 420 05 1	7.477,00
43	6 31 34 430 05 1	7.477,00
44	6 31 34 440 05 1	7.851,00
45	6 31 34 450 05 1	7.851,00
46	6 31 34 460 05 1	8.973,00
47	6 31 34 470 05 1	8.973,00
48	6 31 34 480 05 1	9.346,00
49	6 31 34 490 05 1	9.346,00
50	6 31 34 500 05 1	9.346,00
51	6 31 34 510 05 1	9.970,00
52	6 31 34 520 05 1	9.970,00
53	6 31 34 530 05 1	10.592,00
54	6 31 34 540 05 1	10.592,00
55	6 31 34 550 05 1	11.589,00
56	6 31 34 560 05 1	13.208,00
57	6 31 34 570 05 1	13.208,00
58	6 31 34 580 05 1	14.204,00
59	6 31 34 590 05 1	14.204,00
60	6 31 34 600 05 1	14.204,00



HSS Nova 50 Корончатое сверло с хвостовиком 3/4" Weldon
Высокая стойкость. Метрические размеры, глубина реза 50 мм.

Ø сверл мм	Номер заказа	Цена в РУБ с НДС (18%)
12	6 31 34 120 05 2	2.884,00
13	6 31 34 130 05 2	2.884,00
14	6 31 34 140 05 2	2.884,00
15	6 31 34 150 05 2	2.884,00
16	6 31 34 160 05 2	2.884,00
17	6 31 34 170 05 2	3.148,00
18	6 31 34 180 05 2	3.148,00
19	6 31 34 190 05 2	3.148,00
20	6 31 34 200 05 2	3.674,00
21	6 31 34 210 05 2	3.674,00
22	6 31 34 220 05 2	3.674,00
23	6 31 34 230 05 2	3.674,00
24	6 31 34 240 05 2	3.938,00
25	6 31 34 250 05 2	4.461,00
26	6 31 34 260 05 2	4.461,00
27	6 31 34 270 05 2	4.461,00
28	6 31 34 280 05 2	5.248,00
29	6 31 34 290 05 2	5.248,00
30	6 31 34 300 05 2	5.248,00
31	6 31 34 310 05 2	5.903,00
32	6 31 34 320 05 2	5.903,00
33	6 31 34 330 05 2	6.561,00
34	6 31 34 340 05 2	6.561,00
35	6 31 34 350 05 2	6.561,00
36	6 31 34 360 05 2	7.477,00
37	6 31 34 370 05 2	7.477,00
38	6 31 34 380 05 2	7.477,00
39	6 31 34 390 05 2	8.527,00
40	6 31 34 400 05 2	8.527,00
41	6 31 34 410 05 2	9.182,00
42	6 31 34 420 05 2	9.970,00
43	6 31 34 430 05 2	9.970,00
44	6 31 34 440 05 2	9.970,00
45	6 31 34 450 05 2	10.493,00
46	6 31 34 460 05 2	11.544,00
47	6 31 34 470 05 2	11.544,00
48	6 31 34 480 05 2	12.067,00
49	6 31 34 490 05 2	12.067,00
50	6 31 34 500 05 2	12.461,00
51	6 31 34 510 05 2	13.773,00
52	6 31 34 520 05 2	13.773,00
53	6 31 34 530 05 2	13.773,00
54	6 31 34 540 05 2	14.430,00
55	6 31 34 550 05 2	14.430,00
56	6 31 34 560 05 2	15.083,00
57	6 31 34 570 05 2	15.083,00
58	6 31 34 580 05 2	16.133,00
59	6 31 34 590 05 2	16.133,00
60	6 31 34 600 05 2	16.133,00



HSS Nova 75 Корончатое сверло с хвостовиком 3/4" Weldon
Индустриальный стандарт. Метрический размер, глубина реза 75 мм.

Ø сверл мм	Номер заказа	Цена в РУБ с НДС (18%)
19	6 31 34 190 05 3	6.758,00
20	6 31 34 200 05 3	6.758,00
21	6 31 34 210 05 3	7.294,00
22	6 31 34 220 05 3	7.294,00
23	6 31 34 230 05 3	7.294,00
24	6 31 34 240 05 3	7.294,00
25	6 31 34 250 05 3	8.511,00
26	6 31 34 260 05 3	8.511,00
27	6 31 34 270 05 3	8.511,00
28	6 31 34 280 05 3	9.459,00
29	6 31 34 290 05 3	9.459,00
30	6 31 34 300 05 3	10.944,00
32	6 31 34 320 05 3	10.944,00
35	6 31 34 350 05 3	11.753,00
36	6 31 34 360 05 3	12.701,00
40	6 31 34 400 05 3	15.537,00
45	6 31 34 450 05 3	16.211,00
50	6 31 34 500 05 3	18.239,00
60	6 31 34 600 05 3	22.292,00



HSS DURA 25 Корончатое сверло с хвостовиком QuickIN

TiN покрытие для увеличения срока службы и снижения трения.
Метрический размер, глубина реза 25 мм.

Ø сверл мм	Номер заказа	Цена в РУБ с НДС (18%)
12	6 31 33 120 06 7	3.029,00
13	6 31 33 130 06 7	3.029,00
14	6 31 33 140 06 7	3.029,00
15	6 31 33 150 06 7	3.029,00
16	6 31 33 160 06 7	3.029,00
17	6 31 33 170 06 7	3.306,00
18	6 31 33 180 06 7	3.306,00
19	6 31 33 190 06 7	3.306,00
20	6 31 33 200 06 7	3.717,00
21	6 31 33 210 06 7	3.717,00
22	6 31 33 220 06 7	3.717,00
23	6 31 33 230 06 7	4.544,00
24	6 31 33 240 06 7	4.544,00
25	6 31 33 250 06 7	4.544,00
26	6 31 33 260 06 7	4.958,00
27	6 31 33 270 06 7	4.958,00
28	6 31 33 280 06 7	5.372,00
29	6 31 33 290 06 7	5.372,00
30	6 31 33 300 06 7	5.922,00
31	6 31 33 310 06 7	5.922,00
32	6 31 33 320 06 7	6.749,00
33	6 31 33 330 06 7	6.749,00
34	6 31 33 340 06 7	7.437,00
35	6 31 33 350 06 7	7.437,00
36	6 31 33 360 06 7	7.437,00
37	6 31 33 370 06 7	8.403,00
38	6 31 33 380 06 7	8.403,00
39	6 31 33 390 06 7	8.403,00
40	6 31 33 400 06 7	9.363,00
41	6 31 33 410 06 7	9.363,00
42	6 31 33 420 06 7	10.192,00
43	6 31 33 430 06 7	10.192,00
44	6 31 33 440 06 7	10.880,00
45	6 31 33 450 06 7	10.880,00
46	6 31 33 460 06 7	12.118,00
47	6 31 33 470 06 7	12.118,00
48	6 31 33 480 06 7	13.222,00
49	6 31 33 490 06 7	13.222,00
50	6 31 33 500 06 7	13.222,00

Корончатое свер-
ление по металлу



HSS Dura 50 Корончатое сверло с хвостовиком QuickIN

TiN покрытие для увеличения срока службы и снижения трения. Метрический размер, глубина реза 50 мм.

Ø сверл мм	Номер заказа	Цена в РУБ с НДС (18%)
12	6 31 33 120 06 8	3.854,00
13	6 31 33 130 06 8	3.854,00
14	6 31 33 140 06 8	3.854,00
15	6 31 33 150 06 8	3.854,00
16	6 31 33 160 06 8	3.854,00
17	6 31 33 170 06 8	4.134,00
18	6 31 33 180 06 8	4.134,00
19	6 31 33 190 06 8	4.134,00
20	6 31 33 200 06 8	4.684,00
21	6 31 33 210 06 8	4.684,00
22	6 31 33 220 06 8	4.684,00
23	6 31 33 230 06 8	5.508,00
24	6 31 33 240 06 8	5.508,00
25	6 31 33 250 06 8	5.508,00
26	6 31 33 260 06 8	6.198,00
27	6 31 33 270 06 8	6.198,00
28	6 31 33 280 06 8	6.749,00
29	6 31 33 290 06 8	6.749,00
30	6 31 33 300 06 8	7.437,00
31	6 31 33 310 06 8	7.437,00
32	6 31 33 320 06 8	8.403,00
33	6 31 33 330 06 8	8.403,00
34	6 31 33 340 06 8	9.363,00
35	6 31 33 350 06 8	9.363,00
36	6 31 33 360 06 8	9.363,00
37	6 31 33 370 06 8	10.466,00
38	6 31 33 380 06 8	10.466,00
39	6 31 33 390 06 8	10.466,00
40	6 31 33 400 06 8	11.708,00
41	6 31 33 410 06 8	11.708,00
42	6 31 33 420 06 8	12.808,00
43	6 31 33 430 06 8	12.808,00
44	6 31 33 440 06 8	13.773,00
45	6 31 33 450 06 8	13.773,00
46	6 31 33 460 06 8	15.427,00
47	6 31 33 470 06 8	15.427,00
48	6 31 33 480 06 8	16.528,00
49	6 31 33 490 06 8	16.528,00
50	6 31 33 500 06 8	16.528,00



HSS Dura 25 Корончатое сверло с хвостовиком 3/4" Weldon

TiN покрытие для увеличения срока службы и снижения трения. Метрический размер, глубина реза 25 мм.

Ø сверл мм	Номер заказа	Цена в РУБ с НДС (18%)
12	6 31 34 120 07 5	3.029,00
13	6 31 34 130 07 5	3.029,00
14	6 31 34 140 07 5	3.029,00
15	6 31 34 150 07 5	3.029,00
16	6 31 34 160 07 5	3.029,00
17	6 31 34 170 07 5	3.306,00
18	6 31 34 180 07 5	3.306,00
19	6 31 34 190 07 5	3.306,00
20	6 31 34 200 07 5	3.717,00
21	6 31 34 210 07 5	3.717,00
22	6 31 34 220 07 5	3.717,00
23	6 31 34 230 07 5	4.544,00
24	6 31 34 240 07 5	4.544,00
25	6 31 34 250 07 5	4.544,00
26	6 31 34 260 07 5	4.958,00
27	6 31 34 270 07 5	4.958,00
28	6 31 34 280 07 5	5.372,00
29	6 31 34 290 07 5	5.372,00

30	6 31 34 300 07 5	5.922,00
31	6 31 34 310 07 5	5.922,00
32	6 31 34 320 07 5	6.749,00
33	6 31 34 330 07 5	6.749,00
34	6 31 34 340 07 5	7.437,00
35	6 31 34 350 07 5	7.437,00
36	6 31 34 360 07 5	7.437,00
37	6 31 34 370 07 5	8.403,00
38	6 31 34 380 07 5	8.403,00
39	6 31 34 390 07 5	8.403,00
40	6 31 34 400 07 5	9.363,00
41	6 31 34 410 07 5	9.363,00
42	6 31 34 420 07 5	10.192,00
43	6 31 34 430 07 5	10.192,00
44	6 31 34 440 07 5	10.880,00
45	6 31 34 450 07 5	10.880,00
46	6 31 34 460 07 5	12.118,00
47	6 31 34 470 07 5	12.118,00
48	6 31 34 480 07 5	13.222,00
49	6 31 34 490 07 5	13.222,00
50	6 31 34 500 07 5	13.222,00
51	6 31 34 510 07 5	14.046,00
52	6 31 34 520 07 5	14.046,00
53	6 31 34 530 07 5	14.737,00
54	6 31 34 540 07 5	14.737,00
55	6 31 34 550 07 5	15.150,00
56	6 31 34 560 07 5	15.838,00
57	6 31 34 570 07 5	15.838,00
58	6 31 34 580 07 5	17.216,00
59	6 31 34 590 07 5	17.216,00
60	6 31 34 600 07 5	17.216,00



HSS Dura 50 Корончатое сверло с хвостовиком 3/4" Weldon

TiN покрытие для увеличения срока службы и снижения трения. Метрический размер, глубина реза 50 мм.

Ø сверл мм	Номер заказа	Цена в РУБ с НДС (18%)
12	6 31 34 120 07 6	3.854,00
13	6 31 34 130 07 6	3.854,00
14	6 31 34 140 07 6	3.854,00
15	6 31 34 150 07 6	3.854,00
16	6 31 34 160 07 6	3.854,00
17	6 31 34 170 07 6	4.134,00
18	6 31 34 180 07 6	4.134,00
19	6 31 34 190 07 6	4.134,00
20	6 31 34 200 07 6	4.684,00
21	6 31 34 210 07 6	4.684,00
22	6 31 34 220 07 6	4.684,00
23	6 31 34 230 07 6	5.508,00
24	6 31 34 240 07 6	5.508,00
25	6 31 34 250 07 6	5.508,00
26	6 31 34 260 07 6	6.198,00
27	6 31 34 270 07 6	6.198,00
28	6 31 34 280 07 6	6.749,00
29	6 31 34 290 07 6	6.749,00
30	6 31 34 300 07 6	7.437,00
31	6 31 34 310 07 6	7.437,00
32	6 31 34 320 07 6	8.403,00
33	6 31 34 330 07 6	8.403,00
34	6 31 34 340 07 6	9.363,00
35	6 31 34 350 07 6	9.363,00
36	6 31 34 360 07 6	9.363,00
37	6 31 34 370 07 6	10.466,00
38	6 31 34 380 07 6	10.466,00
39	6 31 34 390 07 6	10.466,00
40	6 31 34 400 07 6	11.708,00
41	6 31 34 410 07 6	11.708,00
42	6 31 34 420 07 6	12.808,00



43	6 31 34 430 07 6	12.808,00
44	6 31 34 440 07 6	13.773,00
45	6 31 34 450 07 6	13.773,00
46	6 31 34 460 07 6	15.427,00
47	6 31 34 470 07 6	15.427,00
48	6 31 34 480 07 6	16.528,00
49	6 31 34 490 07 6	16.528,00
50	6 31 34 500 07 6	16.528,00
51	6 31 34 510 07 6	17.630,00
52	6 31 34 520 07 6	17.630,00
53	6 31 34 530 07 6	18.593,00
54	6 31 34 540 07 6	18.593,00
55	6 31 34 550 07 6	19.007,00
56	6 31 34 560 07 6	19.831,00
57	6 31 34 570 07 6	19.831,00
58	6 31 34 580 07 6	21.486,00
59	6 31 34 590 07 6	21.486,00
60	6 31 34 600 07 6	21.486,00

Центрующие штифты

Центрующие штифты		
Длина мм	Номер заказа	Цена в РУБ с НДС (18%)
80	3 02 17 359 00 0	1.423,00
105	3 02 17 332 00 9	1.466,00
125	3 02 17 333 00 3	1.466,00
135	3 02 17 355 00 0	1.758,00

Центрующие штифты только для корончатого сверла 7/16" HSS Nova 1".		
Длина мм	Номер заказа	Цена в РУБ с НДС (18%)
85	3 02 17 338 00 0	1.305,00

Центрующие штифты только для корончатых сверл других производителей 7/16" с переходником		
Длина мм	Номер заказа	Цена в РУБ с НДС (18%)
125	3 02 17 337 00 2	1.758,00

Переходники и сверлильные патроны

Переходник с хвостовиком QuickIN На выходе M18 x 6 P 1,5	
Номер заказа	Цена в РУБ с НДС (18%)
6 39 01 020 00 6	2.155,00

Переходник с хвостовиком QuickIN на выходе 3/4" Weldon	
Номер заказа	Цена в РУБ с НДС (18%)
6 39 01 021 01 4	2.155,00

Переходник с хвостовиком QuickIN Выход Weldon Spezial. Специально для корончатых сверл других производителей с внутренним отверстием > 6,4 мм	
Номер заказа	Цена в РУБ с НДС (18%)
6 39 01 024 01 9	2.155,00

Переходник с хвостовиком QuickIN На выходе 1/2"-20 UNF	
Номер заказа	Цена в РУБ с НДС (18%)
6 39 01 022 00 8	2.155,00

Переходник с хвостовиком QuickIN На выходе B 16	
Номер заказа	Цена в РУБ с НДС (18%)
6 39 01 023 00 2	2.155,00



Переходник с хвостовиком 3/4" Weldon

для переналадки изделий других производителей на систему QuickIN.

Номер заказа	Цена в РУБ с НДС (18%)
6 39 01 027 01 0	4.636,00



Переходник с хвостовиком 3/4" Weldon

На выходе B 16

Номер заказа	Цена в РУБ с НДС (18%)
6 39 01 061 00 0	2.155,00

Переходник с хвостовиком 3/4" Weldon

На выходе 1/2"-20 UNF

Номер заказа	Цена в РУБ с НДС (18%)
6 39 01 070 00 0	2.156,00



Удлинитель

для работы на суженных, заглубленных или ступенчатых поверхностях, возможны сквозные отверстия диаметром от 36 мм. Хвостовик QuickIN, длина 100 мм, включая центрирующий штифт.

Номер заказа	Цена в РУБ с НДС (18%)
6 31 06 016 01 0	7.796,00



Сверлильный патрон с зубчатым венцом и хвостовиком QuickIN

Зажим мм	Номер заказа	Цена в РУБ с НДС (18%)
1,5-13	6 39 01 023 02 0	6.979,00
1 - 16	6 39 01 023 01 1	8.272,00



Спиральное сверло из быстрорежущей стали с хвостовиком QuickIN

Глубина резания 35 мм

Ø сверл мм	Номер заказа	Цена в РУБ с НДС (18%)
10	6 31 11 009 01 0	2.433,00
10,2	6 31 11 010 01 0	2.433,00
11	6 31 11 011 01 0	2.433,00
12	6 31 11 012 01 0	2.433,00
13	6 31 11 013 01 0	2.560,00
14	6 31 11 014 01 0	2.814,00
15	6 31 11 015 01 0	3.071,00
15,5	6 31 11 016 01 0	3.200,00

Зажимные хвостовики



Приемные стержни QuickIN

С внутренней подачей смазочно-охлаждающей жидкости.

Глубина резания мм	конус	Ø сверл мм	Номер заказа	Цена в РУБ с НДС (18%)
50	КМ 2	12 - 35	6 39 01 065 02 0	17.074,00
75	КМ 2	12 - 35	6 39 01 066 02 0	18.299,00
50	МК 3	12 - 65	6 39 01 048 02 0	17.070,00
75	МК 3	12 - 65	6 39 01 049 02 0	18.294,00



Хвостовик 3/4" Weldon

С внутренней подачей смазочно-охлаждающей жидкости.

Глубина резания мм	конус	Ø сверл мм	Номер заказа	Цена в РУБ с НДС (18%)
50	КМ 2	12 - 35	6 39 01 063 02 0	17.074,00
75	КМ 2	12 - 35	6 39 01 064 02 0	18.299,00
50	МК 3	12 - 65	6 39 01 050 02 0	17.070,00
75	МК 3	12 - 65	6 39 01 051 02 0	18.294,00

Корончатое сверление по металлу



Приемные стержни QuickIN

для использования корончатых сверл FEIN на настольных и стационарных сверлильных станках, а также любых других станках для корончатого сверления с захватом КМ.

Глубина резания мм	Ø сверл		Номер заказа	Цена в РУБ с НДС (18%)
	конус	мм		
50	МК 3	12 - 65	6 39 01 019 01 3	17.930,00
50	КМ 2	12 - 35	6 39 01 018 01 9	17.070,00
75	МК 3	12 - 65	6 39 01 055 02 0	19.154,00
75	КМ 2	12 - 35	6 39 01 057 02 0	19.154,00



Хвостовик 3/4" Weldon

для использования корончатых сверл FEIN на настольных и стационарных сверлильных станках, а также любых других станках для корончатого сверления с захватом КМ.

Глубина резания мм	Ø сверл		Номер заказа	Цена в РУБ с НДС (18%)
	конус	мм		
50	МК 3	12 - 65	6 39 01 052 02 0	17.930,00
75	МК 3	12 - 65	6 39 01 053 02 0	19.154,00



Набор для переоснастки

для предшествующей модели КВМ 542 на систему быстрой замены инструмента QuickIN.

Номер заказа	Цена в РУБ с НДС (18%)
6 39 01 028 01 8	11.582,00

Нарезание резьбы до



Патрон для быстрой смены инструмента для нарезания резьбы, для КВМ 50 Q, КВМ 50 U, КВМ 52 U, КВМ 65 U

Применяется только для магнитных станков для корончатого сверления с функцией левого вращения. Размер 2, хвостовик Weldon 3/4", для метчика, в сочетании с насадками для нарезания резьбы может быть оснащен проскальзывающей муфтой от М 6 до М 20.

Номер заказа	Цена в РУБ с НДС (18%)
9 26 02 089 01 0	27.304,00



Патрон для быстрой смены инструмента для нарезания резьбы, для КВМ 50 Q, КВМ 50 U, КВМ 52 U, КВМ 65 U

Используется только для станков корончатого сверления с функцией левого вращения. Размер 2, хвостовик QuickIN, для метчика, в сочетании с насадками для нарезания резьбы может быть оснащен предохранительной муфтой от М6 до М20.

Номер заказа	Цена в РУБ с НДС (18%)
9 26 02 079 01 0	26.849,00



Резьбонарезной аппарат для КВМ 32 Q и КВМ 50 QX

Размер 2, хвостовик QuickIN, для метчика, в сочетании с насадками для нарезания резьбы может быть оснащен предохранительной муфтой от М6 до М16. Включая упор против проворачивания.

Номер заказа	Цена в РУБ с НДС (18%)
9 26 02 072 01 2	87.426,00



Резьбонарезной аппарат для КВМ 65 Q и КВМ 65 QF

Размер 2, хвостовик типа конуса Морзе (КМ 3), для метчика, в сочетании с насадками для нарезания резьбы может быть оснащен проскальзывающей муфтой от М 6 до М 20. Включая упор против проворачивания.

Номер заказа	Цена в РУБ с НДС (18%)
9 26 02 066 01 2	117.938,00



Насадки для нарезания резьбы для метчика по стандарту DIN 371.

Резьба	Четырехгранник		Номер заказа	Цена в РУБ с НДС (18%)
	мм	мм		
М 6	6	4,9	6 32 06 095 01 1	7.317,00
М 8	8	6,2	6 32 06 138 01 0	7.317,00
М 10	10	8	6 32 06 139 01 0	7.317,00



Насадки для нарезания резьбы для метчика по стандарту DIN 374/376.

Резьба	Четырехгранник		Номер заказа	Цена в РУБ с НДС (18%)
	мм	мм		
М 6	4,5	3,4	6 32 06 117 01 5	7.317,00
М 10	7	5,5	6 32 06 096 01 4	7.317,00
М 12	9	7	6 32 06 097 01 8	7.317,00
М 14	11	9	6 32 06 098 01 6	7.317,00
М 16	12	9	6 32 06 099 01 0	7.317,00
М 18	14	11	6 32 06 100 01 1	7.317,00
М 20	16	12	6 32 06 101 01 0	7.317,00



Насадки для нарезания резьбы с предохранительной муфтой для глухих отверстий для метчика по стандарту DIN 371.

Резьба	Четырехгранник		Номер заказа	Цена в РУБ с НДС (18%)
	мм	мм		
М 6	6	4,9	6 32 06 118 01 3	22.775,00
М 8	8	6,2	6 32 06 140 01 0	22.775,00
М 10	10	8	6 32 06 141 01 0	22.775,00



Насадки для нарезания резьбы с предохранительной муфтой для глухих отверстий для метчика по стандарту DIN 374/376.

Резьба	Четырехгранник		Номер заказа	Цена в РУБ с НДС (18%)
	мм	мм		
М 8	6	4,9	6 32 06 102 01 3	22.775,00
М 10	7	5,5	6 32 06 103 01 7	22.775,00
М 12	9	7	6 32 06 104 01 5	22.775,00
М 14	11	9	6 32 06 105 01 9	22.775,00
М 16	12	9	6 32 06 106 01 2	22.775,00
М 18	14	11	6 32 06 107 01 6	22.775,00
М 20	16	12	6 32 06 108 01 4	22.775,00

Зажимные приспособления



Вакуум-пластина

Для немагнитных материалов и негладких поверхностей (рифленая, гофрированная сталь и т. д.). Требуется вакуумный насос.

Вакуумная пластина 396 x 200 x 95 мм

Номер заказа	Цена в РУБ с НДС (18%)
9 26 02 057 01 7	51.638,00



Вакуум-насос

Всас 0,015 м³/мин, -0,8 бар, 92 Вт, вес 2,5 кг, включая всасывающий шланг.

Номер заказа	Цена в РУБ с НДС (18%)
9 26 01 022 01 3	53.236,00



Подсосная пластина

для немагнитных материалов, 250 x 330 x 110 мм

Номер заказа	Цена в РУБ с НДС (18%)
9 26 02 054 01 6	49.697,00



Приспособление для сверления труб

включая натяжную лямку, для выполнения отверстий в трубах с Ø от 60 до 300 мм, 220 x 130 мм.

Номер заказа	Цена в РУБ с НДС (18%)
9 26 02 055 01 0	27.074,00



Охлаждение



Ручной насос

Емкость прилб. 450 мл. Подходит к станкам FEIN для корончатого сверления KVM 32 Q, KVM 50 QX, KVM 52 U, KVM 65 Q, KVM 65 QF.

Номер заказа
3 21 32 022 00 7

Цена в РУБ
с НДС (18%)
1.023,00

Сменный шланг

Для ручного насоса 3 21 32 022 00 7.

Номер заказа
3 14 14 054 00 8

Цена в РУБ
с НДС (18%)
336,00



Гибкий шланг

Подходит к KVM 50 Q, 50 U, 50 auto, 65 U для использования со спиральными сверлами.

Номер заказа
3 14 14 070 01 0

Цена в РУБ
с НДС (18%)
1.346,00



Спрей для сверления

Спрей в баллончике, 300 мл, для увеличения срока службы сверл, оптимальной производительности резки и улучшения отвода стружки.

Номер заказа
3 21 32 031 00 0

Цена в РУБ
с НДС (18%)
1.623,00



Паста для резания

Паста, применяемая при обработке листового металла.

Номер заказа
3 21 32 020 12 9

Цена в РУБ
с НДС (18%)
1.357,00

Прочие принадлежности



Магнитный подъемник стружки

Практичный инструмент с высоким усилием электромагнита для быстрого и простого сбора магнитной металлической стружки.

Номер заказа
6 42 01 005 01 0

Цена в РУБ
с НДС (18%)
4.544,00

Принадлежности АКВУ



Аккумулятор HighPower

Литийионный аккумулятор HighPower с ячейками, выдерживающими многоамперный ток, индикацией уровня заряда и технологией защиты элементов FEIN SafetyCell Technology. Неизменно высокая токоотдача с увеличенной на 75 % силой тока по сравнению с обычным литийионным аккумулятором. Рекомендуется для аккумуляторных магнитных станков FEIN для корончатого сверления и аккумуляторных угловых шлифовальных машин. Может использоваться с любыми аккумуляторными инструментами FEIN на 18 В.

Напряжение В
18

Емкость А-ч
5,2

Номер заказа
9 26 04 179 02 0

Цена в РУБ
с НДС (18%)
11.857,00



Базовый комплект аккумуляторов HighPower

2 литийионных аккумулятора HighPower с быстрозарядным устройством ALG 50.

Напряжение В
18

Емкость А-ч
5,2

Номер заказа
9 26 04 307 01 0

Цена в РУБ
с НДС (18%)
28.329,00



Аккумуляторный светодиодный фонарь ALED 12-18 В

Компактный и стойкий аккумуляторный светодиодный фонарь с поворотной головкой. Совместим с любыми литийионными аккумуляторами FEIN на 12, 14 и 18 В, в комплекте с крюком для подвешивания. Чрезвычайно легкий (всего 130 г) и очень яркий (900 люкс). Цветовая температура соответствует дневному свету. Две ступени регулировки яркости.

Номер заказа
9 26 04 200 02 0

Цена в РУБ
с НДС (18%)
5.269,00



Быстрозарядное устройство ALG 50

Подходит для всех литий-ионных аккумуляторов FEIN. Время зарядки от 35 мин.

Номер заказа
9 26 04 129 01 0

Цена в РУБ
с НДС (18%)
8.268,00



Быстрозарядное устройство ALG 30

Быстрозарядное устройство для никель-кадмиевых и литиево-ионных аккумуляторов FEIN. Время зарядки от 25 мин.

Номер заказа
9 26 04 096 01 0

Цена в РУБ
с НДС (18%)
14.471,00

Корончатое сверление по металлу



	КБМ 50 auto	КБМ 80 auto	
	Легкий, мощный и продуманный двухскоростной магнитный станок для корончатого сверления Automatic для максимальной эффективности и минимальной физической нагрузки при выполнении работ в мастерской и на стройплощадке.	Высокопроизводительный, мощный и продуманный трехскоростной станок для корончатого сверления Automatic с функцией реверса (правое/левое вращение), патроном МК3, точной юстировкой для максимальной эффективности и минимальной физической нагрузки при выполнении работ в мастерской.	
EAN 4014586...	... 874272	... 862538	
Стр.	119	119	
Применение	Корончатое сверление металла, Ø до 35 мм	▲▲	▲▲
	Корончатое сверление металла, Ø до 50 мм	▲▲	▲▲
	Корончатое сверление металла, Ø до 65 мм		▲▲
	Корончатое сверление металла, Ø до 80 мм		▲▲
	Спиральные сверла с патроном (DIN 338)	▲	▲
	Спиральное сверло с хвостовиком типа конуса Морзе (DIN 345)	▲▲	▲▲
	Нарезание резьбы до	▲▲	▲▲
	Зенковка	▲▲	▲▲
	Развертка	▲▲	▲▲
	Полностью автоматическое сверление	▲▲	▲▲
	Работа одной рукой	▲▲	▲▲
Оснащение	Работы на головной	▲▲	▲▲
	Монтажные работы	▲▲	▲
	Работы в мастерской	▲▲	▲▲
	Электронное увеличение удерживающей силы магнита	●	●
	Индикация удерживающей силы магнита	●	●
	Автоматическая подача сверла	●	●
	Правое/левое вращение	●	●
	Снижение числа оборотов с помощью электроники	●	●
	Функция памяти	●	●
	Тахоэлектроника для регулирования скорости вращения	●	●
	Проскальзывающая муфта – ограничитель вращающего момента		●
Технические характеристики	Номинальная потребляемая мощность	1 200 Вт	2 000 Вт
	Эффективная мощность	610 Вт	900 Вт
	Скорость вращения под нагрузкой		
	1-я передача	130 - 260 1/мин	110 - 180 1/мин
	2-я передача	260 - 520 1/мин	160 - 260 1/мин
	Третья передача		350 - 580 1/мин
	Макс. Ø корончатого сверла	50 мм	80 мм
	Макс. Ø корончатого сверла HSS	40 мм	65 мм
	Макс. глубина сверления корончатого сверла	50(75)* мм	50 мм
	Макс. Ø спирального сверла	18/23** мм	18/32** мм
	Нарезание резьбы до	M 16**	M 27**
	Макс. Ø зенковки	50** мм	50** мм
	Макс. Ø развертки	23** мм	31** мм
	Зажим для корончатого сверла	QuickIN	QuickIN/QuickIN MAX
	Зажим инструмента	МК 3	МК 3
	Ход	145 мм	145 мм
	Полный диапазон хода	315 мм	285 мм
Диапазон юстировки сверлильной стойки		4,25 мм	
Диапазон поворота сверлильной стойки		11°	
Усилие удерживания магнитом	12 500 Н	18 000 Н	
Размеры магнитной стойки	195 x 90 мм	270 x 90 мм	
Кабель с штекером	4 м	4 м	
Вес согласно ЕПТА	16,20 кг	26,40 кг	

- ▲ пригодность
- ▲▲ наилучшая пригодность
- имеется
- * с принадлежностями по дополнительному заказу.
- ** Только в ручном режиме

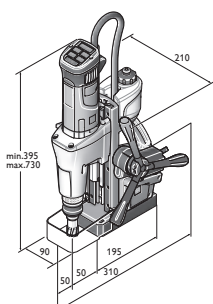

КБМ 50 auto

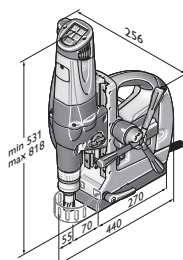

КБМ 80 auto



Модель	Номер для заказа	EAN	PK	Цена в РУБ с НДС (18%)
KBM 50 auto	7 270 42 61 00 0	4014586874272	01	199.935,00

В цену входит:

1 емкость для СОЖ, 1 ремень для крепления, 1 крючок для стружки, 1 центровочных штифта, 1 клин для выбивки инструмента, 1 устройство защиты от прикосновения, 1 чемоданчик

Сведения о принадлежностях см. на стр. 109



Модель	Номер для заказа	EAN	PK	Цена в РУБ с НДС (18%)
KBM 80 auto	7 270 32 00 23 0	4014586862538	01	352.660,00

В цену входит:

1 зажим инструмента QuickIN MAX/KM 3, 1 емкость для СОЖ, 1 ремень для крепления, 1 крючок для стружки, 2 центровочных штифта, 1 клин для выбивки инструмента, 1 устройство защиты от прикосновения, 1 чемоданчик

Сведения о принадлежностях см. на стр. 120

Корончатые сверла с твердосплавными напайками



Корончатое сверло HM Ultra 50 с хвостовиком QuickIN MAX

Максимальная стойкость и превосходная производительность резания. Метрические размеры, глубина резания 50 мм.

Ø сверл мм	Номер заказа	Цена в РУБ с НДС (18%)
50	6 31 27 330 01 0	9.768,00
51	6 31 27 331 01 0	10.794,00
52	6 31 27 332 01 0	10.794,00
53	6 31 27 333 01 0	10.794,00
54	6 31 27 334 01 0	10.794,00
55	6 31 27 335 01 0	10.794,00
56	6 31 27 336 01 0	11.251,00
57	6 31 27 337 01 0	11.251,00
58	6 31 27 338 01 0	11.251,00
59	6 31 27 339 01 0	11.251,00
60	6 31 27 340 01 0	11.251,00
61	6 31 27 341 01 0	12.730,00
62	6 31 27 342 01 0	12.730,00
63	6 31 27 343 01 0	12.730,00
64	6 31 27 344 01 0	12.730,00
65	6 31 27 345 01 0	12.730,00
66	6 31 27 346 01 0	14.606,00
67	6 31 27 347 01 0	14.606,00
68	6 31 27 348 01 0	14.606,00
69	6 31 27 349 01 0	14.606,00
70	6 31 27 350 01 0	16.128,00
71	6 31 27 351 01 0	16.283,00
72	6 31 27 352 01 0	16.434,00
73	6 31 27 353 01 0	16.587,00
74	6 31 27 354 01 0	16.740,00
75	6 31 27 355 01 0	16.893,00
76	6 31 27 456 01 0	17.654,00
77	6 31 27 457 01 0	17.806,00
78	6 31 27 458 01 0	18.032,00
79	6 31 27 459 01 0	18.266,00
80	6 31 27 460 01 0	18.266,00

Переходники и сверлильные патроны



Переходник с хвостовиком QuickIN MAX Выход QuickIN

Номер заказа	Цена в РУБ с НДС (18%)
6 39 01 045 01 0	4.460,00



Сверлильный патрон с зубчатым венцом и хвостовиком QuickIN

Зажим мм	Номер заказа	Цена в РУБ с НДС (18%)
1,5-13	6 39 01 023 02 0	6.979,00
1 - 16	6 39 01 023 01 1	8.272,00

Хвостовики KM 3



Выход QuickIN

Для дооснащения KVM 80 U/KVM 80 auto. Со встроенным подводом смазочно-охлаждающей жидкости. Для всех корончатых сверл QuickIN диаметром 12–65 мм.

Номер заказа	Цена в РУБ с НДС (18%)
6 39 01 039 02 0	16.923,00



Выход QuickIN MAX

Для дооснащения KVM 80 U/KVM 80 auto. С встроенным подводом смазочно-охлаждающей жидкости. Для всех корончатых сверл FEIN QuickIN MAX диаметром 50–80 мм.

Номер заказа	Цена в РУБ с НДС (18%)
6 39 01 038 02 0	24.798,00



Стандартный выход Weldon 32

Специально для корончатых сверл со смещенными на 90° зажимными поверхностями. Макс. глубина резания 50 мм.

Номер заказа	Цена в РУБ с НДС (18%)
6 39 01 041 01 0	28.729,00



Выход Weldon 32

Зажимные поверхности на одной линии. Макс. глубина резания 75 мм. Специально для корончатых сверл:

Гнездо Hougen Jancy	Номер заказа	Цена в РУБ с НДС (18%)
Hougen	6 39 01 042 01 0	28.729,00
Jancy	6 39 01 040 01 0	28.729,00



Дополнительный конус для конуса Морзе

Гнездо KM 3/KM 3	Номер заказа	Цена в РУБ с НДС (18%)
KM 3/KM 3	6 33 04 005 00 0	16.923,00

Нарезание резьбы KVM 80



Патрон для быстрой смены инструмента для нарезания резьбы, для KVM 80

используется только для станков корончатого сверления с функцией левого вращения, размер 3, хвостовик QuickIN MAX, для метчика (DIN 374/376), в сочетании с насадками для нарезания резьбы может быть оснащен предохранительной муфтой от M 22 до M 27.

Номер заказа	Цена в РУБ с НДС (18%)
9 26 02 082 01 0	37.929,00



Насадки для нарезания резьбы для метчика по стандарту DIN 374/376.

Резьба	Ø мм	Четырехгранник мм	Номер заказа	Цена в РУБ с НДС (18%)
M22/M24	18	14,5	6 32 06 119 01 0	16.923,00
M 27	20	16	6 32 06 120 01 0	16.923,00



Насадки для нарезания резьбы

с предохранительной муфтой для глухих отверстий для метчика по стандарту DIN 374/376.

Резьба	Ø мм	Четырехгранник мм	Номер заказа	Цена в РУБ с НДС (18%)
M22/M24	18	14,5	6 32 06 122 01 0	35.291,00
M 27	20	16	6 32 06 123 01 0	35.291,00



Переходник (3/2)

Переходник для крепления насадок, используемых для нарезания резьбы размера 2 (M 6 – M 20) в патрон для быстрой смены инструмента размера 3 (9 26 02 082 01 0)

Номер заказа	Цена в РУБ с НДС (18%)
6 32 06 125 01 0	20.859,00

**Зажимные приспособления****Вакуум-пластина**

Для немагнитных материалов и негладких поверхностей (рифленая, гофрированная сталь и т. д.). Требуется вакуумный насос.

396 x 350 x 95 мм для KVM 80 U, 80 auto.

Номер заказа
9 26 02 085 01 0

Цена в РУБ
с НДС (18%)
51.638,00

**Вакуум-насос**

Всас 0,015 м³/мин, -0,8 бар, 92 Вт, вес 2,5 кг, включая всасывающий шланг.

Номер заказа
9 26 01 022 01 3

Цена в РУБ
с НДС (18%)
53.236,00

Охлаждение**Ручной насос**

Емкость прилб. 450 мл. Подходит к станкам FEIN для корончатого сверления KVM 32 Q, KVM 50 QX, KVM 52 U, KVM 65 Q, KVM 65 QF.

Номер заказа
3 21 32 022 00 7

Цена в РУБ
с НДС (18%)
1.023,00

Сменный шланг

Для ручного насоса 3 21 32 022 00 7.

Номер заказа
3 14 14 054 00 8

Цена в РУБ
с НДС (18%)
336,00

**Гибкий шланг**

Подходит к KVM 50 Q, 50 U, 50 auto, 65 U для использования со спиральными сверлами.

Номер заказа
3 14 14 070 01 0

Цена в РУБ
с НДС (18%)
1.346,00

**Спрей для сверления**

Спрей в баллончике, 300 мл, для увеличения срока службы сверл, оптимальной производительности резки и улучшения отвода стружки.

Номер заказа
3 21 32 031 00 0

Цена в РУБ
с НДС (18%)
1.623,00

**Паста для резания**

Паста, применяемая при обработке листового металла.

Номер заказа
3 21 32 020 12 9

Цена в РУБ
с НДС (18%)
1.357,00

Прочие принадлежности**Магнитный подъемник стружки**

Практичный инструмент с высоким усилием электромагнита для быстрого и простого сбора магнитной металлической стружки.

Номер заказа
6 42 01 005 01 0

Цена в РУБ
с НДС (18%)
4.544,00



Чистая работа: FEIN Dustex

Пылесосы серии FEIN Dustex — идеальное решение для удаления пыли при работе с электроинструментами в промышленности, в мастерских и на монтажных площадках. Благодаря автоматическому старт-стопу эти профессиональные и особенно тихоработающие пылесосы для влажной и сухой уборки автоматически включаются и выключаются через выключатель подключенного электроинструмента. Кроме того, пылесосы FEIN Dustex оснащены функцией плавного пуска, которая снижает пусковой ток и таким образом предотвращает ненужное срабатывание более слабых электрических предохранителей. Пылесосы поставляются с очень длинными соединительным кабелем



и всасывающим шлангом, которые гарантируют пользователю максимальный радиус действия. С помощью безопасных пылесосов FEIN Dustex можно надежно удалять вредную для здоровья пыль класса M.

Пылесос для влажной и сухой уборки Стр. 124
Гарантия чистых результатов и обеспечение приемлемых условий работы.



		Комплект Dustex 25 L	Dustex 25 L	Комплект Dustex 35 L	Dustex 35 L	Dustex 35 LX	Dustex 35 LX AC	Dustex 35 MX	Dustex 35 MX AC
		Компактный мощный пылесос, работающий в режиме сухой и влажной уборки; для подключения электроинструментов в мастерской и на месте монтажа, с комплектом разнообразных принадлежностей.	Компактный мощный пылесос, работающий в режиме сухой и влажной уборки; для подключения электроинструментов в мастерской и на месте монтажа.	Мощный пылесос, работающий в режиме сухой и влажной уборки; для подключения электроинструментов в мастерской и на месте монтажа, с комплектом разнообразных принадлежностей.	Мощный пылесос, работающий в сухом и влажном режимах, для подключения электроинструментов в мастерской и при монтаже.	Мощный профессиональный пылесос для сухой и влажной уборки (класс пыли L) с креплениями для принадлежностей и кейсов с инструментами.	Мощный профессиональный пылесос для сухой и влажной уборки (класс пыли L) с автоматической очисткой фильтра, оснащенный креплениями для принадлежностей и кейсов с инструментами.	Мощный профессиональный пылесос для сухой и влажной уборки (класс пыли M) с креплениями для принадлежностей и кейсов с инструментами.	Мощный профессиональный пылесос для сухой и влажной уборки (класс пыли M) с автоматической очисткой фильтра, оснащенный креплениями для принадлежностей и кейсов с инструментами.
EAN 4014586...		... 878362	... 877365	... 878423	... 877389	... 882956	... 882994	... 883052	... 883069
Стр.		125	125	125	125	125	126	126	126
Оснащение	Автоматический старт-стоп	•	•	•	•	•	•	•	•
	Плавный пуск	•	•	•	•	•	•	•	•
	Автоматическая очистка фильтра							•	•
	Антистатическая подготовка						•	•	•
	Место хранения чемоданчика						•	•	•
Класс пыли	L	L	L	L	L	L	L	M	M
Технические характеристики	Максимальная входная мощность	1 380 Вт	1 380 Вт	1 380 Вт	1 380 Вт	1 380 Вт	1 380 Вт	1 380 Вт	1 380 Вт
	Воздушный поток	4 320 l/min	4 320 l/min	4 320 l/min	4 320 l/min	4 320 l/min	4 320 l/min	4 320 l/min	4 320 l/min
	Макс. разрежение	253 hPa	253 hPa	253 hPa	253 hPa	254 hPa	254 hPa	254 hPa	254 hPa
	Объем резервуара	22 л	22 л	32 л	32 л	35 л	35 л	35 л	35 л
	Вес согласно ЕПТА	8,00 кг	8,00 кг	9,00 кг	9,00 кг	13,50 кг	14,10 кг	13,50 кг	14,10 кг

• имеется

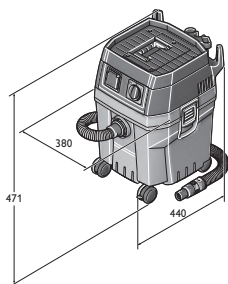

Dustex 25 L
Dustex 25 L Set

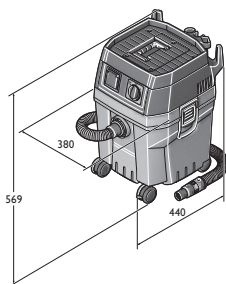

Dustex 35 L
Dustex 35 L Set

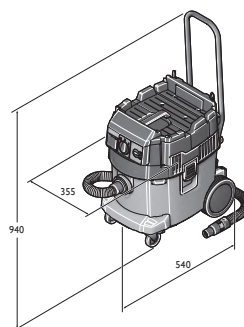

Dustex 35 LX
Dustex 35 LX AC

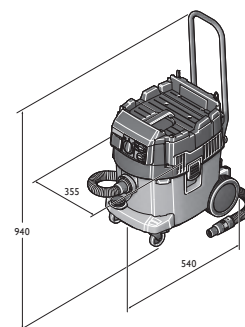

Dustex 35 MX
Dustex 35 MX AC



Модель	Номер для заказа	EAN	PK	Цена в РУБ с НДС (18%)
Комплект Dustex 25 L	9 20 27 060 00 0	4014586878362	01	30.042,00

В цену входит:

1 всасывающий шланг (длина 4 м, диаметр 35 мм), 1 втулка для зажима инструментов с регулировкой силы всасывания, 1 Мешок-фильтр из нетканого полотна, 1 Плоскоскладчатый фильтр, 2 вытяжные трубы (металлическое исполнение), 1 комбинированная насадка со сменными вставками, 1 стыковое сопло, 1 всасывающая насадка, 1 патрубок

Сведения о принадлежностях см. на стр. 127



Модель	Номер для заказа	EAN	PK	Цена в РУБ с НДС (18%)
Dustex 25 L	9 20 27 223 00 0	4014586877365	01	26.505,00

В цену входит:

1 всасывающий шланг (длина 4 м, диаметр 35 мм), 1 втулка для зажима инструментов с регулировкой силы всасывания, 1 Мешок-фильтр из нетканого полотна, 1 Плоскоскладчатый фильтр

Сведения о принадлежностях см. на стр. 127



Модель	Номер для заказа	EAN	PK	Цена в РУБ с НДС (18%)
Комплект Dustex 35 L	9 20 28 060 00 0	4014586878423	01	34.907,00

В цену входит:

1 втулка для зажима инструментов с регулировкой силы всасывания, 1 комбинированная насадка со сменными вставками, 1 всасывающий шланг (длина 4 м, диаметр 35 мм), 1 всасывающая насадка, 1 патрубок, 2 вытяжные трубы (металлическое исполнение), 1 стыковое сопло, 1 Плоскоскладчатый фильтр, 1 Мешок-фильтр из нетканого полотна

Сведения о принадлежностях см. на стр. 127



Модель	Номер для заказа	EAN	PK	Цена в РУБ с НДС (18%)
Dustex 35 L	9 20 28 223 00 0	4014586877389	01	30.906,00

В цену входит:

1 всасывающий шланг (длина 4 м, диаметр 35 мм), 1 втулка для зажима инструментов с регулировкой силы всасывания, 1 Мешок-фильтр из нетканого полотна, 1 Плоскоскладчатый фильтр

Сведения о принадлежностях см. на стр. 127



Модель	Номер для заказа	EAN	PK	Цена в РУБ с НДС (18%)
Dustex 35 LX	9 20 29 060 00 0	4014586882956	01	46.608,00

В цену входит:

1 ручка-скоба, 1 плоский складчатый фильтр PES, 1 мешок-фильтр из нетканого полотна Premium, 1 всасывающий шланг (длина 4 м, диаметр 35 мм), 1 втулка для зажима инструментов с регулировкой силы всасывания, 1 ступенчатая муфта, 2 вытяжные трубы (металлическое исполнение), 1 комбинированная насадка со сменными вставками, 1 щелевая насадка, 1 всасывающая насадка, 1 патрубок

Сведения о принадлежностях см. на стр. 127



Модель	Номер для заказа	EAN	PK	Цена в РУБ с НДС (18%)
Dustex 35 LX AC	9 20 30 060 00 0	4014586882994	01	56.911,00

В цену входит:

1 ручка-скоба, 1 плоский складчатый фильтр PES, 1 пылесборник, 1 всасывающий шланг (длина 4 м, диаметр 35 мм), 1 втулка для зажима инструментов с регулировкой силы всасывания, 1 ступенчатая муфта, 2 вытяжные трубы (металлическое исполнение), 1 комбинированная насадка со сменными вставками, 1 щелевая насадка, 1 всасывающая насадка, 1 патрубок

Сведения о принадлежностях см. на стр. 127



Модель	Номер для заказа	EAN	PK	Цена в РУБ с НДС (18%)
Dustex 35 MX	9 20 31 060 00 0	4014586883052	01	61.939,00

В цену входит:

1 ручка-скоба, 1 плоский складчатый фильтр PES, 1 мешок-фильтр из нетканого полотна Premium, 1 всасывающий шланг ES (длина 4 м, диаметр 35 мм), 1 втулка для зажима инструментов с регулировкой силы всасывания, 1 ступенчатая муфта, 2 вытяжные трубы (металлическое исполнение), 1 комбинированная насадка со сменными вставками, 1 щелевая насадка, 1 всасывающая насадка, 1 патрубок

Сведения о принадлежностях см. на стр. 127



Модель	Номер для заказа	EAN	PK	Цена в РУБ с НДС (18%)
Dustex 35 MX AC	9 20 32 060 00 0	4014586883069	01	72.279,00

В цену входит:

1 ручка-скоба, 1 плоский складчатый фильтр PES, 1 пылесборник, 1 всасывающий шланг ES (длина 4 м, диаметр 35 мм), 1 втулка для зажима инструментов с регулировкой силы всасывания, 1 ступенчатая муфта, 2 вытяжные трубы (металлическое исполнение), 1 комбинированная насадка со сменными вставками, 1 щелевая насадка, 1 всасывающая насадка, 1 патрубок

Сведения о принадлежностях см. на стр. 127

Оснастка стандартная

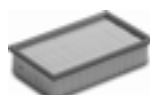

Плоскоскладчатый фильтр
Целлюлоза, класс чистоты М в соответствии с сертификацией

Номер заказа	3 13 45 012 01 0	Цена в РУБ с НДС (18%)	2.914,00
--------------	------------------	------------------------	----------



Плоскоскладчатый фильтр
Полиэфирный искусственный шелк, класс чистоты М в соответствии с сертификацией, фильтр более высокого качества

Номер заказа	3 13 45 059 01 0	Цена в РУБ с НДС (18%)	5.598,00
--------------	------------------	------------------------	----------



Плоскоскладчатый фильтр
HEPA

Номер заказа	3 13 45 060 01 0	Цена в РУБ с НДС (18%)	9.094,00
--------------	------------------	------------------------	----------



Всасывающий шланг

Ø мм	Длина м	Номер заказа	Цена в РУБ с НДС (18%)
27	4	3 13 45 065 01 0	7.312,00
35	4	3 13 45 066 01 0	6.113,00



Всасывающий шланг
Отвод электростатического заряда, цвет оранжевый/черный.

Ø мм	Длина м	Номер заказа	Цена в РУБ с НДС (18%)
27	4	3 13 45 121 01 0	14.737,00
35	4	3 13 45 120 01 0	17.022,00



Удлинительный шланг

Ø мм	Длина м	Номер заказа	Цена в РУБ с НДС (18%)
27	2,5	3 13 45 067 01 0	6.740,00
35	2,5	3 13 45 068 01 0	5.483,00



Ремонтный комплект
Подходит для всасывающего шланга диаметром 35 мм

Номер заказа	3 13 45 069 01 0	Цена в РУБ с НДС (18%)	2.914,00
--------------	------------------	------------------------	----------



Патрубок

Номер заказа	3 13 45 070 01 0	Цена в РУБ с НДС (18%)	1.221,00
--------------	------------------	------------------------	----------



Патрубок
с отверстием для подсоса воздуха.

Ø мм	Номер заказа	Цена в РУБ с НДС (18%)
35	3 13 45 263 01 0	1.817,00



Вытяжная труба
Металлическое исполнение, 2 шт. в упаковке

Номер заказа	3 13 45 071 01 0	Цена в РУБ с НДС (18%)	2.914,00
--------------	------------------	------------------------	----------



Напольное сопло
Переключаемый, с поверхностью скольжения из нержавеющей стали и щетиной по всему периметру. Применения на твердых полах и текстильных напольных покрытиях

Номер заказа	3 13 45 072 01 0	Цена в РУБ с НДС (18%)	3.725,00
--------------	------------------	------------------------	----------



Комбинированная насадка
Влажный и сухой режимы работы, со сменными вставками (резиновыми кромками и щеточными вставками)

Номер заказа	3 13 45 073 01 0	Цена в РУБ с НДС (18%)	3.495,00
--------------	------------------	------------------------	----------



Комбинированная насадка (алюминий)
Влажный и сухой режимы работы, со сменными вставками (резиновыми кромками и щеточными вставками)

Номер заказа	3 13 45 137 01 0	Цена в РУБ с НДС (18%)	10.854,00
--------------	------------------	------------------------	-----------



Щелевая насадка

Номер заказа	3 13 45 074 01 0	Цена в РУБ с НДС (18%)	583,00
--------------	------------------	------------------------	--------



Насадка для мягкой мебели
С щеточными вставками

Номер заказа	3 13 45 075 01 0	Цена в РУБ с НДС (18%)	880,00
--------------	------------------	------------------------	--------



Всасывающая насадка
Поворотный, с натуральной щетиной, площадь отделки щетиной 70 x 45 мм

Номер заказа	3 13 45 076 01 0	Цена в РУБ с НДС (18%)	1.110,00
--------------	------------------	------------------------	----------



Насадка-щетка
С натуральной щетиной, площадь отделки щетиной 120 x 45 мм

Номер заказа	3 13 45 077 01 0	Цена в РУБ с НДС (18%)	1.855,00
--------------	------------------	------------------------	----------



Втулка для зажима инструментов с регулировкой силы всасывания
Диаметр 38 мм со стороны электроинструмента

Номер заказа	3 13 45 123 01 0	Цена в РУБ с НДС (18%)	2.857,00
--------------	------------------	------------------------	----------



Втулка для зажима инструментов с регулировкой силы всасывания
Электропроводный, Ø 27 мм со стороны электроинструмента.

Номер заказа	3 13 45 250 01 0	Цена в РУБ с НДС (18%)	2.621,00
--------------	------------------	------------------------	----------



Ступенчатая муфта
Четырехскростной

Номер заказа	3 13 45 079 01 0	Цена в РУБ с НДС (18%)	1.232,00
--------------	------------------	------------------------	----------

Пылесос для влажной и сухой уборки



Кабельный хомут

Для прокладки кабеля на всасывающем шланге, подходит для всасывающего шланга Ø 27–35 мм

Шт/наб шт.	Номер заказа	Цена в РУБ с НДС (18%)
5	3 13 45 119 01 0	685,00



Комплект принадлежностей

2 вытяжные трубы (металлическое исполнение), 1 комбинированная насадка со сменными вставками, 1 щелевая насадка, 1 всасывающая насадка, 1 патрубок

Номер заказа	Цена в РУБ с НДС (18%)
3 13 45 071 02 0	7.882,00



Комплект принадлежностей

1 всасывающий шланг, 2 всасывающие трубы (металлическое исполнение), 1 комбинированная насадка со сменными вставками, 1 щелевая насадка, 1 всасывающая щетка, 1 патрубок

Ø мм	Номер заказа	Цена в РУБ с НДС (18%)
40	3 13 45 133 02 0	8.226,00

Принадлежности для пылесоса Dustex 35 LX/MX



Пылесборник

Открытый, рекомендуется для моделей с автоматической очисткой (AC)

Шт/наб шт.	Номер заказа	Цена в РУБ с НДС (18%)
5	3 13 45 063 01 0	3.313,00



Мешок-фильтр из нетканого полотна Premium

Исключительно плотный и прочный нетканый материал с усиленными швами для сбора тонкой абразивной пыли. Увеличение эффективной емкости в два-три раза по сравнению с бумажными фильтровальными мешками.

Исполнение	Шт/наб шт.	Номер заказа	Цена в РУБ с НДС (18%)
Dustex 35 L	5	3 13 45 251 01 0	4.883,00

Принадлежности Dustex 35 L



Мешок-фильтр из нетканого полотна

Исключительно прочное нетканое полотно. Увеличение эффективной емкости в два-три раза по сравнению с бумажными фильтровальными мешками.

Исполнение	Шт/наб шт.	Номер заказа	Цена в РУБ с НДС (18%)
Dustex 35 L	5	3 13 45 062 01 0	3.028,00



Мешок-фильтр из нетканого полотна Premium

Исключительно плотный и прочный нетканый материал с усиленными швами для сбора тонкой абразивной пыли. Увеличение эффективной емкости в два-три раза по сравнению с бумажными фильтровальными мешками.

Исполнение	Шт/наб шт.	Номер заказа	Цена в РУБ с НДС (18%)
Dustex 35 L	5	3 13 45 251 01 0	4.883,00



Постоянный фильтр

вместо волокнистого фильтра

Номер заказа	Цена в РУБ с НДС (18%)
3 13 45 064 01 0	5.712,00



Фильтр-мешок HEPA

Шт/наб шт.	Номер заказа	Цена в РУБ с НДС (18%)
3	3 13 45 130 01 0	10.053,00

Принадлежности Dustex 25 L



Мешок-фильтр из нетканого полотна

Исключительно прочное нетканое полотно. Увеличение эффективной емкости в два-три раза по сравнению с бумажными фильтровальными мешками.

Исполнение	Шт/наб шт.	Номер заказа	Цена в РУБ с НДС (18%)
Dustex 25 L	5	3 13 45 061 01 0	2.331,00



Мешок-фильтр из нетканого полотна Premium

Исключительно плотный и прочный нетканый материал с усиленными швами для сбора тонкой абразивной пыли. Увеличение эффективной емкости в два-три раза по сравнению с бумажными фильтровальными мешками.

Исполнение	Шт/наб шт.	Номер заказа	Цена в РУБ с НДС (18%)
Dustex 25 L	5	3 13 45 273 01 0	3.686,00



Постоянный фильтр

вместо волокнистого фильтра

Номер заказа	Цена в РУБ с НДС (18%)
3 13 45 064 01 0	5.712,00

Принадлежности для Dustex II, Dustex 25, Dustex 40



Фильтр-мешок

Сверхтонкое исполнение для высокого блеска, 5 шт. в упаковке

Исполнение	Номер заказа	Цена в РУБ с НДС (18%)
Dustex II, 25	3 13 22 757 01 6	4.178,00
Dustex 40	3 13 22 811 01 0	9.094,00



Фильтр-мешок

Стандартная конструкция, 5 шт. в упаковке

Исполнение	Номер заказа	Цена в РУБ с НДС (18%)
Dustex II, 25	3 13 22 781 01 7	2.448,00
Dustex 40	3 13 22 810 01 0	4.457,00



Фильтрующий патрон

Номер заказа
3 13 22 765 00 9

Цена в РУБ
с НДС (18%)
5.592,00



Всасывающий шланг
Ø 36 мм, длина 5 м

Номер заказа
3 13 22 767 01 5

Цена в РУБ
с НДС (18%)
4.895,00



Переходник

Универсальное использование для соединения электроинструментов и принадлежностей с системой пылеудаления на пылесосе. Гибкая резиновая втулка, длина 70 мм, внутренний диаметр 31,5 мм.

Номер заказа
3 13 22 771 00 9

Цена в РУБ
с НДС (18%)
524,00



Ступенчатая муфта

для различных диаметров подключения, например для подключения изделий других производителей.

Номер заказа
3 13 22 772 00 2

Цена в РУБ
с НДС (18%)
1.048,00



Превосходное качество поверхности при обработке высококачественной стали, древесины и лака.

При обработке поверхности действует только один критерий: идеальный во всех отношениях результат работы. Шлифование или полирование – благодаря обширному ассортименту электроинструментов и специальным профессиональным комплектам компания FEIN обеспечивает оптимальные предпосылки для удовлетворения самых серьезных требований к обработке поверхностей.

При обработке высококачественной стали, древесины, внутренней отделке и ремонте, а также ремонте автомобилей, судов и специального автотранспорта. Вы можете положиться на FEIN: высокопроизводительные сверхпрочные электроинструменты, превосходная эргономичность

для экономии сил при работе и практичная оснастка обеспечивают идеальный результат работы.

Прочие интересные изделия для обработки поверхности вы также найдете в главах „Осциллирование“ и „Стационарные ленточно-шлифовальные станки“.



Шлифовальные машины Стр. 132

Идеальный инструмент для грубого и тонкого шлифования поверхностей, труб и профилей.

Полировальный инструмент Стр. 143

Защита и уход за чувствительными и высококачественными поверхностями.



	MSf 636-1	RS 12-70 E	RS 12-70 E – Профессиональный комплект для высококачествен- ной стали	WPO 14-25 E	WPO 14-25 E – Набор Старт нерж. сталь	
	Высокопроизводительная эксцентриковая шлифовальная машина с эффективным устройством отсоса пыли для любых поверхностей.	Шлифовальная машина со сверхвысокой производительностью съема материала для труб и отводов из высококачественной стали диаметром до 80 мм.	Комплект Start для нержавеющей стали: для стандартного применения в обработке труб.	Высокопроизводительная шлифовально-полировальная машина для холодной обработки поверхностей из высококачественной стали.	Комплект Start для нержавеющей стали: для стандартного применения в обработке поверхностей.	
EAN 4014586...	... 811260	... 853819	... 853826	... 862729	... 862743	
Стр.	134	134	134	134	134	
Применение	Грубая шлифовка	▲▲	▲▲	▲▲	▲▲	
	Тонкая шлифовка	▲▲	▲▲	▲▲	▲▲	
	Сухая шлифовка	▲▲	▲▲	▲▲	▲▲	
	Микрошлифовка	▲▲	▲▲	▲▲	▲▲	
Оснащение	Полирование	▲	▲▲	▲▲	▲▲	
	Мощный двигатель FEIN		●	●	●	
	Отсос	●				
	Фиксация шпинделя				●	
	Блокировка самопуска		●	●	●	
Плавный пуск		●	●	●		
Технические характеристики	Номинальная потребляемая мощность	380 Вт	1 200 Вт	1 200 Вт	1 200 Вт	
	Скорость вращения на холостом ходу	8 800 1/мин	2 700 - 7 000 1/мин	2 700 - 7 000 1/мин	900 - 2 500 1/мин	900 - 2 500 1/мин
	Вес согласно ЕРТА	2,40 кг	3,80 кг	3,80 кг	2,50 кг	2,50 кг
	Полировальный инструмент Ø	150 мм			230 мм	230 мм
	Тарельчатый шлифовальный круг Ø	150 мм			230 мм	230 мм
	Приемная резьба	5/16"			M 14	M 14
	Скорость ленты Трубы до Ø		22 м/сек 8 - 80 мм	22 м/сек 8 - 80 мм		

▲ пригодность ▲▲ наилучшая пригодность ● имеется

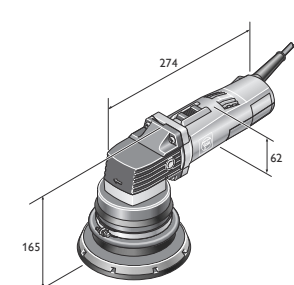

MSf 636-1

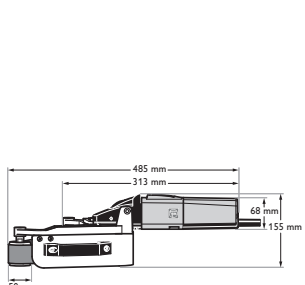

RS 12-70 E

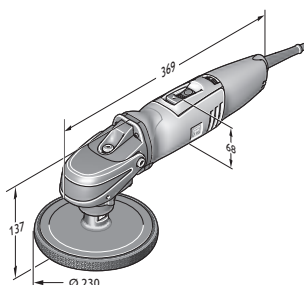

WPO 14-25 E

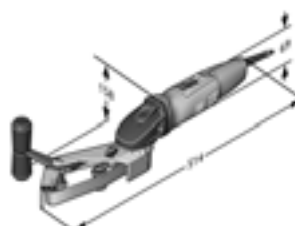

RS 10-70 E

	ROT 14-200 E	Комплект RS 10-70 E Набор Старт	Комплект KS 10-38 E	Комплект WSG 17-70 Набор Старт нерж. сталь	BF 10-280 E	Комплект BF 10-280 E Набор старт
	Исключительно мощная ротационная шлифовальная машина, обеспечивающая высокий уровень съема при работах по металлу, дереву, покрытиям и стеклопластику.	Удобная компактная шлифовальная машина для труб из нержавеющей стали с Ø до 45 мм.	Шлифовальная машина для зачистки угловых сварных швов в труднодоступных местах на металлоконструкциях.	Комплект Start по нержавеющей стали для подготовки к финишной обработке плоских поверхностей, труб и профилей.	Чрезвычайно производительный ленточный напильник по нержавеющей стали для обработки углов и кромок.	Комплект Start: ленточный напильник по нержавеющей стали для обработки углов и кромок.
	... 867236	... 867519	... 868936	... 883564	... 867250	... 867267
	134	134	134	135	135	135
	▲▲	▲▲	▲▲	▲▲	▲▲	▲▲
	▲▲	▲▲	▲▲	▲▲	▲▲	▲▲
	▲	▲▲	▲▲	▲▲	▲▲	▲▲
	●	●	●	●	●	●
	●			●		
	●	●	●	●	●	●
	●	●	●	●	●	●
	1 200 Вт	800 Вт	800 Вт	1 700 Вт	800 Вт	800 Вт
	900 - 2 500 1/мин	2 500 - 7 000 1/мин	1 350 - 3 750 1/мин	2 700 - 8 500 1/мин	10 000 - 28 000 1/мин	10 000 - 28 000 1/мин
	2,60 кг	2,90 кг	3,20 кг	2,40 кг	2,10 кг	2,10 кг
	200 мм			125 мм		
	200 мм			125 мм		
	M 14			M 14		
		3.5 - 11 м/сек			12 - 32 м/сек	12 - 32 м/сек
		8 - 45 мм				

Обработка
поверхности

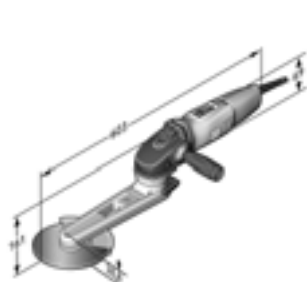

KS 10-38 E Set

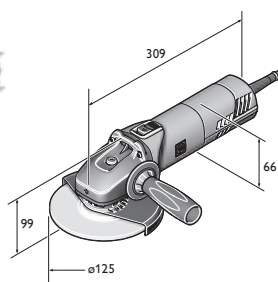

WSG 17-70

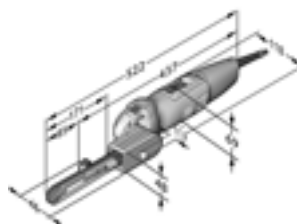

BF 10-280 E



Модель	Номер для заказа	EAN	PK	Цена в РУБ с НДС (18%)
MSf 636-1	7 220 78 00 22 5	4014586811260	01	58.212,00

В цену входит:

1 эксцентриковая головка ø 150 мм, 1 шлифовальный диск, средний, Ø 150 мм, 1 всасывающий предохранительный колпак, 1 комплект ключей

Сведения о принадлежностях см. на стр. 135



Модель	Номер для заказа	EAN	PK	Цена в РУБ с НДС (18%)
RS 12-70 E	7 221 13 50 01 4	4014586853819	01	109.920,00

Сведения о принадлежностях см. на стр. 135



Модель	Номер для заказа	EAN	PK	Цена в РУБ с НДС (18%)
RS 12-70 E – Профессиональный комплект для высококачественной стали	7 221 13 51 01 3	4014586853826	01	128.923,00

В цену входит:

2 x 10 шт. шлифовальных лент 20 x 815 мм P120/P180, 2 x 10 шт. шлифовальных лент 40 x 815 мм P120/P180, 5 шт. лента из нетканых тонкоструктурных материалов 20 x 820 мм, 1 пластмассовый чемодан для инструментов

Сведения о принадлежностях см. на стр. 135



Модель	Номер для заказа	EAN	PK	Цена в РУБ с НДС (18%)
WPO 14-25 E	7 221 49 00 23 0	4014586862729	01	42.307,00

В цену входит:

1 антивибрационной ручки

Сведения о принадлежностях см. на стр. 135



Модель	Номер для заказа	EAN	PK	Цена в РУБ с НДС (18%)
WPO 14-25 E – Набор Старт нерж. сталь	7 221 49 50 01 0	4014586862743	01	69.913,00

В цену входит:

1 рукоятка, 1 предохранительная скоба, 1 зажимная оправка, 1 шлифовальное нетканое полотно с волнистыми гофрами, 1 опорный тарельчатый диск с участком для прикрепления на липучках (Ø 115 мм, M14), 10 шлифовальных волоконистых матов на липучках (Ø 115 мм, тонкие), 1 эластичный шлифовальный валик, 1 пластинчатый волоконистый валик, 2 ключа, 1 антивибрационной ручки, 1 пластмассовый чемодан для инструментов

Сведения о принадлежностях см. на стр. 135



Модель	Номер для заказа	EAN	PK	Цена в РУБ с НДС (18%)
ROT 14-200 E	7 221 65 50 01 0	4014586867236	01	57.346,00

В цену входит:

1 отсасывающий колпак, 1 шлифовальный круг, твердый, Ø 200 мм, 1 антивибрационной ручки, 1 пластмассовый чемодан для инструментов

Сведения о принадлежностях см. на стр. 135



Модель	Номер для заказа	EAN	PK	Цена в РУБ с НДС (18%)
Комплект RS 10-70 E Набор Старт	7 221 66 60 00 0	4014586867519	01	105.919,00

В цену входит:

по 10 шлифовальных лент (зернистость 120, 180), 5 лент из нетканого полотна (тонкие), 1 пластмассовый чемодан для инструментов

Сведения о принадлежностях см. на стр. 135



Модель	Номер для заказа	EAN	PK	Цена в РУБ с НДС (18%)
Комплект KS 10-38 E	7 221 67 60 00 0	4014586868936	01	71.713,00

В цену входит:

1 антивибрационной ручки, По одному диску из нетканого полотна (средн.), Ø 150 мм, толщина 3 и 6 мм, По одному диску из нетканого полотна (тонк.), Ø 150 мм, толщина 3 и 6 мм, Профилировочный брусок для профилировки дисков из нетканого полотна, 1 пластмассовый чемодан для инструментов

Сведения о принадлежностях см. на стр. 135



Модель	Номер для заказа	EAN	PK	Цена в РУБ с НДС (18%)
Комплект WSG 17-70 Набор Старт нерж. сталь	7 222 13 61 00 0	4014586883564	19	37.504,00

В цену входит:

1 веерный (лепестковый) диск, средний, 1 диск для финишной обработки (Ø 125 мм), По 5 шлифовальных листов Ругатит с перфорацией Ø 115 мм (зерно 280, 400, 800), 25 шлифовальных листов (зерно 80, Ø 115 мм), 1 опорный диск с охлаждением (Ø 75 мм, M14), 1 опорный тарельчатый диск с участком для прикрепления на липучках (Ø 115 мм, M14), 1 пластмассовый чемодан для инструментов

Сведения о принадлежностях см. на стр. 135



Модель	Номер для заказа	EAN	PK	Цена в РУБ с НДС (18%)
BF 10-280 E	7 228 05 50 00 0	4014586867250	01	49.909,00

В цену входит:

1 шлифовальная консоль с уступом

Сведения о принадлежностях см. на стр. 135



Модель	Номер для заказа	EAN	PK	Цена в РУБ с НДС (18%)
Комплект BF 10-280 E Набор старт	7 228 05 51 00 0	4014586867267	01	58.911,00

В цену входит:

3 шлифовальные консоли (3/6 мм с уступом, 6 мм прямая, 20 мм прямая), 10 шлифовальных лент, 3 мм (зернистость 120), 10 шлифовальных лент, 6 мм (зернистость 120), 10 шлифовальных лент, 20 мм (зернистость 120), 5 лент из нетканого полотна, 6 мм (средн.), 1 пластмассовый чемодан для инструментов

Сведения о принадлежностях см. на стр. 135

Шлифовальные машины

Оснастка стандартная

**антивибрационная рукоятка**

М 8, для снижения вибрации при продолжительной работе.

Номер заказа
3 21 19 124 01 0

Цена в РУБ
с НДС (18%)
906,00

**Инструментальные чемоданчики**

Пластик, внутренние размеры: 470 x 275 x 116 мм

Номер заказа
3 39 01 118 01 0

Цена в РУБ
с НДС (18%)
4.041,00

**Пластиковая кассета**

Вставка в чемоданчик для мелких деталей и принадлежностей подходит к чемоданчику для инструментов 3 39 01 118 01 0, макс. 5 шт./чемодан.

Номер заказа
3 39 01 119 00 0

Цена в РУБ
с НДС (18%)
425,00

**Инструментальные чемоданчики**

Пластик, внутренние размеры: 470 x 275 x 232 мм

Номер заказа
3 39 01 122 01 0

Цена в РУБ
с НДС (18%)
6.758,00

**Паста для черного полирования, красная**
Для предварительной полировки

Номер заказа
6 37 26 008 01 2

Цена в РУБ
с НДС (18%)
2.758,00

**Паста для полирования до зеркального блеска, белая**

Для матирования и зеркального полирования

Номер заказа
6 37 26 009 01 6

Цена в РУБ
с НДС (18%)
2.758,00

**салфетка микроволоконная**

Мелкоячеистая ткань для очистки остатков при полировке. Без каймы для предотвращения царапин и образования ворса при работе

Номер заказа
6 37 33 003 01 0

Цена в РУБ
с НДС (18%)
765,00

**Защитная лента из высококачественной стали**

Для защиты поверхностей из высококачественной стали от царапин при шлифовальных работах. Идеально для шлифования скосов на сварных профилях из высококачественной стали. При шлифовании, сатинировании или матировании открытая сторона защищается с помощью защитной ленты.

Длина
м
5

Номер заказа
6 37 33 010 01 0

Цена в РУБ
с НДС (18%)
5.489,00

Принадлежности RS 12-70 E

**Шлифовальная машина для труб: базовый набор**

Очистка загрязнений, удаление царапин, качественное сатинирование. В комплект входят: 2 x 10 шт. шлифовальных лент, 20 x 815 мм, P120/P180; 2 x 10 шт. шлифовальных лент, 40 x 815 мм, P120/P180; 5 лент из нетканого материала, 20 x 820 мм, очень тонкие (280).

Номер заказа
6 37 14 050 02 1

Цена в РУБ
с НДС (18%)
20.986,00



Полировальный набор для шлифовальной машины для труб
Подготовка к полированию до идеального зеркального блеска. В комплект входят: 2 x 10 шт. шлифовальных лент, 20 x 815 мм, P320/P400; 1 x 3 шт. полировальных лент, 20 x 815 мм; 1 тубчик красной пасты для предварительной полировки, 200 мл; 1 тубчик белой пасты для зеркальной полировки (200 мл).

Номер заказа
6 37 14 052 02 3

Цена в РУБ
с НДС (18%)
17.238,00



Керамические шлифовальные ленты
Высокая производительность съема материала при очень высокой стойкости инструмента. Даже при удалении тонких сварных швов

Зерни- стость	Размеры мм	Шт/наб шт.	Номер заказа	Цена в РУБ с НДС (18%)
80	20 x 815	10	6 37 14 130 01 0	4.555,00
80	40 x 815	10	6 37 14 131 01 0	7.158,00



Шлифовальные ленты
Сверхгибкие шлифовальные ленты идеально подходят для шлифования колен труб 20 x 815 мм

Зернистость	Шт/наб шт.	Номер заказа	Цена в РУБ с НДС (18%)
120	10	6 37 14 050 01 5	3.161,00
180	10	6 37 14 051 01 4	3.161,00
320	10	6 37 14 052 01 7	3.161,00
400	10	6 37 14 053 01 1	3.161,00



Шлифовальные ленты
Сверхгибкие шлифовальные ленты идеально подходят для шлифования колен труб 40 x 815 мм

Зернистость	Шт/наб шт.	Номер заказа	Цена в РУБ с НДС (18%)
120	10	6 37 14 054 01 9	5.188,00
180	10	6 37 14 055 01 3	5.188,00



Матерчатые ленты
Очень мягкое исполнение, для получения поверхности без наплывов даже на узких коленах труб 20 x 815 мм

Зернистость	Шт/наб шт.	Номер заказа	Цена в РУБ с НДС (18%)
80	5	6 37 14 056 01 6	3.651,00
120	5	6 37 14 057 01 0	3.651,00
280	5	6 37 14 058 01 8	4.280,00



Полировальные ленты
20 x 815 мм, очень мягкое исполнение, для получения поверхности без наплывов даже на узких коленах труб

Номер заказа	Цена в РУБ с НДС (18%)
6 37 26 010 01 8	6.186,00



Направляющий ролик
Для стесненных условий (расстояние до стены 50 мм)

Номер заказа	Цена в РУБ с НДС (18%)
3 13 35 017 01 1	7.193,00

Принадлежности BF 10-280 E



Шлифовальная консоль с уступом

Ширина ленты мм	Номер заказа	Цена в РУБ с НДС (18%)
3/6	6 38 10 026 01 0	6.720,00



Прямая шлифовальная консоль

Ширина ленты мм	Номер заказа	Цена в РУБ с НДС (18%)
6	6 38 10 027 01 0	6.720,00
20	6 38 10 030 01 0	8.789,00



Лента Шлифовальная

Высокая производительность съема материала при очень высокой стойкости инструмента. Даже при удалении тонких сварных швов 10 шт. в упаковке, длина 520 мм.

Зернистость	Ширина мм	Номер заказа	Цена в РУБ с НДС (18%)
80	3	6 37 14 061 01 0	1.412,00
120	3	6 37 14 062 01 0	1.412,00
180	3	6 37 14 063 01 0	1.412,00
80	6	6 37 14 068 01 0	1.565,00
120	6	6 37 14 069 01 0	1.565,00
180	6	6 37 14 070 01 0	1.565,00
80	20	6 37 14 089 01 0	2.155,00
120	20	6 37 14 090 01 0	2.155,00
180	20	6 37 14 091 01 0	2.155,00



Лента из нетканого полотна

Мягкое исполнение, для получения поверхностей без наплывов. 5 шт. в упаковке, длина 520 мм.

Ширина мм	Исполнение	Номер заказа	Цена в РУБ с НДС (18%)
6	груб.	6 37 14 114 01 0	1.997,00
6	средн.	6 37 14 115 01 0	1.997,00
6	тонк.	6 37 14 116 01 0	1.997,00
20	груб.	6 37 14 123 01 0	2.807,00
20	средн.	6 37 14 124 01 0	2.807,00
20	тонк.	6 37 14 125 01 0	2.807,00



Полировальная лента

Мягкое исполнение, для получения поверхностей без наплывов с использованием полировальных паст FEIN. 3 шт. в упаковке, длина 520 мм.

Ширина мм	Номер заказа	Цена в РУБ с НДС (18%)
6	6 37 26 016 01 0	1.280,00
20	6 37 26 019 01 0	1.763,00

Принадлежности WSG 17-70 Inox



Быстрозажимная гайка

для смены дисков без использования ключа, малая высота (всего 8 мм)

Номер заказа	Цена в РУБ с НДС (18%)
6 38 02 191 01 0	2.852,00



Рабочие рукавицы

виброгасящие, сертифицированные по EN 388/420, EN ISO 10819, EEC № 0200, VE 1Пара

Разм.	Номер заказа	Цена в РУБ с НДС (18%)
9 L	3 21 73 003 00 3	6.958,00
10 XL	3 21 73 004 00 1	6.958,00
11 XXL	3 21 73 005 00 5	6.958,00



Защитный колпак

Для верных и обдирочных шлифовальных дисков

Ø мм	Номер заказа	Цена в РУБ с НДС (18%)
125	3 18 10 300 00 0	1.128,00



Защитный кожух для отрезных работ

для безопасной работы с отрезными дисками

Ø мм	Номер заказа	Цена в РУБ с НДС (18%)
125	6 38 11 017 01 0	2.972,00



Внутренний фланец

Номер заказа	Цена в РУБ с НДС (18%)
6 38 01 182 01 0	812,00

**Резьбовой фланец**

М 14, для обдирочных и отрезных шлифовальных кругов, а также веерных шлифовальных кругов и круглых щеток с прядями

Номер заказа
6 38 02 052 00 0

Цена в РУБ
с НДС (18%)
720,00

**Резьбовой фланец**

М 14, для упругих тарельчатых шлифовальных кругов и конусных щеток с прядями

Номер заказа
6 38 01 154 00 7

Цена в РУБ
с НДС (18%)
713,00

**Тарельчатый шлифовальный круг упругий**

с фланцем М 14, для фибровых шлифовальных кругов Ø 125 мм

Ø
мм

Номер заказа

Цена в РУБ
с НДС (18%)

125

6 38 06 087 01 3

593,00

**Опорный диск**

М 14, Ø 125 мм, с быстросъемным креплением на липучке, для шлифовальных кругов с быстрым креплением на липучке

Ø
мм

Номер заказа

Цена в РУБ
с НДС (18%)

115

6 38 06 168 01 2

1.101,00

**Опорный диск**

с липучкой, для работы с шлифовальным нетканым материалом, М 14

Ø
мм

Номер заказа

Цена в РУБ
с НДС (18%)

115

6 38 06 172 01 0

1.491,00

**Шлифовальные диски из нетканого полотна**

Ø 115 мм, стабильн., с быстросъемным креплением на липучке, для опорных дисков 6 38 06 172 01 0

Исполнение
груб.

Шт/наб

Номер заказа

Цена в РУБ
с НДС (18%)

10

6 37 32 001 01 8

3.651,00

средн.

10

6 37 32 002 01 1

3.465,00

тонк.

10

6 37 32 003 01 5

2.969,00

**Насадка Шлифовальная**

вентилируемый тарельчатый шлифовальный круг, идеально подходит для шлифовальных дисков Ругатіх

Ø
мм

Номер заказа

Цена в РУБ
с НДС (18%)

115

6 38 06 193 01 0

1.185,00

**Насадка Шлифовальная**

вентилируемый тарельчатый шлифовальный круг, идеально подходит для шлифовальных дисков Ругатіх может использоваться даже с удаленной внешней кромкой шлифовального диска

Ø
мм

Номер заказа

Цена в РУБ
с НДС (18%)

75

6 38 06 196 01 0

1.168,00

**Диски из абразивной шкурки**

Ø 115 мм, для удаления очень глубоких царапин и тонких сварных швов

Зернистость

Шт/наб

Номер заказа

Цена в РУБ
с НДС (18%)

80

25

6 37 28 135 01 0

2.621,00

**Шлифовальный лист Ругатіх**

Благодаря новому расположению отверстий шлифовальный диск Ругатіх с креплением-липучкой можно использовать даже после первого износа по краю. Ø 115 мм. Для удаления глубоких царапин

Зернистость
280
280

Шт/наб
шт.
5
25

Номер заказа
6 37 17 239 01 0
6 37 17 239 02 0

Цена в РУБ
с НДС (18%)
2.465,00
10.857,00

**Шлифовальный лист Ругатіх**

Благодаря новому расположению отверстий шлифовальный диск Ругатіх с креплением-липучкой можно использовать даже после первого износа по краю. Ø 115 мм. Для удаления легких царапин, получения оптимального результата шлифования, снижения глубины микронеровностей

Зернистость
400
400

Шт/наб
шт.
5
25

Номер заказа
6 37 17 240 01 0
6 37 17 240 02 0

Цена в РУБ
с НДС (18%)
2.465,00
10.857,00

**Шлифовальный лист Ругатіх**

Благодаря новому расположению отверстий шлифовальный диск Ругатіх с креплением-липучкой можно использовать даже после первого износа по краю. Ø 115 мм. Для удаления очень легких царапин, получения оптимального результата шлифования, снижения глубины микронеровностей

Зернистость
800
800

Шт/наб
шт.
5
25

Номер заказа
6 37 17 241 01 0
6 37 17 241 02 0

Цена в РУБ
с НДС (18%)
2.465,00
10.857,00

**Шлифовальный лист Ругатіх**

Благодаря новому расположению отверстий шлифовальный диск Ругатіх с креплением-липучкой можно использовать даже после первого износа по краю. Ø 115 мм. Снижение глубины микронеровностей, оптимальная обработка для последующего полирования

Зернистость
1400
1400

Шт/наб
шт.
5
25

Номер заказа
6 37 17 242 01 0
6 37 17 242 02 0

Цена в РУБ
с НДС (18%)
2.465,00
10.857,00

**Пластинчатый шлифовальный круг**
Ø 125 мм, М14

Зернистость

Номер заказа

Цена в РУБ
с НДС (18%)

120

6 37 21 052 01 0

2.585,00

**Диск для финишной обработки**
Ø 125 мм, для финишной обработки

Номер заказа

Цена в РУБ
с НДС (18%)

6 37 32 005 01 0

2.610,00

**Веерный шлифовальный диск**

Для удаления сварных швов без повреждения прилегающих поверхностей. Лепестковые шлифовальные диски подбираются в зависимости от толщины сварного шва.

Ø
мм

Исполнение
мягкий
средн.
125
125

Шт/наб
шт.
5
5
10
5

Номер заказа
6 37 30 019 01 0
6 37 30 021 01 0
6 37 30 018 01 0
6 37 30 020 01 0

Цена в РУБ
с НДС (18%)
8.908,00
8.908,00
18.241,00
8.908,00



Комплект для полирования труб и профилей из высококачественной стали

Удаление тонких сварных швов без повреждения прилегающих поверхностей. С последующей финишной обработкой поверхности. В комплект входят: по 10 лепестковых шлифовальных дисков средней зернистости (6 37 30 018 01 0); 1 ламельный шлифовальный круг зернистостью 120 (6 37 21 052 01 0); 1 диск для финишной обработки (6 37 32 005 01 0).

Номер заказа	Цена в РУБ с НДС (18%)
6 37 21 052 02 0	23.055,00



Набор для подготовки к полированию плоских поверхностей, труб и профилей из нержавеющей стали

Эффективно и быстро удаляет царапины; оптимальная подготовка к полированию благодаря улучшенному результату шлифования. При подготовке к полированию: высокая производительность съема материала за короткое время. В комплект входят: 5 шлифовальных листов Ругатих, зернистость 280 (6 37 17 239 01 0); 5 шлифовальных листов Ругатих, зернистость 400 (6 37 17 240 01 0); 5 шлифовальных листов, зернистость 800 (6 37 17 241 01 0); 5 шлифовальных листов Ругатих, зернистость 1400 (6 37 17 242 01 0); 1 шлифовальный диск с охлаждением, Ø 75 мм (6 38 06 196 01 0); 25 шлифовальных листов, зернистость 80 (6 37 28 135 01 0); 1 шлифовальный диск с охлаждением, Ø 115 мм (6 38 06 193 01 0).

Номер заказа	Цена в РУБ с НДС (18%)
6 38 06 193 04 0	14.088,00



Войлочный веерный диск

Для черного и основного полирования высококачественной стали. Благодаря пластинам войлок не „обгорает“, а при полировке не образуются полосы. Применяется только с пастой для полировки (предварительная полировка = паста для предварительной полировки; полировка до зеркального блеска = матирующая паста).

Ø мм	Исполнение	Номер заказа	Цена в РУБ с НДС (18%)
125	мягкий	6 37 23 037 01 0	2.790,00
125	средн.	6 37 23 038 01 0	2.790,00

Принадлежности KS 10-38 E



Диск из нетканого полотна

Очень высокая производительность съема для шлифовки, удаления окалины и сатинирования угловых сварных швов.

Ø мм	Толщина мм	Исполнение	Номер заказа	Цена в РУБ с НДС (18%)
150	7	особо груб.	6 37 34 008 01 0	3.249,00



Диск из нетканого полотна

Высокая производительность съема для шлифовки, удаления окалины и сатинирования угловых сварных швов.

Ø мм	Толщина мм	Исполнение	Номер заказа	Цена в РУБ с НДС (18%)
150	3	груб.	6 37 34 001 01 0	2.949,00
150	6	груб.	6 37 34 002 01 0	3.702,00



Диск из нетканого полотна

Для шлифовки, выравнивания, удаления окалины и точных работ по сатинированию угловых сварных швов. Удаляет небольшие царапины на профилях и плоскостях.

Ø мм	Толщина мм	Исполнение	Номер заказа	Цена в РУБ с НДС (18%)
150	3	средн.	6 37 34 003 01 0	2.196,00
150	6	жесткий	6 37 34 004 01 0	2.697,00



Диск из нетканого полотна

Удаляет цвета побежалости и небольшие царапины. Идеален для предварительной обработки перед полировкой угловых сварных швов.

Ø мм	Толщина мм	Исполнение	Номер заказа	Цена в РУБ с НДС (18%)
150	3	тонк.	6 37 34 005 01 0	2.196,00
150	6	тонк.	6 37 34 006 01 0	2.697,00



Диск из нетканого полотна

Для предварительной полировки поверхностей угловых сварных швов. Быстро избавляет от цветов побежалости, не удаляя сварного шва.

Ø мм	Толщина мм	Исполнение	Номер заказа	Цена в РУБ с НДС (18%)
150	6	особо тонк.	6 37 34 007 01 0	2.385,00



Войлочный диск

Для полировки угловых сварных швов до зеркального блеска с использованием полировальных паст FEIN.

Ø мм	Толщина мм	Исполнение	Номер заказа	Цена в РУБ с НДС (18%)
150	6		6 37 18 011 01 0	1.545,00



Профилировочный брусок

Для оточки дисков из нетканого полотна с целью получить ровные угловые сварные швы на профилях.

Номер заказа	Цена в РУБ с НДС (18%)
6 37 19 011 01 0	1.947,00

Принадлежности RS 10-70 E



Шлифовальные ленты

Сверхгибкие шлифовальные ленты идеально подходят для шлифования колен труб 10 шт. в упаковке, 30 x 533 мм.

Зернистость	Номер заказа	Цена в РУБ с НДС (18%)
80	6 37 14 136 01 0	2.519,00
120	6 37 14 137 01 0	2.519,00
180	6 37 14 138 01 0	2.519,00
320	6 37 14 139 01 0	2.519,00
400	6 37 14 140 01 0	2.519,00



Матерчатые ленты

Очень мягкое исполнение, для получения поверхности без наплывов даже на узких коленах труб 5 шт. в упаковке, 30 x 533 мм.

Исполнение	Номер заказа	Цена в РУБ с НДС (18%)
груб.	6 37 14 141 01 0	3.450,00
средн.	6 37 14 142 01 0	3.450,00
тонк.	6 37 14 143 01 0	3.450,00



Полировальные ленты

мягкое исполнение, для получения поверхностей без наплывов даже на узких отводах труб. 3 шт. в упаковке, 30 x 533 мм.

Номер заказа	Цена в РУБ с НДС (18%)
6 37 14 144 01 0	2.004,00



Принадлежности ROT 14-200 E



Колпак

Номер заказа	Цена в РУБ с НДС (18%)
3 18 10 264 01 0	1.988,00

Отсасывающий колпак

Номер заказа	Цена в РУБ с НДС (18%)
3 18 10 240 01 4	2.766,00



Переходник

Универсальное использование для соединения электроинструментов и принадлежностей с системой пылеудаления на пылесосе. Гибкая резиновая втулка, длина 70 мм, внутренний диаметр 31,5 мм.

Номер заказа	Цена в РУБ с НДС (18%)
3 13 22 771 00 9	524,00



Диски из абразивной шкурки

перфорирован., Ø 150 мм, с быстросъемным креплением на липучке
Области применения: Дерево, металл, автошасси трубчатые, места сварки. Качество: На связке из искусственных смол, корунд. Свойства: Высокий сьем материала.

Зернистость	Шт/наб	Номер заказа	Цена в РУБ с НДС (18%)
60	50	6 37 28 022 01 7	5.396,00



Шлифовальные диски

Ø 150 мм, перфорирован., с липучкой

Исполнение	Номер заказа	Цена в РУБ с НДС (18%)
жесткий	6 38 06 116 02 1	10.171,00
особо мягкий	6 38 06 166 02 6	10.017,00



Шлифовальные диски

Ø 200 мм, перфорирован., с липучкой

Исполнение	Номер заказа	Цена в РУБ с НДС (18%)
жесткий	6 38 06 102 02 3	11.180,00
средн.	6 38 06 095 02 1	11.449,00
особо мягкий	6 38 06 118 02 3	11.252,00



Полировальный круг из овчины

с быстросъемным креплением на липучке.

Ø мм	Номер заказа	Цена в РУБ с НДС (18%)
150	6 37 23 009 00 4	1.030,00
200	6 37 23 010 00 6	1.758,00

Принадлежности MSf 636-1

Держатель-липучка

Ø 150 мм

Ø мм	Номер заказа	Цена в РУБ с НДС (18%)
150	3 14 26 030 00 5	1.682,00

Шлифовальные диски

Ø 115 мм, без перфораций с липучкой, жесткий

Номер заказа	Цена в РУБ с НДС (18%)
6 38 06 167 02 0	3.692,00



Диски из абразивной шкурки

Ø 115 мм, для удаления очень глубоких царапин и тонких сварных швов

Зернистость	Шт/наб	Номер заказа	Цена в РУБ с НДС (18%)
80	50	6 37 28 096 01 9	2.621,00



Шлифовальные диски

Ø 125 мм, с перфорацией и липучкой

Исполнение	Номер заказа	Цена в РУБ с НДС (18%)
жесткий	6 38 06 103 02 7	7.720,00
средн.	6 38 06 088 02 7	7.698,00
мягкий	6 38 06 117 02 5	9.815,00

Диски из абразивной шкурки

перфорирован., Ø 125 мм, с быстросъемным креплением на липучке
Области применения: Дерево, краски, шпатлевка, автолаки, стеклопластики, пластмассы. Качество: На связке из искусственных смол, среднепрочн., корунд. Свойства: существенно меньшее забивание, высокий сьем, гибкость.

Зернистость	Шт/наб	Номер заказа	Цена в РУБ с НДС (18%)
80	50	6 37 28 001 01 6	3.608,00
100	50	6 37 28 002 01 9	3.608,00



Шлифовальные диски

Ø 150 мм, перфорирован., с липучкой

Исполнение	Номер заказа	Цена в РУБ с НДС (18%)
жесткий	6 38 06 101 02 0	9.012,00
средн.	6 38 06 090 02 3	9.191,00
мягкий	6 38 06 114 02 4	8.464,00



Эксцентриковая головка

Ø 150 мм

Номер заказа	Цена в РУБ с НДС (18%)
3 12 07 103 01 3	13.953,00



Диски из абразивной шкурки

перфорирован., Ø 150 мм, с быстросъемным креплением на липучке
Области применения: Металл, автошасси трубчатые, места спаяк, сварок, стеклопластик. Качество: Износостойкое шлифовальное сукно, на связке из искусственных смол, корунд. Свойства: весьма стабильный высокий сьем материала.

Зернистость	Шт/наб	Номер заказа	Цена в РУБ с НДС (18%)
40	50	6 37 28 009 01 4	9.991,00
60	50	6 37 28 010 01 6	9.340,00
80	50	6 37 28 056 01 3	8.487,00
100	50	6 37 28 054 01 6	8.487,00



Диски из абразивной шкурки

перфорирован., Ø 150 мм, с быстросъемным креплением на липучке
Области применения: Дерево, краски, автолаки, шпатлевка, стеклопластики, пластмассы. На связке из искусственных смол, корунд. Свойства: существенно меньшее забивание, гибкость.

Зернистость	Шт/наб	Номер заказа	Цена в РУБ с НДС (18%)
80	50	6 37 28 074 01 4	4.696,00
120	50	6 37 28 084 01 3	4.047,00
150	50	6 37 28 012 01 8	4.047,00
180	50	6 37 28 013 01 2	4.047,00
220	50	6 37 28 014 01 0	4.047,00
240	50	6 37 28 015 01 4	4.047,00
320	50	6 37 28 017 01 1	4.047,00
400	50	6 37 28 061 01 0	4.047,00



Диски из абразивной шкурки

перфорирован., Ø 150 мм, с быстрьюемным креплением на липучке
Области применения: Дерево, металл, автошасси трубчатые, места сварки. Качество: На связке из искусственных смол, корунд. Свойства: Высокий сьем материала.

Зернистость	Шт/наб шт.	Номер заказа	Цена в РУБ с НДС (18%)
40	50	6 37 28 072 01 2	4.994,00
60	50	6 37 28 073 01 6	4.793,00



Полировальный круг из овчины

с быстрьюемным креплением на липучке.

Ø мм	Номер заказа	Цена в РУБ с НДС (18%)
125	6 37 23 008 00 0	804,00
150	6 37 23 009 00 4	1.030,00

Принадлежности WPO 14-25 E



Стандартный комплект для поверхностей из высококачественной стали

Набор для стандартного применения в обработке поверхностей: очистка от загрязнений волнистым нетканым полотном, удаление цветов побежалости, качественное сатинирование. В комплект входят: 1 эласт. шлифовальный валик с зернистостью 60 (6 37 21 006 01 2); 1 ламельный валик из нетканого полотна (6 37 21 009 01 8); 1 шлифовальное нетканое полотно с волнистыми гофрами (6 37 23 021 01 3); 1 шлифовальный диск из нетканого полотна, тонкий, 10 шт. в упаковке (6 37 32 003 01 5); 1 опорный диск (6 38 06 172 01 0); 1 зажимная оправка (6 38 03 066 02 4); 1 торцевой ключ с двумя зубцами (6 29 10 022 00 2); 1 гаечный ключ 19 x 22 (6 29 04 003 00 0).

Номер заказа	Цена в РУБ с НДС (18%)
6 37 21 006 04 0	20.391,00



Комплект для шлифования поверхностей из высококачественной стали

Высокая производительность съема материала на плоскости. В комплект входят: 1 валик-насадка (6 38 06 192 01 0); 5 шлифовальных гильз с зернистостью 60 (6 37 14 132 01 0); 5 шлифовальных гильз с зернистостью 80 (6 37 14 133 01 0); 5 шлифовальных гильз с зернистостью 120 (6 37 14 134 01 0).

Номер заказа	Цена в РУБ с НДС (18%)
6 38 06 192 02 0	20.538,00



Комплект для сатинирования поверхностей из высококачественной стали

Идеальное сатинирование без напылов. Крайне низкое тепловыделение при обработке. В комплект входят: 1 эластичный шлифовальный валик с зернистостью 60, средний (6 37 21 006 01 2); 1 эластичный шлифовальный валик с зернистостью 180, тонкий (6 37 21 007 01 6); 1 шлифовальный валик Sinus с зернистостью 180, тонкий (6 37 21 051 01 0).

Номер заказа	Цена в РУБ с НДС (18%)
6 37 21 050 02 0	21.864,00



Стандартный комплект для труб из высококачественной стали

Набор для стандартной обработки прямых труб. Очистка загрязнений, удаление цветов побежалости, качественное сатинирование. В комплект входят: 1 ролик для шлифовальной ленты (6 38 06 181 01 6); 1 шлифовальная лента с зернистостью 60, 10 шт. в упаковке (6 37 14 044 01 0); 1 шлифовальная лента с зернистостью 120, 10 шт. в упаковке (6 37 14 045 01 4); 1 лента из нетканого полотна, средняя (6 37 14 048 01 9); 1 лента из нетканого полотна, тонкая (6 37 14 049 01 3); 1 клейкая лента (6 38 09 004 01 9).

Номер заказа	Цена в РУБ с НДС (18%)
6 38 06 181 03 0	14.485,00



Комплект для сатинирования профилей из нержавеющей стали

Сатинирование профилей для получения идеального шлифования. В комплект входят: 1 эластичный валик, зернистость 60, средн. (6 37 21 054 01 0); 1 эластичный валик, зернистость 180, тонк. (6 37 21 055 01 0); 1 шлифовальный валик из нетканого полотна Sinus, тонк. (6 37 21 056 01 0); 1 зажимная оправка (6 38 03 071 02 0).

Номер заказа	Цена в РУБ с НДС (18%)
6 37 21 054 02 0	17.966,00



Набор Насадок Полировальный

Полирование поверхностей до зеркального блеска. Полировальные круги без ворса. В комплект входят: 1 сизаль для полировального круга (6 37 23 011 01 4); 2 сукна для полировального круга, жесткие (6 37 23 013 01 1); 2 сукна для полировального круга, мягкие (6 37 23 014 01 9); 1 паста для щетки (6 37 26 027 01 0); 1 паста для черного полирования (6 37 26 028 01 0); 1 паста для зеркального полирования (6 37 26 029 01 0); 1 зажимная оправка (6 38 03 027 03 8); 1 торцевой ключ с двумя зубцами (6 29 10 022 00 2); 1 гаечный ключ 19 x 22 (6 29 04 003 00 0).

Номер заказа	Цена в РУБ с НДС (18%)
6 37 23 011 04 0	11.404,00



Эластичный шлифовальный валик

Отверстие 19 мм
100 x 100 мм

Зернистость	Исполнение	Номер заказа	Цена в РУБ с НДС (18%)
60	средн.	6 37 21 006 01 2	8.826,00
180	тонк.	6 37 21 007 01 6	8.826,00



Эластичный шлифовальный валик

Отверстие 19 мм
100 x 50 мм

Зернистость	Исполнение	Номер заказа	Цена в РУБ с НДС (18%)
60	средн.	6 37 21 054 01 0	6.137,00
180	тонк.	6 37 21 055 01 0	6.137,00



Шлифовальный валик из нетканого полотна Sinus

Отверстие 19 мм
Ø 100 x 50 мм, с синусообразной волной, для финишного сатинирования без напылов

Зернистость	Исполнение	Номер заказа	Цена в РУБ с НДС (18%)
180	тонк.	6 37 21 056 01 0	3.554,00



Шлифовальный валик из нетканого полотна Sinus

Отверстие 19 мм
Ø 100 x 100 мм, с синусообразной волной, для финишного сатинирования без напылов

Зернистость	Исполнение	Номер заказа	Цена в РУБ с НДС (18%)
180	тонк.	6 37 21 051 01 0	5.036,00



Пластинчатый шлифовальный круг

Ø 150 мм, отверстие 14 мм
Для устранения легких дефектов и небольших царапин

Номер заказа	Цена в РУБ с НДС (18%)
6 37 21 003 01 7	5.687,00



Пластинчатый шлифовальный круг

Ø 150 мм, отверстие 14 мм
для средне-грубой обработки щеткой

Номер заказа	Цена в РУБ с НДС (18%)
6 37 21 004 01 5	5.687,00



Пластинчатый шлифовальный круг

Ø 150 мм, отверстие 14 мм
Для тонкой зачистки и финишного сатинирования

Номер заказа	Цена в РУБ с НДС (18%)
6 37 21 005 01 9	5.687,00



Ламельный матерчатый валик
Ø 100 x 100 мм, отверстие 19 мм
Для среднего финишного сатинирования

Зернистость	Исполнение	Номер заказа	Цена в РУБ с НДС (18%)
100	средн.	6 37 21 008 01 4	3.842,00



Ламельный матерчатый валик
Ø 100 x 100 мм, отверстие 19 мм
Для тонкого финишного сатинирования

Зернистость	Исполнение	Номер заказа	Цена в РУБ с НДС (18%)
180	тонк.	6 37 21 009 01 8	3.842,00



Ламельный матерчатый валик
Ø 100 x 100 мм, отверстие 19 мм
Для очень тонкого финишного сатинирования

Зернистость	Исполнение	Номер заказа	Цена в РУБ с НДС (18%)
280	особо тонк.	6 37 21 010 01 0	3.842,00



Ламельный войлочный валик
Для черного и основного полирования высококачественной стали. Благодаря пластинам войлок не „обгорает“, а при полировке не образуются полосы. Применяется только с пастой для полировки (предварительная полировка = паста для предварительной полировки; полировка до зеркального блеска = матирующая паста).

Исполнение	Номер заказа	Цена в РУБ с НДС (18%)
мягкий	6 37 21 057 01 0	6.610,00
средн.	6 37 21 058 01 0	6.610,00



Нетканый материал для шлифования
с появлением волнистости, ширина ок. 30 мм, отверстие 14 мм, для снятия небольших заусенцев, окисных пленок, выполнения легких шлифовальных работ, декоративной обработки

Ø мм	Номер заказа	Цена в РУБ с НДС (18%)
150	6 37 23 021 01 3	1.611,00
200	6 37 23 022 01 6	1.908,00



Шлифовальные диски из нетканого полотна
Ø 115 мм, стабильн., с быстросъемным креплением на липучке, для опорных дисков 6 38 06 172 01 0

Исполнение	Шт./наб шт.	Номер заказа	Цена в РУБ с НДС (18%)
груб.	10	6 37 32 001 01 8	3.651,00
средн.	10	6 37 32 002 01 1	3.465,00
тонк.	10	6 37 32 003 01 5	2.969,00



Опорный диск
с липучкой, для работы с шлифовальным нетканым материалом, М 14

Ø мм	Номер заказа	Цена в РУБ с НДС (18%)
115	6 38 06 172 01 0	1.491,00



Ролик с абразивной лентой
Отверстие 19 мм
100 x 70 мм

Номер заказа	Цена в РУБ с НДС (18%)
6 38 06 181 01 6	7.382,00



Шлифовальные ленты
600 x 30 мм

Зернистость	Шт./наб шт.	Номер заказа	Цена в РУБ с НДС (18%)
60	10	6 37 14 044 01 0	2.234,00
120	10	6 37 14 045 01 4	2.234,00
240	10	6 37 14 046 01 7	2.234,00

Клейкая лента

Для соединения шлифовальных лент в замкнутых трубных системах, 50 м

Номер заказа	Цена в РУБ с НДС (18%)
6 38 09 004 01 9	1.096,00



Матерчатые ленты

С застежкой на кнопку, идеально для замкнутых трубных систем, 600 x 30 мм

Исполнение	Номер заказа	Цена в РУБ с НДС (18%)
груб.	6 37 14 047 01 1	1.191,00
средн.	6 37 14 048 01 9	1.191,00
тонк.	6 37 14 049 01 3	1.191,00



Полировальные кольца, сизаль, сукно

точного шлифования, обработки щетками и выравнивания цветных металлов после предварительного шлифования зерном 240–280 пастой „желтая“; точного шлифования, обработки щетками и выравнивания железа, стали и высокосортовой стали после предварительного шлифования зерном 280–320 пастой „желтая“; матовое полирование и обработка щетками цветных металлов, железа, стали и высокосортовой стали пастой „желтая“; предварительное полирование железа, стали и высокосортовой стали пастой для предварительного полирования „оранжевая“, ширина прим. 30 мм, отверстие 14 мм

Ø мм	Номер заказа	Цена в РУБ с НДС (18%)
150	6 37 23 011 01 4	1.791,00
200	6 37 23 012 01 7	2.501,00



Полировальные кольца, сукно, жесткий

15 мм ширина, отверстие 14 мм, для (предварительного) полирования цветных металлов, железа/стали и легированной стали, полировальная паста „оранжевая“

Ø мм	Номер заказа	Цена в РУБ с НДС (18%)
150	6 37 23 013 01 1	1.046,00
200	6 37 23 015 01 3	1.237,00



Полировальные кольца, сукно, мягкий

15 мм ширина, отверстие 14 мм, для отделочного полирования цветных металлов, железа/стали, легированной стали и хрома матирующей пастой „белая“

Ø мм	Номер заказа	Цена в РУБ с НДС (18%)
150	6 37 23 014 01 9	814,00
200	6 37 23 016 01 6	1.191,00

Полировальные кольца, нетканый материал, особо мягкий

15 мм ширина, отверстие 14 мм, для финишного полирования цветных металлов, железа/стали, легированной стали различных пластмасс матирующей пастой „белая“

Ø мм	Номер заказа	Цена в РУБ с НДС (18%)
150	6 37 23 019 01 2	998,00
200	6 37 23 020 01 4	1.557,00



Полировальный круг

Ø 150 мм, ширина 60 мм, эласт., отверстие 14 мм для предварительного и последующего полирования, зернистость 16 (груб.), мягк., „зелен.“

Номер заказа	Цена в РУБ с НДС (18%)
6 37 13 013 01 8	12.920,00



Полировальный круг
 Ø 150 мм, ширина 60 мм, эласт., отверстие 14 мм
 для высококачественных поверхностей, зернистость
 24 (средн.), мягк., „синий“

Номер заказа	Цена в РУБ с НДС (18%)
6 37 13 015 01 0	12.920,00

Полировальный круг
 Ø 150 мм, ширина 60 мм, эласт., отверстие 14 мм
 для отделочного полирования, зернистость 46 (тонк.),
 мягк., „коричн.“

Номер заказа	Цена в РУБ с НДС (18%)
6 37 13 016 01 3	12.920,00



Пластинчатый шлифовальный круг
 Ширина 50 мм, для полировки нержавеющей стали, отверстие
 14 мм

Ø мм	Номер заказа	Цена в РУБ с НДС (18%)
200	6 37 21 001 00 1	13.271,00



Паста для щетки
 „желтая“, для сизаля/сукна для матирования цветных
 металлов, железа/стали и легированной стали

Номер заказа	Цена в РУБ с НДС (18%)
6 37 26 027 01 0	783,00



Паста Для Предварительного Полирования
 „оранжевая“, для жесткого сукна, для (предварительного)
 полирования цветных металлов, железа/стали и легирован-
 ной стали

Номер заказа	Цена в РУБ с НДС (18%)
6 37 26 028 01 0	783,00



Паста для зеркального полирования
 „белая“, для мягкого сукна, для зеркального полирования
 цветных металлов, железа/стали и легированной стали

Номер заказа	Цена в РУБ с НДС (18%)
6 37 26 029 01 0	783,00



Держатель
 для боковой ручки, с поворотом на 360°

Номер заказа	Цена в РУБ с НДС (18%)
6 37 33 006 01 0	5.964,00



Зажимная оправка
 для сатирующих инструментов (валик и ролик), патрон
 для инструмента Ø 19 мм

Длина мм	Номер заказа	Цена в РУБ с НДС (18%)
50	6 38 03 071 02 0	4.587,00
100	6 38 03 067 02 8	5.322,00



Зажимная оправка
 с зажимным фланцем М14, для полировальных кругов на
 15-35 мм

Номер заказа	Цена в РУБ с НДС (18%)
6 38 03 027 03 8	3.068,00



Зажимная оправка
 С зажимным фланцем М14, для пластинчатых шлифовальных
 дисков, кожаных полировальных кругов и полировальных
 дисков, диапазон зажима 15–50 мм, зажим инструмента Ø 14 мм

Номер заказа	Цена в РУБ с НДС (18%)
6 38 03 066 02 4	3.404,00



Предохранительная скоба
 для защиты рук

Номер заказа	Цена в РУБ с НДС (18%)
3 02 29 216 00 5	554,00



Вал
 Отверстие 19 мм
 Ø 100 x 100 мм, для надежного безвибрационного
 сцепления со шлифовальными гильзами

Номер заказа	Цена в РУБ с НДС (18%)
6 38 06 192 01 0	16.923,00



Шлифовальная гильза
 Для удаления тонких сварных швов, очень глубоких царапин
 и прокатной окалины

Зернистость	Шт/наб	Номер заказа	Цена в РУБ с НДС (18%)
60	5	6 37 14 132 01 0	1.166,00



Шлифовальная гильза
 Для удаления глубоких царапин

Зернистость	Шт/наб	Номер заказа	Цена в РУБ с НДС (18%)
80	5	6 37 14 133 01 0	1.132,00



Шлифовальная гильза
 Для удаления царапин и предварительной обработки
 перед финишным сатинированием

Зернистость	Шт/наб	Номер заказа	Цена в РУБ с НДС (18%)
120	5	6 37 14 134 01 0	1.089,00



Шлифовальная гильза Pyramix
 Для удаления царапин и предварительной обработки
 перед финишным сатинированием

Зернистость	Шт/наб	Номер заказа	Цена в РУБ с НДС (18%)
280	5	6 37 14 145 01 0	5.547,00
400	5	6 37 14 146 01 0	5.547,00
600	5	6 37 14 147 01 0	5.547,00
1400	5	6 37 14 148 01 0	5.547,00



	WPO 14-15 E	WPO 14-15 E набор для полировки яхт	WPO 14-15 E	WPO 14-15 E набор для полировки яхт	WPO 14-25 E	WPO 10-25 E	WPO 10-25 E
	Высокопроизводительная угловая полировальная машина для ремонта автомобилей и судов.	Полировальный набор для ухода за лодками и яхтами.	Высокопроизводительная угловая полировальная машина для ремонта автомобилей и судов.	Полировальный набор для ухода за лодками и яхтами.	Крайне мощная угловая полировальная машина для подготовки лака.	Мощная удобная угловая полировальная машина для подготовки лака.	
EAN 4014586...	... 862699	... 862712	... 867069	... 872216	... 867113	... 866055	... 867199
Стр.	144	144	144	144	144	144	144
Применение	Грубая шлифовка	▲	▲▲	▲	▲▲	▲▲	
	Тонкая шлифовка	▲	▲▲	▲	▲▲	▲▲	
	Микрошлифовка	▲▲	▲▲	▲▲	▲▲	▲▲	
	Сухая шлифовка	▲▲	▲▲	▲▲	▲▲	▲▲	
Оснащение	Полирование	▲▲	▲▲	▲▲	▲▲	▲▲	▲▲
	Мощный двигатель FEIN	●	●	●	●	●	●
	Фиксация шпинделя	●	●	●	●	●	●
	Блокировка самопуска	●	●	●	●	●	●
	Плавный пуск	●	●	●	●	●	●
Технические характеристики	Номинальная потребляемая мощность	1 200 Вт	1 200 Вт	1 200 Вт	1 200 Вт	800 Вт	800 Вт
	Скорость вращения на холостом ходу	500 - 1 500 1/мин	500 - 1 500 1/мин	500 - 1 500 1/мин	500 - 1 500 1/мин	900 - 2 500 1/мин	900 - 2 500 1/мин
	Вес согласно ЕРТА	2,50 кг	2,50 кг	2,50 кг	2,50 кг	2,50 кг	2,20 кг
	Полировальный инструмент Ø	230 мм	230 мм	230 мм	230 мм	230 мм	150 мм
	Приемная резьба	M 14	M 14	M 14	M 14	M 14	M 14

▲ пригодность ▲▲ наилучшая пригодность ● имеется

Обработка поверхности

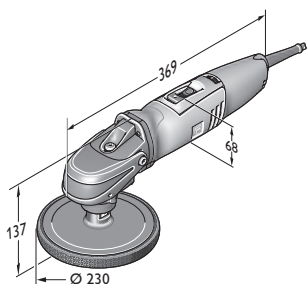

WPO 14-15 E

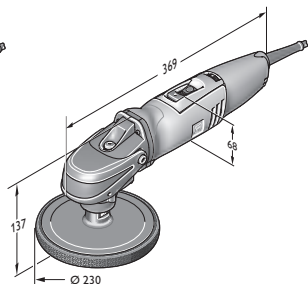

WPO 14-25 E

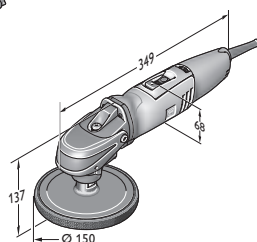

WPO 10-25 E



Модель	Номер для заказа	EAN	PK	Цена в РУБ с НДС (18%)
WPO 14-15 E	7 221 48 00 23 0	4014586862699	01	42.307,00

В цену входит:
1 кожух с ручкой, 1 добавочная рукоятка
Сведения о принадлежностях см. на стр. 145



Модель	Номер для заказа	EAN	PK	Цена в РУБ с НДС (18%)
WPO 14-15 E набор для полировки яхт	7 221 48 50 01 0	4014586862712	01	52.802,00

В цену входит:
1 антивибрационной ручки, 1 кожух с ручкой, 1 опорный диск с липучкой, Ø 170 мм, 1 полировальная губка, Ø 195 мм, 1 полировальное полотно из овечьей шерсти, форма колпака, Ø 235 мм, 1 отсасывающий колпак, 1 тарельчатый шлифовальный круг, средний Ø 150 мм, 2 шлифовальных нетканых полотна для противообрастающей краски, 1 щеточная накладка, по 2 шлифовальных полотна Ø 150 мм, с перфорацией, (зернистость 80, 150, 180), 1 пластмассовый чемодан для инструментов
Сведения о принадлежностях см. на стр. 145



Модель	Номер для заказа	EAN	PK	Цена в РУБ с НДС (18%)
WPO 14-15 E	7 221 48 51 01 0	4014586867069	01	43.497,00

В цену входит:
1 антивибрационной ручки, 1 кожух с ручкой, 1 опорный диск с липучкой, Ø 150 мм, 1 полировальный круг, Ø 150 мм, средний
Сведения о принадлежностях см. на стр. 145



Модель	Номер для заказа	EAN	PK	Цена в РУБ с НДС (18%)
WPO 14-15 E набор для полировки яхт	7 221 48 60 00 0	4014586872216	01	40.360,00

В цену входит:
1 антивибрационной ручки, 1 кожух с ручкой, 1 опорный диск с липучкой, Ø 170 мм, 1 полировальная губка, Ø 195 мм, 1 пластмассовый чемодан для инструментов
Сведения о принадлежностях см. на стр. 145



Модель	Номер для заказа	EAN	PK	Цена в РУБ с НДС (18%)
WPO 14-25 E	7 221 49 51 01 0	4014586867113	01	43.497,00

В цену входит:
1 антивибрационной ручки, 1 кожух с ручкой, 1 опорный диск с липучкой, Ø 150 мм, 1 полировальный круг, Ø 150 мм, средний
Сведения о принадлежностях см. на стр. 145



Модель	Номер для заказа	EAN	PK	Цена в РУБ с НДС (18%)
WPO 10-25 E	7 221 63 00 23 0	4014586866055	01	37.979,00

В цену входит:
1 добавочная рукоятка, 1 кожух с ручкой
Сведения о принадлежностях см. на стр. 145



Модель	Номер для заказа	EAN	PK	Цена в РУБ с НДС (18%)
WPO 10-25 E	7 221 63 51 01 0	4014586867199	01	39.169,00

В цену входит:
1 антивибрационной ручки, 1 кожух с ручкой, 1 опорный диск с липучкой, Ø 150 мм, 1 полировальный круг, Ø 150 мм, средний
Сведения о принадлежностях см. на стр. 145



Оснастка стандартная



Инструментальные чемоданчики
Пластик, внутренние размеры: 470 x 275 x 232 мм

Номер заказа	Цена в РУБ с НДС (18%)
3 39 01 122 01 0	6.758,00

Принадлежности WPO 10-25 E, WPO 14-15 E, WPO 14-15 XE, WPO 14-25 E



Комплект для финишных работ и восстановления лака
Идеальный набор для восстановления обветренных и новых лаков. Также идеально подходит для финишной обработки свежих лаков (не подходит для матовых лаков). Содержание пластикового чемоданчика: 1 паста FEIN для 1-ступенчатой полировки, 1 кг; 1 защитное покрытие для лака на основе воска FEIN Top, 1 кг; 1 опорный диск, 150 мм; 1 диск из овчины, 150 мм; 2 полировальные губки средней жесткости, оранжевые, 150 мм; 1 рифленая губка; 53 шлифовальных цветка, зернистость 2800; 1 ручной шлифовальный блок; 1 увлажнительный кубик; 1 мастика для очистки, 200 г; 2 микроволоконные салфетки.

Номер заказа	Цена в РУБ с НДС (18%)
6 37 23 028 04 0	21.714,00



Паста Wax
Эффективное средство для очистки и долгосрочного закрепления полировки на лакокрасочных поверхностях. Удаляет остатки полировочного средства с пластмассовых деталей.

Емкость ml	Номер заказа	Цена в РУБ с НДС (18%)
500	6 37 26 025 01 0	1.913,00



Пластичный очиститель
Мастика для очистки FEIN бережно удаляет отложения с лакокрасочных и стеклянных поверхностей, такие как туман от лака и краски, налет ржавчины, смола, древесная смола, остатки насекомых, отложения вследствие воздействия окружающей среды и тормозная пыль с колесных дисков.

Номер заказа	Цена в РУБ с НДС (18%)
6 37 33 007 01 0	3.463,00



салфетка микроволоконная
Мелкоячеистая ткань для очистки остатков при полировке. Без каймы для предотвращения царапин и образования ворса при работе

Номер заказа	Цена в РУБ с НДС (18%)
6 37 33 003 01 0	765,00

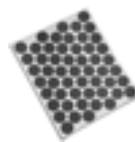

Специальная шлифовальная бумага
сверхтонкая самоклеящаяся шлифовальная бумага зернистостью 2800, для устранения дефектов лакокрасочных покрытий, таких как включения пыли. 1 лист - 53 розетки, Ø 30 мм. Подходит для бруска 6 37 33 002 01 0 для шлифования вручную

Номер заказа	Цена в РУБ с НДС (18%)
6 37 17 221 01 0	1.017,00



Блок для шлифования „по-мокрому“
удобный блок из пенопласта для гигиенического увлажнения шлифовальной бумаги.

Номер заказа	Цена в РУБ с НДС (18%)
6 37 33 001 01 0	336,00



Брусок для шлифования вручную
удобный шлифовальный брусок с двухсторонним закреплением самоклеющейся шлифовальной бумаги.

Номер заказа	Цена в РУБ с НДС (18%)
6 37 33 002 01 0	1.255,00



Паста FEIN для одноступенчатой полировки
Идеально подходит для устойчивых к царапинам лаков с сильными и легкими повреждениями. Превосходный блеск всего за один проход. Не содержит силикона. Отлично подходит для применения на яхтах (гелькоут).

Емкость кг	Номер заказа	Цена в РУБ с НДС (18%)
1	6 37 26 014 01 0	4.455,00



Опорный диск
с липучкой, М 14

Ø мм	Номер заказа	Цена в РУБ с НДС (18%)
80	6 38 06 179 01 5	2.193,00
125	6 38 06 169 01 6	1.377,00
130	6 38 06 178 01 1	3.091,00
150	6 38 06 170 01 8	1.666,00



Опорный диск
для круга из овчины с креплением шнуровкой, резиновое покрытие, М 14

Ø мм	Номер заказа	Цена в РУБ с НДС (18%)
120	6 38 06 012 00 8	1.687,00



Полировальная губка
Для полировки лакированных поверхностей. Различная степень твердости: мягкий для новых лаков, средний для слегка обветренных лаков и нанесения воска, твердый для сильно обветренных лаков. Быстроръемное крепление на липучке, высота 40 мм.

Ø мм	Исполнение	Номер заказа	Цена в РУБ с НДС (18%)
100	мягкий	6 37 23 024 01 8	2.008,00
100	жесткий	6 37 23 023 01 0	2.008,00
125	средн.	6 37 23 017 01 0	1.394,00
150	средн.	6 37 23 018 01 8	1.537,00



полировальный круг, оранжевый
Мелкопористый полировальный круг Ø 150 мм средней жесткости для новых и старых лаков

Номер заказа	Цена в РУБ с НДС (18%)
6 37 23 028 01 0	1.672,00



Вафельный полировальный круг
Сверхтонкий и мягкий полировальный круг для устранения голограммных эффектов на темных лаках. Ø 150 мм

Номер заказа	Цена в РУБ с НДС (18%)
6 37 23 029 01 0	1.672,00

Обработка поверхности



Полировальный круг из овчины
со шнуровкой

Ø мм	Номер заказа	Цена в РУБ с НДС (18%)
120	6 37 23 007 00 2	847,00



Полировальный круг из овчины
с быстросъемным креплением на липучке.

Ø мм	Номер заказа	Цена в РУБ с НДС (18%)
125	6 37 23 008 00 0	804,00
150	6 37 23 009 00 4	1.030,00



Защитное покрытие для лака на основе воска FEIN Top
Устойчивые защитные покрытия для лака благодаря высококачественному натуральному и синтетическому воску. Для непревзойденного блеска. Не содержит силикон.

Емкость кг	Номер заказа	Цена в РУБ с НДС (18%)
1	6 37 26 015 01 0	3.898,00

Принадлежности WPO 14-15 E



Опорный диск
с липучкой, М 14

Ø мм	Номер заказа	Цена в РУБ с НДС (18%)
170	6 38 06 187 01 0	3.962,00



Полировальная губка
Ø 195 мм для тарельчатых шлифовальных кругов Ø 170 мм, 6 38 06 187 01 0 М 14, с креплением-липучкой. Рекомендуемая рабочая частота вращения: 500–1 000 об/мин.

Ø мм	Номер заказа	Цена в РУБ с НДС (18%)
195	6 37 23 034 01 0	1.855,00



Лента Шлифовальная
Щеточные накладки для очистки или полировки корпусов судов и палуб (Ø 195 мм), для тарельчатых шлифовальных кругов (Ø 170 мм), 6 38 06 187 01 0 М 14, с креплением-липучкой. Для противоскользких структур из стеклопластика. Рекомендуемая рабочая частота вращения – прибл. 500 об/мин.

Ø мм	Номер заказа	Цена в РУБ с НДС (18%)
195	6 37 23 033 01 0	3.056,00



Круг Из Овчины
Диаметр прибл. 230 мм для тарельчатых шлифовальных кругов Ø 170 мм, 6 38 06 187 01 0 М 14, с креплением-липучкой. Рекомендуемая рабочая частота вращения: 500–1 200 об/мин. Материал: TOPWOOL, полировальный диск типа „фризби“. Смесь овечьей шерсти и синтетики, моющийся.

Ø мм	Номер заказа	Цена в РУБ с НДС (18%)
230	6 37 23 035 01 0	2.453,00



Шлифовальные диски
С держателем-липучкой, Ø 150 мм, с аспирационным отверстием М 14. Окружность центров отверстий подходит для инструментов FEIN и других шлифовальных инструментов.

Ø мм	Номер заказа	Цена в РУБ с НДС (18%)
150	6 38 06 188 01 0	6.611,00

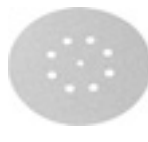

Диски из абразивной шкурки
перфорирован., Ø 150 мм, с быстросъемным креплением на липучке
Области применения: Металл, автошасси трубчатые, места спаек, сварок, стеклопластик. Качество: Износостойкое шлифовальное сукно, на связке из искусственных смол, корунд. Свойства: весьма стабильный высокий съем материала.

Зернистость	Шт/наб шт.	Номер заказа	Цена в РУБ с НДС (18%)
60	50	6 37 28 010 01 6	9.340,00



Диски из абразивной шкурки
перфорирован., Ø 150 мм, с быстросъемным креплением на липучке
Области применения: Дерево, краски, автолаки, шпатлевка, стеклопластики, пластмассы: На связке из искусственных смол, корунд. Свойства: существенно меньшее забивание, гибкость.

Зернистость	Шт/наб шт.	Номер заказа	Цена в РУБ с НДС (18%)
80	50	6 37 28 074 01 4	4.696,00
120	50	6 37 28 084 01 3	4.047,00
150	50	6 37 28 012 01 8	4.047,00
180	50	6 37 28 013 01 2	4.047,00
240	50	6 37 28 015 01 4	4.047,00
320	50	6 37 28 017 01 1	4.047,00



Шлифовальные насадки из нетканого полотна для противообрастающей краски
Нетканое шлифовальное полотно для сошлифовки или удаления противообрастающей краски. Для получения сенсационных результатов шлифования без засаливания шлифовального полотна. Чрезвычайно высокая стойкость инструмента.

Ø мм	Шт/наб шт.	Номер заказа	Цена в РУБ с НДС (18%)
150	5	6 37 32 004 01 0	2.120,00



Колпак

Номер заказа	Цена в РУБ с НДС (18%)
3 18 10 264 01 0	1.988,00



Переходник
Универсальное использование для соединения электроинструментов и принадлежностей с системой пылеудаления на пылесосе. Гибкая резиновая втулка, длина 70 мм, внутренний диаметр 31,5 мм.

Номер заказа	Цена в РУБ с НДС (18%)
3 13 22 771 00 9	524,00

Принадлежности WPO 10-25 E, WPO 14-15 E



Инструментальные чемоданчики
Пластик, внутренние размеры: 470 x 275 x 116 мм

Номер заказа	Цена в РУБ с НДС (18%)
3 39 01 118 01 0	4.041,00

Принадлежности WPO 14-15 E, WPO 14-25 E



Горшечная нейлоновая щетка
Ø 125 мм, зернистость 46, М 14, для чистки щеткой после выщелачивания, очистки лежней, реставрации мебели „антик“, придания шероховатости красочному покрытию перед возобновлением, снятия заусенцев и поверхностного удаления ржавчины с металлических деталей

Номер заказа	Цена в РУБ с НДС (18%)
6 37 22 048 01 4	3.964,00



Принадлежности WPO 14-15 E, WPO 14-15 XE



Опорный диск
с липучкой, М 14

Ø мм	Номер заказа	Цена в РУБ с НДС (18%)
200	6 38 06 171 01 7	2.626,00



Опорный диск
для круга из овчины с креплением шнуровкой, резиновое покрытие, М 14

Ø мм	Номер заказа	Цена в РУБ с НДС (18%)
170	6 38 06 030 00 4	2.338,00



Полировальная губка
Для полировки лакированных поверхностей. Различная степень твердости: мягкий для новых лаков, средний для слегка обветренных лаков и нанесения воска, твердый для сильно обветренных лаков. Быстросъемное крепление на липучке, высота 40 мм.

Ø мм	Исполнение	Номер заказа	Цена в РУБ с НДС (18%)
160	мягкий	6 37 23 026 01 5	2.555,00
160	жесткий	6 37 23 025 01 2	2.555,00



Полировальный круг из овчины
со шнуровкой

Ø мм	Номер заказа	Цена в РУБ с НДС (18%)
170	6 37 23 003 00 3	1.550,00



Полировальный круг из овчины
с быстросъемным креплением на липучке.

Ø мм	Номер заказа	Цена в РУБ с НДС (18%)
200	6 37 23 010 00 6	1.758,00



Опыт более 50 лет: осциллирующие электроинструменты от компании FEIN.

Благодаря уникальному, более чем 50-летнему опыту применения осцилляционной технологии компания FEIN в виде трех систем – FEIN MULTIMASTER, FEIN SUPERCUT CONSTRUCTION и FEIN SUPERCUT AUTOMOTIVE – предлагает непревзойденный ассортимент осциллирующих электроинструментов, которые обеспечивают профессиональные прикладные решения и невиданную нагрузочную способность. Для любого требования есть решение: FEIN SUPERCUT – специальный инструмент для внутренней отделки по дереву, ремонта и замены окон, санации плитки и ванных комнат, установки сантехники и систем отопления, санации швов, работ с малыми судами и автомобильными стеклами. Для всех,

кто придает особое значение многообразию возможностей, универсальная система FEIN MULTIMASTER будет правильным решением. Широкий ассортимент принадлежностей обеспечивает чрезвычайно разнообразный спектр применения.



FEIN MULTIMASTER / MULTITALENT Стр. 150

Универсальная система для отделочных и ремонтных работ.

STARLOCK PLUS



FEIN SUPERCUT CONSTRUCTION Стр. 154

Высокопроизводительная система для отделки и ремонта.

STARLOCK MAX



FEIN SUPERCUT CONSTRUCTION Стр. 171

Высокопроизводительная система для отделки и ремонта.



FEIN SUPERCUT AUTOMOTIVE Стр. 178

Высокопроизводительная система для ремонта автомобилей.



	FEIN MultiMaster AFMM 18 QSL с аккумулятором	FEIN MultiMaster AFMM 18 QSL Select с аккумулятором	FEIN MultiTalent AFMT 12 QSL QuickStart с аккумулятором	FEIN MultiTalent AFMT 12 SL Start с аккумулятором	FEIN MultiTalent AFMT 12 QSL Select с аккумулятором	
	Высокопроизводительная универсальная система для отделки и ремонта, работающая от аккумулятора с зажимом QuickIN и принадлежностями для разнообразного применения.	Исполнение Select – умный выбор, если у вас уже есть аккумуляторы и зарядные устройства FEIN.	Универсальная система для отделки и ремонта с питанием от аккумулятора с зажимом инструмента QuickIN и базовыми принадлежностями для шлифования и пиления.	Универсальная система для отделки и ремонта с питанием от аккумулятора с базовыми принадлежностями для шлифования и пиления.	Исполнение Select – умный выбор, если у вас уже есть аккумуляторы и зарядные устройства FEIN.	
EAN 4014586...	... 884066	... 885704	... 884141	... 884226	... 885711	
Стр.	152	152	152	152	152	
Технические характеристики	Номинальная потребляемая мощность					
	Напряжение аккумулятора	18 В	18 В	12 В	12 В	12 В
	Емкость аккумулятора	2,5 А-ч		2,5 А-ч	2,5 А-ч	
	Совместимые аккумуляторы	Литийионные/литийионные HighPower	Литийионные/литийионные HighPower	Литийионные/литийионные	Литийионные/литийионные	Литийионные/литийионные
	Разъем для аккумулятора	18 В	18 В	18 В	18 В	18 В
	Колебания	11 000 - 18 500 1/мин	11 000 - 18 500 1/мин	11 000 - 18 000 1/мин	11 000 - 18 000 1/мин	11 000 - 18 000 1/мин
	Шлифовальная пластина на угол	80 мм	80 мм	80 мм	80 мм	80 мм
	Зажим инструмента	StarlockPlus	StarlockPlus	StarlockPlus	StarlockPlus	StarlockPlus
	Смена инструмента	QuickIN	QuickIN	QuickIN	Вручную (винт, внутренний шестигранник)	QuickIN
	Амплитуда	2 x 1,7°	2 x 1,7°	2 x 1,6°	2 x 1,6°	2 x 1,6°
	Вес согласно ЕРТА					
	Вес с аккумулятором	1,80 кг		1,50 кг	1,40 кг	
	Вес без аккумулятора		1,30 кг			1,10 кг
Механический разъем	●	●				

● имеется

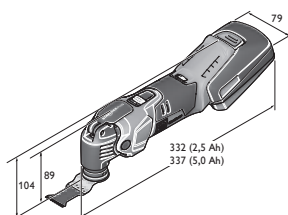

AFMM 18 QSL

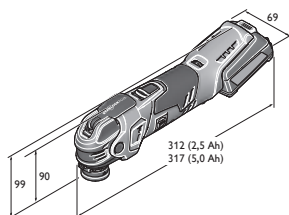

AFMT 12 QSL

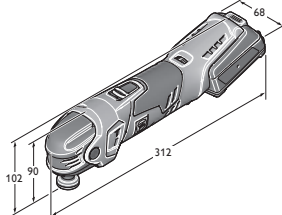

AFMT 12 SL

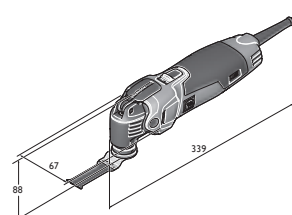

AFMM 350 QSL



	FEIN MULTIMASTER FMM 350 QSL Top	FEIN MULTIMASTER FMM 350 QSL QuickStart	FEIN MULTIMASTER FMM 350 QSL Top Extra	FEIN MULTIMASTER FMM 350 QSL Marine	FEIN MULTITALENT FMT 250 QSL QuickStart	FEIN MULTITALENT FMT 250 SL Start
	Высокопроизводительная универсальная система для отделки и ремонта с огромным выбором принадлежностей для самого разнообразного применения.	Высокопроизводительная универсальная система для отделки и ремонта с большим выбором принадлежностей для разнообразного применения.	Высокопроизводительная универсальная система для отделки и ремонта с огромным выбором принадлежностей для самого разнообразного применения, в том числе с универсальным пылесосом.	Высокопроизводительная универсальная система с широким выбором принадлежностей для отделки и ремонта яхт и ухода за ними.	Универсальная система для отделки и ремонта с системой быстрого зажима QuickIN и базовой оснасткой для шлифования и пиления.	Универсальная система для отделки и ремонта с базовой оснасткой для шлифования и пиления.
	... 884578	... 884691	... 884462	... 884851	... 884905	... 885025
	152	152	153	153	153	153
	350 Вт	350 Вт	350 Вт	350 Вт	250 Вт	250 Вт
	10 000 - 19 500 1/мин	10 000 - 19 500 1/мин	10 000 - 19 500 1/мин	10 000 - 19 500 1/мин	11 000 - 20 000 1/мин	11 000 - 20 000 1/мин
	80 мм	80 мм	80 мм	80 мм	80 мм	80 мм
	StarlockPlus	StarlockPlus	StarlockPlus	StarlockPlus	StarlockPlus	StarlockPlus
	QuickIN	QuickIN	QuickIN	QuickIN	QuickIN	Вручную (винт, внутренний шестигранник)
	2 x 1,7°	2 x 1,7°	2 x 1,7°	2 x 1,7°	2 x 1,6°	2 x 1,6°
	1,40 кг	1,40 кг	1,40 кг	1,40 кг	1,40 кг	1,30 кг
	•	•	•	•		

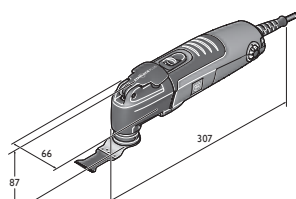

FMT 250 QSL
FMT 250 SL



Модель	Номер для заказа	EAN	PK	Цена в РУБ с НДС (18%)
FEIN MultiMaster AFMM 18 QSL с аккумулятором	7 129 22 61 00 0	4014586884066	03	34.178,00

В цену входит:

1 шлифовальная пластина, По 3 шлифовальных листа (зернистость 60, 80, 120, 180), 1 жесткий шпатель, 1 сегментное пильное полотно из быстрорежущей стали повышенной стойкости, 1 пильное полотно E-Cut Long-Life (65 мм), 1 универсальное пильное полотно E-Cut (44 мм), 1 устройство для ускоренной зарядки ALG 50, 2 литий-ионных аккумулятора, 1 пластмассовый чемодан для инструментов

Сведения о принадлежностях см. на стр. 158

FEIN SELECT⁺

Модель	Номер для заказа	EAN	PK	Цена в РУБ с НДС (18%)
FEIN MultiMaster AFMM 18 QSL Select с аккумулятором	7 129 22 62 00 0	4014586885704	03	16.404,00

В цену входит:

1 пластмассовый чемодан для инструментов

Сведения о принадлежностях см. на стр. 158



Модель	Номер для заказа	EAN	PK	Цена в РУБ с НДС (18%)
FEIN MultiTalent AFMT 12 QSL QuickStart с аккумулятором	7 129 25 61 00 0	4014586884141	03	23.417,00

В цену входит:

1 шлифовальная пластина, По 3 шлифовальных листа (зернистость 80, 120, 180), 1 универсальное пильное полотно E-Cut, (29 мм), 1 устройство для ускоренной зарядки ALG 50, 2 литий-ионных аккумулятора, 1 пластмассовый чемодан для инструментов

Сведения о принадлежностях см. на стр. 158

FEIN SELECT⁺

Модель	Номер для заказа	EAN	PK	Цена в РУБ с НДС (18%)
FEIN MultiTalent AFMT 12 QSL Select с аккумулятором	7 129 25 62 00 0	4014586885711	03	14.098,00

В цену входит:

1 пластмассовый чемодан для инструментов

Сведения о принадлежностях см. на стр. 158



Модель	Номер для заказа	EAN	PK	Цена в РУБ с НДС (18%)
FEIN MultiTalent AFMT 12 SL Start с аккумулятором	7 129 26 61 00 0	4014586884226	03	21.524,00

В цену входит:

1 шлифовальная пластина, По 3 шлифовальных листа (зернистость 80, 120, 180), 1 универсальное пильное полотно E-Cut, (29 мм), 1 устройство для ускоренной зарядки ALG 50, 2 литий-ионных аккумулятора, 1 пластмассовый чемодан для инструментов

Сведения о принадлежностях см. на стр. 158



Модель	Номер для заказа	EAN	PK	Цена в РУБ с НДС (18%)
FEIN MultiMaster FMM 350 QSL Top	7 229 52 61 00 0	4014586884578	03	25.451,00

В цену входит:

1 шлифовальная пластина, По 3 шлифовальных листа (зернистость 60, 80, 120, 180), 1 перфорированная шлифовальная пластина, По 3 шлифовальных листа с перфорацией (зернистость 60, 80, 120, 180), 1 шлифовальная тарелка Ø 115 мм с перфорацией, По 2 перфорированных шлифовальных листа (зернистость 60, 80, 180), 1 отсасывающее устройство, 1 жесткий шпатель, 1 пильное полотно E-Cut Long-Life (35 мм), 1 универсальное пильное полотно E-Cut (44 мм), 1 пильное полотно E-Cut Long-Life (65 мм), 1 сегментное пильное полотно из быстрорежущей стали повышенной стойкости, 1 сегментное пильное полотно с твердосплавным напылением, 1 твердосплавный рашпиль (треугольный), с перфорацией, 1 пластмассовый чемодан для инструментов

Сведения о принадлежностях см. на стр. 158



Модель	Номер для заказа	EAN	PK	Цена в РУБ с НДС (18%)
FEIN MultiMaster FMM 350 QSL QuickStart	7 229 52 62 00 0	4014586884691	03	21.099,00

В цену входит:

1 шлифовальная пластина, По 3 шлифовальных листа (зернистость 60, 80, 120, 180), 1 жесткий шпатель, 1 универсальное пильное полотно E-Cut (44 мм), 1 пильное полотно E-Cut Long-Life (65 мм), 1 сегментное пильное полотно из быстрорежущей стали повышенной стойкости, 1 пластмассовый чемодан для инструментов

Сведения о принадлежностях см. на стр. 158



Модель	Номер для заказа	EAN	PK	Цена в РУБ с НДС (18%)
FEIN MULTIMASTER FMM 350 QSL Top Extra	7 229 52 63 00 0	4014586884462	03	47.873,00

В цену входит:

1 шлифовальная пластина, По 3 шлифовальных листа (зернистость 60, 80, 120, 180), 1 перфорированная шлифовальная пластина, По 3 шлифовальных листа с перфорацией (зернистость 60, 80, 120, 180), 1 шлифовальная тарелка Ø 115 мм с перфорацией, По 2 перфорированных шлифовальных листа (зернистость 60, 80, 180), 1 отсасывающее устройство, 1 жесткий шпатель, 1 пильное полотно E-Cut Long-Life (35 мм), 1 универсальное пильное полотно E-Cut (44 мм), 1 пильное полотно E-Cut Long-Life (65 мм), 1 сегментное пильное полотно из быстрорежущей стали повышенной стойкости, 1 сегментное пильное полотно с твердосплавным напылением, 1 твердосплавный рашпиль (треугольный), с перфорацией, 1 пластмассовый чемодан для инструментов, 1 пылесос FEIN Dustex 25 L

Сведения о принадлежностях см. на стр. 158



Модель	Номер для заказа	EAN	PK	Цена в РУБ с НДС (18%)
FEIN MULTIMASTER FMM 350 QSL Marine	7 229 52 66 00 0	4014586884851	03	27.816,00

В цену входит:

1 шлифовальная пластина, По 3 шлифовальных листа с перфорацией (зернистость 60, 80, 120, 180), 1 перфорированная шлифовальная пластина, По 3 шлифовальных листа (зернистость 60, 80, 120, 180), 1 шлифовальная тарелка Ø 115 мм с перфорацией, По 2 перфорированных шлифовальных листа (зернистость 60, 80, 180), 1 жесткий шпатель, 2 фетровые полировальные насадки треугольной формы, 2 фетровые полировальные насадки, Ø 115 мм, 1 отсасывающее устройство, 1 сегментное пильное полотно с твердосплавным напылением, Одна твердосплавная шлифовальная вставка, 1 пильное полотно E-Cut Long-Life (10 мм), по 1 ножу для речной палубы (4 + 5 мм), 1 универсальное пильное полотно E-Cut (44 мм), 1 пильное полотно E-Cut Long-Life (35 мм), 1 пильное полотно из быстрорежущей стали (Ø 85 мм), 1 пластмассовый чемодан для инструментов

Сведения о принадлежностях см. на стр. 158



Модель	Номер для заказа	EAN	PK	Цена в РУБ с НДС (18%)
FEIN MULTITALENT FMT 250 QSL QuickStart	7 229 53 61 00 0	4014586884905	03	16.462,00

В цену входит:

1 шлифовальная пластина, По 3 шлифовальных листа (зернистость 80, 120, 180), 1 универсальное пильное полотно E-Cut (44 мм), 1 пластмассовый чемодан для инструментов

Сведения о принадлежностях см. на стр. 158



Модель	Номер для заказа	EAN	PK	Цена в РУБ с НДС (18%)
FEIN MULTITALENT FMT 250 SL Start	7 229 54 61 00 0	4014586885025	03	12.489,00

В цену входит:

1 шлифовальная пластина, По 3 шлифовальных листа (зернистость 80, 120, 180), 1 универсальное пильное полотно E-Cut (44 мм), 1 пластмассовый чемодан для инструментов

Сведения о принадлежностях см. на стр. 158



	FEIN SUPERCUT AFSC 18 QSL с ак- кумулятором	FEIN SUPERCUT AFSC 18 QCSSL с аккумулятором	FEIN SUPERCUT AFSC 18 QSL Select с аккумуля- тором	FEIN SUPERCUT AFSC 18 QSL с аккумулятором, для внутренней отделки по Дереву	FEIN SUPERCUT AFSC 18 QSL с аккумулятором, для ремонта/ замены окон	FEIN SUPERCUT AFSC 18 QSL с аккумулятором, для санации плитки и ваннных комнат	FEIN SUPERCUT AFSC 18 QSL с аккумулятором, для установки сантехники и систем отопления
	Самый мощный осциллирующий инструмент для отделки и ремонта, оснащенный аккумулятором и системой быстрого зажима.			Высокопроизводительная система для отделки и ремонта со специальной оснасткой для быстрого и точного пиления при монтаже деревянных конструкций.	Высокопроизводительная система для отделки и ремонта со специальной оснасткой для демонтажа старых окон и замены стеклопакетов, уложенных в „постель“ из замазки.	Высокопроизводительная система для отделки и ремонта со специальной оснасткой для удобной выемки плиток и удаления плиточных швов при санации ваннных комнат.	Высокопроизводительная система для отделки и ремонта со специальной оснасткой для выполнения важнейших задач при сантехническом ремонте.
EAN 4014586...	... 884301	... 884349	... 884295	... 884387	... 884424	... 884431	... 884448
Стр.	156	156	156	156	156	156	156
Технические характеристики	Номинальная потребляемая мощность						
	Эффективная мощность						
	Напряжение аккумулятора	18 В	18 В	18 В	18 В	18 В	18 В
	Емкость аккумулятора	5 А-ч	2,5 А-ч		5 А-ч	5 А-ч	5 А-ч
	Совместимые аккумуляторы	Литийионные/литийионные HighPower	Литийионные/литийионные HighPower	Литийионные/литийионные HighPower	Литийионные/литийионные HighPower	Литийионные/литийионные HighPower	Литийионные/литийионные HighPower
	Разъем для аккумулятора	MultiVolt	MultiVolt	MultiVolt	MultiVolt	MultiVolt	MultiVolt
	Колебания	10 000 - 19 500 1/мин	10 000 - 19 500 1/мин	10 000 - 19 500 1/мин	10 000 - 19 500 1/мин	10 000 - 19 500 1/мин	10 000 - 19 500 1/мин
	Зажим инструмента	StarlockMax	StarlockMax	StarlockMax	StarlockMax	StarlockMax	StarlockMax
	Смена инструмента	QuickIN	QuickIN	QuickIN	QuickIN	QuickIN	QuickIN
	Кабель с штекером						
	Вес согласно ЕРТА						
	Вес с аккумулятором	1,80 кг	1,60 кг		1,80 кг	1,80 кг	1,80 кг
	Вес без аккумулятора	1,10 кг	1,10 кг	1,10 кг		1,10 кг	1,10 кг
Механический разъем	●	●	●	●	●	●	

● имеется

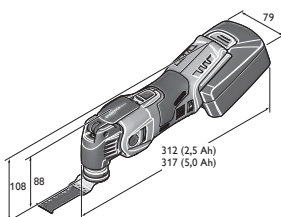

AFSC 18 QSL

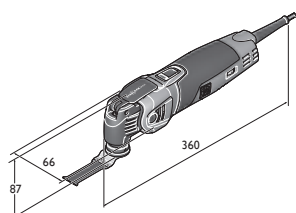

FSC 500 QSL



	FEIN SUPERCUT FSC 500 QSL	FEIN SUPERCUT FSC 500 QSL, Для внутренней отделки по дереву	FEIN SUPERCUT FSC 500 QSL, Для ремонта/ замены окон	FEIN SUPERCUT FSC 500 QSL, Для санации кера- мической плитки/ ванных комнат	FEIN SUPERCUT FSC 500 QSL, Для установки и систем отопления	FEIN SUPERCUT FSC 500 QSL Composite, Для обработки композитных материалов	FEIN SUPERCUT FSC 500 QSL, Для санации швов
	Мощный осциллирующий инструмент для отделки и ремонта, с системой быстрого зажима.	Высокопроизводительная система для отделки и ремонта со специальной оснасткой для быстрого и точного пиления при монтаже деревянных конструкций.	Высокопроизводительная система для отделки и ремонта со специальной оснасткой для демонтажа старых окон и замены стеклопакетов, уложенных в „постель“ из замазки.	Высокопроизводительная система для отделки и ремонта со специальной оснасткой для удобной выемки плиток и удаления плиточных швов при санации ванных комнат.	Высокопроизводительная система для отделки и ремонта со специальной оснасткой для выполнения важнейших задач при сантехническом ремонте.	Самая мощная система для отделки и ремонта подходит для всех основных случаев применения при работе с деталями из стеклопластика и углепластика.	Высокопроизводительная система для отделки и ремонта со специальной оснасткой для санации швов.
	... 885247	... 885308	... 885353	... 885360	... 885407	... 885414	... 886176
	157	157	157	157	157	157	157
	450 Вт	450 Вт	450 Вт	450 Вт	450 Вт	450 Вт	450 Вт
	250 Вт	250 Вт	250 Вт	250 Вт	250 Вт	250 Вт	250 Вт
	10 000 - 19 500 1/мин	10 000 - 19 500 1/мин	10 000 - 19 500 1/мин	10 000 - 19 500 1/мин	10 000 - 19 500 1/мин	10 000 - 19 500 1/мин	10 000 - 19 500 1/мин
	StarlockMax	StarlockMax	StarlockMax	StarlockMax	StarlockMax	StarlockMax	StarlockMax
	QuickIN	QuickIN	QuickIN	QuickIN	QuickIN	QuickIN	QuickIN
	5 м	5 м	5 м	5 м	5 м	5 м	5 м
	1,60 кг	1,60 кг	1,60 кг	1,60 кг	1,60 кг	1,60 кг	1,60 кг
	•	•	•	•	•	•	•



Модель	Номер для заказа	EAN	PK	Цена в РУБ с НДС (18%)
FEIN SUPERCUT AFSC 18 QSL с аккумулятором	7 129 27 61 00 0	4014586884301	03	45.745,00

В цену входит:

2 аккумулятора (литий-ионных), 1 зарядное устройство, 1 пластмассовый чемодан для инструментов

Сведения о принадлежностях см. на стр. 158



Модель	Номер для заказа	EAN	PK	Цена в РУБ с НДС (18%)
FEIN SUPERCUT AFSC 18 QCSL с аккумулятором	7 129 27 62 00 0	4014586884349	03	39.973,00

В цену входит:

1 зарядное устройство, 2 аккумулятора (литий-ионных), 1 пластмассовый чемодан для инструментов

Сведения о принадлежностях см. на стр. 158

FEIN SELECT⁺



Модель	Номер для заказа	EAN	PK	Цена в РУБ с НДС (18%)
FEIN SUPERCUT AFSC 18 QSL Select с аккумулятором	7 129 27 60 00 0	4014586884295	03	22.991,00

В цену входит:

1 пластмассовый чемодан для инструментов

Инструмент можно эксплуатировать только с новыми аккумуляторами емкостью 2,5 А·ч (9 26 04 171 02 0) или 5 А·ч (9 26 04 173 02 0).

Сведения о принадлежностях см. на стр. 158



Модель	Номер для заказа	EAN	PK	Цена в РУБ с НДС (18%)
FEIN SUPERCUT AFSC 18 QSL с аккумулятором, для внутрен- ней отделки по дереву	7 129 27 64 00 0	4014586884387	03	55.727,00

В цену входит:

1 Пильное полотно из быстрорежущей стали по дереву Ø 100 мм, 1 упор, ограничивающий глубину обработки, 2 биметаллических пильных полотна E-Cut Precision (модели 205 и 208), 5 пильных полотен E-Cut Long-Life (модели 183, 160, 161, 201, 203), 2 универсальных пильных полотна E-Cut (модели 151, 152), 1 шлифовальная пластина, по 5 абразивных накладок (зернистости 80, 120, 180), 2 аккумулятора (литий-ионных), 1 зарядное устройство, 1 пластмассовый чемодан для инструментов

Сведения о принадлежностях см. на стр. 158



Модель	Номер для заказа	EAN	PK	Цена в РУБ с НДС (18%)
FEIN SUPERCUT AFSC 18 QSL с аккумулятором, для ремонта/ замены окон	7 129 27 66 00 0	4014586884424	03	55.727,00

В цену входит:

1 Пильное полотно из быстрорежущей стали по дереву Ø 100 мм, 1 пильное полотно из быстрорежущей стали (Ø 100 мм), 1 пильное полотно E-Cut Long-Life (модель 203), 1 универсальное пильное полотно E-Cut (модель 152), 1 разрезной нож грибовидной формы, 1 сегментное пильное полотно (модель 244), 1 упор, ограничивающий глубину обработки, 1 шлифовальная пластина, по 5 абразивных накладок (зернистости 80, 120, 180), 2 аккумулятора (литий-ионных), 1 зарядное устройство, 1 пластмассовый чемодан для инструментов

Сведения о принадлежностях см. на стр. 158



Модель	Номер для заказа	EAN	PK	Цена в РУБ с НДС (18%)
FEIN SUPERCUT AFSC 18 QSL с аккумулятором, для санации плитки и ванных комнат	7 129 27 67 00 0	4014586884431	03	55.727,00

В цену входит:

1 сегментный нож с алмазным покрытием (модель 243), 1 пильное полотно с твердосплавными напайками (Ø 105 мм, модель 214), 2 универсальных пильных полотна E-Cut (модели 151, 152), 1 разрезной нож грибовидной формы, 1 шпатель, 2 рашпиля с твердосплавным покрытием, треугольной формы с перфорацией для отсоса пыли, 2 аккумулятора (литий-ионных), 1 зарядное устройство, 1 пластмассовый чемодан для инструментов

Сведения о принадлежностях см. на стр. 158



Модель	Номер для заказа	EAN	PK	Цена в РУБ с НДС (18%)
FEIN SUPERCUT AFSC 18 QSL с аккумулятором, для установки сантехники и систем отопления	7 129 27 68 00 0	4014586884448	03	55.727,00

В цену входит:

1 сегментный нож с алмазным покрытием (модель 243), По одному инструменту для вырезания выемок (12, 13 и 22 мм), 1 прямой удлиненный разрезной нож (модель 239), 2 универсальных пильных полотна E-Cut (модели 151, 152), 1 шпатель, Один рашпиль с твердосплавным покрытием треугольной формы с перфорацией для отсоса пыли, 2 аккумулятора (литий-ионных), 1 зарядное устройство, 1 пластмассовый чемодан для инструментов

Сведения о принадлежностях см. на стр. 158



Модель	Номер для заказа	EAN	PK	Цена в РУБ с НДС (18%)
FEIN SUPERCUT FSC 500 QSL	7 229 46 61 00 0	4014586885247	03	37.992,00

В цену входит:
1 Systainer Sys 1

Сведения о принадлежностях см. на стр. 158



Модель	Номер для заказа	EAN	PK	Цена в РУБ с НДС (18%)
FEIN SUPERCUT FSC 500 QSL, для внутренней отделки по дереву	7 229 46 62 00 0	4014586885308	03	47.514,00

В цену входит:

1 Пильное полотно из быстрорежущей стали по дереву Ø 100 мм, 1 упор, ограничивающий глубину обработки, 2 биметаллических пильных полотна E-Cut Precision (модели 205 и 208), 5 пильных полотен E-Cut Long-Life (модели 183, 160, 161, 201, 203), 2 универсальных пильных полотна E-Cut (модели 151, 152), 1 шлифовальная пластина, по 5 абразивных накладок (зернистости 80, 120, 180), 1 Systainer Sys 1

Сведения о принадлежностях см. на стр. 158



Модель	Номер для заказа	EAN	PK	Цена в РУБ с НДС (18%)
FEIN SUPERCUT FSC 500 QSL, для ремонта/замены окон	7 229 46 63 00 0	4014586885353	03	47.514,00

В цену входит:

1 Пильное полотно из быстрорежущей стали по дереву Ø 100 мм, 1 пильное полотно из быстрорежущей стали (Ø 100 мм), 1 пильное полотно E-Cut Long-Life (модель 203), 1 универсальное пильное полотно E-Cut (модель 152), 1 разрезной нож грибовидной формы, 1 сегментное пильное полотно (модель 244), 1 упор, ограничивающий глубину обработки, 1 шлифовальная пластина, по 5 абразивных накладок (зернистости 80, 120, 180), 1 Systainer Sys 1

Сведения о принадлежностях см. на стр. 158



Модель	Номер для заказа	EAN	PK	Цена в РУБ с НДС (18%)
FEIN SUPERCUT FSC 500 QSL, для санации керамической плитки/ ванных комнат	7 229 46 64 00 0	4014586885360	03	47.514,00

В цену входит:

1 сегментный нож с алмазным покрытием (модель 243), 1 пильное полотно с твердосплавными напайками (Ø 105 мм, модель 214), 2 универсальных пильных полотна E-Cut (модели 151, 152), 1 разрезной нож грибовидной формы, 1 шпатель, 2 рашпиля с твердосплавным покрытием, треугольной формы с перфорацией для отсоса пыли, 1 Systainer Sys 1

Сведения о принадлежностях см. на стр. 158



Модель	Номер для заказа	EAN	PK	Цена в РУБ с НДС (18%)
FEIN SUPERCUT FSC 500 QSL, для установки сантехники и систем отопления	7 229 46 65 00 0	4014586885407	03	47.514,00

В цену входит:

1 сегментный нож с алмазным покрытием (модель 243), По одному инструменту для вырезания выемок (12, 13 и 22 мм), 1 прямой удлиненный разрезной нож (модель 239), 2 универсальных пильных полотна E-Cut (модели 151, 152), 1 шпатель, Один рашпиль с твердосплавным покрытием треугольной формы с перфорацией для отсоса пыли, 1 Systainer Sys 1

Сведения о принадлежностях см. на стр. 158



Модель	Номер для заказа	EAN	PK	Цена в РУБ с НДС (18%)
FEIN SUPERCUT FSC 500 QSL Composite, для обработки композитных материалов	7 229 46 67 00 0	4014586885414	03	50.370,00

В цену входит:

1 универсальное пильное полотно E-Cut (модель 152), 1 алмазное пильное полотно (Ø 105 мм), 1 пильное полотно с твердосплавными напайками E-Cut (модель 191), Одна твердосплавная шлифовальная вставка, 1 шлифовальная пластина, по 5 абразивных накладок (зернистости 80, 120, 180), Один рашпиль с твердосплавным покрытием треугольной формы с перфорацией для отсоса пыли, 1 отсасывающее устройство, 1 пластмассовый чемодан для инструментов

Сведения о принадлежностях см. на стр. 158



Модель	Номер для заказа	EAN	PK	Цена в РУБ с НДС (18%)
FEIN SUPERCUT FSC 500 QSL, для санации швов	7 229 46 70 00 0	4014586886176	03	55.108,00

В цену входит:





1 отсасывающее устройство, 1 виброгасящая ручка-скоба, 1 прямой удлиненный разрезной нож (модель 239), 5 прямых разрезных ножей (модель 236), 1 прямой очистной нож с алмазным покрытием (модель 237), 1 очистной блок, 1 пластмассовый чемодан для инструментов

Сведения о принадлежностях см. на стр. 158

Starlock: новый стандарт зажимов для осциллирующих электроинструментов.

Зажим инструмента Starlock в новых машинах FEIN обеспечивает безопасную смену принадлежностей за рекордно малое время (менее трех секунд). При этом гарантируется надежная фиксация оснастки и оптимальная передача усилия. Результат: в зависимости от установленных принадлежностей скорость работы увеличивается примерно на 35%, при этом достигается максимальная точность и снижается уровень шума. Новые принадлежности полностью совместимы со всеми осциллирующими инструментами FEIN. в целях защиты отдельных машин от перегрузки и повреждения предусмотрено три класса мощности системы: Starlock, StarlockPlus и StarlockMax. Что осталось прежним? Оригинальные

принадлежности FEIN постоянно дополняются новыми эффективными изделиями. Компания FEIN предлагает самый широкий ассортимент принадлежностей. Только правильно подобранные принадлежности позволяют использовать осциллирующий инструмент на полную мощность. Исключительное качество и прочность оригинальных принадлежностей FEIN в сочетании с превосходными результатами работы обеспечивают оптимальное соотношение цены и производительности. Поэтому оригинальные принадлежности FEIN – это всегда лучший выбор. в представленной ниже таблице указано, какие принадлежности подходят к тому или иному изделию.

	STARLOCK 	STARLOCK PLUS 	STARLOCK MAX 	
	Универсальное крепление Starlock, подходит для любых стандартных многофункциональных инструментов.	Крепление StarlockPlus, подходит для любых стандартных многофункциональных инструментов с зажимом StarlockPlus и StarlockMax, а также для любых инструментов FEIN MULTITALENT и MULTIMASTER, изготовленных до 04.16.	Крепление StarlockMax, подходит для любых многофункциональных инструментов с соответствующим зажимом. с переходником также подходит для любых инструментов FEIN SUPERCUT, изготовленных до 04.16.	12-гранный зажим FEIN SUPERCUT подходит для всех инструментов FEIN SUPERCUT FSC 2.0 (Q), FSC 1.6 (Q), (A)FSC 1.7 (Q), AFSC 1.8
Starlock (SL)	SL	SLP	SLM	
BOSCH GOP 12 B-28 PMF 220 CE, PMF 250 CES	✓	✗	✗	✗
StarlockPlus (SLP)				
FEIN MULTITALENT: AFMT 12 SL, AFMT 12 QSL FMT 250 SL, FMT 250 QSL				
FEIN MULTIMASTER: AFMM 18 QSL FMM 350 QSL	✓	✓	✗	✗
BOSCH: GOP 30-28, GOP 40-30, GOP 18 B-28 PMF 350 CES				
StarlockMax (SLM)				
FEIN SUPERCUT: AFSC 18 QSL, AFSC 18 QCSL FSC 500 QSL	✓	✓	✓	✗
BOSCH GOP 55-36				
Совместимость со всеми машинами FEIN без зажима Starlock				
FEIN MULTITALENT/ MULTIMASTER (- 03/2016)	✓	✓	✗	✗
FEIN SUPERCUT CONSTRUCTION (- 03/2016) FSC 2.0 Q, AFSC 18		✓		
FEIN SUPERCUT AUTOMOTIVE FSC 1.6 Q, FSC 1.7 Q, AFSC 1.7 Q, AFSC 1.7 QC		+ Переходник 3 52 22 952 05 0		✓
FEIN SUPERCUT AUTOMOTIVE FSC 1.6, FSC 1.7		✓ + Переходник 3 52 22 952 04 0		
Прочие универсальные инструменты				
Makita, Hitachi, Metabo, Milwaukee, AEG, Einhell, Ryobi, Skil, etc.	✓	✗	✗	✗

Starlock, новый стандарт зажимов для универсальных инструментов, – совместная разработка компаний FEIN и BOSCH (подана заявка на патент). Starlock, StarlockPlus и StarlockMax – зарегистрированные товарные знаки компаний C. & E. Fein GmbH и Robert Bosch GmbH.



Пиление



Пильное полотно

Для обработки любых мягких материалов. Сегментированное исполнение, идеально подходящее для обработки в углах и на кромках без нарушения длины реза.

Ø мм	Гнездо	Номер заказа	Цена в РУБ с НДС (18%)
85	SL	6 35 02 113 21 0	1.814,00



Пильный диск HSS (из быстрорежущей стали)

Цельное пильное полотно из быстрорежущей стали с зубьями для резки стальных листов толщиной до 1 мм. Также подходит для пластика, стеклопластика, древесины, замазки (герметика) и цветных металлов. Превосходная скорость резания. Чистый и тонкий рез. Экономичность благодаря круглой форме.

Ø мм	Гнездо	Шт/наб шт.	Номер заказа	Цена в РУБ с НДС (18%)
85	SL	1	6 35 02 097 21 0	1.858,00
85	SL	2	6 35 02 097 22 0	3.531,00
85	SL	5	6 35 02 097 23 0	8.359,00



Пильный диск HSS (из быстрорежущей стали)

Цельное пильное полотно из быстрорежущей стали с зубьями для резки стальных листов толщиной до 1 мм. Также подходит для пластика, стеклопластика, древесины, замазки (герметика) и цветных металлов. Превосходная скорость резания. Чистый и тонкий рез. Сегментированное исполнение, идеально подходящее для обработки в углах и на кромках без нарушения длины реза.

Ø мм	Гнездо	Шт/наб шт.	Номер заказа	Цена в РУБ с НДС (18%)
85	SL	1	6 35 02 106 21 0	2.130,00
85	SL	2	6 35 02 106 22 0	4.048,00
85	SL	5	6 35 02 106 23 0	9.589,00



Пильный диск HSS (из быстрорежущей стали)

Биметаллическое исполнение для долгого срока службы. Зубья для резки стальных листов толщиной до 1 мм. Также подходит для пластика, стеклопластика, древесины, замазки (герметика) и цветных металлов. Работа в одной плоскости с поверхностью. Экономичность благодаря круглой форме.

Ø мм	Гнездо	Шт/наб шт.	Номер заказа	Цена в РУБ с НДС (18%)
85	SL	1	6 35 02 174 21 0	3.796,00
85	SL	5	6 35 02 174 23 0	17.085,00



Пильный диск HSS (из быстрорежущей стали)

Биметаллическое исполнение для долгого срока службы. Зубья для резки стальных листов толщиной до 1 мм. Также подходит для пластика, стеклопластика, древесины, замазки (герметика) и цветных металлов. Работа в одной плоскости с поверхностью. Экономичность благодаря круглой форме и исключительно большому диаметру.

Ø мм	Гнездо	Шт/наб шт.	Номер заказа	Цена в РУБ с НДС (18%)
100	SLP	1	6 35 02 175 21 0	3.953,00
100	SLP	5	6 35 02 175 23 0	17.786,00



Пильный диск HSS (из быстрорежущей стали)

Биметаллическое исполнение для долгого срока службы. Зубья для резки стальных листов толщиной до 1 мм. Также подходит для пластика, стеклопластика, древесины, замазки (герметика) и цветных металлов. Работа в одной плоскости с поверхностью. Сегментированное исполнение, идеально подходящее для обработки в углах и на кромках без нарушения длины реза.

Ø мм	Гнездо	Шт/наб шт.	Номер заказа	Цена в РУБ с НДС (18%)
100	SLP	1	6 35 02 196 21 0	3.953,00
100	SLP	5	6 35 02 196 23 0	17.786,00



Пильный диск HSS (из быстрорежущей стали)

Биметаллическое исполнение для долгого срока службы. Разведенные зубья, специально для обработки древесины. Превосходная стойкость, высокое качество реза и оптимальная скорость работы. Дисковая мини-пила, идеально подходящая для длинных прямых резов и выполнения вырезов в уложенном паркете, ламинате и в настенных панелях.

Ø мм	Гнездо	Шт/наб шт.	Номер заказа	Цена в РУБ с НДС (18%)
100	SLP	1	6 35 02 176 21 0	4.708,00



Комплект пильных полотен из быстрорежущей стали

Биметаллическое исполнение для долгого срока службы. Разведенные зубья, специально для обработки древесины. Превосходная стойкость, высокое качество реза и оптимальная скорость работы. Дисковая мини-пила, идеально подходящая для длинных прямых резов и выполнения вырезов в уложенном паркете, ламинате и в настенных панелях. Ограничитель глубины можно также использовать с множеством других принадлежностей фирмы FEIN. Для точной работы при врезании. Крепление StarLockPlus, подходит для любых стандартных многофункциональных инструментов с зажимом StarlockPlus и StarlockMax, а также для любых инструментов FEIN MultiTalent и MultiMaster, изготовленных до 04.16.

Комплект поставки: 1 пильное полотно из быстрорежущей стали, 1 ограничитель глубины (для FMM 350 QSL, AFMM 18 QSL, AFSC 18 QSL, FSC 500 QSL)

Ø мм	Гнездо	Номер заказа	Цена в РУБ с НДС (18%)
100	SLP	3 52 22 952 01 0	6.125,00



Защита от прикосновения

Сменная защита от прикосновения для пильного полотна из быстрорежущей стали HSS 6 35 02 176 21 0.

Номер заказа	Цена в РУБ с НДС (18%)
3 43 00 000 00 1	439,00



Ограничитель глубины

Ограничитель глубины для всех пильных полотен Для точной работы при врезании. Эффективная защита пильных полотен и заготовки. В комплект входят: 1 переходник для крепления на машине (свободное вращение на 360°). 1 ограничитель глубины, 1 направляющие салазки с регулировкой в зависимости от глубины. Применение только с (A)FMM или (A)FSC.

Номер заказа	Цена в РУБ с НДС (18%)
3 21 27 069 01 0	1.786,00



Комплект принадлежностей Best of E-Cut

Включает шесть различных пильных полотен E-Cut с биметаллическими зубьями в практичной пластиковой коробке. В комплект входят по 1 универсальному пильному полотну E-Cut шириной 28 и 44 мм, по 2 пильных полотна E-Cut Long-Life шириной 35 и 65 мм.

Гнездо	Номер заказа	Цена в РУБ с НДС (18%)
SLP	3 52 22 942 05 0	5.855,00



Комплект принадлежностей Best of E-Cut

Включает шесть различных пильных полотен E-Cut с биметаллическими зубьями по выгодной цене. С зажимом Starlock, подходящим для любых стандартных осциллирующих инструментов. Совместимость с инструментами Bosch, Makita, Metabo, Ridgid, Skil и многими другими. Комплект поставки: по 2 пильных полотна E-Cut Long-Life (ширина 35 и 50 мм) и по 2 универсальных пильных полотна E-Cut шириной 28 мм.

Гнездо	Номер заказа	Цена в РУБ с НДС (18%)
SL	3 52 22 952 30 0	5.257,00



Пильное полотно E-Cut Combo

Комплект из трех стандартных пильных полотен FEIN E-Cut для универсального применения. Выгода в цене по сравнению с приобретением изделий по отдельности. Оптимальное оснащение для любых работ, связанных с пилением и резанием материала. Комплект поставки: по 1 пильному полотну E-Cut Long-Life (ширина 35 и 65 мм) и 1 универсальное пильное полотно E-Cut (ширина 44 мм).

Гнездо	Номер заказа	Цена в РУБ с НДС (18%)
SLP	3 52 22 952 03 0	3.960,00



Пильное полотно E-Cut Long-Life

Биметаллическое исполнение с разведенными зубьями для обработки любых древесных материалов, гипсокартона и пластика. Превосходная стойкость, высокое качество реза и оптимальная скорость работы. Исключительная прочность, нечувствительность даже к находящимся в древесине гвоздям (диаметром до 4 мм), кирпичной кладке и т. д. Короткая и очень узкая форма для микровырезов.

Ширина мм	Длина мм	Гнездо	Шт/наб шт.	Номер заказа	Цена в РУБ с НДС (18%)
10	30	SL	1	6 35 02 184 21 0	780,00
10	30	SL	3	6 35 02 184 22 0	2.227,00
10	30	SL	5	6 35 02 184 23 0	3.515,00
10	30	SL	10	6 35 02 184 24 0	6.642,00
10	30	SL	50	6 35 02 184 25 0	29.302,00
20	34	SL	1	6 35 02 183 21 0	1.013,00
20	34	SL	3	6 35 02 183 22 0	2.885,00
20	34	SL	5	6 35 02 183 23 0	4.556,00
20	34	SL	10	6 35 02 183 24 0	8.604,00
20	34	SL	50	6 35 02 183 25 0	37.959,00

Осциллирующий инструмент



Пильное полотно E-Cut Long-Life

Биметаллическое исполнение с разведенными зубьями для обработки любых древесных материалов, гипсокартона и пластика. Превосходная стойкость, высокое качество реза и оптимальная скорость работы. Исключительная прочность, нечувствительность даже к находящимся в древесине гвоздям (диаметром до 4 мм), кирпичной кладке и т. д. Средняя ширина, зауженная форма для оптимальной скорости резания и эффективного отвода опилок.

Ширина мм	Длина мм	Шт/наб		Цена в РУБ с НДС (18%)
		Гнездо	Номер заказа	
35	50	SL	1 6 35 02 160 21 0	1.325,00
35	50	SL	3 6 35 02 160 22 0	3.780,00
35	50	SL	5 6 35 02 160 23 0	5.968,00
35	50	SL	10 6 35 02 160 24 0	11.271,00
35	50	SL	50 6 35 02 160 25 0	49.724,00



Пильное полотно E-Cut Long-Life

Биметаллическое исполнение с разведенными зубьями для обработки любых древесных материалов, гипсокартона и пластика. Превосходная стойкость, высокое качество реза и оптимальная скорость работы. Исключительная прочность, нечувствительность даже к находящимся в древесине гвоздям (диаметром до 4 мм), кирпичной кладке и т. д. Широкое исполнение для максимальной производительности резания и выполнения длинных прямых резов.

Ширина мм	Длина мм	Шт/наб		Цена в РУБ с НДС (18%)
		Гнездо	Номер заказа	
50	50	SL	1 6 35 02 221 21 0	1.438,00
50	50	SL	3 6 35 02 221 22 0	4.099,00
50	50	SL	5 6 35 02 221 23 0	6.473,00
50	50	SL	10 6 35 02 221 24 0	12.227,00
50	50	SL	50 6 35 02 221 25 0	53.938,00
65	50	SL	1 6 35 02 228 21 0	1.320,00
65	50	SL	3 6 35 02 228 22 0	3.762,00
65	50	SL	5 6 35 02 228 23 0	5.940,00
65	50	SL	10 6 35 02 228 24 0	11.218,00
65	50	SL	50 6 35 02 228 25 0	49.494,00



Пильное полотно E-Cut Long-Life

Биметаллическое исполнение с разведенными зубьями для обработки любых древесных материалов, гипсокартона и пластика. Превосходная стойкость, высокое качество реза и оптимальная скорость работы. Исключительная прочность, нечувствительность даже к находящимся в древесине гвоздям (диаметром до 4 мм), кирпичной кладке и т. д. Исключительно широкое исполнение для максимальной производительности резания и выполнения длинных прямых резов.

Ширина мм	Длина мм	Шт/наб		Цена в РУБ с НДС (18%)
		Гнездо	Номер заказа	
65	50	SLP	1 6 35 02 161 21 0	1.468,00
65	50	SLP	3 6 35 02 161 22 0	4.182,00
65	50	SLP	5 6 35 02 161 23 0	6.603,00
65	50	SLP	10 6 35 02 161 24 0	12.471,00
65	50	SLP	50 6 35 02 161 25 0	55.019,00



Пильное полотно E-Cut Long-Life

Биметаллическое исполнение с разведенными зубьями для обработки любых древесных материалов, гипсокартона и пластика. Превосходная стойкость, высокое качество реза и оптимальная скорость работы. Исключительная прочность, нечувствительность даже к находящимся в древесине гвоздям (диаметром до 4 мм), кирпичной кладке и т. д. Длинная и узкая форма для большой глубины врезания. Зауженная форма для оптимальной скорости резания и эффективного отвода опилок.

Ширина мм	Длина мм	Шт/наб		Цена в РУБ с НДС (18%)
		Гнездо	Номер заказа	
32	78	SLM	1 6 35 02 201 21 0	1.272,00
32	78	SLM	3 6 35 02 201 22 0	3.623,00
32	78	SLM	5 6 35 02 201 23 0	5.721,00
32	78	SLM	10 6 35 02 201 24 0	10.803,00
32	78	SLM	50 6 35 02 201 25 0	47.661,00



Пильное полотно E-Cut Long-Life

Биметаллическое исполнение с разведенными зубьями для обработки любых древесных материалов, гипсокартона и пластика. Превосходная стойкость, высокое качество реза и оптимальная скорость работы. Исключительная прочность, нечувствительность даже к находящимся в древесине гвоздям (диаметром до 4 мм), кирпичной кладке и т. д. Длинная и широкая форма для большой глубины врезания и эффективной работы. Зауженная форма для оптимальной скорости резания и эффективного отвода опилок.

Ширина мм	Длина мм	Шт/наб		Цена в РУБ с НДС (18%)
		Гнездо	Номер заказа	
42	78	SLM	1 6 35 02 203 21 0	1.320,00
42	78	SLM	3 6 35 02 203 22 0	3.759,00
42	78	SLM	5 6 35 02 203 23 0	5.938,00
42	78	SLM	10 6 35 02 203 24 0	11.216,00
42	78	SLM	50 6 35 02 203 25 0	49.482,00



Стандартное пильное полотно E-Cut

Разведенные зубья для обработки любых древесных материалов, гипсокартона и пластика, высокое качество реза и оптимальная скорость резания. Средняя ширина, зауженная форма для оптимальной скорости резания и эффективного отвода опилок.

Ширина мм	Длина мм	Шт/наб		Цена в РУБ с НДС (18%)
		Гнездо	Номер заказа	
35	50	SL	1 6 35 02 133 21 0	1.152,00
35	50	SL	3 6 35 02 133 22 0	3.279,00
35	50	SL	5 6 35 02 133 23 0	5.179,00
35	34	SL	10 6 35 02 133 24 0	9.783,00
35	50	SL	50 6 35 02 133 25 0	43.159,00



Стандартное пильное полотно E-Cut

Разведенные зубья для обработки любых древесных материалов, гипсокартона и пластика, высокое качество реза и оптимальная скорость резания. Широкое исполнение для максимальной производительности резания и выполнения длинных прямых резов.

Ширина мм	Длина мм	Шт/наб		Цена в РУБ с НДС (18%)
		Гнездо	Номер заказа	
65	50	SLP	1 6 35 02 134 21 0	1.269,00
65	50	SLP	3 6 35 02 134 22 0	3.614,00
65	50	SLP	5 6 35 02 134 23 0	5.707,00
65	50	SLP	10 6 35 02 134 24 0	10.778,00
65	50	SLP	50 6 35 02 134 25 0	47.543,00



Стандартное пильное полотно E-Cut

Разведенные зубья для обработки любых древесных материалов, гипсокартона и пластика, высокое качество реза и оптимальная скорость резания. Длинная и узкая форма для большой глубины врезания. Зауженная форма для оптимальной скорости резания и эффективного отвода опилок.

Ширина мм	Длина мм	Шт/наб		Цена в РУБ с НДС (18%)
		Гнездо	Номер заказа	
32	78	SLM	1 6 35 02 200 21 0	1.119,00
32	78	SLM	3 6 35 02 200 22 0	3.189,00
32	78	SLM	5 6 35 02 200 23 0	5.038,00
32	78	SLM	10 6 35 02 200 24 0	9.513,00
32	78	SLM	50 6 35 02 200 25 0	41.970,00



Стандартное пильное полотно E-Cut

Разведенные зубья для обработки любых древесных материалов, гипсокартона и пластика, высокое качество реза и оптимальная скорость резания. Длинная и широкая форма для большой глубины врезания и эффективной работы. Зауженная форма для оптимальной скорости резания и эффективного отвода опилок.

Ширина мм	Длина мм	Шт/наб		Цена в РУБ с НДС (18%)
		Гнездо	Номер заказа	
42	78	SLM	1 6 35 02 202 21 0	1.163,00
42	78	SLM	3 6 35 02 202 22 0	3.312,00
42	78	SLM	5 6 35 02 202 23 0	5.232,00
42	78	SLM	10 6 35 02 202 24 0	9.882,00
42	78	SLM	50 6 35 02 202 25 0	43.595,00



Стандартное пильное полотно E-Cut с уступом

Разведенные зубья для обработки любых древесных материалов, гипсокартона и пластика, высокое качество реза и оптимальная скорость резания. Изогнутая форма режущих кромок для оптимального врезания и аккуратных кромок реза, в частности, при обработке гладких поверхностей. Небольшая ширина, зауженная форма для оптимальной скорости резания и эффективного отвода опилок.

Ширина мм	Длина мм	Шт/наб		Цена в РУБ с НДС (18%)
		Гнездо	Номер заказа	
35	55	SL	1 6 35 02 227 21 0	1.152,00
35	55	SL	3 6 35 02 227 22 0	3.282,00
35	55	SL	5 6 35 02 227 23 0	5.181,00
35	55	SL	10 6 35 02 227 24 0	9.785,00
35	55	SL	50 6 35 02 227 25 0	43.168,00



Стандартное пильное полотно E-Cut с уступом

Разведенные зубья для обработки любых древесных материалов, гипсокартона и пластика, высокое качество реза и оптимальная скорость резания. Изогнутая форма режущих кромок для оптимального врезания и аккуратных кромок реза, в частности, при обработке гладких поверхностей. Средняя ширина для универсального применения.

Ширина мм	Длина мм	Шт/наб		Цена в РУБ с НДС (18%)
		Гнездо	Номер заказа	
50	50	SL	1 6 35 02 226 21 0	1.202,00
50	50	SL	3 6 35 02 226 22 0	3.425,00
50	50	SL	5 6 35 02 226 23 0	5.410,00
50	50	SL	10 6 35 02 226 24 0	10.214,00
50	50	SL	50 6 35 02 226 25 0	45.067,00



Стандартное пильное полотно E-Cut с уступом

Разведенные зубья для обработки любых древесных материалов, гипсокартона и пластика, высокое качество реза и оптимальная скорость резания. Изогнутая форма режущих кромок для оптимального врезания и аккуратных кромок реза, в частности, при обработке гладких поверхностей. Широкое исполнение для максимальной производительности резания и выполнения длинных прямых резов.

Ширина мм	Длина мм	Шт/наб		Цена в РУБ с НДС (18%)
		Гнездо	Номер заказа	
65	50	SL	1 6 35 02 225 21 0	1.244,00
65	50	SL	3 6 35 02 225 22 0	3.545,00
65	50	SL	5 6 35 02 225 23 0	5.596,00
65	50	SL	10 6 35 02 225 24 0	10.570,00
65	50	SL	50 6 35 02 225 25 0	46.630,00



Высокоточное пильное полотно E-Cut BIM

Биметаллическое исполнение с двухрядными зубьями японского образца для обработки любых древесных материалов, гипсокартона и мягких пластиков. Увеличенный срок службы и повышенная прочность. Максимальная скорость работы и высочайшая точность. Небольшая ширина, зауженная форма для оптимальной скорости резания и эффективного отвода опилок.

Ширина мм	Длина мм	Шт/наб		Цена в РУБ с НДС (18%)
		Гнездо	Номер заказа	
35	50	SL	1 6 35 02 205 21 0	1.537,00
35	50	SL	3 6 35 02 205 22 0	4.383,00
35	50	SL	5 6 35 02 205 23 0	6.919,00
35	50	SL	10 6 35 02 205 24 0	13.069,00
35	50	SL	50 6 35 02 205 25 0	57.659,00



Высокоточное пильное полотно E-Cut BIM

Биметаллическое исполнение с двухрядными зубьями японского образца для обработки любых древесных материалов, гипсокартона и мягких пластиков. Увеличенный срок службы и повышенная прочность. Максимальная скорость работы и высочайшая точность. Средняя ширина для универсального применения.

Ширина мм	Длина мм	Шт/наб		Цена в РУБ с НДС (18%)
		Гнездо	Номер заказа	
50	50	SL	1 6 35 02 232 21 0	1.632,00
50	50	SL	3 6 35 02 232 22 0	4.655,00
50	50	SL	5 6 35 02 232 23 0	7.353,00
50	50	SL	10 6 35 02 232 24 0	13.773,00
50	50	SL	50 6 35 02 232 25 0	61.180,00



Высокоточное пильное полотно E-Cut BIM

Биметаллическое исполнение с двухрядными зубьями японского образца для обработки любых древесных материалов, гипсокартона и мягких пластиков. Увеличенный срок службы и повышенная прочность. Максимальная скорость работы и высочайшая точность. Исключительно широкое исполнение для максимальной производительности резания и выполнения длинных прямых резов.

Ширина мм	Длина мм	Шт/наб		Цена в РУБ с НДС (18%)
		Гнездо	Номер заказа	
65	50	SLP	1 6 35 02 208 21 0	1.696,00
65	50	SLP	3 6 35 02 208 22 0	4.833,00
65	50	SLP	5 6 35 02 208 23 0	7.630,00
65	50	SLP	10 6 35 02 208 24 0	14.410,00
65	50	SLP	50 6 35 02 208 25 0	63.574,00
65	50	SL	1 6 35 02 229 21 0	1.369,00
65	50	SL	3 6 35 02 229 22 0	3.903,00
65	50	SL	5 6 35 02 229 23 0	6.162,00
65	50	SL	10 6 35 02 229 24 0	11.641,00
65	50	SL	50 6 35 02 229 25 0	51.356,00



Высокоточное пильное полотно E-Cut

Двухрядные зубья японского образца для обработки любых древесных материалов, гипсокартона и мягких пластиков. Максимальная скорость работы и высочайшая точность. Небольшая ширина, зауженная форма для оптимальной скорости резания и эффективного отвода опилок.

Ширина мм	Длина мм	Шт/наб		Цена в РУБ с НДС (18%)
		Гнездо	Номер заказа	
35	50	SL	1 6 35 02 126 21 0	1.382,00
35	50	SL	3 6 35 02 126 22 0	3.944,00
35	50	SL	5 6 35 02 126 23 0	6.227,00
35	50	SL	10 6 35 02 126 24 0	11.761,00
35	50	SL	50 6 35 02 126 25 0	51.889,00



Высокоточное пильное полотно E-Cut

Двухрядные зубья японского образца для обработки любых древесных материалов, гипсокартона и мягких пластиков. Максимальная скорость работы и высочайшая точность. Средняя ширина для универсального применения.

Ширина мм	Длина мм	Шт/наб		Цена в РУБ с НДС (18%)
		Гнездо	Номер заказа	
50	50	SL	1 6 35 02 233 21 0	1.463,00
50	50	SL	3 6 35 02 233 22 0	4.177,00
50	50	SL	5 6 35 02 233 23 0	6.589,00
50	50	SL	10 6 35 02 233 24 0	12.435,00
50	50	SL	50 6 35 02 233 25 0	55.055,00



Высокоточное пильное полотно E-Cut

Двухрядные зубья японского образца для обработки любых древесных материалов, гипсокартона и мягких пластиков. Максимальная скорость работы и высочайшая точность. Исключительно широкое исполнение для максимальной производительности резания и выполнения длинных прямых резов.

Ширина мм	Длина мм	Шт/наб		Цена в РУБ с НДС (18%)
		Гнездо	Номер заказа	
65	50	SLP	1 6 35 02 127 21 0	1.525,00
65	50	SLP	3 6 35 02 127 22 0	4.348,00
65	50	SLP	5 6 35 02 127 23 0	6.868,00
65	50	SLP	10 6 35 02 127 24 0	12.970,00
65	50	SLP	50 6 35 02 127 25 0	57.225,00
65	50	SL	1 6 35 02 230 21 0	1.320,00
65	50	SL	3 6 35 02 230 22 0	3.762,00
65	50	SL	5 6 35 02 230 23 0	5.940,00
65	50	SL	10 6 35 02 230 24 0	11.218,00
65	50	SL	50 6 35 02 230 25 0	49.494,00



Универсальное пильное полотно E-Cut

Биметаллическое исполнение с универсальными зубьями с волнистым профилем. Широкий спектр применения: стальные листы толщиной 2 мм, алюминиевые профили, медные трубы, древесина, гипсокартон и пластик.

Небольшая ширина, зауженная форма для оптимальной скорости резания и эффективного отвода опилок.

Ширина мм	Длина мм	Гнездо	Шт./наб	Номер заказа	Цена в РУБ с НДС (18%)
28	60	SLP	1	6 35 02 151 21 0	1.514,00
28	60	SLP	3	6 35 02 151 22 0	4.309,00
28	60	SLP	5	6 35 02 151 23 0	6.801,00
28	60	SLP	10	6 35 02 151 24 0	12.836,00
28	50	SLP	50	6 35 02 151 25 0	56.657,00
28	55	SL	1	6 35 02 222 21 0	1.491,00
28	55	SL	3	6 35 02 222 22 0	4.253,00
28	55	SL	5	6 35 02 222 23 0	6.713,00
28	55	SL	10	6 35 02 222 24 0	12.681,00
28	55	SL	50	6 35 02 222 25 0	55.951,00



Универсальное пильное полотно E-Cut

Биметаллическое исполнение с универсальными зубьями с волнистым профилем. Широкий спектр применения: стальные листы толщиной 2 мм, алюминиевые профили, медные трубы, древесина, гипсокартон и пластик.

Средняя ширина, зауженная форма для оптимальной скорости резания и эффективного отвода опилок.

Ширина мм	Длина мм	Гнездо	Шт./наб	Номер заказа	Цена в РУБ с НДС (18%)
44	60	SLP	1	6 35 02 152 21 0	1.599,00
44	60	SLP	3	6 35 02 152 22 0	4.556,00
44	60	SLP	5	6 35 02 152 23 0	7.191,00
44	60	SLP	10	6 35 02 152 24 0	13.584,00
44	60	SLP	50	6 35 02 152 25 0	59.934,00
44	55	SL	1	6 35 02 223 21 0	1.567,00
44	55	SL	3	6 35 02 223 22 0	4.466,00
44	55	SL	5	6 35 02 223 23 0	7.050,00
44	55	SL	10	6 35 02 223 24 0	13.318,00
44	55	SL	50	6 35 02 223 25 0	58.759,00



Пильное полотно E-Cut Fine для тонких пропилов

Биметаллическое исполнение с мелкими зубьями для резки стальных листов толщиной до 2 мм, алюминиевых профилей и медных труб. Также подходит для стеклопластика и других жестких пластиков. Исключительная точность и оптимальный контроль резов благодаря очень тонкой линии реза.

Небольшая ширина, зауженная форма для оптимальной скорости резания и эффективного отвода опилок.

Ширина мм	Длина мм	Гнездо	Шт./наб	Номер заказа	Цена в РУБ с НДС (18%)
30	50	SL	1	6 35 02 157 21 0	1.013,00
30	50	SL	3	6 35 02 157 22 0	2.885,00
30	50	SL	5	6 35 02 157 23 0	4.556,00
30	50	SL	10	6 35 02 157 24 0	8.604,00
30	50	SL	50	6 35 02 157 25 0	37.959,00



Твердосплавное пильное полотно

Открытые зубья для ровных и чистых обрезных кромок в угле- и стеклопластике без расслаивания. Длинные, прямые и высокоточные резы без коробления, а также высокая скорость резания. Сверхтонкое исполнение. Ширина реза ок. 1,2 мм. Сегментированное исполнение, идеально подходящее для обработки в углах и на кромках без нарушения длины реза.

Ø мм	Гнездо	Номер заказа	Цена в РУБ с НДС (18%)
90	SLP	6 35 02 187 21 0	3.746,00



Твердосплавное пильное полотно

Открытые зубья для ровных и чистых обрезных кромок в угле- и стеклопластике без расслаивания. Длинные, прямые и высокоточные резы без коробления, а также высокая скорость резания.

Сверхтонкое исполнение. Ширина реза ок. 1,2 мм.

Ø мм	Гнездо	Номер заказа	Цена в РУБ с НДС (18%)
105	SLM	6 35 02 215 21 0	4.295,00



Алмазное пильное полотно

Открытые зубья для ровных и чистых обрезных кромок в угле- и стеклопластике без расслаивания. Длинные, прямые и высокоточные резы без коробления, а также высокая скорость резания.

Алмазное покрытие для исключительно долгого срока службы. Сверхтонкое исполнение. Ширина реза ок. 1,2 мм. Сегментированное исполнение, идеально подходящее для обработки в углах и на кромках без нарушения длины реза.

Ø мм	Гнездо	Номер заказа	Цена в РУБ с НДС (18%)
90	SLP	6 35 02 188 21 0	7.600,00
105	SLM	6 35 02 220 21 0	10.353,00



Пильное полотно с твердосплавными напайками E-Cut

Аккуратное пиление с ровными и чистыми обрезными кромками в угле- и стеклопластике без расслаивания. Оптимально подходит для точных вырезов и коротких резов. Точная работа даже в углах и на кромках.

Ширина мм	Длина мм	Гнездо	Номер заказа	Цена в РУБ с НДС (18%)
35	50	SLP	6 35 02 191 21 0	2.642,00



Алмазное пильное полотно E-Cut

Алмазное покрытие для исключительно долгого срока службы. Аккуратное пиление с ровными и чистыми обрезными кромками в угле- и стеклопластике без расслаивания. Оптимально подходит для точных вырезов и коротких резов. Точная работа даже в углах и на кромках.

Ширина мм	Длина мм	Гнездо	Номер заказа	Цена в РУБ с НДС (18%)
44	60	SLM	6 35 02 204 21 0	4.551,00
35	50	SLP	6 35 02 193 21 0	4.295,00



Сегментное пильное полотно

Для вырезания стеклопакетов, уложенных в „постель“ из замазки.

Гнездо	Шт./наб	Номер заказа	Цена в РУБ с НДС (18%)
SLM	2	6 39 03 244 22 0	6.056,00



Комплект принадлежностей Best of Renovation

Комплект принадлежностей из 34 деталей по выгодной цене в практичной пластиковой коробке для разнообразных ремонтных работ. Подходит для пиления, шлифования, резки и т. д. Выгодная цена по сравнению со стоимостью изделий, приобретаемых по отдельности. В комплект входят: по 1 пильному полотну E-Cut Long-Life (10 и 20 мм), по 3 пильных полотна E-Cut Long-Life (35 и 65 мм), по 1 универсальному пильному полотну E-Cut (28 и 44 мм), 1 сегментное пильное полотно из быстрорежущей стали (Ø 85 мм), 1 сегментное пильное полотно с твердосплавными напайками (Ø 90 мм), 1 шлифовальная вставка с твердосплавными напайками (10 мм), 1 короткий жесткий шпатель, 1 треугольная шлифовальная подошва без перфорации, по 3 шлифовальных листа зернистостью 60, 80, 120 и 180), 1 тарельчатая шлифовальная подошва (Ø 115 мм), по 2 шлифовальных листа зернистостью 60, 80 и 180.

Гнездо	Номер заказа	Цена в РУБ с НДС (18%)
SLP	3 52 22 942 06 0	16.046,00



Комплект принадлежностей для ремонта полов

Комплект из трех принадлежностей для различных работ по восстановлению и ремонту полов. Универсальное применение для различных пильных работ, например подрезки дверных косяков, точной подгонки паркетных досок, а также для вырезов в уже установленных плинтусах. Аккуратное и тщательное удаление остатков клея, эластичных уплотнительных материалов или остатков ковровых покрытий. Выгодная цена по сравнению со стоимостью изделий, приобретаемых по отдельности. С зажимом Starlock, подходящим для любых стандартных осциллирующих инструментов. Совместимость с инструментами Bosch, Makita, Metabo, Ridgid, Skil и многими другими. Комплект поставки: 1 сегментное пильное полотно HSS Ø 85 мм, 1 пильное полотно E-Cut Long-Life (35 мм), 1 короткий жесткий шпатель.

Гнездо	Номер заказа	Цена в РУБ с НДС (18%)
SL	3 52 22 952 22 0	4.556,00



Комплект принадлежностей для ремонта окон

Комплект из 15 принадлежностей для часто выполняемых работ по ремонту и восстановлению деревянных окон. Универсальное применение для шлифования вблизи кромок и в углах без эффекта отдачи. Удаление старой растрескавшейся оконной замазки или штапиков без опасности повреждения стекла, а также пиление любых древесных материалов – даже с гвоздями. Выгодная цена по сравнению со стоимостью изделий, приобретаемых по отдельности. С зажимом Starlock, подходящим для любых стандартных осциллирующих инструментов. Совместимость с инструментами Bosch, Makita, Metabo, Ridgid, Skil и многими другими. Комплект поставки: 1 треугольная шлифовальная подошва (80 мм), по 3 шлифовальных листа (зернистость 60, 80, 120, 180), 1 сегментное пыльное полотно HSS Ø 85 мм, 1 пыльное полотно E-Cut Long-Life (35 мм).

Гнездо	Номер заказа	Цена в РУБ с НДС (18%)
SL	3 52 22 952 23 0	4.556,00



Универсальный комплект принадлежностей

Комплект из 15 принадлежностей. Идеальный комплект принадлежностей для любых часто выполняемых ремонтно-восстановительных работ по дому. Универсальное применение для шлифования вблизи кромок и в углах без эффекта отдачи. Для пиления любых древесных материалов, в том числе с гвоздями, или специально для резки мягких материалов по краю без чрезмерного погружения. Выгодная цена по сравнению со стоимостью изделий, приобретаемых по отдельности. С зажимом Starlock, подходящим для любых стандартных осциллирующих инструментов. Совместимость с инструментами Bosch, Makita, Metabo, Ridgid, Skil и многими другими. Комплект поставки: 1 треугольная шлифовальная подошва (80 мм), по 3 шлифовальных листа (зернистость 60, 80, 120, 180), 1 пыльное полотно E-Cut Long-Life (50 мм), 1 сегментное пыльное полотно Ø 85 мм.

Гнездо	Номер заказа	Цена в РУБ с НДС (18%)
SL	3 52 22 952 24 0	4.556,00



Комплект принадлежностей для сантехнического ремонта

Комплект из трех принадлежностей для часто выполняемых ремонтно-восстановительных работ в санитарно-гигиенических помещениях. Быстрое и чистое вырезание швов между плитками, в углах и на кромках без повреждения соседних керамических плиток при восстановительных работах. Сошлифовка плиточного клея перед укладкой новой плитки. Полная замена швов между плитками или подрезание выступающих металлических элементов заподлицо со стеной и многое другое. Выгодная цена по сравнению со стоимостью изделий, приобретаемых по отдельности. С зажимом Starlock, подходящим для любых стандартных осциллирующих инструментов. Совместимость с инструментами Bosch, Makita, Metabo, Ridgid, Skil и многими другими. Комплект поставки: 1 твердосплавный рашпиль (80 мм), 1 сегментное пыльное полотно с твердосплавными напайками Ø 75 мм, 1 универсальное пыльное полотно E-Cut (28 мм).

Гнездо	Номер заказа	Цена в РУБ с НДС (18%)
SL	3 52 22 952 25 0	5.724,00

Шлифование



Комплект принадлежностей Best of Sanding

Комплект принадлежностей из 61 детали в практичной пластиковой коробке. Подходит для всех видов шлифовальных работ при обработке углов и кромок, а также средних и больших поверхностей. Выгодная цена по сравнению со стоимостью изделий, приобретаемых по отдельности. В комплект входят: 1 треугольная шлифовальная пластина без перфорации, по 10 шлифовальных листов зернистостью 60, 80, 120 и 180, 1 тарельчатая шлифовальная подошва (Ø 115 мм), по 6 шлифовальных листов зернистостью 60, 80 и 180, 1 треугольный твердосплавный рашпиль.

Гнездо	Номер заказа	Цена в РУБ с НДС (18%)
SLP	3 52 22 942 04 0	5.855,00



Набор шлифовальных плиток, без перфорации

Стандартное исполнение. Пластмассовая подложка для защиты поверхности заготовки от возможных повреждений и следов в ходе обработки. Треугольная форма, крепежная липучка.

Гнездо	Шт/наб шт.	Номер заказа	Цена в РУБ с НДС (18%)
SL	2	6 38 06 129 22 0	1.034,00



Набор шлифовальных плиток, плоских

Для самых узких щелей (например, для обработки ламелей дверей шкафов или оконных ставней). Пластмассовая подложка для защиты поверхности заготовки от возможных повреждений и следов в ходе обработки. Треугольная форма, плоское исполнение, крепежная липучка.

Гнездо	Шт/наб шт.	Номер заказа	Цена в РУБ с НДС (18%)
SL	2	6 38 06 142 22 0	1.401,00



Шлифовальная пластина, сверхмягкая

Для специальных областей применения, например для обработки алюминиевых ободьев и восстановления лакокрасочного покрытия. Пластмассовая подложка для защиты поверхности заготовки от возможных повреждений и следов в ходе обработки. Применяется только со сверхмягкими шлифовальными листами.

Треугольная форма, сверхмягкое исполнение, крепежная липучка.

Гнездо	Шт/наб шт.	Номер заказа	Цена в РУБ с НДС (18%)
SL	2	6 38 06 141 22 0	1.401,00



Набор дисков из абразивной шкурки

50 шлифовальных листов различной зернистости для универсальной шлифовки (от грубой до тонкой) практически любых материалов. Зерно из корунда и органическая связка гарантируют высокую производительность съема, незначительное засаливание и долгий срок службы. Комплект: по 10 шлифовальных листов без перфорации, зернистость 60, 80, 120, 180, 240, с быстросъемным креплением на липучке. Выгода в цене по сравнению с приобретением изделий по отдельности.

Номер заказа	Цена в РУБ с НДС (18%)
6 37 17 082 03 3	1.549,00



Диски из абразивной шкурки

Зерно из корунда и органическая связка гарантируют высокую производительность съема, незначительное засаливание и долгий срок службы. Для универсального применения практически на любых материалах. Без перфорации, быстросъемное крепление на липучке.

Зернистость	Шт/наб шт.	Номер заказа	Цена в РУБ с НДС (18%)
36	5	6 37 17 086 04 8	402,00
40	5	6 37 17 081 04 6	372,00
60	5	6 37 17 082 04 9	372,00
80	5	6 37 17 083 04 3	372,00
100	5	6 37 17 084 04 1	372,00
120	5	6 37 17 085 04 5	372,00
150	5	6 37 17 087 04 2	372,00
180	5	6 37 17 088 04 0	372,00
220	5	6 37 17 089 04 4	372,00
240	5	6 37 17 090 04 6	372,00
36	50	6 37 17 086 01 0	2.248,00
40	50	6 37 17 081 01 8	1.549,00
60	50	6 37 17 082 01 1	1.549,00
80	50	6 37 17 083 01 5	1.549,00
100	50	6 37 17 084 01 3	1.549,00
120	50	6 37 17 085 01 7	1.549,00
150	50	6 37 17 087 01 4	1.549,00
180	50	6 37 17 088 01 2	1.549,00
220	50	6 37 17 089 01 6	1.549,00
240	50	6 37 17 090 01 8	1.549,00



Шлифовальные листы, циркон

Высокая производительность съема на очень жестких поверхностях, таких как бесцветные лаки (например, паркетные) или металл. Шлифовальный лист для любых работ с напольным покрытием. Устойчивое качество шлифовальной бумаги за счет прочной органической связки с высококачественным покрытием из циркониевого корунда. Без перфорации, быстросъемное крепление на липучке.

Зернистость	Шт/наб шт.	Номер заказа	Цена в РУБ с НДС (18%)
40	35	6 37 17 243 01 0	1.482,00
60	35	6 37 17 244 01 0	1.482,00
80	35	6 37 17 245 01 0	1.482,00



Диски из абразивной шкурки, сверхмягкие

Специальные шлифовальные листы по дереву, пластмассе, металлу и т. п. для обработки алюминиевых ободьев, косметического ремонта при пылевых включениях, напылах лака, избыточных напылениях. Применяется только со шлифовальной подошвой 6 38 06 141 02 6. Без перфорации, быстросъемное крепление на липучке.

Зернистость	Шт/наб шт.	Номер заказа	Цена в РУБ с НДС (18%)
240	50	6 37 17 126 01 5	1.618,00
320	50	6 37 17 127 01 9	1.618,00
400	50	6 37 17 128 01 7	1.618,00
500	50	6 37 17 179 01 6	1.618,00

Осциллирующий инструмент



Диски из абразивной шкурки, камень

Для обработки натурального и искусственного камня. Для идеальной финишной обработки поверхности тонкой шлифовкой, с размером зерна до 800. Без перфорации, быстросъемное крепление на липучке.

Зернистость	Шт/наб шт.	Номер заказа	Цена в РУБ с НДС (18%)
40	50	6 37 17 120 01 4	1.772,00
80	50	6 37 17 121 01 3	1.629,00
120	50	6 37 17 122 01 6	1.583,00
220	50	6 37 17 123 01 0	1.583,00
320	50	6 37 17 124 01 8	1.583,00
400	50	6 37 17 125 01 2	1.583,00
600	50	6 37 17 175 01 7	1.583,00
800	50	6 37 17 176 01 0	1.583,00



Шлифовальный наконечник

Для применения в очень узких и заглубленных местах, в желобках, пазах, отверстиях и складках. Также применяется в моделестроении, для обработки выпуклостей и галтелей в ходе декоративно-оформительских работ. Пластмассовая подложка для защиты поверхности заготовки от возможных повреждений и следов в ходе обработки. Пальцевидная форма, крепежная липучка.

Гнездо	Шт/наб шт.	Номер заказа	Цена в РУБ с НДС (18%)
SL	2	6 38 06 159 22 0	1.108,00



Диски из абразивной шкурки для наконечников пальцевой формы

С быстросъемным креплением на липучке, на связке из синтетических смол, с высоким съемом при шлифовке, корунд. Области применения: по дереву, металлу, паяным швам, стеклопластику, пластмассам, лаку, шпатлевке и коже. 20 шт. в упаковке

Зернистость	Шт/наб шт.	Номер заказа	Цена в РУБ с НДС (18%)
40	20	6 37 17 184 01 2	517,00
60	20	6 37 17 185 01 6	517,00
80	20	6 37 17 186 01 9	517,00
100	20	6 37 17 187 01 3	517,00
120	20	6 37 17 188 01 1	517,00
150	20	6 37 17 189 01 5	517,00
180	20	6 37 17 190 01 7	517,00
220	20	6 37 17 191 01 6	517,00
240	20	6 37 17 192 01 9	517,00



Профилешлифовальная оснастка

Комплект из 22 деталей для шлифования пазов и наружных радиусов. В комплект входят: 1 держатель с 6 вставками. 1 V-образная вставка для углов 90°, 1 трапециевидная для соединений „паз – гребень“, 1 прямая для профилей, 1 выпуклая большая, 1 выпуклая малая, 1 вогнутая малая, а также по 5 шлифовальных листов зернистостью 80, 120 и 180.

Гнездо	Номер заказа	Цена в РУБ с НДС (18%)
SLP	6 38 10 031 01 0	3.928,00



Шлифовальная бумага для профилешлифовальной оснастки

Зерно из корунда и органическая связка гарантируют высокую производительность съема, незначительное засаливание и долгий срок службы. Для универсального применения практически на любых материалах, без перфорации.

Зернистость	Шт/наб шт.	Номер заказа	Цена в РУБ с НДС (18%)
80	25	6 37 17 217 01 6	835,00
120	25	6 37 17 218 01 4	835,00
180	25	6 37 17 219 01 8	835,00



Набор шлифовальных плиток, с перфорацией

Стандартное исполнение для шлифования с использованием системы пылеудаления. Пластмассовая подложка для защиты поверхности заготовки от возможных повреждений и следов в ходе обработки. Треугольная форма, с отверстиями, крепежная липучка.

Гнездо	Шт/наб шт.	Номер заказа	Цена в РУБ с НДС (18%)
SL	2	6 38 06 136 22 0	1.585,00



Набор дисков из абразивной шкурки

50 шлифовальных листов различной зернистости для универсальной шлифовки (от грубой до тонкой) практически любых материалов. Зерно из корунда и органическая связка гарантируют высокую производительность съема, незначительное засаливание и долгий срок службы. Комплект: по 10 шлифовальных листов, зернистость 60, 80, 120, 180, 240, с перфорацией, для применения с перфорированной шлифовальной подошвой и системой пылеудаления, быстросъемное крепление на липучке. Выгода в цене по сравнению с приобретением изделий по отдельности.

Номер заказа	Цена в РУБ с НДС (18%)
6 37 17 109 03 5	1.659,00



Диски из абразивной шкурки, с перфорацией

Зерно из корунда и органическая связка гарантируют высокую производительность съема, незначительное засаливание и долгий срок службы. Для универсального применения практически на любых материалах. С перфорацией, для применения с перфорированной шлифовальной подошвой и системой пылеудаления, быстросъемное крепление на липучке.

Зернистость	Шт/наб шт.	Номер заказа	Цена в РУБ с НДС (18%)
36	5	6 37 17 107 04 9	478,00
40	5	6 37 17 108 04 7	402,00
60	5	6 37 17 109 04 1	402,00
80	5	6 37 17 110 04 3	402,00
100	5	6 37 17 111 04 2	402,00
120	5	6 37 17 112 04 5	402,00
150	5	6 37 17 113 04 9	402,00
180	5	6 37 17 114 04 7	402,00
220	5	6 37 17 115 04 1	402,00
240	5	6 37 17 116 04 4	402,00
36	50	6 37 17 107 01 1	2.580,00
40	50	6 37 17 108 01 9	1.659,00
60	50	6 37 17 109 01 3	1.659,00
80	50	6 37 17 110 01 5	1.659,00
100	50	6 37 17 111 01 4	1.659,00
120	50	6 37 17 112 01 7	1.659,00
150	50	6 37 17 113 01 1	1.659,00
180	50	6 37 17 114 01 9	1.659,00
220	50	6 37 17 115 01 3	1.659,00
240	50	6 37 17 116 01 6	1.659,00



Шлифовальные листы, циркон

Высокая производительность съема на очень жестких поверхностях, таких как бесцветные лаки (например, паркетные) или металл. Шлифовальный лист для любых работ с наполным покрытием. Устойчивое качество шлифовальной бумаги за счет прочной органической связки с высококачественным покрытием из циркониевого корунда. С перфорацией, для применения с перфорированной шлифовальной подошвой и системой пылеудаления, быстросъемное крепление на липучке.

Зернистость	Шт/наб шт.	Номер заказа	Цена в РУБ с НДС (18%)
40	35	6 37 17 236 01 0	1.585,00
60	35	6 37 17 237 01 0	1.585,00
80	35	6 37 17 238 01 0	1.585,00



Набор для шлифования

Для экономичного шлифования кромок и углов, а также поверхностей средней площади. Альтернатива эксцентриковым или вибрационным шлифовальным машинам. Отсутствует эффект отдачи при обработке кромок. Простое обращение, очень высокая производительность съема материала. Пластмассовая подложка для защиты поверхности заготовки от возможных повреждений и следов в ходе обработки.

Комплект поставки: 1 большая треугольная шлифовальная подошва с перфорацией (длина кромки 130 мм), по 2 шлифовальных листа зернистостью 60, 80 и 180, с перфорацией.

Гнездо	Номер заказа	Цена в РУБ с НДС (18%)
SLP	6 38 06 204 21 0	2.880,00



Диски из абразивной шкурки, с перфорацией

Подходит к большим треугольным шлифовальным подошвам с длиной кромки 130 мм. Зерно из корунда и органическая связка гарантируют высокую производительность съема, незначительное засаливание и долгий срок службы. Для универсального применения практически на любых материалах. С перфорацией, для применения с перфорированной шлифовальной подошвой и системой пылеудаления, быстросъемное крепление на липучке.

Зернистость	Шт/наб шт.	Номер заказа	Цена в РУБ с НДС (18%)
40	16	6 37 17 292 02 0	1.022,00
60	16	6 37 17 293 02 0	1.022,00
80	16	6 37 17 294 02 0	1.022,00
120	16	6 37 17 295 02 0	1.022,00
180	16	6 37 17 296 02 0	1.022,00
240	16	6 37 17 297 02 0	1.022,00



Набор дисков из абразивной шкурки

16 шлифовальных листов различной зернистости для универсальной шлифовки (от грубой до тонкой) практически любых материалов. Зерно из корунда и органическая связка гарантируют высокую производительность съема, незначительное засаливание и долгий срок службы. Комплект: по 4 шлифовальных листа для больших треугольных шлифовальных подошв (длина кромки 130 мм), зернистость 60, 80, 120, 180, с перфорацией, для применения с системой пылеудаления или без нее, быстросъемное крепление на липучке. Выгода в цене по сравнению с приобретением изделий по отдельности.

Номер заказа	Цена в РУБ с НДС (18%)
3 52 22 952 10 0	1.002,00



Шлифовальные листы, циркон

Подходит к большим треугольным шлифовальным подошвам с длиной кромки 130 мм. Высокая производительность съема на очень жестких поверхностях, таких как бесцветные лаки (например, паркетные) или металл. Шлифовальный лист для любых работ с напольным покрытием. Устойчивое качество шлифовальной бумаги за счет прочной органической связки с высококачественным покрытием из циркониевого корунда. С перфорацией, для применения с перфорированной шлифовальной подошвой и системой пылеудаления, быстросъемное крепление на липучке.

Зернистость	Шт/наб шт.	Номер заказа	Цена в РУБ с НДС (18%)
40	12	6 37 17 298 01 0	1.745,00
60	12	6 37 17 299 01 0	1.745,00
80	12	6 37 17 300 01 0	1.745,00



Комплект шлифовальных листов, циркон

12 шлифовальных листов с высокой производительностью съема на очень жестких поверхностях, таких как бесцветные лаки (например, паркетные) или металл. Шлифовальный лист для любых работ с напольным покрытием. Устойчивое качество шлифовальной бумаги за счет прочной органической связки с высококачественным покрытием из циркониевого корунда. Комплект: по 4 шлифовальных листа для больших треугольных шлифовальных подошв (длина кромки 130 мм), зернистость 40, 60, 80, с перфорацией, для применения с системой пылеудаления или без нее, быстросъемное крепление на липучке. Выгода в цене по сравнению с приобретением изделий по отдельности.

Номер заказа	Цена в РУБ с НДС (18%)
3 52 22 952 11 0	1.710,00



Набор для шлифования

Для эффективного и экономичного шлифования поверхностей средней площади. Альтернатива эксцентриковым или вибрационным шлифовальным машинам. Отсутствует эффект отдачи при обработке кромок. Простое обращение, очень высокая производительность съема материала. Для работы с системой пылеудаления и без нее. Пластмассовая подложка для защиты поверхности заготовки от возможных повреждений и следов в ходе обработки. Круглая форма, с отверстиями, крепежная липучка. Комплект поставки: 1 тарельчатая шлифовальная подошва, Ø 115 мм; по 2 шлифовальных листа зернистостью 60, 80 и 180, с перфорацией.

Ø мм	Гнездо	Номер заказа	Цена в РУБ с НДС (18%)
115	SLP	6 38 06 195 21 0	2.396,00



Набор дисков из абразивной шкурки

16 шлифовальных листов разнообразной зернистости для универсальной шлифовки (от грубой до тонкой) практически любых материалов. Зерно из корунда и органическая связка гарантируют высокую производительность съема, незначительное засаливание и долгий срок службы. Комплект: по 4 шлифовальных листа Ø 115 мм, зернистости 60, 80, 120, 180, с перфорацией, для применения с системой пылеудаления или без нее, быстросъемное крепление на липучке. Выгодная цена по сравнению со стоимостью изделий, приобретаемых по отдельности.

Номер заказа	Цена в РУБ с НДС (18%)
6 37 17 227 01 0	1.022,00



Диски из абразивной шкурки

Зерно из корунда и органическая связка гарантируют высокую производительность съема, незначительное засаливание и долгий срок службы. Для универсального применения практически на любых материалах. Ø 115 мм, с перфорацией, для применения с системой пылеудаления или без нее, быстросъемное крепление на липучке.

Зернистость	Шт/наб шт.	Номер заказа	Цена в РУБ с НДС (18%)
40	16	6 37 17 230 02 0	1.022,00
60	16	6 37 17 227 02 0	1.022,00
80	16	6 37 17 228 02 0	1.022,00
120	16	6 37 17 229 01 0	1.022,00
180	16	6 37 17 231 02 0	1.022,00
240	16	6 37 17 232 01 0	1.022,00



Шлифовальные листы, циркон

Высокая производительность съема на очень жестких поверхностях, таких как бесцветные лаки (например, паркетные) или металл. Шлифовальный лист для любых работ с напольным покрытием. Устойчивое качество шлифовальной бумаги за счет прочной органической связки с высококачественным покрытием из циркониевого корунда. Ø 115 мм, с перфорацией, для применения с системой пылеудаления или без нее, быстросъемное крепление на липучке.

Зернистость	Шт/наб шт.	Номер заказа	Цена в РУБ с НДС (18%)
40	12	6 37 17 233 01 0	1.745,00
60	12	6 37 17 234 01 0	1.745,00
80	12	6 37 17 235 01 0	1.745,00



Комплект шлифовальных листов, циркон

12 шлифовальных листов с высокой производительностью съема на очень жестких поверхностях, таких как бесцветные лаки (например, паркетные) или металл. Шлифовальный лист для любых работ с напольным покрытием. Устойчивое качество шлифовальной бумаги за счет прочной органической связки с высококачественным покрытием из циркониевого корунда. Комплект: по 4 шлифовальных листа Ø 115 мм, зернистость 40, 60, 80, с перфорацией, для применения с системой пылеудаления или без нее, быстросъемное крепление на липучке. Выгода в цене по сравнению с приобретением изделий по отдельности.

Номер заказа	Цена в РУБ с НДС (18%)
6 37 17 233 02 0	1.745,00

Отрезание, опилковка



Твердосплавное пыльное полотно

Для вырезания дефектных швов между плитками. Кроме того, подходит для фрезерования канавок в штукатурке, газобетоне и аналогичных строительных материалах, а также для зачистки и дополнительной обработки подчеканных швов. Не подходит для удаления очень твердых эпоксидных или цементных швов. Экономичная альтернатива алмазным инструментам. Сегментированное исполнение, идеально подходящее для обработки в углах и на кромках без нарушения длины реза. Ширина реза ок. 2,2 мм.

Ø мм	Гнездо	Шт/наб шт.	Номер заказа	Цена в РУБ с НДС (18%)
75	SL	1	6 35 02 118 21 0	2.340,00
75	SL	5	6 35 02 118 23 0	10.526,00
90	SLP	1	6 35 02 169 21 0	2.779,00
90	SLP	5	6 35 02 169 23 0	12.499,00



Твердосплавное пильное полотно

Для вырезания дефектных швов между плитками. Кроме того, подходит для фрезерования канавок в штукатурке, газобетоне и аналогичных строительных материалах, а также для зачистки и дополнительной обработки подчеканенных швов. Не подходит для удаления очень твердых эпоксидных или цементных швов. Экономичная альтернатива алмазным инструментам. Сверхтонкое исполнение. Ширина реза ок. 1,2 мм. Сегментированное исполнение, идеально подходящее для обработки в углах и на кромках без нарушения длины реза.

Ø мм	Гнездо	Шт/наб шт.	Номер заказа	Цена в РУБ с НДС (18%)
75	SL	1	6 35 02 125 21 0	2.340,00
75	SL	5	6 35 02 125 23 0	10.526,00
90	SLP	1	6 35 02 170 21 0	2.859,00
90	SLP	5	6 35 02 170 23 0	12.871,00



Твердосплавное пильное полотно

Для удаления очень узких мраморных, эпоксидных и трассовых швов. Не подходит для удаления очень твердых эпоксидных или цементных швов. Экономичная альтернатива алмазным инструментам. Сверхтонкое исполнение. Ширина реза ок. 1,2 мм.

Ø мм	Гнездо	Шт/наб шт.	Номер заказа	Цена в РУБ с НДС (18%)
105	SLM	5	6 35 02 214 23 0	15.631,00
105	SLM	1	6 35 02 214 21 0	3.473,00



Твердосплавное пильное полотно

Для вырезания мраморных, эпоксидных и трассовых швов. Не подходит для удаления очень твердых эпоксидных или цементных швов. Экономичная альтернатива алмазным инструментам. Ширина реза прибл. 2,2 мм.

Ø мм	Гнездо	Шт/наб шт.	Номер заказа	Цена в РУБ с НДС (18%)
105	SLM	1	6 35 02 213 21 0	3.473,00
105	SLM	5	6 35 02 213 23 0	15.580,00



Твердосплавное пильное полотно

Для удаления очень узких мраморных, эпоксидных и трассовых швов. Не подходит для удаления очень твердых эпоксидных или цементных швов. Экономичная альтернатива алмазным инструментам. Сверхтонкое исполнение. Ширина реза ок. 1,2 мм. Сегментированное исполнение, идеально подходящее для обработки в углах и на кромках без нарушения длины реза.

Гнездо	Шт/наб шт.	Номер заказа	Цена в РУБ с НДС (18%)
SLM	5	6 39 03 240 23 0	15.942,00
SLM	1	6 39 03 240 21 0	3.543,00



Твердосплавное пильное полотно

Для вырезания мраморных, эпоксидных и трассовых швов. Не подходит для удаления очень твердых эпоксидных или цементных швов. Экономичная альтернатива алмазным инструментам. Сегментированное исполнение, идеально подходящее для обработки в углах и на кромках без нарушения длины реза. Ширина реза ок. 2,2 мм.

Гнездо	Шт/наб шт.	Номер заказа	Цена в РУБ с НДС (18%)
SLM	1	6 39 03 241 21 0	3.543,00
SLM	5	6 39 03 241 23 0	15.942,00



Алмазное пильное полотно

Для вырезания мраморных, эпоксидных и трассовых швов. Превосходная стойкость. Также подходит для обработки очень твердых эпоксидных или цементных швов. Оптимальный выбор при частом применении и выполнении ответственных работ. Сверхтонкое исполнение. Ширина реза ок. 1,2 мм. Сегментированное исполнение, идеально подходящее для обработки в углах и на кромках без нарушения длины реза.

Ø мм	Гнездо	Шт/наб шт.	Номер заказа	Цена в РУБ с НДС (18%)
75	SL	1	6 35 02 216 21 0	4.953,00
75	SL	5	6 35 02 216 23 0	22.284,00
90	SLP	1	6 35 02 217 21 0	5.855,00
90	SLP	5	6 35 02 217 23 0	26.348,00



Алмазное пильное полотно

Для вырезания мраморных, эпоксидных и трассовых швов. Превосходная стойкость. Также подходит для обработки очень твердых эпоксидных или цементных швов. Оптимальный выбор при частом применении и выполнении ответственных работ. Сегментированное исполнение, идеально подходящее для обработки в углах и на кромках без нарушения длины реза. Ширина реза ок. 2,2 мм.

Ø мм	Гнездо	Шт/наб шт.	Номер заказа	Цена в РУБ с НДС (18%)
75	SL	1	6 35 02 114 21 0	4.953,00
75	SL	5	6 35 02 114 23 0	22.284,00
90	SLP	1	6 35 02 166 21 0	5.855,00
90	SLP	5	6 35 02 166 23 0	26.348,00



Алмазное пильное полотно

Для вырезания мраморных, эпоксидных и трассовых швов. Превосходная стойкость. Также подходит для обработки очень твердых эпоксидных или цементных швов. Оптимальный выбор при частом применении и выполнении ответственных работ. Сверхтонкое исполнение. Ширина реза ок. 1,2 мм.

Ø мм	Гнездо	Шт/наб шт.	Номер заказа	Цена в РУБ с НДС (18%)
105	SLM	1	6 35 02 219 21 0	8.922,00
105	SLM	5	6 35 02 219 23 0	40.147,00



Алмазное пильное полотно

Для вырезания мраморных, эпоксидных и трассовых швов. Превосходная стойкость. Также подходит для обработки очень твердых эпоксидных или цементных швов. Оптимальный выбор при частом применении и выполнении ответственных работ. Ширина реза прибл. 2,2 мм.

Ø мм	Гнездо	Шт/наб шт.	Номер заказа	Цена в РУБ с НДС (18%)
105	SLM	1	6 35 02 218 21 0	8.922,00
105	SLM	5	6 35 02 218 23 0	40.147,00



Алмазное пильное полотно

Для вырезания мраморных, эпоксидных и трассовых швов. Превосходная стойкость. Также подходит для обработки очень твердых эпоксидных или цементных швов. Оптимальный выбор при частом применении и выполнении ответственных работ. Сверхтонкое исполнение. Ширина реза ок. 1,2 мм. Сегментированное исполнение, идеально подходящее для обработки в углах и на кромках без нарушения длины реза.

Гнездо	Шт/наб шт.	Номер заказа	Цена в РУБ с НДС (18%)
SLM	5	6 39 03 242 23 0	29.607,00
SLM	1	6 39 03 242 21 0	6.580,00



Алмазное пильное полотно

Для вырезания мраморных, эпоксидных и трассовых швов. Превосходная стойкость. Также подходит для обработки очень твердых эпоксидных или цементных швов. Оптимальный выбор при частом применении и выполнении ответственных работ. Сегментированное исполнение, идеально подходящее для обработки в углах и на кромках без нарушения длины реза. Ширина реза ок. 2,2 мм.

Гнездо	Шт/наб шт.	Номер заказа	Цена в РУБ с НДС (18%)
SLM	1	6 39 03 243 21 0	6.580,00
SLM	5	6 39 03 243 23 0	29.607,00



Твердосплавный рашпиль

Для грубого шлифования шпатлевки, плиточного клея, бетона, камня и древесины. Треугольная форма, длина кромки 80 мм, с отверстиями, также может использоваться с системой пылеудаления.

Гнездо	Номер заказа	Цена в РУБ с НДС (18%)
SL	6 37 31 001 21 0	2.552,00



Твердосплавный рашпиль

Для грубого шлифования шпатлевки, плиточного клея, бетона, камня и древесины. Для применения в очень узких и заглубленных местах, в желобках, пазах, отверстиях и складках. Также применяется в моделестроении, для обработки выпуклостей и галтелей в ходе декоративно-оформительских работ. Пальцевидная форма с двухсторонним покрытием.

Гнездо	Номер заказа	Цена в РУБ с НДС (18%)
SLP	6 37 31 002 21 0	3.249,00



Твердосплавный рашпиль

Для грубого шлифования шпатлевки, плиточного клея, бетона, камня и древесины. Для исключительно высокой скорости работы и эффективной обработки поверхностей площадью несколько квадратных метров. Треугольная форма, габаритное исполнение, длина кромки 110 мм, с отверстиями, также может использоваться с системой пылеудаления.

Гнездо	Номер заказа	Цена в РУБ с НДС (18%)
SLM	6 37 31 006 21 0	2.691,00



Средство для очистки швов между плитками

Для быстрой и экономичной очистки сильно загрязненных швов между плитками. Альтернатива затратной комплексной санации. Для швов любой ширины.

Гнездо	Шт/наб шт.	Номер заказа	Цена в РУБ с НДС (18%)
SLP	2	6 37 19 011 22 0	2.472,00



Очистной блок

Брусок Rhombo для чистки алмазного инструмента, а также из твердых сплавов.

Номер заказа	Цена в РУБ с НДС (18%)
6 37 19 007 01 0	1.992,00



Комплект принадлежностей Best of Tiling

Комплект принадлежностей из трех деталей в практичной пластиковой коробке для санации и ремонтных работ в санитарно-гигиенических помещениях. Выгодная цена по сравнению со стоимостью изделий, приобретаемых по отдельности. В комплект входят: 1 твердосплавный рашпиль треугольной формы, 1 сегментное алмазное пыльное полотно (Ø 90 мм), 1 сегментное сверхтонкое пыльное полотно с твердосплавными напайками (Ø 90 мм).

Гнездо	Номер заказа	Цена в РУБ с НДС (18%)
SLP	3 52 22 942 07 0	8.294,00



Твердосплавная шлифовальная вставка

Для снятия заусенцев и обтачивания стекло- и углепластика, пластика и древесины. Оптимально подходит для небольших вырезов.

Ширина мм	Длина мм	Гнездо	Номер заказа	Цена в РУБ с НДС (18%)
10	30	SLP	6 37 06 019 21 0	1.807,00



Полотно Пильное

Оптимальная комбинация для выполнения небольших вырезов и работ в труднодоступных местах, например для монтажных работ, установки выключателей, использования в моделировании и мн. др. Комплект поставки: по 1 пильному полотну E-Cut Long-Life 10 и 20 мм, 1 твердосплавная шлифовальная вставка 10 мм.

Гнездо	Номер заказа	Цена в РУБ с НДС (18%)
SLP	3 52 22 952 02 0	2.472,00



Инструмент для выемки

Для выполнения пазов в щитах из жесткого пенопласта для труб с горячей водой диаметром 1/2" и 3/4" и полых труб для электромонтажа. Автоматическая фиксация проложенных труб. Простое, удобное и безопасное применение. Крепление StarlockMax, подходит для любых многофункциональных инструментов с соответствующим зажимом. С переходником также подходит для любых инструментов FEIN SuperCut, изготовленных до 04.16.

Ширина мм	Диаметр врезания мм	Гнездо	Шт/наб шт.	Номер заказа	Цена в РУБ с НДС (18%)
50	22	SLM	2	6 39 03 248 22 0	4.863,00



Инструмент для выемки

Для выполнения пазов в щитах из жесткого пенопласта для электрокабелей. Крепление StarlockMax, подходит для любых многофункциональных инструментов с соответствующим зажимом. С переходником также подходит для любых инструментов FEIN SuperCut, изготовленных до 04.16.

Ширина мм	Диаметр врезания мм	Гнездо	Шт/наб шт.	Номер заказа	Цена в РУБ с НДС (18%)
50	12	SLM	2	6 39 03 247 22 0	4.863,00



Инструмент для выемки

Для выполнения пазов в щитах из жесткого пенопласта для электрического, стенового и напольного отопления. Крепление StarlockMax, подходит для любых многофункциональных инструментов с соответствующим зажимом. С переходником также подходит для любых инструментов FEIN SuperCut, изготовленных до 04.16.

Глубина резания мм	Ширина мм	Гнездо	Шт/наб шт.	Номер заказа	Цена в РУБ с НДС (18%)
6,5	50	SLM	2	6 39 03 246 22 0	4.863,00



Скребок с алмазным покрытием

Для зачистки кромок шва перед заделкой. Прямое исполнение. Ширина 31 мм, глубина реза 60 мм.

Гнездо	Шт/наб шт.	Номер заказа	Цена в РУБ с НДС (18%)
SLM	5	6 39 03 237 23 0	31.742,00
SLM	1	6 39 03 237 21 0	7.053,00

Резка, шабрение



Универсальный нож

Для резки ковровых покрытий, ПВХ-полов, картона, гибкой черепицы и толя. С тремя режущими поверхностями.

Гнездо	Шт/наб шт.	Номер заказа	Цена в РУБ с НДС (18%)
SL	1	6 39 03 251 21 0	1.876,00
SL	5	6 39 03 251 23 0	8.440,00



Гибкий шпатель

Укороченное исполнение. Для удаления силиконовых или акриловых швов в санитарно-гигиенических помещениях, а также этикеток (наклеек).

Гнездо	Номер заказа	Цена в РУБ с НДС (18%)
SL	6 39 03 165 21 0	773,00



Прочный шпатель

Укороченное исполнение. Для удаления затвердевших остатков старой краски, клея, ковровых покрытий, плиточного клея и покрытий на днище кузова.

Гнездо	Номер заказа	Цена в РУБ с НДС (18%)
SL	6 39 03 226 21 0	1.394,00



Прочный шпатель

Удлиненное исполнение. Для удаления затвердевших остатков старой краски, клея, ковровых покрытий, плиточного клея и покрытий на днище кузова.

Гнездо	Номер заказа	Цена в РУБ с НДС (18%)
SLP	6 39 03 234 21 0	1.440,00



Разрезной нож

Грибовидный нож для резки силикона и мягких замазков, а также для отделения стеклопакетов.

Гнездо	Шт/наб шт.	Номер заказа	Цена в РУБ с НДС (18%)
SL	5	6 39 03 245 23 0	2.520,00



Разрезной нож

Для быстрой и безопасной выемки материалов, применяемых для заделки стыков реечной палубы. А также для работы в труднодоступных местах, включая каютные надстройки, кнехты, фальшборты, киповые планки и криволинейные поверхности.

Ширина ножа мм	Гнездо	Номер заказа	Цена в РУБ с НДС (18%)
3	SLP	6 39 03 200 21 0	3.155,00
4	SLP	6 39 03 201 21 0	3.155,00
5	SLP	6 39 03 202 21 0	3.155,00
6	SLP	6 39 03 233 21 0	3.155,00



Разрезной нож

Универсальный нож, подходит для обработки практически любых эластичных швов. Прямое исполнение. Ширина 30 мм, глубина реза 60 мм.

Гнездо	Шт/наб шт.	Номер заказа	Цена в РУБ с НДС (18%)
SLM	5	6 39 03 236 23 0	2.047,00

Осциллирующий инструмент



Разрезной нож

Прямая и длинная форма для обработки глубоких швов.

Глубина резания мм	Гнездо	Шт/наб шт.	Номер заказа	Цена в РУБ с НДС (18%)
70	SLM	5	6 39 03 239 23 0	6.570,00



Разрезной нож

Прямая и очень длинная форма для обработки очень глубоких швов.

Глубина резания мм	Гнездо	Шт/наб шт.	Номер заказа	Цена в РУБ с НДС (18%)
90	SLM	1	6 39 03 238 21 0	2.056,00



Дисковый нож из быстрорежущей стали

Для универсальных работ по резанию кожи, полимерных пленок, толя, пробки и т. д.

Ø мм	Гнездо	Номер заказа	Цена в РУБ с НДС (18%)
100	SLP	6 39 03 235 21 0	4.996,00

Чистка, полировка



Лента Шлифовальная

Щеточные насадки для чистки палуб или чистки и полировки противоскользящих покрытий.

Шт/наб шт.	Номер заказа	Цена в РУБ с НДС (18%)
2	6 37 23 031 01 0	981,00



Войлочная полировальная пластина

Для отделочной полировки металлических деталей, а также для полировки и нанесения поверхностных эффектов на камень и изделия из него. Также подходит для обработки покрытия из гелькоута на малых судах. Пластмассовая подложка для защиты поверхности заготовки от возможных повреждений и следов в ходе обработки. Полирующие средства для конкретных материалов можно приобрести в специализированных магазинах.

Гнездо	Шт/наб шт.	Номер заказа	Цена в РУБ с НДС (18%)
SL	2	6 38 06 140 22 0	2.804,00



Набор Насадок Полировальный

Фетровая полировальная насадка для полировки палуб (гелькоут), поверхностей из хрома, нержавеющей стали, алюминия, цветных металлов.

Шт/наб шт.	Номер заказа	Цена в РУБ с НДС (18%)
5	6 37 23 032 01 0	1.717,00



Набор Насадок Полировальный

Ø 115 мм, с быстросъемным креплением на липучке. Отлично подходит для полировки хромированных поверхностей, нержавеющей стали и поликарбонатных материалов, а также палуб с покрытием из гелькоута, для полировки царапин на лакокрасочных поверхностях и удаления цветов побежалости на выхлопных устройствах.

Шт/наб шт.	Номер заказа	Цена в РУБ с НДС (18%)
5	6 37 23 036 01 0	1.904,00



Шлифовальные листы, основа из вспененного материала

Для удаления царапин на лакокрасочных покрытиях, гелькоуте, акриловых и поликарбонатных стеклах, а также окрашенном или лакированном дереве, мебели и т. д. Для высочайшего качества поверхности. Ø 115 мм, на основе из вспененного материала, быстросъемное крепление на липучке. Идеально подходит для предварительной обработки перед полированием с помощью фетровой полировальной насадки и полировочного средства FEIN EXTRA.

Зернистость	Шт/наб шт.	Номер заказа	Цена в РУБ с НДС (18%)
500	5	6 37 17 246 01 0	1.311,00
1000	5	6 37 17 247 01 0	1.311,00



Полировочное средство

Политура FEIN EXTRA на оксидно-алюминиевой основе для полировки покрытий из гелькоута и удаления царапин с лакокрасочного покрытия автомобилей.

Емкость ml	Номер заказа	Цена в РУБ с НДС (18%)
250	6 37 26 030 01 0	1.926,00

Оснастка стандартная



Крепление стола и стойка дрели

Идеально подходит для вырезания точных отверстий: электроинструмент можно закрепить на столе или верстаке и работать с заготовкой. Можно зажимать в обычных стойках с зажимной шейкой диаметром 43 мм; при этом достигается миллиметровая точность работы. Для инструментов FEIN MultiMaster и FEIN SuperCut.

Номер заказа	Цена в РУБ с НДС (18%)
9 26 02 083 01 0	4.406,00



Комплект с устройством для отсоса пыли

2 шлифовальные пластины с перфорацией; по 5 шлифовальных листов, зернистость 60, 80, 120; 1 отсасывающий колпак с вытяжной трубой; 1 переходник; 2 войлочных уплотнения. Для инструмента MultiMaster FMM 350 Q / QSL.

Номер заказа	Цена в РУБ с НДС (18%)
9 26 02 091 00 0	3.854,00



Комплект с устройством для отсоса пыли

2 шлифовальные пластины с перфорацией; по 5 шлифовальных листов с перфорацией, зернистости 60, 80, 120; 1 отсасывающий колпак с вытяжной трубой; 2 насадки для подключения шлангов диаметром 27 и 32 мм, а также 2 переходника для подключения к бытовым пылесосам. FMM 250 / 250 Q, FMT 250 / 250Q, FMT 250 SL / 250 QSL

Номер заказа	Цена в РУБ с НДС (18%)
9 26 02 092 00 0	4.736,00



Паста для резания

Паста, применяемая при обработке листового металла.

Номер заказа	Цена в РУБ с НДС (18%)
3 21 32 020 12 9	1.357,00



Быстрозарядное устройство ALG 50

Подходит для всех литий-ионных аккумуляторов FEIN. Время зарядки от 35 мин.

Номер заказа	Цена в РУБ с НДС (18%)
9 26 04 129 01 0	8.268,00



Быстрозарядное устройство ALG 30

Быстрозарядное устройство для никель-кадмиевых и литиево-ионных аккумуляторов FEIN. Время зарядки от 25 мин.

Номер заказа	Цена в РУБ с НДС (18%)
9 26 04 096 01 0	14.471,00



Аккумулятор

Литийионный аккумулятор с индикацией уровня заряда и технологией защиты элементов FEIN SafetyCell Technology. Защищает аккумулятор и станок от перегрузки, перегрева и полной разрядки. Может использоваться с любыми аккумуляторными инструментами FEIN на 12 В и 18 В с разъемом MultiVolt.

Напряжение В	Емкость А-ч	Номер заказа	Цена в РУБ с НДС (18%)
12	2,5	9 26 04 168 02 0	6.419,00



Аккумулятор

Литийонный аккумулятор с индикацией уровня заряда и технологией защиты элементов FEIN SafetyCell Technology. Защищает аккумулятор и станок от перегрузки, перегрева и полной разрядки. Может использоваться с любыми аккумуляторными инструментами FEIN на 18 В.

Напряжение В	Емкость А-ч	Номер заказа	Цена в РУБ с НДС (18%)
18	5	9 26 04 173 02 0	17.299,00
18	2,5	9 26 04 171 02 0	10.771,00



Рабочие рукавицы

виброгасящие, сертифицированные по EN 388/420, EN ISO 10819, EEC № 0200, VE 1Пара

Разм.	Номер заказа	Цена в РУБ с НДС (18%)
9 L	3 21 73 003 00 3	6.958,00
10 XL	3 21 73 004 00 1	6.958,00
11 XXL	3 21 73 005 00 5	6.958,00



Переходник для осциллирующих инструментов FEIN (до 2004 г)

Прокладочное кольцо и зажимный винт для ранее поставленных моделей FEIN MultiMaster MSx 636, MSx 636-1 и MSxe 636 II. Соединение с геометрическим замыканием с зажимом Starlock позволяет повысить передачу крутящего момента до 40 %. Плоский зажимный винт для работы вровень с поверхностью.

Номер заказа	Цена в РУБ с НДС (18%)
3 52 22 927 05 0	1.022,00



Дополнительная рукоятка

Для большего удобства обращения с инструментом FSC 500 QSL при продолжительной работе. Также возможно применение с устройством для удаления пыли 3 21 33 021 01 0.

Номер заказа	Цена в РУБ с НДС (18%)
3 21 19 148 02 0	4.169,00



Отсасывающее устройство

Для резки и пиления с инструментами с алмазным покрытием или пыльными полотнами E-Cut. Для FEIN SuperCut FSC 500 QSL и AFSC 18 QSL.

Номер заказа	Цена в РУБ с НДС (18%)
3 21 33 021 01 0	6.046,00



Комплект с устройством для отсоса пыли

2 шлифовальные пластины с перфорацией; по 5 шлифовальных листов с перфорацией, зернистости 60, 80, 120; 1 отсасывающий колпак с вытяжной трубой; 2 насадки для подключения шлангов диаметром 27 и 32 мм, а также 2 переходника для подключения к бытовым пылесосам. FSC 500 QSL

Номер заказа	Цена в РУБ с НДС (18%)
9 26 02 095 00 0	4.736,00

Аккумулятор 18 В



Аккумулятор

Литийонный аккумулятор с индикацией уровня заряда и технологией защиты элементов FEIN SafetyCell Technology. Защищает аккумулятор и станок от перегрузки, перегрева и полной разрядки. Может использоваться с любыми аккумуляторными инструментами FEIN на 18 В.

Напряжение В	Емкость А-ч	Номер заказа	Цена в РУБ с НДС (18%)
18	5	9 26 04 173 02 0	17.299,00
18	2,5	9 26 04 171 02 0	10.771,00

FEIN Select+



Базовый комплект аккумуляторов

2 литийонных аккумулятора с быстрозарядным устройством ALG 50.

Напряжение В	Емкость А-ч	Номер заказа	Цена в РУБ с НДС (18%)
18	5	9 26 04 300 03 0	24.920,00
18	2,5	9 26 04 300 04 0	18.601,00

Аккумулятор 12 В



Аккумулятор

Литийонный аккумулятор с индикацией уровня заряда и технологией защиты элементов FEIN SafetyCell Technology. Защищает аккумулятор и станок от перегрузки, перегрева и полной разрядки. Может использоваться с любыми аккумуляторными инструментами FEIN на 12 В и 18 В с разъемом MultiVolt.

Напряжение В	Емкость А-ч	Номер заказа	Цена в РУБ с НДС (18%)
12	2,5	9 26 04 168 02 0	6.419,00

FEIN Select+



Базовый комплект аккумуляторов

2 литийонных аккумулятора с быстрозарядным устройством ALG 50.

Напряжение В	Емкость А-ч	Номер заказа	Цена в РУБ с НДС (18%)
12	2,5	9 26 04 250 01 0	10.208,00

Чемоданчик



Системный чемоданчик пустой

Пластиковый чемоданчик с практичными внутренними отделениями, без машины и принадлежностей. FMM 250 / 250 Q, FMT 250 / 250Q, FMT 250 SL / 250 QSL

Номер заказа	Цена в РУБ с НДС (18%)
3 39 01 144 01 0	2.254,00



Системный чемоданчик пустой

Пластиковый чемоданчик с практичными внутренними отделениями, без машины и принадлежностей. FMM 350 Q / QSL

Номер заказа	Цена в РУБ с НДС (18%)
3 39 01 131 98 0	4.073,00



Systainer Sys 1

Пластик, внутренние размеры: 75 x 383 x 273 мм (В x Ш x Г) Вставка в контейнер Systainer для соответствующей машины заказывается отдельно.

Номер заказа	Цена в РУБ с НДС (18%)
3 39 01 146 00 0	5.465,00

Вставка в контейнер Systainer для FMM 350 Q / QSL

Номер заказа	Цена в РУБ с НДС (18%)
3 39 04 491 00 0	1.178,00

Осциллирующий инструмент

Комплекты принадлежностей



Комплект принадлежностей для внутренней отделки и работ по дереву

Комплект принадлежностей из 27 деталей с широким ассортиментом пильных полотен. Специально разработан для быстрого и точного выполнения пильных работ при любом монтаже. Комплект поставки идентичен профессиональному комплекту „Внутренняя отделка по дереву“. Выгодная цена по сравнению со стоимостью изделий, приобретаемых по отдельности. В комплект входят: 5 пильных полотен E-Cut Long-Life (модели 183, 160, 161, 201, 203), 2 биметаллических пильных полотна E-Cut Precision (модели 205 и 208), 2 универсальных пильных полотна E-Cut (модели 151 и 152), 1 биметаллическое пильное полотно по дереву из быстрорежущей стали (Ø 100 мм), 1 ограничитель глубины для всех пильных полотен, 1 треугольная шлифовальная подошва без перфорации, по 5 шлифовальных листов зернистостью 80, 120 и 180.

Гнездо	Номер заказа	Цена в РУБ с НДС (18%)
SLM	3 52 22 946 01 0	16.409,00



Комплект принадлежностей для ремонта и замены окон

Комплект из 23 деталей с большим выбором принадлежностей, специально разработанных для демонтажа старых окон и замены шумоизолирующих стекол, уложенных в „постель“ из замазки. Комплект поставки идентичен профессиональному комплекту „Ремонт и замена окон“. Выгодная цена по сравнению со стоимостью изделий, приобретаемых по отдельности. В комплект входят: 1 пильное полотно E-Cut Long-Life (модель 203), 1 универсальное пильное полотно E-Cut (модель 152), 1 пильное биметаллическое полотно по дереву из быстрорежущей стали (Ø 100 мм), 1 пильное биметаллическое полотно по металлу из быстрорежущей стали (Ø 100 мм), 1 ограничитель глубины для всех пильных полотен, 1 грибовидный нож (модель 245), 1 сегментное пильное полотно (модель 244), 1 треугольная шлифовальная подошва без перфорации, по 5 шлифовальных листов зернистостью 80, 120 и 180.

Гнездо	Номер заказа	Цена в РУБ с НДС (18%)
SLM	3 52 22 946 02 0	16.409,00



Комплект принадлежностей для санации плитки и ванных комнат

Комплект из восьми деталей с разнообразными принадлежностями для удобного вырезания плиток и удаления плиточных швов при санации ванных комнат. Комплект поставки идентичен профессиональному комплекту „Санация плитки и ванных комнат“. Выгодная цена по сравнению со стоимостью изделий, приобретаемых по отдельности. В комплект входят: 2 универсальных пильных полотна E-Cut (модели 151 и 152), 1 пильное полотно с твердосплавными напайками (Ø 105 мм, модель 214), 1 сегментное алмазное пильное полотно (модель 243), 1 грибовидный нож (модель 245), 1 длинный жесткий шпатель, по 1 треугольному твердосплавному рашпилю (80 и 110 мм).

Гнездо	Номер заказа	Цена в РУБ с НДС (18%)
SLM	3 52 22 946 03 0	16.409,00



Комплект принадлежностей для установки сантехники и систем отопления

Комплект из девяти деталей с большим выбором принадлежностей, специально разработанных для основных случаев применения при сантехническом ремонте. Комплект поставки идентичен профессиональному комплекту „Установка сантехники и систем отопления“. Выгодная цена по сравнению со стоимостью изделий, приобретаемых по отдельности. В комплект входят: 2 универсальных пильных полотна E-Cut (модели 151 и 152), 1 сегментное алмазное пильное полотно (модель 243), 1 разрезной нож, 1 длинный жесткий шпатель, 1 треугольный твердосплавный рашпиль (110 мм), 3 инструмента для вырезания выемок (модели 246, 247, 248), 1 разрезной нож (модель 239).

Гнездо	Номер заказа	Цена в РУБ с НДС (18%)
SLM	3 52 22 946 04 0	16.409,00



	FEIN SUPERCUT FSC 2.0 Q	FEIN SUPERCUT FSC 2.0 X, для санации швов	
	Мощный осциллирующий инструмент для отделки и ремонта, с системой быстрого зажима.	Высокопроизводительная система для отделки и ремонта со специальной оснасткой для санации швов.	
EAN 4014586...	... 863122	... 876351	
Стр.	172	172	
Технические характеристики	Номинальная потребляемая мощность	400 Вт	400 Вт
	Эффективная мощность	220 Вт	220 Вт
	Колебания	11 000 - 18 500 1/мин	11 000 - 18 500 1/мин
	Амплитуда	2 x 2,0°	2 x 2,0°
	Зажим инструмента	Шестигранник	Шестигранник
	Смена инструмента	QuickIN	Вручную (винт, внутренний шестигранник)
	Кабель с штекером	5 м	5 м
Вес согласно ЕРТА	1,45 кг	1,25 кг	

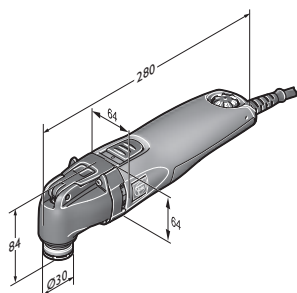

FEIN SUPERCUT FSC 2.0 Q

Осциллирующий инструмент



Модель	Номер для заказа	EAN	PK	Цена в РУБ с НДС (18%)
FEIN SUPERCUT FSC 2.0 Q	7 236 36 50 01 0	4014586863122	03	44.262,00

В цену входит:

1 переходник Starlock, 1 пластмассовый чемодан для инструментов

Сведения о принадлежностях см. на стр. 173



Модель	Номер для заказа	EAN	PK	Цена в РУБ с НДС (18%)
FEIN SUPERCUT FSC 2.0 X, для санации швов	7 236 38 61 00 0	4014586876351	03	58.063,00

В цену входит:

1 виброгасящая ручка-скоба, 1 отсасывающее устройство, 1 удлиненный прямой разрезной нож (модель 116), 5 прямых разрезных ножей (модель 117), 2 прямых очистных ножа с алмазным покрытием (модель 161), 1 очистной блок, 1 металлический инструментальный чемодан

Сведения о принадлежностях см. на стр. 173



Пиление



Пильные полотна

Из быстрорежущей стали, с мелкими зубьями для прецизионного резания. Универсальное применение для листового материала толщиной до 1 мм, также двоянного, и пластика.

Ø мм	Шт/наб шт.	Номер заказа	Цена в РУБ с НДС (18%)
63	2	6 35 02 102 01 6	3.492,00
63	5	6 35 02 102 07 0	8.271,00
80	2	6 35 02 103 01 0	3.660,00
80	5	6 35 02 103 05 0	8.668,00



Пильные полотна

Из быстрорежущей стали, с уступом, заглубленный зажимной винт для работы заподлицо.

Ø мм	Шт/наб шт.	Номер заказа	Цена в РУБ с НДС (18%)
85	1	6 35 02 177 01 0	3.939,00
85	5	6 35 02 177 05 0	17.724,00
100	1	6 35 02 178 01 0	4.101,00
100	5	6 35 02 178 05 0	18.451,00



Сегментное пильное полотно

Из быстрорежущей стали, с уступом, заглубленный зажимной винт для работы заподлицо.

Ø мм	Шт/наб шт.	Номер заказа	Цена в РУБ с НДС (18%)
100	1	6 35 02 196 01 0	4.101,00
100	5	6 35 02 196 05 0	18.451,00



Комплект принадлежностей Best of E-Cut XXL

Включает 10 различных пильных полотен E-Cut по выгодной цене. В комплекте: 2 E-Cut Long-Life шириной 32 мм (модель 162), 3 E-Cut Long-Life шириной 42 мм (модель 163), 3 E-Cut Long-Life шириной 35 мм (модель 164), 2 E-Cut Long-Life шириной 65 мм (модель 165) в практичной пластиковой коробке для хранения.

Номер заказа	Цена в РУБ с НДС (18%)
6 35 02 162 15 0	9.349,00



Комплект принадлежностей Best of E-Cut

Включает 6 различных пильных полотен E-Cut по выгодной цене. В комплект входят: по 1 универсальному пильному полотну E-Cut (шириной 28 и 44 мм), 2 пильных полотна E-Cut Long-Life шириной 35 мм, 2 пильных полотна E-Cut Long-Life шириной 65 мм в удобной пластиковой коробке для хранения. С универсальным зажимом FEIN.

Номер заказа	Цена в РУБ с НДС (18%)
6 35 02 147 12 0	6.596,00



Пильные полотна E-Cut Long-Life

Биметаллические зубья и уступ. Высокая линейная скорость резания. Чрезвычайная прочность и долговечность. Для древесины твердых и мягких пород и других древесных материалов – даже с гвоздями. Отлично подходят для пластика и гипсокартона. Длина 78 мм, модель 162

Ширина мм	Шт/наб шт.	Номер заказа	Цена в РУБ с НДС (18%)
32	1	6 35 02 162 01 0	1.272,00
32	5	6 35 02 162 02 0	5.721,00
32	25	6 35 02 162 03 0	25.418,00



Пильные полотна E-Cut Long-Life

Биметаллические зубья и уступ. Высокая линейная скорость резания. Чрезвычайная прочность и долговечность. Для древесины твердых и мягких пород и других древесных материалов – даже с гвоздями. Отлично подходят для пластика и гипсокартона. Длина 78 мм, модель 163

Ширина мм	Шт/наб шт.	Номер заказа	Цена в РУБ с НДС (18%)
42	1	6 35 02 163 01 0	1.320,00
42	5	6 35 02 163 02 0	5.938,00
42	25	6 35 02 163 03 0	26.390,00



Пильные полотна E-Cut Long-Life

Биметаллические зубья и уступ. Высокая линейная скорость резания. Чрезвычайная прочность и долговечность. Для древесины твердых и мягких пород и других древесных материалов – даже с гвоздями. Отлично подходят для пластика и гипсокартона. Длина 50 мм, модель 164

Ширина мм	Шт/наб шт.	Номер заказа	Цена в РУБ с НДС (18%)
35	1	6 35 02 164 01 0	1.352,00
35	5	6 35 02 164 02 0	6.086,00
35	25	6 35 02 164 03 0	27.050,00



Пильные полотна E-Cut Long-Life

Биметаллические зубья и уступ. Высокая линейная скорость резания. Чрезвычайная прочность и долговечность. Для древесины твердых и мягких пород и других древесных материалов – даже с гвоздями. Отлично подходят для пластика и гипсокартона. Длина 50 мм, модель 165

Ширина мм	Шт/наб шт.	Номер заказа	Цена в РУБ с НДС (18%)
65	1	6 35 02 165 01 0	1.468,00
65	5	6 35 02 165 02 0	6.603,00
65	25	6 35 02 165 03 0	29.342,00



Пильные полотна E-Cut Long-Life

Биметаллические зубья и уступ. Высокая линейная скорость резания. Чрезвычайная прочность и долговечность. Для древесины твердых и мягких пород и других древесных материалов – даже с гвоздями. Отлично подходят для пластика и гипсокартона. Длина 30 мм, модель 186

Ширина мм	Шт/наб шт.	Номер заказа	Цена в РУБ с НДС (18%)
10	1	6 35 02 186 01 0	796,00
10	5	6 35 02 186 02 0	3.586,00
10	25	6 35 02 186 03 0	15.942,00



Пильные полотна E-Cut Long-Life

Биметаллические зубья и уступ. Высокая линейная скорость резания. Чрезвычайная прочность и долговечность. Для древесины твердых и мягких пород и других древесных материалов – даже с гвоздями. Отлично подходят для пластика и гипсокартона. Длина 34 мм, модель 185

Ширина мм	Шт/наб шт.	Номер заказа	Цена в РУБ с НДС (18%)
20	1	6 35 02 185 01 0	1.032,00
20	5	6 35 02 185 02 0	4.646,00
20	25	6 35 02 185 03 0	20.648,00



Стандартные пильные полотна E-Cut

с разводкой зубьев, для всех видов древесины, гипсокартона и пластмасс. Длина 78 мм, модель 123

Ширина мм	Шт/наб шт.	Номер заказа	Цена в РУБ с НДС (18%)
32	1	6 35 02 123 01 8	1.119,00
32	5	6 35 02 123 04 6	5.038,00
32	25	6 35 02 123 03 0	22.386,00



Стандартные пильные полотна E-Cut

с разводкой зубьев, для всех видов древесины, гипсокартона и пластмасс. Длина 78 мм, модель 124

Ширина мм	Шт/наб шт.	Номер заказа	Цена в РУБ с НДС (18%)
42	1	6 35 02 124 01 6	1.163,00
42	5	6 35 02 124 04 4	5.232,00
42	25	6 35 02 124 03 8	23.249,00

**Стандартные пильные полотна E-Cut**

с разводкой зубьев, для всех видов древесины, гипсокартона и пластмасс.

Длина 50 мм, модель 135

Ширина мм	Шт/наб шт.	Номер заказа	Цена в РУБ с НДС (18%)
35	1	6 35 02 135 01 9	1.175,00
35	25	6 35 02 135 02 5	23.477,00
35	5	6 35 02 135 03 1	5.283,00

**Стандартные пильные полотна E-Cut**

с разводкой зубьев, для всех видов древесины, гипсокартона и пластмасс.

Длина 50 мм, модель 136

Ширина мм	Шт/наб шт.	Номер заказа	Цена в РУБ с НДС (18%)
65	1	6 35 02 136 01 2	1.269,00
65	25	6 35 02 136 02 8	25.356,00
65	5	6 35 02 136 03 4	5.707,00

**Высокоточные пильные полотна E-Cut**

с двухрядными зубьями японского образца, для высокоточных пропилов и ровных кромок реза, точная работа даже „с руки“.

Длина 50 мм, модель 119

Ширина мм	Шт/наб шт.	Номер заказа	Цена в РУБ с НДС (18%)
35	1	6 35 02 119 01 0	1.567,00
35	5	6 35 02 119 04 8	7.057,00
35	25	6 35 02 119 03 2	31.366,00

**Высокоточные пильные полотна E-Cut**

с двухрядными зубьями японского образца, для высокоточных пропилов и ровных кромок реза, точная работа даже „с руки“.

Длина 50 мм, модель 120

Ширина мм	Шт/наб шт.	Номер заказа	Цена в РУБ с НДС (18%)
45	1	6 35 02 120 01 2	1.611,00
45	25	6 35 02 120 03 4	32.213,00
45	5	6 35 02 120 04 0	7.247,00

**Высокоточные пильные полотна E-Cut**

с двухрядными зубьями японского образца, для высокоточных пропилов и ровных кромок реза, точная работа даже „с руки“.

Длина 50 мм, модель 121

Ширина мм	Шт/наб шт.	Номер заказа	Цена в РУБ с НДС (18%)
55	1	6 35 02 121 01 1	1.652,00
55	25	6 35 02 121 03 3	33.060,00
55	5	6 35 02 121 04 9	7.438,00

**Высокоточные пильные полотна E-Cut**

с двухрядными зубьями японского образца, для высокоточных пропилов и ровных кромок реза, точная работа даже „с руки“.

Длина 50 мм, модель 122

Ширина мм	Шт/наб шт.	Номер заказа	Цена в РУБ с НДС (18%)
65	1	6 35 02 122 01 4	1.696,00
65	5	6 35 02 122 04 2	7.630,00
65	25	6 35 02 122 03 6	33.907,00

**Высокоточное пильное полотно E-Cut BIM**

Биметаллическое исполнение с двухрядными зубьями японского образца для обработки любых древесных материалов, гипсокартона и мягких пластиков. Увеличенный срок службы и повышенная прочность. Максимальная скорость работы и высочайшая точность.

Длина 50 мм, модель 209

Ширина мм	Шт/наб шт.	Номер заказа	Цена в РУБ с НДС (18%)
35	1	6 35 02 209 01 0	1.567,00
35	5	6 35 02 209 02 0	7.057,00
35	25	6 35 02 209 03 0	31.366,00

**Высокоточное пильное полотно E-Cut BIM**

Биметаллическое исполнение с двухрядными зубьями японского образца для обработки любых древесных материалов, гипсокартона и мягких пластиков. Увеличенный срок службы и повышенная прочность. Максимальная скорость работы и высочайшая точность.

Длина 50 мм, модель 210

Ширина мм	Шт/наб шт.	Номер заказа	Цена в РУБ с НДС (18%)
45	1	6 35 02 210 01 0	1.611,00
45	5	6 35 02 210 02 0	7.247,00
45	25	6 35 02 210 03 0	32.213,00

**Высокоточное пильное полотно E-Cut BIM**

Биметаллическое исполнение с двухрядными зубьями японского образца для обработки любых древесных материалов, гипсокартона и мягких пластиков. Увеличенный срок службы и повышенная прочность. Максимальная скорость работы и высочайшая точность.

Длина 50 мм, модель 211

Ширина мм	Шт/наб шт.	Номер заказа	Цена в РУБ с НДС (18%)
55	1	6 35 02 211 01 0	1.652,00
55	5	6 35 02 211 02 0	7.438,00
55	25	6 35 02 211 03 0	33.060,00

**Высокоточное пильное полотно E-Cut BIM**

Биметаллическое исполнение с двухрядными зубьями японского образца для обработки любых древесных материалов, гипсокартона и мягких пластиков. Увеличенный срок службы и повышенная прочность. Максимальная скорость работы и высочайшая точность.

Длина 50 мм, модель 212

Ширина мм	Шт/наб шт.	Номер заказа	Цена в РУБ с НДС (18%)
65	1	6 35 02 212 01 0	1.696,00
65	5	6 35 02 212 02 0	7.630,00
65	25	6 35 02 212 03 0	33.907,00

**Универсальные пильные полотна E-Cut**

с биметаллическими зубьями, изогнутые - также для работы на закруглениях, высокой скорости резания, для листовой стали (400Н/мм²) до 2 мм, алюминиевых профилей, медных труб, древесины, гипсокартона и почти любых пластмасс.

Длина 60 мм, модель 147

Ширина мм	Шт/наб шт.	Номер заказа	Цена в РУБ с НДС (18%)
28	1	6 35 02 147 01 5	1.521,00
28	5	6 35 02 147 02 1	6.847,00
28	25	6 35 02 147 03 7	30.438,00

**Универсальные пильные полотна E-Cut**

с биметаллическими зубьями, изогнутые - также для работы на закруглениях, высокой скорости резания, для листовой стали (400Н/мм²) до 2 мм, алюминиевых профилей, медных труб, древесины, гипсокартона и почти любых пластмасс.

Длина 60 мм, модель 148

Ширина мм	Шт/наб шт.	Номер заказа	Цена в РУБ с НДС (18%)
44	1	6 35 02 148 01 3	1.599,00
44	5	6 35 02 148 02 9	7.191,00
44	25	6 35 02 148 03 5	31.966,00

**Пильное полотно из быстрорежущей стали по дереву**

Идеально подходит для длинных, прямых пропилов и резки уложенного паркета или ламината.

Без ограничителя глубины

Ширина мм	Шт/наб шт.	Номер заказа	Цена в РУБ с НДС (18%)
100	1	6 35 02 179 01 0	4.883,00

**Пильное полотно из быстрорежущей стали по дереву**

Идеально подходит для длинных, прямых пропилов и резки уложенного паркета или ламината.

С ограничителем глубины

Ширина мм	Шт/наб шт.	Номер заказа	Цена в РУБ с НДС (18%)
100	1	6 35 02 179 02 0	6.416,00

**Ограничитель глубины**

Ограничитель глубины для всех пильных полотен. Для точной работы при врезании. Эффективная защита пильных полотен и заготовки. В комплект входят: 1 переходник для крепления на машине (свободное вращение на 360°). 1 ограничитель глубины, 1 направляющие салазки с регулировкой в зависимости от глубины. Применение только с (A)FMM или (A)FSC.

Номер заказа
3 21 27 069 01 0

Цена в РУБ
с НДС (18%)
1.786,00

**Пильное полотно М-Сут**

для резов, вырезов и пазов в листовой стали, пластмассе, стеклопластике и армированном углеволокном пластике, 2 шт. в упаковке. Широкий

Ширина мм	Длина мм	Номер заказа	Цена в РУБ с НДС (18%)
30	50	6 35 02 138 01 4	1.502,00

**Пильное полотно М-Сут**

для резов, вырезов и пазов в листовой стали, пластмассе, стеклопластике и армированном углеволокном пластике, 2 шт. в упаковке. Узкий

Ширина мм	Длина мм	Номер заказа	Цена в РУБ с НДС (18%)
10	50	6 35 02 158 01 0	1.756,00

**Пильное полотно с твердосплавными напайками с открытыми зубьями**

Для ровных и чистых обрезных кромок в углепластике и стеклопластике без расслаивания. Длинные, прямые резы без перекоса с высокой скоростью работы. Также возможно применение с ограничителем глубины.

Ширина мм	Длина мм	Номер заказа	Цена в РУБ с НДС (18%)
1,2	105	6 35 02 189 01 0	4.209,00

**Пильное полотно с твердосплавными напайками Е-Сут**

Аккуратное пиление с ровными и чистыми обрезными кромками в углепластике и стеклопластике без расслаивания. Особенно подходит для точных выемок и коротких резов. Точная работа даже в углах и на кромках. Также возможно применение с ограничителем глубины.

Ширина мм	Длина мм	Номер заказа	Цена в РУБ с НДС (18%)
35	50	6 35 02 192 01 0	2.592,00

**Алмазное сегментное пильное полотно с открытыми зубьями**

Для ровных и чистых обрезных кромок в углепластике и стеклопластике без расслаивания. Длинные, прямые резы без перекоса с очень высокой скоростью работы. Алмазное покрытие для долгого срока службы. Также возможно применение с ограничителем глубины.

Ø мм	ширина реза мм	Номер заказа	Цена в РУБ с НДС (18%)
105	1,2	6 35 02 190 01 0	10.150,00

**Алмазное пильное полотно Е-Сут**

Аккуратное пиление с ровными и чистыми обрезными кромками в углепластике и стеклопластике без расслаивания. Особенно подходит для точных выемок и коротких резов. Алмазное покрытие для долгого срока службы. Точная работа даже в углах и на кромках. Также возможно применение с ограничителем глубины.

Ширина мм	Длина мм	Номер заказа	Цена в РУБ с НДС (18%)
35	50	6 35 02 194 01 0	4.209,00

**Алмазное пильное полотно Е-Сут**

Аккуратное пиление с ровными и чистыми обрезными кромками в углепластике и стеклопластике без расслаивания. Особенно подходит для точных выемок и коротких резов. Алмазное покрытие для долгого срока службы. Точная работа даже в углах и на кромках. Также возможно применение с ограничителем глубины.

Ширина мм	Длина мм	Номер заказа	Цена в РУБ с НДС (18%)
42	60	6 35 02 195 01 0	4.643,00

**Твердосплавная шлифовальная вставка**

Для зачистки и шлифовки вырезов в стеклопластике, армированном углеволокном пластике, пластмассе и древесине; длина 50 мм

Шт./наб шт.	Номер заказа	Цена в РУБ с НДС (18%)
2	6 37 06 018 01 0	2.146,00

**Сегментное пильное полотно**

Изогнутое, для демонтажа стеклопакетов, уложенных в „постель“ из замазки, 2 шт. в упаковке

Номер заказа
6 39 03 166 01 6

Цена в РУБ
с НДС (18%)
6.074,00

Обработка рашпилем**Твердосплавный рашпиль треугольной формы**

Для грубого шлифования шпатлевки, плиточного клея, бетона, камня и дерева. Подходит для работы с пылесосом и без него. Большой размер, обеспечивающий сверхвысокую производительность и эффективную обработку больших поверхностей (до нескольких квадратных метров); длина кромки 110 мм.

Номер заказа
6 37 31 005 01 0

Цена в РУБ
с НДС (18%)
2.552,00

Обработка стыков**Твердосплавное пильное полотно**

Стоимость и стойкость ниже, чем у моделей с алмазным покрытием.

С уступом, ширина реза прибл. 2,2 мм, стандартное исполнение для любых мраморных, эпоксидных и трассовых швов.

Ø мм	Шт./наб шт.	Номер заказа	Цена в РУБ с НДС (18%)
105	1	6 35 02 172 01 0	3.543,00
105	5	6 35 02 172 02 0	15.942,00

**Твердосплавное пильное полотно**

Стоимость и стойкость ниже, чем у моделей с алмазным покрытием.

Сверхтонкое исполнение, ширина реза прибл. 1,2 мм. Непригодны для твердых эпоксидных или цементных швов. Также подходит для доработки реечных палуб.

Ø мм	Шт./наб шт.	Номер заказа	Цена в РУБ с НДС (18%)
105	1	6 35 02 173 01 0	3.543,00
105	5	6 35 02 173 02 0	15.942,00

**Сегментный нож с твердосплавным покрытием**

Стоимость и стойкость ниже, чем у моделей с алмазным покрытием.

Для работы в углах и на закругленных участках, а также работ без зарезания. Ширина реза прибл. 2,2 мм, для любых мраморных и эпоксидных швов.

Шт./наб шт.	Номер заказа	Цена в РУБ с НДС (18%)
1	6 39 03 225 01 0	3.543,00
5	6 39 03 225 02 0	15.942,00

**Сегментный нож с твердосплавным покрытием**

Стоимость и стойкость ниже, чем у моделей с алмазным покрытием.

Для работы в углах и на закругленных участках и работ без зарезания. Экстратонкое исполнение, ширина реза прибл. 1,2 мм, максимальная глубина резания 10 мм. Непригодны для твердых эпоксидных или цементных швов.

Шт./наб шт.	Номер заказа	Цена в РУБ с НДС (18%)
1	6 39 03 224 01 0	3.543,00
5	6 39 03 224 02 0	15.942,00

**Алмазное пильное полотно**

Ширина реза ок. 2,2 мм, стандартная конструкция для прорезания швов, заполненных мраморным и цементно-трассовым раствором и эпоксидными смолами.

Ø мм	Шт./наб шт.	Номер заказа	Цена в РУБ с НДС (18%)
80	1	6 35 02 115 01 1	8.638,00
80	5	6 35 02 115 03 0	38.874,00
105	1	6 35 02 167 01 0	9.100,00
105	5	6 35 02 167 02 0	40.950,00

**Алмазное пильное полотно**

Ширина реза примерно 1,2 мм для особенно узких мраморных швов. Не предназначен для затирок из эпоксидной смолы и цементно-трассовых.

Ø мм	Шт/наб шт.	Номер заказа	Цена в РУБ с НДС (18%)
80	1	6 35 02 116 01 4	9.010,00
80	5	6 35 02 116 02 0	40.539,00
105	1	6 35 02 168 01 0	9.100,00
105	5	6 35 02 168 02 0	40.950,00

**Сегментный нож**

С алмазным покрытием, пригоден для работы в углах и на закругленных участках и работ без зарезания.

Ширина реза ок. 2,2 мм, стандартная конструкция для прорезания швов, заполненных мраморным и цементно-трассовым раствором и эпоксидными смолами.

Шт/наб шт.	Номер заказа	Цена в РУБ с НДС (18%)
1	6 39 03 162 01 7	6.580,00
5	6 39 03 162 03 0	29.607,00

**Сегментный нож**

С алмазным покрытием, пригоден для работы в углах и на закругленных участках и работ без зарезания.

Ширина реза примерно 1,2 мм для особенно узких мраморных швов. Глубина резания макс. 10 мм. Не предназначен для затирок из эпоксидной смолы и цементно-трассовых.

Шт/наб шт.	Номер заказа	Цена в РУБ с НДС (18%)
1	6 39 03 196 01 3	6.580,00
5	6 39 03 196 02 0	29.607,00

**Очистной блок**

Брусок Rhomblo для чистки алмазного инструмента, а также из твердых сплавов.

Номер заказа	Цена в РУБ с НДС (18%)
6 37 19 007 01 0	1.992,00

**Разрезной нож**

Прямой формы. Универсальный нож для почти любых эластичных швов. 5 шт. в упаковке.

Номер заказа	Цена в РУБ с НДС (18%)
6 39 03 117 01 5	2.047,00

**Разрезной нож**

Прямой формы, длинный для особенно глубоких швов. 5 шт. в упаковке.

Номер заказа	Цена в РУБ с НДС (18%)
6 39 03 116 01 1	6.570,00

**Сегментный нож**

Сегментный нож для V-образных разрезов или резов в углах, 2 шт. в упаковке

Общая длина мм	Длина реза мм	Номер заказа	Цена в РУБ с НДС (18%)
73	30	6 39 03 132 01 0	4.593,00

Шабрение**Шпатели**

Для удалений напластований и покрытий, включая антикоррозионное покрытие днища, остатки клея и т.п., 2 шт. в упаковке

Длина мм	Шт/наб шт.	Номер заказа	Цена в РУБ с НДС (18%)
64	2	6 39 03 206 01 8	1.943,00
72	2	6 39 03 227 01 0	1.971,00

Резка**Разрезной нож**

Грибовидной формы, для резки силикона и мягких замазок, а также для разъединения стеклопакетов. 5 шт. в упаковке.

Номер заказа	Цена в РУБ с НДС (18%)
6 39 03 128 01 2	1.486,00

**Инструмент для выемки**

Для выполнения пазов в щитах из жесткого пенопласта для электрического, стенового и напольного отопления.

Глубина резания мм	Ширина мм	ширина реза мм	Номер заказа	Цена в РУБ с НДС (18%)
6,5	50	13	6 39 03 223 01 0	3.210,00

**Инструмент для выемки**

Для выполнения пазов в щитах из жесткого пенопласта для электрокабелей.

Ширина мм	Диаметр врезания мм	Номер заказа	Цена в РУБ с НДС (18%)
50	12	6 39 03 222 01 0	3.210,00

**Инструмент для выемки**

Для выполнения пазов в щитах из жесткого пенопласта для труб с горячей водой диаметром 1/2" и 3/4" и полых труб для электромонтажа. Автоматическая фиксация проложенных труб. Простое, удобное и безопасное применение.

Ширина мм	Диаметр врезания мм	Номер заказа	Цена в РУБ с НДС (18%)
50	22	6 39 03 221 01 0	3.210,00

**Инструмент для выемки**

Нож для вырезания паза (90°) для сгибания плит Schlüter Kerdi-Board®.

Глубина резания мм	Номер заказа	Цена в РУБ с НДС (18%)
12,5	6 39 03 231 01 0	1.362,00
12,5	6 39 03 230 01 0	1.362,00
28	6 39 03 229 01 0	1.362,00
38	6 39 03 228 01 0	1.362,00

Оснастка стандартная

Вставка в контейнер Systainer для AFSC 18 Q

Номер заказа	Цена в РУБ с НДС (18%)
3 39 04 542 00 0	892,00



Отсасывающее устройство FSC 2.0 Q

Для работы алмазным инструментом, монтаж осуществляется без дополнительного инструмента. Подсоединяется к шлангу Ø 32 мм.

Номер заказа	Цена в РУБ с НДС (18%)
9 26 02 084 01 0	6.298,00



Отсасывающее устройство FSC 2.0 X

Для работы алмазным инструментом, монтаж осуществляется без дополнительного инструмента. Подсоединяется к шлангу Ø 32 мм.

Номер заказа	Цена в РУБ с НДС (18%)
9 26 02 075 01 8	6.194,00



Комплект с устройством для отсоса пыли

Для шлифования дельтовидной плиткой и работы твердосплавным рашпилем, включающий в себя: 2 шлифовальные плитки, с перфорацией; по 5 шлифовальных листов, с перфорацией, зернистости 60, 80, 120; 1 отсасывающий колпак с вытяжной трубой; 2 шланговые насадки для FSC 2.0 Q.

Номер заказа	Цена в РУБ с НДС (18%)
9 26 02 074 01 4	4.853,00



Рабочие рукавицы

виброгасящие, сертифицированные по EN 388/420, EN ISO 10819, EEC № 0200, VE 1Пара

Разм.	Номер заказа	Цена в РУБ с НДС (18%)
9 L	3 21 73 003 00 3	6.958,00
10 XL	3 21 73 004 00 1	6.958,00
11 XXL	3 21 73 005 00 5	6.958,00



Ручка-скоба

Для снижения вибрации и повышения удобства при продолжительной работе с FEIN SUPERCUT. Может сочетаться с отсасывающим устройством 9 26 02 084 01 0.

Номер заказа	Цена в РУБ с НДС (18%)
3 21 19 116 01 1	4.113,00



Переходник для FEIN SUPERCUT без QuickIN

Требуется для зажимания оснастки с 8-угольной державкой (например, для рашпилей, плиток для шлифовки и полирования).

Номер заказа	Цена в РУБ с НДС (18%)
3 06 05 114 01 1	2.227,00



Переходник для FEIN SUPERCUT без QuickIN

для зажима принадлежностей Starlock на предыдущих моделях FEIN SUPERCUT (FSC 1.6, FSC 1.7) без патрона для инструмента QuickIN. Переходник + зажимный винт.

Номер заказа	Цена в РУБ с НДС (18%)
3 52 22 952 04 0	1.332,00



Переходник для FEIN SUPERCUT с QuickIN

Требуется для зажимания оснастки с 8-угольной державкой (например, для рашпилей, плиток для шлифовки и полирования).

Номер заказа	Цена в РУБ с НДС (18%)
6 37 33 005 01 0	2.109,00



Переходник для FEIN SUPERCUT с QuickIN

для зажима принадлежностей Starlock на предыдущих моделях FEIN SUPERCUT (FSC 1.6 Q, FSC 1.7 Q, FSC 2.0 Q, AFSC 1.7 Q и AFSC 18) с патроном для инструмента QuickIN. Переходник + зажимный винт.

Номер заказа	Цена в РУБ с НДС (18%)
3 52 22 952 05 0	1.332,00



Паста для резания

Паста, применяемая при обработке листового металла.

Номер заказа	Цена в РУБ с НДС (18%)
3 21 32 020 12 9	1.357,00

Комплекты принадлежностей



Комплект принадлежностей для внутренней отделки и работ по дереву

Дополнение к профессиональному комплекту для внутренней отделки и работ по дереву. Комплект поставки: 1 пыльное полотно из быстрорежущей стали для работ по дереву (модель 153); 4 пыльных полотна E-Cut Long-Life (модели 162, 163, 164, 165); 4 пыльных полотна E-Cut Precision (модели 119, 120 и 121, 122); 2 пыльных полотна E-Cut Universal (модели 147, 148); 1 ограничитель глубины; 1 шлифовальная пластина; по 5 шлифовальных листов зернистостью 80, 120, 180; 1 переходник и 2 зажимных элемента.

Номер заказа	Цена в РУБ с НДС (18%)
6 39 03 167 66 0	16.296,00



Комплект принадлежностей для ремонта и замены окон

Дополнение к профессиональному комплекту для ремонта и замены окон. Комплект поставки: 1 пыльное полотно из быстрорежущей стали с уступом (модель 137); 1 пыльное полотно из быстрорежущей стали для работ по дереву (модель 153); 1 пыльное полотно E-Cut Long-Life (модель 163); 2 пыльных полотна E-Cut Universal (модель 147, 148); 1 сегментное пыльное полотно (модель 166); 1 грибовидный нож (модель 128); 1 ограничитель упора; 1 шлифовальная пластина; по 5 шлифовальных листов зернистостью 80, 120, 180; 1 переходник и 2 зажимных элемента.

Номер заказа	Цена в РУБ с НДС (18%)
6 39 03 167 67 0	16.296,00



Комплект принадлежностей для санации плитки и ванных комнат

Дополнение к профессиональному комплекту для санации плитки. В комплект входят: 1 сегментный нож с алмазным покрытием (модель 162); 1 твердосплавный сегментный нож, тонкий (модель 224); 1 грибовидный нож (модель 128); 1 шпатель; 2 рашпиля с твердосплавным покрытием; 2 универсальных пыльных полотна E-Cut (модели 147 и 148); 1 переходник и 1 упругий зажимной элемент.

Номер заказа	Цена в РУБ с НДС (18%)
6 39 03 167 58 0	16.296,00



Комплект принадлежностей для установки сантехники и систем отопления

Дополнение к профессиональному комплекту для установки сантехники и систем отопления. В комплект входят: 1 сегментный нож с алмазным покрытием (модель 162); 3 ножа для вырезания выемок (12, 13 и 22 мм); 1 прямой нож (модель 116); 2 универсальных пыльных полотна E-Cut (модели 147 и 148), 1 шпатель, 1 рашпиль с твердосплавным покрытием; 1 переходник и 2 упругих зажимных элемента.

Номер заказа	Цена в РУБ с НДС (18%)
6 39 03 167 59 0	16.296,00

Осциллирующий инструмент



	FEIN SUPERCUT AFSC 1.7 Q с аккумулятором	FEIN SUPERCUT AFSC 1.7 QC с аккумулятором	FEIN SUPERCUT AFSC 1.7 Q с аккумулятором, для ремонта автомобильных стекол	FEIN SUPERCUT FSC 1.6	
	Мощный осциллирующий инструмент на аккумуляторах для автосервиса, с системой быстрого зажима.		Высокопроизводительная система для ремонта автомобилей, со специальными принадлежностями для быстрой и безопасной выемки автомобильных стекол.	Мощный осциллирующий инструмент для автосервиса.	
EAN 4014586...	... 885209	... 885186	... 884004	... 859552	
Стр.	180	180	180	180	
Технические характеристики	Номинальная потребляемая мощность			400 Вт	
	Эффективная мощность			220 Вт	
	Напряжение аккумулятора	18 В	18 В	18 В	
	Емкость аккумулятора	5 А-ч	2,5 А-ч	5 А-ч	
	Совместимые аккумуляторы	Литийионные/ литийионные HighPower	Литийионные/ литийионные HighPower	Литийионные/ литийионные HighPower	
	Разъем для аккумулятора	MultiVolt	MultiVolt	MultiVolt	
	Колебания	10 000 - 19 500 1/мин	10 000 - 19 500 1/мин	10 000 - 19 500 1/мин	11 000 - 18 500 1/мин
	Зажим инструмента	Шестигранник	Шестигранник	Шестигранник	Шестигранник
	Смена инструмента	QuickIN	QuickIN	QuickIN	Вручную (винт, внутренний шестигранник)
	Рабочее давление				
	Расход воздуха				
	Кабель с штекером				5 м
Вес согласно ЕРТА				1,25 кг	
Вес с аккумулятором	1,80 кг	1,60 кг	1,80 кг		
Вес без аккумулятора	0,90 кг	0,90 кг	0,90 кг		



	FEIN SUPERCUT FSC 1,6 Q	FEIN SUPERCUT FSC 1,6 Q. Для автомасерских	FEIN SUPERCUT FSC 1,6 Q для ремонта автомо- бильных стекол	FEIN SUPERCUT FSC 1,6 Q Cargo	FEIN SUPERCUT MODx 6-25
	Мощный осциллирующий инструмент для автосервиса, с системой быстрого зажима.	Высокопроизводительная система для ремонта автомобилей, со специальной оснасткой для многостороннего применения в автомастерской.	Высокопроизводительная система для ремонта автомобилей, со специальными принадлежностями для быстрой и безопасной выемки автомобильных стекол.	Высокопроизводительная система для ремонта автомобилей, со специальной оснасткой для быстрой и профессиональной выемки клеенных стекол автобусов, грузовиков и рельсового транспорта.	Мощный осциллирующий инструмент с пневмоприводом, для автохозяйств с тяжелыми грузовиками.
	... 863191	... 862842	... 862859	... 862866	... 861906
	180	180	181	181	181
	400 Вт	400 Вт	400 Вт	400 Вт	
	220 Вт	220 Вт	220 Вт	220 Вт	
	11 000 - 18 500 1/мин	11 000 - 18 500 1/мин	11 000 - 18 500 1/мин	11 000 - 18 500 1/мин	20 000 1/мин
	Шестигранник	Шестигранник	Шестигранник	Шестигранник	
	QuickIN	QuickIN	QuickIN	QuickIN	
					6,3 bar
					0,6 m ³ /min
	5 м	5 м	5 м	5 м	
	1,45 кг	1,45 кг	1,45 кг	1,45 кг	0,90 кг



Модель	Номер для заказа	EAN	PK	Цена в РУБ с НДС (18%)
FEIN SUPERCUT AFSC 1.7 Q с аккумулятором	7 129 18 63 00 0	4014586885209	03	46.233,00

В цену входит:

2 аккумулятора (литий-ионных), 1 зарядное устройство, Один защитный кожух для смены инструмента, 1 заточной брусок (6 37 19 010 01 4), 1 пластмассовый чемодан для инструментов

Сведения о принадлежностях см. на стр. 182



Модель	Номер для заказа	EAN	PK	Цена в РУБ с НДС (18%)
FEIN SUPERCUT AFSC 1.7 QC с аккумулятором	7 129 18 62 00 0	4014586885186	03	39.333,00

В цену входит:

2 аккумулятора (литий-ионных), 1 зарядное устройство, Один защитный кожух для смены инструмента, 1 заточной брусок (6 37 19 010 01 4), 1 пластмассовый чемодан для инструментов

Сведения о принадлежностях см. на стр. 182



Модель	Номер для заказа	EAN	PK	Цена в РУБ с НДС (18%)
FEIN SUPERCUT AFSC 1.7 Q с аккумулятором, для ремонта автомобильных стекол	7 129 18 61 00 0	4014586884004	03	56.091,00

В цену входит:

2 аккумулятора (литий-ионных), 1 зарядное устройство, Один защитный кожух для смены инструмента, 1 прямой зубчатый Z-нож (модель 081), по 1 ножу U-образной формы в усиленном исполнении (модели 157 и 111), Один L-образный зубчатый разрезной нож (модель 209), Два L-образных зубчатых разрезных ножа (модель 208), 2 зубчатых ножа U-образной формы в усиленном исполнении (модель 212), 3 зубчатых ножа L-образной формы (модель 207), 1 прямой Z-нож с регулируемым роликовым упором (модель 143), 1 заточной брусок (6 37 19 010 01 4), 1 пластмассовый чемодан для инструментов

Сведения о принадлежностях см. на стр. 182



Модель	Номер для заказа	EAN	PK	Цена в РУБ с НДС (18%)
FEIN SUPERCUT FSC 1.6	7 236 31 50 01 3	4014586859552	03	44.467,00

В цену входит:

1 зажимной винт (3 30 01 039 01 7), 1 ключ, 1 пластмассовый чемодан для инструментов, 1 заточной брусок (6 37 19 010 01 4)

Сведения о принадлежностях см. на стр. 182



Модель	Номер для заказа	EAN	PK	Цена в РУБ с НДС (18%)
FEIN SUPERCUT FSC 1.6 Q	7 236 42 50 01 0	4014586863191	03	44.467,00

В цену входит:

Один защитный кожух для смены инструмента, 1 заточной брусок (6 37 19 010 01 4), 1 пластмассовый чемодан для инструментов

Сведения о принадлежностях см. на стр. 182



Модель	Номер для заказа	EAN	PK	Цена в РУБ с НДС (18%)
FEIN SUPERCUT FSC 1.6 Q, для автомастерских	7 236 42 55 01 0	4014586862842	03	54.369,00

В цену входит:

Два L-образных зубчатых разрезных ножа (модель 207), 2 U-образных ножа с короткой шейкой (1 x модель 079, 1 x модель 101), 1 U-образный нож в усиленном исполнении (модель 157), 1 лопатный шпатель с защитным от царапин напылением (модель 129), 1 зубчатый нож L-образной формы (модель 208), 1 прямой Z-нож с регулируемым роликовым упором (модель 143), 2 U-образных ножа с короткой шейкой (модель 076), 1 шпатель для удаления антикоррозийной защиты, 1 пильное полотно из быстрорежущей стали (Ø 80 мм), Один защитный кожух для смены инструмента, 1 заточной брусок (6 37 19 010 01 4), 1 пластмассовый чемодан для инструментов

Сведения о принадлежностях см. на стр. 182



Модель	Номер для заказа	EAN	PK	Цена в РУБ с НДС (18%)
FEIN SUPERCUT FSC 1.6 Q для ремонта автомобильных стекол	7 236 42 56 01 0	4014586862859	03	54.369,00

В цену входит:

Один L-образный зубчатый разрезной нож (модель 209), 1 прямой зубчатый Z-нож (модель 081), 1 прямой Z-нож с регулируемым роликовым упором (модель 143), 2 зубчатых ножа U-образной формы в усиленном исполнении (модель 212), 3 зубчатых ножа L-образной формы (модель 207), Два L-образных зубчатых разрезных ножа (модель 208), по 1 ножу U-образной формы в усиленном исполнении (модели 157 и 111), Один защитный кожух для смены инструмента, 1 заточной брусок (6 37 19 010 01 4), 1 пластмассовый чемодан для инструментов

Сведения о принадлежностях см. на стр. 182



Модель	Номер для заказа	EAN	PK	Цена в РУБ с НДС (18%)
FEIN SUPERCUT FSC 1.6 Q Cargo	7 236 42 57 01 0	4014586862866	03	54.369,00

В цену входит:

1 зубчатый крючковидный нож (модель 217), 1 лопатный шпатель с защитным от царапин напылением (модель 105), Два L-образных зубчатых разрезных ножа (модель 207), 2 прямых зубчатых ножа (модель 073), 1 изогнутый нож Z-профиля (модель 072), Один U-образный зубчатый разрезной нож (модель 212), Два прямых зубчатых разрезных ножа, Z-изгиб (модель 081), Один L-образный зубчатый разрезной нож (модель 209), Один тяговый тросик с креплением, Один защитный кожух для смены инструмента, 1 заточной брусок (6 37 19 010 01 4), 1 пластмассовый чемодан для инструментов

Сведения о принадлежностях см. на стр. 182



Модель	Номер для заказа	EAN	PK	Цена в РУБ с НДС (18%)
FEIN SUPERCUT MOtx 6-25	7 536 03 00 01 0	4014586861906	03	55.955,00

В цену входит:

2 ключа, 1 пластмассовый чемодан для инструментов

Сведения о принадлежностях см. на стр. 182

Оснастка стандартная



Защитный кожух

Для безопасной смены инструмента в SUPERCut с QuickIN при блокировке и разблокировке зажимного рычага.

Номер заказа
3 21 74 011 00 0

Цена в РУБ
с НДС (18%)
609,00



Заточной брусок

Для заточки ножей перед использованием с целью обеспечить оптимальный рез.

Номер заказа
6 37 19 010 01 4

Цена в РУБ
с НДС (18%)
1.025,00



Паста для резания

Паста, применяемая при обработке листового металла.

Номер заказа
3 21 32 020 12 9

Цена в РУБ
с НДС (18%)
1.357,00



Рабочие рукавицы

виброгасящие, сертифицированные по EN 388/420, EN ISO 10819, EEC № 0200, VE 1Пара

Разм.

Номер заказа

Цена в РУБ
с НДС (18%)

9 L

3 21 73 003 00 3

6.958,00

10 XL

3 21 73 004 00 1

6.958,00

11 XXL

3 21 73 005 00 5

6.958,00



Переходник для FEIN SUPERCut без QuickIN

Требуется для зажимания оснастки с 8-угольной державкой (например, для рашпелей, плиток для шлифовки и полирования).

Номер заказа
3 06 05 114 01 1

Цена в РУБ
с НДС (18%)
2.227,00



Переходник для FEIN SUPERCut с QuickIN

Требуется для зажимания оснастки с 8-угольной державкой (например, для рашпелей, плиток для шлифовки и полирования).

Номер заказа
6 37 33 005 01 0

Цена в РУБ
с НДС (18%)
2.109,00



Переходник для FEIN SUPERCut с QuickIN

для зажима принадлежностей Starlock на предыдущих моделях FEIN SUPERCut (FSC 1.6 Q, FSC 1.7 Q, FSC 2.0 Q, AFSC 1.7 Q и AFSC 18) с патроном для инструмента QuickIN. Переходник + зажимный винт.

Номер заказа
3 52 22 952 05 0

Цена в РУБ
с НДС (18%)
1.332,00



Переходник для FEIN SUPERCut без QuickIN

для зажима принадлежностей Starlock на предыдущих моделях FEIN SUPERCut (FSC 1.6, FSC 1.7) без патрона для инструмента QuickIN. Переходник + зажимный винт.

Номер заказа
3 52 22 952 04 0

Цена в РУБ
с НДС (18%)
1.332,00

Принадлежности для авторемонтных мастерских



Прямой разрезной нож

Z-образн. гнутье, в качестве дополнительной поставки к устройству для разделки резанием 9 06 07 001 01 6, 2 шт. в наборе.

Номер заказа
6 39 03 197 01 7

Цена в РУБ
с НДС (18%)
8.625,00



Пильные полотна

Из быстрорежущей стали, с мелкими зубьями для прецизионного резания. Универсальное применение для листового материала толщиной до 1 мм, также сдвоенного, и пластика.

Ø мм	Шт/наб шт.	Номер заказа	Цена в РУБ с НДС (18%)
63	2	6 35 02 102 01 6	3.492,00
63	5	6 35 02 102 07 0	8.271,00
80	2	6 35 02 103 01 0	3.660,00
80	5	6 35 02 103 05 0	8.668,00



Пильное полотно M-Cut

для резов, вырезов и пазов в листовой стали, пластмассе, стеклопластике и армированном углеволокном пластике, 2 шт. в упаковке. Широкий

Ширина мм	Длина мм	Номер заказа	Цена в РУБ с НДС (18%)
30	50	6 35 02 138 01 4	1.502,00



Пильное полотно M-Cut

для резов, вырезов и пазов в листовой стали, пластмассе, стеклопластике и армированном углеволокном пластике, 2 шт. в упаковке. Узкий

Ширина мм	Длина мм	Номер заказа	Цена в РУБ с НДС (18%)
10	50	6 35 02 158 01 0	1.756,00



Твердосплавная шлифовальная вставка

Для зачистки и шлифовки вырезов в стеклопластике, армированном углеволокном пластике, пластмассе и древесине; длина 50 мм

Шт/наб шт.
2

Номер заказа
6 37 06 018 01 0

Цена в РУБ
с НДС (18%)
2.146,00



Универсальные пильные полотна E-Cut

с биметаллическими зубьями, изогнутые - также для работы на закруглениях, высокой скорости резания, для листовой стали (400Н/мм²) до 2 мм, алюминиевых профилей, медных труб, древесины, гипсокартона и почти любых пластмасс. Длина 60 мм, модель 147

Ширина мм	Шт/наб шт.	Номер заказа	Цена в РУБ с НДС (18%)
28	1	6 35 02 147 01 5	1.521,00
28	5	6 35 02 147 02 1	6.847,00



Универсальные пильные полотна E-Cut

с биметаллическими зубьями, изогнутые - также для работы на закруглениях, высокой скорости резания, для листовой стали (400Н/мм²) до 2 мм, алюминиевых профилей, медных труб, древесины, гипсокартона и почти любых пластмасс. Длина 60 мм, модель 148

Ширина мм	Шт/наб шт.	Номер заказа	Цена в РУБ с НДС (18%)
44	1	6 35 02 148 01 3	1.599,00
44	5	6 35 02 148 02 9	7.191,00



Прямой разрезной нож

для круглых отверстий в пластике. зубчатый, 2 шт. в наборе.

Общая длина мм	Длина реза мм	Номер заказа	Цена в РУБ с НДС (18%)
56	35	6 39 03 073 01 1	5.178,00



Прямой разрезной нож

Для отрезания дополнительных деталей на кузове. Гнутый, Z-профиля, зубчатый, 2 шт. в упаковке

Общая длина мм	Длина реза мм	Номер заказа	Цена в РУБ с НДС (18%)
120	60	6 39 03 081 01 3	7.324,00



Шпатели

Для удаления напластований и покрытий, включая антикоррозионное покрытие днища, остатки клея и т.п., 2 шт. в упаковке

Длина мм	Шт/наб шт.	Номер заказа	Цена в РУБ с НДС (18%)
64	2	6 39 03 206 01 8	1.943,00
72	2	6 39 03 227 01 0	1.971,00



Разрезной нож

Грибовидной формы, для резки силикона и мягких замазкок, а также для разъединения стеклопакетов. 5 шт. в упаковке.

Номер заказа	Цена в РУБ с НДС (18%)
6 39 03 128 01 2	1.486,00

Принадлежности для удаления остатков клея



Шаберы

Лопатный шаберочный нож с защитным от царапин напылением, 2 шт. в упаковке.

Общая длина мм	Длина реза мм	Номер заказа	Цена в РУБ с НДС (18%)
64	12	6 39 03 129 05 0	6.090,00
65	18	6 39 03 146 01 8	6.067,00
64	25	6 39 03 105 01 9	6.756,00



Шаберы

с поперечным лезвием и защитным от царапин напылением на торцевом упоре, 2 шт. в упаковке.

Ширина реза мм	Номер заказа	Цена в РУБ с НДС (18%)
13	6 39 03 113 01 6	6.090,00
25	6 39 03 131 01 7	6.090,00



Шаберы

с поперечным лезвием, 2 шт. в упаковке.

Ширина реза мм	Номер заказа	Цена в РУБ с НДС (18%)
13	6 39 03 144 01 1	6.067,00



Набор шаберов

включая: по 1 лопатному шаберочному ножу с защитным от царапин напылением (Form 129/105).

Номер заказа	Цена в РУБ с НДС (18%)
6 39 03 129 01 6	6.090,00



Набор шаберов

включая: по 1 шаберочному ножу с поперечным лезвием и защитным от царапин напылением на торцевом упоре (Form 113/131).

Номер заказа	Цена в РУБ с НДС (18%)
6 39 03 113 02 2	6.090,00

Принадлежности для автостеклольщика



U-образный разрезной нож

Идеально подходит для извлечения стекол со стороны капота. с короткой шейкой, 2 шт. в упаковке

Длина реза мм	Номер заказа	Цена в РУБ с НДС (18%)
10	6 39 03 083 01 0	7.656,00
16	6 39 03 095 01 1	8.107,00
16	6 39 03 108 01 4	9.010,00
18	6 39 03 087 01 9	8.107,00
19,5	6 39 03 118 01 3	8.501,00
22	6 39 03 115 01 8	9.010,00
24	6 39 03 076 01 6	7.329,00
28	6 39 03 163 01 1	8.107,00
32	6 39 03 147 01 2	8.501,00
36	6 39 03 079 01 2	7.329,00
40	6 39 03 110 01 0	8.107,00
60	6 39 03 101 01 0	7.656,00
70	6 39 03 155 01 4	8.501,00



U-образный разрезной нож

Идеально подходит для извлечения стекол со стороны капота. с длинной шейкой, 2 шт. в упаковке

Длина реза мм	Номер заказа	Цена в РУБ с НДС (18%)
18	6 39 03 127 01 4	9.010,00
32	6 39 03 114 01 4	9.010,00
32	6 39 03 191 01 1	8.107,00
45	6 39 03 154 01 0	8.107,00
52	6 39 03 153 01 2	7.656,00
60	6 39 03 107 01 6	8.501,00



U-образный разрезной нож

Идеально подходит для извлечения стекол со стороны капота. усиленное исполнение, 2 шт. в упаковке

Длина реза мм	Номер заказа	Цена в РУБ с НДС (18%)
60	6 39 03 157 01 1	7.656,00
95	6 39 03 111 01 9	8.501,00



U-образный разрезной нож

Идеально подходит для извлечения стекол со стороны капота. усиленное исполнение, зубчатый, 2 шт. в упаковке.

Длина реза мм	Номер заказа	Цена в РУБ с НДС (18%)
19	6 39 03 210 01 6	5.131,00
22,5	6 39 03 211 01 5	5.131,00
38	6 39 03 212 01 8	5.131,00



L-образный разрезной нож

зубчатый, 2 шт. в наборе.

Длина реза мм	Номер заказа	Цена в РУБ с НДС (18%)
19	6 39 03 208 01 0	5.213,00
25,4	6 39 03 207 01 2	5.213,00
38	6 39 03 209 01 4	5.213,00



Прямой разрезной нож
2 шт. в наборе

Общая длина мм	Длина реза мм	Номер заказа	Цена в РУБ с НДС (18%)
56	26	6 39 03 121 01 8	6.756,00
90	40	6 39 03 176 01 5	5.178,00
145	35	6 39 03 194 01 6	8.501,00



Прямой разрезной нож
гнутый, Z-профиля, 2 шт. в упаковке

Общая длина мм	Длина реза мм	Номер заказа	Цена в РУБ с НДС (18%)
68	19	6 39 03 122 01 1	6.756,00
84	18	6 39 03 181 01 2	7.879,00
65	23	6 39 03 173 01 0	7.879,00
65	25	6 39 03 124 01 3	7.879,00
85	27	6 39 03 174 01 8	7.879,00
110	32	6 39 03 123 01 5	7.879,00
120	70	6 39 03 171 01 3	7.324,00



Прямой разрезной нож
гнутый, 2 шт. в упаковке

Общая длина мм	Длина реза мм	Номер заказа	Цена в РУБ с НДС (18%)
65	14	6 39 03 120 01 9	6.756,00
75	16	6 39 03 104 01 5	6.195,00
75	35	6 39 03 103 01 7	4.560,00
75	35	6 39 03 109 01 8	5.067,00
75	35	6 39 03 172 01 6	5.067,00



Прямой разрезной нож
гнутый, Z-профиля, 2 шт. в упаковке

Общая длина мм	Длина реза мм	Номер заказа	Цена в РУБ с НДС (18%)
120	45	6 39 03 168 01 8	7.324,00
120	70	6 39 03 125 01 7	7.324,00



Прямой разрезной нож
гнутый, Z-профиля, с фиксированным ограничителем глубины,
2 шт. в упаковке.

Общая длина мм	Длина реза мм	Номер заказа	Цена в РУБ с НДС (18%)
120	16	6 39 03 099 01 0	7.656,00
125	58	6 39 03 097 01 8	7.656,00



Прямой разрезной нож
гнутый, Z-профиля, с ограничителем глубины, 2 шт.
в наборе.

Общая длина мм	Длина реза мм	Номер заказа	Цена в РУБ с НДС (18%)
100	16-43	6 39 03 143 01 3	10.282,00
100	18-39	6 39 03 170 01 4	10.282,00
100	20-35	6 39 03 198 01 5	10.282,00
100	60-76	6 39 03 169 01 2	10.282,00



Прямой разрезной нож
плоское, с ограничителем глубины, 2 шт. в наборе.

Общая длина мм	Длина реза мм	Номер заказа	Цена в РУБ с НДС (18%)
145	42-60	6 39 03 182 01 5	8.501,00



Прямой разрезной нож
гнутый, Z-профиля, с фиксированным ограничителем глубины,
2 шт. в упаковке.

Общая длина мм	Длина реза мм	Номер заказа	Цена в РУБ с НДС (18%)
120	54	6 39 03 160 01 5	8.232,00



Изогнутый разрезной нож
гнутый, Z-профиля, с фиксированным ограничителем глубины,
2 шт. в упаковке.

Общая длина мм	Длина реза мм	Номер заказа	Цена в РУБ с НДС (18%)
80	14	6 39 03 082 01 6	7.656,00
80	16	6 39 03 133 01 4	7.656,00
85	39	6 39 03 152 01 8	7.656,00



Изогнутый разрезной нож
гнутый, Z-профиля, с ограничителем глубины, 2 шт.
в наборе.

Общая длина мм	Длина реза мм	Номер заказа	Цена в РУБ с НДС (18%)
110	32-46	6 39 03 195 01 0	10.282,00

Принадлежности Cargo для грузового транспорта



L-образный разрезной нож
зубчатый, 2 шт. в наборе.

Длина реза мм	Номер заказа	Цена в РУБ с НДС (18%)
25,4	6 39 03 207 01 2	5.213,00
38	6 39 03 209 01 4	5.213,00



Прямой разрезной нож
для круглых отверстий в пластике.
зубчатый, 2 шт. в наборе.

Общая длина мм	Длина реза мм	Номер заказа	Цена в РУБ с НДС (18%)
56	35	6 39 03 073 01 1	5.178,00



Прямой разрезной нож
Для отрезания дополнительных деталей на кузове.
гнутый, Z-профиля, зубчатый, 2 шт. в упаковке

Общая длина мм	Длина реза мм	Номер заказа	Цена в РУБ с НДС (18%)
120	60	6 39 03 081 01 3	7.324,00



Прямой разрезной нож
гнутый, Z-профиля, 2 шт. в упаковке

Общая длина мм	Длина реза мм	Номер заказа	Цена в РУБ с НДС (18%)
120	60	6 39 03 216 01 7	6.492,00



Прямой разрезной нож
уголковое лезвие, 2 шт. в наборе.

Общая длина мм	Длина реза мм	Номер заказа	Цена в РУБ с НДС (18%)
85	65/8	6 39 03 177 01 9	7.505,00
83	35/20	6 39 03 203 01 3	7.505,00



Изогнутый разрезной нож
гнутый, Z-профиля, 2 шт. в упаковке

Общая длина мм	Длина реза мм	Номер заказа	Цена в РУБ с НДС (18%)
80	45	6 39 03 072 01 7	7.321,00



U-образный разрезной нож
с удлиненным черенком, 2 шт. в упаковке.

Длина реза мм	Номер заказа	Цена в РУБ с НДС (18%)
40	6 39 03 156 01 7	9.034,00



В форме крюка
зубчатый, 2 шт. в наборе.

Длина реза мм	Номер заказа	Цена в РУБ с НДС (18%)
38	6 39 03 217 01 1	5.131,00



Сегментный нож
Сегментный нож для V-образных разрезов или резов
в углах, 2 шт. в упаковке

Общая длина мм	Длина реза мм	Номер заказа	Цена в РУБ с НДС (18%)
73	30	6 39 03 132 01 0	4.593,00



Тяговой трос
с ручкой. Рекомендуется к применению при разделочном резе снару-
жи ножами L-образной или крючкообразной формы. Удобно работать
без приложения особых усилий при выемке стекол в автобусах, грузо-
виках и рельсовых транспортных средствах в неудобных местах.

Номер заказа	Цена в РУБ с НДС (18%)
9 26 02 030 01 4	1.544,00



Рабочие рукавицы
виброгасящие, сертифицированные по EN 388/420,
EN ISO 10819, EEC № 0200, VE 1Пара

Разм.	Номер заказа	Цена в РУБ с НДС (18%)
9 L	3 21 73 003 00 3	6.958,00
10 XL	3 21 73 004 00 1	6.958,00
11 XXL	3 21 73 005 00 5	6.958,00



Ручка-скоба
Для снижения вибрации и повышения удобства при про-
должительной работе с FEIN SUPERCUT. Может сочетаться
с отсасывающим устройством 9 26 02 084 01 0.

Номер заказа	Цена в РУБ с НДС (18%)
3 21 19 116 01 1	4.113,00

Комплекты принадлежностей



**Набор принадлежностей для работы с автомобиль-
ными стеклами**

В комплект входят: 3 зубчатых L-образных ножа (модель 207);
2 зубчатых L-образных ножа (модель 208); 1 зубчатый L-образ-
ный нож (модель 209); 2 U-образных ножа в усиленном исполнении
(модели 157 и 111); 2 зубчатых U-образных ножа в усиленном
исполнении (модель 212); 1 прямой Z-нож с регулируемым
роликовым упором (модель 143); 1 зубчатый прямой Z-нож
(модель 081).

Номер заказа	Цена в РУБ с НДС (18%)
6 39 03 167 38 3	21.287,00



Комплект принадлежностей для авторемонтных мастерских
В комплект входят: 2 U-образных ножа с короткой шейкой
(модель 076); 2 U-образных ножа с короткой шейкой (модели
079 и 101); 2 зубчатых L-образных ножа (модель 207);
1 зубчатый L-образный нож (модель 208); 1 U-образный
нож в усиленном исполнении (модель 157); 1 прямой Z-нож
с регулируемым роликовым упором (модель 143); 1 лопатный
шабровочный нож с напылением для защиты от царапин
(модель 129); 1 шпатель; 1 пыльное HSS-полотно (Ø 80 мм).

Номер заказа	Цена в РУБ с НДС (18%)
6 39 03 167 25 7	21.287,00



Комплект принадлежностей Cargo

В комплект входят: 2 прямых зубчатых ножа (модель 073);
2 прямых зубчатых Z-ножа (модель 081); 1 зубчатый нож
в форме крюка (модель 217); 1 изогнутый Z-нож (модель 072);
3 зубчатых L-образных ножа (2 x модели 207 и 1 x модель
209); 1 зубчатый U-образный нож (модель 212); 1 шабро-
вочный нож-лопатка с напылением для защиты от царапин
(модель 105); 1 тяговой тросик с креплением.

Номер заказа	Цена в РУБ с НДС (18%)
6 39 03 167 32 0	21.287,00

Принадлежности AFSC 1.7 Q



Быстрозарядное устройство ALG 50

Подходит для всех литий-ионных аккумуляторов FEIN.
Время зарядки от 35 мин.

Номер заказа	Цена в РУБ с НДС (18%)
9 26 04 129 01 0	8.268,00



Быстрозарядное устройство ALG 30

Быстрозарядное устройство для никель-кадмиевых и лити-
ево-ионных аккумуляторов FEIN. Время зарядки от 25 мин.

Номер заказа	Цена в РУБ с НДС (18%)
9 26 04 096 01 0	14.471,00



Аккумулятор

Литийионный аккумулятор с индикацией уровня заряда
и технологией защиты элементов FEIN SafetyCell Technology.
Защищает аккумулятор и станок от перегрузки, перегрева
и полной разрядки. Может использоваться с любыми акку-
муляторными инструментами FEIN на 18 В.

Напряжение В	Емкость А-ч	Номер заказа	Цена в РУБ с НДС (18%)
18	5	9 26 04 173 02 0	17.299,00
18	2,5	9 26 04 171 02 0	10.771,00

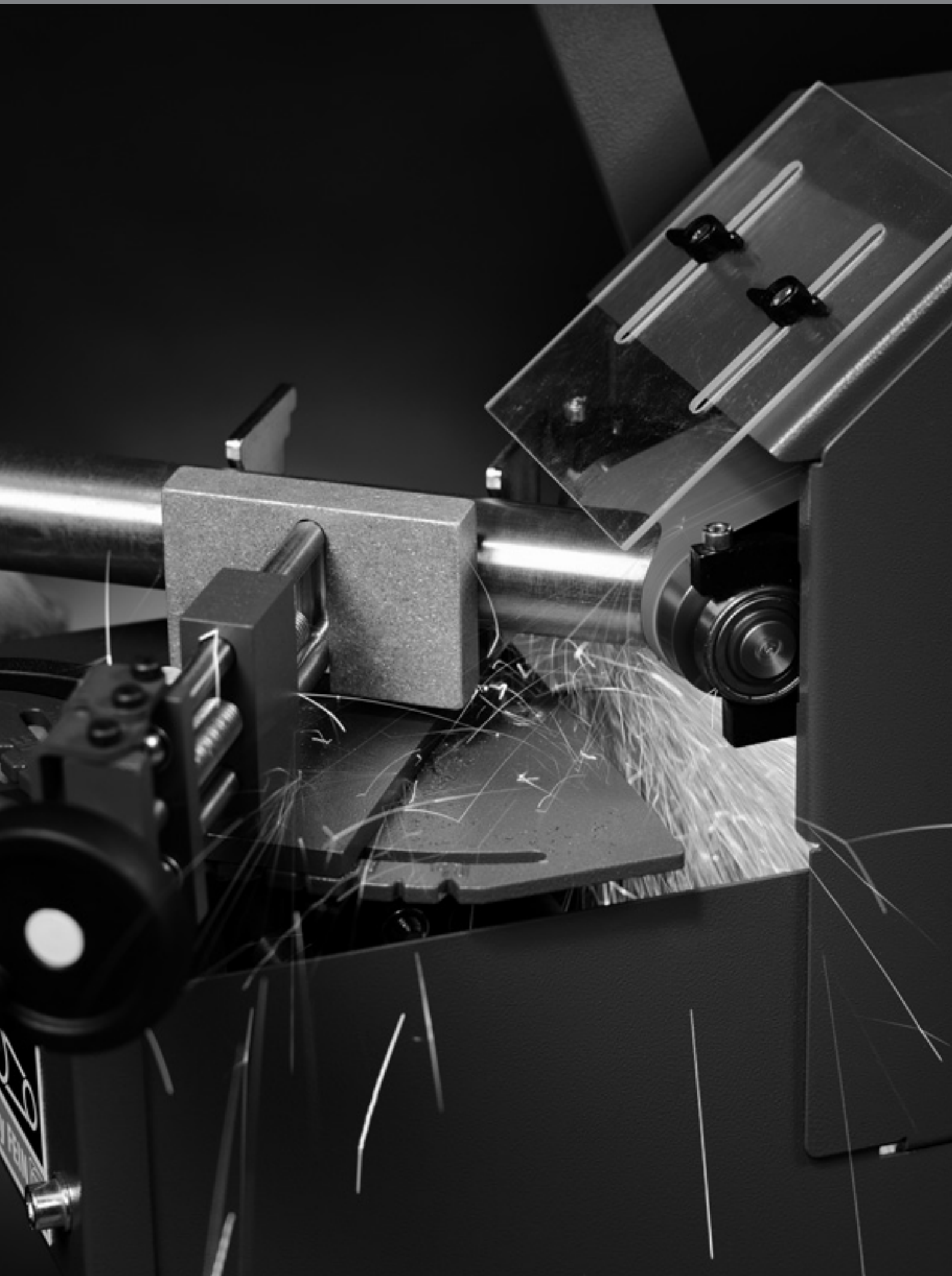

GRIT – марка оборудования для ленточного шлифования от компании FEIN

GRIT by FEIN – это ленточно-шлифовальные станки модульной конструкции, оптимально адаптированные для применения в области металлообработки. Крайне экономичная система для любых требований и самых разных случаев применения: от ленточного шлифования и снятия грата и до радиусного и круглого шлифования. Для всего спектра обработки обычной и нержавеющей стали. Мощные базовые ленточно-шлифовальные станки в сочетании со специальными навесными модулями охватывают основные случаи применения ленточного шлифования на промышленных предприятиях и в мастерских. Жесткие качественные требования к станкам GRIT также распространяются на принад-

лежности и, в особенности, шлифовальные ленты. Мы придаем особое значение шлифовальным лентам премиум-класса для обеспечения высочайшей производительности съема и увеличения срока службы при металлообработке. Это делает применение оригинальных шлифовальных лент GRIT крайне экономичным. Подробную информацию о станках GRIT вы найдете в каталоге продукции GRIT или на сайте www.fein.com.

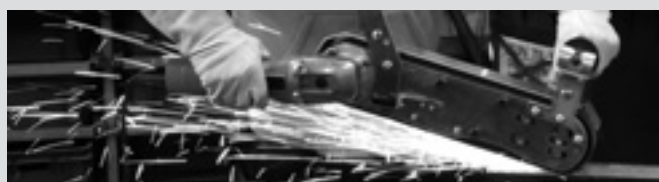

Ручная ленточно-шлифовальная машина GRIT GHB Стр. 188

Ленточно-шлифовальная машина для различных областей применения и мобильного или стационарного использования.



Дополнительный модуль GRIT GHB Стр. 190

Оптимальное дополнение для модулей GRIT GHB для обработки поверхности, а также радиусного и ленточного шлифования.



Базовый ленточный шлифовальный станок GRIT GX для мастерских Стр. 192

Стационарные ленточно-шлифовальные станки для ремесленного применения и небольших серий.

Дополнительный модуль GRIT GX для мастерских Стр. 194



Базовый ленточный шлифовальный станок GRIT GI для промышленности Стр. 196

Стационарные ленточно-шлифовальные станки для промышленного применения и серийного производства.

Дополнительный модуль GRIT GI для промышленности Стр. 198



Компактная ленточно-шлифовальная машина GRIT GKS Стр. 203

Компактная и экономичная модель для мастерской.



	GRIT GHB 15-50	GRIT GHB 15-50 Inox	
	Ручная ленточно-шлифовальная машина для гибкого использования на местах.	Универсальная ручная ленточно-шлифовальная машина для решения проблем на местах, идеально подходит для обработки высококачественной стали.	
EAN 4014586...	... 880426	... 880457	
Стр.	189	189	
Технические характеристики	Номинальная потребляемая мощность	1,5 kW	1,5 kW
	Напряжение	1 x 230 В	1 x 230 В
	Скорость вращения на холостом ходу	8 500 1/мин	2 500 - 7 900 1/мин
	Размеры ленты	50 x 1 000 мм	50 x 1 000 мм
	Вес согласно ЕРТА	5,60 кг	5,60 кг

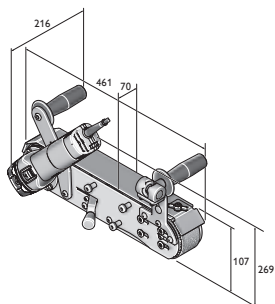

GHB 15-50
GHB 15-50 Inox



Модель	Номер для заказа	EAN	PK	Цена в РУБ с НДС (18%)
GRIT GHB 15-50	7 903 01 00 23 2	4014586880426	01	66.219,00

В цену входит:
1 шлифовальная лента, 50 x 1 000 мм (зерно 36)
Сведения о принадлежностях см. на стр. 190



Модель	Номер для заказа	EAN	PK	Цена в РУБ с НДС (18%)
GRIT GHB 15-50 Inox	7 903 02 00 23 2	4014586880457	01	72.820,00

В цену входит:
1 шлифовальная лента, 50 x 1 000 мм (зерно 36)
Сведения о принадлежностях см. на стр. 190



Модель	Номер для заказа	EAN	PK	Цена в РУБ с НДС (18%)
GRIT GHBD	9 90 01 012 00 0	4014586880488	01	20.704,00

В цену входит:
1 модуль GHBD

Сведения о принадлежностях см. на стр. 190



Модель	Номер для заказа	EAN	PK	Цена в РУБ с НДС (18%)
GRIT GHBM	9 90 01 012 01 0	4014586886992	01	40.708,00

В цену входит:
1 модуль GHBM

Сведения о принадлежностях см. на стр. 190



Модель	Номер для заказа	EAN	PK	Цена в РУБ с НДС (18%)
GRIT GHBR	9 90 01 012 02 0	4014586887005	01	52.043,00

В цену входит:
1 модуль GHBR

Сведения о принадлежностях см. на стр. 190



Модель	Номер для заказа	EAN	PK	Цена в РУБ с НДС (18%)
GRIT GHVML	9 90 01 012 03 0	4014586887548	01	60.511,00

В цену входит:
1 модуль GHVML, 1 приемник для шлифовальной пыли, 1 антивибрационной ручки, 1 направляющая с бесступенчатой регулировкой

Сведения о принадлежностях см. на стр. 190



Модель	Номер для заказа	EAN	PK	Цена в РУБ с НДС (18%)
GRIT GHVK	9 90 01 012 04 0	4014586888316	01	60.985,00

Новинка 2018

В цену входит:
1 модуль GHVK, 1 приемник для пыли и коробка для искр, 1 фиксирующий элемент, 1 искрозащитная крышка, 2 антивибрационные ручки

Сведения о принадлежностях см. на стр. 190

Ручная ленточно-шлифовальная машина GRIT GHB

Шлифовальные ленты



3M™ Cubitron™ II

Прецизионная шлифовальная лента с керамическим зерном гарантирует высочайшую производительность съема и стойкость. Равномерное керамическое зерно обеспечивает уникальное чувство реза в процессе резания. Как результат – шлифование с охлаждением без цветов побежалости и повышенное качество поверхности.
50 x 1 000 мм



3M™ Cubitron™ II

Прецизионная шлифовальная лента с керамическим зерном гарантирует высочайшую производительность съема и стойкость. Равномерное керамическое зерно обеспечивает уникальное чувство реза в процессе резания. Как результат – шлифование с охлаждением без цветов побежалости и повышенное качество поверхности.
50 x 1150 мм, для радиусного шлифования с модулем GRIT GHBR.

Зернистость	Шт/наб шт.	Номер заказа	Цена в РУБ с НДС (18%)
36	10	6 99 03 126 00 0	15.496,00
60	10	6 99 03 127 00 0	13.614,00
80	10	6 99 03 128 00 0	11.954,00

Зернистость	Шт/наб шт.	Номер заказа	Цена в РУБ с НДС (18%)
36	10	6 99 03 157 00 0	17.799,00



Абразивы Z

Универсальная лента для шлифования и снятия заусенцев при обработке стали и цветных металлов, отвечающая самым жестким требованиям. Разработана в сотрудничестве с практикующими профессионалами, отличается высокой стойкостью и производительностью, а также экономичностью применения. Изготовлена из чрезвычайно тяжелой полиэфирной ткани и органической связки с корундом циркония.
50 x 1 000 мм

Зернистость	Шт/наб шт.	Номер заказа	Цена в РУБ с НДС (18%)
36	10	6 99 03 130 00 0	5.865,00
60	10	6 99 03 131 00 0	3.985,00
80	10	6 99 03 132 00 0	3.652,00
120	10	6 99 03 133 00 0	2.990,00



Абразивы Z

Универсальная лента для шлифования и снятия заусенцев при обработке стали и цветных металлов, отвечающая самым жестким требованиям. Разработана в сотрудничестве с практикующими профессионалами, отличается высокой стойкостью и производительностью, а также экономичностью применения. Изготовлена из чрезвычайно тяжелой полиэфирной ткани и органической связки с корундом циркония.
50 x 1150 мм, для радиусного шлифования с модулем GRIT GHBR.

Зернистость	Шт/наб шт.	Номер заказа	Цена в РУБ с НДС (18%)
36	10	6 99 03 159 00 0	6.947,00

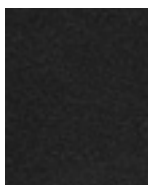

Абразивы A

Мелкозернистые шлифовальные ленты для тонкого шлифования металлов и финишной обработки. Превосходное качество поверхности. Тяжелая хлопчатобумажная ткань, органическая связка с корундом.
50 x 1 000 мм

Зернистость	Шт/наб шт.	Номер заказа	Цена в РУБ с НДС (18%)
220	10	6 99 03 134 00 0	2.879,00
320	10	6 99 03 135 00 0	2.879,00
420	10	6 99 03 136 00 0	2.879,00

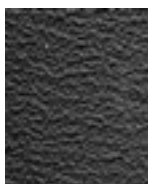

Абразивы R

Лучшая из имеющихся на рынке шлифовальных лент, отличается длительным сроком службы и высокой производительностью, а также позволяет значительно сократить время обработки. Рекомендуется прежде всего для обработки нержавеющей и высоколегированных сталей. Чрезвычайно тяжелая полиэфирная ткань, органическая связка с корундом циркония. Дополнительный покрывной слой для охлаждения во время шлифования.
50 x 1 000 мм

Зернистость	Шт/наб шт.	Номер заказа	Цена в РУБ с НДС (18%)
36	10	6 99 03 137 00 0	6.419,00
60	10	6 99 03 138 00 0	4.870,00
80	10	6 99 03 139 00 0	4.428,00
120	10	6 99 03 140 00 0	4.316,00

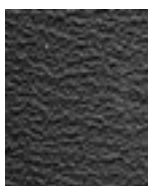

Абразивы R

Лучшая из имеющихся на рынке шлифовальных лент, отличается длительным сроком службы и высокой производительностью, а также позволяет значительно сократить время обработки. Рекомендуется прежде всего для обработки нержавеющей и высоколегированных сталей. Чрезвычайно тяжелая полиэфирная ткань, органическая связка с корундом циркония. Дополнительный покрывной слой для охлаждения во время шлифования.
50 x 1150 мм, для радиусного шлифования с модулем GRIT GHBR.

Зернистость	Шт/наб шт.	Номер заказа	Цена в РУБ с НДС (18%)
36	10	6 99 03 158 00 0	7.380,00

Матерчатые ленты

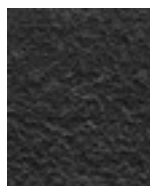

Лента из нетканого полотна

Подходят для сглаживания легких дефектов и обеспечивают идеальное качество поверхности. Долгий срок службы гарантирует работу без дополнительных затрат.
50 x 1 000 мм

Исполнение	Шт/наб шт.	Номер заказа	Цена в РУБ с НДС (18%)
особо тонк.	3	6 99 03 144 00 0	5.092,00
средн.	3	6 99 03 143 00 0	5.423,00
груб.	3	6 99 03 142 00 0	5.645,00

Принадлежности GHBR



Контактный ролик

Высокая стойкость, низкое сопротивление качению благодаря высококачественным шарикоподшипникам, простота замены

Ø мм	Номер заказа	Цена в РУБ с НДС (18%)
16	6 99 02 000 40 9	5.696,00
18	6 99 02 000 41 0	5.696,00
19	6 99 02 000 41 1	5.696,00
20	6 99 02 000 41 2	5.696,00
21	6 99 02 000 41 3	5.696,00
21,3	6 99 02 000 41 4	5.696,00
22	6 99 02 000 41 5	5.696,00
25	6 99 02 000 41 6	5.696,00
25,4	6 99 02 000 41 7	5.696,00
26	6 99 02 000 41 8	5.696,00
26,9	6 99 02 000 41 9	5.696,00
27	6 99 02 000 42 0	5.696,00
28	6 99 02 000 42 1	5.696,00
28,8	6 99 02 000 42 2	5.696,00
30	6 99 02 000 42 3	5.696,00
31,7	6 99 02 000 42 4	5.696,00
32	6 99 02 000 42 5	5.696,00
33	6 99 02 000 42 6	5.696,00
33,7	6 99 02 000 42 7	5.696,00
34	6 99 02 000 42 8	5.696,00
35	6 99 02 000 42 9	5.696,00
38	6 99 02 000 43 0	5.696,00
38,1	6 99 02 000 43 1	5.696,00
38,3	6 99 02 000 43 2	5.696,00
40	6 99 02 000 43 3	5.696,00
42	6 99 02 000 43 4	5.696,00
42,4	6 99 02 000 43 5	5.696,00

Дополнительные принадлежности GRIT GHB

Шлифовальная опора из нержавеющей стали GRIT GHB 15-50 Inox

Номер заказа	Цена в РУБ с НДС (18%)
3 90 00 008 10 6	7.341,00



		GRIT GX 75	GRIT GX 75 2H
		Производительный ленточно-шлифовальный станок, с возможностью модульного расширения, для мелкотоварного производства и малых серий	Производительный ленточно-шлифовальный станок, с возможностью модульного расширения, для мелкотоварного производства и малых серий, идеален для обработки легированных сталей
EAN 4014586...		... 872018	... 872063
Стр.		193	193
Технические характеристики	Номинальная потребляемая мощность	3 kW	1,5 / 2 kW
	Напряжение	3 x 400/440V 50/60Hz	3 x 400/440V 50/60Hz
	Скорость вращения на холостом ходу	3 000 1/мин	1 500 / 3 000 1/мин
	Размеры ленты	75 x 2 000 мм	75 x 2 000 мм
	Вес	75 кг	75 кг



Модель	Номер для заказа	EAN	PK	Цена в РУБ с НДС (18%)
GRIT GX 75	7 901 31 00 40 3	4014586872018	13	106.091,00

В цену входит:

1 СЕЕ-штекер (16 А), 1 шлифовальная лента, 75 x 2 000 мм (зерно 36 R)

Сведения о принадлежностях см. на стр. 205



Модель	Номер для заказа	EAN	PK	Цена в РУБ с НДС (18%)
GRIT GX 75 2H	7 901 32 00 40 3	4014586872063	13	126.682,00

В цену входит:

1 шлифовальная лента, 75 x 2 000 мм (зерно 36 R), 1 СЕЕ-штекер (16 А)

Сведения о принадлежностях см. на стр. 205



	GRIT GXE	GRIT GXC	GRIT GXW	GRIT GXR
	Сверхэффективный станок для снятия заусенцев для мелкотоварного производства и малых серий	Модуль для круглого шлифования для получения превосходных поверхностей труб и валов из металла и легированной стали	Смазочно-охлаждающий модуль для профессионального мокрого шлифования	Модуль для шлифовки закруглений при подгоночном шлифовании труб, профилей и листовых заготовок
EAN 4014586...	... 857879	... 871936	... 873145	... 871974
Стр.	195	195	195	195
Технические характеристики	Номинальная потребляемая мощность	2,2 kW	0,18 kW	0,12 kW
	Напряжение	3 x 400/440V 50/60Hz	3 x 400/440V 50/60Hz	3 x 400/440V 50/60Hz
	Скорость вращения на холостом ходу	1 500 1/мин		
	Размеры ленты		75 x 2 000 мм	75 x 2 250 мм
	Вес	32 кг	48 кг	8,6 кг



Модель	Номер для заказа	EAN	PK	Цена в РУБ с НДС (18%)
GRIT GXE	7 901 05 00 40 3	4014586857879	13	85.037,00

В цену входит:
1 СЕЕ-штекер (16 А)

Сведения о принадлежностях см. на стр. 205



Модель	Номер для заказа	EAN	PK	Цена в РУБ с НДС (18%)
GRIT GXC	7 901 23 00 44 3	4014586871936	13	121.446,00

В цену входит:
1 направляющая рейка, нейлон, 1 направляющая рейка, латунь, 1 СЕЕ-штекер (16 А)

Сведения о принадлежностях см. на стр. 205



Модель	Номер для заказа	EAN	PK	Цена в РУБ с НДС (18%)
GRIT GXW	7 901 24 00 44 3	4014586873145	13	66.889,00

В цену входит:
1 л смазочно-охлаждающей эмульсии (1:30)

Сведения о принадлежностях см. на стр. 205



Модель	Номер для заказа	EAN	PK	Цена в РУБ с НДС (18%)
GRIT GXR	9 90 01 001 00 1	4014586871974	13	119.817,00

В цену входит:
1 контактный ролик для Ø 42,4 мм, 1 контактный ролик Ø 48,3 мм, 1 шлифовальная лента 75 x 2250 мм (К 36 R).

Сведения о принадлежностях см. на стр. 205



	GRIT GI 75	GRIT GI 75 2H	GRIT GI 100 EF	GRIT GI 100	GRIT GI 150	GRIT GI 150 2H	GRIT GIS 75	GRIT GIS 150	
	Высокопроизводительный ленточно-шлифовальный станок, с возможностью модульного расширения, для промышленного и серийного производства	Высокопроизводительный ленточно-шлифовальный станок, с возможностью модульного расширения, для промышленного и серийного производства, идеален для обработки легированных сталей	Малогабаритный производительный ленточно-шлифовальный станок для универсальной обработки малых заготовок		Высокопроизводительный ленточно-шлифовальный станок, с возможностью модульного расширения, для промышленного и серийного производства	Высокопроизводительный ленточно-шлифовальный станок, с возможностью модульного расширения, для промышленного и серийного производства, идеален для обработки легированных сталей	Высокопроизводительный шлифовальный станок для всего круга стандартных назначений	Высокопроизводительный шлифовальный станок для стандартных шлифовальных работ при обработке заготовок большой ширины.	
EAN 4014586...	... 858913	... 858944	... 887043	... 887067	... 858999	... 859019	... 878126	... 878225	
Стр.	197	197	197	197	197	197	197	197	
Технические характеристики	Номинальная потребляемая мощность	4 kW	2,6 - 3,1 kW	1,5 kW	1,5 kW	4 kW	2,6 - 3,1 kW	4 kW	4 kW
	Напряжение	3 x 400/440V 50/60Hz	3 x 400/440V 50/60Hz	1 x 230 V	3 x 400/440V 50/60Hz	3 x 400/440V 50/60Hz	3 x 400/440V 50/60Hz	3 x 400/440V 50/60Hz	3 x 400/440V 50/60Hz
	Скорость вращения на холостом ходу	3 000 1/мин	1 500 / 3 000 1/мин	3 000 1/мин	3 000 1/мин	3 000 1/мин	1 500 / 3 000 1/мин	3 000 1/мин	3 000 1/мин
	Размеры ленты	75 x 2 000 мм	75 x 2 000 мм	100 x 1 000 мм	100 x 1 000 мм	150 x 2 000 мм	150 x 2 000 мм	75 x 2 000 мм	150 x 2 000 мм
	Вес	65 кг	65 кг	29,8 кг	28,8 кг	82 кг	82 кг	74 кг	93 кг



Модель	Номер для заказа	EAN	PK	Цена в РУБ с НДС (18%)
GRIT GI 75	7 902 01 00 40 3	4014586858913	13	165.303,00

В цену входит:
1 СЕЕ-штекер (16 А), 1 шлифовальная лента, 75 x 2 000 мм (зерно 36 R)
Сведения о принадлежностях см. на стр. 205



Модель	Номер для заказа	EAN	PK	Цена в РУБ с НДС (18%)
GRIT GI 75 2H	7 902 02 00 40 3	4014586858944	13	198.222,00

В цену входит:
1 СЕЕ-штекер (16 А), 1 шлифовальная лента, 75 x 2 000 мм (зерно 36 R)
Сведения о принадлежностях см. на стр. 205



Модель	Номер для заказа	EAN	PK	Цена в РУБ с НДС (18%)
GRIT GI 100 EF	7 902 23 00 23 2	4014586887043	13	104.566,00

В цену входит:
1 шлифовальная лента, 100 x 1 000 мм (зерно 60 Z)
Сведения о принадлежностях см. на стр. 205



Модель	Номер для заказа	EAN	PK	Цена в РУБ с НДС (18%)
GRIT GI 100	7 902 23 00 40 3	4014586887067	13	101.882,00

В цену входит:
1 шлифовальная лента, 100 x 1 000 мм (зерно 60 Z)
Сведения о принадлежностях см. на стр. 205



Модель	Номер для заказа	EAN	PK	Цена в РУБ с НДС (18%)
GRIT GI 150	7 902 04 00 40 3	4014586858999	13	199.736,00

В цену входит:
1 СЕЕ-штекер (16 А), 1 шлифовальная лента, 150 x 2 000 мм (зерно 36 R)
Сведения о принадлежностях см. на стр. 205



Модель	Номер для заказа	EAN	PK	Цена в РУБ с НДС (18%)
GRIT GI 150 2H	7 902 05 00 40 3	4014586859019	13	233.005,00

В цену входит:
1 СЕЕ-штекер (16 А), 1 шлифовальная лента, 150 x 2 000 мм (зерно 36 R)
Сведения о принадлежностях см. на стр. 205



Модель	Номер для заказа	EAN	PK	Цена в РУБ с НДС (18%)
GRIT GIS 75	7 902 29 50 44 3	4014586878126	13	147.156,00

В цену входит:
1 СЕЕ-штекер (16 А), 1 шлифовальная лента, 75 x 2 000 мм (зерно 36 R)
Сведения о принадлежностях см. на стр. 205



Модель	Номер для заказа	EAN	PK	Цена в РУБ с НДС (18%)
GRIT GIS 150	7 902 30 50 44 3	4014586878225	13	177.051,00

В цену входит:
1 СЕЕ-штекер (16 А), 1 шлифовальная лента, 150 x 2 000 мм (зерно 36 R)
Сведения о принадлежностях см. на стр. 205



		GRIT GIE	GRIT GIC	GRIT GIMS 75	GRIT GIMS 150	GIMS 75 2H	GIMS 150 2H	GIMS 75-6	GIMS 150-6
		Сверхэффективный станок для снятия заусенцев для промышленного серийного производства	Круглошлифовальный модуль для серийного промышленного шлифования	Передвижная ходовая часть для эффективных шлифовальных работ „на месте“ на полу					
EAN 4014586...		... 859057	... 867656	... 872599	... 872643	... 878614	... 878621	... 878645	... 878683
Стр.		200	200	200	200	200	200	200	201
Технические характеристики	Номинальная потребляемая мощность	1,5 / 2,0 kW	0,18 kW	4 kW	4 kW	2,6 - 3,1 kW	2,6 - 3,1 kW	6 kW	6 kW
	Напряжение	3 x 400/440V 50/60Hz	3 x 400/440V 50/60Hz	3 x 400/440V 50/60Hz	3 x 400/440V 50/60Hz	3 x 400/440V 50/60Hz	3 x 400/440V 50/60Hz	3 x 400/440V 50/60Hz	3 x 400/440V 50/60Hz
	Скорость вращения на холостом ходу	1 500 / 3 000 1/мин		3 000 1/мин	3 000 1/мин	1 500 / 3 000 1/мин	1 500 / 3 000 1/мин	3 000 1/мин	3 000 1/мин
	Размеры ленты		75/150 x 2 000 мм	75 x 2 000 мм	150 x 2 000 мм	75 x 2 000 мм	150 x 2 000 мм	75 x 2 000 мм	150 x 2 000 мм
	Вес	34 кг	65 кг	100 кг	110 кг	103 кг	114 кг	121 кг	131 кг



	GRIT GILSGIB	GRIT GIL	GRIT GILS	GRIT GIB	GRIT GIBE	GRIT GIR	GRIT GIXBE	GRIT GIXS
	Плоскошлифовальный станок для качественного автоматизированного продольного шлифования труб квадратного сечения, профилей и листового материала.	Модуль плоского шлифования для превосходного продольного шлифования 4-х гранных труб, профилей и плоских заготовок	Плоскошлифовальный станок для качественного автоматизированного продольного шлифования труб квадратного сечения, профилей и листового материала.	Очень стабильное основание станка	Очень стабильное основание станка со встроенным двойным отсосом	Модуль для шлифовки закруглений при подгоночном шлифовании труб, профилей и листовых заготовок в серийном производстве	Встроенный электродвигатель для эффективного отсоса	Устойчивая опора из листовой стали с порошковым покрытием
	... 880921	... 880945	... 880976	... 859064	... 859071	... 878263	... 859125	... 858340
	201	201	201	201	201	202	202	202
	2,6 - 3,1 kW	0,18 kW	2,6 - 3,1 kW		0,35 kW		0,35 kW	
	3 x 400/440V 50/60Hz	3 x 400/440V 50/60Hz	3 x 400/440V 50/60Hz				3 x 400/440V 50/60Hz	
	1 500 / 3 000 1/мин						1 500 / 3 000 1/мин	
	150 x 2 000 мм	150 x 2 000 мм	150 x 2 000 мм			150 x 2 250 мм		
	189 кг	64 кг	206 кг	17 кг	55 кг	109 кг	58 кг	18 кг



Модель	Номер для заказа	EAN	PK	Цена в РУБ с НДС (18%)
GRIT GIE	7 902 07 00 40 3	4014586859057	13	157.625,00

В цену входит:
1 СЕЕ-штекер (16 А)

Сведения о принадлежностях см. на стр. 205



Модель	Номер для заказа	EAN	PK	Цена в РУБ с НДС (18%)
GRIT GIC	7 902 12 00 44 3	4014586867656	13	268.949,00

В цену входит:
1 направляющая рейка, нейлон, 1 направляющая рейка, латунь, 1 СЕЕ-штекер (16 А)

Сведения о принадлежностях см. на стр. 205



Модель	Номер для заказа	EAN	PK	Цена в РУБ с НДС (18%)
GRIT GIMS 75	7 902 13 00 40 3	4014586872599	13	311.758,00

Сведения о принадлежностях см. на стр. 205



Модель	Номер для заказа	EAN	PK	Цена в РУБ с НДС (18%)
GRIT GIMS 150	7 902 14 00 40 3	4014586872643	13	336.652,00

Сведения о принадлежностях см. на стр. 205



Модель	Номер для заказа	EAN	PK	Цена в РУБ с НДС (18%)
GIMS 75 2H	7 902 16 00 40 3	4014586878614	13	363.060,00

Сведения о принадлежностях см. на стр. 205



Модель	Номер для заказа	EAN	PK	Цена в РУБ с НДС (18%)
GIMS 150 2H	7 902 17 00 40 3	4014586878621	13	387.256,00

Сведения о принадлежностях см. на стр. 205



Модель	Номер для заказа	EAN	PK	Цена в РУБ с НДС (18%)
GIMS 75-6	7 902 18 00 40 3	4014586878645	13	363.060,00

Сведения о принадлежностях см. на стр. 205



Модель	Номер для заказа	EAN	PK	Цена в РУБ с НДС (18%)
GIMS 150-6	7 902 19 00 40 3	4014586878683	13	387.256,00

Сведения о принадлежностях см. на стр. 205



Модель	Номер для заказа	EAN	PK	Цена в РУБ с НДС (18%)
GRIT GILSGIB	7 902 35 00 40 3	4014586880921	13	547.438,00

В цену входит:

1 СЕЕ-штекер (16 А), 1 шлифовальная лента, 150 x 2 000 мм (зерно 120 R)
без вытяжного устройства

Сведения о принадлежностях см. на стр. 205



Модель	Номер для заказа	EAN	PK	Цена в РУБ с НДС (18%)
GRIT GIL	7 902 48 00 40 3	4014586880945	13	263.716,00

Сведения о принадлежностях см. на стр. 205



Модель	Номер для заказа	EAN	PK	Цена в РУБ с НДС (18%)
GRIT GILS	7 902 51 00 40 3	4014586880976	13	678.307,00

В цену входит:

1 шлифовальная лента, 150 x 2 000 мм (зерно 120 R), 1 СЕЕ-штекер (16 А)
с вытяжным устройством

Сведения о принадлежностях см. на стр. 205



Модель	Номер для заказа	EAN	PK	Цена в РУБ с НДС (18%)
GRIT GIB	9 90 01 003 00 0	4014586859064	13	27.803,00

Сведения о принадлежностях см. на стр. 205



Модель	Номер для заказа	EAN	PK	Цена в РУБ с НДС (18%)
GRIT GIBE	9 90 01 004 00 0	4014586859071	13	158.323,00

Сведения о принадлежностях см. на стр. 205



Модель	Номер для заказа	EAN	PK	Цена в РУБ с НДС (18%)
GRIT GIR	9 90 01 007 00 1	4014586878263	13	228.700,00

Сведения о принадлежностях см. на стр. 205



Модель	Номер для заказа	EAN	PK	Цена в РУБ с НДС (18%)
GRIT GIXBE	9 90 01 009 00 0	4014586859125	13	167.164,00

Сведения о принадлежностях см. на стр. 205



Модель	Номер для заказа	EAN	PK	Цена в РУБ с НДС (18%)
GRIT GIXS	9 90 01 002 00 0	4014586858340	13	25.244,00

Сведения о принадлежностях см. на стр. 205



	GRIT GKS 75	GRIT GKS 75	GRIT GKS 75	GRIT GKS 75	GRIT GKS 75 2H	
Компактная ленточно-шлифовальная машина для металлообработки. Экономичное решение для мастерской.						
EAN 4014586...	... 888255	... 888262	... 888279	... 888293	... 888309	
Стр.	204	204	204	204	204	
Технические характеристики	Номинальная потребляемая мощность	4 kW	1,1 kW	1,5 kW	3 kW	1,5 / 2 kW
	Напряжение	3 x 400/440V 50/60Hz	1 x 230 V	3 x 400/440V 50/60Hz	3 x 400/440V 50/60Hz	3 x 400/440V 50/60Hz
	Скорость вращения на холостом ходу	3 000 1/мин	3 000 1/мин	3 000 1/мин	3 000 1/мин	1 500 / 3 000 1/мин
	Размеры ленты	75 x 2 000 мм	75 x 2 000 мм	75 x 2 000 мм	75 x 2 000 мм	75 x 2 000 мм
	Вес	50 кг	45 кг	45 кг	50 кг	45 кг



Модель	Номер для заказа	EAN	PK	Цена в РУБ с НДС (18%)
GRIT GKS 75	7 905 01 00 40 3	4014586888255	13	99.405,00

В цену входит:
1 шлифовальная лента, 75 x 2 000 мм (зерно 36 R)
Сведения о принадлежностях см. на стр. 205



Модель	Номер для заказа	EAN	PK	Цена в РУБ с НДС (18%)
GRIT GKS 75	7 905 02 00 23 2	4014586888262	13	94.494,00

В цену входит:
1 шлифовальная лента, 75 x 2 000 мм (зерно 36 R)
Сведения о принадлежностях см. на стр. 205



Модель	Номер для заказа	EAN	PK	Цена в РУБ с НДС (18%)
GRIT GKS 75	7 905 02 00 40 3	4014586888279	13	78.061,00

В цену входит:
1 шлифовальная лента, 75 x 2 000 мм (зерно 36 R)
Сведения о принадлежностях см. на стр. 205



Модель	Номер для заказа	EAN	PK	Цена в РУБ с НДС (18%)
GRIT GKS 75	7 905 03 00 40 3	4014586888293	13	88.429,00

В цену входит:
1 шлифовальная лента, 75 x 2 000 мм (зерно 36 R)
Сведения о принадлежностях см. на стр. 205



Модель	Номер для заказа	EAN	PK	Цена в РУБ с НДС (18%)
GRIT GKS 75 2H	7 905 04 00 40 3	4014586888309	13	94.528,00

В цену входит:
1 шлифовальная лента, 75 x 2 000 мм (зерно 36 R)
Сведения о принадлежностях см. на стр. 205



Шлифовальные ленты



3М™ Cubitron™ II

Прецизионная шлифовальная лента с керамическим зерном гарантирует высочайшую производительность съема и стойкость. Равномерное керамическое зерно обеспечивает уникальное чувство реза в процессе резания. Как результат – шлифование с охлаждением без цветов побежалости и повышенное качество поверхности.
75 x 2 000 мм

Зернистость	Шт/наб		Цена в РУБ с НДС (18%)
	шт.	Номер заказа	
36	10	6 99 03 145 00 0	24.417,00
60	10	6 99 03 146 00 0	20.726,00
80	10	6 99 03 147 00 0	19.533,00



3М™ Cubitron™ II

Прецизионная шлифовальная лента с керамическим зерном гарантирует высочайшую производительность съема и стойкость. Равномерное керамическое зерно обеспечивает уникальное чувство реза в процессе резания. Как результат – шлифование с охлаждением без цветов побежалости и повышенное качество поверхности.
75 x 2250 мм, для радиусного шлифования с модулем GRIT GXR.

Зернистость	Шт/наб		Цена в РУБ с НДС (18%)
	шт.	Номер заказа	
36	10	6 99 03 151 00 0	28.104,00
60	10	6 99 03 152 00 0	23.981,00
80	10	6 99 03 153 00 0	22.788,00



3М™ Cubitron™ II

Прецизионная шлифовальная лента с керамическим зерном гарантирует высочайшую производительность съема и стойкость. Равномерное керамическое зерно обеспечивает уникальное чувство реза в процессе резания. Как результат – шлифование с охлаждением без цветов побежалости и повышенное качество поверхности.
150 x 2 000 мм

Зернистость	Шт/наб		Цена в РУБ с НДС (18%)
	шт.	Номер заказа	
36	10	6 99 03 148 00 0	45.034,00
60	10	6 99 03 149 00 0	37.544,00
80	10	6 99 03 150 00 0	35.268,00



3М™ Cubitron™ II

Прецизионная шлифовальная лента с керамическим зерном гарантирует высочайшую производительность съема и стойкость. Равномерное керамическое зерно обеспечивает уникальное чувство реза в процессе резания. Как результат – шлифование с охлаждением без цветов побежалости и повышенное качество поверхности.
150 x 2250 мм, для радиусного шлифования с модулем GRIT GIR.

Зернистость	Шт/наб		Цена в РУБ с НДС (18%)
	шт.	Номер заказа	
36	10	6 99 03 154 00 0	51.977,00
60	10	6 99 03 155 00 0	43.514,00
80	10	6 99 03 156 00 0	40.908,00

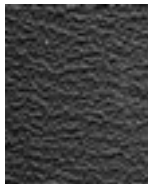

Абразивы R

Лучшая из имеющихся на рынке шлифовальных лент, отличается длительным сроком службы и высокой производительностью, а также позволяет значительно сократить время обработки. Рекомендуется прежде всего для обработки нержавеющей и высоколегированных сталей. Чрезвычайно тяжелая полиэфирная ткань, органическая связка с корундом циркония. Дополнительный покрывной слой для охлаждения во время шлифования.
75 x 2 000 мм

Зернистость	Шт/наб		Цена в РУБ с НДС (18%)
	шт.	Номер заказа	
24	10	6 99 03 000 00 0	13.046,00
36	10	6 99 03 002 00 0	10.735,00
40	10	6 99 03 004 00 0	10.194,00
60	10	6 99 03 007 00 0	9.019,00
80	10	6 99 03 009 00 0	8.476,00
120	10	6 99 03 013 00 0	8.053,00

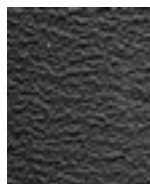

Абразивы R

Лучшая из имеющихся на рынке шлифовальных лент, отличается длительным сроком службы и высокой производительностью, а также позволяет значительно сократить время обработки. Рекомендуется прежде всего для обработки нержавеющей и высоколегированных сталей. Чрезвычайно тяжелая полиэфирная ткань, органическая связка с корундом циркония. Дополнительный покрывной слой для охлаждения во время шлифования.
75 x 2250 мм, для радиусного шлифования с модулем GRIT GXR.

Зернистость	Шт/наб		Цена в РУБ с НДС (18%)
	шт.	Номер заказа	
36	10	6 99 03 020 00 0	12.021,00

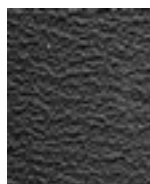

Абразивы R

Лучшая из имеющихся на рынке шлифовальных лент, отличается длительным сроком службы и высокой производительностью, а также позволяет значительно сократить время обработки. Рекомендуется прежде всего для обработки нержавеющей и высоколегированных сталей. Чрезвычайно тяжелая полиэфирная ткань, органическая связка с корундом циркония. Дополнительный покрывной слой для охлаждения во время шлифования.
75 x 2300 мм, для радиусного шлифования с модулем GRIT GXR для контактных роликов Ø > 80 мм.

Зернистость	Шт/наб		Цена в РУБ с НДС (18%)
	шт.	Номер заказа	
36	10	6 99 03 122 00 0	12.531,00

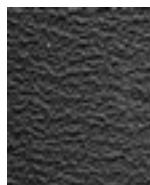

Абразивы R

Лучшая из имеющихся на рынке шлифовальных лент, отличается длительным сроком службы и высокой производительностью, а также позволяет значительно сократить время обработки. Рекомендуется прежде всего для обработки нержавеющей и высоколегированных сталей. Чрезвычайно тяжелая полиэфирная ткань, органическая связка с корундом циркония. Дополнительный покрывной слой для охлаждения во время шлифования.
150 x 2 000 мм

Зернистость	Шт/наб		Цена в РУБ с НДС (18%)
	шт.	Номер заказа	
24	10	6 99 03 039 00 0	22.531,00
36	10	6 99 03 040 00 0	19.436,00
40	10	6 99 03 042 00 0	18.459,00
60	10	6 99 03 044 00 0	16.315,00
80	10	6 99 03 046 00 0	15.352,00
120	10	6 99 03 048 00 0	14.571,00

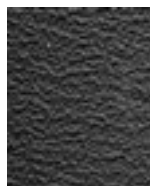

Абразивы R

Лучшая из имеющихся на рынке шлифовальных лент, отличается длительным сроком службы и высокой производительностью, а также позволяет значительно сократить время обработки. Рекомендуется прежде всего для обработки нержавеющей и высоколегированных сталей. Чрезвычайно тяжелая полиэфирная ткань, органическая связка с корундом циркония. Дополнительный покрывной слой для охлаждения во время шлифования.
150 x 2250 мм, для радиусного шлифования с модулем GRIT GIR.

Зернистость	Шт/наб		Цена в РУБ с НДС (18%)
	шт.	Номер заказа	
36	10	6 99 03 053 00 0	23.310,00

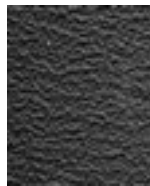

Абразивы R

Лучшая из имеющихся на рынке шлифовальных лент, отличается длительным сроком службы и высокой производительностью, а также позволяет значительно сократить время обработки. Рекомендуется прежде всего для обработки нержавеющей и высоколегированных сталей. Чрезвычайно тяжелая полиэфирная ткань, органическая связка с корундом циркония. Дополнительный покрывной слой для охлаждения во время шлифования.
150 x 2400 мм, для радиусного шлифования с модулем GRIT GIR для контактных роликов Ø > 170 мм.

Зернистость	Шт/наб		Цена в РУБ с НДС (18%)
	шт.	Номер заказа	
36	10	6 99 03 111 00 0	24.871,00



Абразивы Z

Универсальная лента для шлифования и снятия заусенцев при обработке стали и цветных металлов, отвечающая самым жестким требованиям. Разработана в сотрудничестве с практикующими профессионалами, отличается высокой стойкостью и производительностью, а также экономичностью применения. Изготовлена из чрезвычайно тяжелой полиэфирной ткани и органической связки с корундом циркония.
75 x 2 000 мм

Зернистость	Шт/наб шт.	Номер заказа	Цена в РУБ с НДС (18%)
36	10	6 99 03 003 00 0	8.144,00
40	10	6 99 03 005 00 0	7.736,00
60	10	6 99 03 008 00 0	6.849,00
80	10	6 99 03 010 00 0	6.438,00
120	10	6 99 03 014 00 0	6.109,00



Абразивы Z

Универсальная лента для шлифования и снятия заусенцев при обработке стали и цветных металлов, отвечающая самым жестким требованиям. Разработана в сотрудничестве с практикующими профессионалами, отличается высокой стойкостью и производительностью, а также экономичностью применения. Изготовлена из чрезвычайно тяжелой полиэфирной ткани и органической связки с корундом циркония.
75 x 2250 мм, для радиусного шлифования с модулем GRIT GXR.

Зернистость	Шт/наб шт.	Номер заказа	Цена в РУБ с НДС (18%)
36	10	6 99 03 021 00 0	9.123,00



Абразивы Z

Универсальная лента для шлифования и снятия заусенцев при обработке стали и цветных металлов, отвечающая самым жестким требованиям. Разработана в сотрудничестве с практикующими профессионалами, отличается высокой стойкостью и производительностью, а также экономичностью применения. Изготовлена из чрезвычайно тяжелой полиэфирной ткани и органической связки с корундом циркония.
100 x 1 000 мм

Зернистость	Шт/наб шт.	Номер заказа	Цена в РУБ с НДС (18%)
36	10	6 99 03 034 00 0	5.713,00
40	10	6 99 03 035 00 0	5.433,00
60	10	6 99 03 036 00 0	4.799,00
80	10	6 99 03 037 00 0	4.522,00
120	10	6 99 03 038 00 0	4.297,00



Абразивы Z

Универсальная лента для шлифования и снятия заусенцев при обработке стали и цветных металлов, отвечающая самым жестким требованиям. Разработана в сотрудничестве с практикующими профессионалами, отличается высокой стойкостью и производительностью, а также экономичностью применения. Изготовлена из чрезвычайно тяжелой полиэфирной ткани и органической связки с корундом циркония.
150 x 2 000 мм

Зернистость	Шт/наб шт.	Номер заказа	Цена в РУБ с НДС (18%)
36	10	6 99 03 041 00 0	15.180,00
40	10	6 99 03 043 00 0	14.428,00
60	10	6 99 03 045 00 0	12.772,00
80	10	6 99 03 047 00 0	12.007,00
120	10	6 99 03 049 00 0	11.383,00



Абразивы Z

Универсальная лента для шлифования и снятия заусенцев при обработке стали и цветных металлов, отвечающая самым жестким требованиям. Разработана в сотрудничестве с практикующими профессионалами, отличается высокой стойкостью и производительностью, а также экономичностью применения. Изготовлена из чрезвычайно тяжелой полиэфирной ткани и органической связки с корундом циркония.
150 x 2250 мм, для радиусного шлифования с модулем GRIT GIR.

Зернистость	Шт/наб шт.	Номер заказа	Цена в РУБ с НДС (18%)
36	10	6 99 03 054 00 0	18.233,00



Абразивы Z

Универсальная лента для шлифования и снятия заусенцев при обработке стали и цветных металлов, отвечающая самым жестким требованиям. Разработана в сотрудничестве с практикующими профессионалами, отличается высокой стойкостью и производительностью, а также экономичностью применения. Изготовлена из чрезвычайно тяжелой полиэфирной ткани и органической связки с корундом циркония.
150 x 2400 мм, для радиусного шлифования с модулем GRIT GIR для контактных роликов Ø > 170 мм.

Зернистость	Шт/наб шт.	Номер заказа	Цена в РУБ с НДС (18%)
36	10	6 99 03 112 00 0	19.450,00

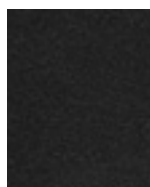

Абразивы А

Мелкозернистые шлифовальные ленты для тонкого шлифования металлов и финишной обработки. Превосходное качество поверхности. Тяжелая хлопчатобумажная ткань, органическая связка с корундом.
75 x 2 000 мм

Зернистость	Шт/наб шт.	Номер заказа	Цена в РУБ с НДС (18%)
220	10	6 99 03 017 00 0	5.950,00
320	10	6 99 03 018 00 0	5.950,00
400	10	6 99 03 019 00 0	5.950,00

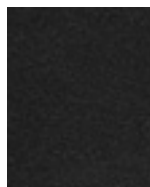

Абразивы А

Мелкозернистые шлифовальные ленты для тонкого шлифования металлов и финишной обработки. Превосходное качество поверхности. Тяжелая хлопчатобумажная ткань, органическая связка с корундом.
150 x 2 000 мм

Зернистость	Шт/наб шт.	Номер заказа	Цена в РУБ с НДС (18%)
220	10	6 99 03 050 00 0	11.267,00
320	10	6 99 03 051 00 0	11.267,00
400	10	6 99 03 052 00 0	11.267,00

Матерчатые ленты

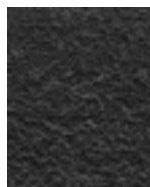

Лента из нетканого полотна

Подходят для сглаживания легких дефектов и обеспечивают идеальное качество поверхности. Долгий срок службы гарантирует работу без дополнительных затрат.
75 x 2 000 мм

Исполнение	Шт/наб шт.	Номер заказа	Цена в РУБ с НДС (18%)
особо тонк.	3	6 99 03 121 01 0	16.574,00
средн.	3	6 99 03 119 01 0	16.574,00
груб.	3	6 99 03 117 01 0	16.574,00

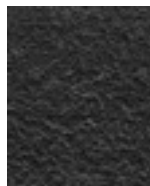

Лента из нетканого полотна

Подходят для сглаживания легких дефектов и обеспечивают идеальное качество поверхности. Долгий срок службы гарантирует работу без дополнительных затрат.
150 x 2 000 мм

Исполнение	Шт/наб шт.	Номер заказа	Цена в РУБ с НДС (18%)
особо тонк.	3	6 99 03 120 01 0	33.146,00
средн.	3	6 99 03 118 01 0	33.146,00
груб.	3	6 99 03 116 01 0	33.146,00



Принадлежности GRIT GX 75 / GX 75 2H



Шлифовальная опора из нержавеющей стали GX 75

Номер заказа	Цена в РУБ с НДС (18%)
6 99 02 338 00 0	14.695,00



Графитное покрытие
Используется в качестве скользящей основы при плоском шлифовании.

Шт/наб шт.	Номер заказа	Цена в РУБ с НДС (18%)
5	3 90 00 000 00 1	10.429,00



Щиток для глаз
Пластина из акрилового стекла для защиты от разлетающихся искр

Шт/наб шт.	Номер заказа	Цена в РУБ с НДС (18%)
3	3 90 00 000 00 4	4.689,00



Коробка для искр
С разъемами на системе пылеудаления.

Номер заказа	Цена в РУБ с НДС (18%)
6 99 02 343 00 0	9.583,00

Принадлежности GRIT GXR

Зажимная губка из легированной стали
Сменная, для обработки высококачественной стали в тисках.

Номер заказа	Цена в РУБ с НДС (18%)
6 99 02 004 00 0	17.757,00



Упор продольного хода
Длина 1000 мм, бесступенчатая регулировка, простой монтаж

Номер заказа	Цена в РУБ с НДС (18%)
6 99 02 001 00 0	15.023,00



Контактный ролик
Высокая стойкость, низкое сопротивление качению благодаря высококачественным шарикоподшипникам, простота замены

Ø мм	Номер заказа	Цена в РУБ с НДС (18%)
16	6 99 02 020 00 0	8.552,00
17	6 99 02 021 00 0	8.552,00
17,2	6 99 02 022 00 0	8.552,00
18	6 99 02 023 00 0	8.552,00
19	6 99 02 024 00 0	8.552,00
20	6 99 02 025 00 0	8.552,00
21	6 99 02 026 00 0	8.552,00
21,3	6 99 02 027 00 0	8.552,00
22	6 99 02 028 00 0	8.552,00
22,2	6 99 02 029 00 0	8.552,00
22,5	6 99 02 030 00 0	8.552,00
23	6 99 02 031 00 0	8.552,00
23,1	6 99 02 032 00 0	8.552,00
24	6 99 02 033 00 0	8.552,00
24,5	6 99 02 034 00 0	8.552,00
25	6 99 02 035 00 0	8.552,00
25,4	6 99 02 036 00 0	8.552,00
25,9	6 99 02 037 00 0	8.552,00
26	6 99 02 038 00 0	8.552,00
26,4	6 99 02 039 00 0	8.552,00
26,9	6 99 02 040 00 0	8.552,00
27	6 99 02 041 00 0	8.552,00

28	6 99 02 042 00 0	8.552,00
28,6	6 99 02 043 00 0	8.552,00
28,8	6 99 02 044 00 0	8.552,00
29	6 99 02 045 00 0	8.552,00
30	6 99 02 046 00 0	8.552,00
31,7	6 99 02 047 00 0	8.552,00
32	6 99 02 048 00 0	8.552,00
33	6 99 02 049 00 0	8.552,00
33,7	6 99 02 050 00 0	8.552,00
34	6 99 02 051 00 0	8.552,00
35	6 99 02 052 00 0	8.552,00
36	6 99 02 053 00 0	8.552,00
37,5	6 99 02 054 00 0	8.552,00
38	6 99 02 055 00 0	8.552,00
38,1	6 99 02 056 00 0	8.552,00
38,3	6 99 02 057 00 0	8.552,00
40	6 99 02 058 00 0	8.552,00
41	6 99 02 059 00 0	8.552,00
41,2	6 99 02 060 00 0	8.552,00
42	6 99 02 061 00 0	8.552,00
42,4	6 99 02 062 00 0	8.552,00
42,6	6 99 02 063 00 0	8.552,00
43	6 99 02 064 00 0	8.552,00
43,3	6 99 02 065 00 0	8.552,00
44	6 99 02 066 00 0	8.552,00
44,5	6 99 02 067 00 0	8.552,00
45	6 99 02 068 00 0	8.552,00
46	6 99 02 069 00 0	8.552,00
48	6 99 02 070 00 0	8.552,00
48,3	6 99 02 071 00 0	8.552,00
49	6 99 02 072 00 0	8.552,00
50	6 99 02 073 00 0	8.552,00
50,8	6 99 02 074 00 0	10.535,00
51	6 99 02 075 00 0	10.535,00
53	6 99 02 076 00 0	10.535,00
53,7	6 99 02 077 00 0	10.535,00
54	6 99 02 078 00 0	10.535,00
55	6 99 02 079 00 0	10.535,00
57	6 99 02 080 00 0	10.535,00
58	6 99 02 081 00 0	10.535,00
59	6 99 02 082 00 0	10.535,00
60	6 99 02 083 00 0	10.535,00
60,3	6 99 02 084 00 0	10.535,00
63	6 99 02 085 00 0	10.535,00
63,5	6 99 02 086 00 0	10.535,00
65	6 99 02 087 00 0	10.535,00
67	6 99 02 088 00 0	10.535,00
69	6 99 02 089 00 0	10.535,00
70	6 99 02 090 00 0	10.535,00
73	6 99 02 091 00 0	10.535,00
75	6 99 02 092 00 0	10.535,00
76	6 99 02 093 00 0	12.023,00
76,1	6 99 02 094 00 0	12.023,00
76,2	6 99 02 095 00 0	12.023,00
80	6 99 02 096 00 0	12.023,00
82,5	6 99 02 097 00 0	12.023,00
88,9	6 99 02 098 00 0	12.023,00
90	6 99 02 099 00 0	12.023,00

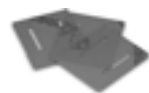

Щиток для глаз GU75/GR/GXR (3 шт.)

Номер заказа	Цена в РУБ с НДС (18%)
3 90 00 000 00 7	7.733,00



Водяной бачок
из пластмассы, для гашения искр, с боковыми ручками, вместимость ок. 15 л

Номер заказа	Цена в РУБ с НДС (18%)
3 90 00 000 38 5	7.383,00



Переходник
Необходим для подгонки GXR-модуля к ленточно-шлифовальному станку из линейки GI

Номер заказа	Цена в РУБ с НДС (18%)
6 99 02 186 00 0	7.633,00

Принадлежности к станкам GTX



Призматическая направляющая набор
Ø 10-130 мм

Номер заказа	Цена в РУБ с НДС (18%)
6 99 02 179 60 0	23.000,00



Призматическая направляющая набор
Ø 10-160 мм
Комбинируются друг с другом в зависимости от нужной длины трубы

Макс. длина трубы мм	Номер заказа	Цена в РУБ с НДС (18%)
1 000	6 99 02 180 60 0	37.398,00



Призматическая направляющая набор
Ø 10-160 мм
Комбинируются друг с другом в зависимости от нужной длины трубы

Макс. длина трубы мм	Номер заказа	Цена в РУБ с НДС (18%)
1 500	6 99 02 181 60 0	93.494,00



Направляющая рейка, латунь
для сухой шлифовки и грубых поверхностей

Номер заказа	Цена в РУБ с НДС (18%)
3 90 00 000 49 6	5.202,00



Направляющая рейка, нейлон
для высокочистых поверхностей

Номер заказа	Цена в РУБ с НДС (18%)
3 90 00 000 49 7	5.674,00



Переходник
Необходим для подгонки GXC-модуля к ленточно-шлифовальному станку из линейки GI

Номер заказа	Цена в РУБ с НДС (18%)
6 99 02 187 00 0	8.994,00

Принадлежности GRIT GXE



Шлифовальная опора из нержавеющей стали
GXE

Номер заказа	Цена в РУБ с НДС (18%)
6 99 02 344 00 0	5.110,00



Проволочная щетка
Ø 250 x 60 мм, с высокой прочностью проволоки для особенно экономичного применения, крепежное отверстие Ø 51 мм. Проволока толщиной 0,2 мм для тонкостенных труб и профилей. Проволока толщиной 0,35 мм для универсального применения. Проволока толщиной 0,5 мм для толстостенных труб и профилей и эффективного удаления заусенцев. Исполнение из стали

Толщина проволоки мм	Номер заказа	Цена в РУБ с НДС (18%)
0,2	6 99 02 006 00 0	16.896,00
0,35	6 99 02 007 00 0	15.455,00
0,5	6 99 02 008 00 0	15.455,00



Проволочная щетка
Ø 250 x 60 мм, с высокой прочностью проволоки для особенно экономичного применения, крепежное отверстие Ø 51 мм. Проволока толщиной 0,2 мм для тонкостенных труб и профилей. Проволока толщиной 0,35 мм для универсального применения. Проволока толщиной 0,5 мм для толстостенных труб и профилей и эффективного удаления заусенцев. Исполнение из высококачественной стали

Толщина проволоки мм	Номер заказа	Цена в РУБ с НДС (18%)
0,2	6 99 02 009 00 0	29.866,00
0,35	6 99 02 010 00 0	26.065,00



Щиток для глаз
Пластина из акрилового стекла для защиты от разлетающихся искр

Шт/наб шт.	Номер заказа	Цена в РУБ с НДС (18%)
3	3 90 00 000 00 4	4.689,00

Принадлежности GRIT GXW



Шлифовальная/ охлаждающая эмульсия
Концентрат, 10 л, пропорции смешивания 1 : 30, для получения 300 л готовой смазочно-охлаждающей жидкости.

Номер заказа	Цена в РУБ с НДС (18%)
6 99 02 100 00 0	27.642,00

Дополнительные принадлежности GRIT GX



Шланг
Гибкий, для отвода стружки, Ø 90 мм, длина 1 м, сталь, высокая термостойкость.

Номер заказа	Цена в РУБ с НДС (18%)
3 90 00 000 00 2	5.823,00



Натяжная лента
Для крепления гибкого шланга.

Номер заказа	Цена в РУБ с НДС (18%)
3 90 00 000 00 3	785,00



Пылесборник
Для гашения искр, металлическая крышка для подключения шланга, пластмасса, боковые ручки, емкость ок. 20 л.

Номер заказа	Цена в РУБ с НДС (18%)
6 99 02 000 00 0	9.497,00



Отсасывающее устройство
Для подключения к промышленному пылесосу.

Номер заказа	Цена в РУБ с НДС (18%)
6 99 02 000 14 7	37.398,00



Принадлежности GRIT GI 75/GI 75 2H



Графитное покрытие
Используется в качестве скользящей основы при плоском шлифовании.

Шт./наб шт.	Номер заказа	Цена в РУБ с НДС (18%)
5	3 90 00 000 00 1	10.429,00

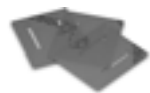

Щиток для глаз GU75/GR/GXR (3 шт.)

Номер заказа	Цена в РУБ с НДС (18%)
3 90 00 000 00 7	7.733,00



Блок для скосов и обработки сварных швов
Приспособление для снятия фасок на заготовках при подготовке кромок сварного шва.
GI/GIS 75

Номер заказа	Цена в РУБ с НДС (18%)
6 99 02 000 15 0	21.785,00



Шлифовальная опора из нержавеющей стали
GI/GIS 75

Номер заказа	Цена в РУБ с НДС (18%)
6 99 02 000 14 8	16.459,00

Принадлежности GRIT GI 150/GI 150 2H



Графитное покрытие

Номер заказа	Цена в РУБ с НДС (18%)
3 90 00 000 05 6	11.991,00



Блок для скосов и обработки сварных швов
Приспособление для снятия фасок на заготовках при подготовке кромок сварного шва.
GI/GIS 150

Номер заказа	Цена в РУБ с НДС (18%)
6 99 02 000 15 1	24.205,00



Шлифовальная опора из нержавеющей стали
GI/GIS 150

Номер заказа	Цена в РУБ с НДС (18%)
6 99 02 000 14 9	18.881,00



Щиток для глаз

Шт./наб шт.	Номер заказа	Цена в РУБ с НДС (18%)
3	3 90 00 000 18 4	9.248,00

Принадлежности GRIT GIR



Контактный ролик
Высокая стойкость, низкое сопротивление качению благодаря высококачественным шарикоподшипникам, простота замены

Ø мм	Номер заказа	Цена в РУБ с НДС (18%)
20	6 99 02 101 00 0	12.273,00
22	6 99 02 102 00 0	12.273,00
25	6 99 02 103 00 0	12.273,00
25,4	6 99 02 104 00 0	12.273,00
26,9	6 99 02 105 00 0	12.273,00
28	6 99 02 106 00 0	12.273,00
30	6 99 02 107 00 0	12.273,00
32	6 99 02 108 00 0	12.273,00
33,7	6 99 02 109 00 0	12.273,00
35	6 99 02 110 00 0	12.273,00
38	6 99 02 111 00 0	12.273,00
38,1	6 99 02 112 00 0	12.273,00
38,3	6 99 02 113 00 0	12.273,00
40	6 99 02 114 00 0	12.273,00
42,4	6 99 02 115 00 0	12.273,00
44,5	6 99 02 116 00 0	12.273,00
48,3	6 99 02 117 00 0	12.273,00
50	6 99 02 118 00 0	12.273,00
50,8	6 99 02 119 00 0	14.006,00
60	6 99 02 120 00 0	14.006,00
60,3	6 99 02 121 00 0	14.006,00
63,5	6 99 02 122 00 0	14.006,00
69	6 99 02 123 00 0	14.006,00
76,1	6 99 02 124 00 0	19.211,00
76,2	6 99 02 125 00 0	19.211,00
84	6 99 02 126 00 0	19.211,00
88,9	6 99 02 127 00 0	19.211,00
101,6	6 99 02 128 00 0	19.211,00
104	6 99 02 129 00 0	26.277,00
108	6 99 02 130 00 0	26.277,00
114,3	6 99 02 131 00 0	26.277,00
133	6 99 02 132 00 0	58.004,00
139,7	6 99 02 133 00 0	58.004,00
168,3	6 99 02 134 00 0	63.458,00
193,7	6 99 02 000 18 7	47.909,00



Щиток для глаз

Шт./наб шт.	Номер заказа	Цена в РУБ с НДС (18%)
3	3 90 00 000 18 4	9.248,00



Диск для шлифования скосов GIG
Для точного шлифования скосов, простой монтаж.

Номер заказа	Цена в РУБ с НДС (18%)
6 99 02 175 00 0	30.476,00



Отсосный патрубок
Для эффективного удаления пыли, подключается к опорной стойке GRIT GIBE с системой двойного пылеудаления.

Номер заказа	Цена в РУБ с НДС (18%)
6 99 02 182 00 0	14.741,00

Принадлежности GRIT GIE



Проволочная щетка
 Ø 250 x 60 мм, с высокой прочностью проволоки для особенно экономичного применения, крепежное отверстие Ø 51 мм. Проволока толщиной 0,2 мм для тонкостенных труб и профилей. Проволока толщиной 0,35 мм для универсального применения. Проволока толщиной 0,5 мм для толстостенных труб и профилей и эффективного удаления заусенцев.
 Исполнение из стали

Толщина проволоки мм	Номер заказа	Цена в РУБ с НДС (18%)
0,2	6 99 02 006 00 0	16.896,00
0,35	6 99 02 007 00 0	15.455,00
0,5	6 99 02 008 00 0	15.455,00



Проволочная щетка
 Ø 250 x 60 мм, с высокой прочностью проволоки для особенно экономичного применения, крепежное отверстие Ø 51 мм. Проволока толщиной 0,2 мм для тонкостенных труб и профилей. Проволока толщиной 0,35 мм для универсального применения. Проволока толщиной 0,5 мм для толстостенных труб и профилей и эффективного удаления заусенцев.
 Исполнение из высококачественной стали

Толщина проволоки мм	Номер заказа	Цена в РУБ с НДС (18%)
0,2	6 99 02 009 00 0	29.866,00
0,35	6 99 02 010 00 0	26.065,00

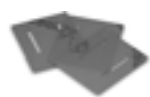

Щиток для глаз GU75/GR/GXR (3 шт.)

Номер заказа	Цена в РУБ с НДС (18%)
3 90 00 000 00 7	7.733,00



Кассетные фильтры для GRIT GIBE.

Номер заказа	Цена в РУБ с НДС (18%)
3 90 00 000 97 6	15.941,00



Металлический фильтр для GRIT GIBE.

Номер заказа	Цена в РУБ с НДС (18%)
3 90 00 000 10 0	13.167,00

Принадлежности GRIT GIC



Призматическая направляющая набор
 Ø 10-160 мм
 Комбинируются друг с другом в зависимости от нужной длины трубы

Макс. длина трубы мм	Номер заказа	Цена в РУБ с НДС (18%)
1 000	6 99 02 180 60 0	37.398,00



Призматическая направляющая набор
 Ø 10-160 мм
 Комбинируются друг с другом в зависимости от нужной длины трубы

Макс. длина трубы мм	Номер заказа	Цена в РУБ с НДС (18%)
1 500	6 99 02 181 60 0	93.494,00



Устройство для очистки труб
 Для сохранения рабочего места в чистоте и сухости. Охлаждающая жидкость сливается с трубы, не царапая ее. Подходит для труб диаметром 10–130 мм. Легкий монтаж на станок GRIT GIC.

Номер заказа	Цена в РУБ с НДС (18%)
6 99 02 000 14 6	27.637,00

Сверильный кондуктор
 Для установки на ленточно-шлифовальные станки GI 75 и GI 75 2H серий, следующих за 1034026. Крепится в дополнительных резьбовых отверстиях.

Номер заказа	Цена в РУБ с НДС (18%)
3 90 00 004 55 4	2.578,00



Направляющая рейка, латунь
 для сухой шлифовки и грубых поверхностей

Номер заказа	Цена в РУБ с НДС (18%)
3 90 00 000 49 6	5.202,00



Направляющая рейка, нейлон
 для высокочистых поверхностей

Номер заказа	Цена в РУБ с НДС (18%)
3 90 00 000 49 7	5.674,00



Шлифовальная/ охлаждающая эмульсия
 Концентрат, 10 л, пропорции смешивания 1 : 30, для получения 300 л готовой смазочно-охлаждающей жидкости.

Номер заказа	Цена в РУБ с НДС (18%)
6 99 02 100 00 0	27.642,00

Принадлежности GRIT GIL



Графитное покрытие
 Используется в качестве скользящей основы при плоском шлифовании.

Шт/наб шт.	Номер заказа	Цена в РУБ с НДС (18%)
4	3 90 00 004 76 0	2.417,00

Дополнительные принадлежности GRIT GI



Шланг
 Гибкий, для отвода стружки, Ø 90 мм, длина 1 м, сталь, высокая термостойкость.

Номер заказа	Цена в РУБ с НДС (18%)
3 90 00 000 00 2	5.823,00



Натяжная лента
 Для крепления гибкого шланга.

Номер заказа	Цена в РУБ с НДС (18%)
3 90 00 000 00 3	785,00



Водяной бачок
из пластмассы, для гашения искр, с боковыми ручками,
емкость ок. 15 л

Номер заказа	Цена в РУБ с НДС (18%)
3 90 00 000 38 5	7.383,00



Пылесборник
Для гашения искр, металлическая крышка для подключения
шланга, пластмасса, боковые ручки, емкость ок. 20 л.

Номер заказа	Цена в РУБ с НДС (18%)
6 99 02 000 00 0	9.497,00



Отсасывающее устройство
Для подключения к промышленному пылесосу.

Номер заказа	Цена в РУБ с НДС (18%)
6 99 02 000 14 7	37.398,00



Контактный диск
Ø 200 x 50 мм
90 по Шору, с рифлением

Номер заказа	Цена в РУБ с НДС (18%)
6 99 02 346 00 0	27.881,00

Приводной ролик

Номер заказа	Цена в РУБ с НДС (18%)
6 99 02 410 00 0	8.631,00



Поворотный шарнир GIT для модуля GIL
Для адаптации рабочей зоны к стесненным условиям,
бесступенчатый поворот до 90°.

Номер заказа	Цена в РУБ с НДС (18%)
6 99 02 176 00 0	26.930,00



Штепсельная розетка 2 x 7 контактная

Номер заказа	Цена в РУБ с НДС (18%)
6 99 02 183 00 0	11.908,00



Переходник
Необходим для подгонки GXR-модуля к ленточно-
шлифовальному станку из линейки GI

Номер заказа	Цена в РУБ с НДС (18%)
6 99 02 186 00 0	7.633,00



Переходник
Необходим для подгонки GXC-модуля к ленточно-
шлифовальному станку из линейки GI

Номер заказа	Цена в РУБ с НДС (18%)
6 99 02 187 00 0	8.994,00

Набор зажимных губок для тисков

Номер заказа	Цена в РУБ с НДС (18%)
6 99 02 335 00 0	25.654,00

Принадлежности GRIT GI 100



Графитное покрытие

Номер заказа	Цена в РУБ с НДС (18%)
3 90 00 000 18 3	5.215,00

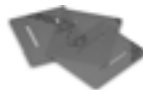

Щиток для глаз
Пластина из акрилового стекла для защиты от разлетаю-
щихся искр

Номер заказа	Цена в РУБ с НДС (18%)
3 90 00 000 19 0	4.689,00



Практичны, полезны, а иногда просто незаменимы: принадлежности FEIN, учитывающие индивидуальные потребности

Благодаря накопленному в течение 150 лет опыту в создании электроинструментов мы знаем, что нужно. Для самых разных применений. В каждой отдельной отрасли. И в этом также заключается причина, почему многое относится к базовому оснащению электроинструментов FEIN, а кое-что приобретается только по желанию в качестве принадлежностей: то, без чего не обойдутся одни, будет лишним для других. Об этом свидетельствует опыт.



Балансир

Стр. 214

Стабилизаторы повышают комфорт и безопасность управления. Для нагрузок от 0,5 до 60 кг.



		Балансир до 1,5 кг	Балансир до 1,5 кг	Балансир до 2,5 кг	Балансир до 2,5 кг	Балансир до 3 кг	Балансир до 5 кг	Балансир до 6,5 кг
Надежная подвеска инструмента и подводка в „невесомом“ состоянии.								
EAN 4014586...		... 835075	... 854052	... 835099	... 835228	... 835105	... 835136	... 835143
Стр.		216	216	216	216	216	216	217
Технические характеристики	Изменяемая несущая способность	0,5 - 1,5 кг	0,5 - 1,5 кг	1,5 - 2,5 кг	1,5 - 2,5 кг	1 - 3 кг	2,5 - 5 кг	3,5 - 6,5 кг
	Заводская настройка	1 кг	1 кг	2 кг	2 кг	2 кг	3,5 кг	5 кг
	Макс. выход троса	0,9 м	0,9 м	0,9 м	0,9 м	2 м	2 м	2 м
	Исполнение	Прочный нейлоновый трос	Проволочный трос	Прочный нейлоновый трос	Проволочный трос	Проволочный трос	Проволочный трос	Проволочный трос
Вес		0,35 кг	0,35 кг	0,35 кг	0,35 кг	3,2 кг	3,2 кг	3,2 кг



	Балансир до 9 кг	Балансир до 11 кг	Балансир до 14 кг	Балансир до 17 кг	Балансир до 25 кг	Балансир до 32 кг	Балансир до 45 кг	Балансир до 60 кг
	... 835150	... 835167	... 835174	... 835181	... 880693	... 880709	... 880716	... 880723
	217	217	217	217	218	218	218	218
	4,5 - 9 кг	7,5 - 11 кг	10 - 14 кг	13,5 - 17 кг	13 - 25 кг	22 - 32 кг	30 - 45 кг	45 - 60 кг
	7 кг	9 кг	12 кг	15 кг	15 кг	25 кг	40 кг	50 кг
	2 м	2 м	2 м	2 м	1,9 м	1,9 м	1,9 м	1,9 м
	Проволочный трос	Проволочный трос	Проволочный трос	Проволочный трос	Проволочный трос	Проволочный трос	Проволочный трос	Проволочный трос
	3,2 кг	3,2 кг	3,2 кг	3,2 кг	11,2 кг	11,5 кг	12 кг	12,4 кг



Модель	Номер для заказа	EAN	PK	Цена в РУБ с НДС (18%)
Балансир до 1,5 кг	9 08 01 012 00 8	4014586835075	01	6.492,00

Сведения о принадлежностях см. на стр. 219



Модель	Номер для заказа	EAN	PK	Цена в РУБ с НДС (18%)
Балансир до 1,5 кг	9 08 01 052 00 4	4014586834052	01	7.467,00

Сведения о принадлежностях см. на стр. 219



Модель	Номер для заказа	EAN	PK	Цена в РУБ с НДС (18%)
Балансир до 2,5 кг	9 08 01 023 00 1	4014586835099	01	7.467,00

Сведения о принадлежностях см. на стр. 219



Модель	Номер для заказа	EAN	PK	Цена в РУБ с НДС (18%)
Балансир до 2,5 кг	9 08 01 037 00 9	4014586835228	01	8.007,00

Сведения о принадлежностях см. на стр. 219



Модель	Номер для заказа	EAN	PK	Цена в РУБ с НДС (18%)
Балансир до 3 кг	9 08 01 024 00 9	4014586835105	01	17.096,00

Сведения о принадлежностях см. на стр. 219



Модель	Номер для заказа	EAN	PK	Цена в РУБ с НДС (18%)
Балансир до 5 кг	9 08 01 025 00 3	4014586835136	01	17.854,00

Сведения о принадлежностях см. на стр. 219



Модель	Номер для заказа	EAN	PK	Цена в РУБ с НДС (18%)
Балансир до 6,5 кг	9 08 01 026 00 6	4014586835143	01	19.369,00

Сведения о принадлежностях см. на стр. 219



Модель	Номер для заказа	EAN	PK	Цена в РУБ с НДС (18%)
Балансир до 9 кг	9 08 01 027 00 0	4014586835150	01	20.774,00

Сведения о принадлежностях см. на стр. 219



Модель	Номер для заказа	EAN	PK	Цена в РУБ с НДС (18%)
Балансир до 11 кг	9 08 01 028 00 8	4014586835167	01	21.856,00

Сведения о принадлежностях см. на стр. 219



Модель	Номер для заказа	EAN	PK	Цена в РУБ с НДС (18%)
Балансир до 14 кг	9 08 01 029 00 2	4014586835174	01	22.615,00

Сведения о принадлежностях см. на стр. 219



Модель	Номер для заказа	EAN	PK	Цена в РУБ с НДС (18%)
Балансир до 17 кг	9 08 01 030 00 4	4014586835181	01	23.264,00

Сведения о принадлежностях см. на стр. 219



Модель	Номер для заказа	EAN	PK	Цена в РУБ с НДС (18%)
Балансир до 25 кг	9 08 01 055 00 0	4014586880693	01	65.679,00

Сведения о принадлежностях см. на стр. 219



Модель	Номер для заказа	EAN	PK	Цена в РУБ с НДС (18%)
Балансир до 32 кг	9 08 01 056 00 0	4014586880709	01	73.793,00

Сведения о принадлежностях см. на стр. 219



Модель	Номер для заказа	EAN	PK	Цена в РУБ с НДС (18%)
Балансир до 45 кг	9 08 01 057 00 0	4014586880716	01	89.916,00

Сведения о принадлежностях см. на стр. 219



Модель	Номер для заказа	EAN	PK	Цена в РУБ с НДС (18%)
Балансир до 60 кг	9 08 01 058 00 0	4014586880723	01	106.686,00

Сведения о принадлежностях см. на стр. 219



Оснастка стандартная



Спиральный кабель
для электроинструмента. Сетевые подводки кабелем
НО 5 RN-F 2 x 1.

Номер заказа	Цена в РУБ с НДС (18%)
3 07 07 157 03 5	4.107,00

Балансир до 60 кг



Фиксатор
для закрепления вытянутого троса. Облегчает замену
подвешенного инструмента.

Номер заказа	Цена в РУБ с НДС (18%)
3 02 40 239 01 4	7.117,00



Поворотный крюк
для подвески тросового коуша. Предотвращает
перекручивание троса.

Номер заказа	Цена в РУБ с НДС (18%)
3 02 32 044 01 0	13.430,00

Номер заказа	EAN	Наименование	Цена в РУБ с НДС (18%)	PK	Стр.
7 105 01 62 00 0	4014586881744	ABOP 6 Select	26.376,00	01	6
7 105 02 62 00 0	4014586881751	ABOP 10 Select	26.376,00	01	6
7 105 03 62 00 0	4014586881768	ABOP 13-2 Select	31.468,00	01	6
7 105 04 62 00 0	4014586881775	AWBP 10 Select	33.435,00	01	11
7 109 01 62 00 0	4014586885537	AGWP 10 Select	42.453,00	01	16
7 112 28 00 95 0	4014586876238	ASM 14-6	73.367,00	05	999
7 112 50 00 95 0	4014586874210	ASW 14-6 PC	93.214,00	05	999
7 112 52 00 95 0	4014586874234	ASW 14-14 PC	93.214,00	05	999
7 112 54 00 95 0	4014586874241	ASM 14-6 PC	91.010,00	05	999
7 112 55 00 95 0	4014586874258	ASM 14-9 PC	91.010,00	05	999
7 112 56 00 95 0	4014586874265	ASM 14-12 PC	91.010,00	05	999
7 112 57 00 95 0	4014586877198	ASM 14-12	73.367,00	05	999
7 112 59 00 95 0	4014586877211	ASM 14-9	73.367,00	05	999
7 112 60 00 95 0	4014586881294	ASM 14-2	73.367,00	05	999
7 112 61 00 95 0	4014586881317	ASM 14-2 PC	91.010,00	05	999
7 112 62 60 00 0	4014586883830	ASW 18-30 PC	154.376,00	05	999
7 112 63 60 00 0	4014586883847	ASW 18-45 PC	161.727,00	05	999
7 112 64 60 00 0	4014586883854	ASW 18-60 PC	169.079,00	05	999
7 112 65 60 00 0	4014586887906	ASW 18-6	69.968,00	05	999
7 112 66 60 00 0	4014586887920	ASW 18-6 PC	87.635,00	05	999
7 112 67 60 00 0	4014586887944	ASW 18-12	69.968,00	05	999
7 112 68 60 00 0	4014586887968	ASW 18-12 PC	87.635,00	05	999
7 112 69 60 00 0	4014586887982	ASW 18-18	69.968,00	05	999
7 112 70 60 00 0	4014586888002	ASW 18-18 PC	87.635,00	05	999
7 113 11 63 00 0	4014586881461	ASCS 6.3 Select	26.376,00	01	32
7 113 16 64 00 0	4014586887555	ASCT 18 M Select	36.406,00	01	34
7 113 16 65 00 0	4014586887562	ASCT 18 Select	26.305,00	01	34
7 113 20 61 00 0	4014586881485	ABSU 12 C	15.904,00	18	23
7 113 20 64 00 0	4014586885568	ABSU 12 Select	7.028,00	18	23
7 113 21 61 00 0	4014586881539	ABSU 12 W4C	15.453,00	18	24
7 113 21 64 00 0	4014586885575	ABSU 12 W4 Select	6.578,00	18	24
7 113 22 62 00 0	4014586887159	ABS 18 QC	36.882,00	18	22
7 113 22 63 00 0	4014586887197	Профессиональный комплект ABS 18 QC для резьбонарезания	46.437,00	18	22
7 113 22 64 00 0	4014586887203	ABS 18 Q Select	19.108,00	18	22
7 113 23 62 00 0	4014586887210	ASB 18 QC	38.793,00	18	22
7 113 23 63 00 0	4014586887258	Профессиональный комплект ASB 18 QC для резьбонарезания	48.348,00	18	23
7 113 23 64 00 0	4014586887265	ASB 18 Q Select	21.881,00	18	23
7 115 03 61 00 0	4014586881560	ASCD 12-100 W4C	19.968,00	18	29
7 115 03 64 00 0	4014586885582	ASCD 12-100 W4 Select	11.173,00	18	29
7 115 04 61 00 0	4014586887371	ASCD 12-150 W8C	24.747,00	18	28
7 115 04 64 00 0	4014586887388	ASCD 12-150 W8 Select	15.478,00	18	28
7 115 05 61 00 0	4014586887395	ASCD 12-150 W4C	23.792,00	18	29
7 115 05 64 00 0	4014586887401	ASCD 12-150 W4 Select	14.523,00	18	29
7 115 06 61 00 0	4014586887418	ASCD 18-300 W2	46.437,00	18	28
7 115 06 64 00 0	4014586887425	ASCD 18-300 W2 Select	23.792,00	18	28
7 115 07 61 00 0	4014586887432	ASCD 18-200 W4	45.481,00	18	28
7 115 07 64 00 0	4014586887449	ASCD 18-200 W4 Select	22.836,00	18	28
7 116 10 61 00 0	4014586881447	ASCM 12 QC	24.267,00	18	23
7 116 10 62 00 0	4014586886961	Профессиональный комплект ASCM 12 QC для резьбонарезания	34.302,00	18	23
7 116 10 64 00 0	4014586885698	ASCM 12 Q Select	14.998,00	18	23
7 116 11 61 00 0	4014586887456	ASCM 18 QM	46.437,00	18	22
7 116 11 63 00 0	4014586887333	Профессиональный комплект ASCM 18 QM для резьбонарезания	55.992,00	18	22
7 116 11 64 00 0	4014586887340	ASCM 18 QM Select	23.792,00	18	22
7 120 01 61 00 0	4014586888361	CCG 18-115 BL	63.667,00	01	39
7 120 01 62 00 0	4014586888408	CCG 18-115 BL Select	35.338,00	01	39
7 120 02 61 00 0	4014586888422	CCG 18-125 BL	63.667,00	01	39
7 120 02 62 00 0	4014586888460	CCG 18-125 BL Select	35.338,00	01	39
7 120 03 61 00 0	4014586889160	CCG 18-115 BLPD	63.667,00	01	39
7 120 03 62 00 0	4014586888514	CCG 18-115 BLPD Select	35.338,00	01	39
7 120 04 61 00 0	4014586888538	CCG 18-125 BLPD	63.667,00	01	39
7 120 04 62 00 0	4014586888576	CCG 18-125 BLPD Select	35.338,00	01	39
7 123 01 61 00 0	4014586888590	AGSZ 18-280 BL	55.957,00	01	52
7 123 01 62 00 0	4014586888637	AGSZ 18-280 BL Select	27.862,00	01	52
7 123 02 61 00 0	4014586888651	AGSZ 18-280 LBL	58.293,00	01	52
7 123 02 62 00 0	4014586888699	AGSZ 18-280 LBL Select	30.198,00	01	52
7 123 03 61 00 0	4014586888712	AGSZ 18-90 LBL	60.630,00	01	52
7 123 03 62 00 0	4014586888750	AGSZ 18-90 LBL Select	32.534,00	01	52
7 129 18 61 00 0	4014586884004	FEIN SUPERCUT AFSC 1.7 Q с аккумулятором, для ремонта автомобильных стекол	56.091,00	03	180
7 129 18 62 00 0	4014586885186	FEIN SUPERCUT AFSC 1.7 QC с аккумулятором	39.333,00	03	180
7 129 18 63 00 0	4014586885209	FEIN SUPERCUT AFSC 1.7 Q с аккумулятором	46.233,00	03	180
7 129 22 61 00 0	4014586884066	FEIN MULTIMASTER AFMM 18 QSL с аккумулятором	34.178,00	03	152
7 129 22 62 00 0	4014586885704	FEIN MULTIMASTER AFMM 18 QSL Select с аккумулятором	16.404,00	03	152
7 129 25 61 00 0	4014586884141	FEIN MULTITALENT AFMT 12 QSL QuickStart с аккумулятором	23.417,00	03	152
7 129 25 62 00 0	4014586885711	FEIN MULTITALENT AFMT 12 QSL Select с аккумулятором	14.098,00	03	152
7 129 26 61 00 0	4014586884226	FEIN MULTITALENT AFMT 12 SL Start с аккумулятором	21.524,00	03	152
7 129 27 60 00 0	4014586884295	FEIN SUPERCUT AFSC 18 QSL Select с аккумулятором	22.991,00	03	156

Номер заказа	EAN	Наименование	Цена в РУБ с НДС (18%)	PK	Стр.
7 129 27 61 00 0	4014586884301	FEIN SUPERCUT AFSC 18 QSL с аккумулятором	45.745,00	03	156
7 129 27 62 00 0	4014586884349	FEIN SUPERCUT AFSC 18 QCSL с аккумулятором	39.973,00	03	156
7 129 27 64 00 0	4014586884387	FEIN SUPERCUT AFSC 18 QSL с аккумулятором, для внутренней отделки по дереву	55.727,00	03	156
7 129 27 66 00 0	4014586884424	FEIN SUPERCUT AFSC 18 QSL с аккумулятором, для ремонта/замены окон	55.727,00	03	156
7 129 27 67 00 0	4014586884431	FEIN SUPERCUT AFSC 18 QSL с аккумулятором, для санации плитки и ванных комнат	55.727,00	03	156
7 129 27 68 00 0	4014586884448	FEIN SUPERCUT AFSC 18 QSL с аккумулятором, для установки сантехники и систем отопления	55.727,00	03	156
7 130 03 61 00 0	4014586886640	ABSS 18 1.6 E Select	52.923,00	01	69
7 130 04 61 00 0	4014586886664	ABLS 18 1.6 E Select	47.620,00	01	72
7 132 04 61 00 0	4014586886688	ABLK 18 1.6 E Select	47.620,00	01	76
7 132 05 61 00 0	4014586886701	ABLK 18 1.3 CSE Select	47.620,00	01	76
7 132 06 61 00 0	4014586886725	ABLK 18 1.3 TE Select	47.620,00	01	76
7 170 01 61 00 0	4014586888163	AKBU 35 PMQ	175.113,00	01	106
7 170 01 62 00 0	4014586889108	AKBU 35 PMQ Select	146.784,00	01	106
7 170 02 61 00 0	4014586888187	AKBU 35 PMQW	175.113,00	01	106
7 170 02 62 00 0	4014586889122	AKBU 35 PMQW Select	146.784,00	01	106
7 202 06 00 22 9	4014586802749	DDSk 672	150.291,00	01	8
7 202 09 00 22 7	4014586802855	DSke 672	127.460,00	01	7
7 205 01 00 22 8	4014586804453	DDSk 672-1	154.943,00	01	8
7 205 03 00 22 0	4014586804569	ASq 672-1	175.177,00	01	8
7 205 47 60 00 0	4014586874463	BOS 16	43.822,00	01	7
7 205 49 60 00 0	4014586876443	BOS 16-2	50.531,00	01	7
7 205 51 60 00 0	4014586878843	WBP 10	33.002,00	01	11
7 205 52 60 00 0	4014586882413	BOP 6	26.105,00	01	6
7 205 52 61 00 0	4014586881973	BOP 6	28.405,00	01	6
7 205 53 60 00 0	4014586882468	BOP 10	26.105,00	01	6
7 205 53 61 00 0	4014586881980	BOP 10	28.405,00	01	6
7 205 54 60 00 0	4014586882512	BOP 10-2	31.805,00	01	7
7 205 54 61 00 0	4014586881997	BOP 10-2	34.107,00	01	7
7 205 55 60 00 0	4014586882567	BOP 13-2	33.206,00	01	7
7 205 55 61 00 0	4014586882017	BOP 13-2	35.707,00	01	7
7 209 38 60 00 0	4014586881256	GWP 10	60.485,00	01	16
7 213 04 00 23 9	4014586853734	SCS 4.8-25	31.811,00	01	32
7 213 06 50 01 8	4014586854205	SCT 5-40 M	35.107,00	01	34
7 213 13 00 23 0	4014586860923	SCT 5-40 X	24.204,00	01	34
7 220 78 00 22 5	4014586811260	MSf 636-1	58.212,00	01	134
7 221 05 00 23 7	4014586851242	WSB 20-180	33.542,00	01	48
7 221 05 29 23 2	4014586851792	WSB 20-180	33.542,00	01	-
7 221 06 00 23 0	4014586851259	WSB 20-230	33.542,00	01	48
7 221 06 29 23 5	4014586851815	WSB 20-230	33.542,00	01	-
7 221 07 00 23 6	4014586851266	WSG 20-180	28.781,00	01	48
7 221 07 29 23 1	4014586851839	WSG 20-180	28.781,00	01	-
7 221 08 00 23 2	4014586851273	WSG 20-230	28.781,00	01	48
7 221 08 29 23 7	4014586851853	WSG 20-230	28.781,00	01	-
7 221 10 00 23 3	4014586853116	WSB 25-180 X	41.658,00	01	48
7 221 10 29 23 8	4014586853246	WSB 25-180 X	41.658,00	01	-
7 221 10 99 23 1	4014586853253	WSB 25-180 X	41.658,00	01	-
7 221 11 00 23 2	4014586853123	WSB 25-230 X	41.658,00	01	48
7 221 11 29 23 7	4014586853314	WSB 25-230 X	41.658,00	01	-
7 221 11 99 23 0	4014586853321	WSB 25-230 X	41.658,00	01	-
7 221 13 50 01 4	4014586853819	RS 12-70 E	109.920,00	01	134
7 221 13 51 01 3	4014586853826	RS 12-70 E – Профессиональный комплект для высококачественной стали	128.923,00	01	134
7 221 26 00 23 0	4014586856452	WSG 25-180	37.114,00	01	48
7 221 26 29 23 0	4014586856490	WSG 25-180	37.114,00	01	-
7 221 26 99 23 0	4014586857596	WSG 25-180	37.114,00	01	-
7 221 27 00 23 0	4014586856506	WSG 25-230	37.114,00	01	48
7 221 27 29 23 0	4014586856544	WSG 25-230	37.114,00	01	-
7 221 31 00 23 0	4014586858371	MSfv 649-1	68.275,00	01	42
7 221 48 00 23 0	4014586862699	WPO 14-15 E	42.307,00	01	144
7 221 48 50 01 0	4014586862712	WPO 14-15 E набор для полировки яхт	52.802,00	01	144
7 221 48 51 01 0	4014586867069	WPO 14-15 E	43.497,00	01	144
7 221 48 60 00 0	4014586872216	WPO 14-15 E набор для полировки яхт	40.360,00	01	144
7 221 49 00 23 0	4014586862729	WPO 14-25 E	42.307,00	01	134
7 221 49 50 01 0	4014586862743	WPO 14-25 E – Набор Старт нерж. сталь	69.913,00	01	134
7 221 49 51 01 0	4014586867113	WPO 14-25 E	43.497,00	01	144
7 221 63 00 23 0	4014586866055	WPO 10-25 E	37.979,00	01	144
7 221 63 51 01 0	4014586867199	WPO 10-25 E	39.169,00	01	144
7 221 65 50 01 0	4014586867236	ROT 14-200 E	57.346,00	01	134
7 221 66 60 00 0	4014586867519	Комплект RS 10-70 E Набор Старт	105.919,00	01	134
7 221 67 60 00 0	4014586868936	Комплект KS 10-38 E	71.713,00	01	134
7 221 73 60 00 0	4014586875033	WSG 8-115	10.590,00	19	42
7 221 74 60 00 0	4014586875125	WSG 8-125	10.785,00	19	42
7 221 75 60 00 0	4014586875217	WSG 12-125 P	14.768,00	19	42
7 221 76 60 00 0	4014586875309	WSG 12-125 PQ	15.740,00	19	42
7 221 77 60 00 0	4014586875316	WSG 11-125	12.048,00	19	42
7 221 78 60 00 0	4014586875323	WSG 15-125 P	16.711,00	19	43
7 221 87 60 00 0	4014586879888	WSG 11-125 RT	14.768,00	19	42

Указатель номеров
для заказа

Номер заказа	EAN	Наименование	Цена в РУБ с НДС (18%)	PK	Стр.
7 221 90 60 00 0	4014586879970	WSG 15-125 PR	19.723,00	19	43
7 221 91 60 00 0	4014586880020	WSG 15-125 PRT	19.723,00	19	43
7 221 98 60 00 0	4014586885506	WSG 7-115	7.844,00	19	42
7 222 07 60 00 0	4014586883120	WSG 17-125 P	17.392,00	19	43
7 222 08 60 00 0	4014586883175	WSG 17-125 PQ	18.363,00	19	43
7 222 09 60 00 0	4014586883236	WSG 17-125 PS	17.392,00	19	43
7 222 10 60 00 0	4014586883304	WSG 17-125 PSQ	18.363,00	19	44
7 222 11 60 00 0	4014586883366	WSG 17-150 P	17.392,00	19	44
7 222 12 60 00 0	4014586883434	WSG 17-150 PQ	18.363,00	19	44
7 222 13 60 00 0	4014586883496	WSG 17-70 Inox	25.164,00	19	44
7 222 13 61 00 0	4014586883564	Комплект WSG 17-70 Набор Старт нерж. сталь	37.504,00	19	135
7 222 18 60 00 0	4014586883571	WSG 17-125 PR	20.306,00	19	44
7 222 19 60 00 0	4014586883618	WSG 17-125 PRT	20.306,00	19	44
7 222 20 60 00 0	4014586883656	WSG 17-150 PR	20.306,00	19	44
7 222 21 60 00 0	4014586883694	WSG 17-150 PRT	20.306,00	19	45
7 222 22 60 00 0	4014586883731	WSG 17-70 Inox R	28.079,00	19	45
7 222 23 60 00 0	4014586883779	WSG 17-70 Inox RT	28.079,00	19	45
7 223 16 60 00 0	4014586879505	GSZ 8-280 P	21.966,00	01	53
7 223 17 60 00 0	4014586879437	GSZ 8-280 PE	24.130,00	01	53
7 223 18 60 00 0	4014586879598	GSZ 8-280 PL	39.601,00	01	53
7 223 19 60 00 0	4014586879444	GSZ 8-280 PEL	41.875,00	01	53
7 223 20 60 00 0	4014586879451	GSZ 8-90 PEL	49.556,00	01	54
7 223 21 60 00 0	4014586880495	GSZ 11-320 PRL	42.957,00	01	54
7 223 22 60 00 0	4014586880501	GSZ 11-320 PERL	45.121,00	01	54
7 223 23 60 00 0	4014586880525	GSZ 11-90 PERL	52.911,00	01	54
7 223 24 60 00 0	4014586880594	GSZ 4-280 EL	41.602,00	01	53
7 223 25 60 00 0	4014586880648	GSZ 4-90 EL	41.602,00	01	53
7 228 05 50 00 0	4014586867250	BF 10-280 E	49.909,00	01	135
7 228 05 51 00 0	4014586867267	Комплект BF 10-280 E Набор старт	58.911,00	01	135
7 229 46 61 00 0	4014586885247	FEIN SUPERCUT FSC 500 QSL	37.992,00	03	157
7 229 46 62 00 0	4014586885308	FEIN SUPERCUT FSC 500 QSL, для внутренней отделки по дереву	47.514,00	03	157
7 229 46 63 00 0	4014586885353	FEIN SUPERCUT FSC 500 QSL, для ремонта/замены окон	47.514,00	03	157
7 229 46 64 00 0	4014586885360	FEIN SUPERCUT FSC 500 QSL, для санации керамической плитки/ванных комнат	47.514,00	03	157
7 229 46 65 00 0	4014586885407	FEIN SUPERCUT FSC 500 QSL, для установки сантехники и систем отопления	47.514,00	03	157
7 229 46 67 00 0	4014586885414	FEIN SUPERCUT FSC 500 QSL Composite, для обработки композитных материалов	50.370,00	03	157
7 229 46 70 00 0	4014586886176	FEIN SUPERCUT FSC 500 QSL, для санации швов	55.108,00	03	157
7 229 52 61 00 0	4014586884578	FEIN MULTIMASTER FMM 350 QSL Top	25.451,00	03	152
7 229 52 62 00 0	4014586884691	FEIN MULTIMASTER FMM 350 QSL QuickStart	21.099,00	03	152
7 229 52 63 00 0	4014586884462	FEIN MULTIMASTER FMM 350 QSL Top Extra	47.873,00	03	153
7 229 52 66 00 0	4014586884851	FEIN MULTIMASTER FMM 350 QSL Marine	27.816,00	03	153
7 229 53 61 00 0	4014586884905	FEIN MULTITALENT FMT 250 QSL QuickStart	16.462,00	03	153
7 229 54 61 00 0	4014586885025	FEIN MULTITALENT FMT 250 SL Start	12.489,00	03	153
7 230 23 00 23 8	4014586848624	BLS 3.5	149.209,00	01	72
7 230 24 00 23 4	4014586848631	BLS 4.2	156.241,00	01	72
7 230 31 61 00 0	4014586874661	BSS 1.6 E	55.615,00	01	69
7 230 32 61 00 0	4014586874739	BSS 1.6 CE	61.891,00	01	69
7 230 33 61 00 0	4014586874807	BSS 2.0 E	76.606,00	01	69
7 230 34 61 00 0	4014586874876	BLS 1.6 E	51.829,00	01	72
7 230 35 61 00 0	4014586874944	BLS 2.5 E	79.419,00	01	72
7 232 30 00 23 0	4014586848655	BLK 3.5	147.152,00	01	77
7 232 31 00 23 9	4014586848662	BLK 5.0	214.338,00	01	77
7 232 38 60 00 0	4014586869858	BLK 1.6 E	54.100,00	01	76
7 232 39 60 00 0	4014586869926	BLK 1.6 LE	78.230,00	01	76
7 232 40 60 00 0	4014586869995	BLK 2.0 E	74.658,00	01	77
7 232 41 60 00 0	4014586870069	BLK 1.3 TE	54.100,00	01	76
7 232 42 60 00 0	4014586870137	BLK 1.3 CSE	54.100,00	01	77
7 234 15 00 23 0	4014586839332	ASte 638	49.016,00	01	83
7 234 17 00 23 9	4014586841670	ASt 638	44.255,00	01	83
7 234 22 00 23 0	4014586858470	AStx 649-1	217.802,00	01	86
7 234 23 00 23 0	4014586858500	AStxe 649-1	227.603,00	01	86
7 236 31 50 01 3	4014586859552	FEIN SUPERCUT FSC 1.6	44.467,00	03	180
7 236 36 50 01 0	4014586863122	FEIN SUPERCUT FSC 2.0 Q	44.262,00	03	172
7 236 38 61 00 0	4014586876351	FEIN SUPERCUT FSC 2.0 X, для санации швов	58.063,00	03	172
7 236 42 50 01 0	4014586863191	FEIN SUPERCUT FSC 1.6 Q	44.467,00	03	180
7 236 42 55 01 0	4014586862842	FEIN SUPERCUT FSC 1.6 Q, для автомастерских	54.369,00	03	180
7 236 42 56 01 0	4014586862859	FEIN SUPERCUT FSC 1.6 Q для ремонта автомобильных стекол	54.369,00	03	181
7 236 42 57 01 0	4014586862866	FEIN SUPERCUT FSC 1.6 Q Cargo	54.369,00	03	181
7 238 14 00 23 0	4014586865744	MF 14-180	100.617,00	01	89
7 270 32 00 23 0	4014586862538	KBM 80 auto	352.660,00	01	119
7 270 34 00 23 0	4014586862545	KBM 80 U	309.954,00	01	108
7 270 40 61 00 0	4014586872995	KBM 50 U	156.928,00	01	108
7 270 41 61 00 0	4014586872834	KBM 50 Q	139.925,00	01	108
7 270 42 61 00 0	4014586874272	KBM 50 auto	199.935,00	01	119
7 270 43 61 00 0	4014586872902	KBM 65 U	199.935,00	01	108
7 270 53 61 00 0	4014586886039	KBU 35 Q	99.918,00	01	106
7 270 54 61 00 0	4014586886763	KBU 35 QW	99.918,00	01	107



Номер заказа	EAN	Наименование	Цена в РУБ с НДС (18%)	PK	Стр.
7 270 55 61 00 0	4014586886053	KBU 35 MQ	116.557,00	01	107
7 270 56 61 00 0	4014586886770	KBU 35 MQW	116.557,00	01	107
7 270 57 61 00 0	4014586886077	KBU 35-2 Q	132.466,00	01	107
7 270 58 61 00 0	4014586886787	KBU 35-2 QW	132.466,00	01	107
7 271 03 61 00 0	4014586876023	KBH 25-2 U	67.913,00	01	93
7 271 04 61 00 0	4014586876030	KBH 25 S	59.911,00	01	93
7 272 01 61 00 0	4014586700212	KBB 30	70.719,00	01	97
7 272 02 61 00 0	4014586700328	KBB 38	86.916,00	01	97
7 272 03 61 00 0	4014586700502	KBB 40	115.921,00	01	99
7 272 04 61 00 0	4014586700410	KBB 60	167.930,00	01	97
7 272 15 61 00 0	4014586632735	KBC 35	128.385,00	01	99
7 534 08 00 00 0	4014586855639	STS 325 R	279.413,00	01	86
7 536 03 00 01 0	4014586861906	FEIN SUPERCUT MOdx 6-25	55.955,00	03	181
7 820 02 00 26 8	4014586823874	MSfov 852 300 Гц 200 B	167.473,00	09	-
7 820 43 00 26 5	4014586826646	MSfo 869d 300 Гц 200 B	150.373,00	09	-
7 820 62 00 22 0	4014586856742	MSfo 869-1c 300 Гц 72 B	150.373,00	09	-
7 820 62 00 26 0	4014586856759	MSfo 869-1c, 300 Гц, 200 B	150.373,00	09	58
7 820 63 00 12 0	4014586856797	MSfo 869-1c 200 Гц 72 B	150.373,00	09	-
7 820 63 00 17 0	4014586860190	MSfo 869-1c, 200 Гц, 135 B	150.373,00	09	-
7 820 63 00 20 0	4014586856803	MSfo 869-1c, 200 Гц, 265 B	150.373,00	09	-
7 820 64 00 12 0	4014586856810	MSfo 869-1d, 200 Гц, 72 B	150.373,00	09	-
7 820 64 00 17 0	4014586860206	MSfo 869-1d 200 Гц 135 B	150.373,00	09	-
7 820 64 00 20 0	4014586856827	MSfo 869-1d, 200 Гц, 265 B	150.373,00	09	-
7 820 65 00 22 0	4014586860664	MSfo 869-1d 300 Гц 72 B	150.373,00	09	-
7 820 65 00 26 0	4014586856834	MSfo 869-1d, 300 Гц, 200 B	150.373,00	09	58
7 820 70 00 20 0	4014586856926	MSfo 852-1c, 200 Гц, 265 B	131.644,00	09	-
7 820 71 00 26 0	4014586856933	MSfo 852-1c, 300 Гц, 200 B	131.644,00	09	58
7 820 72 00 20 0	4014586856964	MSfo 852-1d, 200 Гц, 265 B	131.644,00	09	-
7 820 73 00 26 0	4014586856971	MSfo 852-1d, 300 Гц, 200 B	131.644,00	09	58
7 820 74 00 12 0	4014586857008	MSfo 870-1c 200 Гц 72 B	174.668,00	09	-
7 820 74 00 17 0	4014586857015	MSfo 870-1c, 200 Гц, 135 B	174.668,00	09	-
7 820 74 00 20 0	4014586857022	MSfo 870-1c, 200 Гц, 265 B	174.668,00	09	-
7 820 75 00 26 0	4014586857053	MSfo 870-1c, 300 Гц, 200 B	174.668,00	09	58
7 820 76 00 20 0	4014586857091	MSfo 870-1d, 200 Гц, 265 B	174.668,00	09	-
7 820 77 00 26 0	4014586857107	MSfo 870-1d, 300 Гц, 200 B	174.668,00	09	58
7 820 79 00 20 0	4014586857138	MSfo 849-1c 200 Гц 265 B	133.138,00	09	-
7 820 80 00 26 0	4014586857145	MSfo 849-1c 300 Гц 200 B	133.138,00	09	58
7 820 81 00 17 0	4014586857268	MSf 843-1a 200 Гц 135 B	128.795,00	09	-
7 820 81 00 20 0	4014586857275	MSf 843-1a 200 Гц 265 B	128.795,00	09	-
7 820 81 99 20 0	4014586857282	MSf 843-1a 200 Гц 265 B	133.138,00	09	-
7 820 82 00 12 0	4014586857299	MSfov 852-1 200 Гц 72 B	167.473,00	09	-
7 820 82 00 17 0	4014586857305	MSfov 852-1, 200 Гц, 135 B	167.473,00	09	-
7 820 82 00 20 0	4014586857312	MSfov 852-1, 200 Гц, 265 B	167.473,00	09	-
7 820 83 00 22 0	4014586857329	MSfov 852-1 300 Гц 72 B	167.473,00	09	-
7 820 83 00 26 0	4014586857336	MSfov 852-1, 300 Гц, 200 B	167.473,00	09	59
7 820 85 00 26 0	4014586864402	MSf 843-1c, 300 Гц, 200 B	121.738,00	09	59
7 820 86 60 00 0	4014586869513	HFW 9-125 300Гц, 200 B	95.816,00	09	59
7 820 87 60 00 0	4014586886022	MSfov 852-1-180 300 Гц 200 B	199.002,00	09	59
7 823 03 00 17 2	4014586827575	MSho 840-2, 200 Гц, 135 B	97.310,00	09	-
7 823 03 00 20 4	4014586827599	MSho 840-2, 200 Гц, 265 B	97.310,00	09	-
7 823 03 00 22 9	4014586827612	MSho 840-2 300 Гц 72 B	97.310,00	09	-
7 823 03 00 26 0	4014586827636	MSho 840-2, 300 Гц, 200 B	97.310,00	09	61
7 823 14 00 17 7	4014586828527	MShyo 840-1 200 Гц 135 B	105.858,00	09	-
7 823 19 00 20 0	4014586857923	MSh 843-1, 200 Гц, 265 B	116.038,00	09	-
7 823 19 00 22 0	4014586857930	MSh 843-1 300 Гц 72 B	116.038,00	09	-
7 823 19 00 26 0	4014586857947	MSh 843-1 300 Гц 200 B	116.038,00	09	61
7 823 20 00 12 0	4014586857978	MSho 849-1 Z 200 Гц 72 B	133.138,00	09	-
7 823 20 00 17 0	4014586857985	MSho 849-1z 200 Гц 135 B	133.138,00	09	-
7 823 20 00 20 0	4014586857992	MSho 849-1Z, 200 Гц, 265 B	133.138,00	09	-
7 823 20 00 22 0	4014586858005	MSho 849-1 Z 300 Гц 72 B	133.138,00	09	-
7 823 20 00 26 0	4014586858012	MSho 849-1 Z 300 Гц 200 B	133.138,00	09	61
7 823 22 00 26 0	4014586860015	MSho 852-1ZV 300 Гц 200 B	133.138,00	09	-
7 824 37 00 22 0	4014586858081	MShyo 869-1a 300 Гц 72 B	197.602,00	09	-
7 824 37 00 26 0	4014586857633	MShyo 869-1a, 300 Гц, 200 B	197.602,00	09	61
7 824 38 00 26 0	4014586858111	MShyo 869-1d, 300 Гц, 200 B	197.602,00	09	61
7 824 39 00 12 0	4014586858128	MShyo 852-3a 200 Гц 72 B	137.481,00	09	-
7 824 39 00 17 0	4014586871714	MShyo 852-3a 200 Гц 135 B	137.481,00	09	-
7 824 39 00 20 0	4014586857640	MShyo 852-3a, 200 Гц, 265 B	137.481,00	09	-
7 824 39 00 22 0	4014586858135	MShyo 852-3a 300 Гц 72 B	137.481,00	09	-
7 824 39 00 26 0	4014586857657	MShyo 852-3a 300 Гц 200 B	137.481,00	09	61
7 824 40 00 26 0	4014586858180	MShyo 852-4a 300 Гц 200 B	164.624,00	09	61
7 824 41 00 20 0	4014586858210	MSho 852-1, 200 Гц, 265 B	132.595,00	09	-
7 824 42 00 22 0	4014586858234	MSho 852-1 300 Гц 72 B	132.595,00	09	-
7 824 42 00 26 0	4014586858241	MSho 852-1 300 Гц 200 B	132.595,00	09	61
7 901 05 00 40 3	4014586857879	GRIT GXE	85.037,00	13	195
7 901 21 00 40 3	4014586871844	GX 75	90.620,00	13	-

Номер заказа	EAN	Наименование	Цена в РУБ с НДС (18%)	PK	Стр.
7 901 22 00 40 3	4014586871882	GRIT GX 75 2H	111.327,00	13	-
7 901 23 00 44 3	4014586871936	GRIT GXC	121.446,00	13	195
7 901 24 00 44 3	4014586873145	GRIT GXW	66.889,00	13	195
7 901 31 00 40 3	4014586872018	GRIT GX 75	106.091,00	13	193
7 901 32 00 40 3	4014586872063	GRIT GX 75 2H	126.682,00	13	193
7 902 01 00 40 3	4014586858913	GRIT GI 75	165.303,00	13	197
7 902 02 00 40 3	4014586858944	GRIT GI 75 2H	198.222,00	13	197
7 902 04 00 40 3	4014586858999	GRIT GI 150	199.736,00	13	197
7 902 05 00 40 3	4014586859019	GRIT GI 150 2H	233.005,00	13	197
7 902 07 00 40 3	4014586859057	GRIT GIE	157.625,00	13	200
7 902 12 00 44 3	4014586867656	GRIT GIC	268.949,00	13	200
7 902 13 00 40 3	4014586872599	GRIT GIMS 75	311.758,00	13	200
7 902 14 00 40 3	4014586872643	GRIT GIMS 150	336.652,00	13	200
7 902 16 00 40 3	4014586878614	GIMS 75 2H	363.060,00	13	200
7 902 17 00 40 3	4014586878621	GIMS 150 2H	387.256,00	13	200
7 902 18 00 40 3	4014586878645	GIMS 75-6	363.060,00	13	200
7 902 19 00 40 3	4014586878683	GIMS 150-6	387.256,00	13	201
7 902 23 00 23 2	4014586887043	GRIT GI 100 EF	104.566,00	13	197
7 902 23 00 40 3	4014586887067	GRIT GI 100	101.882,00	13	197
7 902 29 00 44 3	4014586878072	GRIT GIS 75	131.568,00	13	-
7 902 29 50 44 3	4014586878126	GRIT GIS 75	147.156,00	13	197
7 902 30 00 44 3	4014586878171	GIS 150	161.463,00	13	-
7 902 30 50 44 3	4014586878225	GRIT GIS 150	177.051,00	13	197
7 902 35 00 40 3	4014586880921	GRIT GILSGIB	547.438,00	13	201
7 902 48 00 40 3	4014586880945	GRIT GIL	263.716,00	13	201
7 902 51 00 40 3	4014586880976	GRIT GILS	678.307,00	13	201
7 903 01 00 23 2	4014586880426	GRIT GHB 15-50	66.219,00	01	189
7 903 02 00 23 2	4014586880457	GRIT GHB 15-50 Inox	72.820,00	01	189
7 905 01 00 40 3	4014586888255	GRIT GKS 75	99.405,00	13	204
7 905 02 00 23 2	4014586888262	GRIT GKS 75	94.494,00	13	204
7 905 02 00 40 3	4014586888279	GRIT GKS 75	78.061,00	13	204
7 905 03 00 40 3	4014586888293	GRIT GKS 75	88.429,00	13	204
7 905 04 00 40 3	4014586888309	GRIT GKS 75 2H	94.528,00	13	204
9 03 16 223 00 8	4014586847924	MBS 32 F	248.754,00	01	13
9 03 18 223 00 0	4014586878034	MBS 16 X	93.701,00	01	13
9 03 19 223 00 0	4014586878041	MBS 25 F	132.330,00	01	13
9 03 20 223 00 0	4014586878515	IBS 16	44.039,00	01	13
9 08 01 012 00 8	4014586835075	Балансир до 1,5 кг	6.492,00	01	216
9 08 01 023 00 1	4014586835099	Балансир до 2,5 кг	7.467,00	01	216
9 08 01 024 00 9	4014586835105	Балансир до 3 кг	17.096,00	01	216
9 08 01 025 00 3	4014586835136	Балансир до 5 кг	17.854,00	01	216
9 08 01 026 00 6	4014586835143	Балансир до 6,5 кг	19.369,00	01	217
9 08 01 027 00 0	4014586835150	Балансир до 9 кг	20.774,00	01	217
9 08 01 028 00 8	4014586835167	Балансир до 11 кг	21.856,00	01	217
9 08 01 029 00 2	4014586835174	Балансир до 14 кг	22.615,00	01	217
9 08 01 030 00 4	4014586835181	Балансир до 17 кг	23.264,00	01	217
9 08 01 037 00 9	4014586835228	Балансир до 2,5 кг	8.007,00	01	216
9 08 01 052 00 4	4014586854052	Балансир до 1,5 кг	7.467,00	01	216
9 08 01 055 00 0	4014586880693	Балансир до 25 кг	65.679,00	01	218
9 08 01 056 00 0	4014586880709	Балансир до 32 кг	73.793,00	01	218
9 08 01 057 00 0	4014586880716	Балансир до 45 кг	89.916,00	01	218
9 08 01 058 00 0	4014586880723	Балансир до 60 кг	106.686,00	01	218
9 20 27 060 00 0	4014586878362	Комплект Dustex 25 L	30.042,00	01	125
9 20 27 223 00 0	4014586877365	Dustex 25 L	26.505,00	01	125
9 20 28 060 00 0	4014586878423	Комплект Dustex 35 L	34.907,00	01	125
9 20 28 223 00 0	4014586877389	Dustex 35 L	30.906,00	01	125
9 20 29 060 00 0	4014586882956	Dustex 35 LX	46.608,00	01	125
9 20 30 060 00 0	4014586882994	Dustex 35 LX AC	56.911,00	01	126
9 20 31 060 00 0	4014586883052	Dustex 35 MX	61.939,00	01	126
9 20 32 060 00 0	4014586883069	Dustex 35 MX AC	72.279,00	01	126
9 28 19 340 12 9	4014586845517	МО82-7,5 KSR 50400 200 Гц 72 В	847.273,00	10	-
9 28 19 340 17 6	4014586845524	МО82-7,5 KSR 50400, 200 Гц, 135 В	847.273,00	10	-
9 28 19 340 20 8	4014586845470	МО82-7,5 KSR 50400, 200 Гц, 265 В	847.273,00	10	-
9 28 19 340 22 3	4014586845531	МО83-7,5 KSR 50400 300 Гц 72 В	952.588,00	10	-
9 28 19 340 26 4	4014586845494	МО83-7,5KSR 50400 300 Гц 200 В	952.588,00	10	63
9 28 19 361 26 1	4014586837925	МО83-7,5 KSR 60220, 300 Гц, 200 В	952.588,00	10	-
9 28 21 340 12 5	4014586845548	МО82-11 KSR 50400 200 Гц 72 В	901.831,00	10	-
9 28 21 340 17 2	4014586845555	МО82-11 KSR 50400, 200 Гц, 135 В	901.831,00	10	-
9 28 21 340 20 4	4014586845562	МО82-11KSR 50400, 200 Гц, 265 В	901.831,00	10	-
9 28 21 340 22 9	4014586845586	МО83-11 KSR 50400 300 Гц 72 В	1.022.618,00	10	-
9 28 21 340 26 0	4014586845593	МО83-11KSR 50400 300 Гц 200 В	1.022.618,00	10	63
9 28 22 328 26 9	4014586838045	МО83-15KSR 50415, 300 Гц, 200 В	1.238.134,00	10	-
9 28 22 340 12 9	4014586845616	МО82-15 KSR 50400 200 Гц 72 В	1.202.577,00	10	-
9 28 22 340 17 6	4014586845623	МО82-15 KSR 50400, 200 Гц, 135 В	1.202.577,00	10	-
9 28 22 340 20 8	4014586845630	МО82-15KSR 50400, 200 Гц, 265 В	1.202.577,00	10	-
9 28 22 340 22 3	4014586845654	МО83-15 KSR 50400 300 Гц 72 В	1.238.134,00	10	-

Номер заказа	EAN	Наименование	Цена в РУБ с НДС (18%)	PK	Стр.
9 28 22 340 26 4	4014586845661	MO83-15KSR 50400 300 Гц, 200 В	1.238.134,00	10	63
9 28 22 345 17 0	4014586867571	MO82-15 KSR 50415 200 Гц, 135 В	1.093.324,00	10	-
9 28 22 373 26 0	4014586865195	MO83-15 KSR 60400, 300 Гц, 200 В	1.352.270,00	10	-
9 28 24 340 12 7	4014586845678	MO82-30 KSR 50400 200 Гц, 72 В	1.695.630,00	10	-
9 28 24 340 17 4	4014586845685	MO82-30 KSR 50400, 200 Гц, 135 В	1.695.630,00	10	-
9 28 24 340 20 6	4014586845692	MO82-30KSR 50400, 200 Гц, 265 В	1.695.630,00	10	-
9 28 24 340 22 1	4014586845708	MO83-30 KSR 50400 300 Гц, 72 В	1.931.775,00	10	-
9 28 24 340 26 2	4014586845715	MO83-30KSR 50400 300 Гц, 200 В	1.931.775,00	10	63
9 28 26 340 12 3	4014586850344	MO82-45 KSR 50400 200 Гц, 72 В	2.146.071,00	10	-
9 28 26 340 17 0	4014586845722	MO82-45 KSR 50400, 200 Гц, 135 В	2.146.071,00	10	-
9 28 26 340 20 2	4014586845739	MO82-45KSR 50400, 200 Гц, 265 В	2.146.071,00	10	-
9 28 26 340 22 7	4014586850351	MO83-45 KSR 50400 300 Гц, 72 В	2.307.844,00	10	-
9 28 26 340 26 8	4014586845746	MO83-45KSR 50400 300 Гц, 200 В	2.307.844,00	10	63
9 28 28 340 12 1	4014586845753	MO82-20 KSR 50400 200 Гц, 72 В	1.269.349,00	10	-
9 28 28 340 17 8	4014586845760	MO82-20 KSR 50400, 200 Гц, 135 В	1.269.349,00	10	-
9 28 28 340 20 0	4014586845777	MO82-20KSR 50400, 200 Гц, 265 В	1.269.349,00	10	-
9 28 28 340 22 5	4014586845784	MO83-20 KSR 50400 300 Гц, 72 В	1.416.599,00	10	-
9 28 28 340 26 6	4014586845791	MO83-20KSR 50400 300 Гц, 200 В	1.416.599,00	10	63
9 28 29 340 12 2	4014586845807	MO82-25 KSR 50400 200 Гц, 72 В	1.524.766,00	10	-
9 28 29 340 17 9	4014586845821	MO82-25 KSR 50400, 200 Гц, 135 В	1.524.766,00	10	-
9 28 29 340 20 1	4014586845838	MO82-25KSR 50400, 200 Гц, 265 В	1.524.766,00	10	-
9 28 29 340 22 6	4014586845845	MO83-25 KSR 50400 300 Гц, 72 В	1.634.015,00	10	-
9 28 29 340 26 7	4014586845852	MO83-25KSR 50400 300 Гц, 200 В	1.638.086,00	10	63
9 28 29 361 26 4	4014586838427	MO83-25 KSR 60220, 300 Гц, 200 В	1.638.086,00	10	-
9 90 01 001 00 1	4014586871974	GRIT GXR	119.817,00	13	195
9 90 01 002 00 0	4014586858340	GRIT GIXS	25.244,00	13	202
9 90 01 003 00 0	4014586859064	GRIT GIB	27.803,00	13	201
9 90 01 004 00 0	4014586859071	GRIT GIBE	158.323,00	13	201
9 90 01 007 00 1	4014586878263	GRIT GIR	228.700,00	13	202
9 90 01 009 00 0	4014586859125	GRIT GIXBE	167.164,00	13	202
9 90 01 010 00 1	4014586871417	GRIT GISBX	15.705,00	13	-
9 90 01 012 00 0	4014586880488	GRIT GHBD	20.704,00	01	190
9 90 01 012 01 0	4014586886992	GRIT GHBM	40.708,00	01	190
9 90 01 012 02 0	4014586887005	GRIT GHBR	52.043,00	01	190
9 90 01 012 03 0	4014586887548	GRIT GHBML	60.511,00	01	190
9 90 01 012 04 0	4014586888316	GRIT GHBK	60.985,00	01	190

Номер заказа	EAN	Наименование	Цена в РУБ с НДС (18%)	PK	Стр.
3 01 09 011 00 7	4014586008844	Матрица	14.457,00	02	-
3 01 09 106 00 9	4014586009230	Матрица	21.963,00	02	-
3 01 09 128 01 8	4014586198071	Переходник комп.	1.099,00	04	-
3 01 09 141 00 3	4014586224060	Матрица	5.195,00	02	78
3 01 09 141 02 0	4014586318134	Матрицы, 2 шт. в упаковке	8.267,00	02	78
3 01 09 141 03 0	4014586318141	Матрицы, 5 шт.в упаковке	18.106,00	02	78
3 01 09 154 00 7	4014586246598	Матрицедержатель	20.572,00	02	78
3 01 09 169 00 9	4014586265056	Матрица	15.464,00	02	79
3 01 09 169 03 0	4014586275024	Набор матриц/пуансонов	19.541,00	02	79
3 01 09 169 04 0	4014586318158	Матрицы, 2 шт. в упаковке	24.798,00	02	79
3 01 09 170 00 1	4014586265063	Матрица	17.574,00	02	79
3 01 09 170 03 0	4014586275031	Набор матриц/пуансонов	21.371,00	02	79
3 01 09 170 04 0	4014586318165	Матрицы, 2 шт. в упаковке	27.945,00	02	79
3 01 09 203 00 0	4014586351230	Адаптер	611,00	02	-
3 02 16 130 00 4	4014586010427	Болт	46,00	02	-
3 02 17 332 00 9	4014586243672	Центрующий штифт „короткий“	1.466,00	02	115
3 02 17 333 00 3	4014586243689	Центрующий штифт „длинный“	1.466,00	02	102
3 02 17 337 00 2	4014586245225	Центрующий штифт „тонкий“	1.758,00	02	115
3 02 17 338 00 0	4014586251271	Центрующий штифт „тонкий“ Kur	1.305,00	02	115
3 02 17 355 00 0	4014586284552	Центрирующий штифт	1.758,00	02	115
3 02 17 358 00 0	4014586341941	Центрующие штифты	1.423,00	02	102
3 02 17 359 00 0	4014586341958	Центрующие штифты	1.423,00	02	102
3 02 29 216 00 5	4014586012155	Предохранительная скоба	554,00	02	142
3 02 29 347 01 0	4014586354330	металлических наконечников	527,00	02	-
3 02 31 003 00 3	4014586012414	Стяжная цепь	5.256,00	02	-
3 02 31 008 00 0	4014586012421	Стяжная цепь	12.788,00	02	-
3 02 31 013 02 7	4014586012483	Цепь	20.873,00	08	-
3 02 31 029 00 2	4014586224183	Роликовая цепь	1.314,00	08	-
3 02 32 044 01 0	4014586232591	Поворотный крюк компл.	13.430,00	02	219
3 02 32 046 00 8	4014586259604	Подвесное приспособление	335,00	06	8
3 02 40 239 01 4	4014586232584	Фиксатор	7.117,00	02	219
3 02 40 247 00 2	4014586253510	Держатель обоймы блока	1.598,00	02	-
3 02 40 308 01 0	4014586353111	комплект вакуумных колец	1.089,00	02	-
3 05 01 242 00 1	4014586014272	Муфта	613,00	02	-
3 05 01 345 01 0	4014586272993	Гильза с цветной кодировкой, черная, в сборе	1.887,00	06	999
3 05 01 345 02 0	4014586273006	Гильза с цветной кодировкой, разноцветная, в сборе	1.593,00	06	999
3 05 01 346 01 0	4014586273013	Гильза с цветной кодировкой, серая, в сборе	1.887,00	06	999
3 05 01 347 01 0	4014586273020	Гильза с цветной кодировкой, зеленая, в сборе	1.887,00	06	999
3 05 01 348 01 0	4014586273037	Гильза с цветной кодировкой, синяя, в сборе	1.887,00	06	999
3 05 01 349 01 0	4014586273044	Гильза с цветной кодировкой, красная, в сборе	1.887,00	06	999
3 05 01 350 01 0	4014586273051	Гильза с цветной кодировкой, оранжевая, в сборе	1.887,00	06	999
3 05 01 351 01 0	4014586274898	Гильза с цветной кодировкой, желтая, в сборе	1.887,00	06	999
3 05 01 352 01 0	4014586317106	Гильза с цветной кодировкой, черная, в сборе	1.887,00	06	999
3 05 01 352 02 0	4014586317113	Гильза с цветной кодировкой, разноцветная, в сборе	1.520,00	06	999
3 05 01 353 01 0	4014586317120	Гильза с цветной кодировкой, серая, в сборе	1.887,00	06	999
3 05 01 354 01 0	4014586317137	Гильза с цветной кодировкой, зеленая, в сборе	1.887,00	06	999
3 05 01 355 01 0	4014586317144	Гильза с цветной кодировкой, синяя, в сборе	1.887,00	06	999
3 05 01 356 01 0	4014586317151	Гильза с цветной кодировкой, красная, в сборе	1.887,00	06	999
3 05 01 357 01 0	4014586317168	Гильза с цветной кодировкой, оранжевая, в сборе	1.887,00	06	999
3 05 01 358 01 0	4014586317175	Гильза с цветной кодировкой, желтая, в сборе	1.887,00	06	999
3 05 05 066 01 5	4014586235271	Втулка	3.224,00	02	-
3 05 05 068 01 7	4014586248769	Втулка	3.284,00	02	-
3 05 05 069 01 1	4014586258928	Втулка	2.120,00	02	-
3 05 17 028 00 7	4014586016931	Насадка к шлангу Ø32	265,00	02	84
3 05 17 029 00 1	4014586016948	Насадка к шлангу Ø27	323,00	02	84
3 06 05 109 00 6	4014586224503	Переходник	122,00	02	-
3 06 05 110 00 8	4014586224510	Переходник	122,00	02	-
3 06 05 114 01 1	4014586266848	Переходник FSC	2.227,00	04	177
3 07 06 268 00 6	4014586022260	Спиральный кабель	7.505,00	02	-
3 07 07 157 03 5	4014586321035	Спиральный кабель	4.107,00	06	219
3 07 28 123 00 7	4014586030104	Штекер 3P+SK	2.422,00	02	64
3 07 28 124 00 5	4014586030111	Штекер 3P+SK	3.293,00	02	64
3 07 28 130 00 0	4014586030173	Соединитель – прямая розетка 3P + SK	2.982,00	02	64
3 07 28 131 00 9	4014586030180	Соединитель – прямая розетка 3P + SK	3.852,00	02	64
3 07 28 137 00 5	4014586030241	Стенная розетка 3P+SK	3.354,00	02	65
3 07 28 138 00 3	4014586030258	Стенная розетка 3P+SK	4.473,00	02	65
3 07 28 141 00 8	4014586030289	Монтажная коробка 3P+SK EZ28-141	4.720,00	02	65
3 07 49 065 00 9	4014586031927	Комбинация устройств	194.060,00	10	65
3 07 49 067 00 6	4014586031941	Комбинация устройств	280.391,00	10	65
3 07 49 068 00 4	4014586031965	Комбинация устройств	332.037,00	10	65
3 07 49 069 00 8	4014586031972	Комбинация устройств	346.796,00	10	65
3 07 49 070 00 0	4014586031989	Комбинация устройств	435.342,00	10	65
3 07 49 073 00 6	4014586032016	Комбинация устройств	250.874,00	10	65
3 07 49 086 00 0	4014586032108	Комбинация устройств	366.236,00	10	-
3 07 49 099 00 5	4014586032221	Комбинация устройств	311.381,00	10	-
3 07 49 100 00 6	4014586326375	Комбинация устройств	314.330,00	10	-
3 07 51 144 00 3	4014586032993	Защитный автомат электродвигателя 3P	9.068,00	02	-



Номер заказа	EAN	Наименование	Цена в РУБ с НДС (18%)	PK	Стр.
3 07 56 004 00 6	4014586033266	Штекер с встроенным макс. автоматом для передвижных электродвигателей	2.680,00	02	-
3 07 56 017 00 6	4014586033358	Штекер с встроенным макс. автоматом для передвижных электродвигателей	2.529,00	02	-
3 07 56 084 00 8	4014586264189	Штекер с встроенным макс. автоматом для передвижных электродвигателей 1,0-1,6 А	18.675,00	02	-
3 07 56 085 00 2	4014586264196	Штекер с встроенным макс. автоматом для передвижных электродвигателей 1,6-2,5 А	18.675,00	02	64
3 07 56 086 00 5	4014586264202	Штекер с встроенным макс. автоматом для передвижных электродвигателей 2,5-4,0 А	18.675,00	02	-
3 07 56 087 00 9	4014586264219	Штекер с встроенным макс. автоматом для передвижных электродвигателей 4,0-6,3 А	18.675,00	02	64
3 07 56 088 00 7	4014586264226	Штекер с встроенным макс. автоматом для передвижных электродвигателей 6,3-9,0 А	20.988,00	02	64
3 07 56 089 00 1	4014586264233	Штекер с встроенным макс. автоматом для передвижных электродвигателей 9,0-12,5 А	20.988,00	02	64
3 07 56 090 00 3	4014586264240	Штекер с встроенным макс. автоматом для передвижных электродвигателей 12,5-16,0 А	20.988,00	02	64
3 07 56 093 00 9	4014586264271	Штекер с встроенным макс. автоматом для передвижных электродвигателей 1,6-2,5 А	19.447,00	02	64
3 07 56 094 00 7	4014586264288	Штекер с встроенным макс. автоматом для передвижных электродвигателей 2,5-4,0 А	19.447,00	02	-
3 07 56 095 00 1	4014586264295	Штекер с встроенным макс. автоматом для передвижных электродвигателей 4,0-6,3 А	19.447,00	02	64
3 07 56 096 00 4	4014586264301	Штекер с встроенным макс. автоматом для передвижных электродвигателей 6,3-9,0 А	21.915,00	02	64
3 07 56 097 00 8	4014586264318	Штекер с встроенным макс. автоматом для передвижных электродвигателей 9,0-12,5 А	21.915,00	02	64
3 07 56 098 00 6	4014586264325	Штекер с встроенным макс. автоматом для передвижных электродвигателей 12,5-16,0 А	21.915,00	02	64
3 07 98 592 77 0	4014586622040	Кабель	851,00	02	-
3 12 07 103 01 3	4014586044910	Эксцентриковая головка компл.	13.953,00	06	139
3 13 08 072 00 0	4014586048123	Долбежный и настольный нож	2.878,00	02	73
3 13 08 092 00 8	4014586210803	Стационарный нож	6.450,00	02	73
3 13 08 096 00 7	4014586210810	Поджижный нож 4.2 мм	10.806,00	02	73
3 13 08 098 00 9	4014586213477	Поджижный нож Сг	16.844,00	02	73
3 13 08 110 00 3	4014586229812	Нож	9.679,00	02	70
3 13 08 111 00 2	4014586229829	Штифт ножевой	1.539,00	02	70
3 13 08 113 00 9	4014586229836	Режущие пластины (комплект)	10.317,00	02	70
3 13 08 123 00 8	4014586229867	Разрезной нож до 2,0 мм	15.210,00	02	70
3 13 08 136 00 2	4014586229805	Нож	5.404,00	02	73
3 13 08 143 00 6	4014586230092	Нож	6.216,00	02	73
3 13 08 146 00 1	4014586232911	Нож	5.481,00	02	73
3 13 08 147 00 5	4014586232928	Нож	6.542,00	02	73
3 13 08 150 00 9	4014586239583	Разрезной нож, прямой формы 1-1,6 мм	6.962,00	02	70
3 13 08 151 00 8	4014586239590	Нож для криволинейных разрезов, 1 мм	7.396,00	02	70
3 13 08 152 00 1	4014586239606	Разрезной нож Сг	8.369,00	02	70
3 13 08 153 01 4	4014586239613	Режущие пластины Ubs1.6	7.493,00	02	70
3 13 08 153 02 0	4014586239620	Режущие пластины Ubs1.6с	7.493,00	02	70
3 13 09 036 00 4	4014586048512	Пуансон	5.705,00	02	-
3 13 09 039 00 0	4014586048543	Опорный шип	10.526,00	02	-
3 13 09 040 00 2	4014586048550	Матрица	5.458,00	02	79
3 13 09 093 00 3	4014586199931	Матрица	6.275,00	02	79
3 13 09 094 00 1	4014586199948	Матрица	7.147,00	02	79
3 13 09 097 00 2	4014586199955	Пуансон	5.694,00	02	79
3 13 09 098 00 0	4014586199962	Пуансон	8.295,00	02	79
3 13 09 100 01 4	4014586199986	Распорная втулка	9.872,00	02	-
3 13 09 107 00 0	4014586210742	Матрица 5 мм	10.155,00	02	79
3 13 09 108 00 8	4014586210759	Матрица 3 мм	10.155,00	02	79
3 13 09 109 00 2	4014586210766	Матрица Р 5 мм	10.155,00	02	79
3 13 09 110 00 4	4014586210773	Пуансон	8.274,00	02	79
3 13 09 110 01 3	4014586259161	Пуансон и матрица в комплекте 5 мм, сталь	17.989,00	02	79
3 13 09 114 00 8	4014586210780	Мешок для стружки	9.209,00	02	79
3 13 09 119 00 1	4014586209852	Пуансон	6.438,00	02	-
3 13 09 121 00 2	4014586209876	Срабатываемая пластинка	1.185,00	02	78
3 13 09 122 00 5	4014586209883	Матрица	6.987,00	02	78
3 13 09 122 02 0	4014586318172	Матрицы, 2 шт. в упаковке	12.595,00	02	78
3 13 09 122 03 0	4014586318189	Матрицы, 5 шт. в упаковке	29.779,00	02	78
3 13 09 134 00 6	4014586259185	Пуансон, 3 мм CR	8.274,00	02	79
3 13 09 134 01 5	4014586259192	Пуансон и матрица в комплекте	17.989,00	02	79
3 13 22 190 01 4	4014586053363	Фильтр-мешок, 5 шт. в упаковке	5.369,00	02	-
3 13 22 599 01 5	4014586227016	Фильтр-мешок, 5 шт. в упаковке	5.025,00	02	-
3 13 22 600 00 1	4014586227009	Фильтрующий элемент	5.641,00	02	-
3 13 22 601 01 9	4014586227030	Плоскоскладчатый фильтр	1.748,00	02	-
3 13 22 602 01 2	4014586227047	Бумажный фильтр VE5	2.389,00	02	-
3 13 22 757 01 6	4014586261386	Бумажный фильтр BIA, 5 шт. в упаковке	4.178,00	02	128
3 13 22 765 00 9	4014586261454	Фильтрующий патрон	5.592,00	02	129
3 13 22 767 01 5	4014586261478	Всасывающий шланг компл.	4.895,00	02	129
3 13 22 771 00 9	4014586261492	Переходник	524,00	02	129
3 13 22 772 00 2	4014586261508	Ступенчатая муфта	1.048,00	02	129
3 13 22 781 01 7	4014586262451	Бумажный фильтр для Dustex 25, 5 шт. в упаковке	2.448,00	02	128
3 13 22 810 01 0	4014586307718	Бумажный фильтр для Dustex 40, 5 шт. в упаковке	4.457,00	02	128
3 13 22 811 01 0	4014586307725	Фильтр Мешок	9.094,00	02	128
3 13 27 064 00 8	4014586199580	Стальные защитные накладки	5.208,00	02	88
3 13 27 068 00 7	4014586199627	Фиксирующий винт	2.356,00	02	-
3 13 29 100 01 6	4014586218571	Зажим, 2 шт. в упаковке	653,00	02	-
3 13 29 106 00 8	4014586218595	Опора пилы	1.273,00	02	-
3 13 29 107 00 2	4014586218588	Опора пилы для труб	5.687,00	02	-
3 13 33 090 00 0	4014586368375	Патрон для сверла	3.137,00	02	-
3 13 33 118 00 0	4014586368382	Патрон для сверла	2.700,00	02	-
3 13 35 017 01 1	4014586262390	Направляющий ролик	7.193,00	02	136
3 13 45 012 01 0	4014586366197	Плоскоскладчатый фильтр	2.914,00	02	127

Номер заказа	EAN	Наименование	Цена в РУБ с НДС (18%)	PK	Стр.
3 13 45 059 01 0	4014586366210	Плоскоскладчатый фильтр	5.598,00	02	127
3 13 45 060 01 0	4014586366227	Плоскоскладчатый фильтр	9.094,00	02	127
3 13 45 061 01 0	4014586366234	Мешок-фильтр из нетканого полотна	2.331,00	02	128
3 13 45 062 01 0	4014586366241	Мешок-фильтр из нетканого полотна	3.028,00	02	128
3 13 45 063 01 0	4014586366258	Пылесборник	3.313,00	02	128
3 13 45 064 01 0	4014586366265	Постоянный фильтр	5.712,00	02	128
3 13 45 065 01 0	4014586366272	Всасывающий шланг	7.312,00	02	127
3 13 45 066 01 0	4014586366289	Всасывающий шланг	6.113,00	02	127
3 13 45 067 01 0	4014586366296	Удлинительный шланг	6.740,00	02	127
3 13 45 068 01 0	4014586366302	Удлинительный шланг	5.483,00	02	127
3 13 45 069 01 0	4014586366319	Ремонтный комплект	2.914,00	02	127
3 13 45 070 01 0	4014586366326	Патрубок	1.221,00	02	127
3 13 45 071 01 0	4014586366333	Вытяжная труба	2.914,00	02	127
3 13 45 071 02 0	4014586368528	Комплект принадлежностей	7.882,00	02	128
3 13 45 072 01 0	4014586366340	Напольное сопло	3.725,00	02	127
3 13 45 073 01 0	4014586366357	Комбинированная насадка	3.495,00	02	127
3 13 45 074 01 0	4014586366364	Щелевая насадка	583,00	02	127
3 13 45 075 01 0	4014586366371	Насадка для мягкой мебели	880,00	02	127
3 13 45 076 01 0	4014586366388	Всасывающая насадка	1.110,00	02	127
3 13 45 077 01 0	4014586366395	Насадка-щетка	1.855,00	02	127
3 13 45 078 01 0	4014586366401	Втулка для зажима инструментов с регулировкой силы всасывания	2.569,00	02	-
3 13 45 079 01 0	4014586366418	Ступенчатая муфта	1.232,00	02	127
3 13 45 119 01 0	4014586370187	Кабельный хомут	685,00	02	128
3 13 45 120 01 0	4014586386119	Всасывающий шланг	17.022,00	02	127
3 13 45 121 01 0	4014586392059	Всасывающий шланг	14.737,00	02	127
3 13 45 123 01 0	4014586378596	Втулка для зажима инструментов с регулировкой силы всасывания	2.857,00	02	127
3 13 45 130 01 0	4014586379449	Фильтр-мешок HEPA	10.053,00	02	128
3 13 45 133 02 0	4014586386126	Комплект принадлежностей	8.226,00	02	128
3 13 45 137 01 0	4014586386133	Комбинированная насадка (алюминий)	10.854,00	02	127
3 13 45 250 01 0	4014586392066	Втулка для зажима инструментов с регулировкой силы всасывания	2.621,00	02	127
3 13 45 251 01 0	4014586392691	Мешок-фильтр из нетканого полотна Premium	4.883,00	02	128
3 13 45 263 01 0	4014586394459	Патрубок	1.817,00	02	127
3 13 45 273 01 0	4014586409955	Мешок-фильтр из нетканого полотна Premium	3.686,00	02	128
3 14 14 024 01 0	4014586060187	Всасывающий шланг компл.	8.206,00	02	-
3 14 14 054 00 8	4014586208916	Шланг	336,00	02	103
3 14 14 055 00 2	4014586227290	Шланговая муфта	7.825,00	08	-
3 14 14 055 01 1	4014586252421	Пакет шлангов с соплами и ручным двоянным клапаном	166.689,00	08	-
3 14 14 059 01 0	4014586227108	Всасывающий шланг	4.895,00	02	-
3 14 14 070 01 0	4014586356433	Гибкий шланг	1.346,00	02	117
3 14 15 020 00 8	4014586060392	Буфер из прорезиненного металла	3.801,00	02	65
3 14 15 081 00 1	4014586207865	Буфер из прорезиненного металла	1.654,00	02	65
3 14 20 120 01 0	4014586376677	Защитный кожух AccuTec ASM	2.097,00	02	999
3 14 20 131 01 0	4014586396408	Защитный колпачок BOP 10	1.244,00	02	9
3 14 20 132 01 0	4014586396415	Защитный колпачок BOP 10-2	1.244,00	02	9
3 14 26 030 00 5	4014586061641	Держатель-липучка	1.682,00	02	139
3 14 26 067 01 6	4014586236797	противоскользкий коврик	2.015,00	02	-
3 14 28 102 01 6	4014586195957	Ограждение стружколома, 5 шт. в упаковке	978,00	02	84
3 14 28 156 00 0	4014586272047	Пластиковый чехол	781,00	02	-
3 18 01 010 01 2	4014586069210	Держатель	9.058,00	02	-
3 18 10 070 01 6	4014586069678	Защитный колпак компл.	3.305,00	02	-
3 18 10 071 01 5	4014586069739	Защитный колпак компл.	4.040,00	02	-
3 18 10 171 00 5	4014586070124	Всасывающий предохранительный колпак в сборе	20.874,00	02	-
3 18 10 240 01 4	4014586228945	Всасывающий предохранительный колпак в сборе	2.766,00	06	139
3 18 10 247 01 9	4014586241906	Стружкоградитель	1.965,00	02	-
3 18 10 264 01 0	4014586307343	Колпак	1.988,00	02	139
3 18 10 277 00 0	4014586326238	Защитный колпак	1.166,00	02	-
3 18 10 299 00 0	4014586394107	Защитный колпак	1.110,00	06	46
3 18 10 300 00 0	4014586394114	Защитный колпак	1.128,00	06	136
3 18 10 301 00 0	4014586394121	Защитный колпак	1.141,00	06	46
3 18 10 305 00 0	4014586407852	Защитный колпак	3.249,00	02	-
3 21 09 061 01 6	4014586074542	Натяжной элемент компл.	8.292,00	02	-
3 21 19 032 00 2	4014586074689	Боковая ручка	662,00	02	-
3 21 19 047 00 4	4014586074801	Ручка	1.101,00	02	-
3 21 19 058 00 1	4014586074849	Ручка	1.348,00	02	-
3 21 19 078 02 4	4014586074962	Ручка в сборе	2.379,00	02	-
3 21 19 103 01 7	4014586215587	Ручка в сборе	3.016,00	02	-
3 21 19 107 01 6	4014586222882	Ручка в сборе	522,00	02	-
3 21 19 113 01 6	4014586235264	Ручка в сборе	1.498,00	02	-
3 21 19 116 01 1	4014586267616	Ручка-скоба	4.113,00	04	177
3 21 19 117 01 5	4014586268125	антивибрационная рукоятка	3.636,00	02	49
3 21 19 118 01 3	4014586268132	антивибрационная рукоятка	3.636,00	02	64
3 21 19 119 01 7	4014586268149	антивибрационная рукоятка	3.636,00	02	-
3 21 19 124 01 0	4014586334783	антивибрационная рукоятка	906,00	02	135
3 21 19 127 03 0	4014586351971	притирочный инструмент для начинающих	2.303,00	02	-
3 21 19 148 02 0	4014586404790	Дополнительная рукоятка	4.169,00	04	169
3 21 19 150 01 0	4014586404523	Ручка	4.471,00	02	999
3 21 20 025 00 6	4014586075105	Удлиненная ручка	3.030,00	02	-



Номер заказа	EAN	Наименование	Цена в РУБ с НДС (18%)	PK	Стр.
3 21 23 002 00 6	4014586270906	Ключ для регулировки крутящего момента	853,00	02	999
3 21 25 043 00 4	4014586075341	Скоба	735,00	02	-
3 21 25 050 00 7	4014586075396	Подвесное приспособление	1.035,00	02	17
3 21 26 012 01 0	4014586410210	Держатель	3.923,00	02	999
3 21 27 003 03 5	4014586075594	Ограничитель глубины	8.365,00	02	-
3 21 27 005 00 6	4014586075600	Ограничитель глубины	583,00	02	17
3 21 27 005 02 1	4014586075617	Ограничитель глубины	3.694,00	02	-
3 21 27 021 03 6	4014586075761	Упорная втулка компл.	2.730,00	02	-
3 21 27 021 06 1	4014586075792	Упорная втулка компл.	6.064,00	02	-
3 21 27 021 10 4	4014586250717	Упорная втулка компл.	5.249,00	02	-
3 21 27 021 11 3	4014586250724	Упорная втулка компл.	2.613,00	02	-
3 21 27 021 12 9	4014586258669	Упорная втулка компл.	2.076,00	02	-
3 21 27 021 13 5	4014586262406	Упорная втулка	1.646,00	02	-
3 21 27 021 14 1	4014586270531	Ограничитель глубины компл.	4.448,00	02	-
3 21 27 021 15 0	4014586295343	Упорная втулка компл.	2.272,00	02	-
3 21 27 043 00 0	4014586075983	Упорная втулка компл.	1.677,00	02	-
3 21 27 057 00 8	4014586208831	Упорная втулка компл.	1.802,00	02	-
3 21 27 059 00 0	4014586215594	Ограничитель глубины	1.033,00	02	-
3 21 27 065 01 9	4014586266077	Ограничитель глубины компл.	3.747,00	02	-
3 21 27 069 01 0	4014586351674	Ограничитель глубины	1.786,00	04	159
3 21 32 020 12 9	4014586076706	Паста для резания	1.357,00	04	103
3 21 32 022 00 7	4014586076713	Ручной насос	1.023,00	02	103
3 21 32 031 00 0	4014586289922	Высокоэффективный аэрозоль для смазки и охлаждения режущего инструмента	1.623,00	02	103
3 21 33 012 01 8	4014586076775	Затяжная крестовина	12.030,00	02	-
3 21 33 021 01 0	4014586404745	Отсасывающее устройство	6.046,00	04	169
3 21 73 003 00 3	4014586265568	Рабочие рукавицы малые, пара	6.958,00	04	136
3 21 73 004 00 1	4014586265575	Рабочие рукавицы средние, пара	6.958,00	04	136
3 21 73 005 00 5	4014586265582	Рабочие рукавицы большие, пара	6.958,00	04	136
3 21 74 003 00 0	4014586077215	Защитная сетка	1.101,00	02	-
3 21 74 006 00 5	4014586199641	Трещотка с ремнем	14.808,00	02	-
3 21 74 007 00 9	4014586214740	Трещотка с ремнем	1.768,00	02	-
3 21 74 008 00 7	4014586241890	Крепежный ремень	1.707,00	02	-
3 21 74 011 00 0	4014586319056	Защитный кожух	609,00	04	182
3 21 74 013 01 0	4014586335773	Стакан для стружки	1.870,00	02	95
3 21 74 013 10 0	4014586353128	Защитный кожух	1.654,00	02	-
3 21 74 013 20 0	4014586353135	Защитный кожух	2.020,00	02	-
3 21 74 014 01 0	4014586376691	Защитный кожух AccuTec ASW	1.768,00	02	999
3 21 74 015 01 0	4014586376707	Защитный кожух для аккумулятора	1.768,00	02	999
3 21 74 016 01 0	4014586376714	Защитный кожух для аккумулятора	1.887,00	02	999
3 21 74 019 01 0	4014586404905	Защитный кожух для аккумулятора	2.128,00	02	999
3 21 74 020 01 0	4014586404912	Защитный кожух для аккумулятора	2.016,00	02	999
3 21 74 021 01 0	4014586404929	Чехол	1.348,00	02	999
3 21 74 022 01 0	4014586404936	Чехол	1.348,00	02	999
3 21 74 024 01 0	4014586404943	Защитный кожух AccuTec ASW	2.802,00	02	999
3 21 74 025 01 0	4014586415499	Защитный кожух для аккумулятора	1.635,00	02	999
3 24 22 326 01 0	4014586369846	Переходная пластина для магнитных станков для корончатого сверления	4.544,00	02	14
3 24 33 027 01 7	4014586210469	Пластина	11.131,00	08	-
3 26 23 009 00 6	4014586200699	Редукционные кольца	3.495,00	02	14
3 26 23 010 00 8	4014586200422	Редукционные кольца	3.495,00	02	14
3 26 23 012 01 9	4014586248776	Редукционные кольца	3.495,00	02	14
3 26 23 013 00 4	4014586248783	Редукционные кольца	3.495,00	02	14
3 26 23 014 01 0	4014586369853	Редукционные кольца	3.495,00	02	14
3 27 14 037 01 3	4014586091938	Зажимная скоба компл.	26.268,00	02	-
3 27 14 062 02 3	4014586092133	Опора для освобождения рук	21.019,00	02	88
3 27 14 071 01 3	4014586092201	Зажимная колодка компл.	3.964,00	02	-
3 27 14 084 00 8	4014586195872	Настил листовой	9.697,00	02	84
3 27 14 088 00 7	4014586200750	Щиток для стружки	483,00	02	84
3 27 15 051 03 8	4014586092812	Цепь со скобами	105.121,00	08	-
3 39 01 021 01 1	4014586110165	Инструментальные чемоданчики	5.547,00	02	46
3 39 01 022 01 4	4014586110202	Инструментальные чемоданчики	5.097,00	02	49
3 39 01 031 00 1	4014586110233	Инструментальные чемоданчики	8.983,00	08	-
3 39 01 032 01 3	4014586110257	Инструментальные чемоданчики	5.254,00	02	9
3 39 01 045 01 8	4014586110387	Инструментальный чемоданчик в сборе	4.325,00	02	-
3 39 01 073 01 3	4014586200002	Инструментальный чемоданчик в сборе	17.391,00	02	-
3 39 01 096 01 6	4014586242095	Инструментальный чемоданчик в сборе	19.447,00	02	-
3 39 01 100 02 0	4014586287980	Инструментальный чемоданчик компл. для корончатых сверл	1.949,00	02	-
3 39 01 112 02 0	4014586317939	Инструментальные чемоданчики	8.126,00	04	-
3 39 01 114 00 7	4014586266732	Транспортировочный ящик	112.861,00	08	-
3 39 01 118 01 0	4014586285474	Инструментальный чемоданчик в сборе	4.041,00	02	11
3 39 01 118 20 0	4014586302775	Инструментальный Чемодан	4.496,00	04	-
3 39 01 118 48 0	4014586317618	Инструментальные чемоданчики	5.221,00	02	8
3 39 01 118 93 0	4014586334974	Системный чемоданчик пустой	4.507,00	04	-
3 39 01 119 00 0	4014586285498	Пластиковая кассета	425,00	02	11
3 39 01 121 02 0	4014586317946	Ящик для хранения	20.334,00	02	-
3 39 01 122 01 0	4014586308791	Инструментальный чемоданчик в сборе	6.758,00	02	135
3 39 01 122 06 0	4014586321165	Инструментальные чемоданчики	7.740,00	02	-
3 39 01 122 12 0	4014586336732	Инструментальные чемоданчики	7.625,00	02	-

Номер заказа	EAN	Наименование	Цена в РУБ с НДС (18%)	PK	Стр.
3 39 01 126 02 0	4014586332406	Ящик для хранения	8.918,00	02	-
3 39 01 127 02 0	4014586325859	Ящик для хранения	9.050,00	02	-
3 39 01 128 58 0	4014586367897	Инструментальные чемоданчики	4.868,00	02	-
3 39 01 128 82 0	4014586349435	Инструментальные чемоданчики	5.013,00	02	-
3 39 01 130 05 0	4014586333250	Инструментальные чемоданчики	7.886,00	02	-
3 39 01 131 03 0	4014586348957	Инструментальные чемоданчики	5.013,00	02	-
3 39 01 131 08 0	4014586348650	Инструментальные чемоданчики	5.013,00	02	16
3 39 01 131 92 0	4014586376325	Инструментальные чемоданчики	4.529,00	02	-
3 39 01 131 94 0	4014586379630	Инструментальные чемоданчики	4.771,00	02	11
3 39 01 131 98 0	4014586376332	Системный чемоданчик пустой	4.073,00	04	169
3 39 01 132 03 0	4014586340449	Ящик для хранения	8.918,00	02	-
3 39 01 133 05 0	4014586351247	Инструментальные чемоданчики	7.886,00	02	-
3 39 01 134 04 0	4014586340456	Ящик для хранения	9.050,00	02	-
3 39 01 140 99 0	4014586356310	Инструментальные чемоданчики	9.058,00	02	-
3 39 01 141 01 0	4014586365244	Пластиковый чемодан для инструмента	2.407,00	02	-
3 39 01 142 14 0	4014586356921	Ящик для хранения	9.050,00	02	-
3 39 01 143 06 0	4014586356938	Ящик для хранения	9.050,00	02	-
3 39 01 144 01 0	4014586356945	Системный чемоданчик пустой	2.254,00	04	169
3 39 01 146 00 0	4014586380025	Systainer Sys 1	5.465,00	02	169
3 39 01 147 00 0	4014586380032	Systainer Sys 2	5.931,00	02	-
3 39 01 152 00 0	4014586398396	Инструментальные чемоданчики	4.597,00	02	-
3 39 01 152 05 0	4014586407654	Инструментальные чемоданчики	5.326,00	04	-
3 39 01 152 07 0	4014586408118	Инструментальные чемоданчики	6.712,00	02	-
3 39 01 153 01 0	4014586398402	Инструментальные чемоданчики	2.296,00	04	-
3 39 01 154 03 0	4014586411903	Инструментальные чемоданчики	4.472,00	04	-
3 39 01 154 05 0	4014586403786	Инструментальные чемоданчики	4.231,00	04	-
3 39 01 155 02 0	4014586379647	Ящик для хранения	19.935,00	02	-
3 39 01 157 31 0	4014586410586	Инструментальные чемоданчики	4.868,00	02	-
3 39 01 157 32 0	4014586410593	Инструментальные чемоданчики	4.868,00	02	-
3 39 01 160 01 0	4014586394091	Инструментальные чемоданчики	2.361,00	02	24
3 39 01 179 01 0	4014586408125	Инструментальные чемоданчики	6.712,00	02	-
3 39 04 491 00 0	4014586382999	Вставка в контейнер Systainer для FMM 350 Q / QSL	1.178,00	06	169
3 39 04 542 00 0	4014586380056	Вставка в контейнер Systainer для AFSC 18 Q	892,00	06	177
3 39 98 140 02 2	4014586622231	Инструментальные чемоданчики	8.040,00	02	-
3 39 98 140 08 2	4014586662039	Инструментальные чемоданчики	8.040,00	02	-
3 43 00 000 00 1	4014586402796	Защита от прикосновения	439,00	04	159
3 52 22 927 05 0	4014586392455	Переходник для осциллирующих инструментов FEIN (до 2004 г)	1.022,00	04	169
3 52 22 942 04 0	4014586392462	Комплект принадлежностей Best of Sanding	5.855,00	04	163
3 52 22 942 05 0	4014586392479	Комплект принадлежностей Best of E-Cut	5.855,00	04	159
3 52 22 942 06 0	4014586392486	Комплект принадлежностей Best of Renovation	16.046,00	04	162
3 52 22 942 07 0	4014586392677	Комплект принадлежностей Best of Tilerworking	8.294,00	04	167
3 52 22 942 13 0	4014586397436	Комплект принадлежностей Best of E-Cut	9.321,00	04	-
3 52 22 946 01 0	4014586397443	Комплект принадлежностей для внутренней отделки и работ по дереву	16.409,00	04	170
3 52 22 946 02 0	4014586397450	Комплект принадлежностей для ремонта и замены окон	16.409,00	04	170
3 52 22 946 03 0	4014586397467	Комплект принадлежностей для санации плитки и ванных комнат	16.409,00	04	170
3 52 22 946 04 0	4014586397474	Комплект принадлежностей для установки сантехники и систем отопления	16.409,00	04	170
3 52 22 946 06 0	4014586397498	Комплект принадлежностей „Композитные материалы“	16.409,00	04	-
3 52 22 952 01 0	4014586392516	Пильный диск HSS (из быстрорежущей стали) С ограничителем глубины	6.125,00	04	159
3 52 22 952 02 0	4014586392523	Полотно Пильное SLP	2.472,00	04	167
3 52 22 952 03 0	4014586392530	Пильное полотно E-Cut Combo SLP	3.960,00	04	159
3 52 22 952 04 0	4014586392547	Переходник FSC	1.332,00	04	177
3 52 22 952 05 0	4014586392554	Переходник FSC Q	1.332,00	04	177
3 52 22 952 10 0	4014586404721	Набор дисков из абразивной шкурки	1.002,00	04	165
3 52 22 952 11 0	4014586404479	Комплект шлифовальных листов, циркон	1.710,00	04	165
3 52 22 952 13 0	4014586400389	Пильное полотно E-Cut Combo	3.960,00	04	-
3 52 22 952 18 0	4014586410319	Комплект принадлежностей Best of E-Cut	4.863,00	04	-
3 52 22 952 22 0	4014586413839	Комплект принадлежностей для ремонта полов	4.556,00	04	162
3 52 22 952 23 0	4014586413846	Комплект принадлежностей для ремонта окон	4.556,00	04	163
3 52 22 952 24 0	4014586413853	Универсальный комплект принадлежностей	4.556,00	04	163
3 52 22 952 25 0	4014586413860	Комплект принадлежностей для сантехнического ремонта	5.724,00	04	163
3 52 22 952 30 0	4014586415635	Комплект принадлежностей Best of E-Cut	5.257,00	04	159
3 90 00 000 00 1	4014586280028	Графит 80 x 430мм (5 шт. в упаковке)	10.429,00	06	207
3 90 00 000 00 2	4014586280035	Гибкий шланг Ø90, 1,0 M	5.823,00	06	208
3 90 00 000 00 3	4014586280042	Бандаж Ø90	785,00	06	208
3 90 00 000 00 4	4014586280059	Щиток для глаз 75 3 шт. в упаковке	4.689,00	06	207
3 90 00 000 00 7	4014586280080	Щиток для глаз GU75/GR/GXR (3 шт.)	7.733,00	06	207
3 90 00 000 05 6	4014586283517	Графит 155 x 430 мм, 3 шт. в упаковке	11.991,00	06	209
3 90 00 000 10 0	4014586294162	Металлический фильтр	13.167,00	06	210
3 90 00 000 18 3	4014586283500	Графитное покрытие	5.215,00	06	211
3 90 00 000 18 4	4014586283494	Щиток для глаз 150, GU150 3 шт.	9.248,00	06	209
3 90 00 000 19 0	4014586283487	Защита для глаз	4.689,00	06	211
3 90 00 000 49 6	4014586280325	Направляющая шина, латунь	5.202,00	06	208
3 90 00 000 49 7	4014586280332	Направляющая рейка, нейлон	5.674,00	06	208
3 90 00 000 97 6	4014586286303	Фильтры для GIBE, 523 x 241, упакованы	15.941,00	06	210
3 90 00 001 32 0	4014586294407	Приспособление для коротких круглых заготовок	18.371,00	13	-
3 90 00 001 51 7	4014586297361	Угловая накладка	13.465,00	13	-
3 90 00 004 55 4	4014586330686	Сверильный кондуктор	2.578,00	06	210

Номер заказа	EAN	Наименование	Цена в РУБ с НДС (18%)	PK	Стр.
3 90 00 004 76 0	4014586380933	Графитное покрытие	2.417,00	06	210
3 90 00 008 10 6	4014586389837	Шлифовальная опора из нержавеющей стали	7.341,00	02	191
4 06 11 009 01 9	4014586126760	Набор уплотнительных колец	928,00	02	-
4 11 40 004 00 7	4014586128399	Шланговая муфта	2.720,00	02	88
4 30 33 087 06 5	4014586225173	Набор зажимных винтов	764,00	04	-
6 01 10 008 01 7	4014586165790	Держатель Ø 7 мм с наружной лыской	2.555,00	02	-
6 05 03 306 00 8	4014586262772	Вставка 1/4" наружн. 6-гранник	794,00	02	35
6 05 05 015 00 1	4014586258713	Вставка 1/4" наружн. 6-гранник SW 8	1.489,00	02	-
6 05 10 011 00 9	4014586235141	Держатель 1/4" наружный шестигранник	1.938,00	02	24
6 05 10 215 00 3	4014586258812	Держатель 1/4" наружный шестигранник	2.402,00	02	32
6 05 10 219 01 0	4014586367910	Держатель биты	2.496,00	02	-
6 05 10 222 01 0	4014586404820	Держатель биты	3.314,00	02	25
6 22 19 002 07 9	4014586168012	Патрон для захвата резьбовых штифтов	14.246,00	02	-
6 22 19 002 09 1	4014586168036	Патрон для захвата резьбовых штифтов	11.930,00	02	-
6 22 19 002 10 6	4014586168043	Патрон для захвата резьбовых штифтов	11.930,00	02	-
6 22 19 002 14 3	4014586168074	Патрон для захвата резьбовых штифтов	11.930,00	02	-
6 27 12 109 03 4	4014586169637	Вставки 1/4" наружн. 6-гранник 5 шт. в упаковке	849,00	02	35
6 29 01 002 00 4	4014586172071	Гаечный ключ SW8	593,00	02	-
6 29 01 003 00 8	4014586172088	Гаечный ключ SW9	593,00	02	-
6 29 01 007 00 7	4014586172125	Гаечный ключ SW13	593,00	02	-
6 29 01 016 00 2	4014586172217	Гаечный ключ SW46	1.672,00	02	-
6 29 03 002 00 9	4014586172255	Гаечный ключ SW17	593,00	02	8
6 29 03 010 00 6	4014586172309	Гаечный ключ с открытым зевом (размер 55)	3.297,00	08	-
6 29 03 011 00 5	4014586172316	Гаечный ключ SW17	366,00	02	-
6 29 04 003 00 0	4014586172347	Гаечный ключ 19 x 22	593,00	02	-
6 29 06 009 00 7	4014586172415	Торцовый гаечный ключ SW8	333,00	02	-
6 29 06 013 00 5	4014586226101	Торцовый гаечный ключ SW46	4.366,00	02	-
6 29 07 004 00 5	4014586172446	Штифтовой гаечный ключ SW6	170,00	02	-
6 29 07 006 00 2	4014586172453	Штифтовой гаечный ключ SW8	170,00	02	-
6 29 07 010 00 0	4014586172477	Штифтовой гаечный ключ SW4	170,00	02	-
6 29 07 011 00 9	4014586172484	Штифтовой гаечный ключ SW5	170,00	02	-
6 29 07 013 00 6	4014586172491	Штифтовой гаечный ключ SW3	170,00	02	-
6 29 07 015 00 8	4014586172514	Штифтовой гаечный ключ SW2.5	170,00	02	-
6 29 07 017 00 5	4014586172521	Штифтовой гаечный ключ SW4.5	613,00	02	-
6 29 07 023 00 5	4014586172545	Ключ	170,00	02	-
6 29 07 029 00 6	4014586172590	Штифтовой гаечный ключ SW2	170,00	02	-
6 29 07 030 00 8	4014586172606	Штифтовой гаечный ключ SW8	366,00	02	-
6 29 07 034 00 2	4014586218618	Торцовый гаечный ключ SW4	170,00	02	-
6 29 07 037 00 3	4014586249728	Штифтовой гаечный ключ	211,00	02	-
6 29 08 013 00 3	4014586172675	Крючковый ключ	2.272,00	02	-
6 29 10 007 00 7	4014586172705	Ключ	1.838,00	02	-
6 29 10 022 00 2	4014586172736	Гайковерт с двумя отверстиями	366,00	02	-
6 29 10 023 00 6	4014586172743	Ключ	366,00	02	-
6 29 10 031 00 8	4014586172811	Гайковерт с двумя отверстиями	870,00	04	-
6 29 11 004 00 5	4014586172828	Накладной гаечный ключ SW32	468,00	02	-
6 29 11 010 00 0	4014586220772	Накладной гаечный ключ 17 x 19	2.157,00	08	-
6 29 12 001 00 4	4014586266107	Винтоверт	1.453,00	02	-
6 29 13 004 00 0	4014586172859	Штифтовой держатель	384,00	02	-
6 29 13 020 00 4	4014586172927	Штифтовой держатель	122,00	02	-
6 29 13 021 00 3	4014586208688	Штифтовой держатель	326,00	02	-
6 29 14 001 00 2	4014586172934	Ключ к патрону для сверла	463,00	02	-
6 29 14 002 00 5	4014586172941	Ключ к патрону для сверла	222,00	02	-
6 29 14 004 00 7	4014586172958	Ключ к патрону для сверла	431,00	02	-
6 29 14 005 00 1	4014586172965	Ключ к патрону для сверла	1.166,00	02	-
6 29 14 011 00 1	4014586173016	Ключ к патрону для сверла	692,00	02	-
6 31 06 016 01 0	4014586271767	Удлинитель 100 мм QI	7.796,00	02	115
6 31 06 017 01 0	4014586335063	Удлинитель QIP, 100 мм	7.567,00	02	95
6 31 10 019 01 0	4014586415680	Метчик для нарезания резьбы	1.519,00	02	103
6 31 10 019 02 0	4014586416069	Комплект метчиков для нарезания резьбы	11.098,00	02	103
6 31 10 019 03 0	4014586416076	Метчик для нарезания резьбы с переходником Weldon 3/4"	3.738,00	02	103
6 31 10 020 01 0	4014586415697	Метчик для нарезания резьбы	1.752,00	02	103
6 31 10 020 02 0	4014586416083	Метчик для нарезания резьбы	11.098,00	02	103
6 31 10 020 03 0	4014586416090	Метчик для нарезания резьбы с переходником Weldon 3/4"	3.972,00	02	103
6 31 10 021 01 0	4014586415703	Метчик для нарезания резьбы	2.103,00	02	103
6 31 10 021 02 0	4014586416106	Комплект метчиков для нарезания резьбы	11.565,00	02	103
6 31 10 021 03 0	4014586416113	Метчик для нарезания резьбы с переходником Weldon 3/4"	4.322,00	02	103
6 31 10 022 01 0	4014586415710	Метчик для нарезания резьбы	2.336,00	02	103
6 31 10 022 02 0	4014586416120	Комплект метчиков для нарезания резьбы	11.565,00	02	103
6 31 10 022 03 0	4014586416137	Метчик для нарезания резьбы с переходником Weldon 3/4"	4.556,00	02	103
6 31 11 009 01 0	4014586326597	Спиральное сверло D10 HSS QI	2.433,00	02	115
6 31 11 010 01 0	4014586326603	Спиральное сверло D10.2 HSS QI	2.433,00	02	115
6 31 11 011 01 0	4014586326610	Спиральное сверло D11 HSS QI	2.433,00	02	115
6 31 11 012 01 0	4014586326627	Спиральное сверло D12 HSS QI	2.433,00	02	115
6 31 11 013 01 0	4014586326634	Спиральное сверло D13 HSS QI	2.560,00	02	115
6 31 11 014 01 0	4014586326641	Спиральное сверло D14 HSS QI	2.814,00	02	115
6 31 11 015 01 0	4014586326658	Спиральное сверло D15 HSS QI	3.071,00	02	115
6 31 11 016 01 0	4014586326665	Спиральное сверло D15.5 HSS QI	3.200,00	02	115

Номер заказа	EAN	Наименование	Цена в РУБ с НДС (18%)	PK	Стр.
6 31 11 018 01 0	4014586409085	Спиральное сверло HSS с переходником Weldon 3/4"	2.184,00	02	102
6 31 11 018 02 0	4014586416144	Комплект спиральных сверл HSS с переходником Weldon 3/4"	15.187,00	02	102
6 31 11 019 01 0	4014586409092	Спиральное сверло HSS с переходником Weldon 3/4"	2.184,00	02	102
6 31 11 020 01 0	4014586409108	Спиральное сверло HSS с переходником Weldon 3/4"	2.184,00	02	102
6 31 11 021 01 0	4014586409115	Спиральное сверло HSS с переходником Weldon 3/4"	2.313,00	02	102
6 31 11 022 01 0	4014586409122	Спиральное сверло HSS с переходником Weldon 3/4"	2.313,00	02	102
6 31 11 023 01 0	4014586409139	Спиральное сверло HSS с переходником Weldon 3/4"	2.633,00	02	102
6 31 11 024 01 0	4014586409146	Спиральное сверло HSS с переходником Weldon 3/4"	2.633,00	02	102
6 31 11 025 01 0	4014586409153	Спиральное сверло HSS с переходником Weldon 3/4"	2.829,00	02	102
6 31 11 026 01 0	4014586409160	Спиральное сверло HSS с переходником Weldon 3/4"	2.829,00	02	102
6 31 11 027 01 0	4014586409177	Спиральное сверло HSS с переходником Weldon 3/4"	3.215,00	02	102
6 31 11 028 01 0	4014586409184	Спиральное сверло HSS с переходником Weldon 3/4"	3.215,00	02	102
6 31 11 034 01 0	4014586409658	Спиральное сверло HSS с переходником Weldon 3/4"	2.184,00	02	102
6 31 11 035 01 0	4014586409665	Спиральное сверло HSS с переходником Weldon 3/4"	2.313,00	02	102
6 31 11 036 01 0	4014586415109	Спиральное сверло HSS с переходником Weldon 3/4"	1.986,00	02	102
6 31 11 037 01 0	4014586415116	Спиральное сверло HSS с переходником Weldon 3/4"	2.395,00	02	102
6 31 11 038 01 0	4014586415727	Насадка для конической зенковки HSS 90°	1.869,00	02	102
6 31 11 038 02 0	4014586416168	Насадка для конической зенковки HSS 90° с переходником Weldon 3/4"	4.089,00	02	102
6 31 14 038 01 0	4014586331027	Центрирующие сверла	1.552,00	02	94
6 31 14 038 02 0	4014586332796	Центрирующее сверло, длинное, 5 шт. в упаковке	6.979,00	02	94
6 31 27 001 01 5	4014586176130	Корончатое сверло твердосплавное Ultra50 Ø18 M18 x 6 P 1,5	5.724,00	20	109
6 31 27 002 01 8	4014586176147	Корончатое сверло твердосплавное Ultra50 Ø20 M18 x 6 P 1,5	5.724,00	20	109
6 31 27 003 01 2	4014586176154	Корончатое сверло твердосплавное Ultra50 Ø22 M18 x 6 P 1,5	5.724,00	20	110
6 31 27 004 01 0	4014586176161	Корончатое сверло твердосплавное Ultra50 Ø25 M18 x 6 P 1,5	5.724,00	20	110
6 31 27 005 01 4	4014586176178	Корончатое сверло твердосплавное Ultra50 Ø26 M18 x 6 P 1,5	5.724,00	20	110
6 31 27 006 01 7	4014586176185	Корончатое сверло твердосплавное Ultra50 Ø28 M18 x 6 P 1,5	5.724,00	20	110
6 31 27 007 01 1	4014586176192	Корончатое сверло твердосплавное Ultra50 Ø30 M18 x 6 P 1,5	5.724,00	20	110
6 31 27 008 01 9	4014586176208	Корончатое сверло твердосплавное Ultra50 Ø32 M18 x 6 P 1,5	6.398,00	20	110
6 31 27 009 01 3	4014586176215	Корончатое сверло твердосплавное Ultra50 Ø34 M18 x 6 P 1,5	6.398,00	20	110
6 31 27 010 01 5	4014586176222	Корончатое сверло твердосплавное Ultra50 Ø35 M18 x 6 P 1,5	6.398,00	20	110
6 31 27 011 01 4	4014586176239	Корончатое сверло твердосплавное Ultra50 Ø38 M18 x 6 P 1,5	7.408,00	20	110
6 31 27 012 01 7	4014586176246	Корончатое сверло твердосплавное Ultra50 Ø40 M18 x 6 P 1,5	7.408,00	20	110
6 31 27 013 01 1	4014586176253	Корончатое сверло твердосплавное Ultra50 Ø42 M18 x 6 P 1,5	8.748,00	20	110
6 31 27 014 01 9	4014586176260	Корончатое сверло твердосплавное Ultra50 Ø43 M18 x 6 P 1,5	8.748,00	20	110
6 31 27 015 01 3	4014586176277	Корончатое сверло твердосплавное Ultra50 Ø45 M18 x 6 P 1,5	8.748,00	20	110
6 31 27 016 01 6	4014586176284	Корончатое сверло твердосплавное Ultra50 Ø48 M18 x 6 P 1,5	9.768,00	20	110
6 31 27 017 01 0	4014586176291	Корончатое сверло твердосплавное Ultra50 Ø50 M18 x 6 P 1,5	9.768,00	20	110
6 31 27 018 01 8	4014586176307	Корончатое сверло твердосплавное Ultra50 Ø52 M18 x 6 P 1,5	10.794,00	20	110
6 31 27 019 01 2	4014586176314	Корончатое сверло твердосплавное Ultra50 Ø19 M18 x 6 P 1,5	5.724,00	20	109
6 31 27 020 01 4	4014586176321	Корончатое сверло твердосплавное Ultra50 Ø21 M18 x 6 P 1,5	5.724,00	20	110
6 31 27 021 01 3	4014586176338	Корончатое сверло твердосплавное Ultra50 Ø23 M18 x 6 P 1,5	5.724,00	20	110
6 31 27 022 01 6	4014586176345	Корончатое сверло твердосплавное Ultra50 Ø24 M18 x 6 P 1,5	5.724,00	20	110
6 31 27 023 01 0	4014586176352	Корончатое сверло твердосплавное Ultra50 Ø27 M18 x 6 P 1,5	5.724,00	20	110
6 31 27 024 01 8	4014586176369	Корончатое сверло твердосплавное Ultra50 Ø29 M18 x 6 P 1,5	5.724,00	20	110
6 31 27 025 01 2	4014586176376	Корончатое сверло твердосплавное Ultra50 Ø31 M18 x 6 P 1,5	6.398,00	20	110
6 31 27 026 01 5	4014586176383	Корончатое сверло твердосплавное Ultra50 Ø33 M18 x 6 P 1,5	6.398,00	20	110
6 31 27 027 01 9	4014586176390	Корончатое сверло твердосплавное Ultra50 Ø36 M18 x 6 P 1,5	7.408,00	20	110
6 31 27 028 01 7	4014586176406	Корончатое сверло твердосплавное Ultra50 Ø37 M18 x 6 P 1,5	7.408,00	20	110
6 31 27 029 01 1	4014586176413	Корончатое сверло твердосплавное Ultra50 Ø39 M18 x 6 P 1,5	7.408,00	20	110
6 31 27 030 01 3	4014586176420	Корончатое сверло твердосплавное Ultra50 Ø41 M18 x 6 P 1,5	8.748,00	20	110
6 31 27 031 01 2	4014586176437	Корончатое сверло твердосплавное Ultra50 Ø44 M18 x 6 P 1,5	8.748,00	20	110
6 31 27 032 01 5	4014586176444	Корончатое сверло твердосплавное Ultra50 Ø46 M18 x 6 P 1,5	9.768,00	20	110
6 31 27 033 01 9	4014586176451	Корончатое сверло твердосплавное Ultra50 Ø47 M18 x 6 P 1,5	9.768,00	20	110
6 31 27 034 01 7	4014586176468	Корончатое сверло твердосплавное Ultra50 Ø49 M18 x 6 P 1,5	9.768,00	20	110
6 31 27 035 01 1	4014586176475	Корончатое сверло твердосплавное Ultra50 Ø51 M18 x 6 P 1,5	10.794,00	20	110
6 31 27 036 01 4	4014586192369	Корончатое сверло твердосплавное Ultra50 Ø53 M18 x 6 P 1,5	10.794,00	20	110
6 31 27 037 01 8	4014586192376	Корончатое сверло твердосплавное Ultra50 Ø54 M18 x 6 P 1,5	10.794,00	20	110
6 31 27 038 01 6	4014586192383	Корончатое сверло твердосплавное Ultra50 Ø55 M18 x 6 P 1,5	10.794,00	20	110
6 31 27 039 01 0	4014586192390	Корончатое сверло твердосплавное Ultra50 Ø56 M18 x 6 P 1,5	11.251,00	20	110
6 31 27 040 01 2	4014586192406	Корончатое сверло твердосплавное Ultra50 Ø57 M18 x 6 P 1,5	11.251,00	20	110
6 31 27 041 01 1	4014586192413	Корончатое сверло твердосплавное Ultra50 Ø58 M18 x 6 P 1,5	11.251,00	20	110
6 31 27 042 01 4	4014586200941	Корончатое сверло твердосплавное Ultra50 Ø12 M18 x 6 P 1,5	5.724,00	20	109
6 31 27 043 01 8	4014586200958	Корончатое сверло твердосплавное Ultra50 Ø13 M18 x 6 P 1,5	5.724,00	20	109
6 31 27 044 01 6	4014586200965	Корончатое сверло твердосплавное Ultra50 Ø14 M18 x 6 P 1,5	5.724,00	20	109
6 31 27 045 01 0	4014586200972	Корончатое сверло твердосплавное Ultra50 Ø15 M18 x 6 P 1,5	5.724,00	20	109
6 31 27 046 01 3	4014586200989	Корончатое сверло твердосплавное Ultra50 Ø16 M18 x 6 P 1,5	5.724,00	20	109
6 31 27 047 01 7	4014586200996	Корончатое сверло твердосплавное Ultra50 Ø17 M18 x 6 P 1,5	5.724,00	20	109
6 31 27 049 01 9	4014586223179	Корончатое сверло твердосплавное Ultra50 Ø59 M18 x 6 P 1,5	11.417,00	20	110
6 31 27 050 01 1	4014586223186	Корончатое сверло твердосплавное Ultra50 Ø60 M18 x 6 P 1,5	11.417,00	20	110
6 31 27 051 01 0	4014586223193	Корончатое сверло твердосплавное Ultra50 Ø61 M18 x 6 P 1,5	12.918,00	20	110
6 31 27 052 01 3	4014586223209	Корончатое сверло твердосплавное Ultra50 Ø62 M18 x 6 P 1,5	12.918,00	20	110
6 31 27 053 01 7	4014586223216	Корончатое сверло твердосплавное Ultra50 Ø63 M18 x 6 P 1,5	12.918,00	20	110
6 31 27 054 01 5	4014586223223	Корончатое сверло твердосплавное Ultra50 Ø64 M18 x 6 P 1,5	12.918,00	20	110
6 31 27 055 01 9	4014586223230	Корончатое сверло твердосплавное Ultra50 Ø65 M18 x 6 P 1,5	12.918,00	20	110
6 31 27 061 01 9	4014586229447	Корончатое сверло Ø90	27.784,00	20	-
6 31 27 086 01 9	4014586239996	Корончатое сверло HM-Ultra Ø12/35 HM QI	5.305,00	20	109
6 31 27 086 04 0	4014586375533	Комплект принадлежностей Best of Kernbohrer HM-Ultra 35 QI 12,14,16,18,20,22 мм	24.967,00	20	109

Номер заказа	EAN	Наименование	Цена в РУБ с НДС (18%)	PK	Стр.
6 31 27 087 01 3	4014586240008	Корончатое сверло HM-UltraØ13/35 HM QI	5.305,00	20	109
6 31 27 088 01 1	4014586240015	Корончатое сверло HM-UltraØ14/35 HM QI	5.305,00	20	109
6 31 27 089 01 5	4014586240022	Корончатое сверло HM-UltraØ15/35 HM QI	5.305,00	20	109
6 31 27 090 01 7	4014586240039	Корончатое сверло HM-UltraØ16/35 HM QI	5.305,00	20	109
6 31 27 091 01 6	4014586240046	Корончатое сверло HM-UltraØ17/35 HM QI	5.305,00	20	109
6 31 27 092 01 9	4014586240053	Корончатое сверло HM-UltraØ18/35 HM QI	5.305,00	20	109
6 31 27 093 01 3	4014586240060	Корончатое сверло HM-UltraØ19/35 HM QI	5.305,00	20	109
6 31 27 094 01 1	4014586240077	Корончатое сверло HM-UltraØ20/35 HM QI	5.305,00	20	109
6 31 27 095 01 5	4014586240084	Корончатое сверло HM-UltraØ21/35 HM QI	5.305,00	20	109
6 31 27 096 01 8	4014586240091	Корончатое сверло HM-UltraØ22/35 HM QI	5.305,00	20	109
6 31 27 097 01 2	4014586240107	Корончатое сверло HM-UltraØ23/35 HM QI	5.305,00	20	109
6 31 27 098 01 0	4014586240114	Корончатое сверло HM-UltraØ24/35 HM QI	5.305,00	20	109
6 31 27 099 01 4	4014586240121	Корончатое сверло HM-UltraØ25/35 HM QI	5.305,00	20	109
6 31 27 100 01 5	4014586240138	Корончатое сверло HM-UltraØ26/35 HM QI	5.305,00	20	109
6 31 27 101 01 4	4014586240145	Корончатое сверло HM-UltraØ27/35 HM QI	5.305,00	20	109
6 31 27 102 01 7	4014586240152	Корончатое сверло HM-UltraØ28/35 HM QI	5.305,00	20	109
6 31 27 103 01 1	4014586240169	Корончатое сверло HM-UltraØ29/35 HM QI	6.105,00	20	109
6 31 27 104 01 9	4014586240176	Корончатое сверло HM-UltraØ30/35 HM QI	6.105,00	20	109
6 31 27 105 01 3	4014586240183	Корончатое сверло HM-UltraØ31/35 HM QI	6.105,00	20	109
6 31 27 106 01 6	4014586240190	Корончатое сверло HM-UltraØ32/35 HM QI	6.105,00	20	109
6 31 27 107 01 0	4014586240206	Корончатое сверло HM-UltraØ33/35 HM QI	6.105,00	20	109
6 31 27 108 01 8	4014586240213	Корончатое сверло HM-UltraØ34/35 HM QI	6.105,00	20	109
6 31 27 109 01 2	4014586240220	Корончатое сверло HM-UltraØ35/35 HM QI	6.105,00	20	109
6 31 27 110 01 4	4014586240237	Корончатое сверло HM-UltraØ36/35 HM QI	7.069,00	20	109
6 31 27 111 01 3	4014586240244	Корончатое сверло HM-UltraØ37/35 HM QI	7.069,00	20	109
6 31 27 112 01 6	4014586240251	Корончатое сверло HM-UltraØ38/35 HM QI	7.069,00	20	109
6 31 27 113 01 0	4014586240268	Корончатое сверло HM-UltraØ39/35 HM QI	7.069,00	20	109
6 31 27 114 01 8	4014586240275	Корончатое сверло HM-UltraØ40/35 HM QI	7.069,00	20	109
6 31 27 115 01 2	4014586240282	Корончатое сверло HM-UltraØ41/35 HM QI	8.353,00	20	109
6 31 27 116 01 5	4014586240299	Корончатое сверло HM-UltraØ42/35 HM QI	8.353,00	20	109
6 31 27 117 01 9	4014586240305	Корончатое сверло HM-UltraØ43/35 HM QI	8.353,00	20	109
6 31 27 118 01 7	4014586240312	Корончатое сверло HM-UltraØ44/35 HM QI	8.353,00	20	109
6 31 27 119 01 1	4014586240329	Корончатое сверло HM-UltraØ45/35 HM QI	8.353,00	20	109
6 31 27 120 01 3	4014586240336	Корончатое сверло HM-UltraØ46/35 HM QI	9.322,00	20	109
6 31 27 121 01 2	4014586240343	Корончатое сверло HM-UltraØ47/35 HM QI	9.322,00	20	109
6 31 27 122 01 5	4014586240350	Корончатое сверло HM-UltraØ48/35 HM QI	9.322,00	20	109
6 31 27 123 01 9	4014586240367	Корончатое сверло HM-UltraØ49/35 HM QI	9.322,00	20	109
6 31 27 124 01 7	4014586240374	Корончатое сверло HM-UltraØ50/35 HM QI	9.322,00	20	109
6 31 27 125 01 1	4014586240381	Корончатое сверло HM-UltraØ51/35 HM QI	10.294,00	20	109
6 31 27 126 01 4	4014586240398	Корончатое сверло HM-UltraØ52/35 HM QI	10.294,00	20	109
6 31 27 127 01 8	4014586240404	Корончатое сверло HM-UltraØ53/35 HM QI	10.294,00	20	109
6 31 27 128 01 6	4014586240411	Корончатое сверло HM-UltraØ54/35 HM QI	10.294,00	20	109
6 31 27 129 01 0	4014586240428	Корончатое сверло HM-UltraØ55/35 HM QI	10.294,00	20	109
6 31 27 130 01 2	4014586240435	Корончатое сверло HM-UltraØ56/35 HM QI	10.740,00	20	109
6 31 27 131 01 1	4014586240442	Корончатое сверло HM-UltraØ57/35 HM QI	10.740,00	20	109
6 31 27 132 01 4	4014586240459	Корончатое сверло HM-UltraØ58/35 HM QI	10.740,00	20	109
6 31 27 133 01 8	4014586240466	Корончатое сверло HM-UltraØ59/35 HM QI	10.740,00	20	109
6 31 27 134 01 6	4014586240473	Корончатое сверло HM-UltraØ60/35 HM QI	10.740,00	20	109
6 31 27 135 01 0	4014586240480	Корончатое сверло HM-UltraØ61/35 HM QI	12.147,00	20	109
6 31 27 136 01 3	4014586240497	Корончатое сверло HM-UltraØ62/35 HM QI	12.147,00	20	109
6 31 27 137 01 7	4014586240503	Корончатое сверло HM-UltraØ63/35 HM QI	12.147,00	20	109
6 31 27 138 01 5	4014586240510	Корончатое сверло HM-UltraØ64/35 HM QI	12.147,00	20	109
6 31 27 139 01 9	4014586240527	Корончатое сверло HM-UltraØ65/35 HM QI	12.147,00	20	109
6 31 27 238 01 1	4014586252469	Корончатое сверло HM-UltraØ15.5/35 HM QI	5.305,00	20	109
6 31 27 239 01 5	4014586252476	Корончатое сверло HM-UltraØ17.5/35 HM QI	5.305,00	20	109
6 31 27 240 01 7	4014586252483	Корончатое сверло HM-UltraØ19.5/35 HM QI	5.305,00	20	109
6 31 27 241 01 6	4014586252490	Корончатое сверло HM-UltraØ26.5/35 HM QI	5.305,00	20	109
6 31 27 276 01 0	4014586272122	Корончатое сверло твердосплавное Ultra50 Weldon Ø12/50	5.724,00	20	110
6 31 27 276 02 0	4014586375540	Комплект принадлежностей Best of Kernbohrer HM-Ultra 50 Вт 12,14,16,18,20,22 мм	28.729,00	20	109
6 31 27 277 01 0	4014586272139	Корончатое сверло твердосплавное Ultra50 WeldonØ13/50	5.724,00	20	110
6 31 27 278 01 0	4014586272146	Корончатое сверло твердосплавное Ultra50 WeldonØ14/50	5.724,00	20	110
6 31 27 279 01 0	4014586272153	Корончатое сверло твердосплавное Ultra50 WeldonØ15/50	5.724,00	20	110
6 31 27 280 01 0	4014586272160	Корончатое сверло твердосплавное Ultra50 WeldonØ16/50	5.724,00	20	110
6 31 27 281 01 0	4014586272177	Корончатое сверло твердосплавное Ultra50 WeldonØ17/50	5.724,00	20	110
6 31 27 282 01 0	4014586272184	Корончатое сверло твердосплавное Ultra50 WeldonØ18/50	5.724,00	20	110
6 31 27 283 01 0	4014586272191	Корончатое сверло твердосплавное Ultra50 WeldonØ19/50	5.724,00	20	110
6 31 27 284 01 0	4014586272207	Корончатое сверло твердосплавное Ultra50 WeldonØ20/50	5.724,00	20	110
6 31 27 285 01 0	4014586272214	Корончатое сверло твердосплавное Ultra50 WeldonØ21/50	5.724,00	20	110
6 31 27 286 01 0	4014586272221	Корончатое сверло твердосплавное Ultra50 WeldonØ22/50	5.724,00	20	110
6 31 27 287 01 0	4014586272238	Корончатое сверло твердосплавное Ultra50 WeldonØ23/50	5.724,00	20	110
6 31 27 288 01 0	4014586272245	Корончатое сверло твердосплавное Ultra50 WeldonØ24/50	5.724,00	20	110
6 31 27 289 01 0	4014586272252	Корончатое сверло твердосплавное Ultra50 WeldonØ25/50	5.724,00	20	110
6 31 27 290 01 0	4014586272269	Корончатое сверло твердосплавное Ultra50 WeldonØ26/50	5.724,00	20	110
6 31 27 291 01 0	4014586272276	Корончатое сверло твердосплавное Ultra50 WeldonØ27/50	5.724,00	20	110
6 31 27 292 01 0	4014586272283	Корончатое сверло твердосплавное Ultra50 WeldonØ28/50	5.724,00	20	110
6 31 27 293 01 0	4014586272290	Корончатое сверло твердосплавное Ultra50 WeldonØ29/50	5.724,00	20	110
6 31 27 294 01 0	4014586272306	Корончатое сверло твердосплавное Ultra50 WeldonØ30/50	5.724,00	20	110

Номер заказа	EAN	Наименование	Цена в РУБ с НДС (18%)	PK	Стр.
6 31 33 350 06 7	4014586614656	HSS-DURA 25 Корончатое сверло Ø 35 x 25 QuickIN TIN	7.437,00	20	113
6 31 33 350 06 8	4014586614694	HSS-DURA 50 Корончатое сверло Ø 35 x 50 QuickIN TIN	9.363,00	20	114
6 31 33 359 05 1	4014586614731	HSS-NOVA 25 Корончатое сверло Ø 36 x 25 QuickIN	5.232,00	20	112
6 31 33 359 05 2	4014586614779	HSS-NOVA 50 Корончатое сверло Ø 36 x 50 QuickIN	7.477,00	20	112
6 31 33 360 06 7	4014586614748	HSS-DURA 25 Корончатое сверло Ø 36 x 25 QuickIN TIN	7.437,00	20	113
6 31 33 360 06 8	4014586614786	HSS-DURA 50 Корончатое сверло Ø 36 x 50 QuickIN TIN	9.363,00	20	114
6 31 33 369 05 1	4014586614823	HSS-NOVA 25 Корончатое сверло Ø 37 x 25 QuickIN	6.105,00	20	112
6 31 33 369 05 2	4014586614861	HSS-NOVA 50 Корончатое сверло Ø 37 x 50 QuickIN	7.477,00	20	112
6 31 33 370 06 7	4014586614830	HSS-DURA 25 Корончатое сверло Ø 37 x 25 QuickIN TIN	8.403,00	20	113
6 31 33 370 06 8	4014586614878	HSS-DURA 50 Корончатое сверло Ø 37 x 50 QuickIN TIN	10.466,00	20	114
6 31 33 379 05 1	4014586614908	HSS-NOVA 25 Корончатое сверло Ø 38 x 25 QuickIN	6.105,00	20	112
6 31 33 379 05 2	4014586614946	HSS-NOVA 50 Корончатое сверло Ø 38 x 50 QuickIN	7.477,00	20	112
6 31 33 380 06 7	4014586614915	HSS-DURA 25 Корончатое сверло Ø 38 x 25 QuickIN TIN	8.403,00	20	113
6 31 33 380 06 8	4014586614953	HSS-DURA 50 Корончатое сверло Ø 38 x 50 QuickIN TIN	10.466,00	20	114
6 31 33 389 05 1	4014586614984	HSS-NOVA 25 Корончатое сверло Ø 39 x 25 QuickIN	6.105,00	20	112
6 31 33 389 05 2	4014586615028	HSS-NOVA 50 Корончатое сверло Ø 39 x 50 QuickIN	8.527,00	20	112
6 31 33 390 06 7	4014586614991	HSS-DURA 25 Корончатое сверло Ø 39 x 25 QuickIN TIN	8.403,00	20	113
6 31 33 390 06 8	4014586615035	HSS-DURA 50 Корончатое сверло Ø 39 x 50 QuickIN TIN	10.466,00	20	114
6 31 33 399 05 1	4014586615066	HSS-NOVA 25 Корончатое сверло Ø 40 x 25 QuickIN	6.854,00	20	112
6 31 33 399 05 2	4014586615103	HSS-NOVA 50 Корончатое сверло Ø 40 x 50 QuickIN	8.527,00	20	112
6 31 33 400 06 7	4014586615073	HSS-DURA 25 Корончатое сверло Ø 40 x 25 QuickIN TIN	9.363,00	20	113
6 31 33 400 06 8	4014586615110	HSS-DURA 50 Корончатое сверло Ø 40 x 50 QuickIN TIN	11.708,00	20	114
6 31 33 409 05 1	4014586615158	HSS-NOVA 25 Корончатое сверло Ø 41 x 25 QuickIN	6.854,00	20	112
6 31 33 409 05 2	4014586615196	HSS-NOVA 50 Корончатое сверло Ø 41 x 50 QuickIN	9.182,00	20	112
6 31 33 410 06 7	4014586615165	HSS-DURA 25 Корончатое сверло Ø 41 x 25 QuickIN TIN	9.363,00	20	113
6 31 33 410 06 8	4014586615202	HSS-DURA 50 Корончатое сверло Ø 41 x 50 QuickIN TIN	11.708,00	20	114
6 31 33 420 05 1	4014586615233	HSS-NOVA 25 Корончатое сверло Ø 42 x 25 QuickIN	7.477,00	20	112
6 31 33 420 05 2	4014586615271	HSS-NOVA 50 Корончатое сверло Ø 42 x 50 QuickIN	9.970,00	20	112
6 31 33 420 06 7	4014586615240	HSS-DURA 25 Корончатое сверло Ø 42 x 25 QuickIN TIN	10.192,00	20	113
6 31 33 420 06 8	4014586615288	HSS-DURA 50 Корончатое сверло Ø 42 x 50 QuickIN TIN	12.808,00	20	114
6 31 33 429 05 1	4014586615318	HSS-NOVA 25 Корончатое сверло Ø 43 x 25 QuickIN	7.477,00	20	112
6 31 33 429 05 2	4014586615356	HSS-NOVA 50 Корончатое сверло Ø 43 x 50 QuickIN	9.970,00	20	112
6 31 33 430 06 7	4014586615325	HSS-DURA 25 Корончатое сверло Ø 43 x 25 QuickIN TIN	10.192,00	20	113
6 31 33 430 06 8	4014586615363	HSS-DURA 50 Корончатое сверло Ø 43 x 50 QuickIN TIN	12.808,00	20	114
6 31 33 439 05 1	4014586615394	HSS-NOVA 25 Корончатое сверло Ø 44 x 25 QuickIN	7.851,00	20	112
6 31 33 439 05 2	4014586615431	HSS-NOVA 50 Корончатое сверло Ø 44 x 50 QuickIN	9.970,00	20	112
6 31 33 440 06 7	4014586615400	HSS-DURA 25 Корончатое сверло Ø 44 x 25 QuickIN TIN	10.880,00	20	113
6 31 33 440 06 8	4014586615448	HSS-DURA 50 Корончатое сверло Ø 44 x 50 QuickIN TIN	13.773,00	20	114
6 31 33 449 05 1	4014586615479	HSS-NOVA 25 Корончатое сверло Ø 45 x 25 QuickIN	7.851,00	20	112
6 31 33 449 05 2	4014586615516	HSS-NOVA 50 Корончатое сверло Ø 45 x 50 QuickIN	10.493,00	20	112
6 31 33 450 06 7	4014586615486	HSS-DURA 25 Корончатое сверло Ø 45 x 25 QuickIN TIN	10.880,00	20	113
6 31 33 450 06 8	4014586615523	HSS-DURA 50 Корончатое сверло Ø 45 x 50 QuickIN TIN	13.773,00	20	114
6 31 33 459 05 1	4014586615561	HSS-NOVA 25 Корончатое сверло Ø 46 x 25 QuickIN	8.973,00	20	112
6 31 33 459 05 2	4014586615622	HSS-NOVA 50 Корончатое сверло Ø 46 x 50 QuickIN	11.544,00	20	112
6 31 33 460 06 7	4014586615585	HSS-DURA 25 Корончатое сверло Ø 46 x 25 QuickIN TIN	12.118,00	20	113
6 31 33 460 06 8	4014586615646	HSS-DURA 50 Корончатое сверло Ø 46 x 50 QuickIN TIN	15.427,00	20	114
6 31 33 469 05 1	4014586615684	HSS-NOVA 25 Корончатое сверло Ø 47 x 25 QuickIN	8.973,00	20	112
6 31 33 469 05 2	4014586615721	HSS-NOVA 50 Корончатое сверло Ø 47 x 50 QuickIN	11.544,00	20	112
6 31 33 470 06 7	4014586615691	HSS-DURA 25 Корончатое сверло Ø 47 x 25 QuickIN TIN	12.118,00	20	113
6 31 33 470 06 8	4014586615738	HSS-DURA 50 Корончатое сверло Ø 47 x 50 QuickIN TIN	15.427,00	20	114
6 31 33 479 05 1	4014586615769	HSS-NOVA 25 Корончатое сверло Ø 48 x 25 QuickIN	9.346,00	20	112
6 31 33 479 05 2	4014586615806	HSS-NOVA 50 Корончатое сверло Ø 48 x 50 QuickIN	12.067,00	20	112
6 31 33 480 06 7	4014586615776	HSS-DURA 25 Корончатое сверло Ø 48 x 25 QuickIN TIN	13.222,00	20	113
6 31 33 480 06 8	4014586615813	HSS-DURA 50 Корончатое сверло Ø 48 x 50 QuickIN TIN	16.528,00	20	114
6 31 33 489 05 1	4014586615844	HSS-NOVA 25 Корончатое сверло Ø 49 x 25 QuickIN	9.346,00	20	112
6 31 33 489 05 2	4014586615882	HSS-NOVA 50 Корончатое сверло Ø 49 x 50 QuickIN	12.067,00	20	112
6 31 33 490 06 7	4014586615851	HSS-DURA 25 Корончатое сверло Ø 49 x 25 QuickIN TIN	13.222,00	20	113
6 31 33 490 06 8	4014586615899	HSS-DURA 50 Корончатое сверло Ø 49 x 50 QuickIN TIN	16.528,00	20	114
6 31 33 499 05 1	4014586615981	HSS-NOVA 25 Корончатое сверло Ø 50 x 25 QuickIN	9.346,00	20	112
6 31 33 499 05 2	4014586616018	HSS-NOVA 50 Корончатое сверло Ø 50 x 50 QuickIN	12.461,00	20	112
6 31 33 500 06 7	4014586615592	HSS-DURA 25 Корончатое сверло Ø 50 x 25 QuickIN TIN	13.222,00	20	113
6 31 33 500 06 8	4014586615653	HSS-DURA 50 Корончатое сверло Ø 50 x 50 QuickIN TIN	16.528,00	20	114
6 31 33 999 01 0	4014586375571	Комплект принадлежностей Best of Kernbohrer HSS NOVA 50 QI 12,14,16,18,20,22 мм	18.693,00	20	111
6 31 34 120 05 1	4014586611457	HSS-NOVA 25 Корончатое сверло Ø 12 x 25 Weldon	2.057,00	20	112
6 31 34 120 05 2	4014586611488	HSS-NOVA 50 Корончатое сверло Ø 12 x 50 Weldon	2.884,00	20	100
6 31 34 120 07 5	4014586611464	HSS-DURA 25 Корончатое сверло Ø 12 x 25 Weldon TIN	3.029,00	20	101
6 31 34 120 07 6	4014586611495	HSS-DURA 50 Корончатое сверло Ø 12 x 50 Weldon TIN	3.854,00	20	101
6 31 34 130 05 1	4014586611792	HSS-NOVA 25 Корончатое сверло Ø 13 x 25 Weldon	2.057,00	20	112
6 31 34 130 05 2	4014586611839	HSS-NOVA 50 Корончатое сверло Ø 13 x 50 Weldon	2.884,00	20	100
6 31 34 130 07 5	4014586611808	HSS-DURA 25 Корончатое сверло Ø 13 x 25 Weldon TIN	3.029,00	20	101
6 31 34 130 07 6	4014586611846	HSS-DURA 50 Корончатое сверло Ø 13 x 50 Weldon TIN	3.854,00	20	101
6 31 34 140 05 1	4014586611877	HSS-NOVA 25 Корончатое сверло Ø 14 x 25 Weldon	2.057,00	20	112
6 31 34 140 05 2	4014586611914	HSS-NOVA 50 Корончатое сверло Ø 14 x 50 Weldon	2.884,00	20	100
6 31 34 140 07 5	4014586611884	HSS-DURA 25 Корончатое сверло Ø 14 x 25 Weldon TIN	3.029,00	20	101
6 31 34 140 07 6	4014586611921	HSS-DURA 50 Корончатое сверло Ø 14 x 50 Weldon TIN	3.854,00	20	101
6 31 34 150 05 1	4014586612164	HSS-NOVA 25 Корончатое сверло Ø 15 x 25 Weldon	2.057,00	20	112
6 31 34 150 05 2	4014586612201	HSS-NOVA 50 Корончатое сверло Ø 15 x 50 Weldon	2.884,00	20	100

Номер заказа	EAN	Наименование	Цена в РУБ с НДС (18%)	PK	Стр.
6 31 34 310 07 6	4014586614342	HSS-DURA 50 Корончатое сверло Ø 31 x 50 Weldon TIN	7.437,00	20	101
6 31 34 320 05 1	4014586614373	HSS-NOVA 25 Корончатое сверло Ø 32 x 25 Weldon	4.612,00	20	100
6 31 34 320 05 2	4014586614410	HSS-NOVA 50 Корончатое сверло Ø 32 x 50 Weldon	5.903,00	20	100
6 31 34 320 05 3	4014586614458	HSS-NOVA 75 Корончатое сверло Ø 32 x 75 Weldon	10.944,00	20	100
6 31 34 320 07 5	4014586614380	HSS-DURA 25 Корончатое сверло Ø 32 x 25 Weldon TIN	6.749,00	20	101
6 31 34 320 07 6	4014586614427	HSS-DURA 50 Корончатое сверло Ø 32 x 50 Weldon TIN	8.403,00	20	101
6 31 34 330 05 1	4014586614465	HSS-NOVA 25 Корончатое сверло Ø 33 x 25 Weldon	4.612,00	20	100
6 31 34 330 05 2	4014586614502	HSS-NOVA 50 Корончатое сверло Ø 33 x 50 Weldon	6.561,00	20	100
6 31 34 330 07 5	4014586614472	HSS-DURA 25 Корончатое сверло Ø 33 x 25 Weldon TIN	6.749,00	20	101
6 31 34 330 07 6	4014586614519	HSS-DURA 50 Корончатое сверло Ø 33 x 50 Weldon TIN	8.403,00	20	101
6 31 34 340 05 1	4014586614540	HSS-NOVA 25 Корончатое сверло Ø 34 x 25 Weldon	5.232,00	20	100
6 31 34 340 05 2	4014586614588	HSS-NOVA 50 Корончатое сверло Ø 34 x 50 Weldon	6.561,00	20	100
6 31 34 340 07 5	4014586614557	HSS-DURA 25 Корончатое сверло Ø 34 x 25 Weldon TIN	7.437,00	20	101
6 31 34 340 07 6	4014586614595	HSS-DURA 50 Корончатое сверло Ø 34 x 50 Weldon TIN	9.363,00	20	101
6 31 34 350 05 1	4014586614625	HSS-NOVA 25 Корончатое сверло Ø 35 x 25 Weldon	5.232,00	20	100
6 31 34 350 05 2	4014586614663	HSS-NOVA 50 Корончатое сверло Ø 35 x 50 Weldon	6.561,00	20	100
6 31 34 350 05 3	4014586614700	HSS-NOVA 75 Корончатое сверло Ø 35 x 75 Weldon	11.753,00	20	100
6 31 34 350 07 5	4014586614632	HSS-DURA 25 Корончатое сверло Ø 35 x 25 Weldon TIN	7.437,00	20	101
6 31 34 350 07 6	4014586614670	HSS-DURA 50 Корончатое сверло Ø 35 x 50 Weldon TIN	9.363,00	20	101
6 31 34 360 05 1	4014586614717	HSS-NOVA 25 Корончатое сверло Ø 36 x 25 Weldon	5.232,00	20	100
6 31 34 360 05 2	4014586614755	HSS-NOVA 50 Корончатое сверло Ø 36 x 50 Weldon	7.477,00	20	100
6 31 34 360 05 3	4014586614793	HSS-NOVA 75 Корончатое сверло Ø 36 x 75 Weldon	12.701,00	20	100
6 31 34 360 07 5	4014586614724	HSS-DURA 25 Корончатое сверло Ø 36 x 25 Weldon TIN	7.437,00	20	101
6 31 34 360 07 6	4014586614762	HSS-DURA 50 Корончатое сверло Ø 36 x 50 Weldon TIN	9.363,00	20	101
6 31 34 370 05 1	4014586614809	HSS-NOVA 25 Корончатое сверло Ø 37 x 25 Weldon	6.105,00	20	100
6 31 34 370 05 2	4014586614847	HSS-NOVA 50 Корончатое сверло Ø 37 x 50 Weldon	7.477,00	20	100
6 31 34 370 07 5	4014586614816	HSS-DURA 25 Корончатое сверло Ø 37 x 25 Weldon TIN	8.403,00	20	101
6 31 34 370 07 6	4014586614854	HSS-DURA 50 Корончатое сверло Ø 37 x 50 Weldon TIN	10.466,00	20	101
6 31 34 380 05 1	4014586614885	HSS-NOVA 25 Корончатое сверло Ø 38 x 25 Weldon	6.105,00	20	100
6 31 34 380 05 2	4014586614922	HSS-NOVA 50 Корончатое сверло Ø 38 x 50 Weldon	7.477,00	20	100
6 31 34 380 07 5	4014586614892	HSS-DURA 25 Корончатое сверло Ø 38 x 25 Weldon TIN	8.403,00	20	101
6 31 34 380 07 6	4014586614939	HSS-DURA 50 Корончатое сверло Ø 38 x 50 Weldon TIN	10.466,00	20	101
6 31 34 390 05 1	4014586614960	HSS-NOVA 25 Корончатое сверло Ø 39 x 25 Weldon	6.105,00	20	100
6 31 34 390 05 2	4014586615004	HSS-NOVA 50 Корончатое сверло Ø 39 x 50 Weldon	8.527,00	20	100
6 31 34 390 07 5	4014586614977	HSS-DURA 25 Корончатое сверло Ø 39 x 25 Weldon TIN	8.403,00	20	101
6 31 34 390 07 6	4014586615011	HSS-DURA 50 Корончатое сверло Ø 39 x 50 Weldon TIN	10.466,00	20	101
6 31 34 400 05 1	4014586615042	HSS-NOVA 25 Корончатое сверло Ø 40 x 25 Weldon	6.854,00	20	100
6 31 34 400 05 2	4014586615080	HSS-NOVA 50 Корончатое сверло Ø 40 x 50 Weldon	8.527,00	20	100
6 31 34 400 05 3	4014586615127	HSS-NOVA 75 Корончатое сверло Ø 40 x 75 Weldon	15.537,00	20	100
6 31 34 400 07 5	4014586615059	HSS-DURA 25 Корончатое сверло Ø 40 x 25 Weldon TIN	9.363,00	20	101
6 31 34 400 07 6	4014586615097	HSS-DURA 50 Корончатое сверло Ø 40 x 50 Weldon TIN	11.708,00	20	101
6 31 34 410 05 1	4014586615134	HSS-NOVA 25 Корончатое сверло Ø 41 x 25 Weldon	6.854,00	20	100
6 31 34 410 05 2	4014586615172	HSS-NOVA 50 Корончатое сверло Ø 41 x 50 Weldon	9.182,00	20	100
6 31 34 410 07 5	4014586615141	HSS-DURA 25 Корончатое сверло Ø 41 x 25 Weldon TIN	9.363,00	20	101
6 31 34 410 07 6	4014586615189	HSS-DURA 50 Корончатое сверло Ø 41 x 50 Weldon TIN	11.708,00	20	101
6 31 34 420 05 1	4014586615219	HSS-NOVA 25 Корончатое сверло Ø 42 x 25 Weldon	7.477,00	20	100
6 31 34 420 05 2	4014586615257	HSS-NOVA 50 Корончатое сверло Ø 42 x 50 Weldon	9.970,00	20	100
6 31 34 420 07 5	4014586615226	HSS-DURA 25 Корончатое сверло Ø 42 x 25 Weldon TIN	10.192,00	20	101
6 31 34 420 07 6	4014586615264	HSS-DURA 50 Корончатое сверло Ø 42 x 50 Weldon TIN	12.808,00	20	101
6 31 34 430 05 1	4014586615295	HSS-NOVA 25 Корончатое сверло Ø 43 x 25 Weldon	7.477,00	20	100
6 31 34 430 05 2	4014586615332	HSS-NOVA 50 Корончатое сверло Ø 43 x 50 Weldon	9.970,00	20	100
6 31 34 430 07 5	4014586615301	HSS-DURA 25 Корончатое сверло Ø 43 x 25 Weldon TIN	10.192,00	20	101
6 31 34 430 07 6	4014586615349	HSS-DURA 50 Корончатое сверло Ø 43 x 50 Weldon TIN	12.808,00	20	101
6 31 34 440 05 1	4014586615370	HSS-NOVA 25 Корончатое сверло Ø 44 x 25 Weldon	7.851,00	20	100
6 31 34 440 05 2	4014586615417	HSS-NOVA 50 Корончатое сверло Ø 44 x 50 Weldon	9.970,00	20	100
6 31 34 440 07 5	4014586615387	HSS-DURA 25 Корончатое сверло Ø 44 x 25 Weldon TIN	10.880,00	20	101
6 31 34 440 07 6	4014586615424	HSS-DURA 50 Корончатое сверло Ø 44 x 50 Weldon TIN	13.773,00	20	101
6 31 34 450 05 1	4014586615455	HSS-NOVA 25 Корончатое сверло Ø 45 x 25 Weldon	7.851,00	20	100
6 31 34 450 05 2	4014586615493	HSS-NOVA 50 Корончатое сверло Ø 45 x 50 Weldon	10.493,00	20	100
6 31 34 450 05 3	4014586615530	HSS-NOVA 75 Корончатое сверло Ø 45 x 75 Weldon	16.211,00	20	100
6 31 34 450 07 5	4014586615462	HSS-DURA 25 Корончатое сверло Ø 45 x 25 Weldon TIN	10.880,00	20	101
6 31 34 450 07 6	4014586615509	HSS-DURA 50 Корончатое сверло Ø 45 x 50 Weldon TIN	13.773,00	20	101
6 31 34 460 05 1	4014586615547	HSS-NOVA 25 Корончатое сверло Ø 46 x 25 Weldon	8.973,00	20	100
6 31 34 460 05 2	4014586615608	HSS-NOVA 50 Корончатое сверло Ø 46 x 50 Weldon	11.544,00	20	100
6 31 34 460 07 5	4014586615554	HSS-DURA 25 Корончатое сверло Ø 46 x 25 Weldon TIN	12.118,00	20	101
6 31 34 460 07 6	4014586615615	HSS-DURA 50 Корончатое сверло Ø 46 x 50 Weldon TIN	15.427,00	20	101
6 31 34 470 05 1	4014586615660	HSS-NOVA 25 Корончатое сверло Ø 47 x 25 Weldon	8.973,00	20	100
6 31 34 470 05 2	4014586615707	HSS-NOVA 50 Корончатое сверло Ø 47 x 50 Weldon	11.544,00	20	100
6 31 34 470 07 5	4014586615677	HSS-DURA 25 Корончатое сверло Ø 47 x 25 Weldon TIN	12.118,00	20	101
6 31 34 470 07 6	4014586615714	HSS-DURA 50 Корончатое сверло Ø 47 x 50 Weldon TIN	15.427,00	20	101
6 31 34 480 05 1	4014586615745	HSS-NOVA 25 Корончатое сверло Ø 48 x 25 Weldon	9.346,00	20	100
6 31 34 480 05 2	4014586615783	HSS-NOVA 50 Корончатое сверло Ø 48 x 50 Weldon	12.067,00	20	100
6 31 34 480 07 5	4014586615752	HSS-DURA 25 Корончатое сверло Ø 48 x 25 Weldon TIN	13.222,00	20	101
6 31 34 480 07 6	4014586615790	HSS-DURA 50 Корончатое сверло Ø 48 x 50 Weldon TIN	16.528,00	20	101
6 31 34 490 05 1	4014586615820	HSS-NOVA 25 Корончатое сверло Ø 49 x 25 Weldon	9.346,00	20	100
6 31 34 490 05 2	4014586615868	HSS-NOVA 50 Корончатое сверло Ø 49 x 50 Weldon	12.067,00	20	100
6 31 34 490 07 5	4014586615837	HSS-DURA 25 Корончатое сверло Ø 49 x 25 Weldon TIN	13.222,00	20	101

Номер заказа	EAN	Наименование	Цена в РУБ с НДС (18%)	PK	Стр.
6 31 34 490 07 6	4014586615875	HSS-DURA 50 Корончатое сверло Ø 49 x 50 Weldon TIN	16.528,00	20	101
6 31 34 500 05 1	4014586615967	HSS-NOVA 25 Корончатое сверло Ø 50 x 25 Weldon	9.346,00	20	100
6 31 34 500 05 2	4014586615998	HSS-NOVA 50 Корончатое сверло Ø 50 x 50 Weldon	12.461,00	20	100
6 31 34 500 05 3	4014586616025	HSS-NOVA 75 Корончатое сверло Ø 50 x 75 Weldon	18.239,00	20	100
6 31 34 500 07 5	4014586615974	HSS-DURA 25 Корончатое сверло Ø 50 x 25 Weldon TIN	13.222,00	20	101
6 31 34 500 07 6	4014586616001	HSS-DURA 50 Корончатое сверло Ø 50 x 50 Weldon TIN	16.528,00	20	101
6 31 34 510 05 1	4014586616032	HSS-NOVA 25 Корончатое сверло Ø 51 x 25 Weldon	9.970,00	20	100
6 31 34 510 05 2	4014586616056	HSS-NOVA 50 Корончатое сверло Ø 51 x 50 Weldon	13.773,00	20	100
6 31 34 510 07 5	4014586616049	HSS-DURA 25 Корончатое сверло Ø 51 x 25 Weldon TIN	14.046,00	20	101
6 31 34 510 07 6	4014586616063	HSS-DURA 50 Корончатое сверло Ø 51 x 50 Weldon TIN	17.630,00	20	101
6 31 34 520 05 1	4014586616070	HSS-NOVA 25 Корончатое сверло Ø 52 x 25 Weldon	9.970,00	20	100
6 31 34 520 05 2	4014586616094	HSS-NOVA 50 Корончатое сверло Ø 52 x 50 Weldon	13.773,00	20	100
6 31 34 520 07 5	4014586616087	HSS-DURA 25 Корончатое сверло Ø 52 x 25 Weldon TIN	14.046,00	20	101
6 31 34 520 07 6	4014586616100	HSS-DURA 50 Корончатое сверло Ø 52 x 50 Weldon TIN	17.630,00	20	101
6 31 34 530 05 1	4014586616117	HSS-NOVA 25 Корончатое сверло Ø 53 x 25 Weldon	10.592,00	20	100
6 31 34 530 05 2	4014586616131	HSS-NOVA 50 Корончатое сверло Ø 53 x 50 Weldon	13.773,00	20	100
6 31 34 530 07 5	4014586616124	HSS-DURA 25 Корончатое сверло Ø 53 x 25 Weldon TIN	14.737,00	20	101
6 31 34 530 07 6	4014586616148	HSS-DURA 50 Корончатое сверло Ø 53 x 50 Weldon TIN	18.593,00	20	101
6 31 34 540 05 1	4014586616155	HSS-NOVA 25 Корончатое сверло Ø 54 x 25 Weldon	10.592,00	20	100
6 31 34 540 05 2	4014586616179	HSS-NOVA 50 Корончатое сверло Ø 54 x 50 Weldon	14.430,00	20	100
6 31 34 540 07 5	4014586616162	HSS-DURA 25 Корончатое сверло Ø 54 x 25 Weldon TIN	14.737,00	20	101
6 31 34 540 07 6	4014586616186	HSS-DURA 50 Корончатое сверло Ø 54 x 50 Weldon TIN	18.593,00	20	101
6 31 34 550 05 1	4014586616193	HSS-NOVA 25 Корончатое сверло Ø 55 x 25 Weldon	11.589,00	20	100
6 31 34 550 05 2	4014586616216	HSS-NOVA 50 Корончатое сверло Ø 55 x 50 Weldon	14.430,00	20	100
6 31 34 550 05 3	4014586616230	HSS-NOVA 75 Корончатое сверло Ø 55 x 75 Weldon	19.590,00	20	-
6 31 34 550 07 5	4014586616209	HSS-DURA 25 Корончатое сверло Ø 55 x 25 Weldon TIN	15.150,00	20	101
6 31 34 550 07 6	4014586616223	HSS-DURA 50 Корончатое сверло Ø 55 x 50 Weldon TIN	19.007,00	20	101
6 31 34 560 05 1	4014586616247	HSS-NOVA 25 Корончатое сверло Ø 56 x 25 Weldon	13.208,00	20	100
6 31 34 560 05 2	4014586616261	HSS-NOVA 50 Корончатое сверло Ø 56 x 50 Weldon	15.083,00	20	100
6 31 34 560 07 5	4014586616254	HSS-DURA 25 Корончатое сверло Ø 56 x 25 Weldon TIN	15.838,00	20	101
6 31 34 560 07 6	4014586616278	HSS-DURA 50 Корончатое сверло Ø 56 x 50 Weldon TIN	19.831,00	20	101
6 31 34 570 05 1	4014586616285	HSS-NOVA 25 Корончатое сверло Ø 57 x 25 Weldon	13.208,00	20	100
6 31 34 570 05 2	4014586616308	HSS-NOVA 50 Корончатое сверло Ø 57 x 50 Weldon	15.083,00	20	100
6 31 34 570 07 5	4014586616292	HSS-DURA 25 Корончатое сверло Ø 57 x 25 Weldon TIN	15.838,00	20	101
6 31 34 570 07 6	4014586616315	HSS-DURA 50 Корончатое сверло Ø 57 x 50 Weldon TIN	19.831,00	20	101
6 31 34 580 05 1	4014586616322	HSS-NOVA 25 Корончатое сверло Ø 58 x 25 Weldon	14.204,00	20	100
6 31 34 580 05 2	4014586616346	HSS-NOVA 50 Корончатое сверло Ø 58 x 50 Weldon	16.133,00	20	100
6 31 34 580 07 5	4014586616339	HSS-DURA 25 Корончатое сверло Ø 58 x 25 Weldon TIN	17.216,00	20	101
6 31 34 580 07 6	4014586616353	HSS-DURA 50 Корончатое сверло Ø 58 x 50 Weldon TIN	21.486,00	20	101
6 31 34 590 05 1	4014586616360	HSS-NOVA 25 Корончатое сверло Ø 59 x 25 Weldon	14.204,00	20	100
6 31 34 590 05 2	4014586616384	HSS-NOVA 50 Корончатое сверло Ø 59 x 50 Weldon	16.133,00	20	100
6 31 34 590 07 5	4014586616377	HSS-DURA 25 Корончатое сверло Ø 59 x 25 Weldon TIN	17.216,00	20	101
6 31 34 590 07 6	4014586616391	HSS-DURA 50 Корончатое сверло Ø 59 x 50 Weldon TIN	21.486,00	20	101
6 31 34 600 05 1	4014586616407	HSS-NOVA 25 Корончатое сверло Ø 60 x 25 Weldon	14.204,00	20	100
6 31 34 600 05 2	4014586616421	HSS-NOVA 50 Корончатое сверло Ø 60 x 50 Weldon	16.133,00	20	100
6 31 34 600 05 3	4014586616445	HSS-NOVA 75 Корончатое сверло Ø 60 x 75 Weldon	22.292,00	20	100
6 31 34 600 07 5	4014586616414	HSS-DURA 25 Корончатое сверло Ø 60 x 25 Weldon TIN	17.216,00	20	101
6 31 34 600 07 6	4014586616438	HSS-DURA 50 Корончатое сверло Ø 60 x 50 Weldon TIN	21.486,00	20	101
6 31 34 998 30 0	4014586629926	Центрирующий штифт	1.437,00	02	102
6 31 34 998 31 0	4014586629940	Центрирующий штифт	1.437,00	02	-
6 31 34 999 06 1	4014586375588	Комплект принадлежностей Best of Kernbohrer HSS Nova 25 Вт 12,14,16,18,20,22 мм	14.930,00	20	111
6 31 34 999 06 2	4014586375595	Комплект принадлежностей Best of Kernbohrer HSS Nova 25 Вт 2 x 14 мм, 2 x 18 мм	9.411,00	20	111
6 31 34 999 06 3	4014586375601	Комплект принадлежностей Best of Kernbohrer HSS Nova 50 Вт 12,14,16,18,20,22 мм	18.693,00	20	111
6 31 34 999 06 4	4014586375618	Комплект принадлежностей Best of Kernbohrer HSS Nova 50 Вт 2 x 14 мм, 2 x 18 мм	12.422,00	20	111
6 32 02 003 01 4	4014586176925	Сверильный патрон с зубчатым венцом	3.552,00	02	-
6 32 02 022 01 8	4014586176956	Сверильный патрон с зубчатым венцом	10.323,00	02	9
6 32 02 028 01 9	4014586176963	Сверильный патрон с зубчатым венцом	3.606,00	02	-
6 32 02 030 01 5	4014586176987	Сверильный патрон с зубчатым венцом	4.511,00	02	9
6 32 02 037 01 0	4014586177007	Сверильный патрон с зубчатым венцом	6.359,00	02	9
6 32 02 043 01 0	4014586177038	Сверильный патрон с зубчатым венцом	3.628,00	02	11
6 32 02 044 01 8	4014586223674	Сверильный патрон с зубчатым венцом	3.404,00	02	11
6 32 03 034 01 0	4014586177052	Сверильный патрон с зубчатым венцом	3.257,00	02	9
6 32 03 041 01 4	4014586177083	Сверильный патрон с зубчатым венцом	4.171,00	02	9
6 32 03 050 01 4	4014586204291	Сверильный патрон с зубчатым венцом	4.895,00	02	-
6 32 04 016 00 7	4014586177212	Быстрозажимные сверильные патроны	6.710,00	02	9
6 32 04 017 00 1	4014586177229	Быстрозажимные сверильные патроны	7.954,00	02	9
6 32 04 020 00 5	4014586177250	Быстрозажимные сверильные патроны	7.773,00	02	-
6 32 04 025 00 3	4014586177281	Быстрозажимные сверильные патроны	9.373,00	02	9
6 32 04 028 00 8	4014586177311	Быстрозажимные сверильные патроны	6.885,00	02	-
6 32 04 030 00 4	4014586177335	Быстрозажимные сверильные патроны	6.892,00	02	-
6 32 04 032 00 6	4014586177359	Быстрозажимные сверильные патроны	8.539,00	02	9
6 32 05 031 01 3	4014586256788	Быстрозажимные сверильные патроны	2.796,00	02	-
6 32 05 032 01 6	4014586256795	Быстрозажимные сверильные патроны	3.615,00	02	-
6 32 05 033 01 0	4014586266084	Быстрозажимные сверильные патроны	8.658,00	02	9
6 32 05 035 01 0	4014586321721	Быстрозажимные сверильные патроны	7.369,00	02	8
6 32 05 036 01 0	4014586321738	Быстрозажимные сверильные патроны	7.109,00	02	8
6 32 05 037 02 0	4014586365091	Патрон для сверла	2.936,00	02	-



Номер заказа	EAN	Наименование	Цена в РУБ с НДС (18%)	PK	Стр.
6 32 05 038 01 0	4014586368870	Быстрозажимные сверлильные патроны	10.829,00	02	9
6 32 06 018 00 5	4014586177410	Кулачковый патрон	9.781,00	02	-
6 32 06 018 01 0	4014586336459	Кулачковый патрон	10.918,00	02	95
6 32 06 019 00 9	4014586177427	Кулачковый патрон	8.896,00	02	17
6 32 06 040 00 9	4014586177441	Кулачковый патрон маятниковый	14.299,00	02	-
6 32 06 041 00 8	4014586177458	Кулачковый патрон маятниковый	13.131,00	02	17
6 32 06 061 02 1	4014586177465	Кулачковый патрон маятниковый	14.118,00	02	-
6 32 06 063 01 2	4014586177489	Цанговый патрон	8.728,00	02	16
6 32 06 064 00 1	4014586177496	Зажимные цанги Ø3.5	2.428,00	02	16
6 32 06 065 00 5	4014586177502	Зажимные цанги Ø4.5	2.428,00	02	16
6 32 06 066 00 8	4014586177519	Зажимные цанги Ø6	2.428,00	02	16
6 32 06 067 01 1	4014586177526	Цанговый патрон	9.429,00	02	-
6 32 06 067 02 0	4014586336749	Цанговый патрон	10.539,00	02	95
6 32 06 070 00 6	4014586177533	Зажимы	2.428,00	02	16
6 32 06 075 00 4	4014586177588	Зажимная цанга Ø9	2.428,00	02	17
6 32 06 076 02 2	4014586177595	Цанговый патрон маятниковый	13.686,00	02	16
6 32 06 077 00 1	4014586177601	Зажимная цанга Ø2.8	2.428,00	02	16
6 32 06 078 00 9	4014586177618	Зажимная цанга Ø8	2.428,00	02	17
6 32 06 079 00 3	4014586177625	Зажимная цанга Ø10	2.356,00	02	17
6 32 06 095 01 1	4014586224350	Насадки для нарезания резьбы M6	7.317,00	02	116
6 32 06 096 01 4	4014586224367	Насадки для нарезания резьбы M10	7.317,00	02	116
6 32 06 097 01 8	4014586224374	Насадки для нарезания резьбы M12	7.317,00	02	116
6 32 06 098 01 6	4014586224381	Насадки для нарезания резьбы M14	7.317,00	02	116
6 32 06 099 01 0	4014586224398	Насадки для нарезания резьбы M16	7.317,00	02	116
6 32 06 100 01 1	4014586224404	Насадки для нарезания резьбы M18	7.317,00	02	116
6 32 06 101 01 0	4014586224411	Насадки для нарезания резьбы M20	7.317,00	02	116
6 32 06 102 01 3	4014586229294	Насадки для нарезания резьбы M8 с муфтой	22.775,00	02	116
6 32 06 103 01 7	4014586229300	Насадки для нарезания резьбы M10 с муфтой	22.775,00	02	116
6 32 06 104 01 5	4014586229317	Насадки для нарезания резьбы M12 с муфтой	22.775,00	02	116
6 32 06 105 01 9	4014586229324	Насадки для нарезания резьбы M14 с муфтой	22.775,00	02	116
6 32 06 106 01 2	4014586229331	Насадки для нарезания резьбы M16 с муфтой	22.775,00	02	116
6 32 06 107 01 6	4014586229348	Насадки для нарезания резьбы M18 с муфтой	22.775,00	02	116
6 32 06 108 01 4	4014586229355	Насадки для нарезания резьбы M20 с муфтой	22.775,00	02	116
6 32 06 117 01 5	4014586253459	Насадки для нарезания резьбы M6	7.317,00	02	116
6 32 06 118 01 3	4014586253466	Насадки для нарезания резьбы M6 с муфтой	22.775,00	02	116
6 32 06 119 01 0	4014586298689	Насадки для нарезания резьбы M22/ M24	16.923,00	02	120
6 32 06 120 01 0	4014586298696	Насадки для нарезания резьбы M27	16.923,00	02	120
6 32 06 122 01 0	4014586298719	Насадки для нарезания резьбы M22/ M24 с муфтой	35.291,00	02	120
6 32 06 123 01 0	4014586298726	Насадки для нарезания резьбы M27 с муфтой	35.291,00	02	120
6 32 06 125 01 0	4014586298740	Переходник	20.859,00	02	120
6 32 06 138 01 0	4014586354446	Насадки для нарезания резьбы M8	7.317,00	02	116
6 32 06 139 01 0	4014586354453	Насадки для нарезания резьбы M10	7.317,00	02	116
6 32 06 140 01 0	4014586354460	Насадки для нарезания резьбы M8 с муфтой	22.775,00	02	116
6 32 06 141 01 0	4014586354477	Насадки для нарезания резьбы M10 с муфтой	22.775,00	02	116
6 32 06 146 01 0	4014586633435	Переходник с хвостовиком 3/4" Weldon	2.220,00	02	102
6 32 06 147 01 0	4014586633442	Переходник с хвостовиком 3/4" Weldon	2.220,00	02	102
6 32 06 148 01 0	4014586633459	Переходник с хвостовиком 3/4" Weldon	2.220,00	02	102
6 32 06 149 01 0	4014586634562	Переходник с хвостовиком 3/4" Weldon	2.220,00	02	102
6 32 07 059 00 6	4014586177786	Зажимные клещи Ø 6	2.428,00	02	55
6 32 07 069 00 5	4014586177793	Зажимная цанга Ø8	2.428,00	02	55
6 32 07 087 00 1	4014586177809	Зажимные клещи Ø 3	2.428,00	02	55
6 32 07 088 00 9	4014586177816	Зажимные клещи Ø 1/4Z	2.428,00	02	55
6 32 07 097 00 0	4014586177861	Зажимные цанги Ø3	2.428,00	02	55
6 32 07 103 00 9	4014586177922	Зажимные цанги Ø6	2.428,00	02	55
6 32 07 128 00 0	4014586375922	Зажимные клещи Ø 6	2.213,00	02	55
6 32 07 129 00 0	4014586375939	Зажимная цанга Ø8	2.213,00	02	55
6 32 07 130 00 0	4014586375946	Зажимные клещи Ø 3	2.213,00	02	55
6 32 07 131 00 0	4014586375953	Зажимные клещи Ø 1/4"	2.213,00	02	55
6 32 07 132 00 0	4014586375960	Зажимные клещи Ø 3 Inox	2.565,00	02	55
6 32 07 133 00 0	4014586375977	Зажимные клещи Ø 6 Inox	2.565,00	02	55
6 32 07 134 00 0	4014586375984	Зажимные клещи Ø 8 Inox	2.565,00	02	55
6 32 07 135 00 0	4014586375991	Зажимные клещи Ø1/4" Inox	2.565,00	02	55
6 32 08 001 02 0	4014586368153	Патрон для сверла	4.636,00	02	-
6 32 08 002 01 0	4014586392080	Патрон для сверла	3.300,00	02	25
6 32 08 005 01 0	4014586404837	Патрон для сверла	4.456,00	02	25
6 33 01 006 00 5	4014586178103	Конусный адаптер для патрона	862,00	02	-
6 33 01 008 00 7	4014586178110	Конусный адаптер для патрона	1.087,00	02	-
6 33 01 012 00 5	4014586178141	Конусный адаптер для патрона	1.295,00	02	9
6 33 01 014 00 7	4014586178165	Конусный адаптер для патрона	1.761,00	02	9
6 33 01 016 00 4	4014586178172	Конусный адаптер для патрона	3.435,00	02	9
6 33 01 021 00 1	4014586223704	Конусный адаптер для патрона	4.402,00	02	-
6 33 02 002 00 0	4014586178189	Переходная втулка	1.158,00	02	-
6 33 02 003 00 4	4014586178196	Переходная втулка	1.547,00	02	9
6 33 02 004 00 2	4014586178202	Переходная втулка	2.274,00	02	9
6 33 04 003 00 2	4014586178226	Дополнительный конус	5.989,00	02	-
6 33 04 004 00 0	4014586178233	Дополнительный конус	10.147,00	02	9
6 33 04 005 00 0	4014586312996	Дополнительный конус	16.923,00	02	120

Номер заказа	EAN	Наименование	Цена в РУБ с НДС (18%)	PK	Стр.
6 33 05 003 00 3	4014586178257	Клин-выколотка	612,00	02	9
6 33 05 004 00 1	4014586178264	Клин-выколотка	631,00	02	9
6 33 05 006 00 8	4014586178288	Клин-выколотка	1.023,00	02	88
6 33 05 009 01 3	4014586230627	Клин-выколотка	2.949,00	02	17
6 33 05 010 01 5	4014586230634	Клин-выколотка	2.926,00	02	-
6 33 05 013 00 2	4014586178318	Клин	16.084,00	08	-
6 34 02 027 00 0	4014586199672	Трещотка с внутр. квадратом	5.013,00	02	-
6 35 02 022 00 6	4014586178417	Круглое пильное полотно	28.902,00	08	-
6 35 02 037 00 8	4014586178448	Круглое пильное полотно	41.593,00	08	-
6 35 02 041 00 1	4014586178455	Круглое пильное полотно	58.224,00	08	-
6 35 02 050 00 1	4014586178462	Круглое пильное полотно	48.521,00	08	-
6 35 02 053 00 7	4014586178479	Круглое пильное полотно	46.938,00	08	-
6 35 02 061 00 9	4014586178493	Круглое пильное полотно	65.120,00	08	-
6 35 02 080 00 8	4014586178585	Круглое пильное полотно	52.200,00	08	-
6 35 02 084 00 2	4014586178608	Круглое пильное полотно	74.128,00	08	-
6 35 02 097 21 0	4014586389431	Пильный диск HSS (из быстрорежущей стали) 0 SL Ø 85 (1)	1.858,00	04	159
6 35 02 097 22 0	4014586389448	Пильный диск HSS (из быстрорежущей стали) 0 SL Ø 85 (2)	3.531,00	04	159
6 35 02 097 23 0	4014586389455	Пильный диск HSS (из быстрорежущей стали) 0 SL Ø 85 (5)	8.359,00	04	159
6 35 02 098 00 0	4014586178745	Круглое пильное полотно	73.617,00	08	-
6 35 02 099 00 4	4014586178752	Круглое пильное полотно	75.725,00	08	-
6 35 02 102 01 6	4014586178783	Пильное полотно из быстрорежущей стали, круговое, Ø 63, 2 шт. в упаковке	3.492,00	04	173
6 35 02 102 07 0	4014586291703	Пильный диск HSS (из быстрорежущей стали), диск Ø 63 мм, 5 шт. в упаковке	8.271,00	04	173
6 35 02 103 01 0	4014586178806	Пильное полотно из быстрорежущей стали, круговое, Ø 80, 2 шт. в упаковке	3.660,00	04	173
6 35 02 103 03 0	4014586269504	Пильное полотно (круглое), 1 шт. в упаковке	1.927,00	04	-
6 35 02 103 05 0	4014586291710	Пильное полотно, круговое, 5 шт. в упаковке	8.668,00	04	173
6 35 02 106 21 0	4014586389462	Пильный диск HSS (из быстрорежущей стали) сегментированный SL Ø 85 (1)	2.130,00	04	159
6 35 02 106 22 0	4014586389479	Пильный диск HSS (из быстрорежущей стали) сегментированный SL Ø 85 (2)	4.048,00	04	159
6 35 02 106 23 0	4014586389486	Пильный диск HSS (из быстрорежущей стали) сегментированный SL Ø 85 (5)	9.589,00	04	159
6 35 02 113 21 0	4014586390222	Пильное полотно сегментированный SL Ø 85	1.814,00	04	159
6 35 02 114 21 0	4014586390239	Алмазное пильное полотно сегментированный SL Ø 75 x 2,2 (1)	4.953,00	04	166
6 35 02 114 23 0	4014586390246	Алмазное пильное полотно сегментированный SL Ø 75 x 2,2 (5)	22.284,00	04	166
6 35 02 115 01 1	4014586231914	Пильное полотно, 1 шт. в упаковке	8.638,00	04	175
6 35 02 115 03 0	4014586315058	Пильное полотно, 5 шт. в упаковке	38.874,00	04	175
6 35 02 116 01 4	4014586231921	Пильное полотно, 1 шт. в упаковке	9.010,00	04	176
6 35 02 116 02 0	4014586315065	Пильное полотно, 5 шт. в упаковке	40.539,00	04	176
6 35 02 118 21 0	4014586389493	Твердосплавное пильное полотно сегментированный SL Ø 75 x 2,2 (1)	2.340,00	04	165
6 35 02 118 23 0	4014586389509	Твердосплавное пильное полотно сегментированный SL Ø 75 x 2,2 (5)	10.526,00	04	165
6 35 02 119 01 0	4014586232348	Высокоточное пильное полотно E-Cut	1.567,00	04	174
6 35 02 119 03 2	4014586258829	Высокоточное пильное полотно E-Cut, 25 шт. в упаковке	31.366,00	04	174
6 35 02 119 04 8	4014586264561	Высокоточное пильное полотно E-Cut, 5 шт. в упаковке	7.057,00	04	174
6 35 02 120 01 2	4014586232355	Высокоточное пильное полотно E-Cut	1.611,00	04	174
6 35 02 120 03 4	4014586258836	Высокоточное пильное полотно E-Cut, 25 шт. в упаковке	32.213,00	04	174
6 35 02 120 04 0	4014586264578	Высокоточное пильное полотно E-Cut, 5 шт. в упаковке	7.247,00	04	174
6 35 02 121 01 1	4014586232362	Высокоточное пильное полотно E-Cut	1.652,00	04	174
6 35 02 121 03 3	4014586258843	Высокоточное пильное полотно E-Cut, 25 шт. в упаковке	33.060,00	04	174
6 35 02 121 04 9	4014586264585	Высокоточное пильное полотно E-Cut, 5 шт. в упаковке	7.438,00	04	174
6 35 02 122 01 4	4014586232379	Высокоточное пильное полотно E-Cut	1.696,00	04	174
6 35 02 122 03 6	4014586258850	Высокоточное пильное полотно E-Cut, 25 шт. в упаковке	33.907,00	04	174
6 35 02 122 04 2	4014586264592	Высокоточное пильное полотно E-Cut, 5 шт. в упаковке	7.630,00	04	174
6 35 02 123 01 8	4014586232386	Высокоточное пильное полотно E-Cut	1.119,00	04	173
6 35 02 123 03 0	4014586250793	Высокоточное пильное полотно E-Cut, 25 шт. в упаковке	22.386,00	04	173
6 35 02 123 04 6	4014586264608	Высокоточное пильное полотно E-Cut, 5 шт. в упаковке	5.038,00	04	173
6 35 02 124 01 6	4014586232393	Высокоточное пильное полотно E-Cut	1.163,00	04	173
6 35 02 124 03 8	4014586250809	Высокоточное пильное полотно E-Cut, 25 шт. в упаковке	23.249,00	04	173
6 35 02 124 04 4	4014586264615	Высокоточное пильное полотно E-Cut, 5 шт. в упаковке	5.232,00	04	173
6 35 02 125 21 0	4014586389516	Твердосплавное пильное полотно сегментированный SL Ø 75 x 1,2 (1)	2.340,00	04	166
6 35 02 125 23 0	4014586389523	Твердосплавное пильное полотно сегментированный SL Ø 75 x 1,2 (5)	10.526,00	04	166
6 35 02 126 21 0	4014586386157	Высокоточное пильное полотно E-Cut SL 50 x 35 (1)	1.382,00	04	161
6 35 02 126 22 0	4014586386164	Высокоточное пильное полотно E-Cut SL 50 x 35 (3)	3.944,00	04	161
6 35 02 126 23 0	4014586386171	Высокоточное пильное полотно E-Cut SL 50 x 35 (5)	6.227,00	04	161
6 35 02 126 24 0	4014586386188	Высокоточное пильное полотно E-Cut SL 50 x 35 (10)	11.761,00	04	161
6 35 02 126 25 0	4014586390260	Высокоточное пильное полотно E-Cut SL 50 x 35 (50)	51.889,00	04	161
6 35 02 127 21 0	4014586386232	Высокоточное пильное полотно E-Cut SLP 50 x 65 (1)	1.525,00	04	161
6 35 02 127 22 0	4014586386249	Высокоточное пильное полотно E-Cut SLP 50 x 65 (3)	4.348,00	04	161
6 35 02 127 23 0	4014586386256	Высокоточное пильное полотно E-Cut SLP 50 x 65 (5)	6.868,00	04	161
6 35 02 127 24 0	4014586386263	Высокоточное пильное полотно E-Cut SLP 50 x 65 (10)	12.970,00	04	161
6 35 02 127 25 0	4014586390291	Высокоточное пильное полотно E-Cut SLP 50 x 65 (50)	57.225,00	04	161
6 35 02 129 01 9	4014586248400	Пильное полотно MiniCut из быстрорежущей стали (20 мм), 2 шт. в упаковке	1.269,00	04	-
6 35 02 130 01 1	4014586248417	Пильное полотно MiniCut из быстрорежущей стали (10 мм), 2 шт. в упаковке	1.269,00	04	-
6 35 02 133 21 0	4014586386317	Стандартное пильное полотно E-Cut SL 50 x 35 (1)	1.152,00	04	160
6 35 02 133 22 0	4014586386324	Стандартное пильное полотно E-Cut SL 50 x 35 (3)	3.279,00	04	160
6 35 02 133 23 0	4014586386331	Стандартное пильное полотно E-Cut SL 50 x 35 (5)	5.179,00	04	160
6 35 02 133 24 0	4014586386348	Стандартное пильное полотно E-Cut SL 50 x 35 (10)	9.783,00	04	160
6 35 02 133 25 0	4014586390321	Стандартное пильное полотно E-Cut SL 50 x 35 (50)	43.159,00	04	160
6 35 02 134 21 0	4014586386393	Стандартное пильное полотно E-Cut SLP 50 x 65 (1)	1.269,00	04	160
6 35 02 134 22 0	4014586386409	Стандартное пильное полотно E-Cut SLP 50 x 65 (3)	3.614,00	04	160
6 35 02 134 23 0	4014586386416	Стандартное пильное полотно E-Cut SLP 50 x 65 (5)	5.707,00	04	160

Номер заказа	EAN	Наименование	Цена в РУБ с НДС (18%)	PK	Стр.
6 35 02 134 24 0	4014586386423	Стандартное пыльное полотно E-Cut SLP 50 x 65 (10)	10.778,00	04	160
6 35 02 134 25 0	4014586390352	Стандартное пыльное полотно E-Cut SLP 50 x 65 (50)	47.543,00	04	160
6 35 02 135 01 9	4014586248486	Высокоточное пыльное полотно E-Cut	1.175,00	04	174
6 35 02 135 02 5	4014586258867	Высокоточное пыльное полотно E-Cut, 25 шт. в упаковке	23.477,00	04	174
6 35 02 135 03 1	4014586264622	Высокоточное пыльное полотно E-Cut, 5 шт. в упаковке	5.283,00	04	174
6 35 02 136 01 2	4014586248493	Высокоточное пыльное полотно E-Cut	1.269,00	04	174
6 35 02 136 02 8	4014586258874	Высокоточное пыльное полотно E-Cut, 25 шт. в упаковке	25.356,00	04	174
6 35 02 136 03 4	4014586264639	Высокоточное пыльное полотно E-Cut, 5 шт. в упаковке	5.707,00	04	174
6 35 02 138 01 4	4014586252247	Полотно Пыльное	1.502,00	04	175
6 35 02 146 01 1	4014586259437	Алмазный круг Ø 180 мм	11.129,00	02	89
6 35 02 147 01 5	4014586262321	Универсальные пыльные полотна E-Cut	1.521,00	04	174
6 35 02 147 02 1	4014586264646	Универсальные пыльные полотна E-Cut, 5 шт. в упаковке	6.847,00	04	174
6 35 02 147 03 7	4014586264721	Универсальные пыльные полотна E-Cut, 25 шт. в упаковке	30.438,00	04	174
6 35 02 147 12 0	4014586369655	Комплект принадлежностей Best of E-Cut	6.596,00	04	173
6 35 02 148 01 3	4014586262338	Универсальные пыльные полотна E-Cut	1.599,00	04	174
6 35 02 148 02 9	4014586264653	Универсальные пыльные полотна E-Cut, 5 шт. в упаковке	7.191,00	04	174
6 35 02 148 03 5	4014586264738	Универсальные пыльные полотна E-Cut, 25 шт. в упаковке	31.966,00	04	174
6 35 02 151 21 0	4014586386461	Универсальное пыльное полотно E-Cut SLP 60 x 28 (1)	1.514,00	04	162
6 35 02 151 22 0	4014586386478	Универсальное пыльное полотно E-Cut SLP 60 x 28 (3)	4.309,00	04	162
6 35 02 151 23 0	4014586386485	Универсальное пыльное полотно E-Cut SLP 60 x 28 (5)	6.801,00	04	162
6 35 02 151 24 0	4014586386492	Универсальное пыльное полотно E-Cut SLP 60 x 28 (10)	12.836,00	04	162
6 35 02 151 25 0	4014586390390	Универсальное пыльное полотно E-Cut SLP 60 x 28 (50)	56.657,00	04	162
6 35 02 152 21 0	4014586386539	Универсальное пыльное полотно E-Cut SLP 60 x 44 (1)	1.599,00	04	162
6 35 02 152 22 0	4014586386546	Универсальное пыльное полотно E-Cut SLP 60 x 44 (3)	4.556,00	04	162
6 35 02 152 23 0	4014586386553	Универсальное пыльное полотно E-Cut SLP 60 x 44 (5)	7.191,00	04	162
6 35 02 152 24 0	4014586386560	Универсальное пыльное полотно E-Cut SLP 60 x 44 (10)	13.584,00	04	162
6 35 02 152 25 0	4014586390437	Универсальное пыльное полотно E-Cut SLP 60 x 44 (50)	59.934,00	04	162
6 35 02 155 01 0	4014586291956	Пыльные полотна HM, 1 шт. в упаковке	3.543,00	04	-
6 35 02 155 02 0	4014586294186	Пыльные полотна HM, 5 шт. в упаковке	15.942,00	04	-
6 35 02 156 01 0	4014586291963	Пыльные полотна HM, 1 шт. в упаковке	3.543,00	04	-
6 35 02 156 02 0	4014586294209	Пыльные полотна HM, 5 шт. в упаковке	15.942,00	04	-
6 35 02 157 21 0	4014586386614	Пыльное полотно E-Cut Fine для тонких пропилов SL 50 x 30 (1)	1.013,00	04	162
6 35 02 157 22 0	4014586386621	Пыльное полотно E-Cut Fine для тонких пропилов SL 50 x 30 (3)	2.885,00	04	162
6 35 02 157 23 0	4014586386638	Пыльное полотно E-Cut Fine для тонких пропилов SL 50 x 30 (5)	4.556,00	04	162
6 35 02 157 24 0	4014586386645	Пыльное полотно E-Cut Fine для тонких пропилов SL 50 x 30 (10)	8.604,00	04	162
6 35 02 157 25 0	4014586390451	Пыльное полотно E-Cut Fine для тонких пропилов SL 50 x 30 (50)	37.959,00	04	162
6 35 02 158 01 0	4014586304892	Полотно Пыльное	1.756,00	04	175
6 35 02 160 21 0	4014586386690	Пыльное полотно E-Cut Long-Life SL 50 x 35 (1)	1.325,00	04	160
6 35 02 160 22 0	4014586386706	Пыльное полотно E-Cut Long-Life SL 50 x 35 (3)	3.780,00	04	160
6 35 02 160 23 0	4014586386713	Пыльное полотно E-Cut Long-Life SL 50 x 35 (5)	5.968,00	04	160
6 35 02 160 24 0	4014586386720	Пыльное полотно E-Cut Long-Life SL 50 x 35 (10)	11.271,00	04	160
6 35 02 160 25 0	4014586390482	Пыльное полотно E-Cut Long-Life SL 50 x 35 (50)	49.724,00	04	160
6 35 02 161 21 0	4014586386775	Пыльное полотно E-Cut Long-Life SLP 50 x 65 (1)	1.468,00	04	160
6 35 02 161 22 0	4014586386782	Пыльное полотно E-Cut Long-Life SLP 50 x 65 (3)	4.182,00	04	160
6 35 02 161 23 0	4014586386799	Пыльное полотно E-Cut Long-Life SLP 50 x 65 (5)	6.603,00	04	160
6 35 02 161 24 0	4014586386805	Пыльное полотно E-Cut Long-Life SLP 50 x 65 (10)	12.471,00	04	160
6 35 02 161 25 0	4014586390512	Пыльное полотно E-Cut Long-Life SLP 50 x 65 (50)	55.019,00	04	160
6 35 02 162 01 0	4014586336008	Пыльное полотно E-Cut Long-Life, 1 шт. в упаковке	1.272,00	04	173
6 35 02 162 02 0	4014586336015	Пыльное полотно E-Cut Long-Life, 5 шт. в упаковке	5.721,00	04	173
6 35 02 162 03 0	4014586336022	Пыльное полотно E-Cut Long-Life, 25 шт. в упаковке	25.418,00	04	173
6 35 02 162 15 0	4014586376295	Комплект принадлежностей Best of E-Cut XXL	9.349,00	04	173
6 35 02 163 01 0	4014586336039	Пыльное полотно E-Cut Long-Life, 1 шт. в упаковке	1.320,00	04	173
6 35 02 163 02 0	4014586336046	Пыльное полотно E-Cut Long-Life, 5 шт. в упаковке	5.938,00	04	173
6 35 02 163 03 0	4014586336053	Пыльное полотно E-Cut Long-Life, 25 шт. в упаковке	26.390,00	04	173
6 35 02 164 01 0	4014586336060	Пыльное полотно E-Cut Long-Life, 1 шт. в упаковке	1.352,00	04	173
6 35 02 164 02 0	4014586336077	Пыльное полотно E-Cut Long-Life, 5 шт. в упаковке	6.086,00	04	173
6 35 02 164 03 0	4014586336084	Пыльное полотно E-Cut Long-Life, 25 шт. в упаковке	27.050,00	04	173
6 35 02 165 01 0	4014586336091	Пыльное полотно E-Cut Long-Life, 1 шт. в упаковке	1.468,00	04	173
6 35 02 165 02 0	4014586336107	Пыльное полотно E-Cut Long-Life, 5 шт. в упаковке	6.603,00	04	173
6 35 02 165 03 0	4014586336114	Пыльное полотно E-Cut Long-Life, 25 шт. в упаковке	29.342,00	04	173
6 35 02 166 21 0	4014586390536	Алмазное пыльное полотно сегментированный SLP Ø 90 x 2,2 (1)	5.855,00	04	166
6 35 02 166 23 0	4014586390543	Алмазное пыльное полотно сегментированный SLP Ø 90 x 2,2 (5)	26.348,00	04	166
6 35 02 167 01 0	4014586342023	Алмазное пыльное полотно	9.100,00	04	175
6 35 02 167 02 0	4014586342030	Алмазное пыльное полотно, 5 шт. в упаковке	40.950,00	04	175
6 35 02 168 01 0	4014586342047	Алмазное пыльное полотно	9.100,00	04	176
6 35 02 168 02 0	4014586342054	Алмазное пыльное полотно, 5 шт. в упаковке	40.950,00	04	176
6 35 02 169 21 0	4014586390550	Твердосплавное пыльное полотно сегментированный SLP Ø 90 x 2,2 (1)	2.779,00	04	165
6 35 02 169 23 0	4014586390567	Твердосплавное пыльное полотно сегментированный SLP Ø 90 x 2,2 (5)	12.499,00	04	165
6 35 02 170 21 0	4014586390574	Твердосплавное пыльное полотно сегментированный SLP Ø 90 x 1,2 (1)	2.859,00	04	166
6 35 02 170 23 0	4014586390581	Твердосплавное пыльное полотно сегментированный SLP Ø 90 x 1,2 (5)	12.871,00	04	166
6 35 02 172 01 0	4014586347691	Пыльные полотна HM, 1 шт. в упаковке	3.543,00	04	175
6 35 02 172 02 0	4014586347707	Пыльные полотна HM, 5 шт. в упаковке	15.942,00	04	175
6 35 02 173 01 0	4014586347714	Пыльные полотна HM, 1 шт. в упаковке	3.543,00	04	175
6 35 02 173 02 0	4014586347721	Пыльные полотна HM, 5 шт. в упаковке	15.942,00	04	175
6 35 02 174 21 0	4014586389530	Пильный диск HSS (из быстрорежущей стали) 0 SL Ø 85 x 0,7 (1)	3.796,00	04	159
6 35 02 174 23 0	4014586389547	Пильный диск HSS (из быстрорежущей стали) 0 SL Ø 85 x 0,7 (5)	17.085,00	04	159
6 35 02 175 21 0	4014586389554	Пильный диск HSS (из быстрорежущей стали) 0 SLP Ø 100 x 0,7 (1)	3.953,00	04	159

Номер заказа	EAN	Наименование	Цена в РУБ с НДС (18%)	PK	Стр.
6 35 02 175 23 0	4014586389561	Пильный диск HSS (из быстрорежущей стали) 0 SLP Ø 100 x 0,7 (5)	17.786,00	04	159
6 35 02 176 21 0	4014586389578	Пильный диск HSS (из быстрорежущей стали) 0 SLP Ø 100 x 0,8 (1)	4.708,00	04	159
6 35 02 177 01 0	4014586379494	Пильное полотно, 1 шт. в упаковке	3.939,00	04	173
6 35 02 177 05 0	4014586379500	Пильное полотно из быстрорежущей стали (HSS), 5 шт. в упаковке	17.724,00	04	173
6 35 02 178 01 0	4014586379517	Пильное полотно, 1 шт. в упаковке	4.101,00	04	173
6 35 02 178 05 0	4014586379524	Пильное полотно из быстрорежущей стали (HSS), 5 шт. в упаковке	18.451,00	04	173
6 35 02 179 01 0	4014586379272	Пильные полотна из быстрорежущей стали для дерева, 1 шт. в упаковке	4.883,00	04	174
6 35 02 179 02 0	4014586379289	Комплект с ограничителем глубины	6.416,00	04	174
6 35 02 181 00 0	4014586354606	Круглое пильное полотно	36.231,00	08	-
6 35 02 183 21 0	4014586386850	Пильное полотно E-Cut Long-Life SL 34 x 20 (1)	1.013,00	04	159
6 35 02 183 22 0	4014586386867	Пильное полотно E-Cut Long-Life SL 34 x 20 (3)	2.885,00	04	159
6 35 02 183 23 0	4014586386874	Пильное полотно E-Cut Long-Life SL 34 x 20 (5)	4.556,00	04	159
6 35 02 183 24 0	4014586386881	Пильное полотно E-Cut Long-Life SL 34 x 20 (10)	8.604,00	04	159
6 35 02 183 25 0	4014586390604	Пильное полотно E-Cut Long-Life SL 34 x 20 (50)	37.959,00	04	159
6 35 02 184 21 0	4014586386935	Пильное полотно E-Cut Long-Life SL 30 x 10 (1)	780,00	04	159
6 35 02 184 22 0	4014586386942	Пильное полотно E-Cut Long-Life SL 30 x 10 (3)	2.227,00	04	159
6 35 02 184 23 0	4014586386959	Пильное полотно E-Cut Long-Life SL 30 x 10 (5)	3.515,00	04	159
6 35 02 184 24 0	4014586386966	Пильное полотно E-Cut Long-Life SL 30 x 10 (10)	6.642,00	04	159
6 35 02 184 25 0	4014586390635	Пильное полотно E-Cut Long-Life SL 30 x 10 (50)	29.302,00	04	159
6 35 02 185 01 0	4014586369723	Пильное полотно E-Cut Long-Life, 1 шт. в упаковке	1.032,00	04	173
6 35 02 185 02 0	4014586369730	Пильное полотно E-Cut Long-Life, 5 шт. в упаковке	4.646,00	04	173
6 35 02 185 03 0	4014586369747	Пильное полотно E-Cut Long-Life, 25 шт. в упаковке	20.648,00	04	173
6 35 02 186 01 0	4014586369754	Пильное полотно E-Cut Long-Life, 1 шт. в упаковке	796,00	04	173
6 35 02 186 02 0	4014586369761	Пильное полотно E-Cut Long-Life, 5 шт. в упаковке	3.586,00	04	173
6 35 02 186 03 0	4014586369778	Пильное полотно E-Cut Long-Life, 25 шт. в упаковке	15.942,00	04	173
6 35 02 187 21 0	4014586390659	Твердосплавное пильное полотно сегментированный SLP Ø 90	3.746,00	04	162
6 35 02 188 21 0	4014586390666	Алмазное пильное полотно сегментированный SLP Ø 90	7.600,00	04	162
6 35 02 189 01 0	4014586377537	Пильное полотно с твердосплавными напайками с открытыми зубьями	4.209,00	04	175
6 35 02 190 01 0	4014586377544	Алмазное сегментное пильное полотно с открытыми зубьями	10.150,00	04	175
6 35 02 191 21 0	4014586389585	Пильное полотно с твердосплавными напайками E-Cut SLP 50 x 35	2.642,00	04	162
6 35 02 192 01 0	4014586378152	Пильное полотно с твердосплавными напайками E-Cut	2.592,00	04	175
6 35 02 193 21 0	4014586389592	Алмазное пильное полотно E-Cut SLP 50 x 35	4.295,00	04	162
6 35 02 194 01 0	4014586378176	Алмазное пильное полотно E-Cut	4.209,00	04	175
6 35 02 195 01 0	4014586378183	Алмазное пильное полотно E-Cut	4.643,00	04	175
6 35 02 196 01 0	4014586379531	Пильное полотно, 1 шт. в упаковке	4.101,00	04	173
6 35 02 196 05 0	4014586379548	Пильное полотно, 5 шт. в упаковке	18.451,00	04	173
6 35 02 196 21 0	4014586389608	Пильный диск HSS (из быстрорежущей стали) сегментированный SLP Ø 100 x 0,7 (1)	3.953,00	04	159
6 35 02 196 23 0	4014586389615	Пильный диск HSS (из быстрорежущей стали) сегментированный SLP Ø 100 x 0,7 (5)	17.786,00	04	159
6 35 02 198 21 0	4014586387017	Высокоточное пильное полотно E-Cut SLP 50 x 45 (1)	1.449,00	04	-
6 35 02 198 22 0	4014586387024	Высокоточное пильное полотно E-Cut SLP 50 x 45 (3)	4.131,00	04	-
6 35 02 198 23 0	4014586387031	Высокоточное пильное полотно E-Cut SLP 50 x 45 (5)	6.522,00	04	-
6 35 02 198 24 0	4014586387048	Высокоточное пильное полотно E-Cut SLP 50 x 45 (10)	12.321,00	04	-
6 35 02 198 25 0	4014586390673	Высокоточное пильное полотно E-Cut SLP 50 x 45 (50)	54.358,00	04	-
6 35 02 199 21 0	4014586387093	Высокоточное пильное полотно E-Cut SLP 50 x 55 (1)	1.489,00	04	-
6 35 02 199 22 0	4014586387109	Высокоточное пильное полотно E-Cut SLP 50 x 55 (3)	4.239,00	04	-
6 35 02 199 23 0	4014586387116	Высокоточное пильное полотно E-Cut SLP 50 x 55 (5)	6.695,00	04	-
6 35 02 199 24 0	4014586387123	Высокоточное пильное полотно E-Cut SLP 50 x 55 (10)	12.647,00	04	-
6 35 02 199 25 0	4014586390697	Высокоточное пильное полотно E-Cut SLP 50 x 55 (50)	55.792,00	04	-
6 35 02 200 21 0	4014586387178	Стандартное пильное полотно E-Cut SLM 78 x 32 (1)	1.119,00	04	160
6 35 02 200 22 0	4014586387185	Стандартное пильное полотно E-Cut SLM 78 x 32 (3)	3.189,00	04	160
6 35 02 200 23 0	4014586387192	Стандартное пильное полотно E-Cut SLM 78 x 32 (5)	5.038,00	04	160
6 35 02 200 24 0	4014586387208	Стандартное пильное полотно E-Cut SLM 78 x 32 (10)	9.513,00	04	160
6 35 02 200 25 0	4014586390710	Стандартное пильное полотно E-Cut SLM 78 x 32 (50)	41.970,00	04	160
6 35 02 201 21 0	4014586387253	Пильное полотно E-Cut Long-Life SLM 78 x 32 (1)	1.272,00	04	160
6 35 02 201 22 0	4014586387260	Пильное полотно E-Cut Long-Life SLM 78 x 32 (3)	3.623,00	04	160
6 35 02 201 23 0	4014586387277	Пильное полотно E-Cut Long-Life SLM 78 x 32 (5)	5.721,00	04	160
6 35 02 201 24 0	4014586387284	Пильное полотно E-Cut Long-Life SLM 78 x 32 (10)	10.803,00	04	160
6 35 02 201 25 0	4014586390734	Пильное полотно E-Cut Long-Life SLM 78 x 32 (50)	47.661,00	04	160
6 35 02 202 21 0	4014586387338	Стандартное пильное полотно E-Cut SLM 78 x 42 (1)	1.163,00	04	160
6 35 02 202 22 0	4014586387345	Стандартное пильное полотно E-Cut SLM 78 x 42 (3)	3.312,00	04	160
6 35 02 202 23 0	4014586387352	Стандартное пильное полотно E-Cut SLM 78 x 42 (5)	5.232,00	04	160
6 35 02 202 24 0	4014586387369	Стандартное пильное полотно E-Cut SLM 78 x 42 (10)	9.882,00	04	160
6 35 02 202 25 0	4014586390802	Стандартное пильное полотно E-Cut SLM 78 x 42 (50)	43.595,00	04	160
6 35 02 203 21 0	4014586387413	Пильное полотно E-Cut Long-Life SLM 78 x 42 (1)	1.320,00	04	160
6 35 02 203 22 0	4014586387420	Пильное полотно E-Cut Long-Life SLM 78 x 42 (3)	3.759,00	04	160
6 35 02 203 23 0	4014586387437	Пильное полотно E-Cut Long-Life SLM 78 x 42 (5)	5.938,00	04	160
6 35 02 203 24 0	4014586387444	Пильное полотно E-Cut Long-Life SLM 78 x 42 (10)	11.216,00	04	160
6 35 02 203 25 0	4014586390826	Пильное полотно E-Cut Long-Life SLM 78 x 42 (50)	49.482,00	04	160
6 35 02 204 21 0	4014586389622	Алмазное пильное полотно E-Cut SLM 60 x 44	4.551,00	04	162
6 35 02 205 21 0	4014586387499	Высокоточное пильное полотно E-Cut BIM SL 50 x 35 (1)	1.537,00	04	161
6 35 02 205 22 0	4014586387505	Высокоточное пильное полотно E-Cut BIM SL 50 x 35 (3)	4.383,00	04	161
6 35 02 205 23 0	4014586387512	Высокоточное пильное полотно E-Cut BIM SL 50 x 35 (5)	6.919,00	04	161
6 35 02 205 24 0	4014586387529	Высокоточное пильное полотно E-Cut BIM SL 50 x 35 (10)	13.069,00	04	161
6 35 02 205 25 0	4014586390840	Высокоточное пильное полотно E-Cut BIM SL 50 x 35 (50)	57.659,00	04	161
6 35 02 206 21 0	4014586387574	Высокоточное пильное полотно E-Cut BIM SLP 50 x 45 (1)	1.611,00	04	-
6 35 02 206 22 0	4014586387581	Высокоточное пильное полотно E-Cut BIM SLP 50 x 45 (3)	4.590,00	04	-
6 35 02 206 23 0	4014586387598	Высокоточное пильное полотно E-Cut BIM SLP 50 x 45 (5)	7.247,00	04	-

Номер заказа	EAN	Наименование	Цена в РУБ с НДС (18%)	PK	Стр.
6 35 02 206 24 0	4014586387604	Высокоточное пыльное полотно E-Cut BIM SLP 50 x 45 (10)	13.690,00	04	-
6 35 02 206 25 0	4014586390864	Высокоточное пыльное полотно E-Cut BIM SLP 50 x 45 (50)	60.398,00	04	-
6 35 02 207 21 0	4014586387659	Высокоточное пыльное полотно E-Cut BIM SLP 50 x 55 (1)	1.652,00	04	-
6 35 02 207 22 0	4014586387666	Высокоточное пыльное полотно E-Cut BIM SLP 50 x 55 (3)	4.710,00	04	-
6 35 02 207 23 0	4014586387673	Высокоточное пыльное полотно E-Cut BIM SLP 50 x 55 (5)	7.438,00	04	-
6 35 02 207 24 0	4014586387680	Высокоточное пыльное полотно E-Cut BIM SLP 50 x 55 (10)	14.050,00	04	-
6 35 02 207 25 0	4014586390888	Высокоточное пыльное полотно E-Cut BIM SLP 50 x 55 (50)	61.988,00	04	-
6 35 02 208 21 0	4014586387734	Высокоточное пыльное полотно E-Cut BIM SLP 50 x 65 (1)	1.696,00	04	161
6 35 02 208 22 0	4014586387741	Высокоточное пыльное полотно E-Cut BIM SLP 50 x 65 (3)	4.833,00	04	161
6 35 02 208 23 0	4014586387758	Высокоточное пыльное полотно E-Cut BIM SLP 50 x 65 (5)	7.630,00	04	161
6 35 02 208 24 0	4014586387765	Высокоточное пыльное полотно E-Cut BIM SLP 50 x 65 (10)	14.410,00	04	161
6 35 02 208 25 0	4014586390901	Высокоточное пыльное полотно E-Cut BIM SLP 50 x 65 (50)	63.574,00	04	161
6 35 02 209 01 0	4014586381602	Биметаллическое пыльное полотно E-Cut Precision (35 мм), 1 шт. в упаковке	1.567,00	04	174
6 35 02 209 02 0	4014586381619	Биметаллическое пыльное полотно E-Cut Precision (35 мм), 5 шт. в упаковке	7.057,00	04	174
6 35 02 209 03 0	4014586381626	Биметаллическое пыльное полотно E-Cut Precision (35 мм), 25 шт. в упаковке	31.366,00	04	174
6 35 02 210 01 0	4014586381633	Биметаллическое пыльное полотно E-Cut Precision (45 мм), 1 шт. в упаковке	1.611,00	04	174
6 35 02 210 02 0	4014586381640	Биметаллическое пыльное полотно E-Cut Precision (45 мм), 5 шт. в упаковке	7.247,00	04	174
6 35 02 210 03 0	4014586381657	Биметаллическое пыльное полотно E-Cut Precision (45 мм), 25 шт. в упаковке	32.213,00	04	174
6 35 02 211 01 0	4014586381664	Биметаллическое пыльное полотно E-Cut Precision (55 мм), 1 шт. в упаковке	1.652,00	04	174
6 35 02 211 02 0	4014586381671	Биметаллическое пыльное полотно E-Cut Precision (55 мм), 5 шт. в упаковке	7.438,00	04	174
6 35 02 211 03 0	4014586381688	Биметаллическое пыльное полотно E-Cut Precision (55 мм), 25 шт. в упаковке	33.060,00	04	174
6 35 02 212 01 0	4014586381695	Биметаллическое пыльное полотно E-Cut Precision (65 мм), 1 шт. в упаковке	1.696,00	04	174
6 35 02 212 02 0	4014586381701	Биметаллическое пыльное полотно E-Cut Precision (65 мм), 5 шт. в упаковке	7.630,00	04	174
6 35 02 212 03 0	4014586381718	Биметаллическое пыльное полотно E-Cut Precision (65 мм), 25 шт. в упаковке	33.907,00	04	174
6 35 02 213 21 0	4014586390925	Твердосплавное пыльное полотно 0 SLM Ø 105 x 2,2 (1)	3.473,00	04	166
6 35 02 213 23 0	4014586390932	Твердосплавное пыльное полотно 0 SLM Ø 105 x 2,2 (5)	15.580,00	04	166
6 35 02 214 21 0	4014586390949	Твердосплавное пыльное полотно 0 SLM Ø 105 x 1,2 (1)	3.473,00	04	166
6 35 02 214 23 0	4014586390956	Твердосплавное пыльное полотно 0 SLM Ø 105 x 1,2 (5)	15.631,00	04	166
6 35 02 215 21 0	4014586390963	Твердосплавное пыльное полотно сегментированный SLM Ø 105 x 1,2	4.295,00	04	162
6 35 02 216 21 0	4014586390970	Алмазное пыльное полотно сегментированный SL Ø 75 x 1,2 (1)	4.953,00	04	166
6 35 02 216 23 0	4014586390987	Алмазное пыльное полотно сегментированный SL Ø 75 x 1,2 (5)	22.284,00	04	166
6 35 02 217 21 0	4014586390994	Алмазное пыльное полотно сегментированный SLP Ø 90 x 1,2 (1)	5.855,00	04	166
6 35 02 217 23 0	4014586391007	Алмазное пыльное полотно сегментированный SLP Ø 90 x 1,2 (5)	26.348,00	04	166
6 35 02 218 21 0	4014586391014	Алмазное пыльное полотно 0 SLM Ø 105 x 2,2 (1)	8.922,00	04	166
6 35 02 218 23 0	4014586391021	Алмазное пыльное полотно 0 SLM Ø 105 x 2,2 (5)	40.147,00	04	166
6 35 02 219 21 0	4014586391038	Алмазное пыльное полотно 0 SLM Ø 105 x 1,2 (1)	8.922,00	04	166
6 35 02 219 23 0	4014586391045	Алмазное пыльное полотно 0 SLM Ø 105 x 1,2 (5)	40.147,00	04	166
6 35 02 220 21 0	4014586391052	Алмазное пыльное полотно сегментированный SLM Ø 105 x 1,2	10.353,00	04	162
6 35 02 221 21 0	4014586400402	Пильное полотно E-Cut Long-Life	1.438,00	04	160
6 35 02 221 22 0	4014586400419	Пильное полотно E-Cut Long-Life	4.099,00	04	160
6 35 02 221 23 0	4014586400426	Пильное полотно E-Cut Long-Life	6.473,00	04	160
6 35 02 221 24 0	4014586400433	Пильное полотно E-Cut Long-Life	12.227,00	04	160
6 35 02 221 25 0	4014586400440	Пильное полотно E-Cut Long-Life	53.938,00	04	160
6 35 02 222 21 0	4014586400457	Универсальное пыльное полотно E-Cut	1.491,00	04	162
6 35 02 222 22 0	4014586400464	Универсальное пыльное полотно E-Cut	4.253,00	04	162
6 35 02 222 23 0	4014586400471	Универсальное пыльное полотно E-Cut	6.713,00	04	162
6 35 02 222 24 0	4014586400488	Универсальное пыльное полотно E-Cut	12.681,00	04	162
6 35 02 222 25 0	4014586400495	Универсальное пыльное полотно E-Cut	55.951,00	04	162
6 35 02 223 21 0	4014586400501	Универсальное пыльное полотно E-Cut	1.567,00	04	162
6 35 02 223 22 0	4014586400518	Универсальное пыльное полотно E-Cut	4.466,00	04	162
6 35 02 223 23 0	4014586400525	Универсальное пыльное полотно E-Cut	7.050,00	04	162
6 35 02 223 24 0	4014586400532	Универсальное пыльное полотно E-Cut	13.318,00	04	162
6 35 02 223 25 0	4014586400549	Универсальное пыльное полотно E-Cut	58.759,00	04	162
6 35 02 224 21 0	4014586408170	Пильное полотно E-Cut Long-Life SLM 90 x 32 (1)	1.246,00	04	-
6 35 02 224 22 0	4014586408187	Пильное полотно E-Cut Long-Life SLM 90 x 32 (3)	3.552,00	04	-
6 35 02 224 23 0	4014586408194	Пильное полотно E-Cut Long-Life SLM 90 x 32 (5)	5.608,00	04	-
6 35 02 224 24 0	4014586408200	Пильное полотно E-Cut Long-Life SLM 90 x 32 (10)	10.595,00	04	-
6 35 02 224 25 0	4014586408217	Пильное полотно E-Cut Long-Life SLM 90 x 32 (50)	46.740,00	04	-
6 35 02 225 21 0	4014586408262	Стандартное пыльное полотно с уступом E-Cut SL 50 x 65 (1)	1.244,00	04	161
6 35 02 225 22 0	4014586408279	Стандартное пыльное полотно с уступом E-Cut SL 50 x 65 (3)	3.545,00	04	161
6 35 02 225 23 0	4014586408286	Стандартное пыльное полотно с уступом E-Cut SL 50 x 65 (5)	5.596,00	04	161
6 35 02 225 24 0	4014586408293	Стандартное пыльное полотно с уступом E-Cut SL 50 x 65 (10)	10.570,00	04	161
6 35 02 225 25 0	4014586408309	Стандартное пыльное полотно с уступом E-Cut SL 50 x 65 (50)	46.630,00	04	161
6 35 02 226 21 0	4014586408354	Стандартное пыльное полотно с уступом E-Cut SL 50 x 50 (1)	1.202,00	04	161
6 35 02 226 22 0	4014586408361	Стандартное пыльное полотно с уступом E-Cut SL 50 x 50 (3)	3.425,00	04	161
6 35 02 226 23 0	4014586408378	Стандартное пыльное полотно с уступом E-Cut SL 50 x 50 (5)	5.410,00	04	161
6 35 02 226 24 0	4014586408385	Стандартное пыльное полотно с уступом E-Cut SL 50 x 50 (10)	10.214,00	04	161
6 35 02 226 25 0	4014586408392	Стандартное пыльное полотно с уступом E-Cut SL 50 x 50 (50)	45.067,00	04	161
6 35 02 227 21 0	4014586408446	Стандартное пыльное полотно с уступом E-Cut SL 50 x 35 (1)	1.152,00	04	161
6 35 02 227 22 0	4014586408453	Стандартное пыльное полотно с уступом E-Cut SL 50 x 35 (3)	3.282,00	04	161
6 35 02 227 23 0	4014586408460	Стандартное пыльное полотно с уступом E-Cut SL 50 x 35 (5)	5.181,00	04	161
6 35 02 227 24 0	4014586408477	Стандартное пыльное полотно с уступом E-Cut SL 50 x 35 (10)	9.785,00	04	161
6 35 02 227 25 0	4014586408484	Стандартное пыльное полотно с уступом E-Cut SL 50 x 35 (50)	43.168,00	04	161
6 35 02 228 21 0	4014586408538	Пильное полотно E-Cut Long-Life SL 50 x 65 (1)	1.320,00	04	160
6 35 02 228 22 0	4014586408545	Пильное полотно E-Cut Long-Life SL 50 x 65 (3)	3.762,00	04	160
6 35 02 228 23 0	4014586408552	Пильное полотно E-Cut Long-Life SL 50 x 65 (5)	5.940,00	04	160
6 35 02 228 24 0	4014586408569	Пильное полотно E-Cut Long-Life SL 50 x 65 (10)	11.218,00	04	160

Номер заказа	EAN	Наименование	Цена в РУБ с НДС (18%)	PK	Стр.
6 35 02 228 25 0	4014586408576	Пильное полотно E-Cut Long-Life SL 50 x 65 (50)	49.494,00	04	160
6 35 02 229 21 0	4014586408620	Высокоточное пильное полотно E-Cut BIM SL 50 x 65 (1)	1.369,00	04	161
6 35 02 229 22 0	4014586408637	Высокоточное пильное полотно E-Cut BIM SL 50 x 65 (3)	3.903,00	04	161
6 35 02 229 23 0	4014586408644	Высокоточное пильное полотно E-Cut BIM SL 50 x 65 (5)	6.162,00	04	161
6 35 02 229 24 0	4014586408651	Высокоточное пильное полотно E-Cut BIM SL 50 x 65 (10)	11.641,00	04	161
6 35 02 229 25 0	4014586408668	Высокоточное пильное полотно E-Cut BIM SL 50 x 65 (50)	51.356,00	04	161
6 35 02 230 21 0	4014586408712	Высокоточное пильное полотно E-Cut SL 50 x 65 (1)	1.320,00	04	161
6 35 02 230 22 0	4014586408729	Высокоточное пильное полотно E-Cut SL 50 x 65 (3)	3.762,00	04	161
6 35 02 230 23 0	4014586408736	Высокоточное пильное полотно E-Cut SL 50 x 65 (5)	5.940,00	04	161
6 35 02 230 24 0	4014586408743	Высокоточное пильное полотно E-Cut SL 50 x 65 (10)	11.218,00	04	161
6 35 02 230 25 0	4014586408750	Высокоточное пильное полотно E-Cut SL 50 x 65 (50)	49.494,00	04	161
6 35 02 231 21 0	4014586408804	Стандартное пильное полотно E-Cut SLM 90 x 32 (1)	1.099,00	04	-
6 35 02 231 22 0	4014586408811	Стандартное пильное полотно E-Cut SLM 90 x 32 (3)	3.127,00	04	-
6 35 02 231 23 0	4014586408828	Стандартное пильное полотно E-Cut SLM 90 x 32 (5)	4.939,00	04	-
6 35 02 231 24 0	4014586408835	Стандартное пильное полотно E-Cut SLM 90 x 32 (10)	9.328,00	04	-
6 35 02 231 25 0	4014586408842	Стандартное пильное полотно E-Cut SLM 90 x 32 (50)	41.158,00	04	-
6 35 02 232 21 0	4014586417295	Высокоточное пильное полотно E-Cut BIM SL 50 x 50	1.632,00	04	161
6 35 02 232 22 0	4014586417301	Высокоточное пильное полотно E-Cut BIM SL 50 x 50	4.655,00	04	161
6 35 02 232 23 0	4014586417318	Высокоточное пильное полотно E-Cut BIM SL 50 x 50	7.353,00	04	161
6 35 02 232 24 0	4014586417325	Высокоточное пильное полотно E-Cut BIM SL 50 x 50	13.773,00	04	161
6 35 02 232 25 0	4014586417332	Высокоточное пильное полотно E-Cut SL 50 x 50	61.180,00	04	161
6 35 02 233 21 0	4014586417387	Высокоточное пильное полотно E-Cut SL 50 x 50	1.463,00	04	161
6 35 02 233 22 0	4014586417394	Высокоточное пильное полотно E-Cut SL 50 x 50	4.177,00	04	161
6 35 02 233 23 0	4014586417400	Высокоточное пильное полотно E-Cut SL 50 x 50	6.589,00	04	161
6 35 02 233 24 0	4014586417417	Высокоточное пильное полотно E-Cut SL 50 x 50	12.435,00	04	161
6 35 02 233 25 0	4014586417424	Высокоточное пильное полотно E-Cut SL 50 x 50	55.055,00	04	161
6 35 03 035 01 1	4014586178912	Пильное полотно из быстрорежущей стали (HSS), 5 шт. в упаковке	1.114,00	02	-
6 35 03 036 01 4	4014586178929	Пильные полотна, 5 шт. в упаковке	1.114,00	02	-
6 35 03 037 01 8	4014586178936	Пильные полотна, 5 шт. в упаковке	1.114,00	02	-
6 35 03 038 01 6	4014586178943	Пильные полотна, 5 шт. в упаковке	1.114,00	02	-
6 35 03 039 01 0	4014586178950	Пильные полотна, 5 шт. в упаковке	1.328,00	02	-
6 35 03 040 00 3	4014586178967	Пильное полотно	1.409,00	02	-
6 35 03 042 01 4	4014586178998	Пильные полотна, 3 шт. в упаковке	1.275,00	02	-
6 35 03 043 01 8	4014586179001	Пильные полотна, 3 шт. в упаковке	1.275,00	02	-
6 35 03 047 01 7	4014586179049	Пильные полотна, 3 шт. в упаковке	1.611,00	02	-
6 35 03 048 01 5	4014586179056	Пильные полотна, 3 шт. в упаковке	1.611,00	02	-
6 35 03 051 01 0	4014586179087	Пильные полотна, 3 шт. в упаковке	2.331,00	02	-
6 35 03 058 01 4	4014586179148	Пильные полотна, 3 шт. в упаковке	2.315,00	02	-
6 35 03 059 01 8	4014586179155	Пильные полотна, 3 шт. в упаковке	2.331,00	02	-
6 35 03 060 01 0	4014586179162	Пильные полотна, 5 шт. в упаковке	1.242,00	02	-
6 35 03 061 01 9	4014586179186	Пильное полотно, 1 шт. в упаковке	4.445,00	02	-
6 35 03 063 00 7	4014586179209	Пильное полотно из быстрорежущей стали	1.127,00	02	-
6 35 03 064 00 5	4014586179216	Пильное полотно из быстрорежущей стали	1.559,00	02	-
6 35 03 065 00 9	4014586179223	Пильное полотно из быстрорежущей стали	733,00	02	-
6 35 03 066 00 2	4014586179230	Пильное полотно из быстрорежущей стали	896,00	02	-
6 35 03 067 00 6	4014586179247	Пильное полотно из быстрорежущей стали	931,00	02	-
6 35 03 068 00 4	4014586179254	Пильное полотно из быстрорежущей стали	1.559,00	02	-
6 35 03 069 00 8	4014586179261	Пильное полотно из быстрорежущей стали	2.028,00	02	-
6 35 03 070 00 0	4014586179278	Пильное полотно из быстрорежущей стали	1.117,00	02	-
6 35 03 071 00 9	4014586179285	Пильное полотно	783,00	02	-
6 35 03 072 00 2	4014586179292	Пильное полотно из быстрорежущей стали	3.183,00	02	-
6 35 03 073 00 6	4014586179308	Пильное полотно из быстрорежущей стали	3.865,00	02	-
6 35 03 076 01 0	4014586179339	Пильные полотна, 5 шт. в упаковке	1.700,00	02	-
6 35 03 077 01 4	4014586179346	Пильные полотна, 5 шт. в упаковке	1.954,00	02	-
6 35 03 082 01 0	4014586179360	Пильные полотна, 5 шт. в упаковке	1.244,00	02	-
6 35 03 087 01 3	4014586179391	Пильные полотна, 5 шт. в упаковке	1.114,00	02	-
6 35 03 088 01 1	4014586179407	Пильные полотна, 5 шт. в упаковке	1.377,00	02	-
6 35 03 089 01 5	4014586179414	Пильные полотна, 5 шт. в упаковке	3.218,00	02	-
6 35 03 093 00 4	4014586200774	Пильное полотно из быстрорежущей стали	2.010,00	02	-
6 35 03 094 00 2	4014586200781	Пильное полотно из быстрорежущей стали	2.687,00	02	-
6 35 03 095 00 6	4014586200798	Пильное полотно из быстрорежущей стали	2.687,00	02	-
6 35 03 096 01 8	4014586202921	Пильное полотно TD	18.813,00	02	-
6 35 03 097 01 2	4014586202938	Пильное полотно TD	24.936,00	02	-
6 35 03 098 00 1	4014586212548	Пильное полотно	4.532,00	02	-
6 35 03 099 00 5	4014586212555	Пильное полотно	3.708,00	02	-
6 35 03 100 00 6	4014586212562	Пильное полотно	2.893,00	02	-
6 35 03 112 01 0	4014586305370	Пильные полотна, 5 шт. в упаковке	1.461,00	02	-
6 35 03 113 01 0	4014586305387	Пильные полотна, 5 шт. в упаковке	1.461,00	02	-
6 35 03 114 01 0	4014586305394	Пильные полотна, 5 шт. в упаковке	2.636,00	02	-
6 35 03 115 01 0	4014586305417	Пильное полотно, 3 шт. в упаковке	1.262,00	02	-
6 35 03 116 01 0	4014586305424	Пильное полотно, 3 шт. в упаковке	1.262,00	02	-
6 35 03 123 01 0	4014586305431	Пильное полотно, 3 шт. в упаковке	1.559,00	02	-
6 35 08 056 00 4	4014586179506	Фасонная фреза	111.307,00	08	-
6 35 08 081 00 9	4014586179513	Фасонная фреза	186.977,00	08	-
6 35 08 085 00 8	4014586179520	Фасонная фреза	236.007,00	08	-
6 35 08 089 00 7	4014586179551	Фасонная фреза	216.279,00	08	-
6 35 08 093 00 0	4014586340395	Фасонная фреза	195.639,00	08	-



Номер заказа	EAN	Наименование	Цена в РУБ с НДС (18%)	PK	Стр.
6 35 08 094 00 0	4014586340401	Фасонная фреза	327.714,00	08	-
6 35 08 095 00 0	4014586349442	Угловая фреза, левая	97.337,00	08	-
6 35 08 096 00 0	4014586349459	Угловая фреза, правая	97.337,00	08	-
6 35 08 098 00 0	4014586354613	Угловая фреза, правая	129.392,00	08	-
6 35 08 099 00 0	4014586354620	Угловая фреза, левая	129.392,00	08	-
6 35 08 099 02 0	4014586356426	Комплект фрез, прав./лев.	280.347,00	08	-
6 36 01 101 00 9	4014586179766	Долбежный и настольный нож	2.351,00	02	73
6 36 02 001 00 4	4014586179797	Разрезной нож до 2,0 мм	1.044,00	02	-
6 36 02 046 00 2	4014586179834	Разрезной нож до 2,0 мм	1.814,00	02	-
6 36 02 048 00 4	4014586224053	Пуансон	2.036,00	02	78
6 36 02 048 01 3	4014586246260	Пуансон и матрица	6.363,00	02	78
6 36 02 048 04 0	4014586317984	Пуансон, 5 шт. в упаковке	8.134,00	02	78
6 36 02 048 05 0	4014586317991	Пуансон, 10 шт. в упаковке	14.167,00	02	78
6 36 02 049 00 8	4014586246611	Пуансон	6.025,00	02	78
6 36 02 049 01 7	4014586246628	Пуансон и матрица	13.986,00	02	78
6 36 02 049 04 0	4014586318004	Пуансон, 2 шт. в упаковке	10.890,00	02	78
6 36 02 049 05 0	4014586318011	Пуансон, 5 шт. в упаковке	24.138,00	02	78
6 36 02 050 00 0	4014586264370	Пуансон	1.797,00	02	79
6 36 02 050 01 0	4014586269511	Пуансон, 10 шт. в упаковке	12.595,00	02	79
6 36 02 050 03 0	4014586318028	Пуансон, 5 шт. в упаковке	7.216,00	02	79
6 36 02 051 00 9	4014586262987	Пуансон	5.163,00	02	79
6 36 02 051 01 8	4014586264356	Набор пуансонов	10.528,00	02	79
6 37 06 012 02 4	4014586260884	Алмазная шлифовальная вставка (20 мм), нормальная	1.022,00	04	-
6 37 06 015 01 0	4014586290423	Твердосплавная шлифовальная вставка	515,00	04	-
6 37 06 018 01 0	4014586304922	Полотно Пильное	2.146,00	04	175
6 37 06 019 21 0	4014586389639	Твердосплавная шлифовальная вставка SLP 30 x 10	1.807,00	04	167
6 37 07 008 00 2	4014586180373	Шлифовальный круг	1.166,00	02	-
6 37 13 007 00 9	4014586180717	Шлифовальный круг	10.038,00	02	-
6 37 13 008 00 7	4014586180724	Шлифовальный круг	10.038,00	02	-
6 37 13 009 00 1	4014586180731	Шлифовальный круг	10.038,00	02	-
6 37 13 010 00 3	4014586180748	Шлифовальный круг	11.264,00	02	-
6 37 13 011 00 2	4014586180755	Полировальный круг	11.780,00	02	-
6 37 13 013 01 8	4014586226811	Полировальный круг	12.920,00	02	141
6 37 13 015 01 0	4014586226835	Полировальный круг	12.920,00	02	142
6 37 13 016 01 3	4014586226842	Полировальный круг	12.920,00	02	142
6 37 14 004 00 5	4014586180779	Шлифовальная лента льняная	306,00	02	-
6 37 14 005 00 9	4014586180786	Шлифовальная лента льняная	306,00	02	-
6 37 14 006 00 2	4014586180793	Шлифовальная лента льняная	306,00	02	-
6 37 14 007 00 6	4014586180809	Шлифовальная лента льняная	270,00	02	-
6 37 14 008 00 4	4014586180816	Шлифовальная лента льняная	270,00	02	-
6 37 14 009 00 8	4014586180823	Шлифовальная лента льняная	270,00	02	-
6 37 14 010 00 0	4014586180830	Шлифовальная лента льняная	270,00	02	-
6 37 14 011 00 9	4014586180847	Шлифовальная лента льняная	404,00	02	-
6 37 14 012 00 2	4014586180854	Шлифовальная лента льняная	366,00	02	-
6 37 14 013 00 6	4014586180861	Шлифовальная лента льняная	366,00	02	-
6 37 14 014 00 4	4014586180878	Шлифовальная лента льняная	343,00	02	-
6 37 14 015 00 8	4014586180885	Шлифовальная лента льняная	343,00	02	-
6 37 14 026 00 0	4014586180960	Шлифовальная лента льняная	343,00	02	-
6 37 14 027 00 4	4014586180977	Шлифовальная лента льняная	343,00	02	-
6 37 14 044 01 0	4014586246406	Лента Шлифовальная	2.234,00	02	141
6 37 14 045 01 4	4014586246413	Лента Шлифовальная	2.234,00	02	141
6 37 14 046 01 7	4014586246420	Шлифовальная лента K240 VE10	2.234,00	02	141
6 37 14 047 01 1	4014586246437	Матерчатая лента грубая	1.191,00	02	141
6 37 14 048 01 9	4014586246444	Матерчатая лента средняя	1.191,00	02	141
6 37 14 049 01 3	4014586246451	Матерчатая лента тонкая	1.191,00	02	141
6 37 14 050 01 5	4014586259444	Лента Шлифовальная	3.161,00	02	136
6 37 14 050 02 1	4014586259451	Базовый набор	20.986,00	02	135
6 37 14 051 01 4	4014586259468	Лента Шлифовальная	3.161,00	02	136
6 37 14 052 01 7	4014586259475	Лента Шлифовальная	3.161,00	02	136
6 37 14 052 02 3	4014586259482	комплект оснастки для полирования	17.238,00	02	136
6 37 14 053 01 1	4014586259499	Лента Шлифовальная	3.161,00	02	136
6 37 14 054 01 9	4014586259505	Лента Шлифовальная	5.188,00	02	136
6 37 14 055 01 3	4014586259512	Лента Шлифовальная	5.188,00	02	136
6 37 14 056 01 6	4014586259529	Лента нетканого материала K80 5 шт. в упаковке	3.651,00	02	136
6 37 14 057 01 0	4014586259536	Лента нетканого материала K120 5 шт. в упаковке	3.651,00	02	136
6 37 14 058 01 8	4014586259543	Лента нетканого материала K280 5 шт. в упаковке	4.280,00	02	136
6 37 14 061 01 0	4014586313160	Лента Шлифовальная	1.412,00	02	136
6 37 14 062 01 0	4014586313177	Лента Шлифовальная	1.412,00	02	136
6 37 14 063 01 0	4014586313184	Лента Шлифовальная	1.412,00	02	136
6 37 14 068 01 0	4014586313191	Лента Шлифовальная	1.565,00	02	136
6 37 14 069 01 0	4014586313207	Лента Шлифовальная	1.565,00	02	136
6 37 14 070 01 0	4014586313214	Лента Шлифовальная	1.565,00	02	136
6 37 14 089 01 0	4014586313221	Лента Шлифовальная	2.155,00	02	136
6 37 14 090 01 0	4014586313238	Лента Шлифовальная	2.155,00	02	136
6 37 14 091 01 0	4014586313245	Лента Шлифовальная	2.155,00	02	136
6 37 14 114 01 0	4014586313252	Матерчатая лента грубая VE5	1.997,00	02	136
6 37 14 115 01 0	4014586313269	Матерчатая лента средняя VE5	1.997,00	02	136

Номер заказа	EAN	Наименование	Цена в РУБ с НДС (18%)	PK	Стр.
6 37 14 116 01 0	4014586313276	Матерчатая лента тонкая VE5	1.997,00	02	136
6 37 14 123 01 0	4014586313283	Матерчатая лента грубая VE5	2.807,00	02	136
6 37 14 124 01 0	4014586313290	Матерчатая лента средняя VE5	2.807,00	02	136
6 37 14 125 01 0	4014586313306	Матерчатая лента тонкая VE5	2.807,00	02	136
6 37 14 130 01 0	4014586300849	Лента Шлифовальная	4.555,00	02	136
6 37 14 131 01 0	4014586300856	Лента Шлифовальная	7.158,00	02	136
6 37 14 132 01 0	4014586305264	Лента Шлифовальная	1.166,00	02	142
6 37 14 133 01 0	4014586305271	Лента Шлифовальная	1.132,00	02	142
6 37 14 134 01 0	4014586306674	Лента Шлифовальная	1.089,00	02	142
6 37 14 136 01 0	4014586329512	Лента Шлифовальная	2.519,00	02	138
6 37 14 137 01 0	4014586329529	Лента Шлифовальная	2.519,00	02	138
6 37 14 138 01 0	4014586329536	Лента Шлифовальная	2.519,00	02	138
6 37 14 139 01 0	4014586329543	Лента Шлифовальная	2.519,00	02	138
6 37 14 140 01 0	4014586329741	Лента Шлифовальная	2.519,00	02	138
6 37 14 141 01 0	4014586329550	Матерчатая лента грубая VE5	3.450,00	02	138
6 37 14 142 01 0	4014586329567	Матерчатая лента средняя VE5	3.450,00	02	138
6 37 14 143 01 0	4014586329574	Матерчатая лента тонкая VE5	3.450,00	02	138
6 37 14 144 01 0	4014586330013	Лента полировальная 3 шт. в упаковке	2.004,00	02	138
6 37 14 145 01 0	4014586409672	Шлифовальная гильза Rугamix	5.547,00	02	142
6 37 14 146 01 0	4014586409689	Шлифовальная гильза Rугamix	5.547,00	02	142
6 37 14 147 01 0	4014586409696	Шлифовальная гильза Rугamix	5.547,00	02	142
6 37 14 148 01 0	4014586409702	Шлифовальная гильза Rугamix	5.547,00	02	142
6 37 16 066 01 1	4014586181905	Лист из абразивной шкурки K60 VE50	5.181,00	02	-
6 37 17 081 01 8	4014586182575	Диски из абразивной шкурки K40 VE50	1.549,00	04	163
6 37 17 081 04 6	4014586211114	Диски из абразивной шкурки K40 VE5	372,00	04	163
6 37 17 082 01 1	4014586182612	Диски из абразивной шкурки K60 VE50	1.549,00	04	163
6 37 17 082 03 3	4014586207667	Набор дисков из абразивной шкурки	1.549,00	04	163
6 37 17 082 04 9	4014586211121	Диски из абразивной шкурки K60 VE5	372,00	04	163
6 37 17 083 01 5	4014586182643	Диски из абразивной шкурки K80 VE50	1.549,00	04	163
6 37 17 083 04 3	4014586211138	Диски из абразивной шкурки K80 VE5	372,00	04	163
6 37 17 084 01 3	4014586182674	Диски из абразивной шкурки K100 VE50	1.549,00	04	163
6 37 17 084 04 1	4014586211145	Диски из абразивной шкурки K100 VE5	372,00	04	163
6 37 17 085 01 7	4014586182704	Диски из абразивной шкурки K120 VE50	1.549,00	04	163
6 37 17 085 04 5	4014586211152	Диски из абразивной шкурки K120 VE5	372,00	04	163
6 37 17 086 01 0	4014586182728	Диски из абразивной шкурки K36 VE50	2.248,00	04	163
6 37 17 086 04 8	4014586211107	Диски из абразивной шкурки K36 VE5	402,00	04	163
6 37 17 087 01 4	4014586182742	Диски из абразивной шкурки K150 VE50	1.549,00	04	163
6 37 17 087 04 2	4014586211169	Диски из абразивной шкурки K150 VE5	372,00	04	163
6 37 17 088 01 2	4014586182773	Диски из абразивной шкурки K180 VE50	1.549,00	04	163
6 37 17 088 04 0	4014586211176	Диски из абразивной шкурки K180 VE5	372,00	04	163
6 37 17 089 01 6	4014586182797	Диски из абразивной шкурки K220 VE50	1.549,00	04	163
6 37 17 089 04 4	4014586211183	Диски из абразивной шкурки K220 VE5	372,00	04	163
6 37 17 090 01 8	4014586182810	Диски из абразивной шкурки K240 VE50	1.549,00	04	163
6 37 17 090 04 6	4014586211190	Диски из абразивной шкурки K240 VE5	372,00	04	163
6 37 17 107 01 1	4014586182896	Диски из абразивной шкурки, с перфорацией, K36 VE50	2.580,00	04	164
6 37 17 107 04 9	4014586211237	Диски из абразивной шкурки, с перфорацией, K36 VE5	478,00	04	164
6 37 17 108 01 9	4014586182919	Диски из абразивной шкурки, с перфорацией, K40 VE50	1.659,00	04	164
6 37 17 108 04 7	4014586211244	Диски из абразивной шкурки, с перфорацией, K40 VE5	402,00	04	164
6 37 17 109 01 3	4014586182933	Диски из абразивной шкурки, с перфорацией, K60 VE50	1.659,00	04	164
6 37 17 109 03 5	4014586213002	Набор дисков из абразивной шкурки	1.659,00	04	164
6 37 17 109 04 1	4014586211251	Диски из абразивной шкурки, с перфорацией, K60 VE5	402,00	04	164
6 37 17 110 01 5	4014586182957	Диски из абразивной шкурки, с перфорацией, K80 VE50	1.659,00	04	164
6 37 17 110 04 3	4014586211268	Диски из абразивной шкурки, с перфорацией, K80 VE5	402,00	04	164
6 37 17 111 01 4	4014586182971	Диски из абразивной шкурки, с перфорацией, K100 VE50	1.659,00	04	164
6 37 17 111 04 2	4014586211275	Диски из абразивной шкурки, с перфорацией, K100 VE5	402,00	04	164
6 37 17 112 01 7	4014586182995	Диски из абразивной шкурки, с перфорацией, K120 VE50	1.659,00	04	164
6 37 17 112 04 5	4014586211282	Диски из абразивной шкурки, с перфорацией, K120 VE5	402,00	04	164
6 37 17 113 01 1	4014586183015	Диски из абразивной шкурки, с перфорацией, K150 VE50	1.659,00	04	164
6 37 17 113 04 9	4014586211299	Диски из абразивной шкурки, с перфорацией, K150 VE5	402,00	04	164
6 37 17 114 01 9	4014586183039	Диски из абразивной шкурки, с перфорацией, K180 VE50	1.659,00	04	164
6 37 17 114 04 7	4014586211305	Диски из абразивной шкурки, с перфорацией, K180 VE5	402,00	04	164
6 37 17 115 01 3	4014586183053	Диски из абразивной шкурки, с перфорацией, K220 VE50	1.659,00	04	164
6 37 17 115 04 1	4014586211312	Диски из абразивной шкурки, с перфорацией, K220 VE5	402,00	04	164
6 37 17 116 01 6	4014586183077	Диски из абразивной шкурки, с перфорацией, K240 VE50	1.659,00	04	164
6 37 17 116 04 4	4014586211329	Диски из абразивной шкурки, с перфорацией, K240 VE5	402,00	04	164
6 37 17 120 01 4	4014586183152	Диски из абразивной шкурки, камень, K40 VE50	1.772,00	04	164
6 37 17 121 01 3	4014586183176	Диски из абразивной шкурки, камень, K80 VE50	1.629,00	04	164
6 37 17 122 01 6	4014586183190	Диски из абразивной шкурки, камень, K120 VE50	1.583,00	04	164
6 37 17 123 01 0	4014586183213	Диски из абразивной шкурки, камень, K220 VE50	1.583,00	04	164
6 37 17 124 01 8	4014586183237	Диски из абразивной шкурки, камень, K320 VE50	1.583,00	04	164
6 37 17 125 01 2	4014586183251	Диски из абразивной шкурки, камень, K400 VE50	1.583,00	04	164
6 37 17 126 01 5	4014586183275	Диски из абразивной шкурки, сверхмягкие, K240 VE50	1.618,00	04	163
6 37 17 127 01 9	4014586183299	Диски из абразивной шкурки, сверхмягкие, K320 VE50	1.618,00	04	163
6 37 17 128 01 7	4014586183312	Диски из абразивной шкурки, сверхмягкие, K400 VE50	1.618,00	04	163
6 37 17 175 01 7	4014586183343	Диски из абразивной шкурки, камень, K600 VE50	1.583,00	04	164
6 37 17 176 01 0	4014586183350	Диски из абразивной шкурки, камень, K800 VE50	1.583,00	04	164
6 37 17 179 01 6	4014586201375	Диски из абразивной шкурки, сверхмягкие, K500 VE50	1.618,00	04	163

Номер заказа	EAN	Наименование	Цена в РУБ с НДС (18%)	PK	Стр.
6 37 17 184 01 2	4014586208473	Диски из абразивной шкурки для наконечников пальцевой формы K40 VE20	517,00	04	164
6 37 17 185 01 6	4014586208480	Диски из абразивной шкурки для наконечников пальцевой формы K60 VE20	517,00	04	164
6 37 17 186 01 9	4014586208497	Диски из абразивной шкурки для наконечников пальцевой формы K80 VE20	517,00	04	164
6 37 17 187 01 3	4014586208503	Диски из абразивной шкурки для наконечников пальцевой формы K100 VE20	517,00	04	164
6 37 17 188 01 1	4014586208510	Диски из абразивной шкурки для наконечников пальцевой формы K120 VE20	517,00	04	164
6 37 17 189 01 5	4014586208527	Диски из абразивной шкурки для наконечников пальцевой формы K150 VE20	517,00	04	164
6 37 17 190 01 7	4014586208534	Диски из абразивной шкурки для наконечников пальцевой формы K180 VE20	517,00	04	164
6 37 17 191 01 6	4014586208541	Диски из абразивной шкурки для наконечников пальцевой формы K220 VE20	517,00	04	164
6 37 17 192 01 9	4014586208558	Диски из абразивной шкурки для наконечников пальцевой формы K240 VE20	517,00	04	164
6 37 17 217 01 6	4014586260914	Диски из абразивной шкурки для профилешлифовальной оснастки K80 VE25	835,00	04	164
6 37 17 218 01 4	4014586260921	Диски из абразивной шкурки для профилешлифовальной оснастки K120 VE25	835,00	04	164
6 37 17 219 01 8	4014586260938	Диски из абразивной шкурки для профилешлифовальной оснастки K180 VE25	835,00	04	164
6 37 17 221 01 0	4014586282893	Специальная шлифовальная бумага K2800 VE53	1.017,00	02	145
6 37 17 227 01 0	4014586317182	Набор дисков из абразивной шкурки	1.022,00	04	165
6 37 17 227 02 0	4014586317199	Шлифовальный лист, зернистость 60, 16 шт. в упаковке	1.022,00	04	165
6 37 17 228 02 0	4014586317205	Шлифовальный лист, зернистость 80, 16 шт. в упаковке	1.022,00	04	165
6 37 17 229 01 0	4014586317212	Шлифовальный лист, зернистость 120, 16 шт. в упаковке	1.022,00	04	165
6 37 17 230 02 0	4014586317229	Шлифовальный лист, зернистость 40, 16 шт. в упаковке	1.022,00	04	165
6 37 17 231 02 0	4014586317236	Шлифовальный лист, зернистость 180, 16 шт. в упаковке	1.022,00	04	165
6 37 17 232 01 0	4014586317243	Лист из абразивной шкурки K240 VE16	1.022,00	04	165
6 37 17 233 01 0	4014586329581	Шлифовальная Насадка	1.745,00	04	165
6 37 17 233 02 0	4014586329598	Набор дисков из абразивной шкурки	1.745,00	04	165
6 37 17 234 01 0	4014586329604	Шлифовальная Насадка	1.745,00	04	165
6 37 17 235 01 0	4014586329611	Шлифовальная Насадка	1.745,00	04	165
6 37 17 236 01 0	4014586329628	Циркониевый шлифовальный лист, зерно 40, 35 шт. в упаковке	1.585,00	04	164
6 37 17 237 01 0	4014586329635	Шлифовальная Насадка	1.585,00	04	164
6 37 17 238 01 0	4014586329642	Шлифовальная Насадка	1.585,00	04	164
6 37 17 239 01 0	4014586328768	Шлифовальный лист Pyramix K280 VE5	2.465,00	02	137
6 37 17 239 02 0	4014586328775	Шлифовальный лист Pyramix K280 VE25	10.857,00	02	137
6 37 17 240 01 0	4014586328782	Шлифовальный лист Pyramix K400 VE5	2.465,00	02	137
6 37 17 240 02 0	4014586328799	Шлифовальный лист Pyramix K400 VE25	10.857,00	02	137
6 37 17 241 01 0	4014586328805	Шлифовальный лист Pyramix K800 VE5	2.465,00	02	137
6 37 17 241 02 0	4014586328812	Шлифовальный лист Pyramix K800 VE25	10.857,00	02	137
6 37 17 242 01 0	4014586328829	Шлифовальный лист Pyramix K1400 VE5	2.465,00	02	137
6 37 17 242 02 0	4014586328836	Шлифовальный лист Pyramix K1400 VE25	10.857,00	02	137
6 37 17 243 01 0	4014586329659	Шлифовальная Насадка	1.482,00	04	163
6 37 17 244 01 0	4014586329666	Шлифовальная Насадка	1.482,00	04	163
6 37 17 245 01 0	4014586329673	Шлифовальная Насадка	1.482,00	04	163
6 37 17 246 01 0	4014586373867	Шлифовальные листы, основа из вспененного материала	1.311,00	04	168
6 37 17 247 01 0	4014586373874	Шлифовальные листы, основа из вспененного материала	1.311,00	04	168
6 37 17 292 02 0	4014586399140	Диски из абразивной шкурки, с перфорацией	1.022,00	04	165
6 37 17 293 02 0	4014586399157	Диски из абразивной шкурки, с перфорацией	1.022,00	04	165
6 37 17 294 02 0	4014586399164	Диски из абразивной шкурки, с перфорацией	1.022,00	04	165
6 37 17 295 02 0	4014586399171	Диски из абразивной шкурки, с перфорацией	1.022,00	04	165
6 37 17 296 02 0	4014586399188	Диски из абразивной шкурки, с перфорацией	1.022,00	04	165
6 37 17 297 02 0	4014586399195	Диски из абразивной шкурки, с перфорацией	1.022,00	04	165
6 37 17 298 01 0	4014586401430	Шлифовальные листы, циркон	1.745,00	04	165
6 37 17 299 01 0	4014586401447	Шлифовальные листы, циркон	1.745,00	04	165
6 37 17 300 01 0	4014586401454	Шлифовальные листы, циркон	1.745,00	04	165
6 37 18 011 01 0	4014586334998	Полировальный диск, 6 мм	1.545,00	02	138
6 37 19 007 01 0	4014586213101	Очистной блок	1.992,00	04	167
6 37 19 010 01 4	4014586213453	Заточной брусок	1.025,00	04	182
6 37 19 011 01 0	4014586336466	Профилировочный брусок	1.947,00	02	138
6 37 19 011 22 0	4014586389646	1 перфорированная шлифовальная пластина SLP (2)	2.472,00	04	167
6 37 21 001 00 1	4014586183428	Пластинчатый шлифовальный круг	13.271,00	02	142
6 37 21 003 01 7	4014586226583	Ламельные шлифовальные круги	5.687,00	02	140
6 37 21 004 01 5	4014586226590	Ламельные шлифовальные круги	5.687,00	02	140
6 37 21 005 01 9	4014586226606	Ламельные шлифовальные круги	5.687,00	02	140
6 37 21 006 01 2	4014586246321	Эластичный шлифовальный валик	8.826,00	02	140
6 37 21 006 04 0	4014586306629	Стандартный комплект для поверхностей из высококачественной стали	20.391,00	02	140
6 37 21 007 01 6	4014586246338	Эластичный шлифовальный валик	8.826,00	02	140
6 37 21 008 01 4	4014586246345	Ламельный матерчатый валик	3.842,00	02	141
6 37 21 009 01 8	4014586246352	Ламельный матерчатый валик	3.842,00	02	141
6 37 21 010 01 0	4014586248448	Ламельный матерчатый валик	3.842,00	02	141
6 37 21 015 01 0	4014586282329	Сатирующий валец K60	2.728,00	02	-
6 37 21 050 02 0	4014586306636	Комплект для сатирирования поверхностей из высококачественной стали	21.864,00	02	140
6 37 21 051 01 0	4014586305288	Шлифовальная Насадка	5.036,00	02	140
6 37 21 052 01 0	4014586305189	Шлифовальная Насадка	2.585,00	02	137
6 37 21 052 02 0	4014586306643	Комплект для полирования труб и профилей из высококачественной стали	23.055,00	02	138
6 37 21 054 01 0	4014586328843	Эластичный шлифовальный валик K60	6.137,00	02	140
6 37 21 054 02 0	4014586328850	Набор Кругов Для Матирования	17.966,00	02	140
6 37 21 055 01 0	4014586328874	Эластичный шлифовальный валик K180	6.137,00	02	140
6 37 21 056 01 0	4014586329062	Шлифовальная Насадка	3.554,00	02	140
6 37 21 057 01 0	4014586409917	Ламельный войлочный валик	6.610,00	02	141
6 37 21 058 01 0	4014586409924	Ламельный войлочный валик	6.610,00	02	141
6 37 22 048 01 4	4014586226736	Горшечная нейлоновая щетка	3.964,00	02	146
6 37 23 003 00 3	4014586183633	Полировальный круг из овчины	1.550,00	02	147

Номер заказа	EAN	Наименование	Цена в РУБ с НДС (18%)	PK	Стр.
6 37 23 007 00 2	4014586183688	Полировальный круг из овчины	847,00	02	146
6 37 23 008 00 0	4014586216720	Полировальный круг из овчины	804,00	02	140
6 37 23 009 00 4	4014586216737	Полировальный круг из овчины, Ø 150 мм	1.030,00	02	139
6 37 23 010 00 6	4014586216744	Полировальный круг из овчины	1.758,00	02	139
6 37 23 011 01 4	4014586226637	Полировальное кольцо, сизаль	1.791,00	02	141
6 37 23 011 04 0	4014586306650	Набор Насадок Полировальный	11.404,00	02	140
6 37 23 012 01 7	4014586226644	Полировальное кольцо, сизаль	2.501,00	02	141
6 37 23 013 01 1	4014586226651	Полировальное кольцо, сукно	1.046,00	02	141
6 37 23 014 01 9	4014586226668	Полировальное кольцо, сукно	814,00	02	141
6 37 23 015 01 3	4014586226675	Полировальное кольцо, сукно	1.237,00	02	141
6 37 23 016 01 6	4014586226682	Полировальное кольцо, сукно	1.191,00	02	141
6 37 23 017 01 0	4014586232829	Полировальная губка	1.394,00	02	145
6 37 23 018 01 8	4014586232836	Полировальная губка	1.537,00	02	145
6 37 23 019 01 2	4014586233710	Полировальные кольца, нетканый материал, особо мягкий	998,00	02	141
6 37 23 020 01 4	4014586233727	Полировальные кольца, нетканый материал, особо мягкий	1.557,00	02	141
6 37 23 021 01 3	4014586233734	Полировальное кольцо, нетканый материал	1.611,00	02	141
6 37 23 022 01 6	4014586233741	Полировальное кольцо, нетканый материал	1.908,00	02	141
6 37 23 023 01 0	4014586233918	Полировальная губка	2.008,00	02	145
6 37 23 024 01 8	4014586233925	Полировальная губка	2.008,00	02	145
6 37 23 025 01 2	4014586233932	Полировальная губка	2.555,00	02	147
6 37 23 026 01 5	4014586233949	Полировальная губка	2.555,00	02	147
6 37 23 028 01 0	4014586282909	полировальный круг, оранжевый	1.672,00	02	145
6 37 23 028 04 0	4014586327648	Комплект для восстановления лака и финишной обработки	21.714,00	02	145
6 37 23 029 01 0	4014586282930	Вафельный полировальный круг 150 мм	1.672,00	02	145
6 37 23 031 01 0	4014586304939	Лента Шлифовальная	981,00	04	168
6 37 23 032 01 0	4014586304946	Набор Насадок Полировальный	1.717,00	04	168
6 37 23 033 01 0	4014586304953	Лента Шлифовальная	3.056,00	02	146
6 37 23 034 01 0	4014586304960	Полировальная Губка	1.855,00	02	146
6 37 23 035 01 0	4014586304977	Круг Из Овчины	2.453,00	02	146
6 37 23 036 01 0	4014586335001	Фетровая полировальная насадка, Ø 115 мм, 5 шт. в упаковке	1.904,00	04	168
6 37 23 037 01 0	4014586409931	Войлочный веерный диск	2.790,00	02	138
6 37 23 038 01 0	4014586409948	Войлочный веерный диск	2.790,00	02	138
6 37 26 008 01 2	4014586259550	Паста для предварительного полирования	2.758,00	02	135
6 37 26 009 01 6	4014586259567	Матирующий крем	2.758,00	02	135
6 37 26 010 01 8	4014586259574	Лента полировальная 3 шт. в упаковке	6.186,00	02	136
6 37 26 014 01 0	4014586282978	Паста FEIN для одноступенчатой полировки	4.455,00	02	145
6 37 26 015 01 0	4014586282985	Защитное покрытие для лака на основе воска FEIN Top	3.898,00	02	146
6 37 26 016 01 0	4014586313313	Полировальная лента (3 шт. в упаковке)	1.280,00	02	136
6 37 26 019 01 0	4014586313320	Полировальная лента (3 шт. в упаковке)	1.763,00	02	136
6 37 26 025 01 0	4014586327655	Паста Wax	1.913,00	02	145
6 37 26 027 01 0	4014586329963	Паста для щетки	783,00	02	142
6 37 26 028 01 0	4014586329970	Паста Для Предварительного Полирования	783,00	02	142
6 37 26 029 01 0	4014586329987	Паста для зеркального полирования	783,00	02	142
6 37 26 030 01 0	4014586335018	Политура, 250 мл	1.926,00	02	168
6 37 28 001 01 6	4014586184340	Лист из абразивной шкурки K80 VE50	3.608,00	02	139
6 37 28 002 01 9	4014586184364	Шлифовальная Насадка	3.608,00	02	139
6 37 28 009 01 4	4014586184500	Лист из абразивной шкурки K40 VE50	9.991,00	02	139
6 37 28 010 01 6	4014586184524	Лист из абразивной шкурки K60 VE50	9.340,00	02	139
6 37 28 011 01 5	4014586184548	Шлифовальная Насадка	4.117,00	02	-
6 37 28 012 01 8	4014586184562	Лист из абразивной шкурки K150 VE50	4.047,00	02	139
6 37 28 013 01 2	4014586184586	Лист из абразивной шкурки K180 VE50	4.047,00	02	139
6 37 28 014 01 0	4014586184609	Лист из абразивной шкурки K220 VE50	4.047,00	02	139
6 37 28 015 01 4	4014586184623	Шлифовальная Насадка	4.047,00	02	139
6 37 28 017 01 1	4014586184661	Шлифовальная Насадка	4.047,00	02	139
6 37 28 022 01 7	4014586184739	Лист из абразивной шкурки K60 VE50	5.396,00	02	139
6 37 28 054 01 6	4014586185002	Шлифовальная Насадка	8.487,00	02	139
6 37 28 056 01 3	4014586185040	Лист из абразивной шкурки K80 VE50	8.487,00	02	139
6 37 28 061 01 0	4014586185101	Шлифовальная Насадка	4.047,00	02	139
6 37 28 072 01 2	4014586185170	Лист из абразивной шкурки K40 VE50	4.994,00	02	140
6 37 28 073 01 6	4014586185194	Лист из абразивной шкурки K60 VE50	4.793,00	02	140
6 37 28 074 01 4	4014586185217	Лист из абразивной шкурки K80 VE50	4.696,00	02	139
6 37 28 084 01 3	4014586185354	Лист из абразивной шкурки K120 VE50	4.047,00	02	139
6 37 28 096 01 9	4014586215969	Лист из абразивной шкурки K80 VE50	2.621,00	02	139
6 37 28 135 01 0	4014586329994	Диски из абразивной шкурки	2.621,00	02	137
6 37 30 018 01 0	4014586305196	Шлифовальная Насадка	18.241,00	02	137
6 37 30 019 01 0	4014586409719	Веерный шлифовальный диск	8.908,00	02	137
6 37 30 020 01 0	4014586409726	Веерный шлифовальный диск	8.908,00	02	137
6 37 30 021 01 0	4014586410296	Веерный шлифовальный диск	8.908,00	02	137
6 37 31 001 21 0	4014586391069	Твердосплавный рашпиль SL 80	2.552,00	04	166
6 37 31 002 21 0	4014586391076	Твердосплавный рашпиль SLP	3.249,00	04	166
6 37 31 005 01 0	4014586348162	Твердосплавный рашпиль треугольной формы	2.552,00	04	175
6 37 31 006 21 0	4014586391083	Твердосплавный рашпиль SLM 110	2.691,00	04	167
6 37 32 001 01 8	4014586226781	Нетканый материал для шлифования грубый, VE10	3.651,00	02	137
6 37 32 002 01 1	4014586226798	Нетканый материал для шлифования средний, VE10	3.465,00	02	137
6 37 32 003 01 5	4014586226804	Нетканый материал для шлифования тонкий, VE10	2.969,00	02	137
6 37 32 004 01 0	4014586305493	Шлиф.Нетканый Материал (10Шт)	2.120,00	02	146
6 37 32 005 01 0	4014586305202	Диск	2.610,00	02	137



Номер заказа	EAN	Наименование	Цена в РУБ с НДС (18%)	PK	Стр.
6 37 33 001 01 0	4014586282992	Блок для шлифования „по-мокрому“	336,00	02	145
6 37 33 002 01 0	4014586283005	Брусok для шлифования вручну	1.255,00	02	145
6 37 33 003 01 0	4014586283012	Салфетка из микрофибры	765,00	02	135
6 37 33 005 01 0	4014586309569	Переходник FSC Q	2.109,00	04	177
6 37 33 006 01 0	4014586307312	Держатель	5.964,00	02	142
6 37 33 007 01 0	4014586327693	Пластичный очиститель	3.463,00	02	145
6 37 33 010 01 0	4014586409733	Защитная лента из высококачественной стали	5.489,00	02	135
6 37 34 001 01 0	4014586334868	Прессованный диск из нетканого полотна, 3 мм, грубый	2.949,00	02	138
6 37 34 002 01 0	4014586334875	Прессованный диск из нетканого полотна, 6 мм, грубый	3.702,00	02	138
6 37 34 003 01 0	4014586334882	Прессованный диск из нетканого полотна, 3 мм, средний	2.196,00	02	138
6 37 34 004 01 0	4014586334899	Прессованный диск из нетканого полотна, 6 мм, средний	2.697,00	02	138
6 37 34 005 01 0	4014586334905	Прессованный диск из нетканого полотна, 3 мм, тонкий	2.196,00	02	138
6 37 34 006 01 0	4014586334912	Прессованный диск из нетканого полотна, 6 мм, тонкий	2.697,00	02	138
6 37 34 007 01 0	4014586334929	Прессованный диск из нетканого полотна, 6 мм, очень тонкий	2.385,00	02	138
6 37 34 008 01 0	4014586409740	Диск из нетканого полотна	3.249,00	02	138
6 38 01 079 00 9	4014586185569	Внутренний фланец	720,00	02	46
6 38 01 096 00 1	4014586185613	Внутренний фланец	3.346,00	02	-
6 38 01 097 00 5	4014586185620	Внутренний фланец	3.091,00	02	-
6 38 01 098 00 3	4014586185637	Внутренний фланец	2.914,00	02	-
6 38 01 116 00 8	4014586185743	Фланец	2.204,00	02	-
6 38 01 137 00 0	4014586185842	Внутренний фланец	3.549,00	02	-
6 38 01 154 00 7	4014586185972	Резьбовой фланец	713,00	02	137
6 38 01 176 01 1	4014586212517	Фланец компл.	713,00	02	-
6 38 01 178 00 4	4014586259857	Переходник	2.326,00	02	-
6 38 01 181 00 0	4014586407883	Внутренний фланец	1.737,00	02	-
6 38 01 182 01 0	4014586412405	Внутренний фланец	812,00	02	136
6 38 01 183 01 0	4014586413662	Фланец	812,00	02	-
6 38 02 052 00 0	4014586186115	Резьбовой фланец	720,00	02	137
6 38 02 084 00 9	4014586186207	Резьбовой фланец	720,00	02	46
6 38 02 098 00 7	4014586186238	Резьбовой фланец	720,00	02	-
6 38 02 105 00 0	4014586186252	Резьбовой фланец	2.204,00	02	-
6 38 02 106 00 3	4014586186269	Резьбовой фланец	2.204,00	02	-
6 38 02 107 00 7	4014586186276	Резьбовой фланец	2.936,00	02	-
6 38 02 178 02 3	4014586212890	Натяжитель	2.936,00	02	-
6 38 02 180 02 9	4014586212883	Натяжитель	3.549,00	02	-
6 38 02 182 00 6	4014586232805	Фланец	3.406,00	02	-
6 38 02 183 02 5	4014586233314	Натяжитель	3.796,00	02	49
6 38 02 183 03 1	4014586233468	Натяжитель	3.796,00	02	-
6 38 02 185 02 7	4014586233321	Натяжитель	3.796,00	02	49
6 38 02 191 01 0	4014586356266	Быстрозажимная гайка Fixtec	2.852,00	02	136
6 38 02 193 00 0	4014586407890	Резьбовой фланец	1.737,00	02	-
6 38 03 027 03 8	4014586228136	Зажимная оправка компл.	3.068,00	02	142
6 38 03 066 02 4	4014586226613	Зажимная оправка компл.	3.404,00	02	142
6 38 03 067 02 8	4014586226729	Зажимная оправка компл.	5.322,00	02	142
6 38 03 068 02 0	4014586282350	Зажимная оправка компл.	5.322,00	02	-
6 38 03 069 02 0	4014586282367	Зажимная оправка компл.	3.404,00	02	-
6 38 03 071 02 0	4014586328898	Зажимная оправка компл.	4.587,00	02	142
6 38 06 012 00 8	4014586186801	Шлифовальные диски	1.687,00	02	145
6 38 06 030 00 4	4014586186832	Шлифовальные диски	2.338,00	02	147
6 38 06 034 01 7	4014586186849	Тарельчатый шлифовальный круг упругий	1.239,00	02	49
6 38 06 076 00 1	4014586187006	Контактный диск	12.119,00	02	-
6 38 06 077 00 5	4014586187013	Контактный диск	13.346,00	02	-
6 38 06 087 01 3	4014586187112	Тарельчатый шлифовальный круг упругий	593,00	02	137
6 38 06 088 02 7	4014586187136	Шлифовальные диски компл.	7.698,00	02	139
6 38 06 090 02 3	4014586187174	Шлифовальные диски компл.	9.191,00	02	139
6 38 06 095 02 1	4014586187235	Шлифовальные диски компл.	11.449,00	02	139
6 38 06 101 02 0	4014586187358	Шлифовальные диски компл.	9.012,00	02	139
6 38 06 102 02 3	4014586187372	Шлифовальные диски компл.	11.180,00	02	139
6 38 06 103 02 7	4014586187396	Шлифовальные диски компл.	7.720,00	02	139
6 38 06 114 02 4	4014586187556	Шлифовальные диски компл.	8.464,00	02	139
6 38 06 116 02 1	4014586187594	Шлифовальные диски компл.	10.171,00	02	139
6 38 06 117 02 5	4014586187617	Шлифовальные диски компл.	9.815,00	02	139
6 38 06 118 02 3	4014586187631	Шлифовальные диски компл.	11.252,00	02	139
6 38 06 129 22 0	4014586391090	Шлифовальная пластина SL (2)	1.034,00	04	163
6 38 06 136 22 0	4014586391106	Шлифовальная пластина перфорированный SL (2)	1.585,00	04	164
6 38 06 138 01 5	4014586213798	Тарельчатый шлифовальный круг упругий	1.468,00	02	-
6 38 06 140 02 7	4014586187884	Набор войлочных полировальных плиток	2.804,00	04	-
6 38 06 140 22 0	4014586391113	Войлочная полировальная пластина SL (2)	2.804,00	04	168
6 38 06 141 22 0	4014586391120	Шлифовальная пластина супер мягкий SL (2)	1.401,00	04	163
6 38 06 142 22 0	4014586391137	Шлифовальная пластина плоское исполнение SL (2)	1.401,00	04	163
6 38 06 143 00 8	4014586187921	Шлифовальные диски	1.101,00	02	-
6 38 06 143 01 7	4014586212906	Тарельчатый шлифовальный круг упругий	1.101,00	02	-
6 38 06 159 22 0	4014586391144	Шлифовальная пластина форма пальцев SL (2)	1.108,00	04	164
6 38 06 166 02 6	4014586215990	Шлифовальные диски	10.017,00	02	139
6 38 06 167 02 0	4014586216003	Шлифовальные диски компл.	3.692,00	02	139
6 38 06 168 01 2	4014586226569	Опорный диск	1.101,00	02	137
6 38 06 169 01 6	4014586226743	Опорный диск	1.377,00	02	145

Номер заказа	EAN	Наименование	Цена в РУБ с НДС (18%)	PK	Стр.
6 38 06 170 01 8	4014586226750	Опорный диск 150 мм	1.666,00	02	145
6 38 06 171 01 7	4014586226767	Опорный диск	2.626,00	02	147
6 38 06 172 01 0	4014586226774	Опорный диск	1.491,00	02	137
6 38 06 174 01 2	4014586233420	Шлифовальные диски компл.	1.715,00	02	49
6 38 06 174 02 8	4014586233437	Шлифовальные диски компл.	4.895,00	02	49
6 38 06 178 01 1	4014586233994	Опорный диск	3.091,00	02	145
6 38 06 179 01 5	4014586233956	Опорный диск	2.193,00	02	145
6 38 06 181 01 6	4014586246383	Ролик с абразивной лентой	7.382,00	02	141
6 38 06 181 03 0	4014586306698	Стандартный комплект для труб из высококачественной стали	14.485,00	02	140
6 38 06 183 01 3	4014586260945	Профилешлифовальная оснастка	3.767,00	04	-
6 38 06 184 01 0	4014586282381	Опорный диск компл.	1.491,00	02	-
6 38 06 186 01 0	4014586299228	Опорный диск	3.341,00	02	-
6 38 06 187 01 0	4014586304984	Диск Опорный	3.962,00	02	146
6 38 06 188 01 0	4014586304991	Диск Опорный	6.611,00	02	146
6 38 06 192 01 0	4014586305257	Вал	16.923,00	02	142
6 38 06 192 02 0	4014586306704	Комплект для шлифования поверхностей из высококачественной стали	20.538,00	02	140
6 38 06 193 01 0	4014586305363	Насадка Шлифовальная	1.185,00	02	137
6 38 06 193 04 0	4014586328911	Набор для подготовки к полированию плоских поверхностей, труб и профилей из нержавеющей стали	14.088,00	02	138
6 38 06 195 21 0	4014586391151	Набор для шлифования SLP Ø 115	2.396,00	04	165
6 38 06 196 01 0	4014586328935	Насадка Шлифовальная	1.168,00	02	137
6 38 06 198 01 0	4014586392394	Шлифовальные диски	2.790,00	02	-
6 38 06 202 01 0	4014586392608	Шлифовальные диски	2.790,00	02	-
6 38 06 204 21 0	4014586399201	Набор для шлифования	2.880,00	04	164
6 38 09 004 01 9	4014586246468	Клейкая лента	1.096,00	02	141
6 38 10 011 01 6	4014586188133	Консоль	61.090,00	02	-
6 38 10 026 01 0	4014586313337	Консоль	6.720,00	02	136
6 38 10 027 01 0	4014586313344	Консоль	6.720,00	02	136
6 38 10 030 01 0	4014586313351	Консоль	8.789,00	02	136
6 38 10 031 01 0	4014586392912	Профилешлифовальная оснастка	3.928,00	04	164
6 38 11 004 01 0	4014586324838	Крышка защитного кожуха для отрезных работ	3.183,00	02	49
6 38 11 005 01 0	4014586324845	Крышка защитного кожуха для отрезных работ	3.280,00	02	49
6 38 11 008 01 0	4014586324852	Крышка защитного кожуха для отрезных работ	4.407,00	02	-
6 38 11 009 01 0	4014586324869	Крышка защитного кожуха для отрезных работ	4.652,00	02	-
6 38 11 010 01 0	4014586324876	Крышка защитного кожуха для отрезных работ	5.379,00	02	-
6 38 11 016 01 0	4014586392400	Крышка защитного кожуха для отрезных работ	2.972,00	02	46
6 38 11 017 01 0	4014586392417	Крышка защитного кожуха для отрезных работ	2.972,00	02	136
6 38 11 018 01 0	4014586392424	Крышка защитного кожуха для отрезных работ	2.972,00	02	46
6 39 01 011 06 2	4014586266961	Наручный ремень	664,00	02	-
6 39 01 015 00 5	4014586237558	Стандартный магазин	1.148,00	02	-
6 39 01 017 01 1	4014586241791	Приемный стержень QI компл.	17.070,00	02	-
6 39 01 018 01 9	4014586241807	Приемный стержень МК2 QI компл.	17.070,00	02	116
6 39 01 019 01 3	4014586241814	Приемный стержень МК3 QI компл.	17.930,00	02	116
6 39 01 020 00 6	4014586241821	Переходник M18 x 6 P1,5	2.155,00	02	115
6 39 01 021 01 4	4014586241845	Переходник Weldon QI компл.	2.155,00	02	115
6 39 01 022 00 8	4014586241852	Переходник QI 1/2 дюйм.	2.155,00	02	115
6 39 01 023 00 2	4014586241869	Переходник B16	2.155,00	02	115
6 39 01 023 01 1	4014586258621	Сверильные патроны с зубчатым венцом, до 16 мм	8.272,00	02	115
6 39 01 023 02 0	4014586317960	Сверильные патроны с зубчатым венцом	6.979,00	02	115
6 39 01 024 01 9	4014586244433	Переходник Weldon QI компл. Spec	2.155,00	02	115
6 39 01 025 06 0	4014586289489	MiniCut и набор для опиловки	3.321,00	04	-
6 39 01 027 01 0	4014586253480	Переходник Weldon/QuickIN	4.636,00	02	115
6 39 01 028 01 8	4014586254685	Переходник KBM 542-QuickIN	11.582,00	02	116
6 39 01 029 01 2	4014586258157	Наручный ремень компл.	415,00	02	-
6 39 01 030 01 4	4014586262796	Магазин с винтами 3,9 x 35 мм металл VE1000	4.793,00	02	35
6 39 01 030 02 0	4014586331928	Саморезы по металлу, 3,9 x 35 мм, 10 x 1 000 шт. в упаковке	28.336,00	02	35
6 39 01 031 01 3	4014586262802	Магазин с винтами 3,9 x 30 мм металл VE1000	4.793,00	02	35
6 39 01 031 02 0	4014586331935	Саморезы по дереву, 3,9 x 30 мм, 10 x 1 000 шт. в упаковке	28.336,00	02	35
6 39 01 032 01 6	4014586262819	Магазин с винтами 3,9 x 35 мм металл VE1000	4.793,00	02	35
6 39 01 032 02 0	4014586331942	Саморезы по дереву, 3,9 x 35 мм, 10 x 1 000 шт. в упаковке	28.336,00	02	35
6 39 01 033 01 0	4014586262826	Магазин с винтами 3,9 x 45 мм металл VE1000	6.239,00	02	35
6 39 01 033 02 0	4014586331959	Саморезы по дереву, 3,9 x 45 мм, 10 x 1 000 шт. в упаковке	36.883,00	02	35
6 39 01 034 01 8	4014586262833	Магазин с винтами 3,9 x 30 мм дерево/металл VE1000	5.193,00	02	35
6 39 01 034 02 0	4014586331966	Саморезы по дереву/металлу, 3,9 x 30 мм, 10 x 1 000 шт. в упаковке	36.883,00	02	35
6 39 01 035 01 2	4014586262840	Магазин с винтами 4,2 x 35 мм дерево/металл VE1000	6.050,00	02	35
6 39 01 035 02 0	4014586331973	Саморезы по дереву, 4,2 x 35 мм, 10 x 1 000 шт. в упаковке	35.766,00	02	35
6 39 01 036 01 0	4014586274096	Емкость с охлаждающей жидкостью компл.	4.237,00	02	-
6 39 01 037 01 0	4014586274980	Устройство защиты от касания и попадания стружки компл.	7.872,00	02	-
6 39 01 038 02 0	4014586298757	Хвостовик	24.798,00	02	120
6 39 01 038 03 0	4014586339054	Хвостовик	24.798,00	02	-
6 39 01 039 02 0	4014586310299	Хвостовик	16.923,00	02	120
6 39 01 040 01 0	4014586296647	Хвостовик	28.729,00	02	120
6 39 01 041 01 0	4014586296678	Хвостовик	28.729,00	02	120
6 39 01 042 01 0	4014586296685	Хвостовик	28.729,00	02	120
6 39 01 045 01 0	4014586317977	Переходник QIM/QI	4.460,00	02	120
6 39 01 046 00 0	4014586329680	Зажимный переходник для угловой головки	99.264,00	02	-
6 39 01 047 00 0	4014586336756	Переходник с QuickIN-Plus на B16	2.092,00	02	95
6 39 01 048 02 0	4014586355528	Приемные стержни QuickIN	17.070,00	02	115

Номер заказа	EAN	Наименование	Цена в РУБ с НДС (18%)	PK	Стр.
6 39 01 049 02 0	4014586355535	Приемные стержни QuickIN	18.294,00	02	115
6 39 01 050 02 0	4014586355542	Хвостовик 3/4" Weldon	17.070,00	02	115
6 39 01 051 02 0	4014586355559	Хвостовик 3/4" Weldon	18.294,00	02	115
6 39 01 052 02 0	4014586355566	Хвостовик 3/4" Weldon	17.930,00	02	116
6 39 01 053 02 0	4014586355573	Хвостовик 3/4" Weldon	19.154,00	02	116
6 39 01 054 00 0	4014586365169	Переходник QuickIN Plus на 1/2 " -20 UNF	2.092,00	02	95
6 39 01 054 01 0	4014586365176	Быстрозажимные сверлильные патроны	11.132,00	02	95
6 39 01 055 02 0	4014586371160	Приемный стержень МКЗ QI компл.	19.154,00	02	116
6 39 01 057 02 0	4014586371122	Приемный стержень МК2 QI компл.	19.154,00	02	116
6 39 01 061 00 0	4014586369235	Переходник с хвостовиком 3/4" Weldon	2.155,00	02	115
6 39 01 063 02 0	4014586403182	Хвостовик 3/4" Weldon	17.074,00	02	115
6 39 01 064 02 0	4014586403199	Хвостовик 3/4" Weldon	18.299,00	02	115
6 39 01 065 02 0	4014586403205	Приемные стержни QuickIN	17.074,00	02	115
6 39 01 066 02 0	4014586403212	Приемные стержни QuickIN	18.299,00	02	115
6 39 01 070 00 0	4014586407678	Переходник с хвостовиком 3/4" Weldon	2.156,00	02	115
6 39 02 002 01 3	4014586188232	Мешалка	8.574,00	02	9
6 39 03 072 01 7	4014586188577	Нож изогнутой формы, 2 шт. в упаковке	7.321,00	04	184
6 39 03 073 01 1	4014586188584	Разрезной нож, прямой формы, 2 шт. в упаковке	5.178,00	04	182
6 39 03 076 01 6	4014586188621	Нож U-образной формы, 2 шт. в упаковке	7.329,00	04	183
6 39 03 076 04 0	4014586268965	Нож, 1 шт. в упаковке	3.360,00	04	-
6 39 03 079 01 2	4014586188645	Нож U-образной формы, 2 шт. в упаковке	7.329,00	04	183
6 39 03 081 01 3	4014586188676	Разрезной нож, прямой формы, 2 шт. в упаковке	7.324,00	04	183
6 39 03 082 01 6	4014586188683	Нож изогнутой формы, 2 шт. в упаковке	7.656,00	04	184
6 39 03 083 01 0	4014586188690	Нож U-образной формы, 2 шт. в упаковке	7.656,00	04	183
6 39 03 087 01 9	4014586188737	Нож U-образной формы, 2 шт. в упаковке	8.107,00	04	183
6 39 03 095 01 1	4014586188799	Нож U-образной формы, 2 шт. в упаковке	8.107,00	04	183
6 39 03 097 01 8	4014586188829	Нож прямой формы, 2 шт. в упаковке	7.656,00	04	184
6 39 03 099 01 0	4014586188850	Нож прямой формы, 2 шт. в упаковке	7.656,00	04	184
6 39 03 101 01 0	4014586188874	Нож U-образной формы, 2 шт. в упаковке	7.656,00	04	183
6 39 03 103 01 7	4014586188898	Нож прямой формы, 2 шт. в упаковке	4.560,00	04	184
6 39 03 104 01 5	4014586188904	Нож прямой формы, 2 шт. в упаковке	6.195,00	04	184
6 39 03 105 01 9	4014586188911	Нож-шабер, 2 шт. в упаковке	6.756,00	04	183
6 39 03 107 01 6	4014586188935	Нож U-образной формы, 2 шт. в упаковке	8.501,00	04	183
6 39 03 108 01 4	4014586188942	Нож U-образной формы, 2 шт. в упаковке	9.010,00	04	183
6 39 03 109 01 8	4014586188959	Нож прямой формы, 2 шт. в упаковке	5.067,00	04	184
6 39 03 110 01 0	4014586188966	Нож U-образной формы, 2 шт. в упаковке	8.107,00	04	183
6 39 03 111 01 9	4014586188973	Нож U-образной формы, 2 шт. в упаковке	8.501,00	04	183
6 39 03 113 01 6	4014586188997	Нож, набор из 2 шт.	6.090,00	04	183
6 39 03 113 02 2	4014586189000	Нож-шабер, разн., 2 шт. в упаковке	6.090,00	04	183
6 39 03 114 01 4	4014586189017	Нож U-образной формы, 2 шт. в упаковке	9.010,00	04	183
6 39 03 115 01 8	4014586189031	Нож U-образной формы, 2 шт. в упаковке	9.010,00	04	183
6 39 03 116 01 1	4014586189048	Разрезной нож, 5 шт. в упаковке	6.570,00	04	176
6 39 03 117 01 5	4014586189055	Разрезной нож, 5 шт. в упаковке	2.047,00	04	176
6 39 03 118 01 3	4014586189062	Нож U-образной формы, 2 шт. в упаковке	8.501,00	04	183
6 39 03 120 01 9	4014586189086	Нож прямой формы, 2 шт. в упаковке	6.756,00	04	184
6 39 03 121 01 8	4014586189093	Нож прямой формы, 2 шт. в упаковке	6.756,00	04	184
6 39 03 122 01 1	4014586189109	Нож прямой формы, 2 шт. в упаковке	6.756,00	04	184
6 39 03 123 01 5	4014586189116	Нож прямой формы, 2 шт. в упаковке	7.879,00	04	184
6 39 03 124 01 3	4014586189123	Нож прямой формы, 2 шт. в упаковке	7.879,00	04	184
6 39 03 125 01 7	4014586189130	Нож прямой формы, 2 шт. в упаковке	7.324,00	04	184
6 39 03 127 01 4	4014586189154	Нож U-образной формы, 2 шт. в упаковке	9.010,00	04	183
6 39 03 128 01 2	4014586189161	Нож, 5 шт. в упаковке	1.486,00	04	176
6 39 03 129 01 6	4014586189178	Нож-шабер, разн., 2 шт. в упаковке	6.090,00	04	183
6 39 03 129 05 0	4014586210636	Нож-шабер, 2 шт. в упаковке	6.090,00	04	183
6 39 03 131 01 7	4014586210643	Нож-шабер, 2 шт. в упаковке	6.090,00	04	183
6 39 03 132 01 0	4014586189208	Нож, набор из 2 шт.	4.593,00	04	176
6 39 03 133 01 4	4014586189215	Нож изогнутой формы, 2 шт. в упаковке	7.656,00	04	184
6 39 03 143 01 3	4014586189314	Нож прямой формы, 2 шт. в упаковке	10.282,00	04	184
6 39 03 143 04 0	4014586268989	Нож, 1 шт. в упаковке	5.109,00	04	-
6 39 03 144 01 1	4014586189321	Нож-шабер, 2 шт. в упаковке	6.067,00	04	183
6 39 03 146 01 8	4014586189345	Нож-шабер, 2 шт. в упаковке	6.067,00	04	183
6 39 03 147 01 2	4014586189352	Нож U-образной формы, 2 шт. в упаковке	8.501,00	04	183
6 39 03 152 01 8	4014586189413	Нож изогнутой формы, 2 шт. в упаковке	7.656,00	04	184
6 39 03 153 01 2	4014586189420	Нож U-образной формы, 2 шт. в упаковке	7.656,00	04	183
6 39 03 154 01 0	4014586189437	Нож U-образной формы, 2 шт. в упаковке	8.107,00	04	183
6 39 03 154 03 0	4014586269016	Нож, 1 шт. в упаковке	4.029,00	04	-
6 39 03 155 01 4	4014586189444	Нож U-образной формы, 2 шт. в упаковке	8.501,00	04	183
6 39 03 156 01 7	4014586193939	Нож U-образной формы, 2 шт. в упаковке	9.034,00	04	185
6 39 03 157 01 1	4014586195803	Нож U-образной формы, 2 шт. в упаковке	7.656,00	04	183
6 39 03 160 01 5	4014586198781	Нож прямой формы, 2 шт. в упаковке	8.232,00	04	184
6 39 03 160 03 0	4014586269023	Нож, 1 шт. в упаковке	4.095,00	04	-
6 39 03 161 01 4	4014586198934	Очистной нож	7.053,00	04	-
6 39 03 161 03 0	4014586315072	Нож, 5 шт. в упаковке	31.742,00	04	-
6 39 03 162 01 7	4014586198958	Нож, 1 шт. в упаковке	6.580,00	04	176
6 39 03 162 03 0	4014586315089	Нож, 5 шт. в упаковке	29.607,00	04	176
6 39 03 163 01 1	4014586200729	Нож U-образной формы, 2 шт. в упаковке	8.107,00	04	183
6 39 03 165 21 0	4014586389653	1 перфорированная шлифовальная пластина SL	773,00	04	167

Номер заказа	EAN	Наименование	Цена в РУБ с НДС (18%)	PK	Стр.
6 39 03 166 01 6	4014586208862	Нож, набор из 2 шт.	6.074,00	04	175
6 39 03 167 05 4	4014586210889	Набор ножей BMW	22.854,00	04	-
6 39 03 167 25 7	4014586240794	Набор для авторемонтной мастерской	21.287,00	04	185
6 39 03 167 32 0	4014586252445	Нож, 2 шт. в упаковке, набор для работы с автостеклами, для тяжелых грузовиков и автомастерских	21.287,00	04	185
6 39 03 167 38 3	4014586265032	Комплект для автостеклольщика	21.287,00	04	185
6 39 03 167 40 2	4014586268170	Столярный набор	9.979,00	04	-
6 39 03 167 58 0	4014586307503	Комплект принадлежностей для санации плитки и ванных комнат	16.296,00	04	177
6 39 03 167 59 0	4014586307510	Комплект принадлежностей для установки сантехники и систем отопления	16.296,00	04	177
6 39 03 167 66 0	4014586343549	Комплект принадлежностей для внутренней отделки и работ по дереву	16.296,00	04	177
6 39 03 167 67 0	4014586343556	Комплект принадлежностей для ремонта и замены окон	16.296,00	04	177
6 39 03 168 01 8	4014586210247	Нож прямой формы, 2 шт. в упаковке	7.324,00	04	184
6 39 03 169 01 2	4014586210261	Нож прямой формы, 2 шт. в упаковке	10.282,00	04	184
6 39 03 170 01 4	4014586210285	Нож прямой формы, 2 шт. в упаковке	10.282,00	04	184
6 39 03 171 01 3	4014586210308	Нож прямой формы, 2 шт. в упаковке	7.324,00	04	184
6 39 03 172 01 6	4014586211978	Нож прямой формы, 2 шт. в упаковке	5.067,00	04	184
6 39 03 173 01 0	4014586211985	Нож прямой формы, 2 шт. в упаковке	7.879,00	04	184
6 39 03 174 01 8	4014586213736	Нож прямой формы, 2 шт. в упаковке	7.879,00	04	184
6 39 03 176 01 5	4014586214245	Нож прямой формы, 2 шт. в упаковке	5.178,00	04	184
6 39 03 177 01 9	4014586214252	Нож прямой формы, 2 шт. в упаковке	7.505,00	04	184
6 39 03 181 01 2	4014586215785	Нож прямой формы, 2 шт. в упаковке	7.879,00	04	184
6 39 03 182 01 5	4014586216010	Нож прямой формы, 2 шт. в упаковке	8.501,00	04	184
6 39 03 183 01 9	4014586216539	Разрезной нож, 2 шт. в упаковке	5.776,00	04	-
6 39 03 184 01 7	4014586216546	Разрезной нож, 2 шт. в упаковке	5.776,00	04	-
6 39 03 185 01 1	4014586216553	Разрезной нож, 2 шт. в упаковке	5.776,00	04	-
6 39 03 186 01 4	4014586216560	Разрезной нож, 2 шт. в упаковке	5.776,00	04	-
6 39 03 191 01 1	4014586217376	Нож U-образной формы, 2 шт. в упаковке	8.107,00	04	183
6 39 03 194 01 6	4014586221878	Нож прямой формы, 2 шт. в упаковке	8.501,00	04	184
6 39 03 194 03 0	4014586269030	Нож, 1 шт. в упаковке	4.228,00	04	-
6 39 03 195 01 0	4014586223513	Нож изогнутой формы, 2 шт. в упаковке	10.282,00	04	184
6 39 03 196 01 3	4014586222974	Нож, 1 шт. в упаковке	6.580,00	04	176
6 39 03 196 02 0	4014586315096	Нож, 5 шт. в упаковке	29.607,00	04	176
6 39 03 197 01 7	4014586223506	Нож прямой формы, 2 шт. в упаковке	8.625,00	04	182
6 39 03 198 01 5	4014586223469	Нож прямой формы, 2 шт. в упаковке	10.282,00	04	184
6 39 03 200 21 0	4014586389660	Разрезной нож SLP	3.155,00	04	167
6 39 03 201 21 0	4014586389677	Разрезной нож SLP	3.155,00	04	167
6 39 03 202 21 0	4014586389684	Разрезной нож SLP	3.155,00	04	167
6 39 03 203 01 3	4014586228488	Нож, набор из 2 шт.	7.505,00	04	184
6 39 03 206 01 8	4014586240930	Шпатели VE2	1.943,00	04	176
6 39 03 207 01 2	4014586240947	Нож L-образной формы, 2 шт. в упаковке	5.213,00	04	183
6 39 03 208 01 0	4014586240954	Нож L-образной формы, 2 шт. в упаковке	5.213,00	04	183
6 39 03 209 01 4	4014586245133	Нож L-образной формы, 2 шт. в упаковке	5.213,00	04	183
6 39 03 210 01 6	4014586245140	Нож U-образной формы, 2 шт. в упаковке	5.131,00	04	183
6 39 03 211 01 5	4014586245157	Нож U-образной формы, 2 шт. в упаковке	5.131,00	04	183
6 39 03 212 01 8	4014586245164	Нож U-образной формы, 2 шт. в упаковке	5.131,00	04	183
6 39 03 216 01 7	4014586258164	Разрезной нож прямой формы, 2 шт. в упаковке	6.492,00	04	184
6 39 03 216 02 0	4014586324302	Нож, 100 шт. в упаковке	160.631,00	04	-
6 39 03 217 01 1	4014586265810	Нож крючкообразный, 2 шт. в упаковке	5.131,00	04	185
6 39 03 221 01 0	4014586291970	Разрезной нож для плиточника, 2 шт. в упаковке	3.210,00	04	176
6 39 03 222 01 0	4014586293905	Разрезной нож для плиточника, 2 шт. в упаковке	3.210,00	04	176
6 39 03 223 01 0	4014586293912	Разрезной нож для плиточника, 2 шт. в упаковке	3.210,00	04	176
6 39 03 224 01 0	4014586294223	Сегментное пыльное полотно твердосплавное	3.543,00	04	175
6 39 03 224 02 0	4014586294247	Сегментное пыльное полотно НМ, 5 шт. в упаковке	15.942,00	04	175
6 39 03 225 01 0	4014586294254	Сегментное пыльное полотно твердосплавное	3.543,00	04	175
6 39 03 225 02 0	4014586294261	Сегментное пыльное полотно НМ, 5 шт. в упаковке	15.942,00	04	175
6 39 03 226 21 0	4014586389691	Прочный шпатель SL 34 x 52	1.394,00	04	167
6 39 03 227 01 0	4014586342078	Шпатели VE2	1.971,00	04	176
6 39 03 228 01 0	4014586341507	Инструмент для выемки	1.362,00	04	176
6 39 03 229 01 0	4014586341514	Инструмент для выемки	1.362,00	04	176
6 39 03 230 01 0	4014586341521	Инструмент для выемки	1.362,00	04	176
6 39 03 231 01 0	4014586341538	Инструмент для выемки	1.362,00	04	176
6 39 03 233 21 0	4014586389707	Разрезной нож SLP	3.155,00	04	167
6 39 03 234 21 0	4014586389714	Прочный шпатель SLP 41 x 52	1.440,00	04	167
6 39 03 235 21 0	4014586389721	Дисковый нож из быстрорежущей стали SLP Ø 100	4.996,00	04	168
6 39 03 236 23 0	4014586389776	Разрезной нож SLM 60 x 30 (5)	2.047,00	04	167
6 39 03 237 21 0	4014586391175	Скребок с алмазным покрытием SLM 60 x 31 (1)	7.053,00	04	167
6 39 03 237 23 0	4014586391182	Скребок с алмазным покрытием SLM 60 x 31 (5)	31.742,00	04	167
6 39 03 238 21 0	4014586389738	Разрезной нож SLM 68 x 1 (1)	2.056,00	04	168
6 39 03 239 23 0	4014586389745	Разрезной нож SLM 60 x 2 (5)	6.570,00	04	168
6 39 03 240 21 0	4014586391199	Твердосплавное пыльное полотно сегментированный SLM 1,2 (1)	3.543,00	04	166
6 39 03 240 23 0	4014586391205	Твердосплавное пыльное полотно сегментированный SLM 1,2 (5)	15.942,00	04	166
6 39 03 241 21 0	4014586391212	Твердосплавное пыльное полотно сегментированный SLM 2,2 (1)	3.543,00	04	166
6 39 03 241 23 0	4014586391229	Твердосплавное пыльное полотно сегментированный SLM 2,2 (5)	15.942,00	04	166
6 39 03 242 21 0	4014586391236	Алмазное пыльное полотно сегментированный SLM 1,2 (1)	6.580,00	04	166
6 39 03 242 23 0	4014586391243	Алмазное пыльное полотно сегментированный SLM 1,2 (5)	29.607,00	04	166
6 39 03 243 21 0	4014586391250	Алмазное пыльное полотно сегментированный SLM 2,2 (1)	6.580,00	04	166
6 39 03 243 23 0	4014586391267	Алмазное пыльное полотно сегментированный SLM 2,2 (5)	29.607,00	04	166
6 39 03 244 22 0	4014586389783	сегментированный сегментированный SLM 42,63 (2)	6.056,00	04	162



Номер заказа	EAN	Наименование	Цена в РУБ с НДС (18%)	PK	Стр.
6 39 03 245 23 0	4014586389752	Разрезной нож гриб форма SL (5)	2.520,00	04	167
6 39 03 246 22 0	4014586392615	Инструмент для выемки	4.863,00	04	167
6 39 03 247 22 0	4014586392622	Инструмент для выемки	4.863,00	04	167
6 39 03 248 22 0	4014586392639	Инструмент для выемки	4.863,00	04	167
6 39 03 251 21 0	4014586409276	Универсальный нож SL	1.876,00	04	167
6 39 03 251 23 0	4014586409283	Универсальный нож SL	8.440,00	04	167
6 39 98 611 03 0	4014586621241	Защитная решетка	2.949,00	02	-
6 40 01 010 00 2	4014586217314	Калибр для шлифования	1.824,00	02	-
6 41 31 019 01 0	4014586369877	Монтажный комплект с тисками	2.760,00	02	14
6 42 01 001 00 0	4014586307305	Крючок Для Удаления Стружки	3.867,00	02	-
6 42 01 005 01 0	4014586376554	Магнитный подъемник стружки	4.544,00	02	103
6 42 03 001 00 0	4014586325118	Зажим для крепления каркаса	491,00	02	-
6 42 03 002 01 0	4014586404844	Переходник для торцевых головок	3.314,00	02	25
6 42 03 003 01 0	4014586404851	Переходник для метчика	7.884,00	02	25
6 42 03 003 02 0	4014586414546	Переходник для метчика	3.271,00	02	25
6 42 03 004 01 0	4014586404547	Удлинитель	5.602,00	02	999
6 42 03 005 01 0	4014586404554	Удлинитель	11.204,00	02	999
6 42 04 001 01 0	4014586351988	режущая проволока	3.491,00	02	-
6 42 04 002 01 0	4014586354354	комплект Anti-Metal-Cut	1.926,00	02	-
6 42 04 003 01 0	4014586371177	Удлинитель	8.201,00	02	-
6 99 02 000 00 0	4014586277479	Пылесборник	9.497,00	13	208
6 99 02 000 14 6	4014586330693	Устройство для очистки труб для GIC	27.637,00	13	210
6 99 02 000 14 7	4014586364636	Отсасывающее устройство	37.398,00	13	208
6 99 02 000 14 8	4014586369129	Шлифовальная опора из нержавеющей стали	16.459,00	13	209
6 99 02 000 14 9	4014586369136	Шлифовальная опора из нержавеющей стали	18.881,00	13	209
6 99 02 000 15 0	4014586369143	Блок для скосов и обработки сварных швов	21.785,00	13	209
6 99 02 000 15 1	4014586369150	Блок для скосов и обработки сварных швов	24.205,00	13	209
6 99 02 000 18 7	4014586372655	Контактные ролики D 193,7/150	47.909,00	13	209
6 99 02 000 40 9	4014586405292	Контактный ролик Ø 16,0 /50	5.696,00	13	191
6 99 02 000 41 0	4014586405308	Контактный ролик Ø 18,0 /50	5.696,00	13	191
6 99 02 000 41 1	4014586405315	Контактный ролик Ø 19,0 /50	5.696,00	13	191
6 99 02 000 41 2	4014586405322	Контактный ролик Ø 20,0 /50	5.696,00	13	191
6 99 02 000 41 3	4014586405339	Контактный ролик Ø 21,0 /50	5.696,00	13	191
6 99 02 000 41 4	4014586405346	Контактный ролик Ø 21,3 /50	5.696,00	13	191
6 99 02 000 41 5	4014586405353	Контактный ролик Ø 22,0 /50	5.696,00	13	191
6 99 02 000 41 6	4014586405360	Контактный ролик Ø 25,0 /50	5.696,00	13	191
6 99 02 000 41 7	4014586405377	Контактный ролик Ø 25,4 /50	5.696,00	13	191
6 99 02 000 41 8	4014586405384	Контактный ролик Ø 26,0 /50	5.696,00	13	191
6 99 02 000 41 9	4014586405391	Контактный ролик Ø 26,9 /50	5.696,00	13	191
6 99 02 000 42 0	4014586405407	Контактный ролик Ø 27,0 /50	5.696,00	13	191
6 99 02 000 42 1	4014586405414	Контактный ролик Ø 28,0 /50	5.696,00	13	191
6 99 02 000 42 2	4014586405421	Контактный ролик Ø 28,8 /50	5.696,00	13	191
6 99 02 000 42 3	4014586405438	Контактный ролик Ø 30,0 /50	5.696,00	13	191
6 99 02 000 42 4	4014586405445	Контактный ролик Ø 31,7 /50	5.696,00	13	191
6 99 02 000 42 5	4014586405452	Контактный ролик Ø 32,0 /50	5.696,00	13	191
6 99 02 000 42 6	4014586405469	Контактный ролик Ø 33,0 /50	5.696,00	13	191
6 99 02 000 42 7	4014586405476	Контактный ролик Ø 33,7 /50	5.696,00	13	191
6 99 02 000 42 8	4014586405483	Контактный ролик Ø 34,0 /50	5.696,00	13	191
6 99 02 000 42 9	4014586405490	Контактный ролик Ø 35,0 /50	5.696,00	13	191
6 99 02 000 43 0	4014586405506	Контактный ролик Ø 38,0 /50	5.696,00	13	191
6 99 02 000 43 1	4014586405513	Контактный ролик Ø 38,1 /50	5.696,00	13	191
6 99 02 000 43 2	4014586405520	Контактный ролик Ø 38,3 /50	5.696,00	13	191
6 99 02 000 43 3	4014586405537	Контактный ролик Ø 40,0 /50	5.696,00	13	191
6 99 02 000 43 4	4014586405544	Контактный ролик Ø 42,0 /50	5.696,00	13	191
6 99 02 000 43 5	4014586405551	Контактный ролик Ø 42,4 /50	5.696,00	13	191
6 99 02 001 00 0	4014586277486	Упор продольного хода	15.023,00	13	207
6 99 02 002 00 0	4014586277493	Патрубок	9.906,00	02	-
6 99 02 004 00 0	4014586277516	Зажимная губка из легированной стали для модуля GXR	17.757,00	06	207
6 99 02 006 00 0	4014586277530	Стальная щетка Ø250 x 60 x 34 x 0,2 мм	16.896,00	12	208
6 99 02 007 00 0	4014586277547	Стальная щетка Ø250 x 60 x 34 x 0,35 мм	15.455,00	12	208
6 99 02 008 00 0	4014586277554	Стальная щетка Ø250 x 60 x 34 x 0,5 мм	15.455,00	12	208
6 99 02 009 00 0	4014586277561	Щетка из специальной стали Ø250 x 60 x 34 x 0,2 мм	29.866,00	12	208
6 99 02 010 00 0	4014586277578	Щетка из специальной стали Ø250 x 60x 34 x 0,35 мм	26.065,00	12	208
6 99 02 020 00 0	4014586277677	Контактные ролики D 16,0 /75	8.552,00	13	207
6 99 02 021 00 0	4014586277684	Контактные ролики D 17,0 /75	8.552,00	13	207
6 99 02 022 00 0	4014586277691	Контактные ролики D 17,2 /75	8.552,00	13	207
6 99 02 023 00 0	4014586277707	Контактные ролики D 18,0 /75	8.552,00	13	207
6 99 02 024 00 0	4014586277714	Контактные ролики D 19,0 /75	8.552,00	13	207
6 99 02 025 00 0	4014586277721	Контактные ролики D 20,0 /75	8.552,00	13	207
6 99 02 026 00 0	4014586277738	Контактные ролики D 21,0 /75	8.552,00	13	207
6 99 02 027 00 0	4014586277745	Контактные ролики D 21,3 /75	8.552,00	13	207
6 99 02 028 00 0	4014586277752	Контактные ролики D 22,0 /75	8.552,00	13	207
6 99 02 029 00 0	4014586277769	Контактные ролики D 22,2 /75	8.552,00	13	207
6 99 02 030 00 0	4014586277776	Контактные ролики D 22,5 /75	8.552,00	13	207
6 99 02 031 00 0	4014586277783	Контактные ролики D 23,0 /75	8.552,00	13	207
6 99 02 032 00 0	4014586277790	Контактные ролики D 23,1 /75	8.552,00	13	207
6 99 02 033 00 0	4014586277806	Контактные ролики D 24,0 /75	8.552,00	13	207



Номер заказа	EAN	Наименование	Цена в РУБ с НДС (18%)	PK	Стр.
6 99 02 111 00 0	4014586283197	Контактные ролики D 38,0 /150	12.273,00	13	209
6 99 02 112 00 0	4014586283203	Контактные ролики D 38,1 /150	12.273,00	13	209
6 99 02 113 00 0	4014586283210	Контактные ролики D 38,3 /150	12.273,00	13	209
6 99 02 114 00 0	4014586283227	Контактные ролики D 40,0 /150	12.273,00	13	209
6 99 02 115 00 0	4014586283234	Контактные ролики D 42,4 /150	12.273,00	13	209
6 99 02 116 00 0	4014586283241	Контактные ролики D 44,5 /150	12.273,00	13	209
6 99 02 117 00 0	4014586283258	Контактные ролики D 48,3 /150	12.273,00	13	209
6 99 02 118 00 0	4014586283265	Контактные ролики D 50,0 /150	12.273,00	13	209
6 99 02 119 00 0	4014586283272	Контактные ролики D 50,8 /150	14.006,00	13	209
6 99 02 120 00 0	4014586283289	Контактные ролики D 60,0 /150	14.006,00	13	209
6 99 02 121 00 0	4014586283296	Контактные ролики D 60,3 /150	14.006,00	13	209
6 99 02 122 00 0	4014586283302	Контактные ролики D 63,5 /150	14.006,00	13	209
6 99 02 123 00 0	4014586283319	Контактные ролики D 69,0 /150	14.006,00	13	209
6 99 02 124 00 0	4014586283326	Контактные ролики D 76,1 /150	19.211,00	13	209
6 99 02 125 00 0	4014586283333	Контактные ролики D 76,2 /150	19.211,00	13	209
6 99 02 126 00 0	4014586283340	Контактные ролики D 84,0 /150	19.211,00	13	209
6 99 02 127 00 0	4014586283357	Контактные ролики D 88,9 /150	19.211,00	13	209
6 99 02 128 00 0	4014586283364	Контактные ролики D 101,6 /150	19.211,00	13	209
6 99 02 129 00 0	4014586283371	Контактные ролики D 104,0 /150	26.277,00	13	209
6 99 02 130 00 0	4014586283388	Контактные ролики D 108,0 /150	26.277,00	13	209
6 99 02 131 00 0	4014586283395	Контактные ролики D 114,3 /150	26.277,00	13	209
6 99 02 132 00 0	4014586283401	Контактные ролики D 133,0 /150	58.004,00	13	209
6 99 02 133 00 0	4014586283418	Контактные ролики D 139,7 /150	58.004,00	13	209
6 99 02 134 00 0	4014586283425	Контактные ролики D 168,3 /150	63.458,00	13	209
6 99 02 136 00 0	4014586284613	44085A Установка для удаления графа на углах	13.607,00	13	-
6 99 02 155 00 0	4014586284835	Контактные ролики D 152,4 /150	62.094,00	13	-
6 99 02 158 00 0	4014586284934	GR800 ограничитель длины GR	14.967,00	13	-
6 99 02 160 00 0	4014586284972	GU400 ленточно-шлифовальный станок с контактным роликом 150 без отсоса	50.675,00	13	-
6 99 02 161 00 0	4014586284989	GU400DS ленточно-шлифовальный станок с контактным роликом 150DS с отсосом	50.675,00	13	-
6 99 02 162 00 0	4014586284996	GU800 ограничитель длины GU	24.792,00	13	-
6 99 02 163 00 0	4014586285009	RA23795 зажимная губка из легированной стали, полностью, для GU	19.818,00	13	-
6 99 02 165 00 0	4014586285023	RM0001 контроллер для длинных небольших труб	11.349,00	13	-
6 99 02 169 00 0	4014586285061	44080B установка для шлифования углов 150	16.301,00	13	-
6 99 02 172 00 0	4014586285092	44095 Установка для удаления графа на трубах	39.760,00	13	-
6 99 02 175 00 0	4014586285511	Диск для шлифования скосов GIG	30.476,00	13	209
6 99 02 176 00 0	4014586285528	Поворотный шарнир GIT для модуля GIL	26.930,00	13	211
6 99 02 179 60 0	4014586349381	Призматическая направляющая набор	23.000,00	13	208
6 99 02 180 00 0	4014586285566	Удлиняющие накладки	12.619,00	13	-
6 99 02 180 60 0	4014586351193	Призматическая направляющая набор	37.398,00	13	208
6 99 02 181 60 0	4014586351209	Призматическая направляющая набор	93.494,00	13	208
6 99 02 182 00 0	4014586285580	Отсосный патрубок для GIR	14.741,00	13	209
6 99 02 183 00 0	4014586285597	Штепсельная розетка 2 x 7 контактная	11.908,00	13	211
6 99 02 186 00 0	4014586288499	Переходник	7.633,00	13	208
6 99 02 187 00 0	4014586288482	Переходник	8.994,00	13	208
6 99 02 188 00 0	4014586290683	Контактный ролик Ø16,0 /150	12.273,00	13	-
6 99 02 189 00 0	4014586290706	Контактный ролик Ø18,0 /150	12.273,00	13	-
6 99 02 190 00 0	4014586290713	Контактный ролик Ø19,0 /150	12.273,00	13	-
6 99 02 191 00 0	4014586290720	Контактный ролик Ø19,1 /150	12.273,00	13	-
6 99 02 192 00 0	4014586290737	Контактный ролик Ø21,0 /150	12.273,00	13	-
6 99 02 193 00 0	4014586290744	Контактный ролик Ø21,3 /150	12.273,00	13	-
6 99 02 194 00 0	4014586290751	Контактный ролик Ø22,3 /150	12.273,00	13	-
6 99 02 195 00 0	4014586290768	Контактный ролик Ø23,0 /150	12.273,00	13	-
6 99 02 196 00 0	4014586290775	Контактный ролик Ø23,2 /150	12.273,00	13	-
6 99 02 197 00 0	4014586290782	Контактный ролик Ø24,3 /150	12.273,00	13	-
6 99 02 198 00 0	4014586290799	Контактный ролик Ø26,1 /150	12.273,00	13	-
6 99 02 199 00 0	4014586290805	Контактный ролик Ø26,7 /150	12.273,00	13	-
6 99 02 200 00 0	4014586290812	Контактный ролик Ø27,0 /150	12.273,00	13	-
6 99 02 201 00 0	4014586290829	Контактный ролик Ø28,3 /150	12.273,00	13	-
6 99 02 202 00 0	4014586290836	Контактный ролик Ø28,6 /150	12.273,00	13	-
6 99 02 203 00 0	4014586290843	Контактный ролик Ø29,2 /150	12.273,00	13	-
6 99 02 204 00 0	4014586290850	Контактный ролик Ø31,1 /150	12.273,00	13	-
6 99 02 205 00 0	4014586290867	Контактный ролик Ø31,5 /150	12.273,00	13	-
6 99 02 206 00 0	4014586290874	Контактный ролик Ø31,8 /150	12.273,00	13	-
6 99 02 207 00 0	4014586290881	Контактный ролик Ø33,0 /150	12.273,00	13	-
6 99 02 208 00 0	4014586290898	Контактный ролик Ø33,4 /150	12.273,00	13	-
6 99 02 209 00 0	4014586290904	Контактный ролик Ø34,0 /150	12.273,00	13	-
6 99 02 210 00 0	4014586290911	Контактный ролик Ø37,4 /150	12.273,00	13	-
6 99 02 211 00 0	4014586290928	Контактный ролик Ø39,8 /150	12.273,00	13	-
6 99 02 212 00 0	4014586290935	Контактный ролик Ø40,1 /150	12.273,00	13	-
6 99 02 213 00 0	4014586290942	Контактный ролик Ø41,3 /150	12.273,00	13	-
6 99 02 214 00 0	4014586290959	Контактный ролик Ø42,0 /150	12.273,00	13	-
6 99 02 215 00 0	4014586290966	Контактный ролик Ø42,1 /150	12.273,00	13	-
6 99 02 216 00 0	4014586290973	Контактный ролик Ø42,2 /150	12.273,00	13	-
6 99 02 217 00 0	4014586290980	Контактный ролик Ø43,0 /150	12.273,00	13	-
6 99 02 218 00 0	4014586290997	Контактный ролик Ø45,0 /150	12.273,00	13	-
6 99 02 219 00 0	4014586291000	Контактный ролик Ø45,7 /150	12.273,00	13	-
6 99 02 221 00 0	4014586291024	Контактный ролик Ø47,4 /150	12.273,00	13	-

Номер заказа	EAN	Наименование	Цена в РУБ с НДС (18%)	PK	Стр.
6 99 02 301 00 0	4014586292236	Контактный ролик Ø141,3 /150	61.233,00	13	-
6 99 02 302 00 0	4014586292243	Контактный ролик Ø141,9 /150	61.233,00	13	-
6 99 02 303 00 0	4014586292250	Контактный ролик Ø144,2 /150	61.233,00	13	-
6 99 02 304 00 0	4014586292267	Контактный ролик Ø15,0 /150	8.552,00	13	-
6 99 02 305 00 0	4014586292274	Контактный ролик Ø150,0 /150	63.369,00	13	-
6 99 02 306 00 0	4014586292281	Контактный ролик Ø152,0 /150	63.369,00	13	-
6 99 02 308 00 0	4014586292304	Контактный ролик Ø154,0 /150	63.369,00	13	-
6 99 02 309 00 0	4014586292311	Контактный ролик Ø159,0 /150	63.369,00	13	-
6 99 02 310 00 0	4014586292328	Контактный ролик Ø160,0 /150	64.693,00	13	-
6 99 02 311 00 0	4014586292335	Контактный ролик Ø163,0 /150	64.693,00	13	-
6 99 02 312 00 0	4014586292342	Контактный ролик Ø165,0 /150	64.693,00	13	-
6 99 02 313 00 0	4014586292359	Контактный ролик Ø165,1 /150	64.693,00	13	-
6 99 02 314 00 0	4014586292366	Контактный ролик Ø168,0 /150	64.693,00	13	-
6 99 02 315 00 0	4014586292373	Контактный ролик Ø172,2 /150	67.541,00	13	-
6 99 02 316 00 0	4014586292380	Контактный ролик Ø180,0 /150	42.722,00	13	-
6 99 02 317 00 0	4014586292397	Контактный ролик Ø188,4 /150	42.722,00	13	-
6 99 02 318 00 0	4014586292403	Контактный ролик Ø190,0 /150	42.722,00	13	-
6 99 02 319 00 0	4014586292410	Контактный ролик Ø195,0 /150	42.722,00	13	-
6 99 02 320 00 0	4014586292427	Контактный ролик Ø202,0 /150	39.468,00	13	-
6 99 02 321 00 0	4014586292533	Контактный ролик Ø215,0 /150	46.383,00	13	-
6 99 02 322 00 0	4014586292540	Контактный ролик Ø219,0 /150	46.383,00	13	-
6 99 02 323 00 0	4014586292557	Контактный ролик Ø31,0 /150	8.552,00	13	-
6 99 02 324 00 0	4014586292564	Контактный ролик Ø57,5 /150	10.535,00	13	-
6 99 02 326 00 0	4014586292588	Контактный ролик Ø68,0	10.535,00	13	-
6 99 02 327 00 0	4014586292595	Контактный ролик Ø84,0 /150	12.023,00	13	-
6 99 02 328 00 0	4014586292521	Направляющая	72.150,00	13	-
6 99 02 332 00 0	4014586295435	Контактный ролик Ø68,9 /150	14.006,00	13	-
6 99 02 333 00 0	4014586295718	Направляющая D > D40 мм	41.007,00	13	-
6 99 02 335 00 0	4014586296609	Набор зажимных губок для тисков	25.654,00	13	211
6 99 02 338 00 0	4014586299488	Шлифовальная опора из нержавеющей стали	14.695,00	13	207
6 99 02 343 00 0	4014586349398	Коробка для искр с системой пылеудаления	9.583,00	13	207
6 99 02 344 00 0	4014586349404	Шлифовальная опора из нержавеющей стали	5.110,00	13	208
6 99 02 345 00 0	4014586378589	Контактный диск Ø200 x 30, Shore 90	32.406,00	13	-
6 99 02 346 00 0	4014586379296	Контактный диск	27.881,00	13	211
6 99 02 410 00 0	4014586299310	Приводной ролик	8.631,00	06	211
6 99 03 000 00 0	4014586278483	Шлифовальная лента 75 x 2000 мм, K 24 R VE10	13.046,00	12	205
6 99 03 002 00 0	4014586278506	Шлифовальная лента 75 x 2000 мм, K 36 R VE10	10.735,00	12	205
6 99 03 003 00 0	4014586278513	Шлифовальная лента 75 x 2000 K36 Z VE10	8.144,00	12	206
6 99 03 004 00 0	4014586278520	Шлифовальная лента 75 x 2000 K40 R VE10	10.194,00	12	205
6 99 03 005 00 0	4014586278537	Шлифовальная лента 75 x 2000 K40 Z VE10	7.736,00	12	206
6 99 03 007 00 0	4014586278551	Шлифовальная лента 75 x 2000 K60 R VE10	9.019,00	12	205
6 99 03 008 00 0	4014586278568	Шлифовальная лента 75 x 2000 K60 Z VE10	6.849,00	12	206
6 99 03 009 00 0	4014586278575	Шлифовальная лента 75 x 2000 K80 R VE10	8.476,00	12	205
6 99 03 010 00 0	4014586278582	Шлифовальная лента 75 x 2000 K80 Z VE10	6.438,00	12	206
6 99 03 013 00 0	4014586278612	Шлифовальная лента 75 x 2000 K120 R VE10	8.053,00	12	205
6 99 03 014 00 0	4014586278629	Шлифовальная лента 75 x 2000 K120 Z VE10	6.109,00	12	206
6 99 03 017 00 0	4014586278650	Шлифовальная лента 75 x 2000 K220 A VE10	5.950,00	12	206
6 99 03 018 00 0	4014586278667	Шлифовальная лента 75 x 2000 K320 A VE10	5.950,00	12	206
6 99 03 019 00 0	4014586278674	Шлифовальная лента 75 x 2000 K400 A VE10	5.950,00	12	206
6 99 03 020 00 0	4014586278681	Шлифовальная лента 75 x 2250 K36 R VE10	12.021,00	12	205
6 99 03 021 00 0	4014586278698	Шлифовальная лента 75 x 2250 K36 Z VE10	9.123,00	12	206
6 99 03 034 00 0	4014586283616	Шлифовальная лента 100 x 1000 K36 Z VE10	5.713,00	12	206
6 99 03 035 00 0	4014586283623	Шлифовальная лента 100 x 1000 K40 Z VE10	5.433,00	12	206
6 99 03 036 00 0	4014586283630	Шлифовальная лента 100 x 1000 K60 Z VE10	4.799,00	12	206
6 99 03 037 00 0	4014586283647	Шлифовальная лента 100 x 1000 K 80 Z VE10	4.522,00	12	206
6 99 03 038 00 0	4014586283654	Шлифовальная лента 100 x 1000 K120 Z VE10	4.297,00	12	206
6 99 03 039 00 0	4014586283661	Шлифовальная лента 150 x 2000 K24 R VE10	22.531,00	12	205
6 99 03 040 00 0	4014586283678	Шлифовальная лента 150 x 2000 K36 R VE10	19.436,00	12	205
6 99 03 041 00 0	4014586283685	Шлифовальная лента 150 x 2000 K36 Z VE10	15.180,00	12	206
6 99 03 042 00 0	4014586283692	Шлифовальная лента 150 x 2000 K40 R VE10	18.459,00	12	205
6 99 03 043 00 0	4014586283708	Шлифовальная лента 150 x 2000 K40 Z VE10	14.428,00	12	206
6 99 03 044 00 0	4014586283715	Шлифовальная лента 150 x 2000 K60 R VE10	16.315,00	12	205
6 99 03 045 00 0	4014586283722	Шлифовальная лента 150 x 2000 K60 Z VE10	12.772,00	12	206
6 99 03 046 00 0	4014586283739	Шлифовальная лента 150 x 2000 K80 R VE10	15.352,00	12	205
6 99 03 047 00 0	4014586283746	Шлифовальная лента 150 x 2000 K80 Z VE10	12.007,00	12	206
6 99 03 048 00 0	4014586283753	Шлифовальная лента 150 x 2000 K120 R VE10	14.571,00	12	205
6 99 03 049 00 0	4014586283760	Шлифовальная лента 150 x 2000 K120 Z VE10	11.383,00	12	206
6 99 03 050 00 0	4014586283777	Шлифовальная лента 150 x 2000 K220 A VE10	11.267,00	12	206
6 99 03 051 00 0	4014586283784	Шлифовальная лента 150 x 2000 K320 A VE10	11.267,00	12	206
6 99 03 052 00 0	4014586283791	Шлифовальная лента 150 x 2000 K400 A VE10	11.267,00	12	206
6 99 03 053 00 0	4014586283807	Шлифовальная лента 150 x 2250 K36 R VE10	23.310,00	12	205
6 99 03 054 00 0	4014586283814	Шлифовальная лента 150 x 2250 K36 Z VE10	18.233,00	12	206
6 99 03 097 00 0	4014586292915	Шлифовальная лента 100 x 1000 K36 R VE10	7.313,00	12	-
6 99 03 098 00 0	4014586292922	Шлифовальная лента 100 x 1000 K60 R VE10	6.426,00	12	-
6 99 03 099 00 0	4014586292939	Шлифовальная лента 100 x 1000 K80 R VE10	6.054,00	12	-
6 99 03 111 00 0	4014586299235	Шлифовальная лента 150 x 2400 K36 R VE10	24.871,00	12	205
6 99 03 112 00 0	4014586299242	Шлифовальная лента 150 x 2400 K36 Z VE10	19.450,00	12	206

Номер заказа	EAN	Наименование	Цена в РУБ с НДС (18%)	PK	Стр.
6 99 03 116 01 0	4014586329888	Ленты из нетканого полотна 150x2000 грубая (3шт.)	33.146,00	12	206
6 99 03 117 01 0	4014586329895	Ленты из нетканого полотна 75x2000 грубая (3шт.)	16.574,00	12	206
6 99 03 118 01 0	4014586329901	Ленты из нетканого полотна 150x2000 средняя (3шт.)	33.146,00	12	206
6 99 03 119 01 0	4014586329918	Ленты из нетканого полотна 75x2000 средняя (3шт.)	16.574,00	12	206
6 99 03 120 01 0	4014586329925	Ленты из нетканого полотна 150x2000 мелкая (3шт.)	33.146,00	12	206
6 99 03 121 01 0	4014586329932	Ленты из нетканого полотна 75x2000 мелкая (3шт.)	16.574,00	12	206
6 99 03 122 00 0	4014586368054	Шлифовальная лента	12.531,00	12	205
6 99 03 122 01 0	4014586332369	Комплект нетканой ленты 75	8.940,00	12	-
6 99 03 126 00 0	4014586379029	Шлифовальная лента Cubitron II 50 x 1000 K36 VE10	15.496,00	12	190
6 99 03 127 00 0	4014586379036	Шлифовальная лента Cubitron II 50 x 1000 K60 VE10	13.614,00	12	190
6 99 03 128 00 0	4014586379043	Шлифовальная лента Cubitron II 50 x 1000 K80 VE10	11.954,00	12	190
6 99 03 130 00 0	4014586379050	Шлифовальная лента 50 x 1000 K36 Z VE10	5.865,00	12	191
6 99 03 131 00 0	4014586379067	Шлифовальная лента 50 x 1000 K60 Z VE10	3.985,00	12	191
6 99 03 132 00 0	4014586379074	Шлифовальная лента 50 x 1000 K80 Z VE10	3.652,00	12	191
6 99 03 133 00 0	4014586379081	Шлифовальная лента 50 x 1000 K120 Z VE10	2.990,00	12	191
6 99 03 134 00 0	4014586379098	Шлифовальная лента 50 x 1000 K220 A VE10	2.879,00	12	191
6 99 03 135 00 0	4014586379104	Шлифовальная лента 50 x 1000 K320 A VE10	2.879,00	12	191
6 99 03 136 00 0	4014586379111	Шлифовальная лента 50 x 1000 K420 A VE10	2.879,00	12	191
6 99 03 137 00 0	4014586379128	Шлифовальная лента 50 x 1000 K36 R VE10	6.419,00	12	191
6 99 03 138 00 0	4014586379135	Шлифовальная лента 50 x 1000 K60 R VE10	4.870,00	12	191
6 99 03 139 00 0	4014586379142	Шлифовальная лента 50 x 1000 K80 R VE10	4.428,00	12	191
6 99 03 140 00 0	4014586379159	Шлифовальная лента 50 x 1000 K120 R VE10	4.316,00	12	191
6 99 03 142 00 0	4014586379166	Ленты из нетканого полотна 50 x 1000 грубая (3шт.)	5.645,00	12	191
6 99 03 143 00 0	4014586379173	Ленты из нетканого полотна 50 x 1000 средняя (3шт.)	5.423,00	12	191
6 99 03 144 00 0	4014586379180	Ленты из нетканого полотна 50 x 1000 мелкая (3шт.)	5.092,00	12	191
6 99 03 145 00 0	4014586385891	Шлифовальная лента Cubitron II 75 x 2000, 36+, 10 шт.	24.417,00	12	205
6 99 03 146 00 0	4014586385907	Шлифовальная лента Cubitron II 75 x 2000, 60+, 10 шт.	20.726,00	12	205
6 99 03 147 00 0	4014586385914	Шлифовальная лента Cubitron II 75 x 2000, 80+, 10 шт.	19.533,00	12	205
6 99 03 148 00 0	4014586385921	Шлифовальная лента Cubitron II 150 x 2000, 36+, 10 шт.	45.034,00	12	205
6 99 03 149 00 0	4014586385938	Шлифовальная лента Cubitron II 150 x 2000, 60+, 10 шт.	37.544,00	12	205
6 99 03 150 00 0	4014586385945	Шлифовальная лента Cubitron II 150 x 2000, 80+, 10 шт.	35.268,00	12	205
6 99 03 151 00 0	4014586385952	Шлифовальная лента Cubitron II 75 x 2250, 36+, 10 шт.	28.104,00	12	205
6 99 03 152 00 0	4014586385969	Шлифовальная лента Cubitron II 75 x 2250, 60+, 10 шт.	23.981,00	12	205
6 99 03 153 00 0	4014586385976	Шлифовальная лента Cubitron II 75 x 2250, 80+, 10 шт.	22.788,00	12	205
6 99 03 154 00 0	4014586385983	Шлифовальная лента Cubitron II 150 x 2250, 36+, 10 шт.	51.977,00	12	205
6 99 03 155 00 0	4014586385990	Шлифовальная лента Cubitron II 150 x 2250, 60+, 10 шт.	43.514,00	12	205
6 99 03 156 00 0	4014586386003	Шлифовальная лента Cubitron II 150 x 2250, 80+, 10 шт.	40.908,00	12	205
6 99 03 157 00 0	4014586405063	Шлифовальная лента Cubitron II 50 x 1150 K36 VE10	17.799,00	12	190
6 99 03 158 00 0	4014586405070	Шлифовальная лента 50 x 1150 K36 R VE10	7.380,00	12	191
6 99 03 159 00 0	4014586405087	Шлифовальная лента 50 x 1150 K36 Z VE10	6.947,00	12	191
9 01 02 011 01 0	4014586869551	Ассу-Тес, угловая головка, наружный четырехгранник 3/8"	132.177,00	05	-
9 01 02 012 01 0	4014586876894	Ассу-Тес, угловая головка, внутренний шестигранник 1/4" QuickIN	58.665,00	05	999
9 01 02 013 01 0	4014586876900	Ассу-Тес, угловая головка, наружный четырехгранник 3/8"	58.665,00	05	999
9 01 02 015 02 0	4014586882802	Угловая головка	73.360,00	05	999
9 01 02 016 02 0	4014586882826	Угловая головка	73.360,00	05	999
9 01 02 017 02 0	4014586887784	Угловая головка	71.920,00	05	999
9 01 04 009 01 0	4014586871622	Магазин M55 X	20.018,00	01	35
9 01 04 010 01 0	4014586871639	Удлинитель магазина M55 X с ременной направляющей	21.248,00	02	35
9 01 05 002 01 8	4014586833682	Предохранительная проскальзывающая муфта	104.189,00	02	9
9 01 06 001 02 0	4014586886930	Прямая головка	21.476,00	05	999
9 01 06 002 02 0	4014586886626	Прямая головка	21.476,00	05	999
9 06 04 008 01 3	4014586849805	Всасывающий предохранительный колпак в сборе	24.335,00	02	49
9 06 04 009 01 7	4014586849829	Всасывающий предохранительный колпак в сборе	25.134,00	02	49
9 06 06 002 00 9	4014586834467	Направляющая пыльного полотна	28.331,00	02	88
9 07 01 002 01 0	4014586878522	Призматические тиски	11.008,00	02	14
9 07 02 001 00 1	4014586834498	Натяжитель	25.429,00	02	-
9 07 02 003 00 8	4014586834511	Натяжитель	28.550,00	02	88
9 07 02 004 00 6	4014586834528	Натяжитель	35.368,00	02	88
9 07 02 005 00 0	4014586839783	Механизм зажима и подачи	202.276,00	02	88
9 12 01 002 00 4	4014586842868	Смазочно-охлаждающее устройство	276.371,00	08	-
9 26 01 022 01 3	4014586846965	Вакуум-насос компл.	53.236,00	02	103
9 26 01 023 02 3	4014586847283	Компрессор	154.152,00	08	-
9 26 02 030 01 4	4014586836805	Тяговый трос	1.544,00	04	185
9 26 02 054 01 6	4014586841342	Подсосная пластина	49.697,00	02	103
9 26 02 055 01 0	4014586841335	Приспособление для сверления труб	27.074,00	02	103
9 26 02 057 01 7	4014586843322	Вакуум-пластина компл.	51.638,00	02	103
9 26 02 063 02 3	4014586844503	Отсос пыли	5.059,00	04	-
9 26 02 066 01 2	4014586846989	Резьбонарезной аппарат	117.938,00	01	116
9 26 02 071 01 9	4014586851389	набор с профилям 160	35.383,00	01	78
9 26 02 072 01 2	4014586852478	Резьбонарезной аппарат	87.426,00	01	116
9 26 02 074 01 4	4014586855080	Отсасывающее устройство FSC	4.853,00	04	177
9 26 02 075 01 8	4014586855097	Отсасывающее устройство	6.194,00	04	177
9 26 02 079 01 0	4014586857152	Патрон для быстрой смены инструмента для нарезания резьбы	26.849,00	02	116
9 26 02 081 01 0	4014586860183	Отсос пыли	4.853,00	04	-
9 26 02 082 01 0	4014586861920	Патрон для быстрой смены инструмента для нарезания резьбы	37.929,00	02	120
9 26 02 083 01 0	4014586860152	Крепление стола и стойка дрели	4.406,00	04	168
9 26 02 084 01 0	4014586863542	Отсасывающее устройство	6.298,00	04	177



Номер заказа	EAN	Наименование	Цена в РУБ с НДС (18%)	PK	Стр.
9 26 02 085 01 0	4014586867977	Вакуум-пластина	51.638,00	02	121
9 26 02 088 01 0	4014586878492	Комплект с устройством для отсоса пыли	3.923,00	04	-
9 26 02 089 01 0	4014586878508	Быстросменный патрон для метчика	27.304,00	02	116
9 26 02 091 00 0	4014586882932	Комплект с устройством для отсоса пыли FMM 350 Q / QSL	3.854,00	04	168
9 26 02 092 00 0	4014586882949	Комплект с устройством для отсоса пыли FMT / FMM 250	4.736,00	04	168
9 26 02 095 00 0	4014586885551	Комплект с устройством для отсоса пыли	4.736,00	04	169
9 26 04 079 02 1	4014586853574	Аккумулятор	20.999,00	02	-
9 26 04 082 02 5	4014586855127	Аккумулятор NiMH 9,6 В	15.543,00	02	-
9 26 04 084 02 7	4014586855141	Аккумулятор NiMH 12 В / 2000 мА-ч	17.616,00	02	-
9 26 04 096 01 0	4014586863986	Быстрозарядное устройство ALG 30	14.471,00	02	11
9 26 04 096 03 0	4014586887128	Быстрозарядное устройство ALG 30	335.988,00	02	999
9 26 04 103 01 0	4014586862651	Переходник для зарядки	2.098,00	02	999
9 26 04 111 01 0	4014586869308	Универсальное зарядное устройство ALS 40	169.537,00	02	999
9 26 04 129 01 0	4014586867687	Быстрозарядное устройство ALG 50	8.268,00	02	11
9 26 04 160 00 0	4014586871561	Держатель	6.284,00	02	-
9 26 04 160 03 0	4014586877228	Литий-ионный аккумулятор 14,4 В	126.125,00	02	-
9 26 04 161 02 0	4014586872803	Akku Li-Ion 18 В	11.081,00	02	-
9 26 04 161 03 0	4014586880334	Akku Li-Ion 18 В	114.471,00	02	-
9 26 04 163 02 0	4014586872681	Переходник для программирования	42.155,00	02	999
9 26 04 164 03 0	4014586877235	Литий-ионный аккумулятор 14,4 В	173.878,00	02	-
9 26 04 168 02 0	4014586881157	Akku Li-Ion 12 В	6.419,00	02	168
9 26 04 170 02 0	4014586882727	Литий-ионный аккумулятор 14,4 В	10.167,00	02	999
9 26 04 170 03 0	4014586885148	Литий-ионный аккумулятор 14,4 В	124.409,00	02	999
9 26 04 171 02 0	4014586882734	Akku Li-Ion 18 В	10.771,00	02	11
9 26 04 171 03 0	4014586885155	Akku Li-Ion 18 В	117.555,00	02	999
9 26 04 172 02 0	4014586882741	Литий-ионный аккумулятор 14,4 В	13.594,00	02	999
9 26 04 172 03 0	4014586885162	Литий-ионный аккумулятор 14,4 В	174.677,00	02	999
9 26 04 173 02 0	4014586882758	Akku Li-Ion 18 В	17.299,00	02	11
9 26 04 173 03 0	4014586885179	Akku Li-Ion 18 В	165.537,00	02	999
9 26 04 179 02 0	4014586888224	Аккумулятор HighPower	11.857,00	02	117
9 26 04 200 02 0	4014586882819	Аккумуляторный светодиодный фонарь ALED 12-18 В	5.269,00	02	117
9 26 04 250 01 0	4014586885827	Базовый комплект аккумуляторов 12 В/2,5 А-ч	10.208,00	02	169
9 26 04 300 03 0	4014586885841	Базовый комплект аккумуляторов 18 В/5 А-ч	24.920,00	02	11
9 26 04 300 04 0	4014586885858	Базовый комплект аккумуляторов 18 В/2,5 А-ч	18.601,00	02	-
9 26 04 307 01 0	4014586888972	Базовый комплект аккумуляторов HighPower	28.329,00	02	-

Значения вибрационной и акустической эмиссии

Номер заказа	Уровень шума LpA (дБ)	Погрешность измеренного значения KpA (дБ)	Уровень звуковой мощности LWA (дБ)	Погрешность измеренного значения KWA (дБ)	Пиковый уровень звука LpSreak (дБ)	Погрешность измеренного значения KpSreak (дБ)	Значение вибрации 1 стlv 3-х-дA. (m/s ²)	Значение вибрации 2 стlv 3-х-дA. (m/s ²)	Погрешность измеренного значения Ka (m/s ²)
7 205 43	82	3	93	3	96	3	4	1,5	
7 205 44	82	3	93	3	96	3	3	1,5	
7 205 45	82	3	93	3	96	3	3	1,5	
7 201 39	77	3	88	3		3	1,3	1,5	
7 201 63	77	3	88	3		3	1,4	1,5	
7 201 62	77	3	88	3		3	1,2	1,5	
7 205 35	77	3	88	3		3	1,2	1,5	
7 201 06	86	3	97	3	102	3	ah,D 2,0	1,5	
7 201 14	86	3	97	3	102	3	ah,D 2,0	1,5	
7 205 20	76	3	87	3		3	< 2,5	1,5	
7 205 03	81	3	92	3	98	3	ah,D 0,4	1,5	
7 202 45	78	3	89	3		3	1,6	1,5	
7 205 37	75	3	86	3		3	1,2	1,5	
7 205 40	84	3	95	3	99	3	1,5	1,5	
7 202 03	86	3	97	3	102	3	ah,D 2,2	1,5	
7 202 10	86	3	97	3	102	3	ah,D 2,2	1,5	
7 202 26	81	3	92	3	97	3	ah,D 0,6	1,5	
7 202 27	81	3	92	3	97	3	ah,D 0,6	1,5	
7 202 09	86	3	97	3	102	3	ah,D 1,6	1,5	
7 202 06	88	3	99	3	103	3	ah,D 1,3	1,5	
7 205 01	81	3	92	3	99	3	ah,D 0,9	1,5	
7 205 34	77	3	88	3	93	3	1,1	1,5	
7 203 04	86	3	97	3	102	3	ah,D 1,5	1,5	
7 204 30	98	3	109	3	99	3	1,5	1,5	15
7 209 37	79	3	90	3	93	3	0,6	1,5	
7 209 16	87	3	98	3	101	3	1	1,5	
7 271 01	81	3	92	3	96	3	ah,D 3,5	1,5	ah,D 5,0
7 272 02	87	3	98	3	103	3		1,5	
7 272 03	87	3	98	3	99	3		1,5	
7 272 04	92	3	103	3	106	3		1,5	
7 270 27	84	3	95	3		3	0,5	1,5	
7 270 33	84	3	95	3		3		1,5	
7 270 31	82	3	93	3		3		1,5	
7 270 29	83	3	94	3		3		1,5	
7 270 28	83	3	94	3		3		1,5	
7 270 34	84	3	95	3	101	3		1,5	
7 270 32	84	3	95	3	101	3		1,5	
7 113 01	60	3	71	3	74	3	0,9	1,5	
7 113 02	71	3	82	3	84	3	1,2	1,5	
7 113 03	71	3	82	3	84	3	1,3	1,5	
7 113 06	71	3	82	3	84	3	1,6	1,5	
7 104 03	86	3	97	3	104	3	14	1,5	
7 104 04	90	3	101	3	105	3	12	1,5	
7 210 71	78	3	89	3	92	3	1,1	1,5	
7 210 94	78	3	89	3	92	3	1	1,5	
7 113 10	71	3	82	3	88	3	0,7	1,5	
7 113 11	73	3	84	3	92	3	1	1,5	
7 213 09	77	3	88	3	93	3	0,5	1,5	
7 213 04	82	3	93	3	96	3	1	1,5	
7 213 13	81	3	92	3	98	3	0,8	1,5	
7 213 14	81	3	92	3	98	3	0,8	1,5	
7 213 06	81	3	92	3	98	3	0,8	1,5	
7 213 08	81	3	92	3	98	3	0,8	1,5	
7 213 15	81	3	92	3	98	3	0,8	1,5	
7 210 98	86	3	97	3		3	<2,5	1,5	
7 215 29	93	3	104	3		3	6,5	1,5	
7 215 30	93	3	104	3		3	6,5	1,5	
7 215 28	96	3	107	3		3	8,8	1,5	
7 215 12	93	3	104	3		3	5,4	1,5	
7 215 13	93	3	104	3		3	5,4	1,5	
7 215 23	93	3	104	3		3	5,4	1,5	
7 215 07	95	3	106	3		3	10	1,5	
7 215 08	95	3	106	3		3	10	1,5	
7 215 21	95	3	106	3		3	10	1,5	
7 215 25	95	3	106	3		3	10	1,5	
7 215 26	95	3	106	3		3	10	1,5	
7 112 07	69	3	80	3		3	0,2	1,5	
7 112 06	62	3	73	3		3	0,2	1,5	
7 112 05	60	3	71	3		3	0,2	1,5	
7 112 04	67	3	78	3		3	0,3	1,5	



Номер заказа	Уровень шума LpA (dB)	Погрешность измеренного значения KpA (dB)	Уровень звуковой мощности LWA (dB)	Погрешность измеренного значения KWA (dB)	Пиковый уровень звука LpSreak (dB)	Погрешность измеренного значения KpSreak (dB)	Значение вибрации 1 chv 3-х-ос. (m/s ²)	Значение вибрации 2 chv 3-х-ос. (m/s ²)	Погрешность измеренного значения Ka (m/s ²)
7 112 03	65	3	76	3		3	0,4	1,5	
7 112 36	69	3	80	3		3	0,4	1,5	
7 112 40	62	3	73	3	79,7	3	0,4	1,5	
7 112 41	62	3	73	3	79,7	3	0,4	1,5	
7 112 42	60	3	71	3	75,6	3	0,4	1,5	
7 112 43	60	3	71	3	75,6	3	0,4	1,5	
7 112 44	60	3	71	3	75,6	3	0,4	1,5	
7 112 02	69	3	80	3		3	0,5	1,5	
7 112 01	68	3	79	3		3	0,6	1,5	
7 113 05	70	3	81	3		3	<2,5	1,5	
7 110 94	70	3	81	3		3	<2,5	1,5	
7 112 45	64,6	3	75,6	3	81,1	3	0,6	1,5	
7 221 61	84	3	95	3	99	3	ah,AG 5,0	1,5	ah,DS 2,5
7 221 62	84	3	95	3	99	3	ah,AG 4,5	1,5	ah,DS 2,5
7 221 41	87	3	98	3	99	3	ah,AG 5,0	1,5	ah,DS 2,5
7 221 44	84	3	95	3	99	3	ah,AG 4,5	1,5	ah,DS 2,5
7 221 42	84	3	95	3	101	3	ah,AG 4,5	1,5	ah,DS 2,5
7 221 43	84	3	95	3	101	3	ah,AG 4,5	1,5	ah,DS 2,5
7 221 40	87	3	98	3	99	3	ah,AG 5,0	1,5	ah,DS 2,5
7 221 46	85	3	96	3		3	ah,AG 4,5	1,5	
7 221 47	85	3	96	3		3	ah,AG 5,0	1,5	
7 221 31	87	3	98	3		3	ah,AG 3,8	1,5	
7 221 07	87	3	98	3	103	3	ah,AG 6,0	1,5	ah,DS 2,5
7 221 08	87	3	98	3	103	3	ah,AG 6,0	1,5	ah,DS 2,5
7 221 05	87	3	98	3	103	3	ah,AG 6,0	1,5	ah,DS 2,5
7 221 06	87	3	98	3	103	3	ah,AG 6,0	1,5	ah,DS 2,5
7 221 26	87	3	98	3	103	3	ah,AG 6,0	1,5	ah,DS 2,5
7 221 27	87	3	98	3	103	3	ah,AG 6,0	1,5	ah,DS 2,5
7 221 01	87	3	98	3	103	3	ah,AG 6,0	1,5	ah,DS 2,5
7 221 02	87	3	98	3	103	3	ah,AG 6,0	1,5	ah,DS 2,5
7 223 02	81	3	92	3	95	3	ah,SG 1,5	1,5	
7 223 12	84	3	95	3	98	3	ah,SG 1,6	1,5	
7 223 03	81	3	92	3	95	3	ah,SG 1,5	1,5	
7 223 14	87	3	98	3	101	3	ah,SG ØD=50 мм 17,0	1,5	ah,SG ØD=12 мм 2,3
7 223 14	86	3	97	3	101	3	ah,SG ØD=50 мм 27,0	1,5	ah,SG ØD=12 мм 3,9
7 223 13	86	3	97	3	100	3	ah,SG ØD=50 мм 2,9	1,5	ah,SG ØD=12 мм 1,5
7 224 04	87	3	98	3	103	3	ah,SG 2,4	1,5	
7 224 05	93	3	104	3	106	3	ah,SG 2,0	1,5	
7 220 78	87	3	98	3	105	3	12	1,5	
7 220 92	87	3	98	3		3	4	1,5	
7 221 63	84	3	95	3	100	3	ah,P 3,5	1,5	ah,DS 2,5
7 221 48	84	3	95	3	100	3	ah,P 2,5	1,5	ah,DS 2,5
7 221 49	84	3	95	3	100	3	ah,P 3,5	1,5	ah,DS 2,5
7 221 50	84	3	95	3	100	3	ah,P 2,5	1,5	
7 221 66	84	3	95	3	98	3	4,5	1,5	
7 221 13	86	3	97	3	102	3	2,4	1,5	
7 228 05	84	3	95	3	99	3	2	1,5	
7 221 67	85	3	96	3	101	3	ah,P/T=3 2,5	1,5	ah,P/T=6 5,0
7 129 09	76	3	87	3	91	3		1,5	
7 536 02	81	3	92	3		3		1,5	
7 229 36	74	3	85	3	96	3		1,5	
7 229 37	74	3	85	3	96	3		1,5	
7 136 01	78	3	89	3	91	3		1,5	
7 136 02	78	3	89	3	91	3		1,5	
7 236 36	79	3	90	3	93	3		1,5	
7 236 31	79	3	90	3	93	3		1,5	
7 230 27	82	3	93	3		3	1,5	1,5	
7 230 28	82	3	93	3		3	1,5	1,5	
7 230 22	81	3	92	3		3	1,5	1,5	
7 230 29	80	3	91	3		3	4,7	1,5	
7 230 26	80	3	91	3		3	15,6	1,5	
7 230 23	86	3	97	3	103	3	12,1	1,5	
7 230 24	87	3	98	3	103,1	3	22,6	1,5	
7 232 35	76	3	87	3	92	3	11,3	1,5	
7 232 32	76	3	87	3	92	3	9,3	1,5	
7 232 36	76	3	87	3	92	3	6,4	1,5	
7 232 37	77	3	88	3	93	3	9,19	1,5	
7 232 29	78	3	89	3	93	3	4,4	1,5	
7 232 30	85	3	96	3	100	3	8,9	1,5	
7 232 31	85	3	96	3	100	3	10	1,5	

Значения вибрационной и акустической эмиссии

Номер заказа	Уровень шума LpA (дБ)	Погрешность измеренного значения KpA (дБ)	Уровень звуковой мощности LWA (дБ)	Погрешность измеренного значения KWA (дБ)	Пиковый уровень звука LpSreak (дБ)	Погрешность измеренного значения KpSreak (дБ)	Значение вибрации 1 ступ 3-х-оА. (m/s ²)	Значение вибрации 2 ступ 3-х-оА. (m/s ²)	Погрешность измеренного значения Ka (m/s ²)
7 234 17	79	3	90	3	94	3	7,8	1,5	
7 234 15	79	3	90	3	94	3	7,8	1,5	
7 234 06	83	3	94	3	97	3	16	1,5	13
7 234 22	89	3	100	3	102	3	7	1,5	
7 234 23	89	3	100	3	102	3	7	1,5	
7 534 08	81	3	92	3	102	3	ah,D 7.1	1,5	
7 238 14	86,5	3	97,5	3	102	3	3,5	1,5	
7 824 41	84	3	95	3	97	3	Ø 80 мм=11,8 Ø 50 мм=6,3	1,5	
7 824 39	84	3	95	3	103	3	Ø 125 мм=7,5 Ø 100 мм=3,3	1,5	
7 824 40	84	3	95	3	97	3	Ø 125 мм=2,0	1,5	
7 824 37	83	3	94	3	101	3	2	1,5	
7 824 36	79	3	90	3	98	3	2	1,5	
7 824 38	83	3	94	3	101	3	3,8	1,5	
7 823 03	71	3	82	3	85	3	3,7	1,5	
7 823 14	77	3	88	3	88	3	3,7	1,5	
7 823 15	71	3	82	3	84	3	2	1,5	
7 823 19	79	3	90	3	92	3	5	1,5	
7 823 21	79	3	90	3		3	1	1,5	
7 823 20	77	3	88	3	92	3	5,5	1,5	
7 820 51	77	3	88	3	93	3	3,5	1,5	
7 820 81	76	3	87	3	91	3	0,5	1,5	
7 820 84	81	3	92	3	98	3	2,1	1,5	
7 820 85	81	3	92	3	95	3	4,5	1,5	
7 820 78	79	3	90	3	95	3	0,6	1,5	
7 820 79	81	3	92	3	100	3	4,3	1,5	
7 820 71	81	3	92	3	95	3	4,3	1,5	
7 820 72	81	3	92	3	95	3	4,6	1,5	
7 820 83	83	3	94	3	97	3	3,6	1,5	
7 820 62	83	3	94	3	100	3	3,9	1,5	
7 820 64	84	3	95	3	100	3	3,9	1,5	
7 820 74	85	3	96	3	100	3	3,8	1,5	
7 820 76	85	3	96	3	100	3	4,7	1,5	
7 105 01	75	3	86	3	91	3	2,7	1,5	
7 105 02	75	3	86	3	89	3	1,8	1,5	
7 105 03	75	3	86	3	91	3	2,5	1,5	
7 205 46	82	3	93	3	96	3	3	1,5	
7 272 01	83	3	94	3	98	3		1,5	
7 113 14	71	3	82	3	86	3	1,5	1,5	
7 113 14	71	3	82	3	86	3	1,5	1,5	
7 113 15	71	3	82	3	86	3	1,5	1,5	
7 113 15	71	3	82	3	86	3	1,5	1,5	
7 113 16	74	3	85	3	87	3	1,5	1,5	
7 113 16	74	3	85	3	87	3	1,5	1,5	
7 113 17	74	3	85	3	87	3	1,5	1,5	
7 113 17	74	3	85	3	87	3	1,5	1,5	
7 221 55	85	3	96	3	99	3	ah,AG 4,5	1,5	ah,DS 2,0
7 221 56	85	3	96	3	99	3	ah,AG 4,5	1,5	ah,DS 2,5
7 221 57	85	3	96	3	101	3	ah,AG 4,0	1,5	ah,DS 2,5
7 221 58	85	3	96	3	101	3	ah,AG 4,0	1,5	ah,DS 2,5
7 221 54	85	3	96	3	99	3	ah,AG 4,5	1,5	ah,DS 2,5
7 236 42	79	3	90	3	93	3		1,5	
7 820 86	74	3	85	3	90	3	ah,AG 2,8	1,5	ah,DS 1,0
7 536 03	82	3	93	3		3		1,5	
7 132 03	74	3	85	3	86	3	4,7	1,5	
7 132 02	74	3	85	3	86	3	4,7	1,5	
7 132 01	74	3	85	3	86	3	6,5	1,5	
7 144 01	67	3	78	3	83	3		1,5	
7 232 38	82	3	93	3	93	3	8,8	1,5	
7 232 41	82	3	93	3	93	3	9,5	1,5	
7 232 42	82	3	93	3	93	3	6,8	1,5	
7 232 39	82	3	93	3	93	3	8,8	1,5	
7 232 40	80	3	91	3	91	3	7,3	1,5	
7 520 15	80	3	91	3		3	4,5	1,5	
7 520 16	80	3	91	3		3	4,5	1,5	
9 20 22	73	3	84	3		3		1,5	
9 20 23	73	3	84	3		3		1,5	
7 270 41	82,4	3	93,4	3	97	3	< 2,5	1,5	
7 270 40	82,4	3	93,4	3	97	3	< 2,5	1,5	
7 270 42	82,4	3	93,4	3	97	3	< 2,5	1,5	
7 270 43	82,4	3	93,4	3	97	3	< 2,5	1,5	



Номер заказа	Уровень шума LpA (dB)	Погрешность измеренного значения KpA (dB)	Уровень звуковой мощности LWA (dB)	Погрешность измеренного значения KWA (dB)	Пиковый уровень звука LpCreak (dB)	Погрешность измеренного значения KpCreak (dB)	Значение вибрации 1 chv 3-х-д. (m/s²)	Значение вибрации 2 chv 3-х-д. (m/s²)	Погрешность измеренного значения Ka (m/s²)
7 113 18	80	3	91	3	91	3	0,5	1,5	1,5
7 113 18	80	3	91	3	91	3	0,5	1,5	1,5
7 104 05	85	3	96	3	104	3	0,5	1,5	10,5
7 104 05	85	3	96	3	104	3	0,5	1,5	10,5
7 113 19	76	3	87	3	90	3	0,6	1,5	1,8
7 113 19	76	3	87	3	90	3	0,6	1,5	1,8
7 104 06	87	3	98	3	106	3	0,6	1,5	12,1
7 104 06	87	3	98	3	106	3	0,6	1,5	12,1
7 115 01	86	3	97	3	109	3	6	1,5	
7 115 01	86	3	97	3	109	3	6	1,5	
7 115 02	86	3	97	3	109	3	6	1,5	
7 115 02	86	3	97	3	109	3	6	1,5	
7 116 01	74	3	85	3	87	3	1,5	1,5	
7 116 02	74	3	85	3	87	3	1,5	1,5	
7 116 06	74	3	85	3	87	3	1,5	1,5	
7 116 05	74	3	85	3	87	3	1,5	1,5	
7 116 03	73	3	84	3	86	3	1,5	1,5	
7 116 04	73	3	84	3	86	3	1,5	1,5	
7 116 04	73	3	84	3	86	3	1,5	1,5	
7 116 08	73	3	84	3	86	3	1,5	1,5	
7130 02	74,6	3	85,6	3	87,9	3	3,3	1,5	
7 130 01	74,8	3	85,8	3	87,9	3	10,1	1,5	
7 230 34	82,5	3	93,5	3	94,9	3	4,1	1,5	
7 230 35	81,7	3	92,7	3	93,8	3	4,8	1,5	
7 230 31	81,1	3	92,1	3	93,3	3	5,7	1,5	
7 230 32	81,1	3	92,1	3	93,3	3	5,7	1,5	
7 230 33	76,2	3	87,2	3	91	3	10,8	1,5	
7 221 73	90	3	101	3	105	3	ah,AG 5,0	1,5	ah,DS 1,8
7 221 74	90	3	101	3	105	3	ah,AG 5,0	1,5	ah,DS 1,8
7 221 77	90	3	101	3	105	3	ah,AG 6,0	1,5	ah,DS 1,8
7 221 75	89	3	100	3	104	3	ah,AG 5,0	1,5	ah,DS 2,0
7 221 76	89	3	100	3	104	3	ah,AG 5,0	1,5	ah,DS 2,0
7 221 78	90	3	101	3	105	3	ah,AG 5,0	1,5	ah,DS 3,5
7 221 79	90	3	101	3	105	3	ah,AG 5,0	1,5	ah,DS 3,5
7 221 80	90	3	101	3	105	3	ah,AG 5,0	1,5	ah,DS 3,5
7 221 81	90	3	101	3	105	3	ah,AG 5,0	1,5	ah,DS 3,5
7 221 82	90	3	101	3	105	3	ah,AG 5,0	1,5	ah,DS 3,5
7 221 83	90	3	101	3	105	3	ah,AG 5,0	1,5	ah,DS 3,5
7 221 84	90	3	101	3	105	3	ah,AG 5,0	1,5	ah,DS 3,5
7 236 38	79	3	90	3	93	3		1,5	
7 112 08	69	3	80	3		3	0,4	1,5	
7 112 09	69	3	80	3		3	0,4	1,5	
7 112 00	69	3	80	3		3	0,4	1,5	
7 205 47	81,1	3	92,1	3	95,2	3	ah,D 2.4	1,5	
7 205 49	82,1	3	93,1	3	95,6	3	ah,D 1.9	1,5	
7 112 50	62	3	73	3	80	3	0,4	1,5	
7 112 51	60	3	71	3	76	3	0,4	1,5	
7 112 52	65	3	76	3	81	3	0,6	1,5	
7 112 53	70,8	3	81,8	3	86,1	3	0,5	1,5	
7 112 54	63,9	3	74,9	3	81	3	0,2	1,5	
7 112 55	66,3	3	77,3	3	81	3	0,3	1,5	
7 112 56	66,8	3	77,8	3	81	3	0,3	1,5	
7 229 43	74	3	85	3	96	3		1,5	
7 229 44	74	3	85	3	96	3		1,5	
7 229 42	72	3	83	3	84	3		1,5	
7 271 04	81	3	92	3	96	3	ah,D 3,5	1,5	ah,D 5,5
7 271 03	81	3	92	3	96	3	ah,D 3,5	1,5	ah,D 5,5
9 20 27	68	3	81	3		3	<2,5	1,5	
9 20 28	68	3	81	3		3	<2,5	1,5	
7 205 51	82	3	93	3	96	3	3	1,5	
7 105 04	75	3	86	3	89	3	1,8	1,5	
7 223 16	84	3	95	3	97	3	ah,SG (Ø 25 мм) 4,7	1,5	
7 223 17	84	3	95	3	97	3	ah,SG (Ø 25 мм) 4,7	1,5	ah,SG (Ø 50 мм) 7,9
7 223 18	84	3	95	3	97	3	ah,SG (Ø 25 мм) 5,3	1,5	
7 223 19	84	3	95	3	97	3	ah,SG (Ø 25 мм) 5,3	1,5	ah,SG (Ø 50 мм) 11,4
7 223 24	83	3	94	3	95	3	ah,SG (Ø 25 мм) 4,8	1,5	
7 223 25	83	3	94	3	95	3	ah,SG (Ø 25 мм) 1,0	1,5	ah,P 1,5
7 223 20	84	3	95	3	97	3	ah,SG (Ø 25 мм) 1,9	1,5	ah,SG (Ø 50 мм) 2,9
7 223 21	85	3	96	3	98	3	ah,SG (Ø 25 мм) 9,7	1,5	
7 223 22	85	3	96	3	98	3	ah,SG (Ø 25 мм) 9,7	1,5	

Номер заказа	Уровень шума LpA (dB)	Погрешность измеренного значения KpA (dB)	Уровень звуковой мощности LWA (dB)	Погрешность измеренного значения KWA (dB)	Пиковый уровень звука LpSreak (dB)	Погрешность измеренного значения KpSreak (dB)	Значение вибрации 1 стlv 3-ход. (m/s ²)	Значение вибрации 2 стlv 3-ход. (m/s ²)	Погрешность измеренного значения Ka (m/s ²)
7 223 23	85	3	96	3	98	3	ah,SG (Ø 25 мм) 1,5	1,5	ah,SG (Ø 50 мм) 4,5
7 221 86	90	3	101	3	105	3	ah,AG 7,9	1,5	ah,DS 1,5
7 221 87	90	3	101	3	105	3	ah,AG 7,9	1,5	ah,DS 1,5
7 221 88	90	3	101	3	105	3	ah,AG 7,3	1,5	ah,DS 1,5
7 221 89	90	3	101	3	105	3	ah,AG 7,3	1,5	ah,DS 1,5
7 221 90	90	3	101	3	105	3	ah,AG 5,9	1,5	ah,DS 2,1
7 221 91	90	3	101	3	105	3	ah,AG 5,9	1,5	ah,DS 2,1
7 221 92	90	3	101	3	105	3	ah,AG 5,0	1,5	ah,DS 1,6
7 221 93	90	3	101	3	105	3	ah,AG 5,0	1,5	ah,DS 1,6
7 221 94	90	3	101	3	105	3	ah,AG 3,4	1,5	ah,DS 1,6
7 221 95	90	3	101	3	105	3	ah,AG 3,4	1,5	ah,DS 1,6
7 115 03	93,8	3	104,8	3	112	3	14,5	1,5	
7 116 10	74	3	75,5	3	86,5	3	1,0	1,5	
7 113 21	65,9	3	76,9	3	78,9	3	ah 0.4	1,5	
7 113 20	65,6	3	76,6	3	78,4	3	1	1,5	
7 129 15	70	3	81	3	83	3		1,5	
7 129 12	74	3	85	3	87	3		1,5	
7 222 07	90	3	101	3	105	3	ah,AG 5,0	1,5	ah,DS 3,5
7 222 08	90	3	101	3	105	3	ah,AG 5,0	1,5	ah,DS 3,5
7 222 09	90	3	101	3	105	3	ah,AG 5,0	1,5	ah,DS 3,5
7 222 10	90	3	101	3	105	3	ah,AG 5,0	1,5	ah,DS 3,5
7 222 11	90	3	101	3	105	3	ah,AG 5,0	1,5	ah,DS 3,5
7 222 12	90	3	101	3	105	3	ah,AG 5,0	1,5	ah,DS 3,5
7 222 13	90	3	101	3	105	3	ah,AG 4,1	1,5	ah,DS 2,2
7 222 18	90	3	101	3	105	3	ah,AG 5,9	1,5	ah,DS 2,1
7 222 19	90	3	101	3	105	3	ah,AG 5,9	1,5	ah,DS 2,1
7 222 20	90	3	101	3	105	3	ah,AG 5,0	1,5	ah,DS 1,6
7 222 21	90	3	101	3	105	3	ah,AG 5,0	1,5	ah,DS 1,6
7 222 22	90	3	101	3	105	3	ah,AG 3,4	1,5	ah,DS 1,6
7 222 23	90	3	101	3	105	3	ah,AG 3,4	1,5	ah,DS 1,6
7 129 27	83	3	94	3	97	3		1,5	
7 129 25	70	3	81	3	83	3		1,5	
7 129 26	70	3	81	3	83	3		1,5	
7 109 01	75	3	86	3	91	3	2,7	1,5	
7 209 38	82	3	93	3	96	3	<1.5	1,5	
7 129 22	74	3	85	3	87	3		1,5	
7 229 52	72	3	83	3	84	3		1,5	
7 229 54	74	3	85	3	96	3		1,5	
7 229 53	74	3	85	3	96	3		1,5	







VC =





FSC 1.6/1.6X/1.6 Q/2.0/2.0X/2.0 Q

	VC		VC		VC
6 35 02 102 ...	2	6 39 03 083 ...	2	6 39 03 161 ...	3
6 35 02 103 ...	2	6 39 03 087 ...	2	6 39 03 162 ...	3
6 35 02 115 ...	2	6 39 03 095 ...	2	6 39 03 163 ...	2
6 35 02 116 ...	2	6 39 03 097 ...	3	6 39 03 164 ...	2
6 35 02 119 ...	3	6 39 03 099 ...	4	6 39 03 166 ...	3
6 35 02 120 ...	4	6 39 03 101 ...	3	6 39 03 168 ...	4
6 35 02 121 ...	4	6 39 03 103 ...	2	6 39 03 169 ...	4
6 35 02 122 ...	4	6 39 03 104 ...	2	6 39 03 170 ...	4
6 35 02 123 ...	4	6 39 03 105 ...	3	6 39 03 171 ...	4
6 35 02 124 ...	4	6 39 03 107 ...	3	6 39 03 172 ...	2
6 35 02 135 ...	3	6 39 03 108 ...	2	6 39 03 173 ...	2
6 35 02 136 ...	4	6 39 03 109 ...	2	6 39 03 174 ...	3
6 35 02 137 ...	2	6 39 03 110 ...	2	6 39 03 176 ...	3
6 35 02 138 ...	3	6 39 03 111 ...	4	6 39 03 179 ...	4
6 35 02 145 ...	2	6 39 03 113 ...	3	6 39 03 181 ...	3
6 35 02 147 ...	3	6 39 03 114 ...	3	6 39 03 182 ...	5
6 35 02 148 ...	3	6 39 03 115 ...	2	6 39 03 183 ...	2
6 35 02 158 ...	2	6 39 03 116 ...	4	6 39 03 184 ...	2
6 35 02 162 ...	4	6 39 03 117 ...	4	6 39 03 185 ...	2
6 35 02 163 ...	4	6 39 03 118 ...	2	6 39 03 186 ...	2
6 35 02 164 ...	3	6 39 03 120 ...	2	6 39 03 189 ...	3
6 35 02 165 ...	4	6 39 03 121 ...	2	6 39 03 190 ...	4
6 35 02 167 ...	1	6 39 03 122 ...	2	6 39 03 191 ...	3
6 35 02 168 ...	1	6 39 03 123 ...	4	6 39 03 194 ...	4
6 35 02 172 ...	1	6 39 03 124 ...	2	6 39 03 195 ...	4
6 35 02 173 ...	1	6 39 03 125 ...	4	6 39 03 196 ...	3
6 35 02 185 ...	3	6 39 03 127 ...	2	6 39 03 198 ...	4
6 35 02 186 ...	2	6 39 03 128 ...	3	6 39 03 206 ...	3
6 37 06 018 ...	3	6 39 03 129 ...	3	6 39 03 207 ...	3
6 37 31 001 ...	1	6 39 03 131 ...	3	6 39 03 208 ...	3
6 37 31 002 ...	1	6 39 03 132 ...	3	6 39 03 209 ...	3
6 37 31 005 ...	1	6 39 03 133 ...	3	6 39 03 210 ...	3
6 38 06 129 ...	1	6 39 03 143 ...	4	6 39 03 211 ...	3
6 38 06 136 ...	1	6 39 03 144 ...	3	6 39 03 212 ...	2
6 38 06 140 ...	1	6 39 03 146 ...	3	6 39 03 217 ...	3
6 38 06 153 ...	1	6 39 03 147 ...	2	6 39 03 221 ...	5
6 38 06 195 ...	3	6 39 03 152 ...	3	6 39 03 222 ...	5
6 39 03 072 ...	2	6 39 03 153 ...	3	6 39 03 223 ...	5
6 39 03 073 ...	2	6 39 03 154 ...	3	6 39 03 227 ...	3
6 39 03 076 ...	2	6 39 03 155 ...	3	6 39 03 228 ...	5
6 39 03 079 ...	2	6 39 03 156 ...	3	6 39 03 229 ...	4
6 39 03 081 ...	4	6 39 03 157 ...	3	6 39 03 230 ...	5
6 39 03 082 ...	3	6 39 03 160 ...	4	6 39 03 231 ...	4



	FSC500QSL	AFSC18QSL		FSC500QSL	AFSC18QSL
	VC	VC		VC	VC
6 35 02 097 ...	0	0	6 37 31 001 ...	0	0
6 35 02 106 ...	0	0	6 37 31 002 ...	0	0
6 35 02 113 ...	0	0	6 37 31 006 ...	1	1
6 35 02 114 ...	0	0	6 38 06 129 ...	0	0
6 35 02 118 ...	0	0	6 38 06 136 ...	0	0
6 35 02 125 ...	0	0	6 38 06 140 ...	0	0
6 35 02 126 ...	1	1	6 38 06 141 ...	0	0
6 35 02 127 ...	1	2	6 38 06 142 ...	0	0
6 35 02 133 ...	1	1	6 38 06 159 ...	0	0
6 35 02 134 ...	1	2	6 38 06 195 ...	0	2
6 35 02 151 ...	1	1	6 38 10 031 ...	1	3
6 35 02 152 ...	1	1	6 39 03 165 ...	0	0
6 35 02 157 ...	1	1	6 39 03 200 ...	0	0
6 35 02 160 ...	1	1	6 39 03 201 ...	0	0
6 35 02 161 ...	1	2	6 39 03 202 ...	0	0
6 35 02 166 ...	0	1	6 39 03 226 ...	1	1
6 35 02 169 ...	0	1	6 39 03 233 ...	0	0
6 35 02 170 ...	0	1	6 39 03 234 ...	1	2
6 35 02 174 ...	0	0	6 39 03 235 ...	0	1
6 35 02 175 ...	0	1	6 39 03 236 ...	2	2
6 35 02 176 ...	0	1	6 39 03 237 ...	1	1
6 35 02 183 ...	1	1	6 39 03 238 ...	1	1
6 35 02 184 ...	0	0	6 39 03 239 ...	2	2
6 35 02 187 ...	0	1	6 39 03 240 ...	1	1
6 35 02 188 ...	0	1	6 39 03 241 ...	1	1
6 35 02 191 ...	1	1	6 39 03 242 ...	1	1
6 35 02 193 ...	1	1	6 39 03 243 ...	1	1
6 35 02 196 ...	1	1	6 39 03 244 ...	1	1
6 35 02 198 ...	1	1	6 39 03 245 ...	0	0
6 35 02 199 ...	1	1	6 39 03 246 ...	3	3
6 35 02 200 ...	1	2	6 39 03 247 ...	3	3
6 35 02 201 ...	1	2	6 39 03 248 ...	3	3
6 35 02 202 ...	1	2			
6 35 02 203 ...	1	2			
6 35 02 204 ...	1	1			
6 35 02 205 ...	1	1			
6 35 02 206 ...	1	1			
6 35 02 207 ...	1	1			
6 35 02 208 ...	1	2			
6 35 02 213 ...	0	1			
6 35 02 214 ...	0	1			
6 35 02 215 ...	0	1			
6 35 02 216 ...	0	0			
6 35 02 217 ...	0	1			
6 35 02 218 ...	0	1			
6 35 02 219 ...	0	1			
6 35 02 220 ...	0	1			
6 37 06 019 ...	0	0			
6 37 19 011 ...	1	1			



	AFMT12QSL AFMT12SL	AFMM18QSL	FMM250, 250Q, AFMM14, FMT250SL, 250QSL	FMM350QSL
	VC	VC	VC	VC
6 35 02 097 ...	0	0	2	0
6 35 02 106 ...	0	0	2	0
6 35 02 113 ...	0	0	2	0
6 35 02 114 ...	0	0	1	0
6 35 02 118 ...	0	0	2	0
6 35 02 125 ...	0	0	1	0
6 35 02 126 ...	1	1	4	1
6 35 02 127 ...	1	1	5	1
6 35 02 133 ...	1	1	4	1
6 35 02 134 ...	1	1	5	1
6 35 02 151 ...	1	1	4	1
6 35 02 152 ...	1	1	5	1
6 35 02 157 ...	1	1	3	0
6 35 02 160 ...	1	1	4	1
6 35 02 161 ...	1	1	5	1
6 35 02 166 ...	1	1	2	0
6 35 02 169 ...	1	1	3	0
6 35 02 170 ...	1	1	3	0
6 35 02 174 ...	0	0	3	0
6 35 02 175 ...	1	1	3	0
6 35 02 176 ...	1	1	3	0
6 35 02 183 ...	1	1	4	1
6 35 02 184 ...	0	0	3	0
6 35 02 187 ...	1	1	3	0
6 35 02 188 ...	1	1	2	0
6 35 02 191 ...	1	1	4	1
6 35 02 193 ...	1	1	4	1
6 35 02 196 ...	1	1	3	0
6 35 02 198 ...	1	1	4	1
6 35 02 199 ...	1	1	5	1
6 35 02 205 ...	1	1	4	1
6 35 02 206 ...	1	1	4	1
6 35 02 207 ...	1	1	5	1
6 35 02 208 ...	1	1	5	1
6 35 02 214 ...	1	1	3	0
6 35 02 216 ...	0	0	2	0
6 35 02 217 ...	1	1	2	0
6 35 02 219 ...	1	1	3	0
6 37 06 019 ...	0	0	3	0
6 37 19 011 ...	1	1	4	1
6 37 31 001 ...	1	0	2	0
6 37 31 002 ...	1	0	1	0
6 38 06 129 ...	0	0	1	0
6 38 06 136 ...	0	0	1	0
6 38 06 140 ...	0	0	1	0
6 38 06 141 ...	0	0	1	0
6 38 06 142 ...	0	0	1	0
6 38 06 159 ...	0	0	1	0
6 38 06 195 ...	1	3	3	1
6 38 10 031 ...	2	3	5	1
6 39 03 165 ...	0	0	3	0
6 39 03 200 ...	0	0	2	0
6 39 03 201 ...	0	0	2	0
6 39 03 202 ...	0	0	2	0
6 39 03 226 ...	1	1	4	1
6 39 03 233 ...	0	0	2	0
6 39 03 234 ...	1	2	4	1
6 39 03 235 ...	1	1	3	0
6 39 03 245 ...	0	0	3	0

**FEIN. Unverwüstliche
Elektrowerkzeuge.**



**3 YEAR
FEIN PLUS
WARRANTY**

**Трехлетняя гарантия FEIN PLUS:
выполните регистрацию и получите три года
гарантии.**

Зарегистрируйте инструмент на сайте и получите
трехлетнюю гарантию.

www.fein.com/warranty

Сервис FEIN

C. & E. FEIN Service GmbH – главный партнер для
заключения договоров на ремонт и гарантийное
обслуживание.

Техобслуживание, ремонт и проверка безопасности
любых инструментов FEIN – быстро и эффективно.

В компании FEIN всегда есть запас.
Все, что нужно для вашего инструмента.
На десятилетия.

ООО «Файн Электроверкцойге»
129085, Москва, ул. Годовикова, 9, стр.12,
Тел.: +7(495)6609123
Факс: +7(495)6609124
info@fein.ru · www.fein.ru · www.grit.ru

Действует с 01/2018 года.