

**FEIN. Unverwüsthche
Elektrowerkzeuge.**



FEIN Listino prezzi Macchine / Accessori 2018



Benvenuti alla FEIN – il vostro specialista per la lavorazione del metallo e nelle ristrutturazioni.

FEIN è sinonimo di soluzioni applicative estremamente affidabili nei settori del metallo, del legno e dei materiali compositi per l'industria e l'artigianato.



Soluzioni applicative nel campo della foratura, foratura con punte a corona, levigatura, avvitatura e trattamento delle superfici: con la sua gamma ampia e allo stesso tempo specifica di elettrodomestici e accessori, FEIN è lo specialista nel settore della lavorazione del metallo. FEIN inventò il primo elettrodomestico a oscillazione 50 anni fa. Da allora gli artigiani si affidano all'ORIGINALE. FEIN offre inoltre soluzioni specifiche per la lavorazione del legno e dei materiali compositi.

Noi sviluppiamo il futuro. 150 anni di FEIN. Una promessa senza tempo.



Fondata nel 1867 da Wilhelm Emil Fein, FEIN è oggi una delle aziende leader nella produzione di elettrodomestici. In futuro, come allora, l'utente finale sarà sempre al centro della nostra attività.



In veste di specialista sviluppiamo macchine, accessori e materiali di consumo che facilitano il lavoro degli utenti nel campo della lavorazione del metallo, del legno e dei materiali compositi. Tutti sviluppati e prodotti dalla FEIN.

In quanto inventori del trapano per noi lo sviluppo fa parte della nostra tradizione. Da 150 anni sviluppiamo e costruiamo elettrodomestici per il futuro, con lo scopo di perfezionare e facilitare ogni giorno il lavoro dei nostri clienti.



Noi sviluppiamo il futuro



2017
Avvitatore a batteria a 4 velocità con attacco QuickIN MAX



2016
Utensile ad oscillazione con attacco porta-utensile Starlock



1987
Prima smerigliatrice angolare di sicurezza



1967
Primo elettrodomestico a oscillazione



1914
il martello FEIN

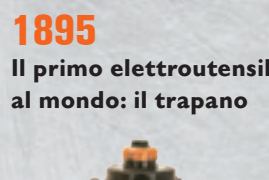

1895
Il primo elettrodomestico al mondo: il trapano

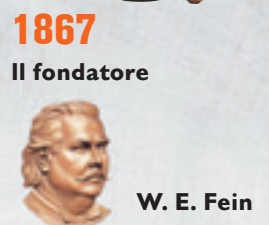

1867
Il fondatore

W. E. Fein



Foratura

Trapani	4	Supporti di foratura magnetici	12
Trapani angolari	10	Maschiatrici	15

Avvitatura

Trapani avvitatori a batteria	20	FEIN AccuTEC	30	Avvitatori per cartongesso	39
Chiavi battente a batteria	26	Avvitatori per viti autoforanti	37		

Smerigliatura

Smerigliatrici angolari a batteria	44	Smerigliatrici diritte	56	Generatori di frequenza	68
Smerigliatrici angolari compatte	46	Smerigliatrici angolari ad alta frequenza	62		
Smerigliatrici angolari	53	Smerigliatrici diritte ad alta frequenza	66		

Lavorazione lamiera

Cesoie universali	74	Cesoie per lamiera	77	Roditrici	80
-------------------	----	--------------------	----	-----------	----

Seghetti e frese

Seghetti alternativi	88	Seghetti alternativi per tubi	91	Fresatrice per edilizia	95
----------------------	----	-------------------------------	----	-------------------------	----

Foratura con frese a corona per metallo

Mobile	98	Compact	104	Automatic	124
Economical	102	Universal	110		

Aspiratori a secco e a umido

Aspiratori a secco e a umido	130				128
------------------------------	-----	--	--	--	-----

Trattamento delle superfici

Smerigliatrici	138	Lucidatrici	149		
----------------	-----	-------------	-----	--	--

Oscillazione

FEIN MULTIMASTER / MULTITALENT	156	FEIN SUPERCUT CONSTRUCTION	160	FEIN SUPERCUT AUTOMOTIVE	184
--------------------------------	-----	----------------------------	-----	--------------------------	-----

Levigatrici a nastro

Levigatrice a nastro manuale GRIT GHB	194	GRIT GX Moduli aggiuntivi per impiego nell'artigianato	200	GRIT GI Moduli aggiuntivi per impiego nell'industria	204
GRIT GHB Moduli aggiuntivi	196	GRIT GI Levigatrici a nastro base per impiego nell'industria	202	Levigatrice a nastro compatta GRIT GKS	209
GRIT GX Levigatrici a nastro base per impiego nell'artigianato	198				

Accessori

Bilancieri	220				218
------------	-----	--	--	--	-----

Dati numerici

Macchine in ordine numerico	226	Accessori in ordine numerico	232	Valori limite di esposizione alle vibrazioni e alle emissioni acustiche	270
-----------------------------	-----	------------------------------	-----	---	-----



Conosciamo i trapani in ogni dettaglio. Li abbiamo inventati noi.

Nel 1895 FEIN rivoluzionò il mondo del lavoro inventando il primo trapano elettrico portatile. Ancora oggi i trapani FEIN rispecchiano lo stesso spirito innovativo: tutto il meglio dell'esperienza maturata in oltre 150 anni è consolidata in una qualità ineguagliabile e indistruttibile, che si tratti di trapani, trapani angolari o maschiatrici. Differenziati in base a dimensioni e forme, con un diametro di foratura fino a 38 mm e un numero di giri perfettamente adattabile a ogni tipo di materiale, i trapani FEIN possono soddisfare ogni esigenza. Sono perfettamente adeguati alle esigenze, finalità e modalità di lavoro di ciascun utilizzatore. La forma ergonomica, la leggerezza e la semplicità di utilizzo nonché l'indistruttibilità li rendono particolarmente

adatti all'utilizzo professionale. La gamma di accessori ottimizzati e i componenti speciali di sistema avvalorano ulteriormente la grande competenza ed esperienza racchiusa nei trapani FEIN.



Trapani **Pagina** **4**

Abbinamento ottimale per la relativa applicazione. Precisione, potenza, praticità.

Trapani angolari **Pagina** **10**

Forature facili anche negli angoli. Compatti, maneggevoli, potenti, ideali per lavori complessi in spazi ristretti.

Supporti di foratura magnetici **Pagina** **12**

In orizzontale, verticale e sopratesta: maneggevoli e flessibili in cantiere e in officina.

Maschiatrici **Pagina** **15**

Convenienza, precisione e affidabilità. L'alternativa ai lavori manuali.



	ABOP 6 Select	ABOP 10 Select	ABOP 13-2 Select	BOP 6	BOP 10	BOP 10-2	
	Trapano veloce ad 1 velocità (a batteria) per fori fino a 6 mm nell'acciaio con elevata stabilità dei giri per le costruzioni metalliche.	Trapano compatto ad 1 velocità e con un'elevata stabilità dei giri (a batteria) per fori fino a 10 mm nell'acciaio per montaggi in cantiere.	Trapano universale a 2 velocità (a batteria) fino a 13 mm con numero di giri ideale per acciaio e acciaio inox.	Trapano compatto ad una velocità e con un'elevata stabilità dei giri per fori fino a 6 mm nell'acciaio per montaggi in cantiere.	Trapano compatto ad una velocità e con un'elevata stabilità dei giri per fori fino a 10 mm nell'acciaio per montaggi in cantiere.	Trapano universale a due velocità fino a 10 mm con numero di giri ideale per acciaio e acciaio inox.	
EAN 4014586...	... 881744	... 881751	... 881768	... 882413	... 882468	... 882512	
Pagina	6	6	6	6	6	7	
Dati tecnici	Potenza nominale assorbita				500 W	500 W	500 W
	Potenza resa				270 W	270 W	270 W
	Tensione batteria	18 V	18 V	18 V			
	Compatibilità batteria	Li-Ion / Li-Ion High Power	Li-Ion / Li-Ion High Power	Li-Ion / Li-Ion High Power			
	Attacco batteria	18 V	18 V	18 V			
	Nr. giri a vuoto	0 - 3 350 1/min	0 - 1 250 1/min	0 - 580 / 0 - 1 760 1/min	0 - 4 000 1/min	0 - 1 500 1/min	0 - 700 / 0 - 2 250 1/min
	Nr. giri sotto carico	0 - 2 900 1/min	0 - 1 100 1/min	0 - 500 / 0 - 1 500 1/min	0 - 2 700 1/min	0 - 900 1/min	0 - 460 / 0 - 1 350 1/min
	Ø foratura acciaio	6 mm	10 mm	13 mm	6 mm	10 mm	10 mm
	Ø foro acciaio inox con punta a corona	6 mm	10 mm	13 mm	6 mm	10 mm	10 mm
	Ø foratura leghe leggere	10 mm	15 mm	16 mm	10 mm	15 mm	16 mm
	Ø foratura legno	20 mm	30 mm	37 mm	20 mm	30 mm	35 mm
Maschiatura		M 6	M 10		M 6	M 10	
Peso EPTA				1,70 kg	1,80 kg	2,00 kg	
Peso senza batteria	1,40 kg	1,50 kg	1,70 kg				

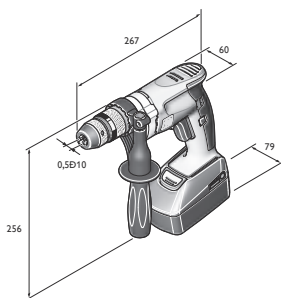

ABOP 6

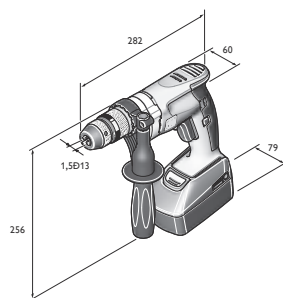

ABOP 10

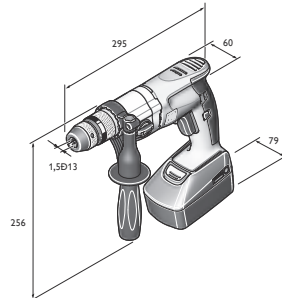

ABOP 13-2

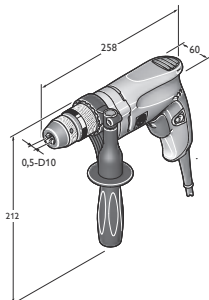

BOP 6

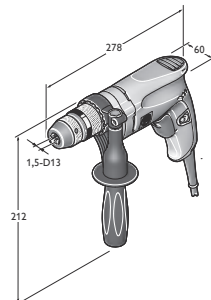

BOP 10

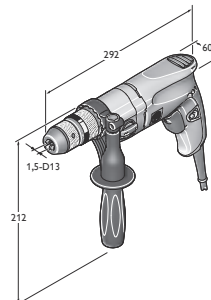

BOP 10-2

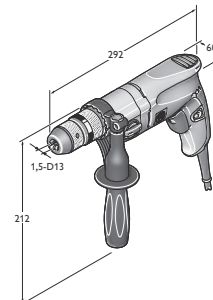

BOP 13-2

	BOP 13-2	BOS 16	BOS 16-2	DSke 672	DDSk 672	DDSk 672-1	ASq 672-1
	Trapano universale a due velocità fino a 13 mm con numero di giri ideale per acciaio e acciaio inox.	Potente trapano con regolazione del numero di giri per l'impiego flessibile nel settore delle costruzioni metalliche.	Potente trapano a due velocità con regolazione del numero di giri per l'impiego flessibile nel settore delle costruzioni metalliche.	Potente trapano a due velocità con elevato momento torcente.	Trapano a quattro velocità con capacità di carico molto elevata per lavori pesanti di foratura e alesatura.	Trapano universale a rotazione destra/sinistra a quattro velocità ed elevata capacità di foratura e maschiatura.	Trapano e unità motrice a bassa velocità di rotazione con elevato momento torcente.
	... 882567	... 874463	... 876443	... 802855	... 802749	... 804453	... 804569
	7	7	7	7	8	8	8
	550 W	1 200 W	1 200 W	1 050 W	1 050 W	900 W	900 W
	300 W	680 W	680 W	650 W	650 W	500 W	500 W
	0 - 680 / 0 - 2 200 1/min	0 - 520 1/min	0 - 520 / 0 - 1 600 1/min	120 - 270 / 240 - 540 1/min	175 / 280 / 480 / 760 1/min	170 / 250 / 450 / 700 1/min	100 1/min
	0 - 440 / 0 - 1 300 1/min	0 - 520 1/min	0 - 520 / 0 - 1 600 1/min	110 - 185 / 220 - 370 1/min	120 / 190 / 330 / 520 1/min	100 / 150 / 260 / 420 1/min	60 1/min
	13 mm	16 mm	16 mm	26 mm	32 mm	32 mm	38 mm
	13 mm	16 mm	16 mm	26 mm	32 mm	32 mm	38 mm
	16 mm	20 mm	20 mm	32 mm	40 mm	40 mm	
	37 mm	50 mm	50 mm	50 mm	60 mm	60 mm	
	M 10	M 12	M 12			M 20	M 30/R 1"
	2,00 kg	3,50 kg	3,70 kg	8,80 kg	9,40 kg	9,60 kg	10,60 kg

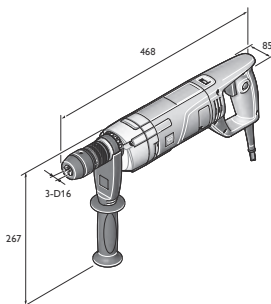

BOS 16

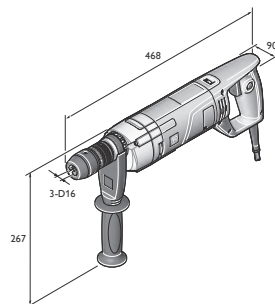

BOS 16-2

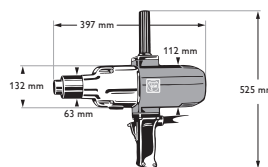

DDSk 672-1

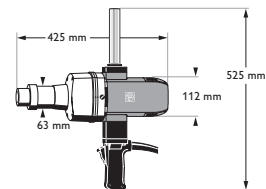

ASq 672-1

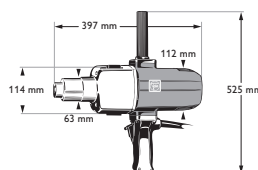

DSke 672

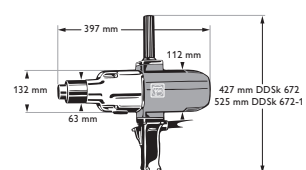

DDSk 672

FEIN SELECT⁺



Modello	Nr. ordine	EAN	PK	Prezzo in € IVA escl.
ABOP 6 Select	7 105 01 62 00 0	4014586881744	01	291,00

Compresi nel prezzo:
1 mandrino autoserrante bloccabile SUPRA SKE, 1 impugnatura supplementare, 1 valigetta portautensili in plastica
Per gli accessori vedere pagina 8

FEIN SELECT⁺



Modello	Nr. ordine	EAN	PK	Prezzo in € IVA escl.
ABOP 10 Select	7 105 02 62 00 0	4014586881751	01	291,00

Compresi nel prezzo:
1 mandrino autoserrante bloccabile SUPRA SKE, 1 impugnatura supplementare, 1 valigetta portautensili in plastica
Per gli accessori vedere pagina 8

FEIN SELECT⁺



Modello	Nr. ordine	EAN	PK	Prezzo in € IVA escl.
ABOP 13-2 Select	7 105 03 62 00 0	4014586881768	01	350,00

Compresi nel prezzo:
1 mandrino autoserrante bloccabile SUPRA SKE, 1 impugnatura supplementare, 1 valigetta portautensili in plastica
Per gli accessori vedere pagina 8



Modello	Nr. ordine	EAN	PK	Prezzo in € IVA escl.
BOP 6	7 205 52 60 00 0	4014586882413	01	299,00

Compresi nel prezzo:
1 mandrino autoserrante bloccabile SUPRA SKE, 1 impugnatura supplementare
Per gli accessori vedere pagina 8



Modello	Nr. ordine	EAN	PK	Prezzo in € IVA escl.
BOP 6	7 205 52 61 00 0	4014586881973	01	327,00

Compresi nel prezzo:
1 mandrino autoserrante bloccabile SUPRA SKE, 1 impugnatura supplementare, 1 valigetta portautensili in plastica
Per gli accessori vedere pagina 8



Modello	Nr. ordine	EAN	PK	Prezzo in € IVA escl.
BOP 10	7 205 53 60 00 0	4014586882468	01	299,00

Compresi nel prezzo:
1 mandrino autoserrante bloccabile SUPRA SKE, 1 impugnatura supplementare
Per gli accessori vedere pagina 8



Modello	Nr. ordine	EAN	PK	Prezzo in € IVA escl.
BOP 10	7 205 53 61 00 0	4014586881980	01	327,00

Compresi nel prezzo:
1 mandrino autoserrante bloccabile SUPRA SKE, 1 impugnatura supplementare, 1 valigetta portautensili in plastica
Per gli accessori vedere pagina 8



Modello	Nr. ordine	EAN	PK	Prezzo in € IVA escl.
BOP 10-2	7 205 54 60 00 0	4014586882512	01	369,00

Compresi nel prezzo:
1 mandrino autoserrante bloccabile SUPRA SKE, 1 impugnatura supplementare
Per gli accessori vedere pagina 8



Modello	Nr. ordine	EAN	PK	Prezzo in € IVA escl.
BOP 10-2	7 205 54 61 00 0	4014586881997	01	393,00

Compresi nel prezzo:
1 mandrino autoserrante bloccabile SUPRA SKE, 1 impugnatura supplementare, 1 valigetta portautensili in plastica
Per gli accessori vedere pagina 8



Modello	Nr. ordine	EAN	PK	Prezzo in € IVA escl.
BOP 13-2	7 205 55 60 00 0	4014586882567	01	382,00

Compresi nel prezzo:
1 mandrino autoserrante bloccabile SUPRA SKE, 1 impugnatura supplementare
Per gli accessori vedere pagina 8



Modello	Nr. ordine	EAN	PK	Prezzo in € IVA escl.
BOP 13-2	7 205 55 61 00 0	4014586882017	01	411,00

Compresi nel prezzo:
1 mandrino autoserrante bloccabile SUPRA SKE, 1 impugnatura supplementare, 1 valigetta portautensili in plastica
Per gli accessori vedere pagina 8



Modello	Nr. ordine	EAN	PK	Prezzo in € IVA escl.
BOS 16	7 205 47 60 00 0	4014586874463	01	482,00

Compresi nel prezzo:
1 mandrino autoserrante bloccabile SUPRA SKE, 1 impugnatura supplementare
Per gli accessori vedere pagina 8



Modello	Nr. ordine	EAN	PK	Prezzo in € IVA escl.
BOS 16-2	7 205 49 60 00 0	4014586876443	01	556,00

Compresi nel prezzo:
1 mandrino autoserrante bloccabile SUPRA SKE, 1 impugnatura supplementare
Per gli accessori vedere pagina 8



Modello	Nr. ordine	EAN	PK	Prezzo in € IVA escl.
DSke 672	7 202 09 00 22 7	4014586802855	01	1.402,00

Compresi nel prezzo:
1 impugnatura supplementare, 1 cuneo di estrazione
Per gli accessori vedere pagina 8



Modello	Nr. ordine	EAN	PK	Prezzo in € IVA escl.
DDSk 672	7 202 06 00 22 9	4014586802749	01	1.655,00

Compresi nel prezzo:
1 impugnatura supplementare, 1 cuneo di estrazione
Per gli accessori vedere pagina 8



Modello	Nr. ordine	EAN	PK	Prezzo in € IVA escl.
DDSk 672-1	7 205 01 00 22 8	4014586804453	01	1.712,00

Compresi nel prezzo:
1 impugnatura supplementare, 1 cuneo di estrazione
Per gli accessori vedere pagina 8



Modello	Nr. ordine	EAN	PK	Prezzo in € IVA escl.
ASq 672-1	7 205 03 00 22 0	4014586804569	01	1.932,00

Compresi nel prezzo:
1 impugnatura supplementare, 1 cuneo di estrazione, 1 occhiello di aggancio
Per gli accessori vedere pagina 8

Trapani

Accessori (A)BOP 6, (A)BOP 10, (A)BOP 10-2, (A)BOP 13-2



Valigette portautensili
con inserto per valigetta e scatola in plastica
Plastica, dimensioni interne: 470 x 275 x 116 mm

Nr. ordine	Prezzo in € IVA escl.
3 39 01 118 48 0	54,50



Caricabatteria rapido ALG 50
Per tutte le batterie Li-Ion FEIN. Tempo di ricarica a partire da 35 min.

Nr. ordine	Prezzo in € IVA escl.
9 26 04 129 01 0	44,00



Caricabatteria rapido ALG 30
Per batterie FEIN NiCd e Li-Ion. Tempo di ricarica a partire da 25 min.

Nr. ordine	Prezzo in € IVA escl.
9 26 04 096 01 0	161,70



Batteria
Batteria Li-Ion con indicatore dello stato di carica e FEIN SafetyCell Technology. Protezione della batteria e della macchina da sovraccarichi, surriscaldamento e scarica profonda. Può essere utilizzata su tutti gli utensili a batteria da 18 V FEIN.

Tensione V	Capacità Ah	Nr. ordine	Prezzo in € IVA escl.
18	5	9 26 04 173 02 0	112,00
18	2,5	9 26 04 171 02 0	78,00



Starter Set di batterie
2 batterie Li-Ion con caricabatteria rapido ALG 50.

Tensione V	Capacità Ah	Nr. ordine	Prezzo in € IVA escl.
18	5	9 26 04 300 03 0	268,00
18	2,5	9 26 04 300 04 0	200,00



Mandrino autoserrante
Mandrino autoserrante a una sola bussola SUPRA SKE con ghiera di bloccaggio, attacco mandrino 1/2-20 UNF

Apertura mm	Nr. ordine	Prezzo in € IVA escl.
0.5 - 10	6 32 05 036 01 0	75,60



Mandrino autoserrante
Mandrino autoserrante a una sola bussola SUPRA SKE con ghiera di bloccaggio, attacco mandrino 1/2" - 20 UNF

Apertura mm	Nr. ordine	Prezzo in € IVA escl.
1.5-13	6 32 05 035 01 0	78,40

Chiave SW17

Nr. ordine	Prezzo in € IVA escl.
6 29 03 002 00 9	6,31

Dispositivo di aggancio
per la sospensione ad un bilanciere verticale

Nr. ordine	Prezzo in € IVA escl.
3 02 32 046 00 8	3,37



Dispositivo di aggancio
per la sospensione ad un bilanciere orizzontale e verticale

Nr. ordine	Prezzo in € IVA escl.
3 21 25 050 00 7	11,00

Arresto di profondità

Nr. ordine	Prezzo in € IVA escl.
3 21 27 005 00 6	6,18

Cuffia di protezione
per proteggere la superficie del pezzo in lavorazione

Versione	Nr. ordine	Prezzo in € IVA escl.
BOP 10	3 14 20 131 01 0	13,30
BOP 10-2/13-2	3 14 20 132 01 0	13,30

Pasta da taglio
Lubrificante per il taglio della lamiera



Nr. ordine	Prezzo in € IVA escl.
3 21 32 020 12 9	15,40

Accessori BOS 16, BOS 16-2

Valigette portautensili
Plastica, dimensioni interne: 470 x 275 x 116 mm



Nr. ordine	Prezzo in € IVA escl.
3 39 01 118 01 0	45,70

Mescolatore
600 mm di lunghezza, Ø 110 mm



Nr. ordine	Prezzo in € IVA escl.
6 39 02 002 01 3	91,10

Mandrino autoserrante
Mandrino autoserrante a una sola bussola SUPRA SKE con ghiera di bloccaggio, attacco mandrino 1/2" - 20 UNF



Apertura mm	Peso kg	Nr. ordine	Prezzo in € IVA escl.
3-16	0,56	6 32 05 038 01 0	115,10

Mandrino autoserrante
Attacco mandrino 1/2"-20 UNF punta a forma di R

Apertura mm	Peso kg	Nr. ordine	Prezzo in € IVA escl.
1-13	0,54	6 32 05 033 01 0	92,00

Mandrino a cremagliera
Attacco mandrino 1/2"-20 UNF



Apertura mm	Peso kg	Nr. ordine	Prezzo in € IVA escl.
1-10	0,3	6 32 03 034 01 0	34,80
1.5-13	0,38	6 32 03 041 01 4	44,30

Accessori DSke 672, DDSk 671-1, DDSk 672

Valigette portautensili
Metallo 400 x 400 x 130 mm



Nr. ordine	Prezzo in € IVA escl.
3 39 01 032 01 3	55,80

Mandrino autoserrante
Attacco mandrino B 16 punta a forma di R



Apertura mm	Peso kg	Nr. ordine	Prezzo in € IVA escl.
0-10	0,61	6 32 04 016 00 7	71,40
1-13	0,88	6 32 04 017 00 1	84,60
3-16	1,14	6 32 04 025 00 3	99,80

Mandrino autoserrante
Attacco mandrino B 16 punta a forma di R, con serraggio



Apertura mm	Peso kg	Nr. ordine	Prezzo in € IVA escl.
1-13	0,56	6 32 04 032 00 6	90,90

Mandrino a cremagliera
Attacco mandrino B 16



Apertura mm	Peso kg	Nr. ordine	Prezzo in € IVA escl.
1,5-13	0,41	6 32 02 030 01 5	47,90
1-16	0,64	6 32 02 037 01 0	67,70

Attacco conico mandrino
per trapani con cono Morse.



Attacco	Nr. ordine	Prezzo in € IVA escl.
CM 3/B 16	6 33 01 012 00 5	13,90
CM 3/B 22	6 33 01 014 00 7	18,70

Cono di estensione
per cono morse



Attacco	Nr. ordine	Prezzo in € IVA escl.
CM 3/CM 4	6 33 04 004 00 0	107,90

Bussola di riduzione
per cono morse



Nr. ordine	Prezzo in € IVA escl.
6 33 02 003 00 4	16,40

Cuneo di estrazione



Attacco	Lungh. mm	Nr. ordine	Prezzo in € IVA escl.
CM 1/CM 2	140	6 33 05 003 00 3	6,58
CM 3/CM 4	190	6 33 05 004 00 1	6,72

Accessori ASq 672-1

Mandrino a cremagliera
Attacco mandrino B 22



Apertura mm	Ø esterno mm	Attacco mandrino	Peso kg	Nr. ordine	Prezzo in € IVA escl.
5-20	75	B 22	1,55	6 32 02 022 01 8	109,70

Attacco conico mandrino
per trapani con cono Morse.



Attacco	Nr. ordine	Prezzo in € IVA escl.
CM 4/B 22	6 33 01 016 00 4	36,50

Bussola di riduzione
per cono morse



Attacco	Nr. ordine	Prezzo in € IVA escl.
CM 4/CM 3	6 33 02 004 00 2	24,20

Accessori ASq 672-1, DSke 672, DDSk 672-1, DDSk 672

Giunto di sicurezza
con attacco CM 3 e uscita Ø 30 mm, campo di regolazione 15-80 Nm per numero di giri 0-500 giri/min, peso 2,2 kg, incl. anello in gomma, perno cilindrico, bussola di serraggio e chiave a gancio

Nr. ordine	Prezzo in € IVA escl.
9 01 05 002 01 8	1.109,00



	AWBP 10 Select	WBP 10	
	Trapano angolare a batteria di dimensioni estremamente ridotte per interventi in punti di difficile accesso.		
EAN 4014586...	... 881775	... 878843	
Pagina	11	11	
Dati tecnici	Potenza nominale assorbita		500 W
	Potenza resa		270 W
	Tensione batteria	18 V	
	Compatibilità batteria	Li-Ion / Li-Ion High Power	
	Attacco batteria	18 V	
	Nr. giri sotto carico	0 - 1 260 1/min	0 - 1 030 1/min
	Nr. giri a vuoto	0 - 1 370 1/min	0 - 1 830 1/min
	Ø foratura acciaio	10 mm	10 mm
	Ø foro acciaio inox con punta a corona	10 mm	10 mm
	Ø foratura leghe leggere	15 mm	15 mm
	Ø foratura legno	25 mm	25 mm
	Maschiatura	M 6	M 6
	Ingombro angolare	17 mm	17 mm
Peso EPTA		1,50 kg	
Peso senza batteria	1,30 kg		

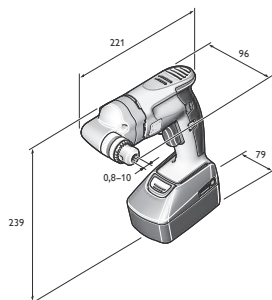

AWBP 10

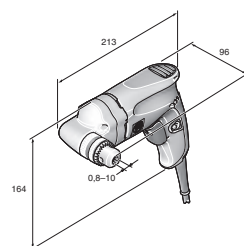

WBP 10

FEIN SELECT⁺



Modello	Nr. ordine	EAN	PK	Prezzo in € IVA escl.
AWBP 10 Select	7 105 04 62 00 0	4014586881775	01	362,00

Compresi nel prezzo:
1 mandrino a cremagliera fino a Ø 10 mm, 1 chiave per mandrino portapunta, 1 valigetta portautensili in plastica
Per gli accessori vedere pagina 11



Modello	Nr. ordine	EAN	PK	Prezzo in € IVA escl.
WBP 10	7 205 51 60 00 0	4014586878843	01	365,00

Compresi nel prezzo:
1 mandrino a cremagliera fino a Ø 10 mm, 1 chiave per mandrino portapunta
Per gli accessori vedere pagina 11

Trapani angolari

Accessori generici



Mandrino a cremagliera
Attacco mandrino B 10

Apertura mm	Peso kg	Nr. ordine	Prezzo in € IVA escl.
0,8-10	0,22	6 32 02 044 01 8	36,30
0,5-8	0,14	6 32 02 043 01 0	41,00



Caricabatteria rapido ALG 30
Per batterie FEIN NiCd e Li-Ion. Tempo di ricarica a partire da 25 min.

Nr. ordine	Prezzo in € IVA escl.
9 26 04 096 01 0	161,70



Caricabatteria rapido ALG 50
Per tutte le batterie Li-Ion FEIN. Tempo di ricarica a partire da 35 min.

Nr. ordine	Prezzo in € IVA escl.
9 26 04 129 01 0	44,00

Accessori AWBP 10



Valigette portautensili
con inserto per valigetta e scatola in plastica

Nr. ordine	Prezzo in € IVA escl.
3 39 01 131 94 0	50,70



Batteria
Batteria Li-ion con indicatore dello stato di carica e FEIN SafetyCell Technology. Protezione della batteria e della macchina da sovraccarichi, surriscaldamento e scarica profonda. Può essere utilizzata su tutti gli utensili a batteria da 18 V FEIN.

Tensione V	Capacità Ah	Nr. ordine	Prezzo in € IVA escl.
18	5	9 26 04 173 02 0	112,00
18	2,5	9 26 04 171 02 0	78,00



Starter Set di batterie
2 batterie Li-ion con caricabatteria rapido ALG 50.

Tensione V	Capacità Ah	Nr. ordine	Prezzo in € IVA escl.
18	5	9 26 04 300 03 0	268,00
18	2,5	9 26 04 300 04 0	200,00

Accessori WBP 10



Valigette portautensili
Plastica, dimensioni interne: 470 x 275 x 116 mm

Nr. ordine	Prezzo in € IVA escl.
3 39 01 118 01 0	45,70



Contenitore in plastica
Inserto per valigia con coperchio richiudibile per minuteria e accessori, adatto a valigetta portautensili 3 39 01 118 01 0, max 5 pz./valigetta.

Nr. ordine	Prezzo in € IVA escl.
3 39 01 119 00 0	4,50



	IBS 16	MBS 16 X	MBS 25 F	MBS 32 F	
	Supporto di foratura ad uso industriale per trapani con capacità di foratura fino a 16 mm.	Supporto di foratura magnetico per trapani con capacità di foratura fino a 16 mm.	Supporto di foratura magnetico per trapani con capacità di foratura fino a 25 mm.	Supporto di foratura magnetico con regolazione fine per trapani con capacità di foratura fino a 32 mm.	
EAN 4014586...	... 878515	... 878034	... 878041	... 847924	
Pagina	13	13	13	13	
Dati tecnici	Punta elicoidale Ø max.	16 mm	16 mm	25 mm	32 mm
	Alesatura, Ø max.	16 mm	16 mm	25 mm	40 mm
	Campo di regolazione fine laterale			7°	350°
	Regolazione fine longitudinale			6 mm	10 mm
	Maschiatura	M 12	M 12	M 20	M 24
	Per Ø collare di fissaggio	53 mm	43 mm	53 mm	63 mm
	Corsa	145 mm	145 mm	145 mm	178 mm
	Corsa complessiva	295 mm	325 mm	290 mm	365 mm
	Dimensioni base magnetica		195 x 90 mm	205 x 95 mm	220 x 100 mm
	Forza di tenuta magnetica		12 500 N	14 000 N	18 000 N
Peso EPTA	8,00 kg	9,50 kg	12,50 kg	21,80 kg	

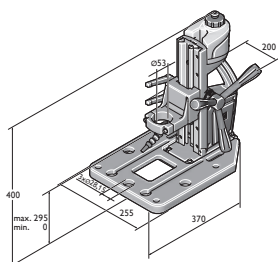

IBS 16

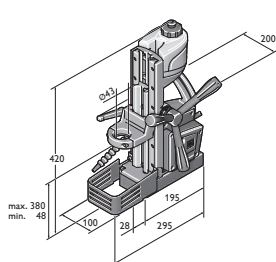

MBS 16 X

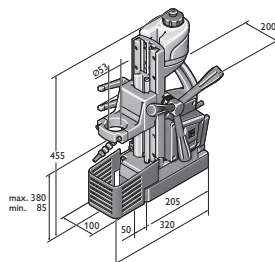

MBS 25 F

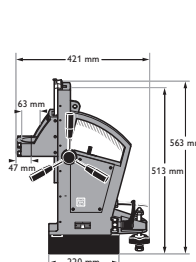

MBS 32 F



Modello	Nr. ordine	EAN	PK	Prezzo in € IVA escl.
IBS 16	9 03 20 223 00 0	4014586878515	01	485,00

Compresi nel prezzo:

1 serbatoio del lubrorefrigerante, 1 tubo flessibile a snodi, 1 anello riduttore Ø 43 mm

Per gli accessori vedere pagina 14



Modello	Nr. ordine	EAN	PK	Prezzo in € IVA escl.
MBS 16 X	9 03 18 223 00 0	4014586878034	01	1.034,00

Compresi nel prezzo:

1 serbatoio del lubrorefrigerante, 1 cinghia di fissaggio, 1 griglia di protezione

Per gli accessori vedere pagina 14



Modello	Nr. ordine	EAN	PK	Prezzo in € IVA escl.
MBS 25 F	9 03 19 223 00 0	4014586878041	01	1.459,00

Compresi nel prezzo:

1 serbatoio del lubrorefrigerante, 1 cinghia di fissaggio, 1 griglia di protezione, 1 anello riduttore Ø 43 mm

Per gli accessori vedere pagina 14



Modello	Nr. ordine	EAN	PK	Prezzo in € IVA escl.
MBS 32 F	9 03 16 223 00 8	4014586847924	01	2.745,00

Compresi nel prezzo:

1 cinghia di serraggio, 1 gancio per trucioli, 1 dispositivo di protezione trucioli, 2 chiavi

Per gli accessori vedere pagina 14

Accessori IBS 16



Boccole di riduzione
per l'utilizzo di trapani con collare di fissaggio Ø 43 mm
FEIN BOS, KBH

Ø mm	Nr. ordine	Prezzo in € IVA escl.
53 / 43	3 26 23 014 01 0	37,10

Morsa di bloccaggio a prisma

Nr. ordine	Prezzo in € IVA escl.
9 07 01 002 01 0	117,90

Set di montaggio morsa di bloccaggio

Nr. ordine	Prezzo in € IVA escl.
6 41 31 019 01 0	29,70

Piastra adattatore per unità di foratura a corona con base magnetica

Nr. ordine	Prezzo in € IVA escl.
3 24 22 326 01 0	48,30

Accessori MBS 16 X



Boccole di riduzione
per l'utilizzo di trapani con collare di fissaggio Ø 33 mm

Ø mm	Nr. ordine	Prezzo in € IVA escl.
43 / 33	3 26 23 012 01 9	37,20



Boccole di riduzione
per l'utilizzo di trapani con collare di fissaggio Ø 38 mm

Ø mm	Nr. ordine	Prezzo in € IVA escl.
43 / 38	3 26 23 013 00 4	37,10

Accessori MBS 25 F



Boccole di riduzione
per l'utilizzo di trapani con collare di fissaggio Ø 38 mm

Ø mm	Nr. ordine	Prezzo in € IVA escl.
53 / 38	3 26 23 010 00 8	37,20



Boccole di riduzione
per l'utilizzo di trapani con collare di fissaggio Ø 43 mm

Ø mm	Nr. ordine	Prezzo in € IVA escl.
53 / 43	3 26 23 009 00 6	37,10



Boccole di riduzione
per l'utilizzo di trapani con collare di fissaggio Ø 43 mm
FEIN BOS, KBH

Ø mm	Nr. ordine	Prezzo in € IVA escl.
53 / 43	3 26 23 014 01 0	37,10

Accessori MBS 16 X, MBS 25 F, MBS 32 F



Piastra a ventosa
per materiali antimagnetici, 250 x 330 x 110 mm

Nr. ordine	Prezzo in € IVA escl.
9 26 02 054 01 6	529,00



Piastra per vuoto
per materiali antimagnetici e fondi strutturati (lamiera bugnata, lamiera ondulata ecc.)
Piastra per vuoto 396 x 200 x 95 mm

Nr. ordine	Prezzo in € IVA escl.
9 26 02 057 01 7	549,00



Dispositivo di foratura tubi
incl. cinghia di serraggio, per la foratura di tubi con Ø da 60 a 300 mm, 220 x 130 mm.

Nr. ordine	Prezzo in € IVA escl.
9 26 02 055 01 0	287,90



Pompa per vuoto
Portata 0,015 m³/min, -0,8 bar, 92 W, peso 2,5 kg, incl. tubo flessibile.

Nr. ordine	Prezzo in € IVA escl.
9 26 01 022 01 3	566,00



	AGWP 10 Select	GWP 10	
	Maschiatrica veloce e precisa con invertitore di marcia per ridotti tempi di lavorazione.	Maschiatrica veloce e precisa con invertitore di marcia per ridotti tempi di lavorazione.	
EAN 4014586...	... 885537	... 881256	
Pagina	16	16	
Dati tecnici	Potenza nominale assorbita		450 W
	Potenza resa		250 W
	Tensione batteria	18 V	
	Compatibilità batteria	Li-Ion / Li-Ion High Power	
	Attacco batteria	18 V	
	Numero di giri a vuoto con rotazione a sinistra	0 - 760 1/min	0 - 1 000 1/min
	Numero di giri a pieno carico durante il taglio	0 - 440 1/min	0 - 450 1/min
	Numero di giri a pieno carico con rotazione a sinistra	0 - 670 1/min	0 - 680 1/min
	Coppia alla max. potenza erogata	26 Nm	21 Nm
	Maschiatura su acciaio fino a	M 10	M 10
	Filettatura in acciaio inox	M 10	M 10
	Cono sull'albero di foratura	B 12	B 12
	Peso EPTA		1,60 kg
Peso senza batteria	1,30 kg		

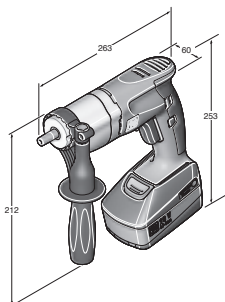

AGWP 10 Select

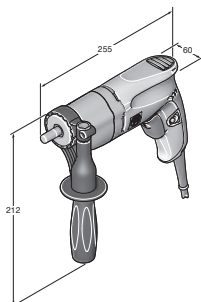

GWP 10

FEIN SELECT⁺



Modello	Nr. ordine	EAN	PK	Prezzo in € IVA escl.
AGWP 10 Select	7 109 01 62 00 0	4014586885537	01	454,00

Compresi nel prezzo:
1 impugnatura supplementare, 1 valigetta portautensili in plastica, **Fornitura senza mandrino di maschiatura**
Per gli accessori vedere pagina 16



Modello	Nr. ordine	EAN	PK	Prezzo in € IVA escl.
GWP 10	7 209 38 60 00 0	4014586881256	01	666,00

Compresi nel prezzo:
1 impugnatura supplementare, **Fornitura senza mandrino di maschiatura**
Per gli accessori vedere pagina 16

Maschiatrici

Accessori generici



Caricabatteria rapido ALG 50
Per tutte le batterie Li-Ion FEIN. Tempo di ricarica a partire da 35 min.

Nr. ordine	Prezzo in € IVA escl.
9 26 04 129 01 0	44,00



Caricabatteria rapido ALG 30
Per batterie FEIN NiCd e Li-Ion. Tempo di ricarica a partire da 25 min.

Nr. ordine	Prezzo in € IVA escl.
9 26 04 096 01 0	161,70



Batteria
Batteria Li-ion con indicatore dello stato di carica e FEIN SafetyCell Technology. Protezione della batteria e della macchina da sovraccarichi, surriscaldamento e scarica profonda. Può essere utilizzata su tutti gli utensili a batteria da 18 V FEIN.

Tensione V	Capacità Ah	Nr. ordine	Prezzo in € IVA escl.
18	5	9 26 04 173 02 0	112,00
18	2,5	9 26 04 171 02 0	78,00



Starter Set di batterie
2 batterie Li-ion con caricabatteria rapido ALG 50.

Tensione V	Capacità Ah	Nr. ordine	Prezzo in € IVA escl.
18	5	9 26 04 300 03 0	268,00
18	2,5	9 26 04 300 04 0	200,00



Valigette portautensili
con inserto per valigetta e scatola in plastica
Plastica, dimensioni interne: 470 x 275 x 116 mm

Nr. ordine	Prezzo in € IVA escl.
3 39 01 131 08 0	53,30



Mandrino diritto a pinze di serraggio
con pinza di serraggio 3,5/4,5/6 mm

Nr. ordine	Prezzo in € IVA escl.
6 32 06 063 01 2	92,70



Mandrino oscillante a pinze di serraggio
con pinza di serraggio 3,5/4,5/6 mm

Nr. ordine	Prezzo in € IVA escl.
6 32 06 076 02 2	145,50



Pinze di serraggio
per mandrini diritti e oscillanti a pinza e adattatori per maschi di filettatura.
M2 (DIN 352, DIN 371), M4 (DIN 357, DIN 376)

Ø mm	Quadro mm	Nr. ordine	Prezzo in € IVA escl.
2,8	2,1	6 32 06 077 00 1	25,80



Pinze di serraggio
per mandrini diritti e oscillanti a pinza e adattatori per maschi di filettatura.
M3 (DIN 352, DIN 371), M5 (DIN 357, DIN 376)

Ø mm	Quadro mm	Nr. ordine	Prezzo in € IVA escl.
3,5	2,7	6 32 06 064 00 1	25,80



Pinze di serraggio
per mandrini diritti e oscillanti a pinza e adattatori per maschi di filettatura.
M4 (DIN 352, DIN 371), M6 (DIN 357, DIN 376)

Ø mm	Quadro mm	Nr. ordine	Prezzo in € IVA escl.
4,5	3,4	6 32 06 065 00 5	25,80



Pinze di serraggio
per mandrini diritti e oscillanti a pinza e adattatori per maschi di filettatura.
M5 (DIN 352, DIN 371), M6 (DIN 352), M7 (DIN 352), M8 (DIN 352, DIN 357, DIN 376)

Ø mm	Quadro mm	Nr. ordine	Prezzo in € IVA escl.
6	4,9	6 32 06 066 00 8	25,80



Pinze di serraggio
per mandrini diritti e oscillanti a pinza e adattatori per maschi di filettatura.
M7 (DIN 371), M9 (DIN 352) M 10 (DIN 352, DIN 357, DIN 376)

Ø mm	Quadro mm	Nr. ordine	Prezzo in € IVA escl.
7	5,5	6 32 06 070 00 6	25,80

**Pinze di serraggio**

per mandrini dritti e oscillanti a pinza e adattatori
per maschi di filettatura.
M8 (DIN 371), M11 (DIN 352)

Ø mm	Quadro mm	Nr. ordine	Prezzo in € IVA escl.
8	6,2	6 32 06 078 00 9	25,80

**Pinze di serraggio**

per mandrini dritti e oscillanti a pinza e adattatori
per maschi di filettatura.
M10 (DIN 371)

Ø mm	Quadro mm	Nr. ordine	Prezzo in € IVA escl.
10	8	6 32 06 079 00 3	25,10

**Pinze di serraggio**

per mandrini dritti e oscillanti a pinza e adattatori
per maschi di filettatura.
M12 (DIN 357, DIN 371, DIN 376)

Ø mm	Quadro mm	Nr. ordine	Prezzo in € IVA escl.
9	7	6 32 06 075 00 4	25,80

**Mandrino autocentrante**

per attacco diretto del maschio campo di serraggio 2,0 - 8,1 mm,
con chiave

Nr. ordine	Prezzo in € IVA escl.
6 32 06 019 00 9	94,60

**Mandrino autocentrante oscillante**

per attacco diretto del maschio campo di serraggio 2,0 - 8,1 mm,
con chiave

Nr. ordine	Prezzo in € IVA escl.
6 32 06 041 00 8	139,60

**Cuneo di estrazione**

Per mandrino, confezione da 2 pz.

Attacco	Lungh. mm	Nr. ordine	Prezzo in € IVA escl.
B 12	125	6 33 05 009 01 3	31,40

**Arresto di profondità**

Nr. ordine	Prezzo in € IVA escl.
3 21 27 005 00 6	6,18

**Pasta da taglio**

Lubrificante per il taglio della lamiera

Nr. ordine	Prezzo in € IVA escl.
3 21 32 020 12 9	15,40

Accessori GWP 10**Dispositivo di aggancio**

per la sospensione ad un bilanciere
orizzontale e verticale

Nr. ordine	Prezzo in € IVA escl.
3 21 25 050 00 7	11,00



Avvitatura affidabile: il programma degli avvitatori FEIN.

Estremamente affidabile e adattabile in modo funzionale per l'applicazione prevista, il programma degli avvitatori FEIN consente di ottenere risultati eccellenti e una qualità ottimale delle avvitature, anche nelle condizioni più difficili. Nella produzione di serie industriale, così come nella lavorazione dei metalli o nell'allestimento d'interni e nei lavori di ristrutturazione. L'ergonomia esemplare e il peso particolarmente limitato rappresentano altri vantaggi sostanziali e consentono l'esecuzione di lavori con professionalità ed efficienza risparmiando fatica. Giorno dopo giorno, negli anni.



Trapani avvitatori a batteria Pagina 20

La combinazione ottimale di flessibilità, forza e affidabilità. Concepito per forature, maschiature e avvitature su metallo.

Chiavi battenti a batteria Pagina 26

Efficienza imbattibile e affidabilità costante. Utilizzo versatile ed elevata capacità di carico costante.

FEIN AccuTec Pagina 30

Avvitatori di precisione a batteria di lunga durata per avvitature morbide e rigide nella produzione di serie industriale.

Avvitatori per viti autoforanti Pagina 37

Per lavori precisi e in sicurezza con viti autoforanti e autofilettanti su tetti e facciate e nell'installazione di impianti di riscaldamento, climatizzazione e ventilazione.

Avvitatori per cartongesso Pagina 39

Gli specialisti nelle lavorazioni a secco e rifiniture interne. Leggeri, ergonomici, compatti per avvitature ottimali.



	ASCM 18 QM	ASCM 18 QM Select	Set professionale di maschiatura ASCM 18 QM	ABS 18 QC	ABS 18 Q Select	Set professionale di maschiatura ABS 18 QC	ASB 18 QC	
	Trapano avvitatore a batteria a 4 velocità con motore brushless e attacco QuickIN MAX. Potenza senza compromessi per forature e maschiature fino a 12 mm e forature con seghe a tazza HM.		Trapano avvitatore a batteria a 4 velocità con motore brushless, attacco QuickIN MAX e numerosi accessori per foratura, maschiatura e avvitature su metallo.	Trapano avvitatore a batteria a 2 velocità con motore brushless e attacco QuickIN. Perfetto per forature e maschiature fino a 10 mm.		Trapano avvitatore a batteria a 2 velocità con motore brushless, attacco QuickIN e numerosi accessori per foratura, maschiatura e avvitature su metallo.	Trapano avvitatore con percussione a batteria a 2 velocità con motore brushless e attacco QuickIN. Perfetto per forature fino a 10 mm su metallo, pietra e muri.	
EAN 4014586...	... 887456	... 887340	... 887333	... 887159	... 887203	... 887197	... 887210	
Pagina	22	22	22	22	22	22	22	
Dati tecnici	Tensione batteria	18 V	18 V	18 V	18 V	18 V	18 V	
	Capacità di carica della batteria	5 Ah		5 Ah	2,5 Ah		2,5 Ah	
	Compatibilità batteria	Li-Ion / Li-Ion High Power	Li-Ion / Li-Ion High Power	Li-Ion / Li-Ion High Power	Li-Ion / Li-Ion High Power	Li-Ion / Li-Ion High Power	Li-Ion / Li-Ion High Power	Li-Ion / Li-Ion High Power
	Attacco batteria	18 V	18 V	18 V	MultiVolt	MultiVolt	MultiVolt	MultiVolt
	Motore	brushless	brushless	brushless	brushless	brushless	brushless	brushless
	Cambio	4 marce	4 marce	4 marce	2 marce	2 marce	2 marce	2 marce
	Collare di fissaggio	QuickIN MAX	QuickIN MAX	QuickIN MAX	QuickIN	QuickIN	QuickIN	QuickIN
	Nr. percussioni							7 360 / 32 000 1/min
	Coppia max.di serraggio (elastica/rigida)	90 / 45 Nm	90 / 45 Nm	90 / 45 Nm	60 / 32 Nm	60 / 32 Nm	60 / 32 Nm	60 / 32 Nm
	Livelli di coppia	15 + 1	15 + 1	15 + 1	22 + 1	22 + 1	22 + 1	22 + 1
	Ø foratura acciaio	25 mm	25 mm	25 mm	13 mm	13 mm	13 mm	13 mm
	Ø foratura legno	50 mm	50 mm	50 mm	50 mm	50 mm	50 mm	50 mm
	Ø foratura cemento							13 mm
	Maschiatura	M 12	M 12	M 12	M 10	M 10	M 10	M 10
	Peso con batteria	2,20 kg		2,20 kg	1,70 kg		1,70 kg	1,80 kg
Peso senza batteria	1,50 kg	1,50 kg	1,50 kg	1,30 kg	1,30 kg	1,30 kg	1,30 kg	
Mandrino portapunta rimovibile	●	●	●	●	●	●	●	

● compreso

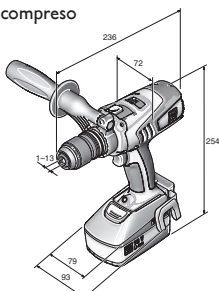

ASCM 18 QM

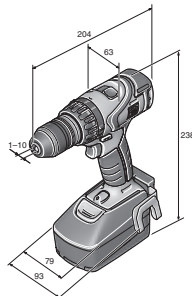

ABS 18 QC

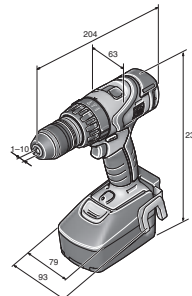

ASB 18 QC

	ASB 18 Q Select	Set professionale di maschiatura ASB 18 QC	ASCM 12 QC	ASCM 12 Q Select	Set professionale di maschiatura ASCM 12 QC	ABSU 12 C	ABSU 12 Select	ABSU 12 W4C	ABSU 12 W4 Select
		Trapano avvitatore con percussione a batteria a 2 velocità con motore brushless, attacco QuickIN e numerosi accessori per foratura, maschiatura e avvitature su metallo.	Trapano avvitatore a batteria a 4 velocità con motore brushless e attacco QuickIN. Perfetto per forature e maschiature fino a 8 mm e per avvitature.		Trapano avvitatore a batteria a 4 velocità con motore brushless, attacco QuickIN e numerosi accessori per foratura, maschiatura e avvitature su metallo.		Trapano avvitatore a batteria a 2 velocità con mandrino portapunta in metallo pieno. Perfetto per forature e avvitature fino a 6 mm su ogni tipo di materiale.	Avvitatore a batteria a 2 velocità con attacco portautensile da 1/4". Potente coppia per avvitature fino a 6 x 200 mm.	
	... 887265	... 887258	... 881447	... 885698	... 886961	... 881485	... 885568	... 881539	... 885575
	23	23	23	23	23	23	23	24	24
	18 V	18 V	12 V	12 V	12 V	12 V	12 V	12 V	12 V
		2,5 Ah	2,5 Ah		2,5 Ah	2,5 Ah		2,5 Ah	
	Li-Ion / Li-Ion High Power	Li-Ion / Li-Ion High Power	Li-Ion	Li-Ion	Li-Ion	Li-Ion	Li-Ion	Li-Ion	Li-Ion
	MultiVolt	MultiVolt	12 V	12 V	12 V	12 V	12 V	12 V	12 V
	brushless	brushless	brushless	brushless	brushless	2 poli DC	2 poli DC	2 poli DC	2 poli DC
	2 marce	2 marce	4 marce	4 marce	4 marce	2 marce	2 marce	2 marce	2 marce
	QuickIN	QuickIN	QuickIN	QuickIN	QuickIN				
	7 360 / 32 000 1/min	7 360 / 32 000 1/min							
	60 / 32 Nm	60 / 32 Nm	40 / 20 Nm	40 / 20 Nm	40 / 20 Nm	20 / 14 Nm	20 / 14 Nm	20 / 14 Nm	20 / 14 Nm
	22 + 1	22 + 1	20 + 1	20 + 1	20 + 1	17 + 1	17 + 1	17 + 1	17 + 1
	13 mm	13 mm	13 mm	13 mm	13 mm	10 mm	10 mm		
	50 mm	50 mm	40 mm	40 mm	40 mm	30 mm	30 mm		
	13 mm	13 mm							
	M 10	M 10	M 8	M 8	M 8	M 6	M 6		
		1,80 kg	1,30 kg		1,30 kg	1,20 kg		1,10 kg	
	1,30 kg	1,30 kg	1,10 kg	1,10 kg	1,10 kg	1,00 kg	1,00 kg	0,80 kg	0,80 kg
	●	●	●	●	●				



Modello	Nr. ordine	EAN	PK	Prezzo in € IVA escl.
ASCM 18 QM	7 116 11 61 00 0	4014586887456	18	547,00

Compresi nel prezzo:

2 batterie (Li-ion), 1 caricabatteria rapido ALG 50, 1 mandrino portapunta QuickIN (120 Nm), 1 clip per l'impugnatura, 1 supporto magnetico portabit, 1 impugnatura, 1 valigetta portautensili in plastica

Per gli accessori vedere pagina 24

FEIN SELECT⁺



Modello	Nr. ordine	EAN	PK	Prezzo in € IVA escl.
ASCM 18 QM Select	7 116 11 64 00 0	4014586887340	18	279,00

Compresi nel prezzo:

1 mandrino portapunta QuickIN (120 Nm), 1 clip per l'impugnatura, 1 supporto magnetico portabit, 1 impugnatura, 1 valigetta portautensili in plastica

Per gli accessori vedere pagina 24



Modello	Nr. ordine	EAN	PK	Prezzo in € IVA escl.
Set professionale di maschiatura ASCM 18 QM	7 116 11 63 00 0	4014586887333	18	658,00

Compresi nel prezzo:

2 batterie (Li-ion), 1 caricabatteria rapido ALG 50, 1 mandrino portapunta QuickIN (120 Nm), 1 clip per l'impugnatura, 1 supporto magnetico portabit, 1 impugnatura, 1 valigetta portautensili in plastica, 1 portabit QuickIN (1/4"), 1 adattatore per maschio di filettatura QuickIN con 2 pinze di serraggio, 1 adattatore bussola QuickIN (1/2")

Per gli accessori vedere pagina 24



Modello	Nr. ordine	EAN	PK	Prezzo in € IVA escl.
ABS 18 QC	7 113 22 62 00 0	4014586887159	18	434,00

Compresi nel prezzo:

2 batterie (Li-ion), 1 caricabatteria rapido ALG 50, 1 mandrino portapunta QuickIN (120 Nm), 1 clip per l'impugnatura, 1 supporto magnetico portabit, 1 valigetta portautensili in plastica

Per gli accessori vedere pagina 24

FEIN SELECT⁺



Modello	Nr. ordine	EAN	PK	Prezzo in € IVA escl.
ABS 18 Q Select	7 113 22 64 00 0	4014586887203	18	234,00

Compresi nel prezzo:

1 mandrino portapunta QuickIN (120 Nm), 1 clip per l'impugnatura, 1 supporto magnetico portabit, 1 valigetta portautensili in plastica

Per gli accessori vedere pagina 24



Modello	Nr. ordine	EAN	PK	Prezzo in € IVA escl.
Set professionale di maschiatura ABS 18 QC	7 113 22 63 00 0	4014586887197	18	545,00

Compresi nel prezzo:

2 batterie (Li-ion), 1 caricabatteria rapido ALG 50, 1 mandrino portapunta QuickIN (120 Nm), 1 clip per l'impugnatura, 1 supporto magnetico portabit, 1 valigetta portautensili in plastica, 1 portabit QuickIN (1/4"), 1 adattatore per maschio di filettatura QuickIN con 2 pinze di serraggio, 1 adattatore bussola QuickIN (1/2")

Per gli accessori vedere pagina 24



Modello	Nr. ordine	EAN	PK	Prezzo in € IVA escl.
ASB 18 QC	7 113 23 62 00 0	4014586887210	18	457,00

Compresi nel prezzo:

2 batterie (Li-ion), 1 caricabatteria rapido ALG 50, 1 mandrino portapunta QuickIN (120 Nm), 1 clip per l'impugnatura, 1 supporto magnetico portabit, 1 valigetta portautensili in plastica

Per gli accessori vedere pagina 24

FEIN SELECT⁺



Modello	Nr. ordine	EAN	PK	Prezzo in € IVA escl.
ASB 18 Q Select	7 113 23 64 00 0	4014586887265	18	257,00

Compresi nel prezzo:
1 mandrino portapunta QuickIN (120 Nm), 1 clip per l'impugnatura, 1 supporto magnetico portabit, 1 valigetta portautensili in plastica
Per gli accessori vedere pagina 24



Modello	Nr. ordine	EAN	PK	Prezzo in € IVA escl.
Set professionale di maschiatura ASB 18 QC	7 113 23 63 00 0	4014586887258	18	568,00

Compresi nel prezzo:
2 batterie (Li-ion), 1 caricabatteria rapido ALG 50, 1 mandrino portapunta QuickIN (120 Nm), 1 clip per l'impugnatura, 1 supporto magnetico portabit, 1 valigetta portautensili in plastica, 1 portabit QuickIN (1/4"), 1 adattatore per maschio di filettatura QuickIN con 2 pinze di serraggio, 1 adattatore bussola QuickIN (1/2")
Per gli accessori vedere pagina 24



Modello	Nr. ordine	EAN	PK	Prezzo in € IVA escl.
ASCM 12 QC	7 116 10 61 00 0	4014586881447	18	294,00

Compresi nel prezzo:
2 batterie (Li-ion), 1 caricabatteria rapido ALG 50, 1 mandrino portapunta QuickIN (60 Nm), 1 clip per l'impugnatura, 1 supporto magnetico portabit, 1 valigetta portautensili in plastica
Per gli accessori vedere pagina 24

FEIN SELECT⁺



Modello	Nr. ordine	EAN	PK	Prezzo in € IVA escl.
ASCM 12 Q Select	7 116 10 64 00 0	4014586885698	18	184,00

Compresi nel prezzo:
1 mandrino portapunta QuickIN (60 Nm), 1 clip per l'impugnatura, 1 supporto magnetico portabit, 1 valigetta portautensili in plastica
Per gli accessori vedere pagina 24



Modello	Nr. ordine	EAN	PK	Prezzo in € IVA escl.
Set professionale di maschiatura ASCM 12 QC	7 116 10 62 00 0	4014586886961	18	405,00

Compresi nel prezzo:
2 batterie (Li-ion), 1 caricabatteria rapido ALG 50, 1 mandrino portapunta QuickIN (60 Nm), 1 clip per l'impugnatura, 1 supporto magnetico portabit, 1 valigetta portautensili in plastica, 1 portabit QuickIN (1/4"), 1 adattatore per maschio di filettatura QuickIN con 2 pinze di serraggio, 1 adattatore bussola QuickIN (1/2")
Per gli accessori vedere pagina 24



Modello	Nr. ordine	EAN	PK	Prezzo in € IVA escl.
ABSU 12 C	7 113 20 61 00 0	4014586881485	18	197,00

Compresi nel prezzo:
2 batterie (Li-ion), 1 caricabatteria rapido ALG 50, 1 clip per l'impugnatura, 1 supporto magnetico portabit, 1 valigetta portautensili in plastica
Per gli accessori vedere pagina 24

FEIN SELECT⁺



Modello	Nr. ordine	EAN	PK	Prezzo in € IVA escl.
ABSU 12 Select	7 113 20 64 00 0	4014586885568	18	87,00

Compresi nel prezzo:
1 clip per l'impugnatura, 1 supporto magnetico portabit, 1 valigetta portautensili in plastica
Per gli accessori vedere pagina 24



Modello	Nr. ordine	EAN	PK	Prezzo in € IVA escl.
ABSU 12 W4C	7 113 21 61 00 0	4014586881539	18	192,00

Compresi nel prezzo:
2 batterie (Li-ion), 1 caricabatteria rapido ALG 50, 1 clip per l'impugnatura, 1 supporto magnetico portabit,
1 valigetta portautensili in plastica
Per gli accessori vedere pagina 24

FEIN SELECT⁺



Modello	Nr. ordine	EAN	PK	Prezzo in € IVA escl.
ABSU 12 W4 Select	7 113 21 64 00 0	4014586885575	18	82,00

Compresi nel prezzo:
1 clip per l'impugnatura, 1 supporto magnetico portabit, 1 valigetta portautensili in plastica
Per gli accessori vedere pagina 24

Trapani avvitatori a batteria

Accessori generici



Lampada a LED a batteria ALED 12-18 V
Lampada a LED a batteria compatta e duratura con testa della lampada orientabile. Compatibile con tutte le batterie Li-ion FEIN da 12 / 14 / 18 V FEIN, gancio per appendere la lampada compreso. Estremamente leggera con un peso di soli 130 g e molto luminosa con 900 lux. La temperatura del colore corrisponde alla luce diurna. La luminosità può essere regolata su 2 livelli.

Nr. ordine	Prezzo in € IVA escl.
9 26 04 200 02 0	59,00



Valigette portautensili
Plastica, dimensioni interne: 470 x 275 x 116 mm

Nr. ordine	Prezzo in € IVA escl.
3 39 01 118 01 0	45,70



Valigette portautensili
adatta per ABSU 12, ASCD 12, ASCM 12

Nr. ordine	Prezzo in € IVA escl.
3 39 01 160 01 0	25,10



Contenitore in plastica
Inserito per valigia con coperchio richiudibile per minuteria e accessori, adatto a valigetta portautensili 3 39 01 118 01 0, max 5 pz./valigetta.

Nr. ordine	Prezzo in € IVA escl.
3 39 01 119 00 0	4,50



Caricabatteria rapido ALG 50
Per tutte le batterie Li-ion FEIN. Tempo di ricarica a partire da 35 min.

Nr. ordine	Prezzo in € IVA escl.
9 26 04 129 01 0	44,00



Caricabatteria rapido ALG 30
Per batterie FEIN NiCd e Li-ion. Tempo di ricarica a partire da 25 min.

Nr. ordine	Prezzo in € IVA escl.
9 26 04 096 01 0	161,70



Portainseriti 1/4" esagonale esterno
Uscita 1/4" - brugola esagonale con mandrino a cambio rapido

Ø mm	Lunghezza mm	Nr. ordine	Prezzo in € IVA escl.
15	51	6 05 10 011 00 9	20,60

Batteria da 18 V



Batteria
Batteria Li-ion con indicatore dello stato di carica e FEIN SafetyCell Technology. Protezione della batteria e della macchina da sovraccarichi, surriscaldamento e scarica profonda. Può essere utilizzata su tutti gli utensili a batteria da 18 V FEIN.

Tensione V	Capacità Ah	Nr. ordine	Prezzo in € IVA escl.
18	5	9 26 04 173 02 0	112,00
18	2,5	9 26 04 171 02 0	78,00



Starter Set di batterie
2 batterie Li-ion con caricabatteria rapido ALG 50.

Tensione V	Capacità Ah	Nr. ordine	Prezzo in € IVA escl.
18	5	9 26 04 300 03 0	268,00
18	2,5	9 26 04 300 04 0	200,00

Batteria da 12 V



Batteria
Batteria Li-ion con indicatore dello stato di carica e FEIN SafetyCell Technology. Protezione della batteria e della macchina da sovraccarichi, surriscaldamento e scarica profonda. Può essere utilizzata su tutti gli utensili a batteria FEIN da 12 e 18 V con attacco batteria MultiVolt.

Tensione V	Capacità Ah	Nr. ordine	Prezzo in € IVA escl.
12	2,5	9 26 04 168 02 0	33,00



FEIN Select+ Starter Set di batterie
2 batterie Li-ion con caricabatteria rapido ALG 50.

Tensione V	Capacità Ah	Nr. ordine	Prezzo in € IVA escl.
12	2,5	9 26 04 250 01 0	110,00

Altri accessori



Mandrino portapunta
Piccolo mandrino portapunta in metallo pieno di marca Röhm, coppia massima 60 Nm. Compatibile con tutti gli avvitatori a batteria FEIN con attacco QuickIN/QuickIN MAX.

Collare di fissaggio	Nr. ordine	Prezzo in € IVA escl.
QuickIN	6 32 08 002 01 0	35,10



Mandrino portapunta
Mandrino portapunta in metallo pieno di marca Röhm con ganasce in metallo duro e forze di serraggio elevate. Il bit di avvitatura può restare montato sull'albero portautensile, il mandrino portapunta si inserisce sopra il bit. Coppia massima 120 Nm. Compatibile con tutti gli avvitatori a batteria FEIN con attacco QuickIN/QuickIN MAX.

Collare di fissaggio	Nr. ordine	Prezzo in € IVA escl.
QuickIN	6 32 08 005 01 0	47,40



Portabit
Portabit ad esagono incassato da 1/4" con pratico comando a una mano e potente magnete al neodimio. L'impiego di un portabit rende l'avvitatore più corto e leggero. Compatibile con tutti gli avvitatori a batteria FEIN con attacco QuickIN/QuickIN MAX.

Collare di fissaggio	Nr. ordine	Prezzo in € IVA escl.
QuickIN	6 05 10 222 01 0	35,30



Adattatore bussola
Adattatore bussola per l'applicazione di bussole su quadrato da 1/2". Compatibile con tutti gli avvitatori a batteria FEIN con attacco QuickIN/QuickIN MAX.

Collare di fissaggio	Nr. ordine	Prezzo in € IVA escl.
QuickIN	6 42 03 002 01 0	35,30



Adattatore per maschio di filettatura
Adattatore per maschio di filettatura con 2 pinze di serraggio per diametri del codolo di 4,5 e 6 mm per filettature M4/M5/M6/M8. Presa sicura del maschio di filettatura nel quadrato per evitare lo slittamento del maschio. Compatibile con tutti gli avvitatori a batteria FEIN con attacco QuickIN/QuickIN MAX.

Collare di fissaggio	Nr. ordine	Prezzo in € IVA escl.
QuickIN	6 42 03 003 01 0	84,00



Adattatore per maschio di filettatura
Preso sicura del maschio di filettatura nel quadrato per evitare lo slittamento del maschio. Compatibile con tutte le pinze di serraggio e tutti gli avvitatori a batteria FEIN con attacco QuickIN/QuickIN MAX.

Collare di fissaggio	Nr. ordine	Prezzo in € IVA escl.
QuickIN	6 42 03 003 02 0	32,80



Pinze di serraggio
per mandrini dritti e oscillanti a pinza e adattatori per maschi di filettatura.
M2 (DIN 352, DIN 371), M4 (DIN 357, DIN 376)

Ø mm	Quadro mm	Nr. ordine	Prezzo in € IVA escl.
2,8	2,1	6 32 06 077 00 1	25,80



Pinze di serraggio
per mandrini dritti e oscillanti a pinza e adattatori per maschi di filettatura.
M3 (DIN 352, DIN 371), M5 (DIN 357, DIN 376)

Ø mm	Quadro mm	Nr. ordine	Prezzo in € IVA escl.
3,5	2,7	6 32 06 064 00 1	25,80



Pinze di serraggio
per mandrini dritti e oscillanti a pinza e adattatori per maschi di filettatura.
M4 (DIN 352, DIN 371), M6 (DIN 357, DIN 376)

Ø mm	Quadro mm	Nr. ordine	Prezzo in € IVA escl.
4,5	3,4	6 32 06 065 00 5	25,80



Pinze di serraggio
per mandrini dritti e oscillanti a pinza e adattatori per maschi di filettatura.
M5 (DIN 352, DIN 371), M6 (DIN 352), M7 (DIN 352), M8 (DIN 352, DIN 357, DIN 376)

Ø mm	Quadro mm	Nr. ordine	Prezzo in € IVA escl.
6	4,9	6 32 06 066 00 8	25,80



Pinze di serraggio
per mandrini dritti e oscillanti a pinza e adattatori per maschi di filettatura.
M7 (DIN 371), M9 (DIN 352) M 10 (DIN 352, DIN 357, DIN 376)

Ø mm	Quadro mm	Nr. ordine	Prezzo in € IVA escl.
7	5,5	6 32 06 070 00 6	25,80



Pinze di serraggio
per mandrini dritti e oscillanti a pinza e adattatori per maschi di filettatura.
M8 (DIN 371), M11 (DIN 352)

Ø mm	Quadro mm	Nr. ordine	Prezzo in € IVA escl.
8	6,2	6 32 06 078 00 9	25,80



Pinze di serraggio
per mandrini dritti e oscillanti a pinza e adattatori per maschi di filettatura.
M12 (DIN 357, DIN 371, DIN 376)

Ø mm	Quadro mm	Nr. ordine	Prezzo in € IVA escl.
9	7	6 32 06 075 00 4	25,80



Pinze di serraggio
per mandrini dritti e oscillanti a pinza e adattatori per maschi di filettatura.
M10 (DIN 371)

Ø mm	Quadro mm	Nr. ordine	Prezzo in € IVA escl.
10	8	6 32 06 079 00 3	25,10



	ASCD 18-300 W2	ASCD 18-300 W2 Select	ASCD 18-200 W4	ASCD 18-200 W4 Select	ASCD 12-150 W8C	
	Chiave battente a batteria con motore brushless e regolazione della coppia su 6 livelli. Per viti a filettatura metrica fino a M18.		Chiave battente con motore brushless e regolazione della coppia su 6 livelli. Per ogni tipo di avvitatura incl. viti autoforanti.		Chiave battente a batteria con motore brushless e regolazione della coppia su 6 livelli. Per viti a filettatura metrica fino a M14.	
EAN 4014586...	... 887418	... 887425	... 887432	... 887449	... 887371	
Pagina	28	28	28	28	28	
Dati tecnici	Tensione batteria	18 V	18 V	18 V	18 V	12 V
	Capacità di carica della batteria	5 Ah		5 Ah		2,5 Ah
	Compatibilità batteria	Ioni di litio / Ioni di litio High Power	Ioni di litio / Ioni di litio High Power	Ioni di litio / Ioni di litio High Power	Ioni di litio / Ioni di litio High Power	Ioni di litio
	Attacco batteria	MultiVolt	MultiVolt	MultiVolt	MultiVolt	12 V
	Motore	brushless	brushless	brushless	brushless	brushless
	Nr. giri a vuoto	0 - 1 700 1/min	0 - 1 700 1/min	0 - 1 500 1/min	0 - 1 500 1/min	0 - 1 800 1/min
	Nr. percussioni	0 - 3 400 1/min	0 - 3 400 1/min	0 - 3 000 1/min	0 - 3 000 1/min	0 - 3 600 1/min
	max. momento torcente	290 Nm	290 Nm	210 Nm	210 Nm	135 Nm
	Vite a filettatura metrica max.	M18 (8.8)	M18 (8.8)			M14 (8.8)
	Ø viti legno	8 x 300 mm	8 x 300 mm	8 x 200 mm	8 x 200 mm	8 x 100 mm
	Peso con batteria	1,70 kg		1,70 kg		1,10 kg
Peso senza batteria	1,00 kg	1,00 kg	1,00 kg	1,00 kg	0,85 kg	

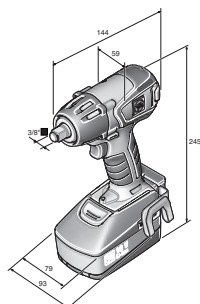

ASCD 18-300 W2

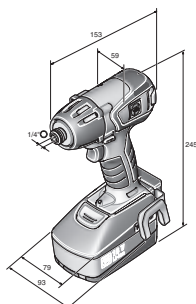

ASCD 18-200 W4

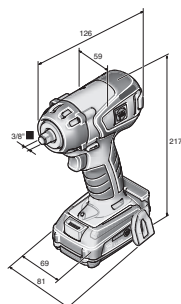

ASCD 12-150 W8C

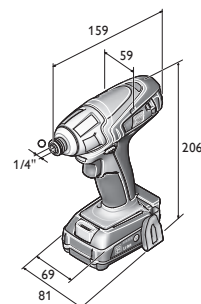

ASCD 12-100 W4C

	ASCD 12-150 W8 Select	ASCD 12-150 W4C	ASCD 12-150 W4 Select	ASCD 12-100 W4C	ASCD 12-100 W4 Select
		Chiave battente con motore brushless e regolazione della coppia su 6 livelli. Per ogni tipo di avvitatura incl. viti autoforanti.		Chiave battente a batteria con motore DC. Per avvitature su ogni tipo di materiale.	
	... 887388	... 887395	... 887401	... 881560	... 885582
	28	28	28	29	29
	12 V	12 V	12 V	12 V	12 V
		2,5 Ah		2,5 Ah	
	Li-Ion	Li-Ion	Li-Ion	Li-Ion	Li-Ion
	12 V	12 V	12 V	12 V	12 V
	brushless	brushless	brushless	2 poli DC	2 poli DC
	0 - 1 800 1/min	0 - 1 700 1/min	0 - 1 700 1/min	0 - 2 700 1/min	0 - 2 700 1/min
	0 - 3 600 1/min	0 - 3 400 1/min	0 - 3 400 1/min	0 - 3 450 1/min	0 - 3 450 1/min
	135 Nm	135 Nm	135 Nm	100 Nm	100 Nm
	M14 (8.8)				
	8 x 100 mm	8 x 100 mm	8 x 100 mm	8 x 80 mm	8 x 80 mm
		1,10 kg		1,10 kg	
	0,85 kg	0,85 kg	0,85 kg	0,90 kg	0,90 kg

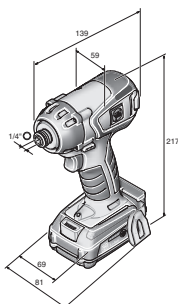

ASCD 12-150 W4



Modello	Nr. ordine	EAN	PK	Prezzo in € IVA escl.
ASCD 18-300 W2	7 115 06 61 00 0	4014586887418	18	547,00

Compresi nel prezzo:
2 batterie (Li-ion), 1 caricabatteria rapido ALG 50, 1 clip per l'impugnatura, 1 supporto magnetico portabit,
1 valigetta portautensili in plastica
Per gli accessori vedere pagina 29

FEIN SELECT⁺



Modello	Nr. ordine	EAN	PK	Prezzo in € IVA escl.
ASCD 18-300 W2 Select	7 115 06 64 00 0	4014586887425	18	279,00

Compresi nel prezzo:
1 clip per l'impugnatura, 1 supporto magnetico portabit, 1 valigetta portautensili in plastica
Per gli accessori vedere pagina 29



Modello	Nr. ordine	EAN	PK	Prezzo in € IVA escl.
ASCD 18-200 W4	7 115 07 61 00 0	4014586887432	18	536,00

Compresi nel prezzo:
2 batterie (Li-ion), 1 caricabatteria rapido ALG 50, 1 clip per l'impugnatura, 1 supporto magnetico portabit,
1 valigetta portautensili in plastica
Per gli accessori vedere pagina 29

FEIN SELECT⁺



Modello	Nr. ordine	EAN	PK	Prezzo in € IVA escl.
ASCD 18-200 W4 Select	7 115 07 64 00 0	4014586887449	18	268,00

Compresi nel prezzo:
1 clip per l'impugnatura, 1 supporto magnetico portabit, 1 valigetta portautensili in plastica
Per gli accessori vedere pagina 29



Modello	Nr. ordine	EAN	PK	Prezzo in € IVA escl.
ASCD 12-150 W8C	7 115 04 61 00 0	4014586887371	18	291,00

Compresi nel prezzo:
2 batterie (Li-ion), 1 caricabatteria rapido ALG 50, 1 clip per l'impugnatura, 1 supporto magnetico portabit,
1 valigetta portautensili in plastica
Per gli accessori vedere pagina 29

FEIN SELECT⁺



Modello	Nr. ordine	EAN	PK	Prezzo in € IVA escl.
ASCD 12-150 W8 Select	7 115 04 64 00 0	4014586887388	18	181,00

Compresi nel prezzo:
1 clip per l'impugnatura, 1 supporto magnetico portabit, 1 valigetta portautensili in plastica
Per gli accessori vedere pagina 29



Modello	Nr. ordine	EAN	PK	Prezzo in € IVA escl.
ASCD 12-150 W4C	7 115 05 61 00 0	4014586887395	18	280,00

Compresi nel prezzo:
2 batterie (Li-ion), 1 caricabatteria rapido ALG 50, 1 clip per l'impugnatura, 1 supporto magnetico portabit,
1 valigetta portautensili in plastica
Per gli accessori vedere pagina 29

FEIN SELECT⁺



Modello	Nr. ordine	EAN	PK	Prezzo in € IVA escl.
ASCD 12-150 W4 Select	7 115 05 64 00 0	4014586887401	18	170,00

Compresi nel prezzo:
1 clip per l'impugnatura, 1 supporto magnetico portabit, 1 valigetta portautensili in plastica
Per gli accessori vedere pagina 29



Modello	Nr. ordine	EAN	PK	Prezzo in € IVA escl.
ASCD 12-100 W4C	7 115 03 61 00 0	4014586881560	18	248,00

Compresi nel prezzo:
2 batterie (Li-ion), 1 caricabatteria rapido ALG 50, 1 clip per l'impugnatura, 1 supporto magnetico portabit,
1 valigetta portautensili in plastica
Per gli accessori vedere pagina 29

FEIN SELECT⁺



Modello	Nr. ordine	EAN	PK	Prezzo in € IVA escl.
ASCD 12-100 W4 Select	7 115 03 64 00 0	4014586885582	18	138,00

Compresi nel prezzo:
1 clip per l'impugnatura, 1 supporto magnetico portabit, 1 valigetta portautensili in plastica
Per gli accessori vedere pagina 29

Chiavi battenti a batteria

Accessori generici



Lampada a LED a batteria ALED 12-18 V
Lampada a LED a batteria compatta e duratura con testa della lampada orientabile. Compatibile con tutte le batterie Li-ion FEIN da 12 / 14 / 18 V FEIN, gancio per appendere la lampada compreso. Estremamente leggera con un peso di soli 130 g e molto luminosa con 900 lux. La temperatura del colore corrisponde alla luce diurna. La luminosità può essere regolata su 2 livelli.

Nr. ordine	Prezzo in € IVA escl.
9 26 04 200 02 0	59,00



Valigette portautensili
Plastica, dimensioni interne: 470 x 275 x 116 mm

Nr. ordine	Prezzo in € IVA escl.
3 39 01 118 01 0	45,70



Valigette portautensili
adatta per ABSU 12, ASCD 12, ASCM 12

Nr. ordine	Prezzo in € IVA escl.
3 39 01 160 01 0	25,10



Contenitore in plastica
Inserto per valigia con coperchio richiudibile per minuteria e accessori, adatto a valigetta portautensili 3 39 01 118 01 0, max 5 pz./valigetta.

Nr. ordine	Prezzo in € IVA escl.
3 39 01 119 00 0	4,50



Caricabatteria rapido ALG 50
Per tutte le batterie Li-Ion FEIN. Tempo di ricarica a partire da 35 min.

Nr. ordine	Prezzo in € IVA escl.
9 26 04 129 01 0	44,00



Caricabatteria rapido ALG 30
Per batterie FEIN NiCd e Li-ion. Tempo di ricarica a partire da 25 min.

Nr. ordine	Prezzo in € IVA escl.
9 26 04 096 01 0	161,70

Batteria da 18 V



Batteria
Batteria Li-ion con indicatore dello stato di carica e FEIN SafetyCell Technology. Protezione della batteria e della macchina da sovraccarichi, surriscaldamento e scarica profonda. Può essere utilizzata su tutti gli utensili a batteria da 18 V FEIN.

Tensione V	Capacità Ah	Nr. ordine	Prezzo in € IVA escl.
18	5	9 26 04 173 02 0	112,00
18	2,5	9 26 04 171 02 0	78,00



Starter Set di batterie
2 batterie Li-ion con caricabatteria rapido ALG 50.

Tensione V	Capacità Ah	Nr. ordine	Prezzo in € IVA escl.
18	5	9 26 04 300 03 0	268,00
18	2,5	9 26 04 300 04 0	200,00

Batteria da 12 V



Batteria
Batteria Li-ion con indicatore dello stato di carica e FEIN SafetyCell Technology. Protezione della batteria e della macchina da sovraccarichi, surriscaldamento e scarica profonda. Può essere utilizzata su tutti gli utensili a batteria FEIN da 12 e 18 V con attacco batteria MultiVolt.

Tensione V	Capacità Ah	Nr. ordine	Prezzo in € IVA escl.
12	2,5	9 26 04 168 02 0	33,00



Starter Set di batterie
2 batterie Li-ion con caricabatteria rapido ALG 50.

Tensione V	Capacità Ah	Nr. ordine	Prezzo in € IVA escl.
12	2,5	9 26 04 250 01 0	110,00



	ASM 14-2	ASM 14-6	ASM 14-9	ASM 14-12	ASM 14-2 PC	ASM 14-6 PC	ASM 14-9 PC	ASM 14-12 PC
	Avvitatore con momento torcente controllabile secondo ISO 5393, VDI/VDE 2647, valore CMK > 1,67 per ± 10% (riferito a 6 sigma).				Avvitatore programmabile, con momento torcente controllabile a norma ISO 5393, VDI/VDE 2647, valore CMK > 1,67 per ± 10% (riferito a 6 sigma).			
EAN 4014586...	... 881294	... 876238	... 877211	... 877198	... 881317	... 874241	... 874258	... 874265
Pagina	31	31	31	31	31	31	31	31
Dati tecnici	Tensione batteria	14,4 V	14,4 V	14,4 V	14,4 V	14,4 V	14,4 V	14,4 V
	Campo di momento torcente	0,5 - 2 Nm	1,2 - 6 Nm	2 - 9 Nm	3 - 12 Nm	0,5 - 2 Nm	1,2 - 6 Nm	2 - 9 Nm
	Nr. giri a vuoto	350 1/min	600 1/min	600 1/min	500 1/min	50 - 700 1/min	50 - 950 1/min	50 - 700 1/min
	Portautensile	1/4" Brugola esagonale	1/4" Brugola esagonale	1/4" Brugola esagonale	1/4" Brugola esagonale	1/4" Brugola esagonale	1/4" Brugola esagonale	1/4" Brugola esagonale
	Peso senza batteria	0,95 kg	0,95 kg	0,95 kg	0,95 kg	0,95 kg	0,95 kg	0,95 kg

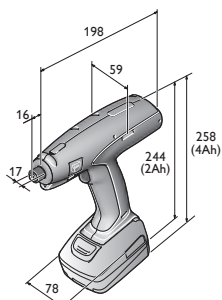

- ASM 14-2
- ASM 14-2 PC
- ASM 14-6
- ASM 14-6 PC
- ASM 14-9
- ASM 14-9 PC
- ASM 14-12
- ASM 14-12 PC



Modello	Nr. ordine	EAN	PK	Prezzo in € IVA escl.
ASM 14-2	7 112 60 00 95 0	4014586881294	05	547,00

Compresi nel prezzo:
Fornitura senza batteria, caricabatteria e chiave di regolazione della coppia.
Per gli accessori vedere pagina 35



Modello	Nr. ordine	EAN	PK	Prezzo in € IVA escl.
ASM 14-6	7 112 28 00 95 0	4014586876238	05	547,00

Compresi nel prezzo:
Fornitura senza batteria, caricabatteria e chiave di regolazione della coppia.
Per gli accessori vedere pagina 35



Modello	Nr. ordine	EAN	PK	Prezzo in € IVA escl.
ASM 14-9	7 112 59 00 95 0	4014586877211	05	547,00

Compresi nel prezzo:
Fornitura senza batteria, caricabatteria e chiave di regolazione della coppia.
Per gli accessori vedere pagina 35



Modello	Nr. ordine	EAN	PK	Prezzo in € IVA escl.
ASM 14-12	7 112 57 00 95 0	4014586877198	05	547,00

Compresi nel prezzo:
Fornitura senza batteria, caricabatteria e chiave di regolazione della coppia.
Per gli accessori vedere pagina 35



Modello	Nr. ordine	EAN	PK	Prezzo in € IVA escl.
ASM 14-2 PC	7 112 61 00 95 0	4014586881317	05	694,00

Compresi nel prezzo:
Fornitura senza batteria, caricabatteria e chiave di regolazione della coppia.
Per gli accessori vedere pagina 35



Modello	Nr. ordine	EAN	PK	Prezzo in € IVA escl.
ASM 14-6 PC	7 112 54 00 95 0	4014586874241	05	694,00

Compresi nel prezzo:
Fornitura senza batteria, caricabatteria e chiave di regolazione della coppia.
Per gli accessori vedere pagina 35



Modello	Nr. ordine	EAN	PK	Prezzo in € IVA escl.
ASM 14-9 PC	7 112 55 00 95 0	4014586874258	05	694,00

Compresi nel prezzo:
Fornitura senza batteria, caricabatteria e chiave di regolazione della coppia.
Per gli accessori vedere pagina 35



Modello	Nr. ordine	EAN	PK	Prezzo in € IVA escl.
ASM 14-12 PC	7 112 56 00 95 0	4014586874265	05	694,00

Compresi nel prezzo:
Fornitura senza batteria, caricabatteria e chiave di regolazione della coppia.
Per gli accessori vedere pagina 35



		ASW 14-6 PC	ASW 14-14 PC	ASW 18-6	ASW 18-12	ASW 18-18
		Avvitatore programmabile, con momento torcente controllabile a norma ISO 5393, VDI/VDE 2647, valore CMK > 1,67 per ± 10% (riferito a 6 sigma).		Avvitatore con momento torcente controllabile secondo ISO 5393, VDI/VDE 2647, valore CMK > 1,67 per ± 10% (riferito a 6 sigma).		
EAN 4014586...		... 874210	... 874234	... 887906	... 887944	... 887982
Pagina		34	34	34	34	34
Dati tecnici	Tensione batteria	14,4 V	14,4 V	18 V	18 V	18 V
	Campo di momento torcente	1.5 - 6 Nm	3 - 14 Nm	1.2 - 6 Nm	3 - 12 Nm	6 - 18 Nm
	Nr. giri a vuoto	50 - 670 1/min	50 - 500 1/min	575 1/min	430 1/min	375 1/min
	Peso con testa angolare, senza batteria	1 kg	1 kg	1 kg	1 kg	1,2 kg

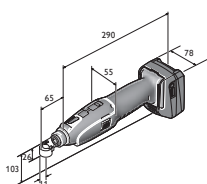

ASW 14-6
ASW 14-6 PC
ASW 14-10
ASW 14-10 PC
ASW 14-14
ASW 14-14 PC

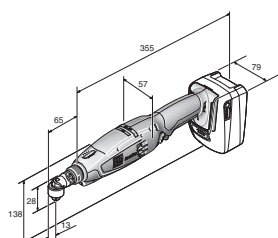

ASW 18-6

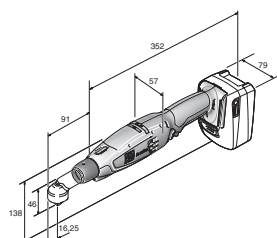

ASW 18-18 PC

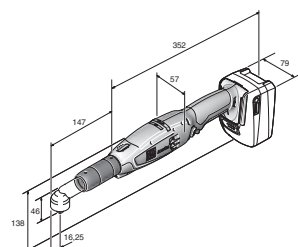

ASW 18-30 PC
ASW 18-45 PC

	ASW 18-6 PC	ASW 18-12 PC	ASW 18-18 PC	ASW 18-30 PC	ASW 18-45 PC	ASW 18-60 PC
Avvitatore programmabile, con momento torcente controllabile a norma ISO 5393, VDI/VDE 2647, valore CMK > 1,67 per $\pm 10\%$ (riferito a 6 sigma).						
	... 887920	... 887968	... 888002	... 883830	... 883847	... 883854
	34	34	34	34	35	35
	18 V	18 V	18 V	18 V	18 V	18 V
	1.2 - 6 Nm	3 - 12 Nm	6 - 18 Nm	12 - 30 Nm	20 - 45 Nm	25 - 60 Nm
	100 - 1 340 1/min	75 - 1 020 1/min	65 - 900 1/min	30 - 420 1/min	25 - 310 1/min	20 - 230 1/min
	1 kg	1 kg	1,2 kg	1,5 kg	1,5 kg	1,65 kg

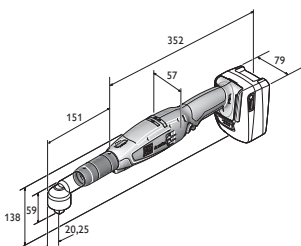

ASW 18-60 PC



Modello	Nr. ordine	EAN	PK	Prezzo in € IVA escl.
ASW 14-6 PC	7 112 50 00 95 0	4014586874210	05	748,00

Compresi nel prezzo:

Fornitura senza batteria, caricabatteria, testa angolare e chiave di regolazione della coppia.

Per gli accessori vedere pagina 35



Modello	Nr. ordine	EAN	PK	Prezzo in € IVA escl.
ASW 14-14 PC	7 112 52 00 95 0	4014586874234	05	748,00

Compresi nel prezzo:

Fornitura senza batteria, caricabatteria, testa angolare e chiave di regolazione della coppia.

Per gli accessori vedere pagina 35



Modello	Nr. ordine	EAN	PK	Prezzo in € IVA escl.
ASW 18-6 Novità 2018	7 112 65 60 00 0	4014586887906	05	535,00

Compresi nel prezzo:

Fornitura senza batteria, caricabatteria, testa angolare e chiave di regolazione della coppia.

Per gli accessori vedere pagina 35



Modello	Nr. ordine	EAN	PK	Prezzo in € IVA escl.
ASW 18-12 Novità 2018	7 112 67 60 00 0	4014586887944	05	535,00

Compresi nel prezzo:

Fornitura senza batteria, caricabatteria, testa angolare e chiave di regolazione della coppia.

Per gli accessori vedere pagina 35



Modello	Nr. ordine	EAN	PK	Prezzo in € IVA escl.
ASW 18-18 Novità 2018	7 112 69 60 00 0	4014586887982	05	535,00

Compresi nel prezzo:

Fornitura senza batteria, caricabatteria, testa angolare e chiave di regolazione della coppia.

Per gli accessori vedere pagina 35



Modello	Nr. ordine	EAN	PK	Prezzo in € IVA escl.
ASW 18-6 PC Novità 2018	7 112 66 60 00 0	4014586887920	05	670,00

Compresi nel prezzo:

Fornitura senza batteria, caricabatteria, testa angolare e chiave di regolazione della coppia.

Per gli accessori vedere pagina 35



Modello	Nr. ordine	EAN	PK	Prezzo in € IVA escl.
ASW 18-12 PC Novità 2018	7 112 68 60 00 0	4014586887968	05	670,00

Compresi nel prezzo:

Fornitura senza batteria, caricabatteria, testa angolare e chiave di regolazione della coppia.

Per gli accessori vedere pagina 35



Modello	Nr. ordine	EAN	PK	Prezzo in € IVA escl.
ASW 18-18 PC Novità 2018	7 112 70 60 00 0	4014586888002	05	670,00

Compresi nel prezzo:

Fornitura senza batteria, caricabatteria, testa angolare e chiave di regolazione della coppia.

Per gli accessori vedere pagina 35



Modello	Nr. ordine	EAN	PK	Prezzo in € IVA escl.
ASW 18-30 PC	7 112 62 60 00 0	4014586883830	05	1.144,00

Compresi nel prezzo:

Fornitura senza batteria, caricabatteria, testa angolare e chiave di regolazione della coppia.

Per gli accessori vedere pagina 35



Modello	Nr. ordine	EAN	PK	Prezzo in € IVA escl.
ASW 18-45 PC	7 112 63 60 00 0	4014586883847	05	1.197,00

Compresi nel prezzo:

Fornitura senza batteria, caricabatteria, testa angolare e chiave di regolazione della coppia.

Per gli accessori vedere pagina 35



Modello	Nr. ordine	EAN	PK	Prezzo in € IVA escl.
ASW 18-60 PC	7 112 64 60 00 0	4014586883854	05	1.251,00

Compresi nel prezzo:

Fornitura senza batteria, caricabatteria, testa angolare e chiave di regolazione della coppia.

Per gli accessori vedere pagina 35

FEIN AccuTEC

Accessori generici

**Batteria**

Batteria Li-ion con indicatore dello stato di carica e FEIN SafetyCell Technology. Protezione della batteria e della macchina da sovraccarichi, surriscaldamento e scarica profonda. Può essere utilizzata su tutti gli utensili a batteria FEIN da 12 e 18 V con attacco batteria MultiVolt.

Tensione V	Capacità Ah	Nr. ordine	Prezzo in € IVA escl.
12	2,5	9 26 04 168 02 0	33,00

**Batteria**

Batteria Li-ion con indicatore dello stato di carica e tecnologia FEIN SafetyCell. Protezione della batteria e della macchina da sovraccarichi, surriscaldamento e scarica profonda.

Tensione V	Capacità Ah	Conf. pz.	Nr. ordine	Prezzo in € IVA escl.
14,4	2,5	1	9 26 04 170 02 0	82,00
14,4	2,5	15	9 26 04 170 03 0	1.134,00
14,4	5	1	9 26 04 172 02 0	118,00
14,4	5	15	9 26 04 172 03 0	1.626,00

**Batteria**

Batteria Li-ion con indicatore dello stato di carica e FEIN SafetyCell Technology. Protezione della batteria e della macchina da sovraccarichi, surriscaldamento e scarica profonda. Può essere utilizzata su tutti gli utensili a batteria da 18 V FEIN.

Tensione V	Capacità Ah	Conf. pz.	Nr. ordine	Prezzo in € IVA escl.
18	2,5	1	9 26 04 171 02 0	78,00
18	2,5	12	9 26 04 171 03 0	857,00
18	5	1	9 26 04 173 02 0	112,00
18	5	12	9 26 04 173 03 0	1.225,00

**Caricabatteria rapido ALG 30**

Per batterie FEIN NiCd e Li-ion. Tempo di ricarica a partire da 25 min.

Conf. pz.	Nr. ordine	Prezzo in € IVA escl.
1	9 26 04 096 01 0	161,70
25	9 26 04 096 03 0	3.499,00

**Caricabatteria multiplo ALS 40**

Fornito senza cavo di alimentazione.

Nr. ordine	Prezzo in € IVA escl.
9 26 04 111 01 0	1.786,00

**Adattatore di carica**

per interfaccia di batterie NiCd e NiMh per i modelli ALS 40, ALG 40 e ALG 30

Nr. ordine	Prezzo in € IVA escl.
9 26 04 103 01 0	23,50

**Regolatore di coppia**

Nr. ordine	Prezzo in € IVA escl.
3 21 23 002 00 6	9,04

**Guaina di protezione batteria**

per proteggere la superficie del pezzo in lavorazione per batteria Li-ion 14,4 V; 2 / 2,5 Ah

Nr. ordine	Prezzo in € IVA escl.
3 21 74 015 01 0	19,30

**Guaina di protezione batteria**

per proteggere la superficie del pezzo in lavorazione per batteria Li-ion 14,4 V; 4 / 5 Ah

Nr. ordine	Prezzo in € IVA escl.
3 21 74 016 01 0	20,50

Guaina di protezione batteria

per proteggere la superficie del pezzo in lavorazione per batteria Li-ion 18 V; 2,5 Ah

Nr. ordine	Prezzo in € IVA escl.
3 21 74 020 01 0	21,10

Guaina di protezione batteria

per proteggere la superficie del pezzo in lavorazione per batteria Li-ion 18 V; 5 Ah

Nr. ordine	Prezzo in € IVA escl.
3 21 74 019 01 0	22,20

Guaina di protezione batteria
per proteggere la superficie del pezzo in lavorazione
per batteria Li-ion 12 V; 2,5 Ah

Nr. ordine	Prezzo in € IVA escl.
3 21 74 025 01 0	16,40



Supporto macchina
Supporto per tutti i modelli FEIN AccuTEC.

Nr. ordine	Prezzo in € IVA escl.
3 21 26 012 01 0	41,00

Accessori ASM



Guaina di protezione AccuTEC ASM
per proteggere la superficie del pezzo in lavorazione

Nr. ordine	Prezzo in € IVA escl.
3 14 20 120 01 0	22,90



Anello colorato
per distinguere le diverse varianti con l'aiuto dei colori

Tinta	Conf. pz.	Nr. ordine	Prezzo in € IVA escl.
colori assortiti	7	3 05 01 345 02 0	16,00
blu	10	3 05 01 348 01 0	18,50
rosso	10	3 05 01 349 01 0	18,50
arancione	10	3 05 01 350 01 0	18,50
giallo	10	3 05 01 351 01 0	18,50
grigio	10	3 05 01 346 01 0	18,50
verde	10	3 05 01 347 01 0	18,50
nero	10	3 05 01 345 01 0	18,50

Accessori ASW



Anello colorato
per distinguere le diverse varianti con l'aiuto dei colori

Tinta	Conf. pz.	Nr. ordine	Prezzo in € IVA escl.
colori assortiti	7	3 05 01 352 02 0	15,30
blu	10	3 05 01 355 01 0	18,50
rosso	10	3 05 01 356 01 0	18,50
arancione	10	3 05 01 357 01 0	18,50
giallo	10	3 05 01 358 01 0	18,50
grigio	10	3 05 01 353 01 0	18,50
verde	10	3 05 01 354 01 0	18,50
nero	10	3 05 01 352 01 0	18,50



Guaina di protezione AccuTEC ASW
per proteggere la superficie del pezzo in lavorazione

Versione	Nr. ordine	Prezzo in € IVA escl.
ASW 14	3 21 74 014 01 0	19,30
ASW 18	3 21 74 024 01 0	29,80



Testa angolare Basic
ASW 14-6 (PC), ASW 14-10 (PC), ASW 14-14 (PC),
ASW 18-6 (PC), ASW 18-12 (PC)

Portautensile	Nr. ordine	Prezzo in € IVA escl.
QuickIN 1/4" Brugola esagonale	9 01 02 012 01 0	450,00
3/8" Profilo quadro esterno	9 01 02 013 01 0	450,00
1/4" Profilo quadro esterno	9 01 02 014 01 0	450,00



Testa angolare con uscita fino a 18 Nm
ASW 18-18 (PC)

Portautensile	Nr. ordine	Prezzo in € IVA escl.
3/8" Profilo quadro esterno	9 01 02 017 02 0	535,00



Testa angolare con uscita fino a 45 Nm
ASW 18-30 PC, ASW 18-45 PC

Portautensile	Nr. ordine	Prezzo in € IVA escl.
3/8" Profilo quadro esterno	9 01 02 015 02 0	555,00



Testa angolare con uscita fino a 60 Nm
ASW 18-60 PC

Portautensile	Nr. ordine	Prezzo in € IVA escl.
1/2" Profilo quadro esterno	9 01 02 016 02 0	555,00



Uscita dritta
ASW 14-6 (PC), ASW 14-10 (PC), ASW 14-14 (PC),
ASW 18-6 (PC), ASW 18-12 (PC)
Utilizzabile tra 1,1 - 9,9 Nm.

Portautensile	Nr. ordine	Prezzo in € IVA escl.
1/4" Brugola esagonale	9 01 06 001 02 0	179,00
3/8" Profilo quadro esterno	9 01 06 002 02 0	179,00



Copertura
per proteggere la superficie del pezzo in lavorazione

Versione	Nr. ordine	Prezzo in € IVA escl.
<14 Nm	3 14 28 166 00 0	7,59
<45 Nm	3 21 74 022 01 0	15,20
<60 Nm	3 21 74 021 01 0	15,20



Prolunga
Per ridurre il vincolo torsionale nel punto di reazione
e per una migliore accessibilità.
86 mm, per ASW 14-6 (PC), ASW 14-10 (PC),
ASW 14-14 (PC).

Nr. ordine	Prezzo in € IVA escl.
6 42 03 004 01 0	59,80



Prolunga
Per ridurre il vincolo torsionale nel punto di reazione
e per una migliore accessibilità.
100 mm, per ASW18-30 PC, ASW18-45 PC e ASW18-60 PC.

Nr. ordine	Prezzo in € IVA escl.
6 42 03 005 01 0	119,40



Impugnatura
per ASW14-30 PC, ASW18-30 PC, ASW18-45 PC
e ASW18-60 PC.

Nr. ordine	Prezzo in € IVA escl.
3 21 19 150 01 0	47,50

Accessori per modelli Parameter Control



Adattatore di programmazione
Per tutti i modelli AccuTEC ParameterControl Fornitura: Software
sotto forma di scheda USB incl. manuale d'uso, adattatore e
cavo di collegamento.

Nr. ordine	Prezzo in € IVA escl.
9 26 04 163 02 0	439,00



Avvitatura

	ASCS 6.3 Select	SCS 4.8-25	
	Avvitatore a batteria con numero di giri ottimizzato per avvitature su metallo con un diametro della vite fino a 6,3 mm.	Uno degli avvitatori più leggeri della sua categoria per operazioni di montaggio di tetti e facciate.	
EAN 4014586...	... 881461	... 853734	
Pagina	38	38	
Dati tecnici	Potenza nominale assorbita		450 W
	Tensione batteria	18 V	
	Compatibilità batteria	Li-Ion / Li-Ion High Power	
	Attacco batteria	18 V	
	Nr. giri a vuoto	0 - 1 700 1/min	0 - 2 500 1/min
	Ø viti	6,3 mm	4,8 mm
	Mandrino a cambio rapido	1/4"	1/4"
	Peso EPTA		1,30 kg
	Peso senza batteria	1,10 kg	



ASCS 6.3

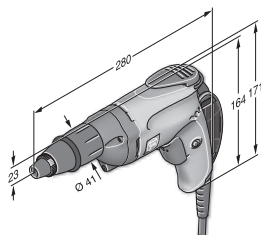

SCS 4.8-25

FEIN SELECT⁺



Modello	Nr. ordine	EAN	PK	Prezzo in € IVA escl.
ASCS 6.3 Select	7 113 11 63 00 0	4014586881461	01	291,00

Compresi nel prezzo:
1 gancio da ponteggi, 1 arresto di profondità, 1 inserto per viti esagonali gr. 8, 1 valigetta portautensili in plastica
Per gli accessori vedere pagina 38



Modello	Nr. ordine	EAN	PK	Prezzo in € IVA escl.
SCS 4.8-25	7 213 04 00 23 9	4014586853734	01	351,00

Compresi nel prezzo:
1 arresto di profondità, 1 supporto magnetico per attacchi da 1/4", 1 bit 1/4" per viti a croce gr. 2 / Phillips (forma H) extra dure, 1 cinghia da polso, 1 clip per l'impugnatura
Per gli accessori vedere pagina 38

Avvitatori per viti autoforanti

Accessori generici



Lampada a LED a batteria ALED 12-18 V
Lampada a LED a batteria compatta e duratura con testa della lampada orientabile. Compatibile con tutte le batterie Li-ion FEIN da 12 / 14 / 18 V FEIN, gancio per appendere la lampada compreso. Estremamente leggera con un peso di soli 130 g e molto luminosa con 900 lux. La temperatura del colore corrisponde alla luce diurna. La luminosità può essere regolata su 2 livelli.

Nr. ordine	Prezzo in € IVA escl.
9 26 04 200 02 0	59,00



Valigette portautensili
Plastica, dimensioni interne: 470 x 275 x 116 mm

Nr. ordine	Prezzo in € IVA escl.
3 39 01 118 01 0	45,70



Contenitore in plastica
Inserto per valigia con coperchio richiudibile per minuteria e accessori, adatto a valigetta portautensili 3 39 01 118 01 0, max 5 pz./valigetta.

Nr. ordine	Prezzo in € IVA escl.
3 39 01 119 00 0	4,50



Caricabatteria rapido ALG 50
Per tutte le batterie Li-Ion FEIN. Tempo di ricarica a partire da 35 min.

Nr. ordine	Prezzo in € IVA escl.
9 26 04 129 01 0	44,00



Caricabatteria rapido ALG 30
Per batterie FEIN NiCd e Li-ion. Tempo di ricarica a partire da 25 min.

Nr. ordine	Prezzo in € IVA escl.
9 26 04 096 01 0	161,70



Portainseriti 1/4" esagonale esterno
Uscita 1/4" - brugola esagonale con mandrino a cambio rapido

Ø mm	Lunghezza mm	Nr. ordine	Prezzo in € IVA escl.
15	51	6 05 10 011 00 9	20,60



Portainseriti 1/4" esagonale esterno
Uscita 1/4" - brugola esagonale con rondella elastica, magnetica

Ø mm	Lunghezza mm	Nr. ordine	Prezzo in € IVA escl.
10,6	45	6 05 10 215 00 3	25,60

Batteria da 18 V



Batteria
Batteria Li-ion con indicatore dello stato di carica e FEIN SafetyCell Technology. Protezione della batteria e della macchina da sovraccarichi, surriscaldamento e scarica profonda. Può essere utilizzata su tutti gli utensili a batteria da 18 V FEIN.

Tensione V	Capacità Ah	Nr. ordine	Prezzo in € IVA escl.
18	5	9 26 04 173 02 0	112,00
18	2,5	9 26 04 171 02 0	78,00

FEIN SELECT⁺



Starter Set di batterie
2 batterie Li-ion con caricabatteria rapido ALG 50.

Tensione V	Capacità Ah	Nr. ordine	Prezzo in € IVA escl.
18	5	9 26 04 300 03 0	268,00
18	2,5	9 26 04 300 04 0	200,00



	ASCT 18 M Select	ASCT 18 Select	SCT 5-40 M	SCT 5-40 X	
	Potente avvitatore auto-alimentato per oltre 2.300 avvitature in serie per carica della batteria.	Avvitatore a batteria per cartongesso particolarmente potente con un'eccellente durata.	Avvitatore auto-alimentato per rapide avvitature in serie con giunto silenzioso.	Lo specialista nelle costruzioni a secco e nell'allestimento d'interni con giunto silenzioso.	
EAN 4014586...	... 887555	... 887562	... 854205	... 860923	
Pagina	40	40	40	40	
Dati tecnici	Potenza nominale assorbita		450 W	450 W	
	Tensione batteria	18 V	18 V		
	Compatibilità batteria	Li-Ion / Li-Ion High Power	Li-Ion / Li-Ion High Power		
	Attacco batteria	18 V	18 V		
	Nr. giri a vuoto	0 - 4 000 1/min	0 - 4 000 1/min	0 - 4 000 1/min	0 - 4 000 1/min
	Coppia max.di serraggio (elastica/rigida)	14 / 7 Nm	14 / 7 Nm	12 / - Nm	12 / - Nm
	Ø viti	4,2 mm	4,2 mm	5 mm	5 mm
	Mandrino a cambio rapido	1/4"	1/4"	1/4"	1/4"
	Peso EPTA			1,60 kg	1,30 kg
	Peso senza batteria	1,00 kg	1,50 kg		

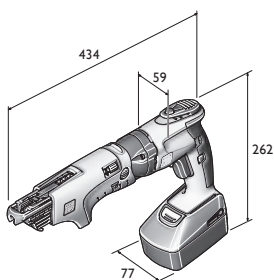

ASCT 18 M

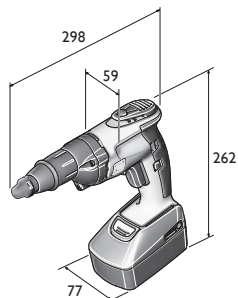

ASCT 18

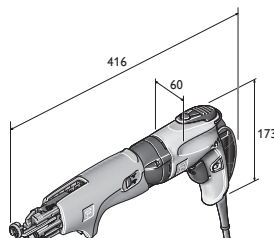

SCT 5-40 M

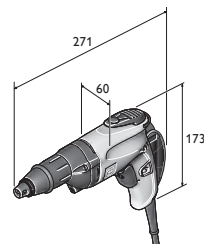

SCT 5-40 X

FEIN SELECT⁺



Modello	Nr. ordine	EAN	PK	Prezzo in € IVA escl.
ASCT 18 M Select	7 113 16 64 00 0	4014586887555	01	418,00

Compresi nel prezzo:

1 Magazzino di carico per viti a nastro, 1 bit lungo per avvitatura caricatore, 1 bit con anello parapolvere, 1 portabit, 1 arresto di profondità, 1 gancio da ponteggi, 1 clip per l'impugnatura, 1 valigetta portautensili in plastica

Per gli accessori vedere pagina 41

FEIN SELECT⁺



Modello	Nr. ordine	EAN	PK	Prezzo in € IVA escl.
ASCT 18 Select	7 113 16 65 00 0	4014586887562	01	302,00

Compresi nel prezzo:

1 bit con anello parapolvere, 1 portabit, 1 arresto di profondità, 1 gancio da ponteggi, 1 clip per l'impugnatura, 1 valigetta portautensili in plastica

Per gli accessori vedere pagina 41



Modello	Nr. ordine	EAN	PK	Prezzo in € IVA escl.
SCT 5-40 M	7 213 06 50 01 8	4014586854205	01	404,00

Compresi nel prezzo:

1 Magazzino di carico per viti a nastro, 1 bit 1/4" gr. 2 / Phillips (forma H), lungo, 1 arresto di profondità, 1 supporto magnetico per attacchi da 1/4", 1 inserto da 1/4" per viti a croce gr. 2 / Phillips (forma H) con anello parapolvere, 1 cinghia da polso, 1 clip per l'impugnatura, 1 valigetta portautensili in plastica

Per gli accessori vedere pagina 41



Modello	Nr. ordine	EAN	PK	Prezzo in € IVA escl.
SCT 5-40 X	7 213 13 00 23 0	4014586860923	01	279,00

Compresi nel prezzo:

1 cinghia da polso, 1 clip per l'impugnatura, 1 boccia di profondità, protetta contro la polvere, 1 supporto magnetico per attacchi da 1/4", 1 inserto da 1/4" per viti a croce gr. 2 / Phillips (forma H) con anello parapolvere

Per gli accessori vedere pagina 41



Accessori generici



Lampada a LED a batteria ALED 12-18 V
Lampada a LED a batteria compatta e duratura con testa della lampada orientabile. Compatibile con tutte le batterie Li-ion FEIN da 12 / 14 / 18 V FEIN, gancio per appendere la lampada compreso. Estremamente leggera con un peso di soli 130 g e molto luminosa con 900 lux. La temperatura del colore corrisponde alla luce diurna. La luminosità può essere regolata su 2 livelli.

Nr. ordine	Prezzo in € IVA escl.
9 26 04 200 02 0	59,00



Valigette portautensili
Plastica, dimensioni interne: 470 x 275 x 116 mm

Nr. ordine	Prezzo in € IVA escl.
3 39 01 118 01 0	45,70



Contenitore in plastica
Inserto per valigia con coperchio richiudibile per minuteria e accessori, adatto a valigetta portautensili 3 39 01 118 01 0, max 5 pz./valigetta.

Nr. ordine	Prezzo in € IVA escl.
3 39 01 119 00 0	4,50



Caricabatteria rapido ALG 50
Per tutte le batterie Li-Ion FEIN. Tempo di ricarica a partire da 35 min.

Nr. ordine	Prezzo in € IVA escl.
9 26 04 129 01 0	44,00



Caricabatteria rapido ALG 30
Per batterie FEIN NiCd e Li-ion. Tempo di ricarica a partire da 25 min.

Nr. ordine	Prezzo in € IVA escl.
9 26 04 096 01 0	161,70



Portainseriti 1/4" esagonale esterno
Uscita 1/4" - brugola esagonale con mandrino a cambio rapido

Ø mm	Lunghezza mm	Nr. ordine	Prezzo in € IVA escl.
15	51	6 05 10 011 00 9	20,60



Bit 1/4" profilo esagonale esterno
Forma H/Phillips (Conf. 5 pezzi) extra duro

Lunghezza mm	gr.	Nr. ordine	Prezzo in € IVA escl.
25	2	6 27 12 109 03 4	9,02

Batteria da 18 V



Batteria
Batteria Li-ion con indicatore dello stato di carica e FEIN SafetyCell Technology. Protezione della batteria e della macchina da sovraccarichi, surriscaldamento e scarica profonda. Può essere utilizzata su tutti gli utensili a batteria da 18 V FEIN.

Tensione V	Capacità Ah	Nr. ordine	Prezzo in € IVA escl.
18	5	9 26 04 173 02 0	112,00
18	2,5	9 26 04 171 02 0	78,00

FEIN Starter+



Starter Set di batterie
2 batterie Li-ion con caricabatteria rapido ALG 50.

Tensione V	Capacità Ah	Nr. ordine	Prezzo in € IVA escl.
18	5	9 26 04 300 03 0	268,00
18	2,5	9 26 04 300 04 0	200,00

Accessori avvitatore auto-alimentato



Caricatore M55 X
per nastri di viti da 25 a 55 mm di lunghezza e Ø max. 5 mm, adattabile senza necessità di attrezzi, peso 0,4 kg.

Nr. ordine	Prezzo in € IVA escl.
9 01 04 009 01 0	221,00



Prolunga caricatore M55 X con guida nastro portaviti
Lunghezza 520 mm

Nr. ordine	Prezzo in € IVA escl.
9 01 04 010 01 0	226,00



Bit 1/4" profilo esagonale esterno
per avvitature su pareti e pavimenti
Forma H/Phillips, gr. 2

Nr. ordine	Prezzo in € IVA escl.
6 05 03 306 00 8	8,44



Viti per montaggio rapido
Filettatura a passo fine, per cartongesso su sottostrutture in metallo, testa svasata. Ø 8 mm

Ø mm	Lunghezza mm	Conf. pz.	Nr. ordine	Prezzo in € IVA escl.
3,9	35	1 000	6 39 01 030 01 4	51,00
3,9	35	10 000	6 39 01 030 02 0	301,00



Viti per montaggio rapido
Filettatura a passo grosso, per cartongesso su sottostrutture in legno, testa svasata. Ø 8 mm

Ø mm	Lunghezza mm	Conf. pz.	Nr. ordine	Prezzo in € IVA escl.
3,9	30	1 000	6 39 01 031 01 3	51,00
3,9	30	10 000	6 39 01 031 02 0	301,00
3,9	35	1 000	6 39 01 032 01 6	51,00
3,9	35	10 000	6 39 01 032 02 0	301,00
3,9	45	1 000	6 39 01 033 01 0	66,40
3,9	45	10 000	6 39 01 033 02 0	393,00



Viti per montaggio rapido
Filettatura doppia, con alette fresate per pannelli Fermacell su sottostrutture in metallo o in legno.

Ø mm	Lunghezza mm	Conf. pz.	Nr. ordine	Prezzo in € IVA escl.
3,9	30	1 000	6 39 01 034 01 8	55,20
3,9	30	10 000	6 39 01 034 02 0	393,00



Viti per montaggio rapido
Filettatura doppia, con alette fresate per sottostrutture in legno.

Ø mm	Lunghezza mm	Conf. pz.	Nr. ordine	Prezzo in € IVA escl.
4,2	35	1 000	6 39 01 035 01 2	64,30
4,2	35	10 000	6 39 01 035 02 0	380,00



Da oltre 100 anni costantemente al vostro servizio: gli specialisti nella smerigliatura FEIN.

L'esperienza non è tutto. Ma è già molto. Soprattutto quando si tratta, come per FEIN, di produrre elettroutensili per smerigliare praticamente indistruttibili, finalizzati alle applicazioni, ergonomici e innovativi per l'industria e l'artigianato. In diverse classi di potenza da 350 a 3700 Watt e per impieghi pesanti, come per esempio nelle costruzioni in acciaio e navali e nelle fonderie. Dalle smerigliatrici angolari maneggevoli e compatte a quelle più grandi e potenti, dalla vasta gamma di smerigliatrici diritte alla serie completa ad alta frequenza: anche nel settore smerigliatura FEIN è in grado di soddisfare qualsiasi esigenza.



Smerigliatrici angolari a batteria **Pagina 44**

Potenti smerigliatrici a batteria resistenti alla polvere per efficaci lavorazioni durante le fasi di montaggio.

Smerigliatrici angolari compatte **Pagina 46**

Tre varianti di dotazione, una qualità imbattibile - la smerigliatrice angolare per ogni esigenza.

Smerigliatrici angolari **Pagina 53**

Prestazioni eccezionali, comfort elevato e sicurezza ottimale: le smerigliatrici angolari FEIN sono adatte per lavori gravosi di smerigliatura e taglio.

Smerigliatrici diritte **Pagina 56**

Gli specialisti nella lavorazione dei metalli, per smerigliare, spazzolare, sbavare e lucidare.

Smerigliatrici angolari ad alta frequenza **Pagina 62**

Gli specialisti per un utilizzo prolungato durante applicazioni di taglio o sgrossatura in condizioni ambientali difficili.

Smerigliatrici diritte ad alta frequenza **Pagina 66**

Gli specialisti per un utilizzo prolungato durante applicazioni di levigatura o sbavatura in condizioni ambientali difficili.

Generatori di frequenza **Pagina 68**



		CCG 18-115 BL	CCG 18-115 BL Select	CCG 18-125 BL	CCG 18-125 BL Select	CCG 18-115 BLPD	CCG 18-115 BLPD Select	CCG 18-125 BLPD	CCG 18-125 BLPD Select
		Potente smerigliatrice a batteria resistente alla polvere per efficaci lavori di taglio, smerigliatura e sgrossatura durante le fasi di montaggio.				Potente smerigliatrice a batteria resistente alla polvere con interruttore con funzione «uomo presente» per efficaci lavori di taglio, smerigliatura e sgrossatura durante le fasi di montaggio.			
EAN 4014586...		... 888361	... 888408	... 888422	... 888460	... 889160	... 888514	... 888538	... 888576
Pagina		45	45	45	45	45	45	45	45
Applicazione	Sgrossare	▲	▲	▲	▲	▲	▲	▲	▲
	Sbavare	▲▲	▲▲	▲▲	▲▲	▲▲	▲▲	▲▲	▲▲
	Tagliare	▲▲	▲▲	▲▲	▲▲	▲▲	▲▲	▲▲	▲▲
	Spazzolare	▲	▲	▲	▲	▲	▲	▲	▲
	Satinare	▲▲	▲▲	▲▲	▲▲	▲▲	▲▲	▲▲	▲▲
	Lucidare	▲▲	▲▲	▲▲	▲▲	▲▲	▲▲	▲▲	▲▲
Dotazione	Regolazione elettronica POWERtronic	●	●	●	●	●	●	●	●
	Avviamento soft	●	●	●	●	●	●	●	●
	Sicurezza contro gli avviamenti accidentali	●	●	●	●	●	●	●	●
	Freno	●	●	●	●	●	●	●	●
	Controllo antibloccaggio	●	●	●	●	●	●	●	●
	Protezione elettronica contro i sovraccarichi	●	●	●	●	●	●	●	●
	Selezione elettronica continua della velocità	●	●	●	●	●	●	●	●
Interruttore con funzione uomo presente «AutoStop»					●	●	●	●	
Dati tecnici	Tensione batteria	18 V	18 V	18 V	18 V	18 V	18 V	18 V	18 V
	Capacità di carica della batteria	5,2 Ah		5,2 Ah		5,2 Ah		5,2 Ah	
	Compatibilità batteria	Li-Ion / Li-Ion High Power**	Li-Ion / Li-Ion High Power**	Li-Ion / Li-Ion High Power**	Li-Ion / Li-Ion High Power**	Li-Ion / Li-Ion High Power**	Li-Ion / Li-Ion High Power**	Li-Ion / Li-Ion High Power**	Li-Ion / Li-Ion High Power**
	Attacco batteria	MultiVolt	MultiVolt	MultiVolt	MultiVolt	MultiVolt	MultiVolt	MultiVolt	MultiVolt
	Ø disco abrasivo	115 mm	115 mm	125 mm	125 mm	115 mm	115 mm	125 mm	125 mm
	Ø platorello elastico	115 mm	115 mm	125 mm	125 mm	115 mm	115 mm	125 mm	125 mm
	Peso con batteria	2,70 kg		2,70 kg		2,70 kg		2,70 kg	
	Peso senza batteria	1,95 kg	1,95 kg	1,95 kg	1,95 kg	1,95 kg	1,95 kg	1,95 kg	1,95 kg

▲ adatto ▲▲ molto adatto ● compreso ** Massima potenza con la batteria Li-Ion FEIN HighPower



Disponibile da aprile 2018

Modello	Nr. ordine	EAN	PK	Prezzo in € IVA escl.
CCG 18-115 BL	7 120 01 61 00 0	4014586888361	01	636,00

Compresi nel prezzo:

2 batterie (Li-ion HighPower), 1 caricabatteria rapido ALG 50, 1 cuffia di protezione, 1 ghiera di bloccaggio rapido, 1 impugnatura antivibrazione, 1 chiave, 1 valigetta portautensili in plastica

Per gli accessori vedere pagina 51

FEIN SELECT⁺

Disponibile da aprile 2018

Modello	Nr. ordine	EAN	PK	Prezzo in € IVA escl.
CCG 18-115 BL Select	7 120 01 62 00 0	4014586888408	01	322,00

Compresi nel prezzo:

1 cuffia di protezione, 1 ghiera di bloccaggio rapido, 1 impugnatura antivibrazione, 1 chiave, 1 valigetta portautensili in plastica

Per gli accessori vedere pagina 51



Disponibile da aprile 2018

Modello	Nr. ordine	EAN	PK	Prezzo in € IVA escl.
CCG 18-125 BL	7 120 02 61 00 0	4014586888422	01	636,00

Compresi nel prezzo:

2 batterie (Li-ion HighPower), 1 caricabatteria rapido ALG 50, 1 cuffia di protezione, 1 ghiera di bloccaggio rapido, 1 impugnatura antivibrazione, 1 chiave, 1 valigetta portautensili in plastica

Per gli accessori vedere pagina 51

FEIN SELECT⁺

Disponibile da aprile 2018

Modello	Nr. ordine	EAN	PK	Prezzo in € IVA escl.
CCG 18-125 BL Select	7 120 02 62 00 0	4014586888460	01	322,00

Compresi nel prezzo:

1 cuffia di protezione, 1 ghiera di bloccaggio rapido, 1 impugnatura antivibrazione, 1 chiave, 1 valigetta portautensili in plastica

Per gli accessori vedere pagina 51



Disponibile da aprile 2018

Modello	Nr. ordine	EAN	PK	Prezzo in € IVA escl.
CCG 18-115 BLPD	7 120 03 61 00 0	4014586889160	01	636,00

Compresi nel prezzo:

2 batterie (Li-ion HighPower), 1 caricabatteria rapido ALG 50, 1 cuffia di protezione, 1 ghiera di bloccaggio rapido, 1 impugnatura antivibrazione, 1 chiave, 1 valigetta portautensili in plastica

Per gli accessori vedere pagina 51

FEIN SELECT⁺

Disponibile da aprile 2018

Modello	Nr. ordine	EAN	PK	Prezzo in € IVA escl.
CCG 18-115 BLPD Select	7 120 03 62 00 0	4014586888514	01	322,00

Compresi nel prezzo:

1 cuffia di protezione, 1 ghiera di bloccaggio rapido, 1 impugnatura antivibrazione, 1 chiave, 1 valigetta portautensili in plastica

Per gli accessori vedere pagina 51



Disponibile da aprile 2018

Modello	Nr. ordine	EAN	PK	Prezzo in € IVA escl.
CCG 18-125 BLPD	7 120 04 61 00 0	4014586888538	01	636,00

Compresi nel prezzo:

2 batterie (Li-ion HighPower), 1 caricabatteria rapido ALG 50, 1 cuffia di protezione, 1 ghiera di bloccaggio rapido, 1 impugnatura antivibrazione, 1 chiave, 1 valigetta portautensili in plastica

Per gli accessori vedere pagina 51

FEIN SELECT⁺

Disponibile da aprile 2018

Modello	Nr. ordine	EAN	PK	Prezzo in € IVA escl.
CCG 18-125 BLPD Select	7 120 04 62 00 0	4014586888576	01	322,00

Compresi nel prezzo:

1 cuffia di protezione, 1 ghiera di bloccaggio rapido, 1 impugnatura antivibrazione, 1 chiave, 1 valigetta portautensili in plastica

Per gli accessori vedere pagina 51



	MSfv 649-1	WSG 7-115	WSG 8-115	WSG 8-125	WSG 11-125	WSG 11-125 RT	WSG 12-125 P	WSG 15-125 P	WSG 15-125 PR
	Smerigliatrice angolare con testa ribassata e attacco M14 per lavorazioni in punti di difficile accesso.	Smerigliatrice angolare compatta e maneggevole da 700 W per semplici lavori di taglio e levigatura.	Smerigliatrice angolare compatta e maneggevole da 800 W per lavori di taglio, sbavatura e levigatura.		Smerigliatrice angolare compatta e maneggevole da 1100 W per lavori di taglio, sbavatura e levigatura.	Smerigliatrice angolare compatta e maneggevole da 1100 W con impugnatura ErgoGrip per lavorare senza affaticarsi.	Smerigliatrice angolare compatta e maneggevole da 1200 W con un'elevata riserva di potenza per proficue lavorazioni di taglio e sgrossatura.	Smerigliatrice angolare compatta e maneggevole da 1500 W con un'elevata riserva di potenza per proficue lavorazioni di taglio e sgrossatura.	Smerigliatrice angolare compatta e maneggevole da 1500 W con impugnatura ErgoGrip per lavorare senza affaticarsi.
EAN 4014586...	... 858371	... 885506	... 875033	... 875125	... 875316	... 879888	... 875217	... 875323	... 879970
Pagina	48	48	48	48	48	48	48	49	49
Applicazione	Sgrossare	▲▲	▲	▲	▲	▲▲	▲▲		▲▲
	Sbavare	▲	▲	▲▲	▲▲	▲	▲		▲
	Tagliare		▲	▲	▲	▲▲	▲▲		▲▲
	Spazzolare			▲	▲	▲▲	▲		▲▲
	Satinare								
	Lucidare								
Dotazione	Regolazione elettronica POWERtronic							●	●
	Avviamento soft							●	●
	Sicurezza contro gli avviamenti accidentali		●	●	●	●	●	●	●
	Controllo antibloccaggio					●		●	●
	Protezione elettronica contro i sovraccarichi							●	●
	Selezione elettronica continua della velocità								
	Collo lungo	●							
Interruttore con funzione uomo presente «AutoStop»	●					●			
Dati tecnici	Potenza nominale assorbita	750 W	760 W	800 W	800 W	1 200 W	1 100 W	1 200 W	1 500 W
	Nr. giri a vuoto	12 000 1/min	12 500 1/min	11 000 1/min	11 000 1/min	11 000 1/min	11 000 1/min	11 000 1/min	11 000 1/min
	Peso EPTA	4,00 kg	1,70 kg	2,00 kg	2,00 kg	2,10 kg	2,40 kg	2,10 kg	2,30 kg
	Filetto albero portautensile	M 14	M 14	M 14	M 14	M 14	M 14	M 14	M 14
	Ø disco abrasivo	125 mm	115 mm	115 mm	125 mm	125 mm	125 mm	125 mm	125 mm
	Ø platorello elastico		115 mm	115 mm	125 mm	125 mm	125 mm	125 mm	125 mm

▲ adatto ▲▲ molto adatto ● compreso

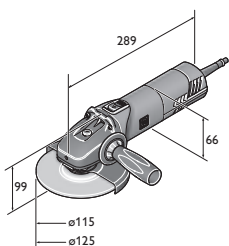

WSG 12-125 P
WSG 12-125 PQ
WSG 8-115
WSG 8-125

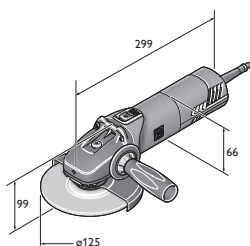

WSG 11-125
WSG 15-125 P
WSG 15-125 PQ
WSG 17-125 P
WSG 17-125 PQ

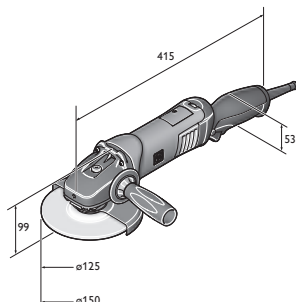

WSG 17-150 PR
WSG 17-150 PRT
WSG 17-70 Inox R
WSG 17-70 Inox RT

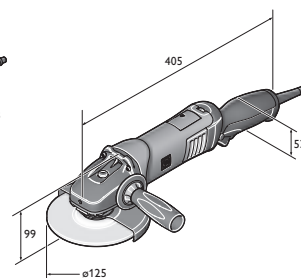

WSG 11-125 RT
WSG 15-125 PR
WSG 15-125 PRT
WSG 17-125 PR
WSG 17-125 PRT

	WSG 15-125 PRT	WSG 17-125 P	WSG 17-125 PS	WSG 17-150 P	WSG 17-70 Inox	WSG 17-125 PR	WSG 17-125 PRT	WSG 17-150 PR	WSG 17-150 PRT	WSG 17-70 Inox R	WSG 17-70 Inox RT
		Smerigliatrice angolare compatta e maneggevole da con un'elevata riserva di potenza per proficue lavorazioni di taglio e sgrossatura.	Lo specialista per i dischi abrasivi lamellari e i dischi in fibra con una coppia particolarmente elevata.	Smerigliatrice angolare compatta e maneggevole da con un'elevata riserva di potenza per proficue lavorazioni di taglio e sgrossatura.	Lo specialista con numero di giri variabile per la lavorazione dell'acciaio inox.	Smerigliatrice angolare compatta e maneggevole con impugnatura ErgoGrip per lavorare senza affaticarsi.				Smerigliatrice angolare compatta e maneggevole con impugnatura ErgoGrip per lavorare senza affaticarsi nel settore della lavorazione inox.	
	... 880020	... 883120	... 883236	... 883366	... 883496	... 883571	... 883618	... 883656	... 883694	... 883731	... 883779
	49	49	49	50	50	50	50	50	51	51	51
	▲▲	▲▲	▲▲	▲▲	▲▲	▲▲	▲▲	▲▲	▲▲	▲▲	▲▲
	▲	▲	▲	▲	▲	▲	▲	▲	▲	▲	▲
	▲▲	▲▲	▲	▲▲	▲	▲▲	▲▲	▲▲	▲▲	▲	▲
	▲▲	▲▲	▲	▲▲	▲	▲▲	▲▲	▲▲	▲▲	▲	▲
					▲▲					▲▲	▲▲
	●	●	●	●	●	●	●	●	●	●	●
	●	●	●	●	●	●	●	●	●	●	●
	●	●	●	●	●	●	●	●	●	●	●
	●	●	●	●	●	●	●	●	●	●	●
	●	●	●	●	●	●	●	●	●	●	●
					●					●	●
	●						●		●		●
	1 500 W	1 700 W	1 700 W	1 700 W	1 700 W	1 700 W	1 700 W	1 700 W	1 700 W	1 700 W	1 700 W
	11 000 1/min	11 000 1/min	8 500 1/min	8 500 1/min	2 700 - 8 500 1/min	11 000 1/min	11 000 1/min	8 500 1/min	8 500 1/min	2 700 - 8 500 1/min	2 700 - 8 500 1/min
	2,40 kg	2,30 kg	2,40 kg	2,40 kg	2,40 kg	2,40 kg	2,40 kg	2,60 kg	2,60 kg	2,50 kg	2,50 kg
	M 14	M 14	M 14	M 14	M 14	M 14	M 14	M 14	M 14	M 14	M 14
	125 mm	125 mm	125 mm	150 mm	125 mm	125 mm	150 mm	150 mm	150 mm	125 mm	125 mm
	125 mm	125 mm	125 mm	150 mm	125 mm	125 mm	150 mm	150 mm	150 mm	125 mm	125 mm

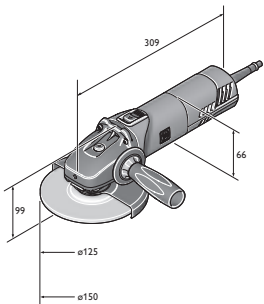

WSG 17-125 PS
WSG 17-125 PSQ
WSG 17-150 P
WSG 17-150 PQ
WSG 17-70 Inox



Modello	Nr. ordine	EAN	PK	Prezzo in € IVA escl.
MSfv 649-1	7 221 31 00 23 0	4014586858371	01	754,00

Compresi nel prezzo:
1 cuffia di protezione, 1 coppia di flange, 1 set chiavi
Per gli accessori vedere pagina 51



Modello	Nr. ordine	EAN	PK	Prezzo in € IVA escl.
WSG 7-115	7 221 98 60 00 0	4014586885506	19	90,00

Compresi nel prezzo:
1 cuffia di protezione, 1 coppia di flange, 1 impugnatura supplementare, 1 chiave
Per gli accessori vedere pagina 51



Modello	Nr. ordine	EAN	PK	Prezzo in € IVA escl.
WSG 8-115	7 221 73 60 00 0	4014586875033	19	121,00

Compresi nel prezzo:
1 cuffia di protezione, 1 coppia di flange, 1 impugnatura supplementare, 1 chiave
Per gli accessori vedere pagina 51



Modello	Nr. ordine	EAN	PK	Prezzo in € IVA escl.
WSG 8-125	7 221 74 60 00 0	4014586875125	19	121,00

Compresi nel prezzo:
1 cuffia di protezione, 1 coppia di flange, 1 impugnatura supplementare, 1 chiave
Per gli accessori vedere pagina 51



Modello	Nr. ordine	EAN	PK	Prezzo in € IVA escl.
WSG 11-125	7 221 77 60 00 0	4014586875316	19	136,00

Compresi nel prezzo:
1 cuffia di protezione, 1 coppia di flange, 1 impugnatura supplementare, 1 chiave
Per gli accessori vedere pagina 51



Modello	Nr. ordine	EAN	PK	Prezzo in € IVA escl.
WSG 11-125 RT	7 221 87 60 00 0	4014586879888	19	172,00

Compresi nel prezzo:
1 cuffia di protezione, 1 coppia di flange, 1 impugnatura supplementare, 1 chiave
Per gli accessori vedere pagina 51



Modello	Nr. ordine	EAN	PK	Prezzo in € IVA escl.
WSG 12-125 P	7 221 75 60 00 0	4014586875217	19	172,00

Compresi nel prezzo:
1 cuffia di protezione, 1 coppia di flange, 1 impugnatura antivibrazione, 1 chiave
Per gli accessori vedere pagina 51



Modello	Nr. ordine	EAN	PK	Prezzo in € IVA escl.
WSG 12-125 PQ	7 221 76 60 00 0	4014586875309	19	184,00

Compresi nel prezzo:
1 cuffia di protezione, 1 ghiera di bloccaggio rapido, 1 impugnatura antivibrazione, 1 chiave
Per gli accessori vedere pagina 51



Modello	Nr. ordine	EAN	PK	Prezzo in € IVA escl.
WSG 15-125 P	7 221 78 60 00 0	4014586875323	19	195,00

Compresi nel prezzo:

1 cuffia di protezione, 1 coppia di flange, 1 impugnatura antivibrazione, 1 chiave

Per gli accessori vedere pagina 51



Modello	Nr. ordine	EAN	PK	Prezzo in € IVA escl.
WSG 15-125 PQ	7 221 79 60 00 0	4014586875330	19	206,00

Compresi nel prezzo:

1 cuffia di protezione, 1 ghiera di bloccaggio rapido, 1 impugnatura antivibrazione, 1 chiave

Per gli accessori vedere pagina 51



Modello	Nr. ordine	EAN	PK	Prezzo in € IVA escl.
WSG 15-125 PR	7 221 90 60 00 0	4014586879970	19	231,00

Compresi nel prezzo:

1 cuffia di protezione, 1 coppia di flange, 1 impugnatura antivibrazione, 1 chiave

Per gli accessori vedere pagina 51



Modello	Nr. ordine	EAN	PK	Prezzo in € IVA escl.
WSG 15-125 PRT	7 221 91 60 00 0	4014586880020	19	231,00

Compresi nel prezzo:

1 cuffia di protezione, 1 coppia di flange, 1 impugnatura antivibrazione, 1 chiave

Per gli accessori vedere pagina 51



Modello	Nr. ordine	EAN	PK	Prezzo in € IVA escl.
WSG 17-125 P	7 222 07 60 00 0	4014586883120	19	207,00

Compresi nel prezzo:

1 cuffia di protezione, 1 coppia di flange, 1 impugnatura antivibrazione, 1 chiave

Per gli accessori vedere pagina 51



Modello	Nr. ordine	EAN	PK	Prezzo in € IVA escl.
WSG 17-125 PQ	7 222 08 60 00 0	4014586883175	19	218,00

Compresi nel prezzo:

1 cuffia di protezione, 1 Flangia interna, 1 ghiera di bloccaggio rapido, 1 impugnatura antivibrazione, 1 chiave

Per gli accessori vedere pagina 51



Modello	Nr. ordine	EAN	PK	Prezzo in € IVA escl.
WSG 17-125 PS	7 222 09 60 00 0	4014586883236	19	207,00

Compresi nel prezzo:

1 cuffia di protezione, 1 coppia di flange, 1 impugnatura antivibrazione, 1 chiave

Per gli accessori vedere pagina 51



Modello	Nr. ordine	EAN	PK	Prezzo in € IVA escl.
WSG 17-125 PSQ	7 222 10 60 00 0	4014586883304	19	218,00

Compresi nel prezzo:

1 cuffia di protezione, 1 Flangia interna, 1 ghiera di bloccaggio rapido, 1 impugnatura antivibrazione, 1 chiave

Per gli accessori vedere pagina 51



Modello	Nr. ordine	EAN	PK	Prezzo in € IVA escl.
WSG 17-150 P	7 222 11 60 00 0	4014586883366	19	207,00

Compresi nel prezzo:

1 cuffia di protezione, 1 coppia di flange, 1 impugnatura antivibrazione, 1 chiave

Per gli accessori vedere pagina 51



Modello	Nr. ordine	EAN	PK	Prezzo in € IVA escl.
WSG 17-150 PQ	7 222 12 60 00 0	4014586883434	19	218,00

Compresi nel prezzo:

1 cuffia di protezione, 1 Flangia interna, 1 ghiera di bloccaggio rapido, 1 impugnatura antivibrazione, 1 chiave

Per gli accessori vedere pagina 51



Modello	Nr. ordine	EAN	PK	Prezzo in € IVA escl.
WSG 17-70 Inox	7 222 13 60 00 0	4014586883496	19	290,00

Compresi nel prezzo:

1 cuffia di protezione, 1 coppia di flange, 1 impugnatura antivibrazione, 1 chiave

Per gli accessori vedere pagina 51



Modello	Nr. ordine	EAN	PK	Prezzo in € IVA escl.
WSG 17-125 PR	7 222 18 60 00 0	4014586883571	19	241,00

Compresi nel prezzo:

1 cuffia di protezione, 1 coppia di flange, 1 impugnatura antivibrazione, 1 chiave

Per gli accessori vedere pagina 51



Modello	Nr. ordine	EAN	PK	Prezzo in € IVA escl.
WSG 17-125 PRT	7 222 19 60 00 0	4014586883618	19	241,00

Compresi nel prezzo:

1 cuffia di protezione, 1 coppia di flange, 1 impugnatura antivibrazione, 1 chiave

Per gli accessori vedere pagina 51



Modello	Nr. ordine	EAN	PK	Prezzo in € IVA escl.
WSG 17-150 PR	7 222 20 60 00 0	4014586883656	19	241,00

Compresi nel prezzo:

1 cuffia di protezione, 1 coppia di flange, 1 impugnatura antivibrazione, 1 chiave

Per gli accessori vedere pagina 51



Modello	Nr. ordine	EAN	PK	Prezzo in € IVA escl.
WSG 17-150 PRT	7 222 21 60 00 0	4014586883694	19	241,00

Compresi nel prezzo:
1 cuffia di protezione, 1 coppia di flange, 1 impugnatura antivibrazione, 1 chiave
Per gli accessori vedere pagina 51



Modello	Nr. ordine	EAN	PK	Prezzo in € IVA escl.
WSG 17-70 Inox R	7 222 22 60 00 0	4014586883731	19	325,00

Compresi nel prezzo:
1 cuffia di protezione, 1 coppia di flange, 1 impugnatura antivibrazione, 1 chiave
Per gli accessori vedere pagina 51



Modello	Nr. ordine	EAN	PK	Prezzo in € IVA escl.
WSG 17-70 Inox RT	7 222 23 60 00 0	4014586883779	19	325,00

Compresi nel prezzo:
1 cuffia di protezione, 1 coppia di flange, 1 impugnatura antivibrazione, 1 chiave
Per gli accessori vedere pagina 51

Smerigliatura

Smerigliatrici angolari compatte

Accessori generici



Valigette portautensili
Plastica, dimensioni interne: 470 x 275 x 116 mm

Nr. ordine	Prezzo in € IVA escl.
3 39 01 118 01 0	45,70



Contenitore in plastica
Insero per valigia con coperchio richiudibile per minuteria e accessori, adatto a valigetta portautensili 3 39 01 118 01 0, max 5 pz./valigetta.

Nr. ordine	Prezzo in € IVA escl.
3 39 01 119 00 0	4,50



Impugnatura antivibrazione
M 8, antivibrazioni, per la riduzione delle vibrazioni durante l'utilizzo prolungato.

Nr. ordine	Prezzo in € IVA escl.
3 21 19 124 01 0	9,66



Ghiera di bloccaggio rapido
per la sostituzione senza chiavi di servizio dei dischi, altezza di soli 8 mm

Nr. ordine	Prezzo in € IVA escl.
6 38 02 191 01 0	30,30



Flangia interna

Nr. ordine	Prezzo in € IVA escl.
6 38 01 182 01 0	8,15



Flangia filettata
M 14, per dischi da sbavo e da taglio e per dischi abrasivi lamellari

Nr. ordine	Prezzo in € IVA escl.
6 38 02 052 00 0	8,16



Flangia filettata
M 14, per platorello e per spazzola conica

Nr. ordine	Prezzo in € IVA escl.
6 38 01 154 00 7	7,60



Platorello abrasivo elastico
con flangia M 14, per dischi abrasivi fibrati Ø 125 mm

Ø mm	Nr. ordine	Prezzo in € IVA escl.
125	6 38 06 087 01 3	6,31



Guanti da lavoro
antivibrazioni, certificati secondo EN 388/420, EN ISO 10819, CEE n° 0200, 1 paio a conf.

gr.	Nr. ordine	Prezzo in € IVA escl.
9 L	3 21 73 003 00 3	78,70
10 XL	3 21 73 004 00 1	78,70
11 XXL	3 21 73 005 00 5	78,70



Lampada a LED a batteria ALED 12-18 V

Lampada a LED a batteria compatta e duratura con testa della lampada orientabile. Compatibile con tutte le batterie Li-ion FEIN da 12 / 14 / 18 V FEIN, gancio per appendere la lampada compreso. Estremamente leggera con un peso di soli 130 g e molto luminosa con 900 lux. La temperatura del colore corrisponde alla luce diurna. La luminosità può essere regolata su 2 livelli.

Nr. ordine	Prezzo in € IVA escl.
9 26 04 200 02 0	59,00



Caricabatteria rapido ALG 50

Per tutte le batterie Li-Ion FEIN. Tempo di ricarica a partire da 35 min.

Nr. ordine	Prezzo in € IVA escl.
9 26 04 129 01 0	44,00



Caricabatteria rapido ALG 30

Per batterie FEIN NiCd e Li-ion. Tempo di ricarica a partire da 25 min.

Nr. ordine	Prezzo in € IVA escl.
9 26 04 096 01 0	161,70

Batteria da 18 V



Batteria HighPower

Batteria Li-ion HighPower con celle ad alta capacità di carica, indicatore dello stato di carica e FEIN SafetyCell Technology. Erogazione di corrente costantemente elevata con un'intensità superiore del 75% rispetto alla batteria Li-ion. Consigliata per trapani a base magnetica per punte a corona a batteria e levigatrici angolari a batteria. Può essere utilizzata su tutti gli utensili a batteria da 18 V FEIN.

Tensione V	Capacità Ah	Nr. ordine	Prezzo in € IVA escl.
18	5,2	9 26 04 179 02 0	135,00



Starter set di batterie HighPower

2 batterie Li-ion HighPower con caricabatteria rapido ALG 50.

Tensione V	Capacità Ah	Nr. ordine	Prezzo in € IVA escl.
18	5,2	9 26 04 307 01 0	314,00

Cuffie di protezione



Cuffia di protezione

per dischi abrasivi lamellari e dischi da sbavo

Ø mm	Nr. ordine	Prezzo in € IVA escl.
115	3 18 10 299 00 0	10,50
125	3 18 10 300 00 0	10,80
150	3 18 10 301 00 0	11,30



Cuffia di protezione per lavori di taglio

per lavorare in modo sicuro con dischi da taglio

Ø mm	Nr. ordine	Prezzo in € IVA escl.
115	6 38 11 016 01 0	31,60
125	6 38 11 017 01 0	31,60
150	6 38 11 018 01 0	31,60

Accessori MSfv 649-1



Valigette portautensili

Metallo, 700 x 180 x 100 mm

Nr. ordine	Prezzo in € IVA escl.
3 39 01 021 01 1	58,90

Flangia interna

per dischi Ø 125 mm

Nr. ordine	Prezzo in € IVA escl.
6 38 01 079 00 9	8,16

Flangia filettata

M 14, per dischi fino a 6 mm

Nr. ordine	Prezzo in € IVA escl.
6 38 02 084 00 9	8,16



Smerigliatura

		WSB 20-180	WSB 20-230	WSG 20-180	WSG 20-230	WSB 25-180 X	WSB 25-230 X	WSG 25-180	WSG 25-230
		Smerigliatrice angolare di elevata potenza per lavori di smerigliatura.	Smerigliatrice angolare di sicurezza di elevata potenza per lavori di taglio e smerigliatura.	Smerigliatrice angolare di elevata potenza per lavori di smerigliatura.	Smerigliatrice angolare di elevata potenza per lavori di taglio e smerigliatura.	Smerigliatrice angolare di sicurezza FEIN di elevata potenza per lavorazioni pesanti di smerigliatura.	Smerigliatrice angolare di sicurezza FEIN di elevata potenza per lavorazioni pesanti di taglio e smerigliatura.	Smerigliatrice angolare FEIN di elevata potenza per lavorazioni pesanti di smerigliatura.	Smerigliatrice angolare FEIN di elevata potenza per lavorazioni pesanti di taglio e smerigliatura.
EAN 4014586...		... 851242	... 851259	... 851266	... 851273	... 853116	... 853123	... 856452	... 856506
Pagina		54	54	54	54	54	54	54	54
Applicazione	Sbavare	▲		▲	▲	▲	▲	▲	▲
	Sgrossare	▲▲		▲▲	▲▲	▲▲	▲	▲▲	▲
	Spazzolare							▲	
	Tagliare			▲	▲		▲▲	▲	▲▲
Dotazione	Motore ad alte prestazioni FEIN	●	●	●	●	●	●	●	●
	Avviamento soft	●	●	●	●	●	●	●	●
	Sicurezza contro gli avviamenti accidentali	●	●	●	●	●	●	●	●
	Freno	●	●			●	●		
	Interruttore con funzione uomo presente «AutoStop»	+	+	+	+	+	+	+	+
Dati tecnici	Potenza nominale assorbita	2 000 W	2 000 W	2 000 W	2 000 W	2 500 W	2 500 W	2 500 W	2 500 W
	Nr. giri a vuoto	8 500 1/min	6 600 1/min	8 500 1/min	6 600 1/min	8 500 1/min	6 600 1/min	8 500 1/min	6 600 1/min
	Peso EPTA	5,90 kg	5,90 kg	5,60 kg	5,60 kg	6,50 kg	6,70 kg	6,30 kg	6,30 kg
	Portautensile	QuickIN	QuickIN			QuickIN	QuickIN		
	Ø attacco	22,23 mm	22,23 mm			22,23 mm	22,23 mm		
	Filetto albero portautensile			M 14	M 14			M 14	M 14
	Ø disco abrasivo	180 mm	230 mm	180 mm	230 mm	180 mm	230 mm	180 mm	230 mm
Ø platorello elastico	180 mm	230 mm	180 mm	230 mm	180 mm	230 mm	180 mm	230 mm	

▲ adatto ▲▲ molto adatto + opzione ● compreso

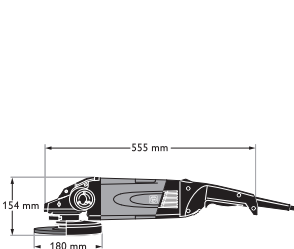

WSB 25-180 X

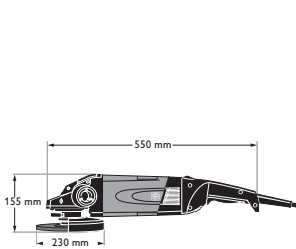

WSB 25-230 X

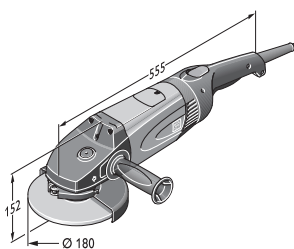

WSG 25-180

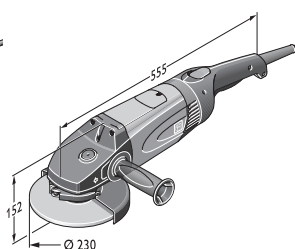

WSG 25-230



Modello	Nr. ordine	EAN	PK	Prezzo in € IVA escl.
WSB 20-180	7 221 05 00 23 7	4014586851242	01	373,00

Compresi nel prezzo:

1 cuffia di protezione, 1 unità di serraggio per dischi abrasivi e da taglio, 1 impugnatura supplementare

Per la macchina con interruttore con funzione uomo presente «AutoStop» vedere la rsezione con i dati tecnici.

Per gli accessori vedere pagina 55



Modello	Nr. ordine	EAN	PK	Prezzo in € IVA escl.
WSB 20-230	7 221 06 00 23 0	4014586851259	01	373,00

Compresi nel prezzo:

1 cuffia di protezione, 1 unità di serraggio per dischi abrasivi e da taglio, 1 impugnatura supplementare

Per la macchina con interruttore con funzione uomo presente «AutoStop» vedere la rsezione con i dati tecnici.

Per gli accessori vedere pagina 55



Modello	Nr. ordine	EAN	PK	Prezzo in € IVA escl.
WSG 20-180	7 221 07 00 23 6	4014586851266	01	314,00

Compresi nel prezzo:

1 cuffia di protezione, 1 coppia di flange, 1 impugnatura supplementare, 1 chiave

Per la macchina con interruttore con funzione uomo presente «AutoStop» vedere la rsezione con i dati tecnici.

Per gli accessori vedere pagina 55



Modello	Nr. ordine	EAN	PK	Prezzo in € IVA escl.
WSG 20-230	7 221 08 00 23 2	4014586851273	01	318,00

Compresi nel prezzo:

1 cuffia di protezione, 1 coppia di flange, 1 impugnatura supplementare, 1 chiave

Per la macchina con interruttore con funzione uomo presente «AutoStop» vedere la rsezione con i dati tecnici.

Per gli accessori vedere pagina 55



Modello	Nr. ordine	EAN	PK	Prezzo in € IVA escl.
WSB 25-180 X	7 221 10 00 23 3	4014586853116	01	460,00

Compresi nel prezzo:

1 cuffia di protezione, 1 unità di serraggio per dischi abrasivi e da taglio, 1 impugnatura supplementare

Per la macchina con interruttore con funzione uomo presente «AutoStop» vedere la rsezione con i dati tecnici.

Per gli accessori vedere pagina 55



Modello	Nr. ordine	EAN	PK	Prezzo in € IVA escl.
WSB 25-230 X	7 221 11 00 23 2	4014586853123	01	460,00

Compresi nel prezzo:

1 cuffia di protezione, 1 unità di serraggio per dischi abrasivi e da taglio, 1 impugnatura supplementare

Per la macchina con interruttore con funzione uomo presente «AutoStop» vedere la sezione con i dati tecnici.

Per gli accessori vedere pagina 55



Modello	Nr. ordine	EAN	PK	Prezzo in € IVA escl.
WSG 25-180	7 221 26 00 23 0	4014586856452	01	413,00

Compresi nel prezzo:

1 cuffia di protezione, 1 coppia di flange, 1 impugnatura supplementare, 1 chiave

Per la macchina con interruttore con funzione uomo presente «AutoStop» vedere la rsezione con i dati tecnici.

Per gli accessori vedere pagina 55



Modello	Nr. ordine	EAN	PK	Prezzo in € IVA escl.
WSG 25-230	7 221 27 00 23 0	4014586856506	01	413,00

Compresi nel prezzo:

1 chiave, 1 cuffia di protezione, 1 coppia di flange, 1 impugnatura supplementare

Per la macchina con interruttore con funzione uomo presente «AutoStop» vedere la rsezione con i dati tecnici.

Per gli accessori vedere pagina 55



Accessori generici



Valigette portautensili
Metallo

Larghezza mm	Lungh. mm	Altezza mm	Nr. ordine	Prezzo in € IVA escl.
240	690	160	3 39 01 022 01 4	54,10



Impugnatura antivibrazione
M 14, antivibrazioni, per la riduzione delle vibrazioni durante l'utilizzo prolungato.

Nr. ordine	Prezzo in € IVA escl.
3 21 19 117 01 5	38,60



Guanti da lavoro
antivibrazioni, certificati secondo EN 388/420, EN ISO 10819, CEE n° 0200, 1 paio a conf.

gr.	Nr. ordine	Prezzo in € IVA escl.
9 L	3 21 73 003 00 3	78,70
10 XL	3 21 73 004 00 1	78,70
11 XXL	3 21 73 005 00 5	78,70



Adattatore
Impiego universale per collegare ad un aspiratore elettroutensili o accessori con il dispositivo di aspirazione della polvere. Boccola in gomma flessibile, lunghezza 70 mm, Ø interno 31,5 mm.

Nr. ordine	Prezzo in € IVA escl.
3 13 22 771 00 9	5,58

Cuffie di protezione



Cuffia di protezione per lavori di taglio

Ø mm	Nr. ordine	Prezzo in € IVA escl.
180	6 38 11 004 01 0	34,00
230	6 38 11 005 01 0	34,90



Cuffia di aspirazione
con guida per dischi Ø 180 mm, profondità di taglio 40 mm, raccordo Ø 32 mm

Nr. ordine	Prezzo in € IVA escl.
9 06 04 008 01 3	258,80



Cuffia di aspirazione
con guida per dischi Ø 230 mm, profondità di taglio 65 mm, raccordo Ø 32 mm

Nr. ordine	Prezzo in € IVA escl.
9 06 04 009 01 7	267,30

Accessori WSB



Unità di serraggio
per dischi da taglio e da sbavo e per dischi lamellari

Nr. ordine	Prezzo in € IVA escl.
6 38 02 183 02 5	40,40



Platello abrasivo elastico
con unità di serraggio

Ø mm	Nr. ordine	Prezzo in € IVA escl.
180	6 38 06 174 02 8	52,20



Platello abrasivo elastico
senza unità di serraggio

Ø mm	Nr. ordine	Prezzo in € IVA escl.
180	6 38 06 174 01 2	18,20



Unità di serraggio
per platelli abrasivi elastici

Nr. ordine	Prezzo in € IVA escl.
6 38 02 185 02 7	40,40

Accessori WSG



Flangia filettata
M 14, per dischi da sbavo e da taglio e per dischi abrasivi lamellari

Nr. ordine	Prezzo in € IVA escl.
6 38 02 052 00 0	8,16



Flangia interna

Nr. ordine	Prezzo in € IVA escl.
6 38 01 182 01 0	8,15



Platello abrasivo elastico
con flangia M 14

Ø mm	Nr. ordine	Prezzo in € IVA escl.
180	6 38 06 034 01 7	13,20



Flangia filettata
M 14, per platello e per spazzola conica

Nr. ordine	Prezzo in € IVA escl.
6 38 01 154 00 7	7,60



	AGSZ 18-280 BL	AGSZ 18-280 BL Select	AGSZ 18-280 LBL	AGSZ 18-280 LBL Select	AGSZ 18-90 LBL	AGSZ 18-90 LBL Select	GSZ 4-280 EL	GSZ 4-90 EL	
	Potente e compatta smerigliatrice diritta a batteria resistente alla polvere per efficaci lavori di taglio, smerigliatura, sbavatura e fresatura.		Potente e compatta smerigliatrice diritta a batteria resistente alla polvere con elevata profondità di lavorazione per efficaci lavori di taglio, smerigliatura, sbavatura e fresatura.		Potente e compatta smerigliatrice diritta a batteria resistente alla polvere con elevata profondità di lavorazione per efficaci lavori di levigatura e lucidatura.		Smerigliatrice diritta molto maneggevole con grande profondità di lavorazione per lavori leggeri di smerigliatura e sbavatura in punti di difficile accesso.	Smerigliatrice diritta molto maneggevole per la lavorazione dell'acciaio inox con grande profondità di lavorazione per lavori leggeri di smerigliatura e lucidatura in punti di difficile accesso.	
EAN 4014586...	... 888590	... 888637	... 888651	... 888699	... 888712	... 888750	... 880594	... 880648	
Pagina	58	58	58	58	58	58	59	59	
Applicazione	Satinare				▲▲	▲▲		▲▲	
	Spazzolare	▲	▲			▲▲	▲	▲▲	
	Lucidare					▲▲	▲▲	▲▲	
	Fresare	▲▲	▲▲	▲▲	▲▲		▲▲		
	Smerigliatura	▲▲	▲▲	▲▲	▲▲	▲▲	▲▲	▲▲	
	Sgrossare	▲▲	▲▲	▲▲	▲▲		▲▲	▲▲	
	Sbavare	▲	▲	▲	▲		▲	▲	
	Tagliare	▲	▲	▲	▲				
Dati tecnici	Potenza nominale assorbita						350 W	350 W	
	Tensione batteria	18 V	18 V	18 V	18 V	18 V			
	Capacità di carica della batteria	5 Ah		5 Ah		5 Ah			
	Compatibilità batteria	Li-Ion / Li-Ion High Power	Li-Ion / Li-Ion High Power	Li-Ion / Li-Ion High Power	Li-Ion / Li-Ion High Power	Li-Ion / Li-Ion High Power	Li-Ion / Li-Ion High Power		
	Attacco batteria	MultiVolt	MultiVolt	MultiVolt	MultiVolt	MultiVolt	MultiVolt		
	Nr. giri a vuoto	9 000 - 28 000 1/min	9 000 - 28 000 1/min	9 000 - 28 000 1/min	9 000 - 28 000 1/min	2 900 - 9 000 1/min	2 900 - 9 000 1/min	13 000 - 28 000 1/min	3 500 - 8 500 1/min
	Pinza di serraggio max. Ø	8 mm	8 mm	8 mm	8 mm	8 mm	8 mm	6 mm	6 mm
	Elemento abrasivo max. Ø	50 mm	50 mm	50 mm	50 mm	50 mm	50 mm	20 mm	20 mm
	Peso EPTA							1,50 kg	1,50 kg
	Peso con batteria	2,10 kg		2,30 kg		2,50 kg			
Peso senza batteria	1,40 kg	1,40 kg	1,60 kg	1,60 kg	1,80 kg	1,80 kg			
Collo lungo							●	●	

▲ adatto ▲▲ molto adatto ● compreso

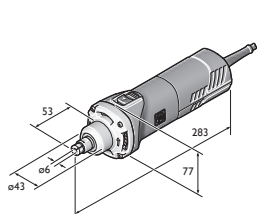

GSZ 8-280 P
GSZ 8-280 PE
GSZ 8-280 PEL

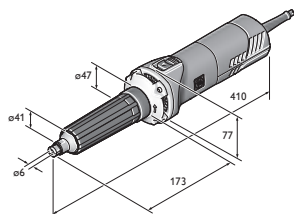

GSZ 8-280 PL

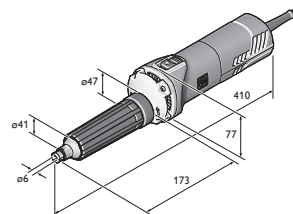

GSZ 8-90 PEL

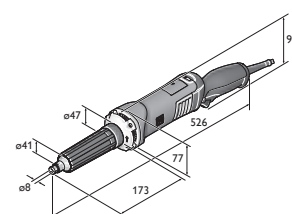

GSZ 11-320 PERL
GSZ 11-320 PRL

	GSZ 8-280 P	GSZ 8-280 PE	GSZ 8-280 PL	GSZ 8-280 PEL	GSZ 8-90 PEL	GSZ 11-320 PRL	GSZ 11-320 PERL	GSZ 11-90 PERL
	Smerigliatrice diritta potente e maneggevole per lavori di smerigliatura e sbavatura in punti di difficile accesso, indicata anche per l'impiego semi-stazionario.		Smerigliatrice diritta potente e maneggevole con grande profondità di lavorazione per eseguire lavori di smerigliatura e sbavatura in punti di difficile accesso.		Smerigliatrice diritta potente e maneggevole per la lavorazione dell'acciaio inox con grande profondità di lavorazione per lavori di smerigliatura e lucidatura in particolare in punti di difficile accesso.	Smerigliatrice diritta maneggevole e molto potente con grande profondità di lavorazione per lavori pesanti di smerigliatura e sbavatura in punti di difficile accesso.		Smerigliatrice diritta maneggevole e molto potente per la lavorazione dell'acciaio inox con grande profondità di lavorazione per lavori di smerigliatura e lucidatura.
	... 879505	... 879437	... 879598	... 879444	... 879451	... 880495	... 880501	... 880525
	59	59	59	59	60	60	60	60
		▲		▲	▲▲	▲	▲	▲▲
	▲▲	▲▲	▲▲	▲▲	▲▲	▲▲	▲▲	▲▲
	▲▲	▲▲	▲▲	▲▲	▲▲	▲▲	▲▲	▲▲
		▲	▲	▲		▲	▲	
	750 W	750 W	750 W	750 W	710 W	1 010 W	1 010 W	1 010 W
	28 000 1/min	8 500 - 28 000 1/min	28 000 1/min	8 500 - 28 000 1/min	2 500 - 9 000 1/min	32 500 1/min	9 500 - 32 500 1/min	2 900 - 9 900 1/min
	8 mm	8 mm	8 mm	8 mm	8 mm	8 mm	8 mm	8 mm
	45 mm	50 mm		50 mm	50 mm	45 mm	45 mm	50 mm
	1,40 kg	1,40 kg	1,80 kg	1,80 kg	1,80 kg	2,10 kg	2,10 kg	2,20 kg
			●	●	●	●	●	●

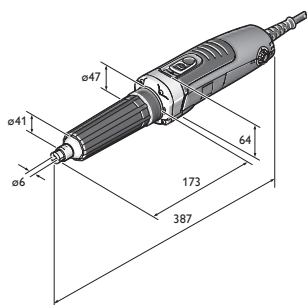

GSZ 4-280 EL



Disponibile da aprile 2018

Modello	Nr. ordine	EAN	PK	Prezzo in € IVA escl.
AGSZ 18-280 BL	7 123 01 61 00 0	4014586888590	01	538,00

Compresi nel prezzo:

2 batterie (Li-ion), 1 caricabatteria rapido ALG 50, 1 pinza di serraggio Ø 6 mm, chiave SW13, chiave SW17, 1 valigetta portautensili in plastica

Per gli accessori vedere pagina 61

FEIN SELECT⁺

Disponibile da aprile 2018

Modello	Nr. ordine	EAN	PK	Prezzo in € IVA escl.
AGSZ 18-280 BL Select	7 123 01 62 00 0	4014586888637	01	270,00

Compresi nel prezzo:

1 pinza di serraggio Ø 6 mm, chiave SW13, chiave SW17, 1 valigetta portautensili in plastica

Per gli accessori vedere pagina 61



Disponibile da aprile 2018

Modello	Nr. ordine	EAN	PK	Prezzo in € IVA escl.
AGSZ 18-280 LBL	7 123 02 61 00 0	4014586888651	01	560,00

Compresi nel prezzo:

2 batterie (Li-ion), 1 caricabatteria rapido ALG 50, 1 pinza di serraggio Ø 6 mm, chiave SW13, chiave SW17, 1 valigetta portautensili in plastica

Per gli accessori vedere pagina 61

FEIN SELECT⁺

Disponibile da aprile 2018

Modello	Nr. ordine	EAN	PK	Prezzo in € IVA escl.
AGSZ 18-280 LBL Select	7 123 02 62 00 0	4014586888699	01	292,00

Compresi nel prezzo:

1 pinza di serraggio Ø 6 mm, chiave SW13, chiave SW17, 1 valigetta portautensili in plastica

Per gli accessori vedere pagina 61



Disponibile da aprile 2018

Modello	Nr. ordine	EAN	PK	Prezzo in € IVA escl.
AGSZ 18-90 LBL	7 123 03 61 00 0	4014586888712	01	583,00

Compresi nel prezzo:

2 batterie (Li-ion), 1 caricabatteria rapido ALG 50, 1 pinza di serraggio Ø 6 mm, chiave SW13, chiave SW17, 1 valigetta portautensili in plastica

Per gli accessori vedere pagina 61

FEIN SELECT⁺

Disponibile da aprile 2018

Modello	Nr. ordine	EAN	PK	Prezzo in € IVA escl.
AGSZ 18-90 LBL Select	7 123 03 62 00 0	4014586888750	01	315,00

Compresi nel prezzo:

1 pinza di serraggio Ø 6 mm, chiave SW13, chiave SW17, 1 valigetta portautensili in plastica

Per gli accessori vedere pagina 61



Modello	Nr. ordine	EAN	PK	Prezzo in € IVA escl.
GSZ 4-280 EL	7 223 24 60 00 0	4014586880594	01	422,00

Compresi nel prezzo:
1 pinza di serraggio Ø 6 mm, chiave SW13, chiave SW17
Per gli accessori vedere pagina 61



Modello	Nr. ordine	EAN	PK	Prezzo in € IVA escl.
GSZ 4-90 EL	7 223 25 60 00 0	4014586880648	01	422,00

Compresi nel prezzo:
chiave SW17, 1 pinza di serraggio Ø 6 mm, chiave SW13
Per gli accessori vedere pagina 61



Modello	Nr. ordine	EAN	PK	Prezzo in € IVA escl.
GSZ 8-280 P	7 223 16 60 00 0	4014586879505	01	244,00

Compresi nel prezzo:
1 pinza di serraggio Ø 6 mm, chiave SW13, chiave SW17
Per gli accessori vedere pagina 61



Modello	Nr. ordine	EAN	PK	Prezzo in € IVA escl.
GSZ 8-280 PE	7 223 17 60 00 0	4014586879437	01	267,00

Compresi nel prezzo:
1 pinza di serraggio Ø 6 mm, chiave SW13, chiave SW17
Per gli accessori vedere pagina 61



Modello	Nr. ordine	EAN	PK	Prezzo in € IVA escl.
GSZ 8-280 PL	7 223 18 60 00 0	4014586879598	01	436,00

Compresi nel prezzo:
chiave SW13, 1 pinza di serraggio Ø 6 mm, chiave SW17
Per gli accessori vedere pagina 61



Modello	Nr. ordine	EAN	PK	Prezzo in € IVA escl.
GSZ 8-280 PEL	7 223 19 60 00 0	4014586879444	01	462,00

Compresi nel prezzo:
1 pinza di serraggio Ø 6 mm, chiave SW13, chiave SW17
Per gli accessori vedere pagina 61



Modello	Nr. ordine	EAN	PK	Prezzo in € IVA escl.
GSZ 8-90 PEL	7 223 20 60 00 0	4014586879451	01	546,00

Compresi nel prezzo:
1 pinza di serraggio Ø 6 mm, chiave SW13, chiave SW17
Per gli accessori vedere pagina 61



Modello	Nr. ordine	EAN	PK	Prezzo in € IVA escl.
GSZ 11-320 PRL	7 223 21 60 00 0	4014586880495	01	474,00

Compresi nel prezzo:
1 pinza di serraggio Ø 8 mm, chiave SW13, chiave SW17
Per gli accessori vedere pagina 61



Modello	Nr. ordine	EAN	PK	Prezzo in € IVA escl.
GSZ 11-320 PERL	7 223 22 60 00 0	4014586880501	01	496,00

Compresi nel prezzo:
1 pinza di serraggio Ø 8 mm, chiave SW13, chiave SW17
Per gli accessori vedere pagina 61



Modello	Nr. ordine	EAN	PK	Prezzo in € IVA escl.
GSZ 11-90 PERL	7 223 23 60 00 0	4014586880525	01	584,00

Compresi nel prezzo:
1 pinza di serraggio Ø 8 mm, chiave SW13, chiave SW17
Per gli accessori vedere pagina 61



Accessori generici

**Valigette portautensili**

Plastica, dimensioni interne: 470 x 275 x 116 mm

Nr. ordine
3 39 01 118 01 0Prezzo in €
IVA escl.
45,70**Contenitore in plastica**

Inserto per valigia con coperchio richiudibile per minuteria e accessori, adatto a valigetta portautensili 3 39 01 118 01 0, max 5 pz./valigetta.

Nr. ordine
3 39 01 119 00 0Prezzo in €
IVA escl.
4,50**Lampada a LED a batteria ALED 12-18 V**

Lampada a LED a batteria compatta e duratura con testa della lampada orientabile. Compatibile con tutte le batterie Li-ion FEIN da 12 / 14 / 18 V FEIN, gancio per appendere la lampada compreso. Estremamente leggera con un peso di soli 130 g e molto luminosa con 900 lux. La temperatura del colore corrisponde alla luce diurna. La luminosità può essere regolata su 2 livelli.

Nr. ordine
9 26 04 200 02 0Prezzo in €
IVA escl.
59,00**Caricabatteria rapido ALG 50**

Per tutte le batterie Li-Ion FEIN. Tempo di ricarica a partire da 35 min.

Nr. ordine
9 26 04 129 01 0Prezzo in €
IVA escl.
44,00**Caricabatteria rapido ALG 30**

Per batterie FEIN NiCd e Li-ion. Tempo di ricarica a partire da 25 min.

Nr. ordine
9 26 04 096 01 0Prezzo in €
IVA escl.
161,70

Batteria da 18 V

**Batteria**

Batteria Li-ion con indicatore dello stato di carica e FEIN SafetyCell Technology. Protezione della batteria e della macchina da sovraccarichi, surriscaldamento e scarica profonda. Può essere utilizzata su tutti gli utensili a batteria da 18 V FEIN.

Tensione V	Capacità Ah	Nr. ordine	Prezzo in € IVA escl.
18	5	9 26 04 173 02 0	112,00
18	2,5	9 26 04 171 02 0	78,00

FEIN Select⁺**Starter Set di batterie**

2 batterie Li-ion con caricabatteria rapido ALG 50.

Tensione V	Capacità Ah	Nr. ordine	Prezzo in € IVA escl.
18	5	9 26 04 300 03 0	268,00
18	2,5	9 26 04 300 04 0	200,00

Pinze di serraggio per AGSZ 18, GSZ 4, GSZ 8, GSZ 11

**Pinze di serraggio**

con collare circolare per proteggere il pezzo in lavorazione e evitare lo slittamento della chiave durante il cambio degli accessori.

Ø	Nr. ordine	Prezzo in € IVA escl.
3 mm	6 32 07 130 00 0	23,30
6 mm	6 32 07 128 00 0	23,30
8 mm	6 32 07 129 00 0	23,30
1/4"	6 32 07 131 00 0	23,30

**Pinze di serraggio Inox**

esecuzione in acciaio inox, con collare circolare per proteggere il pezzo in lavorazione e evitare lo slittamento della chiave durante il cambio degli accessori.

Ø	Nr. ordine	Prezzo in € IVA escl.
3 mm	6 32 07 132 00 0	27,50
6 mm	6 32 07 133 00 0	27,50
8 mm	6 32 07 134 00 0	27,50
1/4"	6 32 07 135 00 0	27,50

Pinze di serraggio per MSH 635

**Pinze di serraggio**

Ø	Nr. ordine	Prezzo in € IVA escl.
3 mm	6 32 07 097 00 0	25,80
6 mm	6 32 07 103 00 9	25,80

Pinze di serraggio per MSH 636-1, MSh 648-1, MSHe 648-1, MShy 648-1Z

**Pinze di serraggio**

Profondità di inserimento 30 mm

Ø	Nr. ordine	Prezzo in € IVA escl.
3 mm	6 32 07 087 00 1	25,80
6 mm	6 32 07 059 00 6	25,80
8 mm	6 32 07 069 00 5	25,80
1/4"	6 32 07 088 00 9	25,80



	MSfo 869-1c 300 Hz 72 V	MSfo 869-1d 300 Hz 72 V	MSfo 852-1c 300 Hz 200 V	MSfo 852-1d 300 Hz 200 V	MSfo 870-1c 300 Hz 200 V	
	Potente smerigliatrice angolare ad alta frequenza per lavori gravosi di levigatura e taglio.	Potente smerigliatrice angolare ad alta frequenza per lavori di levigatura gravosi.	Potente smerigliatrice angolare ad alta frequenza, per lavori di levigatura e spazzolatura di medio impegno.		Smerigliatrice angolare FEIN ad alta frequenza della massima potenza per lavori di levigatura e taglio estremi.	
EAN 4014586...	... 856742	... 860644	... 856933	... 856971	... 857053	
Pagina	64	64	64	64	64	
Applicazione	Sgrossare	▲▲	▲▲	▲▲	▲▲	
	Sbavare	▲	▲	▲	▲	
	Tagliare	▲▲	▲	▲	▲▲	
Dati tecnici	Frequenza	300 Hz	300 Hz	300 Hz	300 Hz	
	Tensione	72 V/3~	72 V/3~	200 V/3~	200 V/3~	200 V/3~
	Potenza nominale assorbita	3 100 W	3 100 W	1 900 W	1 900 W	3 700 W
	Potenza resa	2 450 W	2 450 W	1 400 W	1 400 W	2 800 W
	Nr. giri a vuoto	6 500 1/min	8 600 1/min	6 400 1/min	8 500 1/min	6 600 1/min
	Cavo	5 m	5 m	5 m	5 m	5 m
	Peso EPTA	7,70 kg	7,40 kg	6,30 kg	5,90 kg	8,50 kg
	Filetto albero portautensile	M 14	M 14	M 14	M 14	M 14
	Ø disco abrasivo	230 mm	180 mm	230 mm	180 mm	230 mm
Ø platorello elastico	180 mm	180 mm	180 mm	180 mm	180 mm	

▲ adatto ▲▲ molto adatto



MSfo 869-1c
MSfo 869-1d



MSfo 852-1c
MSfo 852-1d



MSfo 870-1c



MSfo 870-1d

	MSfo 870-1d 300 Hz 200 V	MSfo 849-1c 300 Hz 200 V	MSfov 852-1 300 Hz 72 V	MSf 843-1c 300 Hz 200 V	HFW 9-125 300 Hz 200 V	MSfov 852-1-180 300 Hz 200 V
	Smerigliatrice angolare FEIN ad alta frequenza della massima potenza per lavori di levigatura estremi.	Potente smerigliatrice angolare ad alta frequenza per lavori di levigatura di medio impegno.	Smerigliatrice angolare a collo lungo ad alta frequenza per lavorazioni in punti di difficile accesso.	Potente smerigliatrice angolare compatta ad alta frequenza, per lavori di levigatura e sbavatura di medio impegno.	Smerigliatrice angolare compatta e maneggevole ad alta frequenza, per piccoli lavori di levigatura e sbavatura.	Smerigliatrice angolare a collo lungo ad alta frequenza per lavorazioni in punti di difficile accesso.
	... 857107	... 857145	... 857329	... 864402	... 869513	... 886022
	64	64	65	65	65	65
	▲▲		▲▲	▲▲		▲▲
	▲		▲	▲		▲
	300 Hz	300 Hz	300 Hz	300 Hz	300 Hz	300 Hz
	200 V/3~	200 V/3~	72 V/3~	200 V/3~	200 V/3~	200 V/3~
	3 700 W	1 500 W	1 900 W	1 100 W	900 W	1 900 W
	2 800 W	1 075 W	1 400 W	700 W	690 W	1 400 W
	8 600 1/min	6 150 1/min	8 800 1/min	6 500 1/min	7 100 1/min	7 450 1/min
	5 m	5 m	5 m	5 m	5 m	5 m
	8,20 kg	5,10 kg	5,20 kg	3,60 kg	2,50 kg	5,30 kg
	M 14	M 14	M 14	M 14		M 14
	180 mm	180 mm	125 mm	125 mm	125 mm	180 mm
	180 mm	180 mm		125 mm	125 mm	



MSfov 852-1

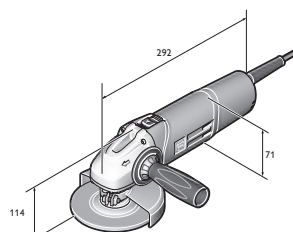

HFW 9-125

	Modello	Nr. ordine	EAN	PK	Prezzo in € IVA escl.
	MSfo 869-1c 300 Hz 72 V	7 820 62 00 22 0	4014586856742	09	1.333,00

Compresi nel prezzo:

1 cuffia di protezione, 1 coppia di flange, 1 set chiavi, 1 impugnatura antivibrazione

Altre frequenze e tensioni sono riportate nella sezione dati numerici.

Per gli accessori vedere pagina 70

	Modello	Nr. ordine	EAN	PK	Prezzo in € IVA escl.
	MSfo 869-1d 300 Hz 72 V	7 820 65 00 22 0	4014586860644	09	1.333,00

Compresi nel prezzo:

1 cuffia di protezione, 1 coppia di flange, 1 set chiavi, 1 impugnatura antivibrazione

Altre frequenze e tensioni sono riportate nella sezione dati numerici.

Per gli accessori vedere pagina 70

	Modello	Nr. ordine	EAN	PK	Prezzo in € IVA escl.
	MSfo 852-1c 300 Hz 200 V	7 820 71 00 26 0	4014586856933	09	1.172,00

Compresi nel prezzo:

1 cuffia di protezione, 1 coppia di flange, 1 set chiavi, 1 impugnatura antivibrazione

Altre frequenze e tensioni sono riportate nella sezione dati numerici.

Per gli accessori vedere pagina 70

	Modello	Nr. ordine	EAN	PK	Prezzo in € IVA escl.
	MSfo 852-1d 300 Hz 200 V	7 820 73 00 26 0	4014586856971	09	1.138,00

Compresi nel prezzo:

1 cuffia di protezione, 1 coppia di flange, 1 set chiavi, 1 impugnatura antivibrazione

Altre frequenze e tensioni sono riportate nella sezione dati numerici.

Per gli accessori vedere pagina 70

	Modello	Nr. ordine	EAN	PK	Prezzo in € IVA escl.
	MSfo 870-1c 300 Hz 200 V	7 820 75 00 26 0	4014586857053	09	1.537,00

Compresi nel prezzo:

1 cuffia di protezione, 1 coppia di flange, 1 set chiavi, 1 impugnatura antivibrazione

Altre frequenze e tensioni sono riportate nella sezione dati numerici.

Per gli accessori vedere pagina 70

	Modello	Nr. ordine	EAN	PK	Prezzo in € IVA escl.
	MSfo 870-1d 300 Hz 200 V	7 820 77 00 26 0	4014586857107	09	1.537,00

Compresi nel prezzo:

1 cuffia di protezione, 1 coppia di flange, 1 set chiavi, 1 impugnatura antivibrazione

Altre frequenze e tensioni sono riportate nella sezione dati numerici.

Per gli accessori vedere pagina 70

	Modello	Nr. ordine	EAN	PK	Prezzo in € IVA escl.
	MSfo 849-1c 300 Hz 200 V	7 820 80 00 26 0	4014586857145	09	1.173,00

Compresi nel prezzo:

1 impugnatura antivibrazione, 1 set chiavi, 1 cuffia di protezione, 1 coppia di flange

Altre frequenze e tensioni sono riportate nella sezione dati numerici.

Per gli accessori vedere pagina 70



	Modello	Nr. ordine	EAN	PK	Prezzo in € IVA escl.
	MSfov 852-1 300 Hz 72 V	7 820 83 00 22 0	4014586857329	09	1.480,00

Compresi nel prezzo:

1 cuffia di protezione, 1 coppia di flange, 1 set chiavi

Altre frequenze e tensioni sono riportate nella sezione dati numerici.

Per gli accessori vedere pagina 70

	Modello	Nr. ordine	EAN	PK	Prezzo in € IVA escl.
	MSf 843-1c 300 Hz 200 V	7 820 85 00 26 0	4014586864402	09	1.078,00

Compresi nel prezzo:

1 cuffia di protezione, 1 coppia di flange, 1 set chiavi, 1 impugnatura antivibrazione

Altre frequenze e tensioni sono riportate nella sezione dati numerici.

Per gli accessori vedere pagina 70

	Modello	Nr. ordine	EAN	PK	Prezzo in € IVA escl.
	HFw 9-125 300 Hz 200 V	7 820 86 60 00 0	4014586869513	09	848,00

Compresi nel prezzo:

1 cuffia di protezione, 1 coppia di flange, 1 impugnatura antivibrazione, 1 set chiavi

Altre frequenze e tensioni sono riportate nella sezione dati numerici.

Per gli accessori vedere pagina 70

	Modello	Nr. ordine	EAN	PK	Prezzo in € IVA escl.
	MSfov 852-1-180 300 Hz 200 V	7 820 87 60 00 0	4014586886022	09	1.699,00

Compresi nel prezzo:

1 cuffia di protezione, 1 coppia di flange, 1 set chiavi

Altre frequenze e tensioni sono riportate nella sezione dati numerici.

Per gli accessori vedere pagina 70



	MSho 840-2 300 Hz 72 V	MSh 843-1 300 Hz 72 V	MSho 849-1 Z 300 Hz 72 V	MShyo 869-1a 300 Hz 72 V	MShyo 869-1d 300 Hz 200 V	MShyo 852-3a 300 Hz 72 V	MShyo 852-4a 300 Hz 200 V	MSho 852-1 300 Hz 72 V	
	Maneggevole smerigliatrice diritta ad alta frequenza per piccoli lavori di levigatura.	Smerigliatrice diritta ad alta frequenza, leggera e maneggevole, per lavori di fresatura.	Potente smerigliatrice diritta ad alta frequenza per lavori di levigatura di medio impegno da eseguire con utensili a punta.	Smerigliatrice diritta FEIN ad alta frequenza della massima potenza per lavori di satinatura da eseguire con utensili di grandi dimensioni.	Smerigliatrice diritta FEIN ad alta frequenza della massima potenza per lavori di levigatura gravosi.	Potente smerigliatrice diritta ad alta frequenza per lavori di levigatura di impegno medio o gravoso.	Potente smerigliatrice diritta ad alta frequenza per lavori di satinatura.	Potente smerigliatrice diritta ad alta frequenza per lavori di levigatura di impegno medio o gravoso da eseguire con un numero di giri elevato.	
EAN 4014586...	... 827612	... 857930	... 858005	... 858081	... 858111	... 858135	... 858180	... 858234	
Pagina	67	67	67	67	67	67	67	67	
Applicazione	Sgrossare	▲▲		▲▲		▲▲	▲▲	▲▲	
	Sbavare							▲▲	
	Satinare				▲▲		▲▲	▲	
	Fresare	▲	▲▲						
Dati tecnici	Frequenza	300 Hz	300 Hz	300 Hz	300 Hz	300 Hz	300 Hz	300 Hz	
	Tensione	72 V/3~	72 V/3~	72 V/3~	72 V/3~	200 V/3~	72 V/3~	200 V/3~	
	Potenza nominale assorbita	410 W	1 100 W	1 500 W	3 100 W	3 100 W	1 900 W	1 900 W	
	Potenza resa	290 W	700 W	1 075 W	2 450 W	2 410 W	1 400 W	1 400 W	
	Nr. giri a vuoto	18 000 1/min	18 000 1/min	18 000 1/min	5 000 1/min	10 200 1/min	10 200 1/min	5 800 1/min	18 000 1/min
	Cavo	5 m	5 m	5 m	5 m	5 m	5 m	5 m	5 m
	Peso EPTA	2,10 kg	3,00 kg	3,90 kg	8,90 kg	8,90 kg	5,20 kg	5,70 kg	5,20 kg
	Filetto albero portautensile				M 16	M 16	M 12	M 12	M 12
	Pinza di serraggio max. Ø	6 mm	6 mm	8 mm					
Elemento abrasivo max. Ø	50 mm	40 mm	50 mm						

▲ adatto ▲▲ molto adatto



MSho 840-2



MShyo 843-1



MShyo 849-1



MShyo 869-1a
MShyo 869-1d



MShyo 852-4a



MSho 852-1



	Modello	Nr. ordine	EAN	PK	Prezzo in € IVA escl.
	MSHo 840-2 300 Hz 72 V	7 823 03 00 22 9	4014586827612	09	854,00

Compresi nel prezzo:

1 pinza di serraggio Ø 6 mm, 1 set chiavi

Altre frequenze e tensioni sono riportate nella sezione dati numerici.

Per gli accessori vedere pagina 70

	Modello	Nr. ordine	EAN	PK	Prezzo in € IVA escl.
	MSH 843-1 300 Hz 72 V	7 823 19 00 22 0	4014586857930	09	1.024,00

Compresi nel prezzo:

1 pinza di serraggio Ø 6 mm, 1 set chiavi

Altre frequenze e tensioni sono riportate nella sezione dati numerici.

Per gli accessori vedere pagina 70

	Modello	Nr. ordine	EAN	PK	Prezzo in € IVA escl.
	MSHo 849-1 Z 300 Hz 72 V	7 823 20 00 22 0	4014586858005	09	1.180,00

Compresi nel prezzo:

1 pinza di serraggio Ø 8 mm, 1 set chiavi

Altre frequenze e tensioni sono riportate nella sezione dati numerici.

Per gli accessori vedere pagina 70

	Modello	Nr. ordine	EAN	PK	Prezzo in € IVA escl.
	MSHy 869-1a 300 Hz 72 V	7 824 37 00 22 0	4014586858081	09	1.743,00

Compresi nel prezzo:

1 cuffia di protezione, 1 set chiavi, 1 coppia di flange

Altre frequenze e tensioni sono riportate nella sezione dati numerici.

Per gli accessori vedere pagina 70

	Modello	Nr. ordine	EAN	PK	Prezzo in € IVA escl.
	MSHy 869-1d 300 Hz 200 V	7 824 38 00 26 0	4014586858111	09	1.743,00

Compresi nel prezzo:

1 cuffia di protezione, 1 set chiavi, 1 coppia di flange

Altre frequenze e tensioni sono riportate nella sezione dati numerici.

Per gli accessori vedere pagina 70

	Modello	Nr. ordine	EAN	PK	Prezzo in € IVA escl.
	MSHy 852-3a 300 Hz 72 V	7 824 39 00 22 0	4014586858135	09	1.219,00

Compresi nel prezzo:

1 cuffia di protezione, 1 set chiavi, 1 coppia di flange

Altre frequenze e tensioni sono riportate nella sezione dati numerici.

Per gli accessori vedere pagina 70

	Modello	Nr. ordine	EAN	PK	Prezzo in € IVA escl.
	MSHy 852-4a 300 Hz 200 V	7 824 40 00 26 0	4014586858180	09	1.458,00

Compresi nel prezzo:

1 cuffia di protezione, 1 coppia di flange, 1 set chiavi

Altre frequenze e tensioni sono riportate nella sezione dati numerici.

Per gli accessori vedere pagina 70

	Modello	Nr. ordine	EAN	PK	Prezzo in € IVA escl.
	MSHo 852-1 300 Hz 72 V	7 824 42 00 22 0	4014586858234	09	1.172,00

Compresi nel prezzo:

1 set chiavi, 1 coppia di flange, 1 cuffia di protezione

Altre frequenze e tensioni sono riportate nella sezione dati numerici.

Per gli accessori vedere pagina 70

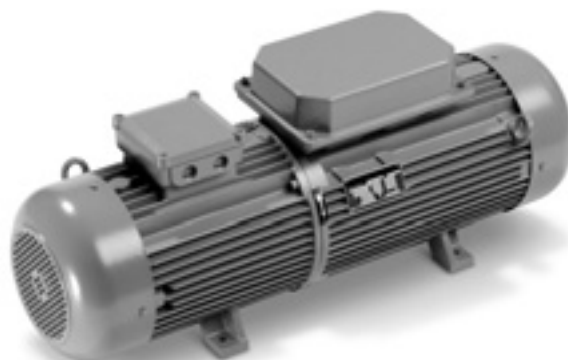

	MO83-7,5 KSR 50400 300 Hz 72 V	MO83-11 KSR 50400 300 Hz 72 V	MO83-15 KSR 50400 300 Hz 72 V	MO83-20 KSR 50400 300 Hz 72 V	MO83-25 KSR 50400 300 Hz 72 V	MO83-30 KSR 50400 300 Hz 72 V	MO83-45 KSR 50400 300 Hz 72 V	
EAN 4014586...	.. 845531	.. 845586	.. 845654	.. 845784	.. 845845	.. 845708	.. 850351	
Pagina	69	69	69	69	69	69	69	
Dati tecnici	Circuito secondario	72 V	72 V	72 V	72 V	72 V	72 V	
	Potenza erogata	7,5 kVA	11 kVA	15 kVA	20 kVA	25 kVA	45 kVA	
	Potenza motore	8 kVA	11,6 kVA	15 kVA	20 kVA	24 kVA	41 kVA	
	Corrente motore (400 V)	16 A	21,4 A	26,6 A	34,2 A	44,2 A	75,1 A	
	Potenza assorbita	11,1 kVA	14,9 kVA	18,5 kVA	23,8 kVA	30,7 kVA	34,4 kVA	52,1 kVA
	Potenza a vuoto	1,1 kVA	1,4 kVA	2,4 kVA	2,8 kVA	3,3 kVA	3,7 kVA	5,4 kVA
Peso	75 kg	110 kg	164 kg	176 kg	200 kg	240 kg	360 kg	



Modello	Nr. ordine	EAN	PK	Prezzo in € IVA escl.
MO83-7,5KSR 50400 300 Hz 72 V	9 28 19 340 26 4	4014586845531	10	7.020,00

Altre frequenze e tensioni sono riportate nella sezione dati numerici.
Per gli accessori vedere pagina 70



Modello	Nr. ordine	EAN	PK	Prezzo in € IVA escl.
MO83-11KSR 50400 300 Hz 72 V	9 28 21 340 26 0	4014586845586	10	7.536,00

Altre frequenze e tensioni sono riportate nella sezione dati numerici.
Per gli accessori vedere pagina 70



Modello	Nr. ordine	EAN	PK	Prezzo in € IVA escl.
MO83-15KSR 50400 300 Hz 72 V	9 28 22 340 26 4	4014586845654	10	9.122,00

Altre frequenze e tensioni sono riportate nella sezione dati numerici.
Per gli accessori vedere pagina 70



Modello	Nr. ordine	EAN	PK	Prezzo in € IVA escl.
MO83-20KSR 50400 300 Hz 72 V	9 28 28 340 26 6	4014586845784	10	10.437,00

Altre frequenze e tensioni sono riportate nella sezione dati numerici.
Per gli accessori vedere pagina 70



Modello	Nr. ordine	EAN	PK	Prezzo in € IVA escl.
MO83-25KSR 50400 300 Hz 72 V	9 28 29 340 26 7	4014586845845	10	12.068,00

Altre frequenze e tensioni sono riportate nella sezione dati numerici.
Per gli accessori vedere pagina 70



Modello	Nr. ordine	EAN	PK	Prezzo in € IVA escl.
MO83-30KSR 50400 300 Hz 72 V	9 28 24 340 26 2	4014586845708	10	14.235,00

Altre frequenze e tensioni sono riportate nella sezione dati numerici.
Per gli accessori vedere pagina 70



Modello	Nr. ordine	EAN	PK	Prezzo in € IVA escl.
MO83-45KSR 50400 300 Hz 72 V	9 28 26 340 26 8	4014586850351	10	17.005,00

Altre frequenze e tensioni sono riportate nella sezione dati numerici.
Per gli accessori vedere pagina 70

Accessori generici per le macchine ad alta frequenza



Impugnatura antivibrazione
M 8, antivibrazioni, per la riduzione delle vibrazioni durante l'utilizzo prolungato.

Nr. ordine	Prezzo in € IVA escl.
3 21 19 124 01 0	9,66



Impugnatura antivibrazione
M 10, antivibrazioni, per la riduzione delle vibrazioni durante l'utilizzo prolungato.

Nr. ordine	Prezzo in € IVA escl.
3 21 19 118 01 3	38,60



Impugnatura antivibrazione
M 14, antivibrazioni, per la riduzione delle vibrazioni durante l'utilizzo prolungato.

Nr. ordine	Prezzo in € IVA escl.
3 21 19 117 01 5	38,60



Spina mobile diritta
sopra i 50 V, 16 A, 100 - 300 Hz, 10 h, 3 P+T

Nr. ordine	Prezzo in € IVA escl.
3 07 28 123 00 7	25,70



Spina mobile diritta
sopra i 50 V, 32 A, 100 - 300 Hz, 10 h, 3 P+T

Nr. ordine	Prezzo in € IVA escl.
3 07 28 124 00 5	35,10



Presa mobile diritta
sopra i 50 V, 16 A, 100 - 300 Hz, 10 h, 3 P+T

Nr. ordine	Prezzo in € IVA escl.
3 07 28 130 00 0	31,70



Presa mobile diritta
sopra i 50 V, 32 A, 100 - 300 Hz, 10 h, 3 P+T

Nr. ordine	Prezzo in € IVA escl.
3 07 28 131 00 9	41,00



Interruttore salvamotore
Gli interruttori salvamotore FEIN preservano in modo affidabile gli elettrooutensili ad alta frequenza contro il sovraccarico. Un dispositivo di stacco bimetallico, registrato separatamente sulla rispettiva corrente nominale ad alta frequenza dell'elettrooutensile collegato, ha la funzione di impedire un distacco ritardato o anticipato in caso di sovraccarico di breve durata. Il dispositivo salvamotore viene montato sul cavo di collegamento degli elettrooutensili ad alta frequenza invece della normale presa. L'interruttore salvamotore per alta frequenza è composto da una spina a norma CEE, da dispositivi di scatto termici con compensazione della temperatura e da una spina girevole a innesto. Adatto per la serie 840, campo di regolazione 1,6 - 2,5 A

Versione	Nr. ordine	Prezzo in € IVA escl.
16 A	3 07 56 085 00 2	198,60
32 A	3 07 56 093 00 9	206,90



Interruttore salvamotore
Gli interruttori salvamotore FEIN preservano in modo affidabile gli elettrooutensili ad alta frequenza contro il sovraccarico. Un dispositivo di stacco bimetallico, registrato separatamente sulla rispettiva corrente nominale ad alta frequenza dell'elettrooutensile collegato, ha la funzione di impedire un distacco ritardato o anticipato in caso di sovraccarico di breve durata. Il dispositivo salvamotore viene montato sul cavo di collegamento degli elettrooutensili ad alta frequenza invece della normale presa. L'interruttore salvamotore per alta frequenza è composto da una spina a norma CEE, da dispositivi di scatto termici con compensazione della temperatura e da una spina girevole a innesto. Adatto per le serie HF 9, 843, 849, campo di regolazione 4 - 6,3 A

Versione	Nr. ordine	Prezzo in € IVA escl.
16 A	3 07 56 087 00 9	198,60
32 A	3 07 56 095 00 1	206,90



Interruttore salvamotore
Gli interruttori salvamotore FEIN preservano in modo affidabile gli elettrooutensili ad alta frequenza contro il sovraccarico. Un dispositivo di stacco bimetallico, registrato separatamente sulla rispettiva corrente nominale ad alta frequenza dell'elettrooutensile collegato, ha la funzione di impedire un distacco ritardato o anticipato in caso di sovraccarico di breve durata. Il dispositivo salvamotore viene montato sul cavo di collegamento degli elettrooutensili ad alta frequenza invece della normale presa. L'interruttore salvamotore per alta frequenza è composto da una spina a norma CEE, da dispositivi di scatto termici con compensazione della temperatura e da una spina girevole a innesto. Adatto per la serie 852, campo di regolazione 6,3 - 9 A

Versione	Nr. ordine	Prezzo in € IVA escl.
16 A	3 07 56 088 00 7	223,10
32 A	3 07 56 096 00 4	233,10



Interruttore salvamotore
Gli interruttori salvamotore FEIN preservano in modo affidabile gli elettrooutensili ad alta frequenza contro il sovraccarico. Un dispositivo di stacco bimetallico, registrato separatamente sulla rispettiva corrente nominale ad alta frequenza dell'elettrooutensile collegato, ha la funzione di impedire un distacco ritardato o anticipato in caso di sovraccarico di breve durata. Il dispositivo salvamotore viene montato sul cavo di collegamento degli elettrooutensili ad alta frequenza invece della normale presa. L'interruttore salvamotore per alta frequenza è composto da una spina a norma CEE, da dispositivi di scatto termici con compensazione della temperatura e da una spina girevole a innesto. Adatto per la serie 869, campo di regolazione 9 - 12,5 A

Versione	Nr. ordine	Prezzo in € IVA escl.
16 A	3 07 56 089 00 1	223,10
32 A	3 07 56 097 00 8	233,10



Interruttore salvamotore
Gli interruttori salvamotore FEIN preservano in modo affidabile gli elettrooutensili ad alta frequenza contro il sovraccarico. Un dispositivo di stacco bimetallico, registrato separatamente sulla rispettiva corrente nominale ad alta frequenza dell'elettrooutensile collegato, ha la funzione di impedire un distacco ritardato o anticipato in caso di sovraccarico di breve durata. Il dispositivo salvamotore viene montato sul cavo di collegamento degli elettrooutensili ad alta frequenza invece della normale presa. L'interruttore salvamotore per alta frequenza è composto da una spina a norma CEE, da dispositivi di scatto termici con compensazione della temperatura e da una spina girevole a innesto. Adatto per la serie 870, campo di regolazione 12,5 - 16 A

Versione	Nr. ordine	Prezzo in € IVA escl.
16 A	3 07 56 090 00 3	223,10
32 A	3 07 56 098 00 6	233,10

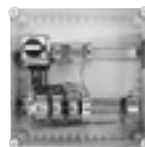
**Accessori generali generatore di frequenza****Presse fissa da incasso**
sopra i 50 V, 16 A, 100 - 300 Hz, 10 h, 3 P+TNr. ordine
3 07 28 141 00 8Prezzo in €
IVA escl.
50,10**Presse fissa da parete**
sopra i 50 V, 16 A, 100 - 300 Hz, 10 h, 3 P+TNr. ordine
3 07 28 137 00 5Prezzo in €
IVA escl.
35,70**Presse fissa da parete**
sopra i 50 V, 32 A, 100 - 300 Hz, 10 h, 3 P+TNr. ordine
3 07 28 138 00 3Prezzo in €
IVA escl.
47,50**Quadro allacciamento****Quadro allacciamento**
per MO 83 - 7,5 KSRNr. ordine
3 07 49 065 00 9Prezzo in €
IVA escl.
1.653,00**Quadro allacciamento**
per MO 83 - 11 KSRNr. ordine
3 07 49 073 00 6Prezzo in €
IVA escl.
2.138,00**Quadro allacciamento**
per MO 83 - 15 KSRNr. ordine
3 07 49 067 00 6Prezzo in €
IVA escl.
2.388,00**Quadro allacciamento**
per MO 83 - 20 KSRNr. ordine
3 07 49 068 00 4Prezzo in €
IVA escl.
2.828,00**Quadro allacciamento**
per MO 83 - 25 KSR / MO 83 - 30 KSRNr. ordine
3 07 49 069 00 8Prezzo in €
IVA escl.
2.953,00**Quadro allacciamento**
per MO 83 - 45 KSRNr. ordine
3 07 49 070 00 0Prezzo in €
IVA escl.
3.709,00**Accessori MO 83 - 25 KSR, MO 83 - 30 KSR,
MO 83 - 45 KSR****Ammortizzatore**
Necessari 4 pezzi per ogni generatore di frequenza.Nr. ordine
3 14 15 020 00 8Prezzo in €
IVA escl.
40,60**Accessori MO 83 - 20 KSR, MO 83 - 7,5 KSR,
MO 83 - 11 KSR, MO 83 - 15 KSR****Ammortizzatore**
Necessari 4 pezzi per ogni generatore di frequenza.Nr. ordine
3 14 15 081 00 1Prezzo in €
IVA escl.
17,50



Ogni lamiera ha le proprie caratteristiche. I nostri utensili sono in grado di adattarsi.

Le lamiere ondulate, trapezoidali, lamiere d'acciaio e i profilati richiedono soluzioni su misura. FEIN conosce molto bene le peculiarità della lavorazione della lamiera, operando in questo settore dal 1927. Questa straordinaria esperienza ha permesso di realizzare utensili professionali e particolarmente versatili, come per esempio: le roditrici FEIN, estremamente compatte, che sono tra gli utensili da taglio più maneggevoli e più adatti per i tagli curvi. Le cesoie per lamiera, che combinano elevate velocità di taglio, robustezza e affidabilità. Infine, le cesoie a coltello centrale, ideali ovunque non debbano accumularsi trucioli durante la tranciatura. Tutti gli elettroutensili speciali per lamiera FEIN hanno però

una caratteristica comune, indipendentemente dalle rispettive peculiarità: sono perfettamente adatti a qualsiasi esigenza nel lavoro quotidiano.



Cesoie universali Pagina 74

Tagli precisi e senza deformazioni su lamiere, profilati e tubi, con formazione di un'unica striscia di truciolo.

Cesoie per lamiera Pagina 77

La scelta giusta per chi desidera la massima potenza di taglio su lamiere e acciaio inossidabile.

Roditrici Pagina 80

Estremamente agili, ideali per tagli curvi, particolarmente adatte a lamiere trapezoidali, ondulate, profilati e lamiere calandrate.



		ABSS 18 1.6 E Select	BSS 1.6 E	BSS 1.6 CE	BSS 2.0 E
		Cesoia a batteria maneggevole, per tagli curvi, per eseguire senza deformazioni aperture e tagli in lamiera con uno spessore fino a 1,6 mm.	Cesoia maneggevole e particolarmente adatta a tagli curvilinei senza deformazioni.	Cesoia maneggevole e adatta a tagli curvilinei con dispositivo di taglio truciolo.	Potente cesoia per la lavorazione di acciaio inox, tubi spirali e profilati.
EAN 4014586...		... 886640	... 874661	... 874739	... 874807
Pagina		75	75	75	75
Applicazione	Tagli diritti	▲▲	▲▲	▲▲	▲▲
	Tagli curvi	▲	▲	▲	
	Rifilatura	▲▲	▲▲	▲▲	
Dotazione	Motore ad alte prestazioni FEIN		●	●	●
	Dispositivo di taglio truciolo			●	
Dati tecnici	Potenza nominale assorbita		350 W	350 W	350 W
	Tensione batteria	18 V			
	Compatibilità batteria	Li-Ion / Li-Ion High Power			
	Attacco batteria	MultiVolt			
	Numero corse	2 200 - 3 500 1/min	2 100 - 4 500 1/min	2 100 - 4 500 1/min	1 300 - 2 600 1/min
	Velocità di taglio	5 - 8 m/min	6 - 10 m/min	6 - 10 m/min	2 - 4 m/min
	Acciaio fino a 400 N/mm ²	1,6 mm	1,6 mm	1,6 mm	2 mm
	Acciaio fino a 600 N/mm ²	1,2 mm	1,2 mm	1,2 mm	1,5 mm
	Acciaio fino a 800 N/mm ²	0,8 mm	1 mm	1 mm	1,3 mm
	Metalli non ferrosi fino a 250 N/mm ²	2 mm	2 mm	2 mm	3 mm
	Larghezza traccia di taglio	5 mm	5 mm	5 mm	5 mm
	Raggio di curvatura minimo	90 (30) ¹ mm	90 (30) ¹ mm	90 (30) ¹ mm	245 mm
	Diametro foro di partenza	15 (8) ¹ mm	15 (8) ¹ mm	15 (8) ¹ mm	12 mm
Peso EPTA		1,50 kg	1,50 kg	1,70 kg	
Peso senza batteria	1,20 kg				
Materiale	Profilati	▲	▲	▲	▲
	Tubi spirali	▲	▲	▲	▲▲
	Lamiera piana	▲▲	▲▲	▲▲	▲▲
	Lamiera calandrata	▲▲	▲▲	▲▲	▲▲

▲ adatto ▲▲ molto adatto ● compreso ¹ con coltello per tagli curvi

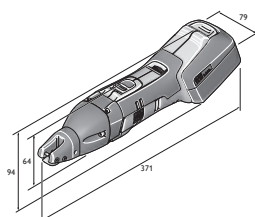

ABSS 18-1.6 E

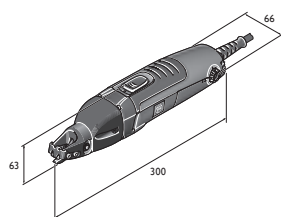

BSS 1.6 E

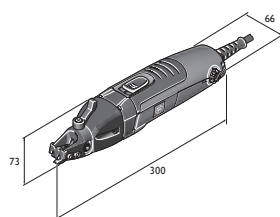

BSS 1.6 CE

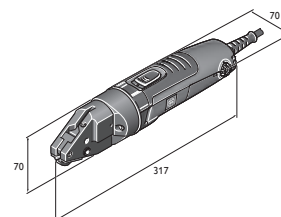

BSS 2.0 E

FEIN SELECT⁺

Modello	Nr. ordine	EAN	PK	Prezzo in € IVA escl.
ABSS 18 1.6 E Select	7 130 03 61 00 0	4014586886640	01	581,00

Compresi nel prezzo:

1 coltello per tagli diritti fino a 1,6 mm, 1 coppia di placchette di taglio, 1 chiave, 1 valigetta portautensili in plastica

Per gli accessori vedere pagina 75



Modello	Nr. ordine	EAN	PK	Prezzo in € IVA escl.
BSS 1.6 E	7 230 31 61 00 0	4014586874661	01	610,00

Compresi nel prezzo:

1 coltello per tagli diritti fino a 1,6 mm, 1 coppia di placchette di taglio, 1 chiave

Per gli accessori vedere pagina 75



Modello	Nr. ordine	EAN	PK	Prezzo in € IVA escl.
BSS 1.6 CE	7 230 32 61 00 0	4014586874739	01	684,00

Compresi nel prezzo:

1 coltello per tagli diritti fino a 1,6 mm, 1 coppia di placchette di taglio, 1 chiave

Per gli accessori vedere pagina 75



Modello	Nr. ordine	EAN	PK	Prezzo in € IVA escl.
BSS 2.0 E	7 230 33 61 00 0	4014586874807	01	844,00

Compresi nel prezzo:

1 coltello da taglio, 1 coppia di placchette di taglio

Per gli accessori vedere pagina 75

Cesoie universali

Accessori generici

**Lampada a LED a batteria ALED 12-18 V**

Lampada a LED a batteria compatta e duratura con testa della lampada orientabile. Compatibile con tutte le batterie Li-ion FEIN da 12 / 14 / 18 V FEIN, gancio per appendere la lampada compreso. Estremamente leggera con un peso di soli 130 g e molto luminosa con 900 lux. La temperatura del colore corrisponde alla luce diurna. La luminosità può essere regolata su 2 livelli.

Nr. ordine	Prezzo in € IVA escl.
9 26 04 200 02 0	59,00

**Valigette portautensili**

Plastica, dimensioni interne: 470 x 275 x 116 mm

Nr. ordine	Prezzo in € IVA escl.
3 39 01 118 01 0	45,70

**Contentore in plastica**

Inserto per valigia con coperchio richiudibile per minuteria e accessori, adatto a valigetta portautensili 3 39 01 118 01 0, max 5 pz./valigetta.

Nr. ordine	Prezzo in € IVA escl.
3 39 01 119 00 0	4,50

**Pasta da taglio**

Lubrificante per il taglio della lamiera

Nr. ordine	Prezzo in € IVA escl.
3 21 32 020 12 9	15,40

**Caricabatteria rapido ALG 50**

Per tutte le batterie Li-Ion FEIN. Tempo di ricarica a partire da 35 min.

Nr. ordine	Prezzo in € IVA escl.
9 26 04 129 01 0	44,00

**Caricabatteria rapido ALG 30**

Per batterie FEIN NiCd e Li-ion. Tempo di ricarica a partire da 25 min.

Nr. ordine	Prezzo in € IVA escl.
9 26 04 096 01 0	161,70

Batteria da 18 V



Batteria

Batteria Li-ion con indicatore dello stato di carica e FEIN SafetyCell Technology. Protezione della batteria e della macchina da sovraccarichi, surriscaldamento e scarica profonda. Può essere utilizzata su tutti gli utensili a batteria da 18 V FEIN.

Tensione V	Capacità Ah	Nr. ordine	Prezzo in € IVA escl.
18	5	9 26 04 173 02 0	112,00
18	2,5	9 26 04 171 02 0	78,00



Starter Set di batterie

2 batterie Li-ion con caricabatteria rapido ALG 50.

Tensione V	Capacità Ah	Nr. ordine	Prezzo in € IVA escl.
18	5	9 26 04 300 03 0	268,00
18	2,5	9 26 04 300 04 0	200,00

Accessori ABSS



Placchette di taglio

1 paio

Nr. ordine	Prezzo in € IVA escl.
3 13 08 153 01 4	79,60



Coltello

per acciaio inossidabile fino a 800 N/mm²

Spessore lamiera mm	Nr. ordine	Prezzo in € IVA escl.
0,8	3 13 08 152 00 1	89,10



Coltello per tagli curvi

per lamiera di acciaio fino a 400 N/mm²

Spessore lamiera mm	Nr. ordine	Prezzo in € IVA escl.
1,0	3 13 08 151 00 8	78,60



Coltello

per lamiera di acciaio fino a 400 N/mm²

Spessore lamiera mm	Nr. ordine	Prezzo in € IVA escl.
1,6	3 13 08 150 00 9	74,00

Accessori BSS 1.6 E, BSS 1.6 CE



Coltello

per lamiera di acciaio fino a 400 N/mm²

Spessore lamiera mm	Nr. ordine	Prezzo in € IVA escl.
1,6	3 13 08 150 00 9	74,00



Coltello

per acciaio inossidabile fino a 800 N/mm²

Spessore lamiera mm	Nr. ordine	Prezzo in € IVA escl.
0,8	3 13 08 152 00 1	89,10



Coltello per tagli curvi

per lamiera di acciaio fino a 400 N/mm²

Spessore lamiera mm	Nr. ordine	Prezzo in € IVA escl.
1,0	3 13 08 151 00 8	78,60

Accessori BSS 1.6 CE



Placchette di taglio

1 paio

Nr. ordine	Prezzo in € IVA escl.
3 13 08 153 02 0	79,60

Accessori BSS 1.6 E



Placchette di taglio

1 paio

Nr. ordine	Prezzo in € IVA escl.
3 13 08 153 01 4	79,60

Accessori BSS 2.0 E



Coltello

per lamiera di acciaio fino a 400 N/mm²

Spessore lamiera mm	Nr. ordine	Prezzo in € IVA escl.
2,0	3 13 08 110 00 3	103,00



Coltello

per acciaio inossidabile fino a 800 N/mm²

Spessore lamiera mm	Nr. ordine	Prezzo in € IVA escl.
1,3	3 13 08 123 00 8	161,80



Placchette di taglio

Confezione da 2 pz.

Nr. ordine	Prezzo in € IVA escl.
3 13 08 113 00 9	109,70

Perno coltello

Nr. ordine	Prezzo in € IVA escl.
3 13 08 111 00 2	16,40



Lavorazione lamiera

	ABLS 18 1.6 E Select	BLS 1.6 E	BLS 2.5 E	BLS 3.5	BLS 4.2	
	Cesoia per lamiera a batteria maneggevole e adatta per tagli curvi per tranciare e rifilare lamiere sottili.	Cesoia maneggevole e adatta a tagli curvilinei per tagliare e rifilare lamiere sottili.	Cesoia maneggevole e adatta a tagli curvilinei per la lavorazione dell'acciaio inox.	Cesoia per lamiera con regolazione dello spessore materiale senza utilizzo di utensili.	Cesoia ad alte prestazioni per tagliare, tranciare e rifilare la lamiera.	
EAN 4014586...	... 886664	... 874876	... 874944	... 848624	... 848631	
Pagina	78	78	78	78	78	
Applicazione	Tagli dritti	▲▲	▲▲	▲▲	▲▲	▲▲
	Tagli curvi	▲	▲	▲	▲	▲
Dotazione	Motore ad alte prestazioni FEIN		●	●	●	●
	Coltello ruotabile		4x	4x	2x	2x
	Pressore per trucioli				●	●
Dati tecnici	Potenza nominale assorbita		350 W	350 W	1 200 W	1 200 W
	Tensione batteria	18 V				
	Compatibilità batteria	Li-Ion / Li-Ion High Power				
	Attacco batteria	MultiVolt				
	Numero corse	2 200 - 3 700 1/min	2 300 - 4 800 1/min	800 - 1 700 1/min	1 500 1/min	750 1/min
	Velocità di taglio	6 - 9 m/min	8 - 12 m/min	3 - 6 m/min	4 - 5 m/min	4 - 5 m/min
	Acciaio fino a 400 N/mm ²	1,6 mm	1,6 mm	2,5 mm	3,5 mm	4,2 mm
	Acciaio fino a 600 N/mm ²	1,2 mm	1,2 mm	2 mm	3 mm	3 mm
	Acciaio fino a 800 N/mm ²	1 mm	1 mm	1,6 mm	2 mm	2 mm
	Metalli non ferrosi fino a 250 N/mm ²	2 mm	2 mm	3 mm	4 mm	5 mm
	Raggio di curvatura minimo	15 mm	15 mm	20 mm	30 mm	25 mm
Peso EPTA		1,70 kg	2,10 kg	5,40 kg	5,20 kg	
Peso senza batteria	1,40 kg					
Materiale	Lamiera piana	▲▲	▲▲	▲▲	▲▲	▲▲
	Lamiera calandrata	▲▲	▲▲	▲▲	▲▲	▲▲

▲ adatto ▲▲ molto adatto ● compreso

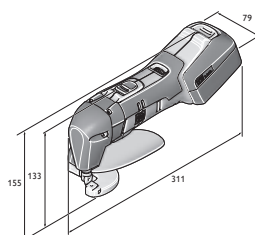

ABLS 18-1.6 E

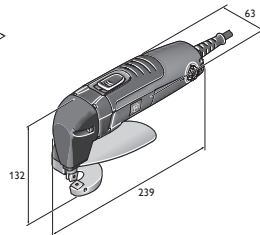

BLS 1.6 E

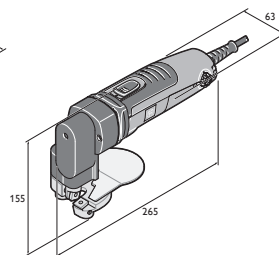

BLS 2.5 E

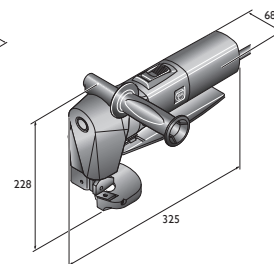

BLS 3.5

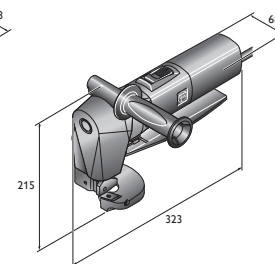

BLS 4.2

FEIN SELECT⁺



Modello	Nr. ordine	EAN	PK	Prezzo in € IVA escl.
ABL 18 1.6 E Select	7 130 04 61 00 0	4014586886664	01	523,00

Compresi nel prezzo:
Coltello fisso e mobile, 1 paio di chiavi, 1 lamiera protezione contro i trucioli, 1 valigetta portautensili in plastica
Per gli accessori vedere pagina 78



Modello	Nr. ordine	EAN	PK	Prezzo in € IVA escl.
BLS 1.6 E	7 230 34 61 00 0	4014586874876	01	569,00

Compresi nel prezzo:
Coltello fisso e mobile, 1 paio di chiavi, 1 lamiera protezione contro i trucioli
Per gli accessori vedere pagina 78



Modello	Nr. ordine	EAN	PK	Prezzo in € IVA escl.
BLS 2.5 E	7 230 35 61 00 0	4014586874944	01	876,00

Compresi nel prezzo:
Coltello fisso e mobile, 1 paio di chiavi, 1 lamiera protezione contro i trucioli
Per gli accessori vedere pagina 78



Modello	Nr. ordine	EAN	PK	Prezzo in € IVA escl.
BLS 3.5	7 230 23 00 23 8	4014586848624	01	1.646,00

Compresi nel prezzo:
Coltello fisso e mobile, 1 lamiera protezione contro i trucioli, 1 impugnatura supplementare, 1 paio di chiavi
Per gli accessori vedere pagina 78



Modello	Nr. ordine	EAN	PK	Prezzo in € IVA escl.
BLS 4.2	7 230 24 00 23 4	4014586848631	01	1.723,00

Compresi nel prezzo:
Coltello fisso e mobile, 1 lamiera protezione contro i trucioli, 1 impugnatura supplementare, 1 spessimetro, 3 chiavi
Per gli accessori vedere pagina 78

Cesoie per lamiera

Accessori generici



Lampada a LED a batteria ALED 12-18 V
Lampada a LED a batteria compatta e duratura con testa della lampada orientabile. Compatibile con tutte le batterie Li-ion FEIN da 12 / 14 / 18 V FEIN, gancio per appendere la lampada compreso. Estremamente leggera con un peso di soli 130 g e molto luminosa con 900 lux. La temperatura del colore corrisponde alla luce diurna. La luminosità può essere regolata su 2 livelli.

Nr. ordine	Prezzo in € IVA escl.
9 26 04 200 02 0	59,00



Valigette portautensili
Plastica, dimensioni interne: 470 x 275 x 116 mm

Nr. ordine	Prezzo in € IVA escl.
3 39 01 118 01 0	45,70



Contenitore in plastica
Inserito per valigia con coperchio richiudibile per minuteria e accessori, adatto a valigetta portautensili 3 39 01 118 01 0, max 5 pz./valigetta.

Nr. ordine	Prezzo in € IVA escl.
3 39 01 119 00 0	4,50



Pasta da taglio
Lubrificante per il taglio della lamiera

Nr. ordine	Prezzo in € IVA escl.
3 21 32 020 12 9	15,40

**Caricabatteria rapido ALG 50**

Per tutte le batterie Li-Ion FEIN. Tempo di ricarica a partire da 35 min.

Nr. ordine
9 26 04 129 01 0Prezzo in €
IVA escl.
44,00**Caricabatteria rapido ALG 30**

Per batterie FEIN NiCd e Li-Ion. Tempo di ricarica a partire da 25 min.

Nr. ordine
9 26 04 096 01 0Prezzo in €
IVA escl.
161,70**Batteria da 18 V****Batteria**

Batteria Li-Ion con indicatore dello stato di carica e FEIN SafetyCell Technology. Protezione della batteria e della macchina da sovraccarichi, surriscaldamento e scarica profonda. Può essere utilizzata su tutti gli utensili a batteria da 18 V FEIN.

Tensione V	Capacità Ah	Nr. ordine	Prezzo in € IVA escl.
18	5	9 26 04 173 02 0	112,00
18	2,5	9 26 04 171 02 0	78,00

**Starter Set di batterie**

2 batterie Li-Ion con caricabatteria rapido ALG 50.

Tensione V	Capacità Ah	Nr. ordine	Prezzo in € IVA escl.
18	5	9 26 04 300 03 0	268,00
18	2,5	9 26 04 300 04 0	200,00

Accessori ABLS**Coltello mobile/fisso**per lamiera fino a 800 N/mm²Nr. ordine
3 13 08 072 00 0Prezzo in €
IVA escl.
30,60**Accessori BLS 1.6 E****Coltello mobile/fisso**per lamiera fino a 800 N/mm²Nr. ordine
3 13 08 072 00 0Prezzo in €
IVA escl.
30,60**Accessori BLS 2.5 E****Coltello mobile/fisso**per lamiera fino a 800 N/mm²Spessore lamiera
mm

Nr. ordine

1,6

6 36 01 101 00 9

Prezzo in €
IVA escl.
25,10**Accessori BLS 3.5****Coltello fisso**per lamiera di acciaio fino a 400 N/mm²Spessore lamiera
mm

Nr. ordine

3,5

3 13 08 136 00 2

Prezzo in €
IVA escl.

57,50

**Coltello fisso**per acciaio inossidabile fino a 800 N/mm²Spessore lamiera
mm

Nr. ordine

2,0

3 13 08 143 00 6

Prezzo in €
IVA escl.

66,10

**Coltello mobile**per lamiera di acciaio fino a 400 N/mm²Spessore lamiera
mm

Nr. ordine

3,5

3 13 08 146 00 1

Prezzo in €
IVA escl.

58,30

**Coltello mobile**per acciaio inossidabile fino a 800 N/mm²Spessore lamiera
mm

Nr. ordine

2,0

3 13 08 147 00 5

Prezzo in €
IVA escl.

69,60

Accessori BLS 4.2**Coltello fisso**

Nr. ordine

3 13 08 092 00 8

Prezzo in €
IVA escl.

68,50

**Coltello mobile**per lamiera di acciaio fino a 400 N/mm²Spessore lamiera
mm

Nr. ordine

4,2

3 13 08 096 00 7

Prezzo in €
IVA escl.

114,90

**Coltello mobile**per acciaio inossidabile fino a 800 N/mm²Spessore lamiera
mm

Nr. ordine

2,0

3 13 08 098 00 9

Prezzo in €
IVA escl.

179,20



		ABLK 18 1.6 E Select	ABLK 18 1.3 CSE Select	ABLK 18 1.3 TE Select	BLK 1.6 E
		Roditrice compatta per tagli curvi nella costruzione di tetti e facciate. Tagli precisi in lamiera trapezoidali e ondulate e in profili.	Roditrice compatta per tagli curvi nella costruzione di tetti e facciate. Tagli precisi in lamiera ondulata fino a 1,3 mm.	Roditrice compatta per tagli curvi nella costruzione di tetti e facciate. Tagli precisi in lamiera trapezoidale fino a 1,3 mm.	Roditrice universale per lamiera, profilati e lamiera ondulate e trapezoidali.
EAN 4014586...		... 886688	... 886701	... 886725	... 869858
Pagina		82	82	82	82
Applicazione	Tagli curvi	▲▲	▲▲	▲▲	▲
	Rifilatura	▲▲	▲	▲	▲▲
Dotazione	QuickIN	●	●	●	●
	Direzione di taglio	8 x 45°	8 x 45°	8 x 45°	8 x 45°
	Punzone tondo ruotante	●	●	●	●
	Potenza nominale assorbita				350 W
Dati tecnici	Tensione batteria	18 V	18 V	18 V	
	Compatibilità batteria	Li-Ion / Li-Ion High Power	Li-Ion / Li-Ion High Power	Li-Ion / Li-Ion High Power	
	Attacco batteria	MultiVolt	MultiVolt	MultiVolt	
	Numero corse	800 - 1 300 1/min	900 - 1 600 1/min	900 - 1 600 1/min	800 1/min
	Velocità di taglio	1,5 m/min	1,9 m/min	1,9 m/min	1,9 m/min
	Acciaio fino a 400 N/mm ²	1,6 mm	1,3 mm	1,3 mm	1,6 mm
	Acciaio fino a 600 N/mm ²	1 mm	0,8 mm	0,8 mm	1 mm
	Acciaio fino a 800 N/mm ²	0,7 mm	0,6 mm	0,6 mm	0,7 mm
	Metalli non ferrosi fino a 250 N/mm ²	2,5 mm	2 mm	2 mm	2,5 mm
	Larghezza della traccia del taglio	5 mm	4 mm	4 mm	5 mm
	Ø foro di partenza	22 mm	19 mm	19 mm	22 mm
	Raggio di curvatura minimo (interno/esterno)	30 / 35 mm	15 / 20 mm	25 / 30 mm	30 / 35 mm
	Peso EPTA				1,80 kg
Peso senza batteria	1,65 kg	1,60 kg	1,60 kg		
Materiale	Lamiera trapezoidale con scanalatura profonda 85 mm	▲▲	▲	▲▲	▲▲
	Lamiera ondulata	▲▲	▲▲	▲	▲▲
	Profilati				
	Lamiera piana	▲▲	▲▲	▲▲	▲▲
	Lamiera calandrata	▲▲	▲▲	▲▲	▲▲
Lamiera trapezoidale con gola profonda 160 mm	▲▲	▲	▲▲	▲▲	

▲ adatto ▲▲ molto adatto ● compreso

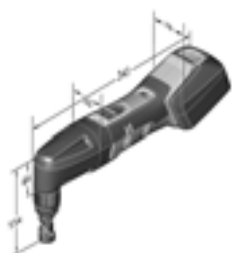

ABLK 18 1.6 E

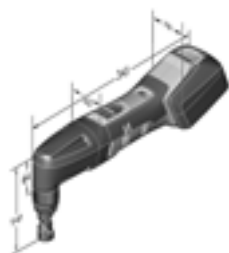

ABLK 18 1.3 CSE

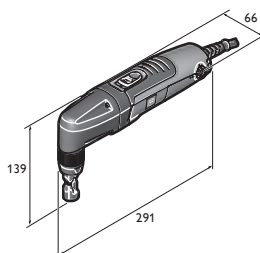

BLK 1.3 CSE

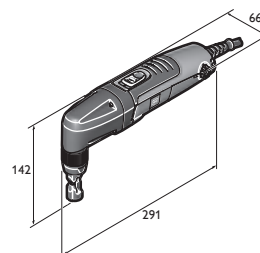

BLK 1.3 TE

	BLK 1.6 LE	BLK 1.3 TE	BLK 1.3 CSE	BLK 2.0 E	BLK 3.5	BLK 5.0
	Roditrice compatta per lamiera grecate con gola profonda per coperture e facciate.	Roditrice compatta e leggera per lamiera trapezoidale.	Roditrice compatta e leggera per lamiera ondulata.	Roditrice compatta con curvatura illimitata per lamiere piegate e aperture interne.	Roditrice potente con curvatura illimitata per aperture interne e rifilature.	Roditrice ad alto rendimento per lavorazioni pesanti di taglio e demolizione.
	... 869926	... 870069	... 870137	... 869995	... 848655	... 848662
	82	82	83	83	83	83
	▲▲	▲▲	▲▲	▲▲	▲▲	▲
	▲	▲	▲	▲▲	▲	
	●	●	●	●	●	●
	8 x 45°	8 x 45°	8 x 45°	8 x 45°	3 x 90°	3 x 90°
	●	●	●			
	350 W	350 W	350 W	350 W	1 200 W	1 200 W
	800 - 1 500 1/min	1 000 - 1 800 1/min	1 000 - 1 800 1/min	500 - 1 000 1/min	750 1/min	750 1/min
	2,7 m/min	2,3 m/min	2,3 m/min	1 m/min	1,3 m/min	1,3 m/min
	1,6 mm	1,3 mm	1,3 mm	2 mm	3,5 mm	5 mm
	1 mm	0,8 mm	0,8 mm	1,5 mm	2,3 mm	3,3 mm
	0,7 mm	0,6 mm	0,6 mm	1 mm	1,8 mm	2,5 mm
	2,5 mm	2 mm	2 mm	2,5 mm	3,5 mm	7 mm
	5 mm	4 mm	4 mm	8 mm	14 mm	8 mm
	24 mm	19 mm	19 mm	18 mm	30 mm	43 mm
	65 / 70 mm	25 / 30 mm	15 / 20 mm	4 / 0 mm	7 / 0 mm	86 / 94 mm
	1,90 kg	1,80 kg	1,80 kg	1,80 kg	3,50 kg	3,80 kg
	▲▲	▲▲	▲			
	▲▲	▲	▲▲	▲	▲	▲
	▲					▲
	▲▲	▲▲	▲▲	▲▲	▲▲	▲▲
	▲▲	▲▲	▲▲	▲▲	▲▲	▲▲
		▲▲	▲			

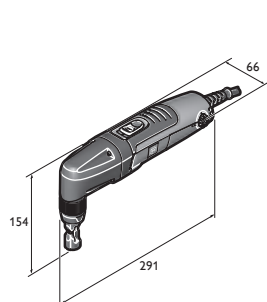

BLK 1.6 E

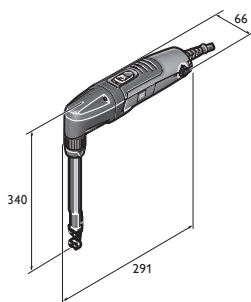

BLK 1.6 LE

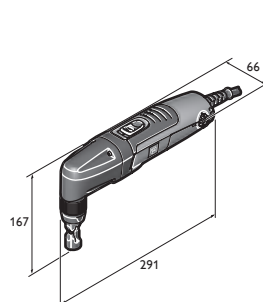

BLK 2.0 E

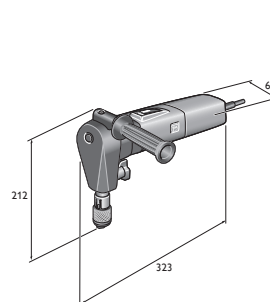

BLK 3.5

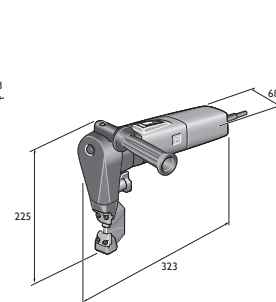

BLK 5.0

FEIN SELECT⁺



Modello	Nr. ordine	EAN	PK	Prezzo in € IVA escl.
ABLK 18 1.6 E Select	7 132 04 61 00 0	4014586886688	01	523,00

Compresi nel prezzo:
1 portamatrice per lamiera trapezoidali e lamiera ondulate, 1 matrice (3 01 09 141 00 3), 1 punzone (6 36 02 048 00 4),
1 valigetta portautensili in plastica
Per gli accessori vedere pagina 84

FEIN SELECT⁺



Modello	Nr. ordine	EAN	PK	Prezzo in € IVA escl.
ABLK 18 1.3 CSE Select	7 132 05 61 00 0	4014586886701	01	523,00

Compresi nel prezzo:
1 matrice per lamiera ondulata (3 01 09 169 00 9), 1 coltello (6 36 02 050 00 0), 1 valigetta portautensili in plastica
Per gli accessori vedere pagina 84

FEIN SELECT⁺



Modello	Nr. ordine	EAN	PK	Prezzo in € IVA escl.
ABLK 18 1.3 TE Select	7 132 06 61 00 0	4014586886725	01	523,00

Compresi nel prezzo:
1 matrice per lamiera trapezoidali (3 01 09 170 00 1), 1 coltello (6 36 02 050 00 0), 1 valigetta portautensili in plastica
Per gli accessori vedere pagina 84



Modello	Nr. ordine	EAN	PK	Prezzo in € IVA escl.
BLK 1.6 E	7 232 38 60 00 0	4014586886988	01	598,00

Compresi nel prezzo:
1 portamatrice per lamiera trapezoidali e lamiera ondulate, 1 matrice (3 01 09 141 00 3), 1 punzone (6 36 02 048 00 4)
Per gli accessori vedere pagina 84



Modello	Nr. ordine	EAN	PK	Prezzo in € IVA escl.
BLK 1.6 LE	7 232 39 60 00 0	40145868869926	01	863,00

Compresi nel prezzo:
1 portamatrice, 1 matrice per lamiera grecate (3 13 09 122 00 5), 1 punzone (6 36 02 049 00 8), 1 piastrina di usura
Per gli accessori vedere pagina 84



Modello	Nr. ordine	EAN	PK	Prezzo in € IVA escl.
BLK 1.3 TE	7 232 41 60 00 0	4014586870069	01	598,00

Compresi nel prezzo:
1 matrice per lamiera trapezoidali (3 01 09 170 00 1), 1 coltello (6 36 02 050 00 0)
Per gli accessori vedere pagina 84



Modello	Nr. ordine	EAN	PK	Prezzo in € IVA escl.
BLK 1.3 CSE	7 232 42 60 00 0	4014586870137	01	598,00

Compresi nel prezzo:

1 matrice per lamiera ondulata (3 01 09 169 00 9), 1 coltello (6 36 02 050 00 0)

Per gli accessori vedere pagina 84



Modello	Nr. ordine	EAN	PK	Prezzo in € IVA escl.
BLK 2.0 E	7 232 40 60 00 0	4014586869995	01	824,00

Compresi nel prezzo:

1 portamatrice, 1 matrice (3 13 09 040 00 2), 1 punzone (6 36 02 051 00 9)

Per gli accessori vedere pagina 84



Modello	Nr. ordine	EAN	PK	Prezzo in € IVA escl.
BLK 3.5	7 232 30 00 23 0	4014586848655	01	1.624,00

Compresi nel prezzo:

1 portamatrice, 1 matrice (3 01 09 093 00 3), 1 punzone (3 13 09 097 00 2), 1 impugnatura supplementare

Per gli accessori vedere pagina 84



Modello	Nr. ordine	EAN	PK	Prezzo in € IVA escl.
BLK 5.0	7 232 31 00 23 9	4014586848662	01	2.465,00

Compresi nel prezzo:

1 portamatrice, 1 matrice (3 01 09 107 00 0), 1 punzone (3 13 09 110 00 4), 1 impugnatura supplementare

Per gli accessori vedere pagina 84

Accessori generici



Lampada a LED a batteria ALED 12-18 V

Lampada a LED a batteria compatta e duratura con testa della lampada orientabile. Compatibile con tutte le batterie Li-ion FEIN da 12 / 14 / 18 V FEIN, gancio per appendere la lampada compreso. Estremamente leggera con un peso di soli 130 g e molto luminosa con 900 lux. La temperatura del colore corrisponde alla luce diurna. La luminosità può essere regolata su 2 livelli.

Nr. ordine	Prezzo in € IVA escl.
9 26 04 200 02 0	59,00



Valigette portautensili

Plastica, dimensioni interne: 470 x 275 x 116 mm

Nr. ordine	Prezzo in € IVA escl.
3 39 01 118 01 0	45,70



Contenitore in plastica

Inserto per valigia con coperchio richiudibile per minuteria e accessori, adatto a valigetta portautensili 3 39 01 118 01 0, max 5 pz./valigetta.

Nr. ordine	Prezzo in € IVA escl.
3 39 01 119 00 0	4,50



Pasta da taglio

Lubrificante per il taglio della lamiera

Nr. ordine	Prezzo in € IVA escl.
3 21 32 020 12 9	15,40



Caricabatteria rapido ALG 30

Per batterie FEIN NiCd e Li-ion. Tempo di ricarica a partire da 25 min.

Nr. ordine	Prezzo in € IVA escl.
9 26 04 096 01 0	161,70



Caricabatteria rapido ALG 50

Per tutte le batterie Li-ion FEIN. Tempo di ricarica a partire da 35 min.

Nr. ordine	Prezzo in € IVA escl.
9 26 04 129 01 0	44,00

Batteria da 18 V



Batteria

Batteria Li-ion con indicatore dello stato di carica e FEIN SafetyCell Technology. Protezione della batteria e della macchina da sovraccarichi, surriscaldamento e scarica profonda. Può essere utilizzata su tutti gli utensili a batteria da 18 V FEIN.

Tensione V	Capacità Ah	Nr. ordine	Prezzo in € IVA escl.
18	5	9 26 04 173 02 0	112,00
18	2,5	9 26 04 171 02 0	78,00



Starter Set di batterie

2 batterie Li-ion con caricabatteria rapido ALG 50.

Tensione V	Capacità Ah	Nr. ordine	Prezzo in € IVA escl.
18	5	9 26 04 300 03 0	268,00
18	2,5	9 26 04 300 04 0	200,00

Accessori (A)BLK 1.6 E



Punzone

Conf. pz.	Nr. ordine	Prezzo in € IVA escl.
1	6 36 02 048 00 4	21,70
5	6 36 02 048 04 0	86,50
10	6 36 02 048 05 0	150,60



Matrice

Conf. pz.	Nr. ordine	Prezzo in € IVA escl.
1	3 01 09 141 00 3	55,10
2	3 01 09 141 02 0	88,00
5	3 01 09 141 03 0	192,60



Set punzone e matrice

compreso nel set, composto da 1 punzone 6 36 02 048 004 e 1 matrice 3 01 09 141 003.

Nr. ordine	Prezzo in € IVA escl.
6 36 02 048 01 3	67,70



Supporto portamatrice

Per lamiere trapezoidali e lamiere ondulate.

Nr. ordine	Prezzo in € IVA escl.
3 01 09 154 00 7	218,70



Profilset 160

(per lamiere trapezoidali con gole profonde 85-160 mm), incl. punzone, matrice, e piastrina di usura.

Nr. ordine	Prezzo in € IVA escl.
9 26 02 071 01 9	391,00

Accessori BLK 1.6 LE

Set punzone e matrice

Compresi nel set, incl. piastrina di usura, viti e chiave Profilset 160

Nr. ordine	Prezzo in € IVA escl.
6 36 02 049 01 7	148,80



Punzone

Conf. pz.	Nr. ordine	Prezzo in € IVA escl.
1	6 36 02 049 00 8	64,20
2	6 36 02 049 04 0	115,70
5	6 36 02 049 05 0	256,80

Matrice

Conf. pz.	Nr. ordine	Prezzo in € IVA escl.
1	3 13 09 122 00 5	74,20
2	3 13 09 122 02 0	133,90
5	3 13 09 122 03 0	317,00

Piastrina d'usura

Profilset 160

Nr. ordine	Prezzo in € IVA escl.
3 13 09 121 00 2	12,50

**Accessori (A)BLK 1.3 CSE****Punzone**
per lamiera di acciaio fino a 400 N/mm²

Spessore lamiera mm	Conf. pz.	Nr. ordine	Prezzo in € IVA escl.
1,3	1	6 36 02 050 00 0	19,20
1,3	5	6 36 02 050 03 0	76,80
1,3	10	6 36 02 050 01 0	133,90

Matrice
per lamiere ondulate

Conf. pz.	Nr. ordine	Prezzo in € IVA escl.
1	3 01 09 169 00 9	164,60
2	3 01 09 169 04 0	263,70

Set punzone 3 mm, Cr

sono compresi 5 punzoni 6 36 02 050 00 0 e 1 matrice 3 01 09 169 00 9.

Nr. ordine	Prezzo in € IVA escl.
3 01 09 169 03 0	207,80

Accessori (A)BLK 1.3 TE**Set punzone 3 mm, Cr**

sono compresi 5 punzoni 6 36 02 050 00 0 e 1 matrice 3 01 09 170 00 1.

Nr. ordine	Prezzo in € IVA escl.
3 01 09 170 03 0	227,30

Matrice
per lamiere trapezoidali

Conf. pz.	Nr. ordine	Prezzo in € IVA escl.
1	3 01 09 170 00 1	186,90
2	3 01 09 170 04 0	297,20

Accessori BLK 2.0 E**Matrice**
RSS 636

Nr. ordine	Prezzo in € IVA escl.
3 13 09 040 00 2	58,10

Punzone

Nr. ordine	Prezzo in € IVA escl.
6 36 02 051 00 9	54,90

Set punzone 3 mm, Cr

Composto da: 1 punzone 6 36 02 051 00 9 e 1 matrice 3 13 09 040 00 2

Nr. ordine	Prezzo in € IVA escl.
6 36 02 051 01 8	112,00

Accessori BLK 3.5**Punzone**
Per lamiera di acciaio fino a 400 N/mm²

Nr. ordine	Prezzo in € IVA escl.
3 13 09 097 00 2	60,50

**Punzone**
per acciaio inossidabile fino a 800 N/mm²

Nr. ordine	Prezzo in € IVA escl.
3 13 09 098 00 0	88,20

**Matrice**
per lamiera di acciaio fino a 400 N/mm²

Nr. ordine	Prezzo in € IVA escl.
3 13 09 093 00 3	66,80

**Matrice**
per acciaio inossidabile fino a 800 N/mm²

Nr. ordine	Prezzo in € IVA escl.
3 13 09 094 00 1	76,00

Accessori BLK 5.0**Set punzone 3 mm, Cr**Lamiera in acciaio fino a 5,0 mm (400 N/mm²); composto da: 1 punzone 3 13 09 110 00 4 e 1 matrice 3 13 09 107 00 0

Nr. ordine	Prezzo in € IVA escl.
3 13 09 110 01 3	191,30

Set punzone 3 mm, CrLamiera in acciaio inox fino a 3,0 mm (600 N/mm²); composto da: 1 punzone 3 13 09 134 00 6 e 1 matrice 3 13 09 108 00 8

Nr. ordine	Prezzo in € IVA escl.
3 13 09 134 01 5	191,30

**Sacchetto raccoglitrucoli**

Nr. ordine	Prezzo in € IVA escl.
3 13 09 114 00 8	98,00

Punzonelamiera di alluminio fino a 7,0 mm (250 N/mm²), lamiera in acciaio a 5,0 mm (400 N/mm²)

Nr. ordine	Prezzo in € IVA escl.
3 13 09 110 00 4	88,00

Punzonelamiera di acciaio inossidabile fino a 3,0 mm (600 N/mm²)

Nr. ordine	Prezzo in € IVA escl.
3 13 09 134 00 6	88,00

Matrice

Per lamiera di acciaio fino a 5,0 mm di spessore.

Nr. ordine	Prezzo in € IVA escl.
3 13 09 107 00 0	108,00

Matricelamiera di acciaio inossidabile fino a 3,0 mm (600 N/mm²)

Nr. ordine	Prezzo in € IVA escl.
3 13 09 108 00 8	108,00

Matricelamiera di alluminio fino a 7,0 mm (250 N/mm²), lamiera in acciaio a 5,0 mm (400 N/mm²)

Nr. ordine	Prezzo in € IVA escl.
3 13 09 109 00 2	108,00



Tecnologia garantita per risultati perfetti: Seghetti e frese FEIN.

Lavorazione dell'acciaio inox, costruzione di cucine, lavori di lattoneria, lavorazione dei metalli e attività industriali – I seghetti FEIN sono perfettamente adeguati alle elevate sollecitazioni derivanti dalla lavorazione dell'acciaio e dell'acciaio inox: concepiti appositamente per i metalli, i seghetti FEIN mantengono costante il numero di giri, e pertanto la velocità di taglio, anche in condizioni di carico estremo. Le stabili carcasse di metallo e gli ingranaggi di trasmissione con elevata capacità di carico li rendono leggendaria-mente indistruttibili, spesso anche per decenni.

Il programma FEIN è completato da utensili per la lavorazione dei tubi: seghetti per tubi fino a max. 440 mm di diametro, principalmente per la costruzione di impianti e per gli allacciamenti

delle reti di alimentazione pubblica. Per la costruzione di impianti e tubazioni FEIN produce anche speciali frese per tubi fino a circa 3000 mm di diametro.

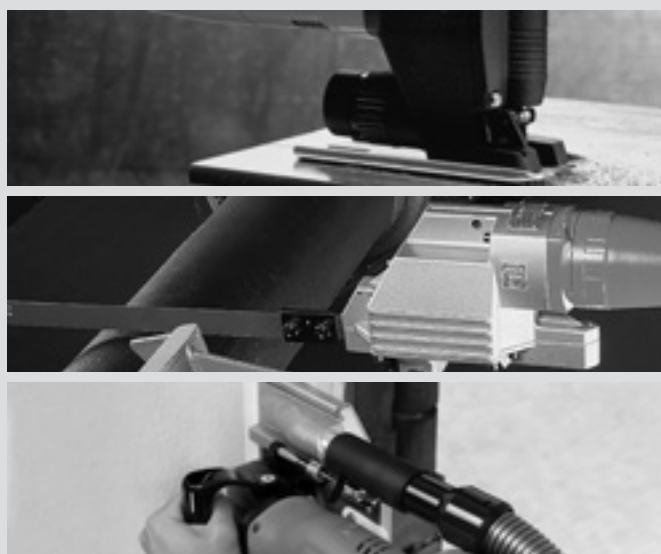

Seghetti alternativi Pagina 88

Velocità di taglio ottimale con minima usura.

Seghetti alternativi per tubi Pagina 91

Velocità di taglio ottimale con minima usura.

Fresatrice per edilizia Pagina 95

Smontaggio di vecchie finestre senza formazione di polvere e danni alle pareti.



	ASte 638	ASt 638	
	Seghetto per metallo con regolazione continua del numero di giri e piastra d'appoggio in acciaio inox per precisione, robustezza e durata ineguagliabili.	Seghetti metallici con precisione, robustezza e durata ineguagliabili.	
EAN 4014586...	... 839332	... 841670	
Pagina	89	89	
Dati tecnici	Potenza nominale assorbita	450 W	350 W
	Numero corse	1 050 - 2 600 1/min	3 350 1/min
	Lunghezza corsa	20 mm	20 mm
	Peso EPTA	2,30 kg	2,20 kg
	Spessore max. lamiera		
	Acciaio inox (AISI 304)	6 mm	3 mm
	Acciaio (Fe 37)	10 mm	8 mm
	Legno dolce / duro e compensato	60 / 50 mm	50 / 40 mm
	Laminato / fibra di vetro	30 / 30 mm	25 / 20 mm
	Raggio di curvatura minimo		
Acciaio / legno, plastica	8 / 6 mm	8 / 6 mm	

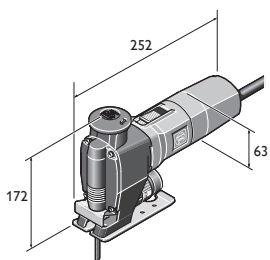

ASt 638
ASte 638



Modello	Nr. ordine	EAN	PK	Prezzo in € IVA escl.
ASSt 638	7 234 15 00 23 0	4014586839332	01	539,00

Compresi nel prezzo:
 2 confezioni di lame da taglio, 1 protezione per i trucioli, 1 protezione trucioli aggiuntiva
 Per gli accessori vedere pagina 89



















Modello	Nr. ordine	EAN	PK	Prezzo in € IVA escl.
ASSt 638	7 234 17 00 23 9	4014586841670	01	481,00

















Compresi nel prezzo:
 2 confezioni di lame da taglio, 1 protezione per i trucioli
 Per gli accessori vedere pagina 89

Seghetti alternativi

Lame da taglio per metallo e materiale sandwich

									Qualität/Quality	Conf. pz.	Nr. ordine	Prezzo in € IVA escl.
	< 1,2		< 1,2				77	0,7	HSS	5	6 35 03 060 01 0	13,30
	< 1,2						100	0,7	HSS	5	6 35 03 076 01 0	18,00
	< 2,0	< 2,0	< 2,0	< 2,0	< 4,0		88	1,2	HSS	5	6 35 03 035 01 1	11,80
	< 2,0	< 2,0	< 2,0		< 4,0	< 70,0	120	1,2	HSS	5	6 35 03 077 01 4	20,90
	< 10,0	< 8,0	< 10,0	< 6,0	< 8,0		88	2,0	HSS	5	6 35 03 036 01 4	11,80
	< 10,0	< 8,0	< 10,0		< 30,0	< 120	180	2	BIM	5	6 35 03 114 01 0	28,00
	< 2,0	< 2,0	< 2,0	< 2,0	< 4,0		88	1,2	BIM	5	6 35 03 112 01 0	15,60
	< 10,0	< 8,0	< 10,0	< 6,0	< 8,0		88	2,0	BIM	5	6 35 03 113 01 0	15,60
	< 6,0	< 15,0					100	3,0	BIM	5	6 35 03 088 01 1	14,70

Lame da taglio per legno e altri materiali

								Qualität/Quality	Conf. pz.	Nr. ordine	Prezzo in € IVA escl.	
			< 25,0	< 25,0			77	2	HCS	5	6 35 03 087 01 3	11,80
		< 40,0	< 15,0	< 25,0			88	3,0	HCS	5	6 35 03 037 01 8	11,80
		< 50,0	< 30,0	< 50,0			88	4,0	HCS	5	6 35 03 038 01 6	11,80
		< 60,0	< 30,0	< 60,0			100	4,0	HCS	5	6 35 03 082 01 0	13,30
							77		HM	5	6 35 03 089 01 5	34,40
	< 25,0		< 30,0				88	4,0	HSS	5	6 35 03 039 01 0	14,20
	< 10,0						77			1	6 35 03 061 01 9	47,40

Seghetti e frese

Accessori generici



Valigette portautensili

Plastica, dimensioni interne: 470 x 275 x 116 mm

Nr. ordine
3 39 01 118 01 0

Prezzo in €
IVA escl.
45,70



Contenitore in plastica

Inserto per valigia con coperchio richiudibile per minuteria e accessori, adatto a valigetta portautensili 3 39 01 118 01 0, max 5 pz./valigetta.

Nr. ordine
3 39 01 119 00 0

Prezzo in €
IVA escl.
4,50



Pasta da taglio

Lubrificante per il taglio della lamiera

Nr. ordine
3 21 32 020 12 9

Prezzo in €
IVA escl.
15,40

Pattino di appoggio

prolungato, per segare profili e materiale isolante con profili. Lunghezza ca. 340 mm.

Nr. ordine
3 27 14 084 00 8

Prezzo in €
IVA escl.
103,30



Dispositivo antistrappo

Confezione da 5 pz.

Nr. ordine
3 14 28 102 01 6

Prezzo in €
IVA escl.
10,40



Paratrucioli

per ASt(e) 638

Nr. ordine
3 27 14 088 00 7

Prezzo in €
IVA escl.
5,14



Tubo di raccordo

Per il collegamento di elettrotensili FEIN con aspirazione della polvere

Ø
mm
32
27

Nr. ordine
3 05 17 028 00 7
3 05 17 029 00 1

Prezzo in €
IVA escl.
2,81
3,42



Raccordo

Impiego universale per collegare ad un aspiratore elettrotensili o accessori con il dispositivo di aspirazione della polvere. Boccola in gomma flessibile, lunghezza 70 mm, Ø interno 31,5 mm.

Nr. ordine
3 13 22 771 00 9

Prezzo in €
IVA escl.
5,58



	AStx 649-1	AStxe 649-1	STS 325 R	
	Seghetti alternativi ad alto rendimento per tubi e profilati	Seghetto alternativo ad alto rendimento per tubi e profilati con regolazione continua del numero di corse.	Seghetto alternativo ad aria compressa per tubi e profilati.	
EAN 4014586...	... 858470	... 858500	... 855639	
Pagina	92	92	92	
Dati tecnici	Potenza nominale assorbita	750 W	750 W	
	Numero corse	350 1/min	100 - 350 1/min	330 1/min
	Lunghezza corsa	60 mm	60 mm	60 mm
	Pressione di esercizio			6 bar
	Consumo d'aria			1,45 m ³ /min
	Peso EPTA	6,10 kg	6,40 kg	7,20 kg
	Per tubi di Ø	440 * mm	400 * mm	440 * mm
Per profili di larghezza fino a L x H	290 x 550 mm	290 x 550 mm	290 x 500 mm	

* Con prolunga della catena.

Seghetti
e frese

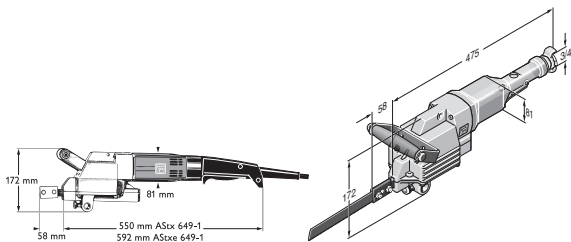

AStx 649-1
AStxe 649-1

STS 325 R

	Modello	Nr. ordine	EAN	PK	Prezzo in € IVA escl.
	ASStx 649-1	7 234 22 00 23 0	4014586858470	01	2.042,00

Compresi nel prezzo:

2 lame per seghetto, 1 impugnatura supplementare, 1 set chiavi

Per gli accessori vedere pagina 93

	Modello	Nr. ordine	EAN	PK	Prezzo in € IVA escl.
	ASStxe 649-1	7 234 23 00 23 0	4014586858500	01	2.134,00

Compresi nel prezzo:

2 lame per seghetto, 1 impugnatura supplementare, 1 set chiavi

Per gli accessori vedere pagina 93

	Modello	Nr. ordine	EAN	PK	Prezzo in € IVA escl.
	STS 325 R	7 534 08 00 00 0	4014586855639	01	2.620,00

Compresi nel prezzo:

2 lame per seghetto, 1 set chiavi, 1 impugnatura supplementare, 1 raccordo flessibile

Per gli accessori vedere pagina 93



Lame da taglio

	Metalli non ferrosi e acciaio 400 N/mm ²	Acciaio oltre 400 N/mm ² e ghisa grigia	Diversi	Lungh. mm	Distanza tra i denti mm	Spessore mm	Peso (netto) kg	Materiale	Nr. ordine	Prezzo in € IVA escl.
	x	x	≤ Ø 80	200	1,0	1,5	0,06	HSS	6 35 03 067 00 6	9,92
	x	x	≤ Ø 80	200	1,6	1,5	0,06	HSS	6 35 03 066 00 2	9,52
	x	x	≤ Ø 170 ¹	300	1,6	1,5	0,06	HSS	6 35 03 063 00 7	11,90
	x	x	≤ Ø 260 ¹	400	1,6	1,5	0,125	HSS	6 35 03 064 00 5	16,60
	x	x	≤ Ø 350 ²	500	1,8	2,0	0,18	HSS	6 35 03 072 00 2	34,00
	x	x	≤ Ø 440 ²	600	1,8	2,0	0,21	HSS	6 35 03 073 00 6	41,20
	x	x		300	2,1	1,5	0,08	HSS	6 35 03 070 00 0	11,80
	x	*		530	2,1	1,5	0,170	HSS	6 35 03 069 00 8	21,60
	x (AL)		Materiale plastico	200	3,2	1,5	0,06	HSS	6 35 03 065 00 9	7,85
	x (AL)		Materiale plastico	400	3,2	1,5	0,125	HSS	6 35 03 068 00 4	16,60
			Tubi in polietilene, calcestruzzo poroso	300	6,3	1,5	0,08		6 35 03 071 00 9	8,36
			Tubi in polietilene, calcestruzzo poroso*	530	6,3	1,5	0,170		6 35 03 040 00 3	15,00

Lame da taglio HD

Speciali lame da taglio per la lavorazione di acciaio e acciaio legato. Le lame da taglio HD si distinguono per la loro lunga durata e la rapida esecuzione delle operazioni di taglio.

	Metalli non ferrosi e acciaio 400 N/mm ²	Acciaio oltre 400 N/mm ² e ghisa grigia	Diversi	Lungh. mm	Distanza tra i denti mm	Spessore mm	Peso (netto) kg	Materiale	Nr. ordine	Prezzo in € IVA escl.
	x	x	≤ Ø 170 ¹	300	1,6	2,0	0,08	HSS	6 35 03 093 00 4	21,40
	x	x	≤ Ø 350 ²	500	1,8	2,0	0,18	HSS	6 35 03 099 00 5	39,50
	x	x	≤ Ø 325 *	530	2,1	1,6	0,17	HSS	6 35 03 100 00 6	30,80
	x	x	≤ Ø 260 ¹	400	2,1	2,0	0,175	HSS	6 35 03 094 00 2	28,50
	x	x	≤ Ø 260 ¹	400	3,2	2,0	0,175	HSS	6 35 03 095 00 6	28,50
	x	x	≤ Ø 440 ²	600	1,8	2,0	0,21	HSS	6 35 03 098 00 1	48,20

Lame da taglio TD

Le lame da taglio TD sono adatte all'impiego sia per il taglio a umido che a secco. Si distinguono per i loro tempi di taglio brevi e i risultati di taglio puliti.

	per tubi in ghisa duttile, anche con rivestimento di malta di cemento e tubi in ghisa grigia	Tubi Ø (DN) mm	Lungh. mm	Lunghezza rivestimento mm	Spessore mm	Peso kg	Nr. ordine	Prezzo in € IVA escl.
	x	80 - 150 ³	320	260	2,2	0,110	6 35 03 096 01 8	202,60
	x	80 - 300 ³	490	430	2,9	0,220	6 35 03 097 01 2	269,10

* soltanto con guida per lama da taglio 9 06 06 002 00 9

¹ con il dispositivo di serraggio e di avanzamento FEIN 9 07 02 005 00 0 oppure il dispositivo di serraggio 9 07 02 004 00 6

² solo con prolunga della catena fino a Ø 440 mm, sono necessari la catena 3 02 31 003 00 3 e il perno 3 02 16 130 00 4

³ utilizzabile solamente in combinazione il dispositivo di bloccaggio e avanzamento 9 07 02 005 00

Accessori generici



Valigette portautensili
Metallo

Larghezza mm	Lungh. mm	Altezza mm	Nr. ordine	Prezzo in € IVA escl.
240	690	160	3 39 01 022 01 4	54,10



Pasta da taglio
Lubrificante per il taglio della lamiera

Nr. ordine	Prezzo in € IVA escl.
3 21 32 020 12 9	15,40



Dispositivo di bloccaggio e di avanzamento
(L x P x A) 280 x 285 x 395 mm, per tubi e materiale curvato con un Ø esterno compreso tra 80 e 400 mm

Nr. ordine	Prezzo in € IVA escl.
9 07 02 005 00 0	2.178,00

Ganasce di protezione in acciaio
per proteggere la superficie del tubo da danneggiamenti,
4 pezzi necessari

Nr. ordine	Prezzo in € IVA escl.
3 13 27 064 00 8	55,30



Blocchetto di pulizia
Rombo per la pulizia degli utensili in metallo duro e diamantati.

Nr. ordine	Prezzo in € IVA escl.
6 37 19 007 01 0	22,50



Dispositivo di bloccaggio
per tubi Ø 100-325 mm, solo con prolunga della catena fino a Ø 440 mm, sono necessari la catena 3 02 31 003 00 3 e il perno 3 02 16 130 00 4

Nr. ordine	Prezzo in € IVA escl.
9 07 02 004 00 6	380,00



Dispositivo di bloccaggio
per profili con una larghezza max. di 310 mm e un'altezza max. di 550 mm

Nr. ordine	Prezzo in € IVA escl.
9 07 02 003 00 8	306,00



Guidalama
per tubi fino a Ø 325 mm solo con lame da taglio lunghe 530 mm, guida fino a metà del tubo, spessore lama da taglio max. 1,6 mm.

Nr. ordine	Prezzo in € IVA escl.
9 06 06 002 00 9	301,00



Base di appoggio
per lavorare a mano libera

Nr. ordine	Prezzo in € IVA escl.
3 27 14 062 02 3	227,40

Cuneo di estrazione
Impedisce il bloccaggio della lama da taglio

Nr. ordine	Prezzo in € IVA escl.
6 33 05 006 00 8	10,90

Accessori STS 325 R

Raccordo tubo flessibile

Nr. ordine	Prezzo in € IVA escl.
4 11 40 004 00 7	28,80



	MF 14-180	
	Fresa per montaggi robusta e ad alte prestazioni per lo smontaggio di vecchie finestre.	
EAN 4014586...		... 865744
Pagina		95
Dati tecnici	Potenza nominale assorbita	1 200 W
	Potenza resa	750 W
	Nr. giri a vuoto	7 000 1/min
	Ø mola diamantata	180 mm
	Profondità di taglio	0 - 50 mm
	Cavo con spina	4 m
Peso EPTA		4,10 kg



Modello	Nr. ordine	EAN	PK	Prezzo in € IVA escl.
MF 14-180	7 238 14 00 23 0	4014586865744	01	1.158,00

Compresi nel prezzo:

1 mola diamantata Ø 180 mm, 1 valigetta portautensili in plastica

Per gli accessori vedere pagina 95

Fresatrice per edilizia

Accessori generici

**Mola diamantata**

Ø 180 mm, attacco speciale per MF 14-180.

Nr. ordine
6 35 02 146 01 1Prezzo in €
IVA escl.
118,70**Raccordo**

Impiego universale per collegare ad un aspiratore elettrotensili o accessori con il dispositivo di aspirazione della polvere. Boccola in gomma flessibile, lunghezza 70 mm, Ø interno 31,5 mm.

Nr. ordine
3 13 22 771 00 9Prezzo in €
IVA escl.
5,58



Foratura con fresa a corona: la soluzione più economica per i metalli.

La foratura con punta a corona è una procedura estremamente conveniente: più rapida, silenziosa e precisa della foratura con punta a elica e poiché non sono più necessarie la preforatura e la conversione dell'utensile, il tempo di lavorazione può essere ridotto fino a circa il 40% sia in azienda che in cantiere. I trapani magnetici KBM FEIN d'alta qualità sono adatti per l'impiego con punte a corona in metallo duro e per una vasta gamma di applicazioni, quali foratura con punta a corona e con punte ad elica, maschiatura, svasatura e alesatura. I trapani magnetici con punta a corona FEIN della serie KBB sono destinati invece esclusivamente alla foratura a corona e consentono di lavorare in modo efficiente. Lo stesso vale per le punte a corona FEIN: l'utilizzo di

pregiati metalli duri e acciai in HSS come pure le geometrie dei taglienti ben progettate assicurano prestazioni di taglio perfette ed elevata durata. Il FEIN KBH 25, il primo sistema al mondo di foratura manuale per metallo, coniuga in un unico sistema i vantaggi dei potenti trapani manuali e delle punte a corona in metallo duro. La nuova tecnica di foratura e le punte a corona in metallo duro, sviluppate appositamente, consentono di lavorare in modo flessibile, comodo e veloce. Sia che si tratti di forare acciaio, acciaio inossidabile o alluminio: nella nostra vasta gamma di punte a corona troverete la giusta soluzione per ogni tipo di applicazione. Il sistema di foratura a corona FEIN rivoluzionerà il vostro lavoro!



Mobile **Pagina 98**

Sistema manuale di foratura con punta a corona su metallo, flessibile e con una velocità di lavorazione di sei volte superiore rispetto alle punte ad elica.

Economical **Pagina 102**

Trapani con punta a corona a base magnetica eco con funzionalità base per la foratura a corona che non scendono a compromessi in termini di potenza e durata.

Compact **Pagina 104**

Trapani con punta a corona a base magnetica compatti con dimensioni minime per forature a corona in punti stretti e difficilmente accessibili.

Universal **Pagina 110**

Potenti trapani universali con punta a corona a base magnetica, d'alta qualità per un impiego universale.

Automatic **Pagina 124**

Potenti trapani completamente automatici con punta a corona a base magnetica per la massima efficienza e uno sforzo fisico minimo.



	KBH 25 S	KBH 25-2 U	
	Sistema di foratura manuale su metallo con punta a corona a 1 velocità per l'impiego veloce e flessibile.	Sistema di foratura manuale su metallo a 2 velocità con punte a corona e con punte elicoidali.	
EAN 4014586...	... 876030	... 876023	
Pagina	99	99	
Dati tecnici	Ø foro acciaio con punta a corona	25 mm	25 mm
	Ø foro su acciaio inox con punta a corona	25 mm	25 mm
	Ø foro alluminio con punta a corona	30 mm	30 mm
	Ø foro acciaio con seghe a tazza		80 mm
	Potenza nominale assorbita	1 200 W	1 200 W
	Potenza resa	680 W	680 W
	Nr. giri sotto carico		
	Punta di centraggio	0 - 1 600* 1/min	0 - 1 600 1/min
	Prima marcia	0 - 520* 1/min	0 - 520 1/min
	Seconda marcia		0 - 1 600 1/min
Peso EPTA	3,30 kg	3,40 kg	

*Non è possibile eseguire la commutazione manualmente.

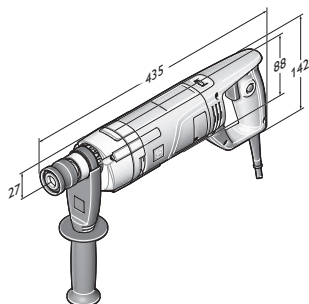

KBH 25 S
KBH 25-2 U



Modello	Nr. ordine	EAN	PK	Prezzo in € IVA escl.
KBH 25 S	7 271 04 61 00 0	4014586876030	01	687,00

Compresi nel prezzo:

1 punta di centraggio, 1 impugnatura supplementare, 1 spray da taglio, 1 valigetta portautensili in plastica

Per gli accessori vedere pagina 99



Modello	Nr. ordine	EAN	PK	Prezzo in € IVA escl.
KBH 25-2 U	7 271 03 61 00 0	4014586876023	01	779,00

Compresi nel prezzo:

1 punta di centraggio, 1 mandrino autoserrante Ø 3-16 mm, 1 impugnatura supplementare, 1 spray da taglio, 1 valigetta portautensili in plastica

Per gli accessori vedere pagina 99

Mobile

Fresa a corona in metallo duro

**Punta a corona HM con attacco QuickIN PLUS**

Massima durata grazie a riporti in metallo duro. Eccellente asportazione del truciolo in tutti i comuni metalli.
Dimensioni in millimetri, profondità di taglio 20 mm,
Ø foro acciaio fino a 25 mm, Ø foro alluminio fino a 30 mm.

Ø foro mm	Nr. ordine	Prezzo in € IVA escl.
14	6 31 30 014 01 0	48,00
15	6 31 30 015 01 0	48,00
16	6 31 30 016 01 0	48,00
17	6 31 30 017 01 0	48,00
18	6 31 30 018 01 0	48,00
19	6 31 30 019 01 0	48,00
20	6 31 30 020 01 0	48,00
21	6 31 30 021 01 0	48,00
22	6 31 30 022 01 0	48,00
23	6 31 30 023 01 0	48,00
24	6 31 30 024 01 0	50,00
25	6 31 30 025 01 0	50,00
26	6 31 30 026 01 0	50,00
27	6 31 30 027 01 0	50,00
28	6 31 30 028 01 0	50,00
29	6 31 30 029 01 0	53,40
30	6 31 30 030 01 0	53,40

Punta a corona in metallo duro rivestita in TiAIN

**Punta a corona HM rivestita in TiAIN con attacco QuickIN PLUS**

Massima durata grazie a riporti in metallo duro. Eccellente asportazione del truciolo in tutti i comuni metalli, avanzamento di lavorazione superiore del 20%, riduzione della forza di taglio e di avanzamento grazie al rivestimento TiAIN.
Dimensioni in millimetri, profondità di taglio 20 mm,
Ø foro acciaio fino a 25 mm, Ø foro alluminio fino a 30 mm.

Ø foro mm	Nr. ordine	Prezzo in € IVA escl.
14	6 31 30 114 01 0	61,30
15	6 31 30 115 01 0	61,30
16	6 31 30 116 01 0	61,30
17	6 31 30 117 01 0	61,30
18	6 31 30 118 01 0	64,50
19	6 31 30 119 01 0	64,50
20	6 31 30 120 01 0	64,50
21	6 31 30 121 01 0	64,50
22	6 31 30 122 01 0	64,50
23	6 31 30 123 01 0	64,50
24	6 31 30 124 01 0	68,60
25	6 31 30 125 01 0	68,60
26	6 31 30 126 01 0	68,60
27	6 31 30 127 01 0	68,60
28	6 31 30 128 01 0	68,60
29	6 31 30 129 01 0	68,60
30	6 31 30 130 01 0	68,60

Seghe a tazza in metallo duro



Sega a tazza HM con attacco QuickIN PLUS

In metallo duro con durata ottimale per eseguire efficienti operazioni di foratura su lamiere fino a 4 mm di spessore. Dimensioni in millimetri, profondità di taglio 4 mm.

Ø foro mm	Nr. ordine	Prezzo in € IVA escl.
14	6 31 31 014 01 0	37,30
15	6 31 31 015 01 0	37,30
16	6 31 31 016 01 0	37,30
17	6 31 31 017 01 0	37,30
18	6 31 31 018 01 0	37,30
19	6 31 31 019 01 0	37,30
20	6 31 31 020 01 0	42,00
21	6 31 31 021 01 0	42,00
22	6 31 31 022 01 0	42,00
23	6 31 31 023 01 0	42,00
24	6 31 31 024 01 0	42,00
25	6 31 31 025 01 0	42,00
26	6 31 31 026 01 0	42,00
27	6 31 31 027 01 0	42,00
28	6 31 31 028 01 0	42,00
29	6 31 31 029 01 0	45,30
30	6 31 31 030 01 0	45,30
31	6 31 31 031 01 0	48,60
32	6 31 31 032 01 0	48,60
33	6 31 31 033 01 0	48,60
34	6 31 31 034 01 0	52,50
35	6 31 31 035 01 0	52,50
36	6 31 31 036 01 0	57,60
37	6 31 31 037 01 0	57,60
38	6 31 31 038 01 0	57,60
39	6 31 31 039 01 0	57,60
40	6 31 31 040 01 0	57,60
41	6 31 31 041 01 0	57,60
42	6 31 31 042 01 0	57,60
43	6 31 31 043 01 0	63,20
44	6 31 31 044 01 0	63,20
45	6 31 31 045 01 0	63,20
46	6 31 31 046 01 0	63,20
47	6 31 31 047 01 0	63,20
48	6 31 31 048 01 0	67,40
49	6 31 31 049 01 0	67,40
50	6 31 31 050 01 0	67,40
51	6 31 31 051 01 0	67,40
52	6 31 31 052 01 0	67,40
53	6 31 31 053 01 0	69,40
54	6 31 31 054 01 0	69,40
55	6 31 31 055 01 0	72,10
56	6 31 31 056 01 0	78,30
57	6 31 31 057 01 0	84,70
58	6 31 31 058 01 0	91,00
59	6 31 31 059 01 0	98,70
60	6 31 31 060 01 0	106,20
65	6 31 31 065 01 0	108,60
68	6 31 31 068 01 0	112,50
70	6 31 31 070 01 0	117,60
75	6 31 31 075 01 0	120,10
80	6 31 31 080 01 0	125,10

Seghe a tazza in metallo duro per tubi



Sega a tazza HM per tubi con attacco QuickIN PLUS

In metallo duro di elevata durata per efficienti operazioni di foratura su tubi e superfici calandrate fino a 4 mm di spessore. Dimensioni in millimetri, profondità di taglio 4 mm.

Ø foro mm	Nr. ordine	Prezzo in € IVA escl.
21	6 31 31 421 01 0	47,40
22	6 31 31 422 01 0	47,40
23	6 31 31 423 01 0	47,40
24	6 31 31 424 01 0	47,40
25	6 31 31 425 01 0	47,40
26	6 31 31 426 01 0	47,40
27	6 31 31 427 01 0	47,40
28	6 31 31 428 01 0	47,40
29	6 31 31 429 01 0	50,70
30	6 31 31 430 01 0	50,70
31	6 31 31 431 01 0	57,30
32	6 31 31 432 01 0	57,30
33	6 31 31 433 01 0	57,30
34	6 31 31 434 01 0	60,60
35	6 31 31 435 01 0	60,60
36	6 31 31 436 01 0	67,90
37	6 31 31 437 01 0	67,90
38	6 31 31 438 01 0	67,90
39	6 31 31 439 01 0	67,90
40	6 31 31 440 01 0	67,90
41	6 31 31 441 01 0	77,30
42	6 31 31 442 01 0	77,30
43	6 31 31 443 01 0	77,30
44	6 31 31 444 01 0	77,30
45	6 31 31 445 01 0	77,30
46	6 31 31 446 01 0	84,00
47	6 31 31 447 01 0	84,00
48	6 31 31 448 01 0	84,00
49	6 31 31 449 01 0	84,00
50	6 31 31 450 01 0	84,00
51	6 31 31 451 01 0	86,70
52	6 31 31 452 01 0	86,70
53	6 31 31 453 01 0	86,70
54	6 31 31 454 01 0	86,70
55	6 31 31 455 01 0	88,50
56	6 31 31 456 01 0	91,00
57	6 31 31 457 01 0	94,80
58	6 31 31 458 01 0	103,60
59	6 31 31 459 01 0	108,60
60	6 31 31 460 01 0	113,70
65	6 31 31 465 01 0	123,90
68	6 31 31 468 01 0	131,40

Punta di centraggio



Punta di centraggio

Conf. pz.	Nr. ordine	Prezzo in € IVA escl.
1	6 31 14 038 01 0	16,50
5	6 31 14 038 02 0	74,20



Maschiatura



Mandrino diritto a pinze di serraggio
con pinza di serraggio 6/7/9 mm

Nr. ordine	Prezzo in €
6 32 06 067 02 0	IVA escl. 112,20



Pinze di serraggio
per mandrini diritti e oscillanti a pinza e adattatori per maschi di filettatura.
M2 (DIN 352, DIN 371), M4 (DIN 357, DIN 376)

Ø mm	Quadro mm	Nr. ordine	Prezzo in €
2,8	2,1	6 32 06 077 00 1	IVA escl. 25,80



Pinze di serraggio
per mandrini diritti e oscillanti a pinza e adattatori per maschi di filettatura.
M3 (DIN 352, DIN 371), M5 (DIN 357, DIN 376)

Ø mm	Quadro mm	Nr. ordine	Prezzo in €
3,5	2,7	6 32 06 064 00 1	IVA escl. 25,80



Pinze di serraggio
per mandrini diritti e oscillanti a pinza e adattatori per maschi di filettatura.
M4 (DIN 352, DIN 371), M6 (DIN 357, DIN 376)

Ø mm	Quadro mm	Nr. ordine	Prezzo in €
4,5	3,4	6 32 06 065 00 5	IVA escl. 25,80



Pinze di serraggio
per mandrini diritti e oscillanti a pinza e adattatori per maschi di filettatura.
M5 (DIN 352, DIN 371), M6 (DIN 352), M7 (DIN 352), M8 (DIN 352, DIN 357, DIN 376)

Ø mm	Quadro mm	Nr. ordine	Prezzo in €
6	4,9	6 32 06 066 00 8	IVA escl. 25,80



Pinze di serraggio
per mandrini diritti e oscillanti a pinza e adattatori per maschi di filettatura.
M7 (DIN 371), M9 (DIN 352) M 10 (DIN 352, DIN 357, DIN 376)

Ø mm	Quadro mm	Nr. ordine	Prezzo in €
7	5,5	6 32 06 070 00 6	IVA escl. 25,80



Pinze di serraggio
per mandrini diritti e oscillanti a pinza e adattatori per maschi di filettatura.
M12 (DIN 357, DIN 371, DIN 376)

Ø mm	Quadro mm	Nr. ordine	Prezzo in €
9	7	6 32 06 075 00 4	IVA escl. 25,80



Pinze di serraggio
per mandrini diritti e oscillanti a pinza e adattatori per maschi di filettatura.
M8 (DIN 371), M11 (DIN 352)

Ø mm	Quadro mm	Nr. ordine	Prezzo in €
8	6,2	6 32 06 078 00 9	IVA escl. 25,80



Pinze di serraggio
per mandrini diritti e oscillanti a pinza e adattatori per maschi di filettatura.
M10 (DIN 371)

Ø mm	Quadro mm	Nr. ordine	Prezzo in €
10	8	6 32 06 079 00 3	IVA escl. 25,10



Mandrino autocentrante
per attacco diretto del maschio, campo di serraggio 2,8 - 9,0 mm, con chiave

Nr. ordine	Prezzo in €
6 32 06 018 01 0	IVA escl. 116,00

Altri accessori



Portatrucioli
Impedisce il contatto con trucioli caldi e taglienti.

Nr. ordine	Prezzo in €
3 21 74 013 01 0	IVA escl. 19,90



Spray da taglio
Spray di 300 ml per una maggiore durata dell'utensile, ottime prestazioni di taglio e truciolatura e flusso dei trucioli migliorato.

Nr. ordine	Prezzo in €
3 21 32 031 00 0	IVA escl. 17,20



Pasta da taglio
Lubrificante per il taglio della lamiera

Nr. ordine	Prezzo in €
3 21 32 020 12 9	IVA escl. 15,40



Prolunga
Da utilizzare su superfici strette, profonde e scanalate. Attacco QuickIN, lunghezza 100 mm, compreso adattatore per punta di centraggio.

Nr. ordine	Prezzo in €
6 31 06 017 01 0	IVA escl. 80,40



Adattatore QuickIN Plus su B16

Nr. ordine	Prezzo in €
6 39 01 047 00 0	IVA escl. 22,90



Adattatore QuickIN Plus su 1/2" - 20 UNF

Nr. ordine	Prezzo in €
6 39 01 054 00 0	IVA escl. 22,90



Mandrino a cremagliera
Attacco mandrino B 16

Apertura mm	Peso kg	Nr. ordine	Prezzo in €
1,5-13	0,41	6 32 02 030 01 5	IVA escl. 47,90



Mandrino autoserrante
Attacco mandrino B 16
punta a forma di R, con serraggio

Apertura mm	Peso kg	Nr. ordine	Prezzo in €
1-13	0,56	6 32 04 032 00 6	IVA escl. 90,90



Mandrino autoserrante
Mandrino autoserrante a una sola bussola SUPRA SKE con ghiera di bloccaggio, attacco mandrino 1/2" - 20 UNF

Apertura mm	Peso kg	Nr. ordine	Prezzo in €
3-16	0,56	6 32 05 038 01 0	IVA escl. 115,10



Mandrino autoserrante
Mandrino autoserrante a una sola bussola in metallo SUPRA SKE con ghiera di serraggio, attacco QuickIN Plus

Nr. ordine	Prezzo in €
6 39 01 054 01 0	IVA escl. 118,40



	KBB 30	KBB 38	KBB 60	
	Unità di foratura eco con base magnetica per punte a corona a 1 velocità, piccola ed estremamente leggera, con funzionalità base per forature a corona in cantiere.	Unità di foratura eco con base magnetica per punte a corona a 1 velocità, compatta e precisa, con funzionalità base per forature a corona in officina e in cantiere.	Unità di foratura eco con base magnetica per punte a corona a 2 velocità, con funzionalità base per forature a corona in officina con profondità di taglio fino a 75 mm.	
EAN 4014586...	... 700212	... 700328	... 700410	
Pagina	103	103	103	
Applicazione	Foratura con frese a corona per metallo, Ø fino a 30 mm	▲▲	▲▲	▲▲
	Foratura con frese a corona per metallo, Ø fino a 40 mm			▲▲
	Foratura con frese a corona per metallo, Ø fino a 60 mm			▲▲
	Lavorazioni con una sola mano	▲▲	▲▲	▲▲
	Lavorazioni sopratesta	▲▲	▲▲	▲
	Utilizzo per montaggi	▲▲	▲▲	▲
	Utilizzo in officina	▲▲	▲▲	▲▲
Dati tecnici	Fresa a corona, Ø max.	30 mm	38 mm	60 mm
	Fresa a corona HSS, Ø max.	30 mm	38 mm	60 mm
	Profondità di foratura max. con corona	50 mm	50 mm	75 mm
	Potenza nominale assorbita	750 W	1 050 W	1 400 W
	Potenza resa	430 W	530 W	770 W
	Nr. giri a vuoto	740 1/min	480 1/min	
	Prima marcia			330 1/min
	Seconda marcia			660 1/min
	Nr. giri sotto carico	430 1/min	330 1/min	
	Prima marcia			180 1/min
	Seconda marcia			340 1/min
	Attacco fresa a corona	3/4" Weldon	3/4" Weldon	3/4" Weldon
	Corsa	65 mm	65 mm	92 mm
	Forza di tenuta magnetica	9 000 N	9 000 N	11 000 N
	Dimensioni base magnetica	178 x 95 mm	178 x 95 mm	191 x 102 mm
Cavo con spina	3,8 m	3,8 m	3,8 m	
Peso EPTA	10,50 kg	12,90 kg	23,90 kg	

▲ adatto ▲▲ molto adatto

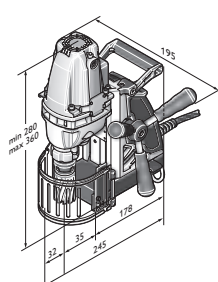

KBB 30

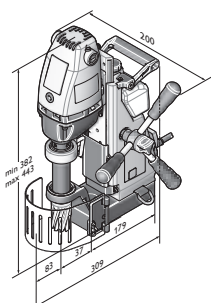

KBB 38

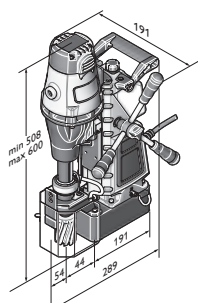

KBB 60



Modello	Nr. ordine	EAN	PK	Prezzo in € IVA escl.
KBB 30	7 272 01 61 00 0	4014586700212	01	799,00

Compresi nel prezzo:

1 serbatoio del lubrorefrigerante, 1 cinghia di fissaggio, 1 gancio per trucioli, 2 perni di centraggio, 1 griglia di protezione, 1 chiave a brugola da 5 mm, 1 valigetta

Per gli accessori vedere pagina 105



Modello	Nr. ordine	EAN	PK	Prezzo in € IVA escl.
KBB 38	7 272 02 61 00 0	4014586700328	01	999,00

Compresi nel prezzo:

1 serbatoio del lubrorefrigerante, 1 cinghia di fissaggio, 1 gancio per trucioli, 2 perni di centraggio, 1 griglia di protezione, 1 chiave a brugola da 5 mm, 1 impugnatura per il trasporto, 1 valigetta

Per gli accessori vedere pagina 105



Modello	Nr. ordine	EAN	PK	Prezzo in € IVA escl.
KBB 60	7 272 04 61 00 0	4014586700410	01	1.932,00

Compresi nel prezzo:

1 serbatoio del lubrorefrigerante, 1 cinghia di fissaggio, 1 gancio per trucioli, 2 perni di centraggio, 1 griglia di protezione, 1 chiave a brugola da 5 mm, 1 impugnatura per il trasporto, 1 valigetta

Per gli accessori vedere pagina 105



	KBC 35	KBB 40
	Unità di foratura con base magnetica estremamente compatta ad 1 velocità con testa ad angolo e dimensioni minime per utilizzo in spazi ristretti in officina ed in cantiere.	Unità di foratura eco con base magnetica per punte a corona a 1 velocità, di piccole dimensioni, con motore di foratura fisso per forature a corona in spazi ristretti in officina e in cantiere.
EAN 4014586...	... 632735	... 700502
Pagina	105	105
Applicazione	Foratura con frese a corona per metallo, Ø fino a 35 mm	▲▲
	Foratura con frese a corona per metallo, Ø fino a 40 mm	▲▲
	Lavorazioni con una sola mano	▲▲
	Lavorazioni sopratesta	▲▲
	Utilizzo per montaggi	▲▲
	Utilizzo in officina	▲▲
Dati tecnici	Potenza nominale assorbita	1 100 W
	Potenza resa	550 W
	Nr. giri a vuoto	450 1/min
	Nr. giri sotto carico	130 - 520 1/min
	Fresa a corona, Ø max.	35 mm
	Fresa a corona HSS, Ø max.	35 mm
	Profondità di foratura max. con corona	35 mm
	Attacco fresa a corona	3/4" Weldon
	Corsa	46 mm
	Altezza	169 mm
	Forza di tenuta magnetica	10 000 N
	Dimensioni base magnetica	175 x 80 mm
	Cavo con spina	4 m
Peso EPTA	7,50 kg	

▲▲ molto adatto

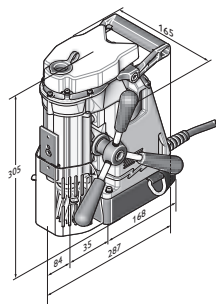

KBB 40



Modello	Nr. ordine	EAN	PK	Prezzo in € IVA escl.
KBC 35	7 272 15 61 00 0	4014586632735	01	1.261,00

Compresi nel prezzo:

1 cricchetto da 3/8", 1 prolunga chiave 3/8", 1 pompa per refrigerante, 1 cinghia di fissaggio, 1 gancio per trucioli, 1 perni di centraggio, 1 griglia di protezione, 1 impugnatura supplementare, 2 chiavi a brugola da 5 e 8 mm, 2 chiavi a brugola con impugnatura a T da 5 e 8 mm, 1 valigetta

Per gli accessori vedere pagina 105



Modello	Nr. ordine	EAN	PK	Prezzo in € IVA escl.
KBB 40	7 272 03 61 00 0	4014586700502	01	1.333,00

Compresi nel prezzo:

1 serbatoio del lubrorefrigerante, 1 cinghia di fissaggio, 1 gancio per trucioli, 2 perni di centraggio, 1 griglia di protezione, 1 chiave a brugola da 5 mm, 1 valigetta

Per gli accessori vedere pagina 105

Economical / Compact**Set di accessori Best of frese a corona HSS****Set di accessori Best of frese a corona 3/4" Weldon**

Lunga durata. Misure metriche, profondità di taglio 25 mm. Set composto da 4 punte a corona, 2 da Ø 14 mm, 2 da Ø 18 mm (profondità di taglio 25 mm) e da 1 perno di centraggio (80 mm) contenuto in valigetta di trasporto in plastica.

Nr. ordine	Prezzo in € IVA escl.
6 31 34 999 06 2	95,00

**Set di accessori Best of frese a corona 3/4" Weldon**

Lunga durata. Misure metriche, profondità di taglio 50 mm. Set composto da 4 punte a corona, 2 da Ø 14 mm, 2 da Ø 18 mm (profondità di taglio 50 mm) e da 1 perno di centraggio (105 mm) contenuto in valigetta di trasporto in plastica.

Nr. ordine	Prezzo in € IVA escl.
6 31 34 999 06 4	125,20

**Set di accessori Best of frese a corona 3/4" Weldon**

Lunga durata. Misure metriche, profondità di taglio 25 mm. Set composto da 6 punte a corona da Ø 12, 14, 16, 18, 20 e 22 mm (profondità di taglio 25 mm) e da 2 perni di centraggio (80 mm) contenuto in valigetta di trasporto in plastica.

Nr. ordine	Prezzo in € IVA escl.
6 31 34 999 06 1	150,00

**Set di accessori Best of frese a corona 3/4" Weldon**

Lunga durata. Misure metriche, profondità di taglio 50 mm. Set composto da 6 punte a corona da Ø 12, 14, 16, 18, 20 e 22 mm (profondità di taglio 50 mm) e da 2 perni di centraggio (105 mm) contenuto in valigetta di trasporto in plastica.

Nr. ordine	Prezzo in € IVA escl.
6 31 34 999 06 3	189,00

Set di accessori Best of frese a corona metallo duro**Set di accessori Best of frese a corona 3/4" Weldon**

Elevata durata e considerevole capacità di asportazione. Dimensioni in millimetri, profondità di taglio 35 mm. Set composto da 6 punte a corona da Ø 12, 14, 16, 18, 20 e 22 mm (profondità di taglio 35 mm) e da 2 perni di centraggio (105 mm) contenuto in valigetta di trasporto in plastica.

Nr. ordine	Prezzo in € IVA escl.
6 31 27 714 02 0	251,20

Fresa a corona in HSS**Fresa a corona HSS NOVA 25 con attacco 3/4" Weldon**

Lunga durata. Misure metriche, profondità di taglio 25 mm.

Ø foro mm	Nr. ordine	Prezzo in € IVA escl.
12	6 31 34 120 05 1	20,80
13	6 31 34 130 05 1	20,80
14	6 31 34 140 05 1	20,80
15	6 31 34 150 05 1	20,80
16	6 31 34 160 05 1	20,80
17	6 31 34 170 05 1	22,50
18	6 31 34 180 05 1	22,50
19	6 31 34 190 05 1	22,50
20	6 31 34 200 05 1	26,30

21	6 31 34 210 05 1	26,30
22	6 31 34 220 05 1	26,30
23	6 31 34 230 05 1	30,20
24	6 31 34 240 05 1	30,20
25	6 31 34 250 05 1	30,20
26	6 31 34 260 05 1	35,30
27	6 31 34 270 05 1	35,30
28	6 31 34 280 05 1	37,60
29	6 31 34 290 05 1	37,60
30	6 31 34 300 05 1	40,30
31	6 31 34 310 05 1	40,30
32	6 31 34 320 05 1	46,50
33	6 31 34 330 05 1	46,50
34	6 31 34 340 05 1	52,80
35	6 31 34 350 05 1	52,80
36	6 31 34 360 05 1	52,80
37	6 31 34 370 05 1	61,40
38	6 31 34 380 05 1	61,40
39	6 31 34 390 05 1	61,40
40	6 31 34 400 05 1	69,10
41	6 31 34 410 05 1	69,10
42	6 31 34 420 05 1	75,30
43	6 31 34 430 05 1	75,30
44	6 31 34 440 05 1	79,10
45	6 31 34 450 05 1	79,10
46	6 31 34 460 05 1	90,40
47	6 31 34 470 05 1	90,40
48	6 31 34 480 05 1	94,20
49	6 31 34 490 05 1	94,20
50	6 31 34 500 05 1	94,20
51	6 31 34 510 05 1	100,50
52	6 31 34 520 05 1	100,50
53	6 31 34 530 05 1	106,80
54	6 31 34 540 05 1	106,80
55	6 31 34 550 05 1	116,80
56	6 31 34 560 05 1	133,10
57	6 31 34 570 05 1	133,10
58	6 31 34 580 05 1	143,20
59	6 31 34 590 05 1	143,20
60	6 31 34 600 05 1	143,20

31	6 31 34 310 05 2	59,40
32	6 31 34 320 05 2	59,40
33	6 31 34 330 05 2	66,20
34	6 31 34 340 05 2	66,20
35	6 31 34 350 05 2	66,20
36	6 31 34 360 05 2	75,30
37	6 31 34 370 05 2	75,30
38	6 31 34 380 05 2	75,30
39	6 31 34 390 05 2	85,80
40	6 31 34 400 05 2	85,80
41	6 31 34 410 05 2	92,40
42	6 31 34 420 05 2	100,50
43	6 31 34 430 05 2	100,50
44	6 31 34 440 05 2	100,50
45	6 31 34 450 05 2	105,70
46	6 31 34 460 05 2	116,20
47	6 31 34 470 05 2	116,20
48	6 31 34 480 05 2	121,50
49	6 31 34 490 05 2	121,50
50	6 31 34 500 05 2	125,50
51	6 31 34 510 05 2	138,80
52	6 31 34 520 05 2	138,80
53	6 31 34 530 05 2	138,80
54	6 31 34 540 05 2	145,40
55	6 31 34 550 05 2	145,40
56	6 31 34 560 05 2	151,90
57	6 31 34 570 05 2	151,90
58	6 31 34 580 05 2	162,60
59	6 31 34 590 05 2	162,60
60	6 31 34 600 05 2	162,60



Fresa a corona HSS NOVA 50 con attacco 3/4" Weldon
Lunga durata. Misure metriche, profondità di taglio 50 mm.

Ø foro mm	Nr. ordine	Prezzo in € IVA escl.
12	6 31 34 120 05 2	29,00
13	6 31 34 130 05 2	29,00
14	6 31 34 140 05 2	29,00
15	6 31 34 150 05 2	29,00
16	6 31 34 160 05 2	29,00
17	6 31 34 170 05 2	31,70
18	6 31 34 180 05 2	31,70
19	6 31 34 190 05 2	31,70
20	6 31 34 200 05 2	37,00
21	6 31 34 210 05 2	37,00
22	6 31 34 220 05 2	37,00
23	6 31 34 230 05 2	37,00
24	6 31 34 240 05 2	39,80
25	6 31 34 250 05 2	44,90
26	6 31 34 260 05 2	44,90
27	6 31 34 270 05 2	44,90
28	6 31 34 280 05 2	52,90
29	6 31 34 290 05 2	52,90
30	6 31 34 300 05 2	52,90



Fresa a corona HSS NOVA 75 con attacco 3/4" Weldon
Lunga durata. Misure metriche, profondità di taglio 75 mm.

Ø foro mm	Nr. ordine	Prezzo in € IVA escl.
19	6 31 34 190 05 3	68,10
20	6 31 34 200 05 3	68,10
21	6 31 34 210 05 3	73,50
22	6 31 34 220 05 3	73,50
23	6 31 34 230 05 3	73,50
24	6 31 34 240 05 3	73,50
25	6 31 34 250 05 3	85,80
26	6 31 34 260 05 3	85,80
27	6 31 34 270 05 3	85,80
28	6 31 34 280 05 3	95,30
29	6 31 34 290 05 3	95,30
30	6 31 34 300 05 3	110,20
32	6 31 34 320 05 3	110,20
35	6 31 34 350 05 3	118,40
36	6 31 34 360 05 3	128,00
40	6 31 34 400 05 3	156,40
45	6 31 34 450 05 3	163,30
50	6 31 34 500 05 3	183,80
60	6 31 34 600 05 3	224,60

**Fresa a corona HSS DURA 25 con attacco 3/4" Weldon**

Rivestimento superficiale TiN per una lunga durata e una migliore scorrevolezza.

Misure metriche, profondità di taglio 25 mm.

Ø foro mm	Nr. ordine	Prezzo in € IVA escl.
12	6 31 34 120 07 5	30,60
13	6 31 34 130 07 5	30,60
14	6 31 34 140 07 5	30,60
15	6 31 34 150 07 5	30,60
16	6 31 34 160 07 5	30,60
17	6 31 34 170 07 5	33,40
18	6 31 34 180 07 5	33,40
19	6 31 34 190 07 5	33,40
20	6 31 34 200 07 5	37,40
21	6 31 34 210 07 5	37,40
22	6 31 34 220 07 5	37,40
23	6 31 34 230 07 5	45,80
24	6 31 34 240 07 5	45,80
25	6 31 34 250 07 5	45,80
26	6 31 34 260 07 5	49,90
27	6 31 34 270 07 5	49,90
28	6 31 34 280 07 5	54,00
29	6 31 34 290 07 5	54,00
30	6 31 34 300 07 5	59,60
31	6 31 34 310 07 5	59,60
32	6 31 34 320 07 5	68,00
33	6 31 34 330 07 5	68,00
34	6 31 34 340 07 5	75,00
35	6 31 34 350 07 5	75,00
36	6 31 34 360 07 5	75,00
37	6 31 34 370 07 5	84,60
38	6 31 34 380 07 5	84,60
39	6 31 34 390 07 5	84,60
40	6 31 34 400 07 5	94,30
41	6 31 34 410 07 5	94,30
42	6 31 34 420 07 5	102,80
43	6 31 34 430 07 5	102,80
44	6 31 34 440 07 5	109,60
45	6 31 34 450 07 5	109,60
46	6 31 34 460 07 5	122,10
47	6 31 34 470 07 5	122,10
48	6 31 34 480 07 5	133,20
49	6 31 34 490 07 5	133,20
50	6 31 34 500 07 5	133,20
51	6 31 34 510 07 5	141,50
52	6 31 34 520 07 5	141,50
53	6 31 34 530 07 5	148,50
54	6 31 34 540 07 5	148,50
55	6 31 34 550 07 5	152,60
56	6 31 34 560 07 5	159,60
57	6 31 34 570 07 5	159,60
58	6 31 34 580 07 5	173,40
59	6 31 34 590 07 5	173,40
60	6 31 34 600 07 5	173,40

**Fresa a corona HSS DURA 50 con attacco 3/4" Weldon**

Rivestimento superficiale TiN per una lunga durata e una migliore scorrevolezza.

Misure metriche, profondità di taglio 50 mm.

Ø foro mm	Nr. ordine	Prezzo in € IVA escl.
12	6 31 34 120 07 6	38,80
13	6 31 34 130 07 6	38,80
14	6 31 34 140 07 6	38,80
15	6 31 34 150 07 6	38,80
16	6 31 34 160 07 6	38,80
17	6 31 34 170 07 6	41,70
18	6 31 34 180 07 6	41,70
19	6 31 34 190 07 6	41,70
20	6 31 34 200 07 6	47,20
21	6 31 34 210 07 6	47,20
22	6 31 34 220 07 6	47,20
23	6 31 34 230 07 6	55,40
24	6 31 34 240 07 6	55,40
25	6 31 34 250 07 6	55,40
26	6 31 34 260 07 6	62,50
27	6 31 34 270 07 6	62,50
28	6 31 34 280 07 6	68,00
29	6 31 34 290 07 6	68,00
30	6 31 34 300 07 6	75,00
31	6 31 34 310 07 6	75,00
32	6 31 34 320 07 6	84,60
33	6 31 34 330 07 6	84,60
34	6 31 34 340 07 6	94,30
35	6 31 34 350 07 6	94,30
36	6 31 34 360 07 6	94,30
37	6 31 34 370 07 6	105,50
38	6 31 34 380 07 6	105,50
39	6 31 34 390 07 6	105,50
40	6 31 34 400 07 6	118,00
41	6 31 34 410 07 6	118,00
42	6 31 34 420 07 6	129,20
43	6 31 34 430 07 6	129,20
44	6 31 34 440 07 6	138,80
45	6 31 34 450 07 6	138,80
46	6 31 34 460 07 6	155,40
47	6 31 34 470 07 6	155,40
48	6 31 34 480 07 6	166,60
49	6 31 34 490 07 6	166,60
50	6 31 34 500 07 6	166,60
51	6 31 34 510 07 6	177,70
52	6 31 34 520 07 6	177,70
53	6 31 34 530 07 6	187,30
54	6 31 34 540 07 6	187,30
55	6 31 34 550 07 6	191,40
56	6 31 34 560 07 6	199,90
57	6 31 34 570 07 6	199,90
58	6 31 34 580 07 6	216,50
59	6 31 34 590 07 6	216,50
60	6 31 34 600 07 6	216,50

Fresa a corona in metallo duro



Fresa a corona HM Ultra 35 con attacco 3/4" Weldon
Elevata durata e considerevole capacità di asportazione.
Dimensioni in millimetri, profondità di taglio 35 mm.

Ø foro mm	Nr. ordine	Prezzo in € IVA escl.
12	6 31 27 714 01 0	51,90
13	6 31 27 715 01 0	51,90
14	6 31 27 716 01 0	51,90
15	6 31 27 717 01 0	51,90
16	6 31 27 718 01 0	51,90
17	6 31 27 719 01 0	51,90
18	6 31 27 720 01 0	51,90
19	6 31 27 721 01 0	51,90
20	6 31 27 722 01 0	51,90
21	6 31 27 723 01 0	51,90
22	6 31 27 724 01 0	51,90
23	6 31 27 725 01 0	51,90
24	6 31 27 726 01 0	51,90
25	6 31 27 727 01 0	51,90
26	6 31 27 728 01 0	51,90
27	6 31 27 729 01 0	51,90
28	6 31 27 730 01 0	51,90
29	6 31 27 731 01 0	59,70
30	6 31 27 732 01 0	59,70
31	6 31 27 733 01 0	59,70
32	6 31 27 734 01 0	59,70
33	6 31 27 735 01 0	59,70
34	6 31 27 736 01 0	59,70
35	6 31 27 737 01 0	59,70
36	6 31 27 738 01 0	69,20
37	6 31 27 739 01 0	69,20
38	6 31 27 740 01 0	69,20
39	6 31 27 741 01 0	69,20
40	6 31 27 742 01 0	69,20
41	6 31 27 743 01 0	81,80
42	6 31 27 744 01 0	81,80
43	6 31 27 745 01 0	81,80
44	6 31 27 746 01 0	81,80
45	6 31 27 747 01 0	81,80
46	6 31 27 748 01 0	91,10
47	6 31 27 749 01 0	91,10
48	6 31 27 750 01 0	91,10
49	6 31 27 751 01 0	91,10
50	6 31 27 752 01 0	91,10
51	6 31 27 753 01 0	100,70
52	6 31 27 754 01 0	100,70
53	6 31 27 755 01 0	100,70
54	6 31 27 756 01 0	100,70
55	6 31 27 757 01 0	100,70
56	6 31 27 758 01 0	105,00
57	6 31 27 759 01 0	105,00
58	6 31 27 760 01 0	105,00
59	6 31 27 761 01 0	105,00
60	6 31 27 762 01 0	105,00

Perni di centraggio



Perni di centraggio

Lunghezza mm	Nr. ordine	Prezzo in € IVA escl.
80	3 02 17 359 00 0	15,20
82	6 31 34 998 30 0	15,30
100	3 02 17 358 00 0	15,20
125	3 02 17 333 00 3	15,60

Adattatore/mandrino portapunta



Adattatore con attacco 3/4" Weldon
Uscita 1/4" esagonale a norma DIN 3126 / ISO 1173 - C 6,3

Nr. ordine	Prezzo in € IVA escl.
6 32 06 148 01 0	22,30



Adattatore con attacco 3/4" Weldon
Uscita da 6 mm attacco cilindrico per M5 - M8 a norma
DIN 352 / ISO 13

Ø mm	Quadro mm	Nr. ordine	Prezzo in € IVA escl.
6	4,9	6 32 06 146 01 0	22,30



Adattatore con attacco 3/4" Weldon
Uscita da 7 mm attacco cilindrico per M10 a norma
DIN 352 / ISO 13

Ø mm	Quadro mm	Nr. ordine	Prezzo in € IVA escl.
7	5,5	6 32 06 147 01 0	22,30



Adattatore con attacco 3/4" Weldon
Uscita da 9 mm attacco cilindrico per M12 a norma
DIN 352 / ISO 13

Ø mm	Quadro mm	Nr. ordine	Prezzo in € IVA escl.
9	7	6 32 06 149 01 0	22,30



Punte elicoidali HSS con attacco Weldon da 3/4"
Profondità di taglio 35 mm

Ø foro mm	Nr. ordine	Prezzo in € IVA escl.
5	6 31 11 036 01 0	19,90
6	6 31 11 018 01 0	19,90
6,8	6 31 11 034 01 0	19,90
7	6 31 11 019 01 0	19,90
8	6 31 11 020 01 0	19,90
8,5	6 31 11 035 01 0	21,10
9	6 31 11 021 01 0	21,10
10	6 31 11 022 01 0	21,10
10,2	6 31 11 037 01 0	24,00
11	6 31 11 023 01 0	24,00
12	6 31 11 024 01 0	24,00
13	6 31 11 025 01 0	25,80
14	6 31 11 026 01 0	25,80
15	6 31 11 027 01 0	29,30
16	6 31 11 028 01 0	29,30



Set di punte elicoidali HSS con attacco Weldon da 3/4"
Composto da 6 punte elicoidali HSS Ø 6, 8, 10, 12, 14 e 16 mm
in una pratica scatola in plastica.
Profondità di taglio 35 mm

Nr. ordine	Prezzo in € IVA escl.
6 31 11 018 02 0	152,00

Maschiatura



Bit svasatore HSS 90°
Con uscita 1/4" esagonale a norma DIN 3126 / ISO 1173 - C 6,3

Ø mm	Nr. ordine	Prezzo in € IVA escl.
16,5	6 31 11 038 01 0	18,70



**Bit svasatore HSS 90° con adattatore
attacco Weldon da 3/4"**

Ø mm	Nr. ordine	Prezzo in € IVA escl.
16,5	6 31 11 038 02 0	41,00



Maschio per fori passanti
Versione corta a norma DIN 352 / ISO 13.

Filettatura	Lunghezza mm	Ø mm	Quadro mm	Nr. ordine	Prezzo in € IVA escl.
M 6	56	6	4,9	6 31 10 019 01 0	15,20
M 8	63	6	4,9	6 31 10 020 01 0	17,60
M 10	70	7	5,5	6 31 10 021 01 0	21,10
M 12	75	9	7	6 31 10 022 01 0	23,40



**Maschio per fori passanti con adattatore
attacco Weldon da 3/4"**
Versione corta a norma DIN 352 / ISO 13.

Filettatura	Nr. ordine	Prezzo in € IVA escl.
M 6	6 31 10 019 03 0	37,50
M 8	6 31 10 020 03 0	39,80
M 10	6 31 10 021 03 0	43,30
M 12	6 31 10 022 03 0	45,70



Set di maschiatura per fori passanti
Composto rispettivamente da 1 maschio M6 a norma
DIN 352 / ISO 13 con adattatore Weldon da 3/4", punta
elicoidale HSS Ø 5 mm con attacco Weldon da 3/4", bit
svasatore HSS 90° Ø 16,5 mm con adattatore Weldon da
3/4" e 1 chiave a brugola in una pratica scatola in plastica.

Filettatura	Nr. ordine	Prezzo in € IVA escl.
M 6	6 31 10 019 02 0	111,30



Set di maschiatura per fori passanti
Composto rispettivamente da 1 maschio M8 a norma
DIN 352 / ISO 13 con adattatore Weldon da 3/4", punta
elicoidale HSS Ø 6,8 mm con attacco Weldon da 3/4", bit
svasatore HSS 90° Ø 16,5 mm con adattatore Weldon da
3/4" e 1 chiave a brugola in una pratica scatola in plastica.

Filettatura	Nr. ordine	Prezzo in € IVA escl.
M 8	6 31 10 020 02 0	111,30



Set di maschiatura per fori passanti
Composto rispettivamente da 1 maschio M10 a norma
DIN 352 / ISO 13 con adattatore Weldon da 3/4", punta
elicoidale HSS Ø 8,5 mm con attacco Weldon da 3/4", bit
svasatore HSS 90° Ø 16,5 mm con adattatore Weldon da
3/4" e 1 chiave a brugola in una pratica scatola in plastica.

Filettatura	Nr. ordine	Prezzo in € IVA escl.
M 10	6 31 10 021 02 0	115,90



Set di maschiatura per fori passanti
Composto rispettivamente da 1 maschio M12 a norma
DIN 352 / ISO 13 con adattatore Weldon da 3/4", punta
elicoidale HSS Ø 10,2 mm con attacco Weldon da 3/4", bit
svasatore HSS 90° Ø 16,5 mm con adattatore Weldon da
3/4" e 1 chiave a brugola in una pratica scatola in plastica.

Filettatura	Nr. ordine	Prezzo in € IVA escl.
M 12	6 31 10 022 02 0	115,90

Dispositivi di bloccaggio



Piastra per vuoto
per materiali antimagnetici e fondi strutturati (lamiera bugnata,
lamiera ondulata ecc.)
Piastra per vuoto 396 x 200 x 95 mm

Nr. ordine	Prezzo in € IVA escl.
9 26 02 057 01 7	549,00



Pompa per vuoto
Portata 0,015 m³/min, -0,8 bar, 92 W, peso 2,5 kg,
incl. tubo flessibile.

Nr. ordine	Prezzo in € IVA escl.
9 26 01 022 01 3	566,00



Piastra a ventosa
per materiali antimagnetici, 250 x 330 x 110 mm

Nr. ordine	Prezzo in € IVA escl.
9 26 02 054 01 6	529,00



Dispositivo di foratura tubi
incl. cinghia di serraggio, per la foratura di tubi
con Ø da 60 a 300 mm, 220 x 130 mm.

Nr. ordine	Prezzo in € IVA escl.
9 26 02 055 01 0	287,90

Raffreddamento



Pompa manuale
Capacità ca. 450 ml. Adatto per le unità di foratura FEIN
per frese a corona KBM 32 Q, KBM 50 QX, KBM 52 U,
KBM 65 Q, KBM 65 QF.

Nr. ordine	Prezzo in € IVA escl.
3 21 32 022 00 7	10,90

Tubo flessibile
per pompa a mano 3 21 32 022 00 7.

Nr. ordine	Prezzo in € IVA escl.
3 14 14 054 00 8	3,56



Spray da taglio
Spray di 300 ml per una maggiore durata dell'utensile, ottime
prestazioni di taglio e truciolatura e flusso dei trucioli migliorato.

Nr. ordine	Prezzo in € IVA escl.
3 21 32 031 00 0	17,20



Pasta da taglio
Lubrificante per il taglio della lamiera

Nr. ordine	Prezzo in € IVA escl.
3 21 32 020 12 9	15,40

Altri accessori



Fioretto magnetico
Pratico utensile con elevata forza magnetica per una veloce
e semplice raccolta dei trucioli metallici.

Nr. ordine	Prezzo in € IVA escl.
6 42 01 005 01 0	48,30

Foratura con frese
a corona per metallo

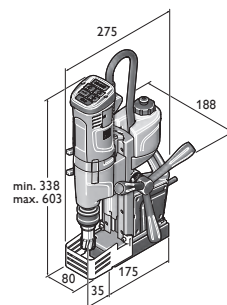

KBU 35 Q
KBU 35 QW

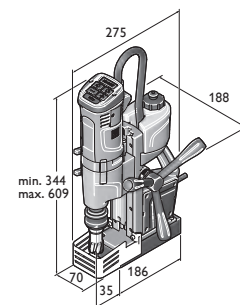

KBU 35-2 Q
KBU 35-2 QW

	AKBU 35 PMQ	AKBU 35 PMQ Select	AKBU 35 PMQW	AKBU 35 PMQW Select	KBU 35 Q	KBU 35 QW
	Unità di foratura universale a batteria con base magnetica per punte a corona e a 1 velocità, dalle dimensioni ridotte, con rotazione a sinistra e a destra, attacco portautensile CM2, magnete permanente. Dotata di una corsa molto ampia ed elevata funzionalità per lavorazioni flessibili in cantiere.				Unità di foratura universale con base magnetica per punte a corona a 1 velocità, dalle dimensioni ridotte e con una corsa molto ampia, con rotazione a sinistra e a destra e la massima funzionalità per lavorare in modo flessibile in cantiere.	
EAN 4014586...	... 888163	... 889108	... 888187	... 889122	... 886039	... 886763
Pagina	112	112	112	112	112	113
Applicazione	Foratura con frese a corona per metallo, Ø fino a 35 mm	▲▲	▲▲	▲▲	▲▲	▲▲
	Foratura con frese a corona per metallo, Ø fino a 50 mm					
	Foratura con frese a corona per metallo, Ø fino a 65 mm					
	Foratura con frese a corona per metallo, Ø fino a 80 mm					
	Punta elicoidale con mandrino (DIN 338)	▲	▲	▲	▲	▲
	Punta elicoidale con attacco CM (DIN 345)	▲▲	▲▲	▲▲	▲▲	
	Maschiatura	▲▲	▲▲	▲▲	▲▲	▲▲
	Svasare	▲▲	▲▲	▲▲	▲▲	▲▲
	Alesare	▲▲	▲▲	▲▲	▲▲	▲▲
	Lavorazioni con una sola mano	▲▲	▲▲	▲▲	▲▲	▲▲
Lavorazioni sopraelevata	▲▲	▲▲	▲▲	▲▲	▲▲	
Utilizzo per montaggi	▲▲	▲▲	▲▲	▲▲	▲▲	
Utilizzo in officina	▲▲	▲▲	▲▲	▲▲	▲▲	
Dotazione	Aumento elettronico della forza di tenuta magnetica					
	Visualizzazione della forza di tenuta magnetica	●	●	●	●	●
	Rotazione destra/sinistra	●	●	●	●	●
	Impostazione elettronica della velocità	●	●	●	●	●
	Funzione memoria	●	●	●	●	●
	Regolazione elettronica del numero dei giri (tacho)	●	●	●	●	●
Giunto di sicurezza con controllo della coppia						
Potenza nominale assorbita					1 100 W	1 100 W
Potenza resa					550 W	550 W
Tensione batteria	18 V	18 V	18 V	18 V		
Capacità di carica della batteria	5,2 Ah		5,2 Ah			
Compatibilità batteria	Li-Ion / Li-Ion High Power**	Li-Ion / Li-Ion High Power**	Li-Ion / Li-Ion High Power**	Li-Ion / Li-Ion High Power**		
Attacco batteria	18 V	18 V	18 V	18 V		
Nr. giri sotto carico	130 - 520 1/min	130 - 520 1/min	130 - 520 1/min	130 - 520 1/min	130 - 520 1/min	130 - 520 1/min
Prima marcia						
Seconda marcia						
Terza marcia						
Fresa a corona, Ø max.	35 mm	35 mm	35 mm	35 mm	35 mm	35 mm
Fresa a corona HSS, Ø max.	35 mm	35 mm	35 mm	35 mm	35 mm	35 mm
Profondità di foratura max. con corona	50(75)* mm	50(75)* mm	50(75)* mm	50(75)* mm	50 mm	50 mm
Punta elicoidale Ø max.	18 mm	18 mm	18 mm	18 mm	16 mm	16 mm
Maschiatura	M 14	M 14	M 14	M 14	M 14	M 14
Svasatura max. Ø	31 mm	31 mm	31 mm	31 mm	31 mm	31 mm
Alesatura, Ø max.	18 mm	18 mm	18 mm	18 mm	16 mm	16 mm
Attacco fresa a corona	QuickIN	QuickIN	3/4" Weldon	3/4" Weldon	QuickIN	3/4" Weldon
Portautensile	CM 2	CM 2	CM 2	CM 2	CM 2	CM 2
Corsa	135 mm	135 mm	135 mm	135 mm	135 mm	135 mm
Corsa complessiva	260 mm	260 mm	260 mm	260 mm	260 mm	260 mm
Regolazione fine longitudinale						
Campo di regolazione fine laterale						
Forza di tenuta magnetica	9 000 N	9 000 N	9 000 N	9 000 N	10 000 N	10 000 N
Dimensioni base magnetica	195 x 70 mm	195 x 70 mm	195 x 70 mm	195 x 70 mm	175 x 80 mm	175 x 80 mm
Cavo con spina					4 m	4 m
Peso EPTA					10,60 kg	10,60 kg
Peso con batteria	12,80 kg		12,80 kg			
Peso senza batteria	12,10 kg	12,10 kg	12,10 kg	12,10 kg		

▲ adatto ▲▲ molto adatto ● compreso * opzionale con accessori. ** Massima potenza con la batteria Li-ion FEIN HighPower

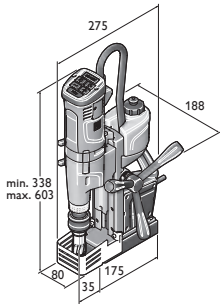

KBU 35 MQ
KBU 35 MQW

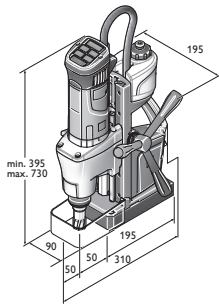

KBM 50 Q

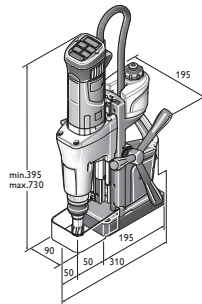

KBM 50 U

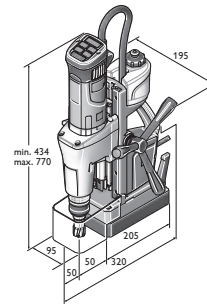

KBM 65 U

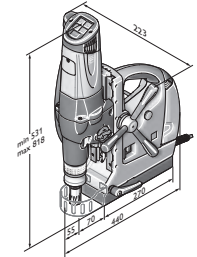

KBM 80 U

	KBU 35-2 Q	KBU 35-2 QW	KBU 35 MQ	KBU 35 MQW	KBM 50 Q	KBM 50 U	KBM 65 U	KBM 80 U
	Unità di foratura universale con base magnetica per punte a corona a 2 velocità, dalle dimensioni ridotte e con una corsa molto ampia, con rotazione a sinistra e a destra e un numero di giri elevato per eseguire con la massima efficienza forature con punte elicoidali in cantiere.		Unità di foratura universale con base magnetica per punte a corona a 1 velocità, dalle dimensioni ridotte e con una corsa molto ampia, con rotazione a sinistra e a destra, attacco portautensile CM2 e la massima funzionalità per lavorare in modo flessibile in cantiere.		Unità di foratura universale con base magnetica per punte a corona a 2 velocità, leggera e con una corsa estremamente ampia, rotazione a sinistra/destra e la massima funzionalità per lavorare in modo flessibile in officina e in cantiere.		Unità di foratura universale con base magnetica per punte a corona a 2 velocità, potente e con una corsa molto ampia, rotazione a sinistra/destra, attacco portautensile CM3, regolazione di precisione e massima funzionalità per lavorare in modo flessibile in officina.	
	... 886077	... 886787	... 886053	... 886770	... 872834	... 872995	... 872902	... 862545
	113	113	113	113	114	114	114	114
	▲▲	▲▲	▲▲	▲▲	▲▲	▲▲	▲▲	▲▲
	▲▲	▲▲	▲	▲	▲	▲	▲	▲
			▲▲	▲▲	▲▲	▲▲	▲▲	▲▲
	▲▲	▲▲	▲▲	▲▲	▲▲	▲▲	▲▲	▲▲
	▲▲	▲▲	▲▲	▲▲	▲▲	▲▲	▲▲	▲▲
	▲▲	▲▲	▲▲	▲▲	▲	▲	▲	▲
	▲▲	▲▲	▲▲	▲▲	▲▲	▲▲	▲▲	▲▲
	▲▲	▲▲	▲▲	▲▲	▲▲	▲▲	▲▲	▲▲
	▲▲	▲▲	▲▲	▲▲	●	●	●	●
	●	●	●	●	●	●	●	●
	●	●	●	●	●	●	●	●
	●	●	●	●	●	●	●	●
	●	●	●	●	●	●	●	●
	●	●	●	●	●	●	●	●
	●	●	●	●	●	●	●	●
	1 100 W	1 100 W	1 100 W	1 100 W	1 200 W	1 200 W	1 300 W	2 000 W
	550 W	550 W	550 W	550 W	640 W	610 W	730 W	900 W
			260 - 520 1/min	260 - 520 1/min				
	130 - 520 1/min	130 - 520 1/min			130 - 260 1/min	130 - 260 1/min	120 - 240 1/min	110 - 180 1/min
	400 - 1 600 1/min	400 - 1 600 1/min			260 - 520 1/min	260 - 520 1/min	260 - 520 1/min	160 - 260 1/min
								350 - 580 1/min
	35 mm	35 mm	35 mm	35 mm	50 mm	50 mm	65 mm	80 mm
	35 mm	35 mm	35 mm	35 mm	40 mm	40 mm	45 mm	65 mm
	50 mm	50 mm	50(75)* mm	50(75)* mm	50 mm	50(75)* mm	50(75)* mm	50 mm
	16 mm	16 mm	18 mm	18 mm	16 mm	23 mm	25 mm	32 mm
	M 14	M 14	M 14	M 14	M 16	M 16	M 20	
	31 mm	31 mm	31 mm	31 mm	31 mm	50 mm	50 mm	50 mm
	16 mm	16 mm	18 mm	18 mm	16 mm	23 mm	25 mm	31 mm
	QuickIN	3/4" Weldon	QuickIN	3/4" Weldon	QuickIN	QuickIN	QuickIN	CM 3
			CM 2	CM 2	CM 3	CM 3	CM 3	CM 3
	135 mm	135 mm	135 mm	135 mm	145 mm	145 mm	145 mm	145 mm
	260 mm	260 mm	260 mm	260 mm	315 mm	315 mm	315 mm	285 mm
							6 mm	4,25 mm
							7°	11°
	9 500 N	9 500 N	10 000 N	10 000 N	12 500 N	12 500 N	14 000 N	18 000 N
	186 x 70 mm	186 x 70 mm	175 x 80 mm	175 x 80 mm	195 x 90 mm	195 x 90 mm	205 x 95 mm	270 x 90 mm
	4 m	4 m	4 m	4 m	4 m	4 m	4 m	4 m
	11,00 kg	11,00 kg	11,00 kg	11,00 kg	13,20 kg	13,90 kg	16,10 kg	25,40 kg

Foratura con frese a corona per metallo



Modello	Nr. ordine	EAN	PK	Prezzo in € IVA escl.
AKBU 35 PMQ	7 170 01 61 00 0	4014586888163	01	1.750,00

Compresi nel prezzo:
 2 batterie (Li-ion HighPower), 1 caricabatteria rapido ALG 50, 1 pompa per refrigerante, 1 cinghia di fissaggio, 1 gancio per trucioli, 1 perni di centraggio, 1 griglia di protezione, 1 cuneo di estrazione, 1 valigetta
 Per gli accessori vedere pagina 115

FEIN SELECT⁺



Modello	Nr. ordine	EAN	PK	Prezzo in € IVA escl.
AKBU 35 PMQ Select	7 170 01 62 00 0	4014586889108	01	1.436,00

Compresi nel prezzo:
 1 pompa per refrigerante, 1 cinghia di fissaggio, 1 gancio per trucioli, 1 perni di centraggio, 1 griglia di protezione, 1 cuneo di estrazione, 1 valigetta
 Per gli accessori vedere pagina 115



Modello	Nr. ordine	EAN	PK	Prezzo in € IVA escl.
AKBU 35 PMQW	7 170 02 61 00 0	4014586888187	01	1.750,00

Compresi nel prezzo:
 2 batterie (Li-ion HighPower), 1 caricabatteria rapido ALG 50, 1 pompa per refrigerante, 1 cinghia di fissaggio, 1 gancio per trucioli, 1 perni di centraggio, 1 griglia di protezione, 1 cuneo di estrazione, 1 valigetta
 Per gli accessori vedere pagina 115

FEIN SELECT⁺



Modello	Nr. ordine	EAN	PK	Prezzo in € IVA escl.
AKBU 35 PMQW Select	7 170 02 62 00 0	4014586889122	01	1.436,00

Compresi nel prezzo:
 1 pompa per refrigerante, 1 cinghia di fissaggio, 1 gancio per trucioli, 1 perni di centraggio, 1 griglia di protezione, 1 cuneo di estrazione, 1 valigetta
 Per gli accessori vedere pagina 115



Modello	Nr. ordine	EAN	PK	Prezzo in € IVA escl.
KBU 35 Q	7 270 53 61 00 0	4014586886039	01	1.146,00

Compresi nel prezzo:
 1 serbatoio del lubrorefrigerante, 1 cinghia di fissaggio, 1 gancio per trucioli, 1 perni di centraggio, 1 griglia di protezione, 1 valigetta
 Per gli accessori vedere pagina 115



Modello	Nr. ordine	EAN	PK	Prezzo in € IVA escl.
KBU 35 QW	7 270 54 61 00 0	4014586886763	01	1.146,00

Compresi nel prezzo:

1 serbatoio del lubrorefrigerante, 1 cinghia di fissaggio, 1 gancio per trucioli, 1 perni di centraggio, 1 griglia di protezione, 1 valigetta
Per gli accessori vedere pagina 115



Modello	Nr. ordine	EAN	PK	Prezzo in € IVA escl.
KBU 35-2 Q	7 270 57 61 00 0	4014586886077	01	1.456,00

Compresi nel prezzo:

1 serbatoio del lubrorefrigerante, 1 cinghia di fissaggio, 1 gancio per trucioli, 1 perni di centraggio, 1 griglia di protezione, 1 valigetta
Per gli accessori vedere pagina 115



Modello	Nr. ordine	EAN	PK	Prezzo in € IVA escl.
KBU 35-2 QW	7 270 58 61 00 0	4014586886787	01	1.456,00

Compresi nel prezzo:

1 serbatoio del lubrorefrigerante, 1 cinghia di fissaggio, 1 gancio per trucioli, 1 perni di centraggio, 1 griglia di protezione, 1 valigetta
Per gli accessori vedere pagina 115



Modello	Nr. ordine	EAN	PK	Prezzo in € IVA escl.
KBU 35 MQ	7 270 55 61 00 0	4014586886053	01	1.284,00

Compresi nel prezzo:

1 serbatoio del lubrorefrigerante, 1 cinghia di fissaggio, 1 gancio per trucioli, 1 perni di centraggio, 1 griglia di protezione, 1 cuneo di estrazione, 1 valigetta
Per gli accessori vedere pagina 115



Modello	Nr. ordine	EAN	PK	Prezzo in € IVA escl.
KBU 35 MQW	7 270 56 61 00 0	4014586886770	01	1.284,00

Compresi nel prezzo:

1 serbatoio del lubrorefrigerante, 1 cinghia di fissaggio, 1 gancio per trucioli, 1 perni di centraggio, 1 griglia di protezione, 1 valigetta
Per gli accessori vedere pagina 115

Foratura con frese a corona per metallo



Modello	Nr. ordine	EAN	PK	Prezzo in € IVA escl.
KBM 50 Q	7 270 41 61 00 0	4014586872834	01	1.610,00

Compresi nel prezzo:

1 serbatoio del lubrorefrigerante, 1 cinghia di fissaggio, 1 gancio per trucioli, 1 perni di centraggio, 1 griglia di protezione, 1 valigetta

Per gli accessori vedere pagina 115



Modello	Nr. ordine	EAN	PK	Prezzo in € IVA escl.
KBM 50 U	7 270 40 61 00 0	4014586872995	01	1.806,00

Compresi nel prezzo:

1 serbatoio del lubrorefrigerante, 1 cinghia di fissaggio, 1 gancio per trucioli, 1 perni di centraggio, 1 griglia di protezione, 1 cuneo di estrazione, 1 valigetta

Per gli accessori vedere pagina 115



Modello	Nr. ordine	EAN	PK	Prezzo in € IVA escl.
KBM 65 U	7 270 43 61 00 0	4014586872902	01	2.301,00

Compresi nel prezzo:

1 serbatoio del lubrorefrigerante, 1 cinghia di fissaggio, 1 gancio per trucioli, 1 perni di centraggio, 1 griglia di protezione, 1 cuneo di estrazione, 1 valigetta

Per gli accessori vedere pagina 115



Modello	Nr. ordine	EAN	PK	Prezzo in € IVA escl.
KBM 80 U	7 270 34 00 23 0	4014586862545	01	3.566,00

Compresi nel prezzo:

1 attacco portautensile QuickIN MAX / CM3, 1 serbatoio del lubrorefrigerante, 1 cinghia di fissaggio, 1 gancio per trucioli, 2 perni di centraggio, 1 cuneo di estrazione, 1 griglia di protezione, 1 valigetta

Per gli accessori vedere pagina 126



Set di accessori Best of frese a corona metallo duro



Set di accessori Best of frese a corona QuickIN
Elevata durata e considerevole capacità di asportazione.
Dimensioni in millimetri, profondità di taglio 35 mm.
Set composto da 6 punte a corona da Ø 12, 14, 16, 18, 20 e 22 mm (profondità di taglio 35 mm) e da 2 perni di centraggio (105 mm) contenuto in valigetta di trasporto in plastica.

Nr. ordine	Prezzo in €
6 31 27 086 04 0	IVA escl. 251,20



Set di accessori Best of frese a corona 3/4" Weldon
Elevata durata e considerevole capacità di asportazione.
Dimensioni in millimetri, profondità di taglio 35 mm.
Set composto da 6 punte a corona da Ø 12, 14, 16, 18, 20 e 22 mm (profondità di taglio 35 mm) e da 2 perni di centraggio (105 mm) contenuto in valigetta di trasporto in plastica.

Nr. ordine	Prezzo in €
6 31 27 714 02 0	IVA escl. 251,20



Set di accessori Best of frese a corona 3/4" Weldon
Elevata durata e considerevole capacità di asportazione.
Dimensioni in millimetri, profondità di taglio 50 mm.
Set composto da 6 punte a corona da Ø 12, 14, 16, 18, 20 e 22 mm (profondità di taglio 50 mm) e da 2 perni di centraggio (105 mm) contenuto in valigetta di trasporto in plastica.

Nr. ordine	Prezzo in €
6 31 27 276 02 0	IVA escl. 288,80

Fresa a corona in metallo duro



Fresa a corona HM Ultra con attacco QuickIN
Elevata durata e considerevole capacità di asportazione.
Dimensioni in millimetri, profondità di taglio 35 mm.

Ø foro mm	Nr. ordine	Prezzo in € IVA escl.
12	6 31 27 086 01 9	52,80
13	6 31 27 087 01 3	52,80
14	6 31 27 088 01 1	52,80
15	6 31 27 089 01 5	52,80
15,5	6 31 27 238 01 1	53,40
16	6 31 27 090 01 7	52,80
17	6 31 27 091 01 6	52,80
17,5	6 31 27 239 01 5	53,40
18	6 31 27 092 01 9	52,80
19	6 31 27 093 01 3	52,80
19,5	6 31 27 240 01 7	53,40
20	6 31 27 094 01 1	52,80
21	6 31 27 095 01 5	52,80
22	6 31 27 096 01 8	52,80
23	6 31 27 097 01 2	52,80
24	6 31 27 098 01 0	52,80
25	6 31 27 099 01 4	52,80
26	6 31 27 100 01 5	52,80
26,5	6 31 27 241 01 6	53,40
27	6 31 27 101 01 4	52,80
28	6 31 27 102 01 7	52,80
29	6 31 27 103 01 1	61,30
30	6 31 27 104 01 9	61,30
31	6 31 27 105 01 3	61,30
32	6 31 27 106 01 6	61,30
33	6 31 27 107 01 0	61,30
34	6 31 27 108 01 8	61,30
35	6 31 27 109 01 2	61,30
36	6 31 27 110 01 4	71,30
37	6 31 27 111 01 3	71,30
38	6 31 27 112 01 6	71,30
39	6 31 27 113 01 0	71,30
40	6 31 27 114 01 8	71,30

41	6 31 27 115 01 2	84,10
42	6 31 27 116 01 5	84,10
43	6 31 27 117 01 9	84,10
44	6 31 27 118 01 7	84,10
45	6 31 27 119 01 1	84,10
46	6 31 27 120 01 3	94,00
47	6 31 27 121 01 2	94,00
48	6 31 27 122 01 5	94,00
49	6 31 27 123 01 9	94,00
50	6 31 27 124 01 7	94,00
51	6 31 27 125 01 1	103,70
52	6 31 27 126 01 4	103,70
53	6 31 27 127 01 8	103,70
54	6 31 27 128 01 6	103,70
55	6 31 27 129 01 0	103,70
56	6 31 27 130 01 2	108,20
57	6 31 27 131 01 1	108,20
58	6 31 27 132 01 4	108,20
59	6 31 27 133 01 8	108,20
60	6 31 27 134 01 6	108,20
61	6 31 27 135 01 0	122,30
62	6 31 27 136 01 3	122,30
63	6 31 27 137 01 7	122,30
64	6 31 27 138 01 5	122,30
65	6 31 27 139 01 9	122,30



Fresa a corona HM Ultra con attacco QuickIN
Elevata durata e considerevole capacità di asportazione.
Dimensioni in millimetri, profondità di taglio 75 mm.

Ø foro mm	Nr. ordine	Prezzo in € IVA escl.
18	6 31 27 763 01 0	77,80
19	6 31 27 764 01 0	77,80
20	6 31 27 765 01 0	77,80
21	6 31 27 766 01 0	77,80
22	6 31 27 767 01 0	77,80
23	6 31 27 768 01 0	77,80
24	6 31 27 769 01 0	77,80
25	6 31 27 770 01 0	77,80
26	6 31 27 771 01 0	77,80
27	6 31 27 772 01 0	77,80
28	6 31 27 773 01 0	77,80
29	6 31 27 774 01 0	85,60
30	6 31 27 775 01 0	85,60
32	6 31 27 776 01 0	85,60
35	6 31 27 777 01 0	85,60
36	6 31 27 778 01 0	95,20
40	6 31 27 779 01 0	95,20
45	6 31 27 780 01 0	107,80
50	6 31 27 781 01 0	117,20
55	6 31 27 782 01 0	126,80
60	6 31 27 783 01 0	131,20
65	6 31 27 784 01 0	145,00



Fresa a corona HM Ultra 50 con filettatura FEIN M 18 x 6 P 1,5
Elevata durata e considerevole capacità di asportazione.
Dimensioni in millimetri, profondità di taglio 50 mm.

Ø foro mm	Nr. ordine	Prezzo in € IVA escl.
12	6 31 27 042 01 4	57,70
13	6 31 27 043 01 8	57,70
14	6 31 27 044 01 6	57,70
15	6 31 27 045 01 0	57,70
16	6 31 27 046 01 3	57,70
17	6 31 27 047 01 7	57,70
18	6 31 27 001 01 5	57,70
19	6 31 27 019 01 2	57,70
20	6 31 27 002 01 8	57,70

21	6 31 27 020 01 4	57,70
22	6 31 27 003 01 2	57,70
23	6 31 27 021 01 3	57,70
24	6 31 27 022 01 6	57,70
25	6 31 27 004 01 0	57,70
26	6 31 27 005 01 4	57,70
27	6 31 27 023 01 0	57,70
28	6 31 27 006 01 7	57,70
29	6 31 27 024 01 8	57,70
30	6 31 27 007 01 1	57,70
31	6 31 27 025 01 2	64,50
32	6 31 27 008 01 9	64,50
33	6 31 27 026 01 5	64,50
34	6 31 27 009 01 3	64,50
35	6 31 27 010 01 5	64,50
36	6 31 27 027 01 9	74,60
37	6 31 27 028 01 7	74,60
38	6 31 27 011 01 4	74,60
39	6 31 27 029 01 1	74,60
40	6 31 27 012 01 7	74,60
41	6 31 27 030 01 3	88,10
42	6 31 27 013 01 1	88,10
43	6 31 27 014 01 9	88,10
44	6 31 27 031 01 2	88,10
45	6 31 27 015 01 3	88,10
46	6 31 27 032 01 5	98,40
47	6 31 27 033 01 9	98,40
48	6 31 27 016 01 6	98,40
49	6 31 27 034 01 7	98,40
50	6 31 27 017 01 0	98,40
51	6 31 27 035 01 1	108,80
52	6 31 27 018 01 8	108,80
53	6 31 27 036 01 4	108,80
54	6 31 27 037 01 8	108,80
55	6 31 27 038 01 6	108,80
56	6 31 27 039 01 0	113,30
57	6 31 27 040 01 2	113,30
58	6 31 27 041 01 1	113,30
59	6 31 27 049 01 9	115,00
60	6 31 27 050 01 1	115,00
61	6 31 27 051 01 0	130,20
62	6 31 27 052 01 3	130,20
63	6 31 27 053 01 7	130,20
64	6 31 27 054 01 5	130,20
65	6 31 27 055 01 9	130,20



Fresa a corona HM Ultra 35 con attacco 3/4" Weldon
Elevata durata e considerevole capacità di asportazione.
Dimensioni in millimetri, profondità di taglio 35 mm.

Ø foro mm	Nr. ordine	Prezzo in € IVA escl.
12	6 31 27 714 01 0	51,90
13	6 31 27 715 01 0	51,90
14	6 31 27 716 01 0	51,90
15	6 31 27 717 01 0	51,90
16	6 31 27 718 01 0	51,90
17	6 31 27 719 01 0	51,90
18	6 31 27 720 01 0	51,90
19	6 31 27 721 01 0	51,90
20	6 31 27 722 01 0	51,90
21	6 31 27 723 01 0	51,90
22	6 31 27 724 01 0	51,90
23	6 31 27 725 01 0	51,90
24	6 31 27 726 01 0	51,90
25	6 31 27 727 01 0	51,90
26	6 31 27 728 01 0	51,90
27	6 31 27 729 01 0	51,90

28	6 31 27 730 01 0	51,90
29	6 31 27 731 01 0	59,70
30	6 31 27 732 01 0	59,70
31	6 31 27 733 01 0	59,70
32	6 31 27 734 01 0	59,70
33	6 31 27 735 01 0	59,70
34	6 31 27 736 01 0	59,70
35	6 31 27 737 01 0	59,70
36	6 31 27 738 01 0	69,20
37	6 31 27 739 01 0	69,20
38	6 31 27 740 01 0	69,20
39	6 31 27 741 01 0	69,20
40	6 31 27 742 01 0	69,20
41	6 31 27 743 01 0	81,80
42	6 31 27 744 01 0	81,80
43	6 31 27 745 01 0	81,80
44	6 31 27 746 01 0	81,80
45	6 31 27 747 01 0	81,80
46	6 31 27 748 01 0	91,10
47	6 31 27 749 01 0	91,10
48	6 31 27 750 01 0	91,10
49	6 31 27 751 01 0	91,10
50	6 31 27 752 01 0	91,10
51	6 31 27 753 01 0	100,70
52	6 31 27 754 01 0	100,70
53	6 31 27 755 01 0	100,70
54	6 31 27 756 01 0	100,70
55	6 31 27 757 01 0	100,70
56	6 31 27 758 01 0	105,00
57	6 31 27 759 01 0	105,00
58	6 31 27 760 01 0	105,00
59	6 31 27 761 01 0	105,00
60	6 31 27 762 01 0	105,00



Fresa a corona HM Ultra 50 con attacco 3/4" Weldon
Elevata durata e considerevole capacità di asportazione.
Dimensioni in millimetri, profondità di taglio 50 mm.

Ø foro mm	Nr. ordine	Prezzo in € IVA escl.
12	6 31 27 276 01 0	57,70
13	6 31 27 277 01 0	57,70
14	6 31 27 278 01 0	57,70
15	6 31 27 279 01 0	57,70
16	6 31 27 280 01 0	57,70
17	6 31 27 281 01 0	57,70
18	6 31 27 282 01 0	57,70
19	6 31 27 283 01 0	57,70
20	6 31 27 284 01 0	57,70
21	6 31 27 285 01 0	57,70
22	6 31 27 286 01 0	57,70
23	6 31 27 287 01 0	57,70
24	6 31 27 288 01 0	57,70
25	6 31 27 289 01 0	57,70
26	6 31 27 290 01 0	57,70
27	6 31 27 291 01 0	57,70
28	6 31 27 292 01 0	57,70
29	6 31 27 293 01 0	57,70
30	6 31 27 294 01 0	57,70
31	6 31 27 295 01 0	64,50
32	6 31 27 296 01 0	64,50
33	6 31 27 297 01 0	64,50
34	6 31 27 298 01 0	64,50
35	6 31 27 299 01 0	64,50
36	6 31 27 300 01 0	74,60
37	6 31 27 301 01 0	74,60
38	6 31 27 302 01 0	74,60
39	6 31 27 303 01 0	74,60



40	6 31 27 304 01 0	74,60
41	6 31 27 305 01 0	88,10
42	6 31 27 306 01 0	88,10
43	6 31 27 307 01 0	88,10
44	6 31 27 308 01 0	88,10
45	6 31 27 309 01 0	88,10
46	6 31 27 310 01 0	98,40
47	6 31 27 311 01 0	98,40
48	6 31 27 312 01 0	98,40
49	6 31 27 313 01 0	98,40
50	6 31 27 314 01 0	98,40
51	6 31 27 315 01 0	108,80
52	6 31 27 316 01 0	108,80
53	6 31 27 317 01 0	108,80
54	6 31 27 318 01 0	108,80
55	6 31 27 319 01 0	108,80
56	6 31 27 320 01 0	113,30
57	6 31 27 321 01 0	113,30
58	6 31 27 322 01 0	113,30
59	6 31 27 323 01 0	113,30
60	6 31 27 324 01 0	113,30
61	6 31 27 325 01 0	128,20
62	6 31 27 326 01 0	128,20
63	6 31 27 327 01 0	128,20
64	6 31 27 328 01 0	128,20
65	6 31 27 329 01 0	128,20



Fresa a corona HM Ultra 75 con attacco 3/4" Weldon

Elevata durata e considerevole capacità di asportazione.
Dimensioni in millimetri, profondità di taglio 75 mm.

Ø foro mm	Nr. ordine	Prezzo in € IVA escl.
18	6 31 27 785 01 0	77,80
19	6 31 27 786 01 0	77,80
20	6 31 27 787 01 0	77,80
21	6 31 27 788 01 0	77,80
22	6 31 27 789 01 0	77,80
23	6 31 27 790 01 0	77,80
24	6 31 27 791 01 0	77,80
25	6 31 27 792 01 0	77,80
26	6 31 27 793 01 0	77,80
27	6 31 27 794 01 0	77,80
28	6 31 27 795 01 0	77,80
29	6 31 27 796 01 0	85,60
30	6 31 27 797 01 0	85,60
32	6 31 27 798 01 0	85,60
35	6 31 27 799 01 0	85,60
36	6 31 27 800 01 0	95,20
40	6 31 27 801 01 0	95,20
45	6 31 27 802 01 0	107,80
50	6 31 27 803 01 0	117,20
55	6 31 27 804 01 0	126,80
60	6 31 27 805 01 0	131,20
65	6 31 27 806 01 0	145,00

Set di accessori Best of frese a corona HSS



Set di accessori Best of frese a corona QuickIN

Lunga durata. Misure metriche, profondità di taglio 50 mm.
Set composto da 6 punte a corona da Ø 12, 14, 16, 18, 20 e 22 mm (profondità di taglio 50 mm) e da 2 perni di centraggio (105 mm) contenuto in valigetta di trasporto in plastica.

Nr. ordine	Prezzo in € IVA escl.
6 31 33 999 01 0	189,00



Set di accessori Best of frese a corona 3/4" Weldon

Lunga durata. Misure metriche, profondità di taglio 25 mm.
Set composto da 6 punte a corona da Ø 12, 14, 16, 18, 20 e 22 mm (profondità di taglio 25 mm) e da 2 perni di centraggio (80 mm) contenuto in valigetta di trasporto in plastica.

Nr. ordine	Prezzo in € IVA escl.
6 31 34 999 06 1	150,00



Set di accessori Best of frese a corona 3/4" Weldon

Lunga durata. Misure metriche, profondità di taglio 25 mm.
Set composto da 4 punte a corona, 2 da Ø 14 mm, 2 da Ø 18 mm (profondità di taglio 25 mm) e da 1 perno di centraggio (80 mm) contenuto in valigetta di trasporto in plastica.

Nr. ordine	Prezzo in € IVA escl.
6 31 34 999 06 2	95,00



Set di accessori Best of frese a corona 3/4" Weldon

Lunga durata. Misure metriche, profondità di taglio 50 mm.
Set composto da 6 punte a corona da Ø 12, 14, 16, 18, 20 e 22 mm (profondità di taglio 50 mm) e da 2 perni di centraggio (105 mm) contenuto in valigetta di trasporto in plastica.

Nr. ordine	Prezzo in € IVA escl.
6 31 34 999 06 3	189,00



Set di accessori Best of frese a corona 3/4" Weldon

Lunga durata. Misure metriche, profondità di taglio 50 mm.
Set composto da 4 punte a corona, 2 da Ø 14 mm, 2 da Ø 18 mm (profondità di taglio 50 mm) e da 1 perno di centraggio (105 mm) contenuto in valigetta di trasporto in plastica.

Nr. ordine	Prezzo in € IVA escl.
6 31 34 999 06 4	125,20

Fresa a corona in HSS



Fresa a corona HSS NOVA 25 con attacco QuickIN

Lunga durata. Misure metriche, profondità di taglio 25 mm.

Ø foro mm	Nr. ordine	Prezzo in € IVA escl.
12	6 31 33 119 05 1	20,80
13	6 31 33 129 05 1	20,80
14	6 31 33 140 05 1	20,80
15	6 31 33 150 05 1	20,80
16	6 31 33 159 05 1	20,80
17	6 31 33 170 05 1	22,50
18	6 31 33 180 05 1	22,50
19	6 31 33 189 05 1	22,50
20	6 31 33 199 06 3	26,30
21	6 31 33 210 05 1	26,30
22	6 31 33 219 05 1	26,30
23	6 31 33 229 05 1	30,20
24	6 31 33 240 05 1	30,20
25	6 31 33 250 05 1	30,20
26	6 31 33 259 05 1	35,30
27	6 31 33 270 05 1	35,30
28	6 31 33 279 05 1	37,60
29	6 31 33 289 05 1	37,60
30	6 31 33 299 05 1	40,30
31	6 31 33 309 05 1	40,30
32	6 31 33 319 05 1	46,50
33	6 31 33 329 05 1	46,50
34	6 31 33 339 05 1	52,80

Foratura con frese a corona per metallo

35	6 31 33 350 05 1	52,80
36	6 31 33 359 05 1	52,80
37	6 31 33 369 05 1	61,40
38	6 31 33 379 05 1	61,40
39	6 31 33 389 05 1	61,40
40	6 31 33 399 05 1	69,10
41	6 31 33 409 05 1	69,10
42	6 31 33 420 05 1	75,30
43	6 31 33 429 05 1	75,30
44	6 31 33 439 05 1	79,10
45	6 31 33 449 05 1	79,10
46	6 31 33 459 05 1	90,40
47	6 31 33 469 05 1	90,40
48	6 31 33 479 05 1	94,20
49	6 31 33 489 05 1	94,20
50	6 31 33 499 05 1	94,20



Fresa a corona HSS NOVA 50 con attacco QuickIN
Lunga durata. Misure metriche, profondità di taglio 50 mm.

Ø foro mm	Nr. ordine	Prezzo in € IVA escl.
12	6 31 33 119 05 2	29,00
13	6 31 33 129 05 2	29,00
14	6 31 33 140 05 2	29,00
15	6 31 33 150 05 2	29,00
16	6 31 33 159 05 2	29,00
17	6 31 33 170 05 2	31,70
18	6 31 33 180 05 2	31,70
19	6 31 33 189 05 2	31,70
20	6 31 33 199 05 2	37,00
21	6 31 33 210 05 2	37,00
22	6 31 33 219 05 2	37,00
23	6 31 33 229 05 2	37,00
24	6 31 33 240 05 2	39,80
25	6 31 33 250 05 2	44,90
26	6 31 33 259 05 2	44,90
27	6 31 33 270 05 2	44,90
28	6 31 33 279 05 2	52,90
29	6 31 33 289 05 2	52,90
30	6 31 33 299 05 2	52,90
31	6 31 33 309 05 2	59,40
32	6 31 33 319 05 2	59,40
33	6 31 33 329 05 2	66,20
34	6 31 33 339 05 2	66,20
35	6 31 33 350 05 2	66,20
36	6 31 33 359 05 2	75,30
37	6 31 33 369 05 2	75,30
38	6 31 33 379 05 2	75,30
39	6 31 33 389 05 2	85,80
40	6 31 33 399 05 2	85,80
41	6 31 33 409 05 2	92,40
42	6 31 33 420 05 2	100,50
43	6 31 33 429 05 2	100,50
44	6 31 33 439 05 2	100,50
45	6 31 33 449 05 2	105,70
46	6 31 33 459 05 2	116,20
47	6 31 33 469 05 2	116,20
48	6 31 33 479 05 2	121,50
49	6 31 33 489 05 2	121,50
50	6 31 33 499 05 2	125,50



Fresa a corona HSS NOVA 25 con attacco 3/4" Weldon
Lunga durata. Misure metriche, profondità di taglio 25 mm.

Ø foro mm	Nr. ordine	Prezzo in € IVA escl.
12	6 31 34 120 05 1	20,80
13	6 31 34 130 05 1	20,80
14	6 31 34 140 05 1	20,80
15	6 31 34 150 05 1	20,80
16	6 31 34 160 05 1	20,80
17	6 31 34 170 05 1	22,50
18	6 31 34 180 05 1	22,50
19	6 31 34 190 05 1	22,50
20	6 31 34 200 05 1	26,30
21	6 31 34 210 05 1	26,30
22	6 31 34 220 05 1	26,30
23	6 31 34 230 05 1	30,20
24	6 31 34 240 05 1	30,20
25	6 31 34 250 05 1	30,20
26	6 31 34 260 05 1	35,30
27	6 31 34 270 05 1	35,30
28	6 31 34 280 05 1	37,60
29	6 31 34 290 05 1	37,60
30	6 31 34 300 05 1	40,30
31	6 31 34 310 05 1	40,30
32	6 31 34 320 05 1	46,50
33	6 31 34 330 05 1	46,50
34	6 31 34 340 05 1	52,80
35	6 31 34 350 05 1	52,80
36	6 31 34 360 05 1	52,80
37	6 31 34 370 05 1	61,40
38	6 31 34 380 05 1	61,40
39	6 31 34 390 05 1	61,40
40	6 31 34 400 05 1	69,10
41	6 31 34 410 05 1	69,10
42	6 31 34 420 05 1	75,30
43	6 31 34 430 05 1	75,30
44	6 31 34 440 05 1	79,10
45	6 31 34 450 05 1	79,10
46	6 31 34 460 05 1	90,40
47	6 31 34 470 05 1	90,40
48	6 31 34 480 05 1	94,20
49	6 31 34 490 05 1	94,20
50	6 31 34 500 05 1	94,20
51	6 31 34 510 05 1	100,50
52	6 31 34 520 05 1	100,50
53	6 31 34 530 05 1	106,80
54	6 31 34 540 05 1	106,80
55	6 31 34 550 05 1	116,80
56	6 31 34 560 05 1	133,10
57	6 31 34 570 05 1	133,10
58	6 31 34 580 05 1	143,20
59	6 31 34 590 05 1	143,20
60	6 31 34 600 05 1	143,20



Fresa a corona HSS NOVA 50 con attacco 3/4" Weldon
Lunga durata. Misure metriche, profondità di taglio 50 mm.

Ø foro mm	Nr. ordine	Prezzo in € IVA escl.
12	6 31 34 120 05 2	29,00
13	6 31 34 130 05 2	29,00
14	6 31 34 140 05 2	29,00
15	6 31 34 150 05 2	29,00
16	6 31 34 160 05 2	29,00
17	6 31 34 170 05 2	31,70
18	6 31 34 180 05 2	31,70
19	6 31 34 190 05 2	31,70
20	6 31 34 200 05 2	37,00
21	6 31 34 210 05 2	37,00
22	6 31 34 220 05 2	37,00
23	6 31 34 230 05 2	37,00
24	6 31 34 240 05 2	39,80
25	6 31 34 250 05 2	44,90
26	6 31 34 260 05 2	44,90
27	6 31 34 270 05 2	44,90
28	6 31 34 280 05 2	52,90
29	6 31 34 290 05 2	52,90
30	6 31 34 300 05 2	52,90
31	6 31 34 310 05 2	59,40
32	6 31 34 320 05 2	59,40
33	6 31 34 330 05 2	66,20
34	6 31 34 340 05 2	66,20
35	6 31 34 350 05 2	66,20
36	6 31 34 360 05 2	75,30
37	6 31 34 370 05 2	75,30
38	6 31 34 380 05 2	75,30
39	6 31 34 390 05 2	85,80
40	6 31 34 400 05 2	85,80
41	6 31 34 410 05 2	92,40
42	6 31 34 420 05 2	100,50
43	6 31 34 430 05 2	100,50
44	6 31 34 440 05 2	100,50
45	6 31 34 450 05 2	105,70
46	6 31 34 460 05 2	116,20
47	6 31 34 470 05 2	116,20
48	6 31 34 480 05 2	121,50
49	6 31 34 490 05 2	121,50
50	6 31 34 500 05 2	125,50
51	6 31 34 510 05 2	138,80
52	6 31 34 520 05 2	138,80
53	6 31 34 530 05 2	138,80
54	6 31 34 540 05 2	145,40
55	6 31 34 550 05 2	145,40
56	6 31 34 560 05 2	151,90
57	6 31 34 570 05 2	151,90
58	6 31 34 580 05 2	162,60
59	6 31 34 590 05 2	162,60
60	6 31 34 600 05 2	162,60



Fresa a corona HSS NOVA 75 con attacco 3/4" Weldon
Lunga durata. Misure metriche, profondità di taglio 75 mm.

Ø foro mm	Nr. ordine	Prezzo in € IVA escl.
19	6 31 34 190 05 3	68,10
20	6 31 34 200 05 3	68,10
21	6 31 34 210 05 3	73,50
22	6 31 34 220 05 3	73,50
23	6 31 34 230 05 3	73,50
24	6 31 34 240 05 3	73,50
25	6 31 34 250 05 3	85,80
26	6 31 34 260 05 3	85,80
27	6 31 34 270 05 3	85,80
28	6 31 34 280 05 3	95,30
29	6 31 34 290 05 3	95,30
30	6 31 34 300 05 3	110,20
32	6 31 34 320 05 3	110,20
35	6 31 34 350 05 3	118,40
36	6 31 34 360 05 3	128,00
40	6 31 34 400 05 3	156,40
45	6 31 34 450 05 3	163,30
50	6 31 34 500 05 3	183,80
60	6 31 34 600 05 3	224,60



Fresa a corona HSS DURA 25 con attacco QuickIN
Rivestimento superficiale TiN per una lunga durata e una migliore scorrevolezza.
Misure metriche, profondità di taglio 25 mm.

Ø foro mm	Nr. ordine	Prezzo in € IVA escl.
12	6 31 33 120 06 7	30,60
13	6 31 33 130 06 7	30,60
14	6 31 33 140 06 7	30,60
15	6 31 33 150 06 7	30,60
16	6 31 33 160 06 7	30,60
17	6 31 33 170 06 7	33,40
18	6 31 33 180 06 7	33,40
19	6 31 33 190 06 7	33,40
20	6 31 33 200 06 7	37,40
21	6 31 33 210 06 7	37,40
22	6 31 33 220 06 7	37,40
23	6 31 33 230 06 7	45,80
24	6 31 33 240 06 7	45,80
25	6 31 33 250 06 7	45,80
26	6 31 33 260 06 7	49,90
27	6 31 33 270 06 7	49,90
28	6 31 33 280 06 7	54,00
29	6 31 33 290 06 7	54,00
30	6 31 33 300 06 7	59,60
31	6 31 33 310 06 7	59,60
32	6 31 33 320 06 7	68,00
33	6 31 33 330 06 7	68,00
34	6 31 33 340 06 7	75,00
35	6 31 33 350 06 7	75,00
36	6 31 33 360 06 7	75,00
37	6 31 33 370 06 7	84,60
38	6 31 33 380 06 7	84,60
39	6 31 33 390 06 7	84,60
40	6 31 33 400 06 7	94,30
41	6 31 33 410 06 7	94,30
42	6 31 33 420 06 7	102,80
43	6 31 33 430 06 7	102,80
44	6 31 33 440 06 7	109,60
45	6 31 33 450 06 7	109,60
46	6 31 33 460 06 7	122,10
47	6 31 33 470 06 7	122,10
48	6 31 33 480 06 7	133,20
49	6 31 33 490 06 7	133,20
50	6 31 33 500 06 7	133,20



Fresa a corona HSS DURA 50 con attacco QuickIN

Rivestimento superficiale TiN per una lunga durata e una migliore scorrevolezza.

Misure metriche, profondità di taglio 50 mm.

Ø foro mm	Nr. ordine	Prezzo in € IVA escl.
12	6 31 33 120 06 8	38,80
13	6 31 33 130 06 8	38,80
14	6 31 33 140 06 8	38,80
15	6 31 33 150 06 8	38,80
16	6 31 33 160 06 8	38,80
17	6 31 33 170 06 8	41,70
18	6 31 33 180 06 8	41,70
19	6 31 33 190 06 8	41,70
20	6 31 33 200 06 8	47,20
21	6 31 33 210 06 8	47,20
22	6 31 33 220 06 8	47,20
23	6 31 33 230 06 8	55,40
24	6 31 33 240 06 8	55,40
25	6 31 33 250 06 8	55,40
26	6 31 33 260 06 8	62,50
27	6 31 33 270 06 8	62,50
28	6 31 33 280 06 8	68,00
29	6 31 33 290 06 8	68,00
30	6 31 33 300 06 8	75,00
31	6 31 33 310 06 8	75,00
32	6 31 33 320 06 8	84,60
33	6 31 33 330 06 8	84,60
34	6 31 33 340 06 8	94,30
35	6 31 33 350 06 8	94,30
36	6 31 33 360 06 8	94,30
37	6 31 33 370 06 8	105,50
38	6 31 33 380 06 8	105,50
39	6 31 33 390 06 8	105,50
40	6 31 33 400 06 8	118,00
41	6 31 33 410 06 8	118,00
42	6 31 33 420 06 8	129,20
43	6 31 33 430 06 8	129,20
44	6 31 33 440 06 8	138,80
45	6 31 33 450 06 8	138,80
46	6 31 33 460 06 8	155,40
47	6 31 33 470 06 8	155,40
48	6 31 33 480 06 8	166,60
49	6 31 33 490 06 8	166,60
50	6 31 33 500 06 8	166,60



Fresa a corona HSS DURA 25 con attacco 3/4" Weldon

Rivestimento superficiale TiN per una lunga durata e una migliore scorrevolezza.

Misure metriche, profondità di taglio 25 mm.

Ø foro mm	Nr. ordine	Prezzo in € IVA escl.
12	6 31 34 120 07 5	30,60
13	6 31 34 130 07 5	30,60
14	6 31 34 140 07 5	30,60
15	6 31 34 150 07 5	30,60
16	6 31 34 160 07 5	30,60
17	6 31 34 170 07 5	33,40
18	6 31 34 180 07 5	33,40
19	6 31 34 190 07 5	33,40
20	6 31 34 200 07 5	37,40
21	6 31 34 210 07 5	37,40
22	6 31 34 220 07 5	37,40
23	6 31 34 230 07 5	45,80
24	6 31 34 240 07 5	45,80
25	6 31 34 250 07 5	45,80
26	6 31 34 260 07 5	49,90
27	6 31 34 270 07 5	49,90
28	6 31 34 280 07 5	54,00
29	6 31 34 290 07 5	54,00

30	6 31 34 300 07 5	59,60
31	6 31 34 310 07 5	59,60
32	6 31 34 320 07 5	68,00
33	6 31 34 330 07 5	68,00
34	6 31 34 340 07 5	75,00
35	6 31 34 350 07 5	75,00
36	6 31 34 360 07 5	75,00
37	6 31 34 370 07 5	84,60
38	6 31 34 380 07 5	84,60
39	6 31 34 390 07 5	84,60
40	6 31 34 400 07 5	94,30
41	6 31 34 410 07 5	94,30
42	6 31 34 420 07 5	102,80
43	6 31 34 430 07 5	102,80
44	6 31 34 440 07 5	109,60
45	6 31 34 450 07 5	109,60
46	6 31 34 460 07 5	122,10
47	6 31 34 470 07 5	122,10
48	6 31 34 480 07 5	133,20
49	6 31 34 490 07 5	133,20
50	6 31 34 500 07 5	133,20
51	6 31 34 510 07 5	141,50
52	6 31 34 520 07 5	141,50
53	6 31 34 530 07 5	148,50
54	6 31 34 540 07 5	148,50
55	6 31 34 550 07 5	152,60
56	6 31 34 560 07 5	159,60
57	6 31 34 570 07 5	159,60
58	6 31 34 580 07 5	173,40
59	6 31 34 590 07 5	173,40
60	6 31 34 600 07 5	173,40



Fresa a corona HSS DURA 50 con attacco 3/4" Weldon

Rivestimento superficiale TiN per una lunga durata e una migliore scorrevolezza.

Misure metriche, profondità di taglio 50 mm.

Ø foro mm	Nr. ordine	Prezzo in € IVA escl.
12	6 31 34 120 07 6	38,80
13	6 31 34 130 07 6	38,80
14	6 31 34 140 07 6	38,80
15	6 31 34 150 07 6	38,80
16	6 31 34 160 07 6	38,80
17	6 31 34 170 07 6	41,70
18	6 31 34 180 07 6	41,70
19	6 31 34 190 07 6	41,70
20	6 31 34 200 07 6	47,20
21	6 31 34 210 07 6	47,20
22	6 31 34 220 07 6	47,20
23	6 31 34 230 07 6	55,40
24	6 31 34 240 07 6	55,40
25	6 31 34 250 07 6	55,40
26	6 31 34 260 07 6	62,50
27	6 31 34 270 07 6	62,50
28	6 31 34 280 07 6	68,00
29	6 31 34 290 07 6	68,00
30	6 31 34 300 07 6	75,00
31	6 31 34 310 07 6	75,00
32	6 31 34 320 07 6	84,60
33	6 31 34 330 07 6	84,60
34	6 31 34 340 07 6	94,30
35	6 31 34 350 07 6	94,30
36	6 31 34 360 07 6	94,30
37	6 31 34 370 07 6	105,50
38	6 31 34 380 07 6	105,50
39	6 31 34 390 07 6	105,50
40	6 31 34 400 07 6	118,00
41	6 31 34 410 07 6	118,00
42	6 31 34 420 07 6	129,20



43	6 31 34 430 07 6	129,20
44	6 31 34 440 07 6	138,80
45	6 31 34 450 07 6	138,80
46	6 31 34 460 07 6	155,40
47	6 31 34 470 07 6	155,40
48	6 31 34 480 07 6	166,60
49	6 31 34 490 07 6	166,60
50	6 31 34 500 07 6	166,60
51	6 31 34 510 07 6	177,70
52	6 31 34 520 07 6	177,70
53	6 31 34 530 07 6	187,30
54	6 31 34 540 07 6	187,30
55	6 31 34 550 07 6	191,40
56	6 31 34 560 07 6	199,90
57	6 31 34 570 07 6	199,90
58	6 31 34 580 07 6	216,50
59	6 31 34 590 07 6	216,50
60	6 31 34 600 07 6	216,50

Perni di centraggio

 **Perni di centraggio**

Lunghezza mm	Nr. ordine	Prezzo in € IVA escl.
80	3 02 17 359 00 0	15,20
105	3 02 17 332 00 9	15,60
125	3 02 17 333 00 3	15,60
135	3 02 17 355 00 0	18,60

 **Perni di centraggio**
esclusivamente per frese a corona in HSS NOVA 1".

Lunghezza mm	Nr. ordine	Prezzo in € IVA escl.
85	3 02 17 338 00 0	14,00

 **Perni di centraggio**
esclusivamente per carotatori della concorrenza da 7/16" in combinazione con adattatore

Lunghezza mm	Nr. ordine	Prezzo in € IVA escl.
125	3 02 17 337 00 2	18,60

Adattatore/mandrino portapunta

 **Adattatore con attacco Quick IN**
Uscita M18 x 6 P 1,5

Nr. ordine	Prezzo in € IVA escl.
6 39 01 020 00 6	22,80

 **Adattatore con attacco Quick IN**
Uscita 3/4" Weldon

Nr. ordine	Prezzo in € IVA escl.
6 39 01 021 01 4	22,80

 **Adattatore con attacco Quick IN**
Uscita Weldon speciale. Sviluppata specificatamente per le frese a corona della concorrenza con foro interno > 6,4 mm

Nr. ordine	Prezzo in € IVA escl.
6 39 01 024 01 9	22,80

 **Adattatore con attacco Quick IN**
Uscita 1/2"

Nr. ordine	Prezzo in € IVA escl.
6 39 01 022 00 8	22,80

 **Adattatore con attacco Quick IN**
Uscita B 16

Nr. ordine	Prezzo in € IVA escl.
6 39 01 023 00 2	22,80

 **Adattatore con attacco 3/4" Weldon**
per l'equipaggiamento di prodotti della concorrenza con il sistema QuickIN.

Nr. ordine	Prezzo in € IVA escl.
6 39 01 027 01 0	49,20

 **Adattatore con attacco 3/4" Weldon**
Uscita B 16

Nr. ordine	Prezzo in € IVA escl.
6 39 01 061 00 0	22,80

Adattatore con attacco 3/4" Weldon
Uscita 1/2"

Nr. ordine	Prezzo in € IVA escl.
6 39 01 070 00 0	22,90

 **Prolunga**
per l'impiego su superfici strette, profonde o scanalate e su fori passanti a partire da Ø 36 mm. attacco QuickIN, lunghezza 100 mm, compreso perno di centraggio.

Nr. ordine	Prezzo in € IVA escl.
6 31 06 016 01 0	82,90

 **Mandrino a cremagliera con attacco QuickIN**

Apertura mm	Nr. ordine	Prezzo in € IVA escl.
1,5 - 13	6 39 01 023 02 0	74,20
1 - 16	6 39 01 023 01 1	88,00

 **Punte elicoidali in HSS con attacco QuickIN**
Profondità di taglio 35 mm

Ø foro mm	Nr. ordine	Prezzo in € IVA escl.
10	6 31 11 009 01 0	21,50
10,2	6 31 11 010 01 0	21,50
11	6 31 11 011 01 0	24,50
12	6 31 11 012 01 0	24,50
13	6 31 11 013 01 0	26,10
14	6 31 11 014 01 0	26,10
15	6 31 11 015 01 0	27,50
15,5	6 31 11 016 01 0	27,40

Attacchi portautensile

 **Attacchi portautensile CM - Quick IN**
Con lubrificazione interna.

Profondità di taglio mm	Cono	Ø foro mm	Nr. ordine	Prezzo in € IVA escl.
50	CM 2	12 - 35	6 39 01 065 02 0	181,50
75	CM 2	12 - 35	6 39 01 066 02 0	195,10
50	CM 3	12 - 65	6 39 01 048 02 0	181,50
75	CM 3	12 - 65	6 39 01 049 02 0	194,70

 **Attacco portautensile 3/4" Weldon**
Con lubrificazione interna.

Profondità di taglio mm	Cono	Ø foro mm	Nr. ordine	Prezzo in € IVA escl.
50	CM 2	12 - 35	6 39 01 063 02 0	181,50
75	CM 2	12 - 35	6 39 01 064 02 0	195,10
50	CM 3	12 - 65	6 39 01 050 02 0	181,50
75	CM 3	12 - 65	6 39 01 051 02 0	194,70



Attacco portautensile CM - Quick IN

per l'utilizzo di punte a corona in trapani da banco e a colonna così come tutte le altre unità di foratura con fresa a corona con attacco CM.

Profondità di taglio mm	Cono	Ø foro mm	Nr. ordine	Prezzo in € IVA escl.
50	CM 3	12 - 65	6 39 01 019 01 3	190,70
50	CM 2	12 - 35	6 39 01 018 01 9	181,50
75	CM 3	12 - 65	6 39 01 055 02 0	203,80
75	CM 2	12 - 35	6 39 01 057 02 0	203,80



Attacco portautensile 3/4" Weldon

per l'utilizzo di punte a corona in trapani da banco e a colonna così come tutte le altre unità di foratura con fresa a corona con attacco CM.

Profondità di taglio mm	Cono	Ø foro mm	Nr. ordine	Prezzo in € IVA escl.
50	CM 3	12 - 65	6 39 01 052 02 0	190,70
75	CM 3	12 - 65	6 39 01 053 02 0	203,80



Adattatore

per l'adattamento dei modelli precedenti KBM 542 al sistema a cambio rapido QuickIN.

Nr. ordine	Prezzo in € IVA escl.
6 39 01 028 01 8	123,20

Maschiatura



Mandrino portamaschio con cambio rapido per KBM 50 Q, KBM 50 U, KBM 52 U, KBM 65 U

utilizzabile solo con unità di foratura a corona con base magnetica con funzione di rotazione a sinistra. Grandezza 2, con attacco Weldon da 3/4", per maschio di filettatura, in combinazione con inserti di maschiatura con o senza giunto di sicurezza da M6 - M20.

Nr. ordine	Prezzo in € IVA escl.
9 26 02 089 01 0	290,30



Mandrino portamaschio con cambio rapido per KBM 50 Q, KBM 50 U, KBM 52 U, KBM 65 U

utilizzabile solo con unità di foratura con fresa a corona con funzione di rotazione a sinistra. Grandezza 2, con attacco QuickIN, per maschio di filettatura, in combinazione con inserti di maschiatura con o senza giunto di sicurezza da M6 - M20).

Nr. ordine	Prezzo in € IVA escl.
9 26 02 079 01 0	285,60



Dispositivo di maschiatura per KBM 32 Q e KBM 50 QX

Gr. 2, con attacco QuickIN, per maschio di filettatura in combinazione con inserti di maschiatura con o senza giunto di sicurezza M6 - M16 con braccetto di reazione compreso.

Nr. ordine	Prezzo in € IVA escl.
9 26 02 072 01 2	964,00

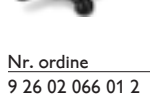

Dispositivo di maschiatura per KBM 65 Q e KBM 65 QF

Gr. 2, con attacco CM 3, per maschio di filettatura in combinazione con inserti di maschiatura con o senza giunto di sicurezza, M6 - M20 con braccetto di reazione compreso.

Nr. ordine	Prezzo in € IVA escl.
9 26 02 066 01 2	1.299,00



Inserti di maschiatura gr.2

per maschi secondo DIN 371

Filettatura	Ø mm	Quadro mm	Nr. ordine	Prezzo in € IVA escl.
M 6	6	4,9	6 32 06 095 01 1	77,80
M 8	8	6,2	6 32 06 138 01 0	77,80
M 10	10	8	6 32 06 139 01 0	77,80



Inserti di maschiatura gr.2

per maschi secondo DIN 374/376

Filettatura	Ø mm	Quadro mm	Nr. ordine	Prezzo in € IVA escl.
M 6	4,5	3,4	6 32 06 117 01 5	77,80
M 10	7	5,5	6 32 06 096 01 4	77,80
M 12	9	7	6 32 06 097 01 8	77,80
M 14	11	9	6 32 06 098 01 6	77,80
M 16	12	9	6 32 06 099 01 0	77,80
M 18	14	11	6 32 06 100 01 1	77,80
M 20	16	12	6 32 06 101 01 0	77,80



Inserti di maschiatura gr.2

con giunto di sicurezza per fori ciechi per maschi secondo DIN 371

Filettatura	Ø mm	Quadro mm	Nr. ordine	Prezzo in € IVA escl.
M 6	6	4,9	6 32 06 118 01 3	242,30
M 8	8	6,2	6 32 06 140 01 0	242,30
M 10	10	8	6 32 06 141 01 0	242,30



Inserti di maschiatura gr.2

con giunto di sicurezza per fori ciechi per maschi secondo DIN 374/376

Filettatura	Ø mm	Quadro mm	Nr. ordine	Prezzo in € IVA escl.
M 8	6	4,9	6 32 06 102 01 3	242,30
M 10	7	5,5	6 32 06 103 01 7	242,30
M 12	9	7	6 32 06 104 01 5	242,30
M 14	11	9	6 32 06 105 01 9	242,30
M 16	12	9	6 32 06 106 01 2	242,30
M 18	14	11	6 32 06 107 01 6	242,30
M 20	16	12	6 32 06 108 01 4	242,30

Dispositivi di bloccaggio



Piastra per vuoto

per materiali antimagnetici e fondi strutturati (lamiera bugnata, lamiera ondulata ecc.)
Piastra per vuoto 396 x 200 x 95 mm

Nr. ordine	Prezzo in € IVA escl.
9 26 02 057 01 7	549,00



Pompa per vuoto

Portata 0,015 m³/min, -0,8 bar, 92 W, peso 2,5 kg, incl. tubo flessibile.

Nr. ordine	Prezzo in € IVA escl.
9 26 01 022 01 3	566,00



Piastra a ventosa

per materiali antimagnetici, 250 x 330 x 110 mm

Nr. ordine	Prezzo in € IVA escl.
9 26 02 054 01 6	529,00



Dispositivo di foratura tubi

incl. cinghia di serraggio, per la foratura di tubi con Ø da 60 a 300 mm, 220 x 130 mm.

Nr. ordine	Prezzo in € IVA escl.
9 26 02 055 01 0	287,90



Raffreddamento



Pompa manuale

Capacità ca. 450 ml. Adatto per le unità di foratura FEIN per frese a corona KBM 32 Q, KBM 50 QX, KBM 52 U, KBM 65 Q, KBM 65 QF.

Nr. ordine	Prezzo in € IVA escl.
3 21 32 022 00 7	10,90

Tubo flessibile

per pompa a mano 3 21 32 022 00 7.

Nr. ordine	Prezzo in € IVA escl.
3 14 14 054 00 8	3,56



Tubo flessibile

Adatto per KBM 50 Q, 50 U, 50 auto, 65 U durante l'impiego di punte elicoidali.

Nr. ordine	Prezzo in € IVA escl.
3 14 14 070 01 0	14,40



Spray da taglio

Spray di 300 ml per una maggiore durata dell'utensile, ottime prestazioni di taglio e truciolatura e flusso dei trucioli migliorato.

Nr. ordine	Prezzo in € IVA escl.
3 21 32 031 00 0	17,20



Pasta da taglio

Lubrificante per il taglio della lamiera

Nr. ordine	Prezzo in € IVA escl.
3 21 32 020 12 9	15,40

Altri accessori



Fioretto magnetico

Pratico utensile con elevata forza magnetica per una veloce e semplice raccolta dei trucioli metallici.

Nr. ordine	Prezzo in € IVA escl.
6 42 01 005 01 0	48,30

Accessori AKBU



Batteria HighPower

Batteria Li-ion HighPower con celle ad alta capacità di carica, indicatore dello stato di carica e FEIN SafetyCell Technology. Erogazione di corrente costantemente elevata con un'intensità superiore del 75% rispetto alla batteria Li-ion. Consigliata per trapani a base magnetica per punte a corona a batteria e levigatrici angolari a batteria. Può essere utilizzata su tutti gli utensili a batteria da 18 V FEIN.

Tensione V	Capacità Ah	Nr. ordine	Prezzo in € IVA escl.
18	5,2	9 26 04 179 02 0	135,00



Starter set di batterie HighPower

2 batterie Li-ion HighPower con caricabatteria rapido ALG 50.

Tensione V	Capacità Ah	Nr. ordine	Prezzo in € IVA escl.
18	5,2	9 26 04 307 01 0	314,00



Lampada a LED a batteria ALED 12-18 V

Lampada a LED a batteria compatta e duratura con testa della lampada orientabile. Compatibile con tutte le batterie Li-ion FEIN da 12 / 14 / 18 V FEIN, gancio per appendere la lampada compreso. Estremamente leggera con un peso di soli 130 g e molto luminosa con 900 lux. La temperatura del colore corrisponde alla luce diurna. La luminosità può essere regolata su 2 livelli.

Nr. ordine	Prezzo in € IVA escl.
9 26 04 200 02 0	59,00



Caricabatteria rapido ALG 50

Per tutte le batterie Li-Ion FEIN. Tempo di ricarica a partire da 35 min.

Nr. ordine	Prezzo in € IVA escl.
9 26 04 129 01 0	44,00



Caricabatteria rapido ALG 30

Per batterie FEIN NiCd e Li-ion. Tempo di ricarica a partire da 25 min.

Nr. ordine	Prezzo in € IVA escl.
9 26 04 096 01 0	161,70

Foratura con frese
a corona per metallo



	KBM 50 auto	KBM 80 auto	
	Intelligente unità di foratura con base magnetica per punte a corona a 2 velocità, leggera e con una corsa estremamente ampia per la massima efficienza e uno sforzo fisico ridotto durante l'esecuzione di forature con punte a corona in officina e in cantiere.	Intelligente unità di foratura con base magnetica per punte a corona a 3 velocità, ad alte prestazioni e con una corsa molto ampia, rotazione a sinistra/destra, attacco portautensile CM3, regolazione di precisione e massima efficienza per ridotto sforzo fisico durante l'esecuzione di forature con punte a corona in officina.	
EAN 4014586...	... 874272	... 862538	
Pagina	125	125	
Applicazione	Foratura con frese a corona per metallo, Ø fino a 35 mm	▲▲	▲▲
	Foratura con frese a corona per metallo, Ø fino a 50 mm	▲▲	▲▲
	Foratura con frese a corona per metallo, Ø fino a 65 mm		▲▲
	Foratura con frese a corona per metallo, Ø fino a 80 mm		▲▲
	Punta elicoidale con mandrino (DIN 338)	▲	▲
	Punta elicoidale con attacco CM (DIN 345)	▲▲	▲▲
	Maschiatura	▲▲	▲▲
	Svasare	▲▲	▲▲
	Alesare	▲▲	▲▲
	Foratura completamente automatica	▲▲	▲▲
	Lavorazioni con una sola mano	▲▲	▲▲
	Lavorazioni sopratesta	▲	▲
Dotazione	Utilizzo per montaggi	▲▲	▲▲
	Utilizzo in officina	▲▲	▲▲
	Aumento elettronico della forza di tenuta magnetica	●	●
	Visualizzazione della forza di tenuta magnetica	●	●
	Avanzamento automatico della foratura	●	●
	Rotazione destra/sinistra	●	●
	Impostazione elettronica della velocità	●	●
	Funzione memoria	●	●
	Regolazione elettronica del numero dei giri (tacho)	●	●
	Giunto di sicurezza con controllo della coppia		●
	Potenza nominale assorbita	1 200 W	2 000 W
	Potenza resa	610 W	900 W
Dati tecnici	Nr. giri sotto carico		
	Prima marcia	130 - 260 1/min	110 - 180 1/min
	Seconda marcia	260 - 520 1/min	160 - 260 1/min
	Terza marcia		350 - 580 1/min
	Fresa a corona, Ø max.	50 mm	80 mm
	Fresa a corona HSS, Ø max.	40 mm	65 mm
	Profondità di foratura max. con corona	50(75)* mm	50 mm
	Punta elicoidale Ø max.	18/23** mm	18/32** mm
	Maschiatura	M 16**	M 27**
	Svasatura max. Ø	50** mm	50** mm
	Alesatura, Ø max.	23** mm	31** mm
	Attacco fresa a corona	QuickIN	QuickIN/QuickIN MAX
	Portautensile	CM 3	CM 3
	Corsa	145 mm	145 mm
	Corsa complessiva	315 mm	285 mm
	Regolazione fine longitudinale		4,25 mm
	Campo di regolazione fine laterale		11°
	Forza di tenuta magnetica	12 500 N	18 000 N
Dimensioni base magnetica	195 x 90 mm	270 x 90 mm	
Cavo con spina	4 m	4 m	
Peso EPTA	16,20 kg	26,40 kg	

- ▲ adatto
- ▲▲ molto adatto
- compreso
- * in opzione con accessori.
- ** solo con comando manuale della macchina

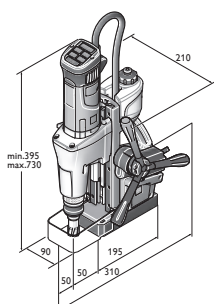

KBM 50 auto

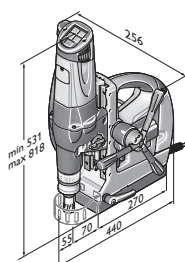

KBM 80 auto



Modello	Nr. ordine	EAN	PK	Prezzo in € IVA escl.
KBM 50 auto	7 270 42 61 00 0	4014586874272	01	2.301,00

Compresi nel prezzo:

1 serbatoio del lubrorefrigerante, 1 cinghia di fissaggio, 1 gancio per trucioli, 1 perni di centraggio, 1 cuneo di estrazione, 1 griglia di protezione, 1 valigetta

Per gli accessori vedere pagina 115



Modello	Nr. ordine	EAN	PK	Prezzo in € IVA escl.
KBM 80 auto	7 270 32 00 23 0	4014586862538	01	4.045,00

Compresi nel prezzo:

1 attacco portautensile QuickIN MAX / CM3, 1 serbatoio del lubrorefrigerante, 1 cinghia di fissaggio, 1 gancio per trucioli, 2 perni di centraggio, 1 cuneo di estrazione, 1 griglia di protezione, 1 valigetta

Per gli accessori vedere pagina 126

Fresa a corona in metallo duro



Fresa a corona HM Ultra 50 con attacco QuickIN MAX

Elevata durata e considerevole capacità di asportazione. Dimensioni in millimetri, profondità di taglio 50 mm.

Ø foro mm	Nr. ordine	Prezzo in € IVA escl.
50	6 31 27 330 01 0	98,40
51	6 31 27 331 01 0	108,80
52	6 31 27 332 01 0	108,80
53	6 31 27 333 01 0	108,80
54	6 31 27 334 01 0	108,80
55	6 31 27 335 01 0	108,80
56	6 31 27 336 01 0	113,30
57	6 31 27 337 01 0	113,30
58	6 31 27 338 01 0	113,30
59	6 31 27 339 01 0	113,30
60	6 31 27 340 01 0	113,30
61	6 31 27 341 01 0	128,20
62	6 31 27 342 01 0	128,20
63	6 31 27 343 01 0	128,20
64	6 31 27 344 01 0	128,20
65	6 31 27 345 01 0	128,20
66	6 31 27 346 01 0	147,20
67	6 31 27 347 01 0	147,20
68	6 31 27 348 01 0	147,20
69	6 31 27 349 01 0	147,20
70	6 31 27 350 01 0	162,60
71	6 31 27 351 01 0	164,10
72	6 31 27 352 01 0	165,60
73	6 31 27 353 01 0	167,10
74	6 31 27 354 01 0	168,70
75	6 31 27 355 01 0	170,10
76	6 31 27 456 01 0	177,90
77	6 31 27 457 01 0	179,40
78	6 31 27 458 01 0	181,70
79	6 31 27 459 01 0	184,00
80	6 31 27 460 01 0	184,00

Adattatore/mandrino portapunta



Adattatore con attacco QuickIN MAX

Uscita QuickIN

Nr. ordine	Prezzo in € IVA escl.
6 39 01 045 01 0	47,50



Mandrino a cremagliera con attacco QuickIN

Apertura mm	Nr. ordine	Prezzo in € IVA escl.
1,5 - 13	6 39 01 023 02 0	74,20
1 - 16	6 39 01 023 01 1	88,00

Attacchi portautensile con morse CM3



Uscita QuickIN

Per equipaggiamento post-vendita KBM 80 U / KBM 80 auto. Con alimentazione del lubrorefrigerante integrata. Per tutte le frese a corona QuickIN di Ø 12-65 mm.

Nr. ordine	Prezzo in € IVA escl.
6 39 01 039 02 0	180,00



Uscita QuickIN MAX

Per equipaggiamento post-vendita KBM 80 U / KBM 80 auto. Con alimentazione del lubrorefrigerante integrata. Per tutte le frese a corona FEIN QuickIN MAX Ø 50-80 mm.

Nr. ordine	Prezzo in € IVA escl.
6 39 01 038 02 0	263,70



Uscita Weldon 32 standard

Sviluppato per frese a corona con superfici di serraggio sfalsate di 90°. Massima profondità di taglio: 50 mm.

Nr. ordine	Prezzo in € IVA escl.
6 39 01 041 01 0	306,00



Uscita Weldon 32

Superfici di serraggio in linea. Massima profondità di taglio: 75 mm. Studiato specificatamente per le seguenti frese a corona:

Attacco	Nr. ordine	Prezzo in € IVA escl.
Hougen	6 39 01 042 01 0	306,00
Jancy	6 39 01 040 01 0	306,00



Cono di estensione per cono morse

Attacco	Nr. ordine	Prezzo in € IVA escl.
CM 3/CM 3	6 33 04 005 00 0	180,00

Maschiatura KBM 80



Mandrino portamaschio a cambio rapido per KBM 80

utilizzabile solo con unità di foratura con fresa a corona con rotazione a sinistra. Gr. 3, con attacco QuickIN MAX, per maschi di filettatura (DIN 374/376) in combinazione con inserti di maschiatura con o senza giunto di sicurezza da M 22 - M 27.

Nr. ordine	Prezzo in € IVA escl.
9 26 02 082 01 0	404,00



Inserti di maschiatura gr.3

per maschi secondo DIN 374/376

Filettatura	Ø mm	Quadro mm	Nr. ordine	Prezzo in € IVA escl.
M22/M24	18	14,5	6 32 06 119 01 0	180,00
M 27	20	16	6 32 06 120 01 0	180,00



Inserti di maschiatura gr.3

con giunto di sicurezza per fori ciechi per maschi secondo DIN 374/376

Filettatura	Ø mm	Quadro mm	Nr. ordine	Prezzo in € IVA escl.
M22/M24	18	14,5	6 32 06 122 01 0	375,00
M 27	20	16	6 32 06 123 01 0	375,00



Bussola di riduzione interscambiabile (3/2)

Bussola di riduzione per montare gli inserti di maschiatura di gr. 2 (M 6 - M 20) sul mandrino portamaschio a cambio rapido di gr. 3. (9 26 02 082 01 0)

Nr. ordine	Prezzo in € IVA escl.
6 32 06 125 01 0	221,90

**Dispositivi di bloccaggio**

Piastra per vuoto
per materiali antimagnetici e fondi strutturati (lamiera bugnata, lamiera ondulata ecc.)
396 x 350 x 95 mm per KBM 80 U, 80 auto.

Nr. ordine	Prezzo in €
9 26 02 085 01 0	IVA escl. 549,00



Pompa per vuoto
Portata 0,015 m³/min, -0,8 bar, 92 W, peso 2,5 kg, incl. tubo flessibile.

Nr. ordine	Prezzo in €
9 26 01 022 01 3	IVA escl. 566,00

Raffreddamento

Pompa manuale
Capacità ca. 450 ml. Adatto per le unità di foratura FEIN per frese a corona KBM 32 Q, KBM 50 QX, KBM 52 U, KBM 65 Q, KBM 65 QF.

Nr. ordine	Prezzo in €
3 21 32 022 00 7	IVA escl. 10,90

Tubo flessibile
per pompa a mano 3 21 32 022 00 7.

Nr. ordine	Prezzo in €
3 14 14 054 00 8	IVA escl. 3,56



Tubo flessibile
Adatto per KBM 50 Q, 50 U, 50 auto, 65 U durante l'impiego di punte elicoidali.

Nr. ordine	Prezzo in €
3 14 14 070 01 0	IVA escl. 14,40



Spray da taglio
Spray di 300 ml per una maggiore durata dell'utensile, ottime prestazioni di taglio e truciolatura e flusso dei trucioli migliorato.

Nr. ordine	Prezzo in €
3 21 32 031 00 0	IVA escl. 17,20



Pasta da taglio
Lubrificante per il taglio della lamiera

Nr. ordine	Prezzo in €
3 21 32 020 12 9	IVA escl. 15,40

Altri accessori

Fioretto magnetico
Pratico utensile con elevata forza magnetica per una veloce e semplice raccolta dei trucioli metallici.

Nr. ordine	Prezzo in €
6 42 01 005 01 0	IVA escl. 48,30



Un lavoro pulito: FEIN Dustex.

Gli aspiratori della serie FEIN Dustex sono il complemento ideale per evitare la polvere mentre si lavora con gli elettro-utensili sia in ambito industriale che in officina. Grazie al comodo dispositivo automatico di accensione e spegnimento, questi aspiratori a secco e a umido professionali e particolarmente silenziosi vengono attivati e disattivati automaticamente con l'interruttore dell'elettro-utensile collegato. Inoltre, gli aspiratori FEIN Dustex dispongono di una funzione SoftStart che riduce la corrente di spunto ed evita in tal modo l'utilizzo di deboli fusibili elettrici. Gli aspiratori vengono forniti con cavo di collegamento e tubi di aspirazione extra lunghi, che consentono all'utilizzatore un ampio raggio di azione durante



l'impiego. Con gli aspiratori di sicurezza FEIN Dustex le polveri dannose per la salute della classe M possono essere aspirate in modo affidabile.

Aspiratori a secco e a umido

Pagina

130

Per risultati ottimali e lavorazioni sicure dal punto di vista della salute.



	Set Dustex 25 L	Dustex 25 L	Set Dustex 35 L	Dustex 35 L	Dustex 35 LX	Dustex 35 LX AC	Dustex 35 MX	Dustex 35 MX AC
	Compatto e potente aspiratore a umido e a secco per il collegamento di elettrotroutensili in officina ed in cantiere con un ricco set di accessori.	Compatto e potente aspiratore a umido e a secco per il collegamento di elettrotroutensili in officina ed in cantiere.	Potente aspiratore a umido e a secco per l'allacciamento di elettrotroutensili per eseguire lavori di montaggio e di officina con ampio set di accessori.	Potente aspiratore a umido e a secco per il collegamento di elettrotroutensili in officina ed in cantiere.	Potente aspiratore professionale a secco/umido della classe di polvere L con fissaggio di differenti sistemi di valigetta, comprendente numerosi accessori.	Potente aspiratore professionale a secco/umido della classe di polvere L con pulizia filtro completamente automatica con fissaggio di differenti sistemi di valigetta, comprendente numerosi accessori.	Potente aspiratore professionale a secco/umido della classe di polvere M con fissaggio di differenti sistemi di valigetta, comprendente numerosi accessori.	Potente aspiratore professionale a secco/umido della classe di polvere M con pulizia filtro completamente automatica con fissaggio di differenti sistemi di valigetta, comprendente numerosi accessori.
EAN 4014586...	... 878362	... 877365	... 878423	... 877389	... 882956	... 882994	... 883052	... 883069
Pagina	131	131	131	131	131	132	132	132
Dotazione	Dispositivo automatico di accensione/spengimento	•	•	•	•	•	•	•
	SoftStart	•	•	•	•	•	•	•
	Pulizia automatica del filtro						•	•
	Predisposizione antistatica					•	•	•
	Supporto valigetta					•	•	•
Classe di polvere	L	L	L	L	L	L	M	M
Dati tecnici	Potenza max. assorbita	1 380 W	1 380 W	1 380 W	1 380 W	1 380 W	1 380 W	1 380 W
	Portata d'aria	4 320 l/min	4 320 l/min	4 320 l/min	4 320 l/min	4 320 l/min	4 320 l/min	4 320 l/min
	Depressione max.	253 hPa	253 hPa	253 hPa	253 hPa	254 hPa	254 hPa	254 hPa
	Volume del contenitore	22 l	22 l	32 l	32 l	35 l	35 l	35 l
	Peso EPTA	8,00 kg	8,00 kg	9,00 kg	9,00 kg	13,50 kg	14,10 kg	13,50 kg

• compreso

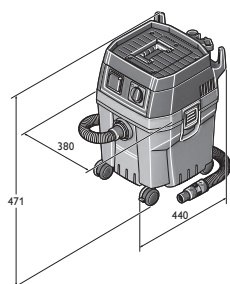

Dustex 25 L
Dustex 25 L Set

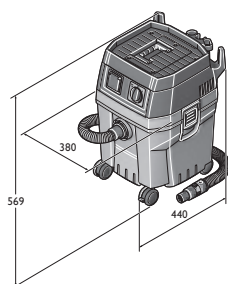

Dustex 35 L
Dustex 35 L Set

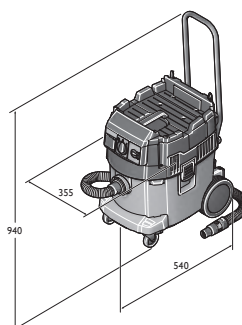

Dustex 35 LX
Dustex 35 LX AC

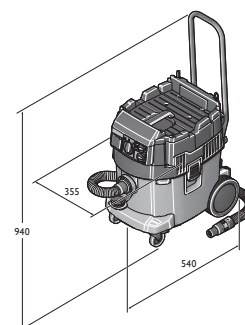

Dustex 35 MX
Dustex 35 MX AC



Modello	Nr. ordine	EAN	PK	Prezzo in € IVA escl.
Set Dustex 25 L	9 20 27 060 00 0	4014586878362	01	344,00

Compresi nel prezzo:

1 tubo di aspirazione 4 m, Ø 35 mm, 1 manicotto con regolazione della forza di aspirazione, 1 sacchetto filtrante in tessuto, 1 filtro aspiratore, 2 tubi di aspirazione (versione in metallo), 1 bocchetta combinata per inserti di ricambio, 1 bocchetta per interstizi, 1 pennello aspirante, 1 curva

Per gli accessori vedere pagina 133



Modello	Nr. ordine	EAN	PK	Prezzo in € IVA escl.
Dustex 25 L	9 20 27 223 00 0	4014586877365	01	299,00

Compresi nel prezzo:

1 tubo di aspirazione 4 m, Ø 35 mm, 1 manicotto con regolazione della forza di aspirazione, 1 sacchetto filtrante in tessuto, 1 filtro aspiratore

Per gli accessori vedere pagina 133



Modello	Nr. ordine	EAN	PK	Prezzo in € IVA escl.
Set Dustex 35 L	9 20 28 060 00 0	4014586878423	01	399,00

Compresi nel prezzo:

1 manicotto con regolazione della forza di aspirazione, 1 bocchetta combinata per inserti di ricambio, 1 tubo di aspirazione 4 m, Ø 35 mm, 1 pennello aspirante, 1 curva, 2 tubi di aspirazione (versione in metallo), 1 bocchetta per interstizi, 1 filtro aspiratore, 1 sacchetto filtrante in tessuto

Per gli accessori vedere pagina 133



Modello	Nr. ordine	EAN	PK	Prezzo in € IVA escl.
Dustex 35 L	9 20 28 223 00 0	4014586877389	01	355,00

Compresi nel prezzo:

1 tubo di aspirazione 4 m, Ø 35 mm, 1 manicotto con regolazione della forza di aspirazione, 1 sacchetto filtrante in tessuto, 1 filtro aspiratore

Per gli accessori vedere pagina 133



Modello	Nr. ordine	EAN	PK	Prezzo in € IVA escl.
Dustex 35 LX	9 20 29 060 00 0	4014586882956	01	508,00

Compresi nel prezzo:

1 archetto di spinta, 1 Filtro plissettato PES, 1 Sacchetto filtrante premium in tessuto vlies, 1 tubo di aspirazione 4 m, Ø 35 mm, 1 manicotto con regolazione della forza di aspirazione, 1 manicotto a più livelli, 2 tubi di aspirazione (versione in metallo), 1 bocchetta combinata con inserti di ricambio, 1 bocchetta per interstizi, 1 pennello aspirante, 1 curva

Per gli accessori vedere pagina 133



Modello	Nr. ordine	EAN	PK	Prezzo in € IVA escl.
Dustex 35 LX AC	9 20 30 060 00 0	4014586882994	01	621,00

Compresi nel prezzo:

1 archetto di spinta, 1 Filtro plissettato PES, 1 sacco di smaltimento, 1 tubo di aspirazione 4 m, Ø 35 mm, 1 manicotto con regolazione della forza di aspirazione, 1 manicotto a più livelli, 2 tubi di aspirazione (versione in metallo), 1 bocchetta combinata con inserti di ricambio, 1 bocchetta per interstizi, 1 pennello aspirante, 1 curva

Per gli accessori vedere pagina 133



Modello	Nr. ordine	EAN	PK	Prezzo in € IVA escl.
Dustex 35 MX	9 20 31 060 00 0	4014586883052	01	671,00

Compresi nel prezzo:

1 archetto di spinta, 1 Filtro plissettato PES, 1 Sacchetto filtrante premium in tessuto vlies, 1 tubo di aspirazione ES di 4 m, Ø 35 mm, 1 manicotto con regolazione della forza di aspirazione, 1 manicotto a più livelli, 2 tubi di aspirazione (versione in metallo), 1 bocchetta combinata con inserti di ricambio, 1 bocchetta per interstizi, 1 pennello aspirante, 1 curva

Per gli accessori vedere pagina 133



Modello	Nr. ordine	EAN	PK	Prezzo in € IVA escl.
Dustex 35 MX AC	9 20 32 060 00 0	4014586883069	01	772,00

Compresi nel prezzo:

1 archetto di spinta, 1 Filtro plissettato PES, 1 sacco di smaltimento, 1 tubo di aspirazione ES di 4 m, Ø 35 mm, 1 manicotto con regolazione della forza di aspirazione, 1 manicotto a più livelli, 2 tubi di aspirazione (versione in metallo), 1 bocchetta combinata con inserti di ricambio, 1 bocchetta per interstizi, 1 pennello aspirante, 1 curva

Per gli accessori vedere pagina 133

Accessori generici

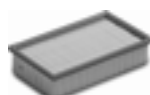

Filtro aspiratore
Cellulosa, certificazione classe di polvere M

Nr. ordine	Prezzo in €
3 13 45 012 01 0	IVA escl. 31,10



Filtro aspiratore
PES, certificazione classe di polvere M, filtro d'alta qualità

Nr. ordine	Prezzo in €
3 13 45 059 01 0	IVA escl. 59,70



Filtro aspiratore
HEPA

Nr. ordine	Prezzo in €
3 13 45 060 01 0	IVA escl. 95,20



Tubo aspirazione

Ø mm	Lunghezza m	Nr. ordine	Prezzo in € IVA escl.
27	4	3 13 45 065 01 0	77,90
35	4	3 13 45 066 01 0	69,10



Tubo aspirazione
Per lo scarico dell'elettricità statica, arancione-nero.

Ø mm	Lunghezza m	Nr. ordine	Prezzo in € IVA escl.
27	4	3 13 45 121 01 0	181,60
35	4	3 13 45 120 01 0	182,10



Prolunga tubo flessibile

Ø mm	Lunghezza m	Nr. ordine	Prezzo in € IVA escl.
27	2,5	3 13 45 067 01 0	71,90
35	2,5	3 13 45 068 01 0	58,40



Set di riparazione
adatto per tubo di aspirazione Ø 35 mm

Nr. ordine	Prezzo in € IVA escl.
3 13 45 069 01 0	31,10



Curva

Nr. ordine	Prezzo in € IVA escl.
3 13 45 070 01 0	13,10



Curva
con apertura aria d'infiltrazione.

Ø mm	Nr. ordine	Prezzo in € IVA escl.
35	3 13 45 263 01 0	19,40



Tubo aspirazione
Versione in metallo, confezione da 2 pz.

Nr. ordine	Prezzo in € IVA escl.
3 13 45 071 01 0	31,10



Spazzola per pavimenti
combinata, con superficie di scorrimento in acciaio inox e setole su tutta la circonferenza. Utilizzabile per fondi duri e pavimenti tessili

Nr. ordine	Prezzo in € IVA escl.
3 13 45 072 01 0	39,80



Spazzola
per lavori a secco e a umido con labbra di ricambio in gomma e in spazzola.

Nr. ordine	Prezzo in € IVA escl.
3 13 45 073 01 0	37,20



Bocchetta combinata alluminio
per lavori a secco e a umido con labbra di ricambio in gomma e in spazzola.

Nr. ordine	Prezzo in € IVA escl.
3 13 45 137 01 0	115,80



Bocchetta per interstizi

Nr. ordine	Prezzo in € IVA escl.
3 13 45 074 01 0	6,19



Bocchetta poltrone
con spazzole

Nr. ordine	Prezzo in € IVA escl.
3 13 45 075 01 0	9,37



Pennello di aspirazione
ruotabile, con setole naturali, dimensioni guarnizione con setole 70 x 45 mm

Nr. ordine	Prezzo in € IVA escl.
3 13 45 076 01 0	11,70



Spazzola d'aspirazione
Setole naturali, dimensioni guarnizione con setole 120 x 45 mm

Nr. ordine	Prezzo in € IVA escl.
3 13 45 077 01 0	21,00



Manicotto con regolazione della forza di aspirazione
Ø 38 mm, lato albero ingresso

Nr. ordine	Prezzo in € IVA escl.
3 13 45 123 01 0	30,50



Manicotto con regolazione della forza di aspirazione
a conduzione elettrica, Ø 27 mm, attacco lato utensile

Nr. ordine	Prezzo in € IVA escl.
3 13 45 250 01 0	28,00



Manicotto di riduzione
4 stadi

Nr. ordine	Prezzo in € IVA escl.
3 13 45 079 01 0	13,80

Aspiratori a secco e a umido



Fermacavo
per guida cavo sul tubo di aspirazione, adatto per tubi di Ø 27-35 mm

Conf. pz.	Nr. ordine	Prezzo in € IVA escl.
5	3 13 45 119 01 0	7,39



Set accessori
2 tubi di aspirazione (versione in metallo), 1 bocchetta combinata con inserti di ricambio, 1 bocchetta per interstizi, 1 pennello aspirante, 1 curva

Nr. ordine	Prezzo in € IVA escl.
3 13 45 071 02 0	84,10



Set accessori
1 tubo d'aspirazione, 2 tubi d'aspirazione (versione in metallo), 1 bocchetta combinata con inserti intercambiabili, 1 bocchetta per interstizi, 1 pennello aspirante, 1 bocchetta curva

Ø mm	Nr. ordine	Prezzo in € IVA escl.
40	3 13 45 133 02 0	87,70

Accessori per Dustex 35 LX / MX



Sacco di smaltimento
Aperto, consigliato solo per modelli AC

Conf. pz.	Nr. ordine	Prezzo in € IVA escl.
5	3 13 45 063 01 0	35,30



Sacchetto filtrante in tessuto vlies
Tessuto non tessuto particolarmente robusto e resistente agli strappi con cuciture ulteriormente rinforzate per polveri fini e abrasive. Capacità effettiva di 2-3 volte superiore rispetto ai sacchetti filtranti in carta.

Versione	Conf. pz.	Nr. ordine	Prezzo in € IVA escl.
Dustex 35 L	5	3 13 45 251 01 0	52,00

Accessori Dustex 35 L



Sacchetto filtrante in tessuto
Tessuto non tessuto particolarmente resistente allo strappo. Capacità effettiva di 2-3 volte superiore rispetto ai sacchetti filtranti in carta.

Versione	Conf. pz.	Nr. ordine	Prezzo in € IVA escl.
Dustex 35 L	5	3 13 45 062 01 0	32,20



Sacchetto filtrante in tessuto vlies
Tessuto non tessuto particolarmente robusto e resistente agli strappi con cuciture ulteriormente rinforzate per polveri fini e abrasive. Capacità effettiva di 2-3 volte superiore rispetto ai sacchetti filtranti in carta.

Versione	Conf. pz.	Nr. ordine	Prezzo in € IVA escl.
Dustex 35 L	5	3 13 45 251 01 0	52,00



Filtro permanente
sostituisce il sacchetto filtrante in feltro

Nr. ordine	Prezzo in € IVA escl.
3 13 45 064 01 0	61,00



Sacchetto filtrante HEPA

Conf. pz.	Nr. ordine	Prezzo in € IVA escl.
3	3 13 45 130 01 0	107,30

Accessori Dustex 25 L



Sacchetto filtrante in tessuto
Tessuto non tessuto particolarmente resistente allo strappo. Capacità effettiva di 2-3 volte superiore rispetto ai sacchetti filtranti in carta.

Versione	Conf. pz.	Nr. ordine	Prezzo in € IVA escl.
Dustex 25 L	5	3 13 45 061 01 0	24,90



Sacchetto filtrante in tessuto vlies
Tessuto non tessuto particolarmente robusto e resistente agli strappi con cuciture ulteriormente rinforzate per polveri fini e abrasive. Capacità effettiva di 2-3 volte superiore rispetto ai sacchetti filtranti in carta.

Versione	Conf. pz.	Nr. ordine	Prezzo in € IVA escl.
Dustex 25 L	5	3 13 45 273 01 0	39,30



Filtro permanente
sostituisce il sacchetto filtrante in feltro

Nr. ordine	Prezzo in € IVA escl.
3 13 45 064 01 0	61,00

Accessori per Dustex II, Dustex 25, Dustex 40



Sacchetto filtrante
Versione extra-fine per un maggiore grado di filtraggio, confezione da 5 pz.

Versione	Nr. ordine	Prezzo in € IVA escl.
Dustex II, 25	3 13 22 757 01 6	44,60
Dustex 40	3 13 22 811 01 0	97,00



Sacchetto filtrante
Versione standard, conf. da 5 pz.

Versione	Nr. ordine	Prezzo in € IVA escl.
Dustex II, 25	3 13 22 781 01 7	26,10
Dustex 40	3 13 22 810 01 0	47,50

**Cartuccia filtrante**

Nr. ordine
3 13 22 765 00 9

Prezzo in €
IVA escl.
59,60

**Tubo aspirazione**
Ø 36 mm, lunghezza 5 m

Nr. ordine
3 13 22 767 01 5

Prezzo in €
IVA escl.
52,20

**Raccordo**

Impiego universale per collegare ad un aspiratore elettrotensili o accessori con il dispositivo di aspirazione della polvere. Boccola in gomma flessibile, lunghezza 70 mm, Ø interno 31,5 mm.

Nr. ordine
3 13 22 771 00 9

Prezzo in €
IVA escl.
5,58

**Manicotto di riduzione**

per vari diametri di collegamento, ad esempio per il collegamento di utensili di altri produttori.

Nr. ordine
3 13 22 772 00 2

Prezzo in €
IVA escl.
11,10



Per superfici perfette in acciaio inossidabile, legno e vernice.

Per ogni tipo di trattamento delle superfici vige un solo criterio: risultati impeccabili sotto ogni punto di vista. Che si tratti di smerigliatura o lucidatura, FEIN offre i migliori presupposti per soddisfare i requisiti più elevati nell'ambito del trattamento delle superfici grazie all'ampio programma di elettroutensili FEIN e alle composizioni speciali di set professionali. Per il trattamento dell'acciaio inossidabile, per la lavorazione del legno, l'allestimento d'interni e la ristrutturazione o per la riparazione di autoveicoli e barche come pure per la costruzione di veicoli speciali. Potete sempre contare su FEIN: per risultati perfetti grazie a elettro-utensili potenti e quasi indistruttibili, a ergonomia eccezionale per

lavorazioni confortevoli e senza sforzo e agli accessori finalizzati alle applicazioni. Nei capitoli Oscillazione e Levigatrici a nastro stazionarie sono illustrati altri e interessanti prodotti per il trattamento delle superfici.



Smerigliatrici Pagina 138

Strumenti perfetti per dalla sgrossatura alla finitura di superfici, tubi e profili.

Lucidatrici Pagina 149

Protezione e manutenzione di superfici delicate e pregiate.



	MSf 636-1	RS 12-70 E	RS 12-70 E - Set professionale Per acciaio inox	WPO 14-25 E	WPO 14-25 E - Set Start per acciaio inox	
	Levigatrice roto-orbitale molto potente con aspirazione ottimale della polvere per tutte le superfici.	Levigatrice per tubi con capacità di asportazione molto elevata per tubi dritti e curvi in acciaio inossidabile con Ø fino a 80 mm.	Set Start per acciaio inox - per applicazioni standard nella lavorazione dei tubi.	Satinatrice molto potente per la lavorazione a freddo di superfici in acciaio inossidabile.	Set Start per acciaio inox - per applicazioni standard nella lavorazione delle superfici.	
EAN 4014586...	... 811260	... 853819	... 853826	... 862729	... 862743	
Pagina	140	140	140	140	140	
Applicazione	Sgrossatura	▲▲	▲▲	▲▲	▲▲	
	Levigatura fine	▲▲	▲▲	▲▲	▲▲	
	Levigatura a secco	▲▲	▲▲	▲▲	▲▲	
	Finitura	▲▲	▲▲	▲▲	▲▲	
	Lucidatura	▲	▲▲	▲▲	▲▲	
Dotazione	Motore ad alte prestazioni FEIN		●	●	●	
	Aspirazione	●				
	Tasto di blocco albero				●	
	Sicurezza contro gli avviamenti accidentali		●	●	●	
	Avviamento soft		●	●	●	
Dati tecnici	Potenza nominale assorbita	380 W	1 200 W	1 200 W	1 200 W	1 200 W
	Nr. giri a vuoto	8 800 1/min	2 700 - 7 000 1/min	2 700 - 7 000 1/min	900 - 2 500 1/min	900 - 2 500 1/min
	Peso EPTA	2,40 kg	3,80 kg	3,80 kg	2,50 kg	2,50 kg
	Ø utensile di lucidatura	150 mm			230 mm	230 mm
	Ø platorello	150 mm			230 mm	230 mm
	Filettatura albero portautensile	5/16"			M 14	M 14
	Velocità nastro		22 mt/sec	22 mt/sec		
Per tubi di Ø		8 - 80 mm	8 - 80 mm			

▲ adatto ▲▲ molto adatto ● compreso

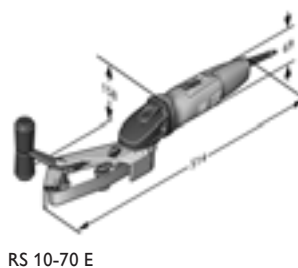
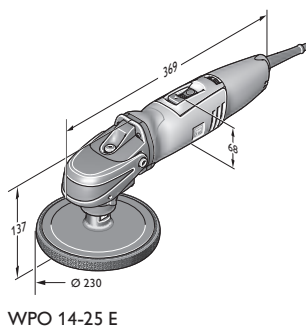
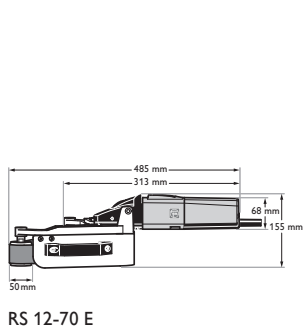
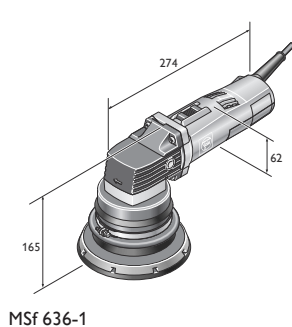

	ROT 14-200 E	Set start RS 10-70 E	Set KS 10-38 E	Start set WSG 17-70 Inox	BF 10-280 E	Set start FEIN BF 10-280 E
	Smerigliatrice rotativa estremamente potente con elevata capacità di asportazione su metallo, legno, rivestimenti e plastiche rinforzate con fibra di vetro (vetroresina).	Levigatrice per tubi maneggevole, compatta per tubi in acciaio inox fino a Ø 45 mm.	Levigatrice per saldature d'angolo per punti di difficile accesso nelle costruzioni in metallo.	Set start per acciaio inox per la preparazione alla finitura di superfici, tubi e profili.	Potente levigatrice a nastro per levigare angoli e bordi nella lavorazione dell'acciaio inox.	Set start levigatrice a nastro per levigare angoli e bordi nella lavorazione dell'acciaio inox.
	... 867236	... 867519	... 868936	... 883564	... 867250	... 867267
	140	140	140	141	141	141
	▲▲	▲▲	▲▲	▲▲	▲▲	▲▲
	▲▲	▲▲	▲▲	▲▲	▲▲	▲▲
	▲	▲▲	▲▲	▲▲	▲▲	▲▲
	●	●	●	●	●	●
	●			●		
	●	●	●	●	●	●
	1 200 W	800 W	800 W	1 700 W	800 W	800 W
	900 - 2 500 1/min	2 500 - 7 000 1/min	1 350 - 3 750 1/min	2 700 - 8 500 1/min	10 000 - 28 000 1/min	10 000 - 28 000 1/min
	2,60 kg	2,90 kg	3,20 kg	2,40 kg	2,10 kg	2,10 kg
	200 mm			125 mm		
	200 mm			125 mm		
	M 14			M 14		
		3.5 - 11 mt/sec			12 - 32 mt/sec	12 - 32 mt/sec
		8 - 45 mm				

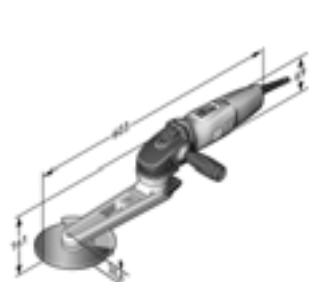

KS 10-38 E Set

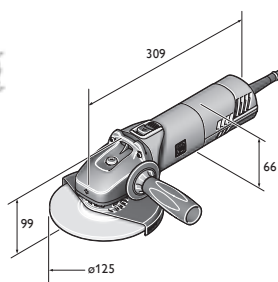

WSG 17-70

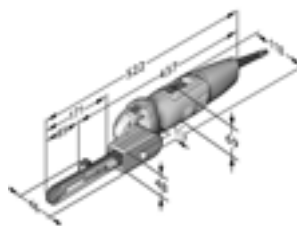

BF 10-280 E



Modello	Nr. ordine	EAN	PK	Prezzo in € IVA escl.
MSf 636-1	7 220 78 00 22 5	4014586811260	01	643,00

Compresi nel prezzo:

1 testa orbitale ø 150 mm, 1 platorello, medio, ø 150 mm, 1 cuffia di protezione per la polvere, 1 set chiavi

Per gli accessori vedere pagina 141



Modello	Nr. ordine	EAN	PK	Prezzo in € IVA escl.
RS 12-70 E	7 221 13 50 01 4	4014586853819	01	1.264,00

Per gli accessori vedere pagina 141



Modello	Nr. ordine	EAN	PK	Prezzo in € IVA escl.
RS 12-70 E - Set professionale per acciaio inox	7 221 13 51 01 3	4014586853826	01	1.480,00

Compresi nel prezzo:

2 x 10 nastri abrasivi 20 x 815 mm gr.120/180, 2 x 10 nastri abrasivi 40 x 815 mm gr.120/180, 5 nastri in tessuto vlies 20 x 820 mm grana fine, 1 valigetta portautensili in plastica

Per gli accessori vedere pagina 141



Modello	Nr. ordine	EAN	PK	Prezzo in € IVA escl.
WPO 14-25 E	7 221 49 00 23 0	4014586862729	01	457,00

Compresi nel prezzo:

1 impugnatura antivibrazione

Per gli accessori vedere pagina 141



Modello	Nr. ordine	EAN	PK	Prezzo in € IVA escl.
WPO 14-25 E - Set Start per acciaio inox	7 221 49 50 01 0	4014586862743	01	804,00

Compresi nel prezzo:

1 supporto, orientabile, 1 cuffia di protezione, 1 albero di fissaggio, 1 anello in tessuto in vlies ondulato, 1 platorello con fissaggio a velcro (Ø 115 mm, M14), 10 Dischi di satinatura in tessuto vlies (Ø 115 mm, fine), 1 rullo di satinatura elastico (100 x 100 mm, grana 60), 1 Rullo in tessuto vlies (100 x 100 mm, grana 180), 2 chiavi, 1 impugnatura antivibrazione, 1 valigetta portautensili in plastica

Per gli accessori vedere pagina 141



Modello	Nr. ordine	EAN	PK	Prezzo in € IVA escl.
ROT 14-200 E	7 221 65 50 01 0	4014586867236	01	634,00

Compresi nel prezzo:

1 cuffia di aspirazione, 1 platorello, duro, Ø 200 mm, 1 impugnatura antivibrazione, 1 valigetta portautensili in plastica

Per gli accessori vedere pagina 141



Modello	Nr. ordine	EAN	PK	Prezzo in € IVA escl.
Set start RS 10-70 E	7 221 66 60 00 0	4014586867519	01	1.218,00

Compresi nel prezzo:

10 nastri abrasivi rispettivamente di grana 120, 180, 5 nastri in tessuto vlies (grana fine), 1 valigetta portautensili in plastica

Per gli accessori vedere pagina 141



Modello	Nr. ordine	EAN	PK	Prezzo in € IVA escl.
Set KS 10-38 E	7 221 67 60 00 0	4014586868936	01	825,00

Compresi nel prezzo:

1 impugnatura antivibrazione, 1 disco vlies di grana media per tipo di Ø 150 mm e spessore di 3 e 6 mm, 1 disco vlies di grana fine per tipo di Ø 150 mm e spessore di 3 e 6 mm, Blocchetto di sagomatura per dischi in vlies, 1 valigetta portautensili in plastica

Per gli accessori vedere pagina 141



Modello	Nr. ordine	EAN	PK	Prezzo in € IVA escl.
Start set WSG 17-70 Inox	7 222 13 61 00 0	4014586883564	19	441,00

Compresi nel prezzo:

1 disco abrasivo lamellare grana media, 1 disco di finitura (Ø 125 mm), 5 fogli abrasivi Pyramix pretranciati Ø 115 mm (grana 280, 400, 800 per tipo), 25 fogli abrasivi (grana 80, Ø 115 mm), 1 Platorello autoraffreddante (Ø 75 mm, M14), 1 platorello con fissaggio a velcro (Ø 115 mm, M14), 1 valigetta portautensili in plastica

Per gli accessori vedere pagina 141



Modello	Nr. ordine	EAN	PK	Prezzo in € IVA escl.
BF 10-280 E	7 228 05 50 00 0	4014586867250	01	570,00

Compresi nel prezzo:

1 braccetto di levigatura a centro depresso

Per gli accessori vedere pagina 141



Modello	Nr. ordine	EAN	PK	Prezzo in € IVA escl.
Set start FEIN BF 10-280 E	7 228 05 51 00 0	4014586867267	01	677,00

Compresi nel prezzo:

3 braccetti (rispettivamente da 6 mm a centro depresso, 3/6 mm diritto, 20 mm diritto), 10 nastri abrasivi 3 mm (grana 120), 10 nastri abrasivi 6 mm (grana 120), 10 nastri abrasivi 20 mm (grana 120), 5 nastri in tessuto vlies 6 mm (grana media), 1 valigetta portautensili in plastica

Per gli accessori vedere pagina 141

Smerigliatrici

Accessori generici WSG 17-70 Inox, ROT 14-200 E, MSf 636-1

**Impugnatura antivibrazione**

M 8, antivibrazioni, per la riduzione delle vibrazioni durante l'utilizzo prolungato.

Nr. ordine
3 21 19 124 01 0

Prezzo in €
IVA escl.
9,66

**Valigette portautensili**

Plastica, dimensioni interne: 470 x 275 x 116 mm

Nr. ordine
3 39 01 118 01 0

Prezzo in €
IVA escl.
45,70

**Contenitore in plastica**

Inserto per valigia con coperchio richiudibile per minuteria e accessori, adatto a valigetta portautensili 3 39 01 118 01 0, max 5 pz./valigetta.

Nr. ordine
3 39 01 119 00 0

Prezzo in €
IVA escl.
4,50

**Valigette portautensili**

In plastica, dimensioni interne: 470 x 275 x 232 mm

Nr. ordine
3 39 01 122 01 0

Prezzo in €
IVA escl.
70,70

**Crema di prelucidatura rossa**
per la prelucidatura

Nr. ordine
6 37 26 008 01 2

Prezzo in €
IVA escl.
29,30

**Crema di lucidatura bianca**

per la lucidatura e lucidatura a specchio

Nr. ordine
6 37 26 009 01 6

Prezzo in €
IVA escl.
29,30

**Panno in microfibra**

Qualità a maglie finissime per la pulizia dei residui della lucidatura. Versione senza orlo per lavori senza graffi e pelucchi

Nr. ordine
6 37 33 003 01 0

Prezzo in €
IVA escl.
8,15

**Nastro di copertura per acciaio inox**

Per proteggere le superfici in acciaio inox dai graffi durante i lavori di smerigliatura. Perfetto per l'impiego durante l'esecuzione di precisi disegni di levigatura su profili in acciaio inox saldati. Il nastro protegge il lato coperto durante la levigatura, la satinatura o l'opacizzazione.

Lunghezza
m
5

Nr. ordine
6 37 33 010 01 0

Prezzo in €
IVA escl.
58,50

Accessori RS 12-70 E

**Set di base levigatrice per tubi**

Eliminazione di sporcizia, rimozione di graffi, fino a una satinatura perfetta. Composto da: 2 x 10 nastri abrasivi, 20 x 815 mm, gr. 120/gr. 180, 2 x 10 nastri abrasivi, 40 x 815 mm, gr. 120/gr. 180, 5 nastri in vlies, 20 x 820 mm, grana fine 280.

Nr. ordine
6 37 14 050 02 1

Prezzo in €
IVA escl.
224,00



Set di lucidatura levigatrice per tubi

Dalla preparazione della lucidatura fino a una lucidatura a specchio perfetta. Composto da: 2 x 10 nastri abrasivi, 20 x 815 mm, gr. 320/ gr. 400, 1 x 3 nastri di lucidatura, 20 x 815 mm, 1 tubo di crema di prelucidatura, rossa (200 ml), 1 tubo di crema di lucidatura, bianca (200 ml).

Nr. ordine	Prezzo in € IVA escl.
6 37 14 052 02 3	184,00



Nastri abrasivi in grana ceramica

Elevata capacità di asportazione e lunghissima durata utile. Anche per la rimozione dei cordoni di saldatura sottili

Grana	Dim. mm	Conf. pz.	Nr. ordine	Prezzo in € IVA escl.
80	20 x 815	10	6 37 14 130 01 0	48,50
80	40 x 815	10	6 37 14 131 01 0	76,40



Nastri abrasivi

Nastri abrasivi molto flessibili, ideali per la smerigliatura di tubi curvati
20 x 815 mm

Grana	Conf. pz.	Nr. ordine	Prezzo in € IVA escl.
120	10	6 37 14 050 01 5	33,60
180	10	6 37 14 051 01 4	33,60
320	10	6 37 14 052 01 7	33,60
400	10	6 37 14 053 01 1	33,60



Nastri abrasivi

Nastri abrasivi molto flessibili, ideali per la smerigliatura di tubi curvati
40 x 815 mm

Grana	Conf. pz.	Nr. ordine	Prezzo in € IVA escl.
120	10	6 37 14 054 01 9	55,30
180	10	6 37 14 055 01 3	55,30



Nastri in tessuto Vlies

Realizzazione molto morbida, per superfici uniformi anche nelle curve strette dei tubi
20 x 815 mm

Grana	Conf. pz.	Nr. ordine	Prezzo in € IVA escl.
80	5	6 37 14 056 01 6	38,90
120	5	6 37 14 057 01 0	38,90
280	5	6 37 14 058 01 8	45,80



Nastri di lucidatura merino

20 x 815 mm, realizzazione molto morbida, per una lucidatura a specchio uniforme anche nelle curve strette dei tubi

Nr. ordine	Prezzo in € IVA escl.
6 37 26 010 01 8	66,10



Rullo di rinvio

per lavorazioni in spazi ristretti (distanza dalla parete 50 mm)

Nr. ordine	Prezzo in € IVA escl.
3 13 35 017 01 1	76,70

Accessori BF 10-280 E



Braccetto di levigatura a centro depresso

Larghezza nastro mm	Nr. ordine	Prezzo in € IVA escl.
3/6	6 38 10 026 01 0	71,60



Braccetto di levigatura diritto

Larghezza nastro mm	Nr. ordine	Prezzo in € IVA escl.
6	6 38 10 027 01 0	71,60
20	6 38 10 030 01 0	93,70



Nastro abrasivo in ceramica

Elevata capacità di asportazione e lunghissima durata utile. Anche per la rimozione dei cordoni di saldatura sottili
Conf. da 10 pz., lunghezza 520 mm.

Grana	Larghezza mm	Nr. ordine	Prezzo in € IVA escl.
80	3	6 37 14 061 01 0	15,10
120	3	6 37 14 062 01 0	15,10
180	3	6 37 14 063 01 0	15,10
80	6	6 37 14 068 01 0	16,60
120	6	6 37 14 069 01 0	16,60
180	6	6 37 14 070 01 0	16,60
80	20	6 37 14 089 01 0	22,80
120	20	6 37 14 090 01 0	22,80
180	20	6 37 14 091 01 0	22,80



Nastro in tessuto non tessuto vlies

Versione morbida, per superfici uniformi. Conf. da 5 pz., lunghezza 520 mm.

Larghezza mm	Versione	Nr. ordine	Prezzo in € IVA escl.
6	grossa	6 37 14 114 01 0	21,30
6	medio	6 37 14 115 01 0	21,30
6	fine	6 37 14 116 01 0	21,30
20	grossa	6 37 14 123 01 0	29,90
20	medio	6 37 14 124 01 0	29,90
20	fine	6 37 14 125 01 0	29,90



Nastro di lucidatura

Versione molto morbida per la lucidatura a specchio uniforme insieme alle paste lucidanti FEIN. Conf. da 3 pz., lunghezza 520 mm.

Larghezza mm	Nr. ordine	Prezzo in € IVA escl.
6	6 37 26 016 01 0	13,70
20	6 37 26 019 01 0	18,90

Accessori WSG 17-70 Inox



Ghiera di bloccaggio rapido

per la sostituzione senza chiavi di servizio dei dischi, altezza di soli 8 mm

Nr. ordine	Prezzo in € IVA escl.
6 38 02 191 01 0	30,30



Guanti da lavoro

antivibrazioni, certificati secondo EN 388/420, EN ISO 10819, CEE n° 0200, 1 paio a conf.

gr.	Nr. ordine	Prezzo in € IVA escl.
9 L	3 21 73 003 00 3	78,70
10 XL	3 21 73 004 00 1	78,70
11 XXL	3 21 73 005 00 5	78,70



Cuffia di protezione

per dischi abrasivi lamellari e dischi da sbavo

Ø mm	Nr. ordine	Prezzo in € IVA escl.
125	3 18 10 300 00 0	10,80



Cuffia di protezione per lavori di taglio

per lavorare in modo sicuro con dischi da taglio

Ø mm	Nr. ordine	Prezzo in € IVA escl.
125	6 38 11 017 01 0	31,60



Flangia interna

Nr. ordine	Prezzo in € IVA escl.
6 38 01 182 01 0	8,15

**Flangia filettata**

M 14, per dischi da sbavo e da taglio e per dischi abrasivi lamellari

Nr. ordine
6 38 02 052 00 0Prezzo in €
IVA escl.
8,16**Flangia filettata**

M 14, per platorello e per spazzola conica

Nr. ordine
6 38 01 154 00 7Prezzo in €
IVA escl.
7,60**Platorello abrasivo elastico**

con flangia M 14, per dischi abrasivi fibrati Ø 125 mm

Ø
mm
125Nr. ordine
6 38 06 087 01 3Prezzo in €
IVA escl.
6,31**Platorello velcro**

M 14, Ø 125 mm, con fissaggio a velcro, per fogli abrasivi con fissaggio rapido a strappo

Ø
mm
115Nr. ordine
6 38 06 168 01 2Prezzo in €
IVA escl.
11,70**Platorello velcro**

con fissaggio a velcro, per l'impiego con il feltro di satinatura, M 14

Ø
mm
115Nr. ordine
6 38 06 172 01 0Prezzo in €
IVA escl.
15,90**Dischi di satinatura in tessuto vlies**

Ø 115 mm, stabile, con fissaggio rapido a velcro, per l'impiego con il platorello 6 38 06 172 01 0

Versione	Conf. pz.	Nr. ordine	Prezzo in € IVA escl.
grossa	10	6 37 32 001 01 8	38,90
medio	10	6 37 32 002 01 1	36,90
fine	10	6 37 32 003 01 5	31,70

Versione	Conf. pz.	Nr. ordine	Prezzo in € IVA escl.
grossa	10	6 37 32 001 01 8	38,90
medio	10	6 37 32 002 01 1	36,90
fine	10	6 37 32 003 01 5	31,70

**Platorello autoraffreddante**

Platorello ventilato posteriormente, ideale per dischi abrasivi Pyramix

Ø
mm
115Nr. ordine
6 38 06 193 01 0Prezzo in €
IVA escl.
12,50**Platorello autoraffreddante**

Platorello ventilato posteriormente, ideale per dischi abrasivi Pyramix utilizzabile anche dopo aver staccato il bordo esterno del disco Pyramix.

Ø
mm
75Nr. ordine
6 38 06 196 01 0Prezzo in €
IVA escl.
12,30**Fogli abrasivi**

Ø 115 mm, per la rimozione di graffi molto profondi e di cordoni di saldatura sottili

Grana	Conf. pz.	Nr. ordine	Prezzo in € IVA escl.
80	25	6 37 28 135 01 0	28,30

Grana	Conf. pz.	Nr. ordine	Prezzo in € IVA escl.
80	25	6 37 28 135 01 0	28,30

**Disco abrasivo Pyramix**

Grazie alla nuova pretranciatura del disco abrasivo con velcro Pyramix è possibile continuare a utilizzarlo anche dopo l'usura iniziale dei bordi. Ø 115 mm. Per la rimozione di graffi profondi

Grana
280
280Conf. pz.
5
25Nr. ordine
6 37 17 239 01 0
6 37 17 239 02 0Prezzo in €
IVA escl.
26,30
115,70**Disco abrasivo Pyramix**

Grazie alla nuova pretranciatura del disco abrasivo con velcro Pyramix è possibile continuare a utilizzarlo anche dopo l'usura iniziale dei bordi. Ø 115 mm. Per la rimozione di graffi superficiali, levigature e riduzione della rugosità

Grana
400
400Conf. pz.
5
25Nr. ordine
6 37 17 240 01 0
6 37 17 240 02 0Prezzo in €
IVA escl.
26,30
115,70**Disco abrasivo Pyramix**

Grazie alla nuova pretranciatura del disco abrasivo con velcro Pyramix è possibile continuare a utilizzarlo anche dopo l'usura iniziale dei bordi. Ø 115 mm. Per la rimozione di graffi molto superficiali, levigature e riduzione della rugosità

Grana
800
800Conf. pz.
5
25Nr. ordine
6 37 17 241 01 0
6 37 17 241 02 0Prezzo in €
IVA escl.
26,30
115,70**Disco abrasivo Pyramix**

Grazie alla nuova pretranciatura del disco abrasivo con velcro Pyramix è possibile continuare a utilizzarlo anche dopo l'usura iniziale dei bordi. Ø 115 mm. Riduzione rugosità, presupposto ottimale alla successiva lucidatura

Grana
1400
1400Conf. pz.
5
25Nr. ordine
6 37 17 242 01 0
6 37 17 242 02 0Prezzo in €
IVA escl.
26,30
115,70**Ruota a lamelle abrasive**

Ø 125 mm, M 14

Grana
120Nr. ordine
6 37 21 052 01 0Prezzo in €
IVA escl.
27,50**Disco di finitura**

Ø 125 mm, per la finitura finale

Nr. ordine
6 37 32 005 01 0Prezzo in €
IVA escl.
27,70**Disco abrasivo lamellare**

Per la rimozione di cordoni di saldatura, senza danneggiare le superfici circostanti. È possibile scegliere tra diversi dischi abrasivi lamellari a seconda dello spessore del cordone di saldatura.

Ø mm	Versione	Conf. pz.	Nr. ordine	Prezzo in € IVA escl.
125	morbido	5	6 37 30 019 01 0	94,60
125	medio	5	6 37 30 021 01 0	94,60
125	medio	10	6 37 30 018 01 0	194,00
125	grossa	5	6 37 30 020 01 0	94,60

Ø mm	Versione	Conf. pz.	Nr. ordine	Prezzo in € IVA escl.
125	morbido	5	6 37 30 019 01 0	94,60
125	medio	5	6 37 30 021 01 0	94,60
125	medio	10	6 37 30 018 01 0	194,00
125	grossa	5	6 37 30 020 01 0	94,60

Ø mm	Versione	Conf. pz.	Nr. ordine	Prezzo in € IVA escl.
125	morbido	5	6 37 30 019 01 0	94,60
125	medio	5	6 37 30 021 01 0	94,60
125	medio	10	6 37 30 018 01 0	194,00
125	grossa	5	6 37 30 020 01 0	94,60



Set per acciaio inox smerigliatura tubi / profili

Smerigliatura di cordoni di saldatura sottili senza danneggiare le superfici circostanti. Con finitura successiva delle superfici. Composto da: 10 dischi abrasivi lamellari grana media (6 37 30 018 01 0), 1 ruota a lamelle abrasive grana 120 (6 37 21 052 01 0), 1 disco di finitura (6 37 32 005 01 0).

Nr. ordine	Prezzo in € IVA escl.
6 37 21 052 02 0	246,00



Set per acciaio inox preparazione lucidatura superfici / tubi / profili

Rimozione efficace e rapida di graffi; preparazione ottimale per la lucidatura grazie alla realizzazione di una levigatura idonea; nella preparazione della lucidatura: elevata velocità di asportazione in minor tempo. Composto da: 5 fogli abrasivi Pyramix, grana 280 (6 37 17 239 01 0), 5 fogli abrasivi Pyramix, grana 400 (6 37 17 240 01 0), 5 fogli abrasivi, grana 800 (6 37 17 241 01 0), 5 fogli abrasivi Pyramix, grana 1400 (6 37 17 242 01 0), 1 platorello autoraffreddante Ø 75mm (6 38 06 196 01 0), 25 fogli abrasivi, grana 80 (6 37 28 135 01 0), 1 platorello autoraffreddante Ø 115 mm (6 38 06 193 01 0)

Nr. ordine	Prezzo in € IVA escl.
6 38 06 193 04 0	150,00



Disco lamellare in feltro

Per la lucidatura e la prelucidatura dell'acciaio inox. Grazie alle lamelle il feltro non «brucia» ed è possibile eseguire la lucidatura senza la formazione di strisce. Utilizzare solo con pasta di lucidatura (prelucidatura = crema di prelucidatura, lucidatura a specchio = crema di lucidatura).

Ø mm	Versione	Nr. ordine	Prezzo in € IVA escl.
125	morbido	6 37 23 037 01 0	29,80
125	medio	6 37 23 038 01 0	29,80

Accessori KS 10-38 E



Disco in vlies

Capacità d'asportazione molto elevata per levigare, decapare e satinare cordoni di saldatura d'angolo.

Ø mm	Spessore mm	Versione	Nr. ordine	Prezzo in € IVA escl.
150	7	molto grossa	6 37 34 008 01 0	34,70



Disco in vlies

Con elevata capacità d'asportazione per levigare, decapare e satinare cordoni di saldatura d'angolo.

Ø mm	Spessore mm	Versione	Nr. ordine	Prezzo in € IVA escl.
150	3	grossa	6 37 34 001 01 0	31,50
150	6	grossa	6 37 34 002 01 0	39,60



Disco in vlies

Per levigare, pareggiare, decapare e per la satinatura fine di cordoni di saldatura d'angolo. Rimuove leggeri graffi su profili e superfici.

Ø mm	Spessore mm	Versione	Nr. ordine	Prezzo in € IVA escl.
150	3	medio	6 37 34 003 01 0	23,30
150	6	duro	6 37 34 004 01 0	28,60



Disco in vlies

Rimuove il nero di saldatura e leggeri graffi, ideale per la preparazione alla lucidatura di cordoni di saldatura d'angolo.

Ø mm	Spessore mm	Versione	Nr. ordine	Prezzo in € IVA escl.
150	3	fine	6 37 34 005 01 0	23,30
150	6	fine	6 37 34 006 01 0	28,60



Disco in vlies

Per la prelucidatura delle superfici di cordoni di saldatura d'angolo. Rimuove velocemente il nero della saldatura senza asportare il cordone di saldatura.

Ø mm	Spessore mm	Versione	Nr. ordine	Prezzo in € IVA escl.
150	6	molto fine	6 37 34 007 01 0	25,50



Disco in feltro

Per lucidare a specchio i cordoni di saldatura d'angolo in combinazione con la pasta di lucidatura FEIN.

Ø mm	Spessore mm	Nr. ordine	Prezzo in € IVA escl.
150	6	6 37 18 011 01 0	16,40



Blocchetto di sagomatura

Per la sagomatura dei dischi vlies per adattare il disco al profilo del cordone di saldatura.

Nr. ordine	Prezzo in € IVA escl.
6 37 19 011 01 0	20,80

Accessori RS 10-70 E



Nastri abrasivi

Nastri abrasivi molto flessibili, ideali per la smerigliatura di tubi curvati
Conf. da 10 pz., 30 x 533 mm.

Grana	Nr. ordine	Prezzo in € IVA escl.
80	6 37 14 136 01 0	26,80
120	6 37 14 137 01 0	26,80
180	6 37 14 138 01 0	26,80
320	6 37 14 139 01 0	26,80
400	6 37 14 140 01 0	26,80



Nastri in tessuto Vlies

Realizzazione molto morbida, per superfici uniformi anche nelle curve strette dei tubi
Conf. da 5 pz., 30 x 533 mm.

Versione	Nr. ordine	Prezzo in € IVA escl.
grossa	6 37 14 141 01 0	36,80
medio	6 37 14 142 01 0	36,80
fine	6 37 14 143 01 0	36,80



Nastri di lucidatura merino

Versione molto morbida, per lucidatura a specchio uniforme anche nelle curve strette dei tubi.
Conf. da 3 pz., 30 x 533 mm.

Nr. ordine	Prezzo in € IVA escl.
6 37 14 144 01 0	21,30

**Accessori ROT 14-200 E****Cuffia di aspirazione Set**

Nr. ordine	Prezzo in € IVA escl.
3 18 10 264 01 0	21,20

Cuffia di aspirazione

Nr. ordine	Prezzo in € IVA escl.
3 18 10 240 01 4	27,90

**Raccordo**

Impiego universale per collegare ad un aspiratore elettrodomestico o accessori con il dispositivo di aspirazione della polvere. Boccola in gomma flessibile, lunghezza 70 mm, Ø interno 31,5 mm.

Nr. ordine	Prezzo in € IVA escl.
3 13 22 771 00 9	5,58

**Fogli abrasivi**

forato, Ø 150 mm, con fissaggio rapido a velcro
Campo di applicazione: legno, metallo, carrozzerie non verniciate, punti di brasatura. Qualità: legato in resina sintetica, corindone. Proprietà: elevata capacità di asportazione.

Grana	Conf. pz.	Nr. ordine	Prezzo in € IVA escl.
60	50	6 37 28 022 01 7	58,50

**Platorello**

Ø 150 mm, forato con fissaggio a velcro

Versione	Nr. ordine	Prezzo in € IVA escl.
duro	6 38 06 116 02 1	110,30
extra morbido	6 38 06 166 02 6	108,80

**Platorello**

Ø 200 mm, forato, con fissaggio a velcro

Versione	Nr. ordine	Prezzo in € IVA escl.
duro	6 38 06 102 02 3	121,30
medio	6 38 06 095 02 1	122,00
extra morbido	6 38 06 118 02 3	122,00

**Cuffia d'agnello**

con fissaggio rapido a velcro.

Ø mm	Nr. ordine	Prezzo in € IVA escl.
150	6 37 23 009 00 4	10,90
200	6 37 23 010 00 6	18,60

Accessori MSf 636-1**Elemento aderente in velcro**

Ø 150 mm

Ø mm	Nr. ordine	Prezzo in € IVA escl.
150	3 14 26 030 00 5	17,80

Platorello

Ø 115 mm, non forato con fissaggio a velcro, duro

Nr. ordine	Prezzo in € IVA escl.
6 38 06 167 02 0	40,00

**Fogli abrasivi**

Ø 115 mm, per la rimozione di graffi molto profondi e di cordoni di saldatura sottili

Grana	Conf. pz.	Nr. ordine	Prezzo in € IVA escl.
80	50	6 37 28 096 01 9	28,30

**Platorello**

Ø 125 mm, forato con fissaggio a velcro

Versione	Nr. ordine	Prezzo in € IVA escl.
duro	6 38 06 103 02 7	82,20
medio	6 38 06 088 02 7	83,30
morbido	6 38 06 117 02 5	106,20

Fogli abrasivi

forato, Ø 125 mm, con fissaggio rapido a strappo
Campo di applicazione: legno, colori, stucco; vernici per veicoli, vetroresina, materiali sintetici. Qualità: legato in resina sintetica, legame medio, corindone. Proprietà: impastamento notevolmente ridotto, elevata capacità di asportazione, flessibilità

Grana	Conf. pz.	Nr. ordine	Prezzo in € IVA escl.
80	50	6 37 28 001 01 6	37,50
100	50	6 37 28 002 01 9	37,50

**Platorello**

Ø 150 mm, forato con fissaggio a velcro

Versione	Nr. ordine	Prezzo in € IVA escl.
duro	6 38 06 101 02 0	95,90
medio	6 38 06 090 02 3	97,70
morbido	6 38 06 114 02 4	91,50

**Testa orbitale**

Ø 150 mm

Nr. ordine	Prezzo in € IVA escl.
3 12 07 103 01 3	140,90

**Fogli abrasivi**

forato, Ø 150 mm, con fissaggio rapido a velcro
Campo di applicazione: metallo, carrozzerie non verniciate, punti di brasatura, punti di saldatura, vetroresina. Qualità: panno per smerigliature di elevate prestazioni, legato in resina sintetica, corindone. Proprietà: alta stabilità, elevata capacità di asportazione.

Grana	Conf. pz.	Nr. ordine	Prezzo in € IVA escl.
40	50	6 37 28 009 01 4	108,20
60	50	6 37 28 010 01 6	101,20
80	50	6 37 28 056 01 3	91,90
100	50	6 37 28 054 01 6	91,90

**Fogli abrasivi**

forato, Ø 150 mm, con fissaggio rapido a velcro
Campo di applicazione: legno, colori, stucco; vernici per veicoli, vetroresina, materiali sintetici. Qualità: legato in resina sintetica, corindone. Proprietà: impastamento notevolmente ridotto, flessibilità.

Grana	Conf. pz.	Nr. ordine	Prezzo in € IVA escl.
80	50	6 37 28 074 01 4	50,80
120	50	6 37 28 084 01 3	43,80
150	50	6 37 28 012 01 8	43,80
180	50	6 37 28 013 01 2	43,80
220	50	6 37 28 014 01 0	43,80
240	50	6 37 28 015 01 4	43,80
320	50	6 37 28 017 01 1	43,80
400	50	6 37 28 061 01 0	43,80



Fogli abrasivi

forato, Ø 150 mm, con fissaggio rapido a velcro
 Campo di applicazione: legno, metallo, carrozzerie non verniciate, punti di brasatura. Qualità: legato in resina sintetica, legame leggero, corindone. Proprietà: elevata capacità di asportazione.

Grana	Conf. pz.	Nr. ordine	Prezzo in € IVA escl.
40	50	6 37 28 072 01 2	54,00
60	50	6 37 28 073 01 6	51,80



Cuffia d'agnello

con fissaggio rapido a velcro.

Ø mm	Nr. ordine	Prezzo in € IVA escl.
125	6 37 23 008 00 0	8,54
150	6 37 23 009 00 4	10,90

Accessori WPO 14-25 E



Set inox standard superfici

Set per applicazioni standard nella lavorazione delle superfici: dall'eliminazione di sporcizia con il feltro ondulato alla rimozione del nero della saldatura fino a una satinatura di buona qualità. Composto da: 1 rullo di satinatura elastico, grana 60 (6 37 21 006 01 2) 1 rullo in tessuto vlies (6 37 21 009 01 8) 1 disco abrasivo in vlies ondulato (6 37 23 021 01 3) 10 dischi di satinatura in tessuto vlies a grana fine (6 37 32 003 01 5) 1 platorello (6 38 06 172 01 0) 1 albero di fissaggio (6 38 03 066 02 4) 1 chiave a piolini (6 29 10 022 00 2) 1 chiave doppia 19 x 22 (6 29 04 003 00 0)

Nr. ordine	Prezzo in € IVA escl.
6 37 21 006 04 0	217,00



Set inox smerigliatura superfici

Elevata velocità di asportazione sulla superficie. Composto da: 1 rullo ad espansione (6 38 06 192 01 0) 5 nastri abrasivi, grana 60 (6 37 14 132 01 0) 5 nastri abrasivi, grana 80 (6 37 14 133 01 0) 5 nastri abrasivi, grana 120 (6 37 14 134 01 0)

Nr. ordine	Prezzo in € IVA escl.
6 38 06 192 02 0	219,00



Set inox satinatura superfici

Satinatura perfetta e uniforme. Minima produzione di calore durante la lavorazione. Composto da: 1 rullo di satinatura elastico medio, grana 60 (6 37 21 006 01 2) 1 rullo di satinatura elastico, grana 180 fine (6 37 21 007 01 6) 1 rullo in tessuto vlies sinusoidale, grana 180 fine (6 37 21 051 01 0)

Nr. ordine	Prezzo in € IVA escl.
6 37 21 050 02 0	233,00



Set inox standard tubi

Set per applicazioni standard per la lavorazione di tubi dritti. Eliminazione di sporcizia, rimozione del nero della saldatura, fino a una satinatura di buona qualità. Composto da: 1 rullo per nastri abrasivi (6 38 06 181 01 6) 1 nastro abrasivo, grana 60 cf. da 10 pz. (6 37 14 044 01 0) 1 nastro abrasivo, grana 120 cf. da 10 pz. (6 37 14 045 01 4) 1 nastro in tessuto vlies medio (6 37 14 048 01 9) 1 nastro in tessuto vlies fine (6 37 14 049 01 3) 1 nastro adesivo (6 38 09 004 01 9)

Nr. ordine	Prezzo in € IVA escl.
6 38 06 181 03 0	154,00



Set per acciaio inox di satinatura profilati

Satinatura di profili per una finitura perfetta. Composto da: 1 rullo di satinatura elastico grana 60 media (6 37 21 054 01 0), 1 rullo di satinatura elastico grana 180 fine (6 37 21 055 01 0), 1 rullo di satinatura tessuto vlies sinusoidale fine (6 37 21 056 01 0), 1 albero di fissaggio (6 38 03 071 02 0)

Nr. ordine	Prezzo in € IVA escl.
6 37 21 054 02 0	191,00



Set inox lucidatura superfici/tubi/profilati

Superfici lucidate a specchio. Gli anelli di satinatura non producono pelucchi. Composto da: 1 anello di lucidatura sisal (6 37 23 011 01 4) 2 anelli di lucidatura in panno rigido (6 37 23 013 01 1) 2 anelli di lucidatura in panno morbido (6 37 23 014 01 9) 1 pasta di spazzolatura (6 37 26 027 01 0) 1 pasta di prelucidatura (6 37 26 028 01 0) 1 pasta di lucidatura (6 37 26 029 01 0) 1 albero di fissaggio (6 38 03 027 03 8) 1 chiave a piolini (6 29 10 022 00 2) 1 chiave 19 x 22 (6 29 04 003 00 0)

Nr. ordine	Prezzo in € IVA escl.
6 37 23 011 04 0	122,00



Rullo di satinatura elastico

Foro 19 mm
 100 x 100 mm

Grana	Versione	Nr. ordine	Prezzo in € IVA escl.
60	medio	6 37 21 006 01 2	94,10
180	fine	6 37 21 007 01 6	94,10



Rullo di satinatura elastico

Foro 19 mm
 100 x 50 mm

Grana	Versione	Nr. ordine	Prezzo in € IVA escl.
60	medio	6 37 21 054 01 0	65,40
180	fine	6 37 21 055 01 0	65,40



Rullo di satinatura in tessuto vlies sinusoidale

Foro 19 mm
 Ø 100 x 50 mm, a forma sinusoidale, per finitura satinata uniforme

Grana	Versione	Nr. ordine	Prezzo in € IVA escl.
180	fine	6 37 21 056 01 0	37,80



Rullo di satinatura in tessuto vlies sinusoidale

Foro 19 mm
 Ø 100 x 100 mm, a forma sinusoidale, per finitura satinata uniforme

Grana	Versione	Nr. ordine	Prezzo in € IVA escl.
180	fine	6 37 21 051 01 0	53,60



Ruota a lamelle abrasive

Ø 150 mm, foro 14 mm
 per l'eliminazione di piccole imperfezioni e di graffi superficiali

Nr. ordine	Prezzo in € IVA escl.
6 37 21 003 01 7	60,50



Ruota a lamelle abrasive

Ø 150 mm, foro 14 mm
 grana media

Nr. ordine	Prezzo in € IVA escl.
6 37 21 004 01 5	60,50



Ruota a lamelle abrasive

Ø 150 mm, foro 14 mm
 per satinatura fine, finitura satinata

Nr. ordine	Prezzo in € IVA escl.
6 37 21 005 01 9	60,50

**Rullo di satinatura in tessuto vlies**
Ø 100 x 100 mm, foro 19 mm
per finitura satinata media

Grana	Versione	Nr. ordine	Prezzo in € IVA escl.
100	medio	6 37 21 008 01 4	41,00

**Rullo di satinatura in tessuto vlies**
Ø 100 x 100 mm, foro 19 mm
per finitura satinata fine

Grana	Versione	Nr. ordine	Prezzo in € IVA escl.
180	fine	6 37 21 009 01 8	41,00

**Rullo di satinatura in tessuto vlies**
Ø 100 x 100 mm, foro 19 mm
per finitura satinata molto fine

Grana	Versione	Nr. ordine	Prezzo in € IVA escl.
280	molto fine	6 37 21 010 01 0	41,00

**Rullo lamellare in feltro**
Per la lucidatura e la prelucidatura dell'acciaio inox. Grazie alle lamelle il feltro non «brucia» ed è possibile eseguire la lucidatura senza la formazione di strisce. Utilizzare solo con pasta di lucidatura (prelucidatura = crema di prelucidatura, lucidatura a specchio = crema di lucidatura).

Versione	Nr. ordine	Prezzo in € IVA escl.
morbido	6 37 21 057 01 0	70,30
medio	6 37 21 058 01 0	70,30

**Anello in tessuto vlies ondulato**
ondulato, larghezza ca. 30 mm, foro 14 mm, per piccoli interventi di sbavatura, deossidazione, piccoli interventi di smerigliatura, decorazioni

Ø mm	Nr. ordine	Prezzo in € IVA escl.
150	6 37 23 021 01 3	17,10
200	6 37 23 022 01 6	20,40

**Dischi di satinatura in tessuto vlies**
Ø 115 mm, stabile, con fissaggio rapido a velcro, per l'impiego con il platorello 6 38 06 172 01 0

Versione	Conf. pz.	Nr. ordine	Prezzo in € IVA escl.
grossa	10	6 37 32 001 01 8	38,90
medio	10	6 37 32 002 01 1	36,90
fine	10	6 37 32 003 01 5	31,70

**Platorello velcro**
con fissaggio a velcro, per l'impiego con il feltro di satinatura, M 14

Ø mm	Nr. ordine	Prezzo in € IVA escl.
115	6 38 06 172 01 0	15,90

**Rullo per levigatura in gomma per nastri abrasivi**
Foro 19 mm
100 x 70 mm

Nr. ordine	Prezzo in € IVA escl.
6 38 06 181 01 6	78,70

**Nastri abrasivi**
600 x 30 mm

Grana	Conf. pz.	Nr. ordine	Prezzo in € IVA escl.
60	10	6 37 14 044 01 0	23,80
120	10	6 37 14 045 01 4	23,80
240	10	6 37 14 046 01 7	23,80

Nastro adesivo

per richiudere i nastri abrasivi nel caso di tubo chiuso, 50 mt.

Nr. ordine	Prezzo in € IVA escl.
6 38 09 004 01 9	11,60

**Nastri in tessuto Vlies**

Con aggancio rapido per richiudere i nastri abrasivi, ideale in caso di tubo chiuso, 600 x 30 mm.

Versione	Nr. ordine	Prezzo in € IVA escl.
grossa	6 37 14 047 01 1	12,50
medio	6 37 14 048 01 9	12,50
fine	6 37 14 049 01 3	12,50

**Anelli di lucidatura, sisal**

Panno per finitura/spazzolatura e livellamento di metalli non ferrosi dopo la sgrossatura con grana 240-280 con pasta di spazzolatura «gialla». - Finitura/spazzolatura e livellamento di ferro/acciaio e acciaio legato dopo la sgrossatura con grana 280-320 con pasta di spazzolatura «gialla» - Opacatura/spazzolatura di metalli non ferrosi, ferro/acciaio e acciaio legato con pasta per spazzolatura «gialla». - Prelucidatura di ferro/acciaio e acciaio legato con pasta di prelucidatura «arancione» larghezza ca. 30 mm, foro 14 mm

Ø mm	Nr. ordine	Prezzo in € IVA escl.
150	6 37 23 011 01 4	19,20
200	6 37 23 012 01 7	26,70

**Anelli di lucidatura, panno, rigido**

Larghezza ca. 15 mm, foro 14 mm, per la prelucidatura e la lucidatura di metalli non ferrosi, ferro/acciaio e acciaio legato, pasta di prelucidatura «arancione»

Ø mm	Nr. ordine	Prezzo in € IVA escl.
150	6 37 23 013 01 1	11,10
200	6 37 23 015 01 3	13,30

**Anelli di lucidatura, panno, morbido**

Larghezza ca. 15 mm, foro 14 mm, per la lucidatura a specchio di metalli non ferrosi, ferro/acciaio e acciaio legato, con pasta di lucidatura «bianca»

Ø mm	Nr. ordine	Prezzo in € IVA escl.
150	6 37 23 014 01 9	8,67
200	6 37 23 016 01 6	12,60

Anelli di lucidatura, feltro, extramorbidi

Larghezza ca. 15 mm, foro 14 mm, per la finitura di metalli non ferrosi, ferro/acciaio, acciaio legato e molti materiali sintetici con la pasta per lucidare «bianca»

Ø mm	Nr. ordine	Prezzo in € IVA escl.
150	6 37 23 019 01 2	10,60
200	6 37 23 020 01 4	16,60

**Disco di lucidatura**Ø 150 mm, larghezza 60 mm, elastico, foro 14 mm
per la finitura striata, grana 16 (grossa), morbido, «verde»

Nr. ordine	Prezzo in € IVA escl.
6 37 13 013 01 8	137,30



Disco di lucidatura
 Ø 150 mm, larghezza 60 mm, elastico, foro 14 mm
 per superfici fini, grana 24 (media), morbido, «blu»

Nr. ordine	Prezzo in €
6 37 13 015 01 0	IVA escl. 137,30

Disco di lucidatura
 Ø 150 mm, larghezza 60 mm, elastico, foro 14 mm
 per la levigatura fine, grana 46 (fine), morbido, «marrone»

Nr. ordine	Prezzo in €
6 37 13 016 01 3	IVA escl. 137,30



Ruota a lamelle abrasive
 Larghezza 50 mm, per la lucidatura dell'acciaio inossidabile,
 foro 14 mm

Ø	Nr. ordine	Prezzo in €
mm		IVA escl.
200	6 37 21 001 00 1	141,50



Pasta di spazzolatura
 gialla, con panno sisal per l'opacatura di metalli non ferrosi,
 ferro/acciaio e acciaio inox

Nr. ordine	Prezzo in €
6 37 26 027 01 0	IVA escl. 8,36



Pasta di prelucidatura
 arancione, con panno rigido, per la prelucidatura e la lucidatura
 di metalli non ferrosi, ferro/acciaio e acciaio inox

Nr. ordine	Prezzo in €
6 37 26 028 01 0	IVA escl. 8,36



Pasta di lucidatura
 bianca, con panno morbido per la lucidatura a specchio di metalli
 non ferrosi, ferro/acciaio, acciaio inox e superfici cromate cromo

Nr. ordine	Prezzo in €
6 37 26 029 01 0	IVA escl. 8,36



Supporto
 per impugnatura laterale, orientabile di 360°

Nr. ordine	Prezzo in €
6 37 33 006 01 0	IVA escl. 63,60



Albero di fissaggio
 per utensili di satinatura (rulli), attacco portautensile Ø 19 mm

Lungh.	Nr. ordine	Prezzo in €
mm		IVA escl.
50	6 38 03 071 02 0	48,80
100	6 38 03 067 02 8	56,80



Albero di fissaggio
 con flangia di serraggio M 14, per anelli di satinatura, campo di
 serraggio 15-35 mm

Nr. ordine	Prezzo in €
6 38 03 027 03 8	IVA escl. 32,60



Albero di fissaggio
 con flangia di serraggio M 14, per ruote di satinatura a lamelle,
 dischi di satinatura e dischi di lucidatura, campo di serraggio
 15 - 50 mm, attacco portautensile Ø 14 mm

Nr. ordine	Prezzo in €
6 38 03 066 02 4	IVA escl. 36,40



Carter di protezione
 per proteggere le mani

Nr. ordine	Prezzo in €
3 02 29 216 00 5	IVA escl. 5,89



Rullo ad espansione
 Foro 19 mm
 Ø 100 x 100 mm, per una lavorazione sicura con i nastri abrasivi
 senza vibrazioni

Nr. ordine	Prezzo in €
6 38 06 192 01 0	IVA escl. 180,40



Nastro abrasivo
 per la rimozione di cordoni di saldatura sottili, di graffi molto
 profondi e dei segni di laminazione

Grana	Conf.	Nr. ordine	Prezzo in €
60	pz. 5	6 37 14 132 01 0	IVA escl. 12,30



Nastro abrasivo
 per la rimozione di graffi profondi

Grana	Conf.	Nr. ordine	Prezzo in €
80	pz. 5	6 37 14 133 01 0	IVA escl. 12,00



Nastro abrasivo
 per la rimozione di graffi e come passo preliminare alla finitura
 satinata

Grana	Conf.	Nr. ordine	Prezzo in €
120	pz. 5	6 37 14 134 01 0	IVA escl. 11,50



Manicotto abrasivo Pyramix
 per la rimozione di graffi leggeri e per la preparazione alla
 finitura satinata

Grana	Conf.	Nr. ordine	Prezzo in €
280	pz. 5	6 37 14 145 01 0	IVA escl. 59,10
400	5	6 37 14 146 01 0	59,10
600	5	6 37 14 147 01 0	59,10
1400	5	6 37 14 148 01 0	59,10



		WPO 14-15 E	Set Marine WPO 14-15 E	WPO 14-15 E - Set	Set Marine WPO 14-15 E	WPO 14-25 E	WPO 10-25 E	WPO 10-25 E - Set
		Lucidatrice angolare molto potente per la manutenzione di veicoli e imbarcazioni.	Set di lucidatura per la manutenzione di imbarcazioni.	Lucidatrice angolare molto potente per la manutenzione di veicoli e imbarcazioni.	Set di lucidatura per la manutenzione di imbarcazioni.	Lucidatrice angolare estremamente potente per la preparazione alla lucidatura.	Potente e maneggevole lucidatrice angolare per il trattamento della vernice.	
EAN 4014586...		... 862699	... 862712	... 867069	... 872216	... 867113	... 866055	... 867199
Pagina		150	150	150	150	150	150	150
Applicazione	Sgrossatura	▲	▲▲	▲	▲▲	▲▲		
	Levigatura fine	▲	▲▲	▲	▲▲	▲▲		
	Finitura	▲▲	▲▲	▲▲	▲▲	▲▲		
	Levigatura a secco	▲▲	▲▲	▲▲	▲▲	▲▲		
	Lucidatura	▲▲	▲▲	▲▲	▲▲	▲▲	▲▲	▲▲
Dotazione	Motore ad alte prestazioni FEIN	●	●	●	●	●	●	●
	Tasto di blocco albero	●	●	●	●	●	●	●
	Sicurezza contro gli avviamenti accidentali	●	●	●	●	●	●	●
	Avviamento soft	●	●	●	●	●	●	●
Dati tecnici	Potenza nominale assorbita	1 200 W	1 200 W	1 200 W	1 200 W	1 200 W	800 W	800 W
	Nr. giri a vuoto	500 - 1 500 1/min	500 - 1 500 1/min	500 - 1 500 1/min	500 - 1 500 1/min	900 - 2 500 1/min	900 - 2 500 1/min	900 - 2 500 1/min
	Peso EPTA	2,50 kg	2,50 kg	2,50 kg	2,50 kg	2,50 kg	2,20 kg	2,20 kg
	Ø utensile di lucidatura	230 mm	230 mm	230 mm	230 mm	230 mm	150 mm	150 mm
	Filettatura albero portautensile	M 14	M 14	M 14	M 14	M 14	M 14	M 14

▲ adatto ▲▲ molto adatto ● compreso

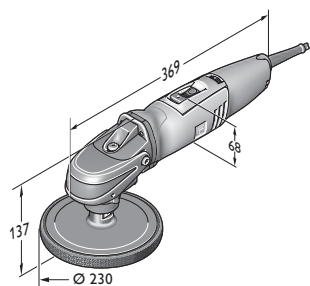

WPO 14-15 E

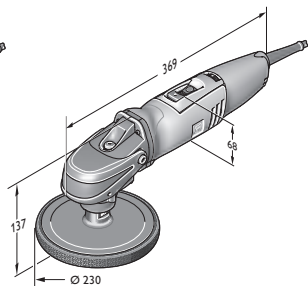

WPO 14-25 E

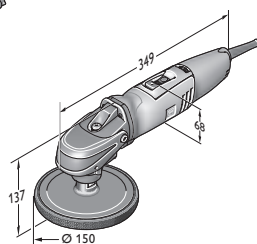

WPO 10-25 E



Modello	Nr. ordine	EAN	PK	Prezzo in € IVA escl.
WPO 14-15 E	7 221 48 00 23 0	4014586862699	01	465,00

Compresi nel prezzo:
1 impugnatura, 1 impugnatura supplementare
Per gli accessori vedere pagina 151



Modello	Nr. ordine	EAN	PK	Prezzo in € IVA escl.
Set Marine WPO 14-15 E	7 221 48 50 01 0	4014586862712	01	580,00

Compresi nel prezzo:
1 impugnatura antivibrazione, 1 impugnatura, 1 platorello con fissaggio a velcro, Ø 170 mm, 1 spugna di lucidatura, Ø 195 mm, 1 cuffia in lana di agnello, Ø 235 mm, 1 cuffia di aspirazione, 1 platorello Ø 150 mm, 2 feltri di satinatura per vernice antivegetativa, 1 platorelli in setola, 2 fogli abrasivi da Ø 150 mm per tipo, forati, (grane 80, 150, 180), 1 valigetta portautensili in plastica
Per gli accessori vedere pagina 151



Modello	Nr. ordine	EAN	PK	Prezzo in € IVA escl.
WPO 14-15 E - Set	7 221 48 51 01 0	4014586867069	01	479,00

Compresi nel prezzo:
1 impugnatura antivibrazione, 1 impugnatura, 1 platorello con fissaggio a velcro Ø 150 mm, 1 spugna spugna di lucidatura media Ø 150 mm
Per gli accessori vedere pagina 151



Modello	Nr. ordine	EAN	PK	Prezzo in € IVA escl.
Set Marine WPO 14-15 E	7 221 48 60 00 0	4014586872216	01	442,00

Compresi nel prezzo:
1 impugnatura antivibrazione, 1 impugnatura, 1 platorello con fissaggio a velcro, Ø 170 mm, 1 spugna di lucidatura, Ø 195 mm, 1 valigetta portautensili in plastica
Per gli accessori vedere pagina 151



Modello	Nr. ordine	EAN	PK	Prezzo in € IVA escl.
WPO 14-25 E	7 221 49 51 01 0	4014586867113	01	479,00

Compresi nel prezzo:
1 impugnatura antivibrazione, 1 impugnatura, 1 platorello con fissaggio a velcro Ø 150 mm, 1 spugna spugna di lucidatura media Ø 150 mm
Per gli accessori vedere pagina 151



Modello	Nr. ordine	EAN	PK	Prezzo in € IVA escl.
WPO 10-25 E	7 221 63 00 23 0	4014586866055	01	419,00

Compresi nel prezzo:
1 impugnatura supplementare, 1 impugnatura
Per gli accessori vedere pagina 151



Modello	Nr. ordine	EAN	PK	Prezzo in € IVA escl.
WPO 10-25 E - Set	7 221 63 51 01 0	4014586867199	01	431,00

Compresi nel prezzo:
1 impugnatura antivibrazione, 1 impugnatura, 1 platorello con fissaggio a velcro Ø 150 mm, 1 spugna spugna di lucidatura media Ø 150 mm
Per gli accessori vedere pagina 151



Accessori generici



Valigette portautensili

In plastica, dimensioni interne: 470 x 275 x 232 mm

Nr. ordine	Prezzo in € IVA escl.
3 39 01 122 01 0	70,70

Accessori WPO 10-25 E, WPO 14-15 E, WPO 14-15 XE, WPO 14-25 E



Set di preparazione alla lucidatura e di finitura

Composizione ideale del set per la preparazione alla lucidatura di superfici verniciate danneggiate dalle intemperie e vernici nuove. Perfetto anche per la finitura di vernici fresche (non adatto per vernici opache). Contenuto della valigetta di plastica: 1 lucidante polish «tutto in uno» FEIN da 1 kg; 1 crema protettiva FEIN Top da 1 kg; 1 platorello 150 mm; 1 cuffia d'agnello 150 mm; 2 spugne di lucidatura di media durezza arancioni 150 mm; 1 spugna bugnata; 53 dischetti abrasivi adesivi, grana 800; 1 tamponcino di supporto; 1 spugnetta per inumidire; 1 gomma per pulizia da 200 g; 2 panni in microfibra.

Nr. ordine	Prezzo in € IVA escl.
6 37 23 028 04 0	231,00



Cera spray di finitura

Lacca sigillante spray per la pulizia e la protezione duratura delle superfici lucidate. Elimina i residui di lucidante dalle parti in plastica.

Contenuto ml	Nr. ordine	Prezzo in € IVA escl.
500	6 37 26 025 01 0	20,30



Gomma per pulizia

La gomma per pulizia FEIN rimuove delicatamente ogni residuo presente su vernice e vetro, come: schizzi di vernice e colore, ruggine, catrame, resina degli alberi, insetti morti, impurità lasciate dalle intemperie e polvere freno dai cerchioni.

Nr. ordine	Prezzo in € IVA escl.
6 37 33 007 01 0	36,80



Panno in microfibra

Qualità a maglie finissime per la pulizia dei residui della lucidatura. Versione senza orlo per lavori senza graffi e pelucchi

Nr. ordine	Prezzo in € IVA escl.
6 37 33 003 01 0	8,15

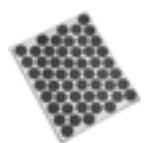

Dischetti adesivi abrasivi

Carta abrasiva autoadesiva ultrafine grana 2800 per il trattamento di piccoli danni della vernice, ad es. graffi. 1 foglio da 53 dischetti abrasivi Ø 30 mm. Adatti al corrispondente blocchetto di supporto 6 37 33 002 01 0

Nr. ordine	Prezzo in € IVA escl.
6 37 17 221 01 0	10,80



Spugnetta per inumidire

Dado di spugna maneggevole per inumidire in modo igienico i dischetti abrasivi.

Nr. ordine	Prezzo in € IVA escl.
6 37 33 001 01 0	3,58



Supporto per adesivi abrasivi

Tamponcino maneggevole per l'applicazione sulle due facce dei dischetti abrasivi.

Nr. ordine	Prezzo in € IVA escl.
6 37 33 002 01 0	13,30



Lucidante polish «tutto in uno» FEIN

Ideale per vernici antigraffio fortemente o lievemente danneggiate. Risultati eccellenti ottenibili in una sola fase di lavoro. Non contiene silicone. Perfetto anche per applicazioni su imbarcazioni (gelcoat)

Contenuto kg	Nr. ordine	Prezzo in € IVA escl.
1	6 37 26 014 01 0	47,40



Platorello velcro

con fissaggio a velcro, M 14

Ø mm	Nr. ordine	Prezzo in € IVA escl.
80	6 38 06 179 01 5	23,20
125	6 38 06 169 01 6	14,70
130	6 38 06 178 01 1	32,70
150	6 38 06 170 01 8	17,60



Platorello velcro

per pelle d'agnello con cordicella di chiusura, guarnizione in gomma, M14

Ø mm	Nr. ordine	Prezzo in € IVA escl.
120	6 38 06 012 00 8	17,80



Spugna di lucidatura

Per la lucidatura di superfici verniciate. Diversi gradi di durezza: morbida per vernici nuove, media per danni lievi da intemperie e applicazione di cera, dura per vernici fortemente danneggiate dalle intemperie. Fissaggio rapido a velcro, altezza 40 mm.

Ø mm	Versione	Nr. ordine	Prezzo in € IVA escl.
100	morbido	6 37 23 024 01 8	21,40
100	duro	6 37 23 023 01 0	21,40
125	medio	6 37 23 017 01 0	14,80
150	medio	6 37 23 018 01 8	16,40



Spugna di lucidatura arancione

Spugna per lucidare di media durezza, porosità fine, per vernici nuove e vecchie, Ø 150 mm.

Nr. ordine	Prezzo in € IVA escl.
6 37 23 028 01 0	17,70



Spugna a nido d'ape

Spugna per lucidare morbida e finissima per eliminare gli ologrammi su vernici scure, Ø 150 mm.

Nr. ordine	Prezzo in € IVA escl.
6 37 23 029 01 0	17,70



Cuffia d'agnello
con cordicella di chiusura

Ø mm	Nr. ordine	Prezzo in € IVA escl.
120	6 37 23 007 00 2	9,00



Cuffia d'agnello
con fissaggio rapido a velcro.

Ø mm	Nr. ordine	Prezzo in € IVA escl.
125	6 37 23 008 00 0	8,54
150	6 37 23 009 00 4	10,90



Crema protettiva FEIN Top
Lacca sigillante di lunga durata grazie alla presenza di cera naturale e sintetica di alta qualità. Per una brillantezza sensazionale. Non contiene silicone.

Contenuto kg	Nr. ordine	Prezzo in € IVA escl.
1	6 37 26 015 01 0	41,50

Accessori WPO 14-15 E



Platorello velcro
con fissaggio a velcro, M 14

Ø mm	Nr. ordine	Prezzo in € IVA escl.
170	6 38 06 187 01 0	42,10



Spugna di lucidatura
Ø 195 mm per platorello con Ø 170 mm 6 38 06 187 01 0 M 14 con sistema di fissaggio a velcro. Numero di giri consigliato 500-1000 giri/min.

Ø mm	Nr. ordine	Prezzo in € IVA escl.
195	6 37 23 034 01 0	19,80



Disco di pulizia in setola
Disco in setola per la pulizia o la lucidatura di scafi e ponti di imbarcazioni con Ø 195 mm per platorello con Ø 170 mm 6 38 06 187 01 0 M 14 con sistema di fissaggio a velcro. Per superfici antiscivolo in vetroresina. Numero di giri consigliato: circa 500 giri/min.

Ø mm	Nr. ordine	Prezzo in € IVA escl.
195	6 37 23 033 01 0	32,60



Cuffia in lana d'agnello
Diametro circa 230 mm per platorello con Ø 170 mm 6 38 06 187 01 0 M 14 con sistema di fissaggio a velcro. Numero di giri consigliato 500-1200 giri/min. Qualità TOPWOOL, disco di lucidatura Frisbee. Lana di agnello/ misto sintetico, lavabile.

Ø mm	Nr. ordine	Prezzo in € IVA escl.
230	6 37 23 035 01 0	26,10



Platorello
Con fissaggio a velcro, Ø 150 mm con foro di aspirazione M 14. Foro adatto per fogli abrasivi FEIN e di altre marche.

Ø mm	Nr. ordine	Prezzo in € IVA escl.
150	6 38 06 188 01 0	70,40

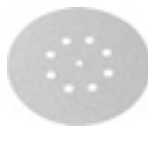

Fogli abrasivi
forato, Ø 150 mm, con fissaggio rapido a velcro
Campo di applicazione: metallo, carrozzerie non verniciate, punti di brasatura, punti di saldatura, vetroresina. Qualità: panno per smerigliature di elevate prestazioni, legato in resina sintetica, corindone. Proprietà: alta stabilità, elevata capacità di asportazione.

Grana	Conf. pz.	Nr. ordine	Prezzo in € IVA escl.
60	50	6 37 28 010 01 6	101,20

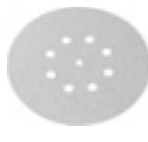

Fogli abrasivi
forato, Ø 150 mm, con fissaggio rapido a velcro
Campo di applicazione: legno, colori, stucco; vernici per veicoli, vetroresina, materiali sintetici. Qualità: legato in resina sintetica, corindone. Proprietà: impastamento notevolmente ridotto, flessibilità.

Grana	Conf. pz.	Nr. ordine	Prezzo in € IVA escl.
80	50	6 37 28 074 01 4	50,80
120	50	6 37 28 084 01 3	43,80
150	50	6 37 28 012 01 8	43,80
180	50	6 37 28 013 01 2	43,80
240	50	6 37 28 015 01 4	43,80
320	50	6 37 28 017 01 1	43,80



Disco vlies per vernice antivegetativa
Disco in tessuto vlies per levigatura o asportazione di vernici antivegetative. Consente una levigatura sensazionale senza impastare il disco. Lunghissima durata.

Ø mm	Conf. pz.	Nr. ordine	Prezzo in € IVA escl.
150	5	6 37 32 004 01 0	22,50



Cuffia di aspirazione Set

Nr. ordine	Prezzo in € IVA escl.
3 18 10 264 01 0	21,20



Raccordo
Impiego universale per collegare ad un aspiratore elettrotensili o accessori con il dispositivo di aspirazione della polvere. Boccola in gomma flessibile, lunghezza 70 mm, Ø interno 31,5 mm.

Nr. ordine	Prezzo in € IVA escl.
3 13 22 771 00 9	5,58

Accessori WPO 10-25 E, WPO 14-15 E



Valigette portautensili
Plastica, dimensioni interne: 470 x 275 x 116 mm

Nr. ordine	Prezzo in € IVA escl.
3 39 01 118 01 0	45,70

Accessori WPO 14-15 E, WPO 14-25 E



Spazzola a tazza in nylon
Ø 125 mm, grana 46, M 14, per la spazzolatura dopo il lavaggio in soluzione alcalina, la pulitura delle travi di tetti, il restauro di mobili antichi, per ravvivare il colore prima di una nuova applicazione, la sbavatura e l'eliminazione della ruggine dalle parti in metallo

Nr. ordine	Prezzo in € IVA escl.
6 37 22 048 01 4	42,20



Accessori WPO 14-15 E, WPO 14-15 XE



Platorello velcro
con fissaggio a velcro, M 14

Ø mm	Nr. ordine	Prezzo in € IVA escl.
200	6 38 06 171 01 7	27,90



Platorello velcro
per pelle d'agnello con cordicella di chiusura, guarnizione in gomma, M14

Ø mm	Nr. ordine	Prezzo in € IVA escl.
170	6 38 06 030 00 4	24,90



Spugna di lucidatura
Per la lucidatura di superfici verniciate. Diversi gradi di durezza: morbida per vernici nuove, media per danni lievi da intemperie e applicazione di cera, dura per vernici fortemente danneggiate dalle intemperie. Fissaggio rapido a velcro, altezza 40 mm.

Ø mm	Versione	Nr. ordine	Prezzo in € IVA escl.
160	morbido	6 37 23 026 01 5	27,20
160	duro	6 37 23 025 01 2	27,20



Cuffia d'agnello
con cordicella di chiusura

Ø mm	Nr. ordine	Prezzo in € IVA escl.
170	6 37 23 003 00 3	16,50



Cuffia d'agnello
con fissaggio rapido a velcro.

Ø mm	Nr. ordine	Prezzo in € IVA escl.
200	6 37 23 010 00 6	18,60



Oltre 50 anni di esperienza: elettroutensili ad oscillazione FEIN.

Grazie all'esperienza di oltre 50 anni nel settore della tecnologia ad oscillazione, con i suoi tre sistemi (FEIN MULTIMASTER, FEIN SUPERCUT CONSTRUCTION e FEIN SUPERCUT AUTOMOTIVE) FEIN offre una gamma di elettroutensili ad oscillazione potenti e caratterizzati da una versatilità senza eguali, per soluzioni applicative professionali e una affidabilità ineguagliabile. Una soluzione per tutto: il FEIN SUPERCUT è lo specialista in materia di lavori di falegnameria/allestimento d'interni, riparazioni/sostituzioni di finestre, ristrutturazione bagni/piastrellistica, impianti di riscaldamento/sanitari, risanamento giunti, settore

nautico e cristalli auto. Per tutti coloro che puntano sulla versatilità, il sistema universale FEIN MULTIMASTER rappresenta la scelta giusta. Ed inoltre, l'offerta completa di accessori consente innumerevoli possibilità applicative.



FEIN MULTIMASTER / MULTITALENT

Pagina 156

Il sistema universale per i lavori di ristrutturazione e rinnovo.

STARLOCK PLUS



FEIN SUPERCUT CONSTRUCTION

Pagina 160

Il più potente sistema professionale per i lavori di ristrutturazione e rinnovo.

STARLOCK MAX



FEIN SUPERCUT CONSTRUCTION

Pagina 177

Il più potente sistema professionale per i lavori di ristrutturazione e rinnovo.



FEIN SUPERCUT AUTOMOTIVE

Pagina 184

Il potente sistema professionale per la riparazione degli autoveicoli.



	FEIN MULTIMASTER a batteria AFMM 18 QSL	FEIN MULTIMASTER a batteria AFMM 18 QSL Select	FEIN MULTITALENT a batteria AFMT 12 QSL QuickStart	FEIN MULTITALENT a batteria AFMT 12 SL Start	FEIN MULTITALENT a batteria AFMT 12 QSL Select	
	Il potente sistema universale, indipendente dalla rete elettrica, per operazioni di ristrutturazione e rinnovo con attacco QuickIN e un assortimento di accessori per numerose applicazioni.	Versione Select - la scelta intelligente con tecnica di carica e batteria FEIN già disponibile.	Il sistema universale indipendente dalla rete elettrica per lavori di ristrutturazione e rinnovo con attacco QuickIN e dotazione base di accessori per tagliare e levigare.	Il sistema universale indipendente dalla rete elettrica per lavori di ristrutturazione e rinnovo con dotazione base di accessori per tagliare e levigare.	Versione Select - la scelta intelligente con tecnica di carica e batteria FEIN già disponibile.	
EAN 4014586...	... 884066	... 885704	... 884141	... 884226	... 885711	
Pagina	158	158	158	158	158	
Dati tecnici	Potenza nominale assorbita					
	Tensione batteria	18 V	18 V	12 V	12 V	12 V
	Capacità di carica della batteria	2,5 Ah		2,5 Ah	2,5 Ah	
	Compatibilità batteria	Li-Ion / Li-Ion High Power	Li-Ion / Li-Ion High Power	Li-Ion	Li-Ion	Li-Ion
	Attacco batteria	18 V	18 V	18 V	18 V	18 V
	Oscillazioni	11 000 - 18 500 1/min	11 000 - 18 500 1/min	11 000 - 18 000 1/min	11 000 - 18 000 1/min	11 000 - 18 000 1/min
	Platello triangolare	80 mm	80 mm	80 mm	80 mm	80 mm
	Portautensile	StarlockPlus	StarlockPlus	StarlockPlus	StarlockPlus	StarlockPlus
	Cambio accessori	QuickIN	QuickIN	QuickIN	Manuale con vite esagonale	QuickIN
	Ampiezza	2 x 1,7°	2 x 1,7°	2 x 1,6°	2 x 1,6°	2 x 1,6°
	Peso EPTA					
	Peso con batteria	1,80 kg		1,50 kg	1,40 kg	
	Peso senza batteria		1,30 kg			1,10 kg
Interfaccia meccanico di fissaggio	●	●				

● compreso

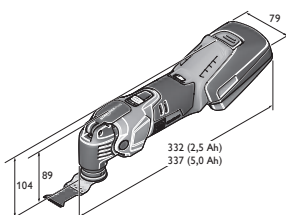

AFMM 18 QSL

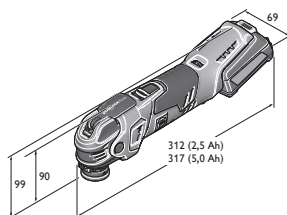

AFMT 12 QSL

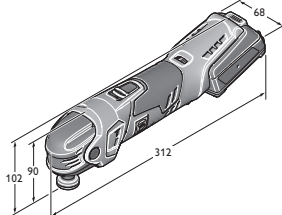

AFMT 12 SL

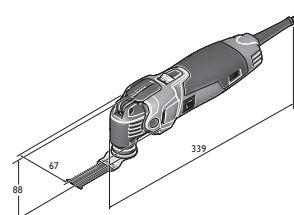

AFMT 12 QSL



	FEIN MULTIMASTER FMM 350 QSL Top	FEIN MULTIMASTER FMM 350 QSL QuickStart	FEIN MULTIMASTER FMM 350 QSL Top Extra	FEIN MULTIMASTER FMM 350 QSL Marine	FEIN MULTITALENT FMT 250 QSL QuickStart	FEIN MULTITALENT FMT 250 SL Start
	Il potente sistema universale con un vasto assortimento di accessori per numerosissime lavori di ristrutturazione e rinnovo.	Il sistema potente e universale con un vasto assortimento di accessori per numerosissime operazioni di trasformazione e rinnovo.	Il potente sistema universale per lavori di ristrutturazione e rinnovo con ampia dotazione per una vasta gamma di applicazioni, incluso aspiratore multiuso.	Il potente sistema universale con un vasto programma di accessori per attività di rinnovo, manutenzione e riparazione di imbarcazioni.	Il sistema universale con attacco QuickIN e la dotazione di accessori base necessari per operazioni di smerigliatura e segatura nei lavori di ristrutturazione e rinnovo.	Il sistema universale con la dotazione di accessori base necessari per operazioni di smerigliatura e segatura nei lavori di ristrutturazione e rinnovo.
	... 884578	... 884691	... 884462	... 884851	... 884905	... 885025
	158	158	159	159	159	159
	350 W	350 W	350 W	350 W	250 W	250 W
	10 000 - 19 500 1/min	10 000 - 19 500 1/min	10 000 - 19 500 1/min	10 000 - 19 500 1/min	11 000 - 20 000 1/min	11 000 - 20 000 1/min
	80 mm	80 mm	80 mm	80 mm	80 mm	80 mm
	StarlockPlus	StarlockPlus	StarlockPlus	StarlockPlus	StarlockPlus	StarlockPlus
	QuickIN	QuickIN	QuickIN	QuickIN	QuickIN	Manuale con vite esagonale
	2 x 1,7°	2 x 1,7°	2 x 1,7°	2 x 1,7°	2 x 1,6°	2 x 1,6°
	1,40 kg	1,40 kg	1,40 kg	1,40 kg	1,40 kg	1,30 kg
	•	•	•	•		

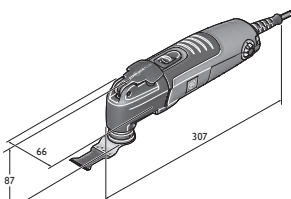

FMT 250 QSL
FMT 250 SL



Modello	Nr. ordine	EAN	PK	Prezzo in € IVA escl.
FEIN MULTIMASTER a batteria AFMM 18 QSL	7 129 22 61 00 0	4014586884066	03	388,00

Compresi nel prezzo:

1 platorello, 3 fogli abrasivi per tipo (grana 60, 80, 120, 180), 1 raschietto rigido, 1 lama da taglio segmentata HSS, 1 lama da taglio E-CUT Long Life (65 mm), 1 lama da taglio E-CUT universale (44 mm), 1 caricabatteria rapido ALG 50, 2 batterie Li-ion (2,5 Ah), 1 valigetta portautensili in plastica

Per gli accessori vedere pagina 164

FEIN SELECT⁺

Modello	Nr. ordine	EAN	PK	Prezzo in € IVA escl.
FEIN MULTIMASTER a batteria AFMM 18 QSL Select	7 129 22 62 00 0	4014586885704	03	188,00

Compresi nel prezzo:

1 valigetta portautensili in plastica

Per gli accessori vedere pagina 164



Modello	Nr. ordine	EAN	PK	Prezzo in € IVA escl.
FEIN MULTITALENT a batteria AFMT 12 QSL QuickStart	7 129 25 61 00 0	4014586884141	03	268,00

Compresi nel prezzo:

1 platorello, 3 fogli abrasivi per tipo (grana 80, 120, 180), 1 lama da taglio universale E-CUT (29 mm), 1 caricabatteria rapido ALG 50, 2 batterie Li-ion (2,5 Ah), 1 valigetta portautensili in plastica

Per gli accessori vedere pagina 164



Modello	Nr. ordine	EAN	PK	Prezzo in € IVA escl.
FEIN MULTITALENT a batteria AFMT 12 SL Start	7 129 26 61 00 0	4014586884226	03	248,00

Compresi nel prezzo:

1 platorello, 3 fogli abrasivi per tipo (grana 80, 120, 180), 1 lama da taglio universale E-CUT (29 mm), 1 caricabatteria rapido ALG 50, 2 batterie Li-ion (2,5 Ah), 1 valigetta portautensili in plastica

Per gli accessori vedere pagina 164

FEIN SELECT⁺

Modello	Nr. ordine	EAN	PK	Prezzo in € IVA escl.
FEIN MULTITALENT a batteria AFMT 12 QSL Select	7 129 25 62 00 0	4014586885711	03	158,00

Compresi nel prezzo:

1 valigetta portautensili in plastica

Per gli accessori vedere pagina 164



Modello	Nr. ordine	EAN	PK	Prezzo in € IVA escl.
FEIN MULTIMASTER FMM 350 QSL Top	7 229 52 61 00 0	4014586884578	03	309,00

Compresi nel prezzo:

1 platorello, 3 fogli abrasivi per tipo (grana 60, 80, 120, 180), 1 platorello forato, 3 fogli abrasivi forati ciascuno di grana 60, 80, 120, 180), 1 platorello Ø 115 mm, forato, 2 fogli abrasivi forati ciascuno di grana 60, 80, 180, 1 cuffia di aspirazione, 1 raschietto rigido, 1 lama da taglio E-CUT Long Life (35 mm), 1 lama da taglio E-CUT universale (44 mm), 1 lama da taglio E-CUT Long Life (65 mm), 1 lama da taglio segmentata HSS, 1 lama da taglio segmentata in metallo duro, 1 raspa triangolare in metallo duro forata, 1 valigetta portautensili in plastica

Per gli accessori vedere pagina 164



Modello	Nr. ordine	EAN	PK	Prezzo in € IVA escl.
FEIN MULTIMASTER FMM 350 QSL QuickStart	7 229 52 62 00 0	4014586884691	03	258,00

Compresi nel prezzo:

1 platorello, 3 fogli abrasivi per tipo (grana 60, 80, 120, 180), 1 raschietto rigido, 1 lama da taglio E-CUT universale (44 mm), 1 lama da taglio E-CUT Long Life (65 mm), 1 lama da taglio segmentata HSS, 1 valigetta portautensili in plastica

Per gli accessori vedere pagina 164



Modello	Nr. ordine	EAN	PK	Prezzo in € IVA escl.
FEIN MULTIMASTER FMM 350 QSL Top Extra	7 229 52 63 00 0	4014586884462	03	582,00

Compresi nel prezzo:

1 platorello, 3 fogli abrasivi per tipo (grana 60, 80, 120, 180), 1 platorello forato, 3 fogli abrasivi forati ciascuno di grana 60, 80, 120, 180), 1 platorello Ø 115 mm, forato, 2 fogli abrasivi forati ciascuno di grana 60, 80, 180, 1 cuffia di aspirazione, 1 raschietto rigido, 1 lama da taglio E-CUT Long Life (35 mm), 1 lama da taglio E-CUT universale (44 mm), 1 lama da taglio E-CUT Long Life (65 mm), 1 lama da taglio segmentata HSS, 1 lama da taglio segmentata in metallo duro, 1 raspa triangolare in metallo duro forata, 1 valigetta portautensili in plastica, 1 aspiratore FEIN Dustex 25 L

Per gli accessori vedere pagina 164



Modello	Nr. ordine	EAN	PK	Prezzo in € IVA escl.
FEIN MULTIMASTER FMM 350 QSL Marine	7 229 52 66 00 0	4014586884851	03	339,00

Compresi nel prezzo:

1 platorello, 3 fogli abrasivi forati ciascuno di grana 60, 80, 120, 180), 1 platorello forato, 3 fogli abrasivi per tipo (grana 60, 80, 120, 180), 1 platorello Ø 115 mm, forato, 2 fogli abrasivi per tipo (grana 60, 80, 180), 1 raschietto rigido, 2 platorelli in feltro triangolari, 2 platorelli in feltro Ø 115 mm, 1 cuffia di aspirazione, 1 lama da taglio segmentata in metallo duro, 1 lima in metallo duro, 1 lama da taglio E-CUT Long Life (10 mm), 1 coltello per ponti (4+5 mm), 1 per tipo, 1 lama da taglio E-CUT universale (44 mm), 1 lama da taglio E-CUT Long Life (35 mm), 1 lama da taglio HSS (Ø 85 mm), 1 valigetta portautensili in plastica

Per gli accessori vedere pagina 164



Modello	Nr. ordine	EAN	PK	Prezzo in € IVA escl.
FEIN MULTITALENT FMT 250 QSL QuickStart	7 229 53 61 00 0	4014586884905	03	199,00

Compresi nel prezzo:

1 platorello, 3 fogli abrasivi per tipo (grana 80, 120, 180), 1 lama da taglio E-CUT universale (44 mm), 1 valigetta portautensili in plastica

Per gli accessori vedere pagina 164



Modello	Nr. ordine	EAN	PK	Prezzo in € IVA escl.
FEIN MULTITALENT FMT 250 SL Start	7 229 54 61 00 0	4014586885025	03	151,00

Compresi nel prezzo:

1 platorello, 3 fogli abrasivi per tipo (grana 80, 120, 180), 1 lama da taglio E-CUT universale (44 mm), 1 valigetta portautensili in plastica

Per gli accessori vedere pagina 164



	FEIN SUPERCUT a batteria AFSC 18 QSL	FEIN SUPERCUT a batteria AFSC 18 QCSL	FEIN SUPERCUT a batteria AFSC 18 QSL Select	FEIN SUPERCUT a batteria AFSC 18 QSL per lavori di falegnameria/allestimento d'interni	FEIN SUPERCUT a batteria AFSC 18 QSL per riparazione/sostituzione di finestre	FEIN SUPERCUT a batteria AFSC 18 QSL per ristrutturazione bagni/piastrellistica	FEIN SUPERCUT a batteria AFSC 18 QSL per impianti di riscaldamento/sanitari
	Il più potente utensile ad oscillazione a batteria con sistema di cambio rapido per lavori di ristrutturazione e rinnovo.			Il potente sistema per lavori di ristrutturazione e rinnovo con dotazione di accessori speciali per svolgere con rapidità e precisione lavori di segatura durante il montaggio di parti in legno.	Il potente sistema per lavori di ristrutturazione e rinnovo con dotazione di accessori speciali per la rimozione di finestre e la sostituzione di vetri isolanti fissati con mastice.	Il potente sistema per lavori di ristrutturazione e rinnovo con dotazione di accessori speciali per la rimozione di piastrelle e il distacco delle fughe delle piastrelle durante la ristrutturazione di bagni.	Il potente sistema per lavori di ristrutturazione e rinnovo con dotazione di accessori speciali per le principali applicazioni nella riparazione di sanitari.
EAN 4014586...	... 884301	... 884349	... 884295	... 884387	... 884424	... 884431	... 884448
Pagina	162	162	162	162	162	162	162
Dati tecnici	Potenza nominale assorbita						
	Potenza resa						
	Tensione batteria	18 V	18 V	18 V	18 V	18 V	18 V
	Capacità di carica della batteria	5 Ah	2,5 Ah		5 Ah	5 Ah	5 Ah
	Compatibilità batteria	Li-Ion / Li-Ion High Power	Li-Ion / Li-Ion High Power	Li-Ion / Li-Ion High Power	Li-Ion / Li-Ion High Power	Li-Ion / Li-Ion High Power	Li-Ion / Li-Ion High Power
	Attacco batteria	MultiVolt	MultiVolt	MultiVolt	MultiVolt	MultiVolt	MultiVolt
	Oscillazioni	10 000 - 19 500 1/min	10 000 - 19 500 1/min	10 000 - 19 500 1/min	10 000 - 19 500 1/min	10 000 - 19 500 1/min	10 000 - 19 500 1/min
	Portautensile	StarlockMax	StarlockMax	StarlockMax	StarlockMax	StarlockMax	StarlockMax
	Cambio accessori	QuickIN	QuickIN	QuickIN	QuickIN	QuickIN	QuickIN
	Cavo con spina						
	Peso EPTA						
	Peso con batteria	1,80 kg	1,60 kg		1,80 kg	1,80 kg	1,80 kg
Peso senza batteria	1,10 kg	1,10 kg	1,10 kg		1,10 kg	1,10 kg	
Interfaccia meccanico di fissaggio	●	●	●	●	●	●	

● compreso

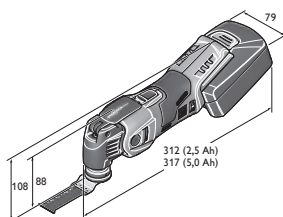

AFSC 18 QSL

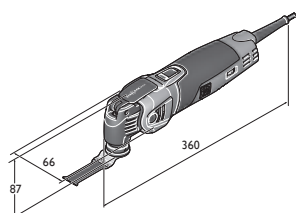

FSC 500 QSL



	FEIN SUPERCUT FSC 500 QSL	FEIN SUPERCUT FSC 500 QSL per lavori di falegna- meria/allestimento d'interni	FEIN SUPERCUT FSC 500 QSL per riparazione/ sostituzione di finestre	FEIN SUPERCUT FSC 500 QSL per ristrutturazione bagni/piastrellistica	FEIN SUPERCUT FSC 500 QSL per impianti di riscaldamento/sanitari	FEIN SUPERCUT FSC 500 QSL Composite	FEIN SUPERCUT FSC 500 QSL per risanamento giunti di dilatazione
	Il potente utensile ad oscillazione con sistema di cambio rapido per lavori di ristrutturazione e rinnovo d'interni.	Il potente sistema per lavori di ristrutturazione e rinnovo con dotazione di accessori speciali per svolgere con rapidità e precisione lavori di segatura durante il montaggio di parti in legno.	Il potente sistema per lavori di ristrutturazione e rinnovo con dotazione di accessori speciali per la rimozione di finestre e la sostituzione di vetri isolanti fissati con mastice.	Il potente sistema per lavori di ristrutturazione e rinnovo con dotazione di accessori speciali per la rimozione di piastrelle e il distacco delle fughe delle piastrelle durante la ristrutturazione di bagni.	Il potente sistema per lavori di ristrutturazione e rinnovo con dotazione di accessori speciali per le principali applicazioni nella riparazione di sanitari.	Il potente sistema per operazioni di ristrutturazione e rinnovo per tutte le principali applicazioni nella lavorazione di componenti in fibra di carbonio e vetroresina.	Il potente sistema per lavori di ristrutturazione e rinnovo con dotazione di accessori speciali per il risanamento dei giunti di dilatazione.
	... 885247	... 885308	... 885353	... 885360	... 885407	... 885414	... 886176
	163	163	163	163	163	163	163
	450 W	450 W	450 W	450 W	450 W	450 W	450 W
	250 W	250 W	250 W	250 W	250 W	250 W	250 W
	10 000 - 19 500 1/min	10 000 - 19 500 1/min	10 000 - 19 500 1/min	10 000 - 19 500 1/min	10 000 - 19 500 1/min	10 000 - 19 500 1/min	10 000 - 19 500 1/min
	StarlockMax	StarlockMax	StarlockMax	StarlockMax	StarlockMax	StarlockMax	StarlockMax
	QuickIN	QuickIN	QuickIN	QuickIN	QuickIN	QuickIN	QuickIN
	5 m	5 m	5 m	5 m	5 m	5 m	5 m
	1,60 kg	1,60 kg	1,60 kg	1,60 kg	1,60 kg	1,60 kg	1,60 kg
	•	•	•	•	•		•



Modello	Nr. ordine	EAN	PK	Prezzo in € IVA escl.
FEIN SUPERCUT a batteria AFSC 18 QSL	7 129 27 61 00 0	4014586884301	03	529,00

Compresi nel prezzo:
2 batterie (Li-ion), 1 caricabatteria, 1 valigetta portautensili in plastica
Per gli accessori vedere pagina 164



Modello	Nr. ordine	EAN	PK	Prezzo in € IVA escl.
FEIN SUPERCUT a batteria AFSC 18 QCSL	7 129 27 62 00 0	4014586884349	03	461,00

Compresi nel prezzo:
1 Caricabatteria, 2 batterie (Li-ion), 1 valigetta portautensili in plastica
Per gli accessori vedere pagina 164

FEIN SELECT⁺



Modello	Nr. ordine	EAN	PK	Prezzo in € IVA escl.
FEIN SUPERCUT a batteria AFSC 18 QSL Select	7 129 27 60 00 0	4014586884295	03	261,00

Compresi nel prezzo:
1 valigetta portautensili in plastica
La macchina può essere utilizzata soltanto con batterie nuove da 2,5 Ah (9 26 04 171 02 0) o da 5 Ah (9 26 04 173 02 0).
Per gli accessori vedere pagina 164



Modello	Nr. ordine	EAN	PK	Prezzo in € IVA escl.
FEIN SUPERCUT a batteria AFSC 18 QSL per lavori di falegnameria/allestimento d'interni	7 129 27 64 00 0	4014586884387	03	639,00

Compresi nel prezzo:
1 Lama da taglio HSS legno Ø 100 mm, 1 arresto di profondità, 2 lame da taglio E-CUT di precisione (forma 205, 208), 5 lame da taglio E-CUT Long Life (forma 183, 160, 161, 201, 203), 2 lame da taglio E-CUT universali (forma 151, 152), 1 platorello, 5 fogli abrasivi per tipo (grana 80, 120, 180), 2 batterie (Li-ion), 1 caricabatteria, 1 valigetta portautensili in plastica
Per gli accessori vedere pagina 164



Modello	Nr. ordine	EAN	PK	Prezzo in € IVA escl.
FEIN SUPERCUT a batteria AFSC 18 QSL per riparazione/ sostituzione di finestre	7 129 27 66 00 0	4014586884424	03	639,00

Compresi nel prezzo:
1 Lama da taglio HSS legno Ø 100 mm, 1 lama da taglio HSS per metallo (Ø 100 mm), 1 lama da taglio E-CUT Long Life (forma 203), 1 lama da taglio universale E-CUT (forma 152), 1 coltello a fungo, 1 lama segmentata (forma 244), 1 arresto di profondità, 1 platorello, 5 fogli abrasivi per tipo (grana 80, 120, 180), 2 batterie (Li-ion), 1 caricabatteria, 1 valigetta portautensili in plastica
Per gli accessori vedere pagina 164



Modello	Nr. ordine	EAN	PK	Prezzo in € IVA escl.
FEIN SUPERCUT a batteria AFSC 18 QSL per ristrutturazione bagni/piastrellistica	7 129 27 67 00 0	4014586884431	03	639,00

Compresi nel prezzo:
1 coltello segmentato diamantato (forma 243), 1 lama da taglio in metallo duro Ø 105 mm (forma 214), 2 lame da taglio E-CUT universali (forma 151, 152), 1 coltello a fungo, 1 spatola, 2 raspe in metallo duro di forma triangolare, forate per l'aspirazione della polvere, 2 batterie (Li-ion), 1 caricabatteria, 1 valigetta portautensili in plastica
Per gli accessori vedere pagina 164



Modello	Nr. ordine	EAN	PK	Prezzo in € IVA escl.
FEIN SUPERCUT a batteria AFSC 18 QSL per impianti di riscaldamento/sanitari	7 129 27 68 00 0	4014586884448	03	639,00

Compresi nel prezzo:
1 coltello segmentato diamantato (forma 243), 1 utensile per la realizzazione di scanalature, 1 per tipo (12, 13 e 22 mm), 1 coltello, diritto, lungo (forma 239), 2 lame da taglio E-CUT universali (forma 151, 152), 1 spatola, 1 raspa in metallo duro di forma triangolare, forata per l'aspirazione della polvere, 2 batterie (Li-ion), 1 caricabatteria, 1 valigetta portautensili in plastica
Per gli accessori vedere pagina 164



Modello	Nr. ordine	EAN	PK	Prezzo in € IVA escl.
FEIN SUPERCUT FSC 500 QSL	7 229 46 61 00 0	4014586885247	03	439,00

Compresi nel prezzo:
valigetta Systainer Sys 1

Per gli accessori vedere pagina 164



Modello	Nr. ordine	EAN	PK	Prezzo in € IVA escl.
FEIN SUPERCUT FSC 500 QSL per lavori di falegnameria/allestimento d'interni	7 229 46 62 00 0	4014586885308	03	549,00

Compresi nel prezzo:

1 Lama da taglio HSS legno Ø 100 mm, 1 arresto di profondità, 2 lame da taglio E-CUT di precisione (forma 205, 208), 5 lame da taglio E-CUT Long Life (forma 183, 160, 161, 201, 203), 2 lame da taglio E-CUT universali (forma 151, 152), 1 platorello, 5 fogli abrasivi per tipo (grana 80, 120, 180), valigetta Systainer Sys 1

Per gli accessori vedere pagina 164



Modello	Nr. ordine	EAN	PK	Prezzo in € IVA escl.
FEIN SUPERCUT FSC 500 QSL per riparazione/sostituzione di finestre	7 229 46 63 00 0	4014586885353	03	549,00

Compresi nel prezzo:

1 Lama da taglio HSS legno Ø 100 mm, 1 lama da taglio HSS per metallo (Ø 100 mm), 1 lama da taglio E-CUT Long Life (forma 203), 1 lama da taglio universale E-CUT (forma 152), 1 coltello a fungo, 1 lama segmentata (forma 244), 1 arresto di profondità, 1 platorello, 5 fogli abrasivi per tipo (grana 80, 120, 180), valigetta Systainer Sys 1

Per gli accessori vedere pagina 164



Modello	Nr. ordine	EAN	PK	Prezzo in € IVA escl.
FEIN SUPERCUT FSC 500 QSL per ristrutturazione bagni/piastrellistica	7 229 46 64 00 0	4014586885360	03	549,00

Compresi nel prezzo:

1 coltello segmentato diamantato (forma 243), 1 lama da taglio in metallo duro Ø 105 mm (forma 214), 2 lame da taglio E-CUT universali (forma 151, 152), 1 coltello a fungo, 1 spatola, 2 raspe in metallo duro di forma triangolare, forate per l'aspirazione della polvere, valigetta Systainer Sys 1

Per gli accessori vedere pagina 164



Modello	Nr. ordine	EAN	PK	Prezzo in € IVA escl.
FEIN SUPERCUT FSC 500 QSL per impianti di riscaldamento/sanitari	7 229 46 65 00 0	4014586885407	03	549,00

Compresi nel prezzo:

1 coltello segmentato diamantato (forma 243), 1 utensile per la realizzazione di scanalature, 1 per tipo (12, 13 e 22 mm), 1 coltello, diritto, lungo (forma 239), 2 lame da taglio E-CUT universali (forma 151, 152), 1 spatola, 1 raspa in metallo duro di forma triangolare, forata per l'aspirazione della polvere, valigetta Systainer Sys 1

Per gli accessori vedere pagina 164



Modello	Nr. ordine	EAN	PK	Prezzo in € IVA escl.
FEIN SUPERCUT FSC 500 QSL Composite	7 229 46 67 00 0	4014586885414	03	582,00

Compresi nel prezzo:

1 lama da taglio universale E-CUT (forma 152), 1 lama da taglio diamantata Ø 105 mm, 1 lama da taglio E-CUT in metallo duro (forma 191), 1 lima in metallo duro, 1 platorello, 5 fogli abrasivi per tipo (grana 80, 120, 180), 1 raspa in metallo duro di forma triangolare, forata per l'aspirazione della polvere, 1 cuffia di aspirazione, 1 valigetta portautensili in plastica

Per gli accessori vedere pagina 164



Modello	Nr. ordine	EAN	PK	Prezzo in € IVA escl.
FEIN SUPERCUT FSC 500 QSL per risanamento giunti di dilatazione	7 229 46 70 00 0	4014586886176	03	615,00

Compresi nel prezzo:





1 cuffia di aspirazione, 1 impugnatura a staffa antivibrazioni, 1 coltello, diritto, lungo (forma 239), 5 coltelli, diritti (forma 236), 1 coltello di pulizia, diamantato, diritto (forma 237), 1 bloccetto di pulizia, 1 valigetta portautensili in plastica

Per gli accessori vedere pagina 164

Starlock: Il nuovo standard per elettrotensili ad oscillazione.

In combinazione con le nuove macchine FEIN, l'attacco Starlock consente di sostituire gli accessori in modo sicuro in un tempo record inferiore ai 3 secondi. Gli accessori sono anche posizionati correttamente e ciò assicura una trasmissione ottimale della forza. Il risultato: a seconda dell'accessorio utilizzato si ottiene una velocità di lavorazione superiore di circa il 35%, una precisione nettamente superiore e una minore rumorosità. Naturalmente i nuovi accessori sono compatibili al 100% con tutti gli utensili ad oscillazione FEIN già disponibili sul mercato. Per proteggere le singole macchine da sovraccarichi e danneggiamenti il sistema è suddiviso in 3 classi di potenza: Starlock, StarlockPlus

e StarlockMax. Ciò che non è cambiato: la gamma di accessori originali FEIN viene ampliata costantemente con nuovi utili accessori ed è la più vasta disponibile sul mercato. Il campo di potenza di un utensile ad oscillazione può essere così sfruttato a pieno con il giusto accessorio. La straordinaria qualità e durata degli accessori originali FEIN, abbinata a risultati di lavorazione perfetti, assicura un rapporto qualità-prezzo eccellente. Gli accessori originali FEIN sono pertanto sempre la scelta giusta. La tabella seguente indica in modo chiaro l'accessorio adatto ai singoli prodotti:

	STARLOCK	STARLOCK PLUS	STARLOCK MAX	
				
	Attacco universale Starlock indicato per tutti i comuni utensili multifunzione disponibili sul mercato.	Attacco StarlockPlus indicato per tutti i comuni utensili multifunzione con attacco StarlockPlus e StarlockMax disponibili sul mercato e per tutti gli utensili FEIN MULTITALENT e MULTIMASTER	Attacco StarlockMax indicato per tutti gli utensili multifunzione con attacco adatto. Con adattatore anche per tutti i FEIN SUPERCUT prima del 04/2016.	FEIN SUPERCUT attacco dodecagonale, adatto per tutti i FEIN SUPERCUT FSC 2.0 (Q), FSC 1.6 (Q), (A)FSC 1.7 (Q), AFSC 18
Starlock (SL)	SL	SLP	SLM	
BOSCH GOP 12 V-28 PMF 220 CE, PMF 250 CES	✓	✗	✗	✗
StarlockPlus (SLP)				
FEIN MULTITALENT: AFMT 12 SL, AFMT 12 QSL FMT 250 SL, FMT 250 QSL				
FEIN MULTIMASTER: AFMM 18 QSL FMM 350 QSL	✓	✓	✗	✗
BOSCH: GOP 30-28, GOP 40-30, GOP 18 V-28 PMF 350 CES				
StarlockMax (SLM)				
FEIN SUPERCUT: AFSC 18 QSL, AFSC 18 QCSL FSC 500 QSL	✓	✓	✓	✗
BOSCH GOP 55-36				
Compatibilità con le macchine FEIN senza attacco Starlock				
FEIN MULTITALENT/MULTIMASTER (- 03/2016)	✓	✓	✗	✗
FEIN SUPERCUT CONSTRUCTION (- 03/2016) FSC 2.0 Q, AFSC 18		✓		
FEIN SUPERCUT AUTOMOTIVE FSC 1.6 Q, FSC 1.7 Q, AFSC 1.7 Q, AFSC 1.7 QC		+ Adattatore 3 52 22 952 05 0		✓
FEIN SUPERCUT AUTOMOTIVE FSC 1.6, FSC 1.7		✓ + Adattatore 3 52 22 952 04 0		
Altri utensili multifunzione				
Makita, Hitachi, Metabo, Milwaukee, AEG, Einhell, Ryobi, Skil, etc.	✓	✗	✗	✗

Starlock, il nuovo attacco portautensile standard per utensili multifunzione, è uno sviluppo comune di FEIN e BOSCH per il quale è stata presentata domanda di brevetto. Starlock, StarlockPlus e StarlockMax sono marchi registrati di C. & E. Fein GmbH e Robert Bosch GmbH.



Segatura



Lama

Per ogni tipo di materiale morbido. Lama segmentata, ideale per lavorare in corrispondenza di angoli e bordi.

Ø mm	Attacco	Nr. ordine	Prezzo in € IVA escl.
85	SL	6 35 02 113 21 0	20,50



Lama da taglio HSS

Lama da taglio in HSS pieno con dentatura metallica per lamiera con uno spessore massimo di circa 1 mm. Anche per plastica, vetroresina, legno, mastice e metalli non ferrosi. Eccellente velocità di taglio. Linea di taglio sottile e perfetta. Buona redditività grazie alla forma circolare.

Ø mm	Attacco	Conf. pz.	Nr. ordine	Prezzo in € IVA escl.
85	SL	1	6 35 02 097 21 0	21,00
85	SL	2	6 35 02 097 22 0	39,90
85	SL	5	6 35 02 097 23 0	94,50



Lama da taglio HSS

Lama da taglio in HSS pieno con dentatura metallica per lamiera con uno spessore massimo di circa 1 mm. Anche per plastica, vetroresina, legno, mastice e metalli non ferrosi. Eccellente velocità di taglio. Linea di taglio sottile e perfetta. Lama segmentata, ideale per lavorare in corrispondenza di angoli e bordi.

Ø mm	Attacco	Conf. pz.	Nr. ordine	Prezzo in € IVA escl.
85	SL	1	6 35 02 106 21 0	24,10
85	SL	2	6 35 02 106 22 0	45,80
85	SL	5	6 35 02 106 23 0	108,40



Lama da taglio HSS

Lama bimetallica di lunga durata. Dentatura metallica per lamiera con uno spessore massimo di circa 1 mm. Anche per plastica, vetroresina, legno, mastice e metalli non ferrosi. Lavorare planarmente rispetto alla superficie. Buona redditività grazie alla forma circolare.

Ø mm	Attacco	Conf. pz.	Nr. ordine	Prezzo in € IVA escl.
85	SL	1	6 35 02 174 21 0	42,90
85	SL	5	6 35 02 174 23 0	193,10



Lama da taglio HSS

Lama bimetallica di lunga durata. Dentatura metallica per lamiera con uno spessore massimo di circa 1 mm. Anche per plastica, vetroresina, legno, mastice e metalli non ferrosi. Lavorare planarmente rispetto alla superficie. Ottima redditività grazie alla forma circolare e al diametro extra grande.

Ø mm	Attacco	Conf. pz.	Nr. ordine	Prezzo in € IVA escl.
100	SLP	1	6 35 02 175 21 0	44,70
100	SLP	5	6 35 02 175 23 0	201,00



Lama da taglio HSS

Lama bimetallica di lunga durata. Dentatura metallica per lamiera con uno spessore massimo di circa 1 mm. Anche per plastica, vetroresina, legno, mastice e metalli non ferrosi. Lavorare planarmente rispetto alla superficie. Lama segmentata, ideale per lavorare in corrispondenza di angoli e bordi senza intersezazioni.

Ø mm	Attacco	Conf. pz.	Nr. ordine	Prezzo in € IVA escl.
100	SLP	1	6 35 02 196 21 0	44,70
100	SLP	5	6 35 02 196 23 0	201,00



Lama da taglio HSS

Lama bimetallica di lunga durata. Dentatura stretta per legno. Eccellente durata, ottima qualità di taglio e buona velocità di lavorazione. Come «mini sega circolare» è l'ideale per tagli lunghi e dritti e per praticare tagli su parquet già posati, laminati e pannelli a parete.

Ø mm	Attacco	Conf. pz.	Nr. ordine	Prezzo in € IVA escl.
100	SLP	1	6 35 02 176 21 0	53,20



Set di lame da taglio HSS

Lama bimetallica di lunga durata. Dentatura stretta per legno. Eccellente durata, ottima qualità di taglio e buona velocità di lavorazione. Come «mini sega circolare» è l'ideale per tagli lunghi e dritti e per praticare tagli su parquet già posati, laminati e pannelli a parete. L'arresto di profondità può essere utilizzato anche con molti altri accessori FEIN. Per lavori precisi in profondità. Attacco StarlockPlus. La fornitura comprende: 1 lama da taglio in HSS, 1 arresto di profondità (adatti per FMM 350 QSL, AFMM 18 QSL, AFSC 18 QSL, FSC 500 QSL)

Ø mm	Attacco	Nr. ordine	Prezzo in € IVA escl.
100	SLP	3 52 22 952 01 0	69,30



Griglia di protezione

Griglia di protezione di ricambio per lame da taglio HSS 6 35 02 176 21 0.

Nr. ordine	Prezzo in € IVA escl.
3 43 00 000 00 1	4,62



Arresto di profondità

Arresto di fine corsa per tutte le lame da taglio. Per lavori precisi in profondità. Efficace protezione della lama da taglio e del pezzo in lavorazione. Contenuto: 1 adattatore per fissaggio alla macchina, ruotabile di 360° 1 arresto di profondità, 1 slitta di guida regolabile in profondità. Utilizzabile solo con (A)FMM o (A)FSC.

Nr. ordine	Prezzo in € IVA escl.
3 21 27 069 01 0	20,20



Set di accessori Best of E-Cut

Composto da 6 diverse lame da taglio E-CUT con dentatura bimetallica a un prezzo vantaggioso in una pratica scatola in plastica. Contenuto: 1 lama da taglio universale E-Cut di 28 mm e 44 mm di larghezza e 2 lame da taglio E-Cut Long Life di 35 mm e 65 mm di larghezza.

Attacco	Nr. ordine	Prezzo in € IVA escl.
SLP	3 52 22 942 05 0	65,90



Set di accessori Best of E-Cut

Composto da 6 diverse lame da taglio E-CUT con dentatura bimetallica a un prezzo vantaggioso. Con attacco Starlock indicato per tutti i comuni utensili ad oscillazione disponibili sul mercato. Compatibile anche con utensili Bosch, Makita, Metabo, Ridgid, Skil e molti altri ancora. Fornitura: 2 lame da taglio E-Cut Long Life rispettivamente di 35 mm e 50 mm di larghezza e 2 lame da taglio universali E-Cut di 28 mm di larghezza.

Attacco	Nr. ordine	Prezzo in € IVA escl.
SL	3 52 22 952 30 0	50,50



Lama E-Cut Combo

Set composto da 3 delle lame da taglio FEIN E-CUT più comuni indicate per l'impiego universale. Risparmio rispetto al prezzo unitario. L'attrezzatura giusta per ogni lavoro di taglio. Fornitura: 1 lama da taglio E-Cut Long Life rispettivamente di 35 mm e 65 mm di larghezza e 1 lama da taglio universale E-CUT di 44 mm di larghezza.

Attacco	Nr. ordine	Prezzo in € IVA escl.
SLP	3 52 22 952 03 0	44,80



Lama da taglio E-Cut Long Life

Lama bimetallica con dentatura per legno stretta per la lavorazione di legno, cartongesso e plastica. Eccellente durata, ottima qualità di taglio e buona velocità di lavorazione. Estremamente robusta, è in grado di tagliare chiodi nel legno (con un diametro fino a circa 4 mm), muratura etc. Forma corta e molto stretta, ideale per scanalature di dimensioni minime.

Larghezza mm	Lungh. mm	Attacco	Conf. pz.	Nr. ordine	Prezzo in € IVA escl.
10	30	SL	1	6 35 02 184 21 0	8,77
10	30	SL	3	6 35 02 184 22 0	25,20
10	30	SL	5	6 35 02 184 23 0	39,80
10	30	SL	10	6 35 02 184 24 0	75,10
10	30	SL	50	6 35 02 184 25 0	331,00
20	34	SL	1	6 35 02 183 21 0	11,40
20	34	SL	3	6 35 02 183 22 0	32,60
20	34	SL	5	6 35 02 183 23 0	51,40
20	34	SL	10	6 35 02 183 24 0	97,30
20	34	SL	50	6 35 02 183 25 0	429,00



Lama da taglio E-Cut Long Life

Lama bimetallica con dentatura per legno stretta per la lavorazione di legno, cartongesso e plastica. Eccellente durata, ottima qualità di taglio e buona velocità di lavorazione. Estremamente robusta, è in grado di tagliare chiodi nel legno (con un diametro fino a circa 4 mm), muratura etc.

Larghezza media, forma leggermente ristretta al centro per una velocità di lavorazione ottimale e una buona asportazione del truciolo.

Larghezza mm	Lungh. mm	Conf.		Nr. ordine	Prezzo in € IVA escl.
		Attacco pz.	Nr. ordine		
35	50	SL	1	6 35 02 160 21 0	15,00
35	50	SL	3	6 35 02 160 22 0	42,70
35	50	SL	5	6 35 02 160 23 0	67,50
35	50	SL	10	6 35 02 160 24 0	127,40
35	50	SL	50	6 35 02 160 25 0	562,00



Lama da taglio E-Cut Long Life

Lama bimetallica con dentatura per legno stretta per la lavorazione di legno, cartongesso e plastica. Eccellente durata, ottima qualità di taglio e buona velocità di lavorazione. Estremamente robusta, è in grado di tagliare chiodi nel legno (con un diametro fino a circa 4 mm), muratura etc.

Forma larga per la massima potenza di taglio e tagli lunghi e diritti.

Larghezza mm	Lungh. mm	Conf.		Nr. ordine	Prezzo in € IVA escl.
		Attacco pz.	Nr. ordine		
50	50	SL	1	6 35 02 221 21 0	16,20
50	50	SL	3	6 35 02 221 22 0	46,30
50	50	SL	5	6 35 02 221 23 0	73,10
50	50	SL	10	6 35 02 221 24 0	138,20
50	50	SL	50	6 35 02 221 25 0	610,00
65	50	SL	1	6 35 02 228 21 0	14,90
65	50	SL	3	6 35 02 228 22 0	42,50
65	50	SL	5	6 35 02 228 23 0	67,10
65	50	SL	10	6 35 02 228 24 0	126,80
65	50	SL	50	6 35 02 228 25 0	559,00



Lama da taglio E-Cut Long Life

Lama bimetallica con dentatura per legno stretta per la lavorazione di legno, cartongesso e plastica. Eccellente durata, ottima qualità di taglio e buona velocità di lavorazione. Estremamente robusta, è in grado di tagliare chiodi nel legno (con un diametro fino a circa 4 mm), muratura etc.

Forma extra larga per la massima potenza di taglio e tagli lunghi e diritti.

Larghezza mm	Lungh. mm	Conf.		Nr. ordine	Prezzo in € IVA escl.
		Attacco pz.	Nr. ordine		
65	50	SLP	1	6 35 02 161 21 0	16,60
65	50	SLP	3	6 35 02 161 22 0	47,20
65	50	SLP	5	6 35 02 161 23 0	74,70
65	50	SLP	10	6 35 02 161 24 0	141,00
65	50	SLP	50	6 35 02 161 25 0	622,00



Lama da taglio E-Cut Long Life

Lama bimetallica con dentatura per legno stretta per la lavorazione di legno, cartongesso e plastica. Eccellente durata, ottima qualità di taglio e buona velocità di lavorazione. Estremamente robusta, è in grado di tagliare chiodi nel legno (con un diametro fino a circa 4 mm), muratura etc.

Forma lunga e stretta per grandi profondità di lavorazione. Forma leggermente ristretta al centro per velocità di taglio ottimali e una buona asportazione del truciolo.

Larghezza mm	Lungh. mm	Conf.		Nr. ordine	Prezzo in € IVA escl.
		Attacco pz.	Nr. ordine		
32	78	SLM	1	6 35 02 201 21 0	14,40
32	78	SLM	3	6 35 02 201 22 0	40,90
32	78	SLM	5	6 35 02 201 23 0	64,70
32	78	SLM	10	6 35 02 201 24 0	122,10
32	78	SLM	50	6 35 02 201 25 0	539,00



Lama da taglio E-Cut Long Life

Lama bimetallica con dentatura per legno stretta per la lavorazione di legno, cartongesso e plastica. Eccellente durata, ottima qualità di taglio e buona velocità di lavorazione. Estremamente robusta, è in grado di tagliare chiodi nel legno (con un diametro fino a circa 4 mm), muratura etc.

Forma lunga e larga per grandi profondità di lavorazione e per lavorare in modo efficiente. Forma leggermente ristretta al centro per velocità di taglio ottimali e una buona asportazione del truciolo.

Larghezza mm	Lungh. mm	Conf.		Nr. ordine	Prezzo in € IVA escl.
		Attacco pz.	Nr. ordine		
42	78	SLM	1	6 35 02 203 21 0	15,00
42	78	SLM	3	6 35 02 203 22 0	42,40
42	78	SLM	5	6 35 02 203 23 0	67,10
42	78	SLM	10	6 35 02 203 24 0	126,70
42	78	SLM	50	6 35 02 203 25 0	559,00



Lama da taglio E-Cut standard

Dentatura stretta per legno, cartongesso e plastica, ottima qualità di taglio e buona velocità di lavorazione.

Larghezza media, forma leggermente ristretta al centro per una velocità di lavorazione ottimale e una buona asportazione del truciolo.

Larghezza mm	Lungh. mm	Conf.		Nr. ordine	Prezzo in € IVA escl.
		Attacco pz.	Nr. ordine		
35	50	SL	1	6 35 02 133 21 0	13,10
35	50	SL	3	6 35 02 133 22 0	37,00
35	50	SL	5	6 35 02 133 23 0	58,50
35	34	SL	10	6 35 02 133 24 0	110,60
35	50	SL	50	6 35 02 133 25 0	488,00



Lama da taglio E-Cut standard

Dentatura stretta per legno, cartongesso e plastica, ottima qualità di taglio e buona velocità di lavorazione.

Forma larga per la massima potenza di taglio e tagli lunghi e diritti.

Larghezza mm	Lungh. mm	Conf.		Nr. ordine	Prezzo in € IVA escl.
		Attacco pz.	Nr. ordine		
65	50	SLP	1	6 35 02 134 21 0	14,40
65	50	SLP	3	6 35 02 134 22 0	40,90
65	50	SLP	5	6 35 02 134 23 0	64,60
65	50	SLP	10	6 35 02 134 24 0	121,80
65	50	SLP	50	6 35 02 134 25 0	537,00



Lama da taglio E-Cut standard

Dentatura stretta per legno, cartongesso e plastica, ottima qualità di taglio e buona velocità di lavorazione.

Forma lunga e stretta per grandi profondità di lavorazione. Forma leggermente ristretta al centro per velocità di taglio ottimali e una buona asportazione del truciolo.

Larghezza mm	Lungh. mm	Conf.		Nr. ordine	Prezzo in € IVA escl.
		Attacco pz.	Nr. ordine		
32	78	SLM	1	6 35 02 200 21 0	12,70
32	78	SLM	3	6 35 02 200 22 0	36,00
32	78	SLM	5	6 35 02 200 23 0	56,90
32	78	SLM	10	6 35 02 200 24 0	107,50
32	78	SLM	50	6 35 02 200 25 0	474,00



Lama da taglio E-Cut standard

Dentatura stretta per legno, cartongesso e plastica, ottima qualità di taglio e buona velocità di lavorazione.

Forma lunga e larga per grandi profondità di lavorazione e per lavorare in modo efficiente. Forma leggermente ristretta al centro per velocità di taglio ottimali e una buona asportazione del truciolo.

Larghezza mm	Lungh. mm	Conf.		Nr. ordine	Prezzo in € IVA escl.
		Attacco pz.	Nr. ordine		
42	78	SLM	1	6 35 02 202 21 0	13,20
42	78	SLM	3	6 35 02 202 22 0	37,40
42	78	SLM	5	6 35 02 202 23 0	59,20
42	78	SLM	10	6 35 02 202 24 0	111,70
42	78	SLM	50	6 35 02 202 25 0	493,00



Lama da taglio E-Cut standard curved

Dentatura stretta per legno, cartongesso e plastica, ottima qualità di taglio e buona velocità di lavorazione. Geometria curva del tagliente per tagli in profondità e bordi di taglio precisi in particolare su superfici lisce. Forma stretta, leggermente ristretta al centro per una velocità di lavorazione ottimale e una buona asportazione del truciolo.

Larghezza mm	Lungh. mm	Conf.		Prezzo in € IVA escl.
		Attacco pz.	Nr. ordine	
35	55	SL	1	6 35 02 227 21 0
35	55	SL	3	6 35 02 227 22 0
35	55	SL	5	6 35 02 227 23 0
35	55	SL	10	6 35 02 227 24 0
35	55	SL	50	6 35 02 227 25 0



Lama da taglio E-Cut standard curved

Dentatura stretta per legno, cartongesso e plastica, ottima qualità di taglio e buona velocità di lavorazione. Geometria curva del tagliente per tagli in profondità e bordi di taglio precisi in particolare su superfici lisce. Larghezza media per numerose possibilità d'impiego.

Larghezza mm	Lungh. mm	Conf.		Prezzo in € IVA escl.
		Attacco pz.	Nr. ordine	
50	50	SL	1	6 35 02 226 21 0
50	50	SL	3	6 35 02 226 22 0
50	50	SL	5	6 35 02 226 23 0
50	50	SL	10	6 35 02 226 24 0
50	50	SL	50	6 35 02 226 25 0



Lama da taglio E-Cut standard curved

Dentatura stretta per legno, cartongesso e plastica, ottima qualità di taglio e buona velocità di lavorazione. Geometria curva del tagliente per tagli in profondità e bordi di taglio precisi in particolare su superfici lisce. Forma larga per la massima potenza di taglio e tagli lunghi e diritti.

Larghezza mm	Lungh. mm	Conf.		Prezzo in € IVA escl.
		Attacco pz.	Nr. ordine	
65	50	SL	1	6 35 02 225 21 0
65	50	SL	3	6 35 02 225 22 0
65	50	SL	5	6 35 02 225 23 0
65	50	SL	10	6 35 02 225 24 0
65	50	SL	50	6 35 02 225 25 0



Lama da taglio BIM E-Cut di precisione

Lama bimetallica con dentatura giapponese su due file per tutti i materiali di legno, cartongesso e sintetici morbidi. Ottima durata e massima resistenza. Velocità di lavorazione rapida e massima precisione. Forma stretta, leggermente ristretta al centro per una velocità di lavorazione ottimale e una buona asportazione del truciolo.

Larghezza mm	Lungh. mm	Conf.		Prezzo in € IVA escl.
		Attacco pz.	Nr. ordine	
35	50	SL	1	6 35 02 205 21 0
35	50	SL	3	6 35 02 205 22 0
35	50	SL	5	6 35 02 205 23 0
35	50	SL	10	6 35 02 205 24 0
35	50	SL	50	6 35 02 205 25 0



Lama da taglio BIM E-Cut di precisione

Lama bimetallica con dentatura giapponese su due file per tutti i materiali di legno, cartongesso e sintetici morbidi. Ottima durata e massima resistenza. Velocità di lavorazione rapida e massima precisione. Larghezza media per numerose possibilità d'impiego.

Larghezza mm	Lungh. mm	Conf.		Prezzo in € IVA escl.
		Attacco pz.	Nr. ordine	
50	50	SL	1	6 35 02 232 21 0
50	50	SL	3	6 35 02 232 22 0
50	50	SL	5	6 35 02 232 23 0
50	50	SL	10	6 35 02 232 24 0
50	50	SL	50	6 35 02 232 25 0



Lama da taglio BIM E-Cut di precisione

Lama bimetallica con dentatura giapponese su due file per tutti i materiali di legno, cartongesso e sintetici morbidi. Ottima durata e massima resistenza. Velocità di lavorazione rapida e massima precisione. Forma extra larga per la massima potenza di taglio e tagli lunghi e diritti.

Larghezza mm	Lungh. mm	Conf.		Prezzo in € IVA escl.
		Attacco pz.	Nr. ordine	
65	50	SLP	1	6 35 02 208 21 0
65	50	SLP	3	6 35 02 208 22 0
65	50	SLP	5	6 35 02 208 23 0
65	50	SLP	10	6 35 02 208 24 0
65	50	SLP	50	6 35 02 208 25 0
65	50	SL	1	6 35 02 229 21 0
65	50	SL	3	6 35 02 229 22 0
65	50	SL	5	6 35 02 229 23 0
65	50	SL	10	6 35 02 229 24 0
65	50	SL	50	6 35 02 229 25 0



Lama da taglio E-Cut di precisione

Dentatura giapponese su due file per tutti i materiali di legno, cartongesso e sintetici morbidi. Avanzamento rapido nel lavoro e massima precisione. Forma stretta, leggermente ristretta al centro per una velocità di lavorazione ottimale e una buona asportazione del truciolo.

Larghezza mm	Lungh. mm	Conf.		Prezzo in € IVA escl.
		Attacco pz.	Nr. ordine	
35	50	SL	1	6 35 02 126 21 0
35	50	SL	3	6 35 02 126 22 0
35	50	SL	5	6 35 02 126 23 0
35	50	SL	10	6 35 02 126 24 0
35	50	SL	50	6 35 02 126 25 0



Lama da taglio E-Cut di precisione

Dentatura giapponese su due file per tutti i materiali di legno, cartongesso e sintetici morbidi. Avanzamento rapido nel lavoro e massima precisione. Larghezza media per numerose possibilità d'impiego.

Larghezza mm	Lungh. mm	Conf.		Prezzo in € IVA escl.
		Attacco pz.	Nr. ordine	
50	50	SL	1	6 35 02 233 21 0
50	50	SL	3	6 35 02 233 22 0
50	50	SL	5	6 35 02 233 23 0
50	50	SL	10	6 35 02 233 24 0
50	50	SL	50	6 35 02 233 25 0



Lama da taglio E-Cut di precisione

Dentatura giapponese su due file per tutti i materiali di legno, cartongesso e sintetici morbidi. Avanzamento rapido nel lavoro e massima precisione. Forma extra larga per la massima potenza di taglio e tagli lunghi e diritti.

Larghezza mm	Lungh. mm	Conf.		Prezzo in € IVA escl.
		Attacco pz.	Nr. ordine	
65	50	SLP	1	6 35 02 127 21 0
65	50	SLP	3	6 35 02 127 22 0
65	50	SLP	5	6 35 02 127 23 0
65	50	SLP	10	6 35 02 127 24 0
65	50	SLP	50	6 35 02 127 25 0
65	50	SL	1	6 35 02 230 21 0
65	50	SL	3	6 35 02 230 22 0
65	50	SL	5	6 35 02 230 23 0
65	50	SL	10	6 35 02 230 24 0
65	50	SL	50	6 35 02 230 25 0

Oscillazione



Lama da taglio E-Cut universale

Lama bimetallica con dentatura ondulata universale. Ampia gamma di applicazioni per lamiere di fino a 2 mm di spessore, profili in alluminio, tubi di rame, legno, cartongesso e materiali plastici. Forma stretta, leggermente ristretta al centro per una velocità di lavorazione ottimale e una buona asportazione del truciolo.

Larghezza mm	Lungh. mm	Conf.		Prezzo in € IVA escl.
		Attacco pz.	Nr. ordine	
28	60	SLP 1	6 35 02 151 21 0	17,10
28	60	SLP 3	6 35 02 151 22 0	48,80
28	60	SLP 5	6 35 02 151 23 0	76,90
28	60	SLP 10	6 35 02 151 24 0	145,00
28	50	SLP 50	6 35 02 151 25 0	640,00
28	55	SL 1	6 35 02 222 21 0	16,80
28	55	SL 3	6 35 02 222 22 0	48,00
28	55	SL 5	6 35 02 222 23 0	75,90
28	55	SL 10	6 35 02 222 24 0	143,30
28	55	SL 50	6 35 02 222 25 0	632,00



Lama da taglio E-Cut universale

Lama bimetallica con dentatura ondulata universale. Ampia gamma di applicazioni per lamiere di fino a 2 mm di spessore, profili in alluminio, tubi di rame, legno, cartongesso e materiali plastici. Larghezza media, forma leggermente ristretta al centro per una velocità di lavorazione ottimale e una buona asportazione del truciolo.

Larghezza mm	Lungh. mm	Conf.		Prezzo in € IVA escl.
		Attacco pz.	Nr. ordine	
44	60	SLP 1	6 35 02 152 21 0	18,00
44	60	SLP 3	6 35 02 152 22 0	51,40
44	60	SLP 5	6 35 02 152 23 0	81,30
44	60	SLP 10	6 35 02 152 24 0	153,50
44	60	SLP 50	6 35 02 152 25 0	677,00
44	55	SL 1	6 35 02 223 21 0	17,70
44	55	SL 3	6 35 02 223 22 0	50,50
44	55	SL 5	6 35 02 223 23 0	79,70
44	55	SL 10	6 35 02 223 24 0	150,60
44	55	SL 50	6 35 02 223 25 0	664,00



Lama da taglio E-Cut fine

Dentatura bimetallica sottile per lamiere fino a 2 mm di spessore, profilati in alluminio, tubi di rame. Anche per vetroresina e altre plastiche dure. Tagli estremamente precisi e ben controllabili con una linea di taglio particolarmente sottile. Forma stretta, leggermente ristretta al centro per una velocità di lavorazione ottimale e una buona asportazione del truciolo.

Larghezza mm	Lungh. mm	Conf.		Prezzo in € IVA escl.
		Attacco pz.	Nr. ordine	
30	50	SL 1	6 35 02 157 21 0	11,40
30	50	SL 3	6 35 02 157 22 0	32,60
30	50	SL 5	6 35 02 157 23 0	51,50
30	50	SL 10	6 35 02 157 24 0	97,20
30	50	SL 50	6 35 02 157 25 0	429,00



Lama da taglio in metallo duro con dentatura aperta

Dentatura aperta per bordi di taglio perfetti su materiali su fibra di carbonio/vetroresina senza delaminazione. Tagli lunghi e dritti senza distorsioni con una velocità di taglio e precisione molto elevate. Versione extra-sottile. Larghezza di taglio ca. 1,2 mm. Lama segmentata, ideale per lavorare in corrispondenza di angoli e fughe.

Ø mm	Attacco	Nr. ordine	Prezzo in € IVA escl.



Lama da taglio in metallo duro con dentatura aperta

Dentatura aperta per bordi di taglio perfetti su materiali su fibra di carbonio/vetroresina senza delaminazione. Tagli lunghi e dritti senza distorsioni con una velocità di taglio e precisione molto elevate. Versione extra-sottile. Larghezza di taglio ca. 1,2 mm.

Ø mm	Attacco	Nr. ordine	Prezzo in € IVA escl.



Lama da taglio diamantata con dentatura aperta

Dentatura aperta per bordi di taglio perfetti su materiali su fibra di carbonio/vetroresina senza delaminazione. Tagli lunghi e dritti senza distorsioni con una velocità di taglio e precisione molto elevate. Rivestimento diamantato per un'eccellente durata. Versione extra-sottile. Larghezza di taglio ca. 1,2 mm. Lama segmentata, ideale per lavorare in corrispondenza di angoli e bordi senza intersezioni.

Ø mm	Attacco	Nr. ordine	Prezzo in € IVA escl.
105	SLM	6 35 02 220 21 0	116,90



Lama da taglio in metallo duro E-Cut

Tagliare senza rovinare il materiale, con bordi di taglio perfetti su materiali in fibra di carbonio/vetroresina senza delaminazione. Particolarmente adatta per aperture precise e tagli corti. Possibilità di lavorare con precisione anche in corrispondenza di angoli e bordi.

Larghezza mm	Lungh. mm	Attacco	Nr. ordine	Prezzo in € IVA escl.



Lama da taglio diamantata E-Cut

Rivestimento diamantato per un'eccellente durata. Tagliare senza rovinare il materiale, con bordi di taglio perfetti su materiali in fibra di carbonio/vetroresina senza delaminazione. Particolarmente adatta per aperture precise e tagli corti. Possibilità di lavorare con precisione anche in corrispondenza di angoli e bordi.

Larghezza mm	Lungh. mm	Attacco	Nr. ordine	Prezzo in € IVA escl.
35	50	SLP	6 35 02 193 21 0	48,60



Coltello segmentato

Per il distacco di vetri isolanti fissati con mastice.

Attacco	Conf. pz.	Nr. ordine	Prezzo in € IVA escl.



Set di accessori Best of Renovation

Set di 34 accessori per numerosi lavori di rinnovo ad un prezzo vantaggioso in una pratica scatola in plastica. Impiego universale per tagliare, smerigliare, separare ecc. Interessante risparmio rispetto al prezzo unitario. Contenuto: 1 lama da taglio E-Cut Long Life di 10 e 20 mm, 3 lame da taglio E-Cut Long Life di 35 e 65 mm, 1 lama da taglio universale di 28 e 44 mm, 1 lama da taglio HSS, segmentata con Ø 85 mm, 1 lama da taglio in metallo duro, segmentata Ø 90 mm, 1 lima in metallo duro di 10 mm, 1 spatola rigida, corta, 1 platorello triangolare, non forato, 3 fogli abrasivi per tipo (grana 60, 80, 120, 180), 1 platorello Ø 115 mm con 2 fogli abrasivi per tipo di grana 60, 80, 180.

Attacco	Nr. ordine	Prezzo in € IVA escl.
SLP	3 52 22 942 06 0	181,00



Set di accessori per il rinnovo di pavimentazioni

Set di 3 accessori per numerosi lavori nel campo del risanamento e rinnovo di pavimentazioni. Impiego universale per numerosi lavori di taglio come accorciare infissi, adeguare con precisione i listelli di parquet ed eseguire scanalature negli zoccoli montati. Anche per la rimozione pulita e senza residui di collante, sigillante elastico o residui di moquette. Interessante risparmio rispetto al prezzo unitario. Con attacco Starlock indicato per tutti i comuni utensili ad oscillazione disponibili sul mercato. Compatibile anche con utensili Bosch, Makita, Metabo, Ridgid, Skil e molti altri ancora. Contenuto: 1 lama da taglio HSS, segmentata Ø 85 mm, 1 lama da taglio E-Cut Long Life 35 mm, 1 spatola rigida, corta.

Attacco	Nr. ordine	Prezzo in € IVA escl.
SL	3 52 22 952 22 0	43,70



Set di accessori per il rinnovo di finestre

Set di 15 accessori per i lavori più frequenti durante la riparazione e il rinnovo di finestre in legno. Impiego universale per la levigatura di angoli e bordi senza contraccolpi. Per la rimozione di vecchio stucco o listelli fermavetro senza rischiare di rompere il vetro e per il taglio di tutti i materiali in legno, anche con chiodi. Interessante risparmio rispetto al prezzo unitario. Con attacco Starlock indicato per tutti i comuni utensili ad oscillazione disponibili sul mercato. Compatibile anche con utensili Bosch, Makita, Metabo, Ridgid, Skil e molti altri ancora. Contenuto: 1 platorello triangolare (80 mm), 3 fogli abrasivi per tipo (grana 60, 80, 120, 180), 1 lama da taglio HSS, segmentata Ø 85 mm, 1 lama da taglio E-Cut Long Life 35 mm.

Attacco	Nr. ordine	Prezzo in € IVA escl.
SL	3 52 22 952 23 0	43,70



Set di accessori universale

Set di 15 accessori. Selezione ideale di accessori per tutti i lavori di rinnovo e riparazione spesso necessari in casa. Impiego universale per la levigatura di angoli e bordi senza contraccolpi. Per il taglio di tutti i materiali in legno, anche con chiodi, o in particolare per tagliare materiali morbidi, senza intersezioni fino ai bordi. Interessante risparmio rispetto al prezzo unitario. Con attacco Starlock indicato per tutti i comuni utensili ad oscillazione disponibili sul mercato. Compatibile anche con utensili Bosch, Makita, Metabo, Ridgid, Skil e molti altri ancora. Contenuto: 1 platorello triangolare (80 mm), 3 fogli abrasivi per tipo (grana 60, 80, 120, 180), 1 lama da taglio E-Cut Long Life da 50 mm, 1 lama da taglio, segmentata Ø 85 mm.

Attacco	Nr. ordine	Prezzo in € IVA escl.
SL	3 52 22 952 24 0	43,70



Set di accessori per piastrelle/sanitari

Set di 3 accessori per numerosi lavori di rinnovo e ristrutturazione frequenti nel settore dei sanitari. Distacco rapido e pulito di fughe tra le piastrelle fino ai bordi e agli angoli senza intersezioni durante la riparazione parziale di singole piastrelle. Rimozione del collante delle piastrelle prima della posa delle nuove piastrelle. Ripristino delle fughe tra le piastrelle o taglio a filo della parete di tubi in metallo sporgenti, e molto altro ancora. Interessante risparmio rispetto al prezzo unitario. Con attacco Starlock indicato per tutti i comuni utensili ad oscillazione disponibili sul mercato. Compatibile anche con utensili Bosch, Makita, Metabo, Ridgid, Skil e molti altri ancora. Contenuto: 1 raspa in metallo duro (80 mm), 1 lama da taglio in metallo duro, segmentata, Ø 75 mm, 1 lama da taglio universale E-Cut 28 mm.

Attacco	Nr. ordine	Prezzo in € IVA escl.
SL	3 52 22 952 25 0	55,00

Smerigliatura



Set di accessori Best of Sanding

Set di 61 accessori per tutti i lavori di smerigliatura in angoli e bordi e per superfici di medie-grandi dimensioni in una pratica scatola in plastica. Interessante risparmio rispetto al prezzo unitario. Contenuto: 1 platorello triangolare, non forato, 10 fogli abrasivi per tipo (grana 60, 80, 120, 180), 1 platorello di Ø 115 mm, 6 fogli abrasivi per tipo (grana 60, 80, 180), 1 raspa in metallo duro, triangolare.

Attacco	Nr. ordine	Prezzo in € IVA escl.
SLP	3 52 22 942 04 0	65,90



Set platorelli non forati

Versione standard. Platorello in plastica per evitare danni e marcature sul pezzo in lavorazione. Forma triangolare, fissaggio a velcro.

Attacco	Conf. pz.	Nr. ordine	Prezzo in € IVA escl.
SL	2	6 38 06 129 22 0	11,60



Set platorelli piatti

Per aperture molto strette e piatte (per es. lamelle di armadi, persiane). Platorello in plastica per evitare danni e marcature sul pezzo in lavorazione. Forma triangolare, versione piatta, fissaggio a velcro.

Attacco	Conf. pz.	Nr. ordine	Prezzo in € IVA escl.
SL	2	6 38 06 142 22 0	15,80



Platorello ultramorbido

Per applicazioni speciali, ad es. per cerchi in lega e ritocchi alla vernice. Platorello in plastica per evitare danni e marcature sul pezzo in lavorazione. Da utilizzare solo in combinazione con fogli abrasivi «ultramorbidi». Forma triangolare, versione ultramorbida, fissaggio a velcro.

Attacco	Conf. pz.	Nr. ordine	Prezzo in € IVA escl.
SL	2	6 38 06 141 22 0	15,80



Set fogli abrasivi

50 fogli abrasivi di diverse grane per l'utilizzo universale per la sgrossatura e la finitura su quasi tutti i materiali. La grana abrasiva in corindone e il legante in resina sintetica assicurano un'elevata capacità di asportazione, senza impastarsi, e una lunga durata. Contenuto: 10 fogli abrasivi per tipo (grana 60, 80, 120, 180, 240), non forati, con fissaggio rapido a velcro. Risparmio rispetto al prezzo unitario.

Nr. ordine	Prezzo in € IVA escl.
6 37 17 082 03 3	17,50



Fogli abrasivi

La grana abrasiva in corindone e il legante in resina sintetica assicurano un'elevata capacità di asportazione, senza impastarsi, e una lunga durata. Per un impiego universale su quasi tutti i materiali. Non forato, fissaggio rapido a velcro.

Grana	Conf. pz.	Nr. ordine	Prezzo in € IVA escl.
36	5	6 37 17 086 04 8	4,60
40	5	6 37 17 081 04 6	4,16
60	5	6 37 17 082 04 9	4,16
80	5	6 37 17 083 04 3	4,16
100	5	6 37 17 084 04 1	4,16
120	5	6 37 17 085 04 5	4,16
150	5	6 37 17 087 04 2	4,16
180	5	6 37 17 088 04 0	4,16
220	5	6 37 17 089 04 4	4,16
240	5	6 37 17 090 04 6	4,16
36	50	6 37 17 086 01 0	25,40
40	50	6 37 17 081 01 8	17,50
60	50	6 37 17 082 01 1	17,50
80	50	6 37 17 083 01 5	17,50
100	50	6 37 17 084 01 3	17,50
120	50	6 37 17 085 01 7	17,50
150	50	6 37 17 087 01 4	17,50
180	50	6 37 17 088 01 2	17,50
220	50	6 37 17 089 01 6	17,50
240	50	6 37 17 090 01 8	17,50



Fogli abrasivi, zirconio

Eccellente capacità di asportazione su superfici estremamente dure come vernice trasparente (ad es. vernice per parquet) o metallo. Il foglio abrasivo per tutti i lavori di pavimentazione. Qualità della carta particolarmente stabile ottenuta con legante in resina sintetica molto pesante con corindone zirconio d'alta qualità. Non forato, fissaggio rapido a velcro.

Grana	Conf. pz.	Nr. ordine	Prezzo in € IVA escl.
40	35	6 37 17 243 01 0	16,70
60	35	6 37 17 244 01 0	16,70
80	35	6 37 17 245 01 0	16,70



Fogli abrasivi ultramorbidi

Fogli abrasivi speciali per la lavorazione di cerchi in lega, lavori di ritocco in caso di inclusioni di polvere, rivoli di vernice, overspray su legno, plastica, metallo, ecc. Utilizzabili solo con platorello 6 38 06 141 02 6. Non forato, fissaggio rapido a velcro.

Grana	Conf. pz.	Nr. ordine	Prezzo in € IVA escl.
240	50	6 37 17 126 01 5	18,40
320	50	6 37 17 127 01 9	18,40
400	50	6 37 17 128 01 7	18,40
500	50	6 37 17 179 01 6	18,40

Oscillazione



Fogli abrasivi, pietra

Specifici per la lavorazione della pietra naturale e sintetica. Per una finitura perfetta delle superfici disponibile con grana fino a 800. Non forato, fissaggio rapido a velcro.

Grana	Conf. pz.	Nr. ordine	Prezzo in € IVA escl.
40	50	6 37 17 120 01 4	20,10
80	50	6 37 17 121 01 3	18,50
120	50	6 37 17 122 01 6	17,90
220	50	6 37 17 123 01 0	17,90
320	50	6 37 17 124 01 8	17,90
400	50	6 37 17 125 01 2	17,90
600	50	6 37 17 175 01 7	17,90
800	50	6 37 17 176 01 0	17,90



Platello a dito

Per l'uso in punti molto stretti e profondi in incavi, scanalature, aperture e graffe. Idoneo anche per la costruzione di modelli, su zone convesse o concave. Platello in plastica per evitare danni e marcature sul pezzo in lavorazione.

Forma a dito, fissaggio a velcro.

Attacco	Conf. pz.	Nr. ordine	Prezzo in € IVA escl.
SL	2	6 38 06 159 22 0	12,40



Fogli abrasivi per platello a dito

Con fissaggio rapido a strappo, legante in resina sintetica, elevata capacità di asportazione, corindone. Campi di applicazione: legno, metallo, punti di saldatura dolce, vetroresina, plastica, vernice, stucco e pelle. Confezione da 20 pz.

Grana	Conf. pz.	Nr. ordine	Prezzo in € IVA escl.
40	20	6 37 17 184 01 2	5,81
60	20	6 37 17 185 01 6	5,81
80	20	6 37 17 186 01 9	5,81
100	20	6 37 17 187 01 3	5,81
120	20	6 37 17 188 01 1	5,81
150	20	6 37 17 189 01 5	5,81
180	20	6 37 17 190 01 7	5,81
220	20	6 37 17 191 01 6	5,81
240	20	6 37 17 192 01 9	5,81



Set di smerigliatura per profili

Set di 22 pezzi per la levigatura di scanalature e di raggi esterni. Contenuto: 1 supporto con 6 sei diversi inserti adatti ai comuni tipi di profili. 1 di forma a V per angoli a 90°, 1 di forma trapezoidale per cornici e scanalature, 1 di forma diritta per profili, 1 di forma convessa (grande), 1 di forma concava e 1 di forma convessa (piccola), 5 fogli abrasivi per tipo (grana 80, 120, 180).

Attacco	Nr. ordine	Prezzo in € IVA escl.
SLP	6 38 10 031 01 0	44,40



Carta abrasiva per set smerigliatura profili

La grana abrasiva in corindone e il legante in resina sintetica assicurano un'elevata capacità di asportazione, senza impastarsi, e una lunga durata. Per un impiego universale su quasi tutti i materiali, non forato.

Grana	Conf. pz.	Nr. ordine	Prezzo in € IVA escl.
80	25	6 37 17 217 01 6	9,47
120	25	6 37 17 218 01 4	9,47
180	25	6 37 17 219 01 8	9,47



Set platorelli forati

Versione standard per la levigatura con cuffia di aspirazione. Platello in plastica per evitare danni e marcature sul pezzo in lavorazione.

Forma triangolare, versione forata, fissaggio a velcro.

Attacco	Conf. pz.	Nr. ordine	Prezzo in € IVA escl.
SL	2	6 38 06 136 22 0	17,90



Set dischi abrasivi

50 fogli abrasivi di diverse grane per l'utilizzo universale per la sgrossatura e la finitura su quasi tutti i materiali. La grana abrasiva in corindone e il legante in resina sintetica assicurano un'elevata capacità di asportazione, senza impastarsi, e una lunga durata. Contenuto: 10 fogli abrasivi per tipo (grana 60, 80, 120, 180, 240), forati, per l'impiego con platorelli forati e cuffia di aspirazione, fissaggio rapido a velcro. Risparmio rispetto al prezzo unitario.

Nr. ordine	Prezzo in € IVA escl.
6 37 17 109 03 5	18,70



Fogli abrasivi forati

La grana abrasiva in corindone e il legante in resina sintetica assicurano un'elevata capacità di asportazione, senza impastarsi, e una lunga durata. Per un impiego universale su quasi tutti i materiali. Forato, per l'utilizzo con platello forato e cuffia di aspirazione, fissaggio rapido a velcro.

Grana	Conf. pz.	Nr. ordine	Prezzo in € IVA escl.
36	5	6 37 17 107 04 9	5,40
40	5	6 37 17 108 04 7	4,60
60	5	6 37 17 109 04 1	4,60
80	5	6 37 17 110 04 3	4,60
100	5	6 37 17 111 04 2	4,60
120	5	6 37 17 112 04 5	4,60
150	5	6 37 17 113 04 9	4,60
180	5	6 37 17 114 04 7	4,60
220	5	6 37 17 115 04 1	4,60
240	5	6 37 17 116 04 4	4,60
36	50	6 37 17 107 01 1	29,20
40	50	6 37 17 108 01 9	18,70
60	50	6 37 17 109 01 3	18,70
80	50	6 37 17 110 01 5	18,70
100	50	6 37 17 111 01 4	18,70
120	50	6 37 17 112 01 7	18,70
150	50	6 37 17 113 01 1	18,70
180	50	6 37 17 114 01 9	18,70
220	50	6 37 17 115 01 3	18,70
240	50	6 37 17 116 01 6	18,70



Fogli abrasivi, zirconio

Eccellente capacità di asportazione su superfici estremamente dure come vernice trasparente (ad es. vernice per parquet) o metallo. Il foglio abrasivo per tutti i lavori di pavimentazione. Qualità della carta particolarmente stabile ottenuta con legante in resina sintetica molto pesante con corindone zirconio d'alta qualità. Forato, per l'utilizzo con platello forato e cuffia di aspirazione, fissaggio rapido a velcro.

Grana	Conf. pz.	Nr. ordine	Prezzo in € IVA escl.
40	35	6 37 17 236 01 0	17,90
60	35	6 37 17 237 01 0	17,90
80	35	6 37 17 238 01 0	17,90



Set di levigatura

Per levigare in modo economico in bordi ed angoli ed anche superfici di medie dimensioni. L'alternativa alle levigatrici orbitali e a oscillazione. Senza contraccolpi ai bordi. Ottima maneggevolezza, eccellente velocità d'asportazione. Platello in plastica per evitare danni e marcature sul pezzo in lavorazione.

La fornitura comprende: 1 platello triangolare grande e forato (lunghezza bordo 130 mm), 2 fogli abrasivi per tipo (grana 60, 80, 180).

Attacco	Nr. ordine	Prezzo in € IVA escl.
SLP	6 38 06 204 21 0	32,50



Fogli abrasivi forati

Indicato per platorello triangolare di grandi dimensioni con lunghezza del bordo di 130 mm. La grana abrasiva in corindone e il legante in resina sintetica assicurano un'elevata capacità di asportazione, senza impastarsi, e una lunga durata. Per un impiego universale su quasi tutti i materiali. Forato, per l'utilizzo con platorello forato e cuffia di aspirazione, fissaggio rapido a velcro.

Grana	Conf. pz.	Nr. ordine	Prezzo in € IVA escl.
40	16	6 37 17 292 02 0	11,50
60	16	6 37 17 293 02 0	11,50
80	16	6 37 17 294 02 0	11,50
120	16	6 37 17 295 02 0	11,50
180	16	6 37 17 296 02 0	11,50
240	16	6 37 17 297 02 0	11,50



Set dischi abrasivi

16 fogli abrasivi di diverse grane per l'utilizzo universale per la sgrassatura e la finitura su quasi tutti i materiali. La grana abrasiva in corindone e il legante in resina sintetica assicurano un'elevata capacità di asportazione, senza impastarsi, e una lunga durata. Contenuto: 4 fogli abrasivi per tipo per il platorello triangolare grande (lunghezza bordo 130 mm), grana 60, 80, 120, 180, forati, per l'impiego con e senza cuffia di aspirazione, fissaggio rapido a velcro. Risparmio rispetto al prezzo unitario.

Nr. ordine	Prezzo in € IVA escl.
3 52 22 952 10 0	11,30



Fogli abrasivi, zirconio

Indicato per platorello triangolare di grandi dimensioni con lunghezza del bordo di 130 mm. Eccellente capacità di asportazione su superfici estremamente dure come vernice trasparente (ad es. vernice per parquet) o metallo. Il foglio abrasivo per tutti i lavori di pavimentazione. Qualità della carta particolarmente stabile ottenuta con legante in resina sintetica molto pesante con corindone zirconio d'alta qualità. Forato, per l'utilizzo con platorello forato e cuffia di aspirazione, fissaggio rapido a velcro.

Grana	Conf. pz.	Nr. ordine	Prezzo in € IVA escl.
40	12	6 37 17 298 01 0	19,80
60	12	6 37 17 299 01 0	19,80
80	12	6 37 17 300 01 0	19,80



Set di fogli abrasivi, zirconio

12 fogli abrasivi con eccellente capacità di asportazione su superfici estremamente dure come vernice trasparente (ad es. vernice per parquet) o metallo. Il foglio abrasivo per tutti i lavori di pavimentazione. Qualità della carta particolarmente resistente ottenuta con legante in resina sintetica molto pesante con corindone zirconio d'alta qualità. Contenuto: 4 fogli abrasivi per tipo per il platorello triangolare grande (lunghezza bordo 130 mm), grana 40, 60, 80, per l'impiego con e senza cuffia di aspirazione, fissaggio rapido a velcro. Risparmio rispetto al prezzo unitario.

Nr. ordine	Prezzo in € IVA escl.
3 52 22 952 11 0	19,40



Set di levigatura

Per levigare velocemente e in modo economico superfici di medie dimensioni. L'alternativa alle levigatrici orbitali e a oscillazione. Senza contraccolpi ai bordi. Ottima maneggevolezza, eccellente velocità d'asportazione. Utilizzabile con o senza cuffia di aspirazione. Platorello in plastica per evitare danni e marcature sul pezzo in lavorazione. Forma tonda, versione forata, fissaggio a velcro. La fornitura comprende: 1 platorello Ø 115 mm, 2 fogli abrasivi per tipo (grana 60, 80, 180).

Ø mm	Attacco	Nr. ordine	Prezzo in € IVA escl.
115	SLP	6 38 06 195 21 0	27,10



Set dischi abrasivi

16 fogli abrasivi di diverse grane per l'utilizzo universale per la sgrassatura e la finitura su quasi tutti i materiali. La grana abrasiva in corindone e il legante in resina sintetica assicurano un'elevata capacità di asportazione, senza impastarsi, e una lunga durata. Contenuto: 4 fogli abrasivi, Ø 115 mm, per tipo (grana 60, 80, 120, 180), forati, per l'impiego con e senza cuffia di aspirazione, fissaggio rapido a velcro. Risparmio rispetto al prezzo unitario.

Nr. ordine	Prezzo in € IVA escl.
6 37 17 227 01 0	11,50



Fogli abrasivi

La grana abrasiva in corindone e il legante in resina sintetica assicurano un'elevata capacità di asportazione, senza impastarsi, e una lunga durata. Per un impiego universale su quasi tutti i materiali. Ø 115 mm, forato, per l'impiego con e senza cuffia di aspirazione, fissaggio rapido a velcro.

Grana	Conf. pz.	Nr. ordine	Prezzo in € IVA escl.
40	16	6 37 17 230 02 0	11,50
60	16	6 37 17 227 02 0	11,50
80	16	6 37 17 228 02 0	11,50
120	16	6 37 17 229 01 0	11,50
180	16	6 37 17 231 02 0	11,50
240	16	6 37 17 232 01 0	11,50



Fogli abrasivi, zirconio

Eccellente capacità di asportazione su superfici estremamente dure come vernice trasparente (ad es. vernice per parquet) o metallo. Il foglio abrasivo per tutti i lavori di pavimentazione. Qualità della carta particolarmente stabile ottenuta con legante in resina sintetica molto pesante con corindone zirconio d'alta qualità. Ø 115 mm, forato, per l'impiego con e senza cuffia di aspirazione, fissaggio rapido a velcro.

Grana	Conf. pz.	Nr. ordine	Prezzo in € IVA escl.
40	12	6 37 17 233 01 0	19,70
60	12	6 37 17 234 01 0	19,70
80	12	6 37 17 235 01 0	19,70



Set di fogli abrasivi, zirconio

12 fogli abrasivi con eccellente capacità di asportazione su superfici estremamente dure come vernice trasparente (ad es. vernice per parquet) o metallo. Il foglio abrasivo per tutti i lavori di pavimentazione. Qualità della carta particolarmente stabile ottenuta con legante in resina sintetica molto pesante con corindone zirconio d'alta qualità. Contenuto: 4 fogli abrasivi, Ø 115 mm, per tipo (grana 40, 60, 80), forati, per l'impiego con e senza cuffia di aspirazione, fissaggio rapido a velcro. Risparmio rispetto al prezzo unitario.

Nr. ordine	Prezzo in € IVA escl.
6 37 17 233 02 0	19,70

Rimozione di fughe, limatura



Lama da taglio in metallo duro

Per il distacco di giunti tra le piastrelle danneggiate. Anche per la fresatura di fessure su intonaco, calcestruzzo poroso e materiali da costruzione simili come pure per la pulizia e la finitura dei giunti di ponti in teak. Non adatto per giunti in resina epossidica molto dura o in cemento. L'alternativa economica agli utensili con lame diamantate.

Lama segmentata, ideale per lavorare in corrispondenza di angoli e bordi. Larghezza di taglio ca. 2,2 mm.

Ø mm	Attacco	Conf. pz.	Nr. ordine	Prezzo in € IVA escl.
75	SL	1	6 35 02 118 21 0	26,50
75	SL	5	6 35 02 118 23 0	119,00
90	SLP	1	6 35 02 169 21 0	31,40
90	SLP	5	6 35 02 169 23 0	141,20



Lama da taglio in metallo duro

Per il distacco di giunti tra le piastrelle danneggiate. Anche per la fresatura di fessure su intonaco, calcestruzzo poroso e materiali da costruzione simili come pure per la pulizia e la finitura dei giunti di ponti in teak. Non adatto per giunti in resina epossidica molto dura o in cemento. L'alternativa economica agli utensili con lame diamantate.

Versione extra-sottile. Larghezza di taglio ca. 1,2 mm. Lama segmentata, ideale per lavorare in corrispondenza di angoli e fughe.

Ø mm	Attacco	Conf.		Prezzo in € IVA escl.
		pz.	Nr. ordine	
75	SL	1	6 35 02 125 21 0	26,50
75	SL	5	6 35 02 125 23 0	119,00
90	SLP	1	6 35 02 170 21 0	32,40
90	SLP	5	6 35 02 170 23 0	145,50



Lama da taglio in metallo duro

Per il distacco di fughe molto sottili in marmo, resina epossidica e trass. Non adatto per giunti in resina epossidica molto dura o in cemento. L'alternativa economica agli utensili con lame diamantate.

Versione extra-sottile. Larghezza di taglio ca. 1,2 mm.

Ø mm	Attacco	Conf.		Prezzo in € IVA escl.
		pz.	Nr. ordine	
105	SLM	5	6 35 02 214 23 0	176,70
105	SLM	1	6 35 02 214 21 0	39,30



Lama da taglio in metallo duro

Per il distacco di fughe in marmo, resina epossidica e trass. Non adatto per fughe in resina epossidica molto dura o in cemento. L'alternativa economica agli utensili diamantati. Larghezza di taglio ca. 2,2 mm.

Ø mm	Attacco	Conf.		Prezzo in € IVA escl.
		pz.	Nr. ordine	
105	SLM	1	6 35 02 213 21 0	39,30
105	SLM	5	6 35 02 213 23 0	176,10



Coltello segmentato in metallo duro

Per il distacco di fughe molto sottili in marmo, resina epossidica e trass. Non adatto per giunti in resina epossidica molto dura o in cemento. L'alternativa economica agli utensili con lame diamantate.

Versione extra-sottile. Larghezza di taglio ca. 1,2 mm. Lama segmentata, ideale per lavorare in corrispondenza di angoli e fughe.

Attacco	Conf.		Prezzo in € IVA escl.
	pz.	Nr. ordine	
SLM	5	6 39 03 240 23 0	180,20
SLM	1	6 39 03 240 21 0	40,10



Coltello segmentato in metallo duro

Per il distacco di fughe in marmo, resina epossidica e trass. Non adatto per fughe in resina epossidica molto dura o in cemento. L'alternativa economica agli utensili diamantati. Lama segmentata, ideale per lavorare in corrispondenza di angoli e bordi. Larghezza di taglio ca. 2,2 mm.

Attacco	Conf.		Prezzo in € IVA escl.
	pz.	Nr. ordine	
SLM	1	6 39 03 241 21 0	40,10
SLM	5	6 39 03 241 23 0	180,20



Lama diamantata

Per il distacco di fughe in marmo, resina epossidica e trass. Eccellente durata. Anche per fughe in resina epossidica molto dura o in cemento. La scelta giusta per impieghi frequenti e compiti gravosi.

Versione extra-sottile. Larghezza di taglio ca. 1,2 mm. Lama segmentata, ideale per lavorare in corrispondenza di angoli e fughe.

Ø mm	Attacco	Conf.		Prezzo in € IVA escl.
		pz.	Nr. ordine	
75	SL	1	6 35 02 216 21 0	56,00
75	SL	5	6 35 02 216 23 0	251,90
90	SLP	1	6 35 02 217 21 0	66,20
90	SLP	5	6 35 02 217 23 0	297,80



Lama da taglio diamantata

Per il distacco di fughe in marmo, resina epossidica e trass. Eccellente durata. Anche per fughe in resina epossidica molto dura o in cemento. La scelta giusta per impieghi frequenti e compiti gravosi.

Lama segmentata, ideale per lavorare in corrispondenza di angoli e bordi. Larghezza di taglio ca. 2,2 mm.

Ø mm	Attacco	Conf.		Prezzo in € IVA escl.
		pz.	Nr. ordine	
75	SL	1	6 35 02 114 21 0	56,00
75	SL	5	6 35 02 114 23 0	252,00
90	SLP	1	6 35 02 166 21 0	66,20
90	SLP	5	6 35 02 166 23 0	297,80



Lama da taglio diamantata

Per il distacco di fughe in marmo, resina epossidica e trass. Eccellente durata. Anche per fughe in resina epossidica molto dura o in cemento. La scelta giusta per impieghi frequenti e compiti gravosi.

Versione extra-sottile. Larghezza di taglio ca. 1,2 mm.

Ø mm	Attacco	Conf.		Prezzo in € IVA escl.
		pz.	Nr. ordine	
105	SLM	1	6 35 02 219 21 0	100,80
105	SLM	5	6 35 02 219 23 0	454,00



Lama da taglio diamantata

Per il distacco di fughe in marmo, resina epossidica e trass. Eccellente durata. Anche per fughe in resina epossidica molto dura o in cemento. La scelta giusta per impieghi frequenti e compiti gravosi.

Larghezza di taglio ca. 2,2 mm.

Ø mm	Attacco	Conf.		Prezzo in € IVA escl.
		pz.	Nr. ordine	
105	SLM	1	6 35 02 218 21 0	100,80
105	SLM	5	6 35 02 218 23 0	454,00



Coltello segmentato diamantato

Per il distacco di fughe in marmo, resina epossidica e trass. Eccellente durata. Anche per fughe in resina epossidica molto dura o in cemento. La scelta giusta per impieghi frequenti e compiti gravosi.

Versione extra-sottile. Larghezza di taglio ca. 1,2 mm. Lama segmentata, ideale per lavorare in corrispondenza di angoli e fughe.

Attacco	Conf.		Prezzo in € IVA escl.
	pz.	Nr. ordine	
SLM	5	6 39 03 242 23 0	335,00
SLM	1	6 39 03 242 21 0	74,40



Coltello segmentato diamantato

Per il distacco di fughe in marmo, resina epossidica e trass. Eccellente durata. Anche per fughe in resina epossidica molto dura o in cemento. La scelta giusta per impieghi frequenti e compiti gravosi.

Lama segmentata, ideale per lavorare in corrispondenza di angoli e bordi. Larghezza di taglio ca. 2,2 mm.

Attacco	Conf.		Prezzo in € IVA escl.
	pz.	Nr. ordine	
SLM	1	6 39 03 243 21 0	74,40
SLM	5	6 39 03 243 23 0	335,00



Raspa in metallo duro

Per la lavorazione grossolana di stucco, collante per piastrelle, calcestruzzo, muratura e legno.

Forma triangolare, lunghezza bordo 80 mm, forato, utilizzabile anche con cuffia di aspirazione.

Attacco	Conf.		Prezzo in € IVA escl.
	pz.	Nr. ordine	
SL	1	6 37 31 001 21 0	28,90



Raspa in metallo duro

Per la lavorazione grossolana di stucco, collante per piastrelle, calcestruzzo, muratura e legno. Per l'uso in punti molto stretti e profondi in incavi, scanalature, aperture e graffe. Idoneo anche per la costruzione di modelli, su zone convesse o concave per lavorazioni artistiche.

Forma a dito, rivestimento su entrambi i lati.

Attacco	Conf.		Prezzo in € IVA escl.
	pz.	Nr. ordine	
SLP	1	6 37 31 002 21 0	36,70



Raspa in metallo duro

Per la lavorazione grossolana di stucco, collante per piastrelle, calcestruzzo, muratura e legno. Per avanzare più velocemente nel lavoro e per lavorare adeguatamente diversi metri quadrati. Forma triangolare, versione grande, lunghezza bordo 110 mm, forato, utilizzabile anche con cuffia di aspirazione.

Attacco	Nr. ordine	Prezzo in € IVA escl.
SLM	6 37 31 006 21 0	28,90



Blocchetto di pulizia delle fughe

Per la pulizia veloce ed economica di fughe tra le piastrelle molto sporche. L'alternativa a una dispendiosa ristrutturazione completa. Indicato per fughe di tutte le larghezze.

Attacco	Conf. pz.	Nr. ordine	Prezzo in € IVA escl.
SLP	2	6 37 19 011 22 0	27,90



Blocchetto di pulizia

Rombo per la pulizia degli utensili in metallo duro e diamantati.

Nr. ordine	Prezzo in € IVA escl.
6 37 19 007 01 0	22,50



Set di accessori Best of Tileworking

Set di 3 accessori per lavori di rinnovo e risanamento nel settore dei sanitari in una pratica scatola in plastica. Interessante risparmio rispetto al prezzo unitario. Contenuto: 1 raspa in metallo duro triangolare, 1 lama da taglio diamantata, segmentata, Ø 90 mm, 1 lama da taglio in metallo duro Ø 90 mm, segmentata, extra sottile.

Attacco	Nr. ordine	Prezzo in € IVA escl.
SLP	3 52 22 942 07 0	93,80



Lima in metallo duro

Per sbavare e limare intagli su materiali di vetroresina, fibra di carbonio, plastica e legno. Particolarmente indicato per scanalature piccole.

Larghezza mm	Lungh. mm	Attacco	Nr. ordine	Prezzo in € IVA escl.
10	30	SLP	6 37 06 019 21 0	20,40



Set di rifilatura e taglio

Combinazione ideale per tagliare scanalature di piccole dimensioni e lavorare in punti difficilmente accessibili per es. per numerosi lavori di installazione, l'incasso di interruttori, la costruzione di modellini e molto altro ancora. Fornitura: rispettivamente 1 lama da taglio E-CUT Long Life da 10 e 20 mm, 1 lima in metallo duro da 10 mm.

Attacco	Nr. ordine	Prezzo in € IVA escl.
SLP	3 52 22 952 02 0	27,90



Utensile per l'esecuzione di aperture

Per la realizzazione di scanalature in pannelli per l'edilizia in espanso rigido per tubi dell'acqua calda da 1/2" e 3/4" come pure per le canaline utilizzate negli impianti elettrici. Fissaggio automatico dei tubi posati. Applicazione facile, veloce e sicura. Attacco StarlockMax indicato per tutti gli utensili multifunzione con attacco adatto. Con adattatore anche per tutti i FEIN SUPERCUT prima del 04/16.

Larghezza mm	Diametro foro di partenza mm	Conf. Attacco pz.	Nr. ordine	Prezzo in € IVA escl.
50	22	SLM 2	6 39 03 248 22 0	54,90



Utensile per l'esecuzione di aperture

Per la realizzazione di scanalature per cavi elettrici in pannelli per l'edilizia in espanso rigido. Attacco StarlockMax indicato per tutti gli utensili multifunzione con attacco adatto. Con adattatore anche per tutti i FEIN SUPERCUT prima del 04/16.

Larghezza mm	Diametro foro di partenza mm	Conf. Attacco pz.	Nr. ordine	Prezzo in € IVA escl.
50	12	SLM 2	6 39 03 247 22 0	54,90



Utensile per l'esecuzione di aperture

Per la realizzazione di scanalature in pannelli per l'edilizia in espanso rigido per impianti di riscaldamento elettrici, a parete o a pavimento.

Attacco StarlockMax indicato per tutti gli utensili multifunzione con attacco adatto. Con adattatore anche per tutti i FEIN SUPERCUT prima del 04/16.

Profondità di taglio mm	Larghezza mm	Larghezza traccia di taglio mm	Attacco	Conf. pz.	Nr. ordine	Prezzo in € IVA escl.
6,5	50	13	SLM	2	6 39 03 246 22 0	54,90



Coltello di pulitura diamantato

Per la pulizia dei fianchi dei giunti di dilatazione prima di rinnovarli. Forma diritta. Larghezza 31 mm, profondità di taglio 60 mm.

Attacco	Conf. pz.	Nr. ordine	Prezzo in € IVA escl.
SLM	5	6 39 03 237 23 0	359,00
SLM	1	6 39 03 237 21 0	79,70

Taglio, raschiatura



Multicoltello

Per tagliare moquette, pavimenti in PVC, cartone, tegole bituminose e cartone catramato. Con tre lati di taglio.

Attacco	Conf. pz.	Nr. ordine	Prezzo in € IVA escl.
SL	1	6 39 03 251 21 0	21,20
SL	5	6 39 03 251 23 0	95,40



Raschietto flessibile

Versione corta. Per rimuovere adesivi o giunti in silicone o acrilico nelle cabine doccia e nei bagni.

Attacco	Nr. ordine	Prezzo in € IVA escl.
SL	6 39 03 165 21 0	8,77



Raschietto rigido

Versione corta. Per rimuovere vecchi strati di vernice, residui di collante, moquette, collante per piastrelle e rivestimenti del sottoscocca.

Attacco	Nr. ordine	Prezzo in € IVA escl.
SL	6 39 03 226 21 0	15,70



Raschietto rigido

Versione lunga. Per rimuovere vecchi strati di vernice, residui di collante, moquette, collante per piastrelle e rivestimenti del sottoscocca.

Attacco	Nr. ordine	Prezzo in € IVA escl.
SLP	6 39 03 234 21 0	16,30



Coltello

A forma di fungo, per il taglio di silicone e stucchi morbidi e per il distacco di vetri isolanti.

Attacco	Conf. pz.	Nr. ordine	Prezzo in € IVA escl.
SL	5	6 39 03 245 23 0	28,50



Coltello

Per il distacco rapido e sicuro dei sigillanti della cometa della coperta. Idoneo anche in zone difficili quali strutture sopra coperta, bitte, scalmi, galloce e curvature.

Larghezza coltello mm	Attacco	Nr. ordine	Prezzo in € IVA escl.
3	SLP	6 39 03 200 21 0	35,60
4	SLP	6 39 03 201 21 0	35,60
5	SLP	6 39 03 202 21 0	35,60
6	SLP	6 39 03 233 21 0	35,70



Coltello

Coltello universale adatto per quasi tutti i tipi di giunti di dilatazione. Forma diritta. Larghezza 30 mm, profondità di taglio 60 mm.

Attacco	Conf. pz.	Nr. ordine	Prezzo in € IVA escl.
SLM	5	6 39 03 236 23 0	23,10



Coltello
Forma lunga e diritta, per giunti di dilatazione profondi.

Profondità di taglio mm	Attacco	Conf. pz.	Nr. ordine	Prezzo in € IVA escl.
70	SLM	5	6 39 03 239 23 0	74,30



Coltello
Forma molto lunga e diritta, per giunti di dilatazione molto profondi.

Profondità di taglio mm	Attacco	Conf. pz.	Nr. ordine	Prezzo in € IVA escl.
90	SLM	1	6 39 03 238 21 0	23,20



Lama da taglio HSS
Per lavori di taglio universali su pelle, pellicole plastiche, cartone catramato, sughero, ecc.

Ø mm	Attacco	Nr. ordine	Prezzo in € IVA escl.
100	SLP	6 39 03 235 21 0	56,50

Pulizia, lucidatura



Disco di pulizia in setola
Platorello in setola per la pulizia dei ponti delle imbarcazioni oppure per pulire/lucidare le strutture antiscivolo.

Conf. pz.	Nr. ordine	Prezzo in € IVA escl.
2	6 37 23 031 01 0	11,10



Platorello di lucidatura in feltro
Per la lucidatura di parti in metallo e la lucidatura ad effetto di prodotti in pietra e derivati. Idoneo anche per la lavorazione di rivestimenti in gelcoat di imbarcazioni. Platorello in plastica per evitare danni e marcature sul pezzo in lavorazione. Il lucidante adatto ai differenti materiali può essere acquistato presso un rivenditori specializzati.

Attacco	Conf. pz.	Nr. ordine	Prezzo in € IVA escl.
SL	2	6 38 06 140 22 0	31,60



Disco di lucidatura in feltro
Platorello di lucidatura in feltro per i ponti delle imbarcazioni (gelcoat) per parti cromate, acciaio inossidabile, alluminio, metalli non ferrosi.

Conf. pz.	Nr. ordine	Prezzo in € IVA escl.
5	6 37 23 032 01 0	19,50



Disco di lucidatura in feltro
Ø 115 mm, con fissaggio rapido a velcro. Molteplice utilizzo per la lucidatura di parti cromate, acciaio inox, materiali in policarbonato e ponti di imbarcazioni in gelcoat, per eliminare graffi nella verniciatura e i colori causati dall'ossidazione su impianti di scarico.

Conf. pz.	Nr. ordine	Prezzo in € IVA escl.
5	6 37 23 036 01 0	21,40



Dischi abrasivi, supporto in gomma schiuma
Per la rimozione di graffi sul gelcoat, molti vetri acrilici e in policarbonato, vernici, legno ricoperto con vernice trasparente, mobili ecc. Per un'ottima qualità della superficie. Ø 115 mm supporto in gomma schiuma fissaggio rapido a velcro. Perfetto per la fase preliminare alla lucidatura con feltro e lucidante polish FEIN EXTRA.

Grana	Conf. pz.	Nr. ordine	Prezzo in € IVA escl.
500	5	6 37 17 246 01 0	14,80
1000	5	6 37 17 247 01 0	14,80



Lucidante
Lucidante FEIN EXTRA a base di ossido di alluminio per lucidare il gelcoat e rimuovere graffi dalla vernice di autoveicoli.

Contenuto ml	Nr. ordine	Prezzo in € IVA escl.
250	6 37 26 030 01 0	20,50

Accessori generici



Supporto da banco e di foratura
Perfetto per tagli di precisione: l'elettrotensile può essere fissato al tavolo e al banco di lavoro e consente un avvicinamento sicuro al pezzo in lavorazione. È inoltre possibile il serraggio sui comuni supporti di foratura con attacco a collare di diametro da 43 mm: in questo caso viene fatto avanzare meccanicamente con una precisione millimetrica. Adatto per FEIN MULTIMASTER e FEIN SUPERCUT.

Nr. ordine	Prezzo in € IVA escl.
9 26 02 083 01 0	49,70



Set di aspirazione
2 platorelli, forati; 5 fogli abrasivi per tipo, forati, (grana 60, 80, 120); 1 cuffia di aspirazione con tubo; 1 adattatore; 2 guarnizioni in feltro. Per MULTIMASTER FMM 350 Q / QSL.

Nr. ordine	Prezzo in € IVA escl.
9 26 02 091 00 0	43,60



Set di aspirazione
2 platorelli, forati; 5 fogli abrasivi per tipo, forati, (grana 60, 80, 120); 1 cuffia di aspirazione con tubo; 2 bocchette per collegamento a tubi di Ø 27 e 32 mm come pure 2 adattatori per il collegamento a comuni aspirapolvere domestici. FMM 250 / 250 Q, FMT 250 / 250Q, FMT 250 SL / 250 QSL

Nr. ordine	Prezzo in € IVA escl.
9 26 02 092 00 0	53,60



Pasta da taglio
Lubrificante per il taglio della lamiera

Nr. ordine	Prezzo in € IVA escl.
3 21 32 020 12 9	15,40



Caricabatteria rapido ALG 50
Per tutte le batterie Li-Ion FEIN. Tempo di ricarica a partire da 35 min.

Nr. ordine	Prezzo in € IVA escl.
9 26 04 129 01 0	44,00



Caricabatteria rapido ALG 30
Per batterie FEIN NiCd e Li-ion. Tempo di ricarica a partire da 25 min.

Nr. ordine	Prezzo in € IVA escl.
9 26 04 096 01 0	161,70



Batteria
Batteria Li-ion con indicatore dello stato di carica e FEIN SafetyCell Technology. Protezione della batteria e della macchina da sovraccarichi, surriscaldamento e scarica profonda. Può essere utilizzata su tutti gli utensili a batteria FEIN da 12 e 18 V con attacco batteria MultiVolt.

Tensione V	Capacità Ah	Nr. ordine	Prezzo in € IVA escl.
12	2,5	9 26 04 168 02 0	33,00



Batteria

Batteria Li-ion con indicatore dello stato di carica e FEIN SafetyCell Technology. Protezione della batteria e della macchina da sovraccarichi, surriscaldamento e scarica profonda. Può essere utilizzata su tutti gli utensili a batteria da 18 V FEIN.

Tensione V	Capacità Ah	Nr. ordine	Prezzo in € IVA escl.
18	5	9 26 04 173 02 0	112,00
18	2,5	9 26 04 171 02 0	78,00



Guanti da lavoro

antivibrazioni, certificati secondo EN 388/420, EN ISO 10819, CEE n° 0200, 1 paio a conf.

gr.	Nr. ordine	Prezzo in € IVA escl.
9 L	3 21 73 003 00 3	78,70
10 XL	3 21 73 004 00 1	78,70
11 XXL	3 21 73 005 00 5	78,70



Adattatore per utensili ad oscillazione FEIN (fino al 2004)

Anello intermedio e vite di fissaggio per i modelli precedenti di FEIN MULTIMASTER: MSx 636, MSx 636-1 e MSxe636 II. Trasmissione del momento torcente migliorata del 40% grazie all'accoppiamento geometrico dell'attacco Starlock, lato accessorio. Vite di fissaggio piatta per lavorazioni planari rispetto alla superficie.

Nr. ordine	Prezzo in € IVA escl.
3 52 22 927 05 0	11,50



Impugnatura supplementare

Per maneggiare meglio l'FSC 500 QSL durante un impiego prolungato. Utilizzabile anche in combinazione con la cuffia di aspirazione 3 21 33 021 01 0.

Nr. ordine	Prezzo in € IVA escl.
3 21 19 148 02 0	44,70



Cuffia di aspirazione

Per applicazioni di taglio e segatura con utensili diamantati o lame da taglio E-Cut. Indicata per FEIN SUPERCUT FSC 500 QSL e AFSC 18 QSL.

Nr. ordine	Prezzo in € IVA escl.
3 21 33 021 01 0	68,30



Set di aspirazione

2 platorelli, forati; 5 fogli abrasivi per tipo, forati, (grana 60, 80, 120); 1 cuffia di aspirazione con tubo; 2 bocchette per collegamento a tubi di Ø 27 e 32 mm come pure 2 adattatori per il collegamento a comuni aspirapolvere domestici. FSC 500 QSL

Nr. ordine	Prezzo in € IVA escl.
9 26 02 095 00 0	53,50

Batteria da 18 V



Batteria

Batteria Li-ion con indicatore dello stato di carica e FEIN SafetyCell Technology. Protezione della batteria e della macchina da sovraccarichi, surriscaldamento e scarica profonda. Può essere utilizzata su tutti gli utensili a batteria da 18 V FEIN.

Tensione V	Capacità Ah	Nr. ordine	Prezzo in € IVA escl.
18	5	9 26 04 173 02 0	112,00
18	2,5	9 26 04 171 02 0	78,00

FEIN SELECT+



Starter Set di batterie

2 batterie Li-ion con caricabatteria rapido ALG 50.

Tensione V	Capacità Ah	Nr. ordine	Prezzo in € IVA escl.
18	5	9 26 04 300 03 0	268,00
18	2,5	9 26 04 300 04 0	200,00

Batteria da 12 V



Batteria

Batteria Li-ion con indicatore dello stato di carica e FEIN SafetyCell Technology. Protezione della batteria e della macchina da sovraccarichi, surriscaldamento e scarica profonda. Può essere utilizzata su tutti gli utensili a batteria FEIN da 12 e 18 V con attacco batteria MultiVolt.

Tensione V	Capacità Ah	Nr. ordine	Prezzo in € IVA escl.
12	2,5	9 26 04 168 02 0	33,00

FEIN SELECT+



Starter Set di batterie

2 batterie Li-ion con caricabatteria rapido ALG 50.

Tensione V	Capacità Ah	Nr. ordine	Prezzo in € IVA escl.
12	2,5	9 26 04 250 01 0	110,00

Valigetta



Valigetta di sistema vuota

Valigetta in plastica con pratico sistema divisorio, senza utensile e accessori. FMM 250 / 250 Q, FMT 250 / 250Q, FMT 250 SL / 250 QSL

Nr. ordine	Prezzo in € IVA escl.
3 39 01 144 01 0	25,20



Valigetta di sistema vuota

Valigetta in plastica con pratico sistema divisorio, senza utensile e accessori. FMM 350 Q / QSL

Nr. ordine	Prezzo in € IVA escl.
3 39 01 131 98 0	46,00



Valigetta Systainer Sys 1

In plastica, dimensioni interne: H 75 x L 383 x P 273 mm L'inserto Systainer specifico per la macchina deve essere ordinato a parte.

Nr. ordine	Prezzo in € IVA escl.
3 39 01 146 00 0	58,10

Inserto Systainer per FMM 350 Q / QSL

Nr. ordine	Prezzo in € IVA escl.
3 39 04 491 00 0	11,70

Set di accessori



Set di accessori per lavori di falegnameria/allestimento d'interni

Set di 27 accessori con una vasta dotazione di lame da taglio, indicato in particolare per operazioni di taglio rapide e precise durante i lavori di montaggio. Contenuto identico a quello dei set professionali per lavori di falegnameria / allestimento d'interni. Interessante risparmio rispetto al prezzo del ricambio singolo. Contenuto: 5 lame da taglio E-Cut Long Life (forma 183, 160, 161, 201, 203), 2 lame da taglio di precisione E-Cut BIM (forma 205, 208), 2 lame da taglio universali E-Cut (forma 151, 152), 1 lama da taglio HSS per legno, bimetallica, Ø 100 mm, 1 arresto di profondità, utilizzabile per tutte le lame da taglio, 1 platorello, non forato, triangolare, 5 fogli abrasivi per tipo (grana 80, 120, 180).

Attacco	Nr. ordine	Prezzo in € IVA escl.
SLM	3 52 22 946 01 0	185,50



Set di accessori per riparazioni/sostituzioni finestre

Set di 23 accessori con una vasta dotazione di accessori speciali per la rimozione di finestre e la sostituzione di vetri isolanti fissati con mastice. Contenuto identico a quello dei set professionali per la riparazione/sostituzione di finestre. Interessante risparmio rispetto al prezzo del ricambio singolo. Contenuto: 1 lama da taglio E-Cut Long Life (forma 203), 1 lama da taglio universale E-Cut (forma 152), 1 lama da taglio HSS per legno, bimetallica, Ø 100 mm, 1 lama da taglio HSS per metallo, bimetallica, Ø 100 mm, 1 arresto di profondità, utilizzabile per tutte le lame da taglio, 1 coltello, a forma di fungo (forma 245), 1 lama da taglio segmentata (forma 244), 1 platorello, non forato, triangolare, 5 fogli abrasivi per tipo (grana 80, 120, 180).

Attacco	Nr. ordine	Prezzo in € IVA escl.
SLM	3 52 22 946 02 0	185,50



Set di accessori per la ristrutturazione di bagni/piastrelle

Set di 8 accessori con una vasta dotazione di accessori speciali per la rimozione di piastrelle e il distacco delle fughe tra le piastrelle durante la ristrutturazione di bagni. Contenuto identico a quello dei set professionali per lavori di piastrellatura / ristrutturazione bagni. Interessante risparmio rispetto al prezzo del ricambio singolo. Contenuto: 1 lama da taglio universale E-Cut (forma 151, 152), 1 lama da taglio in metallo duro, Ø 105 mm (forma 214), 1 lama da taglio diamantata, segmentata (forma 243), 1 coltello a fungo (forma 245), 1 spatola, lunga, rigida, 1 raspa triangolare in metallo duro (rispettivamente di 80 mm, 110 mm).

Attacco	Nr. ordine	Prezzo in € IVA escl.
SLM	3 52 22 946 03 0	185,50



Set di accessori per impianti di riscaldamento/sanitari

Set di 9 accessori con una vasta dotazione di accessori speciali per le principali applicazioni di riparazione di sanitari. Contenuto identico a quello dei set professionali per l'installazione di impianti di riscaldamento e sanitari. Interessante risparmio rispetto al prezzo del ricambio singolo. Contenuto: 1 lama da taglio universale E-Cut (forma 151, 152), 1 lama da taglio diamantata, segmentata (forma 243), 1 coltello, 1 spatola lunga, rigida, 1 raspa triangolare in metallo duro (110 mm), 1 utensile per scanalature (di forma 246, 247, 248), 1 coltello (forma 239).

Attacco	Nr. ordine	Prezzo in € IVA escl.
SLM	3 52 22 946 04 0	186,60



	FEIN SUPERCUT FSC 2.0 Q	FEIN SUPERCUT FSC 2.0 X risanamento giunti di dilatazione	
	Il potente utensile ad oscillazione con sistema di cambio rapido per lavori di ristrutturazione e rinnovo d'interni.	Il potente sistema per lavori di ristrutturazione e rinnovo con dotazione di accessori speciali per il risanamento dei giunti di dilatazione.	
EAN 4014586...	... 863122	... 876351	
Pagina	178	178	
Dati tecnici	Potenza nominale assorbita	400 W	400 W
	Potenza resa	220 W	220 W
	Oscillazioni	11 000 - 18 500 1/min	11 000 - 18 500 1/min
	Ampiezza	2 x 2,0°	2 x 2,0°
	Portautensile	Esagonale	Esagonale
	Cambio accessori	QuickIN	Manuale con vite esagonale
	Cavo con spina	5 m	5 m
Peso EPTA	1,45 kg	1,25 kg	

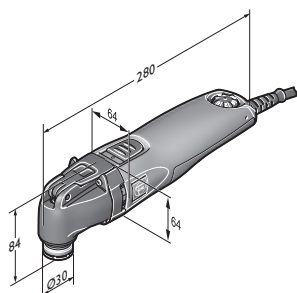

FEIN SUPERCUT FSC 2.0 Q

Oscillazione



Modello	Nr. ordine	EAN	PK	Prezzo in € IVA escl.
FEIN SUPERCUT FSC 2.0 Q	7 236 36 50 01 0	4014586863122	03	526,00

Compresi nel prezzo:

1 adattatore Starlock, 1 valigetta portautensili in plastica

Per gli accessori vedere pagina 179



Modello	Nr. ordine	EAN	PK	Prezzo in € IVA escl.
FEIN SUPERCUT FSC 2.0 X risanamento giunti di dilatazione	7 236 38 61 00 0	4014586876351	03	690,00

Compresi nel prezzo:

1 impugnatura a staffa antivibrazioni, 1 cuffia di aspirazione, 1 coltello, diritto, lungo (forma 116), 5 coltelli, diritti (forma 117), 2 coltelli di pulizia, diamantati, diritti (forma 161), 1 blocchetto di pulizia, 1 valigetta portautensili metallica

Per gli accessori vedere pagina 179



Segatura

**Lame da taglio**

HSS, con dentatura di precisione per tagli precisi. Di impiego universale su lamiere fino a 1 mm circa, anche a doppio strato, e su materiale plastico.

Ø mm	Conf. pz.	Nr. ordine	Prezzo in € IVA escl.
63	2	6 35 02 102 01 6	39,50
63	5	6 35 02 102 07 0	93,60
80	2	6 35 02 103 01 0	41,40
80	5	6 35 02 103 05 0	98,00

**Lame da taglio**

HSS, a centro depresso vite di serraggio a scomparsa per lavorazioni uniformi.

Ø mm	Conf. pz.	Nr. ordine	Prezzo in € IVA escl.
85	1	6 35 02 177 01 0	44,50
85	5	6 35 02 177 05 0	200,40
100	1	6 35 02 178 01 0	46,40
100	5	6 35 02 178 05 0	208,50

**Lama da taglio segmentata**

HSS, a centro depresso vite di serraggio a scomparsa per lavorazioni uniformi.

Ø mm	Conf. pz.	Nr. ordine	Prezzo in € IVA escl.
100	1	6 35 02 196 01 0	46,40
100	5	6 35 02 196 05 0	208,50

**Set di accessori Best of E-Cut XXL**

Composto da 10 diverse lame da taglio E-Cut ad un prezzo vantaggioso. Contenuto: 2 lame E-Cut Long-Life larghezza 32 mm (forma 162), 3 lame E-Cut Long-Life larghezza 42 mm (forma 163), 3 lame E-Cut Long-Life larghezza 35 mm (forma 164), 2 lame E-Cut Long-Life larghezza 65 mm (forma 165) in una pratica valigetta in plastica.

Nr. ordine	Prezzo in € IVA escl.
6 35 02 162 15 0	103,90

**Set di accessori Best of E-Cut**

Composto da 6 diverse lame da taglio E-Cut. Contenuto: 1 lama E-Cut Universal larghezza 28 mm (forma 147), 1 lama E-Cut Universal larghezza 44 mm (forma 148) 2 lame E-Cut Long-Life larghezza 35 mm (forma 164), 2 lame E-Cut Long-Life larghezza 65 mm (forma 165) in una pratica valigetta in plastica.

Nr. ordine	Prezzo in € IVA escl.
6 35 02 147 12 0	72,70

**Lama da taglio long life E-Cut**

Dentatura bimetallica, piegata a gomito, elevata velocità di taglio. Estremamente robusta e di lunga durata. Per legno duro, legno tenero e ogni altro materiale di legno - anche con chiodi. Perfetto anche per plastiche e cartongesso. Lunghezza 78 mm, forma 162

Larghezza mm	Conf. pz.	Nr. ordine	Prezzo in € IVA escl.
32	1	6 35 02 162 01 0	14,40
32	5	6 35 02 162 02 0	64,70
32	25	6 35 02 162 03 0	287,30

**Lama da taglio long life E-Cut**

Dentatura bimetallica, piegata a gomito, elevata velocità di taglio. Estremamente robusta e di lunga durata. Per legno duro, legno tenero e ogni altro materiale di legno - anche con chiodi. Perfetto anche per plastiche e cartongesso. Lunghezza 78 mm, forma 163

Larghezza mm	Conf. pz.	Nr. ordine	Prezzo in € IVA escl.
42	1	6 35 02 163 01 0	15,00
42	5	6 35 02 163 02 0	67,10
42	25	6 35 02 163 03 0	298,20

**Lama da taglio long life E-Cut**

Dentatura bimetallica, piegata a gomito, elevata velocità di taglio. Estremamente robusta e di lunga durata. Per legno duro, legno tenero e ogni altro materiale di legno - anche con chiodi. Perfetto anche per plastiche e cartongesso. Lunghezza 50 mm, forma 164

Larghezza mm	Conf. pz.	Nr. ordine	Prezzo in € IVA escl.
35	1	6 35 02 164 01 0	15,30
35	5	6 35 02 164 02 0	68,80
35	25	6 35 02 164 03 0	306,00

**Lama da taglio long life E-Cut**

Dentatura bimetallica, piegata a gomito, elevata velocità di taglio. Estremamente robusta e di lunga durata. Per legno duro, legno tenero e ogni altro materiale di legno - anche con chiodi. Perfetto anche per plastiche e cartongesso. Lunghezza 50 mm, forma 165

Larghezza mm	Conf. pz.	Nr. ordine	Prezzo in € IVA escl.
65	1	6 35 02 165 01 0	16,60
65	5	6 35 02 165 02 0	74,70
65	25	6 35 02 165 03 0	332,00

**Lama da taglio long life E-Cut**

Dentatura bimetallica, piegata a gomito, elevata velocità di taglio. Estremamente robusta e di lunga durata. Per legno duro, legno tenero e ogni altro materiale di legno - anche con chiodi. Perfetto anche per plastiche e cartongesso. Lunghezza 30 mm, forma 186

Larghezza mm	Conf. pz.	Nr. ordine	Prezzo in € IVA escl.
10	1	6 35 02 186 01 0	8,94
10	5	6 35 02 186 02 0	40,60
10	25	6 35 02 186 03 0	180,20

**Lama da taglio long life E-Cut**

Dentatura bimetallica, piegata a gomito, elevata velocità di taglio. Estremamente robusta e di lunga durata. Per legno duro, legno tenero e ogni altro materiale di legno - anche con chiodi. Perfetto anche per plastiche e cartongesso. Lunghezza 34 mm, forma 185

Larghezza mm	Conf. pz.	Nr. ordine	Prezzo in € IVA escl.
20	1	6 35 02 185 01 0	11,60
20	5	6 35 02 185 02 0	52,40
20	25	6 35 02 185 03 0	233,50

**Lama da taglio E-Cut standard**

Dentatura semplice per legno, cartongesso e materiale plastico. Lunghezza 78 mm, forma 123

Larghezza mm	Conf. pz.	Nr. ordine	Prezzo in € IVA escl.
32	1	6 35 02 123 01 8	12,70
32	5	6 35 02 123 04 6	56,90
32	25	6 35 02 123 03 0	253,10

**Lama da taglio E-Cut standard**

Dentatura semplice per legno, cartongesso e materiale plastico. Lunghezza 78 mm, forma 124

Larghezza mm	Conf. pz.	Nr. ordine	Prezzo in € IVA escl.
42	1	6 35 02 124 01 6	13,20
42	5	6 35 02 124 04 4	59,20
42	25	6 35 02 124 03 8	262,70

**Lame da taglio E-Cut standard**

Dentatura semplice per legno, cartongesso e materiale plastico.
Lunghezza 50 mm, forma 135

Larghezza mm	Conf. pz.	Nr. ordine	Prezzo in € IVA escl.
35	1	6 35 02 135 01 9	13,40
35	25	6 35 02 135 02 5	265,30
35	5	6 35 02 135 03 1	59,70

**Lame da taglio E-Cut standard**

Dentatura semplice per legno, cartongesso e materiale plastico.
Lunghezza 50 mm, forma 136

Larghezza mm	Conf. pz.	Nr. ordine	Prezzo in € IVA escl.
65	1	6 35 02 136 01 2	14,40
65	25	6 35 02 136 02 8	286,60
65	5	6 35 02 136 03 4	64,60

**Lame da taglio E-Cut di precisione**

Doppia dentatura giapponese originale, per tagli di estrema precisione e lati di taglio puliti.
Lunghezza 50 mm, forma 119

Larghezza mm	Conf. pz.	Nr. ordine	Prezzo in € IVA escl.
35	1	6 35 02 119 01 0	17,70
35	5	6 35 02 119 04 8	79,80
35	25	6 35 02 119 03 2	354,00

**Lame da taglio E-Cut di precisione**

Doppia dentatura giapponese originale, per tagli di estrema precisione e lati di taglio puliti.
Lunghezza 50 mm, forma 120

Larghezza mm	Conf. pz.	Nr. ordine	Prezzo in € IVA escl.
45	1	6 35 02 120 01 2	18,20
45	25	6 35 02 120 03 4	364,00
45	5	6 35 02 120 04 0	82,00

**Lame da taglio E-Cut di precisione**

Doppia dentatura giapponese originale, per tagli di estrema precisione e lati di taglio puliti.
Lunghezza 50 mm, forma 121

Larghezza mm	Conf. pz.	Nr. ordine	Prezzo in € IVA escl.
55	1	6 35 02 121 01 1	18,80
55	25	6 35 02 121 03 3	374,00
55	5	6 35 02 121 04 9	84,00

**Lame da taglio E-Cut di precisione**

Doppia dentatura giapponese originale, per tagli di estrema precisione e lati di taglio puliti.
Lunghezza 50 mm, forma 122

Larghezza mm	Conf. pz.	Nr. ordine	Prezzo in € IVA escl.
65	1	6 35 02 122 01 4	19,20
65	5	6 35 02 122 04 2	86,30
65	25	6 35 02 122 03 6	383,00

**Lama da taglio BIM E-Cut di precisione**

Lama bimetallica con dentatura giapponese doppia per tutti i materiali di legno, cartongesso e sintetici morbidi. Ottima durata e massima robustezza. Velocità di lavorazione rapida e massima precisione.
Lunghezza 50 mm, forma 209

Larghezza mm	Conf. pz.	Nr. ordine	Prezzo in € IVA escl.
35	1	6 35 02 209 01 0	17,70
35	5	6 35 02 209 02 0	79,80
35	25	6 35 02 209 03 0	354,00

**Lama da taglio BIM E-Cut di precisione**

Lama bimetallica con dentatura giapponese doppia per tutti i materiali di legno, cartongesso e sintetici morbidi. Ottima durata e massima robustezza. Velocità di lavorazione rapida e massima precisione.
Lunghezza 50 mm, forma 210

Larghezza mm	Conf. pz.	Nr. ordine	Prezzo in € IVA escl.
45	1	6 35 02 210 01 0	18,20
45	5	6 35 02 210 02 0	82,00
45	25	6 35 02 210 03 0	364,00

**Lama da taglio BIM E-Cut di precisione**

Lama bimetallica con dentatura giapponese doppia per tutti i materiali di legno, cartongesso e sintetici morbidi. Ottima durata e massima robustezza. Velocità di lavorazione rapida e massima precisione.
Lunghezza 50 mm, forma 211

Larghezza mm	Conf. pz.	Nr. ordine	Prezzo in € IVA escl.
55	1	6 35 02 211 01 0	18,80
55	5	6 35 02 211 02 0	84,00
55	25	6 35 02 211 03 0	374,00

**Lama da taglio BIM E-Cut di precisione**

Lama bimetallica con dentatura giapponese doppia per tutti i materiali di legno, cartongesso e sintetici morbidi. Ottima durata e massima robustezza. Velocità di lavorazione rapida e massima precisione.
Lunghezza 50 mm, forma 212

Larghezza mm	Conf. pz.	Nr. ordine	Prezzo in € IVA escl.
65	1	6 35 02 212 01 0	19,20
65	5	6 35 02 212 02 0	86,30
65	25	6 35 02 212 03 0	383,00

**Lame da taglio E-Cut universali**

Con dentatura bimetallica, a centro depresso, elevata velocità di taglio, per lamiere (400 N/mm²) fino a 2 mm, profilati in alluminio, tubi in rame, legno, cartongesso e quasi tutti i materiali plastici.
Lunghezza 60 mm, forma 147

Larghezza mm	Conf. pz.	Nr. ordine	Prezzo in € IVA escl.
28	1	6 35 02 147 01 5	17,20
28	5	6 35 02 147 02 1	77,40
28	25	6 35 02 147 03 7	344,00

**Lame da taglio E-Cut universali**

Con dentatura bimetallica, a centro depresso, elevata velocità di taglio, per lamiere (400 N/mm²) fino a 2 mm, profilati in alluminio, tubi in rame, legno, cartongesso e quasi tutti i materiali plastici.
Lunghezza 60 mm, forma 148

Larghezza mm	Conf. pz.	Nr. ordine	Prezzo in € IVA escl.
44	1	6 35 02 148 01 3	18,00
44	5	6 35 02 148 02 9	81,30
44	25	6 35 02 148 03 5	361,00

**Lama da taglio HSS legno**

Ideale per effettuare lunghi tagli dritti e rifilature su parquet o laminati già in posa.
Senza arresto di profondità

Larghezza mm	Conf. pz.	Nr. ordine	Prezzo in € IVA escl.
100	1	6 35 02 179 01 0	55,20

**Lama da taglio HSS legno**

Ideale per effettuare lunghi tagli dritti e rifilature su parquet o laminati già in posa.
Con arresto di profondità

Larghezza mm	Conf. pz.	Nr. ordine	Prezzo in € IVA escl.
100	1	6 35 02 179 02 0	72,50

**Arresto di profondità**

Arresto di fine corsa per tutte le lame da taglio. Per lavori precisi in profondità. Efficace protezione della lama da taglio e del pezzo in lavorazione. Contenuto: 1 adattatore per fissaggio alla macchina, ruotabile di 360° 1 arresto di profondità, 1 slitta di guida regolabile in profondità. Utilizzabile solo con (A)FMM o (A)FSC.

Nr. ordine	Prezzo in € IVA escl.
3 21 27 069 01 0	20,20

**Lama da taglio M-Cut**

per operazioni di taglio, rifilatura e aperture interne su lamiera, materiale plastico, vetroresina e fibra di carbonio, confezione da 2 pz. larga

Larghezza mm	Lungh. mm	Nr. ordine	Prezzo in € IVA escl.
30	50	6 35 02 138 01 4	16,90

**Lama da taglio M-Cut**

per operazioni di taglio, rifilatura e aperture interne su lamiera, materiale plastico, vetroresina e fibra di carbonio, confezione da 2 pz. stretta

Larghezza mm	Lungh. mm	Nr. ordine	Prezzo in € IVA escl.
10	50	6 35 02 158 01 0	19,80

**Lama da taglio in metallo duro con dentatura aperta**

Per bordi di taglio perfetti su materiali in fibra di carbonio/vetroresina senza delaminazione. Tagli lunghi e dritti senza deformazioni con una velocità di taglio molto elevata. Utilizzabile anche con arresto di profondità.

Larghezza mm	Lungh. mm	Nr. ordine	Prezzo in € IVA escl.
1,2	105	6 35 02 189 01 0	47,60

**Lama da taglio in metallo duro E-Cut**

Tagliare senza danneggiare il materiale con bordi di taglio perfetti su materiali in fibra di carbonio/vetroresina senza delaminazione. Particolarmente adatto per aperture precise e tagli corti. Possibilità di lavorare con precisione anche in corrispondenza di angoli e bordi. Utilizzabile anche con arresto di profondità.

Larghezza mm	Lungh. mm	Nr. ordine	Prezzo in € IVA escl.
35	50	6 35 02 192 01 0	29,30

**Lama da taglio segmentata diamantata con dentatura aperta**

Per bordi di taglio perfetti su materiali in fibra di carbonio/vetroresina senza delaminazione. Tagli lunghi e dritti senza deformazioni con una velocità di taglio molto elevata. Rivestimento diamantato per un'eccellente durata. Utilizzabile anche con arresto di profondità.

Ø mm	Larghezza traccia di taglio mm	Nr. ordine	Prezzo in € IVA escl.
105	1,2	6 35 02 190 01 0	114,70

**Lama da taglio diamantata E-Cut**

Tagliare senza danneggiare il materiale con bordi di taglio perfetti su materiali in fibra di carbonio/vetroresina senza delaminazione. Particolarmente adatto per aperture precise e tagli corti. Rivestimento diamantato per un'eccellente durata. Possibilità di lavorare con precisione anche in corrispondenza di angoli e bordi. Utilizzabile anche con arresto di profondità.

Larghezza mm	Lungh. mm	Nr. ordine	Prezzo in € IVA escl.
35	50	6 35 02 194 01 0	47,60

**Lama da taglio diamantata E-Cut**

Tagliare senza danneggiare il materiale con bordi di taglio perfetti su materiali in fibra di carbonio/vetroresina senza delaminazione. Particolarmente adatto per aperture precise e tagli corti. Rivestimento diamantato per un'eccellente durata. Possibilità di lavorare con precisione anche in corrispondenza di angoli e bordi. Utilizzabile anche con arresto di profondità.

Larghezza mm	Lungh. mm	Nr. ordine	Prezzo in € IVA escl.
42	60	6 35 02 195 01 0	52,50

**Lima in metallo duro**

Per la sbavatura e la limatura di intagli in materiali in vetroresina, fibra di carbonio, plastica e legno, lunghezza 50 mm.

Conf. pz.	Nr. ordine	Prezzo in € IVA escl.
2	6 37 06 018 01 0	24,30

**Lama da taglio segmentata**

a gomito, per il distacco di vetri isolanti fissato con mastice, confezione da 2 pz

Nr. ordine	Prezzo in € IVA escl.
6 39 03 166 01 6	68,60

Raspatura**Raspa triangolare**

Per lavorazioni di stucco, collante per piastrelle, calcestruzzo, pietra e legno. Adatto per applicazione con o senza aspirazione della polvere.

Versione grande per una maggiore velocità di lavorazione e per lavorare in maniera adeguata una maggiore superficie, lunghezza bordo 110 mm.

Nr. ordine	Prezzo in € IVA escl.
6 37 31 005 01 0	28,90

Rimozione di fughe**Lama da taglio in metallo duro**

Prezzo e durata sono minori rispetto alla versione diamantata. Piegato a gomito, larghezza traccia di taglio di ca. 2,2 mm, versione standard per tutti i giunti in marmo, resina epossidica e cemento trass.

Ø mm	Conf. pz.	Nr. ordine	Prezzo in € IVA escl.
105	1	6 35 02 172 01 0	40,10
105	5	6 35 02 172 02 0	180,20

**Lama da taglio in metallo duro**

Prezzo e durata sono minori rispetto alla versione diamantata. versione extra sottile, larghezza traccia di taglio di ca. 1,2 mm, non adatto per giunti in resina epossidica molto dura o giunti in cemento. Adatto anche per la finitura dei comenti dei ponti in teak.

Ø mm	Conf. pz.	Nr. ordine	Prezzo in € IVA escl.
105	1	6 35 02 173 01 0	40,10
105	5	6 35 02 173 02 0	180,20

**Coltello segmentato in metallo duro**

Prezzo e durata sono minori rispetto alla versione diamantata. Per angoli e raggi e per lavorare senza sovrapposizioni, larghezza traccia di taglio di ca. 2,2 mm, per tutti i giunti in marmo e resina epossidica.

Conf. pz.	Nr. ordine	Prezzo in € IVA escl.
1	6 39 03 225 01 0	40,10
5	6 39 03 225 02 0	180,20

**Coltello segmentato in metallo duro**

Prezzo e durata sono minori rispetto alla versione diamantata. Per angoli e raggi e per lavorare senza sovrapposizioni, versione extra sottile, larghezza traccia di taglio di ca. 1,2 mm, profondità di taglio max. 10 mm. Non adatto per giunti in resina epossidica molto dura o per giunti in cemento.

Conf. pz.	Nr. ordine	Prezzo in € IVA escl.
1	6 39 03 224 01 0	40,10
5	6 39 03 224 02 0	180,20

**Lama da taglio diamantata**

Traccia di taglio ca. 2,2 mm, versione standard per tutti le fughe in marmo, in resina epossidica e in cemento trass.

Ø mm	Conf. pz.	Nr. ordine	Prezzo in € IVA escl.
80	1	6 35 02 115 01 1	101,80
80	5	6 35 02 115 03 0	458,00
105	1	6 35 02 167 01 0	102,80
105	5	6 35 02 167 02 0	463,00



Lama da taglio diamantata

Traccia di taglio ca. 1,2 mm, per fughe in marmo estremamente sottili. Profondità di taglio max. 10 mm. Non adatta per fughe in resina epossidica e in cemento trass.

Ø mm	Conf. pz.	Nr. ordine	Prezzo in € IVA escl.
80	1	6 35 02 116 01 4	101,80
80	5	6 35 02 116 02 0	458,00
105	1	6 35 02 168 01 0	102,80
105	5	6 35 02 168 02 0	463,00



Coltello segmentato

Diamantato, anche per angoli e raggi e per lavorare senza sovrapposizioni. Traccia di taglio ca. 2,2 mm, versione standard per tutti le fughe in marmo, in resina epossidica e in cemento trass.

Conf. pz.	Nr. ordine	Prezzo in € IVA escl.
1	6 39 03 162 01 7	74,40
5	6 39 03 162 03 0	335,00



Coltello segmentato

Diamantato, anche per angoli e raggi e per lavorare senza sovrapposizioni. Traccia di taglio ca. 1,2 mm, per giunti di marmo estremamente sottili. Profondità di taglio max. 10 mm. Non adatta per giunti in resina epossidica e in cemento trass.

Conf. pz.	Nr. ordine	Prezzo in € IVA escl.
1	6 39 03 196 01 3	74,40
5	6 39 03 196 02 0	335,00



Blocchetto di pulizia

Rombo per la pulizia degli utensili in metallo duro e diamantati.

Nr. ordine	Prezzo in € IVA escl.
6 37 19 007 01 0	22,50



Coltello

Forma diritta. Coltello universale per quasi tutti i giunti di dilatazione, confezione da 5 pz.

Nr. ordine	Prezzo in € IVA escl.
6 39 03 117 01 5	23,10



Coltello

Forma diritta, lunga, confezione da 5 pezzi per giunti di dilatazione molto profondi

Nr. ordine	Prezzo in € IVA escl.
6 39 03 116 01 1	74,30



Coltello segmentato

Forma a segmento, per tagli a V dall'esterno oppure per tagli angolari, confezione da 2 pezzi

Lunghezza complessiva mm	Lunghezza tagliente mm	Nr. ordine	Prezzo in € IVA escl.
73	30	6 39 03 132 01 0	51,80

Raschiatura



Spatola

per la rimozione di residui e rivestimenti come ad es. protezione della sottoscocca, residui di collante etc. confezione da 2 pz

Lungh. mm	Conf. pz.	Nr. ordine	Prezzo in € IVA escl.
64	2	6 39 03 206 01 8	21,90
72	2	6 39 03 227 01 0	22,20

Taglio



Coltello

Forma a fungo, confezione 5 pezzi, per il taglio di silicone e stucchi morbidi

Nr. ordine	Prezzo in € IVA escl.
6 39 03 128 01 2	16,70



Utensile per l'esecuzione di aperture

Per la realizzazione di scanalature in pannelli per l'edilizia in espanso rigido per impianti di riscaldamento elettrici, a parete o a pavimento.

Profondità di taglio mm	Larghezza mm	Larghezza traccia di taglio mm	Nr. ordine	Prezzo in € IVA escl.
6,5	50	13	6 39 03 223 01 0	36,20



Utensile per l'esecuzione di aperture

Per la realizzazione di scanalature per cavi elettrici in pannelli per l'edilizia in espanso rigido.

Larghezza mm	Diametro foro di partenza mm	Nr. ordine	Prezzo in € IVA escl.
50	12	6 39 03 222 01 0	36,20



Utensile per l'esecuzione di aperture

Per la realizzazione di scanalature in pannelli per l'edilizia in espanso rigido per tubi dell'acqua calda da 1/2" e 3/4" come pure per le canaline utilizzate negli impianti elettrici. Fissaggio automatico dei tubi posati. Applicazione facile, veloce e sicura.

Larghezza mm	Diametro foro di partenza mm	Nr. ordine	Prezzo in € IVA escl.
50	22	6 39 03 221 01 0	36,20



Utensile per l'esecuzione di aperture

Coltello per scanalature a 90° per piegare i pannelli Schlüter Kerdi-Boards®.

Profondità di taglio mm	Nr. ordine	Prezzo in € IVA escl.
12,5	6 39 03 231 01 0	15,40
12,5	6 39 03 230 01 0	15,40
28	6 39 03 229 01 0	15,40
38	6 39 03 228 01 0	15,40



Accessori generici

Insero Systainer per AFSC 18 Q

Nr. ordine	Prezzo in € IVA escl.
3 39 04 542 00 0	9,00



Cuffia di aspirazione

FSC 2.0 Q

Per lavorazioni con utensili diamantati, possibilità di montaggio senza necessità di chiavi di servizio. Attacco da Ø 32 mm.

Nr. ordine	Prezzo in € IVA escl.
9 26 02 084 01 0	71,20



Cuffia di aspirazione

FSC 2.0 X

Per lavorazioni con utensili diamantati, possibilità di montaggio senza necessità di chiavi di servizio. Attacco da Ø 32 mm.

Nr. ordine	Prezzo in € IVA escl.
9 26 02 075 01 8	70,00



Set di aspirazione

Per tutti i lavori di levigatura e raschiatura con platorello triangolare e raspa in metallo duro, inclusi 2 platorelli forati; 5 fogli abrasivi per tipo, forati, (grana 60, 80, 120); 1 cuffia di aspirazione con tubo; 2 raccordi per attacchi da Ø 27 e 32 mm come pure 2 adattatori per il collegamento a comuni aspirapolveri domestici.
Per FSC 2.0 Q.

Nr. ordine	Prezzo in € IVA escl.
9 26 02 074 01 4	54,90



Guanti da lavoro

antivibrazioni, certificati secondo EN 388/420, EN ISO 10819, CEE n° 0200, 1 paio a conf.

gr.	Nr. ordine	Prezzo in € IVA escl.
9 L	3 21 73 003 00 3	78,70
10 XL	3 21 73 004 00 1	78,70
11 XXL	3 21 73 005 00 5	78,70



Impugnatura

Per una riduzione delle vibrazioni e una migliore maneggevolezza di FEIN SUPERCUT durante un utilizzo prolungato dell'utensile. Disponibile anche in combinazione con la cuffia di aspirazione 9 26 02 084 01 0.

Nr. ordine	Prezzo in € IVA escl.
3 21 19 116 01 1	46,50



Adattatore per FEIN SUPERCUT senza QuickIN

Necessario per l'utilizzo degli accessori con attacco tondo (ad es. raspe, platorelli di levigatura e di lucidatura).

Nr. ordine	Prezzo in € IVA escl.
3 06 05 114 01 1	25,20



Adattatore per FEIN SUPERCUT senza QuickIN

Per l'attacco di accessori Starlock su vecchi modelli di FEIN SUPERCUT senza attacco QuickIN (FSC 1.6, FSC 1.7). Adattatore e vite di fissaggio.

Nr. ordine	Prezzo in € IVA escl.
3 52 22 952 04 0	15,10



Adattatore per FEIN SUPERCUT con QuickIN

Necessario per l'utilizzo degli accessori con attacco tondo (ad es. raspe, platorelli di levigatura e di lucidatura).

Nr. ordine	Prezzo in € IVA escl.
6 37 33 005 01 0	23,90



Adattatore per FEIN SUPERCUT con QuickIN

Per l'attacco di accessori Starlock su vecchi modelli di FEIN SUPERCUT con attacco QuickIN (FSC 1.6 Q, FSC 1.7 Q, FSC 2.0 Q, AFSC 1.7 Q e AFSC 18). Adattatore e vite di fissaggio.

Nr. ordine	Prezzo in € IVA escl.
3 52 22 952 05 0	15,10



Pasta da taglio

Lubrificante per il taglio della lamiera

Nr. ordine	Prezzo in € IVA escl.
3 21 32 020 12 9	15,40

Set di accessori



Set di accessori per lavori di falegnameria/allestimento d'interni

Parti di ricambio per set professionale per lavori di falegnameria/allestimento d'interni, composto da: 1 lama da taglio HSS per legno (forma 153); 4 lame da taglio E-Cut Long-Life (forma 162, 163, 164, 165); 4 lame da taglio E-Cut di precisione (forma 119, 120 e 121, 122); 2 lame da taglio E-Cut universali (forma 147, 148); 1 arresto di profondità; 1 platorello; 5 fogli abrasivi per tipo, forati, (grana 60, 80, 120); 1 adattatore e 2 elementi di serraggio

Nr. ordine	Prezzo in € IVA escl.
6 39 03 167 66 0	184,20



Set di accessori per riparazioni/sostituzioni finestre

Parti di ricambio per set professionale per lavori di riparazione/sostituzione finestre, composto da: 1 lama da taglio HSS, piegata a gomito (forma 137); 1 lama da taglio HSS per legno (forma 153); 1 lama da taglio E-Cut Long Life (forma 163); 2 lame da taglio E-Cut universali (forma 147, 148); 1 lama da taglio segmentata (forma 166); 1 coltello a fungo (forma 128); 1 arresto di profondità; 1 platorello; 5 fogli abrasivi per tipo (grana 80, 120, 180); 1 adattatore e 2 elementi di serraggio

Nr. ordine	Prezzo in € IVA escl.
6 39 03 167 67 0	184,20



Set di accessori per la ristrutturazione di bagni/piastrelle

Parti di ricambio per set professionale per la ristrutturazione di bagni/piastrelle, composto da: 1 coltello segmentato diamantato (forma 162); 1 coltello segmentato (sottile) in metallo duro (forma 224); 1 coltello a fungo (forma 128); 1 spatola; 2 raspe in metallo duro; 2 lame da taglio E-Cut universali (forme 147, 148); 1 adattatore e 1 elemento di serraggio.

Nr. ordine	Prezzo in € IVA escl.
6 39 03 167 58 0	184,20



Set di accessori per impianti di riscaldamento/sanitari

Parti di ricambio per set professionale FEIN per impianti di riscaldamento/sanitari, composto da: 1 coltello segmentato diamantato (forma 162); 3 coltelli per scanalature (12 mm, 13 mm, 22 mm); 1 coltello diritto (forma 116); 2 lame da taglio E-Cut universali (forma 147, 148); 1 spatola; 1 raspa in metallo duro; 1 adattatore e 2 elementi di serraggio

Nr. ordine	Prezzo in € IVA escl.
6 39 03 167 59 0	184,20



	FEIN SUPERCUT a batteria AFSC 1.7 Q	FEIN SUPERCUT a batteria AFSC 1.7 QC	FEIN SUPERCUT a batteria AFSC 1.7 Q per cristalli auto	FEIN SUPERCUT FSC 1.6	
	Il potente utensile ad oscillazione con sistema di attacco rapido per lavori nel settore dell'automotive.		Il potente sistema per la riparazione di autoveicoli con dotazione di accessori speciali per il distacco rapido e sicuro dei cristalli auto.	Il potente utensile ad oscillazione per lavori nel settore automotive.	
EAN 4014586...	... 885209	... 885186	... 884004	... 859552	
Pagina	186	186	186	186	
Dati tecnici	Potenza nominale assorbita			400 W	
	Potenza resa			220 W	
	Tensione batteria	18 V	18 V	18 V	
	Capacità di carica della batteria	5 Ah	2,5 Ah	5 Ah	
	Compatibilità batteria	Li-Ion / Li-Ion High Power	Li-Ion / Li-Ion High Power	Li-Ion / Li-Ion High Power	
	Attacco batteria	MultiVolt	MultiVolt	MultiVolt	
	Oscillazioni	10 000 - 19 500 1/min	10 000 - 19 500 1/min	10 000 - 19 500 1/min	11 000 - 18 500 1/min
	Portautensile	Esagonale	Esagonale	Esagonale	Esagonale
	Cambio accessori	QuickIN	QuickIN	QuickIN	Manuale con vite esagonale
	Pressione di esercizio				
	Consumo d'aria				
	Cavo con spina				5 m
	Peso EPTA				1,25 kg
	Peso con batteria	1,80 kg	1,60 kg	1,80 kg	
Peso senza batteria	0,90 kg	0,90 kg	0,90 kg		



	FEIN SUPERCUT FSC 1,6 Q	FEIN SUPERCUT FSC 1,6 Q per officine autoveicoli	FEIN SUPERCUT FSC 1,6 Q per cristalli auto	FEIN SUPERCUT FSC 1,6 Q per officine automezzi pesanti	FEIN SUPERCUT MODx 6-25
	Il potente utensile ad oscillazione con sistema di cambio rapido per lavori nel settore automotive.	Il potente sistema per la riparazione di autoveicoli con dotazione di accessori speciali per numerosi applicazioni in officine meccaniche.	Il potente sistema per la riparazione di autoveicoli con dotazione di accessori speciali per il distacco rapido e sicuro dei cristalli auto.	Il potente sistema per la riparazione di autoveicoli con dotazione di accessori speciali per il distacco rapido e professionale di vetri incollati di autobus, autocarri e veicoli ferroviari.	L'utensile a oscillazione ad aria compressa di elevata potenza per il settore degli automezzi pesanti.
	... 863191	... 862842	... 862859	... 862866	... 861906
	186	186	187	187	187
	400 W	400 W	400 W	400 W	
	220 W	220 W	220 W	220 W	
	11 000 - 18 500 1/min	11 000 - 18 500 1/min	11 000 - 18 500 1/min	11 000 - 18 500 1/min	20 000 1/min
	Esagonale	Esagonale	Esagonale	Esagonale	
	QuickIN	QuickIN	QuickIN	QuickIN	
					6,3 bar
					0,6 m ³ /min
	5 m	5 m	5 m	5 m	
	1,45 kg	1,45 kg	1,45 kg	1,45 kg	0,90 kg



Modello	Nr. ordine	EAN	PK	Prezzo in € IVA escl.
FEIN SUPERCUT a batteria AFSC 1.7 Q	7 129 18 63 00 0	4014586885209	03	517,00

Compresi nel prezzo:

2 batterie (Li-ion), 1 caricabatteria, 1 coperchio di protezione per il cambio utensile, 1 pietra di affilatura (6 37 19 010 01 4), 1 valigetta portautensili in plastica

Per gli accessori vedere pagina 188



Modello	Nr. ordine	EAN	PK	Prezzo in € IVA escl.
FEIN SUPERCUT a batteria AFSC 1.7 QC	7 129 18 62 00 0	4014586885186	03	466,00

Compresi nel prezzo:

2 batterie (Li-ion), 1 caricabatteria, 1 coperchio di protezione per il cambio utensile, 1 pietra di affilatura (6 37 19 010 01 4), 1 valigetta portautensili in plastica

Per gli accessori vedere pagina 188



Modello	Nr. ordine	EAN	PK	Prezzo in € IVA escl.
FEIN SUPERCUT a batteria AFSC 1.7 Q per cristalli auto	7 129 18 61 00 0	4014586884004	03	636,00

Compresi nel prezzo:

2 batterie (Li-ion), 1 caricabatteria, 1 coperchio di protezione per il cambio utensile, 1 coltello di forma diritta, con curvatura a Z, dentato (forma 081), 1 coltello a forma di U, in versione rinforzata (forma 157 e 111), 1 coltello a forma di L, dentato (forma 209), 2 coltelli a forma di L, dentati (forma 208), 2 coltelli a forma di U, in versione rinforzata, dentati (forma 212), 3 coltelli a forma di L, dentati (forma 207), 1 coltello di forma diritta, con curvatura a Z, con rullo di battuta regolabile, 1 pietra di affilatura (6 37 19 010 01 4), 1 valigetta portautensili in plastica

Per gli accessori vedere pagina 188



Modello	Nr. ordine	EAN	PK	Prezzo in € IVA escl.
FEIN SUPERCUT FSC 1.6	7 236 31 50 01 3	4014586859552	03	466,00

Compresi nel prezzo:

1 vite di serraggio (3 30 01 039 01 7), 1 chiave, 1 valigetta portautensili in plastica, 1 pietra di affilatura (6 37 19 010 01 4)

Per gli accessori vedere pagina 188



Modello	Nr. ordine	EAN	PK	Prezzo in € IVA escl.
FEIN SUPERCUT FSC 1.6 Q	7 236 42 50 01 0	4014586863191	03	466,00

Compresi nel prezzo:

1 coperchio di protezione per il cambio utensile, 1 pietra di affilatura (6 37 19 010 01 4), 1 valigetta portautensili in plastica

Per gli accessori vedere pagina 188



Modello	Nr. ordine	EAN	PK	Prezzo in € IVA escl.
FEIN SUPERCUT FSC 1.6 Q per officine autoveicoli	7 236 42 55 01 0	4014586862842	03	583,00

Compresi nel prezzo:

2 coltelli a forma di L, dentati (forma 207), 2 coltelli a forma di U, gambo corto (1 forma 079 e 1 forma 101), 1 coltello a forma di U, rinforzato (forma 157), 1 raschietto a forma di paletta, con rivestimento antigraffio (forma 129), 1 coltello a forma di L, dentato (forma 208), 1 coltello di forma diritta, con curvatura a Z, con rullo di battuta regolabile, 2 coltelli a forma di U, gambo corto (forma 076), 1 spatola per rimuovere la protezione del sottoscocca, 1 lama da taglio HSS (Ø 80 mm), 1 coperchio di protezione per il cambio utensile, 1 pietra di affilatura (6 37 19 010 01 4), 1 valigetta portautensili in plastica

Per gli accessori vedere pagina 188



Modello	Nr. ordine	EAN	PK	Prezzo in € IVA escl.
FEIN SUPERCUT FSC 1.6 Q per cristalli auto	7 236 42 56 01 0	4014586862859	03	583,00

Compresi nel prezzo:

1 coltello a forma di L, dentato (forma 209), 1 coltello di forma diritta, con curvatura a Z, dentato (forma 081), 1 coltello di forma diritta, con curvatura a Z, con rullo di battuta regolabile, 2 coltelli a forma di U, in versione rinforzata, dentati (forma 212), 3 coltelli a forma di L, dentati (forma 207), 2 coltelli a forma di L, dentati (forma 208), 1 coltello a forma di U, in versione rinforzata (forma 157 e 111), 1 coperchio di protezione per il cambio utensile, 1 pietra di affilatura (6 37 19 010 01 4), 1 valigetta portautensili in plastica

Per gli accessori vedere pagina 188



Modello	Nr. ordine	EAN	PK	Prezzo in € IVA escl.
FEIN SUPERCUT FSC 1.6 Q per officine automezzi pesanti	7 236 42 57 01 0	4014586862866	03	583,00

Compresi nel prezzo:

1 coltello a uncino, dentato (forma 217), 1 raschietto a forma di paletta, con rivestimento antigraffio (forma 105), 2 coltelli a forma di L, dentati (forma 207), 2 coltelli di forma diritta, dentati (forma 073), 1 coltello di forma arcuata, con curvatura a Z (forma 072), 1 coltello a forma di U, dentato (forma 212), 2 coltelli diritti, curva a Z, dentati (forma 081), 1 coltello a forma di L, dentato (forma 209), 1 cavo di trazione con attacco, 1 coperchio di protezione per il cambio utensile, 1 pietra di affilatura (6 37 19 010 01 4), 1 valigetta portautensili in plastica

Per gli accessori vedere pagina 188



Modello	Nr. ordine	EAN	PK	Prezzo in € IVA escl.
FEIN SUPERCUT MOtx 6-25	7 536 03 00 01 0	4014586861906	03	661,00

Compresi nel prezzo:

2 chiavi, 1 valigetta portautensili in plastica

Per gli accessori vedere pagina 188

Accessori generici



Protezione in plastica

Per la sostituzione sicura degli utensili sul SUPERCUT con QuickIN aprendo e chiudendo la leva di serraggio.

Nr. ordine
3 21 74 011 00 0

Prezzo in €
IVA escl.
6,89



Pietra per affilare

Per affilare i coltelli prima dell'uso al fine di ottenere un taglio ottimale.

Nr. ordine
6 37 19 010 01 4

Prezzo in €
IVA escl.
11,50



Pasta da taglio

Lubrificante per il taglio della lamiera

Nr. ordine
3 21 32 020 12 9

Prezzo in €
IVA escl.
15,40



Guanti da lavoro

antivibrazioni, certificati secondo EN 388/420, EN ISO 10819, CEE n° 0200, 1 paio a conf.

gr.	Nr. ordine	Prezzo in € IVA escl.
9 L	3 21 73 003 00 3	78,70
10 XL	3 21 73 004 00 1	78,70
11 XXL	3 21 73 005 00 5	78,70

Prezzo in €
IVA escl.
78,70
78,70
78,70



Adattatore per FEIN SUPERCUT senza QuickIN

Necessario per l'utilizzo degli accessori con attacco tondo (ad es. raspe, platorelli di levigatura e di lucidatura).

Nr. ordine
3 06 05 114 01 1

Prezzo in €
IVA escl.
25,20



Adattatore per FEIN SUPERCUT con QuickIN

Necessario per l'utilizzo degli accessori con attacco tondo (ad es. raspe, platorelli di levigatura e di lucidatura).

Nr. ordine
6 37 33 005 01 0

Prezzo in €
IVA escl.
23,90



Adattatore per FEIN SUPERCUT con QuickIN

Per l'attacco di accessori Starlock su vecchi modelli di FEIN SUPERCUT con attacco QuickIN (FSC 1.6 Q, FSC 1.7 Q, FSC 2.0 Q, AFSC 1.7 Q e AFSC 18). Adattatore e vite di fissaggio.

Nr. ordine
3 52 22 952 05 0

Prezzo in €
IVA escl.
15,10



Adattatore per FEIN SUPERCUT senza QuickIN

Per l'attacco di accessori Starlock su vecchi modelli di FEIN SUPERCUT senza attacco QuickIN (FSC 1.6, FSC 1.7). Adattatore e vite di fissaggio.

Nr. ordine
3 52 22 952 04 0

Prezzo in €
IVA escl.
15,10

Accessori per autofficina



Coltello forma dritta

piegato, curvatura a Z, quale coltello di ricambio per il dispositivo di smontaggio 9 06 07 001 01 6, confezione da 2 pz.

Nr. ordine
6 39 03 197 01 7

Prezzo in €
IVA escl.
87,90



Lame da taglio

HSS, con dentatura di precisione per tagli precisi. Di impiego universale su lamiera fino a 1 mm circa, anche a doppio strato, e su materiale plastico.

Ø mm	Conf. pz.	Nr. ordine	Prezzo in € IVA escl.
63	2	6 35 02 102 01 6	39,50
63	5	6 35 02 102 07 0	93,60
80	2	6 35 02 103 01 0	41,40
80	5	6 35 02 103 05 0	98,00



Lama da taglio M-Cut

per operazioni di taglio, rifilatura e aperture interne su lamiera, materiale plastico, vetroresina e fibra di carbonio, confezione da 2 pz. larga

Larghezza mm	Lungh. mm	Nr. ordine	Prezzo in € IVA escl.
30	50	6 35 02 138 01 4	16,90



Lama da taglio M-Cut

per operazioni di taglio, rifilatura e aperture interne su lamiera, materiale plastico, vetroresina e fibra di carbonio, confezione da 2 pz. stretta

Larghezza mm	Lungh. mm	Nr. ordine	Prezzo in € IVA escl.
10	50	6 35 02 158 01 0	19,80



Lima in metallo duro

Per la sbavatura e la limatura di intagli in materiali in vetroresina, fibra di carbonio, plastica e legno, lunghezza 50 mm.

Conf. pz.	Nr. ordine	Prezzo in € IVA escl.
2	6 37 06 018 01 0	24,30



Lame da taglio BIM E-Cut universali

Con dentatura bimetallica, a centro depresso, elevata velocità di taglio, per lamiera (400 N/mm²) fino a 2 mm, profilati in alluminio, tubi in rame, legno, cartongesso e quasi tutti i materiali plastici. Lunghezza 60 mm, forma 147

Larghezza mm	Conf. pz.	Nr. ordine	Prezzo in € IVA escl.
28	1	6 35 02 147 01 5	17,20
28	5	6 35 02 147 02 1	77,40



Lame da taglio BIM E-Cut universali

Con dentatura bimetallica, a centro depresso, elevata velocità di taglio, per lamiera (400 N/mm²) fino a 2 mm, profilati in alluminio, tubi in rame, legno, cartongesso e quasi tutti i materiali plastici. Lunghezza 60 mm, forma 148

Larghezza mm	Conf. pz.	Nr. ordine	Prezzo in € IVA escl.
44	1	6 35 02 148 01 3	18,00
44	5	6 35 02 148 02 9	81,30



Coltello forma dritta

per incavi di forma arrotondata su materiale sintetico. dentato, confezione da 2 pz.

Lunghezza complessiva mm	Lunghezza tagliente mm	Nr. ordine	Prezzo in € IVA escl.
56	35	6 39 03 073 01 1	52,70

**Coltello forma dritta**

Per la rimozione di parti annesse alla carrozzeria.
curvatura a Z, dentato, confezione da 2 pz.

Lunghezza complessiva mm	Lunghezza tagliente mm	Nr. ordine	Prezzo in € IVA escl.
120	60	6 39 03 081 01 3	74,60

**Spatola**

per la rimozione di residui e rivestimenti come ad es. protezione
della sottoscocca, residui di collante etc. confezione da 2 pz

Lungh. mm	Conf. pz.	Nr. ordine	Prezzo in € IVA escl.
64	2	6 39 03 206 01 8	21,90
72	2	6 39 03 227 01 0	22,20

**Coltello**

Forma a fungo, confezione 5 pezzi, per il taglio di silicone
e stucchi morbidi

Nr. ordine	Prezzo in € IVA escl.
6 39 03 128 01 2	16,70

Accessori FEIN per la rimozione dei resti di collante**Raschietto**

a forma di paletta, con rivestimento antigraffio, confezione da
2 pz.

Lunghezza complessiva mm	Lunghezza tagliente mm	Nr. ordine	Prezzo in € IVA escl.
64	12	6 39 03 129 05 0	68,90
65	18	6 39 03 146 01 8	68,50
64	25	6 39 03 105 01 9	68,90

**Raschietto**

con tagliente trasversale e rivestimento antigraffio sull'arresto
frontale, confezione da 2 pz.

Larghezza taglio mm	Nr. ordine	Prezzo in € IVA escl.
13	6 39 03 113 01 6	68,90
25	6 39 03 131 01 7	68,90

**Raschietto**

con tagliente trasversale, confezione da 2 pz.

Larghezza taglio mm	Nr. ordine	Prezzo in € IVA escl.
13	6 39 03 144 01 1	68,50

**Set di raschietti**

composto da: 1 raschietto a forma di paletta, con rivestimento
antigraffio (forma 129/105).

Nr. ordine	Prezzo in € IVA escl.
6 39 03 129 01 6	68,90

**Set di raschietti**

composto da: 1 raschietto con tagliente trasversale e rivestimento
antigraffio sull'arresto frontale (forma 113/131).

Nr. ordine	Prezzo in € IVA escl.
6 39 03 113 02 2	68,90

Accessori per set professionale per cristalli auto**Coltello forma a U**

Ideale per l'estrazione di vetri sotto il cofano motore.
gambo corto, confezione da 2 pz.

Lunghezza tagliente mm	Nr. ordine	Prezzo in € IVA escl.
10	6 39 03 083 01 0	78,00
16	6 39 03 095 01 1	82,60
16	6 39 03 108 01 4	91,70
18	6 39 03 087 01 9	82,60
19,5	6 39 03 118 01 3	86,50
22	6 39 03 115 01 8	91,70
24	6 39 03 076 01 6	74,60
28	6 39 03 163 01 1	82,60
32	6 39 03 147 01 2	86,50
36	6 39 03 079 01 2	74,60
40	6 39 03 110 01 0	82,60
60	6 39 03 101 01 0	78,00
70	6 39 03 155 01 4	86,50

**Coltello forma a U**

Ideale per l'estrazione di vetri sotto il cofano motore.
gambo lungo, confezione da 2 pz.

Lunghezza tagliente mm	Nr. ordine	Prezzo in € IVA escl.
18	6 39 03 127 01 4	91,70
32	6 39 03 114 01 4	91,70
32	6 39 03 191 01 1	82,60
45	6 39 03 154 01 0	82,60
52	6 39 03 153 01 2	78,00
60	6 39 03 107 01 6	86,50

**Coltello forma a U**

Ideale per l'estrazione di vetri sotto il cofano motore.
versione rinforzata, confezione da 2 pz.

Lunghezza tagliente mm	Nr. ordine	Prezzo in € IVA escl.
60	6 39 03 157 01 1	78,00
95	6 39 03 111 01 9	86,50

**Coltello forma a U**

Ideale per l'estrazione di vetri sotto il cofano motore.
versione rinforzata, dentato, confezione da 2 pz.

Lunghezza tagliente mm	Nr. ordine	Prezzo in € IVA escl.
19	6 39 03 210 01 6	52,30
22,5	6 39 03 211 01 5	52,30
38	6 39 03 212 01 8	52,30

**Coltello forma a L**

dentato, confezione da 2 pz.

Lunghezza tagliente mm	Nr. ordine	Prezzo in € IVA escl.
19	6 39 03 208 01 0	53,10
25,4	6 39 03 207 01 2	53,10
38	6 39 03 209 01 4	53,10



Coltello forma dritta
Confezione da 2 pz.

Lunghezza complessiva mm	Lunghezza tagliente mm	Nr. ordine	Prezzo in € IVA escl.
56	26	6 39 03 121 01 8	68,90
90	40	6 39 03 176 01 5	52,70
145	35	6 39 03 194 01 6	86,50



Coltello forma dritta
curvatura a Z, confezione da 2 pz.

Lunghezza complessiva mm	Lunghezza tagliente mm	Nr. ordine	Prezzo in € IVA escl.
68	19	6 39 03 122 01 1	68,90
84	18	6 39 03 181 01 2	80,30
65	23	6 39 03 173 01 0	80,30
65	25	6 39 03 124 01 3	80,30
85	27	6 39 03 174 01 8	80,30
110	32	6 39 03 123 01 5	80,30
120	70	6 39 03 171 01 3	74,60



Coltello forma dritta
piegato, confezione da 2 pz.

Lunghezza complessiva mm	Lunghezza tagliente mm	Nr. ordine	Prezzo in € IVA escl.
65	14	6 39 03 120 01 9	68,90
75	16	6 39 03 104 01 5	63,20
75	35	6 39 03 103 01 7	46,50
75	35	6 39 03 109 01 8	51,70
75	35	6 39 03 172 01 6	51,70



Coltello forma dritta
piegato, curvatura a Z, confezione da 2 pz.

Lunghezza complessiva mm	Lunghezza tagliente mm	Nr. ordine	Prezzo in € IVA escl.
120	45	6 39 03 168 01 8	74,60
120	70	6 39 03 125 01 7	74,60



Coltello forma dritta
curvatura a Z, con rullino di battuta fisso, confezione da 2 pz.

Lunghezza complessiva mm	Lunghezza tagliente mm	Nr. ordine	Prezzo in € IVA escl.
120	16	6 39 03 099 01 0	78,00
125	58	6 39 03 097 01 8	78,00



Coltello forma dritta
curvatura a Z, con rullino di battuta regolabile, confezione da 2 pz.

Lunghezza complessiva mm	Lunghezza tagliente mm	Nr. ordine	Prezzo in € IVA escl.
100	16-43	6 39 03 143 01 3	104,70
100	18-39	6 39 03 170 01 4	104,70
100	20-35	6 39 03 198 01 5	104,70
100	60-76	6 39 03 169 01 2	104,70



Coltello forma dritta
piatto, con rullino di battuta regolabile, confezione da 2 pz.

Lunghezza complessiva mm	Lunghezza tagliente mm	Nr. ordine	Prezzo in € IVA escl.
145	42-60	6 39 03 182 01 5	86,50



Coltello forma dritta
curvatura a Z, curvato, con rullino di battuta fisso, confezione da 2 pz.

Lunghezza complessiva mm	Lunghezza tagliente mm	Nr. ordine	Prezzo in € IVA escl.
120	54	6 39 03 160 01 5	83,90



Coltello forma arcuata
curvatura a Z, con rullino di battuta fisso, confezione da 2 pz.

Lunghezza complessiva mm	Lunghezza tagliente mm	Nr. ordine	Prezzo in € IVA escl.
80	14	6 39 03 082 01 6	78,00
80	16	6 39 03 133 01 4	78,00
85	39	6 39 03 152 01 8	78,00



Coltello forma arcuata
curvatura a Z, con rullino di battuta regolabile, confezione da 2 pz.

Lunghezza complessiva mm	Lunghezza tagliente mm	Nr. ordine	Prezzo in € IVA escl.
110	32-46	6 39 03 195 01 0	104,70

Accessori Cargo



Coltello forma a L
dentato, confezione da 2 pz.

Lunghezza tagliente mm	Nr. ordine	Prezzo in € IVA escl.
25,4	6 39 03 207 01 2	53,10
38	6 39 03 209 01 4	53,10



Coltello forma dritta
per incavi di forma arrotondata su materiale sintetico, dentato, confezione da 2 pz.

Lunghezza complessiva mm	Lunghezza tagliente mm	Nr. ordine	Prezzo in € IVA escl.
56	35	6 39 03 073 01 1	52,70



Coltello forma dritta
Per la rimozione di parti annesse alla carrozzeria, curvatura a Z, dentato, confezione da 2 pz.

Lunghezza complessiva mm	Lunghezza tagliente mm	Nr. ordine	Prezzo in € IVA escl.
120	60	6 39 03 081 01 3	74,60



Coltello forma dritta
curvatura a Z, confezione da 2 pz.

Lunghezza complessiva mm	Lunghezza tagliente mm	Nr. ordine	Prezzo in € IVA escl.
120	60	6 39 03 216 01 7	73,30



Coltello forma dritta
tagliente angolare, confezione da 2 pz.

Lunghezza complessiva mm	Lunghezza tagliente mm	Nr. ordine	Prezzo in € IVA escl.
85	65/8	6 39 03 177 01 9	76,40
83	35/20	6 39 03 203 01 3	76,40



Coltello forma arcuata
curvatura a Z, confezione da 2 pz.

Lunghezza complessiva mm	Lunghezza tagliente mm	Nr. ordine	Prezzo in € IVA escl.
80	45	6 39 03 072 01 7	74,50



Coltello forma a U
con gambo allungato, confezione da 2 pz.

Lunghezza tagliente mm	Nr. ordine	Prezzo in € IVA escl.
40	6 39 03 156 01 7	92,00



Coltello forma a uncino
dentato, confezione da 2 pz.

Lunghezza tagliente mm	Nr. ordine	Prezzo in € IVA escl.
38	6 39 03 217 01 1	52,30



Coltello segmentato
Forma a segmento, per tagli a V dall'esterno oppure per tagli angolari, confezione da 2 pezzi

Lunghezza complessiva mm	Lunghezza tagliente mm	Nr. ordine	Prezzo in € IVA escl.
73	30	6 39 03 132 01 0	51,80



Cavo di trazione
con impugnatura. Raccomandato per il taglio dall'esterno con il coltello a forma di L o a uncino. Il distacco dei vetri di autobus, veicoli industriali e su rotaia risulta semplificato e viene effettuato con minimo sforzo, anche in zone di difficile accesso.

Nr. ordine	Prezzo in € IVA escl.
9 26 02 030 01 4	17,40



Guanti da lavoro
antivibrazioni, certificati secondo EN 388/420, EN ISO 10819, CEE n° 0200, 1 paio a conf.

gr.	Nr. ordine	Prezzo in € IVA escl.
9 L	3 21 73 003 00 3	78,70
10 XL	3 21 73 004 00 1	78,70
11 XXL	3 21 73 005 00 5	78,70



Impugnatura
Per una riduzione delle vibrazioni e una migliore maneggevolezza di FEIN SUPERCUT durante un utilizzo prolungato dell'utensile. Disponibile anche in combinazione con la cuffia di aspirazione 9 26 02 084 01 0.

Nr. ordine	Prezzo in € IVA escl.
3 21 19 116 01 1	46,50

Set di accessori



Set di accessori per officine specializzate nella sostituzione dei vetri

Composto da: 3 coltelli a forma di L, dentati (forma 207); 2 coltelli a forma di L, dentati (forma 208); 1 coltello a forma di L, dentato (forma 209); 1 coltello a forma di U, in versione rinforzata per ogni forma (forma 157 e 111); 2 coltelli a forma di U, in versione rinforzata, dentati (forma 212); 1 coltello di forma diritta, curvatura a Z con anello di battuta regolabile (forma 143); 1 coltello di forma diritta, curvatura a Z, dentato (forma 081).

Nr. ordine	Prezzo in € IVA escl.
6 39 03 167 38 3	216,90



Set di accessori per autofficine

Composto da: 2 coltelli a forma di U, gambo corto (forma 076); 2 coltelli a forma di U, gambo corto (1 di forma 079 e 1 di forma 101); 2 coltelli a forma di L, dentati (forma 207); 1 coltello a forma di L, dentato (forma 208); 1 coltello a forma di U, rinforzato (forma 157); 1 coltello di forma diritta, curvatura a Z, con anello di battuta regolabile (forma 143); 1 raschietto a forma di paletta con rivestimento antigraffio (forma 129); 1 spatola; 1 lama da taglio HSS (Ø 80 mm).

Nr. ordine	Prezzo in € IVA escl.
6 39 03 167 25 7	216,90



Set di accessori Cargo per automezzi pesanti

Coltelli di ricambio per il set professionale Cargo, composto da: 2 coltelli di forma diritta, dentati (forma 073), 1 coltello di forma diritta, con curvatura a Z, dentato (forma 081), 1 coltello a uncino, dentato (forma 217), 1 coltello di forma arcuata, con curvatura a Z (forma 072), 1 coltello a forma di L, dentato (forma 207 e 209), 1 raschietto a forma di paletta, con rivestimento antigraffio (forma 105) 1 cavo di trazione, 1 arresto di profondità

Nr. ordine	Prezzo in € IVA escl.
6 39 03 167 32 0	216,90

Accessori AFSC 1.7 Q



Caricabatteria rapido ALG 50

Per tutte le batterie Li-Ion FEIN. Tempo di ricarica a partire da 35 min.

Nr. ordine	Prezzo in € IVA escl.
9 26 04 129 01 0	44,00



Caricabatteria rapido ALG 30

Per batterie FEIN NiCd e Li-ion. Tempo di ricarica a partire da 25 min.

Nr. ordine	Prezzo in € IVA escl.
9 26 04 096 01 0	161,70



Batteria

Batteria Li-ion con indicatore dello stato di carica e FEIN SafetyCell Technology. Protezione della batteria e della macchina da sovraccarichi, surriscaldamento e scarica profonda. Può essere utilizzata su tutti gli utensili a batteria da 18 V FEIN.

Tensione V	Capacità Ah	Nr. ordine	Prezzo in € IVA escl.
18	5	9 26 04 173 02 0	112,00
18	2,5	9 26 04 171 02 0	78,00

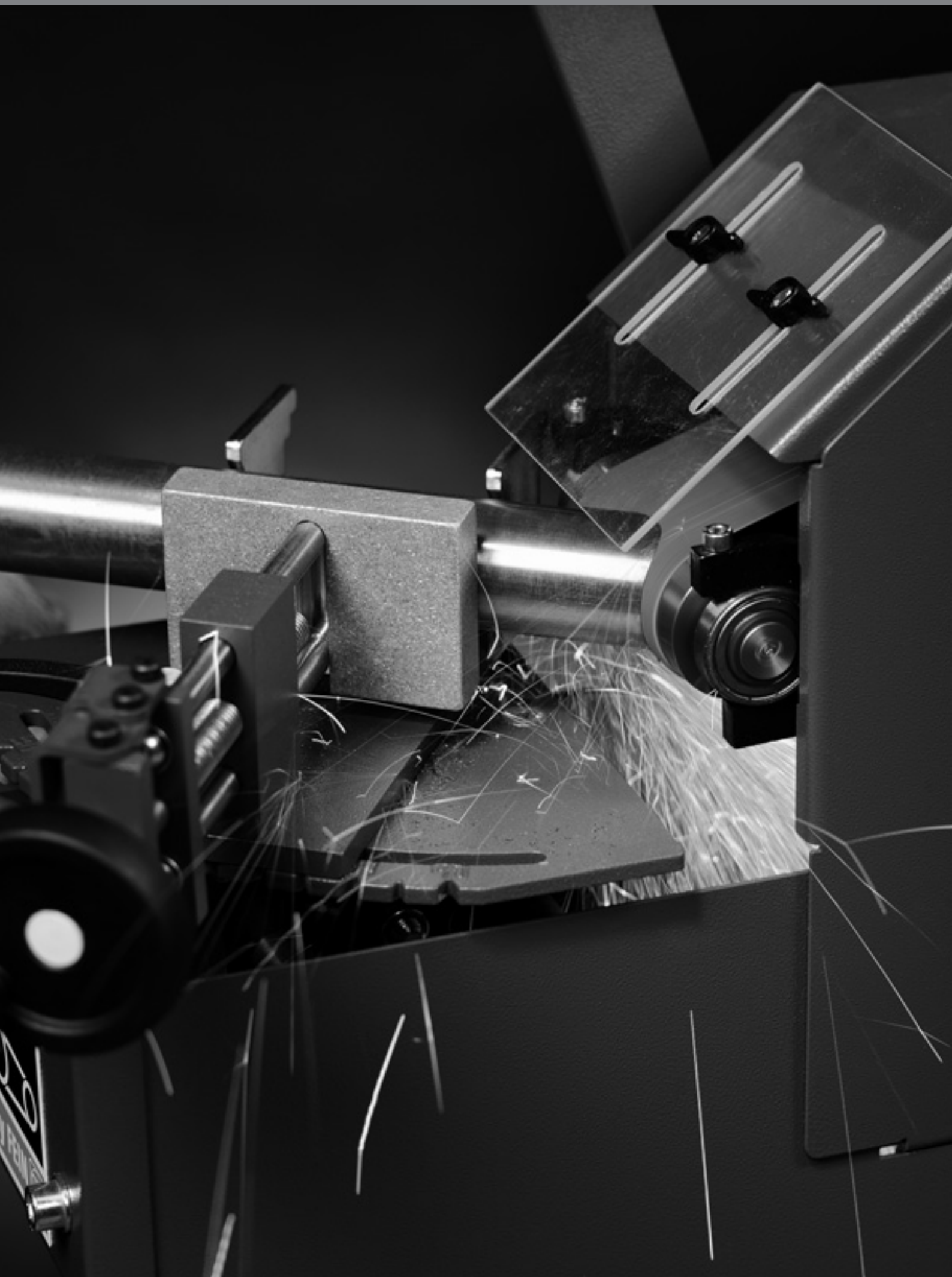

GRIT – Il marchio delle levigatrici a nastro FEIN

GRIT by FEIN – Levigatrici a nastro con un concetto modulare, ideali per la lavorazione e la finitura di metalli. Un sistema molto conveniente per soddisfare qualsiasi aspettativa e le esigenze più disparate: per smerigliare e sbavare come pure per sgolare o levigare centerless tubi. Per l'intera gamma della lavorazione di acciaio e acciaio inossidabile. Le principali applicazioni nell'ambito della smerigliatura a nastro sia a livello industriale che artigianale sono coperte da una potente levigatrice a nastro di base e specifici moduli componibili. Gli elevati requisiti qualitativi delle macchine GRIT si rispecchiano anche negli accessori e soprattutto nei nastri abrasivi. La massima qualità per i nastri abrasivi è imprescindibile per noi: per la più elevata capacità di asportazione e durata

eccezionale nella lavorazione dei metalli. Tutto ciò rende molto conveniente l'impiego di nastri abrasivi originali GRIT. Per informazioni più dettagliate sul programma GRIT, consultate il catalogo dei prodotti GRIT oppure visitate il sito www.fein.com

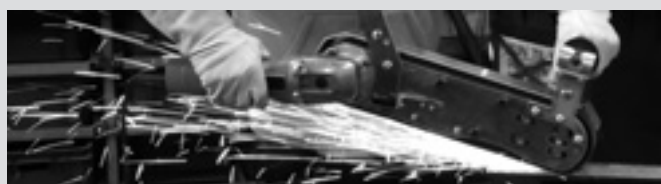

Levigatrice a nastro manuale GRIT GHB **Pagina 194**

Il sistema di levigatura a nastro per svariate applicazioni, da postazione fissa o mobile.

GRIT GHB Moduli aggiuntivi **Pagina 196**

Il complemento perfetto per i moduli GRIT GHB per il trattamento delle superfici, la sgolatura e la levigatura a nastro.

GRIT GX Levigatrici a nastro base per impiego nell'artigianato **Pagina 198**

Levigatrici a nastro stazionarie per l'impiego in officina e per piccole produzioni in serie.

GRIT GX Moduli aggiuntivi per impiego nell'artigianato **Pagina 200**

GRIT GI Levigatrici a nastro base per impiego nell'industria **Pagina 202**

Levigatrici a nastro stazionarie per lavorazioni a livello industriale e produzioni in serie.

GRIT GI Moduli aggiuntivi per impiego nell'industria **Pagina 204**

Levigatrice a nastro compatta GRIT GKS **Pagina 209**

La soluzione economica e salvaspazio per l'officina.



	GRIT GHB 15-50	GRIT GHB 15-50 Inox	
	Potente levigatrice a nastro manuale per l'utilizzo flessibile sul posto.	Levigatrice manuale universale per risolvere problemi sul posto, ideale per la lavorazione dell'acciaio inox.	
EAN 4014586...	... 880426	... 880457	
Pagina	195	195	
Dati tecnici	Potenza nominale assorbita	1,5 kW	1,5 kW
	Tensione	1 x 230 V	1 x 230 V
	Nr. giri a vuoto	8 500 1/min	2 500 - 7 900 1/min
	Dimensioni nastro	50 x 1 000 mm	50 x 1 000 mm
	Peso EPTA	5,60 kg	5,60 kg

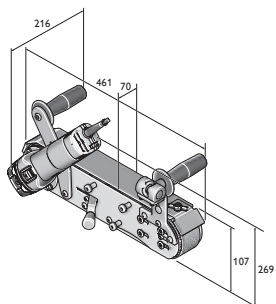

GHB 15-50
GHB 15-50 Inox



Modello	Nr. ordine	EAN	PK	Prezzo in € IVA escl.
GRIT GHB 15-50	7 903 01 00 23 2	4014586880426	01	710,00

Compresi nel prezzo:
1 nastro abrasivo 50 x 1 000 mm (grana 36)
Per gli accessori vedere pagina 196



Modello	Nr. ordine	EAN	PK	Prezzo in € IVA escl.
GRIT GHB 15-50 Inox	7 903 02 00 23 2	4014586880457	01	787,00

Compresi nel prezzo:
1 nastro abrasivo 50 x 1 000 mm (grana 36)
Per gli accessori vedere pagina 196



Modello	Nr. ordine	EAN	PK	Prezzo in € IVA escl.
GRIT GHBD	9 90 01 012 00 0	4014586880488	01	250,00

Compresi nel prezzo:
1 modulo per la levigatura a nastro stazionaria GHBD
Per gli accessori vedere pagina 196



Modello	Nr. ordine	EAN	PK	Prezzo in € IVA escl.
GRIT GHBM	9 90 01 012 01 0	4014586886992	01	467,00

Compresi nel prezzo:
1 modulo per il trattamento mobile delle superfici GHBM
Per gli accessori vedere pagina 196



Modello	Nr. ordine	EAN	PK	Prezzo in € IVA escl.
GRIT GHBR	9 90 01 012 02 0	4014586887005	01	577,00

Compresi nel prezzo:
1 modulo per la sglatura stazionaria GHBR
Per gli accessori vedere pagina 196



Modello	Nr. ordine	EAN	PK	Prezzo in € IVA escl.
GRIT GHBML	9 90 01 012 03 0	4014586887548	01	694,00

Compresi nel prezzo:
1 modulo di levigatura mobile GHBML con timone, 1 recipiente di raccolta della polvere, 1 impugnatura antivibrazione, 1 guida laterale regolabile in continuo
Per gli accessori vedere pagina 196



Modello	Nr. ordine	EAN	PK	Prezzo in € IVA escl.
GRIT GHBK	9 90 01 012 04 0	4014586888316	01	574,00

Compresi nel prezzo:
1 modulo di bisellatura mobile GHBK, 1 cassetta raccogli polvere e scintille, 1 elemento di fissaggio, 1 copertura protettiva antiscintille, 2 impugnature antivibrazioni
Per gli accessori vedere pagina 196

Levigatrice a nastro manuale GRIT GHB

Nastri abrasivi



3M™ Cubitron™ II

Il nastro abrasivo con grana ceramica per lavori di precisione assicura la massima capacità di asportazione e una lunga durata. La grana ceramica omogenea consente un'ottima precisione di taglio nel processo di asportazione. Si ottiene una smerigliatura maggiormente raffreddata senza nero di saldatura e una migliore qualità della superficie.
50 x 1 000 mm

Grana	Conf. pz.	Nr. ordine	Prezzo in € IVA escl.
36	10	6 99 03 126 00 0	170,10
60	10	6 99 03 127 00 0	149,50
80	10	6 99 03 128 00 0	131,20



3M™ Cubitron™ II

Il nastro abrasivo con grana ceramica per lavori di precisione assicura la massima capacità di asportazione e una lunga durata. La grana ceramica omogenea consente un'ottima precisione di taglio nel processo di asportazione. Si ottiene una smerigliatura maggiormente raffreddata senza nero di saldatura e una migliore qualità della superficie.
50 x 1.150 mm, per sglatura con modulo GRIT GHBR.

Grana	Conf. pz.	Nr. ordine	Prezzo in € IVA escl.
36	10	6 99 03 157 00 0	195,00



Nastri abrasivi Z

Il modello più versatile per la levigatura e sbavatura di acciaio e metalli non ferrosi, in grado di soddisfare anche i requisiti più severi. Sviluppato insieme ai professionisti del settore, questo nastro abrasivo convince soprattutto in virtù dell'elevata durata e aggressività, come pure il suo impiego economico. Tessuto in poliestere resistente, legante in resina sintetica con corindone zirconio.

50 x 1 000 mm

Grana	Conf. pz.	Nr. ordine	Prezzo in € IVA escl.
36	10	6 99 03 130 00 0	64,40
60	10	6 99 03 131 00 0	43,80
80	10	6 99 03 132 00 0	40,20
120	10	6 99 03 133 00 0	32,90



Nastri abrasivi Z

Il modello più versatile per la levigatura e sbavatura di acciaio e metalli non ferrosi, in grado di soddisfare anche i requisiti più severi. Sviluppato insieme ai professionisti del settore, questo nastro abrasivo convince soprattutto in virtù dell'elevata durata e aggressività, come pure il suo impiego economico. Tessuto in poliestere resistente, legante in resina sintetica con corindone zirconio.

50 x 1.150 mm, per sgolatura con modulo GRIT GHBR.

Grana	Conf. pz.	Nr. ordine	Prezzo in € IVA escl.
36	10	6 99 03 159 00 0	76,20

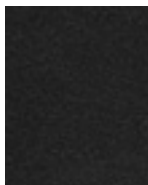

Nastri abrasivi A

Nastri abrasivi a grana fine per la finitura di metalli, fino alla vera e propria lucidatura finale. Per ottenere i risultati migliori in assoluto nella lavorazione delle superfici. Tessuto in cotone resistente, legante in resina sintetica con corindone.

50 x 1 000 mm

Grana	Conf. pz.	Nr. ordine	Prezzo in € IVA escl.
220	10	6 99 03 134 00 0	31,50
320	10	6 99 03 135 00 0	31,50
420	10	6 99 03 136 00 0	31,50

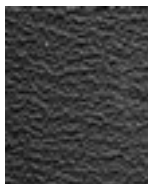

Nastri abrasivi R

Il miglior nastro abrasivo presente sul mercato, caratterizzato da una durata e una capacità di asportazione di livello superiore, in grado di ridurre drasticamente i tempi di lavoro. Raccomandato soprattutto per la lavorazione di acciai inossidabili e alto legati. Tessuto in poliestere ultrasensibile, legante in resina sintetica con corindone zirconio. Rivestimento aggiuntivo per il raffreddamento durante il processo di levigatura.

50 x 1 000 mm

Grana	Conf. pz.	Nr. ordine	Prezzo in € IVA escl.
36	10	6 99 03 137 00 0	70,50
60	10	6 99 03 138 00 0	53,40
80	10	6 99 03 139 00 0	48,50
120	10	6 99 03 140 00 0	47,40

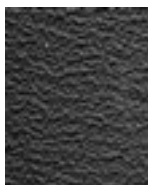

Nastri abrasivi R

Il miglior nastro abrasivo presente sul mercato, caratterizzato da una durata e una capacità di asportazione di livello superiore, in grado di ridurre drasticamente i tempi di lavoro. Raccomandato soprattutto per la lavorazione di acciai inossidabili e alto legati. Tessuto in poliestere ultrasensibile, legante in resina sintetica con corindone zirconio. Rivestimento aggiuntivo per il raffreddamento durante il processo di levigatura.

50 x 1.150 mm, per sgolatura con modulo GRIT GHBR.

Grana	Conf. pz.	Nr. ordine	Prezzo in € IVA escl.
36	10	6 99 03 158 00 0	81,40

Nastri in tessuto Vlies

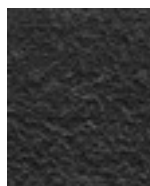

Nastro in tessuto non tessuto vlies

Affidabili e ideali sia per eliminare leggere imperfezioni che per ottenere una finitura perfetta. Un'eccellente durata consente di lavorare convenientemente.

50 x 1 000 mm

Versione	Conf. pz.	Nr. ordine	Prezzo in € IVA escl.
molto fine	3	6 99 03 144 00 0	55,90
medio	3	6 99 03 143 00 0	59,50
grossa	3	6 99 03 142 00 0	61,90

Accessori GHBR



Rullo di contatto

Lunga durata, attrito di rotazione ridotto grazie a cuscinetti a sfere di alta qualità facili da sostituire

Ø mm	Nr. ordine	Prezzo in € IVA escl.
16	6 99 02 000 40 9	71,20
18	6 99 02 000 41 0	71,20
19	6 99 02 000 41 1	71,20
20	6 99 02 000 41 2	71,20
21	6 99 02 000 41 3	71,20
21,3	6 99 02 000 41 4	71,20
22	6 99 02 000 41 5	71,20
25	6 99 02 000 41 6	71,20
25,4	6 99 02 000 41 7	71,20
26	6 99 02 000 41 8	71,20
26,9	6 99 02 000 41 9	71,20
27	6 99 02 000 42 0	71,20
28	6 99 02 000 42 1	71,20
28,8	6 99 02 000 42 2	71,20
30	6 99 02 000 42 3	71,20
31,7	6 99 02 000 42 4	71,20
32	6 99 02 000 42 5	71,20
33	6 99 02 000 42 6	71,20
33,7	6 99 02 000 42 7	71,20
34	6 99 02 000 42 8	71,20
35	6 99 02 000 42 9	71,20
38	6 99 02 000 43 0	71,20
38,1	6 99 02 000 43 1	71,20
38,3	6 99 02 000 43 2	71,20
40	6 99 02 000 43 3	71,20
42	6 99 02 000 43 4	71,20
42,4	6 99 02 000 43 5	71,20

Altri accessori per GRIT GHB

Piano d'appoggio acciaio inox
GRIT GHB 15-50 Inox

Nr. ordine	Prezzo in € IVA escl.
3 90 00 008 10 6	76,60



		GRIT GX 75	GRIT GX 75 2H
		Potente levigatrice a nastro, ampliabile modularmente, per lavori di artigianato e piccole produzioni in serie	Levigatrice a nastro ad alto rendimento, ampliabile tramite moduli, per lavorazioni metalliche a livello professionale, ideale per piccole produzioni in serie in acciaio inox.
EAN 4014586...		... 872018	... 872063
Pagina		199	199
Dati tecnici	Potenza nominale assorbita	3 kW	1,5 / 2 kW
	Tensione	3 x 400/440V 50/60Hz	3 x 400/440V 50/60Hz
	Nr. giri a vuoto	3 000 1/min	1 500 / 3 000 1/min
	Dimensioni nastro	75 x 2 000 mm	75 x 2 000 mm
	Peso	75 kg	75 kg



Modello	Nr. ordine	EAN	PK	Prezzo in € IVA escl.
GRIT GX 75	7 901 31 00 40 3	4014586872018	13	1.118,00

Compresi nel prezzo:

1 spina CEE (16 A), 1 nastro abrasivo 75 x 2 000 mm (grana 36 R)

Per gli accessori vedere pagina 211



Modello	Nr. ordine	EAN	PK	Prezzo in € IVA escl.
GRIT GX 75 2H	7 901 32 00 40 3	4014586872063	13	1.336,00

Compresi nel prezzo:

1 nastro abrasivo 75 x 2 000 mm (grana 36 R), 1 spina CEE (16 A)

Per gli accessori vedere pagina 211



	GRIT GXE	GRIT GXC	GRIT GXW	GRIT GXR
	Sbavatrice estremamente efficiente per lavori di artigianato e piccole produzioni in serie	Modulo di levigatura centerless di tubi tondi in acciaio inox per ottenere superfici perfette.	Modulo lubrorefrigerante per una levigatura a umido professionale	Modulo per sgolare con precisione tubi, profili e materiali piatti nella costruzione di ringhiere/scale.
EAN 4014586...	... 857879	... 871936	... 873145	... 871974
Pagina	201	201	201	201
Dati tecnici	Potenza nominale assorbita	2,2 kW	0,18 kW	0,12 kW
	Tensione	3 x 400/440V 50/60Hz	3 x 400/440V 50/60Hz	3 x 400/440V 50/60Hz
	Nr. giri a vuoto	1 500 1/min		
	Dimensioni nastro		75 x 2 000 mm	75 x 2 250 mm
	Peso	32 kg	48 kg	8,6 kg



Modello	Nr. ordine	EAN	PK	Prezzo in € IVA escl.
GRIT GXE	7 901 05 00 40 3	4014586857879	13	897,00

Compresi nel prezzo:
1 spina CEE (16 A)

Per gli accessori vedere pagina 211



Modello	Nr. ordine	EAN	PK	Prezzo in € IVA escl.
GRIT GXC	7 901 23 00 44 3	4014586871936	13	1.280,00

Compresi nel prezzo:
1 guida di scorrimento, in nylon, 1 guida di scorrimento, in ottone, 1 spina CEE (16 A)

Per gli accessori vedere pagina 211



Modello	Nr. ordine	EAN	PK	Prezzo in € IVA escl.
GRIT GXW	7 901 24 00 44 3	4014586873145	13	739,00

Compresi nel prezzo:
1 l di emulsione lubrorefrigerante (1:30)

Per gli accessori vedere pagina 211



Modello	Nr. ordine	EAN	PK	Prezzo in € IVA escl.
GRIT GXR	9 901 01 001 00 1	4014586871974	13	1.263,00

Compresi nel prezzo:
1 rullo di contatto Ø 42,4 mm, 1 rullo di contatto Ø 48,3 mm, 1 nastro abrasivo 75 x 2.250 mm (grana 36 R).

Per gli accessori vedere pagina 211



	GRIT GI 75	GRIT GI 75 2H	GRIT GI 100 EF	GRIT GI 100	GRIT GI 150	GRIT GI 150 2H	GRIT GIS 75	GRIT GIS 150	
	Levigatrice a nastro ad alto rendimento, ampliabile tramite moduli, per applicazioni industriali e in serie.	Levigatrice a nastro ad alto rendimento, ampliabile tramite moduli, per applicazioni industriali e in serie ideale per la lavorazione acciaio inox.	Levigatrice a nastro compatta, per l'impiego universale nella lavorazione di pezzi di dimensioni ridotte.		Levigatrice a nastro ad alto rendimento, ampliabile tramite moduli, per applicazioni industriali e in serie.	Levigatrice a nastro ad alto rendimento, ampliabile tramite moduli, per applicazioni industriali e in serie ideale per la lavorazione acciaio inox.	Levigatrice a nastro ad alto rendimento per applicazioni di levigatura standard	Levigatrice ad alte prestazioni per operazioni di levigatura standard di pezzi estremamente larghi.	
EAN 4014586...	... 858913	... 858944	... 887043	... 887067	... 858999	... 859019	... 878126	... 878225	
Pagina	203	203	203	203	203	203	203	203	
Dati tecnici	Potenza nominale assorbita	4 kW	2,6 - 3,1 kW	1,5 kW	1,5 kW	4 kW	2,6 - 3,1 kW	4 kW	4 kW
	Tensione	3 x 400/440V 50/60Hz	3 x 400/440V 50/60Hz	1 x 230 V	3 x 400/440V 50/60Hz	3 x 400/440V 50/60Hz	3 x 400/440V 50/60Hz	3 x 400/440V 50/60Hz	3 x 400/440V 50/60Hz
	Nr. giri a vuoto	3 000 1/min	1 500 / 3 000 1/min	3 000 1/min	3 000 1/min	3 000 1/min	1 500 / 3 000 1/min	3 000 1/min	3 000 1/min
	Dimensioni nastro	75 x 2 000 mm	75 x 2 000 mm	100 x 1 000 mm	100 x 1 000 mm	150 x 2 000 mm	150 x 2 000 mm	75 x 2 000 mm	150 x 2 000 mm
	Peso	65 kg	65 kg	29,8 kg	28,8 kg	82 kg	82 kg	74 kg	93 kg



Modello	Nr. ordine	EAN	PK	Prezzo in € IVA escl.
GRIT GI 75	7 902 01 00 40 3	4014586858913	13	1.742,00

Compresi nel prezzo:
1 spina CEE (16 A), 1 nastro abrasivo 75 x 2 000 mm (grana 36 R)
Per gli accessori vedere pagina 211



Modello	Nr. ordine	EAN	PK	Prezzo in € IVA escl.
GRIT GI 75 2H	7 902 02 00 40 3	4014586858944	13	2.091,00

Compresi nel prezzo:
1 spina CEE (16 A), 1 nastro abrasivo 75 x 2 000 mm (grana 36 R)
Per gli accessori vedere pagina 211



Modello	Nr. ordine	EAN	PK	Prezzo in € IVA escl.
GRIT GI 100 EF	7 902 23 00 23 2	4014586887043	13	1.261,00

Compresi nel prezzo:
1 nastro abrasivo 100 x 1 000 mm (grana 60 Z)
Per gli accessori vedere pagina 211



Modello	Nr. ordine	EAN	PK	Prezzo in € IVA escl.
GRIT GI 100	7 902 23 00 40 3	4014586887067	13	1.069,00

Compresi nel prezzo:
1 nastro abrasivo 100 x 1 000 mm (grana 60 Z)
Per gli accessori vedere pagina 211



Modello	Nr. ordine	EAN	PK	Prezzo in € IVA escl.
GRIT GI 150	7 902 04 00 40 3	4014586858999	13	2.105,00

Compresi nel prezzo:
1 spina CEE (16 A), 1 nastro abrasivo 150 x 2 000 mm (grana 36 R)
Per gli accessori vedere pagina 211



Modello	Nr. ordine	EAN	PK	Prezzo in € IVA escl.
GRIT GI 150 2H	7 902 05 00 40 3	4014586859019	13	2.457,00

Compresi nel prezzo:
1 spina CEE (16 A), 1 nastro abrasivo 150 x 2 000 mm (grana 36 R)
Per gli accessori vedere pagina 211



Modello	Nr. ordine	EAN	PK	Prezzo in € IVA escl.
GRIT GIS 75	7 902 29 50 44 3	4014586878126	13	1.552,00

Compresi nel prezzo:
1 spina CEE (16 A), 1 nastro abrasivo 75 x 2 000 mm (grana 36 R)
Per gli accessori vedere pagina 211



Modello	Nr. ordine	EAN	PK	Prezzo in € IVA escl.
GRIT GIS 150	7 902 30 50 44 3	4014586878225	13	1.867,00

Compresi nel prezzo:
1 spina CEE (16 A), 1 nastro abrasivo 150 x 2 000 mm (grana 36 R)
Per gli accessori vedere pagina 211



	GRIT GIE	GRIT GIC	GRIT GIMS 75	GRIT GIMS 150	GIMS 75 2H	GIMS 150 2H	GIMS 75-6	GIMS 150-6	
	Sbavatrice estremamente efficiente per sbavature in serie a livello industriale.	Modulo di levigatura centerless industriale in serie di tubi tondi	Unità mobile di levigatura utilizzabile direttamente sul posto.						
EAN 4014586...	... 859057	... 867656	... 872599	... 872643	... 878614	... 878621	... 878645	... 878683	
Pagina	206	206	206	206	206	206	206	207	
Dati tecnici	Potenza nominale assorbita	1,5 / 2,0 kW	0,18 kW	4 kW	4 kW	2,6 - 3,1 kW	2,6 - 3,1 kW	6 kW	6 kW
	Tensione	3 x 400/440V 50/60Hz	3 x 400/440V 50/60Hz	3 x 400/440V 50/60Hz	3 x 400/440V 50/60Hz	3 x 400/440V 50/60Hz	3 x 400/440V 50/60Hz	3 x 400/440V 50/60Hz	3 x 400/440V 50/60Hz
	Nr. giri a vuoto	1 500 / 3 000 1/min		3 000 1/min	3 000 1/min	1 500 / 3 000 1/min	1 500 / 3 000 1/min	3 000 1/min	3 000 1/min
	Dimensioni nastro		75/150 x 2 000 mm	75 x 2 000 mm	150 x 2 000 mm	75 x 2 000 mm	150 x 2 000 mm	75 x 2 000 mm	150 x 2 000 mm
	Peso	34 kg	65 kg	100 kg	110 kg	103 kg	114 kg	121 kg	131 kg



	GRIT GILSGIB	GRIT GIL	GRIT GILS	GRIT GIB	GRIT GIBE	GRIT GIR	GRIT GIXBE	GRIT GIXS
	Levigatrice per superfici piane, per una perfetta levigatura longitudinale automatica di tubi a sezione quadrata, profili e materiali piani	Modulo di smerigliatura piano per una perfetta smerigliatura longitudinale di tubi a sezione quadrata, profili e materiali piani	Levigatrice per superfici piane, per una perfetta levigatura longitudinale automatica di tubi a sezione quadrata, profili e materiali piani	Supporto a colonna estremamente stabile.	Supporto a colonna estremamente stabile con doppia aspirazione integrata.	Modulo per sgolare con precisione tubi, profili e materiali piatti e per lavorazioni in serie.	Motore integrato per un'aspirazione efficace	Stabile supporto a colonna in lamiera d'acciaio verniciata a polvere
	... 880921	... 880945	... 880976	... 859064	... 859071	... 878263	... 859125	... 858340
	207	207	207	207	207	208	208	208
	2,6 - 3,1 kW	0,18 kW	2,6 - 3,1 kW		0,35 kW		0,35 kW	
	3 x 400/440V 50/60Hz	3 x 400/440V 50/60Hz	3 x 400/440V 50/60Hz				3 x 400/440V 50/60Hz	
	1 500 / 3 000 1/min						1 500 / 3 000 1/min	
	150 x 2 000 mm	150 x 2 000 mm	150 x 2 000 mm			150 x 2 000 mm		
	189 kg	64 kg	206 kg	17 kg	55 kg	109 kg	58 kg	18 kg



Modello	Nr. ordine	EAN	PK	Prezzo in € IVA escl.
GRIT GIE	7 902 07 00 40 3	4014586859057	13	1.663,00

Compresi nel prezzo:
1 spina CEE (16 A)
Per gli accessori vedere pagina 211



Modello	Nr. ordine	EAN	PK	Prezzo in € IVA escl.
GRIT GIC	7 902 12 00 44 3	4014586867656	13	2.836,00

Compresi nel prezzo:
1 guida di scorrimento, in nylon, 1 guida di scorrimento, in ottone, 1 spina CEE (16 A)
Per gli accessori vedere pagina 211



Modello	Nr. ordine	EAN	PK	Prezzo in € IVA escl.
GRIT GIMS 75	7 902 13 00 40 3	4014586872599	13	3.354,00

Per gli accessori vedere pagina 211



Modello	Nr. ordine	EAN	PK	Prezzo in € IVA escl.
GRIT GIMS 150	7 902 14 00 40 3	4014586872643	13	3.622,00

Per gli accessori vedere pagina 211



Modello	Nr. ordine	EAN	PK	Prezzo in € IVA escl.
GIMS 75 2H	7 902 16 00 40 3	4014586878614	13	3.905,00

Per gli accessori vedere pagina 211



Modello	Nr. ordine	EAN	PK	Prezzo in € IVA escl.
GIMS 150 2H	7 902 17 00 40 3	4014586878621	13	4.167,00

Per gli accessori vedere pagina 211



Modello	Nr. ordine	EAN	PK	Prezzo in € IVA escl.
GIMS 75-6	7 902 18 00 40 3	4014586878645	13	3.905,00

Per gli accessori vedere pagina 211



Modello	Nr. ordine	EAN	PK	Prezzo in € IVA escl.
GIMS 150-6	7 902 19 00 40 3	4014586878683	13	4.167,00

Per gli accessori vedere pagina 211



Modello	Nr. ordine	EAN	PK	Prezzo in € IVA escl.
GRIT GILSGIB	7 902 35 00 40 3	4014586880921	13	5.888,00

Compresi nel prezzo:

1 spina CEE (16 A), 1 nastro abrasivo 150 x 2 000 mm (grana 120 R)

senza sistema di aspirazione

Per gli accessori vedere pagina 211



Modello	Nr. ordine	EAN	PK	Prezzo in € IVA escl.
GRIT GIL	7 902 48 00 40 3	4014586880945	13	2.836,00

Per gli accessori vedere pagina 211



Modello	Nr. ordine	EAN	PK	Prezzo in € IVA escl.
GRIT GILS	7 902 51 00 40 3	4014586880976	13	7.298,00

Compresi nel prezzo:

1 nastro abrasivo 150 x 2 000 mm (grana 120 R), 1 spina CEE (16 A)

con sistema di aspirazione

Per gli accessori vedere pagina 211



Modello	Nr. ordine	EAN	PK	Prezzo in € IVA escl.
GRIT GIB	9 90 01 003 00 0	4014586859064	13	293,00

Per gli accessori vedere pagina 211



Modello	Nr. ordine	EAN	PK	Prezzo in € IVA escl.
GRIT GIBE	9 90 01 004 00 0	4014586859071	13	1.669,00

Per gli accessori vedere pagina 211



Modello	Nr. ordine	EAN	PK	Prezzo in € IVA escl.
GRIT GIR	9 90 01 007 00 1	4014586878263	13	2.412,00

Per gli accessori vedere pagina 211



Modello	Nr. ordine	EAN	PK	Prezzo in € IVA escl.
GRIT GIXBE	9 90 01 009 00 0	4014586859125	13	1.762,00

Per gli accessori vedere pagina 211



Modello	Nr. ordine	EAN	PK	Prezzo in € IVA escl.
GRIT GIXS	9 90 01 002 00 0	4014586858340	13	266,00

Per gli accessori vedere pagina 211



		GRIT GKS 75	GRIT GKS 75	GRIT GKS 75	GRIT GKS 75	GRIT GKS 75 2H
Levigatrice a nastro compatta per la lavorazione del metallo. La soluzione economica per l'officina.						
EAN 4014586...		... 888255	... 888262	... 888279	... 888293	... 888309
Pagina		210	210	210	210	210
Dati tecnici	Potenza nominale assorbita	4 kW	1,1 kW	1,5 kW	3 kW	1,5 / 2 kW
	Tensione	3 x 400/440V 50/60Hz	1 x 230 V	3 x 400/440V 50/60Hz	3 x 400/440V 50/60Hz	3 x 400/440V 50/60Hz
	Nr. giri a vuoto	3 000 1/min	3 000 1/min	3 000 1/min	3 000 1/min	1 500 / 3 000 1/min
	Dimensioni nastro	75 x 2 000 mm	75 x 2 000 mm	75 x 2 000 mm	75 x 2 000 mm	75 x 2 000 mm
	Peso	50 kg	45 kg	45 kg	50 kg	45 kg

Levigatrici a nastro



Modello	Nr. ordine	EAN	PK	Prezzo in € IVA escl.
GRIT GKS 75	7 905 01 00 40 3	4014586888255	13	1.146,00

Compresi nel prezzo:
1 nastro abrasivo 75 x 2 000 mm (grana 36 R)
Per gli accessori vedere pagina 211



Modello	Nr. ordine	EAN	PK	Prezzo in € IVA escl.
GRIT GKS 75	7 905 02 00 23 2	4014586888262	13	965,00

Compresi nel prezzo:
1 nastro abrasivo 75 x 2 000 mm (grana 36 R)
Per gli accessori vedere pagina 211



Modello	Nr. ordine	EAN	PK	Prezzo in € IVA escl.
GRIT GKS 75	7 905 02 00 40 3	4014586888279	13	772,00

Compresi nel prezzo:
1 nastro abrasivo 75 x 2 000 mm (grana 36 R)
Per gli accessori vedere pagina 211



Modello	Nr. ordine	EAN	PK	Prezzo in € IVA escl.
GRIT GKS 75	7 905 03 00 40 3	4014586888293	13	875,00

Compresi nel prezzo:
1 nastro abrasivo 75 x 2 000 mm (grana 36 R)
Per gli accessori vedere pagina 211



Modello	Nr. ordine	EAN	PK	Prezzo in € IVA escl.
GRIT GKS 75 2H	7 905 04 00 40 3	4014586888309	13	935,00

Compresi nel prezzo:
1 nastro abrasivo 75 x 2 000 mm (grana 36 R)
Per gli accessori vedere pagina 211



Nastri abrasivi



3M™ Cubitron™ II

Il nastro abrasivo con grana ceramica per lavori di precisione assicura la massima capacità di asportazione e una lunga durata. La grana ceramica omogenea consente un'ottima precisione di taglio nel processo di asportazione. Si ottiene una smerigliatura maggiormente raffreddata senza nero di saldatura e una migliore qualità della superficie.
75 x 2 000 mm

Grana	Conf. pz.	Nr. ordine	Prezzo in € IVA escl.
36	10	6 99 03 145 00 0	268,00
60	10	6 99 03 146 00 0	228,00
80	10	6 99 03 147 00 0	215,00



3M™ Cubitron™ II

Il nastro abrasivo con grana ceramica per lavori di precisione assicura la massima capacità di asportazione e una lunga durata. La grana ceramica omogenea consente un'ottima precisione di taglio nel processo di asportazione. Si ottiene una smerigliatura maggiormente raffreddata senza nero di saldatura e una migliore qualità della superficie.
75 x 2.250 mm, per sglatura con modulo GRIT GXR.

Grana	Conf. pz.	Nr. ordine	Prezzo in € IVA escl.
36	10	6 99 03 151 00 0	308,00
60	10	6 99 03 152 00 0	263,00
80	10	6 99 03 153 00 0	250,00



3M™ Cubitron™ II

Il nastro abrasivo con grana ceramica per lavori di precisione assicura la massima capacità di asportazione e una lunga durata. La grana ceramica omogenea consente un'ottima precisione di taglio nel processo di asportazione. Si ottiene una smerigliatura maggiormente raffreddata senza nero di saldatura e una migliore qualità della superficie.
150 x 2 000 mm

Grana	Conf. pz.	Nr. ordine	Prezzo in € IVA escl.
36	10	6 99 03 148 00 0	494,00
60	10	6 99 03 149 00 0	412,00
80	10	6 99 03 150 00 0	387,00



3M™ Cubitron™ II

Il nastro abrasivo con grana ceramica per lavori di precisione assicura la massima capacità di asportazione e una lunga durata. La grana ceramica omogenea consente un'ottima precisione di taglio nel processo di asportazione. Si ottiene una smerigliatura maggiormente raffreddata senza nero di saldatura e una migliore qualità della superficie.
150 x 2.250 mm, per sglatura con modulo GRIT GIR.

Grana	Conf. pz.	Nr. ordine	Prezzo in € IVA escl.
36	10	6 99 03 154 00 0	571,00
60	10	6 99 03 155 00 0	478,00
80	10	6 99 03 156 00 0	450,00



Nastri abrasivi R

Il miglior nastro abrasivo presente sul mercato, caratterizzato da una durata e una capacità di asportazione di livello superiore, in grado di ridurre drasticamente i tempi di lavoro. Raccomandato soprattutto per la lavorazione di acciai inossidabili e alto legati. Tessuto in poliestere ultrasensibile, legante in resina sintetica con corindone zirconio. Rivestimento aggiuntivo per il raffreddamento durante il processo di levigatura.
75 x 2 000 mm

Grana	Conf. pz.	Nr. ordine	Prezzo in € IVA escl.
24	10	6 99 03 000 00 0	147,40
36	10	6 99 03 002 00 0	117,90
40	10	6 99 03 004 00 0	111,80
60	10	6 99 03 007 00 0	99,10
80	10	6 99 03 009 00 0	93,00
120	10	6 99 03 013 00 0	88,50

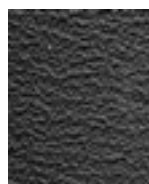

Nastri abrasivi R

Il miglior nastro abrasivo presente sul mercato, caratterizzato da una durata e una capacità di asportazione di livello superiore, in grado di ridurre drasticamente i tempi di lavoro. Raccomandato soprattutto per la lavorazione di acciai inossidabili e alto legati. Tessuto in poliestere ultrasensibile, legante in resina sintetica con corindone zirconio. Rivestimento aggiuntivo per il raffreddamento durante il processo di levigatura.
75 x 2.250 mm, per sglatura con modulo GRIT GXR.

Grana	Conf. pz.	Nr. ordine	Prezzo in € IVA escl.
36	10	6 99 03 020 00 0	132,00

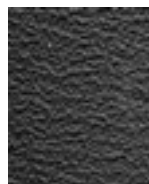

Nastri abrasivi R

Il miglior nastro abrasivo presente sul mercato, caratterizzato da una durata e una capacità di asportazione di livello superiore, in grado di ridurre drasticamente i tempi di lavoro. Raccomandato soprattutto per la lavorazione di acciai inossidabili e alto legati. Tessuto in poliestere ultrasensibile, legante in resina sintetica con corindone zirconio. Rivestimento aggiuntivo per il raffreddamento durante il processo di levigatura.
75 x 2.300 mm, per sglatura con modulo GRIT GXR per rulli di contatto Ø > 80 mm.

Grana	Conf. pz.	Nr. ordine	Prezzo in € IVA escl.
36	10	6 99 03 122 00 0	137,50

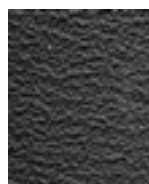

Nastri abrasivi R

Il miglior nastro abrasivo presente sul mercato, caratterizzato da una durata e una capacità di asportazione di livello superiore, in grado di ridurre drasticamente i tempi di lavoro. Raccomandato soprattutto per la lavorazione di acciai inossidabili e alto legati. Tessuto in poliestere ultrasensibile, legante in resina sintetica con corindone zirconio. Rivestimento aggiuntivo per il raffreddamento durante il processo di levigatura.
150 x 2 000 mm

Grana	Conf. pz.	Nr. ordine	Prezzo in € IVA escl.
24	10	6 99 03 039 00 0	247,00
36	10	6 99 03 040 00 0	213,00
40	10	6 99 03 042 00 0	203,00
60	10	6 99 03 044 00 0	179,10
80	10	6 99 03 046 00 0	168,50
120	10	6 99 03 048 00 0	160,00

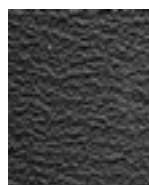

Nastri abrasivi R

Il miglior nastro abrasivo presente sul mercato, caratterizzato da una durata e una capacità di asportazione di livello superiore, in grado di ridurre drasticamente i tempi di lavoro. Raccomandato soprattutto per la lavorazione di acciai inossidabili e alto legati. Tessuto in poliestere ultrasensibile, legante in resina sintetica con corindone zirconio. Rivestimento aggiuntivo per il raffreddamento durante il processo di levigatura.
150 x 2.250 mm, per sglatura con modulo GRIT GIR.

Grana	Conf. pz.	Nr. ordine	Prezzo in € IVA escl.
36	10	6 99 03 053 00 0	256,00

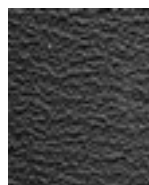

Nastri abrasivi R

Il miglior nastro abrasivo presente sul mercato, caratterizzato da una durata e una capacità di asportazione di livello superiore, in grado di ridurre drasticamente i tempi di lavoro. Raccomandato soprattutto per la lavorazione di acciai inossidabili e alto legati. Tessuto in poliestere ultrasensibile, legante in resina sintetica con corindone zirconio. Rivestimento aggiuntivo per il raffreddamento durante il processo di levigatura.
150 x 2.400 mm, per sglatura con modulo GRIT GIR per rulli di contatto Ø > 170 mm.

Grana	Conf. pz.	Nr. ordine	Prezzo in € IVA escl.
36	10	6 99 03 111 00 0	273,00



Nastri abrasivi Z

Il modello più versatile per la levigatura e sbavatura di acciaio e metalli non ferrosi, in grado di soddisfare anche i requisiti più severi. Sviluppato insieme ai professionisti del settore, questo nastro abrasivo convince soprattutto in virtù dell'elevata durata e aggressività, come pure il suo impiego economico. Tessuto in poliestere resistente, legante in resina sintetica con corindone zirconio.

75 x 2 000 mm

Grana	Conf. pz.	Nr. ordine	Prezzo in € IVA escl.
36	10	6 99 03 003 00 0	89,40
40	10	6 99 03 005 00 0	84,90
60	10	6 99 03 008 00 0	75,30
80	10	6 99 03 010 00 0	70,70
120	10	6 99 03 014 00 0	67,10



Nastri abrasivi Z

Il modello più versatile per la levigatura e sbavatura di acciaio e metalli non ferrosi, in grado di soddisfare anche i requisiti più severi. Sviluppato insieme ai professionisti del settore, questo nastro abrasivo convince soprattutto in virtù dell'elevata durata e aggressività, come pure il suo impiego economico. Tessuto in poliestere resistente, legante in resina sintetica con corindone zirconio.

75 x 2.250 mm, per sgolatura con modulo GRIT GXR.

Grana	Conf. pz.	Nr. ordine	Prezzo in € IVA escl.
36	10	6 99 03 021 00 0	100,10



Nastri abrasivi Z

Il modello più versatile per la levigatura e sbavatura di acciaio e metalli non ferrosi, in grado di soddisfare anche i requisiti più severi. Sviluppato insieme ai professionisti del settore, questo nastro abrasivo convince soprattutto in virtù dell'elevata durata e aggressività, come pure il suo impiego economico. Tessuto in poliestere resistente, legante in resina sintetica con corindone zirconio.

100 x 1 000 mm

Grana	Conf. pz.	Nr. ordine	Prezzo in € IVA escl.
36	10	6 99 03 034 00 0	62,70
40	10	6 99 03 035 00 0	59,60
60	10	6 99 03 036 00 0	52,70
80	10	6 99 03 037 00 0	49,60
120	10	6 99 03 038 00 0	47,20



Nastri abrasivi Z

Il modello più versatile per la levigatura e sbavatura di acciaio e metalli non ferrosi, in grado di soddisfare anche i requisiti più severi. Sviluppato insieme ai professionisti del settore, questo nastro abrasivo convince soprattutto in virtù dell'elevata durata e aggressività, come pure il suo impiego economico. Tessuto in poliestere resistente, legante in resina sintetica con corindone zirconio.

150 x 2 000 mm

Grana	Conf. pz.	Nr. ordine	Prezzo in € IVA escl.
36	10	6 99 03 041 00 0	166,70
40	10	6 99 03 043 00 0	158,40
60	10	6 99 03 045 00 0	140,10
80	10	6 99 03 047 00 0	131,90
120	10	6 99 03 049 00 0	125,00



Nastri abrasivi Z

Il modello più versatile per la levigatura e sbavatura di acciaio e metalli non ferrosi, in grado di soddisfare anche i requisiti più severi. Sviluppato insieme ai professionisti del settore, questo nastro abrasivo convince soprattutto in virtù dell'elevata durata e aggressività, come pure il suo impiego economico. Tessuto in poliestere resistente, legante in resina sintetica con corindone zirconio.

150 x 2.250 mm, per sgolatura con modulo GRIT GIR.

Grana	Conf. pz.	Nr. ordine	Prezzo in € IVA escl.
36	10	6 99 03 054 00 0	200,00



Nastri abrasivi Z

Il modello più versatile per la levigatura e sbavatura di acciaio e metalli non ferrosi, in grado di soddisfare anche i requisiti più severi. Sviluppato insieme ai professionisti del settore, questo nastro abrasivo convince soprattutto in virtù dell'elevata durata e aggressività, come pure il suo impiego economico. Tessuto in poliestere resistente, legante in resina sintetica con corindone zirconio.

150 x 2.400 mm, per sgolatura con modulo GRIT GIR per rulli di contatto Ø > 170 mm.

Grana	Conf. pz.	Nr. ordine	Prezzo in € IVA escl.
36	10	6 99 03 112 00 0	213,00

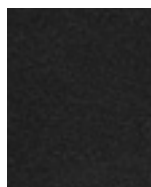

Nastri abrasivi A

Nastri abrasivi a grana fine per la finitura di metalli, fino alla vera e propria lucidatura finale. Per ottenere i risultati migliori in assoluto nella lavorazione delle superfici. Tessuto in cotone resistente, legante in resina sintetica con corindone.

75 x 2 000 mm

Grana	Conf. pz.	Nr. ordine	Prezzo in € IVA escl.
220	10	6 99 03 017 00 0	65,30
320	10	6 99 03 018 00 0	65,30
400	10	6 99 03 019 00 0	65,30

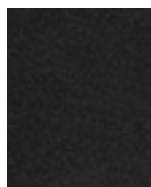

Nastri abrasivi A

Nastri abrasivi a grana fine per la finitura di metalli, fino alla vera e propria lucidatura finale. Per ottenere i risultati migliori in assoluto nella lavorazione delle superfici. Tessuto in cotone resistente, legante in resina sintetica con corindone.

150 x 2 000 mm

Grana	Conf. pz.	Nr. ordine	Prezzo in € IVA escl.
220	10	6 99 03 050 00 0	123,70
320	10	6 99 03 051 00 0	123,70
400	10	6 99 03 052 00 0	123,70

Nastri in tessuto Vlies

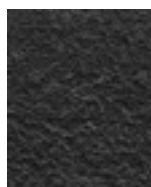

Nastro in tessuto non tessuto vlies

Affidabili e ideali sia per eliminare leggere imperfezioni che per ottenere una finitura perfetta. Un'eccellente durata consente di lavorare convenientemente.

75 x 2 000 mm

Versione	Conf. pz.	Nr. ordine	Prezzo in € IVA escl.
molto fine	3	6 99 03 121 01 0	181,90
medio	3	6 99 03 119 01 0	181,90
grossa	3	6 99 03 117 01 0	181,90

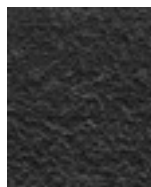

Nastro in tessuto non tessuto vlies

Affidabili e ideali sia per eliminare leggere imperfezioni che per ottenere una finitura perfetta. Un'eccellente durata consente di lavorare convenientemente.

150 x 2 000 mm

Versione	Conf. pz.	Nr. ordine	Prezzo in € IVA escl.
molto fine	3	6 99 03 120 01 0	364,00
medio	3	6 99 03 118 01 0	364,00
grossa	3	6 99 03 116 01 0	364,00



Accessori GRIT GX 75 / GX 75 2H



Piano d'appoggio acciaio inox
GX 75

Nr. ordine	Prezzo in € IVA escl.
6 99 02 338 00 0	162,40



Rivestimento in grafite
Come base di scorrimento nella levigatura di superfici piane.

Conf. pz.	Nr. ordine	Prezzo in € IVA escl.
5	3 90 00 000 00 1	102,20



Protezione occhi
Lastra protezione scintille in vetro acrilico

Conf. pz.	Nr. ordine	Prezzo in € IVA escl.
3	3 90 00 000 00 4	46,10



Cassetta raccogli scintille
con interfacce per l'aspirazione.

Nr. ordine	Prezzo in € IVA escl.
6 99 02 343 00 0	105,90

Accessorio GRIT GXR

Ganascie inox
intercambiabili, per morsa per la lavorazione dell'acciaio inox.

Nr. ordine	Prezzo in € IVA escl.
6 99 02 004 00 0	179,30



Arresto di fincorsa
Lunghezza 1000 mm, a regolazione continua, facile da montare.

Nr. ordine	Prezzo in € IVA escl.
6 99 02 001 00 0	169,70



Rullo di contatto
Lunga durata, attrito di rotazione ridotto grazie a cuscinetti a sfere di alta qualità facili da sostituire

Ø mm	Nr. ordine	Prezzo in € IVA escl.
16	6 99 02 020 00 0	108,00
17	6 99 02 021 00 0	108,00
17,2	6 99 02 022 00 0	108,00
18	6 99 02 023 00 0	108,00
19	6 99 02 024 00 0	108,00
20	6 99 02 025 00 0	108,00
21	6 99 02 026 00 0	108,00
21,3	6 99 02 027 00 0	108,00
22	6 99 02 028 00 0	108,00
22,2	6 99 02 029 00 0	108,00
22,5	6 99 02 030 00 0	108,00
23	6 99 02 031 00 0	108,00
23,1	6 99 02 032 00 0	108,00
24	6 99 02 033 00 0	108,00
24,5	6 99 02 034 00 0	108,00
25	6 99 02 035 00 0	108,00
25,4	6 99 02 036 00 0	108,00
25,9	6 99 02 037 00 0	108,00
26	6 99 02 038 00 0	108,00
26,4	6 99 02 039 00 0	108,00
26,9	6 99 02 040 00 0	108,00
27	6 99 02 041 00 0	108,00

28	6 99 02 042 00 0	108,00
28,6	6 99 02 043 00 0	108,00
28,8	6 99 02 044 00 0	108,00
29	6 99 02 045 00 0	108,00
30	6 99 02 046 00 0	108,00
31,7	6 99 02 047 00 0	108,00
32	6 99 02 048 00 0	108,00
33	6 99 02 049 00 0	108,00
33,7	6 99 02 050 00 0	108,00
34	6 99 02 051 00 0	108,00
35	6 99 02 052 00 0	108,00
36	6 99 02 053 00 0	108,00
37,5	6 99 02 054 00 0	108,00
38	6 99 02 055 00 0	108,00
38,1	6 99 02 056 00 0	108,00
38,3	6 99 02 057 00 0	108,00
40	6 99 02 058 00 0	108,00
41	6 99 02 059 00 0	108,00
41,2	6 99 02 060 00 0	108,00
42	6 99 02 061 00 0	108,00
42,4	6 99 02 062 00 0	108,00
42,6	6 99 02 063 00 0	108,00
43	6 99 02 064 00 0	108,00
43,3	6 99 02 065 00 0	108,00
44	6 99 02 066 00 0	108,00
44,5	6 99 02 067 00 0	108,00
45	6 99 02 068 00 0	108,00
46	6 99 02 069 00 0	108,00
48	6 99 02 070 00 0	108,00
48,3	6 99 02 071 00 0	108,00
49	6 99 02 072 00 0	108,00
50	6 99 02 073 00 0	108,00
50,8	6 99 02 074 00 0	133,10
51	6 99 02 075 00 0	133,10
53	6 99 02 076 00 0	133,10
53,7	6 99 02 077 00 0	133,10
54	6 99 02 078 00 0	133,10
55	6 99 02 079 00 0	133,10
57	6 99 02 080 00 0	133,10
58	6 99 02 081 00 0	133,10
59	6 99 02 082 00 0	133,10
60	6 99 02 083 00 0	133,10
60,3	6 99 02 084 00 0	133,10
63	6 99 02 085 00 0	133,10
63,5	6 99 02 086 00 0	133,10
65	6 99 02 087 00 0	133,10
67	6 99 02 088 00 0	133,10
69	6 99 02 089 00 0	133,10
70	6 99 02 090 00 0	133,10
73	6 99 02 091 00 0	133,10
75	6 99 02 092 00 0	133,10
76	6 99 02 093 00 0	151,90
76,1	6 99 02 094 00 0	151,90
76,2	6 99 02 095 00 0	151,90
80	6 99 02 096 00 0	151,90
82,5	6 99 02 097 00 0	151,90
88,9	6 99 02 098 00 0	151,90
90	6 99 02 099 00 0	151,90



Protezione occhi GU75/GR/GXR (cf. 3 pz.)

Nr. ordine	Prezzo in € IVA escl.
3 90 00 000 00 7	74,00



Contentore acqua

Plastica, per lo spegnimento di scintille, manici laterali, capacità ca. 15 l

Nr. ordine
3 90 00 000 38 5

Prezzo in €
IVA escl.
72,20



Elemento di collegamento

Necessario per adattare il modulo GXR ad una levigatrice a nastro del programma GI

Nr. ordine
6 99 02 186 00 0

Prezzo in €
IVA escl.
86,10

Accessori per macchine GXC



Set guida tubi
Ø 10-130 mm

Nr. ordine
6 99 02 179 60 0

Prezzo in €
IVA escl.
254,00



Set guida tubi
Ø 10-160 mm

Abbinabili tra loro, a seconda della lunghezza del tubo richiesta.

Lunghezza max. tubo
mm

Nr. ordine
6 99 02 180 60 0

Prezzo in €
IVA escl.
413,00



Set guida tubi
Ø 10-160 mm

Abbinabili tra loro, a seconda della lunghezza del tubo richiesta.

Lunghezza max. tubo
mm

Nr. ordine
6 99 02 181 60 0

Prezzo in €
IVA escl.
1.033,00



Guida di scorrimento, in ottone

Per la levigatura a secco e di superfici grezze

Nr. ordine
3 90 00 000 49 6

Prezzo in €
IVA escl.
52,60



Guida di scorrimento, in nylon

Per una elevata qualità della superficie lavorata

Nr. ordine
3 90 00 000 49 7

Prezzo in €
IVA escl.
55,60



Adattatore

Necessario per adattare il modulo GXC ad una levigatrice a nastro del programma GI

Nr. ordine
6 99 02 187 00 0

Prezzo in €
IVA escl.
101,50

Accessorio GRIT GXE



Piano d'appoggio acciaio inox
GXE

Nr. ordine
6 99 02 344 00 0

Prezzo in €
IVA escl.
56,50



Spazzola in acciaio

Ø 250 mm x 60 mm, con un'elevata capacità di asportazione per un impiego estremamente redditizio, foro di attacco Ø 51 mm. Fili metallici con uno spessore di 0,2 mm per tubi e profilati dalle pareti sottili. Fili metallici con uno spessore di 0,35 mm per l'impiego universale. Fili metallici con uno spessore di 0,5 mm per tubi e profilati a parete spessa e per una potenza di sbavatura elevata.

Versione in acciaio

Spessore del filo
mm

Nr. ordine

Prezzo in €
IVA escl.

0,2

6 99 02 006 00 0

191,00

0,35

6 99 02 007 00 0

174,70

0,5

6 99 02 008 00 0

174,70



Spazzola in acciaio

Ø 250 mm x 60 mm, con un'elevata capacità di asportazione per un impiego estremamente redditizio, foro di attacco Ø 51 mm. Fili metallici con uno spessore di 0,2 mm per tubi e profilati dalle pareti sottili. Fili metallici con uno spessore di 0,35 mm per l'impiego universale. Fili metallici con uno spessore di 0,5 mm per tubi e profilati a parete spessa e per una potenza di sbavatura elevata.

Versione in acciaio inox

Spessore del filo
mm

Nr. ordine

Prezzo in €
IVA escl.

0,2

6 99 02 009 00 0

338,00

0,35

6 99 02 010 00 0

295,00



Protezione occhi

Lastra protezione scintille in vetro acrilico

Conf.
pz.

Nr. ordine

Prezzo in €
IVA escl.

3

3 90 00 000 00 4

46,10

Accessori GRIT GXW



Emulsione raffreddamento

Concentrata, 10 lt., rapporto di miscelazione 1:30, per 300 lt. di liquido lubrificante pronto per l'uso.

Nr. ordine
6 99 02 100 00 0

Prezzo in €
IVA escl.
306,00

Altri accessori per GRIT GX



Tubo

flessibile, per lo scarico dei trucioli, Ø 90 mm, lunghezza 1 mt, in acciaio, elevata resistenza al calore.

Nr. ordine
3 90 00 000 00 2

Prezzo in €
IVA escl.
53,90



Fascetta di fissaggio

per il fissaggio del tubo flessibile.

Nr. ordine
3 90 00 000 00 3

Prezzo in €
IVA escl.
7,20



Contentore raccogli-polvere

Per lo spegnimento delle scintille, coperchio in metallo con attacco per il tubo flessibile, in plastica, impugnature di trasporto laterali, capacità ca. 20 lt.

Nr. ordine
6 99 02 000 00 0

Prezzo in €
IVA escl.
105,00



Dispositivo di aspirazione

per il collegamento ad aspiratori di tipo industriale.

Nr. ordine
6 99 02 000 14 7

Prezzo in €
IVA escl.
413,00

Accessori GRIT GI 75 / GI 75 2H



Rivestimento in grafite
Come base di scorrimento nella levigatura di superfici piane.

Conf. pz.	Nr. ordine	Prezzo in € IVA escl.
5	3 90 00 000 00 1	102,20

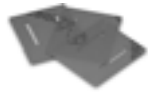

Protezione occhi GU75/GR/GXR (cf. 3 pz.)

Nr. ordine	Prezzo in € IVA escl.
3 90 00 000 00 7	74,00



Unità di bisellatura per la preparazione di cordoni di saldatura
Dispositivo per la smussatura dei pezzi per la preparazione dei cordoni di saldatura.
GI/GIS 75

Nr. ordine	Prezzo in € IVA escl.
6 99 02 000 15 0	241,00



Piano d'appoggio acciaio inox
GI/GIS 75

Nr. ordine	Prezzo in € IVA escl.
6 99 02 000 14 8	181,80

Accessori GRIT GI 150 / GI 150 2H



Rivestimento in grafite

Nr. ordine	Prezzo in € IVA escl.
3 90 00 000 05 6	117,50



Unità di bisellatura per la preparazione di cordoni di saldatura
Dispositivo per la smussatura dei pezzi per la preparazione dei cordoni di saldatura.
GI/GIS 150

Nr. ordine	Prezzo in € IVA escl.
6 99 02 000 15 1	268,00



Piano d'appoggio acciaio inox
GI/GIS 150

Nr. ordine	Prezzo in € IVA escl.
6 99 02 000 14 9	209,00



Protezione occhi

Conf. pz.	Nr. ordine	Prezzo in € IVA escl.
3	3 90 00 000 18 4	88,50

Accessori GRIT GIR



Rullo di contatto
Lunga durata, attrito di rotazione ridotto grazie a cuscinetti a sfere di alta qualità facili da sostituire

Ø mm	Nr. ordine	Prezzo in € IVA escl.
20	6 99 02 101 00 0	155,10
22	6 99 02 102 00 0	155,10
25	6 99 02 103 00 0	155,10
25,4	6 99 02 104 00 0	155,10
26,9	6 99 02 105 00 0	155,10
28	6 99 02 106 00 0	155,10
30	6 99 02 107 00 0	155,10
32	6 99 02 108 00 0	155,10
33,7	6 99 02 109 00 0	155,10
35	6 99 02 110 00 0	155,10
38	6 99 02 111 00 0	155,10
38,1	6 99 02 112 00 0	155,10
38,3	6 99 02 113 00 0	155,10
40	6 99 02 114 00 0	155,10
42,4	6 99 02 115 00 0	155,10
44,5	6 99 02 116 00 0	155,10
48,3	6 99 02 117 00 0	155,10
50	6 99 02 118 00 0	155,10
50,8	6 99 02 119 00 0	177,00
60	6 99 02 120 00 0	177,00
60,3	6 99 02 121 00 0	177,00
63,5	6 99 02 122 00 0	177,00
69	6 99 02 123 00 0	177,00
76,1	6 99 02 124 00 0	243,00
76,2	6 99 02 125 00 0	243,00
84	6 99 02 126 00 0	243,00
88,9	6 99 02 127 00 0	243,00
101,6	6 99 02 128 00 0	243,00
104	6 99 02 129 00 0	332,00
108	6 99 02 130 00 0	332,00
114,3	6 99 02 131 00 0	332,00
133	6 99 02 132 00 0	733,00
139,7	6 99 02 133 00 0	733,00
168,3	6 99 02 134 00 0	802,00
193,7	6 99 02 000 18 7	540,00



Protezione occhi

Conf. pz.	Nr. ordine	Prezzo in € IVA escl.
3	3 90 00 000 18 4	88,50



Platello di bisellatura GIG
Per bisellature precise, montaggio semplice.

Nr. ordine	Prezzo in € IVA escl.
6 99 02 175 00 0	343,00



Attacco per aspirazione
Per un'aspirazione ottimale, per l'allacciamento al supporto a colonna GRIT GIBE con doppia aspirazione

Nr. ordine	Prezzo in € IVA escl.
6 99 02 182 00 0	165,90

Accessori GRIT GIE



Spazzola in acciaio

Ø 250 mm x 60 mm, con un'elevata capacità di asportazione per un impiego estremamente redditizio, foro di attacco Ø 51 mm. Fili metallici con uno spessore di 0,2 mm per tubi e profilati dalle pareti sottili. Fili metallici con uno spessore di 0,35 mm per l'impiego universale. Fili metallici con uno spessore di 0,5 mm per tubi e profilati a parete spessa e per una potenza di sbavatura elevata.

Versione in acciaio

Spessore del filo mm	Nr. ordine	Prezzo in € IVA escl.
0,2	6 99 02 006 00 0	191,00
0,35	6 99 02 007 00 0	174,70
0,5	6 99 02 008 00 0	174,70



Spazzola in acciaio

Ø 250 mm x 60 mm, con un'elevata capacità di asportazione per un impiego estremamente redditizio, foro di attacco Ø 51 mm. Fili metallici con uno spessore di 0,2 mm per tubi e profilati dalle pareti sottili. Fili metallici con uno spessore di 0,35 mm per l'impiego universale. Fili metallici con uno spessore di 0,5 mm per tubi e profilati a parete spessa e per una potenza di sbavatura elevata.

Versione in acciaio inox

Spessore del filo mm	Nr. ordine	Prezzo in € IVA escl.
0,2	6 99 02 009 00 0	338,00
0,35	6 99 02 010 00 0	295,00

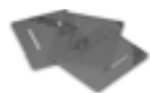

Protezione occhi GU75/GR/GXR (cf. 3 pz.)

Nr. ordine	Prezzo in € IVA escl.
3 90 00 000 00 7	74,00



Filtro a cassetta

Adatto per GRIT GIBE.

Nr. ordine	Prezzo in € IVA escl.
3 90 00 000 97 6	146,90



Filtro in metallo

Adatto per GRIT GIBE.

Nr. ordine	Prezzo in € IVA escl.
3 90 00 000 10 0	129,20

Accessori GRIT GIC



Set guida tubi

Ø 10-160 mm

Abbinabili tra loro, a seconda della lunghezza del tubo richiesta.

Lunghezza max. tubo mm	Nr. ordine	Prezzo in € IVA escl.
1 000	6 99 02 180 60 0	413,00



Set guida tubi

Ø 10-160 mm

Abbinabili tra loro, a seconda della lunghezza del tubo richiesta.

Lunghezza max. tubo mm	Nr. ordine	Prezzo in € IVA escl.
1 500	6 99 02 181 60 0	1.033,00



Dispositivo di pulizia tubo

Per un ambiente di lavoro pulito e asciutto. L'acqua di raffreddamento viene rimossa dalla superficie dei tubi senza lasciare graffi. Per tubi con Ø da 10 a 130 mm. Facile da montare su GRIT GIC.

Nr. ordine	Prezzo in € IVA escl.
6 99 02 000 14 6	311,00

Dima di foratura

Per il montaggio su levigatrici a nastro GI 75 / GI 75 2H precedenti alla serie 1034026. Per praticare successivamente fori filettati sulle levigatrici a nastro indicate in precedenza.

Nr. ordine	Prezzo in € IVA escl.
3 90 00 004 55 4	25,20



Guida di scorrimento, in ottone

Per la levigatura a secco e di superfici grezze

Nr. ordine	Prezzo in € IVA escl.
3 90 00 000 49 6	52,60



Guida di scorrimento, in nylon

Per una elevata qualità della superficie lavorata

Nr. ordine	Prezzo in € IVA escl.
3 90 00 000 49 7	55,60



Emulsione raffreddamento

Concentrata, 10 lt., rapporto di miscelazione 1:30, per 300 lt. di liquido lubrorefrigerante pronto per l'uso.

Nr. ordine	Prezzo in € IVA escl.
6 99 02 100 00 0	306,00

Accessori GRIT GIL



Rivestimento in grafite

Come base di scorrimento nella levigatura di superfici piane.

Conf. pz.	Nr. ordine	Prezzo in € IVA escl.
4	3 90 00 004 76 0	24,50

Altri accessori GRIT GI



Tubo

flessibile, per lo scarico dei trucioli, Ø 90 mm, lunghezza 1 mt, in acciaio, elevata resistenza al calore.

Nr. ordine	Prezzo in € IVA escl.
3 90 00 000 00 2	53,90



Fascetta di fissaggio

per il fissaggio del tubo flessibile.

Nr. ordine	Prezzo in € IVA escl.
3 90 00 000 00 3	7,20

**Contentore acqua**

Plastica, per lo spegnimento di scintille, manici laterali, capacità ca. 15 l

Nr. ordine

3 90 00 000 38 5

Prezzo in €
IVA escl.

72,20

**Contentore raccogli-polvere**

Per lo spegnimento delle scintille, coperchio in metallo con attacco per il tubo flessibile, in plastica, impugnature di trasporto laterali, capacità ca. 20 lt.

Nr. ordine

6 99 02 000 00 0

Prezzo in €
IVA escl.

105,00

**Dispositivo di aspirazione**

per il collegamento ad aspiratori di tipo industriale.

Nr. ordine

6 99 02 000 14 7

Prezzo in €
IVA escl.

413,00

**Rullo di contatto**Ø 200 x 50 mm
90 Shore, scanalato

Nr. ordine

6 99 02 346 00 0

Prezzo in €
IVA escl.

308,00

Estrattore puleggia motore

Nr. ordine

6 99 02 410 00 0

Prezzo in €
IVA escl.

82,50

**Supporto orientabile GIT per GIL**

Per l'adattamento all'area di lavoro in condizioni di spazio limitato, campo di rotazione regolabile in continuo fino a 90°.

Nr. ordine

6 99 02 176 00 0

Prezzo in €
IVA escl.

303,00

**Adattatore multiplo 2 x 7 poli**

Nr. ordine

6 99 02 183 00 0

Prezzo in €
IVA escl.

133,70

**Elemento di collegamento**

Necessario per adattare il modulo GXR ad una levigatrice a nastro del programma GI

Nr. ordine

6 99 02 186 00 0

Prezzo in €
IVA escl.

86,10

**Elemento di collegamento**

Necessario per adattare il modulo GXC ad una levigatrice a nastro del programma GI

Nr. ordine

6 99 02 187 00 0

Prezzo in €
IVA escl.

101,50

Set ganasce morsa

Nr. ordine

6 99 02 335 00 0

Prezzo in €
IVA escl.

289,00

Accessori GRIT GI 100**Rivestimento in grafite**

Nr. ordine

3 90 00 000 18 3

Prezzo in €
IVA escl.

51,20

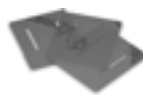
**Protezione occhi**

Lastra protezione scintille in vetro acrilico

Nr. ordine

3 90 00 000 19 0

Prezzo in €
IVA escl.

43,90





Pratici, utili ed indispensabili: accessori FEIN su misura.

Grazie a oltre 150 anni di esperienza nella costruzione di elettrooutensili, sappiamo perfettamente ciò che conta nelle varie applicazioni, per di più in ogni singolo settore. Questo è anche il motivo per cui l'equipaggiamento di base degli elettrooutensili FEIN è particolarmente ricco e perché alcune dotazioni sono fornite solo su richiesta come accessori opzionali. Infatti, ciò che è indispensabile in un caso, può essere superfluo in altri. L'esperienza ci ha insegnato anche questo.



Bilancieri

Pagina 220

I bilancieri aumentano il comfort di utilizzo e la sicurezza. Per carichi da 0,5 a 60 kg.



		Bilanciere fino a 1,5 kg	Bilanciere fino a 1,5 kg	Bilanciere fino a 2,5 kg	Bilanciere fino a 2,5 kg	Bilanciere fino a 3 kg	Bilanciere fino a 5 kg	Bilanciere fino a 6,5 kg
Sicuro aggancio di elettrotensili e apparecchiature elettriche che le rende «prive di peso».								
EAN 4014586...		... 835075	... 854052	... 835099	... 835228	... 835105	... 835136	... 835143
Pagina		222	222	222	222	222	222	223
Dati tecnici	Carico regolabile	0,5 - 1,5 kg	0,5 - 1,5 kg	1,5 - 2,5 kg	1,5 - 2,5 kg	1 - 3 kg	2,5 - 5 kg	3,5 - 6,5 kg
	Regolazione di fabbrica	1 kg	1 kg	2 kg	2 kg	2 kg	3,5 kg	5 kg
	Estensione max. cavo	0,9 m	0,9 m	0,9 m	0,9 m	2 m	2 m	2 m
Versione		Robusto cavo in nylon	Fune metallica	Robusto cavo in nylon	Fune metallica	Fune metallica	Fune metallica	Fune metallica
Peso		0,35 kg	0,35 kg	0,35 kg	0,35 kg	3,2 kg	3,2 kg	3,2 kg



	Bilanciere fino a 9 kg	Bilanciere fino a 11 kg	Bilanciere fino a 14 kg	Bilanciere fino a 17 kg	Bilanciere fino a 25 kg	Bilanciere fino a 32 kg	Bilanciere fino a 45 kg	Bilanciere fino a 60 kg
	... 835150	... 835167	... 835174	.. 835181	... 880693	... 880709	... 880716	... 880723
	223	223	223	223	224	224	224	224
	4,5 - 9 kg	7,5 - 11 kg	10 - 14 kg	13,5 - 17 kg	13 - 25 kg	22 - 32 kg	30 - 45 kg	45 - 60 kg
	7 kg	9 kg	12 kg	15 kg	15 kg	25 kg	40 kg	50 kg
	2 m	2 m	2 m	2 m	1,9 m	1,9 m	1,9 m	1,9 m
	Fune metallica	Fune metallica	Fune metallica	Fune metallica	Fune metallica	Fune metallica	Fune metallica	Fune metallica
	3,2 kg	3,2 kg	3,2 kg	3,2 kg	11,2 kg	11,5 kg	12 kg	12,4 kg



Modello	Nr. ordine	EAN	PK	Prezzo in € IVA escl.
Bilanciere fino a 1,5 kg	9 08 01 012 00 8	4014586835075	01	72,00

Per gli accessori vedere pagina 225



Modello	Nr. ordine	EAN	PK	Prezzo in € IVA escl.
Bilanciere fino a 1,5 kg	9 08 01 052 00 4	4014586834052	01	83,00

Per gli accessori vedere pagina 225



Modello	Nr. ordine	EAN	PK	Prezzo in € IVA escl.
Bilanciere fino a 2,5 kg	9 08 01 023 00 1	4014586835099	01	83,00

Per gli accessori vedere pagina 225



Modello	Nr. ordine	EAN	PK	Prezzo in € IVA escl.
Bilanciere fino a 2,5 kg	9 08 01 037 00 9	4014586835228	01	88,00

Per gli accessori vedere pagina 225



Modello	Nr. ordine	EAN	PK	Prezzo in € IVA escl.
Bilanciere fino a 3 kg	9 08 01 024 00 9	4014586835105	01	188,00

Per gli accessori vedere pagina 225



Modello	Nr. ordine	EAN	PK	Prezzo in € IVA escl.
Bilanciere fino a 5 kg	9 08 01 025 00 3	4014586835136	01	197,00

Per gli accessori vedere pagina 225



Modello	Nr. ordine	EAN	PK	Prezzo in € IVA escl.
Bilanciere fino a 6,5 kg	9 08 01 026 00 6	4014586835143	01	216,00

Per gli accessori vedere pagina 225



Modello	Nr. ordine	EAN	PK	Prezzo in € IVA escl.
Bilanciere fino a 9 kg	9 08 01 027 00 0	4014586835150	01	230,00

Per gli accessori vedere pagina 225



Modello	Nr. ordine	EAN	PK	Prezzo in € IVA escl.
Bilanciere fino a 11 kg	9 08 01 028 00 8	4014586835167	01	241,00

Per gli accessori vedere pagina 225



Modello	Nr. ordine	EAN	PK	Prezzo in € IVA escl.
Bilanciere fino a 14 kg	9 08 01 029 00 2	4014586835174	01	251,00

Per gli accessori vedere pagina 225



Modello	Nr. ordine	EAN	PK	Prezzo in € IVA escl.
Bilanciere fino a 17 kg	9 08 01 030 00 4	4014586835181	01	258,00

Per gli accessori vedere pagina 225



Modello	Nr. ordine	EAN	PK	Prezzo in € IVA escl.
Bilanciere fino a 25 kg	9 08 01 055 00 0	4014586880693	01	726,00

Per gli accessori vedere pagina 225



Modello	Nr. ordine	EAN	PK	Prezzo in € IVA escl.
Bilanciere fino a 32 kg	9 08 01 056 00 0	4014586880709	01	816,00

Per gli accessori vedere pagina 225



Modello	Nr. ordine	EAN	PK	Prezzo in € IVA escl.
Bilanciere fino a 45 kg	9 08 01 057 00 0	4014586880716	01	995,00

Per gli accessori vedere pagina 225



Modello	Nr. ordine	EAN	PK	Prezzo in € IVA escl.
Bilanciere fino a 60 kg	9 08 01 058 00 0	4014586880723	01	1.185,00

Per gli accessori vedere pagina 225



Accessori generici



Cavo elettrico con spina
per elettrooutensili. Cavi di alimentazione della qualità
HO 5 RN-F 2 x 1.

Nr. ordine	Prezzo in € IVA escl.
3 07 07 157 03 5	38,10

Bilanciere fino a 60 kg



Dispositivo di arresto
per il fissaggio del cavo teso. Facilita la sostituzione dell'utensile
agganciato.

Nr. ordine	Prezzo in € IVA escl.
3 02 40 239 01 4	75,70



Gancio girevole
per l'aggancio all'anello in acciaio. Impedisce al cavo di
attorcigliarsi.

Nr. ordine	Prezzo in € IVA escl.
3 02 32 044 01 0	142,70

Nr. ordine	EAN	Descrizione	Prezzo in € IVA escl.	PK	Pagina
7 105 01 62 00 0	4014586881744	ABOP 6 Select	291,00	01	6
7 105 02 62 00 0	4014586881751	ABOP 10 Select	291,00	01	6
7 105 03 62 00 0	4014586881768	ABOP 13-2 Select	350,00	01	6
7 105 04 62 00 0	4014586881775	AWBP 10 Select	362,00	01	11
7 109 01 62 00 0	4014586885537	AGWP 10 Select	454,00	01	16
7 112 28 00 95 0	4014586876238	ASM 14-6	547,00	05	31
7 112 50 00 95 0	4014586874210	ASW 14-6 PC	748,00	05	34
7 112 52 00 95 0	4014586874234	ASW 14-14 PC	748,00	05	34
7 112 54 00 95 0	4014586874241	ASM 14-6 PC	694,00	05	31
7 112 55 00 95 0	4014586874258	ASM 14-9 PC	694,00	05	31
7 112 56 00 95 0	4014586874265	ASM 14-12 PC	694,00	05	31
7 112 57 00 95 0	4014586877198	ASM 14-12	547,00	05	31
7 112 59 00 95 0	4014586877211	ASM 14-9	547,00	05	31
7 112 60 00 95 0	4014586881294	ASM 14-2	547,00	05	31
7 112 61 00 95 0	4014586881317	ASM 14-2 PC	694,00	05	31
7 112 62 60 00 0	4014586883830	ASW 18-30 PC	1.144,00	05	34
7 112 63 60 00 0	4014586883847	ASW 18-45 PC	1.197,00	05	35
7 112 64 60 00 0	4014586883854	ASW 18-60 PC	1.251,00	05	35
7 112 65 60 00 0	4014586887906	ASW 18-6	535,00	05	34
7 112 66 60 00 0	4014586887920	ASW 18-6 PC	670,00	05	34
7 112 67 60 00 0	4014586887944	ASW 18-12	535,00	05	34
7 112 68 60 00 0	4014586887968	ASW 18-12 PC	670,00	05	34
7 112 69 60 00 0	4014586887982	ASW 18-18	535,00	05	34
7 112 70 60 00 0	4014586888002	ASW 18-18 PC	670,00	05	34
7 113 11 63 00 0	4014586881461	ASCS 6.3 Select	291,00	01	38
7 113 16 64 00 0	4014586887555	ASCT 18 M Select	418,00	01	40
7 113 16 65 00 0	4014586887562	ASCT 18 Select	302,00	01	40
7 113 20 61 00 0	4014586881485	ABSU 12 C	197,00	18	23
7 113 20 64 00 0	4014586885568	ABSU 12 Select	87,00	18	23
7 113 21 61 00 0	4014586881539	ABSU 12 W4C	192,00	18	24
7 113 21 64 00 0	4014586885575	ABSU 12 W4 Select	82,00	18	24
7 113 22 62 00 0	4014586887159	ABS 18 QC	434,00	18	22
7 113 22 63 00 0	4014586887197	Set professionale di maschiatura ABS 18 QC	545,00	18	22
7 113 22 64 00 0	4014586887203	ABS 18 Q Select	234,00	18	22
7 113 23 62 00 0	4014586887210	ASB 18 QC	457,00	18	22
7 113 23 63 00 0	4014586887258	Set professionale di maschiatura ASB 18 QC	568,00	18	23
7 113 23 64 00 0	4014586887265	ASB 18 Q Select	257,00	18	23
7 115 03 61 00 0	4014586881560	ASCD 12-100 W4C	248,00	18	29
7 115 03 64 00 0	4014586885582	ASCD 12-100 W4 Select	138,00	18	29
7 115 04 61 00 0	4014586887371	ASCD 12-150 W8C	291,00	18	28
7 115 04 64 00 0	4014586887388	ASCD 12-150 W8 Select	181,00	18	28
7 115 05 61 00 0	4014586887395	ASCD 12-150 W4C	280,00	18	28
7 115 05 64 00 0	4014586887401	ASCD 12-150 W4 Select	170,00	18	28
7 115 06 61 00 0	4014586887418	ASCD 18-300 W2	547,00	18	28
7 115 06 64 00 0	4014586887425	ASCD 18-300 W2 Select	279,00	18	28
7 115 07 61 00 0	4014586887432	ASCD 18-200 W4	536,00	18	28
7 115 07 64 00 0	4014586887449	ASCD 18-200 W4 Select	268,00	18	28
7 116 10 61 00 0	4014586881447	ASCM 12 QC	294,00	18	23
7 116 10 62 00 0	4014586886961	Set professionale di maschiatura ASCM 12 QC	405,00	18	23
7 116 10 64 00 0	4014586885698	ASCM 12 Q Select	184,00	18	23
7 116 11 61 00 0	4014586887456	ASCM 18 QM	547,00	18	22
7 116 11 63 00 0	4014586887333	Set professionale di maschiatura ASCM 18 QM	658,00	18	22
7 116 11 64 00 0	4014586887340	ASCM 18 QM Select	279,00	18	22
7 120 01 61 00 0	4014586888361	CCG 18-115 BL	636,00	01	45
7 120 01 62 00 0	4014586888408	CCG 18-115 BL Select	322,00	01	45
7 120 02 61 00 0	4014586888422	CCG 18-125 BL	636,00	01	45
7 120 02 62 00 0	4014586888460	CCG 18-125 BL Select	322,00	01	45
7 120 03 61 00 0	4014586889160	CCG 18-115 BLPD	636,00	01	45
7 120 03 62 00 0	4014586888514	CCG 18-115 BLPD Select	322,00	01	45
7 120 04 61 00 0	4014586888538	CCG 18-125 BLPD	636,00	01	45
7 120 04 62 00 0	4014586888576	CCG 18-125 BLPD Select	322,00	01	45
7 123 01 61 00 0	4014586888590	AGSZ 18-280 BL	538,00	01	58
7 123 01 62 00 0	4014586888637	AGSZ 18-280 BL Select	270,00	01	58
7 123 02 61 00 0	4014586888651	AGSZ 18-280 LBL	560,00	01	58
7 123 02 62 00 0	4014586888699	AGSZ 18-280 LBL Select	292,00	01	58
7 123 03 61 00 0	4014586888712	AGSZ 18-90 LBL	583,00	01	58
7 123 03 62 00 0	4014586888750	AGSZ 18-90 LBL Select	315,00	01	58
7 129 18 61 00 0	4014586884004	FEIN SUPERCUT a batteria AFSC 1.7 Q per cristalli auto	636,00	03	186
7 129 18 62 00 0	4014586885186	FEIN SUPERCUT a batteria AFSC 1.7 QC	466,00	03	186
7 129 18 63 00 0	4014586885209	FEIN SUPERCUT a batteria AFSC 1.7 Q	517,00	03	186
7 129 22 61 00 0	4014586884066	FEIN MULTIMASTER a batteria AFMM 18 QSL	388,00	03	158
7 129 22 62 00 0	4014586885704	FEIN MULTIMASTER a batteria AFMM 18 QSL Select	188,00	03	158
7 129 25 61 00 0	4014586884141	FEIN MULTITALENT a batteria AFMT 12 QSL QuickStart	268,00	03	158
7 129 25 62 00 0	4014586885711	FEIN MULTITALENT a batteria AFMT 12 QSL Select	158,00	03	158
7 129 26 61 00 0	4014586884226	FEIN MULTITALENT a batteria AFMT 12 SL Start	248,00	03	158
7 129 27 60 00 0	4014586884295	FEIN SUPERCUT a batteria AFSC 18 QSL Select	261,00	03	162



Nr. ordine	EAN	Descrizione	Prezzo in € IVA escl.	PK	Pagina
7 129 27 61 00 0	4014586884301	FEIN SUPERCUT a batteria AFSC 18 QSL	529,00	03	162
7 129 27 62 00 0	4014586884349	FEIN SUPERCUT a batteria AFSC 18 QCSL	461,00	03	162
7 129 27 64 00 0	4014586884387	FEIN SUPERCUT a batteria AFSC 18 QSL per lavori di falegnameria/allestimento d'interni	639,00	03	162
7 129 27 66 00 0	4014586884424	FEIN SUPERCUT a batteria AFSC 18 QSL per riparazione/sostituzione di finestre	639,00	03	162
7 129 27 67 00 0	4014586884431	FEIN SUPERCUT a batteria AFSC 18 QSL per ristrutturazione bagni/piastrellistica	639,00	03	162
7 129 27 68 00 0	4014586884448	FEIN SUPERCUT a batteria AFSC 18 QSL per impianti di riscaldamento/sanitari	639,00	03	162
7 130 03 61 00 0	4014586886640	ABSS 18 1.6 E Select	581,00	01	75
7 130 04 61 00 0	4014586886664	ABLS 18 1.6 E Select	523,00	01	78
7 132 04 61 00 0	4014586886688	ABLK 18 1.6 E Select	523,00	01	82
7 132 05 61 00 0	4014586886701	ABLK 18 1.3 CSE Select	523,00	01	82
7 132 06 61 00 0	4014586886725	ABLK 18 1.3 TE Select	523,00	01	82
7 170 01 61 00 0	4014586888163	AKBU 35 PMQ	1.750,00	01	112
7 170 01 62 00 0	4014586889108	AKBU 35 PMQ Select	1.436,00	01	112
7 170 02 61 00 0	4014586888187	AKBU 35 PMQW	1.750,00	01	112
7 170 02 62 00 0	4014586889122	AKBU 35 PMQW Select	1.436,00	01	112
7 202 06 00 22 9	4014586802749	DDSk 672	1.655,00	01	8
7 202 09 00 22 7	4014586802855	DSke 672	1.402,00	01	7
7 205 01 00 22 8	4014586804453	DDSk 672-1	1.712,00	01	8
7 205 03 00 22 0	4014586804569	ASq 672-1	1.932,00	01	8
7 205 47 60 00 0	4014586874463	BOS 16	482,00	01	7
7 205 49 60 00 0	4014586876443	BOS 16-2	556,00	01	7
7 205 51 60 00 0	4014586878843	WBP 10	365,00	01	11
7 205 52 60 00 0	4014586882413	BOP 6	299,00	01	6
7 205 52 61 00 0	4014586881973	BOP 6	327,00	01	6
7 205 53 60 00 0	4014586882468	BOP 10	299,00	01	6
7 205 53 61 00 0	4014586881980	BOP 10	327,00	01	6
7 205 54 60 00 0	4014586882512	BOP 10-2	369,00	01	7
7 205 54 61 00 0	4014586881997	BOP 10-2	393,00	01	7
7 205 55 60 00 0	4014586882567	BOP 13-2	382,00	01	7
7 205 55 61 00 0	4014586882017	BOP 13-2	411,00	01	7
7 209 38 60 00 0	4014586881256	GWP 10	666,00	01	16
7 213 04 00 23 9	4014586853734	SCS 4.8-25	351,00	01	38
7 213 06 50 01 8	4014586854205	SCT 5-40 M	404,00	01	40
7 213 13 00 23 0	4014586860923	SCT 5-40 X	279,00	01	40
7 220 78 00 22 5	4014586811260	MSf 636-1	643,00	01	140
7 221 05 00 23 7	4014586851242	WSB 20-180	373,00	01	54
7 221 06 00 23 0	4014586851259	WSB 20-230	373,00	01	54
7 221 07 00 23 6	4014586851266	WSG 20-180	314,00	01	54
7 221 08 00 23 2	4014586851273	WSG 20-230	318,00	01	54
7 221 10 00 23 3	4014586853116	WSB 25-180 X	460,00	01	54
7 221 11 00 23 2	4014586853123	WSB 25-230 X	460,00	01	54
7 221 13 50 01 4	4014586853819	RS 12-70 E	1.264,00	01	140
7 221 13 51 01 3	4014586853826	RS 12-70 E - Set professionale per acciaio inox	1.480,00	01	140
7 221 26 00 23 0	4014586856452	WSG 25-180	413,00	01	54
7 221 27 00 23 0	4014586856506	WSG 25-230	413,00	01	54
7 221 31 00 23 0	4014586858371	MSfv 649-1	754,00	01	48
7 221 48 00 23 0	4014586862699	WPO 14-15 E	465,00	01	150
7 221 48 50 01 0	4014586862712	Set Marine WPO 14-15 E	580,00	01	150
7 221 48 51 01 0	4014586867069	WPO 14-15 E - Set	479,00	01	150
7 221 48 60 00 0	4014586872216	Set Marine WPO 14-15 E	442,00	01	150
7 221 49 00 23 0	4014586862729	WPO 14-25 E	457,00	01	140
7 221 49 50 01 0	4014586862743	WPO 14-25 E - Set Start per acciaio inox	804,00	01	140
7 221 49 51 01 0	4014586867113	WPO 14-25 E	479,00	01	150
7 221 63 00 23 0	4014586866055	WPO 10-25 E	419,00	01	150
7 221 63 51 01 0	4014586867199	WPO 10-25 E - Set	431,00	01	150
7 221 65 50 01 0	4014586867236	ROT 14-200 E	634,00	01	140
7 221 66 60 00 0	4014586867519	Set start RS 10-70 E	1.218,00	01	140
7 221 67 60 00 0	4014586868936	Set KS 10-38 E	825,00	01	140
7 221 73 60 00 0	4014586875033	WSG 8-115	121,00	19	48
7 221 74 60 00 0	4014586875125	WSG 8-125	121,00	19	48
7 221 75 60 00 0	4014586875217	WSG 12-125 P	172,00	19	48
7 221 76 60 00 0	4014586875309	WSG 12-125 PQ	184,00	19	48
7 221 77 60 00 0	4014586875316	WSG 11-125	136,00	19	48
7 221 78 60 00 0	4014586875323	WSG 15-125 P	195,00	19	49
7 221 79 60 00 0	4014586875330	WSG 15-125 PQ	206,00	19	49
7 221 87 60 00 0	4014586879888	WSG 11-125 RT	172,00	19	48
7 221 90 60 00 0	4014586879970	WSG 15-125 PR	231,00	19	49
7 221 91 60 00 0	4014586880020	WSG 15-125 PRT	231,00	19	49
7 221 98 60 00 0	4014586885506	WSG 7-115	90,00	19	48
7 222 07 60 00 0	4014586883120	WSG 17-125 P	207,00	19	49
7 222 08 60 00 0	4014586883175	WSG 17-125 PQ	218,00	19	49
7 222 09 60 00 0	4014586883236	WSG 17-125 PS	207,00	19	49
7 222 10 60 00 0	4014586883304	WSG 17-125 PSQ	218,00	19	50
7 222 11 60 00 0	4014586883366	WSG 17-150 P	207,00	19	50
7 222 12 60 00 0	4014586883434	WSG 17-150 PQ	218,00	19	50
7 222 13 60 00 0	4014586883496	WSG 17-70 Inox	290,00	19	50

Nr. ordine	EAN	Descrizione	Prezzo in € IVA escl.	PK	Pagina
7 222 13 61 00 0	4014586883564	Start set WSG 17-70 Inox	441,00	19	141
7 222 18 60 00 0	4014586883571	WSG 17-125 PR	241,00	19	50
7 222 19 60 00 0	4014586883618	WSG 17-125 PRT	241,00	19	50
7 222 20 60 00 0	4014586883656	WSG 17-150 PR	241,00	19	50
7 222 21 60 00 0	4014586883694	WSG 17-150 PRT	241,00	19	51
7 222 22 60 00 0	4014586883731	WSG 17-70 Inox R	325,00	19	51
7 222 23 60 00 0	4014586883779	WSG 17-70 Inox RT	325,00	19	51
7 223 16 60 00 0	4014586879505	GSZ 8-280 P	244,00	01	59
7 223 17 60 00 0	4014586879437	GSZ 8-280 PE	267,00	01	59
7 223 18 60 00 0	4014586879598	GSZ 8-280 PL	436,00	01	59
7 223 19 60 00 0	4014586879444	GSZ 8-280 PEL	462,00	01	59
7 223 20 60 00 0	4014586879451	GSZ 8-90 PEL	546,00	01	60
7 223 21 60 00 0	4014586880495	GSZ 11-320 PRL	474,00	01	60
7 223 22 60 00 0	4014586880501	GSZ 11-320 PERL	496,00	01	60
7 223 23 60 00 0	4014586880525	GSZ 11-90 PERL	584,00	01	60
7 223 24 60 00 0	4014586880594	GSZ 4-280 EL	422,00	01	59
7 223 25 60 00 0	4014586880648	GSZ 4-90 EL	422,00	01	59
7 228 05 50 00 0	4014586867250	BF 10-280 E	570,00	01	141
7 228 05 51 00 0	4014586867267	Set start FEIN BF 10-280 E	677,00	01	141
7 229 46 61 00 0	4014586885247	FEIN SUPERCUT FSC 500 QSL	439,00	03	163
7 229 46 62 00 0	4014586885308	FEIN SUPERCUT FSC 500 QSL per lavori di falegnameria/allestimento d'interni	549,00	03	163
7 229 46 63 00 0	4014586885353	FEIN SUPERCUT FSC 500 QSL per riparazione/sostituzione di finestre	549,00	03	163
7 229 46 64 00 0	4014586885360	FEIN SUPERCUT FSC 500 QSL per ristrutturazione bagni/piastrellistica	549,00	03	163
7 229 46 65 00 0	4014586885407	FEIN SUPERCUT FSC 500 QSL per impianti di riscaldamento/sanitari	549,00	03	163
7 229 46 67 00 0	4014586885414	FEIN SUPERCUT FSC 500 QSL Composite	582,00	03	163
7 229 46 70 00 0	4014586886176	FEIN SUPERCUT FSC 500 QSL per risanamento giunti di dilatazione	615,00	03	163
7 229 52 61 00 0	4014586884578	FEIN MULTIMASTER FMM 350 QSL Top	309,00	03	158
7 229 52 62 00 0	4014586884691	FEIN MULTIMASTER FMM 350 QSL QuickStart	258,00	03	158
7 229 52 63 00 0	4014586884462	FEIN MULTIMASTER FMM 350 QSL Top Extra	582,00	03	159
7 229 52 66 00 0	4014586884851	FEIN MULTIMASTER FMM 350 QSL Marine	339,00	03	159
7 229 53 61 00 0	4014586884905	FEIN MULTITALENT FMT 250 QSL QuickStart	199,00	03	159
7 229 54 61 00 0	4014586885025	FEIN MULTITALENT FMT 250 SL Start	151,00	03	159
7 230 23 00 23 8	4014586848624	BLS 3.5	1.646,00	01	78
7 230 24 00 23 4	4014586848631	BLS 4.2	1.723,00	01	78
7 230 31 61 00 0	4014586874661	BSS 1.6 E	610,00	01	75
7 230 32 61 00 0	4014586874739	BSS 1.6 CE	684,00	01	75
7 230 33 61 00 0	4014586874807	BSS 2.0 E	844,00	01	75
7 230 34 61 00 0	4014586874876	BLS 1.6 E	569,00	01	78
7 230 35 61 00 0	4014586874944	BLS 2.5 E	876,00	01	78
7 232 30 00 23 0	4014586848655	BLK 3.5	1.624,00	01	83
7 232 31 00 23 9	4014586848662	BLK 5.0	2.465,00	01	83
7 232 38 60 00 0	4014586869858	BLK 1.6 E	598,00	01	82
7 232 39 60 00 0	4014586869926	BLK 1.6 LE	863,00	01	82
7 232 40 60 00 0	4014586869995	BLK 2.0 E	824,00	01	83
7 232 41 60 00 0	4014586870069	BLK 1.3 TE	598,00	01	82
7 232 42 60 00 0	4014586870137	BLK 1.3 CSE	598,00	01	83
7 234 15 00 23 0	4014586839332	ASte 638	539,00	01	89
7 234 17 00 23 9	4014586841670	ASt 638	481,00	01	89
7 234 22 00 23 0	4014586858470	AStx 649-1	2.042,00	01	92
7 234 23 00 23 0	4014586858500	AStxe 649-1	2.134,00	01	92
7 236 31 50 01 3	4014586859552	FEIN SUPERCUT FSC 1.6	466,00	03	186
7 236 36 50 01 0	4014586863122	FEIN SUPERCUT FSC 2.0 Q	526,00	03	178
7 236 38 61 00 0	4014586876351	FEIN SUPERCUT FSC 2.0 X risanamento giunti di dilatazione	690,00	03	178
7 236 42 50 01 0	4014586863191	FEIN SUPERCUT FSC 1.6 Q	466,00	03	186
7 236 42 55 01 0	4014586862842	FEIN SUPERCUT FSC 1.6 Q per officine autoveicoli	583,00	03	186
7 236 42 56 01 0	4014586862859	FEIN SUPERCUT FSC 1.6 Q per cristalli auto	583,00	03	187
7 236 42 57 01 0	4014586862866	FEIN SUPERCUT FSC 1.6 Q per officine autoveicoli pesanti	583,00	03	187
7 238 14 00 23 0	4014586865744	MF 14-180	1.158,00	01	95
7 270 32 00 23 0	4014586862538	KBM 80 auto	4.045,00	01	125
7 270 34 00 23 0	4014586862545	KBM 80 U	3.566,00	01	114
7 270 40 61 00 0	4014586872995	KBM 50 U	1.806,00	01	114
7 270 41 61 00 0	4014586872834	KBM 50 Q	1.610,00	01	114
7 270 42 61 00 0	4014586874272	KBM 50 auto	2.301,00	01	125
7 270 43 61 00 0	4014586872902	KBM 65 U	2.301,00	01	114
7 270 53 61 00 0	4014586886039	KBU 35 Q	1.146,00	01	112
7 270 54 61 00 0	4014586886763	KBU 35 QW	1.146,00	01	113
7 270 55 61 00 0	4014586886053	KBU 35 MQ	1.284,00	01	113
7 270 56 61 00 0	4014586886770	KBU 35 MQW	1.284,00	01	113
7 270 57 61 00 0	4014586886077	KBU 35-2 Q	1.456,00	01	113
7 270 58 61 00 0	4014586886787	KBU 35-2 QW	1.456,00	01	113
7 271 03 61 00 0	4014586876023	KBH 25-2 U	779,00	01	99
7 271 04 61 00 0	4014586876030	KBH 25 S	687,00	01	99
7 272 01 61 00 0	4014586700212	KBB 30	799,00	01	103
7 272 02 61 00 0	4014586700328	KBB 38	999,00	01	103
7 272 03 61 00 0	4014586700502	KBB 40	1.333,00	01	105
7 272 04 61 00 0	4014586700410	KBB 60	1.932,00	01	103



Nr. ordine	EAN	Descrizione	Prezzo in € IVA escl.	PK	Pagina
7 272 15 61 00 0	4014586632735	KBC 35	1.261,00	01	105
7 534 08 00 00 0	4014586855639	STS 325 R	2.620,00	01	92
7 536 03 00 01 0	4014586861906	FEIN SUPERCUT MOdx 6-25	661,00	03	187
7 820 62 00 22 0	4014586856742	MSfo 869-1c 300 Hz 72 V	1.333,00	09	64
7 820 62 00 26 0	4014586856759	MSfo 869-1c 300 Hz 200 V	1.333,00	09	-
7 820 63 00 12 0	4014586856797	MSfo 869-1c 200 Hz 72 V	1.333,00	09	-
7 820 64 00 12 0	4014586856810	MSfo 869-1d 200 Hz 72 V	1.333,00	09	-
7 820 65 00 22 0	4014586860664	MSfo 869-1d 300 Hz 72 V	1.333,00	09	64
7 820 65 00 26 0	4014586856834	MSfo 869-1d 300 Hz 200 V	1.333,00	09	-
7 820 71 00 26 0	4014586856933	MSfo 852-1c 300 Hz 200 V	1.172,00	09	64
7 820 73 00 26 0	4014586856971	MSfo 852-1d 300 Hz 200 V	1.138,00	09	64
7 820 74 00 12 0	4014586857008	MSfo 870-1c 200 Hz 72 V	1.537,00	09	-
7 820 75 00 26 0	4014586857053	MSfo 870-1c 300 Hz 200 V	1.537,00	09	64
7 820 77 00 26 0	4014586857107	MSfo 870-1d 300 Hz 200 V	1.537,00	09	64
7 820 80 00 26 0	4014586857145	MSfo 849-1c 300 Hz 200 V	1.173,00	09	64
7 820 82 00 12 0	4014586857299	MSfov 852-1 200 Hz 72 V	1.480,00	09	-
7 820 83 00 22 0	4014586857329	MSfov 852-1 300 Hz 72 V	1.480,00	09	65
7 820 83 00 26 0	4014586857336	MSfov 852-1 300 Hz 200 V	1.480,00	09	-
7 820 85 00 26 0	4014586864402	MSf 843-1c 300 Hz 200 V	1.078,00	09	65
7 820 86 60 00 0	4014586869513	HFV 9-125 300 Hz 200 V	848,00	09	65
7 820 87 60 00 0	4014586886022	MSfov 852-1-180 300 Hz 200 V	1.699,00	09	65
7 823 03 00 22 9	4014586827612	MSho 840-2 300 Hz 72 V	854,00	09	67
7 823 03 00 26 0	4014586827636	MSho 840-2 300 Hz 200 V	854,00	09	-
7 823 19 00 22 0	4014586857930	MSh 843-1 300 Hz 72 V	1.024,00	09	67
7 823 19 00 26 0	4014586857947	MSh 843-1 300 Hz 200 V	1.024,00	09	-
7 823 20 00 12 0	4014586857978	MSho 849-1 Z 200 Hz 72 V	1.180,00	09	-
7 823 20 00 22 0	4014586858005	MSho 849-1 Z 300 Hz 72 V	1.180,00	09	67
7 823 20 00 26 0	4014586858012	MSho 849-1 Z 300 Hz 200 V	1.180,00	09	-
7 823 22 00 26 0	4014586860015	MSho 852-1 300 Hz 200 V	1.180,00	09	-
7 824 37 00 22 0	4014586858081	MShyo 869-1a 300 Hz 72 V	1.743,00	09	67
7 824 37 00 26 0	4014586857633	MShyo 869-1a 300 Hz 200 V	1.743,00	09	-
7 824 38 00 26 0	4014586858111	MShyo 869-1d 300 Hz 200 V	1.743,00	09	67
7 824 39 00 12 0	4014586858128	MShyo 852-3a 200 Hz 72 V	1.219,00	09	-
7 824 39 00 22 0	4014586858135	MShyo 852-3a 300 Hz 72 V	1.219,00	09	67
7 824 39 00 26 0	4014586857657	MShyo 852-3a 300 Hz 200 V	1.219,00	09	-
7 824 40 00 26 0	4014586858180	MShyo 852-4a 300 Hz 200 V	1.458,00	09	67
7 824 42 00 22 0	4014586858234	MSho 852-1 300 Hz 72 V	1.172,00	09	67
7 824 42 00 26 0	4014586858241	MSho 852-1 300 Hz 200 V	1.172,00	09	-
7 901 05 00 40 3	4014586857879	GRIT GXE	897,00	13	201
7 901 23 00 44 3	4014586871936	GRIT GXC	1.280,00	13	201
7 901 24 00 44 3	4014586873145	GRIT GXW	739,00	13	201
7 901 31 00 40 3	4014586872018	GRIT GX 75	1.118,00	13	199
7 901 32 00 40 3	4014586872063	GRIT GX 75 2H	1.336,00	13	199
7 902 01 00 40 3	4014586858913	GRIT GI 75	1.742,00	13	203
7 902 02 00 40 3	4014586858944	GRIT GI 75 2H	2.091,00	13	203
7 902 04 00 40 3	4014586858999	GRIT GI 150	2.105,00	13	203
7 902 05 00 40 3	4014586859019	GRIT GI 150 2H	2.457,00	13	203
7 902 07 00 40 3	4014586859057	GRIT GIE	1.663,00	13	206
7 902 12 00 44 3	4014586867656	GRIT GIC	2.836,00	13	206
7 902 13 00 40 3	4014586872599	GRIT GIMS 75	3.354,00	13	206
7 902 14 00 40 3	4014586872643	GRIT GIMS 150	3.622,00	13	206
7 902 16 00 40 3	4014586878614	GIMS 75 2H	3.905,00	13	206
7 902 17 00 40 3	4014586878621	GIMS 150 2H	4.167,00	13	206
7 902 18 00 40 3	4014586878645	GIMS 75-6	3.905,00	13	206
7 902 19 00 40 3	4014586878683	GIMS 150-6	4.167,00	13	207
7 902 23 00 23 2	4014586887043	GRIT GI 100 EF	1.261,00	13	203
7 902 23 00 40 3	4014586887067	GRIT GI 100	1.069,00	13	203
7 902 29 50 44 3	4014586878126	GRIT GIS 75	1.552,00	13	203
7 902 30 50 44 3	4014586878225	GRIT GIS 150	1.867,00	13	203
7 902 35 00 40 3	4014586880921	GRIT GILSGIB	5.888,00	13	207
7 902 48 00 40 3	4014586880945	GRIT GIL	2.836,00	13	207
7 902 51 00 40 3	4014586880976	GRIT GILS	7.298,00	13	207
7 903 01 00 23 2	4014586880426	GRIT GHB 15-50	710,00	01	195
7 903 02 00 23 2	4014586880457	GRIT GHB 15-50 Inox	787,00	01	195
7 905 01 00 40 3	4014586888255	GRIT GKS 75	1.146,00	13	210
7 905 02 00 23 2	4014586888262	GRIT GKS 75	965,00	13	210
7 905 02 00 40 3	4014586888279	GRIT GKS 75	772,00	13	210
7 905 03 00 40 3	4014586888293	GRIT GKS 75	875,00	13	210
7 905 04 00 40 3	4014586888309	GRIT GKS 75 2H	935,00	13	210
9 03 16 223 00 8	4014586847924	MBS 32 F	2.745,00	01	13
9 03 18 223 00 0	4014586878034	MBS 16 X	1.034,00	01	13
9 03 19 223 00 0	4014586878041	MBS 25 F	1.459,00	01	13
9 03 20 223 00 0	4014586878515	IBS 16	485,00	01	13
9 08 01 012 00 8	4014586835075	Bilanciere fino a 1,5 kg	72,00	01	222
9 08 01 023 00 1	4014586835099	Bilanciere fino a 2,5 kg	83,00	01	222
9 08 01 024 00 9	4014586835105	Bilanciere fino a 3 kg	188,00	01	222

Nr. ordine	EAN	Descrizione	Prezzo in € IVA escl.	PK	Pagina
9 08 01 025 00 3	4014586835136	Bilanciere fino a 5 kg	197,00	01	222
9 08 01 026 00 6	4014586835143	Bilanciere fino a 6,5 kg	216,00	01	223
9 08 01 027 00 0	4014586835150	Bilanciere fino a 9 kg	230,00	01	223
9 08 01 028 00 8	4014586835167	Bilanciere fino a 11 kg	241,00	01	223
9 08 01 029 00 2	4014586835174	Bilanciere fino a 14 kg	251,00	01	223
9 08 01 030 00 4	4014586835181	Bilanciere fino a 17 kg	258,00	01	223
9 08 01 037 00 9	4014586835228	Bilanciere fino a 2,5 kg	88,00	01	222
9 08 01 052 00 4	4014586854052	Bilanciere fino a 1,5 kg	83,00	01	222
9 08 01 055 00 0	4014586880693	Bilanciere fino a 25 kg	726,00	01	224
9 08 01 056 00 0	4014586880709	Bilanciere fino a 32 kg	816,00	01	224
9 08 01 057 00 0	4014586880716	Bilanciere fino a 45 kg	995,00	01	224
9 08 01 058 00 0	4014586880723	Bilanciere fino a 60 kg	1.185,00	01	224
9 20 27 060 00 0	4014586878362	Set Dustex 25 L	344,00	01	131
9 20 27 223 00 0	4014586877365	Dustex 25 L	299,00	01	131
9 20 28 060 00 0	4014586878423	Set Dustex 35 L	399,00	01	131
9 20 28 223 00 0	4014586877389	Dustex 35 L	355,00	01	131
9 20 29 060 00 0	4014586882956	Dustex 35 LX	508,00	01	131
9 20 30 060 00 0	4014586882994	Dustex 35 LX AC	621,00	01	132
9 20 31 060 00 0	4014586883052	Dustex 35 MX	671,00	01	132
9 20 32 060 00 0	4014586883069	Dustex 35 MX AC	772,00	01	132
9 28 19 340 12 9	4014586845517	MO82-7,5 KSR 50400 200 Hz 72 V	6.242,00	10	-
9 28 19 340 17 6	4014586845524	MO82-7,5 KSR 50400 200 Hz 135 V	6.242,00	10	-
9 28 19 340 20 8	4014586845470	MO82-7,5 KSR 50400 200 Hz 265 V	6.242,00	10	-
9 28 19 340 22 3	4014586845531	MO83-7,5 KSR 50400 300 Hz 72 V	7.020,00	10	69
9 28 19 340 26 4	4014586845494	MO83-7,5KSR 50400 300 Hz 200 V	7.020,00	10	-
9 28 19 361 26 1	4014586837925	MO83-7,5 KSR 60220 300 Hz 200 V	7.020,00	10	-
9 28 21 340 12 5	4014586845548	MO82-11 KSR 50400 200 Hz 72 V	6.645,00	10	-
9 28 21 340 17 2	4014586845555	MO82-11 KSR 50400 200 Hz 135 V	6.645,00	10	-
9 28 21 340 20 4	4014586845562	MO82-11KSR 50400 200 Hz 265 V	6.645,00	10	-
9 28 21 340 22 9	4014586845586	MO83-11 KSR 50400 300 Hz 72 V	7.536,00	10	69
9 28 21 340 26 0	4014586845593	MO83-11KSR 50400 300 Hz 200 V	7.536,00	10	-
9 28 22 328 26 9	4014586838045	MO83-15KSR 50415 300 Hz 200 V	9.122,00	10	-
9 28 22 340 12 9	4014586845616	MO82-15 KSR 50400 200 Hz 72 V	8.861,00	10	-
9 28 22 340 17 6	4014586845623	MO82-15 KSR 50400 200 Hz 135 V	8.861,00	10	-
9 28 22 340 20 8	4014586845630	MO82-15KSR 50400 200 Hz 265 V	8.861,00	10	-
9 28 22 340 22 3	4014586845654	MO83-15 KSR 50400 300 Hz 72 V	9.122,00	10	69
9 28 22 340 26 4	4014586845661	MO83-15KSR 50400 300 Hz 200 V	9.122,00	10	-
9 28 22 345 17 0	4014586867571	MO82-15 KSR 50415 200 Hz 135 V	8.056,00	10	-
9 28 22 373 26 0	4014586865195	MO83-15 KSR 60400 300 Hz 200 V	9.964,00	10	-
9 28 24 340 12 7	4014586845678	MO82-30 KSR 50400 200 Hz 72 V	12.494,00	10	-
9 28 24 340 17 4	4014586845685	MO82-30 KSR 50400 200 Hz 135 V	12.494,00	10	-
9 28 24 340 20 6	4014586845692	MO82-30KSR 50400 200 Hz 265 V	12.494,00	10	-
9 28 24 340 22 1	4014586845708	MO83-30 KSR 50400 300 Hz 72 V	14.235,00	10	69
9 28 24 340 26 2	4014586845715	MO83-30KSR 50400 300 Hz 200 V	14.235,00	10	-
9 28 26 340 12 3	4014586850344	MO82-45 KSR 50400 200 Hz 72 V	15.813,00	10	-
9 28 26 340 17 0	4014586845722	MO82-45 KSR 50400 200 Hz 135 V	15.813,00	10	-
9 28 26 340 20 2	4014586845739	MO82-45KSR 50400 200 Hz 265 V	15.813,00	10	-
9 28 26 340 22 7	4014586850351	MO83-45 KSR 50400 300 Hz 72 V	17.005,00	10	69
9 28 26 340 26 8	4014586845746	MO83-45KSR 50400 300 Hz 200 V	17.005,00	10	-
9 28 28 340 12 1	4014586845753	MO82-20 KSR 50400 200 Hz 72 V	9.352,00	10	-
9 28 28 340 17 8	4014586845760	MO82-20 KSR 50400 200 Hz 135 V	9.352,00	10	-
9 28 28 340 20 0	4014586845777	MO82-20KSR 50400 200 Hz 265 V	9.352,00	10	-
9 28 28 340 22 5	4014586845784	MO83-20 KSR 50400 300 Hz 72 V	10.437,00	10	69
9 28 28 340 26 6	4014586845791	MO83-20KSR 50400 300 Hz 200 V	10.437,00	10	-
9 28 29 340 12 2	4014586845807	MO82-25 KSR 50400 200 Hz 72 V	11.235,00	10	-
9 28 29 340 17 9	4014586845821	MO82-25 KSR 50400 200 Hz 135 V	11.235,00	10	-
9 28 29 340 20 1	4014586845838	MO82-25KSR 50400 200 Hz 265 V	11.235,00	10	-
9 28 29 340 22 6	4014586845845	MO83-25 KSR 50400 300 Hz 72 V	12.040,00	10	69
9 28 29 340 26 7	4014586845852	MO83-25KSR 50400 300 Hz 200 V	12.068,00	10	-
9 28 29 361 26 4	4014586838427	MO83-25 KSR 60220 300 Hz 200 V	12.068,00	10	-
9 90 01 001 00 1	4014586871974	GRIT GXR	1.263,00	13	201
9 90 01 002 00 0	4014586858340	GRIT GIXS	266,00	13	208
9 90 01 003 00 0	4014586859064	GRIT GIB	293,00	13	207
9 90 01 004 00 0	4014586859071	GRIT GIBE	1.669,00	13	207
9 90 01 007 00 1	4014586878263	GRIT GIR	2.412,00	13	208
9 90 01 009 00 0	4014586859125	GRIT GIXBE	1.762,00	13	208
9 90 01 010 00 1	4014586871417	GRIT GISBX	165,80	13	-
9 90 01 012 00 0	4014586880488	GRIT GHBD	250,00	01	196
9 90 01 012 01 0	4014586886992	GRIT GHBM	467,00	01	196
9 90 01 012 02 0	4014586887005	GRIT GHBR	577,00	01	196
9 90 01 012 03 0	4014586887548	GRIT GHBML	694,00	01	196
9 90 01 012 04 0	4014586888316	GRIT GHBK	574,00	01	196



Nr. ordine	EAN	Descrizione	Prezzo in € IVA escl.	PK	Pagina
3 01 09 011 00 7	4014586008844	Matrice	153,70	02	-
3 01 09 106 00 9	4014586009230	Matrice	233,50	02	-
3 01 09 128 01 8	4014586198071	Adattatore cpl.	12,30	04	-
3 01 09 141 00 3	4014586224060	Matrice	55,10	02	84
3 01 09 141 02 0	4014586318134	Matrice, confezione da 2 pezzi	88,00	02	84
3 01 09 141 03 0	4014586318141	Matrice, confezione da 5 pezzi	192,60	02	84
3 01 09 154 00 7	4014586246598	Supporto portamatrice	218,70	02	84
3 01 09 169 00 9	4014586265056	Matrice	164,60	02	85
3 01 09 169 03 0	4014586275024	Set matrice BLK 1.3 T	207,80	02	85
3 01 09 169 04 0	4014586318158	Matrice, confezione da 2 pezzi	263,70	02	85
3 01 09 170 00 1	4014586265063	Matrice	186,90	02	85
3 01 09 170 03 0	4014586275031	Set matrice BLK 1.3 T	227,30	02	85
3 01 09 170 04 0	4014586318165	Matrice, confezione da 2 pezzi	297,20	02	85
3 01 09 203 00 0	4014586351230	Cuneo batteria	6,50	02	-
3 02 16 130 00 4	4014586010427	Perno	0,48	02	-
3 02 17 332 00 9	4014586243672	Perno di centraggio «corto»	15,60	02	121
3 02 17 333 00 3	4014586243689	Perno di centraggio «lungo»	15,60	02	108
3 02 17 337 00 2	4014586245225	Spina di centraggio 125mm	18,60	02	121
3 02 17 338 00 0	4014586251271	Spina di centraggio 85mm	14,00	02	121
3 02 17 355 00 0	4014586284552	Perno di centraggio	18,60	02	121
3 02 17 358 00 0	4014586341941	Perni di centraggio	15,20	02	108
3 02 17 359 00 0	4014586341958	Perni di centraggio	15,20	02	108
3 02 29 216 00 5	4014586012155	Carter di protezione	5,89	02	148
3 02 29 347 01 0	4014586354330	Ganci blocca filo in metallo	5,58	02	-
3 02 31 003 00 3	4014586012414	Catena di bloccaggio	55,80	02	-
3 02 31 008 00 0	4014586012421	Catena di bloccaggio	136,00	02	-
3 02 31 013 02 7	4014586012483	Catena	194,80	08	-
3 02 31 029 00 2	4014586224183	Catena a rullini	11,60	08	-
3 02 32 044 01 0	4014586232591	Gancio girevole	142,70	02	225
3 02 32 046 00 8	4014586259604	Dispositivo di aggancio	3,37	06	8
3 02 40 239 01 4	4014586232584	Dispositivo di arresto	75,70	02	225
3 02 40 247 00 2	4014586253510	Supporto pompa lubrificazione	17,00	02	-
3 02 40 308 01 0	4014586353111	Set anello per vuoto	11,50	02	-
3 05 01 242 00 1	4014586014272	Boccola	6,53	02	-
3 05 01 345 01 0	4014586272993	Anello colorato, nero	18,50	06	36
3 05 01 345 02 0	4014586273006	Anello colorato, colori assortiti	16,00	06	36
3 05 01 346 01 0	4014586273013	Anello colorato, grigio	18,50	06	36
3 05 01 347 01 0	4014586273020	Anello colorato, verde	18,50	06	36
3 05 01 348 01 0	4014586273037	Anello colorato, azzurro	18,50	06	36
3 05 01 349 01 0	4014586273044	Anello colorato, rosso	18,50	06	36
3 05 01 350 01 0	4014586273051	Anello colorato, arancione	18,50	06	36
3 05 01 351 01 0	4014586274898	Anello colorato, giallo	18,50	06	36
3 05 01 352 01 0	4014586317106	Anello colorato, nero	18,50	06	36
3 05 01 352 02 0	4014586317113	Anello colorato, colori assortiti	15,30	06	36
3 05 01 353 01 0	4014586317120	Anello colorato, grigio	18,50	06	36
3 05 01 354 01 0	4014586317137	Anello colorato, verde	18,50	06	36
3 05 01 355 01 0	4014586317144	Anello colorato, azzurro	18,50	06	36
3 05 01 356 01 0	4014586317151	Anello colorato, rosso	18,50	06	36
3 05 01 357 01 0	4014586317168	Anello colorato, arancione	18,50	06	36
3 05 01 358 01 0	4014586317175	Anello colorato, giallo	18,50	06	36
3 05 05 066 01 5	4014586235271	Guida boccola	34,40	02	-
3 05 05 068 01 7	4014586248769	Guida boccola	35,00	02	-
3 05 05 069 01 1	4014586258928	Guida boccola	22,50	02	-
3 05 17 028 00 7	4014586016931	Raccordo tubo Ø32	2,81	02	90
3 05 17 029 00 1	4014586016948	Raccordo tubo Ø27	3,42	02	90
3 06 05 109 00 6	4014586224503	Adattatore	1,30	02	-
3 06 05 110 00 8	4014586224510	Adattatore	1,30	02	-
3 06 05 114 01 1	4014586266848	Adattatore cpl. FSC	25,20	04	183
3 07 06 268 00 6	4014586022260	Cavo elettrico con spina	79,80	02	-
3 07 07 157 03 5	4014586321035	Cavo elettrico con spina	38,10	06	225
3 07 28 123 00 7	4014586030104	Spina 3P+SK	25,70	02	70
3 07 28 124 00 5	4014586030111	Spina 3P+SK	35,10	02	70
3 07 28 130 00 0	4014586030173	Connettore 3P+SK	31,70	02	70
3 07 28 131 00 9	4014586030180	Connettore 3P+SK	41,00	02	70
3 07 28 137 00 5	4014586030241	Presa a muro 3P+SK	35,70	02	71
3 07 28 138 00 3	4014586030258	Presa a muro 3P+SK	47,50	02	71
3 07 28 141 00 8	4014586030289	Presa esterna 3P+SK EZ28-141	50,10	02	71
3 07 49 065 00 9	4014586031927	Quadro allacciamento	1.653,00	10	71
3 07 49 067 00 6	4014586031941	Quadro allacciamento	2.388,00	10	71
3 07 49 068 00 4	4014586031965	Quadro allacciamento	2.828,00	10	71
3 07 49 069 00 8	4014586031972	Quadro allacciamento	2.953,00	10	71
3 07 49 070 00 0	4014586031989	Quadro allacciamento	3.709,00	10	71
3 07 49 073 00 6	4014586032016	Quadro allacciamento	2.138,00	10	71
3 07 49 086 00 0	4014586032108	Quadro allacciamento	3.121,00	10	-
3 07 49 099 00 5	4014586032221	Quadro allacciamento	2.653,00	10	-
3 07 49 100 00 6	4014586326375	Quadro allacciamento	2.678,00	10	-



Nr. ordine	EAN	Descrizione	Prezzo in € IVA escl.	PK	Pagina
3 07 51 144 00 3	4014586032993	Salvamotore 3P	96,50	02	-
3 07 56 004 00 6	4014586033266	Interruttore salvamotore	28,40	02	-
3 07 56 017 00 6	4014586033358	Interruttore salvamotore	26,80	02	-
3 07 56 084 00 8	4014586264189	Connettore salvamotore 1,0-1,6 A	198,60	02	-
3 07 56 085 00 2	4014586264196	Connettore salvamotore 1,6-2,5 A	198,60	02	70
3 07 56 086 00 5	4014586264202	Connettore salvamotore 2,5-4,0 A	198,60	02	-
3 07 56 087 00 9	4014586264219	Connettore salvamotore 4,0-6,3 A	198,60	02	70
3 07 56 088 00 7	4014586264226	Connettore salvamotore 6,3-9,0 A	223,10	02	70
3 07 56 089 00 1	4014586264233	Connettore salvamotore 9,0-12,5 A	223,10	02	70
3 07 56 090 00 3	4014586264240	Connettore salvamotore 12,5-16,0 A	223,10	02	70
3 07 56 093 00 9	4014586264271	Connettore salvamotore 1,6-2,5 A	206,90	02	70
3 07 56 094 00 7	4014586264288	Connettore salvamotore 2,5-4,0 A	206,90	02	-
3 07 56 095 00 1	4014586264295	Connettore salvamotore 4,0-6,3 A	206,90	02	70
3 07 56 096 00 4	4014586264301	Connettore salvamotore 6,3-9,0 A	233,10	02	70
3 07 56 097 00 8	4014586264318	Connettore salvamotore 9,0-12,5 A	233,10	02	70
3 07 56 098 00 6	4014586264325	Connettore salvamotore 12,5-16,0 A	233,10	02	70
3 07 98 592 77 0	4014586622040	Cavo	9,05	02	-
3 12 07 103 01 3	4014586044910	Testa ad eccentrico	140,90	06	145
3 13 08 072 00 0	4014586048123	Coltello fisso e mobile	30,60	02	79
3 13 08 092 00 8	4014586210803	Coltello fisso	68,50	02	79
3 13 08 096 00 7	4014586210810	Coltello mobile 4,2 mm	114,90	02	79
3 13 08 098 00 9	4014586213477	Coltello mobile Cr	179,20	02	79
3 13 08 110 00 3	4014586229812	Coltello	103,00	02	76
3 13 08 111 00 2	4014586229829	Perno coltello	16,40	02	76
3 13 08 113 00 9	4014586229836	Set coltelli fissi	109,70	02	76
3 13 08 123 00 8	4014586229867	Coltello 2,0 mm	161,80	02	76
3 13 08 136 00 2	4014586229805	Coltello	57,50	02	79
3 13 08 143 00 6	4014586230092	Coltello	66,10	02	79
3 13 08 146 00 1	4014586232911	Coltello	58,30	02	79
3 13 08 147 00 5	4014586232928	Coltello	69,60	02	79
3 13 08 150 00 9	4014586239583	Coltello diritto,1-1,6 mm	74,00	02	76
3 13 08 151 00 8	4014586239590	Coltello tagli curvi, 1 mm	78,60	02	76
3 13 08 152 00 1	4014586239606	Coltello Cr	89,10	02	76
3 13 08 153 01 4	4014586239613	Set placchette Ubs 1.6	79,60	02	76
3 13 08 153 02 0	4014586239620	Set placchette Ubs 1.6 C	79,60	02	76
3 13 09 036 00 4	4014586048512	Punzone	60,60	02	-
3 13 09 039 00 0	4014586048543	Perno di supporto	112,00	02	-
3 13 09 040 00 2	4014586048550	Matrice	58,10	02	85
3 13 09 093 00 3	4014586199931	Matrice	66,80	02	85
3 13 09 094 00 1	4014586199948	Matrice	76,00	02	85
3 13 09 097 00 2	4014586199955	Punzone	60,50	02	85
3 13 09 098 00 0	4014586199962	Punzone	88,20	02	85
3 13 09 100 01 4	4014586199986	Bussola distanziale	105,00	02	-
3 13 09 107 00 0	4014586210742	Matrice 5 mm	108,00	02	85
3 13 09 108 00 8	4014586210759	Matrice 3 mm	108,00	02	85
3 13 09 109 00 2	4014586210766	Matrice P 5 mm	108,00	02	85
3 13 09 110 00 4	4014586210773	Punzone	88,00	02	85
3 13 09 110 01 3	4014586259161	Set punzone 5 mm, acciaio	191,30	02	85
3 13 09 114 00 8	4014586210780	Sacchetto raccoglitrucoli	98,00	02	85
3 13 09 119 00 1	4014586209852	Punzone	68,40	02	-
3 13 09 121 00 2	4014586209876	Piastrina d'usura	12,50	02	84
3 13 09 122 00 5	4014586209883	Matrice	74,20	02	84
3 13 09 122 02 0	4014586318172	Matrice, confezione da 2 pezzi	133,90	02	84
3 13 09 122 03 0	4014586318189	Matrice, confezione da 5 pezzi	317,00	02	84
3 13 09 134 00 6	4014586259185	Punzone, 3 mm Cr	88,00	02	85
3 13 09 134 01 5	4014586259192	Set punzone 3 mm, Cr	191,30	02	85
3 13 22 190 01 4	4014586053363	Sacchetto filtrante (cf.5 pz.)	57,30	02	-
3 13 22 599 01 5	4014586227016	Sacchetto filtrante (cf.5 pz.)	53,60	02	-
3 13 22 600 00 1	4014586227009	Elemento filtrante	60,10	02	-
3 13 22 601 01 9	4014586227030	Filtro aspiratore	18,70	02	-
3 13 22 602 01 2	4014586227047	Filtro in carta (cf.5 pz.)	25,50	02	-
3 13 22 757 01 6	4014586261386	Sacchetto filtrante (cf.5 pz.)	44,60	02	134
3 13 22 765 00 9	4014586261454	Cartuccia filtrante	59,60	02	135
3 13 22 767 01 5	4014586261478	Tubo aspirazione	52,20	02	135
3 13 22 771 00 9	4014586261492	Raccordo	5,58	02	135
3 13 22 772 00 2	4014586261508	Manicotto di riduzione	11,10	02	135
3 13 22 781 01 7	4014586262451	Sacchetto filtrante per Dustex 25, (cf.5 pz.)	26,10	02	134
3 13 22 810 01 0	4014586307718	Sacchetto filtrante per Dustex 40, (cf.5 pz.)	47,50	02	134
3 13 22 811 01 0	4014586307725	Sacchetto filtrante extra fine per Dustex 40	97,00	02	134
3 13 27 064 00 8	4014586199580	Ganasce di protezione in acciaio	55,30	02	94
3 13 27 068 00 7	4014586199627	Vite di bloccaggio	25,10	02	-
3 13 29 100 01 6	4014586218571	Fermacavo (cf.2 pz.)	7,03	02	-
3 13 29 106 00 8	4014586218595	Supporto sega	13,70	02	-
3 13 29 107 00 2	4014586218588	Supporto taglio tubi	60,50	02	-
3 13 33 090 00 0	4014586368375	Mandrino portapunta	33,40	02	-
3 13 33 118 00 0	4014586368382	Mandrino portapunta	28,60	02	-

Nr. ordine	EAN	Descrizione	Prezzo in € IVA escl.	PK	Pagina
3 13 35 017 01 1	4014586262390	Rullo di rinvio	76,70	02	142
3 13 45 012 01 0	4014586366197	Filtro aspiratore	31,10	02	133
3 13 45 059 01 0	4014586366210	Filtro aspiratore	59,70	02	133
3 13 45 060 01 0	4014586366227	Filtro aspiratore	95,20	02	133
3 13 45 061 01 0	4014586366234	Sacchetto filtrante in tessuto	24,90	02	134
3 13 45 062 01 0	4014586366241	Sacchetto filtrante in tessuto	32,20	02	134
3 13 45 063 01 0	4014586366258	Sacco di smaltimento	35,30	02	134
3 13 45 064 01 0	4014586366265	Filtro permanente	61,00	02	134
3 13 45 065 01 0	4014586366272	Tubo aspirazione	77,90	02	133
3 13 45 066 01 0	4014586366289	Tubo aspirazione	69,10	02	133
3 13 45 067 01 0	4014586366296	Prolunga tubo flessibile	71,90	02	133
3 13 45 068 01 0	4014586366302	Prolunga tubo flessibile	58,40	02	133
3 13 45 069 01 0	4014586366319	Set di riparazione	31,10	02	133
3 13 45 070 01 0	4014586366326	Curva	13,10	02	133
3 13 45 071 01 0	4014586366333	Tubo aspirazione	31,10	02	133
3 13 45 071 02 0	4014586368528	Set di accessori	84,10	02	134
3 13 45 072 01 0	4014586366340	Spazzola per pavimenti	39,80	02	133
3 13 45 073 01 0	4014586366357	Spazzola	37,20	02	133
3 13 45 074 01 0	4014586366364	Bocchetta per interstizi	6,19	02	133
3 13 45 075 01 0	4014586366371	Bocchetta poltrone	9,37	02	133
3 13 45 076 01 0	4014586366388	Pennello di aspirazione	11,70	02	133
3 13 45 077 01 0	4014586366395	Spazzola d'aspirazione	21,00	02	133
3 13 45 078 01 0	4014586366401	Manicotto con regolazione della forza di aspirazione	27,40	02	-
3 13 45 079 01 0	4014586366418	Manicotto di riduzione	13,80	02	133
3 13 45 119 01 0	4014586370187	Fermacavo	7,39	02	134
3 13 45 120 01 0	4014586386119	Tubo aspirazione	182,10	02	133
3 13 45 121 01 0	4014586392059	Tubo aspirazione	181,60	02	133
3 13 45 123 01 0	4014586378596	Manicotto con regolazione della forza di aspirazione	30,50	02	133
3 13 45 130 01 0	4014586379449	Sacchetto filtrante HEPA	107,30	02	134
3 13 45 133 02 0	4014586386126	Set accessori	87,70	02	134
3 13 45 137 01 0	4014586386133	Bocchetta combinata alluminio	115,80	02	133
3 13 45 250 01 0	4014586392066	Manicotto con regolazione della forza di aspirazione	28,00	02	133
3 13 45 251 01 0	4014586392691	Sacchetto filtrante in tessuto vlies	52,00	02	134
3 13 45 263 01 0	4014586394459	Curva	19,40	02	133
3 13 45 273 01 0	4014586409955	Sacchetto filtrante in tessuto vlies	39,30	02	134
3 14 14 024 01 0	4014586060187	Tubo aspirazione	87,60	02	-
3 14 14 054 00 8	4014586208916	Tubo	3,56	02	109
3 14 14 055 00 2	4014586227290	Attacco tubo flessibile	72,50	08	-
3 14 14 055 01 1	4014586252421	Pacchetto manichette con valvola manuale doppia	1.551,10	08	-
3 14 14 059 01 0	4014586227108	Tubo aspirazione	52,20	02	-
3 14 14 070 01 0	4014586356433	Tubo flessibile	14,40	02	123
3 14 15 020 00 8	4014586060392	Ammortizzatore	40,60	02	71
3 14 15 081 00 1	4014586207865	Ammortizzatore	17,50	02	71
3 14 20 120 01 0	4014586376677	Guaina di protezione AccuTEC ASM	22,90	02	36
3 14 20 131 01 0	4014586396408	Cappuccio protettivo BOP 10	13,30	02	9
3 14 20 132 01 0	4014586396415	Cappuccio protettivo BOP 10-2	13,30	02	9
3 14 26 030 00 5	4014586061641	Foglio aggancio carta abrasiva	17,80	02	145
3 14 26 067 01 6	4014586236797	Tappetino antiscivolo	21,50	02	-
3 14 28 102 01 6	4014586195957	Piastra (cf.5 pz.)	10,40	02	90
3 14 28 156 00 0	4014586272047	Copertura	8,31	02	-
3 14 28 166 00 0	4014586305134	Copertura	7,59	02	36
3 18 01 010 01 2	4014586069210	Supporto	96,40	02	-
3 18 10 070 01 6	4014586069678	Cuffia di protezione	35,30	02	-
3 18 10 071 01 5	4014586069739	Cuffia di protezione	42,90	02	-
3 18 10 171 00 5	4014586070124	Cuffia di aspirazione cpl.	222,00	02	-
3 18 10 240 01 4	4014586228945	Cuffia di aspirazione cpl.	27,90	06	145
3 18 10 247 01 9	4014586241906	Lamierino protezione	21,00	02	-
3 18 10 264 01 0	4014586307343	Cuffia di aspirazione Set	21,20	02	145
3 18 10 277 00 0	4014586326238	Cuffia di protezione	12,30	02	-
3 18 10 299 00 0	4014586394107	Cuffia di protezione	10,50	06	52
3 18 10 300 00 0	4014586394114	Cuffia di protezione	10,80	06	142
3 18 10 301 00 0	4014586394121	Cuffia di protezione	11,30	06	52
3 18 10 305 00 0	4014586407852	Cuffia di protezione	34,60	02	-
3 21 09 061 01 6	4014586074542	Dispositivo di bloccaggio cpl.	88,20	02	-
3 21 19 032 00 2	4014586074689	Impugnatura	7,03	02	-
3 21 19 047 00 4	4014586074801	Impugnatura	11,70	02	-
3 21 19 058 00 1	4014586074849	Impugnatura	14,40	02	-
3 21 19 078 02 4	4014586074962	Impugnatura cpl.	25,30	02	-
3 21 19 103 01 7	4014586215587	Impugnatura cpl.	32,00	02	-
3 21 19 107 01 6	4014586222882	Impugnatura cpl.	5,53	02	-
3 21 19 113 01 6	4014586235264	Impugnatura cpl.	16,00	02	-
3 21 19 116 01 1	4014586267616	Impugnatura	46,50	04	183
3 21 19 117 01 5	4014586268125	Impugnatura antivibrazione	38,60	02	55
3 21 19 118 01 3	4014586268132	Impugnatura antivibrazione	38,60	02	70
3 21 19 119 01 7	4014586268149	Impugnatura antivibrazione	38,60	02	-
3 21 19 124 01 0	4014586334783	Impugnatura antivibrazione	9,66	02	141



Nr. ordine	EAN	Descrizione	Prezzo in € IVA escl.	PK	Pagina
3 21 19 127 03 0	4014586351971	Leva passacavo	24,60	02	-
3 21 19 148 02 0	4014586404790	Impugnatura supplementare	44,70	04	175
3 21 19 150 01 0	4014586404523	Impugnatura	47,50	02	36
3 21 20 025 00 6	4014586075105	Impugnatura con prolunga	32,20	02	-
3 21 23 002 00 6	4014586270906	Regolatore di coppia	9,04	02	35
3 21 25 043 00 4	4014586075341	Archetto	7,84	02	-
3 21 25 050 00 7	4014586075396	Dispositivo di aggancio	11,00	02	17
3 21 26 012 01 0	4014586410210	Supporto macchina	41,00	02	36
3 21 27 003 03 5	4014586075594	Arresto di profondità	89,60	02	-
3 21 27 005 00 6	4014586075600	Arresto di profondità	6,18	02	17
3 21 27 005 02 1	4014586075617	Arresto di profondità	39,70	02	-
3 21 27 021 03 6	4014586075761	Bussola di battuta	29,00	02	-
3 21 27 021 06 1	4014586075792	Bussola di battuta	64,40	02	-
3 21 27 021 10 4	4014586250717	Bussola di battuta	55,80	02	-
3 21 27 021 11 3	4014586250724	Bussola di battuta	27,70	02	-
3 21 27 021 12 9	4014586258669	Bussola di battuta	22,10	02	-
3 21 27 021 13 5	4014586262406	Bussola di battuta	17,40	02	-
3 21 27 021 14 1	4014586270531	Dispositivo di battuta	47,30	02	-
3 21 27 021 15 0	4014586295343	Bussola di battuta	24,20	02	-
3 21 27 043 00 0	4014586075983	Bussola di battuta	17,70	02	-
3 21 27 057 00 8	4014586208831	Bussola di battuta	19,20	02	-
3 21 27 059 00 0	4014586215594	Arresto di profondità	11,00	02	-
3 21 27 065 01 9	4014586266077	Dispositivo di battuta	39,90	02	-
3 21 27 069 01 0	4014586351674	Arresto di profondità	20,20	04	165
3 21 32 020 12 9	4014586076706	Pasta da taglio	15,40	04	101
3 21 32 022 00 7	4014586076713	Pompa manuale	10,90	02	109
3 21 32 031 00 0	4014586289922	Bomboletta spray	17,20	02	101
3 21 33 012 01 8	4014586076775	Crociera di azionamento	127,90	02	-
3 21 33 021 01 0	4014586404745	Cuffia di aspirazione	68,30	04	175
3 21 73 003 00 3	4014586265568	Paio - guanti antivibrazione l	78,70	04	142
3 21 73 004 00 1	4014586265575	Paio - guanti antivibrazione xl	78,70	04	142
3 21 73 005 00 5	4014586265582	Paio - guanti antivibrazione xxl	78,70	04	142
3 21 74 003 00 0	4014586077215	Griglia di protezione	11,70	02	-
3 21 74 006 00 5	4014586199641	Cricchetto serraggio con cinghia	157,50	02	-
3 21 74 007 00 9	4014586214740	Cricco di serraggio con cinghia	18,80	02	-
3 21 74 008 00 7	4014586241890	Cinghia di sicurezza	18,10	02	-
3 21 74 011 00 0	4014586319056	Protezione in plastica	6,89	04	188
3 21 74 013 01 0	4014586335773	Portatrucioli	19,90	02	101
3 21 74 013 10 0	4014586353128	Protezione in plastica	17,50	02	-
3 21 74 013 20 0	4014586353135	Protezione in plastica	21,50	02	-
3 21 74 014 01 0	4014586376691	Guaina di protezione AccuTEC ASW	19,30	02	36
3 21 74 015 01 0	4014586376707	Guaina di protezione batteria	19,30	02	35
3 21 74 016 01 0	4014586376714	Guaina di protezione batteria	20,50	02	35
3 21 74 019 01 0	4014586404905	Guaina di protezione batteria	22,20	02	35
3 21 74 020 01 0	4014586404912	Guaina di protezione batteria	21,10	02	35
3 21 74 021 01 0	4014586404929	Copertura	15,20	02	36
3 21 74 022 01 0	4014586404936	Copertura	15,20	02	36
3 21 74 024 01 0	4014586404943	Guaina di protezione AccuTEC ASW	29,80	02	36
3 21 74 025 01 0	4014586415499	Guaina di protezione batteria	16,40	02	36
3 24 22 326 01 0	4014586369846	Piastra adattatore per unità di foratura a corona con base magnetica	48,30	02	14
3 24 33 027 01 7	4014586210469	Piastra	103,60	08	-
3 26 23 009 00 6	4014586200699	Boccole di riduzione	37,10	02	14
3 26 23 010 00 8	4014586200422	Boccole di riduzione	37,20	02	14
3 26 23 012 01 9	4014586248776	Boccole di riduzione	37,20	02	14
3 26 23 013 00 4	4014586248783	Boccole di riduzione	37,10	02	14
3 26 23 014 01 0	4014586369853	Boccole di riduzione	37,10	02	14
3 27 14 037 01 3	4014586091938	Archetto di bloccaggio	280,00	02	-
3 27 14 062 02 3	4014586092133	Supporto mano libera	227,40	02	94
3 27 14 071 01 3	4014586092201	Ganascia di fissaggio cpl.	42,30	02	-
3 27 14 084 00 8	4014586195872	Pattino di appoggio	103,30	02	90
3 27 14 088 00 7	4014586200750	Paratrucioli	5,14	02	90
3 27 15 051 03 8	4014586092812	Catena con staffa a u	977,60	08	-
3 39 01 021 01 1	4014586110165	Valigette portautensili	58,90	02	52
3 39 01 022 01 4	4014586110202	Valigette portautensili	54,10	02	55
3 39 01 031 00 1	4014586110233	Valigette portautensili	80,80	08	-
3 39 01 032 01 3	4014586110257	Valigette portautensili	55,80	02	9
3 39 01 045 01 8	4014586110387	Valigetta portautensili cpl.	46,10	02	-
3 39 01 073 01 3	4014586200002	Valigetta portautensili cpl.	184,90	02	-
3 39 01 096 01 6	4014586242095	Valigetta portautensili cpl.	206,80	02	-
3 39 01 100 02 0	4014586287980	Valigetta portautensili	20,80	02	-
3 39 01 112 02 0	4014586317939	Valigette portautensili	91,90	04	-
3 39 01 114 00 7	4014586266732	Cassa di trasporto	1.050,00	08	-
3 39 01 118 01 0	4014586285474	Valigetta portautensili cpl.	45,70	02	11
3 39 01 118 20 0	4014586302775	Valigetta portautensili, FSC	50,80	04	-
3 39 01 118 48 0	4014586317618	Valigette portautensili	54,50	02	8
3 39 01 118 93 0	4014586334974	Valigetta di sistema vuota	50,90	04	-

Nr. ordine	EAN	Descrizione	Prezzo in € IVA escl.	PK	Pagina
3 39 01 119 00 0	4014586285498	Contenitore in plastica	4,50	02	11
3 39 01 121 02 0	4014586317946	Valigetta portautensili	216,30	02	-
3 39 01 122 01 0	4014586308791	Valigetta portautensili cpl.	70,70	02	141
3 39 01 122 06 0	4014586321165	Valigette portautensili	82,30	02	-
3 39 01 122 12 0	4014586336732	Valigette portautensili	81,20	02	-
3 39 01 126 02 0	4014586332406	Valigetta portautensili	94,90	02	-
3 39 01 127 02 0	4014586325859	Valigetta portautensili	96,30	02	-
3 39 01 128 58 0	4014586367897	Valigette portautensili	51,80	02	-
3 39 01 128 82 0	4014586349435	Valigette portautensili	52,30	02	-
3 39 01 130 05 0	4014586333250	Valigette portautensili	84,10	02	-
3 39 01 131 03 0	4014586348957	Valigette portautensili	53,30	02	-
3 39 01 131 08 0	4014586348650	Valigette portautensili	53,30	02	16
3 39 01 131 92 0	4014586376325	Valigette portautensili	48,50	02	-
3 39 01 131 94 0	4014586379630	Valigette portautensili	50,70	02	11
3 39 01 131 98 0	4014586376332	Valigetta di sistema vuota	46,00	04	175
3 39 01 132 03 0	4014586340449	Valigetta portautensili	94,90	02	-
3 39 01 133 05 0	4014586351247	Valigette portautensili	84,00	02	-
3 39 01 134 04 0	4014586340456	Valigetta portautensili	96,30	02	-
3 39 01 140 99 0	4014586356310	Valigette portautensili	96,50	02	-
3 39 01 141 01 0	4014586365244	Valigetta portautensili in plastica	25,70	02	-
3 39 01 142 14 0	4014586356921	Valigetta portautensili	96,30	02	-
3 39 01 143 06 0	4014586356938	Valigetta portautensili	96,30	02	-
3 39 01 144 01 0	4014586356945	Valigetta di sistema vuota	25,20	04	175
3 39 01 146 00 0	4014586380025	Valigetta Systainer 1	58,10	02	175
3 39 01 147 00 0	4014586380032	Valigetta Systainer 2	63,10	02	-
3 39 01 152 00 0	4014586398396	Valigette portautensili	46,00	02	-
3 39 01 152 05 0	4014586407654	Valigette portautensili	57,00	04	-
3 39 01 152 07 0	4014586408118	Valigette portautensili	71,40	02	-
3 39 01 153 01 0	4014586398402	Valigette portautensili	24,60	04	-
3 39 01 154 03 0	4014586411903	Valigette portautensili	47,90	04	-
3 39 01 154 05 0	4014586403786	Valigette portautensili	45,40	04	-
3 39 01 155 02 0	4014586379647	Valigetta portautensili	211,60	02	-
3 39 01 157 31 0	4014586410586	Valigette portautensili	51,80	02	-
3 39 01 157 32 0	4014586410593	Valigette portautensili	51,80	02	-
3 39 01 160 01 0	4014586394091	Valigette portautensili	25,10	02	24
3 39 01 179 01 0	4014586408125	Valigette portautensili	71,40	02	-
3 39 04 491 00 0	4014586382999	Inserto Systainer per FMM 350 Q / QSL	11,70	06	175
3 39 04 542 00 0	4014586380056	Inserto Systainer per AFSC 18 Q	9,00	06	183
3 39 98 140 02 2	4014586622231	Valigette portautensili	85,40	02	-
3 39 98 140 08 2	4014586662039	Valigette portautensili	85,40	02	-
3 43 00 000 00 1	4014586402796	Griglia di protezione	4,62	04	165
3 52 22 927 05 0	4014586392455	Adattatore per utensili ad oscillazione FEIN (fino al 2004)	11,50	04	175
3 52 22 942 04 0	4014586392462	Set di accessori Best of Sanding	65,90	04	169
3 52 22 942 05 0	4014586392479	Set di accessori Best of E-Cut	65,90	04	165
3 52 22 942 06 0	4014586392486	Set di accessori Best of Renovation	181,00	04	168
3 52 22 942 07 0	4014586392677	Set di accessori Best of Tileworking	93,80	04	173
3 52 22 942 13 0	4014586397436	Set di accessori Best of E-Cut	105,40	04	-
3 52 22 946 01 0	4014586397443	Set di accessori per lavori di falegnameria/allestimento d'interni	185,50	04	176
3 52 22 946 02 0	4014586397450	Set di accessori per riparazioni/sostituzioni finestre	185,50	04	176
3 52 22 946 03 0	4014586397467	Set di accessori per la ristrutturazione di bagni/piastrelle	185,50	04	176
3 52 22 946 04 0	4014586397474	Set di accessori per impianti di riscaldamento/sanitari	186,60	04	176
3 52 22 946 06 0	4014586397498	Set accessori Composite	185,40	04	-
3 52 22 952 01 0	4014586392516	Set lama da taglio HSS legno Ø 100 mm con arresto di profondità	69,30	04	165
3 52 22 952 02 0	4014586392523	Set di rifilatura e taglio SLP	27,90	04	173
3 52 22 952 03 0	4014586392530	Lama E-Cut Combo SLP	44,80	04	165
3 52 22 952 04 0	4014586392547	Adattatore cpl. FSC	15,10	04	183
3 52 22 952 05 0	4014586392554	Adattatore FSC Q	15,10	04	183
3 52 22 952 10 0	4014586404721	Set dischi abrasivi	11,30	04	171
3 52 22 952 11 0	4014586404479	Set di fogli abrasivi, zirconio	19,40	04	171
3 52 22 952 13 0	4014586400389	Lama E-Cut Combo	44,80	04	-
3 52 22 952 18 0	4014586410319	Set di accessori Best of E-Cut	55,00	04	-
3 52 22 952 22 0	4014586413839	Set di accessori per il rinnovo di pavimentazioni	43,70	04	168
3 52 22 952 23 0	4014586413846	Set di accessori per il rinnovo di finestre	43,70	04	169
3 52 22 952 24 0	4014586413853	Set di accessori universale	43,70	04	169
3 52 22 952 25 0	4014586413860	Set di accessori per piastrelle/sanitari	55,00	04	169
3 52 22 952 30 0	4014586415635	Set di accessori Best of E-Cut	50,50	04	165
3 90 00 000 00 1	4014586280028	Rivestimento grafite 80 x 430mm (cf. 5 pz.)	102,20	06	213
3 90 00 000 00 2	4014586280035	Tubo flessibile Ø 90, 1.000 mm	53,90	06	214
3 90 00 000 00 3	4014586280042	Nastro di tensione Ø 90 mm	7,20	06	214
3 90 00 000 00 4	4014586280059	Protezione occhi 75 (cf. 3 pz.)	46,10	06	213
3 90 00 000 00 7	4014586280080	Protezione occhi GU75/GR/GXR (cf. 3 pz.)	74,00	06	213
3 90 00 000 05 6	4014586283517	Rivestimento grafite 155 x 430 mm (cf. 3 pz.)	117,50	06	215
3 90 00 000 10 0	4014586294162	Filtro in metallo	129,20	06	216
3 90 00 000 18 3	4014586283500	Rivestimento in grafite	51,20	06	217
3 90 00 000 18 4	4014586283494	Protezione occhi 150, GU150 (cf. 3 pz.)	88,50	06	215
3 90 00 000 19 0	4014586283487	Protezione per gli occhi	43,90	06	217



Nr. ordine	EAN	Descrizione	Prezzo in € IVA escl.	PK	Pagina
3 90 00 000 49 6	4014586280325	Guida in ottone	52,60	06	214
3 90 00 000 49 7	4014586280332	Guida di scorrimento, in nylon	55,60	06	214
3 90 00 000 97 6	4014586286303	Filtro GIBE	146,90	06	216
3 90 00 001 32 0	4014586294407	Impianto per pezzi in lavorazione tondi e corti	207,00	13	-
3 90 00 001 51 7	4014586297361	Supporto angolare per GF75	151,60	13	-
3 90 00 004 55 4	4014586330686	Dima di foratura	25,20	06	216
3 90 00 004 76 0	4014586380933	Rivestimento in grafite	24,50	06	216
3 90 00 008 10 6	4014586389837	Piano d'appoggio acciaio inox	76,60	02	197
4 06 11 009 01 9	4014586126760	Anello di tenuta set	9,86	02	-
4 11 40 004 00 7	4014586128399	Raccordo tubo flessibile	28,80	02	94
4 30 33 087 06 5	4014586225173	Set viti di bloccaggio	8,65	04	-
6 01 10 008 01 7	4014586165790	Portainseri Ø 7 mm	27,20	02	-
6 05 03 306 00 8	4014586262772	Utensile cacciavite 1/4" esag.est.	8,44	02	41
6 05 05 015 00 1	4014586258713	Inserito 1/4" esagonale esterno SW 8	15,80	02	-
6 05 10 011 00 9	4014586235141	Portainseri 1/4" esagonale esterno	20,60	02	24
6 05 10 215 00 3	4014586258812	Portainseri 1/4" esagonale esterno	25,60	02	38
6 05 10 219 01 0	4014586367910	Portabit	26,50	02	-
6 05 10 222 01 0	4014586404820	Portabit	35,30	02	25
6 22 19 002 07 9	4014586168012	Avvitaprigionieri	151,50	02	-
6 22 19 002 09 1	4014586168036	Avvitaprigionieri	126,90	02	-
6 22 19 002 10 6	4014586168043	Avvitaprigionieri	126,90	02	-
6 22 19 002 14 3	4014586168074	Avvitaprigionieri	126,90	02	-
6 27 12 109 03 4	4014586169637	Utensile cacciavite 1/4" esag.est. (cf.5 pz.)	9,02	02	41
6 29 01 002 00 4	4014586172071	Chiave SW8	6,31	02	-
6 29 01 003 00 8	4014586172088	Chiave SW9	6,31	02	-
6 29 01 007 00 7	4014586172125	Chiave SW13	6,31	02	-
6 29 01 016 00 2	4014586172217	Chiave SW46	17,70	02	-
6 29 03 002 00 9	4014586172255	Chiave SW17	6,31	02	8
6 29 03 010 00 6	4014586172309	Chiave SW55	30,70	08	-
6 29 03 011 00 5	4014586172316	Chiave SW17	3,91	02	-
6 29 04 003 00 0	4014586172347	Chiave 19 x 22	6,31	02	-
6 29 06 009 00 7	4014586172415	Chiave a tubo SW8	3,54	02	-
6 29 06 013 00 5	4014586226101	Chiave a tubo SW46	46,40	02	-
6 29 07 004 00 5	4014586172446	Chiave a brugola SW6	1,85	02	-
6 29 07 006 00 2	4014586172453	Chiave a brugola SW8	1,85	02	-
6 29 07 010 00 0	4014586172477	Chiave a brugola SW4	1,85	02	-
6 29 07 011 00 9	4014586172484	Chiave a brugola SW5	1,85	02	-
6 29 07 013 00 6	4014586172491	Chiave a brugola SW3	1,85	02	-
6 29 07 015 00 8	4014586172514	Chiave a brugola SW2.5	1,85	02	-
6 29 07 017 00 5	4014586172521	Chiave a brugola SW4.5	6,53	02	-
6 29 07 023 00 5	4014586172545	Chiave a brugola SW4	1,85	02	-
6 29 07 029 00 6	4014586172590	Chiave a brugola SW2	1,85	02	-
6 29 07 030 00 8	4014586172606	Chiave a brugola SW8	3,91	02	-
6 29 07 034 00 2	4014586218618	Chiave a brugola SW4	1,85	02	-
6 29 07 037 00 3	4014586249728	Chiave a brugola	2,25	02	-
6 29 08 013 00 3	4014586172675	Chiave a ganaschia	24,20	02	-
6 29 10 007 00 7	4014586172705	Chiave a piolino	19,60	02	-
6 29 10 022 00 2	4014586172736	Chiave per dadi a due fori	3,91	02	-
6 29 10 023 00 6	4014586172743	Chiave a piolino	3,91	02	-
6 29 10 031 00 8	4014586172811	Chiave per dadi a due fori	9,90	04	-
6 29 11 004 00 5	4014586172828	Chiave ad anello SW32	4,99	02	-
6 29 11 010 00 0	4014586220772	Chiave ad anello 17 x 19	20,00	08	-
6 29 12 001 00 4	4014586266107	Cacciavite	15,20	02	-
6 29 13 004 00 0	4014586172859	Spina di fissaggio	4,09	02	-
6 29 13 020 00 4	4014586172927	Spina di fissaggio	1,31	02	-
6 29 13 021 00 3	4014586208688	Spina di fissaggio	3,45	02	-
6 29 14 001 00 2	4014586172934	Chiave per mandrino	4,92	02	-
6 29 14 002 00 5	4014586172941	Chiave per mandrino	2,36	02	-
6 29 14 004 00 7	4014586172958	Chiave per mandrino	4,59	02	-
6 29 14 005 00 1	4014586172965	Chiave per mandrino	12,30	02	-
6 29 14 011 00 1	4014586173016	Chiave per mandrino	7,36	02	-
6 31 06 016 01 0	4014586271767	Prolunga frese 100 mm	82,90	02	121
6 31 06 017 01 0	4014586335063	Prolunga QIP 100 mm	80,40	02	101
6 31 10 019 01 0	4014586415680	Maschio M6 per fori passanti	15,20	02	109
6 31 10 019 02 0	4014586416069	Set di maschiatura M6 per fori passanti	111,30	02	109
6 31 10 019 03 0	4014586416076	Maschiatrice per fori passanti con adattatore per attacco Weldon da 3/4"	37,50	02	109
6 31 10 020 01 0	4014586415697	Maschio M8 per fori passanti	17,60	02	109
6 31 10 020 02 0	4014586416083	Set di maschiatura M8 per fori passanti	111,30	02	109
6 31 10 020 03 0	4014586416090	Maschio M8 per fori passanti con adattatore per attacco Weldon da 3/4"	39,80	02	109
6 31 10 021 01 0	4014586415703	Maschio M10 per fori passanti	21,10	02	109
6 31 10 021 02 0	4014586416106	Set di maschiatura M10 per fori passanti	115,90	02	109
6 31 10 021 03 0	4014586416113	Maschio M10 per fori passanti con adattatore per attacco Weldon da 3/4"	43,30	02	109
6 31 10 022 01 0	4014586415710	Maschio M12 per fori passanti	23,40	02	109
6 31 10 022 02 0	4014586416120	Set di maschiatura M12 per fori passanti	115,90	02	109
6 31 10 022 03 0	4014586416137	Maschio M12 per fori passanti con adattatore per attacco Weldon da 3/4"	45,70	02	109
6 31 11 009 01 0	4014586326597	Punta elicoidale Ø10 HSS QI	21,50	02	121

Nr. ordine	EAN	Descrizione	Prezzo in € IVA escl.	PK	Pagina
6 31 11 010 01 0	4014586326603	Punta elicoidale Ø10,2 HSS QI	21,50	02	121
6 31 11 011 01 0	4014586326610	Punta elicoidale Ø11 HSS QI	24,50	02	121
6 31 11 012 01 0	4014586326627	Punta elicoidale Ø12 HSS QI	24,50	02	121
6 31 11 013 01 0	4014586326634	Punta elicoidale Ø13 HSS QI	26,10	02	121
6 31 11 014 01 0	4014586326641	Punta elicoidale Ø14 HSS QI	26,10	02	121
6 31 11 015 01 0	4014586326658	Punta elicoidale Ø15 HSS QI	27,50	02	121
6 31 11 016 01 0	4014586326665	Punta elicoidale Ø15,5 HSS QI	27,40	02	121
6 31 11 018 01 0	4014586409085	Punta elicoidale Ø6 HSS con attacco Weldon da 3/4"	19,90	02	108
6 31 11 018 02 0	4014586416144	Set di punte elicoidali HSS con attacco Weldon da 3/4"	152,00	02	108
6 31 11 019 01 0	4014586409092	Punta elicoidale Ø7 HSS con attacco Weldon da 3/4"	19,90	02	108
6 31 11 020 01 0	4014586409108	Punta elicoidale Ø8 HSS con attacco Weldon da 3/4"	19,90	02	108
6 31 11 021 01 0	4014586409115	Punta elicoidale Ø9 HSS con attacco Weldon da 3/4"	21,10	02	108
6 31 11 022 01 0	4014586409122	Punta elicoidale Ø10 HSS con attacco Weldon da 3/4"	21,10	02	108
6 31 11 023 01 0	4014586409139	Punta elicoidale Ø11 HSS con attacco Weldon da 3/4"	24,00	02	108
6 31 11 024 01 0	4014586409146	Punta elicoidale Ø12 HSS con attacco Weldon da 3/4"	24,00	02	108
6 31 11 025 01 0	4014586409153	Punta elicoidale Ø13 HSS con attacco Weldon da 3/4"	25,80	02	108
6 31 11 026 01 0	4014586409160	Punta elicoidale Ø14 HSS con attacco Weldon da 3/4"	25,80	02	108
6 31 11 027 01 0	4014586409177	Punta elicoidale Ø15 HSS con attacco Weldon da 3/4"	29,30	02	108
6 31 11 028 01 0	4014586409184	Punta elicoidale Ø16 HSS con attacco Weldon da 3/4"	29,30	02	108
6 31 11 034 01 0	4014586409658	Punta elicoidale Ø6,8 HSS con attacco Weldon da 3/4"	19,90	02	108
6 31 11 035 01 0	4014586409665	Punta elicoidale Ø8,5 HSS con attacco Weldon da 3/4"	21,10	02	108
6 31 11 036 01 0	4014586415109	Punta elicoidale Ø5 HSS con attacco Weldon da 3/4"	19,90	02	108
6 31 11 037 01 0	4014586415116	Punta elicoidale Ø10,2 HSS con attacco Weldon da 3/4"	24,00	02	108
6 31 11 038 01 0	4014586415727	Bit svasatore HSS 90°	18,70	02	108
6 31 11 038 02 0	4014586416168	Bit svasatore HSS 90° con adattatore per attacco Weldon da 3/4"	41,00	02	108
6 31 14 038 01 0	4014586331027	Punta di centraggio	16,50	02	100
6 31 14 038 02 0	4014586332796	Punta di centraggio lunga, conf. da 5	74,20	02	100
6 31 27 001 01 5	4014586176130	Fresa a corona HM Ø18 M18 x 6P1.5	57,70	20	115
6 31 27 002 01 8	4014586176147	Fresa a corona HM Ø20 M18 x 6P1.5	57,70	20	115
6 31 27 003 01 2	4014586176154	Fresa a corona HM Ø22 M18 x 6P1.5	57,70	20	116
6 31 27 004 01 0	4014586176161	Fresa a corona HM Ø25 M18 x 6P1.5	57,70	20	116
6 31 27 005 01 4	4014586176178	Fresa a corona HM Ø26 M18 x 6P1.5	57,70	20	116
6 31 27 006 01 7	4014586176185	Fresa a corona HM Ø28 M18 x 6P1.5	57,70	20	116
6 31 27 007 01 1	4014586176192	Fresa a corona HM Ø30 M18 x 6P1.5	57,70	20	116
6 31 27 008 01 9	4014586176208	Fresa a corona HM Ø32 M18 x 6P1.5	64,50	20	116
6 31 27 009 01 3	4014586176215	Fresa a corona HM Ø34 M18 x 6P1.5	64,50	20	116
6 31 27 010 01 5	4014586176222	Fresa a corona HM Ø35 M18 x 6P1.5	64,50	20	116
6 31 27 011 01 4	4014586176239	Fresa a corona HM Ø38 M18 x 6P1.5	74,60	20	116
6 31 27 012 01 7	4014586176246	Fresa a corona HM Ø40 M18 x 6P1.5	74,60	20	116
6 31 27 013 01 1	4014586176253	Fresa a corona HM Ø42 M18 x 6P1.5	88,10	20	116
6 31 27 014 01 9	4014586176260	Fresa a corona HM Ø43 M18 x 6P1.5	88,10	20	116
6 31 27 015 01 3	4014586176277	Fresa a corona HM Ø45 M18 x 6P1.5	88,10	20	116
6 31 27 016 01 6	4014586176284	Fresa a corona HM Ø48 M18 x 6P1.5	98,40	20	116
6 31 27 017 01 0	4014586176291	Fresa a corona HM Ø50 M18 x 6P1.5	98,40	20	116
6 31 27 018 01 8	4014586176307	Fresa a corona HM Ø52 M18 x 6P1.5	108,80	20	116
6 31 27 019 01 2	4014586176314	Fresa a corona HM Ø19 M18 x 6P1.5	57,70	20	115
6 31 27 020 01 4	4014586176321	Fresa a corona HM Ø21 M18 x 6P1.5	57,70	20	116
6 31 27 021 01 3	4014586176338	Fresa a corona HM Ø23 M18 x 6P1.5	57,70	20	116
6 31 27 022 01 6	4014586176345	Fresa a corona HM Ø24 M18 x 6P1.5	57,70	20	116
6 31 27 023 01 0	4014586176352	Fresa a corona HM Ø27 M18 x 6P1.5	57,70	20	116
6 31 27 024 01 8	4014586176369	Fresa a corona HM Ø29 M18 x 6P1.5	57,70	20	116
6 31 27 025 01 2	4014586176376	Fresa a corona HM Ø31 M18 x 6P1.5	64,50	20	116
6 31 27 026 01 5	4014586176383	Fresa a corona HM Ø33 M18 x 6P1.5	64,50	20	116
6 31 27 027 01 9	4014586176390	Fresa a corona HM Ø36 M18 x 6P1.5	74,60	20	116
6 31 27 028 01 7	4014586176406	Fresa a corona HM Ø37 M18 x 6P1.5	74,60	20	116
6 31 27 029 01 1	4014586176413	Fresa a corona HM Ø39 M18 x 6P1.5	74,60	20	116
6 31 27 030 01 3	4014586176420	Fresa a corona HM Ø41 M18 x 6P1.5	88,10	20	116
6 31 27 031 01 2	4014586176437	Fresa a corona HM Ø44 M18 x 6P1.5	88,10	20	116
6 31 27 032 01 5	4014586176444	Fresa a corona HM Ø46 M18 x 6P1.5	98,40	20	116
6 31 27 033 01 9	4014586176451	Fresa a corona HM Ø47 M18 x 6P1.5	98,40	20	116
6 31 27 034 01 7	4014586176468	Fresa a corona HM Ø49 M18 x 6P1.5	98,40	20	116
6 31 27 035 01 1	4014586176475	Fresa a corona HM Ø51 M18 x 6P1.5	108,80	20	116
6 31 27 036 01 4	4014586192369	Fresa a corona HM Ø53 M18 x 6P1.5	108,80	20	116
6 31 27 037 01 8	4014586192376	Fresa a corona HM Ø54 M18 x 6P1.5	108,80	20	116
6 31 27 038 01 6	4014586192383	Fresa a corona HM Ø55 M18 x 6P1.5	108,80	20	116
6 31 27 039 01 0	4014586192390	Fresa a corona HM Ø56 M18 x 6P1.5	113,30	20	116
6 31 27 040 01 2	4014586192406	Fresa a corona HM Ø57 M18 x 6P1.5	113,30	20	116
6 31 27 041 01 1	4014586192413	Fresa a corona HM Ø58 M18 x 6P1.5	113,30	20	116
6 31 27 042 01 4	4014586200941	Fresa a corona HM Ø12 M18 x 6P1.5	57,70	20	115
6 31 27 043 01 8	4014586200958	Fresa a corona HM Ø13 M18 x 6P1.5	57,70	20	115
6 31 27 044 01 6	4014586200965	Fresa a corona HM Ø14 M18 x 6P1.5	57,70	20	115
6 31 27 045 01 0	4014586200972	Fresa a corona HM Ø15 M18 x 6P1.5	57,70	20	115
6 31 27 046 01 3	4014586200989	Fresa a corona HM Ø16 M18 x 6P1.5	57,70	20	115
6 31 27 047 01 7	4014586200996	Fresa a corona HM Ø17 M18 x 6P1.5	57,70	20	115
6 31 27 049 01 9	4014586223179	Fresa a corona HM Ø59 M18 x 6P1.5	115,00	20	116
6 31 27 050 01 1	4014586223186	Fresa a corona HM Ø60 M18 x 6P1.5	115,00	20	116



Nr. ordine	EAN	Descrizione	Prezzo in € IVA escl.	PK	Pagina
6 31 27 051 01 0	4014586223193	Fresa a corona HM Ø61 M18 x 6P1.5	130,20	20	116
6 31 27 052 01 3	4014586223209	Fresa a corona HM Ø62 M18 x 6P1.5	130,20	20	116
6 31 27 053 01 7	4014586223216	Fresa a corona HM Ø63 M18 x 6P1.5	130,20	20	116
6 31 27 054 01 5	4014586223223	Fresa a corona HM Ø64 M18 x 6P1.5	130,20	20	116
6 31 27 055 01 9	4014586223230	Fresa a corona HM Ø65 M18 x 6P1.5	130,20	20	116
6 31 27 061 01 9	4014586229447	Fresa a corona Ø90	280,00	20	-
6 31 27 086 01 9	4014586239996	Fresa a corona HM Ø12/35 QI	52,80	20	115
6 31 27 086 04 0	4014586375533	Set di accessori Best of frese a corona HM Ultra 35 QI 12,14,16,18,20,22 mm	251,20	20	115
6 31 27 087 01 3	4014586240008	Fresa a corona HM Ø13/35 QI	52,80	20	115
6 31 27 088 01 1	4014586240015	Fresa a corona HM Ø14/35 QI	52,80	20	115
6 31 27 089 01 5	4014586240022	Fresa a corona HM Ø15/35 QI	52,80	20	115
6 31 27 090 01 7	4014586240039	Fresa a corona HM Ø16/35 QI	52,80	20	115
6 31 27 091 01 6	4014586240046	Fresa a corona HM Ø17/35 QI	52,80	20	115
6 31 27 092 01 9	4014586240053	Fresa a corona HM Ø18/35 QI	52,80	20	115
6 31 27 093 01 3	4014586240060	Fresa a corona HM Ø19/35 QI	52,80	20	115
6 31 27 094 01 1	4014586240077	Fresa a corona HM Ø20/35 QI	52,80	20	115
6 31 27 095 01 5	4014586240084	Fresa a corona HM Ø21/35 QI	52,80	20	115
6 31 27 096 01 8	4014586240091	Fresa a corona HM Ø22/35 QI	52,80	20	115
6 31 27 097 01 2	4014586240107	Fresa a corona HM Ø23/35 QI	52,80	20	115
6 31 27 098 01 0	4014586240114	Fresa a corona HM Ø24/35 QI	52,80	20	115
6 31 27 099 01 4	4014586240121	Fresa a corona HM Ø25/35 QI	52,80	20	115
6 31 27 100 01 5	4014586240138	Fresa a corona HM Ø26/35 QI	52,80	20	115
6 31 27 101 01 4	4014586240145	Fresa a corona HM Ø27/35 QI	52,80	20	115
6 31 27 102 01 7	4014586240152	Fresa a corona HM Ø28/35 QI	52,80	20	115
6 31 27 103 01 1	4014586240169	Fresa a corona HM Ø29/35 QI	61,30	20	115
6 31 27 104 01 9	4014586240176	Fresa a corona HM Ø30/35 QI	61,30	20	115
6 31 27 105 01 3	4014586240183	Fresa a corona HM Ø31/35 QI	61,30	20	115
6 31 27 106 01 6	4014586240190	Fresa a corona HM Ø32/35 QI	61,30	20	115
6 31 27 107 01 0	4014586240206	Fresa a corona HM Ø33/35 QI	61,30	20	115
6 31 27 108 01 8	4014586240213	Fresa a corona HM Ø34/35 QI	61,30	20	115
6 31 27 109 01 2	4014586240220	Fresa a corona HM Ø35/35 QI	61,30	20	115
6 31 27 110 01 4	4014586240237	Fresa a corona HM Ø36/35 QI	71,30	20	115
6 31 27 111 01 3	4014586240244	Fresa a corona HM Ø37/35 QI	71,30	20	115
6 31 27 112 01 6	4014586240251	Fresa a corona HM Ø38/35 QI	71,30	20	115
6 31 27 113 01 0	4014586240268	Fresa a corona HM Ø39/35 QI	71,30	20	115
6 31 27 114 01 8	4014586240275	Fresa a corona HM Ø40/35 QI	71,30	20	115
6 31 27 115 01 2	4014586240282	Fresa a corona HM Ø41/35 QI	84,10	20	115
6 31 27 116 01 5	4014586240299	Fresa a corona HM Ø42/35 QI	84,10	20	115
6 31 27 117 01 9	4014586240305	Fresa a corona HM Ø43/35 QI	84,10	20	115
6 31 27 118 01 7	4014586240312	Fresa a corona HM Ø44/35 QI	84,10	20	115
6 31 27 119 01 1	4014586240329	Fresa a corona HM Ø45/35 QI	84,10	20	115
6 31 27 120 01 3	4014586240336	Fresa a corona HM Ø46/35 QI	94,00	20	115
6 31 27 121 01 2	4014586240343	Fresa a corona HM Ø47/35 QI	94,00	20	115
6 31 27 122 01 5	4014586240350	Fresa a corona HM Ø48/35 QI	94,00	20	115
6 31 27 123 01 9	4014586240367	Fresa a corona HM Ø49/35 QI	94,00	20	115
6 31 27 124 01 7	4014586240374	Fresa a corona HM Ø50/35 QI	94,00	20	115
6 31 27 125 01 1	4014586240381	Fresa a corona HM Ø51/35 QI	103,70	20	115
6 31 27 126 01 4	4014586240398	Fresa a corona HM Ø52/35 QI	103,70	20	115
6 31 27 127 01 8	4014586240404	Fresa a corona HM Ø53/35 QI	103,70	20	115
6 31 27 128 01 6	4014586240411	Fresa a corona HM Ø54/35 QI	103,70	20	115
6 31 27 129 01 0	4014586240428	Fresa a corona HM Ø55/35 QI	103,70	20	115
6 31 27 130 01 2	4014586240435	Fresa a corona HM Ø56/35 QI	108,20	20	115
6 31 27 131 01 1	4014586240442	Fresa a corona HM Ø57/35 QI	108,20	20	115
6 31 27 132 01 4	4014586240459	Fresa a corona HM Ø58/35 QI	108,20	20	115
6 31 27 133 01 8	4014586240466	Fresa a corona HM Ø59/35 QI	108,20	20	115
6 31 27 134 01 6	4014586240473	Fresa a corona HM Ø60/35 QI	108,20	20	115
6 31 27 135 01 0	4014586240480	Fresa a corona HM Ø61/35 QI	122,30	20	115
6 31 27 136 01 3	4014586240497	Fresa a corona HM Ø62/35 QI	122,30	20	115
6 31 27 137 01 7	4014586240503	Fresa a corona HM Ø63/35 QI	122,30	20	115
6 31 27 138 01 5	4014586240510	Fresa a corona HM Ø64/35 QI	122,30	20	115
6 31 27 139 01 9	4014586240527	Fresa a corona HM Ø65/35 QI	122,30	20	115
6 31 27 238 01 1	4014586252469	Fresa a corona Ø15,5/35 HM QI	53,40	20	115
6 31 27 239 01 5	4014586252476	Fresa a corona Ø17,5/35 HM QI	53,40	20	115
6 31 27 240 01 7	4014586252483	Fresa a corona Ø19,5/35 HM QI	53,40	20	115
6 31 27 241 01 6	4014586252490	Fresa a corona Ø26,5/35 HM QI	53,40	20	115
6 31 27 276 01 0	4014586272122	Fresa a corona Ø12/50 HM-Ultra 50 Weldon	57,70	20	116
6 31 27 276 02 0	4014586375540	Set di accessori Best of frese a corona HM Ultra 50 W 12,14,16,18,20,22 mm	288,80	20	115
6 31 27 277 01 0	4014586272139	Fresa a corona Ø13/50 HM-Ultra 50 Weldon	57,70	20	116
6 31 27 278 01 0	4014586272146	Fresa a corona Ø14/50 HM-Ultra 50 Weldon	57,70	20	116
6 31 27 279 01 0	4014586272153	Fresa a corona Ø15/50 HM-Ultra 50 Weldon	57,70	20	116
6 31 27 280 01 0	4014586272160	Fresa a corona Ø16/50 HM-Ultra 50 Weldon	57,70	20	116
6 31 27 281 01 0	4014586272177	Fresa a corona Ø17/50 HM-Ultra 50 Weldon	57,70	20	116
6 31 27 282 01 0	4014586272184	Fresa a corona Ø18/50 HM-Ultra 50 Weldon	57,70	20	116
6 31 27 283 01 0	4014586272191	Fresa a corona Ø19/50 HM-Ultra 50 Weldon	57,70	20	116
6 31 27 284 01 0	4014586272207	Fresa a corona Ø20/50 HM-Ultra 50 Weldon	57,70	20	116
6 31 27 285 01 0	4014586272214	Fresa a corona Ø21/50 HM-Ultra 50 Weldon	57,70	20	116

Nr. ordine	EAN	Descrizione	Prezzo in € IVA escl.	PK	Pagina
6 31 27 286 01 0	4014586272221	Fresa a corona Ø22/50 HM-Ultra 50 Weldon	57,70	20	116
6 31 27 287 01 0	4014586272238	Fresa a corona Ø23/50 HM-Ultra 50 Weldon	57,70	20	116
6 31 27 288 01 0	4014586272245	Fresa a corona Ø24/50 HM-Ultra 50 Weldon	57,70	20	116
6 31 27 289 01 0	4014586272252	Fresa a corona Ø25/50 HM-Ultra 50 Weldon	57,70	20	116
6 31 27 290 01 0	4014586272269	Fresa a corona Ø26/50 HM-Ultra 50 Weldon	57,70	20	116
6 31 27 291 01 0	4014586272276	Fresa a corona Ø27/50 HM-Ultra 50 Weldon	57,70	20	116
6 31 27 292 01 0	4014586272283	Fresa a corona Ø28/50 HM-Ultra 50 Weldon	57,70	20	116
6 31 27 293 01 0	4014586272290	Fresa a corona Ø29/50 HM-Ultra 50 Weldon	57,70	20	116
6 31 27 294 01 0	4014586272306	Fresa a corona Ø30/50 HM-Ultra 50 Weldon	57,70	20	116
6 31 27 295 01 0	4014586272313	Fresa a corona Ø31/50 HM-Ultra 50 Weldon	64,50	20	116
6 31 27 296 01 0	4014586272320	Fresa a corona Ø32/50 HM-Ultra 50 Weldon	64,50	20	116
6 31 27 297 01 0	4014586272337	Fresa a corona Ø33/50 HM-Ultra 50 Weldon	64,50	20	116
6 31 27 298 01 0	4014586272344	Fresa a corona Ø34/50 HM-Ultra 50 Weldon	64,50	20	116
6 31 27 299 01 0	4014586272351	Fresa a corona Ø35/50 HM-Ultra 50 Weldon	64,50	20	116
6 31 27 300 01 0	4014586272368	Fresa a corona Ø36/50 HM-Ultra 50 Weldon	74,60	20	116
6 31 27 301 01 0	4014586272375	Fresa a corona Ø37/50 HM-Ultra 50 Weldon	74,60	20	116
6 31 27 302 01 0	4014586272382	Fresa a corona Ø38/50 HM-Ultra 50 Weldon	74,60	20	116
6 31 27 303 01 0	4014586272399	Fresa a corona Ø39/50 HM-Ultra 50 Weldon	74,60	20	116
6 31 27 304 01 0	4014586272405	Fresa a corona Ø40/50 HM-Ultra 50 Weldon	74,60	20	117
6 31 27 305 01 0	4014586272412	Fresa a corona Ø41/50 HM-Ultra 50 Weldon	88,10	20	117
6 31 27 306 01 0	4014586272429	Fresa a corona Ø42/50 HM-Ultra 50 Weldon	88,10	20	117
6 31 27 307 01 0	4014586272436	Fresa a corona Ø43/50 HM-Ultra 50 Weldon	88,10	20	117
6 31 27 308 01 0	4014586272443	Fresa a corona Ø44/50 HM-Ultra 50 Weldon	88,10	20	117
6 31 27 309 01 0	4014586272450	Fresa a corona Ø45/50 HM-Ultra 50 Weldon	88,10	20	117
6 31 27 310 01 0	4014586272467	Fresa a corona Ø46/50 HM-Ultra 50 Weldon	98,40	20	117
6 31 27 311 01 0	4014586272474	Fresa a corona Ø47/50 HM-Ultra 50 Weldon	98,40	20	117
6 31 27 312 01 0	4014586272481	Fresa a corona Ø48/50 HM-Ultra 50 Weldon	98,40	20	117
6 31 27 313 01 0	4014586272498	Fresa a corona Ø49/50 HM-Ultra 50 Weldon	98,40	20	117
6 31 27 314 01 0	4014586272504	Fresa a corona Ø50/50 HM-Ultra 50 Weldon	98,40	20	117
6 31 27 315 01 0	4014586272511	Fresa a corona Ø51/50 HM-Ultra 50 Weldon	108,80	20	117
6 31 27 316 01 0	4014586272528	Fresa a corona Ø52/50 HM-Ultra 50 Weldon	108,80	20	117
6 31 27 317 01 0	4014586272535	Fresa a corona Ø53/50 HM-Ultra 50 Weldon	108,80	20	117
6 31 27 318 01 0	4014586272542	Fresa a corona Ø54/50 HM-Ultra 50 Weldon	108,80	20	117
6 31 27 319 01 0	4014586272559	Fresa a corona Ø55/50 HM-Ultra 50 Weldon	108,80	20	117
6 31 27 320 01 0	4014586272566	Fresa a corona Ø56/50 HM-Ultra 50 Weldon	113,30	20	117
6 31 27 321 01 0	4014586272573	Fresa a corona Ø57/50 HM-Ultra 50 Weldon	113,30	20	117
6 31 27 322 01 0	4014586272580	Fresa a corona Ø58/50 HM-Ultra 50 Weldon	113,30	20	117
6 31 27 323 01 0	4014586272597	Fresa a corona Ø59/50 HM-Ultra 50 Weldon	113,30	20	117
6 31 27 324 01 0	4014586272603	Fresa a corona Ø60/50 HM-Ultra 50 Weldon	113,30	20	117
6 31 27 325 01 0	4014586272610	Fresa a corona Ø61/50 HM-Ultra 50 Weldon	128,20	20	117
6 31 27 326 01 0	4014586272627	Fresa a corona Ø62/50 HM-Ultra 50 Weldon	128,20	20	117
6 31 27 327 01 0	4014586272634	Fresa a corona Ø63/50 HM-Ultra 50 Weldon	128,20	20	117
6 31 27 328 01 0	4014586272641	Fresa a corona Ø64/50 HM-Ultra 50 Weldon	128,20	20	117
6 31 27 329 01 0	4014586272658	Fresa a corona Ø65/50 HM-Ultra 50 Weldon	128,20	20	117
6 31 27 330 01 0	4014586279732	Fresa a corona HM QuickIN MAX Ø50/50	98,40	20	126
6 31 27 331 01 0	4014586279749	Fresa a corona HM QuickIN MAX Ø51/50	108,80	20	126
6 31 27 332 01 0	4014586279756	Fresa a corona HM QuickIN MAX Ø52/50	108,80	20	126
6 31 27 333 01 0	4014586279763	Fresa a corona HM QuickIN MAX Ø53/50	108,80	20	126
6 31 27 334 01 0	4014586279770	Fresa a corona HM QuickIN MAX Ø54/50	108,80	20	126
6 31 27 335 01 0	4014586279787	Fresa a corona HM QuickIN MAX Ø55/50	108,80	20	126
6 31 27 336 01 0	4014586279794	Fresa a corona HM QuickIN MAX Ø56/50	113,30	20	126
6 31 27 337 01 0	4014586279800	Fresa a corona HM QuickIN MAX Ø57/50	113,30	20	126
6 31 27 338 01 0	4014586279817	Fresa a corona HM QuickIN MAX Ø58/50	113,30	20	126
6 31 27 339 01 0	4014586279824	Fresa a corona HM QuickIN MAX Ø59/50	113,30	20	126
6 31 27 340 01 0	4014586279831	Fresa a corona HM QuickIN MAX Ø60/50	113,30	20	126
6 31 27 341 01 0	4014586279848	Fresa a corona HM QuickIN MAX Ø61/50	128,20	20	126
6 31 27 342 01 0	4014586279855	Fresa a corona HM QuickIN MAX Ø62/50	128,20	20	126
6 31 27 343 01 0	4014586279862	Fresa a corona HM QuickIN MAX Ø63/50	128,20	20	126
6 31 27 344 01 0	4014586279879	Fresa a corona HM QuickIN MAX Ø64/50	128,20	20	126
6 31 27 345 01 0	4014586279886	Fresa a corona HM QuickIN MAX Ø65/50	128,20	20	126
6 31 27 346 01 0	4014586279893	Fresa a corona HM QuickIN MAX Ø66/50	147,20	20	126
6 31 27 347 01 0	4014586279909	Fresa a corona HM QuickIN MAX Ø67/50	147,20	20	126
6 31 27 348 01 0	4014586279916	Fresa a corona HM QuickIN MAX Ø68/50	147,20	20	126
6 31 27 349 01 0	4014586279923	Fresa a corona HM QuickIN MAX Ø69/50	147,20	20	126
6 31 27 350 01 0	4014586279930	Fresa a corona HM QuickIN MAX Ø70/50	162,60	20	126
6 31 27 351 01 0	4014586279947	Fresa a corona HM QuickIN MAX Ø71/50	164,10	20	126
6 31 27 352 01 0	4014586279954	Fresa a corona HM QuickIN MAX Ø72/50	165,60	20	126
6 31 27 353 01 0	4014586279961	Fresa a corona HM QuickIN MAX Ø73/50	167,10	20	126
6 31 27 354 01 0	4014586279978	Fresa a corona HM QuickIN MAX Ø74/50	168,70	20	126
6 31 27 355 01 0	4014586279985	Fresa a corona HM QuickIN MAX Ø75/50	170,10	20	126
6 31 27 456 01 0	4014586304083	Fresa a corona HM QuickIN MAX Ø76/50	177,90	20	126
6 31 27 457 01 0	4014586304090	Fresa a corona HM QuickIN MAX Ø77/50	179,40	20	126
6 31 27 458 01 0	4014586304106	Fresa a corona HM QuickIN MAX Ø78/50	181,70	20	126
6 31 27 459 01 0	4014586304113	Fresa a corona HM QuickIN MAX Ø79/50	184,00	20	126
6 31 27 460 01 0	4014586304120	Fresa a corona HM QuickIN MAX Ø80/50	184,00	20	126
6 31 27 714 01 0	4014586346632	Fresa a corona HM Ultra 35 con attacco 3/4" Weldon	51,90	20	108

Nr. ordine	EAN	Descrizione	Prezzo in € IVA escl.	PK	Pagina
6 31 27 790 01 0	4014586353531	Fresa a corona HM Ultra 75 con attacco 3/4" Weldon	77,80	20	117
6 31 27 791 01 0	4014586353548	Fresa a corona HM Ultra 75 con attacco 3/4" Weldon	77,80	20	117
6 31 27 792 01 0	4014586353555	Fresa a corona HM Ultra 75 con attacco 3/4" Weldon	77,80	20	117
6 31 27 793 01 0	4014586353562	Fresa a corona HM Ultra 75 con attacco 3/4" Weldon	77,80	20	117
6 31 27 794 01 0	4014586353579	Fresa a corona HM Ultra 75 con attacco 3/4" Weldon	77,80	20	117
6 31 27 795 01 0	4014586353586	Fresa a corona HM Ultra 75 con attacco 3/4" Weldon	77,80	20	117
6 31 27 796 01 0	4014586353593	Fresa a corona HM Ultra 75 con attacco 3/4" Weldon	85,60	20	117
6 31 27 797 01 0	4014586353609	Fresa a corona HM Ultra 75 con attacco 3/4" Weldon	85,60	20	117
6 31 27 798 01 0	4014586353616	Fresa a corona HM Ultra 75 con attacco 3/4" Weldon	85,60	20	117
6 31 27 799 01 0	4014586353623	Fresa a corona HM Ultra 75 con attacco 3/4" Weldon	85,60	20	117
6 31 27 800 01 0	4014586353630	Fresa a corona HM Ultra 75 con attacco 3/4" Weldon	95,20	20	117
6 31 27 801 01 0	4014586353647	Fresa a corona HM Ultra 75 con attacco 3/4" Weldon	95,20	20	117
6 31 27 802 01 0	4014586353654	Fresa a corona HM Ultra 75 con attacco 3/4" Weldon	107,80	20	117
6 31 27 803 01 0	4014586353661	Fresa a corona HM Ultra 75 con attacco 3/4" Weldon	117,20	20	117
6 31 27 804 01 0	4014586353678	Fresa a corona HM Ultra 75 con attacco 3/4" Weldon	126,80	20	117
6 31 27 805 01 0	4014586353685	Fresa a corona HM Ultra 75 con attacco 3/4" Weldon	131,20	20	117
6 31 27 806 01 0	4014586353692	Fresa a corona HM Ultra 75 con attacco 3/4" Weldon	145,00	20	117
6 31 30 014 01 0	4014586331034	Fresa a corona QuickIN Plus Ø 14/20 HM	48,00	20	99
6 31 30 015 01 0	4014586331041	Fresa a corona QuickIN Plus Ø 15/20 HM	48,00	20	99
6 31 30 016 01 0	4014586331058	Fresa a corona QuickIN Plus Ø 16/20 HM	48,00	20	99
6 31 30 017 01 0	4014586331065	Fresa a corona QuickIN Plus Ø 17/20 HM	48,00	20	99
6 31 30 018 01 0	4014586331072	Fresa a corona QuickIN Plus Ø 18/20 HM	48,00	20	99
6 31 30 019 01 0	4014586331089	Fresa a corona QuickIN Plus Ø 19/20 HM	48,00	20	99
6 31 30 020 01 0	4014586331096	Fresa a corona QuickIN Plus Ø 20/20 HM	48,00	20	99
6 31 30 021 01 0	4014586331102	Fresa a corona QuickIN Plus Ø 21/20 HM	48,00	20	99
6 31 30 022 01 0	4014586331119	Fresa a corona QuickIN Plus Ø 22/20 HM	48,00	20	99
6 31 30 023 01 0	4014586331126	Fresa a corona QuickIN Plus Ø 23/20 HM	48,00	20	99
6 31 30 024 01 0	4014586331133	Fresa a corona QuickIN Plus Ø 24/20 HM	50,00	20	99
6 31 30 025 01 0	4014586331140	Fresa a corona QuickIN Plus Ø 25/20 HM	50,00	20	99
6 31 30 026 01 0	4014586331157	Fresa a corona QuickIN Plus Ø 26/20 HM	50,00	20	99
6 31 30 027 01 0	4014586331164	Fresa a corona QuickIN Plus Ø 27/20 HM	50,00	20	99
6 31 30 028 01 0	4014586331171	Fresa a corona QuickIN Plus Ø 28/20 HM	50,00	20	99
6 31 30 029 01 0	4014586331188	Fresa a corona QuickIN Plus Ø 29/20 HM	53,40	20	99
6 31 30 030 01 0	4014586331195	Fresa a corona QuickIN Plus Ø 30/20 HM	53,40	20	99
6 31 30 114 01 0	4014586331409	Fresa a corona QuickIN Plus Ø 14/20 HM riv.	61,30	20	99
6 31 30 115 01 0	4014586331416	Fresa a corona QuickIN Plus Ø 15/20 HM riv.	61,30	20	99
6 31 30 115 51 0	4014586368986	Fresa a corona QuickIN Plus Ø 19,5/20 HM riv	59,40	20	-
6 31 30 116 01 0	4014586331423	Fresa a corona QuickIN Plus Ø 16/20 HM riv.	61,30	20	99
6 31 30 117 01 0	4014586331430	Fresa a corona QuickIN Plus Ø 17/20 HM riv.	61,30	20	99
6 31 30 117 51 0	4014586368993	Fresa a corona QuickIN Plus Ø 19,5/20 HM riv	59,40	20	-
6 31 30 118 01 0	4014586331447	Fresa a corona QuickIN Plus Ø 18/20 HM riv.	64,50	20	99
6 31 30 119 01 0	4014586331454	Fresa a corona QuickIN Plus Ø 19/20 HM riv.	64,50	20	99
6 31 30 119 51 0	4014586369006	Fresa a corona QuickIN Plus Ø 19,5/20 HM riv	62,70	20	-
6 31 30 120 01 0	4014586331461	Fresa a corona QuickIN Plus Ø 20/20 HM riv.	64,50	20	99
6 31 30 121 01 0	4014586331478	Fresa a corona QuickIN Plus Ø 21/20 HM riv.	64,50	20	99
6 31 30 122 01 0	4014586331485	Fresa a corona QuickIN Plus Ø 22/20 HM riv.	64,50	20	99
6 31 30 123 01 0	4014586331492	Fresa a corona QuickIN Plus Ø 23/20 HM riv.	64,50	20	99
6 31 30 124 01 0	4014586331508	Fresa a corona QuickIN Plus Ø 24/20 HM riv.	68,60	20	99
6 31 30 125 01 0	4014586331515	Fresa a corona QuickIN Plus Ø 25/20 HM riv.	68,60	20	99
6 31 30 126 01 0	4014586331522	Fresa a corona QuickIN Plus Ø 26/20 HM riv.	68,60	20	99
6 31 30 127 01 0	4014586331539	Fresa a corona QuickIN Plus Ø 27/20 HM riv.	68,60	20	99
6 31 30 128 01 0	4014586331546	Fresa a corona QuickIN Plus Ø 28/20 HM riv.	68,60	20	99
6 31 30 129 01 0	4014586331553	Fresa a corona QuickIN Plus Ø 29/20 HM riv.	68,60	20	99
6 31 30 130 01 0	4014586331560	Fresa a corona QuickIN Plus Ø 30/20 HM riv.	68,60	20	99
6 31 31 014 01 0	4014586333274	Sega a tazza HM con attacco QuickIN PLUS Ø14	37,30	20	100
6 31 31 015 01 0	4014586333281	Sega a tazza HM con attacco QuickIN PLUS Ø15	37,30	20	100
6 31 31 016 01 0	4014586333298	Sega a tazza HM con attacco QuickIN PLUS Ø16	37,30	20	100
6 31 31 017 01 0	4014586333304	Sega a tazza HM con attacco QuickIN PLUS Ø17	37,30	20	100
6 31 31 018 01 0	4014586333311	Sega a tazza HM con attacco QuickIN PLUS Ø18	37,30	20	100
6 31 31 019 01 0	4014586333328	Sega a tazza HM con attacco QuickIN PLUS Ø19	37,30	20	100
6 31 31 020 01 0	4014586333335	Sega a tazza HM con attacco QuickIN PLUS Ø20	42,00	20	100
6 31 31 021 01 0	4014586333922	Sega a tazza HM con attacco QuickIN PLUS Ø21	42,00	20	100
6 31 31 022 01 0	4014586333342	Sega a tazza HM con attacco QuickIN PLUS Ø22	42,00	20	100
6 31 31 023 01 0	4014586333939	Sega a tazza HM con attacco QuickIN PLUS Ø23	42,00	20	100
6 31 31 024 01 0	4014586333359	Sega a tazza HM con attacco QuickIN PLUS Ø24	42,00	20	100
6 31 31 025 01 0	4014586333366	Sega a tazza HM con attacco QuickIN PLUS Ø25	42,00	20	100
6 31 31 026 01 0	4014586333373	Sega a tazza HM con attacco QuickIN PLUS Ø26	42,00	20	100
6 31 31 027 01 0	4014586333380	Sega a tazza HM con attacco QuickIN PLUS Ø27	42,00	20	100
6 31 31 028 01 0	4014586333946	Sega a tazza HM con attacco QuickIN PLUS Ø28	42,00	20	100
6 31 31 029 01 0	4014586333397	Sega a tazza HM con attacco QuickIN PLUS Ø29	45,30	20	100
6 31 31 030 01 0	4014586333403	Sega a tazza HM con attacco QuickIN PLUS Ø30	45,30	20	100
6 31 31 031 01 0	4014586333953	Sega a tazza HM con attacco QuickIN PLUS Ø31	48,60	20	100
6 31 31 032 01 0	4014586333410	Sega a tazza HM con attacco QuickIN PLUS Ø32	48,60	20	100
6 31 31 033 01 0	4014586333427	Sega a tazza HM con attacco QuickIN PLUS Ø33	48,60	20	100
6 31 31 034 01 0	4014586333960	Sega a tazza HM con attacco QuickIN PLUS Ø34	52,50	20	100
6 31 31 035 01 0	4014586333434	Sega a tazza HM con attacco QuickIN PLUS Ø35	52,50	20	100



Nr. ordine	EAN	Descrizione	Prezzo in € IVA escl.	PK	Pagina
6 31 31 036 01 0	4014586333977	Sega a tazza HM con attacco QuickIN PLUS Ø36	57,60	20	100
6 31 31 037 01 0	4014586333441	Sega a tazza HM con attacco QuickIN PLUS Ø37	57,60	20	100
6 31 31 038 01 0	4014586333458	Sega a tazza HM con attacco QuickIN PLUS Ø38	57,60	20	100
6 31 31 039 01 0	4014586333984	Sega a tazza HM con attacco QuickIN PLUS Ø39	57,60	20	100
6 31 31 040 01 0	4014586333465	Sega a tazza HM con attacco QuickIN PLUS Ø40	57,60	20	100
6 31 31 041 01 0	4014586333991	Sega a tazza HM con attacco QuickIN PLUS Ø41	57,60	20	100
6 31 31 042 01 0	4014586333472	Sega a tazza HM con attacco QuickIN PLUS Ø42	57,60	20	100
6 31 31 043 01 0	4014586334004	Sega a tazza HM con attacco QuickIN PLUS Ø43	63,20	20	100
6 31 31 044 01 0	4014586333489	Sega a tazza HM con attacco QuickIN PLUS Ø44	63,20	20	100
6 31 31 045 01 0	4014586334011	Sega a tazza HM con attacco QuickIN PLUS Ø45	63,20	20	100
6 31 31 046 01 0	4014586334028	Sega a tazza HM con attacco QuickIN PLUS Ø46	63,20	20	100
6 31 31 047 01 0	4014586334035	Sega a tazza HM con attacco QuickIN PLUS Ø47	63,20	20	100
6 31 31 048 01 0	4014586334042	Sega a tazza HM con attacco QuickIN PLUS Ø48	67,40	20	100
6 31 31 049 01 0	4014586334059	Sega a tazza HM con attacco QuickIN PLUS Ø49	67,40	20	100
6 31 31 050 01 0	4014586333496	Sega a tazza HM con attacco QuickIN PLUS Ø50	67,40	20	100
6 31 31 051 01 0	4014586333502	Sega a tazza HM con attacco QuickIN PLUS Ø51	67,40	20	100
6 31 31 052 01 0	4014586334066	Sega a tazza HM con attacco QuickIN PLUS Ø52	67,40	20	100
6 31 31 053 01 0	4014586334073	Sega a tazza HM con attacco QuickIN PLUS Ø53	69,40	20	100
6 31 31 054 01 0	4014586333519	Sega a tazza HM con attacco QuickIN PLUS Ø54	69,40	20	100
6 31 31 055 01 0	4014586366470	Sega a tazza HM con attacco QuickIN PLUS	72,10	20	100
6 31 31 056 01 0	4014586366487	Sega a tazza HM con attacco QuickIN PLUS	78,30	20	100
6 31 31 057 01 0	4014586366494	Sega a tazza HM con attacco QuickIN PLUS	84,70	20	100
6 31 31 058 01 0	4014586366500	Sega a tazza HM con attacco QuickIN PLUS	91,00	20	100
6 31 31 059 01 0	4014586366517	Sega a tazza HM con attacco QuickIN PLUS	98,70	20	100
6 31 31 060 01 0	4014586366524	Sega a tazza HM con attacco QuickIN PLUS	106,20	20	100
6 31 31 065 01 0	4014586366531	Sega a tazza HM con attacco QuickIN PLUS	108,60	20	100
6 31 31 068 01 0	4014586366548	Sega a tazza HM con attacco QuickIN PLUS	112,50	20	100
6 31 31 070 01 0	4014586366555	Sega a tazza HM con attacco QuickIN PLUS	117,60	20	100
6 31 31 075 01 0	4014586366562	Sega a tazza HM con attacco QuickIN PLUS	120,10	20	100
6 31 31 080 01 0	4014586366579	Sega a tazza HM con attacco QuickIN PLUS	125,10	20	100
6 31 31 421 01 0	4014586333526	Sega a tazza HM per tubi con attacco QuickIN PLUS Ø21	47,40	20	100
6 31 31 422 01 0	4014586334349	Sega a tazza HM per tubi con attacco QuickIN PLUS Ø22	47,40	20	100
6 31 31 423 01 0	4014586334356	Sega a tazza HM per tubi con attacco QuickIN PLUS Ø23	47,40	20	100
6 31 31 424 01 0	4014586334363	Sega a tazza HM per tubi con attacco QuickIN PLUS Ø24	47,40	20	100
6 31 31 425 01 0	4014586333533	Sega a tazza HM per tubi con attacco QuickIN PLUS Ø25	47,40	20	100
6 31 31 426 01 0	4014586334370	Sega a tazza HM per tubi con attacco QuickIN PLUS Ø26	47,40	20	100
6 31 31 427 01 0	4014586333540	Sega a tazza HM per tubi con attacco QuickIN PLUS Ø27	47,40	20	100
6 31 31 428 01 0	4014586333557	Sega a tazza HM per tubi con attacco QuickIN PLUS Ø28	47,40	20	100
6 31 31 429 01 0	4014586334387	Sega a tazza HM per tubi con attacco QuickIN PLUS Ø29	50,70	20	100
6 31 31 430 01 0	4014586333564	Sega a tazza HM per tubi con attacco QuickIN PLUS Ø30	50,70	20	100
6 31 31 431 01 0	4014586334394	Sega a tazza HM per tubi con attacco QuickIN PLUS Ø31	57,30	20	100
6 31 31 432 01 0	4014586334400	Sega a tazza HM per tubi con attacco QuickIN PLUS Ø32	57,30	20	100
6 31 31 433 01 0	4014586333571	Sega a tazza HM per tubi con attacco QuickIN PLUS Ø33	57,30	20	100
6 31 31 434 01 0	4014586334417	Sega a tazza HM per tubi con attacco QuickIN PLUS Ø34	60,60	20	100
6 31 31 435 01 0	4014586333588	Sega a tazza HM per tubi con attacco QuickIN PLUS Ø35	60,60	20	100
6 31 31 436 01 0	4014586334424	Sega a tazza HM per tubi con attacco QuickIN PLUS Ø36	67,90	20	100
6 31 31 437 01 0	4014586334431	Sega a tazza HM per tubi con attacco QuickIN PLUS Ø37	67,90	20	100
6 31 31 438 01 0	4014586334448	Sega a tazza HM per tubi con attacco QuickIN PLUS Ø38	67,90	20	100
6 31 31 439 01 0	4014586334455	Sega a tazza HM per tubi con attacco QuickIN PLUS Ø39	67,90	20	100
6 31 31 440 01 0	4014586333595	Sega a tazza HM per tubi con attacco QuickIN PLUS Ø40	67,90	20	100
6 31 31 441 01 0	4014586334462	Sega a tazza HM per tubi con attacco QuickIN PLUS Ø41	77,30	20	100
6 31 31 442 01 0	4014586333601	Sega a tazza HM per tubi con attacco QuickIN PLUS Ø42	77,30	20	100
6 31 31 443 01 0	4014586334479	Sega a tazza HM per tubi con attacco QuickIN PLUS Ø43	77,30	20	100
6 31 31 444 01 0	4014586334486	Sega a tazza HM per tubi con attacco QuickIN PLUS Ø44	77,30	20	100
6 31 31 445 01 0	4014586334493	Sega a tazza HM per tubi con attacco QuickIN PLUS Ø45	77,30	20	100
6 31 31 446 01 0	4014586334509	Sega a tazza HM per tubi con attacco QuickIN PLUS Ø46	84,00	20	100
6 31 31 447 01 0	4014586334516	Sega a tazza HM per tubi con attacco QuickIN PLUS Ø47	84,00	20	100
6 31 31 448 01 0	4014586333618	Sega a tazza HM per tubi con attacco QuickIN PLUS Ø48	84,00	20	100
6 31 31 449 01 0	4014586334523	Sega a tazza HM per tubi con attacco QuickIN PLUS Ø49	84,00	20	100
6 31 31 450 01 0	4014586333625	Sega a tazza HM per tubi con attacco QuickIN PLUS Ø50	84,00	20	100
6 31 31 451 01 0	4014586333632	Sega a tazza HM per tubi con attacco QuickIN PLUS Ø51	86,70	20	100
6 31 31 452 01 0	4014586334530	Sega a tazza HM per tubi con attacco QuickIN PLUS Ø52	86,70	20	100
6 31 31 453 01 0	4014586334547	Sega a tazza HM per tubi con attacco QuickIN PLUS Ø53	86,70	20	100
6 31 31 454 01 0	4014586333649	Sega a tazza HM per tubi con attacco QuickIN PLUS Ø54	86,70	20	100
6 31 31 455 01 0	4014586366678	Sega a tazza HM per tubi con attacco QuickIN PLUS	88,50	20	100
6 31 31 456 01 0	4014586366685	Sega a tazza HM per tubi con attacco QuickIN PLUS	91,00	20	100
6 31 31 457 01 0	4014586366692	Sega a tazza HM per tubi con attacco QuickIN PLUS	94,80	20	100
6 31 31 458 01 0	4014586366708	Sega a tazza HM per tubi con attacco QuickIN PLUS	103,60	20	100
6 31 31 459 01 0	4014586366715	Sega a tazza HM per tubi con attacco QuickIN PLUS	108,60	20	100
6 31 31 460 01 0	4014586366722	Sega a tazza HM per tubi con attacco QuickIN PLUS	113,70	20	100
6 31 31 465 01 0	4014586366739	Sega a tazza HM per tubi con attacco QuickIN PLUS	123,90	20	100
6 31 31 468 01 0	4014586366746	Sega a tazza HM per tubi con attacco QuickIN PLUS	131,40	20	100
6 31 33 119 05 1	4014586611471	Fresa a corona HSS-NOVA 25 Ø 12 x 25 QuickIN	20,80	20	117
6 31 33 119 05 2	4014586611501	Fresa a corona HSS-NOVA 50 Ø 12 x 50 QuickIN	29,00	20	118
6 31 33 120 06 7	4014586615578	Fresa a corona HSS-DURA 25 Ø 12 x 25 QuickIN TIN	30,60	20	119
6 31 33 120 06 8	4014586615639	Fresa a corona HSS-DURA 50 Ø 12 x 50 QuickIN TIN	38,80	20	120

Nr. ordine	EAN	Descrizione	Prezzo in € IVA escl.	PK	Pagina
6 31 33 129 05 1	4014586611815	Fresa a corona HSS-NOVA 25 Ø 13 x 25 QuickIN	20,80	20	117
6 31 33 129 05 2	4014586611853	Fresa a corona HSS-NOVA 50 Ø 13 x 50 QuickIN	29,00	20	118
6 31 33 130 06 7	4014586611822	Fresa a corona HSS-DURA 25 Ø 13 x 25 QuickIN TIN	30,60	20	119
6 31 33 130 06 8	4014586611860	Fresa a corona HSS-DURA 50 Ø 13 x 50 QuickIN TIN	38,80	20	120
6 31 33 140 05 1	4014586611891	Fresa a corona HSS-NOVA 25 Ø 14 x 25 QuickIN	20,80	20	117
6 31 33 140 05 2	4014586611938	Fresa a corona HSS-NOVA 50 Ø 14 x 50 QuickIN	29,00	20	118
6 31 33 140 06 7	4014586611907	Fresa a corona HSS-DURA 25 Ø 14 x 25 QuickIN TIN	30,60	20	119
6 31 33 140 06 8	4014586611945	Fresa a corona HSS-DURA 50 Ø 14 x 50 QuickIN TIN	38,80	20	120
6 31 33 150 05 1	4014586612188	Fresa a corona HSS-NOVA 25 Ø 15 x 25 QuickIN	20,80	20	117
6 31 33 150 05 2	4014586612225	Fresa a corona HSS-NOVA 50 Ø 15 x 50 QuickIN	29,00	20	118
6 31 33 150 06 7	4014586612195	Fresa a corona HSS-DURA 25 Ø 15 x 25 QuickIN TIN	30,60	20	119
6 31 33 150 06 8	4014586612232	Fresa a corona HSS-DURA 50 Ø 15 x 50 QuickIN TIN	38,80	20	120
6 31 33 159 05 1	4014586612263	Fresa a corona HSS-NOVA 25 Ø 16 x 25 QuickIN	20,80	20	117
6 31 33 159 05 2	4014586612300	Fresa a corona HSS-NOVA 50 Ø 16 x 50 QuickIN	29,00	20	118
6 31 33 160 06 7	4014586612270	Fresa a corona HSS-DURA 25 Ø 16 x 25 QuickIN TIN	30,60	20	119
6 31 33 160 06 8	4014586612317	Fresa a corona HSS-DURA 50 Ø 16 x 50 QuickIN TIN	38,80	20	120
6 31 33 170 05 1	4014586612485	Fresa a corona HSS-NOVA 25 Ø 17 x 25 QuickIN	22,50	20	117
6 31 33 170 05 2	4014586612522	Fresa a corona HSS-NOVA 50 Ø 17 x 50 QuickIN	31,70	20	118
6 31 33 170 06 7	4014586612492	Fresa a corona HSS-DURA 25 Ø 17 x 25 QuickIN TIN	33,40	20	119
6 31 33 170 06 8	4014586612539	Fresa a corona HSS-DURA 50 Ø 17 x 50 QuickIN TIN	41,70	20	120
6 31 33 180 05 1	4014586612560	Fresa a corona HSS-NOVA 25 Ø 18 x 25 QuickIN	22,50	20	117
6 31 33 180 05 2	4014586612607	Fresa a corona HSS-NOVA 50 Ø 18 x 50 QuickIN	31,70	20	118
6 31 33 180 06 7	4014586612577	Fresa a corona HSS-DURA 25 Ø 18 x 25 QuickIN TIN	33,40	20	119
6 31 33 180 06 8	4014586612614	Fresa a corona HSS-DURA 50 Ø 18 x 50 QuickIN TIN	41,70	20	120
6 31 33 189 05 1	4014586612713	Fresa a corona HSS-NOVA 25 Ø 19 x 25 QuickIN	22,50	20	117
6 31 33 189 05 2	4014586612751	Fresa a corona HSS-NOVA 50 Ø 19 x 50 QuickIN	31,70	20	118
6 31 33 190 06 7	4014586612720	Fresa a corona HSS-DURA 25 Ø 19 x 25 QuickIN TIN	33,40	20	119
6 31 33 190 06 8	4014586612768	Fresa a corona HSS-DURA 50 Ø 19 x 50 QuickIN TIN	41,70	20	120
6 31 33 199 05 2	4014586612904	Fresa a corona HSS-NOVA 50 Ø 20 x 50 QuickIN	37,00	20	118
6 31 33 199 06 3	4014586612874	Fresa a corona HSS-NOVA 25 Ø 20 x 25 QuickIN	26,30	20	117
6 31 33 200 06 7	4014586612867	Fresa a corona HSS-DURA 25 Ø 20 x 25 QuickIN TIN	37,40	20	119
6 31 33 200 06 8	4014586612911	Fresa a corona HSS-DURA 50 Ø 20 x 50 QuickIN TIN	47,20	20	120
6 31 33 210 05 1	4014586613123	Fresa a corona HSS-NOVA 25 Ø 21 x 25 QuickIN	26,30	20	117
6 31 33 210 05 2	4014586613161	Fresa a corona HSS-NOVA 50 Ø 21 x 50 QuickIN	37,00	20	118
6 31 33 210 06 7	4014586613130	Fresa a corona HSS-DURA 25 Ø 21 x 25 QuickIN TIN	37,40	20	119
6 31 33 210 06 8	4014586613178	Fresa a corona HSS-DURA 50 Ø 21 x 50 QuickIN TIN	47,20	20	120
6 31 33 219 05 1	4014586613215	Fresa a corona HSS-NOVA 25 Ø 22 x 25 QuickIN	26,30	20	117
6 31 33 219 05 2	4014586613253	Fresa a corona HSS-NOVA 50 Ø 22 x 50 QuickIN	37,00	20	118
6 31 33 220 06 7	4014586613222	Fresa a corona HSS-DURA 25 Ø 22 x 25 QuickIN TIN	37,40	20	119
6 31 33 220 06 8	4014586613260	Fresa a corona HSS-DURA 50 Ø 22 x 50 QuickIN TIN	47,20	20	120
6 31 33 229 05 1	4014586613406	Fresa a corona HSS-NOVA 25 Ø 23 x 25 QuickIN	30,20	20	117
6 31 33 229 05 2	4014586613444	Fresa a corona HSS-NOVA 50 Ø 23 x 50 QuickIN	37,00	20	118
6 31 33 230 06 7	4014586613413	Fresa a corona HSS-DURA 25 Ø 23 x 25 QuickIN TIN	45,80	20	119
6 31 33 230 06 8	4014586613451	Fresa a corona HSS-DURA 50 Ø 23 x 50 QuickIN TIN	55,40	20	120
6 31 33 240 05 1	4014586613499	Fresa a corona HSS-NOVA 25 Ø 24 x 25 QuickIN	30,20	20	117
6 31 33 240 05 2	4014586613536	Fresa a corona HSS-NOVA 50 Ø 24 x 50 QuickIN	39,80	20	118
6 31 33 240 06 7	4014586613505	Fresa a corona HSS-DURA 25 Ø 24 x 25 QuickIN TIN	45,80	20	119
6 31 33 240 06 8	4014586613543	Fresa a corona HSS-DURA 50 Ø 24 x 50 QuickIN TIN	55,40	20	120
6 31 33 250 05 1	4014586613635	Fresa a corona HSS-NOVA 25 Ø 25 x 25 QuickIN	30,20	20	117
6 31 33 250 05 2	4014586613673	Fresa a corona HSS-NOVA 50 Ø 25 x 50 QuickIN	44,90	20	118
6 31 33 250 06 7	4014586613642	Fresa a corona HSS-DURA 25 Ø 25 x 25 QuickIN TIN	45,80	20	119
6 31 33 250 06 8	4014586613680	Fresa a corona HSS-DURA 50 Ø 25 x 50 QuickIN TIN	55,40	20	120
6 31 33 259 05 1	4014586613727	Fresa a corona HSS-NOVA 25 Ø 26 x 25 QuickIN	35,30	20	117
6 31 33 259 05 2	4014586613765	Fresa a corona HSS-NOVA 50 Ø 26 x 50 QuickIN	44,90	20	118
6 31 33 260 06 7	4014586613734	Fresa a corona HSS-DURA 25 Ø 26 x 25 QuickIN TIN	49,90	20	119
6 31 33 260 06 8	4014586613772	Fresa a corona HSS-DURA 50 Ø 26 x 50 QuickIN TIN	62,50	20	120
6 31 33 270 05 1	4014586613819	Fresa a corona HSS-NOVA 25 Ø 27 x 25 QuickIN	35,30	20	117
6 31 33 270 05 2	4014586613857	Fresa a corona HSS-NOVA 50 Ø 27 x 50 QuickIN	44,90	20	118
6 31 33 270 06 7	4014586613826	Fresa a corona HSS-DURA 25 Ø 27 x 25 QuickIN TIN	49,90	20	119
6 31 33 270 06 8	4014586613864	Fresa a corona HSS-DURA 50 Ø 27 x 50 QuickIN TIN	62,50	20	120
6 31 33 279 05 1	4014586613901	Fresa a corona HSS-NOVA 25 Ø 28 x 25 QuickIN	37,60	20	117
6 31 33 279 05 2	4014586613949	Fresa a corona HSS-NOVA 50 Ø 28 x 50 QuickIN	52,90	20	118
6 31 33 280 06 7	4014586613918	Fresa a corona HSS-DURA 25 Ø 28 x 25 QuickIN TIN	54,00	20	119
6 31 33 280 06 8	4014586613956	Fresa a corona HSS-DURA 50 Ø 28 x 50 QuickIN TIN	68,00	20	120
6 31 33 289 05 1	4014586613994	Fresa a corona HSS-NOVA 25 Ø 29 x 25 QuickIN	37,60	20	117
6 31 33 289 05 2	4014586614038	Fresa a corona HSS-NOVA 50 Ø 29 x 50 QuickIN	52,90	20	118
6 31 33 290 06 7	4014586614007	Fresa a corona HSS-DURA 25 Ø 29 x 25 QuickIN TIN	54,00	20	119
6 31 33 290 06 8	4014586614045	Fresa a corona HSS-DURA 50 Ø 29 x 50 QuickIN TIN	68,00	20	120
6 31 33 299 05 1	4014586614229	Fresa a corona HSS-NOVA 25 Ø 30 x 25 QuickIN	40,30	20	117
6 31 33 299 05 2	4014586614267	Fresa a corona HSS-NOVA 50 Ø 30 x 50 QuickIN	52,90	20	118
6 31 33 300 06 7	4014586614236	Fresa a corona HSS-DURA 25 Ø 30 x 25 QuickIN TIN	59,60	20	119
6 31 33 300 06 8	4014586614274	Fresa a corona HSS-DURA 50 Ø 30 x 50 QuickIN TIN	75,00	20	120
6 31 33 309 05 1	4014586614311	Fresa a corona HSS-NOVA 25 Ø 31 x 25 QuickIN	40,30	20	117
6 31 33 309 05 2	4014586614359	Fresa a corona HSS-NOVA 50 Ø 31 x 50 QuickIN	59,40	20	118
6 31 33 310 06 7	4014586614328	Fresa a corona HSS-DURA 25 Ø 31 x 25 QuickIN TIN	59,60	20	119
6 31 33 310 06 8	4014586614366	Fresa a corona HSS-DURA 50 Ø 31 x 50 QuickIN TIN	75,00	20	120



Nr. ordine	EAN	Descrizione	Prezzo in € IVA escl.	PK	Pagina
6 31 33 319 05 1	4014586614397	Fresa a corona HSS-NOVA 25 Ø 32 x 25 QuickIN	46,50	20	117
6 31 33 319 05 2	4014586614434	Fresa a corona HSS-NOVA 50 Ø 32 x 50 QuickIN	59,40	20	118
6 31 33 320 06 7	4014586614403	Fresa a corona HSS-DURA 25 Ø 32 x 25 QuickIN TIN	68,00	20	119
6 31 33 320 06 8	4014586614441	Fresa a corona HSS-DURA 50 Ø 32 x 50 QuickIN TIN	84,60	20	120
6 31 33 329 05 1	4014586614489	Fresa a corona HSS-NOVA 25 Ø 33 x 25 QuickIN	46,50	20	117
6 31 33 329 05 2	4014586614526	Fresa a corona HSS-NOVA 50 Ø 33 x 50 QuickIN	66,20	20	118
6 31 33 330 06 7	4014586614496	Fresa a corona HSS-DURA 25 Ø 33 x 25 QuickIN TIN	68,00	20	119
6 31 33 330 06 8	4014586614533	Fresa a corona HSS-DURA 50 Ø 33 x 50 QuickIN TIN	84,60	20	120
6 31 33 339 05 1	4014586614564	Fresa a corona HSS-NOVA 25 Ø 34 x 25 QuickIN	52,80	20	117
6 31 33 339 05 2	4014586614601	Fresa a corona HSS-NOVA 50 Ø 34 x 50 QuickIN	66,20	20	118
6 31 33 340 06 7	4014586614571	Fresa a corona HSS-DURA 25 Ø 34 x 25 QuickIN TIN	75,00	20	119
6 31 33 340 06 8	4014586614618	Fresa a corona HSS-DURA 50 Ø 34 x 50 QuickIN TIN	94,30	20	120
6 31 33 350 05 1	4014586614649	Fresa a corona HSS-NOVA 25 Ø 35 x 25 QuickIN	52,80	20	118
6 31 33 350 05 2	4014586614687	Fresa a corona HSS-NOVA 50 Ø 35 x 50 QuickIN	66,20	20	118
6 31 33 350 06 7	4014586614656	Fresa a corona HSS-DURA 25 Ø 35 x 25 QuickIN TIN	75,00	20	119
6 31 33 350 06 8	4014586614694	Fresa a corona HSS-DURA 50 Ø 35 x 50 QuickIN TIN	94,30	20	120
6 31 33 359 05 1	4014586614731	Fresa a corona HSS-NOVA 25 Ø 36 x 25 QuickIN	52,80	20	118
6 31 33 359 05 2	4014586614779	Fresa a corona HSS-NOVA 50 Ø 36 x 50 QuickIN	75,30	20	118
6 31 33 360 06 7	4014586614748	Fresa a corona HSS-DURA 25 Ø 36 x 25 QuickIN TIN	75,00	20	119
6 31 33 360 06 8	4014586614786	Fresa a corona HSS-DURA 50 Ø 36 x 50 QuickIN TIN	94,30	20	120
6 31 33 369 05 1	4014586614823	Fresa a corona HSS-NOVA 25 Ø 37 x 25 QuickIN	61,40	20	118
6 31 33 369 05 2	4014586614861	Fresa a corona HSS-NOVA 50 Ø 37 x 50 QuickIN	75,30	20	118
6 31 33 370 06 7	4014586614830	Fresa a corona HSS-DURA 25 Ø 37 x 25 QuickIN TIN	84,60	20	119
6 31 33 370 06 8	4014586614878	Fresa a corona HSS-DURA 50 Ø 37 x 50 QuickIN TIN	105,50	20	120
6 31 33 379 05 1	4014586614908	Fresa a corona HSS-NOVA 25 Ø 38 x 25 QuickIN	61,40	20	118
6 31 33 379 05 2	4014586614946	Fresa a corona HSS-NOVA 50 Ø 38 x 50 QuickIN	75,30	20	118
6 31 33 380 06 7	4014586614915	Fresa a corona HSS-DURA 25 Ø 38 x 25 QuickIN TIN	84,60	20	119
6 31 33 380 06 8	4014586614953	Fresa a corona HSS-DURA 50 Ø 38 x 50 QuickIN TIN	105,50	20	120
6 31 33 389 05 1	4014586614984	Fresa a corona HSS-NOVA 25 Ø 39 x 25 QuickIN	61,40	20	118
6 31 33 389 05 2	4014586615028	Fresa a corona HSS-NOVA 50 Ø 39 x 50 QuickIN	85,80	20	118
6 31 33 390 06 7	4014586614991	Fresa a corona HSS-DURA 25 Ø 39 x 25 QuickIN TIN	84,60	20	119
6 31 33 390 06 8	4014586615035	Fresa a corona HSS-DURA 50 Ø 39 x 50 QuickIN TIN	105,50	20	120
6 31 33 399 05 1	4014586615066	Fresa a corona HSS-NOVA 25 Ø 40 x 25 QuickIN	69,10	20	118
6 31 33 399 05 2	4014586615103	Fresa a corona HSS-NOVA 50 Ø 40 x 50 QuickIN	85,80	20	118
6 31 33 400 06 7	4014586615073	Fresa a corona HSS-DURA 25 Ø 40 x 25 QuickIN TIN	94,30	20	119
6 31 33 400 06 8	4014586615110	Fresa a corona HSS-DURA 50 Ø 40 x 50 QuickIN TIN	118,00	20	120
6 31 33 409 05 1	4014586615158	Fresa a corona HSS-NOVA 25 Ø 41 x 25 QuickIN	69,10	20	118
6 31 33 409 05 2	4014586615196	Fresa a corona HSS-NOVA 50 Ø 41 x 50 QuickIN	92,40	20	118
6 31 33 410 06 7	4014586615165	Fresa a corona HSS-DURA 25 Ø 41 x 25 QuickIN TIN	94,30	20	119
6 31 33 410 06 8	4014586615202	Fresa a corona HSS-DURA 50 Ø 41 x 50 QuickIN TIN	118,00	20	120
6 31 33 420 05 1	4014586615233	Fresa a corona HSS-NOVA 25 Ø 42 x 25 QuickIN	75,30	20	118
6 31 33 420 05 2	4014586615271	Fresa a corona HSS-NOVA 50 Ø 42 x 50 QuickIN	100,50	20	118
6 31 33 420 06 7	4014586615240	Fresa a corona HSS-DURA 25 Ø 42 x 25 QuickIN TIN	102,80	20	119
6 31 33 420 06 8	4014586615288	Fresa a corona HSS-DURA 50 Ø 42 x 50 QuickIN TIN	129,20	20	120
6 31 33 429 05 1	4014586615318	Fresa a corona HSS-NOVA 25 Ø 43 x 25 QuickIN	75,30	20	118
6 31 33 429 05 2	4014586615356	Fresa a corona HSS-NOVA 50 Ø 43 x 50 QuickIN	100,50	20	118
6 31 33 430 06 7	4014586615325	Fresa a corona HSS-DURA 25 Ø 43 x 25 QuickIN TIN	102,80	20	119
6 31 33 430 06 8	4014586615363	Fresa a corona HSS-DURA 50 Ø 43 x 50 QuickIN TIN	129,20	20	120
6 31 33 439 05 1	4014586615394	Fresa a corona HSS-NOVA 25 Ø 44 x 25 QuickIN	79,10	20	118
6 31 33 439 05 2	4014586615431	Fresa a corona HSS-NOVA 50 Ø 44 x 50 QuickIN	100,50	20	118
6 31 33 440 06 7	4014586615400	Fresa a corona HSS-DURA 25 Ø 44 x 25 QuickIN TIN	109,60	20	119
6 31 33 440 06 8	4014586615448	Fresa a corona HSS-DURA 50 Ø 44 x 50 QuickIN TIN	138,80	20	120
6 31 33 449 05 1	4014586615479	Fresa a corona HSS-NOVA 25 Ø 45 x 25 QuickIN	79,10	20	118
6 31 33 449 05 2	4014586615516	Fresa a corona HSS-NOVA 50 Ø 45 x 50 QuickIN	105,70	20	118
6 31 33 450 06 7	4014586615486	Fresa a corona HSS-DURA 25 Ø 45 x 25 QuickIN TIN	109,60	20	119
6 31 33 450 06 8	4014586615523	Fresa a corona HSS-DURA 50 Ø 45 x 50 QuickIN TIN	138,80	20	120
6 31 33 459 05 1	4014586615561	Fresa a corona HSS-NOVA 25 Ø 46 x 25 QuickIN	90,40	20	118
6 31 33 459 05 2	4014586615622	Fresa a corona HSS-NOVA 50 Ø 46 x 50 QuickIN	116,20	20	118
6 31 33 460 06 7	4014586615585	Fresa a corona HSS-DURA 25 Ø 46 x 25 QuickIN TIN	122,10	20	119
6 31 33 460 06 8	4014586615646	Fresa a corona HSS-DURA 50 Ø 46 x 50 QuickIN TIN	155,40	20	120
6 31 33 469 05 1	4014586615684	Fresa a corona HSS-NOVA 25 Ø 47 x 25 QuickIN	90,40	20	118
6 31 33 469 05 2	4014586615721	Fresa a corona HSS-NOVA 50 Ø 47 x 50 QuickIN	116,20	20	118
6 31 33 470 06 7	4014586615691	Fresa a corona HSS-DURA 25 Ø 47 x 25 QuickIN TIN	122,10	20	119
6 31 33 470 06 8	4014586615738	Fresa a corona HSS-DURA 50 Ø 47 x 50 QuickIN TIN	155,40	20	120
6 31 33 479 05 1	4014586615769	Fresa a corona HSS-NOVA 25 Ø 48 x 25 QuickIN	94,20	20	118
6 31 33 479 05 2	4014586615806	Fresa a corona HSS-NOVA 50 Ø 48 x 50 QuickIN	121,50	20	118
6 31 33 480 06 7	4014586615776	Fresa a corona HSS-DURA 25 Ø 48 x 25 QuickIN TIN	133,20	20	119
6 31 33 480 06 8	4014586615813	Fresa a corona HSS-DURA 50 Ø 48 x 50 QuickIN TIN	166,60	20	120
6 31 33 489 05 1	4014586615844	Fresa a corona HSS-NOVA 25 Ø 49 x 25 QuickIN	94,20	20	118
6 31 33 489 05 2	4014586615882	Fresa a corona HSS-NOVA 50 Ø 49 x 50 QuickIN	121,50	20	118
6 31 33 490 06 7	4014586615851	Fresa a corona HSS-DURA 25 Ø 49 x 25 QuickIN TIN	133,20	20	119
6 31 33 490 06 8	4014586615899	Fresa a corona HSS-DURA 50 Ø 49 x 50 QuickIN TIN	166,60	20	120
6 31 33 499 05 1	4014586615981	Fresa a corona HSS-NOVA 25 Ø 50 x 25 QuickIN	94,20	20	118
6 31 33 499 05 2	4014586616018	Fresa a corona HSS-NOVA 50 Ø 50 x 50 QuickIN	125,50	20	118
6 31 33 500 06 7	4014586615592	Fresa a corona HSS-DURA 25 Ø 50 x 25 QuickIN TIN	133,20	20	119
6 31 33 500 06 8	4014586615653	Fresa a corona HSS-DURA 50 Ø 50 x 50 QuickIN TIN	166,60	20	120

Nr. ordine	EAN	Descrizione	Prezzo in € IVA escl.	PK	Pagina
6 31 33 999 01 0	4014586375571	Set di accessori Best of frese a corona HSS NOVA 50 QI 12,14,16,18,20,22 mm	189,00	20	117
6 31 34 120 05 1	4014586611457	Fresa a corona HSS-NOVA 25 Ø 12 x 25 Weldon	20,80	20	105
6 31 34 120 05 2	4014586611488	Fresa a corona HSS-NOVA 50 Ø 12 x 50 Weldon	29,00	20	106
6 31 34 120 07 5	4014586611464	Fresa a corona HSS-DURA 25 Ø 12 x 25 Weldon TIN	30,60	20	107
6 31 34 120 07 6	4014586611495	Fresa a corona HSS-DURA 50 Ø 12 x 50 Weldon TIN	38,80	20	107
6 31 34 130 05 1	4014586611792	Fresa a corona HSS-NOVA 25 Ø 13 x 25 Weldon	20,80	20	105
6 31 34 130 05 2	4014586611839	Fresa a corona HSS-NOVA 50 Ø 13 x 50 Weldon	29,00	20	106
6 31 34 130 07 5	4014586611808	Fresa a corona HSS-DURA 25 Ø 13 x 25 Weldon TIN	30,60	20	107
6 31 34 130 07 6	4014586611846	Fresa a corona HSS-DURA 50 Ø 13 x 50 Weldon TIN	38,80	20	107
6 31 34 140 05 1	4014586611877	Fresa a corona HSS-NOVA 25 Ø 14 x 25 Weldon	20,80	20	105
6 31 34 140 05 2	4014586611914	Fresa a corona HSS-NOVA 50 Ø 14 x 50 Weldon	29,00	20	106
6 31 34 140 07 5	4014586611884	Fresa a corona HSS-DURA 25 Ø 14 x 25 Weldon TIN	30,60	20	107
6 31 34 140 07 6	4014586611921	Fresa a corona HSS-DURA 50 Ø 14 x 50 Weldon TIN	38,80	20	107
6 31 34 150 05 1	4014586612164	Fresa a corona HSS-NOVA 25 Ø 15 x 25 Weldon	20,80	20	105
6 31 34 150 05 2	4014586612201	Fresa a corona HSS-NOVA 50 Ø 15 x 50 Weldon	29,00	20	106
6 31 34 150 07 5	4014586612171	Fresa a corona HSS-DURA 25 Ø 15 x 25 Weldon TIN	30,60	20	107
6 31 34 150 07 6	4014586612218	Fresa a corona HSS-DURA 50 Ø 15 x 50 Weldon TIN	38,80	20	107
6 31 34 160 05 1	4014586612249	Fresa a corona HSS-NOVA 25 Ø 16 x 25 Weldon	20,80	20	105
6 31 34 160 05 2	4014586612287	Fresa a corona HSS-NOVA 50 Ø 16 x 50 Weldon	29,00	20	106
6 31 34 160 07 5	4014586612256	Fresa a corona HSS-DURA 25 Ø 16 x 25 Weldon TIN	30,60	20	107
6 31 34 160 07 6	4014586612294	Fresa a corona HSS-DURA 50 Ø 16 x 50 Weldon TIN	38,80	20	107
6 31 34 170 05 1	4014586612461	Fresa a corona HSS-NOVA 25 Ø 17 x 25 Weldon	22,50	20	105
6 31 34 170 05 2	4014586612508	Fresa a corona HSS-NOVA 50 Ø 17 x 50 Weldon	31,70	20	106
6 31 34 170 07 5	4014586612478	Fresa a corona HSS-DURA 25 Ø 17 x 25 Weldon TIN	33,40	20	107
6 31 34 170 07 6	4014586612515	Fresa a corona HSS-DURA 50 Ø 17 x 50 Weldon TIN	41,70	20	107
6 31 34 180 05 1	4014586612546	Fresa a corona HSS-NOVA 25 Ø 18 x 25 Weldon	22,50	20	105
6 31 34 180 05 2	4014586612584	Fresa a corona HSS-NOVA 50 Ø 18 x 50 Weldon	31,70	20	106
6 31 34 180 07 5	4014586612553	Fresa a corona HSS-DURA 25 Ø 18 x 25 Weldon TIN	33,40	20	107
6 31 34 180 07 6	4014586612591	Fresa a corona HSS-DURA 50 Ø 18 x 50 Weldon TIN	41,70	20	107
6 31 34 190 05 1	4014586612690	Fresa a corona HSS-NOVA 25 Ø 19 x 25 Weldon	22,50	20	105
6 31 34 190 05 2	4014586612737	Fresa a corona HSS-NOVA 50 Ø 19 x 50 Weldon	31,70	20	106
6 31 34 190 05 3	4014586612775	Fresa a corona HSS-NOVA 75 Ø 19 x 75 Weldon	68,10	20	106
6 31 34 190 07 5	4014586612706	Fresa a corona HSS-DURA 25 Ø 19 x 25 Weldon TIN	33,40	20	107
6 31 34 190 07 6	4014586612744	Fresa a corona HSS-DURA 50 Ø 19 x 50 Weldon TIN	41,70	20	107
6 31 34 200 05 1	4014586612843	Fresa a corona HSS-NOVA 25 Ø 20 x 25 Weldon	26,30	20	105
6 31 34 200 05 2	4014586612881	Fresa a corona HSS-NOVA 50 Ø 20 x 50 Weldon	37,00	20	106
6 31 34 200 05 3	4014586612928	Fresa a corona HSS-NOVA 75 Ø 20 x 75 Weldon	68,10	20	106
6 31 34 200 07 5	4014586612850	Fresa a corona HSS-DURA 25 Ø 20 x 25 Weldon TIN	37,40	20	107
6 31 34 200 07 6	4014586612898	Fresa a corona HSS-DURA 50 Ø 20 x 50 Weldon TIN	47,20	20	107
6 31 34 210 05 1	4014586613109	Fresa a corona HSS-NOVA 25 Ø 21 x 25 Weldon	26,30	20	106
6 31 34 210 05 2	4014586613147	Fresa a corona HSS-NOVA 50 Ø 21 x 50 Weldon	37,00	20	106
6 31 34 210 05 3	4014586613185	Fresa a corona HSS-NOVA 75 Ø 21 x 75 Weldon	73,50	20	106
6 31 34 210 07 5	4014586613116	Fresa a corona HSS-DURA 25 Ø 21 x 25 Weldon TIN	37,40	20	107
6 31 34 210 07 6	4014586613154	Fresa a corona HSS-DURA 50 Ø 21 x 50 Weldon TIN	47,20	20	107
6 31 34 220 05 1	4014586613192	Fresa a corona HSS-NOVA 25 Ø 22 x 25 Weldon	26,30	20	106
6 31 34 220 05 2	4014586613239	Fresa a corona HSS-NOVA 50 Ø 22 x 50 Weldon	37,00	20	106
6 31 34 220 05 3	4014586613277	Fresa a corona HSS-NOVA 75 Ø 22 x 75 Weldon	73,50	20	106
6 31 34 220 07 5	4014586613208	Fresa a corona HSS-DURA 25 Ø 22 x 25 Weldon TIN	37,40	20	107
6 31 34 220 07 6	4014586613246	Fresa a corona HSS-DURA 50 Ø 22 x 50 Weldon TIN	47,20	20	107
6 31 34 230 05 1	4014586613383	Fresa a corona HSS-NOVA 25 Ø 23 x 25 Weldon	30,20	20	106
6 31 34 230 05 2	4014586613420	Fresa a corona HSS-NOVA 50 Ø 23 x 50 Weldon	37,00	20	106
6 31 34 230 05 3	4014586613468	Fresa a corona HSS-NOVA 75 Ø 23 x 75 Weldon	73,50	20	106
6 31 34 230 07 5	4014586613390	Fresa a corona HSS-DURA 25 Ø 23 x 25 Weldon TIN	45,80	20	107
6 31 34 230 07 6	4014586613437	Fresa a corona HSS-DURA 50 Ø 23 x 50 Weldon TIN	55,40	20	107
6 31 34 240 05 1	4014586613475	Fresa a corona HSS-NOVA 25 Ø 24 x 25 Weldon	30,20	20	106
6 31 34 240 05 2	4014586613512	Fresa a corona HSS-NOVA 50 Ø 24 x 50 Weldon	39,80	20	106
6 31 34 240 05 3	4014586613550	Fresa a corona HSS-NOVA 75 Ø 24 x 75 Weldon	73,50	20	106
6 31 34 240 07 5	4014586613482	Fresa a corona HSS-DURA 25 Ø 24 x 25 Weldon TIN	45,80	20	107
6 31 34 240 07 6	4014586613529	Fresa a corona HSS-DURA 50 Ø 24 x 50 Weldon TIN	55,40	20	107
6 31 34 250 05 1	4014586613611	Fresa a corona HSS-NOVA 25 Ø 25 x 25 Weldon	30,20	20	106
6 31 34 250 05 2	4014586613659	Fresa a corona HSS-NOVA 50 Ø 25 x 50 Weldon	44,90	20	106
6 31 34 250 05 3	4014586613697	Fresa a corona HSS-NOVA 75 Ø 25 x 75 Weldon	85,80	20	106
6 31 34 250 07 5	4014586613628	Fresa a corona HSS-DURA 25 Ø 25 x 25 Weldon TIN	45,80	20	107
6 31 34 250 07 6	4014586613666	Fresa a corona HSS-DURA 50 Ø 25 x 50 Weldon TIN	55,40	20	107
6 31 34 260 05 1	4014586613703	Fresa a corona HSS-NOVA 25 Ø 26 x 25 Weldon	35,30	20	106
6 31 34 260 05 2	4014586613741	Fresa a corona HSS-NOVA 50 Ø 26 x 50 Weldon	44,90	20	106
6 31 34 260 05 3	4014586613789	Fresa a corona HSS-NOVA 75 Ø 26 x 75 Weldon	85,80	20	106
6 31 34 260 07 5	4014586613710	Fresa a corona HSS-DURA 25 Ø 26 x 25 Weldon TIN	49,90	20	107
6 31 34 260 07 6	4014586613758	Fresa a corona HSS-DURA 50 Ø 26 x 50 Weldon TIN	62,50	20	107
6 31 34 270 05 1	4014586613796	Fresa a corona HSS-NOVA 25 Ø 27 x 25 Weldon	35,30	20	106
6 31 34 270 05 2	4014586613833	Fresa a corona HSS-NOVA 50 Ø 27 x 50 Weldon	44,90	20	106
6 31 34 270 05 3	4014586613871	Fresa a corona HSS-NOVA 75 Ø 27 x 75 Weldon	85,80	20	106
6 31 34 270 07 5	4014586613802	Fresa a corona HSS-DURA 25 Ø 27 x 25 Weldon TIN	49,90	20	107
6 31 34 270 07 6	4014586613840	Fresa a corona HSS-DURA 50 Ø 27 x 50 Weldon TIN	62,50	20	107
6 31 34 280 05 1	4014586613888	Fresa a corona HSS-NOVA 25 Ø 28 x 25 Weldon	37,60	20	106
6 31 34 280 05 2	4014586613925	Fresa a corona HSS-NOVA 50 Ø 28 x 50 Weldon	52,90	20	106

Nr. ordine	EAN	Descrizione	Prezzo in € IVA escl.	PK	Pagina
6 31 34 280 05 3	4014586613963	Fresa a corona HSS-NOVA 75 Ø 28 x 75 Weldon	95,30	20	106
6 31 34 280 07 5	4014586613895	Fresa a corona HSS-DURA 25 Ø 28 x 25 Weldon TIN	54,00	20	107
6 31 34 280 07 6	4014586613932	Fresa a corona HSS-DURA 50 Ø 28 x 50 Weldon TIN	68,00	20	107
6 31 34 290 05 1	4014586613970	Fresa a corona HSS-NOVA 25 Ø 29 x 25 Weldon	37,60	20	106
6 31 34 290 05 2	4014586614014	Fresa a corona HSS-NOVA 50 Ø 29 x 50 Weldon	52,90	20	106
6 31 34 290 05 3	4014586614052	Fresa a corona HSS-NOVA 75 Ø 29 x 75 Weldon	95,30	20	106
6 31 34 290 07 5	4014586613987	Fresa a corona HSS-DURA 25 Ø 29 x 25 Weldon TIN	54,00	20	107
6 31 34 290 07 6	4014586614021	Fresa a corona HSS-DURA 50 Ø 29 x 50 Weldon TIN	68,00	20	107
6 31 34 300 05 1	4014586614205	Fresa a corona HSS-NOVA 25 Ø 30 x 25 Weldon	40,30	20	106
6 31 34 300 05 2	4014586614243	Fresa a corona HSS-NOVA 50 Ø 30 x 50 Weldon	52,90	20	106
6 31 34 300 05 3	4014586614281	Fresa a corona HSS-NOVA 75 Ø 30 x 75 Weldon	110,20	20	106
6 31 34 300 07 5	4014586614212	Fresa a corona HSS-DURA 25 Ø 30 x 25 Weldon TIN	59,60	20	107
6 31 34 300 07 6	4014586614250	Fresa a corona HSS-DURA 50 Ø 30 x 50 Weldon TIN	75,00	20	107
6 31 34 310 05 1	4014586614298	Fresa a corona HSS-NOVA 25 Ø 31 x 25 Weldon	40,30	20	106
6 31 34 310 05 2	4014586614335	Fresa a corona HSS-NOVA 50 Ø 31 x 50 Weldon	59,40	20	106
6 31 34 310 07 5	4014586614304	Fresa a corona HSS-DURA 25 Ø 31 x 25 Weldon TIN	59,60	20	107
6 31 34 310 07 6	4014586614342	Fresa a corona HSS-DURA 50 Ø 31 x 50 Weldon TIN	75,00	20	107
6 31 34 320 05 1	4014586614373	Fresa a corona HSS-NOVA 25 Ø 32 x 25 Weldon	46,50	20	106
6 31 34 320 05 2	4014586614410	Fresa a corona HSS-NOVA 50 Ø 32 x 50 Weldon	59,40	20	106
6 31 34 320 05 3	4014586614458	Fresa a corona HSS-NOVA 75 Ø 32 x 75 Weldon	110,20	20	106
6 31 34 320 07 5	4014586614380	Fresa a corona HSS-DURA 25 Ø 32 x 25 Weldon TIN	68,00	20	107
6 31 34 320 07 6	4014586614427	Fresa a corona HSS-DURA 50 Ø 32 x 50 Weldon TIN	84,60	20	107
6 31 34 330 05 1	4014586614465	Fresa a corona HSS-NOVA 25 Ø 33 x 25 Weldon	46,50	20	106
6 31 34 330 05 2	4014586614502	Fresa a corona HSS-NOVA 50 Ø 33 x 50 Weldon	66,20	20	106
6 31 34 330 07 5	4014586614472	Fresa a corona HSS-DURA 25 Ø 33 x 25 Weldon TIN	68,00	20	107
6 31 34 330 07 6	4014586614519	Fresa a corona HSS-DURA 50 Ø 33 x 50 Weldon TIN	84,60	20	107
6 31 34 340 05 1	4014586614540	Fresa a corona HSS-NOVA 25 Ø 34 x 25 Weldon	52,80	20	106
6 31 34 340 05 2	4014586614588	Fresa a corona HSS-NOVA 50 Ø 34 x 50 Weldon	66,20	20	106
6 31 34 340 07 5	4014586614557	Fresa a corona HSS-DURA 25 Ø 34 x 25 Weldon TIN	75,00	20	107
6 31 34 340 07 6	4014586614595	Fresa a corona HSS-DURA 50 Ø 34 x 50 Weldon TIN	94,30	20	107
6 31 34 350 05 1	4014586614625	Fresa a corona HSS-NOVA 25 Ø 35 x 25 Weldon	52,80	20	106
6 31 34 350 05 2	4014586614663	Fresa a corona HSS-NOVA 50 Ø 35 x 50 Weldon	66,20	20	106
6 31 34 350 05 3	4014586614700	Fresa a corona HSS-NOVA 75 Ø 35 x 75 Weldon	118,40	20	106
6 31 34 350 07 5	4014586614632	Fresa a corona HSS-DURA 25 Ø 35 x 25 Weldon TIN	75,00	20	107
6 31 34 350 07 6	4014586614670	Fresa a corona HSS-DURA 50 Ø 35 x 50 Weldon TIN	94,30	20	107
6 31 34 360 05 1	4014586614717	Fresa a corona HSS-NOVA 25 Ø 36 x 25 Weldon	52,80	20	106
6 31 34 360 05 2	4014586614755	Fresa a corona HSS-NOVA 50 Ø 36 x 50 Weldon	75,30	20	106
6 31 34 360 05 3	4014586614793	Fresa a corona HSS-NOVA 75 Ø 36 x 75 Weldon	128,00	20	106
6 31 34 360 07 5	4014586614724	Fresa a corona HSS-DURA 25 Ø 36 x 25 Weldon TIN	75,00	20	107
6 31 34 360 07 6	4014586614762	Fresa a corona HSS-DURA 50 Ø 36 x 50 Weldon TIN	94,30	20	107
6 31 34 370 05 1	4014586614809	Fresa a corona HSS-NOVA 25 Ø 37 x 25 Weldon	61,40	20	106
6 31 34 370 05 2	4014586614847	Fresa a corona HSS-NOVA 50 Ø 37 x 50 Weldon	75,30	20	106
6 31 34 370 07 5	4014586614816	Fresa a corona HSS-DURA 25 Ø 37 x 25 Weldon TIN	84,60	20	107
6 31 34 370 07 6	4014586614854	Fresa a corona HSS-DURA 50 Ø 37 x 50 Weldon TIN	105,50	20	107
6 31 34 380 05 1	4014586614885	Fresa a corona HSS-NOVA 25 Ø 38 x 25 Weldon	61,40	20	106
6 31 34 380 05 2	4014586614922	Fresa a corona HSS-NOVA 50 Ø 38 x 50 Weldon	75,30	20	106
6 31 34 380 07 5	4014586614892	Fresa a corona HSS-DURA 25 Ø 38 x 25 Weldon TIN	84,60	20	107
6 31 34 380 07 6	4014586614939	Fresa a corona HSS-DURA 50 Ø 38 x 50 Weldon TIN	105,50	20	107
6 31 34 390 05 1	4014586614960	Fresa a corona HSS-NOVA 25 Ø 39 x 25 Weldon	61,40	20	106
6 31 34 390 05 2	4014586615004	Fresa a corona HSS-NOVA 50 Ø 39 x 50 Weldon	85,80	20	106
6 31 34 390 07 5	4014586614977	Fresa a corona HSS-DURA 25 Ø 39 x 25 Weldon TIN	84,60	20	107
6 31 34 390 07 6	4014586615011	Fresa a corona HSS-DURA 50 Ø 39 x 50 Weldon TIN	105,50	20	107
6 31 34 400 05 1	4014586615042	Fresa a corona HSS-NOVA 25 Ø 40 x 25 Weldon	69,10	20	106
6 31 34 400 05 2	4014586615080	Fresa a corona HSS-NOVA 50 Ø 40 x 50 Weldon	85,80	20	106
6 31 34 400 05 3	4014586615127	Fresa a corona HSS-NOVA 75 Ø 40 x 75 Weldon	156,40	20	106
6 31 34 400 07 5	4014586615059	Fresa a corona HSS-DURA 25 Ø 40 x 25 Weldon TIN	94,30	20	107
6 31 34 400 07 6	4014586615097	Fresa a corona HSS-DURA 50 Ø 40 x 50 Weldon TIN	118,00	20	107
6 31 34 410 05 1	4014586615134	Fresa a corona HSS-NOVA 25 Ø 41 x 25 Weldon	69,10	20	106
6 31 34 410 05 2	4014586615172	Fresa a corona HSS-NOVA 50 Ø 41 x 50 Weldon	92,40	20	106
6 31 34 410 07 5	4014586615141	Fresa a corona HSS-DURA 25 Ø 41 x 25 Weldon TIN	94,30	20	107
6 31 34 410 07 6	4014586615189	Fresa a corona HSS-DURA 50 Ø 41 x 50 Weldon TIN	118,00	20	107
6 31 34 420 05 1	4014586615219	Fresa a corona HSS-NOVA 25 Ø 42 x 25 Weldon	75,30	20	106
6 31 34 420 05 2	4014586615257	Fresa a corona HSS-NOVA 50 Ø 42 x 50 Weldon	100,50	20	106
6 31 34 420 07 5	4014586615226	Fresa a corona HSS-DURA 25 Ø 42 x 25 Weldon TIN	102,80	20	107
6 31 34 420 07 6	4014586615264	Fresa a corona HSS-DURA 50 Ø 42 x 50 Weldon TIN	129,20	20	107
6 31 34 430 05 1	4014586615295	Fresa a corona HSS-NOVA 25 Ø 43 x 25 Weldon	75,30	20	106
6 31 34 430 05 2	4014586615332	Fresa a corona HSS-NOVA 50 Ø 43 x 50 Weldon	100,50	20	106
6 31 34 430 07 5	4014586615301	Fresa a corona HSS-DURA 25 Ø 43 x 25 Weldon TIN	102,80	20	107
6 31 34 430 07 6	4014586615349	Fresa a corona HSS-DURA 50 Ø 43 x 50 Weldon TIN	129,20	20	107
6 31 34 440 05 1	4014586615370	Fresa a corona HSS-NOVA 25 Ø 44 x 25 Weldon	79,10	20	106
6 31 34 440 05 2	4014586615417	Fresa a corona HSS-NOVA 50 Ø 44 x 50 Weldon	100,50	20	106
6 31 34 440 07 5	4014586615387	Fresa a corona HSS-DURA 25 Ø 44 x 25 Weldon TIN	109,60	20	107
6 31 34 440 07 6	4014586615424	Fresa a corona HSS-DURA 50 Ø 44 x 50 Weldon TIN	138,80	20	107
6 31 34 450 05 1	4014586615455	Fresa a corona HSS-NOVA 25 Ø 45 x 25 Weldon	79,10	20	106
6 31 34 450 05 2	4014586615493	Fresa a corona HSS-NOVA 50 Ø 45 x 50 Weldon	105,70	20	106
6 31 34 450 05 3	4014586615530	Fresa a corona HSS-NOVA 75 Ø 45 x 75 Weldon	163,30	20	106

Nr. ordine	EAN	Descrizione	Prezzo in € IVA escl.	PK	Pagina
6 31 34 450 07 5	4014586615462	Fresa a corona HSS-DURA 25 Ø 45 x 25 Weldon TIN	109,60	20	107
6 31 34 450 07 6	4014586615509	Fresa a corona HSS-DURA 50 Ø 45 x 50 Weldon TIN	138,80	20	107
6 31 34 460 05 1	4014586615547	Fresa a corona HSS-NOVA 25 Ø 46 x 25 Weldon	90,40	20	106
6 31 34 460 05 2	4014586615608	Fresa a corona HSS-NOVA 50 Ø 46 x 50 Weldon	116,20	20	106
6 31 34 460 07 5	4014586615554	Fresa a corona HSS-DURA 25 Ø 46 x 25 Weldon TIN	122,10	20	107
6 31 34 460 07 6	4014586615615	Fresa a corona HSS-DURA 50 Ø 46 x 50 Weldon TIN	155,40	20	107
6 31 34 470 05 1	4014586615660	Fresa a corona HSS-NOVA 25 Ø 47 x 25 Weldon	90,40	20	106
6 31 34 470 05 2	4014586615707	Fresa a corona HSS-NOVA 50 Ø 47 x 50 Weldon	116,20	20	106
6 31 34 470 07 5	4014586615677	Fresa a corona HSS-DURA 25 Ø 47 x 25 Weldon TIN	122,10	20	107
6 31 34 470 07 6	4014586615714	Fresa a corona HSS-DURA 50 Ø 47 x 50 Weldon TIN	155,40	20	107
6 31 34 480 05 1	4014586615745	Fresa a corona HSS-NOVA 25 Ø 48 x 25 Weldon	94,20	20	106
6 31 34 480 05 2	4014586615783	Fresa a corona HSS-NOVA 50 Ø 48 x 50 Weldon	121,50	20	106
6 31 34 480 07 5	4014586615752	Fresa a corona HSS-DURA 25 Ø 48 x 25 Weldon TIN	133,20	20	107
6 31 34 480 07 6	4014586615790	Fresa a corona HSS-DURA 50 Ø 48 x 50 Weldon TIN	166,60	20	107
6 31 34 490 05 1	4014586615820	Fresa a corona HSS-NOVA 25 Ø 49 x 25 Weldon	94,20	20	106
6 31 34 490 05 2	4014586615868	Fresa a corona HSS-NOVA 50 Ø 49 x 50 Weldon	121,50	20	106
6 31 34 490 07 5	4014586615837	Fresa a corona HSS-DURA 25 Ø 49 x 25 Weldon TIN	133,20	20	107
6 31 34 490 07 6	4014586615875	Fresa a corona HSS-DURA 50 Ø 49 x 50 Weldon TIN	166,60	20	107
6 31 34 500 05 1	4014586615967	Fresa a corona HSS-NOVA 25 Ø 50 x 25 Weldon	94,20	20	106
6 31 34 500 05 2	4014586615998	Fresa a corona HSS-NOVA 50 Ø 50 x 50 Weldon	125,50	20	106
6 31 34 500 05 3	4014586616025	Fresa a corona HSS-NOVA 75 Ø 50 x 75 Weldon	183,80	20	106
6 31 34 500 07 5	4014586615974	Fresa a corona HSS-DURA 25 Ø 50 x 25 Weldon TIN	133,20	20	107
6 31 34 500 07 6	4014586616001	Fresa a corona HSS-DURA 50 Ø 50 x 50 Weldon TIN	166,60	20	107
6 31 34 510 05 1	4014586616032	Fresa a corona HSS-NOVA 25 Ø 51 x 25 Weldon	100,50	20	106
6 31 34 510 05 2	4014586616056	Fresa a corona HSS-NOVA 50 Ø 51 x 50 Weldon	138,80	20	106
6 31 34 510 07 5	4014586616049	Fresa a corona HSS-DURA 25 Ø 51 x 25 Weldon TIN	141,50	20	107
6 31 34 510 07 6	4014586616063	Fresa a corona HSS-DURA 50 Ø 51 x 50 Weldon TIN	177,70	20	107
6 31 34 520 05 1	4014586616070	Fresa a corona HSS-NOVA 25 Ø 52 x 25 Weldon	100,50	20	106
6 31 34 520 05 2	4014586616094	Fresa a corona HSS-NOVA 50 Ø 52 x 50 Weldon	138,80	20	106
6 31 34 520 07 5	4014586616087	Fresa a corona HSS-DURA 25 Ø 52 x 25 Weldon TIN	141,50	20	107
6 31 34 520 07 6	4014586616100	Fresa a corona HSS-DURA 50 Ø 52 x 50 Weldon TIN	177,70	20	107
6 31 34 530 05 1	4014586616117	Fresa a corona HSS-NOVA 25 Ø 53 x 25 Weldon	106,80	20	106
6 31 34 530 05 2	4014586616131	Fresa a corona HSS-NOVA 50 Ø 53 x 50 Weldon	138,80	20	106
6 31 34 530 07 5	4014586616124	Fresa a corona HSS-DURA 25 Ø 53 x 25 Weldon TIN	148,50	20	107
6 31 34 530 07 6	4014586616148	Fresa a corona HSS-DURA 50 Ø 53 x 50 Weldon TIN	187,30	20	107
6 31 34 540 05 1	4014586616155	Fresa a corona HSS-NOVA 25 Ø 54 x 25 Weldon	106,80	20	106
6 31 34 540 05 2	4014586616179	Fresa a corona HSS-NOVA 50 Ø 54 x 50 Weldon	145,40	20	106
6 31 34 540 07 5	4014586616162	Fresa a corona HSS-DURA 25 Ø 54 x 25 Weldon TIN	148,50	20	107
6 31 34 540 07 6	4014586616186	Fresa a corona HSS-DURA 50 Ø 54 x 50 Weldon TIN	187,30	20	107
6 31 34 550 05 1	4014586616193	Fresa a corona HSS-NOVA 25 Ø 55 x 25 Weldon	116,80	20	106
6 31 34 550 05 2	4014586616216	Fresa a corona HSS-NOVA 50 Ø 55 x 50 Weldon	145,40	20	106
6 31 34 550 05 3	4014586616230	Fresa a corona HSS-NOVA 75 Ø 55 x 75 Weldon	197,40	20	-
6 31 34 550 07 5	4014586616209	Fresa a corona HSS-DURA 25 Ø 55 x 25 Weldon TIN	152,60	20	107
6 31 34 550 07 6	4014586616223	Fresa a corona HSS-DURA 50 Ø 55 x 50 Weldon TIN	191,40	20	107
6 31 34 560 05 1	4014586616247	Fresa a corona HSS-NOVA 25 Ø 56 x 25 Weldon	133,10	20	106
6 31 34 560 05 2	4014586616261	Fresa a corona HSS-NOVA 50 Ø 56 x 50 Weldon	151,90	20	106
6 31 34 560 07 5	4014586616254	Fresa a corona HSS-DURA 25 Ø 56 x 25 Weldon TIN	159,60	20	107
6 31 34 560 07 6	4014586616278	Fresa a corona HSS-DURA 50 Ø 56 x 50 Weldon TIN	199,90	20	107
6 31 34 570 05 1	4014586616285	Fresa a corona HSS-NOVA 25 Ø 57 x 25 Weldon	133,10	20	106
6 31 34 570 05 2	4014586616308	Fresa a corona HSS-NOVA 50 Ø 57 x 50 Weldon	151,90	20	106
6 31 34 570 07 5	4014586616292	Fresa a corona HSS-DURA 25 Ø 57 x 25 Weldon TIN	159,60	20	107
6 31 34 570 07 6	4014586616315	Fresa a corona HSS-DURA 50 Ø 57 x 50 Weldon TIN	199,90	20	107
6 31 34 580 05 1	4014586616322	Fresa a corona HSS-NOVA 25 Ø 58 x 25 Weldon	143,20	20	106
6 31 34 580 05 2	4014586616346	Fresa a corona HSS-NOVA 50 Ø 58 x 50 Weldon	162,60	20	106
6 31 34 580 07 5	4014586616339	Fresa a corona HSS-DURA 25 Ø 58 x 25 Weldon TIN	173,40	20	107
6 31 34 580 07 6	4014586616353	Fresa a corona HSS-DURA 50 Ø 58 x 50 Weldon TIN	216,50	20	107
6 31 34 590 05 1	4014586616360	Fresa a corona HSS-NOVA 25 Ø 59 x 25 Weldon	143,20	20	106
6 31 34 590 05 2	4014586616384	Fresa a corona HSS-NOVA 50 Ø 59 x 50 Weldon	162,60	20	106
6 31 34 590 07 5	4014586616377	Fresa a corona HSS-DURA 25 Ø 59 x 25 Weldon TIN	173,40	20	107
6 31 34 590 07 6	4014586616391	Fresa a corona HSS-DURA 50 Ø 59 x 50 Weldon TIN	216,50	20	107
6 31 34 600 05 1	4014586616407	Fresa a corona HSS-NOVA 25 Ø 60 x 25 Weldon	143,20	20	106
6 31 34 600 05 2	4014586616421	Fresa a corona HSS-NOVA 50 Ø 60 x 50 Weldon	162,60	20	106
6 31 34 600 05 3	4014586616445	Fresa a corona HSS-NOVA 75 Ø 60 x 75 Weldon	224,60	20	106
6 31 34 600 07 5	4014586616414	Fresa a corona HSS-DURA 25 Ø 60 x 25 Weldon TIN	173,40	20	107
6 31 34 600 07 6	4014586616438	Fresa a corona HSS-DURA 50 Ø 60 x 50 Weldon TIN	216,50	20	107
6 31 34 998 30 0	4014586629926	Perno di centraggio	15,30	02	108
6 31 34 998 31 0	4014586629940	Perno di centraggio	15,30	02	-
6 31 34 999 06 1	4014586375588	Set di accessori Best of frese a corona HSS NOVA 25 W 12,14,16,18,20,22 mm	150,00	20	105
6 31 34 999 06 2	4014586375595	Set di accessori Best of frese a corona HSS NOVA 25 W 2 da 14 mm, 2 da 18 mm	95,00	20	105
6 31 34 999 06 3	4014586375601	Set di accessori Best of frese a corona HSS NOVA 50 W 12,14,16,18,20,22 mm	189,00	20	105
6 31 34 999 06 4	4014586375618	Set di accessori Best of frese a corona HSS NOVA 50 W 2 da 14 mm, 2 da 18 mm	125,20	20	105
6 32 02 003 01 4	4014586176925	Mandrino a cremagliera	37,70	02	-
6 32 02 022 01 8	4014586176956	Mandrino a cremagliera	109,70	02	9
6 32 02 028 01 9	4014586176963	Mandrino a cremagliera	38,30	02	-
6 32 02 030 01 5	4014586176987	Mandrino a cremagliera	47,90	02	101
6 32 02 037 01 0	4014586177007	Mandrino a cremagliera	67,70	02	9



Nr. ordine	EAN	Descrizione	Prezzo in € IVA escl.	PK	Pagina
6 32 02 043 01 0	4014586177038	Mandrino a cremagliera	41,00	02	11
6 32 02 044 01 8	4014586223674	Mandrino a cremagliera	36,30	02	11
6 32 03 034 01 0	4014586177052	Mandrino a cremagliera	34,80	02	9
6 32 03 041 01 4	4014586177083	Mandrino a cremagliera	44,30	02	9
6 32 03 050 01 4	4014586204291	Mandrino a cremagliera	52,20	02	-
6 32 04 016 00 7	4014586177212	Mandrino autoserrante	71,40	02	9
6 32 04 017 00 1	4014586177229	Mandrino autoserrante	84,60	02	9
6 32 04 020 00 5	4014586177250	Mandrino autoserrante	87,90	02	-
6 32 04 025 00 3	4014586177281	Mandrino autoserrante	99,80	02	9
6 32 04 028 00 8	4014586177311	Mandrino autoserrante	73,20	02	-
6 32 04 030 00 4	4014586177335	Mandrino autoserrante	73,30	02	-
6 32 04 032 00 6	4014586177359	Mandrino autoserrante	90,90	02	101
6 32 05 031 01 3	4014586256788	Mandrino autoserrante	29,70	02	-
6 32 05 032 01 6	4014586256795	Mandrino autoserrante	38,30	02	-
6 32 05 033 01 0	4014586266084	Mandrino autoserrante	92,00	02	9
6 32 05 035 01 0	4014586321721	Mandrino autoserrante	78,40	02	8
6 32 05 036 01 0	4014586321738	Mandrino autoserrante	75,60	02	8
6 32 05 037 02 0	4014586365091	Mandrino portapunta	31,20	02	-
6 32 05 038 01 0	4014586368870	Mandrino autoserrante	115,10	02	101
6 32 06 018 00 5	4014586177410	Mandrino autocentrante	104,00	02	-
6 32 06 018 01 0	4014586336459	Mandrino autocentrante	116,00	02	101
6 32 06 019 00 9	4014586177427	Mandrino autocentrante	94,60	02	17
6 32 06 040 00 9	4014586177441	Mandrino autocentrante oscillante	152,00	02	-
6 32 06 041 00 8	4014586177458	Mandrino autocentrante oscillante	139,60	02	17
6 32 06 061 02 1	4014586177465	Mandrino autocentrante oscillante	150,10	02	-
6 32 06 063 01 2	4014586177489	Mandrino diritto a pinze di serraggio	92,70	02	16
6 32 06 064 00 1	4014586177496	Pinza Ø3.5	25,80	02	101
6 32 06 065 00 5	4014586177502	Pinza Ø4.5	25,80	02	101
6 32 06 066 00 8	4014586177519	Pinza Ø6	25,80	02	101
6 32 06 067 01 1	4014586177526	Mandrino diritto a pinze di serraggio	100,30	02	-
6 32 06 067 02 0	4014586336749	Mandrino diritto a pinze di serraggio	112,20	02	101
6 32 06 070 00 6	4014586177533	Pinze di serraggio	25,80	02	101
6 32 06 075 00 4	4014586177588	Pinza Ø9	25,80	02	101
6 32 06 076 02 2	4014586177595	Mandrino oscillante a pinze di serraggio	145,50	02	16
6 32 06 077 00 1	4014586177601	Pinza Ø2.8	25,80	02	101
6 32 06 078 00 9	4014586177618	Pinza Ø8	25,80	02	101
6 32 06 079 00 3	4014586177625	Pinza Ø10	25,10	02	101
6 32 06 095 01 1	4014586224350	Inserito maschiatura M6	77,80	02	122
6 32 06 096 01 4	4014586224367	Pinza per inserto M10 DIN 376	77,80	02	122
6 32 06 097 01 8	4014586224374	Pinza per inserto M12 DIN 376	77,80	02	122
6 32 06 098 01 6	4014586224381	Pinza per inserto M14 DIN 376	77,80	02	122
6 32 06 099 01 0	4014586224398	Pinza per inserto M16 DIN 376	77,80	02	122
6 32 06 100 01 1	4014586224404	Pinza per inserto M18 DIN 376	77,80	02	122
6 32 06 101 01 0	4014586224411	Pinza per inserto M20 DIN 376	77,80	02	122
6 32 06 102 01 3	4014586229294	Inserito sicurezza M8 frizione	242,30	02	122
6 32 06 103 01 7	4014586229300	Inserito sicurezza M10 frizione	242,30	02	122
6 32 06 104 01 5	4014586229317	Inserito sicurezza M12 frizione	242,30	02	122
6 32 06 105 01 9	4014586229324	Inserito sicurezza M14 frizione	242,30	02	122
6 32 06 106 01 2	4014586229331	Inserito sicurezza M16 frizione	242,30	02	122
6 32 06 107 01 6	4014586229348	Inserito sicurezza M18 frizione	242,30	02	122
6 32 06 108 01 4	4014586229355	Inserito sicurezza M20 frizione	242,30	02	122
6 32 06 117 01 5	4014586253459	Inserito maschiatura M6	77,80	02	122
6 32 06 118 01 3	4014586253466	Inserito sicurezza M6 frizione	242,30	02	122
6 32 06 119 01 0	4014586298689	Inserito di maschiatura M22/ M24 DIN 376	180,00	02	126
6 32 06 120 01 0	4014586298696	Inserito di maschiatura M17 DIN 376	180,00	02	126
6 32 06 122 01 0	4014586298719	Inserito di maschiatura per fori ciechi con giunto sicurezza M22/ M24	375,00	02	126
6 32 06 123 01 0	4014586298726	Inserito di maschiatura per fori ciechi con giunto sicurezza M27	375,00	02	126
6 32 06 125 01 0	4014586298740	Bussola di riduzione interscambiabile (3/2)	221,90	02	126
6 32 06 138 01 0	4014586354446	Pinza per inserto M8 DIN 376	77,80	02	122
6 32 06 139 01 0	4014586354453	Pinza per inserto M10 DIN 376	77,80	02	122
6 32 06 140 01 0	4014586354460	Inserito sicurezza M8 frizione	242,30	02	122
6 32 06 141 01 0	4014586354477	Inserito sicurezza M10 frizione	242,30	02	122
6 32 06 146 01 0	4014586633435	Adattatore Ø6 con attacco 3/4" Weldon	22,30	02	108
6 32 06 147 01 0	4014586633442	Adattatore Ø7 con attacco 3/4" Weldon	22,30	02	108
6 32 06 148 01 0	4014586633459	Adattatore 1/4" esagonale con attacco 3/4" Weldon	22,30	02	108
6 32 06 149 01 0	4014586634562	Adattatore Ø9 con attacco 3/4" Weldon	22,30	02	108
6 32 07 059 00 6	4014586177786	Pinza Ø6	25,80	02	61
6 32 07 069 00 5	4014586177793	Pinza Ø8	25,80	02	61
6 32 07 087 00 1	4014586177809	Pinza Ø3	25,80	02	61
6 32 07 088 00 9	4014586177816	Pinza Ø 1/4"	25,80	02	61
6 32 07 097 00 0	4014586177861	Pinza Ø3	25,80	02	61
6 32 07 103 00 9	4014586177922	Pinza Ø6	25,80	02	61
6 32 07 128 00 0	4014586375922	Pinza Ø6	23,30	02	61
6 32 07 129 00 0	4014586375939	Pinza Ø8	23,30	02	61
6 32 07 130 00 0	4014586375946	Pinza Ø3	23,30	02	61
6 32 07 131 00 0	4014586375953	Pinza Ø1/4"	23,30	02	61

Nr. ordine	EAN	Descrizione	Prezzo in € IVA escl.	PK	Pagina
6 32 07 132 00 0	4014586375960	Pinza Ø3 Inox	27,50	02	61
6 32 07 133 00 0	4014586375977	Pinza Ø6 Inox	27,50	02	61
6 32 07 134 00 0	4014586375984	Pinza Ø8 Inox	27,50	02	61
6 32 07 135 00 0	4014586375991	Pinza Ø1/4" Inox	27,50	02	61
6 32 08 001 02 0	4014586368153	Mandrino portapunta	49,20	02	-
6 32 08 002 01 0	4014586392080	Mandrino portapunta	35,10	02	25
6 32 08 005 01 0	4014586404837	Mandrino portapunta	47,40	02	25
6 33 01 006 00 5	4014586178103	Attacco conico mandrino	9,17	02	-
6 33 01 008 00 7	4014586178110	Attacco conico mandrino	11,50	02	-
6 33 01 012 00 5	4014586178141	Attacco conico mandrino	13,90	02	9
6 33 01 014 00 7	4014586178165	Attacco conico mandrino	18,70	02	9
6 33 01 016 00 4	4014586178172	Attacco conico mandrino	36,50	02	9
6 33 01 021 00 1	4014586223704	Attacco conico mandrino	46,90	02	-
6 33 02 002 00 0	4014586178189	Bussola di riduzione	12,20	02	-
6 33 02 003 00 4	4014586178196	Bussola di riduzione	16,40	02	9
6 33 02 004 00 2	4014586178202	Bussola di riduzione	24,20	02	9
6 33 04 003 00 2	4014586178226	Cono di estensione	63,70	02	-
6 33 04 004 00 0	4014586178233	Cono di estensione	107,90	02	9
6 33 04 005 00 0	4014586312996	Cono di estensione	180,00	02	126
6 33 05 003 00 3	4014586178257	Cuneo di estrazione	6,58	02	9
6 33 05 004 00 1	4014586178264	Cuneo di estrazione	6,72	02	9
6 33 05 006 00 8	4014586178288	Cuneo di estrazione	10,90	02	94
6 33 05 009 01 3	4014586230627	Cuneo di estrazione	31,40	02	17
6 33 05 010 01 5	4014586230634	Cuneo di estrazione	31,10	02	-
6 33 05 013 00 2	4014586178318	Cuneo	150,10	08	-
6 34 02 027 00 0	4014586199672	Dispositivo di battuta	53,30	02	-
6 35 02 022 00 6	4014586178417	Lama per sega circolare	267,90	08	-
6 35 02 037 00 8	4014586178448	Lama per sega circolare	387,00	08	-
6 35 02 041 00 1	4014586178455	Lama per sega circolare	540,80	08	-
6 35 02 050 00 1	4014586178462	Lama per sega circolare	451,40	08	-
6 35 02 053 00 7	4014586178479	Lama per sega circolare	436,40	08	-
6 35 02 061 00 9	4014586178493	Lama per sega circolare	605,70	08	-
6 35 02 080 00 8	4014586178585	Lama per sega circolare	485,60	08	-
6 35 02 084 00 2	4014586178608	Lama per sega circolare	689,30	08	-
6 35 02 097 21 0	4014586389431	Lama da taglio circolare HSS SL Ø 85 (1)	21,00	04	165
6 35 02 097 22 0	4014586389448	Lama da taglio circolare HSS SL Ø 85 (2)	39,90	04	165
6 35 02 097 23 0	4014586389455	Lama da taglio circolare HSS SL Ø 85 (5)	94,50	04	165
6 35 02 098 00 0	4014586178745	Lama per sega circolare	685,20	08	-
6 35 02 099 00 4	4014586178752	Lama per sega circolare	705,40	08	-
6 35 02 102 01 6	4014586178783	Lama da taglio circolare HSS Ø 63 (2)	39,50	04	179
6 35 02 102 07 0	4014586291703	Lama da taglio circolare HSS Ø 63 (5)	93,60	04	179
6 35 02 103 01 0	4014586178806	Lama da taglio circolare HSS Ø 80 (2)	41,40	04	179
6 35 02 103 03 0	4014586269504	Lama da taglio (circolare) confezione da 1 pz.	21,80	04	-
6 35 02 103 05 0	4014586291710	Lama da taglio circolare HSS Ø 80 (5)	98,00	04	179
6 35 02 106 21 0	4014586389462	Lama da taglio circolare HSS segmentata SL Ø 85 (1)	24,10	04	165
6 35 02 106 22 0	4014586389479	Lama da taglio circolare HSS segmentata SL Ø 85 (2)	45,80	04	165
6 35 02 106 23 0	4014586389486	Lama da taglio circolare HSS segmentata SL Ø 85 (5)	108,40	04	165
6 35 02 113 21 0	4014586390222	Lama da taglio segmentata SL Ø 85	20,50	04	165
6 35 02 114 21 0	4014586390239	Lama da taglio circolare diamantata segmentata SL Ø 75 x 2,2 (1)	56,00	04	172
6 35 02 114 23 0	4014586390246	Lama da taglio circolare diamantata segmentata SL Ø 75 x 2,2 (5)	252,00	04	172
6 35 02 115 01 1	4014586231914	Lama da taglio circolare diamantata Ø 80 x 2,2 (1)	101,80	04	181
6 35 02 115 03 0	4014586315058	Lama da taglio circolare diamantata Ø 80 x 2,2 (5)	458,00	04	181
6 35 02 116 01 4	4014586231921	Lama da taglio circolare diamantata Ø 80 x 1,2 (1)	101,80	04	182
6 35 02 116 02 0	4014586315065	Lama da taglio circolare diamantata Ø 80 x 1,2 (5)	458,00	04	182
6 35 02 118 21 0	4014586389493	Lama da taglio circolare in metallo duro segmentata SL Ø 75 x 2,2 (1)	26,50	04	171
6 35 02 118 23 0	4014586389509	Lama da taglio circolare in metallo duro segmentata SL Ø 75 x 2,2 (5)	119,00	04	171
6 35 02 119 01 0	4014586232348	Lama da taglio E-CUT di precisione 50 x 35 (1)	17,70	04	180
6 35 02 119 03 2	4014586258829	Lama da taglio E-CUT di precisione 50 x 35 (25)	354,00	04	180
6 35 02 119 04 8	4014586264561	Lama da taglio E-CUT di precisione 50 x 35 (5)	79,80	04	180
6 35 02 120 01 2	4014586232355	Lama da taglio E-CUT di precisione 50 x 45 (1)	18,20	04	180
6 35 02 120 03 4	4014586258836	Lama da taglio E-CUT di precisione 50 x 45 (25)	364,00	04	180
6 35 02 120 04 0	4014586264578	Lama da taglio E-CUT di precisione 50 x 45 (5)	82,00	04	180
6 35 02 121 01 1	4014586232362	Lama da taglio E-CUT di precisione 50 x 55 (1)	18,80	04	180
6 35 02 121 03 3	4014586258843	Lama da taglio E-CUT di precisione 50 x 55 (25)	374,00	04	180
6 35 02 121 04 9	4014586264585	Lama da taglio E-CUT di precisione 50 x 55 (5)	84,00	04	180
6 35 02 122 01 4	4014586232379	Lama da taglio E-CUT di precisione 50 x 65 (1)	19,20	04	180
6 35 02 122 03 6	4014586258850	Lama da taglio E-CUT di precisione 50 x 65 (25)	383,00	04	180
6 35 02 122 04 2	4014586264592	Lama da taglio E-CUT di precisione 50 x 65 (5)	86,30	04	180
6 35 02 123 01 8	4014586232386	Lama da taglio E-CUT Standard 78 x 32 (1)	12,70	04	179
6 35 02 123 03 0	4014586250793	Lama da taglio E-CUT Standard 78 x 32 (25)	253,10	04	179
6 35 02 123 04 6	4014586264608	Lama da taglio E-CUT Standard 78 x 32 (5)	56,90	04	179
6 35 02 124 01 6	4014586232393	Lama da taglio E-CUT Standard 78 x 42 (1)	13,20	04	179
6 35 02 124 03 8	4014586250809	Lama da taglio E-CUT Standard 78 x 42 (25)	262,70	04	179
6 35 02 124 04 4	4014586264615	Lama da taglio E-CUT Standard 78 x 42 (5)	59,20	04	179
6 35 02 125 21 0	4014586389516	Lama da taglio circolare in metallo duro segmentata SL Ø 75 x 1,2 (1)	26,50	04	172
6 35 02 125 23 0	4014586389523	Lama da taglio circolare in metallo duro segmentata SL Ø 75 x 1,2 (5)	119,00	04	172

Nr. ordine	EAN	Descrizione	Prezzo in € IVA escl.	PK	Pagina
6 35 02 126 21 0	4014586386157	Lama da taglio E-CUT di precisione SL 50 x 35 (1)	15,60	04	167
6 35 02 126 22 0	4014586386164	Lama da taglio E-CUT di precisione SL 50 x 35 (3)	44,60	04	167
6 35 02 126 23 0	4014586386171	Lama da taglio E-CUT di precisione SL 50 x 35 (5)	70,40	04	167
6 35 02 126 24 0	4014586386188	Lama da taglio E-CUT di precisione SL 50 x 35 (10)	132,90	04	167
6 35 02 126 25 0	4014586390260	Lama da taglio E-CUT di precisione SL 50 x 35 (50)	586,00	04	167
6 35 02 127 21 0	4014586386232	Lama da taglio E-CUT di precisione SLP 50 x 65 (1)	17,20	04	167
6 35 02 127 22 0	4014586386249	Lama da taglio E-CUT di precisione SLP 50 x 65 (3)	49,10	04	167
6 35 02 127 23 0	4014586386256	Lama da taglio E-CUT di precisione SLP 50 x 65 (5)	77,60	04	167
6 35 02 127 24 0	4014586386263	Lama da taglio E-CUT di precisione SLP 50 x 65 (10)	146,60	04	167
6 35 02 127 25 0	4014586390291	Lama da taglio E-CUT di precisione SLP 50 x 65 (50)	647,00	04	167
6 35 02 129 01 9	4014586248400	Lama HSS MINICUT 20mm (cf.2 pz)	14,40	04	-
6 35 02 130 01 1	4014586248417	Lama HSS MINICUT 10mm (cf.2 pz)	14,40	04	-
6 35 02 133 21 0	4014586386317	Lama da taglio E-CUT standard SL 50 x 35 (1)	13,10	04	166
6 35 02 133 22 0	4014586386324	Lama da taglio E-CUT standard SL 50 x 35 (3)	37,00	04	166
6 35 02 133 23 0	4014586386331	Lama da taglio E-CUT standard SL 50 x 35 (5)	58,50	04	166
6 35 02 133 24 0	4014586386348	Lama da taglio E-CUT standard SL 50 x 35 (10)	110,60	04	166
6 35 02 133 25 0	4014586390321	Lama da taglio E-CUT standard SL 50 x 35 (50)	488,00	04	166
6 35 02 134 21 0	4014586386393	Lama da taglio E-CUT standard SLP 50 x 65 (1)	14,40	04	166
6 35 02 134 22 0	4014586386409	Lama da taglio E-CUT standard SLP 50 x 65 (3)	40,90	04	166
6 35 02 134 23 0	4014586386416	Lama da taglio E-CUT standard SLP 50 x 65 (5)	64,60	04	166
6 35 02 134 24 0	4014586386423	Lama da taglio E-CUT standard SLP 50 x 65 (10)	121,80	04	166
6 35 02 134 25 0	4014586390352	Lama da taglio E-CUT standard SLP 50 x 65 (50)	537,00	04	166
6 35 02 135 01 9	4014586248486	Lama da taglio E-CUT Standard 50 x 35 (1)	13,40	04	180
6 35 02 135 02 5	4014586258867	Lama da taglio E-CUT Standard 50 x 35 (25)	265,30	04	180
6 35 02 135 03 1	4014586264622	Lama da taglio E-CUT Standard 50 x 35 (5)	59,70	04	180
6 35 02 136 01 2	4014586248493	Lama da taglio E-CUT Standard 50 x 65 (1)	14,40	04	180
6 35 02 136 02 8	4014586258874	Lama da taglio E-CUT Standard 50 x 65 (25)	286,60	04	180
6 35 02 136 03 4	4014586264639	Lama da taglio E-CUT Standard 50 x 65 (5)	64,60	04	180
6 35 02 138 01 4	4014586252247	Lama da taglio M-CUT 50 x 30 (2)	16,90	04	181
6 35 02 146 01 1	4014586259437	Mola diamantata Ø180 mm	118,70	02	95
6 35 02 147 01 5	4014586262321	Lama da taglio BIM E-CUT universali 60 x 28 (1)	17,20	04	180
6 35 02 147 02 1	4014586264646	Lama da taglio BIM E-CUT universali 60 x 28 (5)	77,40	04	180
6 35 02 147 03 7	4014586264721	Lama da taglio BIM E-CUT universali 60 x 28 (25)	344,00	04	180
6 35 02 147 12 0	4014586369655	Set di accessori Best of E-CUT	72,70	04	179
6 35 02 148 01 3	4014586262338	Lama da taglio BIM E-CUT universali 60 x 44 (1)	18,00	04	180
6 35 02 148 02 9	4014586264653	Lama da taglio BIM E-CUT universali 60 x 44 (5)	81,30	04	180
6 35 02 148 03 5	4014586264738	Lama da taglio BIM E-CUT universali 60 x 44 (25)	361,00	04	180
6 35 02 151 21 0	4014586386461	Lama da taglio E-CUT universale SLP 60 x 28 (1)	17,10	04	168
6 35 02 151 22 0	4014586386478	Lama da taglio E-CUT universale SLP 60 x 28 (3)	48,80	04	168
6 35 02 151 23 0	4014586386485	Lama da taglio E-CUT universale SLP 60 x 28 (5)	76,90	04	168
6 35 02 151 24 0	4014586386492	Lama da taglio E-CUT universale SLP 60 x 28 (10)	145,00	04	168
6 35 02 151 25 0	4014586390390	Lama da taglio E-CUT universale SLP 60 x 28 (50)	640,00	04	168
6 35 02 152 21 0	4014586386539	Lama da taglio E-CUT universale SLP 60 x 44 (1)	18,00	04	168
6 35 02 152 22 0	4014586386546	Lama da taglio E-CUT universale SLP 60 x 44 (3)	51,40	04	168
6 35 02 152 23 0	4014586386553	Lama da taglio E-CUT universale SLP 60 x 44 (5)	81,30	04	168
6 35 02 152 24 0	4014586386560	Lama da taglio E-CUT universale SLP 60 x 44 (10)	153,50	04	168
6 35 02 152 25 0	4014586390437	Lama da taglio E-CUT universale SLP 60 x 44 (50)	677,00	04	168
6 35 02 155 01 0	4014586291956	Lame da taglio HM (cf.1 pz.)	40,10	04	-
6 35 02 155 02 0	4014586294186	Lame da taglio HM (cf.5 pz.)	180,20	04	-
6 35 02 156 01 0	4014586291963	Lame da taglio HM (cf.1 pz.)	40,10	04	-
6 35 02 156 02 0	4014586294209	Lame da taglio HM (cf.5 pz.)	180,20	04	-
6 35 02 157 21 0	4014586386614	Lama da taglio E-CUT fine SL 50 x 30 (1)	11,40	04	168
6 35 02 157 22 0	4014586386621	Lama da taglio E-CUT fine SL 50 x 30 (3)	32,60	04	168
6 35 02 157 23 0	4014586386638	Lama da taglio E-CUT fine SL 50 x 30 (5)	51,50	04	168
6 35 02 157 24 0	4014586386645	Lama da taglio E-CUT fine SL 50 x 30 (10)	97,20	04	168
6 35 02 157 25 0	4014586390451	Lama da taglio E-CUT fine SL 50 x 30 (50)	429,00	04	168
6 35 02 158 01 0	4014586304892	Lama da taglio M-CUT 50 x 10 (2)	19,80	04	181
6 35 02 160 21 0	4014586386690	Lama da taglio E-CUT Long Life SL 50 x 35 (1)	15,00	04	166
6 35 02 160 22 0	4014586386706	Lama da taglio E-CUT Long Life SL 50 x 35 (3)	42,70	04	166
6 35 02 160 23 0	4014586386713	Lama da taglio E-CUT Long Life SL 50 x 35 (5)	67,50	04	166
6 35 02 160 24 0	4014586386720	Lama da taglio E-CUT Long Life SL 50 x 35 (10)	127,40	04	166
6 35 02 160 25 0	4014586390482	Lama da taglio E-CUT Long Life SL 50 x 35 (50)	562,00	04	166
6 35 02 161 21 0	4014586386775	Lama da taglio E-CUT Long Life SLP 50 x 65 (1)	16,60	04	166
6 35 02 161 22 0	4014586386782	Lama da taglio E-CUT Long Life SLP 50 x 65 (3)	47,20	04	166
6 35 02 161 23 0	4014586386799	Lama da taglio E-CUT Long Life SLP 50 x 65 (5)	74,70	04	166
6 35 02 161 24 0	4014586386805	Lama da taglio E-CUT Long Life SLP 50 x 65 (10)	141,00	04	166
6 35 02 161 25 0	4014586390512	Lama da taglio E-CUT Long Life SLP 50 x 65 (50)	622,00	04	166
6 35 02 162 01 0	4014586336008	Lama da taglio E-CUT Long Life 78 x 32 (1)	14,40	04	179
6 35 02 162 02 0	4014586336015	Lama da taglio E-CUT Long Life 78 x 32 (5)	64,70	04	179
6 35 02 162 03 0	4014586336022	Lama da taglio E-CUT Long Life 78 x 32 (25)	287,30	04	179
6 35 02 162 15 0	4014586376295	Set di accessori Best of E-CUT XXL	103,90	04	179
6 35 02 163 01 0	4014586336039	Lama da taglio E-CUT Long Life 78 x 42 (1)	15,00	04	179
6 35 02 163 02 0	4014586336046	Lama da taglio E-CUT Long Life 78 x 42 (5)	67,10	04	179
6 35 02 163 03 0	4014586336053	Lama da taglio E-CUT Long Life 78 x 42 (25)	298,20	04	179
6 35 02 164 01 0	4014586336060	Lama da taglio E-CUT Long Life 50 x 35 (1)	15,30	04	179
6 35 02 164 02 0	4014586336077	Lama da taglio E-CUT Long Life 50 x 35 (5)	68,80	04	179

Nr. ordine	EAN	Descrizione	Prezzo in € IVA escl.	PK	Pagina
6 35 02 164 03 0	4014586336084	Lama da taglio E-CUT Long Life 50 x 35 (25)	306,00	04	179
6 35 02 165 01 0	4014586336091	Lama da taglio E-CUT Long Life 50 x 65 (1)	16,60	04	179
6 35 02 165 02 0	4014586336107	Lama da taglio E-CUT Long Life 50 x 65 (5)	74,70	04	179
6 35 02 165 03 0	4014586336114	Lama da taglio E-CUT Long Life 50 x 65 (25)	332,00	04	179
6 35 02 166 21 0	4014586390536	Lama da taglio circolare diamantata segmentata SLP Ø 90 x 2,2 (1)	66,20	04	172
6 35 02 166 23 0	4014586390543	Lama da taglio circolare diamantata segmentata SLP Ø 90 x 2,2 (5)	297,80	04	172
6 35 02 167 01 0	4014586342023	Lama da taglio circolare diamantata Ø 105 x 2,2 (1)	102,80	04	181
6 35 02 167 02 0	4014586342030	Lama da taglio circolare diamantata Ø 105 x 2,2 (5)	463,00	04	181
6 35 02 168 01 0	4014586342047	Lama da taglio circolare diamantata Ø 105 x 1,2 (1)	102,80	04	182
6 35 02 168 02 0	4014586342054	Lama da taglio circolare diamantata Ø 105 x 1,2 (5)	463,00	04	182
6 35 02 169 21 0	4014586390550	Lama da taglio circolare in metallo duro segmentata SLP Ø 90 x 2,2 (1)	31,40	04	171
6 35 02 169 23 0	4014586390567	Lama da taglio circolare in metallo duro segmentata SLP Ø 90 x 2,2 (5)	141,20	04	171
6 35 02 170 21 0	4014586390574	Lama da taglio circolare in metallo duro segmentata SLP Ø 90 x 1,2 (1)	32,40	04	172
6 35 02 170 23 0	4014586390581	Lama da taglio circolare in metallo duro segmentata SLP Ø 90 x 1,2 (5)	145,50	04	172
6 35 02 172 01 0	4014586347691	Lama da taglio circolare in metallo duro Ø 105 x 2,2 (1)	40,10	04	181
6 35 02 172 02 0	4014586347707	Lama da taglio circolare in metallo duro Ø 105 x 2,2 (5)	180,20	04	181
6 35 02 173 01 0	4014586347714	Lama da taglio circolare in metallo duro Ø 105 x 1,2 (1)	40,10	04	181
6 35 02 173 02 0	4014586347721	Lama da taglio circolare in metallo duro Ø 105 x 1,2 (5)	180,20	04	181
6 35 02 174 21 0	4014586389530	Lama da taglio circolare BIM HSS SL Ø 85 (1)	42,90	04	165
6 35 02 174 23 0	4014586389547	Lama da taglio circolare BIM HSS SL Ø 85 (5)	193,10	04	165
6 35 02 175 21 0	4014586389554	Lama da taglio circolare BIM HSS SLP Ø 100 (1)	44,70	04	165
6 35 02 175 23 0	4014586389561	Lama da taglio circolare BIM HSS SLP Ø 100 (5)	201,00	04	165
6 35 02 176 21 0	4014586389578	Lama da taglio circolare BIM HSS legno SLP Ø 100 (1)	53,20	04	165
6 35 02 177 01 0	4014586379494	Lama da taglio circolare HSS Ø 85 (1)	44,50	04	179
6 35 02 177 05 0	4014586379500	Lama da taglio circolare HSS Ø 85 (5)	200,40	04	179
6 35 02 178 01 0	4014586379517	Lama da taglio circolare HSS Ø 100 (1)	46,40	04	179
6 35 02 178 05 0	4014586379524	Lama da taglio circolare HSS Ø 100 (5)	208,50	04	179
6 35 02 179 01 0	4014586379272	Lama da taglio HSS legno Ø 100 (cf.1 pz.)	55,20	04	180
6 35 02 179 02 0	4014586379289	Set lama da taglio HSS legno Ø 100 con dispositivo di battuta	72,50	04	180
6 35 02 181 00 0	4014586354606	Lama per sega circolare	336,50	08	-
6 35 02 183 21 0	4014586386850	Lama da taglio E-CUT Long Life SL 34 x 20 (1)	11,40	04	165
6 35 02 183 22 0	4014586386867	Lama da taglio E-CUT Long Life SL 34 x 20 (3)	32,60	04	165
6 35 02 183 23 0	4014586386874	Lama da taglio E-CUT Long Life SL 34 x 20 (5)	51,40	04	165
6 35 02 183 24 0	4014586386881	Lama da taglio E-CUT Long Life SL 34 x 20 (10)	97,30	04	165
6 35 02 183 25 0	4014586390604	Lama da taglio E-CUT Long Life SL 34 x 20 (50)	429,00	04	165
6 35 02 184 21 0	4014586386935	Lama da taglio E-CUT Long Life SL 30 x 10 (1)	8,77	04	165
6 35 02 184 22 0	4014586386942	Lama da taglio E-CUT Long Life SL 30 x 10 (3)	25,20	04	165
6 35 02 184 23 0	4014586386959	Lama da taglio E-CUT Long Life SL 30 x 10 (5)	39,80	04	165
6 35 02 184 24 0	4014586386966	Lama da taglio E-CUT Long Life SL 30 x 10 (10)	75,10	04	165
6 35 02 184 25 0	4014586390635	Lama da taglio E-CUT Long Life SL 30 x 10 (50)	331,00	04	165
6 35 02 185 01 0	4014586369723	Lama da taglio E-CUT Long Life SL 34 x 20 (1)	11,60	04	179
6 35 02 185 02 0	4014586369730	Lama da taglio E-CUT Long Life SL 34 x 20 (5)	52,40	04	179
6 35 02 185 03 0	4014586369747	Lama da taglio E-CUT Long Life SL 34 x 20 (25)	233,50	04	179
6 35 02 186 01 0	4014586369754	Lama da taglio E-CUT Long Life 30 x 10 (1)	8,94	04	179
6 35 02 186 02 0	4014586369761	Lama da taglio E-CUT Long Life 30 x 10 (5)	40,60	04	179
6 35 02 186 03 0	4014586369778	Lama da taglio E-CUT Long Life 30 x 10 (25)	180,20	04	179
6 35 02 187 21 0	4014586390659	Lama da taglio circolare in metallo duro segmentata SLP Ø 90 x 1,2 dentatura aperta	42,30	04	168
6 35 02 188 21 0	4014586390666	Lama da taglio circolare diamantata segmentata SLP Ø 90 x 1,2 dentatura aperta	85,80	04	168
6 35 02 189 01 0	4014586377537	Lama da taglio in metallo duro Ø 105 x 1,2 dentatura aperta	47,60	04	181
6 35 02 190 01 0	4014586377544	Lama da taglio diamantata Ø 105 x 1,2 dentatura aperta	114,70	04	181
6 35 02 191 21 0	4014586389585	Lama da taglio in metallo duro E-CUT SLP 50 x 35	29,90	04	168
6 35 02 192 01 0	4014586378152	Lama da taglio in metallo duro E-CUT 50 x 35	29,30	04	181
6 35 02 193 21 0	4014586389592	Lama da taglio diamantata E-CUT SLP 50 x 35	48,60	04	168
6 35 02 194 01 0	4014586378176	Lama da taglio diamantata E-CUT 50 x 35	47,60	04	181
6 35 02 195 01 0	4014586378183	Lama da taglio diamantata E-CUT 60 x 42	52,50	04	181
6 35 02 196 01 0	4014586379531	Lama da taglio circolare HSS segmentata Ø 100 (1)	46,40	04	179
6 35 02 196 05 0	4014586379548	Lama da taglio circolare HSS segmentata Ø 100 (5)	208,50	04	179
6 35 02 196 21 0	4014586389608	Lama da taglio circolare BIM HSS segmentata SLP Ø 100 (1)	44,70	04	165
6 35 02 196 23 0	4014586389615	Lama da taglio circolare BIM HSS segmentata SLP Ø 100 (5)	201,00	04	165
6 35 02 198 21 0	4014586387017	Lama da taglio E-CUT di precisione SLP 50 x 45 (1)	16,40	04	-
6 35 02 198 22 0	4014586387024	Lama da taglio E-CUT di precisione SLP 50 x 45 (3)	46,70	04	-
6 35 02 198 23 0	4014586387031	Lama da taglio E-CUT di precisione SLP 50 x 45 (5)	73,70	04	-
6 35 02 198 24 0	4014586387048	Lama da taglio E-CUT di precisione SLP 50 x 45 (10)	139,30	04	-
6 35 02 198 25 0	4014586390673	Lama da taglio E-CUT di precisione SLP 50 x 45 (50)	614,00	04	-
6 35 02 199 21 0	4014586387093	Lama da taglio E-CUT di precisione SLP 50 x 55 (1)	16,80	04	-
6 35 02 199 22 0	4014586387109	Lama da taglio E-CUT di precisione SLP 50 x 55 (3)	47,90	04	-
6 35 02 199 23 0	4014586387116	Lama da taglio E-CUT di precisione SLP 50 x 55 (5)	75,70	04	-
6 35 02 199 24 0	4014586387123	Lama da taglio E-CUT di precisione SLP 50 x 55 (10)	142,90	04	-
6 35 02 199 25 0	4014586390697	Lama da taglio E-CUT di precisione SLP 50 x 55 (50)	631,00	04	-
6 35 02 200 21 0	4014586387178	Lama da taglio E-CUT standard SLM 78 x 32 (1)	12,70	04	166
6 35 02 200 22 0	4014586387185	Lama da taglio E-CUT standard SLM 78 x 32 (3)	36,00	04	166
6 35 02 200 23 0	4014586387192	Lama da taglio E-CUT standard SLM 78 x 32 (5)	56,90	04	166
6 35 02 200 24 0	4014586387208	Lama da taglio E-CUT standard SLM 78 x 32 (10)	107,50	04	166
6 35 02 200 25 0	4014586390710	Lama da taglio E-CUT standard SLM 78 x 32 (50)	474,00	04	166
6 35 02 201 21 0	4014586387253	Lama da taglio E-CUT Long Life SLM 78 x 32 (1)	14,40	04	166
6 35 02 201 22 0	4014586387260	Lama da taglio E-CUT Long Life SLM 78 x 32 (3)	40,90	04	166



Nr. ordine	EAN	Descrizione	Prezzo in € IVA escl.	PK	Pagina
6 35 02 201 23 0	4014586387277	Lama da taglio E-CUT Long Life SLM 78 x 32 (5)	64,70	04	166
6 35 02 201 24 0	4014586387284	Lama da taglio E-CUT Long Life SLM 78 x 32 (10)	122,10	04	166
6 35 02 201 25 0	4014586390734	Lama da taglio E-CUT Long Life SLM 78 x 32 (50)	539,00	04	166
6 35 02 202 21 0	4014586387338	Lama da taglio E-CUT standard SLM 78 x 42 (1)	13,20	04	166
6 35 02 202 22 0	4014586387345	Lama da taglio E-CUT standard SLM 78 x 42 (3)	37,40	04	166
6 35 02 202 23 0	4014586387352	Lama da taglio E-CUT standard SLM 78 x 42 (5)	59,20	04	166
6 35 02 202 24 0	4014586387369	Lama da taglio E-CUT standard SLM 78 x 42 (10)	111,70	04	166
6 35 02 202 25 0	4014586390802	Lama da taglio E-CUT standard SLM 78 x 42 (50)	493,00	04	166
6 35 02 203 21 0	4014586387413	Lama da taglio E-CUT Long Life SLM 78 x 42 (1)	15,00	04	166
6 35 02 203 22 0	4014586387420	Lama da taglio E-CUT Long Life SLM 78 x 42 (3)	42,40	04	166
6 35 02 203 23 0	4014586387437	Lama da taglio E-CUT Long Life SLM 78 x 42 (5)	67,10	04	166
6 35 02 203 24 0	4014586387444	Lama da taglio E-CUT Long Life SLM 78 x 42 (10)	126,70	04	166
6 35 02 203 25 0	4014586390826	Lama da taglio E-CUT Long Life SLM 78 x 42 (50)	559,00	04	166
6 35 02 204 21 0	4014586389622	Lama da taglio diamantata E-CUT SLM 60 x 44	51,50	04	168
6 35 02 205 21 0	4014586387499	Lama da taglio BIM E-CUT di precisione SL 50 x 35 (1)	17,30	04	167
6 35 02 205 22 0	4014586387505	Lama da taglio BIM E-CUT di precisione SL 50 x 35 (3)	49,50	04	167
6 35 02 205 23 0	4014586387512	Lama da taglio BIM E-CUT di precisione SL 50 x 35 (5)	78,20	04	167
6 35 02 205 24 0	4014586387529	Lama da taglio BIM E-CUT di precisione SL 50 x 35 (10)	147,70	04	167
6 35 02 205 25 0	4014586390840	Lama da taglio BIM E-CUT di precisione SL 50 x 35 (50)	652,00	04	167
6 35 02 206 21 0	4014586387574	Lama da taglio BIM E-CUT di precisione SLP 50 x 45 (1)	18,20	04	-
6 35 02 206 22 0	4014586387581	Lama da taglio BIM E-CUT di precisione SLP 50 x 45 (3)	51,90	04	-
6 35 02 206 23 0	4014586387598	Lama da taglio BIM E-CUT di precisione SLP 50 x 45 (5)	82,00	04	-
6 35 02 206 24 0	4014586387604	Lama da taglio BIM E-CUT di precisione SLP 50 x 45 (10)	154,70	04	-
6 35 02 206 25 0	4014586390864	Lama da taglio BIM E-CUT di precisione SLP 50 x 45 (50)	683,00	04	-
6 35 02 207 21 0	4014586387659	Lama da taglio BIM E-CUT di precisione SLP 50 x 55 (1)	18,70	04	-
6 35 02 207 22 0	4014586387666	Lama da taglio BIM E-CUT di precisione SLP 50 x 55 (3)	53,20	04	-
6 35 02 207 23 0	4014586387673	Lama da taglio BIM E-CUT di precisione SLP 50 x 55 (5)	84,00	04	-
6 35 02 207 24 0	4014586387680	Lama da taglio BIM E-CUT di precisione SLP 50 x 55 (10)	158,90	04	-
6 35 02 207 25 0	4014586390888	Lama da taglio BIM E-CUT di precisione SLP 50 x 55 (50)	701,00	04	-
6 35 02 208 21 0	4014586387734	Lama da taglio BIM E-CUT di precisione SLP 50 x 65 (1)	19,20	04	167
6 35 02 208 22 0	4014586387741	Lama da taglio BIM E-CUT di precisione SLP 50 x 65 (3)	54,70	04	167
6 35 02 208 23 0	4014586387758	Lama da taglio BIM E-CUT di precisione SLP 50 x 65 (5)	86,30	04	167
6 35 02 208 24 0	4014586387765	Lama da taglio BIM E-CUT di precisione SLP 50 x 65 (10)	162,90	04	167
6 35 02 208 25 0	4014586390901	Lama da taglio BIM E-CUT di precisione SLP 50 x 65 (50)	719,00	04	167
6 35 02 209 01 0	4014586381602	Lama da taglio BIM E-CUT di precisione 50 x 35 (1)	17,70	04	180
6 35 02 209 02 0	4014586381619	Lama da taglio BIM E-CUT di precisione 50 x 35 (5)	79,80	04	180
6 35 02 209 03 0	4014586381626	Lama da taglio BIM E-CUT di precisione 50 x 35 (25)	354,00	04	180
6 35 02 210 01 0	4014586381633	Lama da taglio BIM E-CUT di precisione 50 x 45 (1)	18,20	04	180
6 35 02 210 02 0	4014586381640	Lama da taglio BIM E-CUT di precisione 50 x 45 (5)	82,00	04	180
6 35 02 210 03 0	4014586381657	Lama da taglio BIM E-CUT di precisione 50 x 45 (25)	364,00	04	180
6 35 02 211 01 0	4014586381664	Lama da taglio BIM E-CUT di precisione 50 x 55 (1)	18,80	04	180
6 35 02 211 02 0	4014586381671	Lama da taglio BIM E-CUT di precisione 50 x 55 (5)	84,00	04	180
6 35 02 211 03 0	4014586381688	Lama da taglio BIM E-CUT di precisione 50 x 55 (25)	374,00	04	180
6 35 02 212 01 0	4014586381695	Lama da taglio BIM E-CUT di precisione 50 x 65 (1)	19,20	04	180
6 35 02 212 02 0	4014586381701	Lama da taglio BIM E-CUT di precisione 50 x 65 (5)	86,30	04	180
6 35 02 212 03 0	4014586381718	Lama da taglio BIM E-CUT di precisione 50 x 65 (25)	383,00	04	180
6 35 02 213 21 0	4014586390925	Lama da taglio circolare in metallo duro SLM Ø 105 x 2,2 (1)	39,30	04	172
6 35 02 213 23 0	4014586390932	Lama da taglio circolare in metallo duro SLM Ø 105 x 2,2 (5)	176,10	04	172
6 35 02 214 21 0	4014586390949	Lama da taglio circolare in metallo duro SLM Ø 105 x 1,2 (1)	39,30	04	172
6 35 02 214 23 0	4014586390956	Lama da taglio circolare in metallo duro SLM Ø 105 x 1,2 (5)	176,70	04	172
6 35 02 215 21 0	4014586390963	Lama da taglio circolare in metallo duro SLM Ø 105 x 1,2 dentatura aperta	48,60	04	168
6 35 02 216 21 0	4014586390970	Lama da taglio circolare diamantata segmentata SL Ø 75 x 1,2 (1)	56,00	04	172
6 35 02 216 23 0	4014586390987	Lama da taglio circolare diamantata segmentata SL Ø 75 x 1,2 (5)	251,90	04	172
6 35 02 217 21 0	4014586390994	Lama da taglio circolare diamantata segmentata SLP Ø 90 x 1,2 (1)	66,20	04	172
6 35 02 217 23 0	4014586391007	Lama da taglio circolare diamantata segmentata SLP Ø 90 x 1,2 (5)	297,80	04	172
6 35 02 218 21 0	4014586391014	Lama da taglio circolare diamantata SLM Ø 105 x 2,2 (1)	100,80	04	172
6 35 02 218 23 0	4014586391021	Lama da taglio circolare diamantata SLM Ø 105 x 2,2 (5)	454,00	04	172
6 35 02 219 21 0	4014586391038	Lama da taglio circolare diamantata SLM Ø 105 x 1,2 (1)	100,80	04	172
6 35 02 219 23 0	4014586391045	Lama da taglio circolare diamantata SLM Ø 105 x 1,2 (5)	454,00	04	172
6 35 02 220 21 0	4014586391052	Lama da taglio circolare diamantata SLM Ø 105 x 1,2 dentatura aperta	116,90	04	168
6 35 02 221 21 0	4014586400402	Lama da taglio E-CUT Long Life SL 50 x 50 (1)	16,20	04	166
6 35 02 221 22 0	4014586400419	Lama da taglio E-CUT Long Life SL 50 x 50 (3)	46,30	04	166
6 35 02 221 23 0	4014586400426	Lama da taglio E-CUT Long Life SL 50 x 50 (5)	73,10	04	166
6 35 02 221 24 0	4014586400433	Lama da taglio E-CUT Long Life SL 50 x 50 (10)	138,20	04	166
6 35 02 221 25 0	4014586400440	Lama da taglio E-CUT Long Life SL 50 x 50 (50)	610,00	04	166
6 35 02 222 21 0	4014586400457	Lama da taglio E-CUT universale SL 55 x 28 (1)	16,80	04	168
6 35 02 222 22 0	4014586400464	Lama da taglio E-CUT universale SL 55 x 28 (3)	48,00	04	168
6 35 02 222 23 0	4014586400471	Lama da taglio E-CUT universale SL 55 x 28 (5)	75,90	04	168
6 35 02 222 24 0	4014586400488	Lama da taglio E-CUT universale SL 55 x 28 (10)	143,30	04	168
6 35 02 222 25 0	4014586400495	Lama da taglio E-CUT universale SL 55 x 28 (50)	632,00	04	168
6 35 02 223 21 0	4014586400501	Lama da taglio E-CUT universale SL 60 x 44 (1)	17,70	04	168
6 35 02 223 22 0	4014586400518	Lama da taglio E-CUT universale SL 60 x 44 (3)	50,50	04	168
6 35 02 223 23 0	4014586400525	Lama da taglio E-CUT universale SL 60 x 44 (5)	79,70	04	168
6 35 02 223 24 0	4014586400532	Lama da taglio E-CUT universale SL 60 x 44 (10)	150,60	04	168
6 35 02 223 25 0	4014586400549	Lama da taglio E-CUT universale SL 60 x 44 (50)	664,00	04	168
6 35 02 224 21 0	4014586408170	Lama da taglio E-CUT Long Life SLM 90 x 32 (1)	14,10	04	-

Nr. ordine	EAN	Descrizione	Prezzo in € IVA escl.	PK	Pagina
6 35 02 224 22 0	4014586408187	Lama da taglio E-CUT Long Life SLM 90 x 32 (3)	40,10	04	-
6 35 02 224 23 0	4014586408194	Lama da taglio E-CUT Long Life SLM 90 x 32 (5)	63,40	04	-
6 35 02 224 24 0	4014586408200	Lama da taglio E-CUT Long Life SLM 90 x 32 (10)	119,80	04	-
6 35 02 224 25 0	4014586408217	Lama da taglio E-CUT Long Life SLM 90 x 32 (50)	528,00	04	-
6 35 02 225 21 0	4014586408262	Lama da taglio E-CUT standard curved SL 50 x 65 (1)	14,10	04	167
6 35 02 225 22 0	4014586408279	Lama da taglio E-CUT standard curved SL 50 x 65 (3)	40,10	04	167
6 35 02 225 23 0	4014586408286	Lama da taglio E-CUT standard curved SL 50 x 65 (5)	63,30	04	167
6 35 02 225 24 0	4014586408293	Lama da taglio E-CUT standard curved SL 50 x 65 (10)	119,50	04	167
6 35 02 225 25 0	4014586408309	Lama da taglio E-CUT standard curved SL 50 x 65 (50)	527,00	04	167
6 35 02 226 21 0	4014586408354	Lama da taglio E-CUT standard curved SL 50 x 50 (1)	13,60	04	167
6 35 02 226 22 0	4014586408361	Lama da taglio E-CUT standard curved SL 50 x 50 (3)	38,70	04	167
6 35 02 226 23 0	4014586408378	Lama da taglio E-CUT standard curved SL 50 x 50 (5)	61,10	04	167
6 35 02 226 24 0	4014586408385	Lama da taglio E-CUT standard curved SL 50 x 50 (10)	115,50	04	167
6 35 02 226 25 0	4014586408392	Lama da taglio E-CUT standard curved SL 50 x 50 (50)	509,00	04	167
6 35 02 227 21 0	4014586408446	Lama da taglio E-CUT standard curved SL 50 x 35 (1)	13,00	04	167
6 35 02 227 22 0	4014586408453	Lama da taglio E-CUT standard curved SL 50 x 35 (3)	37,10	04	167
6 35 02 227 23 0	4014586408460	Lama da taglio E-CUT standard curved SL 50 x 35 (5)	58,60	04	167
6 35 02 227 24 0	4014586408477	Lama da taglio E-CUT standard curved SL 50 x 35 (10)	110,60	04	167
6 35 02 227 25 0	4014586408484	Lama da taglio E-CUT standard curved SL 50 x 35 (50)	488,00	04	167
6 35 02 228 21 0	4014586408538	Lama da taglio E-CUT Long Life SL 50 x 65 (1)	14,90	04	166
6 35 02 228 22 0	4014586408545	Lama da taglio E-CUT Long Life SL 50 x 65 (3)	42,50	04	166
6 35 02 228 23 0	4014586408552	Lama da taglio E-CUT Long Life SL 50 x 65 (5)	67,10	04	166
6 35 02 228 24 0	4014586408569	Lama da taglio E-CUT Long Life SL 50 x 65 (10)	126,80	04	166
6 35 02 228 25 0	4014586408576	Lama da taglio E-CUT Long Life SL 50 x 65 (50)	559,00	04	166
6 35 02 229 21 0	4014586408620	Lama da taglio E-CUT Precision BIM SL 50 x 65 (1)	15,50	04	167
6 35 02 229 22 0	4014586408637	Lama da taglio E-CUT Precision BIM SL 50 x 65 (3)	44,10	04	167
6 35 02 229 23 0	4014586408644	Lama da taglio E-CUT Precision BIM SL 50 x 65 (5)	69,60	04	167
6 35 02 229 24 0	4014586408651	Lama da taglio E-CUT Precision BIM SL 50 x 65 (10)	131,60	04	167
6 35 02 229 25 0	4014586408668	Lama da taglio E-CUT Precision BIM SL 50 x 65 (50)	580,00	04	167
6 35 02 230 21 0	4014586408712	Lama da taglio E-CUT Precision SL 50 x 65 (1)	14,90	04	167
6 35 02 230 22 0	4014586408729	Lama da taglio E-CUT Precision SL 50 x 65 (3)	42,50	04	167
6 35 02 230 23 0	4014586408736	Lama da taglio E-CUT Precision SL 50 x 65 (5)	67,10	04	167
6 35 02 230 24 0	4014586408743	Lama da taglio E-CUT Precision SL 50 x 65 (10)	126,80	04	167
6 35 02 230 25 0	4014586408750	Lama da taglio E-CUT Precision SL 50 x 65 (50)	559,00	04	167
6 35 02 231 21 0	4014586408804	Lama da taglio E-CUT standard SLM 90 x 32 (1)	12,40	04	-
6 35 02 231 22 0	4014586408811	Lama da taglio E-CUT standard SLM 90 x 32 (3)	35,30	04	-
6 35 02 231 23 0	4014586408828	Lama da taglio E-CUT standard SLM 90 x 32 (5)	55,80	04	-
6 35 02 231 24 0	4014586408835	Lama da taglio E-CUT standard SLM 90 x 32 (10)	105,40	04	-
6 35 02 231 25 0	4014586408842	Lama da taglio E-CUT standard SLM 90 x 32 (50)	465,00	04	-
6 35 02 232 21 0	4014586417295	Lama da taglio BIM E-CUT di precisione SL 50 x 50	18,40	04	167
6 35 02 232 22 0	4014586417301	Lama da taglio BIM E-CUT di precisione SL 50 x 50	52,60	04	167
6 35 02 232 23 0	4014586417318	Lama da taglio BIM E-CUT di precisione SL 50 x 50	83,10	04	167
6 35 02 232 24 0	4014586417325	Lama da taglio BIM E-CUT di precisione SL 50 x 50	155,70	04	167
6 35 02 232 25 0	4014586417332	Lama da taglio BIM E-CUT di precisione SL 50 x 50	692,00	04	167
6 35 02 233 21 0	4014586417387	Lama da taglio E-CUT Precision SL 50 x 50	16,50	04	167
6 35 02 233 22 0	4014586417394	Lama da taglio E-CUT Precision SL 50 x 50	47,20	04	167
6 35 02 233 23 0	4014586417400	Lama da taglio E-CUT Precision SL 50 x 50	74,50	04	167
6 35 02 233 24 0	4014586417417	Lama da taglio E-CUT Precision SL 50 x 50	140,50	04	167
6 35 02 233 25 0	4014586417424	Lama da taglio E-CUT Precision SL 50 x 50	622,00	04	167
6 35 03 035 01 1	4014586178912	Lama da taglio HSS (cf. 5 pz.)	11,80	02	-
6 35 03 036 01 4	4014586178929	Lame da taglio (cf. 5 pz.)	11,80	02	-
6 35 03 037 01 8	4014586178936	Lame da taglio (cf. 5 pz.)	11,80	02	-
6 35 03 038 01 6	4014586178943	Lame da taglio (cf. 5 pz.)	11,80	02	-
6 35 03 039 01 0	4014586178950	Lame da taglio (cf. 5 pz.)	14,20	02	-
6 35 03 040 00 3	4014586178967	Lama	15,00	02	-
6 35 03 042 01 4	4014586178998	Lama (cf. 3 pz.)	13,70	02	-
6 35 03 043 01 8	4014586179001	Lama (cf. 3 pz.)	13,70	02	-
6 35 03 047 01 7	4014586179049	Lama (cf. 3 pz.)	17,10	02	-
6 35 03 048 01 5	4014586179056	Lama (cf. 3 pz.)	17,10	02	-
6 35 03 051 01 0	4014586179087	Lama (cf. 3 pz.)	24,90	02	-
6 35 03 058 01 4	4014586179148	Lama (cf. 3 pz.)	24,80	02	-
6 35 03 059 01 8	4014586179155	Lama (cf. 3 pz.)	24,90	02	-
6 35 03 060 01 0	4014586179162	Lame da taglio (cf. 5 pz.)	13,30	02	-
6 35 03 061 01 9	4014586179186	Lama da taglio, (cf.1 pz.)	47,40	02	-
6 35 03 063 00 7	4014586179209	Lama HSS	11,90	02	-
6 35 03 064 00 5	4014586179216	Lama HSS	16,60	02	-
6 35 03 065 00 9	4014586179223	Lama HSS	7,85	02	-
6 35 03 066 00 2	4014586179230	Lama HSS	9,52	02	-
6 35 03 067 00 6	4014586179247	Lama HSS	9,92	02	-
6 35 03 068 00 4	4014586179254	Lama HSS	16,60	02	-
6 35 03 069 00 8	4014586179261	Lama HSS	21,60	02	-
6 35 03 070 00 0	4014586179278	Lama HSS	11,80	02	-
6 35 03 071 00 9	4014586179285	Lama	8,36	02	-
6 35 03 072 00 2	4014586179292	Lama HSS	34,00	02	-
6 35 03 073 00 6	4014586179308	Lama HSS	41,20	02	-
6 35 03 076 01 0	4014586179339	Lame da taglio (cf. 5 pz.)	18,00	02	-



Nr. ordine	EAN	Descrizione	Prezzo in € IVA escl.	PK	Pagina
6 35 03 077 01 4	4014586179346	Lame da taglio (cf. 5 pz.)	20,90	02	-
6 35 03 082 01 0	4014586179360	Lame da taglio (cf. 5 pz.)	13,30	02	-
6 35 03 087 01 3	4014586179391	Lame da taglio (cf. 5 pz.)	11,80	02	-
6 35 03 088 01 1	4014586179407	Lame da taglio (cf. 5 pz.)	14,70	02	-
6 35 03 089 01 5	4014586179414	Lame da taglio (cf. 5 pz.)	34,40	02	-
6 35 03 093 00 4	4014586200774	Lama HD	21,40	02	-
6 35 03 094 00 2	4014586200781	Lama HD	28,50	02	-
6 35 03 095 00 6	4014586200798	Lama HD	28,50	02	-
6 35 03 096 01 8	4014586202921	Lama TD	202,60	02	-
6 35 03 097 01 2	4014586202938	Lama TD	269,10	02	-
6 35 03 098 00 1	4014586212548	Lama	48,20	02	-
6 35 03 099 00 5	4014586212555	Lama	39,50	02	-
6 35 03 100 00 6	4014586212562	Lama	30,80	02	-
6 35 03 112 01 0	4014586305370	Lame da taglio (cf. 5 pz.)	15,60	02	-
6 35 03 113 01 0	4014586305387	Lame da taglio (cf. 5 pz.)	15,60	02	-
6 35 03 114 01 0	4014586305394	Lame da taglio (cf. 5 pz.)	28,00	02	-
6 35 03 115 01 0	4014586305417	Lama da taglio (cf.3 pz.)	13,60	02	-
6 35 03 116 01 0	4014586305424	Lama da taglio (cf.3 pz.)	13,60	02	-
6 35 03 123 01 0	4014586305431	Lama da taglio (cf.3 pz.)	16,60	02	-
6 35 08 056 00 4	4014586179506	Fresa sagomata	1.036,80	08	-
6 35 08 081 00 9	4014586179513	Fresa sagomata	1.740,40	08	-
6 35 08 085 00 8	4014586179520	Fresa sagomata	2.196,90	08	-
6 35 08 089 00 7	4014586179551	Fresa sagomata	2.012,30	08	-
6 35 08 093 00 0	4014586340395	Fresa sagomata	1.820,40	08	-
6 35 08 094 00 0	4014586340401	Fresa sagomata	2.990,10	08	-
6 35 08 095 00 0	4014586349442	Fresatrice angolare, sinistra	905,60	08	-
6 35 08 096 00 0	4014586349459	Fresatrice angolare, destra	905,60	08	-
6 35 08 098 00 0	4014586354613	Fresatrice angolare, destra	1.203,60	08	-
6 35 08 099 00 0	4014586354620	Fresatrice angolare, sinistra	1.203,60	08	-
6 35 08 099 02 0	4014586356426	Set di frese, a destra/sinistra	2.609,00	08	-
6 36 01 101 00 9	4014586179766	Coltello fisso e mobile	25,10	02	79
6 36 02 001 00 4	4014586179797	Coltello 2,0 mm	11,10	02	-
6 36 02 046 00 2	4014586179834	Coltello 2,0 mm	19,40	02	-
6 36 02 048 00 4	4014586224053	Punzone	21,70	02	84
6 36 02 048 01 3	4014586246260	Set punzone e matrice	67,70	02	84
6 36 02 048 04 0	4014586317984	Punzone (cf.5 pz.)	86,50	02	84
6 36 02 048 05 0	4014586317991	Punzone (cf.10 pz.)	150,60	02	84
6 36 02 049 00 8	4014586246611	Punzone	64,20	02	84
6 36 02 049 01 7	4014586246628	Set punzone e matrice	148,80	02	84
6 36 02 049 04 0	4014586318004	Punzone (cf.2 pz.)	115,70	02	84
6 36 02 049 05 0	4014586318011	Punzone (cf.5 pz.)	256,80	02	84
6 36 02 050 00 0	4014586264370	Punzone	19,20	02	85
6 36 02 050 01 0	4014586269511	Punzone (cf.10 pz.)	133,90	02	85
6 36 02 050 03 0	4014586318028	Punzone (cf.5 pz.)	76,80	02	85
6 36 02 051 00 9	4014586262987	Punzone	54,90	02	85
6 36 02 051 01 8	4014586264356	Set punzoni	112,00	02	85
6 37 06 012 02 4	4014586260884	Inserto diamantato (20mm) normale	11,50	04	-
6 37 06 014 02 6	4014586260907	Inserto diamantato (10mm) finissimo	11,70	04	-
6 37 06 015 01 0	4014586290423	Inserto HM finitura	5,81	04	-
6 37 06 018 01 0	4014586304922	Lima HM 10 mm (cf.2 pz.) FSC	24,30	04	181
6 37 06 019 21 0	4014586389639	Lima in metallo duro SLP 30 x 10	20,40	04	173
6 37 07 008 00 2	4014586180373	Disco abrasivo	12,30	02	-
6 37 13 007 00 9	4014586180717	Disco abrasivo	106,80	02	-
6 37 13 008 00 7	4014586180724	Disco abrasivo	106,80	02	-
6 37 13 009 00 1	4014586180731	Disco abrasivo	106,80	02	-
6 37 13 010 00 3	4014586180748	Disco abrasivo	119,80	02	-
6 37 13 011 00 2	4014586180755	Disco di lucidatura	125,30	02	-
6 37 13 013 01 8	4014586226811	Disco di lucidatura	137,30	02	147
6 37 13 015 01 0	4014586226835	Disco di lucidatura	137,30	02	148
6 37 13 016 01 3	4014586226842	Disco di lucidatura	137,30	02	148
6 37 14 004 00 5	4014586180779	Nastro abrasivo	3,27	02	-
6 37 14 005 00 9	4014586180786	Nastro abrasivo	3,27	02	-
6 37 14 006 00 2	4014586180793	Nastro abrasivo	3,27	02	-
6 37 14 007 00 6	4014586180809	Nastro abrasivo	2,89	02	-
6 37 14 008 00 4	4014586180816	Nastro abrasivo	2,89	02	-
6 37 14 009 00 8	4014586180823	Nastro abrasivo	2,89	02	-
6 37 14 010 00 0	4014586180830	Nastro abrasivo	2,89	02	-
6 37 14 011 00 9	4014586180847	Nastro abrasivo	4,30	02	-
6 37 14 012 00 2	4014586180854	Nastro abrasivo	3,91	02	-
6 37 14 013 00 6	4014586180861	Nastro abrasivo	3,91	02	-
6 37 14 014 00 4	4014586180878	Nastro abrasivo	3,63	02	-
6 37 14 015 00 8	4014586180885	Nastro abrasivo	3,63	02	-
6 37 14 026 00 0	4014586180960	Nastro abrasivo	3,63	02	-
6 37 14 027 00 4	4014586180977	Nastro abrasivo	3,63	02	-
6 37 14 044 01 0	4014586246406	Nastro gr60 (cf. 10 pz.)	23,80	02	147
6 37 14 045 01 4	4014586246413	Nastro abrasivo gr120 (cf. 10 pz.)	23,80	02	147

Nr. ordine	EAN	Descrizione	Prezzo in € IVA escl.	PK	Pagina
6 37 14 046 01 7	4014586246420	Nastro gr240 (cf. 10 pz.)	23,80	02	147
6 37 14 047 01 1	4014586246437	Nastro grezzo	12,50	02	147
6 37 14 048 01 9	4014586246444	Nastro medio	12,50	02	147
6 37 14 049 01 3	4014586246451	Nastro fine	12,50	02	147
6 37 14 050 01 5	4014586259444	Nastro abrasivo gr120 (cf. 10 pz.)	33,60	02	142
6 37 14 050 02 1	4014586259451	Set base	224,00	02	141
6 37 14 051 01 4	4014586259468	Nastro abrasivo gr 180 (cf. 10 pz.)	33,60	02	142
6 37 14 052 01 7	4014586259475	Nastro abrasivo gr 320 (cf. 10 pz.)	33,60	02	142
6 37 14 052 02 3	4014586259482	Set satinatura	184,00	02	142
6 37 14 053 01 1	4014586259499	Nastro abrasivo gr 400 (cf. 10 pz.)	33,60	02	142
6 37 14 054 01 9	4014586259505	Nastro abrasivo gr120 (cf. 10 pz.)	55,30	02	142
6 37 14 055 01 3	4014586259512	Nastro abrasivo gr 180 (cf. 10 pz.)	55,30	02	142
6 37 14 056 01 6	4014586259529	Nastro vlies gr80 (cf.5 pz.)	38,90	02	142
6 37 14 057 01 0	4014586259536	Nastro vlies gr 120 (cf.5 pz.)	38,90	02	142
6 37 14 058 01 8	4014586259543	Nastro vlies gr280 (cf.5 pz.)	45,80	02	142
6 37 14 061 01 0	4014586313160	Nastro abrasivo gr80 (cf. 10 pz.)	15,10	02	142
6 37 14 062 01 0	4014586313177	Nastro abrasivo gr120 (cf. 10 pz.)	15,10	02	142
6 37 14 063 01 0	4014586313184	Nastro abrasivo gr 180 (cf. 10 pz.)	15,10	02	142
6 37 14 068 01 0	4014586313191	Nastro abrasivo gr80 (cf. 10 pz.)	16,60	02	142
6 37 14 069 01 0	4014586313207	Nastro abrasivo gr120 (cf. 10 pz.)	16,60	02	142
6 37 14 070 01 0	4014586313214	Nastro abrasivo gr 180 (cf. 10 pz.)	16,60	02	142
6 37 14 089 01 0	4014586313221	Nastro abrasivo gr80 (cf. 10 pz.)	22,80	02	142
6 37 14 090 01 0	4014586313238	Nastro abrasivo gr120 (cf. 10 pz.)	22,80	02	142
6 37 14 091 01 0	4014586313245	Nastro abrasivo gr 180 (cf. 10 pz.)	22,80	02	142
6 37 14 114 01 0	4014586313252	Nastro vlies grana grossa (cf.5 pz.)	21,30	02	142
6 37 14 115 01 0	4014586313269	Nastro vlies grana media (cf.5 pz.)	21,30	02	142
6 37 14 116 01 0	4014586313276	Nastro vlies grana fine (cf.5 pz.)	21,30	02	142
6 37 14 123 01 0	4014586313283	Nastro vlies grana grossa (cf.5 pz.)	29,90	02	142
6 37 14 124 01 0	4014586313290	Nastro vlies grana media (cf.5 pz.)	29,90	02	142
6 37 14 125 01 0	4014586313306	Nastro vlies grana fine (cf.5 pz.)	29,90	02	142
6 37 14 130 01 0	4014586300849	Nastro abrasivo in ceramica	48,50	02	142
6 37 14 131 01 0	4014586300856	Nastro abrasivo in ceramica	76,40	02	142
6 37 14 132 01 0	4014586305264	Nastro abrasivo gr.60 (cf.5 pz.)	12,30	02	148
6 37 14 133 01 0	4014586305271	Nastro abrasivo gr.80 (cf.5 pz.)	12,00	02	148
6 37 14 134 01 0	4014586306674	Nastro abrasivo gr.120 (cf.5 pz.)	11,50	02	148
6 37 14 136 01 0	4014586329512	Nastro abrasivo gr80 (cf. 10 pz.)	26,80	02	144
6 37 14 137 01 0	4014586329529	Nastro abrasivo gr120 (cf. 10 pz.)	26,80	02	144
6 37 14 138 01 0	4014586329536	Nastro abrasivo gr 180 (cf. 10 pz.)	26,80	02	144
6 37 14 139 01 0	4014586329543	Nastro abrasivo gr 320 (cf. 10 pz.)	26,80	02	144
6 37 14 140 01 0	4014586329741	Nastro abrasivo gr 400 (cf. 10 pz.)	26,80	02	144
6 37 14 141 01 0	4014586329550	Nastro vlies grana grossa (cf.5 pz.)	36,80	02	144
6 37 14 142 01 0	4014586329567	Nastro vlies grana media (cf.5 pz.)	36,80	02	144
6 37 14 143 01 0	4014586329574	Nastro vlies grana fine (cf.5 pz.)	36,80	02	144
6 37 14 144 01 0	4014586330013	Nastro di lucidatura (cf. 3 pz.)	21,30	02	144
6 37 14 145 01 0	4014586409672	Manicotto abrasivo Pyramix	59,10	02	148
6 37 14 146 01 0	4014586409689	Manicotto abrasivo Pyramix	59,10	02	148
6 37 14 147 01 0	4014586409696	Manicotto abrasivo Pyramix	59,10	02	148
6 37 14 148 01 0	4014586409702	Manicotto abrasivo Pyramix	59,10	02	148
6 37 16 066 01 1	4014586181905	Fogli abrasivi gr 60 (cf.50 pz.)	55,30	02	-
6 37 17 081 01 8	4014586182575	Fogli abrasivi gr40 (cf.50 pz.)	17,50	04	169
6 37 17 081 04 6	4014586211114	Fogli abrasivi gr40 (cf.5 pz.)	4,16	04	169
6 37 17 082 01 1	4014586182612	Fogli abrasivi gr60 (cf.50 pz.)	17,50	04	169
6 37 17 082 03 3	4014586207667	Set fogli abrasivi (cf.50 pz.)	17,50	04	169
6 37 17 082 04 9	4014586211121	Fogli abrasivi gr60 (cf.5 pz.)	4,16	04	169
6 37 17 083 01 5	4014586182643	Fogli abrasivi gr80 (cf.50 pz.)	17,50	04	169
6 37 17 083 04 3	4014586211138	Fogli abrasivi gr80 (cf.5 pz.)	4,16	04	169
6 37 17 084 01 3	4014586182674	Disco abrasivo gr100 (cf.50 pz.)	17,50	04	169
6 37 17 084 04 1	4014586211145	Disco abrasivo gr100 (cf.5 pz.)	4,16	04	169
6 37 17 085 01 7	4014586182704	Fogli abrasivi gr120 (cf.50 pz.)	17,50	04	169
6 37 17 085 04 5	4014586211152	Fogli abrasivi gr120 (cf.5 pz.)	4,16	04	169
6 37 17 086 01 0	4014586182728	Fogli abrasivi gr36 (cf.50 pz.)	25,40	04	169
6 37 17 086 04 8	4014586211107	Fogli abrasivi gr36 (cf.5 pz.)	4,60	04	169
6 37 17 087 01 4	4014586182742	Fogli abrasivi gr150 (cf.50 pz.)	17,50	04	169
6 37 17 087 04 2	4014586211169	Fogli abrasivi gr150 (cf.5 pz.)	4,16	04	169
6 37 17 088 01 2	4014586182773	Fogli abrasivi gr180 (cf.50 pz.)	17,50	04	169
6 37 17 088 04 0	4014586211176	Fogli abrasivi gr180 (cf.5 pz.)	4,16	04	169
6 37 17 089 01 6	4014586182797	Disco abrasivo gr220 (cf.50 pz.)	17,50	04	169
6 37 17 089 04 4	4014586211183	Fogli abrasivi gr220 (cf.5 pz.)	4,16	04	169
6 37 17 090 01 8	4014586182810	Disco abrasivo gr240 (cf.50 pz.)	17,50	04	169
6 37 17 090 04 6	4014586211190	Fogli abrasivi gr240 (cf.5 pz.)	4,16	04	169
6 37 17 107 01 1	4014586182896	Fogli abrasivi, forati gr 36 (cf.50 pz.)	29,20	04	170
6 37 17 107 04 9	4014586211237	Fogli abrasivi forati gr 36 (cf.5 pz.)	5,40	04	170
6 37 17 108 01 9	4014586182919	Fogli abrasivi, foratigr 40 (cf.50 pz.)	18,70	04	170
6 37 17 108 04 7	4014586211244	Fogli abrasivi, forati gr 40 (cf.5 pz.)	4,60	04	170
6 37 17 109 01 3	4014586182933	Fogli abrasivi, forati gr 60 (cf.50 pz.)	18,70	04	170
6 37 17 109 03 5	4014586213002	Set fogli abrasivi	18,70	04	170



Nr. ordine	EAN	Descrizione	Prezzo in € IVA escl.	PK	Pagina
6 37 17 109 04 1	4014586211251	Fogli abrasivi, forati gr 60 (cf.5 pz.)	4,60	04	170
6 37 17 110 01 5	4014586182957	Fogli abrasivi, forati gr 80 (cf.50 pz.)	18,70	04	170
6 37 17 110 04 3	4014586211268	Fogli abrasivi, forati gr 80 (cf.5 pz.)	4,60	04	170
6 37 17 111 01 4	4014586182971	Fogli abrasivi, forati gr 100 (cf.50 pz.)	18,70	04	170
6 37 17 111 04 2	4014586211275	Fogli abrasivi, forati gr 100 (cf.5 pz.)	4,60	04	170
6 37 17 112 01 7	4014586182995	Fogli abrasivi, forati gr 120 (cf.50 pz.)	18,70	04	170
6 37 17 112 04 5	4014586211282	Fogli abrasivi, forati gr 120 (cf.5 pz.)	4,60	04	170
6 37 17 113 01 1	4014586183015	Fogli abrasivi, forati gr 150 (cf.50 pz.)	18,70	04	170
6 37 17 113 04 9	4014586211299	Fogli abrasivi, forati gr 150 (cf.5 pz.)	4,60	04	170
6 37 17 114 01 9	4014586183039	Fogli abrasivi, forati gr 180 (cf.50 pz.)	18,70	04	170
6 37 17 114 04 7	4014586211305	Fogli abrasivi, forati gr 180 (cf.5 pz.)	4,60	04	170
6 37 17 115 01 3	4014586183053	Fogli abrasivi, forati gr 220 (cf.50 pz.)	18,70	04	170
6 37 17 115 04 1	4014586211312	Fogli abrasivi, forati gr 220 (cf.5 pz.)	4,60	04	170
6 37 17 116 01 6	4014586183077	Fogli abrasivi, forati gr 240 (cf.50 pz.)	18,70	04	170
6 37 17 116 04 4	4014586211329	Fogli abrasivi, forati gr 240 (cf.5 pz.)	4,60	04	170
6 37 17 120 01 4	4014586183152	Fogli abrasivi pietra gr 40 (cf.50 pz.)	20,10	04	170
6 37 17 121 01 3	4014586183176	Fogli abrasivi pietra gr 80 (cf.50 pz.)	18,50	04	170
6 37 17 122 01 6	4014586183190	Fogli abrasivi pietra gr 120 (cf.50 pz.)	17,90	04	170
6 37 17 123 01 0	4014586183213	Fogli abrasivi pietra gr 220 (cf.50 pz.)	17,90	04	170
6 37 17 124 01 8	4014586183237	Fogli abrasivi pietra gr 320 (cf.50 pz.)	17,90	04	170
6 37 17 125 01 2	4014586183251	Fogli abrasivi pietra gr 400 (cf.50 pz.)	17,90	04	170
6 37 17 126 01 5	4014586183275	Fogli abrasivi ultramorbidi gr 240 (cf.50 pz.)	18,40	04	169
6 37 17 127 01 9	4014586183299	Fogli abrasivi ultramorbidi gr 320 (cf.50 pz.)	18,40	04	169
6 37 17 128 01 7	4014586183312	Fogli abrasivi ultramorbidi gr 400 (cf.50 pz.)	18,40	04	169
6 37 17 175 01 7	4014586183343	Fogli abrasivi pietra gr 600 (cf.50 pz.)	17,90	04	170
6 37 17 176 01 0	4014586183350	Fogli abrasivi pietra gr 800 (cf.50 pz.)	17,90	04	170
6 37 17 179 01 6	4014586201375	Fogli abrasivi ultramorbidi gr 500 (cf.50 pz.)	18,40	04	169
6 37 17 184 01 2	4014586208473	Fogli abrasivi per platorello a dito gr 40 (cf.20 pz.)	5,81	04	170
6 37 17 185 01 6	4014586208480	Fogli abrasivi per platorello a dito gr 60 (cf.20 pz.)	5,81	04	170
6 37 17 186 01 9	4014586208497	Fogli abrasivi per platorello a dito gr 80 (cf.20 pz.)	5,81	04	170
6 37 17 187 01 3	4014586208503	Fogli abrasivi per platorello a dito gr 100 (cf.20 pz.)	5,81	04	170
6 37 17 188 01 1	4014586208510	Fogli abrasivi per platorello a dito gr 120 (cf.20 pz.)	5,81	04	170
6 37 17 189 01 5	4014586208527	Fogli abrasivi per platorello a dito gr 150 (cf.20 pz.)	5,81	04	170
6 37 17 190 01 7	4014586208534	Fogli abrasivi per platorello a dito gr 180 (cf.20 pz.)	5,81	04	170
6 37 17 191 01 6	4014586208541	Fogli abrasivi per platorello a dito gr 220 (cf.20 pz.)	5,81	04	170
6 37 17 192 01 9	4014586208558	Fogli abrasivi per platorello a dito gr 240 (cf.20 pz.)	5,81	04	170
6 37 17 217 01 6	4014586260914	Fogli abrasivi set di smerigliatura profili gr 80 (cf.25 pz.)	9,47	04	170
6 37 17 218 01 4	4014586260921	Fogli abrasivi set di smerigliatura profili gr 120 (cf.25 pz.)	9,47	04	170
6 37 17 219 01 8	4014586260938	Fogli abrasivi set di smerigliatura profili gr 180 (cf.25 pz.)	9,47	04	170
6 37 17 221 01 0	4014586282893	Dischi abrasivi gr 2800 (cf. 53)	10,80	02	151
6 37 17 227 01 0	4014586317182	Set dischi abrasivi (cf.16 pz.)	11,50	04	171
6 37 17 227 02 0	4014586317199	Dischi abrasivi gr. 60 (cf.16 pz.)	11,50	04	171
6 37 17 228 02 0	4014586317205	Dischi abrasivi gr. 80 (cf.16 pz.)	11,50	04	171
6 37 17 229 01 0	4014586317212	Dischi abrasivi gr. 120 (cf.16 pz.)	11,50	04	171
6 37 17 230 02 0	4014586317229	Dischi abrasivi gr. 40 (cf.16 pz.)	11,50	04	171
6 37 17 231 02 0	4014586317236	Dischi abrasivi gr. 180 (cf.16 pz.)	11,50	04	171
6 37 17 232 01 0	4014586317243	Dischi abrasivi gr. 240 (cf.16 pz.)	11,50	04	171
6 37 17 233 01 0	4014586329581	Dischi abrasivi gr. 40 (cf.12 pz.)	19,70	04	171
6 37 17 233 02 0	4014586329598	Set dischi abrasivi (cf.12 pz.)	19,70	04	171
6 37 17 234 01 0	4014586329604	Dischi abrasivi gr. 60 (cf.12 pz.)	19,70	04	171
6 37 17 235 01 0	4014586329611	Dischi abrasivi gr. 80 (cf.12 pz.)	19,70	04	171
6 37 17 236 01 0	4014586329628	Disco abrasivo gr40 (cf.35 pz.)	17,90	04	170
6 37 17 237 01 0	4014586329635	Disco abrasivo gr60 (cf.35 pz.)	17,90	04	170
6 37 17 238 01 0	4014586329642	Disco abrasivo gr80 (cf.35 pz.)	17,90	04	170
6 37 17 239 01 0	4014586328768	Disco abrasivo Pyramix gr.280 (cf. 5 pz.)	26,30	02	143
6 37 17 239 02 0	4014586328775	Disco abrasivo Pyramix gr.280 (cf. 25 pz.)	115,70	02	143
6 37 17 240 01 0	4014586328782	Disco abrasivo Pyramix gr.400 (cf. 5 pz.)	26,30	02	143
6 37 17 240 02 0	4014586328799	Disco abrasivo Pyramix gr.400 (cf. 25 pz.)	115,70	02	143
6 37 17 241 01 0	4014586328805	Disco abrasivo Pyramix gr.800 (cf. 5 pz.)	26,30	02	143
6 37 17 241 02 0	4014586328812	Disco abrasivo Pyramix gr.800 (cf. 25 pz.)	115,70	02	143
6 37 17 242 01 0	4014586328829	Disco abrasivo Pyramix gr.1400 (cf. 5 pz.)	26,30	02	143
6 37 17 242 02 0	4014586328836	Disco abrasivo Pyramix gr.1400 (cf. 25 pz.)	115,70	02	143
6 37 17 243 01 0	4014586329659	Disco abrasivo gr40 (cf.35 pz.)	16,70	04	169
6 37 17 244 01 0	4014586329666	Disco abrasivo gr60 (cf.35 pz.)	16,70	04	169
6 37 17 245 01 0	4014586329673	Disco abrasivo gr80 (cf.35 pz.)	16,70	04	169
6 37 17 246 01 0	4014586373867	Dischi abrasivi, supporto in gomma schiuma gr. 500 (cf. 5 pz.)	14,80	04	174
6 37 17 247 01 0	4014586373874	Dischi abrasivi, supporto in gomma schiuma gr. 1000 (cf. 5 pz.)	14,80	04	174
6 37 17 292 02 0	4014586399140	Fogli abrasivi, forati gr 40 (cf. 16 pz.) lato 130	11,50	04	171
6 37 17 293 02 0	4014586399157	Fogli abrasivi, forati gr 60 (cf. 16 pz.) lato 130	11,50	04	171
6 37 17 294 02 0	4014586399164	Fogli abrasivi, forati gr 80 (cf. 16 pz.) lato 130	11,50	04	171
6 37 17 295 02 0	4014586399171	Fogli abrasivi, forati gr 120 (cf. 16 pz.) lato 130	11,50	04	171
6 37 17 296 02 0	4014586399188	Fogli abrasivi, forati gr 180 (cf. 16 pz.) lato 130	11,50	04	171
6 37 17 297 02 0	4014586399195	Fogli abrasivi, forati gr 240 (cf. 16 pz.) lato 130	11,50	04	171
6 37 17 298 01 0	4014586401430	Fogli abrasivi zirconio, forati gr 40 (cf. 12 pz.) lato 130	19,80	04	171
6 37 17 299 01 0	4014586401447	Fogli abrasivi zirconio, forati gr 60 (cf. 12 pz.) lato 130	19,80	04	171
6 37 17 300 01 0	4014586401454	Fogli abrasivi zirconio, forati gr 80 (cf. 12 pz.) lato 130	19,80	04	171

Nr. ordine	EAN	Descrizione	Prezzo in € IVA escl.	PK	Pagina
6 37 18 011 01 0	4014586334998	Disco di lucidatura 6 mm	16,40	02	144
6 37 19 007 01 0	4014586213101	Blocchetto di pulizia	22,50	04	173
6 37 19 010 01 4	4014586213453	Pietra per affilare	11,50	04	188
6 37 19 011 01 0	4014586336466	Blocchetto di sagomatura	20,80	02	144
6 37 19 011 22 0	4014586389646	Platorello forato SLP (2)	27,90	04	173
6 37 21 001 00 1	4014586183428	Ruota a lamelle abrasive	141,50	02	148
6 37 21 003 01 7	4014586226583	Dischi abrasivi a lamelle	60,50	02	146
6 37 21 004 01 5	4014586226590	Dischi abrasivi a lamelle	60,50	02	146
6 37 21 005 01 9	4014586226606	Dischi abrasivi a lamelle	60,50	02	146
6 37 21 006 01 2	4014586246321	Rullo di satinatura elastico	94,10	02	146
6 37 21 006 04 0	4014586306629	Set inox standard superfici	217,00	02	146
6 37 21 007 01 6	4014586246338	Rullo di satinatura elastico	94,10	02	146
6 37 21 008 01 4	4014586246345	Rullo di satinatura in tessuto vlies	41,00	02	147
6 37 21 009 01 8	4014586246352	Rullo di satinatura in tessuto vlies	41,00	02	147
6 37 21 010 01 0	4014586248448	Rullo di satinatura in tessuto vlies	41,00	02	147
6 37 21 015 01 0	4014586282329	Rullo di satinatura gr 60	28,90	02	-
6 37 21 050 02 0	4014586306636	Set inox satinatura superfici	233,00	02	146
6 37 21 051 01 0	4014586305288	Rullo di satinatura in tessuto vlies sinusoidale gr.180	53,60	02	146
6 37 21 052 01 0	4014586305189	Ruota lamellare gr.120	27,50	02	143
6 37 21 052 02 0	4014586306643	Set per acciaio inox smerigliatura tubi / profili	246,00	02	144
6 37 21 054 01 0	4014586328843	Rullo abrasivo elastico gr.60	65,40	02	146
6 37 21 054 02 0	4014586328850	Set inox satinatura profilati	191,00	02	146
6 37 21 055 01 0	4014586328874	Rullo abrasivo elastico gr.180	65,40	02	146
6 37 21 056 01 0	4014586329062	Rullo di satinatura in tessuto vlies sinusoidale gr.180	37,80	02	146
6 37 21 057 01 0	4014586409917	Rullo lamellare in feltro	70,30	02	147
6 37 21 058 01 0	4014586409924	Rullo lamellare in feltro	70,30	02	147
6 37 22 048 01 4	4014586226736	Spazzola a tazza in nylon	42,20	02	152
6 37 23 003 00 3	4014586183633	Cuffia d'agnello	16,50	02	153
6 37 23 007 00 2	4014586183688	Cuffia d'agnello	9,00	02	152
6 37 23 008 00 0	4014586216720	Cuffia d'agnello	8,54	02	146
6 37 23 009 00 4	4014586216737	Vello 150 mm	10,90	02	145
6 37 23 010 00 6	4014586216744	Cuffia d'agnello	18,60	02	145
6 37 23 011 01 4	4014586226637	Anello di lucidatura sisal	19,20	02	147
6 37 23 011 04 0	4014586306650	Set inox lucidatura superfici/tubi/profilati	122,00	02	146
6 37 23 012 01 7	4014586226644	Anello di lucidatura sisal	26,70	02	147
6 37 23 013 01 1	4014586226651	Anello di lucidatura panno	11,10	02	147
6 37 23 014 01 9	4014586226668	Anello di lucidatura panno	8,67	02	147
6 37 23 015 01 3	4014586226675	Anello di lucidatura panno	13,30	02	147
6 37 23 016 01 6	4014586226682	Anello di lucidatura panno	12,60	02	147
6 37 23 017 01 0	4014586232829	Spugna di lucidatura	14,80	02	151
6 37 23 018 01 8	4014586232836	Spugna di lucidatura	16,40	02	151
6 37 23 019 01 2	4014586233710	Anelli di lucidatura, feltro, extramorbidi	10,60	02	147
6 37 23 020 01 4	4014586233727	Anelli di lucidatura, feltro, extramorbidi	16,60	02	147
6 37 23 021 01 3	4014586233734	Anello in tessuto vlies ondulato	17,10	02	147
6 37 23 022 01 6	4014586233741	Anello in tessuto vlies ondulato	20,40	02	147
6 37 23 023 01 0	4014586233918	Spugna di lucidatura	21,40	02	151
6 37 23 024 01 8	4014586233925	Spugna di lucidatura	21,40	02	151
6 37 23 025 01 2	4014586233932	Spugna di lucidatura	27,20	02	153
6 37 23 026 01 5	4014586233949	Spugna di lucidatura	27,20	02	153
6 37 23 028 01 0	4014586282909	Spugna di lucidatura arancione	17,70	02	151
6 37 23 028 04 0	4014586327648	Set FEIN per la preparazione per la lucidatura e la finitura	231,00	02	151
6 37 23 029 01 0	4014586282930	Spugna bugnata 150 mm	17,70	02	151
6 37 23 031 01 0	4014586304939	Disco triangolare di pulizia in setola	11,10	04	174
6 37 23 032 01 0	4014586304946	Disco triangolare di lucidatura in feltro	19,50	04	174
6 37 23 033 01 0	4014586304953	Disco setola (cf.2 pz.)	32,60	02	152
6 37 23 034 01 0	4014586304960	Spugna di lucidatura Ø195 mm	19,80	02	152
6 37 23 035 01 0	4014586304977	Cuffia in lana d'agnello	26,10	02	152
6 37 23 036 01 0	4014586335001	Disco di lucidatura in feltro Ø115 mm (cf. 5 pz.)	21,40	04	174
6 37 23 037 01 0	4014586409931	Disco lamellare in feltro	29,80	02	144
6 37 23 038 01 0	4014586409948	Disco lamellare in feltro	29,80	02	144
6 37 26 008 01 2	4014586259550	Crema per prelucidatura	29,30	02	141
6 37 26 009 01 6	4014586259567	Crema per lucidatura	29,30	02	141
6 37 26 010 01 8	4014586259574	Nastro di lucidatura (cf. 3 pz.)	66,10	02	142
6 37 26 014 01 0	4014586282978	Lucidante polish «tutto in uno» FEIN	47,40	02	151
6 37 26 015 01 0	4014586282985	Crema protettiva FEIN Top	41,50	02	152
6 37 26 016 01 0	4014586313313	Nastri di lucidatura, conf. da 3 pz.	13,70	02	142
6 37 26 019 01 0	4014586313320	Nastri di lucidatura, conf. da 3 pz.	18,90	02	142
6 37 26 025 01 0	4014586327655	Cera spray di finitura	20,30	02	151
6 37 26 027 01 0	4014586329963	Pasta di spazzolatura	8,36	02	148
6 37 26 028 01 0	4014586329970	Pasta di prelucidatura	8,36	02	148
6 37 26 029 01 0	4014586329987	Pasta di lucidatura	8,36	02	148
6 37 26 030 01 0	4014586335018	Lucidante polish 250 ml	20,50	02	174
6 37 28 001 01 6	4014586184340	Disco abrasivo gr 80 (cf.50 pz.)	37,50	02	145
6 37 28 002 01 9	4014586184364	Disco abrasivo gr 100 (cf.50 pz.)	37,50	02	145
6 37 28 009 01 4	4014586184500	Disco abrasivo gr 40 (cf.50 pz.)	108,20	02	145
6 37 28 010 01 6	4014586184524	Disco abrasivo gr 60 (cf.50 pz.)	101,20	02	145



Nr. ordine	EAN	Descrizione	Prezzo in € IVA escl.	PK	Pagina
6 37 28 011 01 5	4014586184548	Disco abrasivo gr 100 (cf.50 pz.)	43,80	02	-
6 37 28 012 01 8	4014586184562	Disco abrasivo gr 150 (cf.50 pz.)	43,80	02	145
6 37 28 013 01 2	4014586184586	Disco abrasivo gr 180 (cf.50 pz.)	43,80	02	145
6 37 28 014 01 0	4014586184609	Disco abrasivo gr 220 (cf.50 pz.)	43,80	02	145
6 37 28 015 01 4	4014586184623	Disco abrasivo gr 240 (cf.50 pz.)	43,80	02	145
6 37 28 017 01 1	4014586184661	Disco abrasivo gr 320 (cf.50 pz.)	43,80	02	145
6 37 28 022 01 7	4014586184739	Disco abrasivo gr 60 (cf.50 pz.)	58,50	02	145
6 37 28 054 01 6	4014586185002	Disco abrasivo gr 100 (cf.50 pz.)	91,90	02	145
6 37 28 056 01 3	4014586185040	Disco abrasivo gr 80 (cf.50 pz.)	91,90	02	145
6 37 28 061 01 0	4014586185101	Disco abrasivo gr 400 (cf. 50)	43,80	02	145
6 37 28 072 01 2	4014586185170	Disco abrasivo gr 40 (cf.50 pz.)	54,00	02	146
6 37 28 073 01 6	4014586185194	Disco abrasivo gr 60 (cf.50 pz.)	51,80	02	146
6 37 28 074 01 4	4014586185217	Disco abrasivo gr 80 (cf.50 pz.)	50,80	02	145
6 37 28 084 01 3	4014586185354	Disco abrasivo gr 120 (cf.50 pz.)	43,80	02	145
6 37 28 096 01 9	4014586215969	Disco abrasivo gr 80 (cf.50 pz.)	28,30	02	145
6 37 28 135 01 0	4014586329994	Fogli abrasivi	28,30	02	143
6 37 30 018 01 0	4014586305196	Disco abrasivo lamellare (cf.10 pz.)	194,00	02	143
6 37 30 019 01 0	4014586409719	Disco abrasivo lamellare	94,60	02	143
6 37 30 020 01 0	4014586409726	Disco abrasivo lamellare	94,60	02	143
6 37 30 021 01 0	4014586410296	Disco abrasivo lamellare	94,60	02	143
6 37 31 001 21 0	4014586391069	Raspa in metallo duro SL 80	28,90	04	172
6 37 31 002 21 0	4014586391076	Raspa in metallo duro SLP	36,70	04	172
6 37 31 005 01 0	4014586348162	Raspa triangolare	28,90	04	181
6 37 31 006 21 0	4014586391083	Raspa in metallo duro SLM 110	28,90	04	173
6 37 32 001 01 8	4014586226781	Disco di satinatura in tessuto vlies grana grossa (cf.10 pz.)	38,90	02	143
6 37 32 002 01 1	4014586226798	Disco di satinatura in tessuto vlies grana media (cf.10 pz.)	36,90	02	143
6 37 32 003 01 5	4014586226804	Disco di satinatura in tessuto vlies grana fine (cf.10 pz.)	31,70	02	143
6 37 32 004 01 0	4014586305493	Disco in tessuto vlies gr.100 (cf.5 pz.)	22,50	02	152
6 37 32 005 01 0	4014586305202	Disco di finitura	27,70	02	143
6 37 33 001 01 0	4014586282992	Spugnetta per inumidire	3,58	02	151
6 37 33 002 01 0	4014586283005	Supporto per adesivi abrasivi	13,30	02	151
6 37 33 003 01 0	4014586283012	Panno in microfibra	8,15	02	141
6 37 33 005 01 0	4014586309569	Adattatore FSC Q	23,90	04	183
6 37 33 006 01 0	4014586307312	Supporto	63,60	02	148
6 37 33 007 01 0	4014586327693	Gomma per pulizia	36,80	02	151
6 37 33 010 01 0	4014586409733	Nastro di copertura per acciaio inox	58,50	02	141
6 37 34 001 01 0	4014586334868	Disco in vlies pressato 3 mm, grana grossa	31,50	02	144
6 37 34 002 01 0	4014586334875	Disco in vlies pressato 6 mm, grana grossa	39,60	02	144
6 37 34 003 01 0	4014586334882	Disco in vlies pressato 3 mm, grana media	23,30	02	144
6 37 34 004 01 0	4014586334899	Disco in vlies pressato 6 mm, grana media	28,60	02	144
6 37 34 005 01 0	4014586334905	Disco in vlies pressato 3 mm, grana fine	23,30	02	144
6 37 34 006 01 0	4014586334912	Disco in vlies pressato 6 mm, grana fine	28,60	02	144
6 37 34 007 01 0	4014586334929	Disco in vlies pressato 6 mm, grana molto fine	25,50	02	144
6 37 34 008 01 0	4014586409740	Disco in vlies	34,70	02	144
6 38 01 079 00 9	4014586185569	Flangia interna	8,16	02	52
6 38 01 096 00 1	4014586185613	Flangia interna	35,70	02	-
6 38 01 097 00 5	4014586185620	Flangia interna	32,70	02	-
6 38 01 098 00 3	4014586185637	Flangia interna	31,00	02	-
6 38 01 116 00 8	4014586185743	Flangia	23,50	02	-
6 38 01 137 00 0	4014586185842	Flangia interna	37,70	02	-
6 38 01 154 00 7	4014586185972	Flangia filettata	7,60	02	143
6 38 01 176 01 1	4014586212517	Flangia montata	7,60	02	-
6 38 01 178 00 4	4014586259857	Adattatore	24,70	02	-
6 38 01 182 01 0	4014586412405	Flangia interna	8,15	02	142
6 38 01 183 01 0	4014586413662	Flangia	8,15	02	-
6 38 02 052 00 0	4014586186115	Flangia filettata	8,16	02	143
6 38 02 084 00 9	4014586186207	Flangia filettata	8,16	02	52
6 38 02 098 00 7	4014586186238	Flangia filettata	8,16	02	-
6 38 02 105 00 0	4014586186252	Flangia filettata	23,40	02	-
6 38 02 106 00 3	4014586186269	Flangia filettata	23,40	02	-
6 38 02 107 00 7	4014586186276	Flangia filettata	31,30	02	-
6 38 02 178 02 3	4014586212890	Unità di serraggio	31,30	02	-
6 38 02 180 02 9	4014586212883	Unità di serraggio	37,70	02	-
6 38 02 182 00 6	4014586232805	Flangia	36,20	02	-
6 38 02 183 02 5	4014586233314	Unità di serraggio	40,40	02	55
6 38 02 183 03 1	4014586233468	Unità di serraggio	40,40	02	-
6 38 02 185 02 7	4014586233321	Unità di serraggio	40,40	02	55
6 38 02 191 01 0	4014586356266	Ghiera di bloccaggio rapido Fixtec	30,30	02	142
6 38 03 027 03 8	4014586228136	Spina di innesto montata	32,60	02	148
6 38 03 066 02 4	4014586226613	Spina di innesto montata	36,40	02	148
6 38 03 067 02 8	4014586226729	Spina di innesto montata	56,80	02	148
6 38 03 068 02 0	4014586282350	Spina di innesto montata	56,80	02	-
6 38 03 069 02 0	4014586282367	Spina di innesto montata	36,40	02	-
6 38 03 071 02 0	4014586328898	Spina di innesto montata	48,80	02	148
6 38 06 012 00 8	4014586186801	Platorello	17,80	02	151
6 38 06 030 00 4	4014586186832	Platorello	24,90	02	153

Nr. ordine	EAN	Descrizione	Prezzo in € IVA escl.	PK	Pagina
6 38 06 034 01 7	4014586186849	Platorello abrasivo elastico	13,20	02	55
6 38 06 076 00 1	4014586187006	Rullo di contatto	128,90	02	-
6 38 06 077 00 5	4014586187013	Rullo di contatto	141,90	02	-
6 38 06 087 01 3	4014586187112	Platorello abrasivo elastico	6,31	02	143
6 38 06 088 02 7	4014586187136	Platorello montato	83,30	02	145
6 38 06 090 02 3	4014586187174	Platorello montato	97,70	02	145
6 38 06 095 02 1	4014586187235	Platorello montato	122,00	02	145
6 38 06 101 02 0	4014586187358	Platorello montato	95,90	02	145
6 38 06 102 02 3	4014586187372	Platorello montato	121,30	02	145
6 38 06 103 02 7	4014586187396	Platorello montato	82,20	02	145
6 38 06 114 02 4	4014586187556	Platorello montato	91,50	02	145
6 38 06 116 02 1	4014586187594	Platorello montato	110,30	02	145
6 38 06 117 02 5	4014586187617	Platorello montato	106,20	02	145
6 38 06 118 02 3	4014586187631	Platorello montato	122,00	02	145
6 38 06 129 22 0	4014586391090	Platorello SL (2)	11,60	04	169
6 38 06 136 22 0	4014586391106	Platorello forato SL (2)	17,90	04	170
6 38 06 138 01 5	4014586213798	Platorello abrasivo elastico	15,70	02	-
6 38 06 140 02 7	4014586187884	Set platorelli di lucidatura con feltro	31,70	04	-
6 38 06 140 22 0	4014586391113	Platorello di lucidatura in feltro SL (2)	31,60	04	174
6 38 06 141 22 0	4014586391120	Platorello versione ultramorbida SL (2)	15,80	04	169
6 38 06 142 22 0	4014586391137	Platorello versione piatta SL (2)	15,80	04	169
6 38 06 143 00 8	4014586187921	Platorello	11,70	02	-
6 38 06 143 01 7	4014586212906	Platorello abrasivo elastico	11,70	02	-
6 38 06 159 22 0	4014586391144	Platorello forma a dito SL (2)	12,40	04	170
6 38 06 166 02 6	4014586215990	Platorello	108,80	02	145
6 38 06 167 02 0	4014586216003	Platorello montato	40,00	02	145
6 38 06 168 01 2	4014586226569	Platorello velcro	11,70	02	143
6 38 06 169 01 6	4014586226743	Platorello velcro	14,70	02	151
6 38 06 170 01 8	4014586226750	Disco di sostegno 150 mm	17,60	02	151
6 38 06 171 01 7	4014586226767	Platorello velcro	27,90	02	153
6 38 06 172 01 0	4014586226774	Platorello velcro	15,90	02	143
6 38 06 174 01 2	4014586233420	Platorello montato	18,20	02	55
6 38 06 174 02 8	4014586233437	Platorello montato	52,20	02	55
6 38 06 178 01 1	4014586233994	Platorello velcro	32,70	02	151
6 38 06 179 01 5	4014586233956	Platorello velcro	23,20	02	151
6 38 06 181 01 6	4014586246383	Rullo per levigatura in gomma per nastri abrasivi	78,70	02	147
6 38 06 181 03 0	4014586306698	Set inox standard tubi	154,00	02	146
6 38 06 183 01 3	4014586260945	Set di smerigliatura profili	45,30	04	-
6 38 06 184 01 0	4014586282381	Disco di sostegno montato	15,90	02	-
6 38 06 186 01 0	4014586299228	Platorello velcro	35,60	02	-
6 38 06 187 01 0	4014586304984	Platorello Ø170 mm	42,10	02	152
6 38 06 188 01 0	4014586304991	Platorello Ø150 mm	70,40	02	152
6 38 06 192 01 0	4014586305257	Rullo ad espansione	180,40	02	148
6 38 06 192 02 0	4014586306704	Set inox smerigliatura superfici	219,00	02	146
6 38 06 193 01 0	4014586305363	Platorello autoraffreddante	12,50	02	143
6 38 06 193 04 0	4014586328911	Set per acciaio inox di preparazione lucidatura superfici / tubi / profili	150,00	02	144
6 38 06 195 21 0	4014586391151	Set di levigatura SLP Ø 115	27,10	04	171
6 38 06 196 01 0	4014586328935	Platorello autoraffreddante	12,30	02	143
6 38 06 198 01 0	4014586392394	Platorello	29,70	02	-
6 38 06 202 01 0	4014586392608	Platorello	29,70	02	-
6 38 06 204 21 0	4014586399201	Set di levigatura	32,50	04	170
6 38 09 004 01 9	4014586246468	Nastro adesivo	11,60	02	147
6 38 10 011 01 6	4014586188133	Braccetto di levigatura	650,00	02	-
6 38 10 026 01 0	4014586313337	Braccetto di levigatura	71,60	02	142
6 38 10 027 01 0	4014586313344	Braccetto di levigatura	71,60	02	142
6 38 10 030 01 0	4014586313351	Braccetto di levigatura	93,70	02	142
6 38 10 031 01 0	4014586392912	Set di smerigliatura per profili	44,40	04	170
6 38 11 004 01 0	4014586324838	Cuffia di protezione	34,00	02	55
6 38 11 005 01 0	4014586324845	Cuffia di protezione	34,90	02	55
6 38 11 008 01 0	4014586324852	Cuffia di protezione	46,90	02	-
6 38 11 009 01 0	4014586324869	Cuffia di protezione	49,40	02	-
6 38 11 010 01 0	4014586324876	Cuffia di protezione	57,30	02	-
6 38 11 016 01 0	4014586392400	Cuffia di protezione	31,60	02	52
6 38 11 017 01 0	4014586392417	Cuffia di protezione	31,60	02	142
6 38 11 018 01 0	4014586392424	Cuffia di protezione	31,60	02	52
6 39 01 011 06 2	4014586266961	Cinghia da polso	7,09	02	-
6 39 01 015 00 5	4014586237558	Caricatore standard	12,10	02	-
6 39 01 017 01 1	4014586241791	Gambo di attacco QI montato	181,50	02	-
6 39 01 018 01 9	4014586241807	Attacco portautensile CM2 QI montato	181,50	02	122
6 39 01 019 01 3	4014586241814	Attacco portautensile CM3 QI montato	190,70	02	122
6 39 01 020 00 6	4014586241821	Adattatore M18 x 6 P1,5	22,80	02	121
6 39 01 021 01 4	4014586241845	Adattatore Weldon QI montato	22,80	02	121
6 39 01 022 00 8	4014586241852	Adattatore QI 1/2 pollice	22,80	02	121
6 39 01 023 00 2	4014586241869	Adattatore B16	22,80	02	121
6 39 01 023 01 1	4014586258621	Mandrino a cremagliera fino a 16 mm con adattatore B16	88,00	02	121
6 39 01 023 02 0	4014586317960	Mandrino a cremagliera	74,20	02	121



Nr. ordine	EAN	Descrizione	Prezzo in € IVA escl.	PK	Pagina
6 39 01 024 01 9	4014586244433	Adattatore Weldon QI montato speciale	22,80	02	121
6 39 01 025 06 0	4014586289489	MINICUT e set di affilatura	37,50	04	-
6 39 01 027 01 0	4014586253480	Adattatore Weldon/QuickIN	49,20	02	121
6 39 01 028 01 8	4014586254685	Adattatore KBM 542-QuickIN	123,20	02	122
6 39 01 029 01 2	4014586258157	Cinghia da polso montata	4,40	02	-
6 39 01 030 01 4	4014586262796	Viti per caricatore 3,9 x 35 mm metallo (cf. 1000)	51,00	02	41
6 39 01 030 02 0	4014586331928	Viti per montaggio rapido 3,9 x 35 mm per metallo 10x VE1000	301,00	02	41
6 39 01 031 01 3	4014586262802	Viti per caricatore 3,9 x 30 mm legno (cf. 1000)	51,00	02	41
6 39 01 031 02 0	4014586331935	Viti per montaggio rapido 3,9 x 30 mm per legno 10x VE1000	301,00	02	41
6 39 01 032 01 6	4014586262819	Viti per caricatore 3,9 x 35 mm legno (cf. 1000)	51,00	02	41
6 39 01 032 02 0	4014586331942	Viti per montaggio rapido 3,9 x 35 mm per legno 10x VE1000	301,00	02	41
6 39 01 033 01 0	4014586262826	Viti per caricatore 3,9 x 45 mm legno (cf. 1000)	66,40	02	41
6 39 01 033 02 0	4014586331959	Viti per montaggio rapido 3,9 x 45 mm per legno 10x VE1000	393,00	02	41
6 39 01 034 01 8	4014586262833	Viti per caricatore 3,9 x 30 mm legno/met. (cf. 1000)	55,20	02	41
6 39 01 034 02 0	4014586331966	Viti per montaggio rapido 3,9 x 30 mm per legno/metallo 10x VE1000	393,00	02	41
6 39 01 035 01 2	4014586262840	Viti per caricatore 4,2 x 35 mm legno (cf. 1000)	64,30	02	41
6 39 01 035 02 0	4014586331973	Viti per montaggio rapido 4,2 x 35 mm per legno 10x VE1000	380,00	02	41
6 39 01 036 01 0	4014586274096	Serbatoio refrigerante montato	45,00	02	-
6 39 01 037 01 0	4014586274980	Dispositivo di protezione trucioli e da contatto montato	83,70	02	-
6 39 01 038 02 0	4014586298757	Attacco portautensile	263,70	02	126
6 39 01 038 03 0	4014586339054	Attacco portautensile	263,70	02	-
6 39 01 039 02 0	4014586310299	Attacco portautensile	180,00	02	126
6 39 01 040 01 0	4014586296647	Attacco portautensile	306,00	02	126
6 39 01 041 01 0	4014586296678	Attacco portautensile	306,00	02	126
6 39 01 042 01 0	4014586296685	Attacco portautensile	306,00	02	126
6 39 01 045 01 0	4014586317977	Adattatore QIM/ QI	47,50	02	126
6 39 01 046 00 0	4014586329680	Adattatore per testa angolare	1.113,00	02	-
6 39 01 047 00 0	4014586336756	Adattatore QuickIN Plus su B16	22,90	02	101
6 39 01 048 02 0	4014586355528	Attacco portautensile CM - Quick IN	181,50	02	121
6 39 01 049 02 0	4014586355535	Attacco portautensile CM - Quick IN	194,70	02	121
6 39 01 050 02 0	4014586355542	Attacco portautensile 3/4" Weldon	181,50	02	121
6 39 01 051 02 0	4014586355559	Attacco portautensile 3/4" Weldon	194,70	02	121
6 39 01 052 02 0	4014586355566	Attacco portautensile 3/4" Weldon	190,70	02	122
6 39 01 053 02 0	4014586355573	Attacco portautensile 3/4" Weldon	203,80	02	122
6 39 01 054 00 0	4014586365169	Adattatore QuickIN Plus su 1/2"-20 UNF	22,90	02	101
6 39 01 054 01 0	4014586365176	Mandrino autoserrante	118,40	02	101
6 39 01 055 02 0	4014586371160	Attacco portautensile CM3 QI montato	203,80	02	122
6 39 01 057 02 0	4014586371122	Attacco portautensile CM2 QI montato	203,80	02	122
6 39 01 061 00 0	4014586369235	Adattatore con attacco 3/4" Weldon	22,80	02	121
6 39 01 063 02 0	4014586403182	Attacco portautensile 3/4" Weldon	181,50	02	121
6 39 01 064 02 0	4014586403199	Attacco portautensile 3/4" Weldon	195,10	02	121
6 39 01 065 02 0	4014586403205	Attacco portautensile CM - Quick IN	181,50	02	121
6 39 01 066 02 0	4014586403212	Attacco portautensile CM - Quick IN	195,10	02	121
6 39 01 070 00 0	4014586407678	Adattatore con attacco 3/4" Weldon	22,90	02	121
6 39 02 002 01 3	4014586188232	Mescolatore	91,10	02	9
6 39 03 072 01 7	4014586188577	Coltelli confezione 2 pezzi forma arcuata	74,50	04	190
6 39 03 073 01 1	4014586188584	Coltelli confezione 2 pezzi forma dritta	52,70	04	188
6 39 03 076 01 6	4014586188621	Coltelli confezione 2 pezzi a forma di U	74,60	04	189
6 39 03 076 04 0	4014586268965	Coltello confezione 1 pezzo	37,90	04	-
6 39 03 079 01 2	4014586188645	Coltelli confezione 2 pezzi a forma di U	74,60	04	189
6 39 03 081 01 3	4014586188676	Coltelli confezione 2 pezzi forma dritta	74,60	04	189
6 39 03 082 01 6	4014586188683	Coltelli confezione 2 pezzi forma arcuata	78,00	04	190
6 39 03 083 01 0	4014586188690	Coltelli confezione 2 pezzi a forma di U	78,00	04	189
6 39 03 087 01 9	4014586188737	Coltelli confezione 2 pezzi a forma di U	82,60	04	189
6 39 03 095 01 1	4014586188799	Coltelli confezione 2 pezzi a forma di U	82,60	04	189
6 39 03 097 01 8	4014586188829	Coltelli confezione 2 pezzi forma dritta	78,00	04	190
6 39 03 099 01 0	4014586188850	Coltelli confezione 2 pezzi forma dritta	78,00	04	190
6 39 03 101 01 0	4014586188874	Coltelli confezione 2 pezzi a forma di U	78,00	04	189
6 39 03 103 01 7	4014586188898	Coltelli confezione 2 pezzi forma dritta	46,50	04	190
6 39 03 104 01 5	4014586188904	Coltelli confezione 2 pezzi forma dritta	63,20	04	190
6 39 03 105 01 9	4014586188911	Coltelli confezione 2 pezzi raschietto	68,90	04	189
6 39 03 107 01 6	4014586188935	Coltelli confezione 2 pezzi a forma di U	86,50	04	189
6 39 03 108 01 4	4014586188942	Coltelli confezione 2 pezzi a forma di U	91,70	04	189
6 39 03 109 01 8	4014586188959	Coltelli confezione 2 pezzi forma dritta	51,70	04	190
6 39 03 110 01 0	4014586188966	Coltelli confezione 2 pezzi a forma di U	82,60	04	189
6 39 03 111 01 9	4014586188973	Coltelli confezione 2 pezzi a forma di U	86,50	04	189
6 39 03 113 01 6	4014586188997	Coltelli (cf. 2 pz.)	68,90	04	189
6 39 03 113 02 2	4014586189000	Set raschietti confezione 2 pezzi mix	68,90	04	189
6 39 03 114 01 4	4014586189017	Coltelli confezione 2 pezzi a forma di U	91,70	04	189
6 39 03 115 01 8	4014586189031	Coltelli confezione 2 pezzi a forma di U	91,70	04	189
6 39 03 116 01 1	4014586189048	Coltello forma dritta lunga (5)	74,30	04	182
6 39 03 117 01 5	4014586189055	Coltello forma dritta (5)	23,10	04	182
6 39 03 118 01 3	4014586189062	Coltelli confezione 2 pezzi a forma di U	86,50	04	189
6 39 03 120 01 9	4014586189086	Coltelli confezione 2 pezzi forma dritta	68,90	04	190
6 39 03 121 01 8	4014586189093	Coltelli confezione 2 pezzi forma dritta	68,90	04	190
6 39 03 122 01 1	4014586189109	Coltelli confezione 2 pezzi forma dritta	68,90	04	190

Nr. ordine	EAN	Descrizione	Prezzo in € IVA escl.	PK	Pagina
6 39 03 123 01 5	4014586189116	Coltelli confezione 2 pezzi forma dritta	80,30	04	190
6 39 03 124 01 3	4014586189123	Coltelli confezione 2 pezzi forma dritta	80,30	04	190
6 39 03 125 01 7	4014586189130	Coltelli confezione 2 pezzi forma dritta	74,60	04	190
6 39 03 127 01 4	4014586189154	Coltello forma fungo (5)	91,70	04	189
6 39 03 128 01 2	4014586189161	Coltelli confezione 5 pezzi	16,70	04	182
6 39 03 129 01 6	4014586189178	Set raschietti confezione 2 pezzi mix	68,90	04	189
6 39 03 129 05 0	4014586210636	Raschietto confezione 2 pezzi	68,90	04	189
6 39 03 131 01 7	4014586210643	Raschietto confezione 2 pezzi	68,90	04	189
6 39 03 132 01 0	4014586189208	Coltello segmentato forma V (2)	51,80	04	182
6 39 03 133 01 4	4014586189215	Coltelli confezione 2 pezzi forma arcuata	78,00	04	190
6 39 03 143 01 3	4014586189314	Coltelli confezione 2 pezzi forma dritta	104,70	04	190
6 39 03 143 04 0	4014586268989	Coltello confezione 1 pezzo	52,10	04	-
6 39 03 144 01 1	4014586189321	Raschietto confezione 2 pezzi	68,50	04	189
6 39 03 146 01 8	4014586189345	Raschietto confezione 2 pezzi	68,50	04	189
6 39 03 147 01 2	4014586189352	Coltelli confezione 2 pezzi a forma di U	86,50	04	189
6 39 03 152 01 8	4014586189413	Coltelli confezione 2 pezzi forma arcuata	78,00	04	190
6 39 03 153 01 2	4014586189420	Coltelli confezione 2 pezzi a forma di U	78,00	04	189
6 39 03 154 01 0	4014586189437	Coltelli confezione 2 pezzi a forma di U	82,60	04	189
6 39 03 154 03 0	4014586269016	Coltello confezione 1 pezzo	41,10	04	-
6 39 03 155 01 4	4014586189444	Coltelli confezione 2 pezzi a forma di U	86,50	04	189
6 39 03 156 01 7	4014586193939	Coltelli confezione 2 pezzi a forma di U	92,00	04	191
6 39 03 157 01 1	4014586195803	Coltelli confezione 2 pezzi a forma di U	78,00	04	189
6 39 03 160 01 5	4014586198781	Coltelli confezione 2 pezzi forma dritta	83,90	04	190
6 39 03 160 03 0	4014586269023	Coltello confezione 1 pezzo	41,70	04	-
6 39 03 161 01 4	4014586198934	Coltello di pulitura	79,70	04	-
6 39 03 161 03 0	4014586315072	Coltelli confezione 5 pezzi	359,00	04	-
6 39 03 162 01 7	4014586198958	Coltello diamantato segmentato 2,2 (1)	74,40	04	182
6 39 03 162 03 0	4014586315089	Coltello diamantato segmentato 2,2 (5)	335,00	04	182
6 39 03 163 01 1	4014586200729	Coltelli confezione 2 pezzi a forma di U	82,60	04	189
6 39 03 165 21 0	4014586389653	1 platorello forato SL	8,77	04	173
6 39 03 166 01 6	4014586208862	Lama da taglio segmentata (2)	68,60	04	181
6 39 03 167 05 4	4014586210889	Set coltelli BMW	232,90	04	-
6 39 03 167 25 7	4014586240794	Set per autofficine	216,90	04	191
6 39 03 167 32 0	4014586252445	Set coltelli cargo per automezzi pesanti	216,90	04	191
6 39 03 167 38 3	4014586265032	Set cristalli auto	216,90	04	191
6 39 03 167 40 2	4014586268170	Set per falegnameria	112,80	04	-
6 39 03 167 58 0	4014586307503	Set di accessori per la ristrutturazione di bagni/piastrelle	184,20	04	183
6 39 03 167 59 0	4014586307510	Set di accessori per impianti di riscaldamento/sanitari	184,20	04	183
6 39 03 167 66 0	4014586343549	Set di accessori per lavori di falegnameria/allestimento d'interni	184,20	04	183
6 39 03 167 67 0	4014586343556	Set di accessori per riparazioni/sostituzioni finestre	184,20	04	183
6 39 03 168 01 8	4014586210247	Coltelli confezione 2 pezzi forma dritta	74,60	04	190
6 39 03 169 01 2	4014586210261	Coltelli confezione 2 pezzi forma dritta	104,70	04	190
6 39 03 170 01 4	4014586210285	Coltelli confezione 2 pezzi forma dritta	104,70	04	190
6 39 03 171 01 3	4014586210308	Coltelli confezione 2 pezzi forma dritta	74,60	04	190
6 39 03 172 01 6	4014586211978	Coltelli confezione 2 pezzi forma dritta	51,70	04	190
6 39 03 173 01 0	4014586211985	Coltelli confezione 2 pezzi forma dritta	80,30	04	190
6 39 03 174 01 8	4014586213736	Coltelli confezione 2 pezzi forma dritta	80,30	04	190
6 39 03 176 01 5	4014586214245	Coltelli confezione 2 pezzi forma dritta	52,70	04	190
6 39 03 177 01 9	4014586214252	Coltelli confezione 2 pezzi forma dritta	76,40	04	190
6 39 03 181 01 2	4014586215785	Coltelli confezione 2 pezzi forma dritta	80,30	04	190
6 39 03 182 01 5	4014586216010	Coltelli confezione 2 pezzi forma dritta	86,50	04	190
6 39 03 183 01 9	4014586216539	Coltello confezione 2 pezzi	65,30	04	-
6 39 03 184 01 7	4014586216546	Coltello confezione 2 pezzi	65,30	04	-
6 39 03 185 01 1	4014586216553	Coltello confezione 2 pezzi	65,30	04	-
6 39 03 186 01 4	4014586216560	Coltello confezione 2 pezzi	65,30	04	-
6 39 03 191 01 1	4014586217376	Coltelli confezione 2 pezzi a forma di U	82,60	04	189
6 39 03 194 01 6	4014586221878	Coltelli confezione 2 pezzi forma dritta	86,50	04	190
6 39 03 194 03 0	4014586269030	Coltello confezione 1 pezzo	43,00	04	-
6 39 03 195 01 0	4014586223513	Coltelli confezione 2 pezzi forma arcuata	104,70	04	190
6 39 03 196 01 3	4014586222974	Coltello diamantato segmentato 1,2 (1)	74,40	04	182
6 39 03 196 02 0	4014586315096	Coltello diamantato segmentato 1,2 (5)	335,00	04	182
6 39 03 197 01 7	4014586223506	Coltelli confezione 2 pezzi forma dritta	87,90	04	188
6 39 03 198 01 5	4014586223469	Coltelli confezione 2 pezzi forma dritta	104,70	04	190
6 39 03 200 21 0	4014586389660	Coltello comenti 3 mm SLP	35,60	04	173
6 39 03 201 21 0	4014586389677	Coltello comenti 4 mm SLP	35,60	04	173
6 39 03 202 21 0	4014586389684	Coltello comenti 5 mm SLP	35,60	04	173
6 39 03 203 01 3	4014586228488	Coltelli (cf. 2 pz.)	76,40	04	190
6 39 03 206 01 8	4014586240930	Spatola (cf. 2)	21,90	04	182
6 39 03 207 01 2	4014586240947	Coltelli confezione 2 pezzi a forma di L	53,10	04	189
6 39 03 208 01 0	4014586240954	Coltelli confezione 2 pezzi a forma di L	53,10	04	189
6 39 03 209 01 4	4014586245133	Coltelli confezione 2 pezzi a forma di L	53,10	04	189
6 39 03 210 01 6	4014586245140	Coltelli confezione 2 pezzi a forma di U	52,30	04	189
6 39 03 211 01 5	4014586245157	Coltelli confezione 2 pezzi a forma di U	52,30	04	189
6 39 03 212 01 8	4014586245164	Coltelli confezione 2 pezzi a forma di U	52,30	04	189
6 39 03 216 01 7	4014586258164	Coltello forma dritta confezione 2 pezzi	73,30	04	190
6 39 03 216 02 0	4014586324302	Coltello, confezione da 100 pezzi	1.816,00	04	-



Nr. ordine	EAN	Descrizione	Prezzo in € IVA escl.	PK	Pagina
6 39 03 217 01 1	4014586265810	Coltelli confezione 2 pezzi a uncino	52,30	04	191
6 39 03 221 01 0	4014586291970	Utensile per l'esecuzione di aperture	36,20	04	182
6 39 03 222 01 0	4014586293905	Utensile per l'esecuzione di aperture	36,20	04	182
6 39 03 223 01 0	4014586293912	Utensile per l'esecuzione di aperture	36,20	04	182
6 39 03 224 01 0	4014586294223	Coltello in metallo duro segmentata 1,2 (1)	40,10	04	181
6 39 03 224 02 0	4014586294247	Coltello in metallo duro segmentato 1,2 (5)	180,20	04	181
6 39 03 225 01 0	4014586294254	Coltello in metallo duro segmentato 2,2 (1)	40,10	04	181
6 39 03 225 02 0	4014586294261	Coltello in metallo duro segmentato 2,2 (5)	180,20	04	181
6 39 03 226 21 0	4014586389691	Raschietto rigido SL 34 x 52	15,70	04	173
6 39 03 227 01 0	4014586342078	Spatola (cf. 2)	22,20	04	182
6 39 03 228 01 0	4014586341507	Utensile per l'esecuzione di aperture 90° pannelli Schlüter	15,40	04	182
6 39 03 229 01 0	4014586341514	Utensile per l'esecuzione di aperture 90° pannelli Schlüter	15,40	04	182
6 39 03 230 01 0	4014586341521	Utensile per l'esecuzione di aperture 90° pannelli Schlüter	15,40	04	182
6 39 03 231 01 0	4014586341538	Utensile per l'esecuzione di aperture 90° pannelli Schlüter	15,40	04	182
6 39 03 233 21 0	4014586389707	Coltello comenti 6 mm SLP	35,70	04	173
6 39 03 234 21 0	4014586389714	Raschietto rigido SLP 41 x 52	16,30	04	173
6 39 03 235 21 0	4014586389721	Lama da taglio HSS SLP Ø 100	56,50	04	174
6 39 03 236 23 0	4014586389776	Coltello SLM 60 x 30 (5)	23,10	04	173
6 39 03 237 21 0	4014586391175	Coltello di pulitura diamantato SLM 60 x 31 (1)	79,70	04	173
6 39 03 237 23 0	4014586391182	Coltello di pulitura diamantato SLM 60 x 31 (5)	359,00	04	173
6 39 03 238 21 0	4014586389738	Coltello SLM prof. taglio 90 mm	23,20	04	174
6 39 03 239 23 0	4014586389745	Coltello SLM prof. taglio 70 mm	74,30	04	174
6 39 03 240 21 0	4014586391199	Coltello segmentato in metallo duro SLM 1,2 (1)	40,10	04	172
6 39 03 240 23 0	4014586391205	Coltello segmentato in metallo duro SLM 1,2 (5)	180,20	04	172
6 39 03 241 21 0	4014586391212	Coltello segmentato in metallo duro SLM 2,2 (1)	40,10	04	172
6 39 03 241 23 0	4014586391229	Coltello segmentato in metallo duro SLM 2,2 (5)	180,20	04	172
6 39 03 242 21 0	4014586391236	Coltello segmentato diamantato SLM 1,2 (1)	74,40	04	172
6 39 03 242 23 0	4014586391243	Coltello segmentato diamantato SLM 1,2 (5)	335,00	04	172
6 39 03 243 21 0	4014586391250	Coltello segmentato diamantato SLM 2,2 (1)	74,40	04	172
6 39 03 243 23 0	4014586391267	Coltello segmentato diamantato SLM 2,2 (5)	335,00	04	172
6 39 03 244 22 0	4014586389783	Coltello segmentato SLM (2)	68,40	04	168
6 39 03 245 23 0	4014586389752	Coltello a forma di fungo SL (5)	28,50	04	173
6 39 03 246 22 0	4014586392615	Utensile per l'esecuzione di aperture	54,90	04	173
6 39 03 247 22 0	4014586392622	Utensile per l'esecuzione di aperture	54,90	04	173
6 39 03 248 22 0	4014586392639	Utensile per l'esecuzione di aperture	54,90	04	173
6 39 03 251 21 0	4014586409276	Multicoltello SL	21,20	04	173
6 39 03 251 23 0	4014586409283	Multicoltello SL (cf. 5 pz.)	95,40	04	173
6 39 98 611 03 0	4014586621241	Griglia protettiva	31,40	02	-
6 40 01 010 00 2	4014586217314	Calibro di controllo	19,50	02	-
6 41 31 019 01 0	4014586369877	Set di montaggio morsa di bloccaggio	29,70	02	14
6 42 01 001 00 0	4014586307305	Gancio togli-trucioli	41,20	02	-
6 42 01 005 01 0	4014586376554	Fioretto magnetico	48,30	02	109
6 42 03 001 00 0	4014586325118	Supporto struttura	5,21	02	-
6 42 03 002 01 0	4014586404844	Adattatore bussola	35,30	02	25
6 42 03 003 01 0	4014586404851	Adattatore per maschio di filettatura	84,00	02	25
6 42 03 003 02 0	4014586414546	Adattatore per maschio di filettatura	32,80	02	25
6 42 03 004 01 0	4014586404547	Prolunga	59,80	02	36
6 42 03 005 01 0	4014586404554	Prolunga	119,40	02	36
6 42 04 001 01 0	4014586351988	Filo da taglio	37,10	02	-
6 42 04 002 01 0	4014586354354	Set Anti-Metal-Cut	20,50	02	-
6 42 04 003 01 0	4014586371177	Prolunga	87,20	02	-
6 99 02 000 00 0	4014586277479	Contenitore polvere	105,00	13	214
6 99 02 000 14 6	4014586330693	Dispositivo di pulizia tubo	311,00	13	216
6 99 02 000 14 7	4014586364636	Dispositivo di aspirazione	413,00	13	214
6 99 02 000 14 8	4014586369129	Piano d'appoggio acciaio inox	181,80	13	215
6 99 02 000 14 9	4014586369136	Piano d'appoggio acciaio inox	209,00	13	215
6 99 02 000 15 0	4014586369143	Unità di bisellatura per la preparazione di cordoni di saldatura	241,00	13	215
6 99 02 000 15 1	4014586369150	Unità di bisellatura per la preparazione di cordoni di saldatura	268,00	13	215
6 99 02 000 18 7	4014586372655	Rullo di contatto Ø 193,7/150	540,00	13	215
6 99 02 000 40 9	4014586405292	Rullo di contatto Ø 16,0 /50	71,20	13	197
6 99 02 000 41 0	4014586405308	Rullo di contatto Ø 18,0 /50	71,20	13	197
6 99 02 000 41 1	4014586405315	Rullo di contatto Ø 19,0 /50	71,20	13	197
6 99 02 000 41 2	4014586405322	Rullo di contatto Ø 20,0 /50	71,20	13	197
6 99 02 000 41 3	4014586405339	Rullo di contatto Ø 21,0 /50	71,20	13	197
6 99 02 000 41 4	4014586405346	Rullo di contatto Ø 21,3 /50	71,20	13	197
6 99 02 000 41 5	4014586405353	Rullo di contatto Ø 22,0 /50	71,20	13	197
6 99 02 000 41 6	4014586405360	Rullo di contatto Ø 25,0 /50	71,20	13	197
6 99 02 000 41 7	4014586405377	Rullo di contatto Ø 25,4 /50	71,20	13	197
6 99 02 000 41 8	4014586405384	Rullo di contatto Ø 26,0 /50	71,20	13	197
6 99 02 000 41 9	4014586405391	Rullo di contatto Ø 26,9 /50	71,20	13	197
6 99 02 000 42 0	4014586405407	Rullo di contatto Ø 27,0 /50	71,20	13	197
6 99 02 000 42 1	4014586405414	Rullo di contatto Ø 28,0 /50	71,20	13	197
6 99 02 000 42 2	4014586405421	Rullo di contatto Ø 28,8 /50	71,20	13	197
6 99 02 000 42 3	4014586405438	Rullo di contatto Ø 30,0 /50	71,20	13	197
6 99 02 000 42 4	4014586405445	Rullo di contatto Ø 31,7 /50	71,20	13	197
6 99 02 000 42 5	4014586405452	Rullo di contatto Ø 32,0 /50	71,20	13	197

Nr. ordine	EAN	Descrizione	Prezzo in € IVA escl.	PK	Pagina
6 99 02 000 42 6	4014586405469	Rullo di contatto Ø 33,0 /50	71,20	13	197
6 99 02 000 42 7	4014586405476	Rullo di contatto Ø 33,7 /50	71,20	13	197
6 99 02 000 42 8	4014586405483	Rullo di contatto Ø 34,0 /50	71,20	13	197
6 99 02 000 42 9	4014586405490	Rullo di contatto Ø 35,0 /50	71,20	13	197
6 99 02 000 43 0	4014586405506	Rullo di contatto Ø 38,0 /50	71,20	13	197
6 99 02 000 43 1	4014586405513	Rullo di contatto Ø 38,1 /50	71,20	13	197
6 99 02 000 43 2	4014586405520	Rullo di contatto Ø 38,3 /50	71,20	13	197
6 99 02 000 43 3	4014586405537	Rullo di contatto Ø 40,0 /50	71,20	13	197
6 99 02 000 43 4	4014586405544	Rullo di contatto Ø 42,0 /50	71,20	13	197
6 99 02 000 43 5	4014586405551	Rullo di contatto Ø 42,4 /50	71,20	13	197
6 99 02 001 00 0	4014586277486	Arresto di finecorsa	169,70	13	213
6 99 02 002 00 0	4014586277493	Manicotto	105,40	02	-
6 99 02 004 00 0	4014586277516	Ganasce inox per GXR	179,30	06	213
6 99 02 006 00 0	4014586277530	Spazzola acciaio Ø250 x 60 x 34 x 0,2 mm	191,00	12	214
6 99 02 007 00 0	4014586277547	Spazzola acciaio Ø 250 x 60 x 34X 0,35 mm	174,70	12	214
6 99 02 008 00 0	4014586277554	Spazzola acciaio Ø 250 x 60 x 34X 0,5 mm	174,70	12	214
6 99 02 009 00 0	4014586277561	Spazzola acciaio inox Ø250 x 60 x 34 x 0,2 mm	338,00	12	214
6 99 02 010 00 0	4014586277578	Spazzola inox Ø 250 x 60 x 34 x 0,35 mm	295,00	12	214
6 99 02 020 00 0	4014586277677	Rullo di contatto Ø 16,0 /75	108,00	13	213
6 99 02 021 00 0	4014586277684	Rullo di contatto Ø 17,0 /75	108,00	13	213
6 99 02 022 00 0	4014586277691	Rullo di contatto Ø 17,2 /75	108,00	13	213
6 99 02 023 00 0	4014586277707	Rullo di contatto Ø 18,0 /75	108,00	13	213
6 99 02 024 00 0	4014586277714	Rullo di contatto Ø 19,0 /75	108,00	13	213
6 99 02 025 00 0	4014586277721	Rullo di contatto Ø 20,0 /75	108,00	13	213
6 99 02 026 00 0	4014586277738	Rullo di contatto Ø 21,0 /75	108,00	13	213
6 99 02 027 00 0	4014586277745	Rullo di contatto Ø 21,3 /75	108,00	13	213
6 99 02 028 00 0	4014586277752	Rullo di contatto Ø 22,0 /75	108,00	13	213
6 99 02 029 00 0	4014586277769	Rullo di contatto Ø 22,2 /75	108,00	13	213
6 99 02 030 00 0	4014586277776	Rullo di contatto Ø 22,5 /75	108,00	13	213
6 99 02 031 00 0	4014586277783	Rullo di contatto Ø 23,0 /75	108,00	13	213
6 99 02 032 00 0	4014586277790	Rullo di contatto Ø 23,1 /75	108,00	13	213
6 99 02 033 00 0	4014586277806	Rullo di contatto Ø 24,0 /75	108,00	13	213
6 99 02 034 00 0	4014586277813	Rullo di contatto Ø 24,5 /75	108,00	13	213
6 99 02 035 00 0	4014586277820	Rullo di contatto Ø 25,0 /75	108,00	13	213
6 99 02 036 00 0	4014586277837	Rullo di contatto Ø 25,4 /75	108,00	13	213
6 99 02 037 00 0	4014586277844	Rullo di contatto Ø 25,9 /75	108,00	13	213
6 99 02 038 00 0	4014586277851	Rullo di contatto Ø 26,0 /75	108,00	13	213
6 99 02 039 00 0	4014586277868	Rullo di contatto Ø 26,4 /75	108,00	13	213
6 99 02 040 00 0	4014586277875	Rullo di contatto Ø 26,9 /75	108,00	13	213
6 99 02 041 00 0	4014586277882	Rullo di contatto Ø 27,0 /75	108,00	13	213
6 99 02 042 00 0	4014586277899	Rullo di contatto Ø 28,0 /75	108,00	13	213
6 99 02 043 00 0	4014586277905	Rullo di contatto Ø 28,6 /75	108,00	13	213
6 99 02 044 00 0	4014586277912	Rullo di contatto Ø 28,8 /75	108,00	13	213
6 99 02 045 00 0	4014586277929	Rullo di contatto Ø 29,0 /75	108,00	13	213
6 99 02 046 00 0	4014586277936	Rullo di contatto Ø 30,0 /75	108,00	13	213
6 99 02 047 00 0	4014586277943	Rullo di contatto Ø 31,7 /75	108,00	13	213
6 99 02 048 00 0	4014586277950	Rullo di contatto Ø 32,0 /75	108,00	13	213
6 99 02 049 00 0	4014586277967	Rullo di contatto Ø 33,0 /75	108,00	13	213
6 99 02 050 00 0	4014586277974	Rullo di contatto Ø 33,7 /75	108,00	13	213
6 99 02 051 00 0	4014586277981	Rullo di contatto Ø 34,0 /75	108,00	13	213
6 99 02 052 00 0	4014586277998	Rullo di contatto Ø 35,0 /75	108,00	13	213
6 99 02 053 00 0	4014586278001	Rullo di contatto Ø 36,0 /75	108,00	13	213
6 99 02 054 00 0	4014586278018	Rullo di contatto Ø 37,5 /75	108,00	13	213
6 99 02 055 00 0	4014586278025	Rullo di contatto Ø 38,0 /75	108,00	13	213
6 99 02 056 00 0	4014586278032	Rullo di contatto Ø 38,1 /75	108,00	13	213
6 99 02 057 00 0	4014586278049	Rullo di contatto Ø 38,3 /75	108,00	13	213
6 99 02 058 00 0	4014586278056	Rullo di contatto Ø 40,0 /75	108,00	13	213
6 99 02 059 00 0	4014586278063	Rullo di contatto Ø 41,0 /75	108,00	13	213
6 99 02 060 00 0	4014586278070	Rullo di contatto Ø 41,2 /75	108,00	13	213
6 99 02 061 00 0	4014586278087	Rullo di contatto Ø 42,0 /75	108,00	13	213
6 99 02 062 00 0	4014586278094	Rullo di contatto Ø 42,4 /75	108,00	13	213
6 99 02 063 00 0	4014586278100	Rullo di contatto Ø 42,6 /75	108,00	13	213
6 99 02 064 00 0	4014586278117	Rullo di contatto Ø 43,0 /75	108,00	13	213
6 99 02 065 00 0	4014586278124	Rullo di contatto Ø 43,3 /75	108,00	13	213
6 99 02 066 00 0	4014586278131	Rullo di contatto Ø 44,0 /75	108,00	13	213
6 99 02 067 00 0	4014586278148	Rullo di contatto Ø 44,5 /75	108,00	13	213
6 99 02 068 00 0	4014586278155	Rullo di contatto Ø 45,0 /75	108,00	13	213
6 99 02 069 00 0	4014586278162	Rullo di contatto Ø 46,0 /75	108,00	13	213
6 99 02 070 00 0	4014586278179	Rullo di contatto Ø 48,0 /75	108,00	13	213
6 99 02 071 00 0	4014586278186	Rullo di contatto Ø 48,3 /75	108,00	13	213
6 99 02 072 00 0	4014586278193	Rullo di contatto Ø 49,0 /75	108,00	13	213
6 99 02 073 00 0	4014586278209	Rullo di contatto Ø 50,0 /75	108,00	13	213
6 99 02 074 00 0	4014586278216	Rullo di contatto Ø 50,8 /75	133,10	13	213
6 99 02 075 00 0	4014586278223	Rullo di contatto Ø 51,0 /75	133,10	13	213
6 99 02 076 00 0	4014586278230	Rullo di contatto Ø 53,0 /75	133,10	13	213
6 99 02 077 00 0	4014586278247	Rullo di contatto Ø 53,7 /75	133,10	13	213



Nr. ordine	EAN	Descrizione	Prezzo in € IVA escl.	PK	Pagina
6 99 02 078 00 0	4014586278254	Rullo di contatto Ø 54,0 /75	133,10	13	213
6 99 02 079 00 0	4014586278261	Rullo di contatto Ø 55,0 /75	133,10	13	213
6 99 02 080 00 0	4014586278278	Rullo di contatto Ø 57,0 /75	133,10	13	213
6 99 02 081 00 0	4014586278285	Rullo di contatto Ø 58,0 /75	133,10	13	213
6 99 02 082 00 0	4014586278292	Rullo di contatto Ø 59,0 /75	133,10	13	213
6 99 02 083 00 0	4014586278308	Rullo di contatto Ø 60,0 /75	133,10	13	213
6 99 02 084 00 0	4014586278315	Rullo di contatto Ø 60,3 /75	133,10	13	213
6 99 02 085 00 0	4014586278322	Rullo di contatto Ø 63,0 /75	133,10	13	213
6 99 02 086 00 0	4014586278339	Rullo di contatto Ø 63,5 /75	133,10	13	213
6 99 02 087 00 0	4014586278346	Rullo di contatto Ø 65,0 /75	133,10	13	213
6 99 02 088 00 0	4014586278353	Rullo di contatto Ø 67,0 /75	133,10	13	213
6 99 02 089 00 0	4014586278360	Rullo di contatto Ø 69,0 /75	133,10	13	213
6 99 02 090 00 0	4014586278377	Rullo di contatto Ø 70,0 /75	133,10	13	213
6 99 02 091 00 0	4014586278384	Rullo di contatto Ø 73,0 /75	133,10	13	213
6 99 02 092 00 0	4014586278391	Rullo di contatto Ø 75,0 /75	133,10	13	213
6 99 02 093 00 0	4014586278407	Rullo di contatto Ø 76,0 /75	151,90	13	213
6 99 02 094 00 0	4014586278414	Rullo di contatto Ø 76,1 /75	151,90	13	213
6 99 02 095 00 0	4014586278421	Rullo di contatto Ø 76,2 /75	151,90	13	213
6 99 02 096 00 0	4014586278438	Rullo di contatto Ø 80,0 /75	151,90	13	213
6 99 02 097 00 0	4014586278445	Rullo di contatto Ø 82,5 /75	151,90	13	213
6 99 02 098 00 0	4014586278452	Rullo di contatto Ø 88,9 /75	151,90	13	213
6 99 02 099 00 0	4014586278469	Rullo di contatto Ø 90,0 /75	151,90	13	213
6 99 02 100 00 0	4014586278476	Emulsione raffreddamento 10 Lt. (1:30)	306,00	13	214
6 99 02 101 00 0	4014586283098	Rullo di contatto Ø 20,0 /150	155,10	13	215
6 99 02 102 00 0	4014586283104	Rullo di contatto Ø 22,0 /150	155,10	13	215
6 99 02 103 00 0	4014586283111	Rullo di contatto Ø 25,0 /150	155,10	13	215
6 99 02 104 00 0	4014586283128	Rullo di contatto Ø 25,4 /150	155,10	13	215
6 99 02 105 00 0	4014586283135	Rullo di contatto Ø 26,9 /150	155,10	13	215
6 99 02 106 00 0	4014586283142	Rullo di contatto Ø 28,0 /150	155,10	13	215
6 99 02 107 00 0	4014586283159	Rullo di contatto Ø 30,0 /150	155,10	13	215
6 99 02 108 00 0	4014586283166	Rullo di contatto Ø 32,0 /150	155,10	13	215
6 99 02 109 00 0	4014586283173	Rullo di contatto Ø 33,7 /150	155,10	13	215
6 99 02 110 00 0	4014586283180	Rullo di contatto Ø 35,0 /150	155,10	13	215
6 99 02 111 00 0	4014586283197	Rullo di contatto Ø 38,0 /150	155,10	13	215
6 99 02 112 00 0	4014586283203	Rullo di contatto Ø 38,1 /150	155,10	13	215
6 99 02 113 00 0	4014586283210	Rullo di contatto Ø 38,3 /150	155,10	13	215
6 99 02 114 00 0	4014586283227	Rullo di contatto Ø 40,0 /150	155,10	13	215
6 99 02 115 00 0	4014586283234	Rullo di contatto Ø 42,4 /150	155,10	13	215
6 99 02 116 00 0	4014586283241	Rullo di contatto Ø 44,5 /150	155,10	13	215
6 99 02 117 00 0	4014586283258	Rullo di contatto Ø 48,3 /150	155,10	13	215
6 99 02 118 00 0	4014586283265	Rullo di contatto Ø 50,0 /150	155,10	13	215
6 99 02 119 00 0	4014586283272	Rullo di contatto Ø 50,8 /150	177,00	13	215
6 99 02 120 00 0	4014586283289	Rullo di contatto Ø 60,0 /150	177,00	13	215
6 99 02 121 00 0	4014586283296	Rullo di contatto Ø 60,3 /150	177,00	13	215
6 99 02 122 00 0	4014586283302	Rullo di contatto Ø 63,5 /150	177,00	13	215
6 99 02 123 00 0	4014586283319	Rullo di contatto Ø 69,0 /150	177,00	13	215
6 99 02 124 00 0	4014586283326	Rullo di contatto Ø 76,1 /150	243,00	13	215
6 99 02 125 00 0	4014586283333	Rullo di contatto Ø 76,2 /150	243,00	13	215
6 99 02 126 00 0	4014586283340	Rullo di contatto Ø 84,0 /150	243,00	13	215
6 99 02 127 00 0	4014586283357	Rullo di contatto Ø 88,9 /150	243,00	13	215
6 99 02 128 00 0	4014586283364	Rullo di contatto Ø 101,6 /150	243,00	13	215
6 99 02 129 00 0	4014586283371	Rullo di contatto Ø 104,0 /150	332,00	13	215
6 99 02 130 00 0	4014586283388	Rullo di contatto Ø 108,0 /150	332,00	13	215
6 99 02 131 00 0	4014586283395	Rullo di contatto Ø 114,3 /150	332,00	13	215
6 99 02 132 00 0	4014586283401	Rullo di contatto Ø 133,0 /150	733,00	13	215
6 99 02 133 00 0	4014586283418	Rullo di contatto Ø 139,7 /150	733,00	13	215
6 99 02 134 00 0	4014586283425	Rullo di contatto Ø 168,3 /150	802,00	13	215
6 99 02 136 00 0	4014586284613	44085A Sbavatrice per spigoli	153,10	13	-
6 99 02 155 00 0	4014586284835	Rullo di contatto Ø 152,4 /150	785,00	13	-
6 99 02 158 00 0	4014586284934	GR800 Arresto di finecorsa GR	168,50	13	-
6 99 02 160 00 0	4014586284972	GU400 Disp. smerigliatura a contatto 150 senza asp.	571,00	13	-
6 99 02 161 00 0	4014586284989	GU400DS Disp. smerigliatura a contatto 150DS con asp.	571,00	13	-
6 99 02 162 00 0	4014586284996	GU800 Arresto di finecorsa GU	279,00	13	-
6 99 02 163 00 0	4014586285009	RA23795 Ganasce in acciaio inox compl. per GU	224,00	13	-
6 99 02 165 00 0	4014586285023	RM0001 Controrullo per tubi piccoli lunghi	128,50	13	-
6 99 02 169 00 0	4014586285061	44080B Dispositivo per angoli 150	183,80	13	-
6 99 02 172 00 0	4014586285092	44095 Sbavatrice per tubi	449,00	13	-
6 99 02 175 00 0	4014586285511	Platorello di bisellatura GIG	343,00	13	215
6 99 02 176 00 0	4014586285528	Supporto orientabile GIT per GIL	303,00	13	217
6 99 02 179 60 0	4014586349381	Set guida tubi	254,00	13	214
6 99 02 180 00 0	4014586285566	Prolunghe per guida prismatica	142,70	13	-
6 99 02 180 60 0	4014586351193	Set guida tubi	413,00	13	214
6 99 02 181 60 0	4014586351209	Set guida tubi	1.033,00	13	214
6 99 02 182 00 0	4014586285580	Attacco per aspirazione per GIR	165,90	13	215
6 99 02 183 00 0	4014586285597	Adattatore multiplo 2 x 7 poli	133,70	13	217
6 99 02 186 00 0	4014586288499	Elemento di collegamento	86,10	13	214

Nr. ordine	EAN	Descrizione	Prezzo in € IVA escl.	PK	Pagina
6 99 02 187 00 0	4014586288482	Elemento di collegamento	101,50	13	214
6 99 02 188 00 0	4014586290683	Rullo di contatto Ø16,0 /150	155,10	13	-
6 99 02 189 00 0	4014586290706	Rullo di contatto Ø18,0 /150	155,10	13	-
6 99 02 190 00 0	4014586290713	Rullo di contatto Ø19,0 /150	155,10	13	-
6 99 02 191 00 0	4014586290720	Rullo di contatto Ø19,1 /150	155,10	13	-
6 99 02 192 00 0	4014586290737	Rullo di contatto Ø21,0 /150	155,10	13	-
6 99 02 193 00 0	4014586290744	Rullo di contatto Ø21,3 /150	155,10	13	-
6 99 02 194 00 0	4014586290751	Rullo di contatto Ø22,3 /150	155,10	13	-
6 99 02 195 00 0	4014586290768	Rullo di contatto Ø23,0 /150	155,10	13	-
6 99 02 196 00 0	4014586290775	Rullo di contatto Ø23,2 /150	155,10	13	-
6 99 02 197 00 0	4014586290782	Rullo di contatto Ø24,3 /150	155,10	13	-
6 99 02 198 00 0	4014586290799	Rullo di contatto Ø26,1 /150	155,10	13	-
6 99 02 199 00 0	4014586290805	Rullo di contatto Ø26,7 /150	155,10	13	-
6 99 02 200 00 0	4014586290812	Rullo di contatto Ø27,0 /150	155,10	13	-
6 99 02 201 00 0	4014586290829	Rullo di contatto Ø28,3 /150	155,10	13	-
6 99 02 202 00 0	4014586290836	Rullo di contatto Ø28,6 /150	155,10	13	-
6 99 02 203 00 0	4014586290843	Rullo di contatto Ø29,2 /150	155,10	13	-
6 99 02 204 00 0	4014586290850	Rullo di contatto Ø31,1 /150	155,10	13	-
6 99 02 205 00 0	4014586290867	Rullo di contatto Ø31,5 /150	155,10	13	-
6 99 02 206 00 0	4014586290874	Rullo di contatto Ø31,8 /150	155,10	13	-
6 99 02 207 00 0	4014586290881	Rullo di contatto Ø33,0 /150	155,10	13	-
6 99 02 208 00 0	4014586290898	Rullo di contatto Ø33,4 /150	155,10	13	-
6 99 02 209 00 0	4014586290904	Rullo di contatto Ø34,0 /150	155,10	13	-
6 99 02 210 00 0	4014586290911	Rullo di contatto Ø37,4 /150	155,10	13	-
6 99 02 211 00 0	4014586290928	Rullo di contatto Ø39,8 /150	155,10	13	-
6 99 02 212 00 0	4014586290935	Rullo di contatto Ø40,1 /150	155,10	13	-
6 99 02 213 00 0	4014586290942	Rullo di contatto Ø41,3 /150	155,10	13	-
6 99 02 214 00 0	4014586290959	Rullo di contatto Ø42,0 /150	155,10	13	-
6 99 02 215 00 0	4014586290966	Rullo di contatto Ø42,1 /150	155,10	13	-
6 99 02 216 00 0	4014586290973	Rullo di contatto Ø42,2 /150	155,10	13	-
6 99 02 217 00 0	4014586290980	Rullo di contatto Ø43,0 /150	155,10	13	-
6 99 02 218 00 0	4014586290997	Rullo di contatto Ø45,0 /150	155,10	13	-
6 99 02 219 00 0	4014586291000	Rullo di contatto Ø45,7 /150	155,10	13	-
6 99 02 221 00 0	4014586291024	Rullo di contatto Ø47,4 /150	155,10	13	-
6 99 02 222 00 0	4014586291031	Rullo di contatto Ø48,0 /150	155,10	13	-
6 99 02 223 00 0	4014586291048	Rullo di contatto Ø49,0 /150	155,10	13	-
6 99 02 224 00 0	4014586291055	Rullo di contatto Ø50,1 /150	177,00	13	-
6 99 02 225 00 0	4014586291062	Rullo di contatto Ø51,0 /150	177,00	13	-
6 99 02 226 00 0	4014586291086	Rullo di contatto Ø52,0 /150	177,00	13	-
6 99 02 227 00 0	4014586291093	Rullo di contatto Ø93,2 /150	243,00	13	-
6 99 02 228 00 0	4014586291109	Rullo di contatto Ø107,0 /150	347,00	13	-
6 99 02 229 00 0	4014586291116	Rullo di contatto Ø54,0 /150	177,00	13	-
6 99 02 230 00 0	4014586291123	Rullo di contatto Ø55,0 /150	177,00	13	-
6 99 02 231 00 0	4014586291130	Rullo di contatto Ø57,0 /150	177,00	13	-
6 99 02 232 00 0	4014586291147	Rullo di contatto Ø57,8 /150	177,00	13	-
6 99 02 233 00 0	4014586291154	Rullo di contatto Ø58,0 /150	177,00	13	-
6 99 02 234 00 0	4014586291161	Rullo di contatto Ø59,5 /150	177,00	13	-
6 99 02 235 00 0	4014586291178	Rullo di contatto Ø62,0 /150	177,00	13	-
6 99 02 236 00 0	4014586291185	Rullo di contatto Ø63,0 /150	177,00	13	-
6 99 02 237 00 0	4014586291192	Rullo di contatto Ø64,2 /150	177,00	13	-
6 99 02 238 00 0	4014586291208	Rullo di contatto Ø65,0 /150	177,00	13	-
6 99 02 239 00 0	4014586291215	Rullo di contatto Ø66,0 /150	177,00	13	-
6 99 02 240 00 0	4014586291222	Rullo di contatto Ø66,3 /150	177,00	13	-
6 99 02 241 00 0	4014586291239	Rullo di contatto Ø66,7 /150	177,00	13	-
6 99 02 242 00 0	4014586291246	Rullo di contatto Ø67,1 /150	177,00	13	-
6 99 02 243 00 0	4014586291253	Rullo di contatto Ø69,9 /150	177,00	13	-
6 99 02 244 00 0	4014586291260	Rullo di contatto Ø70,0 /150	177,00	13	-
6 99 02 245 00 0	4014586291277	Rullo di contatto Ø73,0 /150	177,00	13	-
6 99 02 246 00 0	4014586291284	Rullo di contatto Ø73,8 /150	177,00	13	-
6 99 02 247 00 0	4014586291291	Rullo di contatto Ø75,0 /150	177,00	13	-
6 99 02 248 00 0	4014586291307	Rullo di contatto Ø75,1 /150	243,00	13	-
6 99 02 249 00 0	4014586291314	Rullo di contatto Ø76,0 /150	243,00	13	-
6 99 02 250 00 0	4014586291321	Rullo di contatto Ø78,0 /150	243,00	13	-
6 99 02 251 00 0	4014586291338	Rullo di contatto Ø79,4 /150	243,00	13	-
6 99 02 252 00 0	4014586291345	Rullo di contatto Ø79,8 /150	243,00	13	-
6 99 02 253 00 0	4014586291352	Rullo di contatto Ø80,0 /150	243,00	13	-
6 99 02 254 00 0	4014586291369	Rullo di contatto Ø80,2 /150	243,00	13	-
6 99 02 255 00 0	4014586291376	Rullo di contatto Ø81,0 /150	243,00	13	-
6 99 02 256 00 0	4014586291383	Rullo di contatto Ø82,0 /150	243,00	13	-
6 99 02 257 00 0	4014586291390	Rullo di contatto Ø82,1 /150	243,00	13	-
6 99 02 258 00 0	4014586291406	Rullo di contatto Ø82,5 /150	243,00	13	-
6 99 02 259 00 0	4014586291413	Rullo di contatto Ø83,0 /150	243,00	13	-
6 99 02 260 00 0	4014586291420	Rullo di contatto Ø84,1 /150	243,00	13	-
6 99 02 261 00 0	4014586291437	Rullo di contatto Ø85,0 /150	243,00	13	-
6 99 02 262 00 0	4014586291444	Rullo di contatto Ø86,7 /150	243,00	13	-
6 99 02 263 00 0	4014586291451	Rullo di contatto Ø87,0 /150	243,00	13	-



Nr. ordine	EAN	Descrizione	Prezzo in € IVA escl.	PK	Pagina
6 99 02 264 00 0	4014586291468	Rullo di contatto Ø88,0 /150	243,00	13	-
6 99 02 265 00 0	4014586291475	Rullo di contatto Ø89,0 /150	243,00	13	-
6 99 02 266 00 0	4014586291482	Rullo di contatto Ø89,3 /150	243,00	13	-
6 99 02 267 00 0	4014586291499	Rullo di contatto Ø89,9 /150	243,00	13	-
6 99 02 268 00 0	4014586291505	Rullo di contatto Ø90,0 /150	243,00	13	-
6 99 02 269 00 0	4014586291512	Rullo di contatto Ø92,0 /150	243,00	13	-
6 99 02 271 00 0	4014586291543	Rullo di contatto Ø100,0 /150	243,00	13	-
6 99 02 272 00 0	4014586291635	Rullo di contatto Ø100,5 /150	243,00	13	-
6 99 02 273 00 0	4014586291642	Rullo di contatto Ø101,0 /150	243,00	13	-
6 99 02 274 00 0	4014586291659	Rullo di contatto Ø101,3 /150	243,00	13	-
6 99 02 275 00 0	4014586291987	Rullo di contatto Ø102,0 /150	243,00	13	-
6 99 02 276 00 0	4014586291994	Rullo di contatto Ø102,5 /150	243,00	13	-
6 99 02 277 00 0	4014586292007	Rullo di contatto Ø102,6 /150	338,00	13	-
6 99 02 278 00 0	4014586292014	Rullo di contatto Ø105,0 /150	338,00	13	-
6 99 02 279 00 0	4014586292021	Rullo di contatto Ø106,7 /150	338,00	13	-
6 99 02 281 00 0	4014586292045	Rullo di contatto Ø110,0 /150	338,00	13	-
6 99 02 282 00 0	4014586292052	Rullo di contatto Ø114,0 /150	338,00	13	-
6 99 02 283 00 0	4014586292069	Rullo di contatto Ø115,0 /150	338,00	13	-
6 99 02 284 00 0	4014586292076	Rullo di contatto Ø117,0 /150	338,00	13	-
6 99 02 285 00 0	4014586292083	Rullo di contatto Ø118,0 /150	338,00	13	-
6 99 02 286 00 0	4014586292090	Rullo di contatto Ø118,2 /150	338,00	13	-
6 99 02 287 00 0	4014586292106	Rullo di contatto Ø120,0 /150	338,00	13	-
6 99 02 288 00 0	4014586292113	Rullo di contatto Ø121,0 /150	338,00	13	-
6 99 02 289 00 0	4014586293080	Rullo di contatto Ø122,0 /150	338,00	13	-
6 99 02 290 00 0	4014586292120	Rullo di contatto Ø124,0 /150	338,00	13	-
6 99 02 291 00 0	4014586292137	Rullo di contatto Ø125,0 /150	338,00	13	-
6 99 02 292 00 0	4014586292144	Rullo di contatto Ø127,0 /150	338,00	13	-
6 99 02 293 00 0	4014586292151	Rullo di contatto Ø127,5 /150	338,00	13	-
6 99 02 294 00 0	4014586292168	Rullo di contatto Ø128,0 /150	338,00	13	-
6 99 02 295 00 0	4014586292175	Rullo di contatto Ø129,0 /150	338,00	13	-
6 99 02 296 00 0	4014586292182	Rullo di contatto Ø130,0 /150	338,00	13	-
6 99 02 297 00 0	4014586292199	Rullo di contatto Ø135,0 /150	748,00	13	-
6 99 02 298 00 0	4014586292205	Rullo di contatto Ø138,0 /150	748,00	13	-
6 99 02 299 00 0	4014586292212	Rullo di contatto Ø139,0 /150	748,00	13	-
6 99 02 300 00 0	4014586292229	Rullo di contatto Ø140,0 /150	774,00	13	-
6 99 02 301 00 0	4014586292236	Rullo di contatto Ø141,3 /150	774,00	13	-
6 99 02 302 00 0	4014586292243	Rullo di contatto Ø141,9 /150	774,00	13	-
6 99 02 303 00 0	4014586292250	Rullo di contatto Ø144,2 /150	774,00	13	-
6 99 02 304 00 0	4014586292267	Rullo di contatto Ø15,0 /150	108,00	13	-
6 99 02 305 00 0	4014586292274	Rullo di contatto Ø150,0 /150	801,00	13	-
6 99 02 306 00 0	4014586292281	Rullo di contatto Ø152,0 /150	801,00	13	-
6 99 02 308 00 0	4014586292304	Rullo di contatto Ø154,0 /150	801,00	13	-
6 99 02 309 00 0	4014586292311	Rullo di contatto Ø159,0 /150	801,00	13	-
6 99 02 310 00 0	4014586292328	Rullo di contatto Ø160,0 /150	817,00	13	-
6 99 02 311 00 0	4014586292335	Rullo di contatto Ø163,0 /150	817,00	13	-
6 99 02 312 00 0	4014586292342	Rullo di contatto Ø165,0 /150	817,00	13	-
6 99 02 313 00 0	4014586292359	Rullo di contatto Ø165,1 /150	817,00	13	-
6 99 02 314 00 0	4014586292366	Rullo di contatto Ø168,0 /150	817,00	13	-
6 99 02 315 00 0	4014586292373	Rullo di contatto Ø172,2 /150	853,00	13	-
6 99 02 316 00 0	4014586292380	Rullo di contatto Ø180,0 /150	540,00	13	-
6 99 02 317 00 0	4014586292397	Rullo di contatto Ø188,4 /150	540,00	13	-
6 99 02 318 00 0	4014586292403	Rullo di contatto Ø190,0 /150	540,00	13	-
6 99 02 319 00 0	4014586292410	Rullo di contatto Ø195,0 /150	540,00	13	-
6 99 02 320 00 0	4014586292427	Rullo di contatto Ø202,0 /150	499,00	13	-
6 99 02 321 00 0	4014586292533	Rullo di contatto Ø215,0 /150	586,00	13	-
6 99 02 322 00 0	4014586292540	Rullo di contatto Ø219,0 /150	586,00	13	-
6 99 02 323 00 0	4014586292557	Rullo di contatto Ø31,0 /150	108,00	13	-
6 99 02 324 00 0	4014586292564	Rullo di contatto Ø57,5 /150	133,10	13	-
6 99 02 326 00 0	4014586292588	Rullo di contatto Ø68,0	133,10	13	-
6 99 02 327 00 0	4014586292595	Rullo di contatto Ø84,0 /150	151,90	13	-
6 99 02 328 00 0	4014586295251	1 set bracci guida	814,00	13	-
6 99 02 332 00 0	4014586295435	Rullo di contatto Ø68,9 /150	177,00	13	-
6 99 02 333 00 0	4014586295718	Guida bobine di nylon D > D40 mm	463,00	13	-
6 99 02 335 00 0	4014586296609	Set ganasce morsa	289,00	13	217
6 99 02 338 00 0	4014586299488	Piano d'appoggio acciaio inox	162,40	13	213
6 99 02 343 00 0	4014586349398	Supporto a colonna con aspirazione	105,90	13	213
6 99 02 344 00 0	4014586349404	Piano d'appoggio acciaio inox	56,50	13	214
6 99 02 345 00 0	4014586378589	Disco di contatto Ø200 x 30, Shore 90	365,00	13	-
6 99 02 346 00 0	4014586379296	Rullo di contatto	308,00	13	217
6 99 02 410 00 0	4014586299310	Estrattore puleggia motore	82,50	06	217
6 99 03 000 00 0	4014586278483	Nastro abrasivo 75 x 2000 gr24 R (cf. 10)	147,40	12	211
6 99 03 002 00 0	4014586278506	Nastro abrasivo 75 x 2000 gr 36 R (cf. 10)	117,90	12	211
6 99 03 003 00 0	4014586278513	Nastro abrasivo 75 x 2000 gr6 Z (cf. 10)	89,40	12	212
6 99 03 004 00 0	4014586278520	Nastro abrasivo 75 x 2000 gr40 R (cf. 10)	111,80	12	211
6 99 03 005 00 0	4014586278537	Nastro abrasivo 75 x 2000 gr40 Z (cf. 10)	84,90	12	212
6 99 03 007 00 0	4014586278551	Nastro abrasivo 75 x 2000 gr60 R (cf. 10)	99,10	12	211

Nr. ordine	EAN	Descrizione	Prezzo in € IVA escl.	PK	Pagina
6 99 03 008 00 0	4014586278568	Nastro abrasivo 75 x 2000 gr60 Z (cf. 10)	75,30	12	212
6 99 03 009 00 0	4014586278575	Nastro abrasivo 75 x 2000 gr80 R (cf. 10)	93,00	12	211
6 99 03 010 00 0	4014586278582	Nastro abrasivo 75 x 2000 gr80 Z (cf. 10)	70,70	12	212
6 99 03 013 00 0	4014586278612	Nastro abrasivo 75 x 2000 gr120 R (cf. 10)	88,50	12	211
6 99 03 014 00 0	4014586278629	Nastro abrasivo 75 x 2000 gr120 Z (cf. 10)	67,10	12	212
6 99 03 017 00 0	4014586278650	Nastro abrasivo 75 x 2000 gr220 A (cf. 10)	65,30	12	212
6 99 03 018 00 0	4014586278667	Nastro abrasivo 75 x 2000 gr320 A (cf. 10)	65,30	12	212
6 99 03 019 00 0	4014586278674	Nastro abrasivo 75 x 2000 gr400 A (cf. 10)	65,30	12	212
6 99 03 020 00 0	4014586278681	Nastro abrasivo 75 x 2250 gr36 R (cf. 10)	132,00	12	211
6 99 03 021 00 0	4014586278698	Nastro abrasivo 75 x 2250 gr36 Z (cf. 10)	100,10	12	212
6 99 03 034 00 0	4014586283616	Nastro abrasivo 100 x 1000 gr36 Z (cf. 10)	62,70	12	212
6 99 03 035 00 0	4014586283623	Nastro abrasivo 100 x 1000 gr40 Z (cf. 10)	59,60	12	212
6 99 03 036 00 0	4014586283630	Nastro abrasivo 100 x 1000 gr60 Z (cf. 10)	52,70	12	212
6 99 03 037 00 0	4014586283647	Nastro abrasivo 100 x 1000 gr 80 Z (cf. 10)	49,60	12	212
6 99 03 038 00 0	4014586283654	Nastro abrasivo 100 x 1000 gr120 Z (cf. 10)	47,20	12	212
6 99 03 039 00 0	4014586283661	Nastro abrasivo 150 x 2000 gr24 R (cf. 10)	247,00	12	211
6 99 03 040 00 0	4014586283678	Nastro abrasivo 150 x 2000 gr36 R (cf. 10)	213,00	12	211
6 99 03 041 00 0	4014586283685	Nastro abrasivo 150 x 2000 gr36 Z (cf. 10)	166,70	12	212
6 99 03 042 00 0	4014586283692	Nastro abrasivo 150 x 2000 gr40 R (cf. 10)	203,00	12	211
6 99 03 043 00 0	4014586283708	Nastro abrasivo 150 x 2000 gr40 Z (cf. 10)	158,40	12	212
6 99 03 044 00 0	4014586283715	Nastro abrasivo 150 x 2000 gr60 R(cf. 10)	179,10	12	211
6 99 03 045 00 0	4014586283722	Nastro abrasivo 150 x 2000 gr60 Z (cf. 10)	140,10	12	212
6 99 03 046 00 0	4014586283739	Nastro abrasivo 150 x 2000 gr80 R (cf. 10)	168,50	12	211
6 99 03 047 00 0	4014586283746	Nastro abrasivo 150 x 2000 gr80 Z (cf. 10)	131,90	12	212
6 99 03 048 00 0	4014586283753	Nastro abrasivo 150 x 2000 gr120 R (cf. 10)	160,00	12	211
6 99 03 049 00 0	4014586283760	Nastro abrasivo 150 x 2000 gr120 Z (cf. 10)	125,00	12	212
6 99 03 050 00 0	4014586283777	Nastro abrasivo 150 x 2000 gr220 A (cf. 10)	123,70	12	212
6 99 03 051 00 0	4014586283784	Nastro abrasivo 150 x 2000 gr320 A (cf. 10)	123,70	12	212
6 99 03 052 00 0	4014586283791	Nastro abrasivo 150 x 2000 gr400 A (cf. 10)	123,70	12	212
6 99 03 053 00 0	4014586283807	Nastro abrasivo 150 x 2250 gr36 R (cf. 10)	256,00	12	211
6 99 03 054 00 0	4014586283814	Nastro abrasivo 150 x 2250 gr36 Z (cf. 10)	200,00	12	212
6 99 03 097 00 0	4014586292915	Nastro abrasivo 100 x 1000 gr36 R (cf.10 pz.)	80,20	12	-
6 99 03 098 00 0	4014586292922	Nastro abrasivo 100 x 1000 gr60 R (cf.10 pz.)	70,60	12	-
6 99 03 099 00 0	4014586292939	Nastro abrasivo 100 x 1000 gr80 R (cf.10 pz.)	66,50	12	-
6 99 03 111 00 0	4014586299235	Nastro abrasivo 150 x 2400 gr36 R (cf.10 pz.)	273,00	12	211
6 99 03 112 00 0	4014586299242	Nastro abrasivo 150 x 2400 gr36 Z (cf.10 pz.)	213,00	12	212
6 99 03 116 01 0	4014586329888	Nastro in tessuto vlies 150 x 2000, grossa, cf.3 pz.	364,00	12	212
6 99 03 117 01 0	4014586329895	Nastro in tessuto vlies 75 x 2000, grossa, cf.3 pz.	181,90	12	212
6 99 03 118 01 0	4014586329901	Nastro in tessuto vlies 150 x 2000, media, cf.3 pz.	364,00	12	212
6 99 03 119 01 0	4014586329918	Nastro in tessuto vlies 75 x 2000, media, cf.3 pz.	181,90	12	212
6 99 03 120 01 0	4014586329925	Nastro in tessuto vlies 150 x 2000, fine, cf.3 pz.	364,00	12	212
6 99 03 121 01 0	4014586329932	Nastro in tessuto vlies 75 x 2000, fine, cf.3 pz.	181,90	12	212
6 99 03 122 00 0	4014586368054	Nastro abrasivo	137,50	12	211
6 99 03 122 01 0	4014586332369	Set di nastri in tessuto non tessuto 75	98,20	12	-
6 99 03 126 00 0	4014586379029	Nastro abrasivo Cubitron II 50 x 1000 gr. 36 conf. da 10	170,10	12	196
6 99 03 127 00 0	4014586379036	Nastro abrasivo Cubitron II 50 x 1000 gr. 60 conf. da 10	149,50	12	196
6 99 03 128 00 0	4014586379043	Nastro abrasivo Cubitron II 50 x 1000 gr. 80 conf. da 10	131,20	12	196
6 99 03 130 00 0	4014586379050	Nastro abrasivo 50 x 1000 gr6 Z (cf. 10)	64,40	12	197
6 99 03 131 00 0	4014586379067	Nastro abrasivo 50 x 1000 gr60 Z (cf.10 pz.)	43,80	12	197
6 99 03 132 00 0	4014586379074	Nastro abrasivo 50 x 1000 gr80 Z (cf.10 pz.)	40,20	12	197
6 99 03 133 00 0	4014586379081	Nastro abrasivo 50 x 1000 gr120 Z (cf.10 pz.)	32,90	12	197
6 99 03 134 00 0	4014586379098	Nastro abrasivo 50 x 1000 gr220 A (cf.10 pz.)	31,50	12	197
6 99 03 135 00 0	4014586379104	Nastro abrasivo 50 x 1000 gr320 A (cf.10 pz.)	31,50	12	197
6 99 03 136 00 0	4014586379111	Nastro abrasivo 50 x 1000 gr420 A (cf.10 pz.)	31,50	12	197
6 99 03 137 00 0	4014586379128	Nastro abrasivo 50 x 1000 gr36 R (cf. 10)	70,50	12	197
6 99 03 138 00 0	4014586379135	Nastro abrasivo 50 x 1000 gr60 R (cf. 10)	53,40	12	197
6 99 03 139 00 0	4014586379142	Nastro abrasivo 50 x 1000 gr80 R (cf. 10)	48,50	12	197
6 99 03 140 00 0	4014586379159	Nastro abrasivo 50 x 1000 gr120 R (cf. 10)	47,40	12	197
6 99 03 142 00 0	4014586379166	Nastro in tessuto vlies 50 x 1000, grossa, cf.3 pz.	61,90	12	197
6 99 03 143 00 0	4014586379173	Nastro in tessuto vlies 50 x 1000, media, cf.3 pz.	59,50	12	197
6 99 03 144 00 0	4014586379180	Nastro in tessuto vlies 50 x 1000, fine, cf.3 pz.	55,90	12	197
6 99 03 145 00 0	4014586385891	Nastro abrasivo Cubitron II 75 x 2000 36+ 10 p	268,00	12	211
6 99 03 146 00 0	4014586385907	Nastro abrasivo Cubitron II 75 x 2000 60+ 10 p	228,00	12	211
6 99 03 147 00 0	4014586385914	Nastro abrasivo Cubitron II 75 x 2000 80+ 10 p	215,00	12	211
6 99 03 148 00 0	4014586385921	Nastro abrasivo Cubitron II 150 x 2000 36+ 10 p	494,00	12	211
6 99 03 149 00 0	4014586385938	Nastro abrasivo Cubitron II 150 x 2000 60+ 10p	412,00	12	211
6 99 03 150 00 0	4014586385945	Nastro abrasivo Cubitron II 150 x 2000 80+ 10 p	387,00	12	211
6 99 03 151 00 0	4014586385952	Nastro abrasivo Cubitron II 75 x 2250 36+ 10p	308,00	12	211
6 99 03 152 00 0	4014586385969	Nastro abrasivo Cubitron II 75 x 2250 60+ 10 p	263,00	12	211
6 99 03 153 00 0	4014586385976	Nastro abrasivo Cubitron II 75 x 2250 80+ 10 p	250,00	12	211
6 99 03 154 00 0	4014586385983	Nastro abrasivo Cubitron II 150 x 2250 36+ 10 p	571,00	12	211
6 99 03 155 00 0	4014586385990	Nastro abrasivo Cubitron II 150 x 2250 60+ 10p	478,00	12	211
6 99 03 156 00 0	4014586386003	Nastro abrasivo Cubitron II 150 x 2250 80+10p	450,00	12	211
6 99 03 157 00 0	4014586405063	Nastro abrasivo Cubitron II 50 x 1150 gr. 36 conf. da 10	195,00	12	196
6 99 03 158 00 0	4014586405070	Nastro abrasivo 50 x 1150 gr36 R (cf. 10)	81,40	12	197
6 99 03 159 00 0	4014586405087	Nastro abrasivo 50 x 1150 gr6 Z (cf. 10)	76,20	12	197



Nr. ordine	EAN	Descrizione	Prezzo in € IVA escl.	PK	Pagina
9 01 02 011 01 0	4014586869551	Testa angolare AccuTEC 3/8" quadro esterno	1.014,00	05	-
9 01 02 012 01 0	4014586876894	Testa angolare AccuTEC 1/4" esagonale interno QuickIN	450,00	05	36
9 01 02 013 01 0	4014586876900	Testa angolare AccuTEC 3/8" quadro esterno	450,00	05	36
9 01 02 014 01 0	4014586882703	Testa angolare Basic	450,00	05	36
9 01 02 015 02 0	4014586882802	Testa angolare	555,00	05	36
9 01 02 016 02 0	4014586882826	Testa angolare	555,00	05	36
9 01 02 017 02 0	4014586887784	Testa angolare	535,00	05	36
9 01 04 009 01 0	4014586871622	Caricatore M55 X	221,00	01	41
9 01 04 010 01 0	4014586871639	Prolunga caricatore M55 X con guida nastro portaviti	226,00	02	41
9 01 05 002 01 8	4014586833682	Giunto di sicurezza	1.109,00	02	9
9 01 06 001 02 0	4014586886930	Uscita diritta	179,00	05	36
9 01 06 002 02 0	4014586886626	Uscita diritta	179,00	05	36
9 06 04 008 01 3	4014586849805	Cuffia di aspirazione cpl.	258,80	02	55
9 06 04 009 01 7	4014586849829	Cuffia di aspirazione cpl.	267,30	02	55
9 06 06 002 00 9	4014586834467	Guidalama	301,00	02	94
9 07 01 002 01 0	4014586878522	Morsa di bloccaggio a prisma	117,90	02	14
9 07 02 001 00 1	4014586834498	Dispositivo di bloccaggio	272,70	02	-
9 07 02 003 00 8	4014586834511	Dispositivo di bloccaggio	306,00	02	94
9 07 02 004 00 6	4014586834528	Dispositivo di bloccaggio	380,00	02	94
9 07 02 005 00 0	4014586839783	Dispositivo di bloccaggio e di avanzamento	2.178,00	02	94
9 12 01 002 00 4	4014586842868	Dispositivo di lubrorefrigerazione	2.572,30	08	-
9 26 01 022 01 3	4014586846965	Pompa per vuoto montata	566,00	02	109
9 26 01 023 02 3	4014586847283	Compressore	1.436,10	08	-
9 26 02 030 01 4	4014586836805	Cavo di trazione	17,40	04	191
9 26 02 054 01 6	4014586841342	Piastra a ventosa	529,00	02	109
9 26 02 055 01 0	4014586841335	Dispositivo di foratura tubi	287,90	02	109
9 26 02 057 01 7	4014586843322	Piastra per vuoto montata	549,00	02	109
9 26 02 063 02 3	4014586844503	Dispositivo di aspirazione della polvere	57,10	04	-
9 26 02 066 01 2	4014586846989	Dispositivo di maschiatura	1.299,00	01	122
9 26 02 071 01 9	4014586851389	Profilset 160	391,00	01	84
9 26 02 072 01 2	4014586852478	Dispositivo di maschiatura	964,00	01	122
9 26 02 074 01 4	4014586855080	Cuffia di aspirazione FSC	54,90	04	183
9 26 02 075 01 8	4014586855097	Cuffia di aspirazione	70,00	04	183
9 26 02 079 01 0	4014586857152	Mandrino a cambio rapido della maschiatrice	285,60	02	122
9 26 02 081 01 0	4014586860183	Dispositivo di aspirazione della polvere	54,90	04	-
9 26 02 082 01 0	4014586861920	Mandrino a cambio rapido della maschiatrice	404,00	02	126
9 26 02 083 01 0	4014586860152	Supporto da banco e di foratura	49,70	04	174
9 26 02 084 01 0	4014586863542	Cuffia di aspirazione	71,20	04	183
9 26 02 085 01 0	4014586867977	Piastra per vuoto	549,00	02	127
9 26 02 088 01 0	4014586878492	Set di aspirazione	44,50	04	-
9 26 02 089 01 0	4014586878508	Mandrino a cambio rapido per filettatura	290,30	02	122
9 26 02 091 00 0	4014586882932	Set di aspirazione FMM 350 Q / QSL	43,60	04	174
9 26 02 092 00 0	4014586882949	Set di aspirazione FMT / FMM 250	53,60	04	174
9 26 02 095 00 0	4014586885551	Set di aspirazione	53,50	04	175
9 26 04 079 02 1	4014586853574	Batteria NiCd 12 V	234,30	02	-
9 26 04 082 02 5	4014586855127	Batteria NiMH 9,6 V	175,70	02	-
9 26 04 084 02 7	4014586855141	Batteria NiMH 12 V / 2000 mAh	199,20	02	-
9 26 04 096 01 0	4014586863986	Caricabatteria rapido ALG 30	161,70	02	11
9 26 04 096 03 0	4014586887128	Caricabatteria rapido ALG 30	3.499,00	02	35
9 26 04 103 01 0	4014586862651	Adattatore di carica	23,50	02	35
9 26 04 111 01 0	4014586869308	Caricabatteria multiplo ALS 40	1.786,00	02	35
9 26 04 129 01 0	4014586867687	Caricabatteria rapido ALG 50	44,00	02	11
9 26 04 160 00 0	4014586871561	Sostegno di contatto	66,60	02	-
9 26 04 160 03 0	4014586877228	Batteria Li-Ion 14,4 V	1.134,00	02	-
9 26 04 161 02 0	4014586872803	Batteria Li-Ion 18 V	117,00	02	-
9 26 04 161 03 0	4014586880334	Batteria Li-Ion 18 V	1.217,00	02	-
9 26 04 163 02 0	4014586872681	Adattatore di programmazione	439,00	02	36
9 26 04 164 03 0	4014586877235	Batteria Li-Ion 14,4 V	1.627,00	02	-
9 26 04 168 02 0	4014586881157	Batteria Li-Ion 12 V	33,00	02	174
9 26 04 170 02 0	4014586882727	Batteria Li-Ion 14,4 V	82,00	02	35
9 26 04 170 03 0	4014586885148	Batteria Li-Ion 14,4 V	1.134,00	02	35
9 26 04 171 02 0	4014586882734	Batteria Li-Ion 18 V	78,00	02	11
9 26 04 171 03 0	4014586885155	Batteria Li-Ion 18 V	857,00	02	35
9 26 04 172 02 0	4014586882741	Batteria Li-Ion 14,4 V	118,00	02	35
9 26 04 172 03 0	4014586885162	Batteria Li-Ion 14,4 V	1.626,00	02	35
9 26 04 173 02 0	4014586882758	Batteria Li-Ion 18 V	112,00	02	11
9 26 04 173 03 0	4014586885179	Batteria Li-Ion 18 V	1.225,00	02	35
9 26 04 179 02 0	4014586888224	Batteria HighPower	135,00	02	123
9 26 04 200 02 0	4014586882819	Lampada a LED a batteria ALED 12-18 V	59,00	02	123
9 26 04 250 01 0	4014586885827	Starter Set di batterie da 12 V / 2,5 Ah	110,00	02	175
9 26 04 300 03 0	4014586885841	Starter Set di batterie da 18 V / 5,0 Ah	268,00	02	11
9 26 04 300 04 0	4014586885858	Starter Set di batterie da 18 V / 2,5 Ah	200,00	02	11
9 26 04 307 01 0	4014586888972	Starter Set di batterie High Power da 18 V / 5,2 Ah	314,00	02	123

Valori limite di esposizione alle vibrazioni e alle emissioni acustiche

Nr. ordine	Livello di pressione sonora L_{pA} (dB)	Incertezza del valore misurato K_{pA} (dB)	Livello di potenza sonora L_{wA} (dB)	Incertezza del valore misurato K_{wA} (dB)	Valore di picco potenza sonora L_{pCpeak} (dB)	Incertezza del valore misurato K_{pCpeak} (dB)	Valore limite di esposizione alle vibrazioni $1 \alpha_{h,3}$ vie (m/s^2)	Valore limite di esposizione alle vibrazioni $2 \alpha_{h,3}$ vie (m/s^2)	Incertezza del valore misurato K_a (m/s^2)
7 205 43	82	3	93	3	96	3	4	1,5	
7 205 44	82	3	93	3	96	3	3	1,5	
7 205 45	82	3	93	3	96	3	3	1,5	
7 201 39	77	3	88	3		3	1,3	1,5	
7 201 63	77	3	88	3		3	1,4	1,5	
7 201 62	77	3	88	3		3	1,2	1,5	
7 205 35	77	3	88	3		3	1,2	1,5	
7 201 06	86	3	97	3	102	3	ah,D 2,0	1,5	
7 201 14	86	3	97	3	102	3	ah,D 2,0	1,5	
7 205 20	76	3	87	3		3	< 2,5	1,5	
7 205 03	81	3	92	3	98	3	ah,D 0,4	1,5	
7 202 45	78	3	89	3		3	1,6	1,5	
7 205 37	75	3	86	3		3	1,2	1,5	
7 205 40	84	3	95	3	99	3	1,5	1,5	
7 202 03	86	3	97	3	102	3	ah,D 2,2	1,5	
7 202 10	86	3	97	3	102	3	ah,D 2,2	1,5	
7 202 26	81	3	92	3	97	3	ah,D 0,6	1,5	
7 202 27	81	3	92	3	97	3	ah,D 0,6	1,5	
7 202 09	86	3	97	3	102	3	ah,D 1,6	1,5	
7 202 06	88	3	99	3	103	3	ah,D 1,3	1,5	
7 205 01	81	3	92	3	99	3	ah,D 0,9	1,5	
7 205 34	77	3	88	3	93	3	1,1	1,5	
7 203 04	86	3	97	3	102	3	ah,D 1,5	1,5	
7 204 30	98	3	109	3	99	3	1,5	1,5	15
7 209 37	79	3	90	3	93	3	0,6	1,5	
7 209 16	87	3	98	3	101	3	1	1,5	
7 271 01	81	3	92	3	96	3	ah,D 3,5	1,5	ah,D 5,0
7 272 02	87	3	98	3	103	3		1,5	
7 272 03	87	3	98	3	99	3		1,5	
7 272 04	92	3	103	3	106	3		1,5	
7 270 27	84	3	95	3		3	0,5	1,5	
7 270 33	84	3	95	3		3		1,5	
7 270 31	82	3	93	3		3		1,5	
7 270 29	83	3	94	3		3		1,5	
7 270 28	83	3	94	3		3		1,5	
7 270 34	84	3	95	3	101	3		1,5	
7 270 32	84	3	95	3	101	3		1,5	
7 113 01	60	3	71	3	74	3	0,9	1,5	
7 113 02	71	3	82	3	84	3	1,2	1,5	
7 113 03	71	3	82	3	84	3	1,3	1,5	
7 113 06	71	3	82	3	84	3	1,6	1,5	
7 104 03	86	3	97	3	104	3	14	1,5	
7 104 04	90	3	101	3	105	3	12	1,5	
7 210 71	78	3	89	3	92	3	1,1	1,5	
7 210 94	78	3	89	3	92	3	1	1,5	
7 113 10	71	3	82	3	88	3	0,7	1,5	
7 113 11	73	3	84	3	92	3	1	1,5	
7 213 09	77	3	88	3	93	3	0,5	1,5	
7 213 04	82	3	93	3	96	3	1	1,5	
7 213 13	81	3	92	3	98	3	0,8	1,5	
7 213 14	81	3	92	3	98	3	0,8	1,5	
7 213 06	81	3	92	3	98	3	0,8	1,5	
7 213 08	81	3	92	3	98	3	0,8	1,5	
7 213 15	81	3	92	3	98	3	0,8	1,5	
7 210 98	86	3	97	3		3	<2,5	1,5	
7 215 29	93	3	104	3		3	6,5	1,5	
7 215 30	93	3	104	3		3	6,5	1,5	
7 215 28	96	3	107	3		3	8,8	1,5	
7 215 12	93	3	104	3		3	5,4	1,5	
7 215 13	93	3	104	3		3	5,4	1,5	
7 215 23	93	3	104	3		3	5,4	1,5	
7 215 07	95	3	106	3		3	10	1,5	
7 215 08	95	3	106	3		3	10	1,5	
7 215 21	95	3	106	3		3	10	1,5	
7 215 25	95	3	106	3		3	10	1,5	
7 215 26	95	3	106	3		3	10	1,5	
7 112 07	69	3	80	3		3	0,2	1,5	
7 112 06	62	3	73	3		3	0,2	1,5	
7 112 05	60	3	71	3		3	0,2	1,5	
7 112 04	67	3	78	3		3	0,3	1,5	



Nr. ordine	Livello di pressione sonora L_{pA} (dB)	Incertezza del valore misurato K_{pA} (dB)	Livello di potenza sonora L_{wA} (dB)	Incertezza del valore misurato K_{wA} (dB)	Valore di picco potenza sonora L_{pCpeak} (dB)	Incertezza del valore misurato K_{pCpeak} (dB)	Valore limite di esposizione alle vibrazioni $1 a_{hv}, 3 vie$ (m/s ²)	Valore limite di esposizione alle vibrazioni $2 a_{hv}, 3 vie$ (m/s ²)	Incertezza del valore misurato K_a (m/s ²)
7 112 03	65	3	76	3		3	0,4	1,5	
7 112 36	69	3	80	3		3	0,4	1,5	
7 112 40	62	3	73	3	79,7	3	0,4	1,5	
7 112 41	62	3	73	3	79,7	3	0,4	1,5	
7 112 42	60	3	71	3	75,6	3	0,4	1,5	
7 112 43	60	3	71	3	75,6	3	0,4	1,5	
7 112 44	60	3	71	3	75,6	3	0,4	1,5	
7 112 02	69	3	80	3		3	0,5	1,5	
7 112 01	68	3	79	3		3	0,6	1,5	
7 113 05	70	3	81	3		3	<2,5	1,5	
7 110 94	70	3	81	3		3	<2,5	1,5	
7 112 45	64,6	3	75,6	3	81,1	3	0,6	1,5	
7 221 61	84	3	95	3	99	3	ah,AG 5,0	1,5	ah,DS 2,5
7 221 62	84	3	95	3	99	3	ah,AG 4,5	1,5	ah,DS 2,5
7 221 41	87	3	98	3	99	3	ah,AG 5,0	1,5	ah,DS 2,5
7 221 44	84	3	95	3	99	3	ah,AG 4,5	1,5	ah,DS 2,5
7 221 42	84	3	95	3	101	3	ah,AG 4,5	1,5	ah,DS 2,5
7 221 43	84	3	95	3	101	3	ah,AG 4,5	1,5	ah,DS 2,5
7 221 40	87	3	98	3	99	3	ah,AG 5,0	1,5	ah,DS 2,5
7 221 46	85	3	96	3		3	ah,AG 4,5	1,5	
7 221 47	85	3	96	3		3	ah,AG 5,0	1,5	
7 221 31	87	3	98	3		3	ah,AG 3,8	1,5	
7 221 07	87	3	98	3	103	3	ah,AG 6,0	1,5	ah,DS 2,5
7 221 08	87	3	98	3	103	3	ah,AG 6,0	1,5	ah,DS 2,5
7 221 05	87	3	98	3	103	3	ah,AG 6,0	1,5	ah,DS 2,5
7 221 06	87	3	98	3	103	3	ah,AG 6,0	1,5	ah,DS 2,5
7 221 26	87	3	98	3	103	3	ah,AG 6,0	1,5	ah,DS 2,5
7 221 27	87	3	98	3	103	3	ah,AG 6,0	1,5	ah,DS 2,5
7 221 01	87	3	98	3	103	3	ah,AG 6,0	1,5	ah,DS 2,5
7 221 02	87	3	98	3	103	3	ah,AG 6,0	1,5	ah,DS 2,5
7 223 02	81	3	92	3	95	3	ah,SG 1,5	1,5	
7 223 12	84	3	95	3	98	3	ah,SG 1,6	1,5	
7 223 03	81	3	92	3	95	3	ah,SG 1,5	1,5	
7 223 14	87	3	98	3	101	3	ah,SG ØD=50 mm 17,0	1,5	ah,SG ØD=12 mm 2,3
7 223 14	86	3	97	3	101	3	ah,SG ØD=50 mm 27,0	1,5	ah,SG ØD=12 mm 3,9
7 223 13	86	3	97	3	100	3	ah,SG ØD=50 mm 2,9	1,5	ah,SG ØD=12 mm 1,5
7 224 04	87	3	98	3	103	3	ah,SG 2,4	1,5	
7 224 05	93	3	104	3	106	3	ah,SG 2,0	1,5	
7 220 78	87	3	98	3	105	3	12	1,5	
7 220 92	87	3	98	3		3	4	1,5	
7 221 63	84	3	95	3	100	3	ah,P 3,5	1,5	ah,DS 2,5
7 221 48	84	3	95	3	100	3	ah,P 2,5	1,5	ah,DS 2,5
7 221 49	84	3	95	3	100	3	ah,P 3,5	1,5	ah,DS 2,5
7 221 50	84	3	95	3	100	3	ah,P 2,5	1,5	
7 221 66	84	3	95	3	98	3	4,5	1,5	
7 221 13	86	3	97	3	102	3	2,4	1,5	
7 228 05	84	3	95	3	99	3	2	1,5	
7 221 67	85	3	96	3	101	3	ah,P/T=3 2,5	1,5	ah,P/T=6 5,0
7 129 09	76	3	87	3	91	3		1,5	
7 536 02	81	3	92	3		3		1,5	
7 229 36	74	3	85	3	96	3		1,5	
7 229 37	74	3	85	3	96	3		1,5	
7 136 01	78	3	89	3	91	3		1,5	
7 136 02	78	3	89	3	91	3		1,5	
7 236 36	79	3	90	3	93	3		1,5	
7 236 31	79	3	90	3	93	3		1,5	
7 230 27	82	3	93	3		3	1,5	1,5	
7 230 28	82	3	93	3		3	1,5	1,5	
7 230 22	81	3	92	3		3	1,5	1,5	
7 230 29	80	3	91	3		3	4,7	1,5	
7 230 26	80	3	91	3		3	15,6	1,5	
7 230 23	86	3	97	3	103	3	12,1	1,5	
7 230 24	87	3	98	3	103,1	3	22,6	1,5	
7 232 35	76	3	87	3	92	3	11,3	1,5	
7 232 32	76	3	87	3	92	3	9,3	1,5	
7 232 36	76	3	87	3	92	3	6,4	1,5	
7 232 37	77	3	88	3	93	3	9,19	1,5	
7 232 29	78	3	89	3	93	3	4,4	1,5	
7 232 30	85	3	96	3	100	3	8,9	1,5	
7 232 31	85	3	96	3	100	3	10	1,5	

Valori limite di esposizione alle vibrazioni e alle emissioni acustiche

Nr. ordine	Livello di pressione sonora L_{pA} (dB)	Incertezza del valore misurato K_{pA} (dB)	Livello di potenza sonora L_{wA} (dB)	Incertezza del valore misurato K_{wA} (dB)	Valore di picco potenza sonora L_{pCpeak} (dB)	Incertezza del valore misurato K_{pCpeak} (dB)	Valore limite di esposizione alle vibrazioni $1 \alpha_{h,3}$ vie (m/s ²)	Valore limite di esposizione alle vibrazioni $2 \alpha_{h,3}$ vie (m/s ²)	Incertezza del valore misurato K_{α} (m/s ²)
7 234 17	79	3	90	3	94	3	7,8	1,5	
7 234 15	79	3	90	3	94	3	7,8	1,5	
7 234 06	83	3	94	3	97	3	16	1,5	13
7 234 22	89	3	100	3	102	3	7	1,5	
7 234 23	89	3	100	3	102	3	7	1,5	
7 534 08	81	3	92	3	102	3	ah,D 7.1	1,5	
7 238 14	86,5	3	97,5	3	102	3	3,5	1,5	
7 824 41	84	3	95	3	97	3	Ø 80 mm=11,8 Ø 50 mm=6,3	1,5	
7 824 39	84	3	95	3	103	3	Ø 125 mm=7,5 Ø 100 mm=3,3	1,5	
7 824 40	84	3	95	3	97	3	Ø 125 mm=2,0	1,5	
7 824 37	83	3	94	3	101	3	2	1,5	
7 824 36	79	3	90	3	98	3	2	1,5	
7 824 38	83	3	94	3	101	3	3,8	1,5	
7 823 03	71	3	82	3	85	3	3,7	1,5	
7 823 14	77	3	88	3	88	3	3,7	1,5	
7 823 15	71	3	82	3	84	3	2	1,5	
7 823 19	79	3	90	3	92	3	5	1,5	
7 823 21	79	3	90	3		3	1	1,5	
7 823 20	77	3	88	3	92	3	5,5	1,5	
7 820 51	77	3	88	3	93	3	3,5	1,5	
7 820 81	76	3	87	3	91	3	0,5	1,5	
7 820 84	81	3	92	3	98	3	2,1	1,5	
7 820 85	81	3	92	3	95	3	4,5	1,5	
7 820 78	79	3	90	3	95	3	0,6	1,5	
7 820 79	81	3	92	3	100	3	4,3	1,5	
7 820 71	81	3	92	3	95	3	4,3	1,5	
7 820 72	81	3	92	3	95	3	4,6	1,5	
7 820 83	83	3	94	3	97	3	3,6	1,5	
7 820 62	83	3	94	3	100	3	3,9	1,5	
7 820 64	84	3	95	3	100	3	3,9	1,5	
7 820 74	85	3	96	3	100	3	3,8	1,5	
7 820 76	85	3	96	3	100	3	4,7	1,5	
7 105 01	75	3	86	3	91	3	2,7	1,5	
7 105 02	75	3	86	3	89	3	1,8	1,5	
7 105 03	75	3	86	3	91	3	2,5	1,5	
7 205 46	82	3	93	3	96	3	3	1,5	
7 272 01	83	3	94	3	98	3		1,5	
7 113 14	71	3	82	3	86	3	1,5	1,5	
7 113 14	71	3	82	3	86	3	1,5	1,5	
7 113 15	71	3	82	3	86	3	1,5	1,5	
7 113 15	71	3	82	3	86	3	1,5	1,5	
7 113 16	74	3	85	3	87	3	1,5	1,5	
7 113 16	74	3	85	3	87	3	1,5	1,5	
7 113 17	74	3	85	3	87	3	1,5	1,5	
7 113 17	74	3	85	3	87	3	1,5	1,5	
7 221 55	85	3	96	3	99	3	ah,AG 4,5	1,5	ah,DS 2,0
7 221 56	85	3	96	3	99	3	ah,AG 4,5	1,5	ah,DS 2,5
7 221 57	85	3	96	3	101	3	ah,AG 4,0	1,5	ah,DS 2,5
7 221 58	85	3	96	3	101	3	ah,AG 4,0	1,5	ah,DS 2,5
7 221 54	85	3	96	3	99	3	ah,AG 4,5	1,5	ah,DS 2,5
7 236 42	79	3	90	3	93	3		1,5	
7 820 86	74	3	85	3	90	3	ah,AG 2,8	1,5	ah,DS 1,0
7 536 03	82	3	93	3		3		1,5	
7 132 03	74	3	85	3	86	3	4,7	1,5	
7 132 02	74	3	85	3	86	3	4,7	1,5	
7 132 01	74	3	85	3	86	3	6,5	1,5	
7 144 01	67	3	78	3	83	3		1,5	
7 232 38	82	3	93	3	93	3	8,8	1,5	
7 232 41	82	3	93	3	93	3	9,5	1,5	
7 232 42	82	3	93	3	93	3	6,8	1,5	
7 232 39	82	3	93	3	93	3	8,8	1,5	
7 232 40	80	3	91	3	91	3	7,3	1,5	
7 520 15	80	3	91	3		3	4,5	1,5	
7 520 16	80	3	91	3		3	4,5	1,5	
9 20 22	73	3	84	3		3		1,5	
9 20 23	73	3	84	3		3		1,5	
7 270 41	82,4	3	93,4	3	97	3	< 2,5	1,5	
7 270 40	82,4	3	93,4	3	97	3	< 2,5	1,5	
7 270 42	82,4	3	93,4	3	97	3	< 2,5	1,5	



Nr. ordine	Livello di pressione sonora L_{pA} (dB)	Incertezza del valore misurato K_{pA} (dB)	Livello di potenza sonora L_{wA} (dB)	Incertezza del valore misurato K_{wA} (dB)	Valore di picco potenza sonora L_{pCpeak} (dB)	Incertezza del valore misurato K_{pCpeak} (dB)	Valore limite di esposizione alle vibrazioni $1 \alpha_{hv}, 3 \text{ vie}$ (m/s^2)	Valore limite di esposizione alle vibrazioni $2 \alpha_{hv}, 3 \text{ vie}$ (m/s^2)	Incertezza del valore misurato K_a (m/s^2)
7 270 43	82,4	3	93,4	3	97	3	< 2,5	1,5	
7 113 18	80	3	91	3	91	3	0,5	1,5	1,5
7 113 18	80	3	91	3	91	3	0,5	1,5	1,5
7 104 05	85	3	96	3	104	3	0,5	1,5	10,5
7 104 05	85	3	96	3	104	3	0,5	1,5	10,5
7 113 19	76	3	87	3	90	3	0,6	1,5	1,8
7 113 19	76	3	87	3	90	3	0,6	1,5	1,8
7 104 06	87	3	98	3	106	3	0,6	1,5	12,1
7 104 06	87	3	98	3	106	3	0,6	1,5	12,1
7 115 01	86	3	97	3	109	3	6	1,5	
7 115 01	86	3	97	3	109	3	6	1,5	
7 115 02	86	3	97	3	109	3	6	1,5	
7 115 02	86	3	97	3	109	3	6	1,5	
7 116 01	74	3	85	3	87	3	1,5	1,5	
7 116 02	74	3	85	3	87	3	1,5	1,5	
7 116 06	74	3	85	3	87	3	1,5	1,5	
7 116 05	74	3	85	3	87	3	1,5	1,5	
7 116 03	73	3	84	3	86	3	1,5	1,5	
7 116 04	73	3	84	3	86	3	1,5	1,5	
7 116 04	73	3	84	3	86	3	1,5	1,5	
7 116 08	73	3	84	3	86	3	1,5	1,5	
7130 02	74,6	3	85,6	3	87,9	3	3,3	1,5	
7 130 01	74,8	3	85,8	3	87,9	3	10,1	1,5	
7 230 34	82,5	3	93,5	3	94,9	3	4,1	1,5	
7 230 35	81,7	3	92,7	3	93,8	3	4,8	1,5	
7 230 31	81,1	3	92,1	3	93,3	3	5,7	1,5	
7 230 32	81,1	3	92,1	3	93,3	3	5,7	1,5	
7 230 33	76,2	3	87,2	3	91	3	10,8	1,5	
7 221 73	90	3	101	3	105	3	ah,AG 5,0	1,5	ah,DS 1,8
7 221 74	90	3	101	3	105	3	ah,AG 5,0	1,5	ah,DS 1,8
7 221 77	90	3	101	3	105	3	ah,AG 6,0	1,5	ah,DS 1,8
7 221 75	89	3	100	3	104	3	ah,AG 5,0	1,5	ah,DS 2,0
7 221 76	89	3	100	3	104	3	ah,AG 5,0	1,5	ah,DS 2,0
7 221 78	90	3	101	3	105	3	ah,AG 5,0	1,5	ah,DS 3,5
7 221 79	90	3	101	3	105	3	ah,AG 5,0	1,5	ah,DS 3,5
7 221 80	90	3	101	3	105	3	ah,AG 5,0	1,5	ah,DS 3,5
7 221 81	90	3	101	3	105	3	ah,AG 5,0	1,5	ah,DS 3,5
7 221 82	90	3	101	3	105	3	ah,AG 5,0	1,5	ah,DS 3,5
7 221 83	90	3	101	3	105	3	ah,AG 5,0	1,5	ah,DS 3,5
7 221 84	90	3	101	3	105	3	ah,AG 5,0	1,5	ah,DS 3,5
7 236 38	79	3	90	3	93	3		1,5	
7 112 08	69	3	80	3		3	0,4	1,5	
7 112 09	69	3	80	3		3	0,4	1,5	
7 112 00	69	3	80	3		3	0,4	1,5	
7 205 47	81,1	3	92,1	3	95,2	3	ah,D 2.4	1,5	
7 205 49	82,1	3	93,1	3	95,6	3	ah,D 1.9	1,5	
7 112 50	62	3	73	3	80	3	0,4	1,5	
7 112 51	60	3	71	3	76	3	0,4	1,5	
7 112 52	65	3	76	3	81	3	0,6	1,5	
7 112 53	70,8	3	81,8	3	86,1	3	0,5	1,5	
7 112 54	63,9	3	74,9	3	81	3	0,2	1,5	
7 112 55	66,3	3	77,3	3	81	3	0,3	1,5	
7 112 56	66,8	3	77,8	3	81	3	0,3	1,5	
7 229 43	74	3	85	3	96	3		1,5	
7 229 44	74	3	85	3	96	3		1,5	
7 229 42	72	3	83	3	84	3		1,5	
7 271 04	81	3	92	3	96	3	ah,D 3,5	1,5	ah,D 5,5
7 271 03	81	3	92	3	96	3	ah,D 3,5	1,5	ah,D 5,5
9 20 27	68	3	81	3		3	<2,5	1,5	
9 20 28	68	3	81	3		3	<2,5	1,5	
7 205 51	82	3	93	3	96	3	3	1,5	
7 105 04	75	3	86	3	89	3	1,8	1,5	
7 223 16	84	3	95	3	97	3	ah,SG (Ø 25 mm) 4,7	1,5	
7 223 17	84	3	95	3	97	3	ah,SG (Ø 25 mm) 4,7	1,5	ah,SG (Ø 50 mm) 7,9
7 223 18	84	3	95	3	97	3	ah,SG (Ø 25 mm) 5,3	1,5	
7 223 19	84	3	95	3	97	3	ah,SG (Ø 25 mm) 5,3	1,5	ah,SG (Ø 50 mm) 11,4
7 223 24	83	3	94	3	95	3	ah,SG (Ø 25 mm) 4,8	1,5	
7 223 25	83	3	94	3	95	3	ah,SG (Ø 25 mm) 1,0	1,5	ah,P 1,5
7 223 20	84	3	95	3	97	3	ah,SG (Ø 25 mm) 1,9	1,5	ah,SG (Ø 50 mm) 2,9
7 223 21	85	3	96	3	98	3	ah,SG (Ø 25 mm) 9,7	1,5	

Valori limite di esposizione alle vibrazioni e alle emissioni acustiche

Nr. ordine	Livello di pressione sonora L_{pA} (dB)	Incertezza del valore misurato K_{pA} (dB)	Livello di potenza sonora L_{wA} (dB)	Incertezza del valore misurato K_{wA} (dB)	Valore di picco potenza sonora L_{pCpeak} (dB)	Incertezza del valore misurato K_{pCpeak} (dB)	Valore limite di esposizione alle vibrazioni 1 a_{hv} , 3 vie (m/s ²)	Valore limite di esposizione alle vibrazioni 2 a_{hv} , 3 vie (m/s ²)	Incertezza del valore misurato K_a (m/s ²)
7 223 22	85	3	96	3	98	3	ah,SG (Ø 25 mm) 9,7	1,5	
7 223 23	85	3	96	3	98	3	ah,SG (Ø 25 mm) 1,5	1,5	ah,SG (Ø 50 mm) 4,5
7 221 86	90	3	101	3	105	3	ah,AG 7,9	1,5	ah,DS 1,5
7 221 87	90	3	101	3	105	3	ah,AG 7,9	1,5	ah,DS 1,5
7 221 88	90	3	101	3	105	3	ah,AG 7,3	1,5	ah,DS 1,5
7 221 89	90	3	101	3	105	3	ah,AG 7,3	1,5	ah,DS 1,5
7 221 90	90	3	101	3	105	3	ah,AG 5,9	1,5	ah,DS 2,1
7 221 91	90	3	101	3	105	3	ah,AG 5,9	1,5	ah,DS 2,1
7 221 92	90	3	101	3	105	3	ah,AG 5,0	1,5	ah,DS 1,6
7 221 93	90	3	101	3	105	3	ah,AG 5,0	1,5	ah,DS 1,6
7 221 94	90	3	101	3	105	3	ah,AG 3,4	1,5	ah,DS 1,6
7 221 95	90	3	101	3	105	3	ah,AG 3,4	1,5	ah,DS 1,6
7 115 03	93,8	3	104,8	3	112	3	14,5	1,5	
7 116 10	74	3	75,5	3	86,5	3	1,0	1,5	
7 113 21	65,9	3	76,9	3	78,9	3	ah 0.4	1,5	
7 113 20	65,6	3	76,6	3	78,4	3	1	1,5	
7 129 15	70	3	81	3	83	3		1,5	
7 129 12	74	3	85	3	87	3		1,5	
7 222 07	90	3	101	3	105	3	ah,AG 5,0	1,5	ah,DS 3,5
7 222 08	90	3	101	3	105	3	ah,AG 5,0	1,5	ah,DS 3,5
7 222 09	90	3	101	3	105	3	ah,AG 5,0	1,5	ah,DS 3,5
7 222 10	90	3	101	3	105	3	ah,AG 5,0	1,5	ah,DS 3,5
7 222 11	90	3	101	3	105	3	ah,AG 5,0	1,5	ah,DS 3,5
7 222 12	90	3	101	3	105	3	ah,AG 5,0	1,5	ah,DS 3,5
7 222 13	90	3	101	3	105	3	ah,AG 4,1	1,5	ah,DS 2,2
7 222 18	90	3	101	3	105	3	ah,AG 5,9	1,5	ah,DS 2,1
7 222 19	90	3	101	3	105	3	ah,AG 5,9	1,5	ah,DS 2,1
7 222 20	90	3	101	3	105	3	ah,AG 5,0	1,5	ah,DS 1,6
7 222 21	90	3	101	3	105	3	ah,AG 5,0	1,5	ah,DS 1,6
7 222 22	90	3	101	3	105	3	ah,AG 3,4	1,5	ah,DS 1,6
7 222 23	90	3	101	3	105	3	ah,AG 3,4	1,5	ah,DS 1,6
7 129 27	83	3	94	3	97	3		1,5	
7 129 25	70	3	81	3	83	3		1,5	
7 129 26	70	3	81	3	83	3		1,5	
7 109 01	75	3	86	3	91	3	2,7	1,5	
7 209 38	82	3	93	3	96	3	<1.5	1,5	
7 129 22	74	3	85	3	87	3		1,5	
7 229 52	72	3	83	3	84	3		1,5	
7 229 54	74	3	85	3	96	3		1,5	
7 229 53	74	3	85	3	96	3		1,5	

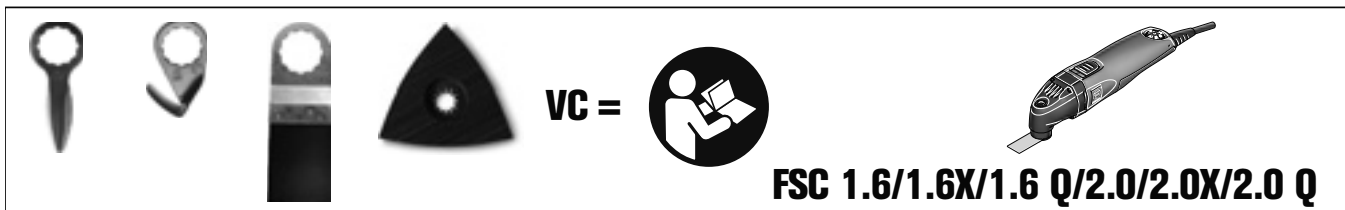

	VC		VC		VC
6 35 02 102 ...	2	6 39 03 083 ...	2	6 39 03 161 ...	3
6 35 02 103 ...	2	6 39 03 087 ...	2	6 39 03 162 ...	3
6 35 02 115 ...	2	6 39 03 095 ...	2	6 39 03 163 ...	2
6 35 02 116 ...	2	6 39 03 097 ...	3	6 39 03 164 ...	2
6 35 02 119 ...	3	6 39 03 099 ...	4	6 39 03 166 ...	3
6 35 02 120 ...	4	6 39 03 101 ...	3	6 39 03 168 ...	4
6 35 02 121 ...	4	6 39 03 103 ...	2	6 39 03 169 ...	4
6 35 02 122 ...	4	6 39 03 104 ...	2	6 39 03 170 ...	4
6 35 02 123 ...	4	6 39 03 105 ...	3	6 39 03 171 ...	4
6 35 02 124 ...	4	6 39 03 107 ...	3	6 39 03 172 ...	2
6 35 02 135 ...	3	6 39 03 108 ...	2	6 39 03 173 ...	2
6 35 02 136 ...	4	6 39 03 109 ...	2	6 39 03 174 ...	3
6 35 02 137 ...	2	6 39 03 110 ...	2	6 39 03 176 ...	3
6 35 02 138 ...	3	6 39 03 111 ...	4	6 39 03 179 ...	4
6 35 02 145 ...	2	6 39 03 113 ...	3	6 39 03 181 ...	3
6 35 02 147 ...	3	6 39 03 114 ...	3	6 39 03 182 ...	5
6 35 02 148 ...	3	6 39 03 115 ...	2	6 39 03 183 ...	2
6 35 02 158 ...	2	6 39 03 116 ...	4	6 39 03 184 ...	2
6 35 02 162 ...	4	6 39 03 117 ...	4	6 39 03 185 ...	2
6 35 02 163 ...	4	6 39 03 118 ...	2	6 39 03 186 ...	2
6 35 02 164 ...	3	6 39 03 120 ...	2	6 39 03 189 ...	3
6 35 02 165 ...	4	6 39 03 121 ...	2	6 39 03 190 ...	4
6 35 02 167 ...	1	6 39 03 122 ...	2	6 39 03 191 ...	3
6 35 02 168 ...	1	6 39 03 123 ...	4	6 39 03 194 ...	4
6 35 02 172 ...	1	6 39 03 124 ...	2	6 39 03 195 ...	4
6 35 02 173 ...	1	6 39 03 125 ...	4	6 39 03 196 ...	3
6 35 02 185 ...	3	6 39 03 127 ...	2	6 39 03 198 ...	4
6 35 02 186 ...	2	6 39 03 128 ...	3	6 39 03 206 ...	3
6 37 06 018 ...	3	6 39 03 129 ...	3	6 39 03 207 ...	3
6 37 31 001 ...	1	6 39 03 131 ...	3	6 39 03 208 ...	3
6 37 31 002 ...	1	6 39 03 132 ...	3	6 39 03 209 ...	3
6 37 31 005 ...	1	6 39 03 133 ...	3	6 39 03 210 ...	3
6 38 06 129 ...	1	6 39 03 143 ...	4	6 39 03 211 ...	3
6 38 06 136 ...	1	6 39 03 144 ...	3	6 39 03 212 ...	2
6 38 06 140 ...	1	6 39 03 146 ...	3	6 39 03 217 ...	3
6 38 06 153 ...	1	6 39 03 147 ...	2	6 39 03 221 ...	5
6 38 06 195 ...	3	6 39 03 152 ...	3	6 39 03 222 ...	5
6 39 03 072 ...	2	6 39 03 153 ...	3	6 39 03 223 ...	5
6 39 03 073 ...	2	6 39 03 154 ...	3	6 39 03 227 ...	3
6 39 03 076 ...	2	6 39 03 155 ...	3	6 39 03 228 ...	5
6 39 03 079 ...	2	6 39 03 156 ...	3	6 39 03 229 ...	4
6 39 03 081 ...	4	6 39 03 157 ...	3	6 39 03 230 ...	5
6 39 03 082 ...	3	6 39 03 160 ...	4	6 39 03 231 ...	4



	FSC500QSL	AFSC18QSL		FSC500QSL	AFSC18QSL
	VC	VC		VC	VC
6 35 02 097 ...	0	0	6 37 31 001 ...	0	0
6 35 02 106 ...	0	0	6 37 31 002 ...	0	0
6 35 02 113 ...	0	0	6 37 31 006 ...	1	1
6 35 02 114 ...	0	0	6 38 06 129 ...	0	0
6 35 02 118 ...	0	0	6 38 06 136 ...	0	0
6 35 02 125 ...	0	0	6 38 06 140 ...	0	0
6 35 02 126 ...	1	1	6 38 06 141 ...	0	0
6 35 02 127 ...	1	2	6 38 06 142 ...	0	0
6 35 02 133 ...	1	1	6 38 06 159 ...	0	0
6 35 02 134 ...	1	2	6 38 06 195 ...	0	2
6 35 02 151 ...	1	1	6 38 10 031 ...	1	3
6 35 02 152 ...	1	1	6 39 03 165 ...	0	0
6 35 02 157 ...	1	1	6 39 03 200 ...	0	0
6 35 02 160 ...	1	1	6 39 03 201 ...	0	0
6 35 02 161 ...	1	2	6 39 03 202 ...	0	0
6 35 02 166 ...	0	1	6 39 03 226 ...	1	1
6 35 02 169 ...	0	1	6 39 03 233 ...	0	0
6 35 02 170 ...	0	1	6 39 03 234 ...	1	2
6 35 02 174 ...	0	0	6 39 03 235 ...	0	1
6 35 02 175 ...	0	1	6 39 03 236 ...	2	2
6 35 02 176 ...	0	1	6 39 03 237 ...	1	1
6 35 02 183 ...	1	1	6 39 03 238 ...	1	1
6 35 02 184 ...	0	0	6 39 03 239 ...	2	2
6 35 02 187 ...	0	1	6 39 03 240 ...	1	1
6 35 02 188 ...	0	1	6 39 03 241 ...	1	1
6 35 02 191 ...	1	1	6 39 03 242 ...	1	1
6 35 02 193 ...	1	1	6 39 03 243 ...	1	1
6 35 02 196 ...	1	1	6 39 03 244 ...	1	1
6 35 02 198 ...	1	1	6 39 03 245 ...	0	0
6 35 02 199 ...	1	1	6 39 03 246 ...	3	3
6 35 02 200 ...	1	2	6 39 03 247 ...	3	3
6 35 02 201 ...	1	2	6 39 03 248 ...	3	3
6 35 02 202 ...	1	2			
6 35 02 203 ...	1	2			
6 35 02 204 ...	1	1			
6 35 02 205 ...	1	1			
6 35 02 206 ...	1	1			
6 35 02 207 ...	1	1			
6 35 02 208 ...	1	2			
6 35 02 213 ...	0	1			
6 35 02 214 ...	0	1			
6 35 02 215 ...	0	1			
6 35 02 216 ...	0	0			
6 35 02 217 ...	0	1			
6 35 02 218 ...	0	1			
6 35 02 219 ...	0	1			
6 35 02 220 ...	0	1			
6 37 06 019 ...	0	0			
6 37 19 011 ...	1	1			



VC =

FEIN MULTIMASTER/FEIN MULTITALENT

	AFMT12QSL AFMT12SL	AFMM18QSL	FMM250, 250Q, AFMM14, FMT250SL, 250QSL	FMM350QSL
	VC	VC	VC	VC
6 35 02 097 ...	0	0	2	0
6 35 02 106 ...	0	0	2	0
6 35 02 113 ...	0	0	2	0
6 35 02 114 ...	0	0	1	0
6 35 02 118 ...	0	0	2	0
6 35 02 125 ...	0	0	1	0
6 35 02 126 ...	1	1	4	1
6 35 02 127 ...	1	1	5	1
6 35 02 133 ...	1	1	4	1
6 35 02 134 ...	1	1	5	1
6 35 02 151 ...	1	1	4	1
6 35 02 152 ...	1	1	5	1
6 35 02 157 ...	1	1	3	0
6 35 02 160 ...	1	1	4	1
6 35 02 161 ...	1	1	5	1
6 35 02 166 ...	1	1	2	0
6 35 02 169 ...	1	1	3	0
6 35 02 170 ...	1	1	3	0
6 35 02 174 ...	0	0	3	0
6 35 02 175 ...	1	1	3	0
6 35 02 176 ...	1	1	3	0
6 35 02 183 ...	1	1	4	1
6 35 02 184 ...	0	0	3	0
6 35 02 187 ...	1	1	3	0
6 35 02 188 ...	1	1	2	0
6 35 02 191 ...	1	1	4	1
6 35 02 193 ...	1	1	4	1
6 35 02 196 ...	1	1	3	0
6 35 02 198 ...	1	1	4	1
6 35 02 199 ...	1	1	5	1
6 35 02 205 ...	1	1	4	1
6 35 02 206 ...	1	1	4	1
6 35 02 207 ...	1	1	5	1
6 35 02 208 ...	1	1	5	1
6 35 02 214 ...	1	1	3	0
6 35 02 216 ...	0	0	2	0
6 35 02 217 ...	1	1	2	0
6 35 02 219 ...	1	1	3	0
6 37 06 019 ...	0	0	3	0
6 37 19 011 ...	1	1	4	1
6 37 31 001 ...	1	0	2	0
6 37 31 002 ...	1	0	1	0
6 38 06 129 ...	0	0	1	0
6 38 06 136 ...	0	0	1	0
6 38 06 140 ...	0	0	1	0
6 38 06 141 ...	0	0	1	0
6 38 06 142 ...	0	0	1	0
6 38 06 159 ...	0	0	1	0
6 38 06 195 ...	1	3	3	1
6 38 10 031 ...	2	3	5	1
6 39 03 165 ...	0	0	3	0
6 39 03 200 ...	0	0	2	0
6 39 03 201 ...	0	0	2	0
6 39 03 202 ...	0	0	2	0
6 39 03 226 ...	1	1	4	1
6 39 03 233 ...	0	0	2	0
6 39 03 234 ...	1	2	4	1
6 39 03 235 ...	1	1	3	0
6 39 03 245 ...	0	0	3	0



**FEIN. Unverwüstliche
Elektrowerkzeuge.**



3 YEAR FEIN PLUS WARRANTY

3 anni di garanzia FEIN PLUS:

Registratevi e assicuratevi 3 anni di garanzia.

Dovrete semplicemente registrare l'utensile online e prolungare la garanzia a 3 anni.

www.fein.com/warranty

Hotline garanzia:

Tel. +39 010 3109227

E-mail: garanziefein@fein.it

Servizio riparazioni FEIN.

Con il «FEIN Service» disponete di un unico partner per il disbrigo dei vostri ordini di riparazione e delle pratiche di garanzia.

I lavori di manutenzione, riparazione e controllo della sicurezza per tutti i prodotti FEIN vengono eseguiti in modo veloce ed efficiente.

Contatto:

Tel. +39 010 3109227

E-mail: service@fein.it

FEIN Italia Srl

Via Francesco Dassori, 29/1 sc A • 16131 Genova

Telefono 010/31092.1 • Telefax 010/3620630

info@fein.it • www.fein.it

36 MESI PREMIUM SERVICE

Servizio assistenza premium FEIN:

36 mesi di assistenza completa ad un prezzo interessante.

Riparazione gratuita, costi di spedizione compresi, pezzi di ricambio e pezzi soggetti ad usura, batterie e caricabatteria, tempi di fermo ridotti, disbrigo veloce dei danni, tracciabilità online in caso di guasto, solo pezzi di ricambio FEIN, nuovo utensile in caso di furto. Contattateci, saremo lieti di fornirvi la necessaria consulenza.

Alla FEIN trovate sempre il ricambio che vi serve.

Tutto ciò di cui avete bisogno per i vostri elettrooutensili. Per decenni. Sul sito www.fein.it potrete accedere al catalogo pezzi di ricambio FEIN dove troverete tutto quello di cui avete bisogno per la vostra macchina.

Versione 01/2018

Prezzi di listino consigliati. Il presente listino annulla e sostituisce qualsiasi documento precedentemente emesso. Con riserva di modifiche tecniche.