

▶ 금속

FEIN. Unverwüstliche
Elektrowerkzeuge.



전체 스테인리스강 표면을
FEIN으로 가공합니다.

광택을 내기 위하여.



스테인리스강은 광택이 나는 외관을 제공합니다. FEIN 노하우와 공구의 혜택을 누리보십시오.

스테인리스강은 내식성, 내구성이 있으며 "광택이 나는" 디자인을 제공합니다. 그에 필요한 사용 노하우는 지금까지 수십 년간의 현장 경험이 있는 작업자만이 알고 있습니다. 금속 부문의 장기 파트너로서 FEIN은 스테인리스강 가공의 요구조건을 잘 알고 있습니다. 그리고 귀하에게 다음과 같은 최상의 해결책을 제공해 드립니다. 전형적인 스테인리스강 용도에 맞게 특수 제작된 견고하고 오래 가는 FEIN 제품과 특수 액세스리 및 개별 용도에 완벽하게 맞는 액세스리 세트. 빠른 시간 안에 넓은 면적에 고광택을 내고 싶습니까? 난간과 같이 접근하기 굉장히 어려운 곳에 있는 프로파일 또는 파이프를 가공하고자 하십니까? FEIN은 단 기간에 최적의 결과를 드립니다.

견고한 FEIN 공구는 귀하의 작업을 빠르고 쉽게 도와드립니다.

용접 이음 제거, 프로파일 노칭 또는 평면 캘린더링, 고광택 폴리싱에 이르기까지 재료의 특성(예: 스테인리스강 시트의 표면 가공 시 열 발생)을 고려한 실질적이고 장기적인 사용 솔루션으로 확실한 미래를 위한 열쇠를 쥐어 드립니다.

평면 가공



전형적인 용도는 연삭부터 캘린더링, 고광택까지 다양합니다. 냉각 연마는 금속 내 뒤틀림을 방지합니다. FEIN 샌딩 폴리셔와 같이 유연하게 사용할 수 있는 기기와 완벽한 맞춤형 세트는 최적의 결과를 보장합니다.

파이프와 프로파일 가공



인접한 면의 손상 없이 용접 이음부를 연마하거나 파이프 엘보를 완벽하게 캘린더링 및 폴리싱합니다. 이를 위해서는 공구가 표면에 완벽하게 맞아야 합니다. FEIN 벨트 그라인더를 이용하여 지금까지 수동으로 가공해야 했던 이음부를 분해하지 않고 한번의 작업 공정으로 연마할 수 있습니다.

가장자리와 모서리 가공



청소, 가열 착색 제거 및 면취: 필렛 용접 그라인더와 같은 FEIN 전동 공구는 매우 견고하고 필요한 공간이 작습니다. 이로 인해 접근이 어려운 곳에서도 이음부를 문제 없이 제거할 수 있습니다.

사용 분야

평면 가공	4
한 눈에 보는 모든 용도	5
파이프와 프로파일 가공	6
한 눈에 보는 모든 용도	7
GRIT를 이용한 파이프와 프로파일의 기계 가공	8
한 눈에 보는 모든 용도	9
가장자리와 모서리 가공	10
한 눈에 보는 모든 용도	11
항삭부터 고광택까지 - FEIN 스테인리스강 세트	12

제품

FEIN 기계 및 세트 개괄	14
소형 앵글 그라인더 WSG 15-70 Inox 세트와 액세서리	16
소형 앵글 그라인더 WSG 15-125 PS 세트와 액세서리	17
샌딩 폴리셔 WPO 14-25 E 세트와 액세서리	20
샌딩 폴리셔 WPO 14-25 E 세트와 액세서리	21
샌딩 폴리셔 WPO 14-25 E 세트와 액세서리	22
샌딩 폴리셔 WPO 14-25 E 세트와 액세서리	23
스트레이트 그라인더 MShy648-1 Z+ 액세서리	28
스트레이트 그라인더 AHSI 636 C+ 액세서리	30
필렛 용접 그라인더 KS 10-38 E	32
파이프 샌더 RS10-70E 세트와 액세서리	34
파이프 샌더 RS10-70E 세트와 액세서리	35

파이프 샌더 RS12-70E 세트와 액세서리	36
파이프 샌더 RS12-70E 세트와 액세서리	37
벨트 파일 BF10-280 E 세트와 액세서리	40
벨트 파일 BF10-280 E 세트와 액세서리	41
GRIT 벨트 그라인더	42
GRIT 벨트 그라인더	43
GRIT GX 전체보기	44
GRIT GX 75 2H	45
GRIT GX 추가 모듈	46
GRIT GX 액세서리	47
GRIT GI 전체보기	48
GRIT GI 150 2H	49
GRIT GI 추가 모듈	50
GRIT GI 액세서리	50



마무리까지 최고의 결과 - FEIN으로 평면 가공.

크든 작든, 평평하든 모양이 있든, 광택이 있든 무광이든 상관없습니다. 이전 표면 상태와 가공 이후 원하는 표면 모양에 따라 여러 가지 방법을 그에 맞춰서 사용할 수 있습니다. 최초의 제조사로서 FEIN은 적절한 노하우와 기계, 그에 맞는 액세서리와 표면 가공을 위한 특별 맞춤형 스테인리스강 세트를 제공해 드립니다.

오염물질 제거



넓은 면적의 청소와 마감을 빠르고 효율적으로 처리. 연삭 플리스는 엠보싱 구조에 적합합니다.

재료 거친 연삭



뛰어난 연삭률을 위해 샌딩 슬리브를 이용한 평면 연삭.

용접 이음부 제거



팬 타입 디스크를 이용한 높은 토크, 속도 감소 연삭. 재료에 높은 열 발생을 방지합니다.

흠집 제거



피니싱 디스크로 가벼운 흠집 제거. 깊은 흠집의 경우 벨크로가 있는 연삭 휠 "Pyramix"를 사용합니다.

가열 착색 제거



가열 착색을 연삭 플리스나 샌딩 플리스 디스크로 효과적으로 제거. 용접 이음부에 최적의 적용을 위한 작업입니다.

새틴 마무리



캐린더링 시 전문적인 표면 결과. 전체 표면에 부가물 없이 작업합니다.

폴리싱 준비



평면 폴리싱을 위한 최선의 준비. 회전 방법으로 맞춤형 연삭 구조.

고광택 폴리싱



평면, 파이프, 프로파일에 "하이엔드 폴리싱" 결과. 작업 범위가 깊을 경우 더 큰 직경의 액세서리가 있습니다.



스테인리스강 표면 가공을 위한 FEIN 전동공구와 액세서리.

기계	페이지	FEIN 액세서리 정품	오염물질 제거	재료 거친 연삭	응점 이음부 제거	흠집 제거	가열 착색 제거	새틴 마무리	폴리싱 준비	고광택 폴리싱	
WSG 15-70 Inox	16~19	SET 마감 준비 기본 세트 평면/파이프/프로파일		▲▲	▲▲	▲▲	▲▲		▲		
		SET 폴리싱 준비 스테인리스강 세트 평면/파이프/프로파일			▲	▲▲			▲▲		
		 팬 타입 디스크/러핑 디스크		▲▲	▲▲						
		 샌딩 플리스 디스크	▲▲			▲	▲▲				
WSG 15-125 PS	20			▲▲	▲▲						
WPO 14-25 E	22~27	SET 평면 기본형 스테인리스강 세트	▲▲			▲	▲▲	▲			
		SET 평면 캘린더링 스테인리스강 세트				▲	▲	▲▲			
		SET 평면 연삭 스테인리스강 세트		▲▲	▲	▲					
		SET 폴리싱 스테인리스강 세트 평면/파이프/프로파일								▲▲	
		 폴리싱 링 플리스 소재 매우 부드러움, 150/200mm									▲▲
		 샌딩 플리스 디스크	▲▲			▲	▲▲				
		 웨이브 플리스 Ø 150/200mm	▲▲					▲▲			

WSG 15-70 Inox



WSG 15-125 PS



WPO 14-25 E



파이프와 프로파일을 더 훌륭하게 가공하려면? FEIN의 스테인리스강 세트로 문제 없이 가공하십시오.

최고의 스테인리스강관과 프로파일 가공을 원하는 분이라면 여러가지 어려움에 직면하게 됩니다. 난간과 같은 곳에서 성능 요소뿐만 아니라 설계 요소로도 쓰입니다. 최고의 표면 품질은 A와 O입니다. FEIN 전동공구와 스테인리스강 세트를 이용하여 접근하기 어려운 곳조차 분해하지 않고 완벽하게 가공할 수 있습니다. 또한 신속하게 가공할 수 있습니다.

오염물질 제거



파이프와 프로파일을 신속하고 효율적으로 제거: 연삭 플리스는 모든 구조에 적합합니다.

흙집 제거



굽은 핸드레일과 파이프에서 흙집의 효과적인 제거.

용접 이음부 제거



인접한 표면을 손상하지 않고 용접 이음부 제거: 특수 FEIN 팬 타입 중형 디스크로.

가열 착색 제거



샌딩 폴리셔 WPO 14-25 E: 가열 착색을 효과적으로 제거합니다. 유연한 연삭 플리스는 가공물 형태에 가장 잘 맞습니다.

새틴 마무리



스테인리스강 프로파일과 평면재용: 플리스 휠을 이용한 새틴 마무리.

폴리싱 준비



프로파일 폴리싱 - 회전 방법의 Pyramix를 이용하여 최고의 폴리싱 준비.

고광택 폴리싱



최대 직경 120mm의 대형 파이프 가공에서도 완벽한 고광택.

필렛 이음부 가공



필렛 이음부 가공: 용접 이음부의 연삭부터 고광택까지 필렛 용접 그라인더 KS 10-38 E로.



스테인리스강관과 프로파일의 가공을 위한 FEIN 공구와 액세서리.

기계	페이지	FEIN 액세서리 정품	오염물질 제거	흙집 제거	용접 이음부 제거	가열 착색 제거	새틴 마무리	폴리싱 준비	고광택 폴리싱	펠릿 이음부 가공
WSG 15-70 Inox	16~19	마감 준비 기본 세트 평면/파이프/프로파일		▲▲	▲▲	▲▲		▲		
		연삭 스테인리스강 세트 파이프/프로파일			▲▲	▲▲	▲			
		폴리싱 준비 스테인리스강 세트 평면/파이프/프로파일			▲▲	▲			▲▲	
		샌딩 플리스 디스크	▲▲	▲		▲▲				
WPO 14-25 E	22~27	폴리싱 스테인리스강 세트 평면/파이프/프로파일							▲▲	
		프로파일 캘린더링 스테인리스강 세트	▲	▲		▲	▲▲			
		파이프 기본형 스테인리스강 세트	▲	▲		▲	▲			
		폴리싱 링(딱딱한 천, 부드러운 천)								▲▲
		샌딩 플리스 디스크 웨이브 플리스 Ø 200mm	▲▲	▲		▲▲				
RS 10-70 E	34~35	기본 세트	▲▲	▲▲	▲	▲▲	▲▲	▲▲		
		폴리싱 벨트								▲▲
RS 12-70 E	36~39	기본 세트	▲▲	▲▲	▲	▲▲	▲▲	▲		
		폴리싱 세트							▲▲	▲▲
BF 10-280 E	40~41	기본 세트	▲▲	▲▲	▲	▲	▲	▲		▲
		폴리싱 벨트 + 페이스트								▲▲
KS 10-38 E	33	기본 세트	▲▲	▲▲	▲	▲	▲▲			▲▲
		플리스 디스크/펠트 폴리싱 디스크	▲▲	▲▲	▲	▲▲	▲▲	▲▲	▲▲	▲▲

▲ 적합 ▲▲ 아주 적합

WSG 15-70 Inox



WPO 14-25 E



RS 10-70 E



RS 12-70 E



BF 10-280 E



KS 10-38 E



파이프와 프로파일의 기계 가공에는 GRIT를 이용하는 것이 가장 좋습니다.

고정형 GRIT 벨트 그라인더는 고성능에 견고하며 모듈식으로 조립되어 있습니다. 특수 그라인딩 벨트를 이용하여 개별적인 연삭 모양이 가능합니다. 그밖의 장점: 파이프와 프로파일은 자동으로 연삭되기 때문에 GRIT 기계는 연속 가공에 가장 적합하게 설계되었습니다.

면취



다루기 쉬운 가공물의 효과적인 면취를 위한 스테인리스강 브러시가 있는 GRIT 면취기.

반경 연삭



GRIT 반경 연삭 모듈을 이용한 신속하고 정확한 반경 연삭.

사면 샌딩



GIR과 함께 사면 샌딩 플레이트를 통한 정확한 사면 샌딩.

흠집 제거



흠집은 자동 공정에서 제거됩니다.

용접 이음부 준비



거의 진동이 없는 용접 이음부 준비, 최고의 연삭률과 최소의 공구 비용: GRIT 그라인딩 벨트 품질 "R".

새틴 마무리



프로파일은 GRIT로 완벽한 새틴 마감을 얻습니다.

폴리싱 준비



GRIT 원형 연마 모듈 GIC: 파이프 폴리싱 준비를 위한 연삭 구조.



스테인리스강관과 프로파일의 가공을 위한 고정형 GRIT 벨트 그라인더와 액세서리.

기계	페이지	면취	반경 연삭	사면 샌딩	흠집 제거	용접 이음부 준비	세팅 마무리	폴리싱 준비
GX 75 2H	42-46	▲▲			▲	▲▲		
GX 75 2H+GXR			▲▲					
GX 75 2H+GXC+GXW						▲▲	▲▲	▲▲
GXE		▲▲						
GI 150 2H+GIBE	47-51	▲▲			▲	▲▲		
GI 150 2H+GIBE+GIL					▲▲		▲▲	▲▲
GI 150 2H+GIBE+GIR		▲▲	▲▲					
GI 75 2H/GI 150 2H+GIB+GIC+GXW						▲▲	▲▲	▲▲
GIE		▲▲						

GX 75 2H



GX 75 2H+GXR



GX 75 2H+GXC+GXW



GXE



GI 150 2H+GIBE



GI 150 2H+GIBE+GIL



GI 150 2H+GIBE+GIR



GI 150 2H + GIB + GIC + GXW



GIE



가장자리와 모서리를 완벽하게 가공 - FEIN의 노하우와 공구 이용.

가장자리와 모서리의 전문적인 샌딩과 폴리싱은 스테인리스강 표면 가공 분야에서 매우 어려운 작업에 속합니다. 가장자리와 모서리는 접근하기 어려워 기계를 다루고 조작하는 것이 매우 어렵기 때문입니다.

면취



다루기 쉬운 가공물의 효과적인 면취를 위한 스테인리스강 브러시가 있는 GRIT 면취기.

용접 이음부 준비

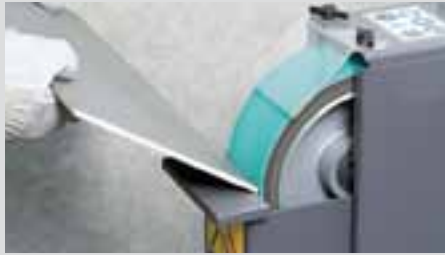

최고의 연삭률을 위한 GRIT 고성능 그라인딩 벨트.

용접 이음부 제거



인접한 표면을 손상하지 않고 미세한 용접 이음부를 제거하기 위한 FEIN 팬 타입 중형 디스크.

가열 착색 제거



접근이 어려운 곳에 적합: 회전 가능한 샌딩 암을 이용한 편리한 벨트 파일 BF 10-280 E.

필렛 이음부 연삭



필렛 용접 그라인더를 이용하여 연삭부터 고광택까지 효과적인 작업.





가장자리와 모서리 가공을 위한 FEIN 전동공구, GRIT 고정형 벨트 그라인더 및 액세서리.

기계	페이지	FEIN 액세서리 장품	면취	용접 이음부 준비	용접 이음부 제거	가열 착색 제거	플랫 이음부 연삭
WSG 15-70 Inox	16~19		▲▲	▲▲	▲▲	▲	
WSG 15-125 PS	20~21		▲▲	▲▲	▲▲		
WPO 14-25 E	22~27	 Ø 200mm 물결 주름이 있는 샌딩 플리스				▲▲	
KS 10-38 E	32~33	SET 기본 세트			▲	▲▲	▲▲
BF 10-280 E	40~41	SET 기본 세트	▲▲		▲	▲▲	▲▲
		 세라믹 그라인딩 벨트 입자 80			▲▲		▲
GX 75 2H	44	 GRIT 그라인딩 벨트 품질 R	▲▲	▲▲			
GXE	45	 스테인리스강 브러시	▲▲				
GI 150 2H + GIBE	48~49	 GRIT 그라인딩 벨트 품질 R	▲▲	▲▲			
GIE	49~50	 스테인리스강 브러시	▲▲				
MShy 648 1Z	28~29				▲	▲▲	
ASHI 636 C	30~31				▲	▲▲	

WSG 15-70 Inox



WSG 15-125 PS



WPO 14-25 E



BF 10-280 E



MShy 648 1Z



ASHI 636 C



KS 10-38 E



GX 75 2H



GXE



GI 150 2H+GIBE



GIE



황삭부터 고광택까지 - FEIN 스테인리스강 세트.

FEIN은 원하는 표면 품질에 맞게 완벽하게 구성된 액세서리를 실물 테스트를 거친 FEIN 스테인리스강 세트에 제공합니다. 세트는 소형 앵글 그라인더 WSG 15-70 Inox 이나 샌딩 폴리셔 WPO 14-25 E 등 각 기계와 용도에 완벽하게 맞춘 것입니다. 어떤 세트가 용도에 가장 적합한지 다음 표에 나타나 있습니다. 이 때, 고려해야 하는 것은 표면의 초기 상태, 사용 영역 및 가공물과 원하는 표면 결과입니다.



그림 페이지 12/13가벼운 흠집이 있는 표면

1 스테인리스강 세트 기본 평면



거친 용접 이음부가 있는 평면

2 스테인리스강 세트 연삭 평면

23 페이지



미세한 용접 이음부가 있는 표면

4 평면 캘린더링 스테인리스강 세트



흠집이 있는 파이프

6 파이프 기본형 스테인리스강 세트

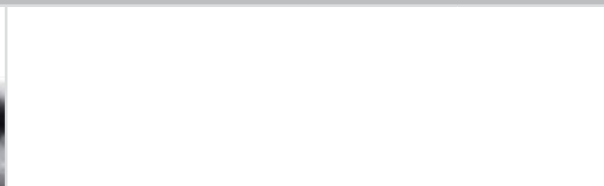

용접 이음부가 있는 파이프/프로파일

7 파이프/프로파일 샌딩 스테인리스강 세트

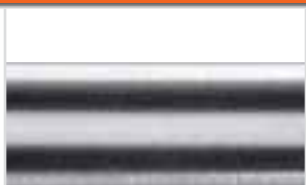



FEIN 소형 앵글 그라인더
WSG 15-70 Inox



FEIN 샌딩 폴리셔
WPO 14-25 E



4 스테인리스강 세트 폴리싱 준비 평면/파이프/프로파일



7 스테인리스강 세트 연삭 파이프/프로파일



1 스테인리스강 세트 기본 평면



2 스테인리스강 세트 연삭 평면



3 스테인리스강 세트 캘린더링 평면



6 스테인리스강 세트 기본 파이프



8 스테인리스강 세트 캘린더링 프로파일



5 스테인리스강 세트 폴리싱 평면/파이프/프로파일

23 페이지



3 평면 캘린더링 스테인리스강 세트

23 페이지



23 페이지

5 평면/파이프/프로파일 폴리싱 스테인리스강 세트

24페이지



23페이지

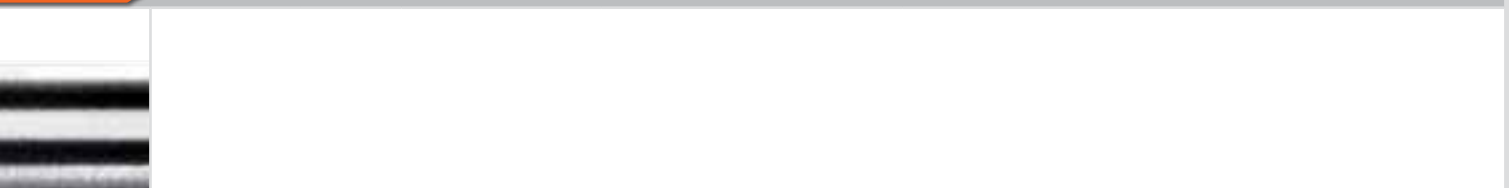

17페이지

8 프로파일 캘린더링 스테인리스강 세트 24페이지

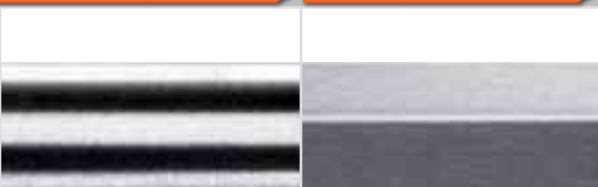

스테인리스강을 위한 FEIN 전문가 - 견고한 기계와 세트.

평면, 파이프 및 프로파일 또는 모서리와 가장자리: FEIN은 완벽한 스테인리스강 프로그램을 제공해 드립니다. 이 프로그램은 매우 다양하게 세분화되어 있으며 전문적입니다. 용도에 따라 맞춤형 액세서리와 함께 가장 알맞게 구성할 수 있는 FEIN사의 GRIT 고정 벨트 그라인더와 앵글 그라인더, 샌딩 폴리셔, 파이프 샌더와 같은 개별 기계부터 스테인리스강 용도에 가장 자주 쓰이는 맞춤형 특수 세트까지 다양합니다.

오염물질, 가열 착색, 흠집 또는 용접 이음부를 제거하고 싶으십니까? 폴리싱 준비나 고풍택 폴리싱을 원하십니까? 어떠한 종류의 스테인리스강 표면과 용도를 위해서도 FEIN은 올바른 해결책이 되어 드립니다. 기존의 어떤 공구보다 빠르고 편안하며 효율적으로 작업할 수 있게 해주는 견고하고 오래 가는 공구 및 액세서리입니다.



FEIN 기계 및 세트.



소형 앵글 그라인더 WSG 15-70 Inox 16 페이지

- ▶ 연삭 스테인리스강 세트 파이프/프로파일
- ▶ 폴리싱 준비 스테인리스강 세트 평면/파이프/프로파일

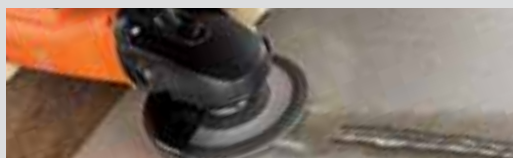

소형 앵글 그라인더 WSG 15-125 PS 20 페이지



샌딩 폴리셔 WPO 14-25 E 22 페이지

- ▶ 프로파일 캘린더링 스테인리스강 세트
- ▶ 평면 기본형 스테인리스강 세트
- ▶ 폴리싱 스테인리스강 세트 평면/파이프/프로파일
- ▶ 파이프 기본형 스테인리스강 세트
- ▶ 평면 연삭 스테인리스강 세트
- ▶ 평면 캘린더링 스테인리스강 세트



스트레이트 그라인더 MSHY 648-1 Z 28 페이지

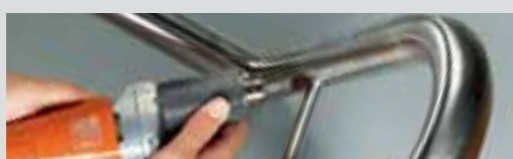

스트레이트 그라인더 AHSI 636 C 30 페이지



필릿 용접 그라인더 KS 10-38 E 32 페이지



파이프 샌더 RS 10-70 E 34 페이지

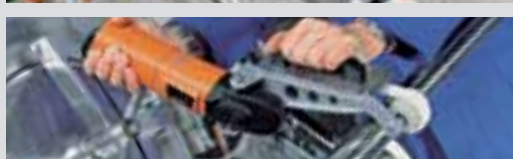

파이프 샌더 RS 12-70 E 36 페이지



벨트 파일 BF 10-280 E 40 페이지



벨트 그라인더 GRIT GX 75 2H 42 페이지

- ▶ 반경 연삭 모듈 GXR
- ▶ 원형 연마 모듈 GXC
- ▶ 냉각 윤활 모듈 GXW
- ▶ 면취기 GXE



벨트 그라인더 GRIT GI 150 2H 47 페이지

- ▶ 반경 연삭 모듈 GIR
- ▶ 원형 연마 모듈 GIC
- ▶ 평면 연삭 모듈 GIL
- ▶ 면취기 GIE

FEIN 소형 앵글 그라인더 WSG 15-70 Inox 기본 세트. 평면/파이프/프로파일 마감 준비.

WSG 15-70 Inox 는 스테인리스강 가공을 위한 가변 속도 기능이 있는 고성능 소형 앵글 그라인더로서 스테인리스강 표면의 가공을 위한 최적의 속도 범위와 높은 절삭력, 특히 정확한 연삭이 특징입니다. 속도는 무단으로 조절이 가능하며, 견고하면서도 유연합니다. 즉, 스테인리스강 표면 가공에 이상적인 기계입니다.

장점:

- ▶ 가변 속도 기능으로 여러 공구의 사용이 가능하며 표면을 보호해 줍니다.
- ▶ 피로감 없는 작업을 위한 진동 방지 손잡이.
- ▶ H 07 산업용 케이블.
- ▶ 방진 회전 속도계 조절장치.
- ▶ 주형으로 만든 전자 부품.
- ▶ 부드러운 작동.

핵심 역량: 모터 구조



FEIN 타사 제품

뛰어난 성능과 과부하도 극복할 수 있는 매우 높은 구리 함량



일정한 속도

부하를 받는 상태에서도 속도가 안정적으로 유지되도록 모터 설계

최적의 모터 배기

측면 및 후방 환기 슬롯을 통해 구현

진동 감소

균일한 재료 절삭 및 최적의 표면 형상

기술 사양

모델	WSG 15-70 Inox	
정격 소비전력	W	1500
출력	W	900
공회전 속도	1/분	2500 - 7900
플러그가 연결된 케이블	m	4
EPTA에 따른 중량	kg	2,4
공구 홀더		
플랜지		M 14
연삭 휠 Ø	mm	125
탄성 샌딩 디스크 Ø	mm	125



FEIN 앵글 그라인더 WSG 15-70 Inox 기본 세트

평면, 파이프, 프로파일의 마감 준비에 적합. 기본 세트에 포함된 액세서리는 용접 이음에서 높은 연삭력으로 신속한 가공, 흠집 제거, 연삭 모양의 체계적인 구성을 보장합니다.



- ▶ 플라스틱 공구박스에 소형 앵글 그라인더 WSG 15-70 Inox
- ▶ 팬 타입 연삭 휠, 중형 Ø 125mm 1개
- ▶ Ø 125mm 피니싱 디스크 1개
- ▶ 샌딩 시트 Pyramix, 천공, 입자 280, Ø 115mm 5개
- ▶ 샌딩 시트 Pyramix, 천공, 입자 400, Ø 115mm 5개
- ▶ 샌딩 시트 Pyramix, 천공, 입자 800, Ø 115mm 5개
- ▶ 샌딩 시트, 입자 80, Ø 115mm 25개
- ▶ Ø 75mm, M14 냉각 샌딩 디스크 1개
- ▶ Ø 115mm, M14 백업 패드 1개

주문 번호

7 221 84 61 00 0

WSG 15-70 Inox



가변 속도 조절기가 있는 고성능 소형 앵글 그라인더, 스테인리스강 가공에 적합. 액세서리 비포함 박스에 제공.

가격에 포함:

보호 커버 1, 플랜지 1쌍, 진동 방지 손잡이 1, 렌치 1

주문 번호 7 221 84 60

스테인리스강 세트



연삭 스테인리스강 세트 파이프/프로파일

용접되어진 인접한 표면을 손상하지 않고 미세한 용접 이음부 연삭. 이어지는 표면 마감.

기본 포함 부속품:

팬 타입 연삭 휠 미디움 10개씩(6 37 30 018 01 0)

1 연삭 휠, 입자 120 (6 37 21 052 01 0)

1 피니싱 디스크(6 37 32 005 01 0)



세트 조건

앵글 그라인더 FEIN WSG 15-70 Inox

주문 번호

6 37 21 052 02 0

폴리싱 준비 스테인리스강 세트 평면/파이프/프로파일

흠집을 효과적이고 신속하게 제거, 맞춤형 연삭 구조로 최적의 폴리싱 준비, 폴리싱 준비 시: 적은 시간 소모와 높은 연삭률.

기본 포함 부속품:

샌딩 시트 Pyramix, 입자 280 천공, Ø 115mm, 포장 단위 5 (6 37 17 239 01 0)

샌딩 시트 Pyramix, 입자 400 천공, Ø 115mm, 포장 단위 5 (6 37 17 240 01 0)

샌딩 시트 Pyramix, 입자 800 천공, Ø 115mm, 포장 단위 5 (6 37 17 241 01 0)

샌딩 시트 Pyramix, 입자 1400 천공, Ø 115mm, 포장 단위 5 (6 37 17 242 01 0)

냉각 샌딩 디스크 Ø 75mm, M14, 포장 단위 1 (6 38 06 196 01 0)

샌딩 시트 Ø 115mm, 입자 80, 포장 단위 25 (6 37 28 135 01 0)

냉각 샌딩 디스크 Ø 115mm, M14, 포장 단위 1 (6 38 06 193 01 0)

세트 조건:

앵글 그라인더 FEIN WSG 15-70 Inox



주문 번호

6 38 06 193 04 0

기타 액세서리

공구 박스

플라스틱, 450 × 310 × 135mm.



주문 번호

3 39 01 118 01 0

플라스틱 상자

소형 부품과 액세서리용 잠금식 커버가 부착된 케이스 인서트, 공구 케이스에 적합, 3 39 01 118 01 0, 최대 5개/케이스.



주문 번호

3 39 01 119 00 0

진동 방지 손잡이

M8, 진동 완충, 장기간 연속 사용 시 진동 감소.



주문 번호

3 21 19 124 01 0

탄성 샌딩 디스크

Ø 125mm, 플랜지 M14 장착, 섬유 연마 시트용.



주문 번호

6 38 06 087 01 3

백업 패드

Ø 125mm, 벨크로 부착 부분 있음, 샌딩 폴리스, 샌딩 시트 또는 벨크로 부착 장치가 있는 Pyramix와 함께 사용, M14.



주문 번호

6 38 06 168 01 2

내부 플랜지



주문 번호

6 38 01 120 00 6

나사 플랜지 M14

러핑 디스크와 커팅 디스크 및 팬 타입 연삭 휠과 노트 휠 브러시용.



주문 번호

6 38 02 052 00 0

나사 플랜지 M14

탄성 샌딩 디스크 및 트위스트 베벨 브러시용.



주문 번호

6 38 01 154 00 7

백업 패드

Ø 115mm, 벨크로 부착 부분 있음, 샌딩 폴리스, 샌딩 시트 또는 Pyramix와 함께 사용 M14.



주문 번호

6 38 06 172 01 0



샌딩 플리스 디스크

Ø 115mm, 안정적, 벨크로 부착장치 있음, 백업 패드와 함께 사용,
6 38 06 172 01 0



모델	포장 단위	주문 번호
거친	10	6 37 32 001 01 8
중간	10	6 37 32 002 01 1
미세	10	6 37 32 003 01 5

샌딩 시트 입자 80

Ø 115mm, 높은 연삭률과 내구성. 굉장히 깊은 홈집과 미세한 용접 이음의 제거를 위한 스테인리스강 가공에 적합.
포장 단위 25.



주문 번호 6 37 28 135 01 0

연삭 휠 입자 120

파이프에서 부가물 없는 반경 연삭용, 입자 120. 포장 단위 1.



주문 번호 6 37 21 052 01 0

냉각 샌딩 디스크

Ø 115mm, 후방 팬 샌딩 디스크, Pyramix M14 연삭 휠에 적합.



주문 번호 6 38 06 193 01 0

Pyramix 샌딩 시트

Ø 115mm
실용성: 테두리에는 새 구멍이 있어 분리할 수 있으며 연삭 휠을 직경 75mm의 작은 샌딩 디스크에 사용할 수 있습니다. 다양한 입자의 각각 115mm 직경. 포장 단위: 5개 또는 25개.



포장 단위	입자	주문 번호
5	280	6 37 17 239 01 0
25	280	6 37 17 239 02 0
5	400	6 37 17 240 01 0
25	400	6 37 17 240 02 0
5	800	6 37 17 241 01 0
25	800	6 37 17 241 02 0
5	1400	6 37 17 242 01 0
25	1400	6 37 17 242 02 0

피니싱 디스크

Ø 125mm, 마감용. 포장 단위 1.

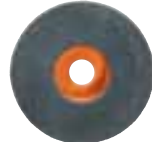

주문 번호 6 37 32 005 01 0

냉각 샌딩 디스크

Ø 75mm M14, 바깥쪽 테두리를 분리했을 때 Pyramix 연삭 휠에 적합한 샌딩 디스크.



주문 번호 6 38 06 196 01 0

팬 타입 연삭 휠 중형

Ø 125mm, 인접한 표면을 손상하지 않고 미세한 용접 이음부를 제거하기 위한 용도. 포장 단위 10.



주문 번호 6 37 30 018 01 0

FEIN 소형 앵글 그라인더 WSG 15-125 PS - 기계적으로 감소된 회전수를 통한 최고의 성능

WSG 15-125 PS 는 감소된 회전수로도 높은 토크와 속도 안정성을 자랑하는 고성능 소형 앵글 그라인더로서 팬 타입 디스크를 사용한 스테인리스강 가공에 적합합니다.

장점:

- ▶ H 07 산업용 케이블.
- ▶ 특히 강력한 토크.
- ▶ 부드러운 작동.
- ▶ 재가동 락.

핵심 역량: 모터 구조



FEIN 타사 제품

뛰어난 성능과 과부하도 극복할 수 있는 매우 높은 구리 함량



일정한 속도

부하를 받는 상태에서도 속도가 안정적으로 유지되도록 모터 설계

최적의 모터 배기

측면 및 후방 환기 슬롯을 통해 구현

진동 감소

균일한 재료 절삭 및 최적의 표면 형상

기술 사양

모델	WSG 15-125 PS	
정격 소비전력	W	1500
출력	W	900
공회전 속도	1/분	7900
플러그가 연결된 케이블	m	4
EPTA에 따른 중량	kg	2,4
공구 홀더		
플랜지		M 14
연삭 휠 Ø	mm	125
탄성 샌딩 디스크 Ø	mm	125



WSG 15-125 PS



스테인리스강의 연삭 작업과 분리 작업을 위한 고성능 소형 앵글 그라인더 액세서리 비포함 박스에 제공.

가격에 포함:

보호 커버 1, 플랜지 1쌍,
진동 방지 손잡이 1, 렌치 1

주문 번호 7 221 80 60

액세서리

공구 박스
플라스틱, 450 × 310 × 135mm.



주문 번호 3 39 01 118 01 0

플라스틱 상자
소형 부품과 액세서리용 잠금식 커버가 부착된 케이스 인서트, 공구 케이스 3 39 01 181 01 0에 적합, 최대 5개/케이스.



주문 번호 3 39 01 119 00 0

진동 방지 손잡이
M8, 진동 완충, 장기간 연속 사용 시 진동 감소.



주문 번호 3 21 19 124 01 0

탄성 샌딩 디스크
M14 플랜지 장착, Ø 125mm 섬유 연마 시트.



주문 번호 6 38 06 087 01 3

내부 플랜지



주문 번호 6 38 01 120 00 6

나사 플랜지 M14
러핑 디스크와 커팅 디스크 및 팬 타입 연삭 휠과 노트 휠 브러시용.



주문 번호 6 38 02 052 00 0

나사 플랜지 M14
탄성 샌딩 디스크 및 트위스트 베벨 브러시용.



주문 번호 6 38 01 154 00 7

FEIN 샌딩 폴리셔 WPO 14-25 E - 힘과 유연성.

WPO 14-25 E는 고성능 샌더, 폴리셔, 캘린더입니다. 기계적인 기어 감속과 FEIN HIGH-POWER-MOTOR 덕분에 이 기계는 낮은 회전수에서도 토크가 매우 높습니다. 변속 속도 조절로 이 기기는 스테인리스강 표면 가공에 이상적입니다.

장점:

- ▶ 낮은 회전수에서도 강한 출력.
- ▶ 샌딩, 폴리싱, 캘린더링용으로 범용으로 사용 가능.
- ▶ 기계적인 기어 감속을 통한 높은 토크.
- ▶ 무단으로 조절 가능한 속도.
- ▶ 왼손잡이와 오른잡이에 모두 맞는 뛰어난 인체공학적 구조.
- ▶ 부드러운 작동.
- ▶ H 07 산업용 케이블.

인체공학적 구조

특히 인체공학적인 구조를 띠고 있어 피로하지 않고 편안하게 작업할 수 있습니다.

가변 속도

속도 무단 조절 가능. 설정된 속도는 모든 하중 상태에서 일정하게 유지됩니다.

HIGH-POWER-MOTOR

최대 150%까지 하중을 견딜 수 있으며 전체 작업 범위에서 높은 연삭률을 보임.

강한 내구성

긴 수명, 특수한 자체 지지형 모터 구조 덕분에 우수한 내구성, 금속 기어 헤드와 방진 볼 베어링.

이중 기어 감속

높은 하중에서도 일정한 속도를 보장.



기술 사양

모델	WPO 14-25 E	
정격 소비전력	W	1200
출력	W	750
공회전 속도	1/분	900 - 2500
플러그가 연결된 케이블	m	4
EPTA에 따른 중량	kg	2,5
공구 홀더		
플랜지		M 14
폴리싱 패드 Ø	mm	230



FEIN 샌딩 폴리셔 WPO 14-25 E 기본 세트

평면 가공의 모든 기본 용도를 위한 스테인리스강 기본 세트: 가열 착색 제거, 오염물질 제거, 가벼운 흠집 제거, 좋은 새틴 마무리.

- ▶ 공구박스에 공구 보관
- ▶ 플리스 드럼, 입자 180, 1개
- ▶ 탄성 샌딩 드럼 입자 60, 1개
- ▶ 벨크로가 있는 미세 샌딩 플리스 10개와 백업 패드
- ▶ 홀더 1개
- ▶ 렌치 2개
- ▶ 확장 맨드릴 2개
- ▶ 물결 주름이 있는 샌딩 플리스 1개

주문 번호 7 221 49 50



WPO 14-25 E



스테인리스강 표면의 냉각 가공을 위한 초고성능 샌딩 폴리셔 액세서리 비포함 박스에 제공.

가격에 포함:
진동 방지 손잡이 1,
육각 소켓 렌치 1개

주문 번호 7 221 49

스테인리스강 세트



1 평면 기본형 스테인리스강 세트

평면 가공의 기본 용도를 위한 세트: 웨이브 플리스를 통한 오염물질 청소, 가열 착색 제거, 좋은 새틴 마무리까지.

기본 포함 부속품:

- 1 탄성 샌딩 드럼, 입자 60 (6 37 21 006 01 2)
- 1 플리스 드럼 (6 37 21 009 01 8)
- 1 물결 주름이 있는 샌딩 플리스 (6 37 23 021 01 3)
- 1 샌딩 플리스 디스크 미세, 포장 단위 10 (6 37 32 003 01 5)
- 1 백업 패드 (6 38 06 172 01 0)
- 1 확장 맨드릴 (6 38 03 066 02 4)
- 1 양입 육각 너트 드라이버 (6 29 10 022 00 2)
- 1 오픈 엔드 렌치 19 x 22 (6 29 04 003 00 0)

세트 조건

- 샌딩 폴리셔 WPO 14-25 E
- 홀더 (6 37 33 006 01 0)
- 확장 맨드릴 (6 38 03 067 02 8)
- 안전 가드 (3 02 29 216 00 5)



주문 번호 6 37 21 006 04 0



2 평면 연삭 스테인리스강 세트

평면에 높은 연삭률.

기본 포함 부속품:

- 1 확장 드럼 (6 38 06 192 01 0)
- 5 샌딩 슬리브, 입자 60 (6 37 14 132 01 0)
- 5 샌딩 슬리브, 입자 80 (6 37 14 133 01 0)
- 5 샌딩 슬리브, 입자 120 (6 37 14 134 01 0)

세트 조건

- 샌딩 폴리셔 WPO 14-25 E
- 홀더 (6 37 33 006 01 0)
- 안전 가드 (3 02 29 216 00 5)
- 확장 맨드릴 (6 38 03 067 02 8)



주문 번호 6 38 06 192 02 0



3 평면 캘린더링 스테인리스강 세트

완벽하고 부가를 없는 새틴 마무리. 가공 시 매우 적은 열 발생.

기본 포함 부속품:

- 1 탄성 샌딩 드럼, 입자 60 중간 (6 37 21 006 01 2)
- 1 탄성 샌딩 드럼, 입자 180 미세 (6 37 21 007 01 6)
- 1 사인 샌딩 플리스 드럼, 입자 180 미세 (6 37 21 051 01 0)

세트 조건

- 샌딩 폴리셔 WPO 14-25 E
- 홀더 (6 37 33 006 01 0)
- 안전 가드 (3 02 29 216 00 5)
- 확장 맨드릴 (6 38 03 067 02 8)



주문 번호 6 37 21 050 02 0



6 파이프 기본형 스테인리스강 세트

직관 가공에서 기본 사용을 위한 세트. 오염물질 청소, 가열 착색 제거, 좋은 새틴 마무리까지.

기본 포함 부속품:

- 1 그라인딩 벨트 롤 (6 38 06 181 01 6)
- 1 그라인딩 벨트, 입자 60 포장 단위 10 (6 37 14 044 01 0)
- 1 그라인딩 벨트, 입자 120, 포장 단위 10 (6 37 14 045 01 4)
- 1 플리스 벨트 중간 (6 37 14 048 01 9)
- 1 플리스 벨트 미세 (6 37 14 049 01 3)
- 1 접착 테이프 (6 38 09 004 01 9)

세트 조건

- 샌딩 폴리셔 WPO 14-25 E
- 홀더 (6 37 33 006 01 0)
- 안전 가드 (3 02 29 216 00 5)
- 확장 맨드릴 (6 38 03 067 02 8)



주문 번호 6 38 06 181 03 0

스테인리스강 세트



8 프로파일 캘린더링 스테인리스강 세트

프로파일과 좁은 표면의 부가물이 없는 새틴 마무리용 액세서리를 사용하면 완벽하게 연마할 수 있으며 이때 열도 적게 발생합니다. 폭 50mm의 드럼이 효율적인 작업을 보증합니다.

기본 포함 부속품:

- 탄성 드럼, 입자 60, 중간, 100 × 50 (6 37 21 054 01 0)
- 탄성 드럼, 입자 180, 미세, 100 × 50 (6 37 21 055 01 0)
- 사인 샌딩 플리스 드럼, 입자 180, 미세, 100 × 50 (6 37 21 056 01 0)
- 확장 맨드릴 50mm, M14 (6 38 03 071 02 0)

세트 조건

- 샌딩 폴리셔 WPO 14-25 E
- 홀더 (6 37 33 006 01 0)
- 안전 가드 (3 02 29 216 00 5)



주문 번호 6 37 21 054 02 0



5 폴리싱 스테인리스강 세트 평면/파이프/프로파일

거울 광택까지 사용. 폴리싱 링 보풀이 생성되지 않음.

기본 포함 부속품:

- 1 사이잘 폴리싱 링 (6 37 23 011 01 4)
- 2 딱딱한 천 폴리싱 링 (6 37 23 013 01 1)
- 2 부드러운 천 폴리싱 링 (6 37 23 014 01 9)
- 1 브러싱 페이스트 (6 37 26 027 01 0)
- 1 사전 폴리싱 페이스트 (6 37 26 028 01 0)
- 1 광택 페이스트 (6 37 26 029 01 0)
- 1 확장 맨드릴 (6 38 03 027 03 8)
- 1 양입 육각 너트 드라이버 (6 29 10 022 00 2)
- 1 오픈 엔드 렌치 19 × 22 (6 29 04 003 00 0)

세트 조건

- 샌딩 폴리셔 WPO 14-25 E
- 홀더 (6 37 33 006 01 0)
- 안전 가드 (3 02 29 216 00 5)



주문 번호 6 37 23 011 04 0

기타 액세서리

탄성 샌딩 드럼

Ø 100 × 100mm



입자	모델	주문 번호
60	중간 (녹색)	6 37 21 006 01 2
180	미세 (파란색)	6 37 21 007 01 6

탄성 샌딩 드럼

Ø 100 × 50mm, 박판 프로파일과 좁은 표면의 부가물 없는 완벽한 연삭을 위한 냉각 연삭.



입자	모델	주문 번호
60	중간 (녹색)	6 37 21 054 01 0
180	미세 (파란색)	6 37 21 055 01 0

사인 샌딩 플리스 드럼

Ø 100 × 100mm, 사인 축, 부가물이 없는 새틴 마무리용.



입자	모델	주문 번호
180	미세 (갈색)	6 37 21 051 01 0

사인 샌딩 플리스 드럼, 미세

입자	모델	주문 번호
180	미세 (갈색)	6 37 21 056 01 0

연삭 휠

Ø 150mm



가벼운 흠집이나 결점 제거용, 입자 40		
주문 번호	6 37 21 003 01 7	
중간 브러시 스트로크, 입자 60		
주문 번호	6 37 21 004 01 5	
미세 브러시 스트로크, 새틴 마무리, 입자 80		
주문 번호	6 37 21 005 01 9	

플리스 드럼

Ø 100 × 100mm



중간 새틴 마무리		
입자	모델	주문 번호
100	중간	6 37 21 008 01 4

미세 새틴 마무리

입자	모델	주문 번호
180	미세	6 37 21 009 01 8

매우 미세한 새틴 마무리

입자	모델	주문 번호
280	매우 미세	6 37 21 010 01 0

물결 주름이 있는 샌딩 플리스

폭 약 30mm, 구멍 14mm, 가벼운 면취 작업과 탈산화, 가벼운 연삭 작업, 장식 작업.



Ø mm	주문 번호
150	6 37 23 021 01 3
200	6 37 23 022 01 6

샌딩 플리스 디스크

Ø 115mm, 안정적, 벨크로 부착장치 있음, 백업 패드와 함께 사용, 6 38 06 172 01 0.



모델	포장 단위	주문 번호
거친	10	6 37 32 001 01 8
중간	10	6 37 32 002 01 1
미세	10	6 37 32 003 01 5

백업 패드

Ø 115mm, 벨크로 부착부 있음, 샌딩 플리스와 함께 사용, M14.



주문 번호 6 38 06 172 01 0

그라인딩 벨트 롤

100 × 70mm



주문 번호 6 38 06 181 01 6

그라인딩 벨트

600 × 30mm

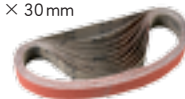

입자	포장 단위	주문 번호
60	10	6 37 14 044 01 0
120	10	6 37 14 045 01 4
240	10	6 37 14 046 01 7

접착 테이프

폐쇄형 배관 시스템에서 그라인딩 벨트의 재봉합, 50m.

주문 번호 6 38 09 004 01 9

기타 액세서리

플리스 벨트

재봉함용 단추 결합장치가 있음, 폐쇄형 배관 시스템에 적합, 600 x 30mm.



모델	주문 번호
거친	6 37 14 047 01 1
중간	6 37 14 048 01 9
미세	6 37 14 049 01 3

플리스 링, 사이잘

- ▶ "노란색" 브러싱 페이스트를 이용한 입자 280~400의 사전 샌딩 이후 스테인리스강의 미세 연삭/브러싱 및 플레트닝용.
- ▶ "노란색" 브러싱 페이스트를 이용한 스테인리스강의 약한 광택.
- ▶ 폭 약 30mm, 구멍 14mm.



Ø mm	주문 번호
150	6 37 23 011 01 4
200	6 37 23 012 01 7

플리스 링, 딱딱한 천

- ▶ 폭 약 15mm, 구멍 14mm.
- ▶ "주황색" 사전 플리스 페이스트를 이용한 스테인리스강의 플리스와 사전 플리스.



Ø mm	주문 번호
150	6 37 23 013 01 1
200	6 37 23 015 01 3

플리스 링, 부드러운 천

- ▶ 폭 약 15mm, 구멍 14mm.
- ▶ "흰색" 광택 페이스트를 이용한 스테인리스강과 크롬의 고광택 플리스용.

Ø mm	주문 번호
150	6 37 23 014 01 9
200	6 37 23 016 01 6

플리스 링, 매우 부드러운 플리스 소재

- ▶ 폭 약 15mm, 구멍 14mm.
- ▶ 광택 페이스트를 이용한 스테인리스강의 마무리 플리스.

Ø mm	주문 번호
150	6 37 23 019 01 2
200	6 37 23 020 01 4

플리스 디스크

- ▶ Ø 150mm, 폭 60mm, 탄성.
- ▶ 스크래치 플리스용, 입자 16(거친), 연성, "녹색".



주문 번호	6 37 13 013 01 8
-------	------------------

섬세한 표면용, 입자 24(중간), 연성, "파란색".

주문 번호	6 37 13 015 01 0
-------	------------------

미세 플리스용, 입자 46(미세), 연성, "갈색".

주문 번호	6 37 13 016 01 3
-------	------------------

필요한 공구: 확장 맨드릴.

주문 번호	6 38 03 066 02 4
-------	------------------

연삭 휠

폭 50mm, 스테인리스강의 플리스용.



Ø mm	주문 번호
200	6 37 21 001 00 1

플리스 페이스트

비철 금속, 철/강 및 스테인리스강 가공용.



브러싱 페이스트	황색	6 37 26 027 01 0
사전 플리스 페이스트	오렌지색	6 37 26 028 01 0
광택 페이스트	흰색	6 37 26 029 01 0

극세사 천

플리스 찌꺼기 청소를 위한 극세사 품질. 긁힘이나 보풀 없는 작업을 위한 봉제선 없는 천.



주문 번호	6 37 33 003 01 0
-------	------------------

홀더

측면 손잡이용, 360° 회전 가능.



주문 번호	6 37 33 006 01 0
-------	------------------

확장 맨드릴

캘린더링 공구용(드럼과 롤러), 길이 100mm, 공구 홀더 Ø 19mm, M14.



주문 번호	6 38 03 067 02 8
-------	------------------

확장 맨드릴

드럼용, 길이 50mm, 공구 홀더 Ø 19mm, M14.



주문 번호	6 38 03 071 02 0
-------	------------------

클램핑 플랜지 M14, 플리스 링용, 고정 범위 15~35mm.



주문 번호	6 38 03 027 03 8
-------	------------------

클램핑 플랜지 M14, 샌딩 디스크, 버핑 휠, 플리스 디스크용, 고정 범위 15~50mm.



주문 번호	6 38 03 066 02 4
-------	------------------

안전 가드

손 보호용.



주문 번호	3 02 29 216 00 5
-------	------------------

진동 방지 손잡이

M8, 진동 완충, 장기간 연속 사용 시 진동 감소.



주문 번호	3 21 19 124 01 0
-------	------------------

그라인딩 벨트 입자 120 포장 단위 10 가벼운 흠집 제거용, 중간 샌딩.



주문 번호	6 37 14 045 01 4
-------	------------------

그라인딩 벨트 입자 60 포장 단위 10 깊은 흠집 제거용.



주문 번호	6 37 14 044 01 0
-------	------------------

확장 드럼

Ø 100 x 100mm, 샌딩 슬리브의 진동 없는 확실한 장착.



주문 번호	6 38 06 192 01 0
-------	------------------

샌딩 슬리브

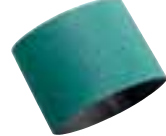

매우 깊은 흠집, 압연 스케일, 약한 용접 이음부 제거용.

입자	포장 단위	주문 번호
60	5	6 37 14 132 01 0

깊은 흠집 제거용.

입자	포장 단위	주문 번호
80	5	6 37 14 133 01 0

흠집 제거용, 샌딩 마무리 전단계.

입자	포장 단위	주문 번호
120	5	6 37 14 134 01 0



FEIN 스트레이트 그라인더 MShy 648-1 Z - 안정적인 속도.

MShy 648-1 Z는 유연성 있는 고성능 스트레이트 그라인더로서 손이 닿기 어려운 곳에 사용하기에 적합한 제품입니다. 가는 목은 접근이 어려운 모든 곳에 사용하기 편리합니다. 예를 들어 가장자리와 모서리의 폴리싱 및 캘린더링 시 스테인리스강 가공에 맞게 설계되었으며 속도가 안정적입니다. 멀티 베어링 스피들로 조용한 작동과 정밀한 작업이 가능합니다.

장점:

- ▶ 가장자리와 모서리의 캘린더링과 폴리싱을 위한 스테인리스강 가공에 적합한 회전수.
- ▶ 최대 Ø 8mm의 샤프트용 콜릿.
- ▶ 직각 형태로 인한 작은 모서리 크기.
- ▶ 좁은 목과 손잡이를 갖춘 인체공학적 구조.

뛰어난 정밀성

조용한 작동과 정밀한 작업을 위한 멀티 베어링 스피들.

강한 내구성

금속 기어박스.



인체공학적 구조

확실하게 잡을 수 있도록 가늘고 미끄럽지 않은 목과 손잡이.

안정적인 속도

스테인리스강 가공에 최적화된 속도. 가장자리와 모서리의 캘린더링 및 폴리싱용.

기술 사양

모델		MShy 648-1 Z
정격 소비전력	W	650
출력	W	420
공회전 속도	1/분	6000
플러그가 연결된 케이블	m	4
EPTA에 따른 중량	kg	3,3
공구 홀더		
콜릿 Ø	mm	8
연삭 공구 최대 Ø	mm	50



MShy 648-1 Z



스테인리스강 가공을 위해 회전수가 최적화된 고성능 스트레이트 그라인더.

가격에 포함:
렌치 세트 1개

주문 번호	7 223 13
-------	----------

액세서리

공구 박스
금속, 700 × 180 × 100mm.



주문 번호	3 39 01 021 01 1
-------	------------------

연삭 휠
50 × 10 × 13mm



모델	주문 번호
NK 24 (A)	6 37 07 008 00 2
SC 24 (C)	6 37 07 009 00 6

콜릿
삽입 깊이 30mm.



Ø mm	주문 번호
3	6 32 07 087 00 1
6	6 32 07 059 00 6
8	6 32 07 069 00 5
¼	6 32 07 088 00 9

확장 맨드릴
연삭 휠용.



주문 번호	6 38 03 058 01 1
-------	------------------

FEIN 스트레이트 그라인더 AHSI 636 C - 작지만 FEIN.

작지만 범용으로 사용 가능: 매우 컴팩트한 구조를 지닌 AHSI 636 c는 난간과 같은 구조물에 있는 가장자리와 모서리에 사용하기에 적합한 스트레이트 그라인더입니다.

작은 모서리 크기로 좁은 곳에 들어갈 때 압도적인 장점을 보여줍니다. 조작이 용이하고 견고하며 속도가 안정적입니다. 드릴척을 통해 공구는 만능으로 고정이 가능합니다.

장점:

- ▶ 보호 커버가 부착된 드릴척.
- ▶ 강철에 최대 Ø 4mm까지 드릴 작업.
- ▶ 직각 형태로 인한 작은 모서리 크기.
- ▶ 브러싱 및 폴리싱 작업을 위한 안정적인 속도.
- ▶ 기어림 드릴척이 장착된 공구 홀더, 최대 Ø 10mm.

안정적인 속도

특히 브러싱과 폴리싱 공구에 맞게 설계되었습니다. 매우 안정적인 속도.

강한 내구성

금속 기어박스.

인체공학적 구조

피로하지 않게 작업할 수 있는 작은 컴팩트형 구조.

드릴척을 통한 유연성

샤프트가 장착된 다양한 종류의 연마류를 삽입할 수 있는 최대 Ø 10mm, 기어림 드릴척이 장착된 공구 홀더.



기술 사양

모델	AHSI 636 C	
정격 소비전력	W	280
출력	W	150
공회전 속도	1/분	5500
플러그가 연결된 케이블	m	3
EPTA에 따른 중량	kg	1,7
공구 홀더		
연삭 공구 최대 Ø	mm	50



AHSI 636 C



브러싱과 폴리싱 작업을 위한 속도 안정적인 스트레이트 그라인더.

가격에 포함:
렌치 세트 1개

주문 번호 7 223 02

액세서리

공구 박스
플라스틱, 450 × 310 × 135mm



주문 번호 3 39 01 118 01 0

플라스틱 상자



소형 부품과 액세서리용 잠금식 커버가 부착된 케이스 인서트, 공구 케이스 3 39 01 118 01 0에 적합, 최대 5개/케이스.

주문 번호 3 39 01 119 00 0

확장 맨드릴
연삭 휠용.



주문 번호 6 38 03 058 01 1

아주 좁은 곳에서도 매우 정밀하게 작업: FEIN 필렛 용접 그라인더 KS 10-38 E.

FEIN 필렛 용접 그라인더로 스테인리스강 표면 가공 부문에서 FEIN 제품 라인이 완성되었습니다. 작고 납작한 구조에 다루기 쉬운 공구로 용접 후 필렛 이음부를 정밀하고 신속하게 가공합니다. 아주 작은 모서리와 가장자리까지 평탄화, 연삭, 폴리싱할 수 있으며 스크래치나 울퉁불퉁한 부분을 정밀하게 제거할 수 있습니다. 모든 용도에 맞는 회전속도와 정품 FEIN 액세서리로 언제나 재작업 없는 완벽한 결과를 얻을 수 있습니다.

장점:

- ▶ 공구 없이 회전 가능한 헤더를 통한 유연한 사용.
- ▶ 가장자리, 모서리, 접근이 어려운 곳을 위한 납작한 구조.
- ▶ 전자식 속도 조절장치.
- ▶ 급유할 필요 없는 클램핑 시스템으로 긴 수명이 보장되는 벨트 드라이브.
- ▶ Made in Germany 품질.



편의성

신속한 공구 교체를 위해 특허 출원한 스피들 리테이너.

유연성

공구 없이 회전 가능한 헤더.

실용성

H07 품질의 넓은 작업 범위를 위한 4미터 케이블

컴팩트

33mm 높이의 납작한 헤더.

지속성

연속 사용 시에도 쉽게 뜨거워지지 않는 고풍력 800 와트 장치.

저진동

진동 방지 손잡이가 있는 기본형.

무급유

급유가 필요 없는 견고한 벨트 클램핑 시스템.

안전성

공구 없이 조절 가능한 분리식 후드.

기술 사양

모델	KS 10-38 E	
소비 전력	W	800
회전 속도	1/분	1350 - 3750
최대 원주 속도	m/초	29,5 (3750 1/분에서)
EPTA에 따른 중량	kg	3,2
공구 지름	mm	150



인접한 부품의 손상 없이 미세 폴리싱 디스크로 가열 착색을 신속하게 제거할 수 있습니다.



폴리싱 디스크(중간)를 사용하여 필렛 이음부를 원하는 단면으로 연삭합니다. 프로파일링 스톤은 폴리싱 디스크를 적절한 형태로 만들어 줍니다.



펠트 디스크와 폴리싱 페이스트로 필렛 이음부를 고풍택으로 폴리싱할 수 있습니다.



깊은 삽입 깊이와 회전 가능한 헤더로 접근이 어려운 곳에서도 작업할 수 있습니다.

FEIN 필렛 용접 그라인더 KS 10-38 E Set



접근하기 어려운 부위에서 작업할 수 있는 기본 사양:
필렛 이음부의 가열 착색 제거, 필렛 이음부 연삭, 윤곽 조정 및 캘린더링.

- ▶ 플라스틱 박스에 필렛 용접 그라인더 KS 10-38 E
- ▶ 폴리싱 디스크 각 1개, 중간, Ø 150mm, 3 및 6mm 두께
- ▶ 폴리싱 디스크 각 1개, 미세, Ø 150mm, 3 및 6mm 두께
- ▶ 폴리싱 디스크의 모방 절삭을 위한 프로파일링 스톤

주문 번호

7 221 67 60

액세서리

폴리싱 디스크, 거친, Ø 150mm
필렛 이음부의 연삭, 스케일 제거, 캘린더링용, 높은 연삭률.



두께 mm	개수	주문 번호
3	1	6 37 34 001 01 0
6	1	6 37 34 002 01 0

폴리싱 디스크, 미세, Ø 150mm
가벼운 스크래치와 가열 착색 제거, 필렛 이음부의 폴리싱을 위한 준비에 적합.



두께 mm	개수	주문 번호
3	1	6 37 34 005 01 0
6	1	6 37 34 006 01 0

F펠트 디스크, Ø 150mm
FEIN 폴리싱 페이스트와 함께 필렛 이음부를 고풍택으로 폴리싱.



두께 mm	개수	주문 번호
6	1	6 37 18 011 01 0

광택 페이스트, 흰색
펠트 디스크를 이용한 고풍택 폴리싱 및 광택 작업에 사용.

주문 번호

6 37 26 009 01 6

폴리싱 디스크, 중간, Ø 150mm
필렛 이음부에서 미세 캘린더링, 연삭, 조정, 스케일 제거용. 프로파일링 면에서 가벼운 스크래치 제거.



두께 mm	개수	주문 번호
3	1	6 37 34 003 01 0
6	1	6 37 34 004 01 0

폴리싱 디스크, 매우 미세, Ø 150mm
필렛 이음부 표면의 사전 폴리싱용. 용접 이음을 제거하지 않고 가열 착색을 신속하게 제거.



두께 mm	개수	주문 번호
6	1	6 37 34 007 01 0

프로파일링 스톤
일정한 필렛 이음 면을 위해 폴리싱 디스크를 가는 용도.



주문 번호

6 37 19 011 01 0

예비 폴리싱 페이스트, 빨간색
펠트 디스크와 함께 예비 폴리싱에 사용.

주문 번호

6 37 26 008 01 2

컴팩트하며 가볍고 인체공학적인 제품: FEIN 파이프 샌더 RS 10-70 E.

흔히 사용하는 모든 금속 막대와 핸드레일용 파이프 샌더. 파이프와 파이프 엘보의 가공에 가장 적합한 도구 - 오염물 제거, 가열 착색 제거, 미세한 용접 이음부의 연마, 캘린더링, 예비 폴리싱 및 고광택 작업을 위한 폴리싱에 사용. 소형이고 취급하기 쉬우며 거의 360° 회전할 수 있는 헤더가 장착되어 있기 때문에 좁은 장소에서도 편리하게 사용할 수 있습니다. 또한 유연성이 큼니다. 직경이 다른 파이프나 여러 그라인딩 벨트에 따라 다양하게 변환할 수 있습니다.

장점:

- ▶ 간편한 취급.
- ▶ 안전한 벨트 가이드.
- ▶ 가벼운 중량.
- ▶ 무단으로 조절 가능한 속도.
- ▶ 방진 볼베어링.

사용자 친화성

거의 360° 회전하는 헤더.

편의성

렌치 없이 벨트 교체 및 자동 벨트 조정.

고성능

연속 모드로 사용할 수 있도록 설계된 800W의 고성능 FEIN 모터.

가변성

연마, 플리스 및 폴리싱 벨트에 따라 회전속도를 다르게 조절할 수 있습니다.

유연성

그라인딩 벨트를 최대 직경 45mm 파이프까지 맞게 조절할 수 있습니다.

에너지 절약

경제적인 연마를 위한 최대 180°의 랩각

기술 사양

모델	RS 10-70 E	
정격 소비전력	W	800
출력 전력	W	550
벨트 길이	mm	533
벨트 폭	mm	30
회전 속도	1/분	2500 - 7000
벨트 속도	m/초	3,5 - 11
벽과 최소 간격	mm	50
치수 L x W x H	mm	514 × 143 × 160
파이프 직경	mm	8 - 45
케이블 길이	m	4
EPTA에 따른 중량	kg	2,9



FEIN 파이프 샌더 10-70 E 기본 세트



기본 세트는 파이프와 파이프 엘보의 모든 기본 용도에 사용할 수 있습니다. 청소, 가열 착색 및 흠집 제거, 용접 이음부 및 연삭 흔적 제거, 최상의 새틴 마무리.

- ▶ 공구박스에 공구 보관
- ▶ 세라믹 그라인딩 벨트 10개, 입자 120
- ▶ 세라믹 그라인딩 벨트 10개, 입자 180
- ▶ 플리스 벨트 5개, 미세

주문 번호

7 221 66 60

RS 10-70 E



파이프 엘보, 파이프 및 8~45mm 지름의 금속 막대를 가공하기 위한 소형 파이프 샌더.

주문 번호 7 221 66 60

액세서리

그라인딩 벨트

매우 유연한 그라인딩 벨트, 파이프 엘보 연삭에 적합.



30 × 533mm	입자	포장 단위	주문 번호
	80	10	6 37 14 136 01 0
	120	10	6 37 14 137 01 0
	180	10	6 37 14 138 01 0
	320	10	6 37 14 139 01 0
	400	10	6 37 14 140 01 0

플리스 벨트

매우 부드러운 모델, 좁은 파이프 엘보에서도 부가물 없는 표면에 사용.



30 × 533mm	모델	포장 단위	주문 번호
	거친	5	6 37 14 141 01 0
	중간	5	6 37 14 142 01 0
	미세	5	6 37 14 143 01 0

예비 폴리싱 페이스트, 빨간색

폴리싱 벨트를 이용한 예비 폴리싱에 사용.



주문 번호 6 37 26 008 01 2

광택 페이스트, 흰색

폴리싱 벨트를 이용한 고광택 폴리싱, 광택 작업에 사용.

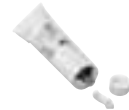

주문 번호 6 37 26 009 01 6

폴리싱 벨트

30 × 533mm, 매우 부드러운 모델, 좁은 파이프 엘보에서도 부가물 없는 고광택용으로 사용, 포장 단위 3.



주문 번호 6 37 14 144 01 0

극세사 천



주문 번호 6 37 33 003 01 0

공구 박스

내용물 비포함, RS 10-70 E와 KS 10-38 E용.



주문 번호 3 39 01 130 05 0

FEIN 파이프 샌더 RS 12-70 E - 좁은 반경의 엘보에서.

RS 12-70 E는 좁은 엘보에서 사용이 가능하며 이미 조립된 난간을 재가공할 수 있습니다. 무단 조절 가능한 속도는 샌딩, 캘린더링, 고풍택 폴리싱에 적합합니다. 유연한 그라인딩 벨트 덕택에 좁은 파이프 엘보에서도 사용하기 좋습니다.

장점:

- ▶ 유연한 그라인딩 벨트는 좁은 파이프 엘보에도 적합하며 그 결과 부가물이 없는 표면을 얻을 수 있습니다.
- ▶ 단 두 번의 작업 단계로 360° 주변 샌딩.
- ▶ 벽 간격이 좁은 곳을 위한 편향 폴리 옵션.
- ▶ 광범위한 액세서리 프로그램.
- ▶ 방진 볼베어링.

강한 내구성

금속 기어, 금속 샌딩 암 및 방진 볼베어링.

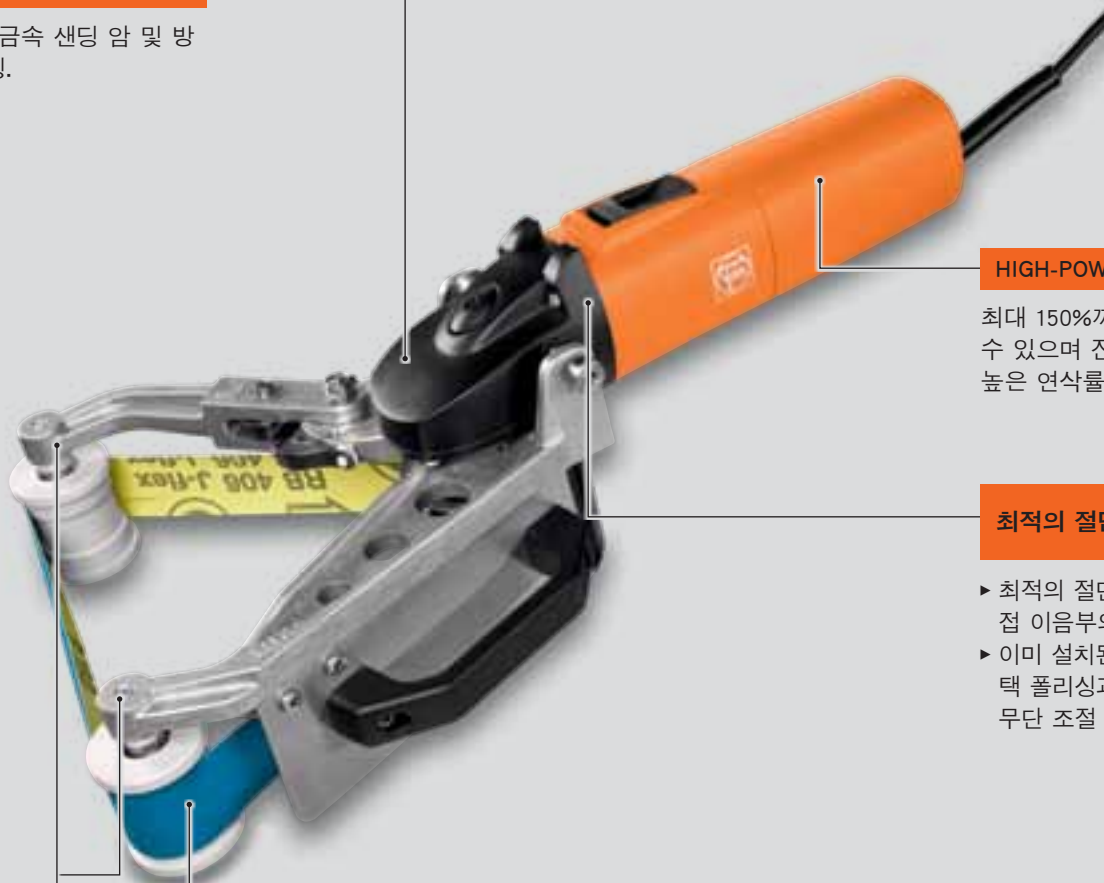

HIGH-POWER-MOTOR

최대 150%까지 하중을 견딜 수 있으며 전체 작업 범위에서 높은 연삭률을 보임.

최적의 절단 속도

- ▶ 최적의 절단 속도를 통한 용접 이음부의 효율적인 연삭.
- ▶ 이미 설치된 핸드레일의 고풍택 폴리싱과 캘린더링, 샌딩용 무단 조절 가능한 회전수.

안전한 벨트 가이드

계단식 롤러로 벨트가 안전하게 가이드됩니다.

높은 작업 속도

단 두 번의 작업 단계로 360° 주변 샌딩.

기술 사양

모델	RS 12-70 E	
정격 소비전력	W	1200
출력	W	750
공회전 속도	1/분	2700 - 7000
절단 속도	m/초	22
최소 벽 거리	mm	50
EPTA에 따른 중량	kg	3,8
플러그가 연결된 케이블	m	4
파이프 최대 Ø	mm	8 - 80



FEIN RS 12-70 E 기본 세트

기본 세트는 파이프와 파이프 엘보의 모든 기본 용도에 사용할 수 있습니다. 청소, 압연 스케일과 흠집 제거, 연삭 모양 구조, 최고의 새틴 마무리.

- ▶ 2 × 10 그라인딩 벨트 20 × 815mm P120/P180
- ▶ 2 × 10 그라인딩 벨트 40 × 815mm P120/P180
- ▶ 플리스 벨트 5개, 20 × 820mm, 미세
- ▶ 공구 박스 1개

주문 번호

7 221 13 51



RS 12-70 E



좁은 반경을 위한 파이프 샌더, 샌딩, 캘린더링, 고광택 폴리싱을 위해 무단 조절 가능한 회전수. 박스에 액세서리 없이 제공.

주문 번호 7 221 13 50

파이프 샌더 세트

파이프 샌더 기본 세트

오염물질 청소, 흠집 제거, 완벽한 새틴 마무리까지.

- 기본 포함 부속품:
- 2 × 10 그라인딩 벨트 20 × 815mm P120/P180
 - 2 × 10 그라인딩 벨트 40 × 815mm P120/P180
 - 플리스 벨트 5개, 20 × 820mm, 미세



주문 번호 6 37 14 050 02 1

파이프 샌더 폴리싱 세트

폴리싱부터 완벽한 고광택 준비.

- 기본 포함 부속품:
- 2 × 10 그라인딩 벨트 20 × 815mm P320/P400
 - 1 × 3 폴리싱 벨트, 20 × 815mm
 - 튜브형 사전 폴리싱 크림 1개, 빨간색(200ml)
 - 튜브형 광택 크림 1개, 흰색(200ml)



주문 번호 6 37 14 052 02 3

액세서리

세라믹 그라인딩 벨트

최고의 연삭력과 상당히 긴 수명. 미세 용접 이음부 제거용으로 적합.

크기	포장 단위	주문 번호
20 × 815mm	10	6 37 14 130 01 0
40 × 815mm	10	6 37 14 131 01 0

그라인딩 벨트

매우 유연한 그라인딩 벨트, 파이프 엘보 연삭에 적합.



20 × 815mm

입자	포장	단위주문 번호
120	10	6 37 14 050 01 5
180	10	6 37 14 051 01 4
320	10	6 37 14 052 01 7
400	10	6 37 14 053 01 1

40 × 815mm

입자	포장	단위주문 번호
120	10	6 37 14 054 01 9
180	10	6 37 14 055 01 3

플리스 벨트

매우 부드러운 모델, 좁은 파이프 엘보에서도 부가물 없는 표면에 사용.



20 × 815mm

모델	포장 단위	주문 번호
거친	5	6 37 14 056 01 6
중간	5	6 37 14 057 01 0
미세	5	6 37 14 058 01 8

폴리싱 벨트

220 x 815mm, 매우 부드러운 모델, 좁은 파이프 엘보에서도 부가물 없는 고광택을 위해 사용. 포장 단위 3.



주문 번호 6 37 26 010 01 8

예비 폴리싱 페이스트, 빨간색

폴리싱 벨트를 이용한 예비 폴리싱에 사용.



주문 번호 6 37 26 008 01 2

광택 페이스트, 흰색

폴리싱 벨트를 이용한 고광택 폴리싱, 광택 작업에 사용.



주문 번호 6 37 26 009 01 6

편향 롤러

좁은 공간용(벽 간격 50mm). 볼베어링이 포함된 롤러. 포장 단위 2.



주문 번호 3 13 35 017 01 1

극세사 천



주문 번호 6 37 33 003 01 0

RS 12-70 E용

계단식 가이드 롤러 개장을 위해서는 두 개의 롤러가 필요합니다. 볼베어링 없이 제공. 포장 단위 1.



주문 번호 3 13 35 019 01 0

볼 베어링

가이드 롤러 RS12-70 E용. 포장 단위 1.

주문 번호 4 17 01 004 03 7



작고 간단히 조작할 수 있으며 어떤 제품도 넘볼 수 없는 강력한 성능: FEIN 벨트 파일 BF 10-280 E.

모서리 연마, 철판 면취, 용접 이음부 연삭 - 전문적인 표면 처리는 유연성이 있어야 하며, 동시에 경제적이어야 합니다. 이를 위해서는 좁은 공간에서나 가공물이 이미 설치된 경우에도 완벽한 작업 결과를 거두는 도구가 필요합니다.

강력한 성능의 신제품 FEIN BF 10-280 E는 현장의 다양한 요구를 기대 이상으로 충족시키는 제품입니다. 이 제품의 특징은 편리한 조작성, 탁월한 성능과 내구성입니다.

장점:

- ▶ 좁은 공간에서 최고의 연삭률.
- ▶ 가공물의 최대 삽입 깊이 165mm.
- ▶ 폭 3~20mm의 벨트용.
- ▶ 난간 등과 같이 이미 설치된 구조물에 최적
- ▶ 좁은 벨트에서도 안전한 벨트 가이드.

효율성

기어는 벨트 속도가 최적인 되도록 설계되어 있습니다.

편의성

추가 핸들 없이도 간편한 조작. 장기적으로 사용해도 편안한 느낌.

사용자 친화성

보조 공구를 사용하지 않고 180° 회전하는 헤더.

가변성

연마, 플리스 및 폴리싱 벨트에 따라 회전속도를 다르게 조절할 수 있습니다.

고성능

연속 모드로 사용할 수 있도록 설계된 800W의 고성능 FEIN 모터.

안전성

최대 폭이 3mm인 좁은 연삭 벨트에서도 가이드가 그대로 유지됩니다.



기술 사양

모델	BF 10-280 E	
소비 전력	W	800
출력 전력	W	550
벨트 길이	mm	520
벨트 폭	mm	3/6/20
회전 속도	1/분	10000 - 28000
벨트 속도	m/초	12 - 32
EPTA에 따른 중량	kg	2,1
케이블	m	4
크기 L × W × D	mm	522 × 118 × 69
삽입 깊이	mm	165



FEIN BF 10-280 E 기본 세트



FEIN BF 10-280 E 기본 세트는 가장자리, 모서리, 파이프 및 프로파일을 가공할 때 필요한 모든 주요 용도에 적합한 세트입니다. 특수한 작업에 적합한 액세서리도 있습니다.

- ▶ 플라스틱 박스 안에 BF 10-280 E 1대
- ▶ 샌딩 암 3개(3/6mm 계단형, 3/6mm 직선형, 20mm 직선형 각각 1개)
- ▶ 3mm 그라인딩 벨트 10개(입자 120)
- ▶ 6mm 그라인딩 벨트 10개(입자 120)
- ▶ 20mm 그라인딩 벨트 10개(입자 120)
- ▶ 6mm 플리스 벨트 5개(중간)

주문 번호

7 228 05 51

BF 10-280 E



유연한 사용을 위한 고성능 벨트 파일. 보조 공구를 사용하지 않고 180° 회전하는 헤더. 박스에 액세서리 없이 제공.

주문 번호 7 228 05 50

액세서리

세라믹 샌딩 벨트
최고의 연삭력과 상당히 긴 수명. 미세 웅집 이음부 제거용으로 적함. 포장 단위 10.



폭 x 길이		
mm	입자	주문 번호
3 × 520	80	6 37 14 061 01 0
3 × 520	120	6 37 14 062 01 0
3 × 520	180	6 37 14 063 01 0
6 × 520	80	6 37 14 068 01 0
6 × 520	120	6 37 14 069 01 0
6 × 520	180	6 37 14 070 01 0
20 × 520	80	6 37 14 089 01 0
20 × 520	120	6 37 14 090 01 0
20 × 520	180	6 37 14 091 01 0

플리스 벨트
매끄러운 표면의 광택 연마용의 부드러운 모델. 포장 단위 3.



폭 x 길이		주문 번호
mm		
6 × 520		6 37 26 016 01 0
20 × 520		6 37 26 019 01 0

플리스 벨트
매끄러운 표면용의 부드럽고 유연한 모델. 포장 단위 5.



폭 x 길이		
mm	모델	주문 번호
6 × 520	거친	6 37 14 114 01 0
6 × 520	중간	6 37 14 115 01 0
6 × 520	미세	6 37 14 116 01 0
20 × 520	거친	6 37 14 123 01 0
20 × 520	중간	6 37 14 124 01 0
20 × 520	미세	6 37 14 125 01 0

샌딩 암 계단형



폭 mm	주문 번호
3/6	6 38 10 026 01 0

샌딩 암 직선형
포장 단위 1



폭 mm	주문 번호
6	6 38 10 027 01 0
20	6 38 10 030 01 0

예비 폴리싱 페이스트, 빨간색
폴리싱 벨트를 이용한 예비 폴리싱에 사용.

주문 번호 6 37 26 008 01 2

광택 페이스트, 흰색
폴리싱 벨트를 이용한 고광택 폴리싱, 광택 작업에 사용.

주문 번호 6 37 26 009 01 6

극세사 천
폴리싱 찌꺼기 청소를 위한 극세사 품질. 굵힘이나 보풀 없는 작업을 위한 봉제선 없는 천.

주문 번호 6 37 33 003 01 0

FEIN GRIT 벨트 그라인더 - 하나의 시스템, 모든 가능성.

금속 가공을 위한 문제 해결 방안을 개발하는 것은 FEIN의 핵심 경쟁력입니다. GRIT는 25년 전부터 반달 벨트 그라인더의 척도였습니다. GRIT 브랜드 인수와 함께 FEIN은 경쟁력을 더 넓힐 수 있게 되었습니다. 앞서가는 두 회사가 갖고 있는 노하우가 융합되어 품질을 극대화합니다. FEIN의 GRIT는 바로 사용자의 용도에 맞게 최적화된 벨트 그라인더입니다. 모든 요구조건을 충족하기 위해서 두 가지 GRIT 시스템이 있습니다.

정비소에서 사용하기 위한 용도인 GRIT GX와 산업 용도로 특히 성능이 뛰어나고 하중을 견딜 수 있는 GRIT GI 시스템이 그것입니다. 두 GRIT 시스템은 독보적인 모듈 키트 시스템을 결합합니다. 장점: 기본 벨트 그라인더 및 전체 용도 범위를 충족하고 수공업과 산업에서 모든 사용 범위에 특화된 용도별 모듈.



GRIT GX - 정비소용 그라인더.

벨트 그라인더 GRIT GX 75 2H

벨트 그라인더(기본 유닛)



GX 75 2H

7 901 32

반경 그라인더 GRIT GX 75 2H + GRIT GXR

반경 그라인더



벨트 그라인더(기본 유닛)



GX 75 2H

7 901 32



반경 연삭 모듈



GXR 9 90 01 001 00 1

원형 그라인더 GRIT GX 75 2H + GRIT GXC + GRIT GXW

"센터리스" 원형 그라인더



벨트 그라인더(기본 유닛)



GX 75 2H

7 901 32



원형 연마 모듈



GXC 7 901 23



냉각 윤활 모듈



GXW

7 901 24

면취기 GRIT GXE + GRIT GIXS/GIXBE

면취기



면취기(기본 유닛)



GXE

7 901 05



장비 받침대



GIXS 9 90 01 002 00 0
GIXBE 9 90 01 009 00 0

벨트 그라인더 GRIT GX 75 2H.

두 가지 속도 버전의 고성능 벨트 그라인더는 모듈 GX 프로그램의 기초이며 개별적으로도 고가의 벨트 그라인더로 사용할 수 있습니다. 전환 가능한 속도로 스테인리스강에 적절합니다. 다양한 추가 모듈로 기본 벨트 그라인더를 반경 그라인더나 원형 그라인더로 손쉽게 개조할 수 있습니다.

장점:

- ▶ 단시간에 많은 양을 절삭하는 탁월한 연삭력.
- ▶ 특히 받은 벨트 고정 시스템으로 정밀한 작업.
- ▶ 특수 공구가 필요하지 않은 높은 경제성.
- ▶ 추가 모듈 없이도 완전한 성능 발휘.
- ▶ 스테인리스강 가공을 위한 간단한 추가 장착.

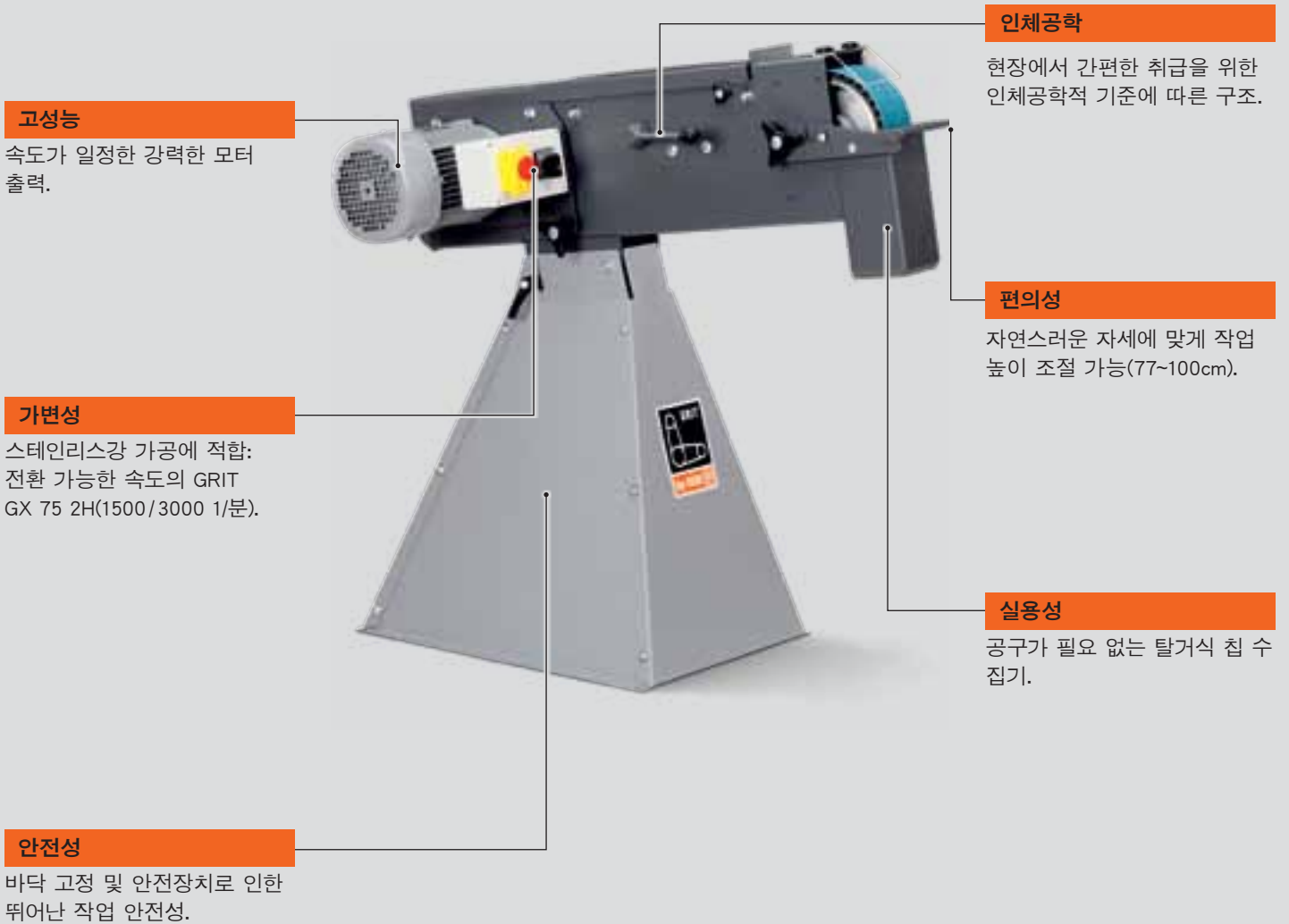

기술 사양

모델	GX 75 2H	
정격 소비전력	kW	1,5/2,0
공회전 속도	1/분	1500/3000
벨트 속도	m/초	15/30
벨트 크기	mm	75 × 2000
EPTA에 따른 중량	kg	75



벨트 그라인더

GRIT GX 75 2H



범용 벨트 그라인더, 모듈형 구성 가능, 금속 수가공용, 스테인리스강 가공을 위한 소량 생산에 이상적.

주문 번호 7 901 32

추가 모듈

반경 연삭 모듈 GXR

난간 작업용 파이프 및 프로파일용 정밀하게 연삭하기 위한 반경 연삭 모듈. GXR 모듈을 추가로 장착하면 GX 75 2H 벨트 그라인더(기본 유닛)가 전문적인 반경 그라인더로 손쉽게 개조됩니다. 이 장비에는 표준 사양으로 깊이 조절기, 가로 슬라이드 및 킥 클램프가 장착되어 있습니다. 따라서 아주 간편하고 훨씬 편하게 정밀한 연삭을 할 수 있습니다.



기술 사양

모델	GXR	
파이프 최대 Ø	mm	16 - 75
프로파일/평면재 최대 크기	mm	75 × 75
벨트 크기	mm	75 × 2250
EPTA에 따른 중량	kg	54
주문 번호	9 90 01 001 00 1	

원형 연마 모듈 GXC

스테인리스강의 완벽한 표면을 위한 원형 연마 모듈. GXC 원형 연마 모듈에서도 파이프 외부를 자동으로 연마하는 경우 경제성과 유연성을 발휘합니다. 가장 간단한 방법으로 완벽한 표면 가공을 할 수 있습니다.



기술 사양

모델	GXC	
정격 소비전력	kW	0,18
파이프 최대 Ø	mm	10 - 100
벨트 크기	mm 75 × 2000	
무단 피드	m/min	0 - 2
EPTA에 따른 중량	kg	48
주문 번호	7 901 23	

냉각 윤활 모듈 GXW

GXC와 결합하면 열 발생이 감소하고 연삭 먼지도 줄어듭니다.



기술 사양

모델	GXW	
정격 소비전력	kW	0,12
EPTA에 따른 중량	kg	8,6
주문 번호	7 901 24	

장비 받침대

GIXS/GIXBE

흡진기가 장착되어 있거나 있지 않은 장비 받침대 모두 면취기 GXE에 적합.



기술 사양

모델	GIXS	
크기	mm	304 × 356 × 769
EPTA에 따른 중량	kg	18
주문 번호	9 90 01 002 00 0	

면취기 GXE

소량 생산을 위한 효과적인 면취기. 면취기 GXE를 사용하여 작업을 마무리합니다. 파이프, 프로파일 및 평면재를 면취할 때 매우 효과적입니다.



기술 사양

모델	GXE	
정격 소비전력	kW	2,2
공회전 속도	1/분	1500
공구 크기 최대 Ø × 폭	mm	250 × 60
EPTA에 따른 중량	kg	32
주문 번호	7 901 05	

기술 사양

모델	GIXBE	
출력	kW	0,37
최대 저압	mbar	2,65
크기	mm	305 × 575 × 700
EPTA에 따른 중량	kg	58
주문 번호	9 90 01 009 00 0	

GRIT GX 75 2H 액세서리

측면 코팅층

평면 연삭 시 슬라이드 층으로 작용, 포장 단위 5.

주문 번호 3 90 00 000 00 1

고무 휠

경도 80shore.

주문 번호 3 90 00 000 00 5

눈 보호장치

비산하는 불꽃으로부터 눈을 보호하는 아크릴 유리 디스크, 포장 단위 3



주문 번호 3 90 00 000 00 4

주문 번호 GX 75

주문 번호 6 99 02 338 00 0

GRIT GXR 액세서리

스테인리스강 클램핑 조

교체 가능, 스테인리스강 가공 시 벤치바이스용, 포장 단위 1



주문 번호 6 99 02 004 00 0

길이 조절기

길이 1000mm, 무단 조절 가능, 간단한 조립.



주문 번호 6 99 02 001 00 0

파이프 롤

간단한 조립, 양측 볼베어링.



Ø mm	주문 번호
16.0	6 99 02 020 00 0
17.0	6 99 02 021 00 0
17.2	6 99 02 022 00 0
18.0	6 99 02 023 00 0
19.0	6 99 02 024 00 0
20.0	6 99 02 025 00 0
21.0	6 99 02 026 00 0
21.3	6 99 02 027 00 0
22.0	6 99 02 028 00 0
22.2	6 99 02 029 00 0
22.5	6 99 02 030 00 0
23.0	6 99 02 031 00 0
23.1	6 99 02 032 00 0
24.0	6 99 02 033 00 0
24.5	6 99 02 034 00 0

Ø mm	주문 번호
25.0	6 99 02 035 00 0
16.0	6 99 02 020 00 0
17.0	6 99 02 021 00 0
17.2	6 99 02 022 00 0
18.0	6 99 02 023 00 0
19.0	6 99 02 024 00 0
20.0	6 99 02 025 00 0
21.0	6 99 02 026 00 0
21.3	6 99 02 027 00 0
22.0	6 99 02 028 00 0
22.2	6 99 02 029 00 0
22.5	6 99 02 030 00 0
23.0	6 99 02 031 00 0
23.1	6 99 02 032 00 0
24.0	6 99 02 033 00 0
24.5	6 99 02 034 00 0
25.0	6 99 02 035 00 0
25.4	6 99 02 036 00 0
25.9	6 99 02 037 00 0
26.0	6 99 02 038 00 0
26.4	6 99 02 039 00 0
26.9	6 99 02 040 00 0
27.0	6 99 02 041 00 0
28.0	6 99 02 042 00 0
28.6	6 99 02 043 00 0
28.8	6 99 02 044 00 0
29.0	6 99 02 045 00 0
30.0	6 99 02 046 00 0
31.7	6 99 02 047 00 0
32.0	6 99 02 048 00 0
33.0	6 99 02 049 00 0
33.7	6 99 02 050 00 0
34.0	6 99 02 051 00 0
35.0	6 99 02 052 00 0
36.0	6 99 02 053 00 0
37.5	6 99 02 054 00 0
38.0	6 99 02 055 00 0
38.1	6 99 02 056 00 0
38.3	6 99 02 057 00 0
40.0	6 99 02 058 00 0
41.0	6 99 02 059 00 0
41.2	6 99 02 060 00 0
42.0	6 99 02 061 00 0
42.4	6 99 02 062 00 0
42.6	6 99 02 063 00 0
43.0	6 99 02 064 00 0
43.3	6 99 02 065 00 0
44.0	6 99 02 066 00 0
44.5	6 99 02 067 00 0
45.0	6 99 02 068 00 0
46.0	6 99 02 069 00 0
48.0	6 99 02 070 00 0
48.3	6 99 02 071 00 0
49.0	6 99 02 072 00 0
50.0	6 99 02 073 00 0
50.8	6 99 02 074 00 0
51.0	6 99 02 075 00 0
53.0	6 99 02 076 00 0
53.7	6 99 02 077 00 0
54.0	6 99 02 078 00 0
55.0	6 99 02 079 00 0
57.0	6 99 02 080 00 0
58.0	6 99 02 081 00 0
59.0	6 99 02 082 00 0
60.0	6 99 02 083 00 0
60.3	6 99 02 084 00 0
63.0	6 99 02 085 00 0
63.5	6 99 02 086 00 0
65.0	6 99 02 087 00 0
67.0	6 99 02 088 00 0
69.0	6 99 02 089 00 0
70.0	6 99 02 090 00 0
73.0	6 99 02 091 00 0
75.0	6 99 02 092 00 0
76.0	6 99 02 093 00 0

Ø mm	주문 번호
76.1	6 99 02 094 00 0
76.2	6 99 02 095 00 0
80.0	6 99 02 096 00 0
82.5	6 99 02 097 00 0
88.9	6 99 02 098 00 0
90.0	6 99 02 099 00 0

GRIT GXR 액세서리

눈 보호장치

비산하는 불꽃으로부터 눈을 보호하는 아크릴 유리 디스크, 포장 단위 3



주문 번호 3 90 00 000 00 7

물통

플라스틱제, 측면 휴대 손잡이 있음, 불꽃 소화용, 용량 약 20리터.



주문 번호 3 90 00 000 48 5

연결 부품

GRIT GXR 모듈을 GRIT GI 프로그램의 벨트 그라인더에 연결하기 위해 필요.

주문 번호 6 99 02 186 00 0

GRIT GXC 액세서리

가이드 레일, 구리제

건식 연마 및 거친 소재 표면용.

주문 번호 3 90 00 000 49 6

가이드 레일, 나일론제

뛰어난 표면 품질용.

주문 번호 3 90 00 000 49 7

연결 부품

GRIT GXC 모듈을 GRIT GI 프로그램의 벨트 그라인더에 연결하기 위해 필요.

주문 번호 6 99 02 187 00 0

파이프 가이드 GXC

주문 번호 6 99 02 179 60 0

개별 가이드 GXIS-1

Ø 0-130 mm

주문 번호 6 99 02 180 60 0

파이프 가이드 GXIS-2

Ø 0-130 mm, 길이 >1,000 mm

주문 번호 6 99 02 181 60 0

GRIT GXE 액세서리

스테인리스강 브러시

Ø 250 × 60mm, 특히 경제적인 사용을 위해 매우 높은 와이어 인장 강도, 홀더 구경 Ø 51mm.



와이어 두께 mm 주문 번호

0,20 6 99 02 009 00 0

0,35 6 99 02 010 00 0

눈 보호장치

비산하는 불꽃으로부터 눈을 보호하는 아크릴 유리 디스크, 포장 단위 3.

주문 번호 3 90 00 000 00 4

연삭장치, 스테인리스강 GXE

주문 번호 6 99 02 344 00 0

GRIT GXW 액세서리

냉각 윤활 에멀션

농축액, 10리터, 혼합 비 1:30, 300리터 냉각 윤활제가 나옴.

주문 번호 6 99 02 100 00 0

GRIT GX 기타 액세서리

플렉시블 호스

칩 배출용, Ø 90mm, 1m 길이, 강철 소재, 강한 내열성.



주문 번호 3 90 00 000 00 2

고정 벨트

플렉시블 호스 고정용.

주문 번호 3 90 00 000 00 3

칩 탱크

불꽃 소화용, 호스 연결을 위한 금속 커버, 플라스틱, 측면 휴대 손잡이, 용량 약 20리터.



주문 번호 6 99 02 000 00 0

연마제

51페이지에서

GXS 흡진기

주문 번호 6 99 02 000 14 7

GRIT GI - 산업용.

벨트 그라인더 GRIT GI 75 2H/GI 150 2H + GRIT GIB/GIBE

<p>벨트 그라인더</p> 	=	<p>벨트 그라인더(기본 유닛)</p>  <table border="0" style="margin-top: 5px;"> <tr> <td>GI 75 2H</td> <td>7 902 02</td> </tr> <tr> <td>GI 150 2H</td> <td>7 902 05</td> </tr> </table>	GI 75 2H	7 902 02	GI 150 2H	7 902 05	+	<p>장비 받침대</p>  <table border="0" style="margin-top: 5px;"> <tr> <td>GIB</td> <td>9 90 01 003 00 0</td> </tr> <tr> <td>GIBE</td> <td>9 90 01 004 00 0</td> </tr> </table>	GIB	9 90 01 003 00 0	GIBE	9 90 01 004 00 0
GI 75 2H	7 902 02											
GI 150 2H	7 902 05											
GIB	9 90 01 003 00 0											
GIBE	9 90 01 004 00 0											

반경 그라인더 GRITGI 150 2H + GRIT GIB/GIBE + GRIT GIR

<p>반경 그라인더</p> 	=	<p>벨트 그라인더(기본 유닛)</p>  <table border="0" style="margin-top: 5px;"> <tr> <td>GI 150 2H</td> <td>7 902 05</td> </tr> </table>	GI 150 2H	7 902 05	+	<p>장비 받침대</p>  <table border="0" style="margin-top: 5px;"> <tr> <td>GIB</td> <td>9 90 01 003 00 0</td> </tr> <tr> <td>GIBE</td> <td>9 90 01 004 00 0</td> </tr> </table>	GIB	9 90 01 003 00 0	GIBE	9 90 01 004 00 0	+	<p>반경 연삭 모듈</p>  <table border="0" style="margin-top: 5px;"> <tr> <td>GIR</td> <td>9 90 01 007 00 1</td> </tr> </table>	GIR	9 90 01 007 00 1
GI 150 2H	7 902 05													
GIB	9 90 01 003 00 0													
GIBE	9 90 01 004 00 0													
GIR	9 90 01 007 00 1													

평면 그라인더 GRIT GI 150 2H + GRIT GIB/GIBE + GRIT GIL

<p>평면 그라인더</p> 	=	<p>벨트 그라인더(기본 유닛)</p>  <table border="0" style="margin-top: 5px;"> <tr> <td>GI 150 2H</td> <td>7 902 05</td> </tr> </table>	GI 150 2H	7 902 05	+	<p>장비 받침대</p>  <table border="0" style="margin-top: 5px;"> <tr> <td>GIB</td> <td>9 90 01 003 00 0</td> </tr> <tr> <td>GIBE</td> <td>9 90 01 004 00 0</td> </tr> </table>	GIB	9 90 01 003 00 0	GIBE	9 90 01 004 00 0	+	<p>평면 연마 모듈</p>  <table border="0" style="margin-top: 5px;"> <tr> <td>GIL</td> <td>7 902 28</td> </tr> </table>	GIL	7 902 28
GI 150 2H	7 902 05													
GIB	9 90 01 003 00 0													
GIBE	9 90 01 004 00 0													
GIL	7 902 28													

원형 그라인더 GRIT GI 75 2H/GI 150 2H + GRIT GIB + GRIT GIC + GRIT GXW

<p>"센터리스" 원형 그라인더</p> 	=	<p>벨트 그라인더(기본 유닛)</p>  <table border="0" style="margin-top: 5px;"> <tr> <td>GI 75 2H</td> <td>7 902 02</td> </tr> <tr> <td>GI 150 2H</td> <td>7 902 05</td> </tr> </table>	GI 75 2H	7 902 02	GI 150 2H	7 902 05	+	<p>장비 받침대</p>  <table border="0" style="margin-top: 5px;"> <tr> <td>GIB</td> <td>9 90 01 003 00 0</td> </tr> </table>	GIB	9 90 01 003 00 0	+	<p>원형 연마 모듈</p>  <table border="0" style="margin-top: 5px;"> <tr> <td>GIC</td> <td>7 902 12</td> </tr> </table>	GIC	7 902 12	+	<p>냉각 순환 모듈</p>  <table border="0" style="margin-top: 5px;"> <tr> <td>GXW</td> <td>7 901 24</td> </tr> </table>	GXW	7 901 24
GI 75 2H	7 902 02																	
GI 150 2H	7 902 05																	
GIB	9 90 01 003 00 0																	
GIC	7 902 12																	
GXW	7 901 24																	

면취기 GRIT GIE + GRIT GIXS/GIXBE

<p>면취기</p> 	=	<p>면취기(기본 유닛)</p>  <table border="0" style="margin-top: 5px;"> <tr> <td>GIE</td> <td>7 902 07</td> </tr> </table>	GIE	7 902 07	+	<p>장비 받침대</p>  <table border="0" style="margin-top: 5px;"> <tr> <td>GIXS</td> <td>9 90 01 002 00 0</td> </tr> <tr> <td>GIXBE</td> <td>9 90 01 009 00 0</td> </tr> </table>	GIXS	9 90 01 002 00 0	GIXBE	9 90 01 009 00 0
GIE	7 902 07									
GIXS	9 90 01 002 00 0									
GIXBE	9 90 01 009 00 0									

벨트 그라인더 GRIT GI 75 2H/GI 150 2H. GRIT GI 75 2H/GI 150 2H.

산업 벨트 그라인딩을 위한 기본 장비: GRIT GI 벨트 그라인더. 각 부품은 매우 전문적인 용도에 맞춰졌습니다. 또한 탁월한 고성능 모터는 일정한 속도를 유지하며 높은 절삭력을 보장합니다. GRIT GI 벨트 그라인더는 75mm와 150mm 벨트 폭으로 두 가지 속도 버전이 있습니다. 특히 스테인리스강의 가공에 적합합니다.

장점:

- ▶ 가혹한 조건에서도 성능을 지속적으로 신뢰할 수 있는 장비.
- ▶ 간단하게 반경, 원형 및 평면 그라인더로 전환.
- ▶ 깨끗한 작업을 위해 선택 사양으로 흡진장치 연결.
- ▶ 연속 작동을 위한 모터.
- ▶ 스테인리스강 가공을 위한 간단한 추가 장착.

유연성

연속적인 선형 연삭용으로 설정 가능.

고성능

연속 작동에서도 강한 절삭력과 일정한 속도 유지.

가변성

2가지 속도와 다른 벨트 폭 (75mm 또는 150mm)으로 공급 가능.



안전성

정지부, 연삭 간격 및 개별적으로 조절할 수 있는 눈 보호 장치.

인체공학

조절 가능한 작업 높이 (77~100cm), 높이 조절식 테이블.

편의성

저진동, 특히 받은 벨트 고정 시스템.

기술 사양

모델		GI 75 2H	GI 150 2H
정격 소비전력	kW	2,6 - 3,1	2,6 - 3,1
공회전 속도	1/분	1500/3000	1500/3000
벨트 속도	m/초	15/30	15/30
벨트 크기	mm	75 × 2000	150 × 2000
EPTA에 따른 중량	kg	65	82



벨트 그라인더



범용 고성능 벨트 그라인더, 모듈형 추가 장착 가능, 산업 및 대량 생산용, 스테인리스강 가공에 이상적.

주문 번호

GI 75 2H	7 902 02
GI 150 2H	7 902 05

추가 모듈 GIB/GIBE



흡진기 없는 장비 받침대.

주문 번호 9 90 01 003 00 0



흡진기 있는 장비 받침대.

주문 번호 9 90 01 004 00 0

추가 모듈

반경 연삭 모듈 GIR

파이프 및 프로파일의 정밀 연삭을 위한 반경 연삭 모듈, 대량 가공에서 단면이 특히 넓은 경우에도 연삭 가능. 산업 용도에 최적화됨.



기술 사양

모델	GIR
파이프 최대 Ø	mm 20 - 150
프로파일/평면재 최대 크기	mm 120 × 150
벨트 크기	mm 150 × 2250
EPTA에 따른 중량	kg 109
주문 번호	9 90 01 007 00 1

원형 연마 모듈 GIC

대량생산에서 산업 원형 연마를 위한 원형 연마 모듈. "센터리스 연삭"의 모든 작업용: 예를 들어 직선형 파이프와 원통 재료의 마무리 연마.



기술 사양

모델	GIC
파이프 최대 Ø	mm 10 - 130
벨트 크기	mm 75 × 2000 150 × 2000
EPTA에 따른 중량	kg 65
무단 피드	m/min 0-2
주문 번호	7 902 12

평면 연마 모듈 GIL

사각 파이프, 프로파일 및 평면재의 완벽한 자동 세로 연삭을 위한 평면 연마 모듈. 기계 작업, 난간 작업, 용접 작업에서 필수적인 장비: 시장에서 유일하게 세로 연삭을 위한 자동 피드를 갖추고 있습니다.



기술 사양

모델	GIL
정격 소비전력	kW 0,18
프로파일/평면재 최대 크기	mm 100 × 100
벨트 크기	mm 150 × 2000
EPTA에 따른 중량	kg 64
주문 번호	7 902 28

면취기 GIE

폭이 특히 넓은 가공물을 산업용으로 대량 면취하기에 매우 효율적인 면취 장비. 스테인리스강 가공물을 면취기 GIE로 빠르고 효과적으로 면취할 수 있습니다. 튼튼한 구조와 고성능 구동장치로 이 기계는 산업 용도에 사용하기에 적합합니다.



기술 사양

모델	GIE
정격 소비전력	kW 1,5/2,0
회전 속도	1/분 1500/3000
공구 폭	mm 2 × 60
공구 최대 직경 Ø	mm 250
EPTA에 따른 중량	kg 34
주문 번호	7 902 07

면취기 GIE

**장비 받침대
GIXS/GIXBE**

흡진기가 장착되어 있거나 있지 않은 장비 받침대 모두 면취기 GIE에 적합. 간단하게 조립할 수 있고 견고한 구조이며 매우 안정적입니다.

흡진기 없는 장비 받침대 흡진기 있는 장비 받침대



기술 사양

모델	GIXS
크기	mm 304×356×769
EPTA에 따른 중량	kg 18
주문 번호	9 90 01 002 00 0

기술 사양

모델	GIXBE
출력	kW 0,77
최대 저압	mbar 2,65
크기	mm 305×575×700
EPTA에 따른 중량	kg 58
주문 번호	9 90 01 009 00 0

액세서리 GIR

파이프 롤

긴 수명, 고가의 볼베어링으로 적은 롤 저항, 간단하게 교체 가능.



Ø mm	주문 번호
20.0	6 99 02 101 00 0
22.0	6 99 02 102 00 0
25.0	6 99 02 103 00 0
25.4	6 99 02 104 00 0
26.9	6 99 02 105 00 0
28.0	6 99 02 106 00 0
30.0	6 99 02 107 00 0
32.0	6 99 02 108 00 0
33.7	6 99 02 109 00 0
35.0	6 99 02 110 00 0
38.0	6 99 02 111 00 0
38.1	6 99 02 112 00 0

38.3	6 99 02 113 00 0
40.0	6 99 02 114 00 0
42.4	6 99 02 115 00 0
44.5	6 99 02 116 00 0
48.3	6 99 02 117 00 0
50.0	6 99 02 118 00 0
50.8	6 99 02 119 00 0
60.0	6 99 02 120 00 0
60.3	6 99 02 121 00 0
63.5	6 99 02 122 00 0
69.0	6 99 02 123 00 0
76.1	6 99 02 124 00 0
76.2	6 99 02 125 00 0
84.0	6 99 02 126 00 0
88.9	6 99 02 127 00 0
101.6	6 99 02 128 00 0
104.0	6 99 02 129 00 0
108.0	6 99 02 130 00 0
114.3	6 99 02 131 00 0
133.0	6 99 02 132 00 0
139.7	6 99 02 133 00 0
168.3	6 99 02 134 00 0
193.7	6 99 02 135 00 0

GIG 사면 샌딩 플레이트

정밀한 사면 샌딩용, 간단한 조립, 최대 파이프 Ø: 0°-Ø 110mm, 30°-Ø 80mm, 45°-Ø 60mm

주문 번호 6 99 02 175 00 0

흡진장치

최적의 흡진을 위해 이중 흡진기가 있는 GIBE 장비 받침대에 연결.



주문 번호 6 99 02 182 00 0

눈 보호장치

비산하는 불꽃으로부터 눈을 보호하는 아크릴 유리 디스크, 포장 단위 3.



주문 번호 3 90 00 000 18 4

액세서리 GIC

개별 가이드 GXIS-1, Ø 0-130 mm

파이프 길이 주문 번호
< 1000mm 6 99 02 180 60 0

파이프 가이드 GXIS-2, Ø 0-130 mm

파이프 길이 주문 번호
> 1000mm 6 99 02 181 60 0

파이프 청소장치

청결하고 건조한 작업 환경을 위해. 냉각수가 표면에서 스트리핑됩니다. 이 때 파이프를 굽지 않습니다. Ø 10~130mm의 파이프에 사용. GRIT GIC에 쉽게 장착.



주문 번호 6 99 02 000 14 6

보링 템플릿

시리즈 1034026 이전의 벨트 그라인더 GI 75 2H에 장착하는 데 사용. 벨트 그라인더에서 나사 홈을 나중에 뚫는 데 사용.

주문 번호 3 90 00 004 55 4

가이드 레일, 황동제

건식 연마 및 거친 소재 표면용.



주문 번호 3 90 00 000 49 6

가이드 레일, 나일론제

고급 표면 품질용.



주문 번호 3 90 00 000 49 7

냉각 윤활 에멀션

농축액, 10리터, 혼합 비 1:30, 300리터 냉각 윤활제가 나옴.

주문 번호 6 99 02 100 00 0

액세서리 GIL

회전 결합 GIT

좁은 공간에서 작업할 때 적합, 최대 90°까지 무단 회전.

주문 번호 6 99 02 176 00 0

액세서리 GIE

스테인리스강 브러시

Ø 250mm × 60mm, 특히 경제적인 사용을 위해 매우 높은 와이어 인장 강도, 홀더 구경 Ø 51mm.

0.2mm 박벽 파이프와 프로파일용 와이어 두께. 0.35mm 범용 와이어 두께.



와이어 두께 mm 주문 번호
0,20 6 99 02 009 00 0
0,35 6 99 02 010 00 0

액세서리 GIBE/GIXBE

카트리지 필터

GIBE에 적합.

주문 번호 3 90 00 000 97 6

카트리지 필터

GIXBE에 적합.

주문 번호 3 90 00 001 00 5

면취기 GI

스테인리스강 세트 GI 75

주문 번호 6 99 02 000 14 8

스테인리스강 세트 GI 150

주문 번호 6 99 02 000 14 9



액세서리 일반사항

GRIT 연마제 R

시장 최고의 그라인딩 벨트. 확실히 감소된 가공 시간과 향상된 수명 및 성능. 특히 스테인리스강과 고합금강의 가공에 권장. 굉장히 무거운 폴리에스테르 섬유, 지르콘 강옥이 있는 완전 합성수지 결합제. 연삭 과정 동안 냉각을 위한 추가 커버 시트. 다음 표의 주문 번호를 참조하십시오.



75 × 2000

입자	포장 단위	주문 번호
24	10	6 99 03 000 00 0
36	10	6 99 03 002 00 0
40	10	6 99 03 004 00 0
60	10	6 99 03 007 00 0
80	10	6 99 03 009 00 0
120	10	6 99 03 013 00 0

75 × 2250

입자	포장 단위	주문 번호
36	10	6 99 03 020 00 0

75 × 2300

입자	포장 단위	주문 번호
36	10	6 99 03 122 00 0

150 × 2000

입자	포장 단위	주문 번호
24	10	6 99 03 039 00 0
36	10	6 99 03 040 00 0
40	10	6 99 03 042 00 0
60	10	6 99 03 0144 00 0
80	10	6 99 03 046 00 0
120	10	6 99 03 048 00 0

150 × 2250

입자	포장 단위	주문 번호
36	10	6 99 03 053 00 0

GRIT 연마제 플리스 벨트

사소한 결함의 확실한 처리부터 완벽한 폴리싱까지. 내구성이 강하므로 경제적으로 작업할 수 있습니다. GRIT GX 75 2H, GXC, GI 75 2H, GI 150 2H, GIC, GIL에 적합. 습식 연마에도 적합합니다.



75 × 2000

버전	포장 단위	주문 번호
매우 미세 (파란색)	3	6 99 03 121 01 0
중간(빨간색)	3	6 99 03 119 01 0
거친(갈색)	3	6 99 03 117 01 0

150 × 2000

버전	포장 단위	주문 번호
매우 미세 (파란색)	3	6 99 03 120 01 0
중간(빨간색)	3	6 99 03 118 01 0
거친(갈색)	3	6 99 03 116 01 0

GRIT 연마제 A

금속 미세 연삭부터 마무리까지 미세 입자가 있는 그라인딩 벨트. 최고의 표면 결과. 무거운 먼 조직, 강옥이 있는 완전 합성수지 결합제. 다음 표의 주문 번호를 참조하십시오.



75 × 2000

입자	포장 단위	주문 번호
220	10	6 99 03 017 00 0
320	10	6 99 03 018 00 0
400	10	6 99 03 019 00 0

GRIT 연마제 S

입자 220, 전형적인 새틴 마무리를 위한 코르크 합성수지가 있는 새틴 그라인딩 벨트. 완전 합성수지 결합제, 먼 조직, 방수, 최고의 표면 결과를 위한 탄성 입상 코르크.



75 × 2000

입자	포장 단위	주문 번호
220	10	6 99 03 113 00 0

150 × 2000

입자	포장 단위	주문 번호
220	10	6 99 03 115 00 0

FEIN. Unverwüstliche
Elektrowerkzeuge.



FEIN - 견고한 전동 공구를 위한 전문 회사.

전문적이고 신뢰도가 높은 전동공구가 필요하고 금속, 건축 및 자동차 분야에서 특수한 해결방법이 필요할 경우, FEIN 제품을 찾아 주십시오. FEIN은 전동식 핸드 드릴을 최초로 발명하여 140년 동안 산업 및 수공업 분야의 가혹한 작업 조건에서도 충분한 내구력을 인정 받아왔고 혁신적이고 적극적인 마케팅 및 기술개발로 누구도 넘보지 못할 효율적인 공구를 개발해 왔습니다.

질문이 있습니까? 거래하시는 전문점에 문의하십시오

독일: C. & E. FEIN GmbH, Hans-Fein-Str. 81, 73529 Schwäbisch Gmünd-Bargau

아시아 태평양 지역 사무소: FEIN Power Tools Asia Limited
A1, 11/F, Block A, Mai Hing Industrial Building, 16-18 Hing Yip Street, Kwun Tong, Kowloon,
Hong Kong, Phone (852) 2341-1026, Fax (852) 2341-2250

한국 공식 대리점: (주) 정산
울산광역시 남구 삼산동 1620-16번지
전화 (052) 287-8209 팩스 (052) 271-7050

www.fein.co.kr

