

**FEIN. Unverwüstliche
Elektrowerkzeuge.**



Ceník strojů a příslušenství 2018



Vítejte u společnosti FEIN – Vašeho odborníka na kov a výstavbu.

FEIN znamená extrémně spolehlivá řešení v oblastech kovových i dřevěných a kompozitních materiálů pro řemeslo a průmysl.



Řešení v oblastech vrtání, jádrového vrtání, broušení, šroubování a opracování povrchů – se širokou a zároveň specializovanou nabídkou elektrického nářadí a příslušenství je společnost FEIN specialistou pro oblast zpracování kovu. Před 50 lety vynalezla společnost FEIN oscilující elektrické nářadí. Od té doby řemeslníci spoléhají na ORIGINÁL. Společnost FEIN navíc nabízí specifická řešení pro zpracovávání v oblasti dřeva a kompozitních materiálů.

Vyvíjíme budoucnost. 150 let FEIN. Nadčasový slib.



Společnost FEIN, založená v roce 1867 Wilhelmem Emilem Feinem, v dnešní době patří k předním světovým manufakturám na elektrické nářadí. Stejně jako tehdy, tak i v budoucnu bude koncový uživatel středem naší pozornosti.



Jakožto odborník na řešení vyvíjíme stroje, příslušenství a spotřební materiály, které usnadňují práci uživatelům při práci s kovem, dřevem a kompozitními materiály. Vše vyvinula a vyrobila společnost FEIN.

Pro naši společnost, která je vynálezcem vrtačky, je vývoj tradicí. Už 150 let vyvíjíme a konstruujeme elektrické nářadí pro budoucnost. Abychom každý den vylepšovali a zjednodušovali práci svých zákazníků.



Vyvíjíme budoucnost



2017
4stupňový akumulátorový šroubovák s QuickIN MAX



2016
Oscilátor s upnutím nástroje Starlock



1987
První bezpečnostní úhlová bruska



1967
První oscilační elektrické nářadí



1914
Kladivo FEIN

1895
První elektrické nářadí na světě – vrtačka



1867
Zakladatel



W. E. Fein



Vrtání		2	
Vrtačky	4	Magnetický stojan vrtačky	12
Úhlové vrtačky	10	Závitořez	15
Šroubování		18	
Akumulátorová vrtačka/šroubovák	20	FEIN AccuTEC	30
Akumulátorový rázový utahovák	26	Šroubovák do kovu	37
		Šroubovák pro suchou montáž	39
Broušení		42	
Akumulátorová úhlová bruska	44	Přímá bruska	56
Kompaktní úhlová bruska	46	Vysokofrekvenční úhlová bruska	62
Úhlová bruska	53	Vysokofrekvenční přímá bruska	66
		Měníč frekvence	68
Opracování plechů		72	
Drážkovací nůžky	74	Nůžky na plech	77
		Prostřihovací nůžky	80
Řezání a frézování		86	
Přímočaré pily	88	Přímočaré pily na trubky	91
		Montážní fréza	95
Jádrové vrtání do kovu		96	
Mobile	98	Compact	104
Economical	102	Universal	110
		Automatic	124
Mokrý/suchý vysavač		128	
Mokrý/suchý vysavač	130		
Opracování povrchů		136	
Bruska	138	Leštička	149
Kmitání		154	
FEIN MULTIMASTER / MULTITALENT	156	FEIN SUPERCUT CONSTRUCTION	160
		FEIN SUPERCUT AUTOMOTIVE	184
Ruční a stacionární pásové brusky		192	
Ruční pásová bruska GRIT GHB	194	Přídavné moduly GRIT GX pro ruční výrobu	200
Přídavné moduly GRIT GHB	196	Základní pásová bruska GRIT GI	202
Základní pásová bruska GRIT GX pro ruční výrobu	198	pro průmyslové využití	
		Přídavné moduly GRIT GI pro průmyslové využití	204
		Kompaktní pásová bruska GRIT GKS	209
Příslušenství		218	
Balancér	220		
Příslušenství, číselná část		218	
Stroje a jejich číselné označení	226	Příslušenství a jeho číselné označení	232
		Hodnoty vibrační a emisí hluku	270



Ve vrtačkách se vyznáme nejlépe. Nakonec jsme je vynalezli.

Vynález první elektrické ruční vrtačky společností FEIN v roce 1895 znamenal zásadní zlom ve světě ruční práce. A tento inovační charakter si vrtačky značky FEIN zachovaly dodnes: To nejlepší ze 150 let zkušeností a vždy v nezdolné prémiové kvalitě, bez ohledu na to, zda se jedná o vrtačky, úhlové vrtačky nebo závitořezy. Vrtačky FEIN, které liší velikostí a tvarem, s průměrem vrtání až do 38 mm a počtem otáček přesně přizpůsobenými příslušnému materiálu, splní všechna přání. Všechny jsou přesně konstruovány na základě vašich požadavků, potřeb a pracovních postupů. Jsou ergonomicky tvarované, lehké, snadno ovladatelné, prakticky nezníčitelné, a tedy vhodné zejména pro profesionální uživatele. Kompetentní přístup

a bohaté zkušenosti, jež se ve vrtačkách značky FEIN skrývají, trefně dokresluje také optimalizované příslušenství a speciální systémové komponenty.



Vrtačky	Strana	4
Pro dokonalé vrtání a mnohé materiály		

Úhlové vrtačky	Strana	10
Zcela jednoduché vrtání v rohu. Kompaktní, obratná a výkonná, pro obtížné, zúžené pracovní prostory.		

Magnetický stojan vrtačky	Strana	12
Horizontálně, vertikálně a nad hlavou: snadno ovladatelná a flexibilní v místě montáže i v dílně.		

Závitořez	Strana	15
Úsporné, přesné a spolehlivé řešení. Alternativa k ruční práci.		



	ABOP 6 Select	ABOP 10 Select	ABOP 13-2 Select	BOP 6	BOP 10	BOP 10-2	
	Akumulátorová 1stupňová vrtačka do oceli 6 mm s vysokou stabilitou otáček pro kovovýrobu.	Akumulátorová 1stupňová vrtačka se stabilními otáčkami do oceli 10 mm pro montážní práce v místě.	Akumulátorová 2stupňová vrtačka do 13 mm s ideálním rozsahem otáček pro normální i ušlechtilou ocel.	Rychlá 1stupňová vrtačka do oceli 6 mm s vysokou stabilitou otáček pro kovovýrobu.	Kompaktní 1stupňová vrtačka se stabilními otáčkami do oceli 10 mm pro montážní práce v místě.	Univerzální 2stupňová vrtačka do 10 mm s ideálním otáčkovým pásmem pro ocel i ušlechtilou ocel.	
EAN 4014586...	... 881744	... 881751	... 881768	... 882413	... 882468	... 882512	
Strana	6	6	6	6	6	7	
Technické parametry	Jmenovitý příkon				500 W	500 W	500 W
	Využitelný výkon				270 W	270 W	270 W
	Napětí akumulátoru	18 V	18 V	18 V			
	Kompatibilita akumulátoru	Lithium-iontový / HighPower lithium-iontový	Lithium-iontový / HighPower lithium-iontový	Lithium-iontový / HighPower lithium-iontový			
	Rozhraní akumulátoru	18 V	18 V	18 V			
	Otáčky při chodu naprázdno	0 - 3 350 1/min	0 - 1 250 1/min	0 - 580 / 0 - 1 760 1/min	0 - 4 000 1/min	0 - 1 500 1/min	0 - 700 / 0 - 2 250 1/min
	Otáčky při zatížení	0 - 2 900 1/min	0 - 1 100 1/min	0 - 500 / 0 - 1 500 1/min	0 - 2 700 1/min	0 - 900 1/min	0 - 460 / 0 - 1 350 1/min
	Vrták Ø, ocel	6 mm	10 mm	13 mm	6 mm	10 mm	10 mm
	Vrták Ø ušlechtilá ocel	6 mm	10 mm	13 mm	6 mm	10 mm	10 mm
	Vrták na lehký kov Ø	10 mm	15 mm	16 mm	10 mm	15 mm	16 mm
	Vrták na dřevo Ø	20 mm	30 mm	37 mm	20 mm	30 mm	35 mm
	Řezání závitů		M 6	M 10		M 6	M 10
	Hmotnost dle EPTA				1,70 kg	1,80 kg	2,00 kg
Hmotnost bez akumulátoru	1,40 kg	1,50 kg	1,70 kg				

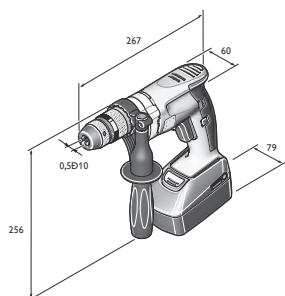

ABOP 6

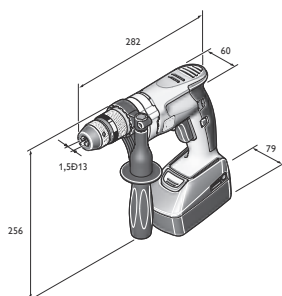

ABOP 10

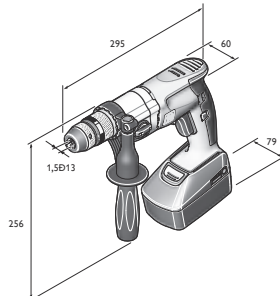

ABOP 13-2

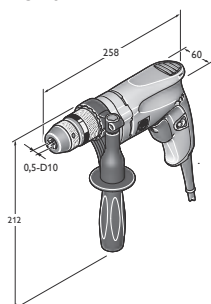

BOP 6

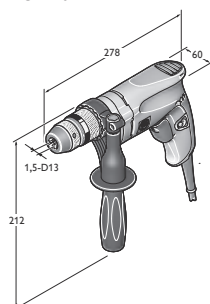

BOP 10

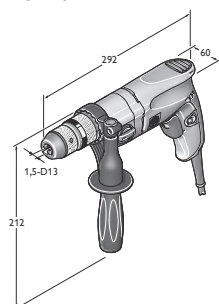

BOP 10-2

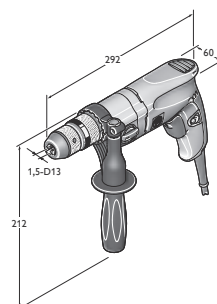

BOP 13-2

BOP 13-2	BOS 16	BOS 16-2	DSke 672	DDSk 672	DDSk 672-1	ASq 672-1
Univerzální 2stupňová vrtačka do 13 mm s ideálním otáčkovým pásmem pro normální i ušlechtilou ocel.	Výkonná 1stupňová vrtačka s nastavením otáček pro flexibilní použití v kovoprůmyslu.	Výkonná 2stupňová vrtačka s nastavením otáček pro flexibilní použití v kovoprůmyslu.	Velká 4stupňová vrtačka s vysokým točivým momentem.	Extrémně zatížitelná 4stupňová vrtačka pro těžké vrtačí a vystružovací práce.	Univerzální 4stupňová vrtačka s pravotočivým/levotočivým chodem a vysokou kapacitou vrtání a řezání závitů.	Pomaloběžná 1stupňová vrtačka a hnací zařízení s stabilními otáčkami.
... 882567	... 874463	... 876443	... 802855	... 802749	... 804453	... 804569
7	7	7	7	8	8	8
550 W	1 200 W	1 200 W	1 050 W	1 050 W	900 W	900 W
300 W	680 W	680 W	650 W	650 W	500 W	500 W

0 - 680 / 0 - 2 200 1/min	0 - 520 1/min	0 - 520 / 0 - 1 600 1/min	120 - 270 / 240 - 540 1/min	175 / 280 / 480 / 760 1/min	170 / 250 / 450 / 700 1/min	100 1/min
0 - 440 / 0 - 1 300 1/min	0 - 520 1/min	0 - 520 / 0 - 1 600 1/min	110 - 185 / 220 - 370 1/min	120 / 190 / 330 / 520 1/min	100 / 150 / 260 / 420 1/min	60 1/min
13 mm	16 mm	16 mm	26 mm	32 mm	32 mm	38 mm
13 mm	16 mm	16 mm	26 mm	32 mm	32 mm	38 mm
16 mm	20 mm	20 mm	32 mm	40 mm	40 mm	
37 mm	50 mm	50 mm	50 mm	60 mm	60 mm	
M 10	M 12	M 12			M 20	M 30/R 1"
2,00 kg	3,50 kg	3,70 kg	8,80 kg	9,40 kg	9,60 kg	10,60 kg

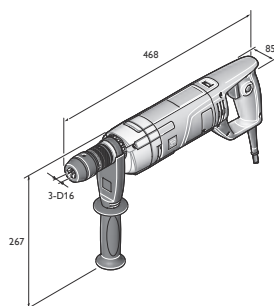

BOS 16

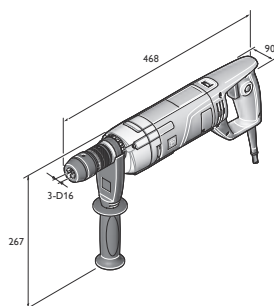

BOS 16-2

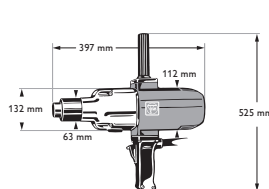

DDSk 672-1

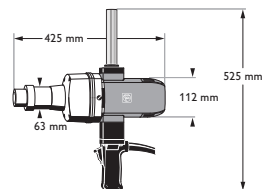

ASq 672-1

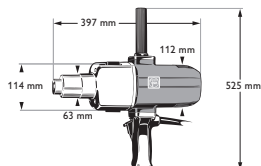

DSke 672

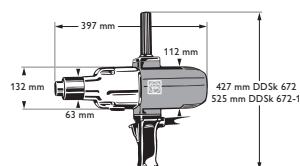

DDSk 672

FEIN SELECT⁺

Název	Objednáací číslo	EAN	PK	Cena v CzK bez DPH	Cena v CzK s DPH
ABOP 6 Select	7 105 01 62 00 0	4014586881744	01	6.705,00	8.113,05

V ceně zahrnuje:

1 jednoobjímkové kovové rychloupínací sklíčidlo SUPRA SKE, 1 pomocná rukojeť, 1 umělohmotný kufřík na nářadí

Příslušenství viz. Strana 8

FEIN SELECT⁺

Název	Objednáací číslo	EAN	PK	Cena v CzK bez DPH	Cena v CzK s DPH
ABOP 10 Select	7 105 02 62 00 0	4014586881751	01	6.705,00	8.113,05

V ceně zahrnuje:

1 jednoobjímkové kovové rychloupínací sklíčidlo SUPRA SKE, 1 pomocná rukojeť, 1 umělohmotný kufřík na nářadí

Příslušenství viz. Strana 8

FEIN SELECT⁺

Název	Objednáací číslo	EAN	PK	Cena v CzK bez DPH	Cena v CzK s DPH
ABOP 13-2 Select	7 105 03 62 00 0	4014586881768	01	8.056,00	9.747,76

V ceně zahrnuje:

1 jednoobjímkové kovové rychloupínací sklíčidlo SUPRA SKE, 1 pomocná rukojeť, 1 umělohmotný kufřík na nářadí

Příslušenství viz. Strana 8



Název	Objednáací číslo	EAN	PK	Cena v CzK bez DPH	Cena v CzK s DPH
BOP 6	7 205 52 60 00 0	4014586882413	01	6.917,00	8.369,57

V ceně zahrnuje:

1 jednoobjímkové kovové rychloupínací sklíčidlo SUPRA SKE, 1 pomocná rukojeť

Příslušenství viz. Strana 8



Název	Objednáací číslo	EAN	PK	Cena v CzK bez DPH	Cena v CzK s DPH
BOP 6	7 205 52 61 00 0	4014586881973	01	7.526,00	9.106,46

V ceně zahrnuje:

1 jednoobjímkové kovové rychloupínací sklíčidlo SUPRA SKE, 1 pomocná rukojeť, 1 umělohmotný kufřík na nářadí

Příslušenství viz. Strana 8



Název	Objednáací číslo	EAN	PK	Cena v CzK bez DPH	Cena v CzK s DPH
BOP 10	7 205 53 60 00 0	4014586882468	01	6.917,00	8.369,57

V ceně zahrnuje:

1 jednoobjímkové kovové rychloupínací sklíčidlo SUPRA SKE, 1 pomocná rukojeť

Příslušenství viz. Strana 8



Název	Objednáací číslo	EAN	PK	Cena v CzK bez DPH	Cena v CzK s DPH
BOP 10	7 205 53 61 00 0	4014586881980	01	7.526,00	9.106,46

V ceně zahrnuje:

1 jednoobjímkové kovové rychloupínací sklíčidlo SUPRA SKE, 1 pomocná rukojeť, 1 umělohmotný kufřík na nářadí

Příslušenství viz. Strana 8



Název	Objednáací číslo	EAN	PK	Cena v CzK bez DPH	Cena v CzK s DPH
BOP 10-2	7 205 54 60 00 0	4014586882512	01	8.427,00	10.196,67

V ceně zahrnuto:

1 jednoobjímkové kovové rychloupínací sklíčidlo SUPRA SKE, 1 pomocná rukojeť

Příslušenství viz. Strana 8



Název	Objednáací číslo	EAN	PK	Cena v CzK bez DPH	Cena v CzK s DPH
BOP 10-2	7 205 54 61 00 0	4014586881997	01	9.037,00	10.934,77

V ceně zahrnuto:

1 jednoobjímkové kovové rychloupínací sklíčidlo SUPRA SKE, 1 pomocná rukojeť, 1 umělohmotný kufřík na nářadí

Příslušenství viz. Strana 8



Název	Objednáací číslo	EAN	PK	Cena v CzK bez DPH	Cena v CzK s DPH
BOP 13-2	7 205 55 60 00 0	4014586882567	01	8.798,00	10.645,58

V ceně zahrnuto:

1 jednoobjímkové kovové rychloupínací sklíčidlo SUPRA SKE, 1 pomocná rukojeť

Příslušenství viz. Strana 8



Název	Objednáací číslo	EAN	PK	Cena v CzK bez DPH	Cena v CzK s DPH
BOP 13-2	7 205 55 61 00 0	4014586882017	01	9.461,00	11.447,81

V ceně zahrnuto:

1 jednoobjímkové kovové rychloupínací sklíčidlo SUPRA SKE, 1 pomocná rukojeť, 1 umělohmotný kufřík na nářadí

Příslušenství viz. Strana 8



Název	Objednáací číslo	EAN	PK	Cena v CzK bez DPH	Cena v CzK s DPH
BOS 16	7 205 47 60 00 0	4014586874463	01	11.104,00	13.435,84

V ceně zahrnuto:

1 jednoobjímkové kovové rychloupínací sklíčidlo SUPRA SKE, 1 pomocná rukojeť

Příslušenství viz. Strana 8



Název	Objednáací číslo	EAN	PK	Cena v CzK bez DPH	Cena v CzK s DPH
BOS 16-2	7 205 49 60 00 0	4014586876443	01	12.826,00	15.519,46

V ceně zahrnuto:

1 jednoobjímkové kovové rychloupínací sklíčidlo SUPRA SKE, 1 pomocná rukojeť

Příslušenství viz. Strana 8



Název	Objednáací číslo	EAN	PK	Cena v CzK bez DPH	Cena v CzK s DPH
DSke 672	7 202 09 00 22 7	4014586802855	01	32.304,00	39.087,84

V ceně zahrnuto:

1 pomocná rukojeť, 1 vyrážecí klín

Příslušenství viz. Strana 8



Název	Objednací číslo	EAN	PK	Cena v CzK bez DPH	Cena v CzK s DPH
DDSk 672	7 202 06 00 22 9	4014586802749	01	38.134,00	46.142,14

V ceně zahrnuto:
1 pomocná rukojeť, 1 vyrážecí klín
Příslušenství viz. Strana 8



Název	Objednací číslo	EAN	PK	Cena v CzK bez DPH	Cena v CzK s DPH
DDSk 672-1	7 205 01 00 22 8	4014586804453	01	39.459,00	47.745,39

V ceně zahrnuto:
1 pomocná rukojeť, 1 vyrážecí klín
Příslušenství viz. Strana 8



Název	Objednací číslo	EAN	PK	Cena v CzK bez DPH	Cena v CzK s DPH
ASq 672-1	7 205 03 00 22 0	4014586804569	01	44.494,00	53.837,74

V ceně zahrnuto:
1 pomocná rukojeť, 1 vyrážecí klín, 1 závěsné očko
Příslušenství viz. Strana 8

Vrtačky

Příslušenství (A)BOP 6, (A)BOP 10, (A)BOP 10-2, (A)BOP 13-2



Kufr na nářadí
s kufříkovým modulem a plastovým boxem
Plast, vnitřní rozměry: 470 x 275 x 116 mm

Objednací číslo	Cena v CzK bez DPH	Cena v CzK s DPH
3 39 01 118 48 0	1.297,00	1.569,37



Rychlonabíječka ALG 50
Pro všechny lithium-iontové akumulátory FEIN. Doba nabíjení od 35 min.

Objednací číslo	Cena v CzK bez DPH	Cena v CzK s DPH
9 26 04 129 01 0	1.047,00	1.266,87



Rychlonabíječka ALG 30
Rychlonabíjecí přístroj NiCd a lithium-iontových akumulátorů FEIN. Doba nabíjení od 25 min.

Objednací číslo	Cena v CzK bez DPH	Cena v CzK s DPH
9 26 04 096 01 0	3.665,00	4.434,65



Akumulátor
Lithium-iontový akumulátor s ukazatelem stavu nabití a technologií FEIN SafetyCell. Chrání akumulátor a stroj před přetížením, přehřátím a hlubokým vybitím. Může být použit na veskerém 18V akumulátorovém nářadí FEIN.

Napětí V	Kapacita Ah	Objednací číslo	Cena v CzK bez DPH	Cena v CzK s DPH
18	5	9 26 04 173 02 0	2.663,00	3.222,23
18	2,5	9 26 04 171 02 0	1.855,00	2.244,55



Startovací sada akumulátorů
2 lithium-iontové akumulátory s rychlonabíječkou ALG 50.

Napětí V	Kapacita Ah	Objednací číslo	Cena v CzK bez DPH	Cena v CzK s DPH
18	5	9 26 04 300 03 0	6.373,00	7.711,33
18	2,5	9 26 04 300 04 0	4.757,00	5.755,97



Rychloupínací skličidlo vrtáku
Jednoobjímkové kovové rychloupínací skličidlo SUPRA SKE s jištěním upínací síly, upínání vrtacího skličidla 1/2"-20 UNF

Vzdálenost upínacích míst mm	Objednací číslo	Cena v CzK bez DPH	Cena v CzK s DPH
0,5 - 10	6 32 05 036 01 0	1.796,00	2.173,16



Rychloupínací skličidlo vrtáku
Jednoobjímkové kovové rychloupínací skličidlo SUPRA SKE s jištěním upínací síly, upínání vrtacího skličidla 1/2" - 20 UNF

Vzdálenost upínacích míst mm	Objednací číslo	Cena v CzK bez DPH	Cena v CzK s DPH
1,5-13	6 32 05 035 01 0	1.862,00	2.253,02

Otevřený klíč velikost 17

Objednací číslo	Cena v CzK bez DPH	Cena v CzK s DPH
6 29 03 002 00 9	150,00	181,50

Závěsné zařízení
pro kolmé zavěšení na vyvažovacím zařízení svislé

Objednací číslo	Cena v CzK bez DPH	Cena v CzK s DPH
3 02 32 046 00 8	69,00	83,49



Závěsné zařízení
pro zavěšení na vyvažovacím zařízení vodorovně a kolmé

Objednací číslo	Cena v CzK bez DPH	Cena v CzK s DPH
3 21 25 050 00 7	262,00	317,02



Hlubkový doraz

Objednací číslo	Cena v CzK bez DPH	Cena v CzK s DPH
3 21 27 005 00 6	147,00	177,87

Ochranný kryt
pro ochranu povrchu obrobku před mechanickým poškozením

Provedení	Objednací číslo	Cena v CzK bez DPH	Cena v CzK s DPH
BOP 10	3 14 20 131 01 0	315,00	381,15
BOP 10-2/13-2	3 14 20 132 01 0	315,00	381,15

**Řezná pasta**

Mazací prostředek pro opracování kovových materiálů.

Objednáací číslo	Cena v CzK bez DPH	Cena v CzK s DPH
3 21 32 020 12 9	362,00	438,02

Příslušenství BOS 16, BOS 16-2**Kufr na nářadí**

Plast, vnitřní rozměry: 470 x 275 x 116 mm

Objednáací číslo	Cena v CzK bez DPH	Cena v CzK s DPH
3 39 01 118 01 0	1.085,00	1.312,85

**míchadlo**

600 mm dlouhé, Ø 110 mm

Objednáací číslo	Cena v CzK bez DPH	Cena v CzK s DPH
6 39 02 002 01 3	2.166,00	2.620,86

**Rychloupínací sklíčidlo vrtáku**

Jednoobjímkové kovové rychloupínací sklíčidlo SUPRA SKE s jistěním upínací síly, upínání vrtacího sklíčidla 1/2" - 20 UNF

Vzdálenost upínacích míst mm	Hmotnost kg	Objednáací číslo	Cena v CzK bez DPH	Cena v CzK s DPH
3-16	0,56	6 32 05 038 01 0	2.736,00	3.310,56

Rychloupínací sklíčidlo vrtákuSklíčidlo vrtáku - upnutí 1/2"-20 UNF
hroty tvaru R

Vzdálenost upínacích míst mm	Hmotnost kg	Objednáací číslo	Cena v CzK bez DPH	Cena v CzK s DPH
1-13	0,54	6 32 05 033 01 0	2.188,00	2.647,48

**Sklíčidlo vrtáku s ozubeným věncem**

Sklíčidlo vrtáku - upnutí 1/2"-20 UNF

Vzdálenost upínacích míst mm	Hmotnost kg	Objednáací číslo	Cena v CzK bez DPH	Cena v CzK s DPH
1-10	0,3	6 32 03 034 01 0	823,00	995,83
1,5-13	0,38	6 32 03 041 01 4	1.053,00	1.274,13

Příslušenství DSke 672, DDSk 671-1, DDSk 672**Kufr na nářadí**

Kov, 400 x 400 x 130 mm

Objednáací číslo	Cena v CzK bez DPH	Cena v CzK s DPH
3 39 01 032 01 3	1.328,00	1.606,88

**Rychloupínací sklíčidlo vrtáku**k upnutí sklíčidla vrtáku B 16
hroty tvaru R

Vzdálenost upínacích míst mm	Hmotnost kg	Objednáací číslo	Cena v CzK bez DPH	Cena v CzK s DPH
0-10	0,61	6 32 04 016 00 7	1.695,00	2.050,95
1-13	0,88	6 32 04 017 00 1	2.010,00	2.432,10
3-16	1,14	6 32 04 025 00 3	2.368,00	2.865,28

**Rychloupínací sklíčidlo vrtáku**k upnutí sklíčidla vrtáku B 16
hroty tvaru R, s jistěním upínací síly

Vzdálenost upínacích míst mm	Hmotnost kg	Objednáací číslo	Cena v CzK bez DPH	Cena v CzK s DPH
1-13	0,56	6 32 04 032 00 6	2.158,00	2.611,18

**Sklíčidlo vrtáku s ozubeným věncem**

k upnutí sklíčidla vrtáku B 16

Vzdálenost upínacích míst mm	Hmotnost kg	Objednáací číslo	Cena v CzK bez DPH	Cena v CzK s DPH
1,5-13	0,41	6 32 02 030 01 5	1.140,00	1.379,40
1-16	0,64	6 32 02 037 01 0	1.607,00	1.944,47

**Kužel sklíčidla vrtačky**

pro vrtačky s Morseovým kuželem

Upnutí	Objednáací číslo	Cena v CzK bez DPH	Cena v CzK s DPH
MK 3/B 16	6 33 01 012 00 5	327,00	395,67
MK 3/B 22	6 33 01 014 00 7	445,00	538,45

**Rozšiřovací kužel**

pro Morseův kužel

Upnutí	Objednáací číslo	Cena v CzK bez DPH	Cena v CzK s DPH
MK 3/MK 4	6 33 04 004 00 0	2.564,00	3.102,44

**Redukční objímka**

pro Morseův kužel

Objednáací číslo	Cena v CzK bez DPH	Cena v CzK s DPH
6 33 02 003 00 4	391,00	473,11

**Vyrážecí klín**

Upnutí	Délka mm	Objednáací číslo	Cena v CzK bez DPH	Cena v CzK s DPH
MK 1/MK 2	140	6 33 05 003 00 3	156,00	188,76
MK 3/MK 4	190	6 33 05 004 00 1	160,00	193,60

Příslušenství ASq 672-1**Sklíčidlo vrtáku s ozubeným věncem**

Sklíčidlo vrtáku - upnutí B 22

Vzdálenost upínacích míst mm	Vnější průměr mm	Sklíčidlo vrtáku - upnutí	Hmot- nost kg	Objednáací číslo	Cena v CzK bez DPH	Cena v CzK s DPH
5-20	75	B 22	1,55	6 32 02 022 01 8	2.608,00	3.155,68

**Kužel sklíčidla vrtačky**

pro vrtačky s Morseovým kuželem

Upnutí	Objednáací číslo	Cena v CzK bez DPH	Cena v CzK s DPH
MK 4/B 22	6 33 01 016 00 4	868,00	1.050,28

**Redukční objímka**

pro Morseův kužel

Upnutí	Objednáací číslo	Cena v CzK bez DPH	Cena v CzK s DPH
MK 4/MK 3	6 33 02 004 00 2	575,00	695,75

Příslušenství ASq 672-1, DSke 672, DDSk 672-1, DDSk 672**Bezpečnostní spojka**s MK 3 upevněním a výstupem Ø 30 mm, rozsah nastavení 15-80 Nm
pro otáčky 0-500/min, hmotnost 2,2 kg, včetně gumového kroužku,
válcového kolíku, upínací objímky a hákového klíče

Objednáací číslo	Cena v CzK bez DPH	Cena v CzK s DPH
9 01 05 002 01 8	26.324,00	31.852,04



	AWBP 10 Select	WBP 10	
	Extrémně malá akumulátorová úhlová vrtačka pro práce na těžko dostupných místech.	Extrémně malá úhlová vrtačka pro práce na těžko dostupných místech.	
EAN 4014586...	... 881775	... 878843	
Strana	11	11	
Technické parametry	Jmenovitý příkon		500 W
	Využitelný výkon		270 W
	Napětí akumulátoru	18 V	
	Kompatibilita akumulátoru	Lithium-iontový / HighPower lithium-iontový	
	Rozhraní akumulátoru	18 V	
	Otáčky při zatížení	0 - 1 260 1/min	0 - 1 030 1/min
	Otáčky při chodu naprázdno	0 - 1 370 1/min	0 - 1 830 1/min
	Vrták Ø, ocel	10 mm	10 mm
	Vrták Ø ušlechtilá ocel	10 mm	10 mm
	Vrták na lehký kov Ø	15 mm	15 mm
	Vrták na dřevo Ø	25 mm	25 mm
	Řezání závitů	M 6	M 6
	Rozměr v rohu	17 mm	17 mm
Hmotnost dle EPTA		1,50 kg	
Hmotnost bez akumulátoru	1,30 kg		

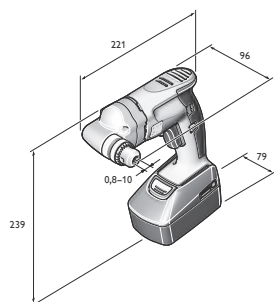

AWBP 10

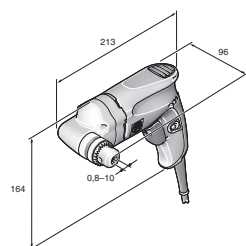

WBP 10



FEIN SELECT⁺



Název	Objednací číslo	EAN	PK	Cena v CzK bez DPH	Cena v CzK s DPH
AWBP 10 Select	7 105 04 62 00 0	4014586881775	01	8.321,00	10.068,41

V ceně zahrnuto:

1 ozubené sklíčidlo vrtáku o průměru do 10 mm, 1 klíč na utahování sklíčidla, 1 umělohmotný kufřík na nářadí

Příslušenství viz. Strana 11



Název	Objednací číslo	EAN	PK	Cena v CzK bez DPH	Cena v CzK s DPH
WBP 10	7 205 51 60 00 0	4014586878843	01	8.454,00	10.229,34

V ceně zahrnuto:

1 ozubené sklíčidlo vrtáku o průměru do 10 mm, 1 klíč na utahování sklíčidla

Příslušenství viz. Strana 11

Úhlové vrtačky

Všeobecné příslušenství



Sklíčidlo vrtáku s ozubeným věncem

Sklíčidlo vrtáku - upnutí B 10

Vzdálenost upinacích míst mm	Hmotnost kg	Objednací číslo	Cena v CzK bez DPH	Cena v CzK s DPH
0,8-10	0,22	6 32 02 044 01 8	861,00	1.041,81
0,5-8	0,14	6 32 02 043 01 0	974,00	1.178,54

Příslušenství AWBP 10



Kufř na nářadí

s kufříkovým modulem a plastovým boxem

Objednací číslo	Cena v CzK bez DPH	Cena v CzK s DPH
3 39 01 131 94 0	1.205,00	1.458,05



Akumulátor

Lithium-iontový akumulátor s ukazatelem stavu nabití a technologií FEIN SafetyCell. Chrání akumulátor a stroj před přetížením, přehřátím a hloubkovým vybitím. Může být použit na veškerém 18V akumulátorovém nářadí FEIN.

Napětí V	Kapacita Ah	Objednací číslo	Cena v CzK bez DPH	Cena v CzK s DPH
18	5	9 26 04 173 02 0	2.663,00	3.222,23
18	2,5	9 26 04 171 02 0	1.855,00	2.244,55



Startovací sada akumulátorů

2 lithium-iontové akumulátory s rychlonabíječkou ALG 50.

Napětí V	Kapacita Ah	Objednací číslo	Cena v CzK bez DPH	Cena v CzK s DPH
18	5	9 26 04 300 03 0	6.373,00	7.711,33
18	2,5	9 26 04 300 04 0	4.757,00	5.755,97



Rychlonabíječka ALG 30

Rychlonabíjecí přístroj NiCd a lithium-iontových akumulátorů FEIN. Doba nabíjení od 25 min.

Objednací číslo	Cena v CzK bez DPH	Cena v CzK s DPH
9 26 04 096 01 0	3.665,00	4.434,65



Rychlonabíječka ALG 50

Pro všechny lithium-iontové akumulátory FEIN. Doba nabíjení od 35 min.

Objednací číslo	Cena v CzK bez DPH	Cena v CzK s DPH
9 26 04 129 01 0	1.047,00	1.266,87

Příslušenství WBP 10



Kufř na nářadí

Plast, vnitřní rozměry: 470 x 275 x 116 mm

Objednací číslo	Cena v CzK bez DPH	Cena v CzK s DPH
3 39 01 118 01 0	1.085,00	1.312,85



Box z plastu

Vložka kufru se zamykacím víkem pro malé díly a příslušenství, vhodný pro kufr na nářadí 3 39 01 118 01 0, max. 5 ks/kufr.

Objednací číslo	Cena v CzK bez DPH	Cena v CzK s DPH
3 39 01 119 00 0	107,00	129,47



	IBS 16	MBS 16 X	MBS 25 F	MBS 32 F	
	Průmyslový stojan pro vrtačky s kapacitou vrtání do 16 mm.	Magnetický stojan vrtačky pro stroje do vrtné kapacity 16 mm.	Magnetický stojan vrtačky pro stroje do vrtné kapacity 25 mm.	Magnetický stojan vrtačky s jemným nastavením pro stroje do vrtné kapacity 32 mm.	
EAN 4014586...	... 878515	... 878034	... 878041	... 847924	
Strana	13	13	13	13	
Technické parametry	Spirálový vrták max. Ø	16 mm	16 mm	25 mm	32 mm
	Vystružování max. Ø	16 mm	16 mm	25 mm	40 mm
	Rozsah otáčení stojanu vrtačky			7°	350°
	Rozsah nastavení stojanu vrtačky			6 mm	10 mm
	Řezání závitů	M 12	M 12	M 20	M 24
	Pro upínací hrdlo Ø	53 mm	43 mm	53 mm	63 mm
	Zdvih	145 mm	145 mm	145 mm	178 mm
	Celkový rozsah zdvihu:	295 mm	325 mm	290 mm	365 mm
	Rozměry magnetického podstavce		195 x 90 mm	205 x 95 mm	220 x 100 mm
	Přidrzná síla magnetu		12 500 N	14 000 N	18 000 N
Hmotnost dle EPTA	8,00 kg	9,50 kg	12,50 kg	21,80 kg	

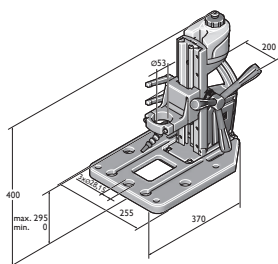

IBS 16

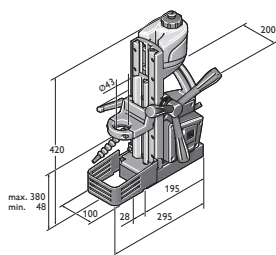

MBS 16 X

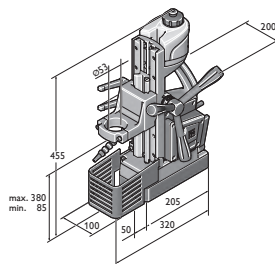

MBS 25 F

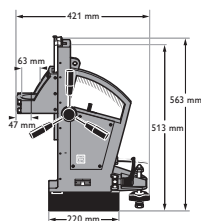

MBS 32 F



Název	Objednací číslo	EAN	PK	Cena v CzK bez DPH	Cena v CzK s DPH
IBS 16	9 03 20 223 00 0	4014586878515	01	11.183,00	13.531,43

V ceně zahrnuto:

1 nádoba na chladicí kapalinu, 1 flexibilní článková hadice, 1 redukční kroužek Ø 43 mm

Příslušenství viz. Strana 14



Název	Objednací číslo	EAN	PK	Cena v CzK bez DPH	Cena v CzK s DPH
MBS 16 X	9 03 18 223 00 0	4014586878034	01	23.797,00	28.794,37

V ceně zahrnuto:

1 nádoba na chladicí kapalinu, 1 pás, 1 dotyková ochrana

Příslušenství viz. Strana 14



Název	Objednací číslo	EAN	PK	Cena v CzK bez DPH	Cena v CzK s DPH
MBS 25 F	9 03 19 223 00 0	4014586878041	01	33.602,00	40.658,42

V ceně zahrnuto:

1 nádoba na chladicí kapalinu, 1 pás, 1 dotyková ochrana, 1 redukční kroužek Ø 43 mm

Příslušenství viz. Strana 14



Název	Objednací číslo	EAN	PK	Cena v CzK bez DPH	Cena v CzK s DPH
MBS 32 F	9 03 16 223 00 8	4014586847924	01	63.203,00	76.475,63

V ceně zahrnuto:

1 upínací pás, 1 hák na třísky, 1 kryt na ochranu před třískami, 2 klíče

Příslušenství viz. Strana 14

Příslušenství IBS 16



Redukční kroužky
pro upevnění strojů s upínacím krčkem Ø 43 mm
FEIN BOS, KBH

Ø mm	Objednací číslo	Cena v CzK bez DPH	Cena v CzK s DPH
53 / 43	3 26 23 014 01 0	883,00	1.068,43

Prizmatický svěrák

Objednací číslo	Cena v CzK bez DPH	Cena v CzK s DPH
9 07 01 002 01 0	2.801,00	3.389,21

Montážní sada, svěrák

Objednací číslo	Cena v CzK bez DPH	Cena v CzK s DPH
6 41 31 019 01 0	705,00	853,05

Adaptérová deska pro magnetické jádrové vrtačky

Objednací číslo	Cena v CzK bez DPH	Cena v CzK s DPH
3 24 22 326 01 0	1.148,00	1.389,08

Příslušenství MBS 16 X



Redukční kroužky
pro upevnění strojů s upínacím krčkem-Ø 33 mm.

Ø mm	Objednací číslo	Cena v CzK bez DPH	Cena v CzK s DPH
43 / 33	3 26 23 012 01 9	883,00	1.068,43



Redukční kroužky
k upnutí zařízení s upínacím krčkem Ø 38 mm

Ø mm	Objednací číslo	Cena v CzK bez DPH	Cena v CzK s DPH
43 / 38	3 26 23 013 00 4	883,00	1.068,43

Příslušenství MBS 25 F



Redukční kroužky
k upnutí zařízení s upínacím krčkem Ø 38 mm

Ø mm	Objednací číslo	Cena v CzK bez DPH	Cena v CzK s DPH
53 / 38	3 26 23 010 00 8	883,00	1.068,43



Redukční kroužky
pro upevnění strojů s upínacím krčkem Ø 43 mm

Ø mm	Objednací číslo	Cena v CzK bez DPH	Cena v CzK s DPH
53 / 43	3 26 23 009 00 6	883,00	1.068,43



Redukční kroužky
pro upevnění strojů s upínacím krčkem Ø 43 mm
FEIN BOS, KBH

Ø mm	Objednací číslo	Cena v CzK bez DPH	Cena v CzK s DPH
53 / 43	3 26 23 014 01 0	883,00	1.068,43

Příslušenství MBS 16 X, MBS 25 F, MBS 32 F



Deska s přísavkami
pro nemagnetické materiály, 250 x 330 x 110 mm

Objednací číslo	Cena v CzK bez DPH	Cena v CzK s DPH
9 26 02 054 01 6	12.556,00	15.192,76



Vakuová deska
na antimagnetické hmoty a strukturované podklady (rýhované plechy, bradavkovité plechy aj.). Je potřeba vakuové čerpadlo.
Vakuová destička 396 x 200 x 95 mm

Objednací číslo	Cena v CzK bez DPH	Cena v CzK s DPH
9 26 02 057 01 7	13.046,00	15.785,66



Přípravek pro vrtání trubek
včetně upínacího pásu, k vrtání otvorů na trubkách s Ø trubky 60 až 300 mm, 220 x 130 mm.

Objednací číslo	Cena v CzK bez DPH	Cena v CzK s DPH
9 26 02 055 01 0	6.841,00	8.277,61



Vakuové čerpadlo
nasávací množství 0,015 m³/min, - 0,8 baru, 92 W, hmotnost 2,5 kg, včetně sací hadice

Objednací číslo	Cena v CzK bez DPH	Cena v CzK s DPH
9 26 01 022 01 3	13.451,00	16.275,71



	AGWP 10 Select	GWP 10	
	Akumulátorový, přesný závitořez s reverzační převodovkou pro kratší dobu práce.	Rychlý, přesný závitořez s reverzační převodovkou pro kratší dobu práce.	
EAN 4014586...	... 885537	... 881256	
Strana	16	16	
Technické parametry	Jmenovitý příkon	450 W	
	Využitelný výkon	250 W	
	Napětí akumulátoru	18 V	
	Kompatibilita akumulátoru	Lithium-iontový / HighPower lithium-iontový	
	Rozhraní akumulátoru	18 V	
	Volnoběžné otáčky při levotočivém chodu	0 - 760 1/min	0 - 1 000 1/min
	Pracovní otáčky při řezání	0 - 440 1/min	0 - 450 1/min
	Pracovní otáčky při levotočivém chodu	0 - 670 1/min	0 - 680 1/min
	Utahovací moment při max. výkonu	26 Nm	21 Nm
	Závit v oceli	M 10	M 10
	Závit v nerezové oceli	M 10	M 10
Kužel na hřídeli vrtačky	B 12	B 12	
Hmotnost dle EPTA		1,60 kg	
Hmotnost bez akumulátoru	1,30 kg		

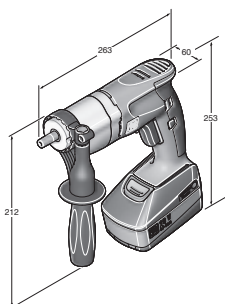

AGWP 10 Select

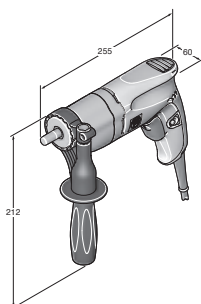

GWP 10

FEIN SELECT⁺

Název	Objednací číslo	EAN	PK	Cena v CzK bez DPH	Cena v CzK s DPH
AGWP 10 Select	7 109 01 62 00 0	4014586885537	01	10.494,00	12.697,74

V ceně zahrnuto:1 pomocná rukojeť, 1 umělohmotný kufřík na nářadí, **Dodávka bez závitového skličidla**

Příslušenství viz. Strana 16



Název	Objednací číslo	EAN	PK	Cena v CzK bez DPH	Cena v CzK s DPH
GWP 10	7 209 38 60 00 0	4014586881256	01	15.344,00	18.566,24

V ceně zahrnuto:1 pomocná rukojeť, **Dodávka bez závitového skličidla**

Příslušenství viz. Strana 16

Závitořez

Všeobecné příslušenství

**Rychlonabíječka ALG 50**

Pro všechny lithium-iontové akumulátory FEIN. Doba nabíjení od 35 min.

Objednací číslo
9 26 04 129 01 0Cena v CzK bez DPH
1.047,00Cena v CzK s DPH
1.266,87**Rychlonabíječka ALG 30**

Rychlonabíjecí přístroj NiCd a lithium-iontových akumulátorů FEIN. Doba nabíjení od 25 min.

Objednací číslo
9 26 04 096 01 0Cena v CzK bez DPH
3.665,00Cena v CzK s DPH
4.434,65**Akumulátor**

Lithium-iontový akumulátor s ukazatelem stavu nabití a technologií FEIN SafetyCell. Chrání akumulátor a stroj před přetížením, přehřátím a hloubkovým vybitím. Může být použit na veskerém 18V akumulátorovém nářadí FEIN.

Napětí V
18
18Kapacita Ah
5
2,5Objednací číslo
9 26 04 173 02 0
9 26 04 171 02 0Cena v CzK bez DPH
2.663,00
1.855,00Cena v CzK s DPH
3.222,23
2.244,55**Startovací sada akumulátorů**

2. lithium-iontové akumulátory s rychlonabíječkou ALG 50.

Napětí V
18
18Kapacita Ah
5
2,5Objednací číslo
9 26 04 300 03 0
9 26 04 300 04 0Cena v CzK bez DPH
6.373,00
4.757,00Cena v CzK s DPH
7.711,33
5.755,97**Kufř na nářadí**s kufříkovým modulem a plastovým boxem
Plast, vnitřní rozměry: 470 x 275 x 116 mmObjednací číslo
3 39 01 131 08 0Cena v CzK bez DPH
1.266,00Cena v CzK s DPH
1.531,86**Kleštinové skličidlo**

s upínacími kleštinami 3,5/4,5/6 mm

Objednací číslo
6 32 06 063 01 2Cena v CzK bez DPH
2.205,00Cena v CzK s DPH
2.668,05**Výkyvné kleštinové skličidlo**

s upínacími kleštinami 3,5/4,5/6 mm

Objednací číslo
6 32 06 076 02 2Cena v CzK bez DPH
3.458,00Cena v CzK s DPH
4.184,18**Upínací kleštiny**

pro upínací a kyvné upínací pouzdro a adaptér na řezání závitů. M2 (DIN 352, DIN 371), M4 (DIN 357, DIN 376)

Ø mm
2,8Čtyřhran mm
2,1Objednací číslo
6 32 06 077 00 1Cena v CzK bez DPH
613,00Cena v CzK s DPH
741,73**Upínací kleštiny**

pro upínací a kyvné upínací pouzdro a adaptér na řezání závitů. M3 (DIN 352, DIN 371), M5 (DIN 357, DIN 376)

Ø mm
3,5Čtyřhran mm
2,7Objednací číslo
6 32 06 064 00 1Cena v CzK bez DPH
613,00Cena v CzK s DPH
741,73**Upínací kleštiny**

pro upínací a kyvné upínací pouzdro a adaptér na řezání závitů. M4 (DIN 352, DIN 371), M6 (DIN 357, DIN 376)

Ø mm
4,5Čtyřhran mm
3,4Objednací číslo
6 32 06 065 00 5Cena v CzK bez DPH
613,00Cena v CzK s DPH
741,73**Upínací kleštiny**

pro upínací a kyvné upínací pouzdro a adaptér na řezání závitů. M5 (DIN 352, DIN 371), M6 (DIN 352), M7 (DIN 352), M8 (DIN 352, DIN 357, DIN 376)

Ø mm
6Čtyřhran mm
4,9Objednací číslo
6 32 06 066 00 8Cena v CzK bez DPH
613,00Cena v CzK s DPH
741,73**Upínací kleštiny**

pro upínací a kyvné upínací pouzdro a adaptér na řezání závitů. M7 (DIN 371), M9 (DIN 352) M 10 (DIN 352, DIN 357, DIN 376)

Ø mm
7Čtyřhran mm
5,5Objednací číslo
6 32 06 070 00 6Cena v CzK bez DPH
613,00Cena v CzK s DPH
741,73

**Upínací kleštiny**pro upínací a kyvné upínací pouzdro a adaptér na řezání závitů.
M8 (DIN 371), M11 (DIN 352)

Ø mm	Čtyřhran mm	Objednáací číslo	Cena v CzK bez DPH	Cena v CzK s DPH
8	6,2	6 32 06 078 00 9	613,00	741,73

**Upínací kleštiny**pro upínací a kyvné upínací pouzdro a adaptér na řezání závitů.
M10 (DIN 371)

Ø mm	Čtyřhran mm	Objednáací číslo	Cena v CzK bez DPH	Cena v CzK s DPH
10	8	6 32 06 079 00 3	595,00	719,95

**Upínací kleštiny**pro upínací a kyvné upínací pouzdro a adaptér na řezání závitů.
M12 (DIN 357, DIN 371, DIN 376)

Ø mm	Čtyřhran mm	Objednáací číslo	Cena v CzK bez DPH	Cena v CzK s DPH
9	7	6 32 06 075 00 4	613,00	741,73

**Čelistové sklíčidlo (BF)**

pro přímé upnutí závitníku, rozsah upnutí 2,0 - 8,1 mm, s klíčem

Objednáací číslo	Cena v CzK bez DPH	Cena v CzK s DPH
6 32 06 019 00 9	2.248,00	2.720,08

**Výkyvné čelistové sklíčidlo (PBF)**

pro přímé upnutí závitníku, rozsah upnutí 2,0 - 8,1 mm, s klíčem

Objednáací číslo	Cena v CzK bez DPH	Cena v CzK s DPH
6 32 06 041 00 8	3.318,00	4.014,78

**Vyrážecí klíny**

na vrtací sklíčidlo, 2 ks balení

Upnutí	Délka mm	Objednáací číslo	Cena v CzK bez DPH	Cena v CzK s DPH
B 12	125	6 33 05 009 01 3	745,00	901,45

**Hlubkový doraz**

Objednáací číslo	Cena v CzK bez DPH	Cena v CzK s DPH
3 21 27 005 00 6	147,00	177,87

**Řezná pasta**

Mazací prostředek pro opracování kovových materiálů.

Objednáací číslo	Cena v CzK bez DPH	Cena v CzK s DPH
3 21 32 020 12 9	362,00	438,02

Příslušenství GWP 10**Závěsné zařízení**pro zavěšení na vyvažovacím zařízení
vodorovné a kolmé

Objednáací číslo	Cena v CzK bez DPH	Cena v CzK s DPH
3 21 25 050 00 7	262,00	317,02



Šroubujte spolehlivě: s programem šroubováků značky FEIN.

Program šroubováků FEIN, extrémně spolehlivý a speciálně přizpůsobený veškerým požadavkům a nárokům praktického použití, umožňuje maximální výsledky práce a optimální kvalitu šroubových spojů – i v těch nejtěžších podmínkách. V sériové průmyslové výrobě, stejně jako v kovoprůmyslu nebo při dokončování interiérů, při renovacích a opravách. Dokonalá ergonomie a mimořádně nízká hmotnost stroje jsou další podstatné výhody a umožňují profesionální, účinnou práci, při které se zároveň šetří síly. Den za dnem. A po mnoho let.



Akumulátorová vrtačka/šroubovák **Strana** **20**

Optimální kombinace flexibility, síly a spolehlivosti. Vytvořeno pro vrtání, řezání závitů a šroubování do kovu.

Akumulátorový rázový utahovák **Strana** **26**

Výjimečně efektivní a vždy spolehlivé. Mnohostranně použitelné a trvale zatížitelné.

FEIN AccuTec **Strana** **30**

Přesný akumulátorový šroubovák s dlouhou životností pro měkká i tvrdá šroubová spojení v sériové průmyslové výrobě.

Šroubovák do kovu **Strana** **37**

Pro bezpečné, bezchybné zpracování samořezných a závitových šroubů při stavbách střech a průčelí, jakož i v oblastech topení, klimatizace a větrání.

Šroubovák pro suchou montáž **Strana** **39**

Odborníci na suchou výstavbu a dokončování interiérů. Lehké, ergonomické, kompaktní šroubováky, pro optimální výsledky šroubování.



	ASCM 18 QM	ASCM 18 QM Select	Profesionální sada ASCM 18 QM pro řezání závitů	ABS 18 QC	ABS 18 Q Select	Profesionální sada ABS 18 QC pro řezání závitů	ASB 18 QC	
	4stupňová akumulátorová vrtačka/šroubovák s bezkartáčovým motorem a rozhraním QuickIN MAX. Nekompromisní výkon při vrtání a řezání závitů do 12 mm a vrtání s korunkami ze slinutých karbidů. Volnoběžné otáčky 0-400/ 0-800/ 0-1 950/ 0-3 850 za min.		4stupňová akumulátorová vrtačka/šroubovák s bezkartáčovým motorem, rozhraním QuickIN MAX a rozsáhlým příslušenstvím pro vrtání, řezání závitů a šroubování do kovu.	2stupňová akumulátorová vrtačka/šroubovák s bezkartáčovým motorem a rozhraním QuickIN. Perfektní pro vrtání a řezání závitů do 10 mm. Volnoběžné otáčky 0-450/ 0-2 000 za min.		2stupňová akumulátorová vrtačka/šroubovák s bezkartáčovým motorem, rozhraním QuickIN a rozsáhlým příslušenstvím pro vrtání, řezání závitů a šroubování do kovu.	2stupňová akumulátorová přiklepová vrtačka/šroubovák s bezkartáčovým motorem a rozhraním QuickIN. Perfektní pro vrtání do 10 mm do kovu, kamene a zdiva. Volnoběžné otáčky 0-450/ 0-2 000 za min.	
EAN 4014586...	... 887456	... 887340	... 887333	... 887159	... 887203	... 887197	... 887210	
Strana	22	22	22	22	22	22	22	
Technické parametry	Napětí akumulátoru	18 V	18 V	18 V	18 V	18 V	18 V	
	Kapacita akumulátoru	5 Ah		5 Ah	2,5 Ah		2,5 Ah	
	Kompatibilita akumulátoru	Lithium-iontový / HighPower lithium-iontový	Lithium-iontový / HighPower lithium-iontový	Lithium-iontový / HighPower lithium-iontový	Lithium-iontový / HighPower lithium-iontový	Lithium-iontový / HighPower lithium-iontový	Lithium-iontový / HighPower lithium-iontový	Lithium-iontový / HighPower lithium-iontový
	Rozhraní akumulátoru	18 V	18 V	18 V	MultiVolt	MultiVolt	MultiVolt	MultiVolt
	Motor	bez kartáčů	bez kartáčů	bez kartáčů	bez kartáčů	bez kartáčů	bez kartáčů	bez kartáčů
	Převodovka	4stupňová	4stupňová	4stupňová	2stupňová	2stupňová	2stupňová	2stupňová
	Rozhraní	QuickIN MAX	QuickIN MAX	QuickIN MAX	QuickIN	QuickIN	QuickIN	QuickIN
	Ferkevce přiklepu							7 360 / 32 000 1/min
	Max. točivý moment (tvrdý/měkký spoj)	90 / 45 Nm	90 / 45 Nm	90 / 45 Nm	60 / 32 Nm	60 / 32 Nm	60 / 32 Nm	60 / 32 Nm
	Stupně utahovacího momentu	15 + 1	15 + 1	15 + 1	22 + 1	22 + 1	22 + 1	22 + 1
	Vrták Ø, ocel	25 mm	25 mm	25 mm	13 mm	13 mm	13 mm	13 mm
	Vrták na dřevo Ø	50 mm	50 mm	50 mm	50 mm	50 mm	50 mm	50 mm
	Vrták na kámen Ø							13 mm
	Řezání závitů	M 12	M 12	M 12	M 10	M 10	M 10	M 10
	Hmotnost s akumulátorem	2,20 kg		2,20 kg	1,70 kg		1,70 kg	1,80 kg
Hmotnost bez akumulátoru	1,50 kg	1,50 kg	1,50 kg	1,30 kg	1,30 kg	1,30 kg	1,30 kg	
Odnímatelné sklíčidlo vrtáku	●	●	●	●	●	●	●	

● obsaženo

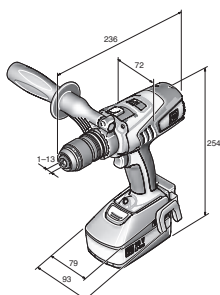

ASCM 18 QM

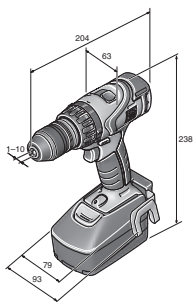

ABS 18 QC

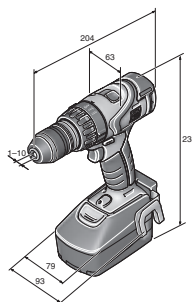

ASB 18 QC

	ASB 18 Q Select	Profesionální sada ASB 18 QC pro řezání závitů	ASCM 12 QC	ASCM 12 Q Select	Profesionální sada ASCM 12 QC pro řezání závitů	ABSU 12 C	ABSU 12 Select	ABSU 12 W4C	ABSU 12 W4 Select
		2stupňová akumulátorová příklepová vrtačka/šroubovák s bezkartáčovým motorem, rozhraním QuickIN a rozsáhlým příslušenstvím pro vrtání, řezání závitů a šroubování do kovu.	4stupňová akumulátorová vrtačka/šroubovák s bezkartáčovým motorem a rozhraním QuickIN. Perfektní pro vrtání a řezání závitů do 8 mm a pro šroubování. Volnoběžné otáčky 0-400/ 0-700/ 0-1 400/ 0-2 500 za min.		4stupňová akumulátorová vrtačka/šroubovák s bezkartáčovým motorem, rozhraním QuickIN a rozsáhlým příslušenstvím pro vrtání, řezání závitů a šroubování do kovu.				
	... 887265	... 887258	... 881447	... 885698	... 886961	... 881485	... 885568	... 881539	... 885575
	23	23	23	23	23	23	23	24	24
	18 V	18 V	12 V	12 V	12 V	12 V	12 V	12 V	12 V
		2,5 Ah	2,5 Ah		2,5 Ah	2,5 Ah		2,5 Ah	
	Lithium-iontový / HighPower lithium-iontový	Lithium-iontový / HighPower lithium-iontový	Lithium-iontový	Lithium-iontový	Lithium-iontový	Lithium-iontový	Lithium-iontový	Lithium-iontový	Lithium-iontový
	MultiVolt	MultiVolt	12 V	12 V	12 V	12 V	12 V	12 V	12 V
	bez kartáčů	bez kartáčů	bez kartáčů	bez kartáčů	bez kartáčů	2pól. DC	2pól. DC	2pól. DC	2pól. DC
	2stupňová QuickIN	2stupňová QuickIN	4stupňová QuickIN	4stupňová QuickIN	4stupňová QuickIN	2stupňová	2stupňová	2stupňová	2stupňová
	7 360 / 32 000 1/min	7 360 / 32 000 1/min							
	60 / 32 Nm	60 / 32 Nm	40 / 20 Nm	40 / 20 Nm	40 / 20 Nm	20 / 14 Nm	20 / 14 Nm	20 / 14 Nm	20 / 14 Nm
	22 + 1	22 + 1	20 + 1	20 + 1	20 + 1	17 + 1	17 + 1	17 + 1	17 + 1
	13 mm	13 mm	13 mm	13 mm	13 mm	10 mm	10 mm		
	50 mm	50 mm	40 mm	40 mm	40 mm	30 mm	30 mm		
	13 mm	13 mm							
	M 10	M 10	M 8	M 8	M 8	M 6	M 6		
		1,80 kg	1,30 kg		1,30 kg	1,20 kg		1,10 kg	
	1,30 kg	1,30 kg	1,10 kg	1,10 kg	1,10 kg	1,00 kg	1,00 kg	0,80 kg	0,80 kg
	●	●	●	●	●				



Název	Objednací číslo	EAN	PK	Cena v CzK bez DPH	Cena v CzK s DPH
ASCM 18 QM	7 116 11 61 00 0	4014586887456	18	12.972,00	15.696,12

V ceně zahrnuto:

2 akumulátory (li-iont.), 1 rychlonabíjecí přístroj ALG 50, 1 QuickIN sklíčidlo vrtáku (120 Nm), 1 přichytka na opasek, 1 box na bity, 1 rukojeť, 1 umělohmotný kufřík na nářadí

Příslušenství viz. Strana 24

FEIN SELECT⁺

Název	Objednací číslo	EAN	PK	Cena v CzK bez DPH	Cena v CzK s DPH
ASCM 18 QM Select	7 116 11 64 00 0	4014586887340	18	6.599,00	7.984,79

V ceně zahrnuto:

1 QuickIN sklíčidlo vrtáku (120 Nm), 1 přichytka na opasek, 1 box na bity, 1 rukojeť, 1 umělohmotný kufřík na nářadí

Příslušenství viz. Strana 24



Název	Objednací číslo	EAN	PK	Cena v CzK bez DPH	Cena v CzK s DPH
Profesionální sada ASCM 18 QM pro řezání závitů	7 116 11 63 00 0	4014586887333	18	15.622,00	18.902,62

V ceně zahrnuto:

2 akumulátory (li-iont.), 1 rychlonabíjecí přístroj ALG 50, 1 QuickIN sklíčidlo vrtáku (120 Nm), 1 přichytka na opasek, 1 box na bity, 1 rukojeť, 1 umělohmotný kufřík na nářadí, 1 QuickIN držák bitů (1/4"), 1 QuickIN adaptér pro řezání závitů s 2 upínacími čelistmi, 1 QuickIN adaptér pro nástrčné hlavice(1/2")

Příslušenství viz. Strana 24



Název	Objednací číslo	EAN	PK	Cena v CzK bez DPH	Cena v CzK s DPH
ABS 18 QC	7 113 22 62 00 0	4014586887159	18	10.295,00	12.456,95

V ceně zahrnuto:

2 akumulátory (li-iont.), 1 rychlonabíjecí přístroj ALG 50, 1 QuickIN sklíčidlo vrtáku (120 Nm), 1 přichytka na opasek, 1 box na bity, 1 umělohmotný kufřík na nářadí

Příslušenství viz. Strana 24

FEIN SELECT⁺

Název	Objednací číslo	EAN	PK	Cena v CzK bez DPH	Cena v CzK s DPH
ABS 18 Q Select	7 113 22 64 00 0	4014586887203	18	5.539,00	6.702,19

V ceně zahrnuto:

1 QuickIN sklíčidlo vrtáku (120 Nm), 1 přichytka na opasek, 1 box na bity, 1 umělohmotný kufřík na nářadí

Příslušenství viz. Strana 24



Název	Objednací číslo	EAN	PK	Cena v CzK bez DPH	Cena v CzK s DPH
Profesionální sada ABS 18 QC pro řezání závitů	7 113 22 63 00 0	4014586887197	18	12.945,00	15.663,45

V ceně zahrnuto:

2 akumulátory (li-iont.), 1 rychlonabíjecí přístroj ALG 50, 1 QuickIN sklíčidlo vrtáku (120 Nm), 1 přichytka na opasek, 1 box na bity, 1 umělohmotný kufřík na nářadí, 1 QuickIN držák bitů (1/4"), 1 QuickIN adaptér pro řezání závitů s 2 upínacími čelistmi, 1 QuickIN adaptér pro nástrčné hlavice(1/2")

Příslušenství viz. Strana 24



Název	Objednací číslo	EAN	PK	Cena v CzK bez DPH	Cena v CzK s DPH
ASB 18 QC	7 113 23 62 00 0	4014586887210	18	10.825,00	13.098,25

V ceně zahrnuto:

2 akumulátory (li-iont.), 1 rychlonabíjecí přístroj ALG 50, 1 QuickIN sklíčidlo vrtáku (120 Nm), 1 přichytka na opasek, 1 box na bity, 1 umělohmotný kufřík na nářadí

Příslušenství viz. Strana 24

FEIN SELECT⁺

Název	Objednací číslo	EAN	PK	Cena v CzK bez DPH	Cena v CzK s DPH
ASB 18 Q Select	7 113 23 64 00 0	4014586887265	18	6.069,00	7.343,49

V ceně zahrnuto:

1 QuickIN sklíčidlo vrtáku (120 Nm), 1 příchytka na opasek, 1 box na bity, 1 umělohmotný kufřík na nářadí

Příslušenství viz. Strana 24



Název	Objednací číslo	EAN	PK	Cena v CzK bez DPH	Cena v CzK s DPH
Profesionální sada ASB 18 QC pro řezání závitů	7 113 23 63 00 0	4014586887258	18	13.475,00	16.304,75

V ceně zahrnuto:

2 akumulátory (li-iont.), 1 rychlonabíjecí přístroj ALG 50, 1 QuickIN sklíčidlo vrtáku (120 Nm), 1 příchytka na opasek, 1 box na bity, 1 umělohmotný kufřík na nářadí, 1 QuickIN držák bitů (1/4"), 1 QuickIN adaptér pro řezání závitů s 2 upínacími čelistmi, 1 QuickIN adaptér pro nástrčné hlavice (1/2")

Příslušenství viz. Strana 24



Název	Objednací číslo	EAN	PK	Cena v CzK bez DPH	Cena v CzK s DPH
ASCM 12 QC	7 116 10 61 00 0	4014586881447	18	6.970,00	8.433,70

V ceně zahrnuto:

2 akumulátory (li-iont.), 1 rychlonabíjecí přístroj ALG 50, 1 QuickIN sklíčidlo vrtáku (60 Nm), 1 příchytka na opasek, 1 box na bity, 1 umělohmotný kufřík na nářadí

Příslušenství viz. Strana 24

FEIN SELECT⁺

Název	Objednací číslo	EAN	PK	Cena v CzK bez DPH	Cena v CzK s DPH
ASCM 12 Q Select	7 116 10 64 00 0	4014586885698	18	4.359,00	5.274,39

V ceně zahrnuto:

1 QuickIN sklíčidlo vrtáku (60 Nm), 1 příchytka na opasek, 1 box na bity, 1 umělohmotný kufřík na nářadí

Příslušenství viz. Strana 24



Název	Objednací číslo	EAN	PK	Cena v CzK bez DPH	Cena v CzK s DPH
Profesionální sada ASCM 12 QC pro řezání závitů	7 116 10 62 00 0	4014586886961	18	9.620,00	11.640,20

V ceně zahrnuto:

2 akumulátory (li-iont.), 1 rychlonabíjecí přístroj ALG 50, 1 QuickIN sklíčidlo vrtáku (60 Nm), 1 příchytka na opasek, 1 box na bity, 1 umělohmotný kufřík na nářadí, 1 QuickIN držák bitů (1/4"), 1 QuickIN adaptér pro řezání závitů s 2 upínacími čelistmi, 1 QuickIN adaptér pro nástrčné hlavice (1/2")

Příslušenství viz. Strana 24



Název	Objednací číslo	EAN	PK	Cena v CzK bez DPH	Cena v CzK s DPH
ABSU 12 C	7 113 20 61 00 0	4014586881485	18	4.677,00	5.659,17

V ceně zahrnuto:

2 akumulátory (li-iont.), 1 rychlonabíjecí přístroj ALG 50, 1 příchytka na opasek, 1 box na bity, 1 umělohmotný kufřík na nářadí

Příslušenství viz. Strana 24

FEIN SELECT⁺

Název	Objednací číslo	EAN	PK	Cena v CzK bez DPH	Cena v CzK s DPH
ABSU 12 Select	7 113 20 64 00 0	4014586885568	18	2.067,00	2.501,07

V ceně zahrnuto:

1 příchytka na opasek, 1 box na bity, 1 umělohmotný kufřík na nářadí

Příslušenství viz. Strana 24



Název	Objednací číslo	EAN	PK	Cena v CzK bez DPH	Cena v CzK s DPH
ABSU 12 W4C	7 113 21 61 00 0	4014586881539	18	4.545,00	5.499,45

V ceně zahrnuto:

2 akumulátory (Li-iont.), 1 rychlonabíjecí přístroj ALG 50, 1 příchytka na opasek, 1 box na bity, 1 umělohmotný kufřík na nářadí
Příslušenství viz. Strana 24

FEIN SELECT⁺



Název	Objednací číslo	EAN	PK	Cena v CzK bez DPH	Cena v CzK s DPH
ABSU 12 W4 Select	7 113 21 64 00 0	4014586885575	18	1.935,00	2.341,35

V ceně zahrnuto:

1 příchytka na opasek, 1 box na bity, 1 umělohmotný kufřík na nářadí
Příslušenství viz. Strana 24

Akumulátorová vrtačka/šroubovák

Všeobecné příslušenství



Akumulátorová svítidla s LED diodami ALED 12-18 V

Kompaktní akumulátorová svítidla s LED diodami, dlouhou výdrž a otočnou hlavou. Kompatibilní se všemi lithium-iontovými akumulátory 12/14/18 V FEIN, včetně háčku pro zavěšení svítidla. Se 130 g extrémně lehká a s 900 luxy velmi jasné světlo. Barevná teplota odpovídá dennímu světlu. Jas lze nastavit ve 2 stupních.

Objednací číslo	Cena v CzK bez DPH	Cena v CzK s DPH
9 26 04 200 02 0	1.348,00	1.631,08



Kufř na nářadí

Plast, vnitřní rozměry: 470 x 275 x 116 mm

Objednací číslo	Cena v CzK bez DPH	Cena v CzK s DPH
3 39 01 118 01 0	1.085,00	1.312,85



Kufř na nářadí

vhodný pro ABSU 12, ASCD 12, ASCM 12

Objednací číslo	Cena v CzK bez DPH	Cena v CzK s DPH
3 39 01 160 01 0	597,00	722,37



Box z plastu

Vložka kufru se zamykacím víkem pro malé díly a příslušenství, vhodný pro kufr na nářadí 3 39 01 118 01 0, max. 5 ks/kufr.

Objednací číslo	Cena v CzK bez DPH	Cena v CzK s DPH
3 39 01 119 00 0	107,00	129,47



Rychlonabíječka ALG 50

Pro všechny lithium-iontové akumulátory FEIN. Doba nabíjení od 35 min.

Objednací číslo	Cena v CzK bez DPH	Cena v CzK s DPH
9 26 04 129 01 0	1.047,00	1.266,87



Rychlonabíječka ALG 30

Rychlonabíjecí přístroj NiCd a lithium-iontových akumulátorů FEIN. Doba nabíjení od 25 min.

Objednací číslo	Cena v CzK bez DPH	Cena v CzK s DPH
9 26 04 096 01 0	3.665,00	4.434,65



Držák, vnější šestihran

Výstup 1/4" - Vnitřní šestihran s rychloupínací sklíčidlovou hlavou

Ø mm	Délka mm	Objednací číslo	Cena v CzK bez DPH	Cena v CzK s DPH
15	51	6 05 10 011 00 9	489,00	591,69

Akumulátory 18 V



Akumulátor

Lithium-iontový akumulátor s ukazatelem stavu nabití a technologií FEIN SafetyCell. Chrání akumulátor a stroj před přetížením, přehřátím a hloubkovým vybitím. Může být použit na veškerém 18V akumulátorovém nářadí FEIN.

Napětí V	Kapacita Ah	Objednací číslo	Cena v CzK bez DPH	Cena v CzK s DPH
18	5	9 26 04 173 02 0	2.663,00	3.222,23
18	2,5	9 26 04 171 02 0	1.855,00	2.244,55

FEIN Select⁺



Startovací sada akumulátorů

2 lithium-iontové akumulátory s rychlonabíječkou ALG 50.

Napětí V	Kapacita Ah	Objednací číslo	Cena v CzK bez DPH	Cena v CzK s DPH
18	5	9 26 04 300 03 0	6.373,00	7.711,33
18	2,5	9 26 04 300 04 0	4.757,00	5.755,97



Akumulátory 12 V



Akumulátor

Lithium-iontový akumulátor s ukazatelem stavu nabití a technologií FEIN SafetyCell. Chrání akumulátor a stroj před přetížením, přehřátím a hloubkovým vybitím. Může být použit na veškerém 12V a 18V akumulátorovém nářadí FEIN s rozhraním MultiVolt.

Napětí V	Kapacita Ah	Objednávací číslo	Cena v CzK bez DPH	Cena v CzK s DPH
12	2,5	9 26 04 168 02 0	782,00	946,22

FEIN Select⁺

Startovací sada akumulátorů

2 lithium-iontové akumulátory s rychlonabíječkou ALG 50.

Napětí V	Kapacita Ah	Objednávací číslo	Cena v CzK bez DPH	Cena v CzK s DPH
12	2,5	9 26 04 250 01 0	2.610,00	3.158,10

Ostatní příslušenství



Sklíčidlo vrtáku

Malé celokovové sklíčidlo vrtáku od firmy Röhm, max. utahovací moment 60 Nm.

Kompatibilní se všemi akumulátorovými šroubováky FEIN s rozhraním QuickIN/QuickIN MAX.

Rozhraní	Objednávací číslo	Cena v CzK bez DPH	Cena v CzK s DPH
QuickIN	6 32 08 002 01 0	834,00	1.009,14



Sklíčidlo vrtáku

Celokovové sklíčidlo vrtáku od firmy Röhm s tvrdokovovými upínacími čelistmi a vysokými upínacími silami. Bit šroubováku může zůstat v hnací hřídeli, sklíčidlo vrtáku se posune přes bit. Maximální utahovací moment 120 Nm.

Kompatibilní se všemi akumulátorovými šroubováky FEIN s rozhraním QuickIN/QuickIN MAX.

Rozhraní	Objednávací číslo	Cena v CzK bez DPH	Cena v CzK s DPH
QuickIN	6 32 08 005 01 0	1.126,00	1.362,46



Držák bitů

Držák bitů s vnitřním šestštrhanem 1/4" s praktickou obsluhovatelností pouze jednou rukou a se silným neodrymovým magnetem. S držákem bitů je šroubovák lehčí a kratší.

Kompatibilní se všemi akumulátorovými šroubováky FEIN s rozhraním QuickIN/QuickIN MAX.

Rozhraní	Objednávací číslo	Cena v CzK bez DPH	Cena v CzK s DPH
QuickIN	6 05 10 222 01 0	837,00	1.012,77



Adaptér pro nástrčné hlavice

Adaptér pro nástrčné hlavice k upnutí příklepových hlavice, čtyřhran 1/2".

Kompatibilní se všemi akumulátorovými šroubováky FEIN s rozhraním QuickIN/QuickIN MAX.

Rozhraní	Objednávací číslo	Cena v CzK bez DPH	Cena v CzK s DPH
QuickIN	6 42 03 002 01 0	837,00	1.012,77



Adaptér pro řezání závitů

Adaptér pro řezání závitů se 2 upínacími čelistmi pro průměr násady 4,5 a 6 mm na velikosti závitů M4/M5/M6/M8. Spolehlivé uchycení závitníku na čtyřhranu, ochrana proti prokluzování.

Kompatibilní se všemi akumulátorovými šroubováky FEIN s rozhraním QuickIN/QuickIN MAX.

Rozhraní	Objednávací číslo	Cena v CzK bez DPH	Cena v CzK s DPH
QuickIN	6 42 03 003 01 0	1.992,00	2.410,32



Adaptér pro řezání závitů

Spolehlivé uchycení závitníku na čtyřhranu, ochrana proti prokluzování. Kompatibilní se všemi upínacími čelistmi FEIN a všemi akumulátorovými šroubováky FEIN s rozhraním QuickIN / QuickIN MAX.

Rozhraní	Objednávací číslo	Cena v CzK bez DPH	Cena v CzK s DPH
QuickIN	6 42 03 003 02 0	779,00	942,59



Upínací kleštiny

pro upínací a kyvné upínací pouzdro a adaptér na řezání závitů. M2 (DIN 352, DIN 371), M4 (DIN 357, DIN 376)

Ø mm	Čtyřhran mm	Objednávací číslo	Cena v CzK bez DPH	Cena v CzK s DPH
2,8	2,1	6 32 06 077 00 1	613,00	741,73



Upínací kleštiny

pro upínací a kyvné upínací pouzdro a adaptér na řezání závitů. M3 (DIN 352, DIN 371), M5 (DIN 357, DIN 376)

Ø mm	Čtyřhran mm	Objednávací číslo	Cena v CzK bez DPH	Cena v CzK s DPH
3,5	2,7	6 32 06 064 00 1	613,00	741,73



Upínací kleštiny

pro upínací a kyvné upínací pouzdro a adaptér na řezání závitů. M4 (DIN 352, DIN 371), M6 (DIN 357, DIN 376)

Ø mm	Čtyřhran mm	Objednávací číslo	Cena v CzK bez DPH	Cena v CzK s DPH
4,5	3,4	6 32 06 065 00 5	613,00	741,73



Upínací kleštiny

pro upínací a kyvné upínací pouzdro a adaptér na řezání závitů. M5 (DIN 352, DIN 371), M6 (DIN 352), M7 (DIN 352), M8 (DIN 352, DIN 357, DIN 376)

Ø mm	Čtyřhran mm	Objednávací číslo	Cena v CzK bez DPH	Cena v CzK s DPH
6	4,9	6 32 06 066 00 8	613,00	741,73



Upínací kleštiny

pro upínací a kyvné upínací pouzdro a adaptér na řezání závitů. M7 (DIN 371), M9 (DIN 352) M 10 (DIN 352, DIN 357, DIN 376)

Ø mm	Čtyřhran mm	Objednávací číslo	Cena v CzK bez DPH	Cena v CzK s DPH
7	5,5	6 32 06 070 00 6	613,00	741,73



Upínací kleštiny

pro upínací a kyvné upínací pouzdro a adaptér na řezání závitů. M8 (DIN 371), M11 (DIN 352)

Ø mm	Čtyřhran mm	Objednávací číslo	Cena v CzK bez DPH	Cena v CzK s DPH
8	6,2	6 32 06 078 00 9	613,00	741,73



Upínací kleštiny

pro upínací a kyvné upínací pouzdro a adaptér na řezání závitů. M12 (DIN 357, DIN 371, DIN 376)

Ø mm	Čtyřhran mm	Objednávací číslo	Cena v CzK bez DPH	Cena v CzK s DPH
9	7	6 32 06 075 00 4	613,00	741,73



Upínací kleštiny

pro upínací a kyvné upínací pouzdro a adaptér na řezání závitů. M10 (DIN 371)

Ø mm	Čtyřhran mm	Objednávací číslo	Cena v CzK bez DPH	Cena v CzK s DPH
10	8	6 32 06 079 00 3	595,00	719,95

Šroubování



	ASCD 18-300 W2	ASCD 18-300 W2 Select	ASCD 18-200 W4	ASCD 18-200 W4 Select	ASCD 12-150 W8C	
	Akumulátorový rázový utahovák s bezkartáčovým motorem a nastavením utahovacího momentu v 6 stupních. Pro metrické šroubové spoje do M18.		Akumulátorový rázový utahovák s bezkartáčovým motorem a nastavením utahovacího momentu v 6 stupních. Pro univerzální šroubové spoje vč. samořežných vrtutí.		Akumulátorový rázový utahovák s bezkartáčovým motorem a nastavením utahovacího momentu v 6 stupních. Pro metrické šroubové spoje do M14.	
EAN 4014586...	... 887418	... 887425	... 887432	... 887449	... 887371	
Strana	28	28	28	28	28	
Technické parametry	Napětí akumulátoru	18 V	18 V	18 V	18 V	12 V
	Kapacita akumulátoru	5 Ah		5 Ah		2,5 Ah
	Kompatibilita akumulátoru	Lithium-iontový / HighPower lithium-iontový	Lithium-iontový / HighPower lithium-iontový	Lithium-iontový / HighPower lithium-iontový	Lithium-iontový / HighPower lithium-iontový	Lithium-iontový
	Rozhraní akumulátoru	MultiVolt	MultiVolt	MultiVolt	MultiVolt	12 V
	Motor	bez kartáčů	bez kartáčů	bez kartáčů	bez kartáčů	bez kartáčů
	Otáčky při chodu naprázdno	0 - 1 700 1/min	0 - 1 700 1/min	0 - 1 500 1/min	0 - 1 500 1/min	0 - 1 800 1/min
	Frekvence přiklepu	0 - 3 400 1/min	0 - 3 400 1/min	0 - 3 000 1/min	0 - 3 000 1/min	0 - 3 600 1/min
	Max. točivý moment	290 Nm	290 Nm	210 Nm	210 Nm	135 Nm
	max. metrický šroub	M18 (8.8)	M18 (8.8)			M14 (8.8)
	Šroub Ø	8 x 300 mm	8 x 300 mm	8 x 200 mm	8 x 200 mm	8 x 100 mm
	Hmotnost s akumulátorem	1,70 kg		1,70 kg		1,10 kg
Hmotnost bez akumulátoru	1,00 kg	1,00 kg	1,00 kg	1,00 kg	0,85 kg	

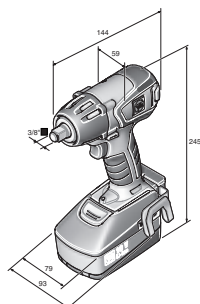

ASCD 18-300 W2

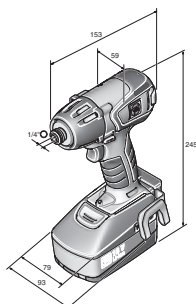

ASCD 18-200 W4

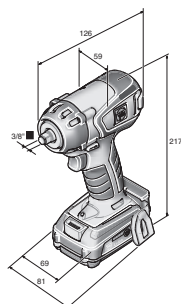

ASCD 12-150 W8C

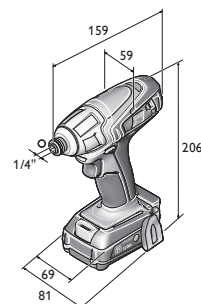

ASCD 12-100 W4C

	ASCD 12-150 W8 Select	ASCD 12-150 W4C	ASCD 12-150 W4 Select	ASCD 12-100 W4C	ASCD 12-100 W4 Select
		Akumulátorový rázový utahovák s bezkartáčovým motorem a nastavením utahovacího momentu v 6 stupních. Pro univerzální šroubové spoje vč. samořezných vrtulů.		Akumulátorový rázový utahovák s motorem DC. Pro univerzální šroubové spoje.	
	... 887388	... 887395	... 887401	... 881560	... 885582
	28	28	28	29	29
	12 V	12 V	12 V	12 V	12 V
		2,5 Ah		2,5 Ah	
	Lithium-iontový	Lithium-iontový	Lithium-iontový	Lithium-iontový	Lithium-iontový
	12 V	12 V	12 V	12 V	12 V
	bez kartáčů	bez kartáčů	bez kartáčů	2pól. DC	2pól. DC
	0 - 1 800 1/min	0 - 1 700 1/min	0 - 1 700 1/min	0 - 2 700 1/min	0 - 2 700 1/min
	0 - 3 600 1/min	0 - 3 400 1/min	0 - 3 400 1/min	0 - 3 450 1/min	0 - 3 450 1/min
	135 Nm	135 Nm	135 Nm	100 Nm	100 Nm
	M14 (8.8)				
	8 x 100 mm	8 x 100 mm	8 x 100 mm	8 x 80 mm	8 x 80 mm
		1,10 kg		1,10 kg	
	0,85 kg	0,85 kg	0,85 kg	0,90 kg	0,90 kg

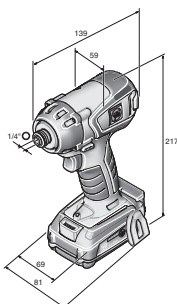

ASCD 12-150 W4



Název	Objednací číslo	EAN	PK	Cena v CzK bez DPH	Cena v CzK s DPH
ASCD 18-300 W2	7 115 06 61 00 0	4014586887418	18	12.972,00	15.696,12

V ceně zahrnuto:

2 akumulátory (li-iont.), 1 rychlonabíjecí přístroj ALG 50, 1 příchytka na opasek, 1 box na bity, 1 umělohmotný kufřík na nářadí

Příslušenství viz. Strana 29

FEIN SELECT⁺

Název	Objednací číslo	EAN	PK	Cena v CzK bez DPH	Cena v CzK s DPH
ASCD 18-300 W2 Select	7 115 06 64 00 0	4014586887425	18	6.599,00	7.984,79

V ceně zahrnuto:

1 příchytka na opasek, 1 box na bity, 1 umělohmotný kufřík na nářadí

Příslušenství viz. Strana 29



Název	Objednací číslo	EAN	PK	Cena v CzK bez DPH	Cena v CzK s DPH
ASCD 18-200 W4	7 115 07 61 00 0	4014586887432	18	12.707,00	15.375,47

V ceně zahrnuto:

2 akumulátory (li-iont.), 1 rychlonabíjecí přístroj ALG 50, 1 příchytka na opasek, 1 box na bity, 1 umělohmotný kufřík na nářadí

Příslušenství viz. Strana 29

FEIN SELECT⁺

Název	Objednací číslo	EAN	PK	Cena v CzK bez DPH	Cena v CzK s DPH
ASCD 18-200 W4 Select	7 115 07 64 00 0	4014586887449	18	6.334,00	7.664,14

V ceně zahrnuto:

1 příchytka na opasek, 1 box na bity, 1 umělohmotný kufřík na nářadí

Příslušenství viz. Strana 29



Název	Objednací číslo	EAN	PK	Cena v CzK bez DPH	Cena v CzK s DPH
ASCD 12-150 W8C	7 115 04 61 00 0	4014586887371	18	6.903,00	8.352,63

V ceně zahrnuto:

2 akumulátory (li-iont.), 1 rychlonabíjecí přístroj ALG 50, 1 příchytka na opasek, 1 box na bity, 1 umělohmotný kufřík na nářadí

Příslušenství viz. Strana 29

FEIN SELECT⁺

Název	Objednací číslo	EAN	PK	Cena v CzK bez DPH	Cena v CzK s DPH
ASCD 12-150 W8 Select	7 115 04 64 00 0	4014586887388	18	4.293,00	5.194,53

V ceně zahrnuto:

1 příchytka na opasek, 1 box na bity, 1 umělohmotný kufřík na nářadí

Příslušenství viz. Strana 29



Název	Objednací číslo	EAN	PK	Cena v CzK bez DPH	Cena v CzK s DPH
ASCD 12-150 W4C	7 115 05 61 00 0	4014586887395	18	6.638,00	8.031,98

V ceně zahrnuto:

2 akumulátory (li-iont.), 1 rychlonabíjecí přístroj ALG 50, 1 příchytka na opasek, 1 box na bity, 1 umělohmotný kufřík na nářadí

Příslušenství viz. Strana 29

FEIN SELECT⁺

Název	Objednací číslo	EAN	PK	Cena v CzK bez DPH	Cena v CzK s DPH
ASCD 12-150 W4 Select	7 115 05 64 00 0	4014586887401	18	4.028,00	4.873,88

V ceně zahrnuto:

1 příchytka na opasek, 1 box na bity, 1 umělohmotný kufřík na nářadí

Příslušenství viz. Strana 29



Název	Objednací číslo	EAN	PK	Cena v CzK bez DPH	Cena v CzK s DPH
ASCD 12-100 W4C	7 115 03 61 00 0	4014586881560	18	5.883,00	7.118,43

V ceně zahrnuto:

2 akumulátory (li-iont.), 1 rychlonabíjecí přístroj ALG 50, 1 přičytka na opasek, 1 box na bity, 1 umělohmotný kufřík na nářadí
Příslušenství viz. Strana 29

FEIN SELECT⁺

Název	Objednací číslo	EAN	PK	Cena v CzK bez DPH	Cena v CzK s DPH
ASCD 12-100 W4 Select	7 115 03 64 00 0	4014586885582	18	3.286,00	3.976,06

V ceně zahrnuto:

1 přičytka na opasek, 1 box na bity, 1 umělohmotný kufřík na nářadí
Příslušenství viz. Strana 29

Akumulátorový rázový utahovák

Všeobecné příslušenství

**Akumulátorová svítidla s LED diodami ALED 12-18 V**

Kompaktní akumulátorová svítidla s LED diodami, dlouhou výdrží a otočnou hlavou. Kompatibilní se všemi lithium-iontovými akumulátory 12/14/18 V FEIN, včetně háčku pro zavěšení svítidly. Se 130 g extrémně lehká a s 900 luxy velmi jasné světlo. Barevná teplota odpovídá dennímu světlu. Jas lze nastavit ve 2 stupních.

Objednací číslo	Cena v CzK bez DPH	Cena v CzK s DPH
9 26 04 200 02 0	1.348,00	1.631,08

**Kufr na nářadí**

Plast, vnitřní rozměry: 470 x 275 x 116 mm

Objednací číslo	Cena v CzK bez DPH	Cena v CzK s DPH
3 39 01 118 01 0	1.085,00	1.312,85

**Kufr na nářadí**

vhodný pro ABSU 12, ASCD 12, ASCM 12

Objednací číslo	Cena v CzK bez DPH	Cena v CzK s DPH
3 39 01 160 01 0	597,00	722,37

**Box z plastu**

Vložka kufru se zamykacím víkem pro malé díly a příslušenství, vhodný pro kufr na nářadí 3 39 01 118 01 0, max. 5 ks/kufr.

Objednací číslo	Cena v CzK bez DPH	Cena v CzK s DPH
3 39 01 119 00 0	107,00	129,47

**Rychlonabíječka ALG 50**

Pro všechny lithium-iontové akumulátory FEIN. Doba nabíjení od 35 min.

Objednací číslo	Cena v CzK bez DPH	Cena v CzK s DPH
9 26 04 129 01 0	1.047,00	1.266,87

**Rychlonabíječka ALG 30**

Rychlonabíjecí přístroj NiCd a lithium-iontových akumulátorů FEIN. Doba nabíjení od 25 min.

Objednací číslo	Cena v CzK bez DPH	Cena v CzK s DPH
9 26 04 096 01 0	3.665,00	4.434,65

Akumulátory 18 V

**Akumulátor**

Lithium-iontový akumulátor s ukazatelem stavu nabití a technologií FEIN SafetyCell. Chrání akumulátor a stroj před přetížením, přehřátím a hloubkovým vybitím. Může být použit na veškerém 18V akumulátorovém nářadí FEIN.

Napětí V	Kapacita Ah	Objednací číslo	Cena v CzK bez DPH	Cena v CzK s DPH
18	5	9 26 04 173 02 0	2.663,00	3.222,23
18	2,5	9 26 04 171 02 0	1.855,00	2.244,55

**Startovací sada akumulátorů**

2 lithium-iontové akumulátory s rychlonabíječkou ALG 50.

Napětí V	Kapacita Ah	Objednací číslo	Cena v CzK bez DPH	Cena v CzK s DPH
18	5	9 26 04 300 03 0	6.373,00	7.711,33
18	2,5	9 26 04 300 04 0	4.757,00	5.755,97

Akumulátory 12 V

**Akumulátor**

Lithium-iontový akumulátor s ukazatelem stavu nabití a technologií FEIN SafetyCell. Chrání akumulátor a stroj před přetížením, přehřátím a hloubkovým vybitím. Může být použit na veškerém 12V a 18V akumulátorovém nářadí FEIN s rozhraním MultiVolt.

Napětí V	Kapacita Ah	Objednací číslo	Cena v CzK bez DPH	Cena v CzK s DPH
12	2,5	9 26 04 168 02 0	782,00	946,22

**Startovací sada akumulátorů**

2 lithium-iontové akumulátory s rychlonabíječkou ALG 50.

Napětí V	Kapacita Ah	Objednací číslo	Cena v CzK bez DPH	Cena v CzK s DPH
12	2,5	9 26 04 250 01 0	2.610,00	3.158,10



	ASM 14-2	ASM 14-6	ASM 14-9	ASM 14-12	ASM 14-2 PC	ASM 14-6 PC	ASM 14-9 PC	ASM 14-12 PC
	Šroubovák s možností kontroly podle ISO 5393, VDI/VDE 2647, hodnota CMK > 1,67 při ± 10% (vztaženo na 6 sigma).				Programovatelný šroubovák s možností kontroly podle ISO 5393, VDI/VDE 2647, hodnota CMK > 1,67 při ± 10% (vztaženo na 6 sigma).			
EAN 4014586...	... 881294	... 876238	... 877211	... 877198	... 881317	... 874241	... 874258	... 874265
Strana	31	31	31	31	31	31	31	31
Technické parametry	Napětí akumulátoru	14,4 V	14,4 V	14,4 V	14,4 V	14,4 V	14,4 V	14,4 V
	Rozsah točivého momentu	0,5 - 2 Nm	1,2 - 6 Nm	2 - 9 Nm	3 - 12 Nm	0,5 - 2 Nm	1,2 - 6 Nm	2 - 9 Nm
	Otáčky při chodu naprázdno	350 1/min	600 1/min	600 1/min	500 1/min	50 - 700 1/min	50 - 950 1/min	50 - 700 1/min
	Upnutí nástroje	1/4" Vnitřní šestihran	1/4" Vnitřní šestihran	1/4" Vnitřní šestihran	1/4" Vnitřní šestihran	1/4" Vnitřní šestihran	1/4" Vnitřní šestihran	1/4" Vnitřní šestihran
	Hmotnost bez akumulátoru	0,95 kg	0,95 kg	0,95 kg	0,95 kg	0,95 kg	0,95 kg	0,95 kg

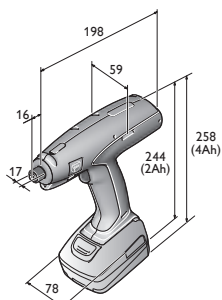

- ASM 14-2
- ASM 14-2 PC
- ASM 14-6
- ASM 14-6 PC
- ASM 14-9
- ASM 14-9 PC
- ASM 14-12
- ASM 14-12 PC



Název	Objednací číslo	EAN	PK	Cena v CzK bez DPH	Cena v CzK s DPH
ASM 14-2	7 112 60 00 95 0	4014586881294	05	14.191,00	17.171,11

V ceně zahrnuto:

Obsah balení bez akumulátoru, nabíječky a momentového klíče.

Příslušenství viz. Strana 35



Název	Objednací číslo	EAN	PK	Cena v CzK bez DPH	Cena v CzK s DPH
ASM 14-6	7 112 28 00 95 0	4014586876238	05	14.191,00	17.171,11

V ceně zahrnuto:

Obsah balení bez akumulátoru, nabíječky a momentového klíče.

Příslušenství viz. Strana 35



Název	Objednací číslo	EAN	PK	Cena v CzK bez DPH	Cena v CzK s DPH
ASM 14-9	7 112 59 00 95 0	4014586877211	05	14.191,00	17.171,11

V ceně zahrnuto:

Obsah balení bez akumulátoru, nabíječky a momentového klíče.

Příslušenství viz. Strana 35



Název	Objednací číslo	EAN	PK	Cena v CzK bez DPH	Cena v CzK s DPH
ASM 14-12	7 112 57 00 95 0	4014586877198	05	14.191,00	17.171,11

V ceně zahrnuto:

Obsah balení bez akumulátoru, nabíječky a momentového klíče.

Příslušenství viz. Strana 35



Název	Objednací číslo	EAN	PK	Cena v CzK bez DPH	Cena v CzK s DPH
ASM 14-2 PC	7 112 61 00 95 0	4014586881317	05	18.058,00	21.850,18

V ceně zahrnuto:

Obsah balení bez akumulátoru, nabíječky a momentového klíče.

Příslušenství viz. Strana 35



Název	Objednací číslo	EAN	PK	Cena v CzK bez DPH	Cena v CzK s DPH
ASM 14-6 PC	7 112 54 00 95 0	4014586874241	05	18.058,00	21.850,18

V ceně zahrnuto:

Obsah balení bez akumulátoru, nabíječky a momentového klíče.

Příslušenství viz. Strana 35



Název	Objednací číslo	EAN	PK	Cena v CzK bez DPH	Cena v CzK s DPH
ASM 14-9 PC	7 112 55 00 95 0	4014586874258	05	18.058,00	21.850,18

V ceně zahrnuto:

Obsah balení bez akumulátoru, nabíječky a momentového klíče.

Příslušenství viz. Strana 35



Název	Objednací číslo	EAN	PK	Cena v CzK bez DPH	Cena v CzK s DPH
ASM 14-12 PC	7 112 56 00 95 0	4014586874265	05	18.058,00	21.850,18

V ceně zahrnuto:

Obsah balení bez akumulátoru, nabíječky a momentového klíče.

Příslušenství viz. Strana 35



	ASW 14-6 PC	ASW 14-14 PC	ASW 18-6	ASW 18-12	ASW 18-18
	Programovatelný šroubovák s možností kontroly podle ISO 5393, VDI/VDE 2647, hodnota CMK > 1,67 při ± 10% (vztaženo na 6 sigma).		Šroubovák s možností kontroly podle ISO 5393, VDI/VDE 2647, hodnota CMK > 1,67 při ± 10% (vztaženo na 6 sigma).		
EAN 4014586...	... 874210	... 874234	... 887906	... 887944	... 887982
Strana	34	34	34	34	34
Technické parametry					
Napětí akumulátoru	14,4 V	14,4 V	18 V	18 V	18 V
Rozsah točivého momentu	1,5 - 6 Nm	3 - 14 Nm	1,2 - 6 Nm	3 - 12 Nm	6 - 18 Nm
Otáčky při chodu naprázdno	50 - 670 1/min	50 - 500 1/min	575 1/min	430 1/min	375 1/min
Hmotnost s úhlovou hlavou, bez akumulátoru	1 kg	1 kg	1 kg	1 kg	1,2 kg

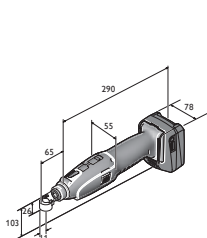

ASW 14-6
ASW 14-6 PC
ASW 14-10
ASW 14-10 PC
ASW 14-14
ASW 14-14 PC

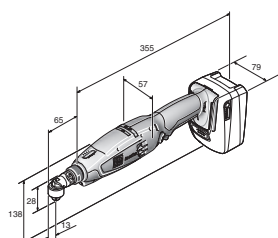

ASW 18-6

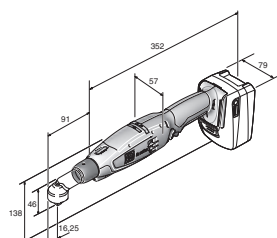

ASW 18-18 PC

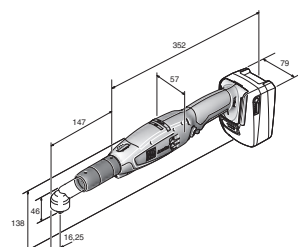

ASW 18-30 PC
ASW 18-45 PC

	ASW 18-6 PC	ASW 18-12 PC	ASW 18-18 PC	ASW 18-30 PC	ASW 18-45 PC	ASW 18-60 PC
	Programovatelný šroubovák s možností kontroly podle ISO 5393, VDI/VDE 2647, hodnota CMK > 1,67 při ± 10% (vztaženo na 6 sigma).					
	... 887920	... 887968	... 888002	... 883830	... 883847	... 883854
	34	34	34	34	35	35
	18 V	18 V	18 V	18 V	18 V	18 V
	1,2 - 6 Nm	3 - 12 Nm	6 - 18 Nm	12 - 30 Nm	20 - 45 Nm	25 - 60 Nm
	100 - 1 340 1/min	75 - 1 020 1/min	65 - 900 1/min	30 - 420 1/min	25 - 310 1/min	20 - 230 1/min
	1 kg	1 kg	1,2 kg	1,5 kg	1,5 kg	1,65 kg

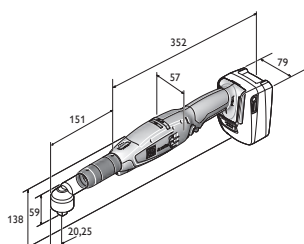

ASW 18-60 PC



Název	Objednací číslo	EAN	PK	Cena v Czk bez DPH	Cena v Czk s DPH
ASW 14-6 PC	7 112 50 00 95 0	4014586874210	05	19.450,00	23.534,50

V ceně zahrnuto:

Obsah balení bez akumulátoru, nabíječky, úhlové hlavy a momentového klíče.

Příslušenství viz. Strana 35



Název	Objednací číslo	EAN	PK	Cena v Czk bez DPH	Cena v Czk s DPH
ASW 14-14 PC	7 112 52 00 95 0	4014586874234	05	19.450,00	23.534,50

V ceně zahrnuto:

Obsah balení bez akumulátoru, nabíječky, úhlové hlavy a momentového klíče.

Příslušenství viz. Strana 35



Název	Objednací číslo	EAN	PK	Cena v Czk bez DPH	Cena v Czk s DPH
ASW 18-6	7 112 65 60 00 0	4014586887906	05	13.885,00	16.800,85

V ceně zahrnuto:

Obsah balení bez akumulátoru, nabíječky, úhlové hlavy a momentového klíče.

Příslušenství viz. Strana 35



Název	Objednací číslo	EAN	PK	Cena v Czk bez DPH	Cena v Czk s DPH
ASW 18-12	7 112 67 60 00 0	4014586887944	05	13.885,00	16.800,85

V ceně zahrnuto:

Obsah balení bez akumulátoru, nabíječky, úhlové hlavy a momentového klíče.

Příslušenství viz. Strana 35



Název	Objednací číslo	EAN	PK	Cena v Czk bez DPH	Cena v Czk s DPH
ASW 18-18	7 112 69 60 00 0	4014586887982	05	13.885,00	16.800,85

V ceně zahrnuto:

Obsah balení bez akumulátoru, nabíječky, úhlové hlavy a momentového klíče.

Příslušenství viz. Strana 35



Název	Objednací číslo	EAN	PK	Cena v Czk bez DPH	Cena v Czk s DPH
ASW 18-6 PC	7 112 66 60 00 0	4014586887920	05	17.391,00	21.043,11

V ceně zahrnuto:

Obsah balení bez akumulátoru, nabíječky, úhlové hlavy a momentového klíče.

Příslušenství viz. Strana 35



Název	Objednací číslo	EAN	PK	Cena v Czk bez DPH	Cena v Czk s DPH
ASW 18-12 PC	7 112 68 60 00 0	4014586887968	05	17.391,00	21.043,11

V ceně zahrnuto:

Obsah balení bez akumulátoru, nabíječky, úhlové hlavy a momentového klíče.

Příslušenství viz. Strana 35



Název	Objednací číslo	EAN	PK	Cena v Czk bez DPH	Cena v Czk s DPH
ASW 18-18 PC	7 112 70 60 00 0	4014586888002	05	17.391,00	21.043,11

V ceně zahrnuto:

Obsah balení bez akumulátoru, nabíječky, úhlové hlavy a momentového klíče.

Příslušenství viz. Strana 35



Název	Objednací číslo	EAN	PK	Cena v Czk bez DPH	Cena v Czk s DPH
ASW 18-30 PC	7 112 62 60 00 0	4014586883830	05	29.745,00	35.991,45

V ceně zahrnuto:

Obsah balení bez akumulátoru, nabíječky, úhlové hlavy a momentového klíče.

Příslušenství viz. Strana 35



Název	Objednací číslo	EAN	PK	Cena v CzK bez DPH	Cena v CzK s DPH
ASW 18-45 PC	7 112 63 60 00 0	4014586883847	05	31.136,00	37.674,56

V ceně zahrnuto:

Obsah balení bez akumulátoru, nabíječky, úhlové hlavy a momentového klíče.

Příslušenství viz. Strana 35



Název	Objednací číslo	EAN	PK	Cena v CzK bez DPH	Cena v CzK s DPH
ASW 18-60 PC	7 112 64 60 00 0	4014586883854	05	32.527,00	39.357,67

V ceně zahrnuto:

Obsah balení bez akumulátoru, nabíječky, úhlové hlavy a momentového klíče.

Příslušenství viz. Strana 35

FEIN AccuTEC

Všeobecné příslušenství

**Akumulátor**

Lithium-iontový akumulátor s ukazatelem stavu nabití a technologií FEIN SafetyCell. Chrání akumulátor a stroj před přetížením, přehřátím a hloubkovým vybitím. Může být použit na veškerém 12V a 18V akumulátorovém nářadí FEIN s rozhraním MultiVolt.

Napětí V	Kapacita Ah	Objednací číslo	Cena v CzK bez DPH	Cena v CzK s DPH
12	2,5	9 26 04 168 02 0	782,00	946,22

**Akumulátor**

Lithium-iontový akumulátor s ukazatelem stavu nabití a technologií FEIN SafetyCell. Chrání akumulátor a stroj před přetížením, přehřátím a hloubkovým vybitím.

Napětí V	Kapacita Ah	Balení ks	Objednací číslo	Cena v CzK bez DPH	Cena v CzK s DPH
14,4	2,5	1	9 26 04 170 02 0	1.948,00	2.357,08
14,4	2,5	15	9 26 04 170 03 0	26.940,00	32.597,40
14,4	5	1	9 26 04 172 02 0	2.797,00	3.384,37
14,4	5	15	9 26 04 172 03 0	38.655,00	46.772,55

**Akumulátor**

Lithium-iontový akumulátor s ukazatelem stavu nabití a technologií FEIN SafetyCell. Chrání akumulátor a stroj před přetížením, přehřátím a hloubkovým vybitím. Může být použit na veškerém 18V akumulátorovém nářadí FEIN.

Napětí V	Kapacita Ah	Balení ks	Objednací číslo	Cena v CzK bez DPH	Cena v CzK s DPH
18	2,5	1	9 26 04 171 02 0	1.855,00	2.244,55
18	2,5	12	9 26 04 171 03 0	21.535,00	26.057,35
18	5	1	9 26 04 173 02 0	2.663,00	3.222,23
18	5	12	9 26 04 173 03 0	30.901,00	37.390,21

**Rychlonabíječka ALG 30**

Rychlonabíjecí přístroj NiCd a lithium-iontových akumulátorů FEIN. Doba nabíjení od 25 min.

Balení ks	Objednací číslo	Cena v CzK bez DPH	Cena v CzK s DPH
1	9 26 04 096 01 0	3.665,00	4.434,65
25	9 26 04 096 03 0	83.447,00	100.970,87

**Kombinovaná nabíječka Multilader ALS 40**

Dodávka bez síťového kabelu.

Objednací číslo	Cena v CzK bez DPH	Cena v CzK s DPH
9 26 04 111 01 0	42.419,00	51.326,99

**Nabíjecí adaptér**

pro rozhraní akumulátoru NiCd a NiMH na ALS 40, ALG 40 a ALG 30.

Objednací číslo	Cena v CzK bez DPH	Cena v CzK s DPH
9 26 04 103 01 0	557,00	673,97

**Nastavovač kroutícího momentu**

Objednací číslo	Cena v CzK bez DPH	Cena v CzK s DPH
3 21 23 002 00 6	215,00	260,15

**Ochranný kryt akumulátoru**

pro ochranu povrchu obrobku před mechanickým poškozením pro akumulátory Li-Ion 14,4 V 2 / 2,5 Ah

Objednací číslo	Cena v CzK bez DPH	Cena v CzK s DPH
3 21 74 015 01 0	459,00	555,39

**Ochranný kryt akumulátoru**

pro ochranu povrchu obrobku před mechanickým poškozením pro akumulátory Li-Ion 14,4 V 4 / 5 Ah

Objednací číslo	Cena v CzK bez DPH	Cena v CzK s DPH
3 21 74 016 01 0	487,00	589,27

Ochranný kryt akumulátoru

pro ochranu povrchu obrobku před mechanickým poškozením pro akumulátory Li-Ion 18 V 2,5 Ah

Objednací číslo	Cena v CzK bez DPH	Cena v CzK s DPH
3 21 74 020 01 0	501,00	606,21

Ochranný kryt akumulátoru

pro ochranu povrchu obrobku před mechanickým poškozením pro akumulátory Li-Ion 18 V 5 Ah

Objednací číslo	Cena v CzK bez DPH	Cena v CzK s DPH
3 21 74 019 01 0	529,00	640,09

Ochranný kryt akumulátoru

pro ochranu povrchu obrobku před mechanickým poškozením pro akumulátory Li-Ion 12 V 2,5 Ah

Objednávací číslo	Cena v Czk bez DPH	Cena v Czk s DPH
3 21 74 025 01 0	390,00	471,90

**Držák stroje**

Odkládací plocha stroje pro všechny modely AccuTEC FEIN.

Objednávací číslo	Cena v Czk bez DPH	Cena v Czk s DPH
3 21 26 012 01 0	974,00	1.178,54

Příslušenství ASM**Ochranný kryt AccuTEC ASM**

pro ochranu povrchu obrobku před mechanickým poškozením

Objednávací číslo	Cena v Czk bez DPH	Cena v Czk s DPH
3 14 20 120 01 0	543,00	657,03

**Kódovací pouzdra**

pro barevné označení variant

Barva	Balení ks	Objednávací číslo	Cena v Czk bez DPH	Cena v Czk s DPH
směs barev	7	3 05 01 345 02 0	329,00	398,09
modrá	10	3 05 01 348 01 0	378,00	457,38
červený	10	3 05 01 349 01 0	378,00	457,38
oranžová	10	3 05 01 350 01 0	378,00	457,38
žlutá	10	3 05 01 351 01 0	378,00	457,38
šedá	10	3 05 01 346 01 0	378,00	457,38
zelená	10	3 05 01 347 01 0	378,00	457,38
černá	10	3 05 01 345 01 0	378,00	457,38

Příslušenství ASW**Kódovací pouzdra**

pro barevné označení variant

Barva	Balení ks	Objednávací číslo	Cena v Czk bez DPH	Cena v Czk s DPH
směs barev	7	3 05 01 352 02 0	313,00	378,73
modrá	10	3 05 01 355 01 0	378,00	457,38
červený	10	3 05 01 356 01 0	378,00	457,38
oranžová	10	3 05 01 357 01 0	378,00	457,38
žlutá	10	3 05 01 358 01 0	378,00	457,38
šedá	10	3 05 01 353 01 0	378,00	457,38
zelená	10	3 05 01 354 01 0	378,00	457,38
černá	10	3 05 01 352 01 0	378,00	457,38

**Ochranný kryt AccuTEC ASW**

pro ochranu povrchu obrobku před mechanickým poškozením

Provedení	Objednávací číslo	Cena v Czk bez DPH	Cena v Czk s DPH
ASW 14	3 21 74 014 01 0	459,00	555,39
ASW 18	3 21 74 024 01 0	708,00	856,68

**Úhlová hlava Basic**

ASW 14-6 (PC), ASW 14-10 (PC), ASW 14-14 (PC), ASW 18-6 (PC), ASW 18-12 (PC)

Upnutí nástroje	Objednávací číslo	Cena v Czk bez DPH	Cena v Czk s DPH
QuickIN 1/4" vnější čtyřhran	9 01 02 012 01 0	11.687,00	14.141,27
3/8" Vnější čtyřhran	9 01 02 013 01 0	11.687,00	14.141,27

**Úhlová hlava s výstupem až 18 Nm**

ASW 18-18 (PC)

Upnutí nástroje	Objednávací číslo	Cena v Czk bez DPH	Cena v Czk s DPH
3/8" Vnější čtyřhran	9 01 02 017 02 0	13.885,00	16.800,85

**Úhlová hlava s výstupem až 45 Nm**

ASW 18-30 PC, ASW 18-45 PC

Upnutí nástroje	Objednávací číslo	Cena v Czk bez DPH	Cena v Czk s DPH
3/8" Vnější čtyřhran	9 01 02 015 02 0	14.386,00	17.407,06

**Úhlová hlava s výstupem až 60 Nm**

ASW 18-60 PC

Upnutí nástroje	Objednávací číslo	Cena v Czk bez DPH	Cena v Czk s DPH
1/2" Vnější čtyřhran	9 01 02 016 02 0	14.386,00	17.407,06

**Rovný výstup**

ASW 14-6 (PC), ASW 14-10 (PC), ASW 14-14 (PC), ASW 18-6 (PC), ASW 18-12 (PC)

Použití mezi 1,1–9,9 Nm.

Upnutí nástroje	Objednávací číslo	Cena v Czk bez DPH	Cena v Czk s DPH
1/4" Vnitřní šestihran	9 01 06 001 02 0	4.229,00	5.117,09
3/8" Vnější čtyřhran	9 01 06 002 02 0	4.229,00	5.117,09

**Povlak z umělé hmoty**

pro ochranu povrchu obrobku před mechanickým poškozením

Provedení	Objednávací číslo	Cena v Czk bez DPH	Cena v Czk s DPH
<45 Nm	3 21 74 022 01 0	362,00	438,02
<60 Nm	3 21 74 021 01 0	362,00	438,02

**Prodloužení**

Pro snížení reakčního momentu a lepší přístup.

86 mm, pro ASW 14-6 (PC), ASW 14-10 (PC), ASW 14-14 (PC).

Objednávací číslo	Cena v Czk bez DPH	Cena v Czk s DPH
6 42 03 004 01 0	1.419,00	1.716,99

**Prodloužení**

Pro snížení reakčního momentu a lepší přístup.

100 mm, pro ASW18-30 PC, ASW18-45 PC a ASW18-60 PC.

Objednávací číslo	Cena v Czk bez DPH	Cena v Czk s DPH
6 42 03 005 01 0	2.838,00	3.433,98

**Rukojěť**

pro ASW14-30 PC, ASW18-30 PC, ASW18-45 PC a ASW18-60 PC.

Objednávací číslo	Cena v Czk bez DPH	Cena v Czk s DPH
3 21 19 150 01 0	1.129,00	1.366,09

Příslušenství, parametry, control, modely**Programovací adaptér**

Pro všechny modely AccuTEC ParameterControl. Rozsah dodávky: Software jako karta USB, vč. návodu k obsluze, adaptéru a připojovacího kabelu.

Objednávací číslo	Cena v Czk bez DPH	Cena v Czk s DPH
9 26 04 163 02 0	10.434,00	12.625,14



	ASCS 6.3 Select	SCS 4.8-25	
	Akumulátorový šroubovák s optimalizovanými otáčkami pro samo řezné vruty do kovu, průměr vrutů 5,5 mm a 6,3 mm.	Jeden z nejlehčích šroubováků ve své třídě pro stavby střech a průčelí.	
EAN 4014586...	... 881461	... 853734	
Strana	38	38	
Technické parametry	Jmenovitý příkon		450 W
	Napětí akumulátoru	18 V	
	Kompatibilita akumulátoru	Lithium-iontový / HighPower lithium-iontový	
	Rozhraní akumulátoru	18 V	
	Otáčky při chodu naprázdno	0 - 1 700 1/min	0 - 2 500 1/min
	Vruty Ø	6,3 mm	4,8 mm
	Skříňdlo pro rychlou výměnu	1/4"	1/4"
	Hmotnost dle EPTA		1,30 kg
	Hmotnost bez akumulátoru	1,10 kg	



ASCS 6.3

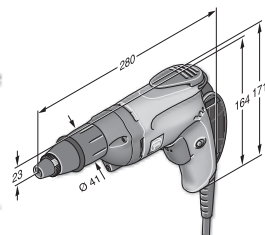

SCS 4.8-25

FEIN SELECT⁺



Název	Objednací číslo	EAN	PK	Cena v Czk bez DPH	Cena v Czk s DPH
ASCS 6.3 Select	7 113 11 63 00 0	4014586881461	01	6.705,00	8.113,05

V ceně zahrnuto:

1 lešenářský hák, 1 hloubkový doraz, 1 nástavec pro šrouby se šestihlannou hlavou, velikost klíče 8, 1 umělohmotný kufřík na nářadí
Příslušenství viz. Strana 38



Název	Objednací číslo	EAN	PK	Cena v Czk bez DPH	Cena v Czk s DPH
SCS 4.8-25	7 213 04 00 23 9	4014586853734	01	8.083,00	9.780,43

V ceně zahrnuto:

1 hloubkový doraz, 1 magnetický držák pro 1/4" nástavce, 1 nástavec 1/4" pro šrouby s křížovou drážkou vel. 2 / Philips (tvar H) mimořádně tvrdý, 1 ruční pás, 1 přičítka na opasek
Příslušenství viz. Strana 38

Šroubovák do kovu

Všeobecné příslušenství



Akumulátorová svítidla s LED diodami ALED 12-18 V
Kompaktní akumulátorová svítidla s LED diodami, dlouhou výdrž a otočnou hlavou. Kompatibilní se všemi lithium-iontovými akumulátory 12/14/18 V FEIN, včetně háčku pro zavěšení svítidel. Se 130 g extrémně lehká a s 900 luxy velmi jasné světlo. Barevná teplota odpovídá dennímu světlu. Jas lze nastavit ve 2 stupních.

Objednací číslo	Cena v Czk bez DPH	Cena v Czk s DPH
9 26 04 200 02 0	1.348,00	1.631,08



Kufř na nářadí
Plast, vnitřní rozměry: 470 x 275 x 116 mm

Objednací číslo	Cena v Czk bez DPH	Cena v Czk s DPH
3 39 01 118 01 0	1.085,00	1.312,85



Box z plastu
Vložka kufru se zamykacím víkem pro malé díly a příslušenství, vhodný pro kufr na nářadí 3 39 01 118 01 0, max. 5 ks/kufr.

Objednací číslo	Cena v Czk bez DPH	Cena v Czk s DPH
3 39 01 119 00 0	107,00	129,47



Rychlonabíječka ALG 50
Pro všechny lithium-iontové akumulátory FEIN. Doba nabíjení od 35 min.

Objednací číslo	Cena v Czk bez DPH	Cena v Czk s DPH
9 26 04 129 01 0	1.047,00	1.266,87



Rychlonabíječka ALG 30
Rychlonabíjecí přístroj NiCd a lithium-iontových akumulátorů FEIN. Doba nabíjení od 25 min.

Objednací číslo	Cena v Czk bez DPH	Cena v Czk s DPH
9 26 04 096 01 0	3.665,00	4.434,65



Držák, vnější šestihran

Výstup 1/4" - Vnitřní šestihran s rychloupínací sklíčidlovou hlavou

Ø mm	Délka mm	Objednací číslo	Cena v Czk bez DPH	Cena v Czk s DPH
15	51	6 05 10 011 00 9	489,00	591,69



Držák, vnější šestihran

Výstup 1/4" - Vnitřní šestihran s pružnou zarážkou, magnetické

Ø mm	Délka mm	Objednací číslo	Cena v Czk bez DPH	Cena v Czk s DPH
10,6	45	6 05 10 215 00 3	607,00	734,47

Akumulátory 18 V



Akumulátor

Lithium-iontový akumulátor s ukazatelem stavu nabití a technologií FEIN SafetyCell. Chrání akumulátor a stroj před přetížením, přehřátím a hloubkovým vybitím. Může být použit na veškerém 18V akumulátorovém nářadí FEIN.

Napětí V	Kapacita Ah	Objednací číslo	Cena v Czk bez DPH	Cena v Czk s DPH
18	5	9 26 04 173 02 0	2.663,00	3.222,23
18	2,5	9 26 04 171 02 0	1.855,00	2.244,55

FEIN SELECT⁺



Startovací sada akumulátorů

2 lithium-iontové akumulátory s rychlonabíječkou ALG 50.

Napětí V	Kapacita Ah	Objednací číslo	Cena v Czk bez DPH	Cena v Czk s DPH
18	5	9 26 04 300 03 0	6.373,00	7.711,33
18	2,5	9 26 04 300 04 0	4.757,00	5.755,97



Šroubování

	ASCT 18 M Select	ASCT 18 Select	SCT 5-40 M	SCT 5-40 X	
	Výkonný šroubovák se zásobníkem pro více než 2 300 sériových šroubových spojů na nabití akumulátoru.	Velmi výkonný akumulátorový šroubovák na suchou výstavbu vynikající trvanlivostí.	Zásobníkový šroubovák pro rychlé sériové šroubování s tichou spojkou.	Odborník na suchou výstavbu a dokončování interiérů s přitlačnou spojkou.	
EAN 4014586...	... 887555	... 887562	... 854205	... 860923	
Strana	40	40	40	40	
Technické parametry	Jmenovitý příkon		450 W	450 W	
	Napětí akumulátoru	18 V	18 V		
	Kompatibilita akumulátoru	Lithium-iontový / HighPower lithium-iontový	Lithium-iontový / HighPower lithium-iontový		
	Rozhraní akumulátoru	18 V	18 V		
	Otáčky při chodu naprázdno	0 - 4 000 1/min	0 - 4 000 1/min	0 - 4 000 1/min	0 - 4 000 1/min
	Max. točivý moment (tvrdý/měkký spoj)	14 / 7 Nm	14 / 7 Nm	12 / - Nm	12 / - Nm
	Šrouby Ø	4,2 mm	4,2 mm	5 mm	5 mm
	Skříňdlo pro rychlou výměnu	1/4"	1/4"	1/4"	1/4"
	Hmotnost dle EPTA			1,60 kg	1,30 kg
	Hmotnost bez akumulátoru	1,00 kg	1,50 kg		

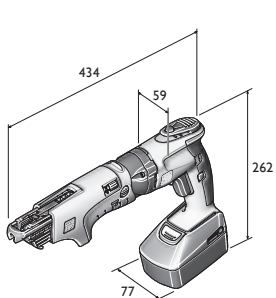

ASCT 18 M

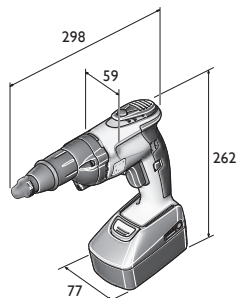

ASCT 18

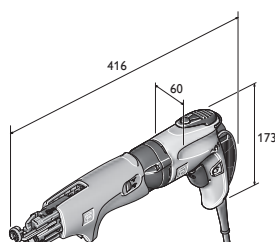

SCT 5-40 M

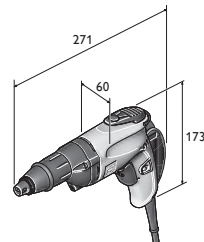

SCT 5-40 X

FEIN SELECT⁺



Název	Objednací číslo	EAN	PK	Cena v CzK bez DPH	Cena v CzK s DPH
ASCT 18 M Select	7 113 16 64 00 0	4014586887555	01	9.646,00	11.671,66

V ceně zahrnuto:

1 zásobník pro napáskované šrouby, 1 dlouhý nástavec na vruty ze zásobníku, 1 nástavec s prstencem na ochranu proti prachu, 1 držák nástavce, 1 hloubkový doraz, 1 lešenářský hák, 1 příchytka na opasek, 1 umělohmotný kufřík na nářadí

Příslušenství viz. Strana 41

FEIN SELECT⁺



Název	Objednací číslo	EAN	PK	Cena v CzK bez DPH	Cena v CzK s DPH
ASCT 18 Select	7 113 16 65 00 0	4014586887562	01	6.970,00	8.433,70

V ceně zahrnuto:

1 nástavec s prstencem na ochranu proti prachu, 1 držák nástavce, 1 hloubkový doraz, 1 lešenářský hák, 1 příchytka na opasek, 1 umělohmotný kufřík na nářadí

Příslušenství viz. Strana 41



Název	Objednací číslo	EAN	PK	Cena v CzK bez DPH	Cena v CzK s DPH
SCT 5-40 M	7 213 06 50 01 8	4014586854205	01	9.302,00	11.255,42

V ceně zahrnuto:

1 zásobník pro napáskované šrouby, 1 nástavec 1/4" vel. 2 / Phillips (tvar H), dlouhý, 1 hloubkový doraz, 1 magnetický držák pro 1/4" nástavce, 1 nástavec 1/4" pro šrouby s křížovou drážkou vel. 2 / Phillips (tvar H) s protiprachovým kroužkem, 1 ruční pás, 1 příchytka na opasek, 1 umělohmotný kufřík na nářadí

Příslušenství viz. Strana 41



Název	Objednací číslo	EAN	PK	Cena v CzK bez DPH	Cena v CzK s DPH
SCT 5-40 X	7 213 13 00 23 0	4014586860923	01	6.413,00	7.759,73

V ceně zahrnuto:

1 ruční pás, 1 příchytka na opasek, 1 hloubkový doraz, s protiprachovou ochranou, 1 magnetický držák pro 1/4" nástavce, 1 nástavec 1/4" pro šrouby s křížovou drážkou vel. 2 / Phillips (tvar H) s protiprachovým kroužkem

Příslušenství viz. Strana 41



Všeobecné příslušenství



Akumulátorová svítidla s LED diodami ALED 12-18 V
Kompaktní akumulátorová svítidla s LED diodami, dlouhou výdrží a otočnou hlavou. Kompatibilní se všemi lithium-iontovými akumulátory 12/14/18 V FEIN, včetně háčku pro zavěšení svítidel. Se 130 g extrémně lehká a s 900 luxy velmi jasné světlo. Barevná teplota odpovídá dennímu světlu. Jas lze nastavit ve 2 stupních.

Objednací číslo	Cena v CzK bez DPH	Cena v CzK s DPH
9 26 04 200 02 0	1.348,00	1.631,08



Kufřík na nářadí
Plast, vnitřní rozměry: 470 x 275 x 116 mm

Objednací číslo	Cena v CzK bez DPH	Cena v CzK s DPH
3 39 01 118 01 0	1.085,00	1.312,85



Box z plastu
Vložka kufříku se zamykacím víkem pro malé díly a příslušenství, vhodný pro kufřík na nářadí 3 39 01 118 01 0, max. 5 ks/kufřík.

Objednací číslo	Cena v CzK bez DPH	Cena v CzK s DPH
3 39 01 119 00 0	107,00	129,47



Rychlonabíječka ALG 50
Pro všechny lithium-iontové akumulátory FEIN. Doba nabíjení od 35 min.

Objednací číslo	Cena v CzK bez DPH	Cena v CzK s DPH
9 26 04 129 01 0	1.047,00	1.266,87



Rychlonabíječka ALG 30
Rychlonabíječkový přístroj NiCd a lithium-iontových akumulátorů FEIN. Doba nabíjení od 25 min.

Objednací číslo	Cena v CzK bez DPH	Cena v CzK s DPH
9 26 04 096 01 0	3.665,00	4.434,65



Držák, vnější šestihran
Výstup 1/4" - Vnitřní šestihran s rychloupínací sklíčidlovou hlavou

Ø mm	Délka mm	Objednací číslo	Cena v CzK bez DPH	Cena v CzK s DPH
15	51	6 05 10 011 00 9	489,00	591,69



Šroubovací nástavce 1/4" vnější šestihran
Tvar H/Phillips (balení po 5), extra tvrdé s protiprachovou ochrannou

Délka mm	Vel.	Objednací číslo	Cena v CzK bez DPH	Cena v CzK s DPH
25	2	6 27 12 109 03 4	215,00	260,15

Akumulátory 18 V



Akumulátor
Lithium-iontový akumulátor s ukazatelem stavu nabití a technologií FEIN SafetyCell. Chrání akumulátor a stroj před přetížením, přehřátím a hloubkovým vybitím. Může být použit na veškerém 18V akumulátorovém nářadí FEIN.

Napětí V	Kapacita Ah	Objednací číslo	Cena v CzK bez DPH	Cena v CzK s DPH
18	5	9 26 04 173 02 0	2.663,00	3.222,23
18	2,5	9 26 04 171 02 0	1.855,00	2.244,55

FEIN Start+



Startovací sada akumulátorů
2 lithium-iontové akumulátory s rychlonabíječkou ALG 50.

Napětí V	Kapacita Ah	Objednací číslo	Cena v CzK bez DPH	Cena v CzK s DPH
18	5	9 26 04 300 03 0	6.373,00	7.711,33
18	2,5	9 26 04 300 04 0	4.757,00	5.755,97

Příslušenství šroubováku se zásobníkem



Zásobník M55 X
Pro páskované šrouby o délce 25 až 55 mm a max. Ø 5 mm, možnost adaptace bez nástrojů, hmotnost 0,4 kg.

Objednací číslo	Cena v CzK bez DPH	Cena v CzK s DPH
9 01 04 009 01 0	5.088,00	6.156,48



Prodloužení zásobníku M55 X s vedením
Délka 520 mm

Objednací číslo	Cena v CzK bez DPH	Cena v CzK s DPH
9 01 04 010 01 0	5.369,00	6.496,49



Šroubovací nástavce 1/4" vnější šestihran
pro šroubované spoje na stropě a podlaze tvar H/Phillips, vel. 2

Objednací číslo	Cena v CzK bez DPH	Cena v CzK s DPH
6 05 03 306 00 8	200,00	242,00



Rychlomontážní šrouby
Jemný závit, pro sádrokarton na kovové nosné konstrukce, s kuželovitou hlavou Ø 8 mm

Ø mm	Délka mm	Balení ks	Objednací číslo	Cena v CzK bez DPH	Cena v CzK s DPH
3,9	35	1 000	6 39 01 030 01 4	1.211,00	1.465,31
3,9	35	10 000	6 39 01 030 02 0	7.160,00	8.663,60



Rychlomontážní šrouby
Hrubý závit, pro sádrokarton na dřevěné nosné konstrukce, s kuželovitou hlavou. Ø 8 mm

Ø mm	Délka mm	Balení ks	Objednací číslo	Cena v CzK bez DPH	Cena v CzK s DPH
3,9	30	1 000	6 39 01 031 01 3	1.211,00	1.465,31
3,9	30	10 000	6 39 01 031 02 0	7.160,00	8.663,60
3,9	35	1 000	6 39 01 032 01 6	1.211,00	1.465,31
3,9	35	10 000	6 39 01 032 02 0	7.160,00	8.663,60
3,9	45	1 000	6 39 01 033 01 0	1.576,00	1.906,96
3,9	45	10 000	6 39 01 033 02 0	9.319,00	11.275,99



Rychlomontážní šrouby
Dvojitý závit, s frézovaným žebrem pro desky Fermacell na kovové a dřevěné nosné konstrukce.

Ø mm	Délka mm	Balení ks	Objednací číslo	Cena v CzK bez DPH	Cena v CzK s DPH
3,9	30	1 000	6 39 01 034 01 8	1.312,00	1.587,52
3,9	30	10 000	6 39 01 034 02 0	9.319,00	11.275,99



Rychlomontážní šrouby
Dvojitý závit, s frézovaným žebrem pro dřevěné nosné konstrukce.

Ø mm	Délka mm	Balení ks	Objednací číslo	Cena v CzK bez DPH	Cena v CzK s DPH
4,2	35	1 000	6 39 01 035 01 2	1.529,00	1.850,09
4,2	35	10 000	6 39 01 035 02 0	9.037,00	10.934,77



V nepřetržitém nasazení již po celé století: specialisté na broušení z produkce FEIN.

Zkušenosti nejsou vším. Ale znamenají velice, velice mnoho. Především tehdy, pokud se jedná o výrobu elektrického nářadí pro broušení používané v průmyslu a na řemeslné práce, aby bylo nezníčitelné, zaměřené na dané použití, ergonomické a inovační, jak je tomu u FEIN. V různých výkonnostních třídách od 750 do 3700 W a pro tvrdé podmínky a trvalé nasazení - například ve slévárnách, při stavbě ocelových konstrukcí nebo lodí. Od ideálních kompaktních úhlových brusek přes mimořádně výkonné velké úhlové brusky a velký výběr přímých brusek až k bohatému vysokofrekvenčnímu programu - ani v kapitole broušení neponechává FEIN žádná přání nesplněná.



Akumulátorová úhlová bruska **Strana** **44**

Proti prachu rezistentní a výkonný stroj pro efektivní provádění montážních prací.

Kompaktní úhlová bruska **Strana** **46**

Tři modelové řady, neporazitelná kvalita – ta správná úhlová bruska pro každý požadavek.

Úhlová bruska **Strana** **53**

Vynikající výkon, mimořádný komfort a optimální bezpečnost - úhlové brusky FEIN pro těžké broušení a oddělování.

Přímá bruska **Strana** **56**

Odborníci na použití při specifickém opracování kovů, na broušení, kartáčování, odstraňování otřepů a leštění.

Vysokofrekvenční úhlová bruska **Strana** **62**

Specialisté na dlouhodobé použití při oddělování nebo hrubování v drsných okolních podmínkách.

Vysokofrekvenční přímá bruska **Strana** **66**

Specialisté na dlouhodobé použití při broušení nebo odstraňování otřepů v drsných okolních podmínkách.

Měnič frekvence **Strana** **68**



	CCG 18-115 BL	CCG 18-115 BL Select	CCG 18-125 BL	CCG 18-125 BL Select	CCG 18-115 BLPD	CCG 18-115 BLPD Select	CCG 18-125 BLPD	CCG 18-125 BLPD Select
	Akumulátorová úhlová bruska odolná proti prachu a pro efektivní oddělování, broušení a odstraňování ořepů při montážních pracích. Volnoběžné otáčky: 2 500-8 500 za min.				Akumulátorová úhlová bruska odolná proti prachu s bezpečnostním spínačem pro efektivní oddělování, broušení a odstraňování ořepů při montážních pracích. Volnoběžné otáčky: 2 500-8 500 za min.			
EAN 4014586...	... 888361	... 888408	... 888422	... 888460	... 889160	... 888514	... 888538	... 888576
Strana	45	45	45	45	45	45	45	45
Použití	Hrubování	▲	▲	▲	▲	▲	▲	▲
	Odstranění ořepů	▲▲	▲▲	▲▲	▲▲	▲▲	▲▲	▲▲
	Oddělování	▲▲	▲▲	▲▲	▲▲	▲▲	▲▲	▲▲
	Kartáčování	▲	▲	▲	▲	▲	▲	▲
	Satinování	▲▲	▲▲	▲▲	▲▲	▲▲	▲▲	▲▲
	Leštění	▲▲	▲▲	▲▲	▲▲	▲▲	▲▲	▲▲
Vybavení	Elektronika otáčkoměru POWERtronic	●	●	●	●	●	●	●
	Pozvolný rozběh	●	●	●	●	●	●	●
	Blokovací systém opětovného rozběhu	●	●	●	●	●	●	●
	Brzda	●	●	●	●	●	●	●
	Kontrola blokování	●	●	●	●	●	●	●
	Elektronická ochrana proti přetížení	●	●	●	●	●	●	●
	Elektronické nastavení otáček	●	●	●	●	●	●	●
Bezpečnostní spínač „AutoStop“					●	●	●	
Technické parametry	Napětí akumulátoru	18 V	18 V	18 V	18 V	18 V	18 V	18 V
	Kapacita akumulátoru	5,2 Ah		5,2 Ah		5,2 Ah		5,2 Ah
	Kompatibilita akumulátoru	Lithium-iontový / HighPower lithium-iontový**	Lithium-iontový / HighPower lithium-iontový**	Lithium-iontový / HighPower lithium-iontový**	Lithium-iontový / HighPower lithium-iontový**	Lithium-iontový / HighPower lithium-iontový**	Lithium-iontový / HighPower lithium-iontový**	Lithium-iontový / HighPower lithium-iontový**
	Rozhraní akumulátoru	MultiVolt	MultiVolt	MultiVolt	MultiVolt	MultiVolt	MultiVolt	MultiVolt
	Brusný kotouč Ø	115 mm	115 mm	125 mm	125 mm	115 mm	115 mm	125 mm
	Elast. brusný kotouč Ø	115 mm	115 mm	125 mm	125 mm	115 mm	115 mm	125 mm
	Hmotnost s akumulátorem	2,70 kg		2,70 kg		2,70 kg		2,70 kg
	Hmotnost bez akumulátoru	1,95 kg	1,95 kg	1,95 kg	1,95 kg	1,95 kg	1,95 kg	1,95 kg

▲ vhodné ▲▲ velmi vhodné ● obsaženo ** Nejvyšší výkon s HighPower lithium-iontovým akumulátorem FEIN



K dostání od dubna 2018

Název	Objednací číslo	EAN	PK	Cena v CzK bez DPH	Cena v CzK s DPH
CCG 18-115 BL	7 120 01 61 00 0	4014586888361	01	14.443,00	17.476,03

V ceně zahrnuje:

2 akumulátory (HighPower lithium-iontové), 1 rychlonabíjecí přístroj ALG 50, 1 ochranný kryt, 1 rychloupínací matice upínatelná bez nářadí, 1 Antivibrační rukojeť, 1 klíč, 1 umělohmotný kufřík na nářadí

Příslušenství viz. Strana 51

FEIN SELECT⁺

K dostání od dubna 2018

Název	Objednací číslo	EAN	PK	Cena v CzK bez DPH	Cena v CzK s DPH
CCG 18-115 BL Select	7 120 01 62 00 0	4014586888408	01	8.016,00	9.699,36

V ceně zahrnuje:

1 ochranný kryt, 1 rychloupínací matice upínatelná bez nářadí, 1 Antivibrační rukojeť, 1 klíč, 1 umělohmotný kufřík na nářadí

Příslušenství viz. Strana 51



K dostání od dubna 2018

Název	Objednací číslo	EAN	PK	Cena v CzK bez DPH	Cena v CzK s DPH
CCG 18-125 BL	7 120 02 61 00 0	4014586888422	01	14.443,00	17.476,03

V ceně zahrnuje:

2 akumulátory (HighPower lithium-iontové), 1 rychlonabíjecí přístroj ALG 50, 1 ochranný kryt, 1 rychloupínací matice upínatelná bez nářadí, 1 Antivibrační rukojeť, 1 klíč, 1 umělohmotný kufřík na nářadí

Příslušenství viz. Strana 51

FEIN SELECT⁺

K dostání od dubna 2018

Název	Objednací číslo	EAN	PK	Cena v CzK bez DPH	Cena v CzK s DPH
CCG 18-125 BL Select	7 120 02 62 00 0	4014586888460	01	8.016,00	9.699,36

V ceně zahrnuje:

1 ochranný kryt, 1 rychloupínací matice upínatelná bez nářadí, 1 Antivibrační rukojeť, 1 klíč, 1 umělohmotný kufřík na nářadí

Příslušenství viz. Strana 51



K dostání od dubna 2018

Název	Objednací číslo	EAN	PK	Cena v CzK bez DPH	Cena v CzK s DPH
CCG 18-115 BLPD	7 120 03 61 00 0	4014586889160	01	14.443,00	17.476,03

V ceně zahrnuje:

2 akumulátory (HighPower lithium-iontové), 1 rychlonabíjecí přístroj ALG 50, 1 ochranný kryt, 1 rychloupínací matice upínatelná bez nářadí, 1 Antivibrační rukojeť, 1 klíč, 1 umělohmotný kufřík na nářadí

Příslušenství viz. Strana 51

FEIN SELECT⁺

K dostání od dubna 2018

Název	Objednací číslo	EAN	PK	Cena v CzK bez DPH	Cena v CzK s DPH
CCG 18-115 BLPD Select	7 120 03 62 00 0	4014586888514	01	8.016,00	9.699,36

V ceně zahrnuje:

1 ochranný kryt, 1 rychloupínací matice upínatelná bez nářadí, 1 Antivibrační rukojeť, 1 klíč, 1 umělohmotný kufřík na nářadí

Příslušenství viz. Strana 51



K dostání od dubna 2018

Název	Objednací číslo	EAN	PK	Cena v CzK bez DPH	Cena v CzK s DPH
CCG 18-125 BLPD	7 120 04 61 00 0	4014586888538	01	14.443,00	17.476,03

V ceně zahrnuje:

2 akumulátory (HighPower lithium-iontové), 1 rychlonabíjecí přístroj ALG 50, 1 ochranný kryt, 1 rychloupínací matice upínatelná bez nářadí, 1 Antivibrační rukojeť, 1 klíč, 1 umělohmotný kufřík na nářadí

Příslušenství viz. Strana 51

FEIN SELECT⁺

K dostání od dubna 2018

Název	Objednací číslo	EAN	PK	Cena v CzK bez DPH	Cena v CzK s DPH
CCG 18-125 BLPD Select	7 120 04 62 00 0	4014586888576	01	8.016,00	9.699,36

V ceně zahrnuje:

1 ochranný kryt, 1 rychloupínací matice upínatelná bez nářadí, 1 Antivibrační rukojeť, 1 klíč, 1 umělohmotný kufřík na nářadí

Příslušenství viz. Strana 51



	MSfv 649-1	WSG 7-115	WSG 8-115	WSG 8-125	WSG 11-125	WSG 11-125 RT	WSG 12-125 P	WSG 15-125 P	WSG 15-125 PR
	Úhlová bruska s prodlouženým krkem a závitem M 14 pro práce na těžko přístupných místech.	Dobře ovladatelná kompaktní úhlová bruska s výkonem 700 W pro lehké broušení a oddělování.	Dobře ovladatelná kompaktní úhlová bruska s výkonem 800 W na odstranění ořepů, broušení a oddělování.		Dobře ovladatelná kompaktní úhlová bruska s výkonem 1 100 W na odstranění ořepů, broušení a oddělování.	Dobře ovladatelná kompaktní úhlová bruska s výkonem 1 100 W a koncepcí FEIN ErgoGrip pro práci bez únavy.	Dobře ovladatelná kompaktní úhlová bruska s výkonem 1 200 W a vysokou rezervou výkonu na efektivní broušení a oddělování.	Dobře ovladatelná kompaktní úhlová bruska s výkonem 1 500 W a vysokou rezervou výkonu na efektivní broušení a oddělování.	Dobře ovladatelná kompaktní úhlová bruska s výkonem 1 500 W a koncepcí FEIN ErgoGrip pro práci bez únavy.
EAN 4014586...	... 858371	... 885506	... 875033	... 875125	... 875316	... 879888	... 875217	... 875323	... 879970
Strana	48	48	48	48	48	48	48	49	49
Použití	Hrubování	▲▲	▲	▲	▲	▲▲	▲▲		▲▲
	Odstranění ořepů	▲	▲	▲▲	▲▲	▲	▲		▲
	Oddělování		▲	▲	▲	▲▲	▲▲		▲▲
	Kartáčování			▲	▲	▲▲	▲		▲▲
	Satinování								
Vybavení	Leštění								
	Elektronika otáčkoměru POWERtronic							●	●
	Pozvolný rozběh							●	●
	Blokovací systém opětovného rozběhu		●	●	●	●	●	●	●
	Kontrola blokování					●		●	●
	Elektronická ochrana proti přetížení							●	●
	Elektronické nastavení otáček								
	Prodloužený krk	●							
Bezpečnostní spínač „AutoStop“	●					●			
Technické parametry	Jmenovitý příkon	750 W	760 W	800 W	800 W	1 200 W	1 100 W	1 200 W	1 500 W
	Otáčky při chodu naprázdno	12 000 1/min	12 500 1/min	11 000 1/min	11 000 1/min	11 000 1/min	11 000 1/min	11 000 1/min	11 000 1/min
	Hmotnost dle EPTA	4,00 kg	1,70 kg	2,00 kg	2,00 kg	2,10 kg	2,40 kg	2,10 kg	2,30 kg
	Závit	M 14	M 14	M 14	M 14	M 14	M 14	M 14	M 14
	Brusný kotouč Ø	125 mm	115 mm	115 mm	125 mm	125 mm	125 mm	125 mm	125 mm
	Elast. brusný kotouč Ø		115 mm	115 mm	125 mm	125 mm	125 mm	125 mm	125 mm

▲ vhodné ▲▲ velmi vhodné ● obsaženo

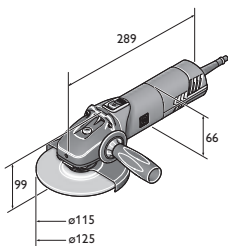

WSG 12-125 P
WSG 12-125 PQ
WSG 8-115
WSG 8-125

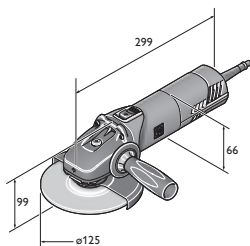

WSG 11-125
WSG 15-125 P
WSG 15-125 PQ
WSG 17-125 P
WSG 17-125 PQ

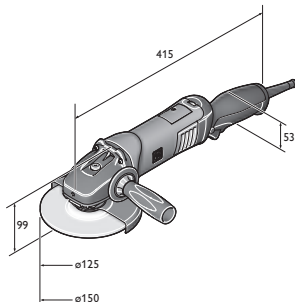

WSG 17-150 PR
WSG 17-150 PRT
WSG 17-70 Inox R
WSG 17-70 Inox RT

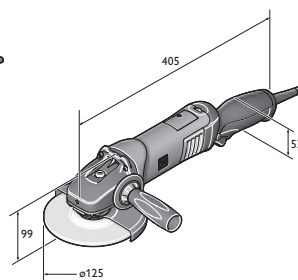

WSG 11-125 RT
WSG 15-125 PR
WSG 15-125 PRT
WSG 17-125 PR
WSG 17-125 PRT



	WSG 15-125 PRT	WSG 17-125 P	WSG 17-125 PS	WSG 17-150 P	WSG 17-70 Inox	WSG 17-125 PR	WSG 17-125 PRT	WSG 17-150 PR	WSG 17-150 PRT	WSG 17-70 Inox R	WSG 17-70 Inox RT
		Dobře ovladatelná kompaktní úhlová bruska s výkonem a vysokou rezervou výkonu na efektivní broušení a oddělování.	Specialista pro vějířovité a fibrové kotouče s obzvláště vysokým utahovacím momentem.	Dobře ovladatelná kompaktní úhlová bruska s výkonem a vysokou rezervou výkonu na efektivní broušení a oddělování.	Specialista s variabilním počtem otáček na zpracování ušlechtilé (nerezové) oceli.	Dobře ovladatelná kompaktní úhlová bruska s výkonem a koncepcí FEIN ErgoGrip pro práci bez únavy.				Dobře ovladatelná kompaktní úhlová bruska s výkonem a koncepcí FEIN ErgoGrip pro práci bez únavy při zpracování nerezové oceli.	
	... 880020	... 883120	... 883236	... 883366	... 883496	... 883571	... 883618	... 883656	... 883694	... 883731	... 883779
	49	49	49	50	50	50	50	50	51	51	51
	▲▲	▲▲	▲▲	▲▲	▲▲	▲▲	▲▲	▲▲	▲▲	▲▲	▲▲
	▲	▲	▲	▲	▲	▲	▲	▲	▲	▲	▲
	▲▲	▲▲	▲	▲▲	▲	▲▲	▲▲	▲▲	▲▲	▲	▲
	▲▲	▲▲	▲	▲▲	▲▲	▲▲	▲▲	▲▲	▲▲	▲▲	▲▲
					▲▲					▲▲	▲▲
					▲					▲	▲
	●	●	●	●	●	●	●	●	●	●	●
	●	●	●	●	●	●	●	●	●	●	●
	●	●	●	●	●	●	●	●	●	●	●
	●	●	●	●	●	●	●	●	●	●	●
					●					●	●
	●						●		●		●
	1 500 W	1 700 W	1 700 W	1 700 W	1 700 W	1 700 W	1 700 W	1 700 W	1 700 W	1 700 W	1 700 W
	11 000 1/min	11 000 1/min	8 500 1/min	8 500 1/min	2 700 - 8 500 1/min	11 000 1/min	11 000 1/min	8 500 1/min	8 500 1/min	2 700 - 8 500 1/min	2 700 - 8 500 1/min
	2,40 kg	2,30 kg	2,40 kg	2,40 kg	2,40 kg	2,40 kg	2,40 kg	2,60 kg	2,60 kg	2,50 kg	2,50 kg
	M 14	M 14	M 14	M 14	M 14	M 14	M 14	M 14	M 14	M 14	M 14
	125 mm	125 mm	125 mm	150 mm	125 mm	125 mm	150 mm	150 mm	150 mm	125 mm	125 mm
	125 mm	125 mm	125 mm	150 mm	125 mm	125 mm	150 mm	150 mm	150 mm	125 mm	125 mm

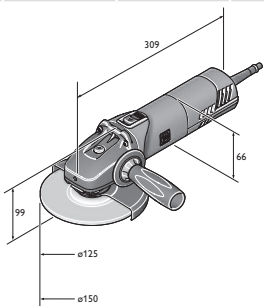

WSG 17-125 PS
WSG 17-125 PSQ
WSG 17-150 P
WSG 17-150 PQ
WSG 17-70 Inox



Název	Objednací číslo	EAN	PK	Cena v CzK bez DPH	Cena v CzK s DPH
MSfv 649-1	7 221 31 00 23 0	4014586858371	01	17.358,00	21.003,18

V ceně zahrnuto:
1 ochranný kryt, 1 matice + podložka, 1 sada klíčů
Příslušenství viz. Strana 51



Název	Objednací číslo	EAN	PK	Cena v CzK bez DPH	Cena v CzK s DPH
WSG 7-115	7 221 98 60 00 0	4014586885506	19	2.120,00	2.565,20

V ceně zahrnuto:
1 ochranný kryt, 1 matice + podložka, 1 pomocná rukojeť, 1 klíč
Příslušenství viz. Strana 51



Název	Objednací číslo	EAN	PK	Cena v CzK bez DPH	Cena v CzK s DPH
WSG 8-115	7 221 73 60 00 0	4014586875033	19	2.942,00	3.559,82

V ceně zahrnuto:
1 ochranný kryt, 1 matice + podložka, 1 pomocná rukojeť, 1 klíč
Příslušenství viz. Strana 51



Název	Objednací číslo	EAN	PK	Cena v CzK bez DPH	Cena v CzK s DPH
WSG 8-125	7 221 74 60 00 0	4014586875125	19	2.942,00	3.559,82

V ceně zahrnuto:
1 ochranný kryt, 1 matice + podložka, 1 pomocná rukojeť, 1 klíč
Příslušenství viz. Strana 51



Název	Objednací číslo	EAN	PK	Cena v CzK bez DPH	Cena v CzK s DPH
WSG 11-125	7 221 77 60 00 0	4014586875316	19	3.286,00	3.976,06

V ceně zahrnuto:
1 ochranný kryt, 1 matice + podložka, 1 pomocná rukojeť, 1 klíč
Příslušenství viz. Strana 51



Název	Objednací číslo	EAN	PK	Cena v CzK bez DPH	Cena v CzK s DPH
WSG 11-125 RT	7 221 87 60 00 0	4014586879888	19	4.187,00	5.066,27

V ceně zahrnuto:
1 ochranný kryt, 1 matice + podložka, 1 pomocná rukojeť, 1 klíč
Příslušenství viz. Strana 51



Název	Objednací číslo	EAN	PK	Cena v CzK bez DPH	Cena v CzK s DPH
WSG 12-125 P	7 221 75 60 00 0	4014586875217	19	4.187,00	5.066,27

V ceně zahrnuto:
1 ochranný kryt, 1 matice + podložka, 1 Antivibrační rukojeť, 1 klíč
Příslušenství viz. Strana 51



Název	Objednací číslo	EAN	PK	Cena v CzK bez DPH	Cena v CzK s DPH
WSG 12-125 PQ	7 221 76 60 00 0	4014586875309	19	4.452,00	5.386,92

V ceně zahrnuto:
1 ochranný kryt, 1 rychloupínací matice upínatelná bez nářadí, 1 Antivibrační rukojeť, 1 klíč
Příslušenství viz. Strana 51



Název	Objednací číslo	EAN	PK	Cena v CzK bez DPH	Cena v CzK s DPH
WSG 15-125 P	7 221 78 60 00 0	4014586875323	19	4.717,00	5.707,57

V ceně zahrnuto:

1 ochranný kryt, 1 matice + podložka, 1 Antivibrační rukojeť, 1 klíč

Příslušenství viz. Strana 51



Název	Objednací číslo	EAN	PK	Cena v CzK bez DPH	Cena v CzK s DPH
WSG 15-125 PQ	7 221 79 60 00 0	4014586875330	19	5.035,00	6.092,35

V ceně zahrnuto:

1 ochranný kryt, 1 rychloupínací matice upínatelná bez nářadí, 1 Antivibrační rukojeť, 1 klíč

Příslušenství viz. Strana 51



Název	Objednací číslo	EAN	PK	Cena v CzK bez DPH	Cena v CzK s DPH
WSG 15-125 PR	7 221 90 60 00 0	4014586879970	19	5.592,00	6.766,32

V ceně zahrnuto:

1 ochranný kryt, 1 matice + podložka, 1 Antivibrační rukojeť, 1 klíč

Příslušenství viz. Strana 51



Název	Objednací číslo	EAN	PK	Cena v CzK bez DPH	Cena v CzK s DPH
WSG 15-125 PRT	7 221 91 60 00 0	4014586880020	19	5.592,00	6.766,32

V ceně zahrnuto:

1 ochranný kryt, 1 matice + podložka, 1 Antivibrační rukojeť, 1 klíč

Příslušenství viz. Strana 51



Název	Objednací číslo	EAN	PK	Cena v CzK bez DPH	Cena v CzK s DPH
WSG 17-125 P	7 222 07 60 00 0	4014586883120	19	4.982,00	6.028,22

V ceně zahrnuto:

1 ochranný kryt, 1 matice + podložka, 1 Antivibrační rukojeť, 1 klíč

Příslušenství viz. Strana 51



Název	Objednací číslo	EAN	PK	Cena v CzK bez DPH	Cena v CzK s DPH
WSG 17-125 PQ	7 222 08 60 00 0	4014586883175	19	5.247,00	6.348,87

V ceně zahrnuto:

1 ochranný kryt, 1 Vnitřní podložka, 1 rychloupínací matice upínatelná bez nářadí, 1 Antivibrační rukojeť, 1 klíč

Příslušenství viz. Strana 51



Název	Objednací číslo	EAN	PK	Cena v CzK bez DPH	Cena v CzK s DPH
WSG 17-125 PS	7 222 09 60 00 0	4014586883236	19	4.982,00	6.028,22

V ceně zahrnuto:

1 ochranný kryt, 1 matice + podložka, 1 Antivibrační rukojeť, 1 klíč

Příslušenství viz. Strana 51



Název	Objednací číslo	EAN	PK	Cena v CzK bez DPH	Cena v CzK s DPH
WSG 17-125 PSQ	7 222 10 60 00 0	4014586883304	19	5.247,00	6.348,87

V ceně zahrnuto:

1 ochranný kryt, 1 Vnitřní podložka, 1 rychloupínací matice upínatelná bez nářadí, 1 Antivibrační rukojeť, 1 klíč

Příslušenství viz. Strana 51



Název	Objednací číslo	EAN	PK	Cena v CzK bez DPH	Cena v CzK s DPH
WSG 17-150 P	7 222 11 60 00 0	4014586883366	19	4.982,00	6.028,22

V ceně zahrnuto:

1 ochranný kryt, 1 matice + podložka, 1 Antivibrační rukojeť, 1 klíč

Příslušenství viz. Strana 51



Název	Objednací číslo	EAN	PK	Cena v CzK bez DPH	Cena v CzK s DPH
WSG 17-150 PQ	7 222 12 60 00 0	4014586883434	19	5.247,00	6.348,87

V ceně zahrnuto:

1 ochranný kryt, 1 Vnitřní podložka, 1 rychloupínací matice upínatelná bez nářadí, 1 Antivibrační rukojeť, 1 klíč

Příslušenství viz. Strana 51



Název	Objednací číslo	EAN	PK	Cena v CzK bez DPH	Cena v CzK s DPH
WSG 17-70 Inox	7 222 13 60 00 0	4014586883496	19	6.970,00	8.433,70

V ceně zahrnuto:

1 ochranný kryt, 1 matice + podložka, 1 Antivibrační rukojeť, 1 klíč

Příslušenství viz. Strana 51



Název	Objednací číslo	EAN	PK	Cena v CzK bez DPH	Cena v CzK s DPH
WSG 17-125 PR	7 222 18 60 00 0	4014586883571	19	5.804,00	7.022,84

V ceně zahrnuto:

1 ochranný kryt, 1 matice + podložka, 1 Antivibrační rukojeť, 1 klíč

Příslušenství viz. Strana 51



Název	Objednací číslo	EAN	PK	Cena v CzK bez DPH	Cena v CzK s DPH
WSG 17-125 PRT	7 222 19 60 00 0	4014586883618	19	5.804,00	7.022,84

V ceně zahrnuto:

1 ochranný kryt, 1 matice + podložka, 1 Antivibrační rukojeť, 1 klíč

Příslušenství viz. Strana 51



Název	Objednací číslo	EAN	PK	Cena v CzK bez DPH	Cena v CzK s DPH
WSG 17-150 PR	7 222 20 60 00 0	4014586883656	19	5.804,00	7.022,84

V ceně zahrnuto:

1 ochranný kryt, 1 matice + podložka, 1 Antivibrační rukojeť, 1 klíč

Příslušenství viz. Strana 51



Název	Objednací číslo	EAN	PK	Cena v CzK bez DPH	Cena v CzK s DPH
WSG 17-150 PRT	7 222 21 60 00 0	4014586883694	19	5.804,00	7.022,84

V ceně zahrnuto:
1 ochranný kryt, 1 matice + podložka, 1 Antivibrační rukojeť, 1 klíč
Příslušenství viz. Strana 51



Název	Objednací číslo	EAN	PK	Cena v CzK bez DPH	Cena v CzK s DPH
WSG 17-70 Inox R	7 222 22 60 00 0	4014586883731	19	7.791,00	9.427,11

V ceně zahrnuto:
1 ochranný kryt, 1 matice + podložka, 1 Antivibrační rukojeť, 1 klíč
Příslušenství viz. Strana 51



Název	Objednací číslo	EAN	PK	Cena v CzK bez DPH	Cena v CzK s DPH
WSG 17-70 Inox RT	7 222 23 60 00 0	4014586883779	19	7.791,00	9.427,11

V ceně zahrnuto:
1 ochranný kryt, 1 matice + podložka, 1 Antivibrační rukojeť, 1 klíč
Příslušenství viz. Strana 51

Broušení

Kompaktní úhlová bruska

Všeobecné příslušenství



Kufr na nářadí
Plast, vnitřní rozměry: 470 x 275 x 116 mm

Objednací číslo	Cena v CzK bez DPH	Cena v CzK s DPH
3 39 01 118 01 0	1.085,00	1.312,85



Box z plastu
Vložka kufru se zamykacím víkem pro malé díly a příslušenství, vhodný pro kufr na nářadí 3 39 01 118 01 0, max. 5 ks/kufr.

Objednací číslo	Cena v CzK bez DPH	Cena v CzK s DPH
3 39 01 119 00 0	107,00	129,47



Antivibrační rukojeť
M 8, tlumící vibrace, pro snížení vibrací při delším použití.

Objednací číslo	Cena v CzK bez DPH	Cena v CzK s DPH
3 21 19 124 01 0	229,00	277,09



Rychloupínací matice
pro výměnu kotoučů bez nářadí, malá konstrukční výška pouhých 8 mm

Objednací číslo	Cena v CzK bez DPH	Cena v CzK s DPH
6 38 02 191 01 0	721,00	872,41



Vnitřní podložka

Objednací číslo	Cena v CzK bez DPH	Cena v CzK s DPH
6 38 01 182 01 0	193,00	233,53



Upínací matice
M 14, pro hrubovací, řezné a, vějířovité brusné kotouče a kulaté kartáče

Objednací číslo	Cena v CzK bez DPH	Cena v CzK s DPH
6 38 02 052 00 0	193,00	233,53



Upínací matice
M 14, pro elast. brusný kotouč a kuželový kartáč

Objednací číslo	Cena v CzK bez DPH	Cena v CzK s DPH
6 38 01 154 00 7	180,00	217,80



Elastický brusný kotouč
s upínací maticí M 14, pro fibrové brusné archy Ø 125 mm

Ø mm	Objednací číslo	Cena v CzK bez DPH	Cena v CzK s DPH
125	6 38 06 087 01 3	150,00	181,50



Pracovní rukavice
tlumící vibrace, certifikace podle EN 388/420, EN ISO 10819, EHS č. 0200, balení 1 pár

Vel.	Objednací číslo	Cena v CzK bez DPH	Cena v CzK s DPH
9 L	3 21 73 003 00 3	1.858,00	2.248,18
10 XL	3 21 73 004 00 1	1.858,00	2.248,18
11 XXL	3 21 73 005 00 5	1.858,00	2.248,18



Akumulátorová svítidla s LED diodami ALED 12-18 V

Kompaktní akumulátorová svítidla s LED diodami, dlouhou výdrž a otočnou hlavou. Kompatibilní se všemi lithium-iontovými akumulátory 12/14/18 V FEIN, včetně háčku pro zavěšení svítidel. Se 130 g extrémně lehká a s 900 luxy velmi jasné světlo. Barevná teplota odpovídá dennímu světlu. Jas lze nastavit ve 2 stupních.

Objednávací číslo	Cena v CzK bez DPH	Cena v CzK s DPH
9 26 04 200 02 0	1.348,00	1.631,08



Rychlonabíječka ALG 50

Pro všechny lithium-iontové akumulátory FEIN. Doba nabíjení od 35 min.

Objednávací číslo	Cena v CzK bez DPH	Cena v CzK s DPH
9 26 04 129 01 0	1.047,00	1.266,87



Rychlonabíječka ALG 30

Rychlonabíjecí přístroj NiCd a lithium-iontových akumulátorů FEIN. Doba nabíjení od 25 min.

Objednávací číslo	Cena v CzK bez DPH	Cena v CzK s DPH
9 26 04 096 01 0	3.665,00	4.434,65

Akumulátory 18 V



HighPower lithium-iontový akumulátor

Lithium-iontový akumulátor s vysokoproudovými akumulátorovými články, ukazatelem stavu nabití a technologií FEIN SafetyCell. Trvale vysoký výstup proudu s o 75 % vyšší intenzitou proudu než lithium-iontový akumulátor. Doporučeno pro akumulátorové magnetické jádrové vrtačky a akumulátorové úhlové brusky. Může být použit na veškerém 18 V akumulátorovém nářadí FEIN.

Napětí V	Kapacita Ah	Objednávací číslo	Cena v CzK bez DPH	Cena v CzK s DPH
18	5,2	9 26 04 179 02 0	2.690,00	3.254,90



Startovací sada HighPower lithium-iontových akumulátorů

2 HighPower lithium-iontové akumulátory s rychlonabíječkou ALG 50.

Napětí V	Kapacita Ah	Objednávací číslo	Cena v CzK bez DPH	Cena v CzK s DPH
18	5,2	9 26 04 307 01 0	6.426,00	7.775,46

Ochranné kryty



Ochranný kryt

pro vějířovité a hrubovací brusné kotouče

Ø mm	Objednávací číslo	Cena v CzK bez DPH	Cena v CzK s DPH
115	3 18 10 299 00 0	214,00	258,94
125	3 18 10 300 00 0	222,00	268,62
150	3 18 10 301 00 0	229,00	277,09



Ochranný kryt pro oddělování

pro bezpečnou práci s oddělovacími brusnými kotouči

Ø mm	Objednávací číslo	Cena v CzK bez DPH	Cena v CzK s DPH
115	6 38 11 016 01 0	751,00	908,71
125	6 38 11 017 01 0	751,00	908,71
150	6 38 11 018 01 0	751,00	908,71

Příslušenství MSfv 649-1



Kufřík na nářadí

Kov, 700 x 180 x 100 mm

Objednávací číslo	Cena v CzK bez DPH	Cena v CzK s DPH
3 39 01 021 01 1	1.401,00	1.695,21

Vnitřní podložka

pro kotouče Ø 125 mm

Objednávací číslo	Cena v CzK bez DPH	Cena v CzK s DPH
6 38 01 079 00 9	193,00	233,53

Upínací matice

M 14, pro kotouče do 6 mm

Objednávací číslo	Cena v CzK bez DPH	Cena v CzK s DPH
6 38 02 084 00 9	193,00	233,53



Broušení

		WSB 20-180	WSB 20-230	WSG 20-180	WSG 20-230	WSB 25-180 X	WSB 25-230 X	WSG 25-180	WSG 25-230
		Výkonná bezpečnostní úhlová bruska pro broušení.	Výkonná bezpečnostní úhlová bruska pro broušení a oddělování.	Výkonná úhlová bruska pro broušení.	Výkonná úhlová bruska pro broušení a oddělování.	Výkonná bezpečnostní úhlová bruska FEIN pro extrémní nároky na výkon.	Výkonná bezpečnostní úhlová bruska FEIN pro extrémní nároky na výkon.	Výkonná úhlová bruska FEIN pro extrémní nároky na výkon.	Výkonná úhlová bruska FEIN pro extrémní nároky na výkon.
EAN 4014586...		... 851242	... 851259	... 851266	... 851273	... 853116	... 853123	... 856452	... 856506
Strana		54	54	54	54	54	54	54	54
Použití	Odstranění otřepů	▲		▲	▲	▲	▲	▲	▲
	Hrubování	▲▲		▲▲	▲▲	▲▲	▲	▲▲	▲
	Kartáčování							▲	
	Oddělování			▲	▲		▲▲		▲▲
Vybavení	Vysoce výkonný motor FEIN	●	●	●	●	●	●	●	●
	Pozvolný rozběh	●	●	●	●	●	●	●	●
	Blokovací systém opětovného rozběhu	●	●	●	●	●	●	●	●
	Brzda	●	●			●	●		
Bezpečnostní spínač „AutoStop“		+	+	+	+	+	+	+	+
Technické parametry	Jmenovitý příkon	2 000 W	2 000 W	2 000 W	2 000 W	2 500 W	2 500 W	2 500 W	2 500 W
	Otáčky při chodu naprázdno	8 500 1/min	6 600 1/min	8 500 1/min	6 600 1/min	8 500 1/min	6 600 1/min	8 500 1/min	6 600 1/min
	Hmotnost dle EPTA	5,90 kg	5,90 kg	5,60 kg	5,60 kg	6,50 kg	6,70 kg	6,30 kg	6,30 kg
	Upnutí nástroje	QuickIN	QuickIN			QuickIN	QuickIN		
	Upínací otvor Ø	22,23 mm	22,23 mm			22,23 mm	22,23 mm		
	Závit			M 14	M 14			M 14	M 14
	Brusný kotouč Ø	180 mm	230 mm	180 mm	230 mm	180 mm	230 mm	180 mm	230 mm
Elast. brusný kotouč Ø	180 mm	230 mm	180 mm	230 mm	180 mm	230 mm	180 mm	230 mm	

▲ vhodné ▲▲ velmi vhodné + volitelně ● obsaženo

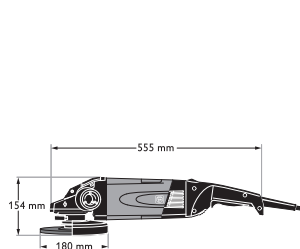

WSB 25-180 X

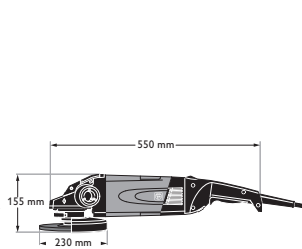

WSB 25-230 X

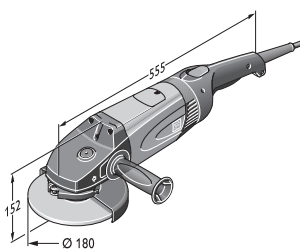

WSG 25-180

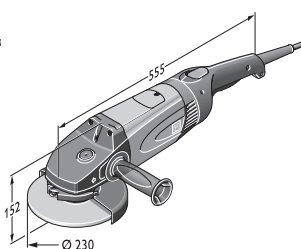

WSG 25-230



Název	Objednací číslo	EAN	PK	Cena v CzK bez DPH	Cena v CzK s DPH
WSB 20-180	7 221 05 00 23 7	4014586851242	01	8.613,00	10.421,73

V ceně zahrnuto:

1 ochranný kryt, 1 upínací šroub pro hrubovací a rozbrušovací kotouče, 1 pomocná rukojeť

Nářadí s bezpečnostním spínačem „AutoStop“ najdete v číselné části.

Příslušenství viz. Strana 55



Název	Objednací číslo	EAN	PK	Cena v CzK bez DPH	Cena v CzK s DPH
WSB 20-230	7 221 06 00 23 0	4014586851259	01	8.613,00	10.421,73

V ceně zahrnuto:

1 ochranný kryt, 1 upínací šroub pro hrubovací a rozbrušovací kotouče, 1 pomocná rukojeť

Nářadí s bezpečnostním spínačem „AutoStop“ najdete v číselné části.

Příslušenství viz. Strana 55



Název	Objednací číslo	EAN	PK	Cena v CzK bez DPH	Cena v CzK s DPH
WSG 20-180	7 221 07 00 23 6	4014586851266	01	7.394,00	8.946,74

V ceně zahrnuto:

1 ochranný kryt, 1 matice + podložka, 1 pomocná rukojeť, 1 klíč

Nářadí s bezpečnostním spínačem „AutoStop“ najdete v číselné části.

Příslušenství viz. Strana 55



Název	Objednací číslo	EAN	PK	Cena v CzK bez DPH	Cena v CzK s DPH
WSG 20-230	7 221 08 00 23 2	4014586851273	01	7.500,00	9.075,00

V ceně zahrnuto:

1 ochranný kryt, 1 matice + podložka, 1 pomocná rukojeť, 1 klíč

Nářadí s bezpečnostním spínačem „AutoStop“ najdete v číselné části.

Příslušenství viz. Strana 55



Název	Objednací číslo	EAN	PK	Cena v CzK bez DPH	Cena v CzK s DPH
WSB 25-180 X	7 221 10 00 23 3	4014586853116	01	10.600,00	12.826,00

V ceně zahrnuto:

1 ochranný kryt, 1 upínací šroub pro hrubovací a rozbrušovací kotouče, 1 pomocná rukojeť

Nářadí s bezpečnostním spínačem „AutoStop“ najdete v číselné části.

Příslušenství viz. Strana 55



Název	Objednací číslo	EAN	PK	Cena v CzK bez DPH	Cena v CzK s DPH
WSB 25-230 X	7 221 11 00 23 2	4014586853123	01	10.600,00	12.826,00

V ceně zahrnuto:

1 ochranný kryt, 1 upínací šroub pro hrubovací a rozbrušovací kotouče, 1 pomocná rukojeť

Nářadí s bezpečnostním spínačem „AutoStop“ najdete v číselné části.

Příslušenství viz. Strana 55



Název	Objednací číslo	EAN	PK	Cena v CzK bez DPH	Cena v CzK s DPH
WSG 25-180	7 221 26 00 23 0	4014586856452	01	9.514,00	11.511,94

V ceně zahrnuto:

1 ochranný kryt, 1 matice + podložka, 1 pomocná rukojeť, 1 klíč

Nářadí s bezpečnostním spínačem „AutoStop“ najdete v číselné části.

Příslušenství viz. Strana 55



Název	Objednací číslo	EAN	PK	Cena v CzK bez DPH	Cena v CzK s DPH
WSG 25-230	7 221 27 00 23 0	4014586856506	01	9.514,00	11.511,94

V ceně zahrnuto:

1 klíč, 1 ochranný kryt, 1 matice + podložka, 1 pomocná rukojeť

Nářadí s bezpečnostním spínačem „AutoStop“ najdete v číselné části.

Příslušenství viz. Strana 55



Všeobecné příslušenství



Kufri na nářadí
Kov

Šířka mm	Délka mm	Výška mm	Objednací číslo	Cena v CzK bez DPH	Cena v CzK s DPH
240	690	160	3 39 01 022 01 4	1.287,00	1.557,27



Antivibrační rukojeť
M 14, tlumící vibrace, pro snížení vibrací při delším použití.

Objednací číslo	Cena v CzK bez DPH	Cena v CzK s DPH
3 21 19 117 01 5	919,00	1.111,99



Pracovní rukavice
tlumící vibrace, certifikace podle EN 388/420, EN ISO 10819,
EHS č. 0200, balení 1 pár

Vel.	Objednací číslo	Cena v CzK bez DPH	Cena v CzK s DPH
9 L	3 21 73 003 00 3	1.858,00	2.248,18
10 XL	3 21 73 004 00 1	1.858,00	2.248,18
11 XXL	3 21 73 005 00 5	1.858,00	2.248,18



Spojovací díl
Univerzálně použitelný k připojování elektrického nářadí
a příslušenství s odsáváním prachu na odsávací prachu. Flexibilní
pryžové pouzdro, délka 70 mm, vnitřní průměr 31,5 mm.

Objednací číslo	Cena v CzK bez DPH	Cena v CzK s DPH
3 13 22 771 00 9	133,00	160,93

Ochranné kryty



Ochranný kryt pro oddělování

Ø mm	Objednací číslo	Cena v CzK bez DPH	Cena v CzK s DPH
180	6 38 11 004 01 0	805,00	974,05
230	6 38 11 005 01 0	828,00	1.001,88



Ochranný kryt odsávání
s vodícími saněmi pro rozbrušovací kotouče Ø 180 mm, řezná
hloubka 40 mm, připojení Ø 32 mm

Objednací číslo	Cena v CzK bez DPH	Cena v CzK s DPH
9 06 04 008 01 3	6.148,00	7.439,08



Ochranný kryt odsávání
s vodícími saněmi pro rozbrušovací kotouče Ø 230 mm, řezná
hloubka 65 mm, připojení Ø 32 mm

Objednací číslo	Cena v CzK bez DPH	Cena v CzK s DPH
9 06 04 009 01 7	6.350,00	7.683,50

Příslušenství WSB



Upínací šroub
pro hrubovací a rozbrušovací kotouče a pro vějířovité brusné
kotouče

Objednací číslo	Cena v CzK bez DPH	Cena v CzK s DPH
6 38 02 183 02 5	959,00	1.160,39



Elastický brusný kotouč
s upínacím šroubem

Ø mm	Objednací číslo	Cena v CzK bez DPH	Cena v CzK s DPH
180	6 38 06 174 02 8	1.237,00	1.496,77



Elastický brusný kotouč
bez upínacího šroubu

Ø mm	Objednací číslo	Cena v CzK bez DPH	Cena v CzK s DPH
180	6 38 06 174 01 2	433,00	523,93



Upínací šroub
pro elastické brusné kotouče

Objednací číslo	Cena v CzK bez DPH	Cena v CzK s DPH
6 38 02 185 02 7	959,00	1.160,39

Příslušenství WSG



Upínací matice
M 14, pro hrubovací, řezné a, vějířovité brusné kotouče a kulaté
kartáče

Objednací číslo	Cena v CzK bez DPH	Cena v CzK s DPH
6 38 02 052 00 0	193,00	233,53



Vnitřní podložka

Objednací číslo	Cena v CzK bez DPH	Cena v CzK s DPH
6 38 01 182 01 0	193,00	233,53



Elastický brusný kotouč
s upínací maticí M 14

Ø mm	Objednací číslo	Cena v CzK bez DPH	Cena v CzK s DPH
180	6 38 06 034 01 7	313,00	378,73



Upínací matice
M 14, pro elast. brusný kotouč a kuželový kartáč

Objednací číslo	Cena v CzK bez DPH	Cena v CzK s DPH
6 38 01 154 00 7	180,00	217,80



	AGSZ 18-280 BL	AGSZ 18-280 BL Select	AGSZ 18-280 LBL	AGSZ 18-280 LBL Select	AGSZ 18-90 LBL	AGSZ 18-90 LBL Select	GSZ 4-280 EL	GSZ 4-90 EL	
	Akumulátorová přímá bruska vysoce odolná proti prachu pro efektivní oddělování, broušení, odstraňování otřepů a frézování.		Akumulátorová přímá bruska vysoce odolná proti prachu s velkou hloubkou zanoření pro efektivní oddělování, broušení, odstraňování otřepů a frézování.		Akumulátorová přímá bruska vysoce odolná proti prachu s velkou hloubkou zanoření pro broušení a leštění.		Dokonale ovladatelná přímá bruska s velkou hloubkou zanoření pro snadné broušení a odstraňování otřepů na obtížně dostupných místech.	Dokonale ovladatelná přímá bruska pro zpracování nerezové oceli s velkou hloubkou zanoření pro snadné broušení a leštění na obtížně dostupných místech.	
EAN 4014586...	... 888590	... 888637	... 888651	... 888699	... 888712	... 888750	... 880594	... 880648	
Strana	58	58	58	58	58	58	59	59	
Použití	Satinování				▲▲	▲▲		▲▲	
	Kartáčování	▲	▲		▲▲	▲▲	▲	▲▲	
	Leštění				▲▲	▲▲		▲▲	
	frézování	▲▲	▲▲	▲▲	▲▲		▲▲		
	Broušení	▲▲	▲▲	▲▲	▲▲	▲▲	▲▲		
	Hrubování	▲▲	▲▲	▲▲	▲▲		▲▲	▲▲	
	Odstranění otřepů	▲	▲	▲	▲		▲		
	Oddělování	▲	▲	▲	▲				
Technické parametry	Jmenovitý příkon						350 W	350 W	
	Napětí akumulátoru	18 V	18 V	18 V	18 V	18 V			
	Kapacita akumulátoru	5 Ah		5 Ah		5 Ah			
	Kompatibilita akumulátoru	Lithium-iontový / HighPower lithium-iontový	Lithium-iontový / HighPower lithium-iontový	Lithium-iontový / HighPower lithium-iontový	Lithium-iontový / HighPower lithium-iontový	Lithium-iontový / HighPower lithium-iontový	Lithium-iontový / HighPower lithium-iontový		
	Rozhraní akumulátoru	MultiVolt	MultiVolt	MultiVolt	MultiVolt	MultiVolt	MultiVolt		
	Otáčky při chodu naprázdno	9 000 - 28 000 1/min	9 000 - 28 000 1/min	9 000 - 28 000 1/min	9 000 - 28 000 1/min	2 900 - 9 000 1/min	2 900 - 9 000 1/min	13 000 - 28 000 1/min	3 500 - 8 500 1/min
	Max. Ø Upínací čelist	8 mm	8 mm	8 mm	8 mm	8 mm	8 mm	6 mm	6 mm
	Max. Ø brusného nástroje	50 mm	50 mm	50 mm	50 mm	50 mm	50 mm	20 mm	20 mm
	Hmotnost dle EPTA							1,50 kg	1,50 kg
	Hmotnost s akumulátorem	2,10 kg		2,30 kg		2,50 kg			
Hmotnost bez akumulátoru	1,40 kg	1,40 kg	1,60 kg	1,60 kg	1,80 kg	1,80 kg			
Prodloužený krk							●	●	

▲ vhodné ▲▲ velmi vhodné ● obsaženo

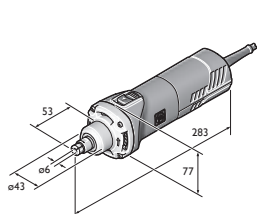

GSZ 8-280 P
GSZ 8-280 PE
GSZ 8-280 PEL

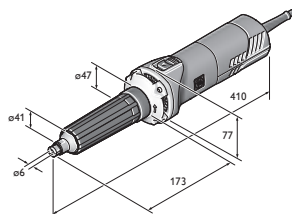

GSZ 8-280 PL

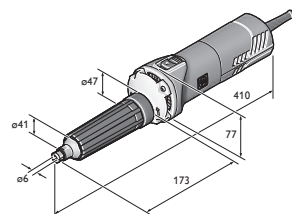

GSZ 8-90 PEL

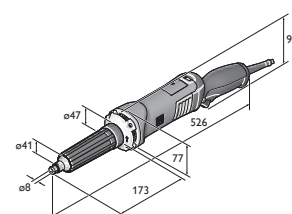

GSZ 11-320 PERL
GSZ 11-320 PRL



	GSZ 8-280 P	GSZ 8-280 PE	GSZ 8-280 PL	GSZ 8-280 PEL	GSZ 8-90 PEL	GSZ 11-320 PRL	GSZ 11-320 PERL	GSZ 11-90 PERL
	Dobře ovladatelná a výkonná přímá bruska pro broušení a odstraňování ořepů na obtížně dostupných místech, vhodná i pro polostacionární použití.		Dobře ovladatelná a výkonná přímá bruska s velkou hloubkou zanoření pro broušení a odstraňování ořepů na obtížně dostupných místech.		Dobře ovladatelná a výkonná přímá bruska pro zpracování nerezové oceli s velkou hloubkou zanoření pro broušení a leštění na obtížně dostupných místech.	Dobře ovladatelná a maximálně výkonná přímá bruska s velkou hloubkou zanoření pro obtížně broušení a odstraňování ořepů na špatně dostupných místech.		Dobře ovladatelná a maximálně výkonná přímá bruska pro zpracování nerezové oceli s velkou hloubkou zanoření pro obtížně broušení a leštění.
	... 879505	... 879437	... 879598	... 879444	... 879451	... 880495	... 880501	... 880525
	59	59	59	59	60	60	60	60
		▲		▲	▲▲	▲	▲	▲▲
	▲▲	▲▲	▲▲	▲▲	▲▲	▲▲	▲▲	▲▲
	▲▲	▲▲	▲▲	▲▲	▲▲	▲▲	▲▲	▲▲
		▲	▲	▲		▲	▲	
	750 W	750 W	750 W	750 W	710 W	1 010 W	1 010 W	1 010 W
	28 000 1/min	8 500 - 28 000 1/min	28 000 1/min	8 500 - 28 000 1/min	2 500 - 9 000 1/min	32 500 1/min	9 500 - 32 500 1/min	2 900 - 9 900 1/min
	8 mm	8 mm	8 mm	8 mm	8 mm	8 mm	8 mm	8 mm
	45 mm	50 mm		50 mm	50 mm	45 mm	45 mm	50 mm
	1,40 kg	1,40 kg	1,80 kg	1,80 kg	1,80 kg	2,10 kg	2,10 kg	2,20 kg
			●	●	●	●	●	●

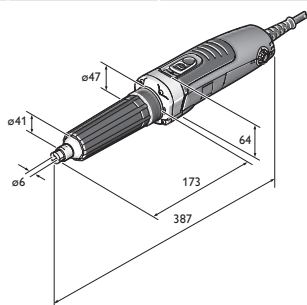

GSZ 4-280 EL



K dostání od dubna 2018

Název	Objednací číslo	EAN	PK	Cena v CzK bez DPH	Cena v CzK s DPH
AGSZ 18-280 BL	7 123 01 61 00 0	4014586888590	01	12.694,00	15.359,74

V ceně zahrnuto:

2 akumulátory (li-iont.), 1 rychlonabíjecí přístroj ALG 50, 1 upínací čelist o průměru 6 mm, Otevřený klíč velikost 13, Otevřený klíč velikost 17, 1 umělohmotný kufřík na nářadí

Příslušenství viz. Strana 61

FEIN SELECT⁺



K dostání od dubna 2018

Název	Objednací číslo	EAN	PK	Cena v CzK bez DPH	Cena v CzK s DPH
AGSZ 18-280 BL Select	7 123 01 62 00 0	4014586888637	01	6.320,00	7.647,20

V ceně zahrnuto:

1 upínací čelist o průměru 6 mm, Otevřený klíč velikost 13, Otevřený klíč velikost 17, 1 umělohmotný kufřík na nářadí

Příslušenství viz. Strana 61



K dostání od dubna 2018

Název	Objednací číslo	EAN	PK	Cena v CzK bez DPH	Cena v CzK s DPH
AGSZ 18-280 LBL	7 123 02 61 00 0	4014586888651	01	13.224,00	16.001,04

V ceně zahrnuto:

2 akumulátory (li-iont.), 1 rychlonabíjecí přístroj ALG 50, 1 upínací čelist o průměru 6 mm, Otevřený klíč velikost 13, Otevřený klíč velikost 17, 1 umělohmotný kufřík na nářadí

Příslušenství viz. Strana 61

FEIN SELECT⁺



K dostání od dubna 2018

Název	Objednací číslo	EAN	PK	Cena v CzK bez DPH	Cena v CzK s DPH
AGSZ 18-280 LBL Select	7 123 02 62 00 0	4014586888699	01	6.850,00	8.288,50

V ceně zahrnuto:

1 upínací čelist o průměru 6 mm, Otevřený klíč velikost 13, Otevřený klíč velikost 17, 1 umělohmotný kufřík na nářadí

Příslušenství viz. Strana 61



K dostání od dubna 2018

Název	Objednací číslo	EAN	PK	Cena v CzK bez DPH	Cena v CzK s DPH
AGSZ 18-90 LBL	7 123 03 61 00 0	4014586888712	01	13.754,00	16.642,34

V ceně zahrnuto:

2 akumulátory (li-iont.), 1 rychlonabíjecí přístroj ALG 50, 1 upínací čelist o průměru 6 mm, Otevřený klíč velikost 13, Otevřený klíč velikost 17, 1 umělohmotný kufřík na nářadí

Příslušenství viz. Strana 61

FEIN SELECT⁺



K dostání od dubna 2018

Název	Objednací číslo	EAN	PK	Cena v CzK bez DPH	Cena v CzK s DPH
AGSZ 18-90 LBL Select	7 123 03 62 00 0	4014586888750	01	7.380,00	8.929,80

V ceně zahrnuto:

1 upínací čelist o průměru 6 mm, Otevřený klíč velikost 13, Otevřený klíč velikost 17, 1 umělohmotný kufřík na nářadí

Příslušenství viz. Strana 61



Název	Objednací číslo	EAN	PK	Cena v CzK bez DPH	Cena v CzK s DPH
GSZ 4-280 EL	7 223 24 60 00 0	4014586880594	01	9.726,00	11.768,46

V ceně zahrnuto:

1 upínací čelist o průměru 6 mm, Otevřený klíč velikost 13, Otevřený klíč velikost 17

Příslušenství viz. Strana 61



Název	Objednací číslo	EAN	PK	Cena v CzK bez DPH	Cena v CzK s DPH
GSZ 4-90 EL	7 223 25 60 00 0	4014586880648	01	9.726,00	11.768,46

V ceně zahrnuto:

Otevřený klíč velikost 17, 1 upínací čelist o průměru 6 mm, Otevřený klíč velikost 13

Příslušenství viz. Strana 61



Název	Objednací číslo	EAN	PK	Cena v CzK bez DPH	Cena v CzK s DPH
GSZ 8-280 P	7 223 16 60 00 0	4014586879505	01	5.592,00	6.766,32

V ceně zahrnuto:

1 upínací čelist o průměru 6 mm, Otevřený klíč velikost 13, Otevřený klíč velikost 17

Příslušenství viz. Strana 61



Název	Objednací číslo	EAN	PK	Cena v CzK bez DPH	Cena v CzK s DPH
GSZ 8-280 PE	7 223 17 60 00 0	4014586879437	01	6.122,00	7.407,62

V ceně zahrnuto:

1 upínací čelist o průměru 6 mm, Otevřený klíč velikost 13, Otevřený klíč velikost 17

Příslušenství viz. Strana 61



Název	Objednací číslo	EAN	PK	Cena v CzK bez DPH	Cena v CzK s DPH
GSZ 8-280 PL	7 223 18 60 00 0	4014586879598	01	10.044,00	12.153,24

V ceně zahrnuto:

Otevřený klíč velikost 13, 1 upínací čelist o průměru 6 mm, Otevřený klíč velikost 17

Příslušenství viz. Strana 61



Název	Objednací číslo	EAN	PK	Cena v CzK bez DPH	Cena v CzK s DPH
GSZ 8-280 PEL	7 223 19 60 00 0	4014586879444	01	10.653,00	12.890,13

V ceně zahrnuto:

1 upínací čelist o průměru 6 mm, Otevřený klíč velikost 13, Otevřený klíč velikost 17

Příslušenství viz. Strana 61



Název	Objednací číslo	EAN	PK	Cena v CzK bez DPH	Cena v CzK s DPH
GSZ 8-90 PEL	7 223 20 60 00 0	4014586879451	01	12.588,00	15.231,48

V ceně zahrnuto:

1 upínací čelist o průměru 6 mm, Otevřený klíč velikost 13, Otevřený klíč velikost 17

Příslušenství viz. Strana 61



Název	Objednací číslo	EAN	PK	Cena v CzK bez DPH	Cena v CzK s DPH
GSZ 11-320 PRL	7 223 21 60 00 0	4014586880495	01	10.918,00	13.210,78

V ceně zahrnuto:

1 upínací kleština o průměru 8 mm, Otevřený klíč velikost 13, Otevřený klíč velikost 17

Příslušenství viz. Strana 61



Název	Objednací číslo	EAN	PK	Cena v CzK bez DPH	Cena v CzK s DPH
GSZ 11-320 PERL	7 223 22 60 00 0	4014586880501	01	11.448,00	13.852,08

V ceně zahrnuto:

1 upínací kleština o průměru 8 mm, Otevřený klíč velikost 13, Otevřený klíč velikost 17

Příslušenství viz. Strana 61



Název	Objednací číslo	EAN	PK	Cena v CzK bez DPH	Cena v CzK s DPH
GSZ 11-90 PERL	7 223 23 60 00 0	4014586880525	01	13.436,00	16.257,56

V ceně zahrnuto:

1 upínací kleština o průměru 8 mm, Otevřený klíč velikost 13, Otevřený klíč velikost 17

Příslušenství viz. Strana 61



Všeobecné příslušenství



Kufur na nářadí
Plast, vnitřní rozměry: 470 x 275 x 116 mm

Objednací číslo	Cena v CzK bez DPH	Cena v CzK s DPH
3 39 01 118 01 0	1.085,00	1.312,85



Box z plastu
Vložka kufru se zamykacím víkem pro malé díly a příslušenství, vhodný pro kufr na nářadí 3 39 01 118 01 0, max. 5 ks/kufr.

Objednací číslo	Cena v CzK bez DPH	Cena v CzK s DPH
3 39 01 119 00 0	107,00	129,47



Akumulátorová svítilna s LED diodami ALED 12-18 V
Kompaktní akumulátorová svítilna s LED diodami, dlouhou výdrží a otočnou hlavou. Kompatibilní se všemi lithium-iontovými akumulátory 12/14/18 V FEIN, včetně háčku pro zavěšení svítilny. Se 130 g extrémně lehká a s 900 luxy velmi jasné světlo. Barevná teplota odpovídá dennímu světlu. Jas lze nastavit ve 2 stupních.

Objednací číslo	Cena v CzK bez DPH	Cena v CzK s DPH
9 26 04 200 02 0	1.348,00	1.631,08



Rychlonabíječka ALG 50
Pro všechny lithium-iontové akumulátory FEIN. Doba nabíjení od 35 min.

Objednací číslo	Cena v CzK bez DPH	Cena v CzK s DPH
9 26 04 129 01 0	1.047,00	1.266,87



Rychlonabíječka ALG 30
Rychlonabíjecí přístroj NiCd a lithium-iontových akumulátorů FEIN. Doba nabíjení od 25 min.

Objednací číslo	Cena v CzK bez DPH	Cena v CzK s DPH
9 26 04 096 01 0	3.665,00	4.434,65

Akumulátory 18 V



Akumulátor
Lithium-iontový akumulátor s ukazatelem stavu nabití a technologií FEIN SafetyCell. Chrání akumulátor a stroj před přetížením, přehřátím a hloubkovým vybitím. Může být použit na veškerém 18 V akumulátorovém nářadí FEIN.

Napětí V	Kapacita Ah	Objednací číslo	Cena v CzK bez DPH	Cena v CzK s DPH
18	5	9 26 04 173 02 0	2.663,00	3.222,23
18	2,5	9 26 04 171 02 0	1.855,00	2.244,55

FEIN Select⁺



Startovací sada akumulátorů
2. lithium-iontové akumulátory s rychlonabíječkou ALG 50.

Napětí V	Kapacita Ah	Objednací číslo	Cena v CzK bez DPH	Cena v CzK s DPH
18	5	9 26 04 300 03 0	6.373,00	7.711,33
18	2,5	9 26 04 300 04 0	4.757,00	5.755,97

Upínací čelisti pro AGSZ , GSZ 4, GSZ 8, GSZ 11



Upínací kleštiny
s obvodovým páskem na ochranu obrobku a pro zabránění sklouznutí klíče při výměně nástroje.

Ø	Objednací číslo	Cena v CzK bez DPH	Cena v CzK s DPH
3 mm	6 32 07 130 00 0	560,00	677,60
6 mm	6 32 07 128 00 0	560,00	677,60
8 mm	6 32 07 129 00 0	560,00	677,60
1/4"	6 32 07 131 00 0	560,00	677,60



Upínací kleštiny Inox
v provedení z ušlechtilé oceli, s obvodovým páskem na ochranu obrobku a pro zabránění sklouznutí klíče při výměně nástroje.

Ø	Objednací číslo	Cena v CzK bez DPH	Cena v CzK s DPH
3 mm	6 32 07 132 00 0	648,00	784,08
6 mm	6 32 07 133 00 0	648,00	784,08
8 mm	6 32 07 134 00 0	648,00	784,08
1/4"	6 32 07 135 00 0	648,00	784,08

Upínací čelisti pro MSh 635



Upínací kleštiny

Ø	Objednací číslo	Cena v CzK bez DPH	Cena v CzK s DPH
3 mm	6 32 07 097 00 0	613,00	741,73
6 mm	6 32 07 103 00 9	613,00	741,73

Upínací čelisti pro MSh 636-1, MSh 648-1, MSHe 648-1, MShy 648-1Z



Upínací kleštiny
Hloubka zasunutí: 30 mm

Ø	Objednací číslo	Cena v CzK bez DPH	Cena v CzK s DPH
3 mm	6 32 07 087 00 1	613,00	741,73
6 mm	6 32 07 059 00 6	613,00	741,73
8 mm	6 32 07 069 00 5	613,00	741,73
1/4"	6 32 07 088 00 9	613,00	741,73



	MSfo 869-1c 300 Hz 200 V	MSfo 869-1d 300 Hz 200 V	MSfo 852-1c 300 Hz 200 V	MSfo 852-1d 300 Hz 200 V	MSfo 870-1c 300 Hz 200 V	
	Výkonná VF úhlová bruska na těžké úkony v rámci oddělování a broušení.	Výkonná VF úhlová bruska na těžké broušení.	Výkonná VF kompaktní úhlová bruska na středně těžké až těžké úkony v rámci odstraňování otřepů a broušení.		Velmi výkonná VF úhlová bruska FEIN na extrémní úkony v rámci oddělování a broušení.	
EAN 4014586...	... 856759	... 856834	... 856933	... 856971	... 857053	
Strana	64	64	64	64	64	
Použití	Hrubování	▲▲	▲▲	▲▲	▲▲	
	Odstranění otřepů	▲	▲	▲	▲	
	Oddělování	▲▲	▲	▲	▲▲	
Technické parametry	Frekvence	300 Hz	300 Hz	300 Hz	300 Hz	300 Hz
	Napětí/Proud	200 V/3~	200 V/3~	200 V/3~	200 V/3~	200 V/3~
	Jmenovitý příkon	3 100 W	3 100 W	1 900 W	1 900 W	3 700 W
	Využitelný výkon	2 450 W	2 450 W	1 400 W	1 400 W	2 800 W
	Otáčky při chodu naprázdno	6 500 1/min	8 600 1/min	6 400 1/min	8 500 1/min	6 600 1/min
	Kabel	5 m	5 m	5 m	5 m	5 m
	Hmotnost dle EPTA	7,70 kg	7,40 kg	6,30 kg	5,90 kg	8,50 kg
	Závit	M 14	M 14	M 14	M 14	M 14
	Brusný kotouč Ø	230 mm	180 mm	230 mm	180 mm	230 mm
	Elast. brusný kotouč Ø	180 mm	180 mm	180 mm	180 mm	180 mm

▲ vhodné ▲▲ velmi vhodné



MSfo 869-1c
MSfo 869-1d



MSfo 852-1c
MSfo 852-1d



MSfo 870-1c



MSfo 870-1d

	MSfo 870-1d 300 Hz 200 V	MSfo 849-1c 300 Hz 200 V	MSfov 852-1 300 Hz 200 V	MSf 843-1c 300 Hz 200 V	HFW 9-125 300 Hz 200 V	MSfov 852-1-180 300 Hz 200 V
	Velmi výkonná VF úhlová bruska FEIN na extrémní broušení.	Výkonná VF úhlová bruska na středně těžké broušení.	VF úhlová bruska s prodlouženým krkem pro práci na těžko přístupných místech.	Výkonná VF kompaktní úhlová bruska na středně těžké úkony v rámci odstraňování otřepů a broušení.	Praktická VF kompaktní úhlová bruska na lehké úkony v rámci odstraňování otřepů a broušení.	VF úhlová bruska s prodlouženým krkem pro práci na těžko přístupných místech.
	... 857107	... 857145	... 857336	... 864402	... 869513	... 886022
	64	64	65	65	65	65
	▲▲		▲▲	▲▲		▲▲
	▲		▲	▲		▲
	▲		▲	▲		▲
	300 Hz	300 Hz	300 Hz	300 Hz	300 Hz	300 Hz
	200 V/3~	200 V/3~	200 V/3~	200 V/3~	200 V/3~	200 V/3~
	3 700 W	1 500 W	1 900 W	1 100 W	900 W	1 900 W
	2 800 W	1 075 W	1 400 W	700 W	690 W	1 400 W
	8 600 1/min	6 150 1/min	8 800 1/min	6 500 1/min	7 100 1/min	7 450 1/min
	5 m	5 m	5 m	5 m	5 m	5 m
	8,20 kg	5,10 kg	5,20 kg	3,60 kg	2,50 kg	5,30 kg
	M 14	M 14	M 14	M 14	M 14	M 14
	180 mm	180 mm	125 mm	125 mm	125 mm	180 mm
	180 mm	180 mm		125 mm	125 mm	



MSfov 852-1

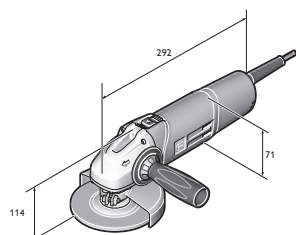

HFW 9-125



Název	Objednací číslo	EAN	PK	Cena v CzK bez DPH	Cena v CzK s DPH
MSfo 869-1c 300 Hz 200 V	7 820 62 00 26 0	4014586856759	09	32.527,00	39.357,67

V ceně zahrnuto:
1 ochranný kryt, 1 matice + podložka, 1 sada klíčů, 1 Antivibrační rukojeť
Ostatní frekvence a napětí najdete v číselné části.
Příslušenství viz. Strana 70



Název	Objednací číslo	EAN	PK	Cena v CzK bez DPH	Cena v CzK s DPH
MSfo 869-1d 300 Hz 200 V	7 820 65 00 26 0	4014586856834	09	32.527,00	39.357,67

V ceně zahrnuto:
1 ochranný kryt, 1 matice + podložka, 1 sada klíčů, 1 Antivibrační rukojeť
Ostatní frekvence a napětí najdete v číselné části.
Příslušenství viz. Strana 70



Název	Objednací číslo	EAN	PK	Cena v CzK bez DPH	Cena v CzK s DPH
MSfo 852-1c 300 Hz 200 V	7 820 71 00 26 0	4014586856933	09	28.632,00	34.644,72

V ceně zahrnuto:
1 ochranný kryt, 1 matice + podložka, 1 sada klíčů, 1 Antivibrační rukojeť
Ostatní frekvence a napětí najdete v číselné části.
Příslušenství viz. Strana 70



Název	Objednací číslo	EAN	PK	Cena v CzK bez DPH	Cena v CzK s DPH
MSfo 852-1d 300 Hz 200 V	7 820 73 00 26 0	4014586856971	09	27.797,00	33.634,37

V ceně zahrnuto:
1 ochranný kryt, 1 matice + podložka, 1 sada klíčů, 1 Antivibrační rukojeť
Ostatní frekvence a napětí najdete v číselné části.
Příslušenství viz. Strana 70



Název	Objednací číslo	EAN	PK	Cena v CzK bez DPH	Cena v CzK s DPH
MSfo 870-1c 300 Hz 200 V	7 820 75 00 26 0	4014586857053	09	37.536,00	45.418,56

V ceně zahrnuto:
1 ochranný kryt, 1 matice + podložka, 1 sada klíčů, 1 Antivibrační rukojeť
Ostatní frekvence a napětí najdete v číselné části.
Příslušenství viz. Strana 70



Název	Objednací číslo	EAN	PK	Cena v CzK bez DPH	Cena v CzK s DPH
MSfo 870-1d 300 Hz 200 V	7 820 77 00 26 0	4014586857107	09	37.536,00	45.418,56

V ceně zahrnuto:
1 ochranný kryt, 1 matice + podložka, 1 sada klíčů, 1 Antivibrační rukojeť
Ostatní frekvence a napětí najdete v číselné části.
Příslušenství viz. Strana 70



Název	Objednací číslo	EAN	PK	Cena v CzK bez DPH	Cena v CzK s DPH
MSfo 849-1c 300 Hz 200 V	7 820 80 00 26 0	4014586857145	09	28.632,00	34.644,72

V ceně zahrnuto:
1 Antivibrační rukojeť, 1 sada klíčů, 1 ochranný kryt, 1 matice + podložka
Ostatní frekvence a napětí najdete v číselné části.
Příslušenství viz. Strana 70



Název	Objednací číslo	EAN	PK	Cena v CzK bez DPH	Cena v CzK s DPH
MSf 852-1c 300 Hz 200 V	7 820 83 00 26 0	4014586857336	09	36.145,00	43.735,45

V ceně zahrnuto:

1 ochranný kryt, 1 matice + podložka, 1 sada klíčů

Ostatní frekvence a napětí najdete v číselné části.

Příslušenství viz. Strana 70



Název	Objednací číslo	EAN	PK	Cena v CzK bez DPH	Cena v CzK s DPH
MSf 843-1c 300 Hz 200 V	7 820 85 00 26 0	4014586864402	09	26.295,00	31.816,95

V ceně zahrnuto:

1 ochranný kryt, 1 matice + podložka, 1 sada klíčů, 1 Antivibrační rukojeť

Ostatní frekvence a napětí najdete v číselné části.

Příslušenství viz. Strana 70



Název	Objednací číslo	EAN	PK	Cena v CzK bez DPH	Cena v CzK s DPH
HFw 9-125 300 Hz 200 V	7 820 86 60 00 0	4014586869513	09	20.841,00	25.217,61

V ceně zahrnuto:

1 ochranný kryt, 1 matice + podložka, 1 Antivibrační rukojeť, 1 sada klíčů

Ostatní frekvence a napětí najdete v číselné části.

Příslušenství viz. Strana 70



Název	Objednací číslo	EAN	PK	Cena v CzK bez DPH	Cena v CzK s DPH
MSf 852-1-180 300 Hz 200 V	7 820 87 60 00 0	4014586886022	09	41.710,00	50.469,10

V ceně zahrnuto:

1 ochranný kryt, 1 matice + podložka, 1 sada klíčů

Ostatní frekvence a napětí najdete v číselné části.

Příslušenství viz. Strana 70



	MSho 840-2 300 Hz 200 V	MSh 843-1 300 Hz 200 V	MSho 849-1 Z 300 Hz 200 V	MShyo 869-1a 300 Hz 200 V	MShyo 869-1d 300 Hz 200 V	MShyo 852-3a 300 Hz 200 V	MShyo 852-4a 300 Hz 200 V	MSho 852-1 300 Hz 200 V	
	Praktická VF přímá bruska na lehké broušení.	Lehká a praktická VF přímá bruska na frézovací práce.	Výkonná VF přímá bruska na středně těžké broušení s pomocí kolíkových nástrojů.	Velmi výkonná VF přímá bruska na satinační práce s pomocí velkých nástrojů.	Velmi výkonná VF přímá bruska FEIN na těžké broušení.	Výkonná VF přímá bruska na středně těžké až těžké broušení.	Výkonná VF přímá bruska na satinační práce.	Výkonná VF přímá bruska na středně těžké až těžké broušení na vysoké otáčky.	
EAN 4014586...	... 827636	... 857947	... 858012	... 857633	... 858111	... 857657	... 858180	... 858241	
Strana	67	67	67	67	67	67	67	67	
Použití	Hrubování	▲▲	▲▲		▲▲	▲▲		▲▲	
	Odstranění otřepů							▲	
	Satinování				▲▲		▲▲	▲	
Technické parametry	frézování	▲	▲▲						
	Frekvence	300 Hz	300 Hz	300 Hz	300 Hz	300 Hz	300 Hz	300 Hz	
	Napětí/Proud	200 V/3~	200 V/3~	200 V/3~	200 V/3~	200 V/3~	200 V/3~	200 V/3~	
	Jmenovitý příkon	410 W	1 100 W	1 500 W	3 100 W	3 100 W	1 900 W	1 900 W	1 900 W
	Využitelný výkon	290 W	700 W	1 075 W	2 450 W	2 410 W	1 400 W	1 400 W	1 400 W
	Otáčky při chodu naprázdno	18 000 1/min	18 000 1/min	18 000 1/min	5 000 1/min	10 200 1/min	10 200 1/min	5 800 1/min	18 000 1/min
	Kabel	5 m	5 m	5 m	5 m	5 m	5 m	5 m	5 m
	Hmotnost dle EPTA	2,10 kg	3,00 kg	3,90 kg	8,90 kg	8,90 kg	5,20 kg	5,70 kg	5,20 kg
	Závit				M 16	M 16	M 12	M 12	M 12
Max. Ø Upínací čelist	6 mm	6 mm	8 mm						
Max. Ø brusného nástroje	50 mm	40 mm	50 mm						

▲ vhodné ▲▲ velmi vhodné



MSho 840-2



MShyo 843-1



MShyo 849-1

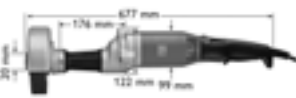

MShyo 869-1a
MShyo 869-1d



MShyo 852-4a



MSho 852-1

	Název	Objednací číslo	EAN	PK	Cena v CzK bez DPH	Cena v CzK s DPH
	MSHo 840-2 300 Hz 200 V	7 823 03 00 26 0	4014586827636	09	20.841,00	25.217,61

V ceně zahrnuto:
1 upínací čelist o průměru 6 mm, 1 sada klíčů
Ostatní frekvence a napětí najdete v číselné části.
Příslušenství viz. Strana 70

	Název	Objednací číslo	EAN	PK	Cena v CzK bez DPH	Cena v CzK s DPH
	MSH 843-1 300 Hz 200 V	7 823 19 00 26 0	4014586857947	09	25.015,00	30.268,15

V ceně zahrnuto:
1 upínací čelist o průměru 6 mm, 1 sada klíčů
Ostatní frekvence a napětí najdete v číselné části.
Příslušenství viz. Strana 70

	Název	Objednací číslo	EAN	PK	Cena v CzK bez DPH	Cena v CzK s DPH
	MSHo 849-1 Z 300 Hz 200 V	7 823 20 00 26 0	4014586858012	09	28.799,00	34.846,79

V ceně zahrnuto:
1 upínací kleština o průměru 8 mm, 1 sada klíčů
Ostatní frekvence a napětí najdete v číselné části.
Příslušenství viz. Strana 70

	Název	Objednací číslo	EAN	PK	Cena v CzK bez DPH	Cena v CzK s DPH
	MSHyo 869-1a 300 Hz 200 V	7 824 37 00 26 0	4014586857633	09	42.544,00	51.478,24

V ceně zahrnuto:
1 ochranný kryt, 1 sada klíčů, 1 matice + podložka
Ostatní frekvence a napětí najdete v číselné části.
Příslušenství viz. Strana 70

	Název	Objednací číslo	EAN	PK	Cena v CzK bez DPH	Cena v CzK s DPH
	MSHyo 869-1d 300 Hz 200 V	7 824 38 00 26 0	4014586858111	09	42.544,00	51.478,24

V ceně zahrnuto:
1 ochranný kryt, 1 sada klíčů, 1 matice + podložka
Ostatní frekvence a napětí najdete v číselné části.
Příslušenství viz. Strana 70

	Název	Objednací číslo	EAN	PK	Cena v CzK bez DPH	Cena v CzK s DPH
	MSHyo 852-3a 300 Hz 200 V	7 824 39 00 26 0	4014586857657	09	29.745,00	35.991,45

V ceně zahrnuto:
1 ochranný kryt, 1 sada klíčů, 1 matice + podložka
Ostatní frekvence a napětí najdete v číselné části.
Příslušenství viz. Strana 70

	Název	Objednací číslo	EAN	PK	Cena v CzK bez DPH	Cena v CzK s DPH
	MSHyo 852-4a 300 Hz 200 V	7 824 40 00 26 0	4014586858180	09	35.588,00	43.061,48

V ceně zahrnuto:
1 ochranný kryt, 1 matice + podložka, 1 sada klíčů
Ostatní frekvence a napětí najdete v číselné části.
Příslušenství viz. Strana 70

	Název	Objednací číslo	EAN	PK	Cena v CzK bez DPH	Cena v CzK s DPH
	MSHo 852-1 300 Hz 200 V	7 824 42 00 26 0	4014586858241	09	28.632,00	34.644,72

V ceně zahrnuto:
1 sada klíčů, 1 matice + podložka, 1 ochranný kryt
Ostatní frekvence a napětí najdete v číselné části.
Příslušenství viz. Strana 70

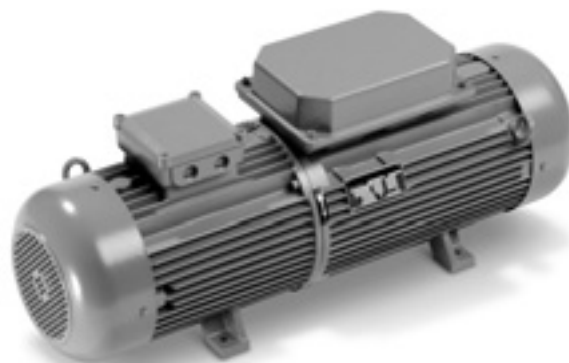

	MO83-7,5KSR 50400 300 Hz 200 V	MO83-11KSR 50400 300 Hz 200 V	MO83-15KSR 50400 300 Hz 200 V	MO83-20KSR 50400 300 Hz 200 V	MO83-25KSR 50400 300 Hz 200 V	MO83-30KSR 50400 300 Hz 200 V	MO83-45KSR 50400 300 Hz 200 V	
EAN 4014586...	... 845494	... 845593	... 845661	... 845791	... 845852	... 845715	... 845746	
Strana	69	69	69	69	69	69	69	
Technické parametry	Sekundární napětí	200 V	200 V	200 V	200 V	200 V	200 V	
	Výkon	7,5 kVA	11 kVA	15 kVA	20 kVA	25 kVA	45 kVA	
	Výkon motoru	8 kVA	11,6 kVA	15 kVA	20 kVA	24 kVA	41 kVA	
	Proud motoru (400 V)	16 A	21,4 A	26,6 A	34,2 A	44,2 A	75,1 A	
	Příkon	11,1 kVA	14,9 kVA	18,5 kVA	23,8 kVA	30,7 kVA	34,4 kVA	52,1 kVA
	Výkon za volnoběhu	1,1 kVA	1,4 kVA	2,4 kVA	2,8 kVA	3,3 kVA	3,7 kVA	5,4 kVA
Hmotnost	75 kg	110 kg	164 kg	176 kg	200 kg	240 kg	360 kg	



Název	Objednací číslo	EAN	PK	Cena v CzK bez DPH	Cena v CzK s DPH
MO83-7,5KSR 50400 300 Hz 200 V	9 28 19 340 26 4	4014586845494	10	202.594,00	245.138,74

Ostatní frekvence a napětí najdete v číselné části.
Příslušenství viz. Strana 70



Název	Objednací číslo	EAN	PK	Cena v CzK bez DPH	Cena v CzK s DPH
MO83-11KSR 50400 300 Hz 200 V	9 28 21 340 26 0	4014586845593	10	217.508,00	263.184,68

Ostatní frekvence a napětí najdete v číselné části.
Příslušenství viz. Strana 70



Název	Objednací číslo	EAN	PK	Cena v CzK bez DPH	Cena v CzK s DPH
MO83-15KSR 50400 300 Hz 200 V	9 28 22 340 26 4	4014586845661	10	263.308,00	318.602,68

Ostatní frekvence a napětí najdete v číselné části.
Příslušenství viz. Strana 70



Název	Objednací číslo	EAN	PK	Cena v CzK bez DPH	Cena v CzK s DPH
MO83-20KSR 50400 300 Hz 200 V	9 28 28 340 26 6	4014586845791	10	301.289,00	364.559,69

Ostatní frekvence a napětí najdete v číselné části.
Příslušenství viz. Strana 70



Název	Objednací číslo	EAN	PK	Cena v CzK bez DPH	Cena v CzK s DPH
MO83-25KSR 50400 300 Hz 200 V	9 28 29 340 26 7	4014586845852	10	348.369,00	421.526,49

Ostatní frekvence a napětí najdete v číselné části.
Příslušenství viz. Strana 70



Název	Objednací číslo	EAN	PK	Cena v CzK bez DPH	Cena v CzK s DPH
MO83-30KSR 50400 300 Hz 200 V	9 28 24 340 26 2	4014586845715	10	410.864,00	497.145,44

Ostatní frekvence a napětí najdete v číselné části.
Příslušenství viz. Strana 70



Název	Objednací číslo	EAN	PK	Cena v CzK bez DPH	Cena v CzK s DPH
MO83-45KSR 50400 300 Hz 200 V	9 28 26 340 26 8	4014586845746	10	490.833,00	593.907,93

Ostatní frekvence a napětí najdete v číselné části.
Příslušenství viz. Strana 70

Všeobecné příslušenství VF strojů



Antivibrační rukojeť
M 8, tlumící vibrace, pro snížení vibrací při delším použití.

Objednávací číslo	Cena v Czk bez DPH	Cena v Czk s DPH
3 21 19 124 01 0	229,00	277,09



Antivibrační rukojeť
M 10, tlumící vibrace, pro snížení vibrací při delším použití.

Objednávací číslo	Cena v Czk bez DPH	Cena v Czk s DPH
3 21 19 118 01 3	919,00	1.111,99



Antivibrační rukojeť
M 14, tlumící vibrace, pro snížení vibrací při delším použití.

Objednávací číslo	Cena v Czk bez DPH	Cena v Czk s DPH
3 21 19 117 01 5	919,00	1.111,99



Kolíkový konektor
nad 50 V, 16 A, 100 - 300 Hz, 10 h, 3 P+E

Objednávací číslo	Cena v Czk bez DPH	Cena v Czk s DPH
3 07 28 123 00 7	612,00	740,52



Kolíkový konektor
nad 50 V, 32 A, 100 - 300 Hz, 10 h, 3 P+E

Objednávací číslo	Cena v Czk bez DPH	Cena v Czk s DPH
3 07 28 124 00 5	832,00	1.006,72



Pouzdrový konektor
nad 50 V, 16 A, 100 - 300 Hz, 10 h, 3 P+E

Objednávací číslo	Cena v Czk bez DPH	Cena v Czk s DPH
3 07 28 130 00 0	753,00	911,13



Pouzdrový konektor
nad 50 V, 32 A, 100 - 300 Hz, 10 h, 3 P+E

Objednávací číslo	Cena v Czk bez DPH	Cena v Czk s DPH
3 07 28 131 00 9	973,00	1.177,33



Konektor jištění motoru
Vysokofrekvenční elektrické nářadí značky FEIN je vybaveno spolehlivou pojistkou proti přetížení v podobě konektoru s ochranným vypínačem motoru FEIN. Jeho bimetalová spoušť s individuálně nastavitelným jmenovitým proudem připojeného přístroje znemožňuje opožděné nebo naopak předčasné vypnutí při krátkodobém přetížení. Konektor s ochranným vypínačem motoru na připojovacím kabelu vysokofrekvenčního elektrického nářadí nahrazuje běžný kolíkový konektor. Konektor s ochranným vypínačem motoru je složen z konektoru dle CEE, termických spouští s teplotní kompenzací a zapínací otočné páčky. kompatibilní s konstrukční řadou 840, rozsah nastavení 1,6 - 2,5 A

Provedení	Objednávací číslo	Cena v Czk bez DPH	Cena v Czk s DPH
16 A	3 07 56 085 00 2	4.718,00	5.708,78
32 A	3 07 56 093 00 9	4.913,00	5.944,73



Konektor jištění motoru
Vysokofrekvenční elektrické nářadí značky FEIN je vybaveno spolehlivou pojistkou proti přetížení v podobě konektoru s ochranným vypínačem motoru FEIN. Jeho bimetalová spoušť s individuálně nastavitelným jmenovitým proudem připojeného přístroje znemožňuje opožděné nebo naopak předčasné vypnutí při krátkodobém přetížení. Konektor s ochranným vypínačem motoru na připojovacím kabelu vysokofrekvenčního elektrického nářadí nahrazuje běžný kolíkový konektor. Konektor s ochranným vypínačem motoru je složen z konektoru dle CEE, termických spouští s teplotní kompenzací a zapínací otočné páčky. kompatibilní s konstrukční řadou HF 9, 843, 849, rozsah nastavení 4 - 6,3 A

Provedení	Objednávací číslo	Cena v Czk bez DPH	Cena v Czk s DPH
16 A	3 07 56 087 00 9	4.718,00	5.708,78
32 A	3 07 56 095 00 1	4.913,00	5.944,73



Konektor jištění motoru
Vysokofrekvenční elektrické nářadí značky FEIN je vybaveno spolehlivou pojistkou proti přetížení v podobě konektoru s ochranným vypínačem motoru FEIN. Jeho bimetalová spoušť s individuálně nastavitelným jmenovitým proudem připojeného přístroje znemožňuje opožděné nebo naopak předčasné vypnutí při krátkodobém přetížení. Konektor s ochranným vypínačem motoru na připojovacím kabelu vysokofrekvenčního elektrického nářadí nahrazuje běžný kolíkový konektor. Konektor s ochranným vypínačem motoru je složen z konektoru dle CEE, termických spouští s teplotní kompenzací a zapínací otočné páčky. kompatibilní s konstrukční řadou 852, rozsah nastavení 6,3 - 9 A

Provedení	Objednávací číslo	Cena v Czk bez DPH	Cena v Czk s DPH
16 A	3 07 56 088 00 7	5.303,00	6.416,63
32 A	3 07 56 096 00 4	5.537,00	6.699,77



Konektor jištění motoru
Vysokofrekvenční elektrické nářadí značky FEIN je vybaveno spolehlivou pojistkou proti přetížení v podobě konektoru s ochranným vypínačem motoru FEIN. Jeho bimetalová spoušť s individuálně nastavitelným jmenovitým proudem připojeného přístroje znemožňuje opožděné nebo naopak předčasné vypnutí při krátkodobém přetížení. Konektor s ochranným vypínačem motoru na připojovacím kabelu vysokofrekvenčního elektrického nářadí nahrazuje běžný kolíkový konektor. Konektor s ochranným vypínačem motoru je složen z konektoru dle CEE, termických spouští s teplotní kompenzací a zapínací otočné páčky. kompatibilní s konstrukční řadou 869, rozsah nastavení 9 - 12,5 A

Provedení	Objednávací číslo	Cena v Czk bez DPH	Cena v Czk s DPH
16 A	3 07 56 089 00 1	5.303,00	6.416,63
32 A	3 07 56 097 00 8	5.537,00	6.699,77



Konektor jištění motoru
Vysokofrekvenční elektrické nářadí značky FEIN je vybaveno spolehlivou pojistkou proti přetížení v podobě konektoru s ochranným vypínačem motoru FEIN. Jeho bimetalová spoušť s individuálně nastavitelným jmenovitým proudem připojeného přístroje znemožňuje opožděné nebo naopak předčasné vypnutí při krátkodobém přetížení. Konektor s ochranným vypínačem motoru na připojovacím kabelu vysokofrekvenčního elektrického nářadí nahrazuje běžný kolíkový konektor. Konektor s ochranným vypínačem motoru je složen z konektoru dle CEE, termických spouští s teplotní kompenzací a zapínací otočné páčky. kompatibilní s konstrukční řadou 870, rozsah nastavení 12,5 - 16 A

Provedení	Objednávací číslo	Cena v Czk bez DPH	Cena v Czk s DPH
16 A	3 07 56 090 00 3	5.303,00	6.416,63
32 A	3 07 56 098 00 6	5.537,00	6.699,77

Obecné příslušenství, měnič frekvence



Nástavbová zásuvka
nad 50 V, 16 A, 100 - 300 Hz, 10 h, 3 P+E

Objednací číslo	Cena v CzK bez DPH	Cena v CzK s DPH
3 07 28 141 00 8	1.193,00	1.443,53



Stěnová zásuvka
nad 50 V, 16 A, 100 - 300 Hz, 10 h, 3 P+E

Objednací číslo	Cena v CzK bez DPH	Cena v CzK s DPH
3 07 28 137 00 5	847,00	1.024,87

Stěnová zásuvka
nad 50 V, 32 A, 100 - 300 Hz, 10 h, 3 P+E

Objednací číslo	Cena v CzK bez DPH	Cena v CzK s DPH
3 07 28 138 00 3	1.130,00	1.367,30

Kombinovaný přístroj



Kombinovaný přístroj
pro MO 83 - 7,5 KSR

Objednací číslo	Cena v CzK bez DPH	Cena v CzK s DPH
3 07 49 065 00 9	41.264,00	49.929,44



Kombinovaný přístroj
pro MO 83 - 11 KSR

Objednací číslo	Cena v CzK bez DPH	Cena v CzK s DPH
3 07 49 073 00 6	53.368,00	64.575,28



Kombinovaný přístroj
pro MO 83 - 15 KSR

Objednací číslo	Cena v CzK bez DPH	Cena v CzK s DPH
3 07 49 067 00 6	59.629,00	72.151,09

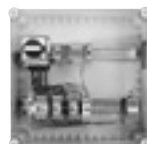

Kombinovaný přístroj
pro MO 83 - 20 KSR

Objednací číslo	Cena v CzK bez DPH	Cena v CzK s DPH
3 07 49 068 00 4	70.620,00	85.450,20



Kombinovaný přístroj
pro MO 83 - 25 KSR / MO 83 - 30 KSR

Objednací číslo	Cena v CzK bez DPH	Cena v CzK s DPH
3 07 49 069 00 8	73.736,00	89.220,56



Kombinovaný přístroj
pro MO 83 - 45 KSR

Objednací číslo	Cena v CzK bez DPH	Cena v CzK s DPH
3 07 49 070 00 0	92.602,00	112.048,42

Příslušenství MO 83 - 25 KSR, MO 83 - 30 KSR, MO 83 - 45 KSR

Gumokovový tlunič
Potřebné jsou 4ks na každý frekvenční měnič.

Objednací číslo	Cena v CzK bez DPH	Cena v CzK s DPH
3 14 15 020 00 8	961,00	1.162,81

Příslušenství MO 83 - 20 KSR, MO 83 - 7,5 KSR, MO 83 - 11 KSR, MO 83 - 15 KSR

Gumokovový tlunič
Potřebné jsou 4ks na každý frekvenční měnič.

Objednací číslo	Cena v CzK bez DPH	Cena v CzK s DPH
3 14 15 081 00 1	418,00	505,78

Broušení



Není plech jako plech. A naše nářadí ten rozdíl pozná.

Vlnité plechy, trapézové plechy, ocelové desky a profily vyžadují speciální řešení. FEIN ví, na co je možné při zpracování plechu narazit – a to již od roku 1927. Z těchto dlouholetých zkušeností vznikl sortiment, který je svou rozmanitostí a profesionalitou příkladný: kompaktní prostřihovací nůžky, které patří k nejlépe ovladatelným a křivkově neprůchodnějším prostřihovacím nástrojům. Nůžky na plech, které v sobě spojují vysokou rychlost řezu s robustností a spolehlivostí. A prořezávač drážek, který je ideální, pokud při oddělení nemají vznikat žádné špony. Ale jedno mají všichni specialisté FEIN na zpracování plechu společné: jsou dokonale přispůsobené Vaším požadavkům pro každodenní práci.



Drážkovací nůžky Strana 74

Čisté výřezy bez zkroucení u plechů, profilů a trubek - pouze s jednou plynulou šponou.

Nůžky na plech Strana 77

Správná volba pro všechny, kteří kladou důraz na nejvyšší řezný výkon v plechu a nerezových ocelích.

Prostřihovací nůžky Strana 80

Extrémně obratné a křivkově průchodné - zvláště vhodné pro trapézové plechy, vlnité plechy, profily a klenuté tabulové plechy.



		ABSS 18 1.6 E Select	BSS 1.6 E	BSS 1.6 CE	BSS 2.0 E
		Dobře ovladatelný, křivkově průchodný akumulátorový prořezávač drážek pro stříhání plechů do tloušťky 1,6 mm.	Dobře ovladatelný, křivkově průchodný prořezávač drážek pro nedeformovaný řez.	Dobře ovladatelný, křivkově průchodný prořezávač drážek se zabudovaným odstraňovačem špon.	Výkonný prořezávač drážek pro zpracování ušlechtilé (nerezové) oceli, vinuté drážky trubek a profilů.
EAN 4014586...		... 886640	... 874661	... 874739	... 874807
Strana		75	75	75	75
Použití	Odstřihávání	▲▲	▲▲	▲▲	▲▲
	Zakřivené stříhy	▲	▲	▲	▲
	Vystřihování	▲▲	▲▲	▲▲	▲▲
Vyba- vení	Vysoce výkonný motor FEIN		●	●	●
	Odřezávač špon			●	
Technické parametry	Jmenovitý příkon		350 W	350 W	350 W
	Napětí akumulátoru	18 V			
	Kompatibilita akumulátoru	Lithium-iontový / HighPower lithium-iontový			
	Rozhraní akumulátoru	MultiVolt			
	Počet zdvihů	2 200 - 3 500 1/min	2 100 - 4 500 1/min	2 100 - 4 500 1/min	1 300 - 2 600 1/min
	Řezná rychlost	5 - 8 m/min	6 - 10 m/min	6 - 10 m/min	2 - 4 m/min
	ocel do 400 N/mm ²	1,6 mm	1,6 mm	1,6 mm	2 mm
	ocel do 600 N/mm ²	1,2 mm	1,2 mm	1,2 mm	1,5 mm
	ocel do 800 N/mm ²	0,8 mm	1 mm	1 mm	1,3 mm
	Neželezné kovy do 250 N/mm ²	2 mm	2 mm	2 mm	3 mm
	Šířka řezu:	5 mm	5 mm	5 mm	5 mm
	Poloměr nejmenší křivky	90 (30) ¹ mm	90 (30) ¹ mm	90 (30) ¹ mm	245 mm
Průměr zanoření:	15 (8) ¹ mm	15 (8) ¹ mm	15 (8) ¹ mm	12 mm	
Hmotnost dle EPTA		1,50 kg	1,50 kg	1,70 kg	
Hmotnost bez akumulátoru	1,20 kg				
Materiál	Profily	▲	▲	▲	▲
	Vlnitý	▲	▲	▲	▲▲
	Tabulové plechy	▲▲	▲▲	▲▲	▲▲
	Tabulové plechy - mírně klenuté	▲▲	▲▲	▲▲	▲▲

▲ vhodné ▲▲ velmi vhodné ● obsaženo ¹ Nůž se zakřiveným ostřím

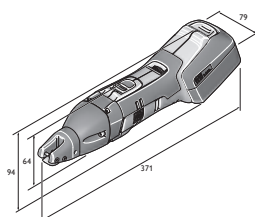

ABSS 18-1.6 E

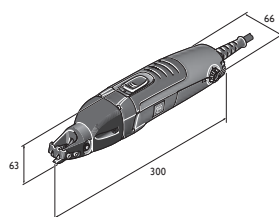

BSS 1.6 E

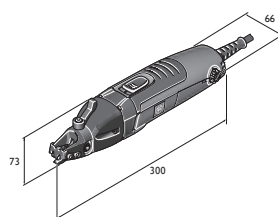

BSS 1.6 CE

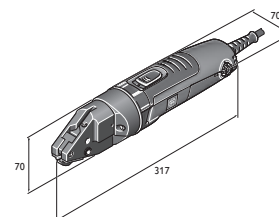

BSS 2.0 E



FEIN SELECT⁺



Název	Objednací číslo	EAN	PK	Cena v CzK bez DPH	Cena v CzK s DPH
ABSS 18 1.6 E Select	7 130 03 61 00 0	4014586886640	01	13.409,00	16.224,89

V ceně zahrnuto:
1 ABSS 18 1.6 E, 1 odřezávací nůž rovný, do 1,6 mm, 1 pár závitových čelistí, 1 klíč, 1 umělohmotný kufřík na nářadí
Příslušenství viz. Strana 75



Název	Objednací číslo	EAN	PK	Cena v CzK bez DPH	Cena v CzK s DPH
BSS 1.6 E	7 230 31 61 00 0	4014586874661	01	14.125,00	17.091,25

V ceně zahrnuto:
1 odřezávací nůž rovný, do 1,6 mm, 1 pár závitových čelistí, 1 klíč
Příslušenství viz. Strana 75



Název	Objednací číslo	EAN	PK	Cena v CzK bez DPH	Cena v CzK s DPH
BSS 1.6 CE	7 230 32 61 00 0	4014586874739	01	15.715,00	19.015,15

V ceně zahrnuto:
1 odřezávací nůž rovný, do 1,6 mm, 1 pár závitových čelistí, 1 klíč
Příslušenství viz. Strana 75



Název	Objednací číslo	EAN	PK	Cena v CzK bez DPH	Cena v CzK s DPH
BSS 2.0 E	7 230 33 61 00 0	4014586874807	01	19.451,00	23.535,71

V ceně zahrnuto:
1 ořezávací nůž, 1 pár závitových čelistí
Příslušenství viz. Strana 75

Opracování plechtů

Drážkovací nůžky

Všeobecné příslušenství



Akumulátorová svítilna s LED diodami ALED 12-18 V
Kompaktní akumulátorová svítilna s LED diodami, dlouhou výdrží a otočnou hlavou. Kompatibilní se všemi lithium-iontovými akumulátory 12/14/18 V FEIN, včetně háčku pro zavěšení svítilny. Se 130 g extrémně lehká a s 900 luxy velmi jasné světlo. Barevná teplota odpovídá dennímu světlu. Jas lze nastavit ve 2 stupních.

Objednací číslo	Cena v CzK bez DPH	Cena v CzK s DPH
9 26 04 200 02 0	1.348,00	1.631,08



Kufř na nářadí
Plast, vnitřní rozměry: 470 x 275 x 116 mm

Objednací číslo	Cena v CzK bez DPH	Cena v CzK s DPH
3 39 01 118 01 0	1.085,00	1.312,85



Box z plastu
Vložka kufru se zamykacím víkem pro malé díly a příslušenství, vhodný pro kufr na nářadí 3 39 01 118 01 0, max. 5 ks/kufr.

Objednací číslo	Cena v CzK bez DPH	Cena v CzK s DPH
3 39 01 119 00 0	107,00	129,47



Řezná pasta
Mazací prostředek pro opracování kovových materiálů.

Objednací číslo	Cena v CzK bez DPH	Cena v CzK s DPH
3 21 32 020 12 9	362,00	438,02



Rychlonabíječka ALG 50
Pro všechny lithium-iontové akumulátory FEIN. Doba nabíjení od 35 min.

Objednací číslo	Cena v CzK bez DPH	Cena v CzK s DPH
9 26 04 129 01 0	1.047,00	1.266,87



Rychlonabíječka ALG 30
Rychlonabíjecí přístroj NiCd a lithium-iontových akumulátorů FEIN. Doba nabíjení od 25 min.

Objednací číslo	Cena v CzK bez DPH	Cena v CzK s DPH
9 26 04 096 01 0	3.665,00	4.434,65

Akumulátory 18 V



Akumulátor

Lithium-iontový akumulátor s ukazatelem stavu nabití a technologií FEIN SafetyCell. Chrání akumulátor a stroj před přetížením, přehřátím a hloubkovým vybitím. Může být použit na veškerém 18V akumulátorovém nářadí FEIN.

Napětí V	Kapacita Ah	Objednáací číslo	Cena v CzK bez DPH	Cena v CzK s DPH
18	5	9 26 04 173 02 0	2.663,00	3.222,23
18	2,5	9 26 04 171 02 0	1.855,00	2.244,55



Startovací sada akumulátorů

2 lithium-iontové akumulátory s rychlonabíječkou ALG 50.

Napětí V	Kapacita Ah	Objednáací číslo	Cena v CzK bez DPH	Cena v CzK s DPH
18	5	9 26 04 300 03 0	6.373,00	7.711,33
18	2,5	9 26 04 300 04 0	4.757,00	5.755,97

Příslušenství ABSS



Závitová čelist
1 pár

Objednáací číslo	Cena v CzK bez DPH	Cena v CzK s DPH
3 13 08 153 01 4	1.893,00	2.290,53



Řezný nůž
pro nerezovou ocel do 800 N/mm²

Tloušťka plechu mm	Objednáací číslo	Cena v CzK bez DPH	Cena v CzK s DPH
0,8	3 13 08 152 00 1	2.115,00	2.559,15



Nůž se zakřiveným ostřím
pro ocelový plech do 400 N/mm²

Tloušťka plechu mm	Objednáací číslo	Cena v CzK bez DPH	Cena v CzK s DPH
1,0	3 13 08 151 00 8	1.869,00	2.261,49



Řezný nůž
pro ocelový plech do 400 N/mm²

Tloušťka plechu mm	Objednáací číslo	Cena v CzK bez DPH	Cena v CzK s DPH
1,6	3 13 08 150 00 9	1.759,00	2.128,39

Příslušenství BSS 1.6 E, BSS 1.6 CE



Řezný nůž
pro ocelový plech do 400 N/mm²

Tloušťka plechu mm	Objednáací číslo	Cena v CzK bez DPH	Cena v CzK s DPH
1,6	3 13 08 150 00 9	1.759,00	2.128,39



Řezný nůž
pro nerezovou ocel do 800 N/mm²

Tloušťka plechu mm	Objednáací číslo	Cena v CzK bez DPH	Cena v CzK s DPH
0,8	3 13 08 152 00 1	2.115,00	2.559,15



Nůž se zakřiveným ostřím
pro ocelový plech do 400 N/mm²

Tloušťka plechu mm	Objednáací číslo	Cena v CzK bez DPH	Cena v CzK s DPH
1,0	3 13 08 151 00 8	1.869,00	2.261,49

Příslušenství BSS 1.6 CE



Závitová čelist
1 pár

Objednáací číslo	Cena v CzK bez DPH	Cena v CzK s DPH
3 13 08 153 02 0	1.893,00	2.290,53

Příslušenství BSS 1.6 E



Závitová čelist
1 pár

Objednáací číslo	Cena v CzK bez DPH	Cena v CzK s DPH
3 13 08 153 01 4	1.893,00	2.290,53

Příslušenství BSS 2.0 E



Řezný nůž
pro ocelový plech do 400 N/mm²

Tloušťka plechu mm	Objednáací číslo	Cena v CzK bez DPH	Cena v CzK s DPH
2,0	3 13 08 110 00 3	2.445,00	2.958,45



Řezný nůž
pro nerezovou ocel do 800 N/mm²

Tloušťka plechu mm	Objednáací číslo	Cena v CzK bez DPH	Cena v CzK s DPH
1,3	3 13 08 123 00 8	3.843,00	4.650,03



Závitová čelist
Balení po 2

Objednáací číslo	Cena v CzK bez DPH	Cena v CzK s DPH
3 13 08 113 00 9	2.607,00	3.154,47

Čep nože

Objednáací číslo	Cena v CzK bez DPH	Cena v CzK s DPH
3 13 08 111 00 2	389,00	470,69



Opracování
plechů

	ABLS 18 1.6 E Select	BLS 1.6 E	BLS 2.5 E	BLS 3.5	BLS 4.2	
	Dobře ovladatelné, křivkově průchodné nůžky na plech ke stříhání a odstříhávání tenkých plechů.	Dobře ovládané, křivkově průchodné nůžky na plech ke stříhání a odstříhávání tenkých plechů.	Dobře ovladatelné, křivkově průchodné nůžky na plech pro zpracování ušlechtilé oceli.	Univerzální nůžky na plech s nastavením tloušťky materiálu bez použití nářadí.	Výkonné nůžky na plech k stříhání, oddělování a odstříhávání plechových konstrukcí.	
EAN 4014586...	... 886664	... 874876	... 874944	... 848624	... 848631	
Strana	78	78	78	78	78	
Použití	Odstříhávání	▲▲	▲▲	▲▲	▲▲	▲▲
	Zakřivené stříhy	▲	▲	▲	▲	▲
Vybavení	Vysoce výkonný motor FEIN		●	●	●	●
	Otočný nůž		4x	4x	2x	2x
	Přidržovač špon				●	●
Technické parametry	Jmenovitý příkon		350 W	350 W	1 200 W	1 200 W
	Napětí akumulátoru	18 V				
	Kompatibilita akumulátoru	Lithium-iontový / HighPower lithium-iontový				
	Rozhraní akumulátoru	MultiVolt				
	Počet zdvihů	2 200 - 3 700 1/min	2 300 - 4 800 1/min	800 - 1 700 1/min	1 500 1/min	750 1/min
	Řezná rychlost	6 - 9 m/min	8 - 12 m/min	3 - 6 m/min	4 - 5 m/min	4 - 5 m/min
	ocel do 400 N/mm ²	1,6 mm	1,6 mm	2,5 mm	3,5 mm	4,2 mm
	ocel do 600 N/mm ²	1,2 mm	1,2 mm	2 mm	3 mm	3 mm
	ocel do 800 N/mm ²	1 mm	1 mm	1,6 mm	2 mm	2 mm
	Neželezné kovy do 250 N/mm ²	2 mm	2 mm	3 mm	4 mm	5 mm
Poloměr nejmenší křivky	15 mm	15 mm	20 mm	30 mm	25 mm	
Hmotnost dle EPTA		1,70 kg	2,10 kg	5,40 kg	5,20 kg	
Hmotnost bez akumulátoru	1,40 kg					
Materiál	Tabulové plechy	▲▲	▲▲	▲▲	▲▲	▲▲
	Tabulové plechy - mírně klenuté	▲▲	▲▲	▲▲	▲▲	▲▲

▲ vhodné ▲▲ velmi vhodné ● obsaženo

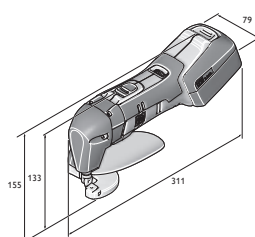

ABLS 18-1.6 E

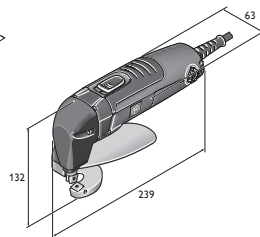

BLS 1.6 E

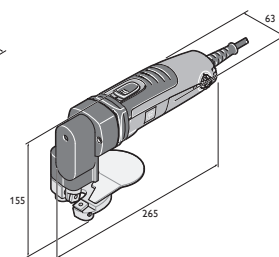

BLS 2.5 E

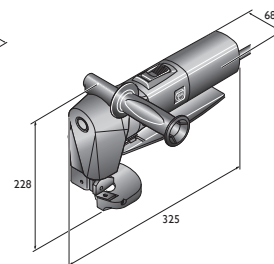

BLS 3.5

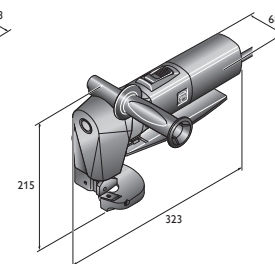

BLS 4.2

FEIN SELECT⁺



Název	Objednací číslo	EAN	PK	Cena v CzK bez DPH	Cena v CzK s DPH
ABLS 18 1.6 E Select	7 130 04 61 00 0	4014586886664	01	12.084,00	14.621,64

V ceně zahrnuto:

1 ABL 18 1.6 E, Rázový a stolní nůž, 1 pár klíčů, 1 odstraňovač třísek, 1 umělohmotný kufřík na nářadí

Příslušenství viz. Strana 78



Název	Objednací číslo	EAN	PK	Cena v CzK bez DPH	Cena v CzK s DPH
BLS 1.6 E	7 230 34 61 00 0	4014586874876	01	13.171,00	15.936,91

V ceně zahrnuto:

Rázový a stolní nůž, 1 pár klíčů, 1 odstraňovač třísek

Příslušenství viz. Strana 78



Název	Objednací číslo	EAN	PK	Cena v CzK bez DPH	Cena v CzK s DPH
BLS 2.5 E	7 230 35 61 00 0	4014586874944	01	20.193,00	24.433,53

V ceně zahrnuto:

Rázový a stolní nůž, 1 pár klíčů, 1 odstraňovač třísek

Příslušenství viz. Strana 78



Název	Objednací číslo	EAN	PK	Cena v CzK bez DPH	Cena v CzK s DPH
BLS 3.5	7 230 23 00 23 8	4014586848624	01	37.922,00	45.885,62

V ceně zahrnuto:

Rázový a stolní nůž, 1 odstraňovač třísek, 1 pomocná rukojeť, 1 pár klíčů

Příslušenství viz. Strana 78



Název	Objednací číslo	EAN	PK	Cena v CzK bez DPH	Cena v CzK s DPH
BLS 4.2	7 230 24 00 23 4	4014586848631	01	39.697,00	48.033,37

V ceně zahrnuto:

Rázový a stolní nůž, 1 odstraňovač třísek, 1 pomocná rukojeť, 1 brusná měrka, 3 klíče

Příslušenství viz. Strana 78

Nůžky na plech

Všeobecné příslušenství



Akumulátorová svítidla s LED diodami ALED 12-18 V

Kompaktní akumulátorová svítidla s LED diodami, dlouhou výdrží a otočnou hlavou. Kompatibilní se všemi lithium-iontovými akumulátory 12/14/18 V FEIN, včetně háčku pro zavěšení svítidel. Se 130 g extrémně lehká a s 900 luxy velmi jasné světlo. Barevná teplota odpovídá dennímu světlu. Jas lze nastavit ve 2 stupních.

Objednací číslo	Cena v CzK bez DPH	Cena v CzK s DPH
9 26 04 200 02 0	1.348,00	1.631,08



Kufřík na nářadí

Plast, vnitřní rozměry: 470 x 275 x 116 mm

Objednací číslo	Cena v CzK bez DPH	Cena v CzK s DPH
3 39 01 118 01 0	1.085,00	1.312,85



Box z plastu

Vložka kufru se zamykacím víkem pro malé díly a příslušenství, vhodný pro kufr na nářadí 3 39 01 118 01 0, max. 5 ks/kufr.

Objednací číslo	Cena v CzK bez DPH	Cena v CzK s DPH
3 39 01 119 00 0	107,00	129,47



Řezná pasta

Mazací prostředek pro opracování kovových materiálů.

Objednací číslo	Cena v CzK bez DPH	Cena v CzK s DPH
3 21 32 020 12 9	362,00	438,02



Rychlonabíječka ALG 50
Pro všechny lithium-iontové akumulátory FEIN. Doba nabíjení od 35 min.

Objednáací číslo	Cena v CzK bez DPH	Cena v CzK s DPH
9 26 04 129 01 0	1.047,00	1.266,87



Rychlonabíječka ALG 30
Rychlonabíjecí přístroj NiCd a lithium-iontových akumulátorů FEIN. Doba nabíjení od 25 min.

Objednáací číslo	Cena v CzK bez DPH	Cena v CzK s DPH
9 26 04 096 01 0	3.665,00	4.434,65

Akumulátory 18 V



Akumulátor
Lithium-iontový akumulátor s ukazatelem stavu nabití a technologií FEIN SafetyCell. Chrání akumulátor a stroj před přetížením, přehřátím a hloubkovým vybitím. Může být použit na veškerém 18V akumulátorovém nářadí FEIN.

Napětí V	Kapacita Ah	Objednáací číslo	Cena v CzK bez DPH	Cena v CzK s DPH
18	5	9 26 04 173 02 0	2.663,00	3.222,23
18	2,5	9 26 04 171 02 0	1.855,00	2.244,55



Startovací sada akumulátorů
2 lithium-iontové akumulátory s rychlonabíječkou ALG 50.

Napětí V	Kapacita Ah	Objednáací číslo	Cena v CzK bez DPH	Cena v CzK s DPH
18	5	9 26 04 300 03 0	6.373,00	7.711,33
18	2,5	9 26 04 300 04 0	4.757,00	5.755,97

Příslušenství ABL5



Rázový a stolní nůž
Pro plech do 800 N/mm².

Objednáací číslo	Cena v CzK bez DPH	Cena v CzK s DPH
3 13 08 072 00 0	727,00	879,67

Příslušenství BLS 1.6 E



Rázový a stolní nůž
Pro plech do 800 N/mm².

Objednáací číslo	Cena v CzK bez DPH	Cena v CzK s DPH
3 13 08 072 00 0	727,00	879,67

Příslušenství BLS 2.5 E



Rázový a stolní nůž
Pro plech do 800 N/mm².

Tloušťka plechu mm	Objednáací číslo	Cena v CzK bez DPH	Cena v CzK s DPH
1,6	6 36 01 101 00 9	594,00	718,74

Příslušenství BLS 3.5



Stolní nůž
pro ocelový plech do 400 N/mm²

Tloušťka plechu mm	Objednáací číslo	Cena v CzK bez DPH	Cena v CzK s DPH
3,5	3 13 08 136 00 2	1.366,00	1.652,86



Stolní nůž
pro nerezovou ocel do 800 N/mm²

Tloušťka plechu mm	Objednáací číslo	Cena v CzK bez DPH	Cena v CzK s DPH
2,0	3 13 08 143 00 6	1.571,00	1.900,91



Rázový nůž
pro ocelový plech do 400 N/mm²

Tloušťka plechu mm	Objednáací číslo	Cena v CzK bez DPH	Cena v CzK s DPH
3,5	3 13 08 146 00 1	1.385,00	1.675,85



Rázový nůž
pro nerezovou ocel do 800 N/mm²

Tloušťka plechu mm	Objednáací číslo	Cena v CzK bez DPH	Cena v CzK s DPH
2,0	3 13 08 147 00 5	1.653,00	2.000,13

Příslušenství BLS 4.2



Stolní nůž

Objednáací číslo	Cena v CzK bez DPH	Cena v CzK s DPH
3 13 08 092 00 8	1.629,00	1.971,09



Rázový nůž
pro ocelový plech do 400 N/mm²

Tloušťka plechu mm	Objednáací číslo	Cena v CzK bez DPH	Cena v CzK s DPH
4,2	3 13 08 096 00 7	2.730,00	3.303,30



Rázový nůž
pro nerezovou ocel do 800 N/mm²

Tloušťka plechu mm	Objednáací číslo	Cena v CzK bez DPH	Cena v CzK s DPH
2,0	3 13 08 098 00 9	4.256,00	5.149,76

Opracování plechů



	ABLK 18 1.6 E Select	ABLK 18 1.3 CSE Select	ABLK 18 1.3 TE Select	BLK 1.6 E	
	Kompaktní a křivkově průchodné prostřihovací nůžky pro zhotovování střech a fasád. Přesné stříhání trapézového i vlnitého plechu a jednotlivých profilů.	Kompaktní a křivkově průchodné prostřihovací nůžky pro zhotovování střech a fasád. Přesné stříhání vlnitého plechu do tloušťky 1,3 mm.	Kompaktní a křivkově průchodné prostřihovací nůžky pro zhotovování střech a fasád. Přesné stříhání trapézového plechu do tloušťky 1,3 mm.	Univerzální prostřihovací nůžky na plechy, profily, trapézové a vlnité plechy.	
EAN 4014586...	... 886688	... 886701	... 886725	... 869858	
Strana	82	82	82	82	
Použití	Zakřivené stříhy	▲▲	▲▲	▲▲	▲
	Vystřihování	▲▲	▲	▲	▲▲
Vyba- vení	QuickIN	●	●	●	●
	Směr stříhání	8 x 45°	8 x 45°	8 x 45°	8 x 45°
	Rotující kruhový střížník	●	●	●	●
Technické parametry					
Jmenovitý příkon				350 W	
Napětí akumulátoru	18 V	18 V	18 V		
Kompatibilita akumulátoru	Lithium-iontový / HighPower lithium-iontový	Lithium-iontový / HighPower lithium-iontový	Lithium-iontový / HighPower lithium-iontový		
Rozhraní akumulátoru	MultiVolt	MultiVolt	MultiVolt		
Počet zdvihů	800 - 1 300 1/min	900 - 1 600 1/min	900 - 1 600 1/min	800 1/min	
Řezná rychlost	1,5 m/min	1,9 m/min	1,9 m/min	1,9 m/min	
ocel do 400 N/mm ²	1,6 mm	1,3 mm	1,3 mm	1,6 mm	
ocel do 600 N/mm ²	1 mm	0,8 mm	0,8 mm	1 mm	
ocel do 800 N/mm ²	0,7 mm	0,6 mm	0,6 mm	0,7 mm	
Neželezné kovy do 250 N/mm ²	2,5 mm	2 mm	2 mm	2,5 mm	
Šířka prostřihu	5 mm	4 mm	4 mm	5 mm	
Ponor-Ø s matricí	22 mm	19 mm	19 mm	22 mm	
Poloměr nejmenší křivky (vnitřní/vnější):	30 / 35 mm	15 / 20 mm	25 / 30 mm	30 / 35 mm	
Hmotnost dle EPTA				1,80 kg	
Hmotnost bez akumulátoru	1,65 kg	1,60 kg	1,60 kg		
Materiál	Trapézový plech až do hloubky prostřihů 85 mm	▲▲	▲	▲▲	▲▲
	Vlnitý plech	▲▲	▲▲	▲	▲▲
	Profily				
	Tabulové plechy	▲▲	▲▲	▲▲	▲▲
	Tabulové plechy - mírně klenuté	▲▲	▲▲	▲▲	▲▲
Trapézový plech až do hloubky prostřihů 160 mm	▲▲	▲	▲▲	▲▲	

▲ vhodné ▲▲ velmi vhodné ● obsaženo

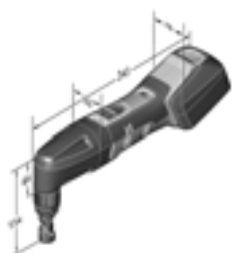

ABLK 18 1.6 E

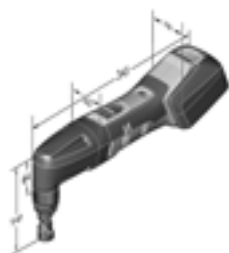

ABLK 18 1.3 CSE

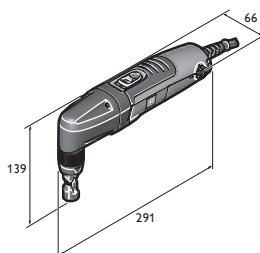

BLK 1.3 CSE

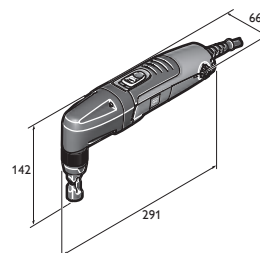

BLK 1.3 TE

	BLK 1.6 LE	BLK 1.3 TE	BLK 1.3 CSE	BLK 2.0 E	BLK 3.5	BLK 5.0
	Kompaktní prostřihovací nůžky pro lichoběžníkové plechy s hlubokými prostřihy při stavbách střech a fasádních konstrukcí	Kompaktní a rychlé prostřihovací nůžky na trapézový plech.	Kompaktní a rychlé prostřihovací nůžky na vlnitý plech.	Kompaktní prostřihovací nůžky s neomezenou křivkovou průchodností pro rohy a hrany.	Výkonné prostřihovací nůžky s neomezenou křivkovou průchodností pro vybrání a výřezy.	Výkonné prostřihovací nůžky pro těžké demontážní a stříhací práce.
	... 869926	... 870069	... 870137	... 869995	... 848655	... 848662
	82	82	83	83	83	83
	▲▲	▲▲	▲▲	▲▲	▲▲	▲
	▲	▲	▲	▲▲	▲	
	●	●	●	●	●	
	8 x 45°	8 x 45°	8 x 45°	8 x 45°	3 x 90°	3 x 90°
	●	●	●			
	350 W	350 W	350 W	350 W	1 200 W	1 200 W
	800 - 1 500 1/min	1 000 - 1 800 1/min	1 000 - 1 800 1/min	500 - 1 000 1/min	750 1/min	750 1/min
	2,7 m/min	2,3 m/min	2,3 m/min	1 m/min	1,3 m/min	1,3 m/min
	1,6 mm	1,3 mm	1,3 mm	2 mm	3,5 mm	5 mm
	1 mm	0,8 mm	0,8 mm	1,5 mm	2,3 mm	3,3 mm
	0,7 mm	0,6 mm	0,6 mm	1 mm	1,8 mm	2,5 mm
	2,5 mm	2 mm	2 mm	2,5 mm	3,5 mm	7 mm
	5 mm	4 mm	4 mm	8 mm	14 mm	8 mm
	24 mm	19 mm	19 mm	18 mm	30 mm	43 mm
	65 / 70 mm	25 / 30 mm	15 / 20 mm	4 / 0 mm	7 / 0 mm	86 / 94 mm
	1,90 kg	1,80 kg	1,80 kg	1,80 kg	3,50 kg	3,80 kg
	▲▲	▲▲	▲		▲	
	▲▲	▲	▲▲	▲	▲	▲
	▲					▲
	▲▲	▲▲	▲▲	▲▲	▲▲	▲▲
	▲▲	▲▲	▲▲	▲▲	▲▲	▲▲
		▲▲	▲			

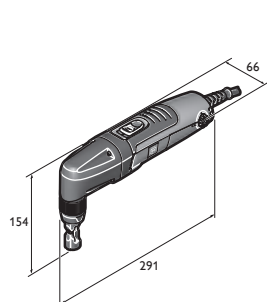

BLK 1.6 E

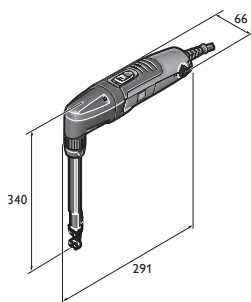

BLK 1.6 LE

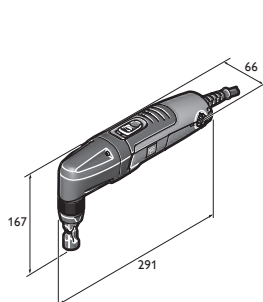

BLK 2.0 E

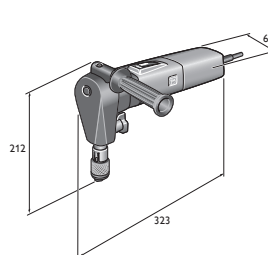

BLK 3.5

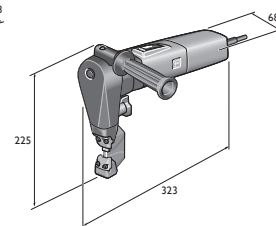

BLK 5.0

FEIN SELECT⁺

Název	Objednací číslo	EAN	PK	Cena v CzK bez DPH	Cena v CzK s DPH
ABLK 18 1.6 E Select	7 132 04 61 00 0	4014586886688	01	12.084,00	14.621,64

V ceně zahrnuto:

1 držák matrice pro lichoběžníkové a vlnité plechy, 1 matrice (3 01 09 141 00 3), 1 razník (6 36 02 048 00 4), 1 umělohmotný kufřík na nářadí

Příslušenství viz. Strana 84

FEIN SELECT⁺

Název	Objednací číslo	EAN	PK	Cena v CzK bez DPH	Cena v CzK s DPH
ABLK 18 1.3 CSE Select	7 132 05 61 00 0	4014586886701	01	12.084,00	14.621,64

V ceně zahrnuto:

1 matrice pro vlnitý plech (3 01 09 169 00 9), 1 razník (6 36 02 050 00 0), 1 umělohmotný kufřík na nářadí

Příslušenství viz. Strana 84

FEIN SELECT⁺

Název	Objednací číslo	EAN	PK	Cena v CzK bez DPH	Cena v CzK s DPH
ABLK 18 1.3 TE Select	7 132 06 61 00 0	4014586886725	01	12.084,00	14.621,64

V ceně zahrnuto:

1 matrice pro lichoběžníkový plech (3 01 09 170 00 1), 1 razník (6 36 02 050 00 0), 1 umělohmotný kufřík na nářadí

Příslušenství viz. Strana 84



Název	Objednací číslo	EAN	PK	Cena v CzK bez DPH	Cena v CzK s DPH
BLK 1.6 E	7 232 38 60 00 0	4014586886988	01	13.754,00	16.642,34

V ceně zahrnuto:

1 držák matrice pro lichoběžníkové a vlnité plechy, 1 matrice (3 01 09 141 00 3), 1 razník (6 36 02 048 00 4)

Příslušenství viz. Strana 84



Název	Objednací číslo	EAN	PK	Cena v CzK bez DPH	Cena v CzK s DPH
BLK 1.6 LE	7 232 39 60 00 0	40145868869926	01	19.875,00	24.048,75

V ceně zahrnuto:

1 držák matrice, 1 matrice pro lichoběžníkový plech (3 13 09 122 00 5), 1 střížník (6 36 02 049 00 8), 1 ochranná deska

Příslušenství viz. Strana 84



Název	Objednací číslo	EAN	PK	Cena v CzK bez DPH	Cena v CzK s DPH
BLK 1.3 TE	7 232 41 60 00 0	4014586870069	01	13.754,00	16.642,34

V ceně zahrnuto:

1 matrice pro lichoběžníkový plech (3 01 09 170 00 1), 1 razník (6 36 02 050 00 0)

Příslušenství viz. Strana 84



Název	Objednací číslo	EAN	PK	Cena v CzK bez DPH	Cena v CzK s DPH
BLK 1.3 CSE	7 232 42 60 00 0	4014586870137	01	13.754,00	16.642,34

V ceně zahrnuto:

1 matrice pro vlnitý plech (3 01 09 169 00 9), 1 razník (6 36 02 050 00 0)

Příslušenství viz. Strana 84



Název	Objednací číslo	EAN	PK	Cena v CzK bez DPH	Cena v CzK s DPH
BLK 2.0 E	7 232 40 60 00 0	4014586869995	01	18.974,00	22.958,54

V ceně zahrnuto:

1 držák matrice, 1 matrice (3 13 09 040 00 2), 1 střížník (6 36 02 051 00 9)

Příslušenství viz. Strana 84



Název	Objednací číslo	EAN	PK	Cena v CzK bez DPH	Cena v CzK s DPH
BLK 3.5	7 232 30 00 23 0	4014586848655	01	37.392,00	45.244,32

V ceně zahrnuto:

1 držák matrice, 1 matrice (3 13 09 093 00 3), 1 razník (3 13 09 097 00 2), 1 pomocná rukojeť

Příslušenství viz. Strana 84



Název	Objednací číslo	EAN	PK	Cena v CzK bez DPH	Cena v CzK s DPH
BLK 5.0	7 232 31 00 23 9	4014586848662	01	56.790,00	68.715,90

V ceně zahrnuto:

1 držák matrice, 1 matrice (3 13 09 107 00 0), 1 razník (3 13 09 110 00 4), 1 pomocná rukojeť

Příslušenství viz. Strana 84

Všeobecné příslušenství



Akumulátorová svítidla s LED diodami ALED 12-18 V
Kompaktní akumulátorová svítidla s LED diodami, dlouhou výdrží a otočnou hlavou. Kompatibilní se všemi lithium-iontovými akumulátory 12/14/18 V FEIN, včetně háčku pro zavěšení svítidel. Se 130 g extrémně lehká a s 900 luxy velmi jasné světlo. Barevná teplota odpovídá dennímu světlu. Jas lze nastavit ve 2 stupních.

Objednací číslo	Cena v CzK bez DPH	Cena v CzK s DPH
9 26 04 200 02 0	1.348,00	1.631,08



Kufř na nářadí
Plast, vnitřní rozměry: 470 x 275 x 116 mm

Objednací číslo	Cena v CzK bez DPH	Cena v CzK s DPH
3 39 01 118 01 0	1.085,00	1.312,85



Box z plastu
Vložka kufru se zamykacím víkem pro malé díly a příslušenství, vhodný pro kufr na nářadí 3 39 01 118 01 0, max. 5 ks/kufr.

Objednací číslo	Cena v CzK bez DPH	Cena v CzK s DPH
3 39 01 119 00 0	107,00	129,47



Řezná pasta
Mazací prostředek pro opracování kovových materiálů.

Objednací číslo	Cena v CzK bez DPH	Cena v CzK s DPH
3 21 32 020 12 9	362,00	438,02



Rychlonabíječka ALG 30
Rychlonabíjecí přístroj NiCd a lithium-iontových akumulátorů FEIN. Doba nabíjení od 25 min.

Objednací číslo	Cena v CzK bez DPH	Cena v CzK s DPH
9 26 04 096 01 0	3.665,00	4.434,65



Rychlonabíječka ALG 50
Pro všechny lithium-iontové akumulátory FEIN. Doba nabíjení od 35 min.

Objednací číslo	Cena v CzK bez DPH	Cena v CzK s DPH
9 26 04 129 01 0	1.047,00	1.266,87

Akumulátory 18 V



Akumulátor
Lithium-iontový akumulátor s ukazatelem stavu nabití a technologií FEIN SafetyCell. Chrání akumulátor a stroj před přetížením, přehřátím a hloubkovým vybitím. Může být použit na veškerém 18V akumulátorovém nářadí FEIN.

Napětí V	Kapacita Ah	Objednací číslo	Cena v CzK bez DPH	Cena v CzK s DPH
18	5	9 26 04 173 02 0	2.663,00	3.222,23
18	2,5	9 26 04 171 02 0	1.855,00	2.244,55



Startovací sada akumulátorů
2 lithium-iontové akumulátory s rychlonabíječkou ALG 50.

Napětí V	Kapacita Ah	Objednací číslo	Cena v CzK bez DPH	Cena v CzK s DPH
18	5	9 26 04 300 03 0	6.373,00	7.711,33
18	2,5	9 26 04 300 04 0	4.757,00	5.755,97

Příslušenství (A)BLK 1.6 E



Razník

Balení ks	Objednací číslo	Cena v CzK bez DPH	Cena v CzK s DPH
1	6 36 02 048 00 4	514,00	621,94
5	6 36 02 048 04 0	2.055,00	2.486,55
10	6 36 02 048 05 0	3.579,00	4.330,59



Matrice

Balení ks	Objednací číslo	Cena v CzK bez DPH	Cena v CzK s DPH
1	3 01 09 141 00 3	1.313,00	1.588,73
2	3 01 09 141 02 0	2.088,00	2.526,48
5	3 01 09 141 03 0	4.574,00	5.534,54



Razník a matrice

v sadě, skládá se z 1 razníku 6 36 02 048 004 a 1 matrice 3 01 09 141 003.

Objednací číslo	Cena v CzK bez DPH	Cena v CzK s DPH
6 36 02 048 01 3	1.608,00	1.945,68



Držák matrice

Pro lichobežníkový a vlnitý plech.

Objednací číslo	Cena v CzK bez DPH	Cena v CzK s DPH
3 01 09 154 00 7	5.197,00	6.288,37



Profil set 160

(pro hluboké prostřihy lichobežníkových plechů 85-160 mm) včetně razníku, matrice a ochranné desky

Objednací číslo	Cena v CzK bez DPH	Cena v CzK s DPH
9 26 02 071 01 9	9.010,00	10.902,10

Příslušenství BLK 1.6 LE

Razník a matrice

v sadě, včetně ochranné desky, šroubů a klíče Profil set 160

Objednací číslo	Cena v CzK bez DPH	Cena v CzK s DPH
6 36 02 049 01 7	3.534,00	4.276,14



Razník

Balení ks	Objednací číslo	Cena v CzK bez DPH	Cena v CzK s DPH
1	6 36 02 049 00 8	1.523,00	1.842,83
2	6 36 02 049 04 0	2.751,00	3.328,71
5	6 36 02 049 05 0	6.099,00	7.379,79

Matrice

Balení ks	Objednací číslo	Cena v CzK bez DPH	Cena v CzK s DPH
1	3 13 09 122 00 5	1.765,00	2.135,65
2	3 13 09 122 02 0	3.182,00	3.850,22
5	3 13 09 122 03 0	7.524,00	9.104,04

Výměnná deska

Profil set 160

Objednací číslo	Cena v CzK bez DPH	Cena v CzK s DPH
3 13 09 121 00 2	300,00	363,00

**Příslušenství (A)BLK 1.3 CSE****Razník**
pro ocelový plech do 400 N/mm²

Tloušťka plechu mm	Balení ks	Objednací číslo	Cena v CzK bez DPH	Cena v CzK s DPH
1,3	1	6 36 02 050 00 0	454,00	549,34
1,3	5	6 36 02 050 03 0	1.823,00	2.205,83
1,3	10	6 36 02 050 01 0	3.182,00	3.850,22

Matrice
Na vlnitý plech

Balení ks	Objednací číslo	Cena v CzK bez DPH	Cena v CzK s DPH
1	3 01 09 169 00 9	3.907,00	4.727,47
2	3 01 09 169 04 0	6.265,00	7.580,65

Razník a matrice v sadě
skládá se vždy z 5 x razník 6 36 02 050 00 0 a 1 x matrice
3 01 09 169 00 9.

Objednací číslo	Cena v CzK bez DPH	Cena v CzK s DPH
3 01 09 169 03 0	4.937,00	5.973,77

Příslušenství (A)BLK 1.3 TE**Razník a matrice v sadě**
skládá se vždy z 5 x razník 6 36 02 050 00 0 a 1 x matrice
3 01 09 170 00 1.

Objednací číslo	Cena v CzK bez DPH	Cena v CzK s DPH
3 01 09 170 03 0	5.399,00	6.532,79

Matrice
pro lichoběžníkový plech

Balení ks	Objednací číslo	Cena v CzK bez DPH	Cena v CzK s DPH
1	3 01 09 170 00 1	4.441,00	5.373,61
2	3 01 09 170 04 0	7.060,00	8.542,60

Příslušenství BLK 2.0 E**Matrice**
RSS 636

Objednací číslo	Cena v CzK bez DPH	Cena v CzK s DPH
3 13 09 040 00 2	1.379,00	1.668,59

**Razník**

Objednací číslo	Cena v CzK bez DPH	Cena v CzK s DPH
6 36 02 051 00 9	1.304,00	1.577,84

**Razník a matrice v sadě**
Ve složení: 1 střížník 6 36 02 051 00 9 a 1 matrice 3 13 09 040 00 2

Objednací číslo	Cena v CzK bez DPH	Cena v CzK s DPH
6 36 02 051 01 8	2.660,00	3.218,60

Příslušenství BLK 3.5**Razník**
Pro ocelový plech do 400 N/mm².

Objednací číslo	Cena v CzK bez DPH	Cena v CzK s DPH
3 13 09 097 00 2	1.439,00	1.741,19

**Razník**
pro nerezovou ocel do 800 N/mm²

Objednací číslo	Cena v CzK bez DPH	Cena v CzK s DPH
3 13 09 098 00 0	2.096,00	2.536,16

**Matrice**
pro ocelový plech do 400 N/mm²

Objednací číslo	Cena v CzK bez DPH	Cena v CzK s DPH
3 13 09 093 00 3	1.585,00	1.917,85

**Matrice**
pro nerezovou ocel do 800 N/mm²

Objednací číslo	Cena v CzK bez DPH	Cena v CzK s DPH
3 13 09 094 00 1	1.805,00	2.184,05

Příslušenství BLK 5.0**Razník a matrice v sadě**
ocelový plech do 5,0 mm (400 N/mm²), skládá se z:
1 razníku 3 13 09 110 00 4 a 1 matrice 3 13 09 107 00 0

Objednací číslo	Cena v CzK bez DPH	Cena v CzK s DPH
3 13 09 110 01 3	4.545,00	5.499,45

Razník a matrice v sadě
plech z ušlechtilé oceli do 3,0 mm (600 N/mm²), skládá se z:
1 razníku 3 13 09 134 00 6 a 1 matrice 3 13 09 108 00 8

Objednací číslo	Cena v CzK bez DPH	Cena v CzK s DPH
3 13 09 134 01 5	4.545,00	5.499,45

**Vak na třísky**

Objednací číslo	Cena v CzK bez DPH	Cena v CzK s DPH
3 13 09 114 00 8	2.327,00	2.815,67

Razník
hliníkový plech do 7,0 mm (250 N/mm²)
ocelový plech do 5,0 mm (400 N/mm²)

Objednací číslo	Cena v CzK bez DPH	Cena v CzK s DPH
3 13 09 110 00 4	2.091,00	2.530,11

Razník
plech z ušlechtilé oceli do 3,0 mm (600 N/mm²)

Objednací číslo	Cena v CzK bez DPH	Cena v CzK s DPH
3 13 09 134 00 6	2.091,00	2.530,11

Matrice
Pro ocelový plech do tloušťky 5 mm.

Objednací číslo	Cena v CzK bez DPH	Cena v CzK s DPH
3 13 09 107 00 0	2.565,00	3.103,65

Matrice
plech z ušlechtilé oceli do 3,0 mm (600 N/mm²)

Objednací číslo	Cena v CzK bez DPH	Cena v CzK s DPH
3 13 09 108 00 8	2.565,00	3.103,65

Matrice
hliníkový plech do 7,0 mm (250 N/mm²)
ocelový plech do 5,0 mm (400 N/mm²)

Objednací číslo	Cena v CzK bez DPH	Cena v CzK s DPH
3 13 09 109 00 2	2.565,00	3.103,65



Osvědčená technika pro dokonalé výsledky: řezání a frézování od FEIN.

Pro zpracovatele nerezové oceli, stavitele kuchyní, zámečníky, kovozpracovatele a průmyslovou sféru obecně – přímočaré pily FEIN jsou dokonale přizpůsobeny vysokému zatížení při zpracování oceli i nerezové: Přímočaré pily FEIN jsou jako opravdoví specialisté na kovy schopny udržet počet zdvihů, a tím i řeznou rychlost i za extrémně vysokého zatížení. Jsou legendární svojí vytrvalostí, nezřídka vydrží i po několik desetiletí, za kterou vděčí stabilnímu kovovému krytu a bezprecedentně zatížitelné převodovce.

Program FEIN vhodně doplňují nástroje na zpracování trubek: pila na trubky do průměru max. 440 mm, především pro investiční výstavbu a pro komunální přívodní přípojky. Pro investiční výstavbu a stavbu dálkových potrubí vyrábí společnost FEIN také speciální frézy na trubky do průměru cca 3000 mm.

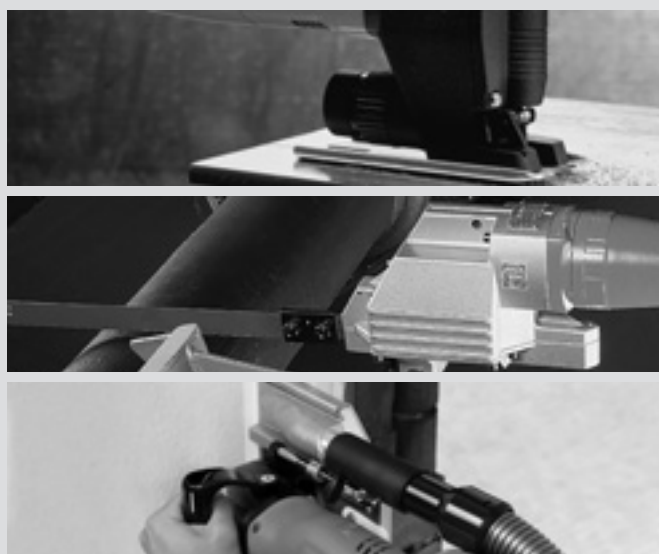

Přímočaré pily	Strana	88
Optimální rychlost řezu při minimálním opotřebení.		
Přímočaré pily na trubky	Strana	91
Optimální rychlost řezu při minimálním opotřebení.		
Montážní fréza	Strana	95
Demontáž starých oken bez prachu a poškození stěn.		



	ASte 638	ASt 638	
	Kovová přímočará pila s plynulou regulací otáček a základovou deskou z ušlechtilé oceli pro nepřekonatelnou přesnost, robustnost a životnost.	Kovová přímočará pila s nepřekonatelnou přesností, robustností a životností.	
EAN 4014586...	... 839332	... 841670	
Strana	89	89	
Technické parametry	Jmenovitý příkon	450 W	350 W
	Počet zdvihů	1 050 - 2 600 1/min	3 350 1/min
	Délka zdvihu	20 mm	20 mm
	Hmotnost dle EPTA	2,30 kg	2,20 kg
	Max. tloušťka materiálu:		
	Ušlechtilá ocel (V2A)	6 mm	3 mm
	Ocel (St 37)	10 mm	8 mm
	Měkké dřevo/tvrdé dřevo a překližka	60 / 50 mm	50 / 40 mm
	Tvrdá tkanina/materiály se skelným vláknem	30 / 30 mm	25 / 20 mm
	Nejmenší poloměr:		
ocel/dřevo, umělá hmota	8 / 6 mm	8 / 6 mm	

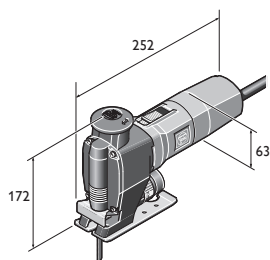

ASt 638
ASte 638



Název	Objednací číslo	EAN	PK	Cena v CzK bez DPH	Cena v CzK s DPH
ASSt 638	7 234 15 00 23 0	4014586839332	01	12.455,00	15.070,55

V ceně zahrnuto:
2 balení pilových listů, 1 kryt na ochranu před odletujícími třískami, 1 přídavný ochranný kryt
Příslušenství viz. Strana 89



Název	Objednací číslo	EAN	PK	Cena v CzK bez DPH	Cena v CzK s DPH
ASSt 638	7 234 17 00 23 9	4014586841670	01	11.104,00	13.435,84

V ceně zahrnuto:
2 balení pilových listů, 1 kryt na ochranu před odletujícími třískami
Příslušenství viz. Strana 89

Přímočaré pily

Pilové listy na kov a sendvičový materiál

	METAL	ALU	Cu Fe Ni Mn Zn	STAINLESS INOX NIROSTA	PVC	SANDWICH	X	Qualität/ Quality	Balení ks	Objednací číslo	Cena v CzK bez DPH	Cena v CzK s DPH	
	< 1,2		< 1,2				77	0,7	HSS	5	6 35 03 060 01 0	315,00	381,15
	< 1,2						100	0,7	HSS	5	6 35 03 076 01 0	431,00	521,51
	< 2,0	< 2,0	< 2,0	< 2,0	< 4,0		88	1,2	HSS	5	6 35 03 035 01 1	282,00	341,22
	< 2,0	< 2,0	< 2,0		< 4,0	< 70,0	120	1,2	HSS	5	6 35 03 077 01 4	495,00	598,95
	< 10,0	< 8,0	< 10,0	< 6,0	< 8,0		88	2,0	HSS	5	6 35 03 036 01 4	282,00	341,22
	< 10,0	< 8,0	< 10,0		< 30,0	< 120	180	2	BIM	5	6 35 03 114 01 0	668,00	808,28
	< 2,0	< 2,0	< 2,0	< 2,0	< 4,0		88	1,2	BIM	5	6 35 03 112 01 0	370,00	447,70
	< 10,0	< 8,0	< 10,0	< 6,0	< 8,0		88	2,0	BIM	5	6 35 03 113 01 0	370,00	447,70
	< 6,0	< 15,0					100	3,0	BIM	5	6 35 03 088 01 1	348,00	421,08

Pilové listy na dřevo a jiné materiály

	FIBREGLASS	PVC			X	Qualität/ Quality	Balení ks	Objednací číslo	Cena v CzK bez DPH	Cena v CzK s DPH	
		< 25,0	< 25,0		77	2	HCS	5	6 35 03 087 01 3	282,00	341,22
		< 40,0	< 15,0	< 25,0	88	3,0	HCS	5	6 35 03 037 01 8	282,00	341,22
		< 50,0	< 30,0	< 50,0	88	4,0	HCS	5	6 35 03 038 01 6	282,00	341,22
		< 60,0	< 30,0	< 60,0	100	4,0	HCS	5	6 35 03 082 01 0	315,00	381,15
					77		HM	5	6 35 03 089 01 5	815,00	986,15
	< 25,0		< 30,0		88	4,0	HSS	5	6 35 03 039 01 0	336,00	406,56
	< 10,0				77			1	6 35 03 061 01 9	1.125,00	1.361,25

Řezání
a frézování

Všeobecné příslušenství



Kufř na nářadí

Plast, vnitřní rozměry: 470 x 275 x 116 mm

Objednací číslo	Cena v CzK bez DPH	Cena v CzK s DPH
3 39 01 118 01 0	1.085,00	1.312,85



Box z plastu

Vložka kufru se zamykacím víkem pro malé díly a příslušenství, vhodný pro kufr na nářadí 3 39 01 118 01 0, max. 5 ks/kufr.

Objednací číslo	Cena v CzK bez DPH	Cena v CzK s DPH
3 39 01 119 00 0	107,00	129,47



Řezná pasta

Mazací prostředek pro opracování kovových materiálů.

Objednací číslo	Cena v CzK bez DPH	Cena v CzK s DPH
3 21 32 020 12 9	362,00	438,02

Základová plechová deska

prodloužené provedení, na řezání profilů a profilovaného izolačního materiálu. Délka cca. 340 mm.

Objednací číslo	Cena v CzK bez DPH	Cena v CzK s DPH
3 27 14 084 00 8	2.456,00	2.971,76



Ochrana před vylamováním materiálu

Balení po 5

Objednací číslo	Cena v CzK bez DPH	Cena v CzK s DPH
3 14 28 102 01 6	247,00	298,87



Ochrana před třískami

pro ASt(e) 638

Objednací číslo	Cena v CzK bez DPH	Cena v CzK s DPH
3 27 14 088 00 7	122,00	147,62



Koncovka hadice

Pro připojení elektronářadí FEIN s vysavačem

Ø mm	Objednací číslo	Cena v CzK bez DPH	Cena v CzK s DPH
32	3 05 17 028 00 7	67,00	81,07
27	3 05 17 029 00 1	82,00	99,22



Spojovací díl

Univerzálně použitelný k připojování elektrického nářadí a příslušenství s odsáváním prachu na odsávače prachu. Flexibilní pryžové pouzdro, délka 70 mm, vnitřní průměr 31,5 mm.

Objednací číslo	Cena v CzK bez DPH	Cena v CzK s DPH
3 13 22 771 00 9	133,00	160,93



	AStx 649-1	AStxe 649-1	STS 325 R	
	Vysoce výkonná přímočará pila na trubky a profily.	Výkonná přímočará pila na trubky a profily s plynulým nastavení počtu zdvihů.	Pneumatická přímočará pila pro trubky a profily.	
EAN 4014586...	... 858470	... 858500	... 855639	
Strana	92	92	92	
Technické parametry	Jmenovitý příkon	750 W	750 W	
	Počet zdvihů	350 1/min	100 - 350 1/min	330 1/min
	Délka zdvihu	60 mm	60 mm	60 mm
	Provozní tlak:			6 bar
	Spotřeba vzduchu:			1,45 m ³ /min
	Hmotnost dle EPTA	6,10 kg	6,40 kg	7,20 kg
	Trubky do Ø	440 * mm	400 * mm	440 * mm
Profily do rozměry (šířka x výška)	290 x 550 mm	290 x 550 mm	290 x 500 mm	

* S prodloužením řetězu.

Řezání
a frézování

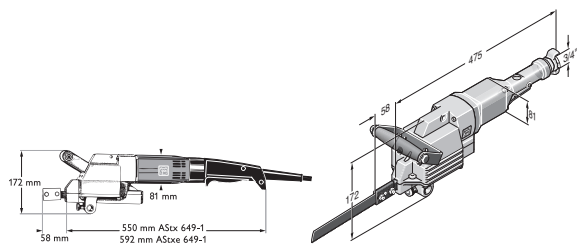

AStx 649-1
AStxe 649-1

STS 325 R



Název	Objednací číslo	EAN	PK	Cena v CzK bez DPH	Cena v CzK s DPH
ASTx 649-1	7 234 22 00 23 0	4014586858470	01	47.038,00	56.915,98

V ceně zahrnuto:

2 pilové listy, 1 pomocná rukojeť, 1 sada klíčů

Příslušenství viz. Strana 93



Název	Objednací číslo	EAN	PK	Cena v CzK bez DPH	Cena v CzK s DPH
ASTxe 649-1	7 234 23 00 23 0	4014586858500	01	49.158,00	59.481,18

V ceně zahrnuto:

2 pilové listy, 1 pomocná rukojeť, 1 sada klíčů

Příslušenství viz. Strana 93













Název	Objednací číslo	EAN	PK	Cena v CzK bez DPH	Cena v CzK s DPH
STS 325 R	7 534 08 00 00 0	4014586855639	01	60.341,00	73.012,61

V ceně zahrnuto:

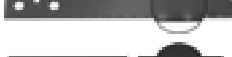
2 pilové listy, 1 sada klíčů, 1 pomocná rukojeť, 1 hadicová spojka







Příslušenství viz. Strana 93

Pilový kotouč

	neželezné kovy a ocel 400 N/mm ²	Ocel nad 400 N/mm ² a litina	Různé	Délka	Počet zubů	Tloušťka	Hmotnost (netto)	Materiál	Objednací číslo	Cena v CzK bez DPH	Cena v CzK s DPH
				mm	mm	mm	kg				
	x	x	≤ Ø 80	200	1,0	1,5	0,06	HSS	6 35 03 067 00 6	235,00	284,35
	x	x	≤ Ø 80	200	1,6	1,5	0,06	HSS	6 35 03 066 00 2	227,00	274,67
	x	x	≤ Ø 170 ¹	300	1,6	1,5	0,06	HSS	6 35 03 063 00 7	285,00	344,85
	x	x	≤ Ø 260 ¹	400	1,6	1,5	0,125	HSS	6 35 03 064 00 5	394,00	476,74
	x	x	≤ Ø 350 ²	500	1,8	2,0	0,18	HSS	6 35 03 072 00 2	804,00	972,84
	x	x	≤ Ø 440 ²	600	1,8	2,0	0,21	HSS	6 35 03 073 00 6	977,00	1.182,17
	x		*	530	2,1	1,5	0,170	HSS	6 35 03 069 00 8	513,00	620,73
	x (AL)		Umělá hmota	200	3,2	1,5	0,06	HSS	6 35 03 065 00 9	185,00	223,85
	x (AL)		Umělá hmota	400	3,2	1,5	0,125	HSS	6 35 03 068 00 4	394,00	476,74
			PE-trubky, plynobeton	300	6,3	1,5	0,08		6 35 03 071 00 9	198,00	239,58
			PE-trubky, plynobeton *	530	6,3	1,5	0,170		6 35 03 040 00 3	356,00	430,76



Pilové listy HD

Speciální pilové listy pro opracování oceli a ušlechtilé oceli. Pilové listy HD přesvědčí vysokou životností a plynulým postupem při řezání. Test se vyplácí.

	neželezné kovy a ocel 400 N/mm ²	Ocel nad 400 N/mm ² a litina	Různé	Délka	Počet zubů	Tloušťka	Hmotnost (netto)	Materiál	Objednací číslo	Cena v CzK bez DPH	Cena v CzK s DPH
				mm	mm	mm	kg				
	x	x	≤ Ø 170 ¹	300	1,6	2,0	0,08	HSS	6 35 03 093 00 4	508,00	614,68
	x	x	≤ Ø 350 ²	500	1,8	2,0	0,18	HSS	6 35 03 099 00 5	937,00	1.133,77
	x	x	≤ Ø 325 *	530	2,1	1,6	0,17	HSS	6 35 03 100 00 6	731,00	884,51
	x	x	≤ Ø 260 ¹	400	2,1	2,0	0,175	HSS	6 35 03 094 00 2	679,00	821,59
	x	x	≤ Ø 260 ¹	400	3,2	2,0	0,175	HSS	6 35 03 095 00 6	679,00	821,59
	x	x	≤ Ø 440 ²	600	1,8	2,0	0,21	HSS	6 35 03 098 00 1	1.145,00	1.385,45

Pilové listy TD

Pilové listy TD jsou vhodné pro mokré a suché řezy. Přesvědčí minimální dobou řezání a čistým řezem.

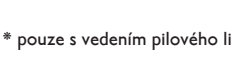
	pro tažené lité trubky, také s cementovou vyzdívkou a trubky s šedé litiny	Trubky Ø (DN)	Délka	Délka vrstvy	Tloušťka	Hmotnost (netto)	Objednací číslo	Cena v CzK bez DPH	Cena v CzK s DPH
		mm	mm	mm	mm	kg			
	x	80 - 150 ³	320	260	2,2	0,110	6 35 03 096 01 8	4.811,00	5.821,31
	x	80 - 300 ³	490	430	2,9	0,220	6 35 03 097 01 2	6.395,00	7.737,95

* pouze s vedením pilového listu 9 06 06 002 00 9

¹ s upínacím a posuvovým zařízením FEIN 9 07 02 005 00 0 nebo upínacím zařízením 9 07 02 004 00 6

² pouze s prodloužením řetězu do Ø 440 mm, k tomu je třeba řetěz 3 02 31 003 00 3 a čepy 3 02 16 130 00 4

³ pouze s FEIN upínacím a posuvovým zařízením 9 07 02 005 00 0

Všeobecné příslušenství



Kufřík na nářadí
Kov

Šířka mm	Délka mm	Výška mm	Objednáací číslo	Cena v CzK bez DPH	Cena v CzK s DPH
240	690	160	3 39 01 022 01 4	1.287,00	1.557,27



Řezná pasta
Mazací prostředek pro opracování kovových materiálů.

Objednáací číslo	Cena v CzK bez DPH	Cena v CzK s DPH
3 21 32 020 12 9	362,00	438,02



Upínací a posouvací zařízení
($S \times H \times V$) 280 x 285 x 395 mm, pro trubky a kulatý materiál s vnějším \varnothing od 80 do 400 mm

Objednáací číslo	Cena v CzK bez DPH	Cena v CzK s DPH
9 07 02 005 00 0	51.757,00	62.625,97

Ochranné ocelové čelisti
K ochraně povrchu trubek před poškozením. Je zapotřebí 4 kusů.

Objednáací číslo	Cena v CzK bez DPH	Cena v CzK s DPH
3 13 27 064 00 8	1.316,00	1.592,36



Čistící blok
Kosodélný nástroj k čištění diamantových nástrojů a nástrojů s povlakem ze slinitého karbidu.

Objednáací číslo	Cena v CzK bez DPH	Cena v CzK s DPH
6 37 19 007 01 0	532,00	643,72



Upínací zařízení
pro trubky \varnothing 100-325 mm, požitelné pouze s prodloužením řetězu do \varnothing 440 mm, k tomu řetěz 3 02 31 003 00 3 a čep 3 02 16 130 00 4

Objednáací číslo	Cena v CzK bez DPH	Cena v CzK s DPH
9 07 02 004 00 6	9.027,00	10.922,67



Upínací zařízení
pro profily do šířky 310 mm při max. výšce 550 mm

Objednáací číslo	Cena v CzK bez DPH	Cena v CzK s DPH
9 07 02 003 00 8	7.273,00	8.800,33



Vedení pilového listu
Pro trubky do průměru 325 mm při použití pilového listu o minimální délce 530 mm. Pro přesné vedení pilového listu.

Objednáací číslo	Cena v CzK bez DPH	Cena v CzK s DPH
9 06 06 002 00 9	7.158,00	8.661,18



Podpěra
pro práce bez pomoci rukou

Objednáací číslo	Cena v CzK bez DPH	Cena v CzK s DPH
3 27 14 062 02 3	5.405,00	6.540,05

roztahovací klín
Zabranuje vzpříčení pilového listu.

Objednáací číslo	Cena v CzK bez DPH	Cena v CzK s DPH
6 33 05 006 00 8	258,00	312,18

Příslušenství STS 325 R

Spojka hadice

Objednáací číslo	Cena v CzK bez DPH	Cena v CzK s DPH
4 11 40 004 00 7	687,00	831,27



		MF 14-180	
		Mimořádně výkonná a robustní montážní fréza k demontáži starých oken.	
EAN 4014586...			... 865744
Strana			95
Technické parametry	Jmenovitý příkon		1 200 W
	Využitelný výkon		750 W
	Otáčky při chodu naprázdno		7 000 1/min
	Diamantový kotouč Ø		180 mm
	Hloubka řezu		0 - 50 mm
	Kabel se zástrčkou		4 m
Hmotnost dle EPTA			4,10 kg

Řezání
a frézování



Název	Objednací číslo	EAN	PK	Cena v CzK bez DPH	Cena v CzK s DPH
MF 14-180	7 238 14 00 23 0	4014586865744	01	26.659,00	32.257,39

V ceně zahrnuto:

1 montážní fréza FEIN MF 14-180, 1 diamantový kotouč Ø 180 mm, 1 umělohmotný kufřík na nářadí

Příslušenství viz. Strana 95

Montážní fréza

Všeobecné příslušenství



Diamantový kotouč

Ø 180 mm, speciální upnutí pro MF 14-180.

Objednací číslo	Cena v CzK bez DPH	Cena v CzK s DPH
6 35 02 146 01 1	2.819,00	3.410,99



Spojovací díl

Univerzálně použitelný k připojování elektrického nářadí a příslušenství s odsáváním prachu na odsávací prachu. Flexibilní pryžové pouzdro, délka 70 mm, vnitřní průměr 31,5 mm.

Objednací číslo	Cena v CzK bez DPH	Cena v CzK s DPH
3 13 22 771 00 9	133,00	160,93



Jádrové vrtání kovu - zažijte nejhospodárnější proces vrtání.

Jádrové vrtání je mimořádně hospodárný postup: Je rychlejší, tišší a přesnější než spirálové vrtání. A protože odpadá i předvrtání, lze počítat se zkrácením pracovní doby až asi o 40 % – v dílně a na staveništi. Kvalitní magnetické jádrové vrtačky FEIN KBM jsou vhodné pro použití s jádrovými vrtáky s nánosem tvrdokovu a pokrývají mnoho aplikací, jako jádrové vrtání, spirálové vrtání, řezání závitů, hloubení a vystružování. Magnetické jádrové vrtačky FEIN modelové řady KBB jsou naproti tomu dimenzovány výhradně jen pro jádrové vrtání a umožňují hospodárnou práci. Totéž platí pro jádrové vrtáky FEIN: Kvalitní tvrdokovy a vysoce výkonné řezné oceli i promyšlené geometrie řezu zajišťují vynikající řezný výkon a maximální životnost.

První ruční systém vrtání do kovu na světě, FEIN KBH 25, kombinuje přednosti výkonných ručních vrtaček a jádrových vrtáků osazených slinutým karbidem. Nová technika vrtání a speciálně vyvinuté jádrové vrtáky HM umožňují flexibilní, komfortní a rychlou práci.

Je jedno, zda se jedná o jádrové vrtání oceli, ušlechtilé oceli nebo hliníku: S naším rozsáhlým programem jádrového vrtání máme pro každé použití připravené vhodné řešení.

Systém jádrového vrtání FEIN přinese do vaší práce revoluci!



Mobile Strana 98

Flexibilní ruční systém jádrového vrtání do kovu s 6násobně rychlejším postupem práce než při spirálovém vrtání.

Economical Strana 102

Ekologické magnetické jádrové vrtačky se základními funkcemi pro jádrové vrtání, které neznají žádné kompromisy, mají dlouhou životnost a vysoký výkon.

Compact Strana 104

Kompaktní magnetické jádrové vrtačky s minimálními rozměry pro jádrové vrtání v nejužších a obtížně přístupných místech.

Universal Strana 110

Výkonná univerzální magnetická jádrová vrtačka s maximálními požadavky na kvalitu pro univerzální použití.

Automatic Strana 124

Výkonná, plně automatická magnetická jádrová vrtačka pro maximální účinnost a minimální fyzickou námahu.



	KBH 25 S	KBH 25-2 U	
	Ruční 1stupňový systém jádrového vrtání do kovu pro rychlé a flexibilní nasazení.	Ruční 2stupňový systém vrtání do kovu pro univerzální použití jádrového a spirálového vrtáku.	
EAN 4014586...	... 876030	... 876023	
Strana	99	99	
Technické parametry	Ø vrtáku na ocel, jádrový vrták	25 mm	25 mm
	Ø jádrového vrtáku z nerezové oceli	25 mm	25 mm
	Ø vrtáku Al, jádrový vrták	30 mm	30 mm
	Ø vrtáku na ocel, korunky ze slinutého karbidu		80 mm
	Jmenovitý příkon	1 200 W	1 200 W
	Využitelný výkon	680 W	680 W
	Otáčky při zatížení		
	Středící vrtání	0 - 1 600* 1/min	0 - 1 600 1/min
	1. stupeň	0 - 520* 1/min	0 - 520 1/min
	2. stupeň		0 - 1 600 1/min
Hmotnost dle EPTA	3,30 kg	3,40 kg	

*Bez nutnosti manuálního přepínání to možné.

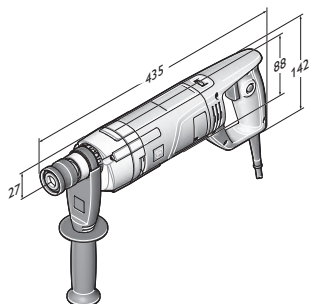

KBH 25 S
KBH 25-2 U



Název	Objednací číslo	EAN	PK	Cena v CzK bez DPH	Cena v CzK s DPH
KBH 25 S	7 271 04 61 00 0	4014586876030	01	15.874,00	19.207,54

V ceně zahrnuto:

1 středící vrták, 1 pomocná rukojeť, 1 sprej pro řezání, 1 umělohmotný kufřík na nářadí

Příslušenství viz. Strana 99



Název	Objednací číslo	EAN	PK	Cena v CzK bez DPH	Cena v CzK s DPH
KBH 25-2 U	7 271 03 61 00 0	4014586876023	01	17.994,00	21.772,74

V ceně zahrnuto:

1 středící vrták, 1 rychloupínací sklíčadlo vrtáku o průměru 3-16 mm, 1 pomocná rukojeť, 1 sprej pro řezání, 1 umělohmotný kufřík na nářadí

Příslušenství viz. Strana 99

Mobile

Jádrový vrták s tvrdokovovými plátky

**Korunka pro jádrové vrtání ze slinutého karbidu s upnutím QuickIN PLUS**

Maximální životnost díky zubům ze slinutého karbidu. Vynikající řezný výkon ve všech běžných kovech.

Metrické rozměry, hloubka řezu 20 mm, Ø vrtání ocel až 25 mm, Ø vrtání hliník až 30 mm.

Průměr vrtání mm	Objednací číslo	Cena v CzK bez DPH	Cena v CzK s DPH
14	6 31 30 014 01 0	1.142,00	1.381,82
15	6 31 30 015 01 0	1.142,00	1.381,82
16	6 31 30 016 01 0	1.142,00	1.381,82
17	6 31 30 017 01 0	1.142,00	1.381,82
18	6 31 30 018 01 0	1.142,00	1.381,82
19	6 31 30 019 01 0	1.142,00	1.381,82
20	6 31 30 020 01 0	1.142,00	1.381,82
21	6 31 30 021 01 0	1.142,00	1.381,82
22	6 31 30 022 01 0	1.142,00	1.381,82
23	6 31 30 023 01 0	1.142,00	1.381,82
24	6 31 30 024 01 0	1.189,00	1.438,69
25	6 31 30 025 01 0	1.189,00	1.438,69
26	6 31 30 026 01 0	1.189,00	1.438,69
27	6 31 30 027 01 0	1.189,00	1.438,69
28	6 31 30 028 01 0	1.189,00	1.438,69
29	6 31 30 029 01 0	1.268,00	1.534,28
30	6 31 30 030 01 0	1.268,00	1.534,28

Jádrový vrták s nánosem tvrdokovu a vrstvou TiAIN

**Korunka pro jádrové vrtání ze slinutého karbidu s povlakem TiAIN, s upnutím QuickIN PLUS**

Maximální životnost díky zubům ze slinutého karbidu. Vynikající řezný výkon ve všech běžných kovech, o 20 % rychlejší postup práce, snížené řezné a posuvné síly díky povlaku TiAIN.

Metrické rozměry, hloubka řezu 20 mm, Ø vrtání ocel až 25 mm, Ø vrtání hliník až 30 mm.

Průměr vrtání mm	Objednací číslo	Cena v CzK bez DPH	Cena v CzK s DPH
14	6 31 30 114 01 0	1.455,00	1.760,55
15	6 31 30 115 01 0	1.455,00	1.760,55
16	6 31 30 116 01 0	1.455,00	1.760,55
17	6 31 30 117 01 0	1.455,00	1.760,55
18	6 31 30 118 01 0	1.534,00	1.856,14
19	6 31 30 119 01 0	1.534,00	1.856,14
20	6 31 30 120 01 0	1.534,00	1.856,14
21	6 31 30 121 01 0	1.534,00	1.856,14
22	6 31 30 122 01 0	1.534,00	1.856,14
23	6 31 30 123 01 0	1.534,00	1.856,14
24	6 31 30 124 01 0	1.630,00	1.972,30
25	6 31 30 125 01 0	1.630,00	1.972,30
26	6 31 30 126 01 0	1.630,00	1.972,30
27	6 31 30 127 01 0	1.630,00	1.972,30
28	6 31 30 128 01 0	1.630,00	1.972,30
29	6 31 30 129 01 0	1.630,00	1.972,30
30	6 31 30 130 01 0	1.630,00	1.972,30

Korunky ze slinutého karbidu



Korunka ze slinutého karbidu s upnutím QuickIN PLUS

Se zuby ze slinutého karbidu s optimální trvanlivostí pro efektivní vrtání do kovového plechu do tloušťky materiálu 4,0 mm. Metrické rozměry, hloubka řezu 4 mm.

Průměr vrtání mm	Objednací číslo	Cena v CzK bez DPH	Cena v CzK s DPH
14	6 31 31 014 01 0	888,00	1.074,48
15	6 31 31 015 01 0	888,00	1.074,48
16	6 31 31 016 01 0	888,00	1.074,48
17	6 31 31 017 01 0	888,00	1.074,48
18	6 31 31 018 01 0	888,00	1.074,48
19	6 31 31 019 01 0	888,00	1.074,48
20	6 31 31 020 01 0	999,00	1.208,79
21	6 31 31 021 01 0	999,00	1.208,79
22	6 31 31 022 01 0	999,00	1.208,79
23	6 31 31 023 01 0	999,00	1.208,79
24	6 31 31 024 01 0	999,00	1.208,79
25	6 31 31 025 01 0	999,00	1.208,79
26	6 31 31 026 01 0	999,00	1.208,79
27	6 31 31 027 01 0	999,00	1.208,79
28	6 31 31 028 01 0	999,00	1.208,79
29	6 31 31 029 01 0	1.075,00	1.300,75
30	6 31 31 030 01 0	1.075,00	1.300,75
31	6 31 31 031 01 0	1.157,00	1.399,97
32	6 31 31 032 01 0	1.157,00	1.399,97
33	6 31 31 033 01 0	1.157,00	1.399,97
34	6 31 31 034 01 0	1.246,00	1.507,66
35	6 31 31 035 01 0	1.246,00	1.507,66
36	6 31 31 036 01 0	1.367,00	1.654,07
37	6 31 31 037 01 0	1.367,00	1.654,07
38	6 31 31 038 01 0	1.367,00	1.654,07
39	6 31 31 039 01 0	1.367,00	1.654,07
40	6 31 31 040 01 0	1.367,00	1.654,07
41	6 31 31 041 01 0	1.367,00	1.654,07
42	6 31 31 042 01 0	1.367,00	1.654,07
43	6 31 31 043 01 0	1.499,00	1.813,79
44	6 31 31 044 01 0	1.499,00	1.813,79
45	6 31 31 045 01 0	1.499,00	1.813,79
46	6 31 31 046 01 0	1.499,00	1.813,79
47	6 31 31 047 01 0	1.499,00	1.813,79
48	6 31 31 048 01 0	1.601,00	1.937,21
49	6 31 31 049 01 0	1.601,00	1.937,21
50	6 31 31 050 01 0	1.601,00	1.937,21
51	6 31 31 051 01 0	1.601,00	1.937,21
52	6 31 31 052 01 0	1.601,00	1.937,21
53	6 31 31 053 01 0	1.649,00	1.995,29
54	6 31 31 054 01 0	1.649,00	1.995,29
55	6 31 31 055 01 0	1.712,00	2.071,52
56	6 31 31 056 01 0	1.862,00	2.253,02
57	6 31 31 057 01 0	2.012,00	2.434,52
58	6 31 31 058 01 0	2.162,00	2.616,02
59	6 31 31 059 01 0	2.342,00	2.833,82
60	6 31 31 060 01 0	2.523,00	3.052,83
65	6 31 31 065 01 0	2.582,00	3.124,22
68	6 31 31 068 01 0	2.673,00	3.234,33
70	6 31 31 070 01 0	2.793,00	3.379,53
75	6 31 31 075 01 0	2.853,00	3.452,13
80	6 31 31 080 01 0	2.973,00	3.597,33

Korunky ze slinutého karbidu na trubky



Korunka ze slinutého karbidu na trubky s upnutím QuickIN PLUS

Se zuby ze slinutého karbidu s optimální trvanlivostí při používání na trubkový materiál a zaoblené plochy s tloušťkou stěny do 4 mm. Metrické rozměry, hloubka řezu 4 mm.

Průměr vrtání mm	Objednací číslo	Cena v CzK bez DPH	Cena v CzK s DPH
21	6 31 31 421 01 0	1.125,00	1.361,25
22	6 31 31 422 01 0	1.125,00	1.361,25
23	6 31 31 423 01 0	1.125,00	1.361,25
24	6 31 31 424 01 0	1.125,00	1.361,25
25	6 31 31 425 01 0	1.125,00	1.361,25
26	6 31 31 426 01 0	1.125,00	1.361,25
27	6 31 31 427 01 0	1.125,00	1.361,25
28	6 31 31 428 01 0	1.125,00	1.361,25
29	6 31 31 429 01 0	1.204,00	1.456,84
30	6 31 31 430 01 0	1.204,00	1.456,84
31	6 31 31 431 01 0	1.360,00	1.645,60
32	6 31 31 432 01 0	1.360,00	1.645,60
33	6 31 31 433 01 0	1.360,00	1.645,60
34	6 31 31 434 01 0	1.440,00	1.742,40
35	6 31 31 435 01 0	1.440,00	1.742,40
36	6 31 31 436 01 0	1.614,00	1.952,94
37	6 31 31 437 01 0	1.614,00	1.952,94
38	6 31 31 438 01 0	1.614,00	1.952,94
39	6 31 31 439 01 0	1.614,00	1.952,94
40	6 31 31 440 01 0	1.614,00	1.952,94
41	6 31 31 441 01 0	1.836,00	2.221,56
42	6 31 31 442 01 0	1.836,00	2.221,56
43	6 31 31 443 01 0	1.836,00	2.221,56
44	6 31 31 444 01 0	1.836,00	2.221,56
45	6 31 31 445 01 0	1.836,00	2.221,56
46	6 31 31 446 01 0	1.994,00	2.412,74
47	6 31 31 447 01 0	1.994,00	2.412,74
48	6 31 31 448 01 0	1.994,00	2.412,74
49	6 31 31 449 01 0	1.994,00	2.412,74
50	6 31 31 450 01 0	1.994,00	2.412,74
51	6 31 31 451 01 0	2.058,00	2.490,18
52	6 31 31 452 01 0	2.058,00	2.490,18
53	6 31 31 453 01 0	2.058,00	2.490,18
54	6 31 31 454 01 0	2.058,00	2.490,18
55	6 31 31 455 01 0	2.102,00	2.543,42
56	6 31 31 456 01 0	2.162,00	2.616,02
57	6 31 31 457 01 0	2.252,00	2.724,92
58	6 31 31 458 01 0	2.463,00	2.980,23
59	6 31 31 459 01 0	2.582,00	3.124,22
60	6 31 31 460 01 0	2.703,00	3.270,63
65	6 31 31 465 01 0	2.943,00	3.561,03
68	6 31 31 468 01 0	3.123,00	3.778,83

Středicí vrták



Středicí vrták

Balení ks	Objednací číslo	Cena v CzK bez DPH	Cena v CzK s DPH
1	6 31 14 038 01 0	392,00	474,32
5	6 31 14 038 02 0	1.763,00	2.133,23



Řezání závitů



Kleštinové sklíčko
s upínacími kleštinami 6/7/9 mm

Objednávací číslo	Cena v Czk bez DPH	Cena v Czk s DPH
6 32 06 067 02 0	2.663,00	3.222,23



Upínací kleštiny
pro upínací a kyvné upínací pouzdro a adaptér na řezání závitů.
M2 (DIN 352, DIN 371), M4 (DIN 357, DIN 376)

Ø mm	Čtyřhran mm	Objednávací číslo	Cena v Czk bez DPH	Cena v Czk s DPH
2,8	2,1	6 32 06 077 00 1	613,00	741,73



Upínací kleštiny
pro upínací a kyvné upínací pouzdro a adaptér na řezání závitů.
M3 (DIN 352, DIN 371), M5 (DIN 357, DIN 376)

Ø mm	Čtyřhran mm	Objednávací číslo	Cena v Czk bez DPH	Cena v Czk s DPH
3,5	2,7	6 32 06 064 00 1	613,00	741,73



Upínací kleštiny
pro upínací a kyvné upínací pouzdro a adaptér na řezání závitů.
M4 (DIN 352, DIN 371), M6 (DIN 357, DIN 376)

Ø mm	Čtyřhran mm	Objednávací číslo	Cena v Czk bez DPH	Cena v Czk s DPH
4,5	3,4	6 32 06 065 00 5	613,00	741,73



Upínací kleštiny
pro upínací a kyvné upínací pouzdro a adaptér na řezání závitů.
M5 (DIN 352, DIN 371), M6 (DIN 352), M7 (DIN 352),
M8 (DIN 352, DIN 357, DIN 376)

Ø mm	Čtyřhran mm	Objednávací číslo	Cena v Czk bez DPH	Cena v Czk s DPH
6	4,9	6 32 06 066 00 8	613,00	741,73



Upínací kleštiny
pro upínací a kyvné upínací pouzdro a adaptér na řezání závitů.
M7 (DIN 371), M9 (DIN 352), M10 (DIN 352, DIN 357,
DIN 376)

Ø mm	Čtyřhran mm	Objednávací číslo	Cena v Czk bez DPH	Cena v Czk s DPH
7	5,5	6 32 06 070 00 6	613,00	741,73



Upínací kleštiny
pro upínací a kyvné upínací pouzdro a adaptér na řezání závitů.
M12 (DIN 357, DIN 371, DIN 376)

Ø mm	Čtyřhran mm	Objednávací číslo	Cena v Czk bez DPH	Cena v Czk s DPH
9	7	6 32 06 075 00 4	613,00	741,73



Upínací kleštiny
pro upínací a kyvné upínací pouzdro a adaptér na řezání závitů.
M8 (DIN 371), M11 (DIN 352)

Ø mm	Čtyřhran mm	Objednávací číslo	Cena v Czk bez DPH	Cena v Czk s DPH
8	6,2	6 32 06 078 00 9	613,00	741,73



Upínací kleštiny
pro upínací a kyvné upínací pouzdro a adaptér na řezání závitů.
M10 (DIN 371)

Ø mm	Čtyřhran mm	Objednávací číslo	Cena v Czk bez DPH	Cena v Czk s DPH
10	8	6 32 06 079 00 3	595,00	719,95



Čelistové sklíčko (BF)
pro přímé upnutí závitníku, rozsah upnutí 2,8 - 9,0 mm, s klíčem

Objednávací číslo	Cena v Czk bez DPH	Cena v Czk s DPH
6 32 06 018 01 0	2.759,00	3.338,39

Ostatní příslušenství



Nádoba na třísky
Brání kontaktu s horkými a ostrohrannými třískami.

Objednávací číslo	Cena v Czk bez DPH	Cena v Czk s DPH
3 21 74 013 01 0	472,00	571,12



Sprej na řezání
Sprej 300 ml s pumpičkou, pro delší životnost nástroje, optimální
řezný a obráběcí výkon a lepší odvod třísek.

Objednávací číslo	Cena v Czk bez DPH	Cena v Czk s DPH
3 21 32 031 00 0	410,00	496,10



Řezná pasta
Mazací prostředek pro opracování kovových materiálů.

Objednávací číslo	Cena v Czk bez DPH	Cena v Czk s DPH
3 21 32 020 12 9	362,00	438,02



Prodloužení
Pro použití na úzkých, hlubokých nebo stupňovitých površích. Upnutí
QuickIN-PLUS, délka 100 mm, vč. adaptéru pro středící vrták.

Objednávací číslo	Cena v Czk bez DPH	Cena v Czk s DPH
6 31 06 017 01 0	1.912,00	2.313,52



Adaptér QuickIN PLUS na B16

Objednávací číslo	Cena v Czk bez DPH	Cena v Czk s DPH
6 39 01 047 00 0	546,00	660,66



Adaptér QuickIN Plus na 1/2" - 20 UNF

Objednávací číslo	Cena v Czk bez DPH	Cena v Czk s DPH
6 39 01 054 00 0	546,00	660,66



Sklíčko vrtáku s ozubeným věncem
k upnutí sklíčka vrtáku B 16

Vzdálenost upínacích míst mm	Hmotnost kg	Objednávací číslo	Cena v Czk bez DPH	Cena v Czk s DPH
1,5-13	0,41	6 32 02 030 01 5	1.140,00	1.379,40



Rychloupínací sklíčko vrtáku
k upnutí sklíčka vrtáku B 16
hroty tvaru R, s jištěním upínací síly

Vzdálenost upínacích míst mm	Hmotnost kg	Objednávací číslo	Cena v Czk bez DPH	Cena v Czk s DPH
1-13	0,56	6 32 04 032 00 6	2.158,00	2.611,18



Rychloupínací sklíčko vrtáku
Jednoobjímkové kovové rychloupínací sklíčko SUPRA SKE
s jištěním upínací síly, upínání vrtacího sklíčka 1/2" - 20 UNF

Vzdálenost upínacích míst mm	Hmotnost kg	Objednávací číslo	Cena v Czk bez DPH	Cena v Czk s DPH
3-16	0,56	6 32 05 038 01 0	2.736,00	3.310,56



Rychloupínací sklíčko vrtáku
Jednoobjímkové kovové rychloupínací sklíčko SUPRA SKE
s jištěním upínací síly, upnutí QuickIN Plus

Objednávací číslo	Cena v Czk bez DPH	Cena v Czk s DPH
6 39 01 054 01 0	2.812,00	3.402,52



	KBB 30	KBB 38	KBB 60	
	Malá a extrémně lehká 1stupňová ekologická magnetická jádrová vrtačka se základními funkcemi pro jádrové vrtání na stavbě.	Kompaktní a přesná 1stupňová ekologická magnetická jádrová vrtačka se základními funkcemi pro jádrové vrtání v dílně a na stavbě.	Výkonná 2stupňová ekologická magnetická jádrová vrtačka se základními funkcemi pro jádrové vrtání v dílně do hloubky vrtu 75 mm.	
EAN 4014586...	... 700212	... 700328	... 700410	
Strana	103	103	103	
Použití	Jádrové vrtání do kovu do Ø 30 mm	▲▲	▲▲	▲▲
	Jádrové vrtání do kovu do Ø 40 mm			▲▲
	Jádrové vrtání do kovu do Ø 60 mm			▲▲
	Práce jednou rukou	▲▲	▲▲	▲▲
	Práce nad hlavou	▲▲	▲▲	▲
	Použití k montáži	▲▲	▲▲	▲
	Použití v dílně	▲▲	▲▲	▲▲
Technické parametry	Korunkový vrták max. Ø	30 mm	38 mm	60 mm
	Jádrový vrták HSS max. Ø	30 mm	38 mm	60 mm
	Jádrový vrták max. vrtací hloubka	50 mm	50 mm	75 mm
	Jmenovitý příkon	750 W	1 050 W	1 400 W
	Využitelný výkon	430 W	530 W	770 W
	Otáčky při chodu naprázdno	740 1/min	480 1/min	
	1. stupeň			330 1/min
	2. stupeň			660 1/min
	Otáčky při zatížení	430 1/min	330 1/min	
	1. stupeň			180 1/min
	2. stupeň			340 1/min
	Upnutí jádrového vrtáku	3/4" Weldon	3/4" Weldon	3/4" Weldon
	Zdvih	65 mm	65 mm	92 mm
Přidrzná síla magnetu	9 000 N	9 000 N	11 000 N	
Rozměry magnetického podstavce	178 x 95 mm	178 x 95 mm	191 x 102 mm	
Kabel se zástrčkou	3,8 m	3,8 m	3,8 m	
Hmotnost dle EPTA	10,50 kg	12,90 kg	23,90 kg	

▲ vhodné ▲▲ velmi vhodné

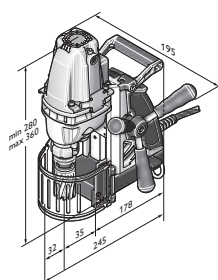

KBB 30

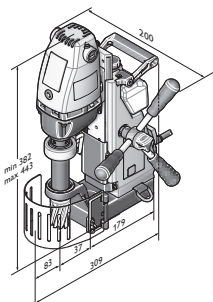

KBB 38

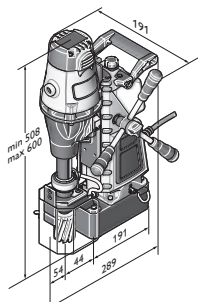

KBB 60



Název	Objednáací číslo	EAN	PK	Cena v CzK bez DPH	Cena v CzK s DPH
KBB 30	7 272 01 61 00 0	4014586700212	01	18.524,00	22.414,04

V ceně zahrnuje:

1 nádoba na chladicí kapalinu, 1 pás, 1 hák na třísky, 2 středící kolíky, 1 dotyková ochrana, 1 klíč s vnitřním šestihranem 5 mm, 1 kufřík
Příslušenství viz. Strana 105



Název	Objednáací číslo	EAN	PK	Cena v CzK bez DPH	Cena v CzK s DPH
KBB 38	7 272 02 61 00 0	4014586700328	01	23.029,00	27.865,09

V ceně zahrnuje:

1 nádoba na chladicí kapalinu, 1 pás, 1 hák na třísky, 2 středící kolíky, 1 dotyková ochrana, 1 klíč s vnitřním šestihranem 5 mm, 1 přepravní rukojeť, 1 kufřík
Příslušenství viz. Strana 105



Název	Objednáací číslo	EAN	PK	Cena v CzK bez DPH	Cena v CzK s DPH
KBB 60	7 272 04 61 00 0	4014586700410	01	44.494,00	53.837,74

V ceně zahrnuje:

1 nádoba na chladicí kapalinu, 1 pás, 1 hák na třísky, 2 středící kolíky, 1 dotyková ochrana, 1 klíč s vnitřním šestihranem 5 mm, 1 přepravní rukojeť, 1 kufřík
Příslušenství viz. Strana 105



	KBC 35	KBB 40	
	Extrémně malá a lehká 1stupňová kompaktní magnetická jádrová vrtačka s úhlovou převodovkou a minimálními rozměry pro práci ve zúžených prostorech v dílně nebo na stavbě.	Extrémně malá 1stupňová kompaktní magnetická jádrová vrtačka se stabilním motorem vrtacího vřeteníku pro práci v zúžených prostorech v dílně nebo na stavbě.	
EAN 4014586...	... 632735	... 700502	
Strana	105	105	
Použití	Jádrové vrtání do kovu do Ø 35 mm	▲▲	
	Jádrové vrtání do kovu do Ø 40 mm	▲▲	
	Práce jednou rukou	▲▲	
	Práce nad hlavou	▲▲	
	Použití k montáži	▲▲	
	Použití v dílně	▲▲	
Technické parametry	Jmenovitý příkon	1 100 W	1 100 W
	Využitelný výkon	550 W	610 W
	Otáčky při chodu naprázdno		450 1/min
	Otáčky při zatížení	130 - 520 1/min	280 1/min
	Korunkový vrták max. Ø	35 mm	40 mm
	Jádrový vrták HSS max. Ø	35 mm	40 mm
	Jádrový vrták max. vrtací hloubka	35 mm	50 mm
	Upnutí jádrového vrtáku	3/4" Weldon	3/4" Weldon
	Zdvih	46 mm	65 mm
	Celková výška	169 mm	305 mm
	Přidrzná síla magnetu	10 000 N	9 000 N
	Rozměry magnetického podstavce	175 x 80 mm	165 x 102 mm
	Kabel se zástrčkou	4 m	3,8 m
Hmotnost dle EPTA	7,50 kg	12,80 kg	

▲▲ velmi vhodné

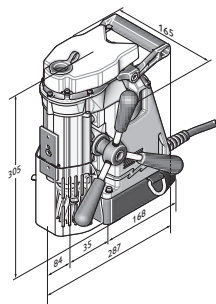

KBB 40



Název	Objednací číslo	EAN	PK	Cena v CzK bez DPH	Cena v CzK s DPH
KBC 35	7 272 15 61 00 0	4014586632735	01	29.124,00	35.240,04

V ceně zahrnuje:

1 ráčna 3/8", 1 prodloužení nástrčného klíče 3/8", 1 čerpadlo chladicí kapaliny, 1 pás, 1 hák na třísky, 1 středící kolík, 1 dotyková ochrana, 1 pomocná rukojeť, 2 klíče s vnitřním šestihranem 5 a 8 mm, 2 klíče s vnitřním šestihranem s T-rukojetí 5 a 8 mm, 1 kufřík
Příslušenství viz. Strana 105



Název	Objednací číslo	EAN	PK	Cena v CzK bez DPH	Cena v CzK s DPH
KBB 40	7 272 03 61 00 0	4014586700502	01	30.714,00	37.163,94

V ceně zahrnuje:

1 nádoba na chladicí kapalinu, 1 pás, 1 hák na třísky, 2 středící kolíky, 1 dotyková ochrana, 1 klíč s vnitřním šestihranem 5 mm, 1 kufřík
Příslušenství viz. Strana 105

Economical / Compact**Sada příslušenství pro Best of jádrové vrtáky z vysoce výkonné řezné oceli**

Sada příslušenství pro Best of jádrové vrtáky 3/4" Weldon
Průmyslové metrické rozměry. Řezná hloubka 25 mm.
Provedení jako sada skládající se ze 4 jádrových vrtáků Ø 2 x 14 mm, 2 x 18 mm (řezná hloubka 25 mm) a 1 středícího kolíku (80 mm) v přenosném plastovém kufříku.

Objednací číslo	Cena v CzK bez DPH	Cena v CzK s DPH
6 31 34 999 06 2	2.252,00	2.724,92



Sada příslušenství pro Best of jádrové vrtáky 3/4" Weldon
Dlouhá životnost. Metrické rozměry, hloubka řezu 50 mm.
Provedení jako sada skládající se ze 4 jádrových vrtáků Ø 2 x 14 mm, 2 x 18 mm (řezná hloubka 50 mm) a 1 středícího kolíku (105 mm) v přenosném plastovém kufříku.

Objednací číslo	Cena v CzK bez DPH	Cena v CzK s DPH
6 31 34 999 06 4	2.973,00	3.597,33



Sada příslušenství pro Best of jádrové vrtáky 3/4" Weldon
Průmyslové metrické rozměry. Řezná hloubka 25 mm.
Provedení jako sada skládající se ze 6 jádrových vrtáků Ø 12, 14, 16, 18, 20 a 22 mm (hloubka řezu 25 mm) a 2 středících kolíků (80 mm) v plastovém kufříku.

Objednací číslo	Cena v CzK bez DPH	Cena v CzK s DPH
6 31 34 999 06 1	3.574,00	4.324,54



Sada příslušenství pro Best of jádrové vrtáky 3/4" Weldon
Dlouhá životnost. Metrické rozměry, hloubka řezu 50 mm.
Provedení jako sada skládající se ze 6 jádrových vrtáků Ø 12, 14, 16, 18, 20 a 22 mm (hloubka řezu 50 mm) a 2 středících kolíků (105 mm) v plastovém kufříku.

Objednací číslo	Cena v CzK bez DPH	Cena v CzK s DPH
6 31 34 999 06 3	4.475,00	5.414,75

Sada příslušenství pro Best of jádrové vrtáky z tvrdokovu

Sada příslušenství pro Best of jádrové vrtáky 3/4" Weldon
Velmi dlouhá životnost a vynikající řezný výkon. Metrické rozměry, hloubka řezu 35 mm.

Provedení jako sada skládající se ze 6 jádrových vrtáků Ø 12, 14, 16, 18, 20 a 22 mm (hloubka řezu 35 mm) a 2 středících kolíků (105 mm) v plastovém kufříku.

Objednací číslo	Cena v CzK bez DPH	Cena v CzK s DPH
6 31 27 714 02 0	5.976,00	7.230,96

Jádrový vrták z vysoce výkonné řezné oceli

HSS Nova 25 korunkový vrták s 3/4" Weldon
Průmyslové metrické rozměry. Řezná hloubka 25 mm.

Průměr vrtání mm	Objednací číslo	Cena v CzK bez DPH	Cena v CzK s DPH
12	6 31 34 120 05 1	492,00	595,32
13	6 31 34 130 05 1	492,00	595,32
14	6 31 34 140 05 1	492,00	595,32
15	6 31 34 150 05 1	492,00	595,32
16	6 31 34 160 05 1	492,00	595,32
17	6 31 34 170 05 1	537,00	649,77
18	6 31 34 180 05 1	537,00	649,77
19	6 31 34 190 05 1	537,00	649,77
20	6 31 34 200 05 1	627,00	758,67

21	6 31 34 210 05 1	627,00	758,67
22	6 31 34 220 05 1	627,00	758,67
23	6 31 34 230 05 1	716,00	866,36
24	6 31 34 240 05 1	716,00	866,36
25	6 31 34 250 05 1	716,00	866,36
26	6 31 34 260 05 1	835,00	1.010,35
27	6 31 34 270 05 1	835,00	1.010,35
28	6 31 34 280 05 1	895,00	1.082,95
29	6 31 34 290 05 1	895,00	1.082,95
30	6 31 34 300 05 1	955,00	1.155,55
31	6 31 34 310 05 1	955,00	1.155,55
32	6 31 34 320 05 1	1.103,00	1.334,63
33	6 31 34 330 05 1	1.103,00	1.334,63
34	6 31 34 340 05 1	1.252,00	1.514,92
35	6 31 34 350 05 1	1.252,00	1.514,92
36	6 31 34 360 05 1	1.252,00	1.514,92
37	6 31 34 370 05 1	1.461,00	1.767,81
38	6 31 34 380 05 1	1.461,00	1.767,81
39	6 31 34 390 05 1	1.461,00	1.767,81
40	6 31 34 400 05 1	1.641,00	1.985,61
41	6 31 34 410 05 1	1.641,00	1.985,61
42	6 31 34 420 05 1	1.790,00	2.165,90
43	6 31 34 430 05 1	1.790,00	2.165,90
44	6 31 34 440 05 1	1.879,00	2.273,59
45	6 31 34 450 05 1	1.879,00	2.273,59
46	6 31 34 460 05 1	2.148,00	2.599,08
47	6 31 34 470 05 1	2.148,00	2.599,08
48	6 31 34 480 05 1	2.237,00	2.706,77
49	6 31 34 490 05 1	2.237,00	2.706,77
50	6 31 34 500 05 1	2.237,00	2.706,77
51	6 31 34 510 05 1	2.386,00	2.887,06
52	6 31 34 520 05 1	2.386,00	2.887,06
53	6 31 34 530 05 1	2.536,00	3.068,56
54	6 31 34 540 05 1	2.536,00	3.068,56
55	6 31 34 550 05 1	2.774,00	3.356,54
56	6 31 34 560 05 1	3.162,00	3.826,02
57	6 31 34 570 05 1	3.162,00	3.826,02
58	6 31 34 580 05 1	3.400,00	4.114,00
59	6 31 34 590 05 1	3.400,00	4.114,00
60	6 31 34 600 05 1	3.400,00	4.114,00



HSS Nova 50 korunkový vrták s 3/4" in Weldon
Dlouhá životnost. Metrické rozměry, hloubka řezu 50 mm.

Průměr vrtání mm	Objednací číslo	Cena v CzK bez DPH	Cena v CzK s DPH
12	6 31 34 120 05 2	691,00	836,11
13	6 31 34 130 05 2	691,00	836,11
14	6 31 34 140 05 2	691,00	836,11
15	6 31 34 150 05 2	691,00	836,11
16	6 31 34 160 05 2	691,00	836,11
17	6 31 34 170 05 2	753,00	911,13
18	6 31 34 180 05 2	753,00	911,13
19	6 31 34 190 05 2	753,00	911,13
20	6 31 34 200 05 2	879,00	1.063,59
21	6 31 34 210 05 2	879,00	1.063,59
22	6 31 34 220 05 2	879,00	1.063,59
23	6 31 34 230 05 2	879,00	1.063,59
24	6 31 34 240 05 2	942,00	1.139,82
25	6 31 34 250 05 2	1.068,00	1.292,28
26	6 31 34 260 05 2	1.068,00	1.292,28
27	6 31 34 270 05 2	1.068,00	1.292,28
28	6 31 34 280 05 2	1.256,00	1.519,76
29	6 31 34 290 05 2	1.256,00	1.519,76
30	6 31 34 300 05 2	1.256,00	1.519,76

31	6 31 34 310 05 2	1.413,00	1.709,73
32	6 31 34 320 05 2	1.413,00	1.709,73
33	6 31 34 330 05 2	1.570,00	1.899,70
34	6 31 34 340 05 2	1.570,00	1.899,70
35	6 31 34 350 05 2	1.570,00	1.899,70
36	6 31 34 360 05 2	1.790,00	2.165,90
37	6 31 34 370 05 2	1.790,00	2.165,90
38	6 31 34 380 05 2	1.790,00	2.165,90
39	6 31 34 390 05 2	2.041,00	2.469,61
40	6 31 34 400 05 2	2.041,00	2.469,61
41	6 31 34 410 05 2	2.198,00	2.659,58
42	6 31 34 420 05 2	2.386,00	2.887,06
43	6 31 34 430 05 2	2.386,00	2.887,06
44	6 31 34 440 05 2	2.386,00	2.887,06
45	6 31 34 450 05 2	2.512,00	3.039,52
46	6 31 34 460 05 2	2.763,00	3.343,23
47	6 31 34 470 05 2	2.763,00	3.343,23
48	6 31 34 480 05 2	2.889,00	3.495,69
49	6 31 34 490 05 2	2.889,00	3.495,69
50	6 31 34 500 05 2	2.983,00	3.609,43
51	6 31 34 510 05 2	3.297,00	3.989,37
52	6 31 34 520 05 2	3.297,00	3.989,37
53	6 31 34 530 05 2	3.297,00	3.989,37
54	6 31 34 540 05 2	3.454,00	4.179,34
55	6 31 34 550 05 2	3.454,00	4.179,34
56	6 31 34 560 05 2	3.610,00	4.368,10
57	6 31 34 570 05 2	3.610,00	4.368,10
58	6 31 34 580 05 2	3.862,00	4.673,02
59	6 31 34 590 05 2	3.862,00	4.673,02
60	6 31 34 600 05 2	3.862,00	4.673,02



HSS Nova 75 korunkový vrták s 3/4" Weldon
Průmyslové metrické rozměry. Řezná hloubka 75 mm.

Průměr vrtání mm	Objednací číslo	Cena v CzK bez DPH	Cena v CzK s DPH
19	6 31 34 190 05 3	1.617,00	1.956,57
20	6 31 34 200 05 3	1.617,00	1.956,57
21	6 31 34 210 05 3	1.746,00	2.112,66
22	6 31 34 220 05 3	1.746,00	2.112,66
23	6 31 34 230 05 3	1.746,00	2.112,66
24	6 31 34 240 05 3	1.746,00	2.112,66
25	6 31 34 250 05 3	2.037,00	2.464,77
26	6 31 34 260 05 3	2.037,00	2.464,77
27	6 31 34 270 05 3	2.037,00	2.464,77
28	6 31 34 280 05 3	2.264,00	2.739,44
29	6 31 34 290 05 3	2.264,00	2.739,44
30	6 31 34 300 05 3	2.620,00	3.170,20
32	6 31 34 320 05 3	2.620,00	3.170,20
35	6 31 34 350 05 3	2.814,00	3.404,94
36	6 31 34 360 05 3	3.040,00	3.678,40
40	6 31 34 400 05 3	3.719,00	4.499,99
45	6 31 34 450 05 3	3.880,00	4.694,80
50	6 31 34 500 05 3	4.366,00	5.282,86
60	6 31 34 600 05 3	5.336,00	6.456,56

**HSS DURA 25 korunkový vrták s 3/4" Weldon**TiN povlakování povrchu pro lepší životnost a lepší řezné tření.
Metrické rozměry, hloubka řezu 25 mm.**HSS DURA 50 korunkový vrták s 3/4" Weldon**TiN povlakování povrchu pro lepší životnost a lepší řezné tření.
Metrické rozměry, hloubka řezu 50 mm.

Průměr vrtání mm	Objednáací číslo	Cena v CzK bez DPH	Cena v CzK s DPH
12	6 31 34 120 07 5	725,00	877,25
13	6 31 34 130 07 5	725,00	877,25
14	6 31 34 140 07 5	725,00	877,25
15	6 31 34 150 07 5	725,00	877,25
16	6 31 34 160 07 5	725,00	877,25
17	6 31 34 170 07 5	791,00	957,11
18	6 31 34 180 07 5	791,00	957,11
19	6 31 34 190 07 5	791,00	957,11
20	6 31 34 200 07 5	890,00	1.076,90
21	6 31 34 210 07 5	890,00	1.076,90
22	6 31 34 220 07 5	890,00	1.076,90
23	6 31 34 230 07 5	1.088,00	1.316,48
24	6 31 34 240 07 5	1.088,00	1.316,48
25	6 31 34 250 07 5	1.088,00	1.316,48
26	6 31 34 260 07 5	1.187,00	1.436,27
27	6 31 34 270 07 5	1.187,00	1.436,27
28	6 31 34 280 07 5	1.286,00	1.556,06
29	6 31 34 290 07 5	1.286,00	1.556,06
30	6 31 34 300 07 5	1.417,00	1.714,57
31	6 31 34 310 07 5	1.417,00	1.714,57
32	6 31 34 320 07 5	1.615,00	1.954,15
33	6 31 34 330 07 5	1.615,00	1.954,15
34	6 31 34 340 07 5	1.780,00	2.153,80
35	6 31 34 350 07 5	1.780,00	2.153,80
36	6 31 34 360 07 5	1.780,00	2.153,80
37	6 31 34 370 07 5	2.011,00	2.433,31
38	6 31 34 380 07 5	2.011,00	2.433,31
39	6 31 34 390 07 5	2.011,00	2.433,31
40	6 31 34 400 07 5	2.241,00	2.711,61
41	6 31 34 410 07 5	2.241,00	2.711,61
42	6 31 34 420 07 5	2.440,00	2.952,40
43	6 31 34 430 07 5	2.440,00	2.952,40
44	6 31 34 440 07 5	2.604,00	3.150,84
45	6 31 34 450 07 5	2.604,00	3.150,84
46	6 31 34 460 07 5	2.901,00	3.510,21
47	6 31 34 470 07 5	2.901,00	3.510,21
48	6 31 34 480 07 5	3.165,00	3.829,65
49	6 31 34 490 07 5	3.165,00	3.829,65
50	6 31 34 500 07 5	3.165,00	3.829,65
51	6 31 34 510 07 5	3.362,00	4.068,02
52	6 31 34 520 07 5	3.362,00	4.068,02
53	6 31 34 530 07 5	3.527,00	4.267,67
54	6 31 34 540 07 5	3.527,00	4.267,67
55	6 31 34 550 07 5	3.627,00	4.388,67
56	6 31 34 560 07 5	3.791,00	4.587,11
57	6 31 34 570 07 5	3.791,00	4.587,11
58	6 31 34 580 07 5	4.121,00	4.986,41
59	6 31 34 590 07 5	4.121,00	4.986,41
60	6 31 34 600 07 5	4.121,00	4.986,41

Průměr vrtání mm	Objednáací číslo	Cena v CzK bez DPH	Cena v CzK s DPH
12	6 31 34 120 07 6	923,00	1.116,83
13	6 31 34 130 07 6	923,00	1.116,83
14	6 31 34 140 07 6	923,00	1.116,83
15	6 31 34 150 07 6	923,00	1.116,83
16	6 31 34 160 07 6	923,00	1.116,83
17	6 31 34 170 07 6	989,00	1.196,69
18	6 31 34 180 07 6	989,00	1.196,69
19	6 31 34 190 07 6	989,00	1.196,69
20	6 31 34 200 07 6	1.121,00	1.356,41
21	6 31 34 210 07 6	1.121,00	1.356,41
22	6 31 34 220 07 6	1.121,00	1.356,41
23	6 31 34 230 07 6	1.319,00	1.595,99
24	6 31 34 240 07 6	1.319,00	1.595,99
25	6 31 34 250 07 6	1.319,00	1.595,99
26	6 31 34 260 07 6	1.484,00	1.795,64
27	6 31 34 270 07 6	1.484,00	1.795,64
28	6 31 34 280 07 6	1.615,00	1.954,15
29	6 31 34 290 07 6	1.615,00	1.954,15
30	6 31 34 300 07 6	1.780,00	2.153,80
31	6 31 34 310 07 6	1.780,00	2.153,80
32	6 31 34 320 07 6	2.011,00	2.433,31
33	6 31 34 330 07 6	2.011,00	2.433,31
34	6 31 34 340 07 6	2.241,00	2.711,61
35	6 31 34 350 07 6	2.241,00	2.711,61
36	6 31 34 360 07 6	2.241,00	2.711,61
37	6 31 34 370 07 6	2.506,00	3.032,26
38	6 31 34 380 07 6	2.506,00	3.032,26
39	6 31 34 390 07 6	2.506,00	3.032,26
40	6 31 34 400 07 6	2.802,00	3.390,42
41	6 31 34 410 07 6	2.802,00	3.390,42
42	6 31 34 420 07 6	3.066,00	3.709,86
43	6 31 34 430 07 6	3.066,00	3.709,86
44	6 31 34 440 07 6	3.297,00	3.989,37
45	6 31 34 450 07 6	3.297,00	3.989,37
46	6 31 34 460 07 6	3.693,00	4.468,53
47	6 31 34 470 07 6	3.693,00	4.468,53
48	6 31 34 480 07 6	3.956,00	4.786,76
49	6 31 34 490 07 6	3.956,00	4.786,76
50	6 31 34 500 07 6	3.956,00	4.786,76
51	6 31 34 510 07 6	4.219,00	5.104,99
52	6 31 34 520 07 6	4.219,00	5.104,99
53	6 31 34 530 07 6	4.450,00	5.384,50
54	6 31 34 540 07 6	4.450,00	5.384,50
55	6 31 34 550 07 6	4.549,00	5.504,29
56	6 31 34 560 07 6	4.747,00	5.743,87
57	6 31 34 570 07 6	4.747,00	5.743,87
58	6 31 34 580 07 6	5.143,00	6.223,03
59	6 31 34 590 07 6	5.143,00	6.223,03
60	6 31 34 600 07 6	5.143,00	6.223,03

Jádrový vrták s tvrdokovovými plátky



Jádrový vrták Ultra 30 ze slinutého karbidu s upínáním 3/4" Weldon
Velmi dlouhá životnost a vynikající řezný výkon. Metrické rozměry, hloubka řezu 35 mm.

Průměr vrtání mm	Objednací číslo	Cena v Czk bez DPH	Cena v Czk s DPH
12	6 31 27 714 01 0	1.233,00	1.491,93
13	6 31 27 715 01 0	1.233,00	1.491,93
14	6 31 27 716 01 0	1.233,00	1.491,93
15	6 31 27 717 01 0	1.233,00	1.491,93
16	6 31 27 718 01 0	1.233,00	1.491,93
17	6 31 27 719 01 0	1.233,00	1.491,93
18	6 31 27 720 01 0	1.233,00	1.491,93
19	6 31 27 721 01 0	1.233,00	1.491,93
20	6 31 27 722 01 0	1.233,00	1.491,93
21	6 31 27 723 01 0	1.233,00	1.491,93
22	6 31 27 724 01 0	1.233,00	1.491,93
23	6 31 27 725 01 0	1.233,00	1.491,93
24	6 31 27 726 01 0	1.233,00	1.491,93
25	6 31 27 727 01 0	1.233,00	1.491,93
26	6 31 27 728 01 0	1.233,00	1.491,93
27	6 31 27 729 01 0	1.233,00	1.491,93
28	6 31 27 730 01 0	1.233,00	1.491,93
29	6 31 27 731 01 0	1.419,00	1.716,99
30	6 31 27 732 01 0	1.419,00	1.716,99
31	6 31 27 733 01 0	1.419,00	1.716,99
32	6 31 27 734 01 0	1.419,00	1.716,99
33	6 31 27 735 01 0	1.419,00	1.716,99
34	6 31 27 736 01 0	1.419,00	1.716,99
35	6 31 27 737 01 0	1.419,00	1.716,99
36	6 31 27 738 01 0	1.642,00	1.986,82
37	6 31 27 739 01 0	1.642,00	1.986,82
38	6 31 27 740 01 0	1.642,00	1.986,82
39	6 31 27 741 01 0	1.642,00	1.986,82
40	6 31 27 742 01 0	1.642,00	1.986,82
41	6 31 27 743 01 0	1.941,00	2.348,61
42	6 31 27 744 01 0	1.941,00	2.348,61
43	6 31 27 745 01 0	1.941,00	2.348,61
44	6 31 27 746 01 0	1.941,00	2.348,61
45	6 31 27 747 01 0	1.941,00	2.348,61
46	6 31 27 748 01 0	2.166,00	2.620,86
47	6 31 27 749 01 0	2.166,00	2.620,86
48	6 31 27 750 01 0	2.166,00	2.620,86
49	6 31 27 751 01 0	2.166,00	2.620,86
50	6 31 27 752 01 0	2.166,00	2.620,86
51	6 31 27 753 01 0	2.393,00	2.895,53
52	6 31 27 754 01 0	2.393,00	2.895,53
53	6 31 27 755 01 0	2.393,00	2.895,53
54	6 31 27 756 01 0	2.393,00	2.895,53
55	6 31 27 757 01 0	2.393,00	2.895,53
56	6 31 27 758 01 0	2.496,00	3.020,16
57	6 31 27 759 01 0	2.496,00	3.020,16
58	6 31 27 760 01 0	2.496,00	3.020,16
59	6 31 27 761 01 0	2.496,00	3.020,16
60	6 31 27 762 01 0	2.496,00	3.020,16

Středící kolík

Délka mm	Objednací číslo	Cena v Czk bez DPH	Cena v Czk s DPH
80	3 02 17 359 00 0	359,00	434,39
82	6 31 34 998 30 0	363,00	439,23
100	3 02 17 358 00 0	359,00	434,39
125	3 02 17 333 00 3	370,00	447,70

Adaptér/vrtací sklíčko



Adaptér s upínáním 3/4" Weldon
Výstup 1/4" šestihran podle DIN 3126 / ISO 1173 – C 6,3

Objednací číslo	Cena v Czk bez DPH	Cena v Czk s DPH
6 32 06 148 01 0	529,00	640,09



Adaptér s upínáním 3/4" Weldon
Výstup 6 mm kruhový dřík pro M5–M8 podle DIN 352 / ISO 13

Ø mm	Čtyřhran mm	Objednací číslo	Cena v Czk bez DPH	Cena v Czk s DPH
6	4,9	6 32 06 146 01 0	529,00	640,09



Adaptér s upínáním 3/4" Weldon
Výstup 7 mm kruhový dřík pro M10 podle DIN 352 / ISO 13

Ø mm	Čtyřhran mm	Objednací číslo	Cena v Czk bez DPH	Cena v Czk s DPH
7	5,5	6 32 06 147 01 0	529,00	640,09



Adaptér s upínáním 3/4" Weldon
Výstup 9 mm kruhový dřík pro M12 podle DIN 352 / ISO 13

Ø mm	Čtyřhran mm	Objednací číslo	Cena v Czk bez DPH	Cena v Czk s DPH
9	7	6 32 06 149 01 0	529,00	640,09



HSS spirálový vrták s 3/4" uchycením Weldon
Hloubka řezu 35 mm

Průměr vrtání mm	Objednací číslo	Cena v Czk bez DPH	Cena v Czk s DPH
5	6 31 11 036 01 0	473,00	572,33
6	6 31 11 018 01 0	473,00	572,33
6,8	6 31 11 034 01 0	473,00	572,33
7	6 31 11 019 01 0	473,00	572,33
8	6 31 11 020 01 0	473,00	572,33
8,5	6 31 11 035 01 0	501,00	606,21
9	6 31 11 021 01 0	501,00	606,21
10	6 31 11 022 01 0	501,00	606,21
10,2	6 31 11 037 01 0	571,00	690,91
11	6 31 11 023 01 0	571,00	690,91
12	6 31 11 024 01 0	571,00	690,91
13	6 31 11 025 01 0	612,00	740,52
14	6 31 11 026 01 0	612,00	740,52
15	6 31 11 027 01 0	696,00	842,16
16	6 31 11 028 01 0	696,00	842,16



Sada HSS spirálových vrtáků s 3/4" uchycením Weldon
Skládající se ze 6 HSS spirálových vrtáků Ø 6, 8, 10, 12, 14 a 16 mm v praktickém plastovém úložném boxu.
Hloubka řezu 35 mm

Objednací číslo	Cena v Czk bez DPH	Cena v Czk s DPH
6 31 11 018 02 0	3.617,00	4.376,57

Řezání závitů



HSS 90° bit fungující jako kuželový záhlubník
S 1/4" šestihranem podle DIN 3126 / ISO 1173 – C 6,3

Ø mm	Objednací číslo	Cena v Czk bez DPH	Cena v Czk s DPH
16,5	6 31 11 038 01 0	445,00	538,45



HSS 90° bit fungující jako kuželový záhlubník s adaptérem 3/4" uchycení Weldon

Ø mm	Objednací číslo	Cena v Czk bez DPH	Cena v Czk s DPH
16,5	6 31 11 038 02 0	974,00	1.178,54



Závitník pro průchozí otvory

Krátké provedení podle DIN 352 / ISO 13.

Závit	Délka mm	Ø mm	Čtyřhran mm	Objednáací číslo	Cena v CzK bez DPH	Cena v CzK s DPH
M 6	56	6	4,9	6 31 10 019 01 0	362,00	438,02
M 8	63	6	4,9	6 31 10 020 01 0	417,00	504,57
M 10	70	7	5,5	6 31 10 021 01 0	501,00	606,21
M 12	75	9	7	6 31 10 022 01 0	557,00	673,97



Závitník pro průchozí otvory s adaptérem 3/4" uchycení Weldon

Krátké provedení podle DIN 352 / ISO 13.

Závit	Objednáací číslo	Cena v CzK bez DPH	Cena v CzK s DPH
M 6	6 31 10 019 03 0	890,00	1.076,90
M 8	6 31 10 020 03 0	946,00	1.144,66
M 10	6 31 10 021 03 0	1.030,00	1.246,30
M 12	6 31 10 022 03 0	1.085,00	1.312,85



Sada závitníků pro průchozí otvory

Skládající se z: 1 závitníku M6 podle DIN 352 / ISO 13 s adaptérem 3/4" Weldon, HSS spirálového vrtáku Ø 5 mm s 3/4" uchycením Weldon a HSS 90° bitu fungujícího jako kuželový záhlubník Ø 16,5 mm s adaptérem 3/4" Weldon a 1 klíče s vnitřním šestihranem v praktickém plastovém úložném boxu.

Závit	Objednáací číslo	Cena v CzK bez DPH	Cena v CzK s DPH
M 6	6 31 10 019 02 0	2.643,00	3.198,03



Sada závitníků pro průchozí otvory

Skládající se z: 1 závitníku M8 podle DIN 352 / ISO 13 s adaptérem 3/4" Weldon, HSS spirálového vrtáku Ø 6,8 mm s 3/4" uchycením Weldon a HSS 90° bitu fungujícího jako kuželový záhlubník Ø 16,5 mm s adaptérem 3/4" Weldon a 1 klíče s vnitřním šestihranem v praktickém plastovém úložném boxu.

Závit	Objednáací číslo	Cena v CzK bez DPH	Cena v CzK s DPH
M 8	6 31 10 020 02 0	2.643,00	3.198,03



Sada závitníků pro průchozí otvory

Skládající se z: 1 závitníku M10 podle DIN 352 / ISO 13 s adaptérem 3/4" Weldon, HSS spirálového vrtáku Ø 8,5 mm s 3/4" uchycením Weldon, HSS 90° bitu fungujícího jako kuželový záhlubník Ø 16,5 mm s adaptérem 3/4" Weldon a 1 klíče s vnitřním šestihranem v praktickém plastovém úložném boxu.

Závit	Objednáací číslo	Cena v CzK bez DPH	Cena v CzK s DPH
M 10	6 31 10 021 02 0	2.755,00	3.333,55



Sada závitníků pro průchozí otvory

Skládající se z: 1 závitníku M12 podle DIN 352 / ISO 13 s adaptérem 3/4" Weldon, HSS spirálového vrtáku Ø 10,2 mm s 3/4" uchycením Weldon a HSS 90° bitu fungujícího jako kuželový záhlubník Ø 16,5 mm s adaptérem 3/4" Weldon a 1 klíče s vnitřním šestihranem v praktickém plastovém úložném boxu.

Závit	Objednáací číslo	Cena v CzK bez DPH	Cena v CzK s DPH
M 12	6 31 10 022 02 0	2.755,00	3.333,55

Upínací zařízení



Vakuová deska

na antimagnetické hmoty a strukturované podklady (rýhované plechy, bradavkovité plechy aj.). Je potřeba vakuové čerpadlo. Vakuová destička 396 x 200 x 95 mm

Objednáací číslo	Cena v CzK bez DPH	Cena v CzK s DPH
9 26 02 057 01 7	13.046,00	15.785,66



Vakuové čerpadlo

nasávací množství 0,015 m³/min, - 0,8 baru, 92 W, hmotnost 2,5 kg, včetně sací hadice

Objednáací číslo	Cena v CzK bez DPH	Cena v CzK s DPH
9 26 01 022 01 3	13.451,00	16.275,71



Deska s přísavkami

pro nemagnetické materiály, 250 x 330 x 110 mm

Objednáací číslo	Cena v CzK bez DPH	Cena v CzK s DPH
9 26 02 054 01 6	12.556,00	15.192,76



Přípravek pro vrtání trubek

včetně upínacího pásu, k vrtání otvorů na trubkách s Ø trubky 60 až 300 mm, 220 x 130 mm.

Objednáací číslo	Cena v CzK bez DPH	Cena v CzK s DPH
9 26 02 055 01 0	6.841,00	8.277,61

Chlazení



Ruční čerpadlo

Kapacita cca 450 ml. Kompatibilní s jádrovými vrtačkami FEIN KBM 32 Q, KBM 50 QX, KBM 52 U, KBM 65 Q, KBM 65 QF.

Objednáací číslo	Cena v CzK bez DPH	Cena v CzK s DPH
3 21 32 022 00 7	258,00	312,18

Náhradní hadice

k ručnímu čerpadlu 3 21 32 022 00 7.

Objednáací číslo	Cena v CzK bez DPH	Cena v CzK s DPH
3 14 14 054 00 8	85,00	102,85



Sprej na řezání

Sprej 300 ml s pumpičkou, pro delší životnost nástroje, optimální řezný a obráběcí výkon a lepší odvod třísek.

Objednáací číslo	Cena v CzK bez DPH	Cena v CzK s DPH
3 21 32 031 00 0	410,00	496,10



Řezná pasta

Mazací prostředek pro opracování kovových materiálů.

Objednáací číslo	Cena v CzK bez DPH	Cena v CzK s DPH
3 21 32 020 12 9	362,00	438,02

Ostatní příslušenství



Magnetický zvedák třísek

Praktické nářadí s vysokou magnetickou silou k rychlému a jednoduchému sbírání magnetických kovových třísek.

Objednáací číslo	Cena v CzK bez DPH	Cena v CzK s DPH
6 42 01 005 01 0	1.148,00	1.389,08

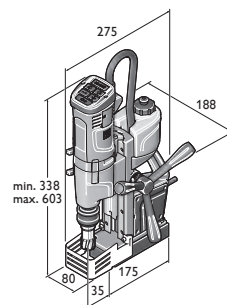

KBU 35 Q
KBU 35 QW

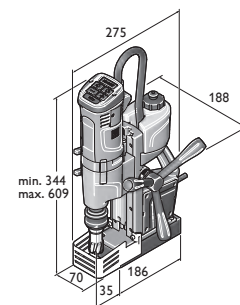

KBU 35-2 Q
KBU 35-2 QW

	AKBU 35 PMQ	AKBU 35 PMQ Select	AKBU 35 PMQW	AKBU 35 PMQW Select	KBU 35 Q	KBU 35 QW
	Malá 1stupňová akumulátorová univerzální magnetická jádrová vrtačka se dlouhým zdvihem, pravotočivým/levotočivým chodem, upnutím nástroje MK2, permanentním magnetem a maximální funkcí pro mobilní práci na stavbě.				Malá univerzální 1stupňová magnetická jádrová vrtačka se dlouhým zdvihem, pravotočivým/levotočivým chodem a maximální funkcí pro flexibilní práci na stavbě.	
EAN 4014586...	... 888163	... 889108	... 888187	... 889122	... 886039	... 886763
Strana	112	112	112	112	112	113
Použití	Jádrové vrtání do kovu do Ø 35 mm	▲▲	▲▲	▲▲	▲▲	▲▲
	Jádrové vrtání do kovu do Ø 50 mm					
	Jádrové vrtání do kovu do Ø 65 mm					
	Jádrové vrtání do kovu do Ø 80 mm					
	Spirálové vrtání se sklíčdlem (DIN 338)	▲	▲	▲	▲	▲
	Spirálové vrtání s upnutím MK (DIN 345)	▲▲	▲▲	▲▲	▲▲	
	Řezání závitů	▲▲	▲▲	▲▲	▲▲	▲▲
	Zahluňování	▲▲	▲▲	▲▲	▲▲	▲▲
	Vystružování	▲▲	▲▲	▲▲	▲▲	▲▲
	Práce jednou rukou	▲▲	▲▲	▲▲	▲▲	▲▲
Vybavení	Práce nad hlavou	▲▲	▲▲	▲▲	▲▲	▲▲
	Použití k montáži	▲▲	▲▲	▲▲	▲▲	▲▲
	Použití v dílně	▲▲	▲▲	▲▲	▲▲	▲▲
	Elektronické zvyšování přídržné síly magnetu					
	Indikace přídržné síly magnetu	●	●	●	●	●
	Pravotočivý/levotočivý chod	●	●	●	●	●
	Elektronické snižování otáček	●	●	●	●	●
	Paměťová funkce Memory	●	●	●	●	●
	Elektronický tachogenerátor s regulací otáček	●	●	●	●	●
	Kluzná momentová spojka					
Technické parametry	Jmenovitý příkon				1 100 W	1 100 W
	Využitelný výkon				550 W	550 W
	Napětí akumulátoru	18 V	18 V	18 V	18 V	
	Kapacita akumulátoru	5,2 Ah		5,2 Ah		
	Kompatibilita akumulátoru	Lithium-iontový / HighPower lithium-iontový**	Lithium-iontový / HighPower lithium-iontový**	Lithium-iontový / HighPower lithium-iontový**	Lithium-iontový / HighPower lithium-iontový**	
	Rozhraní akumulátoru	18 V	18 V	18 V	18 V	
	Otáčky při chodu naprázdno					
	1. stupeň	130 - 520 1/min	130 - 520 1/min	130 - 520 1/min	130 - 520 1/min	130 - 520 1/min
	2. stupeň					
	3. stupeň					
	Korunkový vrták max. Ø	35 mm	35 mm	35 mm	35 mm	35 mm
	Jádrový vrták HSS max. Ø	35 mm	35 mm	35 mm	35 mm	35 mm
	Jádrový vrták max. vrtací hloubka	50(75)* mm	50(75)* mm	50(75)* mm	50(75)* mm	50 mm
	Spirálový vrták max. Ø	18 mm	18 mm	18 mm	18 mm	16 mm
	Řezání závitů	M 14	M 14	M 14	M 14	M 14
	Zahluňování max. Ø	31 mm	31 mm	31 mm	31 mm	31 mm
	Vystružování max. Ø	18 mm	18 mm	18 mm	18 mm	16 mm
	Upnutí jádrového vrtáku	QuickIN	QuickIN	3/4" Weldon	3/4" Weldon	QuickIN
	Upnutí nástroje	MK 2	MK 2	MK 2	MK 2	
	Zdvih	135 mm	135 mm	135 mm	135 mm	135 mm
	Celkový rozsah zdvihu:	260 mm	260 mm	260 mm	260 mm	260 mm
	Rozsah nastavení stojanu vrtačky					
Rozsah otáčení stojanu vrtačky						
Přídržná síla magnetu	9 000 N	9 000 N	9 000 N	9 000 N	10 000 N	
Rozměry magnetického podstavce	195 x 70 mm	195 x 70 mm	195 x 70 mm	195 x 70 mm	175 x 80 mm	
Kabel se zástrčkou					4 m	
Hmotnost dle EPTA					10,60 kg	
Hmotnost s akumulátorem	12,80 kg		12,80 kg			
Hmotnost bez akumulátoru	12,10 kg	12,10 kg	12,10 kg	12,10 kg		

▲ vhodné ▲▲ velmi vhodné ● obsaženo * volitelně s příslušenstvím. ** Nejvyšší výkon s HighPower lithium-iontovým akumulátorem FEIN

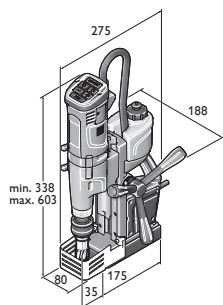

KBU 35 MQ
KBU 35 MQW

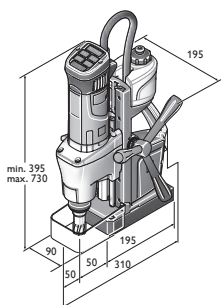

KBM 50 Q

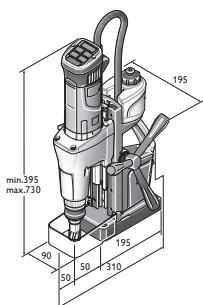

KBM 50 U

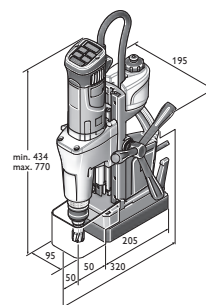

KBM 65 U

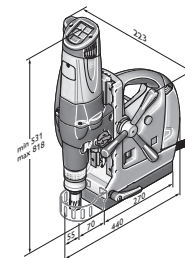

KBM 80 U

	KBU 35-2 Q	KBU 35-2 QW	KBU 35 MQ	KBU 35 MQW	KBM 50 Q	KBM 50 U	KBM 65 U	KBM 80 U
	Malá univerzální 2stupňová magnetická jádrová vrtačka se dlouhým zdvihem, pra- votočivým/levotočivým chodem a vysokými otáčkami pro efektivní spirálové vrtání na stavně.		Malá univerzální 1stupňová magnetická jádrová vrtačka se dlouhým zdvihem, pra- votočivým/levotočivým chodem, upnutím nástroje MK2 a maximální funkcí pro flexibilní práci na stavně.		Lehká univerzální 2stupňová magne- tická jádrová vrtačka se dlouhým zdvihem, pravotoči- vým/ levotočivým chodem a maximální funkcí pro flexibilní práci v dílně a na stavně.		Lehká univerzální 2stupňová magne- tická jádrová vrtačka se dlouhým zdvihem, pravotočivým/levo- točivým chodem, upnutím nástroje MK3 a maximální funkcí pro fle- xibilní práci v dílně a na stavně.	
	... 886077	... 886787	... 886053	... 886770	... 872834	... 872995	... 872902	... 862545
	113	113	113	113	114	114	114	114
	▲▲	▲▲	▲▲	▲▲	▲▲	▲▲	▲▲	▲▲
	▲▲	▲▲	▲	▲	▲	▲	▲	▲
	▲▲	▲▲	▲▲	▲▲	▲▲	▲▲	▲▲	▲▲
	▲▲	▲▲	▲▲	▲▲	▲▲	▲▲	▲▲	▲▲
	▲▲	▲▲	▲▲	▲▲	▲▲	▲▲	▲▲	▲▲
	▲▲	▲▲	▲▲	▲▲	▲▲	▲▲	▲▲	▲▲
	▲▲	▲▲	▲▲	▲▲	▲▲	▲▲	▲▲	▲▲
	●	●	●	●	●	●	●	●
	●	●	●	●	●	●	●	●
	●	●	●	●	●	●	●	●
	●	●	●	●	●	●	●	●
	●	●	●	●	●	●	●	●
	1 100 W	1 100 W	1 100 W	1 100 W	1 200 W	1 200 W	1 300 W	2 000 W
	550 W	550 W	550 W	550 W	640 W	610 W	730 W	900 W
	130 - 520 1/min	130 - 520 1/min	260 - 520 1/min	260 - 520 1/min	130 - 260 1/min	130 - 260 1/min	120 - 240 1/min	110 - 180 1/min
	400 - 1 600 1/min	400 - 1 600 1/min			260 - 520 1/min	260 - 520 1/min	260 - 520 1/min	160 - 260 1/min
								350 - 580 1/min
	35 mm	35 mm	35 mm	35 mm	50 mm	50 mm	65 mm	80 mm
	35 mm	35 mm	35 mm	35 mm	40 mm	40 mm	45 mm	65 mm
	50 mm	50 mm	50(75)* mm	50(75)* mm	50 mm	50(75)* mm	50(75)* mm	50 mm
	16 mm	16 mm	18 mm	18 mm	16 mm	23 mm	25 mm	32 mm
	M 14	M 14	M 14	M 14	M 16	M 16	M 20	
	31 mm	31 mm	31 mm	31 mm	31 mm	50 mm	50 mm	50 mm
	16 mm	16 mm	18 mm	18 mm	16 mm	23 mm	25 mm	31 mm
	QuickIN	3/4" Weldon	QuickIN	3/4" Weldon	QuickIN	QuickIN	QuickIN	
			MK 2	MK 2		MK 3	MK 3	MK 3
	135 mm	135 mm	135 mm	135 mm	145 mm	145 mm	145 mm	145 mm
	260 mm	260 mm	260 mm	260 mm	315 mm	315 mm	315 mm	285 mm
							6 mm	4,25 mm
							7°	11°
	9 500 N	9 500 N	10 000 N	10 000 N	12 500 N	12 500 N	14 000 N	18 000 N
	186 x 70 mm	186 x 70 mm	175 x 80 mm	175 x 80 mm	195 x 90 mm	195 x 90 mm	205 x 95 mm	270 x 90 mm
	4 m	4 m	4 m	4 m	4 m	4 m	4 m	4 m
	11,00 kg	11,00 kg	11,00 kg	11,00 kg	13,20 kg	13,90 kg	16,10 kg	25,40 kg

Jádrové vrtání
do kovu



Název	Objednací číslo	EAN	PK	Cena v CzK bez DPH	Cena v CzK s DPH
AKBU 35 PMQ	7 170 01 61 00 0	4014586888163	01	39.724,00	48.066,04

V ceně zahrnuje:

2 akumulátory (HighPower lithium-iontové), 1 rychlonabíjecí přístroj ALG 50, 1 čerpadlo chladicí kapaliny, 1 pás, 1 hák na třísky, 1 středící kolík, 1 dotyková ochrana, 1 vyrážecí klín, 1 kufřík

Příslušenství viz. Strana 115

FEIN SELECT⁺



Název	Objednací číslo	EAN	PK	Cena v CzK bez DPH	Cena v CzK s DPH
AKBU 35 PMQ Select	7 170 01 62 00 0	4014586889108	01	33.297,00	40.289,37

V ceně zahrnuje:

1 čerpadlo chladicí kapaliny, 1 pás, 1 hák na třísky, 1 středící kolík, 1 dotyková ochrana, 1 vyrážecí klín, 1 kufřík

Příslušenství viz. Strana 115



Název	Objednací číslo	EAN	PK	Cena v CzK bez DPH	Cena v CzK s DPH
AKBU 35 PMQW	7 170 02 61 00 0	4014586888187	01	39.724,00	48.066,04

V ceně zahrnuje:

2 akumulátory (HighPower lithium-iontové), 1 rychlonabíjecí přístroj ALG 50, 1 čerpadlo chladicí kapaliny, 1 pás, 1 hák na třísky, 1 středící kolík, 1 dotyková ochrana, 1 vyrážecí klín, 1 kufřík

Příslušenství viz. Strana 115

FEIN SELECT⁺



Název	Objednací číslo	EAN	PK	Cena v CzK bez DPH	Cena v CzK s DPH
AKBU 35 PMQW Select	7 170 02 62 00 0	4014586889122	01	33.297,00	40.289,37

V ceně zahrnuje:

1 čerpadlo chladicí kapaliny, 1 pás, 1 hák na třísky, 1 středící kolík, 1 dotyková ochrana, 1 vyrážecí klín, 1 kufřík

Příslušenství viz. Strana 115



Název	Objednací číslo	EAN	PK	Cena v CzK bez DPH	Cena v CzK s DPH
KBU 35 Q	7 270 53 61 00 0	4014586886039	01	26.474,00	32.033,54

V ceně zahrnuje:

1 nádoba na chladicí kapalinu, 1 pás, 1 hák na třísky, 1 středící kolík, 1 dotyková ochrana, 1 kufřík

Příslušenství viz. Strana 115



Název	Objednací číslo	EAN	PK	Cena v CzK bez DPH	Cena v CzK s DPH
KBU 35 QW	7 270 54 61 00 0	4014586886763	01	26.474,00	32.033,54

V ceně zahrnuto:

1 nádoba na chladicí kapalinu, 1 pás, 1 hák na třísky, 1 středící kolík, 1 dotyková ochrana, 1 kufřík

Příslušenství viz. Strana 115



Název	Objednací číslo	EAN	PK	Cena v CzK bez DPH	Cena v CzK s DPH
KBU 35-2 Q	7 270 57 61 00 0	4014586886077	01	33.629,00	40.691,09

V ceně zahrnuto:

1 nádoba na chladicí kapalinu, 1 pás, 1 hák na třísky, 1 středící kolík, 1 dotyková ochrana, 1 kufřík

Příslušenství viz. Strana 115



Název	Objednací číslo	EAN	PK	Cena v CzK bez DPH	Cena v CzK s DPH
KBU 35-2 QW	7 270 58 61 00 0	4014586886787	01	33.629,00	40.691,09

V ceně zahrnuto:

1 nádoba na chladicí kapalinu, 1 pás, 1 hák na třísky, 1 středící kolík, 1 dotyková ochrana, 1 kufřík

Příslušenství viz. Strana 115



Název	Objednací číslo	EAN	PK	Cena v CzK bez DPH	Cena v CzK s DPH
KBU 35 MQ	7 270 55 61 00 0	4014586886053	01	29.654,00	35.881,34

V ceně zahrnuto:

1 nádoba na chladicí kapalinu, 1 pás, 1 hák na třísky, 1 středící kolík, 1 dotyková ochrana, 1 vyrážecí klín, 1 kufřík

Příslušenství viz. Strana 115



Název	Objednací číslo	EAN	PK	Cena v CzK bez DPH	Cena v CzK s DPH
KBU 35 MQW	7 270 56 61 00 0	4014586886770	01	29.654,00	35.881,34

V ceně zahrnuto:

1 nádoba na chladicí kapalinu, 1 pás, 1 hák na třísky, 1 středící kolík, 1 dotyková ochrana, 1 kufřík

Příslušenství viz. Strana 115

Jádrové vrtání
do kovu



Název	Objednací číslo	EAN	PK	Cena v CzK bez DPH	Cena v CzK s DPH
KBM 50 Q	7 270 41 61 00 0	4014586872834	01	37.074,00	44.859,54

V ceně zahrnuto:

1 nádoba na chladicí kapalinu, 1 pás, 1 hák na třísky, 1 středící kolík, 1 dotyková ochrana, 1 kufřík

Příslušenství viz. Strana 115



Název	Objednací číslo	EAN	PK	Cena v CzK bez DPH	Cena v CzK s DPH
KBM 50 U	7 270 40 61 00 0	4014586872995	01	41.579,00	50.310,59

V ceně zahrnuto:

1 nádoba na chladicí kapalinu, 1 pás, 1 hák na třísky, 1 středící kolík, 1 dotyková ochrana, 1 vyrážecí klín, 1 kufřík

Příslušenství viz. Strana 115



Název	Objednací číslo	EAN	PK	Cena v CzK bez DPH	Cena v CzK s DPH
KBM 65 U	7 270 43 61 00 0	4014586872902	01	52.974,00	64.098,54

V ceně zahrnuto:

1 nádoba na chladicí kapalinu, 1 pás, 1 hák na třísky, 1 středící kolík, 1 dotyková ochrana, 1 vyrážecí klín, 1 kufřík

Příslušenství viz. Strana 115



Název	Objednací číslo	EAN	PK	Cena v CzK bez DPH	Cena v CzK s DPH
KBM 80 U	7 270 34 00 23 0	4014586862545	01	82.124,00	99.370,04

V ceně zahrnuto:

1 upnutí nástroje QuickIN MAX/ MK3, 1 nádoba na chladicí kapalinu, 1 pás, 1 hák na třísky, 2 středící kolíky, 1 vyrážecí klín, 1 dotyková ochrana, 1 kufřík

Příslušenství viz. Strana 126



Sada příslušenství pro Best of jádrové vrtáky z tvrdokovu



Sada příslušenství pro Best of jádrové vrtáky QuickIN

Velmi dlouhá životnost a vynikající řezný výkon. Metrické rozměry, hloubka řezu 35 mm.

Provedení jako sada skládající se ze 6 jádrových vrtáků Ø 12, 14, 16, 18, 20 a 22 mm (hloubka řezu 35 mm) a 2 středících kolíků (105 mm) v plastovém kufříku.

Objednáací číslo	Cena v Czk bez DPH	Cena v Czk s DPH
6 31 27 086 04 0	5.976,00	7.230,96



Sada příslušenství pro Best of jádrové vrtáky 3/4" Weldon

Velmi dlouhá životnost a vynikající řezný výkon. Metrické rozměry, hloubka řezu 35 mm.

Provedení jako sada skládající se ze 6 jádrových vrtáků Ø 12, 14, 16, 18, 20 a 22 mm (hloubka řezu 35 mm) a 2 středících kolíků (105 mm) v plastovém kufříku.

Objednáací číslo	Cena v Czk bez DPH	Cena v Czk s DPH
6 31 27 714 02 0	5.976,00	7.230,96



Sada příslušenství pro Best of jádrové vrtáky 3/4" Weldon

Velmi dlouhá životnost a vynikající řezný výkon. Metrické rozměry, hloubka řezu 50 mm.

Provedení jako sada skládající se ze 6 jádrových vrtáků Ø 12, 14, 16, 18, 20 a 22 mm (hloubka řezu 50 mm) a 2 středících kolíků (105 mm) v plastovém kufříku.

Objednáací číslo	Cena v Czk bez DPH	Cena v Czk s DPH
6 31 27 276 02 0	6.877,00	8.321,17

Jádrový vrták s tvrdokovovými plátky



Jádrový vrták Ultra ze slinutého karbidu s upínáním QuickIN

Velmi dlouhá životnost a vynikající řezný výkon. Metrické rozměry, hloubka řezu 35 mm.

Průměr vrtání mm	Objednáací číslo	Cena v Czk bez DPH	Cena v Czk s DPH
12	6 31 27 086 01 9	1.270,00	1.536,70
13	6 31 27 087 01 3	1.270,00	1.536,70
14	6 31 27 088 01 1	1.270,00	1.536,70
15	6 31 27 089 01 5	1.270,00	1.536,70
15,5	6 31 27 238 01 1	1.270,00	1.536,70
16	6 31 27 090 01 7	1.270,00	1.536,70
17	6 31 27 091 01 6	1.270,00	1.536,70
17,5	6 31 27 239 01 5	1.270,00	1.536,70
18	6 31 27 092 01 9	1.270,00	1.536,70
19	6 31 27 093 01 3	1.270,00	1.536,70
19,5	6 31 27 240 01 7	1.270,00	1.536,70
20	6 31 27 094 01 1	1.270,00	1.536,70
21	6 31 27 095 01 5	1.270,00	1.536,70
22	6 31 27 096 01 8	1.270,00	1.536,70
23	6 31 27 097 01 2	1.270,00	1.536,70
24	6 31 27 098 01 0	1.270,00	1.536,70
25	6 31 27 099 01 4	1.270,00	1.536,70
26	6 31 27 100 01 5	1.270,00	1.536,70
26,5	6 31 27 241 01 6	1.270,00	1.536,70
27	6 31 27 101 01 4	1.270,00	1.536,70
28	6 31 27 102 01 7	1.270,00	1.536,70
29	6 31 27 103 01 1	1.461,00	1.767,81
30	6 31 27 104 01 9	1.461,00	1.767,81
31	6 31 27 105 01 3	1.461,00	1.767,81
32	6 31 27 106 01 6	1.461,00	1.767,81
33	6 31 27 107 01 0	1.461,00	1.767,81
34	6 31 27 108 01 8	1.461,00	1.767,81
35	6 31 27 109 01 2	1.461,00	1.767,81
36	6 31 27 110 01 4	1.692,00	2.047,32
37	6 31 27 111 01 3	1.692,00	2.047,32
38	6 31 27 112 01 6	1.692,00	2.047,32
39	6 31 27 113 01 0	1.692,00	2.047,32
40	6 31 27 114 01 8	1.692,00	2.047,32

41	6 31 27 115 01 2	1.999,00	2.418,79
42	6 31 27 116 01 5	1.999,00	2.418,79
43	6 31 27 117 01 9	1.999,00	2.418,79
44	6 31 27 118 01 7	1.999,00	2.418,79
45	6 31 27 119 01 1	1.999,00	2.418,79
46	6 31 27 120 01 3	2.231,00	2.699,51
47	6 31 27 121 01 2	2.231,00	2.699,51
48	6 31 27 122 01 5	2.231,00	2.699,51
49	6 31 27 123 01 9	2.231,00	2.699,51
50	6 31 27 124 01 7	2.231,00	2.699,51
51	6 31 27 125 01 1	2.464,00	2.981,44
52	6 31 27 126 01 4	2.464,00	2.981,44
53	6 31 27 127 01 8	2.464,00	2.981,44
54	6 31 27 128 01 6	2.464,00	2.981,44
55	6 31 27 129 01 0	2.464,00	2.981,44
56	6 31 27 130 01 2	2.571,00	3.110,91
57	6 31 27 131 01 1	2.571,00	3.110,91
58	6 31 27 132 01 4	2.571,00	3.110,91
59	6 31 27 133 01 8	2.571,00	3.110,91
60	6 31 27 134 01 6	2.571,00	3.110,91
61	6 31 27 135 01 0	2.908,00	3.518,68
62	6 31 27 136 01 3	2.908,00	3.518,68
63	6 31 27 137 01 7	2.908,00	3.518,68
64	6 31 27 138 01 5	2.908,00	3.518,68
65	6 31 27 139 01 9	2.908,00	3.518,68



Jádrový vrták Ultra ze slinutého karbidu s upínáním QuickIN

Velmi dlouhá životnost a vynikající řezný výkon. Metrické rozměry, hloubka řezu 75 mm.

Průměr vrtání mm	Objednáací číslo	Cena v Czk bez DPH	Cena v Czk s DPH
18	6 31 27 763 01 0	1.848,00	2.236,08
19	6 31 27 764 01 0	1.848,00	2.236,08
20	6 31 27 765 01 0	1.848,00	2.236,08
21	6 31 27 766 01 0	1.848,00	2.236,08
22	6 31 27 767 01 0	1.848,00	2.236,08
23	6 31 27 768 01 0	1.848,00	2.236,08
24	6 31 27 769 01 0	1.848,00	2.236,08
25	6 31 27 770 01 0	1.848,00	2.236,08
26	6 31 27 771 01 0	1.848,00	2.236,08
27	6 31 27 772 01 0	1.848,00	2.236,08
28	6 31 27 773 01 0	1.848,00	2.236,08
29	6 31 27 774 01 0	2.035,00	2.462,35
30	6 31 27 775 01 0	2.035,00	2.462,35
32	6 31 27 776 01 0	2.035,00	2.462,35
35	6 31 27 777 01 0	2.035,00	2.462,35
36	6 31 27 778 01 0	2.260,00	2.734,60
40	6 31 27 779 01 0	2.260,00	2.734,60
45	6 31 27 780 01 0	2.560,00	3.097,60
50	6 31 27 781 01 0	2.786,00	3.371,06
55	6 31 27 782 01 0	3.014,00	3.646,94
60	6 31 27 783 01 0	3.117,00	3.771,57
65	6 31 27 784 01 0	3.446,00	4.169,66



Jádrový vrták Ultra 50 ze slinutého karbidu se závitem FEIN M 18 x 6 P 1,5

Velmi dlouhá životnost a vynikající řezný výkon. Metrické rozměry, hloubka řezu 50 mm.

Průměr vrtání mm	Objednáací číslo	Cena v Czk bez DPH	Cena v Czk s DPH
12	6 31 27 042 01 4	1.370,00	1.657,70
13	6 31 27 043 01 8	1.370,00	1.657,70
14	6 31 27 044 01 6	1.370,00	1.657,70
15	6 31 27 045 01 0	1.370,00	1.657,70
16	6 31 27 046 01 3	1.370,00	1.657,70
17	6 31 27 047 01 7	1.370,00	1.657,70
18	6 31 27 001 01 5	1.370,00	1.657,70
19	6 31 27 019 01 2	1.370,00	1.657,70
20	6 31 27 002 01 8	1.370,00	1.657,70

21	6 31 27 020 01 4	1.370,00	1.657,70
22	6 31 27 003 01 2	1.370,00	1.657,70
23	6 31 27 021 01 3	1.370,00	1.657,70
24	6 31 27 022 01 6	1.370,00	1.657,70
25	6 31 27 004 01 0	1.370,00	1.657,70
26	6 31 27 005 01 4	1.370,00	1.657,70
27	6 31 27 023 01 0	1.370,00	1.657,70
28	6 31 27 006 01 7	1.370,00	1.657,70
29	6 31 27 024 01 8	1.370,00	1.657,70
30	6 31 27 007 01 1	1.370,00	1.657,70
31	6 31 27 025 01 2	1.531,00	1.852,51
32	6 31 27 008 01 9	1.531,00	1.852,51
33	6 31 27 026 01 5	1.531,00	1.852,51
34	6 31 27 009 01 3	1.531,00	1.852,51
35	6 31 27 010 01 5	1.531,00	1.852,51
36	6 31 27 027 01 9	1.773,00	2.145,33
37	6 31 27 028 01 7	1.773,00	2.145,33
38	6 31 27 011 01 4	1.773,00	2.145,33
39	6 31 27 029 01 1	1.773,00	2.145,33
40	6 31 27 012 01 7	1.773,00	2.145,33
41	6 31 27 030 01 3	2.094,00	2.533,74
42	6 31 27 013 01 1	2.094,00	2.533,74
43	6 31 27 014 01 9	2.094,00	2.533,74
44	6 31 27 031 01 2	2.094,00	2.533,74
45	6 31 27 015 01 3	2.094,00	2.533,74
46	6 31 27 032 01 5	2.338,00	2.828,98
47	6 31 27 033 01 9	2.338,00	2.828,98
48	6 31 27 016 01 6	2.338,00	2.828,98
49	6 31 27 034 01 7	2.338,00	2.828,98
50	6 31 27 017 01 0	2.338,00	2.828,98
51	6 31 27 035 01 1	2.583,00	3.125,43
52	6 31 27 018 01 8	2.583,00	3.125,43
53	6 31 27 036 01 4	2.583,00	3.125,43
54	6 31 27 037 01 8	2.583,00	3.125,43
55	6 31 27 038 01 6	2.583,00	3.125,43
56	6 31 27 039 01 0	2.693,00	3.258,53
57	6 31 27 040 01 2	2.693,00	3.258,53
58	6 31 27 041 01 1	2.693,00	3.258,53
59	6 31 27 049 01 9	2.732,00	3.305,72
60	6 31 27 050 01 1	2.732,00	3.305,72
61	6 31 27 051 01 0	3.092,00	3.741,32
62	6 31 27 052 01 3	3.092,00	3.741,32
63	6 31 27 053 01 7	3.092,00	3.741,32
64	6 31 27 054 01 5	3.092,00	3.741,32
65	6 31 27 055 01 9	3.092,00	3.741,32



Jádrový vrták Ultra 30 ze slinutého karbidu s upínáním 3/4" Weldon

Velmi dlouhá životnost a vynikající řezný výkon. Metrické rozměry, hloubka řezu 35 mm.

Průměr vrtání mm	Objednací číslo	Cena v Czk bez DPH	Cena v Czk s DPH
12	6 31 27 714 01 0	1.233,00	1.491,93
13	6 31 27 715 01 0	1.233,00	1.491,93
14	6 31 27 716 01 0	1.233,00	1.491,93
15	6 31 27 717 01 0	1.233,00	1.491,93
16	6 31 27 718 01 0	1.233,00	1.491,93
17	6 31 27 719 01 0	1.233,00	1.491,93
18	6 31 27 720 01 0	1.233,00	1.491,93
19	6 31 27 721 01 0	1.233,00	1.491,93
20	6 31 27 722 01 0	1.233,00	1.491,93
21	6 31 27 723 01 0	1.233,00	1.491,93
22	6 31 27 724 01 0	1.233,00	1.491,93
23	6 31 27 725 01 0	1.233,00	1.491,93
24	6 31 27 726 01 0	1.233,00	1.491,93
25	6 31 27 727 01 0	1.233,00	1.491,93
26	6 31 27 728 01 0	1.233,00	1.491,93
27	6 31 27 729 01 0	1.233,00	1.491,93

28	6 31 27 730 01 0	1.233,00	1.491,93
29	6 31 27 731 01 0	1.419,00	1.716,99
30	6 31 27 732 01 0	1.419,00	1.716,99
31	6 31 27 733 01 0	1.419,00	1.716,99
32	6 31 27 734 01 0	1.419,00	1.716,99
33	6 31 27 735 01 0	1.419,00	1.716,99
34	6 31 27 736 01 0	1.419,00	1.716,99
35	6 31 27 737 01 0	1.419,00	1.716,99
36	6 31 27 738 01 0	1.642,00	1.986,82
37	6 31 27 739 01 0	1.642,00	1.986,82
38	6 31 27 740 01 0	1.642,00	1.986,82
39	6 31 27 741 01 0	1.642,00	1.986,82
40	6 31 27 742 01 0	1.642,00	1.986,82
41	6 31 27 743 01 0	1.941,00	2.348,61
42	6 31 27 744 01 0	1.941,00	2.348,61
43	6 31 27 745 01 0	1.941,00	2.348,61
44	6 31 27 746 01 0	1.941,00	2.348,61
45	6 31 27 747 01 0	1.941,00	2.348,61
46	6 31 27 748 01 0	2.166,00	2.620,86
47	6 31 27 749 01 0	2.166,00	2.620,86
48	6 31 27 750 01 0	2.166,00	2.620,86
49	6 31 27 751 01 0	2.166,00	2.620,86
50	6 31 27 752 01 0	2.166,00	2.620,86
51	6 31 27 753 01 0	2.393,00	2.895,53
52	6 31 27 754 01 0	2.393,00	2.895,53
53	6 31 27 755 01 0	2.393,00	2.895,53
54	6 31 27 756 01 0	2.393,00	2.895,53
55	6 31 27 757 01 0	2.393,00	2.895,53
56	6 31 27 758 01 0	2.496,00	3.020,16
57	6 31 27 759 01 0	2.496,00	3.020,16
58	6 31 27 760 01 0	2.496,00	3.020,16
59	6 31 27 761 01 0	2.496,00	3.020,16
60	6 31 27 762 01 0	2.496,00	3.020,16



Jádrový vrták Ultra 50 ze slinutého karbidu s upínáním 3/4" Weldon

Velmi dlouhá životnost a vynikající řezný výkon. Metrické rozměry, hloubka řezu 50 mm.

Průměr vrtání mm	Objednací číslo	Cena v Czk bez DPH	Cena v Czk s DPH
12	6 31 27 276 01 0	1.370,00	1.657,70
13	6 31 27 277 01 0	1.370,00	1.657,70
14	6 31 27 278 01 0	1.370,00	1.657,70
15	6 31 27 279 01 0	1.370,00	1.657,70
16	6 31 27 280 01 0	1.370,00	1.657,70
17	6 31 27 281 01 0	1.370,00	1.657,70
18	6 31 27 282 01 0	1.370,00	1.657,70
19	6 31 27 283 01 0	1.370,00	1.657,70
20	6 31 27 284 01 0	1.370,00	1.657,70
21	6 31 27 285 01 0	1.370,00	1.657,70
22	6 31 27 286 01 0	1.370,00	1.657,70
23	6 31 27 287 01 0	1.370,00	1.657,70
24	6 31 27 288 01 0	1.370,00	1.657,70
25	6 31 27 289 01 0	1.370,00	1.657,70
26	6 31 27 290 01 0	1.370,00	1.657,70
27	6 31 27 291 01 0	1.370,00	1.657,70
28	6 31 27 292 01 0	1.370,00	1.657,70
29	6 31 27 293 01 0	1.370,00	1.657,70
30	6 31 27 294 01 0	1.370,00	1.657,70
31	6 31 27 295 01 0	1.531,00	1.852,51
32	6 31 27 296 01 0	1.531,00	1.852,51
33	6 31 27 297 01 0	1.531,00	1.852,51
34	6 31 27 298 01 0	1.531,00	1.852,51
35	6 31 27 299 01 0	1.531,00	1.852,51
36	6 31 27 300 01 0	1.773,00	2.145,33
37	6 31 27 301 01 0	1.773,00	2.145,33
38	6 31 27 302 01 0	1.773,00	2.145,33
39	6 31 27 303 01 0	1.773,00	2.145,33



40	6 31 27 304 01 0	1.773,00	2.145,33
41	6 31 27 305 01 0	2.094,00	2.533,74
42	6 31 27 306 01 0	2.094,00	2.533,74
43	6 31 27 307 01 0	2.094,00	2.533,74
44	6 31 27 308 01 0	2.094,00	2.533,74
45	6 31 27 309 01 0	2.094,00	2.533,74
46	6 31 27 310 01 0	2.338,00	2.828,98
47	6 31 27 311 01 0	2.338,00	2.828,98
48	6 31 27 312 01 0	2.338,00	2.828,98
49	6 31 27 313 01 0	2.338,00	2.828,98
50	6 31 27 314 01 0	2.338,00	2.828,98
51	6 31 27 315 01 0	2.583,00	3.125,43
52	6 31 27 316 01 0	2.583,00	3.125,43
53	6 31 27 317 01 0	2.583,00	3.125,43
54	6 31 27 318 01 0	2.583,00	3.125,43
55	6 31 27 319 01 0	2.583,00	3.125,43
56	6 31 27 320 01 0	2.693,00	3.258,53
57	6 31 27 321 01 0	2.693,00	3.258,53
58	6 31 27 322 01 0	2.693,00	3.258,53
59	6 31 27 323 01 0	2.693,00	3.258,53
60	6 31 27 324 01 0	2.693,00	3.258,53
61	6 31 27 325 01 0	3.047,00	3.686,87
62	6 31 27 326 01 0	3.047,00	3.686,87
63	6 31 27 327 01 0	3.047,00	3.686,87
64	6 31 27 328 01 0	3.047,00	3.686,87
65	6 31 27 329 01 0	3.047,00	3.686,87



Jádrový vrták Ultra 75 ze slinutého karbidu s upínáním 3/4" Weldon
Velmi dlouhá životnost a vynikající řezný výkon. Metrické rozměry, hloubka řezu 75 mm.

Průměr vrtání mm	Objednací číslo	Cena v CzK bez DPH	Cena v CzK s DPH
18	6 31 27 785 01 0	1.848,00	2.236,08
19	6 31 27 786 01 0	1.848,00	2.236,08
20	6 31 27 787 01 0	1.848,00	2.236,08
21	6 31 27 788 01 0	1.848,00	2.236,08
22	6 31 27 789 01 0	1.848,00	2.236,08
23	6 31 27 790 01 0	1.848,00	2.236,08
24	6 31 27 791 01 0	1.848,00	2.236,08
25	6 31 27 792 01 0	1.848,00	2.236,08
26	6 31 27 793 01 0	1.848,00	2.236,08
27	6 31 27 794 01 0	1.848,00	2.236,08
28	6 31 27 795 01 0	1.848,00	2.236,08
29	6 31 27 796 01 0	2.035,00	2.462,35
30	6 31 27 797 01 0	2.035,00	2.462,35
32	6 31 27 798 01 0	2.035,00	2.462,35
35	6 31 27 799 01 0	2.035,00	2.462,35
36	6 31 27 800 01 0	2.260,00	2.734,60
40	6 31 27 801 01 0	2.260,00	2.734,60
45	6 31 27 802 01 0	2.560,00	3.097,60
50	6 31 27 803 01 0	2.786,00	3.371,06
55	6 31 27 804 01 0	3.014,00	3.646,94
60	6 31 27 805 01 0	3.117,00	3.771,57
65	6 31 27 806 01 0	3.446,00	4.169,66

Sada příslušenství pro Best of jádrové vrtáky z vysoce výkonné řezné oceli



Sada příslušenství pro Best of jádrové vrtáky QuickIN
Dlouhá životnost. Metrické rozměry, hloubka řezu 50 mm. Provedení jako sada skládající se ze 6 jádrových vrtáků Ø 12, 14, 16, 18, 20 a 22 mm (hloubka řezu 50 mm) a 2 středících kolíků (105 mm) v plastovém kufříku.

Objednací číslo	Cena v CzK bez DPH	Cena v CzK s DPH
6 31 33 999 01 0	4.475,00	5.414,75



Sada příslušenství pro Best of jádrové vrtáky 3/4" Weldon
Průmyslové metrické rozměry. Řezná hloubka 25 mm. Provedení jako sada skládající se ze 6 jádrových vrtáků Ø 12, 14, 16, 18, 20 a 22 mm (hloubka řezu 25 mm) a 2 středících kolíků (80 mm) v plastovém kufříku.

Objednací číslo	Cena v CzK bez DPH	Cena v CzK s DPH
6 31 34 999 06 1	3.574,00	4.324,54



Sada příslušenství pro Best of jádrové vrtáky 3/4" Weldon
Průmyslové metrické rozměry. Řezná hloubka 25 mm. Provedení jako sada skládající se ze 4 jádrových vrtáků Ø 2 x 14 mm, 2 x 18 mm (řezná hloubka 25 mm) a 1 středícího kolíku (80 mm) v přenosném plastovém kufříku.

Objednací číslo	Cena v CzK bez DPH	Cena v CzK s DPH
6 31 34 999 06 2	2.252,00	2.724,92



Sada příslušenství pro Best of jádrové vrtáky 3/4" Weldon
Dlouhá životnost. Metrické rozměry, hloubka řezu 50 mm. Provedení jako sada skládající se ze 6 jádrových vrtáků Ø 12, 14, 16, 18, 20 a 22 mm (hloubka řezu 50 mm) a 2 středících kolíků (105 mm) v plastovém kufříku.

Objednací číslo	Cena v CzK bez DPH	Cena v CzK s DPH
6 31 34 999 06 3	4.475,00	5.414,75



Sada příslušenství pro Best of jádrové vrtáky 3/4" Weldon
Dlouhá životnost. Metrické rozměry, hloubka řezu 50 mm. Provedení jako sada skládající se ze 4 jádrových vrtáků Ø 2 x 14 mm, 2 x 18 mm (řezná hloubka 50 mm) a 1 středícího kolíku (105 mm) v přenosném plastovém kufříku.

Objednací číslo	Cena v CzK bez DPH	Cena v CzK s DPH
6 31 34 999 06 4	2.973,00	3.597,33

Jádrový vrták z vysoce výkonné řezné oceli



HSS Nova 25 korunkový vrták s QuickIN
Průmyslové metrické rozměry. Řezná hloubka 25 mm.

Průměr vrtání mm	Objednací číslo	Cena v CzK bez DPH	Cena v CzK s DPH
12	6 31 33 119 05 1	492,00	595,32
13	6 31 33 129 05 1	492,00	595,32
14	6 31 33 140 05 1	492,00	595,32
15	6 31 33 150 05 1	492,00	595,32
16	6 31 33 159 05 1	492,00	595,32
17	6 31 33 170 05 1	537,00	649,77
18	6 31 33 180 05 1	537,00	649,77
19	6 31 33 189 05 1	537,00	649,77
20	6 31 33 199 06 3	627,00	758,67
21	6 31 33 210 05 1	627,00	758,67
22	6 31 33 219 05 1	627,00	758,67
23	6 31 33 229 05 1	716,00	866,36
24	6 31 33 240 05 1	716,00	866,36
25	6 31 33 250 05 1	716,00	866,36
26	6 31 33 259 05 1	835,00	1.010,35
27	6 31 33 270 05 1	835,00	1.010,35
28	6 31 33 279 05 1	895,00	1.082,95
29	6 31 33 289 05 1	895,00	1.082,95
30	6 31 33 299 05 1	955,00	1.155,55
31	6 31 33 309 05 1	955,00	1.155,55
32	6 31 33 319 05 1	1.103,00	1.334,63
33	6 31 33 329 05 1	1.103,00	1.334,63
34	6 31 33 339 05 1	1.252,00	1.514,92

35	6 31 33 350 05 1	1.252,00	1.514,92
36	6 31 33 359 05 1	1.252,00	1.514,92
37	6 31 33 369 05 1	1.461,00	1.767,81
38	6 31 33 379 05 1	1.461,00	1.767,81
39	6 31 33 389 05 1	1.461,00	1.767,81
40	6 31 33 399 05 1	1.641,00	1.985,61
41	6 31 33 409 05 1	1.641,00	1.985,61
42	6 31 33 420 05 1	1.790,00	2.165,90
43	6 31 33 429 05 1	1.790,00	2.165,90
44	6 31 33 439 05 1	1.879,00	2.273,59
45	6 31 33 449 05 1	1.879,00	2.273,59
46	6 31 33 459 05 1	2.148,00	2.599,08
47	6 31 33 469 05 1	2.148,00	2.599,08
48	6 31 33 479 05 1	2.237,00	2.706,77
49	6 31 33 489 05 1	2.237,00	2.706,77
50	6 31 33 499 05 1	2.237,00	2.706,77



HSS Nova 50 korunkový vrták s QuickIN
Dlouhá životnost. Metrické rozměry, hloubka řezu 50 mm.

Průměr vrtání mm	Objednací číslo	Cena v CzK bez DPH	Cena v CzK s DPH
12	6 31 33 119 05 2	691,00	836,11
13	6 31 33 129 05 2	691,00	836,11
14	6 31 33 140 05 2	691,00	836,11
15	6 31 33 150 05 2	691,00	836,11
16	6 31 33 159 05 2	691,00	836,11
17	6 31 33 170 05 2	753,00	911,13
18	6 31 33 180 05 2	753,00	911,13
19	6 31 33 189 05 2	753,00	911,13
20	6 31 33 199 05 2	879,00	1.063,59
21	6 31 33 210 05 2	879,00	1.063,59
22	6 31 33 219 05 2	879,00	1.063,59
23	6 31 33 229 05 2	879,00	1.063,59
24	6 31 33 240 05 2	942,00	1.139,82
25	6 31 33 250 05 2	1.068,00	1.292,28
26	6 31 33 259 05 2	1.068,00	1.292,28
27	6 31 33 270 05 2	1.068,00	1.292,28
28	6 31 33 279 05 2	1.256,00	1.519,76
29	6 31 33 289 05 2	1.256,00	1.519,76
30	6 31 33 299 05 2	1.256,00	1.519,76
31	6 31 33 309 05 2	1.413,00	1.709,73
32	6 31 33 319 05 2	1.413,00	1.709,73
33	6 31 33 329 05 2	1.570,00	1.899,70
34	6 31 33 339 05 2	1.570,00	1.899,70
35	6 31 33 350 05 2	1.570,00	1.899,70
36	6 31 33 359 05 2	1.790,00	2.165,90
37	6 31 33 369 05 2	1.790,00	2.165,90
38	6 31 33 379 05 2	1.790,00	2.165,90
39	6 31 33 389 05 2	2.041,00	2.469,61
40	6 31 33 399 05 2	2.041,00	2.469,61
41	6 31 33 409 05 2	2.198,00	2.659,58
42	6 31 33 420 05 2	2.386,00	2.887,06
43	6 31 33 429 05 2	2.386,00	2.887,06
44	6 31 33 439 05 2	2.386,00	2.887,06
45	6 31 33 449 05 2	2.512,00	3.039,52
46	6 31 33 459 05 2	2.763,00	3.343,23
47	6 31 33 469 05 2	2.763,00	3.343,23
48	6 31 33 479 05 2	2.889,00	3.495,69
49	6 31 33 489 05 2	2.889,00	3.495,69
50	6 31 33 499 05 2	2.983,00	3.609,43



HSS Nova 25 korunkový vrták s 3/4" Weldon
Průmyslové metrické rozměry. Řezná hloubka 25 mm.

Průměr vrtání mm	Objednací číslo	Cena v CzK bez DPH	Cena v CzK s DPH
12	6 31 34 120 05 1	492,00	595,32
13	6 31 34 130 05 1	492,00	595,32
14	6 31 34 140 05 1	492,00	595,32
15	6 31 34 150 05 1	492,00	595,32
16	6 31 34 160 05 1	492,00	595,32
17	6 31 34 170 05 1	537,00	649,77
18	6 31 34 180 05 1	537,00	649,77
19	6 31 34 190 05 1	537,00	649,77
20	6 31 34 200 05 1	627,00	758,67
21	6 31 34 210 05 1	627,00	758,67
22	6 31 34 220 05 1	627,00	758,67
23	6 31 34 230 05 1	716,00	866,36
24	6 31 34 240 05 1	716,00	866,36
25	6 31 34 250 05 1	716,00	866,36
26	6 31 34 260 05 1	835,00	1.010,35
27	6 31 34 270 05 1	835,00	1.010,35
28	6 31 34 280 05 1	895,00	1.082,95
29	6 31 34 290 05 1	895,00	1.082,95
30	6 31 34 300 05 1	955,00	1.155,55
31	6 31 34 310 05 1	955,00	1.155,55
32	6 31 34 320 05 1	1.103,00	1.334,63
33	6 31 34 330 05 1	1.103,00	1.334,63
34	6 31 34 340 05 1	1.252,00	1.514,92
35	6 31 34 350 05 1	1.252,00	1.514,92
36	6 31 34 360 05 1	1.252,00	1.514,92
37	6 31 34 370 05 1	1.461,00	1.767,81
38	6 31 34 380 05 1	1.461,00	1.767,81
39	6 31 34 390 05 1	1.461,00	1.767,81
40	6 31 34 400 05 1	1.641,00	1.985,61
41	6 31 34 410 05 1	1.641,00	1.985,61
42	6 31 34 420 05 1	1.790,00	2.165,90
43	6 31 34 430 05 1	1.790,00	2.165,90
44	6 31 34 440 05 1	1.879,00	2.273,59
45	6 31 34 450 05 1	1.879,00	2.273,59
46	6 31 34 460 05 1	2.148,00	2.599,08
47	6 31 34 470 05 1	2.148,00	2.599,08
48	6 31 34 480 05 1	2.237,00	2.706,77
49	6 31 34 490 05 1	2.237,00	2.706,77
50	6 31 34 500 05 1	2.237,00	2.706,77
51	6 31 34 510 05 1	2.386,00	2.887,06
52	6 31 34 520 05 1	2.386,00	2.887,06
53	6 31 34 530 05 1	2.536,00	3.068,56
54	6 31 34 540 05 1	2.536,00	3.068,56
55	6 31 34 550 05 1	2.774,00	3.356,54
56	6 31 34 560 05 1	3.162,00	3.826,02
57	6 31 34 570 05 1	3.162,00	3.826,02
58	6 31 34 580 05 1	3.400,00	4.114,00
59	6 31 34 590 05 1	3.400,00	4.114,00
60	6 31 34 600 05 1	3.400,00	4.114,00



HSS Nova 50 korunkový vrták s 3/4" in Weldon
Dlouhá životnost. Metrické rozměry, hloubka řezu 50 mm.

Průměr vrtání mm	Objednací číslo	Cena v CzK bez DPH	Cena v CzK s DPH
12	6 31 34 120 05 2	691,00	836,11
13	6 31 34 130 05 2	691,00	836,11
14	6 31 34 140 05 2	691,00	836,11
15	6 31 34 150 05 2	691,00	836,11
16	6 31 34 160 05 2	691,00	836,11
17	6 31 34 170 05 2	753,00	911,13
18	6 31 34 180 05 2	753,00	911,13
19	6 31 34 190 05 2	753,00	911,13
20	6 31 34 200 05 2	879,00	1.063,59
21	6 31 34 210 05 2	879,00	1.063,59
22	6 31 34 220 05 2	879,00	1.063,59
23	6 31 34 230 05 2	879,00	1.063,59
24	6 31 34 240 05 2	942,00	1.139,82
25	6 31 34 250 05 2	1.068,00	1.292,28
26	6 31 34 260 05 2	1.068,00	1.292,28
27	6 31 34 270 05 2	1.068,00	1.292,28
28	6 31 34 280 05 2	1.256,00	1.519,76
29	6 31 34 290 05 2	1.256,00	1.519,76
30	6 31 34 300 05 2	1.256,00	1.519,76
31	6 31 34 310 05 2	1.413,00	1.709,73
32	6 31 34 320 05 2	1.413,00	1.709,73
33	6 31 34 330 05 2	1.570,00	1.899,70
34	6 31 34 340 05 2	1.570,00	1.899,70
35	6 31 34 350 05 2	1.570,00	1.899,70
36	6 31 34 360 05 2	1.790,00	2.165,90
37	6 31 34 370 05 2	1.790,00	2.165,90
38	6 31 34 380 05 2	1.790,00	2.165,90
39	6 31 34 390 05 2	2.041,00	2.469,61
40	6 31 34 400 05 2	2.041,00	2.469,61
41	6 31 34 410 05 2	2.198,00	2.659,58
42	6 31 34 420 05 2	2.386,00	2.887,06
43	6 31 34 430 05 2	2.386,00	2.887,06
44	6 31 34 440 05 2	2.386,00	2.887,06
45	6 31 34 450 05 2	2.512,00	3.039,52
46	6 31 34 460 05 2	2.763,00	3.343,23
47	6 31 34 470 05 2	2.763,00	3.343,23
48	6 31 34 480 05 2	2.889,00	3.495,69
49	6 31 34 490 05 2	2.889,00	3.495,69
50	6 31 34 500 05 2	2.983,00	3.609,43
51	6 31 34 510 05 2	3.297,00	3.989,37
52	6 31 34 520 05 2	3.297,00	3.989,37
53	6 31 34 530 05 2	3.297,00	3.989,37
54	6 31 34 540 05 2	3.454,00	4.179,34
55	6 31 34 550 05 2	3.454,00	4.179,34
56	6 31 34 560 05 2	3.610,00	4.368,10
57	6 31 34 570 05 2	3.610,00	4.368,10
58	6 31 34 580 05 2	3.862,00	4.673,02
59	6 31 34 590 05 2	3.862,00	4.673,02
60	6 31 34 600 05 2	3.862,00	4.673,02



HSS Nova 75 korunkový vrták s 3/4" Weldon
Průmyslové metrické rozměry. Řezná hloubka 75 mm.

Průměr vrtání mm	Objednací číslo	Cena v CzK bez DPH	Cena v CzK s DPH
19	6 31 34 190 05 3	1.617,00	1.956,57
20	6 31 34 200 05 3	1.617,00	1.956,57
21	6 31 34 210 05 3	1.746,00	2.112,66
22	6 31 34 220 05 3	1.746,00	2.112,66
23	6 31 34 230 05 3	1.746,00	2.112,66
24	6 31 34 240 05 3	1.746,00	2.112,66
25	6 31 34 250 05 3	2.037,00	2.464,77
26	6 31 34 260 05 3	2.037,00	2.464,77
27	6 31 34 270 05 3	2.037,00	2.464,77
28	6 31 34 280 05 3	2.264,00	2.739,44
29	6 31 34 290 05 3	2.264,00	2.739,44
30	6 31 34 300 05 3	2.620,00	3.170,20
32	6 31 34 320 05 3	2.620,00	3.170,20
35	6 31 34 350 05 3	2.814,00	3.404,94
36	6 31 34 360 05 3	3.040,00	3.678,40
40	6 31 34 400 05 3	3.719,00	4.499,99
45	6 31 34 450 05 3	3.880,00	4.694,80
50	6 31 34 500 05 3	4.366,00	5.282,86
60	6 31 34 600 05 3	5.336,00	6.456,56



HSS DURA 25 korunkový vrták s QuickIN
TiN povlakování povrchu pro lepší životnost a lepší řezné tření.
Metrické rozměry, hloubka řezu 25 mm.

Průměr vrtání mm	Objednací číslo	Cena v CzK bez DPH	Cena v CzK s DPH
12	6 31 33 120 06 7	725,00	877,25
13	6 31 33 130 06 7	725,00	877,25
14	6 31 33 140 06 7	725,00	877,25
15	6 31 33 150 06 7	725,00	877,25
16	6 31 33 160 06 7	725,00	877,25
17	6 31 33 170 06 7	791,00	957,11
18	6 31 33 180 06 7	791,00	957,11
19	6 31 33 190 06 7	791,00	957,11
20	6 31 33 200 06 7	890,00	1.076,90
21	6 31 33 210 06 7	890,00	1.076,90
22	6 31 33 220 06 7	890,00	1.076,90
23	6 31 33 230 06 7	1.088,00	1.316,48
24	6 31 33 240 06 7	1.088,00	1.316,48
25	6 31 33 250 06 7	1.088,00	1.316,48
26	6 31 33 260 06 7	1.187,00	1.436,27
27	6 31 33 270 06 7	1.187,00	1.436,27
28	6 31 33 280 06 7	1.286,00	1.556,06
29	6 31 33 290 06 7	1.286,00	1.556,06
30	6 31 33 300 06 7	1.417,00	1.714,57
31	6 31 33 310 06 7	1.417,00	1.714,57
32	6 31 33 320 06 7	1.615,00	1.954,15
33	6 31 33 330 06 7	1.615,00	1.954,15
34	6 31 33 340 06 7	1.780,00	2.153,80
35	6 31 33 350 06 7	1.780,00	2.153,80
36	6 31 33 360 06 7	1.780,00	2.153,80
37	6 31 33 370 06 7	2.011,00	2.433,31
38	6 31 33 380 06 7	2.011,00	2.433,31
39	6 31 33 390 06 7	2.011,00	2.433,31
40	6 31 33 400 06 7	2.241,00	2.711,61
41	6 31 33 410 06 7	2.241,00	2.711,61
42	6 31 33 420 06 7	2.440,00	2.952,40
43	6 31 33 430 06 7	2.440,00	2.952,40
44	6 31 33 440 06 7	2.604,00	3.150,84
45	6 31 33 450 06 7	2.604,00	3.150,84
46	6 31 33 460 06 7	2.901,00	3.510,21
47	6 31 33 470 06 7	2.901,00	3.510,21
48	6 31 33 480 06 7	3.165,00	3.829,65
49	6 31 33 490 06 7	3.165,00	3.829,65
50	6 31 33 500 06 7	3.165,00	3.829,65



HSS DURA 50 korunkový vrták s QuickIN

TiN povlakování povrchu pro lepší životnost a lepší řezné tření.
Metrické rozměry, hloubka řezu 50 mm.

Průměr vrtání mm	Objednací číslo	Cena v CzK bez DPH	Cena v CzK s DPH
12	6 31 33 120 06 8	923,00	1.116,83
13	6 31 33 130 06 8	923,00	1.116,83
14	6 31 33 140 06 8	923,00	1.116,83
15	6 31 33 150 06 8	923,00	1.116,83
16	6 31 33 160 06 8	923,00	1.116,83
17	6 31 33 170 06 8	989,00	1.196,69
18	6 31 33 180 06 8	989,00	1.196,69
19	6 31 33 190 06 8	989,00	1.196,69
20	6 31 33 200 06 8	1.121,00	1.356,41
21	6 31 33 210 06 8	1.121,00	1.356,41
22	6 31 33 220 06 8	1.121,00	1.356,41
23	6 31 33 230 06 8	1.319,00	1.595,99
24	6 31 33 240 06 8	1.319,00	1.595,99
25	6 31 33 250 06 8	1.319,00	1.595,99
26	6 31 33 260 06 8	1.484,00	1.795,64
27	6 31 33 270 06 8	1.484,00	1.795,64
28	6 31 33 280 06 8	1.615,00	1.954,15
29	6 31 33 290 06 8	1.615,00	1.954,15
30	6 31 33 300 06 8	1.780,00	2.153,80
31	6 31 33 310 06 8	1.780,00	2.153,80
32	6 31 33 320 06 8	2.011,00	2.433,31
33	6 31 33 330 06 8	2.011,00	2.433,31
34	6 31 33 340 06 8	2.241,00	2.711,61
35	6 31 33 350 06 8	2.241,00	2.711,61
36	6 31 33 360 06 8	2.241,00	2.711,61
37	6 31 33 370 06 8	2.506,00	3.032,26
38	6 31 33 380 06 8	2.506,00	3.032,26
39	6 31 33 390 06 8	2.506,00	3.032,26
40	6 31 33 400 06 8	2.802,00	3.390,42
41	6 31 33 410 06 8	2.802,00	3.390,42
42	6 31 33 420 06 8	3.066,00	3.709,86
43	6 31 33 430 06 8	3.066,00	3.709,86
44	6 31 33 440 06 8	3.297,00	3.989,37
45	6 31 33 450 06 8	3.297,00	3.989,37
46	6 31 33 460 06 8	3.693,00	4.468,53
47	6 31 33 470 06 8	3.693,00	4.468,53
48	6 31 33 480 06 8	3.956,00	4.786,76
49	6 31 33 490 06 8	3.956,00	4.786,76
50	6 31 33 500 06 8	3.956,00	4.786,76



HSS DURA 25 korunkový vrták s 3/4" Weldon

TiN povlakování povrchu pro lepší životnost a lepší řezné tření.
Metrické rozměry, hloubka řezu 25 mm.

Průměr vrtání mm	Objednací číslo	Cena v CzK bez DPH	Cena v CzK s DPH
12	6 31 34 120 07 5	725,00	877,25
13	6 31 34 130 07 5	725,00	877,25
14	6 31 34 140 07 5	725,00	877,25
15	6 31 34 150 07 5	725,00	877,25
16	6 31 34 160 07 5	725,00	877,25
17	6 31 34 170 07 5	791,00	957,11
18	6 31 34 180 07 5	791,00	957,11
19	6 31 34 190 07 5	791,00	957,11
20	6 31 34 200 07 5	890,00	1.076,90
21	6 31 34 210 07 5	890,00	1.076,90
22	6 31 34 220 07 5	890,00	1.076,90
23	6 31 34 230 07 5	1.088,00	1.316,48
24	6 31 34 240 07 5	1.088,00	1.316,48
25	6 31 34 250 07 5	1.088,00	1.316,48
26	6 31 34 260 07 5	1.187,00	1.436,27
27	6 31 34 270 07 5	1.187,00	1.436,27
28	6 31 34 280 07 5	1.286,00	1.556,06
29	6 31 34 290 07 5	1.286,00	1.556,06

30	6 31 34 300 07 5	1.417,00	1.714,57
31	6 31 34 310 07 5	1.417,00	1.714,57
32	6 31 34 320 07 5	1.615,00	1.954,15
33	6 31 34 330 07 5	1.615,00	1.954,15
34	6 31 34 340 07 5	1.780,00	2.153,80
35	6 31 34 350 07 5	1.780,00	2.153,80
36	6 31 34 360 07 5	1.780,00	2.153,80
37	6 31 34 370 07 5	2.011,00	2.433,31
38	6 31 34 380 07 5	2.011,00	2.433,31
39	6 31 34 390 07 5	2.011,00	2.433,31
40	6 31 34 400 07 5	2.241,00	2.711,61
41	6 31 34 410 07 5	2.241,00	2.711,61
42	6 31 34 420 07 5	2.440,00	2.952,40
43	6 31 34 430 07 5	2.440,00	2.952,40
44	6 31 34 440 07 5	2.604,00	3.150,84
45	6 31 34 450 07 5	2.604,00	3.150,84
46	6 31 34 460 07 5	2.901,00	3.510,21
47	6 31 34 470 07 5	2.901,00	3.510,21
48	6 31 34 480 07 5	3.165,00	3.829,65
49	6 31 34 490 07 5	3.165,00	3.829,65
50	6 31 34 500 07 5	3.165,00	3.829,65
51	6 31 34 510 07 5	3.362,00	4.068,02
52	6 31 34 520 07 5	3.362,00	4.068,02
53	6 31 34 530 07 5	3.527,00	4.267,67
54	6 31 34 540 07 5	3.527,00	4.267,67
55	6 31 34 550 07 5	3.627,00	4.388,67
56	6 31 34 560 07 5	3.791,00	4.587,11
57	6 31 34 570 07 5	3.791,00	4.587,11
58	6 31 34 580 07 5	4.121,00	4.986,41
59	6 31 34 590 07 5	4.121,00	4.986,41
60	6 31 34 600 07 5	4.121,00	4.986,41



HSS DURA 50 korunkový vrták s 3/4" Weldon

TiN povlakování povrchu pro lepší životnost a lepší řezné tření.
Metrické rozměry, hloubka řezu 50 mm.

Průměr vrtání mm	Objednací číslo	Cena v CzK bez DPH	Cena v CzK s DPH
12	6 31 34 120 07 6	923,00	1.116,83
13	6 31 34 130 07 6	923,00	1.116,83
14	6 31 34 140 07 6	923,00	1.116,83
15	6 31 34 150 07 6	923,00	1.116,83
16	6 31 34 160 07 6	923,00	1.116,83
17	6 31 34 170 07 6	989,00	1.196,69
18	6 31 34 180 07 6	989,00	1.196,69
19	6 31 34 190 07 6	989,00	1.196,69
20	6 31 34 200 07 6	1.121,00	1.356,41
21	6 31 34 210 07 6	1.121,00	1.356,41
22	6 31 34 220 07 6	1.121,00	1.356,41
23	6 31 34 230 07 6	1.319,00	1.595,99
24	6 31 34 240 07 6	1.319,00	1.595,99
25	6 31 34 250 07 6	1.319,00	1.595,99
26	6 31 34 260 07 6	1.484,00	1.795,64
27	6 31 34 270 07 6	1.484,00	1.795,64
28	6 31 34 280 07 6	1.615,00	1.954,15
29	6 31 34 290 07 6	1.615,00	1.954,15
30	6 31 34 300 07 6	1.780,00	2.153,80
31	6 31 34 310 07 6	1.780,00	2.153,80
32	6 31 34 320 07 6	2.011,00	2.433,31
33	6 31 34 330 07 6	2.011,00	2.433,31
34	6 31 34 340 07 6	2.241,00	2.711,61
35	6 31 34 350 07 6	2.241,00	2.711,61
36	6 31 34 360 07 6	2.241,00	2.711,61
37	6 31 34 370 07 6	2.506,00	3.032,26
38	6 31 34 380 07 6	2.506,00	3.032,26
39	6 31 34 390 07 6	2.506,00	3.032,26
40	6 31 34 400 07 6	2.802,00	3.390,42
41	6 31 34 410 07 6	2.802,00	3.390,42
42	6 31 34 420 07 6	3.066,00	3.709,86



43	6 31 34 430 07 6	3.066,00	3.709,86
44	6 31 34 440 07 6	3.297,00	3.989,37
45	6 31 34 450 07 6	3.297,00	3.989,37
46	6 31 34 460 07 6	3.693,00	4.468,53
47	6 31 34 470 07 6	3.693,00	4.468,53
48	6 31 34 480 07 6	3.956,00	4.786,76
49	6 31 34 490 07 6	3.956,00	4.786,76
50	6 31 34 500 07 6	3.956,00	4.786,76
51	6 31 34 510 07 6	4.219,00	5.104,99
52	6 31 34 520 07 6	4.219,00	5.104,99
53	6 31 34 530 07 6	4.450,00	5.384,50
54	6 31 34 540 07 6	4.450,00	5.384,50
55	6 31 34 550 07 6	4.549,00	5.504,29
56	6 31 34 560 07 6	4.747,00	5.743,87
57	6 31 34 570 07 6	4.747,00	5.743,87
58	6 31 34 580 07 6	5.143,00	6.223,03
59	6 31 34 590 07 6	5.143,00	6.223,03
60	6 31 34 600 07 6	5.143,00	6.223,03

Středící kolík

Středící kolík

Délka mm	Objednáací číslo	Cena v Czk bez DPH	Cena v Czk s DPH
80	3 02 17 359 00 0	359,00	434,39
105	3 02 17 332 00 9	370,00	447,70
125	3 02 17 333 00 3	370,00	447,70
135	3 02 17 355 00 0	444,00	537,24

Středící kolík
výhradně pro jádrové vrtáky 7/16" HSS Nova 1".

Délka mm	Objednáací číslo	Cena v Czk bez DPH	Cena v Czk s DPH
85	3 02 17 338 00 0	330,00	399,30

Středící kolík
výhradně pro konkurenční jádrové vrtáky 7/16" ve spojení s adaptérem

Délka mm	Objednáací číslo	Cena v Czk bez DPH	Cena v Czk s DPH
125	3 02 17 337 00 2	444,00	537,24

Adaptér/vrtací sklíčidlo

Adaptér s upínáním QuickIN
Výstup M18 x 6 P 1,5

Objednáací číslo	Cena v Czk bez DPH	Cena v Czk s DPH
6 39 01 020 00 6	545,00	659,45

Adaptér s upínáním QuickIN
výstup 3/4" Weldon

Objednáací číslo	Cena v Czk bez DPH	Cena v Czk s DPH
6 39 01 021 01 4	545,00	659,45

Adaptér s upínáním QuickIN
Výstup Weldon Speciál. Upravený speciálně pro konkurenční jádrové vrtáky s vnitřním vrtáním > 6,4 mm.

Objednáací číslo	Cena v Czk bez DPH	Cena v Czk s DPH
6 39 01 024 01 9	545,00	659,45

Adaptér s upínáním QuickIN
Výstup 1/2"

Objednáací číslo	Cena v Czk bez DPH	Cena v Czk s DPH
6 39 01 022 00 8	545,00	659,45

Adaptér s upínáním QuickIN
výstup B 16

Objednáací číslo	Cena v Czk bez DPH	Cena v Czk s DPH
6 39 01 023 00 2	545,00	659,45



Adaptér s upínáním 3/4" Weldon
pro přestavbu konkurenčních výrobků na systém QuickIN.

Objednáací číslo	Cena v Czk bez DPH	Cena v Czk s DPH
6 39 01 027 01 0	1.171,00	1.416,91



Adaptér s upínáním 3/4" Weldon
výstup B 16

Objednáací číslo	Cena v Czk bez DPH	Cena v Czk s DPH
6 39 01 061 00 0	545,00	659,45

Adaptér s upínáním 3/4" Weldon
Výstup 1/2"

Objednáací číslo	Cena v Czk bez DPH	Cena v Czk s DPH
6 39 01 070 00 0	545,00	659,45



Prodložení
pro používání na omezeném, zahloubeném nebo stupňovitém povrchu, možné průchozí otvory od Ø 36 mm. Uchycení QuickIN, délka 100 mm, vč. středícího kolíku.

Objednáací číslo	Cena v Czk bez DPH	Cena v Czk s DPH
6 31 06 016 01 0	1.969,00	2.382,49



Věncové sklíčidlo s upínáním QuickIN

Vzdálenost upínacích míst mm	Objednáací číslo	Cena v Czk bez DPH	Cena v Czk s DPH
1,5 - 13	6 39 01 023 02 0	1.763,00	2.133,23
1 - 16	6 39 01 023 01 1	2.090,00	2.528,90



Spirálový vrták z vysoce výkonné řezné oceli s upínáním QuickIN
Hloubka řezu 35 mm

Průměr vrtání mm	Objednáací číslo	Cena v Czk bez DPH	Cena v Czk s DPH
10	6 31 11 009 01 0	510,00	617,10
10,2	6 31 11 010 01 0	510,00	617,10
11	6 31 11 011 01 0	580,00	701,80
12	6 31 11 012 01 0	580,00	701,80
13	6 31 11 013 01 0	622,00	752,62
14	6 31 11 014 01 0	622,00	752,62
15	6 31 11 015 01 0	651,00	787,71
15,5	6 31 11 016 01 0	651,00	787,71

Upínací trn



Adaptér MK - QuickIN
S interním přívodem chladicí a mazací kapaliny.

Hloubka řezu mm	Kužel	Průměr vrtání mm	Objednáací číslo	Cena v Czk bez DPH	Cena v Czk s DPH
50	MK 2	12 - 35	6 39 01 065 02 0	4.313,00	5.218,73
75	MK 2	12 - 35	6 39 01 066 02 0	4.622,00	5.592,62
50	MK 3	12 - 65	6 39 01 048 02 0	4.313,00	5.218,73
75	MK 3	12 - 65	6 39 01 049 02 0	4.622,00	5.592,62



Upínací stopka 3/4" Weldon
S interním přívodem chladicí a mazací kapaliny.

Hloubka řezu mm	Kužel	Průměr vrtání mm	Objednáací číslo	Cena v Czk bez DPH	Cena v Czk s DPH
50	MK 2	12 - 35	6 39 01 063 02 0	4.313,00	5.218,73
75	MK 2	12 - 35	6 39 01 064 02 0	4.622,00	5.592,62
50	MK 3	12 - 65	6 39 01 050 02 0	4.313,00	5.218,73
75	MK 3	12 - 65	6 39 01 051 02 0	4.622,00	5.592,62

Jádrové vrtání do kovu



Adaptér MK - QuickIN

pro použití jádrových vrtáků FEIN na stolních a sloupových vrtačkách a všech ostatních strojích pro jádrové vrtání s uchycením MK.

Hloubka řezu mm	Kužel	Průměr vrtání mm	Objednací číslo	Cena v CzK bez DPH	Cena v CzK s DPH
50	MK 3	12 - 65	6 39 01 019 01 3	4.530,00	5.481,30
50	MK 2	12 - 35	6 39 01 018 01 9	4.313,00	5.218,73
75	MK 3	12 - 65	6 39 01 055 02 0	4.839,00	5.855,19
75	MK 2	12 - 35	6 39 01 057 02 0	4.839,00	5.855,19



Upínací stopka 3/4" Weldon

pro použití jádrových vrtáků FEIN na stolních a sloupových vrtačkách a všech ostatních strojích pro jádrové vrtání s uchycením MK.

Hloubka řezu mm	Kužel	Průměr vrtání mm	Objednací číslo	Cena v CzK bez DPH	Cena v CzK s DPH
50	MK 3	12 - 65	6 39 01 052 02 0	4.530,00	5.481,30
75	MK 3	12 - 65	6 39 01 053 02 0	4.839,00	5.855,19



Upínací adaptér QuickIN

pro předchozí provedení KBM 542 na systém pro rychlou výměnu QuickIN

Objednací číslo	Cena v CzK bez DPH	Cena v CzK s DPH
6 39 01 028 01 8	2.926,00	3.540,46

Řezání závitů



Skličidlo pro rychlou výměnu při řezání závitu pro KBM 50 Q, KBM 50 U, KBM 52 U, KBM 65 U

Ize použit jen pro magnetické jádrové vrtačky s funkcí levotočivého chodu. Vel. 2, s uchycením Weldon 3/4", pro závitníky, ve spojení s nástavci závitníku s bezpečnostní spojkou M6 - M20 nebo bez ní.

Objednací číslo	Cena v CzK bez DPH	Cena v CzK s DPH
9 26 02 089 01 0	6.898,00	8.346,58



Skličidlo pro rychlou výměnu při řezání závitu pro KBM 50 Q, KBM 50 U, KBM 52 U, KBM 65 U

Ize použit pouze pro jádrové vrtačky s levotočivou funkcí. Vel. 2, s upnutím QuickIN, na závitníky, v kombinaci se závitoreznými nástavci s bezpečnostní spojkou M 6-M 20 nebo bez.

Objednací číslo	Cena v CzK bez DPH	Cena v CzK s DPH
9 26 02 079 01 0	6.783,00	8.207,43



Zařízení na řezání závitů k KBM 32 Q a KBM 50 Q/QX

Vel. 2, s upnutím QuickIN, na závitníky kombinaci se závitoreznými nástavci s bezpečnostní spojkou M 6 - M 16 nebo bez. Vč. opěry točivého momentu.

Objednací číslo	Cena v CzK bez DPH	Cena v CzK s DPH
9 26 02 072 01 2	22.207,00	26.870,47



Zařízení na řezání závitů k KBM 65 Q a KBM 65 QF

Vel. 2, s upnutím MK 3, na závitníky v kombinaci se závitoreznými nástavci s bezpečnostní spojkou M 6 - M 20 nebo bez. Vč. opěry točivého momentu.

Objednací číslo	Cena v CzK bez DPH	Cena v CzK s DPH
9 26 02 066 01 2	29.972,00	36.266,12



Upínací vložka zavítníku na závitník dle DIN 371

Závit	Ø mm	Čtyřhran mm	Objednací číslo	Cena v CzK bez DPH	Cena v CzK s DPH
M 6	6	4,9	6 32 06 095 01 1	1.849,00	2.237,29
M 8	8	6,2	6 32 06 138 01 0	1.849,00	2.237,29
M 10	10	8	6 32 06 139 01 0	1.849,00	2.237,29



Upínací vložka zavítníku k závitníku dle DIN 374/376

Závit	Ø mm	Čtyřhran mm	Objednací číslo	Cena v CzK bez DPH	Cena v CzK s DPH
M 6	4,5	3,4	6 32 06 117 01 5	1.849,00	2.237,29
M 10	7	5,5	6 32 06 096 01 4	1.849,00	2.237,29
M 12	9	7	6 32 06 097 01 8	1.849,00	2.237,29
M 14	11	9	6 32 06 098 01 6	1.849,00	2.237,29
M 16	12	9	6 32 06 099 01 0	1.849,00	2.237,29
M 18	14	11	6 32 06 100 01 1	1.849,00	2.237,29
M 20	16	12	6 32 06 101 01 0	1.849,00	2.237,29



Upínací vložka zavítníku s bezpečnostní spojkou pro slepé otvory na závitník dle DIN 371

s bezpečnostní spojkou pro slepé otvory na závitník dle DIN 371

Závit	Ø mm	Čtyřhran mm	Objednací číslo	Cena v CzK bez DPH	Cena v CzK s DPH
M 6	6	4,9	6 32 06 118 01 3	5.754,00	6.962,34
M 8	8	6,2	6 32 06 140 01 0	5.754,00	6.962,34
M 10	10	8	6 32 06 141 01 0	5.754,00	6.962,34



Upínací vložka zavítníku s bezpečnostní spojkou pro slepé otvory k závitníku dle DIN 374/376

s bezpečnostní spojkou pro slepé otvory k závitníku dle DIN 374/376

Závit	Ø mm	Čtyřhran mm	Objednací číslo	Cena v CzK bez DPH	Cena v CzK s DPH
M 8	6	4,9	6 32 06 102 01 3	5.754,00	6.962,34
M 10	7	5,5	6 32 06 103 01 7	5.754,00	6.962,34
M 12	9	7	6 32 06 104 01 5	5.754,00	6.962,34
M 14	11	9	6 32 06 105 01 9	5.754,00	6.962,34
M 16	12	9	6 32 06 106 01 2	5.754,00	6.962,34
M 18	14	11	6 32 06 107 01 6	5.754,00	6.962,34
M 20	16	12	6 32 06 108 01 4	5.754,00	6.962,34

Upínací zařízení



Vakuová deska

na antimagnetické hmoty a strukturované podklady (rýhované plechy, bradavkovité plechy aj.). Je potřeba vakuové čerpadlo. Vakuová destička 396 x 200 x 95 mm

Objednací číslo	Cena v CzK bez DPH	Cena v CzK s DPH
9 26 02 057 01 7	13.046,00	15.785,66



Vakuové čerpadlo

nasávací množství 0,015 m³/min, - 0,8 baru, 92 W, hmotnost 2,5 kg, včetně sací hadice

Objednací číslo	Cena v CzK bez DPH	Cena v CzK s DPH
9 26 01 022 01 3	13.451,00	16.275,71



Deska s přísavkami

pro nemagnetické materiály, 250 x 330 x 110 mm

Objednací číslo	Cena v CzK bez DPH	Cena v CzK s DPH
9 26 02 054 01 6	12.556,00	15.192,76



Přípravek pro vrtání trubek

včetně upínacího pásu, k vrtání otvorů na trubkách s Ø trubky 60 až 300 mm, 220 x 130 mm.

Objednací číslo	Cena v CzK bez DPH	Cena v CzK s DPH
9 26 02 055 01 0	6.841,00	8.277,61



Chlazení



Ruční čerpadlo

Kapacita cca 450 ml. Kompatibilní s jádrovými vrtačkami FEIN KBM 32 Q, KBM 50 QX, KBM 52 U, KBM 65 Q, KBM 65 QF.

Objednací číslo	Cena v CzK bez DPH	Cena v CzK s DPH
3 21 32 022 00 7	258,00	312,18

Náhradní hadice

k ručnímu čerpadlu 3 21 32 022 00 7.

Objednací číslo	Cena v CzK bez DPH	Cena v CzK s DPH
3 14 14 054 00 8	85,00	102,85



Flexibilní článková hadice

Vhodná pro KBM 50 Q, 50 U, 50 auto, 65 U pro nástavec na spirálové vrtání.

Objednací číslo	Cena v CzK bez DPH	Cena v CzK s DPH
3 14 14 070 01 0	340,00	411,40



Sprej na řezání

Sprej 300 ml s pumpičkou, pro delší životnost nástroje, optimální řezný a obráběcí výkon a lepší odvod třísek.

Objednací číslo	Cena v CzK bez DPH	Cena v CzK s DPH
3 21 32 031 00 0	410,00	496,10



Řezná pasta

Mazací prostředek pro opracování kovových materiálů.

Objednací číslo	Cena v CzK bez DPH	Cena v CzK s DPH
3 21 32 020 12 9	362,00	438,02

Ostatní příslušenství



Magnetický zvedák třísek

Praktické nářadí s vysokou magnetickou silou k rychlému a jednoduchému sbírání magnetických kovových třísek.

Objednací číslo	Cena v CzK bez DPH	Cena v CzK s DPH
6 42 01 005 01 0	1.148,00	1.389,08

Příslušenství AKBU



HighPower lithium-iontový akumulátor

Lithium-iontový akumulátor s vysokoproudovými akumulátory články, ukazatelem stavu nabití a technologií FEIN SafetyCell. Trvale vysoký výstup proudu s o 75 % vyšší intenzitou proudu než lithium-iontový akumulátor. Doporučeno pro akumulátorové magnetické jádrové vrtačky a akumulátorové úhlové brusky. Může být použit na veškerém 18V akumulátorovém nářadí FEIN.

Napětí V	Kapacita Ah	Objednací číslo	Cena v CzK bez DPH	Cena v CzK s DPH
18	5,2	9 26 04 179 02 0	2.690,00	3.254,90

FEIN Select⁺



Startovací sada HighPower lithium-iontových akumulátorů

2 HighPower lithium-iontové akumulátory s rychlonabíječkou ALG 50.

Napětí V	Kapacita Ah	Objednací číslo	Cena v CzK bez DPH	Cena v CzK s DPH
18	5,2	9 26 04 307 01 0	6.426,00	7.775,46



Akumulátorová svítidla s LED diodami ALED 12-18 V

Kompaktní akumulátorová svítidla s LED diodami, dlouhou výdrží a otočnou hlavou. Kompatibilní se všemi lithium-iontovými akumulátory 12/14/18 V FEIN, včetně háčku pro zavěšení svítidla. Se 130 g extrémně lehká a s 900 luxy velmi jasné světlo. Barevná teplota odpovídá dennímu světlu. Jas lze nastavit ve 2 stupních.

Objednací číslo	Cena v CzK bez DPH	Cena v CzK s DPH
9 26 04 200 02 0	1.348,00	1.631,08



Rychlonabíječka ALG 50

Pro všechny lithium-iontové akumulátory FEIN. Doba nabíjení od 35 min.

Objednací číslo	Cena v CzK bez DPH	Cena v CzK s DPH
9 26 04 129 01 0	1.047,00	1.266,87



Rychlonabíječka ALG 30

Rychlonabíjecí přístroj NiCd a lithium-iontových akumulátorů FEIN. Doba nabíjení od 25 min.

Objednací číslo	Cena v CzK bez DPH	Cena v CzK s DPH
9 26 04 096 01 0	3.665,00	4.434,65

Jádrové vrtání
do kovu



	KBM 50 auto	KBM 80 auto	
	Lehká a chytrá, 2stupňová automatická magnetická jádrová vrtačka se dlouhým zdvihem pro maximální účinnost a minimální fyzickou námahu při jádrovém vrtání v dílně a na stavbě.	Vysoce výkonná a chytrá 3stupňová automatická magnetická jádrová vrtačka se dlouhým zdvihem, pravotočivým/levotočivým chodem, upnutím nástroje MK3, přesným nastavením pro maximální účinnost a minimální fyzickou námahu při jádrovém vrtání v dílně.	
EAN 4014586...	... 874272	... 862538	
Strana	125	125	
Použití	Jádrové vrtání do kovu do Ø 35 mm	▲▲	▲▲
	Jádrové vrtání do kovu do Ø 50 mm	▲▲	▲▲
	Jádrové vrtání do kovu do Ø 65 mm		▲▲
	Jádrové vrtání do kovu do Ø 80 mm		▲▲
	Spirálové vrtání se sklíčidlem (DIN 338)	▲	▲
	Spirálové vrtání s upnutím MK (DIN 345)	▲▲	▲▲
	Řezání závitů	▲▲	▲▲
	Zahlubování	▲▲	▲▲
	Vystružování	▲▲	▲▲
	Plně automatické vrtání	▲▲	▲▲
	Práce jednou rukou	▲▲	▲▲
Vybavení	Práce nad hlavou	▲	▲
	Použití k montáži	▲▲	▲▲
	Použití v dílně	▲▲	▲▲
	Elektronické zvyšování přídržné síly magnetu	●	●
	Indikace přídržné síly magnetu	●	●
	Automatický vrtací posuv	●	●
	Pravotočivý/levotočivý chod	●	●
	Elektronické snižování otáček	●	●
	Paměťová funkce Memory	●	●
	Elektronický tachogenerátor s regulací otáček	●	●
	Kluzná momentová spojka		●
Technické parametry	Jmenovitý příkon	1 200 W	2 000 W
	Využitelný výkon	610 W	900 W
	Otáčky při chodu naprázdno		
	1. stupeň	130 - 260 1/min	110 - 180 1/min
	2. stupeň	260 - 520 1/min	160 - 260 1/min
	3. stupeň		350 - 580 1/min
	Korunkový vrták max. Ø	50 mm	80 mm
	Jádrový vrták HSS max. Ø	40 mm	65 mm
	Jádrový vrták max. vrtací hloubka	50(75)* mm	50 mm
	Spirálový vrták max. Ø	18/23** mm	18/32** mm
	Řezání závitů	M 16**	M 27**
	Zahlubování max. Ø	50** mm	50** mm
	Vystružování max. Ø	23** mm	31** mm
	Upnutí jádrového vrtáku	QuickIN	QuickIN/QuickIN MAX
	Upnutí nástroje	MK 3	MK 3
	Zdvih	145 mm	145 mm
	Celkový rozsah zdvihu:	315 mm	285 mm
	Rozsah nastavení stojanu vrtačky		4,25 mm
	Rozsah otáčení stojanu vrtačky		11°
Přídržná síla magnetu	12 500 N	18 000 N	
Rozměry magnetického podstavce	195 x 90 mm	270 x 90 mm	
Kabel se zástrčkou	4 m	4 m	
Hmotnost dle EPTA	16,20 kg	26,40 kg	

- ▲ vhodné
- ▲▲ velmi vhodné
- obsaženo
- * volitelně s příslušenstvím
- ** pouze v manuálním režimu stroje

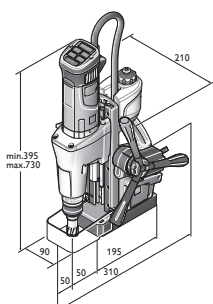

KBM 50 auto

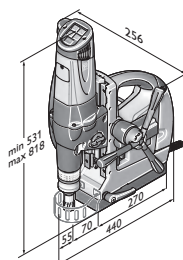

KBM 80 auto



Název	Objednací číslo	EAN	PK	Cena v CzK bez DPH	Cena v CzK s DPH
KBM 50 auto	7 270 42 61 00 0	4014586874272	01	52.974,00	64.098,54

V ceně zahrnuto:

1 nádoba na chladicí kapalinu, 1 pás, 1 hák na třísky, 1 středící kolík, 1 vyrážecí klín, 1 dotyková ochrana, 1 kufřík

Příslušenství viz. Strana 115



Název	Objednací číslo	EAN	PK	Cena v CzK bez DPH	Cena v CzK s DPH
KBM 80 auto	7 270 32 00 23 0	4014586862538	01	93.439,00	113.061,19

V ceně zahrnuto:

1 upnutí nástroje QuickIN MAX/ MK3, 1 nádoba na chladicí kapalinu, 1 pás, 1 hák na třísky, 2 středící kolíky, 1 vyrážecí klín, 1 dotyková ochrana, 1 kufřík

Příslušenství viz. Strana 126

Jádrový vrták s tvrdokovovými plátky



Jádrový vrták Ultra 50 ze slinutého karbidu s upínáním QuickIN MAX

Velmi dlouhá životnost a vynikající řezný výkon. Metrické rozměry, hloubka řezu 50 mm.

Průměr vrtání mm	Objednací číslo	Cena v CzK bez DPH	Cena v CzK s DPH
50	6 31 27 330 01 0	2.338,00	2.828,98
51	6 31 27 331 01 0	2.583,00	3.125,43
52	6 31 27 332 01 0	2.583,00	3.125,43
53	6 31 27 333 01 0	2.583,00	3.125,43
54	6 31 27 334 01 0	2.583,00	3.125,43
55	6 31 27 335 01 0	2.583,00	3.125,43
56	6 31 27 336 01 0	2.693,00	3.258,53
57	6 31 27 337 01 0	2.693,00	3.258,53
58	6 31 27 338 01 0	2.693,00	3.258,53
59	6 31 27 339 01 0	2.693,00	3.258,53
60	6 31 27 340 01 0	2.693,00	3.258,53
61	6 31 27 341 01 0	3.047,00	3.686,87
62	6 31 27 342 01 0	3.047,00	3.686,87
63	6 31 27 343 01 0	3.047,00	3.686,87
64	6 31 27 344 01 0	3.047,00	3.686,87
65	6 31 27 345 01 0	3.047,00	3.686,87
66	6 31 27 346 01 0	3.496,00	4.230,16
67	6 31 27 347 01 0	3.496,00	4.230,16
68	6 31 27 348 01 0	3.496,00	4.230,16
69	6 31 27 349 01 0	3.496,00	4.230,16
70	6 31 27 350 01 0	3.861,00	4.671,81
71	6 31 27 351 01 0	3.897,00	4.715,37
72	6 31 27 352 01 0	3.934,00	4.760,14
73	6 31 27 353 01 0	3.970,00	4.803,70
74	6 31 27 354 01 0	4.007,00	4.848,47
75	6 31 27 355 01 0	4.043,00	4.892,03
76	6 31 27 456 01 0	4.225,00	5.112,25
77	6 31 27 457 01 0	4.262,00	5.157,02
78	6 31 27 458 01 0	4.316,00	5.222,36
79	6 31 27 459 01 0	4.372,00	5.290,12
80	6 31 27 460 01 0	4.372,00	5.290,12

Adaptér/vrtací sklíčko



Adaptér s upínáním QuickIN MAX

Výstup QuickIN

Objednací číslo	Cena v CzK bez DPH	Cena v CzK s DPH
6 39 01 045 01 0	1.127,00	1.363,67



Věncové sklíčko s upínáním QuickIN

Vzdálenost upínacích míst mm	Objednací číslo	Cena v CzK bez DPH	Cena v CzK s DPH
1,5 - 13	6 39 01 023 02 0	1.763,00	2.133,23
1 - 16	6 39 01 023 01 1	2.090,00	2.528,90

Upínací stopky MK 3



Výstup QuickIN

K doplňkovému vybavení KBM 80 U / KBM 80 auto. S integrovaným přívodem chladicího maziva. Ke všem jádrovým vrtákům QuickIN Ø 12-65 mm.

Objednací číslo	Cena v CzK bez DPH	Cena v CzK s DPH
6 39 01 039 02 0	4.276,00	5.173,96



Výstup QuickIN MAX

K doplňkovému vybavení KBM 80 U / KBM 80 auto. S integrovaným přívodem chladicího maziva. Pro všechny jádrové vrtáky FEIN QuickIN MAX Ø 50-80 mm.

Objednací číslo	Cena v CzK bez DPH	Cena v CzK s DPH
6 39 01 038 02 0	6.265,00	7.580,65



Výstup Weldon 32 Standard

Určeno pro jádrové vrtáky s upínacími plochami pootočenými o 90°. Maximální hloubka řezu 50 mm.

Objednací číslo	Cena v CzK bez DPH	Cena v CzK s DPH
6 39 01 041 01 0	7.259,00	8.783,39



Výstup Weldon 32

Upínací plochy v jedné rovině. Maximální hloubka řezu 75 mm. Speciálně pro jádrové vrtáky od:

Upnutí	Objednací číslo	Cena v CzK bez DPH	Cena v CzK s DPH
Hougen	6 39 01 042 01 0	7.259,00	8.783,39
Jancy	6 39 01 040 01 0	7.259,00	8.783,39



Rozšiřovací kužel pro Morseův kužel

Upnutí	Objednací číslo	Cena v CzK bez DPH	Cena v CzK s DPH
MK 3/MK 3	6 33 04 005 00 0	4.276,00	5.173,96

Vyřezávání závitů KBM 80



Sklíčko pro rychlou výměnu při řezání závitů pro KBM 80

Ize použít pouze pro jádrové vrtáčky s levotočivou funkcí. Vel. 3, s upnutím QuickIN MAX, na závitníky (DIN 374/376), v kombinaci se závitoreznými nástavci s bezpečnostní spojkou M 22-M 27 nebo bez.

Objednací číslo	Cena v CzK bez DPH	Cena v CzK s DPH
9 26 02 082 01 0	9.583,00	11.595,43



Upínací vložka zavítníku

k závitníku dle DIN 374/376

Závit	Ø mm	Čtyřhran mm	Objednací číslo	Cena v CzK bez DPH	Cena v CzK s DPH
M22/M24	18	14,5	6 32 06 119 01 0	4.276,00	5.173,96
M 27	20	16	6 32 06 120 01 0	4.276,00	5.173,96



Upínací vložka zavítníku

s bezpečnostní spojkou pro slepé otvory k závitníku dle DIN 374/376

Závit	Ø mm	Čtyřhran mm	Objednací číslo	Cena v CzK bez DPH	Cena v CzK s DPH
M22/M24	18	14,5	6 32 06 122 01 0	8.916,00	10.788,36
M 27	20	16	6 32 06 123 01 0	8.916,00	10.788,36



Výměnná redukční vložka (3 / 2)

Redukční nástavec na upínání závitorezných nástavců vel. 2 (M 6-M 20) do rychlovýměnného závitorezného sklíčka vel. 3. (9 26 02 082 01 0)

Objednací číslo	Cena v CzK bez DPH	Cena v CzK s DPH
6 32 06 125 01 0	5.270,00	6.376,70

**Upínací zařízení****Vakuová deska**

na antimagnetické hmoty a strukturované podklady (rýhované plechy, bradavkovité plechy aj.). Je potřeba vakuové čerpadlo.
396 x 350 x 95 mm pro KBM 80 U, 80 auto.

Objednací číslo	Cena v CzK bez DPH	Cena v CzK s DPH
9 26 02 085 01 0	13.046,00	15.785,66

**Vakuové čerpadlo**

nasávací množství 0,015 m³/min, - 0,8 baru, 92 W, hmotnost 2,5 kg, včetně sací hadice

Objednací číslo	Cena v CzK bez DPH	Cena v CzK s DPH
9 26 01 022 01 3	13.451,00	16.275,71

Chlazení**Ruční čerpadlo**

Kapacita cca 450 ml. Kompatibilní s jádrovými vrtačkami FEIN KBM 32 Q, KBM 50 QX, KBM 52 U, KBM 65 Q, KBM 65 QF.

Objednací číslo	Cena v CzK bez DPH	Cena v CzK s DPH
3 21 32 022 00 7	258,00	312,18

Náhradní hadice

k ručnímu čerpadlu 3 21 32 022 00 7.

Objednací číslo	Cena v CzK bez DPH	Cena v CzK s DPH
3 14 14 054 00 8	85,00	102,85

**Flexibilní článková hadice**

Vhodná pro KBM 50 Q, 50 U, 50 auto, 65 U pro nástavec na spirálové vrtání.

Objednací číslo	Cena v CzK bez DPH	Cena v CzK s DPH
3 14 14 070 01 0	340,00	411,40

**Sprej na řezání**

Sprej 300 ml s pumpičkou, pro delší životnost nástroje, optimální řezný a obráběcí výkon a lepší odvod třísek.

Objednací číslo	Cena v CzK bez DPH	Cena v CzK s DPH
3 21 32 031 00 0	410,00	496,10

**Řezná pasta**

Mazací prostředek pro opracování kovových materiálů.

Objednací číslo	Cena v CzK bez DPH	Cena v CzK s DPH
3 21 32 020 12 9	362,00	438,02

Ostatní příslušenství**Magnetický zvedák třísek**

Praktické nářadí s vysokou magnetickou silou k rychlému a jednoduchému sbírání magnetických kovových třísek.

Objednací číslo	Cena v CzK bez DPH	Cena v CzK s DPH
6 42 01 005 01 0	1.148,00	1.389,08



Čistá záležitost: FEIN Dustex.

Odsávače prachu z řady FEIN Dustex jsou ideální kombinací pro práci s elektrickým nářadím v průmyslu, v dílnách a při montážních pracích s minimálním množstvím prachu. Díky komfortní automatice pro zapnutí/vypnutí se tyto profesionální a mimořádně tiché mokré/suché vysavače automaticky zapínají a vypínají přes spínač připojeného elektrického nářadí. Kromě toho mají odsávače prachu FEIN Dustex funkci Soft start, která redukuje náběhový proud a brání tak zbytečnému spuštění slabších elektrických pojistek. Odsávače prachu se dodávají s mimořádně dlouhým přípojným kabelem a sací hadicí, což

uživateli umožňuje maximální dosah při použití. S bezpečnostními odsávači Dustex FEIN mohou být spolehlivě odstraněny zdraví škodlivé prachy třídy M.



Mokrý/suchý vysavač

Strana 130

Pro čisté výsledky a pracovní prostředí
šetřící zdraví.



	Sada Dustex 25 L	Dustex 25 L	Sada Dustex 35 L	Dustex 35 L	Dustex 35 LX	Dustex 35 LX AC	Dustex 35 MX	Dustex 35 MX AC
	Kompaktní, výkonný mokrý i suchý vysavač s možností připojení elektrického nářadí při práci v dílně a na montáži s rozsáhlou sadou příslušenství.	Kompaktní, výkonný mokrý i suchý vysavač s možností připojení elektrického nářadí při práci v dílně a na montáži.	Výkonný mokrý i suchý vysavač s možností připojení elektrického nářadí při práci v dílně a na montáži s rozsáhlou sadou příslušenství.	Výkonný mokrý a suchý odsavač pro připojení elektrického nářadí při použití v dílně a při montáži.	Výkonný, profesionální mokrý/suchý vysavač třídy prachu L k upevnění různých sad kufrů včetně rozsáhlého příslušenství.	Výkonný, profesionální mokrý/suchý vysavač třídy prachu L s plně automatickým čištěním filtru k upevnění různých sad kufrů včetně rozsáhlého příslušenství.	Výkonný, profesionální mokrý/suchý vysavač třídy prachu M k upevnění různých sad kufrů včetně rozsáhlého příslušenství.	Výkonný, profesionální mokrý/suchý vysavač třídy prachu M s plně automatickým čištěním filtru k upevnění různých sad kufrů včetně rozsáhlého příslušenství.
EAN 4014586...	... 878362	... 877365	... 878423	... 877389	... 882956	... 882994	... 883052	... 883069
Strana	131	131	131	131	131	132	132	132
Vybavení	Automatika start/stop	●	●	●	●	●	●	●
	Soft start	●	●	●	●	●	●	●
	Automatické čištění filtru					●	●	●
	Antistatická příprava						●	●
	Odkládací místo na kufr					●	●	●
Třída prachu	L	L	L	L	L	L	M	M
Technické parametry	Maximální příkon	1 380 W	1 380 W	1 380 W	1 380 W	1 380 W	1 380 W	1 380 W
	Množství vzduchu:	4 320 l/min	4 320 l/min	4 320 l/min	4 320 l/min	4 320 l/min	4 320 l/min	4 320 l/min
	Max. podtlak:	253 hPa	253 hPa	253 hPa	253 hPa	254 hPa	254 hPa	254 hPa
	Objem zásobníku	22 l	22 l	32 l	32 l	35 l	35 l	35 l
	Hmotnost dle EPTA	8,00 kg	8,00 kg	9,00 kg	9,00 kg	13,50 kg	14,10 kg	13,50 kg

● obsaženo

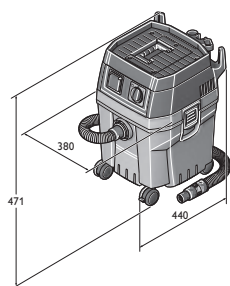

Dustex 25 L
Dustex 25 L Set

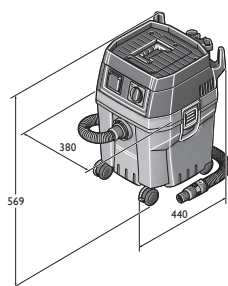

Dustex 35 L
Dustex 35 L Set

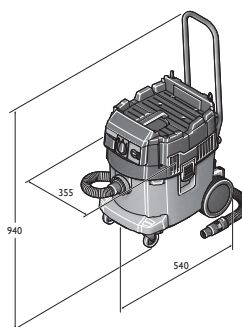

Dustex 35 LX
Dustex 35 LX AC

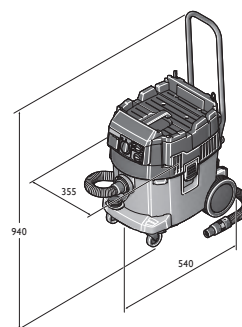

Dustex 35 MX
Dustex 35 MX AC



Název	Objednací číslo	EAN	PK	Cena v CzK bez DPH	Cena v CzK s DPH
Sada Dustex 25 L	9 20 27 060 00 0	4014586878362	01	7.924,00	9.588,04

V ceně zahrnuto:

1 sací hadice 4 m, Ø 35 mm, 1 objímka nástroje s regulací sací síly, 1 Vak s filtrem z netkané textilie, 1 Plochý skládaný filtr, 2 sací trubky (kovové provedení), 1 kombinovaná hubice s výměnnými nástavci, 1 tryska na štěrbinu, 1 sací kartáč, 1 tvarovka
Příslušenství viz. Strana 133



Název	Objednací číslo	EAN	PK	Cena v CzK bez DPH	Cena v CzK s DPH
Dustex 25 L	9 20 27 223 00 0	4014586877365	01	7.023,00	8.497,83

V ceně zahrnuto:

1 sací hadice 4 m, Ø 35 mm, 1 objímka nástroje s regulací sací síly, 1 Vak s filtrem z netkané textilie, 1 Plochý skládaný filtr
Příslušenství viz. Strana 133



Název	Objednací číslo	EAN	PK	Cena v CzK bez DPH	Cena v CzK s DPH
Sada Dustex 35 L	9 20 28 060 00 0	4014586878423	01	9.249,00	11.191,29

V ceně zahrnuto:

1 objímka nástroje s regulací sací síly, 1 kombinovaná hubice s výměnnými nástavci, 1 sací hadice 4 m, Ø 35 mm, 1 sací kartáč, 1 tvarovka, 2 sací trubky (kovové provedení), 1 tryska na štěrbinu, 1 Plochý skládaný filtr, 1 Vak s filtrem z netkané textilie
Příslušenství viz. Strana 133



Název	Objednací číslo	EAN	PK	Cena v CzK bez DPH	Cena v CzK s DPH
Dustex 35 L	9 20 28 223 00 0	4014586877389	01	8.189,00	9.908,69

V ceně zahrnuto:

1 sací hadice 4 m, Ø 35 mm, 1 objímka nástroje s regulací sací síly, 1 Vak s filtrem z netkané textilie, 1 Plochý skládaný filtr
Příslušenství viz. Strana 133



Název	Objednací číslo	EAN	PK	Cena v CzK bez DPH	Cena v CzK s DPH
Dustex 35 LX	9 20 29 060 00 0	4014586882956	01	12.349,00	14.942,29

V ceně zahrnuto:

1 posuvná rukojeť, 1 plochý skládaný filtr PES, 1 vak s filtrem z netkané textilie Premium, 1 sací hadice 4 m, Ø 35 mm, 1 objímka nástroje s regulací sací síly, 1 stupňová objímka, 2 sací trubky (kovové provedení), 1 kombinovaná hubice s výměnnými nástavci, 1 hubice na spáry, 1 sací kartáč, 1 tvarovka

Příslušenství viz. Strana 133



Název	Objednací číslo	EAN	PK	Cena v CzK bez DPH	Cena v CzK s DPH
Dustex 35 LX AC	9 20 30 060 00 0	4014586882994	01	15.079,00	18.245,59

V ceně zahrnuto:

1 posuvná rukojeť, 1 plochý skládaný filtr PES, 1 pytel na odpadky, 1 sací hadice 4 m, Ø 35 mm, 1 objímka nástroje s regulací sací síly, 1 stupňová objímka, 2 sací trubky (kovové provedení), 1 kombinovaná hubice s výměnnými nástavci, 1 hubice na spáry, 1 sací kartáč, 1 tvarovka

Příslušenství viz. Strana 133



Název	Objednací číslo	EAN	PK	Cena v CzK bez DPH	Cena v CzK s DPH
Dustex 35 MX	9 20 31 060 00 0	4014586883052	01	16.298,00	19.720,58

V ceně zahrnuto:

1 posuvná rukojeť, 1 plochý skládaný filtr PES, 1 vak s filtrem z netkané textilie Premium, 1 sací hadice ES 4 m, Ø 35 mm, 1 objímka nástroje s regulací sací síly, 1 stupňová objímka, 2 sací trubky (kovové provedení), 1 kombinovaná hubice s výměnnými nástavci, 1 hubice na spáry, 1 sací kartáč, 1 tvarovka

Příslušenství viz. Strana 133



Název	Objednací číslo	EAN	PK	Cena v CzK bez DPH	Cena v CzK s DPH
Dustex 35 MX AC	9 20 32 060 00 0	4014586883069	01	18.842,00	22.798,82

V ceně zahrnuto:

1 posuvná rukojeť, 1 plochý skládaný filtr PES, 1 pytel na odpadky, 1 sací hadice ES 4 m, Ø 35 mm, 1 objímka nástroje s regulací sací síly, 1 stupňová objímka, 2 sací trubky (kovové provedení), 1 kombinovaná hubice s výměnnými nástavci, 1 hubice na spáry, 1 sací kartáč, 1 tvarovka

Příslušenství viz. Strana 133

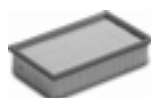

Všeobecné příslušenství

**Plochý skládaný filtr**

Celulóza, certifikace třídy prachu M

Objednací číslo	Cena v CzK bez DPH	Cena v CzK s DPH
3 13 45 012 01 0	738,00	892,98

**Plochý skládaný filtr**

PES, certifikace třídy prachu M, kvalitnější filtr

Objednací číslo	Cena v CzK bez DPH	Cena v CzK s DPH
3 13 45 059 01 0	1.419,00	1.716,99

**Plochý skládaný filtr**

HEPA

Objednací číslo	Cena v CzK bez DPH	Cena v CzK s DPH
3 13 45 060 01 0	2.259,00	2.733,39

**Sací hadice**

Ø mm	Délka m	Objednací číslo	Cena v CzK bez DPH	Cena v CzK s DPH
27	4	3 13 45 065 01 0	1.853,00	2.242,13
35	4	3 13 45 066 01 0	1.642,00	1.986,82

**Sací hadice**

Elektrostaticky vodiví, oranžovo-černý.

Ø mm	Délka m	Objednací číslo	Cena v CzK bez DPH	Cena v CzK s DPH
27	4	3 13 45 121 01 0	3.734,00	4.518,14
35	4	3 13 45 120 01 0	4.313,00	5.218,73

**Prodlužovací hadice**

Ø mm	Délka m	Objednací číslo	Cena v CzK bez DPH	Cena v CzK s DPH
27	2,5	3 13 45 067 01 0	1.708,00	2.066,68
35	2,5	3 13 45 068 01 0	1.390,00	1.681,90

**Sada pro opravu**

vhodné pro sací hadici Ø 35 mm

Objednací číslo	Cena v CzK bez DPH	Cena v CzK s DPH
3 13 45 069 01 0	738,00	892,98

**Tvarovka**

Objednací číslo	Cena v CzK bez DPH	Cena v CzK s DPH
3 13 45 070 01 0	310,00	375,10

**Tvarovka**

s otvorem falešného vzduchu.

Ø mm	Objednací číslo	Cena v CzK bez DPH	Cena v CzK s DPH
35	3 13 45 263 01 0	460,00	556,60

**Sací trubka**

Kovové provedení, 2kusové balení

Objednací číslo	Cena v CzK bez DPH	Cena v CzK s DPH
3 13 45 071 01 0	738,00	892,98

**Podlahová tryska**

Přepínatelná, s kluznou plochou z ušlechtilé oceli a s obvodovými štětiniami. Použitelná pro tvrdé podlahy a textilní podlahové krytiny

Objednací číslo	Cena v CzK bez DPH	Cena v CzK s DPH
3 13 45 072 01 0	944,00	1.142,24

**Kombinovaná tryska**

pro práci na mokro a na sucho s výměnnými nástavci, pryžovými manžetami a pásem kartáčů

Objednací číslo	Cena v CzK bez DPH	Cena v CzK s DPH
3 13 45 073 01 0	886,00	1.072,06

**Hliníková kombinovaná hubice**

pro práci na mokro a na sucho s výměnnými nástavci, pryžovými manžetami a pásem kartáčů

Objednací číslo	Cena v CzK bez DPH	Cena v CzK s DPH
3 13 45 137 01 0	2.750,00	3.327,50

**Tryska na šterbiny**

Objednací číslo	Cena v CzK bez DPH	Cena v CzK s DPH
3 13 45 074 01 0	148,00	179,08

**Polštárová tryska**

s pásem kartáčů

Objednací číslo	Cena v CzK bez DPH	Cena v CzK s DPH
3 13 45 075 01 0	223,00	269,83

**Sací kartáč**

otočný, osazený přírodními štětiniami 70 x 45 mm

Objednací číslo	Cena v CzK bez DPH	Cena v CzK s DPH
3 13 45 076 01 0	281,00	340,01

**Sací kartáč**

osazený přírodními štětiniami 120 x 45 mm

Objednací číslo	Cena v CzK bez DPH	Cena v CzK s DPH
3 13 45 077 01 0	498,00	602,58

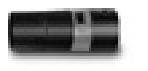
**Objímka nástroje s regulací sací síly**

Ø 38 mm, Strana elektrického nářadí

Objednací číslo	Cena v CzK bez DPH	Cena v CzK s DPH
3 13 45 123 01 0	724,00	876,04

**Objímka nástroje s regulací sací síly**

Elektricky vodivý, Ø 27 mm na straně el. nářadí.

Objednací číslo	Cena v CzK bez DPH	Cena v CzK s DPH
3 13 45 250 01 0	664,00	803,44

**Stupňová objímka**

4. stupeň

Objednací číslo	Cena v CzK bez DPH	Cena v CzK s DPH
3 13 45 079 01 0	331,00	400,51



Držák kabelu

k vedení kabelu na sací hadici, vhodný pro sací hadice Ø 27–35 mm

Balení ks	Objednací číslo	Cena v CzK bez DPH	Cena v CzK s DPH
5	3 13 45 119 01 0	175,00	211,75



Sada příslušenství

2 sací trubky (kovové provedení), 1 kombinovaná hubice s výměnnými nástavci, 1 hubice na spáry, 1 sací kartáč, 1 tvarovka

Objednací číslo	Cena v CzK bez DPH	Cena v CzK s DPH
3 13 45 071 02 0	1.998,00	2.417,58



Sada příslušenství

1 sací hadice, 2 sací trubky (kovové provedení), 1 kombinovaná hubice s výměnnými nástavci, 1 hubice na spáry, 1 sací kartáč, 1 tvarovka

Ø mm	Objednací číslo	Cena v CzK bez DPH	Cena v CzK s DPH
40	3 13 45 133 02 0	2.084,00	2.521,64

Příslušenství pro Dustex 35 LX/MX



Pytel na odpadky

Otevřené, doporučeno jen pro modely AC

Balení ks	Objednací číslo	Cena v CzK bez DPH	Cena v CzK s DPH
5	3 13 45 063 01 0	837,00	1.012,77



Vak s filtrem z netkané textilie Premium

Rouno obzvláště silné a odolné vůči roztrhnutí, s dodatečně vyztuženými švy pro jemný abrazivní prach. 2–3x vyšší kapacita ve srovnání s papírovými filtračními sáčky.

Provedení	Balení ks	Objednací číslo	Cena v CzK bez DPH	Cena v CzK s DPH
Dustex 35 L	5	3 13 45 251 01 0	1.238,00	1.497,98

Příslušenství Dustex 35 I



Vak s filtrem z netkané textilie

Rouno obzvláště odolné vůči roztrhnutí. 2–3x vyšší kapacita ve srovnání s papírovými filtračními sáčky.

Provedení	Balení ks	Objednací číslo	Cena v CzK bez DPH	Cena v CzK s DPH
Dustex 35 L	5	3 13 45 062 01 0	767,00	928,07



Vak s filtrem z netkané textilie Premium

Rouno obzvláště silné a odolné vůči roztrhnutí, s dodatečně vyztuženými švy pro jemný abrazivní prach. 2–3x vyšší kapacita ve srovnání s papírovými filtračními sáčky.

Provedení	Balení ks	Objednací číslo	Cena v CzK bez DPH	Cena v CzK s DPH
Dustex 35 L	5	3 13 45 251 01 0	1.238,00	1.497,98



Permanentní filtr

nahrazuje filtrační sáček z netkané textilie

Objednací číslo	Cena v CzK bez DPH	Cena v CzK s DPH
3 13 45 064 01 0	1.447,00	1.750,87



HEPA filtr

Balení ks	Objednací číslo	Cena v CzK bez DPH	Cena v CzK s DPH
3	3 13 45 130 01 0	2.548,00	3.083,08

Příslušenství Dustex 25 I



Vak s filtrem z netkané textilie

Rouno obzvláště odolné vůči roztrhnutí. 2–3x vyšší kapacita ve srovnání s papírovými filtračními sáčky.

Provedení	Balení ks	Objednací číslo	Cena v CzK bez DPH	Cena v CzK s DPH
Dustex 25 L	5	3 13 45 061 01 0	591,00	715,11



Vak s filtrem z netkané textilie Premium

Rouno obzvláště silné a odolné vůči roztrhnutí, s dodatečně vyztuženými švy pro jemný abrazivní prach. 2–3x vyšší kapacita ve srovnání s papírovými filtračními sáčky.

Provedení	Balení ks	Objednací číslo	Cena v CzK bez DPH	Cena v CzK s DPH
Dustex 25 L	5	3 13 45 273 01 0	934,00	1.130,14



Permanentní filtr

nahrazuje filtrační sáček z netkané textilie

Objednací číslo	Cena v CzK bez DPH	Cena v CzK s DPH
3 13 45 064 01 0	1.447,00	1.750,87

Příslušenství pro modely Dustex II, Dustex 25, Dustex 40



Filtrační sáček

Velmi jemné provedení, vyšší intenzita oddělování, balení po 5 ks

Provedení	Objednací číslo	Cena v CzK bez DPH	Cena v CzK s DPH
Dustex II, 25	3 13 22 757 01 6	1.059,00	1.281,39
Dustex 40	3 13 22 811 01 0	2.304,00	2.787,84



Filtrační sáček

Standardní provedení, 5kusové balení

Provedení	Objednací číslo	Cena v CzK bez DPH	Cena v CzK s DPH
Dustex II, 25	3 13 22 781 01 7	620,00	750,20
Dustex 40	3 13 22 810 01 0	1.130,00	1.367,30

**Filtrační patrona**

Objednací číslo	Cena v CzK bez DPH	Cena v CzK s DPH
3 13 22 765 00 9	1.417,00	1.714,57

**Sací hadice**
Ø 36 mm, délka 5 m

Objednací číslo	Cena v CzK bez DPH	Cena v CzK s DPH
3 13 22 767 01 5	1.240,00	1.500,40

**Spojovací díl**

Univerzálně použitelný k připojování elektrického nářadí a příslušenství s odsáváním prachu na odsávače prachu. Flexibilní pryžové pouzdro, délka 70 mm, vnitřní průměr 31,5 mm.

Objednací číslo	Cena v CzK bez DPH	Cena v CzK s DPH
3 13 22 771 00 9	133,00	160,93

**Stupňová objímka**

pro různé přípojné průměry, například pro připojení cizích výrobků.

Objednací číslo	Cena v CzK bez DPH	Cena v CzK s DPH
3 13 22 772 00 2	266,00	321,86



Vynikající povrchy v oblasti ušlechtilé oceli, dřeva a laků.

Při zpracování povrchu platí pouze jediné kritérium: v každém směru bezvadné výsledky práce. Je jedno, zda se jedná o broušení nebo leštění - s rozsáhlým programem elektrického nářadí FEIN a speciálně sestavenými profesionálními sadami nabízí FEIN ty nejlepší předpoklady k tomu, aby byly splněny ty nejvyšší nároky na zpracování povrchů. Při zpracování ušlechtilé oceli, stejně jako při zpracování dřeva, při budování interiérů a renovaci nebo při údržbě aut, člunů a při stavbě zvláštních vozidel. S FEIN můžete počítat: s výkonným a téměř nezničitelným elektrickým nářadím,

s vynikající ergonomií pro práci bez námahy, která šetří síly a s příslušenstvím vhodným pro praxi - pro dokonalé výsledky práce.

Další zajímavé výrobky k tématu zpracování povrchu najdete rovněž v kapitolách Kmitání a Ruční a stacionární pásové brusky.



Bruska Strana 138

Dokonalé nářadí pro hrubé a jemné broušení ploch, trubek a profilů.

Leštička Strana 149

Ochrana a péče pro citlivé a kvalitní povrchy.



	MSf 636-1	RS 12-70 E	RS 12-70 E - startovní sada pro ušlechtlou ocel	WPO 14-25 E	WPO 14-25 E - startovní sada pro ušlechtlou ocel	
	Extrémně výkonná výstředníková bruska s optimálním odsáváním prachu pro všechny povrchy a zdvihem 8,4 mm.	Bruska na trubky s extrémně vysokým úběrovým výkonem pro trubky a trubkové oblouky z ušlechtlé oceli do Ø 80 mm.	Základní sada na standardní zpracování trubek z nerezové oceli.	Extrémně výkonné brusné a leštící zařízení pro chladné zpracování povrchů z ušlechtlé oceli.	Základní sada na standardní zpracování povrchů z nerezové oceli.	
EAN 4014586...	... 811260	... 853819	... 853826	... 862729	... 862743	
Strana	140	140	140	140	140	
Použití	Hrubé broušení	▲▲	▲▲	▲▲	▲▲	
	Jemné broušení	▲▲	▲▲	▲▲	▲▲	
	Broušení za sucha	▲▲	▲▲	▲▲	▲▲	
	Mikrobroušení	▲▲	▲▲	▲▲	▲▲	
	Leštění	▲	▲▲	▲▲	▲▲	
Vybavení	Vysoce výkonný motor FEIN		●	●	●	
	Odsávání	●				
	Aretace vřetena				●	
	Blokovací systém opětovného rozběhu		●	●	●	
Pozvolný rozběh		●	●	●		
Technické parametry	Jmenovitý příkon	380 W	1 200 W	1 200 W	1 200 W	1 200 W
	Otáčky při chodu naprázdno	8 800 1/min	2 700 - 7 000 1/min	2 700 - 7 000 1/min	900 - 2 500 1/min	900 - 2 500 1/min
	Hmotnost dle EPTA	2,40 kg	3,80 kg	3,80 kg	2,50 kg	2,50 kg
	Leštící nástroj Ø	150 mm			230 mm	230 mm
	Brusný kotouč Ø	150 mm			230 mm	230 mm
	Upevňovací závit	5/16"			M 14	M 14
	Rychlost pásu		22 m/sek	22 m/sek		
Trubky do Ø		8 - 80 mm	8 - 80 mm			

▲ vhodné ▲▲ velmi vhodné ● obsaženo

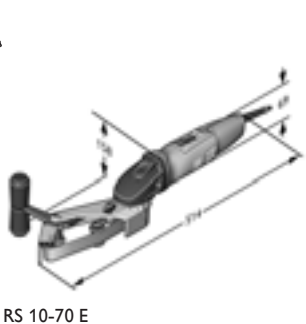
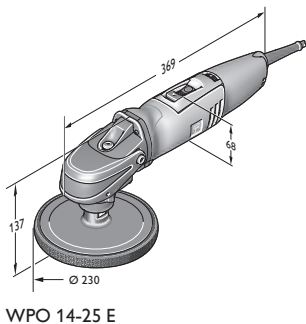
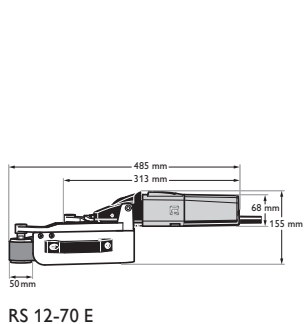
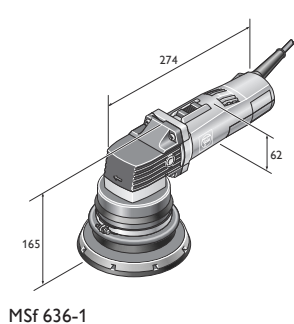

	ROT 14-200 E	Základní sada RS 10-70 E	KS 10-38 E sada	Základní sada WSG 17-70 Inox	BF 10-280 E	Základní sada BF 10-280 E
	Mimořádně výkonná rotační bruska zajišťující velký úběr kovu, dřeva, nátěrů a sklolaminátu.	Praktická, kompaktní bruska na trubky z ušlechtilé oceli do Ø 45 mm.	Bruska na koutové svary pro těžko přístupná místa na kovových konstrukcích.	Startovní sada na ušlechtilou ocel k přípravě finišování na plochách, trubkách a profilech.	Mimořádně výkonný pásový pilník na rohy a hrany, pro obor zpracování ušlechtilé oceli.	Základní sada pásového pilníku na rohy a hrany, pro obor zpracování ušlechtilé oceli.
	... 867236	... 867519	... 868936	... 883564	... 867250	... 867267
	140	140	140	141	141	141
	▲▲	▲▲	▲▲	▲▲	▲▲	▲▲
		▲▲	▲▲	▲▲	▲▲	▲▲
	▲▲	▲▲	▲▲	▲▲	▲▲	▲▲
		▲▲	▲▲	▲▲	▲▲	▲▲
	▲	▲▲	▲▲	▲▲	▲▲	▲▲
	●	●	●	●	●	●
				●		
	●			●		
		●	●	●	●	●
		●	●	●	●	●
	1 200 W	800 W	800 W	1 700 W	800 W	800 W
	900 - 2 500 1/min	2 500 - 7 000 1/min	1 350 - 3 750 1/min	2 700 - 8 500 1/min	10 000 - 28 000 1/min	10 000 - 28 000 1/min
	2,60 kg	2,90 kg	3,20 kg	2,40 kg	2,10 kg	2,10 kg
	200 mm			125 mm		
	200 mm			125 mm		
	M 14			M 14		
		3.5 - 11 m/sek			12 - 32 m/sek	12 - 32 m/sek
		8 - 45 mm				

Opracování povrchů

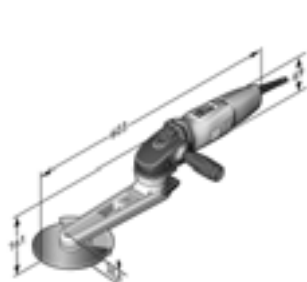

KS 10-38 E Set

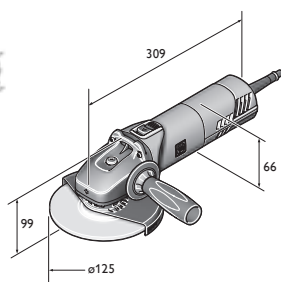

WSG 17-70

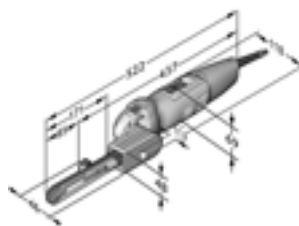

BF 10-280 E



Název	Objednací číslo	EAN	PK	Cena v CzK bez DPH	Cena v CzK s DPH
MSf 636-1	7 220 78 00 22 5	4014586811260	01	14.787,00	17.892,27

V ceně zahrnuto:
1 výstředníková hlava ø 150 mm, 1 střední brusný kotouč, Ø 150 mm, 1 ochranný kryt s odsáváním, 1 sada klíčů
Příslušenství viz. Strana 141



Název	Objednací číslo	EAN	PK	Cena v CzK bez DPH	Cena v CzK s DPH
RS 12-70 E	7 221 13 50 01 4	4014586853819	01	29.124,00	35.240,04

Příslušenství viz. Strana 141



Název	Objednací číslo	EAN	PK	Cena v CzK bez DPH	Cena v CzK s DPH
RS 12-70 E – startovní sada pro ušlechtilou ocel	7 221 13 51 01 3	4014586853826	01	34.159,00	41.332,39

V ceně zahrnuto:
2 x 10 kusů brusných pásů 20 x 815 mm P120/P180, 2 x 10 kusů brusných pásů 40 x 815 mm P120/P180, 5 kusů rounových pásů 20 x 820 mm, velmi jemné, 1 umělohmotný kufřík na nářadí
Příslušenství viz. Strana 141



Název	Objednací číslo	EAN	PK	Cena v CzK bez DPH	Cena v CzK s DPH
WPO 14-25 E	7 221 49 00 23 0	4014586862729	01	10.574,00	12.794,54

V ceně zahrnuto:
1 Antivibrační rukojeť
Příslušenství viz. Strana 141



Název	Objednací číslo	EAN	PK	Cena v CzK bez DPH	Cena v CzK s DPH
WPO 14-25 E - startovní sada pro ušlechtilou ocel	7 221 49 50 01 0	4014586862743	01	18.524,00	22.414,04

V ceně zahrnuto:
1 držák (výkyvný), 1 ochranný oblouk, 1 upínací trn, 1 Brusné rouno poskládané do vln, 1 opěrný talíř s řepíkovým přídržným dílem (Ø 115 mm, M 14), 10 brusných roun s řepíkem (Ø 115 mm, jemné), 1 elastický brusný válec (100 x 100 mm, zrno 60), 1 lamelový válec s brusnou vlnou (100 x 100 mm, zrno 180), 2 klíče, 1 Antivibrační rukojeť, 1 umělohmotný kufřík na nářadí
Příslušenství viz. Strana 141



Název	Objednací číslo	EAN	PK	Cena v CzK bez DPH	Cena v CzK s DPH
ROT 14-200 E	7 221 65 50 01 0	4014586867236	01	14.575,00	17.635,75

V ceně zahrnuto:
1 odsávací víko, 1 brusný talíř, tvrdý, Ø 200 mm, 1 Antivibrační rukojeť, 1 umělohmotný kufřík na nářadí
Příslušenství viz. Strana 141



Název	Objednací číslo	EAN	PK	Cena v CzK bez DPH	Cena v CzK s DPH
Základní sada RS 10-70 E	7 221 66 60 00 0	4014586867519	01	28.064,00	33.957,44

V ceně zahrnuto:
po 10 brusných pásech (zrnitost 120, 180), 5 rounových pásů (jemných), 1 umělohmotný kufřík na nářadí
Příslušenství viz. Strana 141



Název	Objednací číslo	EAN	PK	Cena v CzK bez DPH	Cena v CzK s DPH
KS 10-38 E sada	7 221 67 60 00 0	4014586868936	01	19.001,00	22.991,21

V ceně zahrnuto:
1 Antivibrační rukojeť, vždy jeden vlněný kotouč, střední, Ø 150 mm o tloušťce 3 a 6 mm, vždy jeden vlněný kotouč, jemný, Ø 150 mm o tloušťce 3 a 6 mm, Tvarovací kámen k profilování vlněných kotoučů, 1 umělohmotný kufřík na nářadí
Příslušenství viz. Strana 141



Název	Objednací číslo	EAN	PK	Cena v CzK bez DPH	Cena v CzK s DPH
Základní sada WSG 17-70 Inox	7 222 13 61 00 0	4014586883564	19	10.574,00	12.794,54

V ceně zahrnuje:

1 vějířovitý brusný kotouč medium, 1 finišovací kotouč (Ø 125 mm), po 5 brusných listech Pyramix perforovaných Ø 115 mm (zrno 280, 400, 800), 25 brusných listů (zrno 80, Ø 115 mm), 1 talíř na studené broušení (Ø 75 mm, M14), 1 opěrný talíř s řepíkovým přídržným dílem (Ø 115 mm, M 14), 1 umělohmotný kufřík na nářadí

Příslušenství viz. Strana 141



Název	Objednací číslo	EAN	PK	Cena v CzK bez DPH	Cena v CzK s DPH
BF 10-280 E	7 228 05 50 00 0	4014586867250	01	13.224,00	16.001,04

V ceně zahrnuje:

1 zalomené brusné rameno

Příslušenství viz. Strana 141



Název	Objednací číslo	EAN	PK	Cena v CzK bez DPH	Cena v CzK s DPH
Základní sada BF 10-280 E	7 228 05 51 00 0	4014586867267	01	15.609,00	18.886,89

V ceně zahrnuje:

3 brusná ramena (zalomené 1 x 3/6 mm, rovné 6 mm, rovné 20 mm), 10 brusných pásů 3 mm (zrnitost 120), 10 brusných pásů 6 mm (zrnitost 120), 10 brusných pásů 20 mm (zrnitost 120), 5 rounových pásů 6 mm (střední), 1 umělohmotný kufřík na nářadí

Příslušenství viz. Strana 141

Bruska

Všeobecné příslušenství WSG 17-70 Inox, ROT 14-200 E, MSf 636-1**Antivibrační rukojeť**

M 8, tlumící vibrace, pro snížení vibrací při delším použití.

Objednací číslo	Cena v CzK bez DPH	Cena v CzK s DPH
3 21 19 124 01 0	229,00	277,09

**Kufř na nářadí**

Plast, vnitřní rozměry: 470 x 275 x 116 mm

Objednací číslo	Cena v CzK bez DPH	Cena v CzK s DPH
3 39 01 118 01 0	1.085,00	1.312,85

**Box z plastu**

Vložka kufřu se zamykacím víkem pro malé díly a příslušenství, vhodný pro kufř na nářadí 3 39 01 118 01 0, max. 5 ks/kufř.

Objednací číslo	Cena v CzK bez DPH	Cena v CzK s DPH
3 39 01 119 00 0	107,00	129,47

**Kufř na nářadí**

Plast, vnitřní rozměry: 470 x 275 x 232 mm

Objednací číslo	Cena v CzK bez DPH	Cena v CzK s DPH
3 39 01 122 01 0	1.679,00	2.031,59

**Červený krém na předběžné leštění**

k předběžnému leštění

Objednací číslo	Cena v CzK bez DPH	Cena v CzK s DPH
6 37 26 008 01 2	699,00	845,79

**Stahovací krém bílý**

ke stahování a leštění na vysoký lesk

Objednací číslo	Cena v CzK bez DPH	Cena v CzK s DPH
6 37 26 009 01 6	699,00	845,79

**Látka z mikrovlákna**

Kvalita a jemnost, na očišťování zbytků po leštění. Bezlemové provedení pro práci bez škrábanců a chlupacení.

Objednací číslo	Cena v CzK bez DPH	Cena v CzK s DPH
6 37 33 003 01 0	194,00	234,74

**Krycí pásek z ušlechtilé oceli**

Na ochranu ploch z ušlechtilé oceli před poškrábáním při broušení. Perfektní pro použití při broušení úkosů svařených profilů z ušlechtilé oceli. Krytá strana je při broušení, satinování nebo matování chráněna krycím páskem.

Délka m	Objednací číslo	Cena v CzK bez DPH	Cena v CzK s DPH
5	6 37 33 010 01 0	1.390,00	1.681,90

Příslušenství RS 12-70 E**Základní sada - bruska na trubky**

Očišťování nečistot, odstraňování škrábanců i perfektní satinovací broušení. Složení: 2 x 10 ks brusných pásů, 20 x 815 mm, P 120/P180; 2 x 10 ks brusných pásů, 40 x 815 mm, P120/P180; 5 ks rounových pásů, 20 x 820 mm, velmi jemné 280

Objednací číslo	Cena v CzK bez DPH	Cena v CzK s DPH
6 37 14 050 02 1	5.315,00	6.431,15



Leštící sada - bruska na trubky

Od přípravy na leštění po dokonalý zrcadlový lesk. Složení: 2 x 10 ks brusných pásů, 20 x 815 mm, P320/P400; 1 x 3 ks leštících pásů, 20 x 815 mm; 1 tuba krému na předběžné leštění, červený (200ml); 1 tuba krému na stažení, bílý (200ml)

Objednáací číslo	Cena v CzK bez DPH	Cena v CzK s DPH
6 37 14 052 02 3	4.366,00	5.282,86



Keramicke brusne pásy

Velmi vysoký úběrový výkon v kombinaci s dlouhou životností. I na odstraňování jemných svárů

Zrno	Rozměry mm	Balení ks	Objednáací číslo	Cena v CzK bez DPH	Cena v CzK s DPH
80	20 x 815	10	6 37 14 130 01 0	1.154,00	1.396,34
80	40 x 815	10	6 37 14 131 01 0	1.813,00	2.193,73



Brusne pásy

velmi pružné brusné pásy, ideální na broušení trubkových oblouků 20 x 815 mm

Zrno	Balení ks	Objednáací číslo	Cena v CzK bez DPH	Cena v CzK s DPH
120	10	6 37 14 050 01 5	801,00	969,21
180	10	6 37 14 051 01 4	801,00	969,21
320	10	6 37 14 052 01 7	801,00	969,21
400	10	6 37 14 053 01 1	801,00	969,21



Brusne pásy

velmi pružné brusné pásy, ideální na broušení trubkových oblouků 40 x 815 mm

Zrno	Balení ks	Objednáací číslo	Cena v CzK bez DPH	Cena v CzK s DPH
120	10	6 37 14 054 01 9	1.314,00	1.589,94
180	10	6 37 14 055 01 3	1.314,00	1.589,94



Rounove pásy

velmi měkké provedení, na homogenní ošetřování povrchů včetně úzkých trubkových oblouků 20 x 815 mm

Zrno	Balení ks	Objednáací číslo	Cena v CzK bez DPH	Cena v CzK s DPH
80	5	6 37 14 056 01 6	924,00	1.118,04
120	5	6 37 14 057 01 0	924,00	1.118,04
280	5	6 37 14 058 01 8	1.084,00	1.311,64



Leštící pásy

20 x 815 mm, velmi měkké provedení, na homogenní zrcadlový lesk včetně úzkých trubkových oblouků

Objednáací číslo	Cena v CzK bez DPH	Cena v CzK s DPH
6 37 26 010 01 8	1.566,00	1.894,86



Vratná kladka

do stísněných prostorů (odstup od stěny menší než 50 mm)

Objednáací číslo	Cena v CzK bez DPH	Cena v CzK s DPH
3 13 35 017 01 1	1.822,00	2.204,62

Příslušenství BF 10-280 E



Zalomené brusné rameno

Šířka pásu mm	Objednáací číslo	Cena v CzK bez DPH	Cena v CzK s DPH
3/6	6 38 10 026 01 0	1.702,00	2.059,42



Rovné brusné rameno

Šířka pásu mm	Objednáací číslo	Cena v CzK bez DPH	Cena v CzK s DPH
6	6 38 10 027 01 0	1.702,00	2.059,42
20	6 38 10 030 01 0	2.226,00	2.693,46



Keramicke brusny pás

Velmi vysoký úběrový výkon v kombinaci s dlouhou životností. I na odstraňování jemných svárů Balení 10 ks , délka 520 mm.

Zrno	Šířka mm	Objednáací číslo	Cena v CzK bez DPH	Cena v CzK s DPH
80	3	6 37 14 061 01 0	357,00	431,97
120	3	6 37 14 062 01 0	357,00	431,97
180	3	6 37 14 063 01 0	357,00	431,97
80	6	6 37 14 068 01 0	396,00	479,16
120	6	6 37 14 069 01 0	396,00	479,16
180	6	6 37 14 070 01 0	396,00	479,16
80	20	6 37 14 089 01 0	546,00	660,66
120	20	6 37 14 090 01 0	546,00	660,66
180	20	6 37 14 091 01 0	546,00	660,66



Rounovy pás

Měkké provedení, na homogenní povrchové plochy. Balení 5 ks, délka 520 mm.

Šířka mm	Provedení	Objednáací číslo	Cena v CzK bez DPH	Cena v CzK s DPH
6	hrubý	6 37 14 114 01 0	506,00	612,26
6	střední	6 37 14 115 01 0	506,00	612,26
6	jemný	6 37 14 116 01 0	506,00	612,26
20	hrubý	6 37 14 123 01 0	711,00	860,31
20	střední	6 37 14 124 01 0	711,00	860,31
20	jemný	6 37 14 125 01 0	711,00	860,31



Leštící pás

Měkké provedení pro homogenní zrcadlový lesk v kombinaci s leštícími pastami FEIN. Balení 3 ks, délka 520 mm.

Šířka mm	Objednáací číslo	Cena v CzK bez DPH	Cena v CzK s DPH
6	6 37 26 016 01 0	324,00	392,04
20	6 37 26 019 01 0	447,00	540,87

Příslušenství WSG 17-70 Inox



Rychloupínací matice

pro výměnu kotoučů bez nářadí, malá konstrukční výška pouhých 8 mm

Objednáací číslo	Cena v CzK bez DPH	Cena v CzK s DPH
6 38 02 191 01 0	721,00	872,41



Pracovní rukavice

tlumící vibrace, certifikace podle EN 388/420, EN ISO 10819, EHS č. 0200, balení 1 pár

Vel.	Objednáací číslo	Cena v CzK bez DPH	Cena v CzK s DPH
9 L	3 21 73 003 00 3	1.858,00	2.248,18
10 XL	3 21 73 004 00 1	1.858,00	2.248,18
11 XXL	3 21 73 005 00 5	1.858,00	2.248,18



Ochranný kryt

pro vějířovité a hrubovací brusné kotouče

Ø mm	Objednáací číslo	Cena v CzK bez DPH	Cena v CzK s DPH
125	3 18 10 300 00 0	222,00	268,62



Ochranný kryt pro oddělování

pro bezpečnou práci s oddělovacími brusnými kotouči

Ø mm	Objednáací číslo	Cena v CzK bez DPH	Cena v CzK s DPH
125	6 38 11 017 01 0	751,00	908,71



Vnitřní podložka

Objednáací číslo	Cena v CzK bez DPH	Cena v CzK s DPH
6 38 01 182 01 0	193,00	233,53



Upínací matice

M 14, pro hrubovací, řezné a, vějířovité brusné kotouče a kulaté kartáče

Objednáací číslo	Cena v CzK bez DPH	Cena v CzK s DPH
6 38 02 052 00 0	193,00	233,53



Upínací matice

M 14, pro elast. brusný kotouč a kuželový kartáč

Objednáací číslo	Cena v CzK bez DPH	Cena v CzK s DPH
6 38 01 154 00 7	180,00	217,80



Elastický brusný kotouč

s upínací matiči M 14, pro fibrové brusné archy Ø 125 mm

Ø mm	Objednáací číslo	Cena v CzK bez DPH	Cena v CzK s DPH
125	6 38 06 087 01 3	150,00	181,50



Podpěrný kotouč

M 14, Ø 125 mm, se suchým zipem, pro brusné archy s upevněním na suchý zip

Ø mm	Objednáací číslo	Cena v CzK bez DPH	Cena v CzK s DPH
115	6 38 06 168 01 2	279,00	337,59



Podpěrný kotouč

se suchým zipem, pro použití s brusnou netkanou textilií, M 14

Ø mm	Objednáací číslo	Cena v CzK bez DPH	Cena v CzK s DPH
115	6 38 06 172 01 0	378,00	457,38



Brusné kotouče s rounem

Ø 115 mm, stabilní s rychlým upevněním na suchý zip, pro použití s opěrným talířem 6 38 06 172 01 0

Provedení	Balení ks	Objednáací číslo	Cena v CzK bez DPH	Cena v CzK s DPH
hrubý	10	6 37 32 001 01 8	925,00	1.119,25
střední	10	6 37 32 002 01 1	878,00	1.062,38
jemný	10	6 37 32 003 01 5	752,00	909,92



Chladicí brusný talíř

Brusný talíř se zadní ventilací, ideální na brusné kotouče Pyramix

Ø mm	Objednáací číslo	Cena v CzK bez DPH	Cena v CzK s DPH
115	6 38 06 193 01 0	301,00	364,21



Chladicí brusný talíř

Brusný talíř se zadní ventilací, ideální na brusné kotouče Pyramix s možností dalšího používání i po oddělení vnějšího okraje brusných kotoučů.

Ø mm	Objednáací číslo	Cena v CzK bez DPH	Cena v CzK s DPH
75	6 38 06 196 01 0	296,00	358,16



brusné listy

Ø 115 mm, na odstraňování hodně hlubokých škrábanců a jemných svárů

Zrno	Balení ks	Objednáací číslo	Cena v CzK bez DPH	Cena v CzK s DPH
80	25	6 37 28 135 01 0	674,00	815,54



Brusný list Pyramix

Brusný kotouč na suchý zip lze díky inovační perforaci používat i po prvním opotřebením okrajů. Ø 115 mm. na odstraňování hlubokých škrábanců

Zrno	Balení ks	Objednáací číslo	Cena v CzK bez DPH	Cena v CzK s DPH
280	5	6 37 17 239 01 0	624,00	755,04
280	25	6 37 17 239 02 0	2.750,00	3.327,50



Brusný list Pyramix

Brusný kotouč na suchý zip lze díky inovační perforaci používat i po prvním opotřebením okrajů. Ø 115 mm. na odstraňování lehkých škrábanců, výbrus, zmírnění hloubky drsnosti

Zrno	Balení ks	Objednáací číslo	Cena v CzK bez DPH	Cena v CzK s DPH
400	5	6 37 17 240 01 0	624,00	755,04
400	25	6 37 17 240 02 0	2.750,00	3.327,50



Brusný list Pyramix

Brusný kotouč na suchý zip lze díky inovační perforaci používat i po prvním opotřebením okrajů. Ø 115 mm. na odstraňování hodně lehkých škrábanců, výbrus, zmírnění hloubky drsnosti

Zrno	Balení ks	Objednáací číslo	Cena v CzK bez DPH	Cena v CzK s DPH
800	5	6 37 17 241 01 0	624,00	755,04
800	25	6 37 17 241 02 0	2.750,00	3.327,50



Brusný list Pyramix

Brusný kotouč na suchý zip lze díky inovační perforaci používat i po prvním opotřebením okrajů. Ø 115 mm. Zmírnění hloubky drsnosti, optimální předpoklady pro následné leštění

Zrno	Balení ks	Objednáací číslo	Cena v CzK bez DPH	Cena v CzK s DPH
1400	5	6 37 17 242 01 0	624,00	755,04
1400	25	6 37 17 242 02 0	2.750,00	3.327,50



Lamelový brusný kotouč

Ø 125 mm, M 14

Zrno	Objednáací číslo	Cena v CzK bez DPH	Cena v CzK s DPH
120	6 37 21 052 01 0	653,00	790,13



Finišovací kotouč

Ø 125 mm, na konečné finišování

Objednáací číslo	Cena v CzK bez DPH	Cena v CzK s DPH
6 37 32 005 01 0	662,00	801,02



Vějířovitý brusný kotouč

Na odstraňování svárů bez rizika poškození sousedních ploch. Podle tloušťky svaru lze vybírat mezi vějířovitými brusnými kotouči.

Ø mm	Provedení	Balení ks	Objednáací číslo	Cena v CzK bez DPH	Cena v CzK s DPH
125	jemný	5	6 37 30 019 01 0	2.250,00	2.722,50
125	střední	5	6 37 30 021 01 0	2.250,00	2.722,50
125	střední	10	6 37 30 018 01 0	4.609,00	5.576,89
125	hrubý	5	6 37 30 020 01 0	2.250,00	2.722,50



Broušení trubek a profilů

Obrušování jemných svarů, bez rizika poškození sousedních ploch. S návazným finišováním povrchu. Složení: balení po 10 ks vějířovitých brusných kotoučů médium (6 37 30 018 01 0), 1 lamelový brusný kotouč hrubost zrna 120 (6 37 21 052 01 0), 1 finišovací kotouč (6 37 32 005 01 0).

Objednací číslo	Cena v CzK bez DPH	Cena v CzK s DPH
6 37 21 052 02 0	5.839,00	7.065,19



Sada na ušlechtilou ocel - příprava před leštěním ploch/trubek a profilů

Rychle a účinně odstraní škrábance; optimální příprava na leštění díky optimálnímu výbrusu; příprava na leštění se vyznačuje: vysokým úběrovým výkonem a malou časovou náročností. Složení: 5 brusných listů Pyramix zrnitosti 280 (6 37 17 239 01 0), 5 brusných listů Pyramix zrnitosti 400 (6 37 17 240 01 0), 5 brusných listů zrnitosti 800 (6 37 17 241 01 0), 5 brusných listů Pyramix zrnitosti 1400 (6 37 17 242 01 0), 1 talíř na studené broušení Ø 75mm (6 38 06 196 01 0), 25 brusných listů zrnitosti 80 (6 37 28 135 01 0), 1 talíř na studené broušení Ø 115 mm (6 38 06 193 01 0)

Objednací číslo	Cena v CzK bez DPH	Cena v CzK s DPH
6 38 06 193 04 0	3.568,00	4.317,28



Plstěný vějířovitý kotouč

K leštění a předběžnému leštění ušlechtilé oceli. Díky lamelám se plstě „nespálí“ a při leštění nevznikají žádné rušivé pruhy. Používá se pouze společně s leštící pastou (předběžné leštění = krém na předběžné leštění, leštění do vysokého lesku = stahovací krém).

Ø mm	Provedení	Objednací číslo	Cena v CzK bez DPH	Cena v CzK s DPH
125	jemný	6 37 23 037 01 0	706,00	854,26
125	střední	6 37 23 038 01 0	706,00	854,26

Příslušenství KS 10-38 E



Vlněný kotouč

Velmi vysoký úběrový výkon k broušení, odstraňování okují a satinování koutových svarů.

Ø mm	Tloušťka mm	Provedení	Objednací číslo	Cena v CzK bez DPH	Cena v CzK s DPH
150	7	velmi hrubý	6 37 34 008 01 0	823,00	995,83



Vlněný kotouč

S vysokým úběrovým výkonem k broušení, odstraňování okují a satinování koutových svarů.

Ø mm	Tloušťka mm	Provedení	Objednací číslo	Cena v CzK bez DPH	Cena v CzK s DPH
150	3	hrubý	6 37 34 001 01 0	747,00	903,87
150	6	hrubý	6 37 34 002 01 0	938,00	1.134,98



Vlněný kotouč

K broušení, vyrovnávání, odstraňování okují a pro jemné satinační výbrusy koutových svarů. Odstraňuje lehké škrábance na profílech a plochách.

Ø mm	Tloušťka mm	Provedení	Objednací číslo	Cena v CzK bez DPH	Cena v CzK s DPH
150	3	střední	6 37 34 003 01 0	556,00	672,76
150	6	střední	6 37 34 004 01 0	683,00	826,43



Vlněný kotouč

Odstraňuje náběhové barvy a lehké škrábance, ideální k přípravě k leštění koutových svarů.

Ø mm	Tloušťka mm	Provedení	Objednací číslo	Cena v CzK bez DPH	Cena v CzK s DPH
150	3	jemný	6 37 34 005 01 0	556,00	672,76
150	6	jemný	6 37 34 006 01 0	683,00	826,43



Vlněný kotouč

K předběžnému leštění povrchů koutových svarů. Rychle odstraní náběhové barvy bez úběru svaru.

Ø mm	Tloušťka mm	Provedení	Objednací číslo	Cena v CzK bez DPH	Cena v CzK s DPH
150	6	velmi jemný	6 37 34 007 01 0	604,00	730,84



Plstěný kotouč

K leštění koutových svarů až na zrcadlový lesk v kombinaci s leštícími pastami FEIN.

Ø mm	Tloušťka mm	Objednací číslo	Cena v CzK bez DPH	Cena v CzK s DPH
150	6	6 37 18 011 01 0	391,00	473,11



Tvarovací kámen

K nabroušení vlněných kotoučů pro stejné profily koutových svarů.

Objednací číslo	Cena v CzK bez DPH	Cena v CzK s DPH
6 37 19 011 01 0	493,00	596,53

Příslušenství RS 10-70 E



Brusné pásy

velmi pružné brusné pásy, ideální na broušení trubkových oblouků
Balení 10 ks, 30 x 533 mm.

Zrno	Objednací číslo	Cena v CzK bez DPH	Cena v CzK s DPH
80	6 37 14 136 01 0	638,00	771,98
120	6 37 14 137 01 0	638,00	771,98
180	6 37 14 138 01 0	638,00	771,98
320	6 37 14 139 01 0	638,00	771,98
400	6 37 14 140 01 0	638,00	771,98



Rounové pásy

velmi měkké provedení, na homogenní ošetřování povrchů včetně úzkých trubkových oblouků
Balení 5 ks, 30 x 533 mm.

Provedení	Objednací číslo	Cena v CzK bez DPH	Cena v CzK s DPH
hrubý	6 37 14 141 01 0	874,00	1.057,54
střední	6 37 14 142 01 0	874,00	1.057,54
jemný	6 37 14 143 01 0	874,00	1.057,54



Leštící pásy

velmi měkké provedení, na homogenní zrcadlový lesk včetně úzkých trubkových oblouků.
Balení 3 ks, 30 x 533 mm.

Objednací číslo	Cena v CzK bez DPH	Cena v CzK s DPH
6 37 14 144 01 0	507,00	613,47

**Příslušenství ROT 14-200 E****Odsávací hubice Set**

Objednáací číslo	Cena v CzK bez DPH	Cena v CzK s DPH
3 18 10 264 01 0	503,00	608,63

Odsávací kryt

Objednáací číslo	Cena v CzK bez DPH	Cena v CzK s DPH
3 18 10 240 01 4	571,00	690,91

**Spojovací díl**

Univerzálně použitelný k připojování elektrického nářadí a příslušenství s odsáváním prachu na odsavače prachu. Flexibilní pryžové pouzdro, délka 70 mm, vnitřní průměr 31,5 mm.

Objednáací číslo	Cena v CzK bez DPH	Cena v CzK s DPH
3 13 22 771 00 9	133,00	160,93

**brusné listy**

děrované, Ø 150 mm, s rychlým upevněním suchým zipem
Oblast použití: Dřevo, kov, neopracované karosérie motorových vozidel, spájené spoje. Kvalita: plně vázáno syntetickou pryskyřicí, korund. Vlastnost: vysoký úběrový výkon.

Zrno	Balení ks	Objednáací číslo	Cena v CzK bez DPH	Cena v CzK s DPH
60	50	6 37 28 022 01 7	1.390,00	1.681,90

**Brusný podložný talíř**

Ø 150 mm, děrovaný se suchým zipem

Provedení	Objednáací číslo	Cena v CzK bez DPH	Cena v CzK s DPH
tvrdý	6 38 06 116 02 1	2.621,00	3.171,41
extra měkký	6 38 06 166 02 6	2.581,00	3.123,01

**Brusný podložný talíř**

Ø 200 mm, děrovaný se suchým zipem

Provedení	Objednáací číslo	Cena v CzK bez DPH	Cena v CzK s DPH
tvrdý	6 38 06 102 02 3	2.881,00	3.486,01
střední	6 38 06 095 02 1	2.900,00	3.509,00
extra měkký	6 38 06 118 02 3	2.900,00	3.509,00

**Leštící kotouč z jehněčí kůže**

s rychlým upevněním suchým zipem.

Ø mm	Objednáací číslo	Cena v CzK bez DPH	Cena v CzK s DPH
150	6 37 23 009 00 4	260,00	314,60
200	6 37 23 010 00 6	445,00	538,45

Příslušenství MSf 636-1**suchý zip samolepící
průměr 150 mm**

Ø mm	Objednáací číslo	Cena v CzK bez DPH	Cena v CzK s DPH
150	3 14 26 030 00 5	425,00	514,25

Brusný podložný talíř

Ø 115 mm, děrovaný se suchým zipem, tvrdý

Objednáací číslo	Cena v CzK bez DPH	Cena v CzK s DPH
6 38 06 167 02 0	949,00	1.148,29

**brusné listy**

Ø 115 mm, na odstraňování hodně hlubokých škrábanců a jemných svárů

Zrno	Balení ks	Objednáací číslo	Cena v CzK bez DPH	Cena v CzK s DPH
80	50	6 37 28 096 01 9	674,00	815,54

**Brusný podložný talíř**

Ø 125 mm, děrovaný a upínáním na suchý zip

Provedení	Objednáací číslo	Cena v CzK bez DPH	Cena v CzK s DPH
tvrdý	6 38 06 103 02 7	1.951,00	2.360,71
střední	6 38 06 088 02 7	1.978,00	2.393,38
měkký	6 38 06 117 02 5	2.524,00	3.054,04

brusné listy

děrovaný, Ø 125 mm, s rychlým upevněním suchým zipem
Oblast použití: Dřevo, barva, tmel, autolaky, umělá hmota tvrzená skelným vláknem, umělá hmota. Kvalita: plně vázáno pryskyřicí, střední spojení, korund. Vlastnost: značně snížené příměsí, vysoký úběrový výkon, flexibilní.

Zrno	Balení ks	Objednáací číslo	Cena v CzK bez DPH	Cena v CzK s DPH
80	50	6 37 28 001 01 6	912,00	1.103,52
100	50	6 37 28 002 01 9	912,00	1.103,52

**Brusný podložný talíř**

Ø 150 mm, děrovaný se suchým zipem

Provedení	Objednáací číslo	Cena v CzK bez DPH	Cena v CzK s DPH
tvrdý	6 38 06 101 02 0	2.277,00	2.755,17
střední	6 38 06 090 02 3	2.322,00	2.809,62
měkký	6 38 06 114 02 4	2.176,00	2.632,96

**Výstředníková hlava**

průměr 150 mm

Objednáací číslo	Cena v CzK bez DPH	Cena v CzK s DPH
3 12 07 103 01 3	2.878,00	3.482,38

**brusné listy**

děrovaný, Ø 150 mm, s rychlým upevněním suchým zipem
Oblast použití: Kov, neopracované karosérie motorových vozidel, spájené spoje, svary, umělá hmota tvrzená skelným vláknem. Kvalita: Vysoce výkonná brusná látka, spojená plně syntetickou pryskyřicí, korund. Vlastnost: velmi stabilní, vysoký úběrový výkon.

Zrno	Balení ks	Objednáací číslo	Cena v CzK bez DPH	Cena v CzK s DPH
40	50	6 37 28 009 01 4	2.568,00	3.107,28
60	50	6 37 28 010 01 6	2.401,00	2.905,21
80	50	6 37 28 056 01 3	2.182,00	2.640,22
100	50	6 37 28 054 01 6	2.182,00	2.640,22

**brusné listy**

děrovaný, Ø 150 mm, s rychlým upevněním suchým zipem
Oblast použití: Dřevo, barva, autolaky, tmel, umělá hmota tvrzená skelným vláknem, umělá hmota. Kvalita: plně vázáno syntetickou pryskyřicí, korund. Vlastnost: značně snížené příměsí, flexibilní.

Zrno	Balení ks	Objednáací číslo	Cena v CzK bez DPH	Cena v CzK s DPH
80	50	6 37 28 074 01 4	1.207,00	1.460,47
120	50	6 37 28 084 01 3	1.040,00	1.258,40
150	50	6 37 28 012 01 8	1.040,00	1.258,40
180	50	6 37 28 013 01 2	1.040,00	1.258,40
220	50	6 37 28 014 01 0	1.040,00	1.258,40
240	50	6 37 28 015 01 4	1.040,00	1.258,40
320	50	6 37 28 017 01 1	1.040,00	1.258,40
400	50	6 37 28 061 01 0	1.040,00	1.258,40



brusné listy

děrovaný, Ø 150 mm, s rychlým upevněním suchým zipem
 Oblast použití: Dřevo, kovové neopracované karosérie motorových vozidel, spájené spoje. Kvalita: plně vázáno syntetickou pryskyřicí, lehké spojení, korund. Vlastnost: vysoký úběrový výkon.

Zrno	Balení ks	Objednací číslo	Cena v CzK bez DPH	Cena v CzK s DPH
40	50	6 37 28 072 01 2	1.284,00	1.553,64
60	50	6 37 28 073 01 6	1.232,00	1.490,72



Leštící kotouč z jehněčí kůže
 s rychlým upevněním suchým zipem.

Ø mm	Objednací číslo	Cena v CzK bez DPH	Cena v CzK s DPH
125	6 37 23 008 00 0	203,00	245,63
150	6 37 23 009 00 4	260,00	314,60

Příslušenství WPO 14-25 E



Sada - standardní plocha

Sada na standardní zpracování ploch: odstraňování nečistot zvlněným rounem, odstraňování náběhových barev i dobré satinovací obroušení. Složení: 1 elast. brusný válec zrno 60 (6 37 21 006 01 2) 1 lamelový rounový válec (6 37 21 009 01 8) 1 brusné rouno se zvlněným skladem (6 37 23 021 01 3) 1 brusný rounový kotouč jemný 10ks balení (6 37 32 003 01 5) 1 podložný talíř (6 38 06 172 01 0) 1 upínací trn (6 38 03 066 02 4) 1 dvouotvorový klíč na matice (6 29 10 022 00 2) 1 otevřený klíč 19 x 22 (6 29 04 003 00 0)

Objednací číslo	Cena v CzK bez DPH	Cena v CzK s DPH
6 37 21 006 04 0	5.164,00	6.248,44



Sada na broušení ploch

Vysoký úběrový výkon v ploše. Složení: 1 expanzní válec (6 38 06 192 01 0) 5 brusných pouzder zrno 60 (6 37 14 132 01 0) 5 brusných pouzder zrno 80 (6 37 14 133 01 0) 5 brusných pouzder zrno 120 (6 37 14 134 01 0)

Objednací číslo	Cena v CzK bez DPH	Cena v CzK s DPH
6 38 06 192 02 0	5.202,00	6.294,42



Sada na satinování ploch

Perfektní homogenní satinovací obroušení. Minimální zahřívání během zpracování. Složení: 1 elastický brusný válec zrno 60 střední (6 37 21 006 01 2), 1 elastický brusný válec zrno 180 jemný (6 37 21 007 01 6), 1 sinusový brusný rounový válec zrno 180 jemný (6 37 21 051 01 0)

Objednací číslo	Cena v CzK bez DPH	Cena v CzK s DPH
6 37 21 050 02 0	5.537,00	6.699,77



Sada - standardní trubky

Sada na standardní zpracování rovných trubek. Odstraňování nečistot, odstraňování náběhových barev i dobré satinovací obroušení. Složení: 1 hnací kladka brusného pásu (6 38 06 181 01 6), 1 brusný pás zrno 60 10ks balení (6 37 14 044 01 0), 1 brusný pás zrno 120 10ks balení (6 37 14 045 01 4), 1 rounový pás střední (6 37 14 048 01 9), 1 rounový pás jemný (6 37 14 049 01 3), 1 lepicí páska (6 38 09 004 01 9)

Objednací číslo	Cena v CzK bez DPH	Cena v CzK s DPH
6 38 06 181 03 0	3.669,00	4.439,49



Sada na satinování profilů z ušlechtilé oceli

Satinovací broušení profilů s dokonalým výbrusem. Složení: 1 elastický válec zrnitosti 60 střední (6 37 21 054 01 0), 1 elastický válec zrnitosti 180 jemný (6 37 21 055 01 0), 1 válec s brusným rounem Sinus jemný (6 37 21 056 01 0), 1 upínací trn (6 38 03 071 02 0)

Objednací číslo	Cena v CzK bez DPH	Cena v CzK s DPH
6 37 21 054 02 0	4.550,00	5.505,50



Sada - leštění ploch/trubek a profilů

Na zrcadlově lesklé povrchy. Nechlupativé leštící kotouče. Složení: 1 sisálový leštící kotouč (6 37 23 011 01 4) 2 leštící kotouč z pevné látky (6 37 23 013 01 1) 2 leštící kotouč z měkké látky (6 37 23 014 01 9) 1 kartáčovací pasta (6 37 26 027 01 0) 1 pasta na předběžné leštění (6 37 26 028 01 0) 1 stahovací pasta (6 37 26 029 01 0) 1 upínací trn (6 38 03 027 03 8) 1 dvouotvorový klíč na matice (6 29 10 022 00 2) 1 otevřený klíč 19 x 22 (6 29 04 003 00 0)

Objednací číslo	Cena v CzK bez DPH	Cena v CzK s DPH
6 37 23 011 04 0	2.888,00	3.494,48



Elastický brusný válec

Vrtání 19 mm
 100 x 100 mm

Zrno	Provedení	Objednací číslo	Cena v CzK bez DPH	Cena v CzK s DPH
60	střední	6 37 21 006 01 2	2.236,00	2.705,56
180	jemný	6 37 21 007 01 6	2.236,00	2.705,56



Elastický brusný válec

Vrtání 19 mm
 100 x 50 mm

Zrno	Provedení	Objednací číslo	Cena v CzK bez DPH	Cena v CzK s DPH
60	střední	6 37 21 054 01 0	1.554,00	1.880,34
180	jemný	6 37 21 055 01 0	1.554,00	1.880,34



Sinusový brusný rounový válec

Vrtání 19 mm
 Ø 100 x 50 mm, se sinusovým hřídelem, na homogenní satinovací finišování

Zrno	Provedení	Objednací číslo	Cena v CzK bez DPH	Cena v CzK s DPH
180	jemný	6 37 21 056 01 0	900,00	1.089,00



Sinusový brusný rounový válec

Vrtání 19 mm
 Ø 100 x 100 mm, se sinusovou vlnou na homogenní satinovací finišování

Zrno	Provedení	Objednací číslo	Cena v CzK bez DPH	Cena v CzK s DPH
180	jemný	6 37 21 051 01 0	1.275,00	1.542,75



Lamelový brusný kotouč

Ø 150 mm, vrtání 14 mm
 na odstraňování malých kazů a lehkých škrábanců

Objednací číslo	Cena v CzK bez DPH	Cena v CzK s DPH
6 37 21 003 01 7	1.440,00	1.742,40



Lamelový brusný kotouč

Ø 150 mm, vrtání 14 mm
 pro střední tah kartáčem

Objednací číslo	Cena v CzK bez DPH	Cena v CzK s DPH
6 37 21 004 01 5	1.440,00	1.742,40



Lamelový brusný kotouč

Ø 150 mm, vrtání 14 mm
 na jemné kartáčování, satinovací finišování

Objednací číslo	Cena v CzK bez DPH	Cena v CzK s DPH
6 37 21 005 01 9	1.440,00	1.742,40



Lamelový rounový válec
Ø 100 x 100 mm, vrtání 19 mm
na střední satinovací finišování

Zrno	Provedení	Objednací číslo	Cena v CzK bez DPH	Cena v CzK s DPH
100	střední	6 37 21 008 01 4	973,00	1.177,33



Lamelový rounový válec
Ø 100 x 100 mm, vrtání 19 mm
na jemné satinovací finišování

Zrno	Provedení	Objednací číslo	Cena v CzK bez DPH	Cena v CzK s DPH
180	jemný	6 37 21 009 01 8	973,00	1.177,33



Lamelový rounový válec
Ø 100 x 100 mm, vrtání 19 mm
na velice jemné satinovací finišování

Zrno	Provedení	Objednací číslo	Cena v CzK bez DPH	Cena v CzK s DPH
280	velmi jemný	6 37 21 010 01 0	973,00	1.177,33



Plstěný lamelový válec
K leštění a předběžnému leštění ušlechtilé oceli. Díky lamelám se plstě „nespálí“ a při leštění nevznikají žádné rušivé pruhy. Používejte pouze společně s leštící pastou (předběžné leštění = krém na předběžné leštění, leštění do vysokého lesku = stahovací krém).

Provedení	Objednací číslo	Cena v CzK bez DPH	Cena v CzK s DPH
jemný	6 37 21 057 01 0	1.673,00	2.024,33
střední	6 37 21 058 01 0	1.673,00	2.024,33



Brousne rouno
poskládané do vln, šířka asi 30 mm, otvor 14 mm, pro lehké práce na odstranění otřepů, dezoxidace, lehké brousne práce, dekorativní práce

Ø mm	Objednací číslo	Cena v CzK bez DPH	Cena v CzK s DPH
150	6 37 23 021 01 3	408,00	493,68
200	6 37 23 022 01 6	483,00	584,43



Brousne kotouče s rounem
Ø 115 mm, stabilní s rychlým upevněním na suchý zip, pro použití s opěrným talířem 6 38 06 172 01 0

Provedení	Balení ks	Objednací číslo	Cena v CzK bez DPH	Cena v CzK s DPH
hrubý	10	6 37 32 001 01 8	925,00	1.119,25
střední	10	6 37 32 002 01 1	878,00	1.062,38
jemný	10	6 37 32 003 01 5	752,00	909,92



Podpěrný kotouč
se suchým zipem, pro použití s brusnou netkanou textilií, M 14

Ø mm	Objednací číslo	Cena v CzK bez DPH	Cena v CzK s DPH
115	6 38 06 172 01 0	378,00	457,38



Hnací kladka brusného pásu
Vrtání 19 mm
100 x 70 mm

Objednací číslo	Cena v CzK bez DPH	Cena v CzK s DPH
6 38 06 181 01 6	1.869,00	2.261,49



Brousne pásy
600 x 30 mm

Zrno	Balení ks	Objednací číslo	Cena v CzK bez DPH	Cena v CzK s DPH
60	10	6 37 14 044 01 0	566,00	684,86
120	10	6 37 14 045 01 4	566,00	684,86
240	10	6 37 14 046 01 7	566,00	684,86

Lepicí páska

na opětovné uzavření brusných pásů pro uzavřené trubkové systémy, 50 m

Objednací číslo	Cena v CzK bez DPH	Cena v CzK s DPH
6 38 09 004 01 9	278,00	336,38



Rounové pásy
s možností opětovného uzavření na knoflík, ideální pro uzavřené trubkové systémy, 600 x 30 mm

Provedení	Objednací číslo	Cena v CzK bez DPH	Cena v CzK s DPH
hrubý	6 37 14 047 01 1	302,00	365,42
střední	6 37 14 048 01 9	302,00	365,42
jemný	6 37 14 049 01 3	302,00	365,42



Leštící kotouč, sisal, sukno
k jemnému broušení/kartáčování a zarovnáání neželezných kovů po předbroušení se zrnem 240-280 s brusnou pastou „žlutou“: - jemné broušení/kartáčování a zarovnáání litiny/oceli a ušlechtilé oceli po předbroušení se zrnem 280-320 se „žlutou“ brusnou pastou

Ø mm	Objednací číslo	Cena v CzK bez DPH	Cena v CzK s DPH
150	6 37 23 011 01 4	454,00	549,34
200	6 37 23 012 01 7	634,00	767,14



Leštící kotouč, sukno, pevné
šířka cca 15 mm, otvor 14 mm, k předleštění a leštění neželezných kovů, litiny/oceli a ušlechtilé oceli, pasta pro předběžné leštění „oranžová“

Ø mm	Objednací číslo	Cena v CzK bez DPH	Cena v CzK s DPH
150	6 37 23 013 01 1	265,00	320,65
200	6 37 23 015 01 3	313,00	378,73



Leštící kotouč, sukno, měkké
šířka ca. 15 mm, otvor 14 mm, k leštění neželezných kovů, litiny/oceli a ušlechtilé oceli a chromu stahovací pastou do vysokého lesku „bílá“

Ø mm	Objednací číslo	Cena v CzK bez DPH	Cena v CzK s DPH
150	6 37 23 014 01 9	206,00	249,26
200	6 37 23 016 01 6	302,00	365,42



Leštící kotouč, vlnená látka, extra měkká
šířka ca. 15 mm, otvor 14 mm, ke konečnému leštění neželezných kovů, litiny/oceli a ušlechtilé oceli a mnoha umělých hmot stahovací pastou „bílá“

Ø mm	Objednací číslo	Cena v CzK bez DPH	Cena v CzK s DPH
150	6 37 23 019 01 2	253,00	306,13
200	6 37 23 020 01 4	395,00	477,95



Leštící kotouč
Ø 150 mm, šířka 60 mm, elastický, vrtání 14 mm
k satinování, zrno 16 (hrubé), měkké, „zelený“

Objednací číslo	Cena v CzK bez DPH	Cena v CzK s DPH
6 37 13 013 01 8	3.264,00	3.949,44

Opracování
povrchů



Leštící kotouč

Ø 150 mm, šířka 60 mm, elastický, vrtání 14 mm
pro jemné povrchy, zrno 24 (střední), měkké, „modrý“

Objednací číslo	Cena v CzK bez DPH	Cena v CzK s DPH
6 37 13 015 01 0	3.264,00	3.949,44

Leštící kotouč

Ø 150 mm, šířka 60 mm, elastický, vrtání 14 mm
k jemnému leštění, zrno 46 (jemné), měkké, „šedý“

Objednací číslo	Cena v CzK bez DPH	Cena v CzK s DPH
6 37 13 016 01 3	3.264,00	3.949,44



Lamelový brusný kotouč

Šířka 50 mm, k leštění nerezové oceli, vrtání 14 mm

Ø mm	Objednací číslo	Cena v CzK bez DPH	Cena v CzK s DPH
200	6 37 21 001 00 1	3.361,00	4.066,81



Brusná pasta

„žlutá“, pro sisal/látku k matnému leštění neželezných kovů,
litiny/oceli a ušlechtilé oceli

Objednací číslo	Cena v CzK bez DPH	Cena v CzK s DPH
6 37 26 027 01 0	199,00	240,79



Pasta pro předleštění

„oranžová“, pro pevnou látku, k předleštění a leštění neželezných kovů, litiny/oceli a ušlechtilé oceli

Objednací číslo	Cena v CzK bez DPH	Cena v CzK s DPH
6 37 26 028 01 0	199,00	240,79



Stahovací pasta

„bílá“, pro měkkou látku, k leštění do vysokého lesku neželezných kovů, litiny/oceli, ušlechtilé oceli a chromu

Objednací číslo	Cena v CzK bez DPH	Cena v CzK s DPH
6 37 26 029 01 0	199,00	240,79



Držák

pro boční rukojeť, otočný o 360°

Objednací číslo	Cena v CzK bez DPH	Cena v CzK s DPH
6 37 33 006 01 0	1.510,00	1.827,10



Upínací trn

k satinovací nástrojům (válec a váleček), upnutí nástroje
Ø 19 mm

Délka mm	Objednací číslo	Cena v CzK bez DPH	Cena v CzK s DPH
50	6 38 03 071 02 0	1.162,00	1.406,02
100	6 38 03 067 02 8	1.348,00	1.631,08



Upínací trn

s upínací přírubou M 14, pro leštící kotouče, upínací rozsah 15-35 mm

Objednací číslo	Cena v CzK bez DPH	Cena v CzK s DPH
6 38 03 027 03 8	777,00	940,17



Upínací trn

s upínací přírubou M 14, pro lamelové brusné kotouče,
soukenné kotouče a leštící kotouče, rozsah upnutí 15 – 50 mm,
Ø upnutí nástroje 14 mm

Objednací číslo	Cena v CzK bez DPH	Cena v CzK s DPH
6 38 03 066 02 4	863,00	1.044,23



Ochranný třmen

jako ruční ochrana

Objednací číslo	Cena v CzK bez DPH	Cena v CzK s DPH
3 02 29 216 00 5	140,00	169,40



Expanzní valec

Vrtání 19 mm
Ø 100 x 100 mm, na bezpečné unášení brusných pouzder
bez vibrací

Objednací číslo	Cena v CzK bez DPH	Cena v CzK s DPH
6 38 06 192 01 0	4.286,00	5.186,06



Brusné pouzdro

na odstraňování lehkých svarů i hodně hlubokých škrábanců
a okují

Zrno	Balení ks	Objednací číslo	Cena v CzK bez DPH	Cena v CzK s DPH
60	5	6 37 14 132 01 0	295,00	356,95



Brusné pouzdro

na odstraňování hlubokých škrábanců

Zrno	Balení ks	Objednací číslo	Cena v CzK bez DPH	Cena v CzK s DPH
80	5	6 37 14 133 01 0	287,00	347,27



Brusné pouzdro

na odstraňování škrábanců, příprava na satinovací finišování

Zrno	Balení ks	Objednací číslo	Cena v CzK bez DPH	Cena v CzK s DPH
120	5	6 37 14 134 01 0	276,00	333,96



Brusné pouzdro Pyramix

na odstraňování škrábanců, příprava na satinovací finišování

Zrno	Balení ks	Objednací číslo	Cena v CzK bez DPH	Cena v CzK s DPH
280	5	6 37 14 145 01 0	1.404,00	1.698,84
400	5	6 37 14 146 01 0	1.404,00	1.698,84
600	5	6 37 14 147 01 0	1.404,00	1.698,84
1400	5	6 37 14 148 01 0	1.404,00	1.698,84



	WPO 14-15 E	WPO 14-15 E leštící sada na lodě	WPO 14-15 E Sada	WPO 14-15 E leštící sada na lodě	WPO 14-25 E	WPO 10-25 E	WPO 10-25 Sada
	Extrémně výkonná úhlová leštička pro údržbu automobilů a člunů.	Leštící sada na údržbu člunů.	Extrémně výkonná úhlová leštička pro údržbu automobilů a člunů.	Leštící sada na údržbu člunů.	Mimořádně výkonná úhlová leštička na zpracování laku.	Šikvná výkonná úhlová leštička na zpracování laku.	
EAN 4014586...	... 862699	... 862712	... 867069	... 872216	... 867113	... 866055	... 867199
Strana	150	150	150	150	150	150	150
Použití	Hrubé broušení	▲	▲▲	▲	▲▲	▲▲	
	Jemné broušení	▲▲	▲▲	▲	▲▲	▲▲	
	Mikrobroušení	▲▲	▲▲	▲▲	▲▲	▲▲	
	Broušení za sucha	▲▲	▲▲	▲▲	▲▲	▲▲	
	Leštění	▲▲	▲▲	▲▲	▲▲	▲▲	▲▲
Vybavení	Vysoce výkonný motor FEIN	●	●	●	●	●	●
	Aretace vřetena	●	●	●	●	●	●
	Blokovací systém opětovného rozběhu	●	●	●	●	●	●
	Pozvolný rozběh	●	●	●	●	●	●
Technické parametry	Jmenovitý příkon	1 200 W	1 200 W	1 200 W	1 200 W	1 200 W	800 W
	Otáčky při chodu naprázdno	500 - 1 500 1/min	500 - 1 500 1/min	500 - 1 500 1/min	500 - 1 500 1/min	900 - 2 500 1/min	900 - 2 500 1/min
	Hmotnost dle EPTA	2,50 kg	2,50 kg	2,50 kg	2,50 kg	2,50 kg	2,20 kg
	Leštící nástroj Ø	230 mm	230 mm	230 mm	230 mm	230 mm	150 mm
	Upevňovací závit	M 14	M 14	M 14	M 14	M 14	M 14

▲ vhodné ▲▲ velmi vhodné ● obsaženo

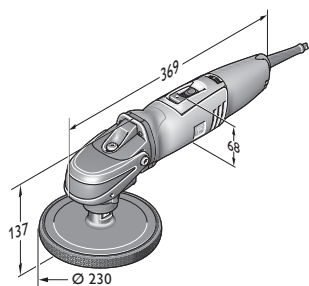

WPO 14-15 E

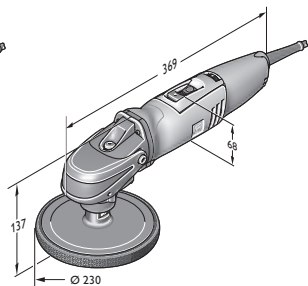

WPO 14-25 E

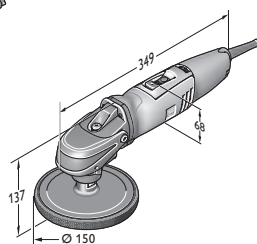

WPO 10-25 E



Název	Objednací číslo	EAN	PK	Cena v CzK bez DPH	Cena v CzK s DPH
WPO 14-15 E	7 221 48 00 23 0	4014586862699	01	10.759,00	13.018,39

V ceně zahrnuto:
1 kryt s držadlem, 1 pomocná rukojeť
Příslušenství viz. Strana 151



Název	Objednací číslo	EAN	PK	Cena v CzK bez DPH	Cena v CzK s DPH
WPO 14-15 E leštící sada na lodě	7 221 48 50 01 0	4014586862712	01	13.409,00	16.224,89

V ceně zahrnuto:
1 Antivibrační rukojeť, 1 kryt s držadlem, 1 podložný talíř s adaptérem na suchý zip, Ø 170 mm, 1 Leštící houba Ø 195 mm, 1 ovčí vln a, tvar víka, Ø 235 mm, 1 odsávací víko, 1 Brusný kotouč Ø 150 mm, 2 brusné rouna pro antifouling, 1 rouno s vlasem, vždy 2 brusné listy Ø 150 mm, děrované, (s velikostí zrna 80, 150, 180), 1 umělohmotný kufřík na nářadí
Příslušenství viz. Strana 151



Název	Objednací číslo	EAN	PK	Cena v CzK bez DPH	Cena v CzK s DPH
WPO 14-15 E Sada	7 221 48 51 01 0	4014586867069	01	11.051,00	13.371,71

V ceně zahrnuto:
1 Antivibrační rukojeť, 1 kryt s držadlem, 1 podpěrný kotouč se suchým zipem, Ø 150 mm, 1 leštící houba Ø 150 mm, střední
Příslušenství viz. Strana 151



Název	Objednací číslo	EAN	PK	Cena v CzK bez DPH	Cena v CzK s DPH
WPO 14-15 E leštící sada na lodě	7 221 48 60 00 0	4014586872216	01	10.229,00	12.377,09

V ceně zahrnuto:
1 Antivibrační rukojeť, 1 kryt s držadlem, 1 podložný talíř s adaptérem na suchý zip, Ø 170 mm, 1 Leštící houba Ø 195 mm, 1 umělohmotný kufřík na nářadí
Příslušenství viz. Strana 151



Název	Objednací číslo	EAN	PK	Cena v CzK bez DPH	Cena v CzK s DPH
WPO 14-25 E	7 221 49 51 01 0	4014586867113	01	11.051,00	13.371,71

V ceně zahrnuto:
1 Antivibrační rukojeť, 1 kryt s držadlem, 1 podpěrný kotouč se suchým zipem, Ø 150 mm, 1 leštící houba Ø 150 mm, střední
Příslušenství viz. Strana 151



Název	Objednací číslo	EAN	PK	Cena v CzK bez DPH	Cena v CzK s DPH
WPO 10-25 E	7 221 63 00 23 0	4014586866055	01	9.646,00	11.671,66

V ceně zahrnuto:
1 pomocná rukojeť, 1 kryt s držadlem
Příslušenství viz. Strana 151



Název	Objednací číslo	EAN	PK	Cena v CzK bez DPH	Cena v CzK s DPH
WPO 10-25 Sada	7 221 63 51 01 0	4014586867199	01	9.938,00	12.024,98

V ceně zahrnuto:
1 Antivibrační rukojeť, 1 kryt s držadlem, 1 podpěrný kotouč se suchým zipem, Ø 150 mm, 1 leštící houba Ø 150 mm, střední
Příslušenství viz. Strana 151

**Všeobecné příslušenství****Kufřík na nářadí**

Plast, vnitřní rozměry: 470 x 275 x 232 mm

Objednací číslo	Cena v CzK bez DPH	Cena v CzK s DPH
3 39 01 122 01 0	1.679,00	2.031,59

Příslušenství WPO 10-25 E, WPO 14-15 E, WPO 14-15 XE, WPO 14-25 E**Sada na úpravu laku a finišování**

Ideální složení na úpravu zvětralých a zánovních laků. Perfektně vhodný rovněž na finišování čerstvých laků (nevhodný na matné laky). Obsah plastového kufříku: 1 FEIN 1stupňový leštící přípravek 1kg; 1 FEIN konzervační voskový prostředek na laky Top Wachs 1 kg; 1 opěrný talíř 150 mm; 1 jehněčí srst 150 mm; 2 středně tvrdé leštící houbičky oranžové 150 mm; 1 vařlová houbička; 53 brusných květů zrnitosti 2800; 1 ruční brusný blok; 1 zvlhčovací kostka; 1 čistící modelína 200g; 2 mikrovláknové utěrky.

Objednací číslo	Cena v CzK bez DPH	Cena v CzK s DPH
6 37 23 028 04 0	5.486,00	6.638,06

**FEIN leštící spray**

Konzervační prostředek ve spreji k čistění a trvanlivému ošetření leštěných povrchů. Odstraňuje zbytky leštících prostředků z plastových dílů.

Obsah ml	Objednací číslo	Cena v CzK bez DPH	Cena v CzK s DPH
500	6 37 26 025 01 0	483,00	584,43

**Čistící hmota**

Čistící modelína FEIN šetrně odstraňuje usazeniny z laku a skla, jako: mlha při stříkání laku a barvy, náletová rez, dehet, pryskyřice, zbytky hmyzu, ekologické usazeniny a brzdový prach z disků.

Objednací číslo	Cena v CzK bez DPH	Cena v CzK s DPH
6 37 33 007 01 0	875,00	1.058,75

**Látka z mikrovláknem**

Kvalita a jemnost, na očisťování zbytků po leštění. Bezleptomé provedení pro práci bez škrábanců a chlupacení.

Objednací číslo	Cena v CzK bez DPH	Cena v CzK s DPH
6 37 33 003 01 0	194,00	234,74

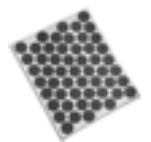
**Sada brusných koleček**

mimořádně jemný samolepicí brusný papír, zrno 2800, k opravě vad laků jako jsou např. nečistoty v laku. 1 arch s 53 brusnými kolečkami Ø 30 mm. Vhodný pro ruční brusnou podpěru 6 37 33 002 01 0

Objednací číslo	Cena v CzK bez DPH	Cena v CzK s DPH
6 37 17 221 01 0	257,00	310,97

**Kostka na zvlhčení**

příruční kostka s pěnou pro hygienické zvlhčení brusných koleček.

Objednací číslo	Cena v CzK bez DPH	Cena v CzK s DPH
6 37 33 001 01 0	85,00	102,85

**Ruční brusná podpěra**

příruční brusná podpěra pro oboustranné uchycení samolepicích brusných koleček.

Objednací číslo	Cena v CzK bez DPH	Cena v CzK s DPH
6 37 33 002 01 0	317,00	383,57

**FEIN 1stupňový leštící přípravek**

Ideální na silně až lehce poškozené nepoškrabatelné laky. Na vynikající lesk stačí jeden pracovní krok. Bez obsahu silikonu. Výborné i pro jachty (Gelcoat).

Obsah kg	Objednací číslo	Cena v CzK bez DPH	Cena v CzK s DPH
1	6 37 26 014 01 0	1.125,00	1.361,25

**Podpěrný kotouč**

se suchým zipem, M 14

Ø mm	Objednací číslo	Cena v CzK bez DPH	Cena v CzK s DPH
80	6 38 06 179 01 5	554,00	670,34
125	6 38 06 169 01 6	348,00	421,08
130	6 38 06 178 01 1	781,00	945,01
150	6 38 06 170 01 8	421,00	509,41

**Podpěrný kotouč**

pro jehněčí rouno se šňůrou, gumové obložení, M14

Ø mm	Objednací číslo	Cena v CzK bez DPH	Cena v CzK s DPH
120	6 38 06 012 00 8	426,00	515,46

**Leštící houba**

Na leštění lakovaných povrchů. Různé stupně tvrdosti: měkké na nové laky, střední na slabé známky zvětrání a nánosy vosku, tvrdé na silně zvětralé laky. Rychlé upevnění na suchý zip, výška 40 mm.

Ø mm	Provedení	Objednací číslo	Cena v CzK bez DPH	Cena v CzK s DPH
100	měkký	6 37 23 024 01 8	507,00	613,47
100	tvrdý	6 37 23 023 01 0	507,00	613,47
125	střední	6 37 23 017 01 0	352,00	425,92
150	střední	6 37 23 018 01 8	388,00	469,48

**Leštící houba oranžová**

Středně tvrdá leštící houba s jemnými póry pro nové a staré laky, Ø 150 mm

Objednací číslo	Cena v CzK bez DPH	Cena v CzK s DPH
6 37 23 028 01 0	422,00	510,62

**Zvlhčená houba (povrch wafle)**

Mimořádně jemná a měkká leštící houba pro odstranění hologramů na tmavém laku. Ø 150 mm

Objednací číslo	Cena v CzK bez DPH	Cena v CzK s DPH
6 37 23 029 01 0	422,00	510,62



Leštící kotouč z jehněčí kůže
se šňůrkou

Ø mm	Objednací číslo	Cena v CzK bez DPH	Cena v CzK s DPH
120	6 37 23 007 00 2	214,00	258,94



Leštící kotouč z jehněčí kůže
s rychlým upevněním suchým zipem.

Ø mm	Objednací číslo	Cena v CzK bez DPH	Cena v CzK s DPH
125	6 37 23 008 00 0	203,00	245,63
150	6 37 23 009 00 4	260,00	314,60



FEIN konzervační voskový prostředek na laky
Top Wachs

Konzervační prostředky na laky s dlouhotrvajícím účinkem na bázi kvalitních přírodních a syntetických vosků. Senzační lesk. Bez obsahu silikonu.

Obsah kg	Objednací číslo	Cena v CzK bez DPH	Cena v CzK s DPH
1	6 37 26 015 01 0	985,00	1.191,85

Příslušenství WPO 14-15 E



Podpěrný kotouč
se suchým zipem, M 14

Ø mm	Objednací číslo	Cena v CzK bez DPH	Cena v CzK s DPH
170	6 38 06 187 01 0	1.001,00	1.211,21



Leštící houba
Ø 195 mm na brusný talíř Ø 170 mm 6 38 06 187 01 0 M 14 s upínáním na suchý zip. Doporučené pracovní otáčky 500-1000 ot./min.

Ø mm	Objednací číslo	Cena v CzK bez DPH	Cena v CzK s DPH
195	6 37 23 034 01 0	468,00	566,28



Fliesová podložka
Kartáčovací rouno na čištění nebo polituru lodních trupů a palub Ø 195 mm na brusný talíř Ø 170 mm 6 38 06 187 01 0 M 14 s upínáním na suchý zip. Na sklolaminát protiskuzové struktury. Doporučené pracovní otáčky: cca 500 ot./min.

Ø mm	Objednací číslo	Cena v CzK bez DPH	Cena v CzK s DPH
195	6 37 23 033 01 0	775,00	937,75



Ověcí rouno
Průměr cca 230 mm na brusný talíř Ø 170 mm 6 38 06 187 01 0 M 14 s upínáním na suchý zip. Doporučené pracovní otáčky 500-1200 ot./min. Kvalita TOPWOOL, leštící kotouč ve tvaru létajícího talíře. Jehněčí vlna/syntetická směs, propíratelná.

Ø mm	Objednací číslo	Cena v CzK bez DPH	Cena v CzK s DPH
230	6 37 23 035 01 0	619,00	748,99



Brusný podložný talíř
S upínáním na suchý zip, Ø 150 mm s odsávacím otvorem M 14. Kruhový otvor je vhodný na brusné nástroje FEIN i nástroje jiných značek.

Ø mm	Objednací číslo	Cena v CzK bez DPH	Cena v CzK s DPH
150	6 38 06 188 01 0	1.670,00	2.020,70

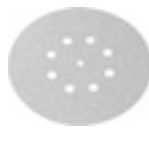

brusné listy
děrovaný, Ø 150 mm, s rychlým upevněním suchým zipem
Oblast použití: Kov, neopracované karosérie motorových vozidel, spájené spoje, svary, umělá hmota tvrděná skelným vláknem.
Kvalita: Vysoce výkonná brusná látka, spojená plně syntetickou pryskyřicí, korund. Vlastnost: velmi stabilní, vysoký úběrový výkon.

Zrno	Balení ks	Objednací číslo	Cena v CzK bez DPH	Cena v CzK s DPH
60	50	6 37 28 010 01 6	2.401,00	2.905,21

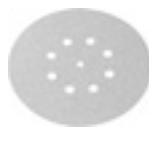

brusné listy
děrovaný, Ø 150 mm, s rychlým upevněním suchým zipem
Oblast použití: Dřevo, barva, autolaky, tmel, umělá hmota tvrděná skelným vláknem, umělá hmota. Kvalita: plně vázáno syntetickou pryskyřicí, korund. Vlastnost: značně snížené příměsi, flexibilní.

Zrno	Balení ks	Objednací číslo	Cena v CzK bez DPH	Cena v CzK s DPH
80	50	6 37 28 074 01 4	1.207,00	1.460,47
120	50	6 37 28 084 01 3	1.040,00	1.258,40
150	50	6 37 28 012 01 8	1.040,00	1.258,40
180	50	6 37 28 013 01 2	1.040,00	1.258,40
240	50	6 37 28 015 01 4	1.040,00	1.258,40
320	50	6 37 28 017 01 1	1.040,00	1.258,40



Brusné rouno pro antifouling
Brusné rouno na hrubé obroušení resp. dobroušení protiporo-rostových nátěrů. Senzační obroušení bez přidávného brusného rouna. Velmi dlouhá životnost.

Ø mm	Balení ks	Objednací číslo	Cena v CzK bez DPH	Cena v CzK s DPH
150	5	6 37 32 004 01 0	535,00	647,35



Odsávací hubice Set

Objednací číslo	Cena v CzK bez DPH	Cena v CzK s DPH
3 18 10 264 01 0	503,00	608,63



Spojovací díl
Univerzálně použitelný k připojování elektrického nářadí a příslušenství s odsáváním prachu na odsávače prachu. Flexibilní pryžové pouzdro, délka 70 mm, vnitřní průměr 31,5 mm.

Objednací číslo	Cena v CzK bez DPH	Cena v CzK s DPH
3 13 22 771 00 9	133,00	160,93

Příslušenství WPO 10-25 E, WPO 14-15 E



Kufr na nářadí
Plast, vnitřní rozměry: 470 x 275 x 116 mm

Objednací číslo	Cena v CzK bez DPH	Cena v CzK s DPH
3 39 01 118 01 0	1.085,00	1.312,85

Příslušenství WPO 14-15 E, WPO 14-25 E



Hrncový nylonový kartáč
Ø 125 mm, zrno 46, M 14, ke kartáčování po vyluhování, čištění středních trámů, restaurování antického nábytku, zdrsnění barvy před novým nátěrem, odstranění otřepů a lehkému odstranění rzi z kovových částí

Objednací číslo	Cena v CzK bez DPH	Cena v CzK s DPH
6 37 22 048 01 4	1.004,00	1.214,84

**Příslušenství WPO 14-15 E, WPO 14-15 XE****Podpěrný kotouč**
se suchým zipem, M 14

Ø mm	Objednací číslo	Cena v CzK bez DPH	Cena v CzK s DPH
200	6 38 06 171 01 7	663,00	802,23

**Podpěrný kotouč**
pro jehněčí rouno se šňůrou, gumové obložení, M14

Ø mm	Objednací číslo	Cena v CzK bez DPH	Cena v CzK s DPH
170	6 38 06 030 00 4	590,00	713,90

**Leštící houba**
Na leštění lakovaných povrchů. Různé stupně tvrdosti: měkké na nové laky, střední na slabé známky zvětrání a nánosy vosku, tvrdé na silně zvětralé laky. Rychlé upevnění na suchý zip, výška 40 mm.

Ø mm	Provedení	Objednací číslo	Cena v CzK bez DPH	Cena v CzK s DPH
160	měkký	6 37 23 026 01 5	646,00	781,66
160	tvrdý	6 37 23 025 01 2	646,00	781,66

**Leštící kotouč z jehněčí kůže**
se šňůrkou

Ø mm	Objednací číslo	Cena v CzK bez DPH	Cena v CzK s DPH
170	6 37 23 003 00 3	391,00	473,11

**Leštící kotouč z jehněčí kůže**
s rychlým upevněním suchým zipem.

Ø mm	Objednací číslo	Cena v CzK bez DPH	Cena v CzK s DPH
200	6 37 23 010 00 6	445,00	538,45



Více než 50 let zkušeností: oscilační elektrické nářadí od FEIN.

Společnost FEIN nabízí - těžice přitom ze svých více než 50 letých zkušeností s oscilačními technologiemi - bezkonkurenčně mnohostranný a výkonný program oscilačních elektrických nástrojů tří různých systémů - FEIN MULTIMASTER, FEIN SUPERCUT CONSTRUCTION a FEIN SUPERCUT AUTOMOTIVE, program vyznačující se odborným a profesionálním zaměřením a nedostižnou zatížitelností. Neexistuje oblast, na kterou bychom neměli řešení: FEIN SUPERCUT je specialistou na dřevěné interiéry, opravy/výměny oken, sanaci obkladů/koupelen, topenářské / sanitární instalace, sanaci spár, námořní plavidla a autoskla. FEIN MULTIMASTER jakožto univerzální systém je tou správnou odpovědí pro všechny ty,

kterým záleží v první řadě na všestranném uplatnění. Spektrum oblastí použití je díky bohaté nabídce příslušenství mimořádně široké.



FEIN MULTIMASTER / MULTITALENT **Strana 156**

Univerzální systém pro výstavbu interiéru
a renovaci.

STARLOCK PLUS

FEIN SUPERCUT CONSTRUCTION **Strana 160**

Nejvýkonnější systém pro výstavbu
a renovaci.

STARLOCK MAX

FEIN SUPERCUT CONSTRUCTION **Strana 177**

Nejvýkonnější systém pro výstavbu
a renovaci.

FEIN SUPERCUT AUTOMOTIVE **Strana 184**

Nejvýkonnější systém pro údržbu
motorových vozidel.



	MULTIMASTER FEIN AFMM 18 QSL akumulátorový	FEIN MULTIMASTER AFMM 18 QSL Select akumulátorový	FEIN MULTITALENT AFMT 12 QSL QuickStart akumulátorový	FEIN MULTITALENT AFMT 12 SL Start akumulátorový	FEIN AKKU MULTITALENT AFMT 12 QSL Select akumulátorový	
	Výkonný a univerzálně použitelný systém nezávislý na síťovém připojení pro výstavbu a renovaci, vybavený rychloupínáním QuickIN a příslušenstvím pro široké uplatnění.	Provedení Select – chytrá volba v dostupné technologii akumulátorů a nabíjení FEIN.	Univerzální systém nezávislý na síťovém připojení pro výstavbu a renovaci, vybavený rychloupínáním QuickIN a základním příslušenstvím k broušení a řezání pilou.	Univerzální systém nezávislý na síťovém připojení pro výstavbu a renovaci, vybavený základním příslušenstvím k broušení a řezání pilou.	Provedení Select – chytrá volba v dostupné technologii akumulátorů a nabíjení FEIN.	
EAN 4014586...	... 884066	... 885704	... 884141	... 884226	... 885711	
Strana	158	158	158	158	158	
Technické parametry	Jmenovitý příkon					
	Napětí akumulátoru	18 V	18 V	12 V	12 V	12 V
	Kapacita akumulátoru	2,5 Ah		2,5 Ah	2,5 Ah	
	Kompatibilita akumulátoru	Lithium-iontový / HighPower lithium-iontový	Lithium-iontový / HighPower lithium-iontový	Lithium-iontový	Lithium-iontový	Lithium-iontový
	Rozhraní akumulátoru	18 V	18 V	18 V	18 V	18 V
	Kmitání	11 000 - 18 500 1/min	11 000 - 18 500 1/min	11 000 - 18 000 1/min	11 000 - 18 000 1/min	11 000 - 18 000 1/min
	Brusná deska, rozměr mezi rohy	80 mm	80 mm	80 mm	80 mm	80 mm
	Upnutí nástroje	StarlockPlus	StarlockPlus	StarlockPlus	StarlockPlus	StarlockPlus
	Výměna nástroje	QuickIN	QuickIN	QuickIN	Ručně se šroubem, vnitřní šestihran	QuickIN
	Amplituda	2 x 1,7°	2 x 1,7°	2 x 1,6°	2 x 1,6°	2 x 1,6°
	Hmotnost dle EPTA					
	Hmotnost s akumulátorem:	1,80 kg		1,50 kg	1,40 kg	
	Hmotnost bez akumulátoru		1,30 kg			1,10 kg
Mechanické rozhraní	●	●				

● obsaženo

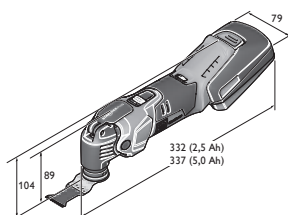

AFMM 18 QSL

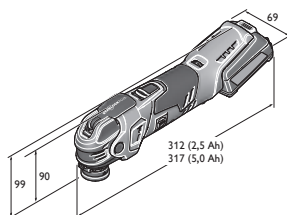

AFMT 12 QSL

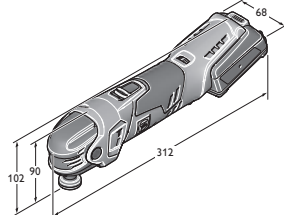

AFMT 12 SL

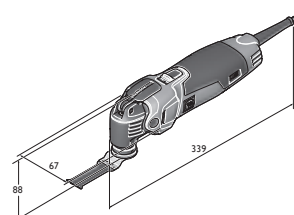

FMM 350 QSL

	FEIN MULTIMASTER FMM 350 QSL Top	FEIN MULTIMASTER FMM 350 QSL QuickStart	FEIN MULTIMASTER FMM 350 QSL Top Extra	FEIN MULTIMASTER FMM 350 QSL Marine	FEIN MULTITALENT FMT 250 QSL QuickStart	FEIN MULTITALENT FMT 250 SL Start
	Nejvýkonnější a univerzálně použitelný systém pro výstavbu a renovaci s nejrozsáhlejším příslušenstvím vyznačující se nadprůměrnou rozmanitostí použití.	Nejvýkonnější a univerzálně použitelný systém pro výstavbu a renovaci s příslušenstvím pro široké uplatnění.	Výkonný a univerzální systém pro výstavbu a renovaci s nejrozsáhlejším příslušenstvím vyznačující se nadprůměrnou rozmanitostí použití, včetně univerzálně použitelného vysavače.	Výkonný a univerzálně použitelný systém s bohatým příslušenstvím určeným výstavbu, údržbu a opravu jachet.	Univerzální systém pro výstavbu a renovaci s QuickIN, vybavený základním příslušenstvím k broušení a řezání pilou.	Univerzální systém pro výstavbu a renovaci vybavený základním příslušenstvím k broušení a řezání pilou.
	... 884578	... 884691	... 884462	... 884851	... 884905	... 885025
	158	158	159	159	159	159
	350 W	350 W	350 W	350 W	250 W	250 W
	10 000 - 19 500 1/min	10 000 - 19 500 1/min	10 000 - 19 500 1/min	10 000 - 19 500 1/min	11 000 - 20 000 1/min	11 000 - 20 000 1/min
	80 mm	80 mm	80 mm	80 mm	80 mm	80 mm
	StarlockPlus	StarlockPlus	StarlockPlus	StarlockPlus	StarlockPlus	StarlockPlus
	QuickIN	QuickIN	QuickIN	QuickIN	QuickIN	Ručně se šroubem, vnitřní šestihran
	2 x 1,7°	2 x 1,7°	2 x 1,7°	2 x 1,7°	2 x 1,6°	2 x 1,6°
	1,40 kg	1,40 kg	1,40 kg	1,40 kg	1,40 kg	1,30 kg
	•	•	•	•		

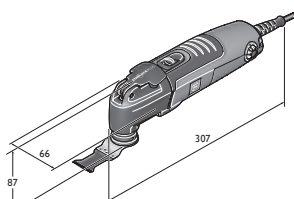
 FMT 250 QSL
 FMT 250 SL



Název	Objednací číslo	EAN	PK	Cena v CzK bez DPH	Cena v CzK s DPH
MULTIMASTER FEIN AFMM 18 QSL akumulátorový	7 129 22 61 00 0	4014586884066	03	9.328,00	11.286,88

V ceně zahrnuto:

1 brusná deska, po 3 brusných listech (zrno 60, 80, 120, 180), 1 pevná stěrka, 1 segmentový pilový list z vysokovýkonné rychlořezné oceli, 1 pilový list E-Cut Long-Life (65 mm), 1 pilový list E-Cut Universal (44 mm), 1 rychlonabíjecí přístroj ALG 50, 2 lithium-iontové akumulátory (2,5 Ah), 1 umělohmotný kufřík na nářadí

Příslušenství viz. Strana 164

FEIN SELECT⁺

Název	Objednací číslo	EAN	PK	Cena v CzK bez DPH	Cena v CzK s DPH
FEIN MULTIMASTER AFMM 18 QSL Select akumulátorový	7 129 22 62 00 0	4014586885704	03	4.558,00	5.515,18

V ceně zahrnuto:

1 umělohmotný kufřík na nářadí

Příslušenství viz. Strana 164



Název	Objednací číslo	EAN	PK	Cena v CzK bez DPH	Cena v CzK s DPH
FEIN MULTITALENT AFMT 12 QSL QuickStart akumulátorový	7 129 25 61 00 0	4014586884141	03	6.559,00	7.936,39

V ceně zahrnuto:

1 brusná deska, Po 3 brusných listech (zrno 80, 120, 180), 1 pilový list Universal E-Cut (29 mm), 1 rychlonabíjecí přístroj ALG 50, 2 lithium-iontové akumulátory (2,5 Ah), 1 umělohmotný kufřík na nářadí

Příslušenství viz. Strana 164



Název	Objednací číslo	EAN	PK	Cena v CzK bez DPH	Cena v CzK s DPH
FEIN MULTITALENT AFMT 12 SL Start akumulátorový	7 129 26 61 00 0	4014586884226	03	6.029,00	7.295,09

V ceně zahrnuto:

1 brusná deska, Po 3 brusných listech (zrno 80, 120, 180), 1 pilový list Universal E-Cut (29 mm), 1 rychlonabíjecí přístroj ALG 50, 2 lithium-iontové akumulátory (2,5 Ah), 1 umělohmotný kufřík na nářadí

Příslušenství viz. Strana 164

FEIN SELECT⁺

Název	Objednací číslo	EAN	PK	Cena v CzK bez DPH	Cena v CzK s DPH
FEIN Akku MULTITALENT AFMT 12 QSL Select akumulátorový	7 129 25 62 00 0	4014586885711	03	3.949,00	4.778,29

V ceně zahrnuto:

1 umělohmotný kufřík na nářadí

Příslušenství viz. Strana 164



Název	Objednací číslo	EAN	PK	Cena v CzK bez DPH	Cena v CzK s DPH
FEIN MULTIMASTER FMM 350 QSL Top	7 229 52 61 00 0	4014586884578	03	7.129,00	8.626,09

V ceně zahrnuto:

1 brusná deska, po 3 brusných listech (zrno 60, 80, 120, 180), 1 brusná deska děrovaná, po 3 brusných listech, s otvory (zrno 60, 80, 120, 180), 1 brusný talíř Ø 115 mm, s otvory, po 2 brusných listech, s otvory (zrno 60, 80, 180), 1 odsávací zařízení, 1 pevná stěrka, 1 pilový list E-Cut Long-Life (35 mm), 1 pilový list E-Cut Universal (44 mm), 1 pilový list E-Cut Long-Life (65 mm), 1 segmentový pilový list z vysokovýkonné rychlořezné oceli, 1 segmentový pilový list s povlakem ze slinutého karbidu, 1 rašple s povlakem ze slinutého karbidu (trojúhelníkový tvar), s otvory, 1 umělohmotný kufřík na nářadí

Příslušenství viz. Strana 164



Název	Objednací číslo	EAN	PK	Cena v CzK bez DPH	Cena v CzK s DPH
FEIN MULTIMASTER FMM 350 QSL QuickStart	7 229 52 62 00 0	4014586884691	03	5.910,00	7.151,10

V ceně zahrnuto:

1 brusná deska, po 3 brusných listech (zrno 60, 80, 120, 180), 1 pevná stěrka, 1 pilový list E-Cut Universal (44 mm), 1 pilový list E-Cut Long-Life (65 mm), 1 segmentový pilový list z vysokovýkonné rychlořezné oceli, 1 umělohmotný kufřík na nářadí

Příslušenství viz. Strana 164



Název	Objednací číslo	EAN	PK	Cena v CzK bez DPH	Cena v CzK s DPH
FEIN MULTIMASTER FMM 350 QSL Top Extra	7 229 52 63 00 0	4014586884462	03	13.409,00	16.224,89

V ceně zahrnuto:

1 brusná deska, po 3 brusných listech (zrno 60, 80, 120, 180), 1 brusná deska děrovaná, po 3 brusných listech, s otvory (zrno 60, 80, 120, 180), 1 brusný talíř Ø 115 mm, s otvory, po 2 brusných listech, s otvory (zrno 60, 80, 180), 1 odsávací zařízení, 1 pevná stěrka, 1 pilový list E-Cut Long-Life (35 mm), 1 pilový list E-Cut Universal (44 mm), 1 pilový list E-Cut Long-Life (65 mm), 1 segmentový pilový list z vysokovýkonné rychlořezné oceli, 1 segmentový pilový list s povlakem ze slinutého karbidu, 1 rašple s povlakem ze slinutého karbidu (trojúhelníkový tvar), s otvory, 1 umělohmotný kufřík na nářadí, 1 vysavač Dustex 25 L FEIN

Příslušenství viz. Strana 164



Název	Objednací číslo	EAN	PK	Cena v CzK bez DPH	Cena v CzK s DPH
FEIN MULTIMASTER FMM 350 QSL Marine	7 229 52 66 00 0	4014586884851	03	7.791,00	9.427,11

V ceně zahrnuto:

1 brusná deska, po 3 brusných listech, s otvory (zrno 60, 80, 120, 180), 1 brusná deska děrovaná, po 3 brusných listech (zrno 60, 80, 120, 180), 1 brusný talíř Ø 115 mm, s otvory, po 2 brusných listech, s otvory (zrno 60, 80, 180), 1 pevná stěrka, 2 podložky z leštící plsti, trojúhelníkový tvar, 2 podložky z leštící plsti Ø 115 mm, 1 odsávací zařízení, 1 segmentový pilový list s povlakem ze slinutého karbidu, 1 pilník se slinutým karbidem, 1 pilový list E-Cut Long-Life (10 mm), vždy 1 nůž na palubní podlahy (4+5 mm), 1 pilový list E-Cut Universal (44 mm), 1 pilový list E-Cut Long-Life (35 mm), 1 pilový list z vysoce výkonné řezné oceli (Ø 85 mm), 1 umělohmotný kufřík na nářadí

Příslušenství viz. Strana 164



Název	Objednací číslo	EAN	PK	Cena v CzK bez DPH	Cena v CzK s DPH
FEIN MULTITALENT FMT 250 QSL QuickStart	7 229 53 61 00 0	4014586884905	03	4.611,00	5.579,31

V ceně zahrnuto:

1 brusná deska, Po 3 brusných listech (zrno 80, 120, 180), 1 pilový list E-Cut Universal (44 mm), 1 umělohmotný kufřík na nářadí

Příslušenství viz. Strana 164



Název	Objednací číslo	EAN	PK	Cena v CzK bez DPH	Cena v CzK s DPH
FEIN MULTITALENT FMT 250 SL Start	7 229 54 61 00 0	4014586885025	03	3.498,00	4.232,58

V ceně zahrnuto:

1 brusná deska, Po 3 brusných listech (zrno 80, 120, 180), 1 pilový list E-Cut Universal (44 mm), 1 umělohmotný kufřík na nářadí

Příslušenství viz. Strana 164



	SUPERCUT FEIN AFSC 18 QSL akumulátorový	SUPERCUT FEIN AFSC 18 QCSL akumulátorový	SUPERCUT FEIN AFSC 18 QSL Select akumulátorový	SUPERCUT FEIN AFSC 18 QSL akumulátorový pro úpravu interiéru s dřevěnými prvky	SUPERCUT FEIN AFSC 18 QSL akumulátorový pro opravy a výměny oken	SUPERCUT FEIN AFSC 18 QSL akumulátorový pro opravy dlaždic a koupelen	SUPERCUT FEIN AFSC 18 QSL akumulátorový pro instalaci topení a sanitárních zařízení	
	Nejvýkonnější akumulátorové oscilační nářadí s rychloupínacím systémem pro výstavbu a renovaci.			Nejvýkonnější systém pro výstavbu a renovaci vybavený speciálním příslušenstvím na rychlé a přesné řezání v rámci dřevemontáže.	Nejvýkonnější systém pro výstavbu a renovaci vybavený speciálním příslušenstvím pro demontáž starých oken a výměnu izolačních skel uložených v tmelovém lůžku.	Nejvýkonnější systém pro výstavbu a renovaci vybavený speciálním příslušenstvím na perfektní oddělování dlaždic a odstraňování spár při sanaci koupelen.	Nejvýkonnější systém pro výstavbu a renovaci vybavený speciálním příslušenstvím pro nejdůležitější práce v rámci oprav sanitární techniky.	
EAN 4014586...	... 884301	... 884349	... 884295	... 884387	... 884424	... 884431	... 884448	
Strana	162	162	162	162	162	162	162	
Technické parametry	Jmenovitý příkon							
	Využitelný výkon							
	Napětí akumulátoru	18 V	18 V	18 V	18 V	18 V	18 V	
	Kapacita akumulátoru	5 Ah	2,5 Ah		5 Ah	5 Ah	5 Ah	
	Kompatibilita akumulátoru	Lithium-iontový / HighPower lithium-iontový	Lithium-iontový / HighPower lithium-iontový	Lithium-iontový / HighPower lithium-iontový	Lithium-iontový / HighPower lithium-iontový	Lithium-iontový / HighPower lithium-iontový	Lithium-iontový / HighPower lithium-iontový	Lithium-iontový / HighPower lithium-iontový
	Rozhraní akumulátoru	MultiVolt	MultiVolt	MultiVolt	MultiVolt	MultiVolt	MultiVolt	MultiVolt
	Kmitání	10 000 - 19 500 1/min	10 000 - 19 500 1/min	10 000 - 19 500 1/min	10 000 - 19 500 1/min	10 000 - 19 500 1/min	10 000 - 19 500 1/min	10 000 - 19 500 1/min
	Úpnutí nástroje	StarlockMax	StarlockMax	StarlockMax	StarlockMax	StarlockMax	StarlockMax	StarlockMax
	Výměna nástroje	QuickIN	QuickIN	QuickIN	QuickIN	QuickIN	QuickIN	QuickIN
	Kabel se zástrčkou							
Hmotnost dle EPTA								
Hmotnost s akumulátorem	1,80 kg	1,60 kg		1,80 kg	1,80 kg	1,80 kg	1,80 kg	
Hmotnost bez akumulátoru	1,10 kg	1,10 kg	1,10 kg		1,10 kg	1,10 kg	1,10 kg	
Mechanické rozhraní	●	●	●	●	●	●	●	

● obsaženo

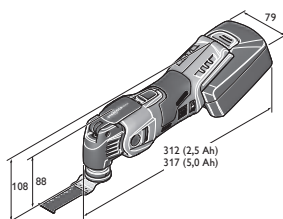

AFSC 18 QSL

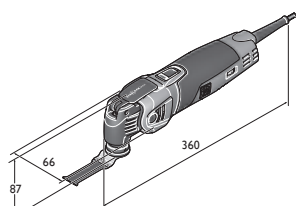

FSC 500 QSL



	FEIN SUPERCUT FSC 500 QSL	FEIN SUPERCUT FSC 500 QSL pro úpravu interiérů s dřevěnými prvky	FEIN SUPERCUT FSC 500 QSL pro opravy a výměny oken	FEIN SUPERCUT FSC 500 QSL pro opravy dlaždic a koupelen	FEIN SUPERCUT FSC 500 QSL pro instalace topení a sanitárních zařízení	FEIN SUPERCUT FSC 500 QSL Composite	FEIN SUPERCUT FSC 500 QSL pro opravy spár
	Výkonný oscilační nástroj s rychloupínacím systémem na výstavbu a renovaci.	Nejvýkonnější systém pro výstavbu a renovaci vybavený speciálním příslušenstvím na rychlé a přesné řezání v rámci dřevomontáže.	Nejvýkonnější systém pro výstavbu a renovaci vybavený speciálním příslušenstvím pro demontáž starých oken a výměnu izolačních skel uložených v tmelovém lůžku.	Nejvýkonnější systém pro výstavbu a renovaci vybavený speciálním příslušenstvím na perfektní odělování dlaždic a odstraňování spár při sanaci koupelen.	Nejvýkonnější systém pro výstavbu a renovaci vybavený speciálním příslušenstvím pro nejdůležitější práce v rámci oprav sanitární techniky.	Nejvýkonnější systém pro výstavbu a renovaci pro všechny důležité aplikace při obrábění sklolaminátových a polykarbonátových dílů.	Nejvýkonnější systém pro výstavbu a renovaci vybavený speciálním příslušenstvím na opravy spár.
	... 885247	... 885308	... 885353	... 885360	... 885407	... 885414	... 886176
	163	163	163	163	163	163	163
	450 W	450 W	450 W	450 W	450 W	450 W	450 W
	250 W	250 W	250 W	250 W	250 W	250 W	250 W
	10 000 - 19 500 1/min	10 000 - 19 500 1/min	10 000 - 19 500 1/min	10 000 - 19 500 1/min	10 000 - 19 500 1/min	10 000 - 19 500 1/min	10 000 - 19 500 1/min
	StarlockMax	StarlockMax	StarlockMax	StarlockMax	StarlockMax	StarlockMax	StarlockMax
	QuickIN	QuickIN	QuickIN	QuickIN	QuickIN	QuickIN	QuickIN
	5 m	5 m	5 m	5 m	5 m	5 m	5 m
	1,60 kg	1,60 kg	1,60 kg	1,60 kg	1,60 kg	1,60 kg	1,60 kg
	•	•	•	•	•		•



Název	Objednací číslo	EAN	PK	Cena v CzK bez DPH	Cena v CzK s DPH
SUPERCUT FEIN AFSC 18 QSL akumulátorový	7 129 27 61 00 0	4014586884301	03	12.813,00	15.503,73

V ceně zahrnuto:

2 akumulátory (li-iont.), 1 nabíječka, 1 umělohmotný kufřík na nářadí

Příslušenství viz. Strana 164



Název	Objednací číslo	EAN	PK	Cena v CzK bez DPH	Cena v CzK s DPH
SUPERCUT FEIN AFSC 18 QCSL akumulátorový	7 129 27 62 00 0	4014586884349	03	11.196,00	13.547,16

V ceně zahrnuto:

1 nabíječka, 2 akumulátory (li-iont.), 1 umělohmotný kufřík na nářadí

Příslušenství viz. Strana 164

FEIN SELECT⁺

Název	Objednací číslo	EAN	PK	Cena v CzK bez DPH	Cena v CzK s DPH
SUPERCUT FEIN AFSC 18 QSL Select akumulátorový	7 129 27 60 00 0	4014586884295	03	6.440,00	7.792,40

V ceně zahrnuto:

1 umělohmotný kufřík na nářadí

Stroj může být provozován jen s novými akumulátory 2,5 Ah (9 26 04 171 02 0), popř. 5 Ah (9 26 04 173 02 0).

Příslušenství viz. Strana 164



Název	Objednací číslo	EAN	PK	Cena v CzK bez DPH	Cena v CzK s DPH
SUPERCUT FEIN AFSC 18 QSL akumulátorový pro úpravu interiéru s dřevěnými prvky	7 129 27 64 00 0	4014586884387	03	15.609,00	18.886,89

V ceně zahrnuto:

1 Pilový list z vysoce výkonné řezné oceli pro dřevo Ø 100 mm, 1 hloubkový doraz, 2 pilové listy BIM E-CUT Precision (tvar 205, 208), 5 pilových listů E-CUT Long-Life (tvar 183, 160, 161, 201, 203), 2 pilové listy E-CUT Universal (tvar 151, 152), 1 brusná deska, 5 brusných listů (s velikostí zrna 80, 120 a 180), 2 akumulátory (li-iont.), 1 nabíječka, 1 umělohmotný kufřík na nářadí

Příslušenství viz. Strana 164



Název	Objednací číslo	EAN	PK	Cena v CzK bez DPH	Cena v CzK s DPH
SUPERCUT FEIN AFSC 18 QSL akumulátorový pro opravy a výměny oken	7 129 27 66 00 0	4014586884424	03	15.609,00	18.886,89

V ceně zahrnuto:

1 Pilový list z vysoce výkonné řezné oceli pro dřevo Ø 100 mm, 1 pilový list na kov z vysoce výkonné řezné oceli (Ø 100 mm), 1 pilový list E-CUT Long-Life (tvar 203), 1 pilový list E-CUT Universal (tvar 152), 1 nůž, tvar hříbu, 1 segmentový pilový list (tvar 244), 1 hloubkový doraz, 1 brusná deska, 5 brusných listů (s velikostí zrna 80, 120 a 180), 2 akumulátory (li-iont.), 1 nabíječka, 1 umělohmotný kufřík na nářadí

Příslušenství viz. Strana 164



Název	Objednací číslo	EAN	PK	Cena v CzK bez DPH	Cena v CzK s DPH
SUPERCUT FEIN AFSC 18 QSL akumulátorový pro opravy dlaždic a koupelen	7 129 27 67 00 0	4014586884431	03	15.609,00	18.886,89

V ceně zahrnuto:

1 segmentový nůž, s diamantovým ostřím (tvar 243), 1 tvrdokovový pilový list Ø 105 mm (tvar 214), 2 pilové listy E-CUT Universal (tvar 151, 152), 1 nůž, tvar hříbu, 1 stěrka, 2 rašple, s povlakem ze slinutého karbidu, trojúhelníkové, děrované pro odsávání prachu, 2 akumulátory (li-iont.), 1 nabíječka, 1 umělohmotný kufřík na nářadí

Příslušenství viz. Strana 164



Název	Objednací číslo	EAN	PK	Cena v CzK bez DPH	Cena v CzK s DPH
SUPERCUT FEIN AFSC 18 QSL akumulátorový pro instalace topení a sanitárních zařízení	7 129 27 68 00 0	4014586884448	03	15.609,00	18.886,89

V ceně zahrnuto:

1 segmentový nůž, s diamantovým ostřím (tvar 243), vždy 1 vyhlubovací nářadí (12, 13 a 22 mm), 1 nůž, přímý, dlouhý (tvar 239), 2 pilové listy E-CUT Universal (tvar 151, 152), 1 stěrka, 1 rašple, s povlakem ze slinutého karbidu, trojúhelníková, děrovaná pro odsávání prachu, 2 akumulátory (li-iont.), 1 nabíječka, 1 umělohmotný kufřík na nářadí

Příslušenství viz. Strana 164



Název	Objednací číslo	EAN	PK	Cena v CzK bez DPH	Cena v CzK s DPH
FEIN SUPERCUT FSC 500 QSL	7 229 46 61 00 0	4014586885247	03	10.574,00	12.794,54

V ceně zahrnuto:

1 Systainer Sys 1

Příslušenství viz. Strana 164



Název	Objednací číslo	EAN	PK	Cena v CzK bez DPH	Cena v CzK s DPH
FEIN SUPERCUT FSC 500 QSL pro úpravu interiéru s dřevěnými prvky	7 229 46 62 00 0	4014586885308	03	13.224,00	16.001,04

V ceně zahrnuto:

1 Pilový list z vysoce výkonné řezné oceli pro dřevo Ø 100 mm, 1 hloubkový doraz, 2 pilové listy BIM E-Cut Precision (tvar 205, 208), 5 pilových listů E-Cut Long-Life (tvar 183, 160, 161, 201, 203), 2 pilové listy E-Cut Universal (tvar 151, 152), 1 brusná deska, 5 brusných listů (s velikostí zrna 80, 120 a 180), 1 Systainer Sys 1

Příslušenství viz. Strana 164



Název	Objednací číslo	EAN	PK	Cena v CzK bez DPH	Cena v CzK s DPH
FEIN SUPERCUT FSC 500 QSL pro opravy a výměny oken	7 229 46 63 00 0	4014586885353	03	13.224,00	16.001,04

V ceně zahrnuto:

1 Pilový list z vysoce výkonné řezné oceli pro dřevo Ø 100 mm, 1 pilový list na kov z vysoce výkonné řezné oceli (Ø 100 mm), 1 pilový list E-Cut Long-Life (tvar 203), 1 pilový list E-Cut Universal (tvar 152), 1 nůž, tvar hříbu, 1 segmentový pilový list (tvar 244), 1 hloubkový doraz, 1 brusná deska, 5 brusných listů (s velikostí zrna 80, 120 a 180), 1 Systainer Sys 1

Příslušenství viz. Strana 164



Název	Objednací číslo	EAN	PK	Cena v CzK bez DPH	Cena v CzK s DPH
FEIN SUPERCUT FSC 500 QSL pro opravy dlaždic a koupelen	7 229 46 64 00 0	4014586885360	03	13.224,00	16.001,04

V ceně zahrnuto:

1 segmentový nůž, s diamantovým ostřím (tvar 243), 1 tvrdokovový pilový list Ø 105 mm (tvar 214), 2 pilové listy E-Cut Universal (tvar 151, 152), 1 nůž, tvar hříbu, 1 stěrka, 2 rašple, s povlakem ze slinutého karbidu, trojúhelníkové, děrované pro odsávání prachu, 1 Systainer Sys 1

Příslušenství viz. Strana 164



Název	Objednací číslo	EAN	PK	Cena v CzK bez DPH	Cena v CzK s DPH
FEIN SUPERCUT FSC 500 QSL pro instalaci topení a sanitárních zařízení	7 229 46 65 00 0	4014586885407	03	13.224,00	16.001,04

V ceně zahrnuto:

1 segmentový nůž, s diamantovým ostřím (tvar 243), vždy 1 vyhlubovací nářadí (12, 13 a 22 mm), 1 nůž, přímý, dlouhý (tvar 239), 2 pilové listy E-Cut Universal (tvar 151, 152), 1 stěrka, 1 rašple, s povlakem ze slinutého karbidu, trojúhelníková, děrovaná pro odsávání prachu, 1 Systainer Sys 1

Příslušenství viz. Strana 164



Název	Objednací číslo	EAN	PK	Cena v CzK bez DPH	Cena v CzK s DPH
FEIN SUPERCUT FSC 500 QSL Composite	7 229 46 67 00 0	4014586885414	03	14.019,00	16.962,99

V ceně zahrnuto:

1 pilový list E-Cut Universal (tvar 152), 1 diamantový pilový list Ø 105 mm, 1 tvrdokovový pilový list E-Cut (tvar 191), 1 pilník se slinutým karbidem, 1 brusná deska, 5 brusných listů (s velikostí zrna 80, 120 a 180), 1 rašple, s povlakem ze slinutého karbidu, trojúhelníková, děrovaná pro odsávání prachu, 1 odsávací zařízení, 1 umělohmotný kufřík na nářadí

Příslušenství viz. Strana 164



Název	Objednací číslo	EAN	PK	Cena v CzK bez DPH	Cena v CzK s DPH
FEIN SUPERCUT FSC 500 QSL pro opravy spár	7 229 46 70 00 0	4014586886176	03	14.814,00	17.924,94

V ceně zahrnuto:





1 odsávací zařízení, 1 vibrace tlumící oblouková rukojeť, 1 nůž, přímý, dlouhý (tvar 239), 5 nožů, přímé (tvar 236), 1 nůž na čištění, s diamantovou vrstvou, rovný (tvar 237), 1 čistící blok, 1 umělohmotný kufřík na nářadí

Příslušenství viz. Strana 164

Starlock: Nový systémový standard pro oscilující elektrické nářadí.

V kombinaci s novými stroji FEIN umožňuje Starlock absolutně bezpečnou a rychlou výměnu příslušenství v rekordním čase méně než 3 sekundy. Současně je zajištěno perfektní upevnění, a tím optimální přenos síly. Výsledek: Podle použitého příslušenství je k dispozici o asi 35% vyšší řezná rychlost, citelně lepší přesnost a snížená hluchost. Samozřejmě je nové příslušenství 100% kompatibilní se všemi staršími oscilačními nástroji FEIN nacházejícími se na trhu. K ochraně jednotlivých strojů před přetížením a poškozením je systém rozdělen do 3 výkonových tříd: Starlock, StarlockPlus a StarlockMax. Co se nezměnilo: Originální příslušenství FEIN je průběžně rozšiřováno o nové, odpovídající

příslušenství a představuje nejrozsáhlejší program příslušenství na trhu. Spektrum výkonů oscilačního nářadí lze plně vyčerpat jen se správným příslušenstvím. Mimořádná kvalita a životnost originálního příslušenství FEIN v kombinaci s perfektními pracovními výsledky zajišťují vynikající poměr ceny a výkonu. Proto je originální příslušenství FEIN vždy tou nejlepší volbou. Následující tabulka přehledně ukazuje, které příslušenství se hodí pro který výrobek:

	STARLOCK	STARLOCK PLUS	STARLOCK MAX	
				
	Univerzální upnutí Starlock, vhodné pro veškeré běžné multifunkční nářadí na trhu.	Upnutí StarlockPlus, vhodné pro veškeré běžné multifunkční nářadí s upnutím StarlockPlus a StarlockMax a pro všechny výrobky FEIN MULTITALENT a MULTIMASTER do 04/16.	Upnutí StarlockMax, použitelné pro veškeré běžné multifunkční nářadí s vhodným upnutím. S adaptérem také pro všechny výrobky FEIN SUPERCUT před 04/16.	12hranné upnutí SUPERCUT FEIN, vhodné pro všechny SUPERCUT FEIN FSC 2.0 (Q), FSC 1.6 (Q), (A)FSC 1.7 (Q), AFSC 18
Starlock (SL)	SL	SLP	SLM	
BOSCH GOP 12 V-28 PMF 220 CE, PMF 250 CES	✓	✗	✗	✗
StarlockPlus (SLP)				
FEIN MULTITALENT: AFMT 12 SL, AFMT 12 QSL FMT 250 SL, FMT 250 QSL				
FEIN MULTIMASTER: AFMM 18 QSL FMM 350 QSL	✓	✓	✗	✗
BOSCH: GOP 30-28, GOP 40-30, GOP 18 V-28 PMF 350 CES				
StarlockMax (SLM)				
FEIN SUPERCUT: AFSC 18 QSL, AFSC 18 QCSL FSC 500 QSL	✓	✓	✓	✗
BOSCH GOP 55-36				
Kompatibilita se stroji FEIN bez upnutí Starlock				
FEIN MULTITALENT/ MULTIMASTER (- 03/2016)	✓	✓	✗	✗
FEIN SUPERCUT CONSTRUCTION (- 03/2016) FSC 2.0 Q, AFSC 18		✓		
FEIN SUPERCUT AUTOMOTIVE FSC 1.6 Q, FSC 1.7 Q, AFSC 1.7 Q, AFSC 1.7 QC		+ Adaptér 3 52 22 952 05 0		✓
FEIN SUPERCUT AUTOMOTIVE FSC 1.6, FSC 1.7		+ Adaptér 3 52 22 952 04 0		
Ostatní víceúčelové nástroje				
Makita, Hitachi, Metabo, Milwaukee, AEG, Einhell, Ryobi, Skil, atd.	✓	✗	✗	✗



Řezání



Pilový list

Na všechny měkké materiály. Segmentovaný, ideální k práci v rozích a na hranách bez přesahů.

Ø mm	Upnutí	Objednáací číslo	Cena v Czk bez DPH	Cena v Czk s DPH
85	SL	6 35 02 113 21 0	484,00	585,64



Pilový kotouč z vysoce výkonné řezné oceli

Pilový list, kompletně z HSS, s kovovým ozubením pro plechy do tloušťky asi 1 mm. Také do plastů, sklolaminátu, dřeva, tmelu a barevných kovů. Vynikající řezná rychlost. Čistě, tenké linie řezu. Kruhový tvar zajišťující vysokou efektivitu.

Ø mm	Upnutí	Balení ks	Objednáací číslo	Cena v Czk bez DPH	Cena v Czk s DPH
85	SL	1	6 35 02 097 21 0	496,00	600,16
85	SL	2	6 35 02 097 22 0	943,00	1.141,03
85	SL	5	6 35 02 097 23 0	2.232,00	2.700,72



Pilový kotouč z vysoce výkonné řezné oceli

Pilový list, kompletně z HSS, s kovovým ozubením pro plechy do tloušťky asi 1 mm. Také do plastů, sklolaminátu, dřeva, tmelu a barevných kovů. Vynikající řezná rychlost. Čistě, tenké linie řezu. Segmentovaný, ideální k práci v rozích a na hranách bez přesahů.

Ø mm	Upnutí	Balení ks	Objednáací číslo	Cena v Czk bez DPH	Cena v Czk s DPH
85	SL	1	6 35 02 106 21 0	569,00	688,49
85	SL	2	6 35 02 106 22 0	1.081,00	1.308,01
85	SL	5	6 35 02 106 23 0	2.560,00	3.097,60



Pilový kotouč z vysoce výkonné řezné oceli

Bimetal pro dlouhou životnost. Kovové ozubení pro plechy do tloušťky asi 1 mm. Také do plastů, sklolaminátu, dřeva, tmelu a barevných kovů. Rovný k povrchovým pracím. Kruhový tvar zajišťující vysokou efektivitu.

Ø mm	Upnutí	Balení ks	Objednáací číslo	Cena v Czk bez DPH	Cena v Czk s DPH
85	SL	1	6 35 02 174 21 0	1.014,00	1.226,94
85	SL	5	6 35 02 174 23 0	4.563,00	5.521,23



Pilový kotouč z vysoce výkonné řezné oceli

Bimetal pro dlouhou životnost. Kovové ozubení pro plechy do tloušťky asi 1 mm. Také do plastů, sklolaminátu, dřeva, tmelu a barevných kovů. Rovný k povrchovým pracím. Kruhový tvar a extra velký průměr, zajišťující vysokou efektivitu.

Ø mm	Upnutí	Balení ks	Objednáací číslo	Cena v Czk bez DPH	Cena v Czk s DPH
100	SLP	1	6 35 02 175 21 0	1.055,00	1.276,55
100	SLP	5	6 35 02 175 23 0	4.750,00	5.747,50



Pilový kotouč z vysoce výkonné řezné oceli

Bimetal pro dlouhou životnost. Kovové ozubení pro plechy do tloušťky asi 1 mm. Také do plastů, sklolaminátu, dřeva, tmelu a barevných kovů. Rovný k povrchovým pracím. Segmentovaný, ideální k práci v rozích a na hranách bez přesahů.

Ø mm	Upnutí	Balení ks	Objednáací číslo	Cena v Czk bez DPH	Cena v Czk s DPH
100	SLP	1	6 35 02 196 21 0	1.055,00	1.276,55
100	SLP	5	6 35 02 196 23 0	4.750,00	5.747,50



Pilový kotouč z vysoce výkonné řezné oceli

Bimetal pro dlouhou životnost. Rozvedené ozubení do dřeva. Vynikající životnost, vysoká kvalita řezu a dobrá řezná rychlost. Jako „mini kotoučová pila“ ideální na dlouhé, rovné řezy a na vyřezávání položených parket, laminátu a stěnového obložení.

Ø mm	Upnutí	Balení ks	Objednáací číslo	Cena v Czk bez DPH	Cena v Czk s DPH
100	SLP	1	6 35 02 176 21 0	1.257,00	1.520,97



Sada pilových listů HSS

Bimetal pro dlouhou životnost. Rozvedené ozubení do dřeva. Vynikající životnost, vysoká kvalita řezu a dobrá řezná rychlost. Jako „mini kotoučová pila“ ideální na dlouhé, rovné řezy a na vyřezávání položených parket, laminátu a stěnového obložení. Hloubkový doraz lze kombinovat také s mnohým jiným příslušenstvím značky FEIN. Pro přesné práce do hloubky. Upnutí StarlockPlus, vhodné pro veškeré běžné multifunkční nářadí s upnutím StarlockPlus a StarlockMax a pro všechny výrobky FEIN MULTITALENT a MULTIMASTER do 04/16. Rozsah dodávky: 1 pilový list HSS, 1 hloubkový doraz (vhodný pro FMM 350 QSL, AFMM 18 QSL, AFSC 18 QSL, FSC 500 QSL)

Ø mm	Upnutí	Objednáací číslo	Cena v Czk bez DPH	Cena v Czk s DPH
100	SLP	3 52 22 952 01 0	1.636,00	1.979,56



Ochrana proti dotyku

Náhradní ochrana proti dotyku k pilovému listu z rychlořezné oceli 6 35 02 176 21 0.

Objednáací číslo	Cena v Czk bez DPH	Cena v Czk s DPH
3 43 00 000 00 1	109,00	131,89



Hloubkový doraz

hloubkový doraz pro všechny pilové listy. Pro přesné práce do hloubky. Efektivní ochrana pilového listu a obrobku. Obsah: 1 adaptér k upevnění na stroj, volně otočný o 360°. 1 hloubkový doraz, 1 vodící saně hloubkově nastavitelné. Použitelné jen s (A)FMM nebo (A)FSC.

Objednáací číslo	Cena v Czk bez DPH	Cena v Czk s DPH
3 21 27 069 01 0	477,00	577,17



Sada příslušenství Best of E-Cut

Skládá se z 6 různých pilových listů E-Cut s bimetalovým ozubením za výhodnou cenu v praktickém plastovém úložném boxu. Obsah: po 1 x pilový list E-Cut Universal, šířka 28 mm a 44 mm i po 2 pilových listech E-Cut Long-Life, šířka 35 mm a 65 mm.

Upnutí	Objednáací číslo	Cena v Czk bez DPH	Cena v Czk s DPH
SLP	3 52 22 942 05 0	1.564,00	1.892,44



Sada příslušenství Best of E-Cut

Skládá se z 6 různých pilových listů E-Cut s bimetalovým ozubením za výhodnou cenu. S upnutím Starlock vhodným pro veškeré běžné oscilační nářadí na trhu. Kompatibilní také se značkami Bosch, Makita, Metabo, Ridgid, Skil aj. Dodávka: 2 pilové listy E-Cut Long-Life o šířce 35 a 50 mm a 2 pilové listy E-Cut Universal o šířce 28 mm.

Upnutí	Objednáací číslo	Cena v Czk bez DPH	Cena v Czk s DPH
SL	3 52 22 952 30 0	1.193,00	1.443,53



E-Cut Combo

Sada 3 nejběžnějších pilových listů FEIN E-Cut k univerzálnímu použití. Výhodnější cena oproti samostatné koupi. Perfektní výbava pro všechny řezací aplikace. Dodávka: po 1 pilovém listu E-Cut Long-Life o šířce 35 a 65 mm a 1 pilovém listu E-Cut Universal o šířce 44 mm.

Upnutí	Objednáací číslo	Cena v Czk bez DPH	Cena v Czk s DPH
SLP	3 52 22 952 03 0	1.057,00	1.278,97



Pilový list E-Cut Long-Life

Bimetal s rozvedným ozubením do dřeva pro všechny dřevěné, sádkartonové a plastové materiály. Vynikající životnost, vysoká kvalita řezu a dobrá řezná rychlost. Výjimečně robustní, rezistentní i vůči hřebíkům ve dřevě (do Ø asi 4 mm), zdivu atd. Krátký, velmi úzký tvar pro ty nejmenší výřezy.

Šířka mm	Délka mm	Upnutí	Balení ks	Objednáací číslo	Cena v Czk bez DPH	Cena v Czk s DPH
10	30	SL	1	6 35 02 184 21 0	209,00	252,89
10	30	SL	3	6 35 02 184 22 0	595,00	719,95
10	30	SL	5	6 35 02 184 23 0	939,00	1.136,19
10	30	SL	10	6 35 02 184 24 0	1.774,00	2.146,54
10	30	SL	50	6 35 02 184 25 0	7.825,00	9.468,25
20	34	SL	1	6 35 02 183 21 0	270,00	326,70
20	34	SL	3	6 35 02 183 22 0	770,00	931,70
20	34	SL	5	6 35 02 183 23 0	1.216,00	1.471,36
20	34	SL	10	6 35 02 183 24 0	2.298,00	2.780,58
20	34	SL	50	6 35 02 183 25 0	10.136,00	12.264,56

Kmitání



Pilový list E-Cut Long-Life

Bimetal s rozvedeným ozubením do dřeva pro všechny dřevěné, sádrokartonové a plastové materiály. Vynikající životnost, vysoká kvalita řezu a dobrá řezná rychlost. Výjimečně robustní, rezistentní i vůči hřebíkům ve dřevě (do Ø asi 4 mm), zdivu atd. Střední šířka, zúžený profil pro optimální řeznou rychlost a spolehlivý odvod špon.

Šířka mm	Délka mm	Upnutí	Balení ks	Objednací číslo	Cena v CzK bez DPH	Cena v CzK s DPH
35	50	SL	1	6 35 02 160 21 0	354,00	428,34
35	50	SL	3	6 35 02 160 22 0	1.009,00	1.220,89
35	50	SL	5	6 35 02 160 23 0	1.593,00	1.927,53
35	50	SL	10	6 35 02 160 24 0	3.010,00	3.642,10
35	50	SL	50	6 35 02 160 25 0	13.279,00	16.067,59



Pilový list E-Cut Long-Life

Bimetal s rozvedeným ozubením do dřeva pro všechny dřevěné, sádrokartonové a plastové materiály. Vynikající životnost, vysoká kvalita řezu a dobrá řezná rychlost. Výjimečně robustní, rezistentní i vůči hřebíkům ve dřevě (do Ø asi 4 mm), zdivu atd. Široký tvar pro maximální řezný výkon a dlouhé rovné řezy.

Šířka mm	Délka mm	Upnutí	Balení ks	Objednací číslo	Cena v CzK bez DPH	Cena v CzK s DPH
50	50	SL	1	6 35 02 221 21 0	384,00	464,64
50	50	SL	3	6 35 02 221 22 0	1.095,00	1.324,95
50	50	SL	5	6 35 02 221 23 0	1.729,00	2.092,09
50	50	SL	10	6 35 02 221 24 0	3.265,00	3.950,65
50	50	SL	50	6 35 02 221 25 0	14.404,00	17.428,84
65	50	SL	1	6 35 02 228 21 0	352,00	425,92
65	50	SL	3	6 35 02 228 22 0	1.005,00	1.216,05
65	50	SL	5	6 35 02 228 23 0	1.586,00	1.919,06
65	50	SL	10	6 35 02 228 24 0	2.996,00	3.625,16
65	50	SL	50	6 35 02 228 25 0	13.217,00	15.992,57



Pilový list E-Cut Long-Life

Bimetal s rozvedeným ozubením do dřeva pro všechny dřevěné, sádrokartonové a plastové materiály. Vynikající životnost, vysoká kvalita řezu a dobrá řezná rychlost. Výjimečně robustní, rezistentní i vůči hřebíkům ve dřevě (do Ø asi 4 mm), zdivu atd. Extra široký tvar pro maximální řezný výkon a dlouhé rovné řezy.

Šířka mm	Délka mm	Upnutí	Balení ks	Objednací číslo	Cena v CzK bez DPH	Cena v CzK s DPH
65	50	SLP	1	6 35 02 161 21 0	392,00	474,32
65	50	SLP	3	6 35 02 161 22 0	1.117,00	1.351,57
65	50	SLP	5	6 35 02 161 23 0	1.763,00	2.133,23
65	50	SLP	10	6 35 02 161 24 0	3.330,00	4.029,30
65	50	SLP	50	6 35 02 161 25 0	14.692,00	17.777,32



Pilový list E-Cut Long-Life

Bimetal s rozvedeným ozubením do dřeva pro všechny dřevěné, sádrokartonové a plastové materiály. Vynikající životnost, vysoká kvalita řezu a dobrá řezná rychlost. Výjimečně robustní, rezistentní i vůči hřebíkům ve dřevě (do Ø asi 4 mm), zdivu atd. Dlouhý, úzký tvar pro velké hloubky zanoření. Zúžený profil pro optimální řeznou rychlost a spolehlivý odvod špon.

Šířka mm	Délka mm	Upnutí	Balení ks	Objednací číslo	Cena v CzK bez DPH	Cena v CzK s DPH
32	78	SLM	1	6 35 02 201 21 0	339,00	410,19
32	78	SLM	3	6 35 02 201 22 0	967,00	1.170,07
32	78	SLM	5	6 35 02 201 23 0	1.527,00	1.847,67
32	78	SLM	10	6 35 02 201 24 0	2.885,00	3.490,85
32	78	SLM	50	6 35 02 201 25 0	12.727,00	15.399,67



Pilový list E-Cut Long-Life

Bimetal s rozvedeným ozubením do dřeva pro všechny dřevěné, sádrokartonové a plastové materiály. Vynikající životnost, vysoká kvalita řezu a dobrá řezná rychlost. Výjimečně robustní, rezistentní i vůči hřebíkům ve dřevě (do Ø asi 4 mm), zdivu atd. Dlouhý, široký tvar pro velké hloubky zanoření a efektivní práci. Zúžený profil pro optimální řeznou rychlost a spolehlivý odvod špon.

Šířka mm	Délka mm	Upnutí	Balení ks	Objednací číslo	Cena v CzK bez DPH	Cena v CzK s DPH
42	78	SLM	1	6 35 02 203 21 0	352,00	425,92
42	78	SLM	3	6 35 02 203 22 0	1.004,00	1.214,84
42	78	SLM	5	6 35 02 203 23 0	1.585,00	1.917,85
42	78	SLM	10	6 35 02 203 24 0	2.995,00	3.623,95
42	78	SLM	50	6 35 02 203 25 0	13.213,00	15.987,73



Pilový list E-Cut Standard

Rozvedené ozubení pro všechny dřevěné, sádrokartonové a plastové materiály, vysoká kvalita řezu a dobrá řezná rychlost. Střední šířka, zúžený profil pro optimální řeznou rychlost a spolehlivý odvod špon.

Šířka mm	Délka mm	Upnutí	Balení ks	Objednací číslo	Cena v CzK bez DPH	Cena v CzK s DPH
35	50	SL	1	6 35 02 133 21 0	307,00	371,47
35	50	SL	3	6 35 02 133 22 0	876,00	1.059,96
35	50	SL	5	6 35 02 133 23 0	1.383,00	1.673,43
35	34	SL	10	6 35 02 133 24 0	2.612,00	3.160,52
35	50	SL	50	6 35 02 133 25 0	11.525,00	13.945,25



Pilový list E-Cut Standard

Rozvedené ozubení pro všechny dřevěné, sádrokartonové a plastové materiály, vysoká kvalita řezu a dobrá řezná rychlost. Široký tvar pro maximální řezný výkon a dlouhé rovné řezy.

Šířka mm	Délka mm	Upnutí	Balení ks	Objednací číslo	Cena v CzK bez DPH	Cena v CzK s DPH
65	50	SLP	1	6 35 02 134 21 0	339,00	410,19
65	50	SLP	3	6 35 02 134 22 0	965,00	1.167,65
65	50	SLP	5	6 35 02 134 23 0	1.524,00	1.844,04
65	50	SLP	10	6 35 02 134 24 0	2.878,00	3.482,38
65	50	SLP	50	6 35 02 134 25 0	12.696,00	15.362,16



Pilový list E-Cut Standard

Rozvedené ozubení pro všechny dřevěné, sádrokartonové a plastové materiály, vysoká kvalita řezu a dobrá řezná rychlost. Dlouhý, úzký tvar pro velké hloubky zanoření. Zúžený profil pro optimální řeznou rychlost a spolehlivý odvod špon.

Šířka mm	Délka mm	Upnutí	Balení ks	Objednací číslo	Cena v CzK bez DPH	Cena v CzK s DPH
32	78	SLM	1	6 35 02 200 21 0	299,00	361,79
32	78	SLM	3	6 35 02 200 22 0	852,00	1.030,92
32	78	SLM	5	6 35 02 200 23 0	1.345,00	1.627,45
32	78	SLM	10	6 35 02 200 24 0	2.540,00	3.073,40
32	78	SLM	50	6 35 02 200 25 0	11.207,00	13.560,47



Pilový list E-Cut Standard

Rozvedené ozubení pro všechny dřevěné, sádrokartonové a plastové materiály, vysoká kvalita řezu a dobrá řezná rychlost. Dlouhý, široký tvar pro velké hloubky zanoření a efektivní práci. Zúžený profil pro optimální řeznou rychlost a spolehlivý odvod špon.

Šířka mm	Délka mm	Upnutí	Balení ks	Objednací číslo	Cena v CzK bez DPH	Cena v CzK s DPH
42	78	SLM	1	6 35 02 202 21 0	311,00	376,31
42	78	SLM	3	6 35 02 202 22 0	885,00	1.070,85
42	78	SLM	5	6 35 02 202 23 0	1.397,00	1.690,37
42	78	SLM	10	6 35 02 202 24 0	2.639,00	3.193,19
42	78	SLM	50	6 35 02 202 25 0	11.642,00	14.086,82



Pilový list E-Cut Standard curved

Rozvedené ozubení pro všechny dřevěné, sádrokartonové a plastové materiály, vysoká kvalita řezu a dobrá řezná rychlost. Zakřivená geometrie řezu pro optimální vnoření a čisté přesné řezné hrany zejména na hladkých plochách. Malá šířka, zúžený profil pro optimální řeznou rychlost a spolehlivý odvod špon.

Šířka mm	Délka mm	Upnutí	Balení ks	Objednací číslo	Cena v Czk bez DPH	Cena v Czk s DPH
35	55	SL	1	6 35 02 227 21 0	307,00	371,47
35	55	SL	3	6 35 02 227 22 0	876,00	1.059,96
35	55	SL	5	6 35 02 227 23 0	1.383,00	1.673,43
35	55	SL	10	6 35 02 227 24 0	2.613,00	3.161,73
35	55	SL	50	6 35 02 227 25 0	11.528,00	13.948,88



Pilový list E-Cut Standard curved

Rozvedené ozubení pro všechny dřevěné, sádrokartonové a plastové materiály, vysoká kvalita řezu a dobrá řezná rychlost. Zakřivená geometrie řezu pro optimální vnoření a čisté přesné řezné hrany zejména na hladkých plochách. Střední šířka pro mnohostranné využití.

Šířka mm	Délka mm	Upnutí	Balení ks	Objednací číslo	Cena v Czk bez DPH	Cena v Czk s DPH
50	50	SL	1	6 35 02 226 21 0	321,00	388,41
50	50	SL	3	6 35 02 226 22 0	915,00	1.107,15
50	50	SL	5	6 35 02 226 23 0	1.444,00	1.747,24
50	50	SL	10	6 35 02 226 24 0	2.728,00	3.300,88
50	50	SL	50	6 35 02 226 25 0	12.034,00	14.561,14



Pilový list E-Cut Standard curved

Rozvedené ozubení pro všechny dřevěné, sádrokartonové a plastové materiály, vysoká kvalita řezu a dobrá řezná rychlost. Zakřivená geometrie řezu pro optimální vnoření a čisté přesné řezné hrany zejména na hladkých plochách. Široký tvar pro maximální řezný výkon a dlouhé rovné řezy.

Šířka mm	Délka mm	Upnutí	Balení ks	Objednací číslo	Cena v Czk bez DPH	Cena v Czk s DPH
65	50	SL	1	6 35 02 225 21 0	332,00	401,72
65	50	SL	3	6 35 02 225 22 0	946,00	1.144,66
65	50	SL	5	6 35 02 225 23 0	1.494,00	1.807,74
65	50	SL	10	6 35 02 225 24 0	2.823,00	3.415,83
65	50	SL	50	6 35 02 225 25 0	12.452,00	15.066,92



Pilový list E-Cut Precision BIM

Bimetal s dvouřadým ozubením Japan do všech dřevěných materiálů, sádrokartonu a měkkých plastů. Delší životnost a větší robustnost. Vynikající řezná rychlost a maximální přesnost. Malá šířka, zúžený profil pro optimální řeznou rychlost a spolehlivý odvod špon.

Šířka mm	Délka mm	Upnutí	Balení ks	Objednací číslo	Cena v Czk bez DPH	Cena v Czk s DPH
35	50	SL	1	6 35 02 205 21 0	410,00	496,10
35	50	SL	3	6 35 02 205 22 0	1.170,00	1.415,70
35	50	SL	5	6 35 02 205 23 0	1.848,00	2.236,08
35	50	SL	10	6 35 02 205 24 0	3.490,00	4.222,90
35	50	SL	50	6 35 02 205 25 0	15.397,00	18.630,37



Pilový list E-Cut Precision BIM

Bimetal s dvouřadým ozubením Japan do všech dřevěných materiálů, sádrokartonu a měkkých plastů. Delší životnost a větší robustnost. Vynikající řezná rychlost a maximální přesnost. Střední šířka pro mnohostranné využití.

Šířka mm	Délka mm	Upnutí	Balení ks	Objednací číslo	Cena v Czk bez DPH	Cena v Czk s DPH
50	50	SL	1	6 35 02 232 21 0	436,00	527,56
50	50	SL	3	6 35 02 232 22 0	1.243,00	1.504,03
50	50	SL	5	6 35 02 232 23 0	1.964,00	2.376,44
50	50	SL	10	6 35 02 232 24 0	3.678,00	4.450,38
50	50	SL	50	6 35 02 232 25 0	16.337,00	19.767,77



Pilový list E-Cut Precision BIM

Bimetal s dvouřadým ozubením Japan do všech dřevěných materiálů, sádrokartonu a měkkých plastů. Delší životnost a větší robustnost. Vynikající řezná rychlost a maximální přesnost. Extra široký tvar pro maximální řezný výkon a dlouhé rovné řezy.

Šířka mm	Délka mm	Upnutí	Balení ks	Objednací číslo	Cena v Czk bez DPH	Cena v Czk s DPH
65	50	SLP	1	6 35 02 208 21 0	453,00	548,13
65	50	SLP	3	6 35 02 208 22 0	1.290,00	1.560,90
65	50	SLP	5	6 35 02 208 23 0	2.037,00	2.464,77
65	50	SLP	10	6 35 02 208 24 0	3.848,00	4.656,08
65	50	SLP	50	6 35 02 208 25 0	16.977,00	20.542,17
65	50	SL	1	6 35 02 229 21 0	366,00	442,86
65	50	SL	3	6 35 02 229 22 0	1.042,00	1.260,82
65	50	SL	5	6 35 02 229 23 0	1.646,00	1.991,66
65	50	SL	10	6 35 02 229 24 0	3.108,00	3.760,68
65	50	SL	50	6 35 02 229 25 0	13.714,00	16.593,94



Pilový list E-Cut Precision

Dvouřadé ozubení Japan do všech dřevěných materiálů, sádrokartonu a měkkých plastů. Vynikající řezná rychlost a maximální přesnost. Malá šířka, zúžený profil pro optimální řeznou rychlost a spolehlivý odvod špon.

Šířka mm	Délka mm	Upnutí	Balení ks	Objednací číslo	Cena v Czk bez DPH	Cena v Czk s DPH
35	50	SL	1	6 35 02 126 21 0	369,00	446,49
35	50	SL	3	6 35 02 126 22 0	1.053,00	1.274,13
35	50	SL	5	6 35 02 126 23 0	1.663,00	2.012,23
35	50	SL	10	6 35 02 126 24 0	3.141,00	3.800,61
35	50	SL	50	6 35 02 126 25 0	13.856,00	16.765,76



Pilový list E-Cut Precision

Dvouřadé ozubení Japan do všech dřevěných materiálů, sádrokartonu a měkkých plastů. Vynikající řezná rychlost a maximální přesnost. Střední šířka pro mnohostranné využití.

Šířka mm	Délka mm	Upnutí	Balení ks	Objednací číslo	Cena v Czk bez DPH	Cena v Czk s DPH
50	50	SL	1	6 35 02 233 21 0	391,00	473,11
50	50	SL	3	6 35 02 233 22 0	1.116,00	1.350,36
50	50	SL	5	6 35 02 233 23 0	1.760,00	2.129,60
50	50	SL	10	6 35 02 233 24 0	3.320,00	4.017,20
50	50	SL	50	6 35 02 233 25 0	14.702,00	17.789,42



Pilový list E-Cut Precision

Dvouřadé ozubení Japan do všech dřevěných materiálů, sádrokartonu a měkkých plastů. Vynikající řezná rychlost a maximální přesnost. Extra široký tvar pro maximální řezný výkon a dlouhé rovné řezy.

Šířka mm	Délka mm	Upnutí	Balení ks	Objednací číslo	Cena v Czk bez DPH	Cena v Czk s DPH
65	50	SLP	1	6 35 02 127 21 0	408,00	493,68
65	50	SLP	3	6 35 02 127 22 0	1.161,00	1.404,81
65	50	SLP	5	6 35 02 127 23 0	1.834,00	2.219,14
65	50	SLP	10	6 35 02 127 24 0	3.464,00	4.191,44
65	50	SLP	50	6 35 02 127 25 0	15.281,00	18.490,01
65	50	SL	1	6 35 02 230 21 0	352,00	425,92
65	50	SL	3	6 35 02 230 22 0	1.005,00	1.216,05
65	50	SL	5	6 35 02 230 23 0	1.586,00	1.919,06
65	50	SL	10	6 35 02 230 24 0	2.996,00	3.625,16
65	50	SL	50	6 35 02 230 25 0	13.217,00	15.992,57



Pilový list E-Cut Universal

Bimetal se zvlněným univerzálním ozubením. Široké spektrum využití do plechu do 2 mm, hliníkových profilů, Cu trubek, dřeva, sádkartonu i plastů. Malá šířka, zúžený profil pro optimální řeznou rychlost a spolehlivý odvod špon.

Šířka mm	Délka mm	Balení Upnutí ks	Objednací číslo	Cena v CzK bez DPH	Cena v CzK s DPH
28	60	SLP 1	6 35 02 151 21 0	404,00	488,84
28	60	SLP 3	6 35 02 151 22 0	1.151,00	1.392,71
28	60	SLP 5	6 35 02 151 23 0	1.816,00	2.197,36
28	60	SLP 10	6 35 02 151 24 0	3.428,00	4.147,88
28	50	SLP 50	6 35 02 151 25 0	15.129,00	18.306,09
28	55	SL 1	6 35 02 222 21 0	398,00	481,58
28	55	SL 3	6 35 02 222 22 0	1.136,00	1.374,56
28	55	SL 5	6 35 02 222 23 0	1.793,00	2.169,53
28	55	SL 10	6 35 02 222 24 0	3.387,00	4.098,27
28	55	SL 50	6 35 02 222 25 0	14.941,00	18.078,61



Pilový list E-Cut Universal

Bimetal se zvlněným univerzálním ozubením. Široké spektrum využití do plechu do 2 mm, hliníkových profilů, Cu trubek, dřeva, sádkartonu i plastů. Sřadní šířka, zúžený profil pro optimální řeznou rychlost a spolehlivý odvod špon.

Šířka mm	Délka mm	Balení Upnutí ks	Objednací číslo	Cena v CzK bez DPH	Cena v CzK s DPH
44	60	SLP 1	6 35 02 152 21 0	427,00	516,67
44	60	SLP 3	6 35 02 152 22 0	1.216,00	1.471,36
44	60	SLP 5	6 35 02 152 23 0	1.920,00	2.323,20
44	60	SLP 10	6 35 02 152 24 0	3.628,00	4.389,88
44	60	SLP 50	6 35 02 152 25 0	16.005,00	19.366,05
44	55	SL 1	6 35 02 223 21 0	418,00	505,78
44	55	SL 3	6 35 02 223 22 0	1.193,00	1.443,53
44	55	SL 5	6 35 02 223 23 0	1.883,00	2.278,43
44	55	SL 10	6 35 02 223 24 0	3.557,00	4.303,97
44	55	SL 50	6 35 02 223 25 0	15.691,00	18.986,11



Pilový list E-Cut Fine

Bimetal s jemným ozubením do plechu do 2 mm, hliníkových profilů, Cu trubek. Také do sklolaminátu a dalších tvrdých plastů. Mimořádně přesné a velmi dobře kontrolovatelné řezy s výjimečně tenkou linií. Malá šířka, zúžený profil pro optimální řeznou rychlost a spolehlivý odvod špon.

Šířka mm	Délka mm	Balení Upnutí ks	Objednací číslo	Cena v CzK bez DPH	Cena v CzK s DPH
30	50	SL 1	6 35 02 157 21 0	270,00	326,70
30	50	SL 3	6 35 02 157 22 0	770,00	931,70
30	50	SL 5	6 35 02 157 23 0	1.216,00	1.471,36
30	50	SL 10	6 35 02 157 24 0	2.298,00	2.780,58
30	50	SL 50	6 35 02 157 25 0	10.136,00	12.264,56



Pilový list ze slinutého karbidu

Otevřené ozubení pro perfektní čisté řezné hrany u sklolaminátů a polykarbonátů bez delaminace. Přesné, dlouhé a rovné řezy s vysokou řeznou rychlostí a přesností. Velmi tenké provedení. Šířka řezu asi 1,2 mm. Segmentovaný, ideální k práci v rozích a na hranách bez přesahů.

Ø mm	Upnutí	Objednací číslo	Cena v CzK bez DPH	Cena v CzK s DPH
90	SLP	6 35 02 187 21 0	1.000,00	1.210,00



Pilový list ze slinutého karbidu

Otevřené ozubení pro perfektní čisté řezné hrany u sklolaminátů a polykarbonátů bez delaminace. Přesné, dlouhé a rovné řezy s vysokou řeznou rychlostí a přesností. Velmi tenké provedení. Šířka řezu asi 1,2 mm.

Ø mm	Upnutí	Objednací číslo	Cena v CzK bez DPH	Cena v CzK s DPH
105	SLM	6 35 02 215 21 0	1.147,00	1.387,87



Diamantový pilový list

Otevřené ozubení pro perfektní čisté řezné hrany u sklolaminátů a polykarbonátů bez delaminace. Přesné, dlouhé a rovné řezy s vysokou řeznou rychlostí a přesností. Diamantová vrstva pro nadprůměrně dlouhou životnost. Velmi tenké provedení. Šířka řezu asi 1,2 mm. Segmentovaný, ideální k práci v rozích a na hranách bez přesahů.

Ø mm	Upnutí	Objednací číslo	Cena v CzK bez DPH	Cena v CzK s DPH
90	SLP	6 35 02 188 21 0	2.029,00	2.455,09
105	SLM	6 35 02 220 21 0	2.765,00	3.345,65



Pilový list z tvrdokovu E-Cut

Šetrné řezání sklolaminátů a polykarbonátů s perfektními čistými hranami bez delaminace. Vhodné zejména pro přesné výřezy a krátké řezy. Přesná práce až do rohů a k hranám.

Šířka mm	Délka mm	Upnutí	Objednací číslo	Cena v CzK bez DPH	Cena v CzK s DPH
35	50	SLP	6 35 02 191 21 0	706,00	854,26



Diamantový pilový list E-Cut

Diamantová vrstva pro nadprůměrně dlouhou životnost. Šetrné řezání sklolaminátů a polykarbonátů s perfektními čistými hranami bez delaminace. Vhodné zejména pro přesné výřezy a krátké řezy. Přesná práce až do rohů a k hranám.

Šířka mm	Délka mm	Upnutí	Objednací číslo	Cena v CzK bez DPH	Cena v CzK s DPH
44	60	SLM	6 35 02 204 21 0	1.216,00	1.471,36
35	50	SLP	6 35 02 193 21 0	1.147,00	1.387,87



segmentový pilový list

Na oddělování izolačních skel uložených v tmelovém lůžku.

Upnutí	Balení ks	Objednací číslo	Cena v CzK bez DPH	Cena v CzK s DPH
SLM	2	6 39 03 244 22 0	1.617,00	1.956,57



Sada příslušenství Best of Renovation

34dílná sada příslušenství pro početné renovační práce za výhodnou cenu v praktickém plastovém úložném boxu. Univerzálně použitelný k řezání, broušení, oddělování apod. Atraktivní výhodná cena oproti samostatné koupi. Obsah: po 1 pilovém listu E-Cut Long-Life 10 a 20 mm, po 3 pilových listech E-Cut Long-Life 35 a 65 mm, po 1 pilovém listu E-Cut Universal 28 a 44 mm, 1 pilový list z vysoce výkonné řezné oceli, segmentovaný Ø 85 mm, 1 tvrdokovový pilový list, segmentovaný Ø 90 mm, 1 tvrdokovový pilník 10 mm, 1 pevná, krátká špachtle, 1 trojúhelníková brusná deska, bez otvorů, vždy se 3 brusnými listy zrna 60, 80, 120, 180, 1 brusný talíř Ø 115 mm vždy se 2 brusnými listy zrna 60, 80, 180.

Upnutí	Objednací číslo	Cena v CzK bez DPH	Cena v CzK s DPH
SLP	3 52 22 942 06 0	4.285,00	5.184,85



Sada příslušenství pro renovaci podlahy

3dílná sada příslušenství pro četné práce v oblasti sanace a renovace podlahy. Univerzální použití pro různé druhy řezání jako např. zkracování dveřních zárubní, přesné přizpůsobení parketových podlah a soklových lišt ve smontovaném stavu. Ale také čisté a bezezbytkové odstraňování zbytků lepidel, elastických těsnících hmot nebo zbytků koberců. Atraktivní výhodná cena oproti samostatné koupi. S upnutím Starlock vhodným pro veškeré běžné oscilační nářadí na trhu. Kompatibilní také se značkami Bosch, Makita, Metabo, Ridgid, Skil aj. Obsah: 1 pilový list z vysoce výkonné řezné oceli, segmentovaný Ø 85 mm, 1 pilový list E-Cut Long-Life 35 mm, 1 pevná, krátká špachtle.

Upnutí	Objednací číslo	Cena v CzK bez DPH	Cena v CzK s DPH
SL	3 52 22 952 22 0	1.034,00	1.251,14



Sada příslušenství pro renovaci oken

15dílná sada příslušenství pro nejčastější práce při opravách a renovacích dřevěných oken. Univerzální použití pro broušení blízko okrajů v rozích a na hranách bez efektu zpětného rázu. Odstraňování zvětralých tmelených hran nebo přídržných listů skla bez rizika prasknutí skla a řezání všech dřevěných materiálů, i s hřebíky. Atraktivní výhodná cena oproti samostatné koupi. S upnutím Starlock vhodným pro veškeré běžné oscilační nářadí na trhu. Kompatibilní také se značkami Bosch, Makita, Metabo, Ridgid, Skil aj. Obsah: 1 trojúhelná brusná deska (80 mm) se 3 brusnými listy zrnitosti 60, 80, 120, 180, 1 pilovým listem z vysoce výkonné žezné oceli, segmentovaným Ø 85 mm, 1 pilovým listem E-Cut Long-Life 35 mm.

Upnutí	Objednací číslo	Cena v CzK bez DPH	Cena v CzK s DPH
SL	3 52 22 952 23 0	1.034,00	1.251,14



Univerzální sada příslušenství

15dílná sada příslušenství. Ideální výběr příslušenství pro časté renovační a údržbářské práce kolem domu. Univerzální použití pro broušení blízko okrajů v rozích a na hranách bez efektu zpětného rázu. Pro řezání všech dřevěných materiálů, i s hřebíky, nebo speciálně pro řezání měkkých materiálů bez přesahu až do oblasti okrajů. Atraktivní výhodná cena oproti samostatné koupi. S upnutím Starlock vhodným pro veškeré běžné oscilační nářadí na trhu. Kompatibilní také se značkami Bosch, Makita, Metabo, Ridgid, Skil aj. Obsah: 1 trojúhelná brusná deska (80 mm) se 3 brusnými listy zrnitosti 60, 80, 120, 180, 1 pilovým listem E-Cut Long-Life 50 mm, 1 pilovým listem, segmentovaným Ø 85 mm.

Upnutí	Objednací číslo	Cena v CzK bez DPH	Cena v CzK s DPH
SL	3 52 22 952 24 0	1.034,00	1.251,14



Sada příslušenství pro sanitární oblast

3dílná sada příslušenství pro časté renovační a údržbářské práce v sanitární oblasti. Rychlé a čisté oddělení dlaždicových spár až k rohům a hranám bez přesahů u částečných oprav jednotlivých dlaždic. Před pokládkou nových dlaždic odstranění dlaždicového lepidla. Kompletní obnova dlaždicových spár nebo odřezání přesahujících kovových instalací rovnoběžně se stěnou a mnoho dalšího. Atraktivní výhodná cena oproti samostatné koupi. S upnutím Starlock vhodným pro veškeré běžné oscilační nářadí na trhu. Kompatibilní také se značkami Bosch, Makita, Metabo, Ridgid, Skil aj. Obsah: 1 rašple z tvrdokovu (80 mm), 1 pilový list z tvrdokovu, segmentovaný, Ø 75 mm, 1 pilový list E-Cut Universal 28 mm.

Upnutí	Objednací číslo	Cena v CzK bez DPH	Cena v CzK s DPH
SL	3 52 22 952 25 0	1.299,00	1.571,79

Broušení



Sada příslušenství Best of Sanding

61dílná sada příslušenství pro veškeré broušení v rozích a hranách i pro středně velké až velké plochy v praktickém plastovém úložném boxu. Atraktivní výhodná cena oproti samostatné koupi. Obsah: 1 trojúhelníková brusná deska, bez otvorů, vždy po 10 brusných listech zrno 60, 80, 120, 180, 1 brusný talíř Ø 115 mm, vždy s 6 brusnými listy zrno 60, 80, 180, 1 trojúhelníková rašple z tvrdokovu.

Upnutí	Objednací číslo	Cena v CzK bez DPH	Cena v CzK s DPH
SLP	3 52 22 942 04 0	1.564,00	1.892,44



Sada brusných desek, bez otvorů

Standardní provedení. Plastová nosná deska zabraňuje poškození a stopám na obrobku. Trojúhelníkový tvar, adaptér na suchý zip.

Upnutí	Balení ks	Objednací číslo	Cena v CzK bez DPH	Cena v CzK s DPH
SL	2	6 38 06 129 22 0	276,00	333,96



Sada brusných desek, plochá

Na velmi úzké, ploché otvory (např. lamely skříní, okenic). Plastová nosná deska zabraňuje poškození a stopám na obrobku. Trojúhelníkový tvar, ploché provedení, adaptér na suchý zip.

Upnutí	Balení ks	Objednací číslo	Cena v CzK bez DPH	Cena v CzK s DPH
SL	2	6 38 06 142 22 0	374,00	452,54



Brusná deska, velmi měkká

Na speciální aplikace jako jsou opravy hliníkových disků a laku. Plastová nosná deska zabraňuje poškození a stopám na obrobku. K použití jen s „velmi měkkými brusnými listy“. Trojúhelníkový tvar, velmi měkké provedení, adaptér na suchý zip.

Upnutí	Balení ks	Objednací číslo	Cena v CzK bez DPH	Cena v CzK s DPH
SL	2	6 38 06 141 22 0	374,00	452,54



Sada brusných listů

50 brusných listů s různými zrny pro univerzální použití hrubého až jemného broušení na téměř všech materiálech. Korundová brusná zrna a spojení zrn syntetickou pryskyřicí zaručují vysoký úběrový výkon, nepatrné zanášení a dlouhou životnost. Obsah: po 10 brusných listech s velikostí zrna 60, 80, 120, 180, 240 bez otvorů, s rychlým upevněním na suchý zip. Výhodnější cena oproti samostatné koupi.

Objednací číslo	Cena v CzK bez DPH	Cena v CzK s DPH
6 37 17 082 03 3	414,00	500,94



brusné listy

Korundová brusná zrna a spojení zrn syntetickou pryskyřicí zaručují vysoký úběrový výkon, nepatrné zanášení a dlouhou životnost. Pro univerzální použití na téměř všechny materiály. Bez otvorů, rychlé upevnění na suchý zip.

Zrno	Balení ks	Objednací číslo	Cena v CzK bez DPH	Cena v CzK s DPH
36	5	6 37 17 086 04 8	107,00	129,47
40	5	6 37 17 081 04 6	99,00	119,79
60	5	6 37 17 082 04 9	99,00	119,79
80	5	6 37 17 083 04 3	99,00	119,79
100	5	6 37 17 084 04 1	99,00	119,79
120	5	6 37 17 085 04 5	99,00	119,79
150	5	6 37 17 087 04 2	99,00	119,79
180	5	6 37 17 088 04 0	99,00	119,79
220	5	6 37 17 089 04 4	99,00	119,79
240	5	6 37 17 090 04 6	99,00	119,79
36	50	6 37 17 086 01 0	600,00	726,00
40	50	6 37 17 081 01 8	414,00	500,94
60	50	6 37 17 082 01 1	414,00	500,94
80	50	6 37 17 083 01 5	414,00	500,94
100	50	6 37 17 084 01 3	414,00	500,94
120	50	6 37 17 085 01 7	414,00	500,94
150	50	6 37 17 087 01 4	414,00	500,94
180	50	6 37 17 088 01 2	414,00	500,94
220	50	6 37 17 089 01 6	414,00	500,94
240	50	6 37 17 090 01 8	414,00	500,94



Brusné listy, zirkon

Vynikající úběrový výkon na extrémně tvrdých površích i průhledném laku (např. laku na parkety) nebo kovu. Brusný list pro všechny práce s podlahovými krytinami. Velmi stabilní kvalita papíru díky extrémně tvrdému spojení zrn syntetickou pryskyřicí s kvalitní zirkonkorundovou vrstvou. Bez otvorů, rychlé upevnění na suchý zip.

Zrno	Balení ks	Objednací číslo	Cena v CzK bez DPH	Cena v CzK s DPH
40	35	6 37 17 243 01 0	396,00	479,16
60	35	6 37 17 244 01 0	396,00	479,16
80	35	6 37 17 245 01 0	396,00	479,16



Brusné listy, velmi měkké

Speciální brusné listy na opracovávání hliníkových disků, odstraňování usazeného prachu z laku, roztoklého laku, přestřiků na dřevě, plastu, kovu atd. Použití jen v kombinaci s brusnou deskou 6 38 06 141 02 6. Bez otvorů, rychlé upevnění na suchý zip.

Zrno	Balení ks	Objednací číslo	Cena v CzK bez DPH	Cena v CzK s DPH
240	50	6 37 17 126 01 5	432,00	522,72
320	50	6 37 17 127 01 9	432,00	522,72
400	50	6 37 17 128 01 7	432,00	522,72
500	50	6 37 17 179 01 6	432,00	522,72



Brusné listy, kámen

Speciálně na opracovávání přírodního a umělého kamene. Pro perfektní povrchové finišování v jemném broušení k dostání do zrna 800. Bez otvorů, rychlé upevnění na suchý zip.

Zrno	Balení ks	Objednáací číslo	Cena v CzK bez DPH	Cena v CzK s DPH
40	50	6 37 17 120 01 4	473,00	572,33
80	50	6 37 17 121 01 3	435,00	526,35
120	50	6 37 17 122 01 6	423,00	511,83
220	50	6 37 17 123 01 0	423,00	511,83
320	50	6 37 17 124 01 8	423,00	511,83
400	50	6 37 17 125 01 2	423,00	511,83
600	50	6 37 17 175 01 7	423,00	511,83
800	50	6 37 17 176 01 0	423,00	511,83



Brusný prst

K použití do velmi úzkých a hluboko položených míst, v lemech, drážkách, otvorech a přehýbech. Také ve výrobě forem, na klenby a vyduté přechody. Plastová nosná deska zabraňuje poškození a stopám na obrobku.

Prstový tvar, adaptér na suchý zip.

Upnutí	Balení ks	Objednáací číslo	Cena v CzK bez DPH	Cena v CzK s DPH
SL	2	6 38 06 159 22 0	296,00	358,16



brusné listy pro brusné prsty

S rychlým upevněním na suchý zip, spojené plně syntetickou pryskyřicí, vysoký úběrový výkon, korund. Oblast použití: dřevo, kov, spájená místa, kompozitní materiály zpevněné skelnými vlákny, plasty, lak, tmel a kůže. Balení po 20 ks

Zrno	Balení ks	Objednáací číslo	Cena v CzK bez DPH	Cena v CzK s DPH
40	20	6 37 17 184 01 2	138,00	166,98
60	20	6 37 17 185 01 6	138,00	166,98
80	20	6 37 17 186 01 9	138,00	166,98
100	20	6 37 17 187 01 3	138,00	166,98
120	20	6 37 17 188 01 1	138,00	166,98
150	20	6 37 17 189 01 5	138,00	166,98
180	20	6 37 17 190 01 7	138,00	166,98
220	20	6 37 17 191 01 6	138,00	166,98
240	20	6 37 17 192 01 9	138,00	166,98



Profilová brusná sada

22dílná sada k broušení v drážkách a vnějším poloměru. Obsah: 1 držák s 6 různými profilovými nástavci. 1× tvar do V pro úhly 90°, 1 × lichoběžníkový tvar pro spoje na drážku a pero, 1 × rovný tvar pro profily, 1 × konvexní tvar (velký), po 1 × konkávním a konvexním tvaru (malý) a po 5 brusných listech zrna 80, 120 a 180.

Upnutí	Objednáací číslo	Cena v CzK bez DPH	Cena v CzK s DPH
SLP	6 38 10 031 01 0	1.049,00	1.269,29



Brusné plátno pro profilovou brusnou sadu

Korundová brusná zrna a spojení zrn syntetickou pryskyřicí zaručují vysoký úběrový výkon, nepatrné zanášení a dlouhou životnost. Pro univerzální použití na téměř všechny materiály, bez otvorů.

Zrno	Balení ks	Objednáací číslo	Cena v CzK bez DPH	Cena v CzK s DPH
80	25	6 37 17 217 01 6	223,00	269,83
120	25	6 37 17 218 01 4	223,00	269,83
180	25	6 37 17 219 01 8	223,00	269,83



Sada brusných desek, s otvory

Standardní provedení k broušení s odsáváním prachu. Plastová nosná deska zabraňuje poškození a stopám na obrobku. Trojúhelníkový tvar, perforované provedení, adaptér na suchý zip.

Upnutí	Balení ks	Objednáací číslo	Cena v CzK bez DPH	Cena v CzK s DPH
SL	2	6 38 06 136 22 0	423,00	511,83



Sada brusných listů

50 brusných listů s různými zrny pro univerzální použití hrubého až jemného broušení na téměř všech materiálech. Korundová brusná zrna a spojení zrn syntetickou pryskyřicí zaručují vysoký úběrový výkon, nepatrné zanášení a dlouhou životnost. Obsah: po 10 brusných listech s velikostí zrna 60, 80, 120, 180, 240, s otvory, pro použití s brusnou deskou s otvory a odsáváním prachu, rychlé upevnění na suchý zip. Výhodnější cena oproti samostatné koupi.

Objednáací číslo	Cena v CzK bez DPH	Cena v CzK s DPH
6 37 17 109 03 5	443,00	536,03



Brusné listy, s otvory

Korundová brusná zrna a spojení zrn syntetickou pryskyřicí zaručují vysoký úběrový výkon, nepatrné zanášení a dlouhou životnost. Pro univerzální použití na téměř všechny materiály. S otvory, pro použití s brusnou deskou s otvory a odsáváním prachu, rychlé upevnění na suchý zip.

Zrno	Balení ks	Objednáací číslo	Cena v CzK bez DPH	Cena v CzK s DPH
36	5	6 37 17 107 04 9	127,00	153,67
40	5	6 37 17 108 04 7	107,00	129,47
60	5	6 37 17 109 04 1	107,00	129,47
80	5	6 37 17 110 04 3	107,00	129,47
100	5	6 37 17 111 04 2	107,00	129,47
120	5	6 37 17 112 04 5	107,00	129,47
150	5	6 37 17 113 04 9	107,00	129,47
180	5	6 37 17 114 04 7	107,00	129,47
220	5	6 37 17 115 04 1	107,00	129,47
240	5	6 37 17 116 04 4	107,00	129,47
36	50	6 37 17 107 01 1	689,00	833,69
40	50	6 37 17 108 01 9	443,00	536,03
60	50	6 37 17 109 01 3	443,00	536,03
80	50	6 37 17 110 01 5	443,00	536,03
100	50	6 37 17 111 01 4	443,00	536,03
120	50	6 37 17 112 01 7	443,00	536,03
150	50	6 37 17 113 01 1	443,00	536,03
180	50	6 37 17 114 01 9	443,00	536,03
220	50	6 37 17 115 01 3	443,00	536,03
240	50	6 37 17 116 01 6	443,00	536,03



Brusné listy, zirkon

Vynikající úběrový výkon na extrémně tvrdých površích i průhledném laku (např. laky na parkety) nebo kovu. Brusný list pro všechny práce s podlahovými krytinami. Velmi stabilní kvalita papíru díky extrémně tvrdému spojení zrn syntetickou pryskyřicí s kvalitní zirkonkorundovou vrstvou. S otvory, pro použití s brusnou deskou s otvory a odsáváním prachu, rychlé upevnění na suchý zip.

Zrno	Balení ks	Objednáací číslo	Cena v CzK bez DPH	Cena v CzK s DPH
40	35	6 37 17 236 01 0	423,00	511,83
60	35	6 37 17 237 01 0	423,00	511,83
80	35	6 37 17 238 01 0	423,00	511,83



Brusná sada

Pro úsporné broušení okrajů a rohů i středně velkých ploch. Alternativa k excentrické nebo vibrační brusce. Bez efektu zpětného rázu na hranách. Snadná manipulace, velmi dobrý úběrový výkon. Plastová nosná deska zabraňuje poškození a stopám na obrobku.

Rozsah dodávky: 1 velká perforovaná trojúhelná brusná deska (délka hrany 130 mm), po 2 perforovaných brusných listech, zrno 60, 80, 180.

Upnutí	Objednáací číslo	Cena v CzK bez DPH	Cena v CzK s DPH
SLP	6 38 06 204 21 0	769,00	930,49



Brusné listy, s otvory

Vhodné pro velké trojúhelné brusné desky s délkou hran 130 mm.

Korundová brusná zrna a spojení zrn syntetickou pryskyřicí zaručují vysoký úběrový výkon, nepatrné zanášení a dlouhou životnost. Pro univerzální použití na téměř všechny materiály. S otvory, pro použití s brusnou deskou s otvory a odsáváním prachu, rychlé upevnění na suchý zip.

Zrno	Balení ks	Objednací číslo	Cena v CzK bez DPH	Cena v CzK s DPH
40	16	6 37 17 292 02 0	273,00	330,33
60	16	6 37 17 293 02 0	273,00	330,33
80	16	6 37 17 294 02 0	273,00	330,33
120	16	6 37 17 295 02 0	273,00	330,33
180	16	6 37 17 296 02 0	273,00	330,33
240	16	6 37 17 297 02 0	273,00	330,33



Sada brusných listů

16 brusných listů s různými zrny pro univerzální použití hrubého až jemného broušení téměř na všech materiálech. Korundová brusná zrna a spojení zrn syntetickou pryskyřicí zaručují vysoký úběrový výkon, nepatrné zanášení a dlouhou životnost. Obsah: po 4 brusných listech pro velkou trojúhelnou brusnou desku (délka hrany 130 mm), zrno 60, 80, 120, 180, perforace, pro použití s odsáváním i bez odsávání prachu, rychlé upevnění na suchý zip. Výhodnější cena oproti samostatné koupi.

Objednací číslo	Cena v CzK bez DPH	Cena v CzK s DPH
3 52 22 952 10 0	268,00	324,28



Brusné listy, zirkon

Vhodné pro velké trojúhelné brusné desky s délkou hran 130 mm. Vynikající úběrový výkon na extrémně tvrdých površích i průhledném laku (např. laky na parkety) nebo kovu. Brusný list pro všechny práce s podlahovými krytinami. Velmi stabilní kvalita papíru díky extrémně tvrdému spojení zrn syntetickou pryskyřicí s kvalitní zirkonkorundovou vrstvou. S otvory, pro použití s brusnou deskou s otvory a odsáváním prachu, rychlé upevnění na suchý zip.

Zrno	Balení ks	Objednací číslo	Cena v CzK bez DPH	Cena v CzK s DPH
40	12	6 37 17 298 01 0	466,00	563,86
60	12	6 37 17 299 01 0	466,00	563,86
80	12	6 37 17 300 01 0	466,00	563,86



Sada brusných listů, zirkon

12 brusných listů s vynikajícím úběrovým výkonem na extrémně tvrdých površích i průhledném laku (např. laky na parkety) nebo kovu. Brusný list pro všechny práce s podlahovými krytinami. Velmi stabilní kvalita papíru díky extrémně tvrdému spojení zrn syntetickou pryskyřicí s kvalitní zirkonkorundovou vrstvou. Obsah: po 4 brusných listech pro velkou trojúhelnou brusnou desku (délka hrany 130 mm), zrno 40, 60, 80, perforace, pro použití s odsáváním i bez odsávání prachu, rychlé upevnění na suchý zip. Výhodnější cena oproti samostatné koupi.

Objednací číslo	Cena v CzK bez DPH	Cena v CzK s DPH
3 52 22 952 11 0	457,00	552,97



Brusná sada

K rychlému a hospodárnému broušení středně velkých ploch. Alternativa k excentrické nebo vibrační brusce. Bez efektu zpětného rázu na hranách. Snadná manipulace, velmi dobrý úběrový výkon. Možnost použití s odsáváním prachu nebo bez něj. Plastová nosná deska zabraňuje poškození a stopám na obrobku. Kulatý tvar, perforované provedení, adaptér na suchý zip. Rozsah dodávky: 1 brusný talíř Ø 115 mm, po 2 perforovaných brusných listech, zrno 60, 80, 180.

Ø mm	Upnutí	Objednací číslo	Cena v CzK bez DPH	Cena v CzK s DPH
115	SLP	6 38 06 195 21 0	640,00	774,40



Sada brusných listů

16 brusných listů s různými zrny pro univerzální použití hrubého až jemného broušení na téměř všech materiálech. Korundová brusná zrna a spojení zrn syntetickou pryskyřicí zaručují vysoký úběrový výkon, nepatrné zanášení a dlouhou životnost. Obsah: po 4 brusných listech Ø 115 mm, s velikostí zrna 60, 80, 120, 180, s otvory, pro použití s a bez odsávání prachu, rychlé upevnění na suchý zip. Výhodnější cena oproti samostatné koupi.

Objednací číslo	Cena v CzK bez DPH	Cena v CzK s DPH
6 37 17 227 01 0	273,00	330,33



brusné listy

Korundová brusná zrna a spojení zrn syntetickou pryskyřicí zaručují vysoký úběrový výkon, nepatrné zanášení a dlouhou životnost. Pro univerzální použití na téměř všechny materiály. Ø 115 mm, s otvory, pro použití s a bez odsávání prachu, rychlé upevnění na suchý zip.

Zrno	Balení ks	Objednací číslo	Cena v CzK bez DPH	Cena v CzK s DPH
40	16	6 37 17 230 02 0	273,00	330,33
60	16	6 37 17 227 02 0	273,00	330,33
80	16	6 37 17 228 02 0	273,00	330,33
120	16	6 37 17 229 01 0	273,00	330,33
180	16	6 37 17 231 02 0	273,00	330,33
240	16	6 37 17 232 01 0	273,00	330,33



Brusné listy, zirkon

Vynikající úběrový výkon na extrémně tvrdých površích i průhledném laku (např. laky na parkety) nebo kovu. Brusný list pro všechny práce s podlahovými krytinami. Velmi stabilní kvalita papíru díky extrémně tvrdému spojení zrn syntetickou pryskyřicí s kvalitní zirkonkorundovou vrstvou. Ø 115 mm, s otvory, pro použití s a bez odsávání prachu, rychlé upevnění na suchý zip.

Zrno	Balení ks	Objednací číslo	Cena v CzK bez DPH	Cena v CzK s DPH
40	12	6 37 17 233 01 0	466,00	563,86
60	12	6 37 17 234 01 0	466,00	563,86
80	12	6 37 17 235 01 0	466,00	563,86



Sada brusných listů, zirkon

12 brusných listů s vynikajícím úběrovým výkonem na extrémně tvrdých površích i průhledném laku (např. laky na parkety) nebo kovu. Brusný list pro všechny práce s podlahovými krytinami. Velmi stabilní kvalita papíru díky extrémně tvrdému spojení zrn syntetickou pryskyřicí s kvalitní zirkonkorundovou vrstvou. Obsah: po 4 brusných listech Ø 115 mm, s velikostí zrna 40, 60, 80, s otvory, pro použití s a bez odsávání prachu, rychlé upevnění na suchý zip. Výhodnější cena oproti samostatné koupi.

Objednací číslo	Cena v CzK bez DPH	Cena v CzK s DPH
6 37 17 233 02 0	466,00	563,86

Oddělování, pilování



Pilový list ze slinutého karbidu

K vyřezávání poškozených spár v obkladech. Také k frézování drážek do omítek, plynobetonu a podobných stavebních hmot a k čištění a dodatečnému opracování spár palubní podlahy. Nehodí se na velmi tvrdé epoxidové nebo cementové spáry. Ekonomická alternativa k nářadí s diamantem. Segmentovaný, ideální k práci v rozích a na hranách bez přesahů. Šířka řezu asi 2,2 mm.

Ø mm	Upnutí	Balení ks	Objednací číslo	Cena v CzK bez DPH	Cena v CzK s DPH
75	SL	1	6 35 02 118 21 0	625,00	756,25
75	SL	5	6 35 02 118 23 0	2.811,00	3.401,31
90	SLP	1	6 35 02 169 21 0	742,00	897,82
90	SLP	5	6 35 02 169 23 0	3.338,00	4.038,98

Kmitání



Pilový list ze slinutého karbidu

K vyřezávání poškozených spár v obkladech. Také k frézování drážek do omítek, plynobetonu a podobných stavebních hmot a k čištění a dodatečnému opracování spár palubní podlahy. Nehodí se na velmi tvrdé epoxidové nebo cementové spáry. Ekonomická alternativa k nářadí s diamantem. Velmi tenké provedení. Šířka řezu asi 1,2 mm. Segmentovaný, ideální k práci v rozích a na hranách bez přesahů.

Ø mm	Upnutí	Balení ks	Objednací číslo	Cena v CzK bez DPH	Cena v CzK s DPH
75	SL	1	6 35 02 125 21 0	625,00	756,25
75	SL	5	6 35 02 125 23 0	2.811,00	3.401,31
90	SLP	1	6 35 02 170 21 0	764,00	924,44
90	SLP	5	6 35 02 170 23 0	3.437,00	4.158,77



Pilový list ze slinutého karbidu

Na vyřezávání velmi úzkých mramorových spár, spár z epoxidových pryskyřic a trasových hmot. Nehodí se na velmi tvrdé epoxidové nebo cementové spáry. Ekonomická alternativa k nářadí s diamantem. Velmi tenké provedení. Šířka řezu asi 1,2 mm.

Ø mm	Upnutí	Balení ks	Objednací číslo	Cena v CzK bez DPH	Cena v CzK s DPH
105	SLM	5	6 35 02 214 23 0	4.174,00	5.050,54
105	SLM	1	6 35 02 214 21 0	928,00	1.122,88



Pilový list ze slinutého karbidu

Na vyřezávání mramorových spár, spár z epoxidových pryskyřic a trasových hmot. Nehodí se na velmi tvrdé epoxidové nebo cementové spáry. Ekonomická alternativa k nářadí s diamantem. Šířka řezu cca. 2,2 mm.

Ø mm	Upnutí	Balení ks	Objednací číslo	Cena v CzK bez DPH	Cena v CzK s DPH
105	SLM	1	6 35 02 213 21 0	928,00	1.122,88
105	SLM	5	6 35 02 213 23 0	4.161,00	5.034,81



Pilový list ze slinutého karbidu

Na vyřezávání velmi úzkých mramorových spár, spár z epoxidových pryskyřic a trasových hmot. Nehodí se na velmi tvrdé epoxidové nebo cementové spáry. Ekonomická alternativa k nářadí s diamantem. Velmi tenké provedení. Šířka řezu asi 1,2 mm. Segmentovaný, ideální k práci v rozích a na hranách bez přesahů.

Upnutí	Balení ks	Objednací číslo	Cena v CzK bez DPH	Cena v CzK s DPH
SLM	5	6 39 03 240 23 0	4.257,00	5.150,97
SLM	1	6 39 03 240 21 0	946,00	1.144,66



Pilový list ze slinutého karbidu

Na vyřezávání mramorových spár, spár z epoxidových pryskyřic a trasových hmot. Nehodí se na velmi tvrdé epoxidové nebo cementové spáry. Ekonomická alternativa k nářadí s diamantem. Segmentovaný, ideální k práci v rozích a na hranách bez přesahů. Šířka řezu asi 2,2 mm.

Upnutí	Balení ks	Objednací číslo	Cena v CzK bez DPH	Cena v CzK s DPH
SLM	1	6 39 03 241 21 0	946,00	1.144,66
SLM	5	6 39 03 241 23 0	4.257,00	5.150,97



Diamantový pilový list

Na vyřezávání mramorových spár, spár z epoxidových pryskyřic a trasových hmot. Vynikající životnost. Vhodné i na velmi tvrdé epoxidové nebo cementové spáry. Správná volba pro časté použití a náročné práce. Velmi tenké provedení. Šířka řezu asi 1,2 mm. Segmentovaný, ideální k práci v rozích a na hranách bez přesahů.

Ø mm	Upnutí	Balení ks	Objednací číslo	Cena v CzK bez DPH	Cena v CzK s DPH
75	SL	1	6 35 02 216 21 0	1.322,00	1.599,62
75	SL	5	6 35 02 216 23 0	5.951,00	7.200,71
90	SLP	1	6 35 02 217 21 0	1.564,00	1.892,44
90	SLP	5	6 35 02 217 23 0	7.036,00	8.513,56



Diamantový pilový list

Na vyřezávání mramorových spár, spár z epoxidových pryskyřic a trasových hmot. Vynikající životnost. Vhodné i na velmi tvrdé epoxidové nebo cementové spáry. Správná volba pro časté použití a náročné práce. Segmentovaný, ideální k práci v rozích a na hranách bez přesahů. Šířka řezu asi 2,2 mm.

Ø mm	Upnutí	Balení ks	Objednací číslo	Cena v CzK bez DPH	Cena v CzK s DPH
75	SL	1	6 35 02 114 21 0	1.322,00	1.599,62
75	SL	5	6 35 02 114 23 0	5.951,00	7.200,71
90	SLP	1	6 35 02 166 21 0	1.564,00	1.892,44
90	SLP	5	6 35 02 166 23 0	7.036,00	8.513,56



Diamantový pilový list

Na vyřezávání mramorových spár, spár z epoxidových pryskyřic a trasových hmot. Vynikající životnost. Vhodné i na velmi tvrdé epoxidové nebo cementové spáry. Správná volba pro časté použití a náročné práce. Velmi tenké provedení. Šířka řezu asi 1,2 mm.

Ø mm	Upnutí	Balení ks	Objednací číslo	Cena v CzK bez DPH	Cena v CzK s DPH
105	SLM	1	6 35 02 219 21 0	2.382,00	2.882,22
105	SLM	5	6 35 02 219 23 0	10.721,00	12.972,41



Diamantový pilový list

Na vyřezávání mramorových spár, spár z epoxidových pryskyřic a trasových hmot. Vynikající životnost. Vhodné i na velmi tvrdé epoxidové nebo cementové spáry. Správná volba pro časté použití a náročné práce. Šířka řezu cca. 2,2 mm.

Ø mm	Upnutí	Balení ks	Objednací číslo	Cena v CzK bez DPH	Cena v CzK s DPH
105	SLM	1	6 35 02 218 21 0	2.382,00	2.882,22
105	SLM	5	6 35 02 218 23 0	10.721,00	12.972,41



Diamantový pilový list

Na vyřezávání mramorových spár, spár z epoxidových pryskyřic a trasových hmot. Vynikající životnost. Vhodné i na velmi tvrdé epoxidové nebo cementové spáry. Správná volba pro časté použití a náročné práce. Velmi tenké provedení. Šířka řezu asi 1,2 mm. Segmentovaný, ideální k práci v rozích a na hranách bez přesahů.

Upnutí	Balení ks	Objednací číslo	Cena v CzK bez DPH	Cena v CzK s DPH
SLM	5	6 39 03 242 23 0	7.906,00	9.566,26
SLM	1	6 39 03 242 21 0	1.757,00	2.125,97



Diamantový pilový list

Na vyřezávání mramorových spár, spár z epoxidových pryskyřic a trasových hmot. Vynikající životnost. Vhodné i na velmi tvrdé epoxidové nebo cementové spáry. Správná volba pro časté použití a náročné práce. Segmentovaný, ideální k práci v rozích a na hranách bez přesahů. Šířka řezu asi 2,2 mm.

Upnutí	Balení ks	Objednací číslo	Cena v CzK bez DPH	Cena v CzK s DPH
SLM	1	6 39 03 243 21 0	1.757,00	2.125,97
SLM	5	6 39 03 243 23 0	7.906,00	9.566,26



Rašple z tvrdokovu

Na hrubé broušení stěrkových hmot, lepidel na obklady, betonu, kamene a dřeva. Trojúhelníkový tvar, délka hrany 80 mm, perforace, možnost kombinace s odsáváním prachu.

Upnutí	Objednací číslo	Cena v CzK bez DPH	Cena v CzK s DPH
SL	6 37 31 001 21 0	682,00	825,22



Rašple z tvrdokovu

Na hrubé broušení stěrkových hmot, lepidel na obklady, betonu, kamene a dřeva. K použití do velmi úzkých a hluboko položených míst, v lemech, drážkách, otvorech a přehybech. Také ve výrobě forem, na klenby a vyduté přechody a pro umělecké práce. Prstový tvar, oboustranné povrstvení.

Upnutí	Objednací číslo	Cena v CzK bez DPH	Cena v CzK s DPH
SLP	6 37 31 002 21 0	868,00	1.050,28



Rašple ze tvrdokovu

Na hrubé broušení stěrkových hmot, lepidel na obklady, betonu, kamene a dřeva. Pro zvlášť rychlý postup práce a odpovídající zpracování několika metrů čtverečních.

Trojúhelníkový tvar, velké provedení, délka hrany 110 mm, perforace, možnost kombinace s odsáváním prachu.

Upnutí	Objednáací číslo	Cena v Czk bez DPH	Cena v Czk s DPH
SLM	6 37 31 006 21 0	682,00	825,22



Čistič spár

K rychlému a hospodárnému vyčištění silně znečištěných spár mezi obklady. Alternativa k nákladné kompletní renovaci. Vhodné pro všechny šířky spár.

Upnutí	Balení ks	Objednáací číslo	Cena v Czk bez DPH	Cena v Czk s DPH
SLP	2	6 37 19 011 22 0	660,00	798,60



Čistič blok

Kosodělný nástroj k čištění diamantových nástrojů a nástrojů s povlakem ze slinutého karbidu.

Objednáací číslo	Cena v Czk bez DPH	Cena v Czk s DPH
6 37 19 007 01 0	532,00	643,72



Sada příslušenství Best of Tileworking

3dílná sada příslušenství pro renovační a sanační práce v sanitární oblasti v praktickém plastovém úložném boxu. Atraktivní výhodná cena oproti samostatné koupi. Obsah: 1 trojúhelníková rašple ze tvrdokovu, 1 diamantový pilový list, segmentovaný, Ø 90 mm, 1 tvrdokovový pilový list Ø 90 mm, segmentovaný, extra tenký.

Upnutí	Objednáací číslo	Cena v Czk bez DPH	Cena v Czk s DPH
SLP	3 52 22 942 07 0	2.215,00	2.680,15



Pilník ze slinutého karbidu

Na odstranění otěrů a vypilování sklolaminátů a polykarbonátů, plastů a dřeva. Vhodné zejména pro malé výřezy.

Šířka mm	Délka mm	Upnutí	Objednáací číslo	Cena v Czk bez DPH	Cena v Czk s DPH
10	30	SLP	6 37 06 019 21 0	482,00	583,22



MINICUT sada

Ideální kombinace pro menší otvory a práce v zúžených místech, např. pro různé typy instalačních prací, montáž spínačů, modelářství apod.

Rozsah dodávky: po 1 pilovém listu E-CUT Long-Life 10 mm a 20 mm, 1 pilník z tvrdokovu 10 mm.

Upnutí	Objednáací číslo	Cena v Czk bez DPH	Cena v Czk s DPH
SLP	3 52 22 952 02 0	660,00	798,60



Vyhlubovací nářadí

Pro umístění drážek v panelech z tvrdé pěny pro teplovodní trubky 1/2" a 3/4" a chráničky pro elektrickou instalaci. Automatická fixace vložených trubek. Jednoduchá, rychlá a bezpečná aplikace.

Upnutí StarlockMax, použitelné pro veškeré běžné multifunkční nářadí s vhodným upnutím. S adaptérem také pro všechny výrobky FEIN SUPERCUT před 04/16.

Šířka mm	Průměr zanoření mm	Upnutí	Balení ks	Objednáací číslo	Cena v Czk bez DPH	Cena v Czk s DPH
50	22	SLM	2	6 39 03 248 22 0	1.299,00	1.571,79



Vyhlubovací nářadí

Pro umístění drážek do panelů z tvrdé pěny pro elektrické kabely.

Upnutí StarlockMax, použitelné pro veškeré běžné multifunkční nářadí s vhodným upnutím. S adaptérem také pro všechny výrobky FEIN SUPERCUT před 04/16.

Šířka mm	Průměr zanoření mm	Upnutí	Balení ks	Objednáací číslo	Cena v Czk bez DPH	Cena v Czk s DPH
50	12	SLM	2	6 39 03 247 22 0	1.299,00	1.571,79



Vyhlubovací nářadí

Pro umístění drážek do panelů z tvrdé pěny pro elektrické, nástěnné a podlahové topení.

Upnutí StarlockMax, použitelné pro veškeré běžné multifunkční nářadí s vhodným upnutím. S adaptérem také pro všechny výrobky FEIN SUPERCUT před 04/16.

Hloubka řezu mm	Šířka řezu mm	Upnutí	Balení ks	Objednáací číslo	Cena v Czk bez DPH	Cena v Czk s DPH
6,5	50	SLM	2	6 39 03 246 22 0	1.299,00	1.571,79



Diamantový čistič nůž

K čištění boků spár před novým spárováním.

Rovný tvar. Šířka 31 mm, hloubka řezu 60 mm.

Upnutí	Balení ks	Objednáací číslo	Cena v Czk bez DPH	Cena v Czk s DPH
SLM	5	6 39 03 237 23 0	8.476,00	10.255,96
SLM	1	6 39 03 237 21 0	1.884,00	2.279,64

Řezání, oškrabávání



Multifunkční nůž

Pro řezání koberců, PVC krytin, kartonu, asfaltových šindelů a střešní lepenky. Se třemi řeznými plochami.

Upnutí	Balení ks	Objednáací číslo	Cena v Czk bez DPH	Cena v Czk s DPH
SL	1	6 39 03 251 21 0	501,00	606,21
SL	5	6 39 03 251 23 0	2.254,00	2.727,34



Flexibilní stěrka

Krátké provedení. K odstraňování silikonových nebo akrylátových tmelů v sanitární oblasti i nálepek.

Upnutí	Objednáací číslo	Cena v Czk bez DPH	Cena v Czk s DPH
SL	6 39 03 165 21 0	207,00	250,47



Pevná stěrka

Krátké provedení. K odstraňování obtížně odstranitelných starých laků, zbytků lepidla, kobercových podlah, lepidla na dlaždice a podkladních vrstev.

Upnutí	Objednáací číslo	Cena v Czk bez DPH	Cena v Czk s DPH
SL	6 39 03 226 21 0	372,00	450,12



Pevná stěrka

Dlouhé provedení. K odstraňování obtížně odstranitelných starých laků, zbytků lepidla, kobercových podlah, lepidla na dlaždice a podkladních vrstev.

Upnutí	Objednáací číslo	Cena v Czk bez DPH	Cena v Czk s DPH
SLP	6 39 03 234 21 0	385,00	465,85



Řezný nůž

Hřibovitý tvar na krájení silikonu a měkkého tmelu i vyřezávání izolačních skel.

Upnutí	Balení ks	Objednáací číslo	Cena v Czk bez DPH	Cena v Czk s DPH
SL	5	6 39 03 245 23 0	673,00	814,33



Řezný nůž

K rychlému a bezpečnému oddělení materiálu pro krytí spár. Také na problémových místech jako konstrukce kajut, palub, rohy a oblouky.

Šířka nože mm	Upnutí	Objednáací číslo	Cena v Czk bez DPH	Cena v Czk s DPH
3	SLP	6 39 03 200 21 0	842,00	1.018,82
4	SLP	6 39 03 201 21 0	842,00	1.018,82
5	SLP	6 39 03 202 21 0	842,00	1.018,82
6	SLP	6 39 03 233 21 0	842,00	1.018,82



Řezný nůž

Univerzální nůž na téměř všechny dilatační spáry. Rovný tvar. Šířka 30 mm, hloubka řezu 60 mm.

Upnutí	Balení ks	Objednáací číslo	Cena v Czk bez DPH	Cena v Czk s DPH
SLM	5	6 39 03 236 23 0	547,00	661,87



Řezný nůž

Rovný, dlouhý tvar u hlubokých spár.

Hloubka řezu mm	Upnutí	Balení ks	Objednací číslo	Cena v CzK bez DPH	Cena v CzK s DPH
70	SLM	5	6 39 03 239 23 0	1.754,00	2.122,34



Řezný nůž

Rovný, velmi dlouhý tvar u velmi hlubokých spár.

Hloubka řezu mm	Upnutí	Balení ks	Objednací číslo	Cena v CzK bez DPH	Cena v CzK s DPH
90	SLM	1	6 39 03 238 21 0	549,00	664,29



Kruhový nůž z HSS

Pro univerzální řezací práce u kůže, plastových fólií, střešní lepenky, korku atd.

Ø mm	Upnutí	Objednací číslo	Cena v CzK bez DPH	Cena v CzK s DPH
100	SLP	6 39 03 235 21 0	1.334,00	1.614,14

Čištění, leštění



Fliesová podložka

Kartáčovací rouno na čištění lodních palub nebo čištění/leštění protiskluzových struktur.

Balení ks	Objednací číslo	Cena v CzK bez DPH	Cena v CzK s DPH
2	6 37 23 031 01 0	262,00	317,02



Plstěná lešticí deska

Na leštění kovových součástí, leštění nebo efektní leštění kamene a kamenných výrobků. Rovněž možnost opracování lodních nátěrů Gelcoat. Plastová nosná deska zabraňuje poškození a stopám na obrobku.

Lešticí prostředky na kov obdržíte ve specializovaných obchodech.

Upnutí	Balení ks	Objednací číslo	Cena v CzK bez DPH	Cena v CzK s DPH
SL	2	6 38 06 140 22 0	749,00	906,29



Filcová lešticí podložka

Plstěná lešticí podložka na leštění lodních palub (Gelcoat), chromu, nerezové oceli, hliníku, barevných kovů.

Balení ks	Objednací číslo	Cena v CzK bez DPH	Cena v CzK s DPH
5	6 37 23 032 01 0	459,00	555,39



Filcová lešticí podložka

Ø 115 mm, s upevněním na suchý zip. Mnohostranně použitelná k leštění chromu, nerezové ocele, polykarbonátových materiálů i nátěrů Gelcoat, k vyleštění poškrábání laků a odstranění náběhových barev na výfuku.

Balení ks	Objednací číslo	Cena v CzK bez DPH	Cena v CzK s DPH
5	6 37 23 036 01 0	509,00	615,89



Brusné listy, pěnový rub

K odstranění škrábanců z laků, gelcoatu, akrylátových a polykarbonátových skel, laků, dřeva natřeného čirým lakem, nábytku apod. Pro nejlepší povrchovou kvalitu. Ø 115 mm s pěnovým kaširováním, rychlé upevnění na suchý zip jako příprava k leštění s plstěnou lešticí podložkou a lešticí EXTRA FEIN.

Zrno	Balení ks	Objednací číslo	Cena v CzK bez DPH	Cena v CzK s DPH
500	5	6 37 17 246 01 0	350,00	423,50
1000	5	6 37 17 247 01 0	350,00	423,50



Lešticí prostředek

FEIN lešticí EXTRA na bázi oxidu hliníku k leštění Gelcoat i k odstraňování škrábanců laků vozidel.

Obsah ml	Objednací číslo	Cena v CzK bez DPH	Cena v CzK s DPH
250	6 37 26 030 01 0	486,00	588,06

Všeobecné příslušenství



Držák pro vrtací stojany a stolní držák

Perfektní na přesné výřezy: elektrické nářadí lze upnout ke stolu či ponku, a vytvořit si tak předpoklady pro bezpečnou manipulaci s obrobkem. Je možné i upnutí do běžného vrtáčkového stojanu s průměrem upínacího krčku 43 mm, zde můžete nářadí díky mechanice nastavit na milimetr přesně. Vhodné pro FEIN MULTIMASTER a FEIN SUPERCUT.

Objednací číslo	Cena v CzK bez DPH	Cena v CzK s DPH
9 26 02 083 01 0	1.176,00	1.422,96



Sada na odsávání

2 brusné desky, s otvory; po 5 brusných listech, s otvory, zrno 60, 80, 120; 1 sací nástavec se sací trubicí; 1 adaptér; 2 plstěná těsnění. Pro MULTIMASTER FMM 350 Q / QSL.

Objednací číslo	Cena v CzK bez DPH	Cena v CzK s DPH
9 26 02 091 00 0	1.029,00	1.245,09



Sada na odsávání

2 brusné desky, s otvory; po 5 brusných listech, s otvory, zrno 60, 80, 120; 1 odsávací víko se sací trubicí; 2 hadicové koncovky pro hadicový uzávěr Ø 27 a 32 mm i 2 adaptéry pro připojení k nejběžnějším domácím vysavačům. FMM 250 / 250 Q, FMT 250 / 250 Q, FMT 250 SL / 250 QSL

Objednací číslo	Cena v CzK bez DPH	Cena v CzK s DPH
9 26 02 092 00 0	1.265,00	1.530,65



Řezná pasta

Mazací prostředek pro opracování kovových materiálů.

Objednací číslo	Cena v CzK bez DPH	Cena v CzK s DPH
3 21 32 020 12 9	362,00	438,02



Rychlonabíječka ALG 50

Pro všechny lithium-iontové akumulátory FEIN. Doba nabíjení od 35 min.

Objednací číslo	Cena v CzK bez DPH	Cena v CzK s DPH
9 26 04 129 01 0	1.047,00	1.266,87



Rychlonabíječka ALG 30

Rychlonabíjecí přístroj NiCd a lithium-iontových akumulátorů FEIN. Doba nabíjení od 25 min.

Objednací číslo	Cena v CzK bez DPH	Cena v CzK s DPH
9 26 04 096 01 0	3.665,00	4.434,65



Akumulátor

Lithium-iontový akumulátor s ukazatelem stavu nabití a technologií FEIN SafetyCell. Chrání akumulátor a stroj před přetížením, přehřátím a hlubokým vybitím. Může být použit na veškerém 12V a 18V akumulátorovém nářadí FEIN s rozhraním MultiVolt.

Napětí V	Kapacita Ah	Objednací číslo	Cena v CzK bez DPH	Cena v CzK s DPH
12	2,5	9 26 04 168 02 0	782,00	946,22



Akumulátor

Lithium-iontový akumulátor s ukazatelem stavu nabití a technologií FEIN SafetyCell. Chrání akumulátor a stroj před přetížením, přehřátím a hloubkovým vybitím. Může být použit na veškerém 18V akumulátorovém nářadí FEIN.

Napětí V	Kapacita Ah	Objednací číslo	Cena v CzK bez DPH	Cena v CzK s DPH
18	5	9 26 04 173 02 0	2.663,00	3.222,23
18	2,5	9 26 04 171 02 0	1.855,00	2.244,55



Pracovní rukavice

tlumící vibrace, certifikace podle EN 388/420, EN ISO 10819, EHS č. 0200, balení 1 pár

Vel.	Objednací číslo	Cena v CzK bez DPH	Cena v CzK s DPH
9 L	3 21 73 003 00 3	1.858,00	2.248,18
10 XL	3 21 73 004 00 1	1.858,00	2.248,18
11 XXL	3 21 73 005 00 5	1.858,00	2.248,18



Adaptér pro oscilační nářadí FEIN (do 2004)

Distanční kroužek a upínací šroub pro dřívě dodané modely FEIN MULTIMASTER MSx 636, MSx 636-1 a MSxe 636 II. Tvarové spojení k upnutí Starlock na straně příslušenství k lepšímu přenosu točivého momentu až o 40 %. Plochý upínací šroub pro práci v jedné rovině s povrchem.

Objednací číslo	Cena v CzK bez DPH	Cena v CzK s DPH
3 52 22 927 00 0	273,00	330,33



Doplňková rukojeť

Pro lepší manipulaci s nástrojem FSC 500 QSL při delším používání. Použitelné i v kombinaci s odsávacím zařízením 3 21 33 021 01 0.

Objednací číslo	Cena v CzK bez DPH	Cena v CzK s DPH
3 21 19 148 02 0	1.056,00	1.277,76



Odsávací zařízení

Pro použití při řezání a pilování s nástroji s diamantovým povrvením nebo pilovými listy E-Cut. Vhodné pro FEIN SUPERCUT FSC 500 QSL a AFSC 18 QSL.

Objednací číslo	Cena v CzK bez DPH	Cena v CzK s DPH
3 21 33 021 01 0	1.614,00	1.952,94



Sada na odsávání

2 brusné desky, s otvory; po 5 brusných listech, s otvory, zrno 60, 80, 120; 1 odsávací víko se sací trubicou; 2 hadicové koncovky pro hadicový uzávěr Ø 27 a 32 mm i 2 adaptéry pro připojení k nejběžnějším domácím vysavačům. FSC 500 QSL

Objednací číslo	Cena v CzK bez DPH	Cena v CzK s DPH
9 26 02 095 00 0	1.265,00	1.530,65

Akumulátor 18 V



Akumulátor

Lithium-iontový akumulátor s ukazatelem stavu nabití a technologií FEIN SafetyCell. Chrání akumulátor a stroj před přetížením, přehřátím a hloubkovým vybitím. Může být použit na veškerém 18V akumulátorovém nářadí FEIN.

Napětí V	Kapacita Ah	Objednací číslo	Cena v CzK bez DPH	Cena v CzK s DPH
18	5	9 26 04 173 02 0	2.663,00	3.222,23
18	2,5	9 26 04 171 02 0	1.855,00	2.244,55



Startovací sada akumulátorů

2 lithium-iontové akumulátory s rychlonabíječkou ALG 50.

Napětí V	Kapacita Ah	Objednací číslo	Cena v CzK bez DPH	Cena v CzK s DPH
18	5	9 26 04 300 03 0	6.373,00	7.711,33
18	2,5	9 26 04 300 04 0	4.757,00	5.755,97

Akumulátor 12 V



Akumulátor

Lithium-iontový akumulátor s ukazatelem stavu nabití a technologií FEIN SafetyCell. Chrání akumulátor a stroj před přetížením, přehřátím a hloubkovým vybitím. Může být použit na veškerém 12V a 18V akumulátorovém nářadí FEIN s rozhraním MultiVolt.

Napětí V	Kapacita Ah	Objednací číslo	Cena v CzK bez DPH	Cena v CzK s DPH
12	2,5	9 26 04 168 02 0	782,00	946,22



Startovací sada akumulátorů

2 lithium-iontové akumulátory s rychlonabíječkou ALG 50.

Napětí V	Kapacita Ah	Objednací číslo	Cena v CzK bez DPH	Cena v CzK s DPH
12	2,5	9 26 04 250 01 0	2.610,00	3.158,10

Kufr



Systémový kufřík bez náplně

Plastový kufřík s praktickým vnitřním členěním, bez přístroje a bez příslušenství. FMM 250 / 250 Q, FMT 250 / 250Q, FMT 250 SL / 250 QSL

Objednací číslo	Cena v CzK bez DPH	Cena v CzK s DPH
3 39 01 144 01 0	571,00	690,91



Systémový kufřík bez náplně

Plastový kufřík s praktickým vnitřním členěním, bez přístroje a bez příslušenství. FMM 350 Q / QSL

Objednací číslo	Cena v CzK bez DPH	Cena v CzK s DPH
3 39 01 131 98 0	1.088,00	1.316,48



Systainer Sys 1

Plast, vnitřní rozměry: 75 x 383 x 273 mm (v x š x h) Vložka do kufříku určená pro specifické přístroje se musí objednat samostatně.

Objednací číslo	Cena v CzK bez DPH	Cena v CzK s DPH
3 39 01 146 00 0	1.381,00	1.671,01

Vložka do kufříku pro FMM 350 Q / QSL

Objednací číslo	Cena v CzK bez DPH	Cena v CzK s DPH
3 39 04 491 00 0	239,00	289,19

Sady příslušenství



Sada příslušenství na dřevo pro úpravu interiéru

27dílné příslušenství s rozsáhlým vybavením pilovými listy, speciálně pro přesné řezání při jakékoli montáži. Identické s dodávkou profesionální sady pro úpravu dřevěných interiérů. Atraktivní výhodná cena oproti samostatné dodatečné koupi. Obsah: 5 pilových listů E-Cut Long-Life (po 1 x tvar 183, 160, 161, 201, 203), 2 pilové listy BIM E-Cut Precision (po 1 x tvar 205, 208), 2 pilové listy E-Cut Universal (po 1 x tvar 151, 152), 1 pilový list na dřevo z vysoce výkonné řezné oceli, bimetal, Ø 100 mm, 1 hloubkový doraz, použitelné pro všechny pilové listy, 1 trojúhelníková brusná deska, bez otvorů, po 5 brusných listech zrna 80, 120, 180.

Upnutí	Objednací číslo	Cena v CzK bez DPH	Cena v CzK s DPH
SLM	3 52 22 946 01 0	4.382,00	5.302,22



Sada příslušenství na opravy/výměnu oken

23dílné příslušenství s rozsáhlým vybavením, speciálně pro demontáž starých oken a výměnu izolačních skel uložených v tmelovém lůžku. Identické s dodávkou profesionální sady pro výměnu/opravu oken. Atraktivní výhodná cena oproti samostatné dodatečné koupi. Obsah: 1 pilový list E-Cut Long-Life (tvar 203), 1 pilový list E-Cut Universal (tvar 152), 1 pilový list na dřevo z vysoce výkonné řezné oceli, bimetal, Ø 100 mm, 1 pilový list na kov z vysoce výkonné řezné oceli, bimetal, Ø 100 mm, 1 hloubkový doraz, použitelný pro všechny pilové listy, 1 nůž hřřibovitého tvaru (čelo 245), 1 segmentový pilový list (tvar 244), 1 trojúhelníková brusná deska, bez otvorů, po 5 brusných listech zrna 80, 120, 180.

Upnutí	Objednací číslo	Cena v CzK bez DPH	Cena v CzK s DPH
SLM	3 52 22 946 02 0	4.382,00	5.302,22



Sada příslušenství na opravy obkladů/koupelny

8dílná sada příslušenství s rozsáhlým vybavením, speciálně pro perfektní oddělování dlaždic a odstraňování spár při sanaci koupelen. Identické s dodávkou profesionální sady pro sanaci obkladů/koupelny. Atraktivní výhodná cena oproti samostatné dodatečné koupi. Obsah: po 1 pilový list E-Cut Universal (tvar 151, 152), 1 tvrdokovový pilový list, Ø 105 mm (tvar 214), 1 diamantový pilový list, segmentovaný (tvar 243), 1 nůž hřřibovitého tvaru (tvar 245), 1 špachtle, dlouhá, pevná, po 1 trojúhelníkové rašpli z tvrdokovu (80 mm, 110 mm).

Upnutí	Objednací číslo	Cena v CzK bez DPH	Cena v CzK s DPH
SLM	3 52 22 946 03 0	4.382,00	5.302,22



Sada příslušenství pro topné/sanitární instalace

9dílná sada příslušenství s rozsáhlým vybavením, speciálně pro nejdůležitější aplikace při opravách sanitárních prostorů. Identické s dodávkou profesionální sady pro topné/sanitární instalace. Atraktivní výhodná cena oproti samostatné dodatečné koupi. Obsah: po 1 pilovém listu E-Cut Universal (tvar 151, 152), 1 diamantový pilový list, segmentovaný (tvar 243), 1 nůž, 1 špachtle, dlouhá, pevná, 1 trojúhelníková rašple z tvrdokovu (110 mm), po 1 vyřezávacím nástroji (tvar 246, 247, 248), 1 nůž (tvar 239).

Upnutí	Objednací číslo	Cena v CzK bez DPH	Cena v CzK s DPH
SLM	3 52 22 946 04 0	4.382,00	5.302,22



	FEIN SUPERCUT FSC 2.0 Q	FEIN SUPERCUT FSC 2.0 X pro opravy spár	
	Výkonný oscilační nástroj s rychloupínacím systémem na výstavbu a renovaci.	Nejvýkonnější systém pro výstavbu a renovaci vybavený speciálním příslušenstvím na opravy spár.	
EAN 4014586...	... 863122	... 876351	
Strana	178	178	
Technické parametry	Jmenovitý příkon	400 W	400 W
	Využitelný výkon	220 W	220 W
	Kmitání	11 000 - 18 500 1/min	11 000 - 18 500 1/min
	Amplituda	2 x 2,0°	2 x 2,0°
	Upnutí nástroje	Šestihran	Šestihran
	Výměna nástroje	QuickIN	Ručně se šroubem, vnitřní šestihran
	Kabel se zástrčkou	5 m	5 m
Hmotnost dle EPTA	1,45 kg	1,25 kg	

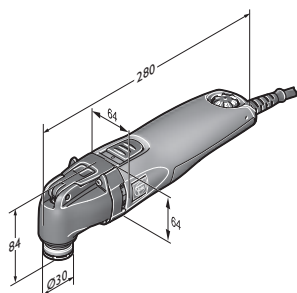

FEIN SUPERCUT FSC 2.0 Q



Název	Objednací číslo	EAN	PK	Cena v CzK bez DPH	Cena v CzK s DPH
FEIN SUPERCUT FSC 2.0 Q	7 236 36 50 01 0	4014586863122	03	12.111,00	14.654,31

V ceně zahrnuto:

1 adaptér Starlock, 1 umělohmotný kufřík na nářadí

Příslušenství viz. Strana 179



Název	Objednací číslo	EAN	PK	Cena v CzK bez DPH	Cena v CzK s DPH
FEIN SUPERCUT FSC 2.0 X pro opravy spár	7 236 38 61 00 0	4014586876351	03	15.874,00	19.207,54

V ceně zahrnuto:

1 vibrace tlumící oblouková rukojeť, 1 odsávací zařízení, 1 nůž, přímý, dlouhý (tvar 116), 5 nožů, přímé (tvar 117), 2 nože na čištění, s diamantovou vrstvou, rovné (tvar 161), 1 čistící blok, 1 kovový kufřík na nářadí

Příslušenství viz. Strana 179

**Řezání****Pilový kotouč**

Z vysoce výkonné řezné oceli, s jemným ozubením pro přesné řezy. Univerzální použití na plechy do tloušťky cca 1 mm, rovněž zdvojené, a plasty.

Ø mm	Balení ks	Objednací číslo	Cena v CzK bez DPH	Cena v CzK s DPH
63	2	6 35 02 102 01 6	932,00	1.127,72
63	5	6 35 02 102 07 0	2.209,00	2.672,89
80	2	6 35 02 103 01 0	977,00	1.182,17
80	5	6 35 02 103 05 0	2.315,00	2.801,15

**Pilový kotouč**

paralelní s plochou zapuštěný upínací šroub pro plynulou práci.

Ø mm	Balení ks	Objednací číslo	Cena v CzK bez DPH	Cena v CzK s DPH
85	1	6 35 02 177 01 0	1.052,00	1.272,92
85	5	6 35 02 177 05 0	4.733,00	5.726,93
100	1	6 35 02 178 01 0	1.095,00	1.324,95
100	5	6 35 02 178 05 0	4.927,00	5.961,67

**segmentový pilový list**

paralelní s plochou zapuštěný upínací šroub pro plynulou práci.

Ø mm	Balení ks	Objednací číslo	Cena v CzK bez DPH	Cena v CzK s DPH
100	1	6 35 02 196 01 0	1.095,00	1.324,95
100	5	6 35 02 196 05 0	4.927,00	5.961,67

**Sada příslušenství Best of E-Cut XXL**

Součástí je vždy 10 různých pilových listů E-Cut za výhodnou cenu. Obsah: 2x E-Cut Long-Life o šířce 32 mm (tvar 162), 3x E-Cut Long-Life o šířce 42 mm (tvar 163), 3x E-Cut Long-Life o šířce 35 mm (tvar 164), 2x E-Cut Long-Life o šířce 65 mm (tvar 165) v praktickém plastovém úložném boxu.

Objednací číslo	Cena v CzK bez DPH	Cena v CzK s DPH
6 35 02 162 15 0	2.497,00	3.021,37

**Sada příslušenství Best of E-Cut**

Sestává ze 6 různých pilových listů E-Cut za výhodnou cenu. Obsah: po 1 x E-Cut Universal o šířce 28 mm a 44 mm, 2 x E-Cut Long-Life o šířce 35 mm, 2 x E-Cut Long-Life o šířce 65 mm, v praktickém plastovém úložném boxu.

Objednací číslo	Cena v CzK bez DPH	Cena v CzK s DPH
6 35 02 147 12 0	1.761,00	2.130,81

**Pilové listy E-Cut Long-Life**

Bimetalové ozubení, lomené, vysoká řezná rychlost. Velmi trvanlivý a robustní. Pro tvrdé dřevo, měkké dřevo a všechny další dřevěné materiály, i s hřebíky. Vhodný i pro plasty a sádkarton. Délka 78 mm, tvar 162

Šířka mm	Balení ks	Objednací číslo	Cena v CzK bez DPH	Cena v CzK s DPH
32	1	6 35 02 162 01 0	339,00	410,19
32	5	6 35 02 162 02 0	1.527,00	1.847,67
32	25	6 35 02 162 03 0	6.788,00	8.213,48

**Pilové listy E-Cut Long-Life**

Bimetalové ozubení, lomené, vysoká řezná rychlost. Velmi trvanlivý a robustní. Pro tvrdé dřevo, měkké dřevo a všechny další dřevěné materiály, i s hřebíky. Vhodný i pro plasty a sádkarton. Délka 78 mm, tvar 163

Šířka mm	Balení ks	Objednací číslo	Cena v CzK bez DPH	Cena v CzK s DPH
42	1	6 35 02 163 01 0	352,00	425,92
42	5	6 35 02 163 02 0	1.585,00	1.917,85
42	25	6 35 02 163 03 0	7.047,00	8.526,87

**Pilové listy E-Cut Long-Life**

Bimetalové ozubení, lomené, vysoká řezná rychlost. Velmi trvanlivý a robustní. Pro tvrdé dřevo, měkké dřevo a všechny další dřevěné materiály, i s hřebíky. Vhodný i pro plasty a sádkarton. Délka 50 mm, tvar 164

Šířka mm	Balení ks	Objednací číslo	Cena v CzK bez DPH	Cena v CzK s DPH
35	1	6 35 02 164 01 0	361,00	436,81
35	5	6 35 02 164 02 0	1.625,00	1.966,25
35	25	6 35 02 164 03 0	7.223,00	8.739,83

**Pilové listy E-Cut Long-Life**

Bimetalové ozubení, lomené, vysoká řezná rychlost. Velmi trvanlivý a robustní. Pro tvrdé dřevo, měkké dřevo a všechny další dřevěné materiály, i s hřebíky. Vhodný i pro plasty a sádkarton. Délka 50 mm, tvar 165

Šířka mm	Balení ks	Objednací číslo	Cena v CzK bez DPH	Cena v CzK s DPH
65	1	6 35 02 165 01 0	392,00	474,32
65	5	6 35 02 165 02 0	1.763,00	2.133,23
65	25	6 35 02 165 03 0	7.836,00	9.481,56

**Pilové listy E-Cut Long-Life**

Bimetalové ozubení, lomené, vysoká řezná rychlost. Velmi trvanlivý a robustní. Pro tvrdé dřevo, měkké dřevo a všechny další dřevěné materiály, i s hřebíky. Vhodný i pro plasty a sádkarton. Délka 30 mm, tvar 186

Šířka mm	Balení ks	Objednací číslo	Cena v CzK bez DPH	Cena v CzK s DPH
10	1	6 35 02 186 01 0	213,00	257,73
10	5	6 35 02 186 02 0	958,00	1.159,18
10	25	6 35 02 186 03 0	4.257,00	5.150,97

**Pilové listy E-Cut Long-Life**

Bimetalové ozubení, lomené, vysoká řezná rychlost. Velmi trvanlivý a robustní. Pro tvrdé dřevo, měkké dřevo a všechny další dřevěné materiály, i s hřebíky. Vhodný i pro plasty a sádkarton. Délka 34 mm, tvar 185

Šířka mm	Balení ks	Objednací číslo	Cena v CzK bez DPH	Cena v CzK s DPH
20	1	6 35 02 185 01 0	276,00	333,96
20	5	6 35 02 185 02 0	1.241,00	1.501,61
20	25	6 35 02 185 03 0	5.514,00	6.671,94

**Pilové listy E-Cut Standard**

Křížem kladené ozubení, pro všechny práce se dřevem, sádkartonem a plasty. Délka 78 mm, tvar 123

Šířka mm	Balení ks	Objednací číslo	Cena v CzK bez DPH	Cena v CzK s DPH
32	1	6 35 02 123 01 8	299,00	361,79
32	5	6 35 02 123 04 6	1.345,00	1.627,45
32	25	6 35 02 123 03 0	5.978,00	7.233,38

**Pilové listy E-Cut Standard**

Křížem kladené ozubení, pro všechny práce se dřevem, sádkartonem a plasty. Délka 78 mm, tvar 124

Šířka mm	Balení ks	Objednací číslo	Cena v CzK bez DPH	Cena v CzK s DPH
42	1	6 35 02 124 01 6	311,00	376,31
42	5	6 35 02 124 04 4	1.397,00	1.690,37
42	25	6 35 02 124 03 8	6.209,00	7.512,89

**Pilové listy E-Cut Standard**

Křížem kladené ozubení, pro všechny práce se dřevem, sádrokartonem a plasty.

Délka 50 mm, tvar 135

Šířka mm	Balení ks	Objednací číslo	Cena v CzK bez DPH	Cena v CzK s DPH
35	1	6 35 02 135 01 9	313,00	378,73
35	25	6 35 02 135 02 5	6.270,00	7.586,70
35	5	6 35 02 135 03 1	1.411,00	1.707,31

**Pilové listy E-Cut Standard**

Křížem kladené ozubení, pro všechny práce se dřevem, sádrokartonem a plasty.

Délka 50 mm, tvar 136

Šířka mm	Balení ks	Objednací číslo	Cena v CzK bez DPH	Cena v CzK s DPH
65	1	6 35 02 136 01 2	339,00	410,19
65	25	6 35 02 136 02 8	6.771,00	8.192,91
65	5	6 35 02 136 03 4	1.524,00	1.844,04

**Pilové listy E-Cut Precision**

Dvojitě originální japonské ozubení, pro vysoce přesné řezy a čisté řezné hrany, přesná práce i volně bez upínání.

Délka 50 mm, tvar 119

Šířka mm	Balení ks	Objednací číslo	Cena v CzK bez DPH	Cena v CzK s DPH
35	1	6 35 02 119 01 0	419,00	506,99
35	5	6 35 02 119 04 8	1.885,00	2.280,85
35	25	6 35 02 119 03 2	8.376,00	10.134,96

**Pilové listy E-Cut Precision**

Dvojitě originální japonské ozubení, pro vysoce přesné řezy a čisté řezné hrany, přesná práce i volně bez upínání.

Délka 50 mm, tvar 120

Šířka mm	Balení ks	Objednací číslo	Cena v CzK bez DPH	Cena v CzK s DPH
45	1	6 35 02 120 01 2	430,00	520,30
45	25	6 35 02 120 03 4	8.602,00	10.408,42
45	5	6 35 02 120 04 0	1.935,00	2.341,35

**Pilové listy E-Cut Precision**

Dvojitě originální japonské ozubení, pro vysoce přesné řezy a čisté řezné hrany, přesná práce i volně bez upínání.

Délka 50 mm, tvar 121

Šířka mm	Balení ks	Objednací číslo	Cena v CzK bez DPH	Cena v CzK s DPH
55	1	6 35 02 121 01 1	441,00	533,61
55	25	6 35 02 121 03 3	8.828,00	10.681,88
55	5	6 35 02 121 04 9	1.986,00	2.403,06

**Pilové listy E-Cut Precision**

Dvojitě originální japonské ozubení, pro vysoce přesné řezy a čisté řezné hrany, přesná práce i volně bez upínání.

Délka 50 mm, tvar 122

Šířka mm	Balení ks	Objednací číslo	Cena v CzK bez DPH	Cena v CzK s DPH
65	1	6 35 02 122 01 4	453,00	548,13
65	5	6 35 02 122 04 2	2.037,00	2.464,77
65	25	6 35 02 122 03 6	9.054,00	10.955,34

**Pilový list E-Cut Precision BIM**

Bimetal s dvouřadým ozubením Japan do všech dřevěných materiálů, sádrokartonu a měkkých plastů. Delší životnost a větší robustnost. Vynikající řezná rychlost a maximální přesnost.

Délka 50 mm, tvar 209

Šířka mm	Balení ks	Objednací číslo	Cena v CzK bez DPH	Cena v CzK s DPH
35	1	6 35 02 209 01 0	419,00	506,99
35	5	6 35 02 209 02 0	1.885,00	2.280,85
35	25	6 35 02 209 03 0	8.376,00	10.134,96

**Pilový list E-Cut Precision BIM**

Bimetal s dvouřadým ozubením Japan do všech dřevěných materiálů, sádrokartonu a měkkých plastů. Delší životnost a větší robustnost.

Vynikající řezná rychlost a maximální přesnost.

Délka 50 mm, tvar 210

Šířka mm	Balení ks	Objednací číslo	Cena v CzK bez DPH	Cena v CzK s DPH
45	1	6 35 02 210 01 0	430,00	520,30
45	5	6 35 02 210 02 0	1.935,00	2.341,35
45	25	6 35 02 210 03 0	8.602,00	10.408,42

**Pilový list E-Cut Precision BIM**

Bimetal s dvouřadým ozubením Japan do všech dřevěných materiálů, sádrokartonu a měkkých plastů. Delší životnost a větší robustnost.

Vynikající řezná rychlost a maximální přesnost.

Délka 50 mm, tvar 211

Šířka mm	Balení ks	Objednací číslo	Cena v CzK bez DPH	Cena v CzK s DPH
55	1	6 35 02 211 01 0	441,00	533,61
55	5	6 35 02 211 02 0	1.986,00	2.403,06
55	25	6 35 02 211 03 0	8.828,00	10.681,88

**Pilový list E-Cut Precision BIM**

Bimetal s dvouřadým ozubením Japan do všech dřevěných materiálů, sádrokartonu a měkkých plastů. Delší životnost a větší robustnost.

Vynikající řezná rychlost a maximální přesnost.

Délka 50 mm, tvar 212

Šířka mm	Balení ks	Objednací číslo	Cena v CzK bez DPH	Cena v CzK s DPH
65	1	6 35 02 212 01 0	453,00	548,13
65	5	6 35 02 212 02 0	2.037,00	2.464,77
65	25	6 35 02 212 03 0	9.054,00	10.955,34

**Pilové listy E-Cut Universal**

S bimetalovým ozubením, zalomené, vhodné také pro poloměry, vysoká řezná rychlost, plech (400 N/mm²) do tloušťky cca 2 mm, profily ze slitiny hliníku, měděné trubky, dřevo, sádrokarton a téměř všechny plasty.

Délka 60 mm, tvar 147

Šířka mm	Balení ks	Objednací číslo	Cena v CzK bez DPH	Cena v CzK s DPH
28	1	6 35 02 147 01 5	406,00	491,26
28	5	6 35 02 147 02 1	1.829,00	2.213,09
28	25	6 35 02 147 03 7	8.128,00	9.834,88

**Pilové listy E-Cut Universal**

S bimetalovým ozubením, zalomené, vhodné také pro poloměry, vysoká řezná rychlost, plech (400 N/mm²) do tloušťky cca 2 mm, profily ze slitiny hliníku, měděné trubky, dřevo, sádrokarton a téměř všechny plasty.

Délka 60 mm, tvar 148

Šířka mm	Balení ks	Objednací číslo	Cena v CzK bez DPH	Cena v CzK s DPH
44	1	6 35 02 148 01 3	427,00	516,67
44	5	6 35 02 148 02 9	1.920,00	2.323,20
44	25	6 35 02 148 03 5	8.536,00	10.328,56

**Pilový list z vysoce výkonné řezné oceli pro dřevo**

Ideální na dlouhé rovné řezy a vyřezávání položených parket nebo laminátu.

bez hloubkového dorazu

Šířka mm	Balení ks	Objednací číslo	Cena v CzK bez DPH	Cena v CzK s DPH
100	1	6 35 02 179 01 0	1.304,00	1.577,84

**Pilový list z vysoce výkonné řezné oceli pro dřevo**

Ideální na dlouhé rovné řezy a vyřezávání položených parket nebo laminátu.

s hloubkovým dorazem

Šířka mm	Balení ks	Objednací číslo	Cena v CzK bez DPH	Cena v CzK s DPH
100	1	6 35 02 179 02 0	1.713,00	2.072,73

**Hlubkový doraz**

hlubkový doraz pro všechny pilové listy. Pro přesné práce do hloubky. Efektivní ochrana pilového listu a obrobku. Obsah: 1 adaptér k upevnění na stroj, volně otočný o 360°. 1 hlubkový doraz, 1 vodič saně hloubkově nastavitelné. Použitelné jen s (A)FMM nebo (A)FSC.

Objednáací číslo	Cena v CzK bez DPH	Cena v CzK s DPH
3 21 27 069 01 0	477,00	577,17

**pilový list M-Cut**

Pro výřezy, naříznutí a vybrání v plechu, plastech, plastech tvrdých skelnými vlákny nebo karbonovými vlákny, balení po 2 ks. široký

Šířka mm	Délka mm	Objednáací číslo	Cena v CzK bez DPH	Cena v CzK s DPH
30	50	6 35 02 138 01 4	401,00	485,21

**pilový list M-Cut**

Pro výřezy, naříznutí a vybrání v plechu, plastech, plastech tvrdých skelnými vlákny nebo karbonovými vlákny, balení po 2 ks. úzký

Šířka mm	Délka mm	Objednáací číslo	Cena v CzK bez DPH	Cena v CzK s DPH
10	50	6 35 02 158 01 0	469,00	567,49

**Pilový list z tvrdokovu s otevřeným ozubením**

Pro perfektní čisté řezné hrany u sklolaminátů a polykarbonátů bez delaminace. Přesné, dlouhé a rovné řezy s vysokou rychlostí řezu. Možnost použití také s hlubkovým dorazem.

Šířka mm	Délka mm	Objednáací číslo	Cena v CzK bez DPH	Cena v CzK s DPH
1,2	105	6 35 02 189 01 0	1.124,00	1.360,04

**Pilový list z tvrdokovu E-Cut**

Šetrné řezání sklolaminátů a polykarbonátů s perfektními čistými hranami bez delaminace. Vhodné zejména pro přesné výřezy a krátké řezy. Přesná práce až do rohů a k hranám. Možnost použití také s hlubkovým dorazem.

Šířka mm	Délka mm	Objednáací číslo	Cena v CzK bez DPH	Cena v CzK s DPH
35	50	6 35 02 192 01 0	692,00	837,32

**Diamantový segmentový pilový list s otevřeným ozubením**

Pro perfektní čisté řezné hrany u sklolaminátů a polykarbonátů bez delaminace. Přesné, dlouhé a rovné řezy s velmi vysokou rychlostí řezu. Diamantová vrstva pro nadprůměrně dlouhou životnost. Možnost použití také s hlubkovým dorazem.

Ø mm	Šířka řezu: mm	Objednáací číslo	Cena v CzK bez DPH	Cena v CzK s DPH
105	1,2	6 35 02 190 01 0	2.710,00	3.279,10

**Diamantový pilový list E-Cut**

Šetrné řezání sklolaminátů a polykarbonátů s perfektními čistými hranami bez delaminace. Vhodné zejména pro přesné výřezy a krátké řezy. Diamantová vrstva pro nadprůměrně dlouhou životnost. Přesná práce až do rohů a k hranám. Možnost použití také s hlubkovým dorazem.

Šířka mm	Délka mm	Objednáací číslo	Cena v CzK bez DPH	Cena v CzK s DPH
35	50	6 35 02 194 01 0	1.124,00	1.360,04

**Diamantový pilový list E-Cut**

Šetrné řezání sklolaminátů a polykarbonátů s perfektními čistými hranami bez delaminace. Vhodné zejména pro přesné výřezy a krátké řezy. Diamantová vrstva pro nadprůměrně dlouhou životnost. Přesná práce až do rohů a k hranám. Možnost použití také s hlubkovým dorazem.

Šířka mm	Délka mm	Objednáací číslo	Cena v CzK bez DPH	Cena v CzK s DPH
42	60	6 35 02 195 01 0	1.240,00	1.500,40

**Pilník ze slinutého karbidu**

K odstraňování otřepů a vypilování výřezů v plastech vyztužených skelnými nebo karbonovými vlákny a dřevu, délka 50 mm

Balení ks	Objednáací číslo	Cena v CzK bez DPH	Cena v CzK s DPH
2	6 37 06 018 01 0	573,00	693,33

**segmentový pilový list**

zalomený, k řezání desek izolačního skla ve tmelovém lůžku. Balení po 2 ks.

Objednáací číslo	Cena v CzK bez DPH	Cena v CzK s DPH
6 39 03 166 01 6	1.622,00	1.962,62

Rašplování**Rašple s povlakem ze slinutého karbidu, trojúhelníkový tvar**

K hrubému obroušení stěrkových hmot, lepidel na dlažbu, betonu, kamene a dřeva. Vhodná k použití s odsáváním prachu i bez něho.

Velké provedení pro zvláště rychlý postup práce a odpovídající zpracování několika metrů čtverečních, délka hrany 110 mm.

Objednáací číslo	Cena v CzK bez DPH	Cena v CzK s DPH
6 37 31 005 01 0	682,00	825,22

Odstraňování spár**Pilový list ze slinutého karbidu**

Ve srovnání s diamantovým ostřím levnější a trvanlivější. lomený, šířka řezu cca 2,2 mm, standardně na veskeré mramorové, epoxidové a trasové spáry.

Ø mm	Balení ks	Objednáací číslo	Cena v CzK bez DPH	Cena v CzK s DPH
105	1	6 35 02 172 01 0	946,00	1.144,66
105	5	6 35 02 172 02 0	4.257,00	5.150,97

**Pilový list ze slinutého karbidu**

Ve srovnání s diamantovým ostřím levnější a trvanlivější. velmi tenké provedení, šířka řezu cca 1,2 mm, nehodí se na velmi tvrdé epoxidové nebo cementové spáry. Vhodný na dodatečné opracování spár palubní podlahy.

Ø mm	Balení ks	Objednáací číslo	Cena v CzK bez DPH	Cena v CzK s DPH
105	1	6 35 02 173 01 0	946,00	1.144,66
105	5	6 35 02 173 02 0	4.257,00	5.150,97

**Segmentový nůž se slinutým karbidem**

Ve srovnání s diamantovým ostřím levnější a trvanlivější. Na špičaté i kulaté rohy a na práci bez přeřezu, šířka řezu cca 2,2 mm na veskeré mramorové a epoxidové spáry.

Balení ks	Objednáací číslo	Cena v CzK bez DPH	Cena v CzK s DPH
1	6 39 03 225 01 0	946,00	1.144,66
5	6 39 03 225 02 0	4.257,00	5.150,97

**Segmentový nůž se slinutým karbidem**

Ve srovnání s diamantovým ostřím levnější a trvanlivější. Na špičaté i kulaté rohy a na práci bez přeřezu, velmi tenké provedení, šířka řezu cca 1,2 mm, šířka řezu max. 10 mm. Nehodí se na velmi tvrdé epoxidové nebo cementové spáry.

Balení ks	Objednáací číslo	Cena v CzK bez DPH	Cena v CzK s DPH
1	6 39 03 224 01 0	946,00	1.144,66
5	6 39 03 224 02 0	4.257,00	5.150,97

**Diamantový pilový list**

linie řezu cca 2,2 mm, standardní provedení pro všechny spáry v mramoru, epoxidové pryskyřici a pro cementové trasové spáry

Ø mm	Balení ks	Objednáací číslo	Cena v CzK bez DPH	Cena v CzK s DPH
80	1	6 35 02 115 01 1	1.684,00	2.037,64
80	5	6 35 02 115 03 0	7.578,00	9.169,38
105	1	6 35 02 167 01 0	2.430,00	2.940,30
105	5	6 35 02 167 02 0	10.935,00	13.231,35

**Diamantový pilový list**

linie řezu ca 1,2 mm, pro extrémně tenké spáry v mramoru nevhodné pro spáry v epoxidové pryskyřici a pro cementové trasové spáry

Ø mm	Balení ks	Objednací číslo	Cena v CzK bez DPH	Cena v CzK s DPH
80	1	6 35 02 116 01 4	2.406,00	2.911,26
80	5	6 35 02 116 02 0	10.826,00	13.099,46
105	1	6 35 02 168 01 0	2.430,00	2.940,30
105	5	6 35 02 168 02 0	10.935,00	13.231,35

**Segmentový nůž**

S diamantovým ostrím, i na špičaté a kulaté rohy či práci bez přeřezu.
linie řezu cca 2,2 mm, standardní provedení pro všechny spáry v mramoru, epoxidové pryskyřici a pro cementové trasové spáry

Balení ks	Objednací číslo	Cena v CzK bez DPH	Cena v CzK s DPH
1	6 39 03 162 01 7	1.757,00	2.125,97
5	6 39 03 162 03 0	7.906,00	9.566,26

**Segmentový nůž**

S diamantovým ostrím, i na špičaté a kulaté rohy či práci bez přeřezu.
linie řezu ca 1,2 mm, pro extrémně tenké spáry v mramoru řezná hloubka max. 10 mm nevhodné pro spáry v epoxidové pryskyřici a pro cementové trasové spáry

Balení ks	Objednací číslo	Cena v CzK bez DPH	Cena v CzK s DPH
1	6 39 03 196 01 3	1.757,00	2.125,97
5	6 39 03 196 02 0	7.906,00	9.566,26

**Čistící blok**

Kosodélný nástroj k čištění diamantových nástrojů a nástrojů s povlakem ze slinitého karbidu.

Objednací číslo	Cena v CzK bez DPH	Cena v CzK s DPH
6 37 19 007 01 0	532,00	643,72

**Řezný nůž**

Rovný tvar. Univerzální nůž pro téměř všechny typy protáhlých spár. Balení po 5 ks

Objednací číslo	Cena v CzK bez DPH	Cena v CzK s DPH
6 39 03 117 01 5	547,00	661,87

**Řezný nůž**

Rovný tvar, dlouhý, pro velmi hluboké spáry. Balení po 5 ks

Objednací číslo	Cena v CzK bez DPH	Cena v CzK s DPH
6 39 03 116 01 1	1.754,00	2.122,34

**Segmentový nůž**

Segmentový nůž, pro výřezy V popř. řezy v oblasti rohů, balení po 2 ks

Celková délka mm	Délka ostří mm	Objednací číslo	Cena v CzK bez DPH	Cena v CzK s DPH
73	30	6 39 03 132 01 0	1.226,00	1.483,46

Oškrabávání**Špachtle**

K odstranění obložení a vrstev nátěrových hmot jako např. ochrana podvozku, zbytky lepidel atd., balení po 1 ks

Délka mm	Balení ks	Objednací číslo	Cena v CzK bez DPH	Cena v CzK s DPH
64	2	6 39 03 206 01 8	519,00	627,99
72	2	6 39 03 227 01 0	526,00	636,46

Řezání nožem**Řezný nůž**

hřibovitý tvar, balení po 5 ks, k řezání silikonu a měkkých tmelových materiálů

Objednací číslo	Cena v CzK bez DPH	Cena v CzK s DPH
6 39 03 128 01 2	397,00	480,37

**Vyhlubovací nářadí**

Pro umístění drážek do panelů z tvrdé pěny pro elektrické, nástěnné a podlahové topení.

Hloubka řezu mm	Šířka mm	Šířka řezu: mm	Objednací číslo	Cena v CzK bez DPH	Cena v CzK s DPH
6,5	50	13	6 39 03 223 01 0	857,00	1.036,97

**Vyhlubovací nářadí**

Pro umístění drážek do panelů z tvrdé pěny pro elektrické kabely.

Šířka mm	Průměr zanoření: mm	Objednací číslo	Cena v CzK bez DPH	Cena v CzK s DPH
50	12	6 39 03 222 01 0	857,00	1.036,97

**Vyhlubovací nářadí**

Pro umístění drážek v panelech z tvrdé pěny pro teplovodní trubky 1/2" a 3/4" a chráničky pro elektrickou instalaci. Automatická fixace vložených trubek. Jednoduchá, rychlá a bezpečná aplikace.

Šířka mm	Průměr zanoření: mm	Objednací číslo	Cena v CzK bez DPH	Cena v CzK s DPH
50	22	6 39 03 221 01 0	857,00	1.036,97

**Vyhlubovací nářadí**

Nože pro vybrání 90° ke zlomení Schlüter Kerdi-Boards®.

Hloubka řezu mm	Objednací číslo	Cena v CzK bez DPH	Cena v CzK s DPH
12,5	6 39 03 231 01 0	363,00	439,23
12,5	6 39 03 230 01 0	363,00	439,23
28	6 39 03 229 01 0	363,00	439,23
38	6 39 03 228 01 0	363,00	439,23

**Všeobecné příslušenství****Vložka do kufříku pro AFSC 18 Q**

Objednáací číslo	Cena v CzK bez DPH	Cena v CzK s DPH
3 39 04 542 00 0	184,00	222,64

**Odsávací zařízení
FSC 2.0 Q**

Pro práci s nástroji opatřenými diamantovým ostřím, montovatelné bez použití nářadí. Hadicová přípojka Ø 32 mm.

Objednáací číslo	Cena v CzK bez DPH	Cena v CzK s DPH
9 26 02 084 01 0	1.682,00	2.035,22

**Odsávací zařízení
FSC 2.0 X**

Pro práci s nástroji opatřenými diamantovým ostřím, montovatelné bez použití nářadí. Hadicová přípojka Ø 32 mm.

Objednáací číslo	Cena v CzK bez DPH	Cena v CzK s DPH
9 26 02 075 01 8	1.654,00	2.001,34

**Sada na odsávání**

Pro veškeré broušení a práce s rašplí, s trojúhelníkovou brusnou deskou a s rašplí s povlakem ze slinutého karbidu, vč. 2 brusných desek, s otvory; po 5 brusných arších, s otvory, zrno 60, 80, 120; 1 odsávací víko se sací trubicou; 2 koncovky hadic pro hadicové připojení o pr. 27 a 32 mm. pro FSC 2.0 Q.

Objednáací číslo	Cena v CzK bez DPH	Cena v CzK s DPH
9 26 02 074 01 4	1.296,00	1.568,16

**Pracovní rukavice**

tlumící vibrace, certifikace podle EN 388/420, EN ISO 10819, EHS č. 0200, balení 1 pár

Vel.	Objednáací číslo	Cena v CzK bez DPH	Cena v CzK s DPH
9 L	3 21 73 003 00 3	1.858,00	2.248,18
10 XL	3 21 73 004 00 1	1.858,00	2.248,18
11 XXL	3 21 73 005 00 5	1.858,00	2.248,18

**Oblouková rukojeť**

Ke snížení vibrací a k lepší manipulaci s FEIN SUPERCUT při delším použití. Použitelná také ve spojení s odsávacím zařízením 9 26 02 084 01 0.

Objednáací číslo	Cena v CzK bez DPH	Cena v CzK s DPH
3 21 19 116 01 1	1.098,00	1.328,58

**Adaptér na SUPERCUT FEIN bez QuickIN**

Potřebné na uchycení příslušenství s 8cípovým hvězdicovým upnutím (např. rašple, brusné a leštící desky).

Objednáací číslo	Cena v CzK bez DPH	Cena v CzK s DPH
3 06 05 114 01 1	595,00	719,95

**Adaptér na SUPERCUT FEIN bez QuickIN**

pro upnutí příslušenství Starlock na starší FEIN SUPERCUT bez upnutí nástroje QuickIN (FSC 1.6, FSC 1.7). Adaptér plus upínací šroub.

Objednáací číslo	Cena v CzK bez DPH	Cena v CzK s DPH
3 52 22 952 04 0	356,00	430,76

**Adaptér na SUPERCUT FEIN s QuickIN**

Potřebné na uchycení příslušenství s 8cípovým hvězdicovým upnutím (např. rašple, brusné a leštící desky).

Objednáací číslo	Cena v CzK bez DPH	Cena v CzK s DPH
6 37 33 005 01 0	563,00	681,23

**Adaptér na SUPERCUT FEIN s QuickIN**

pro upnutí příslušenství Starlock na starší FEIN SUPERCUT s upnutím nástroje QuickIN (FSC 1.6 Q, FSC 1.7 Q, FSC 2.0 Q, AFSC 1.7 Q a AFSC 18). Adaptér plus upínací šroub.

Objednáací číslo	Cena v CzK bez DPH	Cena v CzK s DPH
3 52 22 952 05 0	356,00	430,76

**Řezná pasta**

Mazací prostředek pro opracování kovových materiálů.

Objednáací číslo	Cena v CzK bez DPH	Cena v CzK s DPH
3 21 32 020 12 9	362,00	438,02

Sady příslušenství**Sada příslušenství na dřevo pro úpravu interiérů**

Doplňkové příslušenství profi sady na dřevěné interiéry, ve složení: 1 pilový list z vysoce výkonné řezné oceli na dřevo (tvar 153); 4 pilové listy E-Cut Long-Life (tvar 162, 163, 164, 165); 4 přesné pilové listy E-Cut (tvar 119, 120 a 121, 122); 2 univerzální pilové listy E-Cut (tvar 147, 148); 1 hloubkový doraz; 1 brusná deska; po 5 brusných listech zrna 80, 120, 180; 1 adaptér a 2 upínací prvky

Objednáací číslo	Cena v CzK bez DPH	Cena v CzK s DPH
6 39 03 167 66 0	4.352,00	5.265,92

**Sada příslušenství na opravy/výměnu oken**

Doplňkové příslušenství profi sady na výměnu/opravy oken, ve složení: 1 pilový list z vysoce výkonné řezné oceli, zalomený (tvar 137); 1 pilový list z vysoce výkonné řezné oceli na dřevo (tvar 153); 1 pilový list E-Cut Long-Life (tvar 163); 2 univerzální pilové listy E-Cut (tvar 147, 148); 1 segmentový pilový list (tvar 166); 1 řezací nůž hřibovitěho tvaru (tvar 128); 1 hloubkový doraz; 1 brusná deska; po 5 brusných listech zrna 80, 120, 180; 1 adaptér a 2 upínací prvky

Objednáací číslo	Cena v CzK bez DPH	Cena v CzK s DPH
6 39 03 167 67 0	4.352,00	5.265,92

**Sada příslušenství na opravy obkladů/koupelny**

Doplňkové příslušenství profi sady na sanaci obkladů/koupelny, ve složení: 1 segmentový nůž, s vrstvou diamantu (tvar 162); 1 segmentový nůž (tenký) ze slinutého karbidu (tvar 224), 1 nůž hřibovitěho tvaru (tvar 128); 1 špachtle; 2 rašple, s vrstvou ze slinutého karbidu; 2 univerzální pilové listy E-Cut (tvar 147, 148); 1 adaptér a 1 upínka.

Objednáací číslo	Cena v CzK bez DPH	Cena v CzK s DPH
6 39 03 167 58 0	4.352,00	5.265,92

**Sada příslušenství pro topné/sanitární instalace**

Doplňkové příslušenství profi sady na instalaci topení/sanitární techniky, ve složení: 1 segmentový nůž, s vrstvou diamantu (tvar 162); 3 vyhlubovací nůž (12 mm, 13 mm, 22 mm); 1 řezací nůž, rovný (tvar 116); 2 univerzální pilové listy E-Cut (tvar 147, 148); 1 špachtle; 1 rašple, s vrstvou slinutého karbidu; 1 adaptér a 2 upínky

Objednáací číslo	Cena v CzK bez DPH	Cena v CzK s DPH
6 39 03 167 59 0	4.352,00	5.265,92



	SUPERCUT FEIN AFSC 1.7 Q akumulátorový	SUPERCUT FEIN AFSC 1.7 QC akumulátorový	SUPERCUT FEIN AFSC 1.7 Q akumulátorový na autoskla	FEIN SUPERCUT FSC 1.6	
	Výkonné akumulátorové oscilační nářadí s rychloupínacím systémem pro autoprůmysl.		Výkonný systém na opravy motorových vozidel vybavený speciálním příslušenstvím na rychlou a bezpečnou demontáž autoskel.	Výkonný oscilační nástroj pro autoprůmysl.	
EAN 4014586...	... 885209	... 885186	... 884004	... 859552	
Strana	186	186	186	186	
Technické parametry	Jmenovitý příkon			400 W	
	Využitelný výkon			220 W	
	Napětí akumulátoru	18 V	18 V	18 V	
	Kapacita akumulátoru	5 Ah	2,5 Ah	5 Ah	
	Kompatibilita akumulátoru	Lithium-iontový / HighPower lithium-iontový	Lithium-iontový / HighPower lithium-iontový	Lithium-iontový / HighPower lithium-iontový	
	Rozhraní akumulátoru	MultiVolt	MultiVolt	MultiVolt	
	Kmitání	10 000 - 19 500 1/min	10 000 - 19 500 1/min	10 000 - 19 500 1/min	11 000 - 18 500 1/min
	Upnutí nástroje	Šestihran	Šestihran	Šestihran	Šestihran
	Výměna nástroje	QuickIN	QuickIN	QuickIN	Ručně se šroubem, vnitřní šestihran
	Provozní tlak:				
	Spotřeba vzduchu:				
	Kabel se zástrčkou				5 m
	Hmotnost dle EPTA				1,25 kg
Hmotnost s akumulátorem:	1,80 kg	1,60 kg	1,80 kg		
Hmotnost bez akumulátoru	0,90 kg	0,90 kg	0,90 kg		



	FEIN SUPERCUT FSC 1,6 Q	FEIN SUPERCUT FSC 1,6 Q pro opravy automobilů	FEIN SUPERCUT FSC 1,6 Q na autoskla	FEIN SUPERCUT FSC 1,6 Q Cargo	FEIN SUPERCUT MODx 6-25
	Výkonný oscilační nástroj s rychloupínacím systémem pro autoprůmysl.	Nejvýkonnější systém na údržbu motorových vozidel vybavený speciálním příslušenstvím pro všestranné využití v autoservisu.	Výkonný systém na opravy motorových vozidel vybavený speciálním příslušenstvím na rychlou a bezpečnou demontáž autoskel.	Nejvýkonnější systém na údržbu motorových vozidel vybavený speciálním příslušenstvím na rychlé a profesionální oddělování lepených skel autobusů, nákladních a železničních vozidel.	Výkonný pneumatický oscilační nástroj pro odvětví nákladní dopravy.
	... 863191	... 862842	... 862859	... 862866	... 861906
	186	186	187	187	187
	400 W	400 W	400 W	400 W	
	220 W	220 W	220 W	220 W	
	11 000 - 18 500 1/min	11 000 - 18 500 1/min	11 000 - 18 500 1/min	11 000 - 18 500 1/min	20 000 1/min
	Šestihran	Šestihran	Šestihran	Šestihran	
	QuickIN	QuickIN	QuickIN	QuickIN	
					6,3 bar
					0,6 m ³ /min
	5 m	5 m	5 m	5 m	
	1,45 kg	1,45 kg	1,45 kg	1,45 kg	0,90 kg



Název	Objednací číslo	EAN	PK	Cena v CzK bez DPH	Cena v CzK s DPH
SUPERCUT FEIN AFSC 1.7 Q akumulátorový	7 129 18 63 00 0	4014586885209	03	12.614,00	15.262,94

V ceně zahrnuto:

2 akumulátory (li-iont.), 1 nabíječka, 1 ochranný kryt pro výměnu nástroje, 1 brousek (6 37 19 010 01 4), 1 umělohmotný kufřík na nářadí

Příslušenství viz. Strana 188



Název	Objednací číslo	EAN	PK	Cena v CzK bez DPH	Cena v CzK s DPH
SUPERCUT FEIN AFSC 1.7 QC akumulátorový	7 129 18 62 00 0	4014586885186	03	10.733,00	12.986,93

V ceně zahrnuto:

2 akumulátory (li-iont.), 1 nabíječka, 1 ochranný kryt pro výměnu nástroje, 1 brousek (6 37 19 010 01 4), 1 umělohmotný kufřík na nářadí

Příslušenství viz. Strana 188



Název	Objednací číslo	EAN	PK	Cena v CzK bez DPH	Cena v CzK s DPH
SUPERCUT FEIN AFSC 1.7 Q akumulátorový na autoskla	7 129 18 61 00 0	4014586884004	03	15.317,00	18.533,57

V ceně zahrnuto:

2 akumulátory (li-iont.), 1 nabíječka, 1 ochranný kryt pro výměnu nástroje, 1 rovný nůž, Z-ohyb, ozubený (tvar 081), 1 nůž ve tvaru U, zesílené provedení (tvar 157 a 111), 1 nůž ve tvaru L, ozubený (tvar 209), 2 nože ve tvaru L, ozubené (tvar 208), 2 nože ve tvaru U, zesílené provedení, ozubené (tvar 212), 3 nože ve tvaru L, ozubené (tvar 207), 1 rovný nůž, Z-ohyb, s přestavitelnou dorazovou kladkou (tvar 143), 1 brousek (6 37 19 010 01 4), 1 umělohmotný kufřík na nářadí

Příslušenství viz. Strana 188



Název	Objednací číslo	EAN	PK	Cena v CzK bez DPH	Cena v CzK s DPH
FEIN SUPERCUT FSC 1.6	7 236 31 50 01 3	4014586859552	03	10.733,00	12.986,93

V ceně zahrnuto:

1 upínací šroub (3 30 01 039 01 7), 1 klíč, 1 umělohmotný kufřík na nářadí, 1 brousek (6 37 19 010 01 4)

Příslušenství viz. Strana 188



Název	Objednací číslo	EAN	PK	Cena v CzK bez DPH	Cena v CzK s DPH
FEIN SUPERCUT FSC 1.6 Q	7 236 42 50 01 0	4014586863191	03	10.733,00	12.986,93

V ceně zahrnuto:

1 ochranný kryt pro výměnu nástroje, 1 brousek (6 37 19 010 01 4), 1 umělohmotný kufřík na nářadí

Příslušenství viz. Strana 188



Název	Objednací číslo	EAN	PK	Cena v CzK bez DPH	Cena v CzK s DPH
FEIN SUPERCUT FSC 1.6 Q pro opravný automobilů	7 236 42 55 01 0	4014586862842	03	13.409,00	16.224,89

V ceně zahrnuto:

2 nože ve tvaru L, ozubené (tvar 207), 2 krájecí nože do U, krátké rameno (1x tvar 079 a 1x tvar 101), 1 krájecí nůž do U, vyztužený (tvar 157), 1 seškrabávací nůž tvaru lopatky, s ochranou proti poškození nátěru (tvar 129), 1 nůž ve tvaru L, ozubený (tvar 208), 1 rovný nůž, Z-ohyb, s přestavitelnou dorazovou kladkou (tvar 143), 2 krájecí nože do U, krátké rameno (tvar 076), 1 špachtle na odstraňování ochranných podvozkových nátěrů, 1 pilový list z vysoce výkonné řezné oceli (Ø 80 mm), 1 ochranný kryt pro výměnu nástroje, 1 brousek (6 37 19 010 01 4), 1 umělohmotný kufřík na nářadí

Příslušenství viz. Strana 188



Název	Objednací číslo	EAN	PK	Cena v CzK bez DPH	Cena v CzK s DPH
FEIN SUPERCUT FSC 1.6 Q na autoskla	7 236 42 56 01 0	4014586862859	03	13.409,00	16.224,89

V ceně zahrnuto:

1 nůž ve tvaru L, ozubený (tvar 209), 1 rovný nůž, Z-ohyb, ozubený (tvar 081), 1 rovný nůž, Z-ohyb, s přestavitelnou dorazovou kladkou (tvar 143), 2 nože ve tvaru U, zesílené provedení, ozubené (tvar 212), 3 nože ve tvaru L, ozubené (tvar 207), 2 nože ve tvaru L, ozubené (tvar 208), 1 nůž ve tvaru U, zesílené provedení (tvar 157 a 111), 1 ochranný kryt pro výměnu nástroje, 1 brousek (6 37 19 010 01 4), 1 umělohmotný kufřík na nářadí

Příslušenství viz. Strana 188



Název	Objednací číslo	EAN	PK	Cena v CzK bez DPH	Cena v CzK s DPH
FEIN SUPERCUT FSC 1.6 Q Cargo	7 236 42 57 01 0	4014586862866	03	13.409,00	16.224,89

V ceně zahrnuto:

1 nůž tvaru háčku, ozubený (tvar 217), 1 mízdřící nůž tvaru lopatky, s ochranou proti poškození náteru (tvar 105), 2 nože ve tvaru L, ozubené (tvar 207), 2 rovné nože, ozubené (tvar 073), 1 nůž obloukovitého tvaru, Z-ohyb (tvar 072), 1 nůž ve tvaru U, ozubený (tvar 212), 2 rovné nože, Z-ohyb, ozubený (tvar 081), 1 nůž ve tvaru L, ozubený (tvar 209), 1 bovdenové lanko s upevněním, 1 ochranný kryt pro výměnu nástroje, 1 brousek (6 37 19 010 01 4), 1 umělohmotný kufřík na nářadí

Příslušenství viz. Strana 188



Název	Objednací číslo	EAN	PK	Cena v CzK bez DPH	Cena v CzK s DPH
FEIN SUPERCUT MOtlx 6-25	7 536 03 00 01 0	4014586861906	03	15.211,00	18.405,31

V ceně zahrnuto:

2 klíče, 1 umělohmotný kufřík na nářadí

Příslušenství viz. Strana 188

Všeobecné příslušenství

**Ochranný kryt**

Umožňuje bezpečné střídání nástrojů SUPERCUT s QuickIN odklopením a sklopením upínací páčky.

Objednací číslo	Cena v CzK bez DPH	Cena v CzK s DPH
3 21 74 011 00 0	162,00	196,02

**Brousek**

Na optimální naostření nožů před vlastním řezáním.

Objednací číslo	Cena v CzK bez DPH	Cena v CzK s DPH
6 37 19 010 01 4	273,00	330,33

**Řezná pasta**

Mazací prostředek pro opracování kovových materiálů.

Objednací číslo	Cena v CzK bez DPH	Cena v CzK s DPH
3 21 32 020 12 9	362,00	438,02

**Pracovní rukavice**

tlumící vibrace, certifikace podle EN 388/420, EN ISO 10819, EHS č. 0200, balení 1 pár

Vel.	Objednací číslo	Cena v CzK bez DPH	Cena v CzK s DPH
9 L	3 21 73 003 00 3	1.858,00	2.248,18
10 XL	3 21 73 004 00 1	1.858,00	2.248,18
11 XXL	3 21 73 005 00 5	1.858,00	2.248,18

**Adaptér na SUPERCUT FEIN bez QuickIN**

Potřebné na uchycení příslušenství s 8cípovým hvězdicovým upnutím (např. rašple, brusné a leštící desky).

Objednací číslo	Cena v CzK bez DPH	Cena v CzK s DPH
3 06 05 114 01 1	595,00	719,95

**Adaptér na SUPERCUT FEIN s QuickIN**

Potřebné na uchycení příslušenství s 8cípovým hvězdicovým upnutím (např. rašple, brusné a leštící desky).

Objednací číslo	Cena v CzK bez DPH	Cena v CzK s DPH
6 37 33 005 01 0	563,00	681,23

**Adaptér na SUPERCUT FEIN s QuickIN**

pro upnutí příslušenství Starlock na starší FEIN SUPERCUT s upnutím nástroje QuickIN (FSC 1.6 Q, FSC 1.7 Q, FSC 2.0 Q, AFSC 1.7 Q a AFSC 18). Adaptér plus upínací šroub.

Objednací číslo	Cena v CzK bez DPH	Cena v CzK s DPH
3 52 22 952 05 0	356,00	430,76

**Adaptér na SUPERCUT FEIN bez QuickIN**

pro upnutí příslušenství Starlock na starší FEIN SUPERCUT bez upnutí nástroje QuickIN (FSC 1.6, FSC 1.7). Adaptér plus upínací šroub.

Objednací číslo	Cena v CzK bez DPH	Cena v CzK s DPH
3 52 22 952 04 0	356,00	430,76

Příslušenství pro autoservisy

**Rovný krájecí nůž**

zahnuté, Z-ohyb, jako doplněk pro oddělovací zařízení 9 06 07 001 01 6, balení po 2 ks.

Objednací číslo	Cena v CzK bez DPH	Cena v CzK s DPH
6 39 03 197 01 7	2.076,00	2.511,96

**Pilový kotouč**

Z vysoce výkonné řezné oceli, s jemným ozubením pro přesné řezy. Univerzální použití na plechy do tloušťky cca 1 mm, rovněž zdvojené, a plasty.

Ø mm	Balení ks	Objednací číslo	Cena v CzK bez DPH	Cena v CzK s DPH
63	2	6 35 02 102 01 6	932,00	1.127,72
63	5	6 35 02 102 07 0	2.209,00	2.672,89
80	2	6 35 02 103 01 0	977,00	1.182,17
80	5	6 35 02 103 05 0	2.315,00	2.801,15

**pilový list M-Cut**

Pro výřezy, naříznutí a vybrání v plechu, plastech, plastech tvrzených skelnými vlákny nebo karbonovými vlákny, balení po 2 ks. široký

Šířka mm	Délka mm	Objednací číslo	Cena v CzK bez DPH	Cena v CzK s DPH
30	50	6 35 02 138 01 4	401,00	485,21

**pilový list M-Cut**

Pro výřezy, naříznutí a vybrání v plechu, plastech, plastech tvrzených skelnými vlákny nebo karbonovými vlákny, balení po 2 ks. úzký

Šířka mm	Délka mm	Objednací číslo	Cena v CzK bez DPH	Cena v CzK s DPH
10	50	6 35 02 158 01 0	469,00	567,49

**Pilník ze slinutého karbidu**

K odstraňování ořepů a vypilování výřezů v plastech vyztužených skelnými nebo karbonovými vlákny a dřevu, délka 50 mm

Balení ks	Objednací číslo	Cena v CzK bez DPH	Cena v CzK s DPH
2	6 37 06 018 01 0	573,00	693,33

**Pilové listy E-Cut Universal**

S bimetalovým ozubením, zalomené, vhodné také pro poloměry, vysoká řezná rychlost, plech (400 N/mm²) do tloušťky cca 2 mm, profily ze slitiny hliníku, měděné trubky, dřevo, sádrokarton a téměř všechny plasty. Délka 60 mm, tvar 147

Šířka mm	Balení ks	Objednací číslo	Cena v CzK bez DPH	Cena v CzK s DPH
28	1	6 35 02 147 01 5	406,00	491,26
28	5	6 35 02 147 02 1	1.829,00	2.213,09

**Pilové listy E-Cut Universal**

S bimetalovým ozubením, zalomené, vhodné také pro poloměry, vysoká řezná rychlost, plech (400 N/mm²) do tloušťky cca 2 mm, profily ze slitiny hliníku, měděné trubky, dřevo, sádrokarton a téměř všechny plasty. Délka 60 mm, tvar 148

Šířka mm	Balení ks	Objednací číslo	Cena v CzK bez DPH	Cena v CzK s DPH
44	1	6 35 02 148 01 3	427,00	516,67
44	5	6 35 02 148 02 9	1.920,00	2.323,20

**Rovný krájecí nůž**

vhodný pro kruhové výřezy v plastech. zoubkovaný, balení po 2 ks.

Celková délka mm	Délka ostří mm	Objednací číslo	Cena v CzK bez DPH	Cena v CzK s DPH
56	35	6 39 03 073 01 1	1.247,00	1.508,87

**Rovný krájecí nůž**

Vhodný pro odstranění vestavěných částí karosérie.
Z-ohyb, zoubkování, balení po 2 ks.

Celková délka mm	Délka ostří mm	Objednací číslo	Cena v CzK bez DPH	Cena v CzK s DPH
120	60	6 39 03 081 01 3	1.763,00	2.133,23

**Špachtle**

K odstranění obložení a vrstev nátěrových hmot jako např.
ochrana podvozku, zbytky lepidel atd., balení po 1 ks

Délka mm	Balení ks	Objednací číslo	Cena v CzK bez DPH	Cena v CzK s DPH
64	2	6 39 03 206 01 8	519,00	627,99
72	2	6 39 03 227 01 0	526,00	636,46

**Řezný nůž**

hříbovitý tvar, balení po 5 ks, k řezání silikonu a měkkých
tmelových materiálů

Objednací číslo	Cena v CzK bez DPH	Cena v CzK s DPH
6 39 03 128 01 2	397,00	480,37

Príslušenství na odstraňování zbytků lepidla**Seškrabávací nůž**

Tvar lopatky, s ochranou proti poškození nátěru, balení po 2 ks.

Celková délka mm	Délka ostří mm	Objednací číslo	Cena v CzK bez DPH	Cena v CzK s DPH
64	12	6 39 03 129 05 0	1.627,00	1.968,67
65	18	6 39 03 146 01 8	1.620,00	1.960,20
64	25	6 39 03 105 01 9	1.627,00	1.968,67

**Seškrabávací nůž**

s příčným ostřím a ochranou proti poškození nátěru při čelním
otěru, balení po 2 ks.

Šířka stříhu mm	Objednací číslo	Cena v CzK bez DPH	Cena v CzK s DPH
13	6 39 03 113 01 6	1.627,00	1.968,67
25	6 39 03 131 01 7	1.627,00	1.968,67

**Seškrabávací nůž**

s příčným ostřím, balení po 2 ks.

Šířka stříhu mm	Objednací číslo	Cena v CzK bez DPH	Cena v CzK s DPH
13	6 39 03 144 01 1	1.620,00	1.960,20

**Sada - seškrabávacího nože**

obsahuje: po 1 seškrabávacím noži tvaru lopatky, s ochranou
proti poškození nátěru (tvar 129/105).

Objednací číslo	Cena v CzK bez DPH	Cena v CzK s DPH
6 39 03 129 01 6	1.627,00	1.968,67

**Sada - seškrabávacího nože**

obsahuje: po 1 seškrabávacím noži s příčným ostřím a ochranou
proti poškození nátěru při čelním otěru (tvar 113/131).

Objednací číslo	Cena v CzK bez DPH	Cena v CzK s DPH
6 39 03 113 02 2	1.627,00	1.968,67

Príslušenství na autosklo**Krájecí nůž do U**

Ideální na vyjímání skel zpod kapoty.
krátké rameno, balení po 2 ks

Délka ostří mm	Objednací číslo	Cena v CzK bez DPH	Cena v CzK s DPH
10	6 39 03 083 01 0	1.843,00	2.230,03
16	6 39 03 095 01 1	1.952,00	2.361,92
16	6 39 03 108 01 4	2.169,00	2.624,49
18	6 39 03 087 01 9	1.952,00	2.361,92
19,5	6 39 03 118 01 3	2.046,00	2.475,66
22	6 39 03 115 01 8	2.169,00	2.624,49
24	6 39 03 076 01 6	1.764,00	2.134,44
28	6 39 03 163 01 1	1.952,00	2.361,92
32	6 39 03 147 01 2	2.046,00	2.475,66
36	6 39 03 079 01 2	1.764,00	2.134,44
40	6 39 03 110 01 0	1.952,00	2.361,92
60	6 39 03 101 01 0	1.843,00	2.230,03
70	6 39 03 155 01 4	2.046,00	2.475,66

**Krájecí nůž do U**

Ideální na vyjímání skel zpod kapoty.
dlouhé rameno, balení po 2 ks

Délka ostří mm	Objednací číslo	Cena v CzK bez DPH	Cena v CzK s DPH
18	6 39 03 127 01 4	2.169,00	2.624,49
32	6 39 03 114 01 4	2.169,00	2.624,49
32	6 39 03 191 01 1	1.952,00	2.361,92
45	6 39 03 154 01 0	1.952,00	2.361,92
52	6 39 03 153 01 2	1.843,00	2.230,03
60	6 39 03 107 01 6	2.046,00	2.475,66

**Krájecí nůž do U**

Ideální na vyjímání skel zpod kapoty.
 zesílené provedení, balení po 2 ks

Délka ostří mm	Objednací číslo	Cena v CzK bez DPH	Cena v CzK s DPH
60	6 39 03 157 01 1	1.843,00	2.230,03
95	6 39 03 111 01 9	2.046,00	2.475,66

**Krájecí nůž do U**

Ideální na vyjímání skel zpod kapoty.
 zesílené provedení, zoubkované, balení po 2 ks.

Délka ostří mm	Objednací číslo	Cena v CzK bez DPH	Cena v CzK s DPH
19	6 39 03 210 01 6	1.235,00	1.494,35
22,5	6 39 03 211 01 5	1.235,00	1.494,35
38	6 39 03 212 01 8	1.235,00	1.494,35

**Krájecí nůž do L**

zoubkovaný, balení po 2 ks.

Délka ostří mm	Objednací číslo	Cena v CzK bez DPH	Cena v CzK s DPH
19	6 39 03 208 01 0	1.255,00	1.518,55
25,4	6 39 03 207 01 2	1.255,00	1.518,55
38	6 39 03 209 01 4	1.255,00	1.518,55



Rovný krájecí nůž
Balení po 2

Celková délka mm	Délka ostří mm	Objednací číslo	Cena v CzK bez DPH	Cena v CzK s DPH
56	26	6 39 03 121 01 8	1.627,00	1.968,67
90	40	6 39 03 176 01 5	1.247,00	1.508,87
145	35	6 39 03 194 01 6	2.046,00	2.475,66



Rovný krájecí nůž
Z-ohyb, balení po 2 ks.

Celková délka mm	Délka ostří mm	Objednací číslo	Cena v CzK bez DPH	Cena v CzK s DPH
68	19	6 39 03 122 01 1	1.627,00	1.968,67
84	18	6 39 03 181 01 2	1.897,00	2.295,37
65	23	6 39 03 173 01 0	1.897,00	2.295,37
65	25	6 39 03 124 01 3	1.897,00	2.295,37
85	27	6 39 03 174 01 8	1.897,00	2.295,37
110	32	6 39 03 123 01 5	1.897,00	2.295,37
120	70	6 39 03 171 01 3	1.763,00	2.133,23



Rovný krájecí nůž
zahnutý, balení po 2 ks

Celková délka mm	Délka ostří mm	Objednací číslo	Cena v CzK bez DPH	Cena v CzK s DPH
65	14	6 39 03 120 01 9	1.627,00	1.968,67
75	16	6 39 03 104 01 5	1.491,00	1.804,11
75	35	6 39 03 103 01 7	1.098,00	1.328,58
75	35	6 39 03 109 01 8	1.220,00	1.476,20
75	35	6 39 03 172 01 6	1.220,00	1.476,20



Rovný krájecí nůž
zahnutý, Z-ohyb, balení po 2 ks

Celková délka mm	Délka ostří mm	Objednací číslo	Cena v CzK bez DPH	Cena v CzK s DPH
120	45	6 39 03 168 01 8	1.763,00	2.133,23
120	70	6 39 03 125 01 7	1.763,00	2.133,23



Rovný krájecí nůž
Z-ohyb, s pevným hloubkovým dorazem, balení po 2 ks.

Celková délka mm	Délka ostří mm	Objednací číslo	Cena v CzK bez DPH	Cena v CzK s DPH
120	16	6 39 03 099 01 0	1.843,00	2.230,03
125	58	6 39 03 097 01 8	1.843,00	2.230,03



Rovný krájecí nůž
Z-ohyb, s nastavitelným hloubkovým dorazem, balení po 2 ks.

Celková délka mm	Délka ostří mm	Objednací číslo	Cena v CzK bez DPH	Cena v CzK s DPH
100	16-43	6 39 03 143 01 3	2.475,00	2.994,75
100	18-39	6 39 03 170 01 4	2.475,00	2.994,75
100	20-35	6 39 03 198 01 5	2.475,00	2.994,75
100	60-76	6 39 03 169 01 2	2.475,00	2.994,75

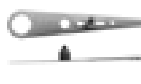

Rovný krájecí nůž
ploché, s nastavitelným hloubkovým dorazem, balení po 2 ks.

Celková délka mm	Délka ostří mm	Objednací číslo	Cena v CzK bez DPH	Cena v CzK s DPH
145	42-60	6 39 03 182 01 5	2.046,00	2.475,66



Rovný krájecí nůž
Z-ohyb, zahnutý, s pevným hloubkovým dorazem, balení po 2 ks.

Celková délka mm	Délka ostří mm	Objednací číslo	Cena v CzK bez DPH	Cena v CzK s DPH
120	54	6 39 03 160 01 5	1.982,00	2.398,22



Zvlněný krájecí nůž
Z-ohyb, s pevným hloubkovým dorazem, balení po 2 ks.

Celková délka mm	Délka ostří mm	Objednací číslo	Cena v CzK bez DPH	Cena v CzK s DPH
80	14	6 39 03 082 01 6	1.843,00	2.230,03
80	16	6 39 03 133 01 4	1.843,00	2.230,03
85	39	6 39 03 152 01 8	1.843,00	2.230,03



Zvlněný krájecí nůž
Z-ohyb, s nastavitelným hloubkovým dorazem, balení po 2 ks.

Celková délka mm	Délka ostří mm	Objednací číslo	Cena v CzK bez DPH	Cena v CzK s DPH
110	32-46	6 39 03 195 01 0	2.475,00	2.994,75

Příslušenství na cargo



Krájecí nůž do L
zoubkovaný, balení po 2 ks.

Délka ostří mm	Objednací číslo	Cena v CzK bez DPH	Cena v CzK s DPH
25,4	6 39 03 207 01 2	1.255,00	1.518,55
38	6 39 03 209 01 4	1.255,00	1.518,55



Rovný krájecí nůž
vhodný pro kruhové výřezy v plastech.
zoubkovaný, balení po 2 ks.

Celková délka mm	Délka ostří mm	Objednací číslo	Cena v CzK bez DPH	Cena v CzK s DPH
56	35	6 39 03 073 01 1	1.247,00	1.508,87



Rovný krájecí nůž
Vhodný pro odstranění vestavěných částí karosérie.
Z-ohyb, zoubkovaný, balení po 2 ks.

Celková délka mm	Délka ostří mm	Objednací číslo	Cena v CzK bez DPH	Cena v CzK s DPH
120	60	6 39 03 081 01 3	1.763,00	2.133,23



Rovný krájecí nůž
Z-ohyb, balení po 2 ks.

Celková délka mm	Délka ostří mm	Objednací číslo	Cena v CzK bez DPH	Cena v CzK s DPH
120	60	6 39 03 216 01 7	1.733,00	2.096,93



Rovný krájecí nůž
Úhlové ostří, balení po 2 ks.

Celková délka mm	Délka ostří mm	Objednací číslo	Cena v CzK bez DPH	Cena v CzK s DPH
85	65/8	6 39 03 177 01 9	1.807,00	2.186,47
83	35/20	6 39 03 203 01 3	1.807,00	2.186,47



Zvlněný krájecí nůž
Z-ohyb, balení po 2 ks.

Celková délka mm	Délka ostří mm	Objednací číslo	Cena v CzK bez DPH	Cena v CzK s DPH
80	45	6 39 03 072 01 7	1.763,00	2.133,23

**Krájící nůž do U**

s prodlouženou základnou, balení po 2 ks.

Délka ostří mm	Objednací číslo	Cena v Czk bez DPH	Cena v Czk s DPH
40	6 39 03 156 01 7	2.175,00	2.631,75

**Tvar háčku**

zoubkovaný, balení po 2 ks.

Délka ostří mm	Objednací číslo	Cena v Czk bez DPH	Cena v Czk s DPH
38	6 39 03 217 01 1	1.235,00	1.494,35

**Segmentový nůž**

Segmentový nůž, pro výřezy V popř. řezy v oblasti rohů, balení po 2 ks

Celková délka mm	Délka ostří mm	Objednací číslo	Cena v Czk bez DPH	Cena v Czk s DPH
73	30	6 39 03 132 01 0	1.226,00	1.483,46

**Tažné lano**

s rukojetí. Použijte doporučenou hodnotu při oddělovacím řezu z vnější strany pomocí nože tvaru L nebo tvaru háčku. Jednoduchá práce s minimálním výdejem síly při oddělování lepených skel autobusů, nákladních automobilů a kolejových vozidel na problémových místech

Objednací číslo	Cena v Czk bez DPH	Cena v Czk s DPH
9 26 02 030 01 4	412,00	498,52

**Pracovní rukavice**

tlumící vibrace, certifikace podle EN 388/420, EN ISO 10819, EHS č. 0200, balení 1 pár

Vel.	Objednací číslo	Cena v Czk bez DPH	Cena v Czk s DPH
9 L	3 21 73 003 00 3	1.858,00	2.248,18
10 XL	3 21 73 004 00 1	1.858,00	2.248,18
11 XXL	3 21 73 005 00 5	1.858,00	2.248,18

**Oblouková rukojeť**

Ke snížení vibrací a k lepší manipulaci s FEIN SUPERCUT při delším použití. Použitelná také ve spojení s odsávacím zařízením 9 26 02 084 01 0.

Objednací číslo	Cena v Czk bez DPH	Cena v Czk s DPH
3 21 19 116 01 1	1.098,00	1.328,58

Sady příslušenství**Sada příslušenství pro autosklo**

Ve složení: 3 krájící nože do L, ozubené (tvar 207); 2 krájící nože do L, ozubené (tvar 208); 1 krájící nůž do L, ozubený (tvar 209); po 1 krájícím noži do U, vyztužené provedení (tvar 157 a 111); 2 krájící nože do U, vyztužené provedení, ozubené (tvar 212); 1 rovný krájící nůž, prohýb do Z s nastavitelným dorazovým kolečkem (tvar 143); 1 rovný krájící nůž, prohýb do Z ozubený (tvar 081).

Objednací číslo	Cena v Czk bez DPH	Cena v Czk s DPH
6 39 03 167 38 3	5.125,00	6.201,25

**Sada příslušenství autodílny**

Ve složení: 2 krájící nože do U, krátké rameno (tvar 076); 2 krájící nože do U, krátké rameno ((1x tvar 079 a 1x tvar 101); 2 krájící nože do L, ozubené (tvar 207); 1 krájící nůž do L, ozubený (tvar 208); 1 krájící nůž do U, vyztužený (tvar 157); 1 rovný krájící nůž, prohýb do Z, s nastavitelným dorazovým kolečkem (tvar 143); 1 škrabací nůž lžicovitého tvaru, s ochranným nátěrem (tvar 129); 1 špachtle; 1 pilový list z vysoce výkonné řezné oceli (Ø 80 mm).

Objednací číslo	Cena v Czk bez DPH	Cena v Czk s DPH
6 39 03 167 25 7	5.125,00	6.201,25

**Sada příslušenství pro nákladní dopravu**

Skládající se z: 2 rovné nože, ozubené (tvar 073); 2 rovné nože, prohýb do Z, ozubené (tvar 081); 1 nůž ve tvaru háčku, ozubený (tvar 217); 1 zvlněný nůž, prohýb do Z (tvar 072); 3 nože ve tvaru L, ozubené (2x tvar 207 a 1x tvar 209); 1 nůž ve tvaru U, ozubený (tvar 212); 1 škrabací nůž lžicovitého tvaru s nátěrem k ochraně proti poškrábání (tvar 105); 1 bovdenové lanko s upevněním.

Objednací číslo	Cena v Czk bez DPH	Cena v Czk s DPH
6 39 03 167 32 0	5.125,00	6.201,25

Příslušenství AFSC 1.7 Q**Rychlonabíječka ALG 50**

Pro všechny lithium-iontové akumulátory FEIN. Doba nabíjení od 35 min.

Objednací číslo	Cena v Czk bez DPH	Cena v Czk s DPH
9 26 04 129 01 0	1.047,00	1.266,87

**Rychlonabíječka ALG 30**

Rychlonabíjecí přístroj NiCd a lithium-iontových akumulátorů FEIN. Doba nabíjení od 25 min.

Objednací číslo	Cena v Czk bez DPH	Cena v Czk s DPH
9 26 04 096 01 0	3.665,00	4.434,65

**Akumulátor**

Lithium-iontový akumulátor s ukazatelem stavu nabití a technologií FEIN SafetyCell. Chrání akumulátor a stroj před přetížením, přehřátím a hloubkovým vybitím. Může být použit na veškerém 18V akumulátorovém nářadí FEIN.

Napětí V	Kapacita Ah	Objednací číslo	Cena v Czk bez DPH	Cena v Czk s DPH
18	5	9 26 04 173 02 0	2.663,00	3.222,23
18	2,5	9 26 04 171 02 0	1.855,00	2.244,55

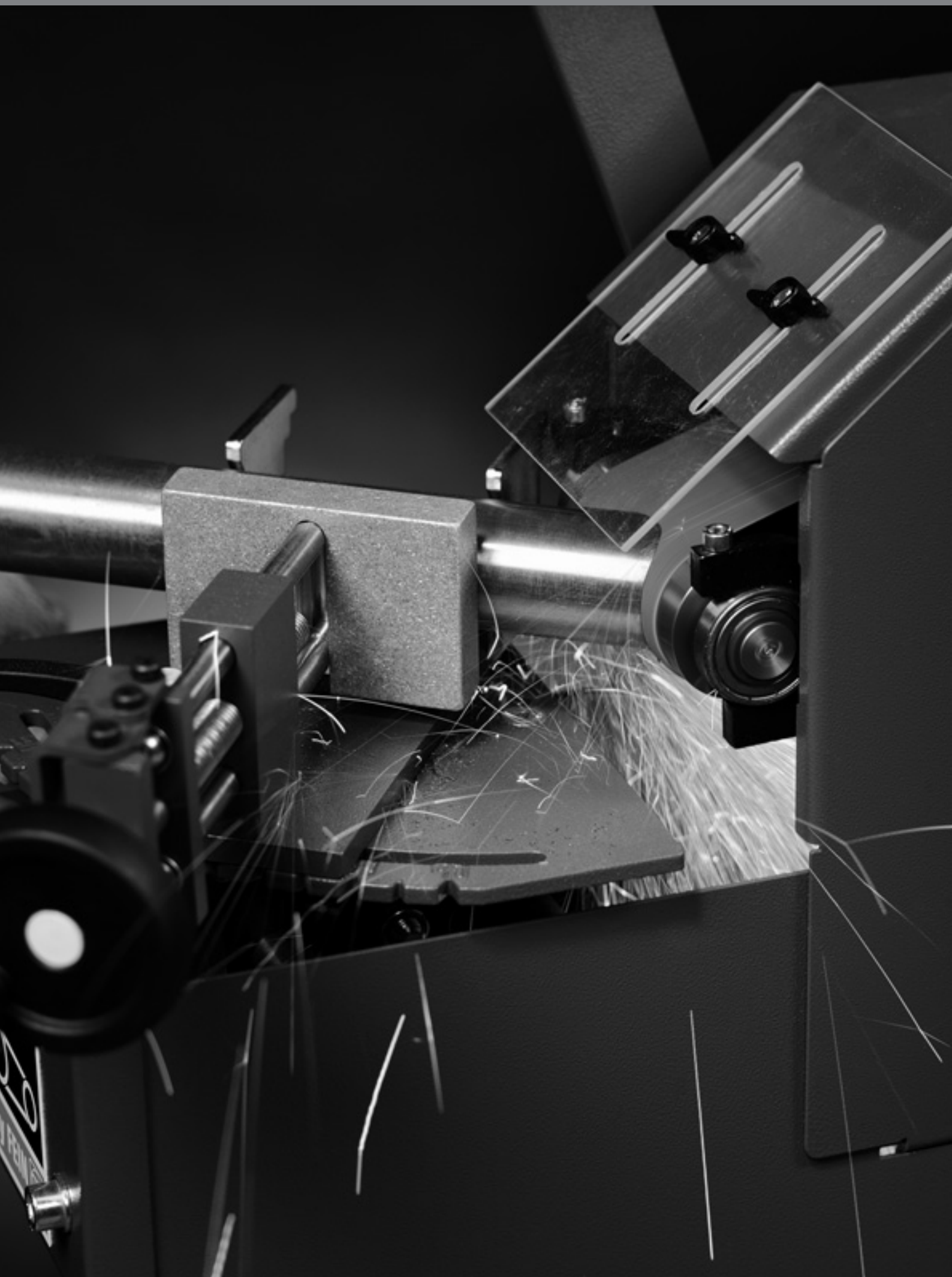

GRIT – značka pásových brusek od FEIN

GRIT by FEIN – to jsou modulárně strukturované pásové brusky, které jsou optimálně přizpůsobené pro použití při obrábění a zpracování kovů. Velice hospodárný systém pro každý požadavek a pro nejrůznější požadavky - k pásovému broušení a odstraňování otřepů i k obloukovému a kruhovému broušení. Pro celý rozsah zpracování oceli a ušlechtilé oceli. S výkonnými základními pásovými bruskami a specifickými rozšiřujícími moduly se pokryjí hlavní aplikace v oblasti pásového broušení v průmyslu a řemeslech.

Vysoké nároky na kvalitu strojů GRIT se odrážejí také v příslušenství a speciálně u brusných pásů. Klademe maximální důraz na brusné pásy v prémiové kvalitě - pro maximální úběrový

výkon a vynikající životnost při zpracování kovů. Díky tomu je použití originálních brusných pásů GRIT mimořádně hospodárné. Podrobné informace o programu GRIT najdete v brožuře pro výrobky GRIT nebo na www.fein.com.

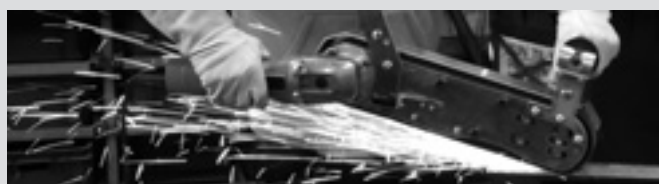

Ruční pásová bruska GRIT GHB Strana 194

Systém pásového broušení pro různá použití, použitelný mobilně nebo stacionárně.

Přídavné moduly GRIT GHB Strana 196

Perfektní doplněk pro moduly GRIT GHB pro opracování povrchů, obloukové a pásové broušení.

Základní pásová bruska GRIT GX pro ruční výrobu Strana 198

Ruční a stacionární pásové brusky pro použití v zámečnické a malosériové výrobě.

Přídavné moduly GRIT GX pro ruční výrobu Strana 200

Základní pásová bruska GRIT GI pro průmyslové využití Strana 202

Ruční a stacionární pásové brusky pro průmyslové použití a sériovou velkoobjemovou výrobu.

Přídavné moduly GRIT GI pro průmyslové využití Strana 204

Kompaktní pásová bruska GRIT GKS Strana 209

Skladné a ekonomické řešení pro dílnu.



	GRIT GHB 15-50	GRIT GHB 15-50 Inox	
	Výkonná ruční pásová bruska pro flexibilní použití na místě.	Univerzální ruční pásová bruska pro řešení problémů přímo na místě, ideální pro zpracování nerezové oceli.	
EAN 4014586...	... 880426	... 880457	
Strana	195	195	
Technické parametry	Jmenovitý příkon	1,5 kW	1,5 kW
	Napětí	1 x 230 V	1 x 230 V
	Otáčky při chodu naprázdno	8 500 1/min	2 500 - 7 900 1/min
	Rozměr pásu	50 x 1 000 mm	50 x 1 000 mm
	Hmotnost dle EPTA	5,60 kg	5,60 kg

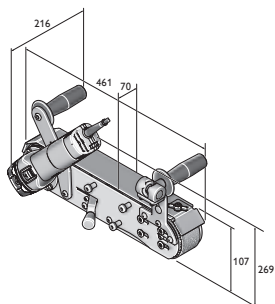

GHB 15-50
GHB 15-50 Inox



Název	Objednací číslo	EAN	PK	Cena v CzK bez DPH	Cena v CzK s DPH
GRIT GHB 15-50	7 903 01 00 23 2	4014586880426	01	16.483,00	19.944,43

V ceně zahrnuto:
1 brusný pás 50 x 1 000 mm (K 36)
Příslušenství viz. Strana 196



Název	Objednací číslo	EAN	PK	Cena v CzK bez DPH	Cena v CzK s DPH
GRIT GHB 15-50 Inox	7 903 02 00 23 2	4014586880457	01	18.126,00	21.932,46

V ceně zahrnuto:
1 brusný pás 50 x 1 000 mm (K 36)
Příslušenství viz. Strana 196



Název	Objednací číslo	EAN	PK	Cena v CzK bez DPH	Cena v CzK s DPH
GRIT GHBD	9 90 01 012 00 0	4014586880488	01	5.486,00	6.638,06

V ceně zahrnuto:
1 modul GHBD

Příslušenství viz. Strana 196



Název	Objednací číslo	EAN	PK	Cena v CzK bez DPH	Cena v CzK s DPH
GRIT GHBM	9 90 01 012 01 0	4014586886992	01	10.786,00	13.051,06

V ceně zahrnuto:
1 modul GHBM

Příslušenství viz. Strana 196



Název	Objednací číslo	EAN	PK	Cena v CzK bez DPH	Cena v CzK s DPH
GRIT GHBR	9 90 01 012 02 0	4014586887005	01	13.330,00	16.129,30

V ceně zahrnuto:
1 modul GHBR

Příslušenství viz. Strana 196



Název	Objednací číslo	EAN	PK	Cena v CzK bez DPH	Cena v CzK s DPH
GRIT GHBML	9 90 01 012 03 0	4014586887548	01	16.033,00	19.399,93

V ceně zahrnuto:

1 modul GHBML, 1 nádobka na brusný prach, 1 Antivibrační rukojeť, 1 plynule nastavitelné boční pomocné vodítko

Příslušenství viz. Strana 196



Název	Objednací číslo	EAN	PK	Cena v CzK bez DPH	Cena v CzK s DPH
GRIT GHBK	9 90 01 012 04 0	4014586888316	01	13.250,00	16.032,50

Novinka 2018

V ceně zahrnuto:

1 modul GHBK, 1 zásobník na odpad, 1 fixační prvek, 1 ochranný kryt proti jiskrám, 2 antivibrační rukojeti

Příslušenství viz. Strana 196

Ruční pásová bruska GRIT GHB

Brusné pásy



3M™ Cubitron™ II

Skvělý brusný pás s keramickým zrnem zaručuje maximální úběrový výkon a životnost. Rovnoměrně tvarované keramické zrně umožňují jedinečný cit pro řezání během obrábění. Z toho plyne studený výbrus bez náběhových barev a lepší kvalita povrchu.
50 x 1 000 mm



3M™ Cubitron™ II

Skvělý brusný pás s keramickým zrnem zaručuje maximální úběrový výkon a životnost. Rovnoměrně tvarované keramické zrně umožňují jedinečný cit pro řezání během obrábění. Z toho plyne studený výbrus bez náběhových barev a lepší kvalita povrchu.

50 x 1 150 mm, na obloukové broušení s GRIT GHBR modulem.

Zrno	Balení ks	Objednací číslo	Cena v CzK bez DPH	Cena v CzK s DPH
36	10	6 99 03 126 00 0	4.041,00	4.889,61
60	10	6 99 03 127 00 0	3.550,00	4.295,50
80	10	6 99 03 128 00 0	3.117,00	3.771,57

Zrno	Balení ks	Objednací číslo	Cena v CzK bez DPH	Cena v CzK s DPH
36	10	6 99 03 157 00 0	4.641,00	5.615,61

**Brusný prostředek Z**

Všestranný pás vhodný na broušení a odstraňování otřepů z oceli a neželezných kovů, který splňuje i ty nejvyšší nároky. Tento brusný pás, který byl vyvinut společně s profesionálními uživateli, přesvědčí především dlouhou životností, výkonem a hospodárným použitím. Silná polyesterová tkanina, spojení zrn syntetickou pryskyřicí se zirkonkorundem.
50 x 1 000 mm

Zrno	Balení ks	Objednací číslo	Cena v Czk bez DPH	Cena v Czk s DPH
36	10	6 99 03 130 00 0	1.530,00	1.851,30
60	10	6 99 03 131 00 0	1.039,00	1.257,19
80	10	6 99 03 132 00 0	952,00	1.151,92
120	10	6 99 03 133 00 0	779,00	942,59

**Brusný prostředek Z**

Všestranný pás vhodný na broušení a odstraňování otřepů z oceli a neželezných kovů, který splňuje i ty nejvyšší nároky. Tento brusný pás, který byl vyvinut společně s profesionálními uživateli, přesvědčí především dlouhou životností, výkonem a hospodárným použitím. Silná polyesterová tkanina, spojení zrn syntetickou pryskyřicí se zirkonkorundem.
50 x 1 150 mm, na obloukové broušení s GRIT GHBR modulem.

Zrno	Balení ks	Objednací číslo	Cena v Czk bez DPH	Cena v Czk s DPH
36	10	6 99 03 159 00 0	1.811,00	2.191,31

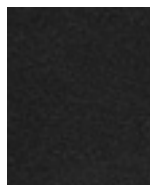
**Brusný prostředek A**

Brusné pásy jemné zrnitosti pro jemné broušení kovů až po finišování. Pro velmi dobré výsledné povrchové zpracování. Silná bavlněná tkanina, spojení zrn syntetickou pryskyřicí s korundem.
50 x 1 000 mm

Zrno	Balení ks	Objednací číslo	Cena v Czk bez DPH	Cena v Czk s DPH
220	10	6 99 03 134 00 0	750,00	907,50
320	10	6 99 03 135 00 0	750,00	907,50
420	10	6 99 03 136 00 0	750,00	907,50

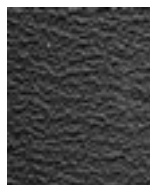
**Brusný prostředek R**

Nejlepší brusný pás na trhu, vyznačující se bezkonkurenční životností a výkonem a zajišťující podstatně kratší časy zpracování. Především ke zpracování nerezových a vysoce legovaných ocelí. Mimořádně silná polyesterová tkanina, spojení zrn syntetickou pryskyřicí se zirkonkorundem. Přídavná krycí vrstva pro chlazení během broušení.
50 x 1 000 mm

Zrno	Balení ks	Objednací číslo	Cena v Czk bez DPH	Cena v Czk s DPH
36	10	6 99 03 137 00 0	1.674,00	2.025,54
60	10	6 99 03 138 00 0	1.270,00	1.536,70
80	10	6 99 03 139 00 0	1.154,00	1.396,34
120	10	6 99 03 140 00 0	1.126,00	1.362,46

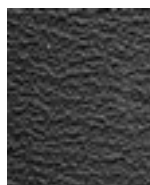
**Brusný prostředek R**

Nejlepší brusný pás na trhu, vyznačující se bezkonkurenční životností a výkonem a zajišťující podstatně kratší časy zpracování. Především ke zpracování nerezových a vysoce legovaných ocelí. Mimořádně silná polyesterová tkanina, spojení zrn syntetickou pryskyřicí se zirkonkorundem. Přídavná krycí vrstva pro chlazení během broušení.
50 x 1 150 mm, na obloukové broušení s GRIT GHBR modulem.

Zrno	Balení ks	Objednací číslo	Cena v Czk bez DPH	Cena v Czk s DPH
36	10	6 99 03 158 00 0	1.924,00	2.328,04

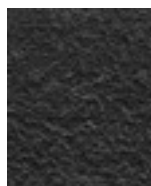
Rounové pásy**Rounový pás**

Ke spolehlivému odstranění drobných vad po perfektní finiši. Dlouhá životnost znamená ekonomickou práci.
50 x 1 000 mm

Provedení	Balení ks	Objednací číslo	Cena v Czk bez DPH	Cena v Czk s DPH
velmi jemný	3	6 99 03 144 00 0	1.328,00	1.606,88
střední	3	6 99 03 143 00 0	1.414,00	1.710,94
hrubý	3	6 99 03 142 00 0	1.472,00	1.781,12

Příslušenství GHBR**Kontaktní váleček**

dlouhá životnost, nepatrný valivý odpor díky kvalitním kuličkovým ložiskům, snadná výměna

Ø mm	Objednací číslo	Cena v Czk bez DPH	Cena v Czk s DPH
16	6 99 02 000 40 9	1.509,00	1.825,89
18	6 99 02 000 41 0	1.509,00	1.825,89
19	6 99 02 000 41 1	1.509,00	1.825,89
20	6 99 02 000 41 2	1.509,00	1.825,89
21	6 99 02 000 41 3	1.509,00	1.825,89
21,3	6 99 02 000 41 4	1.509,00	1.825,89
22	6 99 02 000 41 5	1.509,00	1.825,89
25	6 99 02 000 41 6	1.509,00	1.825,89
25,4	6 99 02 000 41 7	1.509,00	1.825,89
26	6 99 02 000 41 8	1.509,00	1.825,89
26,9	6 99 02 000 41 9	1.509,00	1.825,89
27	6 99 02 000 42 0	1.509,00	1.825,89
28	6 99 02 000 42 1	1.509,00	1.825,89
28,8	6 99 02 000 42 2	1.509,00	1.825,89
30	6 99 02 000 42 3	1.509,00	1.825,89
31,7	6 99 02 000 42 4	1.509,00	1.825,89
32	6 99 02 000 42 5	1.509,00	1.825,89
33	6 99 02 000 42 6	1.509,00	1.825,89
33,7	6 99 02 000 42 7	1.509,00	1.825,89
34	6 99 02 000 42 8	1.509,00	1.825,89
35	6 99 02 000 42 9	1.509,00	1.825,89
38	6 99 02 000 43 0	1.509,00	1.825,89
38,1	6 99 02 000 43 1	1.509,00	1.825,89
38,3	6 99 02 000 43 2	1.509,00	1.825,89
40	6 99 02 000 43 3	1.509,00	1.825,89
42	6 99 02 000 43 4	1.509,00	1.825,89
42,4	6 99 02 000 43 5	1.509,00	1.825,89

Další příslušenství GRIT GHB**Brusné rameno z ušlechtilé oceli**

GRIT GHB 15-50 Inox

Objednací číslo	Cena v Czk bez DPH	Cena v Czk s DPH
3 90 00 008 10 6	1.818,00	2.199,78



		GRIT GX 75	GRIT GX 75 2H
		Výkonná pásová bruska, s modulovou konstrukcí, pro ruční práce a malé série	Výkonná pásová bruska, s modulovou konstrukcí, pro ruční práce a malé série, ideální pro opracování ušlechtilé oceli
EAN 4014586...		... 872018	... 872063
Strana		199	199
Technické parametry	Jmenovitý příkon	3 kW	1,5 / 2 kW
	Napětí	3 x 400/440V 50/60Hz	3 x 400/440V 50/60Hz
	Otáčky při chodu naprázdno	3 000 1/min	1 500 / 3 000 1/min
	Rozměr pásu	75 x 2 000 mm	75 x 2 000 mm
	Hmotnost	75 kg	75 kg



Název	Objednací číslo	EAN	PK	Cena v CzK bez DPH	Cena v CzK s DPH
GRIT GX 75	7 901 31 00 40 3	4014586872018	13	24.579,00	29.740,59

V ceně zahrnuto:
1 CEE zástrčka (16 A), 1 brusný pás 75 x 2 000 mm (K 36 R)
Příslušenství viz. Strana 211



Název	Objednací číslo	EAN	PK	Cena v CzK bez DPH	Cena v CzK s DPH
GRIT GX 75 2H	7 901 32 00 40 3	4014586872063	13	29.349,00	35.512,29

V ceně zahrnuto:
1 brusný pás 75 x 2 000 mm (K 36 R), 1 CEE zástrčka (16 A)
Příslušenství viz. Strana 211



	GRIT GXE	GRIT GXC	GRIT GXW	GRIT GXR
	Vysoce efektivní stroj pro odstraňování ořepů pro ruční práce a malé série	Modul broušení válcových ploch pro kvalitní povrchy trubek a hřídelů z kovu a ušlechtilé oceli	Modul chlazení a mazání pro profesionální mokré broušení	Modul broušení poloměrů pro přesné vybrušování trubek, profilů a rovného materiálu
EAN 4014586...	... 857879	... 871936	... 873145	... 871974
Strana	201	201	201	201
Technické parametry	Jmenovitý příkon	2,2 kW	0,18 kW	0,12 kW
	Napětí	3 x 400/440V 50/60Hz	3 x 400/440V 50/60Hz	3 x 400/440V 50/60Hz
	Otáčky při chodu naprázdno	1 500 1/min		
	Rozměr pásu		75 x 2 000 mm	75 x 2 250 mm
	Hmotnost	32 kg	48 kg	8,6 kg



Název	Objednací číslo	EAN	PK	Cena v CzK bez DPH	Cena v CzK s DPH
GRIT GXE	7 901 05 00 40 3	4014586857879	13	19.701,00	23.838,21

V ceně zahrnuto:
1 CEE zástrčka (16 A)

Příslušenství viz. Strana 211



Název	Objednací číslo	EAN	PK	Cena v CzK bez DPH	Cena v CzK s DPH
GRIT GXC	7 901 23 00 44 3	4014586871936	13	28.136,00	34.044,56

V ceně zahrnuto:
1 vodící kolejnice, nylonová, 1 vodící kolejnice, mosazná, 1 CEE zástrčka (16 A)

Příslušenství viz. Strana 211



Název	Objednací číslo	EAN	PK	Cena v CzK bez DPH	Cena v CzK s DPH
GRIT GXW	7 901 24 00 44 3	4014586873145	13	15.497,00	18.751,37

V ceně zahrnuto:
1 litr chladicí a mazací emulze (1:30)

Příslušenství viz. Strana 211



Název	Objednací číslo	EAN	PK	Cena v CzK bez DPH	Cena v CzK s DPH
GRIT GXR	9 900 01 001 00 1	4014586871974	13	27.759,00	33.588,39

V ceně zahrnuto:
1 kontaktní válec Ø 42,4 mm, 1 kontaktní válec Ø 48,3 mm, 1 brusný pás 75 x 2250 mm (K 36 R).

Příslušenství viz. Strana 211



		GRIT GI 75	GRIT GI 75 2H	GRIT GI 100 EF	GRIT GI 100	GRIT GI 150	GRIT GI 150 2H	GRIT GIS 75	GRIT GIS 150
		Vysoce výkonná pásová bruska, s modulovou konstrukcí, pro průmyslové a sériové použití	Vysoce výkonná pásová bruska, s modulovou konstrukcí, pro průmyslové a sériové použití, ideální pro opracování ušlechtilé oceli	Výkonná pásová bruska v malém formátu, pro univerzální použití u menších obrobků		Vysoce výkonná pásová bruska, s modulovou konstrukcí, pro průmyslové a sériové použití	Vysoce výkonná pásová bruska, s modulovou konstrukcí, pro průmyslové a sériové použití, ideální pro opracování ušlechtilé oceli	Vysoce výkonná bruska pro obvyklá použití při broušení	Vysoce výkonná bruska na standardní broušení mimořádně širokých obrobků
EAN 4014586...		... 858913	... 858944	... 887043	... 887067	... 858999	... 859019	... 878126	... 878225
Strana		203	203	203	203	203	203	203	203
Technické parametry	Jmenovitý příkon	4 kW	2,6 - 3,1 kW	1,5 kW	1,5 kW	4 kW	2,6 - 3,1 kW	4 kW	4 kW
	Napětí	3 x 400/440V 50/60Hz	3 x 400/440V 50/60Hz	1 x 230 V	3 x 400/440V 50/60Hz	3 x 400/440V 50/60Hz	3 x 400/440V 50/60Hz	3 x 400/440V 50/60Hz	3 x 400/440V 50/60Hz
	Otáčky při chodu naprázdno	3 000 1/min	1 500 / 3 000 1/min	3 000 1/min	3 000 1/min	3 000 1/min	1 500 / 3 000 1/min	3 000 1/min	3 000 1/min
	Rozměr pásu	75 x 2 000 mm	75 x 2 000 mm	100 x 1 000 mm	100 x 1 000 mm	150 x 2 000 mm	150 x 2 000 mm	75 x 2 000 mm	150 x 2 000 mm
	Hmotnost	65 kg	65 kg	29,8 kg	28,8 kg	82 kg	82 kg	74 kg	93 kg



Název	Objednací číslo	EAN	PK	Cena v CzK bez DPH	Cena v CzK s DPH
GRIT GI 75	7 902 01 00 40 3	4014586858913	13	38.297,00	46.339,37

V ceně zahrnuto:
1 CEE zástrčka (16 A), 1 brusný pás 75 x 2 000 mm (K 36 R)
Příslušenství viz. Strana 211



Název	Objednací číslo	EAN	PK	Cena v CzK bez DPH	Cena v CzK s DPH
GRIT GI 75 2H	7 902 02 00 40 3	4014586858944	13	45.924,00	55.568,04

V ceně zahrnuto:
1 CEE zástrčka (16 A), 1 brusný pás 75 x 2 000 mm (K 36 R)
Příslušenství viz. Strana 211



Název	Objednací číslo	EAN	PK	Cena v CzK bez DPH	Cena v CzK s DPH
GRIT GI 100 EF	7 902 23 00 23 2	4014586887043	13	27.705,00	33.523,05

V ceně zahrnuto:
1 brusný pás 100 x 1 000 (K 60 Z)
Příslušenství viz. Strana 211



Název	Objednací číslo	EAN	PK	Cena v CzK bez DPH	Cena v CzK s DPH
GRIT GI 100	7 902 23 00 40 3	4014586887067	13	23.501,00	28.436,21

V ceně zahrnuto:
1 brusný pás 100 x 1 000 (K 60 Z)
Příslušenství viz. Strana 211



Název	Objednací číslo	EAN	PK	Cena v CzK bez DPH	Cena v CzK s DPH
GRIT GI 150	7 902 04 00 40 3	4014586858999	13	46.274,00	55.991,54

V ceně zahrnuto:
1 CEE zástrčka (16 A), 1 brusný pás 150 x 2 000 mm (K 36 R)
Příslušenství viz. Strana 211



Název	Objednací číslo	EAN	PK	Cena v CzK bez DPH	Cena v CzK s DPH
GRIT GI 150 2H	7 902 05 00 40 3	4014586859019	13	53.982,00	65.318,22

V ceně zahrnuto:
1 CEE zástrčka (16 A), 1 brusný pás 150 x 2 000 mm (K 36 R)
Příslušenství viz. Strana 211



Název	Objednací číslo	EAN	PK	Cena v CzK bez DPH	Cena v CzK s DPH
GRIT GIS 75	7 902 29 50 44 3	4014586878126	13	34.093,00	41.252,53

V ceně zahrnuto:
1 CEE zástrčka (16 A), 1 brusný pás 75 x 2 000 mm (K 36 R)
Příslušenství viz. Strana 211



Název	Objednací číslo	EAN	PK	Cena v CzK bez DPH	Cena v CzK s DPH
GRIT GIS 150	7 902 30 50 44 3	4014586878225	13	41.019,00	49.632,99

V ceně zahrnuto:
1 CEE zástrčka (16 A), 1 brusný pás 150 x 2 000 mm (K 36 R)
Příslušenství viz. Strana 211



	GRIT GIE	GRIT GIC	GRIT GIMS 75	GRIT GIMS 150	GIMS 75 2H	GIMS 150 2H	GIMS 75-6	GIMS 150-6	
	Vysoce efektivní stroj pro odstraňování otřepů pro průmyslové sériové odstraňování otřepů	Kruhový brusný modul na průmyslové kruhové broušení v sérii	Mobilní posuvná jednotka pro efektivní broušení „v místě“ na podlaze						
EAN 4014586...	... 859057	... 867656	... 872599	... 872643	... 878614	... 878621	... 878645	... 878683	
Strana	206	206	206	206	206	206	206	207	
Technické parametry	Jmenovitý příkon	1,5 / 2,0 kW	0,18 kW	4 kW	4 kW	2,6 - 3,1 kW	2,6 - 3,1 kW	6 kW	6 kW
	Napětí	3 x 400/440V 50/60Hz	3 x 400/440V 50/60Hz	3 x 400/440V 50/60Hz	3 x 400/440V 50/60Hz	3 x 400/440V 50/60Hz	3 x 400/440V 50/60Hz	3 x 400/440V 50/60Hz	3 x 400/440V 50/60Hz
	Otáčky při chodu naprázdno	1 500 / 3 000 1/min		3 000 1/min	3 000 1/min	1 500 / 3 000 1/min	1 500 / 3 000 1/min	3 000 1/min	3 000 1/min
	Rozměr pásu		75/150 x 2 000 mm	75 x 2 000 mm	150 x 2 000 mm	75 x 2 000 mm	150 x 2 000 mm	75 x 2 000 mm	150 x 2 000 mm
	Hmotnost	34 kg	65 kg	100 kg	110 kg	103 kg	114 kg	121 kg	131 kg



	GRIT GILSGIB	GRIT GIL	GRIT GILS	GRIT GIB	GRIT GIBE	GRIT GIR	GRIT GIXBE	GRIT GIXS
	Plošná bruska na perfektní podélné broušení čtyřhranných trubek, profilů a plochých materiálů v automatizovaných systémech	Modul broušení ploch pro kvalitní podélné broušení čtyřhranných trubek, profilů a rovného materiálu	Plošná bruska na perfektní podélné broušení čtyřhranných trubek, profilů a plochých materiálů v automatizovaných systémech	Vysoce stabilní základna stroje	Vysoce stabilní základna stroje se zabudovaným dvojitým odsáváním	Modul broušení poloměrů pro přesné vybroušování trubek, profilů a rovného materiálu pro sériové použití	Zabudovaný elektromotor pro účinné odsávání	Stabilní základna stroje z ocelového plechu s práškovým nástřikem
	... 880921	... 880945	... 880976	... 859064	... 859071	... 878263	... 859125	... 858340
	207	207	207	207	207	208	208	208
	2,6 - 3,1 kW	0,18 kW	2,6 - 3,1 kW		0,35 kW		0,35 kW	
	3 x 400/440V 50/60Hz	3 x 400/440V 50/60Hz	3 x 400/440V 50/60Hz				3 x 400/440V 50/60Hz	
	1 500 / 3 000 1/min						1 500 / 3 000 1/min	
	150 x 2 000 mm	150 x 2 000 mm	150 x 2 000 mm			150 x 2 250 mm		
	189 kg	64 kg	206 kg	17 kg	55 kg	109 kg	58 kg	18 kg



Název	Objednací číslo	EAN	PK	Cena v CzK bez DPH	Cena v CzK s DPH
GRIT GIE	7 902 07 00 40 3	4014586859057	13	36.518,00	44.186,78

V ceně zahrnuto:
1 CEE zástrčka (16 A)
Příslušenství viz. Strana 211



Název	Objednací číslo	EAN	PK	Cena v CzK bez DPH	Cena v CzK s DPH
GRIT GIC	7 902 12 00 44 3	4014586867656	13	62.309,00	75.393,89

V ceně zahrnuto:
1 vodící kolejnice, nylonová, 1 vodící kolejnice, mosazná, 1 CEE zástrčka (16 A)
Příslušenství viz. Strana 211



Název	Objednací číslo	EAN	PK	Cena v CzK bez DPH	Cena v CzK s DPH
GRIT GIMS 75	7 902 13 00 40 3	4014586872599	13	73.683,00	89.156,43

Příslušenství viz. Strana 211



Název	Objednací číslo	EAN	PK	Cena v CzK bez DPH	Cena v CzK s DPH
GRIT GIMS 150	7 902 14 00 40 3	4014586872643	13	79.558,00	96.265,18

Příslušenství viz. Strana 211



Název	Objednací číslo	EAN	PK	Cena v CzK bez DPH	Cena v CzK s DPH
GIMS 75 2H	7 902 16 00 40 3	4014586878614	13	85.783,00	103.797,43

Příslušenství viz. Strana 211



Název	Objednací číslo	EAN	PK	Cena v CzK bez DPH	Cena v CzK s DPH
GIMS 150 2H	7 902 17 00 40 3	4014586878621	13	91.524,00	110.744,04

Příslušenství viz. Strana 211



Název	Objednací číslo	EAN	PK	Cena v CzK bez DPH	Cena v CzK s DPH
GIMS 75-6	7 902 18 00 40 3	4014586878645	13	85.783,00	103.797,43

Příslušenství viz. Strana 211



Název	Objednací číslo	EAN	PK	Cena v CzK bez DPH	Cena v CzK s DPH
GIMS 150-6	7 902 19 00 40 3	4014586878683	13	91.524,00	110.744,04

Příslušenství viz. Strana 211



Název	Objednací číslo	EAN	PK	Cena v CzK bez DPH	Cena v CzK s DPH
GRIT GILSGIB	7 902 35 00 40 3	4014586880921	13	129.362,00	156.528,02

V ceně zahrnuto:

1 CEE zástrčka (16 A), 1 brusný pás 150 x 2 000 mm (K 120 R)

bez odsávání

Příslušenství viz. Strana 211



Název	Objednací číslo	EAN	PK	Cena v CzK bez DPH	Cena v CzK s DPH
GRIT GIL	7 902 48 00 40 3	4014586880945	13	62.309,00	75.393,89

Příslušenství viz. Strana 211



Název	Objednací číslo	EAN	PK	Cena v CzK bez DPH	Cena v CzK s DPH
GRIT GILS	7 902 51 00 40 3	4014586880976	13	160.302,00	193.965,42

V ceně zahrnuto:

1 brusný pás 150 x 2 000 mm (K 120 R), 1 CEE zástrčka (16 A)

s odsáváním

Příslušenství viz. Strana 211



Název	Objednací číslo	EAN	PK	Cena v CzK bez DPH	Cena v CzK s DPH
GRIT GIB	9 90 01 003 00 0	4014586859064	13	6.441,00	7.793,61

Příslušenství viz. Strana 211



Název	Objednací číslo	EAN	PK	Cena v CzK bez DPH	Cena v CzK s DPH
GRIT GIBE	9 90 01 004 00 0	4014586859071	13	36.680,00	44.382,80

Příslušenství viz. Strana 211



Název	Objednací číslo	EAN	PK	Cena v CzK bez DPH	Cena v CzK s DPH
GRIT GIR	9 90 01 007 00 1	4014586878263	13	52.985,00	64.111,85

Příslušenství viz. Strana 211



Název	Objednací číslo	EAN	PK	Cena v CzK bez DPH	Cena v CzK s DPH
GRIT GIXBE	9 90 01 009 00 0	4014586859125	13	38.728,00	46.860,88

Příslušenství viz. Strana 211



Název	Objednací číslo	EAN	PK	Cena v CzK bez DPH	Cena v CzK s DPH
GRIT GIXS	9 90 01 002 00 0	4014586858340	13	5.848,00	7.076,08

Příslušenství viz. Strana 211



		GRIT GKS 75 - 4 kW	GRIT GKS EF - 1,1 kW	GRIT GKS 75 - 1,5 kW	GRIT GKS 75 - 3 kW	GRIT GKS 75 2H
Kompaktní pásová bruska pro obrábění kovů. Ekonomické řešení pro dílnu.						
EAN 4014586...		... 888255	... 888262	... 888279	... 888293	... 888309
Strana		210	210	210	210	210
Technické parametry	Jmenovitý příkon	4 kW	1,1 kW	1,5 kW	3 kW	1,5 / 2 kW
	Napětí	3 x 400/440V 50/60Hz	1 x 230 V	3 x 400/440V 50/60Hz	3 x 400/440V 50/60Hz	3 x 400/440V 50/60Hz
	Otáčky při chodu naprázdno	3 000 1/min	3 000 1/min	3 000 1/min	3 000 1/min	1 500 / 3 000 1/min
	Rozměr pásu	75 x 2 000 mm	75 x 2 000 mm	75 x 2 000 mm	75 x 2 000 mm	75 x 2 000 mm
	Hmotnost	50 kg	45 kg	45 kg	50 kg	45 kg



Název	Objednací číslo	EAN	PK	Cena v CzK bez DPH	Cena v CzK s DPH
GRIT GKS 75 - 4 kW	7 905 01 00 40 3	4014586888255	13	25.175,00	30.461,75

V ceně zahrnuto:
1 brusný pás 75 x 2 000 mm (K 36 R)
Příslušenství viz. Strana 211



Název	Objednací číslo	EAN	PK	Cena v CzK bez DPH	Cena v CzK s DPH
GRIT GKS 75 EF - 1,1 kW	7 905 02 00 23 2	4014586888262	13	21.200,00	25.652,00

V ceně zahrnuto:
1 brusný pás 75 x 2 000 mm (K 36 R)
Příslušenství viz. Strana 211



Název	Objednací číslo	EAN	PK	Cena v CzK bez DPH	Cena v CzK s DPH
GRIT GKS 75 - 1,5 kW	7 905 02 00 40 3	4014586888279	13	16.960,00	20.521,60

V ceně zahrnuto:
1 brusný pás 75 x 2 000 mm (K 36 R)
Příslušenství viz. Strana 211



Název	Objednací číslo	EAN	PK	Cena v CzK bez DPH	Cena v CzK s DPH
GRIT GKS 75 - 3 kW	7 905 03 00 40 3	4014586888293	13	19.213,00	23.247,73

V ceně zahrnuto:
1 brusný pás 75 x 2 000 mm (K 36 R)
Příslušenství viz. Strana 211



Název	Objednací číslo	EAN	PK	Cena v CzK bez DPH	Cena v CzK s DPH
GRIT GKS 75 2H	7 905 04 00 40 3	4014586888309	13	20.538,00	24.850,98

V ceně zahrnuto:
1 brusný pás 75 x 2 000 mm (K 36 R)
Příslušenství viz. Strana 211



Brusné pásy

3M™ Cubitron™ II

Skvělý brusný pás s keramickým zrnem zaručuje maximální úběrový výkon a životnost. Rovnoměrně tvarované keramické zrnko umožňuje jedinečný cit pro řezání během obrábění. Z toho plyne studený výbrus bez náběhových barev a lepší kvalita povrchu.

75 x 2 000 mm

Zrno	Balení ks	Objednací číslo	Cena v CzK bez DPH	Cena v CzK s DPH
36	10	6 99 03 145 00 0	6.367,00	7.704,07
60	10	6 99 03 146 00 0	5.405,00	6.540,05
80	10	6 99 03 147 00 0	5.094,00	6.163,74

3M™ Cubitron™ II

Skvělý brusný pás s keramickým zrnem zaručuje maximální úběrový výkon a životnost. Rovnoměrně tvarované keramické zrnko umožňuje jedinečný cit pro řezání během obrábění. Z toho plyne studený výbrus bez náběhových barev a lepší kvalita povrchu.

75 x 2 250 mm, na obloukové broušení s GRIT GXR modulem.

Zrno	Balení ks	Objednací číslo	Cena v CzK bez DPH	Cena v CzK s DPH
36	10	6 99 03 151 00 0	7.329,00	8.868,09
60	10	6 99 03 152 00 0	6.254,00	7.567,34
80	10	6 99 03 153 00 0	5.943,00	7.191,03

3M™ Cubitron™ II

Skvělý brusný pás s keramickým zrnem zaručuje maximální úběrový výkon a životnost. Rovnoměrně tvarované keramické zrnko umožňuje jedinečný cit pro řezání během obrábění. Z toho plyne studený výbrus bez náběhových barev a lepší kvalita povrchu.

150 x 2 000 mm

Zrno	Balení ks	Objednací číslo	Cena v CzK bez DPH	Cena v CzK s DPH
36	10	6 99 03 148 00 0	11.744,00	14.210,24
60	10	6 99 03 149 00 0	9.791,00	11.847,11
80	10	6 99 03 150 00 0	9.197,00	11.128,37

3M™ Cubitron™ II

Skvělý brusný pás s keramickým zrnem zaručuje maximální úběrový výkon a životnost. Rovnoměrně tvarované keramické zrnko umožňuje jedinečný cit pro řezání během obrábění. Z toho plyne studený výbrus bez náběhových barev a lepší kvalita povrchu.

150 x 2 250 mm, na obloukové broušení s GRIT GIR modulem.

Zrno	Balení ks	Objednací číslo	Cena v CzK bez DPH	Cena v CzK s DPH
36	10	6 99 03 154 00 0	13.555,00	16.401,55
60	10	6 99 03 155 00 0	11.348,00	13.731,08
80	10	6 99 03 156 00 0	10.668,00	12.908,28

Brusný prostředek R

Nejlepší brusný pás na trhu, vyznačující se bezkonkurenční životností a výkonem a zajišťující podstatně kratší časy zpracování. Především ke zpracování nerezových a vysoce legovaných ocelí. Mimořádně silná polyesterová tkanina, spojení zrn syntetickou pryskyřicí se zirkonkorundem. Přídavná krycí vrstva pro chlazení během broušení.

75 x 2 000 mm

Zrno	Balení ks	Objednací číslo	Cena v CzK bez DPH	Cena v CzK s DPH
24	10	6 99 03 000 00 0	3.503,00	4.238,63
36	10	6 99 03 002 00 0	2.799,00	3.386,79
40	10	6 99 03 004 00 0	2.659,00	3.217,39
60	10	6 99 03 007 00 0	2.352,00	2.845,92
80	10	6 99 03 009 00 0	2.210,00	2.674,10
120	10	6 99 03 013 00 0	2.100,00	2.541,00

Brusný prostředek R

Nejlepší brusný pás na trhu, vyznačující se bezkonkurenční životností a výkonem a zajišťující podstatně kratší časy zpracování. Především ke zpracování nerezových a vysoce legovaných ocelí. Mimořádně silná polyesterová tkanina, spojení zrn syntetickou pryskyřicí se zirkonkorundem. Přídavná krycí vrstva pro chlazení během broušení.

75 x 2 250 mm, na obloukové broušení s GRIT GXR modulem.

Zrno	Balení ks	Objednací číslo	Cena v CzK bez DPH	Cena v CzK s DPH
36	10	6 99 03 020 00 0	3.134,00	3.792,14

Brusný prostředek R

Nejlepší brusný pás na trhu, vyznačující se bezkonkurenční životností a výkonem a zajišťující podstatně kratší časy zpracování. Především ke zpracování nerezových a vysoce legovaných ocelí. Mimořádně silná polyesterová tkanina, spojení zrn syntetickou pryskyřicí se zirkonkorundem. Přídavná krycí vrstva pro chlazení během broušení.

75 x 2 300 mm, na obloukové broušení s GRIT GXR modulem pro kontaktní válečky Ø > 80 mm.

Zrno	Balení ks	Objednací číslo	Cena v CzK bez DPH	Cena v CzK s DPH
36	10	6 99 03 122 00 0	3.268,00	3.954,28

Brusný prostředek R

Nejlepší brusný pás na trhu, vyznačující se bezkonkurenční životností a výkonem a zajišťující podstatně kratší časy zpracování. Především ke zpracování nerezových a vysoce legovaných ocelí. Mimořádně silná polyesterová tkanina, spojení zrn syntetickou pryskyřicí se zirkonkorundem. Přídavná krycí vrstva pro chlazení během broušení.

150 x 2 000 mm

Zrno	Balení ks	Objednací číslo	Cena v CzK bez DPH	Cena v CzK s DPH
24	10	6 99 03 039 00 0	5.876,00	7.109,96
36	10	6 99 03 040 00 0	5.068,00	6.132,28
40	10	6 99 03 042 00 0	4.814,00	5.824,94
60	10	6 99 03 044 00 0	4.255,00	5.148,55
80	10	6 99 03 046 00 0	4.003,00	4.843,63
120	10	6 99 03 048 00 0	3.800,00	4.598,00

Brusný prostředek R

Nejlepší brusný pás na trhu, vyznačující se bezkonkurenční životností a výkonem a zajišťující podstatně kratší časy zpracování. Především ke zpracování nerezových a vysoce legovaných ocelí. Mimořádně silná polyesterová tkanina, spojení zrn syntetickou pryskyřicí se zirkonkorundem. Přídavná krycí vrstva pro chlazení během broušení.

150 x 2 250 mm, na obloukové broušení s GRIT GIR modulem.

Zrno	Balení ks	Objednací číslo	Cena v CzK bez DPH	Cena v CzK s DPH
36	10	6 99 03 053 00 0	6.079,00	7.355,59

Brusný prostředek R

Nejlepší brusný pás na trhu, vyznačující se bezkonkurenční životností a výkonem a zajišťující podstatně kratší časy zpracování. Především ke zpracování nerezových a vysoce legovaných ocelí. Mimořádně silná polyesterová tkanina, spojení zrn syntetickou pryskyřicí se zirkonkorundem. Přídavná krycí vrstva pro chlazení během broušení.

150 x 2 400 mm, na obloukové broušení s GRIT GIR modulem pro kontaktní válečky Ø > 170 mm.

Zrno	Balení ks	Objednací číslo	Cena v CzK bez DPH	Cena v CzK s DPH
36	10	6 99 03 111 00 0	6.486,00	7.848,06

**Brusný prostředek Z**

Všestranný pás vhodný na broušení a odstraňování otřepů z oceli a neželezných kovů, který splňuje i ty nejvyšší nároky. Tento brusný pás, který byl vyvinut společně s profesionálními uživateli, přesvědčí především dlouhou životností, výkonem a hospodárným použitím. Silná polyesterová tkanina, spojení zrn syntetickou pryskyřicí se zirkonkorundem.
75 x 2 000 mm

Zrno	Balení ks	Objednací číslo	Cena v Czk bez DPH	Cena v Czk s DPH
36	10	6 99 03 003 00 0	2.124,00	2.570,04
40	10	6 99 03 005 00 0	2.017,00	2.440,57
60	10	6 99 03 008 00 0	1.786,00	2.161,06
80	10	6 99 03 010 00 0	1.679,00	2.031,59
120	10	6 99 03 014 00 0	1.593,00	1.927,53

**Brusný prostředek Z**

Všestranný pás vhodný na broušení a odstraňování otřepů z oceli a neželezných kovů, který splňuje i ty nejvyšší nároky. Tento brusný pás, který byl vyvinut společně s profesionálními uživateli, přesvědčí především dlouhou životností, výkonem a hospodárným použitím. Silná polyesterová tkanina, spojení zrn syntetickou pryskyřicí se zirkonkorundem.
75 x 2 250 mm, na obloukové broušení s GRIT GXR modulem.

Zrno	Balení ks	Objednací číslo	Cena v Czk bez DPH	Cena v Czk s DPH
36	10	6 99 03 021 00 0	2.379,00	2.878,59

**Brusný prostředek Z**

Všestranný pás vhodný na broušení a odstraňování otřepů z oceli a neželezných kovů, který splňuje i ty nejvyšší nároky. Tento brusný pás, který byl vyvinut společně s profesionálními uživateli, přesvědčí především dlouhou životností, výkonem a hospodárným použitím. Silná polyesterová tkanina, spojení zrn syntetickou pryskyřicí se zirkonkorundem.
100 x 1 000 mm

Zrno	Balení ks	Objednací číslo	Cena v Czk bez DPH	Cena v Czk s DPH
36	10	6 99 03 034 00 0	1.490,00	1.802,90
40	10	6 99 03 035 00 0	1.417,00	1.714,57
60	10	6 99 03 036 00 0	1.252,00	1.514,92
80	10	6 99 03 037 00 0	1.179,00	1.426,59
120	10	6 99 03 038 00 0	1.121,00	1.356,41

**Brusný prostředek Z**

Všestranný pás vhodný na broušení a odstraňování otřepů z oceli a neželezných kovů, který splňuje i ty nejvyšší nároky. Tento brusný pás, který byl vyvinut společně s profesionálními uživateli, přesvědčí především dlouhou životností, výkonem a hospodárným použitím. Silná polyesterová tkanina, spojení zrn syntetickou pryskyřicí se zirkonkorundem.
150 x 2 000 mm

Zrno	Balení ks	Objednací číslo	Cena v Czk bez DPH	Cena v Czk s DPH
36	10	6 99 03 041 00 0	3.958,00	4.789,18
40	10	6 99 03 043 00 0	3.762,00	4.552,02
60	10	6 99 03 045 00 0	3.331,00	4.030,51
80	10	6 99 03 047 00 0	3.131,00	3.788,51
120	10	6 99 03 049 00 0	2.969,00	3.592,49

**Brusný prostředek Z**

Všestranný pás vhodný na broušení a odstraňování otřepů z oceli a neželezných kovů, který splňuje i ty nejvyšší nároky. Tento brusný pás, který byl vyvinut společně s profesionálními uživateli, přesvědčí především dlouhou životností, výkonem a hospodárným použitím. Silná polyesterová tkanina, spojení zrn syntetickou pryskyřicí se zirkonkorundem.
150 x 2 250 mm, na obloukové broušení s GRIT GIR modulem.

Zrno	Balení ks	Objednací číslo	Cena v Czk bez DPH	Cena v Czk s DPH
36	10	6 99 03 054 00 0	4.755,00	5.753,55

**Brusný prostředek Z**

Všestranný pás vhodný na broušení a odstraňování otřepů z oceli a neželezných kovů, který splňuje i ty nejvyšší nároky. Tento brusný pás, který byl vyvinut společně s profesionálními uživateli, přesvědčí především dlouhou životností, výkonem a hospodárným použitím. Silná polyesterová tkanina, spojení zrn syntetickou pryskyřicí se zirkonkorundem.
150 x 2 400 mm, na obloukové broušení s GRIT GIR modulem pro kontaktní válečky Ø > 170 mm.

Zrno	Balení ks	Objednací číslo	Cena v Czk bez DPH	Cena v Czk s DPH
36	10	6 99 03 112 00 0	5.072,00	6.137,12

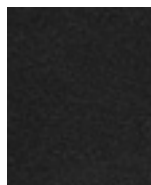
**Brusný prostředek A**

Brusné pásy jemné zrnitosti pro jemné broušení kovů až po finišování. Pro velmi dobré výsledné povrchové zpracování. Silná bavlněná tkanina, spojení zrn syntetickou pryskyřicí s korundem.
75 x 2 000 mm

Zrno	Balení ks	Objednací číslo	Cena v Czk bez DPH	Cena v Czk s DPH
220	10	6 99 03 017 00 0	1.552,00	1.877,92
320	10	6 99 03 018 00 0	1.552,00	1.877,92
400	10	6 99 03 019 00 0	1.552,00	1.877,92

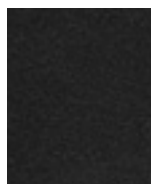
**Brusný prostředek A**

Brusné pásy jemné zrnitosti pro jemné broušení kovů až po finišování. Pro velmi dobré výsledné povrchové zpracování. Silná bavlněná tkanina, spojení zrn syntetickou pryskyřicí s korundem.
150 x 2 000 mm

Zrno	Balení ks	Objednací číslo	Cena v Czk bez DPH	Cena v Czk s DPH
220	10	6 99 03 050 00 0	2.939,00	3.556,19
320	10	6 99 03 051 00 0	2.939,00	3.556,19
400	10	6 99 03 052 00 0	2.939,00	3.556,19

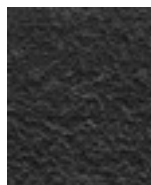
Rounové pásy**Rounový pás**

Ke spolehlivému odstranění drobných vad po perfektní finiš. Dlouhá životnost znamená ekonomickou práci.
75 x 2 000 mm

Provedení	Balení ks	Objednací číslo	Cena v Czk bez DPH	Cena v Czk s DPH
velmi jemný	3	6 99 03 121 01 0	4.323,00	5.230,83
střední	3	6 99 03 119 01 0	4.323,00	5.230,83
hrubý	3	6 99 03 117 01 0	4.323,00	5.230,83

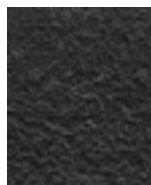
**Rounový pás**

Ke spolehlivému odstranění drobných vad po perfektní finiš. Dlouhá životnost znamená ekonomickou práci.
150 x 2 000 mm

Provedení	Balení ks	Objednací číslo	Cena v Czk bez DPH	Cena v Czk s DPH
velmi jemný	3	6 99 03 120 01 0	8.644,00	10.459,24
střední	3	6 99 03 118 01 0	8.644,00	10.459,24
hrubý	3	6 99 03 116 01 0	8.644,00	10.459,24

Příslušenství GRIT GX 75 / GX 75 2H



Brusný stůl z ušlechtilé oceli GX 75

Objednací číslo	Cena v CzK bez DPH	Cena v CzK s DPH
6 99 02 338 00 0	3.405,00	4.120,05



Grafitová podložka
jako podložka při plochém broušení.

Balení ks	Objednací číslo	Cena v CzK bez DPH	Cena v CzK s DPH
5	3 90 00 000 00 1	2.090,00	2.528,90



Ochrana očí
plexysklová plotna pro ochranu proti iskrám

Balení ks	Objednací číslo	Cena v CzK bez DPH	Cena v CzK s DPH
3	3 90 00 000 00 4	940,00	1.137,40



Zásobník odpadu
s rozhraními na odsávání.

Objednací číslo	Cena v CzK bez DPH	Cena v CzK s DPH
6 99 02 343 00 0	2.220,00	2.686,20

Příslušenství GRIT GXR

Nerezové čelisti
pro upínací stůl při opracování nerezů.

Objednací číslo	Cena v CzK bez DPH	Cena v CzK s DPH
6 99 02 004 00 0	3.663,00	4.432,23



Délkový doraz
Délka 1 000 mm, plynule nastavitelná, jednoduchá montáž

Objednací číslo	Cena v CzK bez DPH	Cena v CzK s DPH
6 99 02 001 00 0	3.557,00	4.303,97



Kontaktní váleček
dlouhá životnost, nepatrný valivý odpor díky kvalitním kuličkovým ložiskům, snadná výměna

Ø mm	Objednací číslo	Cena v CzK bez DPH	Cena v CzK s DPH
16	6 99 02 020 00 0	2.266,00	2.741,86
17	6 99 02 021 00 0	2.266,00	2.741,86
17,2	6 99 02 022 00 0	2.266,00	2.741,86
18	6 99 02 023 00 0	2.266,00	2.741,86
19	6 99 02 024 00 0	2.266,00	2.741,86
20	6 99 02 025 00 0	2.266,00	2.741,86
21	6 99 02 026 00 0	2.266,00	2.741,86
21,3	6 99 02 027 00 0	2.266,00	2.741,86
22	6 99 02 028 00 0	2.266,00	2.741,86
22,2	6 99 02 029 00 0	2.266,00	2.741,86
22,5	6 99 02 030 00 0	2.266,00	2.741,86
23	6 99 02 031 00 0	2.266,00	2.741,86
23,1	6 99 02 032 00 0	2.266,00	2.741,86
24	6 99 02 033 00 0	2.266,00	2.741,86
24,5	6 99 02 034 00 0	2.266,00	2.741,86
25	6 99 02 035 00 0	2.266,00	2.741,86
25,4	6 99 02 036 00 0	2.266,00	2.741,86
25,9	6 99 02 037 00 0	2.266,00	2.741,86
26	6 99 02 038 00 0	2.266,00	2.741,86
26,4	6 99 02 039 00 0	2.266,00	2.741,86
26,9	6 99 02 040 00 0	2.266,00	2.741,86
27	6 99 02 041 00 0	2.266,00	2.741,86

28	6 99 02 042 00 0	2.266,00	2.741,86
28,6	6 99 02 043 00 0	2.266,00	2.741,86
28,8	6 99 02 044 00 0	2.266,00	2.741,86
29	6 99 02 045 00 0	2.266,00	2.741,86
30	6 99 02 046 00 0	2.266,00	2.741,86
31,7	6 99 02 047 00 0	2.266,00	2.741,86
32	6 99 02 048 00 0	2.266,00	2.741,86
33	6 99 02 049 00 0	2.266,00	2.741,86
33,7	6 99 02 050 00 0	2.266,00	2.741,86
34	6 99 02 051 00 0	2.266,00	2.741,86
35	6 99 02 052 00 0	2.266,00	2.741,86
36	6 99 02 053 00 0	2.266,00	2.741,86
37,5	6 99 02 054 00 0	2.266,00	2.741,86
38	6 99 02 055 00 0	2.266,00	2.741,86
38,1	6 99 02 056 00 0	2.266,00	2.741,86
38,3	6 99 02 057 00 0	2.266,00	2.741,86
40	6 99 02 058 00 0	2.266,00	2.741,86
41	6 99 02 059 00 0	2.266,00	2.741,86
41,2	6 99 02 060 00 0	2.266,00	2.741,86
42	6 99 02 061 00 0	2.266,00	2.741,86
42,4	6 99 02 062 00 0	2.266,00	2.741,86
42,6	6 99 02 063 00 0	2.266,00	2.741,86
43	6 99 02 064 00 0	2.266,00	2.741,86
43,3	6 99 02 065 00 0	2.266,00	2.741,86
44	6 99 02 066 00 0	2.266,00	2.741,86
44,5	6 99 02 067 00 0	2.266,00	2.741,86
45	6 99 02 068 00 0	2.266,00	2.741,86
46	6 99 02 069 00 0	2.266,00	2.741,86
48	6 99 02 070 00 0	2.266,00	2.741,86
48,3	6 99 02 071 00 0	2.266,00	2.741,86
49	6 99 02 072 00 0	2.266,00	2.741,86
50	6 99 02 073 00 0	2.266,00	2.741,86
50,8	6 99 02 074 00 0	2.791,00	3.377,11
51	6 99 02 075 00 0	2.791,00	3.377,11
53	6 99 02 076 00 0	2.791,00	3.377,11
53,7	6 99 02 077 00 0	2.791,00	3.377,11
54	6 99 02 078 00 0	2.791,00	3.377,11
55	6 99 02 079 00 0	2.791,00	3.377,11
57	6 99 02 080 00 0	2.791,00	3.377,11
58	6 99 02 081 00 0	2.791,00	3.377,11
59	6 99 02 082 00 0	2.791,00	3.377,11
60	6 99 02 083 00 0	2.791,00	3.377,11
60,3	6 99 02 084 00 0	2.791,00	3.377,11
63	6 99 02 085 00 0	2.791,00	3.377,11
63,5	6 99 02 086 00 0	2.791,00	3.377,11
65	6 99 02 087 00 0	2.791,00	3.377,11
67	6 99 02 088 00 0	2.791,00	3.377,11
69	6 99 02 089 00 0	2.791,00	3.377,11
70	6 99 02 090 00 0	2.791,00	3.377,11
73	6 99 02 091 00 0	2.791,00	3.377,11
75	6 99 02 092 00 0	2.791,00	3.377,11
76	6 99 02 093 00 0	3.185,00	3.853,85
76,1	6 99 02 094 00 0	3.185,00	3.853,85
76,2	6 99 02 095 00 0	3.185,00	3.853,85
80	6 99 02 096 00 0	3.185,00	3.853,85
82,5	6 99 02 097 00 0	3.185,00	3.853,85
88,9	6 99 02 098 00 0	3.185,00	3.853,85
90	6 99 02 099 00 0	3.185,00	3.853,85



ochrana očí GU75/GR/GXR 3ks

Objednací číslo	Cena v CzK bez DPH	Cena v CzK s DPH
3 90 00 000 00 7	1.512,00	1.829,52

Ruční a stacionární pásové brusky



Vodní nádrž
plastová, pro eliminaci vzniku jisker, s postranními držadly, objem cca 15 l

Objednáací číslo	Cena v CzK bez DPH	Cena v CzK s DPH
3 90 00 000 38 5	1.472,00	1.781,12



Spojovací díl
je potřebný pro přizpůsobení modulu GXR pásové brusce programu GI

Objednáací číslo	Cena v CzK bez DPH	Cena v CzK s DPH
6 99 02 186 00 0	1.806,00	2.185,26

Příslušenství strojů GI



Sada vedení trubek
Ø 10-130 mm

Objednáací číslo	Cena v CzK bez DPH	Cena v CzK s DPH
6 99 02 179 60 0	5.329,00	6.448,09



Sada vedení trubek
Ø 10-160 mm
Vzájemně kombinovatelné, podle požadované délky trubky.

max. délka trubky mm	Objednáací číslo	Cena v CzK bez DPH	Cena v CzK s DPH
1 000	6 99 02 180 60 0	8.664,00	10.483,44



Sada vedení trubek
Ø 10-160 mm
Vzájemně kombinovatelné, podle požadované délky trubky.

max. délka trubky mm	Objednáací číslo	Cena v CzK bez DPH	Cena v CzK s DPH
1 500	6 99 02 181 60 0	21.660,00	26.208,60



Vodící kolejnice, mosaz
pro suché broušení a hrubý povrch materiálů

Objednáací číslo	Cena v CzK bez DPH	Cena v CzK s DPH
3 90 00 000 49 6	1.073,00	1.298,33



Vodící kolejnice, nylonová
pro povrchy vysoké kvality

Objednáací číslo	Cena v CzK bez DPH	Cena v CzK s DPH
3 90 00 000 49 7	1.137,00	1.375,77



Spojovací díl
je potřebný pro přizpůsobení modulu GXC pásové brusce programu GI

Objednáací číslo	Cena v CzK bez DPH	Cena v CzK s DPH
6 99 02 187 00 0	2.129,00	2.576,09

Příslušenství GRIT GXE



Brusný stůl z ušlechtilé oceli
GXE

Objednáací číslo	Cena v CzK bez DPH	Cena v CzK s DPH
6 99 02 344 00 0	1.184,00	1.432,64



Ocelový kartáč
Ø 250 mm x 60 mm, velmi dobrá pevnost drátu v tahu, a potažmo velmi ekonomické řešení, upínací otvor Ø 51 mm. na tenkostěnné trubky a profily drát o tloušťce 0,2 mm. na univerzální použití drát o tloušťce 0,35 mm. na tlustostěnné trubky a profily a rychlé odhroťování drát o tloušťce 0,5 mm. Ocelové provedení

Tloušťka drátu mm	Objednáací číslo	Cena v CzK bez DPH	Cena v CzK s DPH
0,2	6 99 02 006 00 0	4.537,00	5.489,77
0,35	6 99 02 007 00 0	4.150,00	5.021,50
0,5	6 99 02 008 00 0	4.150,00	5.021,50



Ocelový kartáč nerez
Ø 250 mm x 60 mm, velmi dobrá pevnost drátu v tahu, a potažmo velmi ekonomické řešení, upínací otvor Ø 51 mm. na tenkostěnné trubky a profily drát o tloušťce 0,2 mm. na univerzální použití drát o tloušťce 0,35 mm. na tlustostěnné trubky a profily a rychlé odhroťování drát o tloušťce 0,5 mm. Nerezové provedení:

Tloušťka drátu mm	Objednáací číslo	Cena v CzK bez DPH	Cena v CzK s DPH
0,2	6 99 02 009 00 0	8.019,00	9.702,99
0,35	6 99 02 010 00 0	6.999,00	8.468,79



Ochrana očí
plexyskvlová plotna pro ochranu proti iskrám

Balení ks	Objednáací číslo	Cena v CzK bez DPH	Cena v CzK s DPH
3	3 90 00 000 00 4	940,00	1.137,40

Příslušenství GRIT GXW



Koncentrovaný chladicí prostředek pro broušení
Koncentrát 10 l, poměr směsi 1:30, vystačí na 300 l hotového chladicího a mazacího prostředku.

Objednáací číslo	Cena v CzK bez DPH	Cena v CzK s DPH
6 99 02 100 00 0	6.404,00	7.748,84

Další příslušenství GRIT GX



Hadice
flexibilní pro odvod prachu, Ø 90 mm, 1m délka, odolnost proti vysokým teplotám.

Objednáací číslo	Cena v CzK bez DPH	Cena v CzK s DPH
3 90 00 000 00 2	1.102,00	1.333,42



Upínací páska
pro upnutí flexibilní hadice.

Objednáací číslo	Cena v CzK bez DPH	Cena v CzK s DPH
3 90 00 000 00 3	148,00	179,08



Nádobka na prach
na hašení jisker, kovové víko pro připojení hadice, plast, postranní držadla, obsah asi 20 l.

Objednáací číslo	Cena v CzK bez DPH	Cena v CzK s DPH
6 99 02 000 00 0	2.200,00	2.662,00



Odsávací zařízení
pro připojení k průmyslovému vysavači.

Objednáací číslo	Cena v CzK bez DPH	Cena v CzK s DPH
6 99 02 000 14 7	8.664,00	10.483,44



Příslušenství GRIT GI 75 / GI 75 2H



Grafitová podložka
jako podložka při plochém broušení.

Balení ks	Objednací číslo	Cena v CzK bez DPH	Cena v CzK s DPH
5	3 90 00 000 00 1	2.090,00	2.528,90

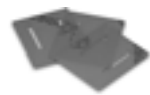

Ochrana očí GU75/GR/GXR 3ks

Objednací číslo	Cena v CzK bez DPH	Cena v CzK s DPH
3 90 00 000 00 7	1.512,00	1.829,52



Pokosová jednotka pro přípravu svarů
Přípravek pro srážení hran na obrobcích za účelem přípravy svarů.
GI/GIS 75

Objednací číslo	Cena v CzK bez DPH	Cena v CzK s DPH
6 99 02 000 15 0	5.047,00	6.106,87



Brusný stůl z ušlechtilé oceli
GI/GIS 75

Objednací číslo	Cena v CzK bez DPH	Cena v CzK s DPH
6 99 02 000 14 8	3.813,00	4.613,73

Příslušenství GRIT GI 150 / GI 150 2H



Grafitová podložka

Objednací číslo	Cena v CzK bez DPH	Cena v CzK s DPH
3 90 00 000 05 6	2.403,00	2.907,63



Pokosová jednotka pro přípravu svarů
Přípravek pro srážení hran na obrobcích za účelem přípravy svarů.
GI/GIS 150

Objednací číslo	Cena v CzK bez DPH	Cena v CzK s DPH
6 99 02 000 15 1	5.608,00	6.785,68



Brusný stůl z ušlechtilé oceli
GI/GIS 150

Objednací číslo	Cena v CzK bez DPH	Cena v CzK s DPH
6 99 02 000 14 9	4.374,00	5.292,54



Ochrana očí

Balení ks	Objednací číslo	Cena v CzK bez DPH	Cena v CzK s DPH
3	3 90 00 000 18 4	1.808,00	2.187,68

Příslušenství GRIT GIR



Kontaktní váleček
dlouhá životnost, nepatrný valivý odpor díky kvalitním kuličkovým ložiskům, snadná výměna

Ø mm	Objednací číslo	Cena v CzK bez DPH	Cena v CzK s DPH
20	6 99 02 101 00 0	3.252,00	3.934,92
22	6 99 02 102 00 0	3.252,00	3.934,92
25	6 99 02 103 00 0	3.252,00	3.934,92
25,4	6 99 02 104 00 0	3.252,00	3.934,92
26,9	6 99 02 105 00 0	3.252,00	3.934,92
28	6 99 02 106 00 0	3.252,00	3.934,92
30	6 99 02 107 00 0	3.252,00	3.934,92
32	6 99 02 108 00 0	3.252,00	3.934,92
33,7	6 99 02 109 00 0	3.252,00	3.934,92
35	6 99 02 110 00 0	3.252,00	3.934,92
38	6 99 02 111 00 0	3.252,00	3.934,92
38,1	6 99 02 112 00 0	3.252,00	3.934,92
38,3	6 99 02 113 00 0	3.252,00	3.934,92
40	6 99 02 114 00 0	3.252,00	3.934,92
42,4	6 99 02 115 00 0	3.252,00	3.934,92
44,5	6 99 02 116 00 0	3.252,00	3.934,92
48,3	6 99 02 117 00 0	3.252,00	3.934,92
50	6 99 02 118 00 0	3.252,00	3.934,92
50,8	6 99 02 119 00 0	3.711,00	4.490,31
60	6 99 02 120 00 0	3.711,00	4.490,31
60,3	6 99 02 121 00 0	3.711,00	4.490,31
63,5	6 99 02 122 00 0	3.711,00	4.490,31
69	6 99 02 123 00 0	3.711,00	4.490,31
76,1	6 99 02 124 00 0	5.090,00	6.158,90
76,2	6 99 02 125 00 0	5.090,00	6.158,90
84	6 99 02 126 00 0	5.090,00	6.158,90
88,9	6 99 02 127 00 0	5.090,00	6.158,90
101,6	6 99 02 128 00 0	5.090,00	6.158,90
104	6 99 02 129 00 0	6.962,00	8.424,02
108	6 99 02 130 00 0	6.962,00	8.424,02
114,3	6 99 02 131 00 0	6.962,00	8.424,02
133	6 99 02 132 00 0	15.368,00	18.595,28
139,7	6 99 02 133 00 0	15.368,00	18.595,28
168,3	6 99 02 134 00 0	16.814,00	20.344,94
193,7	6 99 02 000 18 7	11.319,00	13.695,99



Ochrana očí

Balení ks	Objednací číslo	Cena v CzK bez DPH	Cena v CzK s DPH
3	3 90 00 000 18 4	1.808,00	2.187,68



Brusná deska na šikmé řezy GIG pro GIR
Pro tvarově přesné broušení úkosů, jednoduchá montáž.

Objednací číslo	Cena v CzK bez DPH	Cena v CzK s DPH
6 99 02 175 00 0	7.196,00	8.707,16



Odsávací hrdlo
Pro optimální odsávání, pro připojení ke stojce stroje GRIT GIBE s dvojitým odsáváním.

Objednací číslo	Cena v CzK bez DPH	Cena v CzK s DPH
6 99 02 182 00 0	3.477,00	4.207,17

Příslušenství GRIT GIE



Ocelový kartáč

Ø 250 mm x 60 mm, velmi dobrá pevnost drátu v tahu, a potažmo velmi ekonomické řešení, upínací otvor Ø 51 mm. na tenkostěnné trubky a profily drát o tloušťce 0,2 mm. na univerzální použití drát o tloušťce 0,35 mm. na tlustostěnné trubky a profily a rychlé odhrotování drát o tloušťce 0,5 mm. Ocelové provedení

Tloušťka drátu mm	Objednací číslo	Cena v CzK bez DPH	Cena v CzK s DPH
0,2	6 99 02 006 00 0	4.537,00	5.489,77
0,35	6 99 02 007 00 0	4.150,00	5.021,50
0,5	6 99 02 008 00 0	4.150,00	5.021,50



Ocelový kartáč nerez

Ø 250 mm x 60 mm, velmi dobrá pevnost drátu v tahu, a potažmo velmi ekonomické řešení, upínací otvor Ø 51 mm. na tenkostěnné trubky a profily drát o tloušťce 0,2 mm. na univerzální použití drát o tloušťce 0,35 mm. na tlustostěnné trubky a profily a rychlé odhrotování drát o tloušťce 0,5 mm. Nerezové provedení:

Tloušťka drátu mm	Objednací číslo	Cena v CzK bez DPH	Cena v CzK s DPH
0,2	6 99 02 009 00 0	8.019,00	9.702,99
0,35	6 99 02 010 00 0	6.999,00	8.468,79

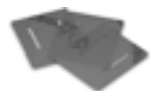

ochrana očí GU75/GR/GXR 3ks

Objednací číslo	Cena v CzK bez DPH	Cena v CzK s DPH
3 90 00 000 00 7	1.512,00	1.829,52



Kazetový filtr pro GRIT GIBE.

Objednací číslo	Cena v CzK bez DPH	Cena v CzK s DPH
3 90 00 000 97 6	3.003,00	3.633,63



Kovový filtr pro GRIT GIBE.

Objednací číslo	Cena v CzK bez DPH	Cena v CzK s DPH
3 90 00 000 10 0	2.638,00	3.191,98

Příslušenství GRIT GIC



Sada vedení trubek

Ø 10-160 mm
Vzájemně kombinovatelné, podle požadované délky trubky.

max. délka trubky mm	Objednací číslo	Cena v CzK bez DPH	Cena v CzK s DPH
1 000	6 99 02 180 60 0	8.664,00	10.483,44



Sada vedení trubek

Ø 10-160 mm
Vzájemně kombinovatelné, podle požadované délky trubky.

max. délka trubky mm	Objednací číslo	Cena v CzK bez DPH	Cena v CzK s DPH
1 500	6 99 02 181 60 0	21.660,00	26.208,60



Jednotka na čištění trubek

Pro čisté a suché pracovní prostředí. Stírání chladicí kapaliny z povrchu trubek bez rizika poškrábání. Na trubky o Ø 10 až 130 mm. Snadná montáž ke GRIT GIC.

Objednací číslo	Cena v CzK bez DPH	Cena v CzK s DPH
6 99 02 000 14 6	6.522,00	7.891,62

Vrtací šablona

Určená k montáži na pásovou brusku GI 75/GI 75 2H starší než série 1034026. Pro dodatečné závitové vrty do uvedených pásových brusek.

Objednací číslo	Cena v CzK bez DPH	Cena v CzK s DPH
3 90 00 004 55 4	516,00	624,36



Vodící kolejnice, mosaz

pro suché broušení a hrubý povrch materiálů

Objednací číslo	Cena v CzK bez DPH	Cena v CzK s DPH
3 90 00 000 49 6	1.073,00	1.298,33



Vodící kolejnice, nylonová

pro povrchy vysoké kvality

Objednací číslo	Cena v CzK bez DPH	Cena v CzK s DPH
3 90 00 000 49 7	1.137,00	1.375,77



Koncentrovaný chladicí prostředek pro broušení

Koncentrát 10 l, poměr směsi 1:30, vystačí na 300 l hotového chladicího a mazacího prostředku.

Objednací číslo	Cena v CzK bez DPH	Cena v CzK s DPH
6 99 02 100 00 0	6.404,00	7.748,84

Příslušenství GRIT GIL



Grafitová podložka

jako podložka při plochém broušení.

Balení ks	Objednací číslo	Cena v CzK bez DPH	Cena v CzK s DPH
4	3 90 00 004 76 0	498,00	602,58

Další příslušenství GRIT GI



Hadice

flexibilní pro odvod prachu, Ø 90 mm, 1m délka, odolnost proti vysokým teplotám.

Objednací číslo	Cena v CzK bez DPH	Cena v CzK s DPH
3 90 00 000 00 2	1.102,00	1.333,42



Upínací páska

pro upnutí flexibilní hadice.

Objednací číslo	Cena v CzK bez DPH	Cena v CzK s DPH
3 90 00 000 00 3	148,00	179,08



Vodní nádrž
plastová, pro eliminaci vzniku jisker, s postranními držadly,
objem cca 15 l

Objednací číslo	Cena v CzK bez DPH	Cena v CzK s DPH
3 90 00 000 38 5	1.472,00	1.781,12



Nádobka na prach
na hašení jisker, kovové víko pro připojení hadice, plast, postran-
ní držadla, obsah asi 20 l.

Objednací číslo	Cena v CzK bez DPH	Cena v CzK s DPH
6 99 02 000 00 0	2.200,00	2.662,00



Odsávací zařízení
pro připojení k průmyslovému vysavači.

Objednací číslo	Cena v CzK bez DPH	Cena v CzK s DPH
6 99 02 000 14 7	8.664,00	10.483,44



Čelní kontaktní kotouč
Ø 200 x 50 mm
Tvrdost 90 shore, s drážkou

Objednací číslo	Cena v CzK bez DPH	Cena v CzK s DPH
6 99 02 346 00 0	6.459,00	7.815,39

Stahovák pro hnací kotouče

Objednací číslo	Cena v CzK bez DPH	Cena v CzK s DPH
6 99 02 410 00 0	1.695,00	2.050,95



Rotační kloub GIT pro GIL
K přizpůsobení pracovního záběru stísněným podmínkám,
plynule nastavitelný úhel natočení do 90 °.

Objednací číslo	Cena v CzK bez DPH	Cena v CzK s DPH
6 99 02 176 00 0	6.360,00	7.695,60



Zásuvkový box 2 x 7 polů

Objednací číslo	Cena v CzK bez DPH	Cena v CzK s DPH
6 99 02 183 00 0	2.803,00	3.391,63



Spojovací díl
je potřebný pro přizpůsobení modulu GXR pásové brusce
programu GI

Objednací číslo	Cena v CzK bez DPH	Cena v CzK s DPH
6 99 02 186 00 0	1.806,00	2.185,26



Spojovací díl
je potřebný pro přizpůsobení modulu GXC pásové brusce
programu GI

Objednací číslo	Cena v CzK bez DPH	Cena v CzK s DPH
6 99 02 187 00 0	2.129,00	2.576,09

Sada čelistí pro svěrák

Objednací číslo	Cena v CzK bez DPH	Cena v CzK s DPH
6 99 02 335 00 0	6.064,00	7.337,44

Příslušenství GRIT GI 100



Grafitová podložka

Objednací číslo	Cena v CzK bez DPH	Cena v CzK s DPH
3 90 00 000 18 3	1.045,00	1.264,45

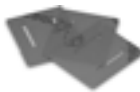

Ochrana očí
plexyskvlová plotna pro ochranu proti iskrám

Objednací číslo	Cena v CzK bez DPH	Cena v CzK s DPH
3 90 00 000 19 0	895,00	1.082,95





Praktické, užitečné a často nepostradatelné: na míru vytvořené příslušenství od firmy FEIN.

Díky více než 150 letům zkušeností z výroby elektrického nářadí víme, na čem záleží. Při nejrůznějším použití. A v každém jednotlivém odvětví. To je také důvod, proč tolik věcí patří k základnímu vybavení elektrického nářadí FEIN. A proč je mnoho věcí také k dostání jen na přání – jako příslušenství. Co totiž jeden může považovat za nezbytné, může druhému připadat jako zbytečnost. I to prokázala naše zkušenost.



Balancér

Strana 220

Vyvažovací zařízení zvyšují pohodlí obsluhy a její bezpečnost. Pro nosnost 0,5-60 kg.



	Balancér do 1,5 kg	Balancér do 1,5 kg	Balancér do 2,5 kg	Balancér do 2,5 kg	Balancér do 3 kg	Balancér do 5 kg	Balancér do 6,5 kg	
Bezpečné zavěšení přístroje a přívodní vedení v „nezatíženém“ stavu.								
EAN 4014586...	... 835075	... 854052	... 835099	... 835228	... 835105	... 835136	... 835143	
Strana	222	222	222	222	222	222	223	
Technické parametry	Nastavitelná nosnost	0,5 - 1,5 kg	0,5 - 1,5 kg	1,5 - 2,5 kg	1,5 - 2,5 kg	1 - 3 kg	2,5 - 5 kg	3,5 - 6,5 kg
	Tovární nastavení	1 kg	1 kg	2 kg	2 kg	2 kg	3,5 kg	5 kg
	Max. délka lana	0,9 m	0,9 m	0,9 m	0,9 m	2 m	2 m	2 m
	Provedení	Stabilní nylonové lanko	Drátěné lano	Stabilní nylonové lanko	Drátěné lano	Drátěné lano	Drátěné lano	Drátěné lano
	Hmotnost	0,35 kg	0,35 kg	0,35 kg	0,35 kg	3,2 kg	3,2 kg	3,2 kg



	Balancér do 9 kg	Balancér do 11 kg	Balancér do 14 kg	Balancér do 17 kg	Balancér do 25 kg	Balancér do 32 kg	Balancér do 45 kg	Balancér do 60 kg
	... 835150	... 835167	... 835174	... 835181	... 880693	... 880709	... 880716	... 880723
	223	223	223	223	224	224	224	224
	4,5 - 9 kg	7,5 - 11 kg	10 - 14 kg	13,5 - 17 kg	13 - 25 kg	22 - 32 kg	30 - 45 kg	45 - 60 kg
	7 kg	9 kg	12 kg	15 kg	15 kg	25 kg	40 kg	50 kg
	2 m	2 m	2 m	2 m	1,9 m	1,9 m	1,9 m	1,9 m
	Drátěné lano	Drátěné lano	Drátěné lano	Drátěné lano	Drátěné lano	Drátěné lano	Drátěné lano	Drátěné lano
	3,2 kg	3,2 kg	3,2 kg	3,2 kg	11,2 kg	11,5 kg	12 kg	12,4 kg



Název	Objednací číslo	EAN	PK	Cena v CzK bez DPH	Cena v CzK s DPH
Balancér do 1,5 kg	9 08 01 012 00 8	4014586835075	01	1.670,00	2.020,70

Příslušenství viz. Strana 225



Název	Objednací číslo	EAN	PK	Cena v CzK bez DPH	Cena v CzK s DPH
Balancér do 1,5 kg	9 08 01 052 00 4	4014586834052	01	1.935,00	2.341,35

Příslušenství viz. Strana 225



Název	Objednací číslo	EAN	PK	Cena v CzK bez DPH	Cena v CzK s DPH
Balancér do 2,5 kg	9 08 01 023 00 1	4014586835099	01	1.935,00	2.341,35

Příslušenství viz. Strana 225



Název	Objednací číslo	EAN	PK	Cena v CzK bez DPH	Cena v CzK s DPH
Balancér do 2,5 kg	9 08 01 037 00 9	4014586835228	01	2.041,00	2.469,61

Příslušenství viz. Strana 225



Název	Objednací číslo	EAN	PK	Cena v CzK bez DPH	Cena v CzK s DPH
Balancér do 3 kg	9 08 01 024 00 9	4014586835105	01	4.346,00	5.258,66

Příslušenství viz. Strana 225



Název	Objednací číslo	EAN	PK	Cena v CzK bez DPH	Cena v CzK s DPH
Balancér do 5 kg	9 08 01 025 00 3	4014586835136	01	4.558,00	5.515,18

Příslušenství viz. Strana 225



Název	Objednáací číslo	EAN	PK	Cena v CzK bez DPH	Cena v CzK s DPH
Balancér do 6,5 kg	9 08 01 026 00 6	4014586835143	01	4.956,00	5.996,76

Příslušenství viz. Strana 225



Název	Objednáací číslo	EAN	PK	Cena v CzK bez DPH	Cena v CzK s DPH
Balancér do 9 kg	9 08 01 027 00 0	4014586835150	01	5.274,00	6.381,54

Příslušenství viz. Strana 225



Název	Objednáací číslo	EAN	PK	Cena v CzK bez DPH	Cena v CzK s DPH
Balancér do 11 kg	9 08 01 028 00 8	4014586835167	01	5.539,00	6.702,19

Příslušenství viz. Strana 225



Název	Objednáací číslo	EAN	PK	Cena v CzK bez DPH	Cena v CzK s DPH
Balancér do 14 kg	9 08 01 029 00 2	4014586835174	01	5.751,00	6.958,71

Příslušenství viz. Strana 225



Název	Objednáací číslo	EAN	PK	Cena v CzK bez DPH	Cena v CzK s DPH
Balancér do 17 kg	9 08 01 030 00 4	4014586835181	01	5.910,00	7.151,10

Příslušenství viz. Strana 225



Název	Objednací číslo	EAN	PK	Cena v CzK bez DPH	Cena v CzK s DPH
Balancér do 25 kg	9 08 01 055 00 0	4014586880693	01	16.695,00	20.200,95

Příslušenství viz. Strana 225



Název	Objednací číslo	EAN	PK	Cena v CzK bez DPH	Cena v CzK s DPH
Balancér do 32 kg	9 08 01 056 00 0	4014586880709	01	18.789,00	22.734,69

Příslušenství viz. Strana 225



Název	Objednací číslo	EAN	PK	Cena v CzK bez DPH	Cena v CzK s DPH
Balancér do 45 kg	9 08 01 057 00 0	4014586880716	01	22.923,00	27.736,83

Příslušenství viz. Strana 225



Název	Objednací číslo	EAN	PK	Cena v CzK bez DPH	Cena v CzK s DPH
Balancér do 60 kg	9 08 01 058 00 0	4014586880723	01	27.269,00	32.995,49

Příslušenství viz. Strana 225



Všeobecné příslušenství



Spirálový přípojný kabel
pro elektrické nářadí. Síťové připojení kabelu kvality
HO 5 RN 2 x 1.

Objednací číslo	Cena v CzK bez DPH	Cena v CzK s DPH
3 07 07 157 03 5	779,00	942,59

Balancér do 60 kg



Aretační zařízení
k zajištění vytaženého lana. Usnadňuje výměnu zavěšeného
nářadí.

Objednací číslo	Cena v CzK bez DPH	Cena v CzK s DPH
3 02 40 239 01 4	1.798,00	2.175,58



Otočný hák
Na zavěšení do oka závěsného lanka. Zamezuje přetočení lanka.

Objednací číslo	Cena v CzK bez DPH	Cena v CzK s DPH
3 02 32 044 01 0	3.393,00	4.105,53

Objednací číslo	EAN	Název	Cena v CzK bez DPH	Cena v CzK s DPH	PK	Strana
7 105 01 62 00 0	4014586881744	ABOP 6 Select	6.705,00	8.113,05	01	6
7 105 02 62 00 0	4014586881751	ABOP 10 Select	6.705,00	8.113,05	01	6
7 105 03 62 00 0	4014586881768	ABOP 13-2 Select	8.056,00	9.747,76	01	6
7 105 04 62 00 0	4014586881775	AWBP 10 Select	8.321,00	10.068,41	01	11
7 109 01 62 00 0	4014586885537	AGWP 10 Select	10.494,00	12.697,74	01	16
7 112 28 00 95 0	4014586876238	ASM 14-6	14.191,00	17.171,11	05	31
7 112 50 00 95 0	4014586874210	ASW 14-6 PC	19.450,00	23.534,50	05	34
7 112 52 00 95 0	4014586874234	ASW 14-14 PC	19.450,00	23.534,50	05	34
7 112 54 00 95 0	4014586874241	ASM 14-6 PC	18.058,00	21.850,18	05	31
7 112 55 00 95 0	4014586874258	ASM 14-9 PC	18.058,00	21.850,18	05	31
7 112 56 00 95 0	4014586874265	ASM 14-12 PC	18.058,00	21.850,18	05	31
7 112 57 00 95 0	4014586877198	ASM 14-12	14.191,00	17.171,11	05	31
7 112 59 00 95 0	4014586877211	ASM 14-9	14.191,00	17.171,11	05	31
7 112 60 00 95 0	4014586881294	ASM 14-2	14.191,00	17.171,11	05	31
7 112 61 00 95 0	4014586881317	ASM 14-2 PC	18.058,00	21.850,18	05	31
7 112 62 60 00 0	4014586883830	ASW 18-30 PC	29.745,00	35.991,45	05	34
7 112 63 60 00 0	4014586883847	ASW 18-45 PC	31.136,00	37.674,56	05	35
7 112 64 60 00 0	4014586883854	ASW 18-60 PC	32.527,00	39.357,67	05	35
7 112 65 60 00 0	4014586887906	ASW 18-6	13.885,00	16.800,85	05	34
7 112 66 60 00 0	4014586887920	ASW 18-6 PC	17.391,00	21.043,11	05	34
7 112 67 60 00 0	4014586887944	ASW 18-12	13.885,00	16.800,85	05	34
7 112 68 60 00 0	4014586887968	ASW 18-12 PC	17.391,00	21.043,11	05	34
7 112 69 60 00 0	4014586887982	ASW 18-18	13.885,00	16.800,85	05	34
7 112 70 60 00 0	4014586888002	ASW 18-18 PC	17.391,00	21.043,11	05	34
7 113 11 63 00 0	4014586881461	ASCS 6.3 Select	6.705,00	8.113,05	01	38
7 113 16 64 00 0	4014586887555	ASCT 18 M Select	9.646,00	11.671,66	01	40
7 113 16 65 00 0	4014586887562	ASCT 18 Select	6.970,00	8.433,70	01	40
7 113 20 61 00 0	4014586881485	ABSU 12 C	4.677,00	5.659,17	18	23
7 113 20 64 00 0	4014586885568	ABSU 12 Select	2.067,00	2.501,07	18	23
7 113 21 61 00 0	4014586881539	ABSU 12 W4C	4.545,00	5.499,45	18	24
7 113 21 64 00 0	4014586885575	ABSU 12 W4 Select	1.935,00	2.341,35	18	24
7 113 22 62 00 0	4014586887159	ABS 18 QC	10.295,00	12.456,95	18	22
7 113 22 63 00 0	4014586887197	Profesionální sada ABS 18 QC pro řezání závitů	12.945,00	15.663,45	18	22
7 113 22 64 00 0	4014586887203	ABS 18 Q Select	5.539,00	6.702,19	18	22
7 113 23 62 00 0	4014586887210	ASB 18 QC	10.825,00	13.098,25	18	22
7 113 23 63 00 0	4014586887258	Profesionální sada ASB 18 QC pro řezání závitů	13.475,00	16.304,75	18	23
7 113 23 64 00 0	4014586887265	ASB 18 Q Select	6.069,00	7.343,49	18	23
7 115 03 61 00 0	4014586881560	ASCD 12-100 W4C	5.883,00	7.118,43	18	29
7 115 03 64 00 0	4014586885582	ASCD 12-100 W4 Select	3.286,00	3.976,06	18	29
7 115 04 61 00 0	4014586887371	ASCD 12-150 W8C	6.903,00	8.352,63	18	28
7 115 04 64 00 0	4014586887388	ASCD 12-150 W8 Select	4.293,00	5.194,53	18	28
7 115 05 61 00 0	4014586887395	ASCD 12-150 W4C	6.638,00	8.031,98	18	28
7 115 05 64 00 0	4014586887401	ASCD 12-150 W4 Select	4.028,00	4.873,88	18	28
7 115 06 61 00 0	4014586887418	ASCD 18-300 W2	12.972,00	15.696,12	18	28
7 115 06 64 00 0	4014586887425	ASCD 18-300 W2 Select	6.599,00	7.984,79	18	28
7 115 07 61 00 0	4014586887432	ASCD 18-200 W4	12.707,00	15.375,47	18	28
7 115 07 64 00 0	4014586887449	ASCD 18-200 W4 Select	6.334,00	7.664,14	18	28
7 116 10 61 00 0	4014586881447	ASCM 12 QC	6.970,00	8.433,70	18	23
7 116 10 62 00 0	4014586886961	Profesionální sada ASCM 12 QC pro řezání závitů	9.620,00	11.640,20	18	23
7 116 10 64 00 0	4014586885698	ASCM 12 Q Select	4.359,00	5.274,39	18	23
7 116 11 61 00 0	4014586887456	ASCM 18 QM	12.972,00	15.696,12	18	22
7 116 11 63 00 0	4014586887333	Profesionální sada ASCM 18 QM pro řezání závitů	15.622,00	18.902,62	18	22
7 116 11 64 00 0	4014586887340	ASCM 18 QM Select	6.599,00	7.984,79	18	22
7 120 01 61 00 0	4014586888361	CCG 18-115 BL	14.443,00	17.476,03	01	45
7 120 01 62 00 0	4014586888408	CCG 18-115 BL Select	8.016,00	9.699,36	01	45
7 120 02 61 00 0	4014586888422	CCG 18-125 BL	14.443,00	17.476,03	01	45
7 120 02 62 00 0	4014586888460	CCG 18-125 BL Select	8.016,00	9.699,36	01	45
7 120 03 61 00 0	4014586889160	CCG 18-115 BLPD	14.443,00	17.476,03	01	45
7 120 03 62 00 0	4014586888514	CCG 18-115 BLPD Select	8.016,00	9.699,36	01	45
7 120 04 61 00 0	4014586888538	CCG 18-125 BLPD	14.443,00	17.476,03	01	45
7 120 04 62 00 0	4014586888576	CCG 18-125 BLPD Select	8.016,00	9.699,36	01	45
7 123 01 61 00 0	4014586888590	AGSZ 18-280 BL	12.694,00	15.359,74	01	58
7 123 01 62 00 0	4014586888637	AGSZ 18-280 BL Select	6.320,00	7.647,20	01	58
7 123 02 61 00 0	4014586888651	AGSZ 18-280 LBL	13.224,00	16.001,04	01	58
7 123 02 62 00 0	4014586888699	AGSZ 18-280 LBL Select	6.850,00	8.288,50	01	58
7 123 03 61 00 0	4014586888712	AGSZ 18-90 LBL	13.754,00	16.642,34	01	58
7 123 03 62 00 0	4014586888750	AGSZ 18-90 LBL Select	7.380,00	8.929,80	01	58
7 129 18 61 00 0	4014586884004	SUPERCUT FEIN AFSC 1.7 Q akumulátorový na autoskla	15.317,00	18.533,57	03	186
7 129 18 62 00 0	4014586885186	SUPERCUT FEIN AFSC 1.7 QC akumulátorový	10.733,00	12.986,93	03	186
7 129 18 63 00 0	4014586885209	SUPERCUT FEIN AFSC 1.7 Q akumulátorový	12.614,00	15.262,94	03	186
7 129 22 61 00 0	4014586884066	MULTIMASTER FEIN AFMM 18 QSL akumulátorový	9.328,00	11.286,88	03	158
7 129 22 62 00 0	4014586885704	FEIN MULTIMASTER AFMM 18 QSL Select akumulátorový	4.558,00	5.515,18	03	158
7 129 25 61 00 0	4014586884141	FEIN MULTITALENT AFMT 12 QSL QuickStart akumulátorový	6.559,00	7.936,39	03	158
7 129 25 62 00 0	4014586885711	FEIN Akku MULTITALENT AFMT 12 QSL Select akumulátorový	3.949,00	4.778,29	03	158
7 129 26 61 00 0	4014586884226	FEIN MULTITALENT AFMT 12 SL Start akumulátorový	6.029,00	7.295,09	03	158
7 129 27 60 00 0	4014586884295	SUPERCUT FEIN AFSC 18 QSL Select akumulátorový	6.440,00	7.792,40	03	162



Objednací číslo	EAN	Název	Cena v CzK bez DPH	Cena v CzK s DPH	PK	Strana
7 129 27 61 00 0	4014586884301	SUPERCUT FEIN AFSC 18 QSL akumulátorový	12.813,00	15.503,73	03	162
7 129 27 62 00 0	4014586884349	SUPERCUT FEIN AFSC 18 QCSL akumulátorový	11.196,00	13.547,16	03	162
7 129 27 64 00 0	4014586884387	SUPERCUT FEIN AFSC 18 QSL akumulátorový pro úpravu interiéru s dřevěnými prvky	15.609,00	18.886,89	03	162
7 129 27 66 00 0	4014586884424	SUPERCUT FEIN AFSC 18 QSL akumulátorový pro opravy a výměny oken	15.609,00	18.886,89	03	162
7 129 27 67 00 0	4014586884431	SUPERCUT FEIN AFSC 18 QSL akumulátorový pro opravy dlaždic a koupelen	15.609,00	18.886,89	03	162
7 129 27 68 00 0	4014586884448	SUPERCUT FEIN AFSC 18 QSL akumulátorový pro instalace topení a sanitárních zařízení	15.609,00	18.886,89	03	162
7 130 03 61 00 0	4014586886640	ABSS 18 1.6 E Select	13.409,00	16.224,89	01	75
7 130 04 61 00 0	4014586886664	ABLS 18 1.6 E Select	12.084,00	14.621,64	01	78
7 132 04 61 00 0	4014586886688	ABLK 18 1.6 E Select	12.084,00	14.621,64	01	82
7 132 05 61 00 0	4014586886701	ABLK 18 1.3 CSE Select	12.084,00	14.621,64	01	82
7 132 06 61 00 0	4014586886725	ABLK 18 1.3 TE Select	12.084,00	14.621,64	01	82
7 170 01 61 00 0	4014586888163	AKBU 35 PMQ	39.724,00	48.066,04	01	112
7 170 01 62 00 0	4014586889108	AKBU 35 PMQ Select	33.297,00	40.289,37	01	112
7 170 02 61 00 0	4014586888187	AKBU 35 PMQW	39.724,00	48.066,04	01	112
7 170 02 62 00 0	4014586889122	AKBU 35 PMQW Select	33.297,00	40.289,37	01	112
7 202 06 00 22 9	4014586802749	DDSk 672	38.134,00	46.142,14	01	8
7 202 09 00 22 7	4014586802855	DSke 672	32.304,00	39.087,84	01	7
7 205 01 00 22 8	4014586804453	DDSk 672-1	39.459,00	47.745,39	01	8
7 205 03 00 22 0	4014586804569	ASq 672-1	44.494,00	53.837,74	01	8
7 205 47 60 00 0	4014586874463	BOS 16	11.104,00	13.435,84	01	7
7 205 49 60 00 0	4014586876443	BOS 16-2	12.826,00	15.519,46	01	7
7 205 51 60 00 0	4014586878843	WBP 10	8.454,00	10.229,34	01	11
7 205 52 60 00 0	4014586882413	BOP 6	6.917,00	8.369,57	01	6
7 205 52 61 00 0	4014586881973	BOP 6	7.526,00	9.106,46	01	6
7 205 53 60 00 0	4014586882468	BOP 10	6.917,00	8.369,57	01	6
7 205 53 61 00 0	4014586881980	BOP 10	7.526,00	9.106,46	01	6
7 205 54 60 00 0	4014586882512	BOP 10-2	8.427,00	10.196,67	01	7
7 205 54 61 00 0	4014586881997	BOP 10-2	9.037,00	10.934,77	01	7
7 205 55 60 00 0	4014586882567	BOP 13-2	8.798,00	10.645,58	01	7
7 205 55 61 00 0	4014586882017	BOP 13-2	9.461,00	11.447,81	01	7
7 209 38 60 00 0	4014586881256	GWP 10	15.344,00	18.566,24	01	16
7 213 04 00 23 9	4014586853734	SCS 4.8-25	8.083,00	9.780,43	01	38
7 213 06 50 01 8	4014586854205	SCT 5-40 M	9.302,00	11.255,42	01	40
7 213 13 00 23 0	4014586860923	SCT 5-40 X	6.413,00	7.759,73	01	40
7 220 78 00 22 5	4014586811260	MSf 636-1	14.787,00	17.892,27	01	140
7 221 05 00 23 7	4014586851242	WSB 20-180	8.613,00	10.421,73	01	54
7 221 05 29 23 2	4014586851792	WSB 20-180	8.613,00	10.421,73	01	-
7 221 06 00 23 0	4014586851259	WSB 20-230	8.613,00	10.421,73	01	54
7 221 06 29 23 5	4014586851815	WSB 20-230	8.613,00	10.421,73	01	-
7 221 07 00 23 6	4014586851266	WSG 20-180	7.394,00	8.946,74	01	54
7 221 07 29 23 1	4014586851839	WSG 20-180	7.394,00	8.946,74	01	-
7 221 08 00 23 2	4014586851273	WSG 20-230	7.500,00	9.075,00	01	54
7 221 08 29 23 7	4014586851853	WSG 20-230	7.500,00	9.075,00	01	-
7 221 10 00 23 3	4014586853116	WSB 25-180 X	10.600,00	12.826,00	01	54
7 221 10 29 23 8	4014586853246	WSB 25-180 X	10.600,00	12.826,00	01	-
7 221 10 99 23 1	4014586853253	WSB 25-180 X	10.600,00	12.826,00	01	-
7 221 11 00 23 2	4014586853123	WSB 25-230 X	10.600,00	12.826,00	01	54
7 221 11 29 23 7	4014586853314	WSB 25-230 X	10.600,00	12.826,00	01	-
7 221 11 99 23 0	4014586853321	WSB 25-230 X	10.600,00	12.826,00	01	-
7 221 13 50 01 4	4014586853819	RS 12-70 E	29.124,00	35.240,04	01	140
7 221 13 51 01 3	4014586853826	RS 12-70 E – Sada Profi pro ušlechtilou ocel	34.159,00	41.332,39	01	140
7 221 26 00 23 0	4014586856452	WSG 25-180	9.514,00	11.511,94	01	54
7 221 26 29 23 0	4014586856490	WSG 25-180	9.514,00	11.511,94	01	-
7 221 26 99 23 0	4014586857596	WSG 25-180	9.514,00	11.511,94	01	-
7 221 27 00 23 0	4014586856506	WSG 25-230	9.514,00	11.511,94	01	54
7 221 27 29 23 0	4014586856544	WSG 25-230	9.514,00	11.511,94	01	-
7 221 31 00 23 0	4014586858371	MSfv 649-1	17.358,00	21.003,18	01	48
7 221 48 00 23 0	4014586862699	WPO 14-15 E	10.759,00	13.018,39	01	150
7 221 48 50 01 0	4014586862712	WPO 14-15 E leštící sada na lodě	13.409,00	16.224,89	01	150
7 221 48 51 01 0	4014586867069	WPO 14-15 E Sada	11.051,00	13.371,71	01	150
7 221 48 60 00 0	4014586872216	WPO 14-15 E leštící sada na lodě	10.229,00	12.377,09	01	150
7 221 49 00 23 0	4014586862729	WPO 14-25 E	10.574,00	12.794,54	01	140
7 221 49 50 01 0	4014586862743	WPO 14-25 E - startovní sada pro ušlechtilou ocel	18.524,00	22.414,04	01	140
7 221 49 51 01 0	4014586867113	WPO 14-25 E	11.051,00	13.371,71	01	150
7 221 63 00 23 0	4014586866055	WPO 10-25 E	9.646,00	11.671,66	01	150
7 221 63 51 01 0	4014586867199	WPO 10-25 Sada	9.938,00	12.024,98	01	150
7 221 65 50 01 0	4014586867236	ROT 14-200 E	14.575,00	17.635,75	01	140
7 221 66 60 00 0	4014586867519	Základní sada RS 10-70 E	28.064,00	33.957,44	01	140
7 221 67 60 00 0	4014586868936	KS 10-38 E sada	19.001,00	22.991,21	01	140
7 221 73 60 00 0	4014586875033	WSG 8-115	2.942,00	3.559,82	19	48
7 221 74 60 00 0	4014586875125	WSG 8-125	2.942,00	3.559,82	19	48
7 221 75 60 00 0	4014586875217	WSG 12-125 P	4.187,00	5.066,27	19	48
7 221 76 60 00 0	4014586875309	WSG 12-125 PQ	4.452,00	5.386,92	19	48
7 221 77 60 00 0	4014586875316	WSG 11-125	3.286,00	3.976,06	19	48
7 221 78 60 00 0	4014586875323	WSG 15-125 P	4.717,00	5.707,57	19	49
7 221 79 60 00 0	4014586875330	WSG 15-125 PQ	5.035,00	6.092,35	19	49

Stroje a jejich číselné označení

Objednací číslo	EAN	Název	Cena v CzK bez DPH	Cena v CzK s DPH	PK	Strana
7 221 87 60 00 0	4014586879888	WSG 11-125 RT	4.187,00	5.066,27	19	48
7 221 90 60 00 0	4014586879970	WSG 15-125 PR	5.592,00	6.766,32	19	49
7 221 91 60 00 0	4014586880020	WSG 15-125 PRT	5.592,00	6.766,32	19	49
7 221 98 60 00 0	4014586885506	WSG 7-115	2.120,00	2.565,20	19	48
7 222 07 60 00 0	4014586883120	WSG 17-125 P	4.982,00	6.028,22	19	49
7 222 08 60 00 0	4014586883175	WSG 17-125 PQ	5.247,00	6.348,87	19	49
7 222 09 60 00 0	4014586883236	WSG 17-125 PS	4.982,00	6.028,22	19	49
7 222 10 60 00 0	4014586883304	WSG 17-125 PSQ	5.247,00	6.348,87	19	50
7 222 11 60 00 0	4014586883366	WSG 17-150 P	4.982,00	6.028,22	19	50
7 222 12 60 00 0	4014586883434	WSG 17-150 PQ	5.247,00	6.348,87	19	50
7 222 13 60 00 0	4014586883496	WSG 17-70 Inox	6.970,00	8.433,70	19	50
7 222 13 61 00 0	4014586883564	Základní sada WSG 17-70 Inox	10.574,00	12.794,54	19	141
7 222 18 60 00 0	4014586883571	WSG 17-125 PR	5.804,00	7.022,84	19	50
7 222 19 60 00 0	4014586883618	WSG 17-125 PRT	5.804,00	7.022,84	19	50
7 222 20 60 00 0	4014586883656	WSG 17-150 PR	5.804,00	7.022,84	19	50
7 222 21 60 00 0	4014586883694	WSG 17-150 PRT	5.804,00	7.022,84	19	51
7 222 22 60 00 0	4014586883731	WSG 17-70 Inox R	7.791,00	9.427,11	19	51
7 222 23 60 00 0	4014586883779	WSG 17-70 Inox RT	7.791,00	9.427,11	19	51
7 223 16 60 00 0	4014586879505	GSZ 8-280 P	5.592,00	6.766,32	01	59
7 223 17 60 00 0	4014586879437	GSZ 8-280 PE	6.122,00	7.407,62	01	59
7 223 18 60 00 0	4014586879598	GSZ 8-280 PL	10.044,00	12.153,24	01	59
7 223 19 60 00 0	4014586879444	GSZ 8-280 PEL	10.653,00	12.890,13	01	59
7 223 20 60 00 0	4014586879451	GSZ 8-90 PEL	12.588,00	15.231,48	01	60
7 223 21 60 00 0	4014586880495	GSZ 11-320 PRL	10.918,00	13.210,78	01	60
7 223 22 60 00 0	4014586880501	GSZ 11-320 PERL	11.448,00	13.852,08	01	60
7 223 23 60 00 0	4014586880525	GSZ 11-90 PERL	13.436,00	16.257,56	01	60
7 223 24 60 00 0	4014586880594	GSZ 4-280 EL	9.726,00	11.768,46	01	59
7 223 25 60 00 0	4014586880648	GSZ 4-90 EL	9.726,00	11.768,46	01	59
7 228 05 50 00 0	4014586867250	BF 10-280 E	13.224,00	16.001,04	01	141
7 228 05 51 00 0	4014586867267	Základní sada BF 10-280 E	15.609,00	18.886,89	01	141
7 229 46 61 00 0	4014586885247	FEIN SUPERCUT FSC 500 QSL	10.574,00	12.794,54	03	163
7 229 46 62 00 0	4014586885308	FEIN SUPERCUT FSC 500 QSL pro úpravu interiérů s dřevěnými prvky	13.224,00	16.001,04	03	163
7 229 46 63 00 0	4014586885353	FEIN SUPERCUT FSC 500 QSL pro opravy a výměny oken	13.224,00	16.001,04	03	163
7 229 46 64 00 0	4014586885360	FEIN SUPERCUT FSC 500 QSL pro opravy dlaždic a koupelen	13.224,00	16.001,04	03	163
7 229 46 65 00 0	4014586885407	FEIN SUPERCUT FSC 500 QSL pro instalace topení a sanitárních zařízení	13.224,00	16.001,04	03	163
7 229 46 67 00 0	4014586885414	FEIN SUPERCUT FSC 500 QSL Composite	14.019,00	16.962,99	03	163
7 229 46 70 00 0	4014586886176	FEIN SUPERCUT FSC 500 QSL pro opravy spár	14.814,00	17.924,94	03	163
7 229 52 61 00 0	4014586884578	FEIN MULTIMASTER FMM 350 QSL Top	7.129,00	8.626,09	03	158
7 229 52 62 00 0	4014586884691	FEIN MULTIMASTER FMM 350 QSL QuickStart	5.910,00	7.151,10	03	158
7 229 52 63 00 0	4014586884462	FEIN MULTIMASTER FMM 350 QSL Top Extra	13.409,00	16.224,89	03	159
7 229 52 66 00 0	4014586884851	FEIN MULTIMASTER FMM 350 QSL Marine	7.791,00	9.427,11	03	159
7 229 53 61 00 0	4014586884905	FEIN MULTITALENT FMT 250 QSL QuickStart	4.611,00	5.579,31	03	159
7 229 54 61 00 0	4014586885025	FEIN MULTITALENT FMT 250 SL Start	3.498,00	4.232,58	03	159
7 230 23 00 23 8	4014586848624	BLS 3.5	37.922,00	45.885,62	01	78
7 230 24 00 23 4	4014586848631	BLS 4.2	39.697,00	48.033,37	01	78
7 230 31 61 00 0	4014586874661	BSS 1.6 E	14.125,00	17.091,25	01	75
7 230 32 61 00 0	4014586874739	BSS 1.6 CE	15.715,00	19.015,15	01	75
7 230 33 61 00 0	4014586874807	BSS 2.0 E	19.451,00	23.535,71	01	75
7 230 34 61 00 0	4014586874876	BLS 1.6 E	13.171,00	15.936,91	01	78
7 230 35 61 00 0	4014586874944	BLS 2.5 E	20.193,00	24.433,53	01	78
7 232 30 00 23 0	4014586848655	BLK 3.5	37.392,00	45.244,32	01	83
7 232 31 00 23 9	4014586848662	BLK 5.0	56.790,00	68.715,90	01	83
7 232 38 60 00 0	4014586869858	BLK 1.6 E	13.754,00	16.642,34	01	82
7 232 39 60 00 0	4014586869926	BLK 1.6 LE	19.875,00	24.048,75	01	82
7 232 40 60 00 0	4014586869995	BLK 2.0 E	18.974,00	22.958,54	01	83
7 232 41 60 00 0	4014586870069	BLK 1.3 TE	13.754,00	16.642,34	01	82
7 232 42 60 00 0	4014586870137	BLK 1.3 CSE	13.754,00	16.642,34	01	83
7 234 15 00 23 0	4014586839332	ASte 638	12.455,00	15.070,55	01	89
7 234 17 00 23 9	4014586841670	Aks 638	11.104,00	13.435,84	01	89
7 234 22 00 23 0	4014586858470	ASStx 649-1	47.038,00	56.915,98	01	92
7 234 23 00 23 0	4014586858500	ASStxe 649-1	49.158,00	59.481,18	01	92
7 236 31 50 01 3	4014586859552	FEIN SUPERCUT FSC 1.6	10.733,00	12.986,93	03	186
7 236 36 50 01 0	4014586863122	FEIN SUPERCUT FSC 2.0 Q	12.111,00	14.654,31	03	178
7 236 38 61 00 0	4014586876351	FEIN SUPERCUT FSC 2.0 X pro opravy spár	15.874,00	19.207,54	03	178
7 236 42 50 01 0	4014586863191	FEIN SUPERCUT FSC 1.6 Q	10.733,00	12.986,93	03	186
7 236 42 55 01 0	4014586862842	FEIN SUPERCUT FSC 1.6 Q pro opravy automobilů	13.409,00	16.224,89	03	186
7 236 42 56 01 0	4014586862859	FEIN SUPERCUT FSC 1.6 Q na autoskla	13.409,00	16.224,89	03	187
7 236 42 57 01 0	4014586862866	FEIN SUPERCUT FSC 1.6 Q Cargo	13.409,00	16.224,89	03	187
7 238 14 00 23 0	4014586865744	MF 14-180	26.659,00	32.257,39	01	95
7 270 32 00 23 0	4014586862538	KBM 80 auto	93.439,00	113.061,19	01	125
7 270 34 00 23 0	4014586862545	KBM 80 U	82.124,00	99.370,04	01	114
7 270 40 61 00 0	4014586872995	KBM 50 U	41.579,00	50.310,59	01	114
7 270 41 61 00 0	4014586872834	KBM 50 Q	37.074,00	44.859,54	01	114
7 270 42 61 00 0	4014586874272	KBM 50 auto	52.974,00	64.098,54	01	125
7 270 43 61 00 0	4014586872902	KBM 65 U	52.974,00	64.098,54	01	114
7 270 53 61 00 0	4014586886039	KBU 35 Q	26.474,00	32.033,54	01	112



Objednací číslo	EAN	Název	Cena v CzK bez DPH	Cena v CzK s DPH	PK	Strana
7 270 54 61 00 0	4014586886763	KBU 35 QW	26.474,00	32.033,54	01	113
7 270 55 61 00 0	4014586886053	KBU 35 MQ	29.654,00	35.881,34	01	113
7 270 56 61 00 0	4014586886770	KBU 35 MQW	29.654,00	35.881,34	01	113
7 270 57 61 00 0	4014586886077	KBU 35-2 Q	33.629,00	40.691,09	01	113
7 270 58 61 00 0	4014586886787	KBU 35-2 QW	33.629,00	40.691,09	01	113
7 271 03 61 00 0	4014586876023	KBH 25-2 U	17.994,00	21.772,74	01	99
7 271 04 61 00 0	4014586876030	KBH 25 S	15.874,00	19.207,54	01	99
7 272 01 61 00 0	4014586700212	KBB 30	18.524,00	22.414,04	01	103
7 272 02 61 00 0	4014586700328	KBB 38	23.029,00	27.865,09	01	103
7 272 03 61 00 0	4014586700502	KBB 40	30.714,00	37.163,94	01	105
7 272 04 61 00 0	4014586700410	KBB 60	44.494,00	53.837,74	01	103
7 272 15 61 00 0	4014586632735	KBC 35	29.124,00	35.240,04	01	105
7 534 08 00 00 0	4014586855639	STS 325 R	60.341,00	73.012,61	01	92
7 536 03 00 01 0	4014586861906	FEIN SUPERCUT MOtlx 6-25	15.211,00	18.405,31	03	187
7 820 02 00 26 8	4014586823874	MSfov 852 300 Hz 200 V	36.145,00	43.735,45	09	-
7 820 43 00 26 5	4014586826646	MSfo 869d 300 Hz 200 V	32.527,00	39.357,67	09	-
7 820 62 00 22 0	4014586856742	MSfo 869-1c 300 Hz 72 V	32.527,00	39.357,67	09	-
7 820 62 00 26 0	4014586856759	MSfo 869-1c 300 Hz 200 V	32.527,00	39.357,67	09	64
7 820 63 00 12 0	4014586856797	MSfo 869-1c 200 Hz 72 V	32.527,00	39.357,67	09	-
7 820 63 00 17 0	4014586860190	MSfo 869-1c 200 Hz 135 V	32.527,00	39.357,67	09	-
7 820 63 00 20 0	4014586856803	MSfo 869-1c 200 Hz 265 V	32.527,00	39.357,67	09	-
7 820 64 00 12 0	4014586856810	MSfo 869-1d 200 Hz 72 V	32.527,00	39.357,67	09	-
7 820 64 00 17 0	4014586860206	MSfo 869-1d 200 Hz 135 V	32.527,00	39.357,67	09	-
7 820 64 00 20 0	4014586856827	MSfo 869-1d 200 Hz 265 V	32.527,00	39.357,67	09	-
7 820 65 00 22 0	4014586860664	MSfo 869-1d 300 Hz 72 V	32.527,00	39.357,67	09	-
7 820 65 00 26 0	4014586856834	MSfo 869-1d 300 Hz 200 V	32.527,00	39.357,67	09	64
7 820 70 00 20 0	4014586856926	MSfo 852-1c 200 Hz 265 V	28.632,00	34.644,72	09	-
7 820 71 00 26 0	4014586856933	MSfo 852-1c 300 Hz 200 V	28.632,00	34.644,72	09	64
7 820 72 00 20 0	4014586856964	MSfo 852-1d 200 Hz 265 V	27.797,00	33.634,37	09	-
7 820 73 00 26 0	4014586856971	MSfo 852-1d 300 Hz 200 V	27.797,00	33.634,37	09	64
7 820 74 00 12 0	4014586857008	MSfo 870-1c 200 Hz 72 V	37.536,00	45.418,56	09	-
7 820 74 00 17 0	4014586857015	MSfo 870-1c 200 Hz 135 V	37.536,00	45.418,56	09	-
7 820 74 00 20 0	4014586857022	MSfo 870-1c 200 Hz 265 V	37.536,00	45.418,56	09	-
7 820 75 00 26 0	4014586857053	MSfo 870-1c 300 Hz 200 V	37.536,00	45.418,56	09	64
7 820 76 00 20 0	4014586857091	MSfo 870-1d 200 Hz 265 V	37.536,00	45.418,56	09	-
7 820 77 00 26 0	4014586857107	MSfo 870-1d 300 Hz 200 V	37.536,00	45.418,56	09	64
7 820 79 00 20 0	4014586857138	MSfo 849-1c 200 Hz 265 V	28.632,00	34.644,72	09	-
7 820 80 00 26 0	4014586857145	MSfo 849-1c 300 Hz 200 V	28.632,00	34.644,72	09	64
7 820 81 00 17 0	4014586857268	MSf 843-1a 200 Hz 135 V	27.797,00	33.634,37	09	-
7 820 81 00 20 0	4014586857275	MSf 843-1a 200 Hz 265 V	27.797,00	33.634,37	09	-
7 820 81 99 20 0	4014586857282	MSf 843-1a 200 Hz 265 V	28.632,00	34.644,72	09	-
7 820 82 00 12 0	4014586857299	MSfov 852-1 200 Hz 72 V	36.145,00	43.735,45	09	-
7 820 82 00 17 0	4014586857305	MSfov 852-1 200 Hz 135 V	36.145,00	43.735,45	09	-
7 820 82 00 20 0	4014586857312	MSfov 852-1 200 Hz 265 V	36.145,00	43.735,45	09	-
7 820 83 00 22 0	4014586857329	MSfov 852-1 300 Hz 72 V	36.145,00	43.735,45	09	-
7 820 83 00 26 0	4014586857336	MSfov 852-1 300 Hz 200 V	36.145,00	43.735,45	09	65
7 820 85 00 26 0	4014586864402	MSf 843-1c 300 Hz 200 V	26.295,00	31.816,95	09	65
7 820 86 60 00 0	4014586869513	HFW 9-125 300 Hz 200 V	20.841,00	25.217,61	09	65
7 820 87 60 00 0	4014586886022	MSfov 852-1-180 300 Hz 200 V	41.710,00	50.469,10	09	65
7 823 03 00 17 2	4014586827575	MSho 840-2 200 Hz 135 V	20.841,00	25.217,61	09	-
7 823 03 00 20 4	4014586827599	MSho 840-2 200 Hz 265 V	20.841,00	25.217,61	09	-
7 823 03 00 22 9	4014586827612	MSho 840-2 300 Hz 72 V	20.841,00	25.217,61	09	-
7 823 03 00 26 0	4014586827636	MSho 840-2 300 Hz 200 V	20.841,00	25.217,61	09	67
7 823 14 00 17 7	4014586828527	MShyo 840-1 200 Hz 135 V	22.789,00	27.574,69	09	-
7 823 19 00 20 0	4014586857923	MSh 843-1 200 Hz 265 V	25.015,00	30.268,15	09	-
7 823 19 00 22 0	4014586857930	MSh 843-1 300 Hz 72 V	25.015,00	30.268,15	09	-
7 823 19 00 26 0	4014586857947	MSh 843-1 300 Hz 200 V	25.015,00	30.268,15	09	67
7 823 20 00 12 0	4014586857978	MSho 849-1 Z 200 Hz 72 V	28.799,00	34.846,79	09	-
7 823 20 00 17 0	4014586857985	MSho 849-1z 200 Hz 135 V	28.799,00	34.846,79	09	-
7 823 20 00 20 0	4014586857992	MSho 849-1Z 200 Hz 265 V	28.799,00	34.846,79	09	-
7 823 20 00 22 0	4014586858005	MSho 849-1 Z 300 Hz 72 V	28.799,00	34.846,79	09	-
7 823 20 00 26 0	4014586858012	MSho 849-1 Z 300 Hz 200 V	28.799,00	34.846,79	09	67
7 823 22 00 26 0	4014586860015	MSho 852-1ZV 300 Hz 200 V	28.799,00	34.846,79	09	-
7 824 37 00 22 0	4014586858081	MShyo 869-1a 300 Hz 72 V	42.544,00	51.478,24	09	-
7 824 37 00 26 0	4014586857633	MShyo 869-1a 300 Hz 200 V	42.544,00	51.478,24	09	67
7 824 38 00 26 0	4014586858111	MShyo 869-1d 300 Hz 200 V	42.544,00	51.478,24	09	67
7 824 39 00 12 0	4014586858128	MShyo 852-3a 200 Hz 72 V	29.745,00	35.991,45	09	-
7 824 39 00 17 0	4014586871714	MShyo 852-3a 200 Hz 135 V	29.745,00	35.991,45	09	-
7 824 39 00 20 0	4014586857640	MShyo 852-3a 200 Hz 265 V	29.745,00	35.991,45	09	-
7 824 39 00 22 0	4014586858135	MShyo 852-3a 300 Hz 72 V	29.745,00	35.991,45	09	-
7 824 39 00 26 0	4014586857657	MShyo 852-3a 300 Hz 200 V	29.745,00	35.991,45	09	67
7 824 40 00 26 0	4014586858180	MShyo 852-4a 300 Hz 200 V	35.588,00	43.061,48	09	67
7 824 41 00 20 0	4014586858210	MSho 852-1 200 Hz 265 V	28.632,00	34.644,72	09	-
7 824 42 00 22 0	4014586858234	MSho 852-1 300 Hz 72 V	28.632,00	34.644,72	09	-
7 824 42 00 26 0	4014586858241	MSho 852-1 300 Hz 200 V	28.632,00	34.644,72	09	67
7 901 05 00 40 3	4014586857879	GRIT GXE	19.701,00	23.838,21	13	201

Stroje a jejich číselné označení

Objednací číslo	EAN	Název	Cena v CzK bez DPH	Cena v CzK s DPH	PK	Strana
7 901 21 00 40 3	4014586871844	GX 75	20.994,00	25.402,74	13	-
7 901 22 00 40 3	4014586871882	GRIT GX 75 2H	25.792,00	31.208,32	13	-
7 901 23 00 44 3	4014586871936	GRIT GXC	28.136,00	34.044,56	13	201
7 901 24 00 44 3	4014586873145	GRIT GXW	15.497,00	18.751,37	13	201
7 901 31 00 40 3	4014586872018	GRIT GX 75	24.579,00	29.740,59	13	199
7 901 32 00 40 3	4014586872063	GRIT GX 75 2H	29.349,00	35.512,29	13	199
7 902 01 00 40 3	4014586858913	GRIT GI 75	38.297,00	46.339,37	13	203
7 902 02 00 40 3	4014586858944	GRIT GI 75 2H	45.924,00	55.568,04	13	203
7 902 04 00 40 3	4014586858999	GRIT GI 150	46.274,00	55.991,54	13	203
7 902 05 00 40 3	4014586859019	GRIT GI 150 2H	53.982,00	65.318,22	13	203
7 902 07 00 40 3	4014586859057	GRIT GIE	36.518,00	44.186,78	13	206
7 902 12 00 44 3	4014586867656	GRIT GIC	62.309,00	75.393,89	13	206
7 902 13 00 40 3	4014586872599	GRIT GIMS 75	73.683,00	89.156,43	13	206
7 902 14 00 40 3	4014586872643	GRIT GIMS 150	79.558,00	96.265,18	13	206
7 902 16 00 40 3	4014586878614	GIMS 75 2H	85.783,00	103.797,43	13	206
7 902 17 00 40 3	4014586878621	GIMS 150 2H	91.524,00	110.744,04	13	206
7 902 18 00 40 3	4014586878645	GIMS 75-6	85.783,00	103.797,43	13	206
7 902 19 00 40 3	4014586878683	GIMS 150-6	91.524,00	110.744,04	13	207
7 902 23 00 23 2	4014586887043	GRIT GI 100 EF	27.705,00	33.523,05	13	203
7 902 23 00 40 3	4014586887067	GRIT GI 100	23.501,00	28.436,21	13	203
7 902 29 00 44 3	4014586878072	GRIT GIS 75	30.481,00	36.882,01	13	-
7 902 29 50 44 3	4014586878126	GRIT GIS 75	34.093,00	41.252,53	13	203
7 902 30 00 44 3	4014586878171	GIS 150	37.407,00	45.262,47	13	-
7 902 30 50 44 3	4014586878225	GRIT GIS 150	41.019,00	49.632,99	13	203
7 902 35 00 40 3	4014586880921	GRIT GILSGIB	129.362,00	156.528,02	13	207
7 902 48 00 40 3	4014586880945	GRIT GIL	62.309,00	75.393,89	13	207
7 902 51 00 40 3	4014586880976	GRIT GILS	160.302,00	193.965,42	13	207
7 903 01 00 23 2	4014586880426	GRIT GHB 15-50	16.483,00	19.944,43	01	195
7 903 02 00 23 2	4014586880457	GRIT GHB 15-50 Inox	18.126,00	21.932,46	01	195
7 905 01 00 40 3	4014586888255	GRIT GKS 75	25.175,00	30.461,75	13	210
7 905 02 00 23 2	4014586888262	GRIT GKS 75	21.200,00	25.652,00	13	210
7 905 02 00 40 3	4014586888279	GRIT GKS 75	16.960,00	20.521,60	13	210
7 905 03 00 40 3	4014586888293	GRIT GKS 75	19.213,00	23.247,73	13	210
7 905 04 00 40 3	4014586888309	GRIT GKS 75 2H	20.538,00	24.850,98	13	210
9 03 16 223 00 8	4014586847924	MBS 32 F	63.203,00	76.475,63	01	13
9 03 18 223 00 0	4014586878034	MBS 16 X	23.797,00	28.794,37	01	13
9 03 19 223 00 0	4014586878041	MBS 25 F	33.602,00	40.658,42	01	13
9 03 20 223 00 0	4014586878515	IBS 16	11.183,00	13.531,43	01	13
9 08 01 012 00 8	4014586835075	Balancér do 1,5 kg	1.670,00	2.020,70	01	222
9 08 01 023 00 1	4014586835099	Balancér do 2,5 kg	1.935,00	2.341,35	01	222
9 08 01 024 00 9	4014586835105	Balancér do 3 kg	4.346,00	5.258,66	01	222
9 08 01 025 00 3	4014586835136	Balancér do 5 kg	4.558,00	5.515,18	01	222
9 08 01 026 00 6	4014586835143	Balancér do 6,5 kg	4.956,00	5.996,76	01	223
9 08 01 027 00 0	4014586835150	Balancér do 9 kg	5.274,00	6.381,54	01	223
9 08 01 028 00 8	4014586835167	Balancér do 11 kg	5.539,00	6.702,19	01	223
9 08 01 029 00 2	4014586835174	Balancér do 14 kg	5.751,00	6.958,71	01	223
9 08 01 030 00 4	4014586835181	Balancér do 17 kg	5.910,00	7.151,10	01	223
9 08 01 037 00 9	4014586835228	Balancér do 2,5 kg	2.041,00	2.469,61	01	222
9 08 01 052 00 4	4014586854052	Balancér do 1,5 kg	1.935,00	2.341,35	01	222
9 08 01 055 00 0	4014586880693	Balancér do 25 kg	16.695,00	20.200,95	01	224
9 08 01 056 00 0	4014586880709	Balancér do 32 kg	18.789,00	22.734,69	01	224
9 08 01 057 00 0	4014586880716	Balancér do 45 kg	22.923,00	27.736,83	01	224
9 08 01 058 00 0	4014586880723	Balancér do 60 kg	27.269,00	32.995,49	01	224
9 20 27 060 00 0	4014586878362	Sada Dustex 25 L	7.924,00	9.588,04	01	131
9 20 27 223 00 0	4014586877365	Dustex 25 L	7.023,00	8.497,83	01	131
9 20 28 060 00 0	4014586878423	Sada Dustex 35 L	9.249,00	11.191,29	01	131
9 20 28 223 00 0	4014586877389	Dustex 35 L	8.189,00	9.908,69	01	131
9 20 29 060 00 0	4014586882956	Dustex 35 LX	12.349,00	14.942,29	01	131
9 20 30 060 00 0	4014586882994	Dustex 35 LX AC	15.079,00	18.245,59	01	132
9 20 31 060 00 0	4014586883052	Dustex 35 MX	16.298,00	19.720,58	01	132
9 20 32 060 00 0	4014586883069	Dustex 35 MX AC	18.842,00	22.798,82	01	132
9 28 19 340 12 9	4014586845517	MO82-7,5 KSR 50400 200 Hz 72 V	180.195,00	218.035,95	10	-
9 28 19 340 17 6	4014586845524	MO82-7,5 KSR 50400 200 Hz 135 V	180.195,00	218.035,95	10	-
9 28 19 340 20 8	4014586845470	MO82-7,5 KSR 50400 200 Hz 265 V	180.195,00	218.035,95	10	-
9 28 19 340 22 3	4014586845531	MO83-7,5 KSR 50400 300 Hz 72 V	202.594,00	245.138,74	10	-
9 28 19 340 26 4	4014586845494	MO83-7,5KSR 50400 300 Hz 200 V	202.594,00	245.138,74	10	69
9 28 19 361 26 1	4014586837925	MO83-7,5 KSR 60220 300 Hz 200 V	202.594,00	245.138,74	10	-
9 28 21 340 12 5	4014586845548	MO82-11 KSR 50400 200 Hz 72 V	191.798,00	232.075,58	10	-
9 28 21 340 17 2	4014586845555	MO82-11 KSR 50400 200 Hz 135 V	191.798,00	232.075,58	10	-
9 28 21 340 20 4	4014586845562	MO82-11KSR 50400 200 Hz 265 V	191.798,00	232.075,58	10	-
9 28 21 340 22 9	4014586845586	MO83-11 KSR 50400 300 Hz 72 V	217.508,00	263.184,68	10	-
9 28 21 340 26 0	4014586845593	MO83-11KSR 50400 300 Hz 200 V	217.508,00	263.184,68	10	69
9 28 22 328 26 9	4014586838045	MO83-15KSR 50415 300 Hz 200 V	263.308,00	318.602,68	10	-
9 28 22 340 12 9	4014586845616	MO82-15 KSR 50400 200 Hz 72 V	255.767,00	309.478,07	10	-
9 28 22 340 17 6	4014586845623	MO82-15 KSR 50400 200 Hz 135 V	255.767,00	309.478,07	10	-
9 28 22 340 20 8	4014586845630	MO82-15KSR 50400 200 Hz 265 V	255.767,00	309.478,07	10	-



Objednací číslo	EAN	Název	Cena v CzK bez DPH	Cena v CzK s DPH	PK	Strana
9 28 22 340 22 3	4014586845654	MO83-15 KSR 50400 300 Hz 72 V	263.308,00	318.602,68	10	-
9 28 22 340 26 4	4014586845661	MO83-15KSR 50400 300 Hz 200 V	263.308,00	318.602,68	10	69
9 28 22 345 17 0	4014586867571	MO82-15 KSR 50415 200 Hz 135 V	232.534,00	281.366,14	10	-
9 28 22 373 26 0	4014586865195	MO83-15 KSR 60400 300 Hz 200 V	287.599,00	347.994,79	10	-
9 28 24 340 12 7	4014586845678	MO82-30 KSR 50400 200 Hz 72 V	360.640,00	436.374,40	10	-
9 28 24 340 17 4	4014586845685	MO82-30 KSR 50400 200 Hz 135 V	360.640,00	436.374,40	10	-
9 28 24 340 20 6	4014586845692	MO82-30KSR 50400 200 Hz 265 V	360.640,00	436.374,40	10	-
9 28 24 340 22 1	4014586845708	MO83-30 KSR 50400 300 Hz 72 V	410.864,00	497.145,44	10	-
9 28 24 340 26 2	4014586845715	MO83-30KSR 50400 300 Hz 200 V	410.864,00	497.145,44	10	69
9 28 26 340 12 3	4014586850344	MO82-45 KSR 50400 200 Hz 72 V	456.413,00	552.259,73	10	-
9 28 26 340 17 0	4014586845722	MO82-45 KSR 50400 200 Hz 135 V	456.413,00	552.259,73	10	-
9 28 26 340 20 2	4014586845739	MO82-45KSR 50400 200 Hz 265 V	456.413,00	552.259,73	10	-
9 28 26 340 22 7	4014586850351	MO83-45 KSR 50400 300 Hz 72 V	490.833,00	593.907,93	10	-
9 28 26 340 26 8	4014586845746	MO83-45KSR 50400 300 Hz 200 V	490.833,00	593.907,93	10	69
9 28 28 340 12 1	4014586845753	MO82-20 KSR 50400 200 Hz 72 V	269.958,00	326.649,18	10	-
9 28 28 340 17 8	4014586845760	MO82-20 KSR 50400 200 Hz 135 V	269.958,00	326.649,18	10	-
9 28 28 340 20 0	4014586845777	MO82-20KSR 50400 200 Hz 265 V	269.958,00	326.649,18	10	-
9 28 28 340 22 5	4014586845784	MO83-20 KSR 50400 300 Hz 72 V	301.289,00	364.559,69	10	-
9 28 28 340 26 6	4014586845791	MO83-20KSR 50400 300 Hz 200 V	301.289,00	364.559,69	10	69
9 28 29 340 12 2	4014586845807	MO82-25 KSR 50400 200 Hz 72 V	324.300,00	392.403,00	10	-
9 28 29 340 17 9	4014586845821	MO82-25 KSR 50400 200 Hz 135 V	324.300,00	392.403,00	10	-
9 28 29 340 20 1	4014586845838	MO82-25KSR 50400 200 Hz 265 V	324.300,00	392.403,00	10	-
9 28 29 340 22 6	4014586845845	MO83-25 KSR 50400 300 Hz 72 V	347.534,00	420.516,14	10	-
9 28 29 340 26 7	4014586845852	MO83-25KSR 50400 300 Hz 200 V	348.369,00	421.526,49	10	69
9 28 29 361 26 4	4014586838427	MO83-25 KSR 60220 300 Hz 200 V	348.369,00	421.526,49	10	-
9 90 01 001 00 1	4014586871974	GRIT GXR	27.759,00	33.588,39	13	201
9 90 01 002 00 0	4014586858340	GRIT GIXS	5.848,00	7.076,08	13	208
9 90 01 003 00 0	4014586859064	GRIT GIB	6.441,00	7.793,61	13	207
9 90 01 004 00 0	4014586859071	GRIT GIBE	36.680,00	44.382,80	13	207
9 90 01 007 00 1	4014586878263	GRIT GIR	52.985,00	64.111,85	13	208
9 90 01 009 00 0	4014586859125	GRIT GIXBE	38.728,00	46.860,88	13	208
9 90 01 010 00 1	4014586871417	GRIT GISBX	3.638,00	4.401,98	13	-
9 90 01 012 00 0	4014586880488	GRIT GHBD	5.486,00	6.638,06	01	196
9 90 01 012 01 0	4014586886992	GRIT GHBM	10.786,00	13.051,06	01	196
9 90 01 012 02 0	4014586887005	GRIT GHBR	13.330,00	16.129,30	01	196
9 90 01 012 03 0	4014586887548	GRIT GHBML	16.033,00	19.399,93	01	196
9 90 01 012 04 0	4014586888316	GRIT GHBK	13.250,00	16.032,50	01	196

Příslušenství a jeho číselné označení

Objednací číslo	EAN	Název	Cena v CzK bez DPH	Cena v CzK s DPH	PK	Strana
3 01 09 011 00 7	4014586008844	Matrice	3.652,00	4.418,92	02	-
3 01 09 106 00 9	4014586009230	Matrice	5.549,00	6.714,29	02	-
3 01 09 128 01 8	4014586198071	Adaptér sl	293,00	354,53	04	-
3 01 09 141 00 3	4014586224060	Matrice	1.313,00	1.588,73	02	84
3 01 09 141 02 0	4014586318134	Matrice 2ks balení	2.088,00	2.526,48	02	84
3 01 09 141 03 0	4014586318141	Matrice 5ks balení	4.574,00	5.534,54	02	84
3 01 09 154 00 7	4014586246598	Držák matrice	5.197,00	6.288,37	02	84
3 01 09 169 00 9	4014586265056	Matrice	3.907,00	4.727,47	02	85
3 01 09 169 03 0	4014586275024	Sada lisovnice/lisovník	4.937,00	5.973,77	02	85
3 01 09 169 04 0	4014586318158	Matrice 2ks balení	6.265,00	7.580,65	02	85
3 01 09 170 00 1	4014586265063	Matrice	4.441,00	5.373,61	02	85
3 01 09 170 03 0	4014586275031	Sada lisovnice/lisovník	5.399,00	6.532,79	02	85
3 01 09 170 04 0	4014586318165	Matrice 2ks balení	7.060,00	8.542,60	02	85
3 01 09 203 00 0	4014586351230	Adaptérový klín	154,00	186,34	02	-
3 02 17 332 00 9	4014586243672	Středící kolík „krátký“	370,00	447,70	02	121
3 02 17 333 00 3	4014586243689	Středící kolík „dlouhý“	370,00	447,70	02	108
3 02 17 337 00 2	4014586245225	Středící kolík „tenký“	444,00	537,24	02	121
3 02 17 338 00 0	4014586251271	Středící kolík „tenký“ krátký	330,00	399,30	02	121
3 02 17 355 00 0	4014586284552	Středící kolík	444,00	537,24	02	121
3 02 17 358 00 0	4014586341941	Středící kolík	359,00	434,39	02	108
3 02 17 359 00 0	4014586341958	Středící kolík	359,00	434,39	02	108
3 02 29 216 00 5	4014586012155	Ochranný třmen	140,00	169,40	02	148
3 02 29 347 01 0	4014586354330	Kovových hrotů	133,00	160,93	02	-
3 02 31 003 00 3	4014586012414	Napínací řetěz	1.328,00	1.606,88	02	-
3 02 31 008 00 0	4014586012421	Napínací řetěz	3.231,00	3.909,51	02	-
3 02 32 044 01 0	4014586232591	Otočné háky sl	3.393,00	4.105,53	02	225
3 02 32 046 00 8	4014586259604	Závěsné zařízení	69,00	83,49	06	8
3 02 40 239 01 4	4014586232584	Aretační zařízení	1.798,00	2.175,58	02	225
3 02 40 247 00 2	4014586253510	Držák ručního čerpadla	404,00	488,84	02	-
3 02 40 308 01 0	4014586353111	sada vakuových kroužků	276,00	333,96	02	-
3 05 01 242 00 1	4014586014272	Objímka	155,00	187,55	02	-
3 05 01 345 01 0	4014586272993	Rozlišovací pouzdro, černé skl.	378,00	457,38	06	36
3 05 01 345 02 0	4014586273006	Rozlišovací pouzdro, v různých barvách skl.	329,00	398,09	06	36
3 05 01 346 01 0	4014586273013	Rozlišovací pouzdro, šedé skl.	378,00	457,38	06	36
3 05 01 347 01 0	4014586273020	Rozlišovací pouzdro, zelené skl.	378,00	457,38	06	36
3 05 01 348 01 0	4014586273037	Rozlišovací pouzdro, modré skl.	378,00	457,38	06	36
3 05 01 349 01 0	4014586273044	Rozlišovací pouzdro, červené skl.	378,00	457,38	06	36
3 05 01 350 01 0	4014586273051	Rozlišovací pouzdro, oranžové skl.	378,00	457,38	06	36
3 05 01 351 01 0	4014586274898	Rozlišovací pouzdro, žluté skl.	378,00	457,38	06	36
3 05 01 352 01 0	4014586317106	Rozlišovací pouzdro, černé skl.	378,00	457,38	06	36
3 05 01 352 02 0	4014586317113	Rozlišovací pouzdro, v různých barvách skl.	313,00	378,73	06	36
3 05 01 353 01 0	4014586317120	Rozlišovací pouzdro, šedé skl.	378,00	457,38	06	36
3 05 01 354 01 0	4014586317137	Rozlišovací pouzdro, zelené skl.	378,00	457,38	06	36
3 05 01 355 01 0	4014586317144	Rozlišovací pouzdro, modré skl.	378,00	457,38	06	36
3 05 01 356 01 0	4014586317151	Rozlišovací pouzdro, červené skl.	378,00	457,38	06	36
3 05 01 357 01 0	4014586317168	Rozlišovací pouzdro, oranžové skl.	378,00	457,38	06	36
3 05 01 358 01 0	4014586317175	Rozlišovací pouzdro, žluté skl.	378,00	457,38	06	36
3 05 05 066 01 5	4014586235271	Převlečná objímka sl	814,00	984,94	02	-
3 05 05 068 01 7	4014586248769	Převlečná objímka sl	830,00	1.004,30	02	-
3 05 05 069 01 1	4014586258928	Převlečná objímka sl	536,00	648,56	02	-
3 05 17 028 00 7	4014586016931	Hadicový nátrubek Ø32	67,00	81,07	02	90
3 05 17 029 00 1	4014586016948	Hadicový nátrubek Ø27	82,00	99,22	02	90
3 06 05 109 00 6	4014586224503	Adaptér	31,00	37,51	02	-
3 06 05 110 00 8	4014586224510	Adaptér	31,00	37,51	02	-
3 06 05 114 01 1	4014586266848	Adaptér FSC	595,00	719,95	04	183
3 07 06 268 00 6	4014586022260	Spirálový přípojný kabel	1.897,00	2.295,37	02	-
3 07 07 157 03 5	4014586321035	Spirálový přípojný kabel	779,00	942,59	06	225
3 07 28 123 00 7	4014586030104	Konektor 3P+ochranný kontakt	612,00	740,52	02	70
3 07 28 124 00 5	4014586030111	Konektor 3P+ochranný kontakt	832,00	1.006,72	02	70
3 07 28 130 00 0	4014586030173	Spojka, rovná krabice 3P+SK	753,00	911,13	02	70
3 07 28 131 00 9	4014586030180	Spojka, rovná krabice 3P+SK	973,00	1.177,33	02	70
3 07 28 137 00 5	4014586030241	Nástěnná zásuvka 3P+ochranný kontakt	847,00	1.024,87	02	71
3 07 28 138 00 3	4014586030258	Nástěnná zásuvka 3P+ochranný kontakt	1.130,00	1.367,30	02	71
3 07 28 141 00 8	4014586030289	Vestavná krabice 3P+ochranný kontakt EZ28-141	1.193,00	1.443,53	02	71
3 07 49 065 00 9	4014586031927	Kombinovaný přístroj	41.264,00	49.929,44	10	71
3 07 49 067 00 6	4014586031941	Kombinovaný přístroj	59.629,00	72.151,09	10	71
3 07 49 068 00 4	4014586031965	Kombinovaný přístroj	70.620,00	85.450,20	10	71
3 07 49 069 00 8	4014586031972	Kombinovaný přístroj	73.736,00	89.220,56	10	71
3 07 49 070 00 0	4014586031989	Kombinovaný přístroj	92.602,00	112.048,42	10	71
3 07 49 073 00 6	4014586032016	Kombinovaný přístroj	53.368,00	64.575,28	10	71
3 07 49 086 00 0	4014586032108	Kombinovaný přístroj	77.910,00	94.271,10	10	-
3 07 49 099 00 5	4014586032221	Kombinovaný přístroj	66.224,00	80.131,04	10	-
3 07 49 100 00 6	4014586326375	Kombinovaný přístroj	66.836,00	80.871,56	10	-
3 07 51 144 00 3	4014586032993	Motorový jistič 3P	2.291,00	2.772,11	02	-
3 07 56 004 00 6	4014586033266	Konektor jištění motoru	677,00	819,17	02	-
3 07 56 017 00 6	4014586033358	Konektor jištění motoru	639,00	773,19	02	-

Objednací číslo	EAN	Název	Cena v CzK bez DPH	Cena v CzK s DPH	PK	Strana
3 07 56 084 00 8	4014586264189	Konektor motorového jističe 1,0-1,6 A	4.718,00	5.708,78	02	-
3 07 56 085 00 2	4014586264196	Konektor motorového jističe 1,6-2,5 A	4.718,00	5.708,78	02	70
3 07 56 086 00 5	4014586264202	Konektor motorového jističe 2,5-4,0 A	4.718,00	5.708,78	02	-
3 07 56 087 00 9	4014586264219	Konektor motorového jističe 4,0-6,3 A	4.718,00	5.708,78	02	70
3 07 56 088 00 7	4014586264226	Konektor motorového jističe 6,3-9,0 A	5.303,00	6.416,63	02	70
3 07 56 089 00 1	4014586264233	Konektor motorového jističe 9,0-12,5 A	5.303,00	6.416,63	02	70
3 07 56 090 00 3	4014586264240	Konektor motorového jističe 12,5-16,0 A	5.303,00	6.416,63	02	70
3 07 56 093 00 9	4014586264271	Konektor motorového jističe 1,6-2,5 A	4.913,00	5.944,73	02	70
3 07 56 094 00 7	4014586264288	Konektor motorového jističe 2,5-4,0 A	4.913,00	5.944,73	02	-
3 07 56 095 00 1	4014586264295	Konektor motorového jističe 4,0-6,3 A	4.913,00	5.944,73	02	70
3 07 56 096 00 4	4014586264301	Konektor motorového jističe 6,3-9,0 A	5.537,00	6.699,77	02	70
3 07 56 097 00 8	4014586264318	Konektor motorového jističe 9,0-12,5 A	5.537,00	6.699,77	02	70
3 07 56 098 00 6	4014586264325	Konektor motorového jističe 12,5-16,0 A	5.537,00	6.699,77	02	70
3 07 98 592 77 0	4014586622040	Kabel	215,00	260,15	02	-
3 12 07 103 01 3	4014586044910	Hlava výstředníku sl	2.878,00	3.482,38	06	145
3 13 08 072 00 0	4014586048123	Rázový a stolní nůž	727,00	879,67	02	79
3 13 08 092 00 8	4014586210803	Dolní nůž	1.629,00	1.971,09	02	79
3 13 08 096 00 7	4014586210810	Horní nůž 4.2mm	2.730,00	3.303,30	02	79
3 13 08 098 00 9	4014586213477	Horní nůž Cr	4.256,00	5.149,76	02	79
3 13 08 110 00 3	4014586229812	Nůž	2.445,00	2.958,45	02	76
3 13 08 111 00 2	4014586229829	Čep nože	389,00	470,69	02	76
3 13 08 113 00 9	4014586229836	Závitové čelisti (sada)	2.607,00	3.154,47	02	76
3 13 08 123 00 8	4014586229867	Nůž do 2,0 mm	3.843,00	4.650,03	02	76
3 13 08 136 00 2	4014586229805	Nůž	1.366,00	1.652,86	02	79
3 13 08 143 00 6	4014586230092	Nůž	1.571,00	1.900,91	02	79
3 13 08 146 00 1	4014586232911	Nůž	1.385,00	1.675,85	02	79
3 13 08 147 00 5	4014586232928	Nůž	1.653,00	2.000,13	02	79
3 13 08 150 00 9	4014586239583	Řezací nůž, rovný 1-1,6mm	1.759,00	2.128,39	02	76
3 13 08 151 00 8	4014586239590	Nůž se zakřiveným ostrím,1mm	1.869,00	2.261,49	02	76
3 13 08 152 00 1	4014586239606	Řezací nůž Cr	2.115,00	2.559,15	02	76
3 13 08 153 01 4	4014586239613	Závitové čelisti Ubs1.6	1.893,00	2.290,53	02	76
3 13 08 153 02 0	4014586239620	Závitové čelisti Ubs1.6c	1.893,00	2.290,53	02	76
3 13 09 036 00 4	4014586048512	Razník	1.441,00	1.743,61	02	-
3 13 09 039 00 0	4014586048543	Operný kolík	2.660,00	3.218,60	02	-
3 13 09 040 00 2	4014586048550	Matrice	1.379,00	1.668,59	02	85
3 13 09 093 00 3	4014586199931	Matrice	1.585,00	1.917,85	02	85
3 13 09 094 00 1	4014586199948	Matrice	1.805,00	2.184,05	02	85
3 13 09 097 00 2	4014586199955	Razník	1.439,00	1.741,19	02	85
3 13 09 098 00 0	4014586199962	Razník	2.096,00	2.536,16	02	85
3 13 09 100 01 4	4014586199986	Rozpěrné pouzdro	2.494,00	3.017,74	02	-
3 13 09 107 00 0	4014586210742	Lisovnice 5mm	2.565,00	3.103,65	02	85
3 13 09 108 00 8	4014586210759	Lisovnice 3mm	2.565,00	3.103,65	02	85
3 13 09 109 00 2	4014586210766	Lisovnice P 5mm	2.565,00	3.103,65	02	85
3 13 09 110 00 4	4014586210773	Razník	2.091,00	2.530,11	02	85
3 13 09 110 01 3	4014586259161	Lisovník a lisovnice v sadě, 5 mm, ocel	4.545,00	5.499,45	02	85
3 13 09 114 00 8	4014586210780	Vak na třísky	2.327,00	2.815,67	02	85
3 13 09 119 00 1	4014586209852	Razník	1.626,00	1.967,46	02	-
3 13 09 121 00 2	4014586209876	Výměnná deska	300,00	363,00	02	84
3 13 09 122 00 5	4014586209883	Matrice	1.765,00	2.135,65	02	84
3 13 09 122 02 0	4014586318172	Matrice 2ks balení	3.182,00	3.850,22	02	84
3 13 09 122 03 0	4014586318189	Matrice 5ks balení	7.524,00	9.104,04	02	84
3 13 09 134 00 6	4014586259185	Lisovník, 3 mm CR	2.091,00	2.530,11	02	85
3 13 09 134 01 5	4014586259192	Razník a matrice v sadě	4.545,00	5.499,45	02	85
3 13 22 190 01 4	4014586053363	Vak filtru 5 kusové balení	1.361,00	1.646,81	02	-
3 13 22 599 01 5	4014586227016	Vak filtru 5 kusové balení	1.273,00	1.540,33	02	-
3 13 22 600 00 1	4014586227009	Filtrační prvek	1.429,00	1.729,09	02	-
3 13 22 601 01 9	4014586227030	Plochý skládaný filtr	443,00	536,03	02	-
3 13 22 602 01 2	4014586227047	Papírový filtr VE5	606,00	733,26	02	-
3 13 22 757 01 6	4014586261386	Filtrační papír BIA 5 kusové balení	1.059,00	1.281,39	02	134
3 13 22 765 00 9	4014586261454	Filtrační patrona	1.417,00	1.714,57	02	135
3 13 22 767 01 5	4014586261478	Sací hadice sl	1.240,00	1.500,40	02	135
3 13 22 771 00 9	4014586261492	Spojovací díl	133,00	160,93	02	135
3 13 22 772 00 2	4014586261508	Stupňová objímka	266,00	321,86	02	135
3 13 22 781 01 7	4014586262451	Filtrační papír 5ks balení Dustex 25	620,00	750,20	02	134
3 13 22 810 01 0	4014586307718	Filtrační papír 5ks balení Dustex 40	1.130,00	1.367,30	02	134
3 13 22 811 01 0	4014586307725	Vak filtru BIA 5 kusové balení Dustex 40	2.304,00	2.787,84	02	134
3 13 27 064 00 8	4014586199580	Ochranné ocelové čelisti	1.316,00	1.592,36	02	94
3 13 27 068 00 7	4014586199627	Aretační šroub	595,00	719,95	02	-
3 13 29 100 01 6	4014586218571	Upínací kus 2 kusové balení	167,00	202,07	02	-
3 13 29 106 00 8	4014586218595	Opěra pily	326,00	394,46	02	-
3 13 29 107 00 2	4014586218588	Opěra pily pro trubky	1.440,00	1.742,40	02	-
3 13 33 090 00 0	4014586368375	Sklíčidlo vrtáku	793,00	959,53	02	-
3 13 33 118 00 0	4014586368382	Sklíčidlo vrtáku	682,00	825,22	02	-
3 13 35 017 01 1	4014586262390	Vratná kladka	1.822,00	2.204,62	02	142
3 13 45 012 01 0	4014586366197	Plochý skládaný filtr	738,00	892,98	02	133
3 13 45 059 01 0	4014586366210	Plochý skládaný filtr	1.419,00	1.716,99	02	133

Příslušenství a jeho číselné označení

Objednací číslo	EAN	Název	Cena v CzK bez DPH	Cena v CzK s DPH	PK	Strana
3 13 45 060 01 0	4014586366227	Plochý skládaný filtr	2.259,00	2.733,39	02	133
3 13 45 061 01 0	4014586366234	Vak s filtrem z netkané textilie	591,00	715,11	02	134
3 13 45 062 01 0	4014586366241	Vak s filtrem z netkané textilie	767,00	928,07	02	134
3 13 45 063 01 0	4014586366258	Pytel na odpadky	837,00	1.012,77	02	134
3 13 45 064 01 0	4014586366265	Permanentní filtr	1.447,00	1.750,87	02	134
3 13 45 065 01 0	4014586366272	Sací hadice	1.853,00	2.242,13	02	133
3 13 45 066 01 0	4014586366289	Sací hadice	1.642,00	1.986,82	02	133
3 13 45 067 01 0	4014586366296	Prodlužovací hadice	1.708,00	2.066,68	02	133
3 13 45 068 01 0	4014586366302	Prodlužovací hadice	1.390,00	1.681,90	02	133
3 13 45 069 01 0	4014586366319	Sada pro opravu	738,00	892,98	02	133
3 13 45 070 01 0	4014586366326	Tvarovka	310,00	375,10	02	133
3 13 45 071 01 0	4014586366333	Sací trubka	738,00	892,98	02	133
3 13 45 071 02 0	4014586368528	Sada příslušenství	1.998,00	2.417,58	02	134
3 13 45 072 01 0	4014586366340	Podlahová tryska	944,00	1.142,24	02	133
3 13 45 073 01 0	4014586366357	Kombinovaná tryska	886,00	1.072,06	02	133
3 13 45 074 01 0	4014586366364	Tryska na šterbiny	148,00	179,08	02	133
3 13 45 075 01 0	4014586366371	Polštářová tryska	223,00	269,83	02	133
3 13 45 076 01 0	4014586366388	Sací kartáč	281,00	340,01	02	133
3 13 45 077 01 0	4014586366395	Sací kartáč	498,00	602,58	02	133
3 13 45 078 01 0	4014586366401	Objímka nástroje s regulací sací síly	651,00	787,71	02	-
3 13 45 079 01 0	4014586366418	Stupňová objímka	331,00	400,51	02	133
3 13 45 119 01 0	4014586370187	Držák kabelu	175,00	211,75	02	134
3 13 45 120 01 0	4014586386119	Sací hadice	4.313,00	5.218,73	02	133
3 13 45 121 01 0	4014586392059	Sací hadice	3.734,00	4.518,14	02	133
3 13 45 123 01 0	4014586378596	Objímka nástroje s regulací sací síly	724,00	876,04	02	133
3 13 45 130 01 0	4014586379449	HEPA filtr	2.548,00	3.083,08	02	134
3 13 45 133 02 0	4014586386126	Sada příslušenství	2.084,00	2.521,64	02	134
3 13 45 137 01 0	4014586386133	Hliníková kombinovaná hubice	2.750,00	3.327,50	02	133
3 13 45 250 01 0	4014586392066	Objímka nástroje s regulací sací síly	664,00	803,44	02	133
3 13 45 251 01 0	4014586392691	Vak s filtrem z netkané textilie Premium	1.238,00	1.497,98	02	134
3 13 45 263 01 0	4014586394459	Tvarovka	460,00	556,60	02	133
3 13 45 273 01 0	4014586409955	Vak s filtrem z netkané textilie Premium	934,00	1.130,14	02	134
3 14 14 024 01 0	4014586060187	Sací hadice sl	2.079,00	2.515,59	02	-
3 14 14 054 00 8	4014586208916	Hadice	85,00	102,85	02	109
3 14 14 059 01 0	4014586227108	Sací hadice	1.240,00	1.500,40	02	-
3 14 14 070 01 0	4014586356433	Flexibilní článkovitá hadice	340,00	411,40	02	123
3 14 15 020 00 8	4014586060392	Gumokovový tlumič	961,00	1.162,81	02	71
3 14 15 081 00 1	4014586207865	Gumokovový tlumič	418,00	505,78	02	71
3 14 20 120 01 0	4014586376677	Ochranný kryt AccuTEC ASM	543,00	657,03	02	36
3 14 20 131 01 0	4014586396408	Ochranný kryt BOP 10	315,00	381,15	02	8
3 14 20 132 01 0	4014586396415	Ochranný kryt BOP 10-2	315,00	381,15	02	8
3 14 26 030 00 5	4014586061641	Adaptér na suchý zip	425,00	514,25	02	145
3 14 26 067 01 6	4014586236797	protiskluzová podložka	510,00	617,10	02	-
3 14 28 102 01 6	4014586195957	Vložka proti štípání třísek 5 kusové balení	247,00	298,87	02	90
3 14 28 156 00 0	4014586272047	Povlak z umělé hmoty	198,00	239,58	02	-
3 18 01 010 01 2	4014586069210	Držák suportu	2.289,00	2.769,69	02	-
3 18 10 070 01 6	4014586069678	Ochranný kryt sl	835,00	1.010,35	02	-
3 18 10 071 01 5	4014586069739	Ochranný kryt sl	1.021,00	1.235,41	02	-
3 18 10 171 00 5	4014586070124	Ochranný kryt s odsáváním předsmont.	5.274,00	6.381,54	02	-
3 18 10 240 01 4	4014586228945	Ochranný kryt s odsáváním předsmont.	571,00	690,91	06	145
3 18 10 247 01 9	4014586241906	Ochrana před třískama	496,00	600,16	02	-
3 18 10 264 01 0	4014586307343	Odsávací hubice Set	503,00	608,63	02	145
3 18 10 277 00 0	4014586326238	Ochranný kryt	294,00	355,74	02	-
3 18 10 299 00 0	4014586394107	Ochranný kryt	214,00	258,94	06	52
3 18 10 300 00 0	4014586394114	Ochranný kryt	222,00	268,62	06	142
3 18 10 301 00 0	4014586394121	Ochranný kryt	229,00	277,09	06	52
3 18 10 305 00 0	4014586407852	Ochranný kryt	820,00	992,20	02	-
3 21 09 061 01 6	4014586074542	Upínací těleso sl	2.095,00	2.534,95	02	-
3 21 19 032 00 2	4014586074689	Boční rukojeť	167,00	202,07	02	-
3 21 19 047 00 4	4014586074801	Rukojět	279,00	337,59	02	-
3 21 19 058 00 1	4014586074849	Rukojět	341,00	412,61	02	-
3 21 19 078 02 4	4014586074962	MADLO předsmont.	601,00	727,21	02	-
3 21 19 103 01 7	4014586215587	MADLO předsmont.	762,00	922,02	02	-
3 21 19 107 01 6	4014586222882	MADLO předsmont.	132,00	159,72	02	-
3 21 19 113 01 6	4014586235264	MADLO předsmont.	379,00	458,59	02	-
3 21 19 116 01 1	4014586267616	Oblouková rukojeť	1.098,00	1.328,58	04	183
3 21 19 117 01 5	4014586268125	Antivibrační rukojeť	919,00	1.111,99	02	55
3 21 19 118 01 3	4014586268132	Antivibrační rukojeť	919,00	1.111,99	02	70
3 21 19 119 01 7	4014586268149	Antivibrační rukojeť	919,00	1.111,99	02	-
3 21 19 124 01 0	4014586334783	Antivibrační rukojeť	229,00	277,09	02	141
3 21 19 127 03 0	4014586351971	Spouštěcí šídlo	582,00	704,22	02	-
3 21 19 148 02 0	4014586404790	Doplňková rukojeť	1.056,00	1.277,76	04	175
3 21 19 150 01 0	4014586404523	Rukojět	1.129,00	1.366,09	02	36
3 21 20 025 00 6	4014586075105	Prodloužená rukojeť	766,00	926,86	02	-
3 21 23 002 00 6	4014586270906	Nastavovač kroutícího momentu	215,00	260,15	02	35
3 21 25 043 00 4	4014586075341	Třmen	186,00	225,06	02	-



Objednací číslo	EAN	Název	Cena v CzK bez DPH	Cena v CzK s DPH	PK	Strana
3 21 25 050 00 7	4014586075396	Závěsné zařízení	262,00	317,02	02	17
3 21 26 012 01 0	4014586410210	Držák stroje	974,00	1.178,54	02	36
3 21 27 003 03 5	4014586075594	Hloubkový doraz	2.129,00	2.576,09	02	-
3 21 27 005 00 6	4014586075600	Hloubkový doraz	147,00	177,87	02	17
3 21 27 005 02 1	4014586075617	Hloubkový doraz	940,00	1.137,40	02	-
3 21 27 021 03 6	4014586075761	Dorazová objímka sl	690,00	834,90	02	-
3 21 27 021 06 1	4014586075792	Dorazová objímka sl	1.532,00	1.853,72	02	-
3 21 27 021 10 4	4014586250717	Dorazová objímka sl	1.326,00	1.604,46	02	-
3 21 27 021 11 3	4014586250724	Dorazová objímka sl	661,00	799,81	02	-
3 21 27 021 12 9	4014586258669	Dorazová objímka sl	525,00	635,25	02	-
3 21 27 021 13 5	4014586262406	Dorazová objímka	416,00	503,36	02	-
3 21 27 021 14 1	4014586270531	Hloubkový doraz sl	1.124,00	1.360,04	02	-
3 21 27 021 15 0	4014586295343	Dorazová objímka sl	574,00	694,54	02	-
3 21 27 043 00 0	4014586075983	Dorazová objímka sl	423,00	511,83	02	-
3 21 27 057 00 8	4014586208831	Dorazová objímka sl	455,00	550,55	02	-
3 21 27 059 00 0	4014586215594	Hloubkový doraz	261,00	315,81	02	-
3 21 27 065 01 9	4014586266077	Hloubkový doraz sl	947,00	1.145,87	02	-
3 21 27 069 01 0	4014586351674	Hloubkový doraz	477,00	577,17	04	165
3 21 32 020 12 9	4014586076706	Řezná pasta	362,00	438,02	04	101
3 21 32 022 00 7	4014586076713	Ruční čerpadlo	258,00	312,18	02	109
3 21 32 031 00 0	4014586289922	Sprej řezného oleje s velkou účinností	410,00	496,10	02	101
3 21 33 012 01 8	4014586076775	Dotahovací kříž	3.040,00	3.678,40	02	-
3 21 33 021 01 0	4014586404745	Odsávací zařízení	1.614,00	1.952,94	04	175
3 21 73 003 00 3	4014586265568	Pracovní rukavice malé, pár	1.858,00	2.248,18	04	142
3 21 73 004 00 1	4014586265575	Pracovní rukavice střední, pár	1.858,00	2.248,18	04	142
3 21 73 005 00 5	4014586265582	Pracovní rukavice velké, pár	1.858,00	2.248,18	04	142
3 21 74 003 00 0	4014586077215	Ochranný kuš	279,00	337,59	02	-
3 21 74 006 00 5	4014586199641	Napínací ráčna s pásem	3.742,00	4.527,82	02	-
3 21 74 007 00 9	4014586214740	Napínací ráčna s pásem	447,00	540,87	02	-
3 21 74 008 00 7	4014586241890	Upínací pás	432,00	522,72	02	-
3 21 74 011 00 0	4014586319056	Ochranný kryt	162,00	196,02	04	188
3 21 74 013 01 0	4014586335773	Nádoba na třísky	472,00	571,12	02	101
3 21 74 013 10 0	4014586353128	Ochranný kryt	418,00	505,78	02	-
3 21 74 013 20 0	4014586353135	Ochranný kryt	511,00	618,31	02	-
3 21 74 014 01 0	4014586376691	Ochranný kryt AccuTec ASW	459,00	555,39	02	36
3 21 74 015 01 0	4014586376707	Ochranný kryt baterie	459,00	555,39	02	35
3 21 74 016 01 0	4014586376714	Ochranný kryt baterie	487,00	589,27	02	35
3 21 74 019 01 0	4014586404905	Ochranný kryt baterie	529,00	640,09	02	35
3 21 74 020 01 0	4014586404912	Ochranný kryt baterie	501,00	606,21	02	35
3 21 74 021 01 0	4014586404929	Odvětr.hadice s kroužkem	362,00	438,02	02	36
3 21 74 022 01 0	4014586404936	Odvětr.hadice s kroužkem	362,00	438,02	02	36
3 21 74 024 01 0	4014586404943	Ochranný kryt AccuTec ASW	708,00	856,68	02	36
3 21 74 025 01 0	4014586415499	Ochranný kryt baterie	390,00	471,90	02	36
3 24 22 326 01 0	4014586369846	Adaptérová deska pro magnetické jádrové vrtáčky	1.148,00	1.389,08	02	14
3 26 23 009 00 6	4014586200699	Redukční kroužky	883,00	1.068,43	02	14
3 26 23 010 00 8	4014586200422	Redukční kroužky	883,00	1.068,43	02	14
3 26 23 012 01 9	4014586248776	Redukční kroužky	883,00	1.068,43	02	14
3 26 23 013 00 4	4014586248783	Redukční kroužky	883,00	1.068,43	02	14
3 26 23 014 01 0	4014586369853	Redukční kroužky	883,00	1.068,43	02	14
3 27 14 037 01 3	4014586091938	Upínací třmen sl	6.653,00	8.050,13	02	-
3 27 14 062 02 3	4014586092133	Opěra pro práci volně od ruky	5.405,00	6.540,05	02	94
3 27 14 071 01 3	4014586092201	Upínací čelist sl	1.004,00	1.214,84	02	-
3 27 14 084 00 8	4014586195872	Základová plechová deska	2.456,00	2.971,76	02	90
3 27 14 088 00 7	4014586200750	Ochrana před třískami	122,00	147,62	02	90
3 39 01 021 01 1	4014586110165	Kufr na nářadí	1.401,00	1.695,21	02	52
3 39 01 022 01 4	4014586110202	Kufr na nářadí	1.287,00	1.557,27	02	55
3 39 01 032 01 3	4014586110257	Kufr na nářadí	1.328,00	1.606,88	02	9
3 39 01 045 01 8	4014586110387	Kufřík na nářadí sl	1.093,00	1.322,53	02	-
3 39 01 073 01 3	4014586200002	Kufřík na nářadí sl	4.394,00	5.316,74	02	-
3 39 01 096 01 6	4014586242095	Kufřík na nářadí sl	4.913,00	5.944,73	02	-
3 39 01 100 02 0	4014586287980	Kufřík na nářadí sl pro jádrové vrtáky	493,00	596,53	02	-
3 39 01 112 02 0	4014586317939	Kufr na nářadí	2.170,00	2.625,70	04	-
3 39 01 118 01 0	4014586285474	Kufřík na nářadí sl	1.085,00	1.312,85	02	11
3 39 01 118 20 0	4014586302775	Kufr na nářadí FSC	1.200,00	1.452,00	04	-
3 39 01 118 48 0	4014586317618	Kufr na nářadí	1.297,00	1.569,37	02	8
3 39 01 118 93 0	4014586334974	Systémový kufřík bez náplně	1.204,00	1.456,84	04	-
3 39 01 119 00 0	4014586285498	Box z plastu	107,00	129,47	02	11
3 39 01 121 02 0	4014586317946	Kufr	5.138,00	6.216,98	02	-
3 39 01 122 01 0	4014586308791	Kufřík na nářadí sl	1.679,00	2.031,59	02	141
3 39 01 122 06 0	4014586321165	Kufr na nářadí	1.956,00	2.366,76	02	-
3 39 01 122 12 0	4014586336732	Kufr na nářadí	1.927,00	2.331,67	02	-
3 39 01 126 02 0	4014586332406	Kufr	2.253,00	2.726,13	02	-
3 39 01 127 02 0	4014586325859	Kufr	2.287,00	2.767,27	02	-
3 39 01 128 58 0	4014586367897	Kufr na nářadí	1.230,00	1.488,30	02	-
3 39 01 128 82 0	4014586349435	Kufr na nářadí	1.242,00	1.502,82	02	-
3 39 01 130 05 0	4014586333250	Kufr na nářadí	1.997,00	2.416,37	02	-

Příslušenství a jeho číselné označení

Objednací číslo	EAN	Název	Cena v CzK bez DPH	Cena v CzK s DPH	PK	Strana
3 39 01 131 03 0	4014586348957	Kufr na nářadí	1.266,00	1.531,86	02	-
3 39 01 131 08 0	4014586348650	Kufr na nářadí	1.266,00	1.531,86	02	16
3 39 01 131 92 0	4014586376325	Kufr na nářadí	1.145,00	1.385,45	02	-
3 39 01 131 94 0	4014586379630	Kufr na nářadí	1.205,00	1.458,05	02	11
3 39 01 131 98 0	4014586376332	Systémový kufřík bez náplně	1.088,00	1.316,48	04	175
3 39 01 132 03 0	4014586340449	Kufr	2.253,00	2.726,13	02	-
3 39 01 133 05 0	4014586351247	Kufr na nářadí	1.997,00	2.416,37	02	-
3 39 01 134 04 0	4014586340456	Kufr	2.287,00	2.767,27	02	-
3 39 01 140 99 0	4014586356310	Kufr na nářadí	2.292,00	2.773,32	02	-
3 39 01 141 01 0	4014586365244	Plastový kufr na nářadí	610,00	738,10	02	-
3 39 01 142 14 0	4014586356921	Kufr	2.287,00	2.767,27	02	-
3 39 01 143 06 0	4014586356938	Kufr	2.287,00	2.767,27	02	-
3 39 01 144 01 0	4014586356945	Systémový kufřík bez náplně	571,00	690,91	04	175
3 39 01 146 00 0	4014586380025	Systainer Sys 1	1.381,00	1.671,01	02	175
3 39 01 147 00 0	4014586380032	Systainer Sys 2	1.499,00	1.813,79	02	-
3 39 01 152 00 0	4014586398396	Kufr na nářadí	1.095,00	1.324,95	02	-
3 39 01 152 05 0	4014586407654	Kufr na nářadí	1.345,00	1.627,45	04	-
3 39 01 152 07 0	4014586408118	Kufr na nářadí	1.695,00	2.050,95	02	-
3 39 01 153 01 0	4014586398402	Kufr na nářadí	581,00	703,01	04	-
3 39 01 154 03 0	4014586411903	Kufr na nářadí	1.133,00	1.370,93	04	-
3 39 01 154 05 0	4014586403786	Kufr na nářadí	1.072,00	1.297,12	04	-
3 39 01 155 02 0	4014586379647	Kufr	5.037,00	6.094,77	02	-
3 39 01 157 31 0	4014586410586	Kufr na nářadí	1.230,00	1.488,30	02	-
3 39 01 157 32 0	4014586410593	Kufr na nářadí	1.230,00	1.488,30	02	-
3 39 01 160 01 0	4014586394091	Kufr na nářadí	597,00	722,37	02	24
3 39 01 179 01 0	4014586408125	Kufr na nářadí	1.695,00	2.050,95	02	-
3 39 04 491 00 0	4014586382999	Vložka do kufříku pro FMM 350 Q / QSL	239,00	289,19	06	175
3 39 04 542 00 0	4014586380056	Vložka do kufříku pro AFSC 18 Q	184,00	222,64	06	183
3 39 98 140 02 2	4014586622231	Kufr na nářadí	2.031,00	2.457,51	02	-
3 39 98 140 08 2	4014586662039	Kufr na nářadí	2.031,00	2.457,51	02	-
3 43 00 000 00 1	4014586402796	Ochrana proti dotyku	109,00	131,89	04	165
3 52 22 927 05 0	4014586392455	Adaptér pro oscilační nářadí FEIN (do 2004)	273,00	330,33	04	175
3 52 22 942 04 0	4014586392462	Sada příslušenství Best of Sanding	1.564,00	1.892,44	04	169
3 52 22 942 05 0	4014586392479	Sada příslušenství Best of E-Cut	1.564,00	1.892,44	04	165
3 52 22 942 06 0	4014586392486	Sada příslušenství Best of Renovation	4.285,00	5.184,85	04	168
3 52 22 942 07 0	4014586392677	Sada příslušenství Best of Tileworking	2.215,00	2.680,15	04	173
3 52 22 942 13 0	4014586397436	Sada příslušenství Best of E-Cut	2.489,00	3.011,69	04	-
3 52 22 946 01 0	4014586397443	Sada příslušenství na dřevo pro úpravu interiérů	4.382,00	5.302,22	04	176
3 52 22 946 02 0	4014586397450	Sada příslušenství na opravy/výměnu oken	4.382,00	5.302,22	04	176
3 52 22 946 03 0	4014586397467	Sada příslušenství na opravy obkladů/koupelny	4.382,00	5.302,22	04	176
3 52 22 946 04 0	4014586397474	Sada příslušenství pro topné/sanitární instalace	4.382,00	5.302,22	04	176
3 52 22 946 06 0	4014586397498	Sada příslušenství Composite	4.382,00	5.302,22	04	-
3 52 22 952 01 0	4014586392516	Pilový kotouč z vysoce výkonné řezné oceli s hloubkovým dorazem	1.636,00	1.979,56	04	165
3 52 22 952 02 0	4014586392523	MINICUT sada SLP	660,00	798,60	04	173
3 52 22 952 03 0	4014586392530	E-CUT Combo SLP	1.057,00	1.278,97	04	165
3 52 22 952 04 0	4014586392547	Adaptér FSC	356,00	430,76	04	183
3 52 22 952 05 0	4014586392554	Adaptér FSC Q	356,00	430,76	04	183
3 52 22 952 10 0	4014586404721	Sada brusných listů	268,00	324,28	04	171
3 52 22 952 11 0	4014586404479	Sada brusných listů, zirkon	457,00	552,97	04	171
3 52 22 952 13 0	4014586400389	E-CUT Combo	1.057,00	1.278,97	04	-
3 52 22 952 18 0	4014586410319	Sada příslušenství Best of E-Cut	1.299,00	1.571,79	04	-
3 52 22 952 22 0	4014586413839	Sada příslušenství pro renovaci podlahy	1.034,00	1.251,14	04	168
3 52 22 952 23 0	4014586413846	Sada příslušenství pro renovaci oken	1.034,00	1.251,14	04	169
3 52 22 952 24 0	4014586413853	Univerzální sada příslušenství	1.034,00	1.251,14	04	169
3 52 22 952 25 0	4014586413860	Sada příslušenství pro sanitární oblast	1.299,00	1.571,79	04	169
3 52 22 952 30 0	4014586415635	Sada příslušenství Best of E-Cut	1.193,00	1.443,53	04	165
3 90 00 000 00 1	4014586280028	Grafit 80 x 430mm (balení 5 ks)	2.090,00	2.528,90	06	213
3 90 00 000 00 2	4014586280035	Pružná hadice Ø 90, 1,0 m	1.102,00	1.333,42	06	214
3 90 00 000 00 3	4014586280042	Napínací pás Ø 90	148,00	179,08	06	214
3 90 00 000 00 4	4014586280059	Ochrana zraku 75, 3kusové balení	940,00	1.137,40	06	213
3 90 00 000 00 7	4014586280080	ochrana očí GU75/GR/GXR 3ks	1.512,00	1.829,52	06	213
3 90 00 000 05 6	4014586283517	Grafit 155 x 430 mm, balení 3 ks	2.403,00	2.907,63	06	215
3 90 00 000 10 0	4014586294162	Kovový filtr	2.638,00	3.191,98	06	216
3 90 00 000 18 3	4014586283500	Grafitová podložka	1.045,00	1.264,45	06	217
3 90 00 000 18 4	4014586283494	Ochrana očí 150, GU150 balení 3 ks	1.808,00	2.187,68	06	215
3 90 00 000 19 0	4014586283487	Kryt na ochranu očí	895,00	1.082,95	06	217
3 90 00 000 49 6	4014586280325	Mosazná vodič kolejnice	1.073,00	1.298,33	06	214
3 90 00 000 49 7	4014586280332	Vodič kolejnice, nylonová	1.137,00	1.375,77	06	214
3 90 00 000 97 6	4014586286303	Filtr pro GIBE, 523 x 241, baleno	3.003,00	3.633,63	06	216
3 90 00 001 32 0	4014586294407	Zařízení pro krátké zaoblené obrobky	4.339,00	5.250,19	13	-
3 90 00 001 51 7	4014586297361	Úhlový přípravek pro GF 75	3.180,00	3.847,80	13	-
3 90 00 004 55 4	4014586330686	Vrtací šablona	516,00	624,36	06	216
3 90 00 004 76 0	4014586380933	Grafitová podložka	498,00	602,58	06	216
3 90 00 008 10 6	4014586389837	Brusné rameno z ušlechtilé oceli	1.818,00	2.199,78	02	197
4 06 11 009 01 9	4014586126760	Sada těsnících kroužků	234,00	283,14	02	-
4 11 40 004 00 7	4014586128399	Spojka hadice	687,00	831,27	02	94

Objednací číslo	EAN	Název	Cena v CzK bez DPH	Cena v CzK s DPH	PK	Strana
4 30 33 087 06 5	4014586225173	Sada upínacích šroubu	204,00	246,84	04	-
6 01 10 008 01 7	4014586165790	Držák Ø 7 mm s vnější plochou hranou	646,00	781,66	02	-
6 05 03 306 00 8	4014586262772	Bit 1/4" vnější šestihran	200,00	242,00	02	41
6 05 05 015 00 1	4014586258713	Vložka 1/4" vnější šestihran velikost 8	376,00	454,96	02	-
6 05 10 011 00 9	4014586235141	Držák, vnější šestihran	489,00	591,69	02	24
6 05 10 215 00 3	4014586258812	Držák, vnější šestihran	607,00	734,47	02	38
6 05 10 219 01 0	4014586367910	Držák bitů	631,00	763,51	02	-
6 05 10 222 01 0	4014586404820	Držák bitů	837,00	1.012,77	02	25
6 22 19 002 07 9	4014586168012	Utahovací hlavice závitových tyčí	3.599,00	4.354,79	02	-
6 22 19 002 09 1	4014586168036	Utahovací hlavice závitových tyčí	3.015,00	3.648,15	02	-
6 22 19 002 10 6	4014586168043	Utahovací hlavice závitových tyčí	3.015,00	3.648,15	02	-
6 22 19 002 14 3	4014586168074	Utahovací hlavice závitových tyčí	3.015,00	3.648,15	02	-
6 27 12 109 03 4	4014586169637	Bity 1/4" vnější šestihran 5 kusové balení	215,00	260,15	02	41
6 29 01 002 00 4	4014586172071	Otevřený klíč velikost 8	150,00	181,50	02	-
6 29 01 003 00 8	4014586172088	Otevřený klíč velikost 9	150,00	181,50	02	-
6 29 01 007 00 7	4014586172125	Otevřený klíč velikost 13	150,00	181,50	02	-
6 29 01 016 00 2	4014586172217	Otevřený klíč velikost 46	422,00	510,62	02	-
6 29 03 002 00 9	4014586172255	Otevřený klíč velikost 17	150,00	181,50	02	8
6 29 03 011 00 5	4014586172316	Otevřený klíč velikost 17	93,00	112,53	02	-
6 29 04 003 00 0	4014586172347	Otevřený klíč 19 x 22	150,00	181,50	02	-
6 29 06 009 00 7	4014586172415	Nástrčný klíč velikost 8	84,00	101,64	02	-
6 29 06 013 00 5	4014586226101	Nástrčný klíč velikost 46	1.103,00	1.334,63	02	-
6 29 07 004 00 5	4014586172446	Klíč s čepy velikost 6	43,00	52,03	02	-
6 29 07 006 00 2	4014586172453	Klíč s čepy velikost 8	43,00	52,03	02	-
6 29 07 010 00 0	4014586172477	Klíč s čepy velikost 4	43,00	52,03	02	-
6 29 07 011 00 9	4014586172484	Klíč s čepy velikost 5	43,00	52,03	02	-
6 29 07 013 00 6	4014586172491	Klíč s čepy velikost 3	43,00	52,03	02	-
6 29 07 015 00 8	4014586172514	Klíč s čepy velikost 2.5	43,00	52,03	02	-
6 29 07 017 00 5	4014586172521	Klíč s čepy velikost 4.5	155,00	187,55	02	-
6 29 07 023 00 5	4014586172545	Klíč s čepy velikost 4	43,00	52,03	02	-
6 29 07 029 00 6	4014586172590	Klíč s čepy velikost 2	43,00	52,03	02	-
6 29 07 030 00 8	4014586172606	Klíč s čepy velikost 8	93,00	112,53	02	-
6 29 07 034 00 2	4014586218618	Nástrčný klíč velikost 4	43,00	52,03	02	-
6 29 07 037 00 3	4014586249728	Klíč s čepy	54,00	65,34	02	-
6 29 08 013 00 3	4014586172675	Hákový klíč	574,00	694,54	02	-
6 29 10 007 00 7	4014586172705	Klíč na matice se dvěma dírami	464,00	561,44	02	-
6 29 10 022 00 2	4014586172736	Klíč na matice se dvěma dírami	93,00	112,53	02	-
6 29 10 023 00 6	4014586172743	Klíč na matice se dvěma dírami	93,00	112,53	02	-
6 29 10 031 00 8	4014586172811	Klíč na matice se dvěma dírami	232,00	280,72	04	-
6 29 11 004 00 5	4014586172828	Očkový klíč velikost 32	118,00	142,78	02	-
6 29 12 001 00 4	4014586266107	Šroubovák	360,00	435,60	02	-
6 29 13 004 00 0	4014586172859	Přidržený kolík	97,00	117,37	02	-
6 29 13 020 00 4	4014586172927	Přidržený kolík	31,00	37,51	02	-
6 29 13 021 00 3	4014586208688	Přidržený kolík	82,00	99,22	02	-
6 29 14 001 00 2	4014586172934	Klíč ke sklíčidlu	117,00	141,57	02	-
6 29 14 002 00 5	4014586172941	Klíč ke sklíčidlu	56,00	67,76	02	-
6 29 14 004 00 7	4014586172958	Klíč ke sklíčidlu	109,00	131,89	02	-
6 29 14 005 00 1	4014586172965	Klíč ke sklíčidlu	294,00	355,74	02	-
6 29 14 011 00 1	4014586173016	Klíč ke sklíčidlu	175,00	211,75	02	-
6 31 06 016 01 0	4014586271767	Nástavec 100 mm QI	1.969,00	2.382,49	02	121
6 31 06 017 01 0	4014586335063	Prodloužení QIP 100 mm	1.912,00	2.313,52	02	101
6 31 10 019 01 0	4014586415680	Závitník pro průchozí otvory	362,00	438,02	02	109
6 31 10 019 02 0	4014586416069	Sada závitníků pro průchozí otvory	2.643,00	3.198,03	02	109
6 31 10 019 03 0	4014586416076	Závitník pro průchozí otvory s adaptérem 3/4" uchycení Weldon	890,00	1.076,90	02	109
6 31 10 020 01 0	4014586415697	Závitník pro průchozí otvory	417,00	504,57	02	109
6 31 10 020 02 0	4014586416083	Závitník pro průchozí otvory	2.643,00	3.198,03	02	109
6 31 10 020 03 0	4014586416090	Závitník pro průchozí otvory s adaptérem 3/4" uchycení Weldon	946,00	1.144,66	02	109
6 31 10 021 01 0	4014586415703	Závitník pro průchozí otvory	501,00	606,21	02	109
6 31 10 021 02 0	4014586416106	Sada závitníků pro průchozí otvory	2.755,00	3.333,55	02	109
6 31 10 021 03 0	4014586416113	Závitník pro průchozí otvory s adaptérem 3/4" uchycení Weldon	1.030,00	1.246,30	02	109
6 31 10 022 01 0	4014586415710	Závitník pro průchozí otvory	557,00	673,97	02	109
6 31 10 022 02 0	4014586416120	Sada závitníků pro průchozí otvory	2.755,00	3.333,55	02	109
6 31 10 022 03 0	4014586416137	Závitník pro průchozí otvory s adaptérem 3/4" uchycení Weldon	1.085,00	1.312,85	02	109
6 31 11 009 01 0	4014586326597	Šroubovitý vrták D10 HSS QI	510,00	617,10	02	121
6 31 11 010 01 0	4014586326603	Šroubovitý vrták D10.2 HSS QI	510,00	617,10	02	121
6 31 11 011 01 0	4014586326610	Šroubovitý vrták D11 HSS QI	580,00	701,80	02	121
6 31 11 012 01 0	4014586326627	Šroubovitý vrták D12 HSS QI	580,00	701,80	02	121
6 31 11 013 01 0	4014586326634	Šroubovitý vrták D13 HSS QI	622,00	752,62	02	121
6 31 11 014 01 0	4014586326641	Šroubovitý vrták D14 HSS QI	622,00	752,62	02	121
6 31 11 015 01 0	4014586326658	Šroubovitý vrták D15 HSS QI	651,00	787,71	02	121
6 31 11 016 01 0	4014586326665	Šroubovitý vrták D15.5 HSS QI	651,00	787,71	02	121
6 31 11 018 01 0	4014586409085	HSS spirálový vrták s 3/4" uchycením Weldon	473,00	572,33	02	108
6 31 11 018 02 0	4014586416144	Sada HSS spirálových vrtáků s 3/4" uchycením Weldon	3.617,00	4.376,57	02	108
6 31 11 019 01 0	4014586409092	HSS spirálový vrták s 3/4" uchycením Weldon	473,00	572,33	02	108
6 31 11 020 01 0	4014586409108	HSS spirálový vrták s 3/4" uchycením Weldon	473,00	572,33	02	108
6 31 11 021 01 0	4014586409115	HSS spirálový vrták s 3/4" uchycením Weldon	501,00	606,21	02	108

Příslušenství a jeho číselné označení

Objednací číslo	EAN	Název	Cena v CzK bez DPH	Cena v CzK s DPH	PK	Strana
6 31 11 022 01 0	4014586409122	HSS spirálový vrták s 3/4" uchycením Weldon	501,00	606,21	02	108
6 31 11 023 01 0	4014586409139	HSS spirálový vrták s 3/4" uchycením Weldon	571,00	690,91	02	108
6 31 11 024 01 0	4014586409146	HSS spirálový vrták s 3/4" uchycením Weldon	571,00	690,91	02	108
6 31 11 025 01 0	4014586409153	HSS spirálový vrták s 3/4" uchycením Weldon	612,00	740,52	02	108
6 31 11 026 01 0	4014586409160	HSS spirálový vrták s 3/4" uchycením Weldon	612,00	740,52	02	108
6 31 11 027 01 0	4014586409177	HSS spirálový vrták s 3/4" uchycením Weldon	696,00	842,16	02	108
6 31 11 028 01 0	4014586409184	HSS spirálový vrták s 3/4" uchycením Weldon	696,00	842,16	02	108
6 31 11 034 01 0	4014586409658	HSS spirálový vrták s 3/4" uchycením Weldon	473,00	572,33	02	108
6 31 11 035 01 0	4014586409665	HSS spirálový vrták s 3/4" uchycením Weldon	501,00	606,21	02	108
6 31 11 036 01 0	4014586415109	HSS spirálový vrták s 3/4" uchycením Weldon	473,00	572,33	02	108
6 31 11 037 01 0	4014586415116	HSS spirálový vrták s 3/4" uchycením Weldon	571,00	690,91	02	108
6 31 11 038 01 0	4014586415727	HSS 90° bit fungující jako kuželový záhlubník	445,00	538,45	02	108
6 31 11 038 02 0	4014586416168	HSS 90° bit fungující jako kuželový záhlubník s adaptérem 3/4" uchycení Weldon	974,00	1.178,54	02	108
6 31 14 038 01 0	4014586331027	Středicí vrták	392,00	474,32	02	100
6 31 14 038 02 0	4014586332796	Středicí vrták dlouhý, 5ks balení	1.763,00	2.133,23	02	100
6 31 27 001 01 5	4014586176130	Jádrový vrták HM Ultra50 Ø18 M18 x 6 P 1,5	1.370,00	1.657,70	20	115
6 31 27 002 01 8	4014586176147	Jádrový vrták HM Ultra50 Ø20 M18 x 6 P 1,5	1.370,00	1.657,70	20	115
6 31 27 003 01 2	4014586176154	Jádrový vrták HM Ultra50 Ø22 M18 x 6 P 1,5	1.370,00	1.657,70	20	116
6 31 27 004 01 0	4014586176161	Jádrový vrták HM Ultra50 Ø25 M18 x 6 P 1,5	1.370,00	1.657,70	20	116
6 31 27 005 01 4	4014586176178	Jádrový vrták HM Ultra50 Ø26 M18 x 6 P 1,5	1.370,00	1.657,70	20	116
6 31 27 006 01 7	4014586176185	Jádrový vrták HM Ultra50 Ø28 M18 x 6 P 1,5	1.370,00	1.657,70	20	116
6 31 27 007 01 1	4014586176192	Jádrový vrták HM Ultra50 Ø30 M18 x 6 P 1,5	1.370,00	1.657,70	20	116
6 31 27 008 01 9	4014586176208	Jádrový vrták HM Ultra50 Ø32 M18 x 6 P 1,5	1.531,00	1.852,51	20	116
6 31 27 009 01 3	4014586176215	Jádrový vrták HM Ultra50 Ø34 M18 x 6 P 1,5	1.531,00	1.852,51	20	116
6 31 27 010 01 5	4014586176222	Jádrový vrták HM Ultra50 Ø35 M18 x 6 P 1,5	1.531,00	1.852,51	20	116
6 31 27 011 01 4	4014586176239	Jádrový vrták HM Ultra50 Ø38 M18 x 6 P 1,5	1.773,00	2.145,33	20	116
6 31 27 012 01 7	4014586176246	Jádrový vrták HM Ultra50 Ø40 M18 x 6 P 1,5	1.773,00	2.145,33	20	116
6 31 27 013 01 1	4014586176253	Jádrový vrták HM Ultra50 Ø42 M18 x 6 P 1,5	2.094,00	2.533,74	20	116
6 31 27 014 01 9	4014586176260	Jádrový vrták HM Ultra50 Ø43 M18 x 6 P 1,5	2.094,00	2.533,74	20	116
6 31 27 015 01 3	4014586176277	Jádrový vrták HM Ultra50 Ø45 M18 x 6 P 1,5	2.094,00	2.533,74	20	116
6 31 27 016 01 6	4014586176284	Jádrový vrták HM Ultra50 Ø48 M18 x 6 P 1,5	2.338,00	2.828,98	20	116
6 31 27 017 01 0	4014586176291	Jádrový vrták HM Ultra50 Ø50 M18 x 6 P 1,5	2.338,00	2.828,98	20	116
6 31 27 018 01 8	4014586176307	Jádrový vrták HM Ultra50 Ø52 M18 x 6 P 1,5	2.583,00	3.125,43	20	116
6 31 27 019 01 2	4014586176314	Jádrový vrták HM Ultra50 Ø19 M18 x 6 P 1,5	1.370,00	1.657,70	20	115
6 31 27 020 01 4	4014586176321	Jádrový vrták HM Ultra50 Ø21 M18 x 6 P 1,5	1.370,00	1.657,70	20	116
6 31 27 021 01 3	4014586176338	Jádrový vrták HM Ultra50 Ø23 M18 x 6 P 1,5	1.370,00	1.657,70	20	116
6 31 27 022 01 6	4014586176345	Jádrový vrták HM Ultra50 Ø24 M18 x 6 P 1,5	1.370,00	1.657,70	20	116
6 31 27 023 01 0	4014586176352	Jádrový vrták HM Ultra50 Ø27 M18 x 6 P 1,5	1.370,00	1.657,70	20	116
6 31 27 024 01 8	4014586176369	Jádrový vrták HM Ultra50 Ø29 M18 x 6 P 1,5	1.370,00	1.657,70	20	116
6 31 27 025 01 2	4014586176376	Jádrový vrták HM Ultra50 Ø31 M18 x 6 P 1,5	1.531,00	1.852,51	20	116
6 31 27 026 01 5	4014586176383	Jádrový vrták HM Ultra50 Ø33 M18 x 6 P 1,5	1.531,00	1.852,51	20	116
6 31 27 027 01 9	4014586176390	Jádrový vrták HM Ultra50 Ø36 M18 x 6 P 1,5	1.773,00	2.145,33	20	116
6 31 27 028 01 7	4014586176406	Jádrový vrták HM Ultra50 Ø37 M18 x 6 P 1,5	1.773,00	2.145,33	20	116
6 31 27 029 01 1	4014586176413	Jádrový vrták HM Ultra50 Ø39 M18 x 6 P 1,5	1.773,00	2.145,33	20	116
6 31 27 030 01 3	4014586176420	Jádrový vrták HM Ultra50 Ø41 M18 x 6 P 1,5	2.094,00	2.533,74	20	116
6 31 27 031 01 2	4014586176437	Jádrový vrták HM Ultra50 Ø44 M18 x 6 P 1,5	2.094,00	2.533,74	20	116
6 31 27 032 01 5	4014586176444	Jádrový vrták HM Ultra50 Ø46 M18 x 6 P 1,5	2.338,00	2.828,98	20	116
6 31 27 033 01 9	4014586176451	Jádrový vrták HM Ultra50 Ø47 M18 x 6 P 1,5	2.338,00	2.828,98	20	116
6 31 27 034 01 7	4014586176468	Jádrový vrták HM Ultra50 Ø49 M18 x 6 P 1,5	2.338,00	2.828,98	20	116
6 31 27 035 01 1	4014586176475	Jádrový vrták HM Ultra50 Ø51 M18 x 6 P 1,5	2.583,00	3.125,43	20	116
6 31 27 036 01 4	4014586192369	Jádrový vrták HM Ultra50 Ø53 M18 x 6 P 1,5	2.583,00	3.125,43	20	116
6 31 27 037 01 8	4014586192376	Jádrový vrták HM Ultra50 Ø54 M18 x 6 P 1,5	2.583,00	3.125,43	20	116
6 31 27 038 01 6	4014586192383	Jádrový vrták HM Ultra50 Ø55 M18 x 6 P 1,5	2.583,00	3.125,43	20	116
6 31 27 039 01 0	4014586192390	Jádrový vrták HM Ultra50 Ø56 M18 x 6 P 1,5	2.693,00	3.258,53	20	116
6 31 27 040 01 2	4014586192406	Jádrový vrták HM Ultra50 Ø57 M18 x 6 P 1,5	2.693,00	3.258,53	20	116
6 31 27 041 01 1	4014586192413	Jádrový vrták HM Ultra50 Ø58 M18 x 6 P 1,5	2.693,00	3.258,53	20	116
6 31 27 042 01 4	4014586200941	Jádrový vrták HM Ultra50 Ø12 M18 x 6 P 1,5	1.370,00	1.657,70	20	115
6 31 27 043 01 8	4014586200958	Jádrový vrták HM Ultra50 Ø13 M18 x 6 P 1,5	1.370,00	1.657,70	20	115
6 31 27 044 01 6	4014586200965	Jádrový vrták HM Ultra50 Ø14 M18 x 6 P 1,5	1.370,00	1.657,70	20	115
6 31 27 045 01 0	4014586200972	Jádrový vrták HM Ultra50 Ø15 M18 x 6 P 1,5	1.370,00	1.657,70	20	115
6 31 27 046 01 3	4014586200989	Jádrový vrták HM Ultra50 Ø16 M18 x 6 P 1,5	1.370,00	1.657,70	20	115
6 31 27 047 01 7	4014586200996	Jádrový vrták HM Ultra50 Ø17 M18 x 6 P 1,5	1.370,00	1.657,70	20	115
6 31 27 049 01 9	4014586223179	Jádrový vrták HM Ultra50 Ø59 M18 x 6 P 1,5	2.732,00	3.305,72	20	116
6 31 27 050 01 1	4014586223186	Jádrový vrták HM Ultra50 Ø60 M18 x 6 P 1,5	2.732,00	3.305,72	20	116
6 31 27 051 01 0	4014586223193	Jádrový vrták HM Ultra50 Ø61 M18 x 6 P 1,5	3.092,00	3.741,32	20	116
6 31 27 052 01 3	4014586223209	Jádrový vrták HM Ultra50 Ø62 M18 x 6 P 1,5	3.092,00	3.741,32	20	116
6 31 27 053 01 7	4014586223216	Jádrový vrták HM Ultra50 Ø63 M18 x 6 P 1,5	3.092,00	3.741,32	20	116
6 31 27 054 01 5	4014586223223	Jádrový vrták HM Ultra50 Ø64 M18 x 6 P 1,5	3.092,00	3.741,32	20	116
6 31 27 055 01 9	4014586223230	Jádrový vrták HM Ultra50 Ø65 M18 x 6 P 1,5	3.092,00	3.741,32	20	116
6 31 27 061 01 9	4014586229447	Jádrový vrták Ø90	6.650,00	8.046,50	20	-
6 31 27 086 01 9	4014586239996	Jádrový vrták HM Ultra Ø12/35 HM QI	1.270,00	1.536,70	20	115
6 31 27 086 04 0	4014586375533	Sada příslušenství pro Best of jádrové vrtáky HM-Ultra 35 QI 12,14,16,18,20,22 mm	5.976,00	7.230,96	20	115
6 31 27 087 01 3	4014586240008	Jádrový vrták HM Ultra Ø13/35 HM QI	1.270,00	1.536,70	20	115
6 31 27 088 01 1	4014586240015	Jádrový vrták HM Ultra Ø14/35 HM QI	1.270,00	1.536,70	20	115
6 31 27 089 01 5	4014586240022	Jádrový vrták HM Ultra Ø15/35 HM QI	1.270,00	1.536,70	20	115
6 31 27 090 01 7	4014586240039	Jádrový vrták HM Ultra Ø16/35 HM QI	1.270,00	1.536,70	20	115



Objednací číslo	EAN	Název	Cena v CzK bez DPH	Cena v CzK s DPH	PK	Strana
6 31 27 091 01 6	4014586240046	Jádrový vrták HM Ultra Ø17/35 HM QI	1.270,00	1.536,70	20	115
6 31 27 092 01 9	4014586240053	Jádrový vrták HM Ultra Ø18/35 HM QI	1.270,00	1.536,70	20	115
6 31 27 093 01 3	4014586240060	Jádrový vrták HM Ultra Ø19/35 HM QI	1.270,00	1.536,70	20	115
6 31 27 094 01 1	4014586240077	Jádrový vrták HM Ultra Ø20/35 HM QI	1.270,00	1.536,70	20	115
6 31 27 095 01 5	4014586240084	Jádrový vrták HM Ultra Ø21/35 HM QI	1.270,00	1.536,70	20	115
6 31 27 096 01 8	4014586240091	Jádrový vrták HM Ultra Ø22/35 HM QI	1.270,00	1.536,70	20	115
6 31 27 097 01 2	4014586240107	Jádrový vrták HM Ultra Ø23/35 HM QI	1.270,00	1.536,70	20	115
6 31 27 098 01 0	4014586240114	Jádrový vrták HM Ultra Ø24/35 HM QI	1.270,00	1.536,70	20	115
6 31 27 099 01 4	4014586240121	Jádrový vrták HM Ultra Ø25/35 HM QI	1.270,00	1.536,70	20	115
6 31 27 100 01 5	4014586240138	Jádrový vrták HM Ultra Ø26/35 HM QI	1.270,00	1.536,70	20	115
6 31 27 101 01 4	4014586240145	Jádrový vrták HM Ultra Ø27/35 HM QI	1.270,00	1.536,70	20	115
6 31 27 102 01 7	4014586240152	Jádrový vrták HM Ultra Ø28/35 HM QI	1.270,00	1.536,70	20	115
6 31 27 103 01 1	4014586240169	Jádrový vrták HM Ultra Ø29/35 HM QI	1.461,00	1.767,81	20	115
6 31 27 104 01 9	4014586240176	Jádrový vrták HM Ultra Ø30/35 HM QI	1.461,00	1.767,81	20	115
6 31 27 105 01 3	4014586240183	Jádrový vrták HM Ultra Ø31/35 HM QI	1.461,00	1.767,81	20	115
6 31 27 106 01 6	4014586240190	Jádrový vrták HM Ultra Ø32/35 HM QI	1.461,00	1.767,81	20	115
6 31 27 107 01 0	4014586240206	Jádrový vrták HM Ultra Ø33/35 HM QI	1.461,00	1.767,81	20	115
6 31 27 108 01 8	4014586240213	Jádrový vrták HM Ultra Ø34/35 HM QI	1.461,00	1.767,81	20	115
6 31 27 109 01 2	4014586240220	Jádrový vrták HM Ultra Ø35/35 HM QI	1.461,00	1.767,81	20	115
6 31 27 110 01 4	4014586240237	Jádrový vrták HM Ultra Ø36/35 HM QI	1.692,00	2.047,32	20	115
6 31 27 111 01 3	4014586240244	Jádrový vrták HM Ultra Ø37/35 HM QI	1.692,00	2.047,32	20	115
6 31 27 112 01 6	4014586240251	Jádrový vrták HM Ultra Ø38/35 HM QI	1.692,00	2.047,32	20	115
6 31 27 113 01 0	4014586240268	Jádrový vrták HM Ultra Ø39/35 HM QI	1.692,00	2.047,32	20	115
6 31 27 114 01 8	4014586240275	Jádrový vrták HM Ultra Ø40/35 HM QI	1.692,00	2.047,32	20	115
6 31 27 115 01 2	4014586240282	Jádrový vrták HM Ultra Ø41/35 HM QI	1.999,00	2.418,79	20	115
6 31 27 116 01 5	4014586240299	Jádrový vrták HM Ultra Ø42/35 HM QI	1.999,00	2.418,79	20	115
6 31 27 117 01 9	4014586240305	Jádrový vrták HM Ultra Ø43/35 HM QI	1.999,00	2.418,79	20	115
6 31 27 118 01 7	4014586240312	Jádrový vrták HM Ultra Ø44/35 HM QI	1.999,00	2.418,79	20	115
6 31 27 119 01 1	4014586240329	Jádrový vrták HM Ultra Ø45/35 HM QI	1.999,00	2.418,79	20	115
6 31 27 120 01 3	4014586240336	Jádrový vrták HM Ultra Ø46/35 HM QI	2.231,00	2.699,51	20	115
6 31 27 121 01 2	4014586240343	Jádrový vrták HM Ultra Ø47/35 HM QI	2.231,00	2.699,51	20	115
6 31 27 122 01 5	4014586240350	Jádrový vrták HM Ultra Ø48/35 HM QI	2.231,00	2.699,51	20	115
6 31 27 123 01 9	4014586240367	Jádrový vrták HM Ultra Ø49/35 HM QI	2.231,00	2.699,51	20	115
6 31 27 124 01 7	4014586240374	Jádrový vrták HM Ultra Ø50/35 HM QI	2.231,00	2.699,51	20	115
6 31 27 125 01 1	4014586240381	Jádrový vrták HM Ultra Ø51/35 HM QI	2.464,00	2.981,44	20	115
6 31 27 126 01 4	4014586240398	Jádrový vrták HM Ultra Ø52/35 HM QI	2.464,00	2.981,44	20	115
6 31 27 127 01 8	4014586240404	Jádrový vrták HM Ultra Ø53/35 HM QI	2.464,00	2.981,44	20	115
6 31 27 128 01 6	4014586240411	Jádrový vrták HM Ultra Ø54/35 HM QI	2.464,00	2.981,44	20	115
6 31 27 129 01 0	4014586240428	Jádrový vrták HM Ultra Ø55/35 HM QI	2.464,00	2.981,44	20	115
6 31 27 130 01 2	4014586240435	Jádrový vrták HM Ultra Ø56/35 HM QI	2.571,00	3.110,91	20	115
6 31 27 131 01 1	4014586240442	Jádrový vrták HM Ultra Ø57/35 HM QI	2.571,00	3.110,91	20	115
6 31 27 132 01 4	4014586240459	Jádrový vrták HM Ultra Ø58/35 HM QI	2.571,00	3.110,91	20	115
6 31 27 133 01 8	4014586240466	Jádrový vrták HM Ultra Ø59/35 HM QI	2.571,00	3.110,91	20	115
6 31 27 134 01 6	4014586240473	Jádrový vrták HM Ultra Ø60/35 HM QI	2.571,00	3.110,91	20	115
6 31 27 135 01 0	4014586240480	Jádrový vrták HM Ultra Ø61/35 HM QI	2.908,00	3.518,68	20	115
6 31 27 136 01 3	4014586240497	Jádrový vrták HM Ultra Ø62/35 HM QI	2.908,00	3.518,68	20	115
6 31 27 137 01 7	4014586240503	Jádrový vrták HM Ultra Ø63/35 HM QI	2.908,00	3.518,68	20	115
6 31 27 138 01 5	4014586240510	Jádrový vrták HM Ultra Ø64/35 HM QI	2.908,00	3.518,68	20	115
6 31 27 139 01 9	4014586240527	Jádrový vrták HM Ultra Ø65/35 HM QI	2.908,00	3.518,68	20	115
6 31 27 238 01 1	4014586252469	Jádrový vrták HM Ultra Ø15.5/35 HM QI	1.270,00	1.536,70	20	115
6 31 27 239 01 5	4014586252476	Jádrový vrták HM Ultra Ø17.5/35 HM QI	1.270,00	1.536,70	20	115
6 31 27 240 01 7	4014586252483	Jádrový vrták HM Ultra Ø19.5/35 HM QI	1.270,00	1.536,70	20	115
6 31 27 241 01 6	4014586252490	Jádrový vrták HM Ultra Ø26.5/35 HM QI	1.270,00	1.536,70	20	115
6 31 27 276 01 0	4014586272122	Jádrový vrták HM Ultra50 Weldon Ø12/50	1.370,00	1.657,70	20	116
6 31 27 276 02 0	4014586375540	Sada příslušenství pro Best of jádrové vrtáky HM-Ultra 50 W 12,14,16,18,20,22 mm	6.877,00	8.321,17	20	115
6 31 27 277 01 0	4014586272139	Jádrový vrták HM Ultra50 Weldon Ø13/50	1.370,00	1.657,70	20	116
6 31 27 278 01 0	4014586272146	Jádrový vrták HM Ultra50 Weldon Ø14/50	1.370,00	1.657,70	20	116
6 31 27 279 01 0	4014586272153	Jádrový vrták HM Ultra50 Weldon Ø15/50	1.370,00	1.657,70	20	116
6 31 27 280 01 0	4014586272160	Jádrový vrták HM Ultra50 Weldon Ø16/50	1.370,00	1.657,70	20	116
6 31 27 281 01 0	4014586272177	Jádrový vrták HM Ultra50 Weldon Ø17/50	1.370,00	1.657,70	20	116
6 31 27 282 01 0	4014586272184	Jádrový vrták HM Ultra50 Weldon Ø18/50	1.370,00	1.657,70	20	116
6 31 27 283 01 0	4014586272191	Jádrový vrták HM Ultra50 Weldon Ø19/50	1.370,00	1.657,70	20	116
6 31 27 284 01 0	4014586272207	Jádrový vrták HM Ultra50 Weldon Ø20/50	1.370,00	1.657,70	20	116
6 31 27 285 01 0	4014586272214	Jádrový vrták HM Ultra50 Weldon Ø21/50	1.370,00	1.657,70	20	116
6 31 27 286 01 0	4014586272221	Jádrový vrták HM Ultra50 Weldon Ø22/50	1.370,00	1.657,70	20	116
6 31 27 287 01 0	4014586272238	Jádrový vrták HM Ultra50 Weldon Ø23/50	1.370,00	1.657,70	20	116
6 31 27 288 01 0	4014586272245	Jádrový vrták HM Ultra50 Weldon Ø24/50	1.370,00	1.657,70	20	116
6 31 27 289 01 0	4014586272252	Jádrový vrták HM Ultra50 Weldon Ø25/50	1.370,00	1.657,70	20	116
6 31 27 290 01 0	4014586272269	Jádrový vrták HM Ultra50 Weldon Ø26/50	1.370,00	1.657,70	20	116
6 31 27 291 01 0	4014586272276	Jádrový vrták HM Ultra50 Weldon Ø27/50	1.370,00	1.657,70	20	116
6 31 27 292 01 0	4014586272283	Jádrový vrták HM Ultra50 Weldon Ø28/50	1.370,00	1.657,70	20	116
6 31 27 293 01 0	4014586272290	Jádrový vrták HM Ultra50 Weldon Ø29/50	1.370,00	1.657,70	20	116
6 31 27 294 01 0	4014586272306	Jádrový vrták HM Ultra50 Weldon Ø30/50	1.370,00	1.657,70	20	116
6 31 27 295 01 0	4014586272313	Jádrový vrták HM Ultra50 Weldon Ø31/50	1.531,00	1.852,51	20	116
6 31 27 296 01 0	4014586272320	Jádrový vrták HM Ultra50 Weldon Ø32/50	1.531,00	1.852,51	20	116
6 31 27 297 01 0	4014586272337	Jádrový vrták HM Ultra50 Weldon Ø33/50	1.531,00	1.852,51	20	116

Příslušenství a jeho číselné označení

Objednací číslo	EAN	Název	Cena v CzK bez DPH	Cena v CzK s DPH	PK	Strana
6 31 27 298 01 0	4014586272344	Jádrový vrták HM Ultra50 Weldon Ø34/50	1.531,00	1.852,51	20	116
6 31 27 299 01 0	4014586272351	Jádrový vrták HM Ultra50 Weldon Ø35/50	1.531,00	1.852,51	20	116
6 31 27 300 01 0	4014586272368	Jádrový vrták HM Ultra50 Weldon Ø36/50	1.773,00	2.145,33	20	116
6 31 27 301 01 0	4014586272375	Jádrový vrták HM Ultra50 Weldon Ø37/50	1.773,00	2.145,33	20	116
6 31 27 302 01 0	4014586272382	Jádrový vrták HM Ultra50 Weldon Ø38/50	1.773,00	2.145,33	20	116
6 31 27 303 01 0	4014586272399	Jádrový vrták HM Ultra50 Weldon Ø39/50	1.773,00	2.145,33	20	116
6 31 27 304 01 0	4014586272405	Jádrový vrták HM Ultra50 Weldon Ø40/50	1.773,00	2.145,33	20	117
6 31 27 305 01 0	4014586272412	Jádrový vrták HM Ultra50 Weldon Ø41/50	2.094,00	2.533,74	20	117
6 31 27 306 01 0	4014586272429	Jádrový vrták HM Ultra50 Weldon Ø42/50	2.094,00	2.533,74	20	117
6 31 27 307 01 0	4014586272436	Jádrový vrták HM Ultra50 Weldon Ø43/50	2.094,00	2.533,74	20	117
6 31 27 308 01 0	4014586272443	Jádrový vrták HM Ultra50 Weldon Ø44/50	2.094,00	2.533,74	20	117
6 31 27 309 01 0	4014586272450	Jádrový vrták HM Ultra50 Weldon Ø45/50	2.094,00	2.533,74	20	117
6 31 27 310 01 0	4014586272467	Jádrový vrták HM Ultra50 Weldon Ø46/50	2.338,00	2.828,98	20	117
6 31 27 311 01 0	4014586272474	Jádrový vrták HM Ultra50 Weldon Ø47/50	2.338,00	2.828,98	20	117
6 31 27 312 01 0	4014586272481	Jádrový vrták HM Ultra50 Weldon Ø48/50	2.338,00	2.828,98	20	117
6 31 27 313 01 0	4014586272498	Jádrový vrták HM Ultra50 Weldon Ø49/50	2.338,00	2.828,98	20	117
6 31 27 314 01 0	4014586272504	Jádrový vrták HM Ultra50 Weldon Ø50/50	2.338,00	2.828,98	20	117
6 31 27 315 01 0	4014586272511	Jádrový vrták HM Ultra50 Weldon Ø51/50	2.583,00	3.125,43	20	117
6 31 27 316 01 0	4014586272528	Jádrový vrták HM Ultra50 Weldon Ø52/50	2.583,00	3.125,43	20	117
6 31 27 317 01 0	4014586272535	Jádrový vrták HM Ultra50 Weldon Ø53/50	2.583,00	3.125,43	20	117
6 31 27 318 01 0	4014586272542	Jádrový vrták HM Ultra50 Weldon Ø54/50	2.583,00	3.125,43	20	117
6 31 27 319 01 0	4014586272559	Jádrový vrták HM Ultra50 Weldon Ø55/50	2.583,00	3.125,43	20	117
6 31 27 320 01 0	4014586272566	Jádrový vrták HM Ultra50 Weldon Ø56/50	2.693,00	3.258,53	20	117
6 31 27 321 01 0	4014586272573	Jádrový vrták HM Ultra50 Weldon Ø57/50	2.693,00	3.258,53	20	117
6 31 27 322 01 0	4014586272580	Jádrový vrták HM Ultra50 Weldon Ø58/50	2.693,00	3.258,53	20	117
6 31 27 323 01 0	4014586272597	Jádrový vrták HM Ultra50 Weldon Ø59/50	2.693,00	3.258,53	20	117
6 31 27 324 01 0	4014586272603	Jádrový vrták HM Ultra50 Weldon Ø60/50	2.693,00	3.258,53	20	117
6 31 27 325 01 0	4014586272610	Jádrový vrták HM Ultra50 Weldon Ø61/50	3.047,00	3.686,87	20	117
6 31 27 326 01 0	4014586272627	Jádrový vrták HM Ultra50 Weldon Ø62/50	3.047,00	3.686,87	20	117
6 31 27 327 01 0	4014586272634	Jádrový vrták HM Ultra50 Weldon Ø63/50	3.047,00	3.686,87	20	117
6 31 27 328 01 0	4014586272641	Jádrový vrták HM Ultra50 Weldon Ø64/50	3.047,00	3.686,87	20	117
6 31 27 329 01 0	4014586272658	Jádrový vrták HM Ultra50 Weldon Ø65/50	3.047,00	3.686,87	20	117
6 31 27 330 01 0	4014586279732	Jádrový vrták HM Ultra50 QuickIN MAX Ø50/50	2.338,00	2.828,98	20	126
6 31 27 331 01 0	4014586279749	Jádrový vrták HM Ultra50 QuickIN MAX Ø51/50	2.583,00	3.125,43	20	126
6 31 27 332 01 0	4014586279756	Jádrový vrták HM Ultra50 QuickIN MAX Ø52/50	2.583,00	3.125,43	20	126
6 31 27 333 01 0	4014586279763	Jádrový vrták HM Ultra50 QuickIN MAX Ø53/50	2.583,00	3.125,43	20	126
6 31 27 334 01 0	4014586279770	Jádrový vrták HM Ultra50 QuickIN MAX Ø54/50	2.583,00	3.125,43	20	126
6 31 27 335 01 0	4014586279787	Jádrový vrták HM Ultra50 QuickIN MAX Ø55/50	2.583,00	3.125,43	20	126
6 31 27 336 01 0	4014586279794	Jádrový vrták HM Ultra50 QuickIN MAX Ø56/50	2.693,00	3.258,53	20	126
6 31 27 337 01 0	4014586279800	Jádrový vrták HM Ultra50 QuickIN MAX Ø57/50	2.693,00	3.258,53	20	126
6 31 27 338 01 0	4014586279817	Jádrový vrták HM Ultra50 QuickIN MAX Ø58/50	2.693,00	3.258,53	20	126
6 31 27 339 01 0	4014586279824	Jádrový vrták HM Ultra50 QuickIN MAX Ø59/50	2.693,00	3.258,53	20	126
6 31 27 340 01 0	4014586279831	Jádrový vrták HM Ultra50 QuickIN MAX Ø60/50	2.693,00	3.258,53	20	126
6 31 27 341 01 0	4014586279848	Jádrový vrták HM Ultra50 QuickIN MAX Ø61/50	3.047,00	3.686,87	20	126
6 31 27 342 01 0	4014586279855	Jádrový vrták HM Ultra50 QuickIN MAX Ø62/50	3.047,00	3.686,87	20	126
6 31 27 343 01 0	4014586279862	Jádrový vrták HM Ultra50 QuickIN MAX Ø63/50	3.047,00	3.686,87	20	126
6 31 27 344 01 0	4014586279879	Jádrový vrták HM Ultra50 QuickIN MAX Ø64/50	3.047,00	3.686,87	20	126
6 31 27 345 01 0	4014586279886	Jádrový vrták HM Ultra50 QuickIN MAX Ø65/50	3.047,00	3.686,87	20	126
6 31 27 346 01 0	4014586279893	Jádrový vrták HM Ultra50 QuickIN MAX Ø66/50	3.496,00	4.230,16	20	126
6 31 27 347 01 0	4014586279909	Jádrový vrták HM Ultra50 QuickIN MAX Ø67/50	3.496,00	4.230,16	20	126
6 31 27 348 01 0	4014586279916	Jádrový vrták HM Ultra50 QuickIN MAX Ø68/50	3.496,00	4.230,16	20	126
6 31 27 349 01 0	4014586279923	Jádrový vrták HM Ultra50 QuickIN MAX Ø69/50	3.496,00	4.230,16	20	126
6 31 27 350 01 0	4014586279930	Jádrový vrták HM Ultra50 QuickIN MAX Ø70/50	3.861,00	4.671,81	20	126
6 31 27 351 01 0	4014586279947	Jádrový vrták HM Ultra50 QuickIN MAX Ø71/50	3.897,00	4.715,37	20	126
6 31 27 352 01 0	4014586279954	Jádrový vrták HM Ultra50 QuickIN MAX Ø72/50	3.934,00	4.760,14	20	126
6 31 27 353 01 0	4014586279961	Jádrový vrták HM Ultra50 QuickIN MAX Ø73/50	3.970,00	4.803,70	20	126
6 31 27 354 01 0	4014586279978	Jádrový vrták HM Ultra50 QuickIN MAX Ø74/50	4.007,00	4.848,47	20	126
6 31 27 355 01 0	4014586279985	Jádrový vrták HM Ultra50 QuickIN MAX Ø75/50	4.043,00	4.892,03	20	126
6 31 27 456 01 0	4014586304083	Jádrový vrták HM Ultra50 QuickIN MAX Ø76/50	4.225,00	5.112,25	20	126
6 31 27 457 01 0	4014586304090	Jádrový vrták HM Ultra50 QuickIN MAX Ø77/50	4.262,00	5.157,02	20	126
6 31 27 458 01 0	4014586304106	Jádrový vrták HM Ultra50 QuickIN MAX Ø78/50	4.316,00	5.222,36	20	126
6 31 27 459 01 0	4014586304113	Jádrový vrták HM Ultra50 QuickIN MAX Ø79/50	4.372,00	5.290,12	20	126
6 31 27 460 01 0	4014586304120	Jádrový vrták HM Ultra50 QuickIN MAX Ø80/50	4.372,00	5.290,12	20	126
6 31 27 714 01 0	4014586346632	Jádrový vrták Ultra 30 ze slinutého karbidu s upínáním 3/4" Weldon	1.233,00	1.491,93	20	108
6 31 27 714 02 0	4014586375557	Sada příslušenství pro Best of jádrové vrtáky HM-Ultra 35 W 12,14,16,18,20,22 mm	5.976,00	7.230,96	20	105
6 31 27 715 01 0	4014586346649	Jádrový vrták Ultra 30 ze slinutého karbidu s upínáním 3/4" Weldon	1.233,00	1.491,93	20	108
6 31 27 716 01 0	4014586346656	Jádrový vrták Ultra 30 ze slinutého karbidu s upínáním 3/4" Weldon	1.233,00	1.491,93	20	108
6 31 27 717 01 0	4014586346663	Jádrový vrták Ultra 30 ze slinutého karbidu s upínáním 3/4" Weldon	1.233,00	1.491,93	20	108
6 31 27 718 01 0	4014586346670	Jádrový vrták Ultra 30 ze slinutého karbidu s upínáním 3/4" Weldon	1.233,00	1.491,93	20	108
6 31 27 719 01 0	4014586346687	Jádrový vrták Ultra 30 ze slinutého karbidu s upínáním 3/4" Weldon	1.233,00	1.491,93	20	108
6 31 27 720 01 0	4014586346694	Jádrový vrták Ultra 30 ze slinutého karbidu s upínáním 3/4" Weldon	1.233,00	1.491,93	20	108
6 31 27 721 01 0	4014586346700	Jádrový vrták Ultra 30 ze slinutého karbidu s upínáním 3/4" Weldon	1.233,00	1.491,93	20	108
6 31 27 722 01 0	4014586346717	Jádrový vrták Ultra 30 ze slinutého karbidu s upínáním 3/4" Weldon	1.233,00	1.491,93	20	108
6 31 27 723 01 0	4014586346724	Jádrový vrták Ultra 30 ze slinutého karbidu s upínáním 3/4" Weldon	1.233,00	1.491,93	20	108
6 31 27 724 01 0	4014586346731	Jádrový vrták Ultra 30 ze slinutého karbidu s upínáním 3/4" Weldon	1.233,00	1.491,93	20	108
6 31 27 725 01 0	4014586346748	Jádrový vrták Ultra 30 ze slinutého karbidu s upínáním 3/4" Weldon	1.233,00	1.491,93	20	108

Příslušenství a jeho číselné označení

Objednací číslo	EAN	Název	Cena v CzK bez DPH	Cena v CzK s DPH	PK	Strana
6 31 27 802 01 0	4014586353654	Jádrový vrták Ultra 75 ze slinutého karbidu s upínáním 3/4" Weldon	2.560,00	3.097,60	20	117
6 31 27 803 01 0	4014586353661	Jádrový vrták Ultra 75 ze slinutého karbidu s upínáním 3/4" Weldon	2.786,00	3.371,06	20	117
6 31 27 804 01 0	4014586353678	Jádrový vrták Ultra 75 ze slinutého karbidu s upínáním 3/4" Weldon	3.014,00	3.646,94	20	117
6 31 27 805 01 0	4014586353685	Jádrový vrták Ultra 75 ze slinutého karbidu s upínáním 3/4" Weldon	3.117,00	3.771,57	20	117
6 31 27 806 01 0	4014586353692	Jádrový vrták Ultra 75 ze slinutého karbidu s upínáním 3/4" Weldon	3.446,00	4.169,66	20	117
6 31 30 014 01 0	4014586331034	Korunkový vrták QuickIN Plus průměr 14	1.142,00	1.381,82	20	99
6 31 30 015 01 0	4014586331041	Korunkový vrták QuickIN Plus průměr 15	1.142,00	1.381,82	20	99
6 31 30 016 01 0	4014586331058	Korunkový vrták QuickIN Plus průměr 16	1.142,00	1.381,82	20	99
6 31 30 017 01 0	4014586331065	Korunkový vrták QuickIN Plus průměr 17	1.142,00	1.381,82	20	99
6 31 30 018 01 0	4014586331072	Korunkový vrták QuickIN Plus průměr 18	1.142,00	1.381,82	20	99
6 31 30 019 01 0	4014586331089	Korunkový vrták QuickIN Plus průměr 19	1.142,00	1.381,82	20	99
6 31 30 020 01 0	4014586331096	Korunkový vrták QuickIN Plus průměr 20	1.142,00	1.381,82	20	99
6 31 30 021 01 0	4014586331102	Korunkový vrták QuickIN Plus průměr 21	1.142,00	1.381,82	20	99
6 31 30 022 01 0	4014586331119	Korunkový vrták QuickIN Plus průměr 22	1.142,00	1.381,82	20	99
6 31 30 023 01 0	4014586331126	Korunkový vrták QuickIN Plus průměr 23	1.142,00	1.381,82	20	99
6 31 30 024 01 0	4014586331133	Korunkový vrták QuickIN Plus průměr 24	1.189,00	1.438,69	20	99
6 31 30 025 01 0	4014586331140	Korunkový vrták QuickIN Plus průměr 25	1.189,00	1.438,69	20	99
6 31 30 026 01 0	4014586331157	Korunkový vrták QuickIN Plus průměr 26	1.189,00	1.438,69	20	99
6 31 30 027 01 0	4014586331164	Korunkový vrták QuickIN Plus průměr 27	1.189,00	1.438,69	20	99
6 31 30 028 01 0	4014586331171	Korunkový vrták QuickIN Plus průměr 28	1.189,00	1.438,69	20	99
6 31 30 029 01 0	4014586331188	Korunkový vrták QuickIN Plus průměr 29	1.268,00	1.534,28	20	99
6 31 30 030 01 0	4014586331195	Korunkový vrták QuickIN Plus průměr 30	1.268,00	1.534,28	20	99
6 31 30 114 01 0	4014586331409	Jádrový vrták HM s povrchovou úpravou QuickIN Plus Ø14/20	1.455,00	1.760,55	20	99
6 31 30 115 01 0	4014586331416	Jádrový vrták HM s povrchovou úpravou QuickIN Plus Ø15/20	1.455,00	1.760,55	20	99
6 31 30 115 51 0	4014586368986	Korunka pro jádrové vrtní ze slinutého karbidu s upnutím QuickIN PLUS	1.413,00	1.709,73	20	-
6 31 30 116 01 0	4014586331423	Jádrový vrták HM s povrchovou úpravou QuickIN Plus Ø16/20	1.455,00	1.760,55	20	99
6 31 30 117 01 0	4014586331430	Jádrový vrták HM s povrchovou úpravou QuickIN Plus Ø17/20	1.455,00	1.760,55	20	99
6 31 30 117 51 0	4014586368993	Korunka pro jádrové vrtní ze slinutého karbidu s upnutím QuickIN PLUS	1.413,00	1.709,73	20	-
6 31 30 118 01 0	4014586331447	Jádrový vrták HM s povrchovou úpravou QuickIN Plus Ø18/20	1.534,00	1.856,14	20	99
6 31 30 119 01 0	4014586331454	Jádrový vrták HM s povrchovou úpravou QuickIN Plus Ø19/20	1.534,00	1.856,14	20	99
6 31 30 119 51 0	4014586369006	Korunka pro jádrové vrtní ze slinutého karbidu s upnutím QuickIN PLUS	1.490,00	1.802,90	20	-
6 31 30 120 01 0	4014586331461	Jádrový vrták HM s povrchovou úpravou QuickIN Plus Ø20/20	1.534,00	1.856,14	20	99
6 31 30 121 01 0	4014586331478	Jádrový vrták HM s povrchovou úpravou QuickIN Plus Ø21/20	1.534,00	1.856,14	20	99
6 31 30 122 01 0	4014586331485	Jádrový vrták HM s povrchovou úpravou QuickIN Plus Ø22/20	1.534,00	1.856,14	20	99
6 31 30 123 01 0	4014586331492	Jádrový vrták HM s povrchovou úpravou QuickIN Plus Ø23/20	1.534,00	1.856,14	20	99
6 31 30 124 01 0	4014586331508	Jádrový vrták HM s povrchovou úpravou QuickIN Plus Ø24/20	1.630,00	1.972,30	20	99
6 31 30 125 01 0	4014586331515	Jádrový vrták HM s povrchovou úpravou QuickIN Plus Ø25/20	1.630,00	1.972,30	20	99
6 31 30 126 01 0	4014586331522	Jádrový vrták HM s povrchovou úpravou QuickIN Plus Ø26/20	1.630,00	1.972,30	20	99
6 31 30 127 01 0	4014586331539	Jádrový vrták HM s povrchovou úpravou QuickIN Plus Ø27/20	1.630,00	1.972,30	20	99
6 31 30 128 01 0	4014586331546	Jádrový vrták HM s povrchovou úpravou QuickIN Plus Ø28/20	1.630,00	1.972,30	20	99
6 31 30 129 01 0	4014586331553	Jádrový vrták HM s povrchovou úpravou QuickIN Plus Ø29/20	1.630,00	1.972,30	20	99
6 31 30 130 01 0	4014586331560	Jádrový vrták HM s povrchovou úpravou QuickIN Plus Ø30/20	1.630,00	1.972,30	20	99
6 31 31 014 01 0	4014586333274	Korunka ze slinutého karbidu s upnutím QuickIN PLUS Ø14	888,00	1.074,48	20	100
6 31 31 015 01 0	4014586333281	Korunka ze slinutého karbidu s upnutím QuickIN PLUS Ø15	888,00	1.074,48	20	100
6 31 31 016 01 0	4014586333298	Korunka ze slinutého karbidu s upnutím QuickIN PLUS Ø16	888,00	1.074,48	20	100
6 31 31 017 01 0	4014586333304	Korunka ze slinutého karbidu s upnutím QuickIN PLUS Ø17	888,00	1.074,48	20	100
6 31 31 018 01 0	4014586333311	Korunka ze slinutého karbidu s upnutím QuickIN PLUS Ø18	888,00	1.074,48	20	100
6 31 31 019 01 0	4014586333328	Korunka ze slinutého karbidu s upnutím QuickIN PLUS Ø19	888,00	1.074,48	20	100
6 31 31 020 01 0	4014586333335	Korunka ze slinutého karbidu s upnutím QuickIN PLUS Ø20	999,00	1.208,79	20	100
6 31 31 021 01 0	4014586333922	Korunka ze slinutého karbidu s upnutím QuickIN PLUS Ø21	999,00	1.208,79	20	100
6 31 31 022 01 0	4014586333342	Korunka ze slinutého karbidu s upnutím QuickIN PLUS Ø22	999,00	1.208,79	20	100
6 31 31 023 01 0	4014586333939	Korunka ze slinutého karbidu s upnutím QuickIN PLUS Ø23	999,00	1.208,79	20	100
6 31 31 024 01 0	4014586333359	Korunka ze slinutého karbidu s upnutím QuickIN PLUS Ø24	999,00	1.208,79	20	100
6 31 31 025 01 0	4014586333366	Korunka ze slinutého karbidu s upnutím QuickIN PLUS Ø25	999,00	1.208,79	20	100
6 31 31 026 01 0	4014586333373	Korunka ze slinutého karbidu s upnutím QuickIN PLUS Ø26	999,00	1.208,79	20	100
6 31 31 027 01 0	4014586333380	Korunka ze slinutého karbidu s upnutím QuickIN PLUS Ø27	999,00	1.208,79	20	100
6 31 31 028 01 0	4014586333946	Korunka ze slinutého karbidu s upnutím QuickIN PLUS Ø28	999,00	1.208,79	20	100
6 31 31 029 01 0	4014586333397	Korunka ze slinutého karbidu s upnutím QuickIN PLUS Ø29	1.075,00	1.300,75	20	100
6 31 31 030 01 0	4014586333403	Korunka ze slinutého karbidu s upnutím QuickIN PLUS Ø30	1.075,00	1.300,75	20	100
6 31 31 031 01 0	4014586333953	Korunka ze slinutého karbidu s upnutím QuickIN PLUS Ø31	1.157,00	1.399,97	20	100
6 31 31 032 01 0	4014586333410	Korunka ze slinutého karbidu s upnutím QuickIN PLUS Ø32	1.157,00	1.399,97	20	100
6 31 31 033 01 0	4014586333427	Korunka ze slinutého karbidu s upnutím QuickIN PLUS Ø33	1.157,00	1.399,97	20	100
6 31 31 034 01 0	4014586333960	Korunka ze slinutého karbidu s upnutím QuickIN PLUS Ø34	1.246,00	1.507,66	20	100
6 31 31 035 01 0	4014586333434	Korunka ze slinutého karbidu s upnutím QuickIN PLUS Ø35	1.246,00	1.507,66	20	100
6 31 31 036 01 0	4014586333977	Korunka ze slinutého karbidu s upnutím QuickIN PLUS Ø36	1.367,00	1.654,07	20	100
6 31 31 037 01 0	4014586333441	Korunka ze slinutého karbidu s upnutím QuickIN PLUS Ø37	1.367,00	1.654,07	20	100
6 31 31 038 01 0	4014586333458	Korunka ze slinutého karbidu s upnutím QuickIN PLUS Ø38	1.367,00	1.654,07	20	100
6 31 31 039 01 0	4014586333984	Korunka ze slinutého karbidu s upnutím QuickIN PLUS Ø39	1.367,00	1.654,07	20	100
6 31 31 040 01 0	4014586333465	Korunka ze slinutého karbidu s upnutím QuickIN PLUS Ø40	1.367,00	1.654,07	20	100
6 31 31 041 01 0	4014586333991	Korunka ze slinutého karbidu s upnutím QuickIN PLUS Ø41	1.367,00	1.654,07	20	100
6 31 31 042 01 0	4014586333472	Korunka ze slinutého karbidu s upnutím QuickIN PLUS Ø42	1.367,00	1.654,07	20	100
6 31 31 043 01 0	4014586334004	Korunka ze slinutého karbidu s upnutím QuickIN PLUS Ø43	1.499,00	1.813,79	20	100
6 31 31 044 01 0	4014586333489	Korunka ze slinutého karbidu s upnutím QuickIN PLUS Ø44	1.499,00	1.813,79	20	100
6 31 31 045 01 0	4014586334011	Korunka ze slinutého karbidu s upnutím QuickIN PLUS Ø45	1.499,00	1.813,79	20	100
6 31 31 046 01 0	4014586334028	Korunka ze slinutého karbidu s upnutím QuickIN PLUS Ø46	1.499,00	1.813,79	20	100
6 31 31 047 01 0	4014586334035	Korunka ze slinutého karbidu s upnutím QuickIN PLUS Ø47	1.499,00	1.813,79	20	100



Objednací číslo	EAN	Název	Cena v CzK bez DPH	Cena v CzK s DPH	PK	Strana
6 31 31 048 01 0	4014586334042	Korunka ze slinutého karbidu s upnutím QuickIN PLUS Ø48	1.601,00	1.937,21	20	100
6 31 31 049 01 0	4014586334059	Korunka ze slinutého karbidu s upnutím QuickIN PLUS Ø49	1.601,00	1.937,21	20	100
6 31 31 050 01 0	401458633496	Korunka ze slinutého karbidu s upnutím QuickIN PLUS Ø50	1.601,00	1.937,21	20	100
6 31 31 051 01 0	4014586333502	Korunka ze slinutého karbidu s upnutím QuickIN PLUS Ø51	1.601,00	1.937,21	20	100
6 31 31 052 01 0	4014586334066	Korunka ze slinutého karbidu s upnutím QuickIN PLUS Ø52	1.601,00	1.937,21	20	100
6 31 31 053 01 0	4014586334073	Korunka ze slinutého karbidu s upnutím QuickIN PLUS Ø53	1.649,00	1.995,29	20	100
6 31 31 054 01 0	4014586333519	Korunka ze slinutého karbidu s upnutím QuickIN PLUS Ø54	1.649,00	1.995,29	20	100
6 31 31 055 01 0	4014586366470	Korunka ze slinutého karbidu s upnutím QuickIN PLUS	1.712,00	2.071,52	20	100
6 31 31 056 01 0	4014586366487	Korunka ze slinutého karbidu s upnutím QuickIN PLUS	1.862,00	2.253,02	20	100
6 31 31 057 01 0	4014586366494	Korunka ze slinutého karbidu s upnutím QuickIN PLUS	2.012,00	2.434,52	20	100
6 31 31 058 01 0	4014586366500	Korunka ze slinutého karbidu s upnutím QuickIN PLUS	2.162,00	2.616,02	20	100
6 31 31 059 01 0	4014586366517	Korunka ze slinutého karbidu s upnutím QuickIN PLUS	2.342,00	2.833,82	20	100
6 31 31 060 01 0	4014586366524	Korunka ze slinutého karbidu s upnutím QuickIN PLUS	2.523,00	3.052,83	20	100
6 31 31 065 01 0	4014586366531	Korunka ze slinutého karbidu s upnutím QuickIN PLUS	2.582,00	3.124,22	20	100
6 31 31 068 01 0	4014586366548	Korunka ze slinutého karbidu s upnutím QuickIN PLUS	2.673,00	3.234,33	20	100
6 31 31 070 01 0	4014586366555	Korunka ze slinutého karbidu s upnutím QuickIN PLUS	2.793,00	3.379,53	20	100
6 31 31 075 01 0	4014586366562	Korunka ze slinutého karbidu s upnutím QuickIN PLUS	2.853,00	3.452,13	20	100
6 31 31 080 01 0	4014586366579	Korunka ze slinutého karbidu s upnutím QuickIN PLUS	2.973,00	3.597,33	20	100
6 31 31 421 01 0	4014586333526	Korunka ze slinutého karbidu na trubky s upnutím QuickIN PLUS Ø21	1.125,00	1.361,25	20	100
6 31 31 422 01 0	4014586334349	Korunka ze slinutého karbidu na trubky s upnutím QuickIN PLUS Ø22	1.125,00	1.361,25	20	100
6 31 31 423 01 0	4014586334356	Korunka ze slinutého karbidu na trubky s upnutím QuickIN PLUS Ø23	1.125,00	1.361,25	20	100
6 31 31 424 01 0	4014586334363	Korunka ze slinutého karbidu na trubky s upnutím QuickIN PLUS Ø24	1.125,00	1.361,25	20	100
6 31 31 425 01 0	4014586333533	Korunka ze slinutého karbidu na trubky s upnutím QuickIN PLUS Ø25	1.125,00	1.361,25	20	100
6 31 31 426 01 0	4014586334370	Korunka ze slinutého karbidu na trubky s upnutím QuickIN PLUS Ø26	1.125,00	1.361,25	20	100
6 31 31 427 01 0	4014586333540	Korunka ze slinutého karbidu na trubky s upnutím QuickIN PLUS Ø27	1.125,00	1.361,25	20	100
6 31 31 428 01 0	4014586333557	Korunka ze slinutého karbidu na trubky s upnutím QuickIN PLUS Ø28	1.125,00	1.361,25	20	100
6 31 31 429 01 0	4014586334387	Korunka ze slinutého karbidu na trubky s upnutím QuickIN PLUS Ø29	1.204,00	1.456,84	20	100
6 31 31 430 01 0	4014586333564	Korunka ze slinutého karbidu na trubky s upnutím QuickIN PLUS Ø30	1.204,00	1.456,84	20	100
6 31 31 431 01 0	4014586334394	Korunka ze slinutého karbidu na trubky s upnutím QuickIN PLUS Ø31	1.360,00	1.645,60	20	100
6 31 31 432 01 0	4014586334400	Korunka ze slinutého karbidu na trubky s upnutím QuickIN PLUS Ø32	1.360,00	1.645,60	20	100
6 31 31 433 01 0	4014586333571	Korunka ze slinutého karbidu na trubky s upnutím QuickIN PLUS Ø33	1.360,00	1.645,60	20	100
6 31 31 434 01 0	4014586334417	Korunka ze slinutého karbidu na trubky s upnutím QuickIN PLUS Ø34	1.440,00	1.742,40	20	100
6 31 31 435 01 0	4014586333588	Korunka ze slinutého karbidu na trubky s upnutím QuickIN PLUS Ø35	1.440,00	1.742,40	20	100
6 31 31 436 01 0	4014586334424	Korunka ze slinutého karbidu na trubky s upnutím QuickIN PLUS Ø36	1.614,00	1.952,94	20	100
6 31 31 437 01 0	4014586334431	Korunka ze slinutého karbidu na trubky s upnutím QuickIN PLUS Ø37	1.614,00	1.952,94	20	100
6 31 31 438 01 0	4014586334448	Korunka ze slinutého karbidu na trubky s upnutím QuickIN PLUS Ø38	1.614,00	1.952,94	20	100
6 31 31 439 01 0	4014586334455	Korunka ze slinutého karbidu na trubky s upnutím QuickIN PLUS Ø39	1.614,00	1.952,94	20	100
6 31 31 440 01 0	4014586333595	Korunka ze slinutého karbidu na trubky s upnutím QuickIN PLUS Ø40	1.614,00	1.952,94	20	100
6 31 31 441 01 0	4014586334462	Korunka ze slinutého karbidu na trubky s upnutím QuickIN PLUS Ø41	1.836,00	2.221,56	20	100
6 31 31 442 01 0	4014586333601	Korunka ze slinutého karbidu na trubky s upnutím QuickIN PLUS Ø42	1.836,00	2.221,56	20	100
6 31 31 443 01 0	4014586334479	Korunka ze slinutého karbidu na trubky s upnutím QuickIN PLUS Ø43	1.836,00	2.221,56	20	100
6 31 31 444 01 0	4014586334486	Korunka ze slinutého karbidu na trubky s upnutím QuickIN PLUS Ø44	1.836,00	2.221,56	20	100
6 31 31 445 01 0	4014586334493	Korunka ze slinutého karbidu na trubky s upnutím QuickIN PLUS Ø45	1.836,00	2.221,56	20	100
6 31 31 446 01 0	4014586334509	Korunka ze slinutého karbidu na trubky s upnutím QuickIN PLUS Ø46	1.994,00	2.412,74	20	100
6 31 31 447 01 0	4014586334516	Korunka ze slinutého karbidu na trubky s upnutím QuickIN PLUS Ø47	1.994,00	2.412,74	20	100
6 31 31 448 01 0	4014586333618	Korunka ze slinutého karbidu na trubky s upnutím QuickIN PLUS Ø48	1.994,00	2.412,74	20	100
6 31 31 449 01 0	4014586334523	Korunka ze slinutého karbidu na trubky s upnutím QuickIN PLUS Ø49	1.994,00	2.412,74	20	100
6 31 31 450 01 0	4014586333625	Korunka ze slinutého karbidu na trubky s upnutím QuickIN PLUS Ø50	1.994,00	2.412,74	20	100
6 31 31 451 01 0	4014586333632	Korunka ze slinutého karbidu na trubky s upnutím QuickIN PLUS Ø51	2.058,00	2.490,18	20	100
6 31 31 452 01 0	4014586334530	Korunka ze slinutého karbidu na trubky s upnutím QuickIN PLUS Ø52	2.058,00	2.490,18	20	100
6 31 31 453 01 0	4014586334547	Korunka ze slinutého karbidu na trubky s upnutím QuickIN PLUS Ø53	2.058,00	2.490,18	20	100
6 31 31 454 01 0	4014586333649	Korunka ze slinutého karbidu na trubky s upnutím QuickIN PLUS Ø54	2.058,00	2.490,18	20	100
6 31 31 455 01 0	4014586366678	Korunka ze slinutého karbidu na trubky s upnutím QuickIN PLUS	2.102,00	2.543,42	20	100
6 31 31 456 01 0	4014586366685	Korunka ze slinutého karbidu na trubky s upnutím QuickIN PLUS	2.162,00	2.616,02	20	100
6 31 31 457 01 0	4014586366692	Korunka ze slinutého karbidu na trubky s upnutím QuickIN PLUS	2.252,00	2.724,92	20	100
6 31 31 458 01 0	4014586366708	Korunka ze slinutého karbidu na trubky s upnutím QuickIN PLUS	2.463,00	2.980,23	20	100
6 31 31 459 01 0	4014586366715	Korunka ze slinutého karbidu na trubky s upnutím QuickIN PLUS	2.582,00	3.124,22	20	100
6 31 31 460 01 0	4014586366722	Korunka ze slinutého karbidu na trubky s upnutím QuickIN PLUS	2.703,00	3.270,63	20	100
6 31 31 465 01 0	4014586366739	Korunka ze slinutého karbidu na trubky s upnutím QuickIN PLUS	2.943,00	3.561,03	20	100
6 31 31 468 01 0	4014586366746	Korunka ze slinutého karbidu na trubky s upnutím QuickIN PLUS	3.123,00	3.778,83	20	100
6 31 33 119 05 1	4014586611471	HSS-NOVA 25 korunkový vrták Ø 12 x 25 QuickIN	492,00	595,32	20	117
6 31 33 119 05 2	4014586611501	HSS-NOVA 50 korunkový vrták Ø 12 x 50 QuickIN	691,00	836,11	20	118
6 31 33 120 06 7	4014586615578	HSS-DURA 25 korunkový vrták Ø 12 x 25 QuickIN TIN	725,00	877,25	20	119
6 31 33 120 06 8	4014586615639	HSS-DURA 50 korunkový vrták Ø 12 x 50 QuickIN TIN	923,00	1.116,83	20	120
6 31 33 129 05 1	4014586611815	HSS-NOVA 25 korunkový vrták Ø 13 x 25 QuickIN	492,00	595,32	20	117
6 31 33 129 05 2	4014586611853	HSS-NOVA 50 korunkový vrták Ø 13 x 50 QuickIN	691,00	836,11	20	118
6 31 33 130 06 7	4014586611822	HSS-DURA 25 korunkový vrták Ø 13 x 25 QuickIN TIN	725,00	877,25	20	119
6 31 33 130 06 8	4014586611860	HSS-DURA 50 korunkový vrták Ø 13 x 50 QuickIN TIN	923,00	1.116,83	20	120
6 31 33 140 05 1	4014586611891	HSS-NOVA 25 korunkový vrták Ø 14 x 25 QuickIN	492,00	595,32	20	117
6 31 33 140 05 2	4014586611938	HSS-NOVA 50 korunkový vrták Ø 14 x 50 QuickIN	691,00	836,11	20	118
6 31 33 140 06 7	4014586611907	HSS-DURA 25 korunkový vrták Ø 14 x 25 QuickIN TIN	725,00	877,25	20	119
6 31 33 140 06 8	4014586611945	HSS-DURA 50 korunkový vrták Ø 14 x 50 QuickIN TIN	923,00	1.116,83	20	120
6 31 33 150 05 1	4014586612188	HSS-NOVA 25 korunkový vrták Ø 15 x 25 QuickIN	492,00	595,32	20	117
6 31 33 150 05 2	4014586612225	HSS-NOVA 50 korunkový vrták Ø 15 x 50 QuickIN	691,00	836,11	20	118
6 31 33 150 06 7	4014586612195	HSS-DURA 25 korunkový vrták Ø 15 x 25 QuickIN TIN	725,00	877,25	20	119
6 31 33 150 06 8	4014586612232	HSS-DURA 50 korunkový vrták Ø 15 x 50 QuickIN TIN	923,00	1.116,83	20	120

Příslušenství a jeho číselné označení

Objednací číslo	EAN	Název	Cena v CzK bez DPH	Cena v CzK s DPH	PK	Strana
6 31 33 159 05 1	4014586612263	HSS-NOVA 25 korunkový vrták Ø 16 x 25 QuickIN	492,00	595,32	20	117
6 31 33 159 05 2	4014586612300	HSS-NOVA 50 korunkový vrták Ø 16 x 50 QuickIN	691,00	836,11	20	118
6 31 33 160 06 7	4014586612270	HSS-DURA 25 korunkový vrták Ø 16 x 25 QuickIN TIN	725,00	877,25	20	119
6 31 33 160 06 8	4014586612317	HSS-DURA 50 korunkový vrták Ø 16 x 50 QuickIN TIN	923,00	1.116,83	20	120
6 31 33 170 05 1	4014586612485	HSS-NOVA 25 korunkový vrták Ø 17 x 25 QuickIN	537,00	649,77	20	117
6 31 33 170 05 2	4014586612522	HSS-NOVA 50 korunkový vrták Ø 17 x 50 QuickIN	753,00	911,13	20	118
6 31 33 170 06 7	4014586612492	HSS-DURA 25 korunkový vrták Ø 17 x 25 QuickIN TIN	791,00	957,11	20	119
6 31 33 170 06 8	4014586612539	HSS-DURA 50 korunkový vrták Ø 17 x 50 QuickIN TIN	989,00	1.196,69	20	120
6 31 33 180 05 1	4014586612560	HSS-NOVA 25 korunkový vrták Ø 18 x 25 QuickIN	537,00	649,77	20	117
6 31 33 180 05 2	4014586612607	HSS-NOVA 50 korunkový vrták Ø 18 x 50 QuickIN	753,00	911,13	20	118
6 31 33 180 06 7	4014586612577	HSS-DURA 25 korunkový vrták Ø 18 x 25 QuickIN TIN	791,00	957,11	20	119
6 31 33 180 06 8	4014586612614	HSS-DURA 50 korunkový vrták Ø 18 x 50 QuickIN TIN	989,00	1.196,69	20	120
6 31 33 189 05 1	4014586612713	HSS-NOVA 25 korunkový vrták Ø 19 x 25 QuickIN	537,00	649,77	20	117
6 31 33 189 05 2	4014586612751	HSS-NOVA 50 korunkový vrták Ø 19 x 50 QuickIN	753,00	911,13	20	118
6 31 33 190 06 7	4014586612720	HSS-DURA 25 korunkový vrták Ø 19 x 25 QuickIN TIN	791,00	957,11	20	119
6 31 33 190 06 8	4014586612768	HSS-DURA 50 korunkový vrták Ø 19 x 50 QuickIN TIN	989,00	1.196,69	20	120
6 31 33 199 05 2	4014586612904	HSS-NOVA 50 korunkový vrták Ø 20 x 50 QuickIN	879,00	1.063,59	20	118
6 31 33 199 06 3	4014586612874	HSS-NOVA 25 korunkový vrták Ø 20 x 25 QuickIN	627,00	758,67	20	117
6 31 33 200 06 7	4014586612867	HSS-DURA 25 korunkový vrták Ø 20 x 25 QuickIN TIN	890,00	1.076,90	20	119
6 31 33 200 06 8	4014586612911	HSS-DURA 50 korunkový vrták Ø 20 x 50 QuickIN TIN	1.121,00	1.356,41	20	120
6 31 33 210 05 1	4014586613123	HSS-NOVA 25 korunkový vrták Ø 21 x 25 QuickIN	627,00	758,67	20	117
6 31 33 210 05 2	4014586613161	HSS-NOVA 50 korunkový vrták Ø 21 x 50 QuickIN	879,00	1.063,59	20	118
6 31 33 210 06 7	4014586613130	HSS-DURA 25 korunkový vrták Ø 21 x 25 QuickIN TIN	890,00	1.076,90	20	119
6 31 33 210 06 8	4014586613178	HSS-DURA 50 korunkový vrták Ø 21 x 50 QuickIN TIN	1.121,00	1.356,41	20	120
6 31 33 219 05 1	4014586613215	HSS-NOVA 25 korunkový vrták Ø 22 x 25 QuickIN	627,00	758,67	20	117
6 31 33 219 05 2	4014586613253	HSS-NOVA 50 korunkový vrták Ø 22 x 50 QuickIN	879,00	1.063,59	20	118
6 31 33 220 06 7	4014586613222	HSS-DURA 25 korunkový vrták Ø 22 x 25 QuickIN TIN	890,00	1.076,90	20	119
6 31 33 220 06 8	4014586613260	HSS-DURA 50 korunkový vrták Ø 22 x 50 QuickIN TIN	1.121,00	1.356,41	20	120
6 31 33 229 05 1	4014586613406	HSS-NOVA 25 korunkový vrták Ø 23 x 25 QuickIN	716,00	866,36	20	117
6 31 33 229 05 2	4014586613444	HSS-NOVA 50 korunkový vrták Ø 23 x 50 QuickIN	879,00	1.063,59	20	118
6 31 33 230 06 7	4014586613413	HSS-DURA 25 korunkový vrták Ø 23 x 25 QuickIN TIN	1.088,00	1.316,48	20	119
6 31 33 230 06 8	4014586613451	HSS-DURA 50 korunkový vrták Ø 23 x 50 QuickIN TIN	1.319,00	1.595,99	20	120
6 31 33 240 05 1	4014586613499	HSS-NOVA 25 korunkový vrták Ø 24 x 25 QuickIN	716,00	866,36	20	117
6 31 33 240 05 2	4014586613536	HSS-NOVA 50 korunkový vrták Ø 24 x 50 QuickIN	942,00	1.139,82	20	118
6 31 33 240 06 7	4014586613505	HSS-DURA 25 korunkový vrták Ø 24 x 25 QuickIN TIN	1.088,00	1.316,48	20	119
6 31 33 240 06 8	4014586613543	HSS-DURA 50 korunkový vrták Ø 24 x 50 QuickIN TIN	1.319,00	1.595,99	20	120
6 31 33 250 05 1	4014586613635	HSS-NOVA 25 korunkový vrták Ø 25 x 25 QuickIN	716,00	866,36	20	117
6 31 33 250 05 2	4014586613673	HSS-NOVA 50 korunkový vrták Ø 25 x 50 QuickIN	1.068,00	1.292,28	20	118
6 31 33 250 06 7	4014586613642	HSS-DURA 25 korunkový vrták Ø 25 x 25 QuickIN TIN	1.088,00	1.316,48	20	119
6 31 33 250 06 8	4014586613680	HSS-DURA 50 korunkový vrták Ø 25 x 50 QuickIN TIN	1.319,00	1.595,99	20	120
6 31 33 259 05 1	4014586613727	HSS-NOVA 25 korunkový vrták Ø 26 x 25 QuickIN	835,00	1.010,35	20	117
6 31 33 259 05 2	4014586613765	HSS-NOVA 50 korunkový vrták Ø 26 x 50 QuickIN	1.068,00	1.292,28	20	118
6 31 33 260 06 7	4014586613734	HSS-DURA 25 korunkový vrták Ø 26 x 25 QuickIN TIN	1.187,00	1.436,27	20	119
6 31 33 260 06 8	4014586613772	HSS-DURA 50 korunkový vrták Ø 26 x 50 QuickIN TIN	1.484,00	1.795,64	20	120
6 31 33 270 05 1	4014586613819	HSS-NOVA 25 korunkový vrták Ø 27 x 25 QuickIN	835,00	1.010,35	20	117
6 31 33 270 05 2	4014586613857	HSS-NOVA 50 korunkový vrták Ø 27 x 50 QuickIN	1.068,00	1.292,28	20	118
6 31 33 270 06 7	4014586613826	HSS-DURA 25 korunkový vrták Ø 27 x 25 QuickIN TIN	1.187,00	1.436,27	20	119
6 31 33 270 06 8	4014586613864	HSS-DURA 50 korunkový vrták Ø 27 x 50 QuickIN TIN	1.484,00	1.795,64	20	120
6 31 33 279 05 1	4014586613901	HSS-NOVA 25 korunkový vrták Ø 28 x 25 QuickIN	895,00	1.082,95	20	117
6 31 33 279 05 2	4014586613949	HSS-NOVA 50 korunkový vrták Ø 28 x 50 QuickIN	1.256,00	1.519,76	20	118
6 31 33 280 06 7	4014586613918	HSS-DURA 25 korunkový vrták Ø 28 x 25 QuickIN TIN	1.286,00	1.556,06	20	119
6 31 33 280 06 8	4014586613956	HSS-DURA 50 korunkový vrták Ø 28 x 50 QuickIN TIN	1.615,00	1.954,15	20	120
6 31 33 289 05 1	4014586613994	HSS-NOVA 25 korunkový vrták Ø 29 x 25 QuickIN	895,00	1.082,95	20	117
6 31 33 289 05 2	4014586614038	HSS-NOVA 50 korunkový vrták Ø 29 x 50 QuickIN	1.256,00	1.519,76	20	118
6 31 33 290 06 7	4014586614007	HSS-DURA 25 korunkový vrták Ø 29 x 25 QuickIN TIN	1.286,00	1.556,06	20	119
6 31 33 290 06 8	4014586614045	HSS-DURA 50 korunkový vrták Ø 29 x 50 QuickIN TIN	1.615,00	1.954,15	20	120
6 31 33 299 05 1	4014586614229	HSS-NOVA 25 korunkový vrták Ø 30 x 25 QuickIN	955,00	1.155,55	20	117
6 31 33 299 05 2	4014586614267	HSS-NOVA 50 korunkový vrták Ø 30 x 50 QuickIN	1.256,00	1.519,76	20	118
6 31 33 300 06 7	4014586614236	HSS-DURA 25 korunkový vrták Ø 30 x 25 QuickIN TIN	1.417,00	1.714,57	20	119
6 31 33 300 06 8	4014586614274	HSS-DURA 50 korunkový vrták Ø 30 x 50 QuickIN TIN	1.780,00	2.153,80	20	120
6 31 33 309 05 1	4014586614311	HSS-NOVA 25 korunkový vrták Ø 31 x 25 QuickIN	955,00	1.155,55	20	117
6 31 33 309 05 2	4014586614359	HSS-NOVA 50 korunkový vrták Ø 31 x 50 QuickIN	1.413,00	1.709,73	20	118
6 31 33 310 06 7	4014586614328	HSS-DURA 25 korunkový vrták Ø 31 x 25 QuickIN TIN	1.417,00	1.714,57	20	119
6 31 33 310 06 8	4014586614366	HSS-DURA 50 korunkový vrták Ø 31 x 50 QuickIN TIN	1.780,00	2.153,80	20	120
6 31 33 319 05 1	4014586614397	HSS-NOVA 25 korunkový vrták Ø 32 x 25 QuickIN	1.103,00	1.334,63	20	117
6 31 33 319 05 2	4014586614434	HSS-NOVA 50 korunkový vrták Ø 32 x 50 QuickIN	1.413,00	1.709,73	20	118
6 31 33 320 06 7	4014586614403	HSS-DURA 25 korunkový vrták Ø 32 x 25 QuickIN TIN	1.615,00	1.954,15	20	119
6 31 33 320 06 8	4014586614441	HSS-DURA 50 korunkový vrták Ø 32 x 50 QuickIN TIN	2.011,00	2.433,31	20	120
6 31 33 329 05 1	4014586614489	HSS-NOVA 25 korunkový vrták Ø 33 x 25 QuickIN	1.103,00	1.334,63	20	117
6 31 33 329 05 2	4014586614526	HSS-NOVA 50 korunkový vrták Ø 33 x 50 QuickIN	1.570,00	1.899,70	20	118
6 31 33 330 06 7	4014586614496	HSS-DURA 25 korunkový vrták Ø 33 x 25 QuickIN TIN	1.615,00	1.954,15	20	119
6 31 33 330 06 8	4014586614533	HSS-DURA 50 korunkový vrták Ø 33 x 50 QuickIN TIN	2.011,00	2.433,31	20	120
6 31 33 339 05 1	4014586614564	HSS-NOVA 25 korunkový vrták Ø 34 x 25 QuickIN	1.252,00	1.514,92	20	117
6 31 33 339 05 2	4014586614601	HSS-NOVA 50 korunkový vrták Ø 34 x 50 QuickIN	1.570,00	1.899,70	20	118
6 31 33 340 06 7	4014586614571	HSS-DURA 25 korunkový vrták Ø 34 x 25 QuickIN TIN	1.780,00	2.153,80	20	119
6 31 33 340 06 8	4014586614618	HSS-DURA 50 korunkový vrták Ø 34 x 50 QuickIN TIN	2.241,00	2.711,61	20	120



Objednací číslo	EAN	Název	Cena v CzK bez DPH	Cena v CzK s DPH	PK	Strana
6 31 33 350 05 1	4014586614649	HSS-NOVA 25 korunkový vrták Ø 35 x 25 QuickIN	1.252,00	1.514,92	20	118
6 31 33 350 05 2	4014586614687	HSS-NOVA 50 korunkový vrták Ø 35 x 50 QuickIN	1.570,00	1.899,70	20	118
6 31 33 350 06 7	4014586614656	HSS-DURA 25 korunkový vrták Ø 35 x 25 QuickIN TIN	1.780,00	2.153,80	20	119
6 31 33 350 06 8	4014586614694	HSS-DURA 50 korunkový vrták Ø 35 x 50 QuickIN TIN	2.241,00	2.711,61	20	120
6 31 33 359 05 1	4014586614731	HSS-NOVA 25 korunkový vrták Ø 36 x 25 QuickIN	1.252,00	1.514,92	20	118
6 31 33 359 05 2	4014586614779	HSS-NOVA 50 korunkový vrták Ø 36 x 50 QuickIN	1.790,00	2.165,90	20	118
6 31 33 360 06 7	4014586614748	HSS-DURA 25 korunkový vrták Ø 36 x 25 QuickIN TIN	1.780,00	2.153,80	20	119
6 31 33 360 06 8	4014586614786	HSS-DURA 50 korunkový vrták Ø 36 x 50 QuickIN TIN	2.241,00	2.711,61	20	120
6 31 33 369 05 1	4014586614823	HSS-NOVA 25 korunkový vrták Ø 37 x 25 QuickIN	1.461,00	1.767,81	20	118
6 31 33 369 05 2	4014586614861	HSS-NOVA 50 korunkový vrták Ø 37 x 50 QuickIN	1.790,00	2.165,90	20	118
6 31 33 370 06 7	4014586614830	HSS-DURA 25 korunkový vrták Ø 37 x 25 QuickIN TIN	2.011,00	2.433,31	20	119
6 31 33 370 06 8	4014586614878	HSS-DURA 50 korunkový vrták Ø 37 x 50 QuickIN TIN	2.506,00	3.032,26	20	120
6 31 33 379 05 1	4014586614908	HSS-NOVA 25 korunkový vrták Ø 38 x 25 QuickIN	1.461,00	1.767,81	20	118
6 31 33 379 05 2	4014586614946	HSS-NOVA 50 korunkový vrták Ø 38 x 50 QuickIN	1.790,00	2.165,90	20	118
6 31 33 380 06 7	4014586614915	HSS-DURA 25 korunkový vrták Ø 38 x 25 QuickIN TIN	2.011,00	2.433,31	20	119
6 31 33 380 06 8	4014586614953	HSS-DURA 50 korunkový vrták Ø 38 x 50 QuickIN TIN	2.506,00	3.032,26	20	120
6 31 33 389 05 1	4014586614984	HSS-NOVA 25 korunkový vrták Ø 39 x 25 QuickIN	1.461,00	1.767,81	20	118
6 31 33 389 05 2	4014586615028	HSS-NOVA 50 korunkový vrták Ø 39 x 50 QuickIN	2.041,00	2.469,61	20	118
6 31 33 390 06 7	4014586614991	HSS-DURA 25 korunkový vrták Ø 39 x 25 QuickIN TIN	2.011,00	2.433,31	20	119
6 31 33 390 06 8	4014586615035	HSS-DURA 50 korunkový vrták Ø 39 x 50 QuickIN TIN	2.506,00	3.032,26	20	120
6 31 33 399 05 1	4014586615066	HSS-NOVA 25 korunkový vrták Ø 40 x 25 QuickIN	1.641,00	1.985,61	20	118
6 31 33 399 05 2	4014586615103	HSS-NOVA 50 korunkový vrták Ø 40 x 50 QuickIN	2.041,00	2.469,61	20	118
6 31 33 400 06 7	4014586615073	HSS-DURA 25 korunkový vrták Ø 40 x 25 QuickIN TIN	2.241,00	2.711,61	20	119
6 31 33 400 06 8	4014586615110	HSS-DURA 50 korunkový vrták Ø 40 x 50 QuickIN TIN	2.802,00	3.390,42	20	120
6 31 33 409 05 1	4014586615158	HSS-NOVA 25 korunkový vrták Ø 41 x 25 QuickIN	1.641,00	1.985,61	20	118
6 31 33 409 05 2	4014586615196	HSS-NOVA 50 korunkový vrták Ø 41 x 50 QuickIN	2.198,00	2.659,58	20	118
6 31 33 410 06 7	4014586615165	HSS-DURA 25 korunkový vrták Ø 41 x 25 QuickIN TIN	2.241,00	2.711,61	20	119
6 31 33 410 06 8	4014586615202	HSS-DURA 50 korunkový vrták Ø 41 x 50 QuickIN TIN	2.802,00	3.390,42	20	120
6 31 33 420 05 1	4014586615233	HSS-NOVA 25 korunkový vrták Ø 42 x 25 QuickIN	1.790,00	2.165,90	20	118
6 31 33 420 05 2	4014586615271	HSS-NOVA 50 korunkový vrták Ø 42 x 50 QuickIN	2.386,00	2.887,06	20	118
6 31 33 420 06 7	4014586615240	HSS-DURA 25 korunkový vrták Ø 42 x 25 QuickIN TIN	2.440,00	2.952,40	20	119
6 31 33 420 06 8	4014586615288	HSS-DURA 50 korunkový vrták Ø 42 x 50 QuickIN TIN	3.066,00	3.709,86	20	120
6 31 33 429 05 1	4014586615318	HSS-NOVA 25 korunkový vrták Ø 43 x 25 QuickIN	1.790,00	2.165,90	20	118
6 31 33 429 05 2	4014586615356	HSS-NOVA 50 korunkový vrták Ø 43 x 50 QuickIN	2.386,00	2.887,06	20	118
6 31 33 430 06 7	4014586615325	HSS-DURA 25 korunkový vrták Ø 43 x 25 QuickIN TIN	2.440,00	2.952,40	20	119
6 31 33 430 06 8	4014586615363	HSS-DURA 50 korunkový vrták Ø 43 x 50 QuickIN TIN	3.066,00	3.709,86	20	120
6 31 33 439 05 1	4014586615394	HSS-NOVA 25 korunkový vrták Ø 44 x 25 QuickIN	1.879,00	2.273,59	20	118
6 31 33 439 05 2	4014586615431	HSS-NOVA 50 korunkový vrták Ø 44 x 50 QuickIN	2.386,00	2.887,06	20	118
6 31 33 440 06 7	4014586615400	HSS-DURA 25 korunkový vrták Ø 44 x 25 QuickIN TIN	2.604,00	3.150,84	20	119
6 31 33 440 06 8	4014586615448	HSS-DURA 50 korunkový vrták Ø 44 x 50 QuickIN TIN	3.297,00	3.989,37	20	120
6 31 33 449 05 1	4014586615479	HSS-NOVA 25 korunkový vrták Ø 45 x 25 QuickIN	1.879,00	2.273,59	20	118
6 31 33 449 05 2	4014586615516	HSS-NOVA 50 korunkový vrták Ø 45 x 50 QuickIN	2.512,00	3.039,52	20	118
6 31 33 450 06 7	4014586615486	HSS-DURA 25 korunkový vrták Ø 45 x 25 QuickIN TIN	2.604,00	3.150,84	20	119
6 31 33 450 06 8	4014586615523	HSS-DURA 50 korunkový vrták Ø 45 x 50 QuickIN TIN	3.297,00	3.989,37	20	120
6 31 33 459 05 1	4014586615561	HSS-NOVA 25 korunkový vrták Ø 46 x 25 QuickIN	2.148,00	2.599,08	20	118
6 31 33 459 05 2	4014586615622	HSS-NOVA 50 korunkový vrták Ø 46 x 50 QuickIN	2.763,00	3.343,23	20	118
6 31 33 460 06 7	4014586615585	HSS-DURA 25 korunkový vrták Ø 46 x 25 QuickIN TIN	2.901,00	3.510,21	20	119
6 31 33 460 06 8	4014586615646	HSS-DURA 50 korunkový vrták Ø 46 x 50 QuickIN TIN	3.693,00	4.468,53	20	120
6 31 33 469 05 1	4014586615684	HSS-NOVA 25 korunkový vrták Ø 47 x 25 QuickIN	2.148,00	2.599,08	20	118
6 31 33 469 05 2	4014586615721	HSS-NOVA 50 korunkový vrták Ø 47 x 50 QuickIN	2.763,00	3.343,23	20	118
6 31 33 470 06 7	4014586615691	HSS-DURA 25 korunkový vrták Ø 47 x 25 QuickIN TIN	2.901,00	3.510,21	20	119
6 31 33 470 06 8	4014586615738	HSS-DURA 50 korunkový vrták Ø 47 x 50 QuickIN TIN	3.693,00	4.468,53	20	120
6 31 33 479 05 1	4014586615769	HSS-NOVA 25 korunkový vrták Ø 48 x 25 QuickIN	2.237,00	2.706,77	20	118
6 31 33 479 05 2	4014586615806	HSS-NOVA 50 korunkový vrták Ø 48 x 50 QuickIN	2.889,00	3.495,69	20	118
6 31 33 480 06 7	4014586615776	HSS-DURA 25 korunkový vrták Ø 48 x 25 QuickIN TIN	3.165,00	3.829,65	20	119
6 31 33 480 06 8	4014586615813	HSS-DURA 50 korunkový vrták Ø 48 x 50 QuickIN TIN	3.956,00	4.786,76	20	120
6 31 33 489 05 1	4014586615844	HSS-NOVA 25 korunkový vrták Ø 49 x 25 QuickIN	2.237,00	2.706,77	20	118
6 31 33 489 05 2	4014586615882	HSS-NOVA 50 korunkový vrták Ø 49 x 50 QuickIN	2.889,00	3.495,69	20	118
6 31 33 490 06 7	4014586615851	HSS-DURA 25 korunkový vrták Ø 49 x 25 QuickIN TIN	3.165,00	3.829,65	20	119
6 31 33 490 06 8	4014586615899	HSS-DURA 50 korunkový vrták Ø 49 x 50 QuickIN TIN	3.956,00	4.786,76	20	120
6 31 33 499 05 1	4014586615981	HSS-NOVA 25 korunkový vrták Ø 50 x 25 QuickIN	2.237,00	2.706,77	20	118
6 31 33 499 05 2	4014586616018	HSS-NOVA 50 korunkový vrták Ø 50 x QuickIN	2.983,00	3.609,43	20	118
6 31 33 500 06 7	4014586615592	HSS-DURA 25 korunkový vrták Ø 50 x 25 QuickIN TIN	3.165,00	3.829,65	20	119
6 31 33 500 06 8	4014586615653	HSS-DURA 50 korunkový vrták Ø 50 x 50 QuickIN TIN	3.956,00	4.786,76	20	120
6 31 33 999 01 0	40145866375571	Sada příslušenství pro Best of řádové vrtáky HSS NOVA 50 QI 12,14,16,18,20,22 mm	4.475,00	5.414,75	20	117
6 31 34 120 05 1	4014586611457	HSS-NOVA 25 korunkový vrták Ø 12 x 25 Weldon	492,00	595,32	20	105
6 31 34 120 05 2	4014586611488	HSS-NOVA 50 korunkový vrták Ø 12 x 50 Weldon 3/4"	691,00	836,11	20	106
6 31 34 120 07 5	4014586611464	HSS-DURA 25 korunkový vrták Ø 12 x 25 Weldon TIN	725,00	877,25	20	107
6 31 34 120 07 6	4014586611495	HSS-DURA 50 korunkový vrták Ø 12 x 50 Weldon TIN	923,00	1.116,83	20	107
6 31 34 130 05 1	4014586611792	HSS-NOVA 25 korunkový vrták Ø 13 x 25 Weldon	492,00	595,32	20	105
6 31 34 130 05 2	4014586611839	HSS-NOVA 50 korunkový vrták Ø 13 x 50 Weldon	691,00	836,11	20	106
6 31 34 130 07 5	4014586611808	HSS-DURA 25 korunkový vrták Ø 13 x 25 Weldon TIN	725,00	877,25	20	107
6 31 34 130 07 6	4014586611846	HSS-DURA 50 korunkový vrták Ø 13 x 50 Weldon TIN	923,00	1.116,83	20	107
6 31 34 140 05 1	4014586611877	HSS-NOVA 25 korunkový vrták Ø 14 x 25 Weldon	492,00	595,32	20	105
6 31 34 140 05 2	4014586611914	HSS-NOVA 50 korunkový vrták Ø 14 x 50 Weldon	691,00	836,11	20	106
6 31 34 140 07 5	4014586611884	HSS-DURA 25 korunkový vrták Ø 14 x 25 Weldon TIN	725,00	877,25	20	107

Příslušenství a jeho číselné označení

Objednací číslo	EAN	Název	Cena v CzK bez DPH	Cena v CzK s DPH	PK	Strana
6 31 34 140 07 6	4014586611921	HSS-DURA 50 korunkový vrták Ø 14 x 50 Weldon TIN	923,00	1.116,83	20	107
6 31 34 150 05 1	4014586612164	HSS-NOVA 25 korunkový vrták Ø 15 x 25 Weldon	492,00	595,32	20	105
6 31 34 150 05 2	4014586612201	HSS-NOVA 50 korunkový vrták Ø 15 x 50 Weldon	691,00	836,11	20	106
6 31 34 150 07 5	4014586612171	HSS-DURA 25 korunkový vrták Ø 15 x 25 Weldon TIN	725,00	877,25	20	107
6 31 34 150 07 6	4014586612218	HSS-DURA 50 korunkový vrták Ø 15 x 50 Weldon TIN	923,00	1.116,83	20	107
6 31 34 160 05 1	4014586612249	HSS-NOVA 25 korunkový vrták Ø 16 x 25 Weldon	492,00	595,32	20	105
6 31 34 160 05 2	4014586612287	HSS-NOVA 50 korunkový vrták Ø 16 x 50 Weldon	691,00	836,11	20	106
6 31 34 160 07 5	4014586612256	HSS-DURA 25 korunkový vrták Ø 16 x 25 Weldon TIN	725,00	877,25	20	107
6 31 34 160 07 6	4014586612294	HSS-DURA 50 korunkový vrták Ø 16 x 50 Weldon TIN	923,00	1.116,83	20	107
6 31 34 170 05 1	4014586612461	HSS-NOVA 25 korunkový vrták Ø 17 x 25 Weldon	537,00	649,77	20	105
6 31 34 170 05 2	4014586612508	HSS-NOVA 50 korunkový vrták Ø 17 x 50 Weldon	753,00	911,13	20	106
6 31 34 170 07 5	4014586612478	HSS-DURA 25 korunkový vrták Ø 17 x 25 Weldon TIN	791,00	957,11	20	107
6 31 34 170 07 6	4014586612515	HSS-DURA 50 korunkový vrták Ø 17 x 50 Weldon TIN	989,00	1.196,69	20	107
6 31 34 180 05 1	4014586612546	HSS-NOVA 25 korunkový vrták Ø 18 x 25 Weldon	537,00	649,77	20	105
6 31 34 180 05 2	4014586612584	HSS-NOVA 50 korunkový vrták Ø 18 x 50 Weldon	753,00	911,13	20	106
6 31 34 180 07 5	4014586612553	HSS-DURA 25 korunkový vrták Ø 18 x 25 Weldon TIN	791,00	957,11	20	107
6 31 34 180 07 6	4014586612591	HSS-DURA 50 korunkový vrták Ø 18 x 50 Weldon TIN	989,00	1.196,69	20	107
6 31 34 190 05 1	4014586612690	HSS-NOVA 25 korunkový vrták Ø 19 x 25 Weldon	537,00	649,77	20	105
6 31 34 190 05 2	4014586612737	HSS-NOVA 50 korunkový vrták Ø 19 x 50 Weldon	753,00	911,13	20	106
6 31 34 190 05 3	4014586612775	HSS-NOVA 75 korunkový vrták Ø 19 x 75 Weldon	1.617,00	1.956,57	20	106
6 31 34 190 07 5	4014586612706	HSS-DURA 25 korunkový vrták Ø 19 x 25 Weldon TIN	791,00	957,11	20	107
6 31 34 190 07 6	4014586612744	HSS-DURA 50 korunkový vrták Ø 19 x 50 Weldon TIN	989,00	1.196,69	20	107
6 31 34 200 05 1	4014586612843	HSS-NOVA 25 korunkový vrták Ø 20 x 25 Weldon	627,00	758,67	20	105
6 31 34 200 05 2	4014586612881	HSS-NOVA 50 korunkový vrták Ø 20 x 50 Weldon	879,00	1.063,59	20	106
6 31 34 200 05 3	4014586612928	HSS-NOVA 75 korunkový vrták Ø 20 x 75 Weldon	1.617,00	1.956,57	20	106
6 31 34 200 07 5	4014586612850	HSS-DURA 25 korunkový vrták Ø 20 x 25 Weldon TIN	890,00	1.076,90	20	107
6 31 34 200 07 6	4014586612898	HSS-DURA 50 korunkový vrták Ø 20 x 50 Weldon TIN	1.121,00	1.356,41	20	107
6 31 34 210 05 1	4014586613109	HSS-NOVA 25 korunkový vrták Ø 21 x 25 Weldon	627,00	758,67	20	106
6 31 34 210 05 2	4014586613147	HSS-NOVA 50 korunkový vrták Ø 21 x 50 Weldon	879,00	1.063,59	20	106
6 31 34 210 05 3	4014586613185	HSS-NOVA 75 korunkový vrták Ø 21 x 75 Weldon	1.746,00	2.112,66	20	106
6 31 34 210 07 5	4014586613116	HSS-DURA 25 korunkový vrták Ø 21 x 25 Weldon TIN	890,00	1.076,90	20	107
6 31 34 210 07 6	4014586613154	HSS-DURA 50 korunkový vrták Ø 21 x 50 Weldon TIN	1.121,00	1.356,41	20	107
6 31 34 220 05 1	4014586613192	HSS-NOVA 25 korunkový vrták Ø 22 x 25 Weldon	627,00	758,67	20	106
6 31 34 220 05 2	4014586613239	HSS-NOVA 50 korunkový vrták Ø 22 x 50 Weldon	879,00	1.063,59	20	106
6 31 34 220 05 3	4014586613277	HSS-NOVA 75 korunkový vrták Ø 22 x 75 Weldon	1.746,00	2.112,66	20	106
6 31 34 220 07 5	4014586613208	HSS-DURA 25 korunkový vrták Ø 22 x 25 Weldon TIN	890,00	1.076,90	20	107
6 31 34 220 07 6	4014586613246	HSS-DURA 50 korunkový vrták Ø 22 x 50 Weldon TIN	1.121,00	1.356,41	20	107
6 31 34 230 05 1	4014586613383	HSS-NOVA 25 korunkový vrták Ø 23 x 25 Weldon	716,00	866,36	20	106
6 31 34 230 05 2	4014586613420	HSS-NOVA 50 korunkový vrták Ø 23 x 50 Weldon	879,00	1.063,59	20	106
6 31 34 230 05 3	4014586613468	HSS-NOVA 75 korunkový vrták Ø 23 x 75 Weldon	1.746,00	2.112,66	20	106
6 31 34 230 07 5	4014586613390	HSS-DURA 25 korunkový vrták Ø 23 x 25 Weldon TIN	1.088,00	1.316,48	20	107
6 31 34 230 07 6	4014586613437	HSS-DURA 50 korunkový vrták Ø 23 x 50 Weldon TIN	1.319,00	1.595,99	20	107
6 31 34 240 05 1	4014586613475	HSS-NOVA 25 korunkový vrták Ø 24 x 25 Weldon	716,00	866,36	20	106
6 31 34 240 05 2	4014586613512	HSS-NOVA 50 korunkový vrták Ø 24 x 50 Weldon	942,00	1.139,82	20	106
6 31 34 240 05 3	4014586613550	HSS-NOVA 75 korunkový vrták Ø 24 x 75 Weldon	1.746,00	2.112,66	20	106
6 31 34 240 07 5	4014586613482	HSS-DURA 25 korunkový vrták Ø 24 x 25 Weldon TIN	1.088,00	1.316,48	20	107
6 31 34 240 07 6	4014586613529	HSS-DURA 50 korunkový vrták Ø 24 x 50 Weldon TIN	1.319,00	1.595,99	20	107
6 31 34 250 05 1	4014586613611	HSS-NOVA 25 korunkový vrták Ø 25 x 25 Weldon	716,00	866,36	20	106
6 31 34 250 05 2	4014586613659	HSS-NOVA 50 korunkový vrták Ø 25 x 50 Weldon	1.068,00	1.292,28	20	106
6 31 34 250 05 3	4014586613697	HSS-NOVA 75 korunkový vrták Ø 25 x 75 Weldon	2.037,00	2.464,77	20	106
6 31 34 250 07 5	4014586613628	HSS-DURA 25 korunkový vrták Ø 25 x 25 Weldon TIN	1.088,00	1.316,48	20	107
6 31 34 250 07 6	4014586613666	HSS-DURA 50 korunkový vrták Ø 25 x 50 Weldon TIN	1.319,00	1.595,99	20	107
6 31 34 260 05 1	4014586613703	HSS-NOVA 25 korunkový vrták Ø 26 x 25 Weldon	835,00	1.010,35	20	106
6 31 34 260 05 2	4014586613741	HSS-NOVA 50 korunkový vrták Ø 26 x 50 Weldon	1.068,00	1.292,28	20	106
6 31 34 260 05 3	4014586613789	HSS-NOVA 75 korunkový vrták Ø 26 x 75 Weldon	2.037,00	2.464,77	20	106
6 31 34 260 07 5	4014586613710	HSS-DURA 25 korunkový vrták Ø 26 x 25 Weldon TIN	1.187,00	1.436,27	20	107
6 31 34 260 07 6	4014586613758	HSS-DURA 50 korunkový vrták Ø 26 x 50 Weldon TIN	1.484,00	1.795,64	20	107
6 31 34 270 05 1	4014586613796	HSS-NOVA 25 korunkový vrták Ø 27 x 25 Weldon	835,00	1.010,35	20	106
6 31 34 270 05 2	4014586613833	HSS-NOVA 50 korunkový vrták Ø 27 x 50 Weldon	1.068,00	1.292,28	20	106
6 31 34 270 05 3	4014586613871	HSS-NOVA 75 korunkový vrták Ø 27 x 75 Weldon	2.037,00	2.464,77	20	106
6 31 34 270 07 5	4014586613802	HSS-DURA 25 korunkový vrták Ø 27 x 25 Weldon TIN	1.187,00	1.436,27	20	107
6 31 34 270 07 6	4014586613840	HSS-DURA 50 korunkový vrták Ø 27 x 50 Weldon TIN	1.484,00	1.795,64	20	107
6 31 34 280 05 1	4014586613888	HSS-NOVA 25 korunkový vrták Ø 28 x 25 Weldon	895,00	1.082,95	20	106
6 31 34 280 05 2	4014586613925	HSS-NOVA 50 korunkový vrták Ø 28 x 50 Weldon	1.256,00	1.519,76	20	106
6 31 34 280 05 3	4014586613963	HSS-NOVA 75 korunkový vrták Ø 28 x 75 Weldon	2.264,00	2.739,44	20	106
6 31 34 280 07 5	4014586613895	HSS-DURA 25 korunkový vrták Ø 28 x 25 Weldon TIN	1.286,00	1.556,06	20	107
6 31 34 280 07 6	4014586613932	HSS-DURA 50 korunkový vrták Ø 28 x 50 Weldon TIN	1.615,00	1.954,15	20	107
6 31 34 290 05 1	4014586613970	HSS-NOVA 25 korunkový vrták Ø 29 x 25 Weldon	895,00	1.082,95	20	106
6 31 34 290 05 2	4014586614014	HSS-NOVA 50 korunkový vrták Ø 29 x 50 Weldon	1.256,00	1.519,76	20	106
6 31 34 290 05 3	4014586614052	HSS-NOVA 75 korunkový vrták Ø 29 x 75 Weldon	2.264,00	2.739,44	20	106
6 31 34 290 07 5	4014586613987	HSS-DURA 25 korunkový vrták Ø 29 x 25 Weldon TIN	1.286,00	1.556,06	20	107
6 31 34 290 07 6	4014586614021	HSS-DURA 50 korunkový vrták Ø 29 x 50 Weldon TIN	1.615,00	1.954,15	20	107
6 31 34 300 05 1	4014586614205	HSS-NOVA 25 korunkový vrták Ø 30 x 25 Weldon	955,00	1.155,55	20	106
6 31 34 300 05 2	4014586614243	HSS-NOVA 50 korunkový vrták Ø 30 x 50 Weldon	1.256,00	1.519,76	20	106
6 31 34 300 05 3	4014586614281	HSS-NOVA 75 korunkový vrták Ø 30 x 75 Weldon	2.620,00	3.170,20	20	106
6 31 34 300 07 5	4014586614212	HSS-DURA 25 korunkový vrták Ø 30 x 25 Weldon TIN	1.417,00	1.714,57	20	107



Objednací číslo	EAN	Název	Cena v CzK bez DPH	Cena v CzK s DPH	PK	Strana
6 31 34 300 07 6	4014586614250	HSS-DURA 50 korunkový vrták Ø 30 x 50 Weldon TIN	1.780,00	2.153,80	20	107
6 31 34 310 05 1	4014586614298	HSS-NOVA 25 korunkový vrták Ø 31 x 25 Weldon	955,00	1.155,55	20	106
6 31 34 310 05 2	4014586614335	HSS-NOVA 50 korunkový vrták Ø 31 x 25 Weldon	1.413,00	1.709,73	20	106
6 31 34 310 07 5	4014586614304	HSS-DURA 25 korunkový vrták Ø 31 x 50 Weldon TIN	1.417,00	1.714,57	20	107
6 31 34 310 07 6	4014586614342	HSS-DURA 50 korunkový vrták Ø 31 x 50 Weldon TIN	1.780,00	2.153,80	20	107
6 31 34 320 05 1	4014586614373	HSS-NOVA 25 korunkový vrták Ø 32 x 25 Weldon	1.103,00	1.334,63	20	106
6 31 34 320 05 2	4014586614410	HSS-NOVA 50 korunkový vrták Ø 32 x 50 Weldon	1.413,00	1.709,73	20	106
6 31 34 320 05 3	4014586614458	HSS-NOVA 75 korunkový vrták Ø 32 x 75 Weldon	2.620,00	3.170,20	20	106
6 31 34 320 07 5	4014586614380	HSS-DURA 25 korunkový vrták Ø 32 x 25 Weldon TIN	1.615,00	1.954,15	20	107
6 31 34 320 07 6	4014586614427	HSS-DURA 50 korunkový vrták Ø 32 x 50 Weldon TIN	2.011,00	2.433,31	20	107
6 31 34 330 05 1	4014586614465	HSS-NOVA 25 korunkový vrták Ø 33 x 25 Weldon	1.103,00	1.334,63	20	106
6 31 34 330 05 2	4014586614502	HSS-NOVA 50 korunkový vrták Ø 33 x 50 Weldon	1.570,00	1.899,70	20	106
6 31 34 330 07 5	4014586614472	HSS-DURA 25 korunkový vrták Ø 33 x 25 Weldon TIN	1.615,00	1.954,15	20	107
6 31 34 330 07 6	4014586614519	HSS-DURA 50 korunkový vrták Ø 33 x 50 Weldon TIN	2.011,00	2.433,31	20	107
6 31 34 340 05 1	4014586614540	HSS-NOVA 25 korunkový vrták Ø 34 x 25 Weldon	1.252,00	1.514,92	20	106
6 31 34 340 05 2	4014586614588	HSS-NOVA 50 korunkový vrták Ø 34 x 50 Weldon	1.570,00	1.899,70	20	106
6 31 34 340 07 5	4014586614557	HSS-DURA 25 korunkový vrták Ø 34 x 25 Weldon TIN	1.780,00	2.153,80	20	107
6 31 34 340 07 6	4014586614595	HSS-DURA 50 korunkový vrták Ø 34 x 50 Weldon TIN	2.241,00	2.711,61	20	107
6 31 34 350 05 1	4014586614625	HSS-NOVA 25 korunkový vrták Ø 35 x 25 Weldon	1.252,00	1.514,92	20	106
6 31 34 350 05 2	4014586614663	HSS-NOVA 50 korunkový vrták Ø 35 x 50 Weldon	1.570,00	1.899,70	20	106
6 31 34 350 05 3	4014586614700	HSS-NOVA 75 korunkový vrták Ø 35 x 75 Weldon	2.814,00	3.404,94	20	106
6 31 34 350 07 5	4014586614632	HSS-DURA 25 korunkový vrták Ø 35 x 25 Weldon TIN	1.780,00	2.153,80	20	107
6 31 34 350 07 6	4014586614670	HSS-DURA 50 korunkový vrták Ø 35 x 50 Weldon TIN	2.241,00	2.711,61	20	107
6 31 34 360 05 1	4014586614717	HSS-NOVA 25 korunkový vrták Ø 36 x 25 Weldon	1.252,00	1.514,92	20	106
6 31 34 360 05 2	4014586614755	HSS-NOVA 50 korunkový vrták Ø 36 x 50 Weldon	1.790,00	2.165,90	20	106
6 31 34 360 05 3	4014586614793	HSS-NOVA 75 korunkový vrták Ø 36 x 75 Weldon	3.040,00	3.678,40	20	106
6 31 34 360 07 5	4014586614724	HSS-DURA 25 korunkový vrták Ø 36 x 25 Weldon TIN	1.780,00	2.153,80	20	107
6 31 34 360 07 6	4014586614762	HSS-DURA 50 korunkový vrták Ø 36 x 50 Weldon TIN	2.241,00	2.711,61	20	107
6 31 34 370 05 1	4014586614809	HSS-NOVA 25 korunkový vrták Ø 37 x 25 Weldon	1.461,00	1.767,81	20	106
6 31 34 370 05 2	4014586614847	HSS-NOVA 50 korunkový vrták Ø 37 x 50 Weldon	1.790,00	2.165,90	20	106
6 31 34 370 07 5	4014586614816	HSS-DURA 25 korunkový vrták Ø 37 x 25 Weldon TIN	2.011,00	2.433,31	20	107
6 31 34 370 07 6	4014586614854	HSS-DURA 50 korunkový vrták Ø 37 x 50 Weldon TIN	2.506,00	3.032,26	20	107
6 31 34 380 05 1	4014586614885	HSS-NOVA 25 korunkový vrták Ø 38 x 25 Weldon	1.461,00	1.767,81	20	106
6 31 34 380 05 2	4014586614922	HSS-NOVA 50 korunkový vrták Ø 38 x 50 Weldon	1.790,00	2.165,90	20	106
6 31 34 380 07 5	4014586614892	HSS-DURA 25 korunkový vrták Ø 38 x 25 Weldon TIN	2.011,00	2.433,31	20	107
6 31 34 380 07 6	4014586614939	HSS-DURA 50 korunkový vrták Ø 38 x 50 Weldon TIN	2.506,00	3.032,26	20	107
6 31 34 390 05 1	4014586614960	HSS-NOVA 25 korunkový vrták Ø 39 x 25 Weldon	1.461,00	1.767,81	20	106
6 31 34 390 05 2	4014586615004	HSS-NOVA 50 korunkový vrták Ø 39 x 50 Weldon	2.041,00	2.469,61	20	106
6 31 34 390 07 5	4014586614977	HSS-DURA 25 korunkový vrták Ø 39 x 25 Weldon TIN	2.011,00	2.433,31	20	107
6 31 34 390 07 6	4014586615011	HSS-DURA 50 korunkový vrták Ø 39 x 50 Weldon TIN	2.506,00	3.032,26	20	107
6 31 34 400 05 1	4014586615042	HSS-NOVA 25 korunkový vrták Ø 40 x 25 Weldon	1.641,00	1.985,61	20	106
6 31 34 400 05 2	4014586615080	HSS-NOVA 50 korunkový vrták Ø 40 x 50 Weldon	2.041,00	2.469,61	20	106
6 31 34 400 05 3	4014586615127	HSS-NOVA 75 korunkový vrták Ø 40 x 75 Weldon	3.719,00	4.499,99	20	106
6 31 34 400 07 5	4014586615059	HSS-DURA 25 korunkový vrták Ø 40 x 25 Weldon TIN	2.241,00	2.711,61	20	107
6 31 34 400 07 6	4014586615097	HSS-DURA 50 korunkový vrták Ø 40 x 50 Weldon TIN	2.802,00	3.390,42	20	107
6 31 34 410 05 1	4014586615134	HSS-NOVA 25 korunkový vrták Ø 41 x 25 Weldon	1.641,00	1.985,61	20	106
6 31 34 410 05 2	4014586615172	HSS-NOVA 50 korunkový vrták Ø 41 x 50 Weldon	2.198,00	2.659,58	20	106
6 31 34 410 07 5	4014586615141	HSS-DURA 25 korunkový vrták Ø 41 x 25 Weldon TIN	2.241,00	2.711,61	20	107
6 31 34 410 07 6	4014586615189	HSS-DURA 50 korunkový vrták Ø 41 x 50 Weldon TIN	2.802,00	3.390,42	20	107
6 31 34 420 05 1	4014586615219	HSS-NOVA 25 korunkový vrták Ø 42 x 25 Weldon	1.790,00	2.165,90	20	106
6 31 34 420 05 2	4014586615257	HSS-NOVA 50 korunkový vrták Ø 42 x 50 Weldon	2.386,00	2.887,06	20	106
6 31 34 420 07 5	4014586615226	HSS-DURA 25 korunkový vrták Ø 42 x 25 Weldon TIN	2.440,00	2.952,40	20	107
6 31 34 420 07 6	4014586615264	HSS-DURA 50 korunkový vrták Ø 42 x 50 Weldon TIN	3.066,00	3.709,86	20	107
6 31 34 430 05 1	4014586615295	HSS-NOVA 25 korunkový vrták Ø 43 x 25 Weldon	1.790,00	2.165,90	20	106
6 31 34 430 05 2	4014586615332	HSS-NOVA 50 korunkový vrták Ø 43 x 50 Weldon	2.386,00	2.887,06	20	106
6 31 34 430 07 5	4014586615301	HSS-DURA 25 korunkový vrták Ø 43 x 25 Weldon TIN	2.440,00	2.952,40	20	107
6 31 34 430 07 6	4014586615349	HSS-DURA 50 korunkový vrták Ø 43 x 50 Weldon TIN	3.066,00	3.709,86	20	107
6 31 34 440 05 1	4014586615370	HSS-NOVA 25 korunkový vrták Ø 44 x 25 Weldon	1.879,00	2.273,59	20	106
6 31 34 440 05 2	4014586615417	HSS-NOVA 50 korunkový vrták Ø 44 x 50 Weldon	2.386,00	2.887,06	20	106
6 31 34 440 07 5	4014586615387	HSS-DURA 25 korunkový vrták Ø 44 x 25 Weldon TIN	2.604,00	3.150,84	20	107
6 31 34 440 07 6	4014586615424	HSS-DURA 50 korunkový vrták Ø 44 x 50 Weldon TIN	3.297,00	3.989,37	20	107
6 31 34 450 05 1	4014586615455	HSS-NOVA 25 korunkový vrták Ø 45 x 25 Weldon	1.879,00	2.273,59	20	106
6 31 34 450 05 2	4014586615493	HSS-NOVA 50 korunkový vrták Ø 45 x 50 Weldon	2.512,00	3.039,52	20	106
6 31 34 450 05 3	4014586615530	HSS-NOVA 75 korunkový vrták Ø 45 x 75 Weldon	3.880,00	4.694,80	20	106
6 31 34 450 07 5	4014586615462	HSS-DURA 25 korunkový vrták Ø 45 x 25 Weldon TIN	2.604,00	3.150,84	20	107
6 31 34 450 07 6	4014586615509	HSS-DURA 50 korunkový vrták Ø 45 x 50 Weldon TIN	3.297,00	3.989,37	20	107
6 31 34 460 05 1	4014586615547	HSS-NOVA 25 korunkový vrták Ø 46 x 25 Weldon	2.148,00	2.599,08	20	106
6 31 34 460 05 2	4014586615608	HSS-NOVA 50 korunkový vrták Ø 46 x 50 Weldon	2.763,00	3.343,23	20	106
6 31 34 460 07 5	4014586615554	HSS-DURA 25 korunkový vrták Ø 46 x 25 Weldon TIN	2.901,00	3.510,21	20	107
6 31 34 460 07 6	4014586615615	HSS-DURA 50 korunkový vrták Ø 46 x 50 Weldon TIN	3.693,00	4.468,53	20	107
6 31 34 470 05 1	4014586615660	HSS-NOVA 25 korunkový vrták Ø 47 x 25 Weldon	2.148,00	2.599,08	20	106
6 31 34 470 05 2	4014586615707	HSS-NOVA 50 korunkový vrták Ø 47 x 50 Weldon	2.763,00	3.343,23	20	106
6 31 34 470 07 5	4014586615677	HSS-DURA 25 korunkový vrták Ø 47 x 25 Weldon TIN	2.901,00	3.510,21	20	107
6 31 34 470 07 6	4014586615714	HSS-DURA 50 korunkový vrták Ø 47 x 50 Weldon TIN	3.693,00	4.468,53	20	107
6 31 34 480 05 1	4014586615745	HSS-NOVA 25 korunkový vrták Ø 48 x 25 Weldon	2.237,00	2.706,77	20	106
6 31 34 480 05 2	4014586615783	HSS-NOVA 50 korunkový vrták Ø 48 x 50 Weldon	2.889,00	3.495,69	20	106

Příslušenství a jeho číselné označení

Objednací číslo	EAN	Název	Cena v CzK bez DPH	Cena v CzK s DPH	PK	Strana
6 31 34 480 07 5	4014586615752	HSS-DURA 25 korunkový vrták Ø 48 x 25 Weldon TIN	3.165,00	3.829,65	20	107
6 31 34 480 07 6	4014586615790	HSS-DURA 50 korunkový vrták Ø 48 x 50 Weldon TIN	3.956,00	4.786,76	20	107
6 31 34 490 05 1	4014586615820	HSS-NOVA 25 korunkový vrták Ø 49 x 25 Weldon	2.237,00	2.706,77	20	106
6 31 34 490 05 2	4014586615868	HSS-NOVA 50 korunkový vrták Ø 49 x 50 Weldon	2.889,00	3.495,69	20	106
6 31 34 490 07 5	4014586615837	HSS-DURA 25 korunkový vrták Ø 49 x 25 Weldon TIN	3.165,00	3.829,65	20	107
6 31 34 490 07 6	4014586615875	HSS-DURA 50 korunkový vrták Ø 49 x 50 Weldon TIN	3.956,00	4.786,76	20	107
6 31 34 500 05 1	4014586615967	HSS-NOVA 25 korunkový vrták Ø 50 x 25 Weldon	2.237,00	2.706,77	20	106
6 31 34 500 05 2	4014586615998	HSS-NOVA 50 korunkový vrták Ø 50 x 50 Weldon	2.983,00	3.609,43	20	106
6 31 34 500 05 3	4014586616025	HSS-NOVA 75 korunkový vrták Ø 50 x 75 Weldon	4.366,00	5.282,86	20	106
6 31 34 500 07 5	4014586615974	HSS-DURA 25 korunkový vrták Ø 50 x 25 Weldon TIN	3.165,00	3.829,65	20	107
6 31 34 500 07 6	4014586616001	HSS-DURA 50 korunkový vrták Ø 50 x 50 Weldon TIN	3.956,00	4.786,76	20	107
6 31 34 510 05 1	4014586616032	HSS-NOVA 25 korunkový vrták Ø 51 x 25 Weldon	2.386,00	2.887,06	20	106
6 31 34 510 05 2	4014586616056	HSS-NOVA 50 korunkový vrták Ø 51 x 50 Weldon	3.297,00	3.989,37	20	106
6 31 34 510 07 5	4014586616049	HSS-DURA 25 korunkový vrták Ø 51 x 25 Weldon TIN	3.362,00	4.068,02	20	107
6 31 34 510 07 6	4014586616063	HSS-DURA 50 korunkový vrták Ø 51 x 50 Weldon TIN	4.219,00	5.104,99	20	107
6 31 34 520 05 1	4014586616070	HSS-NOVA 25 korunkový vrták Ø 52 x 25 Weldon	2.386,00	2.887,06	20	106
6 31 34 520 05 2	4014586616094	HSS-NOVA 50 korunkový vrták Ø 52 x 50 Weldon	3.297,00	3.989,37	20	106
6 31 34 520 07 5	4014586616087	HSS-DURA 25 korunkový vrták Ø 52 x 25 Weldon TIN	3.362,00	4.068,02	20	107
6 31 34 520 07 6	4014586616100	HSS-DURA 50 korunkový vrták Ø 52 x 50 Weldon TIN	4.219,00	5.104,99	20	107
6 31 34 530 05 1	4014586616117	HSS-NOVA 25 korunkový vrták Ø 53 x 25 Weldon	2.536,00	3.068,56	20	106
6 31 34 530 05 2	4014586616131	HSS-NOVA 50 korunkový vrták Ø 53 x 50 Weldon	3.297,00	3.989,37	20	106
6 31 34 530 07 5	4014586616124	HSS-DURA 25 korunkový vrták Ø 53 x 25 Weldon TIN	3.527,00	4.267,67	20	107
6 31 34 530 07 6	4014586616148	HSS-DURA 50 korunkový vrták Ø 53 x 50 Weldon TIN	4.450,00	5.384,50	20	107
6 31 34 540 05 1	4014586616155	HSS-NOVA 25 korunkový vrták Ø 54 x 25 Weldon	2.536,00	3.068,56	20	106
6 31 34 540 05 2	4014586616179	HSS-NOVA 50 korunkový vrták Ø 54 x 50 Weldon	3.454,00	4.179,34	20	106
6 31 34 540 07 5	4014586616162	HSS-DURA 25 korunkový vrták Ø 54 x 25 Weldon TIN	3.527,00	4.267,67	20	107
6 31 34 540 07 6	4014586616186	HSS-DURA 50 korunkový vrták Ø 54 x 50 Weldon TIN	4.450,00	5.384,50	20	107
6 31 34 550 05 1	4014586616193	HSS-NOVA 25 korunkový vrták Ø 55 x 25 Weldon	2.774,00	3.356,54	20	106
6 31 34 550 05 2	4014586616216	HSS-NOVA 50 korunkový vrták Ø 55 x 50 Weldon	3.454,00	4.179,34	20	106
6 31 34 550 05 3	4014586616230	HSS-NOVA 75 korunkový vrták Ø 55 x 75 Weldon	4.689,00	5.673,69	20	-
6 31 34 550 07 5	4014586616209	HSS-DURA 25 korunkový vrták Ø 55 x 25 Weldon TIN	3.627,00	4.388,67	20	107
6 31 34 550 07 6	4014586616223	HSS-DURA 50 korunkový vrták Ø 55 x 50 Weldon TIN	4.549,00	5.504,29	20	107
6 31 34 560 05 1	4014586616247	HSS-NOVA 25 korunkový vrták Ø 56 x 25 Weldon	3.162,00	3.826,02	20	106
6 31 34 560 05 2	4014586616261	HSS-NOVA 50 korunkový vrták Ø 56 x 50 Weldon	3.610,00	4.368,10	20	106
6 31 34 560 07 5	4014586616254	HSS-DURA 25 korunkový vrták Ø 56 x 25 Weldon TIN	3.791,00	4.587,11	20	107
6 31 34 560 07 6	4014586616278	HSS-DURA 50 korunkový vrták Ø 56 x 50 Weldon TIN	4.747,00	5.743,87	20	107
6 31 34 570 05 1	4014586616285	HSS-NOVA 25 korunkový vrták Ø 57 x 25 Weldon	3.162,00	3.826,02	20	106
6 31 34 570 05 2	4014586616308	HSS-NOVA 50 korunkový vrták Ø 57 x 50 Weldon	3.610,00	4.368,10	20	106
6 31 34 570 07 5	4014586616292	HSS-DURA 25 korunkový vrták Ø 57 x 25 Weldon TIN	3.791,00	4.587,11	20	107
6 31 34 570 07 6	4014586616315	HSS-DURA 50 korunkový vrták Ø 57 x 50 Weldon TIN	4.747,00	5.743,87	20	107
6 31 34 580 05 1	4014586616322	HSS-NOVA 25 korunkový vrták Ø 58 x 25 Weldon	3.400,00	4.114,00	20	106
6 31 34 580 05 2	4014586616346	HSS-NOVA 50 korunkový vrták Ø 58 x 25 Weldon	3.862,00	4.673,02	20	106
6 31 34 580 07 5	4014586616339	HSS-DURA 25 korunkový vrták Ø 58 x 25 Weldon TIN	4.121,00	4.986,41	20	107
6 31 34 580 07 6	4014586616353	HSS-DURA 50 korunkový vrták Ø 58 x 50 Weldon TIN	5.143,00	6.223,03	20	107
6 31 34 590 05 1	4014586616360	HSS-NOVA 25 korunkový vrták Ø 59 x 25 Weldon	3.400,00	4.114,00	20	106
6 31 34 590 05 2	4014586616384	HSS-NOVA 50 korunkový vrták Ø 59 x 50 Weldon	3.862,00	4.673,02	20	106
6 31 34 590 07 5	4014586616377	HSS-DURA 25 korunkový vrták Ø 59 x 25 Weldon TIN	4.121,00	4.986,41	20	107
6 31 34 590 07 6	4014586616391	HSS-DURA 50 korunkový vrták Ø 59 x 50 Weldon TIN	5.143,00	6.223,03	20	107
6 31 34 600 05 1	4014586616407	HSS-NOVA 25 korunkový vrták Ø 60 x 25 Weldon	3.400,00	4.114,00	20	106
6 31 34 600 05 2	4014586616421	HSS-NOVA 50 korunkový vrták Ø 60 x 50 Weldon	3.862,00	4.673,02	20	106
6 31 34 600 05 3	4014586616445	HSS-NOVA 75 korunkový vrták Ø 60 x 75 Weldon	5.336,00	6.456,56	20	106
6 31 34 600 07 5	4014586616414	HSS-DURA 25 korunkový vrták Ø 60 x 25 Weldon TIN	4.121,00	4.986,41	20	107
6 31 34 600 07 6	4014586616438	HSS-DURA 50 korunkový vrták Ø 60 x 50 Weldon TIN	5.143,00	6.223,03	20	107
6 31 34 998 30 0	4014586629926	Středicí kolík	363,00	439,23	02	108
6 31 34 998 31 0	4014586629940	Středicí kolík	363,00	439,23	02	-
6 31 34 999 06 1	4014586375588	Sada příslušenství pro Best of jádrové vrtáky HSS NOVA 25 W 12,14,16,18,20,22 mm	3.574,00	4.324,54	20	105
6 31 34 999 06 2	4014586375595	Sada příslušenství pro Best of jádrové vrtáky HSS NOVA 25 W 2 x 14 mm, 2 x 18 mm	2.252,00	2.724,92	20	105
6 31 34 999 06 3	4014586375601	Sada příslušenství pro Best of jádrové vrtáky HSS NOVA 50 W 12,14,16,18,20,22 mm	4.475,00	5.414,75	20	105
6 31 34 999 06 4	4014586375618	Sada příslušenství pro Best of jádrové vrtáky HSS NOVA 50 W 2 x 14 mm, 2 x 18 mm	2.973,00	3.597,33	20	105
6 32 02 003 01 4	4014586176925	Skličidlo vrtáku s ozubeným věncem	898,00	1.086,58	02	-
6 32 02 022 01 8	4014586176956	Skličidlo vrtáku s ozubeným věncem	2.608,00	3.155,68	02	9
6 32 02 028 01 9	4014586176963	Skličidlo vrtáku s ozubeným věncem	911,00	1.102,31	02	-
6 32 02 030 01 5	4014586176987	Skličidlo vrtáku s ozubeným věncem	1.140,00	1.379,40	02	101
6 32 02 037 01 0	4014586177007	Skličidlo vrtáku s ozubeným věncem	1.607,00	1.944,47	02	9
6 32 02 043 01 0	4014586177038	Skličidlo vrtáku s ozubeným věncem	974,00	1.178,54	02	11
6 32 02 044 01 8	4014586223674	Skličidlo vrtáku s ozubeným věncem	861,00	1.041,81	02	11
6 32 03 034 01 0	4014586177052	Skličidlo vrtáku s ozubeným věncem	823,00	995,83	02	9
6 32 03 041 01 4	4014586177083	Skličidlo vrtáku s ozubeným věncem	1.053,00	1.274,13	02	9
6 32 03 050 01 4	4014586204291	Skličidlo vrtáku s ozubeným věncem	1.237,00	1.496,77	02	-
6 32 04 016 00 7	4014586177212	Rychloupínací skličidlo vrtáku	1.695,00	2.050,95	02	9
6 32 04 017 00 1	4014586177229	Rychloupínací skličidlo vrtáku	2.010,00	2.432,10	02	9
6 32 04 020 00 5	4014586177250	Rychloupínací skličidlo vrtáku	2.087,00	2.525,27	02	-
6 32 04 025 00 3	4014586177281	Rychloupínací skličidlo vrtáku	2.368,00	2.865,28	02	9
6 32 04 028 00 8	4014586177311	Rychloupínací skličidlo vrtáku	1.739,00	2.104,19	02	-
6 32 04 030 00 4	4014586177335	Rychloupínací skličidlo vrtáku	1.742,00	2.107,82	02	-
6 32 04 032 00 6	4014586177359	Rychloupínací skličidlo vrtáku	2.158,00	2.611,18	02	101



Objednací číslo	EAN	Název	Cena v CzK bez DPH	Cena v CzK s DPH	PK	Strana
6 32 05 031 01 3	4014586256788	Rychloupínací sklíčidlo vrtáku	706,00	854,26	02	-
6 32 05 032 01 6	4014586256795	Rychloupínací sklíčidlo vrtáku	913,00	1.104,73	02	-
6 32 05 033 01 0	4014586266084	Rychloupínací sklíčidlo vrtáku	2.188,00	2.647,48	02	9
6 32 05 035 01 0	4014586321721	Rychloupínací sklíčidlo vrtáku	1.862,00	2.253,02	02	8
6 32 05 036 01 0	4014586321738	Rychloupínací sklíčidlo vrtáku	1.796,00	2.173,16	02	8
6 32 05 037 02 0	4014586365091	Sklíčidlo vrtáku	742,00	897,82	02	-
6 32 05 038 01 0	4014586368870	Rychloupínací sklíčidlo vrtáku	2.736,00	3.310,56	02	101
6 32 06 018 00 5	4014586177410	Čelistové sklíčidlo (BF)	2.471,00	2.989,91	02	-
6 32 06 018 01 0	4014586336459	Čelistové sklíčidlo (BF)	2.759,00	3.338,39	02	101
6 32 06 019 00 9	4014586177427	Čelistové sklíčidlo (BF)	2.248,00	2.720,08	02	17
6 32 06 040 00 9	4014586177441	Výkyvné čelistové sklíčidlo (PBF)	3.613,00	4.371,73	02	-
6 32 06 041 00 8	4014586177458	Výkyvné čelistové sklíčidlo (PBF)	3.318,00	4.014,78	02	17
6 32 06 061 02 1	4014586177465	Výkyvné čelistové sklíčidlo (PBF)	3.567,00	4.316,07	02	-
6 32 06 063 01 2	4014586177489	Kleštinové sklíčidlo	2.205,00	2.668,05	02	16
6 32 06 064 00 1	4014586177496	Upínací čelisti Ø3.5	613,00	741,73	02	101
6 32 06 065 00 5	4014586177502	Upínací čelisti Ø4.5	613,00	741,73	02	101
6 32 06 066 00 8	4014586177519	Upínací čelist Ø6	613,00	741,73	02	101
6 32 06 067 01 1	4014586177526	Kleštinové sklíčidlo	2.382,00	2.882,22	02	-
6 32 06 067 02 0	4014586336749	Kleštinové sklíčidlo	2.663,00	3.222,23	02	101
6 32 06 070 00 6	4014586177533	Upínací kleštiny	613,00	741,73	02	101
6 32 06 075 00 4	4014586177588	Upínací čelist Ø9	613,00	741,73	02	101
6 32 06 076 02 2	4014586177595	Výkyvné kleštinové sklíčidlo	3.458,00	4.184,18	02	16
6 32 06 077 00 1	4014586177601	Upínací čelist Ø2.8	613,00	741,73	02	101
6 32 06 078 00 9	4014586177618	Upínací čelist Ø8	613,00	741,73	02	101
6 32 06 079 00 3	4014586177625	Upínací čelist Ø10	595,00	719,95	02	101
6 32 06 095 01 1	4014586224350	Závitořezná vložka M6	1.849,00	2.237,29	02	122
6 32 06 096 01 4	4014586224367	Závitořezná vložka M10	1.849,00	2.237,29	02	122
6 32 06 097 01 8	4014586224374	Závitořezná vložka M12	1.849,00	2.237,29	02	122
6 32 06 098 01 6	4014586224381	Závitořezná vložka M14	1.849,00	2.237,29	02	122
6 32 06 099 01 0	4014586224398	Závitořezná vložka M16	1.849,00	2.237,29	02	122
6 32 06 100 01 1	4014586224404	Závitořezná vložka M18	1.849,00	2.237,29	02	122
6 32 06 101 01 0	4014586224411	Závitořezná vložka M20	1.849,00	2.237,29	02	122
6 32 06 102 01 3	4014586229294	Závitořezná vložka M8 se spojkou	5.754,00	6.962,34	02	122
6 32 06 103 01 7	4014586229300	Závitořezná vložka M10 se spojkou	5.754,00	6.962,34	02	122
6 32 06 104 01 5	4014586229317	Závitořezná vložka M12 se spojkou	5.754,00	6.962,34	02	122
6 32 06 105 01 9	4014586229324	Závitořezná vložka M14 se spojkou	5.754,00	6.962,34	02	122
6 32 06 106 01 2	4014586229331	Závitořezná vložka M16 se spojkou	5.754,00	6.962,34	02	122
6 32 06 107 01 6	4014586229348	Závitořezná vložka M18 se spojkou	5.754,00	6.962,34	02	122
6 32 06 108 01 4	4014586229355	Závitořezná vložka M20 se spojkou	5.754,00	6.962,34	02	122
6 32 06 117 01 5	4014586253459	Závitořezná vložka M6	1.849,00	2.237,29	02	122
6 32 06 118 01 3	4014586253466	Závitořezná vložka M6 se spojkou	5.754,00	6.962,34	02	122
6 32 06 119 01 0	4014586298689	Závitořezná vložka M22/ M24	4.276,00	5.173,96	02	126
6 32 06 120 01 0	4014586298696	Závitořezná vložka M27	4.276,00	5.173,96	02	126
6 32 06 122 01 0	4014586298719	Závitořezná vložka M22/ M24 se spojkou	8.916,00	10.788,36	02	126
6 32 06 123 01 0	4014586298726	Závitořezná vložka M27 se spojkou	8.916,00	10.788,36	02	126
6 32 06 125 01 0	4014586298740	Výměnná redukční vložka	5.270,00	6.376,70	02	126
6 32 06 138 01 0	4014586354446	Závitořezná vložka M8	1.849,00	2.237,29	02	122
6 32 06 139 01 0	4014586354453	Závitořezná vložka M10	1.849,00	2.237,29	02	122
6 32 06 140 01 0	4014586354460	Závitořezná vložka M8 se spojkou	5.754,00	6.962,34	02	122
6 32 06 141 01 0	4014586354477	Závitořezná vložka M10 se spojkou	5.754,00	6.962,34	02	122
6 32 06 146 01 0	4014586633435	Adaptér s upínáním 3/4" Weldon	529,00	640,09	02	108
6 32 06 147 01 0	4014586633442	Adaptér s upínáním 3/4" Weldon	529,00	640,09	02	108
6 32 06 148 01 0	4014586633459	Adaptér s upínáním 3/4" Weldon	529,00	640,09	02	108
6 32 06 149 01 0	4014586634562	Adaptér s upínáním 3/4" Weldon	529,00	640,09	02	108
6 32 07 059 00 6	4014586177786	Upínací čelist Ø6	613,00	741,73	02	61
6 32 07 069 00 5	4014586177793	Upínací čelist Ø8	613,00	741,73	02	61
6 32 07 087 00 1	4014586177809	Upínací čelist Ø3	613,00	741,73	02	61
6 32 07 088 00 9	4014586177816	Upínací čelist Ø1/4Z	613,00	741,73	02	61
6 32 07 097 00 0	4014586177861	Upínací čelist Ø3	613,00	741,73	02	61
6 32 07 103 00 9	4014586177922	Upínací čelist Ø6	613,00	741,73	02	61
6 32 07 128 00 0	4014586375922	Upínací čelist Ø6	560,00	677,60	02	61
6 32 07 129 00 0	4014586375939	Upínací čelist Ø8	560,00	677,60	02	61
6 32 07 130 00 0	4014586375946	Upínací čelist Ø3	560,00	677,60	02	61
6 32 07 131 00 0	4014586375953	Upínací čelist Ø1/4"	560,00	677,60	02	61
6 32 07 132 00 0	4014586375960	Upínací čelist Ø3 Inox	648,00	784,08	02	61
6 32 07 133 00 0	4014586375977	Upínací čelist Ø6 Inox	648,00	784,08	02	61
6 32 07 134 00 0	4014586375984	Upínací čelist Ø8 Inox	648,00	784,08	02	61
6 32 07 135 00 0	4014586375991	Upínací čelist Ø1/4" Inox	648,00	784,08	02	61
6 32 08 001 02 0	4014586368153	Sklíčidlo vrtáku	1.171,00	1.416,91	02	-
6 32 08 002 01 0	4014586392080	Sklíčidlo vrtáku	834,00	1.009,14	02	25
6 32 08 005 01 0	4014586404837	Sklíčidlo vrtáku	1.126,00	1.362,46	02	25
6 33 01 006 00 5	4014586178103	Kužel sklíčidla vrtačky	218,00	263,78	02	-
6 33 01 008 00 7	4014586178110	Kužel sklíčidla vrtačky	274,00	331,54	02	-
6 33 01 012 00 5	4014586178141	Kužel sklíčidla vrtačky	327,00	395,67	02	9
6 33 01 014 00 7	4014586178165	Kužel sklíčidla vrtačky	445,00	538,45	02	9
6 33 01 016 00 4	4014586178172	Kužel sklíčidla vrtačky	868,00	1.050,28	02	9

Příslušenství a jeho číselné označení

Objednací číslo	EAN	Název	Cena v CzK bez DPH	Cena v CzK s DPH	PK	Strana
6 33 01 021 00 1	4014586223704	Kužel sklíčidla vrtačky	1.112,00	1.345,52	02	-
6 33 02 002 00 0	4014586178189	Redukční objímka	293,00	354,53	02	-
6 33 02 003 00 4	4014586178196	Redukční objímka	391,00	473,11	02	9
6 33 02 004 00 2	4014586178202	Redukční objímka	575,00	695,75	02	9
6 33 04 003 00 2	4014586178226	Rozšiřovací kužel	1.513,00	1.830,73	02	-
6 33 04 004 00 0	4014586178233	Rozšiřovací kužel	2.564,00	3.102,44	02	9
6 33 04 005 00 0	4014586312996	Rozšiřovací kužel	4.276,00	5.173,96	02	126
6 33 05 003 00 3	4014586178257	Vyrážecí klín	156,00	188,76	02	9
6 33 05 004 00 1	4014586178264	Vyrážecí klín	160,00	193,60	02	9
6 33 05 006 00 8	4014586178288	Vyrážecí klín	258,00	312,18	02	94
6 33 05 009 01 3	4014586230627	Vyrážecí klín	745,00	901,45	02	17
6 33 05 010 01 5	4014586230634	Vyrážecí klín	739,00	894,19	02	-
6 34 02 027 00 0	4014586199672	Pistole s vnitřním čtyřhranem	1.267,00	1.533,07	02	-
6 35 02 097 21 0	4014586389431	Pilový kotouč z vysoce výkonné řezné oceli 0 SL Ø 85 (1)	496,00	600,16	04	165
6 35 02 097 22 0	4014586389448	Pilový kotouč z vysoce výkonné řezné oceli 0 SL Ø 85 (2)	943,00	1.141,03	04	165
6 35 02 097 23 0	4014586389455	Pilový kotouč z vysoce výkonné řezné oceli 0 SL Ø 85 (5)	2.232,00	2.700,72	04	165
6 35 02 102 01 6	4014586178783	Pilový list z vysoce výkonné řezné oceli, kruhový tvar Ø63 2 kusové balení	932,00	1.127,72	04	179
6 35 02 102 07 0	4014586291703	Pilový list z rychlořezné oceli, Ø63 5kusové balení	2.209,00	2.672,89	04	179
6 35 02 103 01 0	4014586178806	Pilový list z vysoce výkonné řezné oceli, kruhový tvar Ø80 2 kusové balení	977,00	1.182,17	04	179
6 35 02 103 03 0	4014586269504	Pilový list (kruhový) 1 ks v balení	514,00	621,94	04	-
6 35 02 103 05 0	4014586291710	Pilový list (kruhový tvar) 5 kusové balení	2.315,00	2.801,15	04	179
6 35 02 106 21 0	4014586389462	Pilový kotouč z vysoce výkonné řezné oceli segmentovaný SL Ø 85 (1)	569,00	688,49	04	165
6 35 02 106 22 0	4014586389479	Pilový kotouč z vysoce výkonné řezné oceli segmentovaný SL Ø 85 (2)	1.081,00	1.308,01	04	165
6 35 02 106 23 0	4014586389486	Pilový kotouč z vysoce výkonné řezné oceli segmentovaný SL Ø 85 (5)	2.560,00	3.097,60	04	165
6 35 02 113 21 0	4014586390222	Pilový list segmentovaný SL Ø 85	484,00	585,64	04	165
6 35 02 114 21 0	4014586390239	Diamantový pilový list segmentovaný SL Ø 75 x 2,2 (1)	1.322,00	1.599,62	04	172
6 35 02 114 23 0	4014586390246	Diamantový pilový list segmentovaný SL Ø 75 x 2,2 (5)	5.951,00	7.200,71	04	172
6 35 02 115 01 1	4014586231914	Pilový list 1ks balení	1.684,00	2.037,64	04	181
6 35 02 115 03 0	4014586315058	Pilový list 5ks balení	7.578,00	9.169,38	04	181
6 35 02 116 01 4	4014586231921	Pilový list 1ks balení	2.406,00	2.911,26	04	182
6 35 02 116 02 0	4014586315065	Pilový list 5ks balení	10.826,00	13.099,46	04	182
6 35 02 118 21 0	4014586389493	Pilový list ze slinutého karbidu segmentovaný SL Ø 75 x 2,2 (1)	625,00	756,25	04	171
6 35 02 118 23 0	4014586389509	Pilový list ze slinutého karbidu segmentovaný SL Ø 75 x 2,2 (5)	2.811,00	3.401,31	04	171
6 35 02 119 01 0	4014586232348	Pilový list Precision E-Cut	419,00	506,99	04	180
6 35 02 119 03 2	4014586258829	Pilový list Precision E-Cut 25 kusové balení	8.376,00	10.134,96	04	180
6 35 02 119 04 8	4014586264561	Pilový list Precision E-Cut 5 kusové balení	1.885,00	2.280,85	04	180
6 35 02 120 01 2	4014586232355	Pilový list Precision E-Cut	430,00	520,30	04	180
6 35 02 120 03 4	4014586258836	Pilový list Precision E-Cut 25 kusové balení	8.602,00	10.408,42	04	180
6 35 02 120 04 0	4014586264578	Pilový list Precision E-Cut 5 kusové balení	1.935,00	2.341,35	04	180
6 35 02 121 01 1	4014586232362	Pilový list Precision E-Cut	441,00	533,61	04	180
6 35 02 121 03 3	4014586258843	Pilový list Precision E-Cut 25 kusové balení	8.828,00	10.681,88	04	180
6 35 02 121 04 9	4014586264585	Pilový list Precision E-Cut 5 kusové balení	1.986,00	2.403,06	04	180
6 35 02 122 01 4	4014586232379	Pilový list Precision E-Cut	453,00	548,13	04	180
6 35 02 122 03 6	4014586258850	Pilový list Precision E-Cut 25 kusové balení	9.054,00	10.955,34	04	180
6 35 02 122 04 2	4014586264592	Pilový list Precision E-Cut 5 kusové balení	2.037,00	2.464,77	04	180
6 35 02 123 01 8	4014586232386	Pilový list Standard E-Cut	299,00	361,79	04	179
6 35 02 123 03 0	4014586250793	Pilový list Standard E-Cut 25 kusové balení	5.978,00	7.233,38	04	179
6 35 02 123 04 6	4014586264608	Pilový list Standard E-Cut 5 kusové balení	1.345,00	1.627,45	04	179
6 35 02 124 01 6	4014586232393	Pilový list Standard E-Cut	311,00	376,31	04	179
6 35 02 124 03 8	4014586250809	Pilový list Standard E-Cut 25 kusové balení	6.209,00	7.512,89	04	179
6 35 02 124 04 4	4014586264615	Pilový list Standard E-Cut 5 kusové balení	1.397,00	1.690,37	04	179
6 35 02 125 21 0	4014586389516	Pilový list ze slinutého karbidu segmentovaný SL Ø 75 x 1,2 (1)	625,00	756,25	04	172
6 35 02 125 23 0	4014586389523	Pilový list ze slinutého karbidu segmentovaný SL Ø 75 x 1,2 (5)	2.811,00	3.401,31	04	172
6 35 02 126 21 0	4014586386157	Pilový list E-Cut Precision SL 50 x 35 (1)	369,00	446,49	04	167
6 35 02 126 22 0	4014586386164	Pilový list E-Cut Precision SL 50 x 35 (3)	1.053,00	1.274,13	04	167
6 35 02 126 23 0	4014586386171	Pilový list E-Cut Precision SL 50 x 35 (5)	1.663,00	2.012,23	04	167
6 35 02 126 24 0	4014586386188	Pilový list E-Cut Precision SL 50 x 35 (10)	3.141,00	3.800,61	04	167
6 35 02 126 25 0	4014586390260	Pilový list E-Cut Precision SL 50 x 35 (50)	13.856,00	16.765,76	04	167
6 35 02 127 21 0	4014586386232	Pilový list E-Cut Precision SLP 50 x 65 (1)	408,00	493,68	04	167
6 35 02 127 22 0	4014586386249	Pilový list E-Cut Precision SLP 50 x 65 (3)	1.161,00	1.404,81	04	167
6 35 02 127 23 0	4014586386256	Pilový list E-Cut Precision SLP 50 x 65 (5)	1.834,00	2.219,14	04	167
6 35 02 127 24 0	4014586386263	Pilový list E-Cut Precision SLP 50 x 65 (10)	3.464,00	4.191,44	04	167
6 35 02 127 25 0	4014586390291	Pilový list E-Cut Precision SLP 50 x 65 (50)	15.281,00	18.490,01	04	167
6 35 02 129 01 9	4014586248400	Pilový list MINICUT z vysoce výkonné řezné oceli (20mm) 2 kusové balení	339,00	410,19	04	-
6 35 02 130 01 1	4014586248417	Pilový list MINICUT z vysoce výkonné řezné oceli (10mm) 2 kusové balení	339,00	410,19	04	-
6 35 02 133 21 0	4014586386317	Pilový list E-Cut Standard SL 50 x 35 (1)	307,00	371,47	04	166
6 35 02 133 22 0	4014586386324	Pilový list E-Cut Standard SL 50 x 35 (3)	876,00	1.059,96	04	166
6 35 02 133 23 0	4014586386331	Pilový list E-Cut Standard SL 50 x 35 (5)	1.383,00	1.673,43	04	166
6 35 02 133 24 0	4014586386348	Pilový list E-Cut Standard SL 50 x 35 (10)	2.612,00	3.160,52	04	166
6 35 02 133 25 0	4014586390321	Pilový list E-Cut Standard SL 50 x 35 (50)	11.525,00	13.945,25	04	166
6 35 02 134 21 0	4014586386393	Pilový list E-Cut Standard SLP 50 x 65 (1)	339,00	410,19	04	166
6 35 02 134 22 0	4014586386409	Pilový list E-Cut Standard SLP 50 x 65 (3)	965,00	1.167,65	04	166
6 35 02 134 23 0	4014586386416	Pilový list E-Cut Standard SLP 50 x 65 (5)	1.524,00	1.844,04	04	166
6 35 02 134 24 0	4014586386423	Pilový list E-Cut Standard SLP 50 x 65 (10)	2.878,00	3.482,38	04	166
6 35 02 134 25 0	4014586390352	Pilový list E-Cut Standard SLP 50 x 65 (50)	12.696,00	15.362,16	04	166
6 35 02 135 01 9	4014586248486	Pilový list Standard E-Cut	313,00	378,73	04	180



Objednací číslo	EAN	Název	Cena v CzK bez DPH	Cena v CzK s DPH	PK	Strana
6 35 02 135 02 5	4014586258867	Pilový list Standard E-Cut 25 kusové balení	6.270,00	7.586,70	04	180
6 35 02 135 03 1	4014586264622	Pilový list Standard E-Cut 5 kusové balení	1.411,00	1.707,31	04	180
6 35 02 136 01 2	4014586248493	Pilový list Standard E-Cut	339,00	410,19	04	180
6 35 02 136 02 8	4014586258874	Pilový list Standard E-Cut 25 kusové balení	6.771,00	8.192,91	04	180
6 35 02 136 03 4	4014586264639	Pilový list Standard E-Cut 5 kusové balení	1.524,00	1.844,04	04	180
6 35 02 138 01 4	4014586252247	Pilový list M-Cut 2kusové balení	401,00	485,21	04	181
6 35 02 146 01 1	4014586259437	Diamantový kotouč 180 mm	2.819,00	3.410,99	02	95
6 35 02 147 01 5	4014586262321	Pilové listy Universal E-Cut	406,00	491,26	04	180
6 35 02 147 02 1	4014586264646	Pilové listy Universal E-Cut 5 kusové balení	1.829,00	2.213,09	04	180
6 35 02 147 03 7	4014586264721	Pilové listy Universal E-Cut 25 kusové balení	8.128,00	9.834,88	04	180
6 35 02 147 12 0	4014586369655	Sada příslušenství Best of E-Cut	1.761,00	2.130,81	04	179
6 35 02 148 01 3	4014586262338	Pilové listy Universal E-Cut	427,00	516,67	04	180
6 35 02 148 02 9	4014586264653	Pilové listy Universal E-Cut 5 kusové balení	1.920,00	2.323,20	04	180
6 35 02 148 03 5	4014586264738	Pilové listy Universal E-Cut 25 kusové balení	8.536,00	10.328,56	04	180
6 35 02 151 21 0	4014586386461	Pilový list E-Cut Universal SLP 60 x 28 (1)	404,00	488,84	04	168
6 35 02 151 22 0	4014586386478	Pilový list E-Cut Universal SLP 60 x 28 (3)	1.151,00	1.392,71	04	168
6 35 02 151 23 0	4014586386485	Pilový list E-Cut Universal SLP 60 x 28 (5)	1.816,00	2.197,36	04	168
6 35 02 151 24 0	4014586386492	Pilový list E-Cut Universal SLP 60 x 28 (10)	3.428,00	4.147,88	04	168
6 35 02 151 25 0	4014586390390	Pilový list E-Cut Universal SLP 60 x 28 (50)	15.129,00	18.306,09	04	168
6 35 02 152 21 0	4014586386539	Pilový list E-Cut Universal SLP 60 x 44 (1)	427,00	516,67	04	168
6 35 02 152 22 0	4014586386546	Pilový list E-Cut Universal SLP 60 x 44 (3)	1.216,00	1.471,36	04	168
6 35 02 152 23 0	4014586386553	Pilový list E-Cut Universal SLP 60 x 44 (5)	1.920,00	2.323,20	04	168
6 35 02 152 24 0	4014586386560	Pilový list E-Cut Universal SLP 60 x 44 (10)	3.628,00	4.389,88	04	168
6 35 02 152 25 0	4014586390437	Pilový list E-Cut Universal SLP 60 x 44 (50)	16.005,00	19.366,05	04	168
6 35 02 155 01 0	4014586291956	Pilové listy HM bal. 1ks	946,00	1.144,66	04	-
6 35 02 155 02 0	4014586294186	Pilové listy HM bal. 5ks	4.257,00	5.150,97	04	-
6 35 02 156 01 0	4014586291963	Pilové listy HM bal. 1ks	946,00	1.144,66	04	-
6 35 02 156 02 0	4014586294209	Pilové listy HM bal. 5ks	4.257,00	5.150,97	04	-
6 35 02 157 21 0	4014586386614	Pilový list E-Cut Fine SL 50 x 30 (1)	270,00	326,70	04	168
6 35 02 157 22 0	4014586386621	Pilový list E-Cut Fine SL 50 x 30 (3)	770,00	931,70	04	168
6 35 02 157 23 0	4014586386638	Pilový list E-Cut Fine SL 50 x 30 (5)	1.216,00	1.471,36	04	168
6 35 02 157 24 0	4014586386645	Pilový list E-Cut Fine SL 50 x 30 (10)	2.298,00	2.780,58	04	168
6 35 02 157 25 0	4014586390451	Pilový list E-Cut Fine SL 50 x 30 (50)	10.136,00	12.264,56	04	168
6 35 02 158 01 0	4014586304892	Pilový list M-Cut 2kusové balení	469,00	567,49	04	181
6 35 02 160 21 0	4014586386690	Pilový list E-Cut Long-Life SL 50 x 35 (1)	354,00	428,34	04	166
6 35 02 160 22 0	4014586386706	Pilový list E-Cut Long-Life SL 50 x 35 (3)	1.009,00	1.220,89	04	166
6 35 02 160 23 0	4014586386713	Pilový list E-Cut Long-Life SL 50 x 35 (5)	1.593,00	1.927,53	04	166
6 35 02 160 24 0	4014586386720	Pilový list E-Cut Long-Life SL 50 x 35 (10)	3.010,00	3.642,10	04	166
6 35 02 160 25 0	4014586390482	Pilový list E-Cut Long-Life SL 50 x 35 (50)	13.279,00	16.067,59	04	166
6 35 02 161 21 0	4014586386775	Pilový list E-Cut Long-Life SLP 50 x 65 (1)	392,00	474,32	04	166
6 35 02 161 22 0	4014586386782	Pilový list E-Cut Long-Life SLP 50 x 65 (3)	1.117,00	1.351,57	04	166
6 35 02 161 23 0	4014586386799	Pilový list E-Cut Long-Life SLP 50 x 65 (5)	1.763,00	2.133,23	04	166
6 35 02 161 24 0	4014586386805	Pilový list E-Cut Long-Life SLP 50 x 65 (10)	3.330,00	4.029,30	04	166
6 35 02 161 25 0	4014586390512	Pilový list E-Cut Long-Life SLP 50 x 65 (50)	14.692,00	17.777,32	04	166
6 35 02 162 01 0	4014586336008	Pilový list E-Cut Long-Life, balení 1 ks	339,00	410,19	04	179
6 35 02 162 02 0	4014586336015	Pilový list E-Cut Long-Life, balení 5 ks	1.527,00	1.847,67	04	179
6 35 02 162 03 0	4014586336022	Pilový list E-Cut Long-Life, balení 25 ks	6.788,00	8.213,48	04	179
6 35 02 162 15 0	4014586376295	Sada příslušenství Best of E-Cut XXL	2.497,00	3.021,37	04	179
6 35 02 163 01 0	4014586336039	Pilový list E-Cut Long-Life, balení 1 ks	352,00	425,92	04	179
6 35 02 163 02 0	4014586336046	Pilový list E-Cut Long-Life, balení 5 ks	1.585,00	1.917,85	04	179
6 35 02 163 03 0	4014586336053	Pilový list E-Cut Long-Life, balení 25 ks	7.047,00	8.526,87	04	179
6 35 02 164 01 0	4014586336060	Pilový list E-Cut Long-Life, balení 1 ks	361,00	436,81	04	179
6 35 02 164 02 0	4014586336077	Pilový list E-Cut Long-Life, balení 5 ks	1.625,00	1.966,25	04	179
6 35 02 164 03 0	4014586336084	Pilový list E-Cut Long-Life, balení 25 ks	7.223,00	8.739,83	04	179
6 35 02 165 01 0	4014586336091	Pilový list E-Cut Long-Life, balení 1 ks	392,00	474,32	04	179
6 35 02 165 02 0	4014586336107	Pilový list E-Cut Long-Life, balení 5 ks	1.763,00	2.133,23	04	179
6 35 02 165 03 0	4014586336114	Pilový list E-Cut Long-Life, balení 25 ks	7.836,00	9.481,56	04	179
6 35 02 166 21 0	4014586390536	Diamantový pilový list segmentovaný SLP Ø 90 x 2,2 (1)	1.564,00	1.892,44	04	172
6 35 02 166 23 0	4014586390543	Diamantový pilový list segmentovaný SLP Ø 90 x 2,2 (5)	7.036,00	8.513,56	04	172
6 35 02 167 01 0	4014586342023	Diamantový pilový list	2.430,00	2.940,30	04	181
6 35 02 167 02 0	4014586342030	Diamantový pilový list 5 kusové balení	10.935,00	13.231,35	04	181
6 35 02 168 01 0	4014586342047	Diamantový pilový list	2.430,00	2.940,30	04	182
6 35 02 168 02 0	4014586342054	Diamantový pilový list 5 kusové balení	10.935,00	13.231,35	04	182
6 35 02 169 21 0	4014586390550	Pilový list ze slinutého karbidu segmentovaný SLP Ø 90 x 2,2 (1)	742,00	897,82	04	171
6 35 02 169 23 0	4014586390567	Pilový list ze slinutého karbidu segmentovaný SLP Ø 90 x 2,2 (5)	3.338,00	4.038,98	04	171
6 35 02 170 21 0	4014586390574	Pilový list ze slinutého karbidu segmentovaný SLP Ø 90 x 1,2 (1)	764,00	924,44	04	172
6 35 02 170 23 0	4014586390581	Pilový list ze slinutého karbidu segmentovaný SLP Ø 90 x 1,2 (5)	3.437,00	4.158,77	04	172
6 35 02 172 01 0	4014586347691	Pilové listy HM bal. 1ks	946,00	1.144,66	04	181
6 35 02 172 02 0	4014586347707	Pilové listy HM bal. 5ks	4.257,00	5.150,97	04	181
6 35 02 173 01 0	4014586347714	Pilové listy HM bal. 1ks	946,00	1.144,66	04	181
6 35 02 173 02 0	4014586347721	Pilové listy HM bal. 5ks	4.257,00	5.150,97	04	181
6 35 02 174 21 0	4014586389530	Pilový kotouč z vysoce výkonné řezné oceli 0 SL Ø 85 x 0,7 (1)	1.014,00	1.226,94	04	165
6 35 02 174 23 0	4014586389547	Pilový kotouč z vysoce výkonné řezné oceli 0 SL Ø 85 x 0,7 (5)	4.563,00	5.521,23	04	165
6 35 02 175 21 0	4014586389554	Pilový kotouč z vysoce výkonné řezné oceli 0 SLP Ø 100 x 0,7 (1)	1.055,00	1.276,55	04	165
6 35 02 175 23 0	4014586389561	Pilový kotouč z vysoce výkonné řezné oceli 0 SLP Ø 100 x 0,7 (5)	4.750,00	5.747,50	04	165
6 35 02 176 21 0	4014586389578	Pilový kotouč z vysoce výkonné řezné oceli 0 SLP Ø 100 x 0,8 (1)	1.257,00	1.520,97	04	165

Příslušenství a jeho číselné označení

Objednací číslo	EAN	Název	Cena v CzK bez DPH	Cena v CzK s DPH	PK	Strana
6 35 02 177 01 0	4014586379494	Pilový list 1ks balení	1.052,00	1.272,92	04	179
6 35 02 177 05 0	4014586379500	Pilový list z vysoce výkonné řezné oceli, balení 5 ks	4.733,00	5.726,93	04	179
6 35 02 178 01 0	4014586379517	Pilový list 1ks balení	1.095,00	1.324,95	04	179
6 35 02 178 05 0	4014586379524	Pilový list z vysoce výkonné řezné oceli, balení 5 ks	4.927,00	5.961,67	04	179
6 35 02 179 01 0	4014586379272	Pilový list na dřevo HSS, balení 1 ks	1.304,00	1.577,84	04	180
6 35 02 179 02 0	4014586379289	Sada s hloubkovým dorazem	1.713,00	2.072,73	04	180
6 35 02 183 21 0	4014586386850	Pilový list E-Cut Long-Life SL 34 x 20 (1)	270,00	326,70	04	165
6 35 02 183 22 0	4014586386867	Pilový list E-Cut Long-Life SL 34 x 20 (3)	770,00	931,70	04	165
6 35 02 183 23 0	4014586386874	Pilový list E-Cut Long-Life SL 34 x 20 (5)	1.216,00	1.471,36	04	165
6 35 02 183 24 0	4014586386881	Pilový list E-Cut Long-Life SL 34 x 20 (10)	2.298,00	2.780,58	04	165
6 35 02 183 25 0	4014586390604	Pilový list E-Cut Long-Life SL 34 x 20 (50)	10.136,00	12.264,56	04	165
6 35 02 184 21 0	4014586386935	Pilový list E-Cut Long-Life SL 30 x 10 (1)	209,00	252,89	04	165
6 35 02 184 22 0	4014586386942	Pilový list E-Cut Long-Life SL 30 x 10 (3)	595,00	719,95	04	165
6 35 02 184 23 0	4014586386959	Pilový list E-Cut Long-Life SL 30 x 10 (5)	939,00	1.136,19	04	165
6 35 02 184 24 0	4014586386966	Pilový list E-Cut Long-Life SL 30 x 10 (10)	1.774,00	2.146,54	04	165
6 35 02 184 25 0	4014586390635	Pilový list E-Cut Long-Life SL 30 x 10 (50)	7.825,00	9.468,25	04	165
6 35 02 185 01 0	4014586369723	Pilový list E-Cut Long-Life, balení 1 ks	276,00	333,96	04	179
6 35 02 185 02 0	4014586369730	Pilový list E-Cut Long-Life, balení 5 ks	1.241,00	1.501,61	04	179
6 35 02 185 03 0	4014586369747	Pilový list E-Cut Long-Life, balení 25 ks	5.514,00	6.671,94	04	179
6 35 02 186 01 0	4014586369754	Pilový list E-Cut Long-Life, balení 1 ks	213,00	257,73	04	179
6 35 02 186 02 0	4014586369761	Pilový list E-Cut Long-Life, balení 5 ks	958,00	1.159,18	04	179
6 35 02 186 03 0	4014586369778	Pilový list E-Cut Long-Life, balení 25 ks	4.257,00	5.150,97	04	179
6 35 02 187 21 0	4014586390659	Pilový list ze slinutého karbidu segmentovaný SLP Ø 90	1.000,00	1.210,00	04	168
6 35 02 188 21 0	4014586390666	Diamantový pilový list segmentovaný SLP Ø 90	2.029,00	2.455,09	04	168
6 35 02 189 01 0	4014586377537	Pilový list z tvrdokovu s otevřeným ozubením	1.124,00	1.360,04	04	181
6 35 02 190 01 0	4014586377544	Diamantový segmentový pilový list s otevřeným ozubením	2.710,00	3.279,10	04	181
6 35 02 191 21 0	4014586389585	Pilový list z tvrdokovu E-Cut SLP 50 x 35	706,00	854,26	04	168
6 35 02 192 01 0	4014586378152	Pilový list z tvrdokovu E-Cut	692,00	837,32	04	181
6 35 02 193 21 0	4014586389592	Diamantový pilový list E-Cut SLP 50 x 35	1.147,00	1.387,87	04	168
6 35 02 194 01 0	4014586378176	Diamantový pilový list E-Cut	1.124,00	1.360,04	04	181
6 35 02 195 01 0	4014586378183	Diamantový pilový list E-Cut	1.240,00	1.500,40	04	181
6 35 02 196 01 0	4014586379531	Pilový list 1ks balení	1.095,00	1.324,95	04	179
6 35 02 196 05 0	4014586379548	Pilový list 5ks balení	4.927,00	5.961,67	04	179
6 35 02 196 21 0	4014586389608	Pilový kotouč z vysoce výkonné řezné oceli segmentovaný SLP Ø 100 x 0,7 (1)	1.055,00	1.276,55	04	165
6 35 02 196 23 0	4014586389615	Pilový kotouč z vysoce výkonné řezné oceli segmentovaný SLP Ø 100 x 0,7 (5)	4.750,00	5.747,50	04	165
6 35 02 198 21 0	4014586387017	Pilový list E-Cut Precision SLP 50 x 45 (1)	387,00	468,27	04	-
6 35 02 198 22 0	4014586387024	Pilový list E-Cut Precision SLP 50 x 45 (3)	1.103,00	1.334,63	04	-
6 35 02 198 23 0	4014586387031	Pilový list E-Cut Precision SLP 50 x 45 (5)	1.742,00	2.107,82	04	-
6 35 02 198 24 0	4014586387048	Pilový list E-Cut Precision SLP 50 x 45 (10)	3.290,00	3.980,90	04	-
6 35 02 198 25 0	4014586390673	Pilový list E-Cut Precision SLP 50 x 45 (50)	14.516,00	17.564,36	04	-
6 35 02 199 21 0	4014586387093	Pilový list E-Cut Precision SLP 50 x 55 (1)	397,00	480,37	04	-
6 35 02 199 22 0	4014586387109	Pilový list E-Cut Precision SLP 50 x 55 (3)	1.132,00	1.369,72	04	-
6 35 02 199 23 0	4014586387116	Pilový list E-Cut Precision SLP 50 x 55 (5)	1.788,00	2.163,48	04	-
6 35 02 199 24 0	4014586387123	Pilový list E-Cut Precision SLP 50 x 55 (10)	3.377,00	4.086,17	04	-
6 35 02 199 25 0	4014586390697	Pilový list E-Cut Precision SLP 50 x 55 (50)	14.899,00	18.027,79	04	-
6 35 02 200 21 0	4014586387178	Pilový list E-Cut Standard SLM 78 x 32 (1)	299,00	361,79	04	166
6 35 02 200 22 0	4014586387185	Pilový list E-Cut Standard SLM 78 x 32 (3)	852,00	1.030,92	04	166
6 35 02 200 23 0	4014586387192	Pilový list E-Cut Standard SLM 78 x 32 (5)	1.345,00	1.627,45	04	166
6 35 02 200 24 0	4014586387208	Pilový list E-Cut Standard SLM 78 x 32 (10)	2.540,00	3.073,40	04	166
6 35 02 200 25 0	4014586390710	Pilový list E-Cut Standard SLM 78 x 32 (50)	11.207,00	13.560,47	04	166
6 35 02 201 21 0	4014586387253	Pilový list E-Cut Long-Life SLM 78 x 32 (1)	339,00	410,19	04	166
6 35 02 201 22 0	4014586387260	Pilový list E-Cut Long-Life SLM 78 x 32 (3)	967,00	1.170,07	04	166
6 35 02 201 23 0	4014586387277	Pilový list E-Cut Long-Life SLM 78 x 32 (5)	1.527,00	1.847,67	04	166
6 35 02 201 24 0	4014586387284	Pilový list E-Cut Long-Life SLM 78 x 32 (10)	2.885,00	3.490,85	04	166
6 35 02 201 25 0	4014586390734	Pilový list E-Cut Long-Life SLM 78 x 32 (50)	12.727,00	15.399,67	04	166
6 35 02 202 21 0	4014586387338	Pilový list E-Cut Standard SLM 78 x 42 (1)	311,00	376,31	04	166
6 35 02 202 22 0	4014586387345	Pilový list E-Cut Standard SLM 78 x 42 (3)	885,00	1.070,85	04	166
6 35 02 202 23 0	4014586387352	Pilový list E-Cut Standard SLM 78 x 42 (5)	1.397,00	1.690,37	04	166
6 35 02 202 24 0	4014586387369	Pilový list E-Cut Standard SLM 78 x 42 (10)	2.639,00	3.193,19	04	166
6 35 02 202 25 0	4014586390802	Pilový list E-Cut Standard SLM 78 x 42 (50)	11.642,00	14.086,82	04	166
6 35 02 203 21 0	4014586387413	Pilový list E-Cut Long-Life SLM 78 x 42 (1)	352,00	425,92	04	166
6 35 02 203 22 0	4014586387420	Pilový list E-Cut Long-Life SLM 78 x 42 (3)	1.004,00	1.214,84	04	166
6 35 02 203 23 0	4014586387437	Pilový list E-Cut Long-Life SLM 78 x 42 (5)	1.585,00	1.917,85	04	166
6 35 02 203 24 0	4014586387444	Pilový list E-Cut Long-Life SLM 78 x 42 (10)	2.995,00	3.623,95	04	166
6 35 02 203 25 0	4014586390826	Pilový list E-Cut Long-Life SLM 78 x 42 (50)	13.213,00	15.987,73	04	166
6 35 02 204 21 0	4014586389622	Diamantový pilový list E-Cut SLM 60 x 44	1.216,00	1.471,36	04	168
6 35 02 205 21 0	4014586387499	Pilový list E-Cut Precision BIM SL 50 x 35 (1)	410,00	496,10	04	167
6 35 02 205 22 0	4014586387505	Pilový list E-Cut Precision BIM SL 50 x 35 (3)	1.170,00	1.415,70	04	167
6 35 02 205 23 0	4014586387512	Pilový list E-Cut Precision BIM SL 50 x 35 (5)	1.848,00	2.236,08	04	167
6 35 02 205 24 0	4014586387529	Pilový list E-Cut Precision BIM SL 50 x 35 (10)	3.490,00	4.222,90	04	167
6 35 02 205 25 0	4014586390840	Pilový list E-Cut Precision BIM SL 50 x 35 (50)	15.397,00	18.630,37	04	167
6 35 02 206 21 0	4014586387574	Pilový list E-Cut Precision BIM SLP 50 x 45 (1)	430,00	520,30	04	-
6 35 02 206 22 0	4014586387581	Pilový list E-Cut Precision BIM SLP 50 x 45 (3)	1.226,00	1.483,46	04	-
6 35 02 206 23 0	4014586387598	Pilový list E-Cut Precision BIM SLP 50 x 45 (5)	1.935,00	2.341,35	04	-
6 35 02 206 24 0	4014586387604	Pilový list E-Cut Precision BIM SLP 50 x 45 (10)	3.656,00	4.423,76	04	-
6 35 02 206 25 0	4014586390864	Pilový list E-Cut Precision BIM SLP 50 x 45 (50)	16.129,00	19.516,09	04	-

Příslušenství a jeho číselné označení

Objednací číslo	EAN	Název	Cena v CzK bez DPH	Cena v CzK s DPH	PK	Strana
6 35 02 229 21 0	4014586408620	Pilový list E-Cut Precision BIM SL 50 x 65 (1)	366,00	442,86	04	167
6 35 02 229 22 0	4014586408637	Pilový list E-Cut Precision BIM SL 50 x 65 (3)	1.042,00	1.260,82	04	167
6 35 02 229 23 0	4014586408644	Pilový list E-Cut Precision BIM SL 50 x 65 (5)	1.646,00	1.991,66	04	167
6 35 02 229 24 0	4014586408651	Pilový list E-Cut Precision BIM SL 50 x 65 (10)	3.108,00	3.760,68	04	167
6 35 02 229 25 0	4014586408668	Pilový list E-Cut Precision BIM SL 50 x 65 (50)	13.714,00	16.593,94	04	167
6 35 02 230 21 0	4014586408712	Pilový list E-Cut Precision SL 50 x 65 (1)	352,00	425,92	04	167
6 35 02 230 22 0	4014586408729	Pilový list E-Cut Precision SL 50 x 65 (3)	1.005,00	1.216,05	04	167
6 35 02 230 23 0	4014586408736	Pilový list E-Cut Precision SL 50 x 65 (5)	1.586,00	1.919,06	04	167
6 35 02 230 24 0	4014586408743	Pilový list E-Cut Precision SL 50 x 65 (10)	2.996,00	3.625,16	04	167
6 35 02 230 25 0	4014586408750	Pilový list E-Cut Precision SL 50 x 65 (50)	13.217,00	15.992,57	04	167
6 35 02 231 21 0	4014586408804	Pilový list E-Cut Standard SLM 90 x 32 (1)	293,00	354,53	04	-
6 35 02 231 22 0	4014586408811	Pilový list E-Cut Standard SLM 90 x 32 (3)	835,00	1.010,35	04	-
6 35 02 231 23 0	4014586408828	Pilový list E-Cut Standard SLM 90 x 32 (5)	1.319,00	1.595,99	04	-
6 35 02 231 24 0	4014586408835	Pilový list E-Cut Standard SLM 90 x 32 (10)	2.491,00	3.014,11	04	-
6 35 02 231 25 0	4014586408842	Pilový list E-Cut Standard SLM 90 x 32 (50)	10.991,00	13.299,11	04	-
6 35 02 232 21 0	4014586417295	Pilový list E-Cut Precision BIM SL 50 x 50	436,00	527,56	04	167
6 35 02 232 22 0	4014586417301	Pilový list E-Cut Precision BIM SL 50 x 50	1.243,00	1.504,03	04	167
6 35 02 232 23 0	4014586417318	Pilový list E-Cut Precision BIM SL 50 x 50	1.964,00	2.376,44	04	167
6 35 02 232 24 0	4014586417325	Pilový list E-Cut Precision BIM SL 50 x 50	3.678,00	4.450,38	04	167
6 35 02 232 25 0	4014586417332	Pilový list E-Cut Precision BIM SL 50 x 50	16.337,00	19.767,77	04	167
6 35 02 233 21 0	4014586417387	Pilový list E-Cut Precision SL 50 x 50	391,00	473,11	04	167
6 35 02 233 22 0	4014586417394	Pilový list E-Cut Precision SL 50 x 50	1.116,00	1.350,36	04	167
6 35 02 233 23 0	4014586417400	Pilový list E-Cut Precision SL 50 x 50	1.760,00	2.129,60	04	167
6 35 02 233 24 0	4014586417417	Pilový list E-Cut Precision SL 50 x 50	3.320,00	4.017,20	04	167
6 35 02 233 25 0	4014586417424	Pilový list E-Cut Precision SL 50 x 50	14.702,00	17.789,42	04	167
6 35 03 035 01 1	4014586178912	Pilový list z vysoce výkonné řezné oceli, balení 5 ks	282,00	341,22	02	-
6 35 03 036 01 4	4014586178929	Pilové listy 5 kusové balení	282,00	341,22	02	-
6 35 03 037 01 8	4014586178936	Pilové listy 5 kusové balení	282,00	341,22	02	-
6 35 03 038 01 6	4014586178943	Pilové listy 5 kusové balení	282,00	341,22	02	-
6 35 03 039 01 0	4014586178950	Pilové listy 5 kusové balení	336,00	406,56	02	-
6 35 03 040 00 3	4014586178967	Pilový list	356,00	430,76	02	-
6 35 03 042 01 4	4014586178998	Pilové listy 3 kusové balení	323,00	390,83	02	-
6 35 03 043 01 8	4014586179001	Pilové listy 3 kusové balení	323,00	390,83	02	-
6 35 03 047 01 7	4014586179049	Pilové listy 3 kusové balení	408,00	493,68	02	-
6 35 03 048 01 5	4014586179056	Pilové listy 3 kusové balení	408,00	493,68	02	-
6 35 03 051 01 0	4014586179087	Pilové listy 3 kusové balení	590,00	713,90	02	-
6 35 03 058 01 4	4014586179148	Pilové listy 3 kusové balení	586,00	709,06	02	-
6 35 03 059 01 8	4014586179155	Pilové listy 3 kusové balení	590,00	713,90	02	-
6 35 03 060 01 0	4014586179162	Pilové listy 5 kusové balení	315,00	381,15	02	-
6 35 03 061 01 9	4014586179186	Pilový list 1ks balení	1.125,00	1.361,25	02	-
6 35 03 063 00 7	4014586179209	Pilový list z vysoce výkonné řezné oceli	285,00	344,85	02	-
6 35 03 064 00 5	4014586179216	Pilový list z vysoce výkonné řezné oceli	394,00	476,74	02	-
6 35 03 065 00 9	4014586179223	Pilový list z vysoce výkonné řezné oceli	185,00	223,85	02	-
6 35 03 066 00 2	4014586179230	Pilový list z vysoce výkonné řezné oceli	227,00	274,67	02	-
6 35 03 067 00 6	4014586179247	Pilový list z vysoce výkonné řezné oceli	235,00	284,35	02	-
6 35 03 068 00 4	4014586179254	Pilový list z vysoce výkonné řezné oceli	394,00	476,74	02	-
6 35 03 069 00 8	4014586179261	Pilový list z vysoce výkonné řezné oceli	513,00	620,73	02	-
6 35 03 070 00 0	4014586179278	Pilový list z vysoce výkonné řezné oceli	282,00	341,22	02	-
6 35 03 071 00 9	4014586179285	Pilový list	198,00	239,58	02	-
6 35 03 072 00 2	4014586179292	Pilový list z vysoce výkonné řezné oceli	804,00	972,84	02	-
6 35 03 073 00 6	4014586179308	Pilový list z vysoce výkonné řezné oceli	977,00	1.182,17	02	-
6 35 03 076 01 0	4014586179339	Pilové listy 5 kusové balení	431,00	521,51	02	-
6 35 03 077 01 4	4014586179346	Pilové listy 5 kusové balení	495,00	598,95	02	-
6 35 03 082 01 0	4014586179360	Pilové listy 5 kusové balení	315,00	381,15	02	-
6 35 03 087 01 3	4014586179391	Pilové listy 5 kusové balení	282,00	341,22	02	-
6 35 03 088 01 1	4014586179407	Pilové listy 5 kusové balení	348,00	421,08	02	-
6 35 03 089 01 5	4014586179414	Pilové listy 5 kusové balení	815,00	986,15	02	-
6 35 03 093 00 4	4014586200774	Pilový list HD	508,00	614,68	02	-
6 35 03 094 00 2	4014586200781	Pilový list HD	679,00	821,59	02	-
6 35 03 095 00 6	4014586200798	Pilový list HD	679,00	821,59	02	-
6 35 03 096 01 8	4014586202921	Pilový list TD	4.811,00	5.821,31	02	-
6 35 03 097 01 2	4014586202938	Pilový list TD	6.395,00	7.737,95	02	-
6 35 03 098 00 1	4014586212548	Pilový list	1.145,00	1.385,45	02	-
6 35 03 099 00 5	4014586212555	Pilový list	937,00	1.133,77	02	-
6 35 03 100 00 6	4014586212562	Pilový list	731,00	884,51	02	-
6 35 03 112 01 0	4014586305370	Pilové listy 5 kusové balení	370,00	447,70	02	-
6 35 03 113 01 0	4014586305387	Pilové listy 5 kusové balení	370,00	447,70	02	-
6 35 03 114 01 0	4014586305394	Pilové listy 5 kusové balení	668,00	808,28	02	-
6 35 03 115 01 0	4014586305417	Pilový list 3ks balení	319,00	385,99	02	-
6 35 03 116 01 0	4014586305424	Pilový list 3ks balení	319,00	385,99	02	-
6 35 03 123 01 0	4014586305431	Pilový list 3ks balení	395,00	477,95	02	-
6 36 01 101 00 9	4014586179766	Rázový a stolní nůž	594,00	718,74	02	79
6 36 02 001 00 4	4014586179797	Nůž do 2,0 mm	263,00	318,23	02	-
6 36 02 046 00 2	4014586179834	Nůž do 2,0 mm	458,00	554,18	02	-
6 36 02 048 00 4	4014586224053	Razník	514,00	621,94	02	84
6 36 02 048 01 3	4014586246260	Razník a matrice	1.608,00	1.945,68	02	84



Objednací číslo	EAN	Název	Cena v CzK bez DPH	Cena v CzK s DPH	PK	Strana
6 36 02 048 04 0	4014586317984	Střížník 5ks balení	2.055,00	2.486,55	02	84
6 36 02 048 05 0	4014586317991	Střížník 10ks balení	3.579,00	4.330,59	02	84
6 36 02 049 00 8	4014586246611	Razník	1.523,00	1.842,83	02	84
6 36 02 049 01 7	4014586246628	Razník a matrice	3.534,00	4.276,14	02	84
6 36 02 049 04 0	4014586318004	Střížník 2ks balení	2.751,00	3.328,71	02	84
6 36 02 049 05 0	4014586318011	Střížník 5ks balení	6.099,00	7.379,79	02	84
6 36 02 050 00 0	4014586264370	Razník	454,00	549,34	02	85
6 36 02 050 01 0	4014586269511	Střížník 10ks balení	3.182,00	3.850,22	02	85
6 36 02 050 03 0	4014586318028	Střížník 5ks balení	1.823,00	2.205,83	02	85
6 36 02 051 00 9	4014586262987	Razník	1.304,00	1.577,84	02	85
6 36 02 051 01 8	4014586264356	Sada lisovníku	2.660,00	3.218,60	02	85
6 37 06 012 02 4	4014586260884	Diamantová pilovací vložka (20mm) normální	273,00	330,33	04	-
6 37 06 015 01 0	4014586290423	Pilovací vložka ze slinutého karbidu	138,00	166,98	04	-
6 37 06 018 01 0	4014586304922	Pilník ze slinutého karbidu 2kusové balení	573,00	693,33	04	181
6 37 06 019 21 0	4014586389639	Pilník ze slinutého karbidu SLP 30 x 10	482,00	583,22	04	173
6 37 07 008 00 2	4014586180373	Brusný kotouč	294,00	355,74	02	-
6 37 13 007 00 9	4014586180717	Brusný kotouč	2.536,00	3.068,56	02	-
6 37 13 008 00 7	4014586180724	Brusný kotouč	2.536,00	3.068,56	02	-
6 37 13 009 00 1	4014586180731	Brusný kotouč	2.536,00	3.068,56	02	-
6 37 13 010 00 3	4014586180748	Brusný kotouč	2.846,00	3.443,66	02	-
6 37 13 011 00 2	4014586180755	Leštící kotouč	2.976,00	3.600,96	02	-
6 37 13 013 01 8	4014586226811	Leštící kotouč	3.264,00	3.949,44	02	147
6 37 13 015 01 0	4014586226835	Leštící kotouč	3.264,00	3.949,44	02	148
6 37 13 016 01 3	4014586226842	Leštící kotouč	3.264,00	3.949,44	02	148
6 37 14 004 00 5	4014586180779	Lněný brusný pás	77,00	93,17	02	-
6 37 14 005 00 9	4014586180786	Lněný brusný pás	77,00	93,17	02	-
6 37 14 006 00 2	4014586180793	Lněný brusný pás	77,00	93,17	02	-
6 37 14 007 00 6	4014586180809	Lněný brusný pás	68,00	82,28	02	-
6 37 14 008 00 4	4014586180816	Lněný brusný pás	68,00	82,28	02	-
6 37 14 009 00 8	4014586180823	Lněný brusný pás	68,00	82,28	02	-
6 37 14 010 00 0	4014586180830	Lněný brusný pás	68,00	82,28	02	-
6 37 14 011 00 9	4014586180847	Lněný brusný pás	102,00	123,42	02	-
6 37 14 012 00 2	4014586180854	Lněný brusný pás	93,00	112,53	02	-
6 37 14 013 00 6	4014586180861	Lněný brusný pás	93,00	112,53	02	-
6 37 14 014 00 4	4014586180878	Lněný brusný pás	87,00	105,27	02	-
6 37 14 015 00 8	4014586180885	Lněný brusný pás	87,00	105,27	02	-
6 37 14 026 00 0	4014586180960	Lněný brusný pás	87,00	105,27	02	-
6 37 14 027 00 4	4014586180977	Lněný brusný pás	87,00	105,27	02	-
6 37 14 044 01 0	4014586246406	Brusný pás K60 VE10	566,00	684,86	02	147
6 37 14 045 01 4	4014586246413	Brusný pás K120 VE10	566,00	684,86	02	147
6 37 14 046 01 7	4014586246420	Brusný pás K240 VE10	566,00	684,86	02	147
6 37 14 047 01 1	4014586246437	Rounový pás hrubý	302,00	365,42	02	147
6 37 14 048 01 9	4014586246444	Rounový pás střední	302,00	365,42	02	147
6 37 14 049 01 3	4014586246451	Rounový pás jemný	302,00	365,42	02	147
6 37 14 050 01 5	4014586259444	Brusný pás K120 VE10	801,00	969,21	02	142
6 37 14 050 02 1	4014586259451	Základní sada	5.315,00	6.431,15	02	141
6 37 14 051 01 4	4014586259468	Brusný pás K180 VE10	801,00	969,21	02	142
6 37 14 052 01 7	4014586259475	Brusný pás K320 VE10	801,00	969,21	02	142
6 37 14 052 02 3	4014586259482	Leštící sada	4.366,00	5.282,86	02	142
6 37 14 053 01 1	4014586259499	Brusný pás K400 VE10	801,00	969,21	02	142
6 37 14 054 01 9	4014586259505	Brusný pás K120 VE10	1.314,00	1.589,94	02	142
6 37 14 055 01 3	4014586259512	Brusný pás K180 VE10	1.314,00	1.589,94	02	142
6 37 14 056 01 6	4014586259529	Rounový pás K80 5 kusové balení	924,00	1.118,04	02	142
6 37 14 057 01 0	4014586259536	Rounový pás K120 5 kusové balení	924,00	1.118,04	02	142
6 37 14 058 01 8	4014586259543	Rounový pás K280 5 kusové balení	1.084,00	1.311,64	02	142
6 37 14 061 01 0	4014586313160	Brusný pás K80 VE10	357,00	431,97	02	142
6 37 14 062 01 0	4014586313177	Brusný pás K120 VE10	357,00	431,97	02	142
6 37 14 063 01 0	4014586313184	Brusný pás K180 VE10	357,00	431,97	02	142
6 37 14 068 01 0	4014586313191	Brusný pás K80 VE10	396,00	479,16	02	142
6 37 14 069 01 0	4014586313207	Brusný pás K120 VE10	396,00	479,16	02	142
6 37 14 070 01 0	4014586313214	Brusný pás K180 VE10	396,00	479,16	02	142
6 37 14 089 01 0	4014586313221	Brusný pás K80 VE10	546,00	660,66	02	142
6 37 14 090 01 0	4014586313238	Brusný pás K120 VE10	546,00	660,66	02	142
6 37 14 091 01 0	4014586313245	Brusný pás K180 VE10	546,00	660,66	02	142
6 37 14 114 01 0	4014586313252	Rounový pás hrubý VE5	506,00	612,26	02	142
6 37 14 115 01 0	4014586313269	Rounový pás střední VE5	506,00	612,26	02	142
6 37 14 116 01 0	4014586313276	Rounový pás jemný VE5	506,00	612,26	02	142
6 37 14 123 01 0	4014586313283	Rounový pás hrubý VE5	711,00	860,31	02	142
6 37 14 124 01 0	4014586313290	Rounový pás střední VE5	711,00	860,31	02	142
6 37 14 125 01 0	4014586313306	Rounový pás jemný VE5	711,00	860,31	02	142
6 37 14 130 01 0	4014586300849	Keramický brusný pás	1.154,00	1.396,34	02	142
6 37 14 131 01 0	4014586300856	Keramický brusný pás	1.813,00	2.193,73	02	142
6 37 14 132 01 0	4014586305264	Brusný list K60 baL.5ks	295,00	356,95	02	148
6 37 14 133 01 0	4014586305271	Brusný list K80 baL.5ks	287,00	347,27	02	148
6 37 14 134 01 0	4014586306674	Brusný list K120 baL.5ks	276,00	333,96	02	148
6 37 14 136 01 0	4014586329512	Brusný pás K80 VE10	638,00	771,98	02	144

Příslušenství a jeho číselné označení

Objednací číslo	EAN	Název	Cena v CzK bez DPH	Cena v CzK s DPH	PK	Strana
6 37 14 137 01 0	4014586329529	Brusný pás K120 VE10	638,00	771,98	02	144
6 37 14 138 01 0	4014586329536	Brusný pás K180 VE10	638,00	771,98	02	144
6 37 14 139 01 0	4014586329543	Brusný pás K320 VE10	638,00	771,98	02	144
6 37 14 140 01 0	4014586329741	Brusný pás K400 VE10	638,00	771,98	02	144
6 37 14 141 01 0	4014586329550	Rounový pás hrubý VE5	874,00	1.057,54	02	144
6 37 14 142 01 0	4014586329567	Rounový pás střední VE5	874,00	1.057,54	02	144
6 37 14 143 01 0	4014586329574	Rounový pás jemný VE5	874,00	1.057,54	02	144
6 37 14 144 01 0	4014586330013	Leštící pás 3 kusové balení	507,00	613,47	02	144
6 37 14 145 01 0	4014586409672	Brusné pouzdro Pyramix	1.404,00	1.698,84	02	148
6 37 14 146 01 0	4014586409689	Brusné pouzdro Pyramix	1.404,00	1.698,84	02	148
6 37 14 147 01 0	4014586409696	Brusné pouzdro Pyramix	1.404,00	1.698,84	02	148
6 37 14 148 01 0	4014586409702	Brusné pouzdro Pyramix	1.404,00	1.698,84	02	148
6 37 16 066 01 1	4014586181905	Brusný list K60 VE50	1.312,00	1.587,52	02	-
6 37 17 081 01 8	4014586182575	Brusné listy K40 VE50	414,00	500,94	04	169
6 37 17 081 04 6	4014586211114	Brusné listy K40 VE5	99,00	119,79	04	169
6 37 17 082 01 1	4014586182612	Brusné listy K60 VE50	414,00	500,94	04	169
6 37 17 082 03 3	4014586207667	Sada brusných listů	414,00	500,94	04	169
6 37 17 082 04 9	4014586211121	Brusné listy K60 VE5	99,00	119,79	04	169
6 37 17 083 01 5	4014586182643	Brusné listy K80 VE50	414,00	500,94	04	169
6 37 17 083 04 3	4014586211138	Brusné listy K80 VE5	99,00	119,79	04	169
6 37 17 084 01 3	4014586182674	Brusné listy K100 VE50	414,00	500,94	04	169
6 37 17 084 04 1	4014586211145	Brusné listy K100 VE5	99,00	119,79	04	169
6 37 17 085 01 7	4014586182704	Brusné listy K120 VE50	414,00	500,94	04	169
6 37 17 085 04 5	4014586211152	Brusné listy K120 VE5	99,00	119,79	04	169
6 37 17 086 01 0	4014586182728	Brusné listy K36 VE50	600,00	726,00	04	169
6 37 17 086 04 8	4014586211107	Brusné listy K36 VE5	107,00	129,47	04	169
6 37 17 087 01 4	4014586182742	Brusné listy K150 VE50	414,00	500,94	04	169
6 37 17 087 04 2	4014586211169	Brusné listy K150 VE5	99,00	119,79	04	169
6 37 17 088 01 2	4014586182773	Brusné listy K180 VE50	414,00	500,94	04	169
6 37 17 088 04 0	4014586211176	Brusné listy K180 VE5	99,00	119,79	04	169
6 37 17 089 01 6	4014586182797	Brusné listy K220 VE50	414,00	500,94	04	169
6 37 17 089 04 4	4014586211183	Brusné listy K220 VE5	99,00	119,79	04	169
6 37 17 090 01 8	4014586182810	Brusné listy K240 VE50	414,00	500,94	04	169
6 37 17 090 04 6	4014586211190	Brusné listy K240 VE5	99,00	119,79	04	169
6 37 17 107 01 1	4014586182896	Brusné listy, s otvory K36 VE50	689,00	833,69	04	170
6 37 17 107 04 9	4014586211237	Brusné listy, s otvory K36 VE5	127,00	153,67	04	170
6 37 17 108 01 9	4014586182919	Brusné listy, s otvory K40 VE50	443,00	536,03	04	170
6 37 17 108 04 7	4014586211244	Brusné listy, s otvory K40 VE5	107,00	129,47	04	170
6 37 17 109 01 3	4014586182933	Brusné listy, s otvory K60 VE50	443,00	536,03	04	170
6 37 17 109 03 5	4014586213002	Sada brusných listů	443,00	536,03	04	170
6 37 17 109 04 1	4014586211251	Brusné listy, s otvory K60 VE5	107,00	129,47	04	170
6 37 17 110 01 5	4014586182957	Brusné listy, s otvory K80 VE50	443,00	536,03	04	170
6 37 17 110 04 3	4014586211268	Brusné listy, s otvory K80 VE5	107,00	129,47	04	170
6 37 17 111 01 4	4014586182971	Brusné listy, s otvory K100 VE50	443,00	536,03	04	170
6 37 17 111 04 2	4014586211275	Brusné listy, s otvory K100 VE5	107,00	129,47	04	170
6 37 17 112 01 7	4014586182995	Brusné listy, s otvory K120 VE50	443,00	536,03	04	170
6 37 17 112 04 5	4014586211282	Brusné listy, s otvory K120 VE5	107,00	129,47	04	170
6 37 17 113 01 1	4014586183015	Brusné listy, s otvory K150 VE50	443,00	536,03	04	170
6 37 17 113 04 9	4014586211299	Brusné listy, s otvory K150 VE5	107,00	129,47	04	170
6 37 17 114 01 9	4014586183039	Brusné listy, s otvory K180 VE50	443,00	536,03	04	170
6 37 17 114 04 7	4014586211305	Brusné listy, s otvory K180 VE5	107,00	129,47	04	170
6 37 17 115 01 3	4014586183053	Brusné listy, s otvory K220 VE50	443,00	536,03	04	170
6 37 17 115 04 1	4014586211312	Brusné listy, s otvory K220 VE5	107,00	129,47	04	170
6 37 17 116 01 6	4014586183077	Brusné listy, s otvory K240 VE50	443,00	536,03	04	170
6 37 17 116 04 4	4014586211329	Brusné listy, s otvory K240 VE5	107,00	129,47	04	170
6 37 17 120 01 4	4014586183152	Brusné listy, kámen K40 VE50	473,00	572,33	04	170
6 37 17 121 01 3	4014586183176	Brusné listy, kámen K80 VE50	435,00	526,35	04	170
6 37 17 122 01 6	4014586183190	Brusné listy, kámen K120 VE50	423,00	511,83	04	170
6 37 17 123 01 0	4014586183213	Brusné listy, kámen K220 VE50	423,00	511,83	04	170
6 37 17 124 01 8	4014586183237	Brusné listy, kámen K320 VE50	423,00	511,83	04	170
6 37 17 125 01 2	4014586183251	Brusné listy, kámen K400 VE50	423,00	511,83	04	170
6 37 17 126 01 5	4014586183275	Brusné listy, velmi měkké K240 VE50	432,00	522,72	04	169
6 37 17 127 01 9	4014586183299	Brusné listy, velmi měkké K320 VE50	432,00	522,72	04	169
6 37 17 128 01 7	4014586183312	Brusné listy, velmi měkké K400 VE50	432,00	522,72	04	169
6 37 17 175 01 7	4014586183343	Brusné listy, kámen K600 VE50	423,00	511,83	04	170
6 37 17 176 01 0	4014586183350	Brusné listy, kámen K800 VE50	423,00	511,83	04	170
6 37 17 179 01 6	4014586201375	Brusné listy, velmi měkké K500 VE50	432,00	522,72	04	169
6 37 17 184 01 2	4014586208473	Brusné listy pro brusný prst K40 VE20	138,00	166,98	04	170
6 37 17 185 01 6	4014586208480	Brusné listy pro brusný prst K60 VE20	138,00	166,98	04	170
6 37 17 186 01 9	4014586208497	Brusné listy pro brusný prst K80 VE20	138,00	166,98	04	170
6 37 17 187 01 3	4014586208503	Brusné listy pro brusný prst K100 VE20	138,00	166,98	04	170
6 37 17 188 01 1	4014586208510	Brusné listy pro brusný prst K120 VE20	138,00	166,98	04	170
6 37 17 189 01 5	4014586208527	Brusné listy pro brusný prst K150 VE20	138,00	166,98	04	170
6 37 17 190 01 7	4014586208534	Brusné listy pro brusný prst K180 VE20	138,00	166,98	04	170
6 37 17 191 01 6	4014586208541	Brusné listy pro brusný prst K220 VE20	138,00	166,98	04	170
6 37 17 192 01 9	4014586208558	Brusné listy pro brusný prst K240 VE20	138,00	166,98	04	170



Objednací číslo	EAN	Název	Cena v CzK bez DPH	Cena v CzK s DPH	PK	Strana
6 37 17 217 01 6	4014586260914	Brusné listy, profilová brusná sada K80 VE25	223,00	269,83	04	170
6 37 17 218 01 4	4014586260921	Brusné listy, profilová brusná sada K120 VE25	223,00	269,83	04	170
6 37 17 219 01 8	4014586260938	Brusné listy, profilová brusná sada K180 VE25	223,00	269,83	04	170
6 37 17 221 01 0	4014586282893	Květ brusných podložek K2800 VE53	257,00	310,97	02	151
6 37 17 227 01 0	4014586317182	Sada brusných listů	273,00	330,33	04	171
6 37 17 227 02 0	4014586317199	Brusný list zrno 60 16ks balení	273,00	330,33	04	171
6 37 17 228 02 0	4014586317205	Brusný list zrno 80 16ks balení	273,00	330,33	04	171
6 37 17 229 01 0	4014586317212	Brusný list zrno 120 16ks balení	273,00	330,33	04	171
6 37 17 230 02 0	4014586317229	Brusný list zrno 40 16ks balení	273,00	330,33	04	171
6 37 17 231 02 0	4014586317236	Brusný list zrno 180 16ks balení	273,00	330,33	04	171
6 37 17 232 01 0	4014586317243	Brusný list K240 VE16	273,00	330,33	04	171
6 37 17 233 01 0	4014586329581	Brusný list K40 VE12	466,00	563,86	04	171
6 37 17 233 02 0	4014586329598	Sada brusných listů	466,00	563,86	04	171
6 37 17 234 01 0	4014586329604	Brusný list K60 VE12	466,00	563,86	04	171
6 37 17 235 01 0	4014586329611	Brusný list K80 VE12	466,00	563,86	04	171
6 37 17 236 01 0	4014586329628	Brusný list zirkon K40 VE35	423,00	511,83	04	170
6 37 17 237 01 0	4014586329635	Brusný list K60 VE35	423,00	511,83	04	170
6 37 17 238 01 0	4014586329642	Brusný list K80 VE35	423,00	511,83	04	170
6 37 17 239 01 0	4014586328768	Brusný list Pyramix K280 VE5	624,00	755,04	02	143
6 37 17 239 02 0	4014586328775	Brusný list Pyramix K280 VE25	2.750,00	3.327,50	02	143
6 37 17 240 01 0	4014586328782	Brusný list Pyramix K400 VE5	624,00	755,04	02	143
6 37 17 240 02 0	4014586328799	Brusný list Pyramix K400 VE25	2.750,00	3.327,50	02	143
6 37 17 241 01 0	4014586328805	Brusný list Pyramix K800 VE5	624,00	755,04	02	143
6 37 17 241 02 0	4014586328812	Brusný list Pyramix K800 VE25	2.750,00	3.327,50	02	143
6 37 17 242 01 0	4014586328829	Brusný list Pyramix K1400 VE5	624,00	755,04	02	143
6 37 17 242 02 0	4014586328836	Brusný list Pyramix K1400 VE25	2.750,00	3.327,50	02	143
6 37 17 243 01 0	4014586329659	Brusný list K40 VE35	396,00	479,16	04	169
6 37 17 244 01 0	4014586329666	Brusný list K60 VE35	396,00	479,16	04	169
6 37 17 245 01 0	4014586329673	Brusný list K80 VE35	396,00	479,16	04	169
6 37 17 246 01 0	4014586373867	Pilové listy, pěnový rub	350,00	423,50	04	174
6 37 17 247 01 0	4014586373874	Pilové listy, pěnový rub	350,00	423,50	04	174
6 37 17 292 02 0	4014586399140	Brusné listy, s otvory	273,00	330,33	04	171
6 37 17 293 02 0	4014586399157	Brusné listy, s otvory	273,00	330,33	04	171
6 37 17 294 02 0	4014586399164	Brusné listy, s otvory	273,00	330,33	04	171
6 37 17 295 02 0	4014586399171	Brusné listy, s otvory	273,00	330,33	04	171
6 37 17 296 02 0	4014586399188	Brusné listy, s otvory	273,00	330,33	04	171
6 37 17 297 02 0	4014586399195	Brusné listy, s otvory	273,00	330,33	04	171
6 37 17 298 01 0	4014586401430	Brusné listy, zirkon	466,00	563,86	04	171
6 37 17 299 01 0	4014586401447	Brusné listy, zirkon	466,00	563,86	04	171
6 37 17 300 01 0	4014586401454	Brusné listy, zirkon	466,00	563,86	04	171
6 37 18 011 01 0	4014586334998	Leštící kotouč 6 mm	391,00	473,11	02	144
6 37 19 007 01 0	4014586213101	Čistící blok	532,00	643,72	04	173
6 37 19 010 01 4	4014586213453	Brousek	273,00	330,33	04	188
6 37 19 011 01 0	4014586336466	Tvarovací kámen	493,00	596,53	02	144
6 37 19 011 22 0	4014586389646	1 brusná deska děrovaná SLP (2)	660,00	798,60	04	173
6 37 21 001 00 1	4014586183428	Lamelový brusný kotouč	3.361,00	4.066,81	02	148
6 37 21 003 01 7	4014586226583	Lamelové brusný kotouč	1.440,00	1.742,40	02	146
6 37 21 004 01 5	4014586226590	Lamelové brusný kotouč	1.440,00	1.742,40	02	146
6 37 21 005 01 9	4014586226606	Lamelové brusný kotouč	1.440,00	1.742,40	02	146
6 37 21 006 01 2	4014586246321	Elastický brusný válec	2.236,00	2.705,56	02	146
6 37 21 006 04 0	4014586306629	Sada - standardní plocha	5.164,00	6.248,44	02	146
6 37 21 007 01 6	4014586246338	Elastický brusný válec	2.236,00	2.705,56	02	146
6 37 21 008 01 4	4014586246345	Lamelový rounový válec	973,00	1.177,33	02	147
6 37 21 009 01 8	4014586246352	Lamelový rounový válec	973,00	1.177,33	02	147
6 37 21 010 01 0	4014586248448	Lamelový rounový válec	973,00	1.177,33	02	147
6 37 21 015 01 0	4014586282329	Satinovací válec K60	691,00	836,11	02	-
6 37 21 050 02 0	4014586306636	Sada na satinování ploch	5.537,00	6.699,77	02	146
6 37 21 051 01 0	4014586305288	Brusný válec K180	1.275,00	1.542,75	02	146
6 37 21 052 01 0	4014586305189	Lamelový brusný kotouč K120	653,00	790,13	02	143
6 37 21 052 02 0	4014586306643	Broušení trubek a profilů	5.839,00	7.065,19	02	144
6 37 21 054 01 0	4014586328843	Elastický brusný válec K60	1.554,00	1.880,34	02	146
6 37 21 054 02 0	4014586328850	Sada - satinování profilů	4.550,00	5.505,50	02	146
6 37 21 055 01 0	4014586328874	Elastický brusný válec K180	1.554,00	1.880,34	02	146
6 37 21 056 01 0	4014586329062	Brusný válec K180	900,00	1.089,00	02	146
6 37 21 057 01 0	4014586409917	Plstěný lamelový válec	1.673,00	2.024,33	02	147
6 37 21 058 01 0	4014586409924	Plstěný lamelový válec	1.673,00	2.024,33	02	147
6 37 22 048 01 4	4014586226736	Hrcový nylonový kartáč	1.004,00	1.214,84	02	152
6 37 23 003 00 3	4014586183633	Leštící kotouč z jehněcí kůže	391,00	473,11	02	153
6 37 23 007 00 2	4014586183688	Leštící kotouč z jehněcí kůže	214,00	258,94	02	152
6 37 23 008 00 0	4014586216720	Leštící kotouč z jehněcí kůže	203,00	245,63	02	146
6 37 23 009 00 4	4014586216737	Beráncí rouno 150 mm	260,00	314,60	02	145
6 37 23 010 00 6	4014586216744	Leštící kotouč z jehněcí kůže	445,00	538,45	02	145
6 37 23 011 01 4	4014586226637	Leštící kotouč sisal	454,00	549,34	02	147
6 37 23 011 04 0	4014586306650	Sada - leštění ploch/trubek a profilů	2.888,00	3.494,48	02	146
6 37 23 012 01 7	4014586226644	Leštící kotouč sisal	634,00	767,14	02	147
6 37 23 013 01 1	4014586226651	Leštící kotouč utěrka	265,00	320,65	02	147

Příslušenství a jeho číselné označení

Objednací číslo	EAN	Název	Cena v CzK bez DPH	Cena v CzK s DPH	PK	Strana
6 37 23 014 01 9	4014586226668	Leštící kotouč utěrka	206,00	249,26	02	147
6 37 23 015 01 3	4014586226675	Leštící kotouč utěrka	313,00	378,73	02	147
6 37 23 016 01 6	4014586226682	Leštící kotouč utěrka	302,00	365,42	02	147
6 37 23 017 01 0	4014586232829	Leštící houba	352,00	425,92	02	151
6 37 23 018 01 8	4014586232836	Leštící houba	388,00	469,48	02	151
6 37 23 019 01 2	4014586233710	Leštící kotouč, vlnená látka, extra mekká	253,00	306,13	02	147
6 37 23 020 01 4	4014586233727	Leštící kotouč, vlnená látka, extra mekká	395,00	477,95	02	147
6 37 23 021 01 3	4014586233734	Leštící kotouč rouno	408,00	493,68	02	147
6 37 23 022 01 6	4014586233741	Leštící kotouč rouno	483,00	584,43	02	147
6 37 23 023 01 0	4014586233918	Leštící houba	507,00	613,47	02	151
6 37 23 024 01 8	4014586233925	Leštící houba	507,00	613,47	02	151
6 37 23 025 01 2	4014586233932	Leštící houba	646,00	781,66	02	153
6 37 23 026 01 5	4014586233949	Leštící houba	646,00	781,66	02	153
6 37 23 028 01 0	4014586282909	Leštící houba oranžová	422,00	510,62	02	151
6 37 23 028 04 0	4014586327648	Sada na úpravu laku a finiřování	5.486,00	6.638,06	02	151
6 37 23 029 01 0	4014586282930	Houba se strukturou vafle 150 mm	422,00	510,62	02	151
6 37 23 031 01 0	4014586304939	Fliesová podložka	262,00	317,02	04	174
6 37 23 032 01 0	4014586304946	Filcová leštící podložka	459,00	555,39	04	174
6 37 23 033 01 0	4014586304953	Rouno s vlasem kulaté 195 mm 2kusové balení	775,00	937,75	02	152
6 37 23 034 01 0	4014586304960	Leštící houba Ø 195 mm	468,00	566,28	02	152
6 37 23 035 01 0	4014586304977	Ověč rouno	619,00	748,99	02	152
6 37 23 036 01 0	4014586335001	Plstěná leštící podložka Ø 115 mm, balení 5 ks	509,00	615,89	04	174
6 37 23 037 01 0	4014586409931	Plstěný vějířovitý kotouč	706,00	854,26	02	144
6 37 23 038 01 0	4014586409948	Plstěný vějířovitý kotouč	706,00	854,26	02	144
6 37 26 008 01 2	4014586259550	Krém na předběžné leštění	699,00	845,79	02	141
6 37 26 009 01 6	4014586259567	Stahovací krém	699,00	845,79	02	141
6 37 26 010 01 8	4014586259574	Leštící pás 3 kusové balení	1.566,00	1.894,86	02	142
6 37 26 014 01 0	4014586282978	FEIN 1stupňový leštící přípravek	1.125,00	1.361,25	02	151
6 37 26 015 01 0	4014586282985	FEIN konzervační voskový prostředek na laky Top Wachs	985,00	1.191,85	02	152
6 37 26 016 01 0	4014586313313	Leštící pás, balení 3 ks	324,00	392,04	02	142
6 37 26 019 01 0	4014586313320	Leštící pás, balení 3 ks	447,00	540,87	02	142
6 37 26 025 01 0	4014586327655	FEIN leštící spray	483,00	584,43	02	151
6 37 26 027 01 0	4014586329963	Brusná pasta	199,00	240,79	02	148
6 37 26 028 01 0	4014586329970	Pasta pro předleštění	199,00	240,79	02	148
6 37 26 029 01 0	4014586329987	Stahovací pasta	199,00	240,79	02	148
6 37 26 030 01 0	4014586335018	Leštící přípravek 250 ml	486,00	588,06	02	174
6 37 28 001 01 6	4014586184340	Brusný list K80 VE50	912,00	1.103,52	02	145
6 37 28 002 01 9	4014586184364	Brusný list K100 VE50	912,00	1.103,52	02	145
6 37 28 009 01 4	4014586184500	Brusný list K40 VE50	2.568,00	3.107,28	02	145
6 37 28 010 01 6	4014586184524	Brusný list K60 VE50	2.401,00	2.905,21	02	145
6 37 28 011 01 5	4014586184548	Brusný list K100 VE50	1.040,00	1.258,40	02	-
6 37 28 012 01 8	4014586184562	Brusný list K150 VE50	1.040,00	1.258,40	02	145
6 37 28 013 01 2	4014586184586	Brusný list K180 VE50	1.040,00	1.258,40	02	145
6 37 28 014 01 0	4014586184609	Brusný list K220 VE50	1.040,00	1.258,40	02	145
6 37 28 015 01 4	4014586184623	Brusný list K240 VE50	1.040,00	1.258,40	02	145
6 37 28 017 01 1	4014586184661	Brusný list K320 VE50	1.040,00	1.258,40	02	145
6 37 28 022 01 7	4014586184739	Brusný list K60 VE50	1.390,00	1.681,90	02	145
6 37 28 054 01 6	4014586185002	Brusný list K100 VE50	2.182,00	2.640,22	02	145
6 37 28 056 01 3	4014586185040	Brusný list K80 VE50	2.182,00	2.640,22	02	145
6 37 28 061 01 0	4014586185101	Brusný list K400 VE50	1.040,00	1.258,40	02	145
6 37 28 072 01 2	4014586185170	Brusný list K40 VE50	1.284,00	1.553,64	02	146
6 37 28 073 01 6	4014586185194	Brusný list K60 VE50	1.232,00	1.490,72	02	146
6 37 28 074 01 4	4014586185217	Brusný list K80 VE50	1.207,00	1.460,47	02	145
6 37 28 084 01 3	4014586185354	Brusný list K120 VE50	1.040,00	1.258,40	02	145
6 37 28 096 01 9	4014586215969	Brusný list K80 VE50	674,00	815,54	02	145
6 37 28 135 01 0	4014586329994	brusné listy	674,00	815,54	02	143
6 37 30 018 01 0	4014586305196	Vějířovitý kotouč	4.609,00	5.576,89	02	143
6 37 30 019 01 0	4014586409719	Vějířovitý brusný kotouč	2.250,00	2.722,50	02	143
6 37 30 020 01 0	4014586409726	Vějířovitý brusný kotouč	2.250,00	2.722,50	02	143
6 37 30 021 01 0	4014586410296	Vějířovitý brusný kotouč	2.250,00	2.722,50	02	143
6 37 31 001 21 0	4014586391069	Rašple z tvrdokovu SL 80	682,00	825,22	04	172
6 37 31 002 21 0	4014586391076	Rašple z tvrdokovu SLP	868,00	1.050,28	04	172
6 37 31 005 01 0	4014586348162	Rašple s povlakem ze slinutého karbidu, trojúhelníkový tvar	682,00	825,22	04	181
6 37 31 006 21 0	4014586391083	Rašple z tvrdokovu SLM 110	682,00	825,22	04	173
6 37 32 001 01 8	4014586226781	Brusné rouno hrubé VE10	925,00	1.119,25	02	143
6 37 32 002 01 1	4014586226798	Brusné rouno střední VE10	878,00	1.062,38	02	143
6 37 32 003 01 5	4014586226804	Brusné rouno jemné VE10	752,00	909,92	02	143
6 37 32 004 01 0	4014586305493	Brusné rouno K100 bal.5	535,00	647,35	02	152
6 37 32 005 01 0	4014586305202	Finiřovací kotouč	662,00	801,02	02	143
6 37 33 001 01 0	4014586282992	Kostka na zvlhčení	85,00	102,85	02	151
6 37 33 002 01 0	4014586283005	Ruční brusná podpěra	317,00	383,57	02	151
6 37 33 003 01 0	4014586283012	Utěrka z mikrovlákn	194,00	234,74	02	141
6 37 33 005 01 0	4014586309569	Adaptér FSC Q	563,00	681,23	04	183
6 37 33 006 01 0	4014586307312	Držák	1.510,00	1.827,10	02	148
6 37 33 007 01 0	4014586327693	Čistící hmota	875,00	1.058,75	02	151
6 37 33 010 01 0	4014586409733	Krycí pásek z ušlechtilé oceli	1.390,00	1.681,90	02	141



Objednací číslo	EAN	Název	Cena v CzK bez DPH	Cena v CzK s DPH	PK	Strana
6 37 34 001 01 0	4014586334868	Rounový kotouč lisovaný 3 mm, hrubý	747,00	903,87	02	144
6 37 34 002 01 0	4014586334875	Rounový kotouč lisovaný 6 mm, hrubý	938,00	1.134,98	02	144
6 37 34 003 01 0	4014586334882	Rounový kotouč lisovaný 3 mm, střední	556,00	672,76	02	144
6 37 34 004 01 0	4014586334899	Rounový kotouč lisovaný 6 mm, střední	683,00	826,43	02	144
6 37 34 005 01 0	4014586334905	Rounový kotouč lisovaný 3 mm, jemný	556,00	672,76	02	144
6 37 34 006 01 0	4014586334912	Rounový kotouč lisovaný 6 mm, jemný	683,00	826,43	02	144
6 37 34 007 01 0	4014586334929	Rounový kotouč lisovaný 6 mm, velmi jemný	604,00	730,84	02	144
6 37 34 008 01 0	4014586409740	Vlněný kotouč	823,00	995,83	02	144
6 38 01 079 00 9	4014586185569	Vnitřní podložka	193,00	233,53	02	52
6 38 01 096 00 1	4014586185613	Vnitřní podložka	845,00	1.022,45	02	-
6 38 01 097 00 5	4014586185620	Vnitřní podložka	781,00	945,01	02	-
6 38 01 098 00 3	4014586185637	Vnitřní podložka	736,00	890,56	02	-
6 38 01 116 00 8	4014586185743	Příruba	557,00	673,97	02	-
6 38 01 137 00 0	4014586185842	Vnitřní podložka	897,00	1.085,37	02	-
6 38 01 154 00 7	4014586185972	Upínací matice	180,00	217,80	02	143
6 38 01 176 01 1	4014586212517	Příruba sl	180,00	217,80	02	-
6 38 01 178 00 4	4014586259857	Adaptér	588,00	711,48	02	-
6 38 01 181 00 0	4014586407883	Vnitřní podložka	439,00	531,19	02	-
6 38 01 182 01 0	4014586412405	Vnitřní podložka	193,00	233,53	02	142
6 38 01 183 01 0	4014586413662	Příruba	193,00	233,53	02	-
6 38 02 052 00 0	4014586186115	Upínací matice	193,00	233,53	02	143
6 38 02 084 00 9	4014586186207	Upínací matice	193,00	233,53	02	52
6 38 02 098 00 7	4014586186238	Upínací matice	193,00	233,53	02	-
6 38 02 105 00 0	4014586186252	Upínací matice	557,00	673,97	02	-
6 38 02 106 00 3	4014586186269	Upínací matice	557,00	673,97	02	-
6 38 02 107 00 7	4014586186276	Upínací matice	742,00	897,82	02	-
6 38 02 178 02 3	4014586212890	Upínací šroub	742,00	897,82	02	-
6 38 02 180 02 9	4014586212883	Upínací šroub	897,00	1.085,37	02	-
6 38 02 182 00 6	4014586232805	Příruba	861,00	1.041,81	02	-
6 38 02 183 02 5	4014586233314	Upínací šroub	959,00	1.160,39	02	55
6 38 02 183 03 1	4014586233468	Upínací šroub	959,00	1.160,39	02	-
6 38 02 185 02 7	4014586233321	Upínací šroub	959,00	1.160,39	02	55
6 38 02 191 01 0	4014586356266	Rychloupínací matice Fixtec	721,00	872,41	02	142
6 38 02 193 00 0	4014586407890	Upínací matice	439,00	531,19	02	-
6 38 03 027 03 8	4014586228136	Upínací trn sl	777,00	940,17	02	148
6 38 03 066 02 4	4014586226613	Upínací trn sl	863,00	1.044,23	02	148
6 38 03 067 02 8	4014586226729	Upínací trn sl	1.348,00	1.631,08	02	148
6 38 03 068 02 0	4014586282350	Upínací trn sl	1.348,00	1.631,08	02	-
6 38 03 069 02 0	4014586282367	Upínací trn sl	863,00	1.044,23	02	-
6 38 03 071 02 0	4014586328898	Upínací trn sl	1.162,00	1.406,02	02	148
6 38 06 012 00 8	4014586186801	Brusný podložný talíř	426,00	515,46	02	151
6 38 06 030 00 4	4014586186832	Brusný podložný talíř	590,00	713,90	02	153
6 38 06 034 01 7	4014586186849	Elastický brusný kotouč	313,00	378,73	02	55
6 38 06 076 00 1	4014586187006	Čelní hnací kotouč	3.062,00	3.705,02	02	-
6 38 06 077 00 5	4014586187013	Čelní hnací kotouč	3.372,00	4.080,12	02	-
6 38 06 087 01 3	4014586187112	Elastický brusný kotouč	150,00	181,50	02	143
6 38 06 088 02 7	4014586187136	Brusný kotouč sl	1.978,00	2.393,38	02	145
6 38 06 090 02 3	4014586187174	Brusný kotouč sl	2.322,00	2.809,62	02	145
6 38 06 095 02 1	4014586187235	Brusný kotouč sl	2.900,00	3.509,00	02	145
6 38 06 101 02 0	4014586187358	Brusný kotouč sl	2.277,00	2.755,17	02	145
6 38 06 102 02 3	4014586187372	Brusný kotouč sl	2.881,00	3.486,01	02	145
6 38 06 103 02 7	4014586187396	Brusný kotouč sl	1.951,00	2.360,71	02	145
6 38 06 114 02 4	4014586187556	Brusný kotouč sl	2.176,00	2.632,96	02	145
6 38 06 116 02 1	4014586187594	Brusný kotouč sl	2.621,00	3.171,41	02	145
6 38 06 117 02 5	4014586187617	Brusný kotouč sl	2.524,00	3.054,04	02	145
6 38 06 118 02 3	4014586187631	Brusný kotouč sl	2.900,00	3.509,00	02	145
6 38 06 129 22 0	4014586391090	Brusná deska SL (2)	276,00	333,96	04	169
6 38 06 136 22 0	4014586391106	Brusná deska perforovaný SL (2)	423,00	511,83	04	170
6 38 06 138 01 5	4014586213798	Elastický brusný kotouč	371,00	448,91	02	-
6 38 06 140 02 7	4014586187884	Sada plstěných leštících desek	749,00	906,29	04	-
6 38 06 140 22 0	4014586391113	Plstěná leštící deska SL (2)	749,00	906,29	04	174
6 38 06 141 22 0	4014586391120	Brusná deska velmi měkké provedení SL (2)	374,00	452,54	04	169
6 38 06 142 22 0	4014586391137	Brusná deska ploché provedení SL (2)	374,00	452,54	04	169
6 38 06 143 00 8	4014586187921	Brusný podložný talíř	279,00	337,59	02	-
6 38 06 143 01 7	4014586212906	Elastický brusný kotouč	279,00	337,59	02	-
6 38 06 159 22 0	4014586391144	Brusná deska prstový tvar SL (2)	296,00	358,16	04	170
6 38 06 166 02 6	4014586215990	Brusný podložný talíř	2.581,00	3.123,01	02	145
6 38 06 167 02 0	4014586216003	Brusný kotouč sl	949,00	1.148,29	02	145
6 38 06 168 01 2	4014586226569	Podpěrný kotouč	279,00	337,59	02	143
6 38 06 169 01 6	4014586226743	Podpěrný kotouč	348,00	421,08	02	151
6 38 06 170 01 8	4014586226750	Podpěrný kotouč 150 mm	421,00	509,41	02	151
6 38 06 171 01 7	4014586226767	Podpěrný kotouč	663,00	802,23	02	153
6 38 06 172 01 0	4014586226774	Podpěrný kotouč	378,00	457,38	02	143
6 38 06 174 01 2	4014586233420	Brusný kotouč sl	433,00	523,93	02	55
6 38 06 174 02 8	4014586233437	Brusný kotouč sl	1.237,00	1.496,77	02	55
6 38 06 178 01 1	4014586233994	Podpěrný kotouč	781,00	945,01	02	151

Příslušenství a jeho číselné označení

Objednací číslo	EAN	Název	Cena v CzK bez DPH	Cena v CzK s DPH	PK	Strana
6 38 06 179 01 5	4014586233956	Podpěrný kotouč	554,00	670,34	02	151
6 38 06 181 01 6	4014586246383	Hnací kladka brusného pásu	1.869,00	2.261,49	02	147
6 38 06 181 03 0	4014586306698	Sada - standardní trubky	3.669,00	4.439,49	02	146
6 38 06 183 01 3	4014586260945	Profilová brusná sada	749,00	906,29	04	-
6 38 06 184 01 0	4014586282381	Podpěrný kotouč sl	377,00	456,17	02	-
6 38 06 186 01 0	4014586299228	Podpěrný kotouč	844,00	1.021,24	02	-
6 38 06 187 01 0	4014586304984	Oporný talíř D170	1.001,00	1.211,21	02	152
6 38 06 188 01 0	4014586304991	Oporný talíř D150	1.670,00	2.020,70	02	152
6 38 06 192 01 0	4014586305257	Expanzní valec	4.286,00	5.186,06	02	148
6 38 06 192 02 0	4014586306704	Sada na broušení ploch	5.202,00	6.294,42	02	146
6 38 06 193 01 0	4014586305363	Chladicí brusný talíř	301,00	364,21	02	143
6 38 06 193 04 0	4014586328911	Sada pro přípravu na leštění ploch / trubek / profilů z ušlechtlé oceli	3.568,00	4.317,28	02	144
6 38 06 195 21 0	4014586391151	Brusná sada SLP Ø 115	640,00	774,40	04	171
6 38 06 196 01 0	4014586328935	Chladicí brusný talíř	296,00	358,16	02	143
6 38 06 198 01 0	4014586392394	Brusný podložný talíř	705,00	853,05	02	-
6 38 06 202 01 0	4014586392608	Brusný podložný talíř	705,00	853,05	02	-
6 38 06 204 21 0	4014586399201	Brusná sada	769,00	930,49	04	170
6 38 09 004 01 9	4014586246468	Lepící páska	278,00	336,38	02	147
6 38 10 011 01 6	4014586188133	Brusné rameno	15.435,00	18.676,35	02	-
6 38 10 026 01 0	4014586313337	Brusné rameno	1.702,00	2.059,42	02	142
6 38 10 027 01 0	4014586313344	Brusné rameno	1.702,00	2.059,42	02	142
6 38 10 030 01 0	4014586313351	Brusné rameno	2.226,00	2.693,46	02	142
6 38 10 031 01 0	4014586392912	Profilová brusná sada	1.049,00	1.269,29	04	170
6 38 11 004 01 0	4014586324838	Ochranný kryt pro oddělovací práce	805,00	974,05	02	55
6 38 11 005 01 0	4014586324845	Ochranný kryt pro oddělovací práce	828,00	1.001,88	02	55
6 38 11 008 01 0	4014586324852	Ochranný kryt pro oddělovací práce	1.114,00	1.347,94	02	-
6 38 11 009 01 0	4014586324869	Ochranný kryt pro oddělovací práce	1.175,00	1.421,75	02	-
6 38 11 010 01 0	4014586324876	Ochranný kryt pro oddělovací práce	1.359,00	1.644,39	02	-
6 38 11 016 01 0	4014586392400	Ochranný kryt pro oddělovací práce	751,00	908,71	02	52
6 38 11 017 01 0	4014586392417	Ochranný kryt pro oddělovací práce	751,00	908,71	02	142
6 38 11 018 01 0	4014586392424	Ochranný kryt pro oddělovací práce	751,00	908,71	02	52
6 39 01 011 06 2	4014586266961	Ruční pás	168,00	203,28	02	-
6 39 01 015 00 5	4014586237558	Standardní zásobník	290,00	350,90	02	-
6 39 01 017 01 1	4014586241791	Upínací stopka QI sl	4.313,00	5.218,73	02	-
6 39 01 018 01 9	4014586241807	Upínací stopka MK2 QI sl	4.313,00	5.218,73	02	122
6 39 01 019 01 3	4014586241814	Upínací stopka MK3 QI sl	4.530,00	5.481,30	02	122
6 39 01 020 00 6	4014586241821	Adaptér M18 x 6 P1,5	545,00	659,45	02	121
6 39 01 021 01 4	4014586241845	Adaptér Weldon QI sl	545,00	659,45	02	121
6 39 01 022 00 8	4014586241852	Adaptér QI 1/2 palce	545,00	659,45	02	121
6 39 01 023 00 2	4014586241869	Adaptér B16	545,00	659,45	02	121
6 39 01 023 01 1	4014586258621	Skličidlo s ozubeným věncem do 16 mm	2.090,00	2.528,90	02	121
6 39 01 023 02 0	4014586317960	Skličidlo s ozubeným věncem	1.763,00	2.133,23	02	121
6 39 01 024 01 9	4014586244433	Adap. Weldon QI sestava Spec	545,00	659,45	02	121
6 39 01 025 06 0	4014586289489	MINICUT a pilovací sada	887,00	1.073,27	04	-
6 39 01 027 01 0	4014586253480	Adaptér Weldon/QuickIN	1.171,00	1.416,91	02	121
6 39 01 028 01 8	4014586254685	Adaptér KBM 542-QuickIN	2.926,00	3.540,46	02	122
6 39 01 029 01 2	4014586258157	Ruční pás sl	105,00	127,05	02	-
6 39 01 030 01 4	4014586262796	Páskované šrouby 3,9 x 35mm kov VE1000	1.211,00	1.465,31	02	41
6 39 01 030 02 0	4014586331928	Rychlošrouby 3,9 x 35 mm do kovu, balení 10 x 1000	7.160,00	8.663,60	02	41
6 39 01 031 01 3	4014586262802	Páskované vruty 3,9 x 30mm dřeva VE1000	1.211,00	1.465,31	02	41
6 39 01 031 02 0	4014586331935	Rychlošrouby 3,9 x 30 mm do dřeva, balení 10 x 1000	7.160,00	8.663,60	02	41
6 39 01 032 01 6	4014586262819	Páskované vruty 3,9 x 35mm dřeva VE1000	1.211,00	1.465,31	02	41
6 39 01 032 02 0	4014586331942	Rychlošrouby 3,9 x 35 mm do dřeva, balení 10 x 1000	7.160,00	8.663,60	02	41
6 39 01 033 01 0	4014586262826	Páskované vruty 3,9 x 45mm dřeva VE1000	1.576,00	1.906,96	02	41
6 39 01 033 02 0	4014586331959	Rychlošrouby 3,9 x 45 mm do dřeva, balení 10 x 1000	9.319,00	11.275,99	02	41
6 39 01 034 01 8	4014586262833	Páskované vruty 3,9 x 30mm dřeva/kov VE1000	1.312,00	1.587,52	02	41
6 39 01 034 02 0	4014586331966	Rychlošrouby 3,9 x 30 mm do dřeva/kovu, balení 10 x 1000	9.319,00	11.275,99	02	41
6 39 01 035 01 2	4014586262840	Páskované vruty 4,2 x 35 mm dřevo VE1000	1.529,00	1.850,09	02	41
6 39 01 035 02 0	4014586331973	Rychlošrouby 4,2 x 35 mm do dřeva, balení 10 x 1000	9.037,00	10.934,77	02	41
6 39 01 036 01 0	4014586274096	Nádoba na chladicí prostředek sl	1.070,00	1.294,70	02	-
6 39 01 037 01 0	4014586274980	Ochrana před dotykem a proti třískám sl	1.989,00	2.406,69	02	-
6 39 01 038 02 0	4014586298757	Upínací stopka	6.265,00	7.580,65	02	126
6 39 01 038 03 0	4014586339054	Upínací stopka	6.265,00	7.580,65	02	-
6 39 01 039 02 0	4014586310299	Upínací stopka	4.276,00	5.173,96	02	126
6 39 01 040 01 0	4014586296647	Upínací stopka	7.259,00	8.783,39	02	126
6 39 01 041 01 0	4014586296678	Upínací stopka	7.259,00	8.783,39	02	126
6 39 01 042 01 0	4014586296685	Upínací stopka	7.259,00	8.783,39	02	126
6 39 01 045 01 0	4014586317977	Adaptér QIM/ QI	1.127,00	1.363,67	02	126
6 39 01 046 00 0	4014586329680	Adaptér na úhlovou hlavu ASW 9-10	26.434,00	31.985,14	02	-
6 39 01 047 00 0	4014586336756	Adaptér QuickIN PLUS na B16	546,00	660,66	02	101
6 39 01 048 02 0	4014586355528	Adaptér MK - QuickIN	4.313,00	5.218,73	02	121
6 39 01 049 02 0	4014586355535	Adaptér MK - QuickIN	4.622,00	5.592,62	02	121
6 39 01 050 02 0	4014586355542	Upínací stopka 3/4" Weldon	4.313,00	5.218,73	02	121
6 39 01 051 02 0	4014586355559	Upínací stopka 3/4" Weldon	4.622,00	5.592,62	02	121
6 39 01 052 02 0	4014586355566	Upínací stopka 3/4" Weldon	4.530,00	5.481,30	02	122
6 39 01 053 02 0	4014586355573	Upínací stopka 3/4" Weldon	4.839,00	5.855,19	02	122



Objednací číslo	EAN	Název	Cena v CzK bez DPH	Cena v CzK s DPH	PK	Strana
6 39 01 054 00 0	4014586365169	Adaptér QuickIN Plus na 1/2" UNF	546,00	660,66	02	101
6 39 01 054 01 0	4014586365176	Rychloupínací sklíčidlo vrtáku	2.812,00	3.402,52	02	101
6 39 01 055 02 0	4014586371160	Upínací stopka MK3 QI sl	4.839,00	5.855,19	02	122
6 39 01 057 02 0	4014586371122	Upínací stopka MK2 QI sl	4.839,00	5.855,19	02	122
6 39 01 061 00 0	4014586369235	Adaptér s upínáním 3/4" Weldon	545,00	659,45	02	121
6 39 01 063 02 0	4014586403182	Upínací stopka 3/4" Weldon	4.313,00	5.218,73	02	121
6 39 01 064 02 0	4014586403199	Upínací stopka 3/4" Weldon	4.622,00	5.592,62	02	121
6 39 01 065 02 0	4014586403205	Adaptér MK - QuickIN	4.313,00	5.218,73	02	121
6 39 01 066 02 0	4014586403212	Adaptér MK - QuickIN	4.622,00	5.592,62	02	121
6 39 01 070 00 0	4014586407678	Adaptér s upínáním 3/4" Weldon	545,00	659,45	02	121
6 39 02 002 01 3	4014586188232	míchadlo	2.166,00	2.620,86	02	9
6 39 03 072 01 7	4014586188577	Nůž 2 kusové balení Obloukovitý tvar	1.763,00	2.133,23	04	190
6 39 03 073 01 1	4014586188584	Nůž 2 kusové balení řezací nůž, rovný tvar	1.247,00	1.508,87	04	188
6 39 03 076 01 6	4014586188621	Nůž 2 kusové balení tvaru U	1.764,00	2.134,44	04	189
6 39 03 076 04 0	4014586268965	Nůž 1 kus balení	898,00	1.086,58	04	-
6 39 03 079 01 2	4014586188645	Nůž 2 kusové balení tvaru U	1.764,00	2.134,44	04	189
6 39 03 081 01 3	4014586188676	Nůž 2 kusové balení řezací nůž, rovný tvar	1.763,00	2.133,23	04	189
6 39 03 082 01 6	4014586188683	Nůž 2 kusové balení Obloukovitý tvar	1.843,00	2.230,03	04	190
6 39 03 083 01 0	4014586188690	Nůž 2 kusové balení tvaru U	1.843,00	2.230,03	04	189
6 39 03 087 01 9	4014586188737	Nůž 2 kusové balení tvaru U	1.952,00	2.361,92	04	189
6 39 03 095 01 1	4014586188799	Nůž 2 kusové balení tvaru U	1.952,00	2.361,92	04	189
6 39 03 097 01 8	4014586188829	Nůž 2 kusové balení rovný tvar	1.843,00	2.230,03	04	190
6 39 03 099 01 0	4014586188850	Nůž 2 kusové balení rovný tvar	1.843,00	2.230,03	04	190
6 39 03 101 01 0	4014586188874	Nůž 2 kusové balení tvaru U	1.843,00	2.230,03	04	189
6 39 03 103 01 7	4014586188898	Nůž 2 kusové balení rovný tvar	1.098,00	1.328,58	04	190
6 39 03 104 01 5	4014586188904	Nůž 2 kusové balení rovný tvar	1.491,00	1.804,11	04	190
6 39 03 105 01 9	4014586188911	Nůž 2 kusové balení mízdřicí nůž	1.627,00	1.968,67	04	189
6 39 03 107 01 6	4014586188935	Nůž 2 kusové balení tvaru U	2.046,00	2.475,66	04	189
6 39 03 108 01 4	4014586188942	Nůž 2 kusové balení tvaru U	2.169,00	2.624,49	04	189
6 39 03 109 01 8	4014586188959	Nůž 2 kusové balení rovný tvar	1.220,00	1.476,20	04	190
6 39 03 110 01 0	4014586188966	Nůž 2 kusové balení tvaru U	1.952,00	2.361,92	04	189
6 39 03 111 01 9	4014586188973	Nůž 2 kusové balení tvaru U	2.046,00	2.475,66	04	189
6 39 03 113 01 6	4014586188997	NŮŽ 2KS BALENÍ	1.627,00	1.968,67	04	189
6 39 03 113 02 2	4014586189000	Sada mízdřicích nožů 2 kusové balení Mix	1.627,00	1.968,67	04	189
6 39 03 114 01 4	4014586189017	Nůž 2 kusové balení tvaru U	2.169,00	2.624,49	04	189
6 39 03 115 01 8	4014586189031	Nůž 2 kusové balení tvaru U	2.169,00	2.624,49	04	189
6 39 03 116 01 1	4014586189048	Řezací nůž 5 kusové balení	1.754,00	2.122,34	04	182
6 39 03 117 01 5	4014586189055	Řezací nůž 5 kusové balení	547,00	661,87	04	182
6 39 03 118 01 3	4014586189062	Nůž 2 kusové balení tvaru U	2.046,00	2.475,66	04	189
6 39 03 120 01 9	4014586189086	Nůž 2 kusové balení rovný tvar	1.627,00	1.968,67	04	190
6 39 03 121 01 8	4014586189093	Nůž 2 kusové balení rovný tvar	1.627,00	1.968,67	04	190
6 39 03 122 01 1	4014586189109	Nůž 2 kusové balení rovný tvar	1.627,00	1.968,67	04	190
6 39 03 123 01 5	4014586189116	Nůž 2 kusové balení rovný tvar	1.897,00	2.295,37	04	190
6 39 03 124 01 3	4014586189123	Nůž 2 kusové balení rovný tvar	1.897,00	2.295,37	04	190
6 39 03 125 01 7	4014586189130	Nůž 2 kusové balení rovný tvar	1.763,00	2.133,23	04	190
6 39 03 127 01 4	4014586189154	Nůž 2 kusové balení tvaru U	2.169,00	2.624,49	04	189
6 39 03 128 01 2	4014586189161	Nůž 5 kusové balení	397,00	480,37	04	182
6 39 03 129 01 6	4014586189178	Sada mízdřicích nožů 2 kusové balení Mix	1.627,00	1.968,67	04	189
6 39 03 129 05 0	4014586210636	Mízdřicí nůž 2 kusové balení	1.627,00	1.968,67	04	189
6 39 03 131 01 7	4014586210643	Mízdřicí nůž 2 kusové balení	1.627,00	1.968,67	04	189
6 39 03 132 01 0	4014586189208	NŮŽ 2KS BALENÍ	1.226,00	1.483,46	04	182
6 39 03 133 01 4	4014586189215	Nůž 2 kusové balení Obloukovitý tvar	1.843,00	2.230,03	04	190
6 39 03 143 01 3	4014586189314	Nůž 2 kusové balení rovný tvar	2.475,00	2.994,75	04	190
6 39 03 143 04 0	4014586268989	Nůž 1 kus balení	1.230,00	1.488,30	04	-
6 39 03 144 01 1	4014586189321	Mízdřicí nůž 2 kusové balení	1.620,00	1.960,20	04	189
6 39 03 146 01 8	4014586189345	Mízdřicí nůž 2 kusové balení	1.620,00	1.960,20	04	189
6 39 03 147 01 2	4014586189352	Nůž 2 kusové balení tvaru U	2.046,00	2.475,66	04	189
6 39 03 152 01 8	4014586189413	Nůž 2 kusové balení Obloukovitý tvar	1.843,00	2.230,03	04	190
6 39 03 153 01 2	4014586189420	Nůž 2 kusové balení tvaru U	1.843,00	2.230,03	04	189
6 39 03 154 01 0	4014586189437	Nůž 2 kusové balení tvaru U	1.952,00	2.361,92	04	189
6 39 03 154 03 0	4014586269016	Nůž 1 kus balení	970,00	1.173,70	04	-
6 39 03 155 01 4	4014586189444	Nůž 2 kusové balení tvaru U	2.046,00	2.475,66	04	189
6 39 03 156 01 7	4014586193939	Nůž 2 kusové balení tvaru U	2.175,00	2.631,75	04	191
6 39 03 157 01 1	4014586195803	Nůž 2 kusové balení tvaru U	1.843,00	2.230,03	04	189
6 39 03 160 01 5	4014586198781	Nůž 2 kusové balení rovný tvar	1.982,00	2.398,22	04	190
6 39 03 160 03 0	4014586269023	Nůž 1 kus balení	986,00	1.193,06	04	-
6 39 03 161 01 4	4014586198934	Začistovací nůž	1.884,00	2.279,64	04	-
6 39 03 161 03 0	4014586315072	Nůž 5 kusové balení	8.476,00	10.255,96	04	-
6 39 03 162 01 7	4014586198958	Nůž 1 kus balení	1.757,00	2.125,97	04	182
6 39 03 162 03 0	4014586315089	Nůž 5 kusové balení	7.906,00	9.566,26	04	182
6 39 03 163 01 1	4014586200729	Nůž 2 kusové balení tvaru U	1.952,00	2.361,92	04	189
6 39 03 165 21 0	4014586389653	1 brusná deska děrovaná SL	207,00	250,47	04	173
6 39 03 166 01 6	4014586208862	Nůž 2ks balení	1.622,00	1.962,62	04	181
6 39 03 167 05 4	4014586210889	Sada nožů BMW	5.502,00	6.657,42	04	-
6 39 03 167 25 7	4014586240794	Sada pro autoopravny	5.125,00	6.201,25	04	191
6 39 03 167 32 0	4014586252445	Nůž 2 kusové balení Sady příslušenství pro autosklenářství, provozy	5.125,00	6.201,25	04	191

Příslušenství a jeho číselné označení

Objednací číslo	EAN	Název	Cena v CzK bez DPH	Cena v CzK s DPH	PK	Strana
6 39 03 167 38 3	4014586265032	Autosklenářská sada	5.125,00	6.201,25	04	191
6 39 03 167 40 2	4014586268170	Sada pro truhláře	2.665,00	3.224,65	04	-
6 39 03 167 58 0	4014586307503	Sada příslušenství na opravy obkladů/koupelny	4.352,00	5.265,92	04	183
6 39 03 167 59 0	4014586307510	Sada příslušenství pro topné/sanitární instalace	4.352,00	5.265,92	04	183
6 39 03 167 66 0	4014586343549	Sada příslušenství na dřevo pro úpravu interiérů	4.352,00	5.265,92	04	183
6 39 03 167 67 0	4014586343556	Sada příslušenství na opravy/výměnu oken	4.352,00	5.265,92	04	183
6 39 03 168 01 8	4014586210247	Nůž 2 kusové balení rovný tvar	1.763,00	2.133,23	04	190
6 39 03 169 01 2	4014586210261	Nůž 2 kusové balení rovný tvar	2.475,00	2.994,75	04	190
6 39 03 170 01 4	4014586210285	Nůž 2 kusové balení rovný tvar	2.475,00	2.994,75	04	190
6 39 03 171 01 3	4014586210308	Nůž 2 kusové balení rovný tvar	1.763,00	2.133,23	04	190
6 39 03 172 01 6	4014586211978	Nůž 2 kusové balení rovný tvar	1.220,00	1.476,20	04	190
6 39 03 173 01 0	4014586211985	Nůž 2 kusové balení rovný tvar	1.897,00	2.295,37	04	190
6 39 03 174 01 8	4014586213736	Nůž 2 kusové balení rovný tvar	1.897,00	2.295,37	04	190
6 39 03 176 01 5	4014586214245	Nůž 2 kusové balení rovný tvar	1.247,00	1.508,87	04	190
6 39 03 177 01 9	4014586214252	Nůž 2 kusové balení rovný tvar	1.807,00	2.186,47	04	190
6 39 03 181 01 2	4014586215785	Nůž 2 kusové balení rovný tvar	1.897,00	2.295,37	04	190
6 39 03 182 01 5	4014586216010	Nůž 2 kusové balení rovný tvar	2.046,00	2.475,66	04	190
6 39 03 183 01 9	4014586216539	Řezací nůž 2 kusové balení	1.543,00	1.867,03	04	-
6 39 03 184 01 7	4014586216546	Řezací nůž 2 kusové balení	1.543,00	1.867,03	04	-
6 39 03 185 01 1	4014586216553	Řezací nůž 2 kusové balení	1.543,00	1.867,03	04	-
6 39 03 186 01 4	4014586216560	Řezací nůž 2 kusové balení	1.543,00	1.867,03	04	-
6 39 03 191 01 1	4014586217376	Nůž 2 kusové balení tvaru U	1.952,00	2.361,92	04	189
6 39 03 194 01 6	4014586221878	Nůž 2 kusové balení rovný tvar	2.046,00	2.475,66	04	190
6 39 03 194 03 0	4014586269030	Nůž 1 kus balení	1.018,00	1.231,78	04	-
6 39 03 195 01 0	4014586223513	Nůž 2 kusové balení Obloukovitý tvar	2.475,00	2.994,75	04	190
6 39 03 196 01 3	4014586222974	Nůž 1 kus balení	1.757,00	2.125,97	04	182
6 39 03 196 02 0	4014586315096	Nůž 5 kusové balení	7.906,00	9.566,26	04	182
6 39 03 197 01 7	4014586223506	Nůž 2 kusové balení rovný tvar	2.076,00	2.511,96	04	188
6 39 03 198 01 5	4014586223469	Nůž 2 kusové balení rovný tvar	2.475,00	2.994,75	04	190
6 39 03 200 21 0	4014586389660	Řezný nůž SLP	842,00	1.018,82	04	173
6 39 03 201 21 0	4014586389677	Řezný nůž SLP	842,00	1.018,82	04	173
6 39 03 202 21 0	4014586389684	Řezný nůž SLP	842,00	1.018,82	04	173
6 39 03 203 01 3	4014586228488	NŮŽ 2KS BALENÍ	1.807,00	2.186,47	04	190
6 39 03 206 01 8	4014586240930	Stěrka VE2	519,00	627,99	04	182
6 39 03 207 01 2	4014586240947	Nůž 2 kusové balení tvaru L	1.255,00	1.518,55	04	189
6 39 03 208 01 0	4014586240954	Nůž 2 kusové balení tvaru L	1.255,00	1.518,55	04	189
6 39 03 209 01 4	4014586245133	Nůž 2 kusové balení tvaru L	1.255,00	1.518,55	04	189
6 39 03 210 01 6	4014586245140	Nůž 2 kusové balení tvaru U	1.235,00	1.494,35	04	189
6 39 03 211 01 5	4014586245157	Nůž 2 kusové balení tvaru U	1.235,00	1.494,35	04	189
6 39 03 212 01 8	4014586245164	Nůž 2 kusové balení tvaru U	1.235,00	1.494,35	04	189
6 39 03 216 01 7	4014586258164	Řezací nůž rovný tvar 2 kusové balení	1.733,00	2.096,93	04	190
6 39 03 216 02 0	4014586324302	Nůž 100ks balení	42.895,00	51.902,95	04	-
6 39 03 217 01 1	4014586265810	Nůž 2 kusové balení tvaru tvaru háčku	1.235,00	1.494,35	04	191
6 39 03 221 01 0	4014586291970	Nůž pro obkladače, balení 2 ks	857,00	1.036,97	04	182
6 39 03 222 01 0	4014586293905	Nůž pro obkladače, balení 2 ks	857,00	1.036,97	04	182
6 39 03 223 01 0	4014586293912	Nůž pro obkladače, balení 2 ks	857,00	1.036,97	04	182
6 39 03 224 01 0	4014586294223	Segmentový pilový list ze slinutého karbidu	946,00	1.144,66	04	181
6 39 03 224 02 0	4014586294247	List segmentové pily ze slinutého karbidu 5ks balení	4.257,00	5.150,97	04	181
6 39 03 225 01 0	4014586294254	Segmentový pilový list ze slinutého karbidu	946,00	1.144,66	04	181
6 39 03 225 02 0	4014586294261	List segmentové pily ze slinutého karbidu 5ks balení	4.257,00	5.150,97	04	181
6 39 03 226 21 0	4014586389691	Pevná stěrka SL 34 x 52	372,00	450,12	04	173
6 39 03 227 01 0	4014586342078	Stěrka VE2	526,00	636,46	04	182
6 39 03 228 01 0	4014586341507	Vyhlubovací nářadí	363,00	439,23	04	182
6 39 03 229 01 0	4014586341514	Vyhlubovací nářadí	363,00	439,23	04	182
6 39 03 230 01 0	4014586341521	Vyhlubovací nářadí	363,00	439,23	04	182
6 39 03 231 01 0	4014586341538	Vyhlubovací nářadí	363,00	439,23	04	182
6 39 03 233 21 0	4014586389707	Řezný nůž SLP	842,00	1.018,82	04	173
6 39 03 234 21 0	4014586389714	Pevná stěrka SLP 41 x 52	385,00	465,85	04	173
6 39 03 235 21 0	4014586389721	Kruhový nůž z HSS SLP Ø 100	1.334,00	1.614,14	04	174
6 39 03 236 23 0	4014586389776	Řezný nůž SLM 60 x 30 (5)	547,00	661,87	04	173
6 39 03 237 21 0	4014586391175	Diamantový čistící nůž SLM 60 x 31 (1)	1.884,00	2.279,64	04	173
6 39 03 237 23 0	4014586391182	Diamantový čistící nůž SLM 60 x 31 (5)	8.476,00	10.255,96	04	173
6 39 03 238 21 0	4014586389738	Řezný nůž SLM 68 x 1 (1)	549,00	664,29	04	174
6 39 03 239 23 0	4014586389745	Řezný nůž SLM 60 x 2 (5)	1.754,00	2.122,34	04	174
6 39 03 240 21 0	4014586391199	Pilový list ze slinutého karbidu segmentovaný SLM 1,2 (1)	946,00	1.144,66	04	172
6 39 03 240 23 0	4014586391205	Pilový list ze slinutého karbidu segmentovaný SLM 1,2 (5)	4.257,00	5.150,97	04	172
6 39 03 241 21 0	4014586391212	Pilový list ze slinutého karbidu segmentovaný SLM 2,2 (1)	946,00	1.144,66	04	172
6 39 03 241 23 0	4014586391229	Pilový list ze slinutého karbidu segmentovaný SLM 2,2 (5)	4.257,00	5.150,97	04	172
6 39 03 242 21 0	4014586391236	Diamantový pilový list segmentovaný SLM 1,2 (1)	1.757,00	2.125,97	04	172
6 39 03 242 23 0	4014586391243	Diamantový pilový list segmentovaný SLM 1,2 (5)	7.906,00	9.566,26	04	172
6 39 03 243 21 0	4014586391250	Diamantový pilový list segmentovaný SLM 2,2 (1)	1.757,00	2.125,97	04	172
6 39 03 243 23 0	4014586391267	Diamantový pilový list segmentovaný SLM 2,2 (5)	7.906,00	9.566,26	04	172
6 39 03 244 22 0	4014586389783	segmentovaný segmentovaný SLM 42,63 (2)	1.617,00	1.956,57	04	168
6 39 03 245 23 0	4014586389752	Řezný nůž houba tvar SL (5)	673,00	814,33	04	173
6 39 03 246 22 0	4014586392615	Vyhlubovací nářadí	1.299,00	1.571,79	04	173
6 39 03 247 22 0	4014586392622	Vyhlubovací nářadí	1.299,00	1.571,79	04	173



Objednací číslo	EAN	Název	Cena v CzK bez DPH	Cena v CzK s DPH	PK	Strana
6 39 03 248 22 0	4014586392639	Vyhľubovací nářadí	1.299,00	1.571,79	04	173
6 39 03 251 21 0	4014586409276	Multifunkční nůž SL	501,00	606,21	04	173
6 39 03 251 23 0	4014586409283	Multifunkční nůž SL	2.254,00	2.727,34	04	173
6 39 98 611 03 0	4014586621241	Ochranná mříž	731,00	884,51	02	-
6 40 01 010 00 2	4014586217314	Kalibr pro broušení	452,00	546,92	02	-
6 41 31 019 01 0	4014586369877	Montážní sada, svěrák	705,00	853,05	02	14
6 42 01 001 00 0	4014586307305	Hák na šponu s talířem	977,00	1.182,17	02	-
6 42 01 005 01 0	4014586376554	Magnetický zvedák třisek	1.148,00	1.389,08	02	109
6 42 03 001 00 0	4014586325118	Držák stojanu	124,00	150,04	02	-
6 42 03 002 01 0	4014586404844	Adaptér pro nástrčné hlavice	837,00	1.012,77	02	25
6 42 03 003 01 0	4014586404851	Adaptér pro řezání závitů	1.992,00	2.410,32	02	25
6 42 03 003 02 0	4014586414546	Adaptér pro řezání závitů	779,00	942,59	02	25
6 42 03 004 01 0	4014586404547	Prodložení	1.419,00	1.716,99	02	36
6 42 03 005 01 0	4014586404554	Prodložení	2.838,00	3.433,98	02	36
6 42 04 001 01 0	4014586351988	řezací drát	882,00	1.067,22	02	-
6 42 04 002 01 0	4014586354354	sada Anti-Metal-Cut	487,00	589,27	02	-
6 42 04 003 01 0	4014586371177	Prodložení	2.072,00	2.507,12	02	-
6 99 02 000 00 0	4014586277479	Prachová nádrž	2.200,00	2.662,00	13	214
6 99 02 000 14 6	4014586330693	Čistící segment na rúry pro GIC	6.522,00	7.891,62	13	216
6 99 02 000 14 7	4014586364636	Odsávací zařízení	8.664,00	10.483,44	13	214
6 99 02 000 14 8	4014586369129	Brusné rameno z ušlechtilé oceli	3.813,00	4.613,73	13	215
6 99 02 000 14 9	4014586369136	Brusné rameno z ušlechtilé oceli	4.374,00	5.292,54	13	215
6 99 02 000 15 0	4014586369143	Pokosová jednotka pro přípravu svaru	5.047,00	6.106,87	13	215
6 99 02 000 15 1	4014586369150	Pokosová jednotka pro přípravu svaru	5.608,00	6.785,68	13	215
6 99 02 000 18 7	4014586372655	Kontaktní válec D 193,7/150	11.319,00	13.695,99	13	215
6 99 02 000 40 9	4014586405292	Kontaktní váleček Ø 16,0 /50	1.509,00	1.825,89	13	197
6 99 02 000 41 0	4014586405308	Kontaktní váleček Ø 18,0 /50	1.509,00	1.825,89	13	197
6 99 02 000 41 1	4014586405315	Kontaktní váleček Ø 19,0 /50	1.509,00	1.825,89	13	197
6 99 02 000 41 2	4014586405322	Kontaktní váleček Ø 20,0 /50	1.509,00	1.825,89	13	197
6 99 02 000 41 3	4014586405339	Kontaktní váleček Ø 21,0 /50	1.509,00	1.825,89	13	197
6 99 02 000 41 4	4014586405346	Kontaktní váleček Ø 21,3 /50	1.509,00	1.825,89	13	197
6 99 02 000 41 5	4014586405353	Kontaktní váleček Ø 22,0 /50	1.509,00	1.825,89	13	197
6 99 02 000 41 6	4014586405360	Kontaktní váleček Ø 25,0 /50	1.509,00	1.825,89	13	197
6 99 02 000 41 7	4014586405377	Kontaktní váleček Ø 25,4 /50	1.509,00	1.825,89	13	197
6 99 02 000 41 8	4014586405384	Kontaktní váleček Ø 26,0 /50	1.509,00	1.825,89	13	197
6 99 02 000 41 9	4014586405391	Kontaktní váleček Ø 26,9 /50	1.509,00	1.825,89	13	197
6 99 02 000 42 0	4014586405407	Kontaktní váleček Ø 27,0 /50	1.509,00	1.825,89	13	197
6 99 02 000 42 1	4014586405414	Kontaktní váleček Ø 28,0 /50	1.509,00	1.825,89	13	197
6 99 02 000 42 2	4014586405421	Kontaktní váleček Ø 28,8 /50	1.509,00	1.825,89	13	197
6 99 02 000 42 3	4014586405438	Kontaktní váleček Ø 30,0 /50	1.509,00	1.825,89	13	197
6 99 02 000 42 4	4014586405445	Kontaktní váleček Ø 31,7 /50	1.509,00	1.825,89	13	197
6 99 02 000 42 5	4014586405452	Kontaktní váleček Ø 32,0 /50	1.509,00	1.825,89	13	197
6 99 02 000 42 6	4014586405469	Kontaktní váleček Ø 33,0 /50	1.509,00	1.825,89	13	197
6 99 02 000 42 7	4014586405476	Kontaktní váleček Ø 33,7 /50	1.509,00	1.825,89	13	197
6 99 02 000 42 8	4014586405483	Kontaktní váleček Ø 34,0 /50	1.509,00	1.825,89	13	197
6 99 02 000 42 9	4014586405490	Kontaktní váleček Ø 35,0 /50	1.509,00	1.825,89	13	197
6 99 02 000 43 0	4014586405506	Kontaktní váleček Ø 38,0 /50	1.509,00	1.825,89	13	197
6 99 02 000 43 1	4014586405513	Kontaktní váleček Ø 38,1 /50	1.509,00	1.825,89	13	197
6 99 02 000 43 2	4014586405520	Kontaktní váleček Ø 38,3 /50	1.509,00	1.825,89	13	197
6 99 02 000 43 3	4014586405537	Kontaktní váleček Ø 40,0 /50	1.509,00	1.825,89	13	197
6 99 02 000 43 4	4014586405544	Kontaktní váleček Ø 42,0 /50	1.509,00	1.825,89	13	197
6 99 02 000 43 5	4014586405551	Kontaktní váleček Ø 42,4 /50	1.509,00	1.825,89	13	197
6 99 02 001 00 0	4014586277486	Délkový doraz	3.557,00	4.303,97	13	213
6 99 02 002 00 0	4014586277493	Hrdlo	2.502,00	3.027,42	02	-
6 99 02 004 00 0	4014586277516	Upínací čelist z ušlechtilé oceli pro GXR	3.663,00	4.432,23	06	213
6 99 02 006 00 0	4014586277530	Ocelový kartáč Ø250 x 60 x 34 x 0,2 mm	4.537,00	5.489,77	12	214
6 99 02 007 00 0	4014586277547	Ocelový kartáč D 250 x 60X34X 0,35 mm	4.150,00	5.021,50	12	214
6 99 02 008 00 0	4014586277554	Ocelový kartáč D 250 x 60X34X 0,5 mm	4.150,00	5.021,50	12	214
6 99 02 009 00 0	4014586277561	Kartáč z ušlechtilé oceli Ø250 x 60 x 34 x 0,2 mm	8.019,00	9.702,99	12	214
6 99 02 010 00 0	4014586277578	Kartáč z ušlechtilé oceli D 250 x 60X 34X 0,35 mm	6.999,00	8.468,79	12	214
6 99 02 020 00 0	4014586277677	Kontaktní válec D 16,0 /75	2.266,00	2.741,86	13	213
6 99 02 021 00 0	4014586277684	Kontaktní válec D 17,0 /75	2.266,00	2.741,86	13	213
6 99 02 022 00 0	4014586277691	Kontaktní válec D 17,2 /75	2.266,00	2.741,86	13	213
6 99 02 023 00 0	4014586277707	Kontaktní válec D 18,0 /75	2.266,00	2.741,86	13	213
6 99 02 024 00 0	4014586277714	Kontaktní válec D 19,0 /75	2.266,00	2.741,86	13	213
6 99 02 025 00 0	4014586277721	Kontaktní válec D 20,0 /75	2.266,00	2.741,86	13	213
6 99 02 026 00 0	4014586277738	Kontaktní válec D 21,0 /75	2.266,00	2.741,86	13	213
6 99 02 027 00 0	4014586277745	Kontaktní válec D 21,3 /75	2.266,00	2.741,86	13	213
6 99 02 028 00 0	4014586277752	Kontaktní válec D 22,0 /75	2.266,00	2.741,86	13	213
6 99 02 029 00 0	4014586277769	Kontaktní válec D 22,2 /75	2.266,00	2.741,86	13	213
6 99 02 030 00 0	4014586277776	Kontaktní válec D 22,5 /75	2.266,00	2.741,86	13	213
6 99 02 031 00 0	4014586277783	Kontaktní válec D 23,0 /75	2.266,00	2.741,86	13	213
6 99 02 032 00 0	4014586277790	Kontaktní válec D 23,1 /75	2.266,00	2.741,86	13	213
6 99 02 033 00 0	4014586277806	Kontaktní válec D 24,0 /75	2.266,00	2.741,86	13	213
6 99 02 034 00 0	4014586277813	Kontaktní válec D 24,5 /75	2.266,00	2.741,86	13	213
6 99 02 035 00 0	4014586277820	Kontaktní válec D 25,0 /75	2.266,00	2.741,86	13	213

Příslušenství a jeho číselné označení

Objednací číslo	EAN	Název	Cena v CzK bez DPH	Cena v CzK s DPH	PK	Strana
6 99 02 036 00 0	4014586277837	Kontaktní válec D 25,4 /75	2.266,00	2.741,86	13	213
6 99 02 037 00 0	4014586277844	Kontaktní válec D 25,9 /75	2.266,00	2.741,86	13	213
6 99 02 038 00 0	4014586277851	Kontaktní válec D 26,0 /75	2.266,00	2.741,86	13	213
6 99 02 039 00 0	4014586277868	Kontaktní válec D 26,4 /75	2.266,00	2.741,86	13	213
6 99 02 040 00 0	4014586277875	Kontaktní válec D 26,9 /75	2.266,00	2.741,86	13	213
6 99 02 041 00 0	4014586277882	Kontaktní válec D 27,0 /75	2.266,00	2.741,86	13	213
6 99 02 042 00 0	4014586277899	Kontaktní válec D 28,0 /75	2.266,00	2.741,86	13	213
6 99 02 043 00 0	4014586277905	Kontaktní válec D 28,6 /75	2.266,00	2.741,86	13	213
6 99 02 044 00 0	4014586277912	Kontaktní válec D 28,8 /75	2.266,00	2.741,86	13	213
6 99 02 045 00 0	4014586277929	Kontaktní válec D 29,0 /75	2.266,00	2.741,86	13	213
6 99 02 046 00 0	4014586277936	Kontaktní válec D 30,0 /75	2.266,00	2.741,86	13	213
6 99 02 047 00 0	4014586277943	Kontaktní válec D 31,7 /75	2.266,00	2.741,86	13	213
6 99 02 048 00 0	4014586277950	Kontaktní válec D 32,0 /75	2.266,00	2.741,86	13	213
6 99 02 049 00 0	4014586277967	Kontaktní válec D 33,0 /75	2.266,00	2.741,86	13	213
6 99 02 050 00 0	4014586277974	Kontaktní válec D 33,7 /75	2.266,00	2.741,86	13	213
6 99 02 051 00 0	4014586277981	Kontaktní válec D 34,0 /75	2.266,00	2.741,86	13	213
6 99 02 052 00 0	4014586277998	Kontaktní válec D 35,0 /75	2.266,00	2.741,86	13	213
6 99 02 053 00 0	4014586278001	Kontaktní válec D 36,0 /75	2.266,00	2.741,86	13	213
6 99 02 054 00 0	4014586278018	Kontaktní válec D 37,5 /75	2.266,00	2.741,86	13	213
6 99 02 055 00 0	4014586278025	Kontaktní válec D 38,0 /75	2.266,00	2.741,86	13	213
6 99 02 056 00 0	4014586278032	Kontaktní válec D 38,1 /75	2.266,00	2.741,86	13	213
6 99 02 057 00 0	4014586278049	Kontaktní válec D 38,3 /75	2.266,00	2.741,86	13	213
6 99 02 058 00 0	4014586278056	Kontaktní válec D 40,0 /75	2.266,00	2.741,86	13	213
6 99 02 059 00 0	4014586278063	Kontaktní válec D 41,0 /75	2.266,00	2.741,86	13	213
6 99 02 060 00 0	4014586278070	Kontaktní válec D 41,2 /75	2.266,00	2.741,86	13	213
6 99 02 061 00 0	4014586278087	Kontaktní válec D 42,0 /75	2.266,00	2.741,86	13	213
6 99 02 062 00 0	4014586278094	Kontaktní válec D 42,4 /75	2.266,00	2.741,86	13	213
6 99 02 063 00 0	4014586278100	Kontaktní válec D 42,6 /75	2.266,00	2.741,86	13	213
6 99 02 064 00 0	4014586278117	Kontaktní válec D 43,0 /75	2.266,00	2.741,86	13	213
6 99 02 065 00 0	4014586278124	Kontaktní válec D 43,3 /75	2.266,00	2.741,86	13	213
6 99 02 066 00 0	4014586278131	Kontaktní válec D 44,0 /75	2.266,00	2.741,86	13	213
6 99 02 067 00 0	4014586278148	Kontaktní válec D 44,5 /75	2.266,00	2.741,86	13	213
6 99 02 068 00 0	4014586278155	Kontaktní válec D 45,0 /75	2.266,00	2.741,86	13	213
6 99 02 069 00 0	4014586278162	Kontaktní válec D 46,0 /75	2.266,00	2.741,86	13	213
6 99 02 070 00 0	4014586278179	Kontaktní válec D 48,0 /75	2.266,00	2.741,86	13	213
6 99 02 071 00 0	4014586278186	Kontaktní válec D 48,3 /75	2.266,00	2.741,86	13	213
6 99 02 072 00 0	4014586278193	Kontaktní válec D 49,0 /75	2.266,00	2.741,86	13	213
6 99 02 073 00 0	4014586278209	Kontaktní válec D 50,0 /75	2.266,00	2.741,86	13	213
6 99 02 074 00 0	4014586278216	Kontaktní válec D 50,8 /75	2.791,00	3.377,11	13	213
6 99 02 075 00 0	4014586278223	Kontaktní válec D 51,0 /75	2.791,00	3.377,11	13	213
6 99 02 076 00 0	4014586278230	Kontaktní válec D 53,0 /75	2.791,00	3.377,11	13	213
6 99 02 077 00 0	4014586278247	Kontaktní válec D 53,7 /75	2.791,00	3.377,11	13	213
6 99 02 078 00 0	4014586278254	Kontaktní válec D 54,0 /75	2.791,00	3.377,11	13	213
6 99 02 079 00 0	4014586278261	Kontaktní válec D 55,0 /75	2.791,00	3.377,11	13	213
6 99 02 080 00 0	4014586278278	Kontaktní válec D 57,0 /75	2.791,00	3.377,11	13	213
6 99 02 081 00 0	4014586278285	Kontaktní válec D 58,0 /75	2.791,00	3.377,11	13	213
6 99 02 082 00 0	4014586278292	Kontaktní válec D 59,0 /75	2.791,00	3.377,11	13	213
6 99 02 083 00 0	4014586278308	Kontaktní válec D 60,0 /75	2.791,00	3.377,11	13	213
6 99 02 084 00 0	4014586278315	Kontaktní válec D 60,3 /75	2.791,00	3.377,11	13	213
6 99 02 085 00 0	4014586278322	Kontaktní válec D 63,0 /75	2.791,00	3.377,11	13	213
6 99 02 086 00 0	4014586278339	Kontaktní válec D 63,5 /75	2.791,00	3.377,11	13	213
6 99 02 087 00 0	4014586278346	Kontaktní válec D 65,0 /75	2.791,00	3.377,11	13	213
6 99 02 088 00 0	4014586278353	Kontaktní válec D 67,0 /75	2.791,00	3.377,11	13	213
6 99 02 089 00 0	4014586278360	Kontaktní válec D 69,0 /75	2.791,00	3.377,11	13	213
6 99 02 090 00 0	4014586278377	Kontaktní válec D 70,0 /75	2.791,00	3.377,11	13	213
6 99 02 091 00 0	4014586278384	Kontaktní válec D 73,0 /75	2.791,00	3.377,11	13	213
6 99 02 092 00 0	4014586278391	Kontaktní válec D 75,0 /75	2.791,00	3.377,11	13	213
6 99 02 093 00 0	4014586278407	Kontaktní válec D 76,0 /75	3.185,00	3.853,85	13	213
6 99 02 094 00 0	4014586278414	Kontaktní válec D 76,1 /75	3.185,00	3.853,85	13	213
6 99 02 095 00 0	4014586278421	Kontaktní válec D 76,2 /75	3.185,00	3.853,85	13	213
6 99 02 096 00 0	4014586278438	Kontaktní válec D 80,0 /75	3.185,00	3.853,85	13	213
6 99 02 097 00 0	4014586278445	Kontaktní válec D 82,5 /75	3.185,00	3.853,85	13	213
6 99 02 098 00 0	4014586278452	Kontaktní válec D 88,9 /75	3.185,00	3.853,85	13	213
6 99 02 099 00 0	4014586278469	Kontaktní válec D 90,0 /75	3.185,00	3.853,85	13	213
6 99 02 100 00 0	4014586278476	Koncentrovaný chladicí prostředek pro broušení 10 litrů	6.404,00	7.748,84	13	214
6 99 02 101 00 0	4014586283098	Kontaktní válec D 20,0 /150	3.252,00	3.934,92	13	215
6 99 02 102 00 0	4014586283104	Kontaktní válec D 22,0 /150	3.252,00	3.934,92	13	215
6 99 02 103 00 0	4014586283111	Kontaktní válec D 25,0 /150	3.252,00	3.934,92	13	215
6 99 02 104 00 0	4014586283128	Kontaktní válec D 25,4 /150	3.252,00	3.934,92	13	215
6 99 02 105 00 0	4014586283135	Kontaktní válec D 26,9 /150	3.252,00	3.934,92	13	215
6 99 02 106 00 0	4014586283142	Kontaktní válec D 28,0 /150	3.252,00	3.934,92	13	215
6 99 02 107 00 0	4014586283159	Kontaktní válec D 30,0 /150	3.252,00	3.934,92	13	215
6 99 02 108 00 0	4014586283166	Kontaktní válec D 32,0 /150	3.252,00	3.934,92	13	215
6 99 02 109 00 0	4014586283173	Kontaktní válec D 33,7 /150	3.252,00	3.934,92	13	215
6 99 02 110 00 0	4014586283180	Kontaktní válec D 35,0 /150	3.252,00	3.934,92	13	215
6 99 02 111 00 0	4014586283197	Kontaktní válec D 38,0 /150	3.252,00	3.934,92	13	215



Objednací číslo	EAN	Název	Cena v CzK bez DPH	Cena v CzK s DPH	PK	Strana
6 99 02 112 00 0	4014586283203	Kontaktní válec D 38,1 /150	3.252,00	3.934,92	13	215
6 99 02 113 00 0	4014586283210	Kontaktní válec D 38,3 /150	3.252,00	3.934,92	13	215
6 99 02 114 00 0	4014586283227	Kontaktní válec D 40,0 /150	3.252,00	3.934,92	13	215
6 99 02 115 00 0	4014586283234	Kontaktní válec D 42,4 /150	3.252,00	3.934,92	13	215
6 99 02 116 00 0	4014586283241	Kontaktní válec D 44,5 /150	3.252,00	3.934,92	13	215
6 99 02 117 00 0	4014586283258	Kontaktní válec D 48,3 /150	3.252,00	3.934,92	13	215
6 99 02 118 00 0	4014586283265	Kontaktní válec D 50,0 /150	3.252,00	3.934,92	13	215
6 99 02 119 00 0	4014586283272	Kontaktní válec D 50,8 /150	3.711,00	4.490,31	13	215
6 99 02 120 00 0	4014586283289	Kontaktní válec D 60,0 /150	3.711,00	4.490,31	13	215
6 99 02 121 00 0	4014586283296	Kontaktní válec D 60,3 /150	3.711,00	4.490,31	13	215
6 99 02 122 00 0	4014586283302	Kontaktní válec D 63,5 /150	3.711,00	4.490,31	13	215
6 99 02 123 00 0	4014586283319	Kontaktní válec D 69,0 /150	3.711,00	4.490,31	13	215
6 99 02 124 00 0	4014586283326	Kontaktní válec D 76,1 /150	5.090,00	6.158,90	13	215
6 99 02 125 00 0	4014586283333	Kontaktní válec D 76,2 /150	5.090,00	6.158,90	13	215
6 99 02 126 00 0	4014586283340	Kontaktní válec D 84,0 /150	5.090,00	6.158,90	13	215
6 99 02 127 00 0	4014586283357	Kontaktní válec D 88,9 /150	5.090,00	6.158,90	13	215
6 99 02 128 00 0	4014586283364	Kontaktní válec D 101,6 /150	5.090,00	6.158,90	13	215
6 99 02 129 00 0	4014586283371	Kontaktní válec D 104,0 /150	6.962,00	8.424,02	13	215
6 99 02 130 00 0	4014586283388	Kontaktní válec D 108,0 /150	6.962,00	8.424,02	13	215
6 99 02 131 00 0	4014586283395	Kontaktní válec D 114,3 /150	6.962,00	8.424,02	13	215
6 99 02 132 00 0	4014586283401	Kontaktní válec D 133,0 /150	15.368,00	18.595,28	13	215
6 99 02 133 00 0	4014586283418	Kontaktní válec D 139,7 /150	15.368,00	18.595,28	13	215
6 99 02 134 00 0	4014586283425	Kontaktní válec D 168,3 /150	16.814,00	20.344,94	13	215
6 99 02 136 00 0	4014586284613	44085A Odhrotovací zařízení na trubky	3.207,00	3.880,47	13	-
6 99 02 155 00 0	4014586284835	Kontaktní válec D 152,4 /150	16.452,00	19.906,92	13	-
6 99 02 158 00 0	4014586284934	GR800 Délkový doraz GR	3.531,00	4.272,51	13	-
6 99 02 160 00 0	4014586284972	GU400 Zařízení pro dotykové broušení 150 bez odsávání	11.966,00	14.478,86	13	-
6 99 02 161 00 0	4014586284989	GU400DS Zařízení pro dotykové broušení 150 DS včetně odsávání	11.966,00	14.478,86	13	-
6 99 02 162 00 0	4014586284996	GU800 Délkový doraz GU	5.848,00	7.076,08	13	-
6 99 02 163 00 0	4014586285009	RA23795 Upínací čelistě ušlechilá ocel komplet pro GU	4.689,00	5.673,69	13	-
6 99 02 165 00 0	4014586285023	RM0001 Protidržák pro dlouhé a tenké roury	2.695,00	3.260,95	13	-
6 99 02 169 00 0	4014586285061	44080B Uhlovací zařízení 150	3.854,00	4.663,34	13	-
6 99 02 172 00 0	4014586285092	44095 Odhrotovací a tvarovací zařízení na trubky	9.406,00	11.381,26	13	-
6 99 02 175 00 0	4014586285511	Brusná deska na šikmé řezy pro GIG	7.196,00	8.707,16	13	215
6 99 02 176 00 0	4014586285528	Rotační kloub GIT pro GIL	6.360,00	7.695,60	13	217
6 99 02 179 60 0	4014586349381	Sada vedení trubek	5.329,00	6.448,09	13	214
6 99 02 180 00 0	4014586285566	Prodloužení	2.992,00	3.620,32	13	-
6 99 02 180 60 0	4014586351193	Sada vedení trubek	8.664,00	10.483,44	13	214
6 99 02 181 60 0	4014586351209	Sada vedení trubek	21.660,00	26.208,60	13	214
6 99 02 182 00 0	4014586285580	Odsávací hrdlo	3.477,00	4.207,17	13	215
6 99 02 183 00 0	4014586285597	Zásuvkový box 2 x 2 polig	2.803,00	3.391,63	13	217
6 99 02 186 00 0	4014586288499	Spojovací díl	1.806,00	2.185,26	13	214
6 99 02 187 00 0	4014586288482	Spojovací díl	2.129,00	2.576,09	13	214
6 99 02 188 00 0	4014586290683	Kontaktní váleček Ø16,0 /150	3.252,00	3.934,92	13	-
6 99 02 189 00 0	4014586290706	Kontaktní váleček Ø18,0 /150	3.252,00	3.934,92	13	-
6 99 02 190 00 0	4014586290713	Kontaktní váleček Ø19,0 /150	3.252,00	3.934,92	13	-
6 99 02 191 00 0	4014586290720	Kontaktní váleček Ø19,1 /150	3.252,00	3.934,92	13	-
6 99 02 192 00 0	4014586290737	Kontaktní váleček Ø21,0 /150	3.252,00	3.934,92	13	-
6 99 02 193 00 0	4014586290744	Kontaktní váleček Ø21,3 /150	3.252,00	3.934,92	13	-
6 99 02 194 00 0	4014586290751	Kontaktní váleček Ø22,3 /150	3.252,00	3.934,92	13	-
6 99 02 195 00 0	4014586290768	Kontaktní váleček Ø23,0 /150	3.252,00	3.934,92	13	-
6 99 02 196 00 0	4014586290775	Kontaktní váleček Ø23,2 /150	3.252,00	3.934,92	13	-
6 99 02 197 00 0	4014586290782	Kontaktní váleček Ø24,3 /150	3.252,00	3.934,92	13	-
6 99 02 198 00 0	4014586290799	Kontaktní váleček Ø26,1 /150	3.252,00	3.934,92	13	-
6 99 02 199 00 0	4014586290805	Kontaktní váleček Ø26,7 /150	3.252,00	3.934,92	13	-
6 99 02 200 00 0	4014586290812	Kontaktní váleček Ø27,0 /150	3.252,00	3.934,92	13	-
6 99 02 201 00 0	4014586290829	Kontaktní váleček Ø28,3 /150	3.252,00	3.934,92	13	-
6 99 02 202 00 0	4014586290836	Kontaktní váleček Ø28,6 /150	3.252,00	3.934,92	13	-
6 99 02 203 00 0	4014586290843	Kontaktní váleček Ø29,2 /150	3.252,00	3.934,92	13	-
6 99 02 204 00 0	4014586290850	Kontaktní váleček Ø31,1 /150	3.252,00	3.934,92	13	-
6 99 02 205 00 0	4014586290867	Kontaktní váleček Ø31,5 /150	3.252,00	3.934,92	13	-
6 99 02 206 00 0	4014586290874	Kontaktní váleček Ø31,8 /150	3.252,00	3.934,92	13	-
6 99 02 207 00 0	4014586290881	Kontaktní váleček Ø33,0 /150	3.252,00	3.934,92	13	-
6 99 02 208 00 0	4014586290898	Kontaktní váleček Ø33,4 /150	3.252,00	3.934,92	13	-
6 99 02 209 00 0	4014586290904	Kontaktní váleček Ø34,0 /150	3.252,00	3.934,92	13	-
6 99 02 210 00 0	4014586290911	Kontaktní váleček Ø37,4 /150	3.252,00	3.934,92	13	-
6 99 02 211 00 0	4014586290928	Kontaktní váleček Ø39,8 /150	3.252,00	3.934,92	13	-
6 99 02 212 00 0	4014586290935	Kontaktní váleček Ø40,1 /150	3.252,00	3.934,92	13	-
6 99 02 213 00 0	4014586290942	Kontaktní váleček Ø41,3 /150	3.252,00	3.934,92	13	-
6 99 02 214 00 0	4014586290959	Kontaktní váleček Ø42,0 /150	3.252,00	3.934,92	13	-
6 99 02 215 00 0	4014586290966	Kontaktní váleček Ø42,1 /150	3.252,00	3.934,92	13	-
6 99 02 216 00 0	4014586290973	Kontaktní váleček Ø42,2 /150	3.252,00	3.934,92	13	-
6 99 02 217 00 0	4014586290980	Kontaktní váleček Ø43,0 /150	3.252,00	3.934,92	13	-
6 99 02 218 00 0	4014586290997	Kontaktní váleček Ø45,0 /150	3.252,00	3.934,92	13	-
6 99 02 219 00 0	4014586291000	Kontaktní váleček Ø45,7 /150	3.252,00	3.934,92	13	-
6 99 02 221 00 0	4014586291024	Kontaktní váleček Ø47,4 /150	3.252,00	3.934,92	13	-

Příslušenství a jeho číselné označení

Objednací číslo	EAN	Název	Cena v CzK bez DPH	Cena v CzK s DPH	PK	Strana
6 99 02 222 00 0	4014586291031	Kontaktní váleček Ø48,0 /150	3.252,00	3.934,92	13	-
6 99 02 223 00 0	4014586291048	Kontaktní váleček Ø49,0 /150	3.252,00	3.934,92	13	-
6 99 02 224 00 0	4014586291055	Kontaktní váleček Ø50,1 /150	3.711,00	4.490,31	13	-
6 99 02 225 00 0	4014586291062	Kontaktní váleček Ø51,0 /150	3.711,00	4.490,31	13	-
6 99 02 226 00 0	4014586291086	Kontaktní váleček Ø52,0 /150	3.711,00	4.490,31	13	-
6 99 02 227 00 0	4014586291093	Kontaktní váleček Ø93,2 /150	5.090,00	6.158,90	13	-
6 99 02 228 00 0	4014586291109	Kontaktní váleček Ø107,0 /150	7.267,00	8.793,07	13	-
6 99 02 229 00 0	4014586291116	Kontaktní váleček Ø54,0 /150	3.711,00	4.490,31	13	-
6 99 02 230 00 0	4014586291123	Kontaktní váleček Ø55,0 /150	3.711,00	4.490,31	13	-
6 99 02 231 00 0	4014586291130	Kontaktní váleček Ø57,0 /150	3.711,00	4.490,31	13	-
6 99 02 232 00 0	4014586291147	Kontaktní váleček Ø57,8 /150	3.711,00	4.490,31	13	-
6 99 02 233 00 0	4014586291154	Kontaktní váleček Ø58,0 /150	3.711,00	4.490,31	13	-
6 99 02 234 00 0	4014586291161	Kontaktní váleček Ø59,5 /150	3.711,00	4.490,31	13	-
6 99 02 235 00 0	4014586291178	Kontaktní váleček Ø62,0 /150	3.711,00	4.490,31	13	-
6 99 02 236 00 0	4014586291185	Kontaktní váleček Ø63,0 /150	3.711,00	4.490,31	13	-
6 99 02 237 00 0	4014586291192	Kontaktní váleček Ø64,2 /150	3.711,00	4.490,31	13	-
6 99 02 238 00 0	4014586291208	Kontaktní váleček Ø65,0 /150	3.711,00	4.490,31	13	-
6 99 02 239 00 0	4014586291215	Kontaktní váleček Ø66,0 /150	3.711,00	4.490,31	13	-
6 99 02 240 00 0	4014586291222	Kontaktní váleček Ø66,3 /150	3.711,00	4.490,31	13	-
6 99 02 241 00 0	4014586291239	Kontaktní váleček Ø66,7 /150	3.711,00	4.490,31	13	-
6 99 02 242 00 0	4014586291246	Kontaktní váleček Ø67,1 /150	3.711,00	4.490,31	13	-
6 99 02 243 00 0	4014586291253	Kontaktní váleček Ø69,9 /150	3.711,00	4.490,31	13	-
6 99 02 244 00 0	4014586291260	Kontaktní váleček Ø70,0 /150	3.711,00	4.490,31	13	-
6 99 02 245 00 0	4014586291277	Kontaktní váleček Ø73,0 /150	3.711,00	4.490,31	13	-
6 99 02 246 00 0	4014586291284	Kontaktní váleček Ø73,8 /150	3.711,00	4.490,31	13	-
6 99 02 247 00 0	4014586291291	Kontaktní váleček Ø75,0 /150	3.711,00	4.490,31	13	-
6 99 02 248 00 0	4014586291307	Kontaktní váleček Ø75,1 /150	5.090,00	6.158,90	13	-
6 99 02 249 00 0	4014586291314	Kontaktní váleček Ø76,0 /150	5.090,00	6.158,90	13	-
6 99 02 250 00 0	4014586291321	Kontaktní váleček Ø78,0 /150	5.090,00	6.158,90	13	-
6 99 02 251 00 0	4014586291338	Kontaktní váleček Ø79,4 /150	5.090,00	6.158,90	13	-
6 99 02 252 00 0	4014586291345	Kontaktní váleček Ø79,8 /150	5.090,00	6.158,90	13	-
6 99 02 253 00 0	4014586291352	Kontaktní váleček Ø80,0 /150	5.090,00	6.158,90	13	-
6 99 02 254 00 0	4014586291369	Kontaktní váleček Ø80,2 /150	5.090,00	6.158,90	13	-
6 99 02 255 00 0	4014586291376	Kontaktní váleček Ø81,0 /150	5.090,00	6.158,90	13	-
6 99 02 256 00 0	4014586291383	Kontaktní váleček Ø82,0 /150	5.090,00	6.158,90	13	-
6 99 02 257 00 0	4014586291390	Kontaktní váleček Ø82,1 /150	5.090,00	6.158,90	13	-
6 99 02 258 00 0	4014586291406	Kontaktní váleček Ø82,5 /150	5.090,00	6.158,90	13	-
6 99 02 259 00 0	4014586291413	Kontaktní váleček Ø83,0 /150	5.090,00	6.158,90	13	-
6 99 02 260 00 0	4014586291420	Kontaktní váleček Ø84,1 /150	5.090,00	6.158,90	13	-
6 99 02 261 00 0	4014586291437	Kontaktní váleček Ø85,0 /150	5.090,00	6.158,90	13	-
6 99 02 262 00 0	4014586291444	Kontaktní váleček Ø86,7 /150	5.090,00	6.158,90	13	-
6 99 02 263 00 0	4014586291451	Kontaktní váleček Ø87,0 /150	5.090,00	6.158,90	13	-
6 99 02 264 00 0	4014586291468	Kontaktní váleček Ø88,0 /150	5.090,00	6.158,90	13	-
6 99 02 265 00 0	4014586291475	Kontaktní váleček Ø89,0 /150	5.090,00	6.158,90	13	-
6 99 02 266 00 0	4014586291482	Kontaktní váleček Ø89,3 /150	5.090,00	6.158,90	13	-
6 99 02 267 00 0	4014586291499	Kontaktní váleček Ø89,9 /150	5.090,00	6.158,90	13	-
6 99 02 268 00 0	4014586291505	Kontaktní váleček Ø90,0 /150	5.090,00	6.158,90	13	-
6 99 02 269 00 0	4014586291512	Kontaktní váleček Ø92,0 /150	5.090,00	6.158,90	13	-
6 99 02 271 00 0	4014586291543	Kontaktní váleček Ø100,0 /150	5.090,00	6.158,90	13	-
6 99 02 272 00 0	4014586291635	Kontaktní váleček Ø100,5 /150	5.090,00	6.158,90	13	-
6 99 02 273 00 0	4014586291642	Kontaktní váleček Ø101,0 /150	5.090,00	6.158,90	13	-
6 99 02 274 00 0	4014586291659	Kontaktní váleček Ø101,3 /150	5.090,00	6.158,90	13	-
6 99 02 275 00 0	4014586291987	Kontaktní váleček Ø102,0 /150	5.090,00	6.158,90	13	-
6 99 02 276 00 0	4014586291994	Kontaktní váleček Ø102,5 /150	5.090,00	6.158,90	13	-
6 99 02 277 00 0	4014586292007	Kontaktní váleček Ø102,6 /150	7.088,00	8.576,48	13	-
6 99 02 278 00 0	4014586292014	Kontaktní váleček Ø105,0 /150	7.088,00	8.576,48	13	-
6 99 02 279 00 0	4014586292021	Kontaktní váleček Ø106,7 /150	7.088,00	8.576,48	13	-
6 99 02 281 00 0	4014586292045	Kontaktní váleček Ø110,0 /150	7.088,00	8.576,48	13	-
6 99 02 282 00 0	4014586292052	Kontaktní váleček Ø114,0 /150	7.088,00	8.576,48	13	-
6 99 02 283 00 0	4014586292069	Kontaktní váleček Ø115,0 /150	7.088,00	8.576,48	13	-
6 99 02 284 00 0	4014586292076	Kontaktní váleček Ø117,0 /150	7.088,00	8.576,48	13	-
6 99 02 285 00 0	4014586292083	Kontaktní váleček Ø118,0 /150	7.088,00	8.576,48	13	-
6 99 02 286 00 0	4014586292090	Kontaktní váleček Ø118,2 /150	7.088,00	8.576,48	13	-
6 99 02 287 00 0	4014586292106	Kontaktní váleček Ø120,0 /150	7.088,00	8.576,48	13	-
6 99 02 288 00 0	4014586292113	Kontaktní váleček Ø121,0 /150	7.088,00	8.576,48	13	-
6 99 02 289 00 0	4014586293080	Kontaktní váleček Ø122,0 /150	7.088,00	8.576,48	13	-
6 99 02 290 00 0	4014586292120	Kontaktní váleček Ø124,0 /150	7.088,00	8.576,48	13	-
6 99 02 291 00 0	4014586292137	Kontaktní váleček Ø125,0 /150	7.088,00	8.576,48	13	-
6 99 02 292 00 0	4014586292144	Kontaktní váleček Ø127,0 /150	7.088,00	8.576,48	13	-
6 99 02 293 00 0	4014586292151	Kontaktní váleček Ø127,5 /150	7.088,00	8.576,48	13	-
6 99 02 294 00 0	4014586292168	Kontaktní váleček Ø128,0 /150	7.088,00	8.576,48	13	-
6 99 02 295 00 0	4014586292175	Kontaktní váleček Ø129,0 /150	7.088,00	8.576,48	13	-
6 99 02 296 00 0	4014586292182	Kontaktní váleček Ø130,0 /150	7.088,00	8.576,48	13	-
6 99 02 297 00 0	4014586292199	Kontaktní váleček Ø135,0 /150	15.685,00	18.978,85	13	-
6 99 02 298 00 0	4014586292205	Kontaktní váleček Ø138,0 /150	15.685,00	18.978,85	13	-
6 99 02 299 00 0	4014586292212	Kontaktní váleček Ø139,0 /150	15.685,00	18.978,85	13	-

Objednací číslo	EAN	Název	Cena v CzK bez DPH	Cena v CzK s DPH	PK	Strana
6 99 03 111 00 0	4014586299235	Brusný pás 150 x 2400 K36 R VE10	6.486,00	7.848,06	12	211
6 99 03 112 00 0	4014586299242	Brusný pás 150 x 2400 K36 Z VE10	5.072,00	6.137,12	12	212
6 99 03 116 01 0	4014586329888	Rounový pás 150 x 2000 hrubý /3ks/	8.644,00	10.459,24	12	212
6 99 03 117 01 0	4014586329895	Rounový pás 75 x 2000 hrubý/3ks/	4.323,00	5.230,83	12	212
6 99 03 118 01 0	4014586329901	Rúnový pás 150 x 2000 stredný /3ks/	8.644,00	10.459,24	12	212
6 99 03 119 01 0	4014586329918	Rounový pás 75 x 2000 stredný/3ks/	4.323,00	5.230,83	12	212
6 99 03 120 01 0	4014586329925	Rounový pás 150 x 2000 jemný /3ks	8.644,00	10.459,24	12	212
6 99 03 121 01 0	4014586329932	Rounový pás 75 x 2000 jemný/3ks/	4.323,00	5.230,83	12	212
6 99 03 122 00 0	4014586368054	Brusný pás	3.268,00	3.954,28	12	211
6 99 03 122 01 0	4014586332369	Sada rounových pásů 75	2.331,00	2.820,51	12	-
6 99 03 126 00 0	4014586379029	Brusný pás Cubitron II 50 x 1000 K36 VE10	4.041,00	4.889,61	12	196
6 99 03 127 00 0	4014586379036	Brusný pás Cubitron II 50 x 1000 K60 VE10	3.550,00	4.295,50	12	196
6 99 03 128 00 0	4014586379043	Brusný pás Cubitron II 50 x 1000 K80 VE10	3.117,00	3.771,57	12	196
6 99 03 130 00 0	4014586379050	Brusný pás 50 x 1000 K36 Z VE10	1.530,00	1.851,30	12	197
6 99 03 131 00 0	4014586379067	Brusný pás 50 x 1000 K60 Z VE10	1.039,00	1.257,19	12	197
6 99 03 132 00 0	4014586379074	Brusný pás 50 x 1000 K80 Z VE10	952,00	1.151,92	12	197
6 99 03 133 00 0	4014586379081	Brusný pás 50 x 1000 K120 Z VE10	779,00	942,59	12	197
6 99 03 134 00 0	4014586379098	Brusný pás 50 x 1000 K220 A VE10	750,00	907,50	12	197
6 99 03 135 00 0	4014586379104	Brusný pás 50 x 1000 K320 A VE10	750,00	907,50	12	197
6 99 03 136 00 0	4014586379111	Brusný pás 50 x 1000 K420 A VE10	750,00	907,50	12	197
6 99 03 137 00 0	4014586379128	Brusný pás 50 x 1000 K36 R VE10	1.674,00	2.025,54	12	197
6 99 03 138 00 0	4014586379135	Brusný pás 50 x 1000 K60 R VE10	1.270,00	1.536,70	12	197
6 99 03 139 00 0	4014586379142	Brusný pás 50 x 1000 K80 R VE10	1.154,00	1.396,34	12	197
6 99 03 140 00 0	4014586379159	Brusný pás 50 x 1000 K120 R VE10	1.126,00	1.362,46	12	197
6 99 03 142 00 0	4014586379166	Rounový pás 50 x 1000 hrubý/3ks/	1.472,00	1.781,12	12	197
6 99 03 143 00 0	4014586379173	Rounový pás 50 x 1000 stredný/3ks/	1.414,00	1.710,94	12	197
6 99 03 144 00 0	4014586379180	Rounový pás 50 x 1000 jemný/3ks/	1.328,00	1.606,88	12	197
6 99 03 145 00 0	4014586385891	Brusný pás Cubitron II 75 x 2000 36+ 10 p	6.367,00	7.704,07	12	211
6 99 03 146 00 0	4014586385907	Brusný pás Cubitron II 75 x 2000 60+ 10 p	5.405,00	6.540,05	12	211
6 99 03 147 00 0	4014586385914	Brusný pás Cubitron II 75 x 2000 80+ 10 p	5.094,00	6.163,74	12	211
6 99 03 148 00 0	4014586385921	Brusný pás Cubitron II 150 x 2000 36+ 10p	11.744,00	14.210,24	12	211
6 99 03 149 00 0	4014586385938	Brusný pás Cubitron II 150 x 2000 60+ 10p	9.791,00	11.847,11	12	211
6 99 03 150 00 0	4014586385945	Brusný pás Cubitron II 150 x 2000 80+ 10p	9.197,00	11.128,37	12	211
6 99 03 151 00 0	4014586385952	Brusný pás Cubitron II 75 x 2250 36+ 10 p	7.329,00	8.868,09	12	211
6 99 03 152 00 0	4014586385969	Brusný pás Cubitron II 75 x 2250 60+ 10 p	6.254,00	7.567,34	12	211
6 99 03 153 00 0	4014586385976	Brusný pás Cubitron II 75 x 2250 80+ 10 p	5.943,00	7.191,03	12	211
6 99 03 154 00 0	4014586385983	Brusný pás Cubitron II 150 x 2250 36+ 10p	13.555,00	16.401,55	12	211
6 99 03 155 00 0	4014586385990	Brusný pás Cubitron II 150 x 2250 60+ 10p	11.348,00	13.731,08	12	211
6 99 03 156 00 0	4014586386003	Brusný pás Cubitron II 150 x 2250 80+ 10p	10.668,00	12.908,28	12	211
6 99 03 157 00 0	4014586405063	Brusný pás Cubitron II 50 x 1150 K36 VE10	4.641,00	5.615,61	12	196
6 99 03 158 00 0	4014586405070	Brusný pás 50 x 1150 K36 R VE10	1.924,00	2.328,04	12	197
6 99 03 159 00 0	4014586405087	Brusný pás 50 x 1150 K36 Z VE10	1.811,00	2.191,31	12	197
9 01 02 011 01 0	4014586869551	Šroubovák Accu-Tec, úhlová hlava 3/8" vnější 4hr.	26.406,00	31.951,26	05	-
9 01 02 012 01 0	4014586876894	Šroubovák Accu-Tec, úhlová hlava 1/4" vnitřní 6hr. QuickIN	11.687,00	14.141,27	05	36
9 01 02 013 01 0	4014586876900	Šroubovák Accu-Tec, úhlová hlava 3/8" vnější 4hr.	11.687,00	14.141,27	05	36
9 01 02 015 02 0	4014586882802	Úhlová hlava	14.386,00	17.407,06	05	36
9 01 02 016 02 0	4014586882826	Úhlová hlava	14.386,00	17.407,06	05	36
9 01 02 017 02 0	4014586887784	Úhlová hlava	13.885,00	16.800,85	05	36
9 01 04 009 01 0	4014586871622	Zásobník M55 X	5.088,00	6.156,48	01	41
9 01 04 010 01 0	4014586871639	Prodloužení zásobníku M55 X s vedením	5.369,00	6.496,49	02	41
9 01 05 002 01 8	4014586833682	Bezpečnostní spojka	26.324,00	31.852,04	02	9
9 01 06 001 02 0	4014586886930	Rovný výstup	4.229,00	5.117,09	05	36
9 01 06 002 02 0	4014586886626	Rovný výstup	4.229,00	5.117,09	05	36
9 06 04 008 01 3	4014586849805	Ochranný kryt s odsáváním předsmont.	6.148,00	7.439,08	02	55
9 06 04 009 01 7	4014586849829	Ochranný kryt s odsáváním předsmont.	6.350,00	7.683,50	02	55
9 06 06 002 00 9	4014586834467	Vedení pilového listu	7.158,00	8.661,18	02	94
9 07 01 002 01 0	4014586878522	Prizmatický svěrák	2.801,00	3.389,21	02	14
9 07 02 001 00 1	4014586834498	Upínací zařízení	6.480,00	7.840,80	02	-
9 07 02 003 00 8	4014586834511	Upínací zařízení	7.273,00	8.800,33	02	94
9 07 02 004 00 6	4014586834528	Upínací zařízení	9.027,00	10.922,67	02	94
9 07 02 005 00 0	4014586839783	Upínací a posouvací zařízení	51.757,00	62.625,97	02	94
9 26 01 022 01 3	4014586846965	Vývěva sl	13.451,00	16.275,71	02	109
9 26 02 030 01 4	4014586836805	Tažné lano	412,00	498,52	04	191
9 26 02 054 01 6	4014586841342	Deska s přísavkami	12.556,00	15.192,76	02	109
9 26 02 055 01 0	4014586841335	Přípravek pro vrtání trubek	6.841,00	8.277,61	02	109
9 26 02 057 01 7	4014586843322	Vakuová deska sl	13.046,00	15.785,66	02	109
9 26 02 063 02 3	4014586844503	Odsávání prachu	1.351,00	1.634,71	04	-
9 26 02 066 01 2	4014586846989	Závitořezná hlava	29.972,00	36.266,12	01	122
9 26 02 071 01 9	4014586851389	Sada profilu 160	9.010,00	10.902,10	01	84
9 26 02 072 01 2	4014586852478	Závitořezná hlava	22.207,00	26.870,47	01	122
9 26 02 074 01 4	4014586855080	Odsávací zařízení FSC	1.296,00	1.568,16	04	183
9 26 02 075 01 8	4014586855097	Odsávací zařízení	1.654,00	2.001,34	04	183
9 26 02 079 01 0	4014586857152	Rychlovýměnné sklíčidlo pro řezání závitů	6.783,00	8.207,43	02	122
9 26 02 081 01 0	4014586860183	Odsávání prachu	1.296,00	1.568,16	04	-
9 26 02 082 01 0	4014586861920	Rychlovýměnné sklíčidlo pro řezání závitů	9.583,00	11.595,43	02	126
9 26 02 083 01 0	4014586860152	Držák pro vrtací stojany a stolní držák	1.176,00	1.422,96	04	174



Objednací číslo	EAN	Název	Cena v CzK bez DPH	Cena v CzK s DPH	PK	Strana
9 26 02 084 01 0	4014586863542	Odsávací zařízení	1.682,00	2.035,22	04	183
9 26 02 085 01 0	4014586867977	Vakuová deska	13.046,00	15.785,66	02	127
9 26 02 088 01 0	4014586878492	Sada na odsávání	1.048,00	1.268,08	04	-
9 26 02 089 01 0	4014586878508	Rychloupínací pouzdro závitníku	6.898,00	8.346,58	02	122
9 26 02 091 00 0	4014586882932	Sada na odsávání FMM 350 Q / QSL	1.029,00	1.245,09	04	174
9 26 02 092 00 0	4014586882949	Sada na odsávání FMT / FMM 250	1.265,00	1.530,65	04	174
9 26 02 095 00 0	4014586885551	Sada na odsávání	1.265,00	1.530,65	04	175
9 26 04 079 02 1	4014586853574	Akku NiCd 12 V	5.565,00	6.733,65	02	-
9 26 04 082 02 5	4014586855127	Akumulátor NiMH 9.6 V	4.174,00	5.050,54	02	-
9 26 04 084 02 7	4014586855141	Akumulátor NiMH 12 V / 2000 mAh	4.730,00	5.723,30	02	-
9 26 04 096 01 0	4014586863986	Rychlonabíječka ALG 30	3.665,00	4.434,65	02	11
9 26 04 096 03 0	4014586887128	Rychlonabíječka ALG 30	83.447,00	100.970,87	02	35
9 26 04 103 01 0	4014586862651	Nabíjecí adaptér	557,00	673,97	02	35
9 26 04 111 01 0	4014586869308	Kombinovaná nabíječka Multilader ALS 40	42.419,00	51.326,99	02	35
9 26 04 129 01 0	4014586867687	Rychlonabíječka ALG 50	1.047,00	1.266,87	02	11
9 26 04 160 00 0	4014586871561	Kontaktní držák	1.585,00	1.917,85	02	-
9 26 04 160 03 0	4014586877228	Lithium-iontový akumulátor 14,4 V	26.940,00	32.597,40	02	-
9 26 04 161 02 0	4014586872803	Akumulátor Li-Ion 18 V	2.801,00	3.389,21	02	-
9 26 04 161 03 0	4014586880334	Akumulátor Li-Ion 18 V	28.921,00	34.994,41	02	-
9 26 04 163 02 0	4014586872681	Programovací adaptér	10.434,00	12.625,14	02	36
9 26 04 164 03 0	4014586877235	Lithium-iontový akumulátor 14,4 V	38.655,00	46.772,55	02	-
9 26 04 168 02 0	4014586881157	Akumulátor Li-Ion 12 V	782,00	946,22	02	174
9 26 04 170 02 0	4014586882727	Lithium-iontový akumulátor 14,4 V	1.948,00	2.357,08	02	35
9 26 04 170 03 0	4014586885148	Lithium-iontový akumulátor 14,4 V	26.940,00	32.597,40	02	35
9 26 04 171 02 0	4014586882734	Akumulátor Li-Ion 18 V	1.855,00	2.244,55	02	11
9 26 04 171 03 0	4014586885155	Akumulátor Li-Ion 18 V	21.535,00	26.057,35	02	35
9 26 04 172 02 0	4014586882741	Lithium-iontový akumulátor 14,4 V	2.797,00	3.384,37	02	35
9 26 04 172 03 0	4014586885162	Lithium-iontový akumulátor 14,4 V	38.655,00	46.772,55	02	35
9 26 04 173 02 0	4014586882758	Akumulátor Li-Ion 18 V	2.663,00	3.222,23	02	11
9 26 04 173 03 0	4014586885179	Akumulátor Li-Ion 18 V	30.901,00	37.390,21	02	35
9 26 04 179 02 0	4014586888224	HighPower lithium-iontový akumulátor	2.690,00	3.254,90	02	123
9 26 04 200 02 0	4014586882819	Akumulátorová svítidla s LED diodami ALED 12-18 V	1.348,00	1.631,08	02	123
9 26 04 250 01 0	4014586885827	Startovací sada baterií 12 V / 2,5 Ah	2.610,00	3.158,10	02	175
9 26 04 300 03 0	4014586885841	Startovací sada baterií 18 V / 5,0 Ah	6.373,00	7.711,33	02	11
9 26 04 300 04 0	4014586885858	Startovací sada baterií 18 V / 2,5 Ah	4.757,00	5.755,97	02	11
9 26 04 307 01 0	4014586888972	Startovací sada HighPower lithium-iontových baterií	6.426,00	7.775,46	02	123

Hodnoty vibrací a emisí hluku

Objednací číslo	Hladina akustického tlaku LpA (dB)	Nejistota měření měřené hodnoty KpA (dB)	Hladina akustického výkonu LWA (dB)	Nejistota měření měřené hodnoty KWA (dB)	Hladina špičkového akustického tlaku LpCpeak (dB)	Nejistota měření měřené hodnoty KpCpeak (dB)	Hodnota vibrací 1 chv 3cestný systém (m/s ²)	Hodnota vibrací 2 chv 3cestný systém (m/s ²)	Nejistota měření měřené hodnoty Ka (m/s ²)
7 205 43	82	3	93	3	96	3	4	1,5	
7 205 44	82	3	93	3	96	3	3	1,5	
7 205 45	82	3	93	3	96	3	3	1,5	
7 201 39	77	3	88	3		3	1,3	1,5	
7 201 63	77	3	88	3		3	1,4	1,5	
7 201 62	77	3	88	3		3	1,2	1,5	
7 205 35	77	3	88	3		3	1,2	1,5	
7 201 06	86	3	97	3	102	3	ah,D 2,0	1,5	
7 201 14	86	3	97	3	102	3	ah,D 2,0	1,5	
7 205 20	76	3	87	3		3	< 2,5	1,5	
7 205 03	81	3	92	3	98	3	ah,D 0,4	1,5	
7 202 45	78	3	89	3		3	1,6	1,5	
7 205 37	75	3	86	3		3	1,2	1,5	
7 205 40	84	3	95	3	99	3	1,5	1,5	
7 202 03	86	3	97	3	102	3	ah,D 2,2	1,5	
7 202 10	86	3	97	3	102	3	ah,D 2,2	1,5	
7 202 26	81	3	92	3	97	3	ah,D 0,6	1,5	
7 202 27	81	3	92	3	97	3	ah,D 0,6	1,5	
7 202 09	86	3	97	3	102	3	ah,D 1,6	1,5	
7 202 06	88	3	99	3	103	3	ah,D 1,3	1,5	
7 205 01	81	3	92	3	99	3	ah,D 0,9	1,5	
7 205 34	77	3	88	3	93	3	1,1	1,5	
7 203 04	86	3	97	3	102	3	ah,D 1,5	1,5	
7 204 30	98	3	109	3	99	3	1,5	1,5	15
7 209 37	79	3	90	3	93	3	0,6	1,5	
7 209 16	87	3	98	3	101	3	1	1,5	
7 271 01	81	3	92	3	96	3	ah,D 3,5	1,5	ah,D 5,0
7 272 02	87	3	98	3	103	3		1,5	
7 272 03	87	3	98	3	99	3		1,5	
7 272 04	92	3	103	3	106	3		1,5	
7 270 27	84	3	95	3		3	0,5	1,5	
7 270 33	84	3	95	3		3		1,5	
7 270 31	82	3	93	3		3		1,5	
7 270 29	83	3	94	3		3		1,5	
7 270 28	83	3	94	3		3		1,5	
7 270 34	84	3	95	3	101	3		1,5	
7 270 32	84	3	95	3	101	3		1,5	
7 113 01	60	3	71	3	74	3	0,9	1,5	
7 113 02	71	3	82	3	84	3	1,2	1,5	
7 113 03	71	3	82	3	84	3	1,3	1,5	
7 113 06	71	3	82	3	84	3	1,6	1,5	
7 104 03	86	3	97	3	104	3	14	1,5	
7 104 04	90	3	101	3	105	3	12	1,5	
7 210 71	78	3	89	3	92	3	1,1	1,5	
7 210 94	78	3	89	3	92	3	1	1,5	
7 113 10	71	3	82	3	88	3	0,7	1,5	
7 113 11	73	3	84	3	92	3	1	1,5	
7 213 09	77	3	88	3	93	3	0,5	1,5	
7 213 04	82	3	93	3	96	3	1	1,5	
7 213 13	81	3	92	3	98	3	0,8	1,5	
7 213 14	81	3	92	3	98	3	0,8	1,5	
7 213 06	81	3	92	3	98	3	0,8	1,5	
7 213 08	81	3	92	3	98	3	0,8	1,5	
7 213 15	81	3	92	3	98	3	0,8	1,5	
7 210 98	86	3	97	3		3	<2,5	1,5	
7 215 29	93	3	104	3		3	6,5	1,5	
7 215 30	93	3	104	3		3	6,5	1,5	
7 215 28	96	3	107	3		3	8,8	1,5	
7 215 12	93	3	104	3		3	5,4	1,5	
7 215 13	93	3	104	3		3	5,4	1,5	
7 215 23	93	3	104	3		3	5,4	1,5	
7 215 07	95	3	106	3		3	10	1,5	
7 215 08	95	3	106	3		3	10	1,5	
7 215 21	95	3	106	3		3	10	1,5	
7 215 25	95	3	106	3		3	10	1,5	
7 215 26	95	3	106	3		3	10	1,5	
7 112 07	69	3	80	3		3	0,2	1,5	
7 112 06	62	3	73	3		3	0,2	1,5	
7 112 05	60	3	71	3		3	0,2	1,5	
7 112 04	67	3	78	3		3	0,3	1,5	



Objednací číslo	Hladina akustického tlaku LpA (dB)	Nejistota měření měřené hodnoty KpA (dB)	Hladina akustického výkonu LWA (dB)	Nejistota měření měřené hodnoty KWA (dB)	Hladina špičkového akustického tlaku LpCpeak (dB)	Nejistota měření měřené hodnoty KpCpeak (dB)	Hodnota vibrací 1 chv 3cestný systém (m/s ²)	Hodnota vibrací 2 chv 3cestný systém (m/s ²)	Nejistota měření měřené hodnoty Ka (m/s ²)
7 112 03	65	3	76	3		3	0,4	1,5	
7 112 36	69	3	80	3		3	0,4	1,5	
7 112 40	62	3	73	3	79,7	3	0,4	1,5	
7 112 41	62	3	73	3	79,7	3	0,4	1,5	
7 112 42	60	3	71	3	75,6	3	0,4	1,5	
7 112 43	60	3	71	3	75,6	3	0,4	1,5	
7 112 44	60	3	71	3	75,6	3	0,4	1,5	
7 112 02	69	3	80	3		3	0,5	1,5	
7 112 01	68	3	79	3		3	0,6	1,5	
7 113 05	70	3	81	3		3	<2,5	1,5	
7 110 94	70	3	81	3		3	<2,5	1,5	
7 112 45	64,6	3	75,6	3	81,1	3	0,6	1,5	
7 221 61	84	3	95	3	99	3	ah,AG 5,0	1,5	ah,DS 2,5
7 221 62	84	3	95	3	99	3	ah,AG 4,5	1,5	ah,DS 2,5
7 221 41	87	3	98	3	99	3	ah,AG 5,0	1,5	ah,DS 2,5
7 221 44	84	3	95	3	99	3	ah,AG 4,5	1,5	ah,DS 2,5
7 221 42	84	3	95	3	101	3	ah,AG 4,5	1,5	ah,DS 2,5
7 221 43	84	3	95	3	101	3	ah,AG 4,5	1,5	ah,DS 2,5
7 221 40	87	3	98	3	99	3	ah,AG 5,0	1,5	ah,DS 2,5
7 221 46	85	3	96	3		3	ah,AG 4,5	1,5	
7 221 47	85	3	96	3		3	ah,AG 5,0	1,5	
7 221 31	87	3	98	3		3	ah,AG 3,8	1,5	
7 221 07	87	3	98	3	103	3	ah,AG 6,0	1,5	ah,DS 2,5
7 221 08	87	3	98	3	103	3	ah,AG 6,0	1,5	ah,DS 2,5
7 221 05	87	3	98	3	103	3	ah,AG 6,0	1,5	ah,DS 2,5
7 221 06	87	3	98	3	103	3	ah,AG 6,0	1,5	ah,DS 2,5
7 221 26	87	3	98	3	103	3	ah,AG 6,0	1,5	ah,DS 2,5
7 221 27	87	3	98	3	103	3	ah,AG 6,0	1,5	ah,DS 2,5
7 221 01	87	3	98	3	103	3	ah,AG 6,0	1,5	ah,DS 2,5
7 221 02	87	3	98	3	103	3	ah,AG 6,0	1,5	ah,DS 2,5
7 223 02	81	3	92	3	95	3	ah,SG 1,5	1,5	
7 223 12	84	3	95	3	98	3	ah,SG 1,6	1,5	
7 223 03	81	3	92	3	95	3	ah,SG 1,5	1,5	
7 223 14	87	3	98	3	101	3	ah,SG ØD=50 mm 17,0	1,5	ah,SG ØD=12 mm 2,3
7 223 14	86	3	97	3	101	3	ah,SG ØD=50 mm 27,0	1,5	ah,SG ØD=12 mm 3,9
7 223 13	86	3	97	3	100	3	ah,SG ØD=50 mm 2,9	1,5	ah,SG ØD=12 mm 1,5
7 224 04	87	3	98	3	103	3	ah,SG 2,4	1,5	
7 224 05	93	3	104	3	106	3	ah,SG 2,0	1,5	
7 220 78	87	3	98	3	105	3	12	1,5	
7 220 92	87	3	98	3		3	4	1,5	
7 221 63	84	3	95	3	100	3	ah,P 3,5	1,5	ah,DS 2,5
7 221 48	84	3	95	3	100	3	ah,P 2,5	1,5	ah,DS 2,5
7 221 49	84	3	95	3	100	3	ah,P 3,5	1,5	ah,DS 2,5
7 221 50	84	3	95	3	100	3	ah,P 2,5	1,5	
7 221 66	84	3	95	3	98	3	4,5	1,5	
7 221 13	86	3	97	3	102	3	2,4	1,5	
7 228 05	84	3	95	3	99	3	2	1,5	
7 221 67	85	3	96	3	101	3	ah,P/T=3 2,5	1,5	ah,P/T=6 5,0
7 129 09	76	3	87	3	91	3		1,5	
7 536 02	81	3	92	3		3		1,5	
7 229 36	74	3	85	3	96	3		1,5	
7 229 37	74	3	85	3	96	3		1,5	
7 136 01	78	3	89	3	91	3		1,5	
7 136 02	78	3	89	3	91	3		1,5	
7 236 36	79	3	90	3	93	3		1,5	
7 236 31	79	3	90	3	93	3		1,5	
7 230 27	82	3	93	3		3	1,5	1,5	
7 230 28	82	3	93	3		3	1,5	1,5	
7 230 22	81	3	92	3		3	1,5	1,5	
7 230 29	80	3	91	3		3	4,7	1,5	
7 230 26	80	3	91	3		3	15,6	1,5	
7 230 23	86	3	97	3	103	3	12,1	1,5	
7 230 24	87	3	98	3	103,1	3	22,6	1,5	
7 232 35	76	3	87	3	92	3	11,3	1,5	
7 232 32	76	3	87	3	92	3	9,3	1,5	
7 232 36	76	3	87	3	92	3	6,4	1,5	
7 232 37	77	3	88	3	93	3	9,19	1,5	
7 232 29	78	3	89	3	93	3	4,4	1,5	
7 232 30	85	3	96	3	100	3	8,9	1,5	
7 232 31	85	3	96	3	100	3	10	1,5	

Hodnoty vibrací a emisí hluku

Objednací číslo	Hladina akustického tlaku LpA (dB)	Nejistota měření měřené hodnoty KpA (dB)	Hladina akustického výkonu LWA (dB)	Nejistota měření měřené hodnoty KWA (dB)	Hladina špičkového akustického tlaku LpCpeak (dB)	Nejistota měření měřené hodnoty KpCpeak (dB)	Hodnota vibrací 1 chv 3cestný systém (m/s ²)	Hodnota vibrací 2 chv 3cestný systém (m/s ²)	Nejistota měření měřené hodnoty Ka (m/s ²)
7 234 17	79	3	90	3	94	3	7,8	1,5	
7 234 15	79	3	90	3	94	3	7,8	1,5	
7 234 06	83	3	94	3	97	3	16	1,5	13
7 234 22	89	3	100	3	102	3	7	1,5	
7 234 23	89	3	100	3	102	3	7	1,5	
7 534 08	81	3	92	3	102	3	ah,D 7.1	1,5	
7 238 14	86,5	3	97,5	3	102	3	3,5	1,5	
7 824 41	84	3	95	3	97	3	Ø 80 mm=11,8 Ø 50 mm=6,3	1,5	
7 824 39	84	3	95	3	103	3	Ø 125 mm=7,5 Ø 100 mm=3,3	1,5	
7 824 40	84	3	95	3	97	3	Ø 125 mm=2,0	1,5	
7 824 37	83	3	94	3	101	3	2	1,5	
7 824 36	79	3	90	3	98	3	2	1,5	
7 824 38	83	3	94	3	101	3	3,8	1,5	
7 823 03	71	3	82	3	85	3	3,7	1,5	
7 823 14	77	3	88	3	88	3	3,7	1,5	
7 823 15	71	3	82	3	84	3	2	1,5	
7 823 19	79	3	90	3	92	3	5	1,5	
7 823 21	79	3	90	3		3	1	1,5	
7 823 20	77	3	88	3	92	3	5,5	1,5	
7 820 51	77	3	88	3	93	3	3,5	1,5	
7 820 81	76	3	87	3	91	3	0,5	1,5	
7 820 84	81	3	92	3	98	3	2,1	1,5	
7 820 85	81	3	92	3	95	3	4,5	1,5	
7 820 78	79	3	90	3	95	3	0,6	1,5	
7 820 79	81	3	92	3	100	3	4,3	1,5	
7 820 71	81	3	92	3	95	3	4,3	1,5	
7 820 72	81	3	92	3	95	3	4,6	1,5	
7 820 83	83	3	94	3	97	3	3,6	1,5	
7 820 62	83	3	94	3	100	3	3,9	1,5	
7 820 64	84	3	95	3	100	3	3,9	1,5	
7 820 74	85	3	96	3	100	3	3,8	1,5	
7 820 76	85	3	96	3	100	3	4,7	1,5	
7 105 01	75	3	86	3	91	3	2,7	1,5	
7 105 02	75	3	86	3	89	3	1,8	1,5	
7 105 03	75	3	86	3	91	3	2,5	1,5	
7 205 46	82	3	93	3	96	3	3	1,5	
7 272 01	83	3	94	3	98	3		1,5	
7 113 14	71	3	82	3	86	3	1,5	1,5	
7 113 14	71	3	82	3	86	3	1,5	1,5	
7 113 15	71	3	82	3	86	3	1,5	1,5	
7 113 15	71	3	82	3	86	3	1,5	1,5	
7 113 16	74	3	85	3	87	3	1,5	1,5	
7 113 16	74	3	85	3	87	3	1,5	1,5	
7 113 17	74	3	85	3	87	3	1,5	1,5	
7 113 17	74	3	85	3	87	3	1,5	1,5	
7 221 55	85	3	96	3	99	3	ah,AG 4,5	1,5	ah,DS 2,0
7 221 56	85	3	96	3	99	3	ah,AG 4,5	1,5	ah,DS 2,5
7 221 57	85	3	96	3	101	3	ah,AG 4,0	1,5	ah,DS 2,5
7 221 58	85	3	96	3	101	3	ah,AG 4,0	1,5	ah,DS 2,5
7 221 54	85	3	96	3	99	3	ah,AG 4,5	1,5	ah,DS 2,5
7 236 42	79	3	90	3	93	3		1,5	
7 820 86	74	3	85	3	90	3	ah,AG 2,8	1,5	ah,DS 1,0
7 536 03	82	3	93	3		3		1,5	
7 132 03	74	3	85	3	86	3	4,7	1,5	
7 132 02	74	3	85	3	86	3	4,7	1,5	
7 132 01	74	3	85	3	86	3	6,5	1,5	
7 144 01	67	3	78	3	83	3		1,5	
7 232 38	82	3	93	3	93	3	8,8	1,5	
7 232 41	82	3	93	3	93	3	9,5	1,5	
7 232 42	82	3	93	3	93	3	6,8	1,5	
7 232 39	82	3	93	3	93	3	8,8	1,5	
7 232 40	80	3	91	3	91	3	7,3	1,5	
7 520 15	80	3	91	3		3	4,5	1,5	
7 520 16	80	3	91	3		3	4,5	1,5	
9 20 22	73	3	84	3		3		1,5	
9 20 23	73	3	84	3		3		1,5	
7 270 41	82,4	3	93,4	3	97	3	< 2,5	1,5	
7 270 40	82,4	3	93,4	3	97	3	< 2,5	1,5	
7 270 42	82,4	3	93,4	3	97	3	< 2,5	1,5	



Objednací číslo	Hladina akustického tlaku LpA (dB)	Nejistota měření měřené hodnoty KpA (dB)	Hladina akustického výkonu LWA (dB)	Nejistota měření měřené hodnoty KWA (dB)	Hladina špičkového akustického tlaku LpCpeak (dB)	Nejistota měření měřené hodnoty KpCpeak (dB)	Hodnota vibrací 1 chv 3cestný systém (m/s ²)	Hodnota vibrací 2 chv 3cestný systém (m/s ²)	Nejistota měření měřené hodnoty Ka (m/s ²)
7 270 43	82,4	3	93,4	3	97	3	< 2,5	1,5	
7 113 18	80	3	91	3	91	3	0,5	1,5	1,5
7 113 18	80	3	91	3	91	3	0,5	1,5	1,5
7 104 05	85	3	96	3	104	3	0,5	1,5	10,5
7 104 05	85	3	96	3	104	3	0,5	1,5	10,5
7 113 19	76	3	87	3	90	3	0,6	1,5	1,8
7 113 19	76	3	87	3	90	3	0,6	1,5	1,8
7 104 06	87	3	98	3	106	3	0,6	1,5	12,1
7 104 06	87	3	98	3	106	3	0,6	1,5	12,1
7 115 01	86	3	97	3	109	3	6	1,5	
7 115 01	86	3	97	3	109	3	6	1,5	
7 115 02	86	3	97	3	109	3	6	1,5	
7 115 02	86	3	97	3	109	3	6	1,5	
7 116 01	74	3	85	3	87	3	1,5	1,5	
7 116 02	74	3	85	3	87	3	1,5	1,5	
7 116 06	74	3	85	3	87	3	1,5	1,5	
7 116 05	74	3	85	3	87	3	1,5	1,5	
7 116 03	73	3	84	3	86	3	1,5	1,5	
7 116 04	73	3	84	3	86	3	1,5	1,5	
7 116 04	73	3	84	3	86	3	1,5	1,5	
7 116 08	73	3	84	3	86	3	1,5	1,5	
7130 02	74,6	3	85,6	3	87,9	3	3,3	1,5	
7 130 01	74,8	3	85,8	3	87,9	3	10,1	1,5	
7 230 34	82,5	3	93,5	3	94,9	3	4,1	1,5	
7 230 35	81,7	3	92,7	3	93,8	3	4,8	1,5	
7 230 31	81,1	3	92,1	3	93,3	3	5,7	1,5	
7 230 32	81,1	3	92,1	3	93,3	3	5,7	1,5	
7 230 33	76,2	3	87,2	3	91	3	10,8	1,5	
7 221 73	90	3	101	3	105	3	ah,AG 5,0	1,5	ah,DS 1,8
7 221 74	90	3	101	3	105	3	ah,AG 5,0	1,5	ah,DS 1,8
7 221 77	90	3	101	3	105	3	ah,AG 6,0	1,5	ah,DS 1,8
7 221 75	89	3	100	3	104	3	ah,AG 5,0	1,5	ah,DS 2,0
7 221 76	89	3	100	3	104	3	ah,AG 5,0	1,5	ah,DS 2,0
7 221 78	90	3	101	3	105	3	ah,AG 5,0	1,5	ah,DS 3,5
7 221 79	90	3	101	3	105	3	ah,AG 5,0	1,5	ah,DS 3,5
7 221 80	90	3	101	3	105	3	ah,AG 5,0	1,5	ah,DS 3,5
7 221 81	90	3	101	3	105	3	ah,AG 5,0	1,5	ah,DS 3,5
7 221 82	90	3	101	3	105	3	ah,AG 5,0	1,5	ah,DS 3,5
7 221 83	90	3	101	3	105	3	ah,AG 5,0	1,5	ah,DS 3,5
7 221 84	90	3	101	3	105	3	ah,AG 5,0	1,5	ah,DS 3,5
7 236 38	79	3	90	3	93	3		1,5	
7 112 08	69	3	80	3		3	0,4	1,5	
7 112 09	69	3	80	3		3	0,4	1,5	
7 112 00	69	3	80	3		3	0,4	1,5	
7 205 47	81,1	3	92,1	3	95,2	3	ah,D 2.4	1,5	
7 205 49	82,1	3	93,1	3	95,6	3	ah,D 1.9	1,5	
7 112 50	62	3	73	3	80	3	0,4	1,5	
7 112 51	60	3	71	3	76	3	0,4	1,5	
7 112 52	65	3	76	3	81	3	0,6	1,5	
7 112 53	70,8	3	81,8	3	86,1	3	0,5	1,5	
7 112 54	63,9	3	74,9	3	81	3	0,2	1,5	
7 112 55	66,3	3	77,3	3	81	3	0,3	1,5	
7 112 56	66,8	3	77,8	3	81	3	0,3	1,5	
7 229 43	74	3	85	3	96	3		1,5	
7 229 44	74	3	85	3	96	3		1,5	
7 229 42	72	3	83	3	84	3		1,5	
7 271 04	81	3	92	3	96	3	ah,D 3,5	1,5	ah,D 5,5
7 271 03	81	3	92	3	96	3	ah,D 3,5	1,5	ah,D 5,5
9 20 27	68	3	81	3		3	<2,5	1,5	
9 20 28	68	3	81	3		3	<2,5	1,5	
7 205 51	82	3	93	3	96	3	3	1,5	
7 105 04	75	3	86	3	89	3	1,8	1,5	
7 223 16	84	3	95	3	97	3	ah,SG (Ø 25 mm) 4,7	1,5	
7 223 17	84	3	95	3	97	3	ah,SG (Ø 25 mm) 4,7	1,5	ah,SG (Ø 50 mm) 7,9
7 223 18	84	3	95	3	97	3	ah,SG (Ø 25 mm) 5,3	1,5	
7 223 19	84	3	95	3	97	3	ah,SG (Ø 25 mm) 5,3	1,5	ah,SG (Ø 50 mm) 11,4
7 223 24	83	3	94	3	95	3	ah,SG (Ø 25 mm) 4,8	1,5	
7 223 25	83	3	94	3	95	3	ah,SG (Ø 25 mm) 1,0	1,5	ah,P 1,5
7 223 20	84	3	95	3	97	3	ah,SG (Ø 25 mm) 1,9	1,5	ah,SG (Ø 50 mm) 2,9
7 223 21	85	3	96	3	98	3	ah,SG (Ø 25 mm) 9,7	1,5	

Hodnoty vibrací a emisí hluku

Objednací číslo	Hladina akustického tlaku LpA (dB)	Nejistota měření měřené hodnoty KpA (dB)	Hladina akustického výkonu LWA (dB)	Nejistota měření měřené hodnoty KWA (dB)	Hladina špičkového akustického tlaku LpCpeak (dB)	Nejistota měření měřené hodnoty KpCpeak (dB)	Hodnota vibrací 1 chv 3cestný systém (m/s ²)	Hodnota vibrací 2 chv 3cestný systém (m/s ²)	Nejistota měření měřené hodnoty Ka (m/s ²)
7 223 22	85	3	96	3	98	3	ah,SG (Ø 25 mm) 9,7	1,5	
7 223 23	85	3	96	3	98	3	ah,SG (Ø 25 mm) 1,5	1,5	ah,SG (Ø 50 mm) 4,5
7 221 86	90	3	101	3	105	3	ah,AG 7,9	1,5	ah,DS 1,5
7 221 87	90	3	101	3	105	3	ah,AG 7,9	1,5	ah,DS 1,5
7 221 88	90	3	101	3	105	3	ah,AG 7,3	1,5	ah,DS 1,5
7 221 89	90	3	101	3	105	3	ah,AG 7,3	1,5	ah,DS 1,5
7 221 90	90	3	101	3	105	3	ah,AG 5,9	1,5	ah,DS 2,1
7 221 91	90	3	101	3	105	3	ah,AG 5,9	1,5	ah,DS 2,1
7 221 92	90	3	101	3	105	3	ah,AG 5,0	1,5	ah,DS 1,6
7 221 93	90	3	101	3	105	3	ah,AG 5,0	1,5	ah,DS 1,6
7 221 94	90	3	101	3	105	3	ah,AG 3,4	1,5	ah,DS 1,6
7 221 95	90	3	101	3	105	3	ah,AG 3,4	1,5	ah,DS 1,6
7 115 03	93,8	3	104,8	3	112	3	14,5	1,5	
7 116 10	74	3	75,5	3	86,5	3	1,0	1,5	
7 113 21	65,9	3	76,9	3	78,9	3	ah 0.4	1,5	
7 113 20	65,6	3	76,6	3	78,4	3	1	1,5	
7 129 15	70	3	81	3	83	3		1,5	
7 129 12	74	3	85	3	87	3		1,5	
7 222 07	90	3	101	3	105	3	ah,AG 5,0	1,5	ah,DS 3,5
7 222 08	90	3	101	3	105	3	ah,AG 5,0	1,5	ah,DS 3,5
7 222 09	90	3	101	3	105	3	ah,AG 5,0	1,5	ah,DS 3,5
7 222 10	90	3	101	3	105	3	ah,AG 5,0	1,5	ah,DS 3,5
7 222 11	90	3	101	3	105	3	ah,AG 5,0	1,5	ah,DS 3,5
7 222 12	90	3	101	3	105	3	ah,AG 5,0	1,5	ah,DS 3,5
7 222 13	90	3	101	3	105	3	ah,AG 4,1	1,5	ah,DS 2,2
7 222 18	90	3	101	3	105	3	ah,AG 5,9	1,5	ah,DS 2,1
7 222 19	90	3	101	3	105	3	ah,AG 5,9	1,5	ah,DS 2,1
7 222 20	90	3	101	3	105	3	ah,AG 5,0	1,5	ah,DS 1,6
7 222 21	90	3	101	3	105	3	ah,AG 5,0	1,5	ah,DS 1,6
7 222 22	90	3	101	3	105	3	ah,AG 3,4	1,5	ah,DS 1,6
7 222 23	90	3	101	3	105	3	ah,AG 3,4	1,5	ah,DS 1,6
7 129 27	83	3	94	3	97	3		1,5	
7 129 25	70	3	81	3	83	3		1,5	
7 129 26	70	3	81	3	83	3		1,5	
7 109 01	75	3	86	3	91	3	2,7	1,5	
7 209 38	82	3	93	3	96	3	<1.5	1,5	
7 129 22	74	3	85	3	87	3		1,5	
7 229 52	72	3	83	3	84	3		1,5	
7 229 54	74	3	85	3	96	3		1,5	
7 229 53	74	3	85	3	96	3		1,5	



	VC		VC		VC
6 35 02 102 ...	2	6 39 03 083 ...	2	6 39 03 161 ...	3
6 35 02 103 ...	2	6 39 03 087 ...	2	6 39 03 162 ...	3
6 35 02 115 ...	2	6 39 03 095 ...	2	6 39 03 163 ...	2
6 35 02 116 ...	2	6 39 03 097 ...	3	6 39 03 164 ...	2
6 35 02 119 ...	3	6 39 03 099 ...	4	6 39 03 166 ...	3
6 35 02 120 ...	4	6 39 03 101 ...	3	6 39 03 168 ...	4
6 35 02 121 ...	4	6 39 03 103 ...	2	6 39 03 169 ...	4
6 35 02 122 ...	4	6 39 03 104 ...	2	6 39 03 170 ...	4
6 35 02 123 ...	4	6 39 03 105 ...	3	6 39 03 171 ...	4
6 35 02 124 ...	4	6 39 03 107 ...	3	6 39 03 172 ...	2
6 35 02 135 ...	3	6 39 03 108 ...	2	6 39 03 173 ...	2
6 35 02 136 ...	4	6 39 03 109 ...	2	6 39 03 174 ...	3
6 35 02 137 ...	2	6 39 03 110 ...	2	6 39 03 176 ...	3
6 35 02 138 ...	3	6 39 03 111 ...	4	6 39 03 179 ...	4
6 35 02 145 ...	2	6 39 03 113 ...	3	6 39 03 181 ...	3
6 35 02 147 ...	3	6 39 03 114 ...	3	6 39 03 182 ...	5
6 35 02 148 ...	3	6 39 03 115 ...	2	6 39 03 183 ...	2
6 35 02 158 ...	2	6 39 03 116 ...	4	6 39 03 184 ...	2
6 35 02 162 ...	4	6 39 03 117 ...	4	6 39 03 185 ...	2
6 35 02 163 ...	4	6 39 03 118 ...	2	6 39 03 186 ...	2
6 35 02 164 ...	3	6 39 03 120 ...	2	6 39 03 189 ...	3
6 35 02 165 ...	4	6 39 03 121 ...	2	6 39 03 190 ...	4
6 35 02 167 ...	1	6 39 03 122 ...	2	6 39 03 191 ...	3
6 35 02 168 ...	1	6 39 03 123 ...	4	6 39 03 194 ...	4
6 35 02 172 ...	1	6 39 03 124 ...	2	6 39 03 195 ...	4
6 35 02 173 ...	1	6 39 03 125 ...	4	6 39 03 196 ...	3
6 35 02 185 ...	3	6 39 03 127 ...	2	6 39 03 198 ...	4
6 35 02 186 ...	2	6 39 03 128 ...	3	6 39 03 206 ...	3
6 37 06 018 ...	3	6 39 03 129 ...	3	6 39 03 207 ...	3
6 37 31 001 ...	1	6 39 03 131 ...	3	6 39 03 208 ...	3
6 37 31 002 ...	1	6 39 03 132 ...	3	6 39 03 209 ...	3
6 37 31 005 ...	1	6 39 03 133 ...	3	6 39 03 210 ...	3
6 38 06 129 ...	1	6 39 03 143 ...	4	6 39 03 211 ...	3
6 38 06 136 ...	1	6 39 03 144 ...	3	6 39 03 212 ...	2
6 38 06 140 ...	1	6 39 03 146 ...	3	6 39 03 217 ...	3
6 38 06 153 ...	1	6 39 03 147 ...	2	6 39 03 221 ...	5
6 38 06 195 ...	3	6 39 03 152 ...	3	6 39 03 222 ...	5
6 39 03 072 ...	2	6 39 03 153 ...	3	6 39 03 223 ...	5
6 39 03 073 ...	2	6 39 03 154 ...	3	6 39 03 227 ...	3
6 39 03 076 ...	2	6 39 03 155 ...	3	6 39 03 228 ...	5
6 39 03 079 ...	2	6 39 03 156 ...	3	6 39 03 229 ...	4
6 39 03 081 ...	4	6 39 03 157 ...	3	6 39 03 230 ...	5
6 39 03 082 ...	3	6 39 03 160 ...	4	6 39 03 231 ...	4



	FSC500QSL	AFSC18QSL		FSC500QSL	AFSC18QSL
	VC	VC		VC	VC
6 35 02 097 ...	0	0	6 37 31 001 ...	0	0
6 35 02 106 ...	0	0	6 37 31 002 ...	0	0
6 35 02 113 ...	0	0	6 37 31 006 ...	1	1
6 35 02 114 ...	0	0	6 38 06 129 ...	0	0
6 35 02 118 ...	0	0	6 38 06 136 ...	0	0
6 35 02 125 ...	0	0	6 38 06 140 ...	0	0
6 35 02 126 ...	1	1	6 38 06 141 ...	0	0
6 35 02 127 ...	1	2	6 38 06 142 ...	0	0
6 35 02 133 ...	1	1	6 38 06 159 ...	0	0
6 35 02 134 ...	1	2	6 38 06 195 ...	0	2
6 35 02 151 ...	1	1	6 38 10 031 ...	1	3
6 35 02 152 ...	1	1	6 39 03 165 ...	0	0
6 35 02 157 ...	1	1	6 39 03 200 ...	0	0
6 35 02 160 ...	1	1	6 39 03 201 ...	0	0
6 35 02 161 ...	1	2	6 39 03 202 ...	0	0
6 35 02 166 ...	0	1	6 39 03 226 ...	1	1
6 35 02 169 ...	0	1	6 39 03 233 ...	0	0
6 35 02 170 ...	0	1	6 39 03 234 ...	1	2
6 35 02 174 ...	0	0	6 39 03 235 ...	0	1
6 35 02 175 ...	0	1	6 39 03 236 ...	2	2
6 35 02 176 ...	0	1	6 39 03 237 ...	1	1
6 35 02 183 ...	1	1	6 39 03 238 ...	1	1
6 35 02 184 ...	0	0	6 39 03 239 ...	2	2
6 35 02 187 ...	0	1	6 39 03 240 ...	1	1
6 35 02 188 ...	0	1	6 39 03 241 ...	1	1
6 35 02 191 ...	1	1	6 39 03 242 ...	1	1
6 35 02 193 ...	1	1	6 39 03 243 ...	1	1
6 35 02 196 ...	1	1	6 39 03 244 ...	1	1
6 35 02 198 ...	1	1	6 39 03 245 ...	0	0
6 35 02 199 ...	1	1	6 39 03 246 ...	3	3
6 35 02 200 ...	1	2	6 39 03 247 ...	3	3
6 35 02 201 ...	1	2	6 39 03 248 ...	3	3
6 35 02 202 ...	1	2			
6 35 02 203 ...	1	2			
6 35 02 204 ...	1	1			
6 35 02 205 ...	1	1			
6 35 02 206 ...	1	1			
6 35 02 207 ...	1	1			
6 35 02 208 ...	1	2			
6 35 02 213 ...	0	1			
6 35 02 214 ...	0	1			
6 35 02 215 ...	0	1			
6 35 02 216 ...	0	0			
6 35 02 217 ...	0	1			
6 35 02 218 ...	0	1			
6 35 02 219 ...	0	1			
6 35 02 220 ...	0	1			
6 37 06 019 ...	0	0			
6 37 19 011 ...	1	1			



	AFMT12QSL AFMT12SL	AFMM18QSL	FMM250, 250Q, AFMM14, FMT250SL, 250QSL	FMM350QSL
	VC	VC	VC	VC
6 35 02 097 ...	0	0	2	0
6 35 02 106 ...	0	0	2	0
6 35 02 113 ...	0	0	2	0
6 35 02 114 ...	0	0	1	0
6 35 02 118 ...	0	0	2	0
6 35 02 125 ...	0	0	1	0
6 35 02 126 ...	1	1	4	1
6 35 02 127 ...	1	1	5	1
6 35 02 133 ...	1	1	4	1
6 35 02 134 ...	1	1	5	1
6 35 02 151 ...	1	1	4	1
6 35 02 152 ...	1	1	5	1
6 35 02 157 ...	1	1	3	0
6 35 02 160 ...	1	1	4	1
6 35 02 161 ...	1	1	5	1
6 35 02 166 ...	1	1	2	0
6 35 02 169 ...	1	1	3	0
6 35 02 170 ...	1	1	3	0
6 35 02 174 ...	0	0	3	0
6 35 02 175 ...	1	1	3	0
6 35 02 176 ...	1	1	3	0
6 35 02 183 ...	1	1	4	1
6 35 02 184 ...	0	0	3	0
6 35 02 187 ...	1	1	3	0
6 35 02 188 ...	1	1	2	0
6 35 02 191 ...	1	1	4	1
6 35 02 193 ...	1	1	4	1
6 35 02 196 ...	1	1	3	0
6 35 02 198 ...	1	1	4	1
6 35 02 199 ...	1	1	5	1
6 35 02 205 ...	1	1	4	1
6 35 02 206 ...	1	1	4	1
6 35 02 207 ...	1	1	5	1
6 35 02 208 ...	1	1	5	1
6 35 02 214 ...	1	1	3	0
6 35 02 216 ...	0	0	2	0
6 35 02 217 ...	1	1	2	0
6 35 02 219 ...	1	1	3	0
6 37 06 019 ...	0	0	3	0
6 37 19 011 ...	1	1	4	1
6 37 31 001 ...	1	0	2	0
6 37 31 002 ...	1	0	1	0
6 38 06 129 ...	0	0	1	0
6 38 06 136 ...	0	0	1	0
6 38 06 140 ...	0	0	1	0
6 38 06 141 ...	0	0	1	0
6 38 06 142 ...	0	0	1	0
6 38 06 159 ...	0	0	1	0
6 38 06 195 ...	1	3	3	1
6 38 10 031 ...	2	3	5	1
6 39 03 165 ...	0	0	3	0
6 39 03 200 ...	0	0	2	0
6 39 03 201 ...	0	0	2	0
6 39 03 202 ...	0	0	2	0
6 39 03 226 ...	1	1	4	1
6 39 03 233 ...	0	0	2	0
6 39 03 234 ...	1	2	4	1
6 39 03 235 ...	1	1	3	0
6 39 03 245 ...	0	0	3	0



**FEIN. Unverwüstliche
Elektrowerkzeuge.**



**3 YEAR
FEIN PLUS
WARRANTY**

3letá záruka FEIN PLUS:

Zaregistrujte se a zajistěte si 3letou záruku.

Jednoduše zaregistrujte zařízení online a prodlužte si záruku na 3 roky.

www.fein.com/warranty

Česká Republika: FEIN elektronáradie, s.r.o.
Stará Vajnorská 90
831 04 Bratislava
Tel. +421 265 008 290
e-mail: info@fein.sk
www.fein.cz

Platnost: od 01/2018

Nezávazné doporučené ceny. Tento ceník nahrazuje všechny předešlé ceníky.
Rozhodující pro ocenění jsou ceny platné v den dodávky. Ceny jsou bez i s DPH.