

**FEIN. Unverwüsthliche  
Elektrowerkzeuge.**



## **FEIN prisliste – maskiner & tilbehør 2018**





# Velkommen hos FEIN – din specialist inden for metal og byggeri.

FEIN står for ekstremt pålidelige anvendelsesløsninger inden for områderne metal samt træ og kunststof til håndværk og industri.



Anvendelsesløsninger inden for områderne boring, kerneboring, slibning, forskrunding og overfladebearbejdning – med et bredt og samtidigt specialiseret tilbud af elværktøj og tilbehør er FEIN specialisten inden for metalområdet. For 50 år siden opfandt FEIN det oscillerende elværktøj. Siden da har håndværkere sat deres lid til DEN ÆGTE VARE. Derudover tilbyder FEIN specifikke bearbejdningsløsninger inden for træ- og kunststofområdet.

## Vi udvikler fremtiden. 150 år med FEIN. Et tidløst løfte.



FEIN, der blev grundlagt i 1867 af Wilhelm Emil Fein, hører i dag til en af verdens førende producenter af elværktøj. Som dengang vil vores handlinger også i fremtiden have fokus på slutbrugeren.



Som løsningsspecialist udvikler vi maskiner, tilbehør og forbrugsmaterialer, der gør arbejdet lettere for brugere inden for metal-, træ- og kunststofområderne. Alt udviklet og produceret af FEIN.

Som opfinder af boremaskinen er udvikling en tradition hos os. I 150 år har vi udviklet og bygget elværktøj til fremtiden. For at perfektionere og gøre vores kunders arbejde lettere hver dag.



Vi udvikler fremtiden



**2017**  
Akku skruemaskine med 4 gear og QuickIN MAX



**2016**  
Oscillerende elværktøj med Starlock værktøjsholder



**1987**  
Første sikkerheds-  
vinkelsliber



**1967**  
Første oscillerende  
elværktøj



**1914**  
FEIN hammeren

**1895**  
Verdens første elværktøj –  
boremaskinen



**1867**  
Grundlæggeren



W. E. Fein



## Boring

Boremaskiner	4	Magnetborestander	12	<b>2</b>
Vinkelboremaskiner	10	Gevindskæremaskiner	15	

## Skruning

Akku-bore-/skruemaskiner	20	FEIN AccuTEC	30	18	Skruemaskiner til gipsarbejde	39
Akku-slagøgler	26	Skruemaskiner til selvboende skruer	37			

## Slibning

Akku-vinkelslibere	44	Ligeslibere	56	42	Frekvensomformere	68
Compact-vinkelslibere	46	HF-vinkelslibere	62			
Vinkelslibere	53	HF-ligeslibere	66			

## Pladebearbejdning

Sporklippere	74	Pladesakse	77	72	Niplere	80
--------------	----	------------	----	----	---------	----

## Savning og fræsning

Stiksawe	88	Rørstiksawe	91	86	Montagefræsere	95
----------	----	-------------	----	----	----------------	----

## Kerneboring metal

Mobile	98	Compact	104	96	Automatic	124
Economical	102	Universal	110			

## Våd-/tørsuger

Våd-/tørsuger	130			128		
---------------	-----	--	--	-----	--	--

## Overfladebearbejdning

Slibere	138	Polermaskiner	149	136		
---------	-----	---------------	-----	-----	--	--

## Oscillation

FEIN MULTIMASTER / MULTITALENT	156	FEIN SUPERCUT CONSTRUCTION	160	154	FEIN SUPERCUT AUTOMOTIVE	184
--------------------------------	-----	----------------------------	-----	-----	--------------------------	-----

## Båndslibere

GRIT GHB håndholdt båndsliber	194	GRIT GX ekstramoduler	200	192	GRIT GI ekstramoduler	204
GRIT GHB ekstramoduler	196	GRIT GI basisbåndsliber	202		GRIT GKS kompakt-båndsliber	209
GRIT GX basisbåndsliber til håndværk	198					

## Tilbehør

Balancer	220			218		
----------	-----	--	--	-----	--	--

## Tilbehør numerisk del

Maskiner i numerisk rækkefølge	226	Tilbehør i numerisk rækkefølge	232		Vibrations- og lydmissionsværdier	270
--------------------------------	-----	--------------------------------	-----	--	-----------------------------------	-----







# Vi har et indgående kendskab til boremaskiner. Vi har jo opfundet dem.

I 1895 revolutionerede FEIN arbejdsverdenen ved at opfinde den første elektriske boremaskine. Samme innovative ånd lever i dag videre i alle FEIN boremaskiner: Det bedste fra 150 års erfaring og altid i uforgængelig premiumkvalitet, uanset om det drejer sig om boremaskiner, vinkelboremaskiner eller gevindskæremaskiner. Differentieret efter størrelse og form, med bordiametre op til 38 mm og omdrejningstal, der er nøjagtigt tilpasset det pågældende materiale, lader FEIN boremaskiner ingen ønsker stå åbne. De er nemlig tilpasset nøjagtigt til dine krav, opgaver og arbejdsmåder. Ergonomisk udformede, lette, enkle at betjene og næsten uforgængelige er de særdeles velegnede til professionelle brugere. Det optimerede tilbehør og

de specielle systemkomponenter understreger endnu en gang den omfattende kompetence og erfaring, som du har til din rådighed med FEIN boremaskiner.



---

<b>Boremaskiner</b>	<b>Side</b>	<b>4</b>
---------------------	-------------	----------

Bredt program til de fleste boreopgaver.

---

<b>Vinkelboremaskiner</b>	<b>Side</b>	<b>10</b>
---------------------------	-------------	-----------

Du borer ganske enkelt om hjørner. Kompakt, bevægelig og kraftfuld, til vanskelige, snævre pladsforhold.

---

<b>Magnetborestander</b>	<b>Side</b>	<b>12</b>
--------------------------	-------------	-----------

Lodret, vandret og over hovedhøjde: Handy og fleksibel på arbejdspladsen og i værkstedet.

---

<b>Gevindskæremaskiner</b>	<b>Side</b>	<b>15</b>
----------------------------	-------------	-----------

Økonomisk, præcis og pålidelig. Et alternativ til manuelt arbejde.



	ABOP 6 Select	ABOP 10 Select	ABOP 13-2 Select	BOP 6	BOP 10	BOP 10-2	
	Hurtigt kørende etgears boremaskine (batteridrevet) op til 6 mm i stål med stabilt omdrejningstal til metalarbejde.	Kompakt og omdrejningsstabil etgears boremaskine (batteridrevet) med stort kraftoverskud op til 10 mm i stål til montage i marken.	Universal togears-boremaskine (batteridrevet) op til 13 mm i stål med optimalt omdrejningstal til stål og rustfrit stål.	Hurtigt kørende etgears boremaskine op til 6 mm i stål med stabilt omdrejningstal til metalarbejde.	Kompakt og omdrejningsstabil etgears boremaskine med stort kraftoverskud op til 10 mm i stål til monteringsopgaver i marken.	Universal togears boremaskine op til 10 mm i stål med optimalt omdrejningstal til stål og rustfrit stål.	
<b>EAN 4014586...</b>	... 881744	... 881751	... 881768	... 882413	... 882468	... 882512	
<b>Side</b>	6	6	6	6	6	7	
<b>Tekniske specifikationer</b>	Optagende effekt			500 W	500 W	500 W	
	Afgivende effekt			270 W	270 W	270 W	
	Batterispænding	18 V	18 V	18 V			
	Akku-kompatibilitet	Li-ion / HighPower li-ion	Li-ion / HighPower li-ion	Li-ion / HighPower li-ion			
	Grænseflade for genopladeligt batteri	18 V	18 V	18 V			
	Omdrejningstal ubelastet	0 - 3 350 1/min	0 - 1 250 1/min	0 - 580 / 0 - 1 760 1/min	0 - 4 000 1/min	0 - 1 500 1/min	0 - 700 / 0 - 2 250 1/min
	Omdrejningstal belastet	0 - 2 900 1/min	0 - 1 100 1/min	0 - 500 / 0 - 1 500 1/min	0 - 2 700 1/min	0 - 900 1/min	0 - 460 / 0 - 1 350 1/min
	Bore-Ø stål	6 mm	10 mm	13 mm	6 mm	10 mm	10 mm
	Bore-Ø rustfrit stål	6 mm	10 mm	13 mm	6 mm	10 mm	10 mm
	Bore-Ø letmetal	10 mm	15 mm	16 mm	10 mm	15 mm	16 mm
	Bore-Ø træ	20 mm	30 mm	37 mm	20 mm	30 mm	35 mm
Gevindskæring		M 6	M 10		M 6	M 10	
Vægt ifølge EPTA				1,70 kg	1,80 kg	2,00 kg	
Vægt uden genopladeligt batteri	1,40 kg	1,50 kg	1,70 kg				

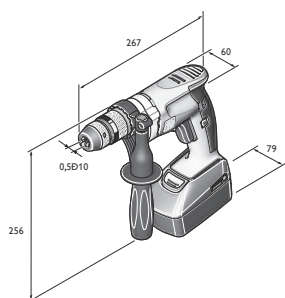

ABOP 6

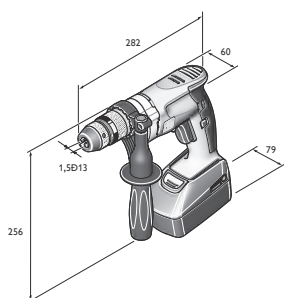

ABOP 10

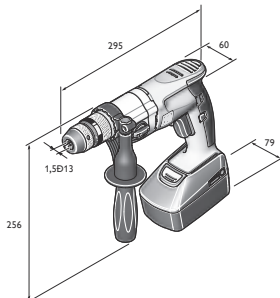

ABOP 13-2

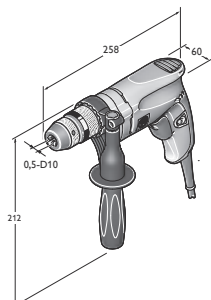

BOP 6

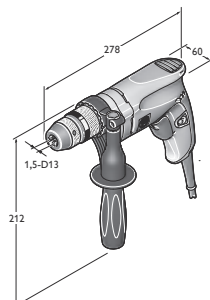

BOP 10

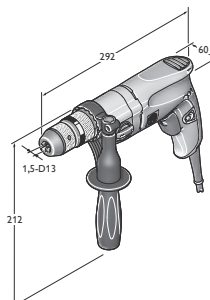

BOP 10-2

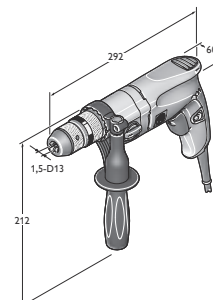

BOP 13-2



	<b>BOP 13-2</b>	<b>BOS 16</b>	<b>BOS 16-2</b>	<b>DSke 672</b>	<b>DDSk 672</b>	<b>DDSk 672-1</b>	<b>ASq 672-1</b>
	Universal togears boremaskine op til 13 mm i stål med optimalt omdrejningstal til stål og rustfrit stål.	Kraftfuld boremaskine med indstilling af omdrejningstal, der sikrer stor fleksibilitet inden for metalarbejde.	Kraftfuld boremaskine med to gear og med indstilling af omdrejningstal, der sikrer stor fleksibilitet inden for metalarbejde.	Stor togears boremaskine med højt drejningsmoment	Meget kraftig fire-gears boremaskine til tunge bore- og rivearbejder.	Universal fire-gears boremaskine med højre-/venstreløb og stor bore- og gevindskærekapacitet.	Langsomtløbende bore- og drivmaskine med meget højt drejningsmoment.
	... 882567	... 874463	... 876443	... 802855	... 802749	... 804453	... 804569
	7	7	7	7	8	8	8
	550 W	1 200 W	1 200 W	1 050 W	1 050 W	900 W	900 W
	300 W	680 W	680 W	650 W	650 W	500 W	500 W
	0 - 680 / 0 - 2 200 1/min	0 - 520 1/min	0 - 520 / 0 - 1 600 1/min	120 - 270 / 240 - 540 1/min	175 / 280 / 480 / 760 1/min	170 / 250 / 450 / 700 1/min	100 1/min
	0 - 440 / 0 - 1 300 1/min	0 - 520 1/min	0 - 520 / 0 - 1 600 1/min	110 - 185 / 220 - 370 1/min	120 / 190 / 330 / 520 1/min	100 / 150 / 260 / 420 1/min	60 1/min
	13 mm	16 mm	16 mm	26 mm	32 mm	32 mm	38 mm
	13 mm	16 mm	16 mm	26 mm	32 mm	32 mm	38 mm
	16 mm	20 mm	20 mm	32 mm	40 mm	40 mm	
	37 mm	50 mm	50 mm	50 mm	60 mm	60 mm	
	M 10	M 12	M 12			M 20	M 30/R 1"
	2,00 kg	3,50 kg	3,70 kg	8,80 kg	9,40 kg	9,60 kg	10,60 kg

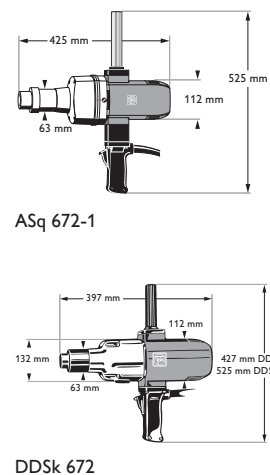
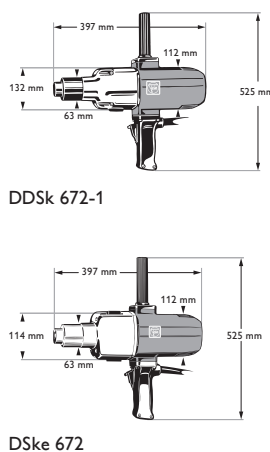
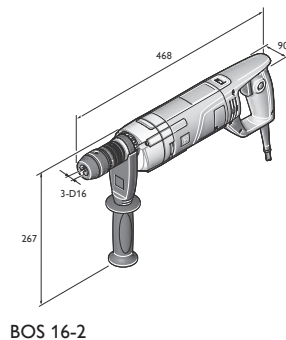
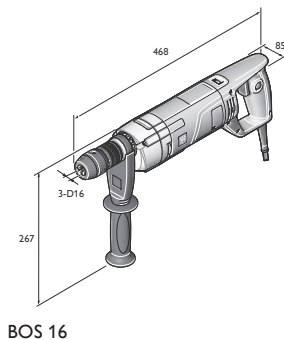

DDSk 672-1

ASq 672-1

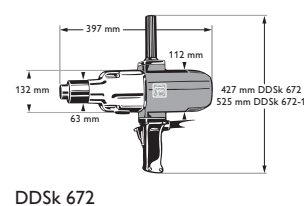
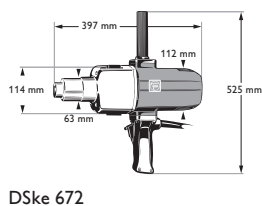

**FEIN SELECT<sup>+</sup>**

Type	Bestillingsnummer	EAN	PK	Vejledende pris + moms
<b>ABOP 6 Select</b>	<b>7 105 01 62 00 0</b>	<b>4014586881744</b>	<b>01</b>	<b>2.040,00</b>

**Leveres med:**

1 enhåndsbetjent selvspændende metalborepatron SUPRA SKE, 1 ekstra håndtag, 1 transportkasse

Tilbehør se side 8

**FEIN SELECT<sup>+</sup>**

Type	Bestillingsnummer	EAN	PK	Vejledende pris + moms
<b>ABOP 10 Select</b>	<b>7 105 02 62 00 0</b>	<b>4014586881751</b>	<b>01</b>	<b>2.040,00</b>

**Leveres med:**

1 enhåndsbetjent selvspændende metalborepatron SUPRA SKE, 1 ekstra håndtag, 1 transportkasse

Tilbehør se side 8

**FEIN SELECT<sup>+</sup>**

Type	Bestillingsnummer	EAN	PK	Vejledende pris + moms
<b>ABOP 13-2 Select</b>	<b>7 105 03 62 00 0</b>	<b>4014586881768</b>	<b>01</b>	<b>2.450,00</b>

**Leveres med:**

1 enhåndsbetjent selvspændende metalborepatron SUPRA SKE, 1 ekstra håndtag, 1 transportkasse

Tilbehør se side 8



Type	Bestillingsnummer	EAN	PK	Vejledende pris + moms
<b>BOP 6</b>	<b>7 205 52 60 00 0</b>	<b>4014586882413</b>	<b>01</b>	<b>2.090,00</b>

**Leveres med:**

1 enhåndsbetjent selvspændende metalborepatron SUPRA SKE, 1 ekstra håndtag

Tilbehør se side 8



Type	Bestillingsnummer	EAN	PK	Vejledende pris + moms
<b>BOP 6</b>	<b>7 205 52 61 00 0</b>	<b>4014586881973</b>	<b>01</b>	<b>2.282,00</b>

**Leveres med:**

1 enhåndsbetjent selvspændende metalborepatron SUPRA SKE, 1 ekstra håndtag, 1 transportkasse

Tilbehør se side 8



Type	Bestillingsnummer	EAN	PK	Vejledende pris + moms
<b>BOP 10</b>	<b>7 205 53 60 00 0</b>	<b>4014586882468</b>	<b>01</b>	<b>2.102,00</b>

**Leveres med:**

1 enhåndsbetjent selvspændende metalborepatron SUPRA SKE, 1 ekstra håndtag

Tilbehør se side 8



Type	Bestillingsnummer	EAN	PK	Vejledende pris + moms
<b>BOP 10</b>	<b>7 205 53 61 00 0</b>	<b>4014586881980</b>	<b>01</b>	<b>2.282,00</b>

**Leveres med:**

1 enhåndsbetjent selvspændende metalborepatron SUPRA SKE, 1 ekstra håndtag, 1 transportkasse

Tilbehør se side 8





Type	Bestillingsnummer	EAN	PK	Vejledende pris + moms
<b>BOP 10-2</b>	<b>7 205 54 60 00 0</b>	<b>4014586882512</b>	<b>01</b>	<b>2.547,00</b>

**Leveres med:**

1 enhåndsbetjent selvspændende metalborepatron SUPRA SKE, 1 ekstra håndtag

Tilbehør se side 8



Type	Bestillingsnummer	EAN	PK	Vejledende pris + moms
<b>BOP 10-2</b>	<b>7 205 54 61 00 0</b>	<b>4014586881997</b>	<b>01</b>	<b>2.727,00</b>

**Leveres med:**

1 enhåndsbetjent selvspændende metalborepatron SUPRA SKE, 1 ekstra håndtag, 1 transportkasse

Tilbehør se side 8



Type	Bestillingsnummer	EAN	PK	Vejledende pris + moms
<b>BOP 13-2</b>	<b>7 205 55 60 00 0</b>	<b>4014586882567</b>	<b>01</b>	<b>2.663,00</b>

**Leveres med:**

1 enhåndsbetjent selvspændende metalborepatron SUPRA SKE, 1 ekstra håndtag

Tilbehør se side 8



Type	Bestillingsnummer	EAN	PK	Vejledende pris + moms
<b>BOP 13-2</b>	<b>7 205 55 61 00 0</b>	<b>4014586882017</b>	<b>01</b>	<b>2.855,00</b>

**Leveres med:**

1 enhåndsbetjent selvspændende metalborepatron SUPRA SKE, 1 ekstra håndtag, 1 transportkasse

Tilbehør se side 8



Type	Bestillingsnummer	EAN	PK	Vejledende pris + moms
<b>BOS 16</b>	<b>7 205 47 60 00 0</b>	<b>4014586874463</b>	<b>01</b>	<b>3.395,00</b>

**Leveres med:**

1 enhåndsbetjent selvspændende metalborepatron SUPRA SKE, 1 ekstra håndtag

Tilbehør se side 8



Type	Bestillingsnummer	EAN	PK	Vejledende pris + moms
<b>BOS 16-2</b>	<b>7 205 49 60 00 0</b>	<b>4014586876443</b>	<b>01</b>	<b>3.916,00</b>

**Leveres med:**

1 enhåndsbetjent selvspændende metalborepatron SUPRA SKE, 1 ekstra håndtag

Tilbehør se side 8



Type	Bestillingsnummer	EAN	PK	Vejledende pris + moms
<b>DSke 672</b>	<b>7 202 09 00 22 7</b>	<b>4014586802855</b>	<b>01</b>	<b>9.867,00</b>

**Leveres med:**

1 ekstra håndtag, 1 uddriverkile

Tilbehør se side 8



Type	Bestillingsnummer	EAN	PK	Vejledende pris + moms
<b>DDSk 672</b>	<b>7 202 06 00 22 9</b>	<b>4014586802749</b>	<b>01</b>	<b>11.638,00</b>

**Leveres med:**  
1 ekstra håndtag, 1 uddriverkile  
Tilbehør se side 8



Type	Bestillingsnummer	EAN	PK	Vejledende pris + moms
<b>DDSk 672-1</b>	<b>7 205 01 00 22 8</b>	<b>4014586804453</b>	<b>01</b>	<b>11.999,00</b>

**Leveres med:**  
1 ekstra håndtag, 1 uddriverkile  
Tilbehør se side 8



Type	Bestillingsnummer	EAN	PK	Vejledende pris + moms
<b>ASq 672-1</b>	<b>7 205 03 00 22 0</b>	<b>4014586804569</b>	<b>01</b>	<b>13.559,00</b>

**Leveres med:**  
1 ekstra håndtag, 1 uddriverkile, 1 ring til ophængning  
Tilbehør se side 8

**Boremaskiner**

**Tilbehør (A)BOP 6, (A)BOP 10, (A)BOP 10-2, (A)BOP 13-2**



**Transportkasse**  
med kuffertindsats og plastkasse  
Plast, indvendige mål: 470 x 275 x 116 mm

Bestillingsnummer	Vejledende pris + moms
3 39 01 118 48 0	384,00



**Hurtiglader ALG 50**  
Til alle FEIN litium-ion batterier. Ladetid fra 35 min.

Bestillingsnummer	Vejledende pris + moms
9 26 04 129 01 0	318,00



**Hurtiglader ALG 30**  
Til FEIN NiCd og Li-ion batterier. Ladetid fra 25 min.

Bestillingsnummer	Vejledende pris + moms
9 26 04 096 01 0	1.087,00



**Batteri**  
Li-ion batteri med ladetilstandsindikator og FEIN SafetyCell Technology. Beskytter det genopladelige batteri og maskinen mod overbelastning, overophedning og dybdeafledning. Kan anvendes til alle FEIN 18 V akku-værktøjer.

Spænding V	Kapacitet Ah	Bestillingsnummer	Vejledende pris + moms
18	5	9 26 04 173 02 0	769,00
18	2,5	9 26 04 171 02 0	544,00

**FEIN Select+**



**Akku-startsæt**  
2 li-ion batterier med hurtiglader ALG 50.

Spænding V	Kapacitet Ah	Bestillingsnummer	Vejledende pris + moms
18	5	9 26 04 300 03 0	1.856,00
18	2,5	9 26 04 300 04 0	1.405,00



**Selvspændende borepatron**  
Enhåndsbetjent selvspændende metalborepatron SUPRA SKE med spændekraftsikring, borespindel 1/2" - 20 UNF

Spændvidde mm	Bestillingsnummer	Vejledende pris + moms
0.5 - 10	6 32 05 036 01 0	522,00



**Selvspændende borepatron**  
Enhåndsbetjent selvspændende metalborepatron SUPRA SKE med spændekraftsikring, borespindel 1/2" - 20 UNF

Spændvidde mm	Bestillingsnummer	Vejledende pris + moms
1.5-13	6 32 05 035 01 0	541,00

**Gaffelnøgle SW17**

Bestillingsnummer	Vejledende pris + moms
6 29 03 002 00 9	45,00

**Ophængsbøjle**

Til ophængning i balance lodret

Bestillingsnummer	Vejledende pris + moms
3 02 32 046 00 8	20,00



**Ophængsbøjle**  
Til ophængning i balance vandret eller lodret

Bestillingsnummer	Vejledende pris + moms
3 21 25 050 00 7	76,00







	<b>Dybdeanslag</b>	
Bestillingsnummer		Vejledende pris + moms
3 21 27 005 00 6		27,00

	<b>Beskyttelsehylster</b>	
	Til at beskytte arbejdsemnets overflade mod mekaniske skader	
Udførelse	Bestillingsnummer	Vejledende pris + moms
BOP 10	3 14 20 131 01 0	80,00
BOP 10-2/13-2	3 14 20 132 01 0	80,00

**Tilbehør BOS 16, BOS 16-2**

	<b>Transportkasse</b>	
	Plast, indvendige mål: 470 x 275 x 116 mm	
Bestillingsnummer		Vejledende pris + moms
3 39 01 118 01 0		293,00

	<b>Piskerris</b>	
	600 mm lang, Ø 110 mm	
Bestillingsnummer		Vejledende pris + moms
6 39 02 002 01 3		607,00

	<b>Selvspændende borepatron</b>		
	Enhåndsbetjent selvspændende metalborepatron SUPRA SKE med spændekraftsikring, borespindel 1/2" - 20 UNF		
Spændvidde mm	Vægt kg	Bestillingsnummer	Vejledende pris + moms
3-16	0,56	6 32 05 038 01 0	796,00

	<b>Selvspændende borepatron</b>		
	Borepatron-konus 1/2" - 20 UNF top i Form R		
Spændvidde mm	Vægt kg	Bestillingsnummer	Vejledende pris + moms
1-13	0,54	6 32 05 033 01 0	635,00

	<b>Tandkransborepatron</b>		
	Borepatron-konus 1/2" - 20 UNF		
Spændvidde mm	Vægt kg	Bestillingsnummer	Vejledende pris + moms
1-10	0,3	6 32 03 034 01 0	231,00
1.5-13	0,38	6 32 03 041 01 4	307,00

**Tilbehør DSke 672, DDSk 671-1, DDSk 672**

	<b>Transportkasse</b>	
	Metal 400 x 400 x 130 mm	
Bestillingsnummer		Vejledende pris + moms
3 39 01 032 01 3		387,00

	<b>Selvspændende borepatron</b>		
	Borepatron-konus B 16 top i Form R		
Spændvidde mm	Vægt kg	Bestillingsnummer	Vejledende pris + moms
0-10	0,61	6 32 04 016 00 7	476,00
1-13	0,88	6 32 04 017 00 1	585,00
3-16	1,14	6 32 04 025 00 3	688,00

	<b>Selvspændende borepatron</b>		
	Borepatron-konus B 16 spids form R, med spændekraftsikring		
Spændvidde mm	Vægt kg	Bestillingsnummer	Vejledende pris + moms
1-13	0,56	6 32 04 032 00 6	627,00

	<b>Tandkransborepatron</b>		
	Borepatron-konus B 16		
Spændvidde mm	Vægt kg	Bestillingsnummer	Vejledende pris + moms
1,5-13	0,41	6 32 02 030 01 5	332,00
1-16	0,64	6 32 02 037 01 0	468,00

	<b>Borepatronkonus</b>	
	Til boremaskiner med morsekonus.	
Holder	Bestillingsnummer	Vejledende pris + moms
MK 3/B 16	6 33 01 012 00 5	97,00
MK 3/B 22	6 33 01 014 00 7	131,00

	<b>Udvidelseskonus</b>	
	Til morsekonus	
Holder	Bestillingsnummer	Vejledende pris + moms
MK 3/MK 4	6 33 04 004 00 0	719,00

	<b>Reduktion</b>	
	Til morsekonus	
Bestillingsnummer		Vejledende pris + moms
6 33 02 003 00 4		114,00

	<b>Uddriverkile</b>		
Holder	Længde mm	Bestillingsnummer	Vejledende pris + moms
MK 1/MK 2	140	6 33 05 003 00 3	33,00
MK 3/MK 4	190	6 33 05 004 00 1	47,00

**Tilbehør ASq 672-1**

	<b>Tandkransborepatron</b>				
	Borepatron-konus B 22				
Spændvidde mm	Udvendig Ø mm	Borepatron-holder	Vægt kg	Bestillingsnummer	Vejledende pris + moms
5-20	75	B 22	1,55	6 32 02 022 01 8	758,00

	<b>Borepatronkonus</b>	
	Til boremaskiner med morsekonus.	
Holder	Bestillingsnummer	Vejledende pris + moms
MK 4/B 22	6 33 01 016 00 4	253,00

	<b>Reduktion</b>	
	Til morsekonus	
Holder	Bestillingsnummer	Vejledende pris + moms
MK 4/MK 3	6 33 02 004 00 2	169,00

**Tilbehør ASq 672-1, DSke 672, DDSk 672-1, DDSk 672**

	<b>Sikkerhedsglidekobling</b>	
	Med MK 3 holder og mellemstykke Ø 30 mm, indstillingsområde 15-80 Nm til omdrejningstal på 0-500/min, vægt 2,2 kg, inkl. gummiring, cylinderstift, spændebøsning og hagenøgle	
Bestillingsnummer		Vejledende pris + moms
9 01 05 002 01 8		7.386,00



	<b>AWBP 10 Select</b>	<b>WBP 10</b>	
	Ekstremt kompakt akku-vinkelboremaskine til arbejde på svært tilgængelige steder.	Ekstremt kompakt vinkelboremaskine til arbejde på svært tilgængelige steder.	
<b>EAN 4014586...</b>	... 881775	... 878843	
<b>Side</b>	11	11	
<b>Tekniske specifikationer</b>	Optagende effekt	500 W	
	Afgivende effekt	270 W	
	Batterispænding	18 V	
	Akku-kompatibilitet	Li-ion / HighPower li-ion	
	Grænseflade for genopladeligt batteri	18 V	
	Omdrejningstal belastet	0 - 1 260 1/min	0 - 1 030 1/min
	Omdrejningstal ubelastet	0 - 1 370 1/min	0 - 1 830 1/min
	Bore-Ø stål	10 mm	10 mm
	Bor-Ø rustfrit stål	10 mm	10 mm
	Bore-Ø letmetal	15 mm	15 mm
	Bore-Ø træ	25 mm	25 mm
	Gevindskæring	M 6	M 6
	Hjørnemål	17 mm	17 mm
Vægt ifølge EPTA		1,50 kg	
Vægt uden genopladeligt batteri	1,30 kg		

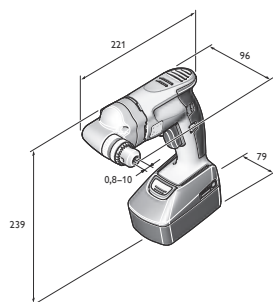

AWBP 10

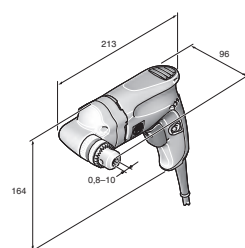

WBP 10

**FEIN SELECT<sup>+</sup>**



Type	Bestillingsnummer	EAN	PK	Vejledende pris + moms
<b>AWBP 10 Select</b>	<b>7 105 04 62 00 0</b>	<b>4014586881775</b>	<b>01</b>	<b>2.471,00</b>

**Leveres med:**  
1 tandkransborepatron op til Ø 10 mm, 1 borepatronnøgle, 1 transportkasse  
Tilbehør se side 11



Type	Bestillingsnummer	EAN	PK	Vejledende pris + moms
<b>WBP 10</b>	<b>7 205 51 60 00 0</b>	<b>4014586878843</b>	<b>01</b>	<b>2.558,00</b>

**Leveres med:**  
1 tandkransborepatron op til Ø 10 mm, 1 borepatronnøgle  
Tilbehør se side 11

**Vinkelboremaskiner**

**Almindeligt tilbehør**



**Tandkransborepatron**  
Borepatron-konus B 10

Spændvidde mm	Vægt kg	Bestillingsnummer	Vejledende pris + moms
0,8-10	0,22	6 32 02 044 01 8	252,00
0,5-8	0,14	6 32 02 043 01 0	227,00



**Hurtiglader ALG 30**  
Til FEIN NiCd og Li-ion batterier. Ladetid fra 25 min.

Bestillingsnummer	Vejledende pris + moms
9 26 04 096 01 0	1.087,00



**Hurtiglader ALG 50**  
Til alle FEIN litium-ion batterier. Ladetid fra 35 min.

Bestillingsnummer	Vejledende pris + moms
9 26 04 129 01 0	318,00

**Tilbehør AWBP 10**



**Transportkasse**  
med kuffertindsats og plaskasse

Bestillingsnummer	Vejledende pris + moms
3 39 01 131 94 0	297,00



**Batteri**  
Li-ion batteri med ladetilstandsindikator og FEIN SafetyCell Technology. Beskytter det genopladelige batteri og maskinen mod overbelastning, overophedning og dybdeafledning. Kan anvendes til alle FEIN 18 V akku-værktøjer.

Spænding V	Kapacitet Ah	Bestillingsnummer	Vejledende pris + moms
18	5	9 26 04 173 02 0	769,00
18	2,5	9 26 04 171 02 0	544,00



**Akku-startsæt**  
2 li-ion batterier med hurtiglader ALG 50.

Spænding V	Kapacitet Ah	Bestillingsnummer	Vejledende pris + moms
18	5	9 26 04 300 03 0	1.856,00
18	2,5	9 26 04 300 04 0	1.405,00

**Tilbehør WBP 10**



**Transportkasse**  
Plast, indvendige mål: 470 x 275 x 116 mm

Bestillingsnummer	Vejledende pris + moms
3 39 01 118 01 0	293,00



**Plastboks**  
Kuffertindsats med låg til smådele og tilbehør, passende til værktøjskuffert 3 39 01 118 01 0, maks. 5 stk./kuffert.

Bestillingsnummer	Vejledende pris + moms
3 39 01 119 00 0	32,00



	IBS 16	MBS 16 X	MBS 25 F	MBS 32 F	
	Industriborestander til boremaskiner med borekapacitet op til 16 mm.	Magnetborestander for boremaskiner op til 16 mm bor.	Magnetborestander for boremaskiner op til 25 mm bor.	Magnetborestander med finjustering for boremaskiner op til 32 mm bor.	
<b>EAN 4014586...</b>	... 878515	... 878034	... 878041	... 847924	
<b>Side</b>	13	13	13	13	
<b>Tekniske specifikationer</b>	Spiralbor max. Ø	16 mm	16 mm	25 mm	32 mm
	Rivning maks. Ø	16 mm	16 mm	25 mm	40 mm
	Justeringsområde for borestanderen			7°	350°
	Justeringsområde på borestander			6 mm	10 mm
	Gevindskæring	M 12	M 12	M 20	M 24
	Spændehals-Ø	53 mm	43 mm	53 mm	63 mm
	Vandring	145 mm	145 mm	145 mm	178 mm
	Total vandring	295 mm	325 mm	290 mm	365 mm
	Magnetfod-mål		195 x 90 mm	205 x 95 mm	220 x 100 mm
	Magnetholdekraft		12 500 N	14 000 N	18 000 N
Vægt ifølge EPTA	8,00 kg	9,50 kg	12,50 kg	21,80 kg	

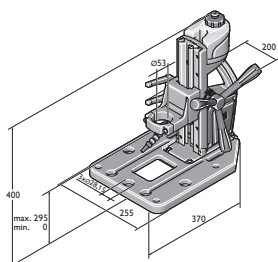

IBS 16

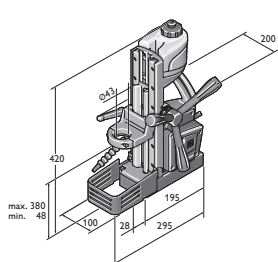

MBS 16 X

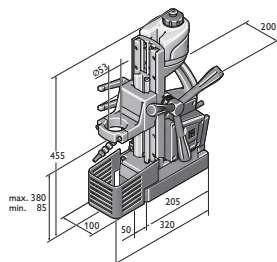

MBS 25 F

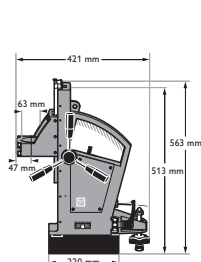

MBS 32 F





Type	Bestillingsnummer	EAN	PK	Vejledende pris + moms
<b>IBS 16</b>	<b>9 03 20 223 00 0</b>	<b>4014586878515</b>	<b>01</b>	<b>3.407,00</b>

**Leveres med:**

1 kølemiddelbeholder, 1 flexslange, 1 reduktionsring Ø 43 mm

Tilbehør se side 14



Type	Bestillingsnummer	EAN	PK	Vejledende pris + moms
<b>MBS 16 X</b>	<b>9 03 18 223 00 0</b>	<b>4014586878034</b>	<b>01</b>	<b>7.257,00</b>

**Leveres med:**

1 kølemiddelbeholder, 1 fastsurringsstrop, 1 berøringsbeskytter

Tilbehør se side 14



Type	Bestillingsnummer	EAN	PK	Vejledende pris + moms
<b>MBS 25 F</b>	<b>9 03 19 223 00 0</b>	<b>4014586878041</b>	<b>01</b>	<b>10.249,00</b>

**Leveres med:**

1 kølemiddelbeholder, 1 fastsurringsstrop, 1 berøringsbeskytter, 1 reduktionsring Ø 43 mm

Tilbehør se side 14



Type	Bestillingsnummer	EAN	PK	Vejledende pris + moms
<b>MBS 32 F</b>	<b>9 03 16 223 00 8</b>	<b>4014586847924</b>	<b>01</b>	<b>19.266,00</b>

**Leveres med:**

1 spænderem, 1 spånkrog, 1 spånbeskyttelse, 2 nøgler

Tilbehør se side 14

## Tilbehør IBS 16

**Reduktionsring**

Til maskiner med spændehals-Ø 43 mm, f.eks. DSeu 638 eller ASz(e)/DSe 648  
FEIN BOS, KBH

Ø mm	Bestillingsnummer	Vejledende pris + moms
53 / 43	3 26 23 014 01 0	258,00

**Prismeskruestik**

Bestillingsnummer	Vejledende pris + moms
9 07 01 002 01 0	735,00

**Montagesæt skruestik**

Bestillingsnummer	Vejledende pris + moms
6 41 31 019 01 0	157,00

**Adapterplade til magnetkerneboremaskiner**

Bestillingsnummer	Vejledende pris + moms
3 24 22 326 01 0	334,00

## Tilbehør MBS 16 X

**Reduktionsring**

Til maskiner med spændehals-Ø 33 mm f.eks. ASye/ASke(u)/DSke(u)/ASge 636

Ø mm	Bestillingsnummer	Vejledende pris + moms
43 / 33	3 26 23 012 01 9	258,00

**Reduktionsring**

Til maskiner med spændehals-Ø 38 mm

Ø mm	Bestillingsnummer	Vejledende pris + moms
43 / 38	3 26 23 013 00 4	258,00

## Tilbehør MBS 25 F

**Reduktionsring**

Til maskiner med spændehals-Ø 38 mm

Ø mm	Bestillingsnummer	Vejledende pris + moms
53 / 38	3 26 23 010 00 8	258,00

**Reduktionsring**

Til maskiner med spændehals-Ø 43 mm, f.eks. DSeu 638 eller ASz(e)/DSe 648

Ø mm	Bestillingsnummer	Vejledende pris + moms
53 / 43	3 26 23 009 00 6	258,00

**Reduktionsring**

Til maskiner med spændehals-Ø 43 mm, f.eks. DSeu 638 eller ASz(e)/DSe 648  
FEIN BOS, KBH

Ø mm	Bestillingsnummer	Vejledende pris + moms
53 / 43	3 26 23 014 01 0	258,00

## Tilbehør MBS 16 X, MBS 25 F, MBS 32 F

**Sugekopfod**

Til ikke magnetiske materialer, 250 x 330 x 110 mm

Bestillingsnummer	Vejledende pris + moms
9 26 02 054 01 6	3.644,00

**Vakuumpude**

Til ikke-magnetiske materialer og emneoverflader med struktur (bl.a. riflede eller dråbemønstrede plader). Kræver anvendelse af vakuumpumpe.

Vakuumpude 396 x 200 x 95 mm

Bestillingsnummer	Vejledende pris + moms
9 26 02 057 01 7	3.784,00

**Rørbespænding**

Inkl. spændestrop, til borer i rør med diametre fra 60 til 300 mm, 220 x 130 mm.

Bestillingsnummer	Vejledende pris + moms
9 26 02 055 01 0	1.989,00

**Vakuumpumpe**

Luftmængde 0,015 m<sup>3</sup>/min, -0,8 bar, 92 W, vægt 2,5 kg, inkl. sugeslange.

Bestillingsnummer	Vejledende pris + moms
9 26 01 022 01 3	3.905,00



	AGWP 10 Select	GWP 10	
	Hurtig og præcis gevindskæremaskine med vendedrev, der sikrer kortere arbejdstider.	Hurtig og præcis gevindskæremaskine med vendedrev, der sikrer kortere arbejdstider.	
<b>EAN 4014586...</b>	... 885537	... 881256	
<b>Side</b>	16	16	
<b>Tekniske specifikationer</b>	Optagende effekt	450 W	
	Afgivende effekt	250 W	
	Batterispænding	18 V	
	Akku-kompatibilitet	Li-ion / HighPower li-ion	
	Grænseflade for genopladeligt batteri	18 V	
	Ubelastet omdrejningstal ved venstreløb	0 - 760 1/min	0 - 1 000 1/min
	Omdrejningstal under belastning ved skæring	0 - 440 1/min	0 - 450 1/min
	Omdrejningstal under belastning ved venstreløb	0 - 670 1/min	0 - 680 1/min
	Drejningsmoment ved maks. afgiven effekt	26 Nm	21 Nm
	Gevind i stål op til	M 10	M 10
	Gevind i rustfrit stål	M 10	M 10
	Konus på boreakslen	B 12	B 12
Vægt ifølge EPTA		1,60 kg	
Vægt uden genopladeligt batteri	1,30 kg		

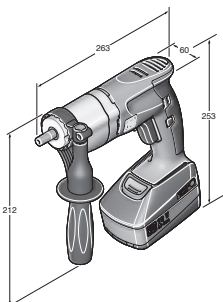

AGWP 10 Select

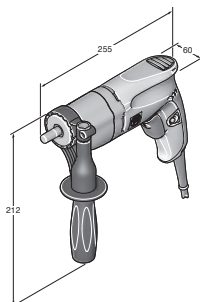

GWP 10

**FEIN SELECT<sup>+</sup>**



Type	Bestillingsnummer	EAN	PK	Vejledende pris + moms
<b>AGWP 10 Select</b>	<b>7 109 01 62 00 0</b>	<b>4014586885537</b>	<b>01</b>	<b>3.229,00</b>

**Leveres med:**  
1 ekstra håndtag, 1 transportkasse, **spændetangholder medfølger ikke**  
Tilbehør se side 16



Type	Bestillingsnummer	EAN	PK	Vejledende pris + moms
<b>GWP 10</b>	<b>7 209 38 60 00 0</b>	<b>4014586881256</b>	<b>01</b>	<b>4.765,00</b>

**Leveres med:**  
1 ekstra håndtag, **spændetangholder medfølger ikke**  
Tilbehør se side 16

**Gevindskæremaskiner**

**Almindeligt tilbehør**



**Hurtiglader ALG 50**  
Til alle FEIN litium-ion batterier. Ladetid fra 35 min.

Bestillingsnummer	Vejledende pris + moms
9 26 04 129 01 0	318,00



**Hurtiglader ALG 30**  
Til FEIN NiCd og Li-ion batterier. Ladetid fra 25 min.

Bestillingsnummer	Vejledende pris + moms
9 26 04 096 01 0	1.087,00



**Batteri**  
Li-ion batteri med ladetilstandsindikator og FEIN SafetyCell Technology. Beskytter det genopladelige batteri og maskinen mod overbelastning, overophedning og dybdeafledning. Kan anvendes til alle FEIN 18 V akku-værktøjer.

Spænding V	Kapacitet Ah	Bestillingsnummer	Vejledende pris + moms
18	5	9 26 04 173 02 0	769,00
18	2,5	9 26 04 171 02 0	544,00



**Akku-startsæt**  
2 li-ion batterier med hurtiglader ALG 50.

Spænding V	Kapacitet Ah	Bestillingsnummer	Vejledende pris + moms
18	5	9 26 04 300 03 0	1.856,00
18	2,5	9 26 04 300 04 0	1.405,00



**Transportkasse**  
med kuffertindsats og plastkasse  
Plast, indvendige mål: 470 x 275 x 116 mm

Bestillingsnummer	Vejledende pris + moms
3 39 01 131 08 0	368,00



**Spændetangholder**  
Inkl. spændetænger 3,5/4,5/6 mm

Bestillingsnummer	Vejledende pris + moms
6 32 06 063 01 2	642,00



**Spændetangholder med kardan**  
Inkl. spændetænger 3,5/4,5/6 mm

Bestillingsnummer	Vejledende pris + moms
6 32 06 076 02 2	1.005,00



**Spændetænger**  
Til holde- og pendulholdepatroner og gevindskæringsadptere. M2 (DIN 352, DIN 371), M4 (DIN 357, DIN 376)

Ø mm	Firkant mm	Bestillingsnummer	Vejledende pris + moms
2,8	2,1	6 32 06 077 00 1	179,00



**Spændetænger**  
Til holde- og pendulholdepatroner og gevindskæringsadptere. M3 (DIN 352, DIN 371), M5 (DIN 357, DIN 376)

Ø mm	Firkant mm	Bestillingsnummer	Vejledende pris + moms
3,5	2,7	6 32 06 064 00 1	179,00



**Spændetænger**  
Til holde- og pendulholdepatroner og gevindskæringsadptere. M4 (DIN 352, DIN 371), M6 (DIN 357, DIN 376)

Ø mm	Firkant mm	Bestillingsnummer	Vejledende pris + moms
4,5	3,4	6 32 06 065 00 5	179,00



**Spændetænger**  
Til holde- og pendulholdepatroner og gevindskæringsadptere. M5 (DIN 352, DIN 371), M6 (DIN 352), M7 (DIN 352), M8 (DIN 352, DIN 357, DIN 376)

Ø mm	Firkant mm	Bestillingsnummer	Vejledende pris + moms
6	4,9	6 32 06 066 00 8	179,00



**Spændetænger**  
Til holde- og pendulholdepatroner og gevindskæringsadptere. M7 (DIN 371), M9 (DIN 352) M 10 (DIN 352, DIN 357, DIN 376)

Ø mm	Firkant mm	Bestillingsnummer	Vejledende pris + moms
7	5,5	6 32 06 070 00 6	179,00



**Spændetænger**Til holde- og pendulholdepatroner og gevindskæringsadaptere.  
M8 (DIN 371), M11 (DIN 352)

Ø mm	Firkant mm	Bestillingsnummer	Vejledende pris + moms
8	6,2	6 32 06 078 00 9	179,00

**Spændetænger**Til holde- og pendulholdepatroner og gevindskæringsadaptere.  
M10 (DIN 371)

Ø mm	Firkant mm	Bestillingsnummer	Vejledende pris + moms
10	8	6 32 06 079 00 3	174,00

**Spændetænger**Til holde- og pendulholdepatroner og gevindskæringsadaptere.  
M12 (DIN 357, DIN 371, DIN 376)

Ø mm	Firkant mm	Bestillingsnummer	Vejledende pris + moms
9	7	6 32 06 075 00 4	179,00

**Bakkeholder**

med spændeområde 2,0 - 8,1 mm, med nøgle

Bestillingsnummer	Vejledende pris + moms
6 32 06 019 00 9	653,00

**Bakkeholder med kardan**

med spændeområde 2,0 - 8,1 mm, med nøgle

Bestillingsnummer	Vejledende pris + moms
6 32 06 041 00 8	963,00

**Aftrækkerkiler**

Til borepatroner, pakke med 2 stk.

Holder	Længde mm	Bestillingsnummer	Vejledende pris + moms
B 12	125	6 33 05 009 01 3	218,00

**Dybdeanslag**

Bestillingsnummer	Vejledende pris + moms
3 21 27 005 00 6	27,00

**Tilbehør GWP 10****Ophængsbøjle**Til ophængning i balance  
vandret eller lodret

Bestillingsnummer	Vejledende pris + moms
3 21 25 050 00 7	76,00



# Altid førsteklasses skruearbejde: Udvalget af skruemaskiner fra FEIN.

FEIN skruemaskiner kendetegnes ved meget høj driftssikkerhed. Det resulterer i førsteklasses arbejdsresultater og optimal kvalitet i skruearbejdet. – også under de hårdeste betingelser. Til industriel serieproduktion som f.eks. metalarbejde eller indendørs arbejde og renovering. Den forbilledlige ergonomi og den meget lave vægt er væsentlige fordele, der gør det muligt at arbejde professionelt, effektivt og samtidig skånsomt.



## Akku-bore-/skruemaskiner Side 20

Den optimale kombination af fleksibilitet, styrke og pålidelighed. Konstrueret til boring, gevindskæring og iskruning i metal.



## Akku-slagnøgler Side 26

Uovertruffen effektiv og altid pålidelig. Alsidig maskine, der kan tåle langvarig belastning.



## FEIN AccuTec Side 30

Præcisions-akkuskrue-maskine med lang levetid til bløde og hårde skrueforbindelser i den industrielle serieproduktion.



## Skruemaskiner til selv-borende skruer Side 37

Til sikker, fejlfri skruring med selvskærende og gevindformede skruer i tag- og facgearbejde samt inden for opvarmning, klima og udluftning.



## Skruemaskiner til gipsarbejde Side 39

Specialmaskiner til gipsarbejde og indendørs ombygning. Let, ergonomisk og kompakt – optimale resultater ved skruearbejde.



	ASCM 18 QM	ASCM 18 QM Select	Professionelt sæt til gevindskæring ASCM 18 QM	ABS 18 QC	ABS 18 Q Select	Professionelt sæt til gevindskæring ABS 18 QC	ASB 18 QC	
	Akku bore-/skruemaskine med firetrinsgear med kulløs motor og QuickIN MAX grænseflade. Kompromisløs ydeevne til boring og gevindskæring op til 12 mm og boring med HM hulsave.		Akku bore-/skruemaskine med firetrinsgear med kulløs motor, QuickIN grænseflade og omfattende tilbehør til boring, gevindskæring og iskruning i metal.	Akku bore-/skruemaskine med tottrinsgear med kulløs motor og QuickIN grænseflade. Perfekt til boring og gevindskæring op til 10 mm.		Akku bore-/skruemaskine med tottrinsgear med kulløs motor, QuickIN grænseflade og omfattende tilbehør til boring, gevindskæring og iskruning i metal.	Akku-slagboremaskine med tottrinsgear med kulløs motor og QuickIN grænseflade. Perfekt til boring op til 10 mm i metal, sten og murværk.	
<b>EAN 4014586...</b>	... 887456	... 887340	... 887333	... 887159	... 887203	... 887197	... 887210	
<b>Side</b>	22	22	22	22	22	22	22	
<b>Tekniske specifikationer</b>	Batterispænding	18 V	18 V	18 V	18 V	18 V	18 V	
	Batterikapacitet	5 Ah		5 Ah	2,5 Ah		2,5 Ah	
	Akku-kompatibilitet	Li-ion/HighPower li-ion	Li-ion/HighPower li-ion	Li-ion/HighPower li-ion	Li-ion/HighPower li-ion	Li-ion/HighPower li-ion	Li-ion/HighPower li-ion	Li-ion/HighPower li-ion
	Grænseflade for genopladeligt batteri	18 V	18 V	18 V	MultiVolt	MultiVolt	MultiVolt	MultiVolt
	Motor	Kulløs	Kulløs	Kulløs	Kulløs	Kulløs	Kulløs	Kulløs
	Gearkasse	4 gear	4 gear	4 gear	2 gear	2 gear	2 gear	2 gear
	Fastgørelse	QuickIN MAX	QuickIN MAX	QuickIN MAX	QuickIN	QuickIN	QuickIN	QuickIN
	Slagtal							7 360 / 32 000 1/min
	Max. drejningsmoment (hård/blød)	90 / 45 Nm	90 / 45 Nm	90 / 45 Nm	60 / 32 Nm	60 / 32 Nm	60 / 32 Nm	60 / 32 Nm
	Momenttrin	15 + 1	15 + 1	15 + 1	22 + 1	22 + 1	22 + 1	22 + 1
	Bore-Ø stål	25 mm	25 mm	25 mm	13 mm	13 mm	13 mm	13 mm
	Bore-Ø træ	50 mm	50 mm	50 mm	50 mm	50 mm	50 mm	50 mm
	Bore-Ø sten							13 mm
	Gevindskæring	M 12	M 12	M 12	M 10	M 10	M 10	M 10
	Vægt med akku	2,20 kg		2,20 kg	1,70 kg		1,70 kg	1,80 kg
Vægt uden genopladeligt batteri	1,50 kg	1,50 kg	1,50 kg	1,30 kg	1,30 kg	1,30 kg	1,30 kg	
Aftagelig borepatron	●	●	●	●	●	●	●	

● indeholdt

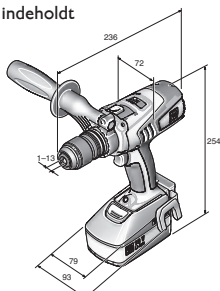

ASCM 18 QM

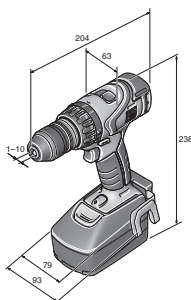

ABS 18 QC

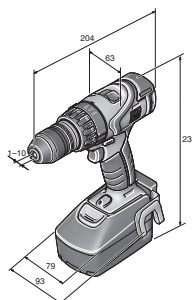

ASB 18 QC





	ASB 18 Q Select	Professionelt sæt til gevindskæring ASB 18 QC	ASCM 12 QC	ASCM 12 Q Select	Professionelt sæt til gevindskæring ASCM 12 QC	ABSU 12 C	ABSU 12 Select	ABSU 12 W4C	ABSU 12 W4 Select
		Akku-slagboremaskine med tottrinsgear med kulløs motor, QuickIN grænseflade og omfattende tilbehør til boring, gevindskæring og iskrining i metal.	Akku bore/skruemaskine med firetrinsgear med kulløs motor og QuickIN grænseflade. Perfekt til boring og gevindskæring op til 8 mm og skruer.		Akku bore-/skruemaskine med firetrinsgear med kulløs motor, QuickIN grænseflade og omfattende tilbehør til boring, gevindskæring og iskrining i metal.			Akku skruemaskine med tottrinsgear med 1/4" værktøjsholder. Kraftfuldt drejningsmoment til iskrininger op til 6 x 200 mm.	
	... 887265	... 887258	... 881447	... 885698	... 886961	... 881485	... 885568	... 881539	... 885575
	23	23	23	23	23	23	23	24	24
	18 V	18 V	12 V	12 V	12 V	12 V	12 V	12 V	12 V
		2,5 Ah	2,5 Ah		2,5 Ah	2,5 Ah		2,5 Ah	
	Li-ion/ HighPower Li-ion	Li-ion/ HighPower Li-ion	Li-ion	Li-ion	Li-ion	Li-ion	Li-ion	Li-ion	Li-ion
	MultiVolt	MultiVolt	12 V	12 V	12 V	12 V	12 V	12 V	12 V
	Kulløs	Kulløs	Kulløs	Kulløs	Kulløs	2-polet DC	2-polet DC	2-polet DC	2-polet DC
	2 gear	2 gear	4 gear	4 gear	4 gear	2 gear	2 gear	2 gear	2 gear
	QuickIN	QuickIN	QuickIN	QuickIN	QuickIN				
	7 360 / 32 000 1/min	7 360 / 32 000 1/min							
	60 / 32 Nm	60 / 32 Nm	40 / 20 Nm	40 / 20 Nm	40 / 20 Nm	20 / 14 Nm	20 / 14 Nm	20 / 14 Nm	20 / 14 Nm
	22 + 1	22 + 1	20 + 1	20 + 1	20 + 1	17 + 1	17 + 1	17 + 1	17 + 1
	13 mm	13 mm	13 mm	13 mm	13 mm	10 mm	10 mm		
	50 mm	50 mm	40 mm	40 mm	40 mm	30 mm	30 mm		
	13 mm	13 mm							
	M 10	M 10	M 8	M 8	M 8	M 6	M 6		
		1,80 kg	1,30 kg		1,30 kg	1,20 kg		1,10 kg	
	1,30 kg	1,30 kg	1,10 kg	1,10 kg	1,10 kg	1,00 kg	1,00 kg	0,80 kg	0,80 kg
	●	●	●	●	●				



Type	Bestillingsnummer	EAN	PK	Vejledende pris + moms
<b>ASCM 18 QM</b>	<b>7 116 11 61 00 0</b>	<b>4014586887456</b>	<b>18</b>	<b>4.141,00</b>

**Leveres med:**  
2 batterier (li-ion), 1 hurtiglader ALG 50, 1 QuickIN borepatron (120 Nm), 1 bælteclips, 1 bitsholder, 1 håndtag, 1 transportkasse  
Tilbehør se side 24

**FEIN SELECT<sup>+</sup>**



Type	Bestillingsnummer	EAN	PK	Vejledende pris + moms
<b>ASCM 18 QM Select</b>	<b>7 116 11 64 00 0</b>	<b>4014586887340</b>	<b>18</b>	<b>2.286,00</b>

**Leveres med:**  
1 QuickIN borepatron (120 Nm), 1 bælteclips, 1 bitsholder, 1 håndtag, 1 transportkasse  
Tilbehør se side 24



Type	Bestillingsnummer	EAN	PK	Vejledende pris + moms
<b>Professionelt sæt til gevindskæring ASCM 18 QM</b>	<b>7 116 11 63 00 0</b>	<b>4014586887333</b>	<b>18</b>	<b>5.013,00</b>

**Leveres med:**  
2 batterier (li-ion), 1 hurtiglader ALG 50, 1 QuickIN borepatron (120 Nm), 1 bælteclips, 1 bitsholder, 1 håndtag, 1 transportkasse, 1 QuickIN bitholder (1/4"), 1 QuickIN gevindskæringsadapter med 2 spændetænger, 1 QuickIN topnøgleadapter (1/2")  
Tilbehør se side 24



Type	Bestillingsnummer	EAN	PK	Vejledende pris + moms
<b>ABS 18 QC</b>	<b>7 113 22 62 00 0</b>	<b>4014586887159</b>	<b>18</b>	<b>3.342,00</b>

**Leveres med:**  
2 batterier (li-ion), 1 hurtiglader ALG 50, 1 QuickIN borepatron (120 Nm), 1 bælteclips, 1 bitsholder, 1 transportkasse  
Tilbehør se side 24

**FEIN SELECT<sup>+</sup>**



Type	Bestillingsnummer	EAN	PK	Vejledende pris + moms
<b>ABS 18 Q Select</b>	<b>7 113 22 64 00 0</b>	<b>4014586887203</b>	<b>18</b>	<b>1.938,00</b>

**Leveres med:**  
1 QuickIN borepatron (120 Nm), 1 bælteclips, 1 bitsholder, 1 transportkasse  
Tilbehør se side 24



Type	Bestillingsnummer	EAN	PK	Vejledende pris + moms
<b>Professionelt sæt til gevindskæring ABS 18 QC</b>	<b>7 113 22 63 00 0</b>	<b>4014586887197</b>	<b>18</b>	<b>4.500,00</b>

**Leveres med:**  
2 batterier (li-ion), 1 hurtiglader ALG 50, 1 QuickIN borepatron (120 Nm), 1 bælteclips, 1 bitsholder, 1 transportkasse, 1 QuickIN bitholder (1/4"), 1 QuickIN gevindskæringsadapter med 2 spændetænger, 1 QuickIN topnøgleadapter (1/2")  
Tilbehør se side 24



Type	Bestillingsnummer	EAN	PK	Vejledende pris + moms
<b>ASB 18 QC</b>	<b>7 113 23 62 00 0</b>	<b>4014586887210</b>	<b>18</b>	<b>3.680,00</b>

**Leveres med:**  
2 batterier (li-ion), 1 hurtiglader ALG 50, 1 QuickIN borepatron (120 Nm), 1 bælteclips, 1 bitsholder, 1 transportkasse  
Tilbehør se side 24

**FEIN SELECT<sup>+</sup>**



Type	Bestillingsnummer	EAN	PK	Vejledende pris + moms
<b>ASB 18 Q Select</b>	<b>7 113 23 64 00 0</b>	<b>4014586887265</b>	<b>18</b>	<b>2.081,00</b>

**Leveres med:**  
1 QuickIN borepatron (120 Nm), 1 bælteclips, 1 bitholder, 1 transportkasse  
Tilbehør se side 24



Type	Bestillingsnummer	EAN	PK	Vejledende pris + moms
<b>Professionelt sæt til gevindskæring ASB 18 QC</b>	<b>7 113 23 63 00 0</b>	<b>4014586887258</b>	<b>18</b>	<b>4.500,00</b>

**Leveres med:**  
2 batterier (li-ion), 1 hurtiglader ALG 50, 1 QuickIN borepatron (120 Nm), 1 bælteclips, 1 bitholder, 1 transportkasse, 1 QuickIN bitholder (1/4"), 1 QuickIN gevindskæringsadapter med 2 spændetænger, 1 QuickIN topnøgleadapter (1/2")  
Tilbehør se side 24



Type	Bestillingsnummer	EAN	PK	Vejledende pris + moms
<b>ASCM 12 QC</b>	<b>7 116 10 61 00 0</b>	<b>4014586881447</b>	<b>18</b>	<b>2.194,00</b>

**Leveres med:**  
2 batterier (li-ion), 1 hurtiglader ALG 50, 1 QuickIN borepatron (60 Nm), 1 bælteclips, 1 bitholder, 1 transportkasse  
Tilbehør se side 24

**FEIN SELECT<sup>+</sup>**



Type	Bestillingsnummer	EAN	PK	Vejledende pris + moms
<b>ASCM 12 Q Select</b>	<b>7 116 10 64 00 0</b>	<b>4014586885698</b>	<b>18</b>	<b>1.425,00</b>

**Leveres med:**  
1 QuickIN borepatron (60 Nm), 1 bælteclips, 1 bitholder, 1 transportkasse  
Tilbehør se side 24



Type	Bestillingsnummer	EAN	PK	Vejledende pris + moms
<b>Professionelt sæt til gevindskæring ASCM 12 QC</b>	<b>7 116 10 62 00 0</b>	<b>4014586886961</b>	<b>18</b>	<b>3.342,00</b>

**Leveres med:**  
2 batterier (li-ion), 1 hurtiglader ALG 50, 1 QuickIN borepatron (60 Nm), 1 bælteclips, 1 bitholder, 1 transportkasse, 1 QuickIN bitholder (1/4"), 1 QuickIN gevindskæringsadapter med 2 spændetænger, 1 QuickIN topnøgleadapter (1/2")  
Tilbehør se side 24



Type	Bestillingsnummer	EAN	PK	Vejledende pris + moms
<b>ABSU 12 C</b>	<b>7 113 20 61 00 0</b>	<b>4014586881485</b>	<b>18</b>	<b>1.446,00</b>

**Leveres med:**  
2 batterier (li-ion), 1 hurtiglader ALG 50, 1 bælteclips, 1 bitholder, 1 transportkasse  
Tilbehør se side 24

**FEIN SELECT<sup>+</sup>**



Type	Bestillingsnummer	EAN	PK	Vejledende pris + moms
<b>ABSU 12 Select</b>	<b>7 113 20 64 00 0</b>	<b>4014586885568</b>	<b>18</b>	<b>677,00</b>

**Leveres med:**  
1 bælteclips, 1 bitholder, 1 transportkasse  
Tilbehør se side 24



Type	Bestillingsnummer	EAN	PK	Vejledende pris + moms
<b>ABSU 12 W4C</b>	<b>7 113 21 61 00 0</b>	<b>4014586881539</b>	<b>18</b>	<b>1.405,00</b>

**Leveres med:**  
2 batterier (Li-ion), 1 hurtiglader ALG 50, 1 bælteclips, 1 bitholder, 1 transportkasse  
Tilbehør se side 24

**FEIN SELECT<sup>+</sup>**



Type	Bestillingsnummer	EAN	PK	Vejledende pris + moms
<b>ABSU 12 W4 Select</b>	<b>7 113 21 64 00 0</b>	<b>4014586885575</b>	<b>18</b>	<b>636,00</b>

**Leveres med:**  
1 bælteclips, 1 bitholder, 1 transportkasse  
Tilbehør se side 24

**Akku-bore-/skruemaskiner**

**Almindeligt tilbehør**



**LED lampe ALED 12-18 V med genopladeligt batteri**  
Kompakt LED lampe med lang driftstid og med drejeligt lampehoved. Kompatibel med alle 12 / 14 / 18 V FEIN Li-ion batterier, inklusive krog til ophængning af lampen. Ekstremt let (130 g) og høj lysstyrke (900 lux). Farvetemperatur svarer til dagslys. Lysstyrken kan indstilles i to niveauer.

Bestillingsnummer	Vejledende pris + moms
9 26 04 200 02 0	494,00



**Transportkasse**  
Plast, indvendige mål: 470 x 275 x 116 mm

Bestillingsnummer	Vejledende pris + moms
3 39 01 118 01 0	293,00



**Transportkasse**  
passer til ABSU 12, ASCD 12, ASCM 12

Bestillingsnummer	Vejledende pris + moms
3 39 01 160 01 0	168,00



**Plastboks**  
Kuffertindsats med låg til smådele og tilbehør, passende til værktøjskuffert 3 39 01 118 01 0, maks. 5 stk./kuffert.

Bestillingsnummer	Vejledende pris + moms
3 39 01 119 00 0	32,00



**Hurtiglader ALG 50**  
Til alle FEIN litium-ion batterier. Ladetid fra 35 min.

Bestillingsnummer	Vejledende pris + moms
9 26 04 129 01 0	318,00



**Hurtiglader ALG 30**  
Til FEIN NiCd og Li-ion batterier. Ladetid fra 25 min.

Bestillingsnummer	Vejledende pris + moms
9 26 04 096 01 0	1.087,00



**Holder 1/4" udvendig sekskant**  
Mellemstykke 1/4" - indvendig sekskant  
Bitholder med snaplås

Ø mm	L mm	Bestillingsnummer	Vejledende pris + moms
15	51	6 05 10 011 00 9	143,00

**Genopladeligt batteri 18 V**



**Batteri**  
Li-ion batteri med ladetilstandsindikator og FEIN SafetyCell Technology. Beskytter det genopladelige batteri og maskinen mod overbelastning, overophedning og dybdeafledning. Kan anvendes til alle FEIN 18 V akku-værktøjer.

Spænding V	Kapacitet Ah	Bestillingsnummer	Vejledende pris + moms
18	5	9 26 04 173 02 0	769,00
18	2,5	9 26 04 171 02 0	544,00

**FEIN Select<sup>+</sup>**



**Akku-startsæt**  
2 Li-ion batterier med hurtiglader ALG 50.

Spænding V	Kapacitet Ah	Bestillingsnummer	Vejledende pris + moms
18	5	9 26 04 300 03 0	1.856,00
18	2,5	9 26 04 300 04 0	1.405,00



**Batteri 12 V**



**Batteri**

Li-ion batteri med ladetilstandsindikator og FEIN SafetyCell Technology. Beskytter det genopladelige batteri og maskinen mod overbelastning, overophedning og dybdeafledning. Kan anvendes til alle FEIN 12 V akku-værktøjer og 18 V akku-værktøjer med MultiVolt grænseflade.

Spænding V	Kapacitet Ah	Bestillingsnummer	Vejledende pris + moms
12	2,5	9 26 04 168 02 0	226,00

**FEIN Select<sup>+</sup>**



**Akku-startsæt**

2 li-ion batterier med hurtiglader ALG 50.

Spænding V	Kapacitet Ah	Bestillingsnummer	Vejledende pris + moms
12	2,5	9 26 04 250 01 0	769,00

**Øvrigt tilbehør**



**Borepatron**

Kompakt borepatron i metal fra firmaet Röhm, maksimalt drejningsmoment 60 Nm. Kompatibel med alle FEIN akku-skrumaskiner med QuickIN/QuickIN MAX grænseflade.

Fastgørelse	Bestillingsnummer	Vejledende pris + moms
QuickIN	6 32 08 002 01 0	234,00



**Borepatron**

Borepatron i metal fra firmaet Röhm med hårdmetalbelagte spændekæber og høj spændekraft. Skruemaskine-bit kan blive i drivakslen, borepatronen skubber sig over bit'en. Maksimalt drejningsmoment 120 Nm. Kompatibel med alle FEIN akku-skrumaskiner med QuickIN/QuickIN MAX grænseflade.

Fastgørelse	Bestillingsnummer	Vejledende pris + moms
QuickIN	6 32 08 005 01 0	234,00



**Bitholder**

1/4" indvendig sekskant bitholder med praktisk enhåndsbetjening og kraftig neodym-magnet. Ved brug af bitholderen bliver skruemaskinen lettere og kortere. Kompatibel med alle FEIN akku-skrumaskiner med QuickIN/QuickIN MAX grænseflade.

Fastgørelse	Bestillingsnummer	Vejledende pris + moms
QuickIN	6 05 10 222 01 0	239,00



**Topnøgleadapter**

Topnøgleadapter til montering af toppe med 1/2" firkantet værktøjholder. Kompatibel med alle FEIN akku-skrumaskiner med QuickIN/QuickIN MAX grænseflade.

Fastgørelse	Bestillingsnummer	Vejledende pris + moms
QuickIN	6 42 03 002 01 0	239,00



**Gevindskæringsadapter**

Gevindskæringsadapter med 2 spændetænger til skaft-diameter på 4,5 og 6 mm til skæring af gevindstørrelserne M4/M5/M6/M8. Pålidelig fastholdning af gevindskæreren ved firkant, dermed forhindres at den vrider sig løs. Kompatibel med alle FEIN akku-skrumaskiner med QuickIN/QuickIN MAX grænseflade.

Fastgørelse	Bestillingsnummer	Vejledende pris + moms
QuickIN	6 42 03 003 01 0	563,00



**Gevindskæringsadapter**

Pålidelig fastholdning af gevindskæreren ved firkant, dermed forhindres at den vrider sig løs. Kompatibel med alle FEIN spændetænger og alle FEIN akku-skrumaskiner med QuickIN/QuickIN MAX grænseflade.

Fastgørelse	Bestillingsnummer	Vejledende pris + moms
QuickIN	6 42 03 003 02 0	235,00



**Spændetænger**

Til holde- og pendulholdepatroner og gevindskæringsadapters. M2 (DIN 352, DIN 371), M4 (DIN 357, DIN 376)

Ø mm	Firkant mm	Bestillingsnummer	Vejledende pris + moms
2,8	2,1	6 32 06 077 00 1	179,00



**Spændetænger**

Til holde- og pendulholdepatroner og gevindskæringsadapters. M3 (DIN 352, DIN 371), M5 (DIN 357, DIN 376)

Ø mm	Firkant mm	Bestillingsnummer	Vejledende pris + moms
3,5	2,7	6 32 06 064 00 1	179,00



**Spændetænger**

Til holde- og pendulholdepatroner og gevindskæringsadapters. M4 (DIN 352, DIN 371), M6 (DIN 357, DIN 376)

Ø mm	Firkant mm	Bestillingsnummer	Vejledende pris + moms
4,5	3,4	6 32 06 065 00 5	179,00



**Spændetænger**

Til holde- og pendulholdepatroner og gevindskæringsadapters. M5 (DIN 352, DIN 371), M6 (DIN 352), M7 (DIN 352), M8 (DIN 352, DIN 357, DIN 376)

Ø mm	Firkant mm	Bestillingsnummer	Vejledende pris + moms
6	4,9	6 32 06 066 00 8	179,00



**Spændetænger**

Til holde- og pendulholdepatroner og gevindskæringsadapters. M7 (DIN 371), M9 (DIN 352) M 10 (DIN 352, DIN 357, DIN 376)

Ø mm	Firkant mm	Bestillingsnummer	Vejledende pris + moms
7	5,5	6 32 06 070 00 6	179,00



**Spændetænger**

Til holde- og pendulholdepatroner og gevindskæringsadapters. M8 (DIN 371), M11 (DIN 352)

Ø mm	Firkant mm	Bestillingsnummer	Vejledende pris + moms
8	6,2	6 32 06 078 00 9	179,00



**Spændetænger**

Til holde- og pendulholdepatroner og gevindskæringsadapters. M12 (DIN 357, DIN 371, DIN 376)

Ø mm	Firkant mm	Bestillingsnummer	Vejledende pris + moms
9	7	6 32 06 075 00 4	179,00



**Spændetænger**

Til holde- og pendulholdepatroner og gevindskæringsadapters. M10 (DIN 371)

Ø mm	Firkant mm	Bestillingsnummer	Vejledende pris + moms
10	8	6 32 06 079 00 3	174,00

Skruining



	ASCD 18-300 W2	ASCD 18-300 W2 Select	ASCD 18-200 W4	ASCD 18-200 W4 Select	ASCD 12-150 W8C	
	Akku-slagnøgle med kulløs motor og momentindstilling i seks niveauer. Til metriske iskrutninger op til M18.		Slagnøgle med kulløs motor og momentindstilling i seks niveauer. Til universelle iskrutninger inkl. selvskærende skrue.		Akku-slagnøgle med kulløs motor og momentindstilling i seks niveauer. Til metriske iskrutninger op til M14.	
<b>EAN 4014586...</b>	... 887418	... 887425	... 887432	... 887449	... 887371	
<b>Side</b>	28	28	28	28	28	
<b>Tekniske specifikationer</b>	Batterispænding	18 V	18 V	18 V	18 V	12 V
	Batterikapacitet	5 Ah		5 Ah		2,5 Ah
	Akku-kompatibilitet	Li-ion/HighPower li-ion	Li-ion/HighPower li-ion	Li-ion/HighPower li-ion	Li-ion/HighPower li-ion	Li-ion
	Grænseflade for genopladeligt batteri	MultiVolt	MultiVolt	MultiVolt	MultiVolt	12 V
	Motor	Kulløs	Kulløs	Kulløs	Kulløs	Kulløs
	Omdrejningstal ubelastet	0 - 1 700 1/min	0 - 1 700 1/min	0 - 1 500 1/min	0 - 1 500 1/min	0 - 1 800 1/min
	Slagtal	0 - 3 400 1/min	0 - 3 400 1/min	0 - 3 000 1/min	0 - 3 000 1/min	0 - 3 600 1/min
	Maks. drejningsmoment	290 Nm	290 Nm	210 Nm	210 Nm	135 Nm
	Maks. metrisk skrue	M18 (8.8)	M18 (8.8)			M14 (8.8)
	Træskrue Ø	8 x 300 mm	8 x 300 mm	8 x 200 mm	8 x 200 mm	8 x 100 mm
Vægt med akku	1,70 kg		1,70 kg		1,10 kg	
Vægt uden genopladeligt batteri	1,00 kg	1,00 kg	1,00 kg	1,00 kg	0,85 kg	

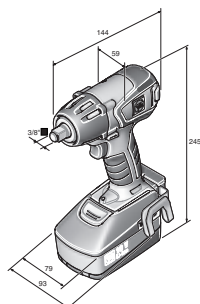

ASCD 18-300 W2

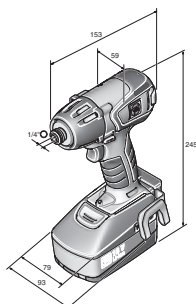

ASCD 18-200 W4

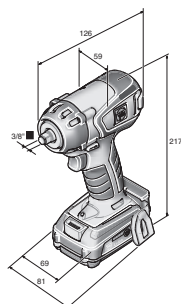

ASCD 12-150 W8C

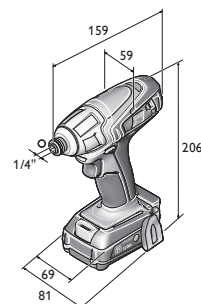

ASCD 12-100 W4C

	ASCD 12-150 W8 Select	ASCD 12-150 W4C	ASCD 12-150 W4 Select	ASCD 12-100 W4C	ASCD 12-100 W4 Select
		Slagnøgle med kulløs motor og momentindstilling i seks niveauer. Til universelle iskrutninger inkl. selvsikrørende skruer.		Akku-slagnøgle med DC-motor. Til universelle iskrutninger.	
	... 887388	... 887395	... 887401	... 881560	... 885582
	28	28	28	29	29
	12 V	12 V	12 V	12 V	12 V
		2,5 Ah		2,5 Ah	
	Li-ion	Li-ion	Li-ion	Li-ion	Li-ion
	12 V	12 V	12 V	12 V	12 V
	Kulløs	Kulløs	Kulløs	2-polet DC	2-polet DC
	0 - 1 800 1/min	0 - 1 700 1/min	0 - 1 700 1/min	0 - 2 700 1/min	0 - 2 700 1/min
	0 - 3 600 1/min	0 - 3 400 1/min	0 - 3 400 1/min	0 - 3 450 1/min	0 - 3 450 1/min
	135 Nm	135 Nm	135 Nm	100 Nm	100 Nm
	M14 (8.8)				
	8 x 100 mm	8 x 100 mm	8 x 100 mm	8 x 80 mm	8 x 80 mm
		1,10 kg		1,10 kg	
	0,85 kg	0,85 kg	0,85 kg	0,90 kg	0,90 kg

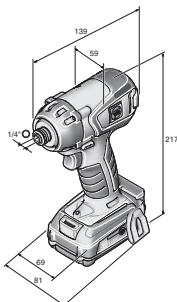

ASCD 12-150 W4



Type	Bestillingsnummer	EAN	PK	Vejledende pris + moms
<b>ASCD 18-300 W2</b>	<b>7 115 06 61 00 0</b>	<b>4014586887418</b>	<b>18</b>	<b>4.162,00</b>

**Leveres med:**  
2 batterier (li-ion), 1 hurtiglader ALG 50, 1 bælteclips, 1 bitsholder, 1 transportkasse  
Tilbehør se side 29

**FEIN SELECT+**



Type	Bestillingsnummer	EAN	PK	Vejledende pris + moms
<b>ASCD 18-300 W2 Select</b>	<b>7 115 06 64 00 0</b>	<b>4014586887425</b>	<b>18</b>	<b>2.307,00</b>

**Leveres med:**  
1 bælteclips, 1 bitsholder, 1 transportkasse  
Tilbehør se side 29



Type	Bestillingsnummer	EAN	PK	Vejledende pris + moms
<b>ASCD 18-200 W4</b>	<b>7 115 07 61 00 0</b>	<b>4014586887432</b>	<b>18</b>	<b>4.070,00</b>

**Leveres med:**  
2 batterier (li-ion), 1 hurtiglader ALG 50, 1 bælteclips, 1 bitsholder, 1 transportkasse  
Tilbehør se side 29

**FEIN SELECT+**



Type	Bestillingsnummer	EAN	PK	Vejledende pris + moms
<b>ASCD 18-200 W4 Select</b>	<b>7 115 07 64 00 0</b>	<b>4014586887449</b>	<b>18</b>	<b>2.214,00</b>

**Leveres med:**  
1 bælteclips, 1 bitsholder, 1 transportkasse  
Tilbehør se side 29



Type	Bestillingsnummer	EAN	PK	Vejledende pris + moms
<b>ASCD 12-150 W8C</b>	<b>7 115 04 61 00 0</b>	<b>4014586887371</b>	<b>18</b>	<b>2.235,00</b>

**Leveres med:**  
2 batterier (li-ion), 1 hurtiglader ALG 50, 1 bælteclips, 1 bitsholder, 1 transportkasse  
Tilbehør se side 29

**FEIN SELECT+**



Type	Bestillingsnummer	EAN	PK	Vejledende pris + moms
<b>ASCD 12-150 W8 Select</b>	<b>7 115 04 64 00 0</b>	<b>4014586887388</b>	<b>18</b>	<b>1.466,00</b>

**Leveres med:**  
1 bælteclips, 1 bitsholder, 1 transportkasse  
Tilbehør se side 29



Type	Bestillingsnummer	EAN	PK	Vejledende pris + moms
<b>ASCD 12-150 W4C</b>	<b>7 115 05 61 00 0</b>	<b>4014586887395</b>	<b>18</b>	<b>2.153,00</b>

**Leveres med:**  
2 batterier (li-ion), 1 hurtiglader ALG 50, 1 bælteclips, 1 bitsholder, 1 transportkasse  
Tilbehør se side 29

**FEIN SELECT+**



Type	Bestillingsnummer	EAN	PK	Vejledende pris + moms
<b>ASCD 12-150 W4 Select</b>	<b>7 115 05 64 00 0</b>	<b>4014586887401</b>	<b>18</b>	<b>1.384,00</b>

**Leveres med:**  
1 bælteclips, 1 bitsholder, 1 transportkasse  
Tilbehør se side 29



Type	Bestillingsnummer	EAN	PK	Vejledende pris + moms
<b>ASCD 12-100 W4C</b>	<b>7 115 03 61 00 0</b>	<b>4014586881560</b>	<b>18</b>	<b>1.845,00</b>

**Leveres med:**  
2 batterier (Li-ion), 1 hurtiglader ALG 50, 1 bælteclips, 1 bitsholder, 1 transportkasse  
Tilbehør se side 29

**FEIN SELECT<sup>+</sup>**



Type	Bestillingsnummer	EAN	PK	Vejledende pris + moms
<b>ASCD 12-100 W4 Select</b>	<b>7 115 03 64 00 0</b>	<b>4014586885582</b>	<b>18</b>	<b>1.077,00</b>

**Leveres med:**  
1 bælteclips, 1 bitsholder, 1 transportkasse  
Tilbehør se side 29

## Akku-slagnøgler

### Almindeligt tilbehør



**LED lampe ALED 12-18 V med genopladeligt batteri**  
Kompakt LED lampe med lang driftstid og med drejeligt lampehoved. Kompatibel med alle 12 / 14 / 18 V FEIN Li-ion batterier, inklusive krog til ophængning af lampen. Ekstremt let (130 g) og høj lysstyrke (900 lux). Farvetemperatur svarer til dagslys. Lysstyrken kan indstilles i to niveauer.

Bestillingsnummer	Vejledende pris + moms
9 26 04 200 02 0	494,00



**Transportkasse**  
Plast, indvendige mål: 470 x 275 x 116 mm

Bestillingsnummer	Vejledende pris + moms
3 39 01 118 01 0	293,00



**Transportkasse**  
passer til ABSU 12, ASCD 12, ASCM 12

Bestillingsnummer	Vejledende pris + moms
3 39 01 160 01 0	168,00



**Plastboks**  
Kuffertindsats med låg til smådele og tilbehør, passende til værktøjskuffert 3 39 01 118 01 0, maks. 5 stk./kuffert.

Bestillingsnummer	Vejledende pris + moms
3 39 01 119 00 0	32,00



**Hurtiglader ALG 50**  
Til alle FEIN litium-ion batterier. Ladetid fra 35 min.

Bestillingsnummer	Vejledende pris + moms
9 26 04 129 01 0	318,00



**Hurtiglader ALG 30**  
Til FEIN NiCd og Li-ion batterier. Ladetid fra 25 min.

Bestillingsnummer	Vejledende pris + moms
9 26 04 096 01 0	1.087,00

### Genopladeligt batteri 18 V



**Batteri**  
Li-ion batteri med ladetilstandsindikator og FEIN SafetyCell Technology. Beskytter det genopladelige batteri og maskinen mod overbelastning, overophedning og dybdeafledning. Kan anvendes til alle FEIN 18 V akku-værktøjer.

Spænding V	Kapacitet Ah	Bestillingsnummer	Vejledende pris + moms
18	5	9 26 04 173 02 0	769,00
18	2,5	9 26 04 171 02 0	544,00



**Akku-startsæt**  
2 Li-ion batterier med hurtiglader ALG 50.

Spænding V	Kapacitet Ah	Bestillingsnummer	Vejledende pris + moms
18	5	9 26 04 300 03 0	1.856,00
18	2,5	9 26 04 300 04 0	1.405,00

### Batteri 12 V



**Batteri**  
Li-ion batteri med ladetilstandsindikator og FEIN SafetyCell Technology. Beskytter det genopladelige batteri og maskinen mod overbelastning, overophedning og dybdeafledning. Kan anvendes til alle FEIN 12 V akku-værktøjer og 18 V akku-værktøjer med MultiVolt grænseflade.

Spænding V	Kapacitet Ah	Bestillingsnummer	Vejledende pris + moms
12	2,5	9 26 04 168 02 0	226,00



**Akku-startsæt**  
2 Li-ion batterier med hurtiglader ALG 50.

Spænding V	Kapacitet Ah	Bestillingsnummer	Vejledende pris + moms
12	2,5	9 26 04 250 01 0	769,00





	ASM 14-2	ASM 14-6	ASM 14-9	ASM 14-12	ASM 14-2 PC	ASM 14-6 PC	ASM 14-9 PC	ASM 14-12 PC
	Afprøvet skruemaskine efter ISO 5393, VDI/VDE 2647, CMK-værdi > 1,67 på ± 10% (baseret på 6 Sigma).				Programmerbar skruemaskine afprøvet iht. ISO 5393, VDI/VDE 2647, CMK-værdi > 1,67 på ± 10% (baseret på 6 Sigma).			
<b>EAN 4014586...</b>	... 881294	... 876238	... 877211	... 877198	... 881317	... 874241	... 874258	... 874265
<b>Side</b>	31	31	31	31	31	31	31	31
<b>Tekniske specifikationer</b>								
Batterispænding	14,4 V	14,4 V	14,4 V	14,4 V	14,4 V	14,4 V	14,4 V	14,4 V
Momentområde	0,5 - 2 Nm	1,2 - 6 Nm	2 - 9 Nm	3 - 12 Nm	0,5 - 2 Nm	1,2 - 6 Nm	2 - 9 Nm	3 - 12 Nm
Omdrejningstal ubelastet	350 1/min	600 1/min	600 1/min	500 1/min	50 - 700 1/min	50 - 950 1/min	50 - 700 1/min	50 - 700 1/min
Værktøjsholder	1/4" indvendig sekskant	1/4" indvendig sekskant	1/4" indvendig sekskant	1/4" indvendig sekskant	1/4" indvendig sekskant	1/4" indvendig sekskant	1/4" indvendig sekskant	1/4" indvendig sekskant
Vægt uden genopladeligt batteri	0,95 kg	0,95 kg	0,95 kg	0,95 kg	0,95 kg	0,95 kg	0,95 kg	0,95 kg

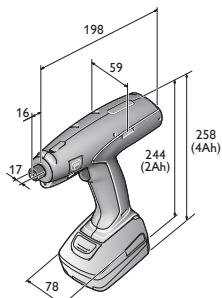

- ASM 14-2
- ASM 14-2 PC
- ASM 14-6
- ASM 14-6 PC
- ASM 14-9
- ASM 14-9 PC
- ASM 14-12
- ASM 14-12 PC



Type	Bestillingsnummer	EAN	PK	Vejledende pris + moms
<b>ASM 14-2</b>	<b>7 112 60 00 95 0</b>	<b>4014586881294</b>	<b>05</b>	<b>4.008,00</b>

**Leveres med:**

Levering uden genopladeligt batteri, oplader og momentnøgle.

Tilbehør se side 35



Type	Bestillingsnummer	EAN	PK	Vejledende pris + moms
<b>ASM 14-6</b>	<b>7 112 28 00 95 0</b>	<b>4014586876238</b>	<b>05</b>	<b>4.212,00</b>

**Leveres med:**

Levering uden genopladeligt batteri, oplader og momentnøgle.

Tilbehør se side 35



Type	Bestillingsnummer	EAN	PK	Vejledende pris + moms
<b>ASM 14-9</b>	<b>7 112 59 00 95 0</b>	<b>4014586877211</b>	<b>05</b>	<b>4.212,00</b>

**Leveres med:**

Levering uden genopladeligt batteri, oplader og momentnøgle.

Tilbehør se side 35



Type	Bestillingsnummer	EAN	PK	Vejledende pris + moms
<b>ASM 14-12</b>	<b>7 112 57 00 95 0</b>	<b>4014586877198</b>	<b>05</b>	<b>4.212,00</b>

**Leveres med:**

Levering uden genopladeligt batteri, oplader og momentnøgle.

Tilbehør se side 35



Type	Bestillingsnummer	EAN	PK	Vejledende pris + moms
<b>ASM 14-2 PC</b>	<b>7 112 61 00 95 0</b>	<b>4014586881317</b>	<b>05</b>	<b>4.972,00</b>

**Leveres med:**

Levering uden genopladeligt batteri, oplader og momentnøgle.

Tilbehør se side 35



Type	Bestillingsnummer	EAN	PK	Vejledende pris + moms
<b>ASM 14-6 PC</b>	<b>7 112 54 00 95 0</b>	<b>4014586874241</b>	<b>05</b>	<b>4.818,00</b>

**Leveres med:**

Levering uden genopladeligt batteri, oplader og momentnøgle.

Tilbehør se side 35



Type	Bestillingsnummer	EAN	PK	Vejledende pris + moms
<b>ASM 14-9 PC</b>	<b>7 112 55 00 95 0</b>	<b>4014586874258</b>	<b>05</b>	<b>5.146,00</b>

**Leveres med:**

Levering uden genopladeligt batteri, oplader og momentnøgle.

Tilbehør se side 35



Type	Bestillingsnummer	EAN	PK	Vejledende pris + moms
<b>ASM 14-12 PC</b>	<b>7 112 56 00 95 0</b>	<b>4014586874265</b>	<b>05</b>	<b>4.818,00</b>

**Leveres med:**

Levering uden genopladeligt batteri, oplader og momentnøgle.

Tilbehør se side 35



		ASW 14-6 PC	ASW 14-14 PC	ASW 18-6	ASW 18-12	ASW 18-18
		Programmerbar skruemaskine afprøvet iht. ISO 5393, VDI/VDE 2647, CMK-værdi > 1,67 på ± 10% (baseret på 6 Sigma).		Afprøvet skruemaskine efter ISO 5393, VDI/VDE 2647, CMK-værdi > 1,67 på ± 10% (baseret på 6 Sigma).		
<b>EAN 4014586...</b>		... 874210	... 874234	... 887906	... 887944	... 887982
<b>Side</b>		34	34	34	34	34
<b>Tekniske specifikationer</b>	Batterispænding	14,4 V	14,4 V	18 V	18 V	18 V
	Momentområde	1.5 - 6 Nm	3 - 14 Nm	1.2 - 6 Nm	3 - 12 Nm	6 - 18 Nm
	Omdrejningstal ubelastet	50 - 670 1/min	50 - 500 1/min	575 1/min	430 1/min	375 1/min
	Vægt med vinkelhoved, uden genopladeligt batteri	1 kg	1 kg	1 kg	1 kg	1,2 kg

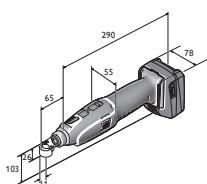

ASW 14-6  
ASW 14-6 PC  
ASW 14-10  
ASW 14-10 PC  
ASW 14-14  
ASW 14-14 PC

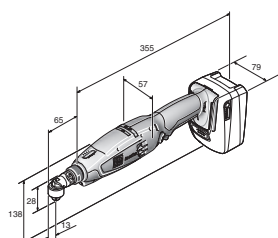

ASW 18-6

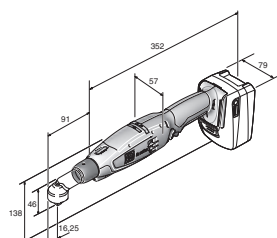

ASW 18-18 PC

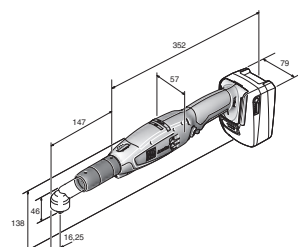

ASW 18-30 PC  
ASW 18-45 PC

	ASW 18-6 PC	ASW 18-12 PC	ASW 18-18 PC	ASW 18-30 PC	ASW 18-45 PC	ASW 18-60 PC
	Programmerbar skruemaskine afprøvet iht. ISO 5393, VDI/VDE 2647, CMK-værdi > 1,67 på ± 10% (baseret på 6 Sigma).					
	... 887920	... 887968	... 888002	... 883830	... 883847	... 883854
	34	34	34	34	35	35
	18 V	18 V	18 V	18 V	18 V	18 V
	1.2 - 6 Nm	3 - 12 Nm	6 - 18 Nm	12 - 30 Nm	20 - 45 Nm	25 - 60 Nm
	100 - 1 340 1/min	75 - 1 020 1/min	65 - 900 1/min	30 - 420 1/min	25 - 310 1/min	20 - 230 1/min
	1 kg	1 kg	1,2 kg	1,5 kg	1,5 kg	1,65 kg

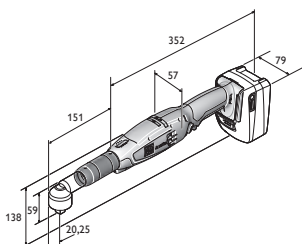

ASW 18-60 PC



Type	Bestillingsnummer	EAN	PK	Vejledende pris + moms
<b>ASW 14-6 PC</b>	<b>7 112 50 00 95 0</b>	<b>4014586874210</b>	<b>05</b>	<b>4.982,00</b>

**Leveres med:**

Levering uden genopladeligt batteri, oplader, vinkelhoved og momentnøgle.

Tilbehør se side 35



Type	Bestillingsnummer	EAN	PK	Vejledende pris + moms
<b>ASW 14-14 PC</b>	<b>7 112 52 00 95 0</b>	<b>4014586874234</b>	<b>05</b>	<b>5.156,00</b>

**Leveres med:**

Levering uden genopladeligt batteri, oplader, vinkelhoved og momentnøgle.

Tilbehør se side 35



Type	Bestillingsnummer	EAN	PK	Vejledende pris + moms
<b>ASW 18-6</b>	<b>7 112 65 60 00 0</b>	<b>4014586887906</b>	<b>05</b>	<b>4.059,00</b>

**Leveres med:**

Levering uden genopladeligt batteri, oplader, vinkelhoved og momentnøgle.

Tilbehør se side 35



Type	Bestillingsnummer	EAN	PK	Vejledende pris + moms
<b>ASW 18-12</b>	<b>7 112 67 60 00 0</b>	<b>4014586887944</b>	<b>05</b>	<b>4.059,00</b>

**Leveres med:**

Levering uden genopladeligt batteri, oplader, vinkelhoved og momentnøgle.

Tilbehør se side 35



Type	Bestillingsnummer	EAN	PK	Vejledende pris + moms
<b>ASW 18-18</b>	<b>7 112 69 60 00 0</b>	<b>4014586887982</b>	<b>05</b>	<b>4.192,00</b>

**Leveres med:**

Levering uden genopladeligt batteri, oplader, vinkelhoved og momentnøgle.

Tilbehør se side 35



Type	Bestillingsnummer	EAN	PK	Vejledende pris + moms
<b>ASW 18-6 PC</b>	<b>7 112 66 60 00 0</b>	<b>4014586887920</b>	<b>05</b>	<b>5.095,00</b>

**Leveres med:**

Levering uden genopladeligt batteri, oplader, vinkelhoved og momentnøgle.

Tilbehør se side 35



Type	Bestillingsnummer	EAN	PK	Vejledende pris + moms
<b>ASW 18-12 PC</b>	<b>7 112 68 60 00 0</b>	<b>4014586887968</b>	<b>05</b>	<b>4.059,00</b>

**Leveres med:**

Levering uden genopladeligt batteri, oplader, vinkelhoved og momentnøgle.

Tilbehør se side 35



Type	Bestillingsnummer	EAN	PK	Vejledende pris + moms
<b>ASW 18-18 PC</b>	<b>7 112 70 60 00 0</b>	<b>4014586888002</b>	<b>05</b>	<b>5.095,00</b>

**Leveres med:**

Levering uden genopladeligt batteri, oplader, vinkelhoved og momentnøgle.

Tilbehør se side 35



Type	Bestillingsnummer	EAN	PK	Vejledende pris + moms
<b>ASW 18-30 PC</b>	<b>7 112 62 60 00 0</b>	<b>4014586883830</b>	<b>05</b>	<b>8.721,00</b>

**Leveres med:**

Levering uden genopladeligt batteri, oplader, vinkelhoved og momentnøgle.

Tilbehør se side 35



Type	Bestillingsnummer	EAN	PK	Vejledende pris + moms
<b>ASW 18-45 PC</b>	<b>7 112 63 60 00 0</b>	<b>4014586883847</b>	<b>05</b>	<b>9.135,00</b>

**Leveres med:**

Levering uden genopladeligt batteri, oplader, vinkelhoved og momentnøgle.

Tilbehør se side 35



Type	Bestillingsnummer	EAN	PK	Vejledende pris + moms
<b>ASW 18-60 PC</b>	<b>7 112 64 60 00 0</b>	<b>4014586883854</b>	<b>05</b>	<b>9.538,00</b>

**Leveres med:**

Levering uden genopladeligt batteri, oplader, vinkelhoved og momentnøgle.

Tilbehør se side 35

## FEIN AccuTEC

## Almindeligt tilbehør

**Batteri**

Li-ion batteri med ladetilstandsindikator og FEIN SafetyCell Technology. Beskytter det genopladelige batteri og maskinen mod overbelastning, overophedning og dybdeafledning. Kan anvendes til alle FEIN 12 V akku-værktøjer og 18 V akku-værktøjer med MultiVolt grænseflade.

Spænding V	Kapacitet Ah	Bestillingsnummer	Vejledende pris + moms
12	2,5	9 26 04 168 02 0	226,00

**Batteri**

Li-ion med ladetilstandsindikator og FEIN SafetyCell Technology. Beskytter det genopladelige batteri og maskinen mod overbelastning, overophedning og dybdeafledning.

Spænding V	Kapacitet Ah	Pakkestørrelse St	Bestillingsnummer	Vejledende pris + moms
14,4	2,5	1	9 26 04 170 02 0	829,00
14,4	2,5	15	9 26 04 170 03 0	7.889,00
14,4	5	1	9 26 04 172 02 0	1.056,00
14,4	5	15	9 26 04 172 03 0	11.070,00

**Batteri**

Li-ion batteri med ladetilstandsindikator og FEIN SafetyCell Technology. Beskytter det genopladelige batteri og maskinen mod overbelastning, overophedning og dybdeafledning. Kan anvendes til alle FEIN 18 V akku-værktøjer.

Spænding V	Kapacitet Ah	Pakkestørrelse St	Bestillingsnummer	Vejledende pris + moms
18	2,5	1	9 26 04 171 02 0	544,00
18	2,5	12	9 26 04 171 03 0	7.447,00
18	5	1	9 26 04 173 02 0	769,00
18	5	12	9 26 04 173 03 0	10.492,00

**Hurtiglader ALG 30**

Til FEIN NiCd og Li-ion batterier. Ladetid fra 25 min.

Pakkestørrelse St	Bestillingsnummer	Vejledende pris + moms
1	9 26 04 096 01 0	1.087,00
25	9 26 04 096 03 0	

**ALS 40**

Leveres uden strømledning.

Bestillingsnummer	Vejledende pris + moms
9 26 04 111 01 0	12.430,00

**Adapter til lader**

Til batterigrænseflader på NiCd- og NiMH-batterier til ALS 40, ALG 40 og ALG 30.

Bestillingsnummer	Vejledende pris + moms
9 26 04 103 01 0	123,00

**Indstillingsnøgle-drejningsmoment**

Bestillingsnummer	Vejledende pris + moms
3 21 23 002 00 6	64,00

**Beskyttelseshylster til genopladeligt batteri**Til at beskytte arbejdsemnets overflade mod mekaniske skader  
Til genopladeligt li-ion batteri 14,4 V 2 / 2,5 Ah

Bestillingsnummer	Vejledende pris + moms
3 21 74 015 01 0	130,00

**Beskyttelseshylster til genopladeligt batteri**Til at beskytte arbejdsemnets overflade mod mekaniske skader  
Til genopladeligt li-ion batteri 14,4 V 4 / 5 Ah

Bestillingsnummer	Vejledende pris + moms
3 21 74 016 01 0	138,00

**Beskyttelseshylster til genopladeligt batteri**Til at beskytte arbejdsemnets overflade mod mekaniske skader  
Til genopladeligt li-ion batteri 18 V 2,5 Ah

Bestillingsnummer	Vejledende pris + moms
3 21 74 020 01 0	142,00

**Beskyttelseshylster til genopladeligt batteri**Til at beskytte arbejdsemnets overflade mod mekaniske skader  
Til genopladeligt li-ion batteri 18 V 5 Ah

Bestillingsnummer	Vejledende pris + moms
3 21 74 019 01 0	142,00



**Beskyttelseshylster til genopladeligt batteri**

Til at beskytte arbejdsemnets overflade mod mekaniske skader  
Til genopladeligt Li-ion batteri 12 V 2,5 Ah

Bestillingsnummer	Vejledende pris + moms
3 21 74 025 01 0	112,00

**Maskinholder**

Maskinholder til alle FEIN AccuTEC-modeller.

Bestillingsnummer	Vejledende pris + moms
3 21 26 012 01 0	265,00

**Tilbehør ASM****AccuTEC ASW beskyttelseshylster**

Til at beskytte arbejdsemnets overflade mod mekaniske skader

Bestillingsnummer	Vejledende pris + moms
3 14 20 120 01 0	155,00

**Kodehylstre**

Til farvemærkning af varianter

Farve	Pakkestørrelse St	Bestillingsnummer	Vejledende pris + moms
Farveblanding	7	3 05 01 345 02 0	79,00
Blå	10	3 05 01 348 01 0	106,00
rød	10	3 05 01 349 01 0	106,00
Orange	10	3 05 01 350 01 0	106,00
Gul	10	3 05 01 351 01 0	106,00
Grå	10	3 05 01 346 01 0	106,00
Grøn	10	3 05 01 347 01 0	106,00
Sort	10	3 05 01 345 01 0	106,00

**Tilbehør ASW****Kodehylstre**

Til farvemærkning af varianter

Farve	Pakkestørrelse St	Bestillingsnummer	Vejledende pris + moms
Farveblanding	7	3 05 01 352 02 0	79,00
Blå	10	3 05 01 355 01 0	106,00
rød	10	3 05 01 356 01 0	106,00
Orange	10	3 05 01 357 01 0	106,00
Gul	10	3 05 01 358 01 0	106,00
Grå	10	3 05 01 353 01 0	106,00
Grøn	10	3 05 01 354 01 0	106,00
Sort	10	3 05 01 352 01 0	106,00

**AccuTEC ASW beskyttelseskærm**

Til at beskytte arbejdsemnets overflade mod mekaniske skader

Udførelse	Bestillingsnummer	Vejledende pris + moms
ASW 14	3 21 74 014 01 0	130,00
ASW 18	3 21 74 024 01 0	181,00

**Vinkelhoved Basic**

ASW 14-6 (PC), ASW 14-10 (PC), ASW 14-14 (PC),  
ASW 18-6 (PC), ASW 18-12 (PC)

Værktøjsholder	Bestillingsnummer	Vejledende pris + moms
QuickIN 1/4" indvendig sekskant	9 01 02 012 01 0	3.273,00
3/8" udvendig firkant	9 01 02 013 01 0	3.388,00

**Vinkelhoved med mellemstykke indtil 18 Nm**

ASW 18-18 (PC)

Værktøjsholder	Bestillingsnummer	Vejledende pris + moms
3/8" udvendig firkant	9 01 02 017 02 0	4.192,00

**Vinkelhoved med mellemstykke indtil 45 Nm**

ASW 18-30 PC, ASW 18-45 PC

Værktøjsholder	Bestillingsnummer	Vejledende pris + moms
3/8" udvendig firkant	9 01 02 015 02 0	4.149,00

**Vinkelhoved med mellemstykke indtil 60 Nm**

ASW 18-60 PC

Værktøjsholder	Bestillingsnummer	Vejledende pris + moms
1/2" udvendig firkant	9 01 02 016 02 0	4.149,00

**Lige mellemstykke**

ASW 14-6 (PC), ASW 14-10 (PC), ASW 14-14 (PC),  
ASW 18-6 (PC), ASW 18-12 (PC)  
Kan anvendes mellem 1,1 - 9,9 Nm.

Værktøjsholder	Bestillingsnummer	Vejledende pris + moms
1/4" indvendig sekskant	9 01 06 001 02 0	1.242,00
3/8" udvendig firkant	9 01 06 002 02 0	1.242,00

**Kunststof overtræk**

Til at beskytte arbejdsemnets overflade mod mekaniske skader

Udførelse	Bestillingsnummer	Vejledende pris + moms
<45 Nm	3 21 74 022 01 0	86,00
<60 Nm	3 21 74 021 01 0	86,00

**Forlænger**

Til reducere af reaktionsmomentet og for bedre tilgængelighed.  
86 mm, til ASW 14-6 (PC), ASW 14-10 (PC), ASW 14-14 (PC).

Bestillingsnummer	Vejledende pris + moms
6 42 03 004 01 0	356,00

**Forlænger**

Til reducere af reaktionsmomentet og for bedre tilgængelighed.  
100 mm, til ASW18-30 PC, ASW18-45 PC og ASW18-60 PC.

Bestillingsnummer	Vejledende pris + moms
6 42 03 005 01 0	712,00

**Håndgreb**

Til ASW14-30 PC, ASW18-30 PC, ASW18-45 PC og  
ASW18-60 PC.

Bestillingsnummer	Vejledende pris + moms
3 21 19 150 01 0	287,00

**Tilbehør Parameter Control-modeller****Programmeringsadapter**

Til alle AccuTEC ParameterControl-modeller. Medfølgende dele:  
Software som USB-kort inkl. betjeningsvejledning, adapter og  
tilslutningskabel.

Bestillingsnummer	Vejledende pris + moms
9 26 04 163 02 0	3.096,00



Skrumning

	ASCS 6.3 Select	SCS 4.8-25	
	Batteridrevet bore-/skruemaskine med optimeret omdrejningstal til skruetasker i metal med skruediameter på op til 6,3 mm.	En af de letteste skruemaskiner i sin klasse til tag- og facadearbejde.	
<b>EAN 4014586...</b>	... 881461	... 853734	
<b>Side</b>	38	38	
<b>Tekniske specifikationer</b>	Optagende effekt	450 W	
	Batterispænding	18 V	
	Akku-kompatibilitet	Li-ion / HighPower li-ion	
	Grænseflade for genopladeligt batteri	18 V	
	Omdrejningstal ubelastet	0 - 1 700 1/min	0 - 2 500 1/min
	Skruer Ø	6,3 mm	4,8 mm
	Bitholder med snaplås	1/4"	1/4"
Vægt ifølge EPTA		1,30 kg	
Vægt uden genopladeligt batteri	1,10 kg		



ASCS 6.3

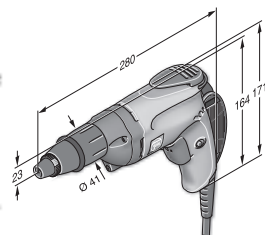

SCS 4.8-25

**FEIN SELECT<sup>+</sup>**



Type	Bestillingsnummer	EAN	PK	Vejledende pris + moms
<b>ASCS 6.3 Select</b>	<b>7 113 11 63 00 0</b>	<b>4014586881461</b>	<b>01</b>	<b>2.061,00</b>

**Leveres med:**  
1 stilladskrog, 1 dybdeanslag, 1 top til 8 mm skruehoved, 1 transportkasse  
Tilbehør se side 38



Type	Bestillingsnummer	EAN	PK	Vejledende pris + moms
<b>SCS 4.8-25</b>	<b>7 213 04 00 23 9</b>	<b>4014586853734</b>	<b>01</b>	<b>2.463,00</b>

**Leveres med:**  
1 dybdeanslag, 1 magnetisk bitsholder til 1/4" bits, 1 bits 1/4" til krydskærverskruer str. 2/Phillips (Form H) ekstra hårde, 1 håndrem, 1 bælteclips  
Tilbehør se side 38

**Skruemaskiner til selvboende skruer**

**Almindeligt tilbehør**



**LED lampe ALED 12-18 V med genopladeligt batteri**  
Kompakt LED lampe med lang driftstid og med drejeligt lampehoved. Kompatibel med alle 12 / 14 / 18 V FEIN li-ion batterier, inklusive krog til ophængning af lampen. Ekstremt let (130 g) og høj lysstyrke (900 lux). Farvetemperatur svarer til dagslys. Lysstyrken kan indstilles i to niveauer.

Bestillingsnummer	Vejledende pris + moms
9 26 04 200 02 0	494,00



**Transportkasse**  
Plast, indvendige mål: 470 x 275 x 116 mm

Bestillingsnummer	Vejledende pris + moms
3 39 01 118 01 0	293,00



**Plastboks**  
Kuffertindsats med låg til smådele og tilbehør, passende til værktøjskuffert 3 39 01 118 01 0, maks. 5 stk./kuffert.

Bestillingsnummer	Vejledende pris + moms
3 39 01 119 00 0	32,00



**Hurtiglader ALG 50**  
Til alle FEIN litium-ion batterier. Ladetid fra 35 min.

Bestillingsnummer	Vejledende pris + moms
9 26 04 129 01 0	318,00



**Hurtiglader ALG 30**  
Til FEIN NiCd og Li-ion batterier. Ladetid fra 25 min.

Bestillingsnummer	Vejledende pris + moms
9 26 04 096 01 0	1.087,00



**Holder 1/4" udvendig sekskant**  
Mellemstykke 1/4" - indvendig sekskant  
Bitsholder med snaplås

Ø mm	L mm	Bestillingsnummer	Vejledende pris + moms
15	51	6 05 10 011 00 9	143,00



**Holder 1/4" udvendig sekskant**  
Mellemstykke 1/4" - indvendig sekskant  
Med fjedring, magnetisk

Ø mm	L mm	Bestillingsnummer	Vejledende pris + moms
10,6	45	6 05 10 215 00 3	177,00

**Genopladeligt batteri 18 V**



**Batteri**  
Li-ion batteri med ladetilstandsindikator og FEIN SafetyCell Technology. Beskytter det genopladelige batteri og maskinen mod overbelastning, overophedning og dybdeafledning. Kan anvendes til alle FEIN 18 V akku-værktøjer.

Spænding V	Kapacitet Ah	Bestillingsnummer	Vejledende pris + moms
18	5	9 26 04 173 02 0	769,00
18	2,5	9 26 04 171 02 0	544,00

**FEIN SELECT<sup>+</sup>**



**Akku-startsæt**  
2 li-ion batterier med hurtiglader ALG 50.

Spænding V	Kapacitet Ah	Bestillingsnummer	Vejledende pris + moms
18	5	9 26 04 300 03 0	1.856,00
18	2,5	9 26 04 300 04 0	1.405,00



Skruming

	ASCT 18 M Select	ASCT 18 Select	SCT 5-40 M	SCT 5-40 X	
	Højtydende magasinskruemaskine til mere end 2 300 iskrninger med én opladning.	Utrolig højtydende, batteridrevet gipsskruemaskine med fremragende drifttid.	Magasinskruemaskine til hurtigt arbejde med serie-skrninger og med FEIN universal kobling.	Specialmaskine til gipsarbejde og indendørs arbejde med FEIN universal kobling.	
<b>EAN 4014586...</b>	... 887555	... 887562	... 854205	... 860923	
<b>Side</b>	40	40	40	40	
<b>Tekniske specifikationer</b>	Optagende effekt		450 W	450 W	
	Batterispænding	18 V	18 V		
	Akku-kompatibilitet	Li-ion/HighPower li-ion	Li-ion/HighPower li-ion		
	Grænseflade for genopladeligt batteri	18 V	18 V		
	Omdrejningstal ubelastet	0 - 4 000 1/min	0 - 4 000 1/min	0 - 4 000 1/min	0 - 4 000 1/min
	Max. drejningsmoment (hård/blød)	14 / 7 Nm	14 / 7 Nm	12 / - Nm	12 / - Nm
	Skrue Ø	4,2 mm	4,2 mm	5 mm	5 mm
	Bitholder med snaplås	1/4"	1/4"	1/4"	1/4"
	Vægt ifølge EPTA			1,60 kg	1,30 kg
Vægt uden genopladeligt batteri	1,00 kg	1,50 kg			

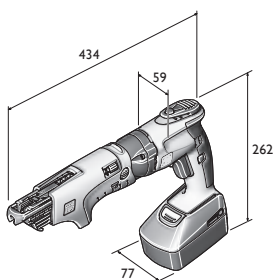

ASCT 18 M

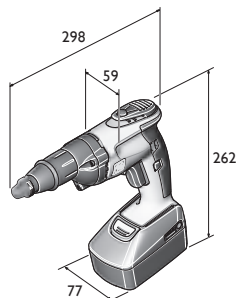

ASCT 18

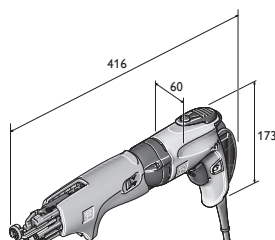

SCT 5-40 M

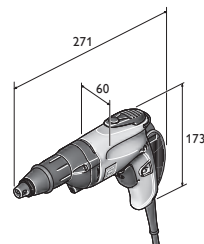

SCT 5-40 X

**FEIN SELECT<sup>+</sup>**



Type	Bestillingsnummer	EAN	PK	Vejledende pris + moms
<b>ASCT 18 M Select</b>	<b>7 113 16 64 00 0</b>	<b>4014586887555</b>	<b>01</b>	<b>2.983,00</b>

**Leveres med:**

1 magasin til bandede skruer, 1 lang bits til skruearbejde med magasin, 1 bits med støvbeskyttelsesring, 1 bitsholder, 1 dybdeanslag, 1 stilladskrog, 1 bælteclips, 1 transportkasse

Tilbehør se side 41

**FEIN SELECT<sup>+</sup>**



Type	Bestillingsnummer	EAN	PK	Vejledende pris + moms
<b>ASCT 18 Select</b>	<b>7 113 16 65 00 0</b>	<b>4014586887562</b>	<b>01</b>	<b>2.143,00</b>

**Leveres med:**

1 bits med støvbeskyttelsesring, 1 bitsholder, 1 dybdeanslag, 1 stilladskrog, 1 bælteclips, 1 transportkasse

Tilbehør se side 41



Type	Bestillingsnummer	EAN	PK	Vejledende pris + moms
<b>SCT 5-40 M</b>	<b>7 213 06 50 01 8</b>	<b>4014586854205</b>	<b>01</b>	<b>2.887,00</b>

**Leveres med:**

1 magasin til bandede skruer, 1 bits 1/4" str. 2/Phillips (form H), lange, 1 dybdeanslag, 1 magnetisk bitsholder til 1/4" bits, 1 bits 1/4" til krydskærverskruer str. 2/Phillips (form H) med støvbeskyttelsesring, 1 håndrem, 1 bælteclips, 1 transportkasse

Tilbehør se side 41



Type	Bestillingsnummer	EAN	PK	Vejledende pris + moms
<b>SCT 5-40 X</b>	<b>7 213 13 00 23 0</b>	<b>4014586860923</b>	<b>01</b>	<b>1.953,00</b>

**Leveres med:**

1 håndrem, 1 bælteclips, 1 dybdeanslag, støvbeskyttet, 1 magnetisk bitsholder til 1/4" bits, 1 bits 1/4" til krydskærverskruer str. 2/Phillips (form H) med støvbeskyttelsesring

Tilbehør se side 41

**Almindeligt tilbehør**



**LED lampe ALED 12-18 V med genopladeligt batteri**  
Kompakt LED lampe med lang driftstid og med drejeligt lampehoved. Kompatibel med alle 12 / 14 / 18 V FEIN li-ion batterier, inklusive krog til ophængning af lampen. Ekstremt let (130 g) og høj lysstyrke (900 lux). Farvetemperatur svarer til dagslys. Lysstyrken kan indstilles i to niveauer.

Bestillingsnummer	Vejledende pris + moms
9 26 04 200 02 0	494,00



**Transportkasse**  
Plast, indvendige mål: 470 x 275 x 116 mm

Bestillingsnummer	Vejledende pris + moms
3 39 01 118 01 0	293,00



**Plastboks**  
Kuffertindsats med låg til smådele og tilbehør, passende til værktøjskuffert 3 39 01 118 01 0, maks. 5 stk./kuffert.

Bestillingsnummer	Vejledende pris + moms
3 39 01 119 00 0	32,00



**Hurtiglader ALG 50**  
Til alle FEIN litium-ion batterier. Ladetid fra 35 min.

Bestillingsnummer	Vejledende pris + moms
9 26 04 129 01 0	318,00



**Hurtiglader ALG 30**  
Til FEIN NiCd og Li-ion batterier. Ladetid fra 25 min.

Bestillingsnummer	Vejledende pris + moms
9 26 04 096 01 0	1.087,00



**Holder 1/4" udvendig sekskant**  
Mellemstykke 1/4" - indvendig sekskant  
Bitsholder med snaplås

Ø mm	L mm	Bestillingsnummer	Vejledende pris + moms
15	51	6 05 10 011 00 9	143,00



**Bits 1/4" udvendig sekskant**  
Phillips (PH) (5 stk. pakning) ekstra hård, med støvbeskyttelsesring

L mm	str.	Bestillingsnummer	Vejledende pris + moms
25	2	6 27 12 109 03 4	64,00

**Genopladeligt batteri 18 V**



**Batteri**  
Li-ion batteri med ladetilstandsindikator og FEIN SafetyCell Technology. Beskytter det genopladelige batteri og maskinen mod overbelastning, overophedning og dybdeafledning. Kan anvendes til alle FEIN 18 V akku-værktøjer.

Spænding V	Kapacitet Ah	Bestillingsnummer	Vejledende pris + moms
18	5	9 26 04 173 02 0	769,00
18	2,5	9 26 04 171 02 0	544,00



**Akku-startsæt**  
2 li-ion batterier med hurtiglader ALG 50.

Spænding V	Kapacitet Ah	Bestillingsnummer	Vejledende pris + moms
18	5	9 26 04 300 03 0	1.856,00
18	2,5	9 26 04 300 04 0	1.405,00

**Tilbehør magasinmaskine**



**Magasin M55 X**  
Til båndede skruer på 25 til 55 mm længde og maks. Ø 5 mm, kan justeres uden brug af værktøj, vægt 0,4 kg.

Bestillingsnummer	Vejledende pris + moms
9 01 04 009 01 0	1.553,00



**Magasinforlænger M55 X med båndføring**  
Længde 520 mm

Bestillingsnummer	Vejledende pris + moms
9 01 04 010 01 0	1.562,00



**Bits 1/4" udvendig sekskant**  
Til skruring af loft og gulv  
Form H/Phillips, str. 2

Bestillingsnummer	Vejledende pris + moms
6 05 03 306 00 8	59,00



**Båndede skruer**  
Fingevind, til gipsplader på metal konstruktioner, trompethoved Ø 8 mm

Ø mm	L mm	Pakkestørrelse St	Bestillingsnummer	Vejledende pris + moms
3,9	35	1 000	6 39 01 030 01 4	353,00
3,9	35	10 000	6 39 01 030 02 0	2.008,00



**Båndede skruer**  
Grovgevind, til gipskarton på underliggende konstruktioner af træ, trompethoved. Ø 8 mm

Ø mm	L mm	Pakkestørrelse St	Bestillingsnummer	Vejledende pris + moms
3,9	30	1 000	6 39 01 031 01 3	341,00
3,9	30	10 000	6 39 01 031 02 0	2.008,00
3,9	35	1 000	6 39 01 032 01 6	353,00
3,9	35	10 000	6 39 01 032 02 0	2.008,00
3,9	45	1 000	6 39 01 033 01 0	443,00
3,9	45	10 000	6 39 01 033 02 0	2.705,00



**Båndede skruer**  
Dobbeltgevind, med fræseribbe til fermacellplader på underkonstruktioner af metal og træ.

Ø mm	L mm	Pakkestørrelse St	Bestillingsnummer	Vejledende pris + moms
3,9	30	1 000	6 39 01 034 01 8	367,00
3,9	30	10 000	6 39 01 034 02 0	2.613,00



**Båndede skruer**  
Dobbeltgevind, med fræseribbe til underkonstruktioner af træ.

Ø mm	L mm	Pakkestørrelse St	Bestillingsnummer	Vejledende pris + moms
4,2	35	1 000	6 39 01 035 01 2	444,00
4,2	35	10 000	6 39 01 035 02 0	2.534,00





## Mere end 100 år med absolut topkvalitet: Slibespecialisterne fra FEIN.

Erfaring er ikke alt, men meget, rigtigt meget. Specielt når det drejer sig om at fremstille Præcist, Holdbart, Brugervenligt elværktøj til slibning - som kendetegner de værktøjer FEIN konstruerer - til industri og håndværk. I forskellige effektklasser fra 350 til 3 700 watt og til hårdt, vedvarende brug f.eks. i støberier eller til stål- eller skibskonstruktion. Lige fra den handy Compact-vinkelsliber til de yderst stærke 2-hånds vinkelslibere og et bredt udvalg af ligeslibere fra det omfangsrigt højfrekvensprogram også når det handler om slibning, opfylder FEIN alle ønsker.



---

### Akku-vinkelslibere Side 44

Støvresistente og effektive maskiner til effektivt arbejde med montage.

---

### Compact-vinkelslibere Side 46

Tre udstyrslinjer, samme uforlignelige kvalitet - den rigtige vinkelsliber til ethvert behov.

---

### Vinkelslibere Side 53

Fremragende ydelse, mærkbar komfort og optimal sikkerhed FEIN vinkelslibere til tungt slibe- og skærearbejde.

---

### Ligeslibere Side 56

Specialmaskiner til brug i metalbranchen, til slibning, børstning, afgratning og polering.

---

### HF-vinkelslibere Side 62

Specialværktøjerne til permanent brug ved skærearbejde eller slibning under vanskelige omgivelsesbetingelser.

---

### HF-ligeslibere Side 66

Specialværktøjerne til permanent brug ved slibning eller afgratning under vanskelige omgivelsesbetingelser.

---

### Frekvensomformere Side 68



		CCG 18-115 BL	CCG 18-115 BL Select	CCG 18-125 BL	CCG 18-125 BL Select	CCG 18-115 BLPD	CCG 18-115 BLPD Select	CCG 18-125 BLPD	CCG 18-125 BLPD Select
		Støvresistent og effektiv akku-vinkelsliber til effektivt skære-, slibe- og afgratningsarbejde på monteringsstedet.				Støvresistent og effektiv akku-vinkelsliber med dødemandsknap til effektivt skære-, slibe- og afgratningsarbejde på monteringsstedet.			
<b>EAN 4014586...</b>		... 888361	... 888408	... 888422	... 888460	... 889160	... 888514	... 888538	... 888576
<b>Side</b>		45	45	45	45	45	45	45	45
<b>Anvendelse</b>	Slibning	▲	▲	▲	▲	▲	▲	▲	▲
	Afgratning	▲▲	▲▲	▲▲	▲▲	▲▲	▲▲	▲▲	▲▲
	Gennemskæring	▲▲	▲▲	▲▲	▲▲	▲▲	▲▲	▲▲	▲▲
	Børstning	▲	▲	▲	▲	▲	▲	▲	▲
	Satinerung	▲▲	▲▲	▲▲	▲▲	▲▲	▲▲	▲▲	▲▲
	Polering	▲▲	▲▲	▲▲	▲▲	▲▲	▲▲	▲▲	▲▲
<b>Udstyr</b>	Tachoelektronik POWERtronic	●	●	●	●	●	●	●	●
	Blød opstart	●	●	●	●	●	●	●	●
	Genstartspærre	●	●	●	●	●	●	●	●
	Hamulec	●	●	●	●	●	●	●	●
	Blokeringsovervågning	●	●	●	●	●	●	●	●
	Elektronisk overbelastningsbeskyttelse	●	●	●	●	●	●	●	●
	Elektronisk indstilling af omdrejningstal	●	●	●	●	●	●	●	●
	Dødemandsknap "AutoStop"	●	●	●	●	●	●	●	●
<b>Tekniske specifikationer</b>	Batterispænding	18 V	18 V	18 V	18 V	18 V	18 V	18 V	18 V
	Batterikapacitet	5,2 Ah		5,2 Ah		5,2 Ah		5,2 Ah	
	Akku-kompatibilitet	Li-ion/HighPower li-ion**	Li-ion/HighPower li-ion**	Li-ion/HighPower li-ion**	Li-ion/HighPower li-ion**	Li-ion/HighPower li-ion**	Li-ion/HighPower li-ion**	Li-ion/HighPower li-ion**	Li-ion/HighPower li-ion**
	Grænseflade for genopladeligt batteri	MultiVolt	MultiVolt	MultiVolt	MultiVolt	MultiVolt	MultiVolt	MultiVolt	MultiVolt
	Slibeskive Ø	115 mm	115 mm	125 mm	125 mm	115 mm	115 mm	125 mm	125 mm
	Elast. bagskive Ø	115 mm	115 mm	125 mm	125 mm	115 mm	115 mm	125 mm	125 mm
	Vægt med akku	2,70 kg		2,70 kg		2,70 kg		2,70 kg	
	Vægt uden genopladeligt batteri	1,95 kg	1,95 kg	1,95 kg	1,95 kg	1,95 kg	1,95 kg	1,95 kg	1,95 kg

▲ egnet    ▲▲ meget velegnet    ● indeholdt    \*\* Højeste effekt med FEIN HighPower li-ion batteri



Fås fra april 2018

Type	Bestillingsnummer	EAN	PK	Vejledende pris + moms
CCG 18-115 BL	7 120 01 61 00 0	4014586888361	01	4.611,00

**Leveres med:**  
2 batterier (HighPower li-ion), 1 hurtiglader ALG 50, 1 beskyttelseskærm, 1 møtrik til hurtig spænding uden værktøj, 1 anti-vibrationshåndtag, 1 nøgle, 1 transportkasse

Tilbehør se side 51

FEIN SELECT<sup>+</sup>



Fås fra april 2018

Type	Bestillingsnummer	EAN	PK	Vejledende pris + moms
CCG 18-115 BL Select	7 120 01 62 00 0	4014586888408	01	2.561,00

**Leveres med:**  
1 beskyttelseskærm, 1 møtrik til hurtig spænding uden værktøj, 1 anti-vibrationshåndtag, 1 nøgle, 1 transportkasse

Tilbehør se side 51



Fås fra april 2018

Type	Bestillingsnummer	EAN	PK	Vejledende pris + moms
CCG 18-125 BL	7 120 02 61 00 0	4014586888422	01	4.611,00

**Leveres med:**  
2 batterier (HighPower li-ion), 1 hurtiglader ALG 50, 1 beskyttelseskærm, 1 møtrik til hurtig spænding uden værktøj, 1 anti-vibrationshåndtag, 1 nøgle, 1 transportkasse

Tilbehør se side 51

FEIN SELECT<sup>+</sup>



Fås fra april 2018

Type	Bestillingsnummer	EAN	PK	Vejledende pris + moms
CCG 18-125 BL Select	7 120 02 62 00 0	4014586888460	01	2.561,00

**Leveres med:**  
1 beskyttelseskærm, 1 møtrik til hurtig spænding uden værktøj, 1 anti-vibrationshåndtag, 1 nøgle, 1 transportkasse

Tilbehør se side 51



Fås fra april 2018

Type	Bestillingsnummer	EAN	PK	Vejledende pris + moms
CCG 18-115 BLPD	7 120 03 61 00 0	4014586889160	01	4.611,00

**Leveres med:**  
2 batterier (HighPower li-ion), 1 hurtiglader ALG 50, 1 beskyttelseskærm, 1 møtrik til hurtig spænding uden værktøj, 1 anti-vibrationshåndtag, 1 nøgle, 1 transportkasse

Tilbehør se side 51

FEIN SELECT<sup>+</sup>



Fås fra april 2018

Type	Bestillingsnummer	EAN	PK	Vejledende pris + moms
CCG 18-115 BLPD Select	7 120 03 62 00 0	4014586888514	01	2.561,00

**Leveres med:**  
1 beskyttelseskærm, 1 møtrik til hurtig spænding uden værktøj, 1 anti-vibrationshåndtag, 1 nøgle, 1 transportkasse

Tilbehør se side 51



Fås fra april 2018

Type	Bestillingsnummer	EAN	PK	Vejledende pris + moms
CCG 18-125 BLPD	7 120 04 61 00 0	4014586888538	01	4.611,00

**Leveres med:**  
2 batterier (HighPower li-ion), 1 hurtiglader ALG 50, 1 beskyttelseskærm, 1 møtrik til hurtig spænding uden værktøj, 1 anti-vibrationshåndtag, 1 nøgle, 1 transportkasse

Tilbehør se side 51

FEIN SELECT<sup>+</sup>



Fås fra april 2018

Type	Bestillingsnummer	EAN	PK	Vejledende pris + moms
CCG 18-125 BLPD Select	7 120 04 62 00 0	4014586888576	01	2.561,00

**Leveres med:**  
1 beskyttelseskærm, 1 møtrik til hurtig spænding uden værktøj, 1 anti-vibrationshåndtag, 1 nøgle, 1 transportkasse

Tilbehør se side 51

Slibning



	MSfv 649-1	WSG 7-115	WSG 8-115	WSG 8-125	WSG 11-125	WSG 11-125 RT	WSG 12-125 P	WSG 15-125 P	WSG 15-125 PR
	Vinkelsliber med lang hals og M14 spindel til arbejde på vanskeligt tilgængelige steder.	Praktisk 700 W Compact-vinkelsliber til let slibe- og skærearbejde.	Praktisk 800 W Compact-vinkelsliber til afgratnings-, slibe- og skærearbejde.		Praktisk 1 100 W Compact-vinkelsliber til afgratnings-, slibe- og skærearbejde.	Praktisk Compact-vinkelsliber på 1 100 W med FEIN ErgoGrip, der sikrer behageligt og afslappende arbejde.	Praktisk 1 200 W Compact-vinkelsliber med enormt kraftoverskud, der sikrer effektivt slibe- og skærearbejde.	Praktisk 1 500 W Compact-vinkelsliber med enormt kraftoverskud, der sikrer effektivt slibe- og skærearbejde.	Praktisk Compact-vinkelsliber på 1 500 W med FEIN ErgoGrip, der sikrer behageligt og afslappende arbejde.
<b>EAN 4014586...</b>	... 858371	... 885506	... 875033	... 875125	... 875316	... 879888	... 875217	... 875323	... 879970
<b>Side</b>	48	48	48	48	48	48	48	49	49
<b>Anvendelse</b>	Slibning	▲▲	▲	▲	▲	▲▲	▲▲		▲▲
	Afgratning	▲	▲	▲▲	▲▲	▲▲	▲▲		▲
	Gennemskæring		▲	▲	▲	▲▲	▲▲		▲▲
	Børstning			▲	▲	▲▲	▲		▲▲
	Satinerings								
	Polering								
<b>Udstyr</b>	Tachoelektronik POWERtronic							●	●
	Blød opstart							●	●
	Genstartspærre		●	●	●	●	●	●	●
	Blokeringsovervågning					●		●	●
	Elektronisk overbelastningsbeskyttelse							●	●
	Elektronisk indstilling af omdrejningstal								
	Langhals	●							
Dødemandsknap "AutoStop"	●					●			
<b>Tekniske specifikationer</b>	Optagende effekt	750 W	760 W	800 W	800 W	1 200 W	1 100 W	1 200 W	1 500 W
	Omdrejningstal ubelastet	12 000 1/min	12 500 1/min	11 000 1/min	11 000 1/min	11 000 1/min	11 000 1/min	11 000 1/min	11 000 1/min
	Vægt ifølge EPTA	4,00 kg	1,70 kg	2,00 kg	2,00 kg	2,10 kg	2,40 kg	2,10 kg	2,30 kg
	Spindel	M 14	M 14	M 14	M 14	M 14	M 14	M 14	M 14
	Slibeskive Ø	125 mm	115 mm	115 mm	125 mm	125 mm	125 mm	125 mm	125 mm
	Elast. bagskive Ø		115 mm	115 mm	125 mm	125 mm	125 mm	125 mm	125 mm

▲ egnet    ▲▲ meget velegnet    ● indeholdt

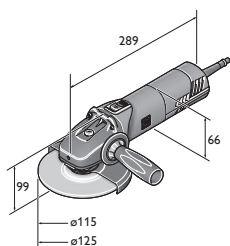

WSG 12-125 P  
WSG 12-125 PQ  
WSG 8-115  
WSG 8-125

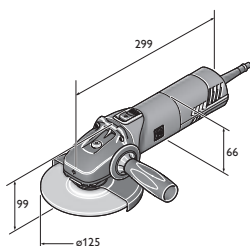

WSG 11-125  
WSG 15-125 P  
WSG 15-125 PQ  
WSG 17-125 P  
WSG 17-125 PQ

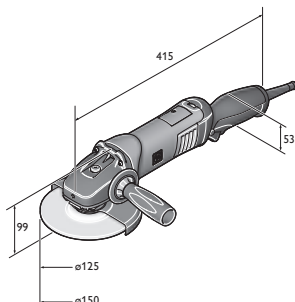

WSG 17-150 PR  
WSG 17-150 PRT  
WSG 17-70 Inox R  
WSG 17-70 Inox RT

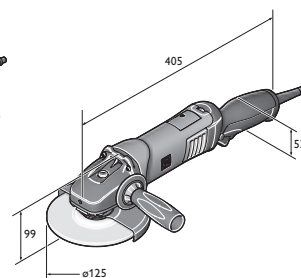

WSG 11-125 RT  
WSG 15-125 PR  
WSG 15-125 PRT  
WSG 17-125 PR  
WSG 17-125 PRT



	WSG 15-125 PRT	WSG 17-125 P	WSG 17-125 PS	WSG 17-150 P	WSG 17-70 Inox	WSG 17-125 PR	WSG 17-125 PRT	WSG 17-150 PR	WSG 17-150 PRT	WSG 17-70 Inox R	WSG 17-70 Inox RT
		Praktisk Compact-vinkelsliber med enormt kraftoverskud, der sikrer effektivt slibe- og skærearbejde.	Rendyrket specialist til lamel- og fiberskiver med et ekstremt højt drejningsmoment.	Praktisk Compact-vinkelsliber med enormt kraftoverskud, der sikrer effektivt slibe- og skærearbejde.	Rendyrket specialist med variabelt omdrejningstal til bearbejdning af rustfrit stål.	Praktisk Compact-vinkelsliber med FEIN ErgoGrip, der sikrer behageligt og afslappende arbejde.				Praktisk Compact-vinkelsliber med FEIN ErgoGrip, der sikrer behageligt og afslappende arbejde inden for rustfrit stål.	
	... 880020	... 883120	... 883236	... 883366	... 883496	... 883571	... 883618	... 883656	... 883694	... 883731	... 883779
	49	49	49	50	50	50	50	50	51	51	51
	▲▲	▲▲	▲▲	▲▲	▲▲	▲▲	▲▲	▲▲	▲▲	▲▲	▲▲
	▲	▲	▲	▲	▲	▲	▲	▲	▲	▲	▲
	▲▲	▲▲	▲	▲▲	▲	▲▲	▲▲	▲▲	▲▲	▲	▲
					▲▲					▲▲	▲▲
					▲					▲	▲
	●	●	●	●	●	●	●	●	●	●	●
	●	●	●	●	●	●	●	●	●	●	●
	●	●	●	●	●	●	●	●	●	●	●
	●	●	●	●	●	●	●	●	●	●	●
	●	●	●	●	●	●	●	●	●	●	●
	●				●				●		●
	1 500 W	1 700 W	1 700 W	1 700 W	1 700 W	1 700 W	1 700 W	1 700 W	1 700 W	1 700 W	1 700 W
	11 000 1/min	11 000 1/min	8 500 1/min	8 500 1/min	2 700 - 8 500 1/min	11 000 1/min	11 000 1/min	8 500 1/min	8 500 1/min	2 700 - 8 500 1/min	2 700 - 8 500 1/min
	2,40 kg	2,30 kg	2,40 kg	2,40 kg	2,40 kg	2,40 kg	2,40 kg	2,60 kg	2,60 kg	2,50 kg	2,50 kg
	M 14	M 14	M 14	M 14	M 14	M 14	M 14	M 14	M 14	M 14	M 14
	125 mm	125 mm	125 mm	150 mm	125 mm	125 mm	150 mm	150 mm	150 mm	125 mm	125 mm
	125 mm	125 mm	125 mm	150 mm	125 mm	125 mm	150 mm	150 mm	150 mm	125 mm	125 mm

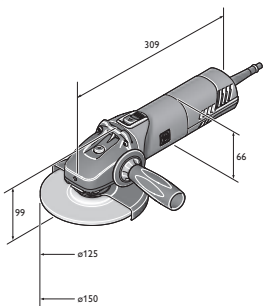

WSG 17-125 PS  
WSG 17-125 PSQ  
WSG 17-150 P  
WSG 17-150 PQ  
WSG 17-70 Inox



Type	Bestillingsnummer	EAN	PK	Vejledende pris + moms
 MSfv 649-1	7 221 31 00 23 0	4014586858371	01	5.295,00

**Leveres med:**

1 beskyttelsesskærm, 1 sæt flanger, 1 sæt nøgler

Tilbehør se side 51

Type	Bestillingsnummer	EAN	PK	Vejledende pris + moms
 WSG 7-115	7 221 98 60 00 0	4014586885506	19	690,00

**Leveres med:**

1 beskyttelsesskærm, 1 sæt flanger, 1 ekstra håndtag, 1 nøgle

Tilbehør se side 51

Type	Bestillingsnummer	EAN	PK	Vejledende pris + moms
 WSG 8-115	7 221 73 60 00 0	4014586875033	19	977,00

**Leveres med:**

1 beskyttelsesskærm, 1 sæt flanger, 1 ekstra håndtag, 1 nøgle

Tilbehør se side 51

Type	Bestillingsnummer	EAN	PK	Vejledende pris + moms
 WSG 8-125	7 221 74 60 00 0	4014586875125	19	977,00

**Leveres med:**

1 beskyttelsesskærm, 1 sæt flanger, 1 ekstra håndtag, 1 nøgle

Tilbehør se side 51

Type	Bestillingsnummer	EAN	PK	Vejledende pris + moms
 WSG 11-125	7 221 77 60 00 0	4014586875316	19	1.083,00

**Leveres med:**

1 beskyttelsesskærm, 1 sæt flanger, 1 ekstra håndtag, 1 nøgle

Tilbehør se side 51

Type	Bestillingsnummer	EAN	PK	Vejledende pris + moms
 WSG 11-125 RT	7 221 87 60 00 0	4014586879888	19	1.306,00

**Leveres med:**

1 beskyttelsesskærm, 1 sæt flanger, 1 ekstra håndtag, 1 nøgle

Tilbehør se side 51

Type	Bestillingsnummer	EAN	PK	Vejledende pris + moms
 WSG 12-125 P	7 221 75 60 00 0	4014586875217	19	1.306,00

**Leveres med:**

1 beskyttelsesskærm, 1 sæt flanger, 1 anti-vibrationshåndtag, 1 nøgle

Tilbehør se side 51

Type	Bestillingsnummer	EAN	PK	Vejledende pris + moms
 WSG 12-125 PQ	7 221 76 60 00 0	4014586875309	19	1.412,00

**Leveres med:**

1 beskyttelsesskærm, 1 møtrik til hurtigt spænding uden værktøj, 1 anti-vibrationshåndtag, 1 nøgle

Tilbehør se side 51



Type	Bestillingsnummer	EAN	PK	Vejledende pris + moms
<b>WSG 15-125 P</b>	<b>7 221 78 60 00 0</b>	<b>4014586875323</b>	<b>19</b>	<b>1.519,00</b>

**Leveres med:**

1 beskyttelsesskærm, 1 sæt flanger, 1 anti-vibrationshåndtag, 1 nøgle

Tilbehør se side 51



Type	Bestillingsnummer	EAN	PK	Vejledende pris + moms
<b>WSG 15-125 PQ</b>	<b>7 221 79 60 00 0</b>	<b>4014586875330</b>	<b>19</b>	<b>1.571,00</b>

**Leveres med:**

1 beskyttelsesskærm, 1 møtrik til hurtig spænding uden værktøj, 1 anti-vibrationshåndtag, 1 nøgle

Tilbehør se side 51



Type	Bestillingsnummer	EAN	PK	Vejledende pris + moms
<b>WSG 15-125 PR</b>	<b>7 221 90 60 00 0</b>	<b>4014586879970</b>	<b>19</b>	<b>1.741,00</b>

**Leveres med:**

1 beskyttelsesskærm, 1 sæt flanger, 1 anti-vibrationshåndtag, 1 nøgle

Tilbehør se side 51



Type	Bestillingsnummer	EAN	PK	Vejledende pris + moms
<b>WSG 15-125 PRT</b>	<b>7 221 91 60 00 0</b>	<b>4014586880020</b>	<b>19</b>	<b>1.741,00</b>

**Leveres med:**

1 beskyttelsesskærm, 1 sæt flanger, 1 anti-vibrationshåndtag, 1 nøgle

Tilbehør se side 51



Type	Bestillingsnummer	EAN	PK	Vejledende pris + moms
<b>WSG 17-125 P</b>	<b>7 222 07 60 00 0</b>	<b>4014586883120</b>	<b>19</b>	<b>1.582,00</b>

**Leveres med:**

1 beskyttelsesskærm, 1 sæt flanger, 1 anti-vibrationshåndtag, 1 nøgle

Tilbehør se side 51



Type	Bestillingsnummer	EAN	PK	Vejledende pris + moms
<b>WSG 17-125 PQ</b>	<b>7 222 08 60 00 0</b>	<b>4014586883175</b>	<b>19</b>	<b>1.634,00</b>

**Leveres med:**

1 beskyttelsesskærm, 1 indvendig flange, 1 møtrik til hurtig spænding uden værktøj, 1 anti-vibrationshåndtag, 1 nøgle

Tilbehør se side 51



Type	Bestillingsnummer	EAN	PK	Vejledende pris + moms
<b>WSG 17-125 PS</b>	<b>7 222 09 60 00 0</b>	<b>4014586883236</b>	<b>19</b>	<b>1.582,00</b>

**Leveres med:**

1 beskyttelsesskærm, 1 sæt flanger, 1 anti-vibrationshåndtag, 1 nøgle

Tilbehør se side 51



Type	Bestillingsnummer	EAN	PK	Vejledende pris + moms
<b>WSG 17-125 PSQ</b>	<b>7 222 10 60 00 0</b>	<b>4014586883304</b>	<b>19</b>	<b>1.634,00</b>

**Leveres med:**

1 beskyttelsesskærm, 1 indvendig flange, 1 møtrik til hurtig spænding uden værktøj, 1 anti-vibrationshåndtag, 1 nøgle

Tilbehør se side 51



Type	Bestillingsnummer	EAN	PK	Vejledende pris + moms
<b>WSG 17-150 P</b>	<b>7 222 11 60 00 0</b>	<b>4014586883366</b>	<b>19</b>	<b>1.582,00</b>

**Leveres med:**

1 beskyttelsesskærm, 1 sæt flanger, 1 anti-vibrationshåndtag, 1 nøgle

Tilbehør se side 51



Type	Bestillingsnummer	EAN	PK	Vejledende pris + moms
<b>WSG 17-150 PQ</b>	<b>7 222 12 60 00 0</b>	<b>4014586883434</b>	<b>19</b>	<b>1.634,00</b>

**Leveres med:**

1 beskyttelsesskærm, 1 indvendig flange, 1 møtrik til hurtig spænding uden værktøj, 1 anti-vibrationshåndtag, 1 nøgle

Tilbehør se side 51



Type	Bestillingsnummer	EAN	PK	Vejledende pris + moms
<b>WSG 17-70 Inox</b>	<b>7 222 13 60 00 0</b>	<b>4014586883496</b>	<b>19</b>	<b>2.261,00</b>

**Leveres med:**

1 beskyttelsesskærm, 1 sæt flanger, 1 anti-vibrationshåndtag, 1 nøgle

Tilbehør se side 51



Type	Bestillingsnummer	EAN	PK	Vejledende pris + moms
<b>WSG 17-125 PR</b>	<b>7 222 18 60 00 0</b>	<b>4014586883571</b>	<b>19</b>	<b>1.826,00</b>

**Leveres med:**

1 beskyttelsesskærm, 1 sæt flanger, 1 anti-vibrationshåndtag, 1 nøgle

Tilbehør se side 51



Type	Bestillingsnummer	EAN	PK	Vejledende pris + moms
<b>WSG 17-125 PRT</b>	<b>7 222 19 60 00 0</b>	<b>4014586883618</b>	<b>19</b>	<b>1.826,00</b>

**Leveres med:**

1 beskyttelsesskærm, 1 sæt flanger, 1 anti-vibrationshåndtag, 1 nøgle

Tilbehør se side 51



Type	Bestillingsnummer	EAN	PK	Vejledende pris + moms
<b>WSG 17-150 PR</b>	<b>7 222 20 60 00 0</b>	<b>4014586883656</b>	<b>19</b>	<b>1.826,00</b>

**Leveres med:**

1 beskyttelsesskærm, 1 sæt flanger, 1 anti-vibrationshåndtag, 1 nøgle

Tilbehør se side 51



Type	Bestillingsnummer	EAN	PK	Vejledende pris + moms
<b>WSG 17-150 PRT</b>	<b>7 222 21 60 00 0</b>	<b>4014586883694</b>	<b>19</b>	<b>1.826,00</b>

**Leveres med:**

1 beskyttelsesskærm, 1 sæt flanger, 1 anti-vibrationshåndtag, 1 nøgle

Tilbehør se side 51



Type	Bestillingsnummer	EAN	PK	Vejledende pris + moms
<b>WSG 17-70 Inox R</b>	<b>7 222 22 60 00 0</b>	<b>4014586883731</b>	<b>19</b>	<b>2.483,00</b>

**Leveres med:**

1 beskyttelsesskærm, 1 sæt flanger, 1 anti-vibrationshåndtag, 1 nøgle

Tilbehør se side 51



Type	Bestillingsnummer	EAN	PK	Vejledende pris + moms
<b>WSG 17-70 Inox RT</b>	<b>7 222 23 60 00 0</b>	<b>4014586883779</b>	<b>19</b>	<b>2.483,00</b>

**Leveres med:**

1 beskyttelsesskærm, 1 sæt flanger, 1 anti-vibrationshåndtag, 1 nøgle

Tilbehør se side 51

## Compact-vinkelslibere

## Almindeligt tilbehør

**Transportkasse**

Plast, indvendige mål: 470 x 275 x 116 mm

Bestillingsnummer  
3 39 01 118 01 0Vejledende  
pris + moms  
293,00**Plastboks**

Kuffertindsats med låg til smådele og tilbehør, passende til værktøjskuffert 3 39 01 118 01 0, maks. 5 stk./kuffert.

Bestillingsnummer  
3 39 01 119 00 0Vejledende  
pris + moms  
32,00**Anti-vibrationshåndtag**

M 8, vibrationsdæmpende, til reducere af vibrationer ved længerevarende arbejde.

Bestillingsnummer  
3 21 19 124 01 0Vejledende  
pris + moms  
68,00**Møtrik til hurtig spænding**

Til skift af skiver uden brug af værktøj, kun 8 mm høj

Bestillingsnummer  
6 38 02 191 01 0Vejledende  
pris + moms  
210,00**Indvendig flange**Bestillingsnummer  
6 38 01 182 01 0Vejledende  
pris + moms  
40,00**Gevindflange**

M 14, til skrube- og skæreskiver samt til lamellibeskiver og snoede stålborster

Bestillingsnummer  
6 38 02 052 00 0Vejledende  
pris + moms  
53,00**Gevindflange**

M 14, til elastiske bagskiver samt snoede konisk børste

Bestillingsnummer  
6 38 01 154 00 7Vejledende  
pris + moms  
53,00**Elastisk bagskive**

Med flange M 14, til fiber-slibepapir Ø 125 mm

Ø  
mm  
125Bestillingsnummer  
6 38 06 087 01 3Vejledende  
pris + moms  
45,00**Anti-vibrationshandsker**

Vibrationsreducerende, certificeret iht. EN 388/420, EN ISO 10819, EEC nr. 0200, VE 1 par

str.

Bestillingsnummer

Vejledende  
pris + moms

9 L

3 21 73 003 00 3

363,00

10 XL

3 21 73 004 00 1

363,00

11 XXL

3 21 73 005 00 5

363,00



**LED lampe ALED 12-18 V med genopladeligt batteri**  
 Kompakt LED lampe med lang driftstid og med drejeligt lampehoved. Kompatibel med alle 12 / 14 / 18 V FEIN li-ion batterier, inklusive krog til ophængning af lampen. Ekstremt let (130 g) og høj lysstyrke (900 lux). Farvetemperatur svarer til dagslys. Lysstyrken kan indstilles i to niveauer.

Bestillingsnummer	Vejledende pris + moms
9 26 04 200 02 0	494,00



**Hurtiglader ALG 50**  
 Til alle FEIN litium-ion batterier. Ladetid fra 35 min.

Bestillingsnummer	Vejledende pris + moms
9 26 04 129 01 0	318,00



**Hurtiglader ALG 30**  
 Til FEIN NiCd og Li-ion batterier. Ladetid fra 25 min.

Bestillingsnummer	Vejledende pris + moms
9 26 04 096 01 0	1.087,00

### Batteri 18 V



**HighPower batteri**  
 HighPower li-ion batteri med celler med høj effekt, ladetilstandsindikator og FEIN SafetyCell Technology. Vedvarende høj strømforbrug med 75% højere strømstyrke end li-ion batteri. Anbefalet til FEIN akku-magnetkerneboremaskiner og vinkelslibere. Kan anvendes til alle FEIN 18 V akku-værktøjer.

Spænding V	Kapacitet Ah	Bestillingsnummer	Vejledende pris + moms
18	5,2	9 26 04 179 02 0	871,00



**HighPower akku-startsæt**  
 2 High Power li-ion batterier med hurtiglader ALG 50.

Spænding V	Kapacitet Ah	Bestillingsnummer	Vejledende pris + moms
18	5,2	9 26 04 307 01 0	1.741,00

### Beskyttelsesskærme



**Skærm**  
 Til lamelslibe- og skrubsriver

Ø mm	Bestillingsnummer	Vejledende pris + moms
115	3 18 10 299 00 0	71,00
125	3 18 10 300 00 0	68,00
150	3 18 10 301 00 0	68,00



**Beskyttelseskappeafdækning til skærearbejde**  
 Til sikkert arbejde med skæreskiver

Ø mm	Bestillingsnummer	Vejledende pris + moms
115	6 38 11 016 01 0	
125	6 38 11 017 01 0	224,00
150	6 38 11 018 01 0	

### Tilbehør MSfv 649-1



**Transportkasse**  
 I metal 700 x 180 x 100 mm

Bestillingsnummer	Vejledende pris + moms
3 39 01 021 01 1	407,00

**Indvendig flange**  
 Til skiver Ø 125 mm

Bestillingsnummer	Vejledende pris + moms
6 38 01 079 00 9	53,00

**Gevindflange**  
 M 14, til skiver op til 6 mm

Bestillingsnummer	Vejledende pris + moms
6 38 02 084 00 9	53,00



Slibning

	WSB 20-180	WSB 20-230	WSG 20-180	WSG 20-230	WSB 25-180 X	WSB 25-230 X	WSG 25-180	WSG 25-230
	Effektiv sikkerheds-vinkelsliber til slibearbejde.	Effektiv sikkerheds-vinkelsliber til slibe- og skærearbejde.	Effektiv vinkelsliber til slibearbejde.	Effektiv vinkelsliber til slibe- og skærearbejde.	Sikkerheds-vinkelsliber til ekstremt slibearbejde.	Sikkerheds-vinkelsliber til ekstremt skære- og slibearbejde.	Vinkelsliber til ekstremt slibearbejde.	Vinkelsliber til ekstremt skære- og slibearbejde.
<b>EAN 4014586...</b>	... 851242	... 851259	... 851266	... 851273	... 853116	... 853123	... 856452	... 856506
<b>Side</b>	54	54	54	54	54	54	54	54
<b>Anvendelse</b>	Afgratning	▲		▲	▲	▲	▲	▲
	Slibning	▲▲		▲▲	▲▲	▲▲	▲▲	▲▲
	Børstning						▲	
	Gennemskæring			▲	▲		▲▲	▲▲
<b>Udstyr</b>	Højtydende FEIN motor	●	●	●	●	●	●	●
	Blød opstart	●	●	●	●	●	●	●
	Genstartspærre	●	●	●	●	●	●	●
	Hamulec	●	●			●	●	
	Dødemandsknap "AutoStop"	+	+	+	+	+	+	+
<b>Tekniske specifikationer</b>	Optagende effekt	2 000 W	2 000 W	2 000 W	2 000 W	2 500 W	2 500 W	2 500 W
	Omdrejningstal ubelastet	8 500 1/min	6 600 1/min	8 500 1/min	6 600 1/min	8 500 1/min	6 600 1/min	8 500 1/min
	Vægt ifølge EPTA	5,90 kg	5,90 kg	5,60 kg	5,60 kg	6,50 kg	6,70 kg	6,30 kg
	Værktøjsholder	QuickIN	QuickIN			QuickIN	QuickIN	
	Boring Ø	22,23 mm	22,23 mm			22,23 mm	22,23 mm	
	Spindel			M 14	M 14			M 14
	Slibeskive Ø	180 mm	230 mm	180 mm	230 mm	180 mm	230 mm	180 mm
Elast. bagskive Ø	180 mm	230 mm	180 mm	230 mm	180 mm	230 mm	180 mm	

▲ egnet    ▲▲ meget velegnet    + ekstraudstyr    ● indeholdt

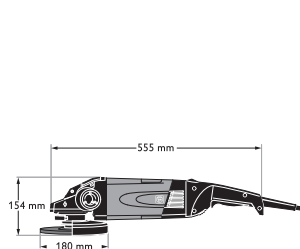

WSB 25-180 X

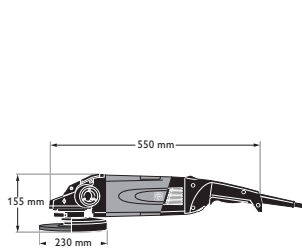

WSB 25-230 X

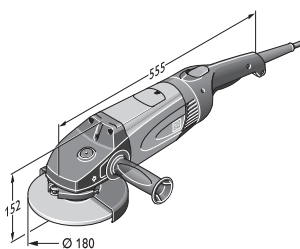

WSG 25-180

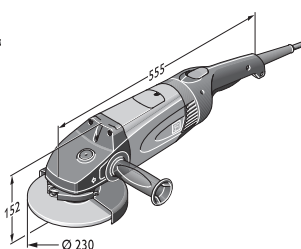

WSG 25-230



Type	Bestillingsnummer	EAN	PK	Vejledende pris + moms
<b>WSB 20-180</b>	<b>7 221 05 00 23 7</b>	<b>4014586851242</b>	<b>01</b>	<b>2.600,00</b>

**Leveres med:**

1 beskyttelsesskærm, 1 spændeenhed til skrub- og skæreskiver, 1 ekstra håndtag

Du finder maskiner med dødemandsknappen "AutoStop" i den numeriske del.

Tilbehør se side 55



Type	Bestillingsnummer	EAN	PK	Vejledende pris + moms
<b>WSB 20-230</b>	<b>7 221 06 00 23 0</b>	<b>4014586851259</b>	<b>01</b>	<b>2.600,00</b>

**Leveres med:**

1 beskyttelsesskærm, 1 spændeenhed til skrub- og skæreskiver, 1 ekstra håndtag

Du finder maskiner med dødemandsknappen "AutoStop" i den numeriske del.

Tilbehør se side 55



Type	Bestillingsnummer	EAN	PK	Vejledende pris + moms
<b>WSG 20-180</b>	<b>7 221 07 00 23 6</b>	<b>4014586851266</b>	<b>01</b>	<b>2.176,00</b>

**Leveres med:**

1 beskyttelsesskærm, 1 sæt flanger, 1 ekstra håndtag, 1 nøgle

Du finder maskiner med dødemandsknappen "AutoStop" i den numeriske del.

Tilbehør se side 55



Type	Bestillingsnummer	EAN	PK	Vejledende pris + moms
<b>WSG 20-230</b>	<b>7 221 08 00 23 2</b>	<b>4014586851273</b>	<b>01</b>	<b>2.176,00</b>

**Leveres med:**

1 beskyttelsesskærm, 1 sæt flanger, 1 ekstra håndtag, 1 nøgle

Du finder maskiner med dødemandsknappen "AutoStop" i den numeriske del.

Tilbehør se side 55



Type	Bestillingsnummer	EAN	PK	Vejledende pris + moms
<b>WSB 25-180 X</b>	<b>7 221 10 00 23 3</b>	<b>4014586853116</b>	<b>01</b>	<b>3.226,00</b>

**Leveres med:**

1 beskyttelsesskærm, 1 spændeenhed til skrub- og skæreskiver, 1 ekstra håndtag

Du finder maskiner med dødemandsknappen "AutoStop" i den numeriske del.

Tilbehør se side 55



Type	Bestillingsnummer	EAN	PK	Vejledende pris + moms
<b>WSB 25-230 X</b>	<b>7 221 11 00 23 2</b>	<b>4014586853123</b>	<b>01</b>	<b>3.226,00</b>

**Leveres med:**

1 beskyttelsesskærm, 1 spændeenhed til skrub- og skæreskiver, 1 ekstra håndtag

Du finder maskiner med dødemandsknappen "AutoStop" i den numeriske del.

Tilbehør se side 55



Type	Bestillingsnummer	EAN	PK	Vejledende pris + moms
<b>WSG 25-180</b>	<b>7 221 26 00 23 0</b>	<b>4014586856452</b>	<b>01</b>	<b>2.834,00</b>

**Leveres med:**

1 beskyttelsesskærm, 1 sæt flanger, 1 ekstra håndtag, 1 nøgle

Du finder maskiner med dødemandsknappen "AutoStop" i den numeriske del.

Tilbehør se side 55



Type	Bestillingsnummer	EAN	PK	Vejledende pris + moms
<b>WSG 25-230</b>	<b>7 221 27 00 23 0</b>	<b>4014586856506</b>	<b>01</b>	<b>2.834,00</b>

**Leveres med:**

1 nøgle, 1 beskyttelsesskærm, 1 sæt flanger, 1 ekstra håndtag

Du finder maskiner med dødemandsknappen "AutoStop" i den numeriske del.

Tilbehør se side 55





## Almindeligt tilbehør

**Transportkasse**  
I metal

Bredde mm	Længde mm	Højde mm	Bestillingsnummer	Vejledende pris + moms
240	690	160	3 39 01 022 01 4	375,00

**Anti-vibrationshåndtag**  
M 14, vibrationsdæmpende, til reducere af vibrationer ved længerevarende arbejde.

Bestillingsnummer	Vejledende pris + moms
3 21 19 117 01 5	267,00

**Anti-vibrationshandsker**  
Vibrationsreducerende, certificeret iht. EN 388/420, EN ISO 10819, EEC nr. 0200, VE 1 par

str.	Bestillingsnummer	Vejledende pris + moms
9 L	3 21 73 003 00 3	363,00
10 XL	3 21 73 004 00 1	363,00
11 XXL	3 21 73 005 00 5	363,00

**Forbindelsesstykke**  
Universelt anvendelig til forbindelse af elværktøj og tilbehør med støvudsugning til støvsuger. Fleksibel gummimuffe, længde 70 mm, indvendig Ø 31,5 mm.

Bestillingsnummer	Vejledende pris + moms
3 13 22 771 00 9	40,00

## Beskyttelseskærme

**Beskyttelseskappeafdækning til skærearbejde**

Ø mm	Bestillingsnummer	Vejledende pris + moms
180	6 38 11 004 01 0	226,00
230	6 38 11 005 01 0	241,00

**Sugeskærm**  
Med føringsflæde til skæreskiver Ø 180 mm, skæredybde 40 mm, tilslutning Ø 32 mm

Bestillingsnummer	Vejledende pris + moms
9 06 04 008 01 3	1.787,00

**Sugeskærm**  
Med føringsflæde til skæreskiver Ø 230 mm, skæredybde 65 mm, tilslutning Ø 32 mm

Bestillingsnummer	Vejledende pris + moms
9 06 04 009 01 7	1.839,00

## Tilbehør WSB

**Spændeenhed**  
Til skrub- og skæreskiver samt til lamellibeskiver

Bestillingsnummer	Vejledende pris + moms
6 38 02 183 02 5	280,00

**Elastisk bagskive**  
Med spændeenhed

Ø mm	Bestillingsnummer	Vejledende pris + moms
180	6 38 06 174 02 8	360,00

**Elastisk bagskive**  
uden spændeenhed

Ø mm	Bestillingsnummer	Vejledende pris + moms
180	6 38 06 174 01 2	127,00

**Spændeenhed**  
Til elastiske bagskiver

Bestillingsnummer	Vejledende pris + moms
6 38 02 185 02 7	280,00

## Tilbehør WSG

**Gevindflange**  
M 14, til skrubbe- og skæreskiver samt til lamellibeskiver og snoede stålbørster

Bestillingsnummer	Vejledende pris + moms
6 38 02 052 00 0	53,00

**Indvendig flange**

Bestillingsnummer	Vejledende pris + moms
6 38 01 182 01 0	40,00

**Elastisk bagskive**  
med flange M 14

Ø mm	Bestillingsnummer	Vejledende pris + moms
180	6 38 06 034 01 7	91,00

**Gevindflange**  
M 14, til elastiske bagskiver samt snoede konisk børster

Bestillingsnummer	Vejledende pris + moms
6 38 01 154 00 7	53,00



	AGSZ 18-280 BL	AGSZ 18-280 BL Select	AGSZ 18-280 LBL	AGSZ 18-280 LBL Select	AGSZ 18-90 LBL	AGSZ 18-90 LBL Select	GSZ 4-280 EL	GSZ 4-90 EL	
	Støvresistent og effektiv, kompakt akku-ligesliber til effektivt skære-, slibe- og afgratnings- samt fræsearbejde.		Støvresistent og effektiv, kompakt akku-ligesliber med høj indføringsdybde til effektivt skære-, slibe- og afgratnings- samt fræsearbejde.		Støvresistent og effektiv, kompakt akku-ligesliber med høj indføringsdybde til slibe- og poleringsarbejde.		Yderst praktisk ligesliber med stor inddykningsdybde til let slibe- og afgratningsarbejde ved særligt svært tilgængelige steder.	Yderst praktisk ligesliber til bearbejdning af rustfrit stål med stor inddykningsdybde til let slibe- og poleringsarbejde ved særligt svært tilgængelige steder.	
<b>EAN 4014586...</b>	... 888590	... 888637	... 888651	... 888699	... 888712	... 888750	... 880594	... 880648	
<b>Side</b>	58	58	58	58	58	58	59	59	
<b>Anvendelse</b>	Satinering					▲▲	▲▲	▲▲	
	Børstning	▲	▲			▲▲	▲▲	▲▲	
	Polering					▲▲	▲▲	▲▲	
	Fræsning	▲▲	▲▲	▲▲	▲▲			▲▲	
	Slibning	▲▲	▲▲	▲▲	▲▲	▲▲	▲▲	▲▲	
	Slibning	▲▲	▲▲	▲▲	▲▲			▲▲	
	Afgratning	▲	▲	▲	▲			▲	
	Gennemskæring	▲	▲	▲	▲				
<b>Tekniske specifikationer</b>	Optagende effekt						350 W	350 W	
	Batterispænding	18 V	18 V	18 V	18 V	18 V	18 V		
	Batterikapacitet	5 Ah		5 Ah		5 Ah			
	Akku-kompatibilitet	Li-ion/ HighPower li-ion	Li-ion/ HighPower li-ion	Li-ion/ HighPower li-ion	Li-ion/ HighPower li-ion	Li-ion/ HighPower li-ion	Li-ion/ HighPower li-ion		
	Grænseflade for genopladeligt batteri	MultiVolt	MultiVolt	MultiVolt	MultiVolt	MultiVolt	MultiVolt		
	Omdrejningstal ubelastet	9 000 - 28 000 1/min	9 000 - 28 000 1/min	9 000 - 28 000 1/min	9 000 - 28 000 1/min	2 900 - 9 000 1/min	2 900 - 9 000 1/min	13 000 - 28 000 1/min	3 500 - 8 500 1/min
	Spændetang maks. Ø	8 mm	8 mm	8 mm	8 mm	8 mm	8 mm	6 mm	6 mm
	Slibeskive maks. Ø	50 mm	50 mm	50 mm	50 mm	50 mm	50 mm	20 mm	20 mm
	Vægt ifølge EPTA							1,50 kg	1,50 kg
	Vægt med genopladeligt batteri	2,10 kg		2,30 kg		2,50 kg			
	Vægt uden genopladeligt batteri	1,40 kg	1,40 kg	1,60 kg	1,60 kg	1,80 kg	1,80 kg		
	Langhals							●	●

▲ egnet    ▲▲ meget velegnet    ● indeholdt

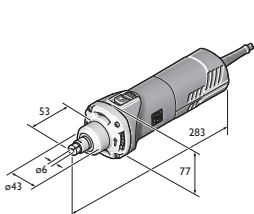

GSZ 8-280 P  
GSZ 8-280 PE  
GSZ 8-280 PEL

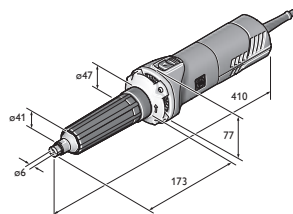

GSZ 8-280 PL

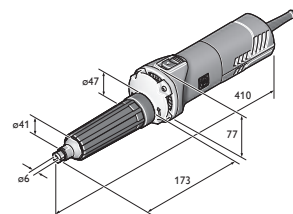

GSZ 8-90 PEL

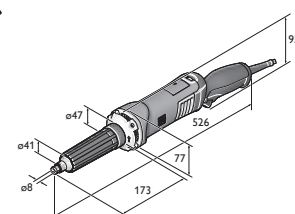

GSZ 11-320 PERL  
GSZ 11-320 PRL



	GSZ 8-280 P	GSZ 8-280 PE	GSZ 8-280 PL	GSZ 8-280 PEL	GSZ 8-90 PEL	GSZ 11-320 PRL	GSZ 11-320 PERL	GSZ 11-90 PERL
	Praktisk og effektiv ligesliber til slibe- og afgratningsarbejde ved svært tilgængelige steder, også velegnet til halvstationær brug.		Praktisk og kraftig ligesliber med stor inddykningsdybde til slibe- og afgratningsarbejde ved svært tilgængelige steder.		Praktisk og effektiv ligesliber til bearbejdning af rustfrit stål med stor inddykningsdybde til slibe- og poleringsarbejde ved særligt svært tilgængelige steder.	Praktisk og yderst kraftig ligesliber med stor inddykningsdybde til tungt slibe- og afgratningsarbejde ved svært tilgængelige steder.		Praktisk og yderst effektiv ligesliber til bearbejdning af rustfrit stål med stor inddykningsdybde til tungt slibe- og poleringsarbejde.
	... 879505	... 879437	... 879598	... 879444	... 879451	... 880495	... 880501	... 880525
	59	59	59	59	60	60	60	60
		▲		▲	▲▲	▲	▲	▲▲
					▲▲			▲▲
	▲▲	▲▲	▲▲	▲▲		▲▲	▲▲	
	▲▲	▲▲	▲▲	▲▲	▲▲	▲▲	▲▲	▲▲
		▲	▲	▲		▲	▲	
	750 W	750 W	750 W	750 W	710 W	1 010 W	1 010 W	1 010 W
	28 000 1/min	8 500 - 28 000 1/min	28 000 1/min	8 500 - 28 000 1/min	2 500 - 9 000 1/min	32 500 1/min	9 500 - 32 500 1/min	2 900 - 9 900 1/min
	8 mm	8 mm	8 mm	8 mm	8 mm	8 mm	8 mm	8 mm
	45 mm	50 mm	50 mm	50 mm	50 mm	45 mm	45 mm	50 mm
	1,40 kg	1,40 kg	1,80 kg	1,80 kg	1,80 kg	2,10 kg	2,10 kg	2,20 kg
			●	●	●	●	●	●

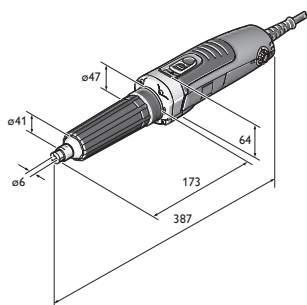

GSZ 4-280 EL



Type	Bestillingsnummer	EAN	PK	Vejledende pris + moms
<b>AGSZ 18-280 BL</b>	<b>7 123 01 61 00 0</b>	<b>4014586888590</b>	<b>01</b>	<b>4.099,00</b>

**Leveres med:**  
2 batterier (li-ion), 1 hurtiglader ALG 50, 1 spændetang Ø 6 mm, gaffelnøgle SW13, gaffelnøgle SW17, 1 transportkasse  
Tilbehør se side 61

FEIN SELECT<sup>+</sup>

Type	Bestillingsnummer	EAN	PK	Vejledende pris + moms
<b>AGSZ 18-280 BL Select</b>	<b>7 123 01 62 00 0</b>	<b>4014586888637</b>	<b>01</b>	<b>2.049,00</b>

**Leveres med:**  
1 spændetang Ø 6 mm, gaffelnøgle SW13, gaffelnøgle SW17, 1 transportkasse  
Tilbehør se side 61



Type	Bestillingsnummer	EAN	PK	Vejledende pris + moms
<b>AGSZ 18-280 LBL</b>	<b>7 123 02 61 00 0</b>	<b>4014586888651</b>	<b>01</b>	<b>4.304,00</b>

**Leveres med:**  
2 batterier (li-ion), 1 hurtiglader ALG 50, 1 spændetang Ø 6 mm, gaffelnøgle SW13, gaffelnøgle SW17, 1 transportkasse  
Tilbehør se side 61

FEIN SELECT<sup>+</sup>

Type	Bestillingsnummer	EAN	PK	Vejledende pris + moms
<b>AGSZ 18-280 LBL Select</b>	<b>7 123 02 62 00 0</b>	<b>4014586888699</b>	<b>01</b>	<b>2.254,00</b>

**Leveres med:**  
1 spændetang Ø 6 mm, gaffelnøgle SW13, gaffelnøgle SW17, 1 transportkasse  
Tilbehør se side 61



Type	Bestillingsnummer	EAN	PK	Vejledende pris + moms
<b>AGSZ 18-90 LBL</b>	<b>7 123 03 61 00 0</b>	<b>4014586888712</b>	<b>01</b>	<b>4.509,00</b>

**Leveres med:**  
2 batterier (li-ion), 1 hurtiglader ALG 50, 1 spændetang Ø 6 mm, gaffelnøgle SW13, gaffelnøgle SW17, 1 transportkasse  
Tilbehør se side 61

FEIN SELECT<sup>+</sup>

Type	Bestillingsnummer	EAN	PK	Vejledende pris + moms
<b>AGSZ 18-90 LBL Select</b>	<b>7 123 03 62 00 0</b>	<b>4014586888750</b>	<b>01</b>	<b>2.356,00</b>

**Leveres med:**  
1 spændetang Ø 6 mm, gaffelnøgle SW13, gaffelnøgle SW17, 1 transportkasse  
Tilbehør se side 61



Type	Bestillingsnummer	EAN	PK	Vejledende pris + moms
<b>GSZ 4-280 EL</b>	<b>7 223 24 60 00 0</b>	<b>4014586880594</b>	<b>01</b>	<b>3.268,00</b>

**Leveres med:**  
1 spændetang Ø 6 mm, gaffelnøgle SW13, gaffelnøgle SW17  
Tilbehør se side 61



Type	Bestillingsnummer	EAN	PK	Vejledende pris + moms
<b>GSZ 4-90 EL</b>	<b>7 223 25 60 00 0</b>	<b>4014586880648</b>	<b>01</b>	<b>3.268,00</b>

**Leveres med:**  
Gaffelnøgle SW17, 1 spændetang Ø 6 mm, gaffelnøgle SW13  
Tilbehør se side 61



Type	Bestillingsnummer	EAN	PK	Vejledende pris + moms
<b>GSZ 8-280 P</b>	<b>7 223 16 60 00 0</b>	<b>4014586879505</b>	<b>01</b>	<b>1.741,00</b>

**Leveres med:**  
1 spændetang Ø 6 mm, gaffelnøgle SW13, gaffelnøgle SW17  
Tilbehør se side 61



Type	Bestillingsnummer	EAN	PK	Vejledende pris + moms
<b>GSZ 8-280 PE</b>	<b>7 223 17 60 00 0</b>	<b>4014586879437</b>	<b>01</b>	<b>1.847,00</b>

**Leveres med:**  
1 spændetang Ø 6 mm, gaffelnøgle SW13, gaffelnøgle SW17  
Tilbehør se side 61



Type	Bestillingsnummer	EAN	PK	Vejledende pris + moms
<b>GSZ 8-280 PL</b>	<b>7 223 18 60 00 0</b>	<b>4014586879598</b>	<b>01</b>	<b>3.163,00</b>

**Leveres med:**  
1 spændetang Ø 6 mm, gaffelnøgle SW13, gaffelnøgle SW17  
Tilbehør se side 61



Type	Bestillingsnummer	EAN	PK	Vejledende pris + moms
<b>GSZ 8-280 PEL</b>	<b>7 223 19 60 00 0</b>	<b>4014586879444</b>	<b>01</b>	<b>3.268,00</b>

**Leveres med:**  
1 spændetang Ø 6 mm, gaffelnøgle SW13, gaffelnøgle SW17  
Tilbehør se side 61



Type	Bestillingsnummer	EAN	PK	Vejledende pris + moms
<b>GSZ 8-90 PEL</b>	<b>7 223 20 60 00 0</b>	<b>4014586879451</b>	<b>01</b>	<b>3.820,00</b>

**Leveres med:**

1 spændetang Ø 6 mm, gaffelnøgle SW13, gaffelnøgle SW17

Tilbehør se side 61



Type	Bestillingsnummer	EAN	PK	Vejledende pris + moms
<b>GSZ 11-320 PRL</b>	<b>7 223 21 60 00 0</b>	<b>4014586880495</b>	<b>01</b>	<b>3.268,00</b>

**Leveres med:**

1 spændetang Ø 8 mm, gaffelnøgle SW13, gaffelnøgle SW17

Tilbehør se side 61



Type	Bestillingsnummer	EAN	PK	Vejledende pris + moms
<b>GSZ 11-320 PERL</b>	<b>7 223 22 60 00 0</b>	<b>4014586880501</b>	<b>01</b>	<b>3.492,00</b>

**Leveres med:**

1 spændetang Ø 8 mm, gaffelnøgle SW13, gaffelnøgle SW17

Tilbehør se side 61



Type	Bestillingsnummer	EAN	PK	Vejledende pris + moms
<b>GSZ 11-90 PERL</b>	<b>7 223 23 60 00 0</b>	<b>4014586880525</b>	<b>01</b>	<b>4.138,00</b>

**Leveres med:**

1 spændetang Ø 8 mm, gaffelnøgle SW13, gaffelnøgle SW17

Tilbehør se side 61



**Almindeligt tilbehør****Transportkasse**

Plast, indvendige mål: 470 x 275 x 116 mm

Bestillingsnummer  
3 39 01 118 01 0Vejledende  
pris + moms  
293,00**Plastboks**

Kuffertindsats med låg til smådele og tilbehør, passende til værktøjskuffert 3 39 01 118 01 0, maks. 5 stk./kuffert.

Bestillingsnummer  
3 39 01 119 00 0Vejledende  
pris + moms  
32,00**LED lampe ALED 12-18 V med genopladeligt batteri**

Kompakt LED lampe med lang driftstid og med drejeligt lampehoved. Kompatibel med alle 12 / 14 / 18 V FEIN li-ion batterier, inklusive krog til ophængning af lampen. Ekstremt let (130 g) og høj lysstyrke (900 lux). Farvetemperatur svarer til dagslys. Lysstyrken kan indstilles i to niveauer.

Bestillingsnummer  
9 26 04 200 02 0Vejledende  
pris + moms  
494,00**Hurtiglader ALG 50**

Til alle FEIN litium-ion batterier. Ladetid fra 35 min.

Bestillingsnummer  
9 26 04 129 01 0Vejledende  
pris + moms  
318,00**Hurtiglader ALG 30**

Til FEIN NiCd og Li-ion batterier. Ladetid fra 25 min.

Bestillingsnummer  
9 26 04 096 01 0Vejledende  
pris + moms  
1.087,00**Genopladeligt batteri 18 V****Batteri**

Li-ion batteri med ladetilstandsindikator og FEIN SafetyCell Technology. Beskytter det genopladelige batteri og maskinen mod overbelastning, overophedning og dybdeafledning. Kan anvendes til alle FEIN 18 V akku-værktøjer.

Spænding V	Kapacitet Ah	Bestillingsnummer	Vejledende pris + moms
18	5	9 26 04 173 02 0	769,00
18	2,5	9 26 04 171 02 0	544,00

FEIN Select<sup>+</sup>**Akku-startsæt**

2 li-ion batterier med hurtiglader ALG 50.

Spænding V	Kapacitet Ah	Bestillingsnummer	Vejledende pris + moms
18	5	9 26 04 300 03 0	1.856,00
18	2,5	9 26 04 300 04 0	1.405,00

**Spændetænger til GSZ 4, GSZ 8, GSZ 11****Spændetænger**

med omløbende krave til at beskytte emnet samt til at forhindre nøglen i at glide ved værktøjsskift.

Ø	Bestillingsnummer	Vejledende pris + moms
3 mm	6 32 07 130 00 0	157,00
6 mm	6 32 07 128 00 0	163,00
8 mm	6 32 07 129 00 0	157,00
1/4"	6 32 07 131 00 0	157,00

**Spændetænger Inox**

udført i rustfrit stål med omløbende krave til at beskytte emnet samt til at forhindre nøglen i at glide ved værktøjsskift.

Ø	Bestillingsnummer	Vejledende pris + moms
3 mm	6 32 07 132 00 0	182,00
6 mm	6 32 07 133 00 0	182,00
8 mm	6 32 07 134 00 0	182,00
1/4"	6 32 07 135 00 0	182,00

**Spændetænger til MSh 635****Spændetænger**

Ø	Bestillingsnummer	Vejledende pris + moms
3 mm	6 32 07 097 00 0	179,00
6 mm	6 32 07 103 00 9	179,00

**Spændetænger til MSh 636-1, MSh 648-1, MSHe 648-1, MShy 648-1Z****Spændetænger**

Skæredybde 30 mm

Ø	Bestillingsnummer	Vejledende pris + moms
3 mm	6 32 07 087 00 1	179,00
6 mm	6 32 07 059 00 6	179,00
8 mm	6 32 07 069 00 5	179,00
1/4"	6 32 07 088 00 9	173,00



	MSfo 869-1c 300 Hz 200 V	MSfo 869-1d 300 Hz 200 V	MSfo 852-1c 300 Hz 200 V	MSfo 852-1d 300 Hz 200 V	MSfo 870-1c 300 Hz 200 V
	Kraftig HF-vinkelsliber til tungt skære- og slibe-arbejde.	Kraftig HF-vinkelsliber til tungt slibearbejde.	Kraftig HF-vinkelsliber til mellemtungt og tungt slibe- og børstearbejde.		Særdeles kraftig HF-vinkelsliber til ekstremt skære- og slibearbejde.
<b>EAN 4014586...</b>	... 856759	... 856834	... 856933	... 856971	... 857053
<b>Side</b>	64	64	64	64	64
<b>Anvendelse</b>	Slibning	▲▲	▲▲	▲▲	▲▲
	Afgratning	▲	▲	▲	▲
	Gennemskæring	▲▲	▲	▲	▲▲
<b>Tekniske specifikationer</b>	Frekvens	300 Hz	300 Hz	300 Hz	300 Hz
	Spænding/strømtype	200 V/3~	200 V/3~	200 V/3~	200 V/3~
	Optagende effekt	3 100 W	3 100 W	1 900 W	1 900 W
	Afgivende effekt	2 450 W	2 450 W	1 400 W	1 400 W
	Omdrejningstal ubelastet	6 500 1/min	8 600 1/min	6 400 1/min	8 500 1/min
	Kabel	5 m	5 m	5 m	5 m
	Vægt ifølge EPTA	7,70 kg	7,40 kg	6,30 kg	5,90 kg
	Spindel	M 14	M 14	M 14	M 14
	Slibeskive Ø	230 mm	180 mm	230 mm	180 mm
	Elast. bagskive Ø	180 mm	180 mm	180 mm	180 mm

▲ egnet      ▲▲ meget velegnet



MSfo 869-1c  
MSfo 869-1d



MSfo 852-1c  
MSfo 852-1d



MSfo 870-1c



MSfo 870-1d

	<b>MSfo 870-1d</b> 300 Hz 200 V	<b>MSfo 849-1c</b> 300 Hz 200 V	<b>MSfov 852-1</b> 300 Hz 200 V	<b>MSf 843-1c</b> 300 Hz 200 V	<b>HFw 9-125</b> 300 Hz 200 V	<b>MSfov 852-1-180</b> 300 Hz 200 V
	Særdeles kraftig FEIN HF-vinkelsliber til ekstremt slibearbejde.	Kraftig HF-vinkelsliber til mellemtungt slibearbejde.	HF-vinkelsliber med lang hals til vanskeligt tilgængelige steder.	Kraftig HF-Compact-vinkelsliber til mellemtungt afgratnings- og slibearbejde.	Handy HF-Compact-vinkelsliber til let afgratnings- og slibearbejde.	HF-vinkelsliber med lang hals til vanskeligt tilgængelige steder.
	... 857107	... 857145	... 857336	... 864402	... 869513	... 886022
	64	64	65	65	65	65
	▲▲		▲▲	▲▲		▲▲
	▲		▲	▲		▲
	▲			▲		
	300 Hz	300 Hz	300 Hz	300 Hz	300 Hz	300 Hz
	200 V/3~	200 V/3~	200 V/3~	200 V/3~	200 V/3~	200 V/3~
	3 700 W	1 500 W	1 900 W	1 100 W	900 W	1 900 W
	2 800 W	1 075 W	1 400 W	700 W	690 W	1 400 W
	8 600 1/min	6 150 1/min	8 800 1/min	6 500 1/min	7 100 1/min	7 450 1/min
	5 m	5 m	5 m	5 m	5 m	5 m
	8,20 kg	5,10 kg	5,20 kg	3,60 kg	2,50 kg	5,30 kg
	M 14	M 14	M 14	M 14		M 14
	180 mm	180 mm	125 mm	125 mm	125 mm	180 mm
	180 mm	180 mm		125 mm	125 mm	



MSfov 852-1

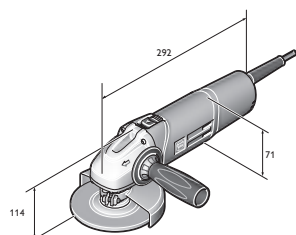

HFw 9-125

	Type	Bestillingsnummer	EAN	PK	Vejledende pris + moms
	<b>MSfo 869-1c 300 Hz 200 V</b>	<b>7 820 62 00 26 0</b>	<b>4014586856759</b>	<b>09</b>	<b>9.284,00</b>

**Leveres med:**

1 beskyttelsesskærm, 1 sæt flanger, 1 sæt nøgler, 1 anti-vibrationshåndtag

Du finder andre frekvenser og spændinger i den numeriske del.

Tilbehør se side 70

	Type	Bestillingsnummer	EAN	PK	Vejledende pris + moms
	<b>MSfo 869-1d 300 Hz 200 V</b>	<b>7 820 65 00 26 0</b>	<b>4014586856834</b>	<b>09</b>	<b>9.284,00</b>

**Leveres med:**

1 beskyttelsesskærm, 1 sæt flanger, 1 sæt nøgler, 1 anti-vibrationshåndtag

Du finder andre frekvenser og spændinger i den numeriske del.

Tilbehør se side 70

	Type	Bestillingsnummer	EAN	PK	Vejledende pris + moms
	<b>MSfo 852-1c 300 Hz 200 V</b>	<b>7 820 71 00 26 0</b>	<b>4014586856933</b>	<b>09</b>	<b>7.626,00</b>

**Leveres med:**

1 beskyttelsesskærm, 1 sæt flanger, 1 sæt nøgler, 1 anti-vibrationshåndtag

Du finder andre frekvenser og spændinger i den numeriske del.

Tilbehør se side 70

	Type	Bestillingsnummer	EAN	PK	Vejledende pris + moms
	<b>MSfo 852-1d 300 Hz 200 V</b>	<b>7 820 73 00 26 0</b>	<b>4014586856971</b>	<b>09</b>	<b>7.626,00</b>

**Leveres med:**

1 beskyttelsesskærm, 1 sæt flanger, 1 sæt nøgler, 1 anti-vibrationshåndtag

Du finder andre frekvenser og spændinger i den numeriske del.

Tilbehør se side 70

	Type	Bestillingsnummer	EAN	PK	Vejledende pris + moms
	<b>MSfo 870-1c 300 Hz 200 V</b>	<b>7 820 75 00 26 0</b>	<b>4014586857053</b>	<b>09</b>	<b>10.790,00</b>

**Leveres med:**

1 beskyttelsesskærm, 1 sæt flanger, 1 sæt nøgler, 1 anti-vibrationshåndtag

Du finder andre frekvenser og spændinger i den numeriske del.

Tilbehør se side 70

	Type	Bestillingsnummer	EAN	PK	Vejledende pris + moms
	<b>MSfo 870-1d 300 Hz 200 V</b>	<b>7 820 77 00 26 0</b>	<b>4014586857107</b>	<b>09</b>	<b>10.117,00</b>

**Leveres med:**

1 beskyttelsesskærm, 1 sæt flanger, 1 sæt nøgler, 1 anti-vibrationshåndtag

Du finder andre frekvenser og spændinger i den numeriske del.

Tilbehør se side 70

	Type	Bestillingsnummer	EAN	PK	Vejledende pris + moms
	<b>MSfo 849-1c 300 Hz 200 V</b>	<b>7 820 80 00 26 0</b>	<b>4014586857145</b>	<b>09</b>	<b>7.979,00</b>

**Leveres med:**

1 anti-vibrationshåndtag, 1 sæt nøgler, 1 beskyttelsesskærm, 1 sæt flanger

Du finder andre frekvenser og spændinger i den numeriske del.

Tilbehør se side 70



Type	Bestillingsnummer	EAN	PK	Vejledende pris + moms
 MSfov 852-1 300 Hz 200 V	7 820 83 00 26 0	4014586857336	09	9.697,00

**Leveres med:**

1 beskyttelsesskærm, 1 sæt flanger, 1 sæt nøgler

Du finder andre frekvenser og spændinger i den numeriske del.

Tilbehør se side 70

Type	Bestillingsnummer	EAN	PK	Vejledende pris + moms
 MSf 843-1c 300 Hz 200 V	7 820 85 00 26 0	4014586864402	09	7.042,00

**Leveres med:**

1 beskyttelsesskærm, 1 sæt flanger, 1 sæt nøgler, 1 anti-vibrationshåndtag

Du finder andre frekvenser og spændinger i den numeriske del.

Tilbehør se side 70

Type	Bestillingsnummer	EAN	PK	Vejledende pris + moms
 HFw 9-125 300 Hz 200 V	7 820 86 60 00 0	4014586869513	09	5.910,00

**Leveres med:**

1 beskyttelsesskærm, 1 sæt flanger, 1 anti-vibrationshåndtag, 1 sæt nøgler

Du finder andre frekvenser og spændinger i den numeriske del.

Tilbehør se side 70

Type	Bestillingsnummer	EAN	PK	Vejledende pris + moms
 MSfov 852-1-180 300 Hz 200 V	7 820 87 60 00 0	4014586886022	09	12.657,00

**Leveres med:**

1 beskyttelsesskærm, 1 sæt flanger, 1 sæt nøgler

Du finder andre frekvenser og spændinger i den numeriske del.

Tilbehør se side 70



	MSho 840-2 300 Hz 200 V	MSh 843-1 300 Hz 200 V	MSho 849-1 Z 300 Hz 200 V	MShyo 869-1a 300 Hz 200 V	MShyo 869-1d 300 Hz 200 V	MShyo 852-3a 300 Hz 200 V	MShyo 852-4a 300 Hz 200 V	MSho 852-1 300 Hz 200 V	
	Handy HF-ligesliber til let slibearbejde.	Let og handy HF-ligesliber til fræsearbejde.	Kraftig HF-ligesliber til mellemtungt slibearbejde med stiftværktøj.	Særdeles kraftig HF-ligesliber til satineringsarbejde med stort værktøj.	Særdeles kraftig HF-ligesliber til ekstremt slibearbejde.	Kraftig HF-ligesliber til mellem-tungt og tungt slibearbejde.	Kraftig HF-ligesliber til satineringsarbejde.	Kraftig HF-ligesliber til mellemtungt og tungt slibearbejde med et højt omdrejningstal.	
EAN 4014586...	... 827636	... 857947	... 858012	... 857633	... 858111	... 857657	... 858180	... 858241	
Side	67	67	67	67	67	67	67	67	
Anvendelse	Slibning	▲▲	▲▲		▲▲	▲▲		▲▲	
	Afgratning							▲	
	Satinerings				▲▲		▲▲	▲	
	Fræsning	▲	▲▲						
Tekniske specifikationer	Frekvens	300 Hz	300 Hz	300 Hz	300 Hz	300 Hz	300 Hz	300 Hz	
	Spænding/strømtype	200 V/3~	200 V/3~	200 V/3~	200 V/3~	200 V/3~	200 V/3~	200 V/3~	
	Optagende effekt	410 W	1 100 W	1 500 W	3 100 W	3 100 W	1 900 W	1 900 W	
	Afgivende effekt	290 W	700 W	1 075 W	2 450 W	2 410 W	1 400 W	1 400 W	
	Omdrejningstal ubelastet	18 000 1/min	18 000 1/min	18 000 1/min	5 000 1/min	10 200 1/min	10 200 1/min	5 800 1/min	18 000 1/min
	Kabel	5 m	5 m	5 m	5 m	5 m	5 m	5 m	5 m
	Vægt ifølge EPTA	2,10 kg	3,00 kg	3,90 kg	8,90 kg	8,90 kg	5,20 kg	5,70 kg	5,20 kg
	Spindel				M 16	M 16	M 12	M 12	M 12
Spændetang maks. Ø	6 mm	6 mm	8 mm						
Slibeskive maks. Ø	50 mm	40 mm	50 mm						

▲ egnet ▲▲ meget velegnet



MSho 840-2



MShyo 843-1



MShyo 849-1

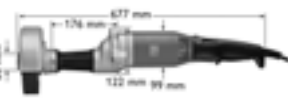

MShyo 869-1a  
MShyo 869-1d

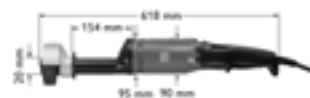

MShyo 852-4a



MSho 852-1





Type	Bestillingsnummer	EAN	PK	Vejledende pris + moms
 <b>MSHo 840-2 300 Hz 200 V</b>	<b>7 823 03 00 26 0</b>	<b>4014586827636</b>	<b>09</b>	<b>5.638,00</b>

**Leveres med:**

1 spændetang Ø 6 mm, 1 sæt nøgler

Du finder andre frekvenser og spændinger i den numeriske del.

Tilbehør se side 70

Type	Bestillingsnummer	EAN	PK	Vejledende pris + moms
 <b>MSH 843-1 300 Hz 200 V</b>	<b>7 823 19 00 26 0</b>	<b>4014586857947</b>	<b>09</b>	<b>6.714,00</b>

**Leveres med:**

1 spændetang Ø 6 mm, 1 sæt nøgler

Du finder andre frekvenser og spændinger i den numeriske del.

Tilbehør se side 70

Type	Bestillingsnummer	EAN	PK	Vejledende pris + moms
 <b>MSHo 849-1 Z 300 Hz 200 V</b>	<b>7 823 20 00 26 0</b>	<b>4014586858012</b>	<b>09</b>	<b>7.708,00</b>

**Leveres med:**

1 spændetang Ø 8 mm, 1 sæt nøgler

Du finder andre frekvenser og spændinger i den numeriske del.

Tilbehør se side 70

Type	Bestillingsnummer	EAN	PK	Vejledende pris + moms
 <b>MSHy 869-1a 300 Hz 200 V</b>	<b>7 824 37 00 26 0</b>	<b>4014586857633</b>	<b>09</b>	<b>11.439,00</b>

**Leveres med:**

1 beskyttelsesskærm, 1 sæt nøgler, 1 sæt flanger

Du finder andre frekvenser og spændinger i den numeriske del.

Tilbehør se side 70

Type	Bestillingsnummer	EAN	PK	Vejledende pris + moms
 <b>MSHy 869-1d 300 Hz 200 V</b>	<b>7 824 38 00 26 0</b>	<b>4014586858111</b>	<b>09</b>	<b>11.439,00</b>

**Leveres med:**

1 beskyttelsesskærm, 1 sæt nøgler, 1 sæt flanger

Du finder andre frekvenser og spændinger i den numeriske del.

Tilbehør se side 70

Type	Bestillingsnummer	EAN	PK	Vejledende pris + moms
 <b>MSHy 852-3a 300 Hz 200 V</b>	<b>7 824 39 00 26 0</b>	<b>4014586857657</b>	<b>09</b>	<b>7.965,00</b>

**Leveres med:**

1 beskyttelsesskærm, 1 sæt nøgler, 1 sæt flanger

Du finder andre frekvenser og spændinger i den numeriske del.

Tilbehør se side 70

Type	Bestillingsnummer	EAN	PK	Vejledende pris + moms
 <b>MSHy 852-4a 300 Hz 200 V</b>	<b>7 824 40 00 26 0</b>	<b>4014586858180</b>	<b>09</b>	<b>9.533,00</b>

**Leveres med:**

1 beskyttelsesskærm, 1 sæt flanger, 1 sæt nøgler

Du finder andre frekvenser og spændinger i den numeriske del.

Tilbehør se side 70

Type	Bestillingsnummer	EAN	PK	Vejledende pris + moms
 <b>MSHo 852-1 300 Hz 200 V</b>	<b>7 824 42 00 26 0</b>	<b>4014586858241</b>	<b>09</b>	<b>7.678,00</b>

**Leveres med:**

1 sæt nøgler, 1 sæt flanger, 1 beskyttelsesskærm

Du finder andre frekvenser og spændinger i den numeriske del.

Tilbehør se side 70

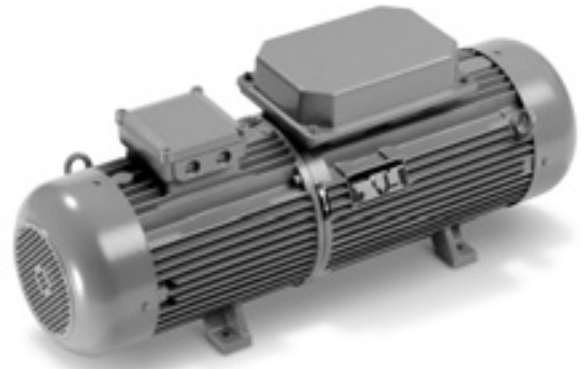

	MO83-7, 5KSR 50400 300 Hz 200 V	MO83-11KSR 50400 300 Hz 200 V	MO83-15KSR 50400 300 Hz 200 V	MO83-20KSR 50400 300 Hz 200 V	MO83-25KSR 50400 300 Hz 200 V	MO83-30KSR 50400 300 Hz 200 V	MO83-45KSR 50400 300 Hz 200 V
<b>EAN 4014586...</b>	... 845494	... 845593	... 845661	... 845791	... 845852	... 845715	... 845746
<b>Side</b>	69	69	69	69	69	69	69
<b>Tekniske specifikationer</b>	Spænding sekundærside	200 V	200 V	200 V	200 V	200 V	200 V
	Afgiven effekt	7,5 kVA	11 kVA	15 kVA	20 kVA	25 kVA	45 kVA
	Motorydelse	8 kVA	11,6 kVA	15 kVA	20 kVA	24 kVA	41 kVA
	Motorstrøm (400 V)	16 A	21,4 A	26,6 A	34,2 A	44,2 A	75,1 A
	Optaget effekt	11,1 kVA	14,9 kVA	18,5 kVA	23,8 kVA	30,7 kVA	34,4 kVA
	Tomgangseffekt	1,1 kVA	1,4 kVA	2,4 kVA	2,8 kVA	3,3 kVA	3,7 kVA
	Vægt	75 kg	110 kg	164 kg	176 kg	200 kg	240 kg



Type	Bestillingsnummer	EAN	PK	Vejledende pris + moms
<b>MO83-7,5KSR 50400 300 Hz 200 V</b>	<b>9 28 19 340 26 4</b>	<b>4014586845494</b>	<b>10</b>	<b>49.682,00</b>

Du finder andre frekvenser og spændinger i den numeriske del.  
Tilbehør se side 70



Type	Bestillingsnummer	EAN	PK	Vejledende pris + moms
<b>MO83-11KSR 50400 300 Hz 200 V</b>	<b>9 28 21 340 26 0</b>	<b>4014586845593</b>	<b>10</b>	<b>56.767,00</b>

Du finder andre frekvenser og spændinger i den numeriske del.  
Tilbehør se side 70



Type	Bestillingsnummer	EAN	PK	Vejledende pris + moms
<b>MO83-15KSR 50400 300 Hz 200 V</b>	<b>9 28 22 340 26 4</b>	<b>4014586845661</b>	<b>10</b>	<b>67.773,00</b>

Du finder andre frekvenser og spændinger i den numeriske del.  
Tilbehør se side 70



Type	Bestillingsnummer	EAN	PK	Vejledende pris + moms
<b>MO83-20KSR 50400 300 Hz 200 V</b>	<b>9 28 28 340 26 6</b>	<b>4014586845791</b>	<b>10</b>	<b>77.408,00</b>

Du finder andre frekvenser og spændinger i den numeriske del.  
Tilbehør se side 70



Type	Bestillingsnummer	EAN	PK	Vejledende pris + moms
<b>MO83-25KSR 50400 300 Hz 200 V</b>	<b>9 28 29 340 26 7</b>	<b>4014586845852</b>	<b>10</b>	<b>89.893,00</b>

Du finder andre frekvenser og spændinger i den numeriske del.  
Tilbehør se side 70



Type	Bestillingsnummer	EAN	PK	Vejledende pris + moms
<b>MO83-30KSR 50400 300 Hz 200 V</b>	<b>9 28 24 340 26 2</b>	<b>4014586845715</b>	<b>10</b>	<b>104.397,00</b>

Du finder andre frekvenser og spændinger i den numeriske del.  
Tilbehør se side 70



Type	Bestillingsnummer	EAN	PK	Vejledende pris + moms
<b>MO83-45KSR 50400 300 Hz 200 V</b>	<b>9 28 26 340 26 8</b>	<b>4014586845746</b>	<b>10</b>	<b>124.651,00</b>

Du finder andre frekvenser og spændinger i den numeriske del.  
Tilbehør se side 70

slibning

**Almindeligt tilbehør HF-maskiner**



**Anti-vibrationshåndtag**  
M 8, vibrationsdæmpende, til reducere af vibrationer ved længerevarende arbejde.

Bestillingsnummer	Vejledende pris + moms
3 21 19 124 01 0	68,00



**Anti-vibrationshåndtag**  
M 10, vibrationsdæmpende, til reducere af vibrationer ved længerevarende arbejde.

Bestillingsnummer	Vejledende pris + moms
3 21 19 118 01 3	258,00



**Anti-vibrationshåndtag**  
M 14, vibrationsdæmpende, til reducere af vibrationer ved længerevarende arbejde.

Bestillingsnummer	Vejledende pris + moms
3 21 19 117 01 5	267,00



**Hanstik**  
over 50 V, 16 A, 100 - 300 Hz, 10 h, 3 P+E

Bestillingsnummer	Vejledende pris + moms
3 07 28 123 00 7	168,00



**Hanstik**  
over 50 V, 32 A, 100 - 300 Hz, 10 h, 3 P+E

Bestillingsnummer	Vejledende pris + moms
3 07 28 124 00 5	227,00



**Hunstik**  
over 50 V, 16 A, 100 - 300 Hz, 10 h, 3 P+E

Bestillingsnummer	Vejledende pris + moms
3 07 28 130 00 0	205,00



**Hunstik**  
over 50 V, 32 A, 100 - 300 Hz, 10 h, 3 P+E

Bestillingsnummer	Vejledende pris + moms
3 07 28 131 00 9	265,00



**Motorbeskyttelsesstik**  
FEIN motorværn beskytter dit højfrekvens-elværktøj optimalt mod overbelastning. En bimetal-udløser, der tilpasses individuelt til mærkestrømmen i den tilsluttede maskine, forhindrer både for sen og for tidlig udløsning i tilfælde af kortvarig overbelastning. Motorværnet monteres på højfrekvens-elværktøjets tilslutningsledning i stedet for det normale hanstik. Motorværnet består af CEE-stikket, termiske udløser med temperaturkompensation og en drejefbryder.  
Passer til serie 840, indstillingsområde 1,6 - 2,5 A

Udførelse	Bestillingsnummer	Vejledende pris + moms
16 A	3 07 56 085 00 2	1.285,00
32 A	3 07 56 093 00 9	1.338,00



**Motorbeskyttelsesstik**  
FEIN motorværn beskytter dit højfrekvens-elværktøj optimalt mod overbelastning. En bimetal-udløser, der tilpasses individuelt til mærkestrømmen i den tilsluttede maskine, forhindrer både for sen og for tidlig udløsning i tilfælde af kortvarig overbelastning. Motorværnet monteres på højfrekvens-elværktøjets tilslutningsledning i stedet for det normale hanstik. Motorværnet består af CEE-stikket, termiske udløser med temperaturkompensation og en drejefbryder.  
Passer til serie HF 9, 843, 849, indstillingsområde 4 - 6,3 A

Udførelse	Bestillingsnummer	Vejledende pris + moms
16 A	3 07 56 087 00 9	1.371,00
32 A	3 07 56 095 00 1	1.338,00



**Motorbeskyttelsesstik**  
FEIN motorværn beskytter dit højfrekvens-elværktøj optimalt mod overbelastning. En bimetal-udløser, der tilpasses individuelt til mærkestrømmen i den tilsluttede maskine, forhindrer både for sen og for tidlig udløsning i tilfælde af kortvarig overbelastning. Motorværnet monteres på højfrekvens-elværktøjets tilslutningsledning i stedet for det normale hanstik. Motorværnet består af CEE-stikket, termiske udløser med temperaturkompensation og en drejefbryder.  
Passer til serie 852, indstillingsområde 6,3 - 9 A

Udførelse	Bestillingsnummer	Vejledende pris + moms
16 A	3 07 56 088 00 7	1.445,00
32 A	3 07 56 096 00 4	1.508,00



**Motorbeskyttelsesstik**  
FEIN motorværn beskytter dit højfrekvens-elværktøj optimalt mod overbelastning. En bimetal-udløser, der tilpasses individuelt til mærkestrømmen i den tilsluttede maskine, forhindrer både for sen og for tidlig udløsning i tilfælde af kortvarig overbelastning. Motorværnet monteres på højfrekvens-elværktøjets tilslutningsledning i stedet for det normale hanstik. Motorværnet består af CEE-stikket, termiske udløser med temperaturkompensation og en drejefbryder.  
Passer til serie 869, indstillingsområde 9 - 12,5 A

Udførelse	Bestillingsnummer	Vejledende pris + moms
16 A	3 07 56 089 00 1	1.540,00
32 A	3 07 56 097 00 8	1.508,00



**Motorbeskyttelsesstik**  
FEIN motorværn beskytter dit højfrekvens-elværktøj optimalt mod overbelastning. En bimetal-udløser, der tilpasses individuelt til mærkestrømmen i den tilsluttede maskine, forhindrer både for sen og for tidlig udløsning i tilfælde af kortvarig overbelastning. Motorværnet monteres på højfrekvens-elværktøjets tilslutningsledning i stedet for det normale hanstik. Motorværnet består af CEE-stikket, termiske udløser med temperaturkompensation og en drejefbryder.  
Passer til serie 870, indstillingsområde 12,5 - 16 A

Udførelse	Bestillingsnummer	Vejledende pris + moms
16 A	3 07 56 090 00 3	1.445,00
32 A	3 07 56 098 00 6	1.508,00



**Almindeligt tilbehør frekvensomformer**



**Vægstikdåse**  
over 50 V, 16 A, 100 - 300 Hz, 10 h, 3 P+E

Bestillingsnummer	Vejledende pris + moms
3 07 28 141 00 8	325,00



**Vægstikdåse**  
over 50 V, 16 A, 100 - 300 Hz, 10 h, 3 P+E

Bestillingsnummer	Vejledende pris + moms
3 07 28 137 00 5	248,00

**Vægstikdåse**  
over 50 V, 32 A, 100 - 300 Hz, 10 h, 3 P+E

Bestillingsnummer	Vejledende pris + moms
3 07 28 138 00 3	328,00

**Kontrolpanel til fast installation**

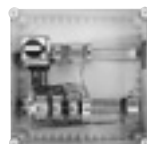

**Kontrolpanel til fast installation**  
Til MO 83 - 7,5 KSR

Bestillingsnummer	Vejledende pris + moms
3 07 49 065 00 9	11.234,00



**Kontrolpanel til fast installation**  
Til MO 83 - 11 KSR

Bestillingsnummer	Vejledende pris + moms
3 07 49 073 00 6	14.525,00



**Kontrolpanel til fast installation**  
Til MO 83 - 15 KSR

Bestillingsnummer	Vejledende pris + moms
3 07 49 067 00 6	16.236,00

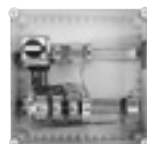

**Kontrolpanel til fast installation**  
Til MO 83 - 20 KSR

Bestillingsnummer	Vejledende pris + moms
3 07 49 068 00 4	19.229,00



**Kontrolpanel til fast installation**  
Til MO 83 - 25 KSR / MO 83 - 30 KSR

Bestillingsnummer	Vejledende pris + moms
3 07 49 069 00 8	20.080,00



**Kontrolpanel til fast installation**  
Til MO 83 - 45 KSR

Bestillingsnummer	Vejledende pris + moms
3 07 49 070 00 0	25.205,00

**Tilbehør MO 83 - 25 KSR, MO 83 - 30 KSR, MO 83 - 45 KSR**

**Vibrationsdæmpende buffer**  
Der kræves 4 stk. pr. frekvensomformer.

Bestillingsnummer	Vejledende pris + moms
3 14 15 020 00 8	270,00

**Tilbehør MO 83 - 20 KSR, MO 83 - 7,5 KSR, MO 83 - 11 KSR, MO 83 - 15 KSR**

**Vibrationsdæmpende buffer**  
Der kræves 4 stk. pr. frekvensomformer.

Bestillingsnummer	Vejledende pris + moms
3 14 15 081 00 1	121,00

slibning



## En plade er ikke altid en plade. Vi kender forskellen.

Bølgeplader, trapezplader, stålplader og profiler kræver specielle løsninger. FEIN har samlet erfaring om pladebearbejdning siden 1927 og ved derfor nøjagtigt, hvad der kræves inden for dette område. På basis af denne mangeårige erfaring, har FEIN udviklet et sortiment, der på alle måder, lever op til de krav, der stilles inden for pladebearbejdning. FEIN niplere, sporklippere og pladesakse er alle tilpasset specifikke opgaver og pladetykkelser og hjælper hver dag stadig flere og flere med de udfordringer skæring i metalplader og profiler, byder dem i deres hverdag. Præcise - Holdbare - Brugervenlige, 3 ting du altid kan regne med, når du arbejder med maskiner fra FEIN!



---

### Sporklippere Side 74

Rent, vridningsfrit snit i plader, profiler og rør.

---

### Pladesakse Side 77

Det rigtige valg til alle, som lægger vægt på høj skærehastighed.

---

### Niplere Side 80

Særligt velegnet til til trapezplader, bølgeplader, profiler og hvælvede stålplader.





	ABSS 18 1.6 E Select	BSS 1.6 E	BSS 1.6 CE	BSS 2.0 E	
	Praktisk, kurvegående akku-sporklipper til afskæringer uden deformation og udskæringer i plader på op til 1,6 mm.	Praktiske, kurvegående sporklipper til vriddningsfrie snit.	Praktisk, kurvegående sporklipper med integreret spånafklipper.	Effektiv sporklipper til bearbejdning af rustfrit stål, ventilationsrør og profiler.	
<b>EAN 4014586...</b>	... 886640	... 874661	... 874739	... 874807	
<b>Side</b>	75	75	75	75	
<b>Anvendelse</b>	Tilskæringer	▲▲	▲▲	▲▲	
	Kurvesnit	▲	▲	▲	
	Udskæring	▲▲	▲▲	▲▲	
<b>Udstyr</b>	Højtydende FEIN motor		●	●	
	Strimmelafklipper			●	
<b>Tekniske specifikationer</b>	Optagende effekt		350 W	350 W	
	Batterispænding	18 V			
	Akku-kompatibilitet	Li-ion/HighPower li-ion			
	Grænseflade for genopladeligt batteri	MultiVolt			
	Antal slag	2 200 - 3 500 1/min	2 100 - 4 500 1/min	2 100 - 4 500 1/min	1 300 - 2 600 1/min
	Skærehastighed	5 - 8 m/min	6 - 10 m/min	6 - 10 m/min	2 - 4 m/min
	Stål op til 400 N/mm <sup>2</sup>	1,6 mm	1,6 mm	1,6 mm	2 mm
	Stål op til 600 N/mm <sup>2</sup>	1,2 mm	1,2 mm	1,2 mm	1,5 mm
	Stål op til 800 N/mm <sup>2</sup>	0,8 mm	1 mm	1 mm	1,3 mm
	Ikke-jernholdige metaller op til 250 N/mm <sup>2</sup>	2 mm	2 mm	2 mm	3 mm
	Sporbredde	5 mm	5 mm	5 mm	5 mm
	Radius for den mindste kurve	90 (30) <sup>1</sup> mm	90 (30) <sup>1</sup> mm	90 (30) <sup>1</sup> mm	245 mm
	Neddykningsdiameter	15 (8) <sup>1</sup> mm	15 (8) <sup>1</sup> mm	15 (8) <sup>1</sup> mm	12 mm
Vægt ifølge EPTA		1,50 kg	1,50 kg	1,70 kg	
Vægt uden genopladeligt batteri	1,20 kg				
<b>Materiale</b>	Profiler	▲	▲	▲	
	Ventilationsrør	▲	▲	▲	
	Stålblader - plane	▲▲	▲▲	▲▲	
	Stålblader - let hvælvede	▲▲	▲▲	▲▲	

▲ egnet    ▲▲ meget velegnet    ● indeholdt    <sup>1</sup> med kurvekniv

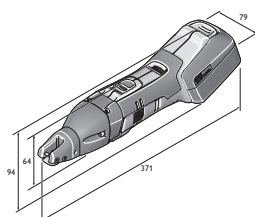

ABSS 18-1.6 E

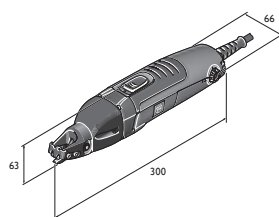

BSS 1.6 E

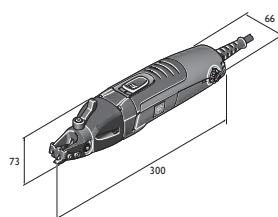

BSS 1.6 CE

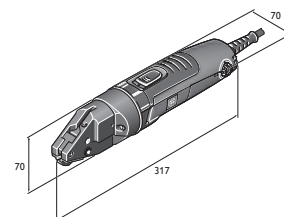

BSS 2.0 E

FEIN SELECT<sup>+</sup>

Type	Bestillingsnummer	EAN	PK	Vejledende pris + moms
<b>ABSS 18 1.6 E Select</b>	<b>7 130 03 61 00 0</b>	<b>4014586886640</b>	<b>01</b>	<b>4.193,00</b>

**Leveres med:**

1 skærekniv lige op til 1,6 mm, 1 sæt bakker, 1 nøgle, 1 transportkasse

Tilbehør se side 75



Type	Bestillingsnummer	EAN	PK	Vejledende pris + moms
<b>BSS 1.6 E</b>	<b>7 230 31 61 00 0</b>	<b>4014586874661</b>	<b>01</b>	<b>4.309,00</b>

**Leveres med:**

1 skærekniv lige op til 1,6 mm, 1 sæt bakker, 1 nøgle

Tilbehør se side 75



Type	Bestillingsnummer	EAN	PK	Vejledende pris + moms
<b>BSS 1.6 CE</b>	<b>7 230 32 61 00 0</b>	<b>4014586874739</b>	<b>01</b>	<b>4.796,00</b>

**Leveres med:**

1 skærekniv lige op til 1,6 mm, 1 sæt bakker, 1 nøgle

Tilbehør se side 75



Type	Bestillingsnummer	EAN	PK	Vejledende pris + moms
<b>BSS 2.0 E</b>	<b>7 230 33 61 00 0</b>	<b>4014586874807</b>	<b>01</b>	<b>5.931,00</b>

**Leveres med:**

1 kniv, 1 sæt bakker

Tilbehør se side 75

## Sporklippers

## Almindeligt tilbehør



**LED lampe ALED 12-18 V med genopladeligt batteri**  
Kompakt LED lampe med lang driftstid og med drejeligt lampehoved. Kompatibel med alle 12 / 14 / 18 V FEIN li-ion batterier, inklusive krog til ophængning af lampen. Ekstremt let (130 g) og høj lysstyrke (900 lux). Farvetemperatur svarer til dagslys. Lysstyrken kan indstilles i to niveauer.

Bestillingsnummer  
9 26 04 200 02 0Vejledende  
pris + moms  
494,00

**Transportkasse**  
Plast, indvendige mål: 470 x 275 x 116 mm

Bestillingsnummer  
3 39 01 118 01 0Vejledende  
pris + moms  
293,00

**Plastboks**  
Kuffertindsats med låg til smådele og tilbehør, passende til værktøjskuffert 3 39 01 118 01 0, maks. 5 stk./kuffert.

Bestillingsnummer  
3 39 01 119 00 0Vejledende  
pris + moms  
32,00**Hurtiglader ALG 50**

Til alle FEIN litium-ion batterier. Ladetid fra 35 min.

Bestillingsnummer  
9 26 04 129 01 0Vejledende  
pris + moms  
318,00**Hurtiglader ALG 30**

Til FEIN NiCd og Li-ion batterier. Ladetid fra 25 min.

Bestillingsnummer  
9 26 04 096 01 0Vejledende  
pris + moms  
1.087,00

**Batteri 18 V**



**Batteri**

Li-ion batteri med ladetilstandsindikator og FEIN SafetyCell Technology. Beskytter det genopladelige batteri og maskinen mod overbelastning, overophedning og dybdeafledning. Kan anvendes til alle FEIN 18 V akku-værktøjer.

Spænding V	Kapacitet Ah	Bestillingsnummer	Vejledende pris + moms
18	5	9 26 04 173 02 0	769,00
18	2,5	9 26 04 171 02 0	544,00



**Akku-startsæt**

2 li-ion batterier med hurtiglader ALG 50.

Spænding V	Kapacitet Ah	Bestillingsnummer	Vejledende pris + moms
18	5	9 26 04 300 03 0	1.856,00
18	2,5	9 26 04 300 04 0	1.405,00

**Tilbehør ABSS**



**Bakke**  
1 sæt

Bestillingsnummer	Vejledende pris + moms
3 13 08 153 01 4	551,00



**Skærekniv**

Til stål op til 800 N/mm<sup>2</sup>

Pladestyrke mm	Bestillingsnummer	Vejledende pris + moms
0,8	3 13 08 152 00 1	615,00



**Kurvekniv**

Til stål op til 400 N/mm<sup>2</sup>

Pladestyrke mm	Bestillingsnummer	Vejledende pris + moms
1,0	3 13 08 151 00 8	543,00



**Skærekniv**

Til stål op til 400 N/mm<sup>2</sup>

Pladestyrke mm	Bestillingsnummer	Vejledende pris + moms
1,6	3 13 08 150 00 9	511,00

**Tilbehør BSS 1.6 E, BSS 1.6 CE**



**Skærekniv**

Til stål op til 400 N/mm<sup>2</sup>

Pladestyrke mm	Bestillingsnummer	Vejledende pris + moms
1,6	3 13 08 150 00 9	511,00



**Skærekniv**

Til rustfrit stål op til 800 N/mm<sup>2</sup>

Pladestyrke mm	Bestillingsnummer	Vejledende pris + moms
0,8	3 13 08 152 00 1	615,00



**Kurvekniv**

Til stål op til 400 N/mm<sup>2</sup>

Pladestyrke mm	Bestillingsnummer	Vejledende pris + moms
1,0	3 13 08 151 00 8	543,00

**Tilbehør BSS 1.6 CE**



**Bakke**  
1 sæt

Bestillingsnummer	Vejledende pris + moms
3 13 08 153 02 0	551,00

**Tilbehør BSS 1.6 E**



**Bakke**  
1 sæt

Bestillingsnummer	Vejledende pris + moms
3 13 08 153 01 4	551,00

**Tilbehør BSS 2.0 E**



**Skærekniv**

Til stål op til 400 N/mm<sup>2</sup>

Pladestyrke mm	Bestillingsnummer	Vejledende pris + moms
2,0	3 13 08 110 00 3	712,00



**Skærekniv**

Til rustfrit stål op til 800 N/mm<sup>2</sup>

Pladestyrke mm	Bestillingsnummer	Vejledende pris + moms
1,3	3 13 08 123 00 8	1.117,00



**Bakke**

2 stk. pakning

Bestillingsnummer	Vejledende pris + moms
3 13 08 113 00 9	757,00

**Knivbolt**

Bestillingsnummer	Vejledende pris + moms
3 13 08 111 00 2	113,00



Plade-  
bearbejdning

	ABLS 18 1.6 E Select	BLS 1.6 E	BLS 2.5 E	BLS 3.5	BLS 4.2	
	Praktisk og kurvegående batterispor-klipper til at skære og renskære tynde plader.	Praktisk og let til kurver, pladesaks til at skære og renskære tyndere plader.	Praktisk, kurvegående pladesaks til bearbejdning af rustfri stål op til 1,6 mm.	Universal pladesaks med indstilling af materialetykkelse uden værktøj.	Kraftig pladesaks til at skære, og renskære pladekonstruktioner.	
<b>EAN 4014586...</b>	... 886664	... 874876	... 874944	... 848624	... 848631	
<b>Side</b>	78	78	78	78	78	
<b>Anvendelse</b>	Tilskæringer	▲▲	▲▲	▲▲	▲▲	▲▲
	Kurvesnit	▲	▲	▲	▲	▲
<b>Udstyr</b>	Højtydende FEIN motor		●	●	●	●
	Vendskær		4x	4x	2x	2x
	Spånedholder				●	●
<b>Tekniske specifikationer</b>	Optagende effekt		350 W	350 W	1 200 W	1 200 W
	Batterispænding	18 V				
	Akku-kompatibilitet	Li-ion / HighPower li-ion				
	Grænseflade for genopladeligt batteri	MultiVolt				
	Antal slag	2 200 - 3 700 1/min	2 300 - 4 800 1/min	800 - 1 700 1/min	1 500 1/min	750 1/min
	Skærehastighed	6 - 9 m/min	8 - 12 m/min	3 - 6 m/min	4 - 5 m/min	4 - 5 m/min
	Stål op til 400 N/mm <sup>2</sup>	1,6 mm	1,6 mm	2,5 mm	3,5 mm	4,2 mm
	Stål op til 600 N/mm <sup>2</sup>	1,2 mm	1,2 mm	2 mm	3 mm	3 mm
	Stål op til 800 N/mm <sup>2</sup>	1 mm	1 mm	1,6 mm	2 mm	2 mm
	Ikke-jernholdige metaller op til 250 N/mm <sup>2</sup>	2 mm	2 mm	3 mm	4 mm	5 mm
	Radius for den mindste kurve	15 mm	15 mm	20 mm	30 mm	25 mm
Vægt ifølge EPTA		1,70 kg	2,10 kg	5,40 kg	5,20 kg	
Vægt uden genopladeligt batteri	1,40 kg					
<b>Materiale</b>	Stålblader - plane	▲▲	▲▲	▲▲	▲▲	▲▲
	Stålblader - let hvælvede	▲▲	▲▲	▲▲	▲▲	▲▲

▲ egnet    ▲▲ meget velegnet    ● indeholdt

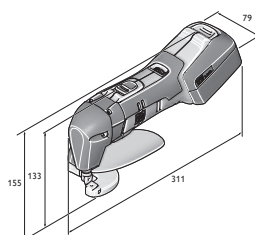

ABLS 18-1.6 E

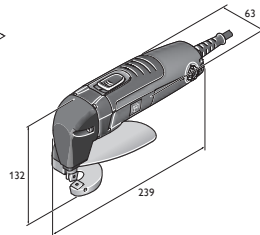

BLS 1.6 E

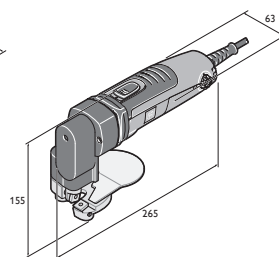

BLS 2.5 E

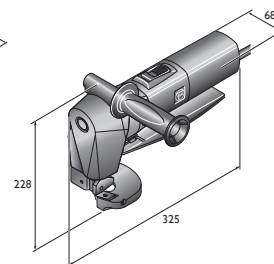

BLS 3.5

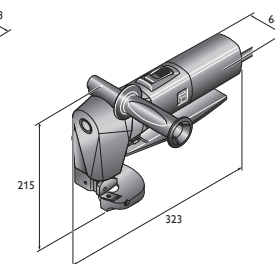

BLS 4.2

FEIN SELECT<sup>+</sup>

Type	Bestillingsnummer	EAN	PK	Vejledende pris + moms
<b>ABLS 18 1.6 E Select</b>	<b>7 130 04 61 00 0</b>	<b>4014586886664</b>	<b>01</b>	<b>3.762,00</b>

**Leveres med:**  
Stød- og bordkniv, 1 sæt nøgler, 1 spånafviser, 1 transportkasse  
Tilbehør se side 78



Type	Bestillingsnummer	EAN	PK	Vejledende pris + moms
<b>BLS 1.6 E</b>	<b>7 230 34 61 00 0</b>	<b>4014586874876</b>	<b>01</b>	<b>4.022,00</b>

**Leveres med:**  
Stød- og bordkniv, 1 sæt nøgler, 1 spånafviser  
Tilbehør se side 78



Type	Bestillingsnummer	EAN	PK	Vejledende pris + moms
<b>BLS 2.5 E</b>	<b>7 230 35 61 00 0</b>	<b>4014586874944</b>	<b>01</b>	<b>6.154,00</b>

**Leveres med:**  
Stød- og bordkniv, 1 sæt nøgler, 1 spånafviser  
Tilbehør se side 78



Type	Bestillingsnummer	EAN	PK	Vejledende pris + moms
<b>BLS 3.5</b>	<b>7 230 23 00 23 8</b>	<b>4014586848624</b>	<b>01</b>	<b>11.554,00</b>

**Leveres med:**  
Stød- og bordkniv, 1 spånafviser, 1 ekstra håndtag, 1 sæt nøgler  
Tilbehør se side 78



Type	Bestillingsnummer	EAN	PK	Vejledende pris + moms
<b>BLS 4.2</b>	<b>7 230 24 00 23 4</b>	<b>4014586848631</b>	<b>01</b>	<b>12.094,00</b>

**Leveres med:**  
Stød- og bordkniv, 1 spånafviser, 1 ekstra håndtag, 1 slibelære, 3 nøgler  
Tilbehør se side 78

## Pladesakse

## Almindeligt tilbehør



**LED lampe ALED 12-18 V med genopladeligt batteri**  
Kompakt LED lampe med lang driftstid og med drejeligt lampehoved. Kompatibel med alle 12 / 14 / 18 V FEIN li-ion batterier, inklusive krog til ophængning af lampen. Ekstremt let (130 g) og høj lysstyrke (900 lux). Farvetemperatur svarer til dagslys. Lysstyrken kan indstilles i to niveauer.

Bestillingsnummer	Vejledende pris + moms
9 26 04 200 02 0	494,00



**Transportkasse**  
Plast, indvendige mål: 470 x 275 x 116 mm

Bestillingsnummer	Vejledende pris + moms
3 39 01 118 01 0	293,00



**Plastboks**  
Kuffertindsats med låg til smådele og tilbehør, passende til værktøjskuffert 3 39 01 118 01 0, maks. 5 stk./kuffert.

Bestillingsnummer	Vejledende pris + moms
3 39 01 119 00 0	32,00



**Hurtiglader ALG 50**  
Til alle FEIN litium-ion batterier. Ladetid fra 35 min.

Bestillingsnummer	Vejledende pris + moms
9 26 04 129 01 0	318,00

**Hurtiglader ALG 30**

Til FEIN NiCd og Li-ion batterier. Ladetid fra 25 min.

Bestillingsnummer  
9 26 04 096 01 0Vejledende  
pris + moms  
1.087,00**Batteri 18 V****Batteri**

Li-ion batteri med ladetilstandsindikator og FEIN SafetyCell Technology. Beskytter det genopladelige batteri og maskinen mod overbelastning, overophedning og dybdeafledning. Kan anvendes til alle FEIN 18 V akku-værktøjer.

Spænding V	Kapacitet Ah	Bestillingsnummer	Vejledende pris + moms
18	5	9 26 04 173 02 0	769,00
18	2,5	9 26 04 171 02 0	544,00

**Akku-startsæt**

2 li-ion batterier med hurtiglader ALG 50.

Spænding V	Kapacitet Ah	Bestillingsnummer	Vejledende pris + moms
18	5	9 26 04 300 03 0	1.856,00
18	2,5	9 26 04 300 04 0	1.405,00

**Tilbehør ABL5****Stød- og bordkniv**Til plader op til 800 N/mm<sup>2</sup>Bestillingsnummer  
3 13 08 072 00 0Vejledende  
pris + moms  
212,00**Tilbehør BLS 1.6 E****Stød- og bordkniv**Til plader op til 800 N/mm<sup>2</sup>Bestillingsnummer  
3 13 08 072 00 0Vejledende  
pris + moms  
212,00**Tilbehør BLS 2.5 E****Stød- og bordkniv**Til plader op til 800 N/mm<sup>2</sup>Pladestyrke  
mm  
1,6Bestillingsnummer  
6 36 01 101 00 9Vejledende  
pris + moms  
174,00**Tilbehør BLS 3.5****Bordkniv**Til stål op til 400 N/mm<sup>2</sup>Pladestyrke  
mm  
3,5Bestillingsnummer  
3 13 08 136 00 2Vejledende  
pris + moms  
398,00**Bordkniv**Til rustfrit stål op til 800 N/mm<sup>2</sup>Pladestyrke  
mm  
2,0Bestillingsnummer  
3 13 08 143 00 6Vejledende  
pris + moms  
458,00**Stødkniv**Til stål op til 400 N/mm<sup>2</sup>Pladestyrke  
mm  
3,5Bestillingsnummer  
3 13 08 146 00 1Vejledende  
pris + moms  
403,00**Stødkniv**Til rustfrit stål op til 800 N/mm<sup>2</sup>Pladestyrke  
mm  
2,0Bestillingsnummer  
3 13 08 147 00 5Vejledende  
pris + moms  
480,00**Tilbehør BLS 4.2****Bordkniv**Bestillingsnummer  
3 13 08 092 00 8Vejledende  
pris + moms  
474,00**Stødkniv**Til stål op til 400 N/mm<sup>2</sup>Pladestyrke  
mm  
4,2Bestillingsnummer  
3 13 08 096 00 7Vejledende  
pris + moms  
794,00**Stødkniv**Til rustfrit stål op til 800 N/mm<sup>2</sup>Pladestyrke  
mm  
2,0Bestillingsnummer  
3 13 08 098 00 9Vejledende  
pris + moms  
1.236,00



	<b>ABLK 18 1.6 E Select</b>	<b>ABLK 18 1.3 CSE Select</b>	<b>ABLK 18 1.3 TE Select</b>	<b>BLK 1.6 E</b>
	Kompakt og kurvegående nipler til tag- og facadearbejde. Præcise snit i såvel trapez- og bølgeplader som profiler.	Kompakt og kurvegående nipler til tag- og facadearbejde. Præcise snit i bølgeplader på op til 1,3 mm.	Kompakt og kurvegående nipler til tag- og facadearbejde. Præcise snit i trapezplader på op til 1,3 mm.	Universel nipler til plader, profiler, trapez- og bølgeplader.
<b>EAN 4014586...</b>	... 886688	... 886701	... 886725	... 869858
<b>Side</b>	82	82	82	82
<b>Anvendelse</b>	Kurvesnit	▲▲	▲▲	▲▲
	Udskæring	▲▲	▲	▲
<b>Udstyr</b>	QuickIN	●	●	●
	Skæreretning	8 x 45°	8 x 45°	8 x 45°
	roterende rundstempel	●	●	●
<b>Tekniske specifikationer</b>	Optagende effekt			350 W
	Batterispænding	18 V	18 V	18 V
	Akku-kompatibilitet	Li-ion / HighPower li-ion	Li-ion / HighPower li-ion	Li-ion / HighPower li-ion
	Grænseflade for genopladeligt batteri	MultiVolt	MultiVolt	MultiVolt
	Antal slag	800 - 1 300 1/min	900 - 1 600 1/min	900 - 1 600 1/min
	Skærehastighed	1,5 m/min	1,9 m/min	1,9 m/min
	Stål op til 400 N/mm <sup>2</sup>	1,6 mm	1,3 mm	1,3 mm
	Stål op til 600 N/mm <sup>2</sup>	1 mm	0,8 mm	0,8 mm
	Stål op til 800 N/mm <sup>2</sup>	0,7 mm	0,6 mm	0,6 mm
	Ikke-jernholdige metaller op til 250 N/mm <sup>2</sup>	2,5 mm	2 mm	2 mm
	Sporbredde	5 mm	4 mm	4 mm
	Neddyknings-Ø med matrice	22 mm	19 mm	19 mm
	Radius for den mindste kurve (indvendig/udvendig)	30 / 35 mm	15 / 20 mm	25 / 30 mm
Vægt ifølge EPTA				
Vægt uden genopladeligt batteri	1,65 kg	1,60 kg	1,60 kg	
<b>Materiale</b>	Trapezplade med en profilhøjde på op til 85 mm	▲▲	▲	▲▲
	Bølgeplade	▲▲	▲▲	▲
	Profiler			
	Stålblader - plane	▲▲	▲▲	▲▲
	Stålblader - let hvælvede	▲▲	▲▲	▲▲
	Trapezplade med en profilhøjde på op til 160 mm	▲▲	▲	▲▲

▲ egnet      ▲▲ meget velegnet      ● indeholdt

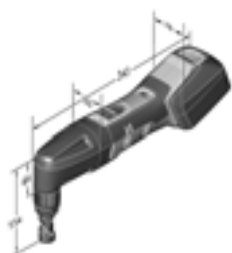

ABLK 18 1.6 E

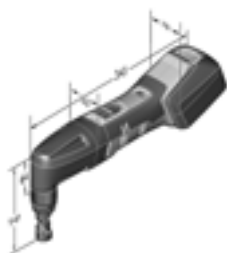

ABLK 18 1.3 CSE

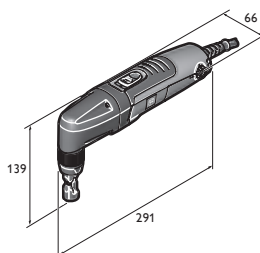

BLK 1.3 CSE

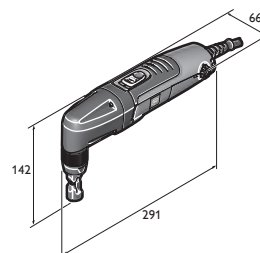

BLK 1.3 TE



	<b>BLK 1.6 LE</b>	<b>BLK 1.3 TE</b>	<b>BLK 1.3 CSE</b>	<b>BLK 2.0 E</b>	<b>BLK 3.5</b>	<b>BLK 5.0</b>
	Kompakt nipler til trapezplader med høje profiler.	Kompakt og hurtig nipler til trapezplader.	Kompakt og hurtig nipler til bølgeplader.	Kompakt nipler specielt velegnet til kurveklip og klip omkring hjørner og kanter.	Kraftig nipler bedst egnet til kurveklip i plane plader.	Kraftig nipler til tungt afmonterings- og skærearbejde.
	... 869926	... 870069	... 870137	... 869995	... 848655	... 848662
	82	82	83	83	83	83
	▲▲	▲▲	▲▲	▲▲	▲▲	▲
	▲	▲	▲	▲▲	▲	
	●	●	●	●	●	●
	8 x 45°	8 x 45°	8 x 45°	8 x 45°	3 x 90°	3 x 90°
	●	●	●			
	350 W	350 W	350 W	350 W	1 200 W	1 200 W
	800 - 1 500 1/min	1 000 - 1 800 1/min	1 000 - 1 800 1/min	500 - 1 000 1/min	750 1/min	750 1/min
	2,7 m/min	2,3 m/min	2,3 m/min	1 m/min	1,3 m/min	1,3 m/min
	1,6 mm	1,3 mm	1,3 mm	2 mm	3,5 mm	5 mm
	1 mm	0,8 mm	0,8 mm	1,5 mm	2,3 mm	3,3 mm
	0,7 mm	0,6 mm	0,6 mm	1 mm	1,8 mm	2,5 mm
	2,5 mm	2 mm	2 mm	2,5 mm	3,5 mm	7 mm
	5 mm	4 mm	4 mm	8 mm	14 mm	8 mm
	24 mm	19 mm	19 mm	18 mm	30 mm	43 mm
	65 / 70 mm	25 / 30 mm	15 / 20 mm	4 / 0 mm	7 / 0 mm	86 / 94 mm
	1,90 kg	1,80 kg	1,80 kg	1,80 kg	3,50 kg	3,80 kg
	▲▲	▲▲	▲			
	▲▲	▲	▲▲	▲	▲	▲
	▲					▲
	▲▲	▲▲	▲▲	▲▲	▲▲	▲▲
	▲▲	▲▲	▲▲	▲▲	▲▲	▲▲
		▲▲	▲			

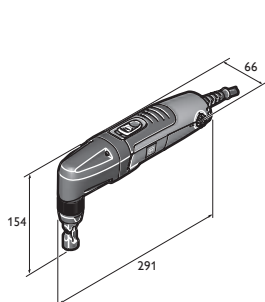

BLK 1.6 E

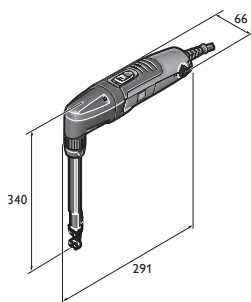

BLK 1.6 LE

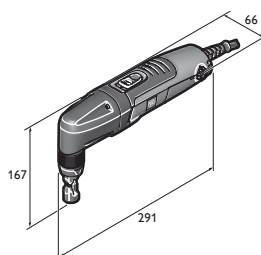

BLK 2.0 E

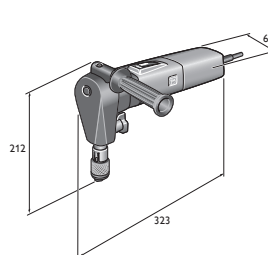

BLK 3.5

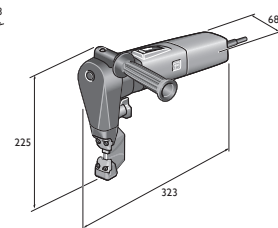

BLK 5.0

**FEIN SELECT<sup>+</sup>**

Type	Bestillingsnummer	EAN	PK	Vejledende pris + moms
<b>ABLK 18 1.6 E Select</b>	<b>7 132 04 61 00 0</b>	<b>4014586886688</b>	<b>01</b>	<b>3.762,00</b>

**Leveres med:**

1 matriceholder til trapez- og bølgeplade, 1 matrice (3 01 09 141 00 3), 1 stempel (6 36 02 048 00 4), 1 transportkasse

Tilbehør se side 84

**FEIN SELECT<sup>+</sup>**

Type	Bestillingsnummer	EAN	PK	Vejledende pris + moms
<b>ABLK 18 1.3 CSE Select</b>	<b>7 132 05 61 00 0</b>	<b>4014586886701</b>	<b>01</b>	<b>3.762,00</b>

**Leveres med:**

1 matrice til bølgeplade (3 01 09 169 00 9), 1 stempel (6 36 02 050 00 0), 1 transportkasse

Tilbehør se side 84

**FEIN SELECT<sup>+</sup>**

Type	Bestillingsnummer	EAN	PK	Vejledende pris + moms
<b>ABLK 18 1.3 TE Select</b>	<b>7 132 06 61 00 0</b>	<b>4014586886725</b>	<b>01</b>	<b>3.762,00</b>

**Leveres med:**

1 matrice (3 01 09 170 00 1), 1 stempel (6 36 02 050 00 0), 1 transportkasse

Tilbehør se side 84



Type	Bestillingsnummer	EAN	PK	Vejledende pris + moms
<b>BLK 1.6 E</b>	<b>7 232 38 60 00 0</b>	<b>4014586886988</b>	<b>01</b>	<b>4.192,00</b>

**Leveres med:**

1 matriceholder til trapez- og bølgeplade, 1 matrice (3 01 09 141 00 3), 1 stempel (6 36 02 048 00 4)

Tilbehør se side 84



Type	Bestillingsnummer	EAN	PK	Vejledende pris + moms
<b>BLK 1.6 LE</b>	<b>7 232 39 60 00 0</b>	<b>40145868869926</b>	<b>01</b>	<b>6.058,00</b>

**Leveres med:**

1 matriceholder, 1 matrice til trapezplade (3 13 09 122 00 5), 1 stempel (6 36 02 049 00 8), 1 slidplade

Tilbehør se side 84



Type	Bestillingsnummer	EAN	PK	Vejledende pris + moms
<b>BLK 1.3 TE</b>	<b>7 232 41 60 00 0</b>	<b>4014586870069</b>	<b>01</b>	<b>4.192,00</b>

**Leveres med:**

1 matrice (3 01 09 170 00 1), 1 stempel (6 36 02 050 00 0)

Tilbehør se side 84



Type	Bestillingsnummer	EAN	PK	Vejledende pris + moms
<b>BLK 1.3 CSE</b>	<b>7 232 42 60 00 0</b>	<b>4014586870137</b>	<b>01</b>	<b>4.192,00</b>

**Leveres med:**

1 matrice til bølgeplade (3 01 09 169 00 9), 1 stempel (6 36 02 050 00 0)

Tilbehør se side 84



Type	Bestillingsnummer	EAN	PK	Vejledende pris + moms
<b>BLK 2.0 E</b>	<b>7 232 40 60 00 0</b>	<b>4014586869995</b>	<b>01</b>	<b>5.783,00</b>

**Leveres med:**

1 matriceholder, 1 matrice (3 13 09 040 00 2), 1 stempel (6 36 02 051 00 9)

Tilbehør se side 84



Type	Bestillingsnummer	EAN	PK	Vejledende pris + moms
<b>BLK 3.5</b>	<b>7 232 30 00 23 0</b>	<b>4014586848655</b>	<b>01</b>	<b>11.384,00</b>

**Leveres med:**

1 matriceholder, 1 matrice (3 13 09 093 00 3), 1 stempel (3 13 09 097 00 2), 1 ekstra håndtag

Tilbehør se side 84



Type	Bestillingsnummer	EAN	PK	Vejledende pris + moms
<b>BLK 5.0</b>	<b>7 232 31 00 23 9</b>	<b>4014586848662</b>	<b>01</b>	<b>17.315,00</b>

**Leveres med:**

1 matriceholder, 1 matrice (3 13 09 107 00 0), 1 stempel (3 13 09 110 00 4), 1 ekstra håndtag

Tilbehør se side 84

**Almindeligt tilbehør**



**LED lampe ALED 12-18 V med genopladeligt batteri**  
Kompakt LED lampe med lang driftstid og med drejeligt lampehoved. Kompatibel med alle 12 / 14 / 18 V FEIN li-ion batterier, inklusive krog til ophængning af lampen. Ekstremt let (130 g) og høj lysstyrke (900 lux). Farvetemperatur svarer til dagslys. Lysstyrken kan indstilles i to niveauer.

Bestillingsnummer	Vejledende pris + moms
9 26 04 200 02 0	494,00



**Transportkasse**  
Plast, indvendige mål: 470 x 275 x 116 mm

Bestillingsnummer	Vejledende pris + moms
3 39 01 118 01 0	293,00



**Plastboks**  
Kuffertindsats med låg til smådele og tilbehør, passende til værktøjskuffert 3 39 01 118 01 0, maks. 5 stk./kuffert.

Bestillingsnummer	Vejledende pris + moms
3 39 01 119 00 0	32,00



**Hurtiglader ALG 30**  
Til FEIN NiCd og Li-ion batterier. Ladetid fra 25 min.

Bestillingsnummer	Vejledende pris + moms
9 26 04 096 01 0	1.087,00



**Hurtiglader ALG 50**  
Til alle FEIN litium-ion batterier. Ladetid fra 35 min.

Bestillingsnummer	Vejledende pris + moms
9 26 04 129 01 0	318,00

**Batteri 18 V**



**Batteri**  
Li-ion batteri med ladetilstandsindikator og FEIN SafetyCell Technology. Beskytter det genopladelige batteri og maskinen mod overbelastning, overophedning og dybdeafledning. Kan anvendes til alle FEIN 18 V akku-værktøjer.

Spænding V	Kapacitet Ah	Bestillingsnummer	Vejledende pris + moms
18	5	9 26 04 173 02 0	769,00
18	2,5	9 26 04 171 02 0	544,00



**Akku-startsæt**  
2 li-ion batterier med hurtiglader ALG 50.

Spænding V	Kapacitet Ah	Bestillingsnummer	Vejledende pris + moms
18	5	9 26 04 300 03 0	1.856,00
18	2,5	9 26 04 300 04 0	1.405,00

**Tilbehør (A)BLK 1.6 E**



**Stempel**

Pakkestørrelse	Bestillingsnummer	Vejledende pris + moms
St		
1	6 36 02 048 00 4	150,00
5	6 36 02 048 04 0	597,00
10	6 36 02 048 05 0	1.041,00



**Matrice**

Pakkestørrelse	Bestillingsnummer	Vejledende pris + moms
St		
1	3 01 09 141 00 3	382,00
2	3 01 09 141 02 0	608,00
5	3 01 09 141 03 0	1.328,00



**Stempel og matrice sæt**  
består af 1 stempel 6 36 02 048 004 og 1 matrice 3 01 09 141 003.

Bestillingsnummer	Vejledende pris + moms
6 36 02 048 01 3	468,00



**Matriceholder**  
Til trapez- og bølgeplader.

Bestillingsnummer	Vejledende pris + moms
3 01 09 154 00 7	1.508,00



**Profil sæt 160**  
(til trapezplader med høj profil på 85-160 mm) inkl. stempel, matrice og slidplade.

Bestillingsnummer	Vejledende pris + moms
9 26 02 071 01 9	2.743,00

**Tilbehør BLK 1.6 LE**

**Stempel og matrice sæt**  
inkl. slidplade, skruer og nøgle  
Profil sæt 160

Bestillingsnummer	Vejledende pris + moms
6 36 02 049 01 7	1.027,00



**Stempel**

Pakkestørrelse	Bestillingsnummer	Vejledende pris + moms
St		
1	6 36 02 049 00 8	442,00
2	6 36 02 049 04 0	800,00
5	6 36 02 049 05 0	1.772,00

**Matrice**

Pakkestørrelse	Bestillingsnummer	Vejledende pris + moms
St		
1	3 13 09 122 00 5	513,00
2	3 13 09 122 02 0	924,00
5	3 13 09 122 03 0	2.185,00

**Slidplade**  
Profil sæt 160

Bestillingsnummer	Vejledende pris + moms
3 13 09 121 00 2	88,00

**Tilbehør (A)BLK 1.3 CSE****Stempel**  
Til stål op til 400 N/mm<sup>2</sup>

Pladestyrke mm	Pakkestørrelse St	Bestillingsnummer	Vejledende pris + moms
1,3	1	6 36 02 050 00 0	134,00
1,3	5	6 36 02 050 03 0	530,00
1,3	10	6 36 02 050 01 0	924,00

**Matrice**  
Til bølgeplade

Pakkestørrelse St	Bestillingsnummer	Vejledende pris + moms
1	3 01 09 169 00 9	1.135,00
2	3 01 09 169 04 0	1.819,00

**Stempel og matrice sæt**  
består af 5 x stempel 6 36 02 050 00 0 og  
1 x matrice 3 01 09 169 00 9.

Bestillingsnummer	Vejledende pris + moms
3 01 09 169 03 0	1.433,00

**Tilbehør (A)BLK 1.3 TE****Stempel og matrice sæt**  
består af 5 x stempel 6 36 02 050 00 0 og  
1 x matrice 3 01 09 170 00 1.

Bestillingsnummer	Vejledende pris + moms
3 01 09 170 03 0	1.568,00

**Matrice**  
Til trapezplader

Pakkestørrelse St	Bestillingsnummer	Vejledende pris + moms
1	3 01 09 170 00 1	1.289,00
2	3 01 09 170 04 0	2.049,00

**Tilbehør BLK 2.0 E****Matrice**  
RSS 636

Bestillingsnummer	Vejledende pris + moms
3 13 09 040 00 2	401,00

**Stempel**

Bestillingsnummer	Vejledende pris + moms
6 36 02 051 00 9	380,00

**Stempel og matrice sæt**  
Sættet består af: 1 stempel 6 36 02 051 00 9 og  
1 matrice 3 13 09 040 00 2

Bestillingsnummer	Vejledende pris + moms
6 36 02 051 01 8	773,00

**Tilbehør BLK 3.5****Stempel**  
Til stålplader op til 400 N/mm<sup>2</sup>

Bestillingsnummer	Vejledende pris + moms
3 13 09 097 00 2	418,00

**Stempel**  
Til rustfrit stål op til 800 N/mm<sup>2</sup>

Bestillingsnummer	Vejledende pris + moms
3 13 09 098 00 0	610,00

**Matrice**  
Til stål op til 400 N/mm<sup>2</sup>

Bestillingsnummer	Vejledende pris + moms
3 13 09 093 00 3	462,00

**Matrice**  
Til rustfrit stål op til 800 N/mm<sup>2</sup>

Bestillingsnummer	Vejledende pris + moms
3 13 09 094 00 1	525,00

**Tilbehør BLK 5.0****Stempel og matrice sæt**  
op til 5,0 mm stålplade (400 N/mm<sup>2</sup>). Sættet består af:  
1 stempel 3 13 09 110 00 4 og 1 matrice 3 13 09 107 00 0

Bestillingsnummer	Vejledende pris + moms
3 13 09 110 01 3	1.320,00

**Stempel og matrice sæt**  
op til 3,0 mm rustfrit stål (600 N/mm<sup>2</sup>). Sættet består af:  
1 stempel 3 13 09 134 00 6 og 1 matrice 3 13 09 108 00 8

Bestillingsnummer	Vejledende pris + moms
3 13 09 134 01 5	1.320,00

**Spånsæk**

Bestillingsnummer	Vejledende pris + moms
3 13 09 114 00 8	677,00

**Stempel**  
op til 7,0 mm aluminiumsplade (250 N/mm<sup>2</sup>)  
op til 5,0 mm stålplade (400 N/mm<sup>2</sup>)

Bestillingsnummer	Vejledende pris + moms
3 13 09 110 00 4	608,00

**Stempel**  
op til 3,0 mm plade i rustfri stål (600 N/mm<sup>2</sup>)

Bestillingsnummer	Vejledende pris + moms
3 13 09 134 00 6	608,00

**Matrice**  
Til stålplade med en tykkelse på op til 5 mm.

Bestillingsnummer	Vejledende pris + moms
3 13 09 107 00 0	745,00

**Matrice**  
op til 3,0 mm plade i rustfri stål (600 N/mm<sup>2</sup>)

Bestillingsnummer	Vejledende pris + moms
3 13 09 108 00 8	745,00

**Matrice**  
op til 7,0 mm aluminiumsplade (250 N/mm<sup>2</sup>)  
op til 5,0 mm stålplade (400 N/mm<sup>2</sup>)

Bestillingsnummer	Vejledende pris + moms
3 13 09 109 00 2	745,00



## Gennemprøvet teknik til perfekte resultater: Save og fræsere fra FEIN.

Til rustfrit stål, køkkenmontage, låsesmedeopgaver, metalforarbejdning og industrielle formål – stiksawe fra FEIN er perfekt konstrueret til de høje belastninger ved bearbejdning af stål og rustfrit stål: Som ægte metalspecialister bevarer stiksavene fra FEIN slagantallet og dermed også skærehastigheden selv ved ekstremt høj belastning. Stabilt gearhus og en uforligneligt stærk gearkasse giver disse save en legendarisk lang levetid på ofte flere årtier. FEINs sortiment suppleres med maskiner til rørbearbejdning: Stiksawe til rør med en diameter på op til 440 mm primært til anlægsbyggeri og offentlige forsyningsstilslutninger. Til anlægsbyggeri og udlægning af rørledninger fremstiller FEIN også specielle rørfræsere til rør med en diameter på op til ca. 3 000 mm.



---

### Stiksawe Side 88

Optimal skærehastighed med minimal slitage.

---

### Rørstiksawe Side 91

Optimal skærehastighed med minimal slitage.

---

### Montagefræsere Side 95

Tilpasning af f.eks for lille ekspansionsfuge i gulve.





	<b>ASte 638</b>	<b>ASt 638</b>	
	Metalstiksav med trinløs regulering af omdrejningstal og fodplade i rustfrit stål, der sikrer uovertruffen præcision, robusthed og levetid.	Stiksav til metal med uovertruffen præcision og holdbarhed.	
<b>EAN 4014586...</b>	... 839332	... 841670	
<b>Side</b>	89	89	
<b>Tekniske specifikationer</b>	Optagende effekt	450 W	350 W
	Antal slag	1 050 - 2 600 1/min	3 350 1/min
	Vandring	20 mm	20 mm
	Vægt ifølge EPTA	2,30 kg	2,20 kg
	Maks. materialetykkelse		
	RS stål A2	6 mm	3 mm
	Stål (St 37)	10 mm	8 mm
	Blødt træ/hårdt træ og krydsfiner	60 / 50 mm	50 / 40 mm
	Kulfiber/glasfibermateriale	30 / 30 mm	25 / 20 mm
	Mindste radius		
Stål/træ, plast	8 / 6 mm	8 / 6 mm	

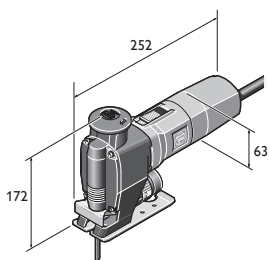

ASt 638  
ASte 638



Type	Bestillingsnummer	EAN	PK	Vejledende pris + moms
<b>ASSte 638</b>	<b>7 234 15 00 23 0</b>	<b>4014586839332</b>	<b>01</b>	<b>3.788,00</b>

**Leveres med:**  
2 pakker savklinger, 1 overfladebeskytter, 1 spånbeskytter ekstra  
Tilbehør se side 89



Type	Bestillingsnummer	EAN	PK	Vejledende pris + moms
<b>ASSt 638</b>	<b>7 234 17 00 23 9</b>	<b>4014586841670</b>	<b>01</b>	<b>3.428,00</b>

**Leveres med:**  
2 pakker savklinger, 1 overfladebeskytter  
Tilbehør se side 89

Stiksave

Savklinger metal og sandwichmateriale

	METAL	ALLU	Cu Fe Ni Mn Zn	STAINLESS INOX NIROSTA	PVC	SANDWICH	↓ X ↑	Qualität/ Quality	Pakkestør- relse St	Bestillingsnummer	Vejledende pris + moms	
	< 1,2		< 1,2				77	0,7	HSS	5	6 35 03 060 01 0	91,00
	< 1,2						100	0,7	HSS	5	6 35 03 076 01 0	126,00
	< 2,0	< 2,0	< 2,0	< 2,0	< 4,0		88	1,2	HSS	5	6 35 03 035 01 1	82,00
	< 2,0	< 2,0	< 2,0		< 4,0	< 70,0	120	1,2	HSS	5	6 35 03 077 01 4	144,00
	< 10,0	< 8,0	< 10,0	< 6,0	< 8,0		88	2,0	HSS	5	6 35 03 036 01 4	82,00
	< 10,0	< 8,0	< 10,0		< 30,0	< 120	180	2	BIM	5	6 35 03 114 01 0	187,00
	< 2,0	< 2,0	< 2,0	< 2,0	< 4,0		88	1,2	BIM	5	6 35 03 112 01 0	104,00
	< 10,0	< 8,0	< 10,0	< 6,0	< 8,0		88	2,0	BIM	5	6 35 03 113 01 0	104,00
	< 6,0	< 15,0					100	3,0	BIM	5	6 35 03 088 01 1	102,00

Savklinger træ og andet

	FIBREGLASS		PVC		↓ X ↑	Qualität/ Quality	Pakkestør- relse St	Bestillingsnummer	Vejledende pris + moms	
			< 25,0	< 25,0	77	2	HCS	5	6 35 03 087 01 3	82,00
		< 40,0	< 15,0	< 25,0	88	3,0	HCS	5	6 35 03 037 01 8	82,00
		< 50,0	< 30,0	< 50,0	88	4,0	HCS	5	6 35 03 038 01 6	82,00
		< 60,0	< 30,0	< 60,0	100	4,0	HCS	5	6 35 03 082 01 0	91,00
					77		HM	5	6 35 03 089 01 5	236,00
	< 25,0		< 30,0		88	4,0	HSS	5	6 35 03 039 01 0	99,00
	< 10,0				77			1	6 35 03 061 01 9	315,00

Savning og fræsning

## Almindeligt tilbehør



### Transportkasse

Plast, indvendige mål: 470 x 275 x 116 mm

Bestillingsnummer

3 39 01 118 01 0

Vejledende  
pris + moms

293,00



### Plastboks

Kuffertindsats med låg til smådele og tilbehør, passende til værktøjskuffert 3 39 01 118 01 0, maks. 5 stk./kuffert.

Bestillingsnummer

3 39 01 119 00 0

Vejledende  
pris + moms

32,00

### Fodplade

forlænget, til savning af profiler og profileret isoleringsmateriale. Længde ca. 340 mm.

Bestillingsnummer

3 27 14 084 00 8

Vejledende  
pris + moms

712,00



### Overfladebeskytter

5 stk. pakning

Bestillingsnummer

3 14 28 102 01 6

Vejledende  
pris + moms

73,00



### Spånbeskytter

Til ASt(e) 638

Bestillingsnummer

3 27 14 088 00 7

Vejledende  
pris + moms

37,00



### Slangmundstykke

Til tilslutning af FEIN elværktøj med støvudsugning

Ø

mm

Bestillingsnummer

32

3 05 17 028 00 7

Vejledende  
pris + moms

21,00

27

3 05 17 029 00 1

25,00



### Forbindelsesstykke

Universelt anvendelig til forbindelse af elværktøj og tilbehør med støvudsugning til støvsuger. Flexibel gummimuffe, længde 70 mm, indvendig Ø 31,5 mm.

Bestillingsnummer

3 13 22 771 00 9

Vejledende  
pris + moms

40,00



	AStx 649-1	AStxe 649-1	STS 325 R	
	Kraftig rørsav til rør og profiler.	Kraftig rørsav til rør og profiler med trinløs regulering af slagantal.	Trykluft-rørsav til rør og profiler.	
<b>EAN 4014586...</b>	... 858470	... 858500	... 855639	
<b>Side</b>	92	92	92	
<b>Tekniske specifikationer</b>	Optagende effekt	750 W	750 W	
	Antal slag	350 1/min	100 - 350 1/min	330 1/min
	Vandring	60 mm	60 mm	60 mm
	Driftstryk			6 bar
	Luftforbrug			1,45 m <sup>3</sup> /min
	Vægt ifølge EPTA	6,10 kg	6,40 kg	7,20 kg
	Rør op til Ø	440 * mm	400 * mm	440 * mm
Profiler op til B x H	290 x 550 mm	290 x 550 mm	290 x 500 mm	

\* Med forlængelse af kæden.

Savning og  
fræsning

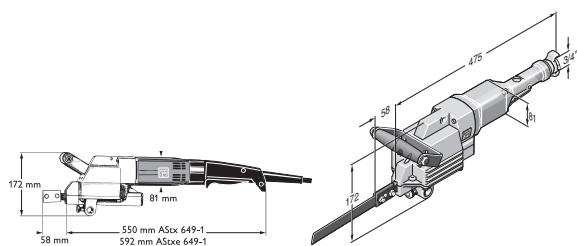

AStx 649-1  
AStxe 649-1

STS 325 R

	Type	Bestillingsnummer	EAN	PK	Vejledende pris + moms
	<b>ASTx 649-1</b>	<b>7 234 22 00 23 0</b>	<b>4014586858470</b>	<b>01</b>	<b>14.323,00</b>

**Leveres med:**

2 savklinger, 1 ekstra håndtag, 1 sæt nøgler

Tilbehør se side 93

	Type	Bestillingsnummer	EAN	PK	Vejledende pris + moms
	<b>ASTxe 649-1</b>	<b>7 234 23 00 23 0</b>	<b>4014586858500</b>	<b>01</b>	<b>14.981,00</b>

**Leveres med:**

2 savklinger, 1 ekstra håndtag, 1 sæt nøgler

Tilbehør se side 93

	Type	Bestillingsnummer	EAN	PK	Vejledende pris + moms
	<b>STS 325 R</b>	<b>7 534 08 00 00 0</b>	<b>4014586855639</b>	<b>01</b>	<b>18.396,00</b>

**Leveres med:**

2 savklinger, 1 sæt nøgler, 1 ekstra håndtag, 1 slangekobling

Tilbehør se side 93



## Savklinger

	Ikke-jernholdige metaller og stål 400 N/mm <sup>2</sup>	Stål over 400 N/mm <sup>2</sup> og GG	Diverse	Længde	Tandaf- stand	Tykkelse	Vægt (netto)	Materiale	Bestillingsnummer	Vejledende pris + moms
				mm	mm	mm	kg			
	x	x	≤ Ø 80	200	1,0	1,5	0,06	HSS	6 35 03 067 00 6	69,00
	x	x	≤ Ø 80	200	1,6	1,5	0,06	HSS	6 35 03 066 00 2	67,00
	x	x	≤ Ø 170 <sup>1</sup>	300	1,6	1,5	0,06	HSS	6 35 03 063 00 7	84,00
	x	x	≤ Ø 260 <sup>1</sup>	400	1,6	1,5	0,125	HSS	6 35 03 064 00 5	115,00
	x	x	≤ Ø 350 <sup>2</sup>	500	1,8	2,0	0,18	HSS	6 35 03 072 00 2	234,00
	x	x	≤ Ø 440 <sup>2</sup>	600	1,8	2,0	0,21	HSS	6 35 03 073 00 6	284,00
	x		*	300	2,1	1,5	0,08	HSS	6 35 03 070 00 0	82,00
	x		*	530	2,1	1,5	0,170	HSS	6 35 03 069 00 8	149,00
	x (AL)		Kunststof	200	3,2	1,5	0,06	HSS	6 35 03 065 00 9	52,00
	x (AL)		Kunststof	400	3,2	1,5	0,125	HSS	6 35 03 068 00 4	115,00
			PE-rør, gasbeton	300	6,3	1,5	0,08		6 35 03 071 00 9	59,00
			PE-rør, gasbeton *	530	6,3	1,5	0,170		6 35 03 040 00 3	105,00

## HD-savklinger

Specielle savklinger til bearbejdning af stål og rustfrit stål. HD-savklinger overbeviser med lange levetider og en hurtig savning. Det betaler sig at gennemføre en test.

	Ikke-jernholdige metaller og stål 400 N/mm <sup>2</sup>	Stål over 400 N/mm <sup>2</sup> og GG	Diverse	Længde	Tandaf- stand	Tykkelse	Vægt (netto)	Materiale	Bestillingsnummer	Vejledende pris + moms
				mm	mm	mm	kg			
	x	x	≤ Ø 170 <sup>1</sup>	300	1,6	2,0	0,08	HSS	6 35 03 093 00 4	148,00
	x	x	≤ Ø 350 <sup>2</sup>	500	1,8	2,0	0,18	HSS	6 35 03 099 00 5	272,00
	x	x	≤ Ø 325 *	530	2,1	1,6	0,17	HSS	6 35 03 100 00 6	213,00
	x	x	≤ Ø 260 <sup>1</sup>	400	2,1	2,0	0,175	HSS	6 35 03 094 00 2	197,00
	x	x	≤ Ø 260 <sup>1</sup>	400	3,2	2,0	0,175	HSS	6 35 03 095 00 6	197,00
	x	x	≤ Ø 440 <sup>2</sup>	600	1,8	2,0	0,21	HSS	6 35 03 098 00 1	333,00

## TD-savklinger

TD-savklinger egner sig til våd- og tørsækering. De overbeviser med hurtige skæretider og rene snitresultater.

	Til strækbare støbejernsrør, også med cementbelægning og gråt støbejern	Rør Ø (DN)	Længde	Belægnings- længde	Tykkelse	Vægt	Bestillingsnummer	Vejledende pris + moms
		mm	mm	mm	mm	kg		
	x	80 - 150 <sup>3</sup>	320	260	2,2	0,110	6 35 03 096 01 8	1.303,00
	x	80 - 300 <sup>3</sup>	490	430	2,9	0,220	6 35 03 097 01 2	1.728,00

\* kun med klingestyr 9 06 06 002 00 9

<sup>1</sup> med FEIN spænde-/fremføringsværktøj 9 07 02 005 00 0 eller spændeværktøj 9 07 02 004 00 6

<sup>2</sup> kun med forlængelse af kæden op til Ø 440 mm, det kræver kæde 3 02 31 003 00 3 og boltene 3 02 16 130 00 4

<sup>3</sup> kan kun bruges sammen med maskineholder med automatisk til spænding 9 07 02 005 00 0

## Almindeligt tilbehør



**Transportkasse**  
I metal

Bredde mm	Længde mm	Højde mm	Bestillingsnummer	Vejledende pris + moms
240	690	160	3 39 01 022 01 4	375,00



**Auto tilspænding**  
(B x D x H) 280 x 285 x 395 mm, til rør og rundte materialer med en udvendig Ø fra 80 til 400 mm

Bestillingsnummer	Vejledende pris + moms
9 07 02 005 00 0	14.660,00

**Beskyttelseskæber i stål**

for at undgå skader på overfladen af røret, skal der bruges 4 stk.

Bestillingsnummer	Vejledende pris + moms
3 13 27 064 00 8	384,00



**Renseblok**  
Rhomboblok til rensning af HM- og diamantklinger.

Bestillingsnummer	Vejledende pris + moms
6 37 19 007 01 0	158,00



**Rørholder**  
Til rør fra Ø 100-325 mm, kun med forlængelse af kæden op til Ø 440 mm, hertil er kæden 3 02 31 003 00 3 og bolten 3 02 16 130 00 4 nødvendig

Bestillingsnummer	Vejledende pris + moms
9 07 02 004 00 6	2.563,00



**Rørholder**  
Til profiler op til 310 mm bredde og 550 mm højde

Bestillingsnummer	Vejledende pris + moms
9 07 02 003 00 8	2.067,00

**Klingestyr**

Til rør op til Ø 325 mm kun med 530 mm lang klinge, føring indtil midten af røret, klingetykkelse maks. 1,6 mm.

Bestillingsnummer	Vejledende pris + moms
9 06 06 002 00 9	2.075,00

**Anslag**

Til frihåndssavning

Bestillingsnummer	Vejledende pris + moms
3 27 14 062 02 3	1.542,00

**Kile til rørsavsklinger**

Forhindrer at savklingen sætter sig fast

Bestillingsnummer	Vejledende pris + moms
6 33 05 006 00 8	76,00

## Tilbehør STS 325 R

**Slangekobling**

Bestillingsnummer	Vejledende pris + moms
4 11 40 004 00 7	199,00





	<b>MF 14-180</b>	
	Ekstrem effektiv og robust montagefræser.	
<b>EAN 4014586...</b>		... 865744
<b>Side</b>		95
<b>Tekniske specifikationer</b>	Optagende effekt	1 200 W
	Afgivende effekt	750 W
	Omdrejningstal ubelastet	7 000 1/min
	Diamantskive Ø	180 mm
	Snitdybde	0 - 50 mm
	Kabel med stik	4 m
	Vægt ifølge EPTA	4,10 kg

Savning og  
fræsning



Type	Bestillingsnummer	EAN	PK	Vejledende pris + moms
<b>MF 14-180</b>	<b>7 238 14 00 23 0</b>	<b>4014586865744</b>	<b>01</b>	<b>8.424,00</b>

**Leveres med:**  
1 diamantskive Ø 180 mm, 1 transportkasse  
Tilbehør se side 95

Montagefræsere

Almindeligt tilbehør



**Diamantskive**  
Ø 180 mm, specialmontering til MF 14-180.

Bestillingsnummer	Vejledende pris + moms
6 35 02 146 01 1	816,00



**Forbindelsesstykke**  
Universelt anvendelig til forbindelse af elværktøj og tilbehør  
med støvudsugning til støvsuger. Flexibel gummimuffe, længde  
70 mm, indvendig Ø 31,5 mm.

Bestillingsnummer	Vejledende pris + moms
3 13 22 771 00 9	40,00



## Kerneboring metal – oplevel den mest økonomiske boremetode.

Kerneboring er en yderst økonomisk boremetode: hurtigere, mindre støjende og mere præcis end spiralbor. Da der ikke skal forbores og skiftes bor, spares op til ca. 40 % arbejdstid – i virksomheder og på byggepladser. De meget fine FEIN magnetkerneboremaskiner KBM er egnede til hårdmetalkernebor og klarer mange opgaver, såsom kerneboring, spiralboring, gevindskæring, sænkning og rivning. FEIN magnetkerneboremaskiner KBB er derimod udelukkende beregnet til kerneboring med fokus på meget effektivt arbejde. Det gælder også FEIN kernebor. Både vores hårdmetalbor og HSS-stål af høj kvalitet samt de gennemtænkte skærageometrier sikrer de bedste skæreydelser samt højeste standtider.

Det første håndholdte kerneboresystem i verden, FEIN KBH 25, kombinerer fordelene ved en højtydende håndboremaskine og et hårdmetalbelagt kernebor til et system. Den nye boreteknik og det særligt udviklede HM kernebor sørger for et fleksibelt, komfortabelt og hurtigt arbejde. Uanset, om det drejer sig om kerneboring i stål, rustfrit stål eller aluminium: Vi har en passende løsning med vores omfattende kerneboreprogram til ethvert arbejde. FEIN kerneboresystemet revolutionerer bogstaveligt talt dit arbejde!



---

### **Mobile** **Side 98**

Fleksibel håndholdt kerneboresystem til metal med seks gange hurtigere arbejdhastighed end spiralboring.

---

### **Economical** **Side 102**

Eco-magnetkerneboremaskinerne med grundlæggende kerneboringsfunktioner, der ikke går på kompromis, når det gælder levetid og ydelse.

---

### **Compact** **Side 104**

Compact-magnetkerneboremaskinerne med kompakt konstruktion til kerneboringer på svært tilgængelige steder og steder, hvor der ikke er ret meget plads.

---

### **Universal** **Side 110**

Effektive universal-magnetkerneboremaskiner, der lever op til selv de allerhøjeste krav. Kan anvendes til en lang række forskellige opgaver.

---

### **Automatic** **Side 124**

Effektive, fuldautomatiske auto-magnetkerneboremaskiner til maksimal effektivitet og mindst mulig fysisk belastning.



	<b>KBH 25 S</b>	<b>KBH 25-2 U</b>	
	Håndholdt etgears kerneboreenhed til metal, der sikrer hurtig og fleksibel kerneboring.	Håndholdt togears kerneboresystem til universal brug inden for kerne- og spiralboring.	
<b>EAN 4014586...</b>	... 876030	... 876023	
<b>Side</b>	99	99	
<b>Tekniske specifikationer</b>	Bor-Ø stål kernebor	25 mm	25 mm
	Bor-Ø rustfrit stål kernebor	25 mm	25 mm
	Bor-Ø alu kernebor	30 mm	30 mm
	Bor-Ø stål hulsav		80 mm
	Optagende effekt	1 200 W	1 200 W
	Afgivende effekt	680 W	680 W
	Omdrejningstal belastet		
	Centerboring	0 - 1 600* 1/min	0 - 1 600 1/min
	1. gear	0 - 520* 1/min	0 - 520 1/min
	2. gear		0 - 1 600 1/min
Vægt ifølge EPTA	3,30 kg	3,40 kg	

\*Ingen mulig manuelt skift.

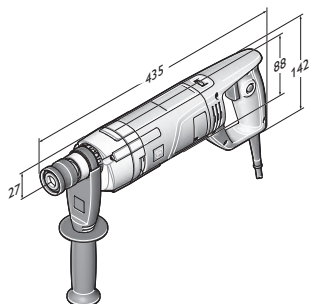

KBH 25 S  
KBH 25-2 U



Type	Bestillingsnummer	EAN	PK	Vejledende pris + moms
<b>KBH 25 S</b>	<b>7 271 04 61 00 0</b>	<b>4014586876030</b>	<b>01</b>	<b>4.976,00</b>

**Leveres med:**

1 centrerbør, 1 ekstra håndtag, 1 skærespray, 1 transportkasse

Tilbehør se side 99



Type	Bestillingsnummer	EAN	PK	Vejledende pris + moms
<b>KBH 25-2 U</b>	<b>7 271 03 61 00 0</b>	<b>4014586876023</b>	<b>01</b>	<b>5.557,00</b>

**Leveres med:**

1 centrerbør, 1 selvspændende borepatron Ø 3-16 mm, 1 ekstra håndtag, 1 skærespray, 1 transportkasse

Tilbehør se side 99

## Mobile

## HM-kernebor

**Hårdmetalkernebor med QuickIN PLUS holder**

Maksimal standtid takket være hårdmetalbestykning.  
Fremragende spåntagningsydelse i alle gængse metaller.  
Metriske dimensioner, snitdybde 20 mm, bor-Ø stål op til 25 mm, bor-Ø alu op til 30 mm.

Bor-Ø mm	Bestillingsnummer	Vejledende pris + moms
14	6 31 30 014 01 0	332,00
15	6 31 30 015 01 0	332,00
16	6 31 30 016 01 0	332,00
17	6 31 30 017 01 0	332,00
18	6 31 30 018 01 0	332,00
19	6 31 30 019 01 0	332,00
20	6 31 30 020 01 0	332,00
21	6 31 30 021 01 0	332,00
22	6 31 30 022 01 0	332,00
23	6 31 30 023 01 0	332,00
24	6 31 30 024 01 0	346,00
25	6 31 30 025 01 0	346,00
26	6 31 30 026 01 0	346,00
27	6 31 30 027 01 0	346,00
28	6 31 30 028 01 0	346,00
29	6 31 30 029 01 0	369,00
30	6 31 30 030 01 0	369,00

## HM-kernebor TiAlN-belagt

**Hårdmetalkernebor med TiAlN-belægning, med QuickIN PLUS holder**

Maksimal standtid takket være hårdmetalbestykning. Fremragende spåntagningsydelse i alle gængse metaller, 20 % højere arbejdhastighed, minimale snit- og fremføringskræfter takket være TiAlN-belægning.

Metriske dimensioner, snitdybde 20 mm, bor-Ø stål op til 25 mm, bor-Ø alu op til 30 mm.

Bor-Ø mm	Bestillingsnummer	Vejledende pris + moms
14	6 31 30 114 01 0	424,00
15	6 31 30 115 01 0	424,00
16	6 31 30 116 01 0	424,00
17	6 31 30 117 01 0	424,00
18	6 31 30 118 01 0	446,00
19	6 31 30 119 01 0	446,00
20	6 31 30 120 01 0	446,00
21	6 31 30 121 01 0	446,00
22	6 31 30 122 01 0	446,00
23	6 31 30 123 01 0	446,00
24	6 31 30 124 01 0	474,00
25	6 31 30 125 01 0	474,00
26	6 31 30 126 01 0	474,00
27	6 31 30 127 01 0	474,00
28	6 31 30 128 01 0	474,00
29	6 31 30 129 01 0	474,00
30	6 31 30 130 01 0	474,00

## Hårdmetalhulsave



**Hårdmetalhulsav med QuickIN PLUS holder**  
Hårdmetalbelagt med optimal standtid, der sikrer effektiv boring i metalplader med en materialetykkelse på op til 4,0 mm. Metriske dimensioner, snitdybde 4 mm.

Bor-Ø mm	Bestillingsnummer	Vejledende pris + moms
14	6 31 31 014 01 0	259,00
15	6 31 31 015 01 0	259,00
16	6 31 31 016 01 0	259,00
17	6 31 31 017 01 0	259,00
18	6 31 31 018 01 0	259,00
19	6 31 31 019 01 0	259,00
20	6 31 31 020 01 0	291,00
21	6 31 31 021 01 0	291,00
22	6 31 31 022 01 0	291,00
23	6 31 31 023 01 0	291,00
24	6 31 31 024 01 0	291,00
25	6 31 31 025 01 0	291,00
26	6 31 31 026 01 0	291,00
27	6 31 31 027 01 0	291,00
28	6 31 31 028 01 0	291,00
29	6 31 31 029 01 0	314,00
30	6 31 31 030 01 0	314,00
31	6 31 31 031 01 0	337,00
32	6 31 31 032 01 0	337,00
33	6 31 31 033 01 0	337,00
34	6 31 31 034 01 0	362,00
35	6 31 31 035 01 0	362,00
36	6 31 31 036 01 0	398,00
37	6 31 31 037 01 0	398,00
38	6 31 31 038 01 0	398,00
39	6 31 31 039 01 0	398,00
40	6 31 31 040 01 0	398,00
41	6 31 31 041 01 0	398,00
42	6 31 31 042 01 0	398,00
43	6 31 31 043 01 0	436,00
44	6 31 31 044 01 0	436,00
45	6 31 31 045 01 0	436,00
46	6 31 31 046 01 0	436,00
47	6 31 31 047 01 0	436,00
48	6 31 31 048 01 0	466,00
49	6 31 31 049 01 0	466,00
50	6 31 31 050 01 0	466,00
51	6 31 31 051 01 0	466,00
52	6 31 31 052 01 0	466,00
53	6 31 31 053 01 0	479,00
54	6 31 31 054 01 0	479,00
55	6 31 31 055 01 0	499,00
56	6 31 31 056 01 0	542,00
57	6 31 31 057 01 0	585,00
58	6 31 31 058 01 0	628,00
59	6 31 31 059 01 0	681,00
60	6 31 31 060 01 0	733,00
65	6 31 31 065 01 0	751,00
68	6 31 31 068 01 0	776,00
70	6 31 31 070 01 0	811,00
75	6 31 31 075 01 0	830,00
80	6 31 31 080 01 0	865,00

## Hårdmetalhulsave til rør



**Hårdmetalhulsav til rør med QuickIN PLUS holder**  
Hårdmetalbelagt med optimal standtid til brug ved rørmateriale og hvælvede flader med en tykkelse på op til 4 mm. Metriske dimensioner, snitdybde 4 mm.

Bor-Ø mm	Bestillingsnummer	Vejledende pris + moms
21	6 31 31 421 01 0	327,00
22	6 31 31 422 01 0	327,00
23	6 31 31 423 01 0	327,00
24	6 31 31 424 01 0	327,00
25	6 31 31 425 01 0	327,00
26	6 31 31 426 01 0	327,00
27	6 31 31 427 01 0	327,00
28	6 31 31 428 01 0	327,00
29	6 31 31 429 01 0	351,00
30	6 31 31 430 01 0	351,00
31	6 31 31 431 01 0	396,00
32	6 31 31 432 01 0	396,00
33	6 31 31 433 01 0	396,00
34	6 31 31 434 01 0	418,00
35	6 31 31 435 01 0	418,00
36	6 31 31 436 01 0	470,00
37	6 31 31 437 01 0	470,00
38	6 31 31 438 01 0	470,00
39	6 31 31 439 01 0	470,00
40	6 31 31 440 01 0	470,00
41	6 31 31 441 01 0	535,00
42	6 31 31 442 01 0	535,00
43	6 31 31 443 01 0	535,00
44	6 31 31 444 01 0	535,00
45	6 31 31 445 01 0	535,00
46	6 31 31 446 01 0	581,00
47	6 31 31 447 01 0	581,00
48	6 31 31 448 01 0	581,00
49	6 31 31 449 01 0	581,00
50	6 31 31 450 01 0	581,00
51	6 31 31 451 01 0	598,00
52	6 31 31 452 01 0	598,00
53	6 31 31 453 01 0	598,00
54	6 31 31 454 01 0	598,00
55	6 31 31 455 01 0	611,00
56	6 31 31 456 01 0	628,00
57	6 31 31 457 01 0	654,00
58	6 31 31 458 01 0	716,00
59	6 31 31 459 01 0	751,00
60	6 31 31 460 01 0	786,00
65	6 31 31 465 01 0	855,00
68	6 31 31 468 01 0	908,00

## Centrerbor



Pakkestørrelse St	Bestillingsnummer	Vejledende pris + moms
1	6 31 14 038 01 0	114,00
5	6 31 14 038 02 0	512,00



## Gevindskæring

**Spændetangsholder**  
Inkl. spændetænger 6/7/9 mm

Bestillingsnummer	Vejledende pris + moms
6 32 06 067 02 0	773,00

**Spændetænger**  
Til holde- og pendulholdepatroner og gevindskæringsadapters.  
M2 (DIN 352, DIN 371), M4 (DIN 357, DIN 376)

Ø mm	Firkant mm	Bestillingsnummer	Vejledende pris + moms
2,8	2,1	6 32 06 077 00 1	179,00

**Spændetænger**  
Til holde- og pendulholdepatroner og gevindskæringsadapters.  
M3 (DIN 352, DIN 371), M5 (DIN 357, DIN 376)

Ø mm	Firkant mm	Bestillingsnummer	Vejledende pris + moms
3,5	2,7	6 32 06 064 00 1	179,00

**Spændetænger**  
Til holde- og pendulholdepatroner og gevindskæringsadapters.  
M4 (DIN 352, DIN 371), M6 (DIN 357, DIN 376)

Ø mm	Firkant mm	Bestillingsnummer	Vejledende pris + moms
4,5	3,4	6 32 06 065 00 5	179,00

**Spændetænger**  
Til holde- og pendulholdepatroner og gevindskæringsadapters.  
M5 (DIN 352, DIN 371), M6 (DIN 352), M7 (DIN 352),  
M8 (DIN 352, DIN 357, DIN 376)

Ø mm	Firkant mm	Bestillingsnummer	Vejledende pris + moms
6	4,9	6 32 06 066 00 8	179,00

**Spændetænger**  
Til holde- og pendulholdepatroner og gevindskæringsadapters.  
M7 (DIN 371), M9 (DIN 352) M 10 (DIN 352, DIN 357,  
DIN 376)

Ø mm	Firkant mm	Bestillingsnummer	Vejledende pris + moms
7	5,5	6 32 06 070 00 6	179,00

**Spændetænger**  
Til holde- og pendulholdepatroner og gevindskæringsadapters.  
M12 (DIN 357, DIN 371, DIN 376)

Ø mm	Firkant mm	Bestillingsnummer	Vejledende pris + moms
9	7	6 32 06 075 00 4	179,00

**Spændetænger**  
Til holde- og pendulholdepatroner og gevindskæringsadapters.  
M8 (DIN 371), M11 (DIN 352)

Ø mm	Firkant mm	Bestillingsnummer	Vejledende pris + moms
8	6,2	6 32 06 078 00 9	179,00

**Spændetænger**  
Til holde- og pendulholdepatroner og gevindskæringsadapters.  
M10 (DIN 371)

Ø mm	Firkant mm	Bestillingsnummer	Vejledende pris + moms
10	8	6 32 06 079 00 3	174,00

**Bakkeholder**  
spændeområde 2,8 - 9,0 mm, med nøgle

Bestillingsnummer	Vejledende pris + moms
6 32 06 018 01 0	802,00

## Øvrigt tilbehør

**Spånfang**  
Forhindrer kontakt med varme og skarpe spåner.

Bestillingsnummer	Vejledende pris + moms
3 21 74 013 01 0	138,00

**Forlænger**  
Til brug på trange, dybe eller trindelte overflader.  
QuickIN PLUS holder, længde 100 mm, inkl. adapter  
til centrerbør.

Bestillingsnummer	Vejledende pris + moms
6 31 06 017 01 0	556,00

**Adapter QuickIN PLUS til B16**

Bestillingsnummer	Vejledende pris + moms
6 39 01 047 00 0	154,00

**Adapter QuickIN Plus til 1/2" - 20 UNF**

Bestillingsnummer	Vejledende pris + moms
6 39 01 054 00 0	154,00

**Tandkransborepatron**  
Borepatron-konus B 16

Spændvidde mm	Vægt kg	Bestillingsnummer	Vejledende pris + moms
1,5-13	0,41	6 32 02 030 01 5	332,00

**Selvspændende borepatron**  
Borepatron-konus B 16  
spids form R, med spændekraftsikring

Spændvidde mm	Vægt kg	Bestillingsnummer	Vejledende pris + moms
1-13	0,56	6 32 04 032 00 6	627,00

**Selvspændende borepatron**  
Enhåndsbetjent selvspændende metalborepatron SUPRA SKE  
med spændekraftsikring, borespindel 1/2" - 20 UNF

Spændvidde mm	Vægt kg	Bestillingsnummer	Vejledende pris + moms
3-16	0,56	6 32 05 038 01 0	796,00

**Selvspændende borepatron**  
Enhåndsbetjent selvspændende metalborepatron SUPRA SKE  
med spændekraftsikring, QuickIN Plus-holder

Bestillingsnummer	Vejledende pris + moms
6 39 01 054 01 0	816,00





	KBB 30	KBB 38	KBB 60	
	Kompakt og ekstremt let etgears Eco-magnetkerneboremaskine med grundlæggende kerneboringsfunktioner på byggepladsen.	Kompakt og målfast etgears Eco-magnetkerneboremaskine med grundlæggende kerneboringsfunktioner på værkstedet og byggepladsen.	Effektiv toegars Eco-magnetkerneboremaskine med grundlæggende kerneboringsfunktioner på værkstedet med en snitdybde på op til 75 mm.	
<b>EAN 4014586...</b>	... 700212	... 700328	... 700410	
<b>Side</b>	103	103	103	
<b>Anvendelse</b>	Kerneboring i metal op til Ø 30 mm	▲▲	▲▲	▲▲
	Kerneboring i metal op til Ø 40 mm			▲▲
	Kerneboring i metal op til Ø 60 mm			▲▲
	Enhåndsbetjening	▲▲	▲▲	▲▲
	Arbejde over hovedhøjde	▲▲	▲▲	▲
	Montageanvendelse	▲▲	▲▲	▲
	Værkstedsanvendelse	▲▲	▲▲	▲▲
<b>Tekniske specifikationer</b>	HM-kernebor maks. Ø	30 mm	38 mm	60 mm
	HSS-kernebor maks. Ø	30 mm	38 mm	60 mm
	Kernebor boreddybde maks.	50 mm	50 mm	75 mm
	Optagende effekt	750 W	1 050 W	1 400 W
	Afgivende effekt	430 W	530 W	770 W
	Omdrejningstal ubelastet	740 1/min	480 1/min	
	1. gear			330 1/min
	2. gear			660 1/min
	Omdrejningstal belastet	430 1/min	330 1/min	
	1. gear			180 1/min
	2. gear			340 1/min
	Borholder	3/4" Weldon	3/4" Weldon	3/4" Weldon
	Vandring	65 mm	65 mm	92 mm
Magnetholdekraft	9 000 N	9 000 N	11 000 N	
Magnetfod-mål	178 x 95 mm	178 x 95 mm	191 x 102 mm	
Kabel med stik	3,8 m	3,8 m	3,8 m	
Vægt ifølge EPTA	10,50 kg	12,90 kg	23,90 kg	

▲ egnet      ▲▲ meget velegnet

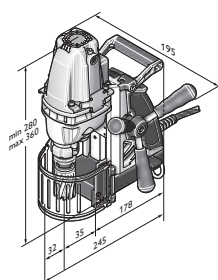

KBB 30

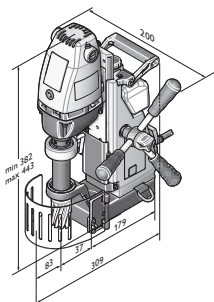

KBB 38

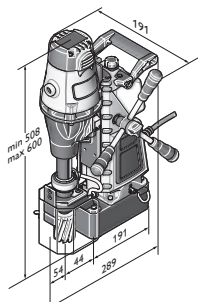

KBB 60





Type	Bestillingsnummer	EAN	PK	Vejledende pris + moms
<b>KBB 30</b>	<b>7 272 01 61 00 0</b>	<b>4014586700212</b>	<b>01</b>	<b>6.101,00</b>

**Leveres med:**

1 kølemiddelbeholder, 1 fastsurringsstrop, 1 spånkrog, 2 centerstifter, 1 berøringsbeskytter, 1 unbrakonøgle 5 mm, 1 kuffert

Tilbehør se side 105



Type	Bestillingsnummer	EAN	PK	Vejledende pris + moms
<b>KBB 38</b>	<b>7 272 02 61 00 0</b>	<b>4014586700328</b>	<b>01</b>	<b>6.960,00</b>

**Leveres med:**

1 kølemiddelbeholder, 1 fastsurringsstrop, 1 spånkrog, 2 centerstifter, 1 berøringsbeskytter, 1 unbrakonøgle 5 mm, 1 transporthåndtag, 1 kuffert

Tilbehør se side 105



Type	Bestillingsnummer	EAN	PK	Vejledende pris + moms
<b>KBB 60</b>	<b>7 272 04 61 00 0</b>	<b>4014586700410</b>	<b>01</b>	<b>13.464,00</b>

**Leveres med:**

1 kølemiddelbeholder, 1 fastsurringsstrop, 1 spånkrog, 2 centerstifter, 1 berøringsbeskytter, 1 unbrakonøgle 5 mm, 1 transporthåndtag, 1 kuffert

Tilbehør se side 105



	KBC 35	KBB 40
	Ekstremt lille og let etgears Compact-magnetkerneboremaskine med vinkelgear og minimale dimensioner til arbejde ved trange arbejdsforhold på værkstedet og byggepladsen.	Ekstremt kompakt etgears Compact-magnetkerneboremaskine med faststående boremotor til kerneboring ved trange arbejdsforhold på værkstedet og byggepladsen.
<b>EAN 4014586...</b>	... 632735	... 700502
<b>Side</b>	105	105
<b>Anvendelse</b>	Kerneboring i metal op til Ø 35 mm	▲▲
	Kerneboring i metal op til Ø 40 mm	▲▲
	Enhåndsbetjening	▲▲
	Arbejde over hovedhøjde	▲▲
	Montageanvendelse	▲▲
Værkstedsanvendelse	▲▲	
<b>Tekniske specifikationer</b>	Optagende effekt	1 100 W
	Afgivende effekt	550 W
	Omdrejningstal ubelastet	450 1/min
	Omdrejningstal belastet	130 - 520 1/min
	HM-kernebor maks. Ø	35 mm
	HSS-kernebor maks. Ø	35 mm
	Kernebor boreddybde maks.	35 mm
	Borholder	3/4" Weldon
	Vandring	46 mm
	Højde	169 mm
	Magnetholdekraft	10 000 N
	Magnetfod-mål	175 x 80 mm
	Kabel med stik	4 m
Vægt ifølge EPTA	7,50 kg	

▲▲ meget velegnet

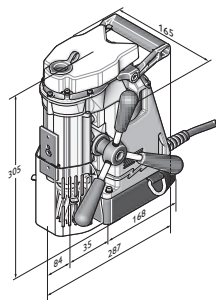

KBB 40



Type	Bestillingsnummer	EAN	PK	Vejledende pris + moms
<b>KBC 35</b>	<b>7 272 15 61 00 0</b>	<b>4014586632735</b>	<b>01</b>	<b>9.224,00</b>

**Leveres med:**

1 skraldenøgle 3/8", 1 topnøgleforlængelse 3/8", 1 kølemiddelpumpe, 1 fastsurringsstrop, 1 spånkrog, 1 centerstifter, 1 berøringsbeskytter, 1 ekstra håndtag, 2 unbrakonøgler 5 og 8 mm, 2 unbrakonøgler med T-greb 5 og 8 mm, 1 kuffert

Tilbehør se side 105



Type	Bestillingsnummer	EAN	PK	Vejledende pris + moms
<b>KBB 40</b>	<b>7 272 03 61 00 0</b>	<b>4014586700502</b>	<b>01</b>	<b>9.421,00</b>

**Leveres med:**

1 kølemiddelbeholder, 1 fastsurringsstrop, 1 spånkrog, 2 centerstifter, 1 berøringsbeskytter, 1 unbrakonøgle 5 mm, 1 kuffert

Tilbehør se side 105

**Economical / Compact****Tilbehørssæt Best of kernebor HSS****Tilbehørssæt Best of kernebor 3/4" Weldon**

Industristandard. Metriske dimensioner, boreddybde 25 mm. Sætudførelse, bestående af 4 kernebor Ø 2x 14 mm, 2x 18 mm (skæredybde 25 mm) samt 1 centreringsstift (80 mm) i plastkuffert.

Bestillingsnummer	Vejledende pris + moms
6 31 34 999 06 2	632,00

**Tilbehørssæt Best of kernebor hårdmetal****Tilbehørssæt Best of kernebor 3/4" Weldon**

Maksimal standtid og fremragende spåntagningsydelse. Metriske dimensioner, boreddybde 35mm. Sætudførelse, bestående af 6 kernebor Ø 12, 14, 16, 18, 20 og 22 mm (skæredybde 35 mm) samt 2 centreringsstifter (105 mm) i plastkuffert.

Bestillingsnummer	Vejledende pris + moms
6 31 27 714 02 0	1.736,00

**Tilbehørssæt Best of kernebor 3/4" Weldon**

Lang levetid. Metriske dimensioner, boreddybde 50 mm. Sætudførelse, bestående af 4 kernebor Ø 2x 14 mm, 2x 18 mm (skæredybde 50 mm) samt 1 centreringsstift (105 mm) i plastkuffert.

Bestillingsnummer	Vejledende pris + moms
6 31 34 999 06 4	835,00

**Tilbehørssæt Best of kernebor 3/4" Weldon**

Industristandard. Metriske dimensioner, boreddybde 25 mm. Sætudførelse, bestående af 6 kernebor Ø 12, 14, 16, 18, 20 og 22 mm (skæredybde 25 mm) samt 2 centreringsstifter (80 mm) i plastkuffert.

Bestillingsnummer	Vejledende pris + moms
6 31 34 999 06 1	1.038,00

**Tilbehørssæt Best of kernebor 3/4" Weldon**

Lang levetid. Metriske dimensioner, boreddybde 50 mm. Sætudførelse, bestående af 6 kernebor Ø 12, 14, 16, 18, 20 og 22 mm (skæredybde 50 mm) samt 2 centreringsstifter (105 mm) i plastkuffert.

Bestillingsnummer	Vejledende pris + moms
6 31 34 999 06 3	1.255,00

**HSS-kernebor****HSS Nova 25 kernebor m/ 3/4" Weldon-holder**

Industristandard. Metriske dimensioner, boreddybde 25 mm.

Bor-Ø mm	Bestillingsnummer	Vejledende pris + moms
12	6 31 34 120 05 1	144,00
13	6 31 34 130 05 1	144,00
14	6 31 34 140 05 1	144,00
15	6 31 34 150 05 1	144,00
16	6 31 34 160 05 1	144,00
17	6 31 34 170 05 1	157,00
18	6 31 34 180 05 1	157,00
19	6 31 34 190 05 1	157,00
20	6 31 34 200 05 1	182,00

21	6 31 34 210 05 1	182,00
22	6 31 34 220 05 1	182,00
23	6 31 34 230 05 1	209,00
24	6 31 34 240 05 1	209,00
25	6 31 34 250 05 1	209,00
26	6 31 34 260 05 1	244,00
27	6 31 34 270 05 1	244,00
28	6 31 34 280 05 1	261,00
29	6 31 34 290 05 1	261,00
30	6 31 34 300 05 1	279,00
31	6 31 34 310 05 1	279,00
32	6 31 34 320 05 1	321,00
33	6 31 34 330 05 1	321,00
34	6 31 34 340 05 1	365,00
35	6 31 34 350 05 1	365,00
36	6 31 34 360 05 1	365,00
37	6 31 34 370 05 1	425,00
38	6 31 34 380 05 1	425,00
39	6 31 34 390 05 1	425,00
40	6 31 34 400 05 1	477,00
41	6 31 34 410 05 1	477,00
42	6 31 34 420 05 1	520,00
43	6 31 34 430 05 1	520,00
44	6 31 34 440 05 1	546,00
45	6 31 34 450 05 1	546,00
46	6 31 34 460 05 1	624,00
47	6 31 34 470 05 1	624,00
48	6 31 34 480 05 1	650,00
49	6 31 34 490 05 1	650,00
50	6 31 34 500 05 1	650,00
51	6 31 34 510 05 1	693,00
52	6 31 34 520 05 1	693,00
53	6 31 34 530 05 1	736,00
54	6 31 34 540 05 1	736,00
55	6 31 34 550 05 1	806,00
56	6 31 34 560 05 1	919,00
57	6 31 34 570 05 1	919,00
58	6 31 34 580 05 1	988,00
59	6 31 34 590 05 1	988,00
60	6 31 34 600 05 1	988,00



**HSS Nova 50 kernebor m/ 3/4" Weldon-holder**  
Lang levetid. Metriske dimensioner, boreddybde 50 mm.

Bor-Ø mm	Bestillingsnummer	Vejledende pris + moms
12	6 31 34 120 05 2	200,00
13	6 31 34 130 05 2	200,00
14	6 31 34 140 05 2	200,00
15	6 31 34 150 05 2	200,00
16	6 31 34 160 05 2	200,00
17	6 31 34 170 05 2	220,00
18	6 31 34 180 05 2	220,00
19	6 31 34 190 05 2	220,00
20	6 31 34 200 05 2	257,00
21	6 31 34 210 05 2	257,00
22	6 31 34 220 05 2	257,00
23	6 31 34 230 05 2	257,00
24	6 31 34 240 05 2	275,00
25	6 31 34 250 05 2	312,00
26	6 31 34 260 05 2	312,00
27	6 31 34 270 05 2	312,00
28	6 31 34 280 05 2	366,00
29	6 31 34 290 05 2	366,00
30	6 31 34 300 05 2	366,00

31	6 31 34 310 05 2	410,00
32	6 31 34 320 05 2	410,00
33	6 31 34 330 05 2	458,00
34	6 31 34 340 05 2	458,00
35	6 31 34 350 05 2	458,00
36	6 31 34 360 05 2	520,00
37	6 31 34 370 05 2	520,00
38	6 31 34 380 05 2	520,00
39	6 31 34 390 05 2	593,00
40	6 31 34 400 05 2	593,00
41	6 31 34 410 05 2	640,00
42	6 31 34 420 05 2	693,00
43	6 31 34 430 05 2	693,00
44	6 31 34 440 05 2	693,00
45	6 31 34 450 05 2	730,00
46	6 31 34 460 05 2	803,00
47	6 31 34 470 05 2	803,00
48	6 31 34 480 05 2	839,00
49	6 31 34 490 05 2	839,00
50	6 31 34 500 05 2	867,00
51	6 31 34 510 05 2	958,00
52	6 31 34 520 05 2	958,00
53	6 31 34 530 05 2	958,00
54	6 31 34 540 05 2	1.004,00
55	6 31 34 550 05 2	1.004,00
56	6 31 34 560 05 2	1.049,00
57	6 31 34 570 05 2	1.049,00
58	6 31 34 580 05 2	1.122,00
59	6 31 34 590 05 2	1.122,00
60	6 31 34 600 05 2	1.122,00



**HSS Nova 75 kernebor m/ 3/4" Weldon-holder**  
Industristandard. Metriske dimensioner, boreddybde 75 mm.

Bor-Ø mm	Bestillingsnummer	Vejledende pris + moms
19	6 31 34 190 05 3	471,00
20	6 31 34 200 05 3	471,00
21	6 31 34 210 05 3	508,00
22	6 31 34 220 05 3	508,00
23	6 31 34 230 05 3	508,00
24	6 31 34 240 05 3	508,00
25	6 31 34 250 05 3	592,00
26	6 31 34 260 05 3	592,00
27	6 31 34 270 05 3	592,00
28	6 31 34 280 05 3	658,00
29	6 31 34 290 05 3	658,00
30	6 31 34 300 05 3	762,00
32	6 31 34 320 05 3	762,00
35	6 31 34 350 05 3	816,00
36	6 31 34 360 05 3	883,00
40	6 31 34 400 05 3	1.081,00
45	6 31 34 450 05 3	1.128,00
50	6 31 34 500 05 3	1.268,00
60	6 31 34 600 05 3	1.550,00

**HSS DURA 25 kernebor m/ 3/4" Weldon-holder**

TiN overfladebelægning for ekstraordinære holdbarhed og nedsat friktion.

Metriske dimensioner, boredybde 25 mm.

Bor-Ø mm	Bestillingsnummer	Vejledende pris + moms
12	6 31 34 120 07 5	212,00
13	6 31 34 130 07 5	212,00
14	6 31 34 140 07 5	212,00
15	6 31 34 150 07 5	212,00
16	6 31 34 160 07 5	212,00
17	6 31 34 170 07 5	230,00
18	6 31 34 180 07 5	230,00
19	6 31 34 190 07 5	230,00
20	6 31 34 200 07 5	259,00
21	6 31 34 210 07 5	259,00
22	6 31 34 220 07 5	259,00
23	6 31 34 230 07 5	317,00
24	6 31 34 240 07 5	317,00
25	6 31 34 250 07 5	317,00
26	6 31 34 260 07 5	345,00
27	6 31 34 270 07 5	345,00
28	6 31 34 280 07 5	374,00
29	6 31 34 290 07 5	374,00
30	6 31 34 300 07 5	413,00
31	6 31 34 310 07 5	413,00
32	6 31 34 320 07 5	470,00
33	6 31 34 330 07 5	470,00
34	6 31 34 340 07 5	518,00
35	6 31 34 350 07 5	518,00
36	6 31 34 360 07 5	518,00
37	6 31 34 370 07 5	585,00
38	6 31 34 380 07 5	585,00
39	6 31 34 390 07 5	585,00
40	6 31 34 400 07 5	651,00
41	6 31 34 410 07 5	651,00
42	6 31 34 420 07 5	709,00
43	6 31 34 430 07 5	709,00
44	6 31 34 440 07 5	757,00
45	6 31 34 450 07 5	757,00
46	6 31 34 460 07 5	843,00
47	6 31 34 470 07 5	843,00
48	6 31 34 480 07 5	920,00
49	6 31 34 490 07 5	920,00
50	6 31 34 500 07 5	920,00
51	6 31 34 510 07 5	977,00
52	6 31 34 520 07 5	977,00
53	6 31 34 530 07 5	1.024,00
54	6 31 34 540 07 5	1.024,00
55	6 31 34 550 07 5	1.053,00
56	6 31 34 560 07 5	1.101,00
57	6 31 34 570 07 5	1.101,00
58	6 31 34 580 07 5	1.197,00
59	6 31 34 590 07 5	1.197,00
60	6 31 34 600 07 5	1.197,00

**HSS DURA 50 kernebor m/ 3/4" Weldon-holder**

TiN overfladebelægning for ekstraordinære holdbarhed og nedsat friktion.

Metriske dimensioner, boredybde 50 mm.

Bor-Ø mm	Bestillingsnummer	Vejledende pris + moms
12	6 31 34 120 07 6	268,00
13	6 31 34 130 07 6	268,00
14	6 31 34 140 07 6	268,00
15	6 31 34 150 07 6	268,00
16	6 31 34 160 07 6	268,00
17	6 31 34 170 07 6	289,00
18	6 31 34 180 07 6	289,00
19	6 31 34 190 07 6	289,00
20	6 31 34 200 07 6	326,00
21	6 31 34 210 07 6	326,00
22	6 31 34 220 07 6	326,00
23	6 31 34 230 07 6	384,00
24	6 31 34 240 07 6	384,00
25	6 31 34 250 07 6	384,00
26	6 31 34 260 07 6	432,00
27	6 31 34 270 07 6	432,00
28	6 31 34 280 07 6	470,00
29	6 31 34 290 07 6	470,00
30	6 31 34 300 07 6	518,00
31	6 31 34 310 07 6	518,00
32	6 31 34 320 07 6	585,00
33	6 31 34 330 07 6	585,00
34	6 31 34 340 07 6	651,00
35	6 31 34 350 07 6	651,00
36	6 31 34 360 07 6	651,00
37	6 31 34 370 07 6	727,00
38	6 31 34 380 07 6	727,00
39	6 31 34 390 07 6	727,00
40	6 31 34 400 07 6	813,00
41	6 31 34 410 07 6	813,00
42	6 31 34 420 07 6	890,00
43	6 31 34 430 07 6	890,00
44	6 31 34 440 07 6	958,00
45	6 31 34 450 07 6	958,00
46	6 31 34 460 07 6	1.073,00
47	6 31 34 470 07 6	1.073,00
48	6 31 34 480 07 6	1.150,00
49	6 31 34 490 07 6	1.150,00
50	6 31 34 500 07 6	1.150,00
51	6 31 34 510 07 6	1.226,00
52	6 31 34 520 07 6	1.226,00
53	6 31 34 530 07 6	1.292,00
54	6 31 34 540 07 6	1.292,00
55	6 31 34 550 07 6	1.321,00
56	6 31 34 560 07 6	1.379,00
57	6 31 34 570 07 6	1.379,00
58	6 31 34 580 07 6	1.494,00
59	6 31 34 590 07 6	1.494,00
60	6 31 34 600 07 6	1.494,00

**HM-kernebor**



**HM Ultra 35 kernebor med 3/4" Weldon-holder**  
 Maksimal standtid og fremragende spåntagningsydelse. Metriske dimensioner, boredybde 35mm.

Bor-Ø mm	Bestillingsnummer	Vejledende pris + moms
12	6 31 27 714 01 0	359,00
13	6 31 27 715 01 0	359,00
14	6 31 27 716 01 0	359,00
15	6 31 27 717 01 0	359,00
16	6 31 27 718 01 0	359,00
17	6 31 27 719 01 0	359,00
18	6 31 27 720 01 0	359,00
19	6 31 27 721 01 0	359,00
20	6 31 27 722 01 0	359,00
21	6 31 27 723 01 0	359,00
22	6 31 27 724 01 0	359,00
23	6 31 27 725 01 0	359,00
24	6 31 27 726 01 0	359,00
25	6 31 27 727 01 0	359,00
26	6 31 27 728 01 0	359,00
27	6 31 27 729 01 0	359,00
28	6 31 27 730 01 0	359,00
29	6 31 27 731 01 0	413,00
30	6 31 27 732 01 0	413,00
31	6 31 27 733 01 0	413,00
32	6 31 27 734 01 0	413,00
33	6 31 27 735 01 0	413,00
34	6 31 27 736 01 0	413,00
35	6 31 27 737 01 0	413,00
36	6 31 27 738 01 0	477,00
37	6 31 27 739 01 0	477,00
38	6 31 27 740 01 0	477,00
39	6 31 27 741 01 0	477,00
40	6 31 27 742 01 0	477,00
41	6 31 27 743 01 0	564,00
42	6 31 27 744 01 0	564,00
43	6 31 27 745 01 0	564,00
44	6 31 27 746 01 0	564,00
45	6 31 27 747 01 0	564,00
46	6 31 27 748 01 0	629,00
47	6 31 27 749 01 0	629,00
48	6 31 27 750 01 0	629,00
49	6 31 27 751 01 0	629,00
50	6 31 27 752 01 0	629,00
51	6 31 27 753 01 0	694,00
52	6 31 27 754 01 0	694,00
53	6 31 27 755 01 0	694,00
54	6 31 27 756 01 0	694,00
55	6 31 27 757 01 0	694,00
56	6 31 27 758 01 0	725,00
57	6 31 27 759 01 0	725,00
58	6 31 27 760 01 0	725,00
59	6 31 27 761 01 0	725,00
60	6 31 27 762 01 0	725,00

**Centerstifter**



**Centerstifter**

L mm	Bestillingsnummer	Vejledende pris + moms
80	3 02 17 359 00 0	105,00
82	6 31 34 998 30 0	122,00
100	3 02 17 358 00 0	105,00
125	3 02 17 333 00 3	108,00

**Adapter/borepatron**



**Adapter med 3/4" Weldon-holder**  
 Mellemstykke 1/4" sekskant iht. DIN 3126/ISO 1173 – C 6,3

Bestillingsnummer	Vejledende pris + moms
6 32 06 148 01 0	163,00



**Adapter med 3/4" Weldon-holder**  
 Mellemstykke 6 mm skaft til M5-M8 iht. DIN 352/ISO 13

Ø mm	Firkant mm	Bestillingsnummer	Vejledende pris + moms
6	4,9	6 32 06 146 01 0	163,00



**Adapter med 3/4" Weldon-holder**  
 Mellemstykke 7 mm skaft til M10 iht. DIN 352/ISO 13

Ø mm	Firkant mm	Bestillingsnummer	Vejledende pris + moms
7	5,5	6 32 06 147 01 0	163,00



**Adapter med 3/4" Weldon-holder**  
 Mellemstykke 9 mm skaft til M12 iht. DIN 352/ISO 13

Ø mm	Firkant mm	Bestillingsnummer	Vejledende pris + moms
9	7	6 32 06 149 01 0	163,00



**HSS spiralboremaskine med 3/4" Weldon-holder**  
 Snitdybde 35 mm

Bor-Ø mm	Bestillingsnummer	Vejledende pris + moms
5	6 31 11 036 01 0	143,00
6	6 31 11 018 01 0	143,00
6,8	6 31 11 034 01 0	143,00
7	6 31 11 019 01 0	143,00
8	6 31 11 020 01 0	143,00
8,5	6 31 11 035 01 0	153,00
9	6 31 11 021 01 0	153,00
10	6 31 11 022 01 0	153,00
10,2	6 31 11 037 01 0	174,00
11	6 31 11 023 01 0	174,00
12	6 31 11 024 01 0	174,00
13	6 31 11 025 01 0	184,00
14	6 31 11 026 01 0	184,00
15	6 31 11 027 01 0	213,00
16	6 31 11 028 01 0	213,00



**HSS spiralboremaskine-sæt med 3/4" Weldon-holder**  
 Bestående af 6 HSS spiralbor Ø 6, 8, 10, 12, 14 og 16 mm en praktisk kunststof-opbevaringsboks.  
 Snitdybde 35 mm

Bestillingsnummer	Vejledende pris + moms
6 31 11 018 02 0	1.086,00

**Gevindskæring**



**HSS 90° konusforsænker-bit**  
 Med 1/4" sekskant iht. DIN 3126/ISO 1173 – C 6,3

Ø mm	Bestillingsnummer	Vejledende pris + moms
16,5	6 31 11 038 01 0	136,00



**HSS 90° konusforsænker-bit med adapter 3/4" Weldon-holder**

Ø mm	Bestillingsnummer	Vejledende pris + moms
16,5	6 31 11 038 02 0	297,00



**Gevindskærer til gennemgående huller**  
Kort udførelse iht. DIN 352/ISO 13.

L	Ø	Firkant		Vejledende	
Gevind mm	mm	mm	Bestillingsnummer	pris + moms	
M 6	56	6	4,9	6 31 10 019 01 0	112,00
M 8	63	6	4,9	6 31 10 020 01 0	129,00
M 10	70	7	5,5	6 31 10 021 01 0	153,00
M 12	75	9	7	6 31 10 022 01 0	174,00



**Gevindskærer til gennemgående huller med adapter 3/4" Weldon-holder**  
Kort udførelse iht. DIN 352/ISO 13.

Gevind	Bestillingsnummer	Vejledende
		pris + moms
M 6	6 31 10 019 03 0	272,00
M 8	6 31 10 020 03 0	293,00
M 10	6 31 10 021 03 0	318,00
M 12	6 31 10 022 03 0	338,00



**Gevindskærersæt til gennemgående huller**  
Bestående af hhv. 1 x gevindskærer M6 iht. DIN 352/ISO 13 med adapter 3/4" Weldon, HSS spiralboremaskine Ø 5 mm med 3/4" Weldon-holder og HSS 90° konusforsænker-bit Ø 16,5 mm med adapter 3/4" Weldon samt 1 unbrakonøgle i en praktisk kunststof-opbevaringsboks.

Gevind	Bestillingsnummer	Vejledende
		pris + moms
M 6	6 31 10 019 02 0	809,00



**Gevindskærersæt til gennemgående huller**  
Bestående af hhv. 1 x gevindskærer M8 iht. DIN 352/ISO 13 med adapter 3/4" Weldon, HSS spiralboremaskine Ø 6,8 mm med 3/4" Weldon-holder og HSS 90° konusforsænker-bit Ø 16,5 mm med adapter 3/4" Weldon samt 1 unbrakonøgle i en praktisk kunststof-opbevaringsboks.

Gevind	Bestillingsnummer	Vejledende
		pris + moms
M 8	6 31 10 020 02 0	809,00



**Gevindskærersæt til gennemgående huller**  
Bestående af hhv. 1 x gevindskærer M10 iht. DIN 352/ISO 13 med adapter 3/4" Weldon, HSS spiralboremaskine Ø 8,5 mm med 3/4" Weldon-holder og HSS 90° konusforsænker-bit Ø 16,5 mm med adapter 3/4" Weldon samt 1 unbrakonøgle i en praktisk kunststof-opbevaringsboks.

Gevind	Bestillingsnummer	Vejledende
		pris + moms
M 10	6 31 10 021 02 0	850,00



**Gevindskærersæt til gennemgående huller**  
Bestående af hhv. 1 x gevindskærer M12 iht. DIN 352/ISO 13 med adapter 3/4" Weldon, HSS spiralboremaskine Ø 10,2 mm med 3/4" Weldon-holder og HSS 90° konusforsænker-bit Ø 16,5 mm med adapter 3/4" Weldon samt 1 unbrakonøgle i en praktisk kunststof-opbevaringsboks.

Gevind	Bestillingsnummer	Vejledende
		pris + moms
M 12	6 31 10 022 02 0	850,00

**Spændeanordninger**



**Vakuuplade**  
Til ikke-magnetiske materialer og emneoverflader med struktur (bl.a. riflede eller dråbemønstrede plader). Kræver anvendelse af vakuumpumpe.  
Vakuuplade 396 x 200 x 95 mm

Bestillingsnummer	Vejledende
	pris + moms
9 26 02 057 01 7	3.784,00



**Vakuumpumpe**  
Luftmængde 0,015 m³/min, -0,8 bar, 92 W, vægt 2,5 kg, inkl. sugeslange.

Bestillingsnummer	Vejledende
	pris + moms
9 26 01 022 01 3	3.905,00



**Sugekopfod**  
Til ikke magnetiske materialer, 250 x 330 x 110 mm

Bestillingsnummer	Vejledende
	pris + moms
9 26 02 054 01 6	3.644,00



**Rørbespænding**  
Inkl. spændestrop, til boringer i rør med diametre fra 60 til 300 mm, 220 x 130 mm.

Bestillingsnummer	Vejledende
	pris + moms
9 26 02 055 01 0	1.989,00

**Køling**



**Håndpumpe**  
Kapacitet ca. 450 ml. Passer til FEIN kerneborermaskinerne KBM 32 Q, KBM 50 QX, KBM 52 U, KBM 65 Q, KBM 65 QF.

Bestillingsnummer	Vejledende
	pris + moms
3 21 32 022 00 7	76,00

**Reserveslange**  
Til håndpumpe 3 21 32 022 00 7.

Bestillingsnummer	Vejledende
	pris + moms
3 14 14 054 00 8	25,00

**Øvrigt tilbehør**



**Magnetisk spånopsamler**  
Praktisk værktøj med stor magnetisk kraft til hurtig og nem indsamling af magnetiske metalspåner.

Bestillingsnummer	Vejledende
	pris + moms
6 42 01 005 01 0	334,00

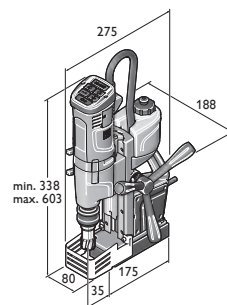

KBU 35 Q  
KBU 35 QW

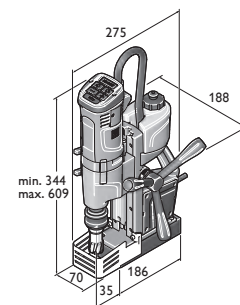

KBU 35-2 Q  
KBU 35-2 QW

	AKBU 35 PMQ	AKBU 35 PMQ Select	AKBU 35 PMQW	AKBU 35 PMQW Select	KBU 35 Q	KBU 35 QW
	Kompakt etgears akku universal-magnetkerneboremaskine med stort arbejdsområde og med højre-/venstrelob, MK2-værktøjsholder, permanent magnet og suveræn funktionalitet til mobile arbejdsopgaver på byggepladsen.				Kompakt etgears universal-magnetkerneboremaskine med stort arbejdsområde og med højre-/venstrelob og suveræn funktionalitet til fleksible arbejdsopgaver på byggepladsen.	
<b>EAN 4014586...</b>	... 888163	... 889108	... 888187	... 889122	... 886039	... 886763
<b>Side</b>	112	112	112	112	112	113
<b>Anvendelse</b>	Kerneboring i metal op til Ø 35 mm	▲▲	▲▲	▲▲	▲▲	▲▲
	Kerneboring i metal op til Ø 50 mm					
	Kerneboring i metal op til Ø 65 mm					
	Kerneboring i metal op til Ø 80 mm					
	Spiralboring med borepatron (DIN 338)	▲	▲	▲	▲	▲
	Spiralboring med konusbor	▲▲	▲▲	▲▲	▲▲	
	Gevindskæring	▲▲	▲▲	▲▲	▲▲	▲▲
	Undersækning	▲▲	▲▲	▲▲	▲▲	▲▲
	Rivning	▲▲	▲▲	▲▲	▲▲	▲▲
	Enhåndsbetjening	▲▲	▲▲	▲▲	▲▲	▲▲
<b>Udstyr</b>	Arbejde over hovedhøjde	▲▲	▲▲	▲▲	▲▲	▲▲
	Montageanvendelse	▲▲	▲▲	▲▲	▲▲	▲▲
	Værkstedsanvendelse	▲▲	▲▲	▲▲	▲▲	▲▲
	Elektronisk forhøjelse af magnetholdekraften					
	Magnetholdekraftindikator	●	●	●	●	●
	Højre-/venstrelob	●	●	●	●	●
	Elektronisk omdrejningregulering	●	●	●	●	●
	Memory funktion	●	●	●	●	●
	Omdrejningreguleret tacheoelektronik	●	●	●	●	●
	Momentglidekobling					
<b>Tekniske specifikationer</b>	Optagende effekt				1 100 W	1 100 W
	Afgivende effekt				550 W	550 W
	Batterispænding	18 V	18 V	18 V	18 V	
	Batterikapacitet	5,2 Ah		5,2 Ah		
	Akku-kompatibilitet	Li-ion/ HighPower Li-ion**	Li-ion/ HighPower Li-ion**	Li-ion/ HighPower Li-ion**	Li-ion/ HighPower Li-ion**	
	Grænseflade for genopladeligt batteri	18 V	18 V	18 V	18 V	
	Omdrejningstal belastet	130 - 520 1/min	130 - 520 1/min	130 - 520 1/min	130 - 520 1/min	130 - 520 1/min
	1. gear					
	2. gear					
	3. gear					
	HM-kernebor maks. Ø	35 mm	35 mm	35 mm	35 mm	35 mm
	HSS-kernebor maks. Ø	35 mm	35 mm	35 mm	35 mm	35 mm
	Kernebor boreddybde maks.	50(75)* mm	50(75)* mm	50(75)* mm	50(75)* mm	50 mm
	Spiralbor max. Ø	18 mm	18 mm	18 mm	18 mm	16 mm
	Gevindskæring	M 14	M 14	M 14	M 14	M 14
	Undersækning maks. Ø	31 mm	31 mm	31 mm	31 mm	31 mm
	Rivning maks. Ø	18 mm	18 mm	18 mm	18 mm	16 mm
	Borholder	QuickIN	QuickIN	3/4" Weldon	3/4" Weldon	QuickIN
	Værktøjsholder	MK 2	MK 2	MK 2	MK 2	
	Vandring	135 mm	135 mm	135 mm	135 mm	135 mm
Total vandring	260 mm	260 mm	260 mm	260 mm	260 mm	
Justeringsområde på borestander						
Justerområde for borestanderen						
Magnetholdekraft	9 000 N	9 000 N	9 000 N	9 000 N	10 000 N	
Magnetfod-mål	195 x 70 mm	195 x 70 mm	195 x 70 mm	195 x 70 mm	175 x 80 mm	
Kabel med stik					4 m	
Vægt ifølge EPTA					10,60 kg	
Vægt med genopladeligt batteri	12,80 kg		12,80 kg			
Vægt uden genopladeligt batteri	12,10 kg	12,10 kg	12,10 kg	12,10 kg		

▲ egnet    ▲▲ meget velegnet    ● indeholdt    \* fås med tilbehør.    \*\* Højeste effekt med FEIN HighPower Li-ion batteri



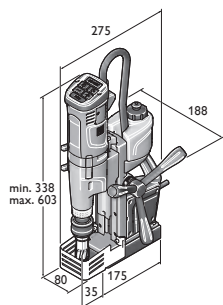

KBU 35 MQ  
KBU 35 MQW

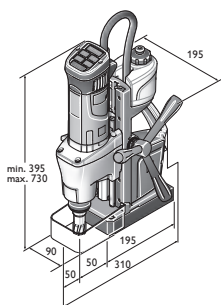

KBM 50 Q

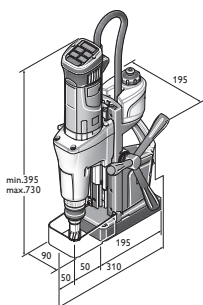

KBM 50 U

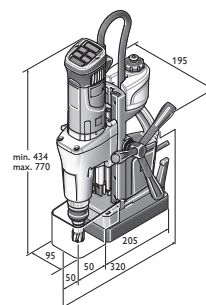

KBM 65 U

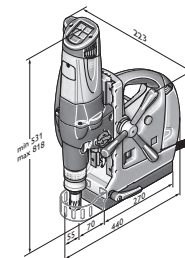

KBM 80 U

	KBU 35-2 Q	KBU 35-2 QW	KBU 35 MQ	KBU 35 MQW	KBM 50 Q	KBM 50 U	KBM 65 U	KBM 80 U
	Kompakt togears universal-magnetkerneboremaskine med stort arbejdsområde og med højre-/venstretræk og høj omdrejningstal, der sikrer effektiv spiralboring på byggepladsen.		Kompakt etgears universal-magnetkerneboremaskine med stort arbejdsområde og med højre-/venstretræk, MK2-værktøjsholder og suveræn funktionalitet til fleksible arbejdsopgaver på byggepladsen.		Let togears universal-magnetkerneboremaskine med stort arbejdsområde og med højre-/venstretræk og suveræn funktionalitet til fleksible arbejdsopgaver på værkstedet og byggepladsen.	Let togears universal-magnetkerneboremaskine med stort arbejdsområde og med højre-/venstretræk, MK3-værktøjsholder og suveræn funktionalitet til fleksible arbejdsopgaver på værkstedet og byggepladsen.	Effektiv togears universal-magnetkerneboremaskine med stort arbejdsområde og med højre-/venstretræk, MK3-værktøjsholder, finjustering og suveræn funktionalitet til fleksible arbejdsopgaver på værkstedet.	Højtydende 3-gears universal-magnetkerneboremaskine med stort arbejdsområde og med højre-/venstretræk, MK3-værktøjsholder, finjustering og suveræn funktionalitet til fleksible arbejdsopgaver på værkstedet.
	... 886077	... 886787	... 886053	... 886770	... 872834	... 872995	... 872902	... 862545
	113	113	113	113	114	114	114	114
	▲▲	▲▲	▲▲	▲▲	▲▲	▲▲	▲▲	▲▲
	▲▲	▲▲	▲	▲	▲	▲	▲	▲
			▲▲	▲▲	▲▲	▲▲	▲▲	▲▲
	▲▲	▲▲	▲▲	▲▲	▲▲	▲▲	▲▲	▲▲
	▲▲	▲▲	▲▲	▲▲	▲▲	▲▲	▲▲	▲▲
	▲▲	▲▲	▲▲	▲▲	▲	▲	▲	▲
	▲▲	▲▲	▲▲	▲▲	▲▲	▲▲	▲▲	▲▲
	▲▲	▲▲	▲▲	▲▲	▲▲	▲▲	▲▲	▲▲
	●	●	●	●	●	●	●	●
	●	●	●	●	●	●	●	●
	●	●	●	●	●	●	●	●
	●	●	●	●	●	●	●	●
	●	●	●	●	●	●	●	●
	●	●	●	●	●	●	●	●
	1 100 W	1 100 W	1 100 W	1 100 W	1 200 W	1 200 W	1 300 W	2 000 W
	550 W	550 W	550 W	550 W	640 W	610 W	730 W	900 W
			260 - 520 1/min	260 - 520 1/min				
	130 - 520 1/min	130 - 520 1/min			130 - 260 1/min	130 - 260 1/min	120 - 240 1/min	110 - 180 1/min
	400 - 1 600 1/min	400 - 1 600 1/min			260 - 520 1/min	260 - 520 1/min	260 - 520 1/min	160 - 260 1/min
								350 - 580 1/min
	35 mm	35 mm	35 mm	35 mm	50 mm	50 mm	65 mm	80 mm
	35 mm	35 mm	35 mm	35 mm	40 mm	40 mm	45 mm	65 mm
	50 mm	50 mm	50(75)* mm	50(75)* mm	50 mm	50(75)* mm	50(75)* mm	50 mm
	16 mm	16 mm	18 mm	18 mm	16 mm	23 mm	25 mm	32 mm
	M 14	M 14	M 14	M 14	M 16	M 16	M 20	
	31 mm	31 mm	31 mm	31 mm	31 mm	50 mm	50 mm	50 mm
	16 mm	16 mm	18 mm	18 mm	16 mm	23 mm	25 mm	31 mm
	QuickIN	3/4" Weldon	QuickIN	3/4" Weldon	QuickIN	QuickIN	QuickIN	QuickIN
			MK 2	MK 2		MK 3	MK 3	MK 3
	135 mm	135 mm	135 mm	135 mm	145 mm	145 mm	145 mm	145 mm
	260 mm	260 mm	260 mm	260 mm	315 mm	315 mm	315 mm	285 mm
							6 mm	4,25 mm
							7°	11°
	9 500 N	9 500 N	10 000 N	10 000 N	12 500 N	12 500 N	14 000 N	18 000 N
	186 x 70 mm	186 x 70 mm	175 x 80 mm	175 x 80 mm	195 x 90 mm	195 x 90 mm	205 x 95 mm	270 x 90 mm
	4 m	4 m	4 m	4 m	4 m	4 m	4 m	4 m
	11,00 kg	11,00 kg	11,00 kg	11,00 kg	13,20 kg	13,90 kg	16,10 kg	25,40 kg



Type	Bestillingsnummer	EAN	PK	Vejledende pris + moms
<b>AKBU 35 PMQ</b>	<b>7 170 01 61 00 0</b>	<b>4014586888163</b>	<b>01</b>	<b>10.138,00</b>

**Leveres med:**  
 2 batterier (HighPower li-ion), 1 hurtiglader ALG 50, 1 kølemiddelpumpe, 1 fastsurringsstrop, 1 spånkrog, 1 centerstifter, 1 berøringsbeskytter, 1 uddriverkile, 1 kuffert  
 Tilbehør se side 115

## FEIN SELECT<sup>+</sup>



Type	Bestillingsnummer	EAN	PK	Vejledende pris + moms
<b>AKBU 35 PMQ Select</b>	<b>7 170 01 62 00 0</b>	<b>4014586889108</b>	<b>01</b>	<b>10.864,00</b>

**Leveres med:**  
 1 kølemiddelpumpe, 1 fastsurringsstrop, 1 spånkrog, 1 centerstifter, 1 berøringsbeskytter, 1 uddriverkile, 1 kuffert  
 Tilbehør se side 115



Type	Bestillingsnummer	EAN	PK	Vejledende pris + moms
<b>AKBU 35 PMQW</b>	<b>7 170 02 61 00 0</b>	<b>4014586888187</b>	<b>01</b>	<b>10.138,00</b>

**Leveres med:**  
 2 batterier (HighPower li-ion), 1 hurtiglader ALG 50, 1 kølemiddelpumpe, 1 fastsurringsstrop, 1 spånkrog, 1 centerstifter, 1 berøringsbeskytter, 1 uddriverkile, 1 kuffert  
 Tilbehør se side 115

## FEIN SELECT<sup>+</sup>



Type	Bestillingsnummer	EAN	PK	Vejledende pris + moms
<b>AKBU 35 PMQW Select</b>	<b>7 170 02 62 00 0</b>	<b>4014586889122</b>	<b>01</b>	<b>10.864,00</b>

**Leveres med:**  
 1 kølemiddelpumpe, 1 fastsurringsstrop, 1 spånkrog, 1 centerstifter, 1 berøringsbeskytter, 1 uddriverkile, 1 kuffert  
 Tilbehør se side 115



Type	Bestillingsnummer	EAN	PK	Vejledende pris + moms
<b>KBU 35 Q</b>	<b>7 270 53 61 00 0</b>	<b>4014586886039</b>	<b>01</b>	<b>8.711,00</b>

**Leveres med:**  
 1 kølemiddelbeholder, 1 fastsurringsstrop, 1 spånkrog, 1 centerstifter, 1 berøringsbeskytter, 1 kuffert  
 Tilbehør se side 115



Type	Bestillingsnummer	EAN	PK	Vejledende pris + moms
<b>KBU 35 QW</b>	<b>7 270 54 61 00 0</b>	<b>4014586886763</b>	<b>01</b>	<b>8.711,00</b>

**Leveres med:**

1 kølemiddelbeholder, 1 fastsurringsstrop, 1 spånkrog, 1 centerstifter, 1 berøringsbeskytter, 1 kuffert

Tilbehør se side 115



Type	Bestillingsnummer	EAN	PK	Vejledende pris + moms
<b>KBU 35-2 Q</b>	<b>7 270 57 61 00 0</b>	<b>4014586886077</b>	<b>01</b>	<b>10.875,00</b>

**Leveres med:**

1 kølemiddelbeholder, 1 fastsurringsstrop, 1 spånkrog, 1 centerstifter, 1 berøringsbeskytter, 1 kuffert

Tilbehør se side 115



Type	Bestillingsnummer	EAN	PK	Vejledende pris + moms
<b>KBU 35-2 QW</b>	<b>7 270 58 61 00 0</b>	<b>4014586886787</b>	<b>01</b>	<b>10.896,00</b>

**Leveres med:**

1 kølemiddelbeholder, 1 fastsurringsstrop, 1 spånkrog, 1 centerstifter, 1 berøringsbeskytter, 1 kuffert

Tilbehør se side 115



Type	Bestillingsnummer	EAN	PK	Vejledende pris + moms
<b>KBU 35 MQ</b>	<b>7 270 55 61 00 0</b>	<b>4014586886053</b>	<b>01</b>	<b>9.538,00</b>

**Leveres med:**

1 kølemiddelbeholder, 1 fastsurringsstrop, 1 spånkrog, 1 centerstifter, 1 berøringsbeskytter, 1 uddriverkile, 1 kuffert

Tilbehør se side 115



Type	Bestillingsnummer	EAN	PK	Vejledende pris + moms
<b>KBU 35 MQW</b>	<b>7 270 56 61 00 0</b>	<b>4014586886770</b>	<b>01</b>	<b>9.538,00</b>

**Leveres med:**

1 kølemiddelbeholder, 1 fastsurringsstrop, 1 spånkrog, 1 centerstifter, 1 berøringsbeskytter, 1 kuffert

Tilbehør se side 115



Type	Bestillingsnummer	EAN	PK	Vejledende pris + moms
<b>KBM 50 Q</b>	<b>7 270 41 61 00 0</b>	<b>4014586872834</b>	<b>01</b>	<b>10.918,00</b>

**Leveres med:**

1 kølemiddelbeholder, 1 fastsurringsstrop, 1 spånkrog, 1 centerstifter, 1 berøringsbeskytter, 1 kuffert

Tilbehør se side 115



Type	Bestillingsnummer	EAN	PK	Vejledende pris + moms
<b>KBM 50 U</b>	<b>7 270 40 61 00 0</b>	<b>4014586872995</b>	<b>01</b>	<b>13.103,00</b>

**Leveres med:**

1 kølemiddelbeholder, 1 fastsurringsstrop, 1 spånkrog, 1 centerstifter, 1 berøringsbeskytter, 1 uddriverkile, 1 kuffert

Tilbehør se side 115



Type	Bestillingsnummer	EAN	PK	Vejledende pris + moms
<b>KBM 65 U</b>	<b>7 270 43 61 00 0</b>	<b>4014586872902</b>	<b>01</b>	<b>16.381,00</b>

**Leveres med:**

1 kølemiddelbeholder, 1 fastsurringsstrop, 1 spånkrog, 1 centerstifter, 1 berøringsbeskytter, 1 uddriverkile, 1 kuffert

Tilbehør se side 115



Type	Bestillingsnummer	EAN	PK	Vejledende pris + moms
<b>KBM 80 U</b>	<b>7 270 34 00 23 0</b>	<b>4014586862545</b>	<b>01</b>	<b>25.122,00</b>

**Leveres med:**

1 QuickIN MAX/MK3 værktøjsholder, 1 kølemiddelbeholder, 1 fastsurringsstrop, 1 spånkrog, 2 centerstifter, 1 uddriverkile, 1 berøringsbeskytter, 1 kuffert

Tilbehør se side 126



**Tilbehørssæt Best of kernebor hårdmetal**



**Tilbehørssæt Best of kernebor QuickIN**  
Maksimal standtid og fremragende spåntagningsydelse. Metriske dimensioner, boreddybde 35mm.  
Sætdørløse, bestående af 6 kernebor Ø 12, 14, 16, 18, 20 og 22 mm (skæredybde 35 mm) samt 2 centreringsstifter (105 mm) i plastkuffert.

Bestillingsnummer	Vejledende pris + moms
6 31 27 086 04 0	1.736,00



**Tilbehørssæt Best of kernebor 3/4" Weldon**  
Maksimal standtid og fremragende spåntagningsydelse. Metriske dimensioner, boreddybde 35mm.  
Sætdørløse, bestående af 6 kernebor Ø 12, 14, 16, 18, 20 og 22 mm (skæredybde 35 mm) samt 2 centreringsstifter (105 mm) i plastkuffert.

Bestillingsnummer	Vejledende pris + moms
6 31 27 714 02 0	1.736,00



**Tilbehørssæt Best of kernebor 3/4" Weldon**  
Maksimal standtid og fremragende spåntagningsydelse. Metriske dimensioner, boreddybde 50mm.  
Sætdørløse, bestående af 6 kernebor Ø 12, 14, 16, 18, 20 og 22 mm (skæredybde 50 mm) samt 2 centreringsstifter (105 mm) i plastkuffert.

Bestillingsnummer	Vejledende pris + moms
6 31 27 276 02 0	1.997,00

**HM-kernebor**



**HM Ultra-kernebor med QuickIN-holder**  
Maksimal standtid og fremragende spåntagningsydelse. Metriske dimensioner, boreddybde 35mm.

Bor-Ø mm	Bestillingsnummer	Vejledende pris + moms
12	6 31 27 086 01 9	369,00
13	6 31 27 087 01 3	369,00
14	6 31 27 088 01 1	369,00
15	6 31 27 089 01 5	369,00
15,5	6 31 27 238 01 1	369,00
16	6 31 27 090 01 7	369,00
17	6 31 27 091 01 6	369,00
17,5	6 31 27 239 01 5	369,00
18	6 31 27 092 01 9	369,00
19	6 31 27 093 01 3	369,00
19,5	6 31 27 240 01 7	369,00
20	6 31 27 094 01 1	369,00
21	6 31 27 095 01 5	369,00
22	6 31 27 096 01 8	369,00
23	6 31 27 097 01 2	369,00
24	6 31 27 098 01 0	369,00
25	6 31 27 099 01 4	369,00
26	6 31 27 100 01 5	369,00
26,5	6 31 27 241 01 6	369,00
27	6 31 27 101 01 4	369,00
28	6 31 27 102 01 7	369,00
29	6 31 27 103 01 1	425,00
30	6 31 27 104 01 9	425,00
31	6 31 27 105 01 3	425,00
32	6 31 27 106 01 6	425,00
33	6 31 27 107 01 0	425,00
34	6 31 27 108 01 8	425,00
35	6 31 27 109 01 2	425,00
36	6 31 27 110 01 4	491,00
37	6 31 27 111 01 3	491,00
38	6 31 27 112 01 6	491,00
39	6 31 27 113 01 0	491,00
40	6 31 27 114 01 8	491,00

41	6 31 27 115 01 2	582,00
42	6 31 27 116 01 5	582,00
43	6 31 27 117 01 9	582,00
44	6 31 27 118 01 7	582,00
45	6 31 27 119 01 1	582,00
46	6 31 27 120 01 3	649,00
47	6 31 27 121 01 2	649,00
48	6 31 27 122 01 5	649,00
49	6 31 27 123 01 9	649,00
50	6 31 27 124 01 7	649,00
51	6 31 27 125 01 1	717,00
52	6 31 27 126 01 4	717,00
53	6 31 27 127 01 8	717,00
54	6 31 27 128 01 6	717,00
55	6 31 27 129 01 0	717,00
56	6 31 27 130 01 2	747,00
57	6 31 27 131 01 1	721,00
58	6 31 27 132 01 4	747,00
59	6 31 27 133 01 8	721,00
60	6 31 27 134 01 6	747,00
61	6 31 27 135 01 0	844,00
62	6 31 27 136 01 3	844,00
63	6 31 27 137 01 7	844,00
64	6 31 27 138 01 5	844,00
65	6 31 27 139 01 9	844,00



**HM Ultra-kernebor med QuickIN-holder**  
Maksimal standtid og fremragende spåntagningsydelse. Metriske dimensioner, boreddybde 75mm.

Bor-Ø mm	Bestillingsnummer	Vejledende pris + moms
18	6 31 27 763 01 0	538,00
19	6 31 27 764 01 0	538,00
20	6 31 27 765 01 0	538,00
21	6 31 27 766 01 0	538,00
22	6 31 27 767 01 0	538,00
23	6 31 27 768 01 0	538,00
24	6 31 27 769 01 0	538,00
25	6 31 27 770 01 0	538,00
26	6 31 27 771 01 0	538,00
27	6 31 27 772 01 0	538,00
28	6 31 27 773 01 0	538,00
29	6 31 27 774 01 0	592,00
30	6 31 27 775 01 0	592,00
32	6 31 27 776 01 0	592,00
35	6 31 27 777 01 0	592,00
36	6 31 27 778 01 0	656,00
40	6 31 27 779 01 0	656,00
45	6 31 27 780 01 0	744,00
50	6 31 27 781 01 0	809,00
55	6 31 27 782 01 0	876,00
60	6 31 27 783 01 0	906,00
65	6 31 27 784 01 0	1.000,00



**HM Ultra 50-kernebor med FEIN gevind M 18 x 6 P 1,5**  
Maksimal standtid og fremragende spåntagningsydelse. Metriske dimensioner, boreddybde 50mm.

Bor-Ø mm	Bestillingsnummer	Vejledende pris + moms
12	6 31 27 042 01 4	399,00
13	6 31 27 043 01 8	399,00
14	6 31 27 044 01 6	399,00
15	6 31 27 045 01 0	399,00
16	6 31 27 046 01 3	399,00
17	6 31 27 047 01 7	399,00
18	6 31 27 001 01 5	399,00
19	6 31 27 019 01 2	385,00
20	6 31 27 002 01 8	399,00

21	6 31 27 020 01 4	399,00
22	6 31 27 003 01 2	399,00
23	6 31 27 021 01 3	385,00
24	6 31 27 022 01 6	399,00
25	6 31 27 004 01 0	399,00
26	6 31 27 005 01 4	399,00
27	6 31 27 023 01 0	399,00
28	6 31 27 006 01 7	399,00
29	6 31 27 024 01 8	385,00
30	6 31 27 007 01 1	399,00
31	6 31 27 025 01 2	445,00
32	6 31 27 008 01 9	445,00
33	6 31 27 026 01 5	430,00
34	6 31 27 009 01 3	445,00
35	6 31 27 010 01 5	445,00
36	6 31 27 027 01 9	515,00
37	6 31 27 028 01 7	498,00
38	6 31 27 011 01 4	515,00
39	6 31 27 029 01 1	498,00
40	6 31 27 012 01 7	515,00
41	6 31 27 030 01 3	609,00
42	6 31 27 013 01 1	588,00
43	6 31 27 014 01 9	609,00
44	6 31 27 031 01 2	609,00
45	6 31 27 015 01 3	609,00
46	6 31 27 032 01 5	656,00
47	6 31 27 033 01 9	656,00
48	6 31 27 016 01 6	656,00
49	6 31 27 034 01 7	656,00
50	6 31 27 017 01 0	680,00
51	6 31 27 035 01 1	751,00
52	6 31 27 018 01 8	751,00
53	6 31 27 036 01 4	725,00
54	6 31 27 037 01 8	725,00
55	6 31 27 038 01 6	725,00
56	6 31 27 039 01 0	755,00
57	6 31 27 040 01 2	782,00
58	6 31 27 041 01 1	755,00
59	6 31 27 049 01 9	767,00
60	6 31 27 050 01 1	795,00
61	6 31 27 051 01 0	898,00
62	6 31 27 052 01 3	868,00
63	6 31 27 053 01 7	868,00
64	6 31 27 054 01 5	868,00
65	6 31 27 055 01 9	868,00



**HM Ultra 35-kernebor med 3/4" Weldon-holder**  
 Maksimal standtid og fremragende spåntagningsydelse. Metriske dimensioner, boreddybde 35mm.

Bor-Ø mm	Bestillingsnummer	Vejledende pris + moms
12	6 31 27 714 01 0	359,00
13	6 31 27 715 01 0	359,00
14	6 31 27 716 01 0	359,00
15	6 31 27 717 01 0	359,00
16	6 31 27 718 01 0	359,00
17	6 31 27 719 01 0	359,00
18	6 31 27 720 01 0	359,00
19	6 31 27 721 01 0	359,00
20	6 31 27 722 01 0	359,00
21	6 31 27 723 01 0	359,00
22	6 31 27 724 01 0	359,00
23	6 31 27 725 01 0	359,00
24	6 31 27 726 01 0	359,00
25	6 31 27 727 01 0	359,00
26	6 31 27 728 01 0	359,00
27	6 31 27 729 01 0	359,00

28	6 31 27 730 01 0	359,00
29	6 31 27 731 01 0	413,00
30	6 31 27 732 01 0	413,00
31	6 31 27 733 01 0	413,00
32	6 31 27 734 01 0	413,00
33	6 31 27 735 01 0	413,00
34	6 31 27 736 01 0	413,00
35	6 31 27 737 01 0	413,00
36	6 31 27 738 01 0	477,00
37	6 31 27 739 01 0	477,00
38	6 31 27 740 01 0	477,00
39	6 31 27 741 01 0	477,00
40	6 31 27 742 01 0	477,00
41	6 31 27 743 01 0	564,00
42	6 31 27 744 01 0	564,00
43	6 31 27 745 01 0	564,00
44	6 31 27 746 01 0	564,00
45	6 31 27 747 01 0	564,00
46	6 31 27 748 01 0	629,00
47	6 31 27 749 01 0	629,00
48	6 31 27 750 01 0	629,00
49	6 31 27 751 01 0	629,00
50	6 31 27 752 01 0	629,00
51	6 31 27 753 01 0	694,00
52	6 31 27 754 01 0	694,00
53	6 31 27 755 01 0	694,00
54	6 31 27 756 01 0	694,00
55	6 31 27 757 01 0	694,00
56	6 31 27 758 01 0	725,00
57	6 31 27 759 01 0	725,00
58	6 31 27 760 01 0	725,00
59	6 31 27 761 01 0	725,00
60	6 31 27 762 01 0	725,00



**HM Ultra 50-kernebor med 3/4" Weldon-holder**  
 Maksimal standtid og fremragende spåntagningsydelse. Metriske dimensioner, boreddybde 50mm.

Bor-Ø mm	Bestillingsnummer	Vejledende pris + moms
12	6 31 27 276 01 0	399,00
13	6 31 27 277 01 0	399,00
14	6 31 27 278 01 0	399,00
15	6 31 27 279 01 0	399,00
16	6 31 27 280 01 0	399,00
17	6 31 27 281 01 0	399,00
18	6 31 27 282 01 0	399,00
19	6 31 27 283 01 0	399,00
20	6 31 27 284 01 0	399,00
21	6 31 27 285 01 0	399,00
22	6 31 27 286 01 0	399,00
23	6 31 27 287 01 0	399,00
24	6 31 27 288 01 0	399,00
25	6 31 27 289 01 0	399,00
26	6 31 27 290 01 0	399,00
27	6 31 27 291 01 0	399,00
28	6 31 27 292 01 0	399,00
29	6 31 27 293 01 0	399,00
30	6 31 27 294 01 0	399,00
31	6 31 27 295 01 0	445,00
32	6 31 27 296 01 0	445,00
33	6 31 27 297 01 0	445,00
34	6 31 27 298 01 0	445,00
35	6 31 27 299 01 0	445,00
36	6 31 27 300 01 0	515,00
37	6 31 27 301 01 0	515,00
38	6 31 27 302 01 0	515,00
39	6 31 27 303 01 0	515,00



40	6 31 27 304 01 0	515,00
41	6 31 27 305 01 0	609,00
42	6 31 27 306 01 0	609,00
43	6 31 27 307 01 0	609,00
44	6 31 27 308 01 0	609,00
45	6 31 27 309 01 0	609,00
46	6 31 27 310 01 0	680,00
47	6 31 27 311 01 0	680,00
48	6 31 27 312 01 0	680,00
49	6 31 27 313 01 0	680,00
50	6 31 27 314 01 0	680,00
51	6 31 27 315 01 0	751,00
52	6 31 27 316 01 0	751,00
53	6 31 27 317 01 0	751,00
54	6 31 27 318 01 0	751,00
55	6 31 27 319 01 0	751,00
56	6 31 27 320 01 0	782,00
57	6 31 27 321 01 0	782,00
58	6 31 27 322 01 0	782,00
59	6 31 27 323 01 0	782,00
60	6 31 27 324 01 0	782,00
61	6 31 27 325 01 0	885,00
62	6 31 27 326 01 0	885,00
63	6 31 27 327 01 0	885,00
64	6 31 27 328 01 0	885,00
65	6 31 27 329 01 0	885,00



**HM Ultra 75-kernebor med 3/4" Weldon-holder**

Maksimal standtid og fremragende spåntagningsydelse. Metriske dimensioner, boreddybde 75mm.

Bor-Ø mm	Bestillingsnummer	Vejledende pris + moms
18	6 31 27 785 01 0	538,00
19	6 31 27 786 01 0	538,00
20	6 31 27 787 01 0	538,00
21	6 31 27 788 01 0	538,00
22	6 31 27 789 01 0	538,00
23	6 31 27 790 01 0	538,00
24	6 31 27 791 01 0	538,00
25	6 31 27 792 01 0	538,00
26	6 31 27 793 01 0	538,00
27	6 31 27 794 01 0	538,00
28	6 31 27 795 01 0	538,00
29	6 31 27 796 01 0	592,00
30	6 31 27 797 01 0	592,00
32	6 31 27 798 01 0	592,00
35	6 31 27 799 01 0	592,00
36	6 31 27 800 01 0	656,00
40	6 31 27 801 01 0	656,00
45	6 31 27 802 01 0	744,00
50	6 31 27 803 01 0	809,00
55	6 31 27 804 01 0	876,00
60	6 31 27 805 01 0	906,00
65	6 31 27 806 01 0	1.000,00

**Tilbehørssæt Best of kernebor HSS**



**Tilbehørssæt Best of kernebor QuickIN**

Lang levetid. Metriske dimensioner, boreddybde 50 mm. Sætudførelse, bestående af 6 kernebor Ø 12, 14, 16, 18, 20 og 22 mm (skæredybde 50 mm) samt 2 centreringstifter (105 mm) i plastkuffert.

Bestillingsnummer	Vejledende pris + moms
6 31 33 999 01 0	1.299,00



**Tilbehørssæt Best of kernebor 3/4" Weldon**

Industristandard. Metriske dimensioner, boreddybde 25 mm. Sætudførelse, bestående af 6 kernebor Ø 12, 14, 16, 18, 20 og 22 mm (skæredybde 25 mm) samt 2 centreringstifter (80 mm) i plastkuffert.

Bestillingsnummer	Vejledende pris + moms
6 31 34 999 06 1	1.038,00



**Tilbehørssæt Best of kernebor 3/4" Weldon**

Industristandard. Metriske dimensioner, boreddybde 25 mm. Sætudførelse, bestående af 4 kernebor Ø 2x 14 mm, 2x 18 mm (skæredybde 25 mm) samt 1 centreringstift (80 mm) i plastkuffert.

Bestillingsnummer	Vejledende pris + moms
6 31 34 999 06 2	632,00



**Tilbehørssæt Best of kernebor 3/4" Weldon**

Lang levetid. Metriske dimensioner, boreddybde 50 mm. Sætudførelse, bestående af 6 kernebor Ø 12, 14, 16, 18, 20 og 22 mm (skæredybde 50 mm) samt 2 centreringstifter (105 mm) i plastkuffert.

Bestillingsnummer	Vejledende pris + moms
6 31 34 999 06 3	1.255,00



**Tilbehørssæt Best of kernebor 3/4" Weldon**

Lang levetid. Metriske dimensioner, boreddybde 50 mm. Sætudførelse, bestående af 4 kernebor Ø 2x 14 mm, 2x 18 mm (skæredybde 50 mm) samt 1 centreringstift (105 mm) i plastkuffert.

Bestillingsnummer	Vejledende pris + moms
6 31 34 999 06 4	835,00

**HSS-kernebor**



**HSS Nova 25 kernebor m/ QuickIN-holder**

Industristandard. Metriske dimensioner, boreddybde 25 mm.

Bor-Ø mm	Bestillingsnummer	Vejledende pris + moms
12	6 31 33 119 05 1	144,00
13	6 31 33 129 05 1	144,00
14	6 31 33 140 05 1	144,00
15	6 31 33 150 05 1	144,00
16	6 31 33 159 05 1	144,00
17	6 31 33 170 05 1	157,00
18	6 31 33 180 05 1	157,00
19	6 31 33 189 05 1	157,00
20	6 31 33 199 06 3	182,00
21	6 31 33 210 05 1	182,00
22	6 31 33 219 05 1	182,00
23	6 31 33 229 05 1	209,00
24	6 31 33 240 05 1	209,00
25	6 31 33 250 05 1	209,00
26	6 31 33 259 05 1	244,00
27	6 31 33 270 05 1	244,00
28	6 31 33 279 05 1	261,00
29	6 31 33 289 05 1	261,00
30	6 31 33 299 05 1	279,00
31	6 31 33 309 05 1	279,00
32	6 31 33 319 05 1	321,00
33	6 31 33 329 05 1	321,00
34	6 31 33 339 05 1	365,00



35	6 31 33 350 05 1	365,00
36	6 31 33 359 05 1	365,00
37	6 31 33 369 05 1	425,00
38	6 31 33 379 05 1	425,00
39	6 31 33 389 05 1	425,00
40	6 31 33 399 05 1	477,00
41	6 31 33 409 05 1	477,00
42	6 31 33 420 05 1	520,00
43	6 31 33 429 05 1	520,00
44	6 31 33 439 05 1	546,00
45	6 31 33 449 05 1	546,00
46	6 31 33 459 05 1	624,00
47	6 31 33 469 05 1	624,00
48	6 31 33 479 05 1	650,00
49	6 31 33 489 05 1	650,00
50	6 31 33 499 05 1	650,00



**HSS Nova 50 kernebor m/ QuickIN-holder**  
Lang levetid. Metriske dimensioner, boreddybde 50 mm.

Bor-Ø mm	Bestillingsnummer	Vejledende pris + moms
12	6 31 33 119 05 2	200,00
13	6 31 33 129 05 2	200,00
14	6 31 33 140 05 2	200,00
15	6 31 33 150 05 2	200,00
16	6 31 33 159 05 2	200,00
17	6 31 33 170 05 2	220,00
18	6 31 33 180 05 2	220,00
19	6 31 33 189 05 2	220,00
20	6 31 33 199 05 2	257,00
21	6 31 33 210 05 2	257,00
22	6 31 33 219 05 2	257,00
23	6 31 33 229 05 2	257,00
24	6 31 33 240 05 2	275,00
25	6 31 33 250 05 2	312,00
26	6 31 33 259 05 2	312,00
27	6 31 33 270 05 2	312,00
28	6 31 33 279 05 2	366,00
29	6 31 33 289 05 2	366,00
30	6 31 33 299 05 2	366,00
31	6 31 33 309 05 2	410,00
32	6 31 33 319 05 2	410,00
33	6 31 33 329 05 2	458,00
34	6 31 33 339 05 2	458,00
35	6 31 33 350 05 2	458,00
36	6 31 33 359 05 2	520,00
37	6 31 33 369 05 2	520,00
38	6 31 33 379 05 2	520,00
39	6 31 33 389 05 2	593,00
40	6 31 33 399 05 2	593,00
41	6 31 33 409 05 2	640,00
42	6 31 33 420 05 2	693,00
43	6 31 33 429 05 2	693,00
44	6 31 33 439 05 2	693,00
45	6 31 33 449 05 2	730,00
46	6 31 33 459 05 2	803,00
47	6 31 33 469 05 2	803,00
48	6 31 33 479 05 2	839,00
49	6 31 33 489 05 2	839,00
50	6 31 33 499 05 2	867,00



**HSS Nova 25 kernebor m/ 3/4" Weldon-holder**  
Industristandard. Metriske dimensioner, boreddybde 25 mm.

Bor-Ø mm	Bestillingsnummer	Vejledende pris + moms
12	6 31 34 120 05 1	144,00
13	6 31 34 130 05 1	144,00
14	6 31 34 140 05 1	144,00
15	6 31 34 150 05 1	144,00
16	6 31 34 160 05 1	144,00
17	6 31 34 170 05 1	157,00
18	6 31 34 180 05 1	157,00
19	6 31 34 190 05 1	157,00
20	6 31 34 200 05 1	182,00
21	6 31 34 210 05 1	182,00
22	6 31 34 220 05 1	182,00
23	6 31 34 230 05 1	209,00
24	6 31 34 240 05 1	209,00
25	6 31 34 250 05 1	209,00
26	6 31 34 260 05 1	244,00
27	6 31 34 270 05 1	244,00
28	6 31 34 280 05 1	261,00
29	6 31 34 290 05 1	261,00
30	6 31 34 300 05 1	279,00
31	6 31 34 310 05 1	279,00
32	6 31 34 320 05 1	321,00
33	6 31 34 330 05 1	321,00
34	6 31 34 340 05 1	365,00
35	6 31 34 350 05 1	365,00
36	6 31 34 360 05 1	365,00
37	6 31 34 370 05 1	425,00
38	6 31 34 380 05 1	425,00
39	6 31 34 390 05 1	425,00
40	6 31 34 400 05 1	477,00
41	6 31 34 410 05 1	477,00
42	6 31 34 420 05 1	520,00
43	6 31 34 430 05 1	520,00
44	6 31 34 440 05 1	546,00
45	6 31 34 450 05 1	546,00
46	6 31 34 460 05 1	624,00
47	6 31 34 470 05 1	624,00
48	6 31 34 480 05 1	650,00
49	6 31 34 490 05 1	650,00
50	6 31 34 500 05 1	650,00
51	6 31 34 510 05 1	693,00
52	6 31 34 520 05 1	693,00
53	6 31 34 530 05 1	736,00
54	6 31 34 540 05 1	736,00
55	6 31 34 550 05 1	806,00
56	6 31 34 560 05 1	919,00
57	6 31 34 570 05 1	919,00
58	6 31 34 580 05 1	988,00
59	6 31 34 590 05 1	988,00
60	6 31 34 600 05 1	988,00



**HSS Nova 50 kernebor m/ 3/4" Weldon-holder**  
Lang levetid. Metriske dimensioner, boreddyde 50 mm.

Bor-Ø mm	Bestillingsnummer	Vejledende pris + moms
12	6 31 34 120 05 2	200,00
13	6 31 34 130 05 2	200,00
14	6 31 34 140 05 2	200,00
15	6 31 34 150 05 2	200,00
16	6 31 34 160 05 2	200,00
17	6 31 34 170 05 2	220,00
18	6 31 34 180 05 2	220,00
19	6 31 34 190 05 2	220,00
20	6 31 34 200 05 2	257,00
21	6 31 34 210 05 2	257,00
22	6 31 34 220 05 2	257,00
23	6 31 34 230 05 2	257,00
24	6 31 34 240 05 2	275,00
25	6 31 34 250 05 2	312,00
26	6 31 34 260 05 2	312,00
27	6 31 34 270 05 2	312,00
28	6 31 34 280 05 2	366,00
29	6 31 34 290 05 2	366,00
30	6 31 34 300 05 2	366,00
31	6 31 34 310 05 2	410,00
32	6 31 34 320 05 2	410,00
33	6 31 34 330 05 2	458,00
34	6 31 34 340 05 2	458,00
35	6 31 34 350 05 2	458,00
36	6 31 34 360 05 2	520,00
37	6 31 34 370 05 2	520,00
38	6 31 34 380 05 2	520,00
39	6 31 34 390 05 2	593,00
40	6 31 34 400 05 2	593,00
41	6 31 34 410 05 2	640,00
42	6 31 34 420 05 2	693,00
43	6 31 34 430 05 2	693,00
44	6 31 34 440 05 2	693,00
45	6 31 34 450 05 2	730,00
46	6 31 34 460 05 2	803,00
47	6 31 34 470 05 2	803,00
48	6 31 34 480 05 2	839,00
49	6 31 34 490 05 2	839,00
50	6 31 34 500 05 2	867,00
51	6 31 34 510 05 2	958,00
52	6 31 34 520 05 2	958,00
53	6 31 34 530 05 2	958,00
54	6 31 34 540 05 2	1.004,00
55	6 31 34 550 05 2	1.004,00
56	6 31 34 560 05 2	1.049,00
57	6 31 34 570 05 2	1.049,00
58	6 31 34 580 05 2	1.122,00
59	6 31 34 590 05 2	1.122,00
60	6 31 34 600 05 2	1.122,00



**HSS Nova 75 kernebor m/ 3/4" Weldon-holder**  
Industristandard. Metriske dimensioner, boreddyde 75 mm.

Bor-Ø mm	Bestillingsnummer	Vejledende pris + moms
19	6 31 34 190 05 3	471,00
20	6 31 34 200 05 3	471,00
21	6 31 34 210 05 3	508,00
22	6 31 34 220 05 3	508,00
23	6 31 34 230 05 3	508,00
24	6 31 34 240 05 3	508,00
25	6 31 34 250 05 3	592,00
26	6 31 34 260 05 3	592,00
27	6 31 34 270 05 3	592,00
28	6 31 34 280 05 3	658,00
29	6 31 34 290 05 3	658,00
30	6 31 34 300 05 3	762,00
32	6 31 34 320 05 3	762,00
35	6 31 34 350 05 3	816,00
36	6 31 34 360 05 3	883,00
40	6 31 34 400 05 3	1.081,00
45	6 31 34 450 05 3	1.128,00
50	6 31 34 500 05 3	1.268,00
60	6 31 34 600 05 3	1.550,00



**HSS DURA 25 kernebor m/ QuickIN-holder**  
TiN overfladebelægning for ekstraordinære holdbarhed og  
nedsat friktion.  
Metriske dimensioner, boreddyde 25 mm.

Bor-Ø mm	Bestillingsnummer	Vejledende pris + moms
12	6 31 33 120 06 7	212,00
13	6 31 33 130 06 7	212,00
14	6 31 33 140 06 7	212,00
15	6 31 33 150 06 7	212,00
16	6 31 33 160 06 7	212,00
17	6 31 33 170 06 7	230,00
18	6 31 33 180 06 7	230,00
19	6 31 33 190 06 7	230,00
20	6 31 33 200 06 7	259,00
21	6 31 33 210 06 7	259,00
22	6 31 33 220 06 7	259,00
23	6 31 33 230 06 7	317,00
24	6 31 33 240 06 7	317,00
25	6 31 33 250 06 7	317,00
26	6 31 33 260 06 7	345,00
27	6 31 33 270 06 7	345,00
28	6 31 33 280 06 7	374,00
29	6 31 33 290 06 7	374,00
30	6 31 33 300 06 7	413,00
31	6 31 33 310 06 7	413,00
32	6 31 33 320 06 7	470,00
33	6 31 33 330 06 7	470,00
34	6 31 33 340 06 7	518,00
35	6 31 33 350 06 7	518,00
36	6 31 33 360 06 7	518,00
37	6 31 33 370 06 7	585,00
38	6 31 33 380 06 7	585,00
39	6 31 33 390 06 7	585,00
40	6 31 33 400 06 7	651,00
41	6 31 33 410 06 7	651,00
42	6 31 33 420 06 7	709,00
43	6 31 33 430 06 7	709,00
44	6 31 33 440 06 7	757,00
45	6 31 33 450 06 7	757,00
46	6 31 33 460 06 7	843,00
47	6 31 33 470 06 7	843,00
48	6 31 33 480 06 7	920,00
49	6 31 33 490 06 7	920,00
50	6 31 33 500 06 7	920,00



**HSS DURA 50 kernebor m/ QuickIN-holder**

TiN overfladebelægning for ekstraordinære holdbarhed og nedsat friktion.

Metriske dimensioner, boreddybde 50 mm.

Bor-Ø mm	Bestillingsnummer	Vejledende pris + moms
12	6 31 33 120 06 8	268,00
13	6 31 33 130 06 8	268,00
14	6 31 33 140 06 8	268,00
15	6 31 33 150 06 8	268,00
16	6 31 33 160 06 8	268,00
17	6 31 33 170 06 8	289,00
18	6 31 33 180 06 8	289,00
19	6 31 33 190 06 8	289,00
20	6 31 33 200 06 8	326,00
21	6 31 33 210 06 8	326,00
22	6 31 33 220 06 8	326,00
23	6 31 33 230 06 8	384,00
24	6 31 33 240 06 8	384,00
25	6 31 33 250 06 8	384,00
26	6 31 33 260 06 8	432,00
27	6 31 33 270 06 8	432,00
28	6 31 33 280 06 8	470,00
29	6 31 33 290 06 8	470,00
30	6 31 33 300 06 8	518,00
31	6 31 33 310 06 8	518,00
32	6 31 33 320 06 8	585,00
33	6 31 33 330 06 8	585,00
34	6 31 33 340 06 8	651,00
35	6 31 33 350 06 8	651,00
36	6 31 33 360 06 8	651,00
37	6 31 33 370 06 8	727,00
38	6 31 33 380 06 8	727,00
39	6 31 33 390 06 8	727,00
40	6 31 33 400 06 8	813,00
41	6 31 33 410 06 8	813,00
42	6 31 33 420 06 8	890,00
43	6 31 33 430 06 8	890,00
44	6 31 33 440 06 8	958,00
45	6 31 33 450 06 8	958,00
46	6 31 33 460 06 8	1.073,00
47	6 31 33 470 06 8	1.073,00
48	6 31 33 480 06 8	1.150,00
49	6 31 33 490 06 8	1.150,00
50	6 31 33 500 06 8	1.150,00



**HSS DURA 25 kernebor m/ 3/4" Weldon-holder**

TiN overfladebelægning for ekstraordinære holdbarhed og nedsat friktion.

Metriske dimensioner, boreddybde 25 mm.

Bor-Ø mm	Bestillingsnummer	Vejledende pris + moms
12	6 31 34 120 07 5	212,00
13	6 31 34 130 07 5	212,00
14	6 31 34 140 07 5	212,00
15	6 31 34 150 07 5	212,00
16	6 31 34 160 07 5	212,00
17	6 31 34 170 07 5	230,00
18	6 31 34 180 07 5	230,00
19	6 31 34 190 07 5	230,00
20	6 31 34 200 07 5	259,00
21	6 31 34 210 07 5	259,00
22	6 31 34 220 07 5	259,00
23	6 31 34 230 07 5	317,00
24	6 31 34 240 07 5	317,00
25	6 31 34 250 07 5	317,00
26	6 31 34 260 07 5	345,00
27	6 31 34 270 07 5	345,00
28	6 31 34 280 07 5	374,00
29	6 31 34 290 07 5	374,00

30	6 31 34 300 07 5	413,00
31	6 31 34 310 07 5	413,00
32	6 31 34 320 07 5	470,00
33	6 31 34 330 07 5	470,00
34	6 31 34 340 07 5	518,00
35	6 31 34 350 07 5	518,00
36	6 31 34 360 07 5	518,00
37	6 31 34 370 07 5	585,00
38	6 31 34 380 07 5	585,00
39	6 31 34 390 07 5	585,00
40	6 31 34 400 07 5	651,00
41	6 31 34 410 07 5	651,00
42	6 31 34 420 07 5	709,00
43	6 31 34 430 07 5	709,00
44	6 31 34 440 07 5	757,00
45	6 31 34 450 07 5	757,00
46	6 31 34 460 07 5	843,00
47	6 31 34 470 07 5	843,00
48	6 31 34 480 07 5	920,00
49	6 31 34 490 07 5	920,00
50	6 31 34 500 07 5	920,00
51	6 31 34 510 07 5	977,00
52	6 31 34 520 07 5	977,00
53	6 31 34 530 07 5	1.024,00
54	6 31 34 540 07 5	1.024,00
55	6 31 34 550 07 5	1.053,00
56	6 31 34 560 07 5	1.101,00
57	6 31 34 570 07 5	1.101,00
58	6 31 34 580 07 5	1.197,00
59	6 31 34 590 07 5	1.197,00
60	6 31 34 600 07 5	1.197,00



**HSS DURA 50 kernebor m/ 3/4" Weldon-holder**

TiN overfladebelægning for ekstraordinære holdbarhed og nedsat friktion.

Metriske dimensioner, boreddybde 50 mm.

Bor-Ø mm	Bestillingsnummer	Vejledende pris + moms
12	6 31 34 120 07 6	268,00
13	6 31 34 130 07 6	268,00
14	6 31 34 140 07 6	268,00
15	6 31 34 150 07 6	268,00
16	6 31 34 160 07 6	268,00
17	6 31 34 170 07 6	289,00
18	6 31 34 180 07 6	289,00
19	6 31 34 190 07 6	289,00
20	6 31 34 200 07 6	326,00
21	6 31 34 210 07 6	326,00
22	6 31 34 220 07 6	326,00
23	6 31 34 230 07 6	384,00
24	6 31 34 240 07 6	384,00
25	6 31 34 250 07 6	384,00
26	6 31 34 260 07 6	432,00
27	6 31 34 270 07 6	432,00
28	6 31 34 280 07 6	470,00
29	6 31 34 290 07 6	470,00
30	6 31 34 300 07 6	518,00
31	6 31 34 310 07 6	518,00
32	6 31 34 320 07 6	585,00
33	6 31 34 330 07 6	585,00
34	6 31 34 340 07 6	651,00
35	6 31 34 350 07 6	651,00
36	6 31 34 360 07 6	651,00
37	6 31 34 370 07 6	727,00
38	6 31 34 380 07 6	727,00
39	6 31 34 390 07 6	727,00
40	6 31 34 400 07 6	813,00
41	6 31 34 410 07 6	813,00
42	6 31 34 420 07 6	890,00



43	6 31 34 430 07 6	890,00
44	6 31 34 440 07 6	958,00
45	6 31 34 450 07 6	958,00
46	6 31 34 460 07 6	1.073,00
47	6 31 34 470 07 6	1.073,00
48	6 31 34 480 07 6	1.150,00
49	6 31 34 490 07 6	1.150,00
50	6 31 34 500 07 6	1.150,00
51	6 31 34 510 07 6	1.226,00
52	6 31 34 520 07 6	1.226,00
53	6 31 34 530 07 6	1.292,00
54	6 31 34 540 07 6	1.292,00
55	6 31 34 550 07 6	1.321,00
56	6 31 34 560 07 6	1.379,00
57	6 31 34 570 07 6	1.379,00
58	6 31 34 580 07 6	1.494,00
59	6 31 34 590 07 6	1.494,00
60	6 31 34 600 07 6	1.494,00

**Centerstifter**

L mm	Bestillingsnummer	Vejledende pris + moms
80	3 02 17 359 00 0	105,00
105	3 02 17 332 00 9	108,00
125	3 02 17 333 00 3	108,00
135	3 02 17 355 00 0	131,00

**Centerstifter**  
udelukkende til 7/16" HSS Nova 1" kernebor.

L mm	Bestillingsnummer	Vejledende pris + moms
85	3 02 17 338 00 0	98,00

**Centerstifter**  
udelukkende til 7/16" konkurrerende kernebor i forbindelse med adapter

L mm	Bestillingsnummer	Vejledende pris + moms
125	3 02 17 337 00 2	131,00

**Adapter/borepatron**

**Adapter med QuickIN-holder**  
Mellemstykke M18 x 6 P 1,5

Bestillingsnummer	Vejledende pris + moms
6 39 01 020 00 6	159,00

**Adapter med QuickIN-holder**  
Mellemstykke 3/4" Weldon

Bestillingsnummer	Vejledende pris + moms
6 39 01 021 01 4	159,00

**Adapter med QuickIN-holder**  
Mellemstykke Weldon, special. Specielt til konkurrerende kernebor med indvendig boring > 6,4 mm.

Bestillingsnummer	Vejledende pris + moms
6 39 01 024 01 9	159,00

**Adapter med QuickIN-holder**  
Mellemstykke 1/2"

Bestillingsnummer	Vejledende pris + moms
6 39 01 022 00 8	159,00

**Adapter med QuickIN-holder**  
Mellemstykke B 16

Bestillingsnummer	Vejledende pris + moms
6 39 01 023 00 2	159,00



**Adapter med 3/4" Weldon-holder**  
Til omstilling fra konkurrerende fabrikater til QuickIN-system.

Bestillingsnummer	Vejledende pris + moms
6 39 01 027 01 0	341,00



**Adapter med 3/4" Weldon-holder**  
Mellemstykke B 16

Bestillingsnummer	Vejledende pris + moms
6 39 01 061 00 0	159,00

**Adapter med 3/4" Weldon-holder**  
Mellemstykke 1/2" UN

Bestillingsnummer	Vejledende pris + moms
6 39 01 070 00 0	163,00



**Forlænger**  
Til brug på trange, dybe eller trindelte overflader, gennemgangshuller fra Ø 36 mm er mulige. QuickIN-holder, længde 100 mm, inkl. centerstift.

Bestillingsnummer	Vejledende pris + moms
6 31 06 016 01 0	572,00



**Tandkransborepatron med QuickIN-holder**

Spændvidde mm	Bestillingsnummer	Vejledende pris + moms
1.,5 - 13	6 39 01 023 02 0	512,00
1 - 16	6 39 01 023 01 1	608,00



**HSS spiralbor med QuickIN-holder**  
Snitdybde 35 mm

Bor-Ø mm	Bestillingsnummer	Vejledende pris + moms
10	6 31 11 009 01 0	179,00
10,2	6 31 11 010 01 0	173,00
11	6 31 11 011 01 0	173,00
12	6 31 11 012 01 0	197,00
13	6 31 11 013 01 0	212,00
14	6 31 11 014 01 0	212,00
15	6 31 11 015 01 0	218,00
15,5	6 31 11 016 01 0	227,00

**Værktøjsholdere**



**QuickIN-holdeskafter**  
Med intern kølemiddeltilførsel.

Snitdybde mm	Konus	Bor-Ø mm	Bestillingsnummer	Vejledende pris + moms
50	MK 2	12 - 35	6 39 01 065 02 0	1.263,00
75	MK 2	12 - 35	6 39 01 066 02 0	1.353,00
50	MK 3	12 - 65	6 39 01 048 02 0	1.252,00
75	MK 3	12 - 65	6 39 01 049 02 0	1.343,00



**3/4" Weldon-værktøjsholder**  
Med intern kølemiddeltilførsel.

Snitdybde mm	Konus	Bor-Ø mm	Bestillingsnummer	Vejledende pris + moms
50	MK 2	12 - 35	6 39 01 063 02 0	1.263,00
75	MK 2	12 - 35	6 39 01 064 02 0	1.353,00
50	MK 3	12 - 65	6 39 01 050 02 0	1.252,00
75	MK 3	12 - 65	6 39 01 051 02 0	1.343,00



**QuickIN-holdeskafter**

Til brug af FEIN kernebor på bord- og søjleboremaskiner samt alle øvrige kerneboremaskiner med MK-holder.

Snitdybde mm	Konus	Bor-Ø mm	Bestillingsnummer	Vejledende pris + moms
50	MK 3	12 - 65	6 39 01 019 01 3	1.316,00
50	MK 2	12 - 35	6 39 01 018 01 9	1.252,00
75	MK 3	12 - 65	6 39 01 055 02 0	1.406,00
75	MK 2	12 - 35	6 39 01 057 02 0	1.406,00



**3/4" Weldon-værktøjholder**

Til brug af FEIN kernebor på bord- og søjleboremaskiner samt alle øvrige kerneboremaskiner med MK-holder.

Snitdybde mm	Konus	Bor-Ø mm	Bestillingsnummer	Vejledende pris + moms
50	MK 3	12 - 65	6 39 01 052 02 0	1.316,00
75	MK 3	12 - 65	6 39 01 053 02 0	1.406,00



**Ombygningssæt**

For den tidligere type KBM 542 til QuickIN-hurtigskiftesystem.

Bestillingsnummer	Vejledende pris + moms
6 39 01 028 01 8	849,00

**Gevindskæring**



**Gevindskærepatron til KBM 50 Q, KBM 50 U, KBM 52 U, KBM 65 U**

kan kun bruges sammen med magnetkerneboremaskiner med venstreløbsfunktion. Størrelse 2, med 3/4" Weldon-holder, til gevindtappe, i forbindelse med gevindskæreindsatser med eller uden sikkerhedskobling fra M6-M20.

Bestillingsnummer	Vejledende pris + moms
9 26 02 089 01 0	2.006,00



**Gevindskærepatron til KBM 50 Q, KBM 50 U, KBM 52 U, KBM 65 U**

kan kun anvendes til kerneboremaskiner med venstreløbsfunktion. Størrelse 2, med QuickIN-holder, til gevindtappe, i forbindelse med gevindskæreindsatser med eller uden sikkerhedskobling fra M 6-M 20.

Bestillingsnummer	Vejledende pris + moms
9 26 02 079 01 0	1.966,00



**Gevindskæreapparat til KBM 32 Q og KBM 50 QF**

Størrelse 2, med QuickIN-holder, til gevindtappe, i forbindelse med gevindskæreindsatser med eller uden sikkerhedskobling fra M 6 - M 16. Inkl. modhold.

Bestillingsnummer	Vejledende pris + moms
9 26 02 072 01 2	6.776,00



**Gevindskæreapparat til KBM 65 Q og KBM 65 QF**

Størrelse 2, med MK 3-holder, til gevindtappe, i forbindelse med gevindskæreindsatser med eller uden sikkerhedskobling fra M 6 - M 20. Inkl. modhold.

Bestillingsnummer	Vejledende pris + moms
9 26 02 066 01 2	9.136,00



**Tapholdere**

Til gevindtappe iht. DIN 371

Gevind	Ø mm	Firkant mm	Bestillingsnummer	Vejledende pris + moms
M 6	6	4,9	6 32 06 095 01 1	538,00
M 8	8	6,2	6 32 06 138 01 0	519,00
M 10	10	8	6 32 06 139 01 0	519,00



**Tapholdere**

Til gevindtappe iht. DIN 374/376

Gevind	Ø mm	Firkant mm	Bestillingsnummer	Vejledende pris + moms
M 6	4,5	3,4	6 32 06 117 01 5	538,00
M 10	7	5,5	6 32 06 096 01 4	538,00
M 12	9	7	6 32 06 097 01 8	538,00
M 14	11	9	6 32 06 098 01 6	538,00
M 16	12	9	6 32 06 099 01 0	538,00
M 18	14	11	6 32 06 100 01 1	538,00
M 20	16	12	6 32 06 101 01 0	538,00



**Tapholdere**

med sikkerhedskobling til bundhuller  
Til gevindtappe iht. DIN 371

Gevind	Ø mm	Firkant mm	Bestillingsnummer	Vejledende pris + moms
M 6	6	4,9	6 32 06 118 01 3	1.671,00
M 8	8	6,2	6 32 06 140 01 0	1.671,00
M 10	10	8	6 32 06 141 01 0	1.671,00



**Tapholdere**

med sikkerhedskobling til bundhuller  
Til gevindtappe iht. DIN 374/376

Gevind	Ø mm	Firkant mm	Bestillingsnummer	Vejledende pris + moms
M 8	6	4,9	6 32 06 102 01 3	1.671,00
M 10	7	5,5	6 32 06 103 01 7	1.671,00
M 12	9	7	6 32 06 104 01 5	1.671,00
M 14	11	9	6 32 06 105 01 9	1.671,00
M 16	12	9	6 32 06 106 01 2	1.671,00
M 18	14	11	6 32 06 107 01 6	1.671,00
M 20	16	12	6 32 06 108 01 4	1.671,00

**Spændeanordninger**



**Vakuumplade**

Til ikke-magnetiske materialer og emneoverflader med struktur (bl.a. riflede eller dråbemønstrede plader). Kræver anvendelse af vakuumpumpe.  
Vakuumplade 396 x 200 x 95 mm

Bestillingsnummer	Vejledende pris + moms
9 26 02 057 01 7	3.784,00



**Vakuumpumpe**

Luftmængde 0,015 m³/min, -0,8 bar, 92 W, vægt 2,5 kg, inkl. sugeslange.

Bestillingsnummer	Vejledende pris + moms
9 26 01 022 01 3	3.905,00



**Sugekopfod**

Til ikke magnetiske materialer, 250 x 330 x 110 mm

Bestillingsnummer	Vejledende pris + moms
9 26 02 054 01 6	3.644,00



**Rørbespænding**

Inkl. spændestrop, til borer i rør med diametre fra 60 til 300 mm, 220 x 130 mm.

Bestillingsnummer	Vejledende pris + moms
9 26 02 055 01 0	1.989,00



**Køling**



**Håndpumpe**  
Kapacitet ca. 450 ml. Passer til FEIN kerneboremaskinerne KBM 32 Q, KBM 50 QX, KBM 52 U, KBM 65 Q, KBM 65 QF.

Bestillingsnummer	Vejledende pris + moms
3 21 32 022 00 7	76,00

**Reserveslange**  
Til håndpumpe 3 21 32 022 00 7.

Bestillingsnummer	Vejledende pris + moms
3 14 14 054 00 8	25,00



**Flexslange**  
Passer til KBM 50 Q, 50 U, 50 auto og 65 U til arbejdsopgaver, hvor der anvendes spiralbor.

Bestillingsnummer	Vejledende pris + moms
3 14 14 070 01 0	100,00

**Øvrigt tilbehør**



**Magnetisk spånopsamler**  
Praktisk værktøj med stor magnetisk kraft til hurtig og nem indsamling af magnetiske metalspåner.

Bestillingsnummer	Vejledende pris + moms
6 42 01 005 01 0	334,00

**Tilbehør AKBU**



**HighPower batteri**  
HighPower li-ion batteri med celler med høj effekt, ladetilstandsindikator og FEIN SafetyCell Technology. Vedvarende høj strømforsyning med 75% højere strømstyrke end li-ion batteri. Anbefalet til FEIN akku-magnetkerneboremaskiner og vinkelslibere. Kan anvendes til alle FEIN 18 V akku-værktøjer.

Spænding V	Kapacitet Ah	Bestillingsnummer	Vejledende pris + moms
18	5,2	9 26 04 179 02 0	871,00



**HighPower akku-startsæt**  
2 High-Power li-ion batterier med hurtiglader ALG 50.

Spænding V	Kapacitet Ah	Bestillingsnummer	Vejledende pris + moms
18	5,2	9 26 04 307 01 0	1.741,00



**LED lampe ALED 12-18 V med genopladeligt batteri**  
Kompakt LED lampe med lang driftstid og med drejeligt lampehoved. Kompatibel med alle 12 / 14 / 18 V FEIN li-ion batterier, inklusive krog til ophængning af lampen. Ekstremt let (130 g) og høj lysstyrke (900 lux). Farvetemperatur svarer til dagslys. Lysstyrken kan indstilles i to niveauer.

Bestillingsnummer	Vejledende pris + moms
9 26 04 200 02 0	494,00



**Hurtiglader ALG 50**  
Til alle FEIN litium-ion batterier. Ladetid fra 35 min.

Bestillingsnummer	Vejledende pris + moms
9 26 04 129 01 0	318,00



**Hurtiglader ALG 30**  
Til FEIN NiCd og Li-ion batterier. Ladetid fra 25 min.

Bestillingsnummer	Vejledende pris + moms
9 26 04 096 01 0	1.087,00



	KBM 50 auto	KBM 80 auto	
	Let og smart togears auto-magnetkerneboremaskine med stort arbejdsområde til maksimal effektivitet og mindst mulig fysisk belastning ved kerneboring på værkstedet og byggepladsen.	Højtydende og smart 3-gears auto-magnetkerneboremaskine med stort arbejdsområde og med højre-/venstreløb, MK3-værktøjsholder, finjustering til maksimal effektivitet og mindst mulig fysisk belastning ved kerneboring på værkstedet.	
<b>EAN 4014586...</b>	... 874272	... 862538	
<b>Side</b>	125	125	
<b>Anvendelse</b>	Kerneboring i metal op til Ø 35 mm	▲▲	▲▲
	Kerneboring i metal op til Ø 50 mm	▲▲	▲▲
	Kerneboring i metal op til Ø 65 mm		▲▲
	Kerneboring i metal op til Ø 80 mm		▲▲
	Spiralboring med borepatron (DIN 338)	▲	▲
	Spiralboring med konusbor	▲▲	▲▲
	Gevindskæring	▲▲	▲▲
	Undersænkning	▲▲	▲▲
	Rivning	▲▲	▲▲
	Fuldautomatisk boring	▲▲	▲▲
	Enhåndsbetjening	▲▲	▲▲
	Arbejde over hovedhøjde	▲	▲
Montageanvendelse	▲▲	▲▲	
Værkstedsanvendelse	▲▲	▲▲	
<b>Udstyr</b>	Elektronisk forhøjelse af magnetholdekraften	●	●
	Magnetholdekraftindikator	●	●
	Automatisk tilspænding	●	●
	Højre-/venstreløb	●	●
	Elektronisk omdrejningregulering	●	●
	Memory funktion	●	●
	Omdrejningreguleret tachoelektronik	●	●
	Momentglidekobling		●
	Optagende effekt	1 200 W	2 000 W
Afgivende effekt	610 W	900 W	
<b>Tekniske specifikationer</b>	Omdrejningstal belastet		
	1. gear	130 - 260 1/min	110 - 180 1/min
	2. gear	260 - 520 1/min	160 - 260 1/min
	3. gear		350 - 580 1/min
	HM-kernebor maks. Ø	50 mm	80 mm
	HSS-kernebor maks. Ø	40 mm	65 mm
	Kernebor boreddybde maks.	50(75)* mm	50 mm
	Spiralbor max. Ø	18/23** mm	18/32** mm
	Gevindskæring	M 16**	M 27**
	Undersænkning maks. Ø	50** mm	50** mm
	Rivning maks. Ø	23** mm	31** mm
	Borholder	QuickIN	QuickIN/QuickIN MAX
	Værktøjsholder	MK 3	MK 3
	Vandring	145 mm	145 mm
	Total vandring	315 mm	285 mm
	Justeringsområde på borestander		4,25 mm
	Justerområde for borestanderen		11°
Magnetholdekraft	12 500 N	18 000 N	
Magnetfod-mål	195 x 90 mm	270 x 90 mm	
Kabel med stik	4 m	4 m	
Vægt ifølge EPTA	16,20 kg	26,40 kg	

- ▲ egnet
- ▲▲ meget velegnet
- indeholdt
- \* fås med tilbehør
- \*\* kun ved manuelle maskinopgaver

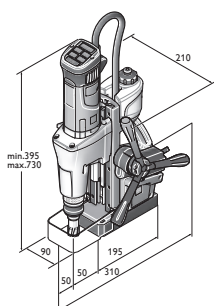

KBM 50 auto

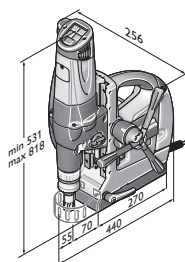

KBM 80 auto





Type	Bestillingsnummer	EAN	PK	Vejledende pris + moms
<b>KBM 50 auto</b>	<b>7 270 42 61 00 0</b>	<b>4014586874272</b>	<b>01</b>	<b>16.381,00</b>

**Leveres med:**

1 kølemiddelbeholder, 1 fastsurringsstrop, 1 spånkrog, 1 centerstifter, 1 uddriverkile, 1 berøringsbeskytter, 1 kuffert

Tilbehør se side 115



Type	Bestillingsnummer	EAN	PK	Vejledende pris + moms
<b>KBM 80 auto</b>	<b>7 270 32 00 23 0</b>	<b>4014586862538</b>	<b>01</b>	<b>28.400,00</b>

**Leveres med:**

1 QuickIN MAX/MK3 værktøjsholder, 1 kølemiddelbeholder, 1 fastsurringsstrop, 1 spånkrog, 2 centerstifter, 1 uddriverkile, 1 berøringsbeskytter, 1 kuffert

Tilbehør se side 126

## HM-kernebor

**HM Ultra 50-kernebor med QuickIN MAX-holder**

Maksimal standtid og fremragende spåntagningsydelse. Metriske dimensioner, boredybde 50mm.

Bor-Ø mm	Bestillingsnummer	Vejledende pris + moms
50	6 31 27 330 01 0	680,00
51	6 31 27 331 01 0	751,00
52	6 31 27 332 01 0	751,00
53	6 31 27 333 01 0	751,00
54	6 31 27 334 01 0	751,00
55	6 31 27 335 01 0	751,00
56	6 31 27 336 01 0	782,00
57	6 31 27 337 01 0	782,00
58	6 31 27 338 01 0	782,00
59	6 31 27 339 01 0	782,00
60	6 31 27 340 01 0	782,00
61	6 31 27 341 01 0	885,00
62	6 31 27 342 01 0	885,00
63	6 31 27 343 01 0	885,00
64	6 31 27 344 01 0	885,00
65	6 31 27 345 01 0	885,00
66	6 31 27 346 01 0	1.016,00
67	6 31 27 347 01 0	1.016,00
68	6 31 27 348 01 0	1.016,00
69	6 31 27 349 01 0	1.016,00
70	6 31 27 350 01 0	1.121,00
71	6 31 27 351 01 0	1.132,00
72	6 31 27 352 01 0	1.142,00
73	6 31 27 353 01 0	1.155,00
74	6 31 27 354 01 0	1.164,00
75	6 31 27 355 01 0	1.174,00
76	6 31 27 456 01 0	1.227,00
77	6 31 27 457 01 0	1.238,00
78	6 31 27 458 01 0	1.253,00
79	6 31 27 459 01 0	1.269,00
80	6 31 27 460 01 0	1.269,00

## Adapter/borepatron

**Adapter med QuickIN MAX-holder**  
Mellemstykke QuickIN

Bestillingsnummer	Vejledende pris + moms
6 39 01 045 01 0	327,00

**Tandkransborepatron med QuickIN-holder**

Spændvidde mm	Bestillingsnummer	Vejledende pris + moms
1,5 - 13	6 39 01 023 02 0	512,00
1 - 16	6 39 01 023 01 1	608,00

## Værktøjsholdere MK 3

**Mellemstykke QuickIN**

Til eftermontering KBM 80 U/KBM 80 auto.  
Med integreret tilførsel af kølesmøremiddel.  
Til alle QuickIN-kernebor Ø 12-65 mm.

Bestillingsnummer	Vejledende pris + moms
6 39 01 039 02 0	1.242,00

**Mellemstykke QuickIN MAX**

Til eftermontering KBM 80 U / KBM 80 auto.  
Med integreret tilførsel af kølesmøremiddel. Til alle  
FEIN QuickIN MAX kernebor Ø 50-80 mm.

Bestillingsnummer	Vejledende pris + moms
6 39 01 038 02 0	1.819,00

**Mellemstykke Weldon 32 standard**

Specielt til kernebor med 90° forskudte spændeflader. Maksimal  
snitdybde 50 mm.

Bestillingsnummer	Vejledende pris + moms
6 39 01 041 01 0	2.108,00

**Mellemstykke Weldon 32**

Spændeflader på linje. Maksimal borddybde 75 mm. Specielt til  
kernebor fra:

	Bestillingsnummer	Vejledende pris + moms
Holder		
Hougen	6 39 01 042 01 0	2.036,00
Jancy	6 39 01 040 01 0	2.036,00

**Udvidelseskonus**

Til morsekonus

Holder	Bestillingsnummer	Vejledende pris + moms
MK 3/MK 3	6 33 04 005 00 0	1.242,00

## Gevindskæring KBM 80

**Gevindskærepatron til KBM 80**

kan kun anvendes til kerneboremaskiner med venstreløbs-  
funktion. Størrelse 3, med QuickIN MAX-holder, til gevindtappe  
(DIN 374/376), i forbindelse med gevindskæreindsatser med  
eller uden sikkerhedskobling fra M 22-M 27.

Bestillingsnummer	Vejledende pris + moms
9 26 02 082 01 0	2.780,00

**Tapholdere**

Til gevindtappe iht. DIN 374/376

Gevind	Ø mm	Firkant mm	Bestillingsnummer	Vejledende pris + moms
M22/M24	18	14,5	6 32 06 119 01 0	1.242,00
M 27	20	16	6 32 06 120 01 0	1.242,00

**Tapholdere**

med sikkerhedskobling til bundhuller  
Til gevindtappe iht. DIN 374/376

Gevind	Ø mm	Firkant mm	Bestillingsnummer	Vejledende pris + moms
M22/M24	18	14,5	6 32 06 122 01 0	2.589,00
M 27	20	16	6 32 06 123 01 0	2.589,00

**Skiftereduktionsindsats (3/2)**

Reduktionsindsats til optagelse af gevindskæreindsatser  
str. 2 (M 6-M 20) i gevindskære-hurtigskiftepatroner str. 3.  
(9 26 02 082 01 0)

Bestillingsnummer	Vejledende pris + moms
6 32 06 125 01 0	1.531,00

**Spændeanordninger****Vakuumplade**

Til ikke-magnetiske materialer og emneoverflader med struktur (bl.a. riflede eller dråbemønstrede plader). Kræver anvendelse af vakuumpumpe.

396 x 350 x 95 mm til KBM 80 U, 80 auto.

Bestillingsnummer  
9 26 02 085 01 0

Vejledende  
pris + moms  
3.784,00

**Vakuumpumpe**

Luftmængde 0,015 m<sup>3</sup>/min, -0,8 bar, 92 W, vægt 2,5 kg, inkl. sugeslange.

Bestillingsnummer  
9 26 01 022 01 3

Vejledende  
pris + moms  
3.905,00

**Køling****Håndpumpe**

Kapacitet ca. 450 ml. Passer til FEIN kerneboremaskinerne KBM 32 Q, KBM 50 QX, KBM 52 U, KBM 65 Q, KBM 65 QF.

Bestillingsnummer  
3 21 32 022 00 7

Vejledende  
pris + moms  
76,00

**Reserveslange**

Til håndpumpe 3 21 32 022 00 7.

Bestillingsnummer  
3 14 14 054 00 8

Vejledende  
pris + moms  
25,00

**Flexslange**

Passer til KBM 50 Q, 50 U, 50 auto og 65 U til arbejdsopgaver, hvor der anvendes spiralbor.

Bestillingsnummer  
3 14 14 070 01 0

Vejledende  
pris + moms  
100,00

**Øvrigt tilbehør****Magnetisk spånopsamler**

Praktisk værktøj med stor magnetisk kraft til hurtig og nem indsamling af magnetiske metalspån.

Bestillingsnummer  
6 42 01 005 01 0

Vejledende  
pris + moms  
334,00



## Støvfri topkvalitet: FEIN Dustex.

Støvsugerne fra FEIN Dustex serien er den ideelle kombination til støvfrit arbejde med elværktøj inden for industri, værksteds- og monteringsbrug. Takket være den komfortable tænd/sluk-automatik bliver disse professionelle og yderst lydsvage våd-/tørsugere automatisk tændt og slukket via kontakten på det tilsluttede elværktøj. Desuden har FEIN Dustex støvsugerne en softstart-funktion, der reducerer startstrømmen, hvilket betyder mindre slid på motordelen. Støvsugerne leveres med et ekstra lange tilslutningskabler og sugeslanger, der giver brugeren maksimal rækkevidde under brug af værktøjet. FEIN Dustex sikkerhedsstøvsugere gør det muligt at fjerne sundhedsskadeligt støv i klasse M på en sikker og effektiv måde.



---

Våd-/tørsuger

Side 130

Bedre arbejdsmiljø = Bedre resultater.



	Dustex 25 L sæt	Dustex 25 L	Dustex 35 L sæt	Dustex 35 L	Dustex 35 LX	Dustex 35 LX AC	Dustex 35 MX	Dustex 35 MX AC
	Kompakt og kraftig våd- og tørsuger til tilslutning af elværktøj ved arbejde på værksted og monteringssted med omfattende tilbehørssæt.	Kompakt og kraftig våd- og tørsuger til tilslutning af elværktøj ved arbejde på værksted og monteringssted.	Kraftig våd- og tørsuger til tilslutning af elværktøj ved arbejde på værksted og monteringssted med omfattende tilbehørssæt.	Kraftig våd- og tørsuger med tilslutning for elværktøj.	Effektiv, professionel våd-/tørsuger i støvklasse L til fastgørelse af forskellige kuffertsystemer inklusive omfattende tilbehør.	Effektiv, professionel våd-/tørsuger i støvklasse L med fuld-automatisk filterrensning til fastgørelse af forskellige kuffertsystemer inklusive omfattende tilbehør.	Effektiv, professionel våd-/tørsuger i støvklasse M til fastgørelse af forskellige kuffertsystemer inklusive omfattende tilbehør.	Effektiv, professionel våd-/tørsuger i støvklasse M til fastgørelse af forskellige kuffertsystemer inklusive omfattende tilbehør.
<b>EAN 4014586...</b>	... 878362	... 877365	... 878423	... 877389	... 882956	... 882994	... 883052	... 883069
<b>Side</b>	131	131	131	131	131	132	132	132
<b>Udstyr</b>	Tænd/sluk-automatik	•	•	•	•	•	•	•
	Softstart	•	•	•	•	•	•	•
	Automatisk filterrensning						•	•
	Antistatisk klargøring					•	•	•
	Kufferthyld					•	•	•
Støvklasse	L	L	L	L	L	L	M	M
<b>Tekniske specifikationer</b>	Maksimal indgangseffekt	1 380 W	1 380 W	1 380 W	1 380 W	1 380 W	1 380 W	1 380 W
	Luftmængde	4 320 l/min	4 320 l/min	4 320 l/min	4 320 l/min	4 320 l/min	4 320 l/min	4 320 l/min
	Maks. undertryk	253 hPa	253 hPa	253 hPa	253 hPa	254 hPa	254 hPa	254 hPa
	Beholdervolumen	22 l	22 l	32 l	32 l	35 l	35 l	35 l
	Vægt ifølge EPTA	8,00 kg	8,00 kg	9,00 kg	9,00 kg	13,50 kg	14,10 kg	13,50 kg

• indeholdt

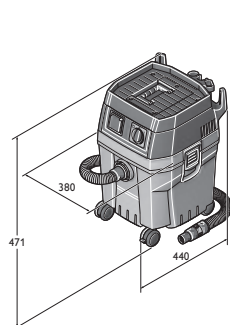

Dustex 25 L  
Dustex 25 L Set

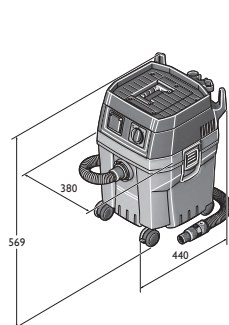

Dustex 35 L  
Dustex 35 L Set

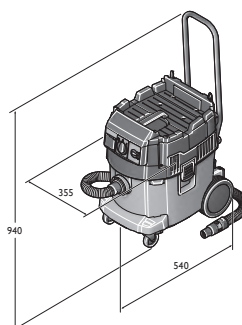

Dustex 35 LX  
Dustex 35 LX AC

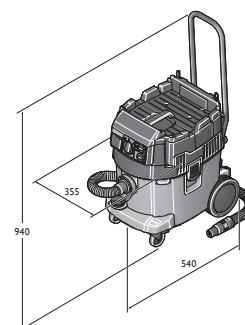

Dustex 35 MX  
Dustex 35 MX AC



Type	Bestillingsnummer	EAN	PK	Vejledende pris + moms
Dustex 25 L sæt	9 20 27 060 00 0	4014586878362	01	2.505,00

**Leveres med:**  
1 sugeslange 4 m Ø 35 mm, 1 værktøjsmuffe med sugekraftregulering, 1 flisfiltersæk, 1 fladt foldefilter, 2 sugerør (metal), 1 kombidyse med udskiftelig indsats, 1 fugemundstykke, 1 sugebørste, 1 vinkelrør  
Tilbehør se side 133



Type	Bestillingsnummer	EAN	PK	Vejledende pris + moms
Dustex 25 L	9 20 27 223 00 0	4014586877365	01	2.176,00

**Leveres med:**  
1 sugeslange 4 m Ø 35 mm, 1 værktøjsmuffe med sugekraftregulering, 1 flisfiltersæk, 1 fladt foldefilter  
Tilbehør se side 133



Type	Bestillingsnummer	EAN	PK	Vejledende pris + moms
Dustex 35 L sæt	9 20 28 060 00 0	4014586878423	01	2.834,00

**Leveres med:**  
1 værktøjsmuffe med sugekraftregulering, 1 kombidyse med udskiftelig indsats, 1 sugeslange 4 m Ø 35 mm, 1 sugebørste, 1 vinkelrør, 2 sugerør (metal), 1 fugemundstykke, 1 fladt foldefilter, 1 flisfiltersæk  
Tilbehør se side 133



Type	Bestillingsnummer	EAN	PK	Vejledende pris + moms
Dustex 35 L	9 20 28 223 00 0	4014586877389	01	2.505,00

**Leveres med:**  
1 sugeslange 4 m Ø 35 mm, 1 værktøjsmuffe med sugekraftregulering, 1 flisfiltersæk, 1 fladt foldefilter  
Tilbehør se side 133



Type	Bestillingsnummer	EAN	PK	Vejledende pris + moms
Dustex 35 LX	9 20 29 060 00 0	4014586882956	01	3.736,00

**Leveres med:**  
1 skubbeøjle, 1 fladt PES-foldefilter, 1 fleecfiltersæk Premium, 1 sugeslange 4 m Ø 35 mm, 1 værktøjsmuffe med sugekraftregulering, 1 trinkobling, 2 sugerør (metal), 1 kombidyse med udskiftelig indsats, 1 fugedyse, 1 sugebørste, 1 vinkelrør  
Tilbehør se side 133

Våd-/tørsuger





Type	Bestillingsnummer	EAN	PK	Vejledende pris + moms
<b>Dustex 35 LX AC</b>	<b>9 20 30 060 00 0</b>	<b>4014586882994</b>	<b>01</b>	<b>4.563,00</b>

**Leveres med:**

1 skubbebøjle, 1 fladt PES-foldefilter, 1 affaldssæk, 1 sugeslange 4 m Ø 35 mm, 1 værktøjsmuffe med sugekraftregulering, 1 trinkobling, 2 sugerør (metal), 1 kombidyse med udskiftelig indsats, 1 fugedyse, 1 sugebørste, 1 vinkelrør

Tilbehør se side 133



Type	Bestillingsnummer	EAN	PK	Vejledende pris + moms
<b>Dustex 35 MX</b>	<b>9 20 31 060 00 0</b>	<b>4014586883052</b>	<b>01</b>	<b>4.977,00</b>

**Leveres med:**

1 skubbebøjle, 1 fladt PES-foldefilter, 1 fleecefiltersæk Premium, 1 sugeslange ES 4 m Ø 35 mm, 1 værktøjsmuffe med sugekraftregulering, 1 trinkobling, 2 sugerør (metal), 1 kombidyse med udskiftelig indsats, 1 fugedyse, 1 sugebørste, 1 vinkelrør

Tilbehør se side 133



Type	Bestillingsnummer	EAN	PK	Vejledende pris + moms
<b>Dustex 35 MX AC</b>	<b>9 20 32 060 00 0</b>	<b>4014586883069</b>	<b>01</b>	<b>5.826,00</b>

**Leveres med:**

1 skubbebøjle, 1 fladt PES-foldefilter, 1 affaldssæk, 1 sugeslange ES 4 m Ø 35 mm, 1 værktøjsmuffe med sugekraftregulering, 1 trinkobling, 2 sugerør (metal), 1 kombidyse med udskiftelig indsats, 1 fugedyse, 1 sugebørste, 1 vinkelrør

Tilbehør se side 133

**Almindeligt tilbehør**

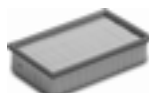
	<b>Fladt foldefilter</b> Cellulose, certificering støvklasse M	
Bestillingsnummer		Vejledende pris + moms
3 13 45 012 01 0		219,00

	<b>Fladt foldefilter</b> PES, certificering støvklasse M, filter i topkvalitet	
Bestillingsnummer		Vejledende pris + moms
3 13 45 059 01 0		419,00

	<b>Fladt foldefilter</b> HEPA	
Bestillingsnummer		Vejledende pris + moms
3 13 45 060 01 0		681,00

	<b>Sugeslange</b>	
Ø	L	Vejledende pris + moms
mm	m	
27	4	3 13 45 065 01 0 548,00
35	4	3 13 45 066 01 0 453,00

	<b>Sugeslange</b> Elektrostatisk afledende, orange-sort.	
Ø	L	Vejledende pris + moms
mm	m	
27	4	3 13 45 121 01 0 1.024,00
35	4	3 13 45 120 01 0 1.126,00

	<b>Forlængerlange</b>	
Ø	L	Vejledende pris + moms
mm	m	
27	2,5	3 13 45 067 01 0 505,00
35	2,5	3 13 45 068 01 0 410,00

	<b>Reparationssæt</b> passer til sugeslange Ø 35 mm	
Bestillingsnummer		Vejledende pris + moms
3 13 45 069 01 0		219,00

	<b>Vinkelrør</b>	
Bestillingsnummer		Vejledende pris + moms
3 13 45 070 01 0		94,00

	<b>Vinkelrør</b> med falskluftåbning.	
Ø		Vejledende pris + moms
mm	Bestillingsnummer	
35	3 13 45 263 01 0	116,00

	<b>Sugerør</b> Metaludførelse, 2-pak	
Bestillingsnummer		Vejledende pris + moms
3 13 45 071 01 0		219,00

	<b>Gulvmundstykke</b> Med omskifter, med glideflade i rustfrit stål og omløbende børster. Velegnet til hårde gulve og gulvbelægninger af tekstiler	
Bestillingsnummer		Vejledende pris + moms
3 13 45 072 01 0		280,00

	<b>Kombi mundstykke</b> Til våd- og tørsugning med udskiftelig indsats, gummilæber og børstestriber	
Bestillingsnummer		Vejledende pris + moms
3 13 45 073 01 0		262,00

	<b>Kombidyse aluminium</b> Til våd- og tørsugning med udskiftelig indsats, gummilæber og børstestriber	
Bestillingsnummer		Vejledende pris + moms
3 13 45 137 01 0		802,00

	<b>Fugemundstykke</b>	
Bestillingsnummer		Vejledende pris + moms
3 13 45 074 01 0		45,00

	<b>Polster mundstykke</b> med børstestriber	
Bestillingsnummer		Vejledende pris + moms
3 13 45 075 01 0		67,00

	<b>Sugebørste</b> drejelig, med naturbørster, børstestørrelse 70 x 45 mm	
Bestillingsnummer		Vejledende pris + moms
3 13 45 076 01 0		84,00

	<b>Sugebørste</b> Naturbørster, børstestørrelse 120 x 45 mm	
Bestillingsnummer		Vejledende pris + moms
3 13 45 077 01 0		133,00

	<b>Værktøjsmuffe med sugekraftregulering</b> Ø 38 mm på værktøjssiden	
Bestillingsnummer		Vejledende pris + moms
3 13 45 123 01 0		216,00

	<b>Værktøjsmuffe med sugekraftregulering</b> Elektrisk ledende, Ø 27 mm EV-siden.	
Bestillingsnummer		Vejledende pris + moms
3 13 45 250 01 0		212,00

	<b>Trinkobling</b> 4 trin	
Bestillingsnummer		Vejledende pris + moms
3 13 45 079 01 0		84,00

Våd-/tørsuger



**Kabelholder**

Til kabelføring ved sugeslange, passer til sugeslange Ø 27-35 mm

Pakkestørrelse	Bestillingsnummer	Vejledende pris + moms
St		
5	3 13 45 119 01 0	52,00



**Tilbehørsæt**

2 sugerør (metal), 1 kombidyse med udskiftelig indsats, 1 fugedyse, 1 sugebørste, 1 vinkelrør

Bestillingsnummer	Vejledende pris + moms
3 13 45 071 02 0	591,00



**Tilbehørsæt**

1 støvsugerslange, 2 sugerør (metal), 1 kombidyse med udskiftelig indsats, 1 fugedyse, 1 sugebørste, 1 vinkelrør

Ø mm	Bestillingsnummer	Vejledende pris + moms
40	3 13 45 133 02 0	520,00

**Tilbehør til Dustex 35 LX / MX**



**Affaldssæk**

Åben, anbefales kun til AC-modeller

Pakkestørrelse	Bestillingsnummer	Vejledende pris + moms
St		
5	3 13 45 063 01 0	212,00



**Flisfiltersæk Premium**

Særligt, robust, slidstærkt fibermateriale med ekstra forstærkede syninger til fint, slibende støv. 2-3 gange højere effektiv kapacitet sammenlignet med papirfilterposer.

Udførelse	Pakkestørrelse	Bestillingsnummer	Vejledende pris + moms
Dustex 35 L	St		
	5	3 13 45 251 01 0	300,00

**Tilbehør Dustex 35 L**



**Flisfiltersæk**

Særligt slidstærkt fibermateriale. 2-3 gange højere effektiv kapacitet sammenlignet med papirfilterposer.

Udførelse	Pakkestørrelse	Bestillingsnummer	Vejledende pris + moms
Dustex 35 L	St		
	5	3 13 45 062 01 0	227,00



**Flisfiltersæk Premium**

Særligt, robust, slidstærkt fibermateriale med ekstra forstærkede syninger til fint, slibende støv. 2-3 gange højere effektiv kapacitet sammenlignet med papirfilterposer.

Udførelse	Pakkestørrelse	Bestillingsnummer	Vejledende pris + moms
Dustex 35 L	St		
	5	3 13 45 251 01 0	300,00



**Permanent filter**

erstatte flisfilterpose

Bestillingsnummer	Vejledende pris + moms
3 13 45 064 01 0	429,00



**HEPA filterpose**

Pakkestørrelse	Bestillingsnummer	Vejledende pris + moms
St		
3	3 13 45 130 01 0	753,00

**Tilbehør Dustex 25 L**



**Flisfiltersæk**

Særligt slidstærkt fibermateriale. 2-3 gange højere effektiv kapacitet sammenlignet med papirfilterposer.

Udførelse	Pakkestørrelse	Bestillingsnummer	Vejledende pris + moms
Dustex 25 L	St		
	5	3 13 45 061 01 0	176,00



**Flisfiltersæk Premium**

Særligt, robust, slidstærkt fibermateriale med ekstra forstærkede syninger til fint, slibende støv. 2-3 gange højere effektiv kapacitet sammenlignet med papirfilterposer.

Udførelse	Pakkestørrelse	Bestillingsnummer	Vejledende pris + moms
Dustex 25 L	St		
	5	3 13 45 273 01 0	245,00



**Permanent filter**

erstatte flisfilterpose

Bestillingsnummer	Vejledende pris + moms
3 13 45 064 01 0	429,00

**Tilbehør til Dustex II, Dustex 25, Dustex 40**



**filterpose**

Ekstra fin udførelse, der sikrer højere udskillelsesgrad, 5 stk. pakning

Udførelse	Bestillingsnummer	Vejledende pris + moms
Dustex II, 25		
	3 13 22 757 01 6	314,00
Dustex 40		
	3 13 22 811 01 0	681,00



**filterpose**

Standardudførelse, 5-pak

Udførelse	Bestillingsnummer	Vejledende pris + moms
Dustex II, 25		
	3 13 22 781 01 7	185,00
Dustex 40		
	3 13 22 810 01 0	334,00

**Filterpatron**

Bestillingsnummer  
3 13 22 765 00 9

Vejledende  
pris + moms  
419,00

**Sugeslange**  
Ø 36 mm, længde 5 m

Bestillingsnummer  
3 13 22 767 01 5

Vejledende  
pris + moms  
367,00

**Forbindelsesstykke**  
Universelt anvendelig til forbindelse af elværktøj og tilbehør  
med støvudsugning til støvsuger. Flexibel gummimuffe, længde  
70 mm, indvendig Ø 31,5 mm.

Bestillingsnummer  
3 13 22 771 00 9

Vejledende  
pris + moms  
40,00

**Trinkobling**  
Til forskellige diametre, for eksempel for tilslutning af udstyr af  
andre fabrikater.

Bestillingsnummer  
3 13 22 772 00 2

Vejledende  
pris + moms  
79,00



## Fremragende overflader inden for rustfrit stål, træ og lak.

Ved overfladebehandling opnår du kun de bedste resultater, hvis du har værktøjerne i orden. FEINs omfattende program af elværktøj til netop dette formål, giver alle mulighed for at opretholde den faglige stolthed, der er ved at aflevere et perfekt stykke arbejde. Uanset om der slibes eller poleres - om overfladen er stål eller træ, kan FEIN levere værktøjet, der kan klare opgaven. De fleste af FEINs maskiner til overfladebearbejdning kan leveres med sætløsninger, der giver de bedste forudsætninger for at leve op til selv de højeste krav til overfladebehandling. Du kan altid regne med FEIN - Præcist, Holdbart, Brugervenligt! Så er forudsætningerne for godt udført arbejde opfyldt.



---

### Slibere Side 138

Perfekte værktøjer til grov- og finslibning af overflader, rør og profiler.

---

### Polermaskiner Side 149

Beskyttelse og pleje af sarte overflader.



		MSf 636-1	RS 12-70 E	RS 12-70 E - professionelt sæt, rustfrit stål	WPO 14-25 E	WPO 14-25 E - startsæt til rustfrit stål
		Ekstremt kraftig excentersliber til alle overflader.	Rørsliber med ekstremt høj slibeeffekt til rør og rørbøjninger i rustfrit stål op til Ø 80 mm.	Startsæt til rustfrit stål til standardopgaver inden for rørbearbejdning.	Ekstremt kraftig slibe- og polermaskine til bearbejdning af overflader i rustfrit stål.	Startsæt til rustfrit stål til standardopgaver inden for overfladebearbejdning.
<b>EAN 4014586...</b>		... 811260	... 853819	... 853826	... 862729	... 862743
<b>Side</b>		140	140	140	140	140
<b>Anvendelse</b>	Grovslibning	▲▲	▲▲	▲▲	▲▲	▲▲
	Finslibning	▲▲	▲▲	▲▲	▲▲	▲▲
	Tørslibning	▲▲	▲▲	▲▲	▲▲	▲▲
	Finslibning	▲▲	▲▲	▲▲	▲▲	▲▲
	Polering	▲	▲▲	▲▲	▲▲	▲▲
<b>Udstyr</b>	Højtydende FEIN motor		●	●	●	●
	Udsugning	●				
	Spindellås				●	●
	Genstartspærre		●	●	●	●
<b>Tekniske specifikationer</b>	Blød opstart		●	●	●	●
	Optagende effekt	380 W	1 200 W	1 200 W	1 200 W	1 200 W
	Omdrejningstal ubelastet	8 800 1/min	2 700 - 7 000 1/min	2 700 - 7 000 1/min	900 - 2 500 1/min	900 - 2 500 1/min
	Vægt ifølge EPTA	2,40 kg	3,80 kg	3,80 kg	2,50 kg	2,50 kg
	Polerværktøj Ø	150 mm			230 mm	230 mm
	Bagskive Ø	150 mm			230 mm	230 mm
	Spindel	5/16"			M 14	M 14
	Båndhastighed op til		22 m/sek	22 m/sek		
Rør op til Ø		8 - 80 mm	8 - 80 mm			

▲ egnet    ▲▲ meget velegnet    ● indeholdt

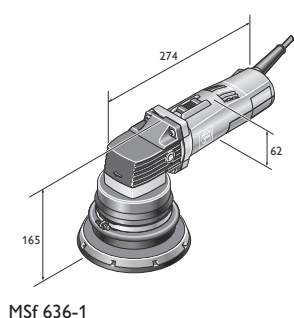

MSf 636-1

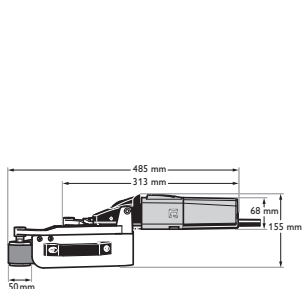

RS 12-70 E

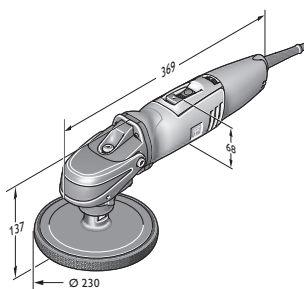

WPO 14-25 E

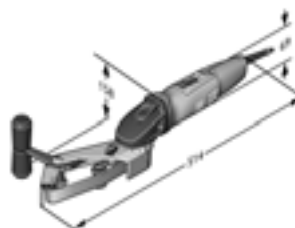

RS 10-70 E



	<b>ROT 14-200 E</b>	<b>Startsæt til RS 10-70 E</b>	<b>Sæt med KS 10-38 E</b>	<b>WSG 17-70 Inox startsæt</b>	<b>BF 10-280 E</b>	<b>Startsæt til BF 10-280 E</b>
	Særdeles kraftig rotationsliber til effektiv slibning af metal, træ, belægninger og glasfiber-armeret plast (GFP).	Handy og kompakt rørsliber til bearbejdning af rør i rustfrit stål med en diameter op til 45 mm.	Kantsømsliber til svært tilgængelige steder på metal konstruktioner.	Startsæt til rustfrit stål til forarbejde før finish af overflader, rør og profiler.	Ekstremt effektiv båndfil til hjørner og kanter inden for bearbejdning af rustfrit stål.	Startsæt med båndfil til hjørner og kanter inden for bearbejdning af rustfrit stål.
	... 867236	... 867519	... 868936	... 883564	... 867250	... 867267
	140	140	140	141	141	141
	▲▲	▲▲	▲▲	▲▲	▲▲	▲▲
		▲▲	▲▲	▲▲	▲▲	▲▲
	▲▲	▲▲	▲▲	▲▲	▲▲	▲▲
		▲▲	▲▲	▲▲	▲▲	▲▲
	▲	▲▲	▲▲	▲▲	▲▲	▲▲
	●	●	●	●	●	●
				●		
	●			●		
	●	●	●	●	●	●
	●	●	●	●	●	●
	1 200 W	800 W	800 W	1 700 W	800 W	800 W
	900 - 2 500 1/min	2 500 - 7 000 1/min	1 350 - 3 750 1/min	2 700 - 8 500 1/min	10 000 - 28 000 1/min	10 000 - 28 000 1/min
	2,60 kg	2,90 kg	3,20 kg	2,40 kg	2,10 kg	2,10 kg
	200 mm			125 mm		
	200 mm			125 mm		
	M 14			M 14		
		3,5 - 11 m/sek			12 - 32 m/sek	12 - 32 m/sek
		8 - 45 mm				

Overflade-  
bearbejdning

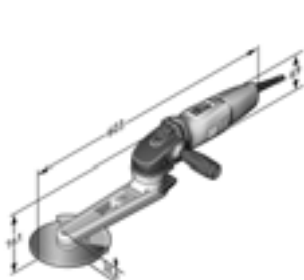

KS 10-38 E Set

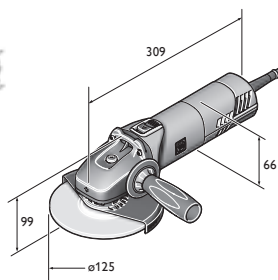

WSG 17-70

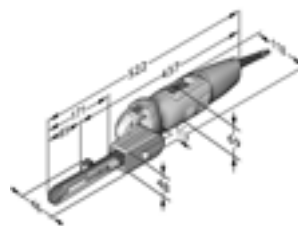

BF 10-280 E



Type	Bestillingsnummer	EAN	PK	Vejledende pris + moms
<b>MSf 636-1</b>	<b>7 220 78 00 22 5</b>	<b>4014586811260</b>	<b>01</b>	<b>4.499,00</b>

**Leveres med:**

1 excenterhoved Ø 150 mm, 1 bagskive middel Ø 150 mm, 1 sugebeskyttelseskappe, 1 sæt nøgler

Tilbehør se side 141



Type	Bestillingsnummer	EAN	PK	Vejledende pris + moms
<b>RS 12-70 E</b>	<b>7 221 13 50 01 4</b>	<b>4014586853819</b>	<b>01</b>	<b>8.732,00</b>

Tilbehør se side 141



Type	Bestillingsnummer	EAN	PK	Vejledende pris + moms
<b>RS 12-70 E – professionelt sæt, rustfrit stål</b>	<b>7 221 13 51 01 3</b>	<b>4014586853826</b>	<b>01</b>	<b>10.377,00</b>

**Leveres med:**

2 x 10 stk. slibebånd 20 x 815 mm korn 120/P180, 2 x 10 stk. slibebånd 40 x 815 mm korn 120/P180, 5 stk. filtbånd 20 x 820 mm meget fin, 1 transportkasse

Tilbehør se side 141



Type	Bestillingsnummer	EAN	PK	Vejledende pris + moms
<b>WPO 14-25 E</b>	<b>7 221 49 00 23 0</b>	<b>4014586862729</b>	<b>01</b>	<b>3.268,00</b>

**Leveres med:**

1 anti-vibrationshåndtag

Tilbehør se side 141



Type	Bestillingsnummer	EAN	PK	Vejledende pris + moms
<b>WPO 14-25 E - startsæt til rustfrit stål</b>	<b>7 221 49 50 01 0</b>	<b>4014586862743</b>	<b>01</b>	<b>5.634,00</b>

**Leveres med:**

1 holder (svingbar), 1 beskyttelsesbøjle, 1 opspændingsdorn, 1 slibefiber med bølgefolding, 1 bagskive med velcro (Ø 115 mm, M14), 10 slibefilt med velcro (Ø 115 mm, fin), 1 elastisk slibevalse (100 x 100 mm, korn 60), 1 lamelformet filtvalse (100 x 100 mm, korn 180), 2 nøgler, 1 anti-vibrationshåndtag, 1 transportkasse

Tilbehør se side 141



Type	Bestillingsnummer	EAN	PK	Vejledende pris + moms
<b>ROT 14-200 E</b>	<b>7 221 65 50 01 0</b>	<b>4014586867236</b>	<b>01</b>	<b>4.446,00</b>

**Leveres med:**

1 udsugningadapter, 1 slibeskive hård Ø 200 mm, 1 anti-vibrationshåndtag, 1 transportkasse

Tilbehør se side 141



Type	Bestillingsnummer	EAN	PK	Vejledende pris + moms
<b>Startsæt til RS 10-70 E</b>	<b>7 221 66 60 00 0</b>	<b>4014586867519</b>	<b>01</b>	<b>8.531,00</b>

**Leveres med:**

10 stk. slibebånd af hver korntørrelse 120 og 180, 5 filtbånd (fine), 1 transportkasse

Tilbehør se side 141



Type	Bestillingsnummer	EAN	PK	Vejledende pris + moms
<b>Sæt med KS 10-38 E</b>	<b>7 221 67 60 00 0</b>	<b>4014586868936</b>	<b>01</b>	<b>5.783,00</b>

**Leveres med:**

1 anti-vibrationshåndtag, 1 stk. mellem fiberskive Ø 150 mm i 3 og 6 mm tykkelse, 1 stk. fin fiberskive Ø 150 mm i 3 og 6 mm tykkelse, profileringssten til profilering af fiberskiver, 1 transportkasse

Tilbehør se side 141



Type	Bestillingsnummer	EAN	PK	Vejledende pris + moms
<b>WSG 17-70 Inox startsæt</b>	<b>7 222 13 61 00 0</b>	<b>4014586883564</b>	<b>19</b>	<b>3.205,00</b>

**Leveres med:**

1 lamelslibeskive medium, 1 finish-skive Ø 125 mm, 5 stk. slibepapir Pyramix perforeret Ø 115 mm K 280, 400, 800, 25 stk. slibepapir K80, Ø 115 mm, 1 kølebagskive Ø 75 mm, M14, 1 bagskive med velcro Ø 115 mm, M14, 1 transportkasse

Tilbehør se side 141



Type	Bestillingsnummer	EAN	PK	Vejledende pris + moms
<b>BF 10-280 E</b>	<b>7 228 05 50 00 0</b>	<b>4014586867250</b>	<b>01</b>	<b>4.022,00</b>

**Leveres med:**

1 slibearm forkrøppet

Tilbehør se side 141



Type	Bestillingsnummer	EAN	PK	Vejledende pris + moms
<b>Startsæt til BF 10-280 E</b>	<b>7 228 05 51 00 0</b>	<b>4014586867267</b>	<b>01</b>	<b>4.733,00</b>

**Leveres med:**

3 slibearme 1 stk. 3/6 mm forkrøppet, 1 stk. 6 mm lige, 1 stk. 20 mm lige, 10 slibebånd 3 mm korn 120, 10 slibebånd 6 mm korn 120, 10 slibebånd 20 mm korn 120, 5 filtbånd 6 mm middel, 1 transportkasse

Tilbehør se side 141

## Slibere

## Almindeligt tilbehør

**Anti-vibrationshåndtag**

M 8, vibrationsdæmpende, til reducere af vibrationer ved længerevarende arbejde.

Bestillingsnummer	Vejledende pris + moms
3 21 19 124 01 0	68,00

**Mikrofiberklud**

Finmasket kvalitet til afrensning af polerrestes. Sømløs udførelse for ridse- og fnugfrit arbejde

Bestillingsnummer	Vejledende pris + moms
6 37 33 003 01 0	57,00

**Transportkasse**

Plast, indvendige mål: 470 x 275 x 116 mm

Bestillingsnummer	Vejledende pris + moms
3 39 01 118 01 0	293,00

**Afdækningstape til rustfrit stål**

Til beskyttelse af flader i rustfrit stål mod ridser pga. slibearbejde. Perfekt til brug ved geringslibning af svejsede profiler i rustfrit stål. Den dækkede side beskyttes pga. afdækningstapen ved slibning, satinerings eller ved mattering.

L m	Bestillingsnummer	Vejledende pris + moms
5	6 37 33 010 01 0	395,00

**Plastboks**

Kuffertindsats med låg til smådele og tilbehør, passende til værktøjskuffert 3 39 01 118 01 0, maks. 5 stk./kuffert.

Bestillingsnummer	Vejledende pris + moms
3 39 01 119 00 0	32,00

## Tilbehør RS 12-70 E

**Basissæt rørsliber**

Afrensning af snavs, fjernelse af ridser indtil perfekt satineringslibning. Sættet består af: 2 x 10 stk. slibebånd 20 x 815 mm P 120/P180, 2 x 10 stk. slibebånd 40 x 815 mm P120/P180, 5 stk. fiberbånd 20 x 820 mm meget fin 280

Bestillingsnummer	Vejledende pris + moms
6 37 14 050 02 1	1.539,00

**Transportkasse**

Plast, indvendige mål: 470 x 275 x 232 mm

Bestillingsnummer	Vejledende pris + moms
3 39 01 122 01 0	498,00

**Polersæt rørsliber**

Forberedelse til polering indtil perfekt spejlgans. Sættet består af: 2 x 10 stk. slibebånd 20 x 815 mm P320/P400, 1 x 3 stk. polerbånd 20 x 815 mm, 1 tube forpolercreme rød (200ml), 1 tube glanscreme hvid (200ml)

Bestillingsnummer	Vejledende pris + moms
6 37 14 052 02 3	1.265,00

**Keramiske slibebånd**

Maksimal slibeydelse og meget lang standtid – også til fjernelse af fine svejsesømme

Korn	Mål mm	Pakkestørrelse St	Bestillingsnummer	Vejledende pris + moms
80	20 x 815	10	6 37 14 130 01 0	336,00
80	40 x 815	10	6 37 14 131 01 0	525,00

**Slibebånd**

Meget fleksible slibebånd, ideelle til slibning af rørbojninger 20 x 815 mm

Korn	Pakkestørrelse St	Bestillingsnummer	Vejledende pris + moms
120	10	6 37 14 050 01 5	232,00
180	10	6 37 14 051 01 4	232,00
320	10	6 37 14 052 01 7	232,00
400	10	6 37 14 053 01 1	232,00

**Slibebånd**

Meget fleksible slibebånd, ideelle til slibning af rørbojninger 40 x 815 mm

Korn	Pakkestørrelse St	Bestillingsnummer	Vejledende pris + moms
120	10	6 37 14 054 01 9	381,00
180	10	6 37 14 055 01 3	381,00

**Flisbånd**

Meget blød udførelse, til overflader uden spor, også ved snævre rørbojninger 20 x 815 mm

Korn	Pakkestørrelse St	Bestillingsnummer	Vejledende pris + moms
80	5	6 37 14 056 01 6	268,00
120	5	6 37 14 057 01 0	268,00
280	5	6 37 14 058 01 8	315,00

**Polerbånd**

20 x 815 mm, meget blød udførelse, til spejlgans uden spor, også ved snævre rørbojninger

Bestillingsnummer	Vejledende pris + moms
6 37 26 010 01 8	454,00

**Styrrulle**

Til snævre pladsforhold (vægafstand 50 mm)

Bestillingsnummer	Vejledende pris + moms
3 13 35 017 01 1	528,00

**Tilbehør BF 10-280 E****Slibearm forkrøppet**

Båndbredde mm	Bestillingsnummer	Vejledende pris + moms
3/6	6 38 10 026 01 0	495,00

**Slibearm lige**

Båndbredde mm	Bestillingsnummer	Vejledende pris + moms
6	6 38 10 027 01 0	495,00
20	6 38 10 030 01 0	646,00

**Keramisk slibebånd**

Maksimal slibeydelse og meget lang standtid – også til fjernelse af fine svejsesømme

Pakke med 10 stk. længde 520 mm.

Korn	Bredde mm	Bestillingsnummer	Vejledende pris + moms
80	3	6 37 14 061 01 0	105,00
120	3	6 37 14 062 01 0	105,00
180	3	6 37 14 063 01 0	105,00
80	6	6 37 14 068 01 0	115,00
120	6	6 37 14 069 01 0	115,00
180	6	6 37 14 070 01 0	115,00
80	20	6 37 14 089 01 0	159,00
120	20	6 37 14 090 01 0	159,00
180	20	6 37 14 091 01 0	159,00

**Filtbånd**

Blød udførelse, sikrer overflader uden spor.

Pakke med 5 stk. længde 520 mm.

Bredde mm	Udførelse	Bestillingsnummer	Vejledende pris + moms
6	Grov	6 37 14 114 01 0	147,00
6	Middel	6 37 14 115 01 0	147,00
6	Fin	6 37 14 116 01 0	147,00
20	Grov	6 37 14 123 01 0	207,00
20	Middel	6 37 14 124 01 0	207,00
20	Fin	6 37 14 125 01 0	207,00

**Polerbånd**

Blød udførelse, sikrer spejlgans uden spor i samspil med FEIN polerpastaer.

Pakke med 3 stk. længde 520 mm.

Bredde mm	Bestillingsnummer	Vejledende pris + moms
6	6 37 26 016 01 0	96,00
20	6 37 26 019 01 0	131,00

**Tilbehør WSG 17-70 Inox****Møtrik til hurtig spænding**

Til skift af skiver uden brug af værktøj, kun 8 mm høj

Bestillingsnummer	Vejledende pris + moms
6 38 02 191 01 0	210,00

**Anti-vibrationshandsker**

Vibrationsreducerende, certificeret iht. EN 388/420, EN ISO 10819, EEC nr. 0200, VE 1 par

str.	Bestillingsnummer	Vejledende pris + moms
9 L	3 21 73 003 00 3	363,00
10 XL	3 21 73 004 00 1	363,00
11 XXL	3 21 73 005 00 5	363,00

**Skærm**

Til lamelslibe- og skrubsiver

Ø mm	Bestillingsnummer	Vejledende pris + moms
125	3 18 10 300 00 0	68,00

**Beskyttelseskappeafdækning til skærearbejde**

Til sikkert arbejde med skæreskiver

Ø mm	Bestillingsnummer	Vejledende pris + moms
125	6 38 11 017 01 0	224,00

**Indvendig flange**

Bestillingsnummer	Vejledende pris + moms
6 38 01 182 01 0	40,00

**Gevindflange**

M 14 til skrubb- og skæreskiver samt til lamellibeskiver og snoede stålborster

Bestillingsnummer	Vejledende pris + moms
6 38 02 052 00 0	53,00

**Gevindflange**

M 14 til elastiske bagskiver samt snoede konisk børste

Bestillingsnummer	Vejledende pris + moms
6 38 01 154 00 7	53,00

**Elastisk bagskive**

Med flange M 14 til fiber-slibepapir Ø 125 mm

Ø mm	Bestillingsnummer	Vejledende pris + moms
125	6 38 06 087 01 3	45,00

**Bagskive**

M 14, Ø 125 mm, med velcro, til slibepapir med velcrolukning

Ø mm	Bestillingsnummer	Vejledende pris + moms
115	6 38 06 168 01 2	81,00

**Bagskive**

Med velcro til brug med slibefilt, M 14

Ø mm	Bestillingsnummer	Vejledende pris + moms
115	6 38 06 172 01 0	110,00

**Slibefiberskiver**Ø 115 mm, stabil, med velcro, til brug med bagskive  
6 38 06 172 01 0

Udførelse	Pakkestørrelse St	Bestillingsnummer	Vejledende pris + moms
Grov	10	6 37 32 001 01 8	268,00
Middel	10	6 37 32 002 01 1	256,00
Fin	10	6 37 32 003 01 5	219,00

**Slibepapir m. køling**

bagventileret slibebagskive, ideel til Pyramix-slibeskiver

Ø mm	Bestillingsnummer	Vejledende pris + moms
115	6 38 06 193 01 0	88,00

**Slibepapir m. køling**

bagventileret slibebagskive, ideel til Pyramix-slibeskiver kan genanvendes, når den yderste kant af slibeskiverne er taget af.

Ø mm	Bestillingsnummer	Vejledende pris + moms
75	6 38 06 196 01 0	86,00

**Slibepapir**

Ø 115 mm til fjernelse af meget dybe ridser og fine svejsesømme

Korn	Pakkestørrelse St	Bestillingsnummer	Vejledende pris + moms
80	25	6 37 28 135 01 0	184,00

**Slibeark Pyramix**

Pyramix-velcroslibeskivens nye perforering giver mulighed for at anvende denne, selv efter den første kant er slidt ned. Ø 115 mm. Til fjernelse af dybe ridser

Korn	Pakkestørrelse St	Bestillingsnummer	Vejledende pris + moms
280	5	6 37 17 239 01 0	182,00
280	25	6 37 17 239 02 0	798,00

**Slibeark Pyramix**

Pyramix-velcroslibeskivens nye perforering giver mulighed for at anvende denne, selv efter den første kant er slidt ned. Ø 115 mm. Til fjernelse af lette ridser, opbygning af slibemønster, reduktion af ruhedsdybde

Korn	Pakkestørrelse St	Bestillingsnummer	Vejledende pris + moms
400	5	6 37 17 240 01 0	182,00
400	25	6 37 17 240 02 0	798,00

**Slibeark Pyramix**

Pyramix-velcroslibeskivens nye perforering giver mulighed for at anvende denne, selv efter den første kant er slidt ned. Ø 115 mm. Til fjernelse af meget lette ridser, opbygning af slibemønster, reduktion af ruhedsdybde

Korn	Pakkestørrelse St	Bestillingsnummer	Vejledende pris + moms
800	5	6 37 17 241 01 0	182,00
800	25	6 37 17 241 02 0	798,00

**Slibeark Pyramix**

Pyramix-velcroslibeskivens nye perforering giver mulighed for at anvende denne, selv efter den første kant er slidt ned. Ø 115 mm. Reduktion af ruhedsdybde, optimal forudsætning for den efterfølgende polering

Korn	Pakkestørrelse St	Bestillingsnummer	Vejledende pris + moms
1400	5	6 37 17 242 01 0	182,00
1400	25	6 37 17 242 02 0	798,00

**Lamelslibeskive**

Ø 125 mm, M 14

Korn	Bestillingsnummer	Vejledende pris + moms
120	6 37 21 052 01 0	184,00

**Finishskive**

Ø 125 mm til afsluttende finish

Bestillingsnummer	Vejledende pris + moms
6 37 32 005 01 0	192,00

**Lamelslibeskive**

Til fjernelse af svejsesømme uden at beskadige tilgrænsende overflader. Afhængig af svejsesømmens tykkelse kan der vælges forskellige lamelslibeskiver.

Ø mm	Udførelse	Pakkestørrelse St	Bestillingsnummer	Vejledende pris + moms
125	Blød	5	6 37 30 019 01 0	646,00
125	Middel	5	6 37 30 021 01 0	646,00
125	Middel	10	6 37 30 018 01 0	1.339,00
125	Grov	5	6 37 30 020 01 0	646,00

**RS stål sæt til slibning på rør og profiler**

Bortslibning af fine svejdesømme uden at beskadige tilgrænsende overflader. Med efterfølgende overfladefinish. Sættet består af: I alt 10 stk. lamelslibeskiver medium (6 37 30 018 01 0), 1 lamelslibehjul kornstørrelse 120 (6 37 21 052 01 0), 1 finish-skive (6 37 32 005 01 0).

Bestillingsnummer	Vejledende pris + moms
6 37 21 052 02 0	1.691,00

**Sæt til rustfrit stål, forberedelse polering overflade/rør/profiler**

Fjerner effektivt og hurtigt ridser; optimal forberedelse til polering takket være perfekt afstemt opbygning af slibemønstre; ved forberedelse til polering: høj slibedybelse på meget kort tid. Sættet består af: 5 stk. slibepapir Pyramix K280 (6 37 17 239 01 0), 5 stk. slibepapir Pyramix K400 (6 37 17 240 01 0), 5 stk. slibepapir K800 (6 37 17 241 01 0), 5 stk. slibepapir Pyramix K1400 (6 37 17 242 01 0), 1 kølebagskive Ø 75 mm (6 38 06 196 01 0), 25 stk. slibepapir K80 (6 37 28 135 01 0), 1 kølebagskive Ø 115 mm (6 38 06 193 01 0)

Bestillingsnummer	Vejledende pris + moms
6 38 06 193 04 0	1.034,00

**Fildamelskive**

Til polering og forpolering af rustfrit stål. På grund af lamellerne "forbrænder" filten ikke, og der kan poleres, uden at der dannes striber. Anvendes kun med polerpasta (forpolering = forpolercreme, højglanspolering = glanscreme).

Ø mm	Udførelse	Bestillingsnummer	Vejledende pris + moms
125	Blød	6 37 23 037 01 0	200,00
125	Middel	6 37 23 038 01 0	200,00

**Tilbehør KS 10-38 E****Fiberskive**

Høj slibedybelse til slibning, dekapering og satinering af kantsømme.

Ø mm	Tykkelse mm	Udførelse	Bestillingsnummer	Vejledende pris + moms
150	7	Meget grov	6 37 34 008 01 0	236,00

**Fiberskive**

Med høj slibeeffekt til slibning, bearbejdning og satinering af kantsøm.

Ø mm	Tykkelse mm	Udførelse	Bestillingsnummer	Vejledende pris + moms
150	3	Grov	6 37 34 001 01 0	218,00
150	6	Grov	6 37 34 002 01 0	271,00

**Fiberskive**

Til slibning, udjævning og bearbejdning samt fin satineringsslibning på kantsøm. Fjerner små ridser på profiler og overflader.

Ø mm	Tykkelse mm	Udførelse	Bestillingsnummer	Vejledende pris + moms
150	3	Middel	6 37 34 003 01 0	161,00
150	6	Hård	6 37 34 004 01 0	198,00

**Fiberskive**

Fjerner anløbsfarver og små ridser, ideel til forberedelse af polering af kantsøm.

Ø mm	Tykkelse mm	Udførelse	Bestillingsnummer	Vejledende pris + moms
150	3	Fin	6 37 34 005 01 0	161,00
150	6	Fin	6 37 34 006 01 0	198,00

**Fiberskive**

Til forpolering af overflader på kantsøm. Fjerner nemt og hurtigt anløbsfarver uden at fjerne svejsetråden.

Ø mm	Tykkelse mm	Udførelse	Bestillingsnummer	Vejledende pris + moms
150	6	Meget fin	6 37 34 007 01 0	176,00

**Filtskive**

Polerer kantsøm til spejlgans i perfekt samspil med FEIN polerpastaerne.

Ø mm	Tykkelse mm	Bestillingsnummer	Vejledende pris + moms
150	6	6 37 18 011 01 0	114,00

**Profileringssten**

Til slibning af fiberskiverne, hvilket sikrer ensartede kantsømprofiler.

Bestillingsnummer	Vejledende pris + moms
6 37 19 011 01 0	144,00

**Tilbehør RS 10-70 E****Slibebånd**

Meget fleksible slibebånd, ideelle til slibning af rørbøjninger. Pakke med 10 stk., 30 x 533 mm.

Korn	Bestillingsnummer	Vejledende pris + moms
80	6 37 14 136 01 0	186,00
120	6 37 14 137 01 0	186,00
180	6 37 14 138 01 0	186,00
320	6 37 14 139 01 0	186,00
400	6 37 14 140 01 0	186,00

**Flisbånd**

Meget blød udførelse, til overflader uden spor, også ved snævre rørbøjninger. Pakke med 5 stk., 30 x 533 mm.

Udførelse	Bestillingsnummer	Vejledende pris + moms
Grov	6 37 14 141 01 0	255,00
Middel	6 37 14 142 01 0	255,00
Fin	6 37 14 143 01 0	255,00

**Polérbånd**

Meget blød udførelse, sikrer spejlgans uden spor selv ved snævre rørbøjninger. Pakke med 3 stk., 30 x 533 mm.

Bestillingsnummer	Vejledende pris + moms
6 37 14 144 01 0	148,00



**Tilbehør ROT 14-200 E****Udsugningskappe**

Bestillingsnummer	Vejledende pris + moms
3 18 10 264 01 0	146,00

**Udsugningshætte**

Bestillingsnummer	Vejledende pris + moms
3 18 10 240 01 4	146,00

**Forbindelsesstykke**

Universelt anvendelig til forbindelse af elværktøj og tilbehør med støvudsugning til støvsuger. Flexibel gummimuffe, længde 70 mm, indvendig Ø 31,5 mm.

Bestillingsnummer	Vejledende pris + moms
3 13 22 771 00 9	40,00

**Slibepapir**

Med huller, Ø 150 mm, med velcro  
Anvendelsesområde: Træ, metal, rå autokarosserier, svejsninger.  
Kvalitet: Massivt kunstharpiksbundet, korund. Egenskab: Høj slibe effekt.

Korn	Pakkestørrelse St	Bestillingsnummer	Vejledende pris + moms
60	50	6 37 28 022 01 7	392,00

**Bagskive**

Ø 150 mm, med huller, med velcro

Udførelse	Bestillingsnummer	Vejledende pris + moms
Hård	6 38 06 116 02 1	738,00
Ekstra blød	6 38 06 166 02 6	726,00

**Bagskive**

Ø 200 mm, med huller, med velcrolukning

Udførelse	Bestillingsnummer	Vejledende pris + moms
Hård	6 38 06 102 02 3	810,00
Middel	6 38 06 095 02 1	815,00
Ekstra blød	6 38 06 118 02 3	815,00

**Lammeskind**

Med velcrolukning

Ø mm	Bestillingsnummer	Vejledende pris + moms
150	6 37 23 009 00 4	76,00
200	6 37 23 010 00 6	131,00

**Tilbehør MSf 636-1****Velcro**

Ø 150 mm

Ø mm	Bestillingsnummer	Vejledende pris + moms
150	3 14 26 030 00 5	125,00

**Bagskive**

Ø 115 mm, uden huller med velcrolukning, hård

Bestillingsnummer	Vejledende pris + moms
6 38 06 167 02 0	268,00

**Slibepapir**

Ø 115 mm til fjernelse af meget dybe ridser og fine svejsesømme

Korn	Pakkestørrelse St	Bestillingsnummer	Vejledende pris + moms
80	50	6 37 28 096 01 9	191,00

**Bagskive**

Ø 125 mm, med huller, med velcro

Udførelse	Bestillingsnummer	Vejledende pris + moms
Hård	6 38 06 103 02 7	551,00
Middel	6 38 06 088 02 7	558,00
Blød	6 38 06 117 02 5	713,00

**Slibepapir**

Med huller, Ø 125 mm, med velcro  
Anvendelsesområde: Træ, farver, spartelmasse, autolak, glasfiberarmeret plast og kunststof. Kvalitet: Massivt harpiksbundet, middel binding, korund. Egenskab: Væsentligt formindsket forbrug, høj slibe effekt, fleksibel.

Korn	Pakkestørrelse St	Bestillingsnummer	Vejledende pris + moms
80	50	6 37 28 001 01 6	258,00
100	50	6 37 28 002 01 9	258,00

**Bagskive**

Ø 150 mm, med huller, med velcro

Udførelse	Bestillingsnummer	Vejledende pris + moms
Hård	6 38 06 101 02 0	662,00
Middel	6 38 06 090 02 3	676,00
Blød	6 38 06 114 02 4	614,00

**Excenterhoved**

Ø 150 mm

Bestillingsnummer	Vejledende pris + moms
3 12 07 103 01 3	834,00

**Slibepapir**

Med huller, Ø 150 mm, med velcro  
Anvendelsesområde: Metal, rå autokarosserier, lodninger, svejsninger, glasfiberarmeret plast. Kvalitet: Høj effektivt slibelærrer, massivt harpiksbundet, korund. Egenskab: Meget stabil, høj slibe effekt.

Korn	Pakkestørrelse St	Bestillingsnummer	Vejledende pris + moms
40	50	6 37 28 009 01 4	725,00
60	50	6 37 28 010 01 6	679,00
80	50	6 37 28 056 01 3	617,00
100	50	6 37 28 054 01 6	617,00

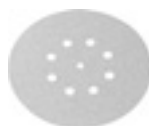
**Slibepapir**

Med huller, Ø 150 mm, med velcro  
Anvendelsesområde: Træ, farve, autolak, spartelmasse, glasfiberarmeret plast og kunststof. Kvalitet: Massivt kunstharpiksbundet, korund. Egenskab: Væsentligt formindsket spild, fleksibel.

Korn	Pakkestørrelse St	Bestillingsnummer	Vejledende pris + moms
80	50	6 37 28 074 01 4	341,00
120	50	6 37 28 084 01 3	294,00
150	50	6 37 28 012 01 8	294,00
180	50	6 37 28 013 01 2	294,00
220	50	6 37 28 014 01 0	294,00
240	50	6 37 28 015 01 4	294,00
320	50	6 37 28 017 01 1	294,00
400	50	6 37 28 061 01 0	294,00



**Slibepapir**

Med huller, Ø 150 mm, med velcro  
Anvendelsesområde: Træ, metal, rå autokarosserier, svejsninger.  
Kvalitet: Massivt harpiksbundet, let binding, korund. Egenskab: Høj slibe effekt.

Korn	Pakkestørrelse St	Bestillingsnummer	Vejledende pris + moms
40	50	6 37 28 072 01 2	362,00
60	50	6 37 28 073 01 6	349,00

**Lammeskind**

Med velcrolukning.

Ø mm	Bestillingsnummer	Vejledende pris + moms
125	6 37 23 008 00 0	60,00
150	6 37 23 009 00 4	76,00

**Tilbehør WPO 14-25 E****RS stål sæt til flader**

Sæt til standardopgaver inden for overfladebearbejdning:  
Afræsning af snavs med bølgefiber, fjernelse af anløbsfarver, god til satinerings-slibning. Sættet består af: 1 elastisk slibe valse K60 (6 37 21 006 01 2) 1 lamelfibervalse (6 37 21 009 01 8) 1 slibefiber med bølgefoldning (6 37 23 021 01 3) 1 fine slibefiberskiver EE10 (6 37 32 003 01 5) 1 bagskive (6 38 06 172 01 0) 1 opspændingsdorn (6 38 03 066 02 4) 1 tohuls-møtriknøgle (6 29 10 022 00 2) 1 gaffelnøgle 19 x 22 (6 29 04 003 00 0)

Bestillingsnummer	Vejledende pris + moms
6 37 21 006 04 0	1.496,00

**RS sæt til slibning af overflader**

Stor afslibning på fladen. Sættet består af: 1 ekspansionsvalse (6 38 06 192 01 0) 5 slibehylster K60 (6 37 14 132 01 0) 5 slibehylster K80 (6 37 14 133 01 0) 5 slibehylster K120 (6 37 14 134 01 0)

Bestillingsnummer	Vejledende pris + moms
6 38 06 192 02 0	1.506,00

**RS stål sæt til Satin overflader på flader**

Perfekt satinerings-slibning uden spor. Sædeles lille varmeudvikling ved bearbejdningen. Sættet består af: 1 elastisk slibe valse K60 middel (6 37 21 006 01 2) 1 elastisk slibe valse K180 fin (6 37 21 007 01 6) 1 slibefibervalse Sinus K180 fin (6 37 21 051 01 0)

Bestillingsnummer	Vejledende pris + moms
6 37 21 050 02 0	1.604,00

**Universal RS sæt til rør**

Sæt til standardopgaver inden for bearbejdning af lige rør.  
Afræsning af snavs, fjernelse af anløbsfarver, god satinerings-slibning. Sættet består af: 1 slibe båndsrulle (6 38 06 181 01 6) 1 slibe bånd K60 EE10 (6 37 14 044 01 0) 1 slibe bånd K120 EE10 (6 37 14 045 01 4) 1 fiberbånd middel (6 37 14 048 01 9) 1 fiberbånd fint (6 37 14 049 01 3) 1 tape (6 38 09 004 01 9)

Bestillingsnummer	Vejledende pris + moms
6 38 06 181 03 0	1.063,00

**Sæt til rustfrit stål og satinerings af profiler**

Satinerings-slibning af profiler med perfekt slibemønster. Sættet består af: 1 elastisk valse K 60 middel (6 37 21 054 01 0), 1 elastisk valse K 180 fin (6 37 21 055 01 0), 1 slibefiltvalse Sinus fin (6 37 21 056 01 0), 1 opspændingsdorn (6 38 03 071 02 0)

Bestillingsnummer	Vejledende pris + moms
6 37 21 054 02 0	1.319,00

**RS sæt til polering af rør & profiler**

Overfladeslibning med spejlglas. Ingen fnug fra kludeskiverne. Sættet består af: 1 kludeskiver-sisal (6 37 23 011 01 4) 2 kludeskiver-stof fast (6 37 23 013 01 1) 2 kludeskiver-stof blød (6 37 23 014 01 9) 1 børstepasta (6 37 26 027 01 0) 1 forpoler pasta (6 37 26 028 01 0) 1 glanspasta (6 37 26 029 01 0) 1 opspændingsdorn (6 38 03 027 03 8) 1 tohuls-møtriknøgle (6 29 10 022 00 2) 1 gaffelnøgle 19 x 22 (6 29 04 003 00 0)

Bestillingsnummer	Vejledende pris + moms
6 37 23 011 04 0	837,00

**Elastisk slibe valse**

Boring 19 mm  
100 x 100 mm

Korn	Udførelse	Bestillingsnummer	Vejledende pris + moms
60	Middel	6 37 21 006 01 2	648,00
180	Fin	6 37 21 007 01 6	648,00

**Elastisk slibe valse**

Boring 19 mm  
100 x 50 mm

Korn	Udførelse	Bestillingsnummer	Vejledende pris + moms
60	Middel	6 37 21 054 01 0	450,00
180	Fin	6 37 21 055 01 0	450,00

**Slibefibervalse bølget**

Boring 19 mm  
Ø 100 x 50 mm, med Sinusaksel, til satineringsfinish uden spor

Korn	Udførelse	Bestillingsnummer	Vejledende pris + moms
180	Fin	6 37 21 056 01 0	262,00

**Slibefibervalse bølget**

Boring 19 mm  
Ø 100 x 100 mm, med bølger, til satineringsfinish uden spor

Korn	Udførelse	Bestillingsnummer	Vejledende pris + moms
180	Fin	6 37 21 051 01 0	371,00

**Lamelslibeskive**

Ø 150 mm, boring 14 mm  
Til udbedring af småfejl og fjernelse af lette ridser

Bestillingsnummer	Vejledende pris + moms
6 37 21 003 01 7	418,00

**Lamelslibeskive**

Ø 150 mm, boring 14 mm  
Til mellemstore børstestrøg

Bestillingsnummer	Vejledende pris + moms
6 37 21 004 01 5	418,00

**Lamelslibeskive**

Ø 150 mm, boring 14 mm  
Til fint børstestrøg, satineringsfinish

Bestillingsnummer	Vejledende pris + moms
6 37 21 005 01 9	418,00

**Elastisk filtvalse**Ø 100 x 100 mm, boring 19 mm  
Til middel satineringsfinish

Korn	Udførelse	Bestillingsnummer	Vejledende pris + moms
100	Middel	6 37 21 008 01 4	283,00

**Elastisk filtvalse**Ø 100 x 100 mm, boring 19 mm  
Til fin satineringsfinish

Korn	Udførelse	Bestillingsnummer	Vejledende pris + moms
180	Fin	6 37 21 009 01 8	283,00

**Elastisk filtvalse**Ø 100 x 100 mm, boring 19 mm  
Til meget fin satineringsfinish

Korn	Udførelse	Bestillingsnummer	Vejledende pris + moms
280	Meget fin	6 37 21 010 01 0	283,00

**Filtamelvalse**

Til polering og forpolering af rustfrit stål. På grund af lamellerne "forbrænder" filten ikke, og der kan poleres, uden at der dannes striber. Anvendes kun med polerpasta (forpolering = forpoler-creme, højglanspolering = glanscreme).

Udførelse	Bestillingsnummer	Vejledende pris + moms
Blød	6 37 21 057 01 0	477,00
Middel	6 37 21 058 01 0	477,00

**Slibefilt**

Med bølgeformet, bredde ca. 30 mm, boring 14 mm, til let afgratningsarbejde, afltning, let slibning og dekorativt arbejde

Ø mm	Bestillingsnummer	Vejledende pris + moms
150	6 37 23 021 01 3	118,00
200	6 37 23 022 01 6	141,00

**Slibefiberskiver**

Ø 115 mm, stabil, med velcro, til brug med bagskive 6 38 06 172 01 0

Udførelse	Pakkestørrelse St	Bestillingsnummer	Vejledende pris + moms
Grov	10	6 37 32 001 01 8	268,00
Middel	10	6 37 32 002 01 1	256,00
Fin	10	6 37 32 003 01 5	219,00

**Bagskive**

Med velcro, til brug med slibefilt, M 14

Ø mm	Bestillingsnummer	Vejledende pris + moms
115	6 38 06 172 01 0	110,00

**Slibebåndsvalse**Boring 19 mm  
100 x 70 mm

Bestillingsnummer	Vejledende pris + moms
6 38 06 181 01 6	542,00

**Slibebånd**

600 x 30 mm

Korn	Pakkestørrelse St	Bestillingsnummer	Vejledende pris + moms
60	10	6 37 14 044 01 0	166,00
120	10	6 37 14 045 01 4	166,00
240	10	6 37 14 046 01 7	166,00

**Tape**

Til genlukning af slibebånd om lukkede rørsystemer, 50 m

Bestillingsnummer	Vejledende pris + moms
6 38 09 004 01 9	81,00

**Flisbånd**

med knaplukning til genlukning, ideel ved lukkede rørsystemer, 600 x 30 mm

Udførelse	Bestillingsnummer	Vejledende pris + moms
Grov	6 37 14 047 01 1	88,00
Middel	6 37 14 048 01 9	88,00
Fin	6 37 14 049 01 3	88,00

**Kludeskiver, sisal, klud**

Til finslibning, børstning og udjævning af letmetal efter grovslibning med korn 240-280 med "gul" slibepasta. Finslibning, børstning og udjævning af jern/stål og rustfrit stål efter grovslibning med korn 280-320 med "gul" slibepasta. Matpolering og børstning af ikke-jernmetaller, jern/stål og rustfrit stål med "gul" slibepasta. Forpolering af jern/stål og rustfrit stål med "orange" forpoleringspasta. Bredde ca. 30 mm, boring 14 mm

Ø mm	Bestillingsnummer	Vejledende pris + moms
150	6 37 23 011 01 4	133,00
200	6 37 23 012 01 7	185,00

**Kludeskiver, stof, fast**

Bredde ca. 15 mm, boring 14 mm, til forpolering og polering af letmetal, jern/stål og rustfrit stål, forpolerpasta "orange"

Ø mm	Bestillingsnummer	Vejledende pris + moms
150	6 37 23 013 01 1	77,00
200	6 37 23 015 01 3	91,00

**Kludeskiver, stof, blød**

Bredde ca. 15 mm, boring 14 mm, til højglanspolering af letmetal, jern/stål, rustfrit stål og krom med glanspasta "hvid"

Ø mm	Bestillingsnummer	Vejledende pris + moms
150	6 37 23 014 01 9	61,00
200	6 37 23 016 01 6	88,00

**Kludeskiver, filt, ekstra blødt**

Bredde ca. 15 mm, boring 14 mm, til finishpolering af letmetal, jern/stål, rustfrit stål og flere kunststoffer med glanspasta "hvid"

Ø mm	Bestillingsnummer	Vejledende pris + moms
150	6 37 23 019 01 2	74,00
200	6 37 23 020 01 4	115,00

**Polerskive**Ø 150 mm, bredde 60 mm, elastisk, boring 14 mm  
Til stregpolering, korn 16 (grov), blød, "grøn"

Bestillingsnummer	Vejledende pris + moms
6 37 13 013 01 8	949,00

**Polerskive**

Ø 150 mm, bredde 60 mm, elastisk, boring 14 mm  
Til fine overflader, korn 24 (middel), blød, "blå"

Bestillingsnummer  
6 37 13 015 01 0

Vejledende  
pris + moms  
949,00

**Polerskive**

Ø 150 mm, bredde 60 mm, elastisk, boring 14 mm  
Til finpolering, korn 46 (fin), blød, "brun"

Bestillingsnummer  
6 37 13 016 01 3

Vejledende  
pris + moms  
949,00

**Lamelslibeskive**

Bredde 50 mm, til polering af rustfrit stål, boring 14 mm

Ø  
mm

Bestillingsnummer  
6 37 21 001 00 1

Vejledende  
pris + moms  
975,00

**Materingsvoks**

"gul", til sisal/klud til matering af letmetal, jern/stål og rustfrit stål

Bestillingsnummer  
6 37 26 027 01 0

Vejledende  
pris + moms  
59,00

**Forpolerpasta**

"orange", til fast stof, til forpolering og polering af letmetal, jern/stål og rustfrit stål

Bestillingsnummer  
6 37 26 028 01 0

Vejledende  
pris + moms  
59,00

**Højglans polervoks**

"hvid", til blødt stof, til højglanspolering af ikke-jernholdige metaller, jern/stål, rustfrit stål og krom

Bestillingsnummer  
6 37 26 029 01 0

Vejledende  
pris + moms  
59,00

**Holder**

Til montering af ekstra håndtag, kan drejes 360°

Bestillingsnummer  
6 37 33 006 01 0

Vejledende  
pris + moms  
438,00

**Opspændingsdorn**

Til satineringsværktøjer (valse og rulle), værktøjsholder  
Ø 19 mm

Længde  
mm

Bestillingsnummer

Vejledende  
pris + moms

50

6 38 03 071 02 0

338,00

100

6 38 03 067 02 8

391,00

**Opspændingsdorn**

Med spændeflange M 14, til polerskiver, spændeområde 15-35 mm

Bestillingsnummer  
6 38 03 027 03 8

Vejledende  
pris + moms  
226,00

**Opspændingsdorn**

Med spændeflange M 14, til lamelslibeskiver, frotte- og polerskiver, spændeområde 15 - 50 mm, værktøjsholder Ø 14 mm

Bestillingsnummer  
6 38 03 066 02 4

Vejledende  
pris + moms  
252,00

**Beskyttelsesbøjle**

som håndbeskyttelse

Bestillingsnummer  
3 02 29 216 00 5

Vejledende  
pris + moms  
41,00

**Ekspansionsvalse**

Boring 19 mm  
Ø 100 x 100 mm, til vibrationsfri, sikker medbringning af  
slibehylse

Bestillingsnummer  
6 38 06 192 01 0

Vejledende  
pris + moms  
1.242,00

**Slibehylse**

Til fjernelse af lettere svejseømme og meget dybe ridser og  
valsehud

Korn Pakkestørrelse  
60 5

Bestillingsnummer  
6 37 14 132 01 0

Vejledende  
pris + moms  
86,00

**Slibehylse**

Til fjernelse af dybe ridser

Korn Pakkestørrelse  
80 5

Bestillingsnummer  
6 37 14 133 01 0

Vejledende  
pris + moms  
84,00

**Slibehylse**

Til fjernelse af ridser, fortrin til satineringsfinish

Korn Pakkestørrelse  
120 5

Bestillingsnummer  
6 37 14 134 01 0

Vejledende  
pris + moms  
80,00

**Slibehylster Pyramix**

Til fjernelse af ridser, fortrin til satineringsfinish

Korn Pakkestørrelse  
280 5

Bestillingsnummer  
6 37 14 145 01 0

Vejledende  
pris + moms  
400,00

400 5

6 37 14 146 01 0

400,00

600 5

6 37 14 147 01 0

400,00

1 400 5

6 37 14 148 01 0

400,00



		WPO 14-15 E	WPO 14-15 E marine polersæt	WPO 14-15 E sæt	WPO 14-15 E marine polersæt	WPO 14-25 E	WPO 10-25 E	WPO 10-25 E sæt
		Ekstrem kraftig vinkelpoler-maskine til vedligeholdelse af biler og både.	Polersæt til vedligeholdelse af lystbåde.	Ekstrem kraftig vinkelpoler-maskine til vedligeholdelse af biler og både.	Polersæt til vedligeholdelse af lystbåde.	Særdeles kraftig vinkelpoler til lakeret overflader.	Effektiv lille vinkelpoler til lakbehandling.	
<b>EAN 4014586...</b>		... 862699	... 862712	... 867069	... 872216	... 867113	... 866055	... 867199
<b>Side</b>		150	150	150	150	150	150	150
<b>Anvendelse</b>	Grovslibning	▲	▲▲	▲	▲▲	▲▲		
	Finslibning	▲	▲▲	▲	▲▲	▲▲		
	Finslibning	▲▲	▲▲	▲▲	▲▲	▲▲		
	Tørslibning	▲▲	▲▲	▲▲	▲▲	▲▲		
	Polering	▲▲	▲▲	▲▲	▲▲	▲▲	▲▲	▲▲
<b>Udstyr</b>	Højtydende FEIN motor	●	●	●	●	●	●	●
	Spindellås	●	●	●	●	●	●	●
	Genstartspærre	●	●	●	●	●	●	●
	Blød opstart	●	●	●	●	●	●	●
<b>Tekniske specifikationer</b>	Optagende effekt	1 200 W	1 200 W	1 200 W	1 200 W	1 200 W	800 W	800 W
	Omdrejningstal ubelastet	500 - 1 500 1/min	500 - 1 500 1/min	500 - 1 500 1/min	500 - 1 500 1/min	900 - 2 500 1/min	900 - 2 500 1/min	900 - 2 500 1/min
	Vægt ifølge EPTA	2,50 kg	2,50 kg	2,50 kg	2,50 kg	2,50 kg	2,20 kg	2,20 kg
	Polerværktøj Ø	230 mm	230 mm	230 mm	230 mm	230 mm	150 mm	150 mm
	Spindel	M 14	M 14	M 14	M 14	M 14	M 14	M 14

▲ egnet      ▲▲ meget velegnet      ● indeholdt

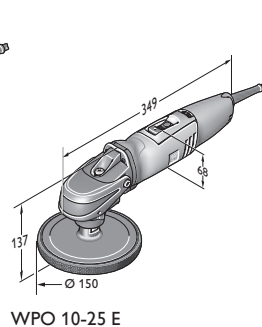
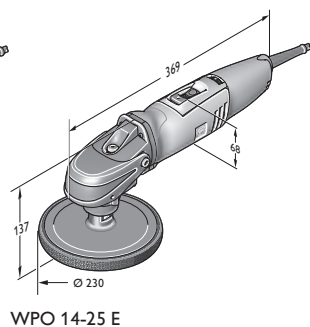
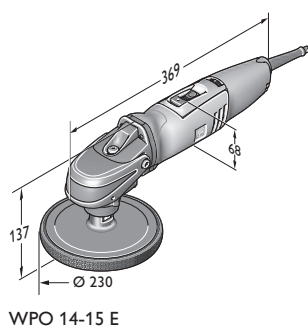

Overflade-  
bearbejning



Type	Bestillingsnummer	EAN	PK	Vejledende pris + moms
<b>WPO 14-15 E</b>	<b>7 221 48 00 23 0</b>	<b>4014586862699</b>	<b>01</b>	<b>3.268,00</b>

**Leveres med:**  
1 gribekappe, 1 ekstra håndtag  
Tilbehør se side 151



Type	Bestillingsnummer	EAN	PK	Vejledende pris + moms
<b>WPO 14-15 E marine polersæt</b>	<b>7 221 48 50 01 0</b>	<b>4014586862712</b>	<b>01</b>	<b>4.085,00</b>

**Leveres med:**  
1 anti-vibrationshåndtag, 1 gribekappe, 1 bagskive med velcro (Ø 170 mm), 1 polersvamp Ø 195 mm, 1 lammeskind, kappeform Ø 235 mm, 1 udsugningsadapter, 1 bagskive Ø 150 mm, 2 slibefiber til bundmaling, 1 fiberbørste, 2 slibepapir af hver Ø 150 mm, med huller K 80, 150, 180, 1 transportkasse  
Tilbehør se side 151



Type	Bestillingsnummer	EAN	PK	Vejledende pris + moms
<b>WPO 14-15 E sæt</b>	<b>7 221 48 51 01 0</b>	<b>4014586867069</b>	<b>01</b>	<b>3.375,00</b>

**Leveres med:**  
1 anti-vibrationshåndtag, 1 gribekappe, 1 bagskive med velcrolukning, Ø 150 mm 1 polersvamp Ø 150 mm middel  
Tilbehør se side 151



Type	Bestillingsnummer	EAN	PK	Vejledende pris + moms
<b>WPO 14-15 E marine polersæt</b>	<b>7 221 48 60 00 0</b>	<b>4014586872216</b>	<b>01</b>	<b>3.163,00</b>

**Leveres med:**  
1 anti-vibrationshåndtag, 1 gribekappe, 1 bagskive med velcro (Ø 170 mm), 1 polersvamp Ø 195 mm, 1 transportkasse  
Tilbehør se side 151



Type	Bestillingsnummer	EAN	PK	Vejledende pris + moms
<b>WPO 14-25 E</b>	<b>7 221 49 51 01 0</b>	<b>4014586867113</b>	<b>01</b>	<b>3.375,00</b>

**Leveres med:**  
1 anti-vibrationshåndtag, 1 gribekappe, 1 bagskive med velcrolukning Ø 150 mm, 1 polersvamp Ø 150 mm middel  
Tilbehør se side 151



Type	Bestillingsnummer	EAN	PK	Vejledende pris + moms
<b>WPO 10-25 E</b>	<b>7 221 63 00 23 0</b>	<b>4014586866055</b>	<b>01</b>	<b>2.939,00</b>

**Leveres med:**  
1 ekstra håndtag, 1 gribekappe  
Tilbehør se side 151



Type	Bestillingsnummer	EAN	PK	Vejledende pris + moms
<b>WPO 10-25 E sæt</b>	<b>7 221 63 51 01 0</b>	<b>4014586867199</b>	<b>01</b>	<b>3.036,00</b>

**Leveres med:**  
1 anti-vibrationshåndtag, 1 gribekappe, 1 bagskive med velcrolukning Ø 150 mm, 1 polersvamp Ø 150 mm middel  
Tilbehør se side 151



**Almindeligt tilbehør**



**Transportkasse**  
Plast, indvendige mål: 470 x 275 x 232 mm

Bestillingsnummer	Vejledende pris + moms
3 39 01 122 01 0	498,00

**Tilbehør WPO 10-25 E, WPO 14-15 E, WPO 14-15 XE, WPO 14-25 E**



**Lakbehandlings- og finishingsæt**  
Ideelt til lakbehandling af både forvitret lak og lak, der er så god som ny. Desuden særdeles velegnet til finishing af frisk lak (ikke velegnet til mat lak). Plasttransportkassen indeholder: 1 stk. 1-trins-polermiddel 1 kg, top-voksaseret lakforsegling 1 kg, 1 bagskive 150 mm, 1 lammeskind 150 mm, 2 middelhårde polersvampe orange 150 mm, 1 vaffelsvamp, 53 slibepuder K2800, 1 håndslibeblok, 1 fugtesvamp, 1 stk. rengøringsler 200 g, 2 mikrofiberklude.

Bestillingsnummer	Vejledende pris + moms
6 37 23 028 04 0	1.593,00



**Lakviskelæder**  
På lakerede overflader og glas fjerner FEIN skivelæder skånsomt aflejringer som f.eks.: Lakerings- og sprøjtestøv, flyverust, tjære, træharpiks, insekter, forurening fra luften og bremsestøv på fælge.

Bestillingsnummer	Vejledende pris + moms
6 37 33 007 01 0	255,00



**Mikrofiberklud**  
Finmasket kvalitet til afrensning af polerrestes. Sømløs udførelse for ridse- og fnugfrit arbejde

Bestillingsnummer	Vejledende pris + moms
6 37 33 003 01 0	57,00

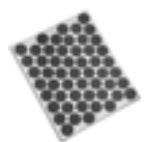

**Slibeark**  
Superfint selvklæbende slibepapir, korn 2800, til bearbejdning af lakfejl som f.eks. lakindeslutninger. 1 side med 53 stk. slibepapir Ø 30 mm. Passer til slibeklods 6 37 33 002 01 0

Bestillingsnummer	Vejledende pris + moms
6 37 17 221 01 0	75,00



**Fugtesvamp**  
Praktisk skumstofførning til hygiejnisk fugtning af slibestykkerne.

Bestillingsnummer	Vejledende pris + moms
6 37 33 001 01 0	26,00



**Hånd slibeklods**  
Praktisk slibeklods til at holde selvklæbende slibepapir på begge sider.

Bestillingsnummer	Vejledende pris + moms
6 37 33 002 01 0	94,00



**Bagskive**  
Med velcro, M 14

Ø mm	Bestillingsnummer	Vejledende pris + moms
80	6 38 06 179 01 5	161,00
125	6 38 06 169 01 6	102,00
130	6 38 06 178 01 1	227,00
150	6 38 06 170 01 8	123,00



**Bagskive**  
Til lammeskind med snoretræk, gummibelægning, M 14

Ø mm	Bestillingsnummer	Vejledende pris + moms
120	6 38 06 012 00 8	125,00



**Polersvamp**  
Til polering af lakerede overflader. Forskellige hårdhedsgrader: blød til ny lak, middel til let forvitring og voksning, hård til stærkt forvitret lak. Velcrolukning, højde 40 mm.

Ø mm	Udførelse	Bestillingsnummer	Vejledende pris + moms
100	Blød	6 37 23 024 01 8	148,00
100	Hård	6 37 23 023 01 0	148,00
125	Middel	6 37 23 017 01 0	104,00
150	Middel	6 37 23 018 01 8	113,00



**Polersvamp orange**  
Middelhård polersvamp med fine porer til ny og gammel lak Ø 150 mm

Bestillingsnummer	Vejledende pris + moms
6 37 23 028 01 0	123,00



**Vaffelsvamp**  
Ekstremt fin og blød polersvamp til udbedring af hologrammer på mørk lak. Ø 150 mm

Bestillingsnummer	Vejledende pris + moms
6 37 23 029 01 0	123,00





**Lammeskind**  
Med snoretræk

Ø mm	Bestillingsnummer	Vejledende pris + moms
120	6 37 23 007 00 2	64,00



**Lammeskind**  
Med velcrolukning.

Ø mm	Bestillingsnummer	Vejledende pris + moms
125	6 37 23 008 00 0	60,00
150	6 37 23 009 00 4	76,00

### Tilbehør WPO 14-15 E



**Bagskive**  
Med velcro, M 14

Ø mm	Bestillingsnummer	Vejledende pris + moms
170	6 38 06 187 01 0	292,00



**Polersvamp**  
Ø 195 mm til bagskive Ø 170 mm 6 38 06 187 01 0 M14 med velcro. Anbefalet omdrejningstal 500 – 1 000 o/min.

Ø mm	Bestillingsnummer	Vejledende pris + moms
195	6 37 23 034 01 0	137,00



**Fleece sål**  
Fiberbørste til rengøring af eller påføring af polish på skibsskrog og -dæk Ø 195 mm til bagskive Ø 170 mm 6 38 06 187 01 0 M14 med velcro. Til glasfiberarmeret plast med antiskridstruktur. Anbefalet omdrejningstal: ca. 500 o/min.

Ø mm	Bestillingsnummer	Vejledende pris + moms
195	6 37 23 033 01 0	223,00



**Bagskive til lammeuldshætte**  
Diameter ca. 230 mm for bagskive Ø 170 mm 6 38 06 187 01 0 M14 med velcro. Anbefalet omdrejningstal 500 – 1 200 o/min. Kvalitet: TOPWOOL, frisbee-polerskive. Lammeskind/syntetisk blanding, vaskbar.

Ø mm	Bestillingsnummer	Vejledende pris + moms
230	6 37 23 035 01 0	181,00



**Bagskive**  
Med velcro, Ø 150 mm med huller til udsugning M14. Hulkredsen er velegnet til slibemidler fra FEIN og andre producenter.

Ø mm	Bestillingsnummer	Vejledende pris + moms
150	6 38 06 188 01 0	485,00



**Slibepapir**  
Med huller, Ø 150 mm, med velcro  
Anvendelsesområde: Metal, rå autokarosserier, lodninger, svejsninger, glasfiberarmeret plast. Kvalitet: Højeffektivt slibelæred, massivt harpiksbundet, korund. Egenskab: Meget stabil, høj slibeeffekt.

Korn	Pakkestørrelse St	Bestillingsnummer	Vejledende pris + moms
60	50	6 37 28 010 01 6	679,00

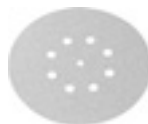

**Slibepapir**  
Med huller, Ø 150 mm, med velcro  
Anvendelsesområde: Træ, farve, autolak, spartelmasse, glasfiberarmeret plast og kunststof. Kvalitet: Massivt kunstharpiksbundet, korund. Egenskab: Væsentligt formindsket spild, fleksibel.

Korn	Pakkestørrelse St	Bestillingsnummer	Vejledende pris + moms
80	50	6 37 28 074 01 4	341,00
120	50	6 37 28 084 01 3	294,00
150	50	6 37 28 012 01 8	294,00
180	50	6 37 28 013 01 2	294,00
240	50	6 37 28 015 01 4	294,00
320	50	6 37 28 017 01 1	294,00



**Slibefilt til bundmaling**  
Slibefilt til afslibning af bundmaling. Giver et sensationelt slibeillede uden at slibefiltet tilstoppes. Meget lang levetid.

Ø mm	Pakkestørrelse St	Bestillingsnummer	Vejledende pris + moms
150	5	6 37 32 004 01 0	156,00



**Udsugningskappe**

Bestillingsnummer	Vejledende pris + moms
3 18 10 264 01 0	146,00



**Forbindelsesstykke**  
Universelt anvendelig til forbindelse af elværktøj og tilbehør med støvudsugning til støvsuger. Flexibel gummimuffe, længde 70 mm, indvendig Ø 31,5 mm.

Bestillingsnummer	Vejledende pris + moms
3 13 22 771 00 9	40,00

### Tilbehør WPO 10-25 E, WPO 14-15 E



**Transportkasse**  
Plast, indvendige mål: 470 x 275 x 116 mm

Bestillingsnummer	Vejledende pris + moms
3 39 01 118 01 0	293,00

### Tilbehør WPO 14-15 E, WPO 14-25 E



**Nylonbørste**  
Ø 125 mm, korn 46, M 14, til at børste efter afsyring, rengøring af tagbjælker, restaurering af antikke møbler, let slibning af maling før ny påføring, afgratning og let rustfjerning på metaldele

Bestillingsnummer	Vejledende pris + moms
6 37 22 048 01 4	292,00





**Tilbehør WPO 14-15 E, WPO 14-15 XE**



**Bagskive**  
Med velcro, M 14

Ø mm	Bestillingsnummer	Vejledende pris + moms
200	6 38 06 171 01 7	193,00



**Bagskive**  
Til lammeskind med snoretræk, gummibelægning, M 14

Ø mm	Bestillingsnummer	Vejledende pris + moms
170	6 38 06 030 00 4	173,00



**Polersvamp**  
Til polering af lakerede overflader. Forskellige hårdhedsgrader:  
blød til ny lak, middel til let forvitring og voksning, hård til stærkt  
forvitret lak. Velcrolukning, højde 40 mm.

Ø mm	Udførelse	Bestillingsnummer	Vejledende pris + moms
160	Blød	6 37 23 026 01 5	188,00
160	Hård	6 37 23 025 01 2	188,00



**Lammeskind**  
Med snoretræk

Ø mm	Bestillingsnummer	Vejledende pris + moms
170	6 37 23 003 00 3	114,00



**Lammeskind**  
Med velcrolukning.

Ø mm	Bestillingsnummer	Vejledende pris + moms
200	6 37 23 010 00 6	131,00



## Over 50 års erfaring: oscillerende elværktøj fra FEIN.

I kraft af vores unikke knowhow og mere end 50-årige erfaring inden for oscillationsteknologi tilbyder FEIN med de tre systemer - FEIN MULTIMASTER, FEIN SUPERCUT CONSTRUCTION og FEIN SUPERCUT AUTOMOTIVE - markedets mest alsidige og omfattende sortiment af oscillerende elværktøj, der er synonym med professionelle løsninger og hidtil uset belastningsevne. Der findes en løsning til alle opgaver: FEIN SUPERCUT er specialisten, når det drejer sig om indendørs træarbejde, udskiftning/reparation af vinduer, renovering af fliser/baderum, varme-/vvs-installation, fugerenovering, marine og autoglas. FEIN MULTIMASTER, det universelle system til alle tilbygnings- og

renoveringsopgaver, er det foretrukne valg hos alle, der sætter pris på alsidighed. Et omfattende udvalg af tilbehør giver mulighed for at anvende værktøjet til mange forskellige opgaver.



---

**FEIN MULTIMASTER / MULTITALENT** **Side 156**

Det universelle system til ombygning og renovering.

**STARLOCK PLUS**



---

**FEIN SUPERCUT CONSTRUCTION** **Side 160**

Det effektive system til ombygning og renovering.

**STARLOCK MAX**



---

**FEIN SUPERCUT CONSTRUCTION** **Side 177**

Det effektive system til ombygning og renovering.



---

**FEIN SUPERCUT AUTOMOTIVE** **Side 184**

Det effektive system til bilreparationer.



	FEIN Akku MULTIMASTER AFMM 18 QSL	FEIN Akku MULTIMASTER AFMM 18 QSL Select	FEIN Akku MULTITALENT AFMT 12 QSL QuickStart	FEIN Akku MULTITALENT AFMT 12 SL Start	FEIN Akku MULTITALENT AFMT 12 QSL Select	
	Det effektive batteridrevne universalsystem til ombygning og renovering med omfattende tilbehør og QuickIN, der sikrer fremragende fleksibilitet.	Select-udførelse - det kloge valg ved allerede eksisterende FEIN akku- og opladeteknik.	Det batteridrevne universalsystem til ombygning og renovering med QuickIN og basistilbehøret til slibning og savning.	Det batteridrevne universalsystem til ombygning og renovering og basistilbehøret til slibning og savning.	Select-udgave - det kloge valg ved allerede eksisterende FEIN akku- og opladeteknik.	
<b>EAN 4014586...</b>	... 884066	... 885704	... 884141	... 884226	... 885711	
<b>Side</b>	158	158	158	158	158	
<b>Tekniske specifikationer</b>	Optagende effekt					
	Batterispænding	18 V	18 V	12 V	12 V	12 V
	Batterikapacitet	2,5 Ah		2,5 Ah	2,5 Ah	
	Akku-kompatibilitet	Li-ion/HighPower li-ion	Li-ion/HighPower li-ion	Li-ion	Li-ion	Li-ion
	Grænseflade for genopladeligt batteri	18 V	18 V	18 V	18 V	18 V
	Antal svingninger	11 000 - 18 500 1/min	11 000 - 18 500 1/min	11 000 - 18 000 1/min	11 000 - 18 000 1/min	11 000 - 18 000 1/min
	Slibeplade via hjørne	80 mm	80 mm	80 mm	80 mm	80 mm
	Værktøjsholder	StarlockPlus	StarlockPlus	StarlockPlus	StarlockPlus	StarlockPlus
	Værktøjskift	QuickIN	QuickIN	QuickIN	Manuelt med skrue, indvendig sekskant	QuickIN
	Oscillationsvinkel	2 x 1,7°	2 x 1,7°	2 x 1,6°	2 x 1,6°	2 x 1,6°
	Vægt ifølge EPTA					
	Vægt med batteri	1,80 kg		1,50 kg	1,40 kg	
Vægt uden genopladeligt batteri		1,30 kg			1,10 kg	
Monteringshuller	●	●				

● indeholdt

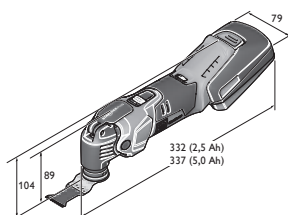

AFMM 18 QSL

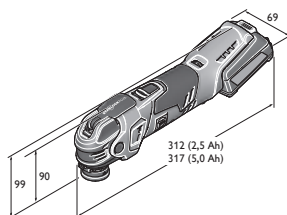

AFMT 12 QSL

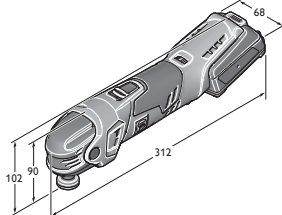

AFMT 12 SL

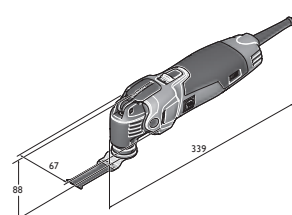

FMM 350 QSL



	<b>FEIN MULTIMASTER FMM 350 QSL Top</b>	<b>FEIN MULTIMASTER FMM 350 QSL QuickStart</b>	<b>FEIN MULTIMASTER FMM 350 QSL Top Extra</b>	<b>FEIN MULTIMASTER FMM 350 QSL marine</b>	<b>FEIN MULTITALENT FMT 250 QSL QuickStart</b>	<b>FEIN MULTITALENT FMT 250 SL Start</b>
	Det effektive universal-system til ombygning og renovering med omfattende tilbehør, der sikrer uovertruffen fleksibilitet.	Det effektive universal-system til ombygning og renovering med omfattende tilbehør, der sikrer fremragende fleksibilitet.	Det effektive universal-system til ombygning og renovering med omfattende tilbehør, der sikrer uovertruffen fleksibilitet inklusive alsidig støv suger.	Effektivt universalsyste med omfattende tilbehør til ombygning, vedligeholdelse og reparation af lystbåde.	Universalsystemet til ombygning og renovering med QuickIN og basistilbehøret til slibning og savning.	Universalsystemet til ombygning og renovering med basistilbehøret til slibning og savning.
	... 884578	... 884691	... 884462	... 884851	... 884905	... 885025
	158	158	159	159	159	159
	350 W	350 W	350 W	350 W	250 W	250 W
	10 000 - 19 500 1/min	10 000 - 19 500 1/min	10 000 - 19 500 1/min	10 000 - 19 500 1/min	11 000 - 20 000 1/min	11 000 - 20 000 1/min
	80 mm	80 mm	80 mm	80 mm	80 mm	80 mm
	StarlockPlus	StarlockPlus	StarlockPlus	StarlockPlus	StarlockPlus	StarlockPlus
	QuickIN	QuickIN	QuickIN	QuickIN	QuickIN	Manuelt med skrue, indvendig sekskant
	2 x 1,7°	2 x 1,7°	2 x 1,7°	2 x 1,7°	2 x 1,6°	2 x 1,6°
	1,40 kg	1,40 kg	1,40 kg	1,40 kg	1,40 kg	1,30 kg
	•	•	•	•		

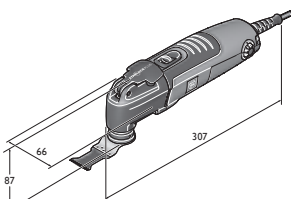

FMT 250 QSL  
FMT 250 SL



Type	Bestillingsnummer	EAN	PK	Vejledende pris + moms
<b>FEIN Akku MULTIMASTER AFMM 18 QSL</b>	<b>7 129 22 61 00 0</b>	<b>4014586884066</b>	<b>03</b>	<b>2.799,00</b>

**Leveres med:**

1 slibesål, 3 stk. slibepapir af hver størrelse K 60, 80, 120, 180, 1 fast spartel, 1 HSS segmentklinge, 1 E-Cut Long-Life klinge 65 mm, 1 universal E-Cut savklinge 44 mm, 1 hurtiglader ALG 50, 2 li-ion batterier 2,5 Ah, 1 transportkasse

Tilbehør se side 164

**FEIN SELECT<sup>+</sup>**

Type	Bestillingsnummer	EAN	PK	Vejledende pris + moms
<b>FEIN Akku MULTIMASTER AFMM 18 QSL Select</b>	<b>7 129 22 62 00 0</b>	<b>4014586885704</b>	<b>03</b>	<b>1.394,00</b>

**Leveres med:**

1 transportkasse

Tilbehør se side 164



Type	Bestillingsnummer	EAN	PK	Vejledende pris + moms
<b>FEIN Akku MULTITALENT AFMT 12 QSL QuickStart</b>	<b>7 129 25 61 00 0</b>	<b>4014586884141</b>	<b>03</b>	<b>1.968,00</b>

**Leveres med:**

1 slibesål, 3 stk. slibepapir af hver størrelse K 80, 120, 180, 1 Universal E-Cut savklinge 29 mm, 1 hurtiglader ALG 50, 2 li-ion batterier 2,5 Ah, 1 transportkasse

Tilbehør se side 164



Type	Bestillingsnummer	EAN	PK	Vejledende pris + moms
<b>FEIN Akku MULTITALENT AFMT 12 SL Start</b>	<b>7 129 26 61 00 0</b>	<b>4014586884226</b>	<b>03</b>	<b>1.815,00</b>

**Leveres med:**

1 slibesål, 3 stk. slibepapir af hver størrelse K 80, 120, 180, 1 Universal E-Cut savklinge 29 mm, 1 hurtiglader ALG 50, 2 li-ion batterier 2,5 Ah, 1 transportkasse

Tilbehør se side 164

**FEIN SELECT<sup>+</sup>**

Type	Bestillingsnummer	EAN	PK	Vejledende pris + moms
<b>FEIN Akku MULTITALENT AFMT 12 QSL Select</b>	<b>7 129 25 62 00 0</b>	<b>4014586885711</b>	<b>03</b>	<b>1.200,00</b>

**Leveres med:**

1 transportkasse

Tilbehør se side 164



Type	Bestillingsnummer	EAN	PK	Vejledende pris + moms
<b>FEIN MULTIMASTER FMM 350 QSL Top</b>	<b>7 229 52 61 00 0</b>	<b>4014586884578</b>	<b>03</b>	<b>2.165,00</b>

**Leveres med:**

1 slibesål, 3 stk. slibepapir af hver størrelse K 60, 80, 120, 180, 1 slibesål m/huller, 3 stk. slibepapir af hver størrelse perforeret K 60, 80, 120, 180, 1 slibesål Ø 115 mm perforeret, 2 slibepapir af hver perforeret K 60, 80, 180, 1 udsugningssæt, 1 fast spartel, 1 E-Cut Long-Life klinge 35 mm, 1 universal E-Cut savklinge 44 mm, 1 E-Cut Long-Life klinge 65 mm, 1 HSS segmentklinge, 1 HM-segmentklinge, 1 HM-rasp trekantformet hullet, 1 transportkasse

Tilbehør se side 164



Type	Bestillingsnummer	EAN	PK	Vejledende pris + moms
<b>FEIN MULTIMASTER FMM 350 QSL QuickStart</b>	<b>7 229 52 62 00 0</b>	<b>4014586884691</b>	<b>03</b>	<b>1.794,00</b>

**Leveres med:**

1 slibesål, 3 stk. slibepapir af hver størrelse K 60, 80, 120, 180, 1 fast spartel, 1 universal E-Cut savklinge 44 mm, 1 E-Cut Long-Life klinge 65 mm, 1 HSS segmentklinge, 1 transportkasse

Tilbehør se side 164





Type	Bestillingsnummer	EAN	PK	Vejledende pris + moms
<b>FEIN MULTIMASTER</b> <b>FMM 350 QSL Top Extra</b>	<b>7 229 52 63 00 0</b>	<b>4014586884462</b>	<b>03</b>	<b>4.075,00</b>

**Leveres med:**

1 slibesål, 3 stk. slibepapir af hver størrelse K 60, 80, 120, 180, 1 slibesål hullet, 3 stk. slibepapir af hver størrelse perforeret K 60, 80, 120, 180, 1 slibesål Ø 115 mm perforeret, 2 slibepapir perforeret af hver K 60, 80, 180, 1 udsugningssæt, 1 fast spartel, 1 E-Cut Long-Life klinge 35 mm, 1 universal E-Cut savklinge 44 mm, 1 E-Cut Long-Life klinge 65 mm, 1 HSS segmentklinge, 1 HM-segmentklinge, 1 HM-rasp trekantformet hullet, 1 transportkasse, 1 FEIN Dustex 25 L støvsuger

Tilbehør se side 164



Type	Bestillingsnummer	EAN	PK	Vejledende pris + moms
<b>FEIN MULTIMASTER</b> <b>FMM 350 QSL marine</b>	<b>7 229 52 66 00 0</b>	<b>4014586884851</b>	<b>03</b>	<b>2.356,00</b>

**Leveres med:**

1 slibesål, 3 stk. slibepapir af hver størrelse perforeret K 60, 80, 120, 180, 1 slibesål hullet, 3 stk. slibepapir af hver størrelse K 60, 80, 120, 180, 1 slibesål Ø 115 mm perforeret, 2 slibepapir af hver perforeret K 60, 80, 180, 1 fast spartel, 2 slibesåler trekantform, 2 slibesål Ø 115 mm, 1 udsugningssæt, 1 HM-segmentklinge, 1 HM-fil, 1 E-Cut Long-Life savklinger 10 mm, 1 skærekniv til trædek af hver 4 og 5 mm, 1 universal E-Cut savklinge 44 mm, 1 E-Cut Long-Life klinge 35 mm, 1 HSS-savklinge Ø 85 mm, 1 transportkasse

Tilbehør se side 164



Type	Bestillingsnummer	EAN	PK	Vejledende pris + moms
<b>FEIN MULTITALENT</b> <b>FMT 250 QSL QuickStart</b>	<b>7 229 53 61 00 0</b>	<b>4014586884905</b>	<b>03</b>	<b>1.402,00</b>

**Leveres med:**

1 slibesål, 3 stk. slibepapir af hver størrelse K 80, 120, 180, 1 universal E-Cut savklinge 44 mm, 1 transportkasse

Tilbehør se side 164



Type	Bestillingsnummer	EAN	PK	Vejledende pris + moms
<b>FEIN MULTITALENT</b> <b>FMT 250 SL Start</b>	<b>7 229 54 61 00 0</b>	<b>4014586885025</b>	<b>03</b>	<b>1.061,00</b>

**Leveres med:**

1 slibesål, 3 stk. slibepapir af hver størrelse K 80, 120, 180, 1 universal E-Cut savklinge 44 mm, 1 transportkasse

Tilbehør se side 164





	FEIN Akku SUPERCUT AFSC 18 QSL	FEIN Akku SUPERCUT AFSC 18 QCSL	FEIN Akku SUPERCUT AFSC 18 QSL Select	FEIN Akku SUPERCUT AFSC 18 QSL indendørs træarbejde	FEIN Akku SUPERCUT AFSC 18 QSL udskiftning/ reparation af vinduer	FEIN Akku SUPERCUT AFSC 18 QSL renovering af fliser/baderum	FEIN Akku SUPERCUT AFSC 18 QSL varme-/ vvs-installation
	Det mest effektive batteridrevne oscillerende værktøj med hurtigspændesystem til ombygnings- og renoveringsarbejde.			Det effektive system til ombygning og renovering med specielt tilbehør til hurtigt og præcist savearbejde ved montering af træ.	Det effektive system til ombygning og renovering med specielt tilbehør til afmontering af gamle vinduer og udskiftning af kittede termoruder.	Det effektive system til ombygning og renovering med specielt tilbehør til perfekt udkæring af fliser og fjernelse af flisefuger i forbindelse med renovering af baderum.	Det effektive system til ombygning og renovering med specielt tilbehør til de vigtigste opgaver i forbindelse med reparation af sanitære installationer.
<b>EAN 4014586...</b>	... 884301	... 884349	... 884295	... 884387	... 884424	... 884431	... 884448
<b>Side</b>	162	162	162	162	162	162	162
<b>Tekniske specifikationer</b>	Optagende effekt						
	Afgivende effekt						
	Batterispænding	18 V	18 V	18 V	18 V	18 V	18 V
	Batterikapacitet	5 Ah	2,5 Ah		5 Ah	5 Ah	5 Ah
	Akku-kompatibilitet	Li-ion/ HighPower li-ion	Li-ion/ HighPower li-ion	Li-ion/ HighPower li-ion	Li-ion/ HighPower li-ion	Li-ion/ HighPower li-ion	Li-ion/ HighPower li-ion
	Grænseflade for genopladeligt batteri	MultiVolt	MultiVolt	MultiVolt	MultiVolt	MultiVolt	MultiVolt
	Antal svingninger	10 000 - 19 500 1/min	10 000 - 19 500 1/min	10 000 - 19 500 1/min	10 000 - 19 500 1/min	10 000 - 19 500 1/min	10 000 - 19 500 1/min
	Værktøjsholder	StarlockMax	StarlockMax	StarlockMax	StarlockMax	StarlockMax	StarlockMax
	Værktøjsskift	QuickIN	QuickIN	QuickIN	QuickIN	QuickIN	QuickIN
	Kabel med stik						
	Vægt ifølge EPTA						
	Vægt med batteri	1,80 kg	1,60 kg		1,80 kg	1,80 kg	1,80 kg
Vægt uden genopladeligt batteri	1,10 kg	1,10 kg	1,10 kg		1,10 kg	1,10 kg	
Monteringshuller	●	●	●	●	●	●	

● indeholdt

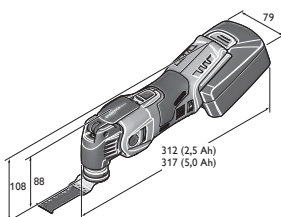

AFSC 18 QSL

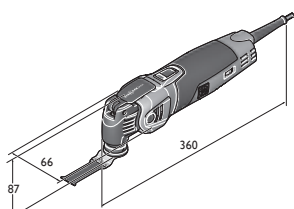

FSC 500 QSL



	<b>FEIN SUPERCUT FSC 500 QSL</b>	<b>FEIN SUPERCUT FSC 500 QSL indendørs træarbejde</b>	<b>FEIN SUPERCUT FSC 500 QSL udskiftning/ reparation af vinduer</b>	<b>FEIN SUPERCUT FSC 500 QSL renovering af fliser/baderum</b>	<b>FEIN SUPERCUT FSC 500 QSL varme-/ vvs-installation</b>	<b>FEIN SUPERCUT FSC 500 QSL komposit</b>	<b>FEIN SUPERCUT FSC 500 QSL fugerenerovering</b>
	Det effektive oscillerende værktøj med hurtigspændesystem til ombygnings- og renoveringsarbejde.	Det effektive system til ombygning og renovering med specielt tilbehør til hurtigt og præcist savearbejde ved montering af træ.	Det effektive system til ombygning og renovering med specielt tilbehør til afmontering af gamle vinduer og udskiftning af kittede termoruder.	Det effektive system til ombygning og renovering med specielt tilbehør til perfekt udskæring af fliser og fjernelse af flisefuger i forbindelse med renovering af baderum.	Det effektive system til ombygning og renovering med specielt tilbehør til de vigtigste opgaver i forbindelse med reparation af sanitære installationer.	Det effektive system til ombygning og renovering til alle vigtige arbejdsopgaver inden for bearbejdning af glas- og kulfiber-materialer.	Det effektive system til ombygning og renovering med specielt tilbehør til fugerenerovering.
	... 885247	... 885308	... 885353	... 885360	... 885407	... 885414	... 886176
	163	163	163	163	163	163	163
	450 W	450 W	450 W	450 W	450 W	450 W	450 W
	250 W	250 W	250 W	250 W	250 W	250 W	250 W
	10 000 - 19 500 1/min	10 000 - 19 500 1/min	10 000 - 19 500 1/min	10 000 - 19 500 1/min	10 000 - 19 500 1/min	10 000 - 19 500 1/min	10 000 - 19 500 1/min
	StarlockMax	StarlockMax	StarlockMax	StarlockMax	StarlockMax	StarlockMax	StarlockMax
	QuickIN	QuickIN	QuickIN	QuickIN	QuickIN	QuickIN	QuickIN
	5 m	5 m	5 m	5 m	5 m	5 m	5 m
	1,60 kg	1,60 kg	1,60 kg	1,60 kg	1,60 kg	1,60 kg	1,60 kg
	•	•	•	•	•		•



Type	Bestillingsnummer	EAN	PK	Vejledende pris + moms
<b>FEIN Akku SUPERCUT AFSC 18 QSL</b>	<b>7 129 27 61 00 0</b>	<b>4014586884301</b>	<b>03</b>	<b>3.916,00</b>

**Leveres med:**  
2 batterier li-ion, 1 lader, 1 transportkasse  
Tilbehør se side 164



Type	Bestillingsnummer	EAN	PK	Vejledende pris + moms
<b>FEIN Akku SUPERCUT AFSC 18 QCSL</b>	<b>7 129 27 62 00 0</b>	<b>4014586884349</b>	<b>03</b>	<b>3.321,00</b>

**Leveres med:**  
2 batterier li-ion, 1 lader, 1 transportkasse  
Tilbehør se side 164

## FEIN SELECT<sup>+</sup>



Type	Bestillingsnummer	EAN	PK	Vejledende pris + moms
<b>FEIN Akku SUPERCUT AFSC 18 QSL Select</b>	<b>7 129 27 60 00 0</b>	<b>4014586884295</b>	<b>03</b>	<b>2.061,00</b>

**Leveres med:**  
1 transportkasse  
Der må kun anvendes nye genopladelige batterier med 2,5 Ah 9 26 04 171 02 0 og 5 Ah 9 26 04 173 02 0 til maskinen.  
Tilbehør se side 164



Type	Bestillingsnummer	EAN	PK	Vejledende pris + moms
<b>FEIN Akku SUPERCUT AFSC 18 QSL indendørs træarbejde</b>	<b>7 129 27 64 00 0</b>	<b>4014586884387</b>	<b>03</b>	<b>4.733,00</b>

**Leveres med:**  
1 HSS-savklinge træ Ø 100 mm, 1 dybdeanslag, 2 E-Cut Precision BIM savklinger form 205, 208, 5 E-Cut Long-Life savklinger form 183, 160, 161, 201, 203, 2 E-Cut savklinger Universal form 151, 152, 1 slibesål, 5 slibeark af hver K 80, 120, 180, 2 batterier li-ion, 1 lader, 1 transportkasse  
Tilbehør se side 164



Type	Bestillingsnummer	EAN	PK	Vejledende pris + moms
<b>FEIN Akku SUPERCUT AFSC 18 QSL udskiftning/reparation af vinduer</b>	<b>7 129 27 66 00 0</b>	<b>4014586884424</b>	<b>03</b>	<b>4.733,00</b>

**Leveres med:**  
1 HSS-savklinge træ Ø 100 mm, 1 HSS-savklinge metal Ø 100 mm, 1 E-Cut Long-Life savklinge form 203, 1 E-Cut Universal savklinge form 152, 1 skærekniv paddehatformet, 1 segmentsavklinge nummer 244, 1 dybdeanslag, 1 slibesål, 5 slibeark af hver K 80, 120, 180, 2 batterier li-ion, 1 lader, 1 transportkasse  
Tilbehør se side 164



Type	Bestillingsnummer	EAN	PK	Vejledende pris + moms
<b>FEIN Akku SUPERCUT AFSC 18 QSL renoivering af fliser/baderum</b>	<b>7 129 27 67 00 0</b>	<b>4014586884431</b>	<b>03</b>	<b>4.733,00</b>

**Leveres med:**  
1 segmentkniv diamantbelagt nummer 243, 1 hårdmetalsavklinge Ø 105 mm form 214, 2 E-Cut savklinger Universal form 151, 152, 1 skærekniv paddehatformet, 1 spartel, 2 raspe hårdmetalbelagt trekantformet perforeret til støvudsugning, 2 batterier li-ion, 1 lader, 1 transportkasse  
Tilbehør se side 164



Type	Bestillingsnummer	EAN	PK	Vejledende pris + moms
<b>FEIN Akku SUPERCUT AFSC 18 QSL varme-/vvs-installation</b>	<b>7 129 27 68 00 0</b>	<b>4014586884448</b>	<b>03</b>	<b>4.733,00</b>

**Leveres med:**  
1 segmentkniv diamantbelagt nummer 243, 1 udsparringsværktøj af hver 12, 13 og 22 mm, 1 skærekniv lige lang nummer 239, 2 E-Cut savklinger Universal form 151, 152, 1 spartel, 1 rasp hårdmetalbelagt trekantformet perforeret til støvudsugning, 2 batterier li-ion, 1 lader, 1 transportkasse  
Tilbehør se side 164



Type	Bestillingsnummer	EAN	PK	Vejledende pris + moms
<b>FEIN SUPERCUT FSC 500 QSL</b>	<b>7 229 46 61 00 0</b>	<b>4014586885247</b>	<b>03</b>	<b>3.198,00</b>

**Leveres med:**  
1 Systainer Sys 1

Tilbehør se side 164



Type	Bestillingsnummer	EAN	PK	Vejledende pris + moms
<b>FEIN SUPERCUT FSC 500 QSL</b>	<b>7 229 46 62 00 0</b>	<b>4014586885308</b>	<b>03</b>	<b>4.008,00</b>

**Leveres med:**

1 HSS-savklinge træ Ø 100 mm, 1 dybdeanslag, 2 E-CUT Precision BIM savklinger form 205, 208, 5 E-CUT Long-Life savklinger form 183, 160, 161, 201, 203, 2 E-CUT savklinger Universal form 151, 152, 1 slibesål, 5 slibeark af hver K 80, 120, 180, 1 Systainer Sys 1

Tilbehør se side 164



Type	Bestillingsnummer	EAN	PK	Vejledende pris + moms
<b>FEIN SUPERCUT FSC 500 QSL</b>	<b>7 229 46 63 00 0</b>	<b>4014586885353</b>	<b>03</b>	<b>4.008,00</b>

**Leveres med:**

1 HSS-savklinge træ Ø 100 mm, 1 HSS-savklinge metal Ø 100 mm, 1 E-CUT Long-Life savklinge form 203, 1 E-CUT Universal savklinge form 152, 1 skærekniv paddehatformet, 1 segmentsavklinge nummer 244, 1 dybdeanslag, 1 slibesål, 5 slibeark af hver K 80, 120, 180, 1 Systainer Sys 1

Tilbehør se side 164



Type	Bestillingsnummer	EAN	PK	Vejledende pris + moms
<b>FEIN SUPERCUT FSC 500 QSL</b>	<b>7 229 46 64 00 0</b>	<b>4014586885360</b>	<b>03</b>	<b>4.008,00</b>

**Leveres med:**

1 segmentkniv diamantbelagt nummer 243, 1 hårdmetalsavklinge Ø 105 mm form 214, 2 E-CUT savklinger Universal form 151, 152, 1 skærekniv paddehatformet, 1 spartel, 2 raspe hårdmetalbelagt trekantformet perforeret til støvudsugning, 1 Systainer Sys 1

Tilbehør se side 164



Type	Bestillingsnummer	EAN	PK	Vejledende pris + moms
<b>FEIN SUPERCUT FSC 500 QSL</b>	<b>7 229 46 65 00 0</b>	<b>4014586885407</b>	<b>03</b>	<b>4.008,00</b>

**Leveres med:**

1 segmentkniv diamantbelagt nummer 243, 1 udsparingsværktøj af hver 12, 13 og 22 mm, 1 skærekniv lige lang nummer 239, 2 E-CUT savklinger Universal form 151, 152, 1 spartel, 1 rasp hårdmetalbelagt trekantformet perforeret til støvudsugning, 1 Systainer Sys 1

Tilbehør se side 164



Type	Bestillingsnummer	EAN	PK	Vejledende pris + moms
<b>FEIN SUPERCUT FSC 500 QSL</b>	<b>7 229 46 67 00 0</b>	<b>4014586885414</b>	<b>03</b>	<b>4.244,00</b>

**Leveres med:**

1 E-CUT Universal savklinge form 152, 1 diamantklinge Ø 105 mm, 1 E-CUT hårdmetalsavklinge form 191, 1 HM-fil, 1 slibesål, 5 slibeark af hver K 80, 120, 180, 1 rasp hårdmetalbelagt trekantformet perforeret til støvudsugning, 1 udsugningssæt, 1 transportkasse

Tilbehør se side 164



Type	Bestillingsnummer	EAN	PK	Vejledende pris + moms
<b>FEIN SUPERCUT FSC 500 QSL</b>	<b>7 229 46 70 00 0</b>	<b>4014586886176</b>	<b>03</b>	<b>4.489,00</b>

**Leveres med:**





1 udsugningssæt, 1 vibrationsdæmpende bøjlehåndtag, 1 skærekniv lige lang nummer 239, 5 skæreknive lige nummer 236, 1 rensekniv diamantbelagt lige nummer 237, 1 renseblok, 1 transportkasse

Tilbehør se side 164

# Starlock: Det nye standardsystem Til oscillerende elværktøj.

I kombination med de nye FEIN maskiner gør Starlock det muligt at foretage et sikkert og hurtigt skift af tilbehør på rekordtid, nemlig blot 3 sekunder. Samtidig er man garanteret perfekt montering og dermed en optimal kraftoverførsel. Resultatet er: Afhængigt af det anvendte tilbehør opnås en forøgelse af arbejds-hastigheden på ca. 35%, en betydeligt større præcision samt et langt lavere støjniveau. Det nye tilbehør er selvfølgelig 100% kompatibelt med alt ældre oscillerende værktøj fra FEIN på mar-kedet. For at beskytte de enkelte maskiner mod overbelastning og beskadigelse er systemet delt op i 3 effektklasser: Starlock, StarlockPlus og StarlockMax. Originalt FEIN tilbehør videreudvik-

les og udvides løbende og er det mest omfattende tilbehørspro-gram på markedet. Den imponerende ydelse, som det oscillerende værktøj gemmer på, lader sig kun udnytte med det rigtige tilbehør. Den imponerende kvalitet og lange levetid, som kendetegner ori-ginalt FEIN tilbehør, kombineret med perfekte arbejdsresultater er garanteret for et fremragende forhold mellem pris og ydelse. Derfor er originalt FEIN tilbehør altid det bedste valg. I nedenstående tabel vises en oversigt over, hvilket tilbehør der passer til hvilket produkt:

	<b>STARLOCK</b>	<b>STARLOCK PLUS</b>	<b>STARLOCK MAX</b>	
				
	Universal Starlock holder, der passer til alle gængse multifunktionsmaskiner på markedet.	StarlockPlus holder passer Til alle gængse multifunktions maskiner med StarlockPlus og StarlockMax holder samt Til alle FEIN MULTITALENT og MULTIMASTER fra før 04/16.	StarlockMax holder, der kan anvendes sammen med alle multifunktionsmaskiner med egnet holder. Med adapter også til alle FEIN SUPERCUT fra før 04/16.	FEIN SUPERCUT 12-kant holder, passer til alle FEIN SUPERCUT FSC 2.0 (Q), FSC 1.6 (Q), (A)FSC 1.7 (Q), AFSC 18
<b>Starlock (SL)</b>	<b>SL</b>	<b>SLP</b>	<b>SLM</b>	
BOSCH GOP 12 V-28 PMF 220 CE, PMF 250 CES	✓	✗	✗	✗
<b>StarlockPlus (SLP)</b>				
FEIN MULTITALENT: AFMT 12 SL, AFMT 12 QSL FMT 250 SL, FMT 250 QSL				
FEIN MULTIMASTER: AFMM 18 QSL FMM 350 QSL	✓	✓	✗	✗
BOSCH: GOP 30-28, GOP 40-30, GOP 18 V-28 PMF 350 CES				
<b>StarlockMax (SLM)</b>				
FEIN SUPERCUT: AFSC 18 QSL, AFSC 18 QCSL FSC 500 QSL	✓	✓	✓	✗
BOSCH GOP 55-36				
<b>Kompatibilitet hos FEIN maskiner uden Starlockholder</b>				
FEIN MULTITALENT/ MULTIMASTER (- 03/2016)	✓	✓	✗	✗
FEIN SUPERCUT CONSTRUCTION (- 03/2016) FSC 2.0 Q, AFSC 18		✓		
FEIN SUPERCUT AUTOMOTIVE FSC 1.6 Q, FSC 1.7 Q, AFSC 1.7 Q, AFSC 1.7 QC		+ Adapter 3 52 22 952 05 0		✓
FEIN SUPERCUT AUTOMOTIVE FSC 1.6, FSC 1.7		✓ + Adapter 3 52 22 952 04 0		
<b>Øvrigt multi-værktøj</b>				
Makita, Hitachi, Metabo, Milwaukee, AEG, Einhell, Ryobi, Skil, etc.	✓	✗	✗	✗



**Savning**



**Savklinge**

Til alle bløde materialer. Segmenteret, ideel til at arbejde i hjørner og kanter uden at skære for langt.

Ø mm	Holder	Bestillingsnummer	Vejledende pris + moms
85	SL	6 35 02 113 21 0	153,00



**HSS-savklinge**

Fuld HSS-savklinge med metalfortanding til metalplader på op til ca. 1 mm. Også til plast, kulfiberarmerede materialer, træ, kit og NF-metaller. Fremragende skærehastighed. Ren, tynd snitlinje. Meget økonomisk takket være rund udformning.

Ø mm	Holder	Pakkestørrelse St	Bestillingsnummer	Vejledende pris + moms
85	SL	1	6 35 02 097 21 0	151,00
85	SL	2	6 35 02 097 22 0	289,00
85	SL	5	6 35 02 097 23 0	680,00



**HSS-savklinge**

Fuld HSS-savklinge med metalfortanding til metalplader på op til ca. 1 mm. Også til plast, kulfiberarmerede materialer, træ, kit og NF-metaller. Fremragende skærehastighed. Ren, tynd snitlinje. Segmenteret, ideel til at arbejde i hjørner og kanter uden at skære for langt.

Ø mm	Holder	Pakkestørrelse St	Bestillingsnummer	Vejledende pris + moms
85	SL	1	6 35 02 106 21 0	174,00
85	SL	2	6 35 02 106 22 0	330,00
85	SL	5	6 35 02 106 23 0	779,00



**HSS-savklinge**

Bimetal sikrer lang levetid. Metalfortanding til metalplader på op til ca. 1 mm. Også til plast, kulfiberarmerede materialer, træ, kit og NF-metaller. Mulighed for at arbejde plant med overfladen. Meget økonomisk takket være rund udformning.

Ø mm	Holder	Pakkestørrelse St	Bestillingsnummer	Vejledende pris + moms
85	SL	1	6 35 02 174 21 0	310,00
85	SL	5	6 35 02 174 23 0	1.389,00



**HSS-savklinge**

Bimetal sikrer lang levetid. Metalfortanding til metalplader på op til ca. 1 mm. Også til plast, kulfiberarmerede materialer, træ, kit og NF-metaller. Mulighed for at arbejde plant med overfladen. Meget økonomisk takket være rund udformning og ekstra stor diameter.

Ø mm	Holder	Pakkestørrelse St	Bestillingsnummer	Vejledende pris + moms
100	SLP	1	6 35 02 175 21 0	322,00
100	SLP	5	6 35 02 175 23 0	1.447,00



**HSS-savklinge**

Bimetal sikrer lang levetid. Metalfortanding til metalplader på op til ca. 1 mm. Også til plast, kulfiberarmerede materialer, træ, kit og NF-metaller. Mulighed for at arbejde plant med overfladen. Segmenteret, ideel til at arbejde i hjørner og kanter uden at skære for langt.

Ø mm	Holder	Pakkestørrelse St	Bestillingsnummer	Vejledende pris + moms
100	SLP	1	6 35 02 196 21 0	322,00
100	SLP	5	6 35 02 196 23 0	1.447,00



**HSS-savklinge**

Bimetal sikrer lang levetid. Udlagt træfortanding. Ekstremt lang levetid, fremragende skærekvalitet og uovertruffen arbejdshastighed. "Mini-rundsaven" er ideel til lange, lige snit og til udsækning af parketgulve, laminat og vægpaneler.

Ø mm	Holder	Pakkestørrelse St	Bestillingsnummer	Vejledende pris + moms
100	SLP	1	6 35 02 176 21 0	384,00



**HSS-savklingsæt**

Bimetal sikrer lang levetid. Udlagt træfortanding, ekstremt lang levetid, fremragende skærekvalitet og uovertruffen arbejdshastighed. "Mini-rundsaven" er ideel til lange, lige snit og til udsækning af parketgulve, laminat og vægpaneler. Dybdeanslaget kan også anvendes med andet FEIN tilbehør. Til præcist arbejde i dybden. StarlockPlus-holder, passer til alle gængse multifunktionsmaskiner med StarlockPlus og StarlockMaxholder samt til alle FEIN MULTITALENT og MULTIMASTER frem til 04/16. Medfølgende dele: 1 HSS-savklinge, 1 dybdeanslag passer til FMM 350 QSL, AFMM 18 QSL, AFSC 18 QSL, FSC 500 QSL

Ø mm	Holder	Bestillingsnummer	Vejledende pris + moms
100	SLP	3 52 22 952 01 0	489,00



**Berøringsbeskyttelse**

Ekstra berøringsbeskyttelse til HSS-savklinge 6 35 02 176 21 0.

Bestillingsnummer	Vejledende pris + moms
3 43 00 000 00 1	32,00



**Dybdeanslag**

Dybdeanslag til alle savklinger. Til præcist arbejde i dybden. Effektiv beskyttelse af savklinge og emne. Indhold: 1 adapter til fastgørelse på maskinen, frit drejeligt 360°. 1 dybdeanslag, 1 styr, der kan indstilles i dybden. Kan kun anvendes med (A)FMM eller (A)FSC.

Bestillingsnummer	Vejledende pris + moms
3 21 27 069 01 0	144,00



**Tilbehørsæt Best of E-Cut**

Består af 6 forskellige E-Cut savklinger med bimetalfortanding til kampagnepris i en praktisk opbevaringsboks af plast. Indhold: 1 x E-Cut Universal savklinge med en bredde på 28 mm og en med en bredde på 44 mm samt 2 E-Cut Long-Life savklinger med en bredde på hhv. 35 mm og 65 mm.

Holder	Bestillingsnummer	Vejledende pris + moms
SLP	3 52 22 942 05 0	531,00



**Tilbehørsæt Best of E-Cut**

Består af 6 forskellige E-Cut savklinger med bimetalfortanding til kampagnepris. Med Starlockholder, der passer til alle gængse oscillerende elværktøjer på markedet. Også kompatibel med Bosch, Makita, Metabo, Ridgid, Skil og mange andre. Indhold: 2 E-Cut Long-Life savklinger 35 mm og 50 mm brede og 2 x E-Cut Universal savklinger 28 mm brede.

Holder	Bestillingsnummer	Vejledende pris + moms
SL	3 52 22 952 30 0	368,00



**E-Cut klinge Combo sæt**

De 3 mest almindelige FEIN E-Cut savklinger til et stort antal anvendelsesområder. Besparelse ift. enkeltkøb. Så er du godt rustet til alle former for savning. Medfølgende dele: 1 E-Cut Long-Life savklinge 35 mm og 65 mm og 1 E-Cut Universal savklinge 44 mm.

Holder	Bestillingsnummer	Vejledende pris + moms
SLP	3 52 22 952 03 0	342,00



**E-Cut Long-Life savklinge**

Bimetal med udlagt træfortanding til alle træ-, gips- og plastrmaterialer. Ekstremt lang levetid, fremragende skærekvalitet og uovertruffen arbejdshastighed. Ekstremt robust, tåler eventuelle søm i træet op til ca. Ø 4 mm, murværk osv. Den korte og smalle udformning muliggør selv de mindste udsparringer.

Bredde mm	Længde mm	Holder	Pakkestørrelse St	Bestillingsnummer	Vejledende pris + moms
10	30	SL	1	6 35 02 184 21 0	64,00
10	30	SL	3	6 35 02 184 22 0	178,00
10	30	SL	5	6 35 02 184 23 0	281,00
10	30	SL	10	6 35 02 184 24 0	530,00
10	30	SL	50	6 35 02 184 25 0	2.334,00
20	34	SL	1	6 35 02 183 21 0	81,00
20	34	SL	3	6 35 02 183 22 0	231,00
20	34	SL	5	6 35 02 183 23 0	363,00
20	34	SL	10	6 35 02 183 24 0	686,00
20	34	SL	50	6 35 02 183 25 0	3.024,00

Oscillation





**E-Cut Long-Life savklinge**

Bimetal med udlagt træfortanding til alle træ-, gips- og plastmaterialer. Ekstremt lang levetid, fremragende skærekvalitet og uovertruffen arbejdshastighed. Ekstremt robust, tåler eventuelle søm i træet op til ca. Ø 4 mm, murværk osv. Middel bredde, taljret udformning til optimal skærehastighed og god spåndsugning.

Bredde mm	Længde mm	Holder	Pakkestørrelse St	Bestillingsnummer	Vejledende pris + moms
35	50	SL	1	6 35 02 160 21 0	107,00
35	50	SL	3	6 35 02 160 22 0	302,00
35	50	SL	5	6 35 02 160 23 0	476,00
35	50	SL	10	6 35 02 160 24 0	898,00
35	50	SL	50	6 35 02 160 25 0	3.962,00



**E-Cut Long-Life savklinge**

Bimetal med udlagt træfortanding til alle træ-, gips- og plastmaterialer. Ekstremt lang levetid, fremragende skærekvalitet og uovertruffen arbejdshastighed. Ekstremt robust, tåler eventuelle søm i træet op til ca. Ø 4 mm, murværk osv. Bred udformning, der sikrer maksimal skærehastighed og lige snit.

Bredde mm	Længde mm	Holder	Pakkestørrelse St	Bestillingsnummer	Vejledende pris + moms
50	50	SL	1	6 35 02 221 21 0	112,00
50	50	SL	3	6 35 02 221 22 0	327,00
50	50	SL	5	6 35 02 221 23 0	517,00
50	50	SL	10	6 35 02 221 24 0	976,00
50	50	SL	50	6 35 02 221 25 0	4.424,00
65	50	SL	1	6 35 02 228 21 0	102,00
65	50	SL	3	6 35 02 228 22 0	295,00
65	50	SL	5	6 35 02 228 23 0	462,00
65	50	SL	10	6 35 02 228 24 0	872,00
65	50	SL	50	6 35 02 228 25 0	4.044,00



**E-Cut Long-Life savklinge**

Bimetal med udlagt træfortanding til alle træ-, gips- og plastmaterialer. Ekstremt lang levetid, fremragende skærekvalitet og uovertruffen arbejdshastighed. Ekstremt robust, tåler eventuelle søm i træet op til ca. Ø 4 mm, murværk osv. Ekstra bred udformning, der sikrer maksimal skærehastighed og lige snit.

Bredde mm	Længde mm	Holder	Pakkestørrelse St	Bestillingsnummer	Vejledende pris + moms
65	50	SLP	1	6 35 02 161 21 0	115,00
65	50	SLP	3	6 35 02 161 22 0	327,00
65	50	SLP	5	6 35 02 161 23 0	517,00
65	50	SLP	10	6 35 02 161 24 0	975,00
65	50	SLP	50	6 35 02 161 25 0	4.293,00



**E-Cut Long-Life savklinge**

Bimetal med udlagt træfortanding til alle træ-, gips- og plastmaterialer. Ekstremt lang levetid, fremragende skærekvalitet og uovertruffen arbejdshastighed. Ekstremt robust, tåler eventuelle søm i træet op til ca. Ø 4 mm, murværk osv. Lang, smal udformning til store indføringsdybder. Taljret udformning til optimal skærehastighed og god spåndsugning.

Bredde mm	Længde mm	Holder	Pakkestørrelse St	Bestillingsnummer	Vejledende pris + moms
32	78	SLM	1	6 35 02 201 21 0	101,00
32	78	SLM	3	6 35 02 201 22 0	284,00
32	78	SLM	5	6 35 02 201 23 0	447,00
32	78	SLM	10	6 35 02 201 24 0	844,00
32	78	SLM	50	6 35 02 201 25 0	3.721,00



**E-Cut Long-Life savklinge**

Bimetal med udlagt træfortanding til alle træ-, gips- og plastmaterialer. Ekstremt lang levetid, fremragende skærekvalitet og uovertruffen arbejdshastighed. Ekstremt robust, tåler eventuelle søm i træet op til ca. Ø 4 mm, murværk osv. Lang, bred udformning til store indføringsdybder og effektivt arbejde. Taljret udformning til optimal skærehastighed og god spåndsugning.

Bredde mm	Længde mm	Holder	Pakkestørrelse St	Bestillingsnummer	Vejledende pris + moms
42	78	SLM	1	6 35 02 203 21 0	104,00
42	78	SLM	3	6 35 02 203 22 0	296,00
42	78	SLM	5	6 35 02 203 23 0	465,00
42	78	SLM	10	6 35 02 203 24 0	877,00
42	78	SLM	50	6 35 02 203 25 0	3.865,00



**E-Cut Standard savklinge**

Udlagt fortanding til alle træ-, gips- og plastmaterialer, høj skærekvalitet og god skærehastighed. Middel bredde, taljret udformning til optimal skærehastighed og god spåndsugning.

Bredde mm	Længde mm	Holder	Pakkestørrelse St	Bestillingsnummer	Vejledende pris + moms
35	50	SL	1	6 35 02 133 21 0	94,00
35	50	SL	3	6 35 02 133 22 0	262,00
35	50	SL	5	6 35 02 133 23 0	414,00
35	34	SL	10	6 35 02 133 24 0	781,00
35	50	SL	50	6 35 02 133 25 0	3.377,00



**E-Cut Standard savklinge**

Udlagt fortanding til alle træ-, gips- og plastmaterialer, høj skærekvalitet og god skærehastighed. Bred udformning, der sikrer maksimal skærehastighed og lige snit.

Bredde mm	Længde mm	Holder	Pakkestørrelse St	Bestillingsnummer	Vejledende pris + moms
65	50	SLP	1	6 35 02 134 21 0	100,00
65	50	SLP	3	6 35 02 134 22 0	283,00
65	50	SLP	5	6 35 02 134 23 0	446,00
65	50	SLP	10	6 35 02 134 24 0	842,00
65	50	SLP	50	6 35 02 134 25 0	3.516,00



**E-Cut Standard savklinge**

Udlagt fortanding til alle træ-, gips- og plastmaterialer, høj skærekvalitet og god skærehastighed. Lang, smal udformning til store indføringsdybder. Taljret udformning til optimal skærehastighed og god spåndsugning.

Bredde mm	Længde mm	Holder	Pakkestørrelse St	Bestillingsnummer	Vejledende pris + moms
32	78	SLM	1	6 35 02 200 21 0	89,00
32	78	SLM	3	6 35 02 200 22 0	251,00
32	78	SLM	5	6 35 02 200 23 0	394,00
32	78	SLM	10	6 35 02 200 24 0	745,00
32	78	SLM	50	6 35 02 200 25 0	3.279,00



**E-Cut Standard savklinge**

Udlagt fortanding til alle træ-, gips- og plastmaterialer, høj skærekvalitet og god skærehastighed. Lang, bred udformning til store indføringsdybder og effektivt arbejde. Taljret udformning til optimal skærehastighed og god spåndsugning.

Bredde mm	Længde mm	Holder	Pakkestørrelse St	Bestillingsnummer	Vejledende pris + moms
42	78	SLM	1	6 35 02 202 21 0	93,00
42	78	SLM	3	6 35 02 202 22 0	260,00
42	78	SLM	5	6 35 02 202 23 0	409,00
42	78	SLM	10	6 35 02 202 24 0	773,00
42	78	SLM	50	6 35 02 202 25 0	3.406,00





**E-Cut Standard savklinge curved**

Udlagt fortanding til alle træ-, gipsplade- og plastmaterialer, høj skærekvalitet og god skærehastighed. Krum skærageometri for optimal neddykning og rene præcise snitkanter særligt på glatte overflader.

Smal, taljeret udformning til optimal skærehastighed og god spånudsugning.

Bredde mm	Længde mm	Holder	Pakkestørrelse St	Bestillingsnummer	Vejledende pris + moms
35	55	SL	1	6 35 02 227 21 0	91,00
35	55	SL	3	6 35 02 227 22 0	257,00
35	55	SL	5	6 35 02 227 23 0	406,00
35	55	SL	10	6 35 02 227 24 0	769,00
35	55	SL	50	6 35 02 227 25 0	3.470,00



**E-Cut Standard savklinge curved**

Udlagt fortanding til alle træ-, gipsplade- og plastmaterialer, høj skærekvalitet og god skærehastighed. Krum skærageometri for optimal neddykning og rene præcise snitkanter særligt på glatte overflader.

Middel bredde med mange anvendelsesmuligheder.

Bredde mm	Længde mm	Holder	Pakkestørrelse St	Bestillingsnummer	Vejledende pris + moms
50	50	SL	1	6 35 02 226 21 0	95,00
50	50	SL	3	6 35 02 226 22 0	267,00
50	50	SL	5	6 35 02 226 23 0	421,00
50	50	SL	10	6 35 02 226 24 0	800,00
50	50	SL	50	6 35 02 226 25 0	3.680,00



**E-Cut Standard savklinge curved**

Udlagt fortanding til alle træ-, gipsplade- og plastmaterialer, høj skærekvalitet og god skærehastighed. Krum skærageometri for optimal neddykning og rene præcise snitkanter særligt på glatte overflader.

Bred udformning, der sikrer maksimal skærehastighed og lige snit.

Bredde mm	Længde mm	Holder	Pakkestørrelse St	Bestillingsnummer	Vejledende pris + moms
65	50	SL	1	6 35 02 225 21 0	98,00
65	50	SL	3	6 35 02 225 22 0	277,00
65	50	SL	5	6 35 02 225 23 0	441,00
65	50	SL	10	6 35 02 225 24 0	819,00
65	50	SL	50	6 35 02 225 25 0	3.808,00



**E-Cut Precision BIM savklinge**

Bimetal med dobbelt Japan-fortanding til alle træmaterialer, gipsplader og blød plast. Længere levetid og større robusthed. Imponerende hurtig arbejdshastighed og præcision i særklasse.

Smal, taljeret udformning til optimal skærehastighed og god spånudsugning.

Bredde mm	Længde mm	Holder	Pakkestørrelse St	Bestillingsnummer	Vejledende pris + moms
35	50	SL	1	6 35 02 205 21 0	125,00
35	50	SL	3	6 35 02 205 22 0	350,00
35	50	SL	5	6 35 02 205 23 0	553,00
35	50	SL	10	6 35 02 205 24 0	1.042,00
35	50	SL	50	6 35 02 205 25 0	4.594,00



**E-Cut Precision BIM savklinge**

Bimetal med dobbelt Japan-fortanding til alle træmaterialer, gipsplader og blød plast. Længere levetid og større robusthed. Imponerende hurtig arbejdshastighed og præcision i særklasse.

Middel bredde med mange anvendelsesmuligheder.

Bredde mm	Længde mm	Holder	Pakkestørrelse St	Bestillingsnummer	Vejledende pris + moms
50	50	SL	1	6 35 02 232 21 0	142,00
50	50	SL	3	6 35 02 232 22 0	378,00
50	50	SL	5	6 35 02 232 23 0	634,00
50	50	SL	10	6 35 02 232 24 0	1.331,00
50	50	SL	50	6 35 02 232 25 0	6.149,00



**E-Cut Precision BIM savklinge**

Bimetal med dobbelt Japan-fortanding til alle træmaterialer, gipsplader og blød plast. Længere levetid og større robusthed. Imponerende hurtig arbejdshastighed og præcision i særklasse. Ekstra bred udformning, der sikrer maksimal skærehastighed og lige snit.

Bredde mm	Længde mm	Holder	Pakkestørrelse St	Bestillingsnummer	Vejledende pris + moms
65	50	SLP	1	6 35 02 208 21 0	134,00
65	50	SLP	3	6 35 02 208 22 0	379,00
65	50	SLP	5	6 35 02 208 23 0	597,00
65	50	SLP	10	6 35 02 208 24 0	1.127,00
65	50	SLP	50	6 35 02 208 25 0	4.966,00
65	50	SL	1	6 35 02 229 21 0	108,00
65	50	SL	3	6 35 02 229 22 0	303,00
65	50	SL	5	6 35 02 229 23 0	482,00
65	50	SL	10	6 35 02 229 24 0	908,00
65	50	SL	50	6 35 02 229 25 0	4.193,00



**E-Cut Precision savklinge**

Dobbelt Japan-fortanding til alle træmaterialer, gipsplader og blød plast. Imponerende hurtig arbejdshastighed og præcision i særklasse.

Smal, taljeret udformning til optimal skærehastighed og god spånudsugning.

Bredde mm	Længde mm	Holder	Pakkestørrelse St	Bestillingsnummer	Vejledende pris + moms
35	50	SL	1	6 35 02 126 21 0	111,00
35	50	SL	3	6 35 02 126 22 0	315,00
35	50	SL	5	6 35 02 126 23 0	498,00
35	50	SL	10	6 35 02 126 24 0	968,00
35	50	SL	50	6 35 02 126 25 0	4.740,00



**E-Cut Precision savklinge**

Dobbelt Japan-fortanding til alle træmaterialer, gipsplader og blød plast. Imponerende hurtig arbejdshastighed og præcision i særklasse.

Middel bredde med mange anvendelsesmuligheder.

Bredde mm	Længde mm	Holder	Pakkestørrelse St	Bestillingsnummer	Vejledende pris + moms
50	50	SL	1	6 35 02 233 21 0	122,00
50	50	SL	3	6 35 02 233 22 0	347,00
50	50	SL	5	6 35 02 233 23 0	542,00
50	50	SL	10	6 35 02 233 24 0	1.024,00
50	50	SL	50	6 35 02 233 25 0	5.944,00



**E-Cut Precision savklinge**

Dobbelt Japan-fortanding til alle træmaterialer, gipsplader og blød plast. Imponerende hurtig arbejdshastighed og præcision i særklasse.

Ekstra bred udformning, der sikrer maksimal skærehastighed og lige snit.

Bredde mm	Længde mm	Holder	Pakkestørrelse St	Bestillingsnummer	Vejledende pris + moms
65	50	SLP	1	6 35 02 127 21 0	119,00
65	50	SLP	3	6 35 02 127 22 0	341,00
65	50	SLP	5	6 35 02 127 23 0	538,00
65	50	SLP	10	6 35 02 127 24 0	1.058,00
65	50	SLP	50	6 35 02 127 25 0	5.125,00
65	50	SL	1	6 35 02 230 21 0	102,00
65	50	SL	3	6 35 02 230 22 0	293,00
65	50	SL	5	6 35 02 230 23 0	462,00
65	50	SL	10	6 35 02 230 24 0	872,00
65	50	SL	50	6 35 02 230 25 0	4.044,00



**E-Cut Universal savklinge**

Bimetal med bølget universalfortanding. Bredt anvendelsespektrum til metalplader på op til 2 mm, alu-profiler, kobberør, træ, gipsplader og plast. Smal, taljeret udformning til optimal skærehastighed og god spånudsugning.

Bredde mm	Længde mm	Holder	Pakkestørrelse St	Bestillingsnummer	Vejledende pris + moms
28	60	SLP	1	6 35 02 151 21 0	119,00
28	60	SLP	3	6 35 02 151 22 0	340,00
28	60	SLP	5	6 35 02 151 23 0	526,00
28	60	SLP	10	6 35 02 151 24 0	1.027,00
28	50	SLP	50	6 35 02 151 25 0	4.691,00
28	55	SL	1	6 35 02 222 21 0	120,00
28	55	SL	3	6 35 02 222 22 0	340,00
28	55	SL	5	6 35 02 222 23 0	537,00
28	55	SL	10	6 35 02 222 24 0	1.012,00
28	55	SL	50	6 35 02 222 25 0	4.595,00



**E-Cut Universal savklinge**

Bimetal med bølget universalfortanding. Bredt anvendelsespektrum til metalplader på op til 2 mm, alu-profiler, kobberør, træ, gipsplader og plast. Middel bredde, taljeret udformning til optimal skærehastighed og god spånudsugning.

Bredde mm	Længde mm	Holder	Pakkestørrelse St	Bestillingsnummer	Vejledende pris + moms
44	60	SLP	1	6 35 02 152 21 0	127,00
44	60	SLP	3	6 35 02 152 22 0	356,00
44	60	SLP	5	6 35 02 152 23 0	563,00
44	60	SLP	10	6 35 02 152 24 0	1.061,00
44	60	SLP	50	6 35 02 152 25 0	4.824,00
44	55	SL	1	6 35 02 223 21 0	127,00
44	55	SL	3	6 35 02 223 22 0	357,00
44	55	SL	5	6 35 02 223 23 0	563,00
44	55	SL	10	6 35 02 223 24 0	1.064,00
44	55	SL	50	6 35 02 223 25 0	4.817,00



**E-Cut Fine savklinge**

Bimetal med fin fortanding til metalplader på op til 2 mm, alu-profiler, kobberør. Også til kulfiberarmerede materialer og andre typer hård plast. Yderst præcise og kontrollerede snit med ekstremt tynd snidlinje. Smal, taljeret udformning til optimal skærehastighed og god spånudsugning.

Bredde mm	Længde mm	Holder	Pakkestørrelse St	Bestillingsnummer	Vejledende pris + moms
30	50	SL	1	6 35 02 157 21 0	81,00
30	50	SL	3	6 35 02 157 22 0	231,00
30	50	SL	5	6 35 02 157 23 0	363,00
30	50	SL	10	6 35 02 157 24 0	686,00
30	50	SL	50	6 35 02 157 25 0	3.024,00



**HM-savklinge**

Åben fortanding til perfekte, rene snitkanter i glas-/kulfiberarmerede materialer og helt uden delaminering. Lange lige snit uden deformation med høj skærehastighed og præcision. Ekstra tynd udførelse. Snitbredde ca. 1,2 mm. Segmenteret, ideel til at arbejde i hjørner og kanter uden at skære for langt.

Ø mm	Holder	Bestillingsnummer	Vejledende pris + moms
90	SLP	6 35 02 187 21 0	302,00



**HM-savklinge**

Åben fortanding til perfekte, rene snitkanter i glas-/kulfiberarmerede materialer og helt uden delaminering. Lange lige snit uden deformation med høj skærehastighed og præcision. Ekstra tynd udførelse. Snitbredde ca. 1,2 mm.

Ø mm	Holder	Bestillingsnummer	Vejledende pris + moms
105	SLM	6 35 02 215 21 0	346,00



**Diamantklinge**

Åben fortanding til perfekte, rene snitkanter i glas-/kulfiberarmerede materialer og helt uden delaminering. Lange lige snit uden deformation med høj skærehastighed og præcision. Diamantbelægning, der sikrer fremragende levetid. Ekstra tynd udførelse. Snitbredde ca. 1,2 mm. Segmenteret, ideel til at arbejde i hjørner og kanter uden at skære for langt.

Ø mm	Holder	Bestillingsnummer	Vejledende pris + moms
90	SLP	6 35 02 188 21 0	612,00
105	SLM	6 35 02 220 21 0	833,00



**E-Cut hårdmetalsavklinge**

Skånsom savning med perfekte, rene snitkanter i glas-/kulfiberarmerede materialer og helt uden delaminering. Særligt velegnet til præcise udskæringer og korte snit. Præcist arbejde helt ind i hjørner og kanter.

Bredde mm	Længde mm	Holder	Bestillingsnummer	Vejledende pris + moms
35	50	SLP	6 35 02 191 21 0	213,00



**E-Cut diamantklinge**

Diamantbelægning, der sikrer fremragende levetid. Skånsom savning med perfekte, rene snitkanter i glas-/kulfiberarmerede materialer og helt uden delaminering. Særligt velegnet til præcise udskæringer og korte snit. Præcist arbejde helt ind i hjørner og kanter.

Bredde mm	Længde mm	Holder	Bestillingsnummer	Vejledende pris + moms
44	60	SLM	6 35 02 204 21 0	382,00
35	50	SLP	6 35 02 193 21 0	346,00



**Segment-savklinge**

Til udskæring af termoruder, der er monteret i kit.

Holder	Pakkestørrelse St	Bestillingsnummer	Vejledende pris + moms
SLM	2	6 39 03 244 22 0	489,00



**Tilbehørsæt Best of Renovation**

Tilbehørsæt i 34 dele til en lang række ombygnings- og renoveringsopgaver til kampagnepris i en praktisk opbevaringsboks af plast. Universalværktøj til savning, slibning, skæring og meget mere. Attraktiv besparelse i forhold til enkeltkøb. Indhold: 1 E-Cut Long-Life savklinge 10 og 20 mm, 3 E-Cut Long-Life savklinger 35 og 65 mm, 1 E-Cut Universal savklinge 28 og 44 mm, 1 HSS-savklinge segmenteret Ø 85 mm, 1 hårdmetalsavklinge segmenteret Ø 90 mm, 1 hårdmetalfil 10 mm, 1 fast kort spartel, 1 trekantet slibesål uden huller med 3 stk. slibepapir i hver af korntørrelserne 60, 80, 120, 180, 1 bagskive Ø 115 mm med 2 stk. slibepapir i hver af korntørrelserne 60, 80, 180.

Holder	Bestillingsnummer	Vejledende pris + moms
SLP	3 52 22 942 06 0	1.320,00



**Tilbehørsæt gulvrenovering**

Tilbehørsæt i 3 dele til utallige arbejder inden for gulvsaner og -renovering. Kan anvendes overalt til utallige savearbejder såsom afkortning af dørgerigter, til nøjagtige tilpasninger af parketplanker samt udsparring af fodlister i monteret tilstand. Men også limrester, elastiske gummifuger eller tæpperester fjernes rent uden at efterlade rester. Attraktiv besparelse ift. enkeltkøb. Med Starlockholder, der passer til alle gængse oscillerende elværktøjer på markedet. Også kompatibel med Bosch, Makita, Metabo, Ridgid, Skil og mange andre. Indhold: 1 HSS-savklinge segmenteret Ø 85 mm, 1 E-Cut Long-Life savklinge 35 mm, 1 fast kort spartel.

Holder	Bestillingsnummer	Vejledende pris + moms
SL	3 52 22 952 22 0	347,00



**Tilbehørsæt vinduesrenovering**

Tilbehørsæt i 15 dele til de hyppigste arbejder ved reparation og renovering af trævinduer. Kan anvendes universelt til at slibe helt tæt ved hjørner og kanter uden tilbageslagseffekt. Fjernelse af gammelt indtørret kit eller vinduessprosser uden fare for glasbrud samt til at save i alle træmaterialer, også med søm. Attraktiv besparelse ift. enkeltkøb. Med Starlockholder, der passer til alle gängse oscillerende elværktøjer på markedet. Også kompatibel med Bosch, Makita, Metabo, Ridgid, Skil og mange andre. Indhold: 1 trekantet slibesål 80 mm med 3 stk. slibepapir kornstørrelse 60, 80, 120, 180, 1 HSS-savklinge segmenteret Ø 85 mm, 1 E-Cut Long-Life savklinge 35 mm.

Holder	Bestillingsnummer	Vejledende pris + moms
SL	3 52 22 952 23 0	347,00



**Tilbehørsæt universal**

Tilbehørsæt i 15 dele. Ideelt tilbehørsæt til alle hyppige ombygnings- og renoveringsopgaver i huset. Kan anvendes universelt til at slibe helt tæt ved hjørner og kanter uden tilbageslagseffekt. Til at save i alle træmaterialer, også med søm, eller specielt til at save i bløde materialer uden at skære for langt helt ud i kanterne. Attraktiv besparelse ift. enkeltkøb. Med Starlockholder, der passer til alle gängse oscillerende elværktøjer på markedet. Også kompatibel med Bosch, Makita, Metabo, Ridgid, Skil og mange andre. Indhold: 1 trekantet slibesål 80 mm med 3 stk. slibepapir kornstørrelse 60, 80, 120, 180, 1 E-Cut Long-Life savklinge 50 mm, 1 savklinge segmenteret Ø 85 mm.

Holder	Bestillingsnummer	Vejledende pris + moms
SL	3 52 22 952 24 0	347,00



**Tilbehørsæt vvs**

Tilbehørsæt i 3 dele til ombygnings- og renoveringsopgaver i vådrum. Udskæring af flisefuger hurtigt og rent i hjørner og kanter uden at skære for langt ved delvis reparation af enkelte fliser. Fliseklæber raspes af inden lægning af nye fliser. Flisefugerne udskiftes komplet eller overflødige metalinstallationer saves af helt inde ved væggen. Attraktiv besparelse ift. enkeltkøb. Med Starlockholder, der passer til alle gängse oscillerende elværktøjer på markedet. Også kompatibel med Bosch, Makita, Metabo, Ridgid, Skil og mange andre. Indhold: 1 hårdmetallrasp 80 mm, 1 hårdmetalsavklinge segmenteret Ø 75 mm, 1 E-Cut Universal savklinge 28 mm.

Holder	Bestillingsnummer	Vejledende pris + moms
SL	3 52 22 952 25 0	409,00

**Slibning**



**Tilbehørsæt Best of Sanding**

Tilbehørsæt med 61 dele til alle tyder slibearbejde i hjørner og på kanter samt til mellemstore og store flader i en praktisk transportkasse. Attraktiv besparelse ift. enkeltkøb. Indhold: 1 trekantet slibesål uden huller med 10 stk. slibepapir i korn 60, 80, 120, 180, 1 bagskive Ø 115 mm med 6 stk. slibepapir i korn 60, 80, 180, 1 trekantet hårdmetallrasp.

Holder	Bestillingsnummer	Vejledende pris + moms
SLP	3 52 22 942 04 0	523,00



**Slibesåler, uhullet**

Standardudførelse. Bæreskive i plast, så du undgår at beskadige eller lave mærker på emnet. Trekantform, velcrolukning.

Holder	Pakkestørrelse	Bestillingsnummer	Vejledende pris + moms
SL	2	6 38 06 129 22 0	84,00



**Slibesåler, ekstra tynd**

Til meget smalle, flade åbninger f.eks. lameller på skabe og vinduesskodder. Bæreskive i plast, så du undgår at beskadige eller lave mærker på emnet. Trekantet, flad udførelse, velcrolukning.

Holder	Pakkestørrelse	Bestillingsnummer	Vejledende pris + moms
SL	2	6 38 06 142 22 0	113,00



**Slibesåler superbløde**

Til specielle anvendelsesområder som f.eks. reparation af alufølge og reparation af lak. Bæreskive i plast, så du undgår at beskadige eller lave mærker på emnet. Må kun anvendes med "slibepapir model superblød". Trekantet, ekstra blød udførelse, velcrolukning.

Holder	Pakkestørrelse	Bestillingsnummer	Vejledende pris + moms
SL	2	6 38 06 141 22 0	113,00



**Slibepapir sæt**

50 stk. slibepapir i forskellig kornstørrelse til universalbrug til grov- og finslibning af næsten alle materialer. Korund-slibekorn og fuldsyntetisk harpiksbinding er garanter for høj slibeydelse, nærmest ingen tilstopning og lang levetid. Indhold: 10 stk. slibepapir af hver kornstørrelse: 60, 80, 120, 180, 240, uden huller, med velcro. Besparelse ift. enkeltkøb.

Bestillingsnummer	Vejledende pris + moms
6 37 17 082 03 3	126,00



**Slibepapir**

Korund-slibekorn og fuldsyntetisk harpiksbinding er garanter for høj slibeydelse, nærmest ingen tilstopning og lang levetid. Til universalbrug til næsten alle slags materialer. Uden huller, med velcro.

Korn	Pakkestørrelse	Bestillingsnummer	Vejledende pris + moms
36	5	6 37 17 086 04 8	33,00
40	5	6 37 17 081 04 6	30,00
60	5	6 37 17 082 04 9	30,00
80	5	6 37 17 083 04 3	30,00
100	5	6 37 17 084 04 1	30,00
120	5	6 37 17 085 04 5	30,00
150	5	6 37 17 087 04 2	30,00
180	5	6 37 17 088 04 0	30,00
220	5	6 37 17 089 04 4	30,00
240	5	6 37 17 090 04 6	30,00
36	50	6 37 17 086 01 0	181,00
40	50	6 37 17 081 01 8	126,00
60	50	6 37 17 082 01 1	126,00
80	50	6 37 17 083 01 5	126,00
100	50	6 37 17 084 01 3	126,00
120	50	6 37 17 085 01 7	126,00
150	50	6 37 17 087 01 4	126,00
180	50	6 37 17 088 01 2	126,00
220	50	6 37 17 089 01 6	126,00
240	50	6 37 17 090 01 8	126,00



**Slibepapir, zirkon**

Flot slibeydelse på meget hårde overflader som klar lak f.eks. lakeret parketgulv og metal. Slibepapiret til alle gulvbelægningsopgaver. Meget stabil papirkvalitet i kraft af særdeles kraftig fuldsyntetisk harpiksbinding med zirkonkorundbelægning i høj kvalitet. Uden huller, med velcro.

Korn	Pakkestørrelse	Bestillingsnummer	Vejledende pris + moms
40	35	6 37 17 243 01 0	119,00
60	35	6 37 17 244 01 0	119,00
80	35	6 37 17 245 01 0	119,00



**Slibeark, superblød**

Særligt slibepapir til bearbejdning af alufølge, reparationer af støvlommer, lakløbere, fejlbelægning på træ, plast, metal osv. Kan kun anvendes sammen med slibesål 6 38 06 141 02 6. Uden huller, med velcro.

Korn	Pakkestørrelse	Bestillingsnummer	Vejledende pris + moms
240	50	6 37 17 126 01 5	132,00
320	50	6 37 17 127 01 9	132,00
400	50	6 37 17 128 01 7	132,00
500	50	6 37 17 179 01 6	132,00

Oscillation



**Slibepapir, sten**

Særligt velegnet til slibning af natursten og stenprodukter. Perfekt overflade-finish takket være finslibning med op til korn 800. Uden huller, med velcro.

Korn	Pakkestørrelse St	Bestillingsnummer	Vejledende pris + moms
40	50	6 37 17 120 01 4	143,00
80	50	6 37 17 121 01 3	132,00
120	50	6 37 17 122 01 6	129,00
220	50	6 37 17 123 01 0	129,00
320	50	6 37 17 124 01 8	129,00
400	50	6 37 17 125 01 2	129,00
600	50	6 37 17 175 01 7	129,00
800	50	6 37 17 176 01 0	129,00



**Slibefinger**

Til anvendelse på meget trange og dybtliggende steder, i slidser, noter, åbninger og falser. Også til formbygning, på hvælvinger og i hulkæler. Bæreskive i plast, så du undgår at beskadige eller lave mærker på emnet. Fingerform, velcrolukning.

Holder	Pakkestørrelse St	Bestillingsnummer	Vejledende pris + moms
SL	2	6 38 06 159 22 0	90,00



**Slibepapir til slibefinger**

Med velcro, massivt harpiksbundet, høj slibeeffekt, korund. Anvendelsesområde: træ, metal, lodninger, glasfiberarmeret plast, kunststof, lak, spartelmasse og læder. 20 stk. pakning

Korn	Pakkestørrelse St	Bestillingsnummer	Vejledende pris + moms
40	20	6 37 17 184 01 2	43,00
60	20	6 37 17 185 01 6	43,00
80	20	6 37 17 186 01 9	43,00
100	20	6 37 17 187 01 3	43,00
120	20	6 37 17 188 01 1	43,00
150	20	6 37 17 189 01 5	43,00
180	20	6 37 17 190 01 7	43,00
220	20	6 37 17 191 01 6	43,00
240	20	6 37 17 192 01 9	43,00



**Profil-slibesæt**

Sæt med 22 dele til slibning af noter og udvendige radier. Indhold: 1 holder med 6 forskellige profilindsats. 1x V-form til 90°-vinkel, 1x trapezform til not- og ferforbindelser, 1x lige form til profiler, 1x konveks form stor, 1x konkav og 1x konveks form lille samt 5 stk. slibeark af hver korn 80, 120 og 180.

Holder	Bestillingsnummer	Vejledende pris + moms
SLP	6 38 10 031 01 0	311,00



**Slibepapir til profil-slibesæt**

Korund-slibekorn og fuldsyntetisk harpiksbinding er garanter for høj slibeydelse, nærmest ingen tilstopning og lang levetid. Til universalbrug til næsten alle slags materialer, uden huller.

Korn	Pakkestørrelse St	Bestillingsnummer	Vejledende pris + moms
80	25	6 37 17 217 01 6	68,00
120	25	6 37 17 218 01 4	68,00
180	25	6 37 17 219 01 8	68,00



**Slibesåler, m/huller**

Standard-udførelse til slibning med støvudsugning. Bæreskive i plast, så du undgår at beskadige eller lave mærker på emnet. Trekantet, ventileret udførelse, velcrolukning.

Holder	Pakkestørrelse St	Bestillingsnummer	Vejledende pris + moms
SL	2	6 38 06 136 22 0	129,00



**Slibepapir sæt**

50 stk. slibepapir i forskellig kornstørrelse til universalbrug til grov- og finslibning af næsten alle materialer. Korund-slibekorn og fuldsyntetisk harpiksbinding er garanter for høj slibeydelse, nærmest ingen tilstopning og lang levetid. Indhold: 10 stk. slibepapir af hver kornstørrelse: 60, 80, 120, 180, 240, med huller, til brug med slibesål med huller og støvudsugning, med velcro. Besparelse ift. enkeltkøb.

Bestillingsnummer	Vejledende pris + moms
6 37 17 109 03 5	135,00



**Slibepapir, hullet**

Korund-slibekorn og fuldsyntetisk harpiksbinding er garanter for høj slibeydelse, nærmest ingen tilstopning og lang levetid. Til universalbrug til næsten alle slags materialer. Med huller, til brug med slibesål med huller og støvudsugning, med velcro.

Korn	Pakkestørrelse St	Bestillingsnummer	Vejledende pris + moms
36	5	6 37 17 107 04 9	39,00
40	5	6 37 17 108 04 7	33,00
60	5	6 37 17 109 04 1	33,00
80	5	6 37 17 110 04 3	33,00
100	5	6 37 17 111 04 2	33,00
120	5	6 37 17 112 04 5	33,00
150	5	6 37 17 113 04 9	33,00
180	5	6 37 17 114 04 7	33,00
220	5	6 37 17 115 04 1	33,00
240	5	6 37 17 116 04 4	33,00
36	50	6 37 17 107 01 1	209,00
40	50	6 37 17 108 01 9	135,00
60	50	6 37 17 109 01 3	135,00
80	50	6 37 17 110 01 5	135,00
100	50	6 37 17 111 01 4	135,00
120	50	6 37 17 112 01 7	135,00
150	50	6 37 17 113 01 1	135,00
180	50	6 37 17 114 01 9	135,00
220	50	6 37 17 115 01 3	135,00
240	50	6 37 17 116 01 6	135,00



**Slibepapir, zirkon**

Flot slibeydelse på meget hårde overflader som klar lak f.eks. lakeret parketgulv og metal. Slibepapiret til alle gulvbelægningsopgaver. Meget stabil papirkvalitet i kraft af særdeles kraftig fuldsyntetisk harpiksbinding med zirkonkorundbelægning i høj kvalitet. Med huller, til brug med slibesål med huller og støvudsugning, med velcro.

Korn	Pakkestørrelse St	Bestillingsnummer	Vejledende pris + moms
40	35	6 37 17 236 01 0	129,00
60	35	6 37 17 237 01 0	129,00
80	35	6 37 17 238 01 0	129,00



**Slibesæt**

Til økonomisk slibning af kant- og hjørneområder, samt mellemstore flader. Alternativet til en excentersliber eller rystepudser. Ingen returslag ved kanter. Enkel håndtering, meget god slibeydelse. Bæreskive i plast, så du undgår at beskadige eller lave mærker på emnet. Medfølgende dele: 1 stor trekantslibesål med huller kantlængde 130 mm, 2 stk. slibepapir med huller af hver kornstørrelse: 60, 80, 180.

Holder	Bestillingsnummer	Vejledende pris + moms
SLP	6 38 06 204 21 0	228,00





**Slibepapir, hullet**

Passer til stor trekants-slibesål med kantlængde 130 mm. Korund-slibekorn og fuldsyntetisk harpiksbinding er garanter for høj slibeydelse, nærmest ingen tilstopning og lang levetid. Til universalbrug til næsten alle slags materialer. Med huller, til brug med slibesål med huller og støvudsugning, med velcro.

Korn	Pakkestørrelse St	Bestillingsnummer	Vejledende pris + moms
40	16	6 37 17 292 02 0	81,00
60	16	6 37 17 293 02 0	81,00
80	16	6 37 17 294 02 0	81,00
120	16	6 37 17 295 02 0	81,00
180	16	6 37 17 296 02 0	81,00
240	16	6 37 17 297 02 0	78,00



**Slibepapir sæt**

16 stk. slibepapir i forskellig kornstørrelse til universalbrug til grov- og finslibning af næsten alle materialer. Korund-slibekorn og fuldsyntetisk harpiksbinding er garanter for høj slibeydelse, nærmest ingen tilstopning og lang levetid. Indhold: 4 stk. slibepapir til stor trekants-slibesål kantlængde 130 mm af hver kornstørrelse: 60, 80, 120, 180, med huller, til brug med og uden støvudsugning, med velcro. Besparelse ift. enkeltkøb.

Bestillingsnummer	Vejledende pris + moms
3 52 22 952 10 0	81,00



**Slibepapir, zirkon**

Passer til stor trekants-slibesål med kantlængde 130 mm. Flot slibeydelse på meget hårde overflader som klar lak f.eks. lakeret parketgulv og metal. Slibepapiret til alle gulvbelægningsopgaver. Meget stabil papirkvalitet i kraft af særdeles kraftig fuldsyntetisk harpiksbinding med zirkonkorundbelægning i høj kvalitet. Med huller, til brug med slibesål med huller og støvudsugning, med velcro.

Korn	Pakkestørrelse St	Bestillingsnummer	Vejledende pris + moms
40	12	6 37 17 298 01 0	138,00
60	12	6 37 17 299 01 0	138,00
80	12	6 37 17 300 01 0	138,00



**Slibepapirssæt, zirkon**

12 stk. slibepapir med fremragende slibeydelse på meget hårde overflader som klar lak f.eks. lakeret parketgulv og metal. Slibepapiret til alle gulvbelægningsopgaver. Meget stabil papirkvalitet i kraft af særdeles kraftig fuldsyntetisk harpiksbinding med zirkonkorundbelægning i høj kvalitet. Indhold: 4 stk. slibepapir til stor trekants-slibesål kantlængde 130 mm af hver kornstørrelse: 40, 60, 80, med huller, til brug med og uden støvudsugning, med velcro. Besparelse ift. enkeltkøb.

Bestillingsnummer	Vejledende pris + moms
3 52 22 952 11 0	138,00



**Slibesæt**

Til hurtig og økonomisk slibning af mellemstore flader. Alternativet til en excentersliber eller rystepudser. Ingen returslag ved kanter. Enkel håndtering, meget høj slibeydelse. Anvendelse med og uden støvsuger. Bæreskive i plast, så du undgår at beskadige eller lave mærker på emnet. Rund form, udførelse med huller, velcrolukning. Medfølgende dele: 1 bagskive, Ø 115 mm, 2 stk. slibepapir med huller af hver kornstørrelse: 60, 80, 180.

Ø mm	Holder	Bestillingsnummer	Vejledende pris + moms
115	SLP	6 38 06 195 21 0	197,00



**Slibepapir sæt**

16 stk. slibepapir i forskellig kornstørrelse til universalbrug til grov- og finslibning af næsten alle materialer. Korund-slibekorn og fuldsyntetisk harpiksbinding er garanter for høj slibeydelse, nærmest ingen tilstopning og lang levetid. Indhold: 4 stk. slibepapir Ø 115 mm af hver kornstørrelse: 60, 80, 120, 180, med huller, til brug med og uden støvudsugning, med velcro. Besparelse ift. enkeltkøb.

Bestillingsnummer	Vejledende pris + moms
6 37 17 227 01 0	82,00



**Slibepapir**

Korund-slibekorn og fuldsyntetisk harpiksbinding er garanter for høj slibeydelse, nærmest ingen tilstopning og lang levetid. Til universalbrug til næsten alle slags materialer. Ø 115 mm, med huller, til brug med og uden støvudsugning, med velcro.

Korn	Pakkestørrelse St	Bestillingsnummer	Vejledende pris + moms
40	16	6 37 17 230 02 0	82,00
60	16	6 37 17 227 02 0	82,00
80	16	6 37 17 228 02 0	82,00
120	16	6 37 17 229 01 0	82,00
180	16	6 37 17 231 02 0	82,00
240	16	6 37 17 232 01 0	82,00



**Slibepapir, zirkon**

Flot slibeydelse på meget hårde overflader som klar lak f.eks. lakeret parketgulv og metal. Slibepapiret til alle gulvbelægningsopgaver. Meget stabil papirkvalitet i kraft af særdeles kraftig fuldsyntetisk harpiksbinding med zirkonkorundbelægning i høj kvalitet. Ø 115 mm, med huller, til brug med og uden støvudsugning, med velcro.

Korn	Pakkestørrelse St	Bestillingsnummer	Vejledende pris + moms
40	12	6 37 17 233 01 0	141,00
60	12	6 37 17 234 01 0	141,00
80	12	6 37 17 235 01 0	141,00



**Slibepapirssæt, zirkon**

12 stk. slibepapir med fremragende slibeydelse på meget hårde overflader som klar lak f.eks. lakeret parketgulv og metal. Slibepapiret til alle gulvbelægningsopgaver. Meget stabil papirkvalitet i kraft af særdeles kraftig fuldsyntetisk harpiksbinding med zirkonkorundbelægning i høj kvalitet. Indhold: 4 stk. slibepapir Ø 115 mm af hver kornstørrelse: 40, 60, 80, med huller, til brug med og uden støvudsugning, med velcro. Besparelse ift. enkeltkøb.

Bestillingsnummer	Vejledende pris + moms
6 37 17 233 02 0	141,00

**Skæring, filning**



**HM-savklinge**

Til udskæring af beskadede flisefuger. Også til fræsning af slidser i puds, gasbeton og lignende byggematerialer samt til rensning og efterarbejde af fuger i trædæk. Ikke velegnet til meget hårde epoxy- eller cementfuger. Det mest økonomiske alternativ til diamantværktøj. Segmenteret, ideel til at arbejde i hjørner og kanter uden at skære for langt. Snitbredde ca. 2,2 mm.

Ø mm	Holder	Pakkestørrelse St	Bestillingsnummer	Vejledende pris + moms
75	SL	1	6 35 02 118 21 0	196,00
75	SL	5	6 35 02 118 23 0	856,00
90	SLP	1	6 35 02 169 21 0	233,00
90	SLP	5	6 35 02 169 23 0	1.046,00

Oscillation



**HM-savklinge**

Til udskæring af beskadigede flisefuger. Også til fræsning af slidsr i puds, gasbeton og lignende byggematerialer samt til rensning og efterarbejde af fuger i trædæk. Ikke velegnet til meget hårde epoxy- eller cementfuger. Det mest økonomiske alternativ til diamanværktøj. Ekstra tynd udførelse. Snitbredde ca. 1,2 mm. Segmenteret, ideel til at arbejde i hjørner og kanter uden at skære for langt.

Ø mm	Holder	Pakkestørrelse St	Bestillingsnummer	Vejledende pris + moms
75	SL	1	6 35 02 125 21 0	202,00
75	SL	5	6 35 02 125 23 0	856,00
90	SLP	1	6 35 02 170 21 0	239,00
90	SLP	5	6 35 02 170 23 0	1.077,00



**HM-savklinge**

Til udskæring af meget smalle Lip-, Alfix- og Knauf-fuger. Ikke velegnet til meget hårde epoxy- eller cementfuger. Det mest økonomiske alternativ til diamanværktøj. Ekstra tynd udførelse. Snitbredde ca. 1,2 mm.

Ø mm	Holder	Pakkestørrelse St	Bestillingsnummer	Vejledende pris + moms
105	SLM	5	6 35 02 214 23 0	1.308,00
105	SLM	1	6 35 02 214 21 0	292,00



**HM-savklinge**

Til udskæring af Lip-, Alfix- og Knauf-fuger. Ikke velegnet til meget hårde epoxy- eller cementfuger. Det mest økonomiske alternativ til diamanværktøj. Snitbredde ca. 2,2 mm.

Ø mm	Holder	Pakkestørrelse St	Bestillingsnummer	Vejledende pris + moms
105	SLM	1	6 35 02 213 21 0	292,00
105	SLM	5	6 35 02 213 23 0	1.308,00



**HM-savklinge**

Til udskæring af meget smalle Lip-, Alfix- og Knauf-fuger. Ikke velegnet til meget hårde epoxy- eller cementfuger. Det mest økonomiske alternativ til diamanværktøj. Ekstra tynd udførelse. Snitbredde ca. 1,2 mm. Segmenteret, ideel til at arbejde i hjørner og kanter uden at skære for langt.

Holder	Pakkestørrelse St	Bestillingsnummer	Vejledende pris + moms
SLM	5	6 39 03 240 23 0	1.308,00
SLM	1	6 39 03 240 21 0	292,00



**HM-savklinge**

Til udskæring af Lip-, Alfix- og Knauf-fuger. Ikke velegnet til meget hårde epoxy- eller cementfuger. Det mest økonomiske alternativ til diamanværktøj. Segmenteret, ideel til at arbejde i hjørner og kanter uden at skære for langt. Snitbredde ca. 2,2 mm.

Holder	Pakkestørrelse St	Bestillingsnummer	Vejledende pris + moms
SLM	1	6 39 03 241 21 0	292,00
SLM	5	6 39 03 241 23 0	1.308,00



**Diamantklinge**

Til udskæring af Lip-, Alfix- og Knauf-fuger. Ekstremt lang levetid. Også velegnet til meget hårde epoxy- eller cementfuger. Det rigtige valg ved hyppig anvendelse og krævende opgaver. Ekstra tynd udførelse. Snitbredde ca. 1,2 mm. Segmenteret, ideel til at arbejde i hjørner og kanter uden at skære for langt.

Ø mm	Holder	Pakkestørrelse St	Bestillingsnummer	Vejledende pris + moms
75	SL	1	6 35 02 216 21 0	415,00
75	SL	5	6 35 02 216 23 0	1.864,00
90	SLP	1	6 35 02 217 21 0	475,00
90	SLP	5	6 35 02 217 23 0	2.203,00



**Diamantklinge**

Til udskæring af Lip-, Alfix- og Knauf-fuger. Ekstremt lang levetid. Også velegnet til meget hårde epoxy- eller cementfuger. Det rigtige valg ved hyppig anvendelse og krævende opgaver. Segmenteret, ideel til at arbejde i hjørner og kanter uden at skære for langt. Snitbredde ca. 2,2 mm.

Ø mm	Holder	Pakkestørrelse St	Bestillingsnummer	Vejledende pris + moms
75	SL	1	6 35 02 114 21 0	415,00
75	SL	5	6 35 02 114 23 0	1.864,00
90	SLP	1	6 35 02 166 21 0	475,00
90	SLP	5	6 35 02 166 23 0	2.203,00



**Diamantklinge**

Til udskæring af Lip-, Alfix- og Knauf-fuger. Ekstremt lang levetid. Også velegnet til meget hårde epoxy- eller cementfuger. Det rigtige valg ved hyppig anvendelse og krævende opgaver. Ekstra tynd udførelse. Snitbredde ca. 1,2 mm.

Ø mm	Holder	Pakkestørrelse St	Bestillingsnummer	Vejledende pris + moms
105	SLM	1	6 35 02 219 21 0	747,00
105	SLM	5	6 35 02 219 23 0	3.357,00



**Diamantklinge**

Til udskæring af Lip-, Alfix- og Knauf-fuger. Ekstremt lang levetid. Også velegnet til meget hårde epoxy- eller cementfuger. Det rigtige valg ved hyppig anvendelse og krævende opgaver. Snitbredde ca. 2,2 mm.

Ø mm	Holder	Pakkestørrelse St	Bestillingsnummer	Vejledende pris + moms
105	SLM	1	6 35 02 218 21 0	747,00
105	SLM	5	6 35 02 218 23 0	3.357,00



**Diamantklinge**

Til udskæring af Lip-, Alfix- og Knauf-fuger. Ekstremt lang levetid. Også velegnet til meget hårde epoxy- eller cementfuger. Det rigtige valg ved hyppig anvendelse og krævende opgaver. Ekstra tynd udførelse. Snitbredde ca. 1,2 mm. Segmenteret, ideel til at arbejde i hjørner og kanter uden at skære for langt.

Holder	Pakkestørrelse St	Bestillingsnummer	Vejledende pris + moms
SLM	5	6 39 03 242 23 0	2.428,00
SLM	1	6 39 03 242 21 0	540,00



**Diamantklinge**

Til udskæring af Lip-, Alfix- og Knauf-fuger. Ekstremt lang levetid. Også velegnet til meget hårde epoxy- eller cementfuger. Det rigtige valg ved hyppig anvendelse og krævende opgaver. Segmenteret, ideel til at arbejde i hjørner og kanter uden at skære for langt. Snitbredde ca. 2,2 mm.

Holder	Pakkestørrelse St	Bestillingsnummer	Vejledende pris + moms
SLM	1	6 39 03 243 21 0	540,00
SLM	5	6 39 03 243 23 0	2.428,00



**HM-rasp**

Til grovslibning af spartelmasse, fliseklæb, beton, sten og træ. Trekantet, kantlængde 80 mm, med huller, kan også anvendes sammen med støvudsugning.

Holder	Bestillingsnummer	Vejledende pris + moms
SL	6 37 31 001 21 0	191,00



**HM-rasp**

Til grovslibning af spartelmasse, fliseklæb, beton, sten og træ. Til anvendelse på meget trange og dybtliggende steder, i slidsr, noter, åbninger og falsr. Også til formbygning, på hvalvinger og i hulkeler samt til kunstarbejde. Fingerform, belægning på begge sider.

Holder	Bestillingsnummer	Vejledende pris + moms
SLP	6 37 31 002 21 0	262,00



**HM-rasp**

Til grovslibning af spartelmasse, fliseklæb, beton, sten og træ. Sikrer en meget høj arbejdhastighed og perfekt bearbejdning af flere kvadratmetre. Trekantet, stor udførelse, kantlængde 110 mm, med huller, kan også anvendes sammen med støvudsugning.

Holder	Bestillingsnummer	Vejledende pris + moms
SLM	6 37 31 006 21 0	225,00



**Flisefugerens**

Til hurtig og økonomisk rensning af kraftigt tilsmudsede flisefuger. Alternativet til en omfattende, komplet istandsættelse. Velegnet til alle fugebredder.

Holder	Pakkestørrelse St	Bestillingsnummer	Vejledende pris + moms
SLP	2	6 37 19 011 22 0	148,00



**Renseblok**

Rhomboblok til rensning af HM- og diamantklinger.

Bestillingsnummer	Vejledende pris + moms
6 37 19 007 01 0	158,00



**Tilbehørsæt Best of Tiling**

Tilbehørsæt i 3 dele ombygnings- og renoveringsopgaver i vådrum i en praktisk opbevaringsboks af plast. Attraktiv besparelse ift. enkeltkøb. Indhold: 1 trekantet hårdmetalrasp, 1 diamantklinge, segmenteret, Ø 90 mm, 1 hårdmetalsavklinge Ø 90 mm, segmenteret, ekstra tynd.

Holder	Bestillingsnummer	Vejledende pris + moms
SLP	3 52 22 942 07 0	803,00



**HM-fil**

Til afratning og filning af glas- og kulfibermaterialer, plast og træ. Særligt velegnet til mindre udskæringer.

Bredde mm	Længde mm	Holder	Bestillingsnummer	Vejledende pris + moms
10	30	SLP	6 37 06 019 21 0	151,00



**Sav og file sæt til FMM**

Den ideelle kombination til mindre udsparinger og arbejde på svært tilgængelige steder, f.eks. ved installationsarbejde, montering af kontakter, modelbyggeri og meget andet. Medfølgende dele: 1 E-Cut savklinge Long-Life 10 mm og 20 mm, 1 hårdmetalfil 10 mm.

Holder	Bestillingsnummer	Vejledende pris + moms
SLP	3 52 22 952 02 0	267,00



**Udsparingsværktøj**

Til udsparing af noter i hårdskumplader til 1/2" og 3/4" varmtvandsrør og til elrør til elektriske installationer. Automatisk fiksering af de indlagte rør. Nem, hurtig og sikker anvendelse. StarlockMaxholder, der kan anvendes sammen med alle multifunktionsmaskiner med egnet holder. Med adapter også til alle FEIN SUPERCUT fra før 04/16.

Bredde mm	Neddyknings-diameter mm	Holder	Pakkestørrelse St	Bestillingsnummer	Vejledende pris + moms
50	22	SLM	2	6 39 03 248 22 0	259,00



**Udsparingsværktøj**

Til udsparing af noter i hårdskumplader til elkabler. StarlockMaxholder, der kan anvendes sammen med alle multifunktionsmaskiner med egnet holder. Med adapter også til alle FEIN SUPERCUT fra før 04/16.

Bredde mm	Neddyknings-diameter mm	Holder	Pakkestørrelse St	Bestillingsnummer	Vejledende pris + moms
50	12	SLM	2	6 39 03 247 22 0	259,00



**Udsparingsværktøj**

Til udsparing af noter i hårdskumplader til elektriske radiatorer, vægradiatorer og gulvvarme. StarlockMaxholder, der kan anvendes sammen med alle multifunktionsmaskiner med egnet holder. Med adapter også til alle FEIN SUPERCUT fra før 04/16.

Snitdybde mm	Bredde mm	Spor-bredde mm	Pakkestørrelse Holder	Pakkestørrelse St	Bestillingsnummer	Vejledende pris + moms
6,5	50	13	SLM	2	6 39 03 246 22 0	259,00



**Diamant-renskniv**

Til rensning af fugeflanker før nye fuger anbringes. Lige form. Bredde 31 mm, snitdybde 60 mm.

Holder	Pakkestørrelse St	Bestillingsnummer	Vejledende pris + moms
SLM	5	6 39 03 237 23 0	2.552,00
SLM	1	6 39 03 237 21 0	567,00

**Skæring, afskrabning**



**Multikniv**

Til skæring af tæpper, PVC-gulve, karton, bitumenspånér og tagpap. Med tre skæreflader.

Holder	Pakkestørrelse St	Bestillingsnummer	Vejledende pris + moms
SL	1	6 39 03 251 21 0	153,00
SL	5	6 39 03 251 23 0	666,00



**Flex spartel**

Kort udførelse. Til fjernelse af silikone- og akrylfuger i vådrum samt klistermærker.

Holder	Bestillingsnummer	Vejledende pris + moms
SL	6 39 03 165 21 0	64,00



**Fast spartel**

Kort udførelse. Til fjernelse af fastsiddende gammel lak, limrester, gulvtæpper, fliseklæb og undervognsbeskyttelse.

Holder	Bestillingsnummer	Vejledende pris + moms
SL	6 39 03 226 21 0	116,00



**Fast spartel**

Lang udførelse. Til fjernelse af fastsiddende gammel lak, limrester, gulvtæpper, fliseklæb og undervognsbeskyttelse.

Holder	Bestillingsnummer	Vejledende pris + moms
SLP	6 39 03 234 21 0	115,00



**Skærekniv**

Paddehatformet, til skæring i silikone og blødt kitmateriale samt til adskillelse af termoruder.

Holder	Pakkestørrelse St	Bestillingsnummer	Vejledende pris + moms
SL	5	6 39 03 245 23 0	209,00



**Skærekniv**

Til hurtig og sikker udskæring af fuger i eksempelvis teakdæk. Også på vanskeligt tilgængelige steder som ved kahytten, pullerter, dollboard, klamper og kurver.

Knivbredde mm	Holder	Bestillingsnummer	Vejledende pris + moms
3	SLP	6 39 03 200 21 0	255,00
4	SLP	6 39 03 201 21 0	255,00
5	SLP	6 39 03 202 21 0	255,00
6	SLP	6 39 03 233 21 0	255,00



**Skærekniv**

Universalkniv til næsten alle ekspansionsfuger. Lige form. Bredde 30 mm, snitdybde 60 mm.

Holder	Pakkestørrelse St	Bestillingsnummer	Vejledende pris + moms
SLM	5	6 39 03 236 23 0	170,00

Oscillation





**Skærekniv**  
Lige, lang udformning, ved dybe fuger.

Snitdybde mm	Holder	Pakkestørrelse St	Bestillingsnummer	Vejledende pris + moms
70	SLM	5	6 39 03 239 23 0	529,00



**Skærekniv**  
Lige, meget lang udformning, ved meget dybe fuger.

Snitdybde mm	Holder	Pakkestørrelse St	Bestillingsnummer	Vejledende pris + moms
90	SLM	1	6 39 03 238 21 0	161,00



**HSS-rundkniv**  
Til universelt skærearbejde i læder, plastfolie, tagpap, kork osv.

Ø mm	Holder	Bestillingsnummer	Vejledende pris + moms
100	SLP	6 39 03 235 21 0	419,00

### Rengøring, polering



**Fleece sål**  
Fiberbørste til rengøring af skibsdæk eller rengøring/påføring af polish på antiskridstrukturer.

Pakkestørrelse St	Bestillingsnummer	Vejledende pris + moms
2	6 37 23 031 01 0	79,00



**Filtpolersål**  
Til polering af metaldele samt til polering og effektpolering af sten og stenprodukter. Kan også anvendes til bådens gelcoat. Bæreskive i plast, så du undgår at beskadige eller lave mærker på emnet. Polermidler til de forskellige materialer kan købes i faghandlen.

Holder	Pakkestørrelse St	Bestillingsnummer	Vejledende pris + moms
SL	2	6 38 06 140 22 0	226,00



**Poler bagskive**  
Poleringsark til påføring af polish på skibsdæk gelcoat, krom, rustfrit stål, aluminium og ikke-jernmetaller.

Pakkestørrelse St	Bestillingsnummer	Vejledende pris + moms
5	6 37 23 032 01 0	139,00



**Poler bagskive**  
Ø 115 mm, med velcro. Kan anvendes til mange opgaver, til polering af krom, rustfrit stål, polycarbonatmaterialer samt gelcoat-båddæk, til polering af ridser i lakken og til fjernelse af anløbsfarver på udstødningsrør.

Pakkestørrelse St	Bestillingsnummer	Vejledende pris + moms
5	6 37 23 036 01 0	154,00



**Slibepapir, skumbagside**  
Til fjernelse af ridser i lak, gelcoat, akryl- og polycarbonatglas, lak, træ lakeret med klarlak, møbler og meget mere. Sikrer optimal overfladekvalitet. Ø 115 mm med skumlamining, med velcro. Perfekt som klargøring inden polering med polerpude og FEIN polish EXTRA.

Korn	Pakkestørrelse St	Bestillingsnummer	Vejledende pris + moms
500	5	6 37 17 246 01 0	106,00
1 000	5	6 37 17 247 01 0	106,00

### Almindeligt tilbehør



**Bord- og borestanderholder**  
Perfekt til præcise udskæringer: Elværktøjet kan spændes op på et bord eller en filebænk, så emnet kan fremføres sikkert. Opspænding i en almindelig borestander med 43 mm spændehalsdiameter er også mulig – her kan man justere millimeterpræcist ved hjælp af borestanderens mekaniske system. Passer til FEIN MULTIMASTER og FEIN SUPERCUT.

Bestillingsnummer	Vejledende pris + moms
9 26 02 083 01 0	355,00



**Udsugningssæt**  
2 slibesåler perforeret, 5 slibeark perforeret korn 60, 80, 120, 1 udsugningshætte med rør, 1 adapter, 2 filtpakninger. Til MULTIMASTER FMM 350 Q / QSL.

Bestillingsnummer	Vejledende pris + moms
9 26 02 091 00 0	311,00



**Udsugningssæt**  
2 slibesåler perforeret, 5 stk. slibepapir perforeret i korn 60, 80, 120, 1 udsugningshætte med rør, 2 slangestudser til tilslutning af slangen Ø 27 og 32 mm samt 2 adaptere til almindelige husholdningsstøvsugere. FMM 250 / 250 Q, FMT 250 / 250Q, FMT 250 SL / 250 QSL

Bestillingsnummer	Vejledende pris + moms
9 26 02 092 00 0	382,00



**Hurtiglader ALG 50**  
Til alle FEIN litium-ion batterier. Ladetid fra 35 min.

Bestillingsnummer	Vejledende pris + moms
9 26 04 129 01 0	318,00



**Hurtiglader ALG 30**  
Til FEIN NiCd og Li-ion batterier. Ladetid fra 25 min.

Bestillingsnummer	Vejledende pris + moms
9 26 04 096 01 0	1.087,00



**Batteri**  
Li-ion batteri med ladetilstandsindikator og FEIN SafetyCell Technology. Beskytter det genopladelige batteri og maskinen mod overbelastning, overophedning og dybdeafledning. Kan anvendes til alle FEIN 12 V akku-værktøjer og 18 V akku-værktøjer med MultiVolt grænseflade.

Spænding V	Kapacitet Ah	Bestillingsnummer	Vejledende pris + moms
12	2,5	9 26 04 168 02 0	226,00



**Batteri**

Li-ion batteri med ladetilstandsindikator og FEIN SafetyCell Technology. Beskytter det genopladelige batteri og maskinen mod overbelastning, overophedning og dybdeafledning. Kan anvendes til alle FEIN 18 V akku-værktøjer.

Spænding V	Kapacitet Ah	Bestillingsnummer	Vejledende pris + moms
18	5	9 26 04 173 02 0	769,00
18	2,5	9 26 04 171 02 0	544,00



**Anti-vibrationshandsker**

Vibrationsreducerende, certificeret iht. EN 388/420, EN ISO 10819, EEC nr. 0200, VE 1 par

str.	Bestillingsnummer	Vejledende pris + moms
9 L	3 21 73 003 00 3	363,00
10 XL	3 21 73 004 00 1	363,00
11 XXL	3 21 73 005 00 5	363,00



**Adapter til FEIN oscillerende værktøj indtil 2004**

Mellemring og spændeskruer til ældre FEIN MULTIMASTER modeller MSx 636, MSx 636-1 og MSxe 636 II. Op til 40 % bedre overførsel af drejningsmomentet takket være formluttende forbindelse til Starlock holderen på tilbehørssiden. Flad spændeskruer til arbejde plant med overfladen.

Bestillingsnummer	Vejledende pris + moms
3 52 22 927 05 0	84,00



**Ekstra greb**

Til bedre håndtering af FSC 500 QSL ved længerevarende arbejde. Kan også anvendes sammen med udsugningsadapteren 3 21 33 021 01 0.

Bestillingsnummer	Vejledende pris + moms
3 21 19 148 02 0	256,00



**Udsugningsadapter**

Til skære- og saveopgaver med diamantbestykket værktøj eller E-CUT savklinger. Passer til FEIN SUPERCUT FSC 500 QSL og AFSC 18 QSL.

Bestillingsnummer	Vejledende pris + moms
3 21 33 021 01 0	482,00



**Udsugningssæt**

2 slibesåler perforeret, 5 stk. slibepapir perforeret i korn 60, 80, 120, 1 udsugningshætte med rør, 2 slangestudser til tilslutning af slangen Ø 27 og 32 mm samt 2 adaptere til almindelige husholdningsstøvsugere. FSC 500 QSL

Bestillingsnummer	Vejledende pris + moms
9 26 02 095 00 0	385,00

**Batteri 18 V**



**Batteri**

Li-ion batteri med ladetilstandsindikator og FEIN SafetyCell Technology. Beskytter det genopladelige batteri og maskinen mod overbelastning, overophedning og dybdeafledning. Kan anvendes til alle FEIN 18 V akku-værktøjer.

Spænding V	Kapacitet Ah	Bestillingsnummer	Vejledende pris + moms
18	5	9 26 04 173 02 0	769,00
18	2,5	9 26 04 171 02 0	544,00

**FEIN SELECT+ Akku-startsæt**

2 li-ion batterier med hurtiglader ALG 50.



Spænding V	Kapacitet Ah	Bestillingsnummer	Vejledende pris + moms
18	5	9 26 04 300 03 0	1.856,00
18	2,5	9 26 04 300 04 0	1.405,00

**Batteri 12 V**



**Batteri**

Li-ion batteri med ladetilstandsindikator og FEIN SafetyCell Technology. Beskytter det genopladelige batteri og maskinen mod overbelastning, overophedning og dybdeafledning. Kan anvendes til alle FEIN 12 V akku-værktøjer og 18 V akku-værktøjer med MultiVolt grænseflade.

Spænding V	Kapacitet Ah	Bestillingsnummer	Vejledende pris + moms
12	2,5	9 26 04 168 02 0	226,00

**FEIN SELECT+ Akku-startsæt**

2 li-ion batterier med hurtiglader ALG 50.



Spænding V	Kapacitet Ah	Bestillingsnummer	Vejledende pris + moms
12	2,5	9 26 04 250 01 0	769,00

**Kuffert**



**Systemkuffert ikke fyldt**

Plastkuffert med praktisk inddeling, uden maskine og tilbehør. FMM 250 / 250 Q, FMT 250 / 250Q, FMT 250 SL / 250 QSL

Bestillingsnummer	Vejledende pris + moms
3 39 01 144 01 0	170,00



**Systemkuffert ikke fyldt**

Plastkuffert med praktisk inddeling, uden maskine og tilbehør. FMM 350 Q / QSL

Bestillingsnummer	Vejledende pris + moms
3 39 01 131 98 0	326,00



**Systemainer Sys 1**

Plast, indvendige mål: H 75 x B 383 x D 273 mm  
Den maskinspecifikke systemainerindsats skal bestilles separat.

Bestillingsnummer	Vejledende pris + moms
3 39 01 146 00 0	391,00

**Systemainerindsats til FMM 350 Q / QSL**

Bestillingsnummer	Vejledende pris + moms
3 39 04 491 00 0	70,00

Oscillation

**Tilbehørssæt****Tilbehørssæt til tømrer/snedker**

Tilbehørssæt med 27 dele med omfattende savklingeudstyr, specielt egnet til hurtigt og præcist savearbejde ved enhver form for montagearbejde. Identisk med leveringsomfanget ved de professionelle sæt til indendørs ombygning. Attraktiv besparelse ift. efterfølgende enkeltkøb. Indhold: 5 E-Cut Long-Life savklinger 1 x form 183, 160, 161, 201, 203, 2 E-Cut Precision BIM savklinger 1 x form 205, 208, 2 E-Cut Universal savklinger 1 x form 151, 152, 1 HSS-savklinge træ bimetall Ø 100 mm, 1 dybdeanslag kan anvendes sammen med alle savklinger, 1 slibesål uden huller trekantet, 5 stk. slibepapir korn 80, 120, 180.

Holder	Bestillingsnummer	Vejledende pris + moms
SLM	3 52 22 946 01 0	1.320,00

**Tilbehørssæt til udskiftning/reparation af vinduer**

Tilbehørssæt i 23 dele med en bred vifte af udstyr, specielt egnet til afmontering af gamle vinduer og udskiftning af kittede termoruder. Identisk med leveringsomfanget ved de professionelle sæt til udskiftning/reparation af vinduer. Attraktiv besparelse ift. efterfølgende enkeltkøb. Indhold: 1 E-Cut Long-Life savklinge form 203, 1 E-Cut Universal savklinge form 152, 1 HSS-savklinge træ bimetall Ø 100 mm, 1 HSS-savklinge metal bimetall Ø 100 mm, 1 dybdeanslag kan anvendes sammen med alle savklinger, 1 skærekniv paddehatform form 245, 1 segmentsavklinge form 244, 1 slibesål uden huller trekantet, 5 stk. slibepapir korn 80, 120, 180.

Holder	Bestillingsnummer	Vejledende pris + moms
SLM	3 52 22 946 02 0	1.320,00

**Tilbehørssæt til renovering af fliser/baderum**

Tilbehørssæt med 8 dele med en bred vifte af tilbehør, særligt egnet til perfekt udskæring af fliser og fjernelse af flisefuger i forbindelse med renovering af baderum. Identisk med leveringsomfanget til det professionelle sæt til renovering af fliser/baderum. Attraktiv besparelse ift. efterfølgende enkeltkøb. Indhold: 1 E-Cut Universal savklinge form 151, 152, 1 hårdmetalsavklinge Ø 105 mm form 214, 1 diamantklinge segmenteret form 243, 1 skærekniv paddehatform form 245, 1 spartel lang, fast, 1 trekantet hårdmetalrasp 80 mm, 110 mm.

Holder	Bestillingsnummer	Vejledende pris + moms
SLM	3 52 22 946 03 0	1.320,00

**Tilbehørssæt til varme-/vvs-installation**

Tilbehørssæt med 9 dele med omfattende tilbehør, særligt egnet til vigtigste opgaver i forbindelse med reparation af sanitære installationer. Identisk med leveringsomfanget til det professionelle sæt til varme-/vvs-installationer. Attraktiv besparelse ift. efterfølgende enkeltkøb. Indhold: 1 E-Cut Universal savklinge form 151, 152, 1 diamantklinge segmenteret form 243, 1 skærekniv, 1 spartel lang fast, 1 trekantet hårdmetalrasp 110 mm, 1 udsparingsværktøj form 246, 247, 248, 1 skærekniv form 239.

Holder	Bestillingsnummer	Vejledende pris + moms
SLM	3 52 22 946 04 0	1.320,00



	FEIN SUPERCUT FSC 2.0 Q	FEIN SUPERCUT FSC 2.0 X fugerenovering
	Det effektive oscillerende værktøj med hurtigspændesystem til ombygnings- og renoveringsarbejde.	Det effektive system til ombygning og renovering med specielt tilbehør til fugerenovering.
<b>EAN 4014586...</b>	... 863122	... 876351
<b>Side</b>	178	178
<b>Tekniske specifikationer</b>	Optagende effekt	400 W
	Afgivende effekt	220 W
	Antal svingninger	11 000 - 18 500 1/min
	Oscillationsvinkel	2 x 2,0°
	Værktøjsholder	Sekskant
	Værktøjsskift	QuickIN
	Kabel med stik	5 m
Vægt ifølge EPTA	1,45 kg	

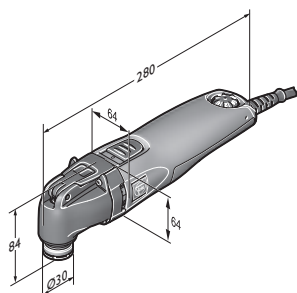

FEIN SUPERCUT FSC 2.0 Q



Type	Bestillingsnummer	EAN	PK	Vejledende pris + moms
<b>FEIN SUPERCUT FSC 2.0 Q</b>	<b>7 236 36 50 01 0</b>	<b>4014586863122</b>	<b>03</b>	<b>3.820,00</b>

**Leveres med:**  
1 adapter Starlock, 1 transportkasse  
Tilbehør se side 179



Type	Bestillingsnummer	EAN	PK	Vejledende pris + moms
<b>FEIN SUPERCUT FSC 2.0 X fugerenovering</b>	<b>7 236 38 61 00 0</b>	<b>4014586876351</b>	<b>03</b>	<b>4.553,00</b>

**Leveres med:**  
1 vibrationsdæmpende bøjlehåndtag, 1 udsugningssæt, 1 skærekniv lige lang nummer 116, 5 skæreknive lige nummer 117, 2 renseknive diamantbelagt lige nummer 161, 1 renseblok, 1 transportkasse metal  
Tilbehør se side 179

**Savning****Savklinger**

HSS, med fin fortanding til præcise snit. Universelt anvendelig til metalplader op til ca. 1 mm, også 2 lag plader, og plast.

Ø mm	Pakkestørrelse St	Bestillingsnummer	Vejledende pris + moms
63	2	6 35 02 102 01 6	282,00
63	5	6 35 02 102 07 0	667,00
80	2	6 35 02 103 01 0	296,00
80	5	6 35 02 103 05 0	701,00

**Savklinger**

HSS, forkrøppet, forsænket spændebolt til plant arbejde.

Ø mm	Pakkestørrelse St	Bestillingsnummer	Vejledende pris + moms
85	1	6 35 02 177 01 0	318,00
85	5	6 35 02 177 05 0	1.429,00
100	1	6 35 02 178 01 0	331,00
100	5	6 35 02 178 05 0	1.489,00

**Segment-savklinge**

HSS, forkrøppet, forsænket spændebolt til plant arbejde.

Ø mm	Pakkestørrelse St	Bestillingsnummer	Vejledende pris + moms
100	1	6 35 02 196 01 0	331,00
100	5	6 35 02 196 05 0	1.397,00

**Tilbehørsæt Best of E-Cut XXL**

Bestående af 10 forskellige E-Cut savklinger til kampagnepris. Indhold: 2 x E-Cut Long-Life bredde 32 mm form 162, 3 x E-Cut Long-Life bredde 42 mm form 163, 3 x E-Cut Long-Life bredde 35 mm form 164, 2 x E-Cut Long-Life bredde 65 mm form 165 i en praktisk opbevaringsboks af plast.

Bestillingsnummer	Vejledende pris + moms
6 35 02 162 15 0	752,00

**Tilbehørsæt Best of E-Cut**

Bestående af 6 forskellige E-Cut savklinger. Indhold: 2 x E-Cut Universal bredde 28 mm og 44 mm - 1 stk. af hver, 2 x E-Cut Long-Life 35 mm bred, 2 x E-Cut Long-Life 65 mm bred, leveres i praktisk plastopbevaringsboks.

Bestillingsnummer	Vejledende pris + moms
6 35 02 147 12 0	531,00

**E-Cut Long-Lifeklinger**

Bimetal-fortanding, forkrøppet, høj skærehastighed. Ekstremt slidstærk og robust. Til hårde og bløde træsorter samt alle andre træmaterialer - også med søm. Også særdeles velegnet til plast og gipsplader.  
Længde 78 mm, form 162

Bredde mm	Pakkestørrelse St	Bestillingsnummer	Vejledende pris + moms
32	1	6 35 02 162 01 0	101,00
32	5	6 35 02 162 02 0	446,00
32	25	6 35 02 162 03 0	1.980,00

**E-Cut Long-Lifeklinger**

Bimetal-fortanding, forkrøppet, høj skærehastighed. Ekstremt slidstærk og robust. Til hårde og bløde træsorter samt alle andre træmaterialer - også med søm. Også særdeles velegnet til plast og gipsplader.  
Længde 78 mm, form 163

Bredde mm	Pakkestørrelse St	Bestillingsnummer	Vejledende pris + moms
42	1	6 35 02 163 01 0	104,00
42	5	6 35 02 163 02 0	464,00
42	25	6 35 02 163 03 0	2.056,00

**E-Cut Long-Lifeklinger**

Bimetal-fortanding, forkrøppet, høj skærehastighed. Ekstremt slidstærk og robust. Til hårde og bløde træsorter samt alle andre træmaterialer - også med søm. Også særdeles velegnet til plast og gipsplader.  
Længde 50 mm, form 164

Bredde mm	Pakkestørrelse St	Bestillingsnummer	Vejledende pris + moms
35	1	6 35 02 164 01 0	106,00
35	5	6 35 02 164 02 0	475,00
35	25	6 35 02 164 03 0	2.106,00

**E-Cut Long-Lifeklinger**

Bimetal-fortanding, forkrøppet, høj skærehastighed. Ekstremt slidstærk og robust. Til hårde og bløde træsorter samt alle andre træmaterialer - også med søm. Også særdeles velegnet til plast og gipsplader.  
Længde 50 mm, form 165

Bredde mm	Pakkestørrelse St	Bestillingsnummer	Vejledende pris + moms
65	1	6 35 02 165 01 0	115,00
65	5	6 35 02 165 02 0	515,00
65	25	6 35 02 165 03 0	2.284,00

**E-Cut Long-Lifeklinger**

Bimetal-fortanding, forkrøppet, høj skærehastighed. Ekstremt slidstærk og robust. Til hårde og bløde træsorter samt alle andre træmaterialer - også med søm. Også særdeles velegnet til plast og gipsplader.  
Længde 30 mm, nummer 186

Bredde mm	Pakkestørrelse St	Bestillingsnummer	Vejledende pris + moms
10	1	6 35 02 186 01 0	64,00
10	5	6 35 02 186 02 0	281,00
10	25	6 35 02 186 03 0	1.242,00

**E-Cut Long-Lifeklinger**

Bimetal-fortanding, forkrøppet, høj skærehastighed. Ekstremt slidstærk og robust. Til hårde og bløde træsorter samt alle andre træmaterialer - også med søm. Også særdeles velegnet til plast og gipsplader.  
Længde 34 mm, nummer 185

Bredde mm	Pakkestørrelse St	Bestillingsnummer	Vejledende pris + moms
20	1	6 35 02 185 01 0	81,00
20	5	6 35 02 185 02 0	362,00
20	25	6 35 02 185 03 0	1.610,00

**E-Cut Standard savklinger**

Fortanding på tværs, til alle former for arbejde i træ, gipsplader og plast.  
Længde 78 mm, nummer 123

Bredde mm	Pakkestørrelse St	Bestillingsnummer	Vejledende pris + moms
32	1	6 35 02 123 01 8	91,00
32	5	6 35 02 123 04 6	406,00
32	25	6 35 02 123 03 0	1.799,00

**E-Cut Standard savklinger**

Fortanding på tværs, til alle former for arbejde i træ, gipsplader og plast.  
Længde 78 mm, nummer 124

Bredde mm	Pakkestørrelse St	Bestillingsnummer	Vejledende pris + moms
42	1	6 35 02 124 01 6	95,00
42	5	6 35 02 124 04 4	422,00
42	25	6 35 02 124 03 8	1.870,00



**E-Cut Standard savklinger**

Fortanding på tværs, til alle former for arbejde i træ, gipsplader og plast.  
Længde 50 mm, nummer 135

Bredde mm	Pakkestørrelse St	Bestillingsnummer	Vejledende pris + moms
35	1	6 35 02 135 01 9	100,00
35	25	6 35 02 135 02 5	1.959,00
35	5	6 35 02 135 03 1	442,00



**E-Cut Standard savklinger**

Fortanding på tværs, til alle former for arbejde i træ, gipsplader og plast.  
Længde 50 mm, nummer 136

Bredde mm	Pakkestørrelse St	Bestillingsnummer	Vejledende pris + moms
65	1	6 35 02 136 01 2	107,00
65	25	6 35 02 136 02 8	2.121,00
65	5	6 35 02 136 03 4	478,00



**E-Cut Precision savklinger**

Med toradet Original Japan fortanding, til præcise snit, rene snitkanter og nøjagtigt arbejde også i fri hånd.  
Længde 50 mm, nummer 119

Bredde mm	Pakkestørrelse St	Bestillingsnummer	Vejledende pris + moms
35	1	6 35 02 119 01 0	128,00
35	5	6 35 02 119 04 8	568,00
35	25	6 35 02 119 03 2	2.522,00



**E-Cut Precision savklinger**

Med toradet Original Japan fortanding, til præcise snit, rene snitkanter og nøjagtigt arbejde også i fri hånd.  
Længde 50 mm, nummer 120

Bredde mm	Pakkestørrelse St	Bestillingsnummer	Vejledende pris + moms
45	1	6 35 02 120 01 2	132,00
45	25	6 35 02 120 03 4	2.589,00
45	5	6 35 02 120 04 0	584,00



**E-Cut Precision savklinger**

Med toradet Original Japan fortanding, til præcise snit, rene snitkanter og nøjagtigt arbejde også i fri hånd.  
Længde 50 mm, nummer 121

Bredde mm	Pakkestørrelse St	Bestillingsnummer	Vejledende pris + moms
55	1	6 35 02 121 01 1	134,00
55	25	6 35 02 121 03 3	2.657,00
55	5	6 35 02 121 04 9	600,00



**E-Cut Precision savklinger**

Med toradet Original Japan fortanding, til præcise snit, rene snitkanter og nøjagtigt arbejde også i fri hånd.  
Længde 50 mm, nummer 122

Bredde mm	Pakkestørrelse St	Bestillingsnummer	Vejledende pris + moms
65	1	6 35 02 122 01 4	138,00
65	5	6 35 02 122 04 2	614,00
65	25	6 35 02 122 03 6	2.725,00



**E-Cut Precision BIM savklinge**

Bimetal med dobbelt Japan-fortanding til alle træmaterialer, gipsplader og blød plast. Længere levetid og større robusthed. Imponerende hurtig arbejdshastighed og præcision i særklasse.  
Længde 50 mm, form 209

Bredde mm	Pakkestørrelse St	Bestillingsnummer	Vejledende pris + moms
35	1	6 35 02 209 01 0	128,00
35	5	6 35 02 209 02 0	568,00
35	25	6 35 02 209 03 0	2.522,00



**E-Cut Precision BIM savklinge**

Bimetal med dobbelt Japan-fortanding til alle træmaterialer, gipsplader og blød plast. Længere levetid og større robusthed. Imponerende hurtig arbejdshastighed og præcision i særklasse.  
Længde 50 mm, form 210

Bredde mm	Pakkestørrelse St	Bestillingsnummer	Vejledende pris + moms
45	1	6 35 02 210 01 0	132,00
45	5	6 35 02 210 02 0	584,00
45	25	6 35 02 210 03 0	2.589,00



**E-Cut Precision BIM savklinge**

Bimetal med dobbelt Japan-fortanding til alle træmaterialer, gipsplader og blød plast. Længere levetid og større robusthed. Imponerende hurtig arbejdshastighed og præcision i særklasse.  
Længde 50 mm, form 211

Bredde mm	Pakkestørrelse St	Bestillingsnummer	Vejledende pris + moms
55	1	6 35 02 211 01 0	134,00
55	5	6 35 02 211 02 0	600,00
55	25	6 35 02 211 03 0	2.659,00



**E-Cut Precision BIM savklinge**

Bimetal med dobbelt Japan-fortanding til alle træmaterialer, gipsplader og blød plast. Længere levetid og større robusthed. Imponerende hurtig arbejdshastighed og præcision i særklasse.  
Længde 50 mm, form 212

Bredde mm	Pakkestørrelse St	Bestillingsnummer	Vejledende pris + moms
65	1	6 35 02 212 01 0	138,00
65	5	6 35 02 212 02 0	614,00
65	25	6 35 02 212 03 0	2.725,00



**E-Cut Universal savklinger**

Med bimetal-fortanding, forkroppet, også egnet til udstemning, høj skærehastighed, metalplader 400 N/mm<sup>2</sup> op til ca. 2 mm, alu-profiler, kobberrør, træ, gipsplader og næsten alle former for plast.  
Længde 60 mm, nummer 147

Bredde mm	Pakkestørrelse St	Bestillingsnummer	Vejledende pris + moms
28	1	6 35 02 147 01 5	127,00
28	5	6 35 02 147 02 1	563,00
28	25	6 35 02 147 03 7	2.495,00



**E-Cut Universal savklinger**

Med bimetal-fortanding, forkroppet, også egnet til udstemning, høj skærehastighed, metalplader 400 N/mm<sup>2</sup> op til ca. 2 mm, alu-profiler, kobberrør, træ, gipsplader og næsten alle former for plast.  
Længde 60 mm, nummer 148

Bredde mm	Pakkestørrelse St	Bestillingsnummer	Vejledende pris + moms
44	1	6 35 02 148 01 3	130,00
44	5	6 35 02 148 02 9	580,00
44	25	6 35 02 148 03 5	2.564,00



**HSS-klunge træ**

Ideel til lange lige snit og til udskæring i lagt parket eller laminat. uden dybdeanslag

Bredde mm	Pakkestørrelse St	Bestillingsnummer	Vejledende pris + moms
100	1	6 35 02 179 01 0	394,00



**HSS-klunge træ**

Ideel til lange lige snit og til udskæring i lagt parket eller laminat. med dybdeanslag

Bredde mm	Pakkestørrelse St	Bestillingsnummer	Vejledende pris + moms
100	1	6 35 02 179 02 0	518,00



**Dybdeanslag**

Dybdeanslag til alle savklinger. Til præcist arbejde i dybden. Effektiv beskyttelse af savklinge og emne. Indhold: 1 adapter til fastgørelse på maskinen, frit drejeligt 360°. 1 dybdeanslag, 1 styr, der kan indstilles i dybden. Kan kun anvendes med (A)FMM eller (A)FSC.

Bestillingsnummer	Vejledende pris + moms
3 21 27 069 01 0	144,00

**M-Cut klinge**

Til savning i metal, kunststof, glasfiberarmeret plast og kulfiber, 2 stk. pakning. bred

Bredde mm	Længde mm	Bestillingsnummer	Vejledende pris + moms
30	50	6 35 02 138 01 4	121,00

**M-Cut klinge**

Til savning i metal, kunststof, glasfiberarmeret plast og kulfiber, 2 stk. pakning. smal

Bredde mm	Længde mm	Bestillingsnummer	Vejledende pris + moms
10	50	6 35 02 158 01 0	142,00

**Hårdmetalsavklinge med åben fortanding**

Til perfekte, rente snitkanter i glas-/kulfiberarmerede materialer og helt uden delaminering. Lange lige snit uden deformation med høj skærehastighed. Kan også anvendes med dybdeanslag.

Bredde mm	Længde mm	Bestillingsnummer	Vejledende pris + moms
1,2	105	6 35 02 189 01 0	346,00

**E-Cut hårdmetalsavklinge**

Skånsom savning med perfekte, rente snitkanter i glas-/kulfiberarmerede materialer og helt uden delaminering. Særligt velegnet til præcise udskæringer og korte snit. Præcist arbejde helt ind i hjørner og kanter. Kan også anvendes med dybdeanslag.

Bredde mm	Længde mm	Bestillingsnummer	Vejledende pris + moms
35	50	6 35 02 192 01 0	213,00

**Diamantsegmentsavklinge med åben fortanding**

Til perfekte, rente snitkanter i glas-/kulfiberarmerede materialer og helt uden delaminering. Lange lige snit uden deformation med ekstremt høj skærehastighed. Diamantbelægning, der sikrer fremragende levetid. Kan også anvendes med dybdeanslag.

Ø mm	Sporbredde mm	Bestillingsnummer	Vejledende pris + moms
105	1,2	6 35 02 190 01 0	833,00

**E-Cut diamantklinge**

Skånsom savning med perfekte, rente snitkanter i glas-/kulfiberarmerede materialer og helt uden delaminering. Særligt velegnet til præcise udskæringer og korte snit. Diamantbelægning, der sikrer fremragende levetid. Præcist arbejde helt ind i hjørner og kanter. Kan også anvendes med dybdeanslag.

Bredde mm	Længde mm	Bestillingsnummer	Vejledende pris + moms
35	50	6 35 02 194 01 0	346,00

**E-Cut diamantklinge**

Skånsom savning med perfekte, rente snitkanter i glas-/kulfiberarmerede materialer og helt uden delaminering. Særligt velegnet til præcise udskæringer og korte snit. Diamantbelægning, der sikrer fremragende levetid. Præcist arbejde helt ind i hjørner og kanter. Kan også anvendes med dybdeanslag.

Bredde mm	Længde mm	Bestillingsnummer	Vejledende pris + moms
42	60	6 35 02 195 01 0	382,00

**HM-fil**

Til afgratning og filing af udskæringer i glas-/kulstofarmeret plast, plast og træ, længde 50 mm

Pakkestørrelse St	Bestillingsnummer	Vejledende pris + moms
2	6 37 06 018 01 0	173,00

**Segment-savklinge**

Forkrøppet, til at fjerne termoruder, der er monteret i kit. 2 stk. pakning

Bestillingsnummer	Vejledende pris + moms
6 39 03 166 01 6	489,00

**Raspning****HM-rasp, trekantformet**

Til grovslibning af spartelmasse, fliseklæber, beton, sten og træ. Kan anvendes både med og uden støvudsugning. Stor udførelse til meget kraftig afslibning og perfekt bearbejdning af flere kvadratmetre, kantlængde 110 mm.

Bestillingsnummer	Vejledende pris + moms
6 37 31 005 01 0	205,00

**Fjernelse af fuger****HM-savklinge**

I sammenligning med den diamantbelagte udførelse er pris og levetid mindre. Forkrøppet, snitbredde ca. 2,2 mm, standard til alle marmor-, epoxyharpiks- og trassfuger.

Ø mm	Pakkestørrelse St	Bestillingsnummer	Vejledende pris + moms
105	1	6 35 02 172 01 0	292,00
105	5	6 35 02 172 02 0	1.308,00

**HM-savklinge**

I sammenligning med den diamantbelagte udførelse er pris og levetid mindre. Ekstra tynd udførelse, snitbredde ca. 1,2 mm, ikke egnet til meget hårde epoxy- eller cementfuger. Også velegnet til efterbehandling af fuger i trædæk.

Ø mm	Pakkestørrelse St	Bestillingsnummer	Vejledende pris + moms
105	1	6 35 02 173 01 0	292,00
105	5	6 35 02 173 02 0	1.308,00

**Segmentkniv, hårdmetalbelagt**

I sammenligning med den diamantbelagte udførelse er pris og levetid mindre. Til hjørner og kanter og til arbejde uden overlappninger, snitbredde ca. 2,2 mm for alle marmor- og epoxyharpiksfuger.

Pakkestørrelse St	Bestillingsnummer	Vejledende pris + moms
1	6 39 03 225 01 0	292,00
5	6 39 03 225 02 0	1.308,00

**Segmentkniv, hårdmetalbelagt**

I sammenligning med den diamantbelagte udførelse er pris og levetid mindre. Til hjørner og kanter og til arbejde uden overlappninger, ekstra tynd udførelse, snitbredde ca. 1,2 mm, snitdybde maks. 10 mm. Ikke velegnet til meget hårde epoxy- eller cementfuger.

Pakkestørrelse St	Bestillingsnummer	Vejledende pris + moms
1	6 39 03 224 01 0	292,00
5	6 39 03 224 02 0	1.308,00

**Diamantklinge**

Snitbredde ca. 2,2 mm, standard-udførelse til alle marmor-, epoxyharpiks- og cementtrassfuger.

Ø mm	Pakkestørrelse St	Bestillingsnummer	Vejledende pris + moms
80	1	6 35 02 115 01 1	740,00
80	5	6 35 02 115 03 0	3.324,00
105	1	6 35 02 167 01 0	747,00
105	5	6 35 02 167 02 0	3.357,00



**Diamantklinge**

Snitbredde ca 1,2 mm, til tynde marmorfuger. Ikke egnet til epoxydharpiks- og cementrassfuger.

Ø mm	Pakkestørrelse St	Bestillingsnummer	Vejledende pris + moms
80	1	6 35 02 116 01 4	740,00
80	5	6 35 02 116 02 0	3.324,00
105	1	6 35 02 168 01 0	747,00
105	5	6 35 02 168 02 0	3.357,00



**Segmentkniv**

Diamantbelagt, også til hjørner og kanter og til arbejde uden overlapninger.

Snitbredde ca 2,2 mm, standard-udførelse til alle marmor-, epoxydharpiks- og cementrassfuger.

Pakkestørrelse St	Bestillingsnummer	Vejledende pris + moms
1	6 39 03 162 01 7	540,00
5	6 39 03 162 03 0	2.428,00



**Segmentkniv**

Diamantbelagt, også til hjørner og kanter og til arbejde uden overlapninger.

Snitbredde ca 2,2 mm, til tynde marmorfuger. Snitdybde max. 10 mm. Ikke egnet til epoxydharpiks- og cementrassfuger.

Pakkestørrelse St	Bestillingsnummer	Vejledende pris + moms
1	6 39 03 196 01 3	540,00
5	6 39 03 196 02 0	2.428,00



**Renseblok**

Rhomboblok til rensning af HM- og diamantklinger.

Bestillingsnummer	Vejledende pris + moms
6 37 19 007 01 0	158,00



**Skærekniv**

Lige form. Universalkniv til næsten alle elastiske fuger. 5 stk. pakning

Bestillingsnummer	Vejledende pris + moms
6 39 03 117 01 5	166,00



**Skærekniv**

Lige form, lang, til meget dybe fuger. 5 stk. pakning

Bestillingsnummer	Vejledende pris + moms
6 39 03 116 01 1	529,00



**Segmentkniv**

Segmentform, til V-snit eller snit i hjørner. 2 stk. pakning

Totallængde mm	Skæreslængde mm	Bestillingsnummer	Vejledende pris + moms
73	30	6 39 03 132 01 0	371,00

**Afskrabning**



**Spartel**

Benyttes til at fjerne belægninger og lag som f.eks. undervognsbeskyttelse, klæberester osv., 2 stk. pakning

Længde mm	Pakkestørrelse St	Bestillingsnummer	Vejledende pris + moms
64	2	6 39 03 206 01 8	158,00
72	2	6 39 03 227 01 0	160,00

**Skæring**



**Skærekniv**

Paddehatformet, til at skære i silikone og blødt kitmateriale samt til at adskille termoruder. 5 stk. pakning.

Bestillingsnummer	Vejledende pris + moms
6 39 03 128 01 2	120,00



**Udsparingsværktøj**

Til udsparring af noter i hårdskumplader til elektriske radiatorer, vægradiatorer og gulvvarme.

Snitdybde mm	Bredde mm	Sporbredde mm	Bestillingsnummer	Vejledende pris + moms
6,5	50	13	6 39 03 223 01 0	259,00



**Udsparingsværktøj**

Til udsparring af noter i hårdskumplader til elkabler.

Bredde mm	Neddyknings-diameter mm	Bestillingsnummer	Vejledende pris + moms
50	12	6 39 03 222 01 0	259,00



**Udsparingsværktøj**

Til udsparring af noter i hårdskumplader til 1/2" og 3/4" varmtvandsrør og til elrør til elektriske installationer. Automatisk fiksering af de indlagte rør. Nem, hurtig og sikker anvendelse.

Bredde mm	Neddyknings-diameter mm	Bestillingsnummer	Vejledende pris + moms
50	22	6 39 03 221 01 0	259,00



**Udsparingsværktøj**

Kniv til 90° udsparring til bukning af Schlüter Kerdi-Boards®.

Snitdybde mm	Bestillingsnummer	Vejledende pris + moms
12,5	6 39 03 231 01 0	110,00
12,5	6 39 03 230 01 0	110,00
28	6 39 03 229 01 0	110,00
38	6 39 03 228 01 0	110,00

**Almindeligt tilbehør****Systainerindsats til AFSC 18 Q**

Bestillingsnummer	Vejledende pris + moms
3 39 04 542 00 0	59,00

**Udsugningsadapter**

FSC 2.0 Q

Til arbejde med diamantbelagte værktøjer, monteres uden brug af værktøj. Slangetilslutning Ø 32 mm.

Bestillingsnummer	Vejledende pris + moms
9 26 02 084 01 0	497,00

**Udsugningsadapter**

FSC 2.0 X

Til arbejde med diamantbelagte værktøjer, monteres uden brug af værktøj. Slangetilslutning Ø 32 mm.

Bestillingsnummer	Vejledende pris + moms
9 26 02 075 01 8	488,00

**Udsugningssæt**

Til alt slibe- og raspearbejde med trekantet slibesål og hårdmetal-rasp, inkl. 2 hullede slibesåle, 5 stk. hullede slibepapir i korn 60, 80, 120, 1 udsugningshætte med rør, 2 slangetyller til slangetilslutning Ø 27 og 32 mm samt 2 adaptere for tilslutning For FSC 2.0 Q.

Bestillingsnummer	Vejledende pris + moms
9 26 02 074 01 4	382,00

**Anti-vibrationshandsker**

Vibrationsreducerende, certificeret iht. EN 388/420, EN ISO 10819, EEC nr. 0200, VE 1 par

str.	Bestillingsnummer	Vejledende pris + moms
9 L	3 21 73 003 00 3	363,00
10 XL	3 21 73 004 00 1	363,00
11 XXL	3 21 73 005 00 5	363,00

**Bøjlegreb**

Til reducere af vibrationer og bedre håndtering af FEIN SUPERCUT ved længerevarende arbejde. Kan også anvendes sammen med udsugningsadapter 9 26 02 084 01 0.

Bestillingsnummer	Vejledende pris + moms
3 21 19 116 01 1	324,00

**Adapter til FEIN SUPERCUT uden QuickIN**

Kræves til fastgørelse af tilbehør fra MULTIMASTER programmet f.eks. raspe, slibe- og polersåler.

Bestillingsnummer	Vejledende pris + moms
3 06 05 114 01 1	176,00

**Adapter til FEIN SUPERCUT uden QuickIN**

Til anvendelse af Starlock-tilbehør på ældre FEIN SUPERCUT uden QuickIN-værktøjsholder FSC 1.6, FSC 1.7. Adapter plus spændeskruer.

Bestillingsnummer	Vejledende pris + moms
3 52 22 952 04 0	109,00

**Adapter til FEIN SUPERCUT med QuickIN**

Kræves til fastgørelse af tilbehør fra MULTIMASTER programmet f.eks. raspe, slibe- og polersåler.

Bestillingsnummer	Vejledende pris + moms
6 37 33 005 01 0	168,00

**Adapter til FEIN SUPERCUT med QuickIN**

Til anvendelse af Starlock-tilbehør på ældre FEIN SUPERCUT QuickIN-værktøjsholder FSC 1.6 Q, FSC 1.7 Q, FSC 2.0 Q, AFSC 1.7 Q og AFSC 18. Adapter plus spændeskruer.

Bestillingsnummer	Vejledende pris + moms
3 52 22 952 05 0	109,00

**Tilbehørssæt****Tilbehørssæt til tømmer/snedker**

Kan bestilles til håndværkersættet til indendørs træarbejde, bestående af: 1 HSS-savklinge træ form 153, 4 E-CUT Long-Life savklinger form 162, 163 og 164, 165, 4 E-CUT Precision savklinger form 119, 120 og 121, 122, 2 E-CUT Universal savklinger form 147, 148, 1 dybdeanslag, 1 slibesål i alt 5 stk. slibepapir korn 80, 120, 180, 1 adapter og 2 spændedorner

Bestillingsnummer	Vejledende pris + moms
6 39 03 167 66 0	1.320,00

**Tilbehørssæt til udskiftning/reparation af vinduer**

Håndværkersættet til udskiftning/reparation af vinduer, bestående af: 1 HSS-savklinge forkrøppet form 137, 1 HSS-savklinge træ form 153, 1 E-CUT Long-Life savklinge form 163, 2 E-CUT Universal savklinger form 147, 148, 1 segmentklinge form 166, 1 paddehatformet skærekniv form 128, 1 dybdeanslag, 1 slibesål i alt 5 stk. slibepapir korn 80, 120, 180, 1 adapter og 2 spændedorner

Bestillingsnummer	Vejledende pris + moms
6 39 03 167 67 0	1.320,00

**Tilbehørssæt til renovering af fliser/baderum**

Håndværkersættet til renovering af fliser/baderum, bestående af: 1 segmentkniv diamantbelagt form 162, 1 segmentkniv tynd hårdmetal form 224, 1 paddehatformet kniv form 128, 1 spartel, 2 raspe hårdmetalbelagt, 2 E-CUT Universal savklinger form 147, 148, 1 adapter og 1 spændedorner.

Bestillingsnummer	Vejledende pris + moms
6 39 03 167 58 0	1.320,00

**Tilbehørssæt til varme-/vvs-installation**

Håndværkersættet til varme-/vvs-installation, bestående af: 1 segmentkniv diamantbelagt form 162, 3 udspæringsknive 12 mm, 13 mm, 22 mm, 1 skærekniv lige form 116, 2 E-CUT Universal savklinger form 147, 148, 1 spartel, 1 rasp hårdmetalbelagt, 1 adapter og 2 spændedorner

Bestillingsnummer	Vejledende pris + moms
6 39 03 167 59 0	1.320,00



	FEIN Akku SUPERCUT AFSC 1.7 Q	FEIN Akku SUPERCUT AFSC 1.7 QC	FEIN Akku SUPERCUT AFSC 1.7 Q autoglas	FEIN SUPERCUT FSC 1.6	
	Det effektive batteridrevne oscillerende maskine med hurtigspændesystem til brug inden for bilindustrien.		Det effektive system til istandsættelse af biler med specielt tilbehør til hurtig og sikker udskæring af autoruder.	Den effektive oscillerende maskine til brug inden for autoindustrien.	
<b>EAN 4014586...</b>	... 885209	... 885186	... 884004	... 859552	
<b>Side</b>	186	186	186	186	
<b>Tekniske specifikationer</b>	Optagende effekt			400 W	
	Afgivende effekt			220 W	
	Batterispænding	18 V	18 V	18 V	
	Batterikapacitet	5 Ah	2,5 Ah	5 Ah	
	Akku-kompatibilitet	Li-ion/HighPower li-ion	Li-ion/HighPower li-ion	Li-ion/HighPower li-ion	
	Grænseflade for genopladeligt batteri	MultiVolt	MultiVolt	MultiVolt	
	Antal svingninger	10 000 - 19 500 1/min	10 000 - 19 500 1/min	10 000 - 19 500 1/min	11 000 - 18 500 1/min
	Værktøjsholder	Sekskant	Sekskant	Sekskant	Sekskant
	Værktøjskift	QuickIN	QuickIN	QuickIN	Manuelt med skrue, indvendig sekskant
	Driftstryk				
	Luftforbrug				
	Kabel med stik				5 m
	Vægt ifølge EPTA				1,25 kg
Vægt med akku	1,80 kg	1,60 kg	1,80 kg		
Vægt uden genopladeligt batteri	0,90 kg	0,90 kg	0,90 kg		



	<b>FEIN SUPERCUT FSC 1,6 Q</b>	<b>FEIN SUPERCUT FSC 1,6 Q autoværksted</b>	<b>FEIN SUPERCUT FSC 1,6 Q autoglas</b>	<b>FEIN SUPERCUT FSC 1,6 Q cargo</b>	<b>FEIN SUPERCUT MODx 6-25</b>
	Det effektive oscillerende værktøj med hurtigspændesystem til brug inden for autoindustrien.	Det effektive system til bilreparationer med specielt tilbehør til brug på autoværkstedet .	Det effektive system til istandsættelse af biler med specielt tilbehør til hurtig og sikker udskæring af autoruder.	Det effektive system til bilreparationer med specielt tilbehør til hurtig og professionel udskæring af limede ruder på busser, lastvogne og tog.	Den kraftige oscillerende maskine til trykluft til cargo-området.
	... 863191	... 862842	... 862859	... 862866	... 861906
	186	186	187	187	187
	400 W	400 W	400 W	400 W	
	220 W	220 W	220 W	220 W	
	11 000 - 18 500 1/min	11 000 - 18 500 1/min	11 000 - 18 500 1/min	11 000 - 18 500 1/min	20 000 1/min
	Sekskant	Sekskant	Sekskant	Sekskant	
	QuickIN	QuickIN	QuickIN	QuickIN	
					6,3 bar
					0,6 m <sup>3</sup> /min
	5 m	5 m	5 m	5 m	
	1,45 kg	1,45 kg	1,45 kg	1,45 kg	0,90 kg



Type	Bestillingsnummer	EAN	PK	Vejledende pris + moms
<b>FEIN Akku SUPERCUT AFSC 1.7 Q</b>	<b>7 129 18 63 00 0</b>	<b>4014586885209</b>	<b>03</b>	<b>3.894,00</b>

**Leveres med:**

2 batterier li-ion, 1 lader, 1 beskyttelsesafdækning til skift af værktøj, 1 slibesten 6 37 19 010 01 4, 1 transportkasse

Tilbehør se side 188



Type	Bestillingsnummer	EAN	PK	Vejledende pris + moms
<b>FEIN Akku SUPERCUT AFSC 1.7 QC</b>	<b>7 129 18 62 00 0</b>	<b>4014586885186</b>	<b>03</b>	<b>3.321,00</b>

**Leveres med:**

2 batterier li-ion, 1 lader, 1 beskyttelsesafdækning til skift af værktøj, 1 slibesten 6 37 19 010 01 4, 1 transportkasse

Tilbehør se side 188



Type	Bestillingsnummer	EAN	PK	Vejledende pris + moms
<b>FEIN Akku SUPERCUT AFSC 1.7 Q autoglas</b>	<b>7 129 18 61 00 0</b>	<b>4014586884004</b>	<b>03</b>	<b>4.732,00</b>

**Leveres med:**

2 batterier li-ion, 1 lader, 1 beskyttelsesafdækning til skift af værktøj, 1 skærekniv lige form Z-bøjning fortandet nummer 081, 2 skæreknive U-form forstærket udførelse nummer 157 og 111, 1 skærekniv L-form fortandet nummer 209, 2 skæreknive L-form fortandet nummer 208, 2 skæreknive U-form forstærket udførelse fortandet nummer 212, 3 skæreknive L-form fortandet nummer 207, 1 skærekniv lige form Z-bøjning med indstillelig anslagsrulle nummer 143, 1 slibesten 6 37 19 010 01 4, 1 transportkasse

Tilbehør se side 188



Type	Bestillingsnummer	EAN	PK	Vejledende pris + moms
<b>FEIN SUPERCUT FSC 1.6</b>	<b>7 236 31 50 01 3</b>	<b>4014586859552</b>	<b>03</b>	<b>3.799,00</b>

**Leveres med:**

1 klingskrue 3 30 01 039 01 7, 1 nøgle, 1 transportkasse, 1 slibesten 6 37 19 010 01 4

Tilbehør se side 188



Type	Bestillingsnummer	EAN	PK	Vejledende pris + moms
<b>FEIN SUPERCUT FSC 1.6 Q</b>	<b>7 236 42 50 01 0</b>	<b>4014586863191</b>	<b>03</b>	<b>3.799,00</b>

**Leveres med:**

1 beskyttelsesafdækning til skift af værktøj, 1 slibesten 6 37 19 010 01 4, 1 transportkasse

Tilbehør se side 188



Type	Bestillingsnummer	EAN	PK	Vejledende pris + moms
<b>FEIN SUPERCUT FSC 1.6 Q autoværksted</b>	<b>7 236 42 55 01 0</b>	<b>4014586862842</b>	<b>03</b>	<b>4.658,00</b>

**Leveres med:**

2 skæreknive L-form fortandet nummer 207, 2 skæreknive U-form kort ben 1× nummer 079 og 1× nummer 101, 1 skærekniv U-form forstærket nummer 157, 1 skrabekniv skovlform med ridsebeskyttende belægning nummer 129, 1 skærekniv L-form fortandet nummer 208, 1 skærekniv lige form Z-bøjning med indstillelig anslagsrulle nummer 143, 2 skæreknive U-form kort ben nummer 076, 1 spatel til fjernelse af undervognsbeskyttelse, 1 HSS-savklinge Ø 80 mm, 1 beskyttelsesafdækning til skift af værktøj, 1 slibesten 6 37 19 010 01 4, 1 transportkasse

Tilbehør se side 188



Type	Bestillingsnummer	EAN	PK	Vejledende pris + moms
<b>FEIN SUPERCUT FSC 1.6 Q autoglas</b>	<b>7 236 42 56 01 0</b>	<b>4014586862859</b>	<b>03</b>	<b>4.658,00</b>

**Leveres med:**

1 skærekniv L-form fortandet nummer 209, 1 skærekniv lige form Z-bøjning fortandet nummer 081, 1 skærekniv lige form Z-bøjning med indstillelig anslagsrulle nummer 143, 2 skæreknive U-form forstærket udførelse fortandet nummer 212, 3 skæreknive L-form fortandet nummer 207, 2 skæreknive L-form fortandet nummer 208, 2 skæreknive U-form forstærket udførelse nummer 157 og 111, 1 beskyttelsesafdækning til skift af værktøj, 1 slibesten 6 37 19 010 01 4, 1 transportkasse

Tilbehør se side 188



Type	Bestillingsnummer	EAN	PK	Vejledende pris + moms
<b>FEIN SUPERCUT FSC 1.6 Q cargo</b>	<b>7 236 42 57 01 0</b>	<b>4014586862866</b>	<b>03</b>	<b>4.658,00</b>

**Leveres med:**

1 skærekniv Hook-form fortandet nummer 217, 1 skræbekniv skovlform med ridebeskyttende belægning nummer 105, 2 skæreknive L-form fortandet nummer 207, 2 skæreknive lige form fortandet nummer 073, 1 skærekniv svunget form Z-bøjning nummer 072, 1 skærekniv U-form fortandet nummer 212, 2 skærekniv lige form Z-bøjning fortandet nummer 081, 1 skærekniv L-form fortandet nummer 209, 1 trækwire med håndtag, 1 beskyttelsesafdækning til skift af værktøj, 1 slibesten 6 37 19 010 01 4, 1 transportkasse

Tilbehør se side 188



Type	Bestillingsnummer	EAN	PK	Vejledende pris + moms
<b>FEIN SUPERCUT MOtlx 6-25</b>	<b>7 536 03 00 01 0</b>	<b>4014586861906</b>	<b>03</b>	<b>4.648,00</b>

**Leveres med:**

2 nøgler, 1 transportkasse

Tilbehør se side 188



## Almindeligt tilbehør

**Beskyttelsesafdækning**

Til sikkert skift af værktøj ved SUPERCUT med QuickIN ved åbning og lukning af spændegrebet.

Bestillingsnummer  
3 21 74 011 00 0

Vejledende  
pris + moms  
49,00

**Slibesten**

Til slibning af kniven før brug, så snittet bliver optimalt

Bestillingsnummer  
6 37 19 010 01 4

Vejledende  
pris + moms  
81,00

**Anti-vibrationshandsker**

Vibrationsreducerende, certificeret iht. EN 388/420, EN ISO 10819, EEC nr. 0200, VE 1 par

str.  
9 L  
10 XL  
11 XXL

Bestillingsnummer  
3 21 73 003 00 3  
3 21 73 004 00 1  
3 21 73 005 00 5

Vejledende  
pris + moms  
363,00  
363,00  
363,00

**Adapter til FEIN SUPERCUT uden QuickIN**

Kræves til fastgørelse af tilbehør fra MULTIMASTER programmet f.eks. raspe, slibe- og polersåler.

Bestillingsnummer  
3 06 05 114 01 1

Vejledende  
pris + moms  
176,00

**Adapter til FEIN SUPERCUT med QuickIN**

Kræves til fastgørelse af tilbehør fra MULTIMASTER programmet f.eks. raspe, slibe- og polersåler.

Bestillingsnummer  
6 37 33 005 01 0

Vejledende  
pris + moms  
168,00

**Adapter til FEIN SUPERCUT med QuickIN**

Til anvendelse af Starlocktilbehør på ældre FEIN SUPERCUT QuickIN-værktøjsholder FSC 1.6 Q, FSC 1.7 Q, FSC 2.0 Q, AFSC 1.7 Q og AFSC 18. Adapter plus spændeskruer.

Bestillingsnummer  
3 52 22 952 05 0

Vejledende  
pris + moms  
109,00

**Adapter til FEIN SUPERCUT uden QuickIN**

Til anvendelse af Starlocktilbehør på ældre FEIN SUPERCUT uden QuickIN-værktøjsholder FSC 1.6, FSC 1.7. Adapter plus spændeskruer.

Bestillingsnummer  
3 52 22 952 04 0

Vejledende  
pris + moms  
109,00

## Tilbehør til autoværkstedet

**Skærekniv, lige form**

Z-bøjning, kan bestilles til skæreland 9 06 07 001 01 6, 2 stk. pakning.

Bestillingsnummer  
6 39 03 197 01 7

Vejledende  
pris + moms  
615,00

**Savklinger**

HSS, med fin fortanding til præcise snit. Universelt anvendelig til metalplader op til ca. 1 mm, også 2 lag plader, og plast.

Ø mm	Pakkestørrelse St	Bestillingsnummer	Vejledende pris + moms
63	2	6 35 02 102 01 6	282,00
63	5	6 35 02 102 07 0	667,00
80	2	6 35 02 103 01 0	296,00
80	5	6 35 02 103 05 0	701,00

**M-Cut klinge**

Til savning i metal, kunststof, glasfiberarmeret plast og kulfiber, 2 stk. pakning, bred

Bredde mm	Længde mm	Bestillingsnummer	Vejledende pris + moms
30	50	6 35 02 138 01 4	121,00

**M-Cut klinge**

Til savning i metal, kunststof, glasfiberarmeret plast og kulfiber, 2 stk. pakning, smal

Bredde mm	Længde mm	Bestillingsnummer	Vejledende pris + moms
10	50	6 35 02 158 01 0	142,00

**HM-fil**

Til afgratning og filing af udskæringer i glas-/kulstofarmeret plast, plast og træ, længde 50 mm

Pakkestørrelse St	Bestillingsnummer	Vejledende pris + moms
2	6 37 06 018 01 0	173,00

**E-Cut Universal savklinger**

Med bimetal-fortanding, forkrøppet, også egnet til udstemning, høj skærehastighed, metalplader 400 N/mm<sup>2</sup> op til ca. 2 mm, alu-profiler, kobberrør, træ, gipsplader og næsten alle former for plast.  
Længde 60 mm, nummer 147

Bredde mm	Pakkestørrelse St	Bestillingsnummer	Vejledende pris + moms
28	1	6 35 02 147 01 5	127,00
28	5	6 35 02 147 02 1	563,00

**E-Cut Universal savklinger**

Med bimetal-fortanding, forkrøppet, også egnet til udstemning, høj skærehastighed, metalplader 400 N/mm<sup>2</sup> op til ca. 2 mm, alu-profiler, kobberrør, træ, gipsplader og næsten alle former for plast.  
Længde 60 mm, nummer 148

Bredde mm	Pakkestørrelse St	Bestillingsnummer	Vejledende pris + moms
44	1	6 35 02 148 01 3	130,00
44	5	6 35 02 148 02 9	580,00

**Skærekniv, lige form**

egnet til runde udskæringer i kunststoffer. Fortandet, 2 stk. pakning.

Total længde mm	Skærelængde mm	Bestillingsnummer	Vejledende pris + moms
56	35	6 39 03 073 01 1	371,00

**Skærekniv, lige form**

Egnet til at fjerne karosseridele.  
Z-bøjning, fortandet, 2 stk. pakning.

Total længde mm	Skæreslængde mm	Bestillingsnummer	Vejledende pris + moms
120	60	6 39 03 081 01 3	523,00

**Spartel**

Benyttes til at fjerne belægninger og lag som f.eks. undervogns-  
beskyttelse, klæberester osv., 2 stk. pakning

Længde mm	Pakkestørrelse St	Bestillingsnummer	Vejledende pris + moms
64	2	6 39 03 206 01 8	158,00
72	2	6 39 03 227 01 0	160,00

**Skærekniv**

Paddehatformet, til at skære i silikone og blødt kitmateriale samt  
til at adskille termoruder. 5 stk. pakning.

Bestillingsnummer	Vejledende pris + moms
6 39 03 128 01 2	120,00

**Tilbehør til fjernelse af limrester****Skrabekniv**

Skovlform, med ridebeskyttende belægning, 2 stk. pakning.

Total længde mm	Skæreslængde mm	Bestillingsnummer	Vejledende pris + moms
64	12	6 39 03 129 05 0	482,00
65	18	6 39 03 146 01 8	480,00
64	25	6 39 03 105 01 9	482,00

**Skrabekniv**

Med tværæg og ridebeskyttende belægning på bagsidens anslag,  
2 stk. pakning.

Skæringsbredde mm	Bestillingsnummer	Vejledende pris + moms
13	6 39 03 113 01 6	482,00
25	6 39 03 131 01 7	482,00

**Skrabekniv**

Med tværæg, 2 stk. pakning.

Skæringsbredde mm	Bestillingsnummer	Vejledende pris + moms
13	6 39 03 144 01 1	480,00

**Skrabeknivsæt**

Sættet består af: Hver en 1 skrabekniv i skovlform,  
med ridebeskyttende belægning nummer 129/105.

Bestillingsnummer	Vejledende pris + moms
6 39 03 129 01 6	482,00

**Skrabeknivsæt**

Sættet består af: hver 1 skrabekniv med tværæg og ridebeskyt-  
tende belægning på bagsidens anslag nummer 113/131.

Bestillingsnummer	Vejledende pris + moms
6 39 03 113 02 2	482,00

**Tilbehør Autoglas****Skærekniv U-form**

Ideel til rudefjernelse over motorhjelm.  
Kort ben, 2 stk. pakning

Skæreslængde mm	Bestillingsnummer	Vejledende pris + moms
10	6 39 03 083 01 0	546,00
16	6 39 03 095 01 1	579,00
16	6 39 03 108 01 4	643,00
18	6 39 03 087 01 9	579,00
19,5	6 39 03 118 01 3	606,00
22	6 39 03 115 01 8	643,00
24	6 39 03 076 01 6	523,00
28	6 39 03 163 01 1	579,00
32	6 39 03 147 01 2	606,00
36	6 39 03 079 01 2	523,00
40	6 39 03 110 01 0	579,00
60	6 39 03 101 01 0	546,00
70	6 39 03 155 01 4	606,00

**Skærekniv U-form**

Ideel til rudefjernelse over motorhjelm.  
Langt ben, 2 stk. pakning

Skæreslængde mm	Bestillingsnummer	Vejledende pris + moms
18	6 39 03 127 01 4	643,00
32	6 39 03 114 01 4	643,00
32	6 39 03 191 01 1	579,00
45	6 39 03 154 01 0	579,00
52	6 39 03 153 01 2	546,00
60	6 39 03 107 01 6	606,00

**Skærekniv U-form**

Ideel til rudefjernelse over motorhjelm.  
forstærket udførelse, 2 stk. pakning

Skæreslængde mm	Bestillingsnummer	Vejledende pris + moms
60	6 39 03 157 01 1	546,00
95	6 39 03 111 01 9	606,00

**Skærekniv U-form**

Ideel til rudefjernelse over motorhjelm.  
forstærket udførelse, fortandet, 2 stk. pakning.

Skæreslængde mm	Bestillingsnummer	Vejledende pris + moms
19	6 39 03 210 01 6	367,00
22,5	6 39 03 211 01 5	367,00
38	6 39 03 212 01 8	367,00

**Skærekniv, L-form**

Fortandet, 2 stk. pakning.

Skæreslængde mm	Bestillingsnummer	Vejledende pris + moms
19	6 39 03 208 01 0	373,00
25,4	6 39 03 207 01 2	373,00
38	6 39 03 209 01 4	373,00



**Skærekniv, lige form**  
2 stk. pakning

Totallængde mm	Skæreslængde mm	Bestillingsnummer	Vejledende pris + moms
56	26	6 39 03 121 01 8	482,00
90	40	6 39 03 176 01 5	371,00
145	35	6 39 03 194 01 6	606,00



**Skærekniv, lige form**  
Z-bøjning, 2 stk. pakning.

Totallængde mm	Skæreslængde mm	Bestillingsnummer	Vejledende pris + moms
68	19	6 39 03 122 01 1	482,00
84	18	6 39 03 181 01 2	562,00
65	23	6 39 03 173 01 0	562,00
65	25	6 39 03 124 01 3	562,00
85	27	6 39 03 174 01 8	562,00
110	32	6 39 03 123 01 5	562,00
120	70	6 39 03 171 01 3	523,00



**Skærekniv, lige form**  
Bøjet, 2 stk. pakning

Totallængde mm	Skæreslængde mm	Bestillingsnummer	Vejledende pris + moms
65	14	6 39 03 120 01 9	482,00
75	16	6 39 03 104 01 5	442,00
75	35	6 39 03 103 01 7	325,00
75	35	6 39 03 109 01 8	361,00
75	35	6 39 03 172 01 6	361,00



**Skærekniv, lige form**  
Bøjet, Z-bøjning, 2 stk. pakning

Totallængde mm	Skæreslængde mm	Bestillingsnummer	Vejledende pris + moms
120	45	6 39 03 168 01 8	523,00
120	70	6 39 03 125 01 7	523,00



**Skærekniv, lige form**  
Z-bøjning, med fast dybdeanslag, 2 stk. pakning.

Totallængde mm	Skæreslængde mm	Bestillingsnummer	Vejledende pris + moms
120	16	6 39 03 099 01 0	542,00
125	58	6 39 03 097 01 8	546,00



**Skærekniv, lige form**  
Z-bøjning, med indstilleligt dybdeanslag, 2 stk. pakning.

Totallængde mm	Skæreslængde mm	Bestillingsnummer	Vejledende pris + moms
100	16-43	6 39 03 143 01 3	733,00
100	18-39	6 39 03 170 01 4	733,00
100	20-35	6 39 03 198 01 5	733,00
100	60-76	6 39 03 169 01 2	733,00



**Skærekniv, lige form**  
lige, med indstilleligt dybdeanslag, 2 stk. pakning.

Totallængde mm	Skæreslængde mm	Bestillingsnummer	Vejledende pris + moms
145	42-60	6 39 03 182 01 5	606,00



**Skærekniv, lige form**  
Z-bøjning, bøjet, med fast dybdeanslag, 2 stk. pakning.

Totallængde mm	Skæreslængde mm	Bestillingsnummer	Vejledende pris + moms
120	54	6 39 03 160 01 5	588,00



**Skærekniv, svunget form**  
Z-bøjning, med fast dybdeanslag, 2 stk. pakning.

Totallængde mm	Skæreslængde mm	Bestillingsnummer	Vejledende pris + moms
80	14	6 39 03 082 01 6	546,00
80	16	6 39 03 133 01 4	542,00
85	39	6 39 03 152 01 8	546,00



**Skærekniv, svunget form**  
Z-bøjning, med indstilleligt dybdeanslag, 2 stk. pakning.

Totallængde mm	Skæreslængde mm	Bestillingsnummer	Vejledende pris + moms
110	32-46	6 39 03 195 01 0	733,00

## Tilbehør Cargo



**Skærekniv, L-form**  
Fortandet, 2 stk. pakning.

Skæreslængde mm	Bestillingsnummer	Vejledende pris + moms
25,4	6 39 03 207 01 2	373,00
38	6 39 03 209 01 4	373,00



**Skærekniv, lige form**  
egnet til runde udskæringer i kunststoffer.  
Fortandet, 2 stk. pakning.

Totallængde mm	Skæreslængde mm	Bestillingsnummer	Vejledende pris + moms
56	35	6 39 03 073 01 1	371,00



**Skærekniv, lige form**  
Egnet til at fjerne karosseridele.  
Z-bøjning, fortandet, 2 stk. pakning.

Totallængde mm	Skæreslængde mm	Bestillingsnummer	Vejledende pris + moms
120	60	6 39 03 081 01 3	523,00



**Skærekniv, lige form**  
Z-bøjning, 2 stk. pakning.

Totallængde mm	Skæreslængde mm	Bestillingsnummer	Vejledende pris + moms
120	60	6 39 03 216 01 7	523,00



**Skærekniv, lige form**  
Vinkelkniv, 2 stk. pakning.

Totallængde mm	Skæreslængde mm	Bestillingsnummer	Vejledende pris + moms
85	65/8	6 39 03 177 01 9	536,00
83	35/20	6 39 03 203 01 3	536,00



**Skærekniv, svunget form**  
Z-bøjning, 2 stk. pakning.

Totallængde mm	Skæreslængde mm	Bestillingsnummer	Vejledende pris + moms
80	45	6 39 03 072 01 7	523,00

**Skærekniv U-form**

Med forlænget ben, 2 stk. pakning.

Skæreslængde mm	Bestillingsnummer	Vejledende pris + moms
40	6 39 03 156 01 7	645,00

**Hook-form**

Fortandet, 2 stk. pakning.

Skæreslængde mm	Bestillingsnummer	Vejledende pris + moms
38	6 39 03 217 01 1	367,00

**Segmentkniv**

Segmentform, til V-snit eller snit i hjørner. 2 stk. pakning

Totalslængde mm	Skæreslængde mm	Bestillingsnummer	Vejledende pris + moms
73	30	6 39 03 132 01 0	371,00

**Trækhåndtag**

Med håndtag. Anbefales ved skæring udefra med skærekniv L-form eller hook-form. Lettere arbejde med mindre kraftanstrengelser ved udskæring af ruder på vanskeligt tilgængelige steder på busser, lastbiler og toge.

Bestillingsnummer	Vejledende pris + moms
9 26 02 030 01 4	126,00

**Anti-vibrationshandsker**

Vibrationsreducerende, certificeret iht. EN 388/420, EN ISO 10819, EEC nr. 0200, VE 1 par

str.	Bestillingsnummer	Vejledende pris + moms
9 L	3 21 73 003 00 3	363,00
10 XL	3 21 73 004 00 1	363,00
11 XXL	3 21 73 005 00 5	363,00

**Bøjlegreb**

Til reducere af vibrationer og bedre håndtering af FEIN SUPERCUT ved længerevarende arbejde. Kan også anvendes sammen med udsugningsadapter 9 26 02 084 01 0.

Bestillingsnummer	Vejledende pris + moms
3 21 19 116 01 1	324,00

**Tilbehørssæt****Tilbehørssæt til autoglarmestre**

Sættet består af: 3 skæreknive L-form fortandede nummer 207, 2 skæreknive L-form fortandede nummer 208, 1 skærekniv L-form fortandet nummer 209, 1 skærekniv U-form af hver forstærket udførelse nummer 157 og 111, 2 skæreknive U-form forstærket udførelse fortandede nummer 212, 1 skærekniv lige form Z-bøjning med indstillelig anslagsrulle nummer 143, 1 skærekniv lige form Z-bøjning fortandet nummer 081.

Bestillingsnummer	Vejledende pris + moms
6 39 03 167 38 3	1.517,00

**Tilbehørssæt til autoværksted**

Sættet består af: 2 skæreknive U-form kort ben nummer 076, 2 skæreknive U-form kort ben 1x nummer 079 og 1x nummer 101, 2 skæreknive L-form fortandede nummer 207, 1 skærekniv L-form fortandet nummer 208, 1 skærekniv U-form forstærket nummer 57, 1 skærekniv lige form Z-bøjning med indstillelig anslagsrulle nummer 143, 1 skrabe-kniv skovlform med ridsebeskyttende belægning nummer 129, 1 spartel, 1 HSS-klinge Ø 80 mm.

Bestillingsnummer	Vejledende pris + moms
6 39 03 167 32 7	1.517,00

**Tilbehørssæt til cargo**

Sættet består af: 2 skæreknive lige form fortandet nummer 073, 2 skæreknive lige form Z-bøjning fortandet nummer 081, 1 skærekniv Hook-form fortandet nummer 217, 1 skærekniv svunget form Z-bøjning nummer 072, 3 skæreknive L-form fortandet 2 x nummer 207 og 1 x nummer 209, 1 skærekniv U-form fortandet nummer 212, 1 skrabe-kniv skovlformet med ridsebeskyttende belægning nummer 105, 1 trækhåndtag.

Bestillingsnummer	Vejledende pris + moms
6 39 03 167 32 0	1.517,00

**Tilbehør til AFSC 1.7 Q****Hurtiglader ALG 50**

Til alle FEIN litium-ion batterier. Ladetid fra 35 min.

Bestillingsnummer	Vejledende pris + moms
9 26 04 129 01 0	318,00

**Hurtiglader ALG 30**

Til FEIN NiCd og Li-ion batterier. Ladetid fra 25 min.

Bestillingsnummer	Vejledende pris + moms
9 26 04 096 01 0	1.087,00

**Batteri**

Li-ion batteri med ladetilstandsindikator og FEIN SafetyCell Technology. Beskytter det genopladelige batteri og maskinen mod overbelastning, overophedning og dybdeafledning. Kan anvendes til alle FEIN 18 V akku-værktøjer.

Spænding V	Kapacitet Ah	Bestillingsnummer	Vejledende pris + moms
18	5	9 26 04 173 02 0	769,00
18	2,5	9 26 04 171 02 0	544,00

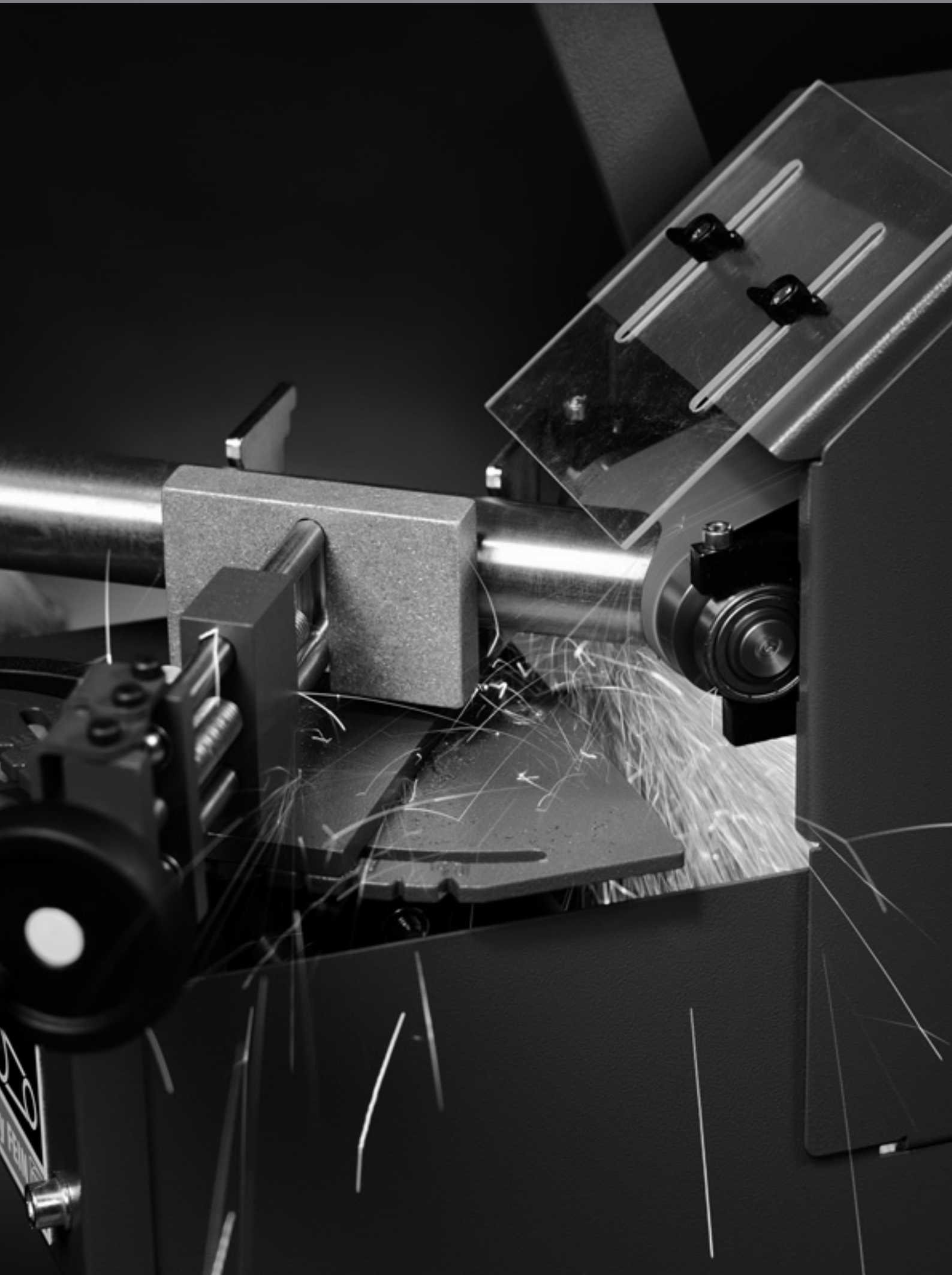



## GRIT – Båndslibere fra FEIN

GRIT by FEIN – modulopbyggede båndslibemaskiner, der er tilpasset optimalt til anvendelse inden for metalfor- og -bearbejdning. Et meget økonomisk system, der opfylder alle krav og mange forskellige ønsker – til båndslibning og afgratning samt til radial- og rundslibning. Til alle opgaver inden for bearbejdning af almindeligt og rustfrit stål. Med kraftige basis-båndslibemaskiner og specifikke ekstramoduler dækkes de primære anvendelser inden for området båndslibning i industri og håndværk. De strenge kvalitetskrav til GRIT-maskiner afspejler sig også i tilbehøret og specielt i slibebåndene. Vi lægger stor vægt på slibebånd af topkvalitet – der giver optimal slibeeffekt og en fremragende levetid ved

metalslibning. Det gør brugen af originale GRIT-slibebånd meget økonomisk. Udførlige oplysninger om GRIT-programmet finder du i GRIT-produktbrochuren eller på [www.fein.dk](http://www.fein.dk).

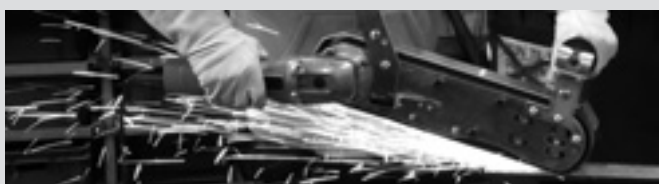

---

**GRIT GHB håndholdt båndsliber** **Side** **194**  
Båndslibningssystemet til forskellige arbejdsopgaver, til mobil eller stationær brug.



---

**GRIT GHB ekstramoduler** **Side** **196**  
Det perfekte supplement til GRIT - moduler til overfladebehandling samt radius- og båndslibning.



---

**GRIT GX basisbåndsliber til håndværk** **Side** **198**  
Stationære båndslibere til værkstedsbrug og små serier.



---

**GRIT GI basisbåndsliber** **Side** **202**  
Stationære båndslibere til industriel brug og serieproduktion.





---

**GRIT GKS kompakt-båndsliber** **Side** **209**  
Den pladsbesparende og økonomiske løsning til værkstedet.

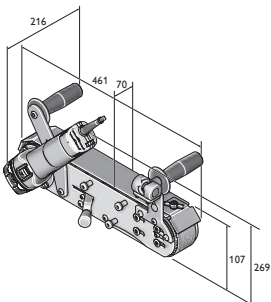

	GRIT GHB 15-50	GRIT GHB 15-50 Inox	
	Kraftig håndholdt båndsliber til fleksibel brug direkte på stedet.	Universel håndholdt båndsliber til problemløsninger på stedet, ideelt til bearbejdning af rustfrit stål.	
<b>EAN 4014586...</b>	... 880426	... 880457	
<b>Side</b>	195	195	
<b>Tekniske specifikationer</b>	Optagende effekt	1,5 kW	1,5 kW
	Spænding	1 x 230 V	1 x 230 V
	Omdrejningstal ubelastet	8 500 1/min	2 500 - 7 900 1/min
	Båndmål	50 x 1 000 mm	50 x 1 000 mm
	Vægt ifølge EPTA	5,60 kg	5,60 kg



GHB 15-50  
GHB 15-50 Inox





Type	Bestillingsnummer	EAN	PK	Vejledende pris + moms
<b>GRIT GHB 15-50</b>	<b>7 903 01 00 23 2</b>	<b>4014586880426</b>	<b>01</b>	<b>5.127,00</b>

**Leveres med:**  
1 slibebånd 50 x 1 000 mm (K 36)  
Tilbehør se side 196



Type	Bestillingsnummer	EAN	PK	Vejledende pris + moms
<b>GRIT GHB 15-50 Inox</b>	<b>7 903 02 00 23 2</b>	<b>4014586880457</b>	<b>01</b>	<b>5.640,00</b>

**Leveres med:**  
1 slibebånd 50 x 1 000 mm (K 36)  
Tilbehør se side 196



Type	Bestillingsnummer	EAN	PK	Vejledende pris + moms
<b>GRIT GHBD</b>	<b>9 90 01 012 00 0</b>	<b>4014586880488</b>	<b>01</b>	<b>1.706,00</b>

**Leveres med:**  
1 modul GHBD

Tilbehør se side 196



Type	Bestillingsnummer	EAN	PK	Vejledende pris + moms
<b>GRIT GHBM</b>	<b>9 90 01 012 01 0</b>	<b>4014586886992</b>	<b>01</b>	<b>3.353,00</b>

**Leveres med:**  
1 modul GHBM

Tilbehør se side 196



Type	Bestillingsnummer	EAN	PK	Vejledende pris + moms
<b>GRIT GHBR</b>	<b>9 90 01 012 02 0</b>	<b>4014586887005</b>	<b>01</b>	<b>4.128,00</b>

**Leveres med:**  
1 modul GHBR

Tilbehør se side 196



Type	Bestillingsnummer	EAN	PK	Vejledende pris + moms
<b>GRIT GHBML</b>	<b>9 90 01 012 03 0</b>	<b>4014586887548</b>	<b>01</b>	<b>5.138,00</b>

**Leveres med:**

1 modul GHBML, 1 støvopsamlingsbeholder, 1 anti-vibrationshåndtag, 1 føringshjælp der kan indstilles trinløst i siden

Tilbehør se side 196



Type	Bestillingsnummer	EAN	PK	Vejledende pris + moms
<b>GRIT GHBK</b>	<b>9 90 01 012 04 0</b>	<b>4014586888316</b>	<b>01</b>	<b>4.654,00</b>

**Leveres med:**

1 modul GHBK, 1 støv- og tændingsdåse, 1 fikseringselement, 1 gnistbeskyttelsesdæksel, 2 anti-vibrationshåndtag

Tilbehør se side 196

## GRIT GHB håndholdt båndsliber

### Slibebånd



#### 3M™ Cubitron™ II

Præcisionsslibebånd med keramiske korn garanterer høj slibeydelse og lang levetid. Den ensartede udformning af de keramiske korn gør det muligt at slibe helt ensartet i spåntagningsprocessen. Resultatet er en kold slibning uden anløbsfarver og en bedre overfladekvalitet.  
50 x 1 000 mm



#### 3M™ Cubitron™ II

Præcisionsslibebånd med keramiske korn garanterer høj slibeydelse og lang levetid. Den ensartede udformning af de keramiske korn gør det muligt at slibe helt ensartet i spåntagningsprocessen. Resultatet er en kold slibning uden anløbsfarver og en bedre overfladekvalitet.  
50 x 1 150 mm, til radialslibning med modul GRIT GHBR.

Korn	Pakkestørrelse St	Bestillingsnummer	Vejledende pris + moms
36	10	6 99 03 126 00 0	1.198,00
60	10	6 99 03 127 00 0	1.052,00
80	10	6 99 03 128 00 0	924,00

Korn	Pakkestørrelse St	Bestillingsnummer	Vejledende pris + moms
36	10	6 99 03 157 00 0	1.375,00

**Slibemiddel type Z**

Allroundbåndet til slibning og afgratning af stål og ikke-jernholdige metaller, der uden problemer lever op til selv de højeste krav. Dette slibebånd, der er udviklet i samarbejde med professionelle brugere, overbeviser især gennem sin lange levetid, høje ydelse og gode brugsøkonomi. Kraftigt polyesterfibervæv, fuldsyntetisk harpiksbinding med zirkonkorund.  
50 x 1 000 mm

Korn	Pakkestørrelse St	Bestillingsnummer	Vejledende pris + moms
36	10	6 99 03 130 00 0	453,00
60	10	6 99 03 131 00 0	309,00
80	10	6 99 03 132 00 0	283,00
120	10	6 99 03 133 00 0	231,00

**Slibemiddel type Z**

Allroundbåndet til slibning og afgratning af stål og ikke-jernholdige metaller, der uden problemer lever op til selv de højeste krav. Dette slibebånd, der er udviklet i samarbejde med professionelle brugere, overbeviser især gennem sin lange levetid, høje ydelse og gode brugsøkonomi. Kraftigt polyesterfibervæv, fuldsyntetisk harpiksbinding med zirkonkorund.  
50 x 1 150 mm, til radialslibning med modul GRIT GHBR.

Korn	Pakkestørrelse St	Bestillingsnummer	Vejledende pris + moms
36	10	6 99 03 159 00 0	540,00

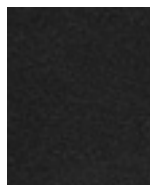
**Slibemiddel type A**

Slibebånd med fin kornstørrelse til finslibning af metaller samt finishslibning. For optimale overfladeresultater. Kraftigt bomuldsfibervæv, fuldsyntetisk harpiksbinding med korund.  
50 x 1 000 mm

Korn	Pakkestørrelse St	Bestillingsnummer	Vejledende pris + moms
220	10	6 99 03 134 00 0	223,00
320	10	6 99 03 135 00 0	223,00
420	10	6 99 03 136 00 0	223,00

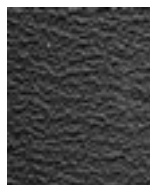
**Slibemiddel type R**

Markedets bedste slibebånd, med overlegen levetid og maksimal ydelse, som medfører betydeligt kortere bearbejdningsstid. Særligt velegnet til bearbejdning af rustfrit og højtlegeret stål. Ekstra kraftigt polyesterfibervæv, fuldsyntetisk harpiksbinding med zirkonkorund. Ekstra lag til køling under slibningen.  
50 x 1 000 mm

Korn	Pakkestørrelse St	Bestillingsnummer	Vejledende pris + moms
36	10	6 99 03 137 00 0	498,00
60	10	6 99 03 138 00 0	377,00
80	10	6 99 03 139 00 0	343,00
120	10	6 99 03 140 00 0	334,00

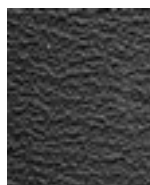
**Slibemiddel type R**

Markedets bedste slibebånd, med overlegen levetid og maksimal ydelse, som medfører betydeligt kortere bearbejdningsstid. Særligt velegnet til bearbejdning af rustfrit og højtlegeret stål. Ekstra kraftigt polyesterfibervæv, fuldsyntetisk harpiksbinding med zirkonkorund. Ekstra lag til køling under slibningen.  
50 x 1 150 mm, til radialslibning med modul GRIT GHBR.

Korn	Pakkestørrelse St	Bestillingsnummer	Vejledende pris + moms
36	10	6 99 03 158 00 0	573,00

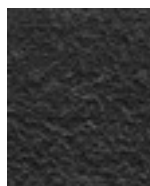
**Flisbånd****Filtbånd**

Kan anvendes til alt fra at skjule små kosmetiske fejl til perfekt finishbehandling. Den lange levetid gør arbejdet meget økonomisk.  
50 x 1 000 mm

Udførelse	Pakkestørrelse St	Bestillingsnummer	Vejledende pris + moms
Meget fin	3	6 99 03 144 00 0	394,00
Middel	3	6 99 03 143 00 0	419,00
Grov	3	6 99 03 142 00 0	437,00

**Tilbehør GHBR****Kontakttrulle**

Lang levetid, lav rullemodstand takket være kvalitetskuglelejer, lette at udskifte

Ø mm	Bestillingsnummer	Vejledende pris + moms
16	6 99 02 000 40 9	475,00
18	6 99 02 000 41 0	475,00
19	6 99 02 000 41 1	475,00
20	6 99 02 000 41 2	475,00
21	6 99 02 000 41 3	475,00
21,3	6 99 02 000 41 4	475,00
22	6 99 02 000 41 5	475,00
25	6 99 02 000 41 6	475,00
25,4	6 99 02 000 41 7	475,00
26	6 99 02 000 41 8	475,00
26,9	6 99 02 000 41 9	475,00
27	6 99 02 000 42 0	475,00
28	6 99 02 000 42 1	475,00
28,8	6 99 02 000 42 2	552,00
30	6 99 02 000 42 3	475,00
31,7	6 99 02 000 42 4	475,00
32	6 99 02 000 42 5	475,00
33	6 99 02 000 42 6	475,00
33,7	6 99 02 000 42 7	475,00
34	6 99 02 000 42 8	475,00
35	6 99 02 000 42 9	475,00
38	6 99 02 000 43 0	475,00
38,1	6 99 02 000 43 1	475,00
38,3	6 99 02 000 43 2	475,00
40	6 99 02 000 43 3	475,00
42	6 99 02 000 43 4	475,00
42,4	6 99 02 000 43 5	475,00

**Yderligere tilbehør GRIT GHB****Slibeunderlag i rustfrit stål**  
GRIT GHB 15-50 Inox

Bestillingsnummer	Vejledende pris + moms
3 90 00 008 10 6	473,00



	GRIT GX 75	GRIT GX 75 2H	
	Kraftig båndsliber, kan udvides modulært, egnet til håndværk og til små serier	Kraftig båndsliber, kan udvides modulært, egnet til håndværk og til små serier, ideel til bearbejdning af rustfrit stål	
<b>EAN 4014586...</b>	... 872018	... 872063	
<b>Side</b>	199	199	
<b>Tekniske specifikationer</b>	Optagende effekt	3 kW	1,5 / 2 kW
	Spænding	3 x 400/440V 50/60Hz	3 x 400/440V 50/60Hz
	Omdrejningstal ubelastet	3 000 1/min	1 500 / 3 000 1/min
	Båndmål	75 x 2 000 mm	75 x 2 000 mm
	Vægt	75 kg	75 kg



Type	Bestillingsnummer	EAN	PK	Vejledende pris + moms
<b>GRIT GX 75</b>	<b>7 901 31 00 40 3</b>	<b>4014586872018</b>	<b>13</b>	<b>7.639,00</b>

**Leveres med:**

1 CEE-stik (16 A), 1 slibebånd 75 x 2 000 mm (K 36 R)

Tilbehør se side 211



Type	Bestillingsnummer	EAN	PK	Vejledende pris + moms
<b>GRIT GX 75 2H</b>	<b>7 901 32 00 40 3</b>	<b>4014586872063</b>	<b>13</b>	<b>9.279,00</b>

**Leveres med:**

1 slibebånd 75 x 2 000 mm (K 36 R), 1 CEE-stik (16 A)

Tilbehør se side 211



	GRIT GXE	GRIT GXC	GRIT GXW	GRIT GXR
	Yderst effektiv afgratningsmaskine egnet til håndværk og til små serier	Rundslibemodul til perfekte overflader på metal- og rustfri stålrør samt aksler	Kølesmøremodul til professionel vådslibning	Radieslibemodul til præcis udslibning af rør, profiler og fladmateriale
<b>EAN 4014586...</b>	... 857879	... 871936	... 873145	... 871974
<b>Side</b>	201	201	201	201
<b>Tekniske specifikationer</b>	Optagende effekt	2,2 kW	0,18 kW	0,12 kW
	Spænding	3 x 400/440V 50/60Hz	3 x 400/440V 50/60Hz	3 x 400/440V 50/60Hz
	Omdrejningstal ubelastet	1 500 1/min		
	Båndmål		75 x 2 000 mm	75 x 2 250 mm
	Vægt	32 kg	48 kg	8,6 kg



Type	Bestillingsnummer	EAN	PK	Vejledende pris + moms
<b>GRIT GXE</b>	<b>7 901 05 00 40 3</b>	<b>4014586857879</b>	<b>13</b>	<b>5.783,00</b>

**Leveres med:**  
1 CEE-stik (16 A)  
Tilbehør se side 211



Type	Bestillingsnummer	EAN	PK	Vejledende pris + moms
<b>GRIT GXC</b>	<b>7 901 23 00 44 3</b>	<b>4014586871936</b>	<b>13</b>	<b>8.955,00</b>

**Leveres med:**  
1 styreskinne i nylon, 1 styreskinne i messing, 1 CEE-stik (16 A)  
Tilbehør se side 211



Type	Bestillingsnummer	EAN	PK	Vejledende pris + moms
<b>GRIT GXW</b>	<b>7 901 24 00 44 3</b>	<b>4014586873145</b>	<b>13</b>	<b>4.913,00</b>

**Leveres med:**  
1 liter kølesmørreremulsion (1:30)  
Tilbehør se side 211



Type	Bestillingsnummer	EAN	PK	Vejledende pris + moms
<b>GRIT GXR</b>	<b>9 901 01 001 00 1</b>	<b>4014586871974</b>	<b>13</b>	<b>8.623,00</b>

**Leveres med:**  
1 kontaktrulle Ø 42,4 mm, 1 kontaktrulle Ø 48,3 mm, 1 slibebånd 75 x 2250 mm (K 36 R).  
Tilbehør se side 211





	GRIT GI 75	GRIT GI 75 2H	GRIT GI 100 EF	GRIT GI 100	GRIT GI 150	GRIT GI 150 2H	GRIT GIS 75	GRIT GIS 150	
	Højeffektiv båndsliber, modulær udvidelse, til industri- og serieproduktion	Højeffektiv båndsliber, modulær udvidelse, til industri- og serieproduktion, ideel til bearbejdning af rustfrit stål	Kraftig båndsliber i lille format, til universel brug i forbindelse med mindre emner		Højeffektiv båndsliber, modulær udvidelse, til industri- og serieproduktion	Højeffektiv båndsliber, modulær udvidelse, til industri- og serieproduktion, ideel til bearbejdning af rustfrit stål	Højeffektiv sliber til standardslibeanvendelser	Ekstremt effektiv sliber til ekstra brede emner til standardslibeopgaver.	
<b>EAN 4014586...</b>	... 858913	... 858944	... 887043	... 887067	... 858999	... 859019	... 878126	... 878225	
<b>Side</b>	203	203	203	203	203	203	203	203	
<b>Tekniske specifikationer</b>	Optagende effekt	4 kW	2,6 - 3,1 kW	1,5 kW	1,5 kW	4 kW	2,6 - 3,1 kW	4 kW	4 kW
	Spænding	3 x 400/440V 50/60Hz	3 x 400/440V 50/60Hz	1 x 230 V	3 x 400/440V 50/60Hz	3 x 400/440V 50/60Hz	3 x 400/440V 50/60Hz	3 x 400/440V 50/60Hz	3 x 400/440V 50/60Hz
	Omdrejningstal ubelastet	3 000 1/min	1 500 / 3 000 1/min	3 000 1/min	3 000 1/min	3 000 1/min	1 500 / 3 000 1/min	3 000 1/min	3 000 1/min
	Båndmål	75 x 2 000 mm	75 x 2 000 mm	100 x 1 000 mm	100 x 1 000 mm	150 x 2 000 mm	150 x 2 000 mm	75 x 2 000 mm	150 x 2 000 mm
	Vægt	65 kg	65 kg	29,8 kg	28,8 kg	82 kg	82 kg	74 kg	93 kg



Type	Bestillingsnummer	EAN	PK	Vejledende pris + moms
<b>GRIT GI 75</b>	<b>7 902 01 00 40 3</b>	<b>4014586858913</b>	<b>13</b>	<b>11.904,00</b>

**Leveres med:**  
1 CEE-stik (16 A), 1 slibebånd 75 x 2 000 mm (K 36 R)  
Tilbehør se side 211



Type	Bestillingsnummer	EAN	PK	Vejledende pris + moms
<b>GRIT GI 75 2H</b>	<b>7 902 02 00 40 3</b>	<b>4014586858944</b>	<b>13</b>	<b>14.196,00</b>

**Leveres med:**  
1 CEE-stik (16 A), 1 slibebånd 75 x 2 000 mm (K 36 R)  
Tilbehør se side 211



Type	Bestillingsnummer	EAN	PK	Vejledende pris + moms
<b>GRIT GI 100 EF</b>	<b>7 902 23 00 23 2</b>	<b>4014586887043</b>	<b>13</b>	<b>8.616,00</b>

**Leveres med:**  
1 slibebånd 100 x 1 000 mm (K 60 Z)  
Tilbehør se side 211



Type	Bestillingsnummer	EAN	PK	Vejledende pris + moms
<b>GRIT GI 100</b>	<b>7 902 23 00 40 3</b>	<b>4014586887067</b>	<b>13</b>	<b>7.311,00</b>

**Leveres med:**  
1 slibebånd 100 x 1000 mm (K 60 Z)  
Tilbehør se side 211



Type	Bestillingsnummer	EAN	PK	Vejledende pris + moms
<b>GRIT GI 150</b>	<b>7 902 04 00 40 3</b>	<b>4014586858999</b>	<b>13</b>	<b>14.196,00</b>

**Leveres med:**  
1 CEE-stik (16 A), 1 slibebånd 150 x 2 000 mm (K 36 R)  
Tilbehør se side 211



Type	Bestillingsnummer	EAN	PK	Vejledende pris + moms
<b>GRIT GI 150 2H</b>	<b>7 902 05 00 40 3</b>	<b>4014586859019</b>	<b>13</b>	<b>16.381,00</b>

**Leveres med:**  
1 CEE-stik (16 A), 1 slibebånd 150 x 2 000 mm (K 36 R)  
Tilbehør se side 211



Type	Bestillingsnummer	EAN	PK	Vejledende pris + moms
<b>GRIT GIS 75</b>	<b>7 902 29 50 44 3</b>	<b>4014586878126</b>	<b>13</b>	<b>10.599,00</b>

**Leveres med:**  
1 CEE-stik (16 A), 1 slibebånd 75 x 2 000 mm (K 36 R)  
Tilbehør se side 211



Type	Bestillingsnummer	EAN	PK	Vejledende pris + moms
<b>GRIT GIS 150</b>	<b>7 902 30 50 44 3</b>	<b>4014586878225</b>	<b>13</b>	<b>12.753,00</b>

**Leveres med:**  
1 CEE-stik (16 A), 1 slibebånd 150 x 2 000 mm (K 36 R)  
Tilbehør se side 211



	GRIT GIE	GRIT GIC	GRIT GIMS 75	GRIT GIMS 150	GIMS 75 2H	GIMS 150 2H	GIMS 75-6	GIMS 150-6	
	Yderst effektiv afgratningsmaskine til industriel serieafgratning	Rundslibemodul til industriel rundslibning i serie	Mobil køreenhed til effektivt slibearbejde på gulv "på arbejdspladsen"						
<b>EAN 4014586...</b>	... 859057	... 867656	... 872599	... 872643	... 878614	... 878621	... 878645	... 878683	
<b>Side</b>	206	206	206	206	206	206	206	207	
<b>Tekniske specifikationer</b>	Optagende effekt	1,5 / 2,0 kW	0,18 kW	4 kW	4 kW	2,6 - 3,1 kW	2,6 - 3,1 kW	6 kW	6 kW
	Spænding	3 x 400/440V 50/60Hz	3 x 400/440V 50/60Hz	3 x 400/440V 50/60Hz	3 x 400/440V 50/60Hz	3 x 400/440V 50/60Hz	3 x 400/440V 50/60Hz	3 x 400/440V 50/60Hz	3 x 400/440V 50/60Hz
	Omdrejningstal ubelastet	1 500 / 3 000 1/min		3 000 1/min	3 000 1/min	1 500 / 3 000 1/min	1 500 / 3 000 1/min	3 000 1/min	3 000 1/min
	Båndmål		75/150 x 2 000 mm	75 x 2 000 mm	150 x 2 000 mm	75 x 2 000 mm	150 x 2 000 mm	75 x 2 000 mm	150 x 2 000 mm
	Vægt	34 kg	65 kg	100 kg	110 kg	103 kg	114 kg	121 kg	131 kg



	<b>GRIT GILSGIB</b>	<b>GRIT GIL</b>	<b>GRIT GILS</b>	<b>GRIT GIB</b>	<b>GRIT GIBE</b>	<b>GRIT GIR</b>	<b>GRIT GIXBE</b>	<b>GRIT GIXS</b>
	Planslibemaski- ne til perfekt automatisk sli- bing på langs af firkantede rør, profiler og flade materialer	Fladeslibemo- dul til perfekt slibing på langs af firkantør, profiler og fladmateriale	Planslibemaski- ne til perfekt automatisk sli- bing på langs af firkantede rør, profiler og flade materialer	Yderst stabil maskinfod	Yderst stabil maskinfod med integreret dob- beltudsugning	Radieslibemo- dul til præcis udslibning af rør, profiler og fladmateriale i serieproduk- tion	Integreret mo- tor til effektiv udsugning	Stabil ma- skinfod af pulverbemalet stålplade
	... 880921	... 880945	... 880976	... 859064	... 859071	... 878263	... 859125	... 858340
	207	207	207	207	207	208	208	208
	2,6 - 3,1 kW	0,18 kW	2,6 - 3,1 kW		0,35 kW		0,35 kW	
	3 x 400/440V 50/60Hz	3 x 400/440V 50/60Hz	3 x 400/440V 50/60Hz				3 x 400/440V 50/60Hz	
	1 500 / 3 000 1/min						1 500 / 3 000 1/min	
	150 x 2 000 mm	150 x 2 000 mm	150 x 2 000 mm			150 x 2 250 mm		
	189 kg	64 kg	206 kg	17 kg	55 kg	109 kg	58 kg	18 kg



Type	Bestillingsnummer	EAN	PK	Vejledende pris + moms
<b>GRIT GIE</b>	<b>7 902 07 00 40 3</b>	<b>4014586859057</b>	<b>13</b>	<b>11.352,00</b>

**Leveres med:**  
1 CEE-stik (16 A)  
Tilbehør se side 211



Type	Bestillingsnummer	EAN	PK	Vejledende pris + moms
<b>GRIT GIC</b>	<b>7 902 12 00 44 3</b>	<b>4014586867656</b>	<b>13</b>	<b>19.373,00</b>

**Leveres med:**  
1 styreskinne i nylon, 1 styreskinne i messing, 1 CEE-stik (16 A)  
Tilbehør se side 211



Type	Bestillingsnummer	EAN	PK	Vejledende pris + moms
<b>GRIT GIMS 75</b>	<b>7 902 13 00 40 3</b>	<b>4014586872599</b>	<b>13</b>	<b>22.396,00</b>

Tilbehør se side 211



Type	Bestillingsnummer	EAN	PK	Vejledende pris + moms
<b>GRIT GIMS 150</b>	<b>7 902 14 00 40 3</b>	<b>4014586872643</b>	<b>13</b>	<b>24.030,00</b>

Tilbehør se side 211



Type	Bestillingsnummer	EAN	PK	Vejledende pris + moms
<b>GIMS 75 2H</b>	<b>7 902 16 00 40 3</b>	<b>4014586878614</b>	<b>13</b>	<b>26.151,00</b>

Tilbehør se side 211



Type	Bestillingsnummer	EAN	PK	Vejledende pris + moms
<b>GIMS 150 2H</b>	<b>7 902 17 00 40 3</b>	<b>4014586878621</b>	<b>13</b>	<b>27.892,00</b>

Tilbehør se side 211



Type	Bestillingsnummer	EAN	PK	Vejledende pris + moms
<b>GIMS 75-6</b>	<b>7 902 18 00 40 3</b>	<b>4014586878645</b>	<b>13</b>	<b>26.151,00</b>

Tilbehør se side 211



Type	Bestillingsnummer	EAN	PK	Vejledende pris + moms
<b>GIMS 150-6</b>	<b>7 902 19 00 40 3</b>	<b>4014586878683</b>	<b>13</b>	<b>27.828,00</b>

Tilbehør se side 211



Type	Bestillingsnummer	EAN	PK	Vejledende pris + moms
<b>GRIT GILSGIB</b>	<b>7 902 35 00 40 3</b>	<b>4014586880921</b>	<b>13</b>	<b>39.084,00</b>

**Leveres med:**  
1 CEE-stik (16 A), 1 slibebånd 150 x 2 000 mm (K 120 R)

uden udsugning

Tilbehør se side 211



Type	Bestillingsnummer	EAN	PK	Vejledende pris + moms
<b>GRIT GIL</b>	<b>7 902 48 00 40 3</b>	<b>4014586880945</b>	<b>13</b>	<b>18.832,00</b>

Tilbehør se side 211



Type	Bestillingsnummer	EAN	PK	Vejledende pris + moms
<b>GRIT GILS</b>	<b>7 902 51 00 40 3</b>	<b>4014586880976</b>	<b>13</b>	<b>48.430,00</b>

**Leveres med:**  
1 slibebånd 150 x 2 000 mm (K 120 R), 1 CEE-stik (16 A)

med udsugning

Tilbehør se side 211



Type	Bestillingsnummer	EAN	PK	Vejledende pris + moms
<b>GRIT GIB</b>	<b>9 90 01 003 00 0</b>	<b>4014586859064</b>	<b>13</b>	<b>2.067,00</b>

Tilbehør se side 211



Type	Bestillingsnummer	EAN	PK	Vejledende pris + moms
<b>GRIT GIBE</b>	<b>9 90 01 004 00 0</b>	<b>4014586859071</b>	<b>13</b>	<b>11.464,00</b>

Tilbehør se side 211



Type	Bestillingsnummer	EAN	PK	Vejledende pris + moms
<b>GRIT GIR</b>	<b>9 90 01 007 00 1</b>	<b>4014586878263</b>	<b>13</b>	<b>16.381,00</b>

Tilbehør se side 211



Type	Bestillingsnummer	EAN	PK	Vejledende pris + moms
<b>GRIT GIXBE</b>	<b>9 90 01 009 00 0</b>	<b>4014586859125</b>	<b>13</b>	<b>12.010,00</b>

Tilbehør se side 211



Type	Bestillingsnummer	EAN	PK	Vejledende pris + moms
<b>GRIT GIXS</b>	<b>9 90 01 002 00 0</b>	<b>4014586858340</b>	<b>13</b>	<b>1.848,00</b>

Tilbehør se side 211





	GRIT GKS 75	GRIT GKS 75	GRIT GKS 75	GRIT GKS 75	GRIT GKS 75 2H	
Kompakt-båndsliber til metalbearbejdning. Den økonomiske løsning til værkstedet.						
<b>EAN 4014586...</b>	... 888255	... 888262	... 888279	... 888293	... 888309	
<b>Side</b>	210	210	210	210	210	
<b>Tekniske specifikationer</b>	Optagende effekt	4 kW	1,1 kW	1,5 kW	3 kW	1,5 / 2 kW
	Spænding	3 x 400/440V 50/60Hz	1 x 230 V	3 x 400/440V 50/60Hz	3 x 400/440V 50/60Hz	3 x 400/440V 50/60Hz
	Omdrejningstal ubelastet	3 000 1/min	3 000 1/min	3 000 1/min	3 000 1/min	1 500 / 3 000 1/min
	Båndmål	75 x 2 000 mm	75 x 2 000 mm	75 x 2 000 mm	75 x 2 000 mm	75 x 2 000 mm
	Vægt	50 kg	45 kg	45 kg	50 kg	45 kg



Type	Bestillingsnummer	EAN	PK	Vejledende pris + moms
<b>GRIT GKS 75</b>	<b>7 905 01 00 40 3</b>	<b>4014586888255</b>	<b>13</b>	<b>7.749,00</b>

**Leveres med:**  
1 slibebånd 75 x 2 000 mm (K 36 R)  
Tilbehør se side 211



Type	Bestillingsnummer	EAN	PK	Vejledende pris + moms
<b>GRIT GKS 75</b>	<b>7 905 02 00 23 2</b>	<b>4014586888262</b>	<b>13</b>	<b>6.509,00</b>

**Leveres med:**  
1 slibebånd 75 x 2 000 mm (K 36 R)  
Tilbehør se side 211



Type	Bestillingsnummer	EAN	PK	Vejledende pris + moms
<b>GRIT GKS 75</b>	<b>7 905 02 00 40 3</b>	<b>4014586888279</b>	<b>13</b>	<b>5.218,00</b>

**Leveres med:**  
1 slibebånd 75 x 2 000 mm (K 36 R)  
Tilbehør se side 211



Type	Bestillingsnummer	EAN	PK	Vejledende pris + moms
<b>GRIT GKS 75</b>	<b>7 905 03 00 40 3</b>	<b>4014586888293</b>	<b>13</b>	<b>5.915,00</b>

**Leveres med:**  
1 slibebånd 75 x 2 000 mm (K 36 R)  
Tilbehør se side 211



Type	Bestillingsnummer	EAN	PK	Vejledende pris + moms
<b>GRIT GKS 75 2H</b>	<b>7 905 04 00 40 3</b>	<b>4014586888309</b>	<b>13</b>	<b>6.314,00</b>

**Leveres med:**  
1 slibebånd 75 x 2 000 mm (K 36 R)  
Tilbehør se side 211



## Slibebånd

**3M™ Cubitron™ II**

Præcisionsslibebånd med keramiske korn garanterer høj slibedydelse og lang levetid. Den ensartede udformning af de keramiske korn gør det muligt at slibe helt ensartet i spåntagningsprocessen. Resultatet er en kold slibning uden anløbsfarver og en bedre overfladekvalitet.  
75 x 2 000 mm

Korn	Pakkestørrelse St	Bestillingsnummer	Vejledende pris + moms
36	10	6 99 03 145 00 0	1.613,00
60	10	6 99 03 146 00 0	1.369,00
80	10	6 99 03 147 00 0	1.519,00

**3M™ Cubitron™ II**

Præcisionsslibebånd med keramiske korn garanterer høj slibedydelse og lang levetid. Den ensartede udformning af de keramiske korn gør det muligt at slibe helt ensartet i spåntagningsprocessen. Resultatet er en kold slibning uden anløbsfarver og en bedre overfladekvalitet.  
75 x 2 250 mm, til radialslibning med modul GRIT GXR.

Korn	Pakkestørrelse St	Bestillingsnummer	Vejledende pris + moms
36	10	6 99 03 151 00 0	1.845,00
60	10	6 99 03 152 00 0	1.581,00
80	10	6 99 03 153 00 0	1.506,00

**3M™ Cubitron™ II**

Præcisionsslibebånd med keramiske korn garanterer høj slibedydelse og lang levetid. Den ensartede udformning af de keramiske korn gør det muligt at slibe helt ensartet i spåntagningsprocessen. Resultatet er en kold slibning uden anløbsfarver og en bedre overfladekvalitet.  
150 x 2 000 mm

Korn	Pakkestørrelse St	Bestillingsnummer	Vejledende pris + moms
36	10	6 99 03 148 00 0	2.970,00
60	10	6 99 03 149 00 0	2.472,00
80	10	6 99 03 150 00 0	2.333,00

**3M™ Cubitron™ II**

Præcisionsslibebånd med keramiske korn garanterer høj slibedydelse og lang levetid. Den ensartede udformning af de keramiske korn gør det muligt at slibe helt ensartet i spåntagningsprocessen. Resultatet er en kold slibning uden anløbsfarver og en bedre overfladekvalitet.  
150 x 2 250 mm, til radialslibning med modul GRIT GIR.

Korn	Pakkestørrelse St	Bestillingsnummer	Vejledende pris + moms
36	10	6 99 03 154 00 0	3.437,00
60	10	6 99 03 155 00 0	2.864,00
80	10	6 99 03 156 00 0	2.694,00

**Slibemiddel type R**

Markedets bedste slibebånd, med overlegen levetid og maksimal ydelse, som medfører betydeligt kortere bearbejdningsstid. Særligt velegnet til bearbejdning af rustfrit og højtlegeret stål. Ekstra kraftigt polyesterfibervæv, fuldsyntetisk harpiksbinding med zirkonkorund. Ekstra lag til køling under slibningen.  
75 x 2 000 mm

Korn	Pakkestørrelse St	Bestillingsnummer	Vejledende pris + moms
24	10	6 99 03 000 00 0	1.018,00
36	10	6 99 03 002 00 0	830,00
40	10	6 99 03 004 00 0	788,00
60	10	6 99 03 007 00 0	696,00
80	10	6 99 03 009 00 0	655,00
120	10	6 99 03 013 00 0	623,00

**Slibemiddel type R**

Markedets bedste slibebånd, med overlegen levetid og maksimal ydelse, som medfører betydeligt kortere bearbejdningsstid. Særligt velegnet til bearbejdning af rustfrit og højtlegeret stål. Ekstra kraftigt polyesterfibervæv, fuldsyntetisk harpiksbinding med zirkonkorund. Ekstra lag til køling under slibningen.  
75 x 2 250 mm, til radialslibning med modul GRIT GXR.

Korn	Pakkestørrelse St	Bestillingsnummer	Vejledende pris + moms
36	10	6 99 03 020 00 0	928,00

**Slibemiddel type R**

Markedets bedste slibebånd, med overlegen levetid og maksimal ydelse, som medfører betydeligt kortere bearbejdningsstid. Særligt velegnet til bearbejdning af rustfrit og højtlegeret stål. Ekstra kraftigt polyesterfibervæv, fuldsyntetisk harpiksbinding med zirkonkorund. Ekstra lag til køling under slibningen.  
75 x 2 300 mm, til radialslibning med modul GRIT GXR til kontaktruller Ø > 80 mm.

Korn	Pakkestørrelse St	Bestillingsnummer	Vejledende pris + moms
36	10	6 99 03 122 00 0	968,00

**Slibemiddel type R**

Markedets bedste slibebånd, med overlegen levetid og maksimal ydelse, som medfører betydeligt kortere bearbejdningsstid. Særligt velegnet til bearbejdning af rustfrit og højtlegeret stål. Ekstra kraftigt polyesterfibervæv, fuldsyntetisk harpiksbinding med zirkonkorund. Ekstra lag til køling under slibningen.  
150 x 2 000 mm

Korn	Pakkestørrelse St	Bestillingsnummer	Vejledende pris + moms
24	10	6 99 03 039 00 0	1.741,00
36	10	6 99 03 040 00 0	1.501,00
40	10	6 99 03 042 00 0	1.426,00
60	10	6 99 03 044 00 0	1.261,00
80	10	6 99 03 046 00 0	1.187,00
120	10	6 99 03 048 00 0	1.127,00

**Slibemiddel type R**

Markedets bedste slibebånd, med overlegen levetid og maksimal ydelse, som medfører betydeligt kortere bearbejdningsstid. Særligt velegnet til bearbejdning af rustfrit og højtlegeret stål. Ekstra kraftigt polyesterfibervæv, fuldsyntetisk harpiksbinding med zirkonkorund. Ekstra lag til køling under slibningen.  
150 x 2 250 mm, til radialslibning med modul GRIT GIR.

Korn	Pakkestørrelse St	Bestillingsnummer	Vejledende pris + moms
36	10	6 99 03 053 00 0	1.800,00

**Slibemiddel type R**

Markedets bedste slibebånd, med overlegen levetid og maksimal ydelse, som medfører betydeligt kortere bearbejdningsstid. Særligt velegnet til bearbejdning af rustfrit og højtlegeret stål. Ekstra kraftigt polyesterfibervæv, fuldsyntetisk harpiksbinding med zirkonkorund. Ekstra lag til køling under slibningen.  
150 x 2 400 mm, til radialslibning med modul GRIT GIR til kontaktruller Ø > 170 mm.

Korn	Pakkestørrelse St	Bestillingsnummer	Vejledende pris + moms
36	10	6 99 03 111 00 0	1.921,00



**Slibemiddel type Z**

Allroundbåndet til slibning og afgratning af stål og ikke-jernholdige metaller, der uden problemer lever op til selv de højeste krav. Dette slibebånd, der er udviklet i samarbejde med professionelle brugere, overbeviser især gennem sin lange levetid, høje ydelse og gode brugsøkonomi. Kraftigt polyesterfibervæv, fuldsyntetisk harpiksbinding med zirkonkorund.  
75 x 2 000 mm

Korn	Pakkestørrelse St	Bestillingsnummer	Vejledende pris + moms
36	10	6 99 03 003 00 0	629,00
40	10	6 99 03 005 00 0	598,00
60	10	6 99 03 008 00 0	530,00
80	10	6 99 03 010 00 0	499,00
120	10	6 99 03 014 00 0	473,00



**Slibemiddel type Z**

Allroundbåndet til slibning og afgratning af stål og ikke-jernholdige metaller, der uden problemer lever op til selv de højeste krav. Dette slibebånd, der er udviklet i samarbejde med professionelle brugere, overbeviser især gennem sin lange levetid, høje ydelse og gode brugsøkonomi. Kraftigt polyesterfibervæv, fuldsyntetisk harpiksbinding med zirkonkorund.  
75 x 2 250 mm, til radialslibning med modul GRIT GXR.

Korn	Pakkestørrelse St	Bestillingsnummer	Vejledende pris + moms
36	10	6 99 03 021 00 0	706,00



**Slibemiddel type Z**

Allroundbåndet til slibning og afgratning af stål og ikke-jernholdige metaller, der uden problemer lever op til selv de højeste krav. Dette slibebånd, der er udviklet i samarbejde med professionelle brugere, overbeviser især gennem sin lange levetid, høje ydelse og gode brugsøkonomi. Kraftigt polyesterfibervæv, fuldsyntetisk harpiksbinding med zirkonkorund.  
100 x 1 000 mm

Korn	Pakkestørrelse St	Bestillingsnummer	Vejledende pris + moms
36	10	6 99 03 034 00 0	442,00
40	10	6 99 03 035 00 0	421,00
60	10	6 99 03 036 00 0	372,00
80	10	6 99 03 037 00 0	350,00
120	10	6 99 03 038 00 0	333,00



**Slibemiddel type Z**

Allroundbåndet til slibning og afgratning af stål og ikke-jernholdige metaller, der uden problemer lever op til selv de højeste krav. Dette slibebånd, der er udviklet i samarbejde med professionelle brugere, overbeviser især gennem sin lange levetid, høje ydelse og gode brugsøkonomi. Kraftigt polyesterfibervæv, fuldsyntetisk harpiksbinding med zirkonkorund.  
150 x 2 000 mm

Korn	Pakkestørrelse St	Bestillingsnummer	Vejledende pris + moms
36	10	6 99 03 041 00 0	1.172,00
40	10	6 99 03 043 00 0	1.115,00
60	10	6 99 03 045 00 0	987,00
80	10	6 99 03 047 00 0	927,00
120	10	6 99 03 049 00 0	879,00



**Slibemiddel type Z**

Allroundbåndet til slibning og afgratning af stål og ikke-jernholdige metaller, der uden problemer lever op til selv de højeste krav. Dette slibebånd, der er udviklet i samarbejde med professionelle brugere, overbeviser især gennem sin lange levetid, høje ydelse og gode brugsøkonomi. Kraftigt polyesterfibervæv, fuldsyntetisk harpiksbinding med zirkonkorund.  
150 x 2 250 mm, til radialslibning med modul GRIT GIR.

Korn	Pakkestørrelse St	Bestillingsnummer	Vejledende pris + moms
36	10	6 99 03 054 00 0	1.409,00



**Slibemiddel type Z**

Allroundbåndet til slibning og afgratning af stål og ikke-jernholdige metaller, der uden problemer lever op til selv de højeste krav. Dette slibebånd, der er udviklet i samarbejde med professionelle brugere, overbeviser især gennem sin lange levetid, høje ydelse og gode brugsøkonomi. Kraftigt polyesterfibervæv, fuldsyntetisk harpiksbinding med zirkonkorund.  
150 x 2 400 mm, til radialslibning med modul GRIT GIR til kontaktruller Ø > 170 mm.

Korn	Pakkestørrelse St	Bestillingsnummer	Vejledende pris + moms
36	10	6 99 03 112 00 0	1.502,00

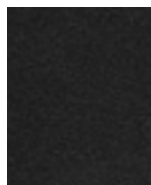

**Slibemiddel type A**

Slibebånd med fin kornstørrelse til finslibning af metaller samt finishslibning. For optimale overfladeresultater. Kraftigt bomuldsfibervæv, fuldsyntetisk harpiksbinding med korund.  
75 x 2 000 mm

Korn	Pakkestørrelse St	Bestillingsnummer	Vejledende pris + moms
220	10	6 99 03 017 00 0	461,00
320	10	6 99 03 018 00 0	461,00
400	10	6 99 03 019 00 0	461,00

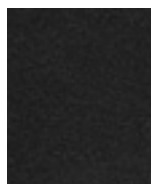

**Slibemiddel type A**

Slibebånd med fin kornstørrelse til finslibning af metaller samt finishslibning. For optimale overfladeresultater. Kraftigt bomuldsfibervæv, fuldsyntetisk harpiksbinding med korund.  
150 x 2 000 mm

Korn	Pakkestørrelse St	Bestillingsnummer	Vejledende pris + moms
220	10	6 99 03 050 00 0	871,00
320	10	6 99 03 051 00 0	871,00
400	10	6 99 03 052 00 0	871,00

**Flisbånd**

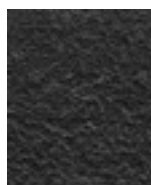

**Filtbånd**

Kan anvendes til alt fra at skjule små kosmetiske fejl til perfekt finishbehandling. Den lange levetid gør arbejdet meget økonomisk.  
75 x 2 000 mm

Udførelse	Pakkestørrelse St	Bestillingsnummer	Vejledende pris + moms
Meget fin	3	6 99 03 121 01 0	1.281,00
Middel	3	6 99 03 119 01 0	1.281,00
Grov	3	6 99 03 117 01 0	1.281,00

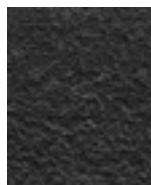

**Filtbånd**

Kan anvendes til alt fra at skjule små kosmetiske fejl til perfekt finishbehandling. Den lange levetid gør arbejdet meget økonomisk.  
150 x 2 000 mm

Udførelse	Pakkestørrelse St	Bestillingsnummer	Vejledende pris + moms
Meget fin	3	6 99 03 120 01 0	2.560,00
Middel	3	6 99 03 118 01 0	2.560,00
Grov	3	6 99 03 116 01 0	2.560,00



**Tilbehør GRIT GX 75 / GX 75 2H**



**Slibeunderlag i rustfrit stål**  
GX 75

Bestillingsnummer	Vejledende pris + moms
6 99 02 338 00 0	1.060,00



**Grafitunderlag**  
som glideunderlag ved planslibning.

Pakkestørrelse	Bestillingsnummer	Vejledende pris + moms
St		
5	3 90 00 000 00 1	603,00



**Øjenbeskyttelse**  
Akrylglas-skive som beskyttelse mod flyvende gnister

Pakkestørrelse	Bestillingsnummer	Vejledende pris + moms
St		
3	3 90 00 000 00 4	271,00



**Tændingsdåse**  
med grænseflader ved udsugning.

Bestillingsnummer	Vejledende pris + moms
6 99 02 343 00 0	683,00

**Tilbehør GRIT GXR**

**RS stålbacker**  
udskiftelig, til skruestik ved forarbejdning af rustfrit stål.

Bestillingsnummer	Vejledende pris + moms
6 99 02 004 00 0	908,00



**Længdeanslag**  
Længde 1 000 mm, trinløst justerbart, enkel montering

Bestillingsnummer	Vejledende pris + moms
6 99 02 001 00 0	1.083,00



**Kontaktrulle**  
Lang levetid, lav rullemodstand takket være kvalitetskuglelejer, lette at udskifte

Ø mm	Bestillingsnummer	Vejledende pris + moms
16	6 99 02 020 00 0	712,00
17	6 99 02 021 00 0	712,00
17,2	6 99 02 022 00 0	712,00
18	6 99 02 023 00 0	712,00
19	6 99 02 024 00 0	712,00
20	6 99 02 025 00 0	712,00
21	6 99 02 026 00 0	712,00
21,3	6 99 02 027 00 0	712,00
22	6 99 02 028 00 0	712,00
22,2	6 99 02 029 00 0	712,00
22,5	6 99 02 030 00 0	712,00
23	6 99 02 031 00 0	712,00
23,1	6 99 02 032 00 0	712,00
24	6 99 02 033 00 0	712,00
24,5	6 99 02 034 00 0	712,00
25	6 99 02 035 00 0	712,00
25,4	6 99 02 036 00 0	712,00
25,9	6 99 02 037 00 0	712,00
26	6 99 02 038 00 0	712,00
26,4	6 99 02 039 00 0	712,00
26,9	6 99 02 040 00 0	712,00
27	6 99 02 041 00 0	712,00

28	6 99 02 042 00 0	712,00
28,6	6 99 02 043 00 0	712,00
28,8	6 99 02 044 00 0	712,00
29	6 99 02 045 00 0	712,00
30	6 99 02 046 00 0	712,00
31,7	6 99 02 047 00 0	712,00
32	6 99 02 048 00 0	712,00
33	6 99 02 049 00 0	712,00
33,7	6 99 02 050 00 0	712,00
34	6 99 02 051 00 0	712,00
35	6 99 02 052 00 0	712,00
36	6 99 02 053 00 0	712,00
37,5	6 99 02 054 00 0	712,00
38	6 99 02 055 00 0	712,00
38,1	6 99 02 056 00 0	712,00
38,3	6 99 02 057 00 0	712,00
40	6 99 02 058 00 0	712,00
41	6 99 02 059 00 0	712,00
41,2	6 99 02 060 00 0	712,00
42	6 99 02 061 00 0	712,00
42,4	6 99 02 062 00 0	712,00
42,6	6 99 02 063 00 0	712,00
43	6 99 02 064 00 0	712,00
43,3	6 99 02 065 00 0	712,00
44	6 99 02 066 00 0	712,00
44,5	6 99 02 067 00 0	712,00
45	6 99 02 068 00 0	712,00
46	6 99 02 069 00 0	712,00
48	6 99 02 070 00 0	712,00
48,3	6 99 02 071 00 0	712,00
49	6 99 02 072 00 0	712,00
50	6 99 02 073 00 0	712,00
50,8	6 99 02 074 00 0	865,00
51	6 99 02 075 00 0	865,00
53	6 99 02 076 00 0	865,00
53,7	6 99 02 077 00 0	865,00
54	6 99 02 078 00 0	865,00
55	6 99 02 079 00 0	865,00
57	6 99 02 080 00 0	865,00
58	6 99 02 081 00 0	865,00
59	6 99 02 082 00 0	865,00
60	6 99 02 083 00 0	865,00
60,3	6 99 02 084 00 0	865,00
63	6 99 02 085 00 0	865,00
63,5	6 99 02 086 00 0	865,00
65	6 99 02 087 00 0	865,00
67	6 99 02 088 00 0	865,00
69	6 99 02 089 00 0	865,00
70	6 99 02 090 00 0	865,00
73	6 99 02 091 00 0	865,00
75	6 99 02 092 00 0	865,00
76	6 99 02 093 00 0	995,00
76,1	6 99 02 094 00 0	995,00
76,2	6 99 02 095 00 0	995,00
80	6 99 02 096 00 0	995,00
82,5	6 99 02 097 00 0	995,00
88,9	6 99 02 098 00 0	995,00
90	6 99 02 099 00 0	995,00



**Øjenværn GU75/GR/GXR (3stk.)**

Bestillingsnummer	Vejledende pris + moms
3 90 00 000 00 7	423,00



**Vandbeholder**  
Kunststof, til slukning af gnister med holdegreb i siderne, påfyldningsmængde ca. 15 L

Bestillingsnummer	Vejledende pris + moms
3 90 00 000 38 5	430,00



**Forbindelsesstykke**  
Nødvendig til at anvende GXR-modulet sammen med en båndslibemaskine fra GI-programmet

Bestillingsnummer	Vejledende pris + moms
6 99 02 186 00 0	548,00

### Tilbehør til GI-maskiner



**Rørføringssæt**  
Ø 10-130 mm

Bestillingsnummer	Vejledende pris + moms
6 99 02 179 60 0	1.662,00



**Rørføringssæt**  
Ø 10-160 mm  
Kan kombineres indbyrdes afhængigt af den ønskede rørlængde.

maks. rørlængde mm	Bestillingsnummer	Vejledende pris + moms
1 000	6 99 02 180 60 0	2.700,00



**Rørføringssæt**  
Ø 10-160 mm  
Kan kombineres indbyrdes afhængigt af den ønskede rørlængde.

maks. rørlængde mm	Bestillingsnummer	Vejledende pris + moms
1 500	6 99 02 181 60 0	6.733,00



**Styreskinne, messing**  
Til tørslibning og grove materialeoverflader

Bestillingsnummer	Vejledende pris + moms
3 90 00 000 49 6	295,00



**Ledeskinne, nylon**  
Til høj overfladekvalitet

Bestillingsnummer	Vejledende pris + moms
3 90 00 000 49 7	337,00



**Forbindelsesstykke**  
Nødvendig til at anvende GXC-modulet sammen med en båndslibemaskine fra GI-programmet

Bestillingsnummer	Vejledende pris + moms
6 99 02 187 00 0	646,00

### Tilbehør GRIT GXE



**Slibeunderlag i rustfrit stål**  
GXE

Bestillingsnummer	Vejledende pris + moms
6 99 02 344 00 0	373,00



**Stålbørste**  
Ø 250 mm x 60 mm, med meget høj trækstyrke for ekstra rentabel brug, boring Ø 51 mm. 0,2 mm trådykkelse til tyndvæggede rør og profiler. 0,35 mm trådykkelse til universel brug. 0,5 mm trådykkelse til tykvæggede rør og profiler samt høj afgratningseffekt.  
Ståludførelse

Trådykkelse mm	Bestillingsnummer	Vejledende pris + moms
0,2	6 99 02 006 00 0	1.318,00
0,35	6 99 02 007 00 0	1.205,00
0,5	6 99 02 008 00 0	1.205,00



**Stålbørste**  
Ø 250 mm x 60 mm, med meget høj trækstyrke for ekstra rentabel brug, boring Ø 51 mm. 0,2 mm trådykkelse til tyndvæggede rør og profiler. 0,35 mm trådykkelse til universel brug. 0,5 mm trådykkelse til tykvæggede rør og profiler samt høj afgratningseffekt.  
Udførelse i rustfrit stål

Trådykkelse mm	Bestillingsnummer	Vejledende pris + moms
0,2	6 99 02 009 00 0	2.328,00
0,35	6 99 02 010 00 0	2.033,00



**Øjenbeskyttelse**  
Akrylglas-skive som beskyttelse mod flyvende gnister

Pakkestørrelse St	Bestillingsnummer	Vejledende pris + moms
3	3 90 00 000 00 4	271,00

### Yderligere tilbehør GRIT GX



**Slange**  
fleksibel, til bortledning af spåner, Ø 90 mm, 1 m lang, stål, stor varmebestandighed.

Bestillingsnummer	Vejledende pris + moms
3 90 00 000 00 2	366,00



**Spændebånd**  
Til fastgørelse af den fleksible slange.

Bestillingsnummer	Vejledende pris + moms
3 90 00 000 00 3	51,00



**Støvbeholder**  
Til slukning af gløder, metallåg til slangetilslutning, plast, bæregreb i siden, påfyldningsmængde ca. 20 liter.

Bestillingsnummer	Vejledende pris + moms
6 99 02 000 00 0	689,00



**Udsugningsadapter**  
for tilslutning til industristøvsuger.

Bestillingsnummer	Vejledende pris + moms
6 99 02 000 14 7	2.700,00





## Tilbehør GRIT GI 75/GI 75 2H



**Grafitunderlag**  
som glideunderlag ved planslibning.

Pakkestørrelse	Bestillingsnummer	Vejledende pris + moms
St	3 90 00 000 00 1	603,00

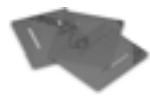

**Øjenværn GU75/GR/GXR (3stk.)**

Bestillingsnummer	Vejledende pris + moms
3 90 00 000 00 7	423,00



**Geringsenhed til fjernelse af svejsesømme**  
Anordning til affasning af emner til forberedelse af svejsesømme.  
GI/GIS 75

Bestillingsnummer	Vejledende pris + moms
6 99 02 000 15 0	1.574,00



**Slibeunderlag i rustfrit stål**  
GI/GIS 75

Bestillingsnummer	Vejledende pris + moms
6 99 02 000 14 8	1.193,00

## Tilbehør GRIT GI 150/GI 150 2H



**Grafitlag**

Bestillingsnummer	Vejledende pris + moms
3 90 00 000 05 6	692,00



**Geringsenhed til fjernelse af svejsesømme**  
Anordning til affasning af emner til forberedelse af svejsesømme.  
GI/GIS 150

Bestillingsnummer	Vejledende pris + moms
6 99 02 000 15 1	1.749,00



**Slibeunderlag i rustfrit stål**  
GI/GIS 150

Bestillingsnummer	Vejledende pris + moms
6 99 02 000 14 9	1.356,00



**Øjenbeskyttelse**

Pakkestørrelse	Bestillingsnummer	Vejledende pris + moms
St	3 90 00 000 18 4	543,00

## Tilbehør GRIT GIR



**Kontakttrulle**  
Lang levetid, lav rullemodstand takket være kvalitetskuglelejer, lette at udskifte

Ø mm	Bestillingsnummer	Vejledende pris + moms
20	6 99 02 101 00 0	1.017,00
22	6 99 02 102 00 0	1.017,00
25	6 99 02 103 00 0	1.017,00
25,4	6 99 02 104 00 0	1.017,00
26,9	6 99 02 105 00 0	1.017,00
28	6 99 02 106 00 0	1.017,00
30	6 99 02 107 00 0	1.017,00
32	6 99 02 108 00 0	1.017,00
33,7	6 99 02 109 00 0	1.017,00
35	6 99 02 110 00 0	1.017,00
38	6 99 02 111 00 0	1.017,00
38,1	6 99 02 112 00 0	1.017,00
38,3	6 99 02 113 00 0	1.017,00
40	6 99 02 114 00 0	1.017,00
42,4	6 99 02 115 00 0	1.017,00
44,5	6 99 02 116 00 0	1.017,00
48,3	6 99 02 117 00 0	1.017,00
50	6 99 02 118 00 0	1.017,00
50,8	6 99 02 119 00 0	1.160,00
60	6 99 02 120 00 0	1.160,00
60,3	6 99 02 121 00 0	1.160,00
63,5	6 99 02 122 00 0	1.160,00
69	6 99 02 123 00 0	1.160,00
76,1	6 99 02 124 00 0	1.586,00
76,2	6 99 02 125 00 0	1.586,00
84	6 99 02 126 00 0	1.586,00
88,9	6 99 02 127 00 0	1.586,00
101,6	6 99 02 128 00 0	1.586,00
104	6 99 02 129 00 0	2.164,00
108	6 99 02 130 00 0	2.164,00
114,3	6 99 02 131 00 0	2.164,00
133	6 99 02 132 00 0	4.776,00
139,7	6 99 02 133 00 0	4.776,00
168,3	6 99 02 134 00 0	5.224,00
193,7	6 99 02 000 18 7	3.454,00



**Øjenbeskyttelse**

Pakkestørrelse	Bestillingsnummer	Vejledende pris + moms
St	3 90 00 000 18 4	543,00



**GIG**  
Til præcis geringslibning, enkel montering.

Bestillingsnummer	Vejledende pris + moms
6 99 02 175 00 0	2.197,00



**Udsugningsstuds**  
Til effektiv udsugning, til tilslutning til maskinfoden GRIT GIBE med dobbelt udsugning.

Bestillingsnummer	Vejledende pris + moms
6 99 02 182 00 0	1.060,00



**Tilbehør GRIT GIE**



**Stålbørste**

Ø 250 mm x 60 mm, med meget høj trækstyrke for ekstra rentabel brug, boring Ø 51 mm. 0,2 mm trådtykkelse til tyndvæggede rør og profiler. 0,35 mm trådtykkelse til universel brug. 0,5 mm trådtykkelse til tykvæggede rør og profiler samt høj afgratningseffekt. Stålduførelse

Trådtykkelse mm	Bestillingsnummer	Vejledende pris + moms
0,2	6 99 02 006 00 0	1.318,00
0,35	6 99 02 007 00 0	1.205,00
0,5	6 99 02 008 00 0	1.205,00



**Stålbørste**

Ø 250 mm x 60 mm, med meget høj trækstyrke for ekstra rentabel brug, boring Ø 51 mm. 0,2 mm trådtykkelse til tyndvæggede rør og profiler. 0,35 mm trådtykkelse til universel brug. 0,5 mm trådtykkelse til tykvæggede rør og profiler samt høj afgratningseffekt. Udførelse i rustfrit stål

Trådtykkelse mm	Bestillingsnummer	Vejledende pris + moms
0,2	6 99 02 009 00 0	2.328,00
0,35	6 99 02 010 00 0	2.033,00

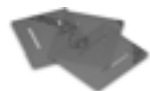

**Øjenværn GU75/GR/GXR (3stk.)**

Bestillingsnummer	Vejledende pris + moms
3 90 00 000 00 7	423,00



**Kassettefilter**  
passer til GRIT GIBE.

Bestillingsnummer	Vejledende pris + moms
3 90 00 000 97 6	996,00



**Metalfilter**  
passer til GRIT GIBE.

Bestillingsnummer	Vejledende pris + moms
3 90 00 000 10 0	719,00

**Tilbehør GRIT GIC**



**Rørføringsæt**

Ø 10-160 mm  
Kan kombineres indbyrdes afhængigt af den ønskede rørlængde.

maks. rørlængde mm	Bestillingsnummer	Vejledende pris + moms
1 000	6 99 02 180 60 0	2.700,00



**Rørføringsæt**

Ø 10-160 mm  
Kan kombineres indbyrdes afhængigt af den ønskede rørlængde.

maks. rørlængde mm	Bestillingsnummer	Vejledende pris + moms
1 500	6 99 02 181 60 0	6.733,00



**Rørringøringsenhed**

Sikrer et rent og tørt arbejdsmiljø. Kølevandet afledes fra rørets overflade uden at ridse røret. Til rør med en diameter fra 10 til 130 mm. Nem og hurtigt at montere på GRIT GIC.

Bestillingsnummer	Vejledende pris + moms
6 99 02 000 14 6	1.922,00

**Boreskabelon**

Til montering på båndliberne GI 75 / GI 75 2H før serien 1034026. Til efterfølgende gevindboringer på de nævnte båndlibere.

Bestillingsnummer	Vejledende pris + moms
3 90 00 004 55 4	141,00



**Styreskinne, messing**

Til tørslibning og grove materialeoverflader

Bestillingsnummer	Vejledende pris + moms
3 90 00 000 49 6	295,00



**Ledeskinne, nylon**

Til høj overfladekvalitet

Bestillingsnummer	Vejledende pris + moms
3 90 00 000 49 7	337,00

**Tilbehør GRIT GIL**



**Grafitunderlag**

som glideunderlag ved planslibning.

Pakkestørrelse St	Bestillingsnummer	Vejledende pris + moms
4	3 90 00 004 76 0	138,00

**Yderligere tilbehør GRIT GI**



**Slange**

fleksibel, til bortledning af spåner, Ø 90 mm, 1 m lang, stål, stor varmebestandighed.

Bestillingsnummer	Vejledende pris + moms
3 90 00 000 00 2	366,00



**Spændebånd**

Til fastgørelse af den fleksible slange.

Bestillingsnummer	Vejledende pris + moms
3 90 00 000 00 3	51,00

**Vandbeholder**

Kunststof, til slukning af gnister med holdegreb i siderne, påfyldningsmængde ca. 15 L.

Bestillingsnummer  
3 90 00 000 38 5Vejledende  
pris + moms  
430,00**Støvbeholder**

Til slukning af gløder, metallåg til slangetilslutning, plast, bæregreb i siden, påfyldningsmængde ca. 20 liter.

Bestillingsnummer  
6 99 02 000 00 0Vejledende  
pris + moms  
689,00**Udsugningsadapter**

for tilslutning til industristøvsuger.

Bestillingsnummer  
6 99 02 000 14 7Vejledende  
pris + moms  
2.700,00**Kontaktskive**Ø 200 x 50 mm  
90 shore, rilletBestillingsnummer  
6 99 02 346 00 0Vejledende  
pris + moms  
1.975,00**Aftrækker til drevskiver**Bestillingsnummer  
6 99 02 410 00 0Vejledende  
pris + moms  
502,00**GIT**

Til tilpasning af arbejdsområdet under trange pladsforhold, drejeområde op til 90°.

Bestillingsnummer  
6 99 02 176 00 0Vejledende  
pris + moms  
1.946,00**Stikkasse 2 x 7 polet**Bestillingsnummer  
6 99 02 183 00 0Vejledende  
pris + moms  
865,00**Forbindelsesstykke**

Nødvendig til at anvende GXR-modulet sammen med en båndlibemaskine fra GI-programmet

Bestillingsnummer  
6 99 02 186 00 0Vejledende  
pris + moms  
548,00**Forbindelsesstykke**

Nødvendig til at anvende GXC-modulet sammen med en båndlibemaskine fra GI-programmet

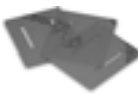
Bestillingsnummer  
6 99 02 187 00 0Vejledende  
pris + moms  
646,00**Bakkesæt skruestik**Bestillingsnummer  
6 99 02 335 00 0Vejledende  
pris + moms  
1.848,00**Tilbehør GRIT GI 100****Grafitlag**Bestillingsnummer  
3 90 00 000 18 3Vejledende  
pris + moms  
301,00**Øjenbeskyttelse**

Akrylglas-skive som beskyttelse mod flyvende gnister

Bestillingsnummer  
3 90 00 000 19 0Vejledende  
pris + moms  
271,00





## Praktisk, nyttigt og somme tider uundværligt: Perfekt tilpasset tilbehør fra FEIN.

Med mere end 150 års erfaring med produktion af elværktøj ved vi, hvad det drejer sig om. Det er også derfor, at meget tilbehør fås som en del af standardpakken og, at andet leveres efter ønske, når man investerer i vores maskiner. Det skyldes naturligvis, at vores elværktøj udvikles, så det kan bruges til flest mulige opgaver. Dermed vil tilbehør, der er uundværligt for nogle, være overflødig for andre. I dette afsnit beskrives balancer og transportkasser, der kan bruges til næsten alle vores maskiner og ikke er beskrevet i de øvrige afsnit.



---

### Balancer

Side 220

Balancer letter stationært arbejde betydeligt.  
Bæreevne mellem 0,5-60 kg.



		Balancer op til 1,5 kg	Balancer op til 1,5 kg	Balancer op til 2,5 kg	Balancer op til 2,5 kg	Balancer op til 3 kg	Balancer op til 5 kg	Balancer op til 6,5 kg
Sikker ophængning af maskine og ledning i "vægtløs" tilstand.								
<b>EAN 4014586...</b>		... 835075	... 854052	... 835099	... 835228	... 835105	... 835136	... 835143
<b>Side</b>		222	222	222	222	222	222	223
<b>Tekniske specifikationer</b>	Bæreevne kan indstilles	0,5 - 1,5 kg	0,5 - 1,5 kg	1,5 - 2,5 kg	1,5 - 2,5 kg	1 - 3 kg	2,5 - 5 kg	3,5 - 6,5 kg
	Fabriksindstilling	1 kg	1 kg	2 kg	2 kg	2 kg	3,5 kg	5 kg
	Maks. wireudtræk	0,9 m	0,9 m	0,9 m	0,9 m	2 m	2 m	2 m
	Udførelse	Stærk nylon line	Wire	Stærk nylon line	Wire	Wire	Wire	Wire
	Vægt	0,35 kg	0,35 kg	0,35 kg	0,35 kg	3,2 kg	3,2 kg	3,2 kg



	Balancer op til 9 kg	Balancer op til 11 kg	Balancer op til 14 kg	Balancer op til 17 kg	Balancer op til 25 kg	Balancer op til 32 kg	Balancer op til 45 kg	Balancer op til 60 kg
	... 835150	... 835167	... 835174	... 835181	... 880693	... 880709	... 880716	... 880723
	223	223	223	223	224	224	224	224
	4,5 - 9 kg	7,5 - 11 kg	10 - 14 kg	13,5 - 17 kg	13 - 25 kg	22 - 32 kg	30 - 45 kg	45 - 60 kg
	7 kg	9 kg	12 kg	15 kg	15 kg	25 kg	40 kg	50 kg
	2 m	2 m	2 m	2 m	1,9 m	1,9 m	1,9 m	1,9 m
	Wire	Wire	Wire	Wire	Wire	Wire	Wire	Wire
	3,2 kg	3,2 kg	3,2 kg	3,2 kg	11,2 kg	11,5 kg	12 kg	12,4 kg



Type	Bestillingsnummer	EAN	PK	Vejledende pris + moms
<b>Balancer op til 1,5 kg</b>	<b>9 08 01 012 00 8</b>	<b>4014586835075</b>	<b>01</b>	<b>500,00</b>

Tilbehør se side 225



Type	Bestillingsnummer	EAN	PK	Vejledende pris + moms
<b>Balancer op til 1,5 kg</b>	<b>9 08 01 052 00 4</b>	<b>4014586834052</b>	<b>01</b>	<b>563,00</b>

Tilbehør se side 225



Type	Bestillingsnummer	EAN	PK	Vejledende pris + moms
<b>Balancer op til 2,5 kg</b>	<b>9 08 01 023 00 1</b>	<b>4014586835099</b>	<b>01</b>	<b>585,00</b>

Tilbehør se side 225



Type	Bestillingsnummer	EAN	PK	Vejledende pris + moms
<b>Balancer op til 2,5 kg</b>	<b>9 08 01 037 00 9</b>	<b>4014586835228</b>	<b>01</b>	<b>627,00</b>

Tilbehør se side 225



Type	Bestillingsnummer	EAN	PK	Vejledende pris + moms
<b>Balancer op til 3 kg</b>	<b>9 08 01 024 00 9</b>	<b>4014586835105</b>	<b>01</b>	<b>1.327,00</b>

Tilbehør se side 225



Type	Bestillingsnummer	EAN	PK	Vejledende pris + moms
<b>Balancer op til 5 kg</b>	<b>9 08 01 025 00 3</b>	<b>4014586835136</b>	<b>01</b>	<b>1.390,00</b>

Tilbehør se side 225





Type	Bestillingsnummer	EAN	PK	Vejledende pris + moms
<b>Balancer op til 6,5 kg</b>	<b>9 08 01 026 00 6</b>	<b>4014586835143</b>	<b>01</b>	<b>1.497,00</b>

Tilbehør se side 225



Type	Bestillingsnummer	EAN	PK	Vejledende pris + moms
<b>Balancer op til 9 kg</b>	<b>9 08 01 027 00 0</b>	<b>4014586835150</b>	<b>01</b>	<b>1.603,00</b>

Tilbehør se side 225



Type	Bestillingsnummer	EAN	PK	Vejledende pris + moms
<b>Balancer op til 11 kg</b>	<b>9 08 01 028 00 8</b>	<b>4014586835167</b>	<b>01</b>	<b>1.698,00</b>

Tilbehør se side 225



Type	Bestillingsnummer	EAN	PK	Vejledende pris + moms
<b>Balancer op til 14 kg</b>	<b>9 08 01 029 00 2</b>	<b>4014586835174</b>	<b>01</b>	<b>1.751,00</b>

Tilbehør se side 225



Type	Bestillingsnummer	EAN	PK	Vejledende pris + moms
<b>Balancer op til 17 kg</b>	<b>9 08 01 030 00 4</b>	<b>4014586835181</b>	<b>01</b>	<b>1.804,00</b>

Tilbehør se side 225



Type	Bestillingsnummer	EAN	PK	Vejledende pris + moms
<b>Balancer op til 25 kg</b>	<b>9 08 01 055 00 0</b>	<b>4014586880693</b>	<b>01</b>	<b>4.910,00</b>

Tilbehør se side 225



Type	Bestillingsnummer	EAN	PK	Vejledende pris + moms
<b>Balancer op til 32 kg</b>	<b>9 08 01 056 00 0</b>	<b>4014586880709</b>	<b>01</b>	<b>5.522,00</b>

Tilbehør se side 225



Type	Bestillingsnummer	EAN	PK	Vejledende pris + moms
<b>Balancer op til 45 kg</b>	<b>9 08 01 057 00 0</b>	<b>4014586880716</b>	<b>01</b>	<b>6.727,00</b>

Tilbehør se side 225



Type	Bestillingsnummer	EAN	PK	Vejledende pris + moms
<b>Balancer op til 60 kg</b>	<b>9 08 01 058 00 0</b>	<b>4014586880723</b>	<b>01</b>	<b>7.982,00</b>

Tilbehør se side 225



### Almindeligt tilbehør



#### Spiralkabel

Netledning kabelkvalitet HO 5 RN-F 2 x 1.

Bestillingsnummer

3 07 07 157 03 5

Vejledende  
pris + moms

248,00

### Balancer op til 60 kg



#### Bremse til balance

For fastgørelse af den udtrukne wire. Gør det nemmere at udskifte værktøj.

Bestillingsnummer

3 02 40 239 01 4

Vejledende  
pris + moms

523,00



#### Svivel

Til at hænge ind i karabinhagen. Forhindrer, at wireren vrides.

Bestillingsnummer

3 02 32 044 01 0

Vejledende  
pris + moms

986,00

## Maskiner i numerisk rækkefølge

Bestillingsnummer	EAN	Betegnelse	Vejledende pris + moms	PK	Side
7 105 01 62 00 0	4014586881744	ABOP 6 Select	2.040,00	01	6
7 105 02 62 00 0	4014586881751	ABOP 10 Select	2.040,00	01	6
7 105 03 62 00 0	4014586881768	ABOP 13-2 Select	2.450,00	01	6
7 105 04 62 00 0	4014586881775	AWBP 10 Select	2.471,00	01	11
7 109 01 62 00 0	4014586885537	AGWP 10 Select	3.229,00	01	16
7 112 28 00 95 0	4014586876238	ASM 14-6	4.212,00	05	31
7 112 50 00 95 0	4014586874210	ASW 14-6 PC	4.982,00	05	34
7 112 52 00 95 0	4014586874234	ASW 14-14 PC	5.156,00	05	34
7 112 54 00 95 0	4014586874241	ASM 14-6 PC	4.818,00	05	31
7 112 55 00 95 0	4014586874258	ASM 14-9 PC	5.146,00	05	31
7 112 56 00 95 0	4014586874265	ASM 14-12 PC	4.818,00	05	31
7 112 57 00 95 0	4014586877198	ASM 14-12	4.212,00	05	31
7 112 59 00 95 0	4014586877211	ASM 14-9	4.212,00	05	31
7 112 60 00 95 0	4014586881294	ASM 14-2	4.008,00	05	31
7 112 61 00 95 0	4014586881317	ASM 14-2 PC	4.972,00	05	31
7 112 62 60 00 0	4014586883830	ASW 18-30 PC	8.721,00	05	34
7 112 63 60 00 0	4014586883847	ASW 18-45 PC	9.135,00	05	35
7 112 64 60 00 0	4014586883854	ASW 18-60 PC	9.538,00	05	35
7 112 65 60 00 0	4014586887906	ASW 18-6	4.059,00	05	34
7 112 66 60 00 0	4014586887920	ASW 18-6 PC	5.095,00	05	34
7 112 67 60 00 0	4014586887944	ASW 18-12	4.059,00	05	34
7 112 68 60 00 0	4014586887968	ASW 18-12 PC	4.059,00	05	34
7 112 69 60 00 0	4014586887982	ASW 18-18	4.192,00	05	34
7 112 70 60 00 0	4014586888002	ASW 18-18 PC	5.095,00	05	34
7 113 11 63 00 0	4014586881461	ASCS 6.3 Select	2.061,00	01	38
7 113 16 64 00 0	4014586887555	ASCT 18 M Select	2.983,00	01	40
7 113 16 65 00 0	4014586887562	ASCT 18 Select	2.143,00	01	40
7 113 20 61 00 0	4014586881485	ABSU 12 C	1.446,00	18	23
7 113 20 64 00 0	4014586885568	ABSU 12 Select	677,00	18	23
7 113 21 61 00 0	4014586881539	ABSU 12 W4C	1.405,00	18	24
7 113 21 64 00 0	4014586885575	ABSU 12 W4 Select	636,00	18	24
7 113 22 62 00 0	4014586887159	ABS 18 QC	3.342,00	18	22
7 113 22 63 00 0	4014586887197	Professionelt sæt til gevindskæring ABS 18 QC	4.500,00	18	22
7 113 22 64 00 0	4014586887203	ABS 18 Q Select	1.938,00	18	22
7 113 23 62 00 0	4014586887210	ASB 18 QC	3.680,00	18	22
7 113 23 63 00 0	4014586887258	Professionelt sæt til gevindskæring ASB 18 QC	4.500,00	18	23
7 113 23 64 00 0	4014586887265	ASB 18 Q Select	2.081,00	18	23
7 115 03 61 00 0	4014586881560	ASCD 12-100 W4C	1.845,00	18	29
7 115 03 64 00 0	4014586885582	ASCD 12-100 W4 Select	1.077,00	18	29
7 115 04 61 00 0	4014586887371	ASCD 12-150 W8C	2.235,00	18	28
7 115 04 64 00 0	4014586887388	ASCD 12-150 W8 Select	1.466,00	18	28
7 115 05 61 00 0	4014586887395	ASCD 12-150 W4C	2.153,00	18	28
7 115 05 64 00 0	4014586887401	ASCD 12-150 W4 Select	1.384,00	18	28
7 115 06 61 00 0	4014586887418	ASCD 18-300 W2	4.162,00	18	28
7 115 06 64 00 0	4014586887425	ASCD 18-300 W2 Select	2.307,00	18	28
7 115 07 61 00 0	4014586887432	ASCD 18-200 W4	4.070,00	18	28
7 115 07 64 00 0	4014586887449	ASCD 18-200 W4 Select	2.214,00	18	28
7 116 10 61 00 0	4014586881447	ASCM 12 QC	2.194,00	18	23
7 116 10 62 00 0	4014586886961	Professionelt sæt til gevindskæring ASCM 12 QC	3.342,00	18	23
7 116 10 64 00 0	4014586885698	ASCM 12 Q Select	1.425,00	18	23
7 116 11 61 00 0	4014586887456	ASCM 18 QM	4.141,00	18	22
7 116 11 63 00 0	4014586887333	Professionelt sæt til gevindskæring ASCM 18 QM	5.013,00	18	22
7 116 11 64 00 0	4014586887340	ASCM 18 QM Select	2.286,00	18	22
7 120 01 61 00 0	4014586888361	CCG 18-115 BL	4.611,00	01	45
7 120 01 62 00 0	4014586888408	CCG 18-115 BL Select	2.561,00	01	45
7 120 02 61 00 0	4014586888422	CCG 18-125 BL	4.611,00	01	45
7 120 02 62 00 0	4014586888460	CCG 18-125 BL Select	2.561,00	01	45
7 120 03 61 00 0	4014586889160	CCG 18-115 BLPD	4.611,00	01	45
7 120 03 62 00 0	4014586888514	CCG 18-115 BLPD Select	2.561,00	01	45
7 120 04 61 00 0	4014586888538	CCG 18-125 BLPD	4.611,00	01	45
7 120 04 62 00 0	4014586888576	CCG 18-125 BLPD Select	2.561,00	01	45
7 123 01 61 00 0	4014586888590	AGSZ 18-280 BL	4.099,00	01	58
7 123 01 62 00 0	4014586888637	AGSZ 18-280 BL Select	2.049,00	01	58
7 123 02 61 00 0	4014586888651	AGSZ 18-280 LBL	4.304,00	01	58
7 123 02 62 00 0	4014586888699	AGSZ 18-280 LBL Select	2.254,00	01	58
7 123 03 61 00 0	4014586888712	AGSZ 18-90 LBL	4.509,00	01	58
7 123 03 62 00 0	4014586888750	AGSZ 18-90 LBL Select	2.356,00	01	58
7 129 18 61 00 0	4014586884004	FEIN Akku SUPERCUT AFSC 1.7 Q autoglas	4.732,00	03	186
7 129 18 62 00 0	4014586885186	FEIN Akku SUPERCUT AFSC 1.7 QC	3.321,00	03	186
7 129 18 63 00 0	4014586885209	FEIN Akku SUPERCUT AFSC 1.7 Q	3.894,00	03	186
7 129 22 61 00 0	4014586884066	FEIN Akku MULTIMASTER AFMM 18 QSL	2.799,00	03	158
7 129 22 62 00 0	4014586885704	FEIN Akku MULTIMASTER AFMM 18 QSL Select	1.394,00	03	158
7 129 25 61 00 0	4014586884141	FEIN Akku MULTITALENT AFMT 12 QSL QuickStart	1.968,00	03	158
7 129 25 62 00 0	4014586885711	FEIN Akku MULTITALENT AFMT 12 QSL Select	1.200,00	03	158
7 129 26 61 00 0	4014586884226	FEIN Akku MULTITALENT AFMT 12 SL Start	1.815,00	03	158
7 129 27 60 00 0	4014586884295	FEIN Akku SUPERCUT AFSC 18 QSL Select	2.061,00	03	162



Bestillingsnummer	EAN	Betegnelse	Vejledende pris + moms	PK	Side
7 129 27 61 00 0	4014586884301	FEIN Akku SUPERCUT AFSC 18 QSL	3.916,00	03	162
7 129 27 62 00 0	4014586884349	FEIN Akku SUPERCUT AFSC 18 QCSL	3.321,00	03	162
7 129 27 64 00 0	4014586884387	FEIN Akku SUPERCUT AFSC 18 QSL indendørs ombygning træ	4.733,00	03	162
7 129 27 66 00 0	4014586884424	FEIN Akku SUPERCUT AFSC 18 QSL udsiftning/repARATION af vinduer	4.733,00	03	162
7 129 27 67 00 0	4014586884431	FEIN Akku SUPERCUT AFSC 18 QSL renovering af fliser/baderum	4.733,00	03	162
7 129 27 68 00 0	4014586884448	FEIN Akku SUPERCUT AFSC 18 QSL varme-/vvs-installation	4.733,00	03	162
7 130 03 61 00 0	4014586886640	ABSS 18 1.6 E Select	4.193,00	01	75
7 130 04 61 00 0	4014586886664	ABLS 18 1.6 E Select	3.762,00	01	78
7 132 04 61 00 0	4014586886688	ABLK 18 1.6 E Select	3.762,00	01	82
7 132 05 61 00 0	4014586886701	ABLK 18 1.3 CSE Select	3.762,00	01	82
7 132 06 61 00 0	4014586886725	ABLK 18 1.3 TE Select	3.762,00	01	82
7 170 01 61 00 0	4014586888163	AKBU 35 PMQ	10.138,00	01	112
7 170 01 62 00 0	4014586889108	AKBU 35 PMQ Select	10.864,00	01	112
7 170 02 61 00 0	4014586888187	AKBU 35 PMQW	10.138,00	01	112
7 170 02 62 00 0	4014586889122	AKBU 35 PMQW Select	10.864,00	01	112
7 202 06 00 22 9	4014586802749	DDSk 672	11.638,00	01	8
7 202 09 00 22 7	4014586802855	DSke 672	9.867,00	01	7
7 205 01 00 22 8	4014586804453	DDSk 672-1	11.999,00	01	8
7 205 03 00 22 0	4014586804569	ASq 672-1	13.559,00	01	8
7 205 47 60 00 0	4014586874463	BOS 16	3.395,00	01	7
7 205 49 60 00 0	4014586876443	BOS 16-2	3.916,00	01	7
7 205 51 60 00 0	4014586878843	WBP 10	2.558,00	01	11
7 205 52 60 00 0	4014586882413	BOP 6	2.090,00	01	6
7 205 52 61 00 0	4014586881973	BOP 6	2.282,00	01	6
7 205 53 60 00 0	4014586882468	BOP 10	2.102,00	01	6
7 205 53 61 00 0	4014586881980	BOP 10	2.282,00	01	6
7 205 54 60 00 0	4014586882512	BOP 10-2	2.547,00	01	7
7 205 54 61 00 0	4014586881997	BOP 10-2	2.727,00	01	7
7 205 55 60 00 0	4014586882567	BOP 13-2	2.663,00	01	7
7 205 55 61 00 0	4014586882017	BOP 13-2	2.855,00	01	7
7 209 38 60 00 0	4014586881256	GWP 10	4.765,00	01	16
7 213 04 00 23 9	4014586853734	SCS 4.8-25	2.463,00	01	38
7 213 06 50 01 8	4014586854205	SCT 5-40 M	2.887,00	01	40
7 213 13 00 23 0	4014586860923	SCT 5-40 X	1.953,00	01	40
7 220 78 00 22 5	4014586811260	MSf 636-1	4.499,00	01	140
7 221 05 00 23 7	4014586851242	WSB 20-180	2.600,00	01	54
7 221 05 29 23 2	4014586851792	WSB 20-180	2.600,00	01	-
7 221 06 00 23 0	4014586851259	WSB 20-230	2.600,00	01	54
7 221 06 29 23 5	4014586851815	WSB 20-230	2.491,00	01	-
7 221 07 00 23 6	4014586851266	WSG 20-180	2.176,00	01	54
7 221 07 29 23 1	4014586851839	WSG 20-180	2.176,00	01	-
7 221 08 00 23 2	4014586851273	WSG 20-230	2.176,00	01	54
7 221 08 29 23 7	4014586851853	WSG 20-230	2.207,00	01	-
7 221 10 00 23 3	4014586853116	WSB 25-180 X	3.226,00	01	54
7 221 10 29 23 8	4014586853246	WSB 25-180 X	3.086,00	01	-
7 221 10 99 23 1	4014586853253	WSB 25-180 X	3.086,00	01	-
7 221 11 00 23 2	4014586853123	WSB 25-230 X	3.226,00	01	54
7 221 11 29 23 7	4014586853314	WSB 25-230 X	3.086,00	01	-
7 221 11 99 23 0	4014586853321	WSB 25-230 X	3.086,00	01	-
7 221 13 50 01 4	4014586853819	RS 12-70 E	8.732,00	01	140
7 221 13 51 01 3	4014586853826	RS 12-70 E – professionelt sæt, rustfrit stål	10.377,00	01	140
7 221 26 00 23 0	4014586856452	WSG 25-180	2.834,00	01	54
7 221 26 29 23 0	4014586856490	WSG 25-180	2.758,00	01	-
7 221 26 99 23 0	4014586857596	WSG 25-180	2.758,00	01	-
7 221 27 00 23 0	4014586856506	WSG 25-230	2.834,00	01	54
7 221 27 29 23 0	4014586856544	WSG 25-230	2.876,00	01	-
7 221 31 00 23 0	4014586858371	MSfv 649-1	5.295,00	01	48
7 221 48 00 23 0	4014586862699	WPO 14-15 E	3.268,00	01	150
7 221 48 50 01 0	4014586862712	WPO 14-15 E marine polersæt	4.085,00	01	150
7 221 48 51 01 0	4014586867069	WPO 14-15 E sæt	3.375,00	01	150
7 221 48 60 00 0	4014586872216	WPO 14-15 E marine polersæt	3.163,00	01	150
7 221 49 00 23 0	4014586862729	WPO 14-25 E	3.268,00	01	140
7 221 49 50 01 0	4014586862743	WPO 14-25 E – start sæt til rustfrit stål	5.634,00	01	140
7 221 49 51 01 0	4014586867113	WPO 14-25 E	3.375,00	01	150
7 221 63 00 23 0	4014586866055	WPO 10-25 E	2.939,00	01	150
7 221 63 51 01 0	4014586867199	WPO 10-25 E sæt	3.036,00	01	150
7 221 65 50 01 0	4014586867236	ROT 14-200 E	4.446,00	01	140
7 221 66 60 00 0	4014586867519	Start sæt til RS 10-70 E	8.531,00	01	140
7 221 67 60 00 0	4014586868936	Sæt med KS 10-38 E	5.783,00	01	140
7 221 73 60 00 0	4014586875033	WSG 8-115	977,00	19	48
7 221 74 60 00 0	4014586875125	WSG 8-125	977,00	19	48
7 221 75 60 00 0	4014586875217	WSG 12-125 P	1.306,00	19	48
7 221 76 60 00 0	4014586875309	WSG 12-125 PQ	1.412,00	19	48
7 221 77 60 00 0	4014586875316	WSG 11-125	1.083,00	19	48
7 221 78 60 00 0	4014586875323	WSG 15-125 P	1.519,00	19	49
7 221 79 60 00 0	4014586875330	WSG 15-125 PQ	1.571,00	19	49

## Maskiner i numerisk rækkefølge

Bestillingsnummer	EAN	Betegnelse	Vejledende pris + moms	PK	Side
7 221 87 60 00 0	4014586879888	WSG 11-125 RT	1.306,00	19	48
7 221 90 60 00 0	4014586879970	WSG 15-125 PR	1.741,00	19	49
7 221 91 60 00 0	4014586880020	WSG 15-125 PRT	1.741,00	19	49
7 221 98 60 00 0	4014586885506	WSG 7-115	690,00	19	48
7 222 07 60 00 0	4014586883120	WSG 17-125 P	1.582,00	19	49
7 222 08 60 00 0	4014586883175	WSG 17-125 PQ	1.634,00	19	49
7 222 09 60 00 0	4014586883236	WSG 17-125 PS	1.582,00	19	49
7 222 10 60 00 0	4014586883304	WSG 17-125 PSQ	1.634,00	19	50
7 222 11 60 00 0	4014586883366	WSG 17-150 P	1.582,00	19	50
7 222 12 60 00 0	4014586883434	WSG 17-150 PQ	1.634,00	19	50
7 222 13 60 00 0	4014586883496	WSG 17-70 Inox	2.261,00	19	50
7 222 13 61 00 0	4014586883564	WSG 17-70 Inox startsæt	3.205,00	19	141
7 222 18 60 00 0	4014586883571	WSG 17-125 PR	1.826,00	19	50
7 222 19 60 00 0	4014586883618	WSG 17-125 PRT	1.826,00	19	50
7 222 20 60 00 0	4014586883656	WSG 17-150 PR	1.826,00	19	50
7 222 21 60 00 0	4014586883694	WSG 17-150 PRT	1.826,00	19	51
7 222 22 60 00 0	4014586883731	WSG 17-70 Inox R	2.483,00	19	51
7 222 23 60 00 0	4014586883779	WSG 17-70 Inox RT	2.483,00	19	51
7 223 16 60 00 0	4014586879505	GSZ 8-280 P	1.741,00	01	59
7 223 17 60 00 0	4014586879437	GSZ 8-280 PE	1.847,00	01	59
7 223 18 60 00 0	4014586879598	GSZ 8-280 PL	3.163,00	01	59
7 223 19 60 00 0	4014586879444	GSZ 8-280 PEL	3.268,00	01	59
7 223 20 60 00 0	4014586879451	GSZ 8-90 PEL	3.820,00	01	60
7 223 21 60 00 0	4014586880495	GSZ 11-320 PRL	3.268,00	01	60
7 223 22 60 00 0	4014586880501	GSZ 11-320 PERL	3.492,00	01	60
7 223 23 60 00 0	4014586880525	GSZ 11-90 PERL	4.138,00	01	60
7 223 24 60 00 0	4014586880594	GSZ 4-280 EL	3.268,00	01	59
7 223 25 60 00 0	4014586880648	GSZ 4-90 EL	3.268,00	01	59
7 228 05 50 00 0	4014586867250	BF 10-280 E	4.022,00	01	141
7 228 05 51 00 0	4014586867267	Startsæt til BF 10-280 E	4.733,00	01	141
7 229 46 61 00 0	4014586885247	FEIN SUPERCUT FSC 500 QSL	3.198,00	03	163
7 229 46 62 00 0	4014586885308	FEIN SUPERCUT FSC 500 QSL indendørs ombygning træ	4.008,00	03	163
7 229 46 63 00 0	4014586885353	FEIN SUPERCUT FSC 500 QSL udskiftning/repairation af vinduer	4.008,00	03	163
7 229 46 64 00 0	4014586885360	FEIN SUPERCUT FSC 500 QSL renovering af fliser/baderum	4.008,00	03	163
7 229 46 65 00 0	4014586885407	FEIN SUPERCUT FSC 500 QSL varme-/vvs-installation	4.008,00	03	163
7 229 46 67 00 0	4014586885414	FEIN SUPERCUT FSC 500 QSL komposit	4.244,00	03	163
7 229 46 70 00 0	4014586886176	FEIN SUPERCUT FSC 500 QSL fugerenovering	4.489,00	03	163
7 229 52 61 00 0	4014586884578	FEIN MULTIMASTER FMM 350 QSL Top	2.165,00	03	158
7 229 52 62 00 0	4014586884691	FEIN MULTIMASTER FMM 350 QSL QuickStart	1.794,00	03	158
7 229 52 63 00 0	4014586884462	FEIN MULTIMASTER FMM 350 QSL Top Extra	4.075,00	03	159
7 229 52 66 00 0	4014586884851	FEIN MULTIMASTER FMM 350 QSL marine	2.356,00	03	159
7 229 53 61 00 0	4014586884905	FEIN MULTITALENT FMT 250 QSL QuickStart	1.402,00	03	159
7 229 54 61 00 0	4014586885025	FEIN MULTITALENT FMT 250 SL Start	1.061,00	03	159
7 230 23 00 23 8	4014586848624	BLS 3.5	11.554,00	01	78
7 230 24 00 23 4	4014586848631	BLS 4.2	12.094,00	01	78
7 230 31 61 00 0	4014586874661	BSS 1.6 E	4.309,00	01	75
7 230 32 61 00 0	4014586874739	BSS 1.6 CE	4.796,00	01	75
7 230 33 61 00 0	4014586874807	BSS 2.0 E	5.931,00	01	75
7 230 34 61 00 0	4014586874876	BLS 1.6 E	4.022,00	01	78
7 230 35 61 00 0	4014586874944	BLS 2.5 E	6.154,00	01	78
7 232 30 00 23 0	4014586848655	BLK 3.5	11.384,00	01	83
7 232 31 00 23 9	4014586848662	BLK 5.0	17.315,00	01	83
7 232 38 60 00 0	4014586869858	BLK 1.6 E	4.192,00	01	82
7 232 39 60 00 0	4014586869926	BLK 1.6 LE	6.058,00	01	82
7 232 40 60 00 0	4014586869995	BLK 2.0 E	5.783,00	01	83
7 232 41 60 00 0	4014586870069	BLK 1.3 TE	4.192,00	01	82
7 232 42 60 00 0	4014586870137	BLK 1.3 CSE	4.192,00	01	83
7 234 15 00 23 0	4014586839332	ASte 638	3.788,00	01	89
7 234 17 00 23 9	4014586841670	ASt 638	3.428,00	01	89
7 234 22 00 23 0	4014586858470	AStx 649-1	14.323,00	01	92
7 234 23 00 23 0	4014586858500	AStxe 649-1	14.981,00	01	92
7 236 31 50 01 3	4014586859552	FEIN SUPERCUT FSC 1.6	3.799,00	03	186
7 236 36 50 01 0	4014586863122	FEIN SUPERCUT FSC 2.0 Q	3.820,00	03	178
7 236 38 61 00 0	4014586876351	FEIN SUPERCUT FSC 2.0 X fugerenovering	4.553,00	03	178
7 236 42 50 01 0	4014586863191	FEIN SUPERCUT FSC 1.6 Q	3.799,00	03	186
7 236 42 55 01 0	4014586862842	FEIN SUPERCUT FSC 1.6 Q autoværksted	4.658,00	03	186
7 236 42 56 01 0	4014586862859	FEIN SUPERCUT FSC 1.6 Q autoglas	4.658,00	03	187
7 236 42 57 01 0	4014586862866	FEIN SUPERCUT FSC 1.6 Q cargo	4.658,00	03	187
7 238 14 00 23 0	4014586865744	MF 14-180	8.424,00	01	95
7 270 32 00 23 0	4014586862538	KBM 80 auto	28.400,00	01	125
7 270 34 00 23 0	4014586862545	KBM 80 U	25.122,00	01	114
7 270 40 61 00 0	4014586872995	KBM 50 U	13.103,00	01	114
7 270 41 61 00 0	4014586872834	KBM 50 Q	10.918,00	01	114
7 270 42 61 00 0	4014586874272	KBM 50 auto	16.381,00	01	125
7 270 43 61 00 0	4014586872902	KBM 65 U	16.381,00	01	114
7 270 53 61 00 0	4014586886039	KBU 35 Q	8.711,00	01	112



Bestillingsnummer	EAN	Betegnelse	Vejledende pris + moms	PK	Side
7 270 54 61 00 0	4014586886763	KBU 35 QW	8.711,00	01	113
7 270 55 61 00 0	4014586886053	KBU 35 MQ	9.538,00	01	113
7 270 56 61 00 0	4014586886770	KBU 35 MQW	9.538,00	01	113
7 270 57 61 00 0	4014586886077	KBU 35-2 Q	10.875,00	01	113
7 270 58 61 00 0	4014586886787	KBU 35-2 QW	10.896,00	01	113
7 271 03 61 00 0	4014586876023	KBH 25-2 U	5.557,00	01	99
7 271 04 61 00 0	4014586876030	KBH 25 S	4.976,00	01	99
7 272 01 61 00 0	4014586700212	KBB 30	6.101,00	01	103
7 272 02 61 00 0	4014586700328	KBB 38	6.960,00	01	103
7 272 03 61 00 0	4014586700502	KBB 40	9.421,00	01	105
7 272 04 61 00 0	4014586700410	KBB 60	13.464,00	01	103
7 272 15 61 00 0	4014586632735	KBC 35	9.224,00	01	105
7 534 08 00 00 0	4014586855639	STS 325 R	18.396,00	01	92
7 536 03 00 01 0	4014586861906	FEIN SUPERCUT MOtlx 6-25	4.648,00	03	187
7 820 02 00 26 8	4014586823874	MSfov 852 300 Hz 200 V	9.697,00	09	-
7 820 43 00 26 5	4014586826646	MSfo 869d 300 Hz 200 V	9.284,00	09	-
7 820 62 00 22 0	4014586856742	MSfo 869-1c 300 Hz 72 V	8.703,00	09	-
7 820 62 00 26 0	4014586856759	MSfo 869-1c 300 Hz 200 V	9.284,00	09	64
7 820 63 00 12 0	4014586856797	MSfo 869-1c 200 Hz 72 V	8.703,00	09	-
7 820 63 00 17 0	4014586860190	MSfo 869-1c 200 Hz 135 V	8.703,00	09	-
7 820 63 00 20 0	4014586856803	MSfo 869-1c 200 Hz 265 V	8.703,00	09	-
7 820 64 00 12 0	4014586856810	MSfo 869-1d 200 Hz 72 V	8.703,00	09	-
7 820 64 00 17 0	4014586860206	MSfo 869-1d 200 Hz 135 V	8.703,00	09	-
7 820 64 00 20 0	4014586856827	MSfo 869-1d 200 Hz 265 V	8.703,00	09	-
7 820 65 00 22 0	4014586860664	MSfo 869-1d 300 Hz 72 V	8.703,00	09	-
7 820 65 00 26 0	4014586856834	MSfo 869-1d 300 Hz 200 V	9.284,00	09	64
7 820 70 00 20 0	4014586856926	MSfo 852-1c 200 Hz 265 V	7.626,00	09	-
7 820 71 00 26 0	4014586856933	MSfo 852-1c 300 Hz 200 V	7.626,00	09	64
7 820 72 00 20 0	4014586856964	MSfo 852-1d 200 Hz 265 V	7.626,00	09	-
7 820 73 00 26 0	4014586856971	MSfo 852-1d 300 Hz 200 V	7.626,00	09	64
7 820 74 00 12 0	4014586857008	MSfo 870-1c 200 Hz 72 V	10.117,00	09	-
7 820 74 00 17 0	4014586857015	MSfo 870-1c 200 Hz 135 V	10.117,00	09	-
7 820 74 00 20 0	4014586857022	MSfo 870-1c 200 Hz 265 V	10.117,00	09	-
7 820 75 00 26 0	4014586857053	MSfo 870-1c 300 Hz 200 V	10.790,00	09	64
7 820 76 00 20 0	4014586857091	MSfo 870-1d 200 Hz 265 V	10.117,00	09	-
7 820 77 00 26 0	4014586857107	MSfo 870-1d 300 Hz 200 V	10.117,00	09	64
7 820 79 00 20 0	4014586857138	MSfo 849-1c 200 Hz 265 V	7.708,00	09	-
7 820 80 00 26 0	4014586857145	MSfo 849-1c 300 Hz 200 V	7.979,00	09	64
7 820 81 00 17 0	4014586857268	MSf 843-1a 200 Hz 135 V	7.452,00	09	-
7 820 81 00 20 0	4014586857275	MSf 843-1a 200 Hz 265 V	7.452,00	09	-
7 820 81 99 20 0	4014586857282	MSf 843-1a 200 Hz 265 V	7.708,00	09	-
7 820 82 00 12 0	4014586857299	MSfov 852-1 200 Hz 72 V	9.697,00	09	-
7 820 82 00 17 0	4014586857305	MSfov 852-1 200 Hz 135 V	9.697,00	09	-
7 820 82 00 20 0	4014586857312	MSfov 852-1 200 Hz 265 V	9.697,00	09	-
7 820 83 00 22 0	4014586857329	MSfov 852-1 300 Hz 72 V	9.697,00	09	-
7 820 83 00 26 0	4014586857336	MSfov 852-1 300 Hz 200 V	9.697,00	09	65
7 820 85 00 26 0	4014586864402	MSf 843-1c 300 Hz 200 V	7.042,00	09	65
7 820 86 60 00 0	4014586869513	HFV 9-125 300 Hz 200 V	5.910,00	09	65
7 820 87 60 00 0	4014586886022	MSfov 852-1-180 300 Hz 200 V	12.657,00	09	65
7 823 03 00 17 2	4014586827575	MSho 840-2 200 Hz 135 V	5.638,00	09	-
7 823 03 00 20 4	4014586827599	MSho 840-2 200 Hz 265 V	5.638,00	09	-
7 823 03 00 22 9	4014586827612	MSho 840-2 300 Hz 72 V	5.638,00	09	-
7 823 03 00 26 0	4014586827636	MSho 840-2 300 Hz 200 V	5.638,00	09	67
7 823 14 00 17 7	4014586828527	MShyo 840-1 200 Hz 135 V	6.130,00	09	-
7 823 19 00 20 0	4014586857923	MSh 843-1 200 Hz 265 V	6.714,00	09	-
7 823 19 00 22 0	4014586857930	MSh 843-1 300 Hz 72 V	6.714,00	09	-
7 823 19 00 26 0	4014586857947	MSh 843-1 300 Hz 200 V	6.714,00	09	67
7 823 20 00 12 0	4014586857978	MSho 849-1 Z 200 Hz 72 V	7.708,00	09	-
7 823 20 00 17 0	4014586857985	MSho 849-1z 200 Hz 135 V	7.708,00	09	-
7 823 20 00 20 0	4014586857992	MSho 849-1Z 200 Hz 265 V	7.708,00	09	-
7 823 20 00 22 0	4014586858005	MSho 849-1 Z 300 Hz 72 V	7.708,00	09	-
7 823 20 00 26 0	4014586858012	MSho 849-1 Z 300 Hz 200 V	7.708,00	09	67
7 823 22 00 26 0	4014586860015	MSho 852-1ZV 300 Hz 200 V	7.708,00	09	-
7 824 37 00 22 0	4014586858081	MShyo 869-1a 300 Hz 72 V	11.439,00	09	-
7 824 37 00 26 0	4014586857633	MShyo 869-1a 300 Hz 200 V	11.439,00	09	67
7 824 38 00 26 0	4014586858111	MShyo 869-1d 300 Hz 200 V	11.439,00	09	67
7 824 39 00 12 0	4014586858128	MShyo 852-3a 200 Hz 72 V	7.965,00	09	-
7 824 39 00 17 0	4014586871714	MShyo 852-3a 200 Hz 135 V	8.477,00	09	-
7 824 39 00 20 0	4014586857640	MShyo 852-3a 200 Hz 265 V	7.965,00	09	-
7 824 39 00 22 0	4014586858135	MShyo 852-3a 300 Hz 72 V	7.965,00	09	-
7 824 39 00 26 0	4014586857657	MShyo 852-3a 300 Hz 200 V	7.965,00	09	67
7 824 40 00 26 0	4014586858180	MShyo 852-4a 300 Hz 200 V	9.533,00	09	67
7 824 41 00 20 0	4014586858210	MSho 852-1 200 Hz 265 V	7.678,00	09	-
7 824 42 00 22 0	4014586858234	MSho 852-1 300 Hz 72 V	7.678,00	09	-
7 824 42 00 26 0	4014586858241	MSho 852-1 300 Hz 200 V	7.678,00	09	67
7 901 05 00 40 3	4014586857879	GRIT GXE	5.783,00	13	201



## Maskiner i numerisk rækkefølge

Bestillingsnummer	EAN	Betegnelse	Vejledende pris + moms	PK	Side
7 901 21 00 40 3	4014586871844	GX 75	6.140,00	13	-
7 901 22 00 40 3	4014586871882	GRIT GX 75 2H	8.170,00	13	-
7 901 23 00 44 3	4014586871936	GRIT GXC	8.955,00	13	201
7 901 24 00 44 3	4014586873145	GRIT GXWGXW	4.913,00	13	201
7 901 31 00 40 3	4014586872018	GRIT GX 75	7.639,00	13	199
7 901 32 00 40 3	4014586872063	GRIT GX 75 2H	9.279,00	13	199
7 902 01 00 40 3	4014586858913	GRIT GI 75	11.904,00	13	203
7 902 02 00 40 3	4014586858944	GRIT GI 75 2H	14.196,00	13	203
7 902 04 00 40 3	4014586858999	GRIT GI 150	14.196,00	13	203
7 902 05 00 40 3	4014586859019	GRIT GI 150 2H	16.381,00	13	203
7 902 07 00 40 3	4014586859057	GRIT GIE	11.352,00	13	206
7 902 12 00 44 3	4014586867656	GRIT GIC	19.373,00	13	206
7 902 13 00 40 3	4014586872599	GRIT GIMS 75	22.396,00	13	206
7 902 14 00 40 3	4014586872643	GRIT GIMS 150	24.030,00	13	206
7 902 16 00 40 3	4014586878614	GIMS 75 2H	26.151,00	13	206
7 902 17 00 40 3	4014586878621	GIMS 150 2H	27.892,00	13	206
7 902 18 00 40 3	4014586878645	GIMS 75-6	26.151,00	13	206
7 902 19 00 40 3	4014586878683	GIMS 150-6	27.828,00	13	207
7 902 23 00 23 2	4014586887043	GRIT GI 100 EF	8.616,00	13	203
7 902 23 00 40 3	4014586887067	GRIT GI 100	7.311,00	13	203
7 902 29 00 44 3	4014586878072	GRIT GIS 75	9.175,00	13	-
7 902 29 50 44 3	4014586878126	GRIT GIS 75	10.599,00	13	203
7 902 30 00 44 3	4014586878171	GIS 150	11.233,00	13	-
7 902 30 50 44 3	4014586878225	GRIT GIS 150	12.753,00	13	203
7 902 35 00 40 3	4014586880921	GRIT GILSGIB	39.084,00	13	207
7 902 48 00 40 3	4014586880945	GRIT GIL	18.832,00	13	207
7 902 51 00 40 3	4014586880976	GRIT GILS	48.430,00	13	207
7 903 01 00 23 2	4014586880426	GRIT GHB 15-50	5.127,00	01	195
7 903 02 00 23 2	4014586880457	GRIT GHB 15-50 Inox	5.640,00	01	195
7 905 01 00 40 3	4014586888255	GRIT GKS 75	7.749,00	13	210
7 905 02 00 23 2	4014586888262	GRIT GKS 75	6.509,00	13	210
7 905 02 00 40 3	4014586888279	GRIT GKS 75	5.218,00	13	210
7 905 03 00 40 3	4014586888293	GRIT GKS 75	5.915,00	13	210
7 905 04 00 40 3	4014586888309	GRIT GKS 75 2H	6.314,00	13	210
9 03 16 223 00 8	4014586847924	MBS 32 F	19.266,00	01	13
9 03 18 223 00 0	4014586878034	MBS 16 X	7.257,00	01	13
9 03 19 223 00 0	4014586878041	MBS 25 F	10.249,00	01	13
9 03 20 223 00 0	4014586878515	IBS 16	3.407,00	01	13
9 08 01 012 00 8	4014586835075	Balancer op til 1,5 kg	500,00	01	222
9 08 01 023 00 1	4014586835099	Balancer op til 2,5 kg	585,00	01	222
9 08 01 024 00 9	4014586835105	Balancer op til 3 kg	1.327,00	01	222
9 08 01 025 00 3	4014586835136	Balancer op til 5 kg	1.390,00	01	222
9 08 01 026 00 6	4014586835143	Balancer op til 6,5 kg	1.497,00	01	223
9 08 01 027 00 0	4014586835150	Balancer op til 9 kg	1.603,00	01	223
9 08 01 028 00 8	4014586835167	Balancer op til 11 kg	1.698,00	01	223
9 08 01 029 00 2	4014586835174	Balancer op til 14 kg	1.751,00	01	223
9 08 01 030 00 4	4014586835181	Balancer op til 17 kg	1.804,00	01	223
9 08 01 037 00 9	4014586835228	Balancer op til 2,5 kg	627,00	01	222
9 08 01 052 00 4	4014586854052	Balancer op til 1,5 kg	563,00	01	222
9 08 01 055 00 0	4014586880693	Balancer op til 25 kg	4.910,00	01	224
9 08 01 056 00 0	4014586880709	Balancer op til 32 kg	5.522,00	01	224
9 08 01 057 00 0	4014586880716	Balancer op til 45 kg	6.727,00	01	224
9 08 01 058 00 0	4014586880723	Balancer op til 60 kg	7.982,00	01	224
9 20 27 060 00 0	4014586878362	Dustex 25 L sæt	2.505,00	01	131
9 20 27 223 00 0	4014586877365	Dustex 25 L	2.176,00	01	131
9 20 28 060 00 0	4014586878423	Dustex 35 L sæt	2.834,00	01	131
9 20 28 223 00 0	4014586877389	Dustex 35 L	2.505,00	01	131
9 20 29 060 00 0	4014586882956	Dustex 35 LX	3.736,00	01	131
9 20 30 060 00 0	4014586882994	Dustex 35 LX AC	4.563,00	01	132
9 20 31 060 00 0	4014586883052	Dustex 35 MX	4.977,00	01	132
9 20 32 060 00 0	4014586883069	Dustex 35 MX AC	5.826,00	01	132
9 28 19 340 12 9	4014586845517	MO82-7,5 KSR 50400 200 Hz 72 V	44.096,00	10	-
9 28 19 340 17 6	4014586845524	MO82-7,5 KSR 50400 200 Hz 135 V	44.096,00	10	-
9 28 19 340 20 8	4014586845470	MO82-7,5 KSR 50400 200 Hz 265 V	44.096,00	10	-
9 28 19 340 22 3	4014586845531	MO83-7,5 KSR 50400 300 Hz 72 V	49.682,00	10	-
9 28 19 340 26 4	4014586845494	MO83-7,5KSR 50400 300 Hz 200 V	49.682,00	10	69
9 28 19 361 26 1	4014586837925	MO83-7,5 KSR 60220 300 Hz 200 V	49.682,00	10	-
9 28 21 340 12 5	4014586845548	MO82-11 KSR 50400 200 Hz 72 V	47.038,00	10	-
9 28 21 340 17 2	4014586845555	MO82-11 KSR 50400 200 Hz 135 V	47.038,00	10	-
9 28 21 340 20 4	4014586845562	MO82-11KSR 50400 200 Hz 265 V	47.038,00	10	-
9 28 21 340 22 9	4014586845586	MO83-11 KSR 50400 300 Hz 72 V	53.249,00	10	-
9 28 21 340 26 0	4014586845593	MO83-11KSR 50400 300 Hz 200 V	56.767,00	10	69
9 28 22 328 26 9	4014586838045	MO83-15KSR 50415 300 Hz 200 V	67.773,00	10	-
9 28 22 340 12 9	4014586845616	MO82-15 KSR 50400 200 Hz 72 V	62.730,00	10	-
9 28 22 340 17 6	4014586845623	MO82-15 KSR 50400 200 Hz 135 V	62.730,00	10	-
9 28 22 340 20 8	4014586845630	MO82-15KSR 50400 200 Hz 265 V	62.730,00	10	-



Bestillingsnummer	EAN	Betegnelse	Vejledende pris + moms	PK	Side
9 28 22 340 22 3	4014586845654	MO83-15 KSR 50400 300 Hz 72 V	67.773,00	10	-
9 28 22 340 26 4	4014586845661	MO83-15KSR 50400 300 Hz 200 V	67.773,00	10	69
9 28 22 345 17 0	4014586867571	MO82-15 KSR 50415 200 Hz 135 V	63.672,00	10	-
9 28 22 373 26 0	4014586865195	MO83-15 KSR 60400 300 Hz 200 V	73.872,00	10	-
9 28 24 340 12 7	4014586845678	MO82-30 KSR 50400 200 Hz 72 V	91.594,00	10	-
9 28 24 340 17 4	4014586845685	MO82-30 KSR 50400 200 Hz 135 V	91.594,00	10	-
9 28 24 340 20 6	4014586845692	MO82-30KSR 50400 200 Hz 265 V	91.594,00	10	-
9 28 24 340 22 1	4014586845708	MO83-30 KSR 50400 300 Hz 72 V	104.397,00	10	-
9 28 24 340 26 2	4014586845715	MO83-30KSR 50400 300 Hz 200 V	104.397,00	10	69
9 28 26 340 12 3	4014586850344	MO82-45 KSR 50400 200 Hz 72 V	115.918,00	10	-
9 28 26 340 17 0	4014586845722	MO82-45 KSR 50400 200 Hz 135 V	115.918,00	10	-
9 28 26 340 20 2	4014586845739	MO82-45KSR 50400 200 Hz 265 V	115.918,00	10	-
9 28 26 340 22 7	4014586850351	MO83-45 KSR 50400 300 Hz 72 V	124.651,00	10	-
9 28 26 340 26 8	4014586845746	MO83-45KSR 50400 300 Hz 200 V	124.651,00	10	69
9 28 28 340 12 1	4014586845753	MO82-20 KSR 50400 200 Hz 72 V	69.342,00	10	-
9 28 28 340 17 8	4014586845760	MO82-20 KSR 50400 200 Hz 135 V	69.342,00	10	-
9 28 28 340 20 0	4014586845777	MO82-20KSR 50400 200 Hz 265 V	69.342,00	10	-
9 28 28 340 22 5	4014586845784	MO83-20 KSR 50400 300 Hz 72 V	77.408,00	10	-
9 28 28 340 26 6	4014586845791	MO83-20KSR 50400 300 Hz 200 V	77.408,00	10	69
9 28 29 340 12 2	4014586845807	MO82-25 KSR 50400 200 Hz 72 V	83.292,00	10	-
9 28 29 340 17 9	4014586845821	MO82-25 KSR 50400 200 Hz 135 V	83.292,00	10	-
9 28 29 340 20 1	4014586845838	MO82-25KSR 50400 200 Hz 265 V	83.292,00	10	-
9 28 29 340 22 6	4014586845845	MO83-25 KSR 50400 300 Hz 72 V	89.257,00	10	-
9 28 29 340 26 7	4014586845852	MO83-25KSR 50400 300 Hz 200 V	89.893,00	10	69
9 28 29 361 26 4	4014586838427	MO83-25 KSR 60220 300 Hz 200 V	95.831,00	10	-
9 90 01 001 00 1	4014586871974	GRIT GXR	8.623,00	13	201
9 90 01 002 00 0	4014586858340	GRIT GIXS	1.848,00	13	208
9 90 01 003 00 0	4014586859064	GRIT GIB	2.067,00	13	207
9 90 01 004 00 0	4014586859071	GRIT GIBE	11.464,00	13	207
9 90 01 007 00 1	4014586878263	GRIT GIR	16.381,00	13	208
9 90 01 009 00 0	4014586859125	GRIT GIXBE	12.010,00	13	208
9 90 01 010 00 1	4014586871417	GRIT GISBX	1.137,00	13	-
9 90 01 012 00 0	4014586880488	GRIT GHBD	1.706,00	01	196
9 90 01 012 01 0	4014586886992	GRIT GHBM	3.353,00	01	196
9 90 01 012 02 0	4014586887005	GRIT GHBR	4.128,00	01	196
9 90 01 012 03 0	4014586887548	GRIT GHBML	5.138,00	01	196
9 90 01 012 04 0	4014586888316	GRIT GHBK	4.654,00	01	196

Bestillingsnummer	EAN	Betegnelse	Vejledende pris + moms	PK	Side
3 01 09 011 00 7	4014586008844	Matrice	1.060,00	02	-
3 01 09 106 00 9	4014586009230	Matrice	1.612,00	02	-
3 01 09 128 01 8	4014586198071	Adapter ss	87,00	04	-
3 01 09 141 00 3	4014586224060	Matrice	382,00	02	84
3 01 09 141 02 0	4014586318134	Matrice 2 stk. pakning	608,00	02	84
3 01 09 141 03 0	4014586318141	Matrice 5 stk. pakning	1.328,00	02	84
3 01 09 154 00 7	4014586246598	Matriceholder	1.508,00	02	84
3 01 09 169 00 9	4014586265056	Matrice	1.135,00	02	85
3 01 09 169 03 0	4014586275024	Matrice/stempelsæt	1.433,00	02	85
3 01 09 169 04 0	4014586318158	Matrice 2 stk. pakning	1.819,00	02	85
3 01 09 170 00 1	4014586265063	Matrice	1.289,00	02	85
3 01 09 170 03 0	4014586275031	Matrice/stempelsæt	1.568,00	02	85
3 01 09 170 04 0	4014586318165	Matrice 2 stk. pakning	2.049,00	02	85
3 01 09 203 00 0	4014586351230	Adapter	44,00	02	-
3 02 16 130 00 4	4014586010427	Bolte	5,00	02	-
3 02 17 332 00 9	4014586243672	Centreeringsstift "kort"	108,00	02	121
3 02 17 333 00 3	4014586243689	Centreeringsstift "lang"	108,00	02	108
3 02 17 337 00 2	4014586245225	Centreeringsstift "tynd"	131,00	02	121
3 02 17 338 00 0	4014586251271	Centreeringsstift "tynd" kort	98,00	02	121
3 02 17 355 00 0	4014586284552	Centreeringsstift	131,00	02	121
3 02 17 358 00 0	4014586341941	Centerstifter	105,00	02	108
3 02 17 359 00 0	4014586341958	Centerstifter	105,00	02	108
3 02 29 216 00 5	4014586012155	Beskyttelsesbøjle	41,00	02	148
3 02 29 347 01 0	4014586354330	Metalspyd	37,00	02	-
3 02 31 003 00 3	4014586012414	Spændingskæde	387,00	02	-
3 02 31 008 00 0	4014586012421	Spændingskæde	938,00	02	-
3 02 31 013 02 7	4014586012483	Kæde	1.301,00	08	-
3 02 31 029 00 2	4014586224183	Rullekæde	88,00	08	-
3 02 32 044 01 0	4014586232591	Drejehage ss	986,00	02	225
3 02 32 046 00 8	4014586259604	Ophængsbøjle	20,00	06	8
3 02 40 239 01 4	4014586232584	Bremse til balance	523,00	02	225
3 02 40 247 00 2	4014586253510	Flaskeholder	117,00	02	-
3 02 40 308 01 0	4014586353111	Sæt med vakuumringe	77,00	02	-
3 05 01 242 00 1	4014586014272	Hylse	44,00	02	-
3 05 01 345 01 0	4014586272993	Mærkningsring, sort sammensat	106,00	06	36
3 05 01 345 02 0	4014586273006	Mærkningsring, farveblanding sammensat	79,00	06	36
3 05 01 346 01 0	4014586273013	Mærkningsring, grå sammensat	106,00	06	36
3 05 01 347 01 0	4014586273020	Mærkningsring, grøn sammensat	106,00	06	36
3 05 01 348 01 0	4014586273037	Mærkningsring, blå sammensat	106,00	06	36
3 05 01 349 01 0	4014586273044	Mærkningsring, rød sammensat	106,00	06	36
3 05 01 350 01 0	4014586273051	Mærkningsring, orange sammensat	106,00	06	36
3 05 01 351 01 0	4014586274898	Mærkningsring, gul sammensat	106,00	06	36
3 05 01 352 01 0	4014586317106	Mærkningsring, sort sammensat	106,00	06	36
3 05 01 352 02 0	4014586317113	Mærkningsring, farveblanding sammensat	79,00	06	36
3 05 01 353 01 0	4014586317120	Mærkningsring, grå sammensat	106,00	06	36
3 05 01 354 01 0	4014586317137	Mærkningsring, grøn sammensat	106,00	06	36
3 05 01 355 01 0	4014586317144	Mærkningsring, blå sammensat	106,00	06	36
3 05 01 356 01 0	4014586317151	Mærkningsring, rød sammensat	106,00	06	36
3 05 01 357 01 0	4014586317168	Mærkningsring, orange sammensat	106,00	06	36
3 05 01 358 01 0	4014586317175	Mærkningsring, gul sammensat	106,00	06	36
3 05 05 066 01 5	4014586235271	Overtrækshylster ss	236,00	02	-
3 05 05 068 01 7	4014586248769	Overtrækshylster ss	242,00	02	-
3 05 05 069 01 1	4014586258928	Overtrækshylster ss	156,00	02	-
3 05 17 028 00 7	4014586016931	Slangemundstykke Ø32	21,00	02	90
3 05 17 029 00 1	4014586016948	Slangemundstykke Ø27	25,00	02	90
3 06 05 109 00 6	4014586224503	Adapter	10,00	02	-
3 06 05 110 00 8	4014586224510	Adapter	10,00	02	-
3 06 05 114 01 1	4014586266848	Adapter FSC	176,00	04	183
3 07 06 268 00 6	4014586022260	Spiralkabel	532,00	02	-
3 07 07 157 03 5	4014586321035	Spiralkabel	248,00	06	225
3 07 28 123 00 7	4014586030104	Stik 3P+SK	168,00	02	70
3 07 28 124 00 5	4014586030111	Stik 3P+SK	227,00	02	70
3 07 28 130 00 0	4014586030173	Kobling lige dåse 3P+SK	205,00	02	70
3 07 28 131 00 9	4014586030180	Kobling lige dåse 3P+SK	265,00	02	70
3 07 28 137 00 5	4014586030241	Vægstikdåse 3P+SK	248,00	02	71
3 07 28 138 00 3	4014586030258	Vægstikdåse 3P+SK	328,00	02	71
3 07 28 141 00 8	4014586030289	Påbygningsdåse 3P+SK EZ28-141	325,00	02	71
3 07 49 065 00 9	4014586031927	Kontrolpanel til fast installation	11.234,00	10	71
3 07 49 067 00 6	4014586031941	Kontrolpanel til fast installation	16.236,00	10	71
3 07 49 068 00 4	4014586031965	Kontrolpanel til fast installation	19.229,00	10	71
3 07 49 069 00 8	4014586031972	Kontrolpanel til fast installation	20.080,00	10	71
3 07 49 070 00 0	4014586031989	Kontrolpanel til fast installation	25.205,00	10	71
3 07 49 073 00 6	4014586032016	Kontrolpanel til fast installation	14.525,00	10	71
3 07 49 086 00 0	4014586032108	Kontrolpanel til fast installation	21.208,00	10	-
3 07 49 099 00 5	4014586032221	Kontrolpanel til fast installation	18.030,00	10	-
3 07 49 100 00 6	4014586326375	Kontrolpanel til fast installation	18.204,00	10	-



Bestillingsnummer	EAN	Betegnelse	Vejledende pris + moms	PK	Side
3 07 51 144 00 3	4014586032993	Motorafbryder 3P	666,00	02	-
3 07 56 004 00 6	4014586033266	Motorbeskyttelsesstik	197,00	02	-
3 07 56 017 00 6	4014586033358	Motorbeskyttelsesstik	187,00	02	-
3 07 56 084 00 8	4014586264189	Motorværn 1,0-1,6 A	1.285,00	02	-
3 07 56 085 00 2	4014586264196	Motorbeskyttelsesstik 1,6-2,5 A	1.285,00	02	70
3 07 56 086 00 5	4014586264202	Motorbeskyttelsesstik 2,5-4,0 A	1.285,00	02	-
3 07 56 087 00 9	4014586264219	Motorbeskyttelsesstik 4,0-6,3 A	1.371,00	02	70
3 07 56 088 00 7	4014586264226	Motorbeskyttelsesstik 6,3-9,0 A	1.445,00	02	70
3 07 56 089 00 1	4014586264233	Motorbeskyttelsesstik 9,0-12,5 A	1.540,00	02	70
3 07 56 090 00 3	4014586264240	Motorbeskyttelsesstik 12,5-16,0 A	1.445,00	02	70
3 07 56 093 00 9	4014586264271	Motorbeskyttelsesstik 1,6-2,5 A	1.338,00	02	70
3 07 56 094 00 7	4014586264288	Motorbeskyttelsesstik 2,5-4,0 A	1.338,00	02	-
3 07 56 095 00 1	4014586264295	Motorbeskyttelsesstik 4,0-6,3 A	1.338,00	02	70
3 07 56 096 00 4	4014586264301	Motorbeskyttelsesstik 6,3-9,0 A	1.508,00	02	70
3 07 56 097 00 8	4014586264318	Motorbeskyttelsesstik 9,0-12,5 A	1.508,00	02	70
3 07 56 098 00 6	4014586264325	Motorbeskyttelsesstik 12,5-16,0 A	1.508,00	02	70
3 07 98 592 77 0	4014586622040	Kabel	60,00	02	-
3 12 07 103 01 3	4014586044910	Excenterhoved ZG	834,00	06	145
3 13 08 072 00 0	4014586048123	Stød- og bordkniv	212,00	02	79
3 13 08 092 00 8	4014586210803	Kniv til skærebord	474,00	02	79
3 13 08 096 00 7	4014586210810	Stødkniv 4,2mm	794,00	02	79
3 13 08 098 00 9	4014586213477	Stødkniv Cr	1.236,00	02	79
3 13 08 110 00 3	4014586229812	Kniv	712,00	02	76
3 13 08 111 00 2	4014586229829	Knivbolt	113,00	02	76
3 13 08 113 00 9	4014586229836	Faste knive (sæt)	757,00	02	76
3 13 08 123 00 8	4014586229867	Skæreknive op til 2,0 mm	1.117,00	02	76
3 13 08 136 00 2	4014586229805	Kniv	398,00	02	79
3 13 08 143 00 6	4014586230092	Kniv	458,00	02	79
3 13 08 146 00 1	4014586232911	Kniv	403,00	02	79
3 13 08 147 00 5	4014586232928	Kniv	480,00	02	79
3 13 08 150 00 9	4014586239583	Skærekniv, lige 1-1,6mm	511,00	02	76
3 13 08 151 00 8	4014586239590	Kurvekniv, 1mm	543,00	02	76
3 13 08 152 00 1	4014586239606	Skærekniv Cr	615,00	02	76
3 13 08 153 01 4	4014586239613	Faste knive Ubs1.6	551,00	02	76
3 13 08 153 02 0	4014586239620	Faste knive Ubs1.6c	551,00	02	76
3 13 09 036 00 4	4014586048512	Stempel	419,00	02	-
3 13 09 039 00 0	4014586048543	Bærestift	772,00	02	-
3 13 09 040 00 2	4014586048550	Matrice	401,00	02	85
3 13 09 093 00 3	4014586199931	Matrice	462,00	02	85
3 13 09 094 00 1	4014586199948	Matrice	525,00	02	85
3 13 09 097 00 2	4014586199955	Stempel	418,00	02	85
3 13 09 098 00 0	4014586199962	Stempel	610,00	02	85
3 13 09 100 01 4	4014586199986	Afstandhylse	701,00	02	-
3 13 09 107 00 0	4014586210742	Matrice 5 mm	745,00	02	85
3 13 09 108 00 8	4014586210759	Matrice 3 mm	745,00	02	85
3 13 09 109 00 2	4014586210766	Matrice P 5mm	745,00	02	85
3 13 09 110 00 4	4014586210773	Stempel	608,00	02	85
3 13 09 110 01 3	4014586259161	Stempel og matrice i sæt, 5 mm, stål	1.320,00	02	85
3 13 09 114 00 8	4014586210780	Spånsæk	677,00	02	85
3 13 09 119 00 1	4014586209852	Stempel	473,00	02	-
3 13 09 121 00 2	4014586209876	Slidplade	88,00	02	84
3 13 09 122 00 5	4014586209883	Matrice	513,00	02	84
3 13 09 122 02 0	4014586318172	Matrice 2 stk. pakning	924,00	02	84
3 13 09 122 03 0	4014586318189	Matrice 5 stk. pakning	2.185,00	02	84
3 13 09 134 00 6	4014586259185	Stempel, 3 mm CR	608,00	02	85
3 13 09 134 01 5	4014586259192	Stempel og matrice sæt	1.320,00	02	85
3 13 22 190 01 4	4014586053363	Filterpose 5 stk.	389,00	02	-
3 13 22 599 01 5	4014586227016	Filterpose 5 stk.	377,00	02	-
3 13 22 600 00 1	4014586227009	Filterelement	408,00	02	-
3 13 22 601 01 9	4014586227030	Fladt foldefilter	128,00	02	-
3 13 22 602 01 2	4014586227047	Papirfilter VE5	180,00	02	-
3 13 22 757 01 6	4014586261386	Filterpapir BIA 5 stk.	314,00	02	134
3 13 22 765 00 9	4014586261454	Filterpatron	419,00	02	135
3 13 22 767 01 5	4014586261478	Sugeslange ss	367,00	02	135
3 13 22 771 00 9	4014586261492	Forbindelsesstykke	40,00	02	135
3 13 22 772 00 2	4014586261508	Trinkobling	79,00	02	135
3 13 22 781 01 7	4014586262451	Filterposer 5 stk. pakning Dustex 25	185,00	02	134
3 13 22 810 01 0	4014586307718	Filterposer 5 stk. pakning Dustex 40	334,00	02	134
3 13 22 811 01 0	4014586307725	Støvpose "BIA" 5 stk	681,00	02	134
3 13 27 064 00 8	4014586199580	Beskyttelseskæber i stål	384,00	02	94
3 13 27 068 00 7	4014586199627	Monterings skrue	168,00	02	-
3 13 29 100 01 6	4014586218571	Klemmestykke 2 stk.	41,00	02	-
3 13 29 106 00 8	4014586218595	Savunderlag	72,00	02	-
3 13 29 107 00 2	4014586218588	Savunderlag til rør	403,00	02	-
3 13 33 090 00 0	4014586368375	Borepatron	223,00	02	-
3 13 33 118 00 0	4014586368382	Borepatron	191,00	02	-

Bestillingsnummer	EAN	Betegnelse	Vejledende pris + moms	PK	Side
3 13 35 017 01 1	4014586262390	Styrerulle	528,00	02	142
3 13 45 012 01 0	4014586366197	Fladt foldefilter	219,00	02	133
3 13 45 059 01 0	4014586366210	Fladt foldefilter	419,00	02	133
3 13 45 060 01 0	4014586366227	Fladt foldefilter	681,00	02	133
3 13 45 061 01 0	4014586366234	Flisfiltersæk	176,00	02	134
3 13 45 062 01 0	4014586366241	Flisfiltersæk	227,00	02	134
3 13 45 063 01 0	4014586366258	Affaldssæk	212,00	02	134
3 13 45 064 01 0	4014586366265	Permanent filter	429,00	02	134
3 13 45 065 01 0	4014586366272	Sugeslange	548,00	02	133
3 13 45 066 01 0	4014586366289	Sugeslange	453,00	02	133
3 13 45 067 01 0	4014586366296	Forlængerslange	505,00	02	133
3 13 45 068 01 0	4014586366302	Forlængerslange	410,00	02	133
3 13 45 069 01 0	4014586366319	Reparationssæt	219,00	02	133
3 13 45 070 01 0	4014586366326	Vinkelrør	94,00	02	133
3 13 45 071 01 0	4014586366333	Sugerør	219,00	02	133
3 13 45 071 02 0	4014586368528	Tilbehørssæt	591,00	02	134
3 13 45 072 01 0	4014586366340	Gulvmundstykke	280,00	02	133
3 13 45 073 01 0	4014586366357	Kombi mundstykke	262,00	02	133
3 13 45 074 01 0	4014586366364	Fugemundstykke	45,00	02	133
3 13 45 075 01 0	4014586366371	Polster mundstykke	67,00	02	133
3 13 45 076 01 0	4014586366388	Sugebørste	84,00	02	133
3 13 45 077 01 0	4014586366395	Sugebørste	133,00	02	133
3 13 45 078 01 0	4014586366401	Værktøjsmuffe med sugekraftregulering	181,00	02	-
3 13 45 079 01 0	4014586366418	Trinkobling	84,00	02	133
3 13 45 119 01 0	4014586370187	Kabelholder	52,00	02	134
3 13 45 120 01 0	4014586386119	Sugeslange	1.126,00	02	133
3 13 45 121 01 0	4014586392059	Sugeslange	1.024,00	02	133
3 13 45 123 01 0	4014586378596	Værktøjsmuffe med sugekraftregulering	216,00	02	133
3 13 45 130 01 0	4014586379449	HEPA filterpose	753,00	02	134
3 13 45 133 02 0	4014586386126	Tilbehørssæt	520,00	02	134
3 13 45 137 01 0	4014586386133	Kombidyse aluminium	802,00	02	133
3 13 45 250 01 0	4014586392066	Værktøjsmuffe med sugekraftregulering	212,00	02	133
3 13 45 251 01 0	4014586392691	Fleecefiltersæk Premium	300,00	02	134
3 13 45 263 01 0	4014586394459	Vinkelrør	116,00	02	133
3 13 45 273 01 0	4014586409955	Fleecefiltersæk Premium	245,00	02	134
3 14 14 024 01 0	4014586060187	Sugeslange ss	615,00	02	-
3 14 14 054 00 8	4014586208916	Slange	25,00	02	109
3 14 14 055 00 2	4014586227290	Slangekobling	462,00	08	-
3 14 14 055 01 1	4014586252421	Dyseslangepakke med manuel dobbeltventil	9.769,00	08	-
3 14 14 059 01 0	4014586227108	Sugeslange	354,00	02	-
3 14 14 070 01 0	4014586356433	Flexslange	100,00	02	123
3 14 15 020 00 8	4014586060392	Vibrationsdæmpende buffer	270,00	02	71
3 14 15 081 00 1	4014586207865	Vibrationsdæmpende buffer	121,00	02	71
3 14 20 120 01 0	4014586376677	AccuTEC ASW beskyttelseshylster	155,00	02	36
3 14 20 131 01 0	4014586396408	Beskyttelseskappe BOP 10	80,00	02	9
3 14 20 132 01 0	4014586396415	Beskyttelseskappe BOP 10-2	80,00	02	9
3 14 26 030 00 5	4014586061641	Velcrolukning	125,00	02	145
3 14 26 067 01 6	4014586236797	Skridsikker måtte	143,00	02	-
3 14 28 102 01 6	4014586195957	Overfladebeskytter 5 stk.	73,00	02	90
3 14 28 156 00 0	4014586272047	Kunststof overtræk	56,00	02	-
3 18 01 010 01 2	4014586069210	Supportholder	665,00	02	-
3 18 10 070 01 6	4014586069678	Beskyttelseskærm ss	235,00	02	-
3 18 10 071 01 5	4014586069739	Beskyttelseskærm ss	297,00	02	-
3 18 10 171 00 5	4014586070124	Beskyttelseskærm ss	1.480,00	02	-
3 18 10 240 01 4	4014586228945	Beskyttelseskærm ss	146,00	06	145
3 18 10 247 01 9	4014586241906	Spånbeskyttelse	145,00	02	-
3 18 10 264 01 0	4014586307343	Udsugningskappe	146,00	02	145
3 18 10 277 00 0	4014586326238	Skærm	86,00	02	-
3 18 10 299 00 0	4014586394107	Skærm	71,00	06	52
3 18 10 300 00 0	4014586394114	Skærm	68,00	06	142
3 18 10 301 00 0	4014586394121	Skærm	68,00	06	52
3 18 10 305 00 0	4014586407852	Skærm	215,00	02	-
3 21 09 061 01 6	4014586074542	Spændeskive ss	588,00	02	-
3 21 19 032 00 2	4014586074689	Ekstra støttegreb	49,00	02	-
3 21 19 047 00 4	4014586074801	Håndgreb	81,00	02	-
3 21 19 058 00 1	4014586074849	Håndgreb	96,00	02	-
3 21 19 078 02 4	4014586074962	Håndtag ss	176,00	02	-
3 21 19 103 01 7	4014586215587	Håndtag ss	222,00	02	-
3 21 19 107 01 6	4014586222882	Håndtag ss	39,00	02	-
3 21 19 113 01 6	4014586235264	Håndtag ss	111,00	02	-
3 21 19 116 01 1	4014586267616	Bøjlegreb	324,00	04	183
3 21 19 117 01 5	4014586268125	Anti-vibrationshåndtag	267,00	02	55
3 21 19 118 01 3	4014586268132	Anti-vibrationshåndtag	258,00	02	70
3 21 19 119 01 7	4014586268149	Anti-vibrationshåndtag	267,00	02	-
3 21 19 124 01 0	4014586334783	Anti-vibrationshåndtag	68,00	02	141
3 21 19 127 03 0	4014586351971	Startsyl	163,00	02	-





Bestillingsnummer	EAN	Betegnelse	Vejledende pris + moms	PK	Side
3 21 19 148 02 0	4014586404790	Ekstra greb	256,00	04	175
3 21 19 150 01 0	4014586404523	Håndgreb	287,00	02	36
3 21 20 025 00 6	4014586075105	Forlænget håndtag	215,00	02	-
3 21 23 002 00 6	4014586270906	Indstillingsnøgle-drejningsmoment	64,00	02	35
3 21 25 043 00 4	4014586075341	Bøjle	54,00	02	-
3 21 25 050 00 7	4014586075396	Ophængsbøjle	76,00	02	17
3 21 26 012 01 0	4014586410210	Maskinholder	265,00	02	36
3 21 27 003 03 5	4014586075594	Dybdeanslag	573,00	02	-
3 21 27 005 00 6	4014586075600	Dybdeanslag	27,00	02	17
3 21 27 005 02 1	4014586075617	Dybdeanslag	255,00	02	-
3 21 27 021 03 6	4014586075761	Anslagskappe ss	200,00	02	-
3 21 27 021 06 1	4014586075792	Anslagskappe ss	445,00	02	-
3 21 27 021 10 4	4014586250717	Anslagskappe ss	386,00	02	-
3 21 27 021 11 3	4014586250724	Anslagskappe ss	192,00	02	-
3 21 27 021 12 9	4014586258669	Anslagskappe ss	147,00	02	-
3 21 27 021 13 5	4014586262406	Anslagshylse	121,00	02	-
3 21 27 021 14 1	4014586270531	Dybdeanslag ss	316,00	02	-
3 21 27 021 15 0	4014586295343	Anslagskappe ss	161,00	02	-
3 21 27 043 00 0	4014586075983	Anslagskappe ss	125,00	02	-
3 21 27 057 00 8	4014586208831	Anslagskappe ss	134,00	02	-
3 21 27 059 00 0	4014586215594	Dybdeanslag	76,00	02	-
3 21 27 065 01 9	4014586266077	Dybdeanslag ss	276,00	02	-
3 21 27 069 01 0	4014586351674	Dybdeanslag	144,00	04	165
3 21 32 022 00 7	4014586076713	Håndpumpe	76,00	02	109
3 21 32 031 00 0	4014586289922	Skæreolie - spray	119,00	02	-
3 21 33 012 01 8	4014586076775	Tilspændingskryds	852,00	02	-
3 21 33 021 01 0	4014586404745	Udsugningsadapter	482,00	04	175
3 21 73 003 00 3	4014586265568	Arbejdshandsker small, par	363,00	04	142
3 21 73 004 00 1	4014586265575	Arbejdshandsker medium, par	363,00	04	142
3 21 73 005 00 5	4014586265582	Arbejdshandsker large, par	363,00	04	142
3 21 74 003 00 0	4014586077215	Beskyttelseskurv	78,00	02	-
3 21 74 006 00 5	4014586199641	Spændeskralde med bælte	1.050,00	02	-
3 21 74 007 00 9	4014586214740	Spændeskralde m. bælte	127,00	02	-
3 21 74 008 00 7	4014586241890	Surring	127,00	02	-
3 21 74 011 00 0	4014586319056	Beskyttelsesafdækning	49,00	04	188
3 21 74 013 01 0	4014586335773	Spånfang	138,00	02	101
3 21 74 013 10 0	4014586353128	Beskyttelsesafdækning	121,00	02	-
3 21 74 013 20 0	4014586353135	Beskyttelsesafdækning	149,00	02	-
3 21 74 014 01 0	4014586376691	AccuTEC ASW beskyttelseskærm	130,00	02	36
3 21 74 015 01 0	4014586376707	Beskyttelseshylster til genopladeligt batteri	130,00	02	35
3 21 74 016 01 0	4014586376714	Beskyttelseshylster til genopladeligt batteri	138,00	02	35
3 21 74 019 01 0	4014586404905	Beskyttelseshylster til genopladeligt batteri	142,00	02	35
3 21 74 020 01 0	4014586404912	Beskyttelseshylster til genopladeligt batteri	142,00	02	35
3 21 74 021 01 0	4014586404929	Beskyttelses lag	86,00	02	36
3 21 74 022 01 0	4014586404936	Beskyttelses lag	86,00	02	36
3 21 74 024 01 0	4014586404943	AccuTEC ASW beskyttelseskærm	181,00	02	36
3 21 74 025 01 0	4014586415499	Beskyttelseshylster til genopladeligt batteri	112,00	02	36
3 24 22 326 01 0	4014586369846	Adapterplade til magnetkerneboremaskiner	334,00	02	14
3 24 33 027 01 7	4014586210469	Plade	701,00	08	-
3 26 23 009 00 6	4014586200699	Reduktionsring	258,00	02	14
3 26 23 010 00 8	4014586200422	Reduktionsring	258,00	02	14
3 26 23 012 01 9	4014586248776	Reduktionsring	258,00	02	14
3 26 23 013 00 4	4014586248783	Reduktionsring	258,00	02	14
3 26 23 014 01 0	4014586369853	Reduktionsring	258,00	02	14
3 27 14 037 01 3	4014586091938	Spændebojle ss	1.862,00	02	-
3 27 14 062 02 3	4014586092133	Holder til frihåndsarbejde	1.542,00	02	94
3 27 14 071 01 3	4014586092201	Fast klemme ss	281,00	02	-
3 27 14 084 00 8	4014586195872	Fodplade	712,00	02	90
3 27 14 088 00 7	4014586200750	Spånbeskytter	37,00	02	90
3 27 15 051 03 8	4014586092812	Bøjlekæde	6.161,00	08	-
3 39 01 021 01 1	4014586110165	Transportkasse	407,00	02	52
3 39 01 022 01 4	4014586110202	Transportkasse	375,00	02	55
3 39 01 031 00 1	4014586110233	Transportkasse	542,00	08	-
3 39 01 032 01 3	4014586110257	Transportkasse	387,00	02	9
3 39 01 045 01 8	4014586110387	Transportkasse ss	318,00	02	-
3 39 01 073 01 3	4014586200002	Transportkasse ss	1.233,00	02	-
3 39 01 096 01 6	4014586242095	Transportkasse ss	1.378,00	02	-
3 39 01 100 02 0	4014586287980	Værktøjskuffert ss til kernebor	139,00	02	-
3 39 01 112 02 0	4014586317939	Transportkasse	613,00	04	-
3 39 01 114 00 7	4014586266732	Transportkasse	6.612,00	08	-
3 39 01 118 01 0	4014586285474	Transportkasse ss	293,00	02	11
3 39 01 118 20 0	4014586302775	Transportkasse til FSC	355,00	04	-
3 39 01 118 48 0	4014586317618	Transportkasse	384,00	02	8
3 39 01 118 93 0	4014586334974	Systemkuffert ikke fyldt	375,00	04	-
3 39 01 119 00 0	4014586285498	Plastboks	32,00	02	11
3 39 01 121 02 0	4014586317946	Opbevaringskasse	1.442,00	02	-

Tilbehør i numerisk rækkefølge

Bestillingsnummer	EAN	Betegnelse	Vejledende pris + moms	PK	Side
3 39 01 122 01 0	4014586308791	Transportkasse ss	498,00	02	141
3 39 01 122 06 0	4014586321165	Transportkasse	549,00	02	-
3 39 01 122 12 0	4014586336732	Transportkasse	541,00	02	-
3 39 01 126 02 0	4014586332406	Opbevaringskasse	655,00	02	-
3 39 01 127 02 0	4014586325859	Opbevaringskasse	664,00	02	-
3 39 01 128 58 0	4014586367897	Transportkasse	346,00	02	-
3 39 01 128 82 0	4014586349435	Transportkasse	355,00	02	-
3 39 01 130 05 0	4014586333250	Transportkasse	580,00	02	-
3 39 01 131 03 0	4014586348957	Transportkasse	355,00	02	-
3 39 01 131 08 0	4014586348650	Transportkasse	368,00	02	16
3 39 01 131 92 0	4014586376325	Transportkasse	321,00	02	-
3 39 01 131 94 0	4014586379630	Transportkasse	297,00	02	11
3 39 01 131 98 0	4014586376332	Systemkuffert ikke fyldt	326,00	04	175
3 39 01 132 03 0	4014586340449	Opbevaringskasse	633,00	02	-
3 39 01 133 05 0	4014586351247	Transportkasse	580,00	02	-
3 39 01 134 04 0	4014586340456	Opbevaringskasse	641,00	02	-
3 39 01 140 99 0	4014586356310	Transportkasse	642,00	02	-
3 39 01 141 01 0	4014586365244	Transportkasser i plast	164,00	02	-
3 39 01 142 14 0	4014586356921	Opbevaringskasse	641,00	02	-
3 39 01 143 06 0	4014586356938	Opbevaringskasse	641,00	02	-
3 39 01 144 01 0	4014586356945	Systemkuffert ikke fyldt	170,00	04	175
3 39 01 146 00 0	4014586380025	Systainer Sys 1	391,00	02	175
3 39 01 147 00 0	4014586380032	Systainer Sys 2	424,00	02	-
3 39 01 153 01 0	4014586398402	Transportkasse	173,00	04	-
3 39 01 154 03 0	4014586411903	Transportkasse	337,00	04	-
3 39 01 154 05 0	4014586403786	Transportkasse	337,00	04	-
3 39 01 160 01 0	4014586394091	Transportkasse	168,00	02	24
3 39 04 491 00 0	4014586382999	Systainerindsats til FMM 350 Q / QSL	70,00	06	175
3 39 04 542 00 0	4014586380056	Systainerindsats til AFSC 18 Q	59,00	06	183
3 39 98 140 02 2	4014586622231	Transportkasse	570,00	02	-
3 39 98 140 08 2	4014586662039	Transportkasse	570,00	02	-
3 43 00 000 00 1	4014586402796	Berøringsbeskyttelse	32,00	04	165
3 52 22 927 05 0	4014586392455	Adapter til FEIN oscillerende værktøj (indtil 2004)	84,00	04	175
3 52 22 942 04 0	4014586392462	Tilbehørssæt Best of Sanding	523,00	04	169
3 52 22 942 05 0	4014586392479	Tilbehørssæt Best of E-CUT	531,00	04	165
3 52 22 942 06 0	4014586392486	Tilbehørssæt Best of Renovation	1.320,00	04	168
3 52 22 942 07 0	4014586392677	Tilbehørssæt Best of Tileworking	803,00	04	173
3 52 22 942 13 0	4014586397436	Tilbehørssæt Best of E-CUT	819,00	04	-
3 52 22 946 01 0	4014586397443	Tilbehørssæt til tømrer/snedker	1.320,00	04	176
3 52 22 946 02 0	4014586397450	Tilbehørssæt til udskiftning/reparation af vinduer	1.320,00	04	176
3 52 22 946 03 0	4014586397467	Tilbehørssæt til renovering af fliser/baderum	1.320,00	04	176
3 52 22 946 04 0	4014586397474	Tilbehørssæt til varme-/vvs-installation	1.320,00	04	176
3 52 22 946 06 0	4014586397498	Tilbehørssæt komposit	1.434,00	04	-
3 52 22 952 01 0	4014586392516	HSS-savklinge med dybdeanlæg	489,00	04	165
3 52 22 952 02 0	4014586392523	Sav & file sæt til FMM SLP	267,00	04	173
3 52 22 952 03 0	4014586392530	E-CUT klinge Combo sæt SLP	342,00	04	165
3 52 22 952 04 0	4014586392547	Adapter FSC	109,00	04	183
3 52 22 952 05 0	4014586392554	Adapter FSC Q	109,00	04	183
3 52 22 952 10 0	4014586404721	Slibepapir sæt	81,00	04	171
3 52 22 952 11 0	4014586404479	Slibepapirssæt, zirkon	138,00	04	171
3 52 22 952 13 0	4014586400389	E-CUT klinge Combo sæt	323,00	04	-
3 52 22 952 18 0	4014586410319	Tilbehørssæt Best of E-CUT	405,00	04	-
3 52 22 952 22 0	4014586413839	Tilbehørssæt gulvrenovering	347,00	04	168
3 52 22 952 23 0	4014586413846	Tilbehørssæt vinduesrenovering	347,00	04	169
3 52 22 952 24 0	4014586413853	Tilbehørssæt universal	347,00	04	169
3 52 22 952 25 0	4014586413860	Tilbehørssæt vvs	409,00	04	169
3 52 22 952 30 0	4014586415635	Tilbehørssæt Best of E-CUT	368,00	04	165
3 90 00 000 00 1	4014586280028	Grafit 80 x 430 mm, 5 stk. pakning	603,00	06	213
3 90 00 000 00 2	4014586280035	Fleksibel slange Ø90, 1,0 M	366,00	06	214
3 90 00 000 00 3	4014586280042	Spændebånd Ø90	51,00	06	214
3 90 00 000 00 4	4014586280059	Øjenbeskyttelse 75, 3 stk. pakning	271,00	06	213
3 90 00 000 00 7	4014586280080	Øjenværn GU75/GR/GXR (3stk.)	423,00	06	213
3 90 00 000 05 6	4014586283517	Grafit 155 x 430 mm, 3 stk. pakning	692,00	06	215
3 90 00 000 10 0	4014586294162	Metalfilter	719,00	06	216
3 90 00 000 18 3	4014586283500	Grafitunderlag	301,00	06	217
3 90 00 000 18 4	4014586283494	Øjenbeskyttelse 150, GU150, 3 stk. pakning	543,00	06	215
3 90 00 000 19 0	4014586283487	Øjenværn	271,00	06	217
3 90 00 000 49 6	4014586280325	Messing ledeskinne	295,00	06	214
3 90 00 000 49 7	4014586280332	Ledeskinne, nylon	337,00	06	214
3 90 00 000 97 6	4014586286303	Filter til GIBE, 523 x 241mm i karton	996,00	06	216
3 90 00 001 32 0	4014586294407	Holder til runde emner	1.323,00	13	-
3 90 00 001 51 7	4014586297361	Vinkelbeslag til GF 75	940,00	13	-
3 90 00 004 55 4	4014586330686	Boreskabelon	141,00	06	216
3 90 00 004 76 0	4014586380933	Grafitunderlag	138,00	06	216
3 90 00 008 10 6	4014586389837	Slibeunderlag i rustfrit stål	473,00	02	197
4 06 11 009 01 9	4014586126760	O-ring sæt	66,00	02	-





Bestillingsnummer	EAN	Betegnelse	Vejledende pris + moms	PK	Side
4 11 40 004 00 7	4014586128399	Slangekobling	199,00	02	94
4 30 33 087 06 5	4014586225173	Spændeskruer-sæt	61,00	04	-
6 01 10 008 01 7	4014586165790	Holder Ø 7 mm med udvendig fladkant	188,00	02	-
6 05 03 306 00 8	4014586262772	Bit 1/4" udvendig sekskant	59,00	02	41
6 05 05 015 00 1	4014586258713	Indsats 1/4" udvendig sekskant SW 8	110,00	02	-
6 05 10 011 00 9	4014586235141	Holder 1/4" udvendig sekskant	143,00	02	24
6 05 10 215 00 3	4014586258812	Holder 1/4" udvendig sekskant	177,00	02	38
6 05 10 219 01 0	4014586367910	Bitsholder	185,00	02	-
6 05 10 222 01 0	4014586404820	Bitsholder	239,00	02	25
6 22 19 002 07 9	4014586168012	Pindbolt-patron	1.010,00	02	-
6 22 19 002 09 1	4014586168036	Pindbolt-patron	846,00	02	-
6 22 19 002 10 6	4014586168043	Pindbolt-patron	846,00	02	-
6 22 19 002 14 3	4014586168074	Pindbolt-patron	846,00	02	-
6 27 12 109 03 4	4014586169637	1/4 bitz PH1*25mm 5stk	64,00	02	41
6 29 01 002 00 4	4014586172071	Gaffelnøgle SW8	43,00	02	-
6 29 01 003 00 8	4014586172088	Gaffelnøgle SW9	43,00	02	-
6 29 01 007 00 7	4014586172125	Gaffelnøgle SW13	45,00	02	-
6 29 01 016 00 2	4014586172217	Gaffelnøgle SW46	118,00	02	-
6 29 03 002 00 9	4014586172255	Gaffelnøgle SW17	45,00	02	8
6 29 03 010 00 6	4014586172309	Fastnøgle sw55	195,00	08	-
6 29 03 011 00 5	4014586172316	Gaffelnøgle SW17	27,00	02	-
6 29 04 003 00 0	4014586172347	Gaffelnøgle 19 x 22	45,00	02	-
6 29 06 009 00 7	4014586172415	Topnøgle SW 8	25,00	02	-
6 29 06 013 00 5	4014586226101	Topnøgle SW46	310,00	02	-
6 29 07 004 00 5	4014586172446	Stiftnøgle SW6	12,00	02	-
6 29 07 006 00 2	4014586172453	Stiftnøgle SW8	12,00	02	-
6 29 07 010 00 0	4014586172477	Stiftnøgle SW4	13,00	02	-
6 29 07 011 00 9	4014586172484	Stiftnøgle SW5	13,00	02	-
6 29 07 013 00 6	4014586172491	Stiftnøgle SW3	12,00	02	-
6 29 07 015 00 8	4014586172514	Stiftnøgle SW2.5	12,00	02	-
6 29 07 017 00 5	4014586172521	Stiftnøgle SW4.5	46,00	02	-
6 29 07 023 00 5	4014586172545	Topnøgle	12,00	02	-
6 29 07 029 00 6	4014586172590	Stiftnøgle SW2	12,00	02	-
6 29 07 030 00 8	4014586172606	Stiftnøgle SW8	27,00	02	-
6 29 07 034 00 2	4014586218618	Topnøgle SW 4	12,00	02	-
6 29 07 037 00 3	4014586249728	Stiftnøgle	16,00	02	-
6 29 08 013 00 3	4014586172675	Ringnøgle	173,00	02	-
6 29 10 007 00 7	4014586172705	Tohul. svensknøgle til sekskantmøtrikker	131,00	02	-
6 29 10 022 00 2	4014586172736	Tohul. svensknøgle til sekskantmøtrikker	28,00	02	-
6 29 10 023 00 6	4014586172743	Tohul. svensknøgle til sekskantmøtrikker	27,00	02	-
6 29 10 031 00 8	4014586172811	Tohul. svensknøgle til sekskantmøtrikker	70,00	04	-
6 29 11 004 00 5	4014586172828	Ringnøgle SW32	33,00	02	-
6 29 11 010 00 0	4014586220772	Ringnøgle 17 x 19	131,00	08	-
6 29 12 001 00 4	4014586266107	Skruetrækker	103,00	02	-
6 29 13 004 00 0	4014586172859	Holdestift	29,00	02	-
6 29 13 020 00 4	4014586172927	Holdestift	9,00	02	-
6 29 13 021 00 3	4014586208688	Holdestift	24,00	02	-
6 29 14 001 00 2	4014586172934	Borepatronnøgle	35,00	02	-
6 29 14 002 00 5	4014586172941	Borepatronnøgle	17,00	02	-
6 29 14 004 00 7	4014586172958	Borepatronnøgle	33,00	02	-
6 29 14 005 00 1	4014586172965	Borepatronnøgle	86,00	02	-
6 29 14 011 00 1	4014586173016	Borepatronnøgle	49,00	02	-
6 31 06 016 01 0	4014586271767	Forlængelse 100 mm QI	572,00	02	121
6 31 06 017 01 0	4014586335063	Forlænger QIP 100 mm	556,00	02	101
6 31 10 019 01 0	4014586415680	Gevindskærer til gennemgående huller	112,00	02	109
6 31 10 019 02 0	4014586416069	Gevindskærersæt til gennemgående huller	809,00	02	109
6 31 10 019 03 0	4014586416076	Gevindskærer til gennemgående huller med adapter 3/4" Weldon-holder	272,00	02	109
6 31 10 020 01 0	4014586415697	Gevindskærer til gennemgående huller	129,00	02	109
6 31 10 020 02 0	4014586416083	Gevindskærer til gennemgående huller	809,00	02	109
6 31 10 020 03 0	4014586416090	Gevindskærer til gennemgående huller med adapter 3/4" Weldon-holder	293,00	02	109
6 31 10 021 01 0	4014586415703	Gevindskærer til gennemgående huller	153,00	02	109
6 31 10 021 02 0	4014586416106	Gevindskærersæt til gennemgående huller	850,00	02	109
6 31 10 021 03 0	4014586416113	Gevindskærer til gennemgående huller med adapter 3/4" Weldon-holder	318,00	02	109
6 31 10 022 01 0	4014586415710	Gevindskærer til gennemgående huller	174,00	02	109
6 31 10 022 02 0	4014586416120	Gevindskærersæt til gennemgående huller	850,00	02	109
6 31 10 022 03 0	4014586416137	Gevindskærer til gennemgående huller med adapter 3/4" Weldon-holder	338,00	02	109
6 31 11 009 01 0	4014586326597	Spiralbor D10 HSS QI	179,00	02	121
6 31 11 010 01 0	4014586326603	Spiralbor D10.2 HSS QI	173,00	02	121
6 31 11 011 01 0	4014586326610	Spiralbor D11 HSS QI	173,00	02	121
6 31 11 012 01 0	4014586326627	Spiralbor D12 HSS QI	197,00	02	121
6 31 11 013 01 0	4014586326634	Spiralbor D13 HSS QI	212,00	02	121
6 31 11 014 01 0	4014586326641	Spiralbor D14 HSS QI	212,00	02	121
6 31 11 015 01 0	4014586326658	Spiralbor D15 HSS QI	218,00	02	121
6 31 11 016 01 0	4014586326665	Spiralbor D15.5 HSS QI	227,00	02	121
6 31 11 018 01 0	4014586409085	HSS spiralboremaskine med 3/4" Weldon-holder	143,00	02	108
6 31 11 018 02 0	4014586416144	HSS spiralboremaskine-sæt med 3/4" Weldon-holder	1.086,00	02	108

Tilbehør i numerisk rækkefølge

Bestillingsnummer	EAN	Betegnelse	Vejledende pris + moms	PK	Side
6 31 11 019 01 0	4014586409092	HSS spiralboremaskine med 3/4" Weldon-holder	143,00	02	108
6 31 11 020 01 0	4014586409108	HSS spiralboremaskine med 3/4" Weldon-holder	143,00	02	108
6 31 11 021 01 0	4014586409115	HSS spiralboremaskine med 3/4" Weldon-holder	153,00	02	108
6 31 11 022 01 0	4014586409122	HSS spiralboremaskine med 3/4" Weldon-holder	153,00	02	108
6 31 11 023 01 0	4014586409139	HSS spiralboremaskine med 3/4" Weldon-holder	174,00	02	108
6 31 11 024 01 0	4014586409146	HSS spiralboremaskine med 3/4" Weldon-holder	174,00	02	108
6 31 11 025 01 0	4014586409153	HSS spiralboremaskine med 3/4" Weldon-holder	184,00	02	108
6 31 11 026 01 0	4014586409160	HSS spiralboremaskine med 3/4" Weldon-holder	184,00	02	108
6 31 11 027 01 0	4014586409177	HSS spiralboremaskine med 3/4" Weldon-holder	213,00	02	108
6 31 11 028 01 0	4014586409184	HSS spiralboremaskine med 3/4" Weldon-holder	213,00	02	108
6 31 11 034 01 0	4014586409658	HSS spiralboremaskine med 3/4" Weldon-holder	143,00	02	108
6 31 11 035 01 0	4014586409665	HSS spiralboremaskine med 3/4" Weldon-holder	153,00	02	108
6 31 11 036 01 0	4014586415109	HSS spiralboremaskine med 3/4" Weldon-holder	143,00	02	108
6 31 11 037 01 0	4014586415116	HSS spiralboremaskine med 3/4" Weldon-holder	174,00	02	108
6 31 11 038 01 0	4014586415727	HSS 90° konusforsænker-bit	136,00	02	108
6 31 11 038 02 0	4014586416168	HSS 90° konusforsænker-bit med adapter 3/4" Weldon-holder	297,00	02	108
6 31 14 038 01 0	4014586331027	Centerbor	114,00	02	100
6 31 14 038 02 0	4014586332796	Centerbor, lang 5 Stk	512,00	02	100
6 31 27 001 01 5	4014586176130	HM-Ultra50 kernebor Ø18 M18 x 6 P 1,5	399,00	20	115
6 31 27 002 01 8	4014586176147	HM-Ultra50 kernebor Ø20 M18 x 6 P 1,5	399,00	20	115
6 31 27 003 01 2	4014586176154	HM-Ultra50 kernebor Ø22 M18 x 6 P 1,5	399,00	20	116
6 31 27 004 01 0	4014586176161	HM-Ultra50 kernebor Ø25 M18 x 6 P 1,5	399,00	20	116
6 31 27 005 01 4	4014586176178	HM-Ultra50 kernebor Ø26 M18 x 6 P 1,5	399,00	20	116
6 31 27 006 01 7	4014586176185	HM-Ultra50 kernebor Ø28 M18 x 6 P 1,5	399,00	20	116
6 31 27 007 01 1	4014586176192	HM-Ultra50 kernebor Ø30 M18 x 6 P 1,5	399,00	20	116
6 31 27 008 01 9	4014586176208	HM-Ultra50 kernebor Ø32 M18 x 6 P 1,5	445,00	20	116
6 31 27 009 01 3	4014586176215	HM-Ultra50 kernebor Ø34 M18 x 6 P 1,5	445,00	20	116
6 31 27 010 01 5	4014586176222	HM-Ultra50 kernebor Ø35 M18 x 6 P 1,5	445,00	20	116
6 31 27 011 01 4	4014586176239	HM-Ultra50 kernebor Ø38 M18 x 6 P 1,5	515,00	20	116
6 31 27 012 01 7	4014586176246	HM-Ultra50 kernebor Ø40 M18 x 6 P 1,5	515,00	20	116
6 31 27 013 01 1	4014586176253	HM-Ultra50 kernebor Ø42 M18 x 6 P 1,5	588,00	20	116
6 31 27 014 01 9	4014586176260	HM-Ultra50 kernebor Ø43 M18 x 6 P 1,5	609,00	20	116
6 31 27 015 01 3	4014586176277	HM-Ultra50 kernebor Ø45 M18 x 6 P 1,5	609,00	20	116
6 31 27 016 01 6	4014586176284	HM-Ultra50 kernebor Ø48 M18 x 6 P 1,5	656,00	20	116
6 31 27 017 01 0	4014586176291	HM-Ultra50 kernebor Ø50 M18 x 6 P 1,5	680,00	20	116
6 31 27 018 01 8	4014586176307	HM-Ultra50 kernebor Ø52 M18 x 6 P 1,5	751,00	20	116
6 31 27 019 01 2	4014586176314	HM-Ultra50 kernebor Ø19 M18 x 6 P 1,5	385,00	20	115
6 31 27 020 01 4	4014586176321	HM-Ultra50 kernebor Ø21 M18 x 6 P 1,5	399,00	20	116
6 31 27 021 01 3	4014586176338	HM-Ultra50 kernebor Ø23 M18 x 6 P 1,5	385,00	20	116
6 31 27 022 01 6	4014586176345	HM-Ultra50 kernebor Ø24 M18 x 6 P 1,5	399,00	20	116
6 31 27 023 01 0	4014586176352	HM-Ultra50 kernebor Ø27 M18 x 6 P 1,5	399,00	20	116
6 31 27 024 01 8	4014586176369	HM-Ultra50 kernebor Ø29 M18 x 6 P 1,5	385,00	20	116
6 31 27 025 01 2	4014586176376	HM-Ultra50 kernebor Ø31 M18 x 6 P 1,5	445,00	20	116
6 31 27 026 01 5	4014586176383	HM-Ultra50 kernebor Ø33 M18 x 6 P 1,5	430,00	20	116
6 31 27 027 01 9	4014586176390	HM-Ultra50 kernebor Ø36 M18 x 6 P 1,5	515,00	20	116
6 31 27 028 01 7	4014586176406	HM-Ultra50 kernebor Ø37 M18 x 6 P 1,5	498,00	20	116
6 31 27 029 01 1	4014586176413	HM-Ultra50 kernebor Ø39 M18 x 6 P 1,5	498,00	20	116
6 31 27 030 01 3	4014586176420	HM-Ultra50 kernebor Ø41 M18 x 6 P 1,5	609,00	20	116
6 31 27 031 01 2	4014586176437	HM-Ultra50 kernebor Ø44 M18 x 6 P 1,5	609,00	20	116
6 31 27 032 01 5	4014586176444	HM-Ultra50 kernebor Ø46 M18 x 6 P 1,5	656,00	20	116
6 31 27 033 01 9	4014586176451	HM-Ultra50 kernebor Ø47 M18 x 6 P 1,5	656,00	20	116
6 31 27 034 01 7	4014586176468	HM-Ultra50 kernebor Ø49 M18 x 6 P 1,5	656,00	20	116
6 31 27 035 01 1	4014586176475	HM-Ultra50 kernebor Ø51 M18 x 6 P 1,5	751,00	20	116
6 31 27 036 01 4	4014586192369	HM-Ultra50 kernebor Ø53 M18 x 6 P 1,5	725,00	20	116
6 31 27 037 01 8	4014586192376	HM-Ultra50 kernebor Ø54 M18 x 6 P 1,5	725,00	20	116
6 31 27 038 01 6	4014586192383	HM-Ultra50 kernebor Ø55 M18 x 6 P 1,5	725,00	20	116
6 31 27 039 01 0	4014586192390	HM-Ultra50 kernebor Ø56 M18 x 6 P 1,5	755,00	20	116
6 31 27 040 01 2	4014586192406	HM-Ultra50 kernebor Ø57 M18 x 6 P 1,5	782,00	20	116
6 31 27 041 01 1	4014586192413	HM-Ultra50 kernebor Ø58 M18 x 6 P 1,5	755,00	20	116
6 31 27 042 01 4	4014586200941	HM-Ultra50 kernebor Ø12 M18 x 6 P 1,5	399,00	20	115
6 31 27 043 01 8	4014586200958	HM-Ultra50 kernebor Ø13 M18 x 6 P 1,5	399,00	20	115
6 31 27 044 01 6	4014586200965	HM-Ultra50 kernebor Ø14 M18 x 6 P 1,5	399,00	20	115
6 31 27 045 01 0	4014586200972	HM-Ultra50 kernebor Ø15 M18 x 6 P 1,5	399,00	20	115
6 31 27 046 01 3	4014586200989	HM-Ultra50 kernebor Ø16 M18 x 6 P 1,5	399,00	20	115
6 31 27 047 01 7	4014586200996	HM-Ultra50 kernebor Ø17 M18 x 6 P 1,5	399,00	20	115
6 31 27 049 01 9	4014586223179	HM-Ultra50 kernebor Ø59 M18 x 6 P 1,5	767,00	20	116
6 31 27 050 01 1	4014586223186	HM-Ultra50 kernebor Ø60 M18 x 6 P 1,5	795,00	20	116
6 31 27 051 01 0	4014586223193	HM-Ultra50 kernebor Ø61 M18 x 6 P 1,5	898,00	20	116
6 31 27 052 01 3	4014586223209	HM-Ultra50 kernebor Ø62 M18 x 6 P 1,5	868,00	20	116
6 31 27 053 01 7	4014586223216	HM-Ultra50 kernebor Ø63 M18 x 6 P 1,5	868,00	20	116
6 31 27 054 01 5	4014586223223	HM-Ultra50 kernebor Ø64 M18 x 6 P 1,5	868,00	20	116
6 31 27 055 01 9	4014586223230	HM-Ultra50 kernebor Ø65 M18 x 6 P 1,5	868,00	20	116
6 31 27 061 01 9	4014586229447	kernebor Ø90	1.865,00	20	-
6 31 27 086 01 9	4014586239996	HM-Ultra kernebor Ø12/35 HM QI	369,00	20	115
6 31 27 086 04 0	4014586375533	Tilbehørsæt Best of kernebor HM-Ultra 35 QI 12,14,16,18,20,22 mm	1.736,00	20	115
6 31 27 087 01 3	4014586240008	HM-Ultra kernebor Ø13/35 HM QI	369,00	20	115



Bestillingsnummer	EAN	Betegnelse	Vejledende pris + moms	PK	Side
6 31 27 088 01 1	4014586240015	HM-Ultra kernebor Ø14/35 HM QI	369,00	20	115
6 31 27 089 01 5	4014586240022	HM-Ultra kernebor Ø15/35 HM QI	369,00	20	115
6 31 27 090 01 7	4014586240039	HM-Ultra kernebor Ø16/35 HM QI	369,00	20	115
6 31 27 091 01 6	4014586240046	HM-Ultra kernebor Ø17/35 HM QI	369,00	20	115
6 31 27 092 01 9	4014586240053	HM-Ultra kernebor Ø18/35 HM QI	369,00	20	115
6 31 27 093 01 3	4014586240060	HM-Ultra kernebor Ø19/35 HM QI	369,00	20	115
6 31 27 094 01 1	4014586240077	HM-Ultra kernebor Ø20/35 HM QI	369,00	20	115
6 31 27 095 01 5	4014586240084	HM-Ultra kernebor Ø21/35 HM QI	369,00	20	115
6 31 27 096 01 8	4014586240091	HM-Ultra kernebor Ø22/35 HM QI	369,00	20	115
6 31 27 097 01 2	4014586240107	HM-Ultra kernebor Ø23/35 HM QI	369,00	20	115
6 31 27 098 01 0	4014586240114	HM-Ultra kernebor Ø24/35 HM QI	369,00	20	115
6 31 27 099 01 4	4014586240121	HM-Ultra kernebor Ø25/35 HM QI	369,00	20	115
6 31 27 100 01 5	4014586240138	HM-Ultra kernebor Ø26/35 HM QI	369,00	20	115
6 31 27 101 01 4	4014586240145	HM-Ultra kernebor Ø27/35 HM QI	369,00	20	115
6 31 27 102 01 7	4014586240152	HM-Ultra kernebor Ø28/35 HM QI	369,00	20	115
6 31 27 103 01 1	4014586240169	HM-Ultra kernebor Ø29/35 HM QI	425,00	20	115
6 31 27 104 01 9	4014586240176	HM-Ultra kernebor Ø30/35 HM QI	425,00	20	115
6 31 27 105 01 3	4014586240183	HM-Ultra kernebor Ø31/35 HM QI	425,00	20	115
6 31 27 106 01 6	4014586240190	HM-Ultra kernebor Ø32/35 HM QI	425,00	20	115
6 31 27 107 01 0	4014586240206	HM-Ultra kernebor Ø33/35 HM QI	425,00	20	115
6 31 27 108 01 8	4014586240213	HM-Ultra kernebor Ø34/35 HM QI	425,00	20	115
6 31 27 109 01 2	4014586240220	HM-Ultra kernebor Ø35/35 HM QI	425,00	20	115
6 31 27 110 01 4	4014586240237	HM-Ultra kernebor Ø36/35 HM QI	491,00	20	115
6 31 27 111 01 3	4014586240244	HM-Ultra kernebor Ø37/35 HM QI	491,00	20	115
6 31 27 112 01 6	4014586240251	HM-Ultra kernebor Ø38/35 HM QI	491,00	20	115
6 31 27 113 01 0	4014586240268	HM-Ultra kernebor Ø39/35 HM QI	491,00	20	115
6 31 27 114 01 8	4014586240275	HM-Ultra kernebor Ø40/35 HM QI	491,00	20	115
6 31 27 115 01 2	4014586240282	HM-Ultra kernebor Ø41/35 HM QI	582,00	20	115
6 31 27 116 01 5	4014586240299	HM-Ultra kernebor Ø42/35 HM QI	582,00	20	115
6 31 27 117 01 9	4014586240305	HM-Ultra kernebor Ø43/35 HM QI	582,00	20	115
6 31 27 118 01 7	4014586240312	HM-Ultra kernebor Ø44/35 HM QI	582,00	20	115
6 31 27 119 01 1	4014586240329	HM-Ultra kernebor Ø45/35 HM QI	582,00	20	115
6 31 27 120 01 3	4014586240336	HM-Ultra kernebor Ø46/35 HM QI	649,00	20	115
6 31 27 121 01 2	4014586240343	HM-Ultra kernebor Ø47/35 HM QI	649,00	20	115
6 31 27 122 01 5	4014586240350	HM-Ultra kernebor Ø48/35 HM QI	649,00	20	115
6 31 27 123 01 9	4014586240367	HM-Ultra kernebor Ø49/35 HM QI	649,00	20	115
6 31 27 124 01 7	4014586240374	HM-Ultra kernebor Ø50/35 HM QI	649,00	20	115
6 31 27 125 01 1	4014586240381	HM-Ultra kernebor Ø51/35 HM QI	717,00	20	115
6 31 27 126 01 4	4014586240398	HM-Ultra kernebor Ø52/35 HM QI	717,00	20	115
6 31 27 127 01 8	4014586240404	HM-Ultra kernebor Ø53/35 HM QI	717,00	20	115
6 31 27 128 01 6	4014586240411	HM-Ultra kernebor Ø54/35 HM QI	717,00	20	115
6 31 27 129 01 0	4014586240428	HM-Ultra kernebor Ø55/35 HM QI	717,00	20	115
6 31 27 130 01 2	4014586240435	HM-Ultra kernebor Ø56/35 HM QI	747,00	20	115
6 31 27 131 01 1	4014586240442	HM-Ultra kernebor Ø57/35 HM QI	721,00	20	115
6 31 27 132 01 4	4014586240459	HM-Ultra kernebor Ø58/35 HM QI	747,00	20	115
6 31 27 133 01 8	4014586240466	HM-Ultra kernebor Ø59/35 HM QI	721,00	20	115
6 31 27 134 01 6	4014586240473	HM-Ultra kernebor Ø60/35 HM QI	747,00	20	115
6 31 27 135 01 0	4014586240480	HM-Ultra kernebor Ø61/35 HM QI	844,00	20	115
6 31 27 136 01 3	4014586240497	HM-Ultra kernebor Ø62/35 HM QI	844,00	20	115
6 31 27 137 01 7	4014586240503	HM-Ultra kernebor Ø63/35 HM QI	844,00	20	115
6 31 27 138 01 5	4014586240510	HM-Ultra kernebor Ø64/35 HM QI	844,00	20	115
6 31 27 139 01 9	4014586240527	HM-Ultra kernebor Ø65/35 HM QI	844,00	20	115
6 31 27 238 01 1	4014586252469	HM-Ultra kernebor Ø15.5/35 HM QI	369,00	20	115
6 31 27 239 01 5	4014586252476	HM-Ultra kernebor Ø17.5/35 HM QI	369,00	20	115
6 31 27 240 01 7	4014586252483	HM-Ultra kernebor Ø19.5/35 HM QI	369,00	20	115
6 31 27 241 01 6	4014586252490	HM-Ultra kernebor Ø26.5/35 HM QI	369,00	20	115
6 31 27 276 01 0	4014586272122	HM-Ultra50 kernebor Weldon Ø12/50	399,00	20	116
6 31 27 276 02 0	4014586375540	Tilbehørssæt Best of kernebor HM-Ultra 50 W 12,14,16,18,20,22 mm	1.997,00	20	115
6 31 27 277 01 0	4014586272139	HM-Ultra50 kernebor Weldon Ø13/50	399,00	20	116
6 31 27 278 01 0	4014586272146	HM-Ultra50 kernebor Weldon Ø14/50	399,00	20	116
6 31 27 279 01 0	4014586272153	HM-Ultra50 kernebor Weldon Ø15/50	399,00	20	116
6 31 27 280 01 0	4014586272160	HM-Ultra50 kernebor Weldon Ø16/50	399,00	20	116
6 31 27 281 01 0	4014586272177	HM-Ultra50 kernebor Weldon Ø17/50	399,00	20	116
6 31 27 282 01 0	4014586272184	HM-Ultra50 kernebor Weldon Ø18/50	399,00	20	116
6 31 27 283 01 0	4014586272191	HM-Ultra50 kernebor Weldon Ø19/50	399,00	20	116
6 31 27 284 01 0	4014586272207	HM-Ultra50 kernebor Weldon Ø20/50	399,00	20	116
6 31 27 285 01 0	4014586272214	HM-Ultra50 kernebor Weldon Ø21/50	399,00	20	116
6 31 27 286 01 0	4014586272221	HM-Ultra50 kernebor Weldon Ø22/50	399,00	20	116
6 31 27 287 01 0	4014586272238	HM-Ultra50 kernebor Weldon Ø23/50	399,00	20	116
6 31 27 288 01 0	4014586272245	HM-Ultra50 kernebor Weldon Ø24/50	399,00	20	116
6 31 27 289 01 0	4014586272252	HM-Ultra50 kernebor Weldon Ø25/50	399,00	20	116
6 31 27 290 01 0	4014586272269	HM-Ultra50 kernebor Weldon Ø26/50	399,00	20	116
6 31 27 291 01 0	4014586272276	HM-Ultra50 kernebor Weldon Ø27/50	399,00	20	116
6 31 27 292 01 0	4014586272283	HM-Ultra50 kernebor Weldon Ø28/50	399,00	20	116
6 31 27 293 01 0	4014586272290	HM-Ultra50 kernebor Weldon Ø29/50	399,00	20	116
6 31 27 294 01 0	4014586272306	HM-Ultra50 kernebor Weldon Ø30/50	399,00	20	116

Tilbehør i numerisk rækkefølge

Bestillingsnummer	EAN	Betegnelse	Vejledende pris + moms	PK	Side
6 31 27 295 01 0	4014586272313	HM-Ultra50 kernebor Weldon Ø31/50	445,00	20	116
6 31 27 296 01 0	4014586272320	HM-Ultra50 kernebor Weldon Ø32/50	445,00	20	116
6 31 27 297 01 0	4014586272337	HM-Ultra50 kernebor Weldon Ø33/50	445,00	20	116
6 31 27 298 01 0	4014586272344	HM-Ultra50 kernebor Weldon Ø34/50	445,00	20	116
6 31 27 299 01 0	4014586272351	HM-Ultra50 kernebor Weldon Ø35/50	445,00	20	116
6 31 27 300 01 0	4014586272368	HM-Ultra50 kernebor Weldon Ø36/50	515,00	20	116
6 31 27 301 01 0	4014586272375	HM-Ultra50 kernebor Weldon Ø37/50	515,00	20	116
6 31 27 302 01 0	4014586272382	HM-Ultra50 kernebor Weldon Ø38/50	515,00	20	116
6 31 27 303 01 0	4014586272399	HM-Ultra50 kernebor Weldon Ø39/50	515,00	20	116
6 31 27 304 01 0	4014586272405	HM-Ultra50 kernebor Weldon Ø40/50	515,00	20	117
6 31 27 305 01 0	4014586272412	HM-Ultra50 kernebor Weldon Ø41/50	609,00	20	117
6 31 27 306 01 0	4014586272429	HM-Ultra50 kernebor Weldon Ø42/50	609,00	20	117
6 31 27 307 01 0	4014586272436	HM-Ultra50 kernebor Weldon Ø43/50	609,00	20	117
6 31 27 308 01 0	4014586272443	HM-Ultra50 kernebor Weldon Ø44/50	609,00	20	117
6 31 27 309 01 0	4014586272450	HM-Ultra50 kernebor Weldon Ø45/50	609,00	20	117
6 31 27 310 01 0	4014586272467	HM-Ultra50 kernebor Weldon Ø46/50	680,00	20	117
6 31 27 311 01 0	4014586272474	HM-Ultra50 kernebor Weldon Ø47/50	680,00	20	117
6 31 27 312 01 0	4014586272481	HM-Ultra50 kernebor Weldon Ø48/50	680,00	20	117
6 31 27 313 01 0	4014586272498	HM-Ultra50 kernebor Weldon Ø49/50	680,00	20	117
6 31 27 314 01 0	4014586272504	HM-Ultra50 kernebor Weldon Ø50/50	680,00	20	117
6 31 27 315 01 0	4014586272511	HM-Ultra50 kernebor Weldon Ø51/50	751,00	20	117
6 31 27 316 01 0	4014586272528	HM-Ultra50 kernebor Weldon Ø52/50	751,00	20	117
6 31 27 317 01 0	4014586272535	HM-Ultra50 kernebor Weldon Ø53/50	751,00	20	117
6 31 27 318 01 0	4014586272542	HM-Ultra50 kernebor Weldon Ø54/50	751,00	20	117
6 31 27 319 01 0	4014586272559	HM-Ultra50 kernebor Weldon Ø55/50	751,00	20	117
6 31 27 320 01 0	4014586272566	HM-Ultra50 kernebor Weldon Ø56/50	782,00	20	117
6 31 27 321 01 0	4014586272573	HM-Ultra50 kernebor Weldon Ø57/50	782,00	20	117
6 31 27 322 01 0	4014586272580	HM-Ultra50 kernebor Weldon Ø58/50	782,00	20	117
6 31 27 323 01 0	4014586272597	HM-Ultra50 kernebor Weldon Ø59/50	782,00	20	117
6 31 27 324 01 0	4014586272603	HM-Ultra50 kernebor Weldon Ø60/50	782,00	20	117
6 31 27 325 01 0	4014586272610	HM-Ultra50 kernebor Weldon Ø61/50	885,00	20	117
6 31 27 326 01 0	4014586272627	HM-Ultra50 kernebor Weldon Ø62/50	885,00	20	117
6 31 27 327 01 0	4014586272634	HM-Ultra50 kernebor Weldon Ø63/50	885,00	20	117
6 31 27 328 01 0	4014586272641	HM-Ultra50 kernebor Weldon Ø64/50	885,00	20	117
6 31 27 329 01 0	4014586272658	HM-Ultra50 kernebor Weldon Ø65/50	885,00	20	117
6 31 27 330 01 0	4014586279732	HM-Ultra50 kernebor QuickIN MAX Ø50/50	680,00	20	126
6 31 27 331 01 0	4014586279749	HM-Ultra50 kernebor QuickIN MAX Ø51/50	751,00	20	126
6 31 27 332 01 0	4014586279756	HM-Ultra50 kernebor QuickIN MAX Ø52/50	751,00	20	126
6 31 27 333 01 0	4014586279763	HM-Ultra50 kernebor QuickIN MAX Ø53/50	751,00	20	126
6 31 27 334 01 0	4014586279770	HM-Ultra50 kernebor QuickIN MAX Ø54/50	751,00	20	126
6 31 27 335 01 0	4014586279787	HM-Ultra50 kernebor QuickIN MAX Ø55/50	751,00	20	126
6 31 27 336 01 0	4014586279794	HM-Ultra50 kernebor QuickIN MAX Ø56/50	782,00	20	126
6 31 27 337 01 0	4014586279800	HM-Ultra50 kernebor QuickIN MAX Ø57/50	782,00	20	126
6 31 27 338 01 0	4014586279817	HM-Ultra50 kernebor QuickIN MAX Ø58/50	782,00	20	126
6 31 27 339 01 0	4014586279824	HM-Ultra50 kernebor QuickIN MAX Ø59/50	782,00	20	126
6 31 27 340 01 0	4014586279831	HM-Ultra50 kernebor QuickIN MAX Ø60/50	782,00	20	126
6 31 27 341 01 0	4014586279848	HM-Ultra50 kernebor QuickIN MAX Ø61/50	885,00	20	126
6 31 27 342 01 0	4014586279855	HM-Ultra50 kernebor QuickIN MAX Ø62/50	885,00	20	126
6 31 27 343 01 0	4014586279862	HM-Ultra50 kernebor QuickIN MAX Ø63/50	885,00	20	126
6 31 27 344 01 0	4014586279879	HM-Ultra50 kernebor QuickIN MAX Ø64/50	885,00	20	126
6 31 27 345 01 0	4014586279886	HM-Ultra50 kernebor QuickIN MAX Ø65/50	885,00	20	126
6 31 27 346 01 0	4014586279893	HM-Ultra50 kernebor QuickIN MAX Ø66/50	1.016,00	20	126
6 31 27 347 01 0	4014586279909	HM-Ultra50 kernebor QuickIN MAX Ø67/50	1.016,00	20	126
6 31 27 348 01 0	4014586279916	HM-Ultra50 kernebor QuickIN MAX Ø68/50	1.016,00	20	126
6 31 27 349 01 0	4014586279923	HM-Ultra50 kernebor QuickIN MAX Ø69/50	1.016,00	20	126
6 31 27 350 01 0	4014586279930	HM-Ultra50 kernebor QuickIN MAX Ø70/50	1.121,00	20	126
6 31 27 351 01 0	4014586279947	HM-Ultra50 kernebor QuickIN MAX Ø71/50	1.132,00	20	126
6 31 27 352 01 0	4014586279954	HM-Ultra50 kernebor QuickIN MAX Ø72/50	1.142,00	20	126
6 31 27 353 01 0	4014586279961	HM-Ultra50 kernebor QuickIN MAX Ø73/50	1.155,00	20	126
6 31 27 354 01 0	4014586279978	HM-Ultra50 kernebor QuickIN MAX Ø74/50	1.164,00	20	126
6 31 27 355 01 0	4014586279985	HM-Ultra50 kernebor QuickIN MAX Ø75/50	1.174,00	20	126
6 31 27 456 01 0	4014586304083	HM-Ultra50 kernebor QuickIN MAX Ø76/50	1.227,00	20	126
6 31 27 457 01 0	4014586304090	HM-Ultra50 kernebor QuickIN MAX Ø77/50	1.238,00	20	126
6 31 27 458 01 0	4014586304106	HM-Ultra50 kernebor QuickIN MAX Ø78/50	1.253,00	20	126
6 31 27 459 01 0	4014586304113	HM-Ultra50 kernebor QuickIN MAX Ø79/50	1.269,00	20	126
6 31 27 460 01 0	4014586304120	HM-Ultra50 kernebor QuickIN MAX Ø80/50	1.269,00	20	126
6 31 27 714 01 0	4014586346632	HM Ultra 35-kernebor med 3/4" Weldon-holder	359,00	20	108
6 31 27 714 02 0	4014586375557	Tilbehørssæt Best of kernebor HM-Ultra 35 W 12,14,16,18,20,22 mm	1.736,00	20	105
6 31 27 715 01 0	4014586346649	HM Ultra 35-kernebor med 3/4" Weldon-holder	359,00	20	108
6 31 27 716 01 0	4014586346656	HM Ultra 35-kernebor med 3/4" Weldon-holder	359,00	20	108
6 31 27 717 01 0	4014586346663	HM Ultra 35-kernebor med 3/4" Weldon-holder	359,00	20	108
6 31 27 718 01 0	4014586346670	HM Ultra 35-kernebor med 3/4" Weldon-holder	359,00	20	108
6 31 27 719 01 0	4014586346687	HM Ultra 35-kernebor med 3/4" Weldon-holder	359,00	20	108
6 31 27 720 01 0	4014586346694	HM Ultra 35-kernebor med 3/4" Weldon-holder	359,00	20	108
6 31 27 721 01 0	4014586346700	HM Ultra 35-kernebor med 3/4" Weldon-holder	359,00	20	108
6 31 27 722 01 0	4014586346717	HM Ultra 35-kernebor med 3/4" Weldon-holder	359,00	20	108





Bestillingsnummer	EAN	Betegnelse	Vejledende pris + moms	PK	Side
6 31 27 799 01 0	4014586353623	HM Ultra 75-kernebor med 3/4" Weldon-holder	592,00	20	117
6 31 27 800 01 0	4014586353630	HM Ultra 75-kernebor med 3/4" Weldon-holder	656,00	20	117
6 31 27 801 01 0	4014586353647	HM Ultra 75-kernebor med 3/4" Weldon-holder	656,00	20	117
6 31 27 802 01 0	4014586353654	HM Ultra 75-kernebor med 3/4" Weldon-holder	744,00	20	117
6 31 27 803 01 0	4014586353661	HM Ultra 75-kernebor med 3/4" Weldon-holder	809,00	20	117
6 31 27 804 01 0	4014586353678	HM Ultra 75-kernebor med 3/4" Weldon-holder	876,00	20	117
6 31 27 805 01 0	4014586353685	HM Ultra 75-kernebor med 3/4" Weldon-holder	906,00	20	117
6 31 27 806 01 0	4014586353692	HM Ultra 75-kernebor med 3/4" Weldon-holder	1.000,00	20	117
6 31 30 014 01 0	4014586331034	HM kernebor QuickIN Plus Ø14/20	332,00	20	99
6 31 30 015 01 0	4014586331041	HM kernebor QuickIN Plus Ø15/20	332,00	20	99
6 31 30 016 01 0	4014586331058	HM kernebor QuickIN Plus Ø16/20	332,00	20	99
6 31 30 017 01 0	4014586331065	HM kernebor QuickIN Plus Ø17/20	332,00	20	99
6 31 30 018 01 0	4014586331072	HM kernebor QuickIN Plus Ø18/20	332,00	20	99
6 31 30 019 01 0	4014586331089	HM kernebor QuickIN Plus Ø19/20	332,00	20	99
6 31 30 020 01 0	4014586331096	HM kernebor QuickIN Plus Ø20/20	332,00	20	99
6 31 30 021 01 0	4014586331102	HM kernebor QuickIN Plus Ø21/20	332,00	20	99
6 31 30 022 01 0	4014586331119	HM kernebor QuickIN Plus Ø22/20	332,00	20	99
6 31 30 023 01 0	4014586331126	HM kernebor QuickIN Plus Ø23/20	332,00	20	99
6 31 30 024 01 0	4014586331133	HM kernebor QuickIN Plus Ø24/20	346,00	20	99
6 31 30 025 01 0	4014586331140	HM kernebor QuickIN Plus Ø25/20	346,00	20	99
6 31 30 026 01 0	4014586331157	HM kernebor QuickIN Plus Ø26/20	346,00	20	99
6 31 30 027 01 0	4014586331164	HM kernebor QuickIN Plus Ø27/20	346,00	20	99
6 31 30 028 01 0	4014586331171	HM kernebor QuickIN Plus Ø28/20	346,00	20	99
6 31 30 029 01 0	4014586331188	HM kernebor QuickIN Plus Ø29/20	369,00	20	99
6 31 30 030 01 0	4014586331195	HM kernebor QuickIN Plus Ø30/20	369,00	20	99
6 31 30 114 01 0	4014586331409	HM kernebor Belagt QuickIN Plus Ø14/20	424,00	20	99
6 31 30 115 01 0	4014586331416	HM kernebor Belagt QuickIN Plus Ø15/20	424,00	20	99
6 31 30 115 51 0	4014586368986	Hårdmetalkernebor med QuickIN PLUS holder	410,00	20	-
6 31 30 116 01 0	4014586331423	HM kernebor Belagt QuickIN Plus Ø16/20	424,00	20	99
6 31 30 117 01 0	4014586331430	HM kernebor Belagt QuickIN Plus Ø17/20	424,00	20	99
6 31 30 117 51 0	4014586368993	Hårdmetalkernebor med QuickIN PLUS holder	410,00	20	-
6 31 30 118 01 0	4014586331447	HM kernebor Belagt QuickIN Plus Ø18/20	446,00	20	99
6 31 30 119 01 0	4014586331454	HM kernebor Belagt QuickIN Plus Ø19/20	446,00	20	99
6 31 30 119 51 0	4014586369006	Hårdmetalkernebor med QuickIN PLUS holder	434,00	20	-
6 31 30 120 01 0	4014586331461	HM kernebor Belagt QuickIN Plus Ø20/20	446,00	20	99
6 31 30 121 01 0	4014586331478	HM kernebor Belagt QuickIN Plus Ø21/20	446,00	20	99
6 31 30 122 01 0	4014586331485	HM kernebor Belagt QuickIN Plus Ø22/20	446,00	20	99
6 31 30 123 01 0	4014586331492	HM kernebor Belagt QuickIN Plus Ø23/20	446,00	20	99
6 31 30 124 01 0	4014586331508	HM kernebor Belagt QuickIN Plus Ø24/20	474,00	20	99
6 31 30 125 01 0	4014586331515	HM kernebor Belagt QuickIN Plus Ø25/20	474,00	20	99
6 31 30 126 01 0	4014586331522	HM kernebor Belagt QuickIN Plus Ø26/20	474,00	20	99
6 31 30 127 01 0	4014586331539	HM kernebor Belagt QuickIN Plus Ø27/20	474,00	20	99
6 31 30 128 01 0	4014586331546	HM kernebor Belagt QuickIN Plus Ø28/20	474,00	20	99
6 31 30 129 01 0	4014586331553	HM kernebor Belagt QuickIN Plus Ø29/20	474,00	20	99
6 31 30 130 01 0	4014586331560	HM kernebor Belagt QuickIN Plus Ø30/20	474,00	20	99
6 31 31 014 01 0	4014586333274	Hårdmetalhulsav med QuickIN PLUS holder Ø14	259,00	20	100
6 31 31 015 01 0	4014586333281	Hårdmetalhulsav med QuickIN PLUS holder Ø15	259,00	20	100
6 31 31 016 01 0	4014586333298	Hårdmetalhulsav med QuickIN PLUS holder Ø16	259,00	20	100
6 31 31 017 01 0	4014586333304	Hårdmetalhulsav med QuickIN PLUS holder Ø17	259,00	20	100
6 31 31 018 01 0	4014586333311	Hårdmetalhulsav med QuickIN PLUS holder Ø18	259,00	20	100
6 31 31 019 01 0	4014586333328	Hårdmetalhulsav med QuickIN PLUS holder Ø19	259,00	20	100
6 31 31 020 01 0	4014586333335	Hårdmetalhulsav med QuickIN PLUS holder Ø20	291,00	20	100
6 31 31 021 01 0	4014586333922	Hårdmetalhulsav med QuickIN PLUS holder Ø21	291,00	20	100
6 31 31 022 01 0	4014586333342	Hårdmetalhulsav med QuickIN PLUS holder Ø22	291,00	20	100
6 31 31 023 01 0	4014586333939	Hårdmetalhulsav med QuickIN PLUS holder Ø23	291,00	20	100
6 31 31 024 01 0	4014586333359	Hårdmetalhulsav med QuickIN PLUS holder Ø24	291,00	20	100
6 31 31 025 01 0	4014586333366	Hårdmetalhulsav med QuickIN PLUS holder Ø25	291,00	20	100
6 31 31 026 01 0	4014586333373	Hårdmetalhulsav med QuickIN PLUS holder Ø26	291,00	20	100
6 31 31 027 01 0	4014586333380	Hårdmetalhulsav med QuickIN PLUS holder Ø27	291,00	20	100
6 31 31 028 01 0	4014586333946	Hårdmetalhulsav med QuickIN PLUS holder Ø28	291,00	20	100
6 31 31 029 01 0	4014586333397	Hårdmetalhulsav med QuickIN PLUS holder Ø29	314,00	20	100
6 31 31 030 01 0	4014586333403	Hårdmetalhulsav med QuickIN PLUS holder Ø30	314,00	20	100
6 31 31 031 01 0	4014586333953	Hårdmetalhulsav med QuickIN PLUS holder Ø31	337,00	20	100
6 31 31 032 01 0	4014586333410	Hårdmetalhulsav med QuickIN PLUS holder Ø32	337,00	20	100
6 31 31 033 01 0	4014586333427	Hårdmetalhulsav med QuickIN PLUS holder Ø33	337,00	20	100
6 31 31 034 01 0	4014586333960	Hårdmetalhulsav med QuickIN PLUS holder Ø34	362,00	20	100
6 31 31 035 01 0	4014586333434	Hårdmetalhulsav med QuickIN PLUS holder Ø35	362,00	20	100
6 31 31 036 01 0	4014586333977	Hårdmetalhulsav med QuickIN PLUS holder Ø36	398,00	20	100
6 31 31 037 01 0	4014586333441	Hårdmetalhulsav med QuickIN PLUS holder Ø37	398,00	20	100
6 31 31 038 01 0	4014586333458	Hårdmetalhulsav med QuickIN PLUS holder Ø38	398,00	20	100
6 31 31 039 01 0	4014586333984	Hårdmetalhulsav med QuickIN PLUS holder Ø39	398,00	20	100
6 31 31 040 01 0	4014586333465	Hårdmetalhulsav med QuickIN PLUS holder Ø40	398,00	20	100
6 31 31 041 01 0	4014586333991	Hårdmetalhulsav med QuickIN PLUS holder Ø41	398,00	20	100
6 31 31 042 01 0	4014586333472	Hårdmetalhulsav med QuickIN PLUS holder Ø42	398,00	20	100
6 31 31 043 01 0	4014586334004	Hårdmetalhulsav med QuickIN PLUS holder Ø43	436,00	20	100
6 31 31 044 01 0	4014586333489	Hårdmetalhulsav med QuickIN PLUS holder Ø44	436,00	20	100



Bestillingsnummer	EAN	Betegnelse	Vejledende pris + moms	PK	Side
6 31 31 045 01 0	4014586334011	Hårdmetalhulsav med QuickIN PLUS holder Ø45	436,00	20	100
6 31 31 046 01 0	4014586334028	Hårdmetalhulsav med QuickIN PLUS holder Ø46	436,00	20	100
6 31 31 047 01 0	4014586334035	Hårdmetalhulsav med QuickIN PLUS holder Ø47	436,00	20	100
6 31 31 048 01 0	4014586334042	Hårdmetalhulsav med QuickIN PLUS holder Ø48	466,00	20	100
6 31 31 049 01 0	4014586334059	Hårdmetalhulsav med QuickIN PLUS holder Ø49	466,00	20	100
6 31 31 050 01 0	4014586333496	Hårdmetalhulsav med QuickIN PLUS holder Ø50	466,00	20	100
6 31 31 051 01 0	4014586333502	Hårdmetalhulsav med QuickIN PLUS holder Ø51	466,00	20	100
6 31 31 052 01 0	4014586334066	Hårdmetalhulsav med QuickIN PLUS holder Ø52	466,00	20	100
6 31 31 053 01 0	4014586334073	Hårdmetalhulsav med QuickIN PLUS holder Ø53	479,00	20	100
6 31 31 054 01 0	4014586333519	Hårdmetalhulsav med QuickIN PLUS holder Ø54	479,00	20	100
6 31 31 055 01 0	4014586366470	Hårdmetalhulsav med QuickIN PLUS holder	499,00	20	100
6 31 31 056 01 0	4014586366487	Hårdmetalhulsav med QuickIN PLUS holder	542,00	20	100
6 31 31 057 01 0	4014586366494	Hårdmetalhulsav med QuickIN PLUS holder	585,00	20	100
6 31 31 058 01 0	4014586366500	Hårdmetalhulsav med QuickIN PLUS holder	628,00	20	100
6 31 31 059 01 0	4014586366517	Hårdmetalhulsav med QuickIN PLUS holder	681,00	20	100
6 31 31 060 01 0	4014586366524	Hårdmetalhulsav med QuickIN PLUS holder	733,00	20	100
6 31 31 065 01 0	4014586366531	Hårdmetalhulsav med QuickIN PLUS holder	751,00	20	100
6 31 31 068 01 0	4014586366548	Hårdmetalhulsav med QuickIN PLUS holder	776,00	20	100
6 31 31 070 01 0	4014586366555	Hårdmetalhulsav med QuickIN PLUS holder	811,00	20	100
6 31 31 075 01 0	4014586366562	Hårdmetalhulsav med QuickIN PLUS holder	830,00	20	100
6 31 31 080 01 0	4014586366579	Hårdmetalhulsav med QuickIN PLUS holder	865,00	20	100
6 31 31 421 01 0	4014586333526	Hårdmetalhulsav til rør med QuickIN PLUS holder Ø21	327,00	20	100
6 31 31 422 01 0	4014586334349	Hårdmetalhulsav til rør med QuickIN PLUS holder Ø22	327,00	20	100
6 31 31 423 01 0	4014586334356	Hårdmetalhulsav til rør med QuickIN PLUS holder Ø23	327,00	20	100
6 31 31 424 01 0	4014586334363	Hårdmetalhulsav til rør med QuickIN PLUS holder Ø24	327,00	20	100
6 31 31 425 01 0	4014586333533	Hårdmetalhulsav til rør med QuickIN PLUS holder Ø25	327,00	20	100
6 31 31 426 01 0	4014586334370	Hårdmetalhulsav til rør med QuickIN PLUS holder Ø26	327,00	20	100
6 31 31 427 01 0	4014586333540	Hårdmetalhulsav til rør med QuickIN PLUS holder Ø27	327,00	20	100
6 31 31 428 01 0	4014586333557	Hårdmetalhulsav til rør med QuickIN PLUS holder Ø28	327,00	20	100
6 31 31 429 01 0	4014586334387	Hårdmetalhulsav til rør med QuickIN PLUS holder Ø29	351,00	20	100
6 31 31 430 01 0	4014586333564	Hårdmetalhulsav til rør med QuickIN PLUS holder Ø30	351,00	20	100
6 31 31 431 01 0	4014586334394	Hårdmetalhulsav til rør med QuickIN PLUS holder Ø31	396,00	20	100
6 31 31 432 01 0	4014586334400	Hårdmetalhulsav til rør med QuickIN PLUS holder Ø32	396,00	20	100
6 31 31 433 01 0	4014586333571	Hårdmetalhulsav til rør med QuickIN PLUS holder Ø33	396,00	20	100
6 31 31 434 01 0	4014586334417	Hårdmetalhulsav til rør med QuickIN PLUS holder Ø34	418,00	20	100
6 31 31 435 01 0	4014586333588	Hårdmetalhulsav til rør med QuickIN PLUS holder Ø35	418,00	20	100
6 31 31 436 01 0	4014586334424	Hårdmetalhulsav til rør med QuickIN PLUS holder Ø36	470,00	20	100
6 31 31 437 01 0	4014586334431	Hårdmetalhulsav til rør med QuickIN PLUS holder Ø37	470,00	20	100
6 31 31 438 01 0	4014586334448	Hårdmetalhulsav til rør med QuickIN PLUS holder Ø38	470,00	20	100
6 31 31 439 01 0	4014586334455	Hårdmetalhulsav til rør med QuickIN PLUS holder Ø39	470,00	20	100
6 31 31 440 01 0	4014586333595	Hårdmetalhulsav til rør med QuickIN PLUS holder Ø40	470,00	20	100
6 31 31 441 01 0	4014586334462	Hårdmetalhulsav til rør med QuickIN PLUS holder Ø41	535,00	20	100
6 31 31 442 01 0	4014586333601	Hårdmetalhulsav til rør med QuickIN PLUS holder Ø42	535,00	20	100
6 31 31 443 01 0	4014586334479	Hårdmetalhulsav til rør med QuickIN PLUS holder Ø43	535,00	20	100
6 31 31 444 01 0	4014586334486	Hårdmetalhulsav til rør med QuickIN PLUS holder Ø44	535,00	20	100
6 31 31 445 01 0	4014586334493	Hårdmetalhulsav til rør med QuickIN PLUS holder Ø45	535,00	20	100
6 31 31 446 01 0	4014586334509	Hårdmetalhulsav til rør med QuickIN PLUS holder Ø46	581,00	20	100
6 31 31 447 01 0	4014586334516	Hårdmetalhulsav til rør med QuickIN PLUS holder Ø47	581,00	20	100
6 31 31 448 01 0	4014586333618	Hårdmetalhulsav til rør med QuickIN PLUS holder Ø48	581,00	20	100
6 31 31 449 01 0	4014586334523	Hårdmetalhulsav til rør med QuickIN PLUS holder Ø49	581,00	20	100
6 31 31 450 01 0	4014586333625	Hårdmetalhulsav til rør med QuickIN PLUS holder Ø50	581,00	20	100
6 31 31 451 01 0	4014586333632	Hårdmetalhulsav til rør med QuickIN PLUS holder Ø51	598,00	20	100
6 31 31 452 01 0	4014586334530	Hårdmetalhulsav til rør med QuickIN PLUS holder Ø52	598,00	20	100
6 31 31 453 01 0	4014586334547	Hårdmetalhulsav til rør med QuickIN PLUS holder Ø53	598,00	20	100
6 31 31 454 01 0	4014586333649	Hårdmetalhulsav til rør med QuickIN PLUS holder Ø54	598,00	20	100
6 31 31 455 01 0	4014586366678	Hårdmetalhulsav til rør med QuickIN PLUS holder	611,00	20	100
6 31 31 456 01 0	4014586366685	Hårdmetalhulsav til rør med QuickIN PLUS holder	628,00	20	100
6 31 31 457 01 0	4014586366692	Hårdmetalhulsav til rør med QuickIN PLUS holder	654,00	20	100
6 31 31 458 01 0	4014586366708	Hårdmetalhulsav til rør med QuickIN PLUS holder	716,00	20	100
6 31 31 459 01 0	4014586366715	Hårdmetalhulsav til rør med QuickIN PLUS holder	751,00	20	100
6 31 31 460 01 0	4014586366722	Hårdmetalhulsav til rør med QuickIN PLUS holder	786,00	20	100
6 31 31 465 01 0	4014586366739	Hårdmetalhulsav til rør med QuickIN PLUS holder	855,00	20	100
6 31 31 468 01 0	4014586366746	Hårdmetalhulsav til rør med QuickIN PLUS holder	908,00	20	100
6 31 33 119 05 1	4014586611471	HSS-NOVA 25 kernebor Ø 12 x 25 QuickIN	144,00	20	117
6 31 33 119 05 2	4014586611501	HSS-NOVA 50 kernebor Ø 12 x 50 QuickIN	200,00	20	118
6 31 33 120 06 7	4014586615578	HSS-DURA 25 kernebor Ø 12 x 25 QuickIN Ti	212,00	20	119
6 31 33 120 06 8	4014586615639	HSS-DURA 50 kernebor Ø 12 x 50 QuickIN Ti	268,00	20	120
6 31 33 129 05 1	4014586611815	HSS-NOVA 25 kernebor Ø 13 x 25 QuickIN	144,00	20	117
6 31 33 129 05 2	4014586611853	HSS-NOVA 50 kernebor Ø 13 x 50 QuickIN	200,00	20	118
6 31 33 130 06 7	4014586611822	HSS-DURA 25 kernebor Ø 13 x 25 QuickIN Ti	212,00	20	119
6 31 33 130 06 8	4014586611860	HSS-DURA 50 kernebor Ø 13 x 50 QuickIN Ti	268,00	20	120
6 31 33 140 05 1	4014586611891	HSS-NOVA 25 kernebor Ø 14 x 25 QuickIN	144,00	20	117
6 31 33 140 05 2	4014586611938	HSS-NOVA 50 kernebor Ø 14 x 50 QuickIN	200,00	20	118
6 31 33 140 06 7	4014586611907	HSS-DURA 25 kernebor Ø 14 x 25 QuickIN Ti	212,00	20	119
6 31 33 140 06 8	4014586611945	HSS-DURA 50 kernebor Ø 14 x 50 QuickIN Ti	268,00	20	120
6 31 33 150 05 1	4014586612188	HSS-NOVA 25 kernebor Ø 15 x 25 QuickIN	144,00	20	117



Bestillingsnummer	EAN	Betegnelse	Vejledende pris + moms	PK	Side
6 31 33 150 05 2	4014586612225	HSS-NOVA 50 kernebor Ø 15 x 50 QuickIN	200,00	20	118
6 31 33 150 06 7	4014586612195	HSS-DURA 25 kernebor Ø 15 x 25 QuickIN Ti	212,00	20	119
6 31 33 150 06 8	4014586612232	HSS-DURA 50 kernebor Ø 15 x 50 QuickIN Ti	268,00	20	120
6 31 33 159 05 1	4014586612263	HSS-NOVA 25 kernebor Ø 16 x 25 QuickIN	144,00	20	117
6 31 33 159 05 2	4014586612300	HSS-NOVA 50 kernebor Ø 16 x 50 QuickIN	200,00	20	118
6 31 33 160 06 7	4014586612270	HSS-DURA 25 kernebor Ø 16 x 25 QuickIN Ti	212,00	20	119
6 31 33 160 06 8	4014586612317	HSS-DURA 50 kernebor Ø 16 x 50 QuickIN Ti	268,00	20	120
6 31 33 170 05 1	4014586612485	HSS-NOVA 25 kernebor Ø 17 x 25 QuickIN	157,00	20	117
6 31 33 170 05 2	4014586612522	HSS-NOVA 50 kernebor Ø 17 x 50 QuickIN	220,00	20	118
6 31 33 170 06 7	4014586612492	HSS-DURA 25 kernebor Ø 17 x 25 QuickIN Ti	230,00	20	119
6 31 33 170 06 8	4014586612539	HSS-DURA 50 kernebor Ø 17 x 50 QuickIN Ti	289,00	20	120
6 31 33 180 05 1	4014586612560	HSS-NOVA 25 kernebor Ø 18 x 25 QuickIN	157,00	20	117
6 31 33 180 05 2	4014586612607	HSS-NOVA 50 kernebor Ø 18 x 50 QuickIN	220,00	20	118
6 31 33 180 06 7	4014586612577	HSS-DURA 25 kernebor Ø 18 x 25 QuickIN Ti	230,00	20	119
6 31 33 180 06 8	4014586612614	HSS-DURA 50 kernebor Ø 18 x 50 QuickIN Ti	289,00	20	120
6 31 33 189 05 1	4014586612713	HSS-NOVA 25 kernebor Ø 19 x 25 QuickIN	157,00	20	117
6 31 33 189 05 2	4014586612751	HSS-NOVA 50 kernebor Ø 19 x 50 QuickIN	220,00	20	118
6 31 33 190 06 7	4014586612720	HSS-DURA 25 kernebor Ø 19 x 25 QuickIN Ti	230,00	20	119
6 31 33 190 06 8	4014586612768	HSS-DURA 50 kernebor Ø 19 x 50 QuickIN Ti	289,00	20	120
6 31 33 199 05 2	4014586612904	HSS-NOVA 50 kernebor Ø 20 x 50 QuickIN	257,00	20	118
6 31 33 199 06 3	4014586612874	HSS-NOVA 25 kernebor Ø 20 x 25 QuickIN	182,00	20	117
6 31 33 200 06 7	4014586612867	HSS-DURA 25 kernebor Ø 20 x 25 QuickIN Ti	259,00	20	119
6 31 33 200 06 8	4014586612911	HSS-DURA 50 kernebor Ø 20 x 50 QuickIN Ti	326,00	20	120
6 31 33 210 05 1	4014586613123	HSS-NOVA 25 kernebor Ø 21 x 25 QuickIN	182,00	20	117
6 31 33 210 05 2	4014586613161	HSS-NOVA 50 kernebor Ø 21 x 50 QuickIN	257,00	20	118
6 31 33 210 06 7	4014586613130	HSS-DURA 25 kernebor Ø 21 x 25 QuickIN Ti	259,00	20	119
6 31 33 210 06 8	4014586613178	HSS-DURA 50 kernebor Ø 21 x 50 QuickIN Ti	326,00	20	120
6 31 33 219 05 1	4014586613215	HSS-NOVA 25 kernebor Ø 22 x 25 QuickIN	182,00	20	117
6 31 33 219 05 2	4014586613253	HSS-NOVA 50 kernebor Ø 22 x 50 QuickIN	257,00	20	118
6 31 33 220 06 7	4014586613222	HSS-DURA 25 kernebor Ø 22 x 25 QuickIN Ti	259,00	20	119
6 31 33 220 06 8	4014586613260	HSS-DURA 50 kernebor Ø 22 x 50 QuickIN Ti	326,00	20	120
6 31 33 229 05 1	4014586613406	HSS-NOVA 25 kernebor Ø 23 x 25 QuickIN	209,00	20	117
6 31 33 229 05 2	4014586613444	HSS-NOVA 50 kernebor Ø 23 x 50 QuickIN	257,00	20	118
6 31 33 230 06 7	4014586613413	HSS-DURA 25 kernebor Ø 23 x 25 QuickIN Ti	317,00	20	119
6 31 33 230 06 8	4014586613451	HSS-DURA 50 kernebor Ø 23 x 50 QuickIN Ti	384,00	20	120
6 31 33 240 05 1	4014586613499	HSS-NOVA 25 kernebor Ø 24 x 25 QuickIN	209,00	20	117
6 31 33 240 05 2	4014586613536	HSS-NOVA 50 kernebor Ø 24 x 50 QuickIN	275,00	20	118
6 31 33 240 06 7	4014586613505	HSS-DURA 25 kernebor Ø 24 x 25 QuickIN Ti	317,00	20	119
6 31 33 240 06 8	4014586613543	HSS-DURA 50 kernebor Ø 24 x 50 QuickIN Ti	384,00	20	120
6 31 33 250 05 1	4014586613635	HSS-NOVA 25 kernebor Ø 25 x 25 QuickIN	209,00	20	117
6 31 33 250 05 2	4014586613673	HSS-NOVA 50 kernebor Ø 25 x 50 QuickIN	312,00	20	118
6 31 33 250 06 7	4014586613642	HSS-DURA 25 kernebor Ø 25 x 25 QuickIN Ti	317,00	20	119
6 31 33 250 06 8	4014586613680	HSS-DURA 50 kernebor Ø 25 x 50 QuickIN Ti	384,00	20	120
6 31 33 259 05 1	4014586613727	HSS-NOVA 25 kernebor Ø 26 x 25 QuickIN	244,00	20	117
6 31 33 259 05 2	4014586613765	HSS-NOVA 50 kernebor Ø 26 x 50 QuickIN	312,00	20	118
6 31 33 260 06 7	4014586613734	HSS-DURA 25 kernebor Ø 26 x 25 QuickIN Ti	345,00	20	119
6 31 33 260 06 8	4014586613772	HSS-DURA 50 kernebor Ø 26 x 50 QuickIN Ti	432,00	20	120
6 31 33 270 05 1	4014586613819	HSS-NOVA 25 kernebor Ø 27 x 25 QuickIN	244,00	20	117
6 31 33 270 05 2	4014586613857	HSS-NOVA 50 kernebor Ø 27 x 50 QuickIN	312,00	20	118
6 31 33 270 06 7	4014586613826	HSS-DURA 25 kernebor Ø 27 x 25 QuickIN Ti	345,00	20	119
6 31 33 270 06 8	4014586613864	HSS-DURA 50 kernebor Ø 27 x 50 QuickIN Ti	432,00	20	120
6 31 33 279 05 1	4014586613901	HSS-NOVA 25 kernebor Ø 28 x 25 QuickIN	261,00	20	117
6 31 33 279 05 2	4014586613949	HSS-NOVA 50 kernebor Ø 28 x 50 QuickIN	366,00	20	118
6 31 33 280 06 7	4014586613918	HSS-DURA 25 kernebor Ø 28 x 25 QuickIN Ti	374,00	20	119
6 31 33 280 06 8	4014586613956	HSS-DURA 50 kernebor Ø 28 x 50 QuickIN Ti	470,00	20	120
6 31 33 289 05 1	4014586613994	HSS-NOVA 25 kernebor Ø 29 x 25 QuickIN	261,00	20	117
6 31 33 289 05 2	4014586614038	HSS-NOVA 50 kernebor Ø 29 x 50 QuickIN	366,00	20	118
6 31 33 290 06 7	4014586614007	HSS-DURA 25 kernebor Ø 29 x 25 QuickIN Ti	374,00	20	119
6 31 33 290 06 8	4014586614045	HSS-DURA 50 kernebor Ø 29 x 50 QuickIN Ti	470,00	20	120
6 31 33 299 05 1	4014586614229	HSS-NOVA 25 kernebor Ø 30 x 25 QuickIN	279,00	20	117
6 31 33 299 05 2	4014586614267	HSS-NOVA 50 kernebor Ø 30 x 50 QuickIN	366,00	20	118
6 31 33 300 06 7	4014586614236	HSS-DURA 25 kernebor Ø 30 x 25 QuickIN Ti	413,00	20	119
6 31 33 300 06 8	4014586614274	HSS-DURA 50 kernebor Ø 30 x 50 QuickIN Ti	518,00	20	120
6 31 33 309 05 1	4014586614311	HSS-NOVA 25 kernebor Ø 31 x 25 QuickIN	279,00	20	117
6 31 33 309 05 2	4014586614359	HSS-NOVA 50 kernebor Ø 31 x 50 QuickIN	410,00	20	118
6 31 33 310 06 7	4014586614328	HSS-DURA 25 kernebor Ø 31 x 25 QuickIN Ti	413,00	20	119
6 31 33 310 06 8	4014586614366	HSS-DURA 50 kernebor Ø 31 x 50 QuickIN Ti	518,00	20	120
6 31 33 319 05 1	4014586614397	HSS-NOVA 25 kernebor Ø 32 x 25 QuickIN	321,00	20	117
6 31 33 319 05 2	4014586614434	HSS-NOVA 50 kernebor Ø 32 x 50 QuickIN	410,00	20	118
6 31 33 320 06 7	4014586614403	HSS-DURA 25 kernebor Ø 32 x 25 QuickIN Ti	470,00	20	119
6 31 33 320 06 8	4014586614441	HSS-DURA 50 kernebor Ø 32 x 50 QuickIN Ti	585,00	20	120
6 31 33 329 05 1	4014586614489	HSS-NOVA 25 kernebor Ø 33 x 25 QuickIN	321,00	20	117
6 31 33 329 05 2	4014586614526	HSS-NOVA 50 kernebor Ø 33 x 50 QuickIN	458,00	20	118
6 31 33 330 06 7	4014586614496	HSS-DURA 25 kernebor Ø 33 x 25 QuickIN Ti	470,00	20	119
6 31 33 330 06 8	4014586614533	HSS-DURA 50 kernebor Ø 33 x 50 QuickIN Ti	585,00	20	120
6 31 33 339 05 1	4014586614564	HSS-NOVA 25 kernebor Ø 34 x 25 QuickIN	365,00	20	117



Bestillingsnummer	EAN	Betegnelse	Vejledende pris + moms	PK	Side
6 31 33 339 05 2	4014586614601	HSS-NOVA 50 kernebor Ø 34 x 50 QuickIN	458,00	20	118
6 31 33 340 06 7	4014586614571	HSS-DURA 25 kernebor Ø 34 x 25 QuickIN Ti	518,00	20	119
6 31 33 340 06 8	4014586614618	HSS-DURA 50 kernebor Ø 34 x 50 QuickIN Ti	651,00	20	120
6 31 33 350 05 1	4014586614649	HSS-NOVA 25 kernebor Ø 35 x 25 QuickIN	365,00	20	118
6 31 33 350 05 2	4014586614687	HSS-NOVA 50 kernebor Ø 35 x 50 QuickIN	458,00	20	118
6 31 33 350 06 7	4014586614656	HSS-DURA 25 kernebor Ø 35 x 25 QuickIN Ti	518,00	20	119
6 31 33 350 06 8	4014586614694	HSS-DURA 50 kernebor Ø 35 x 50 QuickIN Ti	651,00	20	120
6 31 33 359 05 1	4014586614731	HSS-NOVA 25 kernebor Ø 36 x 25 QuickIN	365,00	20	118
6 31 33 359 05 2	4014586614779	HSS-NOVA 50 kernebor Ø 36 x 50 QuickIN	520,00	20	118
6 31 33 360 06 7	4014586614748	HSS-DURA 25 kernebor Ø 36 x 25 QuickIN Ti	518,00	20	119
6 31 33 360 06 8	4014586614786	HSS-DURA 50 kernebor Ø 36 x 50 QuickIN Ti	651,00	20	120
6 31 33 369 05 1	4014586614823	HSS-NOVA 25 kernebor Ø 37 x 25 QuickIN	425,00	20	118
6 31 33 369 05 2	4014586614861	HSS-NOVA 50 kernebor Ø 37 x 50 QuickIN	520,00	20	118
6 31 33 370 06 7	4014586614830	HSS-DURA 25 kernebor Ø 37 x 25 QuickIN Ti	585,00	20	119
6 31 33 370 06 8	4014586614878	HSS-DURA 50 kernebor Ø 37 x 50 QuickIN Ti	727,00	20	120
6 31 33 379 05 1	4014586614908	HSS-NOVA 25 kernebor Ø 38 x 25 QuickIN	425,00	20	118
6 31 33 379 05 2	4014586614946	HSS-NOVA 50 kernebor Ø 38 x 50 QuickIN	520,00	20	118
6 31 33 380 06 7	4014586614915	HSS-DURA 25 kernebor Ø 38 x 25 QuickIN Ti	585,00	20	119
6 31 33 380 06 8	4014586614953	HSS-DURA 50 kernebor Ø 38 x 50 QuickIN Ti	727,00	20	120
6 31 33 389 05 1	4014586614984	HSS-NOVA 25 kernebor Ø 39 x 25 QuickIN	425,00	20	118
6 31 33 389 05 2	4014586615028	HSS-NOVA 50 kernebor Ø 39 x 50 QuickIN	593,00	20	118
6 31 33 390 06 7	4014586614991	HSS-DURA 25 kernebor Ø 39 x 25 QuickIN Ti	585,00	20	119
6 31 33 390 06 8	4014586615035	HSS-DURA 50 kernebor Ø 39 x 50 QuickIN Ti	727,00	20	120
6 31 33 399 05 1	4014586615066	HSS-NOVA 25 kernebor Ø 40 x 25 QuickIN	477,00	20	118
6 31 33 399 05 2	4014586615103	HSS-NOVA 50 kernebor Ø 40 x 50 QuickIN	593,00	20	118
6 31 33 400 06 7	4014586615073	HSS-DURA 25 kernebor Ø 40 x 25 QuickIN Ti	651,00	20	119
6 31 33 400 06 8	4014586615110	HSS-DURA 50 kernebor Ø 40 x 50 QuickIN Ti	813,00	20	120
6 31 33 409 05 1	4014586615158	HSS-NOVA 25 kernebor Ø 41 x 25 QuickIN	477,00	20	118
6 31 33 409 05 2	4014586615196	HSS-NOVA 50 kernebor Ø 41 x 50 QuickIN	640,00	20	118
6 31 33 410 06 7	4014586615165	HSS-DURA 25 kernebor Ø 41 x 25 QuickIN Ti	651,00	20	119
6 31 33 410 06 8	4014586615202	HSS-DURA 50 kernebor Ø 41 x 50 QuickIN Ti	813,00	20	120
6 31 33 420 05 1	4014586615233	HSS-NOVA 25 kernebor Ø 42 x 25 QuickIN	520,00	20	118
6 31 33 420 05 2	4014586615271	HSS-NOVA 50 kernebor Ø 42 x 50 QuickIN	693,00	20	118
6 31 33 420 06 7	4014586615240	HSS-DURA 25 kernebor Ø 42 x 25 QuickIN Ti	709,00	20	119
6 31 33 420 06 8	4014586615288	HSS-DURA 50 kernebor Ø 42 x 50 QuickIN Ti	890,00	20	120
6 31 33 429 05 1	4014586615318	HSS-NOVA 25 kernebor Ø 43 x 25 QuickIN	520,00	20	118
6 31 33 429 05 2	4014586615356	HSS-NOVA 50 kernebor Ø 43 x 50 QuickIN	693,00	20	118
6 31 33 430 06 7	4014586615325	HSS-DURA 25 kernebor Ø 43 x 25 QuickIN Ti	709,00	20	119
6 31 33 430 06 8	4014586615363	HSS-DURA 50 kernebor Ø 43 x 50 QuickIN Ti	890,00	20	120
6 31 33 439 05 1	4014586615394	HSS-NOVA 25 kernebor Ø 44 x 25 QuickIN	546,00	20	118
6 31 33 439 05 2	4014586615431	HSS-NOVA 50 kernebor Ø 44 x 50 QuickIN	693,00	20	118
6 31 33 440 06 7	4014586615400	HSS-DURA 25 kernebor Ø 44 x 25 QuickIN Ti	757,00	20	119
6 31 33 440 06 8	4014586615448	HSS-DURA 50 kernebor Ø 44 x 50 QuickIN Ti	958,00	20	120
6 31 33 449 05 1	4014586615479	HSS-NOVA 25 kernebor Ø 45 x 25 QuickIN	546,00	20	118
6 31 33 449 05 2	4014586615516	HSS-NOVA 50 kernebor Ø 45 x 50 QuickIN	730,00	20	118
6 31 33 450 06 7	4014586615486	HSS-DURA 25 kernebor Ø 45 x 25 QuickIN Ti	757,00	20	119
6 31 33 450 06 8	4014586615523	HSS-DURA 50 kernebor Ø 45 x 50 QuickIN Ti	958,00	20	120
6 31 33 459 05 1	4014586615561	HSS-NOVA 25 kernebor Ø 46 x 25 QuickIN	624,00	20	118
6 31 33 459 05 2	4014586615622	HSS-NOVA 50 kernebor Ø 46 x 50 QuickIN	803,00	20	118
6 31 33 460 06 7	4014586615585	HSS-DURA 25 kernebor Ø 46 x 25 QuickIN Ti	843,00	20	119
6 31 33 460 06 8	4014586615646	HSS-DURA 50 kernebor Ø 46 x 50 QuickIN Ti	1.073,00	20	120
6 31 33 469 05 1	4014586615684	HSS-NOVA 25 kernebor Ø 47 x 25 QuickIN	624,00	20	118
6 31 33 469 05 2	4014586615721	HSS-NOVA 50 kernebor Ø 47 x 50 QuickIN	803,00	20	118
6 31 33 470 06 7	4014586615691	HSS-DURA 25 kernebor Ø 47 x 25 QuickIN Ti	843,00	20	119
6 31 33 470 06 8	4014586615738	HSS-DURA 50 kernebor Ø 47 x 50 QuickIN Ti	1.073,00	20	120
6 31 33 479 05 1	4014586615769	HSS-NOVA 25 kernebor Ø 48 x 25 QuickIN	650,00	20	118
6 31 33 479 05 2	4014586615806	HSS-NOVA 50 kernebor Ø 48 x 50 QuickIN	839,00	20	118
6 31 33 480 06 7	4014586615776	HSS-DURA 25 kernebor Ø 48 x 25 QuickIN Ti	920,00	20	119
6 31 33 480 06 8	4014586615813	HSS-DURA 50 kernebor Ø 48 x 50 QuickIN Ti	1.150,00	20	120
6 31 33 489 05 1	4014586615844	HSS-NOVA 25 kernebor Ø 49 x 25 QuickIN	650,00	20	118
6 31 33 489 05 2	4014586615882	HSS-NOVA 50 kernebor Ø 49 x 50 QuickIN	839,00	20	118
6 31 33 490 06 7	4014586615851	HSS-DURA 25 kernebor Ø 49 x 25 QuickIN Ti	920,00	20	119
6 31 33 490 06 8	4014586615899	HSS-DURA 50 kernebor Ø 49 x 50 QuickIN Ti	1.150,00	20	120
6 31 33 499 05 1	4014586615981	HSS-NOVA 25 kernebor Ø 50 x 25 QuickIN	650,00	20	118
6 31 33 499 05 2	4014586616018	HSS-NOVA 50 kernebor Ø 50 x 50 QuickIN	867,00	20	118
6 31 33 500 06 7	4014586615592	HSS-DURA 25 kernebor Ø 50 x 25 QuickIN Ti	920,00	20	119
6 31 33 500 06 8	4014586615653	HSS-DURA 50 kernebor Ø 50 x 50 QuickIN Ti	1.150,00	20	120
6 31 33 999 01 0	4014586375571	Tilbehørssæt Best of kernebor HSS NOVA 50 QI 12,14,16,18,20,22 mm	1.299,00	20	117
6 31 34 120 05 1	4014586611457	HSS-NOVA 25 kernebor Ø 12 x 25 Weldon	144,00	20	105
6 31 34 120 05 2	4014586611488	HSS-NOVA 50 kernebor Ø 12 x 50 Weldon	200,00	20	106
6 31 34 120 07 5	4014586611464	HSS-DURA 25 kernebor Ø 12 x 25 Weldon Ti	212,00	20	107
6 31 34 120 07 6	4014586611495	HSS-DURA 50 kernebor Ø 12 x 50 Weldon Ti	268,00	20	107
6 31 34 130 05 1	4014586611792	HSS-NOVA 25 kernebor Ø 13 x 25 Weldon	144,00	20	105
6 31 34 130 05 2	4014586611839	HSS-NOVA 50 kernebor Ø 13 x 50 Weldon	200,00	20	106
6 31 34 130 07 5	4014586611808	HSS-DURA 25 kernebor Ø 13 x 25 Weldon Ti	212,00	20	107
6 31 34 130 07 6	4014586611846	HSS-DURA 50 kernebor Ø 13 x 50 Weldon Ti	268,00	20	107

Tilbehør i numerisk rækkefølge

Bestillingsnummer	EAN	Betegnelse	Vejledende pris + moms	PK	Side
6 31 34 140 05 1	4014586611877	HSS-NOVA 25 kernebor Ø 14 x 25 Weldon	144,00	20	105
6 31 34 140 05 2	4014586611914	HSS-NOVA 50 kernebor Ø 14 x 50 Weldon	200,00	20	106
6 31 34 140 07 5	4014586611884	HSS-DURA 25 kernebor Ø 14 x 25 Weldon Ti	212,00	20	107
6 31 34 140 07 6	4014586611921	HSS-DURA 50 kernebor Ø 14 x 50 Weldon Ti	268,00	20	107
6 31 34 150 05 1	4014586612164	HSS-NOVA 25 kernebor Ø 15 x 25 Weldon	144,00	20	105
6 31 34 150 05 2	4014586612201	HSS-NOVA 50 kernebor Ø 15 x 50 Weldon	200,00	20	106
6 31 34 150 07 5	4014586612171	HSS-DURA 25 kernebor Ø 15 x 25 Weldon Ti	212,00	20	107
6 31 34 150 07 6	4014586612218	HSS-DURA 50 kernebor Ø 15 x 50 Weldon Ti	268,00	20	107
6 31 34 160 05 1	4014586612249	HSS-NOVA 25 kernebor Ø 16 x 25 Weldon	144,00	20	105
6 31 34 160 05 2	4014586612287	HSS-NOVA 50 kernebor Ø 16 x 50 Weldon	200,00	20	106
6 31 34 160 07 5	4014586612256	HSS-DURA 25 kernebor Ø 16 x 25 Weldon Ti	212,00	20	107
6 31 34 160 07 6	4014586612294	HSS-DURA 50 kernebor Ø 16 x 50 Weldon Ti	268,00	20	107
6 31 34 170 05 1	4014586612461	HSS-NOVA 25 kernebor Ø 17 x 25 Weldon	157,00	20	105
6 31 34 170 05 2	4014586612508	HSS-NOVA 50 kernebor Ø 17 x 50 Weldon	220,00	20	106
6 31 34 170 07 5	4014586612478	HSS-DURA 25 kernebor Ø 17 x 25 Weldon Ti	230,00	20	107
6 31 34 170 07 6	4014586612515	HSS-DURA 50 kernebor Ø 17 x 50 Weldon Ti	289,00	20	107
6 31 34 180 05 1	4014586612546	HSS-NOVA 25 kernebor Ø 18 x 25 Weldon	157,00	20	105
6 31 34 180 05 2	4014586612584	HSS-NOVA 50 kernebor Ø 18 x 50 Weldon	220,00	20	106
6 31 34 180 07 5	4014586612553	HSS-DURA 25 kernebor Ø 18 x 25 Weldon Ti	230,00	20	107
6 31 34 180 07 6	4014586612591	HSS-DURA 50 kernebor Ø 18 x 50 Weldon Ti	289,00	20	107
6 31 34 190 05 1	4014586612690	HSS-NOVA 25 kernebor Ø 19 x 25 Weldon	157,00	20	105
6 31 34 190 05 2	4014586612737	HSS-NOVA 50 kernebor Ø 19 x 50 Weldon	220,00	20	106
6 31 34 190 05 3	4014586612775	HSS-NOVA 75 kernebor Ø 19 x 75 Weldon	471,00	20	106
6 31 34 190 07 5	4014586612706	HSS-DURA 25 kernebor Ø 19 x 25 Weldon Ti	230,00	20	107
6 31 34 190 07 6	4014586612744	HSS-DURA 50 kernebor Ø 19 x 50 Weldon Ti	289,00	20	107
6 31 34 200 05 1	4014586612843	HSS-NOVA 25 kernebor Ø 20 x 25 Weldon	182,00	20	105
6 31 34 200 05 2	4014586612881	HSS-NOVA 50 kernebor Ø 20 x 50 Weldon	257,00	20	106
6 31 34 200 05 3	4014586612928	HSS-NOVA 75 kernebor Ø 20 x 75 Weldon	471,00	20	106
6 31 34 200 07 5	4014586612850	HSS-DURA 25 kernebor Ø 20 x 25 Weldon Ti	259,00	20	107
6 31 34 200 07 6	4014586612898	HSS-DURA 50 kernebor Ø 20 x 50 Weldon Ti	326,00	20	107
6 31 34 210 05 1	4014586613109	HSS-NOVA 25 kernebor Ø 21 x 25 Weldon	182,00	20	106
6 31 34 210 05 2	4014586613147	HSS-NOVA 50 kernebor Ø 21 x 50 Weldon	257,00	20	106
6 31 34 210 05 3	4014586613185	HSS-NOVA 75 kernebor Ø 21 x 75 Weldon	508,00	20	106
6 31 34 210 07 5	4014586613116	HSS-DURA 25 kernebor Ø 21 x 25 Weldon Ti	259,00	20	107
6 31 34 210 07 6	4014586613154	HSS-DURA 50 kernebor Ø 21 x 50 Weldon Ti	326,00	20	107
6 31 34 220 05 1	4014586613192	HSS-NOVA 25 kernebor Ø 22 x 25 Weldon	182,00	20	106
6 31 34 220 05 2	4014586613239	HSS-NOVA 50 kernebor Ø 22 x 50 Weldon	257,00	20	106
6 31 34 220 05 3	4014586613277	HSS-NOVA 75 kernebor Ø 22 x 75 Weldon	508,00	20	106
6 31 34 220 07 5	4014586613208	HSS-DURA 25 kernebor Ø 22 x 25 Weldon Ti	259,00	20	107
6 31 34 220 07 6	4014586613246	HSS-DURA 50 kernebor Ø 22 x 50 Weldon Ti	326,00	20	107
6 31 34 230 05 1	4014586613383	HSS-NOVA 25 kernebor Ø 23 x 25 Weldon	209,00	20	106
6 31 34 230 05 2	4014586613420	HSS-NOVA 50 kernebor Ø 23 x 50 Weldon	257,00	20	106
6 31 34 230 05 3	4014586613468	HSS-NOVA 75 kernebor Ø 23 x 75 Weldon	508,00	20	106
6 31 34 230 07 5	4014586613390	HSS-DURA 25 kernebor Ø 23 x 25 Weldon Ti	317,00	20	107
6 31 34 230 07 6	4014586613437	HSS-DURA 50 kernebor Ø 23 x 50 Weldon Ti	384,00	20	107
6 31 34 240 05 1	4014586613475	HSS-NOVA 25 kernebor Ø 24 x 25 Weldon	209,00	20	106
6 31 34 240 05 2	4014586613512	HSS-NOVA 50 kernebor Ø 24 x 50 Weldon	275,00	20	106
6 31 34 240 05 3	4014586613550	HSS-NOVA 75 kernebor Ø 24 x 75 Weldon	508,00	20	106
6 31 34 240 07 5	4014586613482	HSS-DURA 25 kernebor Ø 24 x 25 Weldon Ti	317,00	20	107
6 31 34 240 07 6	4014586613529	HSS-DURA 50 kernebor Ø 24 x 50 Weldon Ti	384,00	20	107
6 31 34 250 05 1	4014586613611	HSS-NOVA 25 kernebor Ø 25 x 25 Weldon	209,00	20	106
6 31 34 250 05 2	4014586613659	HSS-NOVA 50 kernebor Ø 25 x 50 Weldon	312,00	20	106
6 31 34 250 05 3	4014586613697	HSS-NOVA 75 kernebor Ø 25 x 75 Weldon	592,00	20	106
6 31 34 250 07 5	4014586613628	HSS-DURA 25 kernebor Ø 25 x 25 Weldon Ti	317,00	20	107
6 31 34 250 07 6	4014586613666	HSS-DURA 50 kernebor Ø 25 x 50 Weldon Ti	384,00	20	107
6 31 34 260 05 1	4014586613703	HSS-NOVA 25 kernebor Ø 26 x 25 Weldon	244,00	20	106
6 31 34 260 05 2	4014586613741	HSS-NOVA 50 kernebor Ø 26 x 50 Weldon	312,00	20	106
6 31 34 260 05 3	4014586613789	HSS-NOVA 75 kernebor Ø 26 x 75 Weldon	592,00	20	106
6 31 34 260 07 5	4014586613710	HSS-DURA 25 kernebor Ø 26 x 25 Weldon Ti	345,00	20	107
6 31 34 260 07 6	4014586613758	HSS-DURA 50 kernebor Ø 26 x 50 Weldon Ti	432,00	20	107
6 31 34 270 05 1	4014586613796	HSS-NOVA 25 kernebor Ø 27 x 25 Weldon	244,00	20	106
6 31 34 270 05 2	4014586613833	HSS-NOVA 50 kernebor Ø 27 x 50 Weldon	312,00	20	106
6 31 34 270 05 3	4014586613871	HSS-NOVA 75 kernebor Ø 27 x 75 Weldon	592,00	20	106
6 31 34 270 07 5	4014586613802	HSS-DURA 25 kernebor Ø 27 x 25 Weldon Ti	345,00	20	107
6 31 34 270 07 6	4014586613840	HSS-DURA 50 kernebor Ø 27 x 50 Weldon Ti	432,00	20	107
6 31 34 280 05 1	4014586613888	HSS-NOVA 25 kernebor Ø 28 x 25 Weldon	261,00	20	106
6 31 34 280 05 2	4014586613925	HSS-NOVA 50 kernebor Ø 28 x 50 Weldon	366,00	20	106
6 31 34 280 05 3	4014586613963	HSS-NOVA 75 kernebor Ø 28 x 75 Weldon	658,00	20	106
6 31 34 280 07 5	4014586613895	HSS-DURA 25 kernebor Ø 28 x 25 Weldon Ti	374,00	20	107
6 31 34 280 07 6	4014586613932	HSS-DURA 50 kernebor Ø 28 x 50 Weldon Ti	470,00	20	107
6 31 34 290 05 1	4014586613970	HSS-NOVA 25 kernebor Ø 29 x 25 Weldon	261,00	20	106
6 31 34 290 05 2	4014586614014	HSS-NOVA 50 kernebor Ø 29 x 50 Weldon	366,00	20	106
6 31 34 290 05 3	4014586614052	HSS-NOVA 75 kernebor Ø 29 x 75 Weldon	658,00	20	106
6 31 34 290 07 5	4014586613987	HSS-DURA 25 kernebor Ø 29 x 25 Weldon Ti	374,00	20	107
6 31 34 290 07 6	4014586614021	HSS-DURA 50 kernebor Ø 29 x 50 Weldon Ti	470,00	20	107
6 31 34 300 05 1	4014586614205	HSS-NOVA 25 kernebor Ø 30 x 25 Weldon	279,00	20	106



Bestillingsnummer	EAN	Betegnelse	Vejledende pris + moms	PK	Side
6 31 34 300 05 2	4014586614243	HSS-NOVA 50 kernebor Ø 30 x 50 Weldon	366,00	20	106
6 31 34 300 05 3	4014586614281	HSS-NOVA 75 kernebor Ø 30 x 75 Weldon	762,00	20	106
6 31 34 300 07 5	4014586614212	HSS-DURA 25 kernebor Ø 30 x 25 Weldon Ti	413,00	20	107
6 31 34 300 07 6	4014586614250	HSS-DURA 50 kernebor Ø 30 x 50 Weldon Ti	518,00	20	107
6 31 34 310 05 1	4014586614298	HSS-NOVA 25 kernebor Ø 31 x 25 Weldon	279,00	20	106
6 31 34 310 05 2	4014586614335	HSS-NOVA 50 kernebor Ø 31 x 50 Weldon	410,00	20	106
6 31 34 310 07 5	4014586614304	HSS-DURA 25 kernebor Ø 31 x 25 Weldon Ti	413,00	20	107
6 31 34 310 07 6	4014586614342	HSS-DURA 50 kernebor Ø 31 x 50 Weldon Ti	518,00	20	107
6 31 34 320 05 1	4014586614373	HSS-NOVA 25 kernebor Ø 32 x 25 Weldon	321,00	20	106
6 31 34 320 05 2	4014586614410	HSS-NOVA 50 kernebor Ø 32 x 50 Weldon	410,00	20	106
6 31 34 320 05 3	4014586614458	HSS-NOVA 75 kernebor Ø 32 x 75 Weldon	762,00	20	106
6 31 34 320 07 5	4014586614380	HSS-DURA 25 kernebor Ø 32 x 25 Weldon Ti	470,00	20	107
6 31 34 320 07 6	4014586614427	HSS-DURA 50 kernebor Ø 32 x 50 Weldon Ti	585,00	20	107
6 31 34 330 05 1	4014586614465	HSS-NOVA 25 kernebor Ø 33 x 25 Weldon	321,00	20	106
6 31 34 330 05 2	4014586614502	HSS-NOVA 50 kernebor Ø 33 x 50 Weldon	458,00	20	106
6 31 34 330 07 5	4014586614472	HSS-DURA 25 kernebor Ø 33 x 25 Weldon Ti	470,00	20	107
6 31 34 330 07 6	4014586614519	HSS-DURA 50 kernebor Ø 33 x 50 Weldon Ti	585,00	20	107
6 31 34 340 05 1	4014586614540	HSS-NOVA 25 kernebor Ø 34 x 25 Weldon	365,00	20	106
6 31 34 340 05 2	4014586614588	HSS-NOVA 50 kernebor Ø 34 x 50 Weldon	458,00	20	106
6 31 34 340 07 5	4014586614557	HSS-DURA 25 kernebor Ø 34 x 25 Weldon Ti	518,00	20	107
6 31 34 340 07 6	4014586614595	HSS-DURA 50 kernebor Ø 34 x 50 Weldon Ti	651,00	20	107
6 31 34 350 05 1	4014586614625	HSS-NOVA 25 kernebor Ø 35 x 25 Weldon	365,00	20	106
6 31 34 350 05 2	4014586614663	HSS-NOVA 50 kernebor Ø 35 x 50 Weldon	458,00	20	106
6 31 34 350 05 3	4014586614700	HSS-NOVA 75 kernebor Ø 35 x 75 Weldon	816,00	20	106
6 31 34 350 07 5	4014586614632	HSS-DURA 25 kernebor Ø 35 x 25 Weldon Ti	518,00	20	107
6 31 34 350 07 6	4014586614670	HSS-DURA 50 kernebor Ø 35 x 50 Weldon Ti	651,00	20	107
6 31 34 360 05 1	4014586614717	HSS-NOVA 25 kernebor Ø 36 x 25 Weldon	365,00	20	106
6 31 34 360 05 2	4014586614755	HSS-NOVA 50 kernebor Ø 36 x 50 Weldon	520,00	20	106
6 31 34 360 05 3	4014586614793	HSS-NOVA 75 kernebor Ø 36 x 75 Weldon	883,00	20	106
6 31 34 360 07 5	4014586614724	HSS-DURA 25 kernebor Ø 36 x 25 Weldon Ti	518,00	20	107
6 31 34 360 07 6	4014586614762	HSS-DURA 50 kernebor Ø 36 x 50 Weldon Ti	651,00	20	107
6 31 34 370 05 1	4014586614809	HSS-NOVA 25 kernebor Ø 37 x 25 Weldon	425,00	20	106
6 31 34 370 05 2	4014586614847	HSS-NOVA 50 kernebor Ø 37 x 50 Weldon	520,00	20	106
6 31 34 370 07 5	4014586614816	HSS-DURA 25 kernebor Ø 37 x 25 Weldon Ti	585,00	20	107
6 31 34 370 07 6	4014586614854	HSS-DURA 50 kernebor Ø 37 x 50 Weldon Ti	727,00	20	107
6 31 34 380 05 1	4014586614885	HSS-NOVA 25 kernebor Ø 38 x 25 Weldon	425,00	20	106
6 31 34 380 05 2	4014586614922	HSS-NOVA 50 kernebor Ø 38 x 50 Weldon	520,00	20	106
6 31 34 380 07 5	4014586614892	HSS-DURA 25 kernebor Ø 38 x 25 Weldon Ti	585,00	20	107
6 31 34 380 07 6	4014586614939	HSS-DURA 50 kernebor Ø 38 x 50 Weldon Ti	727,00	20	107
6 31 34 390 05 1	4014586614960	HSS-NOVA 25 kernebor Ø 39 x 25 Weldon	425,00	20	106
6 31 34 390 05 2	4014586615004	HSS-NOVA 50 kernebor Ø 39 x 50 Weldon	593,00	20	106
6 31 34 390 07 5	4014586614977	HSS-DURA 25 kernebor Ø 39 x 25 Weldon Ti	585,00	20	107
6 31 34 390 07 6	4014586615011	HSS-DURA 50 kernebor Ø 39 x 50 Weldon Ti	727,00	20	107
6 31 34 400 05 1	4014586615042	HSS-NOVA 25 kernebor Ø 40 x 25 Weldon	477,00	20	106
6 31 34 400 05 2	4014586615080	HSS-NOVA 50 kernebor Ø 40 x 50 Weldon	593,00	20	106
6 31 34 400 05 3	4014586615127	HSS-NOVA 75 kernebor Ø 40 x 75 Weldon	1.081,00	20	106
6 31 34 400 07 5	4014586615059	HSS-DURA 25 kernebor Ø 40 x 25 Weldon Ti	651,00	20	107
6 31 34 400 07 6	4014586615097	HSS-DURA 50 kernebor Ø 40 x 50 Weldon Ti	813,00	20	107
6 31 34 410 05 1	4014586615134	HSS-NOVA 25 kernebor Ø 41 x 25 Weldon	477,00	20	106
6 31 34 410 05 2	4014586615172	HSS-NOVA 50 kernebor Ø 41 x 50 Weldon	640,00	20	106
6 31 34 410 07 5	4014586615141	HSS-DURA 25 kernebor Ø 41 x 25 Weldon Ti	651,00	20	107
6 31 34 410 07 6	4014586615189	HSS-DURA 50 kernebor Ø 41 x 50 Weldon Ti	813,00	20	107
6 31 34 420 05 1	4014586615219	HSS-NOVA 25 kernebor Ø 42 x 25 Weldon	520,00	20	106
6 31 34 420 05 2	4014586615257	HSS-NOVA 50 kernebor Ø 42 x 50 Weldon	693,00	20	106
6 31 34 420 07 5	4014586615226	HSS-DURA 25 kernebor Ø 42 x 25 Weldon Ti	709,00	20	107
6 31 34 420 07 6	4014586615264	HSS-DURA 50 kernebor Ø 42 x 50 Weldon Ti	890,00	20	107
6 31 34 430 05 1	4014586615295	HSS-NOVA 25 kernebor Ø 43 x 25 Weldon	520,00	20	106
6 31 34 430 05 2	4014586615332	HSS-NOVA 50 kernebor Ø 43 x 50 Weldon	693,00	20	106
6 31 34 430 07 5	4014586615301	HSS-DURA 25 kernebor Ø 43 x 25 Weldon Ti	709,00	20	107
6 31 34 430 07 6	4014586615349	HSS-DURA 50 kernebor Ø 43 x 50 Weldon Ti	890,00	20	107
6 31 34 440 05 1	4014586615370	HSS-NOVA 25 kernebor Ø 44 x 25 Weldon	546,00	20	106
6 31 34 440 05 2	4014586615417	HSS-NOVA 50 kernebor Ø 44 x 50 Weldon	693,00	20	106
6 31 34 440 07 5	4014586615387	HSS-DURA 25 kernebor Ø 44 x 25 Weldon Ti	757,00	20	107
6 31 34 440 07 6	4014586615424	HSS-DURA 50 kernebor Ø 44 x 50 Weldon Ti	958,00	20	107
6 31 34 450 05 1	4014586615455	HSS-NOVA 25 kernebor Ø 45 x 25 Weldon	546,00	20	106
6 31 34 450 05 2	4014586615493	HSS-NOVA 50 kernebor Ø 45 x 50 Weldon	730,00	20	106
6 31 34 450 05 3	4014586615530	HSS-NOVA 75 kernebor Ø 45 x 75 Weldon	1.128,00	20	106
6 31 34 450 07 5	4014586615462	HSS-DURA 25 kernebor Ø 45 x 25 Weldon Ti	757,00	20	107
6 31 34 450 07 6	4014586615509	HSS-DURA 50 kernebor Ø 45 x 50 Weldon Ti	958,00	20	107
6 31 34 460 05 1	4014586615547	HSS-NOVA 25 kernebor Ø 46 x 25 Weldon	624,00	20	106
6 31 34 460 05 2	4014586615608	HSS-NOVA 50 kernebor Ø 46 x 50 Weldon	803,00	20	106
6 31 34 460 07 5	4014586615554	HSS-DURA 25 kernebor Ø 46 x 25 Weldon Ti	843,00	20	107
6 31 34 460 07 6	4014586615615	HSS-DURA 50 kernebor Ø 46 x 50 Weldon Ti	1.073,00	20	107
6 31 34 470 05 1	4014586615660	HSS-NOVA 25 kernebor Ø 47 x 25 Weldon	624,00	20	106
6 31 34 470 05 2	4014586615707	HSS-NOVA 50 kernebor Ø 47 x 50 Weldon	803,00	20	106
6 31 34 470 07 5	4014586615677	HSS-DURA 25 kernebor Ø 47 x 25 Weldon Ti	843,00	20	107



Tilbehør i numerisk rækkefølge

Bestillingsnummer	EAN	Betegnelse	Vejledende pris + moms	PK	Side
6 31 34 470 07 6	4014586615714	HSS-DURA 50 kernebor Ø 47 x 50 Weldon Ti	1.073,00	20	107
6 31 34 480 05 1	4014586615745	HSS-NOVA 25 kernebor Ø 48 x 25 Weldon	650,00	20	106
6 31 34 480 05 2	4014586615783	HSS-NOVA 50 kernebor Ø 48 x 50 Weldon	839,00	20	106
6 31 34 480 07 5	4014586615752	HSS-DURA 25 kernebor Ø 48 x 25 Weldon Ti	920,00	20	107
6 31 34 480 07 6	4014586615790	HSS-DURA 50 kernebor Ø 48 x 50 Weldon Ti	1.150,00	20	107
6 31 34 490 05 1	4014586615820	HSS-NOVA 25 kernebor Ø 49 x 25 Weldon	650,00	20	106
6 31 34 490 05 2	4014586615868	HSS-NOVA 50 kernebor Ø 49 x 50 Weldon	839,00	20	106
6 31 34 490 07 5	4014586615837	HSS-DURA 25 kernebor Ø 49 x 25 Weldon Ti	920,00	20	107
6 31 34 490 07 6	4014586615875	HSS-DURA 50 kernebor Ø 49 x 50 Weldon Ti	1.150,00	20	107
6 31 34 500 05 1	4014586615967	HSS-NOVA 25 kernebor Ø 50 x 25 Weldon	650,00	20	106
6 31 34 500 05 2	4014586615998	HSS-NOVA 50 kernebor Ø 50 x 50 Weldon	867,00	20	106
6 31 34 500 05 3	4014586616025	HSS-NOVA 75 kernebor Ø 50 x 75 Weldon	1.268,00	20	106
6 31 34 500 07 5	4014586615974	HSS-DURA 25 kernebor Ø 50 x 25 Weldon Ti	920,00	20	107
6 31 34 500 07 6	4014586616001	HSS-DURA 50 kernebor Ø 50 x 50 Weldon Ti	1.150,00	20	107
6 31 34 510 05 1	4014586616032	HSS-NOVA 25 kernebor Ø 51 x 25 Weldon	693,00	20	106
6 31 34 510 05 2	4014586616056	HSS-NOVA 50 kernebor Ø 51 x 50 Weldon	958,00	20	106
6 31 34 510 07 5	4014586616049	HSS-DURA 25 kernebor Ø 51 x 25 Weldon Ti	977,00	20	107
6 31 34 510 07 6	4014586616063	HSS-DURA 50 kernebor Ø 51 x 50 Weldon Ti	1.226,00	20	107
6 31 34 520 05 1	4014586616070	HSS-NOVA 25 kernebor Ø 52 x 25 Weldon	693,00	20	106
6 31 34 520 05 2	4014586616094	HSS-NOVA 50 kernebor Ø 52 x 50 Weldon	958,00	20	106
6 31 34 520 07 5	4014586616087	HSS-DURA 25 kernebor Ø 52 x 25 Weldon Ti	977,00	20	107
6 31 34 520 07 6	4014586616100	HSS-DURA 50 kernebor Ø 52 x 50 Weldon Ti	1.226,00	20	107
6 31 34 530 05 1	4014586616117	HSS-NOVA 25 kernebor Ø 53 x 25 Weldon	736,00	20	106
6 31 34 530 05 2	4014586616131	HSS-NOVA 50 kernebor Ø 53 x 50 Weldon	958,00	20	106
6 31 34 530 07 5	4014586616124	HSS-DURA 25 kernebor Ø 53 x 25 Weldon Ti	1.024,00	20	107
6 31 34 530 07 6	4014586616148	HSS-DURA 50 kernebor Ø 53 x 50 Weldon Ti	1.292,00	20	107
6 31 34 540 05 1	4014586616155	HSS-NOVA 25 kernebor Ø 54 x 25 Weldon	736,00	20	106
6 31 34 540 05 2	4014586616179	HSS-NOVA 50 kernebor Ø 54 x 50 Weldon	1.004,00	20	106
6 31 34 540 07 5	4014586616162	HSS-DURA 25 kernebor Ø 54 x 25 Weldon Ti	1.024,00	20	107
6 31 34 540 07 6	4014586616186	HSS-DURA 50 kernebor Ø 54 x 50 Weldon Ti	1.292,00	20	107
6 31 34 550 05 1	4014586616193	HSS-NOVA 25 kernebor Ø 55 x 25 Weldon	806,00	20	106
6 31 34 550 05 2	4014586616216	HSS-NOVA 50 kernebor Ø 55 x 50 Weldon	1.004,00	20	106
6 31 34 550 05 3	4014586616230	HSS-NOVA 75 kernebor Ø 55 x 75 Weldon	1.361,00	20	-
6 31 34 550 07 5	4014586616209	HSS-DURA 25 kernebor Ø 55 x 25 Weldon Ti	1.053,00	20	107
6 31 34 550 07 6	4014586616223	HSS-DURA 50 kernebor Ø 55 x 50 Weldon Ti	1.321,00	20	107
6 31 34 560 05 1	4014586616247	HSS-NOVA 25 kernebor Ø 56 x 25 Weldon	919,00	20	106
6 31 34 560 05 2	4014586616261	HSS-NOVA 50 kernebor Ø 56 x 50 Weldon	1.049,00	20	106
6 31 34 560 07 5	4014586616254	HSS-DURA 25 kernebor Ø 56 x 25 Weldon Ti	1.101,00	20	107
6 31 34 560 07 6	4014586616278	HSS-DURA 50 kernebor Ø 56 x 50 Weldon Ti	1.379,00	20	107
6 31 34 570 05 1	4014586616285	HSS-NOVA 25 kernebor Ø 57 x 25 Weldon	919,00	20	106
6 31 34 570 05 2	4014586616308	HSS-NOVA 50 kernebor Ø 57 x 50 Weldon	1.049,00	20	106
6 31 34 570 07 5	4014586616292	HSS-DURA 25 kernebor Ø 57 x 25 Weldon Ti	1.101,00	20	107
6 31 34 570 07 6	4014586616315	HSS-DURA 50 kernebor Ø 57 x 50 Weldon Ti	1.379,00	20	107
6 31 34 580 05 1	4014586616322	HSS-NOVA 25 kernebor Ø 58 x 25 Weldon	988,00	20	106
6 31 34 580 05 2	4014586616346	HSS-NOVA 50 kernebor Ø 58 x 50 Weldon	1.122,00	20	106
6 31 34 580 07 5	4014586616339	HSS-DURA 25 kernebor Ø 58 x 25 Weldon Ti	1.197,00	20	107
6 31 34 580 07 6	4014586616353	HSS-DURA 50 kernebor Ø 58 x 50 Weldon Ti	1.494,00	20	107
6 31 34 590 05 1	4014586616360	HSS-NOVA 25 kernebor Ø 59 x 25 Weldon	988,00	20	106
6 31 34 590 05 2	4014586616384	HSS-NOVA 50 kernebor Ø 59 x 50 Weldon	1.122,00	20	106
6 31 34 590 07 5	4014586616377	HSS-DURA 25 kernebor Ø 59 x 25 Weldon Ti	1.197,00	20	107
6 31 34 590 07 6	4014586616391	HSS-DURA 50 kernebor Ø 59 x 50 Weldon Ti	1.494,00	20	107
6 31 34 600 05 1	4014586616407	HSS-NOVA 25 kernebor Ø 60 x 25 Weldon	988,00	20	106
6 31 34 600 05 2	4014586616421	HSS-NOVA 50 kernebor Ø 60 x 50 Weldon	1.122,00	20	106
6 31 34 600 05 3	4014586616445	HSS-NOVA 75 kernebor Ø 60 x 75 Weldon	1.550,00	20	106
6 31 34 600 07 5	4014586616414	HSS-DURA 25 kernebor Ø 60 x 25 Weldon Ti	1.197,00	20	107
6 31 34 600 07 6	4014586616438	HSS-DURA 50 kernebor Ø 60 x 50 Weldon Ti	1.494,00	20	107
6 31 34 998 30 0	4014586629926	Centreeringsstift	122,00	02	108
6 31 34 998 31 0	4014586629940	Centreeringsstift	122,00	02	-
6 31 34 999 06 1	4014586375588	Tilbehørssæt Best of kernebor HSS NOVA 25 W 12,14,16,18,20,22 mm	1.038,00	20	105
6 31 34 999 06 2	4014586375595	Tilbehørssæt Best of kernebor HSS NOVA 25 W 2x 14 mm, 2x 18 mm	632,00	20	105
6 31 34 999 06 3	4014586375601	Tilbehørssæt Best of kernebor HSS NOVA 50 W 12,14,16,18,20,22 mm	1.255,00	20	105
6 31 34 999 06 4	4014586375618	Tilbehørssæt Best of kernebor HSS NOVA 50 W 2x 14 mm, 2x 18 mm	835,00	20	105
6 32 02 003 01 4	4014586176925	Tandkransborepatron	261,00	02	-
6 32 02 022 01 8	4014586176956	Tandkransborepatron	758,00	02	9
6 32 02 028 01 9	4014586176963	Tandkransborepatron	265,00	02	-
6 32 02 030 01 5	4014586176987	Tandkransborepatron	332,00	02	101
6 32 02 037 01 0	4014586177007	Tandkransborepatron	468,00	02	9
6 32 02 043 01 0	4014586177038	Tandkransborepatron	227,00	02	11
6 32 02 044 01 8	4014586223674	Tandkransborepatron	252,00	02	11
6 32 03 034 01 0	4014586177052	Tandkransborepatron	231,00	02	9
6 32 03 041 01 4	4014586177083	Tandkransborepatron	307,00	02	9
6 32 03 050 01 4	4014586204291	Tandkransborepatron	360,00	02	-
6 32 04 016 00 7	4014586177212	Selvspændende borepatron	476,00	02	9
6 32 04 017 00 1	4014586177229	Selvspændende borepatron	585,00	02	9
6 32 04 020 00 5	4014586177250	Selvspændende borepatron	391,00	02	-
6 32 04 025 00 3	4014586177281	Selvspændende borepatron	688,00	02	9



Bestillingsnummer	EAN	Betegnelse	Vejledende pris + moms	PK	Side
6 32 04 028 00 8	4014586177311	Selvspændende borepatron	506,00	02	-
6 32 04 030 00 4	4014586177335	Selvspændende borepatron	507,00	02	-
6 32 04 032 00 6	4014586177359	Selvspændende borepatron	627,00	02	101
6 32 05 031 01 3	4014586256788	Selvspændende borepatron	207,00	02	-
6 32 05 032 01 6	4014586256795	Selvspændende borepatron	266,00	02	-
6 32 05 033 01 0	4014586266084	Selvspændende borepatron	635,00	02	9
6 32 05 035 01 0	4014586321721	Selvspændende borepatron	541,00	02	8
6 32 05 036 01 0	4014586321738	Selvspændende borepatron	522,00	02	8
6 32 05 037 02 0	4014586365091	Borepatron	217,00	02	-
6 32 05 038 01 0	4014586368870	Selvspændende borepatron	796,00	02	101
6 32 06 018 00 5	4014586177410	Bakkeholder	718,00	02	-
6 32 06 018 01 0	4014586336459	Bakkeholder	802,00	02	101
6 32 06 019 00 9	4014586177427	Bakkeholder	653,00	02	17
6 32 06 040 00 9	4014586177441	Bakkeholder med kardan	1.050,00	02	-
6 32 06 041 00 8	4014586177458	Bakkeholder med kardan	963,00	02	17
6 32 06 061 02 1	4014586177465	Bakkeholder med kardan	1.036,00	02	-
6 32 06 063 01 2	4014586177489	Spændetangholder	642,00	02	16
6 32 06 064 00 1	4014586177496	Spændetang Ø3,5	179,00	02	101
6 32 06 065 00 5	4014586177502	Spændetang Ø4,5	179,00	02	101
6 32 06 066 00 8	4014586177519	Spændetang Ø6	179,00	02	101
6 32 06 067 01 1	4014586177526	Spændetangholder	692,00	02	-
6 32 06 067 02 0	4014586336749	Spændetangholder	773,00	02	101
6 32 06 070 00 6	4014586177533	Spændetænger	179,00	02	101
6 32 06 075 00 4	4014586177588	Spændetang Ø9	179,00	02	101
6 32 06 076 02 2	4014586177595	Spændetangholder med kardan	1.005,00	02	16
6 32 06 077 00 1	4014586177601	Spændetang Ø2,8	179,00	02	101
6 32 06 078 00 9	4014586177618	Spændetang Ø8	179,00	02	101
6 32 06 079 00 3	4014586177625	Spændetang Ø10	174,00	02	101
6 32 06 095 01 1	4014586224350	Gevindskæringssæt M6	538,00	02	122
6 32 06 096 01 4	4014586224367	Gevindskæringssæt M10	538,00	02	122
6 32 06 097 01 8	4014586224374	Gevindskæringssæt M12	538,00	02	122
6 32 06 098 01 6	4014586224381	Gevindskæringssæt M14	538,00	02	122
6 32 06 099 01 0	4014586224398	Gevindskæringssæt M16	538,00	02	122
6 32 06 100 01 1	4014586224404	Gevindskæringssæt M18	538,00	02	122
6 32 06 101 01 0	4014586224411	Gevindskæringssæt M20	538,00	02	122
6 32 06 102 01 3	4014586229294	Gevindskæringssæt M8 med kobling	1.671,00	02	122
6 32 06 103 01 7	4014586229300	Gevindskæringssæt M10 med kobling	1.671,00	02	122
6 32 06 104 01 5	4014586229317	Gevindskæringssæt M12 med kobling	1.671,00	02	122
6 32 06 105 01 9	4014586229324	Gevindskæringssæt M14 med kobling	1.671,00	02	122
6 32 06 106 01 2	4014586229331	Gevindskæringssæt M16 med kobling	1.671,00	02	122
6 32 06 107 01 6	4014586229348	Gevindskæringssæt M18 med kobling	1.671,00	02	122
6 32 06 108 01 4	4014586229355	Gevindskæringssæt M20 med kobling	1.671,00	02	122
6 32 06 117 01 5	4014586253459	Gevindskæringssæt M6	538,00	02	122
6 32 06 118 01 3	4014586253466	Gevindskæringssæt M6 med kobling	1.671,00	02	122
6 32 06 119 01 0	4014586298689	Gevindskæringssæt M22/ M24	1.242,00	02	126
6 32 06 120 01 0	4014586298696	Gevindskæringssæt M27	1.242,00	02	126
6 32 06 122 01 0	4014586298719	Gevindskæringssæt M22/ M24 med kobling	2.589,00	02	126
6 32 06 123 01 0	4014586298726	Gevindskæringssæt M27 med kobling	2.589,00	02	126
6 32 06 125 01 0	4014586298740	Skiftereduktionsindsats	1.531,00	02	126
6 32 06 138 01 0	4014586354446	Gevindskæringssæt M8	519,00	02	122
6 32 06 139 01 0	4014586354453	Gevindskæringssæt M10	519,00	02	122
6 32 06 140 01 0	4014586354460	Gevindskæringssæt M8 med kobling	1.671,00	02	122
6 32 06 141 01 0	4014586354477	Gevindskæringssæt M10 med kobling	1.671,00	02	122
6 32 06 146 01 0	4014586633435	Adapter med 3/4" Weldon-holder	163,00	02	108
6 32 06 147 01 0	4014586633442	Adapter med 3/4" Weldon-holder	163,00	02	108
6 32 06 148 01 0	4014586633459	Adapter med 3/4" Weldon-holder	163,00	02	108
6 32 06 149 01 0	4014586634562	Adapter med 3/4" Weldon-holder	163,00	02	108
6 32 07 059 00 6	4014586177786	Spændetang Ø6	179,00	02	61
6 32 07 069 00 5	4014586177793	Spændetang Ø8	179,00	02	61
6 32 07 087 00 1	4014586177809	Spændetang Ø3	179,00	02	61
6 32 07 088 00 9	4014586177816	Spændetang Ø1/4"	173,00	02	61
6 32 07 097 00 0	4014586177861	Spændetang Ø3	179,00	02	61
6 32 07 103 00 9	4014586177922	Spændetang Ø6	179,00	02	61
6 32 07 128 00 0	4014586375922	Spændetang Ø6	163,00	02	61
6 32 07 129 00 0	4014586375939	Spændetang Ø8	157,00	02	61
6 32 07 130 00 0	4014586375946	Spændetang Ø3	157,00	02	61
6 32 07 131 00 0	4014586375953	Spændetang Ø1/4"	157,00	02	61
6 32 07 132 00 0	4014586375960	Spændetang Ø3 Inox	182,00	02	61
6 32 07 133 00 0	4014586375977	Spændetang Ø6 Inox	182,00	02	61
6 32 07 134 00 0	4014586375984	Spændetang Ø8 Inox	182,00	02	61
6 32 07 135 00 0	4014586375991	Spændetang Ø1/4" Inox	182,00	02	61
6 32 08 001 02 0	4014586368153	Borepatron	341,00	02	-
6 32 08 002 01 0	4014586392080	Borepatron	234,00	02	25
6 32 08 005 01 0	4014586404837	Borepatron	234,00	02	25
6 33 01 006 00 5	4014586178103	Borepatronkonus	65,00	02	-
6 33 01 008 00 7	4014586178110	Borepatronkonus	80,00	02	-

Tilbehør i numerisk rækkefølge

Bestillingsnummer	EAN	Betegnelse	Vejledende pris + moms	PK	Side
6 33 01 012 00 5	4014586178141	Borepatronkonus	97,00	02	9
6 33 01 014 00 7	4014586178165	Borepatronkonus	131,00	02	9
6 33 01 016 00 4	4014586178172	Borepatronkonus	253,00	02	9
6 33 01 021 00 1	4014586223704	Borepatronkonus	323,00	02	-
6 33 02 002 00 0	4014586178189	Reduktion	86,00	02	-
6 33 02 003 00 4	4014586178196	Reduktion	114,00	02	9
6 33 02 004 00 2	4014586178202	Reduktion	169,00	02	9
6 33 04 003 00 2	4014586178226	Udvidelseskonus	425,00	02	-
6 33 04 004 00 0	4014586178233	Udvidelseskonus	719,00	02	9
6 33 04 005 00 0	4014586312996	Udvidelseskonus	1.242,00	02	126
6 33 05 003 00 3	4014586178257	Uddriverkile	33,00	02	9
6 33 05 004 00 1	4014586178264	Uddriverkile	47,00	02	9
6 33 05 006 00 8	4014586178288	Uddriverkile	76,00	02	94
6 33 05 009 01 3	4014586230627	Aftrækkerkile	218,00	02	17
6 33 05 010 01 5	4014586230634	Aftrækkerkile	216,00	02	-
6 33 05 013 00 2	4014586178318	KILE	943,00	08	-
6 34 02 027 00 0	4014586199672	Skralde med indvendig firkant	368,00	02	-
6 35 02 022 00 6	4014586178417	Rundsavsklinge	1.692,00	08	-
6 35 02 037 00 8	4014586178448	Rundsavsklinge	2.601,00	08	-
6 35 02 041 00 1	4014586178455	Rundsavsklinge	3.414,00	08	-
6 35 02 050 00 1	4014586178462	Rundsavsklinge	2.840,00	08	-
6 35 02 053 00 7	4014586178479	Rundsavsklinge	2.747,00	08	-
6 35 02 061 00 9	4014586178493	Rundsavsklinge	3.813,00	08	-
6 35 02 080 00 8	4014586178585	Rundsavsklinge	3.055,00	08	-
6 35 02 084 00 2	4014586178608	Rundsavsklinge	4.346,00	08	-
6 35 02 097 21 0	4014586389431	HSS-savsklinge 0 SL Ø 85 (1)	151,00	04	165
6 35 02 097 22 0	4014586389448	HSS-savsklinge 0 SL Ø 85 (2)	289,00	04	165
6 35 02 097 23 0	4014586389455	HSS-savsklinge 0 SL Ø 85 (5)	680,00	04	165
6 35 02 098 00 0	4014586178745	Rundsavsklinge	4.316,00	08	-
6 35 02 099 00 4	4014586178752	Rundsavsklinge	4.439,00	08	-
6 35 02 102 01 6	4014586178783	HSS-savsklinge, cirkelform Ø63 2 stk.	282,00	04	179
6 35 02 102 07 0	4014586291703	HSS-savsklinge, cirkelformet Ø 63, 5-pak	667,00	04	179
6 35 02 103 01 0	4014586178806	HSS-savsklinge, cirkelform Ø80 2 stk.	296,00	04	179
6 35 02 103 03 0	4014586269504	Savsklinge (rund) 1 stk. pakning	150,00	04	-
6 35 02 103 05 0	4014586291710	Savsklinge (cirkelform) 5 stk.	701,00	04	179
6 35 02 106 21 0	4014586389462	HSS-savsklinge segmenteret SL Ø 85 (1)	174,00	04	165
6 35 02 106 22 0	4014586389479	HSS-savsklinge segmenteret SL Ø 85 (2)	330,00	04	165
6 35 02 106 23 0	4014586389486	HSS-savsklinge segmenteret SL Ø 85 (5)	779,00	04	165
6 35 02 113 21 0	4014586390222	Savsklinge segmenteret SL Ø 85	153,00	04	165
6 35 02 114 21 0	4014586390239	Diamantklinge segmenteret SL Ø 75 x 2,2 (1)	415,00	04	172
6 35 02 114 23 0	4014586390246	Diamantklinge segmenteret SL Ø 75 x 2,2 (5)	1.864,00	04	172
6 35 02 115 01 1	4014586231914	Savsklinge 1 stk. pakning	740,00	04	181
6 35 02 115 03 0	4014586315058	Savsklinge 5 stk. pakning	3.324,00	04	181
6 35 02 116 01 4	4014586231921	Savsklinge 1 stk. pakning	740,00	04	182
6 35 02 116 02 0	4014586315065	Savsklinge 5 stk. pakning	3.324,00	04	182
6 35 02 118 21 0	4014586389493	HM-savsklinge segmenteret SL Ø 75 x 2,2 (1)	196,00	04	171
6 35 02 118 23 0	4014586389509	HM-savsklinge segmenteret SL Ø 75 x 2,2 (5)	856,00	04	171
6 35 02 119 01 0	4014586232348	Precision E-Cut savsklinge	128,00	04	180
6 35 02 119 03 2	4014586258829	Precision E-Cut savsklinge 25 stk.	2.522,00	04	180
6 35 02 119 04 8	4014586264561	Precision E-Cut savsklinge 5 stk.	568,00	04	180
6 35 02 120 01 2	4014586232355	Precision E-Cut savsklinge	132,00	04	180
6 35 02 120 03 4	4014586258836	Precision E-Cut savsklinge 25 stk.	2.589,00	04	180
6 35 02 120 04 0	4014586264578	Precision E-Cut savsklinge 5 stk.	584,00	04	180
6 35 02 121 01 1	4014586232362	Precision E-Cut savsklinge	134,00	04	180
6 35 02 121 03 3	4014586258843	Precision E-Cut savsklinge 25 stk.	2.657,00	04	180
6 35 02 121 04 9	4014586264585	Precision E-Cut savsklinge 5 stk.	600,00	04	180
6 35 02 122 01 4	4014586232379	Precision E-Cut savsklinge	138,00	04	180
6 35 02 122 03 6	4014586258850	Precision E-Cut savsklinge 25 stk.	2.725,00	04	180
6 35 02 122 04 2	4014586264592	Precision E-Cut savsklinge 5 stk.	614,00	04	180
6 35 02 123 01 8	4014586232386	Standard E-Cut savsklinge	91,00	04	179
6 35 02 123 03 0	4014586250793	Standard E-Cut savsklinge 25 stk.	1.799,00	04	179
6 35 02 123 04 6	4014586264608	Standard E-Cut savsklinge 5 stk.	406,00	04	179
6 35 02 124 01 6	4014586232393	Standard E-Cut savsklinge	95,00	04	179
6 35 02 124 03 8	4014586250809	Standard E-Cut savsklinge 25 stk.	1.870,00	04	179
6 35 02 124 04 4	4014586264615	Standard E-Cut savsklinge 5 stk.	422,00	04	179
6 35 02 125 21 0	4014586389516	HM-savsklinge segmenteret SL Ø 75 x 1,2 (1)	202,00	04	172
6 35 02 125 23 0	4014586389523	HM-savsklinge segmenteret SL Ø 75 x 1,2 (5)	856,00	04	172
6 35 02 126 21 0	4014586386157	E-Cut Precision savsklinge SL 50 x 35 (1)	111,00	04	167
6 35 02 126 22 0	4014586386164	E-Cut Precision savsklinge SL 50 x 35 (3)	315,00	04	167
6 35 02 126 23 0	4014586386171	E-Cut Precision savsklinge SL 50 x 35 (5)	498,00	04	167
6 35 02 126 24 0	4014586386188	E-Cut Precision savsklinge SL 50 x 35 (10)	968,00	04	167
6 35 02 126 25 0	4014586390260	E-Cut Precision savsklinge SL 50 x 35 (50)	4.740,00	04	167
6 35 02 127 21 0	4014586386232	E-Cut Precision savsklinge SLP 50 x 65 (1)	119,00	04	167
6 35 02 127 22 0	4014586386249	E-Cut Precision savsklinge SLP 50 x 65 (3)	341,00	04	167
6 35 02 127 23 0	4014586386256	E-Cut Precision savsklinge SLP 50 x 65 (5)	538,00	04	167
6 35 02 127 24 0	4014586386263	E-Cut Precision savsklinge SLP 50 x 65 (10)	1.058,00	04	167





Bestillingsnummer	EAN	Betegnelse	Vejledende pris + moms	PK	Side
6 35 02 127 25 0	4014586390291	E-CUT Precision savklinge SLP 50 x 65 (50)	5.125,00	04	167
6 35 02 129 01 9	4014586248400	MINICUT HSS-savklinget (20mm) 2 stk.	103,00	04	-
6 35 02 130 01 1	4014586248417	MINICUT HSS-savklinget (10 mm) 2 stk.	103,00	04	-
6 35 02 133 21 0	4014586386317	E-CUT Standard savklinge SL 50 x 35 (1)	94,00	04	166
6 35 02 133 22 0	4014586386324	E-CUT Standard savklinge SL 50 x 35 (3)	262,00	04	166
6 35 02 133 23 0	4014586386331	E-CUT Standard savklinge SL 50 x 35 (5)	414,00	04	166
6 35 02 133 24 0	4014586386348	E-CUT Standard savklinge SL 50 x 35 (10)	781,00	04	166
6 35 02 133 25 0	4014586390321	E-CUT Standard savklinge SL 50 x 35 (50)	3.377,00	04	166
6 35 02 134 21 0	4014586386393	E-CUT Standard savklinge SLP 50 x 65 (1)	100,00	04	166
6 35 02 134 22 0	4014586386409	E-CUT Standard savklinge SLP 50 x 65 (3)	283,00	04	166
6 35 02 134 23 0	4014586386416	E-CUT Standard savklinge SLP 50 x 65 (5)	446,00	04	166
6 35 02 134 24 0	4014586386423	E-CUT Standard savklinge SLP 50 x 65 (10)	842,00	04	166
6 35 02 134 25 0	4014586390352	E-CUT Standard savklinge SLP 50 x 65 (50)	3.516,00	04	166
6 35 02 135 01 9	4014586248486	Standard E-CUT savklinge	100,00	04	180
6 35 02 135 02 5	4014586258867	Standard E-CUT savklinge 25 stk.	1.959,00	04	180
6 35 02 135 03 1	4014586264622	Standard E-CUT savklinge 5 stk.	442,00	04	180
6 35 02 136 01 2	4014586248493	Standard E-CUT savklinge	107,00	04	180
6 35 02 136 02 8	4014586258874	Standard E-CUT savklinge 25 stk.	2.121,00	04	180
6 35 02 136 03 4	4014586264639	Standard E-CUT savklinge 5 stk.	478,00	04	180
6 35 02 138 01 4	4014586252247	M-CUT savklinge 2-styks-pakke	121,00	04	181
6 35 02 146 01 1	4014586259437	Diamantskive 180 mm	816,00	02	95
6 35 02 147 01 5	4014586262321	Universal E-CUT savklinger	127,00	04	180
6 35 02 147 02 1	4014586264646	Universal E-CUT savklinger 5 stk.	563,00	04	180
6 35 02 147 03 7	4014586264721	Universal E-CUT savklinger 25 stk.	2.495,00	04	180
6 35 02 147 12 0	4014586369655	Tilbehørssæt Best of E-CUT	531,00	04	179
6 35 02 148 01 3	4014586262338	Universal E-CUT savklinger	130,00	04	180
6 35 02 148 02 9	4014586264653	Universal E-CUT savklinger 5 stk.	580,00	04	180
6 35 02 148 03 5	4014586264738	Universal E-CUT savklinger 25 stk.	2.564,00	04	180
6 35 02 151 21 0	4014586386461	E-CUT Universal savklinge SLP 60 x 28 (1)	119,00	04	168
6 35 02 151 22 0	4014586386478	E-CUT Universal savklinge SLP 60 x 28 (3)	340,00	04	168
6 35 02 151 23 0	4014586386485	E-CUT Universal savklinge SLP 60 x 28 (5)	526,00	04	168
6 35 02 151 24 0	4014586386492	E-CUT Universal savklinge SLP 60 x 28 (10)	1.027,00	04	168
6 35 02 151 25 0	4014586390390	E-CUT Universal savklinge SLP 60 x 28 (50)	4.691,00	04	168
6 35 02 152 21 0	4014586386539	E-CUT Universal savklinge SLP 60 x 44 (1)	127,00	04	168
6 35 02 152 22 0	4014586386546	E-CUT Universal savklinge SLP 60 x 44 (3)	356,00	04	168
6 35 02 152 23 0	4014586386553	E-CUT Universal savklinge SLP 60 x 44 (5)	563,00	04	168
6 35 02 152 24 0	4014586386560	E-CUT Universal savklinge SLP 60 x 44 (10)	1.061,00	04	168
6 35 02 152 25 0	4014586390437	E-CUT Universal savklinge SLP 60 x 44 (50)	4.824,00	04	168
6 35 02 155 01 0	4014586291956	HM Savklinge 1 stk.	292,00	04	-
6 35 02 155 02 0	4014586294186	HM Savklinge 5 stk.	1.308,00	04	-
6 35 02 156 01 0	4014586291963	HM Savklinge 1 stk.	292,00	04	-
6 35 02 156 02 0	4014586294209	HM Savklinge 5 stk.	1.308,00	04	-
6 35 02 157 21 0	4014586386614	E-CUT Fine savklinge SL 50 x 30 (1)	81,00	04	168
6 35 02 157 22 0	4014586386621	E-CUT Fine savklinge SL 50 x 30 (3)	231,00	04	168
6 35 02 157 23 0	4014586386638	E-CUT Fine savklinge SL 50 x 30 (5)	363,00	04	168
6 35 02 157 24 0	4014586386645	E-CUT Fine savklinge SL 50 x 30 (10)	686,00	04	168
6 35 02 157 25 0	4014586390451	E-CUT Fine savklinge SL 50 x 30 (50)	3.024,00	04	168
6 35 02 158 01 0	4014586304892	M-CUT savklinge 2-styks-pakke	142,00	04	181
6 35 02 160 21 0	4014586386690	E-CUT Long-Life savklinge SL 50 x 35 (1)	107,00	04	166
6 35 02 160 22 0	4014586386706	E-CUT Long-Life savklinge SL 50 x 35 (3)	302,00	04	166
6 35 02 160 23 0	4014586386713	E-CUT Long-Life savklinge SL 50 x 35 (5)	476,00	04	166
6 35 02 160 24 0	4014586386720	E-CUT Long-Life savklinge SL 50 x 35 (10)	898,00	04	166
6 35 02 160 25 0	4014586390482	E-CUT Long-Life savklinge SL 50 x 35 (50)	3.962,00	04	166
6 35 02 161 21 0	4014586386775	E-CUT Long-Life savklinge SLP 50 x 65 (1)	115,00	04	166
6 35 02 161 22 0	4014586386782	E-CUT Long-Life savklinge SLP 50 x 65 (3)	327,00	04	166
6 35 02 161 23 0	4014586386799	E-CUT Long-Life savklinge SLP 50 x 65 (5)	517,00	04	166
6 35 02 161 24 0	4014586386805	E-CUT Long-Life savklinge SLP 50 x 65 (10)	975,00	04	166
6 35 02 161 25 0	4014586390512	E-CUT Long-Life savklinge SLP 50 x 65 (50)	4.293,00	04	166
6 35 02 162 01 0	4014586336008	E-CUT Longlife savklinge, 1 Stk	101,00	04	179
6 35 02 162 02 0	4014586336015	E-CUT Longlife savklinge, 5 Stk	446,00	04	179
6 35 02 162 03 0	4014586336022	E-CUT Longlife savklinge, 25 Stk	1.980,00	04	179
6 35 02 162 15 0	4014586376295	Tilbehørssæt Best of E-CUT XXL	752,00	04	179
6 35 02 163 01 0	4014586336039	E-CUT Longlife savklinge, 1 Stk	104,00	04	179
6 35 02 163 02 0	4014586336046	E-CUT Longlife savklinge, 5 Stk	464,00	04	179
6 35 02 163 03 0	4014586336053	E-CUT Longlife savklinge, 25 Stk	2.056,00	04	179
6 35 02 164 01 0	4014586336060	E-CUT Longlife savklinge, 1 Stk	106,00	04	179
6 35 02 164 02 0	4014586336077	E-CUT Longlife savklinge, 5 Stk	475,00	04	179
6 35 02 164 03 0	4014586336084	E-CUT Longlife savklinge, 25 Stk	2.106,00	04	179
6 35 02 165 01 0	4014586336091	E-CUT Longlife savklinge, 1 Stk	115,00	04	179
6 35 02 165 02 0	4014586336107	E-CUT Longlife savklinge, 5 Stk	515,00	04	179
6 35 02 165 03 0	4014586336114	E-CUT Longlife savklinge, 25 Stk	2.284,00	04	179
6 35 02 166 21 0	4014586390536	Diamantklinge segmenteret SLP Ø 90 x 2,2 (1)	475,00	04	172
6 35 02 166 23 0	4014586390543	Diamantklinge segmenteret SLP Ø 90 x 2,2 (5)	2.203,00	04	172
6 35 02 167 01 0	4014586342023	Diamantklinge	747,00	04	181
6 35 02 167 02 0	4014586342030	Diamantklinge 5 stk.	3.357,00	04	181
6 35 02 168 01 0	4014586342047	Diamantklinge	747,00	04	182

Tilbehør i numerisk rækkefølge

Bestillingsnummer	EAN	Betegnelse	Vejledende pris + moms	PK	Side
6 35 02 168 02 0	4014586342054	Diamantklinge 5 stk.	3.357,00	04	182
6 35 02 169 21 0	4014586390550	HM-savklinge segmenteret SLP Ø 90 x 2,2 (1)	233,00	04	171
6 35 02 169 23 0	4014586390567	HM-savklinge segmenteret SLP Ø 90 x 2,2 (5)	1.046,00	04	171
6 35 02 170 21 0	4014586390574	HM-savklinge segmenteret SLP Ø 90 x 1,2 (1)	239,00	04	172
6 35 02 170 23 0	4014586390581	HM-savklinge segmenteret SLP Ø 90 x 1,2 (5)	1.077,00	04	172
6 35 02 172 01 0	4014586347691	HM Savklinge 1 stk.	292,00	04	181
6 35 02 172 02 0	4014586347707	HM Savklinge 5 stk.	1.308,00	04	181
6 35 02 173 01 0	4014586347714	HM Savklinge 1 stk.	292,00	04	181
6 35 02 173 02 0	4014586347721	HM Savklinge 5 stk.	1.308,00	04	181
6 35 02 174 21 0	4014586389530	HSS-savklinge 0 SL Ø 85 x 0,7 (1)	310,00	04	165
6 35 02 174 23 0	4014586389547	HSS-savklinge 0 SL Ø 85 x 0,7 (5)	1.389,00	04	165
6 35 02 175 21 0	4014586389554	HSS-savklinge 0 SLP Ø 100 x 0,7 (1)	322,00	04	165
6 35 02 175 23 0	4014586389561	HSS-savklinge 0 SLP Ø 100 x 0,7 (5)	1.447,00	04	165
6 35 02 176 21 0	4014586389578	HSS-savklinge 0 SLP Ø 100 x 0,8 (1)	384,00	04	165
6 35 02 177 01 0	4014586379494	Savklinge 1 stk. pakning	318,00	04	179
6 35 02 177 05 0	4014586379500	HSS-savklinge 5 stk.	1.429,00	04	179
6 35 02 178 01 0	4014586379517	Savklinge 1 stk. pakning	331,00	04	179
6 35 02 178 05 0	4014586379524	HSS-savklinge 5 stk.	1.489,00	04	179
6 35 02 179 01 0	4014586379272	HSS-savklinge træ 1 stk. pakning	394,00	04	180
6 35 02 179 02 0	4014586379289	Sæt med dybdeanslag	518,00	04	180
6 35 02 181 00 0	4014586354606	Rundsavklinge	2.122,00	08	-
6 35 02 183 21 0	4014586386850	E-Cut Long-Life savklinge SL 34 x 20 (1)	81,00	04	165
6 35 02 183 22 0	4014586386867	E-Cut Long-Life savklinge SL 34 x 20 (3)	231,00	04	165
6 35 02 183 23 0	4014586386874	E-Cut Long-Life savklinge SL 34 x 20 (5)	363,00	04	165
6 35 02 183 24 0	4014586386881	E-Cut Long-Life savklinge SL 34 x 20 (10)	686,00	04	165
6 35 02 183 25 0	4014586390604	E-Cut Long-Life savklinge SL 34 x 20 (50)	3.024,00	04	165
6 35 02 184 21 0	4014586386935	E-Cut Long-Life savklinge SL 30 x 10 (1)	64,00	04	165
6 35 02 184 22 0	4014586386942	E-Cut Long-Life savklinge SL 30 x 10 (3)	178,00	04	165
6 35 02 184 23 0	4014586386959	E-Cut Long-Life savklinge SL 30 x 10 (5)	281,00	04	165
6 35 02 184 24 0	4014586386966	E-Cut Long-Life savklinge SL 30 x 10 (10)	530,00	04	165
6 35 02 184 25 0	4014586390635	E-Cut Long-Life savklinge SL 30 x 10 (50)	2.334,00	04	165
6 35 02 185 01 0	4014586369723	E-Cut Longlife savklinge, 1 Stk	81,00	04	179
6 35 02 185 02 0	4014586369730	E-Cut Longlife savklinge, 5 Stk	362,00	04	179
6 35 02 185 03 0	4014586369747	E-Cut Longlife savklinge, 25 Stk	1.610,00	04	179
6 35 02 186 01 0	4014586369754	E-Cut Longlife savklinge, 1 Stk	64,00	04	179
6 35 02 186 02 0	4014586369761	E-Cut Longlife savklinge, 5 Stk	281,00	04	179
6 35 02 186 03 0	4014586369778	E-Cut Longlife savklinge, 25 Stk	1.242,00	04	179
6 35 02 187 21 0	4014586390659	HM-savklinge segmenteret SLP Ø 90	302,00	04	168
6 35 02 188 21 0	4014586390666	Diamantklinge segmenteret SLP Ø 90	612,00	04	168
6 35 02 189 01 0	4014586377537	Hårdmetalsavklinge med åben fortanding	346,00	04	181
6 35 02 190 01 0	4014586377544	Diamantsegmentsavklinge med åben fortanding	833,00	04	181
6 35 02 191 21 0	4014586389585	E-Cut hårdmetalsavklinge SLP 50 x 35	213,00	04	168
6 35 02 192 01 0	4014586378152	E-Cut hårdmetalsavklinge	213,00	04	181
6 35 02 193 21 0	4014586389592	E-Cut diamantsavklinge SLP 50 x 35	346,00	04	168
6 35 02 194 01 0	4014586378176	E-Cut diamantklinge	346,00	04	181
6 35 02 195 01 0	4014586378183	E-Cut diamantklinge	382,00	04	181
6 35 02 196 01 0	4014586379531	Savklinge 1 stk. pakning	331,00	04	179
6 35 02 196 05 0	4014586379548	Savklinge 5 stk. pakning	1.397,00	04	179
6 35 02 196 21 0	4014586389608	HSS-savklinge segmenteret SLP Ø 100 x 0,7 (1)	322,00	04	165
6 35 02 196 23 0	4014586389615	HSS-savklinge segmenteret SLP Ø 100 x 0,7 (5)	1.447,00	04	165
6 35 02 198 21 0	4014586387017	E-Cut Precision savklinge SLP 50 x 45 (1)	114,00	04	-
6 35 02 198 22 0	4014586387024	E-Cut Precision savklinge SLP 50 x 45 (3)	323,00	04	-
6 35 02 198 23 0	4014586387031	E-Cut Precision savklinge SLP 50 x 45 (5)	510,00	04	-
6 35 02 198 24 0	4014586387048	E-Cut Precision savklinge SLP 50 x 45 (10)	999,00	04	-
6 35 02 198 25 0	4014586390673	E-Cut Precision savklinge SLP 50 x 45 (50)	4.865,00	04	-
6 35 02 199 21 0	4014586387093	E-Cut Precision savklinge SLP 50 x 55 (1)	117,00	04	-
6 35 02 199 22 0	4014586387109	E-Cut Precision savklinge SLP 50 x 55 (3)	332,00	04	-
6 35 02 199 23 0	4014586387116	E-Cut Precision savklinge SLP 50 x 55 (5)	524,00	04	-
6 35 02 199 24 0	4014586387123	E-Cut Precision savklinge SLP 50 x 55 (10)	1.034,00	04	-
6 35 02 199 25 0	4014586390697	E-Cut Precision savklinge SLP 50 x 55 (50)	4.998,00	04	-
6 35 02 200 21 0	4014586387178	E-Cut Standard savklinge SLM 78 x 32 (1)	89,00	04	166
6 35 02 200 22 0	4014586387185	E-Cut Standard savklinge SLM 78 x 32 (3)	251,00	04	166
6 35 02 200 23 0	4014586387192	E-Cut Standard savklinge SLM 78 x 32 (5)	394,00	04	166
6 35 02 200 24 0	4014586387208	E-Cut Standard savklinge SLM 78 x 32 (10)	745,00	04	166
6 35 02 200 25 0	4014586390710	E-Cut Standard savklinge SLM 78 x 32 (50)	3.279,00	04	166
6 35 02 201 21 0	4014586387253	E-Cut Long-Life savklinge SLM 78 x 32 (1)	101,00	04	166
6 35 02 201 22 0	4014586387260	E-Cut Long-Life savklinge SLM 78 x 32 (3)	284,00	04	166
6 35 02 201 23 0	4014586387277	E-Cut Long-Life savklinge SLM 78 x 32 (5)	447,00	04	166
6 35 02 201 24 0	4014586387284	E-Cut Long-Life savklinge SLM 78 x 32 (10)	844,00	04	166
6 35 02 201 25 0	4014586390734	E-Cut Long-Life savklinge SLM 78 x 32 (50)	3.721,00	04	166
6 35 02 202 21 0	4014586387338	E-Cut Standard savklinge SLM 78 x 42 (1)	93,00	04	166
6 35 02 202 22 0	4014586387345	E-Cut Standard savklinge SLM 78 x 42 (3)	260,00	04	166
6 35 02 202 23 0	4014586387352	E-Cut Standard savklinge SLM 78 x 42 (5)	409,00	04	166
6 35 02 202 24 0	4014586387369	E-Cut Standard savklinge SLM 78 x 42 (10)	773,00	04	166
6 35 02 202 25 0	4014586390802	E-Cut Standard savklinge SLM 78 x 42 (50)	3.406,00	04	166
6 35 02 203 21 0	4014586387413	E-Cut Long-Life savklinge SLM 78 x 42 (1)	104,00	04	166



Bestillingsnummer	EAN	Betegnelse	Vejledende pris + moms	PK	Side
6 35 02 203 22 0	4014586387420	E-Cut Long-Life savklinge SLM 78 x 42 (3)	296,00	04	166
6 35 02 203 23 0	4014586387437	E-Cut Long-Life savklinge SLM 78 x 42 (5)	465,00	04	166
6 35 02 203 24 0	4014586387444	E-Cut Long-Life savklinge SLM 78 x 42 (10)	877,00	04	166
6 35 02 203 25 0	4014586390826	E-Cut Long-Life savklinge SLM 78 x 42 (50)	3.865,00	04	166
6 35 02 204 21 0	4014586389622	E-Cut diamantsavklinge SLM 60 x 44	382,00	04	168
6 35 02 205 21 0	4014586387499	E-Cut Precision BIM savklinge SL 50 x 35 (1)	125,00	04	167
6 35 02 205 22 0	4014586387505	E-Cut Precision BIM savklinge SL 50 x 35 (3)	350,00	04	167
6 35 02 205 23 0	4014586387512	E-Cut Precision BIM savklinge SL 50 x 35 (5)	553,00	04	167
6 35 02 205 24 0	4014586387529	E-Cut Precision BIM savklinge SL 50 x 35 (10)	1.042,00	04	167
6 35 02 205 25 0	4014586390840	E-Cut Precision BIM savklinge SL 50 x 35 (50)	4.594,00	04	167
6 35 02 206 21 0	4014586387574	E-Cut Precision BIM savklinge SLP 50 x 45 (1)	128,00	04	-
6 35 02 206 22 0	4014586387581	E-Cut Precision BIM savklinge SLP 50 x 45 (3)	359,00	04	-
6 35 02 206 23 0	4014586387598	E-Cut Precision BIM savklinge SLP 50 x 45 (5)	567,00	04	-
6 35 02 206 24 0	4014586387604	E-Cut Precision BIM savklinge SLP 50 x 45 (10)	1.071,00	04	-
6 35 02 206 25 0	4014586390864	E-Cut Precision BIM savklinge SLP 50 x 45 (50)	4.718,00	04	-
6 35 02 207 21 0	4014586387659	E-Cut Precision BIM savklinge SLP 50 x 55 (1)	131,00	04	-
6 35 02 207 22 0	4014586387666	E-Cut Precision BIM savklinge SLP 50 x 55 (3)	369,00	04	-
6 35 02 207 23 0	4014586387673	E-Cut Precision BIM savklinge SLP 50 x 55 (5)	583,00	04	-
6 35 02 207 24 0	4014586387680	E-Cut Precision BIM savklinge SLP 50 x 55 (10)	1.098,00	04	-
6 35 02 207 25 0	4014586390888	E-Cut Precision BIM savklinge SLP 50 x 55 (50)	4.842,00	04	-
6 35 02 208 21 0	4014586387734	E-Cut Precision BIM savklinge SLP 50 x 65 (1)	134,00	04	167
6 35 02 208 22 0	4014586387741	E-Cut Precision BIM savklinge SLP 50 x 65 (3)	379,00	04	167
6 35 02 208 23 0	4014586387758	E-Cut Precision BIM savklinge SLP 50 x 65 (5)	597,00	04	167
6 35 02 208 24 0	4014586387765	E-Cut Precision BIM savklinge SLP 50 x 65 (10)	1.127,00	04	167
6 35 02 208 25 0	4014586390901	E-Cut Precision BIM savklinge SLP 50 x 65 (50)	4.966,00	04	167
6 35 02 209 01 0	4014586381602	E-Cut Precision BIM savklinge (35mm) VE1	128,00	04	180
6 35 02 209 02 0	4014586381619	E-Cut Precision BIM savklinge (35mm) VE5	568,00	04	180
6 35 02 209 03 0	4014586381626	E-Cut Precision BIM savklinge (35mm) VE25	2.522,00	04	180
6 35 02 210 01 0	4014586381633	E-Cut Precision BIM savklinge (45 mm) VE1	132,00	04	180
6 35 02 210 02 0	4014586381640	E-Cut Precision BIM savklinge (45 mm) VE5	584,00	04	180
6 35 02 210 03 0	4014586381657	E-Cut Precision BIM savklinge (45 mm) VE25	2.589,00	04	180
6 35 02 211 01 0	4014586381664	E-Cut Precision BIM savklinge (55 mm) VE1	134,00	04	180
6 35 02 211 02 0	4014586381671	E-Cut Precision BIM savklinge (55mm) VE5	600,00	04	180
6 35 02 211 03 0	4014586381688	E-Cut Precision BIM savklinge (55mm) VE25	2.659,00	04	180
6 35 02 212 01 0	4014586381695	E-Cut Precision BIM savklinge (65mm) VE1	138,00	04	180
6 35 02 212 02 0	4014586381701	E-Cut Precision BIM savklinge (65mm) VE5	614,00	04	180
6 35 02 212 03 0	4014586381718	E-Cut Precision BIM savklinge (65mm) VE25	2.725,00	04	180
6 35 02 213 21 0	4014586390925	HM-savklinge 0 SLM Ø 105 x 2,2 (1)	292,00	04	172
6 35 02 213 23 0	4014586390932	HM-savklinge 0 SLM Ø 105 x 2,2 (5)	1.308,00	04	172
6 35 02 214 21 0	4014586390949	HM-savklinge 0 SLM Ø 105 x 1,2 (1)	292,00	04	172
6 35 02 214 23 0	4014586390956	HM-savklinge 0 SLM Ø 105 x 1,2 (5)	1.308,00	04	172
6 35 02 215 21 0	4014586390963	HM-savklinge segmenteret SLM Ø 105 x 1,2	346,00	04	168
6 35 02 216 21 0	4014586390970	Diamantklinge segmenteret SL Ø 75 x 1,2 (1)	415,00	04	172
6 35 02 216 23 0	4014586390987	Diamantklinge segmenteret SL Ø 75 x 1,2 (5)	1.864,00	04	172
6 35 02 217 21 0	4014586390994	Diamantklinge segmenteret SLP Ø 90 x 1,2 (1)	475,00	04	172
6 35 02 217 23 0	4014586391007	Diamantklinge segmenteret SLP Ø 90 x 1,2 (5)	2.203,00	04	172
6 35 02 218 21 0	4014586391014	Diamantklinge 0 SLM Ø 105 x 2,2 (1)	747,00	04	172
6 35 02 218 23 0	4014586391021	Diamantklinge 0 SLM Ø 105 x 2,2 (5)	3.357,00	04	172
6 35 02 219 21 0	4014586391038	Diamantklinge 0 SLM Ø 105 x 1,2 (1)	747,00	04	172
6 35 02 219 23 0	4014586391045	Diamantklinge 0 SLM Ø 105 x 1,2 (5)	3.357,00	04	172
6 35 02 220 21 0	4014586391052	Diamantklinge segmenteret SLM Ø 105 x 1,2	833,00	04	168
6 35 02 221 21 0	4014586400402	E-Cut Long-Life savklinge	112,00	04	166
6 35 02 221 22 0	4014586400419	E-Cut Long-Life savklinge	327,00	04	166
6 35 02 221 23 0	4014586400426	E-Cut Long-Life savklinge	517,00	04	166
6 35 02 221 24 0	4014586400433	E-Cut Long-Life savklinge	976,00	04	166
6 35 02 221 25 0	4014586400440	E-Cut Long-Life savklinge	4.424,00	04	166
6 35 02 222 21 0	4014586400457	E-Cut Universal savklinge	120,00	04	168
6 35 02 222 22 0	4014586400464	E-Cut Universal savklinge	340,00	04	168
6 35 02 222 23 0	4014586400471	E-Cut Universal savklinge	537,00	04	168
6 35 02 222 24 0	4014586400488	E-Cut Universal savklinge	1.012,00	04	168
6 35 02 222 25 0	4014586400495	E-Cut Universal savklinge	4.595,00	04	168
6 35 02 223 21 0	4014586400501	E-Cut Universal savklinge	127,00	04	168
6 35 02 223 22 0	4014586400518	E-Cut Universal savklinge	357,00	04	168
6 35 02 223 23 0	4014586400525	E-Cut Universal savklinge	563,00	04	168
6 35 02 223 24 0	4014586400532	E-Cut Universal savklinge	1.064,00	04	168
6 35 02 223 25 0	4014586400549	E-Cut Universal savklinge	4.817,00	04	168
6 35 02 224 21 0	4014586408170	E-Cut Long-Life savklinge SLM 90 x 32 (1)	98,00	04	-
6 35 02 224 22 0	4014586408187	E-Cut Long-Life savklinge SLM 90 x 32 (3)	277,00	04	-
6 35 02 224 23 0	4014586408194	E-Cut Long-Life savklinge SLM 90 x 32 (5)	431,00	04	-
6 35 02 224 24 0	4014586408200	E-Cut Long-Life savklinge SLM 90 x 32 (10)	819,00	04	-
6 35 02 224 25 0	4014586408217	E-Cut Long-Life savklinge SLM 90 x 32 (50)	3.819,00	04	-
6 35 02 225 21 0	4014586408262	E-Cut Standard savklinge curved SL 50 x 65 (1)	98,00	04	167
6 35 02 225 22 0	4014586408279	E-Cut Standard savklinge curved SL 50 x 65 (3)	277,00	04	167
6 35 02 225 23 0	4014586408286	E-Cut Standard savklinge curved SL 50 x 65 (5)	441,00	04	167
6 35 02 225 24 0	4014586408293	E-Cut Standard savklinge curved SL 50 x 65 (10)	819,00	04	167
6 35 02 225 25 0	4014586408309	E-Cut Standard savklinge curved SL 50 x 65 (50)	3.808,00	04	167

Tilbehør i numerisk rækkefølge

Bestillingsnummer	EAN	Betegnelse	Vejledende pris + moms	PK	Side
6 35 02 226 21 0	4014586408354	E-Cut Standard savklinge curved SL 50 x 50 (1)	95,00	04	167
6 35 02 226 22 0	4014586408361	E-Cut Standard savklinge curved SL 50 x 50 (3)	267,00	04	167
6 35 02 226 23 0	4014586408378	E-Cut Standard savklinge curved SL 50 x 50 (5)	421,00	04	167
6 35 02 226 24 0	4014586408385	E-Cut Standard savklinge curved SL 50 x 50 (10)	800,00	04	167
6 35 02 226 25 0	4014586408392	E-Cut Standard savklinge curved SL 50 x 50 (50)	3.680,00	04	167
6 35 02 227 21 0	4014586408446	E-Cut Standard savklinge curved SL 50 x 35 (1)	91,00	04	167
6 35 02 227 22 0	4014586408453	E-Cut Standard savklinge curved SL 50 x 35 (3)	257,00	04	167
6 35 02 227 23 0	4014586408460	E-Cut Standard savklinge curved SL 50 x 35 (5)	406,00	04	167
6 35 02 227 24 0	4014586408477	E-Cut Standard savklinge curved SL 50 x 35 (10)	769,00	04	167
6 35 02 227 25 0	4014586408484	E-Cut Standard savklinge curved SL 50 x 35 (50)	3.470,00	04	167
6 35 02 228 21 0	4014586408538	E-Cut Long-Life savklinge SL 50 x 65 (1)	102,00	04	166
6 35 02 228 22 0	4014586408545	E-Cut Long-Life savklinge SL 50 x 65 (3)	295,00	04	166
6 35 02 228 23 0	4014586408552	E-Cut Long-Life savklinge SL 50 x 65 (5)	462,00	04	166
6 35 02 228 24 0	4014586408569	E-Cut Long-Life savklinge SL 50 x 65 (10)	872,00	04	166
6 35 02 228 25 0	4014586408576	E-Cut Long-Life savklinge SL 50 x 65 (50)	4.044,00	04	166
6 35 02 229 21 0	4014586408620	E-Cut Precision BIM savklinge SL 50 x 65 (1)	108,00	04	167
6 35 02 229 22 0	4014586408637	E-Cut Precision BIM savklinge SL 50 x 65 (3)	303,00	04	167
6 35 02 229 23 0	4014586408644	E-Cut Precision BIM savklinge SL 50 x 65 (5)	482,00	04	167
6 35 02 229 24 0	4014586408651	E-Cut Precision BIM savklinge SL 50 x 65 (10)	908,00	04	167
6 35 02 229 25 0	4014586408668	E-Cut Precision BIM savklinge SL 50 x 65 (50)	4.193,00	04	167
6 35 02 230 21 0	4014586408712	E-Cut Precision savklinge SL 50 x 65 (1)	102,00	04	167
6 35 02 230 22 0	4014586408729	E-Cut Precision savklinge SL 50 x 65 (3)	293,00	04	167
6 35 02 230 23 0	4014586408736	E-Cut Precision savklinge SL 50 x 65 (5)	462,00	04	167
6 35 02 230 24 0	4014586408743	E-Cut Precision savklinge SL 50 x 65 (10)	872,00	04	167
6 35 02 230 25 0	4014586408750	E-Cut Precision savklinge SL 50 x 65 (50)	4.044,00	04	167
6 35 02 231 21 0	4014586408804	E-Cut Standard savklinge SLM 90 x 32 (1)	87,00	04	-
6 35 02 231 22 0	4014586408811	E-Cut Standard savklinge SLM 90 x 32 (3)	245,00	04	-
6 35 02 231 23 0	4014586408828	E-Cut Standard savklinge SLM 90 x 32 (5)	389,00	04	-
6 35 02 231 24 0	4014586408835	E-Cut Standard savklinge SLM 90 x 32 (10)	727,00	04	-
6 35 02 231 25 0	4014586408842	E-Cut Standard savklinge SLM 90 x 32 (50)	4.485,00	04	-
6 35 02 232 21 0	4014586417295	E-Cut Precision BIM savklinge SL 50 x 50	142,00	04	167
6 35 02 232 22 0	4014586417301	E-Cut Precision BIM savklinge SL 50 x 50	378,00	04	167
6 35 02 232 23 0	4014586417318	E-Cut Precision BIM savklinge SL 50 x 50	634,00	04	167
6 35 02 232 24 0	4014586417325	E-Cut Precision BIM savklinge SL 50 x 50	1.331,00	04	167
6 35 02 232 25 0	4014586417332	E-Cut Precision BIM savklinge SL 50 x 50	6.149,00	04	167
6 35 02 233 21 0	4014586417387	E-Cut Precision savklinge SL 50 x 50	122,00	04	167
6 35 02 233 22 0	4014586417394	E-Cut Precision savklinge SL 50 x 50	347,00	04	167
6 35 02 233 23 0	4014586417400	E-Cut Precision savklinge SL 50 x 50	542,00	04	167
6 35 02 233 24 0	4014586417417	E-Cut Precision savklinge SL 50 x 50	1.024,00	04	167
6 35 02 233 25 0	4014586417424	E-Cut Precision savklinge SL 50 x 50	5.944,00	04	167
6 35 03 035 01 1	4014586178912	HSS-savklinge 5 stk.	82,00	02	-
6 35 03 036 01 4	4014586178929	Savklinger 5 stk.	82,00	02	-
6 35 03 037 01 8	4014586178936	Savklinger 5 stk.	82,00	02	-
6 35 03 038 01 6	4014586178943	Savklinger 5 stk.	82,00	02	-
6 35 03 039 01 0	4014586178950	Savklinger 5 stk.	99,00	02	-
6 35 03 040 00 3	4014586178967	Savklinge	105,00	02	-
6 35 03 042 01 4	4014586178998	Savklinger 3 stk.	96,00	02	-
6 35 03 043 01 8	4014586179001	Savklinger 3 stk.	96,00	02	-
6 35 03 047 01 7	4014586179049	Savklinger 3 stk.	118,00	02	-
6 35 03 048 01 5	4014586179056	Savklinger 3 stk.	118,00	02	-
6 35 03 051 01 0	4014586179087	Savklinger 3 stk.	172,00	02	-
6 35 03 058 01 4	4014586179148	Savklinger 3 stk.	171,00	02	-
6 35 03 059 01 8	4014586179155	Savklinger 3 stk.	172,00	02	-
6 35 03 060 01 0	4014586179162	Savklinger 5 stk.	91,00	02	-
6 35 03 061 01 9	4014586179186	Savklinge 1 stk. pakning	315,00	02	-
6 35 03 063 00 7	4014586179209	Savklinge HSS	84,00	02	-
6 35 03 064 00 5	4014586179216	Savklinge HSS	115,00	02	-
6 35 03 065 00 9	4014586179223	Savklinge HSS	52,00	02	-
6 35 03 066 00 2	4014586179230	Savklinge HSS	67,00	02	-
6 35 03 067 00 6	4014586179247	Savklinge HSS	69,00	02	-
6 35 03 068 00 4	4014586179254	Savklinge HSS	115,00	02	-
6 35 03 069 00 8	4014586179261	Savklinge HSS	149,00	02	-
6 35 03 070 00 0	4014586179278	Savklinge HSS	82,00	02	-
6 35 03 071 00 9	4014586179285	Savklinge	59,00	02	-
6 35 03 072 00 2	4014586179292	Savklinge HSS	234,00	02	-
6 35 03 073 00 6	4014586179308	Savklinge HSS	284,00	02	-
6 35 03 076 01 0	4014586179339	Savklinger 5 stk.	126,00	02	-
6 35 03 077 01 4	4014586179346	Savklinger 5 stk.	144,00	02	-
6 35 03 082 01 0	4014586179360	Savklinger 5 stk.	91,00	02	-
6 35 03 087 01 3	4014586179391	Savklinger 5 stk.	82,00	02	-
6 35 03 088 01 1	4014586179407	Savklinger 5 stk.	102,00	02	-
6 35 03 089 01 5	4014586179414	Savklinger 5 stk.	236,00	02	-
6 35 03 093 00 4	4014586200774	Savklinge HD	148,00	02	-
6 35 03 094 00 2	4014586200781	Savklinge HD	197,00	02	-
6 35 03 095 00 6	4014586200798	Savklinge HD	197,00	02	-
6 35 03 096 01 8	4014586202921	Savklinge TD	1.303,00	02	-





Bestillingsnummer	EAN	Betegnelse	Vejledende pris + moms	PK	Side
6 35 03 097 01 2	4014586202938	Savklinge TD	1.728,00	02	-
6 35 03 098 00 1	4014586212548	Savklinge	333,00	02	-
6 35 03 099 00 5	4014586212555	Savklinge	272,00	02	-
6 35 03 100 00 6	4014586212562	Savklinge	213,00	02	-
6 35 03 112 01 0	4014586305370	Savklinger 5 stk.	104,00	02	-
6 35 03 113 01 0	4014586305387	Savklinger 5 stk.	104,00	02	-
6 35 03 114 01 0	4014586305394	Savklinger 5 stk.	187,00	02	-
6 35 03 115 01 0	4014586305417	Savklinge 3 stk. pakning	91,00	02	-
6 35 03 116 01 0	4014586305424	Savklinge 3 stk. pakning	95,00	02	-
6 35 03 123 01 0	4014586305431	Savklinge 3 stk. pakning	111,00	02	-
6 35 08 056 00 4	4014586179506	Formfræser	6.519,00	08	-
6 35 08 081 00 9	4014586179513	Formfræser	11.682,00	08	-
6 35 08 085 00 8	4014586179520	Formfræser	13.828,00	08	-
6 35 08 089 00 7	4014586179551	Formfræser	13.507,00	08	-
6 35 08 093 00 0	4014586340395	Formfræser	11.803,00	08	-
6 35 08 094 00 0	4014586340401	Formfræser	19.775,00	08	-
6 35 08 095 00 0	4014586349442	Vinkelfræser, venstre	5.699,00	08	-
6 35 08 096 00 0	4014586349459	Vinkelfræser, højre	5.699,00	08	-
6 35 08 098 00 0	4014586354613	Vinkelfræser, højre	7.575,00	08	-
6 35 08 099 00 0	4014586354620	Vinkelfræser, venstre	7.575,00	08	-
6 35 08 099 02 0	4014586356426	Fræsersæt, højre/venstre	16.421,00	08	-
6 36 01 101 00 9	4014586179766	Stød- og bordkniv	174,00	02	79
6 36 02 001 00 4	4014586179797	Skæreknive op til 2,0 mm	77,00	02	-
6 36 02 046 00 2	4014586179834	Skæreknive op til 2,0 mm	135,00	02	-
6 36 02 048 00 4	4014586224053	Stempel	150,00	02	84
6 36 02 048 01 3	4014586246260	Stempel og matrice sæt	468,00	02	84
6 36 02 048 04 0	4014586317984	Stempel 5 stk. pakning	597,00	02	84
6 36 02 048 05 0	4014586317991	Stempel 10 stk. pakning	1.041,00	02	84
6 36 02 049 00 8	4014586246611	Stempel	442,00	02	84
6 36 02 049 01 7	4014586246628	Stempel og matrice sæt	1.027,00	02	84
6 36 02 049 04 0	4014586318004	Stempel 2 stk. pakning	800,00	02	84
6 36 02 049 05 0	4014586318011	Stempel 5 stk. pakning	1.772,00	02	84
6 36 02 050 00 0	4014586264370	Stempel	134,00	02	85
6 36 02 050 01 0	4014586269511	Stempel 10 stk. pakning	924,00	02	85
6 36 02 050 03 0	4014586318028	Stempel 5 stk. pakning	530,00	02	85
6 36 02 051 00 9	4014586262987	Stempel	380,00	02	85
6 36 02 051 01 8	4014586264356	Stempelsæt	773,00	02	85
6 37 06 012 02 4	4014586260884	Diamant-filindsats (20 mm) normal	82,00	04	-
6 37 06 014 02 6	4014586260907	Diamant-filindsats (10 mm) ekstra fin	85,00	04	-
6 37 06 015 01 0	4014586290423	HM-fil	43,00	04	-
6 37 06 018 01 0	4014586304922	HM-fil 2-styks-pakke	173,00	04	181
6 37 06 019 21 0	4014586389639	HM-fil SLP 30 x 10	151,00	04	173
6 37 07 008 00 2	4014586180373	Slibesten	86,00	02	-
6 37 13 007 00 9	4014586180717	Slibesten	737,00	02	-
6 37 13 008 00 7	4014586180724	Slibesten	737,00	02	-
6 37 13 009 00 1	4014586180731	Slibesten	712,00	02	-
6 37 13 010 00 3	4014586180748	Slibesten	799,00	02	-
6 37 13 011 00 2	4014586180755	Polerskive	836,00	02	-
6 37 13 013 01 8	4014586226811	Polerskive	949,00	02	147
6 37 13 015 01 0	4014586226835	Polerskive	949,00	02	148
6 37 13 016 01 3	4014586226842	Polerskive	949,00	02	148
6 37 14 004 00 5	4014586180779	Slibebånd	24,00	02	-
6 37 14 005 00 9	4014586180786	Slibebånd	24,00	02	-
6 37 14 006 00 2	4014586180793	Slibebånd	24,00	02	-
6 37 14 007 00 6	4014586180809	Slibebånd	21,00	02	-
6 37 14 008 00 4	4014586180816	Slibebånd	21,00	02	-
6 37 14 009 00 8	4014586180823	Slibebånd	21,00	02	-
6 37 14 010 00 0	4014586180830	Slibebånd	21,00	02	-
6 37 14 011 00 9	4014586180847	Slibebånd	30,00	02	-
6 37 14 012 00 2	4014586180854	Slibebånd	28,00	02	-
6 37 14 013 00 6	4014586180861	Slibebånd	28,00	02	-
6 37 14 014 00 4	4014586180878	Slibebånd	26,00	02	-
6 37 14 015 00 8	4014586180885	Slibebånd	26,00	02	-
6 37 14 026 00 0	4014586180960	Slibebånd	26,00	02	-
6 37 14 027 00 4	4014586180977	Slibebånd	26,00	02	-
6 37 14 044 01 0	4014586246406	Slibebånd K60 VE10	166,00	02	147
6 37 14 045 01 4	4014586246413	Slibebånd K120 VE10	166,00	02	147
6 37 14 046 01 7	4014586246420	Slibebånd K240 VE10	166,00	02	147
6 37 14 047 01 1	4014586246437	Filtbånd grovt	88,00	02	147
6 37 14 048 01 9	4014586246444	Filtbånd middel	88,00	02	147
6 37 14 049 01 3	4014586246451	Filtbånd fint	88,00	02	147
6 37 14 050 01 5	4014586259444	Slibebånd K120 VE10	232,00	02	142
6 37 14 050 02 1	4014586259451	Basissæt	1.539,00	02	141
6 37 14 051 01 4	4014586259468	Slibebånd K180 VE10	232,00	02	142
6 37 14 052 01 7	4014586259475	Slibebånd K320 VE10	232,00	02	142
6 37 14 052 02 3	4014586259482	Polersæt	1.265,00	02	142

Tilbehør i numerisk rækkefølge

Bestillingsnummer	EAN	Betegnelse	Vejledende pris + moms	PK	Side
6 37 14 053 01 1	4014586259499	Slibebånd K400 VE10	232,00	02	142
6 37 14 054 01 9	4014586259505	Slibebånd K120 VE10	381,00	02	142
6 37 14 055 01 3	4014586259512	Slibebånd K180 VE10	381,00	02	142
6 37 14 056 01 6	4014586259529	Filtbånd K80 5 stk.	268,00	02	142
6 37 14 057 01 0	4014586259536	Filtbånd K120 5 stk.	268,00	02	142
6 37 14 058 01 8	4014586259543	Filtbånd K280 5 stk.	315,00	02	142
6 37 14 061 01 0	4014586313160	Slibebånd K80 VE10	105,00	02	142
6 37 14 062 01 0	4014586313177	Slibebånd K120 VE10	105,00	02	142
6 37 14 063 01 0	4014586313184	Slibebånd K180 VE10	105,00	02	142
6 37 14 068 01 0	4014586313191	Slibebånd K80 VE10	115,00	02	142
6 37 14 069 01 0	4014586313207	Slibebånd K120 VE10	115,00	02	142
6 37 14 070 01 0	4014586313214	Slibebånd K180 VE10	115,00	02	142
6 37 14 089 01 0	4014586313221	Slibebånd K80 VE10	159,00	02	142
6 37 14 090 01 0	4014586313238	Slibebånd K120 VE10	159,00	02	142
6 37 14 091 01 0	4014586313245	Slibebånd K180 VE10	159,00	02	142
6 37 14 114 01 0	4014586313252	Filtbånd grovt VE5	147,00	02	142
6 37 14 115 01 0	4014586313269	Filtbånd middel VE5	147,00	02	142
6 37 14 116 01 0	4014586313276	Filtbånd fint VE5	147,00	02	142
6 37 14 123 01 0	4014586313283	Filtbånd grovt VE5	207,00	02	142
6 37 14 124 01 0	4014586313290	Filtbånd middel VE5	207,00	02	142
6 37 14 125 01 0	4014586313306	Filtbånd fint VE5	207,00	02	142
6 37 14 130 01 0	4014586300849	Keramisk slibebånd	336,00	02	142
6 37 14 131 01 0	4014586300856	Keramisk slibebånd	525,00	02	142
6 37 14 132 01 0	4014586305264	Slibe skive #60 5 stk	86,00	02	148
6 37 14 133 01 0	4014586305271	Slibe skive #80 5 stk	84,00	02	148
6 37 14 134 01 0	4014586306674	Slibe skive #120 5 stk	80,00	02	148
6 37 14 136 01 0	4014586329512	Slibebånd K80 VE10	186,00	02	144
6 37 14 137 01 0	4014586329529	Slibebånd K120 VE10	186,00	02	144
6 37 14 138 01 0	4014586329536	Slibebånd K180 VE10	186,00	02	144
6 37 14 139 01 0	4014586329543	Slibebånd K320 VE10	186,00	02	144
6 37 14 140 01 0	4014586329741	Slibebånd K400 VE10	186,00	02	144
6 37 14 141 01 0	4014586329550	Filtbånd grovt VE5	255,00	02	144
6 37 14 142 01 0	4014586329567	Filtbånd middel VE5	255,00	02	144
6 37 14 143 01 0	4014586329574	Filtbånd fint VE5	255,00	02	144
6 37 14 144 01 0	4014586330013	Plerbånd 3 stk.	148,00	02	144
6 37 14 145 01 0	4014586409672	Slibehylster Pyramix	400,00	02	148
6 37 14 146 01 0	4014586409689	Slibehylster Pyramix	400,00	02	148
6 37 14 147 01 0	4014586409696	Slibehylster Pyramix	400,00	02	148
6 37 14 148 01 0	4014586409702	Slibehylster Pyramix	400,00	02	148
6 37 16 066 01 1	4014586181905	Slibepapir K60 VE50	359,00	02	-
6 37 17 081 01 8	4014586182575	Slibepapir K40 VE50	126,00	04	169
6 37 17 081 04 6	4014586211114	Slibepapir K40 VE5	30,00	04	169
6 37 17 082 01 1	4014586182612	Slibepapir K60 VE50	126,00	04	169
6 37 17 082 03 3	4014586207667	Slibepapir sæt	126,00	04	169
6 37 17 082 04 9	4014586211121	Slibepapir K60 VE5	30,00	04	169
6 37 17 083 01 5	4014586182643	Slibepapir K80 VE50	126,00	04	169
6 37 17 083 04 3	4014586211138	Slibepapir K80 VE5	30,00	04	169
6 37 17 084 01 3	4014586182674	Slibepapir K100 VE50	126,00	04	169
6 37 17 084 04 1	4014586211145	Slibepapir K100 VE5	30,00	04	169
6 37 17 085 01 7	4014586182704	Slibepapir K120 VE50	126,00	04	169
6 37 17 085 04 5	4014586211152	Slibepapir K120 VE5	30,00	04	169
6 37 17 086 01 0	4014586182728	Slibepapir K36 VE50	181,00	04	169
6 37 17 086 04 8	4014586211107	Slibepapir K36 VE5	33,00	04	169
6 37 17 087 01 4	4014586182742	Slibepapir K150 VE50	126,00	04	169
6 37 17 087 04 2	4014586211169	Slibepapir K150 VE5	30,00	04	169
6 37 17 088 01 2	4014586182773	Slibepapir K180 VE50	126,00	04	169
6 37 17 088 04 0	4014586211176	Slibepapir K180 VE5	30,00	04	169
6 37 17 089 01 6	4014586182797	Slibepapir K220 VE50	126,00	04	169
6 37 17 089 04 4	4014586211183	Slibepapir K220 VE5	30,00	04	169
6 37 17 090 01 8	4014586182810	Slibepapir K240 VE50	126,00	04	169
6 37 17 090 04 6	4014586211190	Slibepapir K240 VE5	30,00	04	169
6 37 17 107 01 1	4014586182896	Slibepapir, hullet K36 VE50	209,00	04	170
6 37 17 107 04 9	4014586211237	Slibepapir, hullet K36 VE5	39,00	04	170
6 37 17 108 01 9	4014586182919	Slibepapir, hullet K40 VE50	135,00	04	170
6 37 17 108 04 7	4014586211244	Slibepapir, hullet K40 VE5	33,00	04	170
6 37 17 109 01 3	4014586182933	Slibepapir, hullet K60 VE50	135,00	04	170
6 37 17 109 03 5	4014586213002	Slibepapir sæt	135,00	04	170
6 37 17 109 04 1	4014586211251	Slibepapir, hullet K60 VE5	33,00	04	170
6 37 17 110 01 5	4014586182957	Slibepapir, hullet K80 VE50	135,00	04	170
6 37 17 110 04 3	4014586211268	Slibepapir, hullet K80 VE5	33,00	04	170
6 37 17 111 01 4	4014586182971	Slibepapir, hullet K100 VE50	135,00	04	170
6 37 17 111 04 2	4014586211275	Slibepapir, hullet K100 VE5	33,00	04	170
6 37 17 112 01 7	4014586182995	Slibepapir, hullet K120 VE50	135,00	04	170
6 37 17 112 04 5	4014586211282	Slibepapir, hullet K120 VE5	33,00	04	170
6 37 17 113 01 1	4014586183015	Slibepapir, hullet K150 VE50	135,00	04	170
6 37 17 113 04 9	4014586211299	Slibepapir, hullet K150 VE5	33,00	04	170



Bestillingsnummer	EAN	Betegnelse	Vejledende pris + moms	PK	Side
6 37 17 114 01 9	4014586183039	Slibepapir, hullet K180 VE50	135,00	04	170
6 37 17 114 04 7	4014586211305	Slibepapir, hullet K180 VE5	33,00	04	170
6 37 17 115 01 3	4014586183053	Slibepapir, hullet K220 VE50	135,00	04	170
6 37 17 115 04 1	4014586211312	Slibepapir, hullet K220 VE5	33,00	04	170
6 37 17 116 01 6	4014586183077	Slibepapir, hullet K240 VE50	135,00	04	170
6 37 17 116 04 4	4014586211329	Slibepapir, hullet K240 VE5	33,00	04	170
6 37 17 120 01 4	4014586183152	Slibepapir, sten K40 VE50	143,00	04	170
6 37 17 121 01 3	4014586183176	Slibepapir, sten K80 VE50	132,00	04	170
6 37 17 122 01 6	4014586183190	Slibepapir, sten K120 VE50	129,00	04	170
6 37 17 123 01 0	4014586183213	Slibepapir, sten K220 VE50	129,00	04	170
6 37 17 124 01 8	4014586183237	Slibepapir, sten K320 VE50	129,00	04	170
6 37 17 125 01 2	4014586183251	Slibepapir, sten K400 VE50	129,00	04	170
6 37 17 126 01 5	4014586183275	Slibepapir, superblød K240 VE50	132,00	04	169
6 37 17 127 01 9	4014586183299	Slibepapir, superblød K320 VE50	132,00	04	169
6 37 17 128 01 7	4014586183312	Slibepapir, superblød K400 VE50	132,00	04	169
6 37 17 175 01 7	4014586183343	Slibepapir, sten K600 VE50	129,00	04	170
6 37 17 176 01 0	4014586183350	Slibepapir, sten K800 VE50	129,00	04	170
6 37 17 179 01 6	4014586201375	Slibepapir, superblød K500 VE50	132,00	04	169
6 37 17 184 01 2	4014586208473	Slibepapir til slibefinger K40 VE20	43,00	04	170
6 37 17 185 01 6	4014586208480	Slibepapir til slibefinger K60 VE20	43,00	04	170
6 37 17 186 01 9	4014586208497	Slibepapir til slibefinger K80 VE20	43,00	04	170
6 37 17 187 01 3	4014586208503	Slibepapir til slibefinger K100 VE20	43,00	04	170
6 37 17 188 01 1	4014586208510	Slibepapir til slibefinger K120 VE20	43,00	04	170
6 37 17 189 01 5	4014586208527	Slibepapir til slibefinger K150 VE20	43,00	04	170
6 37 17 190 01 7	4014586208534	Slibepapir til slibefinger K180 VE20	43,00	04	170
6 37 17 191 01 6	4014586208541	Slibepapir til slibefinger K220 VE20	43,00	04	170
6 37 17 192 01 9	4014586208558	Slibepapir til slibefinger K240 VE20	43,00	04	170
6 37 17 217 01 6	4014586260914	Slibepapir profil-slibesæt K80 VE25	68,00	04	170
6 37 17 218 01 4	4014586260921	Slibepapir profil-slibesæt K120 VE25	68,00	04	170
6 37 17 219 01 8	4014586260938	Slibepapir profil-slibesæt K180 VE25	68,00	04	170
6 37 17 221 01 0	4014586282893	Slibestykke K2800 VE53	75,00	02	151
6 37 17 227 01 0	4014586317182	Slibepapir sæt	82,00	04	171
6 37 17 227 02 0	4014586317199	Slibepapir K60 VE16	82,00	04	171
6 37 17 228 02 0	4014586317205	Slibepapir K80 VE16	82,00	04	171
6 37 17 229 01 0	4014586317212	Slibepapir K120 VE16	82,00	04	171
6 37 17 230 02 0	4014586317229	Slibepapir K40 VE16	82,00	04	171
6 37 17 231 02 0	4014586317236	Slibepapir K180 VE16	82,00	04	171
6 37 17 232 01 0	4014586317243	Slibepapir K240 VE16	82,00	04	171
6 37 17 233 01 0	4014586329581	Slibepapir K40 VE12	141,00	04	171
6 37 17 233 02 0	4014586329598	Slibepapir sæt	141,00	04	171
6 37 17 234 01 0	4014586329604	Slibepapir K60 VE12	141,00	04	171
6 37 17 235 01 0	4014586329611	Slibepapir K80 VE12	141,00	04	171
6 37 17 236 01 0	4014586329628	Slibepapir Zirkon K40 VE35	129,00	04	170
6 37 17 237 01 0	4014586329635	Slibepapir K60 VE35	129,00	04	170
6 37 17 238 01 0	4014586329642	Slibepapir K80 VE35	129,00	04	170
6 37 17 239 01 0	4014586328768	Slibeark Pyramix K280 VE5	182,00	02	143
6 37 17 239 02 0	4014586328775	Slibeark Pyramix K280 VE25	798,00	02	143
6 37 17 240 01 0	4014586328782	Slibeark Pyramix K400 VE5	182,00	02	143
6 37 17 240 02 0	4014586328799	Slibeark Pyramix K400 VE25	798,00	02	143
6 37 17 241 01 0	4014586328805	Slibeark Pyramix K800 VE5	182,00	02	143
6 37 17 241 02 0	4014586328812	Slibeark Pyramix K800 VE25	798,00	02	143
6 37 17 242 01 0	4014586328829	Slibeark Pyramix K1400 VE5	182,00	02	143
6 37 17 242 02 0	4014586328836	Slibeark Pyramix K1400 VE25	798,00	02	143
6 37 17 243 01 0	4014586329659	Slibepapir K40 VE35	119,00	04	169
6 37 17 244 01 0	4014586329666	Slibepapir K60 VE35	119,00	04	169
6 37 17 245 01 0	4014586329673	Slibepapir K80 VE35	119,00	04	169
6 37 17 246 01 0	4014586373867	Slibepapir, skumbagside	106,00	04	174
6 37 17 247 01 0	4014586373874	Slibepapir, skumbagside	106,00	04	174
6 37 17 292 02 0	4014586399140	Slibepapir, hullet	81,00	04	171
6 37 17 293 02 0	4014586399157	Slibepapir, hullet	81,00	04	171
6 37 17 294 02 0	4014586399164	Slibepapir, hullet	81,00	04	171
6 37 17 295 02 0	4014586399171	Slibepapir, hullet	81,00	04	171
6 37 17 296 02 0	4014586399188	Slibepapir, hullet	81,00	04	171
6 37 17 297 02 0	4014586399195	Slibepapir, hullet	78,00	04	171
6 37 17 298 01 0	4014586401430	Slibepapir, zirkon	138,00	04	171
6 37 17 299 01 0	4014586401447	Slibepapir, zirkon	138,00	04	171
6 37 17 300 01 0	4014586401454	Slibepapir, zirkon	138,00	04	171
6 37 18 011 01 0	4014586334998	Polerskive 6 mm	114,00	02	144
6 37 19 007 01 0	4014586213101	Renseblok	158,00	04	173
6 37 19 010 01 4	4014586213453	Slibesten	81,00	04	188
6 37 19 011 01 0	4014586336466	Profileringssten	144,00	02	144
6 37 19 011 22 0	4014586389646	1 slibesål m/huller SLP (2)	148,00	04	173
6 37 21 001 00 1	4014586183428	Lamelslibeskive	975,00	02	148
6 37 21 003 01 7	4014586226583	Lamelslibeskiver	418,00	02	146
6 37 21 004 01 5	4014586226590	Lamelslibeskiver	418,00	02	146
6 37 21 005 01 9	4014586226606	Lamelslibeskiver	418,00	02	146



Tilbehør i numerisk rækkefølge

Bestillingsnummer	EAN	Betegnelse	Vejledende pris + moms	PK	Side
6 37 21 006 01 2	4014586246321	Elastisk slibevalse	648,00	02	146
6 37 21 006 04 0	4014586306629	RS stål sæt til flader	1.496,00	02	146
6 37 21 007 01 6	4014586246338	Elastisk slibevalse	648,00	02	146
6 37 21 008 01 4	4014586246345	Elastisk filtvalse	283,00	02	147
6 37 21 009 01 8	4014586246352	Elastisk filtvalse	283,00	02	147
6 37 21 010 01 0	4014586248448	Elastisk filtvalse	283,00	02	147
6 37 21 015 01 0	4014586282329	Satinervalse K60	193,00	02	-
6 37 21 050 02 0	4014586306636	RS stål sæt til Satin overflader på flader	1.604,00	02	146
6 37 21 051 01 0	4014586305288	Vlies hjul #180	371,00	02	146
6 37 21 052 01 0	4014586305189	Flapskive K120	184,00	02	143
6 37 21 052 02 0	4014586306643	RS stål sæt til slibning på rør & profiler	1.691,00	02	144
6 37 21 054 01 0	4014586328843	Elastisk slibevalse K60	450,00	02	146
6 37 21 054 02 0	4014586328850	RS stål sæt til Satin overflader på profiler	1.319,00	02	146
6 37 21 055 01 0	4014586328874	Elastisk slibevalse K180	450,00	02	146
6 37 21 056 01 0	4014586329062	Vlies hjul #180	262,00	02	146
6 37 21 057 01 0	4014586409917	Filtlamevalse	477,00	02	147
6 37 21 058 01 0	4014586409924	Filtlamevalse	477,00	02	147
6 37 22 048 01 4	4014586226736	Nylonbørste	292,00	02	152
6 37 23 003 00 3	4014586183633	Lammeskind	114,00	02	153
6 37 23 007 00 2	4014586183688	Lammeskind	64,00	02	152
6 37 23 008 00 0	4014586216720	Lammeskind	60,00	02	146
6 37 23 009 00 4	4014586216737	Lammeskind 150 mm	76,00	02	145
6 37 23 010 00 6	4014586216744	Lammeskind	131,00	02	145
6 37 23 011 01 4	4014586226637	Polerring sisal	133,00	02	147
6 37 23 011 04 0	4014586306650	RS sæt til polering af rør & profiler	837,00	02	146
6 37 23 012 01 7	4014586226644	Polerring sisal	185,00	02	147
6 37 23 013 01 1	4014586226651	Polerring sisal	77,00	02	147
6 37 23 014 01 9	4014586226668	Polerring sisal	61,00	02	147
6 37 23 015 01 3	4014586226675	Polerring sisal	91,00	02	147
6 37 23 016 01 6	4014586226682	Polerring sisal	88,00	02	147
6 37 23 017 01 0	4014586232829	Polersvamp	104,00	02	151
6 37 23 018 01 8	4014586232836	Polersvamp	113,00	02	151
6 37 23 019 01 2	4014586233710	Kludeskiver, filt, ekstra blødt	74,00	02	147
6 37 23 020 01 4	4014586233727	Kludeskiver, filt, ekstra blødt	115,00	02	147
6 37 23 021 01 3	4014586233734	Polerring filt	118,00	02	147
6 37 23 022 01 6	4014586233741	Polerring filt	141,00	02	147
6 37 23 023 01 0	4014586233918	Polersvamp	148,00	02	151
6 37 23 024 01 8	4014586233925	Polersvamp	148,00	02	151
6 37 23 025 01 2	4014586233932	Polersvamp	188,00	02	153
6 37 23 026 01 5	4014586233949	Polersvamp	188,00	02	153
6 37 23 028 01 0	4014586282909	Polersvamp orange	123,00	02	151
6 37 23 028 04 0	4014586327648	Lakbehandlings- og finishingsæt	1.593,00	02	151
6 37 23 029 01 0	4014586282930	Vaffelsvamp Ø 150 mm	123,00	02	151
6 37 23 031 01 0	4014586304939	Flice sål	79,00	04	174
6 37 23 032 01 0	4014586304946	Poler bagskive	139,00	04	174
6 37 23 033 01 0	4014586304953	Fiberbørste rund 195 mm 2-pak	223,00	02	152
6 37 23 034 01 0	4014586304960	Polersvamp Ø 195 mm	137,00	02	152
6 37 23 035 01 0	4014586304977	Bagskive til lammeuldshætte	181,00	02	152
6 37 23 036 01 0	4014586335001	Filtpolerpude Ø 115 mm 5 stk.	154,00	04	174
6 37 23 037 01 0	4014586409931	Filtlamekive	200,00	02	144
6 37 23 038 01 0	4014586409948	Filtlamekive	200,00	02	144
6 37 26 008 01 2	4014586259550	Forpolercreme	203,00	02	-
6 37 26 009 01 6	4014586259567	Glanspasta Hvid	203,00	02	-
6 37 26 010 01 8	4014586259574	Plerbånd 3 stk.	454,00	02	142
6 37 26 014 01 0	4014586282978	FEIN 1-trins-polermiddel	327,00	02	-
6 37 26 015 01 0	4014586282985	FEIN Top-voksaseret lakforsegling	287,00	02	-
6 37 26 016 01 0	4014586313313	Polerbånd, 3 stk.	96,00	02	142
6 37 26 019 01 0	4014586313320	Polerbånd, 3 stk.	131,00	02	142
6 37 26 025 01 0	4014586327655	FEIN Finishvoks	141,00	02	-
6 37 26 027 01 0	4014586329963	Materingsvoks	59,00	02	148
6 37 26 028 01 0	4014586329970	Forpolerpasta	59,00	02	148
6 37 26 029 01 0	4014586329987	Højglans polervoks	59,00	02	148
6 37 26 030 01 0	4014586335018	Poler middel 250 ml	142,00	02	-
6 37 28 001 01 6	4014586184340	Slibepapir K80 VE50	258,00	02	145
6 37 28 002 01 9	4014586184364	Slibepapir K100 VE50	258,00	02	145
6 37 28 009 01 4	4014586184500	Slibepapir K40 VE50	725,00	02	145
6 37 28 010 01 6	4014586184524	Slibepapir K60 VE50	679,00	02	145
6 37 28 011 01 5	4014586184548	Slibepapir K100 VE50	283,00	02	-
6 37 28 012 01 8	4014586184562	Slibepapir K150 VE50	294,00	02	145
6 37 28 013 01 2	4014586184586	Slibepapir K180 VE50	294,00	02	145
6 37 28 014 01 0	4014586184609	Slibepapir K220 VE50	294,00	02	145
6 37 28 015 01 4	4014586184623	Slibepapir K240 VE50	294,00	02	145
6 37 28 017 01 1	4014586184661	Slibepapir K320 VE50	294,00	02	145
6 37 28 022 01 7	4014586184739	Slibepapir K60 VE50	392,00	02	145
6 37 28 054 01 6	4014586185002	Slibepapir K100 VE50	617,00	02	145
6 37 28 056 01 3	4014586185040	Slibepapir K80 VE50	617,00	02	145



Bestillingsnummer	EAN	Betegnelse	Vejledende pris + moms	PK	Side
6 37 28 061 01 0	4014586185101	Slibepapir K400 VE50	294,00	02	145
6 37 28 072 01 2	4014586185170	Slibepapir K40 VE50	362,00	02	146
6 37 28 073 01 6	4014586185194	Slibepapir K60 VE50	349,00	02	146
6 37 28 074 01 4	4014586185217	Slibepapir K80 VE50	341,00	02	145
6 37 28 084 01 3	4014586185354	Slibepapir K120 VE50	294,00	02	145
6 37 28 096 01 9	4014586215969	Slibepapir K80 VE50	191,00	02	145
6 37 28 135 01 0	4014586329994	Slibepapir	184,00	02	143
6 37 30 018 01 0	4014586305196	Flapskive	1.339,00	02	143
6 37 30 019 01 0	4014586409719	Lamelslibeskive	646,00	02	143
6 37 30 020 01 0	4014586409726	Lamelslibeskive	646,00	02	143
6 37 30 021 01 0	4014586410296	Lamelslibeskive	646,00	02	143
6 37 31 001 21 0	4014586391069	HM-rasp SL 80	191,00	04	172
6 37 31 002 21 0	4014586391076	HM-rasp SLP	262,00	04	172
6 37 31 005 01 0	4014586348162	HM-rasp, trekantformet	205,00	04	181
6 37 31 006 21 0	4014586391083	HM-rasp SLM 110	225,00	04	173
6 37 32 001 01 8	4014586226781	Slibefilt grovt VE10	268,00	02	143
6 37 32 002 01 1	4014586226798	Slibefilt middel VE10	256,00	02	143
6 37 32 003 01 5	4014586226804	Slibefilt fint VE10	219,00	02	143
6 37 32 004 01 0	4014586305493	Slibe flice #100 5 stk	156,00	02	152
6 37 32 005 01 0	4014586305202	Afslutnings skive	192,00	02	143
6 37 33 001 01 0	4014586282992	Fugtesvamp	26,00	02	151
6 37 33 002 01 0	4014586283005	Hånd slibeklods	94,00	02	151
6 37 33 003 01 0	4014586283012	Micro fiber tuch	57,00	02	141
6 37 33 005 01 0	4014586309569	Adapter FSC Q	168,00	04	183
6 37 33 006 01 0	4014586307312	Holder	438,00	02	148
6 37 33 007 01 0	4014586327693	Lakviskelæder	255,00	02	151
6 37 33 010 01 0	4014586409733	Afdækningstape til rustfrit stål	395,00	02	141
6 37 34 001 01 0	4014586334868	Fiberskive 3 mm, grov	218,00	02	144
6 37 34 002 01 0	4014586334875	Fiberskive 6 mm, grov	271,00	02	144
6 37 34 003 01 0	4014586334882	Fiberskive 3 mm, middel	161,00	02	144
6 37 34 004 01 0	4014586334899	Fiberskive 6 mm, middel	198,00	02	144
6 37 34 005 01 0	4014586334905	Fiberskive 3 mm, fin	161,00	02	144
6 37 34 006 01 0	4014586334912	Fiberskive 6 mm, fin	198,00	02	144
6 37 34 007 01 0	4014586334929	Fiberskive 6 mm, meget fin	176,00	02	144
6 37 34 008 01 0	4014586409740	Fiberskive	236,00	02	144
6 38 01 079 00 9	4014586185569	Indvendig flange	53,00	02	52
6 38 01 096 00 1	4014586185613	Indvendig flange	248,00	02	-
6 38 01 097 00 5	4014586185620	Indvendig flange	219,00	02	-
6 38 01 098 00 3	4014586185637	Indvendig flange	208,00	02	-
6 38 01 116 00 8	4014586185743	Flange	156,00	02	-
6 38 01 137 00 0	4014586185842	Indvendig flange	252,00	02	-
6 38 01 154 00 7	4014586185972	Gevindflange	53,00	02	143
6 38 01 176 01 1	4014586212517	Flange ss	53,00	02	-
6 38 01 178 00 4	4014586259857	Adapter	172,00	02	-
6 38 01 181 00 0	4014586407883	Indvendig flange	132,00	02	-
6 38 01 182 01 0	4014586412405	Indvendig flange	40,00	02	142
6 38 01 183 01 0	4014586413662	Flange	55,00	02	-
6 38 02 052 00 0	4014586186115	Gevindflange	53,00	02	143
6 38 02 084 00 9	4014586186207	Gevindflange	53,00	02	52
6 38 02 098 00 7	4014586186238	Gevindflange	53,00	02	-
6 38 02 105 00 0	4014586186252	Gevindflange	156,00	02	-
6 38 02 106 00 3	4014586186269	Gevindflange	156,00	02	-
6 38 02 107 00 7	4014586186276	Gevindflange	209,00	02	-
6 38 02 178 02 3	4014586212890	Spændeenhed	217,00	02	-
6 38 02 180 02 9	4014586212883	Spændeenhed	261,00	02	-
6 38 02 182 00 6	4014586232805	Flange	255,00	02	-
6 38 02 183 02 5	4014586233314	Spændeenhed	280,00	02	55
6 38 02 183 03 1	4014586233468	Spændeenhed	270,00	02	-
6 38 02 185 02 7	4014586233321	Spændeenhed	280,00	02	55
6 38 02 191 01 0	4014586356266	Møtrik til hurtig spænding, Fixtec	210,00	02	142
6 38 02 193 00 0	4014586407890	Gevindflange	132,00	02	-
6 38 03 027 03 8	4014586228136	Opspændingsdorn ss	226,00	02	148
6 38 03 066 02 4	4014586226613	Opspændingsdorn ss	252,00	02	148
6 38 03 067 02 8	4014586226729	Opspændingsdorn ss	391,00	02	148
6 38 03 068 02 0	4014586282350	Opspændingsdorn ss	391,00	02	-
6 38 03 069 02 0	4014586282367	Opspændingsdorn ss	242,00	02	-
6 38 03 071 02 0	4014586328898	Opspændingsdorn ss	338,00	02	148
6 38 06 012 00 8	4014586186801	Bagskive	125,00	02	151
6 38 06 030 00 4	4014586186832	Bagskive	173,00	02	153
6 38 06 034 01 7	4014586186849	Elastisk bagskive	91,00	02	55
6 38 06 076 00 1	4014586187006	Kontaktkskive	858,00	02	-
6 38 06 077 00 5	4014586187013	Kontaktkskive	980,00	02	-
6 38 06 087 01 3	4014586187112	Elastisk bagskive	45,00	02	143
6 38 06 088 02 7	4014586187136	Bagskive ss	558,00	02	145
6 38 06 090 02 3	4014586187174	Bagskive ss	676,00	02	145
6 38 06 095 02 1	4014586187235	Bagskive ss	815,00	02	145

Bestillingsnummer	EAN	Betegnelse	Vejledende pris + moms	PK	Side
6 38 06 101 02 0	4014586187358	Bagskive ss	662,00	02	145
6 38 06 102 02 3	4014586187372	Bagskive ss	810,00	02	145
6 38 06 103 02 7	4014586187396	Bagskive ss	551,00	02	145
6 38 06 114 02 4	4014586187556	Bagskive ss	614,00	02	145
6 38 06 116 02 1	4014586187594	Bagskive ss	738,00	02	145
6 38 06 117 02 5	4014586187617	Bagskive ss	713,00	02	145
6 38 06 118 02 3	4014586187631	Bagskive ss	815,00	02	145
6 38 06 129 22 0	4014586391090	Slibeplade SL (2)	84,00	04	169
6 38 06 136 22 0	4014586391106	Slibeplade perforeret SL (2)	129,00	04	170
6 38 06 138 01 5	4014586213798	Elastisk bagskive	109,00	02	-
6 38 06 140 02 7	4014586187884	Filtpolersåler	218,00	04	-
6 38 06 140 22 0	4014586391113	Filtpolersål SL (2)	226,00	04	174
6 38 06 141 22 0	4014586391120	Slibeplade ekstra blød udførelse SL (2)	113,00	04	169
6 38 06 142 22 0	4014586391137	Slibeplade flad udførelse SL (2)	113,00	04	169
6 38 06 143 00 8	4014586187921	Bagskive	81,00	02	-
6 38 06 143 01 7	4014586212906	Elastisk bagskive	81,00	02	-
6 38 06 159 22 0	4014586391144	Slibeplade fingerform SL (2)	90,00	04	170
6 38 06 166 02 6	4014586215990	Bagskive	726,00	02	145
6 38 06 167 02 0	4014586216003	Bagskive ss	268,00	02	145
6 38 06 168 01 2	4014586226569	Bagskive	81,00	02	143
6 38 06 169 01 6	4014586226743	Bagskive	102,00	02	151
6 38 06 170 01 8	4014586226750	Støttetallerken 150 mm	123,00	02	151
6 38 06 171 01 7	4014586226767	Bagskive	193,00	02	153
6 38 06 172 01 0	4014586226774	Bagskive	110,00	02	143
6 38 06 174 01 2	4014586233420	Bagskive ss	127,00	02	55
6 38 06 174 02 8	4014586233437	Bagskive ss	360,00	02	55
6 38 06 178 01 1	4014586233994	Bagskive	227,00	02	151
6 38 06 179 01 5	4014586233956	Bagskive	161,00	02	151
6 38 06 181 01 6	4014586246383	Slibebåndsvalse	542,00	02	147
6 38 06 181 03 0	4014586306698	Universal RS sæt til rør	1.063,00	02	146
6 38 06 183 01 3	4014586260945	Profil-slibesæt	322,00	04	-
6 38 06 184 01 0	4014586282381	Støttetallerken ss	106,00	02	-
6 38 06 186 01 0	4014586299228	Bagskive	237,00	02	-
6 38 06 187 01 0	4014586304984	Elastisk skive 170 mm 5/8"	292,00	02	152
6 38 06 188 01 0	4014586304991	Skive 150mm 5/8"	485,00	02	152
6 38 06 192 01 0	4014586305257	Ekspansionsvalse	1.242,00	02	148
6 38 06 192 02 0	4014586306704	RS sæt til slibning af overflader	1.506,00	02	146
6 38 06 193 01 0	4014586305363	Slibepapir m. køling	88,00	02	143
6 38 06 193 04 0	4014586328911	Sæt til rustfrit stål, Forberedelse polering overflade / rør / profiler	1.034,00	02	144
6 38 06 195 21 0	4014586391151	Slibesæt SLP Ø 115	197,00	04	171
6 38 06 196 01 0	4014586328935	Slibepapir m. køling	86,00	02	143
6 38 06 198 01 0	4014586392394	Bagskive	204,00	02	-
6 38 06 202 01 0	4014586392608	Bagskive	204,00	02	-
6 38 06 204 21 0	4014586399201	Slibesæt	228,00	04	170
6 38 09 004 01 9	4014586246468	Tape	81,00	02	147
6 38 10 011 01 6	4014586188133	Slibearm	4.481,00	02	-
6 38 10 026 01 0	4014586313337	Slibearm	495,00	02	142
6 38 10 027 01 0	4014586313344	Slibearm	495,00	02	142
6 38 10 030 01 0	4014586313351	Slibearm	646,00	02	142
6 38 10 031 01 0	4014586392912	Profil-slibesæt	311,00	04	170
6 38 11 004 01 0	4014586324838	Afdækning til skærmen til skærearbejde	226,00	02	55
6 38 11 005 01 0	4014586324845	Afdækning til skærmen til skærearbejde	241,00	02	55
6 38 11 008 01 0	4014586324852	Skære skærm	313,00	02	-
6 38 11 009 01 0	4014586324869	Skære skærm	330,00	02	-
6 38 11 010 01 0	4014586324876	Skære skærm	382,00	02	-
6 38 11 016 01 0	4014586392400	Skære skærm		02	52
6 38 11 017 01 0	4014586392417	Skære skærm	224,00	02	142
6 38 11 018 01 0	4014586392424	Skære skærm		02	52
6 39 01 011 06 2	4014586266961	Håndrem	48,00	02	-
6 39 01 015 00 5	4014586237558	Standardmagasin	85,00	02	-
6 39 01 017 01 1	4014586241791	Adapter holder	1.252,00	02	-
6 39 01 018 01 9	4014586241807	Holdeskaft MK2 QI ss	1.252,00	02	122
6 39 01 019 01 3	4014586241814	Holdeskaft MK3 QI ss	1.316,00	02	122
6 39 01 020 00 6	4014586241821	Adapter M18 x 6 P1,5	159,00	02	121
6 39 01 021 01 4	4014586241845	Adapter Weldon QI ss	159,00	02	121
6 39 01 022 00 8	4014586241852	Adapter QI 1/2"	159,00	02	121
6 39 01 023 00 2	4014586241869	Adapter B16	159,00	02	121
6 39 01 023 01 1	4014586258621	Tandkransborepatron op til Ø 16 mm	608,00	02	121
6 39 01 023 02 0	4014586317960	Tandkransborepatron	512,00	02	121
6 39 01 024 01 9	4014586244433	Adap. Weldon QI ss Spec	159,00	02	121
6 39 01 025 06 0	4014586289489	MiniCut & filesæt	267,00	04	-
6 39 01 027 01 0	4014586253480	Adapter Weldon/QuickIN	341,00	02	121
6 39 01 028 01 8	4014586254685	Adapter KBM 542-QuickIN	849,00	02	122
6 39 01 029 01 2	4014586258157	Håndrem ss	30,00	02	-
6 39 01 030 01 4	4014586262796	Magasinskruer 3,9 x 35mm metal VE1000	353,00	02	41
6 39 01 030 02 0	4014586331928	Lynskrue 3,9 x 35 mm	2.008,00	02	41



Bestillingsnummer	EAN	Betegnelse	Vejledende pris + moms	PK	Side
6 39 01 031 01 3	4014586262802	Magasinskruer 3,9 x 30mm træ VE1000	341,00	02	41
6 39 01 031 02 0	4014586331935	Lynskruer 3,9 x 30 mm	2.008,00	02	41
6 39 01 032 01 6	4014586262819	Magasinskruer 3,9 x 35mm træ VE1000	353,00	02	41
6 39 01 032 02 0	4014586331942	Lynskruer 3,9 x 35 mm	2.008,00	02	41
6 39 01 033 01 0	4014586262826	Magasinskruer 3,9 x 45mm træ VE1000	443,00	02	41
6 39 01 033 02 0	4014586331959	Lynskruer 3,9 x 45 mm	2.705,00	02	41
6 39 01 034 01 8	4014586262833	Magasinskruer 3,9 x 30mm træ/metal VE1000	367,00	02	41
6 39 01 034 02 0	4014586331966	Lynskruer 3,9 x 30 mm	2.613,00	02	41
6 39 01 035 01 2	4014586262840	Magasinskruer 4,2 x 35mm træ VE1000	444,00	02	41
6 39 01 035 02 0	4014586331973	Lynskruer 4,2 x 35 mm	2.534,00	02	41
6 39 01 036 01 0	4014586274096	Kølemiddelbeholder ss	301,00	02	-
6 39 01 037 01 0	4014586274980	Berørings- og spånbeskyttelse ss	579,00	02	-
6 39 01 038 02 0	4014586298757	Værktøjsholder	1.819,00	02	126
6 39 01 038 03 0	4014586339054	Værktøjsholder	1.757,00	02	-
6 39 01 039 02 0	4014586310299	Værktøjsholder	1.242,00	02	126
6 39 01 040 01 0	4014586296647	Værktøjsholder	2.036,00	02	126
6 39 01 041 01 0	4014586296678	Værktøjsholder	2.108,00	02	126
6 39 01 042 01 0	4014586296685	Værktøjsholder	2.036,00	02	126
6 39 01 045 01 0	4014586317977	Adapter QIM/ QI	327,00	02	126
6 39 01 046 00 0	4014586329680	Klemmeadapter til vinkelhoved	5.861,00	02	-
6 39 01 047 00 0	4014586336756	Adapter QuickIN PLUS til B16	154,00	02	101
6 39 01 048 02 0	4014586355528	QuickIN-holdeskafter	1.252,00	02	121
6 39 01 049 02 0	4014586355535	QuickIN-holdeskafter	1.343,00	02	121
6 39 01 050 02 0	4014586355542	3/4" Weldon-værktøjsholder	1.252,00	02	121
6 39 01 051 02 0	4014586355559	3/4" Weldon-værktøjsholder	1.343,00	02	121
6 39 01 052 02 0	4014586355566	3/4" Weldon-værktøjsholder	1.316,00	02	122
6 39 01 053 02 0	4014586355573	3/4" Weldon-værktøjsholder	1.406,00	02	122
6 39 01 054 00 0	4014586365169	Adapter QuickIN Plus til 1/2" UNF	154,00	02	101
6 39 01 054 01 0	4014586365176	Selvspændende borepatron	816,00	02	101
6 39 01 055 02 0	4014586371160	Holdeskaft MK3 QI ss	1.406,00	02	122
6 39 01 057 02 0	4014586371122	Holdeskaft MK2 QI ss	1.406,00	02	122
6 39 01 061 00 0	4014586369235	Adapter med 3/4" Weldon-holder	159,00	02	121
6 39 01 063 02 0	4014586403182	3/4" Weldon-værktøjsholder	1.263,00	02	121
6 39 01 064 02 0	4014586403199	3/4" Weldon-værktøjsholder	1.353,00	02	121
6 39 01 065 02 0	4014586403205	QuickIN-holdeskafter	1.263,00	02	121
6 39 01 066 02 0	4014586403212	QuickIN-holdeskafter	1.353,00	02	121
6 39 01 070 00 0	4014586407678	Adapter med 3/4" Weldon-holder	163,00	02	121
6 39 02 002 01 3	4014586188232	Piskerris	607,00	02	9
6 39 03 072 01 7	4014586188577	Kniv 2 stk. svunget form	523,00	04	190
6 39 03 073 01 1	4014586188584	Kniv 2 stk. skærekniv lige form	371,00	04	188
6 39 03 076 01 6	4014586188621	Kniv 2 stk. U-form	523,00	04	189
6 39 03 076 04 0	4014586268965	Kniv 1 stk.	265,00	04	-
6 39 03 079 01 2	4014586188645	Kniv 2 stk. U-form	523,00	04	189
6 39 03 081 01 3	4014586188676	Kniv 2 stk. skærekniv lige form	523,00	04	189
6 39 03 082 01 6	4014586188683	Kniv 2 stk. svunget form	546,00	04	190
6 39 03 083 01 0	4014586188690	Kniv 2 stk. U-form	546,00	04	189
6 39 03 087 01 9	4014586188737	Kniv 2 stk. U-form	579,00	04	189
6 39 03 095 01 1	4014586188799	Kniv 2 stk. U-form	579,00	04	189
6 39 03 097 01 8	4014586188829	Kniv 2 stk. skærekniv lige form	546,00	04	190
6 39 03 099 01 0	4014586188850	Kniv 2 stk. skærekniv lige form	542,00	04	190
6 39 03 101 01 0	4014586188874	Kniv 2 stk. U-form	546,00	04	189
6 39 03 103 01 7	4014586188898	Kniv 2 stk. skærekniv lige form	325,00	04	190
6 39 03 104 01 5	4014586188904	Kniv 2 stk. skærekniv lige form	442,00	04	190
6 39 03 105 01 9	4014586188911	Kniv 2 stk. skrabekniv	482,00	04	189
6 39 03 107 01 6	4014586188935	Kniv 2 stk. U-form	606,00	04	189
6 39 03 108 01 4	4014586188942	Kniv 2 stk. U-form	643,00	04	189
6 39 03 109 01 8	4014586188959	Kniv 2 stk. skærekniv lige form	361,00	04	190
6 39 03 110 01 0	4014586188966	Kniv 2 stk. U-form	579,00	04	189
6 39 03 111 01 9	4014586188973	Kniv 2 stk. U-form	606,00	04	189
6 39 03 113 01 6	4014586188997	Kniv pakke med 2 stk.	482,00	04	189
6 39 03 113 02 2	4014586189000	Skrabeknivsæt 2 stk. mix	482,00	04	189
6 39 03 114 01 4	4014586189017	Kniv 2 stk. U-form	643,00	04	189
6 39 03 115 01 8	4014586189031	Kniv 2 stk. U-form	643,00	04	189
6 39 03 116 01 1	4014586189048	Skærekniv 5 stk.	529,00	04	182
6 39 03 117 01 5	4014586189055	Skærekniv 5 stk.	166,00	04	182
6 39 03 118 01 3	4014586189062	Kniv 2 stk. U-form	606,00	04	189
6 39 03 120 01 9	4014586189086	Kniv 2 stk. skærekniv lige form	482,00	04	190
6 39 03 121 01 8	4014586189093	Kniv 2 stk. skærekniv lige form	482,00	04	190
6 39 03 122 01 1	4014586189109	Kniv 2 stk. skærekniv lige form	482,00	04	190
6 39 03 123 01 5	4014586189116	Kniv 2 stk. skærekniv lige form	562,00	04	190
6 39 03 124 01 3	4014586189123	Kniv 2 stk. skærekniv lige form	562,00	04	190
6 39 03 125 01 7	4014586189130	Kniv 2 stk. skærekniv lige form	523,00	04	190
6 39 03 127 01 4	4014586189154	Kniv 2 stk. U-form	643,00	04	189
6 39 03 128 01 2	4014586189161	Kniv 5 stk.	120,00	04	182
6 39 03 129 01 6	4014586189178	Skrabeknivsæt 2 stk. mix	482,00	04	189
6 39 03 129 05 0	4014586210636	Skrabekniv 2 stk.	482,00	04	189

Tilbehør i numerisk rækkefølge

Bestillingsnummer	EAN	Betegnelse	Vejledende pris + moms	PK	Side
6 39 03 131 01 7	4014586210643	Skrabekniv 2 stk.	482,00	04	189
6 39 03 132 01 0	4014586189208	Kniv pakke med 2 stk.	371,00	04	182
6 39 03 133 01 4	4014586189215	Kniv 2 stk. svunget form	542,00	04	190
6 39 03 143 01 3	4014586189314	Kniv 2 stk. skærekniv lige form	733,00	04	190
6 39 03 143 04 0	4014586268989	Kniv 1 stk.	362,00	04	-
6 39 03 144 01 1	4014586189321	Skrabekniv 2 stk.	480,00	04	189
6 39 03 146 01 8	4014586189345	Skrabekniv 2 stk.	480,00	04	189
6 39 03 147 01 2	4014586189352	Kniv 2 stk. U-form	606,00	04	189
6 39 03 152 01 8	4014586189413	Kniv 2 stk. svunget form	546,00	04	190
6 39 03 153 01 2	4014586189420	Kniv 2 stk. U-form	546,00	04	189
6 39 03 154 01 0	4014586189437	Kniv 2 stk. U-form	579,00	04	189
6 39 03 154 03 0	4014586269016	Kniv 1 stk.	285,00	04	-
6 39 03 155 01 4	4014586189444	Kniv 2 stk. U-form	606,00	04	189
6 39 03 156 01 7	4014586193939	Kniv 2 stk. U-form	645,00	04	191
6 39 03 157 01 1	4014586195803	Kniv 2 stk. U-form	546,00	04	189
6 39 03 160 01 5	4014586198781	Kniv 2 stk. skærekniv lige form	588,00	04	190
6 39 03 160 03 0	4014586269023	Kniv 1 stk.	291,00	04	-
6 39 03 161 01 4	4014586198934	Dia rense kniv	567,00	04	-
6 39 03 161 03 0	4014586315072	Kniv 5 stk.	2.552,00	04	-
6 39 03 162 01 7	4014586198958	Kniv 1 stk.	540,00	04	182
6 39 03 162 03 0	4014586315089	Kniv 5 stk.	2.428,00	04	182
6 39 03 163 01 1	4014586200729	Kniv 2 stk. U-form	579,00	04	189
6 39 03 165 21 0	4014586389653	1 slibesål m/huller SL	64,00	04	173
6 39 03 166 01 6	4014586208862	Kniv pakke med 2 stk.	489,00	04	181
6 39 03 167 05 4	4014586210889	Knivsæt BMW	1.629,00	04	-
6 39 03 167 25 7	4014586240794	Autoværksted sæt	1.517,00	04	191
6 39 03 167 32 0	4014586252445	Kniv 2 stk. tilbehørssæt til autoglarmestre, autoværksteder og cargo-området	1.517,00	04	191
6 39 03 167 38 3	4014586265032	Autoglarmestersæt	1.517,00	04	191
6 39 03 167 40 2	4014586268170	Snedkersæt	803,00	04	-
6 39 03 167 58 0	4014586307503	Tilbehørssæt til renovering af fliser/baderum	1.320,00	04	183
6 39 03 167 59 0	4014586307510	Tilbehørssæt til varme-/vvs-installation	1.320,00	04	183
6 39 03 167 66 0	4014586343549	Tilbehørssæt til tømmer/snedker	1.320,00	04	183
6 39 03 167 67 0	4014586343556	Tilbehørssæt til udskiftning/repairation af vinduer	1.320,00	04	183
6 39 03 168 01 8	4014586210247	Kniv 2 stk. skærekniv lige form	523,00	04	190
6 39 03 169 01 2	4014586210261	Kniv 2 stk. skærekniv lige form	733,00	04	190
6 39 03 170 01 4	4014586210285	Kniv 2 stk. skærekniv lige form	733,00	04	190
6 39 03 171 01 3	4014586210308	Kniv 2 stk. skærekniv lige form	523,00	04	190
6 39 03 172 01 6	4014586211978	Kniv 2 stk. skærekniv lige form	361,00	04	190
6 39 03 173 01 0	4014586211985	Kniv 2 stk. skærekniv lige form	562,00	04	190
6 39 03 174 01 8	4014586213736	Kniv 2 stk. skærekniv lige form	562,00	04	190
6 39 03 176 01 5	4014586214245	Kniv 2 stk. skærekniv lige form	371,00	04	190
6 39 03 177 01 9	4014586214252	Kniv 2 stk. skærekniv lige form	536,00	04	190
6 39 03 181 01 2	4014586215785	Kniv 2 stk. skærekniv lige form	562,00	04	190
6 39 03 182 01 5	4014586216010	Kniv 2 stk. skærekniv lige form	606,00	04	190
6 39 03 183 01 9	4014586216539	Skærekniv 2 stk.	466,00	04	-
6 39 03 184 01 7	4014586216546	Skærekniv 2 stk.	466,00	04	-
6 39 03 185 01 1	4014586216553	Skærekniv 2 stk.	466,00	04	-
6 39 03 186 01 4	4014586216560	Skærekniv 2 stk.	466,00	04	-
6 39 03 191 01 1	4014586217376	Kniv 2 stk. U-form	579,00	04	189
6 39 03 194 01 6	4014586221878	Kniv 2 stk. skærekniv lige form	606,00	04	190
6 39 03 194 03 0	4014586269030	Kniv 1 stk.	301,00	04	-
6 39 03 195 01 0	4014586223513	Kniv 2 stk. svunget form	733,00	04	190
6 39 03 196 01 3	4014586222974	Kniv 1 stk.	540,00	04	182
6 39 03 196 02 0	4014586315096	Kniv 5 stk.	2.428,00	04	182
6 39 03 197 01 7	4014586223506	Kniv 2 stk. skærekniv lige form	615,00	04	188
6 39 03 198 01 5	4014586223469	Kniv 2 stk. skærekniv lige form	733,00	04	190
6 39 03 200 21 0	4014586389660	Skærekniv SLP	255,00	04	173
6 39 03 201 21 0	4014586389677	Skærekniv SLP	255,00	04	173
6 39 03 202 21 0	4014586389684	Skærekniv SLP	255,00	04	173
6 39 03 203 01 3	4014586228488	KNIV PAKKE MED 2 STK.	536,00	04	190
6 39 03 206 01 8	4014586240930	Spartel VE2	158,00	04	182
6 39 03 207 01 2	4014586240947	Kniv 2 stk. L-form	373,00	04	189
6 39 03 208 01 0	4014586240954	Kniv 2 stk. L-form	373,00	04	189
6 39 03 209 01 4	4014586245133	Kniv 2 stk. L-form	373,00	04	189
6 39 03 210 01 6	4014586245140	Kniv 2 stk. U-form	367,00	04	189
6 39 03 211 01 5	4014586245157	Kniv 2 stk. U-form	367,00	04	189
6 39 03 212 01 8	4014586245164	Kniv 2 stk. U-form	367,00	04	189
6 39 03 216 01 7	4014586258164	Skærekniv lige form 2 stk.	523,00	04	190
6 39 03 216 02 0	4014586324302	Kniv 100 stk. pakning	12.721,00	04	-
6 39 03 217 01 1	4014586265810	Kniv 2 stk. hook-form	367,00	04	191
6 39 03 221 01 0	4014586291970	Kniv til flisemurere, 2-pak	259,00	04	182
6 39 03 222 01 0	4014586293905	Kniv til flisemurere, 2-pak	259,00	04	182
6 39 03 223 01 0	4014586293912	Kniv til flisemurere, 2-pak	259,00	04	182
6 39 03 224 01 0	4014586294223	HM-segmentklinge	292,00	04	181
6 39 03 224 02 0	4014586294247	HM-segmentklinge 5 stk. pakning	1.308,00	04	181
6 39 03 225 01 0	4014586294254	HM-segmentklinge	292,00	04	181





Bestillingsnummer	EAN	Betegnelse	Vejledende pris + moms	PK	Side
6 39 03 225 02 0	4014586294261	HM-segmentklinge 5 stk. pakning	1.308,00	04	181
6 39 03 226 21 0	4014586389691	Fast spartel SL 34 x 52	116,00	04	173
6 39 03 227 01 0	4014586342078	Spartel VE2	160,00	04	182
6 39 03 228 01 0	4014586341507	Udsparingsværktøj	110,00	04	182
6 39 03 229 01 0	4014586341514	Udsparingsværktøj	110,00	04	182
6 39 03 230 01 0	4014586341521	Udsparingsværktøj	110,00	04	182
6 39 03 231 01 0	4014586341538	Udsparingsværktøj	110,00	04	182
6 39 03 233 21 0	4014586389707	Skærekniv SLP	255,00	04	173
6 39 03 234 21 0	4014586389714	Fast spartel SLP 41 x 52	115,00	04	173
6 39 03 235 21 0	4014586389721	HSS-rundkniv SLP Ø 100	419,00	04	174
6 39 03 236 23 0	4014586389776	Skærekniv SLM 60 x 30 (5)	170,00	04	173
6 39 03 237 21 0	4014586391175	Diamant-rensekniv SLM 60 x 31 (1)	567,00	04	173
6 39 03 237 23 0	4014586391182	Diamant-rensekniv SLM 60 x 31 (5)	2.552,00	04	173
6 39 03 238 21 0	4014586389738	Skærekniv SLM 68 x 1 (1)	161,00	04	174
6 39 03 239 23 0	4014586389745	Skærekniv SLM 60 x 2 (5)	529,00	04	174
6 39 03 240 21 0	4014586391199	HM-savklinge segmenteret SLM 1,2 (1)	292,00	04	172
6 39 03 240 23 0	4014586391205	HM-savklinge segmenteret SLM 1,2 (5)	1.308,00	04	172
6 39 03 241 21 0	4014586391212	HM-savklinge segmenteret SLM 2,2 (1)	292,00	04	172
6 39 03 241 23 0	4014586391229	HM-savklinge segmenteret SLM 2,2 (5)	1.308,00	04	172
6 39 03 242 21 0	4014586391236	Diamantklinge segmenteret SLM 1,2 (1)	540,00	04	172
6 39 03 242 23 0	4014586391243	Diamantklinge segmenteret SLM 1,2 (5)	2.428,00	04	172
6 39 03 243 21 0	4014586391250	Diamantklinge segmenteret SLM 2,2 (1)	540,00	04	172
6 39 03 243 23 0	4014586391267	Diamantklinge segmenteret SLM 2,2 (5)	2.428,00	04	172
6 39 03 244 22 0	4014586389783	segmenteret segmenteret SLM 42,63 (2)	489,00	04	168
6 39 03 245 23 0	4014586389752	Skærekniv paddehatformet SL (5)	209,00	04	173
6 39 03 246 22 0	4014586392615	Udsparingsværktøj	259,00	04	173
6 39 03 247 22 0	4014586392622	Udsparingsværktøj	259,00	04	173
6 39 03 248 22 0	4014586392639	Udsparingsværktøj	259,00	04	173
6 39 03 251 21 0	4014586409276	Multikniv SL	153,00	04	173
6 39 03 251 23 0	4014586409283	Multikniv SL	666,00	04	173
6 39 98 611 03 0	4014586621241	Beskyttelsesgitter	210,00	02	-
6 40 01 010 00 2	4014586217314	Slibelære	130,00	02	-
6 41 31 019 01 0	4014586369877	Montagesæt skruestik	157,00	02	14
6 42 01 001 00 0	4014586307305	Spånkrog	285,00	02	-
6 42 01 005 01 0	4014586376554	Magnetisk spånopsamler	334,00	02	109
6 42 03 001 00 0	4014586325118	Stativholder	37,00	02	-
6 42 03 002 01 0	4014586404844	Topnøgleadapter	239,00	02	25
6 42 03 003 01 0	4014586404851	Gevindskæringsadapter	563,00	02	25
6 42 03 003 02 0	4014586414546	Gevindskæringsadapter	235,00	02	25
6 42 03 004 01 0	4014586404547	Forlænger	356,00	02	36
6 42 03 005 01 0	4014586404554	Forlænger	712,00	02	36
6 42 04 001 01 0	4014586351988	Skæretråd	257,00	02	-
6 42 04 002 01 0	4014586354354	Anti-Metal-Cut-sæt	137,00	02	-
6 42 04 003 01 0	4014586371177	Forlænger	602,00	02	-
6 99 02 000 00 0	4014586277479	Støvbeholder (med metallåg og stålslange)	689,00	13	214
6 99 02 000 14 6	4014586330693	Rørrenser til GICR	1.922,00	13	216
6 99 02 000 14 7	4014586364636	Udsugningsadapter	2.700,00	13	214
6 99 02 000 14 8	4014586369129	Slibeunderlag i rustfrit stål	1.193,00	13	215
6 99 02 000 14 9	4014586369136	Slibeunderlag i rustfrit stål	1.356,00	13	215
6 99 02 000 15 0	4014586369143	Geringsenhed til fjernelse af svejsesømme	1.574,00	13	215
6 99 02 000 15 1	4014586369150	Geringsenhed til fjernelse af svejsesømme	1.749,00	13	215
6 99 02 000 18 7	4014586372655	Kontaktrulle Ø 193,7/150	3.454,00	13	215
6 99 02 000 40 9	4014586405292	Kontaktrulle Ø 16,0 /50	475,00	13	197
6 99 02 000 41 0	4014586405308	Kontaktrulle Ø 18,0 /50	475,00	13	197
6 99 02 000 41 1	4014586405315	Kontaktrulle Ø 19,0 /50	475,00	13	197
6 99 02 000 41 2	4014586405322	Kontaktrulle Ø 20,0 /50	475,00	13	197
6 99 02 000 41 3	4014586405339	Kontaktrulle Ø 21,0 /50	475,00	13	197
6 99 02 000 41 4	4014586405346	Kontaktrulle Ø 21,3 /50	475,00	13	197
6 99 02 000 41 5	4014586405353	Kontaktrulle Ø 22,0 /50	475,00	13	197
6 99 02 000 41 6	4014586405360	Kontaktrulle Ø 25,0 /50	475,00	13	197
6 99 02 000 41 7	4014586405377	Kontaktrulle Ø 25,4 /50	475,00	13	197
6 99 02 000 41 8	4014586405384	Kontaktrulle Ø 26,0 /50	475,00	13	197
6 99 02 000 41 9	4014586405391	Kontaktrulle Ø 26,9 /50	475,00	13	197
6 99 02 000 42 0	4014586405407	Kontaktrulle Ø 27,0 /50	475,00	13	197
6 99 02 000 42 1	4014586405414	Kontaktrulle Ø 28,0 /50	475,00	13	197
6 99 02 000 42 2	4014586405421	Kontaktrulle Ø 28,8 /50	552,00	13	197
6 99 02 000 42 3	4014586405438	Kontaktrulle Ø 30,0 /50	475,00	13	197
6 99 02 000 42 4	4014586405445	Kontaktrulle Ø 31,7 /50	475,00	13	197
6 99 02 000 42 5	4014586405452	Kontaktrulle Ø 32,0 /50	475,00	13	197
6 99 02 000 42 6	4014586405469	Kontaktrulle Ø 33,0 /50	475,00	13	197
6 99 02 000 42 7	4014586405476	Kontaktrulle Ø 33,7 /50	475,00	13	197
6 99 02 000 42 8	4014586405483	Kontaktrulle Ø 34,0 /50	475,00	13	197
6 99 02 000 42 9	4014586405490	Kontaktrulle Ø 35,0 /50	475,00	13	197
6 99 02 000 43 0	4014586405506	Kontaktrulle Ø 38,0 /50	475,00	13	197
6 99 02 000 43 1	4014586405513	Kontaktrulle Ø 38,1 /50	475,00	13	197
6 99 02 000 43 2	4014586405520	Kontaktrulle Ø 38,3 /50	475,00	13	197

Tilbehør i numerisk rækkefølge

Bestillingsnummer	EAN	Betegnelse	Vejledende pris + moms	PK	Side
6 99 02 000 43 3	4014586405537	Kontaktrulle Ø 40,0 /50	475,00	13	197
6 99 02 000 43 4	4014586405544	Kontaktrulle Ø 42,0 /50	475,00	13	197
6 99 02 000 43 5	4014586405551	Kontaktrulle Ø 42,4 /50	475,00	13	197
6 99 02 001 00 0	4014586277486	Længdeanslag	1.083,00	13	213
6 99 02 002 00 0	4014586277493	Dyser	614,00	02	-
6 99 02 004 00 0	4014586277516	RS stålbacker til GXR	908,00	06	213
6 99 02 006 00 0	4014586277530	Stålbørste Ø250 x 60 x 34 x 0,2 mm	1.318,00	12	214
6 99 02 007 00 0	4014586277547	Stålbørste Ø250 x 60 x 34 x 0,35 mm	1.205,00	12	214
6 99 02 008 00 0	4014586277554	Stålbørste Ø250 x 60 x 34 x 0,5 mm	1.205,00	12	214
6 99 02 009 00 0	4014586277561	Rustfri stålbørste Ø250 x 60 x 34 x 0,2 mm	2.328,00	12	214
6 99 02 010 00 0	4014586277578	Rustfri stålbørste Ø250 x 60 x 34 x 0,35 mm	2.033,00	12	214
6 99 02 020 00 0	4014586277677	Kontaktrulle Ø 16,0 / 75	712,00	13	213
6 99 02 021 00 0	4014586277684	Kontaktrulle Ø 17,0 / 75	712,00	13	213
6 99 02 022 00 0	4014586277691	Kontaktrulle Ø 17,2 / 75	712,00	13	213
6 99 02 023 00 0	4014586277707	Kontaktrulle Ø 18,0 / 75	712,00	13	213
6 99 02 024 00 0	4014586277714	Kontaktrulle Ø 19,0 / 75	712,00	13	213
6 99 02 025 00 0	4014586277721	Kontaktrulle Ø 20,0 / 75	712,00	13	213
6 99 02 026 00 0	4014586277738	Kontaktrulle Ø 21,0 / 75	712,00	13	213
6 99 02 027 00 0	4014586277745	Kontaktrulle Ø 21,3 / 75	712,00	13	213
6 99 02 028 00 0	4014586277752	Kontaktrulle Ø 22,0 / 75	712,00	13	213
6 99 02 029 00 0	4014586277769	Kontaktrulle Ø 22,2 / 75	712,00	13	213
6 99 02 030 00 0	4014586277776	Kontaktrulle Ø 22,5 / 75	712,00	13	213
6 99 02 031 00 0	4014586277783	Kontaktrulle Ø 23,0 / 75	712,00	13	213
6 99 02 032 00 0	4014586277790	Kontaktrulle Ø 23,1 / 75	712,00	13	213
6 99 02 033 00 0	4014586277806	Kontaktrulle Ø 24,0 / 75	712,00	13	213
6 99 02 034 00 0	4014586277813	Kontaktrulle Ø 24,5 / 75	712,00	13	213
6 99 02 035 00 0	4014586277820	Kontaktrulle Ø 25,0 / 75	712,00	13	213
6 99 02 036 00 0	4014586277837	Kontaktrulle Ø 25,4 / 75	712,00	13	213
6 99 02 037 00 0	4014586277844	Kontaktrulle Ø 25,9 / 75	712,00	13	213
6 99 02 038 00 0	4014586277851	Kontaktrulle Ø 26,0 / 75	712,00	13	213
6 99 02 039 00 0	4014586277868	Kontaktrulle Ø 26,4 / 75	712,00	13	213
6 99 02 040 00 0	4014586277875	Kontaktrulle Ø 26,9 / 75	712,00	13	213
6 99 02 041 00 0	4014586277882	Kontaktrulle Ø 27,0 / 75	712,00	13	213
6 99 02 042 00 0	4014586277899	Kontaktrulle Ø 28,0 / 75	712,00	13	213
6 99 02 043 00 0	4014586277905	Kontaktrulle Ø 28,6 / 75	712,00	13	213
6 99 02 044 00 0	4014586277912	Kontaktrulle Ø 28,8 / 75	712,00	13	213
6 99 02 045 00 0	4014586277929	Kontaktrulle Ø 29,0 / 75	712,00	13	213
6 99 02 046 00 0	4014586277936	Kontaktrulle Ø 30,0 / 75	712,00	13	213
6 99 02 047 00 0	4014586277943	Kontaktrulle Ø 31,7 / 75	712,00	13	213
6 99 02 048 00 0	4014586277950	Kontaktrulle Ø 32,0 / 75	712,00	13	213
6 99 02 049 00 0	4014586277967	Kontaktrulle Ø 33,0 / 75	712,00	13	213
6 99 02 050 00 0	4014586277974	Kontaktrulle Ø 33,7 / 75	712,00	13	213
6 99 02 051 00 0	4014586277981	Kontaktrulle Ø 34,0 / 75	712,00	13	213
6 99 02 052 00 0	4014586277998	Kontaktrulle Ø 35,0 / 75	712,00	13	213
6 99 02 053 00 0	4014586278001	Kontaktrulle Ø 36,0 / 75	712,00	13	213
6 99 02 054 00 0	4014586278018	Kontaktrulle Ø 37,5 / 75	712,00	13	213
6 99 02 055 00 0	4014586278025	Kontaktrulle Ø 38,0 / 75	712,00	13	213
6 99 02 056 00 0	4014586278032	Kontaktrulle Ø 38,1 / 75	712,00	13	213
6 99 02 057 00 0	4014586278049	Kontaktrulle Ø 38,3 / 75	712,00	13	213
6 99 02 058 00 0	4014586278056	Kontaktrulle Ø 40,0 / 75	712,00	13	213
6 99 02 059 00 0	4014586278063	Kontaktrulle Ø 41,0 / 75	712,00	13	213
6 99 02 060 00 0	4014586278070	Kontaktrulle Ø 41,2 / 75	712,00	13	213
6 99 02 061 00 0	4014586278087	Kontaktrulle Ø 42,0 / 75	712,00	13	213
6 99 02 062 00 0	4014586278094	Kontaktrulle Ø 42,4 / 75	712,00	13	213
6 99 02 063 00 0	4014586278100	Kontaktrulle Ø 42,6 / 75	712,00	13	213
6 99 02 064 00 0	4014586278117	Kontaktrulle Ø 43,0 / 75	712,00	13	213
6 99 02 065 00 0	4014586278124	Kontaktrulle Ø 43,3 / 75	712,00	13	213
6 99 02 066 00 0	4014586278131	Kontaktrulle Ø 44,0 / 75	712,00	13	213
6 99 02 067 00 0	4014586278148	Kontaktrulle Ø 44,5 / 75	712,00	13	213
6 99 02 068 00 0	4014586278155	Kontaktrulle Ø 45,0 / 75	712,00	13	213
6 99 02 069 00 0	4014586278162	Kontaktrulle Ø 46,0 / 75	712,00	13	213
6 99 02 070 00 0	4014586278179	Kontaktrulle Ø 48,0 / 75	712,00	13	213
6 99 02 071 00 0	4014586278186	Kontaktrulle Ø 48,3 / 75	712,00	13	213
6 99 02 072 00 0	4014586278193	Kontaktrulle Ø 49,0 / 75	712,00	13	213
6 99 02 073 00 0	4014586278209	Kontaktrulle Ø 50,0 / 75	712,00	13	213
6 99 02 074 00 0	4014586278216	Kontaktrulle Ø 50,8 / 75	865,00	13	213
6 99 02 075 00 0	4014586278223	Kontaktrulle Ø 51,0 / 75	865,00	13	213
6 99 02 076 00 0	4014586278230	Kontaktrulle Ø 53,0 / 75	865,00	13	213
6 99 02 077 00 0	4014586278247	Kontaktrulle Ø 53,7 / 75	865,00	13	213
6 99 02 078 00 0	4014586278254	Kontaktrulle Ø 54,0 / 75	865,00	13	213
6 99 02 079 00 0	4014586278261	Kontaktrulle Ø 55,0 / 75	865,00	13	213
6 99 02 080 00 0	4014586278278	Kontaktrulle Ø 57,0 / 75	865,00	13	213
6 99 02 081 00 0	4014586278285	Kontaktrulle Ø 58,0 / 75	865,00	13	213
6 99 02 082 00 0	4014586278292	Kontaktrulle Ø 59,0 / 75	865,00	13	213
6 99 02 083 00 0	4014586278308	Kontaktrulle Ø 60,0 / 75	865,00	13	213
6 99 02 084 00 0	4014586278315	Kontaktrulle Ø 60,3 / 75	865,00	13	213





Bestillingsnummer	EAN	Betegnelse	Vejledende pris + moms	PK	Side
6 99 02 085 00 0	4014586278322	Kontaktrulle Ø 63,0 / 75	865,00	13	213
6 99 02 086 00 0	4014586278339	Kontaktrulle Ø 63,5 / 75	865,00	13	213
6 99 02 087 00 0	4014586278346	Kontaktrulle Ø 65,0 / 75	865,00	13	213
6 99 02 088 00 0	4014586278353	Kontaktrulle Ø 67,0 / 75	865,00	13	213
6 99 02 089 00 0	4014586278360	Kontaktrulle Ø 69,0 / 75	865,00	13	213
6 99 02 090 00 0	4014586278377	Kontaktrulle Ø 70,0 / 75	865,00	13	213
6 99 02 091 00 0	4014586278384	Kontaktrulle Ø 73,0 / 75	865,00	13	213
6 99 02 092 00 0	4014586278391	Kontaktrulle Ø 75,0 / 75	865,00	13	213
6 99 02 093 00 0	4014586278407	Kontaktrulle Ø 76,0 / 75	995,00	13	213
6 99 02 094 00 0	4014586278414	Kontaktrulle Ø 76,1 / 75	995,00	13	213
6 99 02 095 00 0	4014586278421	Kontaktrulle Ø 76,2 / 75	995,00	13	213
6 99 02 096 00 0	4014586278438	Kontaktrulle Ø 80,0 / 75	995,00	13	213
6 99 02 097 00 0	4014586278445	Kontaktrulle Ø 82,5 / 75	995,00	13	213
6 99 02 098 00 0	4014586278452	Kontaktrulle Ø 88,9 / 75	995,00	13	213
6 99 02 099 00 0	4014586278469	Kontaktrulle Ø 90,0 / 75	995,00	13	213
6 99 02 101 00 0	4014586283098	Kontaktrulle Ø 20,0 / 150	1.017,00	13	215
6 99 02 102 00 0	4014586283104	Kontaktrulle Ø 22,0 / 150	1.017,00	13	215
6 99 02 103 00 0	4014586283111	Kontaktrulle Ø 25,0 / 150	1.017,00	13	215
6 99 02 104 00 0	4014586283128	Kontaktrulle Ø 25,4 / 150	1.017,00	13	215
6 99 02 105 00 0	4014586283135	Kontaktrulle Ø 26,9 / 150	1.017,00	13	215
6 99 02 106 00 0	4014586283142	Kontaktrulle Ø 28,0 / 150	1.017,00	13	215
6 99 02 107 00 0	4014586283159	Kontaktrulle Ø 30,0 / 150	1.017,00	13	215
6 99 02 108 00 0	4014586283166	Kontaktrulle Ø 32,0 / 150	1.017,00	13	215
6 99 02 109 00 0	4014586283173	Kontaktrulle Ø 33,7 / 150	1.017,00	13	215
6 99 02 110 00 0	4014586283180	Kontaktrulle Ø 35,0 / 150	1.017,00	13	215
6 99 02 111 00 0	4014586283197	Kontaktrulle Ø 38,0 / 150	1.017,00	13	215
6 99 02 112 00 0	4014586283203	Kontaktrulle Ø 38,1 / 150	1.017,00	13	215
6 99 02 113 00 0	4014586283210	Kontaktrulle Ø 38,3 / 150	1.017,00	13	215
6 99 02 114 00 0	4014586283227	Kontaktrulle Ø 40,0 / 150	1.017,00	13	215
6 99 02 115 00 0	4014586283234	Kontaktrulle Ø 42,4 / 150	1.017,00	13	215
6 99 02 116 00 0	4014586283241	Kontaktrulle Ø 44,5 / 150	1.017,00	13	215
6 99 02 117 00 0	4014586283258	Kontaktrulle Ø 48,3 / 150	1.017,00	13	215
6 99 02 118 00 0	4014586283265	Kontaktrulle Ø 50,0 / 150	1.017,00	13	215
6 99 02 119 00 0	4014586283272	Kontaktrulle Ø 50,8 / 150	1.160,00	13	215
6 99 02 120 00 0	4014586283289	Kontaktrulle Ø 60,0 / 150	1.160,00	13	215
6 99 02 121 00 0	4014586283296	Kontaktrulle Ø 60,3 / 150	1.160,00	13	215
6 99 02 122 00 0	4014586283302	Kontaktrulle Ø 63,5 / 150	1.160,00	13	215
6 99 02 123 00 0	4014586283319	Kontaktrulle Ø 69,0 / 75	1.160,00	13	215
6 99 02 124 00 0	4014586283326	Kontaktrulle Ø 76,1 / 150	1.586,00	13	215
6 99 02 125 00 0	4014586283333	Kontaktrulle Ø 76,2 / 150	1.586,00	13	215
6 99 02 126 00 0	4014586283340	Kontaktrulle Ø 84,0 / 150	1.586,00	13	215
6 99 02 127 00 0	4014586283357	Kontaktrulle Ø 88,9 / 150	1.586,00	13	215
6 99 02 128 00 0	4014586283364	Kontaktrulle Ø 101,6 / 150	1.586,00	13	215
6 99 02 129 00 0	4014586283371	Kontaktrulle Ø 104,0 / 150	2.164,00	13	215
6 99 02 130 00 0	4014586283388	Kontaktrulle Ø 108,0 / 150	2.164,00	13	215
6 99 02 131 00 0	4014586283395	Kontaktrulle Ø 114,3 / 150	2.164,00	13	215
6 99 02 132 00 0	4014586283401	Kontaktrulle Ø 133,0 / 150	4.776,00	13	215
6 99 02 133 00 0	4014586283418	Kontaktrulle Ø 139,7 / 150	4.776,00	13	215
6 99 02 134 00 0	4014586283425	Kontaktrulle Ø 168,3 / 150	5.224,00	13	215
6 99 02 136 00 0	4014586284613	44085A Kantafrater anslag	951,00	13	-
6 99 02 155 00 0	4014586284835	Kontaktrulle Ø 152,4 / 150	5.114,00	13	-
6 99 02 158 00 0	4014586284934	GR800 længdeanslag GR	1.046,00	13	-
6 99 02 160 00 0	4014586284972	GU400 kontaktslibe udstyr 150 uden udsugning	3.526,00	13	-
6 99 02 161 00 0	4014586284989	GU400DS kontaktslibe udstyr 150DS m. udsugning	3.651,00	13	-
6 99 02 162 00 0	4014586284996	GU800 Længdeanslag GU	1.721,00	13	-
6 99 02 163 00 0	4014586285009	RA23795 RS spændebakker komplet til GU	1.383,00	13	-
6 99 02 165 00 0	4014586285023	RM0001 modrulle til lange tynde rør	793,00	13	-
6 99 02 169 00 0	4014586285061	44080B vinkelanslag 150	1.130,00	13	-
6 99 02 172 00 0	4014586285092	44095 Rørende afgratnings anslag	2.767,00	13	-
6 99 02 175 00 0	4014586285511	GIG	2.197,00	13	215
6 99 02 176 00 0	4014586285528	GIT	1.946,00	13	217
6 99 02 179 60 0	4014586349381	Rørførings sæt	1.662,00	13	214
6 99 02 180 00 0	4014586285566	Forlængelses beslag	877,00	13	-
6 99 02 180 60 0	4014586351193	Rørførings sæt	2.700,00	13	214
6 99 02 181 60 0	4014586351209	Rørførings sæt	6.733,00	13	214
6 99 02 182 00 0	4014586285580	Hjælpeudsugning til GIR	1.060,00	13	215
6 99 02 183 00 0	4014586285597	Stikkasse 2 x 7 polet	865,00	13	217
6 99 02 186 00 0	4014586288499	Forbindelsesstykke	548,00	13	214
6 99 02 187 00 0	4014586288482	Forbindelsesstykke	646,00	13	214
6 99 02 188 00 0	4014586290683	Kontaktrulle Ø16,0/150	982,00	13	-
6 99 02 189 00 0	4014586290706	Kontaktrulle Ø18,0/150	982,00	13	-
6 99 02 190 00 0	4014586290713	Kontaktrulle Ø19,0/150	982,00	13	-
6 99 02 191 00 0	4014586290720	Kontaktrulle Ø19,1/150	982,00	13	-
6 99 02 192 00 0	4014586290737	Kontaktrulle Ø21,0/150	982,00	13	-
6 99 02 193 00 0	4014586290744	Kontaktrulle Ø21,3/150	1.017,00	13	-
6 99 02 194 00 0	4014586290751	Kontaktrulle Ø22,3/150	1.017,00	13	-

Tilbehør i numerisk rækkefølge

Bestillingsnummer	EAN	Betegnelse	Vejledende pris + moms	PK	Side
6 99 02 195 00 0	4014586290768	Kontaktrulle Ø23,0 /150	982,00	13	-
6 99 02 196 00 0	4014586290775	Kontaktrulle Ø23,2 /150	982,00	13	-
6 99 02 197 00 0	4014586290782	Kontaktrulle Ø24,3 /150	982,00	13	-
6 99 02 198 00 0	4014586290799	Kontaktrulle Ø26,1 /150	982,00	13	-
6 99 02 199 00 0	4014586290805	Kontaktrulle Ø26,7 /150	982,00	13	-
6 99 02 200 00 0	4014586290812	Kontaktrulle Ø27,0 /150	982,00	13	-
6 99 02 201 00 0	4014586290829	Kontaktrulle Ø28,3 /150	982,00	13	-
6 99 02 202 00 0	4014586290836	Kontaktrulle Ø28,6 /150	982,00	13	-
6 99 02 203 00 0	4014586290843	Kontaktrulle Ø29,2 /150	982,00	13	-
6 99 02 204 00 0	4014586290850	Kontaktrulle Ø31,1 /150	982,00	13	-
6 99 02 205 00 0	4014586290867	Kontaktrulle Ø31,5 /150	982,00	13	-
6 99 02 206 00 0	4014586290874	Kontaktrulle Ø31,8 /150	982,00	13	-
6 99 02 207 00 0	4014586290881	Kontaktrulle Ø33,0 /150	982,00	13	-
6 99 02 208 00 0	4014586290898	Kontaktrulle Ø33,4 /150	982,00	13	-
6 99 02 209 00 0	4014586290904	Kontaktrulle Ø34,0 /150	982,00	13	-
6 99 02 210 00 0	4014586290911	Kontaktrulle Ø37,4 /150	982,00	13	-
6 99 02 211 00 0	4014586290928	Kontaktrulle Ø39,8 /150	982,00	13	-
6 99 02 212 00 0	4014586290935	Kontaktrulle Ø40,1 /150	982,00	13	-
6 99 02 213 00 0	4014586290942	Kontaktrulle Ø41,3 /150	982,00	13	-
6 99 02 214 00 0	4014586290959	Kontaktrulle Ø42,0 /150	1.017,00	13	-
6 99 02 215 00 0	4014586290966	Kontaktrulle Ø42,1 /150	982,00	13	-
6 99 02 216 00 0	4014586290973	Kontaktrulle Ø42,2 /150	982,00	13	-
6 99 02 217 00 0	4014586290980	Kontaktrulle Ø43,0 /150	982,00	13	-
6 99 02 218 00 0	4014586290997	Kontaktrulle Ø45,0 /150	982,00	13	-
6 99 02 219 00 0	4014586291000	Kontaktrulle Ø45,7 /150	982,00	13	-
6 99 02 221 00 0	4014586291024	Kontaktrulle Ø47,4 /150	982,00	13	-
6 99 02 222 00 0	4014586291031	Kontaktrulle Ø48,0 /150	1.017,00	13	-
6 99 02 223 00 0	4014586291048	Kontaktrulle Ø49,0 /150	982,00	13	-
6 99 02 224 00 0	4014586291055	Kontaktrulle Ø50,1 /150	1.120,00	13	-
6 99 02 225 00 0	4014586291062	Kontaktrulle Ø51,0 /150	1.120,00	13	-
6 99 02 226 00 0	4014586291086	Kontaktrulle Ø52,0 /150	1.120,00	13	-
6 99 02 227 00 0	4014586291093	Kontaktrulle Ø93,2 /150	1.532,00	13	-
6 99 02 228 00 0	4014586291109	Kontaktrulle Ø107,0 /150	2.186,00	13	-
6 99 02 229 00 0	4014586291116	Kontaktrulle Ø54,0 /150	1.120,00	13	-
6 99 02 230 00 0	4014586291123	Kontaktrulle Ø55,0 /150	1.120,00	13	-
6 99 02 231 00 0	4014586291130	Kontaktrulle Ø57,0 /150	1.120,00	13	-
6 99 02 232 00 0	4014586291147	Kontaktrulle Ø57,8 /150	1.120,00	13	-
6 99 02 233 00 0	4014586291154	Kontaktrulle Ø58,0 /150	1.120,00	13	-
6 99 02 234 00 0	4014586291161	Kontaktrulle Ø59,5 /150	1.120,00	13	-
6 99 02 235 00 0	4014586291178	Kontaktrulle Ø62,0 /150	1.120,00	13	-
6 99 02 236 00 0	4014586291185	Kontaktrulle Ø63,0 /150	1.120,00	13	-
6 99 02 237 00 0	4014586291192	Kontaktrulle Ø64,2 /150	1.120,00	13	-
6 99 02 238 00 0	4014586291208	Kontaktrulle Ø65,0 /150	1.120,00	13	-
6 99 02 239 00 0	4014586291215	Kontaktrulle Ø66,0 /150	1.120,00	13	-
6 99 02 240 00 0	4014586291222	Kontaktrulle Ø66,3 /150	1.120,00	13	-
6 99 02 241 00 0	4014586291239	Kontaktrulle Ø66,7 /150	1.120,00	13	-
6 99 02 242 00 0	4014586291246	Kontaktrulle Ø67,1 /150	1.120,00	13	-
6 99 02 243 00 0	4014586291253	Kontaktrulle Ø69,9 /150	1.120,00	13	-
6 99 02 244 00 0	4014586291260	Kontaktrulle Ø70,0 /150	1.120,00	13	-
6 99 02 245 00 0	4014586291277	Kontaktrulle Ø73,0 /150	1.120,00	13	-
6 99 02 246 00 0	4014586291284	Kontaktrulle Ø73,8 /150	1.120,00	13	-
6 99 02 247 00 0	4014586291291	Kontaktrulle Ø75,0 /150	1.120,00	13	-
6 99 02 248 00 0	4014586291307	Kontaktrulle Ø75,1 /150	1.532,00	13	-
6 99 02 249 00 0	4014586291314	Kontaktrulle Ø76,0 /150	1.532,00	13	-
6 99 02 250 00 0	4014586291321	Kontaktrulle Ø78,0 /150	1.532,00	13	-
6 99 02 251 00 0	4014586291338	Kontaktrulle Ø79,4 /150	1.532,00	13	-
6 99 02 252 00 0	4014586291345	Kontaktrulle Ø79,8 /150	1.532,00	13	-
6 99 02 253 00 0	4014586291352	Kontaktrulle Ø80,0 /150	1.586,00	13	-
6 99 02 254 00 0	4014586291369	Kontaktrulle Ø80,2 /150	1.532,00	13	-
6 99 02 255 00 0	4014586291376	Kontaktrulle Ø81,0 /150	1.532,00	13	-
6 99 02 256 00 0	4014586291383	Kontaktrulle Ø82,0 /150	1.532,00	13	-
6 99 02 257 00 0	4014586291390	Kontaktrulle Ø82,1 /150	1.532,00	13	-
6 99 02 258 00 0	4014586291406	Kontaktrulle Ø82,5 /150	1.532,00	13	-
6 99 02 259 00 0	4014586291413	Kontaktrulle Ø83,0 /150	1.532,00	13	-
6 99 02 260 00 0	4014586291420	Kontaktrulle Ø84,1 /150	1.532,00	13	-
6 99 02 261 00 0	4014586291437	Kontaktrulle Ø85,0 /150	1.532,00	13	-
6 99 02 262 00 0	4014586291444	Kontaktrulle Ø86,7 /150	1.532,00	13	-
6 99 02 263 00 0	4014586291451	Kontaktrulle Ø87,0 /150	1.532,00	13	-
6 99 02 264 00 0	4014586291468	Kontaktrulle Ø88,0 /150	1.532,00	13	-
6 99 02 265 00 0	4014586291475	Kontaktrulle Ø89,0 /150	1.532,00	13	-
6 99 02 266 00 0	4014586291482	Kontaktrulle Ø89,3 /150	1.532,00	13	-
6 99 02 267 00 0	4014586291499	Kontaktrulle Ø89,9 /150	1.532,00	13	-
6 99 02 268 00 0	4014586291505	Kontaktrulle Ø90,0 /150	1.532,00	13	-
6 99 02 269 00 0	4014586291512	Kontaktrulle Ø92,0 /150	1.532,00	13	-
6 99 02 271 00 0	4014586291543	Kontaktrulle Ø100,0 /150	1.532,00	13	-
6 99 02 272 00 0	4014586291635	Kontaktrulle Ø100,5 /150	1.532,00	13	-



Bestillingsnummer	EAN	Betegnelse	Vejledende pris + moms	PK	Side
6 99 02 273 00 0	4014586291642	Kontaktrulle Ø101,0 /150	1.532,00	13	-
6 99 02 274 00 0	4014586291659	Kontaktrulle Ø101,3 /150	1.532,00	13	-
6 99 02 275 00 0	4014586291987	Kontaktrulle Ø102,0 /150	1.532,00	13	-
6 99 02 276 00 0	4014586291994	Kontaktrulle Ø102,5 /150	1.532,00	13	-
6 99 02 277 00 0	4014586292007	Kontaktrulle Ø102,6 /150	2.090,00	13	-
6 99 02 278 00 0	4014586292014	Kontaktrulle Ø105,0 /150	2.090,00	13	-
6 99 02 279 00 0	4014586292021	Kontaktrulle Ø106,7 /150	2.090,00	13	-
6 99 02 281 00 0	4014586292045	Kontaktrulle Ø110,0 /150	2.090,00	13	-
6 99 02 282 00 0	4014586292052	Kontaktrulle Ø114,0 /150	2.090,00	13	-
6 99 02 283 00 0	4014586292069	Kontaktrulle Ø115,0 /150	2.090,00	13	-
6 99 02 284 00 0	4014586292076	Kontaktrulle Ø117,0 /150	2.090,00	13	-
6 99 02 285 00 0	4014586292083	Kontaktrulle Ø118,0 /150	2.090,00	13	-
6 99 02 286 00 0	4014586292090	Kontaktrulle Ø118,2 /150	2.090,00	13	-
6 99 02 287 00 0	4014586292106	Kontaktrulle Ø120,0 /150	2.090,00	13	-
6 99 02 288 00 0	4014586292113	Kontaktrulle Ø121,0 /150	2.090,00	13	-
6 99 02 289 00 0	4014586293080	Kontaktrulle Ø122,0 /150	2.090,00	13	-
6 99 02 290 00 0	4014586292120	Kontaktrulle Ø124,0 /150	2.090,00	13	-
6 99 02 291 00 0	4014586292137	Kontaktrulle Ø125,0 /150	2.090,00	13	-
6 99 02 292 00 0	4014586292144	Kontaktrulle Ø127,0 /150	2.090,00	13	-
6 99 02 293 00 0	4014586292151	Kontaktrulle Ø127,5 /150	2.090,00	13	-
6 99 02 294 00 0	4014586292168	Kontaktrulle Ø128,0 /150	2.090,00	13	-
6 99 02 295 00 0	4014586292175	Kontaktrulle Ø129,0 /150	2.090,00	13	-
6 99 02 296 00 0	4014586292182	Kontaktrulle Ø130,0 /150	2.090,00	13	-
6 99 02 297 00 0	4014586292199	Kontaktrulle Ø135,0 /150	4.614,00	13	-
6 99 02 298 00 0	4014586292205	Kontaktrulle Ø138,0 /150	4.614,00	13	-
6 99 02 299 00 0	4014586292212	Kontaktrulle Ø139,0 /150	4.614,00	13	-
6 99 02 300 00 0	4014586292229	Kontaktrulle Ø140,0 /150	4.773,00	13	-
6 99 02 301 00 0	4014586292236	Kontaktrulle Ø141,3 /150	4.773,00	13	-
6 99 02 302 00 0	4014586292243	Kontaktrulle Ø141,9 /150	4.773,00	13	-
6 99 02 303 00 0	4014586292250	Kontaktrulle Ø144,2 /150	4.773,00	13	-
6 99 02 304 00 0	4014586292267	Kontaktrulle Ø15,0 /150	687,00	13	-
6 99 02 305 00 0	4014586292274	Kontaktrulle Ø150,0 /150	4.941,00	13	-
6 99 02 306 00 0	4014586292281	Kontaktrulle Ø152,0 /150	4.941,00	13	-
6 99 02 308 00 0	4014586292304	Kontaktrulle Ø154,0 /150	4.941,00	13	-
6 99 02 309 00 0	4014586292311	Kontaktrulle Ø159,0 /150	4.941,00	13	-
6 99 02 310 00 0	4014586292328	Kontaktrulle Ø160,0 /150	5.047,00	13	-
6 99 02 311 00 0	4014586292335	Kontaktrulle Ø163,0 /150	5.047,00	13	-
6 99 02 312 00 0	4014586292342	Kontaktrulle Ø165,0 /150	5.047,00	13	-
6 99 02 313 00 0	4014586292359	Kontaktrulle Ø165,1 /150	5.047,00	13	-
6 99 02 314 00 0	4014586292366	Kontaktrulle Ø168,0 /150	5.047,00	13	-
6 99 02 315 00 0	4014586292373	Kontaktrulle Ø172,2 /150	5.269,00	13	-
6 99 02 316 00 0	4014586292380	Kontaktrulle Ø180,0 /150	3.337,00	13	-
6 99 02 317 00 0	4014586292397	Kontaktrulle Ø188,4 /150	3.337,00	13	-
6 99 02 318 00 0	4014586292403	Kontaktrulle Ø190,0 /150	3.337,00	13	-
6 99 02 319 00 0	4014586292410	Kontaktrulle Ø195,0 /150	3.337,00	13	-
6 99 02 320 00 0	4014586292427	Kontaktrulle Ø202,0 /150	3.084,00	13	-
6 99 02 321 00 0	4014586292533	Kontaktrulle Ø215,0 /150	3.622,00	13	-
6 99 02 322 00 0	4014586292540	Kontaktrulle Ø219,0 /150	3.622,00	13	-
6 99 02 323 00 0	4014586292557	Kontaktrulle Ø31,0 /150	687,00	13	-
6 99 02 324 00 0	4014586292564	Kontaktrulle Ø57,5 /150	835,00	13	-
6 99 02 326 00 0	4014586292588	Kontaktrulle Ø68,0	835,00	13	-
6 99 02 327 00 0	4014586292595	Kontaktrulle Ø84,0 /150	961,00	13	-
6 99 02 328 00 0	4014586295251	Styrearm	5.026,00	13	-
6 99 02 332 00 0	4014586295435	Kontaktrulle Ø68,9 /150	1.120,00	13	-
6 99 02 333 00 0	4014586295718	Nylon rulle styr >D40mm	2.851,00	13	-
6 99 02 335 00 0	4014586296609	Bakkesæt skruestik	1.848,00	13	217
6 99 02 338 00 0	4014586299488	Slibeunderlag i rustfrit stål	1.060,00	13	213
6 99 02 343 00 0	4014586349398	Gnistfanger med udsugning	683,00	13	213
6 99 02 344 00 0	4014586349404	Slibeunderlag i rustfrit stål	373,00	13	214
6 99 02 345 00 0	4014586378589	Kontaktskive Ø200 x 30, Shore 90	2.260,00	13	-
6 99 02 346 00 0	4014586379296	Kontaktskive	1.975,00	13	217
6 99 02 410 00 0	4014586299310	Aftrækker til drevsriver	502,00	06	217
6 99 03 000 00 0	4014586278483	Slibebånd 75 x 2000 #24 R 10stk. Pak	1.018,00	12	211
6 99 03 002 00 0	4014586278506	Slibebånd 75 x 2000 #36 R 10stk.	830,00	12	211
6 99 03 003 00 0	4014586278513	Slibebånd 75 x 2000 #36 Z 10stk. Pak	629,00	12	212
6 99 03 004 00 0	4014586278520	Slibebånd 75 x 2000 #40 R 10stk. Pak	788,00	12	211
6 99 03 005 00 0	4014586278537	Slibebånd 75 x 2000 #40 Z 10stk. Pak	598,00	12	212
6 99 03 007 00 0	4014586278551	Slibebånd 75 x 2000 #60 R 10stk. Pak	696,00	12	211
6 99 03 008 00 0	4014586278568	Slibebånd 75 x 2000 #60 Z 10stk. Pak	530,00	12	212
6 99 03 009 00 0	4014586278575	Slibebånd 75 x 2000 #80 R 10stk. Pak	655,00	12	211
6 99 03 010 00 0	4014586278582	Slibebånd 75 x 2000 #80 Z 10stk. Pak	499,00	12	212
6 99 03 013 00 0	4014586278612	Slibebånd 75 x 2000 #120 R 10stk. Pak	623,00	12	211
6 99 03 014 00 0	4014586278629	Slibebånd 75 x 2000 #120 Z 10stk. Pak	473,00	12	212
6 99 03 017 00 0	4014586278650	Slibebånd 75 x 2000 #220 A 10stk. Pak	461,00	12	212
6 99 03 018 00 0	4014586278667	Slibebånd 75 x 2000 #320 A 10stk. Pak	461,00	12	212
6 99 03 019 00 0	4014586278674	Slibebånd 75 x 2000 #400 A 10stk. Pak	461,00	12	212

Tilbehør i numerisk rækkefølge

Bestillingsnummer	EAN	Betegnelse	Vejledende pris + moms	PK	Side
6 99 03 020 00 0	4014586278681	Slibebånd 75 x 2250 #36 R 10stk. Pak	928,00	12	211
6 99 03 021 00 0	4014586278698	Slibebånd 75 x 2250 #36 Z 10stk. Pak	706,00	12	212
6 99 03 034 00 0	4014586283616	Slibebånd 100 x 1000 #36 Z 10stk. Pak	442,00	12	212
6 99 03 035 00 0	4014586283623	Slibebånd 100 x 1000 #40 Z 10stk. Pak	421,00	12	212
6 99 03 036 00 0	4014586283630	Slibebånd 100 x 1000 #60 Z 10stk. Pak	372,00	12	212
6 99 03 037 00 0	4014586283647	Slibebånd 100 x 1000 #80 Z 10stk. Pak	350,00	12	212
6 99 03 038 00 0	4014586283654	Slibebånd 100 x 1000 #120 Z 10stk. Pak	333,00	12	212
6 99 03 039 00 0	4014586283661	Slibebånd 150 x 2000 #24 R 10stk. Pak	1.741,00	12	211
6 99 03 040 00 0	4014586283678	Slibebånd 150 x 2000 #36 R 10stk. Pak	1.501,00	12	211
6 99 03 041 00 0	4014586283685	Slibebånd 150 x 2000 #36 Z 10stk. Pak	1.172,00	12	212
6 99 03 042 00 0	4014586283692	Slibebånd 150 x 2000 #40 R 10stk. Pak	1.426,00	12	211
6 99 03 043 00 0	4014586283708	Slibebånd 150 x 2000 #40 Z 10stk. Pak	1.115,00	12	212
6 99 03 044 00 0	4014586283715	Slibebånd 150 x 2000 #60 R 10stk. Pak	1.261,00	12	211
6 99 03 045 00 0	4014586283722	Slibebånd 150 x 2000 #60 Z 10stk. Pak	987,00	12	212
6 99 03 046 00 0	4014586283739	Slibebånd 150 x 2000 #80 R 10stk. Pak	1.187,00	12	211
6 99 03 047 00 0	4014586283746	Slibebånd 150 x 2000 #80 Z 10stk. Pak	927,00	12	212
6 99 03 048 00 0	4014586283753	Slibebånd 150 x 2000 K120 R VE10	1.127,00	12	211
6 99 03 049 00 0	4014586283760	Slibebånd 150 x 2000 K120 Z VE10	879,00	12	212
6 99 03 050 00 0	4014586283777	Slibebånd 150 x 2000 K220 A VE10	871,00	12	212
6 99 03 051 00 0	4014586283784	Slibebånd 150 x 2000 K320 A VE10	871,00	12	212
6 99 03 052 00 0	4014586283791	Slibebånd 150 x 2000 #400 A 10stk. Pak	871,00	12	212
6 99 03 053 00 0	4014586283807	Slibebånd 150 x 2250 #36 R 10stk. Pak	1.800,00	12	211
6 99 03 054 00 0	4014586283814	Slibebånd 150 x 2250 K36 Z VE10	1.409,00	12	212
6 99 03 097 00 0	4014586292915	Slibebånd 100 x 1000 K36 R VE10	566,00	12	-
6 99 03 098 00 0	4014586292922	Slibebånd 100 x 1000 K60 R VE10	498,00	12	-
6 99 03 099 00 0	4014586292939	Slibebånd 100 x 1000 K80 R VE10	469,00	12	-
6 99 03 111 00 0	4014586299235	Slibebånd 150 x 2400 K36 R VE10	1.921,00	12	211
6 99 03 112 00 0	4014586299242	Slibebånd 150 x 2400 K36 Z VE10	1.502,00	12	212
6 99 03 116 01 0	4014586329888	Vliesbånd 150 x 2000 Grov 3 stk. Pak	2.560,00	12	212
6 99 03 117 01 0	4014586329895	Vliesbånd 75 x 2000 Grov 3 stk. Pak	1.281,00	12	212
6 99 03 118 01 0	4014586329901	Vliesbånd 150 x 2000 Middel 3 stk. Pak	2.560,00	12	212
6 99 03 119 01 0	4014586329918	Vliesbånd 75 x 2000 Middel 3 stk. Pak	1.281,00	12	212
6 99 03 120 01 0	4014586329925	Vliesbånd 150 x 2000 Fin 3 stk. Pak	2.560,00	12	212
6 99 03 121 01 0	4014586329932	Vliesbånd 75 x 2000 Fin 3 stk. Pak	1.281,00	12	212
6 99 03 122 00 0	4014586368054	Slibebånd	968,00	12	211
6 99 03 122 01 0	4014586332369	Filtbåndssæt 75	691,00	12	-
6 99 03 126 00 0	4014586379029	Slibebånd Cubitron II 50 x 1000 K36 VE10	1.198,00	12	196
6 99 03 127 00 0	4014586379036	Slibebånd Cubitron II 50 x 1000 K60 VE10	1.052,00	12	196
6 99 03 128 00 0	4014586379043	Slibebånd Cubitron II 50 x 1000 K80 VE10	924,00	12	196
6 99 03 130 00 0	4014586379050	Slibebånd 50 x 1000 #36 Z 10stk. Pak	453,00	12	197
6 99 03 131 00 0	4014586379067	Slibebånd 50 x 1000 K60 Z VE10	309,00	12	197
6 99 03 132 00 0	4014586379074	Slibebånd 50 x 1000 K80 Z VE10	283,00	12	197
6 99 03 133 00 0	4014586379081	Slibebånd 50 x 1000 K120 Z VE10	231,00	12	197
6 99 03 134 00 0	4014586379098	Slibebånd 50 x 1000 K220 A VE10	223,00	12	197
6 99 03 135 00 0	4014586379104	Slibebånd 50 x 1000 K320 A VE10	223,00	12	197
6 99 03 136 00 0	4014586379111	Slibebånd 50 x 1000 K420 A VE10	223,00	12	197
6 99 03 137 00 0	4014586379128	Slibebånd 50 x 1000 #36 R 10stk. Pak	498,00	12	197
6 99 03 138 00 0	4014586379135	Slibebånd 50 x 1000 #60 R 10stk. Pak	377,00	12	197
6 99 03 139 00 0	4014586379142	Slibebånd 50 x 1000 #80 R 10stk. Pak	343,00	12	197
6 99 03 140 00 0	4014586379159	Slibebånd 50 x 1000 #120 R 10stk. Pak	334,00	12	197
6 99 03 142 00 0	4014586379166	Vliesbånd 50 x 1000 Grov 3 stk. Pak	437,00	12	197
6 99 03 143 00 0	4014586379173	Vliesbånd 50 x 1000 Middel 3 stk. Pak	419,00	12	197
6 99 03 144 00 0	4014586379180	Vliesbånd 50 x 1000 Fin 3 stk. Pak	394,00	12	197
6 99 03 145 00 0	4014586385891	Slibebånd Cubitron II 75 x 2000 36+ 10 p	1.613,00	12	211
6 99 03 146 00 0	4014586385907	Slibebånd Cubitron II 75 x 2000 60+ 10 p	1.369,00	12	211
6 99 03 147 00 0	4014586385914	Slibebånd Cubitron II 75 x 2000 80+ 10 p	1.519,00	12	211
6 99 03 148 00 0	4014586385921	Slibebånd Cubitron II 150 x 2000 36+ 10p	2.970,00	12	211
6 99 03 149 00 0	4014586385938	Slibebånd Cubitron II 150 x 2000 60+ 10p	2.472,00	12	211
6 99 03 150 00 0	4014586385945	Slibebånd Cubitron II 150 x 2000 80+ 10p	2.333,00	12	211
6 99 03 151 00 0	4014586385952	Slibebånd Cubitron II 75 x 2250 36+ 10 p	1.845,00	12	211
6 99 03 152 00 0	4014586385969	Slibebånd Cubitron II 75 x 2250 60+ 10 p	1.581,00	12	211
6 99 03 153 00 0	4014586385976	Slibebånd Cubitron II 75 x 2250 80+ 10 p	1.506,00	12	211
6 99 03 154 00 0	4014586385983	Slibebånd Cubitron II 150 x 2250 36+ 10p	3.437,00	12	211
6 99 03 155 00 0	4014586385990	Slibebånd Cubitron II 150 x 2250 60+ 10p	2.864,00	12	211
6 99 03 156 00 0	4014586386003	Slibebånd Cubitron II 150 x 2250 80+ 10p	2.694,00	12	211
6 99 03 157 00 0	4014586405063	Slibebånd Cubitron II 50 x 1150 K36 VE10	1.375,00	12	196
6 99 03 158 00 0	4014586405070	Slibebånd 50 x 1150 #36 R 10stk. Pak	573,00	12	197
6 99 03 159 00 0	4014586405087	Slibebånd 50 x 1150 #36 Z 10stk. Pak	540,00	12	197
9 01 02 011 01 0	4014586869551	Accu-Tec Vinkelhoved 3/8 " indvendig sekskant	7.010,00	05	-
9 01 02 012 01 0	4014586876894	Accu-Tec Vinkelhoved 1/4 " indvendig sekskant QuickIN	3.273,00	05	36
9 01 02 013 01 0	4014586876900	Accu-Tec Vinkelhoved 3/8 " indvendig sekskant	3.388,00	05	36
9 01 02 015 02 0	4014586882802	Vinkelhoved	4.149,00	05	36
9 01 02 016 02 0	4014586882826	Vinkelhoved	4.149,00	05	36
9 01 02 017 02 0	4014586887784	Vinkelhoved	4.192,00	05	36
9 01 04 009 01 0	4014586871622	Magasin M55 X	1.553,00	01	41
9 01 04 010 01 0	4014586871639	Magasinfølger M55 X med båndføring	1.562,00	02	41



Bestillingsnummer	EAN	Betegnelse	Vejledende pris + moms	PK	Side
9 01 05 002 01 8	4014586833682	Sikkerhedsglidekobling	7.386,00	02	9
9 01 06 001 02 0	4014586886930	Lige mellemstykke	1.242,00	05	36
9 01 06 002 02 0	4014586886626	Lige mellemstykke	1.242,00	05	36
9 06 04 008 01 3	4014586849805	Beskyttelsesskærm Ss	1.787,00	02	55
9 06 04 009 01 7	4014586849829	Beskyttelsesskærm Ss	1.839,00	02	55
9 06 06 002 00 9	4014586834467	Klingestyr	2.075,00	02	94
9 07 01 002 01 0	4014586878522	Prismeskruestik	735,00	02	14
9 07 02 001 00 1	4014586834498	Rørholder	1.839,00	02	-
9 07 02 003 00 8	4014586834511	Rørholder	2.067,00	02	94
9 07 02 004 00 6	4014586834528	Rørholder	2.563,00	02	94
9 07 02 005 00 0	4014586839783	Auto tilspænding	14.660,00	02	94
9 12 01 002 00 4	4014586842868	Kølesmøreindretning	17.255,00	08	-
9 26 01 022 01 3	4014586846965	Vakuumpumpe ss	3.905,00	02	109
9 26 01 023 02 3	4014586847283	KOMPRESSOR	9.627,00	08	-
9 26 02 030 01 4	4014586836805	Trækhåndtag	126,00	04	191
9 26 02 054 01 6	4014586841342	Sugekopfod	3.644,00	02	109
9 26 02 055 01 0	4014586841335	Rørbespænding	1.989,00	02	109
9 26 02 057 01 7	4014586843322	Vakuumplade ss	3.784,00	02	109
9 26 02 063 02 3	4014586844503	Støvudsugning	399,00	04	-
9 26 02 066 01 2	4014586846989	Gevindskæreapparat	9.136,00	01	122
9 26 02 071 01 9	4014586851389	Profil sæt 160	2.743,00	01	84
9 26 02 072 01 2	4014586852478	Gevindskæreapparat	6.776,00	01	122
9 26 02 074 01 4	4014586855080	Udsugningsanordning FSC	382,00	04	183
9 26 02 075 01 8	4014586855097	Udsugningsadapter	488,00	04	183
9 26 02 079 01 0	4014586857152	Gevindskære selvspændende borepatron	1.966,00	02	122
9 26 02 081 01 0	4014586860183	Støvudsugning	393,00	04	-
9 26 02 082 01 0	4014586861920	Gevindskære selvspændende borepatron	2.780,00	02	126
9 26 02 083 01 0	4014586860152	Bord- og borestanderholder	355,00	04	174
9 26 02 084 01 0	4014586863542	Udsugningsadapter	497,00	04	183
9 26 02 085 01 0	4014586867977	Vakuumplade	3.784,00	02	127
9 26 02 088 01 0	4014586878492	Udsugningssæt	320,00	04	-
9 26 02 089 01 0	4014586878508	Hurtigskiftepatron til gevindskæring	2.006,00	02	122
9 26 02 091 00 0	4014586882932	Udsugningssæt FMM 350 Q / QSL	311,00	04	174
9 26 02 092 00 0	4014586882949	Udsugningssæt FMT / FMM 250	382,00	04	174
9 26 02 095 00 0	4014586885551	Udsugningssæt	385,00	04	175
9 26 04 079 02 1	4014586853574	Batteri NiCd 12 V	1.405,00	02	-
9 26 04 082 02 5	4014586855127	Batteri NiMH 9.6 V	1.004,00	02	-
9 26 04 084 02 7	4014586855141	Batteri NiMH 12 V / 2000 mAh	1.099,00	02	-
9 26 04 096 01 0	4014586863986	Hurtiglader ALG 30	1.087,00	02	11
9 26 04 096 03 0	4014586887128	Hurtiglader ALG 30		02	35
9 26 04 103 01 0	4014586862651	Adapter til lader	123,00	02	35
9 26 04 111 01 0	4014586869308	ALS 40	12.430,00	02	35
9 26 04 129 01 0	4014586867687	Hurtiglader ALG 50	318,00	02	11
9 26 04 160 00 0	4014586871561	Kontakt holder	447,00	02	-
9 26 04 160 03 0	4014586877228	Li-ion batteri 14,4 V	8.935,00	02	-
9 26 04 161 02 0	4014586872803	Batteri Li-ion 18 V	784,00	02	-
9 26 04 161 03 0	4014586880334	Batteri Li-ion 18 V	8.107,00	02	-
9 26 04 163 02 0	4014586872681	Programmeringsadapter	3.096,00	02	36
9 26 04 164 03 0	4014586877235	Li-ion batteri 14,4 V	12.320,00	02	-
9 26 04 168 02 0	4014586881157	Batteri Li-ion 12 V	226,00	02	174
9 26 04 170 02 0	4014586882727	Li-ion batteri 14,4 V	829,00	02	35
9 26 04 170 03 0	4014586885148	Li-ion batteri 14,4 V	7.889,00	02	35
9 26 04 171 02 0	4014586882734	Batteri Li-ion 18 V	544,00	02	11
9 26 04 171 03 0	4014586885155	Batteri Li-ion 18 V	7.447,00	02	35
9 26 04 172 02 0	4014586882741	Li-ion batteri 14,4 V	1.056,00	02	35
9 26 04 172 03 0	4014586885162	Li-ion batteri 14,4 V	11.070,00	02	35
9 26 04 173 02 0	4014586882758	Batteri Li-ion 18 V	769,00	02	11
9 26 04 173 03 0	4014586885179	Batteri Li-ion 18 V	10.492,00	02	35
9 26 04 179 02 0	4014586888224	HighPower batteri	871,00	02	123
9 26 04 200 02 0	4014586882819	LED lampe ALED 12-18 V med genopladeligt batteri	494,00	02	123
9 26 04 250 01 0	4014586885827	Starter-sæt 12 V / 2,5 Ah med genopladeligt batteri	769,00	02	175
9 26 04 300 03 0	4014586885841	Starter-sæt 18 V / 5,0 Ah med genopladeligt batteri	1.856,00	02	11
9 26 04 300 04 0	4014586885858	Starter-sæt 18 V / 2,5 Ah med genopladeligt batteri	1.405,00	02	11
9 26 04 307 01 0	4014586888972	HighPower akku-startsæt	1.741,00	02	123



Vibrations- og lydmissionsværdier

Bestillingsnummer	Lydrykniveau LpA (dB)	Målesikkerhed ved måleværdien KpA (dB)	Lydeffektniveau LWA (dB)	Målesikkerhed ved måleværdien KWA (dB)	Støjværdi LpCpeak (dB)	Målesikkerhed ved måleværdien KpCpeak (dB)	vibrationsværdi 1 dhv 3-vejs (m/s <sup>2</sup> )	Vibrationsværdi 2 dhv 3-vejs (m/s <sup>2</sup> )	Målesikkerhed ved måleværdien Ka (m/s <sup>2</sup> )
7 205 43	82	3	93	3	96	3	4	1,5	
7 205 44	82	3	93	3	96	3	3	1,5	
7 205 45	82	3	93	3	96	3	3	1,5	
7 201 39	77	3	88	3		3	1,3	1,5	
7 201 63	77	3	88	3		3	1,4	1,5	
7 201 62	77	3	88	3		3	1,2	1,5	
7 205 35	77	3	88	3		3	1,2	1,5	
7 201 06	86	3	97	3	102	3	ah,D 2,0	1,5	
7 201 14	86	3	97	3	102	3	ah,D 2,0	1,5	
7 205 20	76	3	87	3		3	< 2,5	1,5	
7 205 03	81	3	92	3	98	3	ah,D 0,4	1,5	
7 202 45	78	3	89	3		3	1,6	1,5	
7 205 37	75	3	86	3		3	1,2	1,5	
7 205 40	84	3	95	3	99	3	1,5	1,5	
7 202 03	86	3	97	3	102	3	ah,D 2,2	1,5	
7 202 10	86	3	97	3	102	3	ah,D 2,2	1,5	
7 202 26	81	3	92	3	97	3	ah,D 0,6	1,5	
7 202 27	81	3	92	3	97	3	ah,D 0,6	1,5	
7 202 09	86	3	97	3	102	3	ah,D 1,6	1,5	
7 202 06	88	3	99	3	103	3	ah,D 1,3	1,5	
7 205 01	81	3	92	3	99	3	ah,D 0,9	1,5	
7 205 34	77	3	88	3	93	3	1,1	1,5	
7 203 04	86	3	97	3	102	3	ah,D 1,5	1,5	
7 204 30	98	3	109	3	99	3	1,5	1,5	15
7 209 37	79	3	90	3	93	3	0,6	1,5	
7 209 16	87	3	98	3	101	3	1	1,5	
7 271 01	81	3	92	3	96	3	ah,D 3,5	1,5	ah,D 5,0
7 272 02	87	3	98	3	103	3		1,5	
7 272 03	87	3	98	3	99	3		1,5	
7 272 04	92	3	103	3	106	3		1,5	
7 270 27	84	3	95	3		3	0,5	1,5	
7 270 33	84	3	95	3		3		1,5	
7 270 31	82	3	93	3		3		1,5	
7 270 29	83	3	94	3		3		1,5	
7 270 28	83	3	94	3		3		1,5	
7 270 34	84	3	95	3	101	3		1,5	
7 270 32	84	3	95	3	101	3		1,5	
7 113 01	60	3	71	3	74	3	0,9	1,5	
7 113 02	71	3	82	3	84	3	1,2	1,5	
7 113 03	71	3	82	3	84	3	1,3	1,5	
7 113 06	71	3	82	3	84	3	1,6	1,5	
7 104 03	86	3	97	3	104	3	14	1,5	
7 104 04	90	3	101	3	105	3	12	1,5	
7 210 71	78	3	89	3	92	3	1,1	1,5	
7 210 94	78	3	89	3	92	3	1	1,5	
7 113 10	71	3	82	3	88	3	0,7	1,5	
7 113 11	73	3	84	3	92	3	1	1,5	
7 213 09	77	3	88	3	93	3	0,5	1,5	
7 213 04	82	3	93	3	96	3	1	1,5	
7 213 13	81	3	92	3	98	3	0,8	1,5	
7 213 14	81	3	92	3	98	3	0,8	1,5	
7 213 06	81	3	92	3	98	3	0,8	1,5	
7 213 08	81	3	92	3	98	3	0,8	1,5	
7 213 15	81	3	92	3	98	3	0,8	1,5	
7 210 98	86	3	97	3		3	< 2,5	1,5	
7 215 29	93	3	104	3		3	6,5	1,5	
7 215 30	93	3	104	3		3	6,5	1,5	
7 215 28	96	3	107	3		3	8,8	1,5	
7 215 12	93	3	104	3		3	5,4	1,5	
7 215 13	93	3	104	3		3	5,4	1,5	
7 215 23	93	3	104	3		3	5,4	1,5	
7 215 07	95	3	106	3		3	10	1,5	
7 215 08	95	3	106	3		3	10	1,5	
7 215 21	95	3	106	3		3	10	1,5	
7 215 25	95	3	106	3		3	10	1,5	
7 215 26	95	3	106	3		3	10	1,5	
7 112 07	69	3	80	3		3	0,2	1,5	
7 112 06	62	3	73	3		3	0,2	1,5	
7 112 05	60	3	71	3		3	0,2	1,5	
7 112 04	67	3	78	3		3	0,3	1,5	



Bestillingsnummer	Lydrtryksniveau LpA (dB)	Målesikkerhed ved måleværdien KpA (dB)	Lydeffektniveau LWA (dB)	Målesikkerhed ved måleværdien KWA (dB)	Støjværdi LpCpeak (dB)	Målesikkerhed ved måleværdien KpCpeak (dB)	vibrationsværdi 1 dhv 3-vejs (m/s <sup>2</sup> )	Vibrationsværdi 2 dhv 3-vejs (m/s <sup>2</sup> )	Målesikkerhed ved måleværdien Ka (m/s <sup>2</sup> )
7 112 03	65	3	76	3		3	0,4	1,5	
7 112 36	69	3	80	3		3	0,4	1,5	
7 112 40	62	3	73	3	79,7	3	0,4	1,5	
7 112 41	62	3	73	3	79,7	3	0,4	1,5	
7 112 42	60	3	71	3	75,6	3	0,4	1,5	
7 112 43	60	3	71	3	75,6	3	0,4	1,5	
7 112 44	60	3	71	3	75,6	3	0,4	1,5	
7 112 02	69	3	80	3		3	0,5	1,5	
7 112 01	68	3	79	3		3	0,6	1,5	
7 113 05	70	3	81	3		3	<2,5	1,5	
7 110 94	70	3	81	3		3	<2,5	1,5	
7 112 45	64,6	3	75,6	3	81,1	3	0,6	1,5	
7 221 61	84	3	95	3	99	3	ah,AG 5,0	1,5	ah,DS 2,5
7 221 62	84	3	95	3	99	3	ah,AG 4,5	1,5	ah,DS 2,5
7 221 41	87	3	98	3	99	3	ah,AG 5,0	1,5	ah,DS 2,5
7 221 44	84	3	95	3	99	3	ah,AG 4,5	1,5	ah,DS 2,5
7 221 42	84	3	95	3	101	3	ah,AG 4,5	1,5	ah,DS 2,5
7 221 43	84	3	95	3	101	3	ah,AG 4,5	1,5	ah,DS 2,5
7 221 40	87	3	98	3	99	3	ah,AG 5,0	1,5	ah,DS 2,5
7 221 46	85	3	96	3		3	ah,AG 4,5	1,5	
7 221 47	85	3	96	3		3	ah,AG 5,0	1,5	
7 221 31	87	3	98	3		3	ah,AG 3,8	1,5	
7 221 07	87	3	98	3	103	3	ah,AG 6,0	1,5	ah,DS 2,5
7 221 08	87	3	98	3	103	3	ah,AG 6,0	1,5	ah,DS 2,5
7 221 05	87	3	98	3	103	3	ah,AG 6,0	1,5	ah,DS 2,5
7 221 06	87	3	98	3	103	3	ah,AG 6,0	1,5	ah,DS 2,5
7 221 26	87	3	98	3	103	3	ah,AG 6,0	1,5	ah,DS 2,5
7 221 27	87	3	98	3	103	3	ah,AG 6,0	1,5	ah,DS 2,5
7 221 01	87	3	98	3	103	3	ah,AG 6,0	1,5	ah,DS 2,5
7 221 02	87	3	98	3	103	3	ah,AG 6,0	1,5	ah,DS 2,5
7 223 02	81	3	92	3	95	3	ah,SG 1,5	1,5	
7 223 12	84	3	95	3	98	3	ah,SG 1,6	1,5	
7 223 03	81	3	92	3	95	3	ah,SG 1,5	1,5	
7 223 14	87	3	98	3	101	3	ah,SG ØD=50 mm 17,0	1,5	ah,SG ØD=12 mm 2,3
7 223 14	86	3	97	3	101	3	ah,SG ØD=50 mm 27,0	1,5	ah,SG ØD=12 mm 3,9
7 223 13	86	3	97	3	100	3	ah,SG ØD=50 mm 2,9	1,5	ah,SG ØD=12 mm 1,5
7 224 04	87	3	98	3	103	3	ah,SG 2,4	1,5	
7 224 05	93	3	104	3	106	3	ah,SG 2,0	1,5	
7 220 78	87	3	98	3	105	3	12	1,5	
7 220 92	87	3	98	3		3	4	1,5	
7 221 63	84	3	95	3	100	3	ah,P 3,5	1,5	ah,DS 2,5
7 221 48	84	3	95	3	100	3	ah,P 2,5	1,5	ah,DS 2,5
7 221 49	84	3	95	3	100	3	ah,P 3,5	1,5	ah,DS 2,5
7 221 50	84	3	95	3	100	3	ah,P 2,5	1,5	
7 221 66	84	3	95	3	98	3	4,5	1,5	
7 221 13	86	3	97	3	102	3	2,4	1,5	
7 228 05	84	3	95	3	99	3	2	1,5	
7 221 67	85	3	96	3	101	3	ah,P/T=3 2,5	1,5	ah,P/T=6 5,0
7 129 09	76	3	87	3	91	3		1,5	
7 536 02	81	3	92	3		3		1,5	
7 229 36	74	3	85	3	96	3		1,5	
7 229 37	74	3	85	3	96	3		1,5	
7 136 01	78	3	89	3	91	3		1,5	
7 136 02	78	3	89	3	91	3		1,5	
7 236 36	79	3	90	3	93	3		1,5	
7 236 31	79	3	90	3	93	3		1,5	
7 230 27	82	3	93	3		3	1,5	1,5	
7 230 28	82	3	93	3		3	1,5	1,5	
7 230 22	81	3	92	3		3	1,5	1,5	
7 230 29	80	3	91	3		3	4,7	1,5	
7 230 26	80	3	91	3		3	15,6	1,5	
7 230 23	86	3	97	3	103	3	12,1	1,5	
7 230 24	87	3	98	3	103,1	3	22,6	1,5	
7 232 35	76	3	87	3	92	3	11,3	1,5	
7 232 32	76	3	87	3	92	3	9,3	1,5	
7 232 36	76	3	87	3	92	3	6,4	1,5	
7 232 37	77	3	88	3	93	3	9,19	1,5	
7 232 29	78	3	89	3	93	3	4,4	1,5	
7 232 30	85	3	96	3	100	3	8,9	1,5	
7 232 31	85	3	96	3	100	3	10	1,5	



Vibrations- og lydmissionsværdier





Bestillingsnummer	Lydkrykniveau LpA (dB)	Målesikkerhed ved måleværdien KpA (dB)	Lydeffektniveau LWA (dB)	Målesikkerhed ved måleværdien KWA (dB)	Støjværdi LpCpeak (dB)	Målesikkerhed ved måleværdien KpCpeak (dB)	vibrationsværdi 1 dhv 3-vejs (m/s <sup>2</sup> )	Vibrationsværdi 2 dhv 3-vejs (m/s <sup>2</sup> )	Målesikkerhed ved måleværdien Ka (m/s <sup>2</sup> )
7 234 17	79	3	90	3	94	3	7,8	1,5	
7 234 15	79	3	90	3	94	3	7,8	1,5	
7 234 06	83	3	94	3	97	3	16	1,5	13
7 234 22	89	3	100	3	102	3	7	1,5	
7 234 23	89	3	100	3	102	3	7	1,5	
7 534 08	81	3	92	3	102	3	ah,D 7.1	1,5	
7 238 14	86,5	3	97,5	3	102	3	3,5	1,5	
7 824 41	84	3	95	3	97	3	Ø 80 mm=11,8 Ø 50 mm=6,3 Ø 125 mm=7,5 Ø 100 mm=3,3	1,5	
7 824 39	84	3	95	3	103	3	Ø 125 mm=2,0	1,5	
7 824 40	84	3	95	3	97	3	2	1,5	
7 824 37	83	3	94	3	101	3	2	1,5	
7 824 36	79	3	90	3	98	3	2	1,5	
7 824 38	83	3	94	3	101	3	3,8	1,5	
7 823 03	71	3	82	3	85	3	3,7	1,5	
7 823 14	77	3	88	3	88	3	3,7	1,5	
7 823 15	71	3	82	3	84	3	2	1,5	
7 823 19	79	3	90	3	92	3	5	1,5	
7 823 21	79	3	90	3		3	1	1,5	
7 823 20	77	3	88	3	92	3	5,5	1,5	
7 820 51	77	3	88	3	93	3	3,5	1,5	
7 820 81	76	3	87	3	91	3	0,5	1,5	
7 820 84	81	3	92	3	98	3	2,1	1,5	
7 820 85	81	3	92	3	95	3	4,5	1,5	
7 820 78	79	3	90	3	95	3	0,6	1,5	
7 820 79	81	3	92	3	100	3	4,3	1,5	
7 820 71	81	3	92	3	95	3	4,3	1,5	
7 820 72	81	3	92	3	95	3	4,6	1,5	
7 820 83	83	3	94	3	97	3	3,6	1,5	
7 820 62	83	3	94	3	100	3	3,9	1,5	
7 820 64	84	3	95	3	100	3	3,9	1,5	
7 820 74	85	3	96	3	100	3	3,8	1,5	
7 820 76	85	3	96	3	100	3	4,7	1,5	
7 105 01	75	3	86	3	91	3	2,7	1,5	
7 105 02	75	3	86	3	89	3	1,8	1,5	
7 105 03	75	3	86	3	91	3	2,5	1,5	
7 205 46	82	3	93	3	96	3	3	1,5	
7 272 01	83	3	94	3	98	3		1,5	
7 113 14	71	3	82	3	86	3	1,5	1,5	
7 113 14	71	3	82	3	86	3	1,5	1,5	
7 113 15	71	3	82	3	86	3	1,5	1,5	
7 113 16	74	3	85	3	87	3	1,5	1,5	
7 113 16	74	3	85	3	87	3	1,5	1,5	
7 113 17	74	3	85	3	87	3	1,5	1,5	
7 113 17	74	3	85	3	87	3	1,5	1,5	
7 221 55	85	3	96	3	99	3	ah,AG 4,5	1,5	ah,DS 2,0
7 221 56	85	3	96	3	99	3	ah,AG 4,5	1,5	ah,DS 2,5
7 221 57	85	3	96	3	101	3	ah,AG 4,0	1,5	ah,DS 2,5
7 221 58	85	3	96	3	101	3	ah,AG 4,0	1,5	ah,DS 2,5
7 221 54	85	3	96	3	99	3	ah,AG 4,5	1,5	ah,DS 2,5
7 236 42	79	3	90	3	93	3		1,5	
7 820 86	74	3	85	3	90	3	ah,AG 2,8	1,5	ah,DS 1,0
7 536 03	82	3	93	3		3		1,5	
7 132 03	74	3	85	3	86	3	4,7	1,5	
7 132 02	74	3	85	3	86	3	4,7	1,5	
7 132 01	74	3	85	3	86	3	6,5	1,5	
7 144 01	67	3	78	3	83	3		1,5	
7 232 38	82	3	93	3	93	3	8,8	1,5	
7 232 41	82	3	93	3	93	3	9,5	1,5	
7 232 42	82	3	93	3	93	3	6,8	1,5	
7 232 39	82	3	93	3	93	3	8,8	1,5	
7 232 40	80	3	91	3	91	3	7,3	1,5	
7 520 15	80	3	91	3		3	4,5	1,5	
7 520 16	80	3	91	3		3	4,5	1,5	
9 20 22	73	3	84	3		3		1,5	
9 20 23	73	3	84	3		3		1,5	
7 270 41	82,4	3	93,4	3	97	3	< 2,5	1,5	
7 270 40	82,4	3	93,4	3	97	3	< 2,5	1,5	
7 270 42	82,4	3	93,4	3	97	3	< 2,5	1,5	



Bestillingsnummer	Lydkrysniveau LpA (dB)	Målesikkerhed ved måleværdien KpA (dB)	Lydeffektniveau LWA (dB)	Målesikkerhed ved måleværdien KWA (dB)	Støjværdi LpCpeak (dB)	Målesikkerhed ved måleværdien KpCpeak (dB)	vibrationsværdi 1 dhv 3-vejs (m/s <sup>2</sup> )	Vibrationsværdi 2 dhv 3-vejs (m/s <sup>2</sup> )	Målesikkerhed ved måleværdien Ka (m/s <sup>2</sup> )
7 270 43	82,4	3	93,4	3	97	3	< 2,5	1,5	
7 113 18	80	3	91	3	91	3	0,5	1,5	1,5
7 113 18	80	3	91	3	91	3	0,5	1,5	1,5
7 104 05	85	3	96	3	104	3	0,5	1,5	10,5
7 104 05	85	3	96	3	104	3	0,5	1,5	10,5
7 113 19	76	3	87	3	90	3	0,6	1,5	1,8
7 113 19	76	3	87	3	90	3	0,6	1,5	1,8
7 104 06	87	3	98	3	106	3	0,6	1,5	12,1
7 104 06	87	3	98	3	106	3	0,6	1,5	12,1
7 115 01	86	3	97	3	109	3	6	1,5	
7 115 01	86	3	97	3	109	3	6	1,5	
7 115 02	86	3	97	3	109	3	6	1,5	
7 115 02	86	3	97	3	109	3	6	1,5	
7 116 01	74	3	85	3	87	3	1,5	1,5	
7 116 02	74	3	85	3	87	3	1,5	1,5	
7 116 06	74	3	85	3	87	3	1,5	1,5	
7 116 05	74	3	85	3	87	3	1,5	1,5	
7 116 03	73	3	84	3	86	3	1,5	1,5	
7 116 04	73	3	84	3	86	3	1,5	1,5	
7 116 04	73	3	84	3	86	3	1,5	1,5	
7 116 08	73	3	84	3	86	3	1,5	1,5	
7130 02	74,6	3	85,6	3	87,9	3	3,3	1,5	
7 130 01	74,8	3	85,8	3	87,9	3	10,1	1,5	
7 230 34	82,5	3	93,5	3	94,9	3	4,1	1,5	
7 230 35	81,7	3	92,7	3	93,8	3	4,8	1,5	
7 230 31	81,1	3	92,1	3	93,3	3	5,7	1,5	
7 230 32	81,1	3	92,1	3	93,3	3	5,7	1,5	
7 230 33	76,2	3	87,2	3	91	3	10,8	1,5	
7 221 73	90	3	101	3	105	3	ah,AG 5,0	1,5	ah,DS 1,8
7 221 74	90	3	101	3	105	3	ah,AG 5,0	1,5	ah,DS 1,8
7 221 77	90	3	101	3	105	3	ah,AG 6,0	1,5	ah,DS 1,8
7 221 75	89	3	100	3	104	3	ah,AG 5,0	1,5	ah,DS 2,0
7 221 76	89	3	100	3	104	3	ah,AG 5,0	1,5	ah,DS 2,0
7 221 78	90	3	101	3	105	3	ah,AG 5,0	1,5	ah,DS 3,5
7 221 79	90	3	101	3	105	3	ah,AG 5,0	1,5	ah,DS 3,5
7 221 80	90	3	101	3	105	3	ah,AG 5,0	1,5	ah,DS 3,5
7 221 81	90	3	101	3	105	3	ah,AG 5,0	1,5	ah,DS 3,5
7 221 82	90	3	101	3	105	3	ah,AG 5,0	1,5	ah,DS 3,5
7 221 83	90	3	101	3	105	3	ah,AG 5,0	1,5	ah,DS 3,5
7 221 84	90	3	101	3	105	3	ah,AG 5,0	1,5	ah,DS 3,5
7 236 38	79	3	90	3	93	3		1,5	
7 112 08	69	3	80	3		3	0,4	1,5	
7 112 09	69	3	80	3		3	0,4	1,5	
7 112 00	69	3	80	3		3	0,4	1,5	
7 205 47	81,1	3	92,1	3	95,2	3	ah,D 2.4	1,5	
7 205 49	82,1	3	93,1	3	95,6	3	ah,D 1.9	1,5	
7 112 50	62	3	73	3	80	3	0,4	1,5	
7 112 51	60	3	71	3	76	3	0,4	1,5	
7 112 52	65	3	76	3	81	3	0,6	1,5	
7 112 53	70,8	3	81,8	3	86,1	3	0,5	1,5	
7 112 54	63,9	3	74,9	3	81	3	0,2	1,5	
7 112 55	66,3	3	77,3	3	81	3	0,3	1,5	
7 112 56	66,8	3	77,8	3	81	3	0,3	1,5	
7 229 43	74	3	85	3	96	3		1,5	
7 229 44	74	3	85	3	96	3		1,5	
7 229 42	72	3	83	3	84	3		1,5	
7 271 04	81	3	92	3	96	3	ah,D 3,5	1,5	ah,D 5,5
7 271 03	81	3	92	3	96	3	ah,D 3,5	1,5	ah,D 5,5
9 20 27	68	3	81	3		3	<2,5	1,5	
9 20 28	68	3	81	3		3	<2,5	1,5	
7 205 51	82	3	93	3	96	3	3	1,5	
7 105 04	75	3	86	3	89	3	1,8	1,5	
7 223 16	84	3	95	3	97	3	ah,SG (Ø 25 mm) 4,7	1,5	
7 223 17	84	3	95	3	97	3	ah,SG (Ø 25 mm) 4,7	1,5	ah,SG (Ø 50 mm) 7,9
7 223 18	84	3	95	3	97	3	ah,SG (Ø 25 mm) 5,3	1,5	
7 223 19	84	3	95	3	97	3	ah,SG (Ø 25 mm) 5,3	1,5	ah,SG (Ø 50 mm) 11,4
7 223 24	83	3	94	3	95	3	ah,SG (Ø 25 mm) 4,8	1,5	
7 223 25	83	3	94	3	95	3	ah,SG (Ø 25 mm) 1,0	1,5	ah,P 1,5
7 223 20	84	3	95	3	97	3	ah,SG (Ø 25 mm) 1,9	1,5	ah,SG (Ø 50 mm) 2,9
7 223 21	85	3	96	3	98	3	ah,SG (Ø 25 mm) 9,7	1,5	

Bestillingsnummer	Lydryksniveau LpA (dB)	Målesikkerhed ved måleværdien KpA (dB)	Lydeffektniveau LWA (dB)	Målesikkerhed ved måleværdien KWA (dB)	Støjværdi LpCpeak (dB)	Målesikkerhed ved måleværdien KpCpeak (dB)	vibrationsværdi 1 dhv 3-vejs (m/s <sup>2</sup> )	Vibrationsværdi 2 dhv 3-vejs (m/s <sup>2</sup> )	Målesikkerhed ved måleværdien Ka (m/s <sup>2</sup> )
7 223 22	85	3	96	3	98	3	ah,SG (Ø 25 mm) 9,7	1,5	
7 223 23	85	3	96	3	98	3	ah,SG (Ø 25 mm) 1,5	1,5	ah,SG (Ø 50 mm) 4,5
7 221 86	90	3	101	3	105	3	ah,AG 7,9	1,5	ah,DS 1,5
7 221 87	90	3	101	3	105	3	ah,AG 7,9	1,5	ah,DS 1,5
7 221 88	90	3	101	3	105	3	ah,AG 7,3	1,5	ah,DS 1,5
7 221 89	90	3	101	3	105	3	ah,AG 7,3	1,5	ah,DS 1,5
7 221 90	90	3	101	3	105	3	ah,AG 5,9	1,5	ah,DS 2,1
7 221 91	90	3	101	3	105	3	ah,AG 5,9	1,5	ah,DS 2,1
7 221 92	90	3	101	3	105	3	ah,AG 5,0	1,5	ah,DS 1,6
7 221 93	90	3	101	3	105	3	ah,AG 5,0	1,5	ah,DS 1,6
7 221 94	90	3	101	3	105	3	ah,AG 3,4	1,5	ah,DS 1,6
7 221 95	90	3	101	3	105	3	ah,AG 3,4	1,5	ah,DS 1,6
7 115 03	93,8	3	104,8	3	112	3	14,5	1,5	
7 116 10	74	3	75,5	3	86,5	3	1,0	1,5	
7 113 21	65,9	3	76,9	3	78,9	3	ah 0.4	1,5	
7 113 20	65,6	3	76,6	3	78,4	3	1	1,5	
7 129 15	70	3	81	3	83	3		1,5	
7 129 12	74	3	85	3	87	3		1,5	
7 222 07	90	3	101	3	105	3	ah,AG 5,0	1,5	ah,DS 3,5
7 222 08	90	3	101	3	105	3	ah,AG 5,0	1,5	ah,DS 3,5
7 222 09	90	3	101	3	105	3	ah,AG 5,0	1,5	ah,DS 3,5
7 222 10	90	3	101	3	105	3	ah,AG 5,0	1,5	ah,DS 3,5
7 222 11	90	3	101	3	105	3	ah,AG 5,0	1,5	ah,DS 3,5
7 222 12	90	3	101	3	105	3	ah,AG 5,0	1,5	ah,DS 3,5
7 222 13	90	3	101	3	105	3	ah,AG 4,1	1,5	ah,DS 2,2
7 222 18	90	3	101	3	105	3	ah,AG 5,9	1,5	ah,DS 2,1
7 222 19	90	3	101	3	105	3	ah,AG 5,9	1,5	ah,DS 2,1
7 222 20	90	3	101	3	105	3	ah,AG 5,0	1,5	ah,DS 1,6
7 222 21	90	3	101	3	105	3	ah,AG 5,0	1,5	ah,DS 1,6
7 222 22	90	3	101	3	105	3	ah,AG 3,4	1,5	ah,DS 1,6
7 222 23	90	3	101	3	105	3	ah,AG 3,4	1,5	ah,DS 1,6
7 129 27	83	3	94	3	97	3		1,5	
7 129 25	70	3	81	3	83	3		1,5	
7 129 26	70	3	81	3	83	3		1,5	
7 109 01	75	3	86	3	91	3	2,7	1,5	
7 209 38	82	3	93	3	96	3	<1.5	1,5	
7 129 22	74	3	85	3	87	3		1,5	
7 229 52	72	3	83	3	84	3		1,5	
7 229 54	74	3	85	3	96	3		1,5	
7 229 53	74	3	85	3	96	3		1,5	



**VC =**





FSC 1.6/1.6X/1.6 Q/2.0/2.0X/2.0 Q

	<b>VC</b>		<b>VC</b>		<b>VC</b>
6 35 02 102 ...	2	6 39 03 083 ...	2	6 39 03 161 ...	3
6 35 02 103 ...	2	6 39 03 087 ...	2	6 39 03 162 ...	3
6 35 02 115 ...	2	6 39 03 095 ...	2	6 39 03 163 ...	2
6 35 02 116 ...	2	6 39 03 097 ...	3	6 39 03 164 ...	2
6 35 02 119 ...	3	6 39 03 099 ...	4	6 39 03 166 ...	3
6 35 02 120 ...	4	6 39 03 101 ...	3	6 39 03 168 ...	4
6 35 02 121 ...	4	6 39 03 103 ...	2	6 39 03 169 ...	4
6 35 02 122 ...	4	6 39 03 104 ...	2	6 39 03 170 ...	4
6 35 02 123 ...	4	6 39 03 105 ...	3	6 39 03 171 ...	4
6 35 02 124 ...	4	6 39 03 107 ...	3	6 39 03 172 ...	2
6 35 02 135 ...	3	6 39 03 108 ...	2	6 39 03 173 ...	2
6 35 02 136 ...	4	6 39 03 109 ...	2	6 39 03 174 ...	3
6 35 02 137 ...	2	6 39 03 110 ...	2	6 39 03 176 ...	3
6 35 02 138 ...	3	6 39 03 111 ...	4	6 39 03 179 ...	4
6 35 02 145 ...	2	6 39 03 113 ...	3	6 39 03 181 ...	3
6 35 02 147 ...	3	6 39 03 114 ...	3	6 39 03 182 ...	5
6 35 02 148 ...	3	6 39 03 115 ...	2	6 39 03 183 ...	2
6 35 02 158 ...	2	6 39 03 116 ...	4	6 39 03 184 ...	2
6 35 02 162 ...	4	6 39 03 117 ...	4	6 39 03 185 ...	2
6 35 02 163 ...	4	6 39 03 118 ...	2	6 39 03 186 ...	2
6 35 02 164 ...	3	6 39 03 120 ...	2	6 39 03 189 ...	3
6 35 02 165 ...	4	6 39 03 121 ...	2	6 39 03 190 ...	4
6 35 02 167 ...	1	6 39 03 122 ...	2	6 39 03 191 ...	3
6 35 02 168 ...	1	6 39 03 123 ...	4	6 39 03 194 ...	4
6 35 02 172 ...	1	6 39 03 124 ...	2	6 39 03 195 ...	4
6 35 02 173 ...	1	6 39 03 125 ...	4	6 39 03 196 ...	3
6 35 02 185 ...	3	6 39 03 127 ...	2	6 39 03 198 ...	4
6 35 02 186 ...	2	6 39 03 128 ...	3	6 39 03 206 ...	3
6 37 06 018 ...	3	6 39 03 129 ...	3	6 39 03 207 ...	3
6 37 31 001 ...	1	6 39 03 131 ...	3	6 39 03 208 ...	3
6 37 31 002 ...	1	6 39 03 132 ...	3	6 39 03 209 ...	3
6 37 31 005 ...	1	6 39 03 133 ...	3	6 39 03 210 ...	3
6 38 06 129 ...	1	6 39 03 143 ...	4	6 39 03 211 ...	3
6 38 06 136 ...	1	6 39 03 144 ...	3	6 39 03 212 ...	2
6 38 06 140 ...	1	6 39 03 146 ...	3	6 39 03 217 ...	3
6 38 06 153 ...	1	6 39 03 147 ...	2	6 39 03 221 ...	5
6 38 06 195 ...	3	6 39 03 152 ...	3	6 39 03 222 ...	5
6 39 03 072 ...	2	6 39 03 153 ...	3	6 39 03 223 ...	5
6 39 03 073 ...	2	6 39 03 154 ...	3	6 39 03 227 ...	3
6 39 03 076 ...	2	6 39 03 155 ...	3	6 39 03 228 ...	5
6 39 03 079 ...	2	6 39 03 156 ...	3	6 39 03 229 ...	4
6 39 03 081 ...	4	6 39 03 157 ...	3	6 39 03 230 ...	5
6 39 03 082 ...	3	6 39 03 160 ...	4	6 39 03 231 ...	4

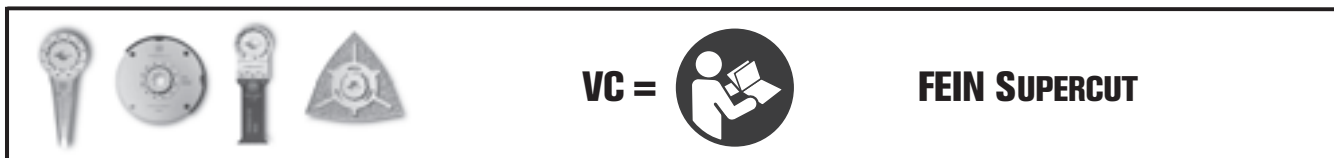

	FSC500QSL	AFSC18QSL		FSC500QSL	AFSC18QSL
	VC	VC		VC	VC
6 35 02 097 ...	0	0	6 37 31 001 ...	0	0
6 35 02 106 ...	0	0	6 37 31 002 ...	0	0
6 35 02 113 ...	0	0	6 37 31 006 ...	1	1
6 35 02 114 ...	0	0	6 38 06 129 ...	0	0
6 35 02 118 ...	0	0	6 38 06 136 ...	0	0
6 35 02 125 ...	0	0	6 38 06 140 ...	0	0
6 35 02 126 ...	1	1	6 38 06 141 ...	0	0
6 35 02 127 ...	1	2	6 38 06 142 ...	0	0
6 35 02 133 ...	1	1	6 38 06 159 ...	0	0
6 35 02 134 ...	1	2	6 38 06 195 ...	0	2
6 35 02 151 ...	1	1	6 38 10 031 ...	1	3
6 35 02 152 ...	1	1	6 39 03 165 ...	0	0
6 35 02 157 ...	1	1	6 39 03 200 ...	0	0
6 35 02 160 ...	1	1	6 39 03 201 ...	0	0
6 35 02 161 ...	1	2	6 39 03 202 ...	0	0
6 35 02 166 ...	0	1	6 39 03 226 ...	1	1
6 35 02 169 ...	0	1	6 39 03 233 ...	0	0
6 35 02 170 ...	0	1	6 39 03 234 ...	1	2
6 35 02 174 ...	0	0	6 39 03 235 ...	0	1
6 35 02 175 ...	0	1	6 39 03 236 ...	2	2
6 35 02 176 ...	0	1	6 39 03 237 ...	1	1
6 35 02 183 ...	1	1	6 39 03 238 ...	1	1
6 35 02 184 ...	0	0	6 39 03 239 ...	2	2
6 35 02 187 ...	0	1	6 39 03 240 ...	1	1
6 35 02 188 ...	0	1	6 39 03 241 ...	1	1
6 35 02 191 ...	1	1	6 39 03 242 ...	1	1
6 35 02 193 ...	1	1	6 39 03 243 ...	1	1
6 35 02 196 ...	1	1	6 39 03 244 ...	1	1
6 35 02 198 ...	1	1	6 39 03 245 ...	0	0
6 35 02 199 ...	1	1	6 39 03 246 ...	3	3
6 35 02 200 ...	1	2	6 39 03 247 ...	3	3
6 35 02 201 ...	1	2	6 39 03 248 ...	3	3
6 35 02 202 ...	1	2			
6 35 02 203 ...	1	2			
6 35 02 204 ...	1	1			
6 35 02 205 ...	1	1			
6 35 02 206 ...	1	1			
6 35 02 207 ...	1	1			
6 35 02 208 ...	1	2			
6 35 02 213 ...	0	1			
6 35 02 214 ...	0	1			
6 35 02 215 ...	0	1			
6 35 02 216 ...	0	0			
6 35 02 217 ...	0	1			
6 35 02 218 ...	0	1			
6 35 02 219 ...	0	1			
6 35 02 220 ...	0	1			
6 37 06 019 ...	0	0			
6 37 19 011 ...	1	1			



	AFMT12QSL AFMT12SL	AFMM18QSL	FMM250, 250Q, AFMM14, FMT250SL, 250QSL	FMM350QSL
	VC	VC	VC	VC
6 35 02 097 ...	0	0	2	0
6 35 02 106 ...	0	0	2	0
6 35 02 113 ...	0	0	2	0
6 35 02 114 ...	0	0	1	0
6 35 02 118 ...	0	0	2	0
6 35 02 125 ...	0	0	1	0
6 35 02 126 ...	1	1	4	1
6 35 02 127 ...	1	1	5	1
6 35 02 133 ...	1	1	4	1
6 35 02 134 ...	1	1	5	1
6 35 02 151 ...	1	1	4	1
6 35 02 152 ...	1	1	5	1
6 35 02 157 ...	1	1	3	0
6 35 02 160 ...	1	1	4	1
6 35 02 161 ...	1	1	5	1
6 35 02 166 ...	1	1	2	0
6 35 02 169 ...	1	1	3	0
6 35 02 170 ...	1	1	3	0
6 35 02 174 ...	0	0	3	0
6 35 02 175 ...	1	1	3	0
6 35 02 176 ...	1	1	3	0
6 35 02 183 ...	1	1	4	1
6 35 02 184 ...	0	0	3	0
6 35 02 187 ...	1	1	3	0
6 35 02 188 ...	1	1	2	0
6 35 02 191 ...	1	1	4	1
6 35 02 193 ...	1	1	4	1
6 35 02 196 ...	1	1	3	0
6 35 02 198 ...	1	1	4	1
6 35 02 199 ...	1	1	5	1
6 35 02 205 ...	1	1	4	1
6 35 02 206 ...	1	1	4	1
6 35 02 207 ...	1	1	5	1
6 35 02 208 ...	1	1	5	1
6 35 02 214 ...	1	1	3	0
6 35 02 216 ...	0	0	2	0
6 35 02 217 ...	1	1	2	0
6 35 02 219 ...	1	1	3	0
6 37 06 019 ...	0	0	3	0
6 37 19 011 ...	1	1	4	1
6 37 31 001 ...	1	0	2	0
6 37 31 002 ...	1	0	1	0
6 38 06 129 ...	0	0	1	0
6 38 06 136 ...	0	0	1	0
6 38 06 140 ...	0	0	1	0
6 38 06 141 ...	0	0	1	0
6 38 06 142 ...	0	0	1	0
6 38 06 159 ...	0	0	1	0
6 38 06 195 ...	1	3	3	1
6 38 10 031 ...	2	3	5	1
6 39 03 165 ...	0	0	3	0
6 39 03 200 ...	0	0	2	0
6 39 03 201 ...	0	0	2	0
6 39 03 202 ...	0	0	2	0
6 39 03 226 ...	1	1	4	1
6 39 03 233 ...	0	0	2	0
6 39 03 234 ...	1	2	4	1
6 39 03 235 ...	1	1	3	0
6 39 03 245 ...	0	0	3	0











**FEIN. Unverwütlliche  
Elektrowerkzeuge.**



## **3 YEAR FEIN PLUS WARRANTY**

### **3 års FEIN PLUS-garanti:**

**Registrer dig, og få 3 års garanti.**

Registrer maskinen online og forlæng garantien til 3 år.

[www.fein.com/warranty](http://www.fein.com/warranty)

Garantihotline:

Tlf.: 59 44 15 11

E-mail: [fein@fein.dk](mailto:fein@fein.dk)

### **FEIN reparationservice.**

Med "C. & E. FEIN Service GmbH" tilbyder vi en central partner, der kan udføre dine reparationer og garantiopgaver. Serviceeftersyn, reparationer og sikkerhedskontroller af alle FEIN produkter foretages hurtigt og effektivt.

Kontakt:

Tlf.: 59 44 15 11

E-mail: [fein@fein.dk](mailto:fein@fein.dk)

FEIN Danmark A/S

Lykkegårdsvej 1 - 4000 Roskilde

Tlf.: 59 44 15 11 · Fax: 59 44 24 55

[fein@fein.dk](mailto:fein@fein.dk) · [www.fein.dk](http://www.fein.dk)

## **36 MÅNEDERS OMFATTENDE SERVICE**

### **FEIN Premium Service:**

**36 måneders omfattende service uden  
bekymringer til en attraktiv pris.**

Gratis reparation, inklusive forsendelsesomkostninger, reserve- og sliddele, genopladelige batterier og opladere, korte stilstandstider, hurtig afvikling af skader, online-spørg i tilfælde af skade, udelukkende FEIN reservedele, nyt apparat ved tyveri.

Vi rådgiver dig gerne:

Tlf.: 59 44 15 11

E-mail: [fein@fein.dk](mailto:fein@fein.dk)

### **Hos FEIN fås altid den rigtige reservedel.**

Alt hvad du behøver til dine maskiner. I flere årtier.

Teknisk hotline:

Tlf.: 59 44 15 11

E-mail: [fein@fein.dk](mailto:fein@fein.dk)

### **Gældende fra 01/2018**

Ikke bindende vejledende udsalgspriser ekskl. moms. Med udsendelsen af denne prisliste bliver alle tidligere prislister ugyldige. Fakturering baseres på den gældende pris på leveringsdagen.

Denne kan afvige fra denne prisliste. Vi tager forbehold for trykfejl og ændringer der måtte foretages mht. teknik, form eller udseende på de listede produkter.