

**FEIN. Unverwüsthliche
Elektrowerkzeuge.**



Prisliste maskiner og tilbehør 2018



Velkommen til FEIN – din spesialist på metall og bygg.

FEIN står for svært pålitelige bruksløsninger på områdene metall, treverk og komposittmaterialer for håndverk og industri.



Bruksløsninger for områdene, boring, kjerneboring, sliping, skruing og overflatearbeid – med et bredt og samtidig spesialisert tilbud på elektroverktøy og tilbehør er FEIN spesialisten på området metall. For 50 år siden oppfant FEIN det oscillerende elektroverktøyet. Siden da har håndverkerne satt sin lit til ORIGINALEN. I tillegg tilbyr FEIN spesifikke løsninger for bearbeiding av treverk og komposittmaterialer.

Vi utvikler fremtiden. 150 år FEIN. Et tidløst løfte.



FEIN ble grunnlagt i 1867 av Wilhelm Emil Fein og er i dag en av verdens ledende elektroverktøyprodusenter. Den gang som nå står sluttbrukeren i sentrum for oss.



Som løsningsspesialist utvikler vi maskiner, tilbehør og forbruksmaterialer som forenkler arbeidet for brukerne på området metall, treverk og komposittmaterialer. Alt er utviklet og produsert av FEIN.

Som oppfinner av bormaskinen er utvikling tradisjon for oss. I 150 år har vi utviklet og produsert elektroverktøy for fremtiden. For å perfektionere og forenkle arbeidet for kundene våre.



Vi utvikler fremtiden



2017
4-girs batteridrevet skrutterker med QuickIN MAX



2016
Oscilleringsverktøy med Starlock-verktøyfeste



1987
Den første sikkerhetsvinkelsliperen



1967
Det første oscillerende elektroverktøyet



1914
FEIN-hammeren

1895
Verdens første elektroverktøy – boremaskinen



1867
Grunnleggeren



W. E. Fein

**Boring**

Bormaskiner	4	Magnetborestativ	12	2
Vinkelbormaskin	10	Gjengemaskin	15	

Skruing

Batteri-bormaskin + skrutrekker	20	Skrutrekker for selv borende skruer	31	18
Batteridrevet muttertrekker/slagtrekker	26	Skrutrekker for innredningsarbeider	33	

Sliping

Batteridrevet vinkelsliper	38	Rettsliper	50	Frekvensomformer	62	36
Kompakt-vinkelsliper	40	HF Vinkelsliper	56			
Vinkelsliper	47	HF Rettsliper	60			

Platearbeid

Slisseskjærere	68	Platesakser	71	Platetygger	74	66
----------------	----	-------------	----	-------------	----	-----------

Saging og fresing

Stikksager	82	Rørstikksager	85	Montasjefreser	89	80
------------	----	---------------	----	----------------	----	-----------

Kjerneboring stål

Mobile	92	Compact	98	Automatic	118	90
Economical	96	Universal	104			

Våt-/tørrstøvsuger

Våt-/tørrstøvsuger	124			122
--------------------	-----	--	--	------------

Overflatearbeid

Sliping	132	Poleringsmaskin	143	130
---------	-----	-----------------	-----	------------

Oscillere

FEIN MULTIMASTER / MULTITALENT	150	FEIN SUPERCUT CONSTRUCTION	154	FEIN SUPERCUT AUTOMOTIVE	178	148
--------------------------------	-----	----------------------------	-----	--------------------------	-----	------------

Båndslipere

GRIT GHB håndførte båndslipere	188	GRIT GX håndverk tilleggsmoduler	194	GRIT GKS kompakt-båndsliper	203	186
GRIT GHB tilleggsmoduler	190	GRIT GI industri-basisbåndsliper	196			
GRIT GX håndverk basisbåndsliper	192	GRIT GI industri-tillleggsmoduler	198			

Tilbehør

Balanser	214			212
----------	-----	--	--	------------

Tilbehør numerisk del

Maskiner sortert etter nummer	220	Tilbehør sortert etter nummer	226	Vibrasjons- og støyyverdier	264	
-------------------------------	-----	-------------------------------	-----	-----------------------------	-----	--



Vi vet det meste om bormaskiner. Vi har jo funnet dem opp.

I 1895 revolusjonerte FEIN arbeidslivet med oppfinnelsen av den første elektriske håndholdte bormaskinen. Fortsatt bærer FEIN boremaskiner den samme nyskaperånden i seg: Det beste fra 150 års erfaring og alltid i utrettelig toppkvalitet, uansett om det dreier seg om bormaskiner, vinkelbormaskiner eller gjengemaskiner. Differensiert etter størrelse og form, med en bordiameter på inntil 38 mm og med turtall som er nøyaktig tilpasset det aktuelle materialet, oppfyller FEIN bormaskiner ethvert ønske. For de er nøyaktig tilpasset dine behov, oppgaver og arbeidsmåter. De er ergonomisk utformet, lette å betjene og svært robuste og egner de seg spesielt for profesjonelle brukere.

Og det optimale tilbehøret og de spesielle systemkomponentene understreker enda en gang hele kompetansen og erfaringen som står til rådighet med bormaskiner fra FEIN.



Bormaskiner **Side 4**
Optimalt tilpasset arbeidsoppgavene.
Preset, kraftig, hendig.



Vinkelbormaskin **Side 10**
Boring rundt hjørner, helt enkelt. Kompakt, lettstyrt og kraftig, for vanskelige, trange plassforhold.



Magnetborestativ **Side 12**
Horisontalt, vertikalt og over hodet: hendig og fleksibel på stedet eller i verkstedet.



Gjengemaskin **Side 15**
Økonomisk, nøyaktig og pålitelig.
Alternativet til manuelt arbeid.



	ABOP 6 Select	ABOP 10 Select	ABOP 13-2 Select	BOP 6	BOP 10	BOP 10-2	
	Hurtiggående ettgjrs-bormaskin (batteridrevet), inntil 6 mm i stål, med høy turtallstabilitet for metallkonstruksjoner.	Kompakt ettgjrs-boremaskin med stabilt turtall (batteridrevet), inntil 10 mm i stål, til monteringsarbeider ute i felten.	Universell togjrs-bormaskin (batteridrevet), inntil 13 mm, med ideelt turtallsområde for stål og rustfritt stål.	Hurtiggående ettgjrs-bormaskin, inntil 6 mm i stål, med høy turtallstabilitet for metallkonstruksjoner.	Kompakt ettgjrs-bormaskin med stabilt turtall, inntil 10 mm i stål, til monteringsarbeider ute i felten.	Universell togjrs-bormaskin, inntil 10 mm, med ideelt turtallsområde for stål og rustfritt stål.	
EAN 4014586...	... 881744	... 881751	... 881768	... 882413	... 882468	... 882512	
Side	6	6	6	6	6	7	
Tekniske egenskaper	Opptatt effekt			500 W	500 W	500 W	
	Avgitt effekt			270 W	270 W	270 W	
	Batterispenning	18 V	18 V	18 V			
	Batterikompatibilitet	Li-ion / HighPower li-ion	Li-ion / HighPower li-ion	Li-ion / HighPower li-ion			
	Batteritilkobling	18 V	18 V	18 V			
	Turtall, ubelastet	0 - 3 350 1/min	0 - 1 250 1/min	0 - 580 / 0 - 1 760 1/min	0 - 4 000 1/min	0 - 1 500 1/min	0 - 700 / 0 - 2 250 1/min
	Turtall, belastet	0 - 2 900 1/min	0 - 1 100 1/min	0 - 500 / 0 - 1 500 1/min	0 - 2 700 1/min	0 - 900 1/min	0 - 460 / 0 - 1 350 1/min
	Bor-Ø stål	6 mm	10 mm	13 mm	6 mm	10 mm	10 mm
	Bor-Ø rustfritt stål	6 mm	10 mm	13 mm	6 mm	10 mm	10 mm
	Bor-Ø lettmetall	10 mm	15 mm	16 mm	10 mm	15 mm	16 mm
	Bor-Ø tre	20 mm	30 mm	37 mm	20 mm	30 mm	35 mm
	Gjenging		M 6	M 10		M 6	M 10
Vekt iht. EPTA				1,70 kg	1,80 kg	2,00 kg	
Vekt uten batteri	1,40 kg	1,50 kg	1,70 kg				

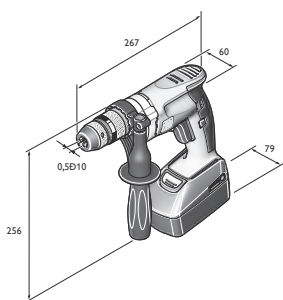

ABOP 6

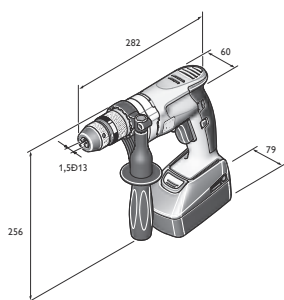

ABOP 10

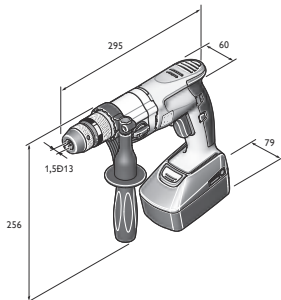

ABOP 13-2

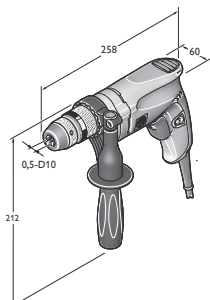

BOP 6

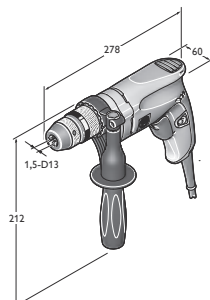

BOP 10

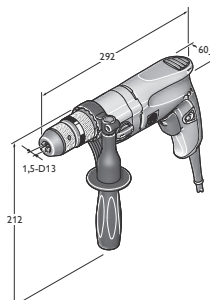

BOP 10-2

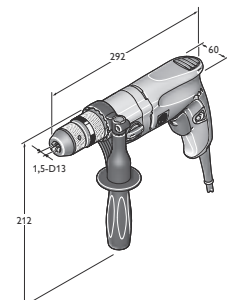

BOP 13-2

	BOP 13-2	BOS 16	BOS 16-2	DSke 672	DDSk 672	DDSk 672-1	ASq 672-1
	Universell togirs-bormaskin, inntil 13 mm, med ideelt turtallsområde for stål og rustfritt stål	Kraftig boremaskin med turtallsregulering for fleksibel bruk i metall.	Kraftig togirs bormaskin med turtallsregulering for fleksibel bruk i metall.	Stor to-hastighets-bormaskin med høyt dreiemoment.	Ekstremt kraftig firegirs-bormaskin for tunge bore- og brotsjearbeider.	Universal firegirs-bormaskin med høyre-/venstregang og høy bore- og gjengeskjæringskapasitet.	Langsomtgående bor- og drivmaskin med høyeste dreiemoment.
	... 882567	... 874463	... 876443	... 802855	... 802749	... 804453	... 804569
	7	7	7	7	8	8	8
	550 W	1 200 W	1 200 W	1 050 W	1 050 W	900 W	900 W
	300 W	680 W	680 W	650 W	650 W	500 W	500 W
	0 - 680 / 0 - 2 200 1/min	0 - 520 1/min	0 - 520 / 0 - 1 600 1/min	120 - 270 / 240 - 540 1/min	175 / 280 / 480 / 760 1/min	170 / 250 / 450 / 700 1/min	100 1/min
	0 - 440 / 0 - 1 300 1/min	0 - 520 1/min	0 - 520 / 0 - 1 600 1/min	110 - 185 / 220 - 370 1/min	120 / 190 / 330 / 520 1/min	100 / 150 / 260 / 420 1/min	60 1/min
	13 mm	16 mm	16 mm	26 mm	32 mm	32 mm	38 mm
	13 mm	16 mm	16 mm	26 mm	32 mm	32 mm	38 mm
	16 mm	20 mm	20 mm	32 mm	40 mm	40 mm	
	37 mm	50 mm	50 mm	50 mm	60 mm	60 mm	
	M 10	M 12	M 12			M 20	M 30/R 1"
	2,00 kg	3,50 kg	3,70 kg	8,80 kg	9,40 kg	9,60 kg	10,60 kg

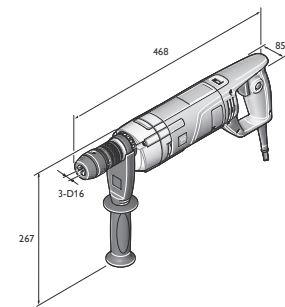

BOS 16

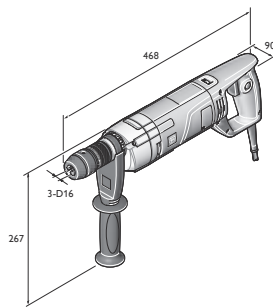

BOS 16-2

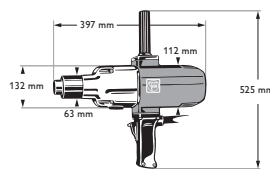

DDSk 672-1

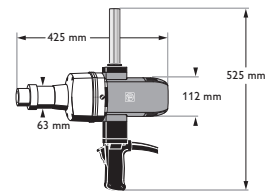

ASq 672-1

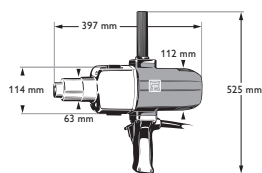

DSke 672

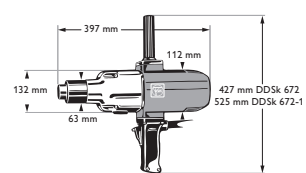

DDSk 672

FEIN SELECT⁺

Maskintype	Bestillingsnummer	NOBB	EAN	PK	Pris, eks. mva, kr	Pris, inkl. mva, kr
ABOP 6 Select	7 105 01 62 00 0	52591912	4014586881744	01	2.941,00	3.676,25

Prisen innbefatter:

1 enkeltmantlet metall-hurtigspennchuck SUPRA SKE, 1 tilleggs-håndtak, 1 verktøykoffert

Tilbehør, se side 8

FEIN SELECT⁺

Maskintype	Bestillingsnummer	NOBB	EAN	PK	Pris, eks. mva, kr	Pris, inkl. mva, kr
ABOP 10 Select	7 105 02 62 00 0	52591923	4014586881751	01	2.941,00	3.676,25

Prisen innbefatter:

1 enkeltmantlet metall-hurtigspennchuck SUPRA SKE, 1 tilleggs-håndtak, 1 verktøykoffert

Tilbehør, se side 8

FEIN SELECT⁺

Maskintype	Bestillingsnummer	NOBB	EAN	PK	Pris, eks. mva, kr	Pris, inkl. mva, kr
ABOP 13-2 Select	7 105 03 62 00 0	52591938	4014586881768	01	3.533,00	4.416,25

Prisen innbefatter:

1 enkeltmantlet metall-hurtigspennchuck SUPRA SKE, 1 tilleggs-håndtak, 1 verktøykoffert

Tilbehør, se side 8



Maskintype	Bestillingsnummer	EAN	PK	Pris, eks. mva, kr	Pris, inkl. mva, kr
BOP 6	7 205 52 60 00 0	4014586882413	01	3.034,00	3.792,50

Prisen innbefatter:

1 enkeltmantlet metall-hurtigspennchuck SUPRA SKE, 1 tilleggs-håndtak

Tilbehør, se side 8



Maskintype	Bestillingsnummer	EAN	PK	Pris, eks. mva, kr	Pris, inkl. mva, kr
BOP 6	7 205 52 61 00 0	4014586881973	01	3.301,00	4.126,25

Prisen innbefatter:

1 enkeltmantlet metall-hurtigspennchuck SUPRA SKE, 1 tilleggs-håndtak, 1 verktøykoffert

Tilbehør, se side 8



Maskintype	Bestillingsnummer	EAN	PK	Pris, eks. mva, kr	Pris, inkl. mva, kr
BOP 10	7 205 53 60 00 0	4014586882468	01	3.034,00	3.792,50

Prisen innbefatter:

1 enkeltmantlet metall-hurtigspennchuck SUPRA SKE, 1 tilleggs-håndtak

Tilbehør, se side 8



Maskintype	Bestillingsnummer	EAN	PK	Pris, eks. mva, kr	Pris, inkl. mva, kr
BOP 10	7 205 53 61 00 0	4014586881980	01	3.301,00	4.126,25

Prisen innbefatter:

1 enkeltmantlet metall-hurtigspennchuck SUPRA SKE, 1 tilleggs-håndtak, 1 verktøykoffert

Tilbehør, se side 8



Maskintype	Bestillingsnummer	EAN	PK	Pris, eks. mva, kr	Pris, inkl. mva, kr
BOP 10-2	7 205 54 60 00 0	4014586882512	01	3.696,00	4.620,00

Prisen innbefatter:

1 enkeltmantlet metall-hurtigspennchuck SUPRA SKE, 1 tilleggs-håndtak

Tilbehør, se side 8



Maskintype	Bestillingsnummer	EAN	PK	Pris, eks. mva, kr	Pris, inkl. mva, kr
BOP 10-2	7 205 54 61 00 0	4014586881997	01	3.963,00	4.953,75

Prisen innbefatter:

1 enkeltmantlet metall-hurtigspennchuck SUPRA SKE, 1 tilleggs-håndtak, 1 verktøykoffert

Tilbehør, se side 8



Maskintype	Bestillingsnummer	EAN	PK	Pris, eks. mva, kr	Pris, inkl. mva, kr
BOP 13-2	7 205 55 60 00 0	4014586882567	01	3.859,00	4.823,75

Prisen innbefatter:

1 enkeltmantlet metall-hurtigspennchuck SUPRA SKE, 1 tilleggs-håndtak

Tilbehør, se side 8



Maskintype	Bestillingsnummer	EAN	PK	Pris, eks. mva, kr	Pris, inkl. mva, kr
BOP 13-2	7 205 55 61 00 0	4014586882017	01	4.149,00	5.186,25

Prisen innbefatter:

1 enkeltmantlet metall-hurtigspennchuck SUPRA SKE, 1 tilleggs-håndtak, 1 verktøykoffert

Tilbehør, se side 8



Maskintype	Bestillingsnummer	EAN	PK	Pris, eks. mva, kr	Pris, inkl. mva, kr
BOS 16	7 205 47 60 00 0	4014586874463	01	4.870,00	6.087,50

Prisen innbefatter:

1 enkeltmantlet metall-hurtigspennchuck SUPRA SKE, 1 tilleggs-håndtak

Tilbehør, se side 8



Maskintype	Bestillingsnummer	EAN	PK	Pris, eks. mva, kr	Pris, inkl. mva, kr
BOS 16-2	7 205 49 60 00 0	4014586876443	01	5.625,00	7.031,25

Prisen innbefatter:

1 enkeltmantlet metall-hurtigspennchuck SUPRA SKE, 1 tilleggs-håndtak

Tilbehør, se side 8



Maskintype	Bestillingsnummer	NOBB	EAN	PK	Pris, eks. mva, kr	Pris, inkl. mva, kr
DSke 672	7 202 09 00 22 7	25189846	4014586802855	01	14.167,00	17.708,75

Prisen innbefatter:

1 tilleggs-håndtak, 1 utdrivningskile

Tilbehør, se side 8



Maskintype	Bestillingsnummer	NOBB	EAN	PK	Pris, eks. mva, kr	Pris, inkl. mva, kr
DDSk 672	7 202 06 00 22 9	25189838	4014586802749	01	16.723,00	20.903,75

Prisen innbefatter:
1 tilleggs-håndtak, 1 utdrivningskile
Tilbehør, se side 8



Maskintype	Bestillingsnummer	NOBB	EAN	PK	Pris, eks. mva, kr	Pris, inkl. mva, kr
DDSk 672-1	7 205 01 00 22 8	25189978	4014586804453	01	17.305,00	21.631,25

Prisen innbefatter:
1 tilleggs-håndtak, 1 utdrivningskile
Tilbehør, se side 8



Maskintype	Bestillingsnummer	NOBB	EAN	PK	Pris, eks. mva, kr	Pris, inkl. mva, kr
ASq 672-1	7 205 03 00 22 0	25189986	4014586804569	01	19.513,00	24.391,25

Prisen innbefatter:
1 tilleggs-håndtak, 1 utdrivningskile, 1 opphengsløkke
Tilbehør, se side 8

Bormaskiner

Tilbehør (A)BOP 6, (A)BOP 10, (A)BOP 10-2, (A)BOP 13-2



Verktøykoffert
med koffertinnsats og plastboks
Plast, innvendige mål: 470 x 275 x 116 mm

Bestillingsnummer	Pris, eks. mva, kr	Pris, inkl. mva, kr
3 39 01 118 48 0	578,00	722,50



Hurtiglader ALG 50
For alle FEIN Li-ion-batterier. Ladetid fra 35 min.

Bestillingsnummer	NOBB	Pris, eks. mva, kr	Pris, inkl. mva, kr
9 26 04 129 01 0	51554065	490,00	612,50



Hurtiglader ALG 30
Til FEIN NiCd og Li-ion-batterier. Ladetid fra 25 min.

Bestillingsnummer	NOBB	Pris, eks. mva, kr	Pris, inkl. mva, kr
9 26 04 096 01 0	43767780	1.713,00	2.141,25



Batteripakke
Li-ion-batteri med batteriindikator og FEIN SafetyCell Technology. Gir batteriet og maskinen sikker beskyttelse mot overbelastning, overoppheting og dyputlading. Kan brukes på alle batteridrevne FEIN 18 V-verktøy.

Spenning V	Kapasitet Ah	Bestillingsnummer	NOBB	Pris, eks. mva, kr	Pris, inkl. mva, kr
18	5	9 26 04 173 02 0	51554092	1.245,00	1.556,25
18	2,5	9 26 04 171 02 0	51554122	867,00	1.083,75

FEIN Select+



Batteri start sett
2 li-ion-batterier med hurtiglader ALG 50.

Spenning V	Kapasitet Ah	Bestillingsnummer	NOBB	Pris, eks. mva, kr	Pris, inkl. mva, kr
18	5	9 26 04 300 03 0	52003492	2.978,00	3.722,50
18	2,5	9 26 04 300 04 0	52003503	2.223,00	2.778,75



Selvspennende chuck
Metall-hurtigspennchuck SUPRA SKE med spennkraftsikring, chuck-feste 1/2"-20 UNF

Spennvidde mm	Bestillingsnummer	Pris, eks. mva, kr	Pris, inkl. mva, kr
0.5 - 10	6 32 05 036 01 0	800,00	1.000,00



Selvspennende chuck
Metall-hurtigspennchuck SUPRA SKE med spennkraftsikring, chuck-feste 1/2" - 20 UNF

Spennvidde mm	Bestillingsnummer	Pris, eks. mva, kr	Pris, inkl. mva, kr
1.5-13	6 32 05 035 01 0	829,00	1.036,25

Åpen fastnøkkel SW17

Bestillingsnummer	NOBB	Pris, eks. mva, kr	Pris, inkl. mva, kr
6 29 03 002 00 9	25183138	67,00	83,75

Opphengsanordning
for oppheng på en balanser
Vertikal

Bestillingsnummer	Pris, eks. mva, kr	Pris, inkl. mva, kr
3 02 32 046 00 8	38,00	47,50



Opphengsanordning
for oppheng på en balanser
Horisontal og vertikal

Bestillingsnummer	Pris, eks. mva, kr	Pris, inkl. mva, kr
3 21 25 050 00 7	117,00	146,25



Dybdeanslag		Pris, eks. mva, kr	Pris, inkl. mva, kr
Bestillingsnummer			
3 21 27 005 00 6		66,00	82,50

Beskyttelseshette
for å beskytte arbeidsstykkets overflate mot mekaniske skader

Utførelse	Bestillingsnummer	Pris, eks. mva, kr	Pris, inkl. mva, kr
BOP 10	3 14 20 131 01 0	141,00	176,25
BOP 10-2/13-2	3 14 20 132 01 0	141,00	176,25

Skjærepasta
Smøremiddel for bearbeiding av plater.

Bestillingsnummer	NOBB	Pris, eks. mva, kr	Pris, inkl. mva, kr
3 21 32 020 12 9	25180613	163,00	203,75

Tilbehør BOS 16, BOS 16-2

Verktøykoffert
Plast, innvendige mål: 470 x 275 x 116 mm

Bestillingsnummer	NOBB	Pris, eks. mva, kr	Pris, inkl. mva, kr
3 39 01 118 01 0	25195157	483,00	603,75

Røreverk
600 mm langt, Ø 110 mm

Bestillingsnummer	NOBB	Pris, eks. mva, kr	Pris, inkl. mva, kr
6 39 02 002 01 3	25189366	964,00	1.205,00

Selvspennende chuck
Metall-hurtigspennchuck SUPRA SKE med spennkraftsikring,
chuck-feste 1/2" - 20 UNF

Spennvidde mm	Vekt kg	Bestillingsnummer	NOBB	Pris, eks. mva, kr	Pris, inkl. mva, kr
3-16	0,56	6 32 05 038 01 0		1.218,00	1.522,50

Selvspennende chuck
Chuckfeste 1/2"-20 UNF
spiss form R

Spennvidde mm	Vekt kg	Bestillingsnummer	NOBB	Pris, eks. mva, kr	Pris, inkl. mva, kr
1-13	0,54	6 32 05 033 01 0	25194176	974,00	1.217,50

Nøkkelchuck
Chuckfeste 1/2"-20 UNF

Spennvidde mm	Vekt kg	Bestillingsnummer	NOBB	Pris, eks. mva, kr	Pris, inkl. mva, kr
1-10	0,3	6 32 03 034 01 0	25185273	366,00	457,50
1.5-13	0,38	6 32 03 041 01 4	25185281	469,00	586,25

Tilbehør DSke 672, DDSk 671-1, DDSk 672

Verktøykoffert
Metall 400 x 400 x 130 mm

Bestillingsnummer	NOBB	Pris, eks. mva, kr	Pris, inkl. mva, kr
3 39 01 032 01 3	25180878	591,00	738,75

Selvspennende chuck
Chuckfeste B 16
spiss form R

Spennvidde mm	Vekt kg	Bestillingsnummer	NOBB	Pris, eks. mva, kr	Pris, inkl. mva, kr
0-10	0,61	6 32 04 016 00 7	25185307	755,00	943,75
1-13	0,88	6 32 04 017 00 1	25185315	895,00	1.118,75
3-16	1,14	6 32 04 025 00 3	25185364	1.054,00	1.317,50

Selvspennende chuck
Chuckfeste B 16
spiss form R, med spennkraftsikring

Spennvidde mm	Vekt kg	Bestillingsnummer	NOBB	Pris, eks. mva, kr	Pris, inkl. mva, kr
1-13	0,56	6 32 04 032 00 6	25193129	961,00	1.201,25

Nøkkelchuck
Chuckfeste B 16

Spennvidde mm	Vekt kg	Bestillingsnummer	NOBB	Pris, eks. mva, kr	Pris, inkl. mva, kr
1,5-13	0,41	6 32 02 030 01 5	25185216	508,00	635,00
1-16	0,64	6 32 02 037 01 0	25185232	716,00	895,00

Chuck-kontapp
for boremaskiner med morsekonn.

Feste	Bestillingsnummer	NOBB	Pris, eks. mva, kr	Pris, inkl. mva, kr
MK 3/B 16	6 33 01 012 00 5	25185844	146,00	182,50
MK 3/B 22	6 33 01 014 00 7	25185851	198,00	247,50

Utvidelseskontapp
for morsekontapp

Feste	Bestillingsnummer	Pris, eks. mva, kr	Pris, inkl. mva, kr
MK 3/MK 4	6 33 04 004 00 0	1.142,00	1.427,50

Reduksjonshylse
for morsekontapp

Bestillingsnummer	NOBB	Pris, eks. mva, kr	Pris, inkl. mva, kr
6 33 02 003 00 4	25185885	174,00	217,50

Utdrivningskile

Feste	Lengde mm	Bestillingsnummer	NOBB	Pris, eks. mva, kr	Pris, inkl. mva, kr
MK 1 / MK 2	140	6 33 05 003 00 3	45394194	70,00	87,50
MK 3/MK 4	190	6 33 05 004 00 1	25185893	72,00	90,00

Tilbehør ASq 672-1

Nøkkelchuck
Chuckfeste B 22

Spennvidde mm	Utvendig Ø mm	Chuck-feste	Vekt kg	Bestillingsnummer	NOBB	Pris, eks. mva, kr	Pris, inkl. mva, kr
5-20	75	B 22	1,55	6 32 02 022 01 8	25185190	1.161,00	1.451,25

Chuck-kontapp
for boremaskiner med morsekonn.

Feste	Bestillingsnummer	NOBB	Pris, eks. mva, kr	Pris, inkl. mva, kr
MK 4/B 22	6 33 01 016 00 4	25185869	387,00	483,75

Reduksjonshylse
for morsekontapp

Feste	Bestillingsnummer	Pris, eks. mva, kr	Pris, inkl. mva, kr
MK 4/MK 3	6 33 02 004 00 2	256,00	320,00

Tilbehør ASq 672-1, DSke 672, DDSk 672-1, DDSk 672

Sikkerhets-slurekopling

med MK 3 feste og drift Ø 30 mm, justeringsområde 15-80 Nm for turtall 0-500/min, vekt 2,2 kg, inkl. gummiring, sylindertift, spennhylse og hakenøkkel

Bestillingsnummer	Pris, eks. mva, kr	Pris, inkl. mva, kr
9 01 05 002 01 8	11.714,00	14.642,50



	AWBP 10 Select	WBP 10	
	Svært liten batteridrevet vinkelbormaskin for arbeid på vanskelig tilgjengelige steder.	Svært liten vinkelbormaskin for arbeid på vanskelig tilgjengelige steder.	
EAN 4014586...	... 881775	... 878843	
Side	11	11	
Tekniske egenskaper	Opptatt effekt	500 W	
	Avgitt effekt	270 W	
	Batterispenning	18 V	
	Batterikompatibilitet	Li-ion / HighPower li-ion	
	Batteritilkobling	18 V	
	Turtall, belastet	0 - 1 260 1/min	0 - 1 030 1/min
	Turtall, ubelastet	0 - 1 370 1/min	0 - 1 830 1/min
	Bor-Ø stål	10 mm	10 mm
	Bor-Ø rustfritt stål	10 mm	10 mm
	Bor-Ø lettmetall	15 mm	15 mm
	Bor-Ø tre	25 mm	25 mm
	Gjenging	M 6	M 6
	Hjørnemål	17 mm	17 mm
	Vekt iht. EPTA		1,50 kg
Vekt uten batteri	1,30 kg		

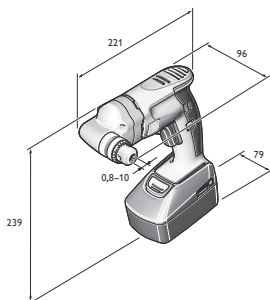

AWBP 10

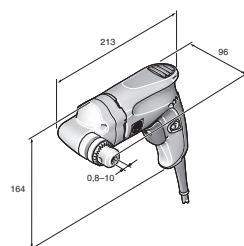

WBP 10

FEIN SELECT⁺

Maskintype	Bestillingsnummer	NOBB	EAN	PK	Pris, eks. mva, kr	Pris, inkl. mva, kr
AWBP 10 Select	7 105 04 62 00 0	52591942	4014586881775	01	3.650,00	4.562,50

Prisen innbefatter:

1 Nøkkelchuck inntil Ø 10 mm, 1 chucknøkkel, 1 verktøykoffert

Tilbehør, se side 11



Maskintype	Bestillingsnummer	EAN	PK	Pris, eks. mva, kr	Pris, inkl. mva, kr
WBP 10	7 205 51 60 00 0	4014586878843	01	3.708,00	4.635,00

Prisen innbefatter:

1 Nøkkelchuck inntil Ø 10 mm, 1 chucknøkkel

Tilbehør, se side 11

Vinkelbormaskin

Generelt tilbehør

**Nøkkelchuck**
Chuckfeste B 10

Spennvidde mm	Vekt kg	Bestillingsnummer	NOBB	Pris, eks. mva, kr	Pris, inkl. mva, kr
0,8-10	0,22	6 32 02 044 01 8		384,00	480,00
0,5-8	0,14	6 32 02 043 01 0	25185257	434,00	542,50

Tilbehør AWBP 10

**Verktøykoffert**
med koffertinnsats og plastboks

Bestillingsnummer	Pris, eks. mva, kr	Pris, inkl. mva, kr
3 39 01 131 94 0	537,00	671,25

**Batteripakke**
Li-ion-batteri med batteriindikator og FEIN SafetyCell
Technology. Gir batteriet og maskinen sikker beskyttelse mot
overbelastning, overoppheting og dyputlading. Kan brukes på
alle batteridrevne FEIN 18 V-verktøy.

Spenning V	Kapasitet Ah	Bestillingsnummer	NOBB	Pris, eks. mva, kr	Pris, inkl. mva, kr
18	5	9 26 04 173 02 0	51554092	1.245,00	1.556,25
18	2,5	9 26 04 171 02 0	51554122	867,00	1.083,75

**Batteri start sett**
2 li-ion-batterier med hurtiglader ALG 50.

Spenning V	Kapasitet Ah	Bestillingsnummer	NOBB	Pris, eks. mva, kr	Pris, inkl. mva, kr
18	5	9 26 04 300 03 0	52003492	2.978,00	3.722,50
18	2,5	9 26 04 300 04 0	52003503	2.223,00	2.778,75

**Hurtiglader ALG 30**

Til FEIN NiCd og Li-ion-batterier. Ladetid fra 25 min.

Bestillingsnummer	NOBB	Pris, eks. mva, kr	Pris, inkl. mva, kr
9 26 04 096 01 0	43767780	1.713,00	2.141,25

**Hurtiglader ALG 50**

For alle FEIN Li-ion-batterier. Ladetid fra 35 min.

Bestillingsnummer	NOBB	Pris, eks. mva, kr	Pris, inkl. mva, kr
9 26 04 129 01 0	51554065	490,00	612,50

Tilbehør WBP 10

**Verktøykoffert**

Plast, innvendige mål: 470 x 275 x 116 mm

Bestillingsnummer	NOBB	Pris, eks. mva, kr	Pris, inkl. mva, kr
3 39 01 118 01 0	25195157	483,00	603,75

**Plastboks**Koffertinnsats med lokk for smådeler og tilbehør, passer til
verktøykoffert 3 39 01 118 01 0, maks. 5 stk./koffert.

Bestillingsnummer	NOBB	Pris, eks. mva, kr	Pris, inkl. mva, kr
3 39 01 119 00 0	25195116	48,00	60,00



	IBS 16	MBS 16 X	MBS 25 F	MBS 32 F	
	Industriborstativ for boremaskiner med inntil 16 mm borkapasitet.	Fleksibelt magnet-borstativ for spiralbor inntil 16 mm borekapasitet.	Fleksibelt magnet-borstativ for spiralbor inntil 25 mm borekapasitet.	Fleksibelt magnet-borstativ med finjustering for spiralbor inntil 32 mm borekapasitet.	
EAN 4014586...	... 878515	... 878034	... 878041	... 847924	
Side	13	13	13	13	
Tekniske egenskaper	Spiralbor maks. Ø	16 mm	16 mm	25 mm	32 mm
	Brotsjing maks Ø	16 mm	16 mm	25 mm	40 mm
	Svingområde borestativ			7°	350°
	Justeringsområde borestativ			6 mm	10 mm
	Gjenging	M 12	M 12	M 20	M 24
	For spennhals-Ø	53 mm	43 mm	53 mm	63 mm
	Slag	145 mm	145 mm	145 mm	178 mm
	Total slaglengde	295 mm	325 mm	290 mm	365 mm
	Magnetfot-dimensjoner		195 x 90 mm	205 x 95 mm	220 x 100 mm
	Magnet-holdekraft		12 500 N	14 000 N	18 000 N
Vekt iht. EPTA	8,00 kg	9,50 kg	12,50 kg	21,80 kg	

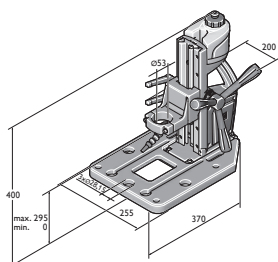

IBS 16

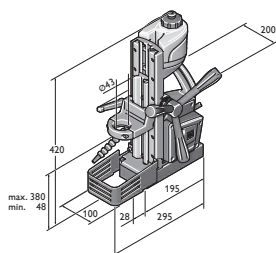

MBS 16 X

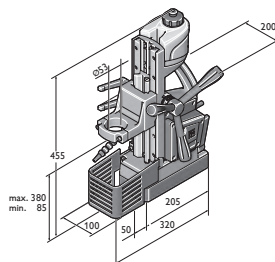

MBS 25 F

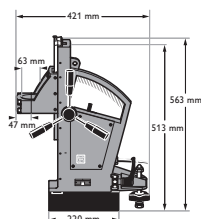

MBS 32 F



Maskintype	Bestillingsnummer	EAN	PK	Pris, eks. mva, kr	Pris, inkl. mva, kr
IBS 16	9 03 20 223 00 0	4014586878515	01	4.905,00	6.131,25

Prisen innbefatter:

1 kjølemiddelbeholder, 1 fleksibel leddet slange, 1 reduksjonsring Ø 43 mm

Tilbehør, se side 14



Maskintype	Bestillingsnummer	EAN	PK	Pris, eks. mva, kr	Pris, inkl. mva, kr
MBS 16 X	9 03 18 223 00 0	4014586878034	01	10.436,00	13.045,00

Prisen innbefatter:

1 kjølemiddelbeholder, 1 stropp, 1 berøringsbeskyttelse

Tilbehør, se side 14



Maskintype	Bestillingsnummer	EAN	PK	Pris, eks. mva, kr	Pris, inkl. mva, kr
MBS 25 F	9 03 19 223 00 0	4014586878041	01	14.736,00	18.420,00

Prisen innbefatter:

1 kjølemiddelbeholder, 1 stropp, 1 berøringsbeskyttelse, 1 reduksjonsring Ø 43 mm

Tilbehør, se side 14



Maskintype	Bestillingsnummer	NOBB	EAN	PK	Pris, eks. mva, kr	Pris, inkl. mva, kr
MBS 32 F	9 03 16 223 00 8	25191297	4014586847924	01	27.717,00	34.646,25

Prisen innbefatter:

1 spennstropp, 1 sponkrok, 1 sponbeskyttelse, 2 nøkkel

Tilbehør, se side 14

Tilbehør IBS 16

**Reduksjonsringer**for feste av maskiner med spennhals-Ø 43 mm
FEIN BOS, KBH

Ø mm	Bestillingsnummer	Pris, eks. mva, kr	Pris, inkl. mva, kr
53 / 43	3 26 23 014 01 0	393,00	491,25

Prismeskrustikke

Bestillingsnummer	Pris, eks. mva, kr	Pris, inkl. mva, kr
9 07 01 002 01 0	1.247,00	1.558,75

Monteringssett skrustikke

Bestillingsnummer	Pris, eks. mva, kr	Pris, inkl. mva, kr
6 41 31 019 01 0	314,00	392,50

Adapter-plate for magnet-kjerneboremaskiner

Bestillingsnummer	Pris, eks. mva, kr	Pris, inkl. mva, kr
3 24 22 326 01 0	511,00	638,75

Tilbehør MBS 16 X

**Reduksjonsringer**

for feste av maskiner med spennhals-Ø 33 mm

Ø mm	Bestillingsnummer	Pris, eks. mva, kr	Pris, inkl. mva, kr
43 / 33	3 26 23 012 01 9	393,00	491,25

**Reduksjonsringer**

for feste av maskiner med spennhals-Ø 38 mm

Ø mm	Bestillingsnummer	Pris, eks. mva, kr	Pris, inkl. mva, kr
43 / 38	3 26 23 013 00 4	393,00	491,25

Tilbehør MBS 25 F

**Reduksjonsringer**

for feste av maskiner med spennhals-Ø 38 mm

Ø mm	Bestillingsnummer	Pris, eks. mva, kr	Pris, inkl. mva, kr
53 / 38	3 26 23 010 00 8	393,00	491,25

**Reduksjonsringer**

for feste av maskiner med spennhals-Ø 43 mm

Ø mm	Bestillingsnummer	Pris, eks. mva, kr	Pris, inkl. mva, kr
53 / 43	3 26 23 009 00 6	393,00	491,25

**Reduksjonsringer**for feste av maskiner med spennhals-Ø 43 mm
FEIN BOS, KBH

Ø mm	Bestillingsnummer	Pris, eks. mva, kr	Pris, inkl. mva, kr
53 / 43	3 26 23 014 01 0	393,00	491,25

Tilbehør MBS 16 X, MBS 25 F, MBS 32 F

**Vakuumpate - manuell**

for ikke magnetiske materialer, 250 x 330 x 110 mm

Bestillingsnummer	NOBB	Pris, eks. mva, kr	Pris, inkl. mva, kr
9 26 02 054 01 6	45394455	5.588,00	6.985,00

**Vakuumpate - for vakuumpumpe**For ikke magnetiske materialer og underlag med struktur
(plater med rifleprofil, tåreprofil o.l.)
Vakuumpate 396 x 200 x 95 mm

Bestillingsnummer	NOBB	Pris, eks. mva, kr	Pris, inkl. mva, kr
9 26 02 057 01 7	45394474	5.806,00	7.257,50

**Festeanordning for rør**inkl. spennstropp, for å sette borer i rør med rør-Ø fra 60 til
300 mm, 220 x 130 mm.

Bestillingsnummer	NOBB	Pris, eks. mva, kr	Pris, inkl. mva, kr
9 26 02 055 01 0	45394466	3.045,00	3.806,25

**Vakuumpumpe**Innsugningsmengde 0,015 m³/min, -0,8 bar, 92 W, vekt 2,5 kg,
inkl. sugeslange.

Bestillingsnummer	NOBB	Pris, eks. mva, kr	Pris, inkl. mva, kr
9 26 01 022 01 3	45394440	5.986,00	7.482,50



	AGWP 10 Select	GWP 10	
	Raskere og mer presis gjengemaskin med automatisk revers for redusert arbeidstid.	Raskere og mer presis gjengemaskin med automatisk revers for redusert arbeidstid.	
EAN 4014586...	... 885537	... 881256	
Side	16	16	
Tekniske egenskaper	Opptatt effekt		450 W
	Avgitt effekt		250 W
	Batterispenning	18 V	
	Batterikompatibilitet	Li-ion / HighPower li-ion	
	Batteritilkobling	18 V	
	Tomgangsturtall i venstregang	0 - 760 1/min	0 - 1 000 1/min
	Belastet turtall ved gjenging	0 - 440 1/min	0 - 450 1/min
	Belastet turtall i venstregang	0 - 670 1/min	0 - 680 1/min
	Dreiemoment ved maks. avgitt effekt	26 Nm	21 Nm
	Gjenger i stål inntil	M 10	M 10
	Gjenger i rustfritt stål	M 10	M 10
	Kon på boraksel	B 12	B 12
	Vekt iht. EPTA		1,60 kg
Vekt uten batteri	1,30 kg		

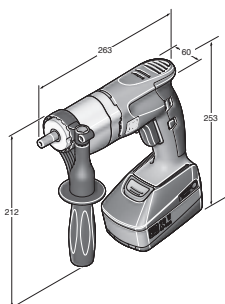

AGWP 10 Select

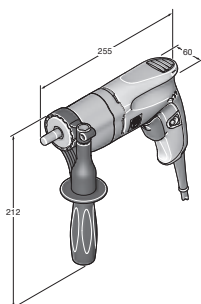

GWP 10

FEIN SELECT⁺

Maskintype	Bestillingsnummer	NOBB	EAN	PK	Pris, eks. mva, kr	Pris, inkl. mva, kr
AGWP 10 Select	7 109 01 62 00 0	52591957	4014586885537	01	5.788,00	7.235,00

Prisen innbefatter:1 tilleggs-håndtak, 1 verktøykoffert, **Gjengechuck følger med**

Tilbehør, se side 16



Maskintype	Bestillingsnummer	NOBB	EAN	PK	Pris, eks. mva, kr	Pris, inkl. mva, kr
GWP 10	7 209 38 60 00 0	25190083	4014586881256	01	7.914,00	9.892,50

Prisen innbefatter:1 tilleggs-håndtak, **Gjengechuck følger med**

Tilbehør, se side 16

Gjengemaskin

Generelt tilbehør

**Hurtiglader ALG 50**

For alle FEIN Li-ion-batterier. Ladetid fra 35 min.

Bestillingsnummer	NOBB	Pris, eks. mva, kr	Pris, inkl. mva, kr
9 26 04 129 01 0	51554065	490,00	612,50

**Hurtiglader ALG 30**

Til FEIN NiCd og Li-ion-batterier. Ladetid fra 25 min.

Bestillingsnummer	NOBB	Pris, eks. mva, kr	Pris, inkl. mva, kr
9 26 04 096 01 0	43767780	1.713,00	2.141,25

**Batteripakke**

Li-ion-batteri med batteriindikator og FEIN SafetyCell Technology. Gir batteriet og maskinen sikker beskyttelse mot overbelastning, overoppheting og dyputlading. Kan brukes på alle batteridrevne FEIN 18 V-verktøy.

Spenning V	Kapasitet Ah	Bestillingsnummer	NOBB	Pris, eks. mva, kr	Pris, inkl. mva, kr
18	5	9 26 04 173 02 0	51554092	1.245,00	1.556,25
18	2,5	9 26 04 171 02 0	51554122	867,00	1.083,75

**Batteri start sett**

2 li-ion-batterier med hurtiglader ALG 50.

Spenning V	Kapasitet Ah	Bestillingsnummer	NOBB	Pris, eks. mva, kr	Pris, inkl. mva, kr
18	5	9 26 04 300 03 0	52003492	2.978,00	3.722,50
18	2,5	9 26 04 300 04 0	52003503	2.223,00	2.778,75

**Verktøykoffert**med koffertinnsats og plastboks
Plast, innvendige mål: 470 x 275 x 116 mm

Bestillingsnummer	Pris, eks. mva, kr	Pris, inkl. mva, kr
3 39 01 131 08 0	564,00	705,00

**Spennhylse-chuck**

med spennhylse 3,5/4,5/6 mm

Bestillingsnummer	NOBB	Pris, eks. mva, kr	Pris, inkl. mva, kr
6 32 06 063 01 2	25185471	982,00	1.227,50

**Pendelhylsechuck**

med spennhylse 3,5/4,5/6 mm

Bestillingsnummer	NOBB	Pris, eks. mva, kr	Pris, inkl. mva, kr
6 32 06 076 02 2	25185547	1.539,00	1.923,75

**Spennhylser**

for spennhylsechucker og pendeltangchucker og gjengeboradappter. M2 (DIN 352, DIN 371), M4 (DIN 357, DIN 376)

Ø mm	Firkant mm	Bestillingsnummer	NOBB	Pris, eks. mva, kr	Pris, inkl. mva, kr
2,8	2,1	6 32 06 077 00 1	25185554	273,00	341,25

**Spennhylser**

for spennhylsechucker og pendeltangchucker og gjengeboradappter. M3 (DIN 352, DIN 371), M5 (DIN 357, DIN 376)

Ø mm	Firkant mm	Bestillingsnummer	NOBB	Pris, eks. mva, kr	Pris, inkl. mva, kr
3,5	2,7	6 32 06 064 00 1	25185489	273,00	341,25

**Spennhylser**

for spennhylsechucker og pendeltangchucker og gjengeboradappter. M4 (DIN 352, DIN 371), M6 (DIN 357, DIN 376)

Ø mm	Firkant mm	Bestillingsnummer	NOBB	Pris, eks. mva, kr	Pris, inkl. mva, kr
4,5	3,4	6 32 06 065 00 5	25185497	273,00	341,25

**Spennhylser**

for spennhylsechucker og pendeltangchucker og gjengeboradappter. M5 (DIN 352, DIN 371), M6 (DIN 352), M7 (DIN 352), M8 (DIN 352, DIN 357, DIN 376)

Ø mm	Firkant mm	Bestillingsnummer	NOBB	Pris, eks. mva, kr	Pris, inkl. mva, kr
6	4,9	6 32 06 066 00 8	25185505	273,00	341,25

**Spennhylser**

for spennhylsechucker og pendeltangchucker og gjengeboradappter. M7 (DIN 371), M9 (DIN 352) M 10 (DIN 352, DIN 357, DIN 376)

Ø mm	Firkant mm	Bestillingsnummer	NOBB	Pris, eks. mva, kr	Pris, inkl. mva, kr
7	5,5	6 32 06 070 00 6	25185521	273,00	341,25

**Spennhylser**for spennhylsechucker og pendeltangchucker og gjengeboradapter.
M8 (DIN 371), M11 (DIN 352)

Ø mm	Firkant mm	Bestillingsnummer	NOBB	Pris, eks. mva, kr	Pris, inkl. mva, kr
8	6,2	6 32 06 078 00 9	25185562	273,00	341,25

**Spennhylser**for spennhylsechucker og pendeltangchucker og gjengeboradapter.
M10 (DIN 371)

Ø mm	Firkant mm	Bestillingsnummer	NOBB	Pris, eks. mva, kr	Pris, inkl. mva, kr
10	8	6 32 06 079 00 3	25185570	266,00	332,50

**Spennhylser**for spennhylsechucker og pendeltangchucker og gjengeboradapter.
M12 (DIN 357, DIN 371, DIN 376)

Ø mm	Firkant mm	Bestillingsnummer	NOBB	Pris, eks. mva, kr	Pris, inkl. mva, kr
9	7	6 32 06 075 00 4	25185539	273,00	341,25

**Bakkechuck (BF)**for direktefeste for gjengetapper, fastspenningsområde
2,0 - 8,1 mm, med nøkkel

Bestillingsnummer	NOBB	Pris, eks. mva, kr	Pris, inkl. mva, kr
6 32 06 019 00 9	25185430	1.001,00	1.251,25

**Pendelbakkechuck (PBF)**for direktefeste for gjengetapper, fastspenningsområde
2,0 - 8,1 mm, med nøkkel

Bestillingsnummer	NOBB	Pris, eks. mva, kr	Pris, inkl. mva, kr
6 32 06 041 00 8	25185455	1.477,00	1.846,25

**Avdrivervile**

for chuck inntil B 12, lengde 125 mm, 2-pakning

Feste	Lengde mm	Bestillingsnummer	NOBB	Pris, eks. mva, kr	Pris, inkl. mva, kr
B 12	125	6 33 05 009 01 3	25185901	332,00	415,00

**Dybdeanslag**

Bestillingsnummer	Pris, eks. mva, kr	Pris, inkl. mva, kr
3 21 27 005 00 6	66,00	82,50

**Skjærepasta**

Smøremiddel for bearbeiding av plater.

Bestillingsnummer	NOBB	Pris, eks. mva, kr	Pris, inkl. mva, kr
3 21 32 020 12 9	25180613	163,00	203,75

Tilbehør GWP 10**Opphengsanordning**for oppheng på en balanser
Horistonal og vertikal

Bestillingsnummer	Pris, eks. mva, kr	Pris, inkl. mva, kr
3 21 25 050 00 7	117,00	146,25



Pålitelig skruing: FEINs skrutrekkerprogram.

FEINs skrutrekkerprogram er ekstremt pålitelig og spesialtilpasset til sitt bruksområde. Derfor muliggjør det førsteklasses resultater og optimal skruarbeidskvalitet – også under de hardeste forholdene – i industriell serieproduksjon, som ved metallkonstruksjoner, interiørarbeider og renovering. Den gode ergonomien samt svært lav vekt er to videre vesentlige fordeler og muliggjør profesjonelt, effektivt og lite trettende arbeid. Dag for dag. Og gjennom mange år.



Batteri-bormaskin + skrutrekker Side 20

Den optimale kombinasjonen av fleksibilitet, kraft og pålitelighet. Utviklet for boring, gjening og skruing i metall.

Batteridrevet muttertrekker/slagtrekker Side 26

Uslåelig effektiv og alltid pålitelig. Har mange bruksområder og tåler langvarig belastning.

Skrutrekker for selv borende skruer Side 31

For sikkert, feilfritt arbeid med selv borende og gjengeformede skruer i tak- og fasadebygging samt i området varme, klima og ventilasjon.

Skrutrekker for innredningsarbeider Side 33

Spesialtilpasset for gips- og interiørarbeider. Lette, ergonomiske og kompakte for optimale skruresultater.



	ASCM 18 QM	ASCM 18 QM Select	Proffsett ASCM 18 QM til gjenging	ABS 18 QC	ABS 18 Q Select	Proffsett ABS 18 QC til gjenging	ASB 18 QC
	4-girs batteridrevet borskrutrekker med børsteløs motor og QuickIN MAX-kobling. Kompromissløs ytelse for boring og gjenging på inntil 12 mm og boring med HM-hullsaging.		4-girs batteridrevet borskrutrekker med børsteløs motor, QuickIN MAX-kobling og omfattende tilbehør til boring, gjenging og skruing i metall.	2-girs batteridrevet borskrutrekker med børsteløs motor og QuickIN-kobling. Perfekt egnet til boring og gjenging på inntil 10 mm.		2-girs batteridrevet borskrutrekker med børsteløs motor, QuickIN-kobling og omfattende tilbehør til boring, gjenging og skruing i metall.	2-girs batteridrevet slagbormaskin med børsteløs motor og QuickIN-kobling. Perfekt til boring på inntil 10 mm i metall, stein og mur.
EAN 4014586...	... 887456	... 887340	... 887333	... 887159	... 887203	... 887197	... 887210
Side	22	22	22	22	22	22	22
Tekniske egenskaper	Batterispenning	18 V	18 V	18 V	18 V	18 V	18 V
	Batterikapasitet	5 Ah		5 Ah	2,5 Ah		2,5 Ah
	Batterikompatibilitet	Li-ion / HighPower li-ion	Li-ion / HighPower li-ion	Li-ion / HighPower li-ion	Li-ion / HighPower li-ion	Li-ion / HighPower li-ion	Li-ion / HighPower li-ion
	Batteritilkobling	18 V	18 V	18 V	MultiVolt	MultiVolt	MultiVolt
	Motor	børsteløs	børsteløs	børsteløs	børsteløs	børsteløs	børsteløs
	Motor	4-girs	4-girs	4-girs	2-girs	2-girs	2-girs
	Kobling	QuickIN MAX	QuickIN MAX	QuickIN MAX	QuickIN	QuickIN	QuickIN
	Slagttall						
	Maks. dreiemoment (hard/myk)	90 / 45 Nm	90 / 45 Nm	90 / 45 Nm	60 / 32 Nm	60 / 32 Nm	60 / 32 Nm
	Dreiemomenttrinn	15 + 1	15 + 1	15 + 1	22 + 1	22 + 1	22 + 1
	Bor-Ø stål	25 mm	25 mm	25 mm	13 mm	13 mm	13 mm
	Bor-Ø tre	50 mm	50 mm	50 mm	50 mm	50 mm	50 mm
	Bor-Ø stein						
	Gjenging	M 12	M 12	M 12	M 10	M 10	M 10
	Vekt med batteri	2,20 kg		2,20 kg	1,70 kg		1,70 kg
Vekt uten batteri	1,50 kg	1,50 kg	1,50 kg	1,30 kg	1,30 kg	1,30 kg	
Avtakbar chuck	●	●	●	●	●	●	

- Inkludert

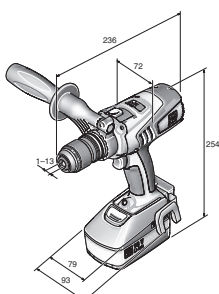

ASCM 18 QM

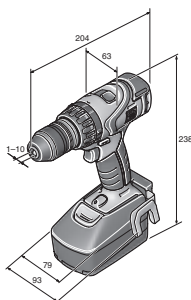

ABS 18 QC

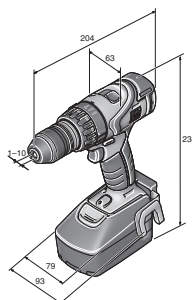

ASB 18 QC



	ASB 18 Q Select	Proffsett ASB 18 QC til gjenging	ASCM 12 QC	ASCM 12 Q Select	Proffsett ASCM 12 QC til gjenging	ABSU 12 C	ABSU 12 Select	ABSU 12 W4C	ABSU 12 W4 Select
		2-girs batteridrevet slagbor-maskin med børsteløs motor, QuickIN-kobling og omfattende tilbehør til boring, gjenging og skruing i metall.	4-girs batteridrevet borskrutrekker med børsteløs motor og QuickIN-kobling. Perfekt egnet til boring og gjenging på inntil 8 mm og skruing.		4-girs batteridrevet borskrutrekker med børsteløs motor, QuickIN-kobling og omfattende tilbehør til boring, gjenging og skruing i metall.	2-girs batteridrevet borskrutrekker med chuck i helmetall. Perfekt til universelle bor- og skruarbeider på inntil 6 mm.		2-girs batteridrevet skrutrekker med 1/4" verktøyfeste. Kraftig dreiemoment til skruforbindelser på inntil 6 x 200 mm.	
	... 887265	... 887258	... 881447	... 885698	... 886961	... 881485	... 885568	... 881539	... 885575
	23	23	23	23	23	23	23	24	24
	18 V	18 V	12 V	12 V	12 V	12 V	12 V	12 V	12 V
		2,5 Ah	2,5 Ah		2,5 Ah	2,5 Ah		2,5 Ah	
	Li-ion / HighPower li-ion	Li-ion / HighPower li-ion	Li-ion	Li-ion	Li-ion	Li-ion	Li-ion	Li-ion	Li-ion
	MultiVolt	MultiVolt	12 V	12 V	12 V	12 V	12 V	12 V	12 V
	børsteløs	børsteløs	børsteløs	børsteløs	børsteløs	2-pol. DC	2-pol. DC	2-pol. DC	2-pol. DC
	2-girs	2-girs	4-girs	4-girs	4-girs	2-girs	2-girs	2-girs	2-girs
	QuickIN	QuickIN	QuickIN	QuickIN	QuickIN				
	7 360 / 32 000 1/min	7 360 / 32 000 1/min							
	60 / 32 Nm	60 / 32 Nm	40 / 20 Nm	40 / 20 Nm	40 / 20 Nm	20 / 14 Nm	20 / 14 Nm	20 / 14 Nm	20 / 14 Nm
	22 + 1	22 + 1	20 + 1	20 + 1	20 + 1	17 + 1	17 + 1	17 + 1	17 + 1
	13 mm	13 mm	13 mm	13 mm	13 mm	10 mm	10 mm		
	50 mm	50 mm	40 mm	40 mm	40 mm	30 mm	30 mm		
	13 mm	13 mm							
	M 10	M 10	M 8	M 8	M 8	M 6	M 6		
		1,80 kg	1,30 kg		1,30 kg	1,20 kg		1,10 kg	
	1,30 kg	1,30 kg	1,10 kg	1,10 kg	1,10 kg	1,00 kg	1,00 kg	0,80 kg	0,80 kg



Maskintype	Bestillingsnummer	EAN	PK	Pris, eks. mva, kr	Pris, inkl. mva, kr
ASCM 18 QM	7 116 11 61 00 0	4014586887456	18	6.014,00	7.517,50

Prisen innbefatter:

2 batteripakker (Li-ion), 1 hurtigladeapparat ALG 50, 1 QuickIN-chuck (120 Nm), 1 belteklips, 1 bitsgarasje, 1 håndtak, 1 verktøykoffert

Tilbehør, se side 24

FEIN SELECT⁺



Maskintype	Bestillingsnummer	NOBB	EAN	PK	Pris, eks. mva, kr	Pris, inkl. mva, kr
ASCM 18 QM Select	7 116 11 64 00 0	52591821	4014586887340	18	3.060,00	3.825,00

Prisen innbefatter:

1 QuickIN-chuck (120 Nm), 1 belteklips, 1 bitsgarasje, 1 håndtak, 1 verktøykoffert

Tilbehør, se side 24



Maskintype	Bestillingsnummer	EAN	PK	Pris, eks. mva, kr	Pris, inkl. mva, kr
Proffsett ASCM 18 QM til gjenging	7 116 11 63 00 0	4014586887333	18	7.243,00	9.053,75

Prisen innbefatter:

2 batteripakker (Li-ion), 1 hurtigladeapparat ALG 50, 1 QuickIN-chuck (120 Nm), 1 belteklips, 1 bitsgarasje, 1 håndtak, 1 verktøykoffert, 1 QuickIN-bitsholder (1/4"), 1 QuickIN-gjengeboradapter med 2 spennenger, 1 QuickIN-pipenøkkeladapter (1/2")

Tilbehør, se side 24



Maskintype	Bestillingsnummer	EAN	PK	Pris, eks. mva, kr	Pris, inkl. mva, kr
ABS 18 QC	7 113 22 62 00 0	4014586887159	18	4.773,00	5.966,25

Prisen innbefatter:

2 batteripakker (Li-ion), 1 hurtigladeapparat ALG 50, 1 QuickIN-chuck (120 Nm), 1 belteklips, 1 bitsgarasje, 1 verktøykoffert

Tilbehør, se side 24

FEIN SELECT⁺



Maskintype	Bestillingsnummer	NOBB	EAN	PK	Pris, eks. mva, kr	Pris, inkl. mva, kr
ABS 18 Q Select	7 113 22 64 00 0	52591817	4014586887203	18	2.568,00	3.210,00

Prisen innbefatter:

1 QuickIN-chuck (120 Nm), 1 belteklips, 1 bitsgarasje, 1 verktøykoffert

Tilbehør, se side 24



Maskintype	Bestillingsnummer	EAN	PK	Pris, eks. mva, kr	Pris, inkl. mva, kr
Proffsett ABS 18 QC til gjenging	7 113 22 63 00 0	4014586887197	18	6.002,00	7.502,50

Prisen innbefatter:

2 batteripakker (Li-ion), 1 hurtigladeapparat ALG 50, 1 QuickIN-chuck (120 Nm), 1 belteklips, 1 bitsgarasje, 1 verktøykoffert, 1 QuickIN-bitsholder (1/4"), 1 QuickIN-gjengeboradapter med 2 spennenger, 1 QuickIN-pipenøkkeladapter (1/2")

Tilbehør, se side 24



Maskintype	Bestillingsnummer	EAN	PK	Pris, eks. mva, kr	Pris, inkl. mva, kr
ASB 18 QC	7 113 23 62 00 0	4014586887210	18	5.019,00	6.273,75

Prisen innbefatter:

2 batteripakker (Li-ion), 1 hurtigladeapparat ALG 50, 1 QuickIN-chuck (120 Nm), 1 belteklips, 1 bitsgarasje, 1 verktøykoffert

Tilbehør, se side 24



FEIN SELECT⁺



Maskintype	Bestillingsnummer	NOBB	EAN	PK	Pris, eks. mva, kr	Pris, inkl. mva, kr
ASB 18 Q Select	7 113 23 64 00 0	52991256	4014586887265	18	2.814,00	3.517,50

Prisen innbefatter:
1 QuickIN-chuck (120 Nm), 1 belteklips, 1 bitsgarasje, 1 verktøykoffert
Tilbehør, se side 24



Maskintype	Bestillingsnummer	NOBB	EAN	PK	Pris, eks. mva, kr	Pris, inkl. mva, kr
Proffsett ASB 18 QC til gjenging	7 113 23 63 00 0	52991256	4014586887258	18	6.248,00	7.810,00

Prisen innbefatter:
2 batteripakker (Li-ion), 1 hurtigladeapparat ALG 50, 1 QuickIN-chuck (120 Nm), 1 belteklips, 1 bitsgarasje, 1 verktøykoffert, 1 QuickIN-bitsholder (1/4"), 1 QuickIN-gjengeboradapter med 2 spenntenger, 1 QuickIN-pipenøkkeladapter (1/2")
Tilbehør, se side 24



Maskintype	Bestillingsnummer	NOBB	EAN	PK	Pris, eks. mva, kr	Pris, inkl. mva, kr
ASCM 12 QC	7 116 10 61 00 0	50589840	4014586881447	18	3.232,00	4.040,00

Prisen innbefatter:
2 batteripakker (Li-ion), 1 hurtigladeapparat ALG 50, 1 QuickIN-chuck (60 Nm), 1 belteklips, 1 bitsgarasje, 1 verktøykoffert
Tilbehør, se side 24

FEIN SELECT⁺



Maskintype	Bestillingsnummer	NOBB	EAN	PK	Pris, eks. mva, kr	Pris, inkl. mva, kr
ASCM 12 Q Select	7 116 10 64 00 0	52591840	4014586885698	18	2.021,00	2.526,25

Prisen innbefatter:
1 QuickIN-chuck (60 Nm), 1 belteklips, 1 bitsgarasje, 1 verktøykoffert
Tilbehør, se side 24



Maskintype	Bestillingsnummer	NOBB	EAN	PK	Pris, eks. mva, kr	Pris, inkl. mva, kr
Proffsett ASCM 12 QC til gjenging	7 116 10 62 00 0	51475393	4014586886961	18	4.460,00	5.575,00

Prisen innbefatter:
2 batteripakker (Li-ion), 1 hurtigladeapparat ALG 50, 1 QuickIN-chuck (60 Nm), 1 belteklips, 1 bitsgarasje, 1 verktøykoffert, 1 QuickIN-bitsholder (1/4"), 1 QuickIN-gjengeboradapter med 2 spenntenger, 1 QuickIN-pipenøkkeladapter (1/2")
Tilbehør, se side 24



Maskintype	Bestillingsnummer	NOBB	EAN	PK	Pris, eks. mva, kr	Pris, inkl. mva, kr
ABSU 12 C	7 113 20 61 00 0	50337817	4014586881485	18	2.169,00	2.711,25

Prisen innbefatter:
2 batteripakker (Li-ion), 1 hurtigladeapparat ALG 50, 1 belteklips, 1 bitsgarasje, 1 verktøykoffert
Tilbehør, se side 24

FEIN SELECT⁺



Maskintype	Bestillingsnummer	NOBB	EAN	PK	Pris, eks. mva, kr	Pris, inkl. mva, kr
ABSU 12 Select	7 113 20 64 00 0	52591836	4014586885568	18	959,00	1.198,75

Prisen innbefatter:
1 belteklips, 1 bitsgarasje, 1 verktøykoffert
Tilbehør, se side 24



Maskintype	Bestillingsnummer	EAN	PK	Pris, eks. mva, kr	Pris, inkl. mva, kr
ABSU 12 W4C	7 113 21 61 00 0	4014586881539	18	2.107,00	2.633,75

Prisen innbefatter:
2 batteripakker (Li-ion), 1 hurtigladeapparat ALG 50, 1 belteklips, 1 bitsgarasje, 1 verktøykoffert
Tilbehør, se side 24

FEIN SELECT⁺



Maskintype	Bestillingsnummer	NOBB	EAN	PK	Pris, eks. mva, kr	Pris, inkl. mva, kr
ABSU 12 W4 Select	7 113 21 64 00 0	52591855	4014586885575	18	897,00	1.121,25

Prisen innbefatter:
1 belteklips, 1 bitsgarasje, 1 verktøykoffert
Tilbehør, se side 24

Batteri-bormaskin + skrutrekker

Generelt tilbehør



LED-batterilampe ALED 12-18 V
Kompakt og utholdende LED-batterilampe med svingbart lampehode. Kompatibel med alle 12/14/18 V FEIN li-ion-batterier, inklusive krok til å henge opp lampen. Ekstremt lett med sine 130 g og kraftig lys med 900 Lux. Fargetemperatur tilsvarer dagslys. Lyset kan stilles inn i 2 trinn.

Bestillingsnummer	Pris, eks. mva, kr	Pris, inkl. mva, kr
9 26 04 200 02 0	630,00	787,50



Verktøykoffert
Plast, innvendige mål: 470 x 275 x 116 mm

Bestillingsnummer	NOBB	Pris, eks. mva, kr	Pris, inkl. mva, kr
3 39 01 118 01 0	25195157	483,00	603,75



Verktøykoffert
passer til ABSU 12, ASCD 12, ASCM 12

Bestillingsnummer	Pris, eks. mva, kr	Pris, inkl. mva, kr
3 39 01 160 01 0	266,00	332,50



Plastboks
Koffertinnsats med lokk for smådeler og tilbehør, passer til verktøykoffert 3 39 01 118 01 0, maks. 5 stk./koffert.

Bestillingsnummer	NOBB	Pris, eks. mva, kr	Pris, inkl. mva, kr
3 39 01 119 00 0	25195116	48,00	60,00



Hurtiglader ALG 50
For alle FEIN Li-ion-batterier. Ladetid fra 35 min.

Bestillingsnummer	NOBB	Pris, eks. mva, kr	Pris, inkl. mva, kr
9 26 04 129 01 0	51554065	490,00	612,50



Hurtiglader ALG 30
Til FEIN NiCd og Li-ion-batterier. Ladetid fra 25 min.

Bestillingsnummer	NOBB	Pris, eks. mva, kr	Pris, inkl. mva, kr
9 26 04 096 01 0	43767780	1.713,00	2.141,25



Holder 1/4" utvendig sekskant
1/4" - innvendig sekskant med selvspennende chuck

Ø mm	L mm	Bestillingsnummer	NOBB	Pris, eks. mva, kr	Pris, inkl. mva, kr
15	51	6 05 10 011 00 9	25181348	218,00	272,50

Batteri 18 V



Batteripakke
Li-ion-batteri med batteriindikator og FEIN SafetyCell Technology. Gir batteriet og maskinen sikker beskyttelse mot overbelastning, overoppheting og dyputlading. Kan brukes på alle batteridrevne FEIN 18 V-verktøy.

Spenning V	Kapasitet Ah	Bestillingsnummer	NOBB	Pris, eks. mva, kr	Pris, inkl. mva, kr
18	5	9 26 04 173 02 0	51554092	1.245,00	1.556,25
18	2,5	9 26 04 171 02 0	51554122	867,00	1.083,75



Batteri start sett
2 li-ion-batterier med hurtiglader ALG 50.

Spenning V	Kapasitet Ah	Bestillingsnummer	NOBB	Pris, eks. mva, kr	Pris, inkl. mva, kr
18	5	9 26 04 300 03 0	52003492	2.978,00	3.722,50
18	2,5	9 26 04 300 04 0	52003503	2.223,00	2.778,75



Batteri 12 V



Batteripakke

Li-ion-batteri med batteriindikator og FEIN SafetyCell Technology. Gir batteriet og maskinen sikker beskyttelse mot overbelastning, overoppheting og dyputlading. Kan brukes på alle batteridrevne FEIN 12 V- og 18 V-verktøy med MultiVolt-kobling.

Spenning V	Kapasitet Ah	Bestillingsnummer	NOBB	Pris, eks. mva, kr	Pris, inkl. mva, kr
12	2,5	9 26 04 168 02 0	51554137	366,00	457,50

FEIN Select+



Batteri start sett

2 li-ion-batterier med hurtiglader ALG 50.

Spenning V	Kapasitet Ah	Bestillingsnummer	NOBB	Pris, eks. mva, kr	Pris, inkl. mva, kr
12	2,5	9 26 04 250 01 0	52003518	1.220,00	1.525,00

Øvrig tilbehør



Chuck

Liten chuck i helmetall fra Röhm, maks. dreiemoment 60 Nm. Kompatibel med alle batteridrevne FEIN-skruttrekkere med QuickIN- og QuickIN MAX-kobling.

Kobling	Bestillingsnummer	Pris, eks. mva, kr	Pris, inkl. mva, kr
QuickIN	6 32 08 002 01 0	371,00	463,75



Chuck

Chuck i helmetall fra Röhm med spennbakker med hardmetall og høy spennkraft. Skrubitsen kan bli i drivakselen, chocken skyves over bitsen. Maks. dreiemoment 120 Nm. Kompatibel med alle batteridrevne FEIN-skruttrekkere med QuickIN- og QuickIN MAX-kobling.

Kobling	Bestillingsnummer	Pris, eks. mva, kr	Pris, inkl. mva, kr
QuickIN	6 32 08 005 01 0	502,00	627,50



Bitsholder

1/4" bitsholder med innvendig sekskant med praktisk enhåndsbejening og høy spennkraft. Skrubitsen kan bli i drivakselen, chocken skyves over bitsen. Maks. dreiemoment 120 Nm. Kompatibel med alle batteridrevne FEIN-skruttrekkere med QuickIN- og QuickIN MAX-kobling.

Kobling	Bestillingsnummer	Pris, eks. mva, kr	Pris, inkl. mva, kr
QuickIN	6 05 10 222 01 0	373,00	466,25



Pipenøkkeladapter

Pipenøkkeladapter til feste av slagnøkler på 1/2" firkantfeste. Kompatibel med alle batteridrevne FEIN-skruttrekkere med QuickIN- og QuickIN MAX-kobling.

Kobling	Bestillingsnummer	NOBB	Pris, eks. mva, kr	Pris, inkl. mva, kr
QuickIN	6 42 03 002 01 0	51475366	373,00	466,25



Gjengeboradapter

Gjengeboradapter med 2 spennenger til skaftdiametre på 4,5 og 6 mm til skjæring av gjenger i størrelse M4/M5/M6/M8. Pålitelig feste av gjengeboret på firkanten, noe som hindrer at det sklir. Kompatibel med alle batteridrevne FEIN-skruttrekkere med QuickIN- og QuickIN MAX-kobling.

Kobling	Bestillingsnummer	NOBB	Pris, eks. mva, kr	Pris, inkl. mva, kr
QuickIN	6 42 03 003 01 0	51475374	887,00	1.108,75



Gjengeboradapter

Pålitelig feste av gjengeboret på firkanten, noe som hindrer at det sklir. Kompatibel med alle FEIN-spennenger og alle FEIN batteridrevne skruttrekkere med QuickIN- og QuickIN MAX-spindel.

Kobling	Bestillingsnummer	Pris, eks. mva, kr	Pris, inkl. mva, kr
QuickIN	6 42 03 003 02 0	347,00	433,75



Spennhylser

for spennhylsechucker og pendeltangchucker og gjengeboradapter. M2 (DIN 352, DIN 371), M4 (DIN 357, DIN 376)

Ø mm	Firkant mm	Bestillingsnummer	NOBB	Pris, eks. mva, kr	Pris, inkl. mva, kr
2,8	2,1	6 32 06 077 00 1	25185554	273,00	341,25



Spennhylser

for spennhylsechucker og pendeltangchucker og gjengeboradapter. M3 (DIN 352, DIN 371), M5 (DIN 357, DIN 376)

Ø mm	Firkant mm	Bestillingsnummer	NOBB	Pris, eks. mva, kr	Pris, inkl. mva, kr
3,5	2,7	6 32 06 064 00 1	25185489	273,00	341,25



Spennhylser

for spennhylsechucker og pendeltangchucker og gjengeboradapter. M4 (DIN 352, DIN 371), M6 (DIN 357, DIN 376)

Ø mm	Firkant mm	Bestillingsnummer	NOBB	Pris, eks. mva, kr	Pris, inkl. mva, kr
4,5	3,4	6 32 06 065 00 5	25185497	273,00	341,25



Spennhylser

for spennhylsechucker og pendeltangchucker og gjengeboradapter. M5 (DIN 352, DIN 371), M6 (DIN 352), M7 (DIN 352), M8 (DIN 352, DIN 357, DIN 376)

Ø mm	Firkant mm	Bestillingsnummer	NOBB	Pris, eks. mva, kr	Pris, inkl. mva, kr
6	4,9	6 32 06 066 00 8	25185505	273,00	341,25



Spennhylser

for spennhylsechucker og pendeltangchucker og gjengeboradapter. M7 (DIN 371), M9 (DIN 352) M 10 (DIN 352, DIN 357, DIN 376)

Ø mm	Firkant mm	Bestillingsnummer	NOBB	Pris, eks. mva, kr	Pris, inkl. mva, kr
7	5,5	6 32 06 070 00 6	25185521	273,00	341,25



Spennhylser

for spennhylsechucker og pendeltangchucker og gjengeboradapter. M8 (DIN 371), M11 (DIN 352)

Ø mm	Firkant mm	Bestillingsnummer	NOBB	Pris, eks. mva, kr	Pris, inkl. mva, kr
8	6,2	6 32 06 078 00 9	25185562	273,00	341,25



Spennhylser

for spennhylsechucker og pendeltangchucker og gjengeboradapter. M12 (DIN 357, DIN 371, DIN 376)

Ø mm	Firkant mm	Bestillingsnummer	NOBB	Pris, eks. mva, kr	Pris, inkl. mva, kr
9	7	6 32 06 075 00 4	25185539	273,00	341,25



Spennhylser

for spennhylsechucker og pendeltangchucker og gjengeboradapter. M10 (DIN 371)

Ø mm	Firkant mm	Bestillingsnummer	NOBB	Pris, eks. mva, kr	Pris, inkl. mva, kr
10	8	6 32 06 079 00 3	25185570	266,00	332,50



	ASCD 18-300 W2	ASCD 18-300 W2 Select	ASCD 18-200 W4	ASCD 18-200 W4 Select	ASCD 12-150 W8C	
	Batteridrevet slagtrekker med børsteløs motor og dreiemomentinnstilling i seks trinn. Til metriske skruforbindelser inntil M18.		Slagtrekker med børsteløs motor og dreiemomentinnstilling i seks trinn. Til universelle skruforbindelser inkl. selvborende skruer.		Batteridrevet slagtrekker med børsteløs motor og dreiemomentinnstilling i seks trinn. Til metriske skruforbindelser inntil M14.	
EAN 4014586...	... 887418	... 887425	... 887432	... 887449	... 887371	
Side	28	28	28	28	28	
Tekniske egenskaper	Batterispenning	18 V	18 V	18 V	18 V	12 V
	Batterikapasitet	5 Ah		5 Ah		2,5 Ah
	Batterikompatibilitet	Li-ion / HighPower li-ion	Li-ion / HighPower li-ion	Li-ion / HighPower li-ion	Li-ion / HighPower li-ion	Li-ion
	Batteritilkobling	MultiVolt	MultiVolt	MultiVolt	MultiVolt	12 V
	Motor	børsteløs	børsteløs	børsteløs	børsteløs	børsteløs
	Turtall, ubelastet	0 - 1 700 1/min	0 - 1 700 1/min	0 - 1 500 1/min	0 - 1 500 1/min	0 - 1 800 1/min
	Slagfall	0 - 3 400 1/min	0 - 3 400 1/min	0 - 3 000 1/min	0 - 3 000 1/min	0 - 3 600 1/min
	Maks. dreiemoment	290 Nm	290 Nm	210 Nm	210 Nm	135 Nm
	Maks. metrisk skrue	M18 (8.8)	M18 (8.8)			M14 (8.8)
	Treskrue diameter	8 x 300 mm	8 x 300 mm	8 x 200 mm	8 x 200 mm	8 x 100 mm
Vekt med batteri	1,70 kg		1,70 kg		1,10 kg	
Vekt uten batteri	1,00 kg	1,00 kg	1,00 kg	1,00 kg	0,85 kg	

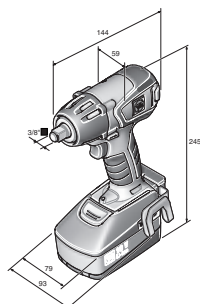

ASCD 18-300 W2

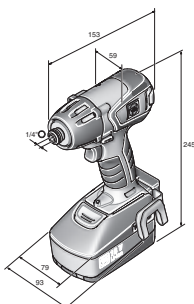

ASCD 18-200 W4

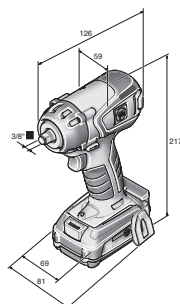

ASCD 12-150 W8

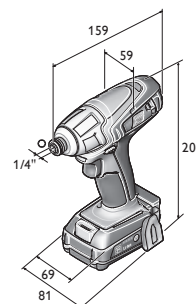

ASCD 12-100 W4C

	ASCD 12-150 W8 Select	ASCD 12-150 W4C	ASCD 12-150 W4 Select	ASCD 12-100 W4C	ASCD 12-100 W4 Select
		Slagtrekker med børsteløs motor og dreie- momentinnstilling i seks trinn. Til universelle skruforbindelser inkl. selvborende skruer.		Batteridrevet slagtrekker med DC-motor. Til universelle skruforbindelser.	
	... 887388	... 887395	... 887401	... 881560	... 885582
	28	29	29	29	29
	12 V	12 V	12 V	12 V	12 V
		2,5 Ah		2,5 Ah	
	Li-ion	Li-ion	Li-ion	Li-ion	Li-ion
	12 V	12 V	12 V	12 V	12 V
	børsteløs	børsteløs	børsteløs	2-pol. DC	2-pol. DC
	0 - 1 800 1/min	0 - 1 700 1/min	0 - 1 700 1/min	0 - 2 700 1/min	0 - 2 700 1/min
	0 - 3 600 1/min	0 - 3 400 1/min	0 - 3 400 1/min	0 - 3 450 1/min	0 - 3 450 1/min
	135 Nm	135 Nm	135 Nm	100 Nm	100 Nm
	M14 (8.8)				
	8 x 100 mm	8 x 100 mm	8 x 100 mm	8 x 80 mm	8 x 80 mm
		1,10 kg		1,10 kg	
	0,85 kg	0,85 kg	0,85 kg	0,90 kg	0,90 kg

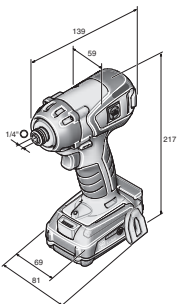

ASCD 12-150 W4



Maskintype	Bestillingsnummer	EAN	PK	Pris, eks. mva, kr	Pris, inkl. mva, kr
ASCD 18-300 W2	7 115 06 61 00 0	4014586887418	18	6.014,00	7.517,50

Prisen innbefatter:
2 batteripakker (Li-ion), 1 hurtigladeapparat ALG 50, 1 belteklips, 1 bitsgarasje, 1 verktøykoffert
Tilbehør, se side 30

FEIN SELECT⁺



Maskintype	Bestillingsnummer	NOBB	EAN	PK	Pris, eks. mva, kr	Pris, inkl. mva, kr
ASCD 18-300 W2 Select	7 115 06 64 00 0	52591904	4014586887425	18	3.060,00	3.825,00

Prisen innbefatter:
1 belteklips, 1 bitsgarasje, 1 verktøykoffert
Tilbehør, se side 30



Maskintype	Bestillingsnummer	EAN	PK	Pris, eks. mva, kr	Pris, inkl. mva, kr
ASCD 18-200 W4	7 115 07 61 00 0	4014586887432	18	5.891,00	7.363,75

Prisen innbefatter:
2 batteripakker (Li-ion), 1 hurtigladeapparat ALG 50, 1 belteklips, 1 bitsgarasje, 1 verktøykoffert
Tilbehør, se side 30

FEIN SELECT⁺



Maskintype	Bestillingsnummer	NOBB	EAN	PK	Pris, eks. mva, kr	Pris, inkl. mva, kr
ASCD 18-200 W4 Select	7 115 07 64 00 0	52591893	4014586887449	18	2.937,00	3.671,25

Prisen innbefatter:
1 belteklips, 1 bitsgarasje, 1 verktøykoffert
Tilbehør, se side 30



Maskintype	Bestillingsnummer	EAN	PK	Pris, eks. mva, kr	Pris, inkl. mva, kr
ASCD 12-150 W8C	7 115 04 61 00 0	4014586887371	18	3.201,00	4.001,25

Prisen innbefatter:
2 batteripakker (Li-ion), 1 hurtigladeapparat ALG 50, 1 belteklips, 1 bitsgarasje, 1 verktøykoffert
Tilbehør, se side 30

FEIN SELECT⁺



Maskintype	Bestillingsnummer	NOBB	EAN	PK	Pris, eks. mva, kr	Pris, inkl. mva, kr
ASCD 12-150 W8 Select	7 115 04 64 00 0	52591874	4014586887388	18	1.991,00	2.488,75

Prisen innbefatter:
1 belteklips, 1 bitsgarasje, 1 verktøykoffert
Tilbehør, se side 30



Maskintype	Bestillingsnummer	EAN	PK	Pris, eks. mva, kr	Pris, inkl. mva, kr
ASCD 12-150 W4C	7 115 05 61 00 0	4014586887395	18	3.078,00	3.847,50

Prisen innbefatter:
2 batteripakker (Li-ion), 1 hurtigladeapparat ALG 50, 1 belteklips, 1 bitsgarasje, 1 verktøykoffert
Tilbehør, se side 30

FEIN SELECT⁺



Maskintype	Bestillingsnummer	NOBB	EAN	PK	Pris, eks. mva, kr	Pris, inkl. mva, kr
ASCD 12-150 W4 Select	7 115 05 64 00 0	52591885	4014586887401	18	1.868,00	2.335,00

Prisen innbefatter:
1 belteklips, 1 bitsgarasje, 1 verktøykoffert
Tilbehør, se side 30



Maskintype	Bestillingsnummer	EAN	PK	Pris, eks. mva, kr	Pris, inkl. mva, kr
ASCD 12-100 W4C	7 115 03 61 00 0	4014586881560	18	2.728,00	3.410,00

Prisen innbefatter:
2 batteripakker (Li-ion), 1 hurtigladeapparat ALG 50, 1 belteklips, 1 bitsgarasje, 1 verktøykoffert
Tilbehør, se side 30

FEIN SELECT⁺



Maskintype	Bestillingsnummer	NOBB	EAN	PK	Pris, eks. mva, kr	Pris, inkl. mva, kr
ASCD 12-100 W4 Select	7 115 03 64 00 0	52591866	4014586885582	18	1.524,00	1.905,00

Prisen innbefatter:
1 belteklips, 1 bitsgarasje, 1 verktøykoffert
Tilbehør, se side 30

Generelt tilbehør



LED-batterilampe ALED 12-18 V

Kompakt og utholdende LED-batterilampe med svingbart lampehode. Kompatibel med alle 12/14/18 V FEIN li-ion-batterier, inklusive krok til å henge opp lampen. Ekstremt lett med sine 130 g og kraftig lys med 900 Lux. Fargetemperatur tilsvarende dagslys. Lyset kan stilles inn i 2 trinn.

Bestillingsnummer	Pris, eks. mva, kr	Pris, inkl. mva, kr
9 26 04 200 02 0	630,00	787,50



Verktøykoffert

Plast, innvendige mål: 470 x 275 x 116 mm

Bestillingsnummer	NOBB	Pris, eks. mva, kr	Pris, inkl. mva, kr
3 39 01 118 01 0	25195157	483,00	603,75



Verktøykoffert

passer til ABSU 12, ASCD 12, ASCM 12

Bestillingsnummer	Pris, eks. mva, kr	Pris, inkl. mva, kr
3 39 01 160 01 0	266,00	332,50



Plastboks

Koffertinnsetts med lokk for smådelar og tilbehør, passer til verktøykoffert 3 39 01 118 01 0, maks. 5 stk./koffert.

Bestillingsnummer	NOBB	Pris, eks. mva, kr	Pris, inkl. mva, kr
3 39 01 119 00 0	25195116	48,00	60,00



Hurtiglader ALG 50

For alle FEIN Li-ion-batterier. Ladetid fra 35 min.

Bestillingsnummer	NOBB	Pris, eks. mva, kr	Pris, inkl. mva, kr
9 26 04 129 01 0	51554065	490,00	612,50



Hurtiglader ALG 30

Til FEIN NiCd og Li-ion-batterier. Ladetid fra 25 min.

Bestillingsnummer	NOBB	Pris, eks. mva, kr	Pris, inkl. mva, kr
9 26 04 096 01 0	43767780	1.713,00	2.141,25

Batteri 18 V



Batteripakke

Li-ion-batteri med batteriindikator og FEIN SafetyCell Technology. Gir batteriet og maskinen sikker beskyttelse mot overbelastning, overoppheting og dyputlading. Kan brukes på alle batteridrevne FEIN 18 V-verktøy.

Spenning V	Kapasitet Ah	Bestillingsnummer	NOBB	Pris, eks. mva, kr	Pris, inkl. mva, kr
18	5	9 26 04 173 02 0	51554092	1.245,00	1.556,25
18	2,5	9 26 04 171 02 0	51554122	867,00	1.083,75



Batteri start sett

2 li-ion-batterier med hurtiglader ALG 50.

Spenning V	Kapasitet Ah	Bestillingsnummer	NOBB	Pris, eks. mva, kr	Pris, inkl. mva, kr
18	5	9 26 04 300 03 0	52003492	2.978,00	3.722,50
18	2,5	9 26 04 300 04 0	52003503	2.223,00	2.778,75

Batteri 12 V



Batteripakke

Li-ion-batteri med batteriindikator og FEIN SafetyCell Technology. Gir batteriet og maskinen sikker beskyttelse mot overbelastning, overoppheting og dyputlading. Kan brukes på alle batteridrevne FEIN 12 V- og 18 V-verktøy med Multi-Volt-kobling.

Spenning V	Kapasitet Ah	Bestillingsnummer	NOBB	Pris, eks. mva, kr	Pris, inkl. mva, kr
12	2,5	9 26 04 168 02 0	51554137	366,00	457,50



Batteri start sett

2 li-ion-batterier med hurtiglader ALG 50.

Spenning V	Kapasitet Ah	Bestillingsnummer	NOBB	Pris, eks. mva, kr	Pris, inkl. mva, kr
12	2,5	9 26 04 250 01 0	52003518	1.220,00	1.525,00



Skruing

	ASCS 6.3 Select	SCS 4.8-25	
	Turtalloptimert, batteridrevet skrutrekker for selvborende skruer i metall med skruediameter inntil 6,3 mm.	En av de letteste borskrutrekker i sin klasse for tak- og fasadebygging.	
EAN 4014586...	... 881461	... 853734	
Side	32	32	
Tekniske egenskaper	Opptatt effekt		450 W
	Batterispenning	18 V	
	Batterikompatibilitet	Li-ion / HighPower li-ion	
	Batteritilkobling	18 V	
	Turtall, ubelastet	0 - 1 700 1/min	0 - 2 500 1/min
	Skruediameter	6,3 mm	4,8 mm
	Verktøyfeste Selvspennende chuck	1/4"	1/4"
	Vekt iht. EPTA		1,30 kg
Vekt uten batteri	1,10 kg		



ASCS 6.3

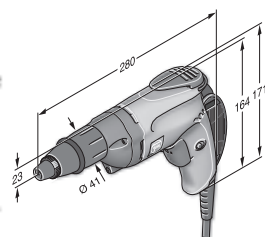

SCS 4.8-25

FEIN SELECT⁺



Maskintype	Bestillingsnummer	NOBB	EAN	PK	Pris, eks. mva, kr	Pris, inkl. mva, kr
ASCS 6.3 Select	7 113 11 63 00 0	52591753	4014586881461	01	2.941,00	3.676,25

Prisen innbefatter:

1 stillaskrok, 1 dybdeanslag, 1 innsats for sekskantskruer SW 8, 1 verktøykoffert

Tilbehør, se side 32



Maskintype	Bestillingsnummer	NOBB	EAN	PK	Pris, eks. mva, kr	Pris, inkl. mva, kr
SCS 4.8-25	7 213 04 00 23 9	25193814	4014586853734	01	3.545,00	4.431,25

Prisen innbefatter:

1 dybdeanslag, 1 magnetholder for 1/4" -bits, 1 bit 1/4" for kryssporskruer str. 2 / Phillips (form H) ekstra hard, 1 håndstropp, 1 belteklips

Tilbehør, se side 32

Skrutrekker for selvboende skruer

Generelt tilbehør



LED-batterilampe ALED 12-18 V

Kompakt og utholdende LED-batterilampe med svingbart lampehode. Kompatibel med alle 12/14/18 V FEIN li-ion-batterier, inklusive krok til å henge opp lampen. Ekstremt lett med sine 130 g og kraftig lys med 900 Lux. Fargetemperatur tilsvarer dagslys. Lyset kan stilles inn i 2 trinn.

Bestillingsnummer	Pris, eks. mva, kr	Pris, inkl. mva, kr
9 26 04 200 02 0	630,00	787,50



Verktøykoffert

Plast, innvendige mål: 470 x 275 x 116 mm

Bestillingsnummer	NOBB	Pris, eks. mva, kr	Pris, inkl. mva, kr
3 39 01 118 01 0	25195157	483,00	603,75



Plastboks

Koffertinnsats med lokk for smådeler og tilbehør, passer til verktøykoffert 3 39 01 118 01 0, maks. 5 stk./koffert.

Bestillingsnummer	NOBB	Pris, eks. mva, kr	Pris, inkl. mva, kr
3 39 01 119 00 0	25195116	48,00	60,00



Hurtiglader ALG 50

For alle FEIN Li-ion-batterier. Ladetid fra 35 min.

Bestillingsnummer	NOBB	Pris, eks. mva, kr	Pris, inkl. mva, kr
9 26 04 129 01 0	51554065	490,00	612,50



Hurtiglader ALG 30

Til FEIN NiCd og Li-ion-batterier. Ladetid fra 25 min.

Bestillingsnummer	NOBB	Pris, eks. mva, kr	Pris, inkl. mva, kr
9 26 04 096 01 0	43767780	1.713,00	2.141,25



Holder 1/4" utvendig sekskant

1/4" - innvendig sekskant med selvspennende chuck

Ø mm	L mm	Bestillingsnummer	NOBB	Pris, eks. mva, kr	Pris, inkl. mva, kr
15	51	6 05 10 011 00 9	25181348	218,00	272,50



Holder 1/4" utvendig sekskant

1/4" - innvendig sekskant med fjærring, magnetisk

Ø mm	L mm	Bestillingsnummer	NOBB	Pris, eks. mva, kr	Pris, inkl. mva, kr
10,6	45	6 05 10 215 00 3	25194937	270,00	337,50

Batteri 18 V



Batteripakke

Li-ion-batteri med batteriindikator og FEIN SafetyCell Technology. Gir batteriet og maskinen sikker beskyttelse mot overbelastning, overoppheting og dyputlading. Kan brukes på alle batteridrevne FEIN 18 V-verktøy.

Spenning V	Kapasitet Ah	Bestillingsnummer	NOBB	Pris, eks. mva, kr	Pris, inkl. mva, kr
18	5	9 26 04 173 02 0	51554092	1.245,00	1.556,25
18	2,5	9 26 04 171 02 0	51554122	867,00	1.083,75



Batteri start sett

2 li-ion-batterier med hurtiglader ALG 50.

Spenning V	Kapasitet Ah	Bestillingsnummer	NOBB	Pris, eks. mva, kr	Pris, inkl. mva, kr
18	5	9 26 04 300 03 0	52003492	2.978,00	3.722,50
18	2,5	9 26 04 300 04 0	52003503	2.223,00	2.778,75



Skruing

	ASCT 18 M Select	ASCT 18 Select	SCT 5-40 M	SCT 5-40 X	
	Kraftig magasinskrutrekker for mer enn 2 300 serieskruinger per batterilading.	Spesielt kraftig batteridrevet byggskrutrekker med overlegen standtid.	Magasinskrutrekker for rask serieskruing med lydøs kobling.	Spesialisten for gips- og interierørarbeider med lydøs kobling.	
EAN 4014586...	... 887555	... 887562	... 854205	... 860923	
Side	34	34	34	34	
Tekniske egenskaper	Opptatt effekt		450 W	450 W	
	Batterispenning	18 V	18 V		
	Batterikompatibilitet	Li-ion / HighPower li-ion	Li-ion / HighPower li-ion		
	Batteritilkobling	18 V	18 V		
	Turtall, ubelastet	0 - 4 000 1/min	0 - 4 000 1/min	0 - 4 000 1/min	0 - 4 000 1/min
	Maks. dreiemoment (hard/myk)	14 / 7 Nm	14 / 7 Nm	12 / - Nm	12 / - Nm
	Skruediameter	4,2 mm	4,2 mm	5 mm	5 mm
	Verktøyfeste Selvspennende chuck	1/4"	1/4"	1/4"	1/4"
	Vekt iht. EPTA			1,60 kg	1,30 kg
	Vekt uten batteri	1,00 kg	1,50 kg		

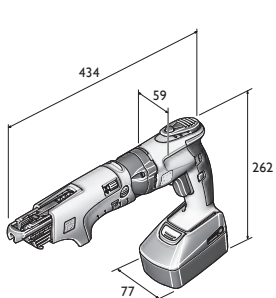

ASCT 18 M

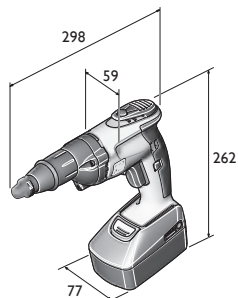

ASCT 18

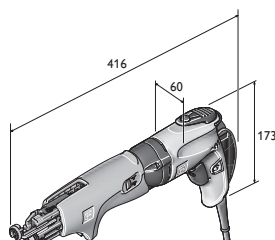

SCT 5-40 M

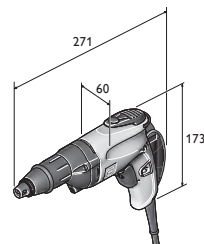

SCT 5-40 X

FEIN SELECT⁺

Maskintype	Bestillingsnummer	NOBB	EAN	PK	Pris, eks. mva, kr	Pris, inkl. mva, kr
ASCT 18 M Select	7 113 16 64 00 0	52591764	4014586887555	01	4.231,00	5.288,75

Prisen innbefatter:

1 magasin for belteskruer, 1 lang bits for magasinskruing, 1 bits med støvbeskyttelsesring, 1 bitsholder, 1 dybdeanslag, 1 stillaskrok, 1 belteklips, 1 verktøykoffert

Tilbehør, se side 35

FEIN SELECT⁺

Maskintype	Bestillingsnummer	NOBB	EAN	PK	Pris, eks. mva, kr	Pris, inkl. mva, kr
ASCT 18 Select	7 113 16 65 00 0	52591772	4014586887562	01	3.057,00	3.821,25

Prisen innbefatter:

1 bits med støvbeskyttelsesring, 1 bitsholder, 1 dybdeanslag, 1 stillaskrok, 1 belteklips, 1 verktøykoffert

Tilbehør, se side 35



Maskintype	Bestillingsnummer	NOBB	EAN	PK	Pris, eks. mva, kr	Pris, inkl. mva, kr
SCT 5-40 M	7 213 06 50 01 8	25193822	4014586854205	01	4.080,00	5.100,00

Prisen innbefatter:

1 magasin for belteskruer, 1 bit 1/4" str. 2 / Phillips (form H), lang, 1 dybdeanslag, 1 magnetholder for 1/4" -bits, 1 bit 1/4" for kryssporskruer str. 2 / Phillips (form H), med støvbeskyttelsesring, 1 håndstropp, 1 belteklips, 1 verktøykoffert

Tilbehør, se side 35



Maskintype	Bestillingsnummer	NOBB	EAN	PK	Pris, eks. mva, kr	Pris, inkl. mva, kr
SCT 5-40 X	7 213 13 00 23 0	25193780	4014586860923	01	2.813,00	3.516,25

Prisen innbefatter:

1 håndstropp, 1 belteklips, 1 dybdeanslag, støvbeskyttet, 1 magnetholder for 1/4" -bits, 1 bit 1/4" for kryssporskruer str. 2 / Phillips (form H), med støvbeskyttelsesring

Tilbehør, se side 35



Generelt tilbehør

**LED-batterilampe ALED 12-18 V**

Kompakt og utholdende LED-batterilampe med svingbart lampehode. Kompatibel med alle 12/14/18 V FEIN li-ion-batterier, inklusive krok til å henge opp lampen. Ekstremt lett med sine 130 g og kraftig lys med 900 Lux. Fargetemperatur tilsvarende dagslys. Lyset kan stilles inn i 2 trinn.

Bestillingsnummer	Pris, eks. mva, kr	Pris, inkl. mva, kr
9 26 04 200 02 0	630,00	787,50

**Verktøykoffert**

Plast, innvendige mål: 470 x 275 x 116 mm

Bestillingsnummer	NOBB	Pris, eks. mva, kr	Pris, inkl. mva, kr
3 39 01 118 01 0	25195157	483,00	603,75

**Plastboks**

Koffertinnsats med lokk for smådeler og tilbehør, passer til verktøykoffert 3 39 01 118 01 0, maks. 5 stk./koffert.

Bestillingsnummer	NOBB	Pris, eks. mva, kr	Pris, inkl. mva, kr
3 39 01 119 00 0	25195116	48,00	60,00

**Hurtiglader ALG 50**

For alle FEIN Li-ion-batterier. Ladetid fra 35 min.

Bestillingsnummer	NOBB	Pris, eks. mva, kr	Pris, inkl. mva, kr
9 26 04 129 01 0	51554065	490,00	612,50

**Hurtiglader ALG 30**

Til FEIN NiCd og Li-ion-batterier. Ladetid fra 25 min.

Bestillingsnummer	NOBB	Pris, eks. mva, kr	Pris, inkl. mva, kr
9 26 04 096 01 0	43767780	1.713,00	2.141,25

**Holder 1/4" utvendig sekskant**

1/4" - innvendig sekskant med selvspennende chuck

Ø mm	L mm	Bestillingsnummer	NOBB	Pris, eks. mva, kr	Pris, inkl. mva, kr
15	51	6 05 10 011 00 9	25181348	218,00	272,50

**Bits 1/4" utvendig sekskant**

Form H/Phillips (fempakning) ekstra hard, med støvbeskyttelsesring

L mm	St.	Bestillingsnummer	Pris, eks. mva, kr	Pris, inkl. mva, kr
25	2	6 27 12 109 03 4	96,00	120,00

Batteri 18 V

**Batteripakke**

Li-ion-batteri med batteriindikator og FEIN SafetyCell Technology. Gir batteriet og maskinen sikker beskyttelse mot overbelastning, overoppheting og dyputlading. Kan brukes på alle batteridrevne FEIN 18 V-verktøy.

Spenning V	Kapasitet Ah	Bestillingsnummer	NOBB	Pris, eks. mva, kr	Pris, inkl. mva, kr
18	5	9 26 04 173 02 0	51554092	1.245,00	1.556,25
18	2,5	9 26 04 171 02 0	51554122	867,00	1.083,75

FEIN Safety+

**Batteri start sett**

2 li-ion-batterier med hurtiglader ALG 50.

Spenning V	Kapasitet Ah	Bestillingsnummer	NOBB	Pris, eks. mva, kr	Pris, inkl. mva, kr
18	5	9 26 04 300 03 0	52003492	2.978,00	3.722,50
18	2,5	9 26 04 300 04 0	52003503	2.223,00	2.778,75

Tilbehør magasin-skrutrekker

**Magasin M55 X**

For belteskruer fra 25 til 55 mm lengde og maks. Ø 5 mm, verktøyløst feste, vekt 0,4 kg.

Bestillingsnummer	NOBB	Pris, eks. mva, kr	Pris, inkl. mva, kr
9 01 04 009 01 0	25194317	2.232,00	2.790,00

**Magasinforlengelse M55 X med stropfføring**

Lengde 520 mm

Bestillingsnummer	NOBB	Pris, eks. mva, kr	Pris, inkl. mva, kr
9 01 04 010 01 0	25194606	2.389,00	2.986,25

**Bits 1/4" utvendig sekskant**

for forskruninger i tak og gulv
Form H/Phillips, str. 2

Bestillingsnummer	NOBB	Pris, eks. mva, kr	Pris, inkl. mva, kr
6 05 03 306 00 8	25194085	90,00	112,50

**Skruer**

Fingjenger for gipskartong på underkonstruksjoner av metall, trompethode Ø 8 mm

Ø mm	L mm	PE* Stk.	Bestillingsnummer	Pris, eks. mva, kr	Pris, inkl. mva, kr
3,9	35	1 000	6 39 01 030 01 4	539,00	673,75
3,9	35	10 000	6 39 01 030 02 0	3.186,00	3.982,50

**Skruer**

Grovgjenger, for gipskartong på underkonstruksjon i tre, trompethode. Ø 8 mm

Ø mm	L mm	PE* Stk.	Bestillingsnummer	Pris, eks. mva, kr	Pris, inkl. mva, kr
3,9	30	1 000	6 39 01 031 01 3	539,00	673,75
3,9	30	10 000	6 39 01 031 02 0	3.186,00	3.982,50
3,9	35	1 000	6 39 01 032 01 6	539,00	673,75
3,9	35	10 000	6 39 01 032 02 0	3.186,00	3.982,50
3,9	45	1 000	6 39 01 033 01 0	702,00	877,50
3,9	45	10 000	6 39 01 033 02 0	4.147,00	5.183,75

**Skruer**

Dobbeltgjenger med freseribbe for fermacellplater på metall- og underkonstruksjoner i tre.

Ø mm	L mm	PE* Stk.	Bestillingsnummer	Pris, eks. mva, kr	Pris, inkl. mva, kr
3,9	30	1 000	6 39 01 034 01 8	584,00	730,00
3,9	30	10 000	6 39 01 034 02 0	4.147,00	5.183,75

**Skruer**

Dobbeltgjenger med freseribbe for underkonstruksjoner i tre.

Ø mm	L mm	PE* Stk.	Bestillingsnummer	Pris, eks. mva, kr	Pris, inkl. mva, kr
4,2	35	1 000	6 39 01 035 01 2	681,00	851,25
4,2	35	10 000	6 39 01 035 02 0	4.022,00	5.027,50



I kontinuerlig bruk i mer enn 100 år: Slipespesialistene fra FEIN.

Erfaring er ikke alt. Men svært, svært mye. Spesielt når det gjelder å lage så gode, bruksorienterte, ergonomiske og innovative elektroverktøy for sliping innen industri og håndverk som FEIN gjør. Finnes i ulike effektklasser fra 350 til 3700W for hard, kontinuerlig bruk, f.eks. i støperier, stål- eller skipsbygging. Alt fra håndterlige kompakt-vinkelslipere til svært kraftige, store vinkelslipere samt et brett utvalg av rettslipere helt opp til et omfattende høyfrekvens-sortiment – FEIN oppfyller alle ønsker innen kapittelet Sliping.



Batteridrevet vinkelsliper Side 38

Støvresistente og kraftige maskiner for effektivt arbeid ved montering.

Kompakt-vinkelsliper Side 40

Tre modellserier – uslåelig kvalitet. Riktig vinkelsliper for alle behov.

Vinkelsliper Side 47

Fremragende ytelse, merkbar komfort og optimal sikkerhet – FEIN vinkelsliper for tunge slipe- og kappearbeider.

Rettsliper Side 50

Spesialisten for bruk innen metallbearbeiding, til sliping, børsting, avgrading og polering.

HF Vinkelsliper Side 56

Spesialistene for kontinuerlig bruk ved kapping og grovsliping i tøffe omgivelser.

HF Rettsliper Side 60

Spesialistene på kontinuerlig bruk ved sliping og fjerning av grader i tøffe omgivelser.

Frekvensomformer Side 62



		CCG 18-115 BL	CCG 18-115 BL Select	CCG 18-125 BL	CCG 18-125 BL Select	CCG 18-115 BLPD	CCG 18-115 BLPD Select	CCG 18-125 BLPD	CCG 18-125 BLPD Select
		Støvresistent, kraftig og batteridrevet vinkelsliper for effektivt kappe- og slipearbeid, i tillegg til fjerning av grader ved montasjearbeid.				Støvresistent, kraftig og batteridrevet vinkelsliper med dødmansbryter for effektivt kappe- og slipearbeid, i tillegg til fjerning av grader ved montasjearbeid.			
EAN 4014586...		... 888361	... 888408	... 888422	... 888460	... 889160	... 888514	... 888538	... 888576
Side		39	39	39	39	39	39	39	39
Bruksområde	grovsliping	▲	▲	▲	▲	▲	▲	▲	▲
	avgrading	▲▲	▲▲	▲▲	▲▲	▲▲	▲▲	▲▲	▲▲
	kappe	▲▲	▲▲	▲▲	▲▲	▲▲	▲▲	▲▲	▲▲
	børste	▲	▲	▲	▲	▲	▲	▲	▲
	satinere	▲▲	▲▲	▲▲	▲▲	▲▲	▲▲	▲▲	▲▲
	polere	▲▲	▲▲	▲▲	▲▲	▲▲	▲▲	▲▲	▲▲
Funksjoner	Stabiliseringselektronikk POWERtronic	●	●	●	●	●	●	●	●
	Myk start	●	●	●	●	●	●	●	●
	Gjenoppstartssperre	●	●	●	●	●	●	●	●
	Bremse	●	●	●	●	●	●	●	●
	Blokkeringsovervåkning	●	●	●	●	●	●	●	●
	Elektronisk overlastsikring	●	●	●	●	●	●	●	●
	Elektronisk turtallsstilling	●	●	●	●	●	●	●	●
	Dødmansbryter					●	●	●	●
Tekniske egenskaper	Batterispenning	18 V	18 V	18 V	18 V	18 V	18 V	18 V	18 V
	Batterikapasitet	5,2 Ah		5,2 Ah		5,2 Ah		5,2 Ah	
	Batterikompatibilitet	Li-ion / HighPower li-ion**	Li-ion / HighPower li-ion**	Li-ion / HighPower li-ion**	Li-ion / HighPower li-ion**	Li-ion / HighPower li-ion**	Li-ion / HighPower li-ion**	Li-ion / HighPower li-ion**	Li-ion / HighPower li-ion**
	Batteritilkobling	MultiVolt	MultiVolt	MultiVolt	MultiVolt	MultiVolt	MultiVolt	MultiVolt	MultiVolt
	Slipeskive Ø	115 mm	115 mm	125 mm	125 mm	115 mm	115 mm	125 mm	125 mm
	Elast. Slipedisk Ø	115 mm	115 mm	125 mm	125 mm	115 mm	115 mm	125 mm	125 mm
	Vekt med batteri	2,70 kg		2,70 kg		2,70 kg		2,70 kg	
	Vekt uten batteri	1,95 kg	1,95 kg	1,95 kg	1,95 kg	1,95 kg	1,95 kg	1,95 kg	1,95 kg

▲ Godt egnet ▲▲ Meget godt egnet ● Inkludert ** Høy effekt med FEIN HighPower li-ion-batteri



I handelen fra april 2018

Maskintype	Bestillingsnummer	EAN	PK	Pris, eks. mva, kr	Pris, inkl. mva, kr
CCG 18-115 BL	7 120 01 61 00 0	4014586888361	01	6.567,00	8.208,75

Prisen innbefatter:
2 batteripakker (HighPower li-ion), 1 hurtigladeapparat ALG 50, 1 beskyttelsesskjerm, 1 verktøyløs hurtigglåsemutter, 1 anti-vibrasjonshåndtak, 1 nøkkel, 1 verktøykoffert
Tilbehør, se side 45

FEIN SELECT⁺



I handelen fra april 2018

Maskintype	Bestillingsnummer	EAN	PK	Pris, eks. mva, kr	Pris, inkl. mva, kr
CCG 18-115 BL Select	7 120 01 62 00 0	4014586888408	01	3.283,00	4.103,75

Prisen innbefatter:
1 beskyttelsesskjerm, 1 verktøyløs hurtigglåsemutter, 1 anti-vibrasjonshåndtak, 1 nøkkel, 1 verktøykoffert
Tilbehør, se side 45



I handelen fra april 2018

Maskintype	Bestillingsnummer	EAN	PK	Pris, eks. mva, kr	Pris, inkl. mva, kr
CCG 18-125 BL	7 120 02 61 00 0	4014586888422	01	6.567,00	8.208,75

Prisen innbefatter:
2 batteripakker (HighPower li-ion), 1 hurtigladeapparat ALG 50, 1 beskyttelsesskjerm, 1 verktøyløs hurtigglåsemutter, 1 anti-vibrasjonshåndtak, 1 nøkkel, 1 verktøykoffert
Tilbehør, se side 45

FEIN SELECT⁺



I handelen fra april 2018

Maskintype	Bestillingsnummer	EAN	PK	Pris, eks. mva, kr	Pris, inkl. mva, kr
CCG 18-125 BL Select	7 120 02 62 00 0	4014586888460	01	3.283,00	4.103,75

Prisen innbefatter:
1 beskyttelsesskjerm, 1 verktøyløs hurtigglåsemutter, 1 anti-vibrasjonshåndtak, 1 nøkkel, 1 verktøykoffert
Tilbehør, se side 45



I handelen fra april 2018

Maskintype	Bestillingsnummer	EAN	PK	Pris, eks. mva, kr	Pris, inkl. mva, kr
CCG 18-115 BLPD	7 120 03 61 00 0	4014586889160	01	6.567,00	8.208,75

Prisen innbefatter:
2 batteripakker (HighPower li-ion), 1 hurtigladeapparat ALG 50, 1 beskyttelsesskjerm, 1 verktøyløs hurtigglåsemutter, 1 anti-vibrasjonshåndtak, 1 nøkkel, 1 verktøykoffert
Tilbehør, se side 45

FEIN SELECT⁺



I handelen fra april 2018

Maskintype	Bestillingsnummer	EAN	PK	Pris, eks. mva, kr	Pris, inkl. mva, kr
CCG 18-115 BLPD Select	7 120 03 62 00 0	4014586888514	01	3.283,00	4.103,75

Prisen innbefatter:
1 beskyttelsesskjerm, 1 verktøyløs hurtigglåsemutter, 1 anti-vibrasjonshåndtak, 1 nøkkel, 1 verktøykoffert
Tilbehør, se side 45



I handelen fra april 2018

Maskintype	Bestillingsnummer	EAN	PK	Pris, eks. mva, kr	Pris, inkl. mva, kr
CCG 18-125 BLPD	7 120 04 61 00 0	4014586888538	01	6.567,00	8.208,75

Prisen innbefatter:
2 batteripakker (HighPower li-ion), 1 hurtigladeapparat ALG 50, 1 beskyttelsesskjerm, 1 verktøyløs hurtigglåsemutter, 1 anti-vibrasjonshåndtak, 1 nøkkel, 1 verktøykoffert
Tilbehør, se side 45

FEIN SELECT⁺



I handelen fra april 2018

Maskintype	Bestillingsnummer	EAN	PK	Pris, eks. mva, kr	Pris, inkl. mva, kr
CCG 18-125 BLPD Select	7 120 04 62 00 0	4014586888576	01	3.283,00	4.103,75

Prisen innbefatter:
1 beskyttelsesskjerm, 1 verktøyløs hurtigglåsemutter, 1 anti-vibrasjonshåndtak, 1 nøkkel, 1 verktøykoffert
Tilbehør, se side 45

Sliping



	MSfv 649-1	WSG 7-115	WSG 8-115	WSG 8-125	WSG 11-125	WSG 11-125 RT	WSG 12-125 P	WSG 15-125 P	WSG 15-125 PR
	Langhalslet vinkelsliper med M14-spindel for arbeid på vanskelig tilgjengelige steder.	Hendig 700 W Compact-vinkelsliper til lette slipe- og kappearbeider.	Lett håndterlig 800 W kompakt-vinkelsliper til avgradings-, slipe- og kappearbeid.		Lett håndterlig 1 100 W kompakt-vinkelsliper til avgradings-, slipe- og kappearbeid.	Hendig 1 100 W kompakt-vinkelsliper med FEIN ErgoGrip for uanstrengt arbeid.	Lett håndterlig 1 200 W kompakt-vinkelsliper med høye kraftreserver for effektivt slipe- og kappearbeid.	Lett håndterlig 1 500 W kompakt-vinkelsliper med høye kraftreserver for effektive slipe- og kappearbeid med hurtiglåsemutter.	Hendig 1 500 W kompakt-vinkelsliper med FEIN ErgoGrip for uanstrengt arbeid.
EAN 4014586...	... 858371	... 885506	... 875033	... 875125	... 875316	... 879888	... 875217	... 875323	... 879970
Side	42	42	42	42	42	42	42	43	43
Bruksområde	grovsliping	▲▲	▲	▲	▲	▲▲	▲▲		▲▲
	avgrading	▲	▲	▲▲	▲▲	▲	▲		▲
	kappe		▲	▲	▲	▲▲	▲▲		▲▲
	børste			▲	▲	▲▲	▲		▲▲
	satinere								
	polere								
Funksjoner	Stabiliseringselektronikk POWERtronic							●	●
	Myk start							●	●
	Gjenoppstartssperre		●	●	●	●	●	●	●
	Blokkeringsovervåkning					●	●	●	●
	Elektronisk overlastsikring							●	●
	Elektronisk turtallsstilling								
	Langhalslet	●							
Dødmansbryter	●					●			
Tekniske egenskaper	Opptatt effekt	750 W	760 W	800 W	800 W	1 200 W	1 100 W	1 200 W	1 500 W
	Turtall, ubelastet	12 000 1/min	12 500 1/min	11 000 1/min	11 000 1/min	11 000 1/min	11 000 1/min	11 000 1/min	11 000 1/min
	Vekt iht. EPTA	4,00 kg	1,70 kg	2,00 kg	2,00 kg	2,10 kg	2,40 kg	2,10 kg	2,30 kg
	Verktøyfeste	M 14	M 14	M 14	M 14	M 14	M 14	M 14	M 14
	Slipeskive Ø	125 mm	115 mm	115 mm	125 mm	125 mm	125 mm	125 mm	125 mm
Elast. Slipedisk Ø		115 mm			125 mm	125 mm	125 mm	125 mm	125 mm

▲ Godt egnet ▲▲ Meget godt egnet ● Inkludert

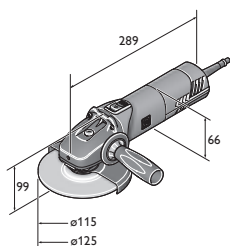

WSG 12-125 P
WSG 12-125 PQ
WSG 8-115
WSG 8-125

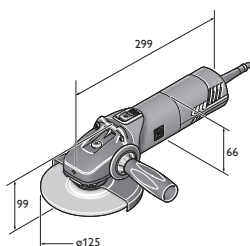

WSG 11-125
WSG 15-125 P
WSG 15-125 PQ
WSG 17-125 P
WSG 17-125 PQ

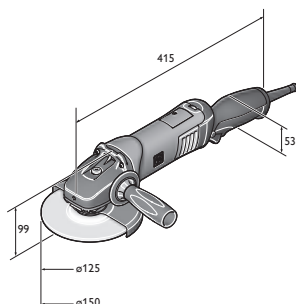

WSG 17-150 PR
WSG 17-150 PRT
WSG 17-70 Inox R
WSG 17-70 Inox RT

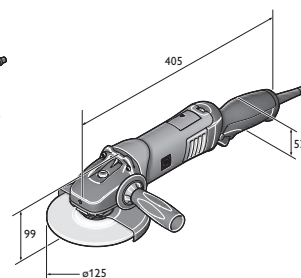

WSG 11-125 RT
WSG 15-125 PR
WSG 15-125 PRT
WSG 17-125 PR
WSG 17-125 PRT

	WSG 15-125 PRT	WSG 17-125 P	WSG 17-125 PS	WSG 17-150 P	WSG 17-70 Inox	WSG 17-125 PR	WSG 17-125 PRT	WSG 17-150 PR	WSG 17-150 PRT	WSG 17-70 Inox R	WSG 17-70 Inox RT
		Lett håndterlig kompakt-vinkelsliper med høye kraftreserver for effektivt slipe- og kappearbeider. Med hurtiglåsemutter.	Spesialisten for lamell- og fiber-skiver med svært høyt dreiemoment og hurtiglåsemutter.	Lett håndterlig kompakt-vinkelsliper med høye kraftreserver for effektivt slipe- og kappearbeider. Med hurtiglåsemutter.	Spesialisten med variabelt turtall for bearbeiding av rustfritt stål.	Hendig kompakt-vinkelsliper med FEIN ErgoGrip for uanstrengt arbeid og med dødmanns Bryter på PRT modellene.				Hendig kompakt-vinkelsliper med FEIN ErgoGrip for uanstrengt arbeid med rustfritt stål, levert med dødmanns Bryter på RT modellen.	
	... 880020	... 883120	... 883236	... 883366	... 883496	... 883571	... 883618	... 883656	... 883694	... 883731	... 883779
	43	43	43	44	44	44	44	44	45	45	45
	▲▲	▲▲	▲▲	▲▲	▲▲	▲▲	▲▲	▲▲	▲▲	▲▲	▲▲
	▲	▲	▲	▲	▲	▲	▲	▲	▲	▲	▲
	▲▲	▲▲	▲	▲▲	▲	▲▲	▲▲	▲▲	▲▲	▲	▲
	▲▲	▲▲	▲	▲▲	▲	▲▲	▲▲	▲▲	▲▲	▲	▲
					▲▲					▲▲	▲▲
					▲					▲	▲
	●	●	●	●	●	●	●	●	●	●	●
	●	●	●	●	●	●	●	●	●	●	●
	●	●	●	●	●	●	●	●	●	●	●
	●	●	●	●	●	●	●	●	●	●	●
	●	●	●	●	●	●	●	●	●	●	●
	●				●				●		●
	1 500 W	1 700 W	1 700 W	1 700 W	1 700 W	1 700 W	1 700 W	1 700 W	1 700 W	1 700 W	1 700 W
	11 000 1/min	11 000 1/min	8 500 1/min	8 500 1/min	2 700 - 8 500 1/min	11 000 1/min	11 000 1/min	8 500 1/min	8 500 1/min	2 700 - 8 500 1/min	2 700 - 8 500 1/min
	2,40 kg	2,30 kg	2,40 kg	2,40 kg	2,40 kg	2,40 kg	2,40 kg	2,60 kg	2,60 kg	2,50 kg	2,50 kg
	M 14	M 14	M 14	M 14	M 14	M 14	M 14	M 14	M 14	M 14	M 14
	125 mm	125 mm	125 mm	150 mm	125 mm	125 mm	150 mm	150 mm	150 mm	125 mm	125 mm
	125 mm	125 mm	125 mm	150 mm	125 mm	125 mm	150 mm	150 mm	150 mm	125 mm	125 mm

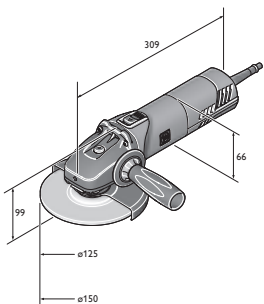

WSG 17-125 PS
WSG 17-125 PSQ
WSG 17-150 P
WSG 17-150 PQ
WSG 17-70 Inox



Maskintype	Bestillingsnummer	NOBB	EAN	PK	Pris, eks. mva, kr	Pris, inkl. mva, kr
MSFV 649-1	7 221 31 00 23 0	25190380	4014586858371	01	7.612,00	9.515,00

Prisen innbefatter:
1 beskyttelsesskjerm, 1 par flenser, 1 sett nøkler
Tilbehør, se side 45



Maskintype	Bestillingsnummer	EAN	PK	Pris, eks. mva, kr	Pris, inkl. mva, kr
WSG 7-115	7 221 98 60 00 0	4014586885506	19	1.005,00	1.256,25

Prisen innbefatter:
1 beskyttelsesskjerm, 1 par flenser, 1 tilleggs-håndtak, 1 nøkkel
Tilbehør, se side 45



Maskintype	Bestillingsnummer	EAN	PK	Pris, eks. mva, kr	Pris, inkl. mva, kr
WSG 8-115	7 221 73 60 00 0	4014586875033	19	1.395,00	1.743,75

Prisen innbefatter:
1 beskyttelsesskjerm, 1 par flenser, 1 tilleggs-håndtak, 1 nøkkel
Tilbehør, se side 45



Maskintype	Bestillingsnummer	NOBB	EAN	PK	Pris, eks. mva, kr	Pris, inkl. mva, kr
WSG 8-125	7 221 74 60 00 0	48133903	4014586875125	19	1.395,00	1.743,75

Prisen innbefatter:
1 beskyttelsesskjerm, 1 par flenser, 1 tilleggs-håndtak, 1 nøkkel
Tilbehør, se side 45



Maskintype	Bestillingsnummer	NOBB	EAN	PK	Pris, eks. mva, kr	Pris, inkl. mva, kr
WSG 11-125	7 221 77 60 00 0	48516523	4014586875316	19	1.558,00	1.947,50

Prisen innbefatter:
1 beskyttelsesskjerm, 1 par flenser, 1 tilleggs-håndtak, 1 nøkkel
Tilbehør, se side 45



Maskintype	Bestillingsnummer	EAN	PK	Pris, eks. mva, kr	Pris, inkl. mva, kr
WSG 11-125 RT	7 221 87 60 00 0	4014586879888	19	1.985,00	2.481,25

Prisen innbefatter:
1 beskyttelsesskjerm, 1 par flenser, 1 tilleggs-håndtak, 1 nøkkel
Tilbehør, se side 45



Maskintype	Bestillingsnummer	NOBB	EAN	PK	Pris, eks. mva, kr	Pris, inkl. mva, kr
WSG 12-125 P	7 221 75 60 00 0	48133937	4014586875217	19	1.985,00	2.481,25

Prisen innbefatter:
1 beskyttelsesskjerm, 1 par flenser, 1 anti-vibrasjonshåndtak, 1 nøkkel
Tilbehør, se side 45



Maskintype	Bestillingsnummer	EAN	PK	Pris, eks. mva, kr	Pris, inkl. mva, kr
WSG 12-125 PQ	7 221 76 60 00 0	4014586875309	19	2.110,00	2.637,50

Prisen innbefatter:
1 beskyttelsesskjerm, 1 verktøyløs hurtiggløsemutter, 1 anti-vibrasjonshåndtak, 1 nøkkel
Tilbehør, se side 45



Maskintype	Bestillingsnummer	EAN	PK	Pris, eks. mva, kr	Pris, inkl. mva, kr
WSG 15-125 P	7 221 78 60 00 0	4014586875323	19	2.236,00	2.795,00

Prisen innbefatter:
1 beskyttelsesskjerm, 1 par flenser, 1 anti-vibrasjonshåndtak, 1 nøkkel
Tilbehør, se side 45



Maskintype	Bestillingsnummer	NOBB	EAN	PK	Pris, eks. mva, kr	Pris, inkl. mva, kr
WSG 15-125 PQ	7 221 79 60 00 0	48133324	4014586875330	19	2.387,00	2.983,75

Prisen innbefatter:
1 beskyttelsesskjerm, 1 verktøyløs hurtiglåsemutter, 1 anti-vibrasjonshåndtak, 1 nøkkel
Tilbehør, se side 45



Maskintype	Bestillingsnummer	EAN	PK	Pris, eks. mva, kr	Pris, inkl. mva, kr
WSG 15-125 PR	7 221 90 60 00 0	4014586879970	19	2.650,00	3.312,50

Prisen innbefatter:
1 beskyttelsesskjerm, 1 par flenser, 1 anti-vibrasjonshåndtak, 1 nøkkel
Tilbehør, se side 45



Maskintype	Bestillingsnummer	EAN	PK	Pris, eks. mva, kr	Pris, inkl. mva, kr
WSG 15-125 PRT	7 221 91 60 00 0	4014586880020	19	2.650,00	3.312,50

Prisen innbefatter:
1 beskyttelsesskjerm, 1 par flenser, 1 anti-vibrasjonshåndtak, 1 nøkkel
Tilbehør, se side 45



Maskintype	Bestillingsnummer	EAN	PK	Pris, eks. mva, kr	Pris, inkl. mva, kr
WSG 17-125 P	7 222 07 60 00 0	4014586883120	19	2.361,00	2.951,25

Prisen innbefatter:
1 beskyttelsesskjerm, 1 par flenser, 1 anti-vibrasjonshåndtak, 1 nøkkel
Tilbehør, se side 45



Maskintype	Bestillingsnummer	EAN	PK	Pris, eks. mva, kr	Pris, inkl. mva, kr
WSG 17-125 PQ	7 222 08 60 00 0	4014586883175	19	2.487,00	3.108,75

Prisen innbefatter:
1 beskyttelsesskjerm, 1 Innvendig flens, 1 verktøyløs hurtiglåsemutter, 1 anti-vibrasjonshåndtak, 1 nøkkel
Tilbehør, se side 45



Maskintype	Bestillingsnummer	EAN	PK	Pris, eks. mva, kr	Pris, inkl. mva, kr
WSG 17-125 PS	7 222 09 60 00 0	4014586883236	19	2.361,00	2.951,25

Prisen innbefatter:
1 beskyttelsesskjerm, 1 par flenser, 1 anti-vibrasjonshåndtak, 1 nøkkel
Tilbehør, se side 45

Sliping



Maskintype	Bestillingsnummer	EAN	PK	Pris, eks. mva, kr	Pris, inkl. mva, kr
WSG 17-125 PSQ	7 222 10 60 00 0	4014586883304	19	2.487,00	3.108,75

Prisen innbefatter:

1 beskyttelsesskjerm, 1 Innvendig flens, 1 verktøyløs hurtiglåsemutter, 1 anti-vibrasjonshåndtak, 1 nøkkel

Tilbehør, se side 45



Maskintype	Bestillingsnummer	NOBB	EAN	PK	Pris, eks. mva, kr	Pris, inkl. mva, kr
WSG 17-150 P	7 222 11 60 00 0	48133960	4014586883366	19	2.361,00	2.951,25

Prisen innbefatter:

1 beskyttelsesskjerm, 1 par flenser, 1 anti-vibrasjonshåndtak, 1 nøkkel

Tilbehør, se side 45



Maskintype	Bestillingsnummer	EAN	PK	Pris, eks. mva, kr	Pris, inkl. mva, kr
WSG 17-150 PQ	7 222 12 60 00 0	4014586883434	19	2.487,00	3.108,75

Prisen innbefatter:

1 beskyttelsesskjerm, 1 Innvendig flens, 1 verktøyløs hurtiglåsemutter, 1 anti-vibrasjonshåndtak, 1 nøkkel

Tilbehør, se side 45



Maskintype	Bestillingsnummer	EAN	PK	Pris, eks. mva, kr	Pris, inkl. mva, kr
WSG 17-70 Inox	7 222 13 60 00 0	4014586883496	19	3.303,00	4.128,75

Prisen innbefatter:

1 beskyttelsesskjerm, 1 par flenser, 1 anti-vibrasjonshåndtak, 1 nøkkel

Tilbehør, se side 45



Maskintype	Bestillingsnummer	EAN	PK	Pris, eks. mva, kr	Pris, inkl. mva, kr
WSG 17-125 PR	7 222 18 60 00 0	4014586883571	19	2.751,00	3.438,75

Prisen innbefatter:

1 beskyttelsesskjerm, 1 par flenser, 1 anti-vibrasjonshåndtak, 1 nøkkel

Tilbehør, se side 45



Maskintype	Bestillingsnummer	EAN	PK	Pris, eks. mva, kr	Pris, inkl. mva, kr
WSG 17-125 PRT	7 222 19 60 00 0	4014586883618	19	2.751,00	3.438,75

Prisen innbefatter:

1 beskyttelsesskjerm, 1 par flenser, 1 anti-vibrasjonshåndtak, 1 nøkkel

Tilbehør, se side 45



Maskintype	Bestillingsnummer	EAN	PK	Pris, eks. mva, kr	Pris, inkl. mva, kr
WSG 17-150 PR	7 222 20 60 00 0	4014586883656	19	2.751,00	3.438,75

Prisen innbefatter:

1 beskyttelsesskjerm, 1 par flenser, 1 anti-vibrasjonshåndtak, 1 nøkkel

Tilbehør, se side 45



Maskintype	Bestillingsnummer	EAN	PK	Pris, eks. mva, kr	Pris, inkl. mva, kr
WSG 17-150 PRT	7 222 21 60 00 0	4014586883694	19	2.751,00	3.438,75

Prisen innbefatter:
1 beskyttelsesskjerm, 1 par flenser, 1 anti-vibrasjonshåndtak, 1 nøkkel
Tilbehør, se side 45



Maskintype	Bestillingsnummer	EAN	PK	Pris, eks. mva, kr	Pris, inkl. mva, kr
WSG 17-70 Inox R	7 222 22 60 00 0	4014586883731	19	3.693,00	4.616,25

Prisen innbefatter:
1 beskyttelsesskjerm, 1 par flenser, 1 anti-vibrasjonshåndtak, 1 nøkkel
Tilbehør, se side 45



Maskintype	Bestillingsnummer	EAN	PK	Pris, eks. mva, kr	Pris, inkl. mva, kr
WSG 17-70 Inox RT	7 222 23 60 00 0	4014586883779	19	3.693,00	4.616,25

Prisen innbefatter:
1 beskyttelsesskjerm, 1 par flenser, 1 anti-vibrasjonshåndtak, 1 nøkkel
Tilbehør, se side 45

Sliping

Kompakt-vinkelsliper

Generelt tilbehør



Verktøykoffert
Plast, innvendige mål: 470 x 275 x 116 mm

Bestillingsnummer	NOBB	Pris, eks. mva, kr	Pris, inkl. mva, kr
3 39 01 118 01 0	25195157	483,00	603,75



Plastboks
Koffertinnsats med lokk for smådeler og tilbehør, passer til verktøykoffert 3 39 01 118 01 0, maks. 5 stk./koffert.

Bestillingsnummer	NOBB	Pris, eks. mva, kr	Pris, inkl. mva, kr
3 39 01 119 00 0	25195116	48,00	60,00



Anti-vibrasjonshåndtak
M 8, vibrasjonsdempende, for å redusere vibrasjoner ved langvarig bruk.

Bestillingsnummer	Pris, eks. mva, kr	Pris, inkl. mva, kr
3 21 19 124 01 0	103,00	128,75



Hurtiglåsemutter
for skiveskifte uten verktøy, lav høyde på bare 8 mm

Bestillingsnummer	Pris, eks. mva, kr	Pris, inkl. mva, kr
6 38 02 191 01 0	321,00	401,25



Innvendig flens

Bestillingsnummer	Pris, eks. mva, kr	Pris, inkl. mva, kr
6 38 01 182 01 0	87,00	108,75



Gjengeflens
M 14, for slipe- og kappeskiver og for slipskiver med viftemønster og fletterundbørste

Bestillingsnummer	NOBB	Pris, eks. mva, kr	Pris, inkl. mva, kr
6 38 02 052 00 0	25188707	87,00	108,75



Gjengeflens
M14, for elastisk slipedisk og konisk flettebørste

Bestillingsnummer	Pris, eks. mva, kr	Pris, inkl. mva, kr
6 38 01 154 00 7	81,00	101,25



Elastisk slipedisk
med flens M 14, for fiber-slipepapir Ø 125 mm

Ø mm	Bestillingsnummer	Pris, eks. mva, kr	Pris, inkl. mva, kr
125	6 38 06 087 01 3	67,00	83,75



Arbeidshansker
vibrasjonsdempende, sertifisert etter EN 388/420, EN ISO 10819, EEC nr. 0200, VE 1par

St.	Bestillingsnummer	NOBB	Pris, eks. mva, kr	Pris, inkl. mva, kr
9 L	3 21 73 003 00 3	25194135	832,00	1.040,00
10 XL	3 21 73 004 00 1	25194143	832,00	1.040,00
11 XXL	3 21 73 005 00 5	25194150	832,00	1.040,00



LED-batterilampe ALED 12-18 V

Kompakt og utholdende LED-batterilampe med svingbart lampehode. Kompatibel med alle 12/14/18 V FEIN li-ion-batterier, inklusive krok til å henge opp lampen. Ekstremt lett med sine 130 g og kraftig lys med 900 Lux. Fargetemperatur tilsvarende dagslys. Lyset kan stilles inn i 2 trinn.

Bestillingsnummer	Pris, eks. mva, kr	Pris, inkl. mva, kr
9 26 04 200 02 0	630,00	787,50



Hurtiglader ALG 50

For alle FEIN Li-ion-batterier. Ladetid fra 35 min.

Bestillingsnummer	NOBB	Pris, eks. mva, kr	Pris, inkl. mva, kr
9 26 04 129 01 0	51554065	490,00	612,50



Hurtiglader ALG 30

Til FEIN NiCd og Li-ion-batterier. Ladetid fra 25 min.

Bestillingsnummer	NOBB	Pris, eks. mva, kr	Pris, inkl. mva, kr
9 26 04 096 01 0	43767780	1.713,00	2.141,25

Batteri 18 V



HighPower-batteripakke

HighPower li-ion-batteri med battericeller for høy strøm, batteriindikator og FEIN SafetyCell Technology. Kontinuerlig høy avgitt strøm med 75 % høyere strømstyrke enn li-ion-batterier. Anbefalt for batteridrevne FEIN magnetkjernebormaskiner og batteridrevne vinkelslipere. Kan brukes på alle batteridrevne FEIN 18 V-verktøy.

Spenning V	Kapasitet Ah	Bestillingsnummer	Pris, eks. mva, kr	Pris, inkl. mva, kr
18	5,2	9 26 04 179 02 0	1.505,00	1.881,25



HighPower-batteristartersett

2 HighPower li-ion-batterier med hurtiglader ALG 50.

Spenning V	Kapasitet Ah	Bestillingsnummer	Pris, eks. mva, kr	Pris, inkl. mva, kr
18	5,2	9 26 04 307 01 0	3.498,00	4.372,50

Beskyttelsesdeksler



Beskyttelsesdekselet

til lamellslipeskiver og slipeskiver

Ø mm	Bestillingsnummer	Pris, eks. mva, kr	Pris, inkl. mva, kr
115	3 18 10 299 00 0	116,00	145,00
125	3 18 10 300 00 0	121,00	151,25
150	3 18 10 301 00 0	124,00	155,00



Vernedekselet for kappearbeider

for sikkert arbeid med kappeskiver

Ø mm	Bestillingsnummer	Pris, eks. mva, kr	Pris, inkl. mva, kr
115	6 38 11 016 01 0	334,00	417,50
125	6 38 11 017 01 0	334,00	417,50
150	6 38 11 018 01 0	334,00	417,50

Tilbehør MSfv 649-1



Verktøykoffert

Metall, 700 x 180 x 100 mm

Bestillingsnummer	Pris, eks. mva, kr	Pris, inkl. mva, kr
3 39 01 021 01 1	624,00	780,00

Innvendig flens

for skiver Ø 125 mm

Bestillingsnummer	NOBB	Pris, eks. mva, kr	Pris, inkl. mva, kr
6 38 01 079 00 9	25188632	87,00	108,75

Gjengeflens

M 14, for skiver inntil 6 mm

Bestillingsnummer	NOBB	Pris, eks. mva, kr	Pris, inkl. mva, kr
6 38 02 084 00 9	25188749	87,00	108,75



Sliping

	WSB 20-180	WSB 20-230	WSG 20-180	WSG 20-230	WSB 25-180 X	WSB 25-230 X	WSG 25-180	WSG 25-230
	Kraftig sikkerhetsvinkelsliper for slipearbeider.	Kraftig sikkerhetsvinkelsliper for slipe- og kappearbeider.	Sterk vinkelsliper for slipearbeider.	Kraftig vinkelsliper for slipe- og kappearbeider.	Den kraftigste FEIN sikkerhetsvinkelsliperen for ekstreme slipearbeider.	Den kraftigste FEIN sikkerhetsvinkelsliperen for ekstreme kappe- og slipearbeider.	Den kraftigste FEIN-vinkelsliperen for ekstreme slipearbeider.	Den kraftigste FEIN vinkelsliperen for ekstreme kappe- og slipearbeider.
EAN 4014586...	... 851242	... 851259	... 851266	... 851273	... 853116	... 853123	... 856452	... 856506
Side	48	48	48	48	48	48	48	48
Bruksområde	avgrading	▲		▲	▲	▲	▲	▲
	grovsliping	▲▲		▲▲	▲▲	▲	▲▲	▲
	børste						▲	
	kappe			▲	▲		▲▲	▲▲
Funksjoner	FEIN høyeffektmotor	●	●	●	●	●	●	●
	Myk start	●	●	●	●	●	●	●
	Gjenoppstartssperre	●	●	●	●	●	●	●
	Bremse	●	●			●	●	
	Dødmannsbryter	+	+	+	+	+	+	+
Tekniske egenskaper	Opptatt effekt	2 000 W	2 000 W	2 000 W	2 000 W	2 500 W	2 500 W	2 500 W
	Turtall, ubelastet	8 500 1/min	6 600 1/min	8 500 1/min	6 600 1/min	8 500 1/min	6 600 1/min	8 500 1/min
	Vekt iht. EPTA	5,90 kg	5,90 kg	5,60 kg	5,60 kg	6,50 kg	6,70 kg	6,30 kg
	Verktøyfeste	QuickIN	QuickIN			QuickIN	QuickIN	
	Festehull diameter	22,23 mm	22,23 mm			22,23 mm	22,23 mm	
	Verktøyfeste			M 14	M 14			M 14
	Slipeskive Ø	180 mm	230 mm	180 mm	230 mm	180 mm	230 mm	230 mm
	Elast. Slipedisk Ø	180 mm	230 mm	180 mm	230 mm	180 mm	230 mm	230 mm

▲ Godt egnet ▲▲ Meget godt egnet + Valgfritt ● Inkludert

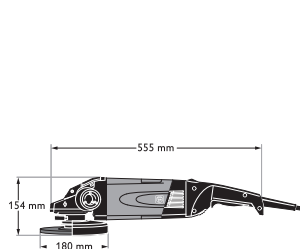

WSB 25-180 X

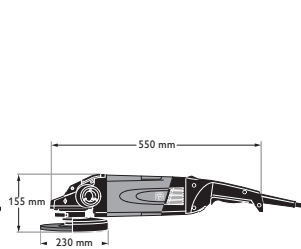

WSB 25-230 X

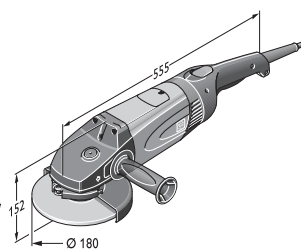

WSG 25-180

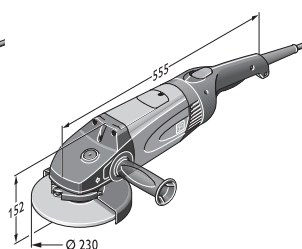

WSG 25-230



Maskintype	Bestillingsnummer	NOBB	EAN	PK	Pris, eks. mva, kr	Pris, inkl. mva, kr
WSB 20-180	7 221 05 00 23 7	25190521	4014586851242	01	3.777,00	4.721,25

Prisen innbefatter:

1 beskyttelsesskjerm, 1 oppspenningsenhet for slip- og kappeskiver, 1 tilleggs-håndtak

Maskin med dødmansbryteren er oppført i den numeriske delen.

Tilbehør, se side 49



Maskintype	Bestillingsnummer	NOBB	EAN	PK	Pris, eks. mva, kr	Pris, inkl. mva, kr
WSB 20-230	7 221 06 00 23 0	25190539	4014586851259	01	3.777,00	4.721,25

Prisen innbefatter:

1 beskyttelsesskjerm, 1 oppspenningsenhet for slip- og kappeskiver, 1 tilleggs-håndtak

Maskin med dødmansbryter er oppført i den numeriske delen.

Tilbehør, se side 49



Maskintype	Bestillingsnummer	NOBB	EAN	PK	Pris, eks. mva, kr	Pris, inkl. mva, kr
WSG 20-180	7 221 07 00 23 6	25190547	4014586851266	01	3.243,00	4.053,75

Prisen innbefatter:

1 beskyttelsesskjerm, 1 par flenser, 1 tilleggs-håndtak, 1 nøkkel

Maskin med dødmansbryter er oppført i den numeriske delen.

Tilbehør, se side 49



Maskintype	Bestillingsnummer	NOBB	EAN	PK	Pris, eks. mva, kr	Pris, inkl. mva, kr
WSG 20-230	7 221 08 00 23 2	25190554	4014586851273	01	3.289,00	4.111,25

Prisen innbefatter:

1 beskyttelsesskjerm, 1 par flenser, 1 tilleggs-håndtak, 1 nøkkel

Maskin med dødmansbryter er oppført i den numeriske delen.

Tilbehør, se side 49



Maskintype	Bestillingsnummer	NOBB	EAN	PK	Pris, eks. mva, kr	Pris, inkl. mva, kr
WSB 25-180 X	7 221 10 00 23 3	25190505	4014586853116	01	4.649,00	5.811,25

Prisen innbefatter:

1 beskyttelsesskjerm, 1 oppspenningsenhet for slip- og kappeskiver, 1 tilleggs-håndtak

Maskin med dødmansbryter er oppført i den numeriske delen.

Tilbehør, se side 49



Maskintype	Bestillingsnummer	NOBB	EAN	PK	Pris, eks. mva, kr	Pris, inkl. mva, kr
WSB 25-230 X	7 221 11 00 23 2	25190513	4014586853123	01	4.649,00	5.811,25

Prisen innbefatter:

1 beskyttelsesskjerm, 1 oppspenningsenhet for slip- og kappeskiver, 1 tilleggs-håndtak

Maskin med dødmansbryter er oppført i den numeriske delen.

Tilbehør, se side 49



Maskintype	Bestillingsnummer	NOBB	EAN	PK	Pris, eks. mva, kr	Pris, inkl. mva, kr
WSG 25-180	7 221 26 00 23 0	25194911	4014586856452	01	4.173,00	5.216,25

Prisen innbefatter:

1 beskyttelsesskjerm, 1 par flenser, 1 tilleggs-håndtak, 1 nøkkel

Maskin med dødmansbryter er oppført i den numeriske delen.

Tilbehør, se side 49



Maskintype	Bestillingsnummer	NOBB	EAN	PK	Pris, eks. mva, kr	Pris, inkl. mva, kr
WSG 25-230	7 221 27 00 23 0	25194804	4014586856506	01	4.173,00	5.216,25

Prisen innbefatter:

1 nøkkel, 1 beskyttelsesskjerm, 1 par flenser, 1 tilleggs-håndtak

Maskin med dødmansbryter er oppført i den numeriske delen.

Tilbehør, se side 49



Generelt tilbehør

**Verktøykoffert**
Metall

Bredde mm	Lengde mm	Høyde mm	Bestillingsnummer	NOBB	Pris, eks. mva, kr	Pris, inkl. mva, kr
240	690	160	3 39 01 022 01 4	25192980	574,00	717,50

**Anti-vibrasjonshåndtak**
M 14, vibrasjonsdempende, for å redusere vibrasjoner ved langvarig bruk.

Bestillingsnummer	NOBB	Pris, eks. mva, kr	Pris, inkl. mva, kr
3 21 19 117 01 5	25194648	409,00	511,25

**Arbeidshansker**
vibrasjonsdempende, sertifisert etter EN 388/420,
EN ISO 10819, EEC nr. 0200, VE 1 par

St.	Bestillingsnummer	NOBB	Pris, eks. mva, kr	Pris, inkl. mva, kr
9 L	3 21 73 003 00 3	25194135	832,00	1.040,00
10 XL	3 21 73 004 00 1	25194143	832,00	1.040,00
11 XXL	3 21 73 005 00 5	25194150	832,00	1.040,00

**Forbindelsesstykke**
Kan brukes universelt til sammenkobling av elektroverktøy og tilbehør med støvavsug med støvsuger. Fleksibel gummihylse, lengde 70 mm, innvendig diameter 31,5 mm.

Bestillingsnummer	Pris, eks. mva, kr	Pris, inkl. mva, kr
3 13 22 771 00 9	60,00	75,00

Beskyttelsesdeksler

**Verne deksel for kappearbeider**

Ø mm	Bestillingsnummer	Pris, eks. mva, kr	Pris, inkl. mva, kr
180	6 38 11 004 01 0	358,00	447,50
230	6 38 11 005 01 0	369,00	461,25

**Avsugsskjerm**
med anlegg, skjæredybde 40 mm, kopling Ø 32 mm

Bestillingsnummer	Pris, eks. mva, kr	Pris, inkl. mva, kr
9 06 04 008 01 3	2.736,00	3.420,00

**Avsugsskjerm**
med anlegg, skjæredybde 65 mm, kopling Ø 32 mm

Bestillingsnummer	Pris, eks. mva, kr	Pris, inkl. mva, kr
9 06 04 009 01 7	2.826,00	3.532,50

Tilbehør WSB

**Spennhet**
for slipe- og kappeskiver og lamellslipeskiver

Bestillingsnummer	Pris, eks. mva, kr	Pris, inkl. mva, kr
6 38 02 183 02 5	427,00	533,75

**Elastisk slipedisk**
med spennhet

Ø mm	Bestillingsnummer	NOBB	Pris, eks. mva, kr	Pris, inkl. mva, kr
180	6 38 06 174 02 8	25189101	551,00	688,75

**Elastisk slipedisk**
uten spennhet

Ø mm	Bestillingsnummer	NOBB	Pris, eks. mva, kr	Pris, inkl. mva, kr
180	6 38 06 174 01 2	25189093	193,00	241,25

**Spennhet**
for elastiske slipedisker

Bestillingsnummer	Pris, eks. mva, kr	Pris, inkl. mva, kr
6 38 02 185 02 7	427,00	533,75

Tilbehør WSG

**Gjengeflens**
M 14, for slipe- og kappeskiver og for slipeskiver med viftemønster og fletterundbørste

Bestillingsnummer	NOBB	Pris, eks. mva, kr	Pris, inkl. mva, kr
6 38 02 052 00 0	25188707	87,00	108,75

**Innvendig flens**

Bestillingsnummer	Pris, eks. mva, kr	Pris, inkl. mva, kr
6 38 01 182 01 0	87,00	108,75

**Elastisk slipedisk**
med flens M 14

Ø mm	Bestillingsnummer	NOBB	Pris, eks. mva, kr	Pris, inkl. mva, kr
180	6 38 06 034 01 7	25188871	140,00	175,00

**Gjengeflens**
M14, for elastisk slipedisk og konisk flettebørste

Bestillingsnummer	Pris, eks. mva, kr	Pris, inkl. mva, kr
6 38 01 154 00 7	81,00	101,25



	AGSZ 18-280 BL	AGSZ 18-280 BL Select	AGSZ 18-280 LBL	AGSZ 18-280 LBL Select	AGSZ 18-90 LBL	AGSZ 18-90 LBL Select	GSZ 4-280 EL	GSZ 4-90 EL
	Støvresistent, kraftig, kompakt og batteridrevet rettsliper for effektivt kappe-, slipe- og fresearbeid, i tillegg til fjerning av grader.		Støvresistent, kraftig, kompakt og batteridrevet rettsliper med høy nedsenkningsdybde for effektivt kappe-, slipe- og fresearbeid, i tillegg til fjerning av grader.		Støvresistent, kraftig, kompakt og batteridrevet rettsliper med høy nedsenkningsdybde for effektivt slipe- og poleringsarbeid.		Ytterst hendig rettsliper med stor nedsenkningsdybde for lett slipearbeid og fjerning av grader på spesielt vanskelig tilgjengelige steder.	Ytterst hendig rettsliper for bearbeiding av rustfritt stål med stor nedsenkningsdybde for lette slipe- og poleringsarbeider på spesielt vanskelig tilgjengelige steder.
EAN 4014586...	... 888590	... 888637	... 888651	... 888699	... 888712	... 888750	... 880594	... 880648
Side	52	52	52	52	52	52	53	53
Bruksområde	satinere				▲▲	▲▲		▲▲
	børste	▲	▲		▲▲	▲▲	▲	▲▲
	polere				▲▲	▲▲		▲▲
	frese	▲▲	▲▲	▲▲	▲▲		▲▲	▲▲
	sliping	▲▲	▲▲	▲▲	▲▲	▲▲	▲▲	▲▲
	grovsliping	▲▲	▲▲	▲▲	▲▲		▲▲	▲▲
	avgrading	▲	▲	▲	▲		▲	
kappe	▲	▲	▲	▲				
Tekniske egenskaper	Opptatt effekt						350 W	350 W
Batterispenning	18 V	18 V	18 V	18 V	18 V	18 V		
Batterikapasitet	5 Ah		5 Ah		5 Ah			
Batterikompatibilitet	Li-ion / HighPower li-ion	Li-ion / HighPower li-ion	Li-ion / HighPower li-ion	Li-ion / HighPower li-ion	Li-ion / HighPower li-ion	Li-ion / HighPower li-ion		
Batteritilkobling	MultiVolt	MultiVolt	MultiVolt	MultiVolt	MultiVolt	MultiVolt		
Turtall, ubelastet	9 000 - 28 000 1/min	9 000 - 28 000 1/min	9 000 - 28 000 1/min	9 000 - 28 000 1/min	2 900 - 9 000 1/min	2 900 - 9 000 1/min	13 000 - 28 000 1/min	3 500 - 8 500 1/min
Spennetange max. Ø	8 mm	8 mm	8 mm	8 mm	8 mm	8 mm	6 mm	6 mm
Slipeskive max. Ø	50 mm	50 mm	50 mm	50 mm	50 mm	50 mm	20 mm	20 mm
Vekt iht. EPTA							1,50 kg	1,50 kg
Vekt med batteri	2,10 kg		2,30 kg		2,50 kg			
Vekt uten batteri	1,40 kg	1,40 kg	1,60 kg	1,60 kg	1,80 kg	1,80 kg		
Langhalset							●	●

▲ Godt egnet ▲▲ Meget godt egnet ● Inkludert

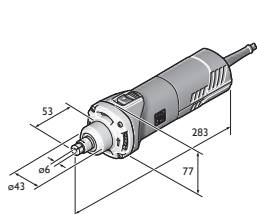

GSZ 8-280 P
GSZ 8-280 PE
GSZ 8-280 PEL

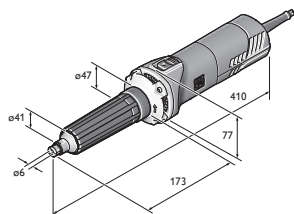

GSZ 8-280 PL

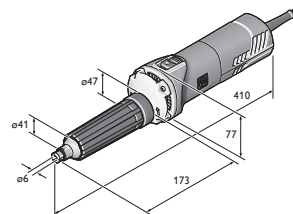

GSZ 8-90 PEL

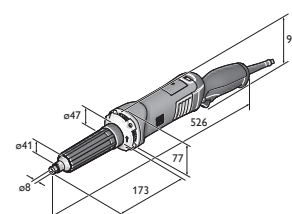

GSZ 11-320 PERL
GSZ 11-320 PRL



	GSZ 8-280 P	GSZ 8-280 PE	GSZ 8-280 PL	GSZ 8-280 PEL	GSZ 8-90 PEL	GSZ 11-320 PRL	GSZ 11-320 PERL	GSZ 11-90 PERL
	Hendig og kraftig rettsliper for slipearbeid og fjerning av grader på vanskelig tilgjengelige steder, også egnet for halvstasjonær bruk.		Hendig og kraftig rettsliper med stor nedsenkingsdybde for slipearbeid og fjerning av grader på vanskelig tilgjengelige steder.		Hendig og kraftig rettsliper for bearbeiding av rustfritt stål med stor nedsenkingsdybde for slipe- og poleringsarbeider på spesielt vanskelig tilgjengelige steder.		Hendig og ytterst kraftig rettsliper med stor nedsenkingsdybde for tøft slipearbeid og fjerning av grader på vanskelig tilgjengelige steder.	Hendig og ytterst kraftig rettsliper for bearbeiding av rustfritt stål med høy nedsenkingsdybde for tøffe slipe- og poleringsarbeider.
	... 879505	... 879437	... 879598	... 879444	... 879451	... 880495	... 880501	... 880525
	53	53	53	53	54	54	54	54
		▲		▲	▲▲	▲	▲	▲▲
	▲▲	▲▲	▲▲	▲▲	▲▲	▲▲	▲▲	▲▲
	▲▲	▲▲	▲▲	▲▲	▲▲	▲▲	▲▲	▲▲
		▲	▲	▲		▲	▲	▲
	750 W	750 W	750 W	750 W	710 W	1 010 W	1 010 W	1 010 W
	28 000 1/min	8 500 - 28 000 1/min	28 000 1/min	8 500 - 28 000 1/min	2 500 - 9 000 1/min	32 500 1/min	9 500 - 32 500 1/min	2 900 - 9 900 1/min
	8 mm	8 mm	8 mm	8 mm	8 mm	8 mm	8 mm	8 mm
	45 mm	50 mm		50 mm	50 mm	45 mm	45 mm	50 mm
	1,40 kg	1,40 kg	1,80 kg	1,80 kg	1,80 kg	2,10 kg	2,10 kg	2,20 kg
			●	●	●	●	●	●

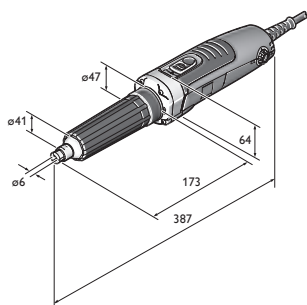

GSZ 4-280 EL



Maskintype	Bestillingsnummer	EAN	PK	Pris, eks. mva, kr	Pris, inkl. mva, kr
AGSZ 18-280 BL	7 123 01 61 00 0	4014586888590	01	5.567,00	6.958,75

Prisen innbefatter:

2 batteripakker (Li-ion), 1 hurtigladeapparat ALG 50, 1 spennhylse Ø 6 mm, åpen fastnøkkel SW13, åpen fastnøkkel SW17, 1 verktøykoffert

Tilbehør, se side 55

FEIN SELECT⁺

Maskintype	Bestillingsnummer	EAN	PK	Pris, eks. mva, kr	Pris, inkl. mva, kr
AGSZ 18-280 BL Select	7 123 01 62 00 0	4014586888637	01	2.772,00	3.465,00

Prisen innbefatter:

1 spennhylse Ø 6 mm, åpen fastnøkkel SW13, åpen fastnøkkel SW17, 1 verktøykoffert

Tilbehør, se side 55



Maskintype	Bestillingsnummer	EAN	PK	Pris, eks. mva, kr	Pris, inkl. mva, kr
AGSZ 18-280 LBL	7 123 02 61 00 0	4014586888651	01	5.800,00	7.250,00

Prisen innbefatter:

2 batteripakker (Li-ion), 1 hurtigladeapparat ALG 50, 1 spennhylse Ø 6 mm, åpen fastnøkkel SW13, åpen fastnøkkel SW17, 1 verktøykoffert

Tilbehør, se side 55

FEIN SELECT⁺

Maskintype	Bestillingsnummer	EAN	PK	Pris, eks. mva, kr	Pris, inkl. mva, kr
AGSZ 18-280 LBL Select	7 123 02 62 00 0	4014586888699	01	3.005,00	3.756,25

Prisen innbefatter:

1 spennhylse Ø 6 mm, åpen fastnøkkel SW13, åpen fastnøkkel SW17, 1 verktøykoffert

Tilbehør, se side 55



Maskintype	Bestillingsnummer	EAN	PK	Pris, eks. mva, kr	Pris, inkl. mva, kr
AGSZ 18-90 LBL	7 123 03 61 00 0	4014586888712	01	6.032,00	7.540,00

Prisen innbefatter:

2 batteripakker (Li-ion), 1 hurtigladeapparat ALG 50, 1 spennhylse Ø 6 mm, åpen fastnøkkel SW13, åpen fastnøkkel SW17, 1 verktøykoffert

Tilbehør, se side 55

FEIN SELECT⁺

Maskintype	Bestillingsnummer	EAN	PK	Pris, eks. mva, kr	Pris, inkl. mva, kr
AGSZ 18-90 LBL Select	7 123 03 62 00 0	4014586888750	01	3.237,00	4.046,25

Prisen innbefatter:

1 spennhylse Ø 6 mm, åpen fastnøkkel SW13, åpen fastnøkkel SW17, 1 verktøykoffert

Tilbehør, se side 55



Maskintype	Bestillingsnummer	EAN	PK	Pris, eks. mva, kr	Pris, inkl. mva, kr
GSZ 4-280 EL	7 223 24 60 00 0	4014586880594	01	4.266,00	5.332,50

Prisen innbefatter:

1 spennhylse Ø 6 mm, åpen fastnøkkel SW13, åpen fastnøkkel SW17

Tilbehør, se side 55



Maskintype	Bestillingsnummer	EAN	PK	Pris, eks. mva, kr	Pris, inkl. mva, kr
GSZ 4-90 EL	7 223 25 60 00 0	4014586880648	01	4.266,00	5.332,50

Prisen innbefatter:

Åpen fastnøkkel SW17, 1 spennhylse Ø 6 mm, åpen fastnøkkel SW13

Tilbehør, se side 55



Maskintype	Bestillingsnummer	EAN	PK	Pris, eks. mva, kr	Pris, inkl. mva, kr
GSZ 8-280 P	7 223 16 60 00 0	4014586879505	01	2.453,00	3.066,25

Prisen innbefatter:

1 spennhylse Ø 6 mm, åpen fastnøkkel SW13, åpen fastnøkkel SW17

Tilbehør, se side 55



Maskintype	Bestillingsnummer	EAN	PK	Pris, eks. mva, kr	Pris, inkl. mva, kr
GSZ 8-280 PE	7 223 17 60 00 0	4014586879437	01	2.685,00	3.356,25

Prisen innbefatter:

1 spennhylse Ø 6 mm, åpen fastnøkkel SW13, åpen fastnøkkel SW17

Tilbehør, se side 55



Maskintype	Bestillingsnummer	EAN	PK	Pris, eks. mva, kr	Pris, inkl. mva, kr
GSZ 8-280 PL	7 223 18 60 00 0	4014586879598	01	4.405,00	5.506,25

Prisen innbefatter:

Åpen fastnøkkel SW13, 1 spennhylse Ø 6 mm, åpen fastnøkkel SW17

Tilbehør, se side 55



Maskintype	Bestillingsnummer	EAN	PK	Pris, eks. mva, kr	Pris, inkl. mva, kr
GSZ 8-280 PEL	7 223 19 60 00 0	4014586879444	01	4.672,00	5.840,00

Prisen innbefatter:

1 spennhylse Ø 6 mm, åpen fastnøkkel SW13, åpen fastnøkkel SW17

Tilbehør, se side 55



Maskintype	Bestillingsnummer	EAN	PK	Pris, eks. mva, kr	Pris, inkl. mva, kr
GSZ 8-90 PEL	7 223 20 60 00 0	4014586879451	01	5.521,00	6.901,25

Prisen innbefatter:

1 spennhylse Ø 6 mm, åpen fastnøkkel SW13, åpen fastnøkkel SW17

Tilbehør, se side 55



Maskintype	Bestillingsnummer	EAN	PK	Pris, eks. mva, kr	Pris, inkl. mva, kr
GSZ 11-320 PRL	7 223 21 60 00 0	4014586880495	01	4.788,00	5.985,00

Prisen innbefatter:

1 spennhylse diam 8 mm, åpen fastnøkkel SW13, åpen fastnøkkel SW17

Tilbehør, se side 55



Maskintype	Bestillingsnummer	EAN	PK	Pris, eks. mva, kr	Pris, inkl. mva, kr
GSZ 11-320 PERL	7 223 22 60 00 0	4014586880501	01	5.021,00	6.276,25

Prisen innbefatter:

1 spennhylse diam 8 mm, åpen fastnøkkel SW13, åpen fastnøkkel SW17

Tilbehør, se side 55



Maskintype	Bestillingsnummer	EAN	PK	Pris, eks. mva, kr	Pris, inkl. mva, kr
GSZ 11-90 PERL	7 223 23 60 00 0	4014586880525	01	5.893,00	7.366,25

Prisen innbefatter:

1 spennhylse diam 8 mm, åpen fastnøkkel SW13, åpen fastnøkkel SW17

Tilbehør, se side 55



Generelt tilbehør

**Verktøykoffert**

Plast, innvendige mål: 470 x 275 x 116 mm

Bestillingsnummer	NOBB	Pris, eks. mva, kr	Pris, inkl. mva, kr
3 39 01 118 01 0	25195157	483,00	603,75

**Plastboks**

Koffertinnsats med lokk for smådeler og tilbehør, passer til verktøykoffert 3 39 01 118 01 0, maks. 5 stk./koffert.

Bestillingsnummer	NOBB	Pris, eks. mva, kr	Pris, inkl. mva, kr
3 39 01 119 00 0	25195116	48,00	60,00

**LED-batterilampe ALED 12-18 V**

Kompakt og utholdende LED-batterilampe med svingbart lampehode. Kompatibel med alle 12/14/18 V FEIN li-ion-batterier, inklusive krok til å henge opp lampen. Ekstremt lett med sine 130 g og kraftig lys med 900 Lux. Fargetemperatur tilsvarende dagslys. Lyset kan stilles inn i 2 trinn.

Bestillingsnummer	NOBB	Pris, eks. mva, kr	Pris, inkl. mva, kr
9 26 04 200 02 0		630,00	787,50

**Hurtiglader ALG 50**

For alle FEIN Li-ion-batterier. Ladetid fra 35 min.

Bestillingsnummer	NOBB	Pris, eks. mva, kr	Pris, inkl. mva, kr
9 26 04 129 01 0	51554065	490,00	612,50

**Hurtiglader ALG 30**

Til FEIN NiCd og Li-ion-batterier. Ladetid fra 25 min.

Bestillingsnummer	NOBB	Pris, eks. mva, kr	Pris, inkl. mva, kr
9 26 04 096 01 0	43767780	1.713,00	2.141,25

Batteri 18 V

**Batteripakke**

Li-ion-batteri med batteriindikator og FEIN SafetyCell Technology. Gir batteriet og maskinen sikker beskyttelse mot overbelastning, overoppheting og dyputlading. Kan brukes på alle batteridrevne FEIN 18 V-verktøy.

Spenning V	Kapasitet Ah	Bestillingsnummer	NOBB	Pris, eks. mva, kr	Pris, inkl. mva, kr
18	5	9 26 04 173 02 0	51554092	1.245,00	1.556,25
18	2,5	9 26 04 171 02 0	51554122	867,00	1.083,75

FEIN Select⁺**Batteri start sett**

2 li-ion-batterier med hurtiglader ALG 50.

Spenning V	Kapasitet Ah	Bestillingsnummer	NOBB	Pris, eks. mva, kr	Pris, inkl. mva, kr
18	5	9 26 04 300 03 0	52003492	2.978,00	3.722,50
18	2,5	9 26 04 300 04 0	52003503	2.223,00	2.778,75

Spennetang for GSZ 4, GSZ 8, GSZ 11

**Spennhylser**

med roterende innsats som beskytter arbeidsstykket samt forhindrer at nøkkelen sklir bort ved verktøybytte.

Ø	Bestillingsnummer	Pris, eks. mva, kr	Pris, inkl. mva, kr
3 mm	6 32 07 130 00 0	250,00	312,50
6 mm	6 32 07 128 00 0	250,00	312,50
8 mm	6 32 07 129 00 0	250,00	312,50
1/4"	6 32 07 131 00 0	250,00	312,50

**Spennhylser Inox**

i rustfritt stål, med roterende innsats som beskytter arbeidsstykke samt forhindrer at nøkkelen sklir bort ved verktøybytte.

Ø	Bestillingsnummer	Pris, eks. mva, kr	Pris, inkl. mva, kr
3 mm	6 32 07 132 00 0	289,00	361,25
6 mm	6 32 07 133 00 0	289,00	361,25
8 mm	6 32 07 134 00 0	289,00	361,25
1/4"	6 32 07 135 00 0	289,00	361,25

Spennetang for MSh 635

**Spennhylser**

Ø	Bestillingsnummer	NOBB	Pris, eks. mva, kr	Pris, inkl. mva, kr
3 mm	6 32 07 097 00 0	25185794	273,00	341,25
6 mm	6 32 07 103 00 9	25185802	273,00	341,25

Spennetange for MSh 636-1, MSh 648-1, MSHe 648-1, MShy 648-1Z

**Spennhylser**

Innstikkingsdybde 30 mm

Ø	Bestillingsnummer	NOBB	Pris, eks. mva, kr	Pris, inkl. mva, kr
3 mm	6 32 07 087 00 1	25185760	273,00	341,25
6 mm	6 32 07 059 00 6	25185745	273,00	341,25
8 mm	6 32 07 069 00 5	25185752	273,00	341,25
1/4"	6 32 07 088 00 9	25185778	273,00	341,25



	MSfo 869-1c 300 Hz 200 V	MSfo 869-1d 300 Hz 200 V	MSfo 852-1c 300 Hz 200 V	MSfo 852-1d 300 Hz 200 V	MSfo 870-1c 300 Hz 200 V
	Effektiv HF-vinkelsliper for vanskelige kappe- og slipearbeider.	Kraftig HF-vinkelsliper for vanskelige slipearbeider.	Kraftig HF-vinkelsliper for middels til vanskelige slipe- og børstearbeider.		Den kraftigste FEIN HF-vinkelsliperen for ekstreme kappe- og slipearbeider.
EAN 4014586...	... 856759	... 856834	... 856933	... 856971	... 857053
Side	58	58	58	58	58
Bruks-område	grovsliping	▲▲	▲▲	▲▲	▲▲
	avgrading	▲	▲	▲	▲
	kappe	▲▲	▲	▲	▲▲
Tekniske egenskaper	Frekvens	300 Hz	300 Hz	300 Hz	300 Hz
	Spenning/strømtype	200 V/3~	200 V/3~	200 V/3~	200 V/3~
	Opptatt effekt	3 100 W	3 100 W	1 900 W	1 900 W
	Avgitt effekt	2 450 W	2 450 W	1 400 W	1 400 W
	Turtall, ubelastet	6 500 1/min	8 600 1/min	6 400 1/min	8 500 1/min
	Kabel	5 m	5 m	5 m	5 m
	Vekt iht. EPTA	7,70 kg	7,40 kg	6,30 kg	5,90 kg
	Verktøyfeste	M 14	M 14	M 14	M 14
	Slipeskive Ø	230 mm	180 mm	230 mm	180 mm
	Elast. Slipedisk Ø	180 mm	180 mm	180 mm	180 mm

▲ Godt egnet ▲▲ Meget godt egnet

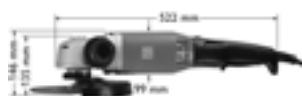

MSfo 869-1c
MSfo 869-1d



MSfo 852-1c
MSfo 852-1d



MSfo 870-1c



MSfo 870-1d

	MSfo 870-1d 300 Hz 200 V	MSfo 849-1c 300 Hz 200 V	MSfov 852-1 300 Hz 200 V	MSf 843-1c 300 Hz 200 V	HFV 9-125 300 Hz 200 V	MSfov 852-1-180 300 Hz 200 V
	Den kraftigste FEIN HF-vinkelsliperen for ekstreme slipearbejder.	Kraftig HF-vinkelsliper for middels slipearbejder.	Langhals-HF-vinkelsliper for vanskelig tilgængelige steder.	Kraftig HF-Compact-vinkelsliper for middels slipe- og avgradingsarbejder.	Hendig HF-Compact-vinkelsliper for lette slipe- og avgradingsarbejder.	Langhals-HF-vinkelsliper for vanskelig tilgængelige steder.
	... 857107	... 857145	... 857336	... 864402	... 869513	... 886022
	58	58	59	59	59	59
	▲▲		▲▲	▲▲		▲▲
	▲		▲	▲		▲
	▲			▲		▲
	300 Hz	300 Hz	300 Hz	300 Hz	300 Hz	300 Hz
	200 V/3~	200 V/3~	200 V/3~	200 V/3~	200 V/3~	200 V/3~
	3 700 W	1 500 W	1 900 W	1 100 W	900 W	1 900 W
	2 800 W	1 075 W	1 400 W	700 W	690 W	1 400 W
	8 600 1/min	6 150 1/min	8 800 1/min	6 500 1/min	7 100 1/min	7 450 1/min
	5 m	5 m	5 m	5 m	5 m	5 m
	8,20 kg	5,10 kg	5,20 kg	3,60 kg	2,50 kg	5,30 kg
	M 14	M 14	M 14	M 14		M 14
	180 mm	180 mm	125 mm	125 mm	125 mm	180 mm
	180 mm	180 mm		125 mm	125 mm	



MSfov 852-1

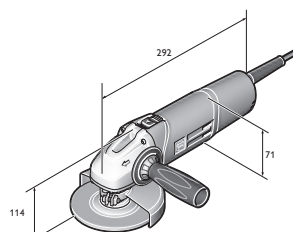

HFV 9-125



Maskintype	Bestillingsnummer	EAN	PK	Pris, eks. mva, kr	Pris, inkl. mva, kr
MSfo 869-1c 300 Hz 200 V	7 820 62 00 26 0	4014586856759	09	14.570,00	18.212,50

Prisen innbefatter:

1 beskyttelsesskjerm, 1 par flenser, 1 sett nøkler, 1 anti-vibrasjonshåndtak

Andre frekvenser og spenninger finnes i den numeriske delen.

Tilbehør, se side 64



Maskintype	Bestillingsnummer	EAN	PK	Pris, eks. mva, kr	Pris, inkl. mva, kr
MSfo 869-1d 300 Hz 200 V	7 820 65 00 26 0	4014586856834	09	14.570,00	18.212,50

Prisen innbefatter:

1 beskyttelsesskjerm, 1 par flenser, 1 sett nøkler, 1 anti-vibrasjonshåndtak

Andre frekvenser og spenninger finnes i den numeriske delen.

Tilbehør, se side 64



Maskintype	Bestillingsnummer	EAN	PK	Pris, eks. mva, kr	Pris, inkl. mva, kr
MSfo 852-1c 300 Hz 200 V	7 820 71 00 26 0	4014586856933	09	12.825,00	16.031,25

Prisen innbefatter:

1 beskyttelsesskjerm, 1 par flenser, 1 sett nøkler, 1 anti-vibrasjonshåndtak

Andre frekvenser og spenninger finnes i den numeriske delen.

Tilbehør, se side 64



Maskintype	Bestillingsnummer	EAN	PK	Pris, eks. mva, kr	Pris, inkl. mva, kr
MSfo 852-1d 300 Hz 200 V	7 820 73 00 26 0	4014586856971	09	12.451,00	15.563,75

Prisen innbefatter:

1 beskyttelsesskjerm, 1 par flenser, 1 sett nøkler, 1 anti-vibrasjonshåndtak

Andre frekvenser og spenninger finnes i den numeriske delen.

Tilbehør, se side 64



Maskintype	Bestillingsnummer	EAN	PK	Pris, eks. mva, kr	Pris, inkl. mva, kr
MSfo 870-1c 300 Hz 200 V	7 820 75 00 26 0	4014586857053	09	16.814,00	21.017,50

Prisen innbefatter:

1 beskyttelsesskjerm, 1 par flenser, 1 sett nøkler, 1 anti-vibrasjonshåndtak

Andre frekvenser og spenninger finnes i den numeriske delen.

Tilbehør, se side 64



Maskintype	Bestillingsnummer	EAN	PK	Pris, eks. mva, kr	Pris, inkl. mva, kr
MSfo 870-1d 300 Hz 200 V	7 820 77 00 26 0	4014586857107	09	16.814,00	21.017,50

Prisen innbefatter:

1 beskyttelsesskjerm, 1 par flenser, 1 sett nøkler, 1 anti-vibrasjonshåndtak

Andre frekvenser og spenninger finnes i den numeriske delen.

Tilbehør, se side 64



Maskintype	Bestillingsnummer	EAN	PK	Pris, eks. mva, kr	Pris, inkl. mva, kr
MSfo 849-1c 300 Hz 200 V	7 820 80 00 26 0	4014586857145	09	12.825,00	16.031,25

Prisen innbefatter:

1 anti-vibrasjonshåndtak, 1 sett nøkler, 1 beskyttelsesskjerm, 1 par flenser

Andre frekvenser og spenninger finnes i den numeriske delen.

Tilbehør, se side 64



Maskintype	Bestillingsnummer	EAN	PK	Pris, eks. mva, kr	Pris, inkl. mva, kr
 MSfov 852-1 300 Hz 200 V	7 820 83 00 26 0	4014586857336	09	16.190,00	20.237,50

Prisen innbefatter:

1 beskyttelsesskjerm, 1 par flenser, 1 sett nøkler

Andre frekvenser og spenninger finnes i den numeriske delen.

Tilbehør, se side 64

Maskintype	Bestillingsnummer	EAN	PK	Pris, eks. mva, kr	Pris, inkl. mva, kr
 MSf 843-1c 300 Hz 200 V	7 820 85 00 26 0	4014586864402	09	11.778,00	14.722,50

Prisen innbefatter:

1 beskyttelsesskjerm, 1 par flenser, 1 sett nøkler, 1 anti-vibrasjonshåndtak

Andre frekvenser og spenninger finnes i den numeriske delen.

Tilbehør, se side 64

Maskintype	Bestillingsnummer	EAN	PK	Pris, eks. mva, kr	Pris, inkl. mva, kr
 HFW 9-125 300 Hz 200 V	7 820 86 60 00 0	4014586869513	09	9.336,00	11.670,00

Prisen innbefatter:

1 beskyttelsesskjerm, 1 par flenser, 1 anti-vibrasjonshåndtak, 1 sett nøkler

Andre frekvenser og spenninger finnes i den numeriske delen.

Tilbehør, se side 64

Maskintype	Bestillingsnummer	EAN	PK	Pris, eks. mva, kr	Pris, inkl. mva, kr
 MSfov 852-1-180 300 Hz 200 V	7 820 87 60 00 0	4014586886022	09	18.683,00	23.353,75

Prisen innbefatter:

1 beskyttelsesskjerm, 1 par flenser, 1 sett nøkler

Andre frekvenser og spenninger finnes i den numeriske delen.

Tilbehør, se side 64



	MSho 840-2 300 Hz 200 V	MSh 843-1 300 Hz 200 V	MSho 849-1 Z 300 Hz 200 V	MShyo 869-1a 300 Hz 200 V	MShyo 869-1d 300 Hz 200 V	MShyo 852-3a 300 Hz 200 V	MShyo 852-4a 300 Hz 200 V	MSho 852-1 300 Hz 200 V	
	Hendig HF-rettsliper for lette slipearbeider.	Lett og hendig HF-rettsliper for fresearbeider.	Kraftig HF-rettsliper for middels slipearbeider med stiftverktøy.	Den kraftigste FEIN HF-rettsliperen for satineringsarbeider med store verktøy.	Den kraftigste FEIN HF-rettsliperen for vanskelige slipearbeider.	Kraftig HF-rettsliper for middels til vanskelige slipearbeider.	Kraftig HF-rettsliper for satineringsarbeider.	Kraftig HF-rettsliper for middels til vanskelige slipearbeider med høyt turtall.	
EAN 4014586...	... 827636	... 857947	... 858012	... 857633	... 858111	... 857657	... 858180	... 858241	
Side	61	61	61	61	61	61	61	61	
Bruksområde	grovsliping	▲▲		▲▲		▲▲	▲▲	▲▲	
	avgrading							▲▲	
	satinere				▲▲		▲▲	▲	
	frese	▲	▲▲						
Tekniske egenskaper	Frekvens	300 Hz	300 Hz	300 Hz	300 Hz	300 Hz	300 Hz	300 Hz	
	Spenning/strømtype	200 V/3~	200 V/3~	200 V/3~	200 V/3~	200 V/3~	200 V/3~	200 V/3~	
	Opptatt effekt	410 W	1 100 W	1 500 W	3 100 W	3 100 W	1 900 W	1 900 W	
	Avgitt effekt	290 W	700 W	1 075 W	2 450 W	2 410 W	1 400 W	1 400 W	
	Turtall, ubelastet	18 000 1/min	18 000 1/min	18 000 1/min	5 000 1/min	10 200 1/min	10 200 1/min	5 800 1/min	18 000 1/min
	Kabel	5 m	5 m	5 m	5 m	5 m	5 m	5 m	5 m
	Vekt iht. EPTA	2,10 kg	3,00 kg	3,90 kg	8,90 kg	8,90 kg	5,20 kg	5,70 kg	5,20 kg
	Verktøyfeste				M 16	M 16	M 12	M 12	M 12
	Spennetange max. Ø	6 mm	6 mm	8 mm					
	Slipeskive max. Ø	50 mm	40 mm	50 mm					

▲ Godt egnet ▲▲ Meget godt egnet



MSho 840-2



MShyo 843-1



MShyo 849-1



MShyo 869-1a
MShyo 869-1d



MShyo 852-4a



MSho 852-1



Maskintype	Bestillingsnummer	EAN	PK	Pris, eks. mva, kr	Pris, inkl. mva, kr
 MSHo 840-2 300 Hz 200 V	7 823 03 00 26 0	4014586827636	09	9.336,00	11.670,00

Prisen innbefatter:

1 spennhylse Ø 6 mm, 1 sett nøkler

Andre frekvenser og spenninger finnes i den numeriske delen.

Tilbehør, se side 64

Maskintype	Bestillingsnummer	EAN	PK	Pris, eks. mva, kr	Pris, inkl. mva, kr
 MSh 843-1 300 Hz 200 V	7 823 19 00 26 0	4014586857947	09	11.205,00	14.006,25

Prisen innbefatter:

1 spennhylse Ø 6 mm, 1 sett nøkler

Andre frekvenser og spenninger finnes i den numeriske delen.

Tilbehør, se side 64

Maskintype	Bestillingsnummer	EAN	PK	Pris, eks. mva, kr	Pris, inkl. mva, kr
 MSho 849-1 Z 300 Hz 200 V	7 823 20 00 26 0	4014586858012	09	12.900,00	16.125,00

Prisen innbefatter:

1 spennhylse diam 8 mm,, 1 sett nøkler

Andre frekvenser og spenninger finnes i den numeriske delen.

Tilbehør, se side 64

Maskintype	Bestillingsnummer	EAN	PK	Pris, eks. mva, kr	Pris, inkl. mva, kr
 MShyo 869-1a 300 Hz 200 V	7 824 37 00 26 0	4014586857633	09	19.057,00	23.821,25

Prisen innbefatter:

1 beskyttelsesskjerm, 1 sett nøkler, 1 par flenser

Andre frekvenser og spenninger finnes i den numeriske delen.

Tilbehør, se side 64

Maskintype	Bestillingsnummer	EAN	PK	Pris, eks. mva, kr	Pris, inkl. mva, kr
 MShyo 869-1d 300 Hz 200 V	7 824 38 00 26 0	4014586858111	09	19.057,00	23.821,25

Prisen innbefatter:

1 beskyttelsesskjerm, 1 sett nøkler, 1 par flenser

Andre frekvenser og spenninger finnes i den numeriske delen.

Tilbehør, se side 64

Maskintype	Bestillingsnummer	EAN	PK	Pris, eks. mva, kr	Pris, inkl. mva, kr
 MShyo 852-3a 300 Hz 200 V	7 824 39 00 26 0	4014586857657	09	13.324,00	16.655,00

Prisen innbefatter:

1 beskyttelsesskjerm, 1 sett nøkler, 1 par flenser

Andre frekvenser og spenninger finnes i den numeriske delen.

Tilbehør, se side 64

Maskintype	Bestillingsnummer	EAN	PK	Pris, eks. mva, kr	Pris, inkl. mva, kr
 MShyo 852-4a 300 Hz 200 V	7 824 40 00 26 0	4014586858180	09	15.941,00	19.926,25

Prisen innbefatter:

1 beskyttelsesskjerm, 1 par flenser, 1 sett nøkler

Andre frekvenser og spenninger finnes i den numeriske delen.

Tilbehør, se side 64

Maskintype	Bestillingsnummer	EAN	PK	Pris, eks. mva, kr	Pris, inkl. mva, kr
 MSho 852-1 300 Hz 200 V	7 824 42 00 26 0	4014586858241	09	12.825,00	16.031,25

Prisen innbefatter:

1 sett nøkler, 1 par flenser, 1 beskyttelsesskjerm

Andre frekvenser og spenninger finnes i den numeriske delen.

Tilbehør, se side 64

Sliping

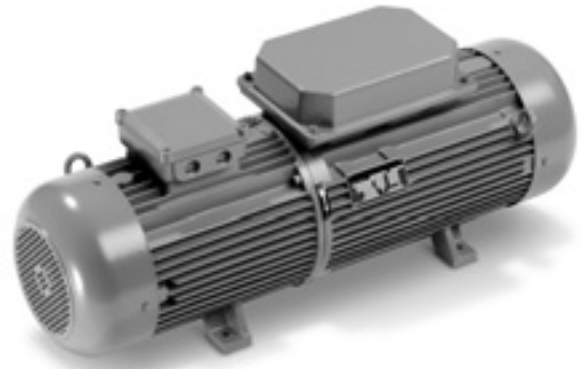

	MO83-7,5KSR 50400 300 Hz 200 V	MO83-11KSR 50400 300 Hz 200 V	MO83-15KSR 50400 300 Hz 200 V	MO83-20KSR 50400 300 Hz 200 V	MO83-25KSR 50400 300 Hz 200 V	MO83-30KSR 50400 300 Hz 200 V	MO83-45KSR 50400 300 Hz 200 V
EAN 4014586...	... 845494	... 845593	... 845661	... 845791	... 845852	... 845715	... 845746
Side	63	63	63	63	63	63	63
Tekniske egenskaper							
Sekundær spenning	200 V	200 V	200 V	200 V	200 V	200 V	200 V
Avgitt effekt	7,5 kVA	11 kVA	15 kVA	20 kVA	25 kVA	30 kVA	45 kVA
Motoreffekt	8 kVA	11,6 kVA	15 kVA	20 kVA	24 kVA	28 kVA	41 kVA
Motorstrøm (400 V)	16 A	21,4 A	26,6 A	34,2 A	44,2 A	49,4 A	75,1 A
Effektforbruk	11,1 kVA	14,9 kVA	18,5 kVA	23,8 kVA	30,7 kVA	34,4 kVA	52,1 kVA
Effekt, ubelastet	1,1 kVA	1,4 kVA	2,4 kVA	2,8 kVA	3,3 kVA	3,7 kVA	5,4 kVA
Vekt	75 kg	110 kg	164 kg	176 kg	200 kg	240 kg	360 kg



Maskintype	Bestillingsnummer	EAN	PK	Pris, eks. mva, kr	Pris, inkl. mva, kr
MO83-7,5KSR 50400 300 Hz 200 V	9 28 19 340 26 4	4014586845494	10	78.973,00	98.716,25

Andre frekvenser og spenninger finnes i den numeriske delen.
Tilbehør, se side 64



Maskintype	Bestillingsnummer	EAN	PK	Pris, eks. mva, kr	Pris, inkl. mva, kr
MO83-11KSR 50400 300 Hz 200 V	9 28 21 340 26 0	4014586845593	10	84.787,00	105.983,75

Andre frekvenser og spenninger finnes i den numeriske delen.
Tilbehør, se side 64



Maskintype	Bestillingsnummer	EAN	PK	Pris, eks. mva, kr	Pris, inkl. mva, kr
MO83-15KSR 50400 300 Hz 200 V	9 28 22 340 26 4	4014586845661	10	102.640,00	128.300,00

Andre frekvenser og spenninger finnes i den numeriske delen.
Tilbehør, se side 64



Maskintype	Bestillingsnummer	EAN	PK	Pris, eks. mva, kr	Pris, inkl. mva, kr
MO83-20KSR 50400 300 Hz 200 V	9 28 28 340 26 6	4014586845791	10	117.445,00	146.806,25

Andre frekvenser og spenninger finnes i den numeriske delen.
Tilbehør, se side 64



Maskintype	Bestillingsnummer	EAN	PK	Pris, eks. mva, kr	Pris, inkl. mva, kr
MO83-25KSR 50400 300 Hz 200 V	9 28 29 340 26 7	4014586845852	10	135.798,00	169.747,50

Andre frekvenser og spenninger finnes i den numeriske delen.
Tilbehør, se side 64



Maskintype	Bestillingsnummer	EAN	PK	Pris, eks. mva, kr	Pris, inkl. mva, kr
MO83-30KSR 50400 300 Hz 200 V	9 28 24 340 26 2	4014586845715	10	160.159,00	200.198,75

Andre frekvenser og spenninger finnes i den numeriske delen.
Tilbehør, se side 64



Maskintype	Bestillingsnummer	EAN	PK	Pris, eks. mva, kr	Pris, inkl. mva, kr
MO83-45KSR 50400 300 Hz 200 V	9 28 26 340 26 8	4014586845746	10	191.331,00	239.163,75

Andre frekvenser og spenninger finnes i den numeriske delen.
Tilbehør, se side 64

Generelt tilbehør til HF-maskiner



Anti-vibrasjonshåndtak
M 8, vibrasjonsdempende, for å redusere vibrasjoner ved langvarig bruk.

Bestillingsnummer	Pris, eks. mva, kr	Pris, inkl. mva, kr
3 21 19 124 01 0	103,00	128,75



Anti-vibrasjonshåndtak
M 10, vibrasjonsdempende, for å redusere vibrasjoner ved langvarig bruk.

Bestillingsnummer	Pris, eks. mva, kr	Pris, inkl. mva, kr
3 21 19 118 01 3	409,00	511,25



Anti-vibrasjonshåndtak
M 14, vibrasjonsdempende, for å redusere vibrasjoner ved langvarig bruk.

Bestillingsnummer	NOBB	Pris, eks. mva, kr	Pris, inkl. mva, kr
3 21 19 117 01 5	25194648	409,00	511,25



Stiftplugg
over 50 V, 16 A, 100–300 Hz, 10 h, 3 P+E

Bestillingsnummer	NOBB	Pris, eks. mva, kr	Pris, inkl. mva, kr
3 07 28 123 00 7	25021593	273,00	341,25



Stiftplugg
over 50 V, 32 A, 100–300 Hz, 10 h, 3 P+E

Bestillingsnummer	NOBB	Pris, eks. mva, kr	Pris, inkl. mva, kr
3 07 28 124 00 5	25021601	371,00	463,75



Hylsekontakt
over 50 V, 16 A, 100–300 Hz, 10 h, 3 P+E

Bestillingsnummer	NOBB	Pris, eks. mva, kr	Pris, inkl. mva, kr
3 07 28 130 00 0	25021643	336,00	420,00



Hylsekontakt
over 50 V, 32 A, 100–300 Hz, 10 h, 3 P+E

Bestillingsnummer	NOBB	Pris, eks. mva, kr	Pris, inkl. mva, kr
3 07 28 131 00 9	25021650	433,00	541,25



Motorvernstøpsel
FEIN motorvernstøpsel beskytter høyfrekvenselktroverktøyet mot overbelastning på en pålitelig måte. En bimetall-utløser som stilles inn individuelt til den nominelle strømmen på det tilkoblede apparatet, hindrer en for sen eller for tidlig utløsning ved kortvarig overbelastning. Motorvernstøpsellet monteres i stedet for den normale stiftpluggen på tilkoblingsledningen på høyfrekvenselktroverktøyet. Motorvernstøpsellet består av støpsellet iht. CEE, termiske utløser med temperaturkompensasjon og en dreibar innkoblingsbryter. passer til serie 840, innstillingsområde 1,6–2,5 A

Utførelse	Bestillingsnummer	NOBB	Pris, eks. mva, kr	Pris, inkl. mva, kr
16 A	3 07 56 085 00 2	25021908	2.464,00	3.080,00
32 A	3 07 56 093 00 9	25021908	2.464,00	3.080,00



Motorvernstøpsel
FEIN motorvernstøpsel beskytter høyfrekvenselktroverktøyet mot overbelastning på en pålitelig måte. En bimetall-utløser som stilles inn individuelt til den nominelle strømmen på det tilkoblede apparatet, hindrer en for sen eller for tidlig utløsning ved kortvarig overbelastning. Motorvernstøpsellet monteres i stedet for den normale stiftpluggen på tilkoblingsledningen på høyfrekvenselktroverktøyet. Motorvernstøpsellet består av støpsellet iht. CEE, termiske utløser med temperaturkompensasjon og en dreibar innkoblingsbryter. passer til serie HF 9, 843, 849, innstillingsområde 4–6,3 A

Utførelse	Bestillingsnummer	NOBB	Pris, eks. mva, kr	Pris, inkl. mva, kr
16 A	3 07 56 087 00 9	25021908	2.464,00	3.080,00
32 A	3 07 56 095 00 1	25021908	2.464,00	3.080,00



Motorvernstøpsel
FEIN motorvernstøpsel beskytter høyfrekvenselktroverktøyet mot overbelastning på en pålitelig måte. En bimetall-utløser som stilles inn individuelt til den nominelle strømmen på det tilkoblede apparatet, hindrer en for sen eller for tidlig utløsning ved kortvarig overbelastning. Motorvernstøpsellet monteres i stedet for den normale stiftpluggen på tilkoblingsledningen på høyfrekvenselktroverktøyet. Motorvernstøpsellet består av støpsellet iht. CEE, termiske utløser med temperaturkompensasjon og en dreibar innkoblingsbryter. passer til serie 852, innstillingsområde 6,3–9 A

Utførelse	Bestillingsnummer	NOBB	Pris, eks. mva, kr	Pris, inkl. mva, kr
16 A	3 07 56 088 00 7	25021908	2.464,00	3.080,00
32 A	3 07 56 096 00 4	25021908	2.464,00	3.080,00



Motorvernstøpsel
FEIN motorvernstøpsel beskytter høyfrekvenselktroverktøyet mot overbelastning på en pålitelig måte. En bimetall-utløser som stilles inn individuelt til den nominelle strømmen på det tilkoblede apparatet, hindrer en for sen eller for tidlig utløsning ved kortvarig overbelastning. Motorvernstøpsellet monteres i stedet for den normale stiftpluggen på tilkoblingsledningen på høyfrekvenselktroverktøyet. Motorvernstøpsellet består av støpsellet iht. CEE, termiske utløser med temperaturkompensasjon og en dreibar innkoblingsbryter. passer til serie 869, innstillingsområde 9–12,5 A

Utførelse	Bestillingsnummer	NOBB	Pris, eks. mva, kr	Pris, inkl. mva, kr
16 A	3 07 56 089 00 1	25021908	2.464,00	3.080,00
32 A	3 07 56 097 00 8	25021908	2.464,00	3.080,00



Motorvernstøpsel
FEIN motorvernstøpsel beskytter høyfrekvenselktroverktøyet mot overbelastning på en pålitelig måte. En bimetall-utløser som stilles inn individuelt til den nominelle strømmen på det tilkoblede apparatet, hindrer en for sen eller for tidlig utløsning ved kortvarig overbelastning. Motorvernstøpsellet monteres i stedet for den normale stiftpluggen på tilkoblingsledningen på høyfrekvenselktroverktøyet. Motorvernstøpsellet består av støpsellet iht. CEE, termiske utløser med temperaturkompensasjon og en dreibar innkoblingsbryter. passer til serie 870, innstillingsområde 12,5–16 A

Utførelse	Bestillingsnummer	NOBB	Pris, eks. mva, kr	Pris, inkl. mva, kr
16 A	3 07 56 090 00 3	25021908	2.464,00	3.080,00
32 A	3 07 56 098 00 6	25021908	2.464,00	3.080,00



Generelt tilbehør frekvensomformer



Monterbar stikkontakt
over 50 V, 16 A, 100–300 Hz, 10 h, 3 P+E

Bestillingsnummer	Pris, eks. mva, kr	Pris, inkl. mva, kr
3 07 28 141 00 8	531,00	663,75



Stikkontakt på vegg
over 50 V, 16 A, 100–300 Hz, 10 h, 3 P+E

Bestillingsnummer	NOBB	Pris, eks. mva, kr	Pris, inkl. mva, kr
3 07 28 137 00 5	25021684	378,00	472,50

Stikkontakt på vegg
over 50 V, 32 A, 100–300 Hz, 10 h, 3 P+E

Bestillingsnummer	NOBB	Pris, eks. mva, kr	Pris, inkl. mva, kr
3 07 28 138 00 3	25021692	503,00	628,75

Apparatkombinasjon



Apparatkombinasjon
til MO 83 - 7,5 KSR

Bestillingsnummer	Pris, eks. mva, kr	Pris, inkl. mva, kr
3 07 49 065 00 9	16.086,00	20.107,50



Apparatkombinasjon
til MO 83 - 11 KSR

Bestillingsnummer	Pris, eks. mva, kr	Pris, inkl. mva, kr
3 07 49 073 00 6	20.804,00	26.005,00



Apparatkombinasjon
til MO 83 - 15 KSR

Bestillingsnummer	Pris, eks. mva, kr	Pris, inkl. mva, kr
3 07 49 067 00 6	23.244,00	29.055,00



Apparatkombinasjon
til MO 83 - 20 KSR

Bestillingsnummer	Pris, eks. mva, kr	Pris, inkl. mva, kr
3 07 49 068 00 4	27.529,00	34.411,25

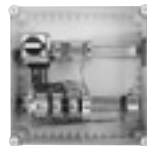

Apparatkombinasjon
til MO 83 - 25 KSR / MO 83 - 30 KSR

Bestillingsnummer	Pris, eks. mva, kr	Pris, inkl. mva, kr
3 07 49 069 00 8	28.743,00	35.928,75

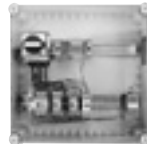

Apparatkombinasjon
til MO 83 - 45 KSR

Bestillingsnummer	Pris, eks. mva, kr	Pris, inkl. mva, kr
3 07 49 070 00 0	36.097,00	45.121,25

**Tilbehør MO 83 - 25 KSR, MO 83 - 30 KSR,
MO 83 - 45 KSR**

Maskinsko

4 stk. per frekvensomformer nødvendig.

Bestillingsnummer	NOBB	Pris, eks. mva, kr	Pris, inkl. mva, kr
3 14 15 020 00 8	25180258	428,00	535,00

**Tilbehør MO 83 - 20 KSR, MO 83 - 7,5 KSR,
MO 83 - 11 KSR, MO 83 - 15 KSR**

Maskinsko

4 stk. per frekvensomformer nødvendig.

Bestillingsnummer	Pris, eks. mva, kr	Pris, inkl. mva, kr
3 14 15 081 00 1	186,00	232,50



Plater er ikke bare plater. Og våre verktøy takler de fleste.

Bølgeblikk, plater med trapeskorrugering, stålplater og profiler krever spesielle løsninger. FEIN vet hva som er viktig ved bearbeiding av plater – og det har vi visst siden 1927. Takket være denne lange erfaringen har vi fått et sortiment som er perfekt når det gjelder mangfold og profesjonalitet. Kompakte platetyggere som hører til de mest lettførte og kurvevennlige skjæreverktøyene på markedet. Platesakser som kombinerer høy skjærehastighet med robust konstruksjon og pålitelig virkemåte. Og slisseskjærere som er ideelle når man ønsker å unngå spon. Men til tross for alle forskjellene, er det én ting platespesialistene fra FEIN har til felles: De er perfekt tilpasset utfordringene de møter i arbeidshverdagen.



Slisseskjærere Side 68

Rene, vridningsfrie utskjæringer i plater, profiler og rør – med bare et oppviklet spon.

Platesakser Side 71

Et riktig valg for alle som legger vekt på topp skjæreytelse i plater og rustfritt stål.

Platetygger Side 74

Ekstremt lettførte og kurvevennlig – egner seg ekstra godt til plater med trapeskorrugering, bølgeblikk, profiler og buede stålplater.



		ABSS 18 1.6 E Select	BSS 1.6 E	BSS 1.6 CE	BSS 2.0 E
		Letthåndterlig og kurvevennlig batteri-slisseskjærere for gradfri kapping og utsnitt i metallplater på opptil 1,6 mm.	Sterk og kurvevennlig slisseskjærere for gradfrie snitt.	Hendig og kurvevennlig slisseskjærere med integrert sponkutter.	Kraftig slisseskjærere for bearbeiding av rustfritt stål, spiralrør og profiler.
EAN 4014586...		... 886640	... 874661	... 874739	... 874807
Side		69	69	69	69
Bruksområde	Kapp	▲▲	▲▲	▲▲	▲▲
	Kurvesnitt	▲	▲	▲	
	Utsnitt	▲▲	▲▲	▲▲	
Funksjoner	FEIN høyeffektmotor		●	●	●
	Sponskjærere			●	
Tekniske egenskaper	Opptatt effekt		350 W	350 W	350 W
	Batterispenning	18 V			
	Batterikompatibilitet	Li-ion / HighPower li-ion			
	Batteritilkobling	MultiVolt			
	Slagstall	2 200 - 3 500 1/min	2 100 - 4 500 1/min	2 100 - 4 500 1/min	1 300 - 2 600 1/min
	Skjærehastighet	5 - 8 m/min	6 - 10 m/min	6 - 10 m/min	2 - 4 m/min
	stål inntil 400 N/mm ²	1,6 mm	1,6 mm	1,6 mm	2 mm
	stål inntil 600 N/mm ²	1,2 mm	1,2 mm	1,2 mm	1,5 mm
	stål inntil 800 N/mm ²	0,8 mm	1 mm	1 mm	1,3 mm
	Jernfritt metall inntil 250 N/mm ²	2 mm	2 mm	2 mm	3 mm
	Snittbredde	5 mm	5 mm	5 mm	5 mm
	Radius på den minste kurven	90 (30) ¹ mm	90 (30) ¹ mm	90 (30) ¹ mm	245 mm
	Nedsenkings-diameter	15 (8) ¹ mm	15 (8) ¹ mm	15 (8) ¹ mm	12 mm
Vekt iht. EPTA		1,50 kg	1,50 kg	1,70 kg	
Vekt uten batteri	1,20 kg				
Materiale	Profiler	▲	▲	▲	▲
	Spiralrør	▲	▲	▲	▲▲
	Stålplater	▲▲	▲▲	▲▲	▲▲
	Stålplater – svakt buet	▲▲	▲▲	▲▲	▲▲

▲ Godt egnet ▲▲ Meget godt egnet ● Inkludert ¹ med kurvekniv

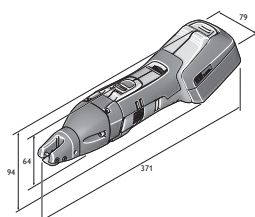

ABSS 18-1.6 E

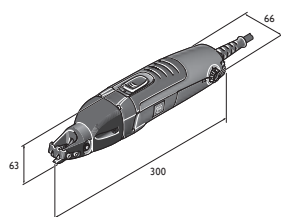

BSS 1.6 E

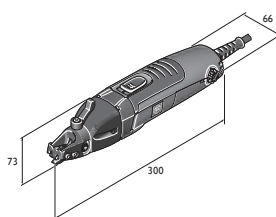

BSS 1.6 CE

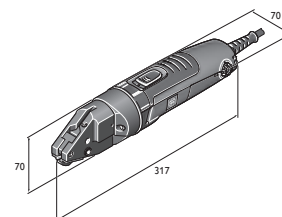

BSS 2.0 E

FEIN SELECT⁺

Maskintype	Bestillingsnummer	NOBB	EAN	PK	Pris, eks. mva, kr	Pris, inkl. mva, kr
ABSS 18 1.6 E Select	7 130 03 61 00 0	51475404	4014586886640	01	5.881,00	7.351,25

Prisen innbefatter:

1 ABSS 18 1.6 E, 1 stk kniv, inntil 1,6 mm, 1 par bakker, 1 nøkkel, 1 verktøykoffert

Tilbehør, se side 69



Maskintype	Bestillingsnummer	NOBB	EAN	PK	Pris, eks. mva, kr	Pris, inkl. mva, kr
BSS 1.6 E	7 230 31 61 00 0	25190794	4014586874661	01	6.195,00	7.743,75

Prisen innbefatter:

1 stk kniv, inntil 1,6 mm, 1 par bakker, 1 nøkkel

Tilbehør, se side 69



Maskintype	Bestillingsnummer	NOBB	EAN	PK	Pris, eks. mva, kr	Pris, inkl. mva, kr
BSS 1.6 CE	7 230 32 61 00 0	25190810	4014586874739	01	6.892,00	8.615,00

Prisen innbefatter:

1 stk kniv, inntil 1,6 mm, 1 par bakker, 1 nøkkel

Tilbehør, se side 69



Maskintype	Bestillingsnummer	NOBB	EAN	PK	Pris, eks. mva, kr	Pris, inkl. mva, kr
BSS 2.0 E	7 230 33 61 00 0	25190745	4014586874807	01	8.530,00	10.662,50

Prisen innbefatter:

1 skjærekniv, 1 par bakker

Tilbehør, se side 69

Slisseskjærere

Generelt tilbehør

**LED-batterilampe ALED 12-18 V**

Kompakt og utholdende LED-batterilampe med svingbart lampehode. Kompatibel med alle 12/14/18 V FEIN li-ion-batterier, inklusive krok til å henge opp lampen. Ekstremt lett med sine 130 g og kraftig lys med 900 Lux. Fargetemperatur tilsvarer dagslys. Lyset kan stilles inn i 2 trinn.

Bestillingsnummer	Pris, eks. mva, kr	Pris, inkl. mva, kr
9 26 04 200 02 0	630,00	787,50

**Verktøykoffert**

Plast, innvendige mål: 470 x 275 x 116 mm

Bestillingsnummer	NOBB	Pris, eks. mva, kr	Pris, inkl. mva, kr
3 39 01 118 01 0	25195157	483,00	603,75

**Plastboks**

Koffertinnsats med lokk for smådeler og tilbehør, passer til verktøykoffert 3 39 01 118 01 0, maks. 5 stk./koffert.

Bestillingsnummer	NOBB	Pris, eks. mva, kr	Pris, inkl. mva, kr
3 39 01 119 00 0	25195116	48,00	60,00

**Skjærepasta**

Smøremiddel for bearbeiding av plater.

Bestillingsnummer	NOBB	Pris, eks. mva, kr	Pris, inkl. mva, kr
3 21 32 020 12 9	25180613	163,00	203,75

**Hurtiglader ALG 50**

For alle FEIN Li-ion-batterier. Ladetid fra 35 min.

Bestillingsnummer	NOBB	Pris, eks. mva, kr	Pris, inkl. mva, kr
9 26 04 129 01 0	51554065	490,00	612,50

**Hurtiglader ALG 30**

Til FEIN NiCd og Li-ion-batterier. Ladetid fra 25 min.

Bestillingsnummer	NOBB	Pris, eks. mva, kr	Pris, inkl. mva, kr
9 26 04 096 01 0	43767780	1.713,00	2.141,25

Batteri 18 V**Batteripakke**

Li-ion-batteri med batteriindikator og FEIN SafetyCell Technology. Gir batteriet og maskinen sikker beskyttelse mot overbelastning, overoppheting og dyputlading. Kan brukes på alle batteridrevne FEIN 18 V-verktøy.

Spenning V	Kapasitet Ah	Bestillingsnummer	NOBB	Pris, eks. mva, kr	Pris, inkl. mva, kr
18	5	9 26 04 173 02 0	51554092	1.245,00	1.556,25
18	2,5	9 26 04 171 02 0	51554122	867,00	1.083,75

**Batteri start sett**

2 li-ion-batterier med hurtiglader ALG 50.

Spenning V	Kapasitet Ah	Bestillingsnummer	NOBB	Pris, eks. mva, kr	Pris, inkl. mva, kr
18	5	9 26 04 300 03 0	52003492	2.978,00	3.722,50
18	2,5	9 26 04 300 04 0	52003503	2.223,00	2.778,75

Tilbehør ABSS**Bakker**
1 par

Bestillingsnummer	NOBB	Pris, eks. mva, kr	Pris, inkl. mva, kr
3 13 08 153 01 4	25021973	843,00	1.053,75

**Kniv**

for rustfritt stål inntil 800 N/mm²

Platetykkelse mm	Bestillingsnummer	Pris, eks. mva, kr	Pris, inkl. mva, kr
0,8	3 13 08 152 00 1	941,00	1.176,25

**Kurvekniv**

For stålplater inntil 400 N/mm²

Platetykkelse mm	Bestillingsnummer	Pris, eks. mva, kr	Pris, inkl. mva, kr
1,0	3 13 08 151 00 8	832,00	1.040,00

**Kniv**

For stålplater inntil 400 N/mm²

Platetykkelse mm	Bestillingsnummer	Pris, eks. mva, kr	Pris, inkl. mva, kr
1,6	3 13 08 150 00 9	783,00	978,75

Tilbehør BSS 1.6 E, BSS 1.6 CE**Kniv**

For stålplater inntil 400 N/mm²

Platetykkelse mm	Bestillingsnummer	Pris, eks. mva, kr	Pris, inkl. mva, kr
1,6	3 13 08 150 00 9	783,00	978,75

**Kniv**

for rustfritt stål inntil 800 N/mm²

Platetykkelse mm	Bestillingsnummer	Pris, eks. mva, kr	Pris, inkl. mva, kr
0,8	3 13 08 152 00 1	941,00	1.176,25

**Kurvekniv**

For stålplater inntil 400 N/mm²

Platetykkelse mm	Bestillingsnummer	Pris, eks. mva, kr	Pris, inkl. mva, kr
1,0	3 13 08 151 00 8	832,00	1.040,00

Tilbehør BSS 1.6 CE**Bakker**
1 par

Bestillingsnummer	Pris, eks. mva, kr	Pris, inkl. mva, kr
3 13 08 153 02 0	843,00	1.053,75

Tilbehør BSS 1.6 E**Bakker**
1 par

Bestillingsnummer	NOBB	Pris, eks. mva, kr	Pris, inkl. mva, kr
3 13 08 153 01 4	25021973	843,00	1.053,75

Tilbehør BSS 2.0 E**Kniv**

For stålplater inntil 400 N/mm²

Platetykkelse mm	Bestillingsnummer	NOBB	Pris, eks. mva, kr	Pris, inkl. mva, kr
2,0	3 13 08 110 00 3	25021940	1.089,00	1.361,25

**Kniv**

for rustfritt stål inntil 800 N/mm²

Platetykkelse mm	Bestillingsnummer	NOBB	Pris, eks. mva, kr	Pris, inkl. mva, kr
1,3	3 13 08 123 00 8	25021957	1.711,00	2.138,75

**Bakker**
topakning

Bestillingsnummer	Pris, eks. mva, kr	Pris, inkl. mva, kr
3 13 08 113 00 9	1.161,00	1.451,25

Knivbolt

Bestillingsnummer	Pris, eks. mva, kr	Pris, inkl. mva, kr
3 13 08 111 00 2	173,00	216,25



	ABLS 18 1.6 E Select	BLS 1.6 E	BLS 2.5 E	BLS 3.5	BLS 4.2	
	Lett håndterlig, kurvevennlig batteridrevet platesaks for skjæring og kanting av tynne plater.	Hendig, kurvevennlig platesaks for skjæring og kanting av tynne plater.	Hendig, kurvevennlig platesaks for skjæring i stål og rustfritt stål.	Universell platesaks med verktøyløs innstilling av materialtykkelsen.	Kraftig platesaks for skjæring, kapping og kanting av platekonstruksjoner.	
EAN 4014586...	... 886664	... 874876	... 874944	... 848624	... 848631	
Side	72	72	72	72	72	
Bruks- område	Kapp	▲▲	▲▲	▲▲	▲▲	▲▲
	Kurvesnitt	▲	▲	▲	▲	▲
Funksjoner	FEIN høyeffektmotor		●	●	●	●
	Vendekniver		4x	4x	2x	2x
	Sponavledere				●	●
Tekniske egenskaper	Opptatt effekt		350 W	350 W	1 200 W	1 200 W
	Batterispennning	18 V				
	Batterikompatibilitet	Li-ion / HighPower li-ion				
	Batteritilkobling	MultiVolt				
	Slagtal	2 200 - 3 700 1/min	2 300 - 4 800 1/min	800 - 1 700 1/min	1 500 1/min	750 1/min
	Skjærehastighet	6 - 9 m/min	8 - 12 m/min	3 - 6 m/min	4 - 5 m/min	4 - 5 m/min
	stål inntil 400 N/mm ²	1,6 mm	1,6 mm	2,5 mm	3,5 mm	4,2 mm
	stål inntil 600 N/mm ²	1,2 mm	1,2 mm	2 mm	3 mm	3 mm
	stål inntil 800 N/mm ²	1 mm	1 mm	1,6 mm	2 mm	2 mm
	Jernfritt metall inntil 250 N/mm ²	2 mm	2 mm	3 mm	4 mm	5 mm
	Radius på den minste kurven	15 mm	15 mm	20 mm	30 mm	25 mm
Vekt iht. EPTA		1,70 kg	2,10 kg	5,40 kg	5,20 kg	
Vekt uten batteri	1,40 kg					
Materi- ale	Stålplater	▲▲	▲▲	▲▲	▲▲	▲▲
	Stålplater – svakt buet	▲▲	▲▲	▲▲	▲▲	▲▲

▲ Godt egnet ▲▲ Meget godt egnet ● Inkludert

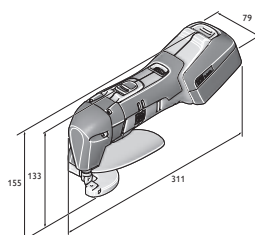

ABLS 18-1.6 E

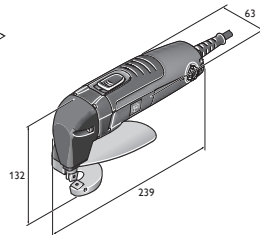

BLS 1.6 E

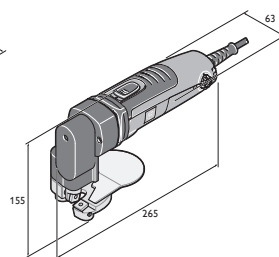

BLS 2.5 E

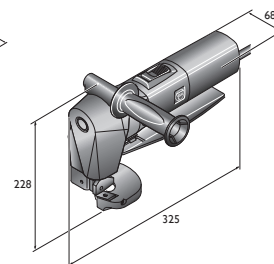

BLS 3.5

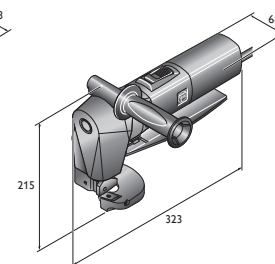

BLS 4.2

FEIN SELECT⁺

Maskintype	Bestillingsnummer	NOBB	EAN	PK	Pris, eks. mva, kr	Pris, inkl. mva, kr
ABLS 18 1.6 E Select	7 130 04 61 00 0	51475412	4014586886664	01	5.300,00	6.625,00

Prisen innbefatter:

1 ABL 18 1.6 E, Over- og underkniv, 1 par nøkler, 1 sponavviser, 1 verktøykoffert

Tilbehør, se side 72



Maskintype	Bestillingsnummer	NOBB	EAN	PK	Pris, eks. mva, kr	Pris, inkl. mva, kr
BLS 1.6 E	7 230 34 61 00 0	25190778	4014586874876	01	5.776,00	7.220,00

Prisen innbefatter:

Over- og underkniv, 1 par nøkler, 1 sponavviser

Tilbehør, se side 72



Maskintype	Bestillingsnummer	NOBB	EAN	PK	Pris, eks. mva, kr	Pris, inkl. mva, kr
BLS 2.5 E	7 230 35 61 00 0	25190786	4014586874944	01	8.856,00	11.070,00

Prisen innbefatter:

Over- og underkniv, 1 par nøkler, 1 sponavviser

Tilbehør, se side 72



Maskintype	Bestillingsnummer	NOBB	EAN	PK	Pris, eks. mva, kr	Pris, inkl. mva, kr
BLS 3.5	7 230 23 00 23 8	25190752	4014586848624	01	16.630,00	20.787,50

Prisen innbefatter:

Over- og underkniv, 1 sponavviser, 1 tilleggs-håndtak, 1 par nøkler

Tilbehør, se side 72



Maskintype	Bestillingsnummer	NOBB	EAN	PK	Pris, eks. mva, kr	Pris, inkl. mva, kr
BLS 4.2	7 230 24 00 23 4	25190760	4014586848631	01	17.409,00	21.761,25

Prisen innbefatter:

Over- og underkniv, 1 sponavviser, 1 tilleggs-håndtak, 1 slipelere, 3 nøkler

Tilbehør, se side 72

Platesakser

Generelt tilbehør

**LED-batterilampe ALED 12-18 V**

Kompakt og utholdende LED-batterilampe med svingbart lampehode. Kompatibel med alle 12/14/18 V FEIN li-ion-batterier, inklusive krok til å henge opp lampen. Ekstremt lett med sine 130 g og kraftig lys med 900 Lux. Fargetemperatur tilsvarer dagslys. Lyset kan stilles inn i 2 trinn.

Bestillingsnummer	Pris, eks. mva, kr	Pris, inkl. mva, kr
9 26 04 200 02 0	630,00	787,50

**Verktøykoffert**

Plast, innvendige mål: 470 x 275 x 116 mm

Bestillingsnummer	NOBB	Pris, eks. mva, kr	Pris, inkl. mva, kr
3 39 01 118 01 0	25195157	483,00	603,75

**Plastboks**

Koffertinnsats med lokk for smådelar og tilbehør, passer til verktøykoffert 3 39 01 118 01 0, maks. 5 stk./koffert.

Bestillingsnummer	NOBB	Pris, eks. mva, kr	Pris, inkl. mva, kr
3 39 01 119 00 0	25195116	48,00	60,00

**Skjærepasta**

Smøremiddel for bearbeiding av plater.

Bestillingsnummer	NOBB	Pris, eks. mva, kr	Pris, inkl. mva, kr
3 21 32 020 12 9	25180613	163,00	203,75

**Hurtiglader ALG 50**

For alle FEIN Li-ion-batterier. Ladetid fra 35 min.

Bestillingsnummer	NOBB	Pris, eks. mva, kr	Pris, inkl. mva, kr
9 26 04 129 01 0	51554065	490,00	612,50

**Hurtiglader ALG 30**

Til FEIN NiCd og Li-ion-batterier. Ladetid fra 25 min.

Bestillingsnummer	NOBB	Pris, eks. mva, kr	Pris, inkl. mva, kr
9 26 04 096 01 0	43767780	1.713,00	2.141,25

Batteri 18 V**Batteripakke**

Li-ion-batteri med batteriindikator og FEIN SafetyCell Technology. Gir batteriet og maskinen sikker beskyttelse mot overbelastning, overoppheting og dyputlading. Kan brukes på alle batteridrevne FEIN 18 V-verktøy.

Spenning V	Kapasitet Ah	Bestillingsnummer	NOBB	Pris, eks. mva, kr	Pris, inkl. mva, kr
18	5	9 26 04 173 02 0	51554092	1.245,00	1.556,25
18	2,5	9 26 04 171 02 0	51554122	867,00	1.083,75

**Batteri start sett**

2 li-ion-batterier med hurtiglader ALG 50.

Spenning V	Kapasitet Ah	Bestillingsnummer	NOBB	Pris, eks. mva, kr	Pris, inkl. mva, kr
18	5	9 26 04 300 03 0	52003492	2.978,00	3.722,50
18	2,5	9 26 04 300 04 0	52003503	2.223,00	2.778,75

Tilbehør ABL5**Over- og underkniv**for plater inntil 800 N/mm²

Bestillingsnummer	Pris, eks. mva, kr	Pris, inkl. mva, kr
3 13 08 072 00 0	324,00	405,00

Tilbehør BLS 1.6 E**Over- og underkniv**for plater inntil 800 N/mm²

Bestillingsnummer	Pris, eks. mva, kr	Pris, inkl. mva, kr
3 13 08 072 00 0	324,00	405,00

Tilbehør BLS 2.5 E**Over- og underkniv**for plater inntil 800 N/mm²

Platetykkelse mm	Bestillingsnummer	NOBB	Pris, eks. mva, kr	Pris, inkl. mva, kr
1,6	6 36 01 101 00 9	25186834	265,00	331,25

Tilbehør BLS 3.5**Underkniv**For stålplater inntil 400 N/mm²

Platetykkelse mm	Bestillingsnummer	Pris, eks. mva, kr	Pris, inkl. mva, kr
3,5	3 13 08 136 00 2	608,00	760,00

**Underkniv**for rustfritt stål inntil 800 N/mm²

Platetykkelse mm	Bestillingsnummer	Pris, eks. mva, kr	Pris, inkl. mva, kr
2,0	3 13 08 143 00 6	700,00	875,00

**Overkniv**For stålplater inntil 400 N/mm²

Platetykkelse mm	Bestillingsnummer	Pris, eks. mva, kr	Pris, inkl. mva, kr
3,5	3 13 08 146 00 1	617,00	771,25

**Overkniv**for rustfritt stål inntil 800 N/mm²

Platetykkelse mm	Bestillingsnummer	Pris, eks. mva, kr	Pris, inkl. mva, kr
2,0	3 13 08 147 00 5	736,00	920,00

Tilbehør BLS 4.2**Underkniv**

Bestillingsnummer	Pris, eks. mva, kr	Pris, inkl. mva, kr
3 13 08 092 00 8	725,00	906,25

**Overkniv**For stålplater inntil 400 N/mm²

Platetykkelse mm	Bestillingsnummer	Pris, eks. mva, kr	Pris, inkl. mva, kr
4,2	3 13 08 096 00 7	1.216,00	1.520,00

**Overkniv**for rustfritt stål inntil 800 N/mm²

Platetykkelse mm	Bestillingsnummer	Pris, eks. mva, kr	Pris, inkl. mva, kr
2,0	3 13 08 098 00 9	1.894,00	2.367,50



	ABLK 18 1.6 E Select	ABLK 18 1.3 CSE Select	ABLK 18 1.3 TE Select	BLK 1.6 E
	Kompakt og kurvevennlig platetygger for tak- og fasadebygging. Nøyaktige snitt i plater med trapeskorrugering og bølgeblikk samt profiler.	Kompakt og kurvevennlig platetygger for tak- og fasadebygging. Presise kutt i bølgeblikk på opptil 1,3 mm.	Kompakt og kurvevennlig platetygger for tak- og fasadebygging. Presise kutt i plater med trapeskorrugering på opptil 1,3 mm.	Universell platetygger for stålplater, profiler, plater med trapeskorrugering og bølgeblikk.
EAN 4014586...	... 886688	... 886701	... 886725	... 869858
Side	76	76	76	76
Bruks-område	Kurvesnitt	▲▲	▲▲	▲▲
	Utsnitt	▲▲	▲	▲
Funksjo-ner	QuickIN	●	●	●
	Skjæreretning	8 x 45°	8 x 45°	8 x 45°
	Roterende rundt stempel	●	●	●
Tekniske egenskaper	Opptatt effekt			350 W
	Batterispenning	18 V	18 V	18 V
	Batterikompatibilitet	Li-ion / HighPower li-ion	Li-ion / HighPower li-ion	Li-ion / HighPower li-ion
	Batteritilkobling	MultiVolt	MultiVolt	MultiVolt
	Slagttall	800 - 1 300 1/min	900 - 1 600 1/min	900 - 1 600 1/min
	Skjærehastighet	1,5 m/min	1,9 m/min	1,9 m/min
	stål inntil 400 N/mm ²	1,6 mm	1,3 mm	1,3 mm
	stål inntil 600 N/mm ²	1 mm	0,8 mm	0,8 mm
	stål inntil 800 N/mm ²	0,7 mm	0,6 mm	0,6 mm
	Jernfritt metall inntil 250 N/mm ²	2,5 mm	2 mm	2 mm
	Skjæresporbredde	5 mm	4 mm	4 mm
	Nedsenkings-diameter med matrise	22 mm	19 mm	19 mm
	Radius på den minste kurven (innvendig/utvendig)	30 / 35 mm	15 / 20 mm	25 / 30 mm
	Vekt iht. EPTA			1,80 kg
Vekt uten batteri	1,65 kg	1,60 kg	1,60 kg	
Materiale	Plater med trapeskorrugering opptil 85 mm rennedybde	▲▲	▲	▲▲
	Bølgeblikk	▲▲	▲▲	▲
	Profiler			
	Stålplater	▲▲	▲▲	▲▲
	Stålplater – svakt buet	▲▲	▲▲	▲▲
Plater med trapeskorrugering opptil 160 mm rennedybde	▲▲	▲	▲▲	

▲ Godt egnet ▲▲ Meget godt egnet ● Inkludert

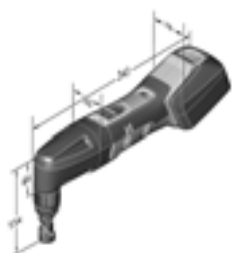

ABLK 18 1.6 E

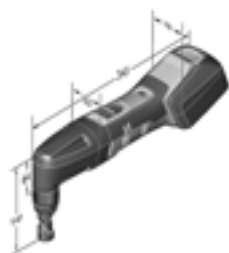

ABLK 18 1.3 CSE

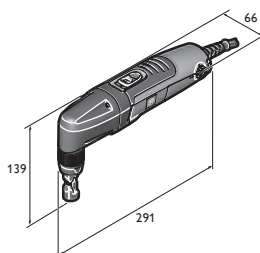

BLK 1.3 CSE

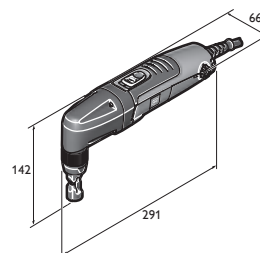

BLK 1.3 TE

	BLK 1.6 LE	BLK 1.3 TE	BLK 1.3 CSE	BLK 2.0 E	BLK 3.5	BLK 5.0
	Kompakt platetygger for plater med dypstikkende trapeskorrugering ved arbeid med tak- og fasadebygg.	Kompakt og rask platetygger for plater med trapeskorrugering.	Kompakt og rask platetygger for bølgeblikk.	Kompakt platetygger med meget gode kurveegenskaper for hjørner og kanter.	Kraftig platetygger som er 100 % kurvevennlig for utsparinger og utsnitt.	Ekstra kraftig platetygger for tungt demonterings- og skjærearbeid.
	... 869926	... 870069	... 870137	... 869995	... 848655	... 848662
	76	76	77	77	77	77
	▲▲	▲▲	▲▲	▲▲	▲▲	▲
	▲	▲	▲	▲▲	▲	
	●	●	●	●	●	●
	8 x 45°	8 x 45°	8 x 45°	8 x 45°	3 x 90°	3 x 90°
	●	●	●			
	350 W	350 W	350 W	350 W	1 200 W	1 200 W
	800 - 1 500 1/min	1 000 - 1 800 1/min	1 000 - 1 800 1/min	500 - 1 000 1/min	750 1/min	750 1/min
	2,7 m/min	2,3 m/min	2,3 m/min	1 m/min	1,3 m/min	1,3 m/min
	1,6 mm	1,3 mm	1,3 mm	2 mm	3,5 mm	5 mm
	1 mm	0,8 mm	0,8 mm	1,5 mm	2,3 mm	3,3 mm
	0,7 mm	0,6 mm	0,6 mm	1 mm	1,8 mm	2,5 mm
	2,5 mm	2 mm	2 mm	2,5 mm	3,5 mm	7 mm
	5 mm	4 mm	4 mm	8 mm	14 mm	8 mm
	24 mm	19 mm	19 mm	18 mm	30 mm	43 mm
	65 / 70 mm	25 / 30 mm	15 / 20 mm	4 / 0 mm	7 / 0 mm	86 / 94 mm
	1,90 kg	1,80 kg	1,80 kg	1,80 kg	3,50 kg	3,80 kg
	▲▲	▲▲	▲		▲	
	▲▲	▲	▲▲	▲	▲	▲
	▲					▲
	▲▲	▲▲	▲▲	▲▲	▲▲	▲▲
	▲▲	▲▲	▲▲	▲▲	▲▲	▲▲
		▲▲	▲			

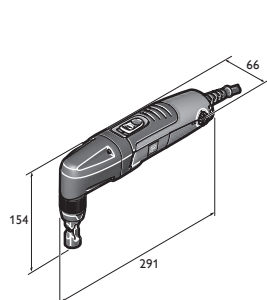

BLK 1.6 E

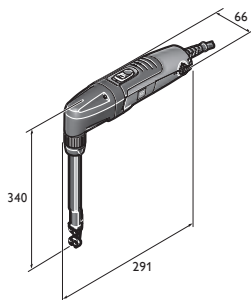

BLK 1.6 LE

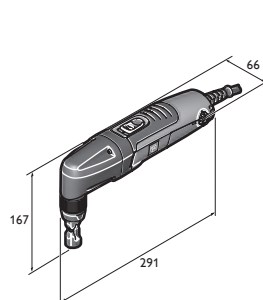

BLK 2.0 E

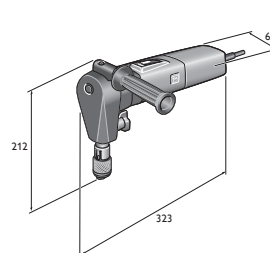

BLK 3.5

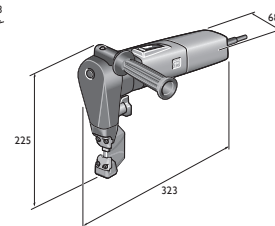

BLK 5.0

FEIN SELECT⁺



Maskintype	Bestillingsnummer	NOBB	EAN	PK	Pris, eks. mva, kr	Pris, inkl. mva, kr
ABLK 18 1.6 E Select	7 132 04 61 00 0	51475423	4014586886688	01	5.300,00	6.625,00

Prisen innbefatter:

1 matriseholder for trapes- og bølgeplater, 1 matrise (3 01 09 141 00 3), 1 stempel (6 36 02 048 00 4), 1 verktøykoffert

Tilbehør, se side 78

FEIN SELECT⁺



Maskintype	Bestillingsnummer	NOBB	EAN	PK	Pris, eks. mva, kr	Pris, inkl. mva, kr
ABLK 18 1.3 CSE Select	7 132 05 61 00 0	51475438	4014586886701	01	5.300,00	6.625,00

Prisen innbefatter:

1 matrise for bølgeblikk (3 01 09 169 00 9), 1 stempel (6 36 02 050 00 0), 1 verktøykoffert

Tilbehør, se side 78

FEIN SELECT⁺



Maskintype	Bestillingsnummer	NOBB	EAN	PK	Pris, eks. mva, kr	Pris, inkl. mva, kr
ABLK 18 1.3 TE Select	7 132 06 61 00 0	51475442	4014586886725	01	5.300,00	6.625,00

Prisen innbefatter:

1 matrise for plater med trapeskorrugering (3 01 09 170 00 1), 1 stempel (6 36 02 050 00 0), 1 verktøykoffert

Tilbehør, se side 78



Maskintype	Bestillingsnummer	NOBB	EAN	PK	Pris, eks. mva, kr	Pris, inkl. mva, kr
BLK 1.6 E	7 232 38 60 00 0	25190893	4014586869858	01	6.032,00	7.540,00

Prisen innbefatter:

1 matriseholder for trapes- og bølgeplater, 1 matrise (3 01 09 141 00 3), 1 stempel (6 36 02 048 00 4)

Tilbehør, se side 78



Maskintype	Bestillingsnummer	NOBB	EAN	PK	Pris, eks. mva, kr	Pris, inkl. mva, kr
BLK 1.6 LE	7 232 39 60 00 0	25194275	4014586869926	01	8.716,00	10.895,00

Prisen innbefatter:

1 matriseholder, 1 matrise for plater med trapeskorrugering (3 13 09 122 00 5), 1 stempel (6 36 02 049 00 8), 1 sliteplate

Tilbehør, se side 78



Maskintype	Bestillingsnummer	NOBB	EAN	PK	Pris, eks. mva, kr	Pris, inkl. mva, kr
BLK 1.3 TE	7 232 41 60 00 0	25194259	4014586870069	01	6.032,00	7.540,00

Prisen innbefatter:

1 matrise for plater med trapeskorrugering (3 01 09 170 00 1), 1 stempel (6 36 02 050 00 0)

Tilbehør, se side 78



Maskintype	Bestillingsnummer	NOBB	EAN	PK	Pris, eks. mva, kr	Pris, inkl. mva, kr
BLK 1.3 CSE	7 232 42 60 00 0	25194267	4014586870137	01	6.032,00	7.540,00

Prisen innbefatter:

1 matrise for bølgeblikk (3 01 09 169 00 9), 1 stempel (6 36 02 050 00 0)

Tilbehør, se side 78



Maskintype	Bestillingsnummer	NOBB	EAN	PK	Pris, eks. mva, kr	Pris, inkl. mva, kr
BLK 2.0 E	7 232 40 60 00 0	25194242	4014586869995	01	8.321,00	10.401,25

Prisen innbefatter:

1 matriseholder, 1 matrise (3 13 09 040 00 2), 1 stempel (6 36 02 051 00 9)

Tilbehør, se side 78



Maskintype	Bestillingsnummer	NOBB	EAN	PK	Pris, eks. mva, kr	Pris, inkl. mva, kr
BLK 3.5	7 232 30 00 23 0	25190877	4014586848655	01	16.398,00	20.497,50

Prisen innbefatter:

1 matriseholder, 1 matrise (3 13 09 093 00 3), 1 stempel (3 13 09 097 00 2), 1 tilleggs-håndtak

Tilbehør, se side 78



Maskintype	Bestillingsnummer	NOBB	EAN	PK	Pris, eks. mva, kr	Pris, inkl. mva, kr
BLK 5.0	7 232 31 00 23 9	25190885	4014586848662	01	24.905,00	31.131,25

Prisen innbefatter:

1 matriseholder, 1 matrise (3 01 09 141 00 0), 1 stempel (3 13 09 110 00 4), 1 tilleggs-håndtak

Tilbehør, se side 78

Generelt tilbehør



LED-batterilampe ALED 12-18 V

Kompakt og utholdende LED-batterilampe med svingbart lampehode. Kompatibel med alle 12/14/18 V FEIN li-ion-batterier, inklusive krok til å henge opp lampen. Ekstremt lett med sine 130 g og kraftig lys med 900 Lux. Fargetemperatur tilsvarende dagslys. Lyset kan stilles inn i 2 trinn.

Bestillingsnummer	Pris, eks. mva, kr	Pris, inkl. mva, kr
9 26 04 200 02 0	630,00	787,50



Verktøykoffert

Plast, innvendige mål: 470 x 275 x 116 mm

Bestillingsnummer	NOBB	Pris, eks. mva, kr	Pris, inkl. mva, kr
3 39 01 118 01 0	25195157	483,00	603,75



Plastboks

Koffertinnsats med lokk for smådeler og tilbehør, passer til verktøykoffert 3 39 01 118 01 0, maks. 5 stk./koffert.

Bestillingsnummer	NOBB	Pris, eks. mva, kr	Pris, inkl. mva, kr
3 39 01 119 00 0	25195116	48,00	60,00



Skjærepasta

Smøremiddel for bearbeiding av plater.

Bestillingsnummer	NOBB	Pris, eks. mva, kr	Pris, inkl. mva, kr
3 21 32 020 12 9	25180613	163,00	203,75



Hurtiglader ALG 30

Til FEIN NiCd og Li-ion-batterier. Ladetid fra 25 min.

Bestillingsnummer	NOBB	Pris, eks. mva, kr	Pris, inkl. mva, kr
9 26 04 096 01 0	43767780	1.713,00	2.141,25



Hurtiglader ALG 50

For alle FEIN Li-ion-batterier. Ladetid fra 35 min.

Bestillingsnummer	NOBB	Pris, eks. mva, kr	Pris, inkl. mva, kr
9 26 04 129 01 0	51554065	490,00	612,50

Batteri 18 V



Batteripakke

Li-ion-batteri med batteriindikator og FEIN SafetyCell Technology. Gir batteriet og maskinen sikker beskyttelse mot overbelastning, overoppheting og dyputlading. Kan brukes på alle batteridrevne FEIN 18 V-verktøy.

Spenning V	Kapasitet Ah	Bestillingsnummer	NOBB	Pris, eks. mva, kr	Pris, inkl. mva, kr
18	5	9 26 04 173 02 0	51554092	1.245,00	1.556,25
18	2,5	9 26 04 171 02 0	51554122	867,00	1.083,75



Batteri start sett

2 li-ion-batterier med hurtiglader ALG 50.

Spenning V	Kapasitet Ah	Bestillingsnummer	NOBB	Pris, eks. mva, kr	Pris, inkl. mva, kr
18	5	9 26 04 300 03 0	52003492	2.978,00	3.722,50
18	2,5	9 26 04 300 04 0	52003503	2.223,00	2.778,75

Tilbehør (A)BLK 1.6 E



Stempel

PE* Stk.	Bestillingsnummer	NOBB	Pris, eks. mva, kr	Pris, inkl. mva, kr
1	6 36 02 048 00 4	25193301	229,00	286,25
5	6 36 02 048 04 0		915,00	1.143,75
10	6 36 02 048 05 0		1.593,00	1.991,25



Matrise

PE* Stk.	Bestillingsnummer	NOBB	Pris, eks. mva, kr	Pris, inkl. mva, kr
1	3 01 09 141 00 3	25021353	585,00	731,25
2	3 01 09 141 02 0		930,00	1.162,50
5	3 01 09 141 03 0		2.036,00	2.545,00



Stempel og matrise

i sett som hvert inneholder 1 stempel 6 36 02 048 004 og 1 matrise 3 01 09 141 003.

Bestillingsnummer	Pris, eks. mva, kr	Pris, inkl. mva, kr
6 36 02 048 01 3	716,00	895,00



Matrisebærer

For plater på inntil 1,6 mm tykkelse (400 N/mm²).

Bestillingsnummer	NOBB	Pris, eks. mva, kr	Pris, inkl. mva, kr
3 01 09 154 00 7	25192972	2.313,00	2.891,25



Profil-sett 160

(for plater med trapeskorrugering med dype profiler fra 85-160 mm), inkl. stempel, matrise og sliteplate.

Bestillingsnummer	NOBB	Pris, eks. mva, kr	Pris, inkl. mva, kr
9 26 02 071 01 9	25191446	3.952,00	4.940,00

Tilbehør BLK 1.6 LE

Stempel og matrise

i sett, inkl. sliteplate, skruer og nøkkel
Profil-sett 160

Bestillingsnummer	Pris, eks. mva, kr	Pris, inkl. mva, kr
6 36 02 049 01 7	1.573,00	1.966,25



Stempel

PE* Stk.	Bestillingsnummer	Pris, eks. mva, kr	Pris, inkl. mva, kr
1	6 36 02 049 00 8	678,00	847,50
2	6 36 02 049 04 0	1.225,00	1.531,25
5	6 36 02 049 05 0	2.714,00	3.392,50

Matrise

PE* Stk.	Bestillingsnummer	Pris, eks. mva, kr	Pris, inkl. mva, kr
1	3 13 09 122 00 5	786,00	982,50
2	3 13 09 122 02 0	1.416,00	1.770,00
5	3 13 09 122 03 0	3.349,00	4.186,25

Sliteplate

Profil-sett 160

Bestillingsnummer	NOBB	Pris, eks. mva, kr	Pris, inkl. mva, kr
3 13 09 121 00 2	25022245	134,00	167,50



Tilbehør (A)BLK 1.3 CSE



Stempel
For stålplater inntil 400 N/mm²

Platetykkelse PE* mm	Stk.	Bestillingsnummer	NOBB	Pris, eks. mva, kr	Pris, inkl. mva, kr
1,3	1	6 36 02 050 00 0	40332314	202,00	252,50
1,3	5	6 36 02 050 03 0		812,00	1.015,00
1,3	10	6 36 02 050 01 0		1.416,00	1.770,00

Matrise
for bølgeblikk

PE* Stk.	Bestillingsnummer	NOBB	Pris, eks. mva, kr	Pris, inkl. mva, kr
1	3 01 09 169 00 9	25194119	1.739,00	2.173,75
2	3 01 09 169 04 0		2.788,00	3.485,00

Stempel og matrise i sett
består av hhv. 5 x stempel 6 36 02 050 00 0 og 1 x matrise
3 01 09 169 00 9.

Bestillingsnummer	Pris, eks. mva, kr	Pris, inkl. mva, kr
3 01 09 169 03 0	2.197,00	2.746,25

Tilbehør (A)BLK 1.3 TE

Stempel og matrise i sett
består av hhv. 5 x stempel 6 36 02 050 00 0 og 1 x matrise
3 01 09 170 00 1.

Bestillingsnummer	Pris, eks. mva, kr	Pris, inkl. mva, kr
3 01 09 170 03 0	2.403,00	3.003,75

Matrise
for plate med trapéskorrugering

PE* Stk.	Bestillingsnummer	NOBB	Pris, eks. mva, kr	Pris, inkl. mva, kr
1	3 01 09 170 00 1	25194127	1.977,00	2.471,25
2	3 01 09 170 04 0		3.142,00	3.927,50

Tilbehør BLK 2.0 E

Matrise
RSS 636

Bestillingsnummer	Pris, eks. mva, kr	Pris, inkl. mva, kr
3 13 09 040 00 2	614,00	767,50



Stempel

Bestillingsnummer	Pris, eks. mva, kr	Pris, inkl. mva, kr
6 36 02 051 00 9	581,00	726,25



Stempel og matrise i sett
Består av: 1 stempel 6 36 02 051 00 9 og 1 matrise
3 13 09 040 00 2

Bestillingsnummer	Pris, eks. mva, kr	Pris, inkl. mva, kr
6 36 02 051 01 8	1.184,00	1.480,00

Tilbehør BLK 3.5



Stempel
For stålplater inntil 400 N/mm²

Bestillingsnummer	Pris, eks. mva, kr	Pris, inkl. mva, kr
3 13 09 097 00 2	641,00	801,25



Stempel
for rustfritt stål inntil 800 N/mm²

Bestillingsnummer	Pris, eks. mva, kr	Pris, inkl. mva, kr
3 13 09 098 00 0	933,00	1.166,25



Matrise
For stålplater inntil 400 N/mm²

Bestillingsnummer	NOBB	Pris, eks. mva, kr	Pris, inkl. mva, kr
3 13 09 093 00 3	25022039	706,00	882,50



Matrise
for rustfritt stål inntil 800 N/mm²

Bestillingsnummer	NOBB	Pris, eks. mva, kr	Pris, inkl. mva, kr
3 13 09 094 00 1	25022203	804,00	1.005,00

Tilbehør BLK 5.0

Stempel og matrise i sett
inntil 5,0 mm stålplater (400 N/mm²), bestående av:
1 stempel 3 13 09 110 00 4 og 1 matrise 3 13 09 107 00 0

Bestillingsnummer	Pris, eks. mva, kr	Pris, inkl. mva, kr
3 13 09 110 01 3	2.023,00	2.528,75

Stempel og matrise i sett
inntil 3,0 mm plate av rustfritt stål (600 N/mm²), bestående av:
1 stempel 3 13 09 134 00 6 og 1 matrise 3 13 09 108 00 8

Bestillingsnummer	Pris, eks. mva, kr	Pris, inkl. mva, kr
3 13 09 134 01 5	2.023,00	2.528,75



Sponsekk

Bestillingsnummer	Pris, eks. mva, kr	Pris, inkl. mva, kr
3 13 09 114 00 8	1.036,00	1.295,00

Stempel
opptil 7,0 mm aluminiumsplater (250 N/mm²)
opptil 5,0 mm stålplater (400 N/mm²)

Bestillingsnummer	Pris, eks. mva, kr	Pris, inkl. mva, kr
3 13 09 110 00 4	931,00	1.163,75

Stempel
opptil 3,0 mm plater i rustfritt stål (600 N/mm²)

Bestillingsnummer	Pris, eks. mva, kr	Pris, inkl. mva, kr
3 13 09 134 00 6	931,00	1.163,75

Matrise
For stålplater inntil 5 mm tykkelse.

Bestillingsnummer	NOBB	Pris, eks. mva, kr	Pris, inkl. mva, kr
3 13 09 107 00 0	25022229	1.142,00	1.427,50

Matrise
opptil 3,0 mm plater i rustfritt stål (600 N/mm²)

Bestillingsnummer	NOBB	Pris, eks. mva, kr	Pris, inkl. mva, kr
3 13 09 108 00 8	25022237	1.142,00	1.427,50

Matrise
opptil 7,0 mm aluminiumsplater (250 N/mm²)
opptil 5,0 mm stålplater (400 N/mm²)

Bestillingsnummer	Pris, eks. mva, kr	Pris, inkl. mva, kr
3 13 09 109 00 2	1.142,00	1.427,50



Velprøvd teknikk som gir perfekte resultater: Sager og freser fra FEIN.

Bearbeiding av rustfritt stål, kjøkkenbygging, låsesmed, metallbearbeiding og industri – FEIN stikksager er perfekte for den høye belastningen ved bearbeiding av stål og rustfritt stål: Som ekte metallspesialist holder FEINs stikksager slagfrekvensen og dermed snitthastigheten, også ved ekstremt høy belastning. Stabile metallhus og ekstremt belastbare motorer gjør dem til legendariske kraftmaskiner som holder det gående i årtier. FEIN-programmet kompletteres av verktøy for rørbearbeiding: Stikksager for rør med en diameter på inntil 440 mm hovedsakelig for offshore og landbaserte anlegg for olje og gass, samt tilslutninger til kommunale rør. FEIN lager også spesielle rørfresmaskiner for rør på inntil ca. 3000 mm.



Stikksager Side 82

Optimal snitthastighet med minimal slitasje.

Rørstikksager Side 85

Optimal snitthastighet med minimal slitasje.

Montasjefreser Side 89

Ta ut gamle vinduer uten støv og veggskader.



	ASte 638	ASt 638	
	Metallstikksag med trinnløs turtallsregulering og fotplate i rustfritt stål for uslælig presisjon, robusthet og lang levetid.	Metallstikksag med uovertruffet presisjon, robusthet og levetid.	
EAN 4014586...	... 839332	... 841670	
Side	83	83	
Tekniske egenskaper	Opptatt effekt	450 W	350 W
	Slagfall	1 050 - 2 600 1/min	3 350 1/min
	Slaglengde	20 mm	20 mm
	Vekt iht. EPTA	2,30 kg	2,20 kg
	Max. materialtykkelse		
	Rustfritt stål (V2A)	6 mm	3 mm
	Stål (st 37)	10 mm	8 mm
	Løst tre/hardtre og kryssfiner	60 / 50 mm	50 / 40 mm
	Vevlaminat/Glassfiberstoffer	30 / 30 mm	25 / 20 mm
	Minste radius		
Stål/tre, kunststoff	8 / 6 mm	8 / 6 mm	

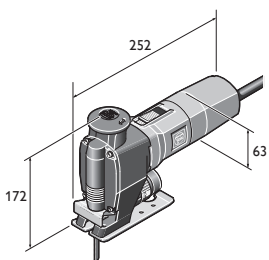

ASt 638
ASte 638



Maskintype	Bestillingsnummer	NOBB	EAN	PK	Pris, eks. mva, kr	Pris, inkl. mva, kr
ASte 638	7 234 15 00 23 0	25190968	4014586839332	01	5.462,00	6.827,50

Prisen innbefatter:
2 pakker sagblad, 1 sponrissbeskytter, 1 sponskjerm
Tilbehør, se side 83



Maskintype	Bestillingsnummer	NOBB	EAN	PK	Pris, eks. mva, kr	Pris, inkl. mva, kr
ASt 638	7 234 17 00 23 9	25190976	4014586841670	01	4.870,00	6.087,50

Prisen innbefatter:
2 pakker sagblad, 1 sponrissbeskytter
Tilbehør, se side 83

Stikksager

Sagblader metall og sandwichmateriale

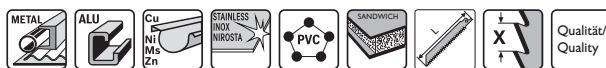

	PE* Stk.	Bestillingsnummer	NOBB	Pris, eks. mva, kr	Pris, inkl. mva, kr								
	< 1,2		77	0,7	HSS	5	6 35 03 060 01 0	25186479	145,00	181,25			
	< 1,2		100	0,7	HSS	5	6 35 03 076 01 0	25186610	198,00	247,50			
	< 2,0	< 2,0	< 2,0	< 2,0	< 4,0	88	1,2	HSS	5	6 35 03 035 01 1	25186263	130,00	162,50
	< 2,0	< 2,0	< 2,0	< 4,0	< 70,0	120	1,2	HSS	5	6 35 03 077 01 4	25186628	227,00	283,75
	< 10,0	< 8,0	< 10,0	< 6,0	< 8,0	88	2,0	HSS	5	6 35 03 036 01 4	25186271	130,00	162,50
	< 10,0	< 8,0	< 10,0	< 30,0	< 120	180	2	BIM	5	6 35 03 114 01 0		307,00	383,75
	< 2,0	< 2,0	< 2,0	< 2,0	< 4,0	88	1,2	BIM	5	6 35 03 112 01 0		170,00	212,50
	< 10,0	< 8,0	< 10,0	< 6,0	< 8,0	88	2,0	BIM	5	6 35 03 113 01 0		170,00	212,50
	< 6,0	< 15,0				100	3,0	BIM	5	6 35 03 088 01 1	25194853	160,00	200,00

Sagblader tre og annet



	PE* Stk.	Bestillingsnummer	NOBB	Pris, eks. mva, kr	Pris, inkl. mva, kr							
		< 25,0	< 25,0	77	2	HCS	5	6 35 03 087 01 3	25186636	130,00	162,50	
		< 40,0	< 15,0	< 25,0	88	3,0	HCS	5	6 35 03 037 01 8	25186289	130,00	162,50
		< 50,0	< 30,0	< 50,0	88	4,0	HCS	5	6 35 03 038 01 6	25186297	130,00	162,50
		< 60,0	< 30,0	< 60,0	100	4,0	HCS	5	6 35 03 082 01 0	25193194	145,00	181,25
				77		HM	5	6 35 03 089 01 5		375,00	468,75	
	< 25,0	< 30,0		88	4,0	HSS	5	6 35 03 039 01 0	25186305	155,00	193,75	
	< 10,0			77			1	6 35 03 061 01 9		517,00	646,25	

Saging og fresing

Generelt tilbehør



Verktøykoffert

Plast, innvendige mål: 470 x 275 x 116 mm

Bestillingsnummer	NOBB	Pris, eks. mva, kr	Pris, inkl. mva, kr
3 39 01 118 01 0	25195157	483,00	603,75



Plastboks

Koffertinnsats med lokk for smådelar og tilbehør, passer til verktøykoffert 3 39 01 118 01 0, maks. 5 stk./koffert.

Bestillingsnummer	NOBB	Pris, eks. mva, kr	Pris, inkl. mva, kr
3 39 01 119 00 0	25195116	48,00	60,00



Skjærepasta

Smøremiddel for bearbeiding av plater.

Bestillingsnummer	NOBB	Pris, eks. mva, kr	Pris, inkl. mva, kr
3 21 32 020 12 9	25180613	163,00	203,75

Fotplate

forlengt, til saging av profiler og isoleringsmateriale med profil. Lengde ca. 340 mm.

Bestillingsnummer		Pris, eks. mva, kr	Pris, inkl. mva, kr
3 27 14 084 00 8		1.093,00	1.366,25



Oppflisingsvern fempakning

Bestillingsnummer	Pris, eks. mva, kr	Pris, inkl. mva, kr
3 14 28 102 01 6	111,00	138,75



Sponskjerm for ASt(e) 638

Bestillingsnummer	Pris, eks. mva, kr	Pris, inkl. mva, kr
3 27 14 088 00 7	55,00	68,75



Slangerørstykke

For tilkopling av FEIN elektroverktøy med støvavsug

Ø mm	Bestillingsnummer	Pris, eks. mva, kr	Pris, inkl. mva, kr
32	3 05 17 028 00 7	30,00	37,50
27	3 05 17 029 00 1	37,00	46,25



Forbindelsesstykke

Kan brukes universelt til sammenkobling av elektroverktøy og tilbehør med støvavsug med støvsuger. Fleksibel gummihylse, lengde 70 mm, innvendig diameter 31,5 mm.

Bestillingsnummer	Pris, eks. mva, kr	Pris, inkl. mva, kr
3 13 22 771 00 9	60,00	75,00



	AStx 649-1	AStxe 649-1	STS 325 R	
	Kraftige stikksager for rør og profiler.	Kraftig stikksag til rør og profiler med trinnløs regulering av slagfrekvens.	Trykkluft-stikksager for rør og profiler.	
EAN 4014586...	... 858470	... 858500	... 855639	
Side	86	86	86	
Tekniske egenskaper	Opptatt effekt	750 W	750 W	
	Slagfall	350 1/min	100 - 350 1/min	330 1/min
	Slaglengde	60 mm	60 mm	60 mm
	Driftstrykk			6 bar
	Luftforbruk			1,45 m ³ /min
	Vekt iht. EPTA	6,10 kg	6,40 kg	7,20 kg
	Rør inntil Ø med rør-oppenningsenhet	440 * mm	400 * mm	440 * mm
Profiler inntil B x H	290 x 550 mm	290 x 550 mm	290 x 500 mm	

* Med forlenget kjede.

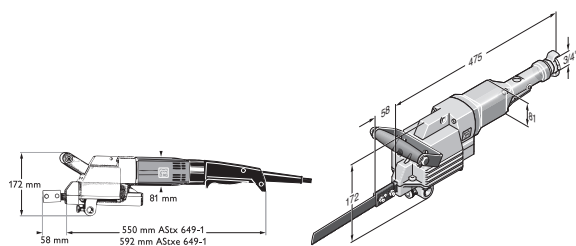

AStx 649-1
AStxe 649-1

STS 325 R

	Maskintype	Bestillingsnummer	NOBB	EAN	PK	Pris, eks. mva, kr	Pris, inkl. mva, kr
	AStx 649-1	7 234 22 00 23 0	25190943	4014586858470	01	20.628,00	25.785,00

Prisen innbefatter:

2 sagblad, 1 tilleggs-håndtak, 1 sett nøkler

Tilbehør, se side 87

	Maskintype	Bestillingsnummer	NOBB	EAN	PK	Pris, eks. mva, kr	Pris, inkl. mva, kr
	AStxe 649-1	7 234 23 00 23 0	25190950	4014586858500	01	21.558,00	26.947,50

Prisen innbefatter:

2 sagblad, 1 tilleggs-håndtak, 1 sett nøkler

Tilbehør, se side 87

	Maskintype	Bestillingsnummer	NOBB	EAN	PK	Pris, eks. mva, kr	Pris, inkl. mva, kr
	STS 325 R	7 534 08 00 00 0	25191248	4014586855639	01	26.462,00	33.077,50











Prisen innbefatter:

2 sagblad, 1 sett nøkler, 1 tilleggs-håndtak, 1 slangekopling

Tilbehør, se side 87

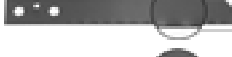







Sagblader

	Ikke-jernholdige metaller og stål 400 N/mm ²	Stål over 400 N/mm ² og støpejern	Diverse	Lengde	Tannavstand	Tykkelse	Vekt (netto)	Materiale	Bestillingsnummer	NOBB	Pris, eks. mva, kr	Pris, inkl. mva, kr
				mm	mm	mm	kg					
	x	x	≤ Ø 80	200	1,0	1,5	0,06	HSS	6 35 03 067 00 6	25186529	108,00	135,00
	x	x	≤ Ø 80	200	1,6	1,5	0,06	HSS	6 35 03 066 00 2	25186511	104,00	130,00
	x	x	≤ Ø 170 ¹	300	1,6	1,5	0,06	HSS	6 35 03 063 00 7	25186487	131,00	163,75
	x	x	≤ Ø 260 ¹	400	1,6	1,5	0,125	HSS	6 35 03 064 00 5	25186495	181,00	226,25
	x	x	≤ Ø 350 ²	500	1,8	2,0	0,18	HSS	6 35 03 072 00 2	25186578	370,00	462,50
	x	x	≤ Ø 440 ²	600	1,8	2,0	0,21	HSS	6 35 03 073 00 6	25186586	449,00	561,25
	x	x		300	2,1	1,5	0,08	HSS	6 35 03 070 00 0	25186552	130,00	162,50
	x		*	530	2,1	1,5	0,170	HSS	6 35 03 069 00 8	25186545	236,00	295,00
	x (AL)		Kunststoff	200	3,2	1,5	0,06	HSS	6 35 03 065 00 9	25186503	86,00	107,50
	x (AL)		Kunststoff	400	3,2	1,5	0,125	HSS	6 35 03 068 00 4	25186537	181,00	226,25
			PE-rør, gassbetong	300	6,3	1,5	0,08		6 35 03 071 00 9	25186560	92,00	115,00
			PE-rør, gassbetong *	530	6,3	1,5	0,170		6 35 03 040 00 3	25186313	164,00	205,00



HD-sagblad

Spesielle sagblad for arbeid i stål og rustfritt stål. HD-sagblad overbeviser med svært lang levetid og rask fremmatning. En test lønner seg.

	Ikke-jernholdige metaller og stål 400 N/mm ²	Stål over 400 N/mm ² og støpejern	Diverse	Lengde	Tannavstand	Tykkelse	Vekt (netto)	Materiale	Bestillingsnummer	NOBB	Pris, eks. mva, kr	Pris, inkl. mva, kr
				mm	mm	mm	kg					
	x	x	≤ Ø 170 ¹	300	1,6	2,0	0,08	HSS	6 35 03 093 00 4	25193202	234,00	292,50
	x	x	≤ Ø 350 ²	500	1,8	2,0	0,18	HSS	6 35 03 099 00 5	25193244	430,00	537,50
	x	x	≤ Ø 325 *	530	2,1	1,6	0,17	HSS	6 35 03 100 00 6		336,00	420,00
	x	x	≤ Ø 260 ¹	400	2,1	2,0	0,175	HSS	6 35 03 094 00 2	25193210	312,00	390,00
	x	x	≤ Ø 260 ¹	400	3,2	2,0	0,175	HSS	6 35 03 095 00 6	25193228	312,00	390,00
	x	x	≤ Ø 440 ²	600	1,8	2,0	0,21	HSS	6 35 03 098 00 1	25193236	526,00	657,50

TD-sagblad (Diamantbelagte)

TD-sagblad egner seg for kapping av våte og tørre rør. De overbeviser med kort arbeidstid for kappingen og rene kapperesultater.

	For duktile støpegods-rør, også med foring av sementmørtel og rør av grått støpejern	Rør-Ø (DN)	Lengde	Beleggs-lengde	Tykkelse	Vekt	Bestillingsnummer	Pris, eks. mva, kr	Pris, inkl. mva, kr
		mm	mm	mm	mm	kg			
	x	80 - 150 ³	320	260	2,2	0,110	6 35 03 096 01 8	2.208,00	2.760,00
	x	80 - 300 ³	490	430	2,9	0,220	6 35 03 097 01 2	2.935,00	3.668,75

* bare med sagbladføring 9 06 06 002 00 9

¹ med FEIN spenn- og mateinnretning 9 07 02 005 00 0 eller spenninnretning 9 07 02 004 00 6

² bare med forlengelse av kjeden inntil Ø 440 mm, i tillegg er kjede 3 02 31 003 00 3 og bolt 3 02 16 130 00 4 nødvendig

³ bare sammen med FEIN Oppspennings- og mateenhet 9 07 02 005 00 0

Generelt tilbehør



Verktøykoffert

Metall

Bredde mm	Lengde mm	Høyde mm	Bestillingsnummer	NOBB	Pris, eks. mva, kr	Pris, inkl. mva, kr
240	690	160	3 39 01 022 01 4	25192980	574,00	717,50



Skjærepasta

Smøremiddel for bearbeiding av plater.

Bestillingsnummer	NOBB	Pris, eks. mva, kr	Pris, inkl. mva, kr
3 21 32 020 12 9	25180613	163,00	203,75



Spenn- og mateenhet

(B x D x H) 280 x 285 x 395 mm, for rør og runde materialer med utvendig Ø fra 80 til 400 mm

Bestillingsnummer	NOBB	Pris, eks. mva, kr	Pris, inkl. mva, kr
9 07 02 005 00 0	25191347	23.032,00	28.790,00

Beskyttelsesbakker i stål

For å beskytte røroverflaten mot skader, det kreves 4 stk.

Bestillingsnummer	Pris, eks. mva, kr	Pris, inkl. mva, kr
3 13 27 064 00 8	586,00	732,50



Rengjøringsblokk

Rombe til rengjøring av hardmetall- og diamant-verktøy.

Bestillingsnummer	NOBB	Pris, eks. mva, kr	Pris, inkl. mva, kr
6 37 19 007 01 0	25191677	238,00	297,50



Spennanordning

For rør fra Ø 100-325 mm, kun med forlengelse av kjeden til Ø 440 mm, hertil kreves kjede 3 02 31 003 00 3 og bolt 3 02 16 130 00 4

Bestillingsnummer	NOBB	Pris, eks. mva, kr	Pris, inkl. mva, kr
9 07 02 004 00 6	25191339	4.017,00	5.021,25



Spennanordning

for profiler inntil 310 mm bredde ved maks. 550 mm høyde

Bestillingsnummer	NOBB	Pris, eks. mva, kr	Pris, inkl. mva, kr
9 07 02 003 00 8	25191321	3.237,00	4.046,25



Sagbladstyring

for rør inntil Ø 325 mm kun med sagblad 530 mm, langt, styring til midt på røret, sagbladykkelse maks. 1,6 mm.

Bestillingsnummer	NOBB	Pris, eks. mva, kr	Pris, inkl. mva, kr
9 06 06 002 00 9	25191313	3.186,00	3.982,50



Anlegg for frihåndskjøring

for at man skal ha hendene fri under arbeidet

Bestillingsnummer	Pris, eks. mva, kr	Pris, inkl. mva, kr
3 27 14 062 02 3	2.406,00	3.007,50

Spaltekile

Forhindrer at sagbladet kiler seg fast

Bestillingsnummer	Pris, eks. mva, kr	Pris, inkl. mva, kr
6 33 05 006 00 8	115,00	143,75

Tilbehør STS 325 R

Slangekopling

Bestillingsnummer	NOBB	Pris, eks. mva, kr	Pris, inkl. mva, kr
4 11 40 004 00 7	25181033	306,00	382,50



	MF 14-180	
	Ekstremt effektiv og robust montasjefreser til demontering av gamle vinduer.	
EAN 4014586...		... 865744
Side		89
Tekniske egenskaper	Opptatt effekt	1 200 W
	Avgitt effekt	750 W
	Turtall, ubelastet	7 000 1/min
	Diamantskive Ø	180 mm
	Kuttdybde	0 - 50 mm
	Kabel med støpsel	4 m
	Vekt iht. EPTA	4,10 kg

Saging og
fresing



Maskintype	Bestillingsnummer	NOBB	EAN	PK	Pris, eks. mva, kr	Pris, inkl. mva, kr
MF 14-180	7 238 14 00 23 0	25193863	4014586865744	01	11.691,00	14.613,75

Prisen innbefatter:

1 FEIN montasjefres MF 14-180, 1 Diamantskive Ø 180 mm, 1 verktøykoffert

Tilbehør, se side 89

Montasjefreser

Generelt tilbehør



Diamantskive

Ø 180 mm, spesialfeste for MF 14-180.

Bestillingsnummer	Pris, eks. mva, kr	Pris, inkl. mva, kr
6 35 02 146 01 1	1.255,00	1.568,75



Forbindelsesstykke

Kan brukes universelt til sammenkobling av elektroverktøy og tilbehør med støvavsug med støvsuger. Fleksibel gummihylse, lengde 70 mm, innvendig diameter 31,5 mm.

Bestillingsnummer	Pris, eks. mva, kr	Pris, inkl. mva, kr
3 13 22 771 00 9	60,00	75,00



Kjernebor stål - opplev den mest økonomiske boreprosessen.

Kjerneboring er en usedvanlig besparende prosess: raskere, mer stillegående og mer nøyaktig enn spiralboring. Og siden også forboring og omrigging faller bort, kan arbeidstiden forkortes med opptil 40 %. De avanserte FEIN magnetkjernebormaskinene KBM egner seg til bruk med hardmetall-kjernebor og dekker en rekke bruksområder som kjerneboring, spiralboring, gjen-ging, forsenking og brotsjing. FEINs magnetkjernebormaskiner i KBB-serien er derimot utelukkende konstruert for kjerneboring og muliggjør kostnadseffektivt arbeid. Det samme gjelder for FEIN kjernebor: Førsteklasses hardmetall og HSS-stål samt gjennomtekt skjæregeometri sørger for best mulig snittkapasitet og lang driftstid. Verdens første håndholdte metall-kjerneborsystem,

FEIN KBH 25, kombinerer fordelene med kraftige håndbore-maskiner og hardmetallkjernebor i ett system. Den nye boretek-nikken og spesialutviklede HM-kjernebor gjør det mulig å arbeide fleksibelt, behagelig og raskt. Uansett om det gjelder kjerneboring i stål, rustfritt stål eller aluminium: Vårt omfattende utvalg av kjernebor har en passende løsning parat for alle bruksområder. Kjerneborsystemet fra FEIN vil revolusjonere arbeidet ditt!



Mobile **Side 92**
Fleksibelt håndført metallkjerneborsystem med seks ganger raskere arbeidsprogresjon enn spiralbor.



Economical **Side 96**
Eco-magnetkjernebormaskin med basisfunksjoner for kjerneboring, som ikke inngår kompromisser når det gjelder levetid og ytelse.



Compact **Side 98**
Compact-magnetkjernebormaskin med minimale mål til kjerneboringer på trange og vanskelig tilgjengelige steder.



Universal **Side 104**
Kraftig Universal-magnetkjernebormaskin av høyeste kvalitet for universell bruk.



Automatic **Side 118**
Kraftig, helautomatisk Auto-magnetkjernebormaskin for maksimal effektivitet og minimal belastning på kroppen.



	KBH 25 S	KBH 25-2 U	
	Håndført 1-girs metall-kjerneborsystem for rask og fleksibel kjerneboring.	Håndført 2-girs metall-kjernborsystem for universell kjerne- og spiralboring.	
EAN 4014586...	... 876030	... 876023	
Side	93	93	
Tekniske egenskaper	Bor-Ø stål kjernebor	25 mm	25 mm
	Bor-Ø rustfritt stål, kjernebor	25 mm	25 mm
	Bor-Ø aluminium kjernebor	30 mm	30 mm
	Bor-Ø stål hullsaging		80 mm
	Opptatt effekt	1 200 W	1 200 W
	Avgitt effekt	680 W	680 W
	Turtall, belastet		
	Senterboring	0 - 1 600* 1/min	0 - 1 600 1/min
	1. gir	0 - 520* 1/min	0 - 520 1/min
	2. gir		0 - 1 600 1/min
Vekt iht. EPTA	3,30 kg	3,40 kg	

*Ingen manuell bytting mulig.

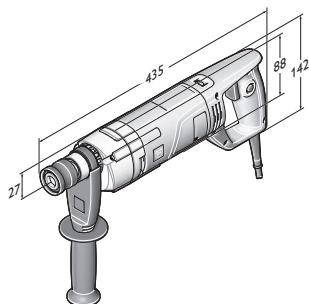

KBH 25 S
KBH 25-2 U



Maskintype	Bestillingsnummer	NOBB	EAN	PK	Pris, eks. mva, kr	Pris, inkl. mva, kr
KBH 25 S	7 271 04 61 00 0	44696294	4014586876030	01	6.962,00	8.702,50

Prisen innbefatter:

1 sentreringsbor, 1 tilleggs-håndtak, 1 skjærespray, 1 verktøykoffert

Tilbehør, se side 93



Maskintype	Bestillingsnummer	EAN	PK	Pris, eks. mva, kr	Pris, inkl. mva, kr
KBH 25-2 U	7 271 03 61 00 0	4014586876023	01	7.891,00	9.863,75

Prisen innbefatter:

1 sentreringsbor, 1 Selvspennende chuck Ø 3 - 16 mm, 1 tilleggs-håndtak, 1 skjærespray, 1 verktøykoffert

Tilbehør, se side 93

Mobile

Hardmetallkjernebor

**HM-kjernebor med QuickIN PLUS-feste**

Maksimal levetid takket være hardmetallbelegg. Utmerket avsponingseffekt i alle vanlige metaller.
Metriske mål, kuttedybde 20 mm, bor-Ø stål opp til 25 mm, bor-Ø aluminium opp til 30 mm.

Bor-Ø mm	Bestillingsnummer	NOBB	Pris, eks. mva, kr	Pris, inkl. mva, kr
14	6 31 30 014 01 0	45394054	589,00	736,25
15	6 31 30 015 01 0	45392086	589,00	736,25
16	6 31 30 016 01 0	45392094	589,00	736,25
17	6 31 30 017 01 0	45392105	589,00	736,25
18	6 31 30 018 01 0	45392113	589,00	736,25
19	6 31 30 019 01 0	45392124	589,00	736,25
20	6 31 30 020 01 0	45392132	589,00	736,25
21	6 31 30 021 01 0	45392143	589,00	736,25
22	6 31 30 022 01 0	45394065	589,00	736,25
23	6 31 30 023 01 0	45392158	589,00	736,25
24	6 31 30 024 01 0	45392162	613,00	766,25
25	6 31 30 025 01 0	45392177	613,00	766,25
26	6 31 30 026 01 0	45392181	613,00	766,25
27	6 31 30 027 01 0	45392196	613,00	766,25
28	6 31 30 028 01 0	45392200	613,00	766,25
29	6 31 30 029 01 0	45392215	654,00	817,50
30	6 31 30 030 01 0	45394073	654,00	817,50

Hardmetallkjernebor med TiAlN-belegg

**HM-kjernebor TiAlN-belegg, med QuickIN PLUS-feste**

Maksimal levetid takket være hardmetallbelegg. Utmerket avsponingseffekt i alle vanlige metaller, 20 % hurtigere fremmatning, reduserte skjære- og fremføringskrefter med TiAlN-belegg.
Metriske mål, kuttedybde 20 mm, bor-Ø stål opp til 25 mm, bor-Ø aluminium opp til 30 mm.

Bor-Ø mm	Bestillingsnummer	NOBB	Pris, eks. mva, kr	Pris, inkl. mva, kr
14	6 31 30 114 01 0	45392226	750,00	937,50
15	6 31 30 115 01 0		750,00	937,50
16	6 31 30 116 01 0		750,00	937,50
17	6 31 30 117 01 0		750,00	937,50
18	6 31 30 118 01 0		791,00	988,75
19	6 31 30 119 01 0		791,00	988,75
20	6 31 30 120 01 0		791,00	988,75
21	6 31 30 121 01 0		791,00	988,75
22	6 31 30 122 01 0	45392234	791,00	988,75
23	6 31 30 123 01 0		791,00	988,75
24	6 31 30 124 01 0		840,00	1.050,00
25	6 31 30 125 01 0		840,00	1.050,00
26	6 31 30 126 01 0		840,00	1.050,00
27	6 31 30 127 01 0		840,00	1.050,00
28	6 31 30 128 01 0		840,00	1.050,00
29	6 31 30 129 01 0		840,00	1.050,00
30	6 31 30 130 01 0	45392245	840,00	1.050,00

Hardmetall-hullsager

**HM-hullsag med QuickIN PLUS-feste**

Hardmetallbelagt med optimal levetid for effektive borearbeider i metallplater opp til 4,0 mm materialtykkelse.
Metriske mål, kuttedybde 4 mm.

Bor-Ø mm	Bestillingsnummer	NOBB	Pris, eks. mva, kr	Pris, inkl. mva, kr
14	6 31 31 014 01 0	45392253	458,00	572,50
15	6 31 31 015 01 0	45392264	458,00	572,50
16	6 31 31 016 01 0	45392272	458,00	572,50
17	6 31 31 017 01 0	45392283	458,00	572,50
18	6 31 31 018 01 0	45392298	458,00	572,50
19	6 31 31 019 01 0	45392302	458,00	572,50
20	6 31 31 020 01 0	45392317	515,00	643,75
21	6 31 31 021 01 0	45392321	515,00	643,75
22	6 31 31 022 01 0	45392336	515,00	643,75
23	6 31 31 023 01 0	45392340	515,00	643,75
24	6 31 31 024 01 0	45392355	515,00	643,75
25	6 31 31 025 01 0	45392366	515,00	643,75
26	6 31 31 026 01 0	45392374	515,00	643,75
27	6 31 31 027 01 0	45392385	515,00	643,75
28	6 31 31 028 01 0	45392393	515,00	643,75
29	6 31 31 029 01 0	45392404	554,00	692,50
30	6 31 31 030 01 0	45392412	554,00	692,50
31	6 31 31 031 01 0	45392423	597,00	746,25
32	6 31 31 032 01 0	45392438	597,00	746,25
33	6 31 31 033 01 0	45392442	597,00	746,25
34	6 31 31 034 01 0	45392457	643,00	803,75
35	6 31 31 035 01 0	45392461	643,00	803,75
36	6 31 31 036 01 0	45392476	705,00	881,25
37	6 31 31 037 01 0	45392480	705,00	881,25
38	6 31 31 038 01 0	45392495	705,00	881,25
39	6 31 31 039 01 0	45392506	705,00	881,25
40	6 31 31 040 01 0	45392514	705,00	881,25
41	6 31 31 041 01 0	45392525	705,00	881,25
42	6 31 31 042 01 0	45392533	705,00	881,25
43	6 31 31 043 01 0	45392544	773,00	966,25
44	6 31 31 044 01 0	45392552	773,00	966,25
45	6 31 31 045 01 0	45392563	773,00	966,25
46	6 31 31 046 01 0	45392578	773,00	966,25
47	6 31 31 047 01 0	45392582	773,00	966,25
48	6 31 31 048 01 0	45392597	826,00	1.032,50
49	6 31 31 049 01 0	45392601	826,00	1.032,50
50	6 31 31 050 01 0	45392616	826,00	1.032,50
51	6 31 31 051 01 0	45392620	826,00	1.032,50
52	6 31 31 052 01 0	45392635	826,00	1.032,50
53	6 31 31 053 01 0	45392646	850,00	1.062,50
54	6 31 31 054 01 0	45392654	850,00	1.062,50
55	6 31 31 055 01 0		882,00	1.102,50
56	6 31 31 056 01 0		960,00	1.200,00
57	6 31 31 057 01 0		1.037,00	1.296,25
58	6 31 31 058 01 0		1.115,00	1.393,75
59	6 31 31 059 01 0		1.207,00	1.508,75
60	6 31 31 060 01 0		1.300,00	1.625,00
65	6 31 31 065 01 0		1.331,00	1.663,75
68	6 31 31 068 01 0		1.378,00	1.722,50
70	6 31 31 070 01 0		1.440,00	1.800,00
75	6 31 31 075 01 0		1.471,00	1.838,75
80	6 31 31 080 01 0		1.533,00	1.916,25

Hardmetall-hullsager for rør

**HM-hullsag for rør med QuickIN PLUS-feste**

Hardmetallbelagt med optimal levetid ved bruk på rørmateriale og buede flater med en veggtykkelse på opp til 4 mm.
Metriske mål, kuttedybde 4 mm.

Bor-Ø mm	Bestillingsnummer	NOBB	Pris, eks. mva, kr	Pris, inkl. mva, kr
21	6 31 31 421 01 0	45392665	580,00	725,00
22	6 31 31 422 01 0	46547756	580,00	725,00
23	6 31 31 423 01 0		580,00	725,00
24	6 31 31 424 01 0		580,00	725,00
25	6 31 31 425 01 0	45392673	580,00	725,00
26	6 31 31 426 01 0	46547737	580,00	725,00
27	6 31 31 427 01 0	45392684	580,00	725,00
28	6 31 31 428 01 0	45392692	580,00	725,00
29	6 31 31 429 01 0		621,00	776,25
30	6 31 31 430 01 0	45392703	621,00	776,25
31	6 31 31 431 01 0		701,00	876,25
32	6 31 31 432 01 0	46547794	701,00	876,25
33	6 31 31 433 01 0	45392718	701,00	876,25
34	6 31 31 434 01 0		742,00	927,50
35	6 31 31 435 01 0	45392722	742,00	927,50
36	6 31 31 436 01 0		832,00	1.040,00
37	6 31 31 437 01 0		832,00	1.040,00
38	6 31 31 438 01 0		832,00	1.040,00
39	6 31 31 439 01 0		832,00	1.040,00
40	6 31 31 440 01 0	45392737	832,00	1.040,00
41	6 31 31 441 01 0		946,00	1.182,50
42	6 31 31 442 01 0	45392741	946,00	1.182,50
43	6 31 31 443 01 0		946,00	1.182,50
44	6 31 31 444 01 0		946,00	1.182,50
45	6 31 31 445 01 0		946,00	1.182,50
46	6 31 31 446 01 0		1.028,00	1.285,00
47	6 31 31 447 01 0		1.028,00	1.285,00
48	6 31 31 448 01 0	45392756	1.028,00	1.285,00
49	6 31 31 449 01 0		1.028,00	1.285,00
50	6 31 31 450 01 0	45392760	1.028,00	1.285,00
51	6 31 31 451 01 0	45392775	1.061,00	1.326,25
52	6 31 31 452 01 0		1.061,00	1.326,25
53	6 31 31 453 01 0		1.061,00	1.326,25
54	6 31 31 454 01 0	45392786	1.061,00	1.326,25
55	6 31 31 455 01 0		1.084,00	1.355,00
56	6 31 31 456 01 0		1.115,00	1.393,75
57	6 31 31 457 01 0		1.161,00	1.451,25
58	6 31 31 458 01 0		1.269,00	1.586,25
59	6 31 31 459 01 0		1.331,00	1.663,75
60	6 31 31 460 01 0		1.393,00	1.741,25
65	6 31 31 465 01 0		1.517,00	1.896,25
68	6 31 31 468 01 0		1.610,00	2.012,50

Sentreringsbor



Sentreringsbor

PE* Stk.	Bestillingsnummer	NOBB	Pris, eks. mva, kr	Pris, inkl. mva, kr
1	6 31 14 038 01 0	45391742	175,00	218,75
5	6 31 14 038 02 0	45391757	785,00	981,25



Gjenging

**Spennhylse-chuck**
med spennhylse 6/7/9 mm

Bestillingsnummer	NOBB	Pris, eks. mva, kr	Pris, inkl. mva, kr
6 32 06 067 02 0	45394092	1.185,00	1.481,25

**Spennhylser**
for spennhylsechucker og pendeltangchucker og gjengeboradapter.
M2 (DIN 352, DIN 371), M4 (DIN 357, DIN 376)

Ø mm	Firkant mm	Bestillingsnummer	NOBB	Pris, eks. mva, kr	Pris, inkl. mva, kr
2,8	2,1	6 32 06 077 00 1	25185554	273,00	341,25

**Spennhylser**
for spennhylsechucker og pendeltangchucker og gjengeboradapter.
M3 (DIN 352, DIN 371), M5 (DIN 357, DIN 376)

Ø mm	Firkant mm	Bestillingsnummer	NOBB	Pris, eks. mva, kr	Pris, inkl. mva, kr
3,5	2,7	6 32 06 064 00 1	25185489	273,00	341,25

**Spennhylser**
for spennhylsechucker og pendeltangchucker og gjengeboradapter.
M4 (DIN 352, DIN 371), M6 (DIN 357, DIN 376)

Ø mm	Firkant mm	Bestillingsnummer	NOBB	Pris, eks. mva, kr	Pris, inkl. mva, kr
4,5	3,4	6 32 06 065 00 5	25185497	273,00	341,25

**Spennhylser**
for spennhylsechucker og pendeltangchucker og gjengeboradapter.
M5 (DIN 352, DIN 371), M6 (DIN 352), M7 (DIN 352),
M8 (DIN 352, DIN 357, DIN 376)

Ø mm	Firkant mm	Bestillingsnummer	NOBB	Pris, eks. mva, kr	Pris, inkl. mva, kr
6	4,9	6 32 06 066 00 8	25185505	273,00	341,25

**Spennhylser**
for spennhylsechucker og pendeltangchucker og gjengeboradapter.
M7 (DIN 371), M9 (DIN 352) M 10 (DIN 352, DIN 357,
DIN 376)

Ø mm	Firkant mm	Bestillingsnummer	NOBB	Pris, eks. mva, kr	Pris, inkl. mva, kr
7	5,5	6 32 06 070 00 6	25185521	273,00	341,25

**Spennhylser**
for spennhylsechucker og pendeltangchucker og gjengeboradapter.
M12 (DIN 357, DIN 371, DIN 376)

Ø mm	Firkant mm	Bestillingsnummer	NOBB	Pris, eks. mva, kr	Pris, inkl. mva, kr
9	7	6 32 06 075 00 4	25185539	273,00	341,25

**Spennhylser**
for spennhylsechucker og pendeltangchucker og gjengeboradapter.
M8 (DIN 371), M11 (DIN 352)

Ø mm	Firkant mm	Bestillingsnummer	NOBB	Pris, eks. mva, kr	Pris, inkl. mva, kr
8	6,2	6 32 06 078 00 9	25185562	273,00	341,25

**Spennhylser**
for spennhylsechucker og pendeltangchucker og gjengeboradapter.
M10 (DIN 371)

Ø mm	Firkant mm	Bestillingsnummer	NOBB	Pris, eks. mva, kr	Pris, inkl. mva, kr
10	8	6 32 06 079 00 3	25185570	266,00	332,50

**Bakkechuck (BF)**
for direktefeste for gjenetapper, fastspenningsområde
2,8 - 9,0 mm, med nøkkel

Bestillingsnummer	NOBB	Pris, eks. mva, kr	Pris, inkl. mva, kr
6 32 06 018 01 0	45394084	1.228,00	1.535,00

Øvrig tilbehør

**Sponbeger**
Forhindrer kontakt med varm og skarpkantet spon.

Bestillingsnummer	NOBB	Pris, eks. mva, kr	Pris, inkl. mva, kr
3 21 74 013 01 0	45391723	211,00	263,75

**Skjærespray**
300 ml pumpepray, for en lang verktøylevetid, optimal
skjære- og avsponingseffekt og forbedret sponflyt.

Bestillingsnummer	NOBB	Pris, eks. mva, kr	Pris, inkl. mva, kr
3 21 32 031 00 0	45391712	183,00	228,75

**Skjærepasta**
Smøremiddel for bearbeiding av plater.

Bestillingsnummer	NOBB	Pris, eks. mva, kr	Pris, inkl. mva, kr
3 21 32 020 12 9	25180613	163,00	203,75

**Forlengelse**
til bruk på trange, dype eller trinndelte overflater.
QuickIN-PLUS-feste, lengde 100 mm, inkl. adapter
for sentreringsbor.

Bestillingsnummer	NOBB	Pris, eks. mva, kr	Pris, inkl. mva, kr
6 31 06 017 01 0	45391738	851,00	1.063,75

**Adapter QuickIN PLUS på B16**

Bestillingsnummer	NOBB	Pris, eks. mva, kr	Pris, inkl. mva, kr
6 39 01 047 00 0	45393978	243,00	303,75

**Adapter QuickIN Plus på 1/2" - 20 UNF**

Bestillingsnummer	Pris, eks. mva, kr	Pris, inkl. mva, kr
6 39 01 054 00 0	243,00	303,75

**Nøkkelchuck**
Chuckfeste B 16

Spennvidde mm	Vekt kg	Bestillingsnummer	NOBB	Pris, eks. mva, kr	Pris, inkl. mva, kr
1,5-13	0,41	6 32 02 030 01 5	25185216	508,00	635,00

**Selvspennende chuck**
Chuckfeste B 16
spiss form R, med spennkraftsikring

Spennvidde mm	Vekt kg	Bestillingsnummer	NOBB	Pris, eks. mva, kr	Pris, inkl. mva, kr
1-13	0,56	6 32 04 032 00 6	25193129	961,00	1.201,25

**Selvspennende chuck**
Metall-hurtigspennchuck SUPRA SKE med spennkraftsikring,
chuck-feste 1/2" - 20 UNF

Spennvidde mm	Vekt kg	Bestillingsnummer	Pris, eks. mva, kr	Pris, inkl. mva, kr
3-16	0,56	6 32 05 038 01 0	1.218,00	1.522,50

**Selvspennende chuck**
Enhylset metall-hurtigspennchuck SUPRA SKE med
spennkraftsikring, QuickIN Plus-feste.

Bestillingsnummer	Pris, eks. mva, kr	Pris, inkl. mva, kr
6 39 01 054 01 0	1.252,00	1.565,00



	KBB 30	KBB 38	KBB 60	
	Liten og ekstremt lett 1-girs Eco-magnetkjernebormaskin med basisfunksjoner for kjerneboring på byggeplassen.	Kompakt og nøyaktig 1-girs Eco-magnetkjernebormaskin med basisfunksjoner for kjerneboring på verkstedet og byggeplassen.	Kraftig 2-girs Eco-magnetkjernebormaskin med basisfunksjoner for kjerneboring med inntil 75 mm skjæredybde på verkstedet.	
EAN 4014586...	... 700212	... 700328	... 700410	
Side	97	97	97	
Bruksområde	Kjerneboring i metall med Ø på inntil 30 mm	▲▲	▲▲	▲▲
	Kjerneboring i metall med Ø på inntil 40 mm			▲▲
	Kjerneboring i metall med Ø på inntil 60 mm			▲▲
	Mulig enhåndsbetjening	▲▲	▲▲	▲▲
	Arbeide over hodehøyde	▲▲	▲▲	▲
	Monteringsbruk	▲▲	▲▲	▲
	Verkstedbruk	▲▲	▲▲	▲▲
Tekniske egenskaper	HM Kjernebor maks. Ø	30 mm	38 mm	60 mm
	HSS-kjernebor maks Ø	30 mm	38 mm	60 mm
	Kjernebor boreddybde maks.	50 mm	50 mm	75 mm
	Opptatt effekt	750 W	1 050 W	1 400 W
	Avgitt effekt	430 W	530 W	770 W
	Turtall, ubelastet	740 1/min	480 1/min	
	1. gir			330 1/min
	2. gir			660 1/min
	Turtall, belastet	430 1/min	330 1/min	
	1. gir			180 1/min
	2. gir			340 1/min
	Kjerneborfeste	3/4" Weldon	3/4" Weldon	3/4" Weldon
	Slag	65 mm	65 mm	92 mm
	Magnet-holdekraft	9 000 N	9 000 N	11 000 N
Magnetfot-dimensjoner	178 x 95 mm	178 x 95 mm	191 x 102 mm	
Kabel med støpsel	3,8 m	3,8 m	3,8 m	
Vekt iht. EPTA	10,50 kg	12,90 kg	23,90 kg	

▲ Godt egnet ▲▲ Meget godt egnet

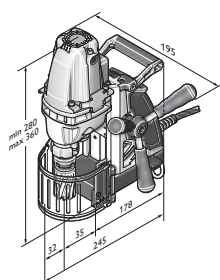

KBB 30

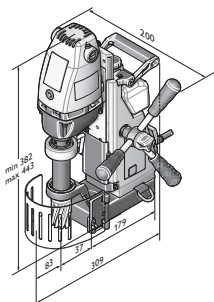

KBB 38

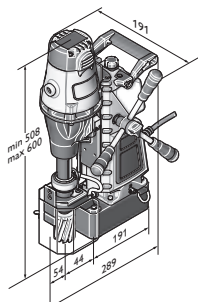

KBB 60



Maskintype	Bestillingsnummer	NOBB	EAN	PK	Pris, eks. mva, kr	Pris, inkl. mva, kr
KBB 30	7 272 01 61 00 0	45394402	4014586700212	01	8.124,00	10.155,00

Prisen innbefatter:

1 kjølemiddelbeholder, 1 stropp, 1 sponkrok, 2 senterpinner, 1 berøringsbeskyttelse, 1 unbrakonøkkel 5 mm, 1 koffert

Tilbehør, se side 99



Maskintype	Bestillingsnummer	NOBB	EAN	PK	Pris, eks. mva, kr	Pris, inkl. mva, kr
KBB 38	7 272 02 61 00 0	45394417	4014586700328	01	10.099,00	12.623,75

Prisen innbefatter:

1 kjølemiddelbeholder, 1 stropp, 1 sponkrok, 2 senterpinner, 1 berøringsbeskyttelse, 1 unbrakonøkkel 5 mm, 1 transporthåndtak, 1 koffert

Tilbehør, se side 99



Maskintype	Bestillingsnummer	NOBB	EAN	PK	Pris, eks. mva, kr	Pris, inkl. mva, kr
KBB 60	7 272 04 61 00 0	45394436	4014586700410	01	19.513,00	24.391,25

Prisen innbefatter:

1 kjølemiddelbeholder, 1 stropp, 1 sponkrok, 2 senterpinner, 1 berøringsbeskyttelse, 1 unbrakonøkkel 5 mm, 1 transporthåndtak, 1 koffert

Tilbehør, se side 99



	KBC 35	KBB 40	
	Ekstremt liten og lett 1-girs Compact-magnetkjernebormaskin med vinklet girhus og minimale mål for arbeider på trange steder på verkstedet eller byggeplassen.	Ekstremt liten 1-girs Compact-magnetkjernebormaskin med fastmontert bormotor for kjerneboringsarbeider på trange steder på verkstedet eller byggeplassen.	
EAN 4014586...	... 632735	... 700502	
Side	99	99	
Bruksområde	Kjerneboring i metall med Ø på inntil 35 mm	▲▲	▲▲
	Kjerneboring i metall med Ø på inntil 40 mm		▲▲
	Mulig enhåndsbetjening	▲▲	▲▲
	Arbeide over hodehøyde	▲▲	▲▲
	Monteringsbruk	▲▲	▲▲
	Verkstedbruk	▲▲	▲▲
Tekniske egenskaper	Opptatt effekt	1 100 W	1 100 W
	Avgitt effekt	550 W	610 W
	Turtall, ubelastet		450 1/min
	Turtall, belastet	130 - 520 1/min	280 1/min
	HM Kjernebor maks. Ø	35 mm	40 mm
	HSS-kjernebor maks Ø	35 mm	40 mm
	Kjernebor boreddybde maks.	35 mm	50 mm
	Kjerneborfeste	3/4" Weldon	3/4" Weldon
	Slag	46 mm	65 mm
	Total høyde på maskin	169 mm	305 mm
	Magnet-holdekraft	10 000 N	9 000 N
	Magnetfot-dimensjoner	175 x 80 mm	165 x 102 mm
Kabel med støpsel	4 m	3,8 m	
Vekt iht. EPTA	7,50 kg	12,80 kg	

▲▲ Meget godt egnet

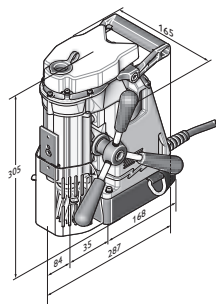

KBB 40



Maskintype	Nyhet 2018	Bestillingsnummer	EAN	PK	Pris, eks. mva, kr	Pris, inkl. mva, kr
KBC 35		7 272 15 61 00 0	4014586632735	01	12.772,00	15.965,00

Prisen innbefatter:

1 skralle 3/8", 1 pipenøkkelforlenger 3/8", 1 kjølemiddelpumpe, 1 stropp, 1 sponkrok, 1 senterpinne, 1 berøringsbeskyttelse, 1 tilleggs-håndtak, 2 unbrakonøkler 5 og 8 mm, 2 unbrakonøkler med T-håndtak 5 og 8 mm, 1 koffert

Tilbehør, se side 99



Maskintype	Bestillingsnummer	NOBB	EAN	PK	Pris, eks. mva, kr	Pris, inkl. mva, kr
KBB 40	7 272 03 61 00 0	45394421	4014586700502	01	13.470,00	16.837,50

Prisen innbefatter:

1 kjølemiddelbeholder, 1 stropp, 1 sponkrok, 2 senterpinner, 1 berøringsbeskyttelse, 1 unbrakonøkkel 5 mm, 1 koffert

Tilbehør, se side 99

Economical / Compact**Tilbehørssett Best of kjernebor HSS Nova****Tilbehørssett Best of kjernebor 3/4" Weldon**

Industristandard, metrisk dimensjon, kuttedyde 25 mm. Sett som består av 4 kjernebor Ø 2x 14 mm, 2x 18 mm (kuttedyde 25 mm) og 1 senterpinne (80 mm) i plastkoffert.

Bestillingsnummer	NOBB	Pris, eks. mva, kr	Pris, inkl. mva, kr
6 31 34 999 06 2	48517696	1.161,00	1.451,25

**Tilbehørssett Best of kjernebor 3/4" Weldon**

Lang levetid. Metriske mål, skjæredybde 50 mm. Sett som består av 4 kjernebor Ø 2x 14 mm, 2x 18 mm (kuttedyde 50 mm) og 1 senterpinne (105 mm) i plastkoffert.

Bestillingsnummer	NOBB	Pris, eks. mva, kr	Pris, inkl. mva, kr
6 31 34 999 06 4	48517726	1.533,00	1.916,25

**Tilbehørssett Best of kjernebor 3/4" Weldon**

Industristandard, metrisk dimensjon, kuttedyde 25 mm. Sett som består av 6 kjernebor Ø 12, 14, 16, 18, 20 og 22 mm (kuttedyde 25 mm) og 2 senterpinner (80 mm) i plastkoffert.

Bestillingsnummer	NOBB	Pris, eks. mva, kr	Pris, inkl. mva, kr
6 31 34 999 06 1	48517681	1.842,00	2.302,50

**Tilbehørssett Best of kjernebor 3/4" Weldon**

Lang levetid. Metriske mål, skjæredybde 50 mm. Sett som består av 6 kjernebor Ø 12, 14, 16, 18, 20 og 22 mm (kuttedyde 50 mm) og 2 senterpinner (105 mm) i plastkoffert.

Bestillingsnummer	NOBB	Pris, eks. mva, kr	Pris, inkl. mva, kr
6 31 34 999 06 3	48517700	2.306,00	2.882,50

Tilbehørssett Best of kjernebor hardmetall**Tilbehørssett Best of kjernebor HM Ultra 3/4" Weldon**

Lang driftstid og fremragende avvirking. Metriske mål, kuttedyde 35 mm.

Sett som består av 6 kjernebor Ø 12, 14, 16, 18, 20 og 22 mm (kuttedyde 35 mm) og 2 senterpinner (105 mm) i plastkoffert.

Bestillingsnummer	NOBB	Pris, eks. mva, kr	Pris, inkl. mva, kr
6 31 27 714 02 0	48517662	3.080,00	3.850,00

HSS-kjernebor**HSS Nova 25 kjernebor med 3/4" Weldon feste**

Industristandard, metrisk dimensjon, kuttedyde 25 mm.

Bor-Ø mm	Bestillingsnummer	NOBB	Pris, eks. mva, kr	Pris, inkl. mva, kr
12	6 31 34 120 05 1	45392794	254,00	317,50
13	6 31 34 130 05 1	45392813	254,00	317,50
14	6 31 34 140 05 1	45392832	254,00	317,50
15	6 31 34 150 05 1	45392858	254,00	317,50
16	6 31 34 160 05 1	45392877	254,00	317,50
17	6 31 34 170 05 1	45392896	277,00	346,25
18	6 31 34 180 05 1	45392915	277,00	346,25
19	6 31 34 190 05 1	45392934	277,00	346,25
20	6 31 34 200 05 1	45392964	323,00	403,75

21	6 31 34 210 05 1	45392998	323,00	403,75
22	6 31 34 220 05 1	45393021	323,00	403,75
23	6 31 34 230 05 1	45393055	370,00	462,50
24	6 31 34 240 05 1	45393085	370,00	462,50
25	6 31 34 250 05 1	45393112	370,00	462,50
26	6 31 34 260 05 1	45393142	431,00	538,75
27	6 31 34 270 05 1	45393176	431,00	538,75
28	6 31 34 280 05 1	45393206	462,00	577,50
29	6 31 34 290 05 1	45393233	462,00	577,50
30	6 31 34 300 05 1	45393263	493,00	616,25
31	6 31 34 310 05 1	45393297	493,00	616,25
32	6 31 34 320 05 1	45393316	569,00	711,25
33	6 31 34 330 05 1	45393346	569,00	711,25
34	6 31 34 340 05 1	45393365	646,00	807,50
35	6 31 34 350 05 1	45393384	646,00	807,50
36	6 31 34 360 05 1	45393403	646,00	807,50
37	6 31 34 370 05 1	45393437	753,00	941,25
38	6 31 34 380 05 1	45393456	753,00	941,25
39	6 31 34 390 05 1	45393475	753,00	941,25
40	6 31 34 400 05 1	45393494	846,00	1.057,50
41	6 31 34 410 05 1	45393524	846,00	1.057,50
42	6 31 34 420 05 1	45393543	923,00	1.153,75
43	6 31 34 430 05 1	45393562	923,00	1.153,75
44	6 31 34 440 05 1	45393581	969,00	1.211,25
45	6 31 34 450 05 1	45393600	969,00	1.211,25
46	6 31 34 460 05 1	45393634	1.107,00	1.383,75
47	6 31 34 470 05 1	45393653	1.107,00	1.383,75
48	6 31 34 480 05 1	45393672	1.153,00	1.441,25
49	6 31 34 490 05 1	45393698	1.153,00	1.441,25
50	6 31 34 500 05 1	45393717	1.153,00	1.441,25
51	6 31 34 510 05 1	45393740	1.230,00	1.537,50
52	6 31 34 520 05 1	45393766	1.230,00	1.537,50
53	6 31 34 530 05 1	45393785	1.307,00	1.633,75
54	6 31 34 540 05 1	45393804	1.307,00	1.633,75
55	6 31 34 550 05 1	45393823	1.430,00	1.787,50
56	6 31 34 560 05 1	45393857	1.630,00	2.037,50
57	6 31 34 570 05 1	45393876	1.630,00	2.037,50
58	6 31 34 580 05 1	45393895	1.753,00	2.191,25
59	6 31 34 590 05 1	45393914	1.753,00	2.191,25
60	6 31 34 600 05 1	45393933	1.753,00	2.191,25



HSS Nova 50 kjernebor med 3/4" Weldon feste
Lang levetid. Metriske mål, skjæredybde 50 mm.

Bor-Ø mm	Bestillingsnummer	NOBB	Pris, eks. mva, kr	Pris, inkl. mva, kr
12	6 31 34 120 05 2	45392805	356,00	445,00
13	6 31 34 130 05 2	45392824	356,00	445,00
14	6 31 34 140 05 2	45392843	356,00	445,00
15	6 31 34 150 05 2	45392862	356,00	445,00
16	6 31 34 160 05 2	45392881	356,00	445,00
17	6 31 34 170 05 2	45392900	388,00	485,00
18	6 31 34 180 05 2	45392926	388,00	485,00
19	6 31 34 190 05 2	45392945	388,00	485,00
20	6 31 34 200 05 2	45392972	454,00	567,50
21	6 31 34 210 05 2	45393002	454,00	567,50
22	6 31 34 220 05 2	45393036	454,00	567,50
23	6 31 34 230 05 2	45393066	454,00	567,50
24	6 31 34 240 05 2	45393093	486,00	607,50
25	6 31 34 250 05 2	45393123	551,00	688,75
26	6 31 34 260 05 2	45393157	551,00	688,75
27	6 31 34 270 05 2	45393180	551,00	688,75
28	6 31 34 280 05 2	45393214	647,00	808,75
29	6 31 34 290 05 2	45393244	647,00	808,75
30	6 31 34 300 05 2	45393278	647,00	808,75

31	6 31 34 310 05 2	45393301	729,00	911,25
32	6 31 34 320 05 2	45393320	729,00	911,25
33	6 31 34 330 05 2	45393354	810,00	1.012,50
34	6 31 34 340 05 2	45393373	810,00	1.012,50
35	6 31 34 350 05 2	45393392	810,00	1.012,50
36	6 31 34 360 05 2	45393418	923,00	1.153,75
37	6 31 34 370 05 2	45393441	923,00	1.153,75
38	6 31 34 380 05 2	45393460	923,00	1.153,75
39	6 31 34 390 05 2	45393486	1.052,00	1.315,00
40	6 31 34 400 05 2	45393505	1.052,00	1.315,00
41	6 31 34 410 05 2	45393532	1.133,00	1.416,25
42	6 31 34 420 05 2	45393558	1.230,00	1.537,50
43	6 31 34 430 05 2	45393577	1.230,00	1.537,50
44	6 31 34 440 05 2	45393596	1.230,00	1.537,50
45	6 31 34 450 05 2	45393615	1.295,00	1.618,75
46	6 31 34 460 05 2	45393645	1.424,00	1.780,00
47	6 31 34 470 05 2	45393664	1.424,00	1.780,00
48	6 31 34 480 05 2	45393683	1.489,00	1.861,25
49	6 31 34 490 05 2	45393702	1.489,00	1.861,25
50	6 31 34 500 05 2	45393721	1.537,00	1.921,25
51	6 31 34 510 05 2	45393755	1.699,00	2.123,75
52	6 31 34 520 05 2	45393774	1.699,00	2.123,75
53	6 31 34 530 05 2	45393793	1.699,00	2.123,75
54	6 31 34 540 05 2	45393812	1.780,00	2.225,00
55	6 31 34 550 05 2	45393838	1.780,00	2.225,00
56	6 31 34 560 05 2	45393861	1.861,00	2.326,25
57	6 31 34 570 05 2	45393880	1.861,00	2.326,25
58	6 31 34 580 05 2	45393906	1.990,00	2.487,50
59	6 31 34 590 05 2	45393925	1.990,00	2.487,50
60	6 31 34 600 05 2	45393944	1.990,00	2.487,50



HSS Nova 75 kjernebor med 3/4" Weldon feste
Industristandard, metrisk dimensjon, kuttedybde 75 mm.

Bor-Ø mm	Bestillingsnummer	NOBB	Pris, eks. mva, kr	Pris, inkl. mva, kr
19	6 31 34 190 05 3	45392953	834,00	1.042,50
20	6 31 34 200 05 3	45392983	834,00	1.042,50
21	6 31 34 210 05 3	45393017	900,00	1.125,00
22	6 31 34 220 05 3	45393040	900,00	1.125,00
23	6 31 34 230 05 3	45393074	900,00	1.125,00
24	6 31 34 240 05 3	45393104	900,00	1.125,00
25	6 31 34 250 05 3	45393138	1.050,00	1.312,50
26	6 31 34 260 05 3	45393161	1.050,00	1.312,50
27	6 31 34 270 05 3	45393195	1.050,00	1.312,50
28	6 31 34 280 05 3	45393225	1.167,00	1.458,75
29	6 31 34 290 05 3	45393252	1.167,00	1.458,75
30	6 31 34 300 05 3	45393282	1.350,00	1.687,50
32	6 31 34 320 05 3	45393335	1.350,00	1.687,50
35	6 31 34 350 05 3		1.450,00	1.812,50
36	6 31 34 360 05 3	45393422	1.567,00	1.958,75
40	6 31 34 400 05 3	45393513	1.917,00	2.396,25
45	6 31 34 450 05 3	45393626	2.000,00	2.500,00
50	6 31 34 500 05 3	45393736	2.250,00	2.812,50
60	6 31 34 600 05 3	45393952	2.750,00	3.437,50

**HSS DURA 25 kjernebor med 3/4" Weldon feste**
TiN overflatebelegg for lang levetid og minimal friksjon.
Metrisk dimensjon, kuttedybde 25 mm.**HSS DURA 50 kjernebor med 3/4" Weldon feste**
TiN overflatebelegg for lang levetid og minimal friksjon.
Metrisk dimensjon, kuttedybde 50 mm.

Bor-Ø mm	Bestillingsnummer	Pris, eks. mva, kr	Pris, inkl. mva, kr
12	6 31 34 120 07 5	374,00	467,50
13	6 31 34 130 07 5	374,00	467,50
14	6 31 34 140 07 5	374,00	467,50
15	6 31 34 150 07 5	374,00	467,50
16	6 31 34 160 07 5	374,00	467,50
17	6 31 34 170 07 5	408,00	510,00
18	6 31 34 180 07 5	408,00	510,00
19	6 31 34 190 07 5	408,00	510,00
20	6 31 34 200 07 5	459,00	573,75
21	6 31 34 210 07 5	459,00	573,75
22	6 31 34 220 07 5	459,00	573,75
23	6 31 34 230 07 5	561,00	701,25
24	6 31 34 240 07 5	561,00	701,25
25	6 31 34 250 07 5	561,00	701,25
26	6 31 34 260 07 5	612,00	765,00
27	6 31 34 270 07 5	612,00	765,00
28	6 31 34 280 07 5	663,00	828,75
29	6 31 34 290 07 5	663,00	828,75
30	6 31 34 300 07 5	731,00	913,75
31	6 31 34 310 07 5	731,00	913,75
32	6 31 34 320 07 5	833,00	1.041,25
33	6 31 34 330 07 5	833,00	1.041,25
34	6 31 34 340 07 5	918,00	1.147,50
35	6 31 34 350 07 5	918,00	1.147,50
36	6 31 34 360 07 5	918,00	1.147,50
37	6 31 34 370 07 5	1.037,00	1.296,25
38	6 31 34 380 07 5	1.037,00	1.296,25
39	6 31 34 390 07 5	1.037,00	1.296,25
40	6 31 34 400 07 5	1.155,00	1.443,75
41	6 31 34 410 07 5	1.155,00	1.443,75
42	6 31 34 420 07 5	1.258,00	1.572,50
43	6 31 34 430 07 5	1.258,00	1.572,50
44	6 31 34 440 07 5	1.342,00	1.677,50
45	6 31 34 450 07 5	1.342,00	1.677,50
46	6 31 34 460 07 5	1.495,00	1.868,75
47	6 31 34 470 07 5	1.495,00	1.868,75
48	6 31 34 480 07 5	1.631,00	2.038,75
49	6 31 34 490 07 5	1.631,00	2.038,75
50	6 31 34 500 07 5	1.631,00	2.038,75
51	6 31 34 510 07 5	1.733,00	2.166,25
52	6 31 34 520 07 5	1.733,00	2.166,25
53	6 31 34 530 07 5	1.818,00	2.272,50
54	6 31 34 540 07 5	1.818,00	2.272,50
55	6 31 34 550 07 5	1.869,00	2.336,25
56	6 31 34 560 07 5	1.954,00	2.442,50
57	6 31 34 570 07 5	1.954,00	2.442,50
58	6 31 34 580 07 5	2.124,00	2.655,00
59	6 31 34 590 07 5	2.124,00	2.655,00
60	6 31 34 600 07 5	2.124,00	2.655,00

Bor-Ø mm	Bestillingsnummer	Pris, eks. mva, kr	Pris, inkl. mva, kr
12	6 31 34 120 07 6	476,00	595,00
13	6 31 34 130 07 6	476,00	595,00
14	6 31 34 140 07 6	476,00	595,00
15	6 31 34 150 07 6	476,00	595,00
16	6 31 34 160 07 6	476,00	595,00
17	6 31 34 170 07 6	510,00	637,50
18	6 31 34 180 07 6	510,00	637,50
19	6 31 34 190 07 6	510,00	637,50
20	6 31 34 200 07 6	578,00	722,50
21	6 31 34 210 07 6	578,00	722,50
22	6 31 34 220 07 6	578,00	722,50
23	6 31 34 230 07 6	680,00	850,00
24	6 31 34 240 07 6	680,00	850,00
25	6 31 34 250 07 6	680,00	850,00
26	6 31 34 260 07 6	765,00	956,25
27	6 31 34 270 07 6	765,00	956,25
28	6 31 34 280 07 6	833,00	1.041,25
29	6 31 34 290 07 6	833,00	1.041,25
30	6 31 34 300 07 6	918,00	1.147,50
31	6 31 34 310 07 6	918,00	1.147,50
32	6 31 34 320 07 6	1.037,00	1.296,25
33	6 31 34 330 07 6	1.037,00	1.296,25
34	6 31 34 340 07 6	1.155,00	1.443,75
35	6 31 34 350 07 6	1.155,00	1.443,75
36	6 31 34 360 07 6	1.155,00	1.443,75
37	6 31 34 370 07 6	1.291,00	1.613,75
38	6 31 34 380 07 6	1.291,00	1.613,75
39	6 31 34 390 07 6	1.291,00	1.613,75
40	6 31 34 400 07 6	1.444,00	1.805,00
41	6 31 34 410 07 6	1.444,00	1.805,00
42	6 31 34 420 07 6	1.580,00	1.975,00
43	6 31 34 430 07 6	1.580,00	1.975,00
44	6 31 34 440 07 6	1.699,00	2.123,75
45	6 31 34 450 07 6	1.699,00	2.123,75
46	6 31 34 460 07 6	1.903,00	2.378,75
47	6 31 34 470 07 6	1.903,00	2.378,75
48	6 31 34 480 07 6	2.039,00	2.548,75
49	6 31 34 490 07 6	2.039,00	2.548,75
50	6 31 34 500 07 6	2.039,00	2.548,75
51	6 31 34 510 07 6	2.175,00	2.718,75
52	6 31 34 520 07 6	2.175,00	2.718,75
53	6 31 34 530 07 6	2.293,00	2.866,25
54	6 31 34 540 07 6	2.293,00	2.866,25
55	6 31 34 550 07 6	2.345,00	2.931,25
56	6 31 34 560 07 6	2.446,00	3.057,50
57	6 31 34 570 07 6	2.446,00	3.057,50
58	6 31 34 580 07 6	2.650,00	3.312,50
59	6 31 34 590 07 6	2.650,00	3.312,50
60	6 31 34 600 07 6	2.650,00	3.312,50

Hardmetallkjernebor



HM Ultra 35 kjernebor med 3/4" Weldon-feste
Lang driftstid og fremragende avvikning. Metriske mål, kuttdybde 35 mm.

Bor-Ø mm	Bestillingsnummer	Pris, eks. mva, kr	Pris, inkl. mva, kr
12	6 31 27 714 01 0	636,00	795,00
13	6 31 27 715 01 0	636,00	795,00
14	6 31 27 716 01 0	636,00	795,00
15	6 31 27 717 01 0	636,00	795,00
16	6 31 27 718 01 0	636,00	795,00
17	6 31 27 719 01 0	636,00	795,00
18	6 31 27 720 01 0	636,00	795,00
19	6 31 27 721 01 0	636,00	795,00
20	6 31 27 722 01 0	636,00	795,00
21	6 31 27 723 01 0	636,00	795,00
22	6 31 27 724 01 0	636,00	795,00
23	6 31 27 725 01 0	636,00	795,00
24	6 31 27 726 01 0	636,00	795,00
25	6 31 27 727 01 0	636,00	795,00
26	6 31 27 728 01 0	636,00	795,00
27	6 31 27 729 01 0	636,00	795,00
28	6 31 27 730 01 0	636,00	795,00
29	6 31 27 731 01 0	731,00	913,75
30	6 31 27 732 01 0	731,00	913,75
31	6 31 27 733 01 0	731,00	913,75
32	6 31 27 734 01 0	731,00	913,75
33	6 31 27 735 01 0	731,00	913,75
34	6 31 27 736 01 0	731,00	913,75
35	6 31 27 737 01 0	731,00	913,75
36	6 31 27 738 01 0	847,00	1.058,75
37	6 31 27 739 01 0	847,00	1.058,75
38	6 31 27 740 01 0	847,00	1.058,75
39	6 31 27 741 01 0	847,00	1.058,75
40	6 31 27 742 01 0	847,00	1.058,75
41	6 31 27 743 01 0	1.001,00	1.251,25
42	6 31 27 744 01 0	1.001,00	1.251,25
43	6 31 27 745 01 0	1.001,00	1.251,25
44	6 31 27 746 01 0	1.001,00	1.251,25
45	6 31 27 747 01 0	1.001,00	1.251,25
46	6 31 27 748 01 0	1.116,00	1.395,00
47	6 31 27 749 01 0	1.116,00	1.395,00
48	6 31 27 750 01 0	1.116,00	1.395,00
49	6 31 27 751 01 0	1.116,00	1.395,00
50	6 31 27 752 01 0	1.116,00	1.395,00
51	6 31 27 753 01 0	1.233,00	1.541,25
52	6 31 27 754 01 0	1.233,00	1.541,25
53	6 31 27 755 01 0	1.233,00	1.541,25
54	6 31 27 756 01 0	1.233,00	1.541,25
55	6 31 27 757 01 0	1.233,00	1.541,25
56	6 31 27 758 01 0	1.287,00	1.608,75
57	6 31 27 759 01 0	1.287,00	1.608,75
58	6 31 27 760 01 0	1.287,00	1.608,75
59	6 31 27 761 01 0	1.287,00	1.608,75
60	6 31 27 762 01 0	1.287,00	1.608,75

Senterpinner



Senterpinner

L mm	Bestillingsnummer	NOBB	Pris, eks. mva, kr	Pris, inkl. mva, kr
80	3 02 17 359 00 0	45391704	160,00	200,00
82	6 31 34 998 30 0		162,00	202,50
100	3 02 17 358 00 0	45391693	160,00	200,00
125	3 02 17 333 00 3	25021395	165,00	206,25

Adapter/chuck



Adapter med 3/4" Weldon-feste
Feste 1/4" sekskant iht. DIN 3126 / ISO 1173 – C 6,3

Bestillingsnummer	Pris, eks. mva, kr	Pris, inkl. mva, kr
6 32 06 148 01 0	236,00	295,00



Adapter med 3/4" Weldon-feste
Feste 6 mm rundt skaft for M5–M8 iht. DIN 352 / ISO 13

Ø mm	Firkant mm	Bestillingsnummer	Pris, eks. mva, kr	Pris, inkl. mva, kr
6	4,9	6 32 06 146 01 0	236,00	295,00



Adapter med 3/4" Weldon-feste
Feste 7 mm rundt skaft for M10 iht. DIN 352 / ISO 13

Ø mm	Firkant mm	Bestillingsnummer	Pris, eks. mva, kr	Pris, inkl. mva, kr
7	5,5	6 32 06 147 01 0	236,00	295,00



Adapter med 3/4" Weldon-feste
Feste 9 mm rundt skaft for M12 iht. DIN 352 / ISO 13

Ø mm	Firkant mm	Bestillingsnummer	Pris, eks. mva, kr	Pris, inkl. mva, kr
9	7	6 32 06 149 01 0	236,00	295,00



HSS spiralbor med 3/4" Weldon-feste
Kuttdybde 35 mm

Bor-Ø mm	Bestillingsnummer	Pris, eks. mva, kr	Pris, inkl. mva, kr
5	6 31 11 036 01 0	211,00	263,75
6	6 31 11 018 01 0	211,00	263,75
6,8	6 31 11 034 01 0	211,00	263,75
7	6 31 11 019 01 0	211,00	263,75
8	6 31 11 020 01 0	211,00	263,75
8,5	6 31 11 035 01 0	223,00	278,75
9	6 31 11 021 01 0	223,00	278,75
10	6 31 11 022 01 0	223,00	278,75
10,2	6 31 11 037 01 0	254,00	317,50
11	6 31 11 023 01 0	254,00	317,50
12	6 31 11 024 01 0	254,00	317,50
13	6 31 11 025 01 0	273,00	341,25
14	6 31 11 026 01 0	273,00	341,25
15	6 31 11 027 01 0	310,00	387,50
16	6 31 11 028 01 0	310,00	387,50



HSS-spiralborsett med 3/4" Weldon-feste
Omfatter 6 HSS-spiralbor Ø 6 mm, 8 mm, 10 mm, 12 mm, 14 mm og 16 mm i en praktisk oppbevaringsboks i plast. Kuttdybde 35 mm

Bestillingsnummer	Pris, eks. mva, kr	Pris, inkl. mva, kr
6 31 11 018 02 0	1.610,00	2.012,50

Gjenging



HSS 90°-forsenker
Med 1/4" sekskant iht. DIN 3126 / ISO 1173 – C 6,3

Ø mm	Bestillingsnummer	Pris, eks. mva, kr	Pris, inkl. mva, kr
16,5	6 31 11 038 01 0	198,00	247,50



**HSS 90° forsenker med adapter
3/4" Weldon-feste**

Ø mm	Bestillingsnummer	Pris, eks. mva, kr	Pris, inkl. mva, kr
16,5	6 31 11 038 02 0	434,00	542,50



Gjengebor for gjennomgangshull
Kort utførelse iht. DIN 352 / ISO 13.

Gjenger	L mm	Ø mm	Firkant mm	Bestillingsnummer	Pris, eks. mva, kr	Pris, inkl. mva, kr
M 6	56	6	4,9	6 31 10 019 01 0	162,00	202,50
M 8	63	6	4,9	6 31 10 020 01 0	186,00	232,50
M 10	70	7	5,5	6 31 10 021 01 0	223,00	278,75
M 12	75	9	7	6 31 10 022 01 0	248,00	310,00



Gjengebor for gjennomgangshull med adapter 3/4" Weldon-feste
Kort utførelse iht. DIN 352 / ISO 13.

Gjenger	Bestillingsnummer	Pris, eks. mva, kr	Pris, inkl. mva, kr
M 6	6 31 10 019 03 0	397,00	496,25
M 8	6 31 10 020 03 0	422,00	527,50
M 10	6 31 10 021 03 0	459,00	573,75
M 12	6 31 10 022 03 0	483,00	603,75



Gjengeborsett for gjennomgangshull
Omfatter 1 x gjengebor M6 iht. DIN 352 / ISO 13 med adapter 3/4" Weldon, HSS-spiralbor Ø 5 mm med 3/4" Weldon-feste og HSS 90°-forsenker Ø 16,5 mm med adapter 3/4" Weldon og 1 unbrakonøkkel i en praktisk oppbevaringsboks i plast.

Gjenger	Bestillingsnummer	Pris, eks. mva, kr	Pris, inkl. mva, kr
M 6	6 31 10 019 02 0	1.177,00	1.471,25



Gjengeborsett for gjennomgangshull
Omfatter 1 x gjengebor M8 iht. DIN 352 / ISO 13 med adapter 3/4" Weldon, HSS-spiralbor Ø 6,8 mm med 3/4" Weldon-feste og HSS 90°-forsenker Ø 16,5 mm med adapter 3/4" Weldon og 1 unbrakonøkkel i en praktisk oppbevaringsboks i plast.

Gjenger	Bestillingsnummer	Pris, eks. mva, kr	Pris, inkl. mva, kr
M 8	6 31 10 020 02 0	1.177,00	1.471,25



Gjengeborsett for gjennomgangshull
Omfatter 1 x gjengebor M10 iht. DIN 352 / ISO 13 med adapter 3/4" Weldon, HSS-spiralbor Ø 8,5 mm med 3/4" Weldon-feste og HSS 90°-forsenker Ø 16,5 mm med adapter 3/4" Weldon og 1 unbrakonøkkel i en praktisk oppbevaringsboks i plast.

Gjenger	Bestillingsnummer	Pris, eks. mva, kr	Pris, inkl. mva, kr
M 10	6 31 10 021 02 0	1.226,00	1.532,50



Gjengeborsett for gjennomgangshull
Omfatter 1 x gjengebor M12 iht. DIN 352 / ISO 13 med adapter 3/4" Weldon, HSS-spiralbor Ø 10,2 mm med 3/4" Weldon-feste og HSS 90°-forsenker Ø 16,5 mm med adapter 3/4" Weldon og 1 unbrakonøkkel i en praktisk oppbevaringsboks i plast.

Gjenger	Bestillingsnummer	Pris, eks. mva, kr	Pris, inkl. mva, kr
M 12	6 31 10 022 02 0	1.226,00	1.532,50

Spennanordninger



Vakuumpate - for vakuumpumpe
For ikke magnetiske materialer og underlag med struktur (plater med rifleprofil, tåreprofil o.l.)
Vakuumpate 396 x 200 x 95 mm

Bestillingsnummer	NOBB	Pris, eks. mva, kr	Pris, inkl. mva, kr
9 26 02 057 01 7	45394474	5.806,00	7.257,50



Vakuumpumpe
Innsugningsmengde 0,015 m³/min, -0,8 bar, 92 W, vekt 2,5 kg, inkl. sugeslange.

Bestillingsnummer	NOBB	Pris, eks. mva, kr	Pris, inkl. mva, kr
9 26 01 022 01 3	45394440	5.986,00	7.482,50

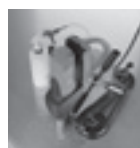

Vacuumpate - manuell
for ikke magnetiske materialer, 250 x 330 x 110 mm

Bestillingsnummer	NOBB	Pris, eks. mva, kr	Pris, inkl. mva, kr
9 26 02 054 01 6	45394455	5.588,00	6.985,00



Festeanordning for rør
inkl. spennstropp, for å sette borer i rør med rør-Ø fra 60 til 300 mm, 220 x 130 mm.

Bestillingsnummer	NOBB	Pris, eks. mva, kr	Pris, inkl. mva, kr
9 26 02 055 01 0	45394466	3.045,00	3.806,25

Kjøling



Håndpumpe
Volum ca. 450 ml. Passer til FEIN kjeneboreheter KBM 32 Q, KBM 50 QX, KBM 52 U, KBM 65 Q, KBM 65 QF.

Bestillingsnummer	NOBB	Pris, eks. mva, kr	Pris, inkl. mva, kr
3 21 32 022 00 7	25180621	115,00	143,75

Reserveslange
for håndpumpe 3 21 32 022 00 7.

Bestillingsnummer	Pris, eks. mva, kr	Pris, inkl. mva, kr
3 14 14 054 00 8	38,00	47,50



Skjærespray
300 ml pumpespray, for en lang verktøylevetid, optimal skjære- og avsponingseffekt og forbedret sponflyt.

Bestillingsnummer	NOBB	Pris, eks. mva, kr	Pris, inkl. mva, kr
3 21 32 031 00 0	45391712	183,00	228,75



Skjærepasta
Smøremiddel for bearbeiding av plater.

Bestillingsnummer	NOBB	Pris, eks. mva, kr	Pris, inkl. mva, kr
3 21 32 020 12 9	25180613	163,00	203,75

Øvrig tilbehør



Magnet-sponsamler
Praktisk verktøy med sterk magnetkraft for rask og enkel samling av magnetisk metallspån.

Bestillingsnummer	Pris, eks. mva, kr	Pris, inkl. mva, kr
6 42 01 005 01 0	511,00	638,75

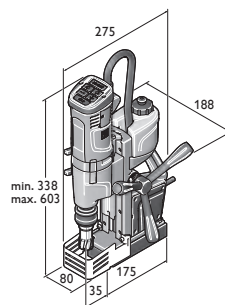

KBU 35 Q
KBU 35 QW

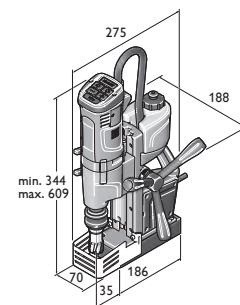

KBU 35-2 Q
KBU 35-2 QW

	AKBU 35 PMQ	AKBU 35 PMQ Select	AKBU 35 PMQW	AKBU 35 PMQW Select	KBU 35 Q	KBU 35 QW	
	Liten og kraftig 1-girs Universal-magnet-kjernebormaskin med høyre-/venstregang, MK2-verktøyfeste, permanent magnet og høy funksjonalitet for mobilt arbeid på byggeplassen.				Liten og kraftig 1-girs Universal-magnet-kjernebormaskin med høyre-/venstregang og høy funksjonalitet for fleksibelt arbeid på byggeplassen.		
EAN 4014586...	... 888163	... 889108	... 888187	... 889122	... 886039	... 886763	
Side	106	106	106	106	106	107	
Bruksområde	Kjerneboring i metall med Ø på inntil 35 mm	▲▲	▲▲	▲▲	▲▲	▲▲	
	Kjerneboring i metall med Ø på inntil 50 mm						
	Kjerneboring i metall med Ø på inntil 65 mm						
	Kjerneboring i metall med Ø på inntil 80 mm						
	Spiralbor med chuck (DIN 338)	▲	▲	▲	▲	▲	▲
	Spiralbor med MK-feste (DIN 345)	▲▲	▲▲	▲▲	▲▲		
	Gjenging	▲▲	▲▲	▲▲	▲▲	▲▲	▲▲
	Forsenking	▲▲	▲▲	▲▲	▲▲	▲▲	▲▲
	Brotsjring	▲▲	▲▲	▲▲	▲▲	▲▲	▲▲
	Mulig enhåndsbetjening	▲▲	▲▲	▲▲	▲▲	▲▲	▲▲
Arbeide over hodehøyde	▲▲	▲▲	▲▲	▲▲	▲▲	▲▲	
Monteringsbruk	▲▲	▲▲	▲▲	▲▲	▲▲	▲▲	
Verkstedbruk	▲▲	▲▲	▲▲	▲▲	▲▲	▲▲	
Funksjoner	Elektronisk effekttøkning av holdekraften i magneten						
	Visning av magnetens holdekraft	●	●	●	●	●	
	Høyre-/venstregang	●	●	●	●	●	
	Variabel turtallsregulering	●	●	●	●	●	
	Minnfunksjon	●	●	●	●	●	
	Turtallsregulert elektronikk (speedometer)	●	●	●	●	●	
Dreiemoment-slurekobling							
Tekniske egenkaprer	Opptatt effekt				1 100 W	1 100 W	
	Avgitt effekt				550 W	550 W	
	Batterispenning	18 V	18 V	18 V	18 V		
	Batterikapasitet	5,2 Ah		5,2 Ah			
	Batterikompatibilitet	Li-ion / HighPower li-ion**	Li-ion / HighPower li-ion**	Li-ion / HighPower li-ion**	Li-ion / HighPower li-ion**		
	Batteritilkobling	18 V	18 V	18 V	18 V		
	Turtall, belastet	130 - 520 1/min	130 - 520 1/min	130 - 520 1/min	130 - 520 1/min	130 - 520 1/min	
	1. gir						
	2. gir						
	3. gir						
	HM Kjernebor maks. Ø	35 mm	35 mm	35 mm	35 mm	35 mm	
	HSS-kjernebor maks Ø	35 mm	35 mm	35 mm	35 mm	35 mm	
	Kjernebor boreddybde maks.	50(75)* mm	50(75)* mm	50(75)* mm	50(75)* mm	50 mm	
	Spiralbor maks. Ø	18 mm	18 mm	18 mm	18 mm	16 mm	
	Gjenging	M 14	M 14	M 14	M 14	M 14	
	Forsenking maks. Ø	31 mm	31 mm	31 mm	31 mm	31 mm	
	Brotsjring maks Ø	18 mm	18 mm	18 mm	18 mm	16 mm	
Kjerneborfeste	QuickIN	QuickIN	3/4" Weldon	3/4" Weldon	QuickIN		
Verktøyfeste	MK 2	MK 2	MK 2	MK 2	MK 2		
Slag	135 mm	135 mm	135 mm	135 mm	135 mm		
Total slaglengde	260 mm	260 mm	260 mm	260 mm	260 mm		
Justeringsområde borestativ							
Svingområde borestativ							
Magnet-holdekraft	9 000 N	9 000 N	9 000 N	9 000 N	10 000 N		
Magnetfot-dimensjoner	195 x 70 mm	195 x 70 mm	195 x 70 mm	195 x 70 mm	175 x 80 mm		
Kabel med støpsel					4 m		
Vekt iht. EPTA					10,60 kg		
Vekt med batteri	12,80 kg		12,80 kg				
Vekt uten batteri	12,10 kg	12,10 kg	12,10 kg	12,10 kg			

▲ Godt egnet ▲▲ Meget godt egnet ● Inkludert * ekstrautstyr med tilbehør. ** Høy effekt med FEIN HighPower li-ion-batteri

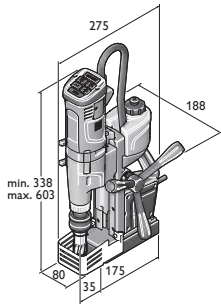

KBU 35 MQ
KBU 35 MQW

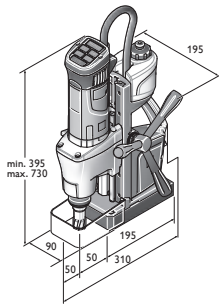

KBM 50 Q

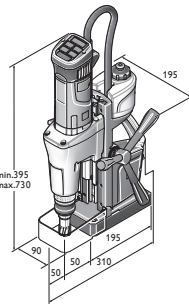

KBM 50 U

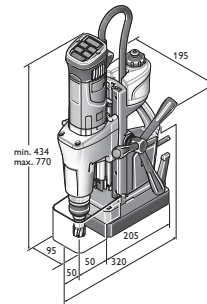

KBM 65 U

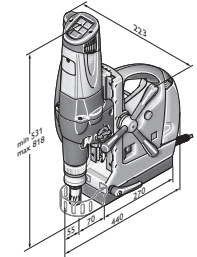

KBM 80 U

	KBU 35-2 Q	KBU 35-2 QW	KBU 35 MQ	KBU 35 MQW	KBM 50 Q	KBM 50 U	KBM 65 U	KBM 80 U
	Liten og kraftig 2-girs Universal-magnetkjernebormaskin med høyre-/venstregang og høyt turtall for effektiv spiralboring byggeplassen.		Liten og kraftig 1-girs Universal-magnetkjernebormaskin med høyre-/venstregang, MK2-verktøyfeste og høy funksjonalitet for fleksibelt arbeid på byggeplassen.		Lett og kraftig 2-girs Universal-magnetkjernebormaskin med høyre-/venstregang og maksimal funksjonalitet for fleksibelt arbeid på verkstedet og byggeplassen.		Lett og kraftig 2-girs Universal-magnetkjernebormaskin med høyre-/venstregang, MK3-verktøyfeste og maksimal funksjonalitet for fleksibelt arbeid på verkstedet og byggeplassen.	
	... 886077	... 886787	... 886053	... 886770	... 872834	... 872995	... 872902	... 862545
	107	107	107	107	108	108	108	108
	▲▲	▲▲	▲▲	▲▲	▲▲	▲▲	▲▲	▲▲
	▲▲	▲▲	▲	▲	▲	▲	▲	▲
	▲▲	▲▲	▲▲	▲▲	▲▲	▲▲	▲▲	▲▲
	▲▲	▲▲	▲▲	▲▲	▲▲	▲▲	▲▲	▲▲
	▲▲	▲▲	▲▲	▲▲	▲▲	▲▲	▲▲	▲▲
	▲▲	▲▲	▲▲	▲▲	▲▲	▲▲	▲▲	▲▲
	▲▲	▲▲	▲▲	▲▲	▲▲	▲▲	▲▲	▲▲
	●	●	●	●	●	●	●	●
	●	●	●	●	●	●	●	●
	●	●	●	●	●	●	●	●
	●	●	●	●	●	●	●	●
	●	●	●	●	●	●	●	●
	1 100 W	1 100 W	1 100 W	1 100 W	1 200 W	1 200 W	1 300 W	2 000 W
	550 W	550 W	550 W	550 W	640 W	610 W	730 W	900 W
			260 - 520 1/min	260 - 520 1/min				
	130 - 520 1/min	130 - 520 1/min			130 - 260 1/min	130 - 260 1/min	120 - 240 1/min	110 - 180 1/min
	400 - 1 600 1/min	400 - 1 600 1/min			260 - 520 1/min	260 - 520 1/min	260 - 520 1/min	160 - 260 1/min
								350 - 580 1/min
	35 mm	35 mm	35 mm	35 mm	50 mm	50 mm	65 mm	80 mm
	35 mm	35 mm	35 mm	35 mm	40 mm	40 mm	45 mm	65 mm
	50 mm	50 mm	50(75)* mm	50(75)* mm	50 mm	50(75)* mm	50(75)* mm	50 mm
	16 mm	16 mm	18 mm	18 mm	16 mm	23 mm	25 mm	32 mm
	M 14	M 14	M 14	M 14	M 16	M 16	M 20	
	31 mm	31 mm	31 mm	31 mm	31 mm	50 mm	50 mm	50 mm
	16 mm	16 mm	18 mm	18 mm	16 mm	23 mm	25 mm	31 mm
	QuickIN	3/4" Weldon	QuickIN	3/4" Weldon	QuickIN	QuickIN	QuickIN	QuickIN
			MK 2	MK 2		MK 3	MK 3	MK 3
	135 mm	135 mm	135 mm	135 mm	145 mm	145 mm	145 mm	145 mm
	260 mm	260 mm	260 mm	260 mm	315 mm	315 mm	315 mm	285 mm
							6 mm	4,25 mm
							7°	11°
	9 500 N	9 500 N	10 000 N	10 000 N	12 500 N	12 500 N	14 000 N	18 000 N
	186 x 70 mm	186 x 70 mm	175 x 80 mm	175 x 80 mm	195 x 90 mm	195 x 90 mm	205 x 95 mm	270 x 90 mm
	4 m	4 m	4 m	4 m	4 m	4 m	4 m	4 m
	11,00 kg	11,00 kg	11,00 kg	11,00 kg	13,20 kg	13,90 kg	16,10 kg	25,40 kg

Kjerneboring
stål



Maskintype	Nyhet 2018	Bestillingsnummer	EAN	PK	Pris, eks. mva, kr	Pris, inkl. mva, kr
AKBU 35 PMQ		7 170 01 61 00 0	4014586888163	01	17.653,00	22.066,25

Prisen innbefatter:

2 batteripakker (HighPower li-ion), 1 hurtiglader ALG 50, 1 kjølemiddelpumpe, 1 stropp, 1 sponkrok, 1 senterpinne, 1 berøringsbeskyttelse, 1 utdrivningskile, 1 koffert

Tilbehør, se side 109

FEIN SELECT⁺



Maskintype	Nyhet 2018	Bestillingsnummer	EAN	PK	Pris, eks. mva, kr	Pris, inkl. mva, kr
AKBU 35 PMQ Select		7 170 01 62 00 0	4014586889108	01	14.370,00	17.962,50

Prisen innbefatter:

1 kjølemiddelpumpe, 1 stropp, 1 sponkrok, 1 senterpinne, 1 berøringsbeskyttelse, 1 utdrivningskile, 1 koffert

Tilbehør, se side 109



Maskintype	Nyhet 2018	Bestillingsnummer	EAN	PK	Pris, eks. mva, kr	Pris, inkl. mva, kr
AKBU 35 PMQW		7 170 02 61 00 0	4014586888187	01	17.653,00	22.066,25

Prisen innbefatter:

2 batteripakker (HighPower li-ion), 1 hurtiglader ALG 50, 1 kjølemiddelpumpe, 1 stropp, 1 sponkrok, 1 senterpinne, 1 berøringsbeskyttelse, 1 utdrivningskile, 1 koffert

Tilbehør, se side 109

FEIN SELECT⁺



Maskintype	Nyhet 2018	Bestillingsnummer	EAN	PK	Pris, eks. mva, kr	Pris, inkl. mva, kr
AKBU 35 PMQW Select		7 170 02 62 00 0	4014586889122	01	14.370,00	17.962,50

Prisen innbefatter:

1 kjølemiddelpumpe, 1 stropp, 1 sponkrok, 1 senterpinne, 1 berøringsbeskyttelse, 1 utdrivningskile, 1 koffert

Tilbehør, se side 109



Maskintype	Bestillingsnummer	NOBB	EAN	PK	Pris, eks. mva, kr	Pris, inkl. mva, kr
KBU 35 Q	7 270 53 61 00 0	51475495	4014586886039	01	11.610,00	14.512,50

Prisen innbefatter:

1 kjølemiddelbeholder, 1 stropp, 1 sponkrok, 1 senterpinne, 1 berøringsbeskyttelse, 1 koffert

Tilbehør, se side 109



Maskintype	Bestillingsnummer	NOBB	EAN	PK	Pris, eks. mva, kr	Pris, inkl. mva, kr
KBU 35 QW	7 270 54 61 00 0	51475457	4014586886763	01	11.610,00	14.512,50

Prisen innbefatter:

1 kjølemiddelbeholder, 1 stropp, 1 sponkrok, 1 senterpinne, 1 berøringsbeskyttelse, 1 koffert

Tilbehør, se side 109



Maskintype	Bestillingsnummer	NOBB	EAN	PK	Pris, eks. mva, kr	Pris, inkl. mva, kr
KBU 35-2 Q	7 270 57 61 00 0	51475525	4014586886077	01	14.748,00	18.435,00

Prisen innbefatter:

1 kjølemiddelbeholder, 1 stropp, 1 sponkrok, 1 senterpinne, 1 berøringsbeskyttelse, 1 koffert

Tilbehør, se side 109



Maskintype	Bestillingsnummer	NOBB	EAN	PK	Pris, eks. mva, kr	Pris, inkl. mva, kr
KBU 35-2 QW	7 270 58 61 00 0	51475480	4014586886787	01	14.748,00	18.435,00

Prisen innbefatter:

1 kjølemiddelbeholder, 1 stropp, 1 sponkrok, 1 senterpinne, 1 berøringsbeskyttelse, 1 koffert

Tilbehør, se side 109



Maskintype	Bestillingsnummer	NOBB	EAN	PK	Pris, eks. mva, kr	Pris, inkl. mva, kr
KBU 35 MQ	7 270 55 61 00 0	51475514	4014586886053	01	13.005,00	16.256,25

Prisen innbefatter:

1 kjølemiddelbeholder, 1 stropp, 1 sponkrok, 1 senterpinne, 1 berøringsbeskyttelse, 1 utdrivningskile, 1 koffert

Tilbehør, se side 109



Maskintype	Bestillingsnummer	NOBB	EAN	PK	Pris, eks. mva, kr	Pris, inkl. mva, kr
KBU 35 MQW	7 270 56 61 00 0	51475461	4014586886770	01	13.005,00	16.256,25

Prisen innbefatter:

1 kjølemiddelbeholder, 1 stropp, 1 sponkrok, 1 senterpinne, 1 berøringsbeskyttelse, 1 koffert

Tilbehør, se side 109



Maskintype	Bestillingsnummer	NOBB	EAN	PK	Pris, eks. mva, kr	Pris, inkl. mva, kr
KBM 50 Q	7 270 41 61 00 0	25192865	4014586872834	01	16.259,00	20.323,75

Prisen innbefatter:

1 kjølemiddelbeholder, 1 stropp, 1 sponkrok, 1 senterpinne, 1 berøringsbeskyttelse, 1 koffert

Tilbehør, se side 109



Maskintype	Bestillingsnummer	NOBB	EAN	PK	Pris, eks. mva, kr	Pris, inkl. mva, kr
KBM 50 U	7 270 40 61 00 0	25194812	4014586872995	01	18.234,00	22.792,50

Prisen innbefatter:

1 kjølemiddelbeholder, 1 stropp, 1 sponkrok, 1 senterpinne, 1 berøringsbeskyttelse, 1 utdrivningskile, 1 koffert

Tilbehør, se side 109



Maskintype	Bestillingsnummer	NOBB	EAN	PK	Pris, eks. mva, kr	Pris, inkl. mva, kr
KBM 65 U	7 270 43 61 00 0	25191149	4014586872902	01	23.231,00	29.038,75

Prisen innbefatter:

1 kjølemiddelbeholder, 1 stropp, 1 sponkrok, 1 senterpinne, 1 berøringsbeskyttelse, 1 utdrivningskile, 1 koffert

Tilbehør, se side 109



Maskintype	Bestillingsnummer	NOBB	EAN	PK	Pris, eks. mva, kr	Pris, inkl. mva, kr
KBM 80 U	7 270 34 00 23 0	42863637	4014586862545	01	36.015,00	45.018,75

Prisen innbefatter:

1 QuickIN MAX/MK3-verktøyfeste, 1 kjølemiddelbeholder, 1 stropp, 1 sponkrok, 2 senterpinner, 1 utdrivningskile, 1 berøringsbeskyttelse, 1 koffert

Tilbehør, se side 120



Tilbehørssett Best of kjernebor hardmetall



Tilbehørssett Best of kjernebor HM Ultra QuickIN

Lang driftstid og fremragende avvirkning. Metriske mål, kuttdybde 35 mm.
Sett som består av 6 kjernebor Ø 12, 14, 16, 18, 20 og 22 mm (kuttdybde 35 mm) og 2 senterpinner (105 mm) i plastkoffert.

Bestillingsnummer	NOBB	Pris, eks. mva, kr	Pris, inkl. mva, kr
6 31 27 086 04 0	48517242	3.080,00	3.850,00



Tilbehørssett Best of kjernebor HM Ultra 3/4" Weldon

Lang driftstid og fremragende avvirkning. Metriske mål, kuttdybde 35 mm.
Sett som består av 6 kjernebor Ø 12, 14, 16, 18, 20 og 22 mm (kuttdybde 35 mm) og 2 senterpinner (105 mm) i plastkoffert.

Bestillingsnummer	NOBB	Pris, eks. mva, kr	Pris, inkl. mva, kr
6 31 27 714 02 0	48517662	3.080,00	3.850,00



Tilbehørssett Best of kjernebor HM Ultra 3/4" Weldon

Lang driftstid og fremragende avvirkning. Metriske mål, kuttdybde 50 mm.
Sett som består av 6 kjernebor Ø 12, 14, 16, 18, 20 og 22 mm (kuttdybde 50 mm) og 2 senterpinner (105 mm) i plastkoffert.

Bestillingsnummer	NOBB	Pris, eks. mva, kr	Pris, inkl. mva, kr
6 31 27 276 02 0	48517605	3.544,00	4.430,00

Hardmetallkjernebor



HM Ultra kjernebor med QuickIN-feste

Lang driftstid og fremragende avvirkning. Metriske mål, kuttdybde 35 mm.

Bor-Ø mm	Bestillingsnummer	NOBB	Pris, eks. mva, kr	Pris, inkl. mva, kr
12	6 31 27 086 01 9	25184425	655,00	818,75
13	6 31 27 087 01 3	25184433	655,00	818,75
14	6 31 27 088 01 1	25184441	655,00	818,75
15	6 31 27 089 01 5	25184458	655,00	818,75
15,5	6 31 27 238 01 1	45394046	655,00	818,75
16	6 31 27 090 01 7	25184466	655,00	818,75
17	6 31 27 091 01 6	25184474	655,00	818,75
17,5	6 31 27 239 01 5		655,00	818,75
18	6 31 27 092 01 9	25184482	655,00	818,75
19	6 31 27 093 01 3	25184490	655,00	818,75
19,5	6 31 27 240 01 7		655,00	818,75
20	6 31 27 094 01 1	25184508	655,00	818,75
21	6 31 27 095 01 5	25184516	655,00	818,75
22	6 31 27 096 01 8	25184524	655,00	818,75
23	6 31 27 097 01 2	25184532	655,00	818,75
24	6 31 27 098 01 0	25184540	655,00	818,75
25	6 31 27 099 01 4	25184557	655,00	818,75
26	6 31 27 100 01 5	25184565	655,00	818,75
26,5	6 31 27 241 01 6		655,00	818,75
27	6 31 27 101 01 4	25184573	655,00	818,75
28	6 31 27 102 01 7	25184581	655,00	818,75
29	6 31 27 103 01 1	25184599	753,00	941,25
30	6 31 27 104 01 9	25184607	753,00	941,25
31	6 31 27 105 01 3	25184615	753,00	941,25
32	6 31 27 106 01 6	25184623	753,00	941,25
33	6 31 27 107 01 0	25184631	753,00	941,25
34	6 31 27 108 01 8	25184649	753,00	941,25
35	6 31 27 109 01 2	25184656	753,00	941,25
36	6 31 27 110 01 4	25184664	872,00	1.090,00
37	6 31 27 111 01 3	25184672	872,00	1.090,00
38	6 31 27 112 01 6	25184680	872,00	1.090,00
39	6 31 27 113 01 0	25184698	872,00	1.090,00
40	6 31 27 114 01 8	25184706	872,00	1.090,00

41	6 31 27 115 01 2	25184714	1.031,00	1.288,75
42	6 31 27 116 01 5	25184722	1.031,00	1.288,75
43	6 31 27 117 01 9	25184730	1.031,00	1.288,75
44	6 31 27 118 01 7	25184748	1.031,00	1.288,75
45	6 31 27 119 01 1	25184755	1.031,00	1.288,75
46	6 31 27 120 01 3	25184763	1.150,00	1.437,50
47	6 31 27 121 01 2	25184771	1.150,00	1.437,50
48	6 31 27 122 01 5	25184789	1.150,00	1.437,50
49	6 31 27 123 01 9	25184797	1.150,00	1.437,50
50	6 31 27 124 01 7	25184805	1.150,00	1.437,50
51	6 31 27 125 01 1	25184813	1.270,00	1.587,50
52	6 31 27 126 01 4	25184821	1.270,00	1.587,50
53	6 31 27 127 01 8	25184839	1.270,00	1.587,50
54	6 31 27 128 01 6	25184847	1.270,00	1.587,50
55	6 31 27 129 01 0	25184854	1.270,00	1.587,50
56	6 31 27 130 01 2	25184862	1.325,00	1.656,25
57	6 31 27 131 01 1	25184870	1.325,00	1.656,25
58	6 31 27 132 01 4	25184888	1.325,00	1.656,25
59	6 31 27 133 01 8	25184896	1.325,00	1.656,25
60	6 31 27 134 01 6	25184904	1.325,00	1.656,25
61	6 31 27 135 01 0	25184912	1.499,00	1.873,75
62	6 31 27 136 01 3	25184920	1.499,00	1.873,75
63	6 31 27 137 01 7	25184938	1.499,00	1.873,75
64	6 31 27 138 01 5	25184946	1.499,00	1.873,75
65	6 31 27 139 01 9	25184953	1.499,00	1.873,75



HM Ultra kjernebor med QuickIN-feste

Lang driftstid og fremragende avvirkning. Metriske mål, kuttdybde 75 mm.

Bor-Ø mm	Bestillingsnummer	Pris, eks. mva, kr	Pris, inkl. mva, kr
18	6 31 27 763 01 0	953,00	1.191,25
19	6 31 27 764 01 0	953,00	1.191,25
20	6 31 27 765 01 0	953,00	1.191,25
21	6 31 27 766 01 0	953,00	1.191,25
22	6 31 27 767 01 0	953,00	1.191,25
23	6 31 27 768 01 0	953,00	1.191,25
24	6 31 27 769 01 0	953,00	1.191,25
25	6 31 27 770 01 0	953,00	1.191,25
26	6 31 27 771 01 0	953,00	1.191,25
27	6 31 27 772 01 0	953,00	1.191,25
28	6 31 27 773 01 0	953,00	1.191,25
29	6 31 27 774 01 0	1.049,00	1.311,25
30	6 31 27 775 01 0	1.049,00	1.311,25
32	6 31 27 776 01 0	1.049,00	1.311,25
35	6 31 27 777 01 0	1.049,00	1.311,25
36	6 31 27 778 01 0	1.165,00	1.456,25
40	6 31 27 779 01 0	1.165,00	1.456,25
45	6 31 27 780 01 0	1.320,00	1.650,00
50	6 31 27 781 01 0	1.436,00	1.795,00
55	6 31 27 782 01 0	1.554,00	1.942,50
60	6 31 27 783 01 0	1.607,00	2.008,75
65	6 31 27 784 01 0	1.776,00	2.220,00



HM Ultra 50 kjernebor med FEIN-gjenge M18 x 6 P1,5

Lang driftstid og fremragende avvirkning. Metriske mål, kuttdybde 50 mm.

Bor-Ø mm	Bestillingsnummer	NOBB	Pris, eks. mva, kr	Pris, inkl. mva, kr
12	6 31 27 042 01 4	25184003	706,00	882,50
13	6 31 27 043 01 8	25184011	706,00	882,50
14	6 31 27 044 01 6	25184029	706,00	882,50
15	6 31 27 045 01 0	25184037	706,00	882,50
16	6 31 27 046 01 3	25184045	706,00	882,50
17	6 31 27 047 01 7	25184052	706,00	882,50
18	6 31 27 001 01 5	25183591	706,00	882,50
19	6 31 27 019 01 2	25183773	706,00	882,50
20	6 31 27 002 01 8	25183609	706,00	882,50

21	6 31 27 020 01 4	25183781	706,00	882,50
22	6 31 27 003 01 2	25183617	706,00	882,50
23	6 31 27 021 01 3	25183799	706,00	882,50
24	6 31 27 022 01 6	25183807	706,00	882,50
25	6 31 27 004 01 0	25183625	706,00	882,50
26	6 31 27 005 01 4	25183633	706,00	882,50
27	6 31 27 023 01 0	25183815	706,00	882,50
28	6 31 27 006 01 7	25183641	706,00	882,50
29	6 31 27 024 01 8	25183823	706,00	882,50
30	6 31 27 007 01 1	25183658	706,00	882,50
31	6 31 27 025 01 2	25183831	789,00	986,25
32	6 31 27 008 01 9	25183666	789,00	986,25
33	6 31 27 026 01 5	25183849	789,00	986,25
34	6 31 27 009 01 3	25183674	789,00	986,25
35	6 31 27 010 01 5	25183682	789,00	986,25
36	6 31 27 027 01 9	25183856	914,00	1.142,50
37	6 31 27 028 01 7	25183864	914,00	1.142,50
38	6 31 27 011 01 4	25183690	914,00	1.142,50
39	6 31 27 029 01 1	25183872	914,00	1.142,50
40	6 31 27 012 01 7	25183708	914,00	1.142,50
41	6 31 27 030 01 3	25183880	1.079,00	1.348,75
42	6 31 27 013 01 1	25183716	1.079,00	1.348,75
43	6 31 27 014 01 9	25183724	1.079,00	1.348,75
44	6 31 27 031 01 2	25183898	1.079,00	1.348,75
45	6 31 27 015 01 3	25183732	1.079,00	1.348,75
46	6 31 27 032 01 5	25183906	1.205,00	1.506,25
47	6 31 27 033 01 9	25183914	1.205,00	1.506,25
48	6 31 27 016 01 6	25183740	1.205,00	1.506,25
49	6 31 27 034 01 7	25183922	1.205,00	1.506,25
50	6 31 27 017 01 0	25183757	1.205,00	1.506,25
51	6 31 27 035 01 1	25183930	1.332,00	1.665,00
52	6 31 27 018 01 8	25183765	1.332,00	1.665,00
53	6 31 27 036 01 4	25183948	1.332,00	1.665,00
54	6 31 27 037 01 8	25183955	1.332,00	1.665,00
55	6 31 27 038 01 6	25183963	1.332,00	1.665,00
56	6 31 27 039 01 0	25183971	1.388,00	1.735,00
57	6 31 27 040 01 2	25183989	1.388,00	1.735,00
58	6 31 27 041 01 1	25183997	1.388,00	1.735,00
59	6 31 27 049 01 9	25184078	1.408,00	1.760,00
60	6 31 27 050 01 1	25184086	1.408,00	1.760,00
61	6 31 27 051 01 0	25184094	1.594,00	1.992,50
62	6 31 27 052 01 3	25184102	1.594,00	1.992,50
63	6 31 27 053 01 7	25184110	1.594,00	1.992,50
64	6 31 27 054 01 5	25184128	1.594,00	1.992,50
65	6 31 27 055 01 9	25184136	1.594,00	1.992,50



HM Ultra 35 kjernebor med 3/4" Weldon-feste
Lang driftstid og fremragende avvirkning. Metriske mål, kuttedybde 35 mm.

Bor-Ø mm	Bestillingsnummer	Pris, eks. mva, kr	Pris, inkl. mva, kr
12	6 31 27 714 01 0	636,00	795,00
13	6 31 27 715 01 0	636,00	795,00
14	6 31 27 716 01 0	636,00	795,00
15	6 31 27 717 01 0	636,00	795,00
16	6 31 27 718 01 0	636,00	795,00
17	6 31 27 719 01 0	636,00	795,00
18	6 31 27 720 01 0	636,00	795,00
19	6 31 27 721 01 0	636,00	795,00
20	6 31 27 722 01 0	636,00	795,00
21	6 31 27 723 01 0	636,00	795,00
22	6 31 27 724 01 0	636,00	795,00
23	6 31 27 725 01 0	636,00	795,00
24	6 31 27 726 01 0	636,00	795,00
25	6 31 27 727 01 0	636,00	795,00
26	6 31 27 728 01 0	636,00	795,00
27	6 31 27 729 01 0	636,00	795,00

28	6 31 27 730 01 0	636,00	795,00
29	6 31 27 731 01 0	731,00	913,75
30	6 31 27 732 01 0	731,00	913,75
31	6 31 27 733 01 0	731,00	913,75
32	6 31 27 734 01 0	731,00	913,75
33	6 31 27 735 01 0	731,00	913,75
34	6 31 27 736 01 0	731,00	913,75
35	6 31 27 737 01 0	731,00	913,75
36	6 31 27 738 01 0	847,00	1.058,75
37	6 31 27 739 01 0	847,00	1.058,75
38	6 31 27 740 01 0	847,00	1.058,75
39	6 31 27 741 01 0	847,00	1.058,75
40	6 31 27 742 01 0	847,00	1.058,75
41	6 31 27 743 01 0	1.001,00	1.251,25
42	6 31 27 744 01 0	1.001,00	1.251,25
43	6 31 27 745 01 0	1.001,00	1.251,25
44	6 31 27 746 01 0	1.001,00	1.251,25
45	6 31 27 747 01 0	1.001,00	1.251,25
46	6 31 27 748 01 0	1.116,00	1.395,00
47	6 31 27 749 01 0	1.116,00	1.395,00
48	6 31 27 750 01 0	1.116,00	1.395,00
49	6 31 27 751 01 0	1.116,00	1.395,00
50	6 31 27 752 01 0	1.116,00	1.395,00
51	6 31 27 753 01 0	1.233,00	1.541,25
52	6 31 27 754 01 0	1.233,00	1.541,25
53	6 31 27 755 01 0	1.233,00	1.541,25
54	6 31 27 756 01 0	1.233,00	1.541,25
55	6 31 27 757 01 0	1.233,00	1.541,25
56	6 31 27 758 01 0	1.287,00	1.608,75
57	6 31 27 759 01 0	1.287,00	1.608,75
58	6 31 27 760 01 0	1.287,00	1.608,75
59	6 31 27 761 01 0	1.287,00	1.608,75
60	6 31 27 762 01 0	1.287,00	1.608,75



HM Ultra 50 kjernebor med 3/4" Weldon-feste
Lang driftstid og fremragende avvirkning. Metriske mål, kuttedybde 50 mm.

Bor-Ø mm	Bestillingsnummer	NOBB	Pris, eks. mva, kr	Pris, inkl. mva, kr
12	6 31 27 276 01 0	40945362	706,00	882,50
13	6 31 27 277 01 0	40945370	706,00	882,50
14	6 31 27 278 01 0	40945388	706,00	882,50
15	6 31 27 279 01 0	40945396	706,00	882,50
16	6 31 27 280 01 0	40945404	706,00	882,50
17	6 31 27 281 01 0	40945412	706,00	882,50
18	6 31 27 282 01 0	40945420	706,00	882,50
19	6 31 27 283 01 0	40945438	706,00	882,50
20	6 31 27 284 01 0	40945446	706,00	882,50
21	6 31 27 285 01 0	40945453	706,00	882,50
22	6 31 27 286 01 0	40945461	706,00	882,50
23	6 31 27 287 01 0	40945479	706,00	882,50
24	6 31 27 288 01 0	40945487	706,00	882,50
25	6 31 27 289 01 0	40945495	706,00	882,50
26	6 31 27 290 01 0	40945503	706,00	882,50
27	6 31 27 291 01 0	40945511	706,00	882,50
28	6 31 27 292 01 0	40945529	706,00	882,50
29	6 31 27 293 01 0	40945537	706,00	882,50
30	6 31 27 294 01 0	40945545	706,00	882,50
31	6 31 27 295 01 0	40945552	789,00	986,25
32	6 31 27 296 01 0	40945560	789,00	986,25
33	6 31 27 297 01 0	40945578	789,00	986,25
34	6 31 27 298 01 0	40945586	789,00	986,25
35	6 31 27 299 01 0	40945594	789,00	986,25
36	6 31 27 300 01 0	40945602	914,00	1.142,50
37	6 31 27 301 01 0	40945628	914,00	1.142,50
38	6 31 27 302 01 0	40945636	914,00	1.142,50
39	6 31 27 303 01 0	40945644	914,00	1.142,50



40	6 31 27 304 01 0	40945669	914,00	1.142,50
41	6 31 27 305 01 0	40945677	1.079,00	1.348,75
42	6 31 27 306 01 0	40945685	1.079,00	1.348,75
43	6 31 27 307 01 0	40945693	1.079,00	1.348,75
44	6 31 27 308 01 0	40945701	1.079,00	1.348,75
45	6 31 27 309 01 0	40945719	1.079,00	1.348,75
46	6 31 27 310 01 0	40945727	1.205,00	1.506,25
47	6 31 27 311 01 0	40945735	1.205,00	1.506,25
48	6 31 27 312 01 0	40945743	1.205,00	1.506,25
49	6 31 27 313 01 0	40945750	1.205,00	1.506,25
50	6 31 27 314 01 0	40945768	1.205,00	1.506,25
51	6 31 27 315 01 0	40945776	1.332,00	1.665,00
52	6 31 27 316 01 0	40945784	1.332,00	1.665,00
53	6 31 27 317 01 0	40945792	1.332,00	1.665,00
54	6 31 27 318 01 0	40945800	1.332,00	1.665,00
55	6 31 27 319 01 0	40945818	1.332,00	1.665,00
56	6 31 27 320 01 0	40945826	1.388,00	1.735,00
57	6 31 27 321 01 0	40945834	1.388,00	1.735,00
58	6 31 27 322 01 0	40945842	1.388,00	1.735,00
59	6 31 27 323 01 0	40945859	1.388,00	1.735,00
60	6 31 27 324 01 0	40945867	1.388,00	1.735,00
61	6 31 27 325 01 0	40945875	1.571,00	1.963,75
62	6 31 27 326 01 0	40945883	1.571,00	1.963,75
63	6 31 27 327 01 0	40945891	1.571,00	1.963,75
64	6 31 27 328 01 0	40945909	1.571,00	1.963,75
65	6 31 27 329 01 0	40945917	1.571,00	1.963,75



HM Ultra 75 kjernebor med 3/4" Weldon-feste
Lang driftstid og fremragende avvirkning. Metriske mål, kuttedybde 75 mm.

Bor-Ø mm	Bestillingsnummer	Pris, eks. mva, kr	Pris, inkl. mva, kr
18	6 31 27 785 01 0	953,00	1.191,25
19	6 31 27 786 01 0	953,00	1.191,25
20	6 31 27 787 01 0	953,00	1.191,25
21	6 31 27 788 01 0	953,00	1.191,25
22	6 31 27 789 01 0	953,00	1.191,25
23	6 31 27 790 01 0	953,00	1.191,25
24	6 31 27 791 01 0	953,00	1.191,25
25	6 31 27 792 01 0	953,00	1.191,25
26	6 31 27 793 01 0	953,00	1.191,25
27	6 31 27 794 01 0	953,00	1.191,25
28	6 31 27 795 01 0	953,00	1.191,25
29	6 31 27 796 01 0	1.049,00	1.311,25
30	6 31 27 797 01 0	1.049,00	1.311,25
32	6 31 27 798 01 0	1.049,00	1.311,25
35	6 31 27 799 01 0	1.049,00	1.311,25
36	6 31 27 800 01 0	1.165,00	1.456,25
40	6 31 27 801 01 0	1.165,00	1.456,25
45	6 31 27 802 01 0	1.320,00	1.650,00
50	6 31 27 803 01 0	1.436,00	1.795,00
55	6 31 27 804 01 0	1.554,00	1.942,50
60	6 31 27 805 01 0	1.607,00	2.008,75
65	6 31 27 806 01 0	1.776,00	2.220,00

Tilbehørssett Best of kjernebor HSS



Tilbehørssett Best of kjernebor HSS Nova 50 QuickIN
Lang levetid. Metriske mål, skjæredybde 50 mm.
Sett som består av 6 kjernebor Ø 12, 14, 16, 18, 20 og 22 mm (kuttedybde 50 mm) og 2 senterpinner (105 mm) i plastkoffert.

Bestillingsnummer	NOBB	Pris, eks. mva, kr	Pris, inkl. mva, kr
6 31 33 999 01 0	48517677	2.306,00	2.882,50



Tilbehørssett Best of kjernebor HSS Nova 25 3/4" Weldon

Industristandard, metrisk dimensjon, kuttedybde 25 mm.
Sett som består av 6 kjernebor Ø 12, 14, 16, 18, 20 og 22 mm (kuttedybde 25 mm) og 2 senterpinner (80 mm) i plastkoffert.

Bestillingsnummer	NOBB	Pris, eks. mva, kr	Pris, inkl. mva, kr
6 31 34 999 06 1	48517681	1.842,00	2.302,50



Tilbehørssett Best of kjernebor HSS Nova 25 3/4" Weldon

Industristandard, metrisk dimensjon, kuttedybde 25 mm.
Sett som består av 4 kjernebor Ø 2x 14 mm, 2x 18 mm (kuttedybde 25 mm) og 1 senterpinne (80 mm) i plastkoffert.

Bestillingsnummer	NOBB	Pris, eks. mva, kr	Pris, inkl. mva, kr
6 31 34 999 06 2	48517696	1.161,00	1.451,25



Tilbehørssett Best of kjernebor HSS Nova 50 3/4" Weldon

Lang levetid. Metriske mål, skjæredybde 50 mm.
Sett som består av 6 kjernebor Ø 12, 14, 16, 18, 20 og 22 mm (kuttedybde 50 mm) og 2 senterpinner (105 mm) i plastkoffert.

Bestillingsnummer	NOBB	Pris, eks. mva, kr	Pris, inkl. mva, kr
6 31 34 999 06 3	48517700	2.306,00	2.882,50



Tilbehørssett Best of kjernebor HSS Nova 50 3/4" Weldon

Lang levetid. Metriske mål, skjæredybde 50 mm.
Sett som består av 4 kjernebor Ø 2x 14 mm, 2x 18 mm (kuttedybde 50 mm) og 1 senterpinne (105 mm) i plastkoffert.

Bestillingsnummer	NOBB	Pris, eks. mva, kr	Pris, inkl. mva, kr
6 31 34 999 06 4	48517726	1.533,00	1.916,25

HSS-kjernebor



HSS Nova 25 kjernebor med QuickIN holder

Industristandard, metrisk dimensjon, kuttedybde 25 mm.

Bor-Ø mm	Bestillingsnummer	Pris, eks. mva, kr	Pris, inkl. mva, kr
12	6 31 33 119 05 1	254,00	317,50
13	6 31 33 129 05 1	254,00	317,50
14	6 31 33 140 05 1	254,00	317,50
15	6 31 33 150 05 1	254,00	317,50
16	6 31 33 159 05 1	254,00	317,50
17	6 31 33 170 05 1	277,00	346,25
18	6 31 33 180 05 1	277,00	346,25
19	6 31 33 189 05 1	277,00	346,25
20	6 31 33 199 06 3	323,00	403,75
21	6 31 33 210 05 1	323,00	403,75
22	6 31 33 219 05 1	323,00	403,75
23	6 31 33 229 05 1	370,00	462,50
24	6 31 33 240 05 1	370,00	462,50
25	6 31 33 250 05 1	370,00	462,50
26	6 31 33 259 05 1	431,00	538,75
27	6 31 33 270 05 1	431,00	538,75
28	6 31 33 279 05 1	462,00	577,50
29	6 31 33 289 05 1	462,00	577,50
30	6 31 33 299 05 1	493,00	616,25
31	6 31 33 309 05 1	493,00	616,25
32	6 31 33 319 05 1	569,00	711,25
33	6 31 33 329 05 1	569,00	711,25
34	6 31 33 339 05 1	646,00	807,50

35	6 31 33 350 05 1	646,00	807,50
36	6 31 33 359 05 1	646,00	807,50
37	6 31 33 369 05 1	753,00	941,25
38	6 31 33 379 05 1	753,00	941,25
39	6 31 33 389 05 1	753,00	941,25
40	6 31 33 399 05 1	846,00	1.057,50
41	6 31 33 409 05 1	846,00	1.057,50
42	6 31 33 420 05 1	923,00	1.153,75
43	6 31 33 429 05 1	923,00	1.153,75
44	6 31 33 439 05 1	969,00	1.211,25
45	6 31 33 449 05 1	969,00	1.211,25
46	6 31 33 459 05 1	1.107,00	1.383,75
47	6 31 33 469 05 1	1.107,00	1.383,75
48	6 31 33 479 05 1	1.153,00	1.441,25
49	6 31 33 489 05 1	1.153,00	1.441,25
50	6 31 33 499 05 1	1.153,00	1.441,25



HSS Nova 50 kjernebor med QuickIN holder
Lang levetid. Metriske mål, skjæredybde 50 mm.

Bor-Ø mm	Bestillingsnummer	Pris, eks. mva, kr	Pris, inkl. mva, kr
12	6 31 33 119 05 2	356,00	445,00
13	6 31 33 129 05 2	356,00	445,00
14	6 31 33 140 05 2	356,00	445,00
15	6 31 33 150 05 2	356,00	445,00
16	6 31 33 159 05 2	356,00	445,00
17	6 31 33 170 05 2	388,00	485,00
18	6 31 33 180 05 2	388,00	485,00
19	6 31 33 189 05 2	388,00	485,00
20	6 31 33 199 05 2	454,00	567,50
21	6 31 33 210 05 2	454,00	567,50
22	6 31 33 219 05 2	454,00	567,50
23	6 31 33 229 05 2	454,00	567,50
24	6 31 33 240 05 2	486,00	607,50
25	6 31 33 250 05 2	551,00	688,75
26	6 31 33 259 05 2	551,00	688,75
27	6 31 33 270 05 2	551,00	688,75
28	6 31 33 279 05 2	647,00	808,75
29	6 31 33 289 05 2	647,00	808,75
30	6 31 33 299 05 2	647,00	808,75
31	6 31 33 309 05 2	729,00	911,25
32	6 31 33 319 05 2	729,00	911,25
33	6 31 33 329 05 2	810,00	1.012,50
34	6 31 33 339 05 2	810,00	1.012,50
35	6 31 33 350 05 2	810,00	1.012,50
36	6 31 33 359 05 2	923,00	1.153,75
37	6 31 33 369 05 2	923,00	1.153,75
38	6 31 33 379 05 2	923,00	1.153,75
39	6 31 33 389 05 2	1.052,00	1.315,00
40	6 31 33 399 05 2	1.052,00	1.315,00
41	6 31 33 409 05 2	1.133,00	1.416,25
42	6 31 33 420 05 2	1.230,00	1.537,50
43	6 31 33 429 05 2	1.230,00	1.537,50
44	6 31 33 439 05 2	1.230,00	1.537,50
45	6 31 33 449 05 2	1.295,00	1.618,75
46	6 31 33 459 05 2	1.424,00	1.780,00
47	6 31 33 469 05 2	1.424,00	1.780,00
48	6 31 33 479 05 2	1.489,00	1.861,25
49	6 31 33 489 05 2	1.489,00	1.861,25
50	6 31 33 499 05 2	1.537,00	1.921,25



HSS Nova 25 kjernebor med 3/4" Weldon feste
Industristandard, metrisk dimensjon, kuttedybde 25 mm.

Bor-Ø mm	Bestillingsnummer	NOBB	Pris, eks. mva, kr	Pris, inkl. mva, kr
12	6 31 34 120 05 1	45392794	254,00	317,50
13	6 31 34 130 05 1	45392813	254,00	317,50
14	6 31 34 140 05 1	45392832	254,00	317,50
15	6 31 34 150 05 1	45392858	254,00	317,50
16	6 31 34 160 05 1	45392877	254,00	317,50
17	6 31 34 170 05 1	45392896	277,00	346,25
18	6 31 34 180 05 1	45392915	277,00	346,25
19	6 31 34 190 05 1	45392934	277,00	346,25
20	6 31 34 200 05 1	45392964	323,00	403,75
21	6 31 34 210 05 1	45392998	323,00	403,75
22	6 31 34 220 05 1	45393021	323,00	403,75
23	6 31 34 230 05 1	45393055	370,00	462,50
24	6 31 34 240 05 1	45393085	370,00	462,50
25	6 31 34 250 05 1	45393112	370,00	462,50
26	6 31 34 260 05 1	45393142	431,00	538,75
27	6 31 34 270 05 1	45393176	431,00	538,75
28	6 31 34 280 05 1	45393206	462,00	577,50
29	6 31 34 290 05 1	45393233	462,00	577,50
30	6 31 34 300 05 1	45393263	493,00	616,25
31	6 31 34 310 05 1	45393297	493,00	616,25
32	6 31 34 320 05 1	45393316	569,00	711,25
33	6 31 34 330 05 1	45393346	569,00	711,25
34	6 31 34 340 05 1	45393365	646,00	807,50
35	6 31 34 350 05 1	45393384	646,00	807,50
36	6 31 34 360 05 1	45393403	646,00	807,50
37	6 31 34 370 05 1	45393437	753,00	941,25
38	6 31 34 380 05 1	45393456	753,00	941,25
39	6 31 34 390 05 1	45393475	753,00	941,25
40	6 31 34 400 05 1	45393494	846,00	1.057,50
41	6 31 34 410 05 1	45393524	846,00	1.057,50
42	6 31 34 420 05 1	45393543	923,00	1.153,75
43	6 31 34 430 05 1	45393562	923,00	1.153,75
44	6 31 34 440 05 1	45393581	969,00	1.211,25
45	6 31 34 450 05 1	45393600	969,00	1.211,25
46	6 31 34 460 05 1	45393634	1.107,00	1.383,75
47	6 31 34 470 05 1	45393653	1.107,00	1.383,75
48	6 31 34 480 05 1	45393672	1.153,00	1.441,25
49	6 31 34 490 05 1	45393698	1.153,00	1.441,25
50	6 31 34 500 05 1	45393717	1.153,00	1.441,25
51	6 31 34 510 05 1	45393740	1.230,00	1.537,50
52	6 31 34 520 05 1	45393766	1.230,00	1.537,50
53	6 31 34 530 05 1	45393785	1.307,00	1.633,75
54	6 31 34 540 05 1	45393804	1.307,00	1.633,75
55	6 31 34 550 05 1	45393823	1.430,00	1.787,50
56	6 31 34 560 05 1	45393857	1.630,00	2.037,50
57	6 31 34 570 05 1	45393876	1.630,00	2.037,50
58	6 31 34 580 05 1	45393895	1.753,00	2.191,25
59	6 31 34 590 05 1	45393914	1.753,00	2.191,25
60	6 31 34 600 05 1	45393933	1.753,00	2.191,25



HSS Nova 50 kjernebor med 3/4" Weldon feste
Lang levetid. Metriske mål, skjæredybde 50 mm.

Bor-Ø mm	Bestillingsnummer	NOBB	Pris, eks. mva, kr	Pris, inkl. mva, kr
12	6 31 34 120 05 2	45392805	356,00	445,00
13	6 31 34 130 05 2	45392824	356,00	445,00
14	6 31 34 140 05 2	45392843	356,00	445,00
15	6 31 34 150 05 2	45392862	356,00	445,00
16	6 31 34 160 05 2	45392881	356,00	445,00
17	6 31 34 170 05 2	45392900	388,00	485,00
18	6 31 34 180 05 2	45392926	388,00	485,00
19	6 31 34 190 05 2	45392945	388,00	485,00
20	6 31 34 200 05 2	45392972	454,00	567,50
21	6 31 34 210 05 2	45393002	454,00	567,50
22	6 31 34 220 05 2	45393036	454,00	567,50
23	6 31 34 230 05 2	45393066	454,00	567,50
24	6 31 34 240 05 2	45393093	486,00	607,50
25	6 31 34 250 05 2	45393123	551,00	688,75
26	6 31 34 260 05 2	45393157	551,00	688,75
27	6 31 34 270 05 2	45393180	551,00	688,75
28	6 31 34 280 05 2	45393214	647,00	808,75
29	6 31 34 290 05 2	45393244	647,00	808,75
30	6 31 34 300 05 2	45393278	647,00	808,75
31	6 31 34 310 05 2	45393301	729,00	911,25
32	6 31 34 320 05 2	45393320	729,00	911,25
33	6 31 34 330 05 2	45393354	810,00	1.012,50
34	6 31 34 340 05 2	45393373	810,00	1.012,50
35	6 31 34 350 05 2	45393392	810,00	1.012,50
36	6 31 34 360 05 2	45393418	923,00	1.153,75
37	6 31 34 370 05 2	45393441	923,00	1.153,75
38	6 31 34 380 05 2	45393460	923,00	1.153,75
39	6 31 34 390 05 2	45393486	1.052,00	1.315,00
40	6 31 34 400 05 2	45393505	1.052,00	1.315,00
41	6 31 34 410 05 2	45393532	1.133,00	1.416,25
42	6 31 34 420 05 2	45393558	1.230,00	1.537,50
43	6 31 34 430 05 2	45393577	1.230,00	1.537,50
44	6 31 34 440 05 2	45393596	1.230,00	1.537,50
45	6 31 34 450 05 2	45393615	1.295,00	1.618,75
46	6 31 34 460 05 2	45393645	1.424,00	1.780,00
47	6 31 34 470 05 2	45393664	1.424,00	1.780,00
48	6 31 34 480 05 2	45393683	1.489,00	1.861,25
49	6 31 34 490 05 2	45393702	1.489,00	1.861,25
50	6 31 34 500 05 2	45393721	1.537,00	1.921,25
51	6 31 34 510 05 2	45393755	1.699,00	2.123,75
52	6 31 34 520 05 2	45393774	1.699,00	2.123,75
53	6 31 34 530 05 2	45393793	1.699,00	2.123,75
54	6 31 34 540 05 2	45393812	1.780,00	2.225,00
55	6 31 34 550 05 2	45393838	1.780,00	2.225,00
56	6 31 34 560 05 2	45393861	1.861,00	2.326,25
57	6 31 34 570 05 2	45393880	1.861,00	2.326,25
58	6 31 34 580 05 2	45393906	1.990,00	2.487,50
59	6 31 34 590 05 2	45393925	1.990,00	2.487,50
60	6 31 34 600 05 2	45393944	1.990,00	2.487,50



HSS Nova 75 kjernebor med 3/4" Weldon feste
Industristandard, metrisk dimensjon, kuttedybde 75 mm.

Bor-Ø mm	Bestillingsnummer	NOBB	Pris, eks. mva, kr	Pris, inkl. mva, kr
19	6 31 34 190 05 3	45392953	834,00	1.042,50
20	6 31 34 200 05 3	45392983	834,00	1.042,50
21	6 31 34 210 05 3	45393017	900,00	1.125,00
22	6 31 34 220 05 3	45393040	900,00	1.125,00
23	6 31 34 230 05 3	45393074	900,00	1.125,00
24	6 31 34 240 05 3	45393104	900,00	1.125,00
25	6 31 34 250 05 3	45393138	1.050,00	1.312,50
26	6 31 34 260 05 3	45393161	1.050,00	1.312,50
27	6 31 34 270 05 3	45393195	1.050,00	1.312,50
28	6 31 34 280 05 3	45393225	1.167,00	1.458,75
29	6 31 34 290 05 3	45393252	1.167,00	1.458,75
30	6 31 34 300 05 3	45393282	1.350,00	1.687,50
32	6 31 34 320 05 3	45393335	1.350,00	1.687,50
35	6 31 34 350 05 3		1.450,00	1.812,50
36	6 31 34 360 05 3	45393422	1.567,00	1.958,75
40	6 31 34 400 05 3	45393513	1.917,00	2.396,25
45	6 31 34 450 05 3	45393626	2.000,00	2.500,00
50	6 31 34 500 05 3	45393736	2.250,00	2.812,50
60	6 31 34 600 05 3	45393952	2.750,00	3.437,50



HSS Dura 25 kjernebor med QuickIN holder
TiN overflatebelegg for lang levetid og minimal friksjon.
Metrisk dimensjon, kuttedybde 25 mm.

Bor-Ø mm	Bestillingsnummer	Pris, eks. mva, kr	Pris, inkl. mva, kr
12	6 31 33 120 06 7	374,00	467,50
13	6 31 33 130 06 7	374,00	467,50
14	6 31 33 140 06 7	374,00	467,50
15	6 31 33 150 06 7	374,00	467,50
16	6 31 33 160 06 7	374,00	467,50
17	6 31 33 170 06 7	408,00	510,00
18	6 31 33 180 06 7	408,00	510,00
19	6 31 33 190 06 7	408,00	510,00
20	6 31 33 200 06 7	459,00	573,75
21	6 31 33 210 06 7	459,00	573,75
22	6 31 33 220 06 7	459,00	573,75
23	6 31 33 230 06 7	561,00	701,25
24	6 31 33 240 06 7	561,00	701,25
25	6 31 33 250 06 7	561,00	701,25
26	6 31 33 260 06 7	612,00	765,00
27	6 31 33 270 06 7	612,00	765,00
28	6 31 33 280 06 7	663,00	828,75
29	6 31 33 290 06 7	663,00	828,75
30	6 31 33 300 06 7	731,00	913,75
31	6 31 33 310 06 7	731,00	913,75
32	6 31 33 320 06 7	833,00	1.041,25
33	6 31 33 330 06 7	833,00	1.041,25
34	6 31 33 340 06 7	918,00	1.147,50
35	6 31 33 350 06 7	918,00	1.147,50
36	6 31 33 360 06 7	918,00	1.147,50
37	6 31 33 370 06 7	1.037,00	1.296,25
38	6 31 33 380 06 7	1.037,00	1.296,25
39	6 31 33 390 06 7	1.037,00	1.296,25
40	6 31 33 400 06 7	1.155,00	1.443,75
41	6 31 33 410 06 7	1.155,00	1.443,75
42	6 31 33 420 06 7	1.258,00	1.572,50
43	6 31 33 430 06 7	1.258,00	1.572,50
44	6 31 33 440 06 7	1.342,00	1.677,50
45	6 31 33 450 06 7	1.342,00	1.677,50
46	6 31 33 460 06 7	1.495,00	1.868,75
47	6 31 33 470 06 7	1.495,00	1.868,75
48	6 31 33 480 06 7	1.631,00	2.038,75
49	6 31 33 490 06 7	1.631,00	2.038,75
50	6 31 33 500 06 7	1.631,00	2.038,75



HSS DURA 50 kjernebor med QuickIN holder
TiN overflatebelegg for lang levetid og minimal friksjon.
Metrisk dimensjon, kuttedybde 50 mm.

Bor-Ø mm	Bestillingsnummer	Pris, eks. mva, kr	Pris, inkl. mva, kr
12	6 31 33 120 06 8	476,00	595,00
13	6 31 33 130 06 8	476,00	595,00
14	6 31 33 140 06 8	476,00	595,00
15	6 31 33 150 06 8	476,00	595,00
16	6 31 33 160 06 8	476,00	595,00
17	6 31 33 170 06 8	510,00	637,50
18	6 31 33 180 06 8	510,00	637,50
19	6 31 33 190 06 8	510,00	637,50
20	6 31 33 200 06 8	578,00	722,50
21	6 31 33 210 06 8	578,00	722,50
22	6 31 33 220 06 8	578,00	722,50
23	6 31 33 230 06 8	680,00	850,00
24	6 31 33 240 06 8	680,00	850,00
25	6 31 33 250 06 8	680,00	850,00
26	6 31 33 260 06 8	765,00	956,25
27	6 31 33 270 06 8	765,00	956,25
28	6 31 33 280 06 8	833,00	1.041,25
29	6 31 33 290 06 8	833,00	1.041,25
30	6 31 33 300 06 8	918,00	1.147,50
31	6 31 33 310 06 8	918,00	1.147,50
32	6 31 33 320 06 8	1.037,00	1.296,25
33	6 31 33 330 06 8	1.037,00	1.296,25
34	6 31 33 340 06 8	1.155,00	1.443,75
35	6 31 33 350 06 8	1.155,00	1.443,75
36	6 31 33 360 06 8	1.155,00	1.443,75
37	6 31 33 370 06 8	1.291,00	1.613,75
38	6 31 33 380 06 8	1.291,00	1.613,75
39	6 31 33 390 06 8	1.291,00	1.613,75
40	6 31 33 400 06 8	1.444,00	1.805,00
41	6 31 33 410 06 8	1.444,00	1.805,00
42	6 31 33 420 06 8	1.580,00	1.975,00
43	6 31 33 430 06 8	1.580,00	1.975,00
44	6 31 33 440 06 8	1.699,00	2.123,75
45	6 31 33 450 06 8	1.699,00	2.123,75
46	6 31 33 460 06 8	1.903,00	2.378,75
47	6 31 33 470 06 8	1.903,00	2.378,75
48	6 31 33 480 06 8	2.039,00	2.548,75
49	6 31 33 490 06 8	2.039,00	2.548,75
50	6 31 33 500 06 8	2.039,00	2.548,75



HSS DURA 25 kjernebor med 3/4" Weldon feste
TiN overflatebelegg for lang levetid og minimal friksjon.
Metrisk dimensjon, kuttedybde 25 mm.

Bor-Ø mm	Bestillingsnummer	Pris, eks. mva, kr	Pris, inkl. mva, kr
12	6 31 34 120 07 5	374,00	467,50
13	6 31 34 130 07 5	374,00	467,50
14	6 31 34 140 07 5	374,00	467,50
15	6 31 34 150 07 5	374,00	467,50
16	6 31 34 160 07 5	374,00	467,50
17	6 31 34 170 07 5	408,00	510,00
18	6 31 34 180 07 5	408,00	510,00
19	6 31 34 190 07 5	408,00	510,00
20	6 31 34 200 07 5	459,00	573,75
21	6 31 34 210 07 5	459,00	573,75
22	6 31 34 220 07 5	459,00	573,75
23	6 31 34 230 07 5	561,00	701,25
24	6 31 34 240 07 5	561,00	701,25
25	6 31 34 250 07 5	561,00	701,25
26	6 31 34 260 07 5	612,00	765,00
27	6 31 34 270 07 5	612,00	765,00
28	6 31 34 280 07 5	663,00	828,75
29	6 31 34 290 07 5	663,00	828,75

30	6 31 34 300 07 5	731,00	913,75
31	6 31 34 310 07 5	731,00	913,75
32	6 31 34 320 07 5	833,00	1.041,25
33	6 31 34 330 07 5	833,00	1.041,25
34	6 31 34 340 07 5	918,00	1.147,50
35	6 31 34 350 07 5	918,00	1.147,50
36	6 31 34 360 07 5	918,00	1.147,50
37	6 31 34 370 07 5	1.037,00	1.296,25
38	6 31 34 380 07 5	1.037,00	1.296,25
39	6 31 34 390 07 5	1.037,00	1.296,25
40	6 31 34 400 07 5	1.155,00	1.443,75
41	6 31 34 410 07 5	1.155,00	1.443,75
42	6 31 34 420 07 5	1.258,00	1.572,50
43	6 31 34 430 07 5	1.258,00	1.572,50
44	6 31 34 440 07 5	1.342,00	1.677,50
45	6 31 34 450 07 5	1.342,00	1.677,50
46	6 31 34 460 07 5	1.495,00	1.868,75
47	6 31 34 470 07 5	1.495,00	1.868,75
48	6 31 34 480 07 5	1.631,00	2.038,75
49	6 31 34 490 07 5	1.631,00	2.038,75
50	6 31 34 500 07 5	1.631,00	2.038,75
51	6 31 34 510 07 5	1.733,00	2.166,25
52	6 31 34 520 07 5	1.733,00	2.166,25
53	6 31 34 530 07 5	1.818,00	2.272,50
54	6 31 34 540 07 5	1.818,00	2.272,50
55	6 31 34 550 07 5	1.869,00	2.336,25
56	6 31 34 560 07 5	1.954,00	2.442,50
57	6 31 34 570 07 5	1.954,00	2.442,50
58	6 31 34 580 07 5	2.124,00	2.655,00
59	6 31 34 590 07 5	2.124,00	2.655,00
60	6 31 34 600 07 5	2.124,00	2.655,00



HSS DURA 50 kjernebor med 3/4" Weldon feste
TiN overflatebelegg for lang levetid og minimal friksjon.
Metrisk dimensjon, kuttedybde 50 mm.

Bor-Ø mm	Bestillingsnummer	Pris, eks. mva, kr	Pris, inkl. mva, kr
12	6 31 34 120 07 6	476,00	595,00
13	6 31 34 130 07 6	476,00	595,00
14	6 31 34 140 07 6	476,00	595,00
15	6 31 34 150 07 6	476,00	595,00
16	6 31 34 160 07 6	476,00	595,00
17	6 31 34 170 07 6	510,00	637,50
18	6 31 34 180 07 6	510,00	637,50
19	6 31 34 190 07 6	510,00	637,50
20	6 31 34 200 07 6	578,00	722,50
21	6 31 34 210 07 6	578,00	722,50
22	6 31 34 220 07 6	578,00	722,50
23	6 31 34 230 07 6	680,00	850,00
24	6 31 34 240 07 6	680,00	850,00
25	6 31 34 250 07 6	680,00	850,00
26	6 31 34 260 07 6	765,00	956,25
27	6 31 34 270 07 6	765,00	956,25
28	6 31 34 280 07 6	833,00	1.041,25
29	6 31 34 290 07 6	833,00	1.041,25
30	6 31 34 300 07 6	918,00	1.147,50
31	6 31 34 310 07 6	918,00	1.147,50
32	6 31 34 320 07 6	1.037,00	1.296,25
33	6 31 34 330 07 6	1.037,00	1.296,25
34	6 31 34 340 07 6	1.155,00	1.443,75
35	6 31 34 350 07 6	1.155,00	1.443,75
36	6 31 34 360 07 6	1.155,00	1.443,75
37	6 31 34 370 07 6	1.291,00	1.613,75
38	6 31 34 380 07 6	1.291,00	1.613,75
39	6 31 34 390 07 6	1.291,00	1.613,75
40	6 31 34 400 07 6	1.444,00	1.805,00
41	6 31 34 410 07 6	1.444,00	1.805,00
42	6 31 34 420 07 6	1.580,00	1.975,00



43	6 31 34 430 07 6	1.580,00	1.975,00
44	6 31 34 440 07 6	1.699,00	2.123,75
45	6 31 34 450 07 6	1.699,00	2.123,75
46	6 31 34 460 07 6	1.903,00	2.378,75
47	6 31 34 470 07 6	1.903,00	2.378,75
48	6 31 34 480 07 6	2.039,00	2.548,75
49	6 31 34 490 07 6	2.039,00	2.548,75
50	6 31 34 500 07 6	2.039,00	2.548,75
51	6 31 34 510 07 6	2.175,00	2.718,75
52	6 31 34 520 07 6	2.175,00	2.718,75
53	6 31 34 530 07 6	2.293,00	2.866,25
54	6 31 34 540 07 6	2.293,00	2.866,25
55	6 31 34 550 07 6	2.345,00	2.931,25
56	6 31 34 560 07 6	2.446,00	3.057,50
57	6 31 34 570 07 6	2.446,00	3.057,50
58	6 31 34 580 07 6	2.650,00	3.312,50
59	6 31 34 590 07 6	2.650,00	3.312,50
60	6 31 34 600 07 6	2.650,00	3.312,50

Senterpinner

 **Senterpinner**

L mm	Bestillingsnummer	NOBB	Pris, eks. mva, kr	Pris, inkl. mva, kr
80	3 02 17 359 00 0	45391704	160,00	200,00
105	3 02 17 332 00 9	25021387	165,00	206,25
125	3 02 17 333 00 3	25021395	165,00	206,25
135	3 02 17 355 00 0	45394020	198,00	247,50

 **Senterpinner**
utelukkende for 7/16" HSS Nova 1"-kjernebor.

L mm	Bestillingsnummer	NOBB	Pris, eks. mva, kr	Pris, inkl. mva, kr
85	3 02 17 338 00 0	45391685	147,00	183,75

 **Senterpinner**
utelukkende for 7/16" konkurrerende kjernebor i forbindelse med adapter

L mm	Bestillingsnummer	NOBB	Pris, eks. mva, kr	Pris, inkl. mva, kr
125	3 02 17 337 00 2	45391674	198,00	247,50

Adapter/chuck

 **Adapter med Quick IN-feste**
Utgående M18 x 6 P 1,5

Bestillingsnummer	NOBB	Pris, eks. mva, kr	Pris, inkl. mva, kr
6 39 01 020 00 6	25189309	243,00	303,75

 **Adapter med Quick IN-feste**
3/4" Weldon

Bestillingsnummer	NOBB	Pris, eks. mva, kr	Pris, inkl. mva, kr
6 39 01 021 01 4	25189317	243,00	303,75

 **Adapter med Quick IN-feste**
Weldon-spesialfeste. Spesielt for konkurrerende kjernebor med innvendig diameter på >6,4 mm.

Bestillingsnummer	NOBB	Pris, eks. mva, kr	Pris, inkl. mva, kr
6 39 01 024 01 9	45394334	243,00	303,75

 **Adapter med Quick IN-feste**
Utgående 1/2"-20 UNF

Bestillingsnummer	NOBB	Pris, eks. mva, kr	Pris, inkl. mva, kr
6 39 01 022 00 8	25189325	243,00	303,75

 **Adapter med Quick IN-feste**
Kontapp B 16

Bestillingsnummer	NOBB	Pris, eks. mva, kr	Pris, inkl. mva, kr
6 39 01 023 00 2	25189333	243,00	303,75



Adapter med 3/4" Weldon-feste
for omrigging av konkurrerende fabrikat til QuickIN-system.

Bestillingsnummer	NOBB	Pris, eks. mva, kr	Pris, inkl. mva, kr
6 39 01 027 01 0	45394345	521,00	651,25



Adapter med 3/4" Weldon-feste
Kontapp B 16

Bestillingsnummer	Pris, eks. mva, kr	Pris, inkl. mva, kr
6 39 01 061 00 0	243,00	303,75

Adapter med 3/4" Weldon-feste
Utgående 1/2"-20 UNF

Bestillingsnummer	Pris, eks. mva, kr	Pris, inkl. mva, kr
6 39 01 070 00 0	243,00	303,75



Forlengelse
for bruk på trange, dype eller trinnelte overflater, gjennomgangshull fra Ø 36 mm mulig. QuickIN-feste, lengde 100 mm, inkl. senterpinne.

Bestillingsnummer	NOBB	Pris, eks. mva, kr	Pris, inkl. mva, kr
6 31 06 016 01 0	25194838	877,00	1.096,25



Tannkranshuck med QuickIN-feste

Spennvidde mm	Bestillingsnummer	NOBB	Pris, eks. mva, kr	Pris, inkl. mva, kr
1,5 - 13	6 39 01 023 02 0	45394326	785,00	981,25
1 - 16	6 39 01 023 01 1	45394315	931,00	1.163,75



HSS spiralbor med QuickIN-feste
Kuttedybde 35 mm

Bor-Ø mm	Bestillingsnummer	Pris, eks. mva, kr	Pris, inkl. mva, kr
10	6 31 11 009 01 0	227,00	283,75
10,2	6 31 11 010 01 0	227,00	283,75
11	6 31 11 011 01 0	259,00	323,75
12	6 31 11 012 01 0	259,00	323,75
13	6 31 11 013 01 0	277,00	346,25
14	6 31 11 014 01 0	277,00	346,25
15	6 31 11 015 01 0	290,00	362,50
15,5	6 31 11 016 01 0	290,00	362,50

Holder



QuickIN-holder
med intern tilførsel av kjølemiddel

Kuttedybde mm	Konus	Bor-Ø mm	Bestillingsnummer	Pris, eks. mva, kr	Pris, inkl. mva, kr
50	MK 2	12 - 35	6 39 01 065 02 0	1.920,00	2.400,00
75	MK 2	12 - 35	6 39 01 066 02 0	2.057,00	2.571,25
50	MK 3	12 - 65	6 39 01 048 02 0	1.920,00	2.400,00
75	MK 3	12 - 65	6 39 01 049 02 0	2.057,00	2.571,25



3/4" Weldon-tange
med intern tilførsel av kjølemiddel

Kuttedybde mm	Konus	Bor-Ø mm	Bestillingsnummer	Pris, eks. mva, kr	Pris, inkl. mva, kr
50	MK 2	12 - 35	6 39 01 063 02 0	1.920,00	2.400,00
75	MK 2	12 - 35	6 39 01 064 02 0	2.057,00	2.571,25
50	MK 3	12 - 65	6 39 01 050 02 0	1.920,00	2.400,00
75	MK 3	12 - 65	6 39 01 051 02 0	2.057,00	2.571,25



QuickIN-holder

for bruk av FEIN kjernebor på benk- og søylebormaskiner samt alle andre kjerneborenheter med MK-feste.

Kutt- dybde mm	Konus	Bor-Ø mm	Bestillingsnummer	NOBB	Pris, eks. mva, kr	Pris, inkl. mva, kr
50	MK 3	12 - 65	6 39 01 019 01 3	25189291	2.016,00	2.520,00
50	MK 2	12 - 35	6 39 01 018 01 9	25189283	1.920,00	2.400,00
75	MK 3	12 - 65	6 39 01 055 02 0		2.154,00	2.692,50
75	MK 2	12 - 35	6 39 01 057 02 0		2.154,00	2.692,50



3/4" Weldon-tange

for bruk av FEIN kjernebor på benk- og søylebormaskiner samt alle andre kjerneborenheter med MK-feste.

Kutt- dybde mm	Konus	Bor-Ø mm	Bestillingsnummer	Pris, eks. mva, kr	Pris, inkl. mva, kr
50	MK 3	12 - 65	6 39 01 052 02 0	2.016,00	2.520,00
75	MK 3	12 - 65	6 39 01 053 02 0	2.154,00	2.692,50



Ombygingssett

for forgjengerens maskintype KBM 542 til QuickIN-hurtigvekselsystem.

Bestillingsnummer	Pris, eks. mva, kr	Pris, inkl. mva, kr
6 39 01 028 01 8	1.303,00	1.628,75

Gjenging



Selvspennende chuck for gjengeskjæring for KBU 35 QW, 35-2 QW, MQW, KBM 50 Q, KBM 52 U og KBM 65 U

kan kun brukes i forbindelse med magnetkjernebormaskiner med venstregangsfunksjon. Str. 2, med 3/4" Weldon-feste, til gjengebor, i forbindelse med gjengeborinnsatser med eller uten slurekobling, fra M6-M20.

Bestillingsnummer	Pris, eks. mva, kr	Pris, inkl. mva, kr
9 26 02 089 01 0	3.070,00	3.837,50



Selvspennende chuck for gjengeskjæring for KBU 35 Q, KBM 50 U, KBM 52 U og KBM 65 U

kan kun benyttes for kjerneborenheter med venstregangsfunksjon, str. 2, med QuickIN-feste, for gjengetapp i forbindelse med gjengeskjæringsinnsatser med eller uten slurekobling, fra M 6- M 20.

Bestillingsnummer	Pris, eks. mva, kr	Pris, inkl. mva, kr
9 26 02 079 01 0	3.019,00	3.773,75



Gjengeapparat til KBM 32 Q og KBM 50 QX

Str. 2, med QuickIN-feste, for gjengetapper i forbindelse med gjengeskjæringsinnsatser med eller uten slurekobling, fra M 6- M 16. Inkl. dreiemomentstøtte.

Bestillingsnummer	NOBB	Pris, eks. mva, kr	Pris, inkl. mva, kr
9 26 02 072 01 2	45394493	9.739,00	12.173,75



Gjengeapparat til KBM 65 Q og KBM 65 QF

Str. 2, med MK 3-feste, for gjengebor i forbindelse med gjengeskjæringsinnsatser med eller uten slurekobling, fra M 6- M 20. Inkl. dreiemomentstøtte.

Bestillingsnummer	NOBB	Pris, eks. mva, kr	Pris, inkl. mva, kr
9 26 02 066 01 2	45394485	13.144,00	16.430,00



Gjengeskjæringsinnsatser til gjengetapp iht. DIN 371

Gjenger	Ø mm	Firkant mm	Bestillingsnummer	NOBB	Pris, eks. mva, kr	Pris, inkl. mva, kr
M 6	6	4,9	6 32 06 095 01 1	25185588	823,00	1.028,75
M 8	8	6,2	6 32 06 138 01 0		823,00	1.028,75
M 10	10	8	6 32 06 139 01 0		823,00	1.028,75



Gjengeskjæringsinnsatser til gjengetapp iht. DIN 374/376

Gjenger	Ø mm	Firkant mm	Bestillingsnummer	NOBB	Pris, eks. mva, kr	Pris, inkl. mva, kr
M 6	4,5	3,4	6 32 06 117 01 5	45394103	823,00	1.028,75
M 10	7	5,5	6 32 06 096 01 4	25185596	823,00	1.028,75
M 12	9	7	6 32 06 097 01 8	25185604	823,00	1.028,75
M 14	11	9	6 32 06 098 01 6	25185612	823,00	1.028,75
M 16	12	9	6 32 06 099 01 0	25185620	823,00	1.028,75
M 18	14	11	6 32 06 100 01 1	25185638	823,00	1.028,75
M 20	16	12	6 32 06 101 01 0	25185646	823,00	1.028,75



Gjengeskjæringsinnsatser med sikkerhetskopling for bunnhull til gjengetapp iht. DIN 371

Gjenger	Ø mm	Firkant mm	Bestillingsnummer	NOBB	Pris, eks. mva, kr	Pris, inkl. mva, kr
M 6	6	4,9	6 32 06 118 01 3	45394118	2.561,00	3.201,25
M 8	8	6,2	6 32 06 140 01 0		2.561,00	3.201,25
M 10	10	8	6 32 06 141 01 0		2.561,00	3.201,25



Gjengeskjæringsinnsatser med sikkerhetskopling for bunnhull til gjengetapp iht. DIN 374/376

Gjenger	Ø mm	Firkant mm	Bestillingsnummer	NOBB	Pris, eks. mva, kr	Pris, inkl. mva, kr
M 8	6	4,9	6 32 06 102 01 3	25185653	2.561,00	3.201,25
M 10	7	5,5	6 32 06 103 01 7	25185661	2.561,00	3.201,25
M 12	9	7	6 32 06 104 01 5	25185679	2.561,00	3.201,25
M 14	11	9	6 32 06 105 01 9	25185687	2.561,00	3.201,25
M 16	12	9	6 32 06 106 01 2	25185695	2.561,00	3.201,25
M 18	14	11	6 32 06 107 01 6	25185703	2.561,00	3.201,25
M 20	16	12	6 32 06 108 01 4	25185711	2.561,00	3.201,25

Spennanordninger



Vakuumpate - for vakuumpumpe

For ikke magnetiske materialer og underlag med struktur (plater med rifleprofil, tåreprofil o.l.)
Vakuumpate 396 x 200 x 95 mm

Bestillingsnummer	NOBB	Pris, eks. mva, kr	Pris, inkl. mva, kr
9 26 02 057 01 7	45394474	5.806,00	7.257,50



Vakuumpumpe

Innsugningsmengde 0,015 m³/min, -0,8 bar, 92 W, vekt 2,5 kg, inkl. sugeslange.

Bestillingsnummer	NOBB	Pris, eks. mva, kr	Pris, inkl. mva, kr
9 26 01 022 01 3	45394440	5.986,00	7.482,50



Vakuumpate - manuell

for ikke magnetiske materialer, 250 x 330 x 110 mm

Bestillingsnummer	NOBB	Pris, eks. mva, kr	Pris, inkl. mva, kr
9 26 02 054 01 6	45394455	5.588,00	6.985,00



Festeordning for rør

inkl. spennstropp, for å sette borer i rør med rør-Ø fra 60 til 300 mm, 220 x 130 mm.

Bestillingsnummer	NOBB	Pris, eks. mva, kr	Pris, inkl. mva, kr
9 26 02 055 01 0	45394466	3.045,00	3.806,25



Kjøling



Håndpumpe

Volum ca. 450 ml. Passer til FEIN kjeneboreheter KBM 32 Q, KBM 50 QX, KBM 52 U, KBM 65 Q, KBM 65 QF.

Bestillingsnummer	NOBB	Pris, eks. mva, kr	Pris, inkl. mva, kr
3 21 32 022 00 7	25180621	115,00	143,75

Reserveslange

for håndpumpe 3 21 32 022 00 7.

Bestillingsnummer		Pris, eks. mva, kr	Pris, inkl. mva, kr
3 14 14 054 00 8		38,00	47,50



Fleksslange

Passer til KBM 50 Q, 50 U, 50 auto, 65 U ved bruk av spiralborer.

Bestillingsnummer		Pris, eks. mva, kr	Pris, inkl. mva, kr
3 14 14 070 01 0		152,00	190,00



Skjærespray

300 ml pumpespray, for en lang verktøylevetid, optimal skjære- og avsponingseffekt og forbedret sponflyt.

Bestillingsnummer	NOBB	Pris, eks. mva, kr	Pris, inkl. mva, kr
3 21 32 031 00 0	45391712	183,00	228,75



Skjærepasta

Smøremiddel for bearbeiding av plater.

Bestillingsnummer	NOBB	Pris, eks. mva, kr	Pris, inkl. mva, kr
3 21 32 020 12 9	25180613	163,00	203,75

Øvrig tilbehør



Magnet-sponsamler

Praktisk verktøy med sterk magnetkraft for rask og enkel samling av magnetisk metallspån.

Bestillingsnummer		Pris, eks. mva, kr	Pris, inkl. mva, kr
6 42 01 005 01 0		511,00	638,75

Tilbehør AKBU



HighPower-batteripakke

HighPower li-ion batteri med større battericeller for mer strøm til sterkere maskiner, batteriindikator og FEIN SafetyCell Technology. Kan avgj opp til 75 % høyere effekt en vanlige li-ion batterier. Anbefalt for batteridrevne FEIN magnetkjernebormaskiner og batteridrevne vinkelslipere. Kan brukes på alle batteridrevne FEIN 18 V-verktøy.

Spenning V	Kapasitet Ah	Bestillingsnummer	Pris, eks. mva, kr	Pris, inkl. mva, kr
18	5,2	9 26 04 179 02 0	1.505,00	1.881,25

FEIN Select⁺



HighPower-batteristartersett

2 HighPower li-ion-batterier med hurtiglader ALG 50.

Spenning V	Kapasitet Ah	Bestillingsnummer	Pris, eks. mva, kr	Pris, inkl. mva, kr
18	5,2	9 26 04 307 01 0	3.498,00	4.372,50



LED-batterilampe ALED 12-18 V

Kompakt og utholdende LED-batterilampe med svingbart lampehode. Kompatibel med alle 12/14/18 V FEIN li-ion-batterier, inklusive krok til å henge opp lampen. Ekstremt lett med sine 130 g og kraftig lys med 900 Lux. Fargetemperatur tilsvarer dagslys. Lyset kan stilles inn i 2 trinn.

Bestillingsnummer		Pris, eks. mva, kr	Pris, inkl. mva, kr
9 26 04 200 02 0		630,00	787,50



Hurtiglader ALG 50

For alle FEIN Li-ion-batterier. Ladetid fra 35 min.

Bestillingsnummer	NOBB	Pris, eks. mva, kr	Pris, inkl. mva, kr
9 26 04 129 01 0	51554065	490,00	612,50



Hurtiglader ALG 30

Til FEIN NiCd og Li-ion-batterier. Ladetid fra 25 min.

Bestillingsnummer	NOBB	Pris, eks. mva, kr	Pris, inkl. mva, kr
9 26 04 096 01 0	43767780	1.713,00	2.141,25



	KBM 50 auto	KBM 80 auto	
	Let, kraftig og smart 2-girs Auto-magnetkjernebormaskin for maksimal effektivitet og minimal belastning på kroppen ved kjerneboring på verkstedet og byggeplassen.	Smart 3-girs Automatic-magnetkjernebormaskin med kraftig ytelse og kraftig slag med høyre-/venstregang, MK3-verktøyfeste, finjustering for maksimal effektivitet og minimal belastning på kroppen ved kjerneboring på verkstedet.	
EAN 4014586...	... 874272	... 862538	
Side	119	119	
Bruksområde	Kjerneboring i metall med Ø på inntil 35 mm	▲▲	▲▲
	Kjerneboring i metall med Ø på inntil 50 mm	▲▲	▲▲
	Kjerneboring i metall med Ø på inntil 65 mm		▲▲
	Kjerneboring i metall med Ø på inntil 80 mm		▲▲
	Spiralbor med chuck (DIN 338)	▲	▲
	Spiralbor med MK-feste (DIN 345)	▲▲	▲▲
	Gjenging	▲▲	▲▲
	Forsenking	▲▲	▲▲
	Brotsjring	▲▲	▲▲
	Helautomatisk boring	▲▲	▲▲
	Mulig enhåndsbetjening	▲▲	▲▲
Funksjoner	Arbeide over hodehøyde	▲	▲
	Monteringsbruk	▲▲	▲▲
	Verkstedbruk	▲▲	▲▲
	Elektronisk effektøkning av holdekräften i magneten	●	●
	Visning av magnetens holdekraft	●	●
	Automatisk matebevegelse	●	●
	Høyre-/venstregang	●	●
	Variabel turtallsregulering	●	●
	Minnfunksjon	●	●
	Turtallsregulert elektronikk (speedometer)	●	●
	Dreimoment-slurekobling		●
Tekniske egenskaper	Opptatt effekt	1 200 W	2 000 W
	Avgitt effekt	610 W	900 W
	Turtall, belastet		
	1. gir	130 - 260 1/min	110 - 180 1/min
	2. gir	260 - 520 1/min	160 - 260 1/min
	3. gir		350 - 580 1/min
	HM Kjernebor maks. Ø	50 mm	80 mm
	HSS-kjernebor maks Ø	40 mm	65 mm
	Kjernebor boreddybde maks.	50(75)* mm	50 mm
	Spiralbor maks. Ø	18/23** mm	18/32** mm
	Gjenging	M 16**	M 27**
	Forsenking maks. Ø	50** mm	50** mm
	Brotsjring maks Ø	23** mm	31** mm
	Kjerneborfeste	QuickIN	QuickIN/QuickIN MAX
	Verktøyfeste	MK 3	MK 3
	Slag	145 mm	145 mm
	Total slaglengde	315 mm	285 mm
	Justeringsområde borestativ		4,25 mm
Svingområde borestativ		11°	
Magnet-holdekræft	12 500 N	18 000 N	
Magnetfot-dimensjoner	195 x 90 mm	270 x 90 mm	
Kabel med støpsel	4 m	4 m	
Vekt iht. EPTA	16,20 kg	26,40 kg	

- ▲ Godt egnet
- ▲▲ Meget godt egnet
- Inkludert
- * ekstrastyr med tilbehør
- ** kun i manuell maskindrift

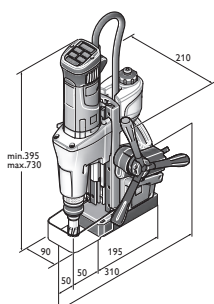

KBM 50 auto

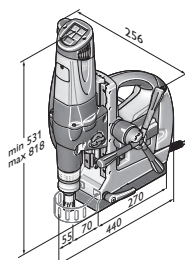

KBM 80 auto



Maskintype	Bestillingsnummer	EAN	PK	Pris, eks. mva, kr	Pris, inkl. mva, kr
KBM 50 auto	7 270 42 61 00 0	4014586874272	01	23.231,00	29.038,75

Prisen innbefatter:

1 kjølemiddelbeholder, 1 stropp, 1 sponkrok, 1 senterpinne, 1 utdrivningskile, 1 berøringsbeskyttelse, 1 koffert

Tilbehør, se side 109



Maskintype	Bestillingsnummer	NOBB	EAN	PK	Pris, eks. mva, kr	Pris, inkl. mva, kr
KBM 80 auto	7 270 32 00 23 0	42863618	4014586862538	01	40.977,00	51.221,25

Prisen innbefatter:

1 QuickIN MAX/MK3-verktøyfeste, 1 kjølemiddelbeholder, 1 stropp, 1 sponkrok, 2 senterpinner, 1 utdrivningskile, 1 berøringsbeskyttelse, 1 koffert

Tilbehør, se side 120

Hardmetallkjernebor



HM Ultra 50 kjernebor med QuickIN MAX-feste

Lang driftstid og fremragende avvikning. Metriske mål, kuttdybde 50 mm.

Bor-Ø mm	Bestillingsnummer	NOBB	Pris, eks. mva, kr	Pris, inkl. mva, kr
50	6 31 27 330 01 0	45391761	1.205,00	1.506,25
51	6 31 27 331 01 0	45391776	1.332,00	1.665,00
52	6 31 27 332 01 0	45391780	1.332,00	1.665,00
53	6 31 27 333 01 0	45391795	1.332,00	1.665,00
54	6 31 27 334 01 0	45391806	1.332,00	1.665,00
55	6 31 27 335 01 0	45391814	1.332,00	1.665,00
56	6 31 27 336 01 0	45391825	1.388,00	1.735,00
57	6 31 27 337 01 0	45391833	1.388,00	1.735,00
58	6 31 27 338 01 0	45391844	1.388,00	1.735,00
59	6 31 27 339 01 0	45391852	1.388,00	1.735,00
60	6 31 27 340 01 0	45391863	1.388,00	1.735,00
61	6 31 27 341 01 0	45391878	1.571,00	1.963,75
62	6 31 27 342 01 0	45391882	1.571,00	1.963,75
63	6 31 27 343 01 0	45391897	1.571,00	1.963,75
64	6 31 27 344 01 0	45391901	1.571,00	1.963,75
65	6 31 27 345 01 0	45391916	1.571,00	1.963,75
66	6 31 27 346 01 0	45391920	1.802,00	2.252,50
67	6 31 27 347 01 0	45391935	1.802,00	2.252,50
68	6 31 27 348 01 0	45391946	1.802,00	2.252,50
69	6 31 27 349 01 0	45391954	1.802,00	2.252,50
70	6 31 27 350 01 0	45391965	1.990,00	2.487,50
71	6 31 27 351 01 0	45391973	2.009,00	2.511,25
72	6 31 27 352 01 0	45391984	2.027,00	2.533,75
73	6 31 27 353 01 0	45391992	2.046,00	2.557,50
74	6 31 27 354 01 0	45392003	2.065,00	2.581,25
75	6 31 27 355 01 0	45392018	2.084,00	2.605,00
76	6 31 27 456 01 0	45392037	2.178,00	2.722,50
77	6 31 27 457 01 0	45392041	2.197,00	2.746,25
78	6 31 27 458 01 0	45392056	2.224,00	2.780,00
79	6 31 27 459 01 0	45392060	2.253,00	2.816,25
80	6 31 27 460 01 0	45392075	2.253,00	2.816,25

Adapter/chuck



Adapter med QuickIN MAX-feste

QuickIN-feste

Bestillingsnummer	NOBB	Pris, eks. mva, kr	Pris, inkl. mva, kr
6 39 01 045 01 0	45393963	502,00	627,50



Tannkranschuck med QuickIN-feste

Spennvidde mm	Bestillingsnummer	NOBB	Pris, eks. mva, kr	Pris, inkl. mva, kr
1,5 - 13	6 39 01 023 02 0	45394326	785,00	981,25
1 - 16	6 39 01 023 01 1	45394315	931,00	1.163,75

Festeskaft MK3



QuickIN-feste

Til ettermontering på KBM 80 U / KBM 80 auto. Med integrert tilførsel av kjøle-/smøremiddel. Til alle QuickIN kjernebor med Ø 12-65 mm.

Bestillingsnummer	NOBB	Pris, eks. mva, kr	Pris, inkl. mva, kr
6 39 01 039 02 0	45394364	1.903,00	2.378,75



QuickIN MAX-feste

Til ettermontering på KBM 80 U/KBM 80 auto. Med integrert tilførsel av kjølesmøremiddel. Til alle FEIN QuickIN MAX kjernebor Ø 50-80 mm.

Bestillingsnummer	NOBB	Pris, eks. mva, kr	Pris, inkl. mva, kr
6 39 01 038 02 0	45394353	2.788,00	3.485,00



Weldon 32 standardfeste

Spesielt for kjernebor med 90° forskjøvne sponflater. Maksimal kuttdybde 50 mm.

Bestillingsnummer	NOBB	Pris, eks. mva, kr	Pris, inkl. mva, kr
6 39 01 041 01 0	45394383	3.231,00	4.038,75



Weldon 32-feste

Spennflater i linje. Maksimal kuttdybde 75 mm. Spesielt til kjernebor fra:

Feste	Bestillingsnummer	NOBB	Pris, eks. mva, kr	Pris, inkl. mva, kr
Hougen	6 39 01 042 01 0	45394398	3.231,00	4.038,75
Jancy	6 39 01 040 01 0	45394372	3.231,00	4.038,75



Utvidelseskontapp

for morskkontapp

Feste	Bestillingsnummer	NOBB	Pris, eks. mva, kr	Pris, inkl. mva, kr
MK 3 / MK 3	6 33 04 005 00 0	45394186	1.903,00	2.378,75

Gjengeskjæring KBM 80



Selvspennende chuck for gjengeskjæring for KBM 80

kan kun benyttes for kjerneboreheter med venstregangsfunksjon, st. 3, med QuickIN MAX-feste, for gjengetapp (DIN 374/376) i kombinasjon med gjengeskjæringssinnsatser med eller uten sikkerhetskobling, fra M 22-M 27.

Bestillingsnummer	NOBB	Pris, eks. mva, kr	Pris, inkl. mva, kr
9 26 02 082 01 0	45394504	4.265,00	5.331,25



Gjengeskjæringssinnsatser

til gjengetapp iht. DIN 374/376

Gjenger	Ø mm	Firkant mm	Bestillingsnummer	NOBB	Pris, eks. mva, kr	Pris, inkl. mva, kr
M22/M24	18	14,5	6 32 06 119 01 0	45394122	1.903,00	2.378,75
M 27	20	16	6 32 06 120 01 0	45394137	1.903,00	2.378,75



Gjengeskjæringssinnsatser

med sikkerhetskopling for bunnhull til gjengetapp iht. DIN 374/376

Gjenger	Ø mm	Firkant mm	Bestillingsnummer	NOBB	Pris, eks. mva, kr	Pris, inkl. mva, kr
M22/M24	18	14,5	6 32 06 122 01 0	45394141	3.968,00	4.960,00
M 27	20	16	6 32 06 123 01 0	45394156	3.968,00	4.960,00



Vekselreduksjonsmuffe (3/2)

Reduksjonsmuffe til feste av gjengeskjæringssinnsatser st. 2 (M 6-M 20) i selvspennende chuck for gjengeskjæring st. 3. (9 26 02 082 01 0)

Bestillingsnummer	NOBB	Pris, eks. mva, kr	Pris, inkl. mva, kr
6 32 06 125 01 0	45394160	2.346,00	2.932,50

**Spennanordninger****Vakuumpate - for vakuumpumpe**

For ikke magnetiske materialer og underlag med struktur (plater med rifleprofil, tåreprofil o.l.)
396 x 350 x 95 mm til KBM 80 U, 80 auto.

Bestillingsnummer	NOBB	Pris, eks. mva, kr	Pris, inkl. mva, kr
9 26 02 085 01 0	45394512	5.806,00	7.257,50

**Vakuumpumpe**

Innsugningsmengde 0,015 m³/min, -0,8 bar, 92 W, vekt 2,5 kg, inkl. sugeslange.

Bestillingsnummer	NOBB	Pris, eks. mva, kr	Pris, inkl. mva, kr
9 26 01 022 01 3	45394440	5.986,00	7.482,50

Kjøling**Håndpumpe**

Volum ca. 450 ml. Passer til FEIN kjeneboreheter KBM 32 Q, KBM 50 QX, KBM 52 U, KBM 65 Q, KBM 65 QF.

Bestillingsnummer	NOBB	Pris, eks. mva, kr	Pris, inkl. mva, kr
3 21 32 022 00 7	25180621	115,00	143,75

Reserveslange

for håndpumpe 3 21 32 022 00 7.

Bestillingsnummer	Pris, eks. mva, kr	Pris, inkl. mva, kr
3 14 14 054 00 8	38,00	47,50

**Fleksslange**

Passer til KBM 50 Q, 50 U, 50 auto, 65 U ved bruk av spiralborer.

Bestillingsnummer	Pris, eks. mva, kr	Pris, inkl. mva, kr
3 14 14 070 01 0	152,00	190,00

**Skjærespray**

300 ml pumpespray, for en lang verktøylevetid, optimal skjære- og avsponingseffekt og forbedret sponflyt.

Bestillingsnummer	NOBB	Pris, eks. mva, kr	Pris, inkl. mva, kr
3 21 32 031 00 0	45391712	183,00	228,75

**Skjærepasta**

Smøremiddel for bearbeiding av plater.

Bestillingsnummer	NOBB	Pris, eks. mva, kr	Pris, inkl. mva, kr
3 21 32 020 12 9	25180613	163,00	203,75

Øvrig tilbehør**Magnet-sponsamler**

Praktisk verktøy med sterk magnetkraft for rask og enkel samling av magnetisk metallspån.

Bestillingsnummer	Pris, eks. mva, kr	Pris, inkl. mva, kr
6 42 01 005 01 0	511,00	638,75



En ren fornøyelse: FEIN Dustex.

Støvsugerne i FEIN Dustex-serien er den ideelle kombinasjonen for støvfritt arbeid med elektroverktøy i industrien, på verkstedet og ved montering. Takket være den komfortable inn- og utkoblingsautomatikken blir disse profesjonelle, ekstra stillegående våt-/tørrstøvsugerne slått på og av automatisk via bryteren på elektroverktøyet de er tilkoblet. I tillegg har FEIN Dustex-støvsugeren en mykstart-funksjon som reduserer startstrømmen og på den måten unngår å belaste svakere elektriske sikringer. Støvsugerne leveres med en ekstra lang tilkoblingskabel og sugeslange, hvilket gir brukeren maksimal rekkevidde ved bruk. Med sikkerhetstøvsugerne FEIN Dustex kan helseskadelig støv i klasse M fjernes på en pålitelig måte.



Våt-/tørrstøvsuger

Side 124

For optimale resultater i et miljøvennlig arbeidsmiljø.



	Dustex 25 I sett	Dustex 25 L	Dustex 35 I sett	Dustex 35 L	Dustex 35 LX	Dustex 35 LX AC	Dustex 35 MX	Dustex 35 MX AC	
	Kompakt, kraftig våt- og tørrstøvsuger som kan kobles til elektroverktøy til bruk i verksted og ved montering på arbeidsstedet med omfattende tilbehørssett.	Kompakt, kraftig våt- og tørrstøvsuger som kan kobles til elektroverktøy til bruk i verksted og ved montering på stedet.	Kraftig våt- og tørrstøvsuger som kan kobles til elektroverktøy til bruk i verksted og ved montering på arbeidsstedet med omfattende tilbehørssett.	Kraftig våt- og tørrstøvsuger som kan kobles til elektroverktøy til bruk i verksted og ved montering på arbeidsstedet.	Kraftig våt- og tørrstøvsuger som kan kobles til elektroverktøy til bruk i verksted og ved montering på arbeidsstedet.	Kraftig og profesjonell våt-/tørrstøvsuger i støvklasse L, inkludert omfattende tilbehør til bruk i verksteder og på arbeidsplassen.	Kraftig og profesjonell våt-/tørrstøvsuger i støvklasse L med helautomatisk filterrengjøring og inkludert omfattende tilbehør.	Kraftig og profesjonell våt-/tørrstøvsuger i støvklasse M til festing av ulike koffertsystemer, inkludert omfattende tilbehør.	Kraftig og profesjonell våt-/tørrstøvsuger i støvklasse M med helautomatisk filterrengjøring til festing av ulike koffertsystemer, inkludert omfattende tilbehør.
EAN 4014586...	... 878362	... 877365	... 878423	... 877389	... 882956	... 882994	... 883052	... 883069	
Side	125	125	125	125	125	126	126	126	
Funksjoner	Start/stopp-automatikk	•	•	•	•	•	•	•	
	Mykstart	•	•	•	•	•	•	•	
	Automatisk filterrengjøring						•	•	
	Antistatisk klargjøring					•	•	•	
	Koffertstativ					•	•	•	
Støvklasse	L	L	L	L	L	L	M	M	
Tekniske egenskaper	Maksimal inngangseffekt	1 380 W	1 380 W	1 380 W	1 380 W	1 380 W	1 380 W	1 380 W	
	Luftmengde	4 320 l/min	4 320 l/min	4 320 l/min	4 320 l/min	4 320 l/min	4 320 l/min	4 320 l/min	
	Max. undertrykk	253 hPa	253 hPa	253 hPa	253 hPa	254 hPa	254 hPa	254 hPa	
	Beholdervolum	22 l	22 l	32 l	32 l	35 l	35 l	35 l	
	Vekt iht. EPTA	8,00 kg	8,00 kg	9,00 kg	9,00 kg	13,50 kg	14,10 kg	13,50 kg	14,10 kg

• Inkludert

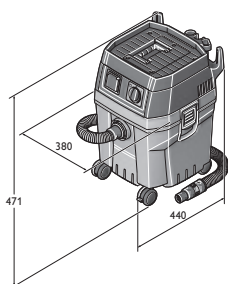

Dustex 25 L
Dustex 25 L Set

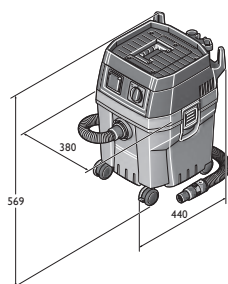

Dustex 35 L
Dustex 35 L Set

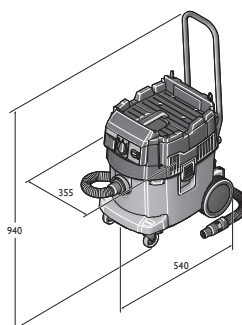

Dustex 35 LX
Dustex 35 LX AC

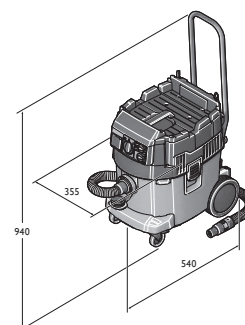

Dustex 35 MX
Dustex 35 MX AC



Maskintype	Bestillingsnummer	NOBB	EAN	PK	Pris, eks. mva, kr	Pris, inkl. mva, kr
Dustex 25 I sett	9 20 27 060 00 0	42168912	4014586878362	01	3.475,00	4.343,75

Prisen innbefatter:

1 sugeslange 4 m, Ø 35 mm, 1 verktøymuffe med sugekraftregulering, 1 fiberfilterpose, 1 flatt foldefilter, 2 oppsugningsrør (metallutførelse), 1 kombimunnstykke med utskiftbare innsatser, 1 fugemunnstykke, 1 børstemunnstykke, 1 håndtak

Tilbehør, se side 127



Maskintype	Bestillingsnummer	EAN	PK	Pris, eks. mva, kr	Pris, inkl. mva, kr
Dustex 25 L	9 20 27 223 00 0	4014586877365	01	3.080,00	3.850,00

Prisen innbefatter:

1 sugeslange 4 m, Ø 35 mm, 1 verktøymuffe med sugekraftregulering, 1 fiberfilterpose, 1 flatt foldefilter

Tilbehør, se side 127



Maskintype	Bestillingsnummer	NOBB	EAN	PK	Pris, eks. mva, kr	Pris, inkl. mva, kr
Dustex 35 I sett	9 20 28 060 00 0	42168923	4014586878423	01	4.056,00	5.070,00

Prisen innbefatter:

1 verktøymuffe med sugekraftregulering, 1 kombimunnstykke med utskiftbare innsatser, 1 sugeslange 4 m, Ø 35 mm, 1 børstemunnstykke, 1 håndtak, 2 oppsugningsrør (metallutførelse), 1 fugemunnstykke, 1 flatt foldefilter, 1 fiberfilterpose

Tilbehør, se side 127



Maskintype	Bestillingsnummer	EAN	PK	Pris, eks. mva, kr	Pris, inkl. mva, kr
Dustex 35 L	9 20 28 223 00 0	4014586877389	01	3.592,00	4.490,00

Prisen innbefatter:

1 sugeslange 4 m, Ø 35 mm, 1 verktøymuffe med sugekraftregulering, 1 fiberfilterpose, 1 flatt foldefilter

Tilbehør, se side 127



Maskintype	Bestillingsnummer	EAN	PK	Pris, eks. mva, kr	Pris, inkl. mva, kr
Dustex 35 LX	9 20 29 060 00 0	4014586882956	01	5.416,00	6.770,00

Prisen innbefatter:

1 skyvebøyle, 1 flatt foldefilter PES, 1 fleece-filterpose, premium, 1 sugeslange 4 m, Ø 35 mm, 1 verktøymuffe med sugekraftregulering, 1 Trinnmuffe, 2 oppsugningsrør (metallutførelse), 1 kombimunnstykke med utskiftbare innsatser, 1 fugedyse, 1 sugebørste, 1 håndtak

Tilbehør, se side 127



Maskintype	Bestillingsnummer	EAN	PK	Pris, eks. mva, kr	Pris, inkl. mva, kr
Dustex 35 LX AC	9 20 30 060 00 0	4014586882994	01	6.613,00	8.266,25

Prisen innbefatter:

1 skyvebøyle, 1 flatt foldefilter PES, 1 pose til håndtering av avfall, 1 sugeslange 4 m, Ø 35 mm, 1 verktøymuffe med sugekraftregulering, 1 trinnmuffe, 2 oppsugningsrør (metallutførelse), 1 kombimunnstykke med utskiftbare innsatser, 1 fuggedyse, 1 sugebørste, 1 håndtak

Tilbehør, se side 127



Maskintype	Bestillingsnummer	EAN	PK	Pris, eks. mva, kr	Pris, inkl. mva, kr
Dustex 35 MX	9 20 31 060 00 0	4014586883052	01	7.148,00	8.935,00

Prisen innbefatter:

1 skyvebøyle, 1 flatt foldefilter PES, 1 fleece-filterpose, premium, 1 sugeslange ES 4 m, Ø 35 mm, 1 verktøymuffe med sugekraftregulering, 1 trinnmuffe, 2 oppsugningsrør (metallutførelse), 1 kombimunnstykke med utskiftbare innsatser, 1 fuggedyse, 1 sugebørste, 1 håndtak

Tilbehør, se side 127



Maskintype	Bestillingsnummer	EAN	PK	Pris, eks. mva, kr	Pris, inkl. mva, kr
Dustex 35 MX AC	9 20 32 060 00 0	4014586883069	01	8.263,00	10.328,75

Prisen innbefatter:

1 skyvebøyle, 1 flatt foldefilter PES, 1 pose til håndtering av avfall, 1 sugeslange ES 4 m, Ø 35 mm, 1 verktøymuffe med sugekraftregulering, 1 trinnmuffe, 2 oppsugningsrør (metallutførelse), 1 kombimunnstykke med utskiftbare innsatser, 1 fuggedyse, 1 sugebørste, 1 håndtak

Tilbehør, se side 127



Generelt tilbehør

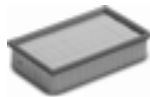

Flatt foldefilter
Cellulose, sertifisering støvklasse M

Bestillingsnummer	NOBB	Pris, eks. mva, kr	Pris, inkl. mva, kr
3 13 45 012 01 0	48770381	329,00	411,25



Flatt foldefilter
PES, sertifisering støvklasse M, bedre filter

Bestillingsnummer		Pris, eks. mva, kr	Pris, inkl. mva, kr
3 13 45 059 01 0		632,00	790,00



Flatt foldefilter
HEPA

Bestillingsnummer	NOBB	Pris, eks. mva, kr	Pris, inkl. mva, kr
3 13 45 060 01 0	48770362	1.006,00	1.257,50



Sugeslange

Ø mm	L m	Bestillingsnummer	Pris, eks. mva, kr	Pris, inkl. mva, kr
27	4	3 13 45 065 01 0	825,00	1.031,25
35	4	3 13 45 066 01 0	731,00	913,75



Sugeslange
Elektrostatisk avledende, oransje-sort.

Ø mm	L m	Bestillingsnummer	Pris, eks. mva, kr	Pris, inkl. mva, kr
27	4	3 13 45 121 01 0	1.662,00	2.077,50
35	4	3 13 45 120 01 0	1.920,00	2.400,00



Forlengesslange

Ø mm	L m	Bestillingsnummer	Pris, eks. mva, kr	Pris, inkl. mva, kr
27	2,5	3 13 45 067 01 0	761,00	951,25
35	2,5	3 13 45 068 01 0	619,00	773,75



Reparasjonssett
passer til sugeslange Ø 35 mm

Bestillingsnummer		Pris, eks. mva, kr	Pris, inkl. mva, kr
3 13 45 069 01 0		329,00	411,25



Håndtak

Bestillingsnummer		Pris, eks. mva, kr	Pris, inkl. mva, kr
3 13 45 070 01 0		138,00	172,50



Håndtak
med falskluftventil.

Ø mm	Bestillingsnummer	Pris, eks. mva, kr	Pris, inkl. mva, kr
35	3 13 45 263 01 0	205,00	256,25



Oppsugningsrør
Metallutføring, pakke med 2 stk.

Bestillingsnummer		Pris, eks. mva, kr	Pris, inkl. mva, kr
3 13 45 071 01 0		329,00	411,25



Gulvmunnstykke
omstillbar med glideflate i rustfritt stål og børster rundt.
Anvendbar til harde gulv og tekstilgulvbelegg

Bestillingsnummer		Pris, eks. mva, kr	Pris, inkl. mva, kr
3 13 45 072 01 0		420,00	525,00



Kombimunnstykke
for våt- og tørrarbeid med de utbyttbare innsatsene
gummilepper og børstestriper

Bestillingsnummer		Pris, eks. mva, kr	Pris, inkl. mva, kr
3 13 45 073 01 0		395,00	493,75



Kombimunnstykke, aluminium
for våt- og tørrarbeid med de utbyttbare innsatsene
gummilepper og børstestriper

Bestillingsnummer		Pris, eks. mva, kr	Pris, inkl. mva, kr
3 13 45 137 01 0		1.224,00	1.530,00



Fugemunnstykke

Bestillingsnummer		Pris, eks. mva, kr	Pris, inkl. mva, kr
3 13 45 074 01 0		66,00	82,50



Lite munnstykke
med børstestriper

Bestillingsnummer		Pris, eks. mva, kr	Pris, inkl. mva, kr
3 13 45 075 01 0		100,00	125,00



Sugebørste
roterbar med naturbørste, børstesats 70 x 45 mm

Bestillingsnummer		Pris, eks. mva, kr	Pris, inkl. mva, kr
3 13 45 076 01 0		125,00	156,25



Sugebørste
Naturbørste, børstesats 120 x 45 mm

Bestillingsnummer		Pris, eks. mva, kr	Pris, inkl. mva, kr
3 13 45 077 01 0		222,00	277,50



Verktøymuffe med sugekraftregulering
Ø 38 mm mot elektroverktøyet

Bestillingsnummer		Pris, eks. mva, kr	Pris, inkl. mva, kr
3 13 45 123 01 0		323,00	403,75



Verktøymuffe med sugekraftregulering
Elektrisk førende, Ø 27 mm på siden til elektroverktøyet.

Bestillingsnummer		Pris, eks. mva, kr	Pris, inkl. mva, kr
3 13 45 250 01 0		296,00	370,00



Trinnmuffe
4-trinns

Bestillingsnummer	NOBB	Pris, eks. mva, kr	Pris, inkl. mva, kr
3 13 45 079 01 0	48916276	148,00	185,00



Kabelholder
for kabelføring på sugeslangen, passer til sugeslange
Ø 27–35 mm

PE* Stk.	Bestillingsnummer	Pris, eks. mva, kr	Pris, inkl. mva, kr
5	3 13 45 119 01 0	79,00	98,75



Tilbehørssett
2 oppsugningsrør (metallutførelse), 1 kombimunnstykke med
utskiftbare innsatser, 1 fuge-dyse, 1 sugebørste, 1 håndtak

Bestillingsnummer	NOBB	Pris, eks. mva, kr	Pris, inkl. mva, kr
3 13 45 071 02 0	48770358	889,00	1.111,25



Tilbehørssett
1 sugeslange, 2 oppsugningsrør (metallutførelse), 1 kombi-
munnstykke med utskiftbare innsatser, 1 fuge-dyse, 1 sugebørste,
1 håndtak

Ø mm	Bestillingsnummer	Pris, eks. mva, kr	Pris, inkl. mva, kr
40	3 13 45 133 02 0	928,00	1.160,00

Tilbehør til Dustex 35 LX / MX



Pose til håndtering av avfall
Åpen, kun anbefalt for AC-modeller

PE* Stk.	Bestillingsnummer	Pris, eks. mva, kr	Pris, inkl. mva, kr
5	3 13 45 063 01 0	373,00	466,25



Fleece-filterpose, premium
Svært robust og slitesterk fiberduk med forsterkede sømmer
for fint, abrasivt støv. 2–3 ganger høyere effektiv kapasitet
sammenlignet med papirfilterposer.

Utførelse	PE* Stk.	Bestillingsnummer	Pris, eks. mva, kr	Pris, inkl. mva, kr
Dustex 35 L	5	3 13 45 251 01 0	551,00	688,75

Tilbehør Dustex 35 L



Fiberfilterpose
Svært slitesterk fiberduk. 2–3 ganger høyere effektiv kapasitet
sammenlignet med papirfilterposer.

Utførelse	PE* Stk.	Bestillingsnummer	NOBB	Pris, eks. mva, kr	Pris, inkl. mva, kr
Dustex 35 L	5	3 13 45 062 01 0	48720121	342,00	427,50



Fleece-filterpose, premium
Svært robust og slitesterk fiberduk med forsterkede sømmer
for fint, abrasivt støv. 2–3 ganger høyere effektiv kapasitet
sammenlignet med papirfilterposer.

Utførelse	PE* Stk.	Bestillingsnummer	Pris, eks. mva, kr	Pris, inkl. mva, kr
Dustex 35 L	5	3 13 45 251 01 0	551,00	688,75



Permanentfilter
erstatter fiberfilterposen

Bestillingsnummer	NOBB	Pris, eks. mva, kr	Pris, inkl. mva, kr
3 13 45 064 01 0	48770396	645,00	806,25



HEPA filterpose

PE* Stk.	Bestillingsnummer	Pris, eks. mva, kr	Pris, inkl. mva, kr
3	3 13 45 130 01 0	1.134,00	1.417,50

Tilbehør Dustex 25 L



Fiberfilterpose
Svært slitesterk fiberduk. 2–3 ganger høyere effektiv kapasitet
sammenlignet med papirfilterposer.

Utførelse	PE* Stk.	Bestillingsnummer	NOBB	Pris, eks. mva, kr	Pris, inkl. mva, kr
Dustex 25 L	5	3 13 45 061 01 0	48720117	263,00	328,75



Fleece-filterpose, premium
Svært robust og slitesterk fiberduk med forsterkede sømmer for
fint, abrasivt støv. 2–3 ganger høyere effektiv kapasitet sammen-
lignet med papirfilterposer.

Utførelse	PE* Stk.	Bestillingsnummer	Pris, eks. mva, kr	Pris, inkl. mva, kr
Dustex 25 L	5	3 13 45 273 01 0	416,00	520,00



Permanentfilter
erstatter fiberfilterposen

Bestillingsnummer	NOBB	Pris, eks. mva, kr	Pris, inkl. mva, kr
3 13 45 064 01 0	48770396	645,00	806,25

Tilbehør til Dustex II, Dustex 25, Dustex 40



Støvpose
Ekstra fin utførelse for høy utskillelsesgrad, pakke med 5 stk.

Utførelse	Bestillingsnummer	NOBB	Pris, eks. mva, kr	Pris, inkl. mva, kr
Dustex II, 25	3 13 22 757 01 6	42167652	472,00	590,00
Dustex 40	3 13 22 811 01 0		1.026,00	1.282,50



Støvpose
Standardutførelse, pakke med 5 stk.

Utførelse	Bestillingsnummer	NOBB	Pris, eks. mva, kr	Pris, inkl. mva, kr
Dustex II, 25	3 13 22 781 01 7	25195256	277,00	346,25
Dustex 40	3 13 22 810 01 0		503,00	628,75

**Filterpatron**

Bestillingsnummer	NOBB	Pris, eks. mva, kr	Pris, inkl. mva, kr
3 13 22 765 00 9	42167663	631,00	788,75

**Sugeslange**
Ø 36 mm, lengde 5 m

Bestillingsnummer	NOBB	Pris, eks. mva, kr	Pris, inkl. mva, kr
3 13 22 767 01 5	42167678	552,00	690,00

**Forbindelsesstykke**
Kan brukes universelt til sammenkobling av elektroverktøy og tilbehør med støvavsug med støvsuger. Fleksibel gummihylse, lengde 70 mm, innvendig diameter 31,5 mm.

Bestillingsnummer		Pris, eks. mva, kr	Pris, inkl. mva, kr
3 13 22 771 00 9		60,00	75,00

**Trinnmuffe**
for forskjellige tilkoblingsdiametere, f.eks. for tilkobling av andre fabrikater.

Bestillingsnummer		Pris, eks. mva, kr	Pris, inkl. mva, kr
3 13 22 772 00 2		119,00	148,75



Fremragende overflater i rustfritt stål, tre og lakk.

Det er bare en ting som teller ved overflatebehandling, og det er feilfrie arbeidsresultater. Om det gjelder sliping eller polering med det omfattende tilbehørsprogrammet til FEIN elektroverktøy og spesielt sammensatte proff sett, så har FEIN alle forutsetninger for å gi de beste resultater. Både når det gjelder bearbeiding av rustfritt stål, bearbeiding av tre, renovering og interiørarbeider, samt reparaasjon av bil eller båt og ved bygging av spesialkjøretøy har FEIN en løsning. Med sine kraftige og slitesterke elektroverktøy med utmerket ergonomi, praktisk tilbehør og til slutt sine perfekte arbeidsresultater er FEIN til å stole på. Andre interessante produkter for overflatebehandling finner du også i kapitlene Oscillere og Stasjonære båndslipere.



Sliping

Side 132

Perfekte verktøy til grov- og finsliping av flater, rør og profiler.

Poleringsmaskin

Side 143

Beskyttelse og pleie for ømfintlige overflater av høy kvalitet.



	MSf 636-1	RS 12-70 E	RS 12-70 E - Profsett i rustfritt stål	WPO 14-25 E	WPO 14-25 E - startsett for rustfritt stål	
	Svært kraftig eksentersliper med optimalt støvavsug til alle overflater.	Rørsliper med ekstremt høy slipeeffekt til rør og rørbend av rustfritt stål på inntil Ø 80 mm.	Startsett for rustfritt stål for standardbruk ved rørbearbeiding.	Ekstremt kraftig maskin til kald bearbeiding av overflater av rustfritt stål.	Startsett for rustfritt stål for standardbruk ved bearbeiding av plane flater.	
EAN 4014586...	... 811260	... 853819	... 853826	... 862729	... 862743	
Side	134	134	134	134	134	
Bruksområde	Grovsliiping	▲▲	▲▲	▲▲	▲▲	▲▲
	Finsliiping	▲▲	▲▲	▲▲	▲▲	▲▲
	Tørresliiping	▲▲	▲▲	▲▲	▲▲	▲▲
	Mikrosliiping	▲▲	▲▲	▲▲	▲▲	▲▲
	Polere	▲	▲▲	▲▲	▲▲	▲▲
Funksjoner	FEIN høyeffektmotor		●	●	●	●
	Avsug	●				
	Spindellås				●	●
	Gjenoppstartssperre		●	●	●	●
Tekniske egenskaper	Myk start		●	●	●	●
	Opptatt effekt	380 W	1 200 W	1 200 W	1 200 W	1 200 W
	Turtall, ubelastet	8 800 1/min	2 700 - 7 000 1/min	2 700 - 7 000 1/min	900 - 2 500 1/min	900 - 2 500 1/min
	Vekt iht. EPTA	2,40 kg	3,80 kg	3,80 kg	2,50 kg	2,50 kg
	Polerverktøy diameter	150 mm			230 mm	230 mm
	Slipedisk Ø	150 mm			230 mm	230 mm
	Verktøyfeste	5/16"			M 14	M 14
	Båndhastighet		22 m/sek	22 m/sek		
Rør inntil Ø med røroppspenningsenhet		8 - 80 mm	8 - 80 mm			

▲ Godt egnet ▲▲ Meget godt egnet ● Inkludert

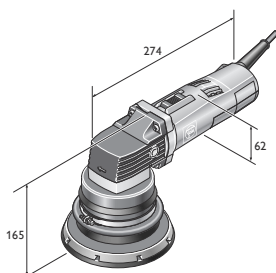

MSf 636-1

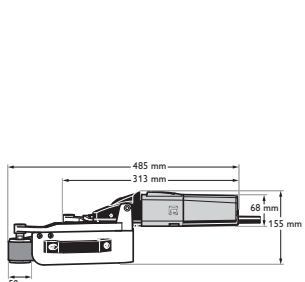

RS 12-70 E

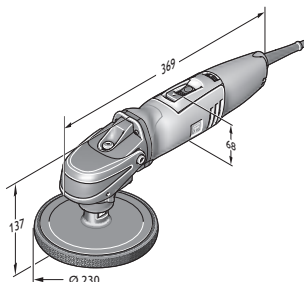

WPO 14-25 E

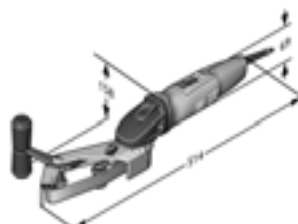

RS 10-70 E



	ROT 14-200 E	RS 10-70 E startsett	KS 10-38 E sett	WSG 17-70 Inox startsett	BF 10-280 E	BF 10-280 E startsett
	Ekstremt kraftig rotasjonssliper for rask fjerning av metall, tre, belegg og glassfiberforsterket kunststoff.	Håndterlig, kompakt rørsliper for rør i rustfritt stål opp til Ø 45 mm.	Hulkilesliper for vanskelig tilgjengelige steder på metallkonstruksjoner.	Startsett for rustfritt stål til forberedelse av polering av flater, rør og profiler.	Ekstrem sterk båndfil for hjørner og kanter ved bearbeiding av rustfritt stål.	Start-sett båndfil for hjørner og kanter ved bearbeiding av rustfritt stål.
	... 867236	... 867519	... 868936	... 883564	... 867250	... 867267
	134	134	134	135	135	135
	▲▲	▲▲	▲▲	▲▲	▲▲	▲▲
		▲▲	▲▲	▲▲	▲▲	▲▲
	▲▲	▲▲	▲▲	▲▲	▲▲	▲▲
		▲▲	▲▲	▲▲	▲▲	▲▲
	▲	▲▲	▲▲	▲▲	▲▲	▲▲
	●	●	●	●	●	●
	●			●		
	●	●	●	●	●	●
	●	●	●	●	●	●
	1 200 W	800 W	800 W	1 700 W	800 W	800 W
	900 - 2 500 1/min	2 500 - 7 000 1/min	1 350 - 3 750 1/min	2 700 - 8 500 1/min	10 000 - 28 000 1/min	10 000 - 28 000 1/min
	2,60 kg	2,90 kg	3,20 kg	2,40 kg	2,10 kg	2,10 kg
	200 mm			125 mm		
	200 mm			125 mm		
	M 14			M 14		
		3.5 - 11 m/sek			12 - 32 m/sek	12 - 32 m/sek
		8 - 45 mm				

Overflatearbeid

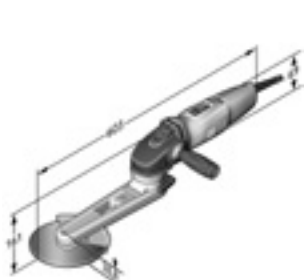

KS 10-38 E Set

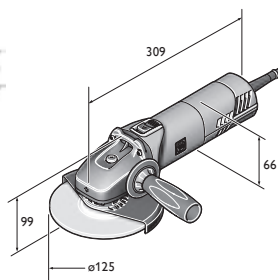

WSG 17-70



BF 10-280 E



Maskintype	Bestillingsnummer	NOBB	EAN	PK	Pris, eks. mva, kr	Pris, inkl. mva, kr
MSf 636-1	7 220 78 00 22 5	25190414	4014586811260	01	6.485,00	8.106,25

Prisen innbefatter:

1 eksenterhode ø 150 mm, 1 slipedisk, medium, Ø 150 mm, 1 avsgsskjerm, 1 sett nøkler

Tilbehør, se side 135



Maskintype	Bestillingsnummer	NOBB	EAN	PK	Pris, eks. mva, kr	Pris, inkl. mva, kr
RS 12-70 E	7 221 13 50 01 4	25193830	4014586853819	01	12.772,00	15.965,00

Tilbehør, se side 135



Maskintype	Bestillingsnummer	NOBB	EAN	PK	Pris, eks. mva, kr	Pris, inkl. mva, kr
RS 12-70 E – Proffsett i rustfritt stål	7 221 13 51 01 3	25193848	4014586853826	01	14.980,00	18.725,00

Prisen innbefatter:

2 x 10 stk. slipebånd 20 x 815 mm P120/P180, 2 x 10 stk. slipebånd 40 x 815 mm P120/P180, 5 stk. slipefiberbånd 20 x 820 mm svært fine, 1 verktøykoffert

Tilbehør, se side 135



Maskintype	Bestillingsnummer	NOBB	EAN	PK	Pris, eks. mva, kr	Pris, inkl. mva, kr
WPO 14-25 E	7 221 49 00 23 0	42168798	4014586862729	01	4.637,00	5.796,25

Prisen innbefatter:

1 anti-vibrasjonshåndtak

Tilbehør, se side 135



Maskintype	Bestillingsnummer	NOBB	EAN	PK	Pris, eks. mva, kr	Pris, inkl. mva, kr
WPO 14-25 E – startsett for rustfritt stål	7 221 49 50 01 0	25190463	4014586862743	01	8.124,00	10.155,00

Prisen innbefatter:

1 håndtak-holder (svingbar), 1 beskyttelsesbøyle, 1 oppspenningsdor, 1 slipefiber med bølgeforlder, 1 støttedisk med borrelås (Ø115 mm, M14), 10 slipenylon med borrelås (Ø 115 mm, fin), 1 elastisk slipevalse (100 x 100 mm, K 60), 1 lamellnylonvalse (100 x 100 mm, K 180), 2 nøkkel, 1 anti-vibrasjonshåndtak, 1 verktøykoffert

Tilbehør, se side 135



Maskintype	Bestillingsnummer	EAN	PK	Pris, eks. mva, kr	Pris, inkl. mva, kr
ROT 14-200 E	7 221 65 50 01 0	4014586867236	01	6.392,00	7.990,00

Prisen innbefatter:

1 avsgsskjerm, 1 slipedisk, hard, Ø 200 mm, 1 anti-vibrasjonshåndtak, 1 verktøykoffert

Tilbehør, se side 135



Maskintype	Bestillingsnummer	NOBB	EAN	PK	Pris, eks. mva, kr	Pris, inkl. mva, kr
RS 10-70 E startsett	7 221 66 60 00 0	44567672	4014586867519	01	12.307,00	15.383,75

Prisen innbefatter:

å 10 slipebånd (K 120, 180), 5 fiberbånd (fin), 1 verktøykoffert

Tilbehør, se side 135



Maskintype	Bestillingsnummer	NOBB	EAN	PK	Pris, eks. mva, kr	Pris, inkl. mva, kr
KS 10-38 E sett	7 221 67 60 00 0	45393982	4014586868936	01	8.333,00	10.416,25

Prisen innbefatter:

1 anti-vibrasjonshåndtak, 1 slipefiberskive middels, Ø 150 mm i tykkelse 3 og 6 mm, 1 slipefiberskiver fin, Ø 150 mm i tykkelse 3 og 6 mm, Profileringsstein for å profilere slipefiberskivene, 1 verktøykoffert

Tilbehør, se side 135



Maskintype	Bestillingsnummer	EAN	PK	Pris, eks. mva, kr	Pris, inkl. mva, kr
WSG 17-70 Inox startset	7 222 13 61 00 0	4014586883564	19	5.011,00	6.263,75

Prisen innbefatter:

1 lamellslipeskive medium, 1 finishingskive (Ø 125 mm), 5 slipepapir Pyramix perforert Ø 115 mm (K 280, 400, 800), 25 slipepapir (K80, Ø 115 mm), 1 slipedisk for kaldsliping (Ø 75 mm, M14), 1 støttedisk med borrelås (Ø115 mm, M14), 1 verktøykoffert

Tilbehør, se side 135



Maskintype	Bestillingsnummer	NOBB	EAN	PK	Pris, eks. mva, kr	Pris, inkl. mva, kr
BF 10-280 E	7 228 05 50 00 0	44567653	4014586867250	01	5.800,00	7.250,00

Prisen innbefatter:

1 slipearmer krum

Tilbehør, se side 135



Maskintype	Bestillingsnummer	NOBB	EAN	PK	Pris, eks. mva, kr	Pris, inkl. mva, kr
BF 10-280 E startset	7 228 05 51 00 0	44567645	4014586867267	01	6.845,00	8.556,25

Prisen innbefatter:

3 slipearmer (å 1 x 3/6 mm krum, 6 mm rett, 20 mm rett), 10 slipebånd 3 mm (korn 120), 10 slipebånd 6 mm (korn 120), 10 slipebånd 20 mm (korn 120), 5 fiberbånd 6 mm (middels), 1 verktøykoffert

Tilbehør, se side 135

Sliping

Generelt tilbehør

**Anti-vibrasjonshåndtak**

M 8, vibrasjonsdempende, for å redusere vibrasjoner ved langvarig bruk.

Bestillingsnummer	Pris, eks. mva, kr	Pris, inkl. mva, kr
3 21 19 124 01 0	103,00	128,75

**Verktøykoffert**

Plast, innvendige mål: 470 x 275 x 116 mm

Bestillingsnummer	NOBB	Pris, eks. mva, kr	Pris, inkl. mva, kr
3 39 01 118 01 0	25195157	483,00	603,75

**Plastboks**

Koffertinnsats med lokk for smådeler og tilbehør, passer til verktøykoffert 3 39 01 118 01 0, maks. 5 stk./koffert.

Bestillingsnummer	NOBB	Pris, eks. mva, kr	Pris, inkl. mva, kr
3 39 01 119 00 0	25195116	48,00	60,00

**Verktøykoffert**

Plast, innvendige mål: 470 x 275 x 232 mm

Bestillingsnummer	Pris, eks. mva, kr	Pris, inkl. mva, kr
3 39 01 122 01 0	748,00	935,00

**Forpoleringspasta, rød**
til forpolering

Bestillingsnummer	NOBB	Pris, eks. mva, kr	Pris, inkl. mva, kr
6 37 26 008 01 2	45394224	311,00	388,75

**Refleksjonspasta, hvit**

til glansing og høyglanspolering

Bestillingsnummer	NOBB	Pris, eks. mva, kr	Pris, inkl. mva, kr
6 37 26 009 01 6	45394232	311,00	388,75

**Mikrofiberklut**

Finmasket kvalitet til rengjøring av poleringsrester. Sømfri utførelse for ripe- og sponfritt arbeid

Bestillingsnummer	NOBB	Pris, eks. mva, kr	Pris, inkl. mva, kr
6 37 33 003 01 0	25195082	87,00	108,75

**Dekktape i rustfritt stål**

Til beskyttelse av overflater i rustfritt stål mot riper fra sliping. Perfekt for bruk ved gjæringslipping av sveisede profiler i rustfritt stål. Den tildekkede siden beskyttes med dekkteape ved sliping, satinering eller ved mattering.

L m	Bestillingsnummer	Pris, eks. mva, kr	Pris, inkl. mva, kr
5	6 37 33 010 01 0	619,00	773,75

Tilbehør RS 12-70 E

**Basisset til rørsliper**

Fra rengjøring av smuss, fjerning av riper til perfekt satineringssliping. Består av: 2 x 10 stk. slipebånd, 20 x 815 mm, P815/P180, 2 x 10 stk. slipebånd, 40 x 815 mm, P120/P180, 5 stk. slipefiberbånd, 20 x 820 mm, svært fint 280

Bestillingsnummer	Pris, eks. mva, kr	Pris, inkl. mva, kr
6 37 14 050 02 1	2.366,00	2.957,50

**Poleringssett til rørsliper**

Fra forberedelse til perfekt, speilblank polering. Består av: 2 x 10 stk. slipebånd, 20 x 815 mm, P320/P400, 1 x 3 stk. poleringsbånd, 20 x 815 mm, 1 tube rød forpoleringskrem (200 ml), 1 tube hvit refleksjonskrem (200 ml)

Bestillingsnummer	Pris, eks. mva, kr	Pris, inkl. mva, kr
6 37 14 052 02 3	1.943,00	2.428,75

**Keramikkslipebånd**

Høyeste slipeeffekt ved svært god driftstid. Også til fjerning av fine sveisesømmer

Korn	Mål mm	PE* Stk.	Bestillingsnummer	Pris, eks. mva, kr	Pris, inkl. mva, kr
80	20 x 815	10	6 37 14 130 01 0	514,00	642,50
80	40 x 815	10	6 37 14 131 01 0	807,00	1.008,75

**Slipebånd**

Svært fleksible slipebånd, ideelle til sliping av rørbend 20 x 815 mm

Korn	PE* Stk.	Bestillingsnummer	Pris, eks. mva, kr	Pris, inkl. mva, kr
120	10	6 37 14 050 01 5	357,00	446,25
180	10	6 37 14 051 01 4	357,00	446,25
320	10	6 37 14 052 01 7	357,00	446,25
400	10	6 37 14 053 01 1	357,00	446,25

**Slipebånd**

Svært fleksible slipebånd, ideelle til sliping av rørbend 40 x 815 mm

Korn	PE* Stk.	Bestillingsnummer	Pris, eks. mva, kr	Pris, inkl. mva, kr
120	10	6 37 14 054 01 9	585,00	731,25
180	10	6 37 14 055 01 3	585,00	731,25

**Slipefiberbånd**

Svært myk utførelse, for overflater uten overganger, også ved trange rørbend 20 x 815 mm

Korn	PE* Stk.	Bestillingsnummer	Pris, eks. mva, kr	Pris, inkl. mva, kr
80	5	6 37 14 056 01 6	412,00	515,00
120	5	6 37 14 057 01 0	412,00	515,00
280	5	6 37 14 058 01 8	483,00	603,75

**Poleringsbånd**

20 x 815 mm, svært myk utførelse, for speilblank polering uten overganger, også ved trange rørbend

Bestillingsnummer	Pris, eks. mva, kr	Pris, inkl. mva, kr
6 37 26 010 01 8	697,00	871,25

**Styrrulle**

For små plassforhold (veggavstand 50 mm)

Bestillingsnummer	Pris, eks. mva, kr	Pris, inkl. mva, kr
3 13 35 017 01 1	811,00	1.013,75

Tilbehør BF 10-280 E**Slipearm krum**

Båndbredde mm	Bestillingsnummer	Pris, eks. mva, kr	Pris, inkl. mva, kr
3/6	6 38 10 026 01 0	758,00	947,50

**Slipearm rett**

Båndbredde mm	Bestillingsnummer	Pris, eks. mva, kr	Pris, inkl. mva, kr
6	6 38 10 027 01 0	758,00	947,50
20	6 38 10 030 01 0	991,00	1.238,75

**Keramikkslipebånd**

Høyeste slipeeffekt ved svært god driftstid. Også til fjerning av fine sveisesømmer FE 10, lengde 520 mm.

Korn	Bredde mm	Bestillingsnummer	Pris, eks. mva, kr	Pris, inkl. mva, kr
80	3	6 37 14 061 01 0	160,00	200,00
120	3	6 37 14 062 01 0	160,00	200,00
180	3	6 37 14 063 01 0	160,00	200,00
80	6	6 37 14 068 01 0	177,00	221,25
120	6	6 37 14 069 01 0	177,00	221,25
180	6	6 37 14 070 01 0	177,00	221,25
80	20	6 37 14 089 01 0	243,00	303,75
120	20	6 37 14 090 01 0	243,00	303,75
180	20	6 37 14 091 01 0	243,00	303,75

**Fiberbånd**

Myk modell, for ansatsfrie overflater. FE 5, lengde 520 mm.

Bredde mm	Utførelse	Bestillingsnummer	Pris, eks. mva, kr	Pris, inkl. mva, kr
6	grov	6 37 14 114 01 0	226,00	282,50
6	middels	6 37 14 115 01 0	226,00	282,50
6	fin	6 37 14 116 01 0	226,00	282,50
20	grov	6 37 14 123 01 0	317,00	396,25
20	middels	6 37 14 124 01 0	317,00	396,25
20	fin	6 37 14 125 01 0	317,00	396,25

**Polerbånd**

Myk utførelse for speilglans uten overganger sammen med FEIN poleringspasta. FE 3, lengde 520 mm.

Bredde mm	Bestillingsnummer	Pris, eks. mva, kr	Pris, inkl. mva, kr
6	6 37 26 016 01 0	145,00	181,25
20	6 37 26 019 01 0	199,00	248,75

Tilbehør WSG 17-70 Inox**Hurtiglåsemutter**

for skiveskifte uten verktøy, lav høyde på bare 8 mm

Bestillingsnummer	Pris, eks. mva, kr	Pris, inkl. mva, kr
6 38 02 191 01 0	321,00	401,25

**Arbeidshansker**

vibrasjonsdempende, sertifisert etter EN 388/420, EN ISO 10819, EEC nr. 0200, VE 1par

St.	Bestillingsnummer	NOBB	Pris, eks. mva, kr	Pris, inkl. mva, kr
9 L	3 21 73 003 00 3	25194135	832,00	1.040,00
10 XL	3 21 73 004 00 1	25194143	832,00	1.040,00
11 XXL	3 21 73 005 00 5	25194150	832,00	1.040,00

**Beskyttelsesdeksel**

til lamellslipeskiver og slipeskiver

Ø mm	Bestillingsnummer	Pris, eks. mva, kr	Pris, inkl. mva, kr
125	3 18 10 300 00 0	121,00	151,25

**Verne deksel for kapparbeider**

for sikkert arbeid med kappeskiver

Ø mm	Bestillingsnummer	Pris, eks. mva, kr	Pris, inkl. mva, kr
125	6 38 11 017 01 0	334,00	417,50

**Innvendig flens**

Bestillingsnummer	Pris, eks. mva, kr	Pris, inkl. mva, kr
6 38 01 182 01 0	87,00	108,75

**Gjengeflens**

M 14, for slipe- og kappeskiver og for slipskiver med viftemønster og fletterundbørste

Bestillingsnummer	NOBB	Pris, eks. mva, kr	Pris, inkl. mva, kr
6 38 02 052 00 0	25188707	87,00	108,75

**Gjengeflens**

M14, for elastisk slipedisk og konisk flettebørste

Bestillingsnummer		Pris, eks. mva, kr	Pris, inkl. mva, kr
6 38 01 154 00 7		81,00	101,25

**Elastisk slipedisk**

med flens M 14, for fiber-slripepapir Ø 125 mm

Ø mm	Bestillingsnummer	NOBB	Pris, eks. mva, kr	Pris, inkl. mva, kr
125	6 38 06 087 01 3		67,00	83,75

**Støttedisk**

M 14, Ø 125 mm, med borrelåsdel, for slipepapir med borrelås

Ø mm	Bestillingsnummer	NOBB	Pris, eks. mva, kr	Pris, inkl. mva, kr
115	6 38 06 168 01 2	25189044	124,00	155,00

**Støttedisk**

med borrelåsdel, for bruk med slipe-fiber, M 14

Ø mm	Bestillingsnummer	NOBB	Pris, eks. mva, kr	Pris, inkl. mva, kr
115	6 38 06 172 01 0	25189085	168,00	210,00

**Slipefiberskiver**Ø 115 mm, stabil, med borrelås, for bruk med støttedisk
6 38 06 172 01 0

Utførelse	PE* Stk.	Bestillingsnummer	NOBB	Pris, eks. mva, kr	Pris, inkl. mva, kr
grov	10	6 37 32 001 01 8	25188608	412,00	515,00
middels	10	6 37 32 002 01 1	25188616	391,00	488,75
fin	10	6 37 32 003 01 5	25188624	335,00	418,75

**Slipedisk til kaldsliping**

Baklufet slipedisk, ideell for Pyramix slipeskiver

Ø mm	Bestillingsnummer	NOBB	Pris, eks. mva, kr	Pris, inkl. mva, kr
115	6 38 06 193 01 0	42168753	134,00	167,50

**Slipedisk til kaldsliping**Baklufet slipedisk, ideell for Pyramix slipeskiver
Til videre bruk når den ytre kanten på slipeskivene er kappet.

Ø mm	Bestillingsnummer	Pris, eks. mva, kr	Pris, inkl. mva, kr
75	6 38 06 196 01 0	132,00	165,00

**Slipepapir**

Ø 115 mm, til fjerning av svært dype riper og fine sveisesømmer

Korn	PE* Stk.	Bestillingsnummer	Pris, eks. mva, kr	Pris, inkl. mva, kr
80	25	6 37 28 135 01 0	300,00	375,00

**Pyramix slipepapir**Med perforeringen på Pyramix sliperondell med borrelåsfeste kan den også brukes etter første slitasjetegn på kantene.
Ø 115 mm.

Til fjerning av dype riper

Korn	PE* Stk.	Bestillingsnummer	Pris, eks. mva, kr	Pris, inkl. mva, kr
280	5	6 37 17 239 01 0	278,00	347,50
280	25	6 37 17 239 02 0	1.224,00	1.530,00

**Pyramix slipepapir**Med perforeringen på Pyramix sliperondell med borrelåsfeste kan den også brukes etter første slitasjetegn på kantene.
Ø 115 mm.

Til fjerning av små riper, slipemønster, utjevning

Korn	PE* Stk.	Bestillingsnummer	Pris, eks. mva, kr	Pris, inkl. mva, kr
400	5	6 37 17 240 01 0	278,00	347,50
400	25	6 37 17 240 02 0	1.224,00	1.530,00

**Pyramix slipepapir**Med perforeringen på Pyramix sliperondell med borrelåsfeste kan den også brukes etter første slitasjetegn på kantene.
Ø 115 mm.

Til fjerning av svært små riper, slipemønster, utjevning

Korn	PE* Stk.	Bestillingsnummer	Pris, eks. mva, kr	Pris, inkl. mva, kr
800	5	6 37 17 241 01 0	278,00	347,50
800	25	6 37 17 241 02 0	1.224,00	1.530,00

**Pyramix slipepapir**Med perforeringen på Pyramix sliperondell med borrelåsfeste kan den også brukes etter første slitasjetegn på kantene.
Ø 115 mm.

Utjevning, optimal forutsetning for påfølgende polering

Korn	PE* Stk.	Bestillingsnummer	Pris, eks. mva, kr	Pris, inkl. mva, kr
1400	5	6 37 17 242 01 0	278,00	347,50
1400	25	6 37 17 242 02 0	1.224,00	1.530,00

**Lamellfibervalse**

Ø 125 mm, M 14

Korn	Bestillingsnummer	NOBB	Pris, eks. mva, kr	Pris, inkl. mva, kr
120	6 37 21 052 01 0	42168503	291,00	363,75

**Finishingskive**

Ø 125 mm, for siste finish

Bestillingsnummer	NOBB	Pris, eks. mva, kr	Pris, inkl. mva, kr
6 37 32 005 01 0	42168696	295,00	368,75

**Lamellslipeskive**

Til fjerning av sveisesømmer uten å skade nærliggende overflater. Avhengig av sveisesømmens tykkelse kan det brukes ulike slipeskiver med viftemønster.

Ø mm	Utførelse	PE* Stk.	Bestillingsnummer	Pris, eks. mva, kr	Pris, inkl. mva, kr
125	myk	5	6 37 30 019 01 0	1.002,00	1.252,50
125	middels	5	6 37 30 021 01 0	1.002,00	1.252,50
125	middels	10	6 37 30 018 01 0	2.051,00	2.563,75
125	grov	5	6 37 30 020 01 0	1.002,00	1.252,50

**Slipesett i rustfritt stål for rør/profiler**

Sliping av fine sveisesømmer uten å skade nærliggende overflater. Med påfølgende overflatefinish. Består av: 10 stk. lamellslipeskiver, medium (6 37 30 018 01 0), 1 lamellslipehjul, korn 120 (6 37 21 052 01 0), 1 finishingkive (6 37 32 005 01 0).

Bestillingsnummer	NOBB	Pris, eks. mva, kr	Pris, inkl. mva, kr
6 37 21 052 02 0	42168518	2.599,00	3.248,75

**Sett i rustfritt stål, forberedelse til polering av flater/rør/profiler**

Fjerner riper raskt og effektivt; optimal forberedelse til polering takket være tilpasset slipemønster; ved forberedelse til polering: Høy slipeeffekt ved lavt tidsforbruk. Består av: 5 Pyramix slipepapir K280 (6 37 17 239 01 0), 5 Pyramix slipepapir K400 (6 37 17 240 01 0), 5 slipepapir K800 (6 37 17 241 01 0), 5 Pyramix slipepapir K1400 (6 37 17 242 01 0), 1 slipedisk for kaldsliping Ø 75mm (6 38 06 196 01 0), 25 slipepapir K80 (6 37 28 135 01 0), 1 slipedisk for kaldsliping Ø 115 mm (6 38 06 193 01 0)

Bestillingsnummer	Pris, eks. mva, kr	Pris, inkl. mva, kr
6 38 06 193 04 0	1.588,00	1.985,00

**Lamellskive i filt**

Til polering og forpolering av rustfritt stål. Takket være lamellene «brenner» ikke filten, og du kan polere uten at det oppstår striper. Bør kun brukes med poleringspasta (forpolering = forpoleringskrem, høyglanspolering = refleksjonspasta).

Ø mm	Utførelse	Bestillingsnummer	Pris, eks. mva, kr	Pris, inkl. mva, kr
125	myk	6 37 23 037 01 0	315,00	393,75
125	middels	6 37 23 038 01 0	315,00	393,75

Tilbehør KS 10-38 E**Slipefiberskive**

Svært høy slipeeffekt for sliping, rustfjerning og satinering av kilesveiser.

Ø mm	Tykkelse mm	Utførelse	Bestillingsnummer	NOBB	Pris, eks. mva, kr	Pris, inkl. mva, kr
150	7	svært grov	6 37 34 008 01 0		366,00	457,50

**Slipefiberskive**

Med høy slipeeffekt for sliping, rustfjerning og satinering av hulkilesveiser.

Ø mm	Tykkelse mm	Utførelse	Bestillingsnummer	NOBB	Pris, eks. mva, kr	Pris, inkl. mva, kr
150	3	grov	6 37 34 001 01 0	45394243	333,00	416,25
150	6	grov	6 37 34 002 01 0	45394258	418,00	522,50

**Slipefiberskive**

For sliping, tilpassing, rustfjerning og for fin satineringssliping på hulkilesveiser. Fjerner små riper på profiler og flater.

Ø mm	Tykkelse mm	Utførelse	Bestillingsnummer	NOBB	Pris, eks. mva, kr	Pris, inkl. mva, kr
150	3	middels	6 37 34 003 01 0	45394262	248,00	310,00
150	6	hard	6 37 34 004 01 0	45394277	304,00	380,00

**Slipefiberskive**

Fjerner misfarging og små riper, ideelt til klargjøring til polering av hulkilesveiser.

Ø mm	Tykkelse mm	Utførelse	Bestillingsnummer	NOBB	Pris, eks. mva, kr	Pris, inkl. mva, kr
150	3	fin	6 37 34 005 01 0	45394281	248,00	310,00
150	6	fin	6 37 34 006 01 0	45394296	304,00	380,00

**Slipefiberskive**

Til forpolering av overflater på hulkilesveiser. Fjerner raskt misfarging uten å slite på sveisesømmen.

Ø mm	Tykkelse mm	Utførelse	Bestillingsnummer	NOBB	Pris, eks. mva, kr	Pris, inkl. mva, kr
150	6	svært fin	6 37 34 007 01 0	45394300	269,00	336,25

**Filtkive**

Til speilblank polering av hulkilesveiser med FEIN poleringspasta.

Ø mm	Tykkelse mm	Bestillingsnummer	NOBB	Pris, eks. mva, kr	Pris, inkl. mva, kr
150	6	6 37 18 011 01 0	45394205	175,00	218,75

**Profileringsstein**

Til sliping av slipefiberskiver til jevne kilesveiseprofiler.

Bestillingsnummer	NOBB	Pris, eks. mva, kr	Pris, inkl. mva, kr
6 37 19 011 01 0	45394213	220,00	275,00

Tilbehør RS 10-70 E**Slipebånd**

Svært fleksible slipebånd, ideelle til sliping av rørbend FE 10, 30 x 533 mm.

Korn	Bestillingsnummer	Pris, eks. mva, kr	Pris, inkl. mva, kr
80	6 37 14 136 01 0	285,00	356,25
120	6 37 14 137 01 0	285,00	356,25
180	6 37 14 138 01 0	285,00	356,25
320	6 37 14 139 01 0	285,00	356,25
400	6 37 14 140 01 0	285,00	356,25

**Slipefiberbånd**

Svært myk utførelse, for overflater uten overganger, også ved trange rørbend FE 5, 30 x 533 mm.

Utførelse	Bestillingsnummer	Pris, eks. mva, kr	Pris, inkl. mva, kr
grov	6 37 14 141 01 0	389,00	486,25
middels	6 37 14 142 01 0	389,00	486,25
fin	6 37 14 143 01 0	389,00	486,25

**Poleringsbånd**

Svært myk utførelse, for ansatsfri speilglans, også ved trange rørbend. FE 3, 30 x 533 mm.

Bestillingsnummer	Pris, eks. mva, kr	Pris, inkl. mva, kr
6 37 14 144 01 0	226,00	282,50

**Tilbehør ROT 14-200 E****Avsugsskjerm, sett**

Bestillingsnummer	NOBB	Pris, eks. mva, kr	Pris, inkl. mva, kr
3 18 10 264 01 0	42167701	224,00	280,00

Avsugsskjerm

Bestillingsnummer	Pris, eks. mva, kr	Pris, inkl. mva, kr
3 18 10 240 01 4	310,00	387,50

**Forbindelsesstykke**

Kan brukes universelt til sammenkobling av elektroverktøy og tilbehør med støvavsug med støvsuger. Fleksibel gummihylse, lengde 70 mm, innvendig diameter 31,5 mm.

Bestillingsnummer	Pris, eks. mva, kr	Pris, inkl. mva, kr
3 13 22 771 00 9	60,00	75,00

**Slipepapir**

hullet, Ø 150 mm, med borrelås
Bruksområde: Tre, metall, bilkarosseri, sveisepunkter. Kvalitet: fullstendig bundet med syntetisk harpiks, korund. Egenskap: høy slipeeffekt.

Korn	PE* Stk.	Bestillingsnummer	Pris, eks. mva, kr	Pris, inkl. mva, kr
60	50	6 37 28 022 01 7	619,00	773,75

**Slipedisk m/borrelås**

Ø 150 mm, med hull og borrelåsdel

Utførelse	Bestillingsnummer	Pris, eks. mva, kr	Pris, inkl. mva, kr
hard	6 38 06 116 02 1	1.167,00	1.458,75
ekstra myk	6 38 06 166 02 6	1.149,00	1.436,25

**Slipedisk m/borrelås**

Ø 200 mm, med hull og borrelåsdel

Utførelse	Bestillingsnummer	NOBB	Pris, eks. mva, kr	Pris, inkl. mva, kr
hard	6 38 06 102 02 3		1.282,00	1.602,50
middels	6 38 06 095 02 1	25193541	1.291,00	1.613,75
ekstra myk	6 38 06 118 02 3		1.291,00	1.613,75

**Lammeskinn
med borrelås.**

Ø mm	Bestillingsnummer	NOBB	Pris, eks. mva, kr	Pris, inkl. mva, kr
150	6 37 23 009 00 4	25188186	116,00	145,00
200	6 37 23 010 00 6	25188194	198,00	247,50

Tilbehør MSf 636-1**Borrelåsdel**

Ø 150 mm

Ø mm	Bestillingsnummer	NOBB	Pris, eks. mva, kr	Pris, inkl. mva, kr
150	3 14 26 030 00 5	25180274	190,00	237,50

Slipedisk m/borrelås

Ø 115 mm, uten hull, med borrelåsdel, hard

Bestillingsnummer	Pris, eks. mva, kr	Pris, inkl. mva, kr
6 38 06 167 02 0	423,00	528,75

**Slipepapir**

Ø 115 mm, til fjerning av svært dype riper og fine sveisesømmer

Korn	PE* Stk.	Bestillingsnummer	NOBB	Pris, eks. mva, kr	Pris, inkl. mva, kr
80	50	6 37 28 096 01 9	42168643	300,00	375,00

**Slipedisk m/borrelås**

Ø 125 mm, hullet, med borrelåsfeste

Utførelse	Bestillingsnummer	Pris, eks. mva, kr	Pris, inkl. mva, kr
hard	6 38 06 103 02 7	868,00	1.085,00
middels	6 38 06 088 02 7	881,00	1.101,25
myk	6 38 06 117 02 5	1.124,00	1.405,00

Slipepapir

hullet, Ø 125 mm, med borrelås

Bruksområde: Tre, farge, sparkel, billakk, glassfiberforsterket kunststoff, kunststoff. Kvalitet: fullstendig bundet med harpiks, middels binding, korund. Egenskap: vesentlig mindre tiltetning, høy slipeeffekt, fleksibel.

Korn	PE* Stk.	Bestillingsnummer	NOBB	Pris, eks. mva, kr	Pris, inkl. mva, kr
80	50	6 37 28 001 01 6	25188319	406,00	507,50
100	50	6 37 28 002 01 9	25188327	406,00	507,50

**Slipedisk m/borrelås**

Ø 150 mm, med hull og borrelåsdel

Utførelse	Bestillingsnummer	NOBB	Pris, eks. mva, kr	Pris, inkl. mva, kr
hard	6 38 06 101 02 0	25193558	1.014,00	1.267,50
middels	6 38 06 090 02 3	25194861	1.034,00	1.292,50
myk	6 38 06 114 02 4		969,00	1.211,25

**Eksenterhode**

Ø 150 mm

Bestillingsnummer	NOBB	Pris, eks. mva, kr	Pris, inkl. mva, kr
3 12 07 103 01 3	25021924	1.559,00	1.948,75

**Slipepapir**

hullet, Ø 150 mm, med borrelås

Bruksområde: Metall, bilkarosserier, loddepunkter, sveisepunkter, GFK. Kvalitet: Høyeffekts-slipeduk, fullstendig bundet med syntetisk harpiks, korund. Egenskap: svært stabil, høy slipeeffekt.

Korn	PE* Stk.	Bestillingsnummer	NOBB	Pris, eks. mva, kr	Pris, inkl. mva, kr
40	50	6 37 28 009 01 4	25193475	1.143,00	1.428,75
60	50	6 37 28 010 01 6	25193483	1.069,00	1.336,25
80	50	6 37 28 056 01 3		971,00	1.213,75
100	50	6 37 28 054 01 6	25188392	971,00	1.213,75

**Slipepapir**

hullet, Ø 150 mm, med borrelås

Bruksområde: Tre, farge, billakk, sparkel, glassfiberforsterket kunststoff, kunststoff. Kvalitet: fullstendig bundet med syntetisk harpiks, korund. Egenskap: vesentlig mindre tiltetning, fleksibel.

Korn	PE* Stk.	Bestillingsnummer	NOBB	Pris, eks. mva, kr	Pris, inkl. mva, kr
80	50	6 37 28 074 01 4	25194887	538,00	672,50
120	50	6 37 28 084 01 3	25193517	463,00	578,75
150	50	6 37 28 012 01 8		463,00	578,75
180	50	6 37 28 013 01 2	25193491	463,00	578,75
220	50	6 37 28 014 01 0		463,00	578,75
240	50	6 37 28 015 01 4		463,00	578,75
320	50	6 37 28 017 01 1		463,00	578,75
400	50	6 37 28 061 01 0	25188400	463,00	578,75

**Slipepapir**

hullet, Ø 150 mm, med borrelås

Bruksområde: Tre, metall bilkarosseri, sveisepunkter. Kvalitet: fullstendig bundet med syntetisk harpiks, lett binding, korund. Egenskap: høy slipeeffekt.

Korn	PE* Stk.	Bestillingsnummer	NOBB	Pris, eks. mva, kr	Pris, inkl. mva, kr
40	50	6 37 28 072 01 2	25193509	572,00	715,00
60	50	6 37 28 073 01 6		549,00	686,25

**Lammeskinn**
med borrelås.

Ø mm	Bestillingsnummer	NOBB	Pris, eks. mva, kr	Pris, inkl. mva, kr
125	6 37 23 008 00 0	25188178	91,00	113,75
150	6 37 23 009 00 4	25188186	116,00	145,00

Tilbehør WPO 14-25 E**Standardsett i rustfritt stål - flater**

Sett for standard bruksområder ved bearbeiding av flater: Fra rengjøring av smuss med bølgeslipefiber, fjerning av misfarging til god satineringslipping. Består av: 1 elastisk slipevalse K60 (6 37 21 006 01 2) 1 lamellislipefibervalse (6 37 21 009 01 8) 1 slipefiber med bølgefjelder (6 37 23 021 01 3) 1 slipefiberskive, fin, pakke med 10 stk. (6 37 32 003 01 5) 1 støttedisk (6 38 06 172 01 0) 1 oppspenningsdor (6 38 03 066 02 4) 1 tohulls tappnøkkel (6 29 10 022 00 2) 1 fastnøkkel 19 x 22 (6 29 04 003 00 0)

Bestillingsnummer	NOBB	Pris, eks. mva, kr	Pris, inkl. mva, kr
6 37 21 006 04 0	42168473	2.298,00	2.872,50

**Sett i rustfritt stål for sliping av flater**

Høy slipeeffekt på flaten. Består av: 1 ekspansjonsvalse (6 38 06 192 01 0) 5 slipehysler K60 (6 37 14 132 01 0) 5 slipehysler K80 (6 37 14 133 01 0) 5 slipehysler K120 (6 37 14 134 01 0)

Bestillingsnummer	NOBB	Pris, eks. mva, kr	Pris, inkl. mva, kr
6 38 06 192 02 0	42168745	2.315,00	2.893,75

**Sett for rustfritt stål til satinerings av flater**

Perfekt satineringslipping uten overganger. Svært liten varmedannelse ved bearbeidingen. Består av: 1 elastisk slipevalse K60, mellomstor (6 37 21 006 01 2) 1 elastisk slipevalse K180, fin (6 37 21 007 01 6) 1 Sinus slipefibervalse K180, fin (6 37 21 051 01 0)

Bestillingsnummer	NOBB	Pris, eks. mva, kr	Pris, inkl. mva, kr
6 37 21 050 02 0	42168976	2.464,00	3.080,00

**Standardsett i rustfritt stål for rør**

Sett for standard bruksområder ved bearbeiding av rette rør. Fra rengjøring av smuss, fjerning av misfarging til god satineringslipping. Består av: 1 slipebåndrull (6 38 06 181 01 6) 1 slipebånd K60, pakke med 10 stk. (6 37 14 044 01 0) 1 slipebånd K120, pakke med 10 stk. (6 37 14 045 01 4) 1 slipefiberbånd, mellomstort (6 37 14 048 01 9) 1 slipefiberbånd, fint (6 37 14 049 01 3) 1 limbånd (6 38 09 004 01 9)

Bestillingsnummer	NOBB	Pris, eks. mva, kr	Pris, inkl. mva, kr
6 38 06 181 03 0	42168700	1.633,00	2.041,25

**Rustfritt stål-sett satinerings profiler**

Satineringslipping av profiler for et perfekt slipemønster. Består av: 1 elastisk valse K 60 middels (6 37 21 054 01 0), 1 elastisk valse K 180 fin (6 37 21 055 01 0), 1 slipefibervalse Sinus fin (6 37 21 056 01 0), 1 oppspenningsdor (6 38 03 071 02 0)

Bestillingsnummer	Pris, eks. mva, kr	Pris, inkl. mva, kr
6 37 21 054 02 0	2.025,00	2.531,25

**Rustfritt stål-sett polering plane flater / rør / profiler**

Speilblank polering. Ingen spondannelse med poleringsringene. Består av: 1 Sisal poleringsring (6 37 23 011 01 4) 2 poleringsringduker, faste (6 37 23 013 01 1) 2 poleringsringduker, myke (6 37 23 014 01 9) 1 børstepasta (6 37 26 027 01 0) 1 forpoleringspasta (6 37 26 028 01 0) 1 refleksjonspasta (6 37 26 029 01 0) 1 oppspenningsdor (6 38 03 027 03 8) 1 tohulls tappnøkkel (6 29 10 022 00 2) 1 fastnøkkel 19 x 22 (6 29 04 003 00 0)

Bestillingsnummer	NOBB	Pris, eks. mva, kr	Pris, inkl. mva, kr
6 37 23 011 04 0	42168522	1.286,00	1.607,50

**Elastisk slipevalse**Boring 19 mm
100 x 100 mm

Korn	Utførelse	Bestillingsnummer	NOBB	Pris, eks. mva, kr	Pris, inkl. mva, kr
60	middels	6 37 21 006 01 2	42168465	995,00	1.243,75
180	fin	6 37 21 007 01 6	42168484	995,00	1.243,75

**Elastisk slipevalse**Boring 19 mm
100 x 50 mm

Korn	Utførelse	Bestillingsnummer	NOBB	Pris, eks. mva, kr	Pris, inkl. mva, kr
60	middels	6 37 21 054 01 0		692,00	865,00
180	fin	6 37 21 055 01 0		692,00	865,00

**Slipefibervalse, sinus**Boring 19 mm
Ø 100 x 50 mm, med sinusbølge for satineringsfinish uten overganger

Korn	Utførelse	Bestillingsnummer	NOBB	Pris, eks. mva, kr	Pris, inkl. mva, kr
180	fin	6 37 21 056 01 0		401,00	501,25

**Slipefibervalse, sinus**Boring 19 mm
Ø 100 x 100 mm, med sinusbølge for satineringsfinish uten overganger

Korn	Utførelse	Bestillingsnummer	NOBB	Pris, eks. mva, kr	Pris, inkl. mva, kr
180	fin	6 37 21 051 01 0	42168492	568,00	710,00

**Lamellfibervalse**Ø 150 mm, boring 14 mm
Til fjerning av små feil og riper

Bestillingsnummer	Pris, eks. mva, kr	Pris, inkl. mva, kr
6 37 21 003 01 7	641,00	801,25

**Lamellfibervalse**Ø 150 mm, boring 14 mm
for middels børstestrøk

Bestillingsnummer	NOBB	Pris, eks. mva, kr	Pris, inkl. mva, kr
6 37 21 004 01 5	25193418	641,00	801,25

**Lamellfibervalse**Ø 150 mm, boring 14 mm
Til fin børsting, satineringsfinish

Bestillingsnummer	NOBB	Pris, eks. mva, kr	Pris, inkl. mva, kr
6 37 21 005 01 9	25193426	641,00	801,25

**Lamellfleecevalse**

Ø 100 x 100 mm, boring 19 mm
Til middels satneringsfinish

Korn	Utførelse	Bestillingsnummer	NOBB	Pris, eks. mva, kr	Pris, inkl. mva, kr
100	middels	6 37 21 008 01 4	25193434	433,00	541,25

**Lamellfleecevalse**

Ø 100 x 100 mm, boring 19 mm
Til fin satneringsfinish

Korn	Utførelse	Bestillingsnummer	NOBB	Pris, eks. mva, kr	Pris, inkl. mva, kr
180	fin	6 37 21 009 01 8	25193442	433,00	541,25

**Lamellfleecevalse**

Ø 100 x 100 mm, boring 19 mm
Til svært fin satneringsfinish

Korn	Utførelse	Bestillingsnummer	NOBB	Pris, eks. mva, kr	Pris, inkl. mva, kr
280	svært fin	6 37 21 010 01 0	25193459	433,00	541,25

**Lamellvalse i filt**

Til polering og forpolering av rustfritt stål. Takket være lamelle-
ne «brenner» ikke filten, og du kan polere uten at det oppstår
striper. Bør kun brukes med poleringspasta (forpolering =
forpoleringskrem, høyglanspolering = refleksjonspasta).

Utførelse	Bestillingsnummer	Pris, eks. mva, kr	Pris, inkl. mva, kr
myk	6 37 21 057 01 0	745,00	931,25
middels	6 37 21 058 01 0	745,00	931,25

**Slipefiber**

med bølgefjelder, bredde ca. 30 mm, boring 14 mm, for lette
avgradingsarbeider, de-oksidasjon, lette slippearbeider, dekorative
arbeider

Ø mm	Bestillingsnummer	NOBB	Pris, eks. mva, kr	Pris, inkl. mva, kr
150	6 37 23 021 01 3	25193467	182,00	227,50
200	6 37 23 022 01 6		215,00	268,75

**Slipefiberskiver**

Ø 115 mm, stabil, med borrelås, for bruk med støttestisk

Ø mm	Bestillingsnummer	NOBB	Pris, eks. mva, kr	Pris, inkl. mva, kr
115	6 38 06 172 01 0			

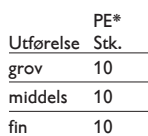
**Støttestisk**

med borrelåsdell, for bruk med slipe-fiber, M 14

Utførelse	PE* Stk.	Bestillingsnummer	NOBB	Pris, eks. mva, kr	Pris, inkl. mva, kr
grov	10	6 37 32 001 01 8	25188608	412,00	515,00
middels	10	6 37 32 002 01 1	25188616	391,00	488,75
fin	10	6 37 32 003 01 5	25188624	335,00	418,75

**Slipebåndrulle**

Boring 19 mm
100 x 70 mm

Bestillingsnummer	NOBB	Pris, eks. mva, kr	Pris, inkl. mva, kr
6 38 06 181 01 6	25189176	832,00	1.040,00

**Slipebånd**

600 x 30 mm

Korn	PE* Stk.	Bestillingsnummer	Pris, eks. mva, kr	Pris, inkl. mva, kr
60	10	6 37 14 044 01 0	252,00	315,00
120	10	6 37 14 045 01 4	252,00	315,00
240	10	6 37 14 046 01 7	252,00	315,00

Limbånd

Til åpning og lukking av slipebånd ved lukkede rørsystemer,
50 m

Bestillingsnummer	NOBB	Pris, eks. mva, kr	Pris, inkl. mva, kr
6 38 09 004 01 9	25189218	124,00	155,00

**Slipefiberbånd**

Med knapper som kan åpnes og lukkes, ideelt ved lukkede
rørsystemer, 600 x 300 mm.

Utførelse	Bestillingsnummer	Pris, eks. mva, kr	Pris, inkl. mva, kr
grov	6 37 14 047 01 1	135,00	168,75
middels	6 37 14 048 01 9	135,00	168,75
fin	6 37 14 049 01 3	135,00	168,75

**Polerringer, sisal, duk**

til

- finsliping/børsting og utjevning av jernfrie metaller etter grov-
sliping med korn 240–280 med børstepasta «gul».
- finsliping/børsting og utjevning av jern/stål og rustfritt stål etter
grovsliping med korn 280–320 med børstepasta «gul»
- mattpolering/børsting av jernfrie metaller, jern/stål og rustfritt
stål med børstepasta «gul».
- forpolering av jern/stål og rustfritt stål med forpoleringspasta
«oransje» Bredde ca. 30 mm, borehull Ø 14 mm

Ø mm	Bestillingsnummer	Pris, eks. mva, kr	Pris, inkl. mva, kr
150	6 37 23 011 01 4	202,00	252,50
200	6 37 23 012 01 7	282,00	352,50

**Polerringer, duk, faste**

Bredde ca. 15 mm, boring 14 mm, til forpolering og polering av
ikke-jernholdige metaller, jern/stål og rustfritt stål, «oransje»
forpoleringspasta

Ø mm	Bestillingsnummer	Pris, eks. mva, kr	Pris, inkl. mva, kr
150	6 37 23 013 01 1	118,00	147,50
200	6 37 23 015 01 3	140,00	175,00

**Polerringer, duk, myke**

Bredde ca. 15 mm, boring 14 mm, for polering til høyglans og
polering av jernfrie metaller, jern/stål, edelstål og krom med
refleksjonspasta «hvit»

Ø mm	Bestillingsnummer	Pris, eks. mva, kr	Pris, inkl. mva, kr
150	6 37 23 014 01 9	92,00	115,00
200	6 37 23 016 01 6	135,00	168,75

Polerringer, slipefiber, ekstra myke

Bredde ca. 15 mm, boring 14 mm, for finishpolering av jernfrie
metaller, jern/stål, edelstål og mange kunststoffer med reflek-
sjonspasta «hvit»

Ø mm	Bestillingsnummer	Pris, eks. mva, kr	Pris, inkl. mva, kr
150	6 37 23 019 01 2	113,00	141,25
200	6 37 23 020 01 4	176,00	220,00

**Poleringskive**

Ø 150 mm, bredde 60 mm, elastisk boring 14 mm
til polering, korn 16 (grov), myk, «grønn»

Bestillingsnummer	Pris, eks. mva, kr	Pris, inkl. mva, kr
6 37 13 013 01 8	1.453,00	1.816,25

**Poleringskive**

Ø 150 mm, bredde 60 mm, elastisk boring 14 mm for fine overflater, korn 24 (middels), myk, «blå»

Bestillingsnummer	Pris, eks. mva, kr	Pris, inkl. mva, kr
6 37 13 015 01 0	1.453,00	1.816,25

Poleringskive

Ø 150 mm, bredde 60 mm, elastisk boring 14 mm til finpolering, korn 46 (fin), myk, «brun»

Bestillingsnummer	Pris, eks. mva, kr	Pris, inkl. mva, kr
6 37 13 016 01 3	1.453,00	1.816,25

**Lamellfibervalse**

Bredde 50 mm, til polering av rustfritt stål, boring 14 mm

Ø mm	Bestillingsnummer	Pris, eks. mva, kr	Pris, inkl. mva, kr
200	6 37 21 001 00 1	1.496,00	1.870,00

**Børstepasta**

«gul», for sisal/duk til mattglanspolering av ikke-jernholdige metaller, jern/stål og rustfritt stål

Bestillingsnummer	NOBB	Pris, eks. mva, kr	Pris, inkl. mva, kr
6 37 26 027 01 0	25188277	89,00	111,25

**Forpolerpasta**

«oransje», for fast duk, til forpolering og polering av ikke-jernholdige metaller, jern/stål og rustfritt stål

Bestillingsnummer	NOBB	Pris, eks. mva, kr	Pris, inkl. mva, kr
6 37 26 028 01 0	25188285	89,00	111,25

**Refleksjonspasta**

«hvit», for myk duk, til polering til høyglans av ikke-jernholdige metaller, jern/stål, rustfritt stål og krom

Bestillingsnummer	Pris, eks. mva, kr	Pris, inkl. mva, kr
6 37 26 029 01 0	89,00	111,25

**Holder**

for sidehåndtak, kan svinges 360°

Bestillingsnummer	NOBB	Pris, eks. mva, kr	Pris, inkl. mva, kr
6 37 33 006 01 0	42205732	673,00	841,25

**Oppspenningsdor**

for satineringsverktøy (valse og rull), verktøyfeste Ø 19 mm

Lengde mm	Bestillingsnummer	Pris, eks. mva, kr	Pris, inkl. mva, kr
50	6 38 03 071 02 0	518,00	647,50
100	6 38 03 067 02 8	601,00	751,25

**Oppspenningsdor**

med spennflens M 14, for polerring, spennområde 15-35 mm

Bestillingsnummer	Pris, eks. mva, kr	Pris, inkl. mva, kr
6 38 03 027 03 8	346,00	432,50

**Oppspenningsdor**

Spennflens M 14, for lamellslipeskiver, svamp og poleringskiver, spennområde 15-50 mm, verktøyfeste Ø 14 mm

Bestillingsnummer	Pris, eks. mva, kr	Pris, inkl. mva, kr
6 38 03 066 02 4	384,00	480,00

**Verneboyle**

som håndvern

Bestillingsnummer	Pris, eks. mva, kr	Pris, inkl. mva, kr
3 02 29 216 00 5	63,00	78,75

**Ekspanjonsvalse**

Boring 19 mm
Ø 100 x 100 mm, for vibrasjonsfri og sikker bruk av slipehylse

Bestillingsnummer	NOBB	Pris, eks. mva, kr	Pris, inkl. mva, kr
6 38 06 192 01 0	42168734	1.908,00	2.385,00

**Slipshylser**

Til fjerning av små sveisesømmer og svært dype riper og valsehud

Korn	PE* Stk.	Bestillingsnummer	NOBB	Pris, eks. mva, kr	Pris, inkl. mva, kr
60	5	6 37 14 132 01 0	42168397	132,00	165,00

**Slipshylser**

Til fjerning av dype riper

Korn	PE* Stk.	Bestillingsnummer	NOBB	Pris, eks. mva, kr	Pris, inkl. mva, kr
80	5	6 37 14 133 01 0	42168401	128,00	160,00

**Slipshylser**

Til fjerning av riper, forberedelse til satineringsfinish

Korn	PE* Stk.	Bestillingsnummer	NOBB	Pris, eks. mva, kr	Pris, inkl. mva, kr
120	5	6 37 14 134 01 0	42168416	123,00	153,75

**Slipshylse**

Til fjerning av riper, forberedelse til satineringsfinish

Korn	PE* Stk.	Bestillingsnummer	Pris, eks. mva, kr	Pris, inkl. mva, kr
280	5	6 37 14 145 01 0	625,00	781,25
400	5	6 37 14 146 01 0	625,00	781,25
600	5	6 37 14 147 01 0	625,00	781,25
1400	5	6 37 14 148 01 0	625,00	781,25



		WPO 14-15 E	WPO 14-15 E Marine-polering start sett	WPO 14-15 E polermaskin	WPO 14-15 E Marine-polering start sett	WPO 14-25 E	WPO 10-25 E	WPO 10-25 E slipesett
		Svært kraftig vinkelpoleringsmaskin til polering av biler og båter.	Poleringssett til vedlikehold av båter.	Svært kraftig vinkelpoleringsmaskin til polering av biler og båter.	Poleringssett til vedlikehold av båter.	Ekstremt kraftig vinkelpoleringsmaskin til lakkbehandling.	Sterk, hendig vinkelpoleringsmaskin til lakkbehandling.	
EAN 4014586...		... 862699	... 862712	... 867069	... 872216	... 867113	... 866055	... 867199
Side		144	144	144	144	144	144	144
Bruksområde	Grovslibing	▲	▲▲	▲	▲▲	▲▲		
	Finslibing	▲	▲▲	▲	▲▲	▲▲		
	Mikroslibing	▲▲	▲▲	▲▲	▲▲	▲▲		
	Tørreslibing	▲▲	▲▲	▲▲	▲▲	▲▲		
	Polere	▲▲	▲▲	▲▲	▲▲	▲▲	▲▲	▲▲
Funksjoner	FEIN høyeffektmotor	●	●	●	●	●	●	●
	Spindellås	●	●	●	●	●	●	●
	Gjenoppstartssperre	●	●	●	●	●	●	●
	Myk start	●	●	●	●	●	●	●
Tekniske egenskaper	Opptatt effekt	1 200 W	1 200 W	1 200 W	1 200 W	1 200 W	800 W	800 W
	Turtall, ubelastet	500 - 1 500 1/min	500 - 1 500 1/min	500 - 1 500 1/min	500 - 1 500 1/min	900 - 2 500 1/min	900 - 2 500 1/min	900 - 2 500 1/min
	Vekt iht. EPTA	2,50 kg	2,50 kg	2,50 kg	2,50 kg	2,50 kg	2,20 kg	2,20 kg
	Polerverktøy diameter	230 mm	230 mm	230 mm	230 mm	230 mm	150 mm	150 mm
	Verktøyfeste	M 14	M 14	M 14	M 14	M 14	M 14	M 14

▲ Godt egnet ▲▲ Meget godt egnet ● Inkludert

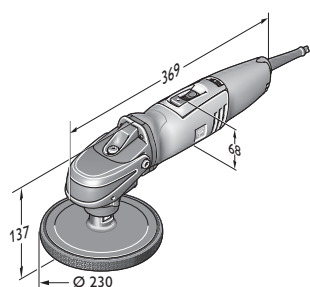

WPO 14-15 E

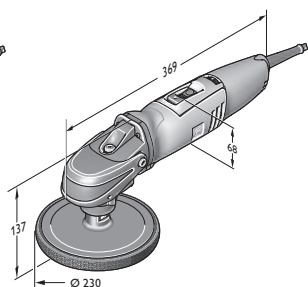

WPO 14-25 E

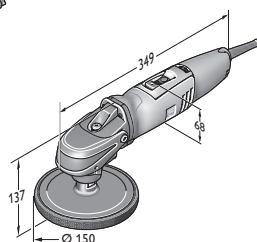

WPO 10-25 E



Maskintype	Bestillingsnummer	NOBB	EAN	PK	Pris, eks. mva, kr	Pris, inkl. mva, kr
WPO 14-15 E	7 221 48 00 23 0	42168772	4014586862699	01	4.719,00	5.898,75

Prisen innbefatter:
1 gripekappe, 1 tilleggs-håndtak
Tilbehør, se side 145



Maskintype	Bestillingsnummer	NOBB	EAN	PK	Pris, eks. mva, kr	Pris, inkl. mva, kr
WPO 14-15 E	7 221 48 50 01 0	42168783	4014586862712	01	5.881,00	7.351,25

Prisen innbefatter:
1 anti-vibrasjonshåndtak, 1 gripekappe, 1 støttedisk med borrelåsdel, diam. 170 mm, 1 poleringssvamp, diam. 195 mm, 1 lammeull, hetteform, diam. 235 mm, 1 avsugsskjerm, 1 slipedisk Ø 150 mm, 2 nylonslipefiber for bunnstoff, 1 grov flipefiber, hhv. 2 slipepapir, diam. 150 mm, med hull, (K 80, 150, 180), 1 verktøykoffert
Tilbehør, se side 145



Maskintype	Bestillingsnummer	EAN	PK	Pris, eks. mva, kr	Pris, inkl. mva, kr
WPO 14-15 E polermaskin	7 221 48 51 01 0	4014586867069	01	4.847,00	6.058,75

Prisen innbefatter:
1 anti-vibrasjonshåndtak, 1 gripekappe, 1 støttedisk med borrelåsdel, Ø 150 mm, 1 poleringssvamp Ø 150 mm, middels
Tilbehør, se side 145



Maskintype	Bestillingsnummer	EAN	PK	Pris, eks. mva, kr	Pris, inkl. mva, kr
WPO 14-15 E	7 221 48 60 00 0	4014586872216	01	4.486,00	5.607,50

Prisen innbefatter:
1 anti-vibrasjonshåndtak, 1 gripekappe, 1 støttedisk med borrelåsdel, diam. 170 mm, 1 poleringssvamp, diam. 195 mm, 1 verktøykoffert
Tilbehør, se side 145



Maskintype	Bestillingsnummer	EAN	PK	Pris, eks. mva, kr	Pris, inkl. mva, kr
WPO 14-25 E	7 221 49 51 01 0	4014586867113	01	4.847,00	6.058,75

Prisen innbefatter:
1 anti-vibrasjonshåndtak, 1 gripekappe, 1 støttedisk med borrelåsdel, Ø 150 mm, 1 poleringssvamp Ø 150 mm, middels
Tilbehør, se side 145



Maskintype	Bestillingsnummer	NOBB	EAN	PK	Pris, eks. mva, kr	Pris, inkl. mva, kr
WPO 10-25 E	7 221 63 00 23 0	43175020	4014586866055	01	4.231,00	5.288,75

Prisen innbefatter:
1 tilleggs-håndtak, 1 gripekappe
Tilbehør, se side 145



Maskintype	Bestillingsnummer	EAN	PK	Pris, eks. mva, kr	Pris, inkl. mva, kr
WPO 10-25 E slipesett	7 221 63 51 01 0	4014586867199	01	4.359,00	5.448,75

Prisen innbefatter:
1 anti-vibrasjonshåndtak, 1 gripekappe, 1 støttedisk med borrelåsdel, Ø 150 mm, 1 poleringssvamp Ø 150 mm, middels
Tilbehør, se side 145



Generelt tilbehør



Verktøykoffert

Plast, innvendige mål: 470 x 275 x 232 mm

Bestillingsnummer	Pris, eks. mva, kr	Pris, inkl. mva, kr
3 39 01 122 01 0	748,00	935,00

Tilbehør WPO 10-25 E, WPO 14-15 E, WPO 14-15 XE, WPO 14-25 E



Lakkbehandlings- og finish-sett

Ideell kombinasjon til lakkbehandling av forvitret og ny lakk. Også perfekt egnet til finish av ny lakk (ikke egnet for matt-lakk).
Innhold i plastkofferten: 1 FEIN 1-trinns-poleringsmiddel 1 kg; 1 FEIN topp voks lakkforsegling 1 kg; 1 støttedisk 150 mm; 1 lammeskinn 150 mm; 2 middels harde poleringssvamper oransje 150 mm; 1 vaffelsvamp; 53 slipeputer K2800; 1 hånd-slipeblokk; 1 fuktterning; 1 rensepasta 200 g; 2 mikrofiberkluter.

Bestillingsnummer	NOBB	Pris, eks. mva, kr	Pris, inkl. mva, kr
6 37 23 028 04 0	25194978	2.442,00	3.052,50



Voksforsegling - lakk finish

Spraybar lakkforsegling til rengjøring og varig forsegling av polerte overflater. Fjerner rester av poleringsmiddel fra kunststoffdeler.

Innhold ml	Bestillingsnummer	Pris, eks. mva, kr	Pris, inkl. mva, kr
500	6 37 26 025 01 0	215,00	268,75



Rengjøringspasta

FEIN rensepasta fjerner skånsomt avleiringer fra lakk og glass som: Lakk- og malingsstøke, rust, tjære, harpiks, insektrester, miljøavleiringer og bremsesøv fra felger.

Bestillingsnummer	Pris, eks. mva, kr	Pris, inkl. mva, kr
6 37 33 007 01 0	390,00	487,50



Mikrofiberklut

Finmasket kvalitet til rengjøring av poleringsrester. Sømfri utførelse for ripe- og sponfritt arbeid

Bestillingsnummer	NOBB	Pris, eks. mva, kr	Pris, inkl. mva, kr
6 37 33 003 01 0	25195082	87,00	108,75

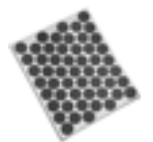

Blomsterformet smergelduk

Mikrofinnt selvklebende slipepapir, kornstørrelse 2800, til utbedring av lakkfeil som f.eks. lakkinnkapslinger. 1 ark à 53 blomster Ø 30 mm. Passer til håndsliperen 6 37 33 002 01 0

Bestillingsnummer	NOBB	Pris, eks. mva, kr	Pris, inkl. mva, kr
6 37 17 221 01 0	25194994	115,00	143,75



Fuktsvamp

Hendig skumgummiterning til hygiensk fukting av smergelpapiret.

Bestillingsnummer	NOBB	Pris, eks. mva, kr	Pris, inkl. mva, kr
6 37 33 001 01 0	25195009	38,00	47,50



Håndsliper

Hendig slipekloss hvor det selvklebende smergelpapiret kan festes på begge sider.

Bestillingsnummer	NOBB	Pris, eks. mva, kr	Pris, inkl. mva, kr
6 37 33 002 01 0	25195017	141,00	176,25



FEIN 1-trinns-poleringsmiddel

Ideell for lett til alvorlig skadet ripebestandig lakk. Utmerkede glansresultater i bare ett trinn. Silikon-fri. Også svært godt egnet til bruk på båt (Gelcoat).

Innhold kg	Bestillingsnummer	NOBB	Pris, eks. mva, kr	Pris, inkl. mva, kr
1	6 37 26 014 01 0	25195033	501,00	626,25



Støttedisk

med borrelåsdel, M14

Ø mm	Bestillingsnummer	NOBB	Pris, eks. mva, kr	Pris, inkl. mva, kr
80	6 38 06 179 01 5	25189150	247,00	308,75
125	6 38 06 169 01 6	25189051	155,00	193,75
130	6 38 06 178 01 1	25189135	348,00	435,00
150	6 38 06 170 01 8	25189069	188,00	235,00



Støttedisk

for lammeskinn med snøring, gummibelegg, M14

Ø mm	Bestillingsnummer	NOBB	Pris, eks. mva, kr	Pris, inkl. mva, kr
120	6 38 06 012 00 8	25188855	190,00	237,50



Polersvamp

Til polering av lakkerte overflater. Forskjellige hardhetsgrader: myk for ny lakk, middels for svak forvitring og vokssjikt, hard for sterkt forvitret lakk. Feste med borrelås, høyde 40 mm.

Ø mm	Utførelse	Bestillingsnummer	NOBB	Pris, eks. mva, kr	Pris, inkl. mva, kr
100	myk	6 37 23 024 01 8	25188244	226,00	282,50
100	hard	6 37 23 023 01 0	25188236	226,00	282,50
125	middels	6 37 23 017 01 0	25188210	157,00	196,25
150	middels	6 37 23 018 01 8	25188228	173,00	216,25



Poleringssvamp, oransje

Finporet, middels hard poleringssvamp for ny og gammel lakk Ø 150 mm

Bestillingsnummer	NOBB	Pris, eks. mva, kr	Pris, inkl. mva, kr
6 37 23 028 01 0	25195041	188,00	235,00



Vaffelsvamp

Ekstremt fin og myk poleringssvamp til å fjerne hologrammer på mørk lakk. Ø 150 mm

Bestillingsnummer	NOBB	Pris, eks. mva, kr	Pris, inkl. mva, kr
6 37 23 029 01 0	25195058	188,00	235,00



Lammeskinn
med snortrekk

Ø mm	Bestillingsnummer	NOBB	Pris, eks. mva, kr	Pris, inkl. mva, kr
120	6 37 23 007 00 2	25188160	96,00	120,00



Lammeskinn
med borrelås.

Ø mm	Bestillingsnummer	NOBB	Pris, eks. mva, kr	Pris, inkl. mva, kr
125	6 37 23 008 00 0	25188178	91,00	113,75
150	6 37 23 009 00 4	25188186	116,00	145,00



FEIN Top voks lakkforsegling

Lakkforsegling som holder i lang tid med høyverdig og syntetisk voks. For sensasjonell glans. Silikonolfjefri.

Innhold kg	Bestillingsnummer	NOBB	Pris, eks. mva, kr	Pris, inkl. mva, kr
1	6 37 26 015 01 0	25195074	439,00	548,75

Tilbehør WPO 14-15 E



Støttested
med borrelåsdell, M14

Ø mm	Bestillingsnummer	NOBB	Pris, eks. mva, kr	Pris, inkl. mva, kr
170	6 38 06 187 01 0	42168715	446,00	557,50



Polersvamp

Ø 195 mm for slipedisk Ø 170 mm 6 38 06 187 01 0 M14 med borrelåssystem. Anbefalt arbeidsturtall: 500–1000 o/min.

Ø mm	Bestillingsnummer	NOBB	Pris, eks. mva, kr	Pris, inkl. mva, kr
195	6 37 23 034 01 0	42168560	209,00	261,25



Grov slipefiber

Nylonslipesfiber til rengjøring eller polering av båtskråg og dekk Ø 195 mm for slipedisk Ø 170 mm 6 38 06 187 01 0 M14 med borrelåssystem. Til glassfiber- og antisklistrukturer Anbefalt arbeidsturtall: ca. 500 o/min.

Ø mm	Bestillingsnummer	NOBB	Pris, eks. mva, kr	Pris, inkl. mva, kr
195	6 37 23 033 01 0	42168556	345,00	431,25



Lammeullhette

Diameter ca. 230 mm for slipedisk Ø 170 mm 6 38 06 187 01 0 M14 med borrelåssystem. Anbefalt arbeidsturtall: 500–1200 o/min. Kvalitet TOPWOOL, frisbee-poleringskive. Lammeull/syntetisk blanding, vaskbar.

Ø mm	Bestillingsnummer	NOBB	Pris, eks. mva, kr	Pris, inkl. mva, kr
230	6 37 23 035 01 0	42168575	276,00	345,00



Slipedisk m/borrelås

Med borrelåsfeste, Ø 150 mm med avsgushull M14. Hullsirkel egnet for FEIN og andre slipemidler

Ø mm	Bestillingsnummer	NOBB	Pris, eks. mva, kr	Pris, inkl. mva, kr
150	6 38 06 188 01 0	42168726	744,00	930,00

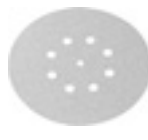

Slipesliper papir

hullet, Ø 150 mm, med borrelås

Bruksområde: Metall, bilkarosserier, loddepunkter, sveisepunkter, GFK. Kvalitet: Høyeffekts-slipeduk, fullstendig bundet med syntetisk harpiks, korund. Egenskap: svært stabil, høy slipeeffekt.

Korn	PE* Stk.	Bestillingsnummer	NOBB	Pris, eks. mva, kr	Pris, inkl. mva, kr
60	50	6 37 28 010 01 6	25193483	1.069,00	1.336,25



Slipesliper papir

hullet, Ø 150 mm, med borrelås

Bruksområde: Tre, farge, billakk, sparkel, glassfiberforsterket kunststoff, kunststoff. Kvalitet: fullstendig bundet med syntetisk harpiks, korund. Egenskap: vesentlig mindre tiltetning, fleksibel.

Korn	PE* Stk.	Bestillingsnummer	NOBB	Pris, eks. mva, kr	Pris, inkl. mva, kr
80	50	6 37 28 074 01 4	25194887	538,00	672,50
120	50	6 37 28 084 01 3	25193517	463,00	578,75
150	50	6 37 28 012 01 8		463,00	578,75
180	50	6 37 28 013 01 2	25193491	463,00	578,75
240	50	6 37 28 015 01 4		463,00	578,75
320	50	6 37 28 017 01 1		463,00	578,75



Nylonslipesfiber for bunnstoff

Slipesfiber til sliping av bunnstoffrester. Gir et sensasjonelt sliperesultat uten tilstopping av slipesfiberen. Svært lang driftstid.

Ø mm	PE* Stk.	Bestillingsnummer	NOBB	Pris, eks. mva, kr	Pris, inkl. mva, kr
150	5	6 37 32 004 01 0	42168681	239,00	298,75



Avsgusskjerm, sett

Bestillingsnummer	NOBB	Pris, eks. mva, kr	Pris, inkl. mva, kr
3 18 10 264 01 0	42167701	224,00	280,00



Forbindelsesstykke

Kan brukes universelt til sammenkobling av elektroverktøy og tilbehør med støvavsug med støvsug. Fleksibel gummihylse, lengde 70 mm, innvendig diameter 31,5 mm.

Bestillingsnummer	Pris, eks. mva, kr	Pris, inkl. mva, kr
3 13 22 771 00 9	60,00	75,00

Tilbehør WPO 10-25 E, WPO 14-15 E



Verktøykoffert

Plast, innvendige mål: 470 x 275 x 116 mm

Bestillingsnummer	NOBB	Pris, eks. mva, kr	Pris, inkl. mva, kr
3 39 01 118 01 0	25195157	483,00	603,75

Tilbehør WPO 14-15 E, WPO 14-25 E



Kopp-nylonbørste

Ø 125 mm, korn 46, M 14, for børsting etter behandling med lut, rengjøring av takbjelker, restaurering av antikke møbler, oppruing av maling før nytt strøk, avgrading og lett rustfjerning fra metalleder

Bestillingsnummer	NOBB	Pris, eks. mva, kr	Pris, inkl. mva, kr
6 37 22 048 01 4	25188137	447,00	558,75



Tilbehør WPO 14-15 E, WPO 14-15 XE



Støttedisk
med borrelåsdel, M14

Ø mm	Bestillingsnummer	NOBB	Pris, eks. mva, kr	Pris, inkl. mva, kr
200	6 38 06 171 01 7	25189077	296,00	370,00



Støttedisk
for lammeskinn med snøring, gummibelegg, M14

Ø mm	Bestillingsnummer	NOBB	Pris, eks. mva, kr	Pris, inkl. mva, kr
170	6 38 06 030 00 4	25188863	263,00	328,75



Polersvamp
Til polering av lakkerte overflater. Forskjellige hardhetsgrader:
myk for ny lakk, middels for svak forvitring og vokssjikt, hard for
sterkt forvitret lakk. Feste med borrelås, høyde 40 mm.

Ø mm	Utførelse	Bestillingsnummer	NOBB	Pris, eks. mva, kr	Pris, inkl. mva, kr
160	myk	6 37 23 026 01 5	25188269	288,00	360,00
160	hard	6 37 23 025 01 2	25188251	288,00	360,00



Lammeskinn
med snortrekk

Ø mm	Bestillingsnummer	NOBB	Pris, eks. mva, kr	Pris, inkl. mva, kr
170	6 37 23 003 00 3	25188152	175,00	218,75



Lammeskinn
med borrelås.

Ø mm	Bestillingsnummer	NOBB	Pris, eks. mva, kr	Pris, inkl. mva, kr
200	6 37 23 010 00 6	25188194	198,00	247,50



Over 50 års erfaring: Oscillerende elektroverktøy fra FEIN.

Med den enestående erfaringen fra over 50 års oscillasjons-teknologi kan FEIN med de tre systemene FEIN MULTIMASTER, FEIN SUPERCUT CONSTRUCTION og FEIN SUPERCUT AUTOMOTIVE tilby et allsidig og omfattende program av oscillerende elektroverktøy som står for bransjespesifikke løsninger og enestående kapasitet. Det finnes en løsning for alle behov: FEIN SUPERCUT er spesialisten for interiørarbeider i tre, reparasjon og utskiftning av vinduer, sanering av fliser og bad, varme- og sanitærinstallasjon, sanering av fuger, utskjæring av bilglass og til båtarbeider. For alle som legger spesiell vekt på allsidige bruksområder, er FEIN MULTIMASTER som universelt system det riktige valget. Et omfangsrikt tilbehørs-program gir et spesielt bredt spekter av bruksområder.



FEIN MULTIMASTER / MULTITALENT **Side 150**

Det universelle systemet for bygging og oppussing.

STARLOCK PLUS



FEIN SUPERCUT CONSTRUCTION **Side 154**

Det kraftigste systemet for bygging og oppussing.

STARLOCK MAX



FEIN SUPERCUT CONSTRUCTION **Side 171**

Det kraftigste systemet for bygging og oppussing.



FEIN SUPERCUT AUTOMOTIVE **Side 178**

Det kraftige systemet for bilreparasjoner.



	FEIN batteridrevet MULTIMASTER AFMM 18 QSL	FEIN batteridrevet MULTIMASTER AFMM 18 QSL Select	FEIN batteridrevet MULTITALENT AFMT 12 QSL QuickStart	FEIN batteridrevet MULTITALENT AFMT 12 SL Start	FEIN batteridrevet MULTITALENT AFMT 12 QSL Select	
	Det kraftige, ledningsfrie og universelle systemet for bygging og oppussing med QuickIN og et utvalg av tilbehør for svært allsidig bruk.	Select utgave- det smarte valget når man allerede har FEIN batteri og lader.	Det kabelfrie og universelle systemet for bygging og oppussing med QuickIN og grunnltilbehør til sliping og saging.	Det kabelfrie og universelle systemet for bygging, oppussing og grunnltilbehør til sliping og saging.	Select utgave – det smarte valget når man allerede har FEIN batteri og lader.	
EAN 4014586...	... 884066	... 885704	... 884141	... 884226	... 885711	
Side	152	152	152	152	152	
Tekniske egenskaper	Opptatt effekt					
	Batterispenning	18 V	18 V	12 V	12 V	12 V
	Batterikapasitet	2,5 Ah		2,5 Ah	2,5 Ah	
	Batterikompatibilitet	Li-ion / HighPower li-ion	Li-ion / HighPower li-ion	Li-ion	Li-ion	Li-ion
	Batteritilkobling	18 V	18 V	18 V	18 V	18 V
	Svingninger	11 000 - 18 500 1/min	11 000 - 18 500 1/min	11 000 - 18 000 1/min	11 000 - 18 000 1/min	11 000 - 18 000 1/min
	Slippeplate målt diagonalt	80 mm	80 mm	80 mm	80 mm	80 mm
	Verktøyfeste	StarlockPlus	StarlockPlus	StarlockPlus	StarlockPlus	StarlockPlus
	Verktøybytte	QuickIN	QuickIN	QuickIN	Manuelt med skrue, innvendig sekskant	QuickIN
	Vinkelutslag	2 x 1,7°	2 x 1,7°	2 x 1,6°	2 x 1,6°	2 x 1,6°
	Vekt iht. EPTA					
	Vekt med batteri	1,80 kg		1,50 kg	1,40 kg	
	Vekt uten batteri		1,30 kg			1,10 kg
Monterings hull	●	●				

- Inkludert

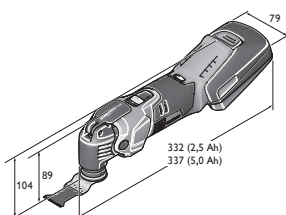

AFMM 18 QSL

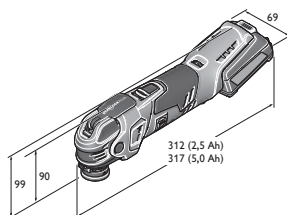

AFMT 12 QSL

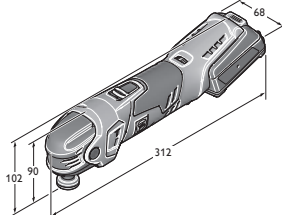

AFMT 12 SL

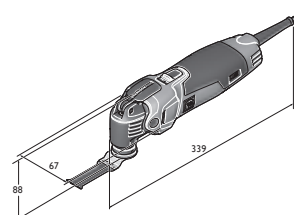

FMM 350 QSL



	FEIN MULTIMASTER FMM 350 QSL Top	FEIN MULTIMASTER FMM 350 QSL QuickStart	FEIN MULTIMASTER FMM 350 QSL Top Extra	FEIN MULTIMASTER FMM 350 QSL til marine	FEIN MULTITALENT FMT 250 QSL QuickStart	FEIN MULTITALENT FMT 250 SL Start
	Det kraftige og universelle systemet for bygging og oppussing med det mest omfattende utvalget av tilbehør for allsidige bruksområder.	Det kraftige og universelle systemet for bygging og oppussing med et utvalg av tilbehør for svært allsidig bruk.	Det kraftige og universelle systemet for bygging og oppussing med det mest omfattende utvalget av tilbehør for allsidige bruksområder, inkludert allsidig støvsuger.	Det kraftige universalsystemet for bygging og oppussing med omfattende tilbehørsutstyr for ombygging, vedlikehold og reparasjon av båter.	Det universelle systemet for bygging og oppussing med QuickIN og grunntilbehør til sliping og saging.	Det universelle systemet for bygging og oppussing med grunntilbehør til sliping og saging.
	... 884578	... 884691	... 884462	... 884851	... 884905	... 885025
	152	152	153	153	153	153
	350 W	350 W	350 W	350 W	250 W	250 W
	10 000 - 19 500 1/min	10 000 - 19 500 1/min	10 000 - 19 500 1/min	10 000 - 19 500 1/min	11 000 - 20 000 1/min	11 000 - 20 000 1/min
	80 mm	80 mm	80 mm	80 mm	80 mm	80 mm
	StarlockPlus	StarlockPlus	StarlockPlus	StarlockPlus	StarlockPlus	StarlockPlus
	QuickIN	QuickIN	QuickIN	QuickIN	QuickIN	Manuelt med skrue, innvendig sekskant
	2 x 1,7°	2 x 1,7°	2 x 1,7°	2 x 1,7°	2 x 1,6°	2 x 1,6°
	1,40 kg	1,40 kg	1,40 kg	1,40 kg	1,40 kg	1,30 kg
	•	•	•	•		

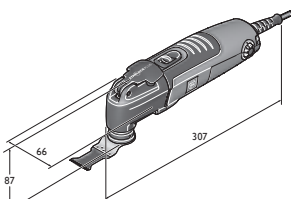

FMT 250 QSL
FMT 250 SL



Maskintype	Bestillingsnummer	NOBB	EAN	PK	Pris, eks. mva, kr	Pris, inkl. mva, kr
FEIN batteridrevet MULTIMASTER AFMM 18 QSL	7 129 22 61 00 0	50800033	4014586884066	03	5.059,00	6.323,75

Prisen innbefatter:

1 slipeplate, med hhv. 3 ark slipepapir (K 60, 80, 120, 180), 1 fast sparkel, 1 HSS segmentsagblad, 1 E-Cut Long-Life sagblad (65 mm), 1 universalsagblad E-Cut (44 mm), 1 hurtigladeapparat ALG 50, 2 litium-ion-batterier (2,5 Ah), 1 verktøykoffert

Tilbehør, se side 158

FEIN SELECT⁺

Maskintype	Bestillingsnummer	NOBB	EAN	PK	Pris, eks. mva, kr	Pris, inkl. mva, kr
FEIN batteridrevet MULTIMASTER AFMM 18 QSL Select	7 129 22 62 00 0	52591783	4014586885704	03	2.472,00	3.090,00

Prisen innbefatter:

1 verktøykoffert

Tilbehør, se side 158



Maskintype	Bestillingsnummer	NOBB	EAN	PK	Pris, eks. mva, kr	Pris, inkl. mva, kr
FEIN batteridrevet MULTITALENT AFMT 12 QSL QuickStart	7 129 25 61 00 0	50800063	4014586884141	03	3.557,00	4.446,25

Prisen innbefatter:

1 slipeplate, 3 Slipepapir hhv (K80, 120, 180), 1 E-Cut Universal-sagblad (29 mm), 1 hurtigladeapparat ALG 50, 2 litium-ion-batterier (2,5 Ah), 1 verktøykoffert

Tilbehør, se side 158



Maskintype	Bestillingsnummer	NOBB	EAN	PK	Pris, eks. mva, kr	Pris, inkl. mva, kr
FEIN batteridrevet MULTITALENT AFMT 12 SL Start	7 129 26 61 00 0	50800097	4014586884226	03	3.270,00	4.087,50

Prisen innbefatter:

1 slipeplate, 3 Slipepapir hhv (K80, 120, 180), 1 E-Cut Universal-sagblad (29 mm), 1 hurtigladeapparat ALG 50, 2 litium-ion-batterier (2,5 Ah), 1 verktøykoffert

Tilbehør, se side 158

FEIN SELECT⁺

Maskintype	Bestillingsnummer	NOBB	EAN	PK	Pris, eks. mva, kr	Pris, inkl. mva, kr
FEIN batteridrevet MULTITALENT AFMT 12 QSL Select	7 129 25 62 00 0	52591798	4014586885711	03	2.142,00	2.677,50

Prisen innbefatter:

1 verktøykoffert

Tilbehør, se side 158



Maskintype	Bestillingsnummer	NOBB	EAN	PK	Pris, eks. mva, kr	Pris, inkl. mva, kr
FEIN MULTIMASTER FMM 350 QSL Top	7 229 52 61 00 0	50800165	4014586884578	03	3.866,00	4.832,50

Prisen innbefatter:

1 slipeplate, med hhv. 3 ark slipepapir (K 60, 80, 120, 180), 1 slipeplate hullet, per 3 slipepapir, hullet (K 60, 80, 120, 180), 1 slipedisk Ø 115 mm, hullet, 2 slipepapir, hullet (K 60, 80, 180), 1 støvavsugsenhet, 1 fast sparkel, 1 E-Cut Long-Life sagblad (35 mm), 1 universalsagblad E-Cut (44 mm), 1 E-Cut Long-Life sagblad (65 mm), 1 HSS segmentsagblad, 1 hardmetall-segmentsagblad, 1 hardmetallrasp (trekantformet), hullet, 1 verktøykoffert

Tilbehør, se side 158



Maskintype	Bestillingsnummer	NOBB	EAN	PK	Pris, eks. mva, kr	Pris, inkl. mva, kr
FEIN MULTIMASTER FMM 350 QSL QuickStart	7 229 52 62 00 0	50800173	4014586884691	03	3.205,00	4.006,25

Prisen innbefatter:

1 slipeplate, med hhv. 3 ark slipepapir (K 60, 80, 120, 180), 1 fast sparkel, 1 universalsagblad E-Cut (44 mm), 1 E-Cut Long-Life sagblad (65 mm), 1 HSS segmentsagblad, 1 verktøykoffert

Tilbehør, se side 158



Maskintype	Bestillingsnummer	EAN	PK	Pris, eks. mva, kr	Pris, inkl. mva, kr
FEIN MULTIMASTER FMM 350 QSL Top Extra	7 229 52 63 00 0	4014586884462	03	7.272,00	9.090,00

Prisen innbefatter:

1 slipeplate, med hhv. 3 ark slipepapir (K 60, 80, 120, 180), 1 slipeplate hullet, per 3 slipepapir, hullet (K 60, 80, 120, 180), 1 slipedisk Ø 115 mm, hullet, 2 slipepapir, hullet (K 60, 80, 180), 1 støvavsugsenhet, 1 fast sparkel, 1 E-Cut Long-Life sagblad (35 mm), 1 universalsagblad E-Cut (44 mm), 1 E-Cut Long-Life sagblad (65 mm), 1 HSS segmentsagblad, 1 hardmetall-segmentsagblad, 1 hardmetallrasp (trekantformet), hullet, 1 verktøykoffert, 1 FEIN Dustex 25 L støvsuger

Tilbehør, se side 158



Maskintype	Bestillingsnummer	NOBB	EAN	PK	Pris, eks. mva, kr	Pris, inkl. mva, kr
FEIN MULTITALENT FMT 250 QSL QuickStart	7 229 53 61 00 0	50800184	4014586884905	03	2.501,00	3.126,25

Prisen innbefatter:

1 slipeplate, 3 Slipepapir hhv (K80, 120, 180), 1 universalsagblad E-Cut (44 mm), 1 verktøykoffert

Tilbehør, se side 158



Maskintype	Bestillingsnummer	NOBB	EAN	PK	Pris, eks. mva, kr	Pris, inkl. mva, kr
FEIN MULTITALENT FMT 250 SL Start	7 229 54 61 00 0	50800192	4014586885025	03	1.897,00	2.371,25

Prisen innbefatter:

1 slipeplate, 3 Slipepapir hhv (K80, 120, 180), 1 universalsagblad E-Cut (44 mm), 1 verktøykoffert

Tilbehør, se side 158



Maskintype	Bestillingsnummer	EAN	PK	Pris, eks. mva, kr	Pris, inkl. mva, kr
FEIN MULTIMASTER FMM 350 QSL til marine	7 229 52 66 00 0	4014586884851	03	4.225,00	5.281,25

Prisen innbefatter:

1 slipeplate, per 3 slipepapir, hullet (K 60, 80, 120, 180), 1 slipeplate hullet, med hhv. 3 ark slipepapir (K 60, 80, 120, 180), 1 slipedisk Ø 115 mm, hullet, 2 slipepapir, hullet (K 60, 80, 180), 1 fast sparkel, 2 poleringsplater i filt, trekantform, 2 poleringsplater i filt Ø 115 mm, 1 støvavsugsenhet, 1 hardmetall-segmentsagblad, 1 hardmetallfil, 1 E-Cut Long-Life sagblad (10 mm), hhv. 1 natekniv til dekk (4 + 5 mm), 1 universalsagblad E-Cut (44 mm), 1 E-Cut Long-Life sagblad (35 mm), 1 HSS-sagblad (Ø 85 mm), 1 verktøykoffert

Tilbehør, se side 158



	FEIN batteridrevet SUPERCUT AFSC 18 QSL	FEIN batteridrevet SUPERCUT AFSC 18 QCSL	FEIN batteridrevet SUPERCUT AFSC 18 QSL Select	FEIN batteridrevet SUPERCUT AFSC 18 QSL til interiørarbeid i tre	FEIN batteridrevet SUPERCUT AFSC 18 QSL til vindusreparasjoner/ -utskifting	FEIN batteridrevet SUPERCUT AFSC 18 QSL til renovering av fliser/bad	FEIN batteridrevet SUPERCUT AFSC 18 QSL til VVS-installasjon
	Den kraftigste batteridrevne oscillereren med hurtigspennsystem for bygging og oppussing.			Det kraftigste systemet for bygging og oppussing med spesielt tilbehør for raskt og presist sagearbeid i tre.	Det kraftigste systemet for bygging og oppussing med spesielt tilbehør for demontering av gamle vinduer og bytte av isolerglassruter som er satt inn med kitt.	Det kraftigste systemet for bygging og oppussing med spesielt tilbehør for perfekt fjerning av fliser og flisefuger ved sanering av bad.	Det kraftigste systemet for bygging og oppussing med spesielt tilbehør for de viktigste arbeidsoppgavene ved sanitærreparasjoner.
EAN 4014586...	... 884301	... 884349	... 884295	... 884387	... 884424	... 884431	... 884448
Side	156	156	156	156	156	156	156
Tekniske egenskaper	Opptatt effekt						
	Avgitt effekt						
	Batterispennning	18 V	18 V	18 V	18 V	18 V	18 V
	Batterikapasitet	5 Ah	2,5 Ah		5 Ah	5 Ah	5 Ah
	Batterikompatibilitet	Li-ion / HighPower Li-ion	Li-ion / HighPower Li-ion	Li-ion / HighPower Li-ion	Li-ion / HighPower Li-ion	Li-ion / HighPower Li-ion	Li-ion / HighPower Li-ion
	Batteritilkobling	MultiVolt	MultiVolt	MultiVolt	MultiVolt	MultiVolt	MultiVolt
	Svingninger	10 000 - 19 500 1/min	10 000 - 19 500 1/min	10 000 - 19 500 1/min	10 000 - 19 500 1/min	10 000 - 19 500 1/min	10 000 - 19 500 1/min
	Verktøyfeste	StarlockMax	StarlockMax	StarlockMax	StarlockMax	StarlockMax	StarlockMax
	Verktøybytte	QuickIN	QuickIN	QuickIN	QuickIN	QuickIN	QuickIN
	Kabel med støpsel						
	Vekt iht. EPTA						
Vekt med batteri	1,80 kg	1,60 kg		1,80 kg	1,80 kg	1,80 kg	
Vekt uten batteri	1,10 kg	1,10 kg	1,10 kg		1,10 kg	1,10 kg	
Monteringshull	●	●	●	●	●	●	

- Inkludert

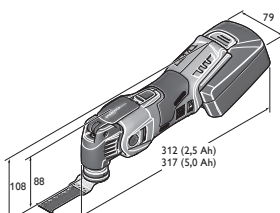

AFSC 18 QSL

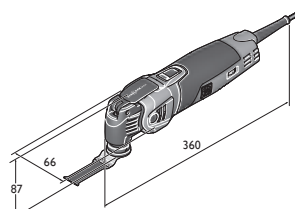

FSC 500 QSL



	FEIN SUPERCUT FSC 500 QSL	FEIN SUPERCUT FSC 500 QSL til interiørarbeid i tre	FEIN SUPERCUT FSC 500 QSL til vindusreparasjoner/ -utskifting	FEIN SUPERCUT FSC 500 QSL til renovering av fliser/bad	FEIN SUPERCUT FSC 500 QSL til VVS-installasjon	FEIN SUPERCUT FSC 500 QSL Composite	FEIN SUPERCUT FSC 500 QSL til fugerenovering
	Den ekstremt kraftige oscillereren med hurtigspennsystem for bygging og oppussing.	Det kraftigste systemet for bygging og oppussing med spesielt tilbehør for raskt og presist sagearbeid i tre.	Det kraftigste systemet for bygging og oppussing med spesielt tilbehør for demontering av gamle vinduer og bytte av isolerglassruter som er satt inn med kitt.	Det kraftigste systemet for bygging og oppussing med spesielt tilbehør for perfekt fjerning av fliser og flisefuger ved sanering av bad.	Det kraftigste systemet for bygging og oppussing med spesielt tilbehør for de viktigste arbeidsoppgavene ved sanitærreparasjoner.	Det kraftigste systemet for bygging og oppussing til alle viktige bruksområder ved bearbeiding av komponenter i karbonfiberarmert og glassfiberarmert plast.	Det kraftigste systemet for ombygging og oppussing med spesielt tilbehørsutstyr for sanering av fuger.
	... 885247	... 885308	... 885353	... 885360	... 885407	... 885414	... 886176
	157	157	157	157	157	157	157
	450 W	450 W	450 W	450 W	450 W	450 W	450 W
	250 W	250 W	250 W	250 W	250 W	250 W	250 W
	10 000 - 19 500 1/min	10 000 - 19 500 1/min	10 000 - 19 500 1/min	10 000 - 19 500 1/min	10 000 - 19 500 1/min	10 000 - 19 500 1/min	10 000 - 19 500 1/min
	StarlockMax QuickIN	StarlockMax QuickIN	StarlockMax QuickIN	StarlockMax QuickIN	StarlockMax QuickIN	StarlockMax QuickIN	StarlockMax QuickIN
	5 m	5 m	5 m	5 m	5 m	5 m	5 m
	1,60 kg	1,60 kg	1,60 kg	1,60 kg	1,60 kg	1,60 kg	1,60 kg
	•	•	•	•	•	•	•



Maskintype	Bestillingsnummer	NOBB	EAN	PK	Pris, eks. mva, kr	Pris, inkl. mva, kr
FEIN batteridrevet SUPERCUT AFSC 18 QSL	7 129 27 61 00 0	51261212	4014586884301	03	6.949,00	8.686,25

Prisen innbefatter:
2 batterier 5 Ah, 1 hurtiglader og 1 verktøykoffert
Tilbehør, se side 158



Maskintype	Bestillingsnummer	NOBB	EAN	PK	Pris, eks. mva, kr	Pris, inkl. mva, kr
FEIN batteridrevet SUPERCUT AFSC 18 QCSL	7 129 27 62 00 0	51261223	4014586884349	03	6.072,00	7.590,00

Prisen innbefatter:
1 hurtiglader, 2 batterier 2,5 Ah og 1 verktøykoffert
Tilbehør, se side 158

FEIN SELECT⁺



Maskintype	Bestillingsnummer	NOBB	EAN	PK	Pris, eks. mva, kr	Pris, inkl. mva, kr
FEIN batteridrevet SUPERCUT AFSC 18 QSL Select	7 129 27 60 00 0	52591802	4014586884295	03	3.493,00	4.366,25

Prisen innbefatter:
1 verktøykoffert
Maskinen skal kun brukes med nye 2,5 Ah (9 26 04 171 02 0) eller 5 Ah (9 26 04 173 02 0) batterier.
Tilbehør, se side 158



Maskintype	Bestillingsnummer	NOBB	EAN	PK	Pris, eks. mva, kr	Pris, inkl. mva, kr
FEIN batteridrevet SUPERCUT AFSC 18 QSL til interiørarbeid i tre	7 129 27 64 00 0	50800154	4014586884387	03	8.465,00	10.581,25

Prisen innbefatter:
1 HSS sagblad, tre Ø 100 mm, 1 dybdeanslag, 2 E-Cut Precision BIM-sagblader (form 205, 208), 5 E-Cut Long-Life-sagblader (form 183, 160, 161, 201, 203), 2 E-Cut-sagblad, Universal (form 151, 152), 1 slipeplate, Hhv. 5 slipeark (K 80, 120, 180), 2 batteripakker (Li-ion), 1 ladeapparat, 1 verktøykoffert
Tilbehør, se side 158



Maskintype	Bestillingsnummer	NOBB	EAN	PK	Pris, eks. mva, kr	Pris, inkl. mva, kr
FEIN batteridrevet SUPERCUT AFSC 18 QSL til vindusreparasjoner/-utskiftning	7 129 27 66 00 0		4014586884424	03	8.465,00	10.581,25

Prisen innbefatter:
1 HSS sagblad, tre Ø 100 mm, 1 HSS-sagblad, metall (Ø 100 mm), 1 E-Cut Long-Life-sagblad (form 203), 1 E-Cut Universal-sagblad (form 152), 1 skjærekniv, soppformet, 1 segmentsagblad (form 244), 1 dybdeanslag, 1 slipeplate, Hhv. 5 slipeark (K 80, 120, 180), 2 batteripakker (Li-ion), 1 ladeapparat, 1 verktøykoffert
Tilbehør, se side 158



Maskintype	Bestillingsnummer	NOBB	EAN	PK	Pris, eks. mva, kr	Pris, inkl. mva, kr
FEIN batteridrevet SUPERCUT AFSC 18 QSL til renovering av fliser/bad	7 129 27 67 00 0		4014586884431	03	8.465,00	10.581,25

Prisen innbefatter:
1 segmentkniv, diamantbelagt (form 243), 1 hardmetallsagblad Ø 105 mm (form 214), 2 E-Cut-sagblad, Universal (form 151, 152), 1 skjærekniv, soppformet, 1 sparkel, 2 rasper, hardmetallbelagt, trekantform, hullet for støvavsug, 2 batteripakker (Li-ion), 1 ladeapparat, 1 verktøykoffert
Tilbehør, se side 158



Maskintype	Bestillingsnummer	NOBB	EAN	PK	Pris, eks. mva, kr	Pris, inkl. mva, kr
FEIN batteridrevet SUPERCUT AFSC 18 QSL til VVS-installasjon	7 129 27 68 00 0		4014586884448	03	8.465,00	10.581,25

Prisen innbefatter:
1 segmentkniv, diamantbelagt (form 243), utsparingsverktøy (12, 13 og 22 mm), 1 skjærekniv, rett, lang (form 239), 2 E-Cut-sagblad, Universal (form 151, 152), 1 sparkel, 1 rasp, belagt med hardmetall, trekantform, huller for støvavsug, 2 batteripakker (Li-ion), 1 ladeapparat, 1 verktøykoffert
Tilbehør, se side 158



Maskintype	Bestillingsnummer	NOBB	EAN	PK	Pris, eks. mva, kr	Pris, inkl. mva, kr
FEIN SUPERCUT FSC 500 QSL	7 229 46 61 00 0	50800203	4014586885247	03	5.734,00	7.167,50

Prisen innbefatter:
1 Systainer Sys 1

Tilbehør, se side 158



Maskintype	Bestillingsnummer	NOBB	EAN	PK	Pris, eks. mva, kr	Pris, inkl. mva, kr
FEIN SUPERCUT FSC 500 QSL	7 229 46 62 00 0	50800218	4014586885308	03	7.171,00	8.963,75

til interiørarbeid i tre

Prisen innbefatter:

1 HSS sagblad, tre Ø 100 mm, 1 dybdeanslag, 2 E-CUT Precision BIM-sagblader (form 205, 208), 5 E-CUT Long-Life-sagblader (form 183, 160, 161, 201, 203), 2 E-CUT-sagblad, Universal (form 151, 152), 1 slipeplate, Hhv. 5 slipeark (K 80, 120, 180), 1 Systainer Sys 1

Tilbehør, se side 158



Maskintype	Bestillingsnummer	EAN	PK	Pris, eks. mva, kr	Pris, inkl. mva, kr
FEIN SUPERCUT FSC 500 QSL til vindusreparasjoner/utskiftning	7 229 46 63 00 0	4014586885353	03	7.171,00	8.963,75

Prisen innbefatter:

1 HSS sagblad, tre Ø 100 mm, 1 HSS-sagblad, metall (Ø 100 mm), 1 E-CUT Long-Life-sagblad (form 203), 1 E-CUT Universal-sagblad (form 152), 1 skjærekniv, soppformet, 1 segmentsagblad (form 244), 1 dybdeanslag, 1 slipeplate, Hhv. 5 slipeark (K 80, 120, 180), 1 Systainer Sys 1

Tilbehør, se side 158



Maskintype	Bestillingsnummer	EAN	PK	Pris, eks. mva, kr	Pris, inkl. mva, kr
FEIN SUPERCUT FSC 500 QSL til renovering av fliser/bad	7 229 46 64 00 0	4014586885360	03	7.171,00	8.963,75

Prisen innbefatter:

1 segmentkniv, diamantbelagt (form 243), 1 hardmetallsagblad Ø 105 mm (form 214), 2 E-CUT-sagblad, Universal (form 151, 152), 1 skjærekniv, soppformet, 1 sparkel, 2 rasper, hardmetallbelagt, trekantform, hullet for støvavsug, 1 Systainer Sys 1

Tilbehør, se side 158



Maskintype	Bestillingsnummer	EAN	PK	Pris, eks. mva, kr	Pris, inkl. mva, kr
FEIN SUPERCUT FSC 500 QSL til VVS-installasjon	7 229 46 65 00 0	4014586885407	03	7.171,00	8.963,75

Prisen innbefatter:

1 segmentkniv, diamantbelagt (form 243), utsparingsverktøy (12, 13 og 22 mm), 1 skjærekniv, rett, lang (form 239), 2 E-CUT-sagblad, Universal (form 151, 152), 1 sparkel, 1 rasp, belagt med hardmetall, trekantform, hullet for støvavsug, 1 Systainer Sys 1

Tilbehør, se side 158



Maskintype	Bestillingsnummer	EAN	PK	Pris, eks. mva, kr	Pris, inkl. mva, kr
FEIN SUPERCUT FSC 500 QSL Composite	7 229 46 67 00 0	4014586885414	03	7.603,00	9.503,75

Prisen innbefatter:

1 E-CUT Universal-sagblad (form 152), 1 diamantsagblad Ø 105 mm, 1 E-CUT-sagblad, hardmetall (form 191), 1 hardmetallfil, 1 slipeplate, Hhv. 5 slipeark (K 80, 120, 180), 1 rasp, belagt med hardmetall, trekantform, hullet for støvavsug, 1 støvavsugsenhet, 1 verktøykoffert

Tilbehør, se side 158



Maskintype	Bestillingsnummer	EAN	PK	Pris, eks. mva, kr	Pris, inkl. mva, kr
FEIN SUPERCUT FSC 500 QSL til fugerenovering	7 229 46 70 00 0	4014586886176	03	8.034,00	10.042,50

Prisen innbefatter:





1 støvavsugsenhet, 1 vibrasjonsdempende bøylehåndtak, 1 skjærekniv, rett, lang (form 239), 5 skjærekniver, rett (form 236), 1 rengjøringskniver, diamantbelagt, rett (form 237), 1 rengjøringsblokk, 1 verktøykoffert

Tilbehør, se side 158

Starlock: Den nye systemstandarden for oscillerende elektroverktøy.

I kombinasjon med de nye maskinene fra FEIN gjør Starlock det mulig å bytte tilbehør enkelt, sikkert og på mindre enn 3 sekunder. Samtidig sitter tilbehøret perfekt og garanterer optimal kraftoverføring. Resultat: Alt ettersom hvilket tilbehør som brukes, kan du oppnå ca 35% raskere arbeidsforløp, merkbart bedre presisjon og et redusert støynivå. Det nye tilbehøret er selvfølgelig også 100% kompatibelt med alle eldre, oscillerende verktøy fra FEIN. For at de enkelte maskinene skal beskyttes mot overbelastning og skader, er systemet delt inn i 3 ytelseklasser:

Starlock, Starlock Plus og Starlock Max. Som alltid: FEIN originalt tilbehør blir fortløpende forbedret og videreutviklet og er i dag det mest omfattende tilbehørsprogrammet på markedet. Ytelsesspekteret til et oscillerende verktøy kan kun utnyttes til det fulle med det riktige tilbehøret. Den enestående kvaliteten og levetiden til FEIN originalt tilbehør, i kombinasjon med perfekte arbeidsresultater, gjør FEIN originalt tilbehør til det beste valget. Etterfølgende tabell viser en oversikt over hvilket tilbehør som passer på hvilket produkt:

	STARLOCK	STARLOCK PLUS	STARLOCK MAX	
				
	Universelt Starlock-feste som passer til alle vanlige multifunksjonsverktøy på markedet.	StarlockPlus-feste som passer til alle vanlige multifunksjonsverktøy med StarlockPlus- og StarlockMax-feste, samt alle FEIN MULTITALENT og MULTIMASTER produsert før 04/16.	StarlockMax feste som passer FEIN SUPERCUT og andre oscillerende verktøy med StarlockMax-verktøyfeste.	FEIN SUPERCUT 12-kantfeste, passer til alle FEIN SUPERCUT FSC 2.0 (Q), FSC 1.6 (Q), (A)FSC 1.7 (Q), AFSC 18
Starlock (SL)	SL	SLP	SLM	
BOSCH GOP 12 V-28 PMF 220 CE, PMF 250 CES	✓	✗	✗	✗
StarlockPlus (SLP)				
FEIN MULTITALENT: AFMT 12 SL, AFMT 12 QSL FMT 250 SL, FMT 250 QSL				
FEIN MULTIMASTER: AFMM 18 QSL FMM 350 QSL	✓	✓	✗	✗
BOSCH: GOP 30-28, GOP 40-30, GOP 18 V-28 PMF 350 CES				
StarlockMax (SLM)				
FEIN SUPERCUT: AFSC 18 QSL, AFSC 18 QC FSC 500 QSL	✓	✓	✓	✗
BOSCH GOP 55-36				
Kompatibelt med FEIN maskiner uten Starlock-feste				
FEIN MULTITALENT/ MULTIMASTER (- 03/2016)	✓	✓	✗	✗
FEIN SUPERCUT CONSTRUCTION (- 03/2016) FSC 2.0 Q, AFSC 18		✓		
FEIN SUPERCUT AUTOMOTIVE FSC 1.6 Q, FSC 1.7 Q, AFSC 1.7 Q, AFSC 1.7 QC		+ Adapter 3 52 22 952 05 0		✓
FEIN SUPERCUT AUTOMOTIVE FSC 1.6, FSC 1.7		✓		
		+ Adapter 3 52 22 952 04 0		
Andre multifunksjonsverktøy				
Makita, Hitachi, Metabo, Milwaukee, AEG, Einhell, Ryobi, Skil, etc.	✓	✗	✗	✗

Starlock er den nye standarden for verktøyfester for multiverktøy og er et registrert patent utviklet i samarbeid mellom FEIN og BOSCH. Starlock, StarlockPlus og StarlockMax er registrerte varemerker til C. & E. Fein GmbH og Robert Bosch GmbH.



Saging



Sagblad

For alle myke matarieler. Segmentert, perfekt for arbeid i hjørner og kanter uten å skade materialer i nærheten.

Ø mm	Feste	Bestillingsnummer	NOBB	Pris, eks. mva, kr	Pris, inkl. mva, kr
85	SL	6 35 02 113 21 0	50491352	217,00	271,25



HSS-sagblader

Hele HSS-sagblader med metallfortanning for metallplater opp til ca. 1 mm. Også for plast, glassfiberarmert plast, treverk, kitt og jernfritt metall. Fremragende skjærehastighet. Ren og tynn snittlinje.

God driftsøkonomi takke være sirkelformen.

Ø mm	Feste	PE* Stk.	Bestillingsnummer	NOBB	Pris, eks. mva, kr	Pris, inkl. mva, kr
85	SL	1	6 35 02 097 21 0	50491295	222,00	277,50
85	SL	2	6 35 02 097 22 0	50491306	422,00	527,50
85	SL	5	6 35 02 097 23 0	50491314	999,00	1.248,75



HSS-sagblader

Hele HSS-sagblader med metallfortanning for metallplater opp til ca. 1 mm. Også for plast, glassfiberarmert plast, treverk, kitt og jernfritt metall. Fremragende skjærehastighet. Ren og tynn snittlinje.

Segmentert, perfekt for arbeid i hjørner og kanter uten å skade materialer i nærheten.

Ø mm	Feste	PE* Stk.	Bestillingsnummer	NOBB	Pris, eks. mva, kr	Pris, inkl. mva, kr
85	SL	1	6 35 02 106 21 0	50491325	255,00	318,75
85	SL	2	6 35 02 106 22 0	50491333	484,00	605,00
85	SL	5	6 35 02 106 23 0	50491344	1.146,00	1.432,50



HSS-sagblader

Bi-metall for lang levetid. Metallfortanning for metallplater opp til ca. 1 mm. Også for plast, glassfiberarmert plast, treverk, kitt og jernfritt metall. Jobb plant med overflatene.

God driftsøkonomi takke være sirkelformen.

Ø mm	Feste	PE* Stk.	Bestillingsnummer	NOBB	Pris, eks. mva, kr	Pris, inkl. mva, kr
85	SL	1	6 35 02 174 21 0	50490046	454,00	567,50
85	SL	5	6 35 02 174 23 0	50409478	2.042,00	2.552,50



HSS-sagblader

Bi-metall for lang levetid. Metallfortanning for metallplater opp til ca. 1 mm. Også for plast, glassfiberarmert plast, treverk, kitt og jernfritt metall. Jobb plant med overflatene.

Optimal driftsøkonomi takket være sirkelformen og den ekstra store diameteren.

Ø mm	Feste	PE* Stk.	Bestillingsnummer	NOBB	Pris, eks. mva, kr	Pris, inkl. mva, kr
100	SLP	1	6 35 02 175 21 0	50490054	473,00	591,25
100	SLP	5	6 35 02 175 23 0	50490065	2.126,00	2.657,50



HSS-sagblader

Bi-metall for lang levetid. Metallfortanning for metallplater opp til ca. 1 mm. Også for plast, glassfiberarmert plast, treverk, kitt og jernfritt metall. Jobb plant med overflatene.

Segmentert, perfekt for arbeid i hjørner og kanter uten å skade materialer i nærheten.

Ø mm	Feste	PE* Stk.	Bestillingsnummer	NOBB	Pris, eks. mva, kr	Pris, inkl. mva, kr
100	SLP	1	6 35 02 196 21 0	50490232	473,00	591,25
100	SLP	5	6 35 02 196 23 0	50490243	2.126,00	2.657,50



HSS-sagblader

Bi-metall for lang levetid. Vigget trefortanning. Fremragende levetid, høy snittkvalitet og utmerket arbeidsforløp. Akkurat som «mini-sirkelsagen» er den ideell for lange, rette kutt og utskjæring av lagt parkett, laminat og veggpaneler.

Ø mm	Feste	PE* Stk.	Bestillingsnummer	NOBB	Pris, eks. mva, kr	Pris, inkl. mva, kr
100	SLP	1	6 35 02 176 21 0	50490073	563,00	703,75



HSS-sagbladsett

Bi-metall for lang levetid. Vigget trefortanning. Fremragende levetid, høy snittkvalitet og utmerket arbeidsforløp. Akkurat som «mini-sirkelsagen» er den ideell for lange, rette kutt og utskjæring av lagt parkett, laminat og veggpaneler. Dybdeanlegget kan også brukes med mye annet FEIN-tilbehør. For nøyaktig arbeid i dybder. StarlockPlus-feste som passer til alle vanlige multifunksjonsverktøy med StarlockPlus- og StarlockMax-feste, samt alle FEIN MULTITALENT og MULTIMASTER inntil 04/16.

Leveres med: 1 HSS-sagblad, 1 dybdeanlegg (passer til FMM 350 QSL, AFMM 18 QSL, AFSC 18 QSL, FSC 500 QSL)

Ø mm	Feste	Bestillingsnummer	NOBB	Pris, eks. mva, kr	Pris, inkl. mva, kr
100	SLP	3 52 22 952 01 0	50489505	732,00	915,00



Berøringsbeskyttelse

Reserve-berøringsbeskyttelse til HSS-sagblader 6 35 02 176 21 0.

Bestillingsnummer	Pris, eks. mva, kr	Pris, inkl. mva, kr
3 43 00 000 00 1	49,00	61,25



Dybdeanlegg

Dybdeanlegg for alle sagblader. For nøyaktig arbeid i dybder.

Effektiv beskyttelse av sagbladet og arbeidsstykket. Innhold:

1 adapter til festing på maskinen, kan dreies fritt 360°.

1 dybdeanlegg, 1 styringskloss med justerbar dybde.

Kan kun brukes med (A)FMM eller (A)FSC.

Bestillingsnummer	NOBB	Pris, eks. mva, kr	Pris, inkl. mva, kr
3 21 27 069 01 0	40613945	214,00	267,50



Tilbehørssett Best of E-Cut

Består av 6 ulike E-CUT-sagblad med bimetall-fortanning til fordelaktig pris i en praktisk oppbevaringsboks i plast. Innhold: 1 E-CUT-sagblad med 28 mm og 44 mm bredde, samt 2 E-CUT Long-Life-sagblader med 35 mm og 65 mm bredde.

Feste	Bestillingsnummer	NOBB	Pris, eks. mva, kr	Pris, inkl. mva, kr
SLP	3 52 22 942 05 0	50489475	633,00	791,25



Tilbehørssett Best of E-Cut Starlock

Omfatter 6 ulike E-CUT-sagblad med bimetall-fortanning til fordelspris. Med Starlock-feste som passer til alle vanlige oscillerende verktøy. Også kompatibel med Bosch, Makita, Metabo, Ridgid, Skil o.a. Innhold: 2 E-CUT Long-Life-sagblad 35 mm og 50 mm bredt, og 2 E-CUT Universal-sagblad 28 mm bredt.

Feste	Bestillingsnummer	NOBB	Pris, eks. mva, kr	Pris, inkl. mva, kr
SL	3 52 22 952 30 0	53022253	509,00	636,25



E-Cut-sagblad Combo

Sammensetning av de 3 vanligste FEIN E-CUT sagbladene for universell bruk. Prisfordel sammenlignet med enkeltkjøp. Perfekt utrustet til alle slags saging.

Leveranse: 1 E-CUT Long-Life-sagblad 35 mm og 65 mm bredt, og 1 E-CUT Universal-sagblad 44 mm bredt.

Feste	Bestillingsnummer	NOBB	Pris, eks. mva, kr	Pris, inkl. mva, kr
SLP	3 52 22 952 03 0	50489524	428,00	535,00



E-Cut Long-Life-sagblad

Bi-metall med vigget fortanning til alle mulige treverk, gips- og plastmaterialer. Fremragende levetid, høy snittkvalitet og utmerket arbeidsforløp. Svært robust, tåler spiker (opp til ca Ø 4 mm). Kort og svært smal form for små utsparinger.

Bredde mm	Lengde mm	Feste	PE* Stk.	Bestillingsnummer	NOBB	Pris, eks. mva, kr	Pris, inkl. mva, kr
10	30	SL	1	6 35 02 184 21 0	50490137	85,00	106,25
10	30	SL	3	6 35 02 184 22 0	50490141	241,00	301,25
10	30	SL	5	6 35 02 184 23 0	50490160	380,00	475,00
10	30	SL	10	6 35 02 184 24 0	50490175	718,00	897,50
10	30	SL	50	6 35 02 184 25 0	50490186	3.166,00	3.957,50
20	34	SL	1	6 35 02 183 21 0	50490084	110,00	137,50
20	34	SL	3	6 35 02 183 22 0	50490092	312,00	390,00
20	34	SL	5	6 35 02 183 23 0	50490103	493,00	616,25
20	34	SL	10	6 35 02 183 24 0	50490118	930,00	1.162,50
20	34	SL	50	6 35 02 183 25 0	50490122	4.101,00	5.126,25



E-Cut Long-Life-sagblad

Bi-metall med vigget fortanning til alle mulige treverk, gips- og plastmaterialer. Fremragende levetid, høy snittkvalitet og utmerket arbeidsforløp. Svært robust, tåler spiker (opp til ca Ø 4 mm). Mellomstor bredde, tilpasset form for optimal skjærehastighet og god sponfjerning.

Bredde mm	Lengde mm	Feste	PE* Stk.	Bestillingsnummer	NOBB	Pris, eks. mva, kr	Pris, inkl. mva, kr
35	50	SL	1	6 35 02 160 21 0	50489880	144,00	180,00
35	50	SL	3	6 35 02 160 22 0	50489895	409,00	511,25
35	50	SL	5	6 35 02 160 23 0	50489906	645,00	806,25
35	50	SL	10	6 35 02 160 24 0	50489914	1.218,00	1.522,50
35	50	SL	50	6 35 02 160 25 0	50489925	5.372,00	6.715,00



E-Cut Long-Life-sagblad

Bi-metall med vigget fortanning til alle mulige treverk, gips- og plastmaterialer. Fremragende levetid, høy snittkvalitet og utmerket arbeidsforløp. Svært robust, tåler spiker (opp til ca Ø 4 mm). Bred form gir maksimal skjæreytelse og lange, rette snitt.

Bredde mm	Lengde mm	Feste	PE* Stk.	Bestillingsnummer	NOBB	Pris, eks. mva, kr	Pris, inkl. mva, kr
50	50	SL	1	6 35 02 221 21 0	51474965	156,00	195,00
50	50	SL	3	6 35 02 221 22 0	51474973	443,00	553,75
50	50	SL	5	6 35 02 221 23 0	51474984	700,00	875,00
50	50	SL	10	6 35 02 221 24 0	51474992	1.321,00	1.651,25
50	50	SL	50	6 35 02 221 25 0	51524813	5.828,00	7.285,00
65	50	SL	1	6 35 02 228 21 0	52049877	158,00	197,50
65	50	SL	3	6 35 02 228 22 0	52049896	450,00	562,50
65	50	SL	5	6 35 02 228 23 0	52049900	710,00	887,50
65	50	SL	10	6 35 02 228 24 0	52049953	1.341,00	1.676,25
65	50	SL	50	6 35 02 228 25 0	52049964	5.915,00	7.393,75



E-Cut Long-Life-sagblad

Bi-metall med vigget fortanning til alle mulige treverk, gips- og plastmaterialer. Fremragende levetid, høy snittkvalitet og utmerket arbeidsforløp. Svært robust, tåler spiker (opp til ca Ø 4 mm). Ekstra bred form for maksimal skjæreytelse og lange, rette snitt.

Bredde mm	Lengde mm	Feste	PE* Stk.	Bestillingsnummer	NOBB	Pris, eks. mva, kr	Pris, inkl. mva, kr
65	50	SLP	1	6 35 02 161 21 0	50489933	159,00	198,75
65	50	SLP	3	6 35 02 161 22 0	50489944	452,00	565,00
65	50	SLP	5	6 35 02 161 23 0	50489952	714,00	892,50
65	50	SLP	10	6 35 02 161 24 0	50489963	1.348,00	1.685,00
65	50	SLP	50	6 35 02 161 25 0	50489978	5.944,00	7.430,00



E-Cut Long-Life-sagblad

Bi-metall med vigget fortanning til alle mulige treverk, gips- og plastmaterialer. Fremragende levetid, høy snittkvalitet og utmerket arbeidsforløp. Svært robust, tåler spiker (opp til ca Ø 4 mm). Lang, smal form for høye nedsenkingsdybder. Tilpasset for optimal skjærehastighet og god sponfjerning.

Bredde mm	Lengde mm	Feste	PE* Stk.	Bestillingsnummer	NOBB	Pris, eks. mva, kr	Pris, inkl. mva, kr
32	78	SLM	1	6 35 02 201 21 0	50490402	138,00	172,50
32	78	SLM	3	6 35 02 201 22 0	50490417	392,00	490,00
32	78	SLM	5	6 35 02 201 23 0	50490421	619,00	773,75
32	78	SLM	10	6 35 02 201 24 0	50490436	1.168,00	1.460,00
32	78	SLM	50	6 35 02 201 25 0	50490440	5.149,00	6.436,25



E-Cut Long-Life-sagblad

Bi-metall med vigget fortanning til alle mulige treverk, gips- og plastmaterialer. Fremragende levetid, høy snittkvalitet og utmerket arbeidsforløp. Svært robust, tåler spiker (opp til ca Ø 4 mm). Lang, bred konstruksjon for høye nedsenkingsdybder og effektivt arbeid. Tilpasset for optimal skjærehastighet og god sponfjerning.

Bredde mm	Lengde mm	Feste	PE* Stk.	Bestillingsnummer	NOBB	Pris, eks. mva, kr	Pris, inkl. mva, kr
42	78	SLM	1	6 35 02 203 21 0	50490504	143,00	178,75
42	78	SLM	3	6 35 02 203 22 0	50490512	407,00	508,75
42	78	SLM	5	6 35 02 203 23 0	50490523	642,00	802,50
42	78	SLM	10	6 35 02 203 24 0	50490538	1.212,00	1.515,00
42	78	SLM	50	6 35 02 203 25 0	50490542	5.346,00	6.682,50



E-Cut standard sagblad

Vigget fortanning for arbeid med tre, gips- og plastmaterialer, høy skjærekvalitet og god skjærehastighet. Mellomstor bredde, tilpasset form for optimal skjærehastighet og god sponfjerning.

Bredde mm	Lengde mm	Feste	PE* Stk.	Bestillingsnummer	NOBB	Pris, eks. mva, kr	Pris, inkl. mva, kr
35	50	SL	1	6 35 02 133 21 0	50489634	125,00	156,25
35	50	SL	3	6 35 02 133 22 0	50489645	355,00	443,75
35	50	SL	5	6 35 02 133 23 0	50489653	560,00	700,00
35	34	SL	10	6 35 02 133 24 0	50489664	1.057,00	1.321,25
35	50	SL	50	6 35 02 133 25 0	50489672	4.663,00	5.828,75



E-Cut standard sagblad

Vigget fortanning for arbeid med tre, gips- og plastmaterialer, høy skjærekvalitet og god skjærehastighet. Bred form gir maksimal skjæreytelse og lange, rette snitt.

Bredde mm	Lengde mm	Feste	PE* Stk.	Bestillingsnummer	NOBB	Pris, eks. mva, kr	Pris, inkl. mva, kr
65	50	SLP	1	6 35 02 134 21 0	50489683	138,00	172,50
65	50	SLP	3	6 35 02 134 22 0	50489698	391,00	488,75
65	50	SLP	5	6 35 02 134 23 0	50489702	617,00	771,25
65	50	SLP	10	6 35 02 134 24 0	50489717	1.165,00	1.456,25
65	50	SLP	50	6 35 02 134 25 0	50489721	5.137,00	6.421,25



E-Cut standard sagblad

Vigget fortanning for arbeid med tre, gips- og plastmaterialer, høy skjærekvalitet og god skjærehastighet. Lang, smal form for høye nedsenkingsdybder. Tilpasset for optimal skjærehastighet og god sponfjerning.

Bredde mm	Lengde mm	Feste	PE* Stk.	Bestillingsnummer	NOBB	Pris, eks. mva, kr	Pris, inkl. mva, kr
32	78	SLM	1	6 35 02 200 21 0	50490353	121,00	151,25
32	78	SLM	3	6 35 02 200 22 0	50490364	345,00	431,25
32	78	SLM	5	6 35 02 200 23 0	50490372	545,00	681,25
32	78	SLM	10	6 35 02 200 24 0	50490383	1.028,00	1.285,00
32	78	SLM	50	6 35 02 200 25 0	50490398	4.535,00	5.668,75



E-Cut standard sagblad

Vigget fortanning for arbeid med tre, gips- og plastmaterialer, høy skjærekvalitet og god skjærehastighet. Lang, bred konstruksjon for høye nedsenkingsdybder og effektivt arbeid. Tilpasset for optimal skjærehastighet og god sponfjerning.

Bredde mm	Lengde mm	Feste	PE* Stk.	Bestillingsnummer	NOBB	Pris, eks. mva, kr	Pris, inkl. mva, kr
42	78	SLM	1	6 35 02 202 21 0	50490455	126,00	157,50
42	78	SLM	3	6 35 02 202 22 0	50490466	358,00	447,50
42	78	SLM	5	6 35 02 202 23 0	50490474	566,00	707,50
42	78	SLM	10	6 35 02 202 24 0	50490485	1.068,00	1.335,00
42	78	SLM	50	6 35 02 202 25 0	50490493	4.710,00	5.887,50



E-Cut Standard-sagblad, curved

Vigget fortanning for arbeid med tre-, gips- og plastmaterialer, høy skjærekvalitet og god skjærehastighet. Krummet skjæregeometri for optimal nedsenking og rene, nøyaktige kuttkanter spesielt på glatte overflater. Smal, tilpasset form for optimal skjærehastighet og god sponnfjerning.

Bredde mm	Lengde mm	Feste	PE* Stk.	Bestillingsnummer	NOBB	Pris, eks. mva, kr	Pris, inkl. mva, kr
35	55	SL	1	6 35 02 227 21 0	52049756	138,00	172,50
35	55	SL	3	6 35 02 227 22 0	52049760	393,00	491,25
35	55	SL	5	6 35 02 227 23 0	52049786	620,00	775,00
35	55	SL	10	6 35 02 227 24 0	52049813	1.170,00	1.462,50
35	55	SL	50	6 35 02 227 25 0	52049832	5.159,00	6.448,75



E-Cut Standard-sagblad, curved

Vigget fortanning for arbeid med tre-, gips- og plastmaterialer, høy skjærekvalitet og god skjærehastighet. Krummet skjæregeometri for optimal nedsenking og rene, nøyaktige kuttkanter spesielt på glatte overflater. Mellomstor bredde for allsidige bruksmuligheter.

Bredde mm	Lengde mm	Feste	PE* Stk.	Bestillingsnummer	NOBB	Pris, eks. mva, kr	Pris, inkl. mva, kr
50	50	SL	1	6 35 02 226 21 0	52047100	144,00	180,00
50	50	SL	3	6 35 02 226 22 0	52047115	410,00	512,50
50	50	SL	5	6 35 02 226 23 0	52047126	647,00	808,75
50	50	SL	10	6 35 02 226 24 0	52049722	1.221,00	1.526,25
50	50	SL	50	6 35 02 226 25 0	52049737	5.386,00	6.732,50



E-Cut Standard-sagblad, curved

Vigget fortanning for arbeid med tre-, gips- og plastmaterialer, høy skjærekvalitet og god skjærehastighet. Krummet skjæregeometri for optimal nedsenking og rene, nøyaktige kuttkanter spesielt på glatte overflater. Bred form gir maksimal skjæreytelse og lange, rette snitt.

Bredde mm	Lengde mm	Feste	PE* Stk.	Bestillingsnummer	NOBB	Pris, eks. mva, kr	Pris, inkl. mva, kr
65	50	SL	1	6 35 02 225 21 0	52046937	149,00	186,25
65	50	SL	3	6 35 02 225 22 0	52046956	424,00	530,00
65	50	SL	5	6 35 02 225 23 0	52046960	669,00	836,25
65	50	SL	10	6 35 02 225 24 0	52046986	1.263,00	1.578,75
65	50	SL	50	6 35 02 225 25 0	52047058	5.572,00	6.965,00



E-Cut Precision BIM-sagblad

Bi-metall med dobbel Japan-fortanning for alle typer treverk, gipsplater og myk plast. Økt levetid og robusthet. Det raskeste arbeidsforløpet og høy presisjon. Smal, tilpasset form for optimal skjærehastighet og god sponnfjerning.

Bredde mm	Lengde mm	Feste	PE* Stk.	Bestillingsnummer	NOBB	Pris, eks. mva, kr	Pris, inkl. mva, kr
35	50	SL	1	6 35 02 205 21 0	50490561	167,00	208,75
35	50	SL	3	6 35 02 205 22 0	50490576	474,00	592,50
35	50	SL	5	6 35 02 205 23 0	50490580	748,00	935,00
35	50	SL	10	6 35 02 205 24 0	50490595	1.412,00	1.765,00
35	50	SL	50	6 35 02 205 25 0	50490606	6.229,00	7.786,25



E-Cut Precision BIM-sagblad

Bi-metall med dobbel Japan-fortanning for alle typer treverk, gipsplater og myk plast. Økt levetid og robusthet. Det raskeste arbeidsforløpet og høy presisjon. Mellomstor bredde for allsidige bruksmuligheter.

Bredde mm	Lengde mm	Feste	PE* Stk.	Bestillingsnummer	NOBB	Pris, eks. mva, kr	Pris, inkl. mva, kr
50	50	SL	1	6 35 02 232 21 0		177,00	221,25
50	50	SL	3	6 35 02 232 22 0		503,00	628,75
50	50	SL	5	6 35 02 232 23 0		795,00	993,75
50	50	SL	10	6 35 02 232 24 0		1.488,00	1.860,00
50	50	SL	50	6 35 02 232 25 0		6.610,00	8.262,50



E-Cut Precision BIM-sagblad

Bi-metall med dobbel Japan-fortanning for alle typer treverk, gipsplater og myk plast. Økt levetid og robusthet. Det raskeste arbeidsforløpet og høy presisjon. Ekstra bred form for maksimal skjæreytelse og lange, rette snitt.

Bredde mm	Lengde mm	Feste	PE* Stk.	Bestillingsnummer	NOBB	Pris, eks. mva, kr	Pris, inkl. mva, kr
65	50	SLP	1	6 35 02 208 21 0	50490716	184,00	230,00
65	50	SLP	3	6 35 02 208 22 0	50490720	523,00	653,75
65	50	SLP	5	6 35 02 208 23 0	50490735	825,00	1.031,25
65	50	SLP	10	6 35 02 208 24 0	50490746	1.557,00	1.946,25
65	50	SLP	50	6 35 02 208 25 0	50490754	6.869,00	8.586,25
65	50	SL	1	6 35 02 229 21 0	52049998	164,00	205,00
65	50	SL	3	6 35 02 229 22 0	52050021	467,00	583,75
65	50	SL	5	6 35 02 229 23 0	52050036	737,00	921,25
65	50	SL	10	6 35 02 229 24 0	52050055	1.391,00	1.738,75
65	50	SL	50	6 35 02 229 25 0	52050066	6.137,00	7.671,25



E-Cut Precision sagblad

Dobbel Japan-fortanning for alle typer treverk, gipsplater og myk plast. Svært raskt arbeidsforløp og høy presisjon. Smal, tilpasset form for optimal skjærehastighet og god sponnfjerning.

Bredde mm	Lengde mm	Feste	PE* Stk.	Bestillingsnummer	NOBB	Pris, eks. mva, kr	Pris, inkl. mva, kr
35	50	SL	1	6 35 02 126 21 0	50489532	150,00	187,50
35	50	SL	3	6 35 02 126 22 0	50489543	427,00	533,75
35	50	SL	5	6 35 02 126 23 0	50489558	673,00	841,25
35	50	SL	10	6 35 02 126 24 0	50489562	1.271,00	1.588,75
35	50	SL	50	6 35 02 126 25 0	50489577	5.606,00	7.007,50



E-Cut Precision sagblad

Dobbel Japan-fortanning for alle typer treverk, gipsplater og myk plast. Svært raskt arbeidsforløp og høy presisjon. Mellomstor bredde for allsidige bruksmuligheter.

Bredde mm	Lengde mm	Feste	PE* Stk.	Bestillingsnummer	NOBB	Pris, eks. mva, kr	Pris, inkl. mva, kr
50	50	SL	1	6 35 02 233 21 0		159,00	198,75
50	50	SL	3	6 35 02 233 22 0		452,00	565,00
50	50	SL	5	6 35 02 233 23 0		712,00	890,00
50	50	SL	10	6 35 02 233 24 0		1.344,00	1.680,00
50	50	SL	50	6 35 02 233 25 0		5.948,00	7.435,00



E-Cut Precision sagblad

Dobbel Japan-fortanning for alle typer treverk, gipsplater og myk plast. Svært raskt arbeidsforløp og høy presisjon. Ekstra bred form for maksimal skjæreytelse og lange, rette snitt.

Bredde mm	Lengde mm	Feste	PE* Stk.	Bestillingsnummer	NOBB	Pris, eks. mva, kr	Pris, inkl. mva, kr
65	50	SLP	1	6 35 02 127 21 0	50489581	165,00	206,25
65	50	SLP	3	6 35 02 127 22 0	50489596	470,00	587,50
65	50	SLP	5	6 35 02 127 23 0	50489600	742,00	927,50
65	50	SLP	10	6 35 02 127 24 0	50489615	1.402,00	1.752,50
65	50	SLP	50	6 35 02 127 25 0	50489626	6.183,00	7.728,75
65	50	SL	1	6 35 02 230 21 0	52050123	158,00	197,50
65	50	SL	3	6 35 02 230 22 0	52050161	450,00	562,50
65	50	SL	5	6 35 02 230 23 0	52050180	710,00	887,50
65	50	SL	10	6 35 02 230 24 0	52050195	1.341,00	1.676,25
65	50	SL	50	6 35 02 230 25 0	52050206	5.915,00	7.393,75



E-Cut Universal sagblad

Bi-metall med bølget universalfortanning. Bredt spekter av bruksmuligheter for metallplater opp til 2 mm, aluminiumsprofiler, kobberør, treverk, gipsplater og plast. Smal, tilpasset form for optimal skjærehastighet og god sponfjerning.

Bredde mm	Lengde mm	Feste	PE* Stk.	Bestillingsnummer	NOBB	Pris, eks. mva, kr	Pris, inkl. mva, kr
28	60	SLP	1	6 35 02 151 21 0	50489736	164,00	205,00
28	60	SLP	3	6 35 02 151 22 0	50489740	466,00	582,50
28	60	SLP	5	6 35 02 151 23 0	50489755	735,00	918,75
28	60	SLP	10	6 35 02 151 24 0	50489766	1.387,00	1.733,75
28	50	SLP	50	6 35 02 151 25 0	50489774	6.121,00	7.651,25
28	55	SL	1	6 35 02 222 21 0	51475003	162,00	202,50
28	55	SL	3	6 35 02 222 22 0	51475018	460,00	575,00
28	55	SL	5	6 35 02 222 23 0	51475022	726,00	907,50
28	55	SL	10	6 35 02 222 24 0	51475037	1.371,00	1.713,75
28	55	SL	50	6 35 02 222 25 0	51524824	6.045,00	7.556,25



E-Cut Universal sagblad

Bi-metall med bølget universalfortanning. Bredt spekter av bruksmuligheter for metallplater opp til 2 mm, aluminiumsprofiler, kobberør, treverk, gipsplater og plast. Mellomstor bredde, tilpasset form for optimal skjærehastighet og god sponfjerning.

Bredde mm	Lengde mm	Feste	PE* Stk.	Bestillingsnummer	NOBB	Pris, eks. mva, kr	Pris, inkl. mva, kr
44	60	SLP	1	6 35 02 152 21 0	50489785	173,00	216,25
44	60	SLP	3	6 35 02 152 22 0	50489793	493,00	616,25
44	60	SLP	5	6 35 02 152 23 0	50489804	777,00	971,25
44	60	SLP	10	6 35 02 152 24 0	50489812	1.468,00	1.835,00
44	60	SLP	50	6 35 02 152 25 0	50489823	6.475,00	8.093,75
44	55	SL	1	6 35 02 223 21 0	51475041	170,00	212,50
44	55	SL	3	6 35 02 223 22 0	51475056	483,00	603,75
44	55	SL	5	6 35 02 223 23 0	51475060	762,00	952,50
44	55	SL	10	6 35 02 223 24 0	51475075	1.439,00	1.798,75
44	55	SL	50	6 35 02 223 25 0	51524832	6.348,00	7.935,00



E-Cut Fine-sagblad

Bi-metall med liten fortanning for metallplater på opptil 2 mm, aluminiumsprofiler, kobberør. Også egnet for glassfiberarmert plast og andre harde plasttyper. Svært presise og lett kontrollerbare kutt med spesielt tynn snittlinje. Smal, tilpasset form for optimal skjærehastighet og god sponfjerning.

Bredde mm	Lengde mm	Feste	PE* Stk.	Bestillingsnummer	NOBB	Pris, eks. mva, kr	Pris, inkl. mva, kr
30	50	SL	1	6 35 02 157 21 0	50489838	110,00	137,50
30	50	SL	3	6 35 02 157 22 0	50489842	312,00	390,00
30	50	SL	5	6 35 02 157 23 0	50489857	493,00	616,25
30	50	SL	10	6 35 02 157 24 0	50489861	930,00	1.162,50
30	50	SL	50	6 35 02 157 25 0	50489876	4.101,00	5.126,25



Hardmetallsagblad

Åpen fortanning gir perfekte og rene kuttkanter i materialer av karbonfiberforsterket og glassfiberforsterket plast, uten delaminering. Gradfrie, lange og rette snitt med høy skjærehastighet og presisjon. Ekstra tynn utførelse. Snittbredde ca. 1,2 mm. Segmentert, perfekt for arbeid i hjørner og kanter uten å skade materialer i nærheten.

Ø mm	Feste	Bestillingsnummer	NOBB	Pris, eks. mva, kr	Pris, inkl. mva, kr
90	SLP	6 35 02 187 21 0	50490194	448,00	560,00



Hardmetallsagblad

Åpen fortanning gir perfekte og rene kuttkanter i materialer av karbonfiberforsterket og glassfiberforsterket plast, uten delaminering. Gradfrie, lange og rette snitt med høy skjærehastighet og presisjon. Ekstra tynn utførelse. Snittbredde ca. 1,2 mm.

Ø mm	Feste	Bestillingsnummer	NOBB	Pris, eks. mva, kr	Pris, inkl. mva, kr
105	SLM	6 35 02 215 21 0	50490803	514,00	642,50



Diamant-sagblad

Åpen fortanning gir perfekte og rene kuttkanter i materialer av karbonfiberforsterket og glassfiberforsterket plast, uten delaminering. Gradfrie, lange og rette snitt med høy skjærehastighet og presisjon. Diamantbelegg gir enestående levetid. Ekstra tynn utførelse. Snittbredde ca. 1,2 mm. Segmentert, perfekt for arbeid i hjørner og kanter uten å skade materialer i nærheten.

Ø mm	Feste	Bestillingsnummer	NOBB	Pris, eks. mva, kr	Pris, inkl. mva, kr
90	SLP	6 35 02 188 21 0	50490205	909,00	1.136,25
105	SLM	6 35 02 220 21 0	50490894	1.238,00	1.547,50



E-Cut hardmetallsagblad

Skånsom saging med perfekte og rene kuttkanter i materialer av karbonfiberforsterket og glassfiberforsterket plast, uten delaminering. Spesielt godt egnet til nøyaktige utsparinger og korte snitt. Presisjonsarbeid i hjørner og kanter.

Bredde mm	Lengde mm	Feste	Bestillingsnummer	NOBB	Pris, eks. mva, kr	Pris, inkl. mva, kr
35	50	SLP	6 35 02 191 21 0	50490213	286,00	357,50



E-Cut diamantsagblad

Diamantbelegg gir enestående levetid. Skånsom saging med perfekte og rene kuttkanter i materialer av karbonfiberforsterket og glassfiberforsterket plast, uten delaminering. Spesielt godt egnet til nøyaktige utsparinger og korte snitt. Presisjonsarbeid i hjørner og kanter.

Bredde mm	Lengde mm	Feste	Bestillingsnummer	NOBB	Pris, eks. mva, kr	Pris, inkl. mva, kr
44	60	SLM	6 35 02 204 21 0	50490557	492,00	615,00
35	50	SLP	6 35 02 193 21 0	50490224	464,00	580,00



Segmentsagblad

Med forsenket nav, til å skille fra isolerglass som er lagt i kitt.

Feste	PE* Stk.	Bestillingsnummer	NOBB	Pris, eks. mva, kr	Pris, inkl. mva, kr
SLM	2	6 39 03 244 22 0	50491238	724,00	905,00



Tilbehørssett Best of Renovation

34-delers tilbehørssett for allsidig oppussingsarbeid til prisgunstig pris i en praktisk oppbevaringsboks i plast. Universell bruk, til saging, sliping, kapping og mye mer. Attraktiv prisfordel sammenlignet med enkeltkjøp. Innhold: 1 E-Cut Long-Life-sagblad 10 og 20 mm, 3 E-Cut Long-Life-sagblader 35 og 65 mm, 1 E-Cut Universal-sagblad 28 mm og 44 mm, 1 HSS-sagblad segmentert Ø 85 mm, 1 hardmetallsagblad segmentert Ø 90 mm, 1 hardmetallfil 10 mm, 1 stiv og kort sparkel, 1 slipeplate i trekantform uten hull, med 3 slipepapir per korning 60, 80, 120,180, 1 slipedisk Ø 115 med 2 slipepapir per korning 60, 80, 180.

Feste	Bestillingsnummer	NOBB	Pris, eks. mva, kr	Pris, inkl. mva, kr
SLP	3 52 22 942 06 0	50489486	1.918,00	2.397,50



Tilbehørssett for oppussing av gulv

3-delers tilbehørssett for ulike typer arbeid innen sanering og oppussing av gulv. Til universell bruk ved sagarbeid, som f.eks. kapping av dørstokker, for nøyaktig tilpassing av parkettstaver og utsparing av sokkellister i monteret tilstand. Men også til ren og fullstendig fjerning av limrester, elastiske tetningsmidler eller rester av gamle gulvtepper. Attraktiv prisfordel sammenlignet med enkeltkjøp. Med Starlock-feste som passer til alle vanlige oscillerende verktøy. Også kompatibel med Bosch, Makita, Metabo, Ridgid, Skil og mange andre. Innhold: 1 HSS-sagblad, segmentert Ø 85 mm, 1 E-Cut Long-Life-sagblad 35 mm, 1 kort og stiv sparkel.

Feste	Bestillingsnummer	Pris, eks. mva, kr	Pris, inkl. mva, kr
SL	3 52 22 952 22 0	463,00	578,75



Tilbehørssett for oppussing av vinduer

15-delers tilbehørssett til de vanligste reparasjons- og oppussingsarbeidene på trevinduer. Til universell bruk ved kantsliping i hjørner og kanter uten rekyleffekt. Fjerning av gamle, sprukne kittfalsler eller glasslister uten fare for at glasset knuser, og saging av alle typer tre, også med spiker. Attraktiv prisfordel sammenlignet med enkeltkjøp. Med Starlock-feste som passer til alle vanlige oscillerende verktøy. Også kompatibel med Bosch, Makita, Metabo, Ridgid, Skil og mange andre. Innhold: 1 slipeplate trekantet (80 mm) med 3 slipepapir med korning 60, 80, 120, 180, 1 HSS-sagblad, segmentert Ø 85 mm, 1 E-Cut Long-Life-sagblad 35 mm.

Feste	Bestillingsnummer	Pris, eks. mva, kr	Pris, inkl. mva, kr
SL	3 52 22 952 23 0	463,00	578,75



Tilbehørssett til universelt arbeid

15-delers tilbehørssett. Perfekt tilbehørsutvalg for alle oppussings- og vedlikeholdsarbeider i og rundt huset. Til universell bruk ved kantsliping i hjørner og kanter uten rekyleffekt. Til saging av alle slags typer tre, også med spiker, eller spesielt til saging av myke materialer, uten skade på nærliggende deler, helt frem til kantområdet. Attraktiv prisfordel sammenlignet med enkeltkjøp. Med Starlock-feste som passer til alle vanlige oscillerende verktøy. Også kompatibel med Bosch, Makita, Metabo, Ridgid, Skil og mange andre. Innhold: 1 trekantet slipeplate (80 mm) med 3 slipepapir med korning 60, 80, 120, 180, 1 E-Cut Long-Life-sagblad 50 mm, 1 sagblad, segmentert Ø 85 mm.

Feste	Bestillingsnummer	Pris, eks. mva, kr	Pris, inkl. mva, kr
SL	3 52 22 952 24 0	463,00	578,75



Tilbehørssett til saneringsarbeid

3-delers tilbehørssett for oppussings- og saneringsarbeid i sanitærrområder. Skjør ut flisefuger raskt og rent helt inn i hjørner og på kanter, uten å skade nærliggende fliser ved delreparasjoner av enkeltfliser. Rasp ned fliselim før nye fliser legges. Forny flisefugene fullstendig, eller sag av overflødig metalldele i flukt med veggen, og mye mer. Attraktiv prisfordel sammenlignet med enkeltkjøp. Med Starlock-feste som passer til alle vanlige oscillerende verktøy. Også kompatibel med Bosch, Makita, Metabo, Ridgid, Skil og mange andre. Innhold: 1 hardmetallrasp (80 mm), 1 hardmetallsagblad, segmentert, Ø 75 mm, 1 E-Cut Universal-sagblad 28 mm.

Feste	Bestillingsnummer	Pris, eks. mva, kr	Pris, inkl. mva, kr
SL	3 52 22 952 25 0	582,00	727,50

Sliping



Tilbehørssett Best of Sanding

61-delers tilbehørssett for alt slags slipearbeid i hjørner og kanter, i tillegg til middels til store flater i en praktisk oppbevaringsboks i plast. Attraktiv prisfordel sammenlignet med enkeltkjøp. Innhold: 1 slipeplate i trekantform uten hull, med 10 slipepapir per korning 60, 80, 120, 180, 1 slipeplate Ø 115 mm med 6 slipepapir per korning 60, 80, 180, 1 hardmetallrasp i trekantform.

Feste	Bestillingsnummer	NOBB	Pris, eks. mva, kr	Pris, inkl. mva, kr
SLP	3 52 22 942 04 0	50489460	700,00	875,00



Slipeplate-sett, uten hull

Standardutførelse. Bæreplate i plast for å unngå skader eller merker på arbeidsstykket. Trekantform, borrelåsfeste.

Feste	PE* Stk.	Bestillingsnummer	NOBB	Pris, eks. mva, kr	Pris, inkl. mva, kr
SL	2	6 38 06 129 22 0	50491420	124,00	155,00



Slipeplate-sett, tynn

Til ekstra smale, flate åpninger (f.eks. lameller på skap, vinduslemmer). Bæreplate i plast for å unngå skader eller merker på arbeidsstykket. Trekantform, hullet utførelse, borrelåsdel.

Feste	PE* Stk.	Bestillingsnummer	NOBB	Pris, eks. mva, kr	Pris, inkl. mva, kr
SL	2	6 38 06 142 22 0	50490981	168,00	210,00



Slipeplate, supermyk

Til spesielle bruksområder som aluminiumsfelger og lakkreparasjoner. Bæreplate i plast for å unngå skader eller merker på arbeidsstykket. Skal bare brukes sammen med «slipepapir, supermyk». Trekantform, myk utførelse, borrelåsfeste.

Feste	PE* Stk.	Bestillingsnummer	NOBB	Pris, eks. mva, kr	Pris, inkl. mva, kr
SL	2	6 38 06 141 22 0	50490977	168,00	210,00



Slipepapirsett

50 slipepapir med ulik korning for universell bruk til grov- og finsliping på så og si alle materialer. Korund-slipekornd og helsyntetisk harpiksbinding garanterer høy slipeeffekt, mindre tiltetning og lang levetid. Innhold: hhv. 10 slipepapir med korning 60, 80, 120, 180, 240 uten hull, med borrelåsfeste. Prisfordel sammenlignet med enkeltkjøp.

Bestillingsnummer	NOBB	Pris, eks. mva, kr	Pris, inkl. mva, kr
6 37 17 082 03 3	25187782	186,00	232,50



Slipepapir

Korund-slipekornd og helsyntetisk harpiksbinding garanterer høy slipeeffekt, mindre tiltetning og lang levetid. Til universalbruk på nesten alle materialer. Uten hull, borrelåsfeste.

Korn	PE* Stk.	Bestillingsnummer	NOBB	Pris, eks. mva, kr	Pris, inkl. mva, kr
36	5	6 37 17 086 04 8	25191776	48,00	60,00
40	5	6 37 17 081 04 6	25191685	45,00	56,25
60	5	6 37 17 082 04 9	25191602	45,00	56,25
80	5	6 37 17 083 04 3	25191651	45,00	56,25
100	5	6 37 17 084 04 1	25191768	45,00	56,25
120	5	6 37 17 085 04 5	25191610	45,00	56,25
150	5	6 37 17 087 04 2	25192451	45,00	56,25
180	5	6 37 17 088 04 0	25191669	45,00	56,25
220	5	6 37 17 089 04 4	25192485	45,00	56,25
240	5	6 37 17 090 04 6	25192501	45,00	56,25
36	50	6 37 17 086 01 0	25192436	269,00	336,25
40	50	6 37 17 081 01 8	25191727	186,00	232,50
60	50	6 37 17 082 01 1	25191800	186,00	232,50
80	50	6 37 17 083 01 5	25192428	186,00	232,50
100	50	6 37 17 084 01 3	25191818	186,00	232,50
120	50	6 37 17 085 01 7	25191826	186,00	232,50
150	50	6 37 17 087 01 4	25192444	186,00	232,50
180	50	6 37 17 088 01 2	25192469	186,00	232,50
220	50	6 37 17 089 01 6	25192477	186,00	232,50
240	50	6 37 17 090 01 8	25192493	186,00	232,50



Slipepapir, zirkon

Fremragende slipeeffekt på ekstremt harde overflater som klarlakk (f.eks. parkettlakk) eller metall. Slipepapiret for alle arbeider med gulvbelegg. Meget stabil papirkvalitet med ekstremt tung helsyntetisk harpiksbinding med høyverdig zirkonkorund-belegg. Uten hull, borrelåsfeste.

Korn	PE* Stk.	Bestillingsnummer	NOBB	Pris, eks. mva, kr	Pris, inkl. mva, kr
40	35	6 37 17 243 01 0	46550764	178,00	222,50
60	35	6 37 17 244 01 0	46550772	178,00	222,50
80	35	6 37 17 245 01 0	46550783	178,00	222,50



Slipekiver, supermyke

Spesielt slipepapir for bearbeidelse av aluminiumsfelger, utbedringsarbeider ved støvinnkapslinger, lakkrenninger, overspray på tre, plast, metall osv. Kan kun brukes i forbindelse med slipeplate 6 38 06 141 22 0. Uten hull, borrelåsfeste.

Korn	PE* Stk.	Bestillingsnummer	NOBB	Pris, eks. mva, kr	Pris, inkl. mva, kr
240	50	6 37 17 126 01 5	25193350	194,00	242,50
320	50	6 37 17 127 01 9	25187840	194,00	242,50
400	50	6 37 17 128 01 7	25193368	194,00	242,50
500	50	6 37 17 179 01 6	25187915	194,00	242,50



Slipeark, stein

Spesielt til bearbeiding av natur- og kunststein. For perfekt overflate-finish ved finsliping, fås med korning opptil 800. Uten hull, borrelåsfeste.

Korn	PE* Stk.	Bestillingsnummer	NOBB	Pris, eks. mva, kr	Pris, inkl. mva, kr
40	50	6 37 17 120 01 4	25187790	212,00	265,00
80	50	6 37 17 121 01 3	25187808	195,00	243,75
120	50	6 37 17 122 01 6	25192881	190,00	237,50
220	50	6 37 17 123 01 0	25187816	190,00	237,50
320	50	6 37 17 124 01 8	25187824	190,00	237,50
400	50	6 37 17 125 01 2	25187832	190,00	237,50
600	50	6 37 17 175 01 7	25187873	190,00	237,50
800	50	6 37 17 176 01 0	25187881	190,00	237,50



Slipeark-sett med hull

50 slipepapir med ulik korning for universell bruk til grov- og finsliping på så og si alle materialer. Korund-slipekorn og helsyntetisk harpiksbinding garanterer høy slipeeffekt, mindre tiltetning og lang levetid. Inneholder: hhv. 10 slipepapir med korning 60, 80, 120, 180, 240 med hull, til bruk med hullet slipeplate og støvavsug, borrelåsfeste. Prisfordel sammenlignet med enkeltkjøp.

Bestillingsnummer	NOBB	Pris, eks. mva, kr	Pris, inkl. mva, kr
6 37 17 109 03 5	25193343	199,00	248,75



Slipeark, hullet

Korund-slipekorn og helsyntetisk harpiksbinding garanterer høy slipeeffekt, mindre tiltetning og lang levetid. Til universalbruk på nesten alle materialer. Hullet, til bruk med hullet slipeplate og støvavsug, med borrelåsfeste.

Korn	PE* Stk.	Bestillingsnummer	NOBB	Pris, eks. mva, kr	Pris, inkl. mva, kr
36	5	6 37 17 107 04 9	25192618	58,00	72,50
40	5	6 37 17 108 04 7	25192634	48,00	60,00
60	5	6 37 17 109 04 1	25192659	48,00	60,00
80	5	6 37 17 110 04 3	25192675	48,00	60,00
100	5	6 37 17 111 04 2	25192691	48,00	60,00
120	5	6 37 17 112 04 5	25192717	48,00	60,00
150	5	6 37 17 113 04 9	25192733	48,00	60,00
180	5	6 37 17 114 04 7	25192758	48,00	60,00
220	5	6 37 17 115 04 1	25192774	48,00	60,00
240	5	6 37 17 116 04 4	25192790	48,00	60,00
36	50	6 37 17 107 01 1	25192592	309,00	386,25
40	50	6 37 17 108 01 9	25192626	199,00	248,75
60	50	6 37 17 109 01 3	25192642	199,00	248,75
80	50	6 37 17 110 01 5	25192667	199,00	248,75
100	50	6 37 17 111 01 4	25192683	199,00	248,75
120	50	6 37 17 112 01 7	25192709	199,00	248,75
150	50	6 37 17 113 01 1	25192725	199,00	248,75
180	50	6 37 17 114 01 9	25192741	199,00	248,75
220	50	6 37 17 115 01 3	25192766	199,00	248,75
240	50	6 37 17 116 01 6	25192782	199,00	248,75



Slipefinger

Til bruk på svært trange og dyptliggende steder, i riller, notspor, åpninger og falser. Også i formbygg, på hvelvinger og i hulkiler. Bæreplate i plast for å unngå skader eller merker på arbeidsstykket.

Fingerform, borrelåsfeste.

Feste	PE* Stk.	Bestillingsnummer	NOBB	Pris, eks. mva, kr	Pris, inkl. mva, kr
SL	2	6 38 06 159 22 0	50490996	133,00	166,25



Slipeark for slipefinger

Med borrelås, fullstendig bundet med syntetisk harpiks, stor slipeeffekt, korund. Bruksområde: Tre, metall, loddepunkter, glassfiberarmert kunststoff, lakk, sparkel, lær. 20-pakning

Korn	PE* Stk.	Bestillingsnummer	NOBB	Pris, eks. mva, kr	Pris, inkl. mva, kr
40	20	6 37 17 184 01 2	25187931	62,00	77,50
60	20	6 37 17 185 01 6	25187949	62,00	77,50
80	20	6 37 17 186 01 9	25187956	62,00	77,50
100	20	6 37 17 187 01 3	25187964	62,00	77,50
120	20	6 37 17 188 01 1	25187972	62,00	77,50
150	20	6 37 17 189 01 5	25187980	62,00	77,50
180	20	6 37 17 190 01 7	25187998	62,00	77,50
220	20	6 37 17 191 01 6	25188004	62,00	77,50
240	20	6 37 17 192 01 9	25188012	62,00	77,50



Profil-slipesett

22-delers sett til sliping i notspor og utvendige radier. Innhold: 1 holder med 6 ulike profilinnsatser. 1x V-form for 90°-vinkel, 1x trapesform for not- og fjærforbindelser, 1x rett form for profiler, 1x konveks form (stor), 1x konkav form og 1x konveks form (liten) samt slipepapir med korning på 80, 120 og 180, 5 av hver.

Feste	Bestillingsnummer	NOBB	Pris, eks. mva, kr	Pris, inkl. mva, kr
SLP	6 38 10 031 01 0	50491015	470,00	587,50



Slipepapir for Profil-slipesett

Korund-slipekorn og helsyntetisk harpiksbinding garanterer høy slipeeffekt, mindre tiltetning og lang levetid. Til universalbruk på nesten alle materialer, uten hull.

Korn	PE* Stk.	Bestillingsnummer	NOBB	Pris, eks. mva, kr	Pris, inkl. mva, kr
80	25	6 37 17 217 01 6	25193376	100,00	125,00
120	25	6 37 17 218 01 4	25193384	100,00	125,00
180	25	6 37 17 219 01 8	25193392	100,00	125,00



Slipeplate-sett, hullet

Standardutførelse for sliping med støvavsug. Bæreplate i plast for å unngå skader eller merker på arbeidsstykket. Trekantform, hullet utførelse, borrelåsdel.

Feste	PE* Stk.	Bestillingsnummer	NOBB	Pris, eks. mva, kr	Pris, inkl. mva, kr
SL	2	6 38 06 136 22 0	50490958	190,00	237,50



Slipepapir, zirkon

Fremragende slipeeffekt på ekstremt harde overflater som klarlakk (f.eks. parkettlakk) eller metall. Slipepapiret for alle arbeider med gulvbelegg. Meget stabil papirkvalitet med ekstremt tung helsyntetisk harpiksbinding med høyverdig zirkonkorund-belegg. Hullet, til bruk med hullet slipeplate og støvavsug, med borrelåsfeste.

Korn	PE* Stk.	Bestillingsnummer	NOBB	Pris, eks. mva, kr	Pris, inkl. mva, kr
40	35	6 37 17 236 01 0	46549663	190,00	237,50
60	35	6 37 17 237 01 0	46550586	190,00	237,50
80	35	6 37 17 238 01 0	46550753	190,00	237,50



Slipe-sett, stor trekant

Til økonomisk sliping av kant- og hjørneområder samt mellomstore flater. Alternativet for eksentersliper eller vibrasjonssusser. Ingen rekyleffekt i kanter. Enkel håndtering og god slipeeffekt. Bæreplate i plast for å unngå skader eller merker på arbeidsstykket.

Leveres med: 1 stor, hullet trekant-slipeplate (kantlengde 130 mm), hhv. 2 hullede slipepapir med korning 60, 80, 180.

Feste	Bestillingsnummer	NOBB	Pris, eks. mva, kr	Pris, inkl. mva, kr
SLP	6 38 06 204 21 0	51475385	345,00	431,25



Slipepair, store, hullet

Passer til store trekant-slipeplater med kantlengder på 130 mm. Korund-slipekorn og helsyntetisk harpiksbinding garanterer høy slipeeffekt, mindre tiltetning og lang levetid. Til universalbruk på nesten alle materialer. Hullet, til bruk med hullet slipeplate og støvavsug, med borrelåsfeste.

Korn	PE* Stk.	Bestillingsnummer	NOBB	Pris, eks. mva, kr	Pris, inkl. mva, kr
40	16	6 37 17 292 02 0	51475105	123,00	153,75
60	16	6 37 17 293 02 0	51475113	123,00	153,75
80	16	6 37 17 294 02 0	51475124	123,00	153,75
120	16	6 37 17 295 02 0	51475132	123,00	153,75
180	16	6 37 17 296 02 0	51475143	123,00	153,75
240	16	6 37 17 297 02 0	51475162	123,00	153,75



Slipepapirsett stort, med hull

16 slipepapir med ulik korning for universell bruk til grov- og finsliping på så å si alle materialer. Korund-slipekorn og helsyntetisk harpiksbinding garanterer høy slipeeffekt, mindre tiltetning og lang levetid. Inneholder: hhv. 4 slipepapir for store trekant-slipeplater (kantlengde 130 mm), med korning 60, 80, 120, 180 med hull, til bruk med og uten støvavsug, borrelåsfeste. Prisfordel sammenlignet med enkeltkjøp.

Bestillingsnummer	Pris, eks. mva, kr	Pris, inkl. mva, kr
3 52 22 952 10 0	120,00	150,00



Slipepapir stort, zirkon

Passer til store trekant-slipeplater med kantlengder på 130 mm. Fremragende slipeeffekt på ekstremt harde overflater som klarlakk (f.eks. parkettlakk) eller metall. Slipepapiret for alle arbeider med gulvbelegg. Meget stabil papirkvalitet med ekstremt tung helsyntetisk harpiksbinding med høyverdig zirkonkorund-belegg. Hullet, til bruk med hullet slipeplate og støvavsug, med borrelåsfeste.

Korn	PE* Stk.	Bestillingsnummer	NOBB	Pris, eks. mva, kr	Pris, inkl. mva, kr
40	12	6 37 17 298 01 0	51475177	209,00	261,25
60	12	6 37 17 299 01 0	51475181	209,00	261,25
80	12	6 37 17 300 01 0	51475355	209,00	261,25



Slipepapirsett stort, zirkon

12 slipepapir med fremragende slipeeffekt på ekstremt harde overflater som klarlakk (f.eks. parkettlakk) eller metall. Slipepapiret for alle arbeider med gulvbelegg. Meget stabil papirkvalitet med ekstremt tung helsyntetisk harpiksbinding med høyverdig zirkonkorund-belegg. Inneholder: hhv. 4 slipepapir for store trekant-slipeplater (kantlengde 130 mm), med korning 40, 60, 80 med hull, til bruk med og uten støvavsug, borrelåsfeste. Prisfordel sammenlignet med enkeltkjøp.

Bestillingsnummer	Pris, eks. mva, kr	Pris, inkl. mva, kr
3 52 22 952 11 0	205,00	256,25



Slipedisksett

For rask og økonomisk sliping av middels store flater. Alternativet for eksentrisk pusser eller vibrasjonpusser. Ingen rekyleffekt i kanter. Enkel håndtering og god slipeeffekt. Kan brukes med eller uten støvavsug. Bæreplate i plast for å unngå skader eller merker på arbeidsstykket.

Rund form, hullet utførelse, borrelåsdel. Leveres med: 1 slipedisk, Ø 115 mm, med 2 hullede slipepapir med korning 60, 80, 180.

Ø mm	Feste	Bestillingsnummer	NOBB	Pris, eks. mva, kr	Pris, inkl. mva, kr
115	SLP	6 38 06 195 21 0	50491000	287,00	358,75



Slipepapirsett med hull

16 slipepapir med ulik korning for universell bruk til grov- og finsliping på så og si alle materialer. Korund-slipekorn og helsyntetisk harpiksbinding garanterer høy slipeeffekt, mindre tiltetning og lang levetid. Inneholder: hhv. 4 slipepapir Ø 115 mm, med korning 60, 80, 120, 180 med hull, til bruk med og uten støvavsug, borrelåsfeste. Prisfordel sammenlignet med enkeltkjøp.

Bestillingsnummer	NOBB	Pris, eks. mva, kr	Pris, inkl. mva, kr
6 37 17 227 01 0	42564972	123,00	153,75



Slipepapir

Korund-slipekorn og helsyntetisk harpiksbinding garanterer høy slipeeffekt, mindre tiltetning og lang levetid. Til universalbruk på nesten alle materialer. Ø 115 mm, hullet, til bruk med og uten støvavsug, borrelåsfeste.

Korn	PE* Stk.	Bestillingsnummer	NOBB	Pris, eks. mva, kr	Pris, inkl. mva, kr
40	16	6 37 17 230 02 0	42565104	123,00	153,75
60	16	6 37 17 227 02 0	42564983	123,00	153,75
80	16	6 37 17 228 02 0	42564998	123,00	153,75
120	16	6 37 17 229 01 0	42565093	123,00	153,75
180	16	6 37 17 231 02 0	42565195	123,00	153,75
240	16	6 37 17 232 01 0	42565206	123,00	153,75



Slipepapir, zirkon

Fremragende slipeeffekt på ekstremt harde overflater som klarlakk (f.eks. parkettlakk) eller metall. Slipepapiret for alle arbeider med gulvbelegg. Meget stabil papirkvalitet med ekstremt tung helsyntetisk harpiksbinding med høyverdig zirkonkorund-belegg. Ø 115 mm, hullet, til bruk med og uten støvavsug, borrelåsfeste.

Korn	PE* Stk.	Bestillingsnummer	NOBB	Pris, eks. mva, kr	Pris, inkl. mva, kr
40	12	6 37 17 233 01 0	46549633	209,00	261,25
60	12	6 37 17 234 01 0	46549644	209,00	261,25
80	12	6 37 17 235 01 0	46549652	209,00	261,25



Slipepapirsett, zirkon

12 slipepapir med fremragende slipeeffekt på ekstremt harde overflater som klarlakk (f.eks. parkettlakk) eller metall. Slipepapiret for alle arbeider med gulvbelegg. Meget stabil papirkvalitet med ekstremt tung helsyntetisk harpiksbinding med høyverdig zirkonkorund-belegg. Inneholder: hhv. 4 slipepapir Ø 115 mm, med korning 40, 60, 80 med hull, til bruk med og uten støvavsug, borrelåsfeste. Prisfordel sammenlignet med enkeltkjøp.

Bestillingsnummer	NOBB	Pris, eks. mva, kr	Pris, inkl. mva, kr
6 37 17 233 02 0	51547262	209,00	261,25

Kapping, filing



Hardmetallsagblad

Til fjerning av skadde flisefuger. Også til fresing av spor i murpuss, lettbetong eller lignende byggematerialer, samt rengjøring og vedlikehold av nater i stavdekk. Ikke egnet for svært harde epoksy- eller sementfuger. Driftsøkonomisk alternativ sammenlignet med diamantverktøy.

Segmentert, perfekt for arbeid i hjørner og kanter uten å skade materialer i nærheten. Snittbredde ca. 2,2 mm.

Ø mm	Feste	PE* Stk.	Bestillingsnummer	NOBB	Pris, eks. mva, kr	Pris, inkl. mva, kr
75	SL	1	6 35 02 118 21 0	50491382	280,00	350,00
75	SL	5	6 35 02 118 23 0	50491397	1.258,00	1.572,50
90	SLP	1	6 35 02 169 21 0	50490001	333,00	416,25
90	SLP	5	6 35 02 169 23 0	50490016	1.494,00	1.867,50



Hardmetallsagblad

Til fjerning av skadde flisefuger. Også til fresing av spor i murpuss, lettbetong eller lignende byggematerialer, samt rengjøring og vedlikehold av nater i stavdekk. Ikke egnet for svært harde epoksy- eller sementfuger. Driftsøkonomisk alternativ sammenlignet med diamantverktøy. Ekstra tynn utførelse. Snittbredde ca. 1,2 mm. Segmentert, perfekt for arbeid i hjørner og kanter uten å skade materialer i nærheten.

Ø mm	Feste	PE* Stk.	Bestillingsnummer	NOBB	Pris, eks. mva, kr	Pris, inkl. mva, kr
75	SL	1	6 35 02 125 21 0	50491401	280,00	350,00
75	SL	5	6 35 02 125 23 0	50491416	1.258,00	1.572,50
90	SLP	1	6 35 02 170 21 0	50490020	342,00	427,50
90	SLP	5	6 35 02 170 23 0	50490035	1.538,00	1.922,50



Hardmetallsagblad

Til utskjæring av marmor-, epoksyharpiks- og sementfuger. Ikke egnet for svært harde epoksy- eller sementfuger. Driftsøkonomisk alternativ sammenlignet med diamantverktøy. Ekstra tynn utførelse. Snittbredde ca. 1,2 mm.

Ø mm	Feste	PE* Stk.	Bestillingsnummer	NOBB	Pris, eks. mva, kr	Pris, inkl. mva, kr
105	SLM	5	6 35 02 214 23 0	50490792	1.868,00	2.335,00
105	SLM	1	6 35 02 214 21 0	50490784	416,00	520,00



Hardmetallsagblad

Til fjerning av skadde flisefuger. Også til fresing av spor i murpuss, lettbetong eller lignende byggematerialer, samt rengjøring og vedlikehold av nater i stavdekk. Driftsøkonomisk alternativ sammenlignet med diamantverktøy. Snittbredde ca. 2,2 mm.

Ø mm	Feste	PE* Stk.	Bestillingsnummer	NOBB	Pris, eks. mva, kr	Pris, inkl. mva, kr
105	SLM	1	6 35 02 213 21 0	50490765	416,00	520,00
105	SLM	5	6 35 02 213 23 0	50490773	1.862,00	2.327,50



Hardmetallsagblad

Til utskjæring av marmor-, epoksyharpiks- og sementfuger. Ikke egnet for svært harde epoksy- eller sementfuger. Driftsøkonomisk alternativ sammenlignet med diamantverktøy. Ekstra tynn utførelse. Snittbredde ca. 1,2 mm. Segmentert, perfekt for arbeid i hjørner og kanter uten å skade materialer i nærheten.

Feste	PE* Stk.	Bestillingsnummer	NOBB	Pris, eks. mva, kr	Pris, inkl. mva, kr
SLM	5	6 39 03 240 23 0	50491166	1.905,00	2.381,25
SLM	1	6 39 03 240 21 0	50491155	424,00	530,00



Hardmetallsagblad

Til fjerning av skadde flisefuger. Også til fresing av spor i murpuss, lettbetong eller lignende byggematerialer, samt rengjøring og vedlikehold av nater i stavdekk. Driftsøkonomisk alternativ sammenlignet med diamantverktøy. Segmentert, perfekt for arbeid i hjørner og kanter uten å skade materialer i nærheten. Snittbredde ca. 2,2 mm.

Feste	PE* Stk.	Bestillingsnummer	NOBB	Pris, eks. mva, kr	Pris, inkl. mva, kr
SLM	1	6 39 03 241 21 0	50491174	424,00	530,00
SLM	5	6 39 03 241 23 0	50491185	1.905,00	2.381,25



Diamant-sagblad

Til utskjæring av marmor-, epoksyharpiks- og sementfuger. Svært lang levetid. Det riktige valget for de fleste og krevende oppgaver. Ekstra tynn utførelse. Snittbredde ca. 1,2 mm. Segmentert, perfekt for arbeid i hjørner og kanter uten å skade materialer i nærheten.

Ø mm	Feste	PE* Stk.	Bestillingsnummer	NOBB	Pris, eks. mva, kr	Pris, inkl. mva, kr
75	SL	1	6 35 02 216 21 0	50490818	592,00	740,00
75	SL	5	6 35 02 216 23 0	50490822	2.663,00	3.328,75
90	SLP	1	6 35 02 217 21 0	50490837	700,00	875,00
90	SLP	5	6 35 02 217 23 0	50490841	3.149,00	3.936,25



Diamant-sagblad

Til utskjæring av marmor-, epoksyharpiks- og sementfuger. Svært lang levetid. Det riktige valget for de fleste og krevende oppgaver. Segmentert, perfekt for arbeid i hjørner og kanter uten å skade materialer i nærheten. Snittbredde ca. 2,2 mm.

Ø mm	Feste	PE* Stk.	Bestillingsnummer	NOBB	Pris, eks. mva, kr	Pris, inkl. mva, kr
75	SL	1	6 35 02 114 21 0	50491363	592,00	740,00
75	SL	5	6 35 02 114 23 0	50491378	2.663,00	3.328,75
90	SLP	1	6 35 02 166 21 0	50489982	700,00	875,00
90	SLP	5	6 35 02 166 23 0	50489997	3.149,00	3.936,25



Diamant-sagblad

Til utskjæring av marmor-, epoksyharpiks- og sementfuger. Svært lang levetid. Det riktige valget for de fleste og krevende oppgaver. Ekstra tynn utførelse. Snittbredde ca. 1,2 mm.

Ø mm	Feste	PE* Stk.	Bestillingsnummer	NOBB	Pris, eks. mva, kr	Pris, inkl. mva, kr
105	SLM	1	6 35 02 219 21 0	50490875	1.067,00	1.333,75
105	SLM	5	6 35 02 219 23 0	50490886	4.798,00	5.997,50



Diamant-sagblad

Til utskjæring av marmor-, epoksyharpiks- og sementfuger. Svært lang levetid. Det riktige valget for de fleste og krevende oppgaver. Snittbredde ca. 2,2 mm.

Ø mm	Feste	PE* Stk.	Bestillingsnummer	NOBB	Pris, eks. mva, kr	Pris, inkl. mva, kr
105	SLM	1	6 35 02 218 21 0	50490856	1.067,00	1.333,75
105	SLM	5	6 35 02 218 23 0	50490860	4.798,00	5.997,50



Diamant-sagblad

Til utskjæring av marmor-, epoksyharpiks- og sementfuger. Svært lang levetid. Det riktige valget for de fleste og krevende oppgaver. Ekstra tynn utførelse. Snittbredde ca. 1,2 mm. Segmentert, perfekt for arbeid i hjørner og kanter uten å skade materialer i nærheten.

Feste	PE* Stk.	Bestillingsnummer	NOBB	Pris, eks. mva, kr	Pris, inkl. mva, kr
SLM	5	6 39 03 242 23 0	50491204	3.538,00	4.422,50
SLM	1	6 39 03 242 21 0	50491193	787,00	983,75



Diamant-sagblad

Til utskjæring av marmor-, epoksyharpiks- og sementfuger. Svært lang levetid. Det riktige valget for de fleste og krevende oppgaver. Segmentert, perfekt for arbeid i hjørner og kanter uten å skade materialer i nærheten. Snittbredde ca. 2,2 mm.

Feste	PE* Stk.	Bestillingsnummer	NOBB	Pris, eks. mva, kr	Pris, inkl. mva, kr
SLM	1	6 39 03 243 21 0	50491212	787,00	983,75
SLM	5	6 39 03 243 23 0	50491223	3.538,00	4.422,50



Hardmetallrasp

Til grovsliping av sparkelmasse, fliselim, betong, stein og tre. Trekantform, kantelengde 80 mm, hullet, kan i tillegg brukes med støvavsug.

Feste	Bestillingsnummer	NOBB	Pris, eks. mva, kr	Pris, inkl. mva, kr
SL	6 37 31 001 21 0	50490924	305,00	381,25



Hardmetallrasp

Til grovsliping av sparkelmasse, fliselim, betong, stein og tre. Til bruk på svært trange og dyptliggende steder, i riller, notspor, åpninger og falsar. Også i formbygg, på hvelvinger og i hulklær, samt kunstnerisk arbeid. Fingerform, belegg på begge sidene.

Feste	Bestillingsnummer	NOBB	Pris, eks. mva, kr	Pris, inkl. mva, kr
SLP	6 37 31 002 21 0	50490932	389,00	486,25



Hardmetallrasp

Til grovslibing av sparkelmasse, fliselim, betong, stein og tre. For spesielt raskt arbeidsforløp og hensiktsmessig bearbeiding av flere kvadratmeter. Trekantform, stor utførelse, kantlengde 110 mm, hullet, kan i tillegg brukes med støvavsug.

Feste	Bestillingsnummer	NOBB	Pris, eks. mva, kr	Pris, inkl. mva, kr
SLM	6 37 31 006 21 0	50490943	305,00	381,25



Flisefugerengjøring

For den raskeste og mest driftsøkonomiske rengjøringen av skitne fliser. Alternativet til fullstendig nyoppussing. Egnert til alle fugebredder.

Feste	PE* Stk.	Bestillingsnummer	NOBB	Pris, eks. mva, kr	Pris, inkl. mva, kr
SLP	2	6 37 19 011 22 0	50490913	296,00	370,00



Rengjøringsblokk

Rombe til rengjøring av hardmetall- og diamant-verktøy.

Bestillingsnummer	NOBB	Pris, eks. mva, kr	Pris, inkl. mva, kr
6 37 19 007 01 0	25191677	238,00	297,50



Tilbehørssett Best of Tileworking

3-delers tilbehørssett for oppussings- og saneringsarbeid i sanitærområdet i en praktisk oppbevaringsboks i plast. Attraktivt prisfordel sammenlignet med enkeltkjøp. Innhold: 1 hartmetallrasp i trekantform, 1 diamantsagblad, segmentert Ø 90 mm, 1 hardmetallsagblad Ø 90 mm, segmentert, ekstra tynt.

Feste	Bestillingsnummer	NOBB	Pris, eks. mva, kr	Pris, inkl. mva, kr
SLP	3 52 22 942 07 0	50489494	992,00	1.240,00



Hardmetallfil

Til fjerning av grader og utfilling i glassfiberarmert plast, karbonfiberarmert plast, plast og tre. Spesielt godt egnert for små utsparinger.

Bredde mm	Lengde mm	Feste	Bestillingsnummer	NOBB	Pris, eks. mva, kr	Pris, inkl. mva, kr
10	30	SLP	6 37 06 019 21 0	50490905	216,00	270,00



Sag- og filsett

Perfekt kombinasjon for små utsparinger og arbeid på trange steder, f.eks. for mye installasjonsarbeid, brytermontering, modellbygging, og mye annet. Leveranse: 1 E-CUT-sagblad Long-Life 10 mm og 20 mm, 1 hardmetallfil 10 mm.

Feste	Bestillingsnummer	NOBB	Pris, eks. mva, kr	Pris, inkl. mva, kr
SLP	3 52 22 952 02 0	50489513	296,00	370,00



Utsparingsverktøy

Til oppretting av notspor i bygningsplater i hardskum for 1/2" og 3/4" varmtvannsrør samt tomme kanaler for elektroinstallasjon. Automatisk fiksering av innlagte rør. Enkel, rask og sikker bruk. StarlockMax-feste som kan brukes på alle multifunksjonsverktøy med egnert feste. Med adapter også for alle FEIN SUPERCUT før 04/16.

Bredde mm	Nedsenkningsdiameter mm	PE* Feste	Stk.	Bestillingsnummer	NOBB	Pris, eks. mva, kr	Pris, inkl. mva, kr
50	22	SLM	2	6 39 03 248 22 0	50491276	582,00	727,50



Utsparingsverktøy

Til oppretting av notspor i bygningsplater i hardskum for elektriske ledninger. StarlockMax-feste som kan brukes på alle multifunksjonsverktøy med egnert feste. Med adapter også for alle FEIN SUPERCUT før 04/16.

Bredde mm	Nedsenkningsdiameter mm	PE* Feste	Stk.	Bestillingsnummer	NOBB	Pris, eks. mva, kr	Pris, inkl. mva, kr
50	12	SLM	2	6 39 03 247 22 0	50491261	582,00	727,50



Utsparingsverktøy

Til oppretting av notspor i bygningsplater i hardskum for elektrisk varme, vegg- og gulvvarme. StarlockMax-feste som kan brukes på alle multifunksjonsverktøy med egnert feste. Med adapter også for alle FEIN SUPERCUT før 04/16.

Kutt-dybde mm	Bredde mm	Snitt-bredde mm	PE* Feste	Stk.	Bestillingsnummer	NOBB	Pris, eks. mva, kr	Pris, inkl. mva, kr
6,5	50	13	SLM	2	6 39 03 246 22 0	50491257	582,00	727,50



Diamantrensjøringskniv

For rengjøring av fugesidene før ny fuging. Rett form. Bredde 31 mm, snittdybde 60 mm.

Feste	PE* Stk.	Bestillingsnummer	NOBB	Pris, eks. mva, kr	Pris, inkl. mva, kr
SLM	5	6 39 03 237 23 0	50491121	3.793,00	4.741,25
SLM	1	6 39 03 237 21 0	50491117	843,00	1.053,75

Skjæring, skraping



Multikniv

Til kutting av tepper, PVC-gulv, kartong, shingel og takpapp. Med tre kutteflater.

Feste	PE* Stk.	Bestillingsnummer	Pris, eks. mva, kr	Pris, inkl. mva, kr
SL	1	6 39 03 251 21 0	225,00	281,25
SL	5	6 39 03 251 23 0	1.009,00	1.261,25



Fleksibel sparkel

Kort utførelse. Til fjerning av silikon- eller akrylfuger i sanitærrom og av klistremerker.

Feste	Bestillingsnummer	NOBB	Pris, eks. mva, kr	Pris, inkl. mva, kr
SL	6 39 03 165 21 0	50491026	93,00	116,25



Fast sparkel

Kort utførelse. Til fjerning av hårdnakket gammel lakk, limrester, vegg-til-vegg-teppe, fliselim og understellsbelegg.

Feste	Bestillingsnummer	NOBB	Pris, eks. mva, kr	Pris, inkl. mva, kr
SL	6 39 03 226 21 0	50491064	167,00	208,75



Fast sparkel

Lang utførelse. Til fjerning av hårdnakket gammel lakk, limrester, vegg-til-vegg-teppe, fliselim og understellsbelegg.

Feste	Bestillingsnummer	NOBB	Pris, eks. mva, kr	Pris, inkl. mva, kr
SLP	6 39 03 234 21 0	50491083	173,00	216,25



Kniv

Soppform, til skjæring av silikon og mykt kittmateriale samt til separering av isolerglassenheter.

Feste	PE* Stk.	Bestillingsnummer	NOBB	Pris, eks. mva, kr	Pris, inkl. mva, kr
SL	5	6 39 03 245 23 0	50491242	302,00	377,50



Kniv

Til rask og sikker utskjæring av nater i dekket. Også for steder som er vanskelig å komme til, som kahytter, pullere, esinger, halegatter og kurver.

Knivbredde mm	Feste	Bestillingsnummer	NOBB	Pris, eks. mva, kr	Pris, inkl. mva, kr
3	SLP	6 39 03 200 21 0	50491034	377,00	471,25
4	SLP	6 39 03 201 21 0	50491045	377,00	471,25
5	SLP	6 39 03 202 21 0	50491053	377,00	471,25
6	SLP	6 39 03 233 21 0	50491072	377,00	471,25



Kniv

Universalkniv for nesten alle elastiske fuger. Rett form. Bredde 30 mm, snittdybde 60 mm.

Feste	PE* Stk.	Bestillingsnummer	NOBB	Pris, eks. mva, kr	Pris, inkl. mva, kr
SLM	5	6 39 03 236 23 0	50491102	245,00	306,25



Kniv
Rett, lang form for dype fuger.

Kuttydbyde mm	Feste	PE* Stk.	Bestillingsnummer	NOBB	Pris, eks. mva, kr	Pris, inkl. mva, kr
70	SLM	5	6 39 03 239 23 0	50491140	786,00	982,50



Kniv
Rett, svært lang form for svært dype fuger.

Kuttydbyde mm	Feste	PE* Stk.	Bestillingsnummer	NOBB	Pris, eks. mva, kr	Pris, inkl. mva, kr
90	SLM	1	6 39 03 238 21 0	50491136	246,00	307,50



HSS-sirkelkniv
For universelle skjærearbeider i skinn, plastfolier, takpapp, kork, osv.

Ø mm	Feste	Bestillingsnummer	NOBB	Pris, eks. mva, kr	Pris, inkl. mva, kr
100	SLP	6 39 03 235 21 0	50491098	598,00	747,50

Rengjøring, polering



Grov slipefiber
Grov slipefiber til rengjøring av båtdekk eller rengjøring/polering av antiskli-strukturer.

PE* Stk.	Bestillingsnummer	NOBB	Pris, eks. mva, kr	Pris, inkl. mva, kr
2	6 37 23 031 01 0	42168537	118,00	147,50



Filtpolerplate
Til polering av metaldeler, samt til polering og effektpolering av stein og steinprodukter. Settett kan også brukes til bearbeiding av Gelcoat-belegg på båter. Bæreplate i plast for å unngå skader eller merker på arbeidsstykket. Materialtilpassede polérmidler får du hos spesialiserte faghandlere.

Feste	PE* Stk.	Bestillingsnummer	NOBB	Pris, eks. mva, kr	Pris, inkl. mva, kr
SL	2	6 38 06 140 22 0	50490962	336,00	420,00



Poleringsplate i filt
Poleringspute i filt til polering av båtdekk (gelcoat), krom, rustfritt stål, aluminium, jernfritt metall.

PE* Stk.	Bestillingsnummer	NOBB	Pris, eks. mva, kr	Pris, inkl. mva, kr
5	6 37 23 032 01 0	42168541	206,00	257,50



Poleringsplate i filt
Ø 115 mm, med borrelåsfeste. Allsidig bruk, til polering av krom, rustfritt stål, polykarbonatmaterialer og Gelcoat-båtdekk, til utbedring av lakkriper og fjerning av anløpningsfarge på eksosanlegg.

PE* Stk.	Bestillingsnummer	NOBB	Pris, eks. mva, kr	Pris, inkl. mva, kr
5	6 37 23 036 01 0	48770332	228,00	285,00



Slipesepapir, skumbaksid
til fjerning av riper i lakk, gelcoat, akryl- og polykarbonatglass, klarlakkert tre, møbler, osv. For den beste overflatekvaliteten. Ø 115 mm med skumstoff-kasjering, borrelåsfeste. Perfekt som fortrinn til polering med poleringspute i filt og FEIN Politur EXTRA.

Korn	PE* Stk.	Bestillingsnummer	NOBB	Pris, eks. mva, kr	Pris, inkl. mva, kr
500	5	6 37 17 246 01 0	48517866	157,00	196,25
1000	5	6 37 17 247 01 0	48517855	157,00	196,25



Polermiddel
FEIN Politur EXTRA på aluminiumoksidbasis til polering av Gelcoat og fjerning av riper i billakk.

Innhold ml	Bestillingsnummer	Pris, eks. mva, kr	Pris, inkl. mva, kr
250	6 37 26 030 01 0	217,00	271,25

Generelt tilbehør



Holdennretning for bord- og borestativ
Perfekt til presisjonsutskjæringer: Elektroverktøyet kan festes til bord og arbeidsbenker, noe som gir trygg mating av arbeidsstykket. Kan også spennes fast i vanlige borstativ med 43 mm diameter og stilles inn på millimeteren med mekanikken. Passer for FEIN MULTIMASTER og FEIN SUPERCUT.

Bestillingsnummer	NOBB	Pris, eks. mva, kr	Pris, inkl. mva, kr
9 26 02 083 01 0	40613960	527,00	658,75



Støavsugssett
2 slipeslater, hullet, 5 slipesepapir, hullet, korning 60, 80, 120; 1 avtrekkslette med sugerør; 1 adapter; 2 filtpakninger. For MULTIMASTER FMM 350 Q / QSL.

Bestillingsnummer	NOBB	Pris, eks. mva, kr	Pris, inkl. mva, kr
9 26 02 091 00 0	51547277	461,00	576,25



Støavsugssett
2 slipeslater, hullet; 5 slipesepapir, hullet, hhv. korning 60, 80, 120; 1 avsuggskjerm med sugerør, 2 slangemunnstykker for slangetilkobling Ø 27 og 32 mm, samt 2 adaptere for tilkobling til de vanligste husholdningsstøvsugere. FMM 250 / 250 Q, FMT 250 / 250Q, FMT 250 SL / 250 QSL

Bestillingsnummer	NOBB	Pris, eks. mva, kr	Pris, inkl. mva, kr
9 26 02 092 00 0	51551723	566,00	707,50



Skjærepasta
Smøremiddel for bearbeiding av plater.

Bestillingsnummer	NOBB	Pris, eks. mva, kr	Pris, inkl. mva, kr
3 21 32 020 12 9	25180613	163,00	203,75



Hurtiglader ALG 50
For alle FEIN Li-ion-batterier. Ladetid fra 35 min.

Bestillingsnummer	NOBB	Pris, eks. mva, kr	Pris, inkl. mva, kr
9 26 04 129 01 0	51554065	490,00	612,50



Hurtiglader ALG 30
Til FEIN NiCd og Li-ion-batterier. Ladetid fra 25 min.

Bestillingsnummer	NOBB	Pris, eks. mva, kr	Pris, inkl. mva, kr
9 26 04 096 01 0	43767780	1.713,00	2.141,25



Batteripakke
Li-ion-batteri med batteriindikator og FEIN SafetyCell Technology. Gir batteriet og maskinen sikker beskyttelse mot overbelastning, overoppheting og dyputlading. Kan brukes på alle batteridrevne FEIN 12 V- og 18 V-verktøy med MultiVolt-kobling.

Spenning V	Kapasitet Ah	Bestillingsnummer	NOBB	Pris, eks. mva, kr	Pris, inkl. mva, kr
12	2,5	9 26 04 168 02 0	51554137	366,00	457,50



Batteripakke

Li-ion-batteri med batteriindikator og FEIN SafetyCell Technology. Gir batteriet og maskinen sikker beskyttelse mot overbelastning, overoppheting og dyputlading. Kan brukes på alle batteridrevne FEIN 18 V-verktøy.

Spenning V	Kapasitet Ah	Bestillingsnummer	NOBB	Pris, eks. mva, kr	Pris, inkl. mva, kr
18	5	9 26 04 173 02 0	51554092	1.245,00	1.556,25
18	2,5	9 26 04 171 02 0	51554122	867,00	1.083,75



Arbeidshansker

vibrasjonsdempende, sertifisert etter EN 388/420, EN ISO 10819, EEC nr. 0200, VE 1par

St.	Bestillingsnummer	NOBB	Pris, eks. mva, kr	Pris, inkl. mva, kr
9 L	3 21 73 003 00 3	25194135	832,00	1.040,00
10 XL	3 21 73 004 00 1	25194143	832,00	1.040,00
11 XXL	3 21 73 005 00 5	25194150	832,00	1.040,00



Adapter for FEIN oscillerende verktøy (frem til 2004)

Mellomring og spennskrue for de tidligere FEIN MULTIMASTER-modellene MSx 636, MSx 636-1 og MSxe 636 II. Takket være formløst kobling til Starlock-feste på tilbehørs-siden kan man oppnå opptil 40 % bedre dreiemomentoverføring. Flat spennskrue for arbeid plant med overflaten.

Bestillingsnummer	NOBB	Pris, eks. mva, kr	Pris, inkl. mva, kr
3 52 22 927 05 0	51554243	123,00	153,75



Ekstra håndtak

Gir bedre håndtering av FSC 500 QSL ved lengre tids kontinuerlig bruk. Kan også brukes sammen med støvsugsenhet 3 21 33 021 01 0.

Bestillingsnummer	Pris, eks. mva, kr	Pris, inkl. mva, kr
3 21 19 148 02 0	473,00	591,25



Støvsugsenhet

Til skjæring og saging med diamantbelagte verktøy eller E-CUT-sagblader. Passer til FEIN SUPERCUT FSC 500 QSL og AFSC 18 QSL.

Bestillingsnummer	Pris, eks. mva, kr	Pris, inkl. mva, kr
3 21 33 021 01 0	723,00	903,75



Støvsugssett

2 slipeplater, hullet; 5 slipepapir, hullet, hhv. korning 60, 80, 120; 1 avsgsskjerm med sugerør, 2 slangemunnstykker for slangetilkobling Ø 27 og 32 mm, samt 2 adaptere for tilkobling til de vanligste husholdningsstøvsugere. FSC 500 QSL

Bestillingsnummer	Pris, eks. mva, kr	Pris, inkl. mva, kr
9 26 02 095 00 0	566,00	707,50

Batteri 18 V



Batteripakke

Li-ion-batteri med batteriindikator og FEIN SafetyCell Technology. Gir batteriet og maskinen sikker beskyttelse mot overbelastning, overoppheting og dyputlading. Kan brukes på alle batteridrevne FEIN 18 V-verktøy.

Spenning V	Kapasitet Ah	Bestillingsnummer	NOBB	Pris, eks. mva, kr	Pris, inkl. mva, kr
18	5	9 26 04 173 02 0	51554092	1.245,00	1.556,25
18	2,5	9 26 04 171 02 0	51554122	867,00	1.083,75

FEIN SELECT⁺



Batteri start sett

2 li-ion-batterier med hurtiglader ALG 50.

Spenning V	Kapasitet Ah	Bestillingsnummer	NOBB	Pris, eks. mva, kr	Pris, inkl. mva, kr
18	5	9 26 04 300 03 0	52003492	2.978,00	3.722,50
18	2,5	9 26 04 300 04 0	52003503	2.223,00	2.778,75

Batteri 12 V



Batteripakke

Li-ion-batteri med batteriindikator og FEIN SafetyCell Technology. Gir batteriet og maskinen sikker beskyttelse mot overbelastning, overoppheting og dyputlading. Kan brukes på alle batteridrevne FEIN 12 V- og 18 V-verktøy med MultiVolt-kobling.

Spenning V	Kapasitet Ah	Bestillingsnummer	NOBB	Pris, eks. mva, kr	Pris, inkl. mva, kr
12	2,5	9 26 04 168 02 0	51554137	366,00	457,50

FEIN SELECT⁺



Batteri start sett

2 li-ion-batterier med hurtiglader ALG 50.

Spenning V	Kapasitet Ah	Bestillingsnummer	NOBB	Pris, eks. mva, kr	Pris, inkl. mva, kr
12	2,5	9 26 04 250 01 0	52003518	1.220,00	1.525,00

Koffert



Systemkoffert, ikke fylt

Plastkoffert med praktisk inndeling, uten maskin og tilbehør. FMM 250 / 250 Q, FMT 250 / 250Q, FMT 250 SL / 250 QSL

Bestillingsnummer	NOBB	Pris, eks. mva, kr	Pris, inkl. mva, kr
3 39 01 144 01 0	51554084	256,00	320,00



Systemkoffert, ikke fylt

Plastkoffert med praktisk inndeling, uten maskin og tilbehør. FMM 350 Q / QSL

Bestillingsnummer	NOBB	Pris, eks. mva, kr	Pris, inkl. mva, kr
3 39 01 131 98 0	25195264	487,00	608,75



Systainer Sys 1

Plast, innvendige mål: 75 mm (høyde) x 383 mm (bredde) x 273 mm (dybde)
Maskinspesifikk Systainer-innsats må bestilles separat i tillegg.

Bestillingsnummer	NOBB	Pris, eks. mva, kr	Pris, inkl. mva, kr
3 39 01 146 00 0	51554160	615,00	768,75

Systainer-innsats til FMM 350 Q / QSL

Bestillingsnummer	Pris, eks. mva, kr	Pris, inkl. mva, kr
3 39 04 491 00 0	130,00	162,50

Tilbehørsett**Tilbehørsett for interiørarbeider i tre**

27-delers tilbehørsett med et omfattende utvalg av sagblader, spesielt utviklet for rask og presis saging ved alt slags monteringsarbeid. Identisk med leveransen til proffsettet til interiørarbeider i tre. Attraktiv prisfordel sammenlignet med enkeltkjøp. Innhold: 5 E-CUT Long-Life-sagblader (1 x form 183, 160, 161, 201, 203), 2 E-CUT Precision BIM-sagblader (1 x form 205, 208), 2 E-CUT Universal-sagblader (1 x form 151, 152), 1 HSS-sagblad tre, bimetall, Ø 100 mm, 1 dybdeanlegg som kan brukes med alle sagblader, 1 slipedisk uten hull i trekantform, 5 slipepapir per korning 80, 120, 180.

Feste	Bestillingsnummer	NOBB	Pris, eks. mva, kr	Pris, inkl. mva, kr
SLM	3 52 22 946 01 0	51554372	1.961,00	2.451,25

**Tilbehørsett for vindusreparasjon-/utskifting**

23-delers tilbehørsett med omfattende utvalg av tilbehør, spesielt utviklet for demontering av gamle vinduer og utskifting av isoleringsglassruter som er satt inn med kitt. Identisk med leveransen til proffsettet for vindusreparasjoner-/utskifting. Attraktiv prisfordel sammenlignet med enkeltkjøp. Innhold: 1 E-CUT Long-Life-sagblad (form 203), 1 E-CUT Universal-sagblad (form 152), 1 HSS-sagblad tre, bimetall, Ø 100 mm, 1 HSS-sagblad metall, bimetall, Ø 100 mm, 1 dybdeanlegg som kan brukes med alle sagblader, 1 soppformet skjærekniv (form 245), 1 segmentsagblad (form 244), 1 slipeplate uten hull i trekantform, 5 slipepapir per korning 80, 120, 180.

Feste	Bestillingsnummer	NOBB	Pris, eks. mva, kr	Pris, inkl. mva, kr
SLM	3 52 22 946 02 0	51554402	1.961,00	2.451,25

**Tilbehørsett for sanering av fliser/bad**

8-delers tilbehørsett med omfattende tilbehørutstyr, spesielt utviklet for perfekt fjerning av fliser og flisefuger ved sanering av bad. Identisk med leveransen til proffsettet for renovering av fliser og bad. Attraktiv prisfordel sammenlignet med enkeltkjøp. Innhold: 1 E-CUT Universal-sagblad (form 151, 152), 1 hardmetallsagblad Ø 105 mm (form 214), 1 diamantsagblad, segmentert (form 243), 1 skjærekniv i soppform (form 245), 1 lang og stiv sparkel, 1 hartmetallrasp i trekantform (80mm, 110 mm).

Feste	Bestillingsnummer	NOBB	Pris, eks. mva, kr	Pris, inkl. mva, kr
SLM	3 52 22 946 03 0	51554315	1.961,00	2.451,25

**Tilbehørsett for varme- og sanitærinstallasjon**

9-delers tilbehørsett med omfattende tilbehørutstyr, spesielt utviklet for de viktigste bruksområdene ved sanitærreparasjoner. Identisk med leveransen til proffsettet for varme- og sanitærinstallasjon. Attraktiv prisfordel sammenlignet med enkeltkjøp. Innhold: 1 E-CUT Universal-sagblad (form 151, 152), 1 diamantsagblad, segmentert (form 243), 1 skjærekniv, 1 lang og stiv sparkel, 1 hardmetallrasp trekantform (110 mm), 1 utsparingsverktøy (form 246, 247, 248), 1 skjærekniv (form 239).

Feste	Bestillingsnummer	NOBB	Pris, eks. mva, kr	Pris, inkl. mva, kr
SLM	3 52 22 946 04 0	51554353	1.961,00	2.451,25



	FEIN SUPERCUT FSC 2.0 Q	FEIN SUPERCUT FSC 2.0 X til fugerenovering	
	Den kraftige oscillereren med hurtigspennsystem for bygging og oppussing.	Det kraftigste systemet for bygging og oppussing med spesielt tilbehørsutstyr for sanering av fuger.	
EAN 4014586...	... 863122	... 876351	
Side	172	172	
Tekniske egenskaper	Opptatt effekt	400 W	400 W
	Avgitt effekt	220 W	220 W
	Svingninger	11 000 - 18 500 1/min	11 000 - 18 500 1/min
	Vinkelutslag	2 x 2,0°	2 x 2,0°
	Verktøyfeste	Sekskant	Sekskant
	Verktøybytte	QuickIN	Manuelt med skrue, innvendig sekskant
	Kabel med støpsel	5 m	5 m
Vekt iht. EPTA	1,45 kg	1,25 kg	

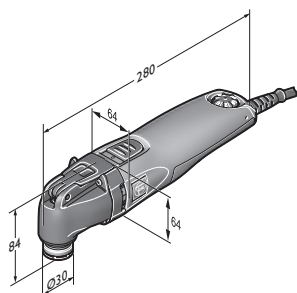

FEIN SUPERCUT FSC 2.0 Q



Maskintype	Bestillingsnummer	NOBB	EAN	PK	Pris, eks. mva, kr	Pris, inkl. mva, kr
FEIN SUPERCUT FSC 2.0 Q	7 236 36 50 01 0	42168980	4014586863122	03	6.568,00	8.210,00

Prisen innbefatter:

1 adapter Starlock, 1 verktøykoffert

Tilbehør, se side 173



Maskintype	Bestillingsnummer	EAN	PK	Pris, eks. mva, kr	Pris, inkl. mva, kr
FEIN SUPERCUT FSC 2.0 X til fugerenovering	7 236 38 61 00 0	4014586876351	03	8.608,00	10.760,00

Prisen innbefatter:

1 vibrasjonsdempende bøylehåndtak, 1 støvavsugsenhet, 1 skjærekniv, rett, lang (form 116), 5 skjærekniver, rett (form 117), 2 rengjøringskniver, diamantbelagt, rett (form 161), 1 rengjøringsblokk, 1 metall-verktøykoffert

Tilbehør, se side 173



Saging



Sagblader

HSS, med fin fortanning for presise snitt. Universelt anvendbar på metallplater inntil ca. 1 mm, også dobbelt, samt kunststoff.

Ø mm	PE* Stk.	Bestillingsnummer	NOBB	Pris, eks. mva, kr	Pris, inkl. mva, kr
63	2	6 35 02 102 01 6	25186008	418,00	522,50
63	5	6 35 02 102 07 0	40584393	989,00	1.236,25
80	2	6 35 02 103 01 0	25186024	438,00	547,50
80	5	6 35 02 103 05 0	40584401	1.036,00	1.295,00



Sagblader

HSS, med forsenket nav, forsenket spennskruer for plant arbeid.

Ø mm	PE* Stk.	Bestillingsnummer	NOBB	Pris, eks. mva, kr	Pris, inkl. mva, kr
85	1	6 35 02 177 01 0	25186065	471,00	588,75
85	5	6 35 02 177 05 0		2.118,00	2.647,50
100	1	6 35 02 178 01 0		491,00	613,75
100	5	6 35 02 178 05 0	40584419	2.205,00	2.756,25



Segmentsagblader

HSS, med forsenket nav, forsenket spennskruer for plant arbeid.

Ø mm	PE* Stk.	Bestillingsnummer	NOBB	Pris, eks. mva, kr	Pris, inkl. mva, kr
100	1	6 35 02 196 01 0	47979733	491,00	613,75
100	5	6 35 02 196 05 0	47979763	2.205,00	2.756,25



Tilbehørssett Best of E-Cut XXL

Består av 10 forskjellige E-Cut sagblader til sparepris. Innhold: 2 x E-Cut Long-Life 32 mm bred (form 162), 3 x E-Cut Long-Life 42 mm bred (form 163), 3 x E-Cut Long-Life 35 mm bred (form 164), 2 x E-Cut Long-Life 65 mm bred (form 165) i praktisk plastoppbevaringsboks.

Bestillingsnummer	NOBB	Pris, eks. mva, kr	Pris, inkl. mva, kr
6 35 02 162 15 0	49432346	1.010,00	1.262,50



Tilbehørssett Best of E-Cut

Består av 6 forskjellige E-Cut sagblader. Innhold: 1 x E-Cut Universal 28 mm og 1 x 44 mm bredt, 2 x E-Cut Long-Life 35 mm bredt, 2 x E-Cut Long-Life 65 mm bredt, i praktisk oppbevaringsboks i plast.

Bestillingsnummer	NOBB	Pris, eks. mva, kr	Pris, inkl. mva, kr
6 35 02 147 12 0	48133521	713,00	891,25



E-Cut Long-Life-sagblad

Bimetall fortanning, krum, høy skjærehastighet. Meget holdbar og robust. For hardt treverk, mykt treverk og alle andre trematerialer – også med spiker. Også optimalt egnet for plast og gipsplater.
Lengde 78 mm, form 162

Bredde mm	PE* Stk.	Bestillingsnummer	NOBB	Pris, eks. mva, kr	Pris, inkl. mva, kr
32	1	6 35 02 162 01 0	45473854	138,00	172,50
32	5	6 35 02 162 02 0	45473865	619,00	773,75
32	25	6 35 02 162 03 0	45473873	2.747,00	3.433,75



E-Cut Long-Life-sagblad

Bimetall fortanning, krum, høy skjærehastighet. Meget holdbar og robust. For hardt treverk, mykt treverk og alle andre trematerialer – også med spiker. Også optimalt egnet for plast og gipsplater.
Lengde 78 mm, form 163

Bredde mm	PE* Stk.	Bestillingsnummer	NOBB	Pris, eks. mva, kr	Pris, inkl. mva, kr
42	1	6 35 02 163 01 0	45473884	143,00	178,75
42	5	6 35 02 163 02 0	45473986	642,00	802,50
42	25	6 35 02 163 03 0	45473994	2.851,00	3.563,75



E-Cut Long-Life-sagblad

Bimetall fortanning, krum, høy skjærehastighet. Meget holdbar og robust. For hardt treverk, mykt treverk og alle andre trematerialer – også med spiker. Også optimalt egnet for plast og gipsplater.
Lengde 50 mm, form 164

Bredde mm	PE* Stk.	Bestillingsnummer	NOBB	Pris, eks. mva, kr	Pris, inkl. mva, kr
35	1	6 35 02 164 01 0	45473892	147,00	183,75
35	5	6 35 02 164 02 0	45473903	658,00	822,50
35	25	6 35 02 164 03 0	45474005	2.923,00	3.653,75



E-Cut Long-Life-sagblad

Bimetall fortanning, krum, høy skjærehastighet. Meget holdbar og robust. For hardt treverk, mykt treverk og alle andre trematerialer – også med spiker. Også optimalt egnet for plast og gipsplater.
Lengde 50 mm, form 165

Bredde mm	PE* Stk.	Bestillingsnummer	NOBB	Pris, eks. mva, kr	Pris, inkl. mva, kr
65	1	6 35 02 165 01 0	45473918	159,00	198,75
65	5	6 35 02 165 02 0	45474013	714,00	892,50
65	25	6 35 02 165 03 0	45474024	3.170,00	3.962,50



E-Cut Long-Life-sagblad

Bimetall fortanning, krum, høy skjærehastighet. Meget holdbar og robust. For hardt treverk, mykt treverk og alle andre trematerialer – også med spiker. Også optimalt egnet for plast og gipsplater.
Lengde 30 mm, form 186

Bredde mm	PE* Stk.	Bestillingsnummer	NOBB	Pris, eks. mva, kr	Pris, inkl. mva, kr
10	1	6 35 02 186 01 0	48239936	87,00	108,75
10	5	6 35 02 186 02 0	48241972	388,00	485,00
10	25	6 35 02 186 03 0	48241998	1.723,00	2.153,75



E-Cut Long-Life-sagblad

Bimetall fortanning, krum, høy skjærehastighet. Meget holdbar og robust. For hardt treverk, mykt treverk og alle andre trematerialer – også med spiker. Også optimalt egnet for plast og gipsplater.
Lengde 34 mm, form 185

Bredde mm	PE* Stk.	Bestillingsnummer	NOBB	Pris, eks. mva, kr	Pris, inkl. mva, kr
20	1	6 35 02 185 01 0	48239902	112,00	140,00
20	5	6 35 02 185 02 0	48239917	502,00	627,50
20	25	6 35 02 185 03 0	48239921	2.231,00	2.788,75



E-Cut standard-sagblad

Kryssende fortanning, for alle arbeider i tre, gipsplater og kunststoff.
Lengde 78 mm, form 123

Bredde mm	PE* Stk.	Bestillingsnummer	NOBB	Pris, eks. mva, kr	Pris, inkl. mva, kr
32	1	6 35 02 123 01 8	25186149	121,00	151,25
32	5	6 35 02 123 04 6	25191750	545,00	681,25
32	25	6 35 02 123 03 0	25192402	2.419,00	3.023,75



E-Cut standard-sagblad

Kryssende fortanning, for alle arbeider i tre, gipsplater og kunststoff.
Lengde 78 mm, form 124

Bredde mm	PE* Stk.	Bestillingsnummer	NOBB	Pris, eks. mva, kr	Pris, inkl. mva, kr
42	1	6 35 02 124 01 6	25186156	126,00	157,50
42	5	6 35 02 124 04 4	25193954	566,00	707,50
42	25	6 35 02 124 03 8	25192410	2.512,00	3.140,00

**E-Cut standard-sagblad**

Kryssende fortanning, for alle arbeider i tre, gipsplater og kunststoff.

Lengde 50 mm, form 135

Bredde mm	PE* Stk.	Bestillingsnummer	NOBB	Pris, eks. mva, kr	Pris, inkl. mva, kr
35	1	6 35 02 135 01 9	25186248	127,00	158,75
35	25	6 35 02 135 02 5	25193178	2.537,00	3.171,25
35	5	6 35 02 135 03 1	25193962	571,00	713,75

**E-Cut standard-sagblad**

Kryssende fortanning, for alle arbeider i tre, gipsplater og kunststoff.

Lengde 50 mm, form 136

Bredde mm	PE* Stk.	Bestillingsnummer	NOBB	Pris, eks. mva, kr	Pris, inkl. mva, kr
65	1	6 35 02 136 01 2	25186255	138,00	172,50
65	25	6 35 02 136 02 8	25193186	2.740,00	3.425,00
65	5	6 35 02 136 03 4	25193970	617,00	771,25

**E-Cut Precision-sagblad**

Original dobbel Japan-fortanning, for ekstremt presise snitt og rene skjærekanter, nøyaktig arbeid, også med frihånd.

Lengde 50 mm, form 119

Bredde mm	PE* Stk.	Bestillingsnummer	NOBB	Pris, eks. mva, kr	Pris, inkl. mva, kr
35	1	6 35 02 119 01 0	25186107	170,00	212,50
35	5	6 35 02 119 04 8	25193988	763,00	953,75
35	25	6 35 02 119 03 2	25193137	3.389,00	4.236,25

**E-Cut Precision-sagblad**

Original dobbel Japan-fortanning, for ekstremt presise snitt og rene skjærekanter, nøyaktig arbeid, også med frihånd.

Lengde 50 mm, form 120

Bredde mm	PE* Stk.	Bestillingsnummer	NOBB	Pris, eks. mva, kr	Pris, inkl. mva, kr
45	1	6 35 02 120 01 2	25186115	175,00	218,75
45	25	6 35 02 120 03 4	25193145	3.481,00	4.351,25
45	5	6 35 02 120 04 0	25193996	783,00	978,75

**E-Cut Precision-sagblad**

Original dobbel Japan-fortanning, for ekstremt presise snitt og rene skjærekanter, nøyaktig arbeid, også med frihånd.

Lengde 50 mm, form 121

Bredde mm	PE* Stk.	Bestillingsnummer	NOBB	Pris, eks. mva, kr	Pris, inkl. mva, kr
55	1	6 35 02 121 01 1	25186123	179,00	223,75
55	25	6 35 02 121 03 3	25193152	3.572,00	4.465,00
55	5	6 35 02 121 04 9	25194002	804,00	1.005,00

**E-Cut Precision-sagblad**

Original dobbel Japan-fortanning, for ekstremt presise snitt og rene skjærekanter, nøyaktig arbeid, også med frihånd.

Lengde 50 mm, form 122

Bredde mm	PE* Stk.	Bestillingsnummer	NOBB	Pris, eks. mva, kr	Pris, inkl. mva, kr
65	1	6 35 02 122 01 4	25186131	184,00	230,00
65	5	6 35 02 122 04 2	25194010	825,00	1.031,25
65	25	6 35 02 122 03 6	25193160	3.664,00	4.580,00

**E-Cut Precision BIM-sagblad**

Bimetall med dobbel Japan-fortanning for alle typer treverk, gipsplater og myk plast. Økt levetid og robusthet. Suverent arbeidsforløp og høy presisjon.

Lengde 50 mm, form 209

Bredde mm	PE* Stk.	Bestillingsnummer	Pris, eks. mva, kr	Pris, inkl. mva, kr
35	1	6 35 02 209 01 0	170,00	212,50
35	5	6 35 02 209 02 0	763,00	953,75
35	25	6 35 02 209 03 0	3.389,00	4.236,25

**E-Cut Precision BIM-sagblad**

Bimetall med dobbel Japan-fortanning for alle typer treverk, gipsplater og myk plast. Økt levetid og robusthet. Suverent arbeidsforløp og høy presisjon.

Lengde 50 mm, form 210

Bredde mm	PE* Stk.	Bestillingsnummer	Pris, eks. mva, kr	Pris, inkl. mva, kr
45	1	6 35 02 210 01 0	175,00	218,75
45	5	6 35 02 210 02 0	783,00	978,75
45	25	6 35 02 210 03 0	3.481,00	4.351,25

**E-Cut Precision BIM-sagblad**

Bimetall med dobbel Japan-fortanning for alle typer treverk, gipsplater og myk plast. Økt levetid og robusthet. Suverent arbeidsforløp og høy presisjon.

Lengde 50 mm, form 211

Bredde mm	PE* Stk.	Bestillingsnummer	Pris, eks. mva, kr	Pris, inkl. mva, kr
55	1	6 35 02 211 01 0	179,00	223,75
55	5	6 35 02 211 02 0	804,00	1.005,00
55	25	6 35 02 211 03 0	3.572,00	4.465,00

**E-Cut Precision BIM-sagblad**

Bimetall med dobbel Japan-fortanning for alle typer treverk, gipsplater og myk plast. Økt levetid og robusthet. Suverent arbeidsforløp og høy presisjon.

Lengde 50 mm, form 212

Bredde mm	PE* Stk.	Bestillingsnummer	Pris, eks. mva, kr	Pris, inkl. mva, kr
65	1	6 35 02 212 01 0	184,00	230,00
65	5	6 35 02 212 02 0	825,00	1.031,25
65	25	6 35 02 212 03 0	3.664,00	4.580,00

**E-Cut Universal-sagblad**

Med bimettall-fortanning og forsenket nav, også egnet for radier, høy skjærehastighet, stålplater (400N/mm²) inntil ca. 2 mm, aluminiumprofiler, kobberrør, tre, gipsplater og nesten alle sorter kunststoff.

Lengde 60 mm, form 147

Bredde mm	PE* Stk.	Bestillingsnummer	NOBB	Pris, eks. mva, kr	Pris, inkl. mva, kr
28	1	6 35 02 147 01 5	25194044	165,00	206,25
28	5	6 35 02 147 02 1	25194028	740,00	925,00
28	25	6 35 02 147 03 7	25194069	3.289,00	4.111,25

**E-Cut Universal-sagblad**

Med bimettall-fortanning og forsenket nav, også egnet for radier, høy skjærehastighet, stålplater (400N/mm²) inntil ca. 2 mm, aluminiumprofiler, kobberrør, tre, gipsplater og nesten alle sorter kunststoff.

Lengde 60 mm, form 148

Bredde mm	PE* Stk.	Bestillingsnummer	NOBB	Pris, eks. mva, kr	Pris, inkl. mva, kr
44	1	6 35 02 148 01 3	25194051	173,00	216,25
44	5	6 35 02 148 02 9	25194036	777,00	971,25
44	25	6 35 02 148 03 5	25194077	3.454,00	4.317,50

**HSS sagblad, tre**

Ideell til lange, rette snitt og til utskjæringer i ferdiglagt parkett eller laminat.

Uten dybdeanslag

Bredde mm	PE* Stk.	Bestillingsnummer	Pris, eks. mva, kr	Pris, inkl. mva, kr
100	1	6 35 02 179 01 0	584,00	730,00

**HSS sagblad, tre**

Ideell til lange, rette snitt og til utskjæringer i ferdiglagt parkett eller laminat.

Med dybdeanslag

Bredde mm	PE* Stk.	Bestillingsnummer	Pris, eks. mva, kr	Pris, inkl. mva, kr
100	1	6 35 02 179 02 0	767,00	958,75

**Dybdeanlegg**

Dybdeanlegg for alle sagblader. For nøyaktig arbeid i dybder. Effektiv beskyttelse av sagbladet og arbeidsstykket. Innhold: 1 adapter til festing på maskinen, kan dreies fritt 360°. 1 dybdeanlegg, 1 styringskloss med justerbar dybde. Kan kun brukes med (A)FMM eller (A)FSC.

Bestillingsnummer	NOBB	Pris, eks. mva, kr	Pris, inkl. mva, kr
3 21 27 069 01 0	40613945	214,00	267,50

**M-Cut sagblad**

For kutt, utsnitt og utsparinger i metallplater, kunststoff, GFK og CFK, 2-pakning. Bred

Bredde mm	Lengde mm	Bestillingsnummer	NOBB	Pris, eks. mva, kr	Pris, inkl. mva, kr
30	50	6 35 02 138 01 4	25192394	180,00	225,00

**M-Cut sagblad**

For kutt, utsnitt og utsparinger i metallplater, kunststoff, GFK og CFK, 2-pakning. Smal

Bredde mm	Lengde mm	Bestillingsnummer	NOBB	Pris, eks. mva, kr	Pris, inkl. mva, kr
10	50	6 35 02 158 01 0	42168352	210,00	262,50

**Hardmetallsagblad med åpen fortanning**

Gir perfekte og rene kuttkanter i materialer av karbonfiberforsterket og glassfiberforsterket plast, uten delaminering. Gradfrie, lange og rette snitt med høy skjærehastighet. Kan også brukes med dybdeanlegg.

Bredde mm	Lengde mm	Bestillingsnummer	Pris, eks. mva, kr	Pris, inkl. mva, kr
1,2	105	6 35 02 189 01 0	503,00	628,75

**E-Cut hardmetallsagblad**

Skånsom saging med perfekte og rene kuttkanter i materialer av karbonfiberforsterket og glassfiberforsterket plast, uten delaminering. Spesielt godt egnet til nøyaktige utsparinger og korte snitt. Presisjonsarbeid i hjørner og kanter. Kan også brukes med dybdeanlegg.

Bredde mm	Lengde mm	Bestillingsnummer	Pris, eks. mva, kr	Pris, inkl. mva, kr
35	50	6 35 02 192 01 0	310,00	387,50

**Diamantsegmentsagblad med åpen fortanning**

Gir perfekte og rene kuttkanter i materialer av karbonfiberforsterket og glassfiberforsterket plast, uten delaminering. Gradfrie, lange og rette snitt med svært høy skjærehastighet. Diamantbelegg gir enestående standtid. Kan også brukes med dybdeanlegg.

Ø mm	Snittbredde mm	Bestillingsnummer	Pris, eks. mva, kr	Pris, inkl. mva, kr
105	1,2	6 35 02 190 01 0	1.213,00	1.516,25

**E-Cut diamantsagblad**

Skånsom saging med perfekte og rene kuttkanter i materialer av karbonfiberforsterket og glassfiberforsterket plast, uten delaminering. Spesielt godt egnet til nøyaktige utsparinger og korte snitt. Diamantbelegg gir enestående standtid. Presisjonsarbeid i hjørner og kanter. Kan også brukes med dybdeanlegg.

Bredde mm	Lengde mm	Bestillingsnummer	Pris, eks. mva, kr	Pris, inkl. mva, kr
35	50	6 35 02 194 01 0	503,00	628,75

**E-Cut diamantsagblad**

Skånsom saging med perfekte og rene kuttkanter i materialer av karbonfiberforsterket og glassfiberforsterket plast, uten delaminering. Spesielt godt egnet til nøyaktige utsparinger og korte snitt. Diamantbelegg gir enestående standtid. Presisjonsarbeid i hjørner og kanter. Kan også brukes med dybdeanlegg.

Bredde mm	Lengde mm	Bestillingsnummer	Pris, eks. mva, kr	Pris, inkl. mva, kr
42	60	6 35 02 195 01 0	555,00	693,75

**Hardmetallfil**

Til avgraving og utfiling av utsnitt i glassfiber, karbonfiber, kunststoffer og treverk, lengde 50 mm

PE* Stk.	Bestillingsnummer	NOBB	Pris, eks. mva, kr	Pris, inkl. mva, kr
2	6 37 06 018 01 0	42168382	257,00	321,25

**Segmentsagblad**

forsenket nav, for fraskilling av isolerglassruter lagt i kittunderlag, topakning

Bestillingsnummer	NOBB	Pris, eks. mva, kr	Pris, inkl. mva, kr
6 39 03 166 01 6	25193723	726,00	907,50

Rasping**Hardmetallrasp, trekantformet**

Til grovslibing av sparkelmasse, fliselim, betong, stein og tre. Egnet til bruk med eller uten støvavsug. Stor utførelse for spesielt raskt arbeidsforløp og hensiktsmessig bearbeiding av flere kvadratmeter, kantlengde 110 mm.

Bestillingsnummer	NOBB	Pris, eks. mva, kr	Pris, inkl. mva, kr
6 37 31 005 01 0	46550893	305,00	381,25

Fjern fuger**Hardmetallsagblad**

Redusert pris og holdbarhet sammenlignet med den diamantbelagte utførelsen. Med forsenket nav, snittlinje 2,2 mm, standard for alle marmor-, epoksyharpiks- og sementfuger.

Ø mm	PE* Stk.	Bestillingsnummer	NOBB	Pris, eks. mva, kr	Pris, inkl. mva, kr
105	1	6 35 02 172 01 0		424,00	530,00
105	5	6 35 02 172 02 0	46550866	1.905,00	2.381,25

**Hardmetallsagblad**

Redusert pris og holdbarhet sammenlignet med den diamantbelagte utførelsen.

Ekstra fin utførelse, snittlinje ca. 1,2 mm, ikke egnet for svært harde epoksy- eller sementfuger. Også egnet til etterarbeid av nater på båtdekk.

Ø mm	PE* Stk.	Bestillingsnummer	NOBB	Pris, eks. mva, kr	Pris, inkl. mva, kr
105	1	6 35 02 173 01 0	46550874	424,00	530,00
105	5	6 35 02 173 02 0	46550885	1.905,00	2.381,25

**Segmentkniv, belagt med hardmetall**

Redusert pris og holdbarhet sammenlignet med den diamantbelagte utførelsen.

Til hjørner og radier og for arbeid uten overskjæring, snittlinje ca. 2,2 mm for alle marmor- og epoksyharpiksfuger.

PE* Stk.	Bestillingsnummer	NOBB	Pris, eks. mva, kr	Pris, inkl. mva, kr
1	6 39 03 225 01 0	42565437	424,00	530,00
5	6 39 03 225 02 0	42565456	1.905,00	2.381,25

**Segmentkniv, belagt med hardmetall**

Redusert pris og holdbarhet sammenlignet med den diamantbelagte utførelsen.

Til hjørner og radier og for arbeid uten overskjæring, ekstra tynn utførelse, snittlinje ca. 1,2 mm, snittdybde maks 10 mm. Ikke egnet for svært harde epoksy- eller sementfuger.

PE* Stk.	Bestillingsnummer	NOBB	Pris, eks. mva, kr	Pris, inkl. mva, kr
1	6 39 03 224 01 0	42565392	424,00	530,00
5	6 39 03 224 02 0	42565403	1.905,00	2.381,25

**Diamant-sagblad**

Snittlinje ca. 2,2 mm, standardutførelse for alle marmor-, epoksyharpiks- og sementtrassfuger.

Ø mm	PE* Stk.	Bestillingsnummer	NOBB	Pris, eks. mva, kr	Pris, inkl. mva, kr
80	1	6 35 02 115 01 1	25192378	754,00	942,50
80	5	6 35 02 115 03 0	42565373	3.391,00	4.238,75
105	1	6 35 02 167 01 0	46550798	1.088,00	1.360,00
105	5	6 35 02 167 02 0	46550802	4.894,00	6.117,50



Diamant-sagblad

Skjæringslinje ca 1,0 mm, for ekstremt tynne marmorfuger. Ikke egnet for epoksyharpiks- og sementfuger.

Ø mm	PE* Stk.	Bestillingsnummer	NOBB	Pris, eks. mva, kr	Pris, inkl. mva, kr
80	1	6 35 02 116 01 4	25192386	1.077,00	1.346,25
80	5	6 35 02 116 02 0	42565384	4.845,00	6.056,25
105	1	6 35 02 168 01 0	46550817	1.088,00	1.360,00
105	5	6 35 02 168 02 0	46550836	4.894,00	6.117,50



Segmentkniv

Diamantbelagt, også til hjørner og radier og for arbeid uten overskjæring. Snittlinje ca. 2,2 mm, standardutførelse for alle marmor-, epoksyharpiks- og sementtrassfuger.

PE* Stk.	Bestillingsnummer	NOBB	Pris, eks. mva, kr	Pris, inkl. mva, kr
1	6 39 03 162 01 7	25189374	787,00	983,75
5	6 39 03 162 03 0		3.538,00	4.422,50



Segmentkniv

Diamantbelagt, også til hjørner og radier og for arbeid uten overskjæring. Skjæringslinje ca 1,2 mm, for ekstremt tynne marmorfuger. Skjæredybde maks. 10 mm. Ikke egnet for epoksyharpiks- og sementfuger.

PE* Stk.	Bestillingsnummer	NOBB	Pris, eks. mva, kr	Pris, inkl. mva, kr
1	6 39 03 196 01 3	25189408	787,00	983,75
5	6 39 03 196 02 0		3.538,00	4.422,50



Rengjøringsblokk

Rombe til rengjøring av hardmetall- og diamant-verktøy.

Bestillingsnummer	NOBB	Pris, eks. mva, kr	Pris, inkl. mva, kr
6 37 19 007 01 0	25191677	238,00	297,50



Kniv

Rett form. Universalkniv for nesten alle ekspansjonsfuger. 5-pakning

Bestillingsnummer	NOBB	Pris, eks. mva, kr	Pris, inkl. mva, kr
6 39 03 117 01 5	25192345	245,00	306,25



Kniv

Rett form, lang, for svært dype fuger. 5-pakning

Bestillingsnummer	NOBB	Pris, eks. mva, kr	Pris, inkl. mva, kr
6 39 03 116 01 1	25192352	786,00	982,50



Segmentkniv

Segmentform, for V-snitt eller snitt i hjørner, 2-pakning

Total lengde mm	Skjære- lengde mm	Bestillingsnummer	NOBB	Pris, eks. mva, kr	Pris, inkl. mva, kr
73	30	6 39 03 132 01 0	25193681	549,00	686,25

Skraping



Sparkel

for avskrapning av belegg og sjikt som f.eks. understellsmasse, limrester etc., 2-pakning

Lengde mm	PE* Stk.	Bestillingsnummer	NOBB	Pris, eks. mva, kr	Pris, inkl. mva, kr
64	2	6 39 03 206 01 8	25191701	233,00	291,25
72	2	6 39 03 227 01 0	46550904	236,00	295,00

Skjæring



Kniv

Soppformet, fempakning, til skjæring av silikon og mykt kittmateriale

Bestillingsnummer	NOBB	Pris, eks. mva, kr	Pris, inkl. mva, kr
6 39 03 128 01 2	25191693	178,00	222,50



Utsparingsverktøy

Til oppretting av notspor i bygningsplater i hardskum for elektrisk varme, vegg- og gulvvarme.

Kuttdybde mm	Bredde mm	Snitt- bredde mm	Bestillingsnummer	NOBB	Pris, eks. mva, kr	Pris, inkl. mva, kr
6,5	50	13	6 39 03 223 01 0	40598609	384,00	480,00



Utsparingsverktøy

Til oppretting av notspor i bygningsplater i hardskum for elektriske ledninger.

Bredde mm	Nedsenkings- diameter mm	Bestillingsnummer	NOBB	Pris, eks. mva, kr	Pris, inkl. mva, kr
50	12	6 39 03 222 01 0	40598591	384,00	480,00



Utsparingsverktøy

Til oppretting av notspor i bygningsplater i hardskum for 1/2" og 3/4" varmtvannsrør samt tomme kanaler for elektroinstallasjon. Automatisk fiksering av innlagte rør. Enkel, rask og sikker bruk.

Bredde mm	Nedsenkings- diameter mm	Bestillingsnummer	NOBB	Pris, eks. mva, kr	Pris, inkl. mva, kr
50	22	6 39 03 221 01 0	40598583	384,00	480,00



Utsparingsverktøy

Kniv for 90° utsparring knekking av Schlüter Kerdi-Boards®.

Kuttdybde mm	Bestillingsnummer	NOBB	Pris, eks. mva, kr	Pris, inkl. mva, kr
12,5	6 39 03 231 01 0	46550942	163,00	203,75
12,5	6 39 03 230 01 0	46550938	163,00	203,75
28	6 39 03 229 01 0	46550923	163,00	203,75
38	6 39 03 228 01 0	46550912	163,00	203,75

**Generelt tilbehør****Systainer-innsats til AFSC 18 Q**

Bestillingsnummer	Pris, eks. mva, kr	Pris, inkl. mva, kr
3 39 04 542 01 0	100,00	125,00

**Støvavsugsenhet**
FSC 2.0 Q

For arbeid med diamantbelagt verktøy, kan monteres uten verktøy. Slangekopling Ø 32 mm.

Bestillingsnummer	NOBB	Pris, eks. mva, kr	Pris, inkl. mva, kr
9 26 02 084 01 0	48770305	753,00	941,25

**Støvavsugsenhet**
FSC 2.0 X

For arbeid med diamantbelagt verktøy, kan monteres uten verktøy. Slangekopling Ø 32 mm.

Bestillingsnummer	NOBB	Pris, eks. mva, kr	Pris, inkl. mva, kr
9 26 02 075 01 8	25194515	741,00	926,25

**Støvavsugssett**

For alle typer sliping og rasping med trekantet slipeplate og hardmetall-rasp, inkl. 2 slipeplater, hullet; hhv. 5 slipeark, hullet, korn 60, 80, 120; 1 avsugsskjerm med sugerør; 2 slangemunnstykker for slangekopling Ø 27 og 32 mm, samt 2 adaptere for FSC 2.0 Q.

Bestillingsnummer	NOBB	Pris, eks. mva, kr	Pris, inkl. mva, kr
9 26 02 074 01 4	25194523	580,00	725,00

**Arbeidshansker**

vibrasjonsdempende, sertifisert etter EN 388/420, EN ISO 10819, EEC nr. 0200, VE 1par

St.	Bestillingsnummer	NOBB	Pris, eks. mva, kr	Pris, inkl. mva, kr
9 L	3 21 73 003 00 3	25194135	832,00	1.040,00
10 XL	3 21 73 004 00 1	25194143	832,00	1.040,00
11 XXL	3 21 73 005 00 5	25194150	832,00	1.040,00

**Bøylehåndtak**

For å redusere vibrasjonene og for bedre håndtering av FEIN SUPERCUT under vedvarende bruk. Kan også brukes i kombinasjon med støvavsugsenhet 9 26 02 084 01 0.

Bestillingsnummer	NOBB	Pris, eks. mva, kr	Pris, inkl. mva, kr
3 21 19 116 01 1	25194531	492,00	615,00

**Adapter til FEIN SUPERCUT uten QuickIN**

Kreves for feste av tilbehørsdeler med 8-stjernefeste (for eksempel rasper, slipe- og polerplater).

Bestillingsnummer	NOBB	Pris, eks. mva, kr	Pris, inkl. mva, kr
3 06 05 114 01 1	25194598	267,00	333,75

**Adapter til FEIN SUPERCUT uten QuickIN**

Til feste av Starlock-tilbehør på eldre FEIN SUPERCUT uten QuickIN-verktoyfeste (FSC 1.6 og FSC 1.7). Adapter pluss spennskrue.

Bestillingsnummer	NOBB	Pris, eks. mva, kr	Pris, inkl. mva, kr
3 52 22 952 04 0	51712481	160,00	200,00

**Adapter til FEIN SUPERCUT med QuickIN**

Kreves for feste av tilbehørsdeler med 8-stjernefeste (for eksempel rasper, slipe- og polerplater).

Bestillingsnummer	NOBB	Pris, eks. mva, kr	Pris, inkl. mva, kr
6 37 33 005 01 0	43583604	253,00	316,25

**Adapter til FEIN SUPERCUT med QuickIN**

Til feste av Starlock-tilbehør på eldre FEIN SUPERCUT med QuickIN-verktoyfeste (FSC 1.6 Q, FSC 1.7 Q, FSC 2.0 Q, AFSC 1.7 Q og AFSC 18). Adapter pluss spennskrue.

Bestillingsnummer	NOBB	Pris, eks. mva, kr	Pris, inkl. mva, kr
3 52 22 952 05 0	50690655	160,00	200,00

**Skjærepasta**

Smøremiddel for bearbeiding av plater.

Bestillingsnummer	NOBB	Pris, eks. mva, kr	Pris, inkl. mva, kr
3 21 32 020 12 9	25180613	163,00	203,75

Tilbehørsett**Tilbehørsett for interiørarbeider i tre**

Supplerende tilbehør til profesjonelt sett til interiørarbeid i tre, bestående av: 1 HSS-sagblad for tre (form 153); 4 E-Cut Long-Life-sagblader (form 162, 163, 164, 165); 4 E-Cut presisjonssagblader (form 119, 120 og 121, 122); 2 E-Cut universalsagblader (form 147, 148); 1 dybdeanslag; 1 slipeplate; 5 slipepapir korn 80, 120, 180; 1 adapter og 2 spennelementer

Bestillingsnummer	Pris, eks. mva, kr	Pris, inkl. mva, kr
6 39 03 167 66 0	1.948,00	2.435,00

**Tilbehørsett for vindusreparasjon-/utskifting**

Supplerende tilbehør til profesjonelt sett for vindusreparasjon-/utskifting, bestående av: 1 HSS-med forsenket nav (form 137); 1 HSS-sagblad i tre (form 153); 1 E-Cut Long-Life-sagblad (form 163); 2 E-Cut universalsagblader (form 147, 148); 1 segmentsagblad (form 166); 1 soppformet skjærekniv (form 128); 1 dybdeanslag; 1 slipeplate; 5 slipepapir korn 80, 120, 180; 1 adapter og 2 spennelementer

Bestillingsnummer	Pris, eks. mva, kr	Pris, inkl. mva, kr
6 39 03 167 67 0	1.948,00	2.435,00

**Tilbehørsett for sanering av fliser/bad**

Supplerende tilbehør til profesjonelt sett til sanering av fliser/bad, bestående av: 1 segmentkniv, diamantbelagt (form 162), 1 segmentkniv (tynn), hardmetall (form 224), 1 soppformet kniv (form 128), 1 sparkel, 2 rasper, belagt med hardmetall, 2 E-Cut universalsagblader (form 147, 148), 1 adapter og 1 spennelement.

Bestillingsnummer	NOBB	Pris, eks. mva, kr	Pris, inkl. mva, kr
6 39 03 167 58 0	42565244	1.948,00	2.435,00

**Tilbehørsett for varme- og sanitærinstallasjon**

Supplerende tilbehør til profesjonelt sett for varme- og sanitærinstallasjon, bestående av: 1 segmentkniv, diamantbelagt (form 162), 3 utsparskniv (12 mm, 13 mm, 22 mm), 1 skjærekniv, rett (form 116), 2 E-Cut universalsagblader (form 147, 148), 1 sparkel, 1 rasp, belagt med hardmetall, 1 adapter og 2 spennelementer

Bestillingsnummer	NOBB	Pris, eks. mva, kr	Pris, inkl. mva, kr
6 39 03 167 59 0	42565252	1.948,00	2.435,00



	FEIN batteridrevet SUPERCUT AFSC 1.7 Q	FEIN batteridrevet SUPERCUT AFSC 1.7 QC	FEIN batteridrevet SUPERCUT AFSC 1.7 Q til biglass	FEIN SUPERCUT FSC 1.6	
	Den ekstremt kraftige batteri-oscillereren med hurtigspennsystem for bruk til bil.		Det ekstremt kraftige systemet for istandsetting av biler med spesielt tilbehørsutstyr for rask og sikker utskjæring av bilruter.	Den ekstremt kraftig oscillereren for bruk til bil.	
EAN 4014586...	... 885209	... 885186	... 884004	... 859552	
Side	180	180	180	180	
Tekniske egenskaper	Opptatt effekt			400 W	
	Avgitt effekt			220 W	
	Batterispenning	18 V	18 V	18 V	
	Batterikapasitet	5 Ah	2,5 Ah	5 Ah	
	Batterikompatibilitet	Li-ion / HighPower li-ion	Li-ion / HighPower li-ion	Li-ion / HighPower li-ion	
	Batteritilkobling	MultiVolt	MultiVolt	MultiVolt	
	Svingninger	10 000 - 19 500 1/min	10 000 - 19 500 1/min	10 000 - 19 500 1/min	11 000 - 18 500 1/min
	Verktøyfeste	Sekskant	Sekskant	Sekskant	Sekskant
	Verktøybytte	QuickIN	QuickIN	QuickIN	Manuelt med skrue, innvendig sekskant
	Driftstrykk				
	Luftforbruk				
	Kabel med støpsel				5 m
	Vekt iht. EPTA				1,25 kg
	Vekt med batteri	1,80 kg	1,60 kg	1,80 kg	
Vekt uten batteri	0,90 kg	0,90 kg	0,90 kg		



	FEIN SUPERCUT FSC 1,6 Q	FEIN SUPERCUT FSC 1,6 Q til bilverksted	FEIN SUPERCUT FSC 1,6 Q til bilglass	FEIN SUPERCUT FSC 1,6 Q til cargo	FEIN SUPERCUT MODx 6-25
	Den ekstremt kraftig oscillereren med hurtig- spennsystem for bruk til bil.	Det kraftigste systemet for bilreparasjoner med spesielt tilbehørsutstyr for allsidig bruk på bilverksteder.	Det ekstremt kraftig systemet for istandsetting av biler med spesielt tilbehørsutstyr for rask og sikker utskjæring av bilruter.	Det kraftigste systemet for bilreparasjon med spesielt tilbehørsutstyr for rask og profesjonell utskjæring av limte ruter på busser, lastebiler og skinnegående kjøretøy.	Kraftig trykkluftoscillerer for cargo-sektoren.
	... 863191	... 862842	... 862859	... 862866	... 861906
	180	180	181	181	181
	400 W	400 W	400 W	400 W	
	220 W	220 W	220 W	220 W	
	11 000 - 18 500 1/min	11 000 - 18 500 1/min	11 000 - 18 500 1/min	11 000 - 18 500 1/min	20 000 1/min
	Sekskant	Sekskant	Sekskant	Sekskant	
	QuickIN	QuickIN	QuickIN	QuickIN	
					6,3 bar
					0,6 m ³ /min
	5 m	5 m	5 m	5 m	
	1,45 kg	1,45 kg	1,45 kg	1,45 kg	0,90 kg



Maskintype	Bestillingsnummer	EAN	PK	Pris, eks. mva, kr	Pris, inkl. mva, kr
FEIN batteridrevet SUPERCUT AFSC 1.7 Q	7 129 18 63 00 0	4014586885209	03	6.841,00	8.551,25

Prisen innbefatter:

2 batteripakker (Li-ion), 1 ladeapparat, 1 beskyttelsesdeksel for bytte av verktøy, 1 bryne (6 37 19 010 01 4), 1 verktøykoffert

Tilbehør, se side 182



Maskintype	Bestillingsnummer	EAN	PK	Pris, eks. mva, kr	Pris, inkl. mva, kr
FEIN batteridrevet SUPERCUT AFSC 1.7 QC	7 129 18 62 00 0	4014586885186	03	5.821,00	7.276,25

Prisen innbefatter:

2 batteripakker (Li-ion), 1 ladeapparat, 1 beskyttelsesdeksel for bytte av verktøy, 1 bryne (6 37 19 010 01 4), 1 verktøykoffert

Tilbehør, se side 182



Maskintype	Bestillingsnummer	EAN	PK	Pris, eks. mva, kr	Pris, inkl. mva, kr
FEIN batteridrevet SUPERCUT AFSC 1.7 Q til bilglass	7 129 18 61 00 0	4014586884004	03	8.307,00	10.383,75

Prisen innbefatter:

2 batteripakker (Li-ion), 1 ladeapparat, 1 beskyttelsesdeksel for bytte av verktøy, 1 skjærekniv rett form, Z-krumming, fortannet (form 081), Hhv. 1 skjærekniv U-form, forsterket utførelse (form 157 og 111), 1 skjærekniver L-form, fortannet (form 209), 2 skjærekniver L-form, fortannet (form 208), 2 skjærekniver U-form, forsterket utførelse, fortannet (form 212), 3 skjærekniver L-form, fortannet (form 207), 1 skjærekniv rett for, Z-krumming, med justerbar anslagsrulle (form 143), 1 bryne (6 37 19 010 01 4), 1 verktøykoffert

Tilbehør, se side 182



Maskintype	Bestillingsnummer	NOBB	EAN	PK	Pris, eks. mva, kr	Pris, inkl. mva, kr
FEIN SUPERCUT FSC 1.6	7 236 31 50 01 3	25194101	4014586859552	03	5.821,00	7.276,25

Prisen innbefatter:

1 spennskrue (3 30 01 039 01 7), 1 nøkkel, 1 verktøykoffert, 1 bryne (6 37 19 010 01 4)

Tilbehør, se side 182



Maskintype	Bestillingsnummer	NOBB	EAN	PK	Pris, eks. mva, kr	Pris, inkl. mva, kr
FEIN SUPERCUT FSC 1.6 Q	7 236 42 50 01 0	43176961	4014586863191	03	5.821,00	7.276,25

Prisen innbefatter:

1 beskyttelsesdeksel for bytte av verktøy, 1 bryne (6 37 19 010 01 4), 1 verktøykoffert

Tilbehør, se side 182



Maskintype	Bestillingsnummer	NOBB	EAN	PK	Pris, eks. mva, kr	Pris, inkl. mva, kr
FEIN SUPERCUT FSC 1.6 Q til bilverksted	7 236 42 55 01 0	42168885	4014586862842	03	7.272,00	9.090,00

Prisen innbefatter:

2 skjærekniver L-form, fortannet (form 207), 2 skjærekniver U-form, korte sider (1x form 079 og 1x form 101), 1 skjærekniv, U-form, forsterket (form 157), 1 skrapekniv skuffeform, med antiripe-belegg (form 129), 1 skjærekniv L-form, fortannet (form 208), 1 skjærekniv rett for, Z-krumming, med justerbar anslagsrulle (form 143), 2 skjærekniver, U-form, korte sider (form 976), 1 sparkel til fjerning av understellsmasse, 1 HSS-sagblad (Ø 80 mm), 1 beskyttelsesdeksel for bytte av verktøy, 1 bryne (6 37 19 010 01 4), 1 verktøykoffert

Tilbehør, se side 182



Maskintype	Bestillingsnummer	NOBB	EAN	PK	Pris, eks. mva, kr	Pris, inkl. mva, kr
FEIN SUPERCUT FSC 1.6 Q til bilglass	7 236 42 56 01 0	42168893	4014586862859	03	7.272,00	9.090,00

Prisen innbefatter:

1 skjærekniv L-form, fortannet (form 209), 1 skjærekniv rett form, Z-krumming, fortannet (form 081), 1 skjærekniv rett for, Z-krumming, med justerbar anslagsrulle (form 143), 2 skjærekniver U-form, forsterket utførelse, fortannet (form 212), 3 skjærekniver L-form, fortannet (form 207), 2 skjærekniver L-form, fortannet (form 208), Hhv. 1 skjærekniv U-form, forsterket utførelse (form 157 og 111), 1 beskyttelsesdeksel for bytte av verktøy, 1 bryne (6 37 19 010 01 4), 1 verktøykoffert

Tilbehør, se side 182



Maskintype	Bestillingsnummer	NOBB	EAN	PK	Pris, eks. mva, kr	Pris, inkl. mva, kr
FEIN SUPERCUT FSC 1.6 Q til cargo	7 236 42 57 01 0	42168804	4014586862866	03	7.272,00	9.090,00

Prisen innbefatter:

1 skjærekniv krok-form, fortannet (form 217), 1 skrapekniv skuffeform, med antiripe-belegg (form 105), 2 skjærekniver L-form, fortannet (form 207), 2 skjærekniver rett form, fortannet (form 073), 1 skjærekniv buet form, Z-krumming (form 072), 1 skjærekniv, U-form, fortannet (form 212), 2 skjærekniver, rett form, Z-buet, fortannet (form 081), 1 skjærekniver L-form, fortannet (form 209), 1 treksnor med feste, 1 beskyttelsesdeksel for bytte av verktøy, 1 bryne (6 37 19 010 01 4), 1 verktøykoffert

Tilbehør, se side 182



Maskintype	Bestillingsnummer	NOBB	EAN	PK	Pris, eks. mva, kr	Pris, inkl. mva, kr
FEIN SUPERCUT MOTdx 6-25	7 536 03 00 01 0	25191263	4014586861906	03	8.249,00	10.311,25

Prisen innbefatter:

2 nøkkel, 1 verktøykoffert

Tilbehør, se side 182

Generelt tilbehør



Beskyttelsesdeksel
For sikkert bytte av verktøy med SUPERCUT med QuickIN når spennarmen åpnes og lukkes.

Bestillingsnummer	Pris, eks. mva, kr	Pris, inkl. mva, kr
3 21 74 011 00 0	73,00	91,25



Slipestein
Til kvesning av knivene før bruk for et optimalt snitt.

Bestillingsnummer	NOBB	Pris, eks. mva, kr	Pris, inkl. mva, kr
6 37 19 010 01 4	25193400	123,00	153,75



Skjærepasta
Smøremiddel for bearbeiding av plater.

Bestillingsnummer	NOBB	Pris, eks. mva, kr	Pris, inkl. mva, kr
3 21 32 020 12 9	25180613	163,00	203,75



Arbeidshansker
vibrasjonsdempende, sertifisert etter EN 388/420, EN ISO 10819, EEC nr. 0200, VE 1par

St.	Bestillingsnummer	NOBB	Pris, eks. mva, kr	Pris, inkl. mva, kr
9 L	3 21 73 003 00 3	25194135	832,00	1.040,00
10 XL	3 21 73 004 00 1	25194143	832,00	1.040,00
11 XXL	3 21 73 005 00 5	25194150	832,00	1.040,00



Adapter til FEIN SUPERCUT uten QuickIN
Kreves for feste av tilbehørsdeler med 8-stjernerfeste (for eksempel rasper, slipe- og polerplater).

Bestillingsnummer	NOBB	Pris, eks. mva, kr	Pris, inkl. mva, kr
3 06 05 114 01 1	25194598	267,00	333,75



Adapter til FEIN SUPERCUT med QuickIN
Kreves for feste av tilbehørsdeler med 8-stjernerfeste (for eksempel rasper, slipe- og polerplater).

Bestillingsnummer	NOBB	Pris, eks. mva, kr	Pris, inkl. mva, kr
6 37 33 005 01 0	43583604	253,00	316,25



Adapter til FEIN SUPERCUT med QuickIN
Til feste av Starlock-tilbehør på eldre FEIN SUPERCUT med QuickIN-verktøyfeste (FSC 1.6 Q, FSC 1.7 Q, FSC 2.0 Q, AFSC 1.7 Q og AFSC 18). Adapter pluss spennskrue.

Bestillingsnummer	NOBB	Pris, eks. mva, kr	Pris, inkl. mva, kr
3 52 22 952 05 0	50690655	160,00	200,00



Adapter til FEIN SUPERCUT uten QuickIN
Til feste av Starlock-tilbehør på eldre FEIN SUPERCUT uten QuickIN-verktøyfeste (FSC 1.6 og FSC 1.7). Adapter pluss spennskrue.

Bestillingsnummer	NOBB	Pris, eks. mva, kr	Pris, inkl. mva, kr
3 52 22 952 04 0	51712481	160,00	200,00

Tilbehør bilverksted



Krummet form
bøyd, Z-krumming, som etterbestilling for utskjæringsinnretning 9 06 07 001 01 6, 2-pakning.

Bestillingsnummer	Pris, eks. mva, kr	Pris, inkl. mva, kr
6 39 03 197 01 7	930,00	1.162,50



Sagblader
HSS, med fin fortanning for presise snitt. Universelt anvendbar på metallplater inntil ca. 1 mm, også dobbelt, samt kunststoff.

Ø mm	PE* Stk.	Bestillingsnummer	NOBB	Pris, eks. mva, kr	Pris, inkl. mva, kr
63	2	6 35 02 102 01 6	25186008	418,00	522,50
63	5	6 35 02 102 07 0	40584393	989,00	1.236,25
80	2	6 35 02 103 01 0	25186024	438,00	547,50
80	5	6 35 02 103 05 0	40584401	1.036,00	1.295,00



M-Cut sagblad
For kutt, utsnitt og utsparinger i metallplater, kunststoff, GFK og CFK, 2-pakning. Bred

Bredde mm	Lengde mm	Bestillingsnummer	NOBB	Pris, eks. mva, kr	Pris, inkl. mva, kr
30	50	6 35 02 138 01 4	25192394	180,00	225,00



M-Cut sagblad
For kutt, utsnitt og utsparinger i metallplater, kunststoff, GFK og CFK, 2-pakning. Smal

Bredde mm	Lengde mm	Bestillingsnummer	NOBB	Pris, eks. mva, kr	Pris, inkl. mva, kr
10	50	6 35 02 158 01 0	42168352	210,00	262,50



Hardmetallfil
Til avgraving og utfiling av utsnitt i glassfiber, karbonfiber, kunststoffer og treverk, lengde 50 mm

PE* Stk.	Bestillingsnummer	NOBB	Pris, eks. mva, kr	Pris, inkl. mva, kr
2	6 37 06 018 01 0	42168382	257,00	321,25



E-Cut Universal-sagblad
Med bimettall-fortanning og forsenket nav, også egnet for radier, høy skjærehastighet, stålplater (400N/mm²) inntil ca. 2 mm, aluminiumprofiler, kobberør, tre, gipsplater og nesten alle sorter kunststoff. Lengde 60 mm, form 147

Bredde mm	PE* Stk.	Bestillingsnummer	NOBB	Pris, eks. mva, kr	Pris, inkl. mva, kr
28	1	6 35 02 147 01 5	25194044	165,00	206,25
28	5	6 35 02 147 02 1	25194028	740,00	925,00



E-Cut Universal-sagblad
Med bimettall-fortanning og forsenket nav, også egnet for radier, høy skjærehastighet, stålplater (400N/mm²) inntil ca. 2 mm, aluminiumprofiler, kobberør, tre, gipsplater og nesten alle sorter kunststoff. Lengde 60 mm, form 148

Bredde mm	PE* Stk.	Bestillingsnummer	NOBB	Pris, eks. mva, kr	Pris, inkl. mva, kr
44	1	6 35 02 148 01 3	25194051	173,00	216,25
44	5	6 35 02 148 02 9	25194036	777,00	971,25



Krummet form
egnet for runde utsparinger i kunststoff. fortannet, 2-pakning.

Totallengde mm	Skjærelengde mm	Bestillingsnummer	NOBB	Pris, eks. mva, kr	Pris, inkl. mva, kr
56	35	6 39 03 073 01 1	25193632	559,00	698,75

**Krummet form**

Egnet for fjerning av karosseri-tilleggsdeler.
Z-krumming, fortannet, 2-pakning.

Total lengde mm	Skjærelengde mm	Bestillingsnummer	NOBB	Pris, eks. mva, kr	Pris, inkl. mva, kr
120	60	6 39 03 081 01 3	25193640	789,00	986,25

**Sparkel**

for avskrapning av belegg og sjikt som f.eks. understellsmasse,
limrester etc., 2-pakning

Lengde mm	PE* Sk.	Bestillingsnummer	NOBB	Pris, eks. mva, kr	Pris, inkl. mva, kr
64	2	6 39 03 206 01 8	25191701	233,00	291,25
72	2	6 39 03 227 01 0	46550904	236,00	295,00

**Kniv**

Soppformet, fempakning, til skjæring av silikon og mykt
kittmateriale

Bestillingsnummer	NOBB	Pris, eks. mva, kr	Pris, inkl. mva, kr
6 39 03 128 01 2	25191693	178,00	222,50

FEIN tilbehør for fjerning av rester på vindusflensen**Skrapekniv**

Skuffeform, med antiripe-belegg, 2-pakning.

Total lengde mm	Skjærelengde mm	Bestillingsnummer	Pris, eks. mva, kr	Pris, inkl. mva, kr
64	12	6 39 03 129 05 0	728,00	910,00
65	18	6 39 03 146 01 8	725,00	906,25
64	25	6 39 03 105 01 9	728,00	910,00

**Skrapekniv**

med tverrlegg og antiripe-belegg på festeanslag på forside,
2-pakning.

Skjærebredde mm	Bestillingsnummer	NOBB	Pris, eks. mva, kr	Pris, inkl. mva, kr
13	6 39 03 113 01 6		728,00	910,00
25	6 39 03 131 01 7	25193673	728,00	910,00

**Skrapekniv**

med tverrlegg, 2-pakning.

Skjærebredde mm	Bestillingsnummer	Pris, eks. mva, kr	Pris, inkl. mva, kr
13	6 39 03 144 01 1	725,00	906,25

**Skrapekniv-sett**

bestående av: hhv. 1 skrapekniv skuffeform, med antiripe-belegg
(form 129/105).

Bestillingsnummer	NOBB	Pris, eks. mva, kr	Pris, inkl. mva, kr
6 39 03 129 01 6	25193665	728,00	910,00

**Skrapekniv-sett**

bestående av: hhv. 1 skrapekniv med tverrlegg og antiripe-belegg
på anslag på forside (form 113/131).

Bestillingsnummer	Pris, eks. mva, kr	Pris, inkl. mva, kr
6 39 03 113 02 2	728,00	910,00

Tilbehør bilruter**U-form**

Ideell til fjerning av glass under panseret.
korte sider, 2-pakning

Skjærelengde mm	Bestillingsnummer	Pris, eks. mva, kr	Pris, inkl. mva, kr
10	6 39 03 083 01 0	825,00	1.031,25
16	6 39 03 095 01 1	874,00	1.092,50
16	6 39 03 108 01 4	971,00	1.213,75
18	6 39 03 087 01 9	874,00	1.092,50
19,5	6 39 03 118 01 3	916,00	1.145,00
22	6 39 03 115 01 8	971,00	1.213,75
24	6 39 03 076 01 6	790,00	987,50
28	6 39 03 163 01 1	874,00	1.092,50
32	6 39 03 147 01 2	916,00	1.145,00
36	6 39 03 079 01 2	790,00	987,50
40	6 39 03 110 01 0	874,00	1.092,50
60	6 39 03 101 01 0	825,00	1.031,25
70	6 39 03 155 01 4	916,00	1.145,00

**U-form**

Ideell til fjerning av glass under panseret.
lange sider, 2-pakning

Skjærelengde mm	Bestillingsnummer	Pris, eks. mva, kr	Pris, inkl. mva, kr
18	6 39 03 127 01 4	971,00	1.213,75
32	6 39 03 114 01 4	971,00	1.213,75
32	6 39 03 191 01 1	874,00	1.092,50
45	6 39 03 154 01 0	874,00	1.092,50
52	6 39 03 153 01 2	825,00	1.031,25
60	6 39 03 107 01 6	916,00	1.145,00

**U-form**

Ideell til fjerning av glass under panseret.
forsterket utførelse, 2-pakning

Skjærelengde mm	Bestillingsnummer	Pris, eks. mva, kr	Pris, inkl. mva, kr
60	6 39 03 157 01 1	825,00	1.031,25
95	6 39 03 111 01 9	916,00	1.145,00

**U-form**

Ideell til fjerning av glass under panseret.
forsterket utførelse, fortannet, 2-pakning.

Skjærelengde mm	Bestillingsnummer	Pris, eks. mva, kr	Pris, inkl. mva, kr
19	6 39 03 210 01 6	553,00	691,25
22,5	6 39 03 211 01 5	553,00	691,25
38	6 39 03 212 01 8	553,00	691,25

**L-form**

fortannet, 2-pakning.

Skjærelengde mm	Bestillingsnummer	NOBB	Pris, eks. mva, kr	Pris, inkl. mva, kr
19	6 39 03 208 01 0	25189432	562,00	702,50
25,4	6 39 03 207 01 2	25189424	562,00	702,50
38	6 39 03 209 01 4		562,00	702,50



Krummet form
topakning

Totallänge mm	Skjærelengde mm	Bestillingsnummer	Pris, eks. mva, kr	Pris, inkl. mva, kr
56	26	6 39 03 121 01 8	728,00	910,00
90	40	6 39 03 176 01 5	559,00	698,75
145	35	6 39 03 194 01 6	916,00	1.145,00



Krummet form
Z-krumming, 2-pakning.

Totallänge mm	Skjærelengde mm	Bestillingsnummer	Pris, eks. mva, kr	Pris, inkl. mva, kr
68	19	6 39 03 122 01 1	728,00	910,00
84	18	6 39 03 181 01 2	849,00	1.061,25
65	23	6 39 03 173 01 0	849,00	1.061,25
65	25	6 39 03 124 01 3	849,00	1.061,25
85	27	6 39 03 174 01 8	849,00	1.061,25
110	32	6 39 03 123 01 5	849,00	1.061,25
120	70	6 39 03 171 01 3	789,00	986,25



Krummet form
bøyd, 2-pakning

Totallänge mm	Skjærelengde mm	Bestillingsnummer	Pris, eks. mva, kr	Pris, inkl. mva, kr
65	14	6 39 03 120 01 9	728,00	910,00
75	16	6 39 03 104 01 5	668,00	835,00
75	35	6 39 03 103 01 7	492,00	615,00
75	35	6 39 03 109 01 8	547,00	683,75
75	35	6 39 03 172 01 6	547,00	683,75



Krummet form
bøyd, Z-krumming, 2-pakning

Totallänge mm	Skjærelengde mm	Bestillingsnummer	NOBB	Pris, eks. mva, kr	Pris, inkl. mva, kr
120	45	6 39 03 168 01 8		789,00	986,25
120	70	6 39 03 125 01 7	25193657	789,00	986,25



Krummet form
Z-krumming, med fast dybdeanslag, 2-pakning.

Totallänge mm	Skjærelengde mm	Bestillingsnummer	Pris, eks. mva, kr	Pris, inkl. mva, kr
120	16	6 39 03 099 01 0	825,00	1.031,25
125	58	6 39 03 097 01 8	825,00	1.031,25



Krummet form
Z-krumming, med justerbart dybdeanslag, 2-pakning.

Totallänge mm	Skjærelengde mm	Bestillingsnummer	NOBB	Pris, eks. mva, kr	Pris, inkl. mva, kr
100	16-43	6 39 03 143 01 3	25193707	1.108,00	1.385,00
100	18-39	6 39 03 170 01 4		1.108,00	1.385,00
100	20-35	6 39 03 198 01 5		1.108,00	1.385,00
100	60-76	6 39 03 169 01 2		1.108,00	1.385,00



Krummet form
flat, med justerbart dybdeanslag, 2-pakning.

Totallänge mm	Skjærelengde mm	Bestillingsnummer	Pris, eks. mva, kr	Pris, inkl. mva, kr
145	42-60	6 39 03 182 01 5	916,00	1.145,00



Krummet form
Z-krumming, bøyd, med fast dybdeanslag, 2-pakning.

Totallänge mm	Skjærelengde mm	Bestillingsnummer	Pris, eks. mva, kr	Pris, inkl. mva, kr
120	54	6 39 03 160 01 5	887,00	1.108,75



Svinget form
Z-krumming, med fast dybdeanslag, 2-pakning.

Totallänge mm	Skjærelengde mm	Bestillingsnummer	NOBB	Pris, eks. mva, kr	Pris, inkl. mva, kr
80	14	6 39 03 082 01 6		825,00	1.031,25
80	16	6 39 03 133 01 4	25193699	825,00	1.031,25
85	39	6 39 03 152 01 8		825,00	1.031,25



Svinget form
Z-krumming, med justerbart dybdeanslag, 2-pakning.

Totallänge mm	Skjærelengde mm	Bestillingsnummer	Pris, eks. mva, kr	Pris, inkl. mva, kr
110	32-46	6 39 03 195 01 0	1.108,00	1.385,00

Tilbehør cargo



L-form
fortannet, 2-pakning.

Skjærelengde mm	Bestillingsnummer	NOBB	Pris, eks. mva, kr	Pris, inkl. mva, kr
25,4	6 39 03 207 01 2	25189424	562,00	702,50
38	6 39 03 209 01 4		562,00	702,50



Krummet form
egnet for runde utsparinger i kunststoff.
fortannet, 2-pakning.

Totallänge mm	Skjærelengde mm	Bestillingsnummer	NOBB	Pris, eks. mva, kr	Pris, inkl. mva, kr
56	35	6 39 03 073 01 1	25193632	559,00	698,75



Krummet form
Egnet for fjerning av karosseri-tilleggsdel.
Z-krumming, fortannet, 2-pakning.

Totallänge mm	Skjærelengde mm	Bestillingsnummer	NOBB	Pris, eks. mva, kr	Pris, inkl. mva, kr
120	60	6 39 03 081 01 3	25193640	789,00	986,25



Krummet form
Z-krumming, 2-pakning.

Totallänge mm	Skjærelengde mm	Bestillingsnummer	Pris, eks. mva, kr	Pris, inkl. mva, kr
120	60	6 39 03 216 01 7	776,00	970,00



Krummet form
Vinkelegg, 2-pakning.

Totallänge mm	Skjærelengde mm	Bestillingsnummer	Pris, eks. mva, kr	Pris, inkl. mva, kr
85	65/8	6 39 03 177 01 9	809,00	1.011,25
83	35/20	6 39 03 203 01 3	809,00	1.011,25



Svinget form
Z-krumming, 2-pakning.

Totallänge mm	Skjærelengde mm	Bestillingsnummer	NOBB	Pris, eks. mva, kr	Pris, inkl. mva, kr
80	45	6 39 03 072 01 7	25193624	789,00	986,25

**U-form**
med forlenget steg, 2-pakning.

Skjærelengde mm	Bestillingsnummer	Pris, eks. mva, kr	Pris, inkl. mva, kr
40	6 39 03 156 01 7	974,00	1.217,50

**krok-form**
fortannet, 2-pakning.

Skjærelengde mm	Bestillingsnummer	Pris, eks. mva, kr	Pris, inkl. mva, kr
38	6 39 03 217 01 1	553,00	691,25

**Segmentkniv**
Segmentform, for V-snitt eller snitt i hjørner, 2-pakning

Totalengde mm	Skjære- lengde mm	Bestillingsnummer	NOBB	Pris, eks. mva, kr	Pris, inkl. mva, kr
73	30	6 39 03 132 01 0	25193681	549,00	686,25

**Trekktau**
med håndtak. Anbefalt brukt ved snitt utenfra med L-formet eller krok-formet skjærekniv. Lettere arbeid med mindre kraft ved utskjæring av ruter på busser, lastebiler og skinnegående fartøy på problemsteder.

Bestillingsnummer	Pris, eks. mva, kr	Pris, inkl. mva, kr
9 26 02 030 01 4	185,00	231,25

**Arbeidshansker**
vibrasjonsdempende, sertifisert etter EN 388/420, EN ISO 10819, EEC nr. 0200, VE 1par

St.	Bestillingsnummer	NOBB	Pris, eks. mva, kr	Pris, inkl. mva, kr
9 L	3 21 73 003 00 3	25194135	832,00	1.040,00
10 XL	3 21 73 004 00 1	25194143	832,00	1.040,00
11 XXL	3 21 73 005 00 5	25194150	832,00	1.040,00

**Bøylehåndtak**
For å redusere vibrasjonene og for bedre håndtering av FEIN SUPERCUT under vedvarende bruk. Kan også brukes i kombinasjon med støvavsugsenhet 9 26 02 084 01 0.

Bestillingsnummer	NOBB	Pris, eks. mva, kr	Pris, inkl. mva, kr
3 21 19 116 01 1	25194531	492,00	615,00

Tilbehørsett**Tilbehørsett bilglassesialist**

Består av: 3 skjærekniver L-form, fortannet (form 207), 2 skjærekniver L-form, fortannet (form 208), 1 skjærekniv L-form, fortannet (form 209), 1 skjærekniv U-form, forsterket utførelse (form 157 og 111), 2 skjærekniver U-form, forsterket utførelse, fortannet (form 212), 1 skjærekniv, rett form, Z-buet med justerbar anslagsrulle (form 143), 1 skjærekniv, rett form, Z-buet, fortannet (form 081).

Bestillingsnummer	NOBB	Pris, eks. mva, kr	Pris, inkl. mva, kr
6 39 03 167 38 3	25194192	2.294,00	2.867,50

**Tilbehørsett verksted**

Består av: 2 skjærekniver U-form, korte sider (form 076), 2 skjærekniver U-form, korte sider (1 x form 079 og 1 x form 101), 2 skjærekniver L-form, fortannet (form 207), 1 skjærekniv L-form, fortannet (form 208), 1 skjærekniv U-form, forsterket (form 157), 1 skjærekniv, rett form, Z-buet med justerbar anslagsrulle (form 143), 1 skraperkniv skuffeform, med antiripe-belegg (form 129), 1 sparkel, 1 HSS-sagblad (Ø 80 mm).

Bestillingsnummer	NOBB	Pris, eks. mva, kr	Pris, inkl. mva, kr
6 39 03 167 25 7	25193731	2.294,00	2.867,50

**Tilbehørsett cargo**

Etterbestilling til proff-sett cargo, bestående av: 2 skjærekniver, rett form, fortannet (form 073); 1 skjærekniv, rett form, Z-krumming, fortannet (form 081), 1 skjærekniv, krok-form, fortannet (form 217), 1 skjærekniv, buet form, Z-krumming (form 072),

Bestillingsnummer	NOBB	Pris, eks. mva, kr	Pris, inkl. mva, kr
6 39 03 167 32 0	25194184	2.294,00	2.867,50

Tilbehør AFSC 1.7 Q**Hurtiglader ALG 50**

For alle FEIN Li-ion-batterier. Ladetid fra 35 min.

Bestillingsnummer	NOBB	Pris, eks. mva, kr	Pris, inkl. mva, kr
9 26 04 129 01 0	51554065	490,00	612,50

**Hurtiglader ALG 30**

Til FEIN NiCd og Li-ion-batterier. Ladetid fra 25 min.

Bestillingsnummer	NOBB	Pris, eks. mva, kr	Pris, inkl. mva, kr
9 26 04 096 01 0	43767780	1.713,00	2.141,25

**Batteripakke**

Li-ion-batteri med batteriindikator og FEIN SafetyCell Technology. Gir batteriet og maskinen sikker beskyttelse mot overbelastning, overoppheting og dypudlading. Kan brukes på alle batteridrevne FEIN 18 V-verktøy.

Spenning V	Kapasitet Ah	Bestillingsnummer	NOBB	Pris, eks. mva, kr	Pris, inkl. mva, kr
18	5	9 26 04 173 02 0	51554092	1.245,00	1.556,25
18	2,5	9 26 04 171 02 0	51554122	867,00	1.083,75

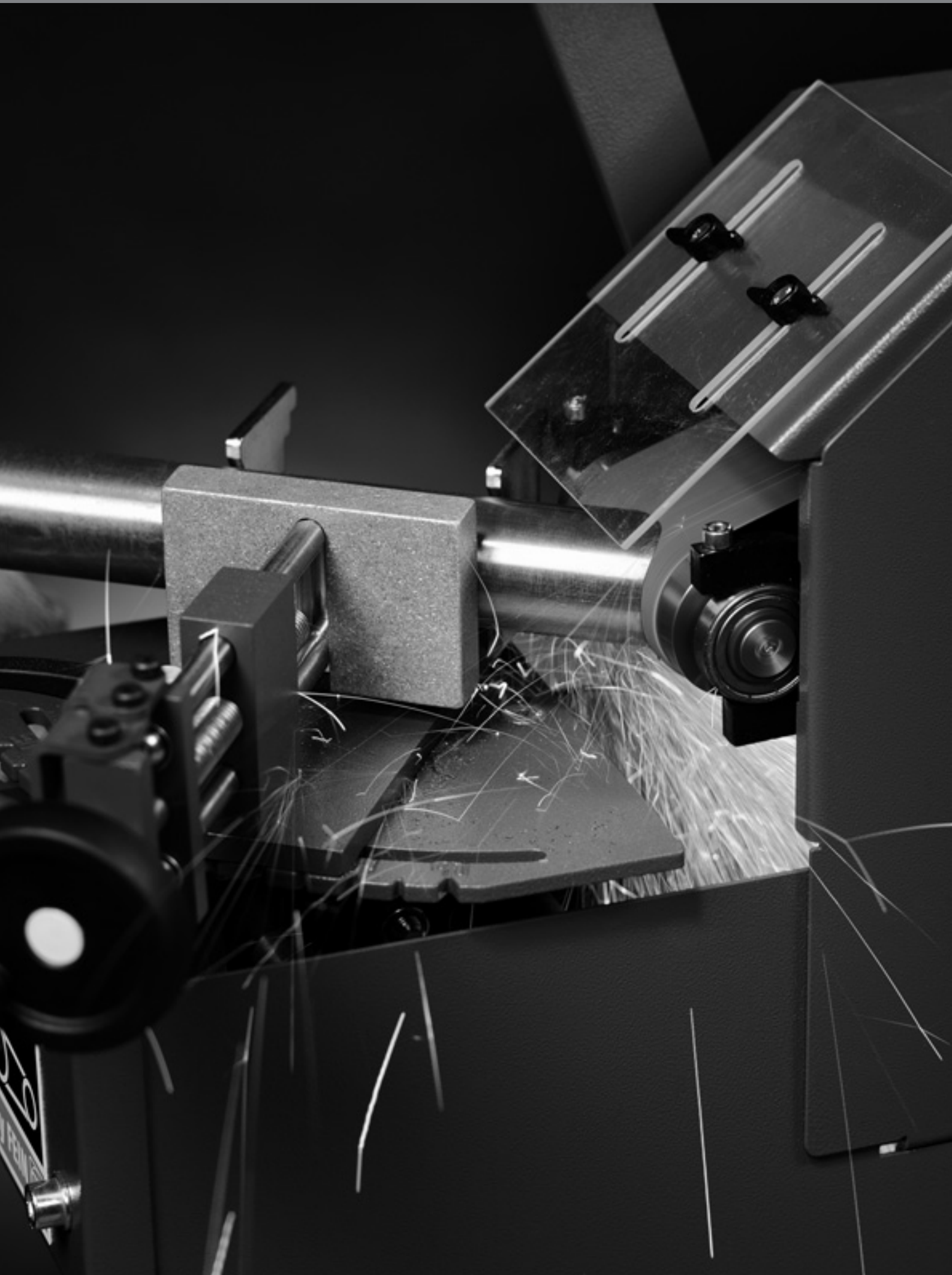

GRIT – Merket for båndslipere fra FEIN

GRIT by FEIN – er modulært oppbygde båndslipermaskiner som er optimalisert for metallbearbeiding. Et svært økonomisk system for alle krav og de mest varierende behov – for båndsliping og avgrading samt radie- eller rundsliping. For hele båndbredden innen bearbeiding av stål og rustfritt stål. Med kraftige basisbåndslipere og spesifikke påbyggingsmoduler dekket hovedbruksområdene innen båndsliping for industri og håndverk. De høye kvalitetskravene til GRIT-maskiner gjenspeiles også i tilbehøret og særlig i slipebåndene. Vi legger stor vekt på at slipebåndene har optimal kvalitet – for å oppnå høy slipeeffekt og overlegen standtid i metallbearbeiding. Dette gjør bruken av Original GRIT slipebånd

svært driftsøkonomisk. Ytterligere informasjon om GRIT-programmet finner du i GRIT-produktbrosjyren eller under www.fein.com.



GRIT GHB håndførte båndslipere **Side 188**

Båndslipesystem for ulike bruksområder, kan brukes mobilt eller stasjonært.

GRIT GHB tilleggsmoduler **Side 190**

Det perfekte supplementet for GRIT GHB – moduler for overflatearbeid, samt radie- og båndsliping.

GRIT GX håndverk basisbåndsliper **Side 192**

Stasjonære båndslipere for håndverksbruk og småserier.

GRIT GX håndverk tilleggsmoduler **Side 194**

GRIT GI industri-basisbåndsliper **Side 196**

Stasjonære båndslipere for industriell bruk og serieproduksjon.

GRIT GI industri-tilleggsmoduler **Side 198**

GRIT GKS kompakt-båndsliper **Side 203**

Den plassbesparende og økonomiske løsningen for verkstedet.



	GRIT GHB 15-50	GRIT GHB 15-50 Inox	
	Kraftig håndholdt båndsliper for fleksibel bruk.	Universell håndholdt båndsliper for rask problemløsning, justerbart turtall, ideell til bearbeiding av rustfritt stål.	
EAN 4014586...	... 880426	... 880457	
Side	189	189	
Tekniske egenskaper	Opptatt effekt	1,5 kW	1,5 kW
	Spenning	1 x 230 V	1 x 230 V
	Turtall, ubelastet	8 500 1/min	2 500 - 7 900 1/min
	Bånddimensjon	50 x 1 000 mm	50 x 1 000 mm
	Vekt iht. EPTA	5,60 kg	5,60 kg

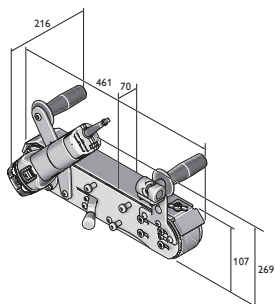

GHB 15-50
GHB 15-50 Inox



Maskintype	Bestillingsnummer	EAN	PK	Pris, eks. mva, kr	Pris, inkl. mva, kr
GRIT GHB 15-50	7 903 01 00 23 2	4014586880426	01	7.229,00	9.036,25

Prisen innbefatter:
1 slipebånd 50 x 1 000 mm (K 36)
Tilbehør, se side 190



Maskintype	Bestillingsnummer	EAN	PK	Pris, eks. mva, kr	Pris, inkl. mva, kr
GRIT GHB 15-50 Inox	7 903 02 00 23 2	4014586880457	01	7.949,00	9.936,25

Prisen innbefatter:
1 slipebånd 50 x 1 000 mm (K 36)
Tilbehør, se side 190



Maskintype	Bestillingsnummer	NOBB	EAN	PK	Pris, eks. mva, kr	Pris, inkl. mva, kr
GRIT GHBD	9 90 01 012 00 0	49382597	4014586880488	01	2.406,00	3.007,50

Prisen innbefatter:
1 modul GHBD

Tilbehør, se side 190



Maskintype	Bestillingsnummer	EAN	PK	Pris, eks. mva, kr	Pris, inkl. mva, kr
GRIT GHBM	9 90 01 012 01 0	4014586886992	01	4.730,00	5.912,50

Prisen innbefatter:
1 modul GHBM

Tilbehør, se side 190



Maskintype	Bestillingsnummer	EAN	PK	Pris, eks. mva, kr	Pris, inkl. mva, kr
GRIT GHBR	9 90 01 012 02 0	4014586887005	01	5.846,00	7.307,50

Prisen innbefatter:
1 modul GHBR

Tilbehør, se side 190



Maskintype	Bestillingsnummer	EAN	PK	Pris, eks. mva, kr	Pris, inkl. mva, kr
GRIT GHBML	9 90 01 012 03 0	4014586887548	01	7.031,00	8.788,75

Prisen innbefatter:

1 modul GHBML, 1 støvfangerpose, 1 anti-vibrasjonshåndtak, 1 trinnløs regulerbar føringshjelp på siden

Tilbehør, se side 190



Maskintype	Bestillingsnummer	EAN	PK	Pris, eks. mva, kr	Pris, inkl. mva, kr
GRIT GHBK	9 90 01 012 04 0	4014586888316	01	5.811,00	7.263,75

Prisen innbefatter:

1 modul GHBK, 1 støv- og gnistboks, 1 fikseringselement, 1 gnistbeskyttelsesdeksel, 2 antivibrasjonshåndtak

Tilbehør, se side 190

GRIT GHB håndførte båndslipere

Slipebånd



3M™ Cubitron™ II

Presisjonsslipebånd med keramikkorn garanterer topp slipeeffekt og levetid. Det jevnt formede keramikkornet sørger for en enestående slipefølelse under hele prosessen. Dette gir en kjølig slip uten misfarging og en bedre overflatekvalitet.
50 x 1 000 mm



3M™ Cubitron™ II

Presisjonsslipebånd med keramikkorn garanterer topp slipeeffekt og levetid. Det jevnt formede keramikkornet sørger for en enestående slipefølelse under hele prosessen. Dette gir en kjølig slip uten misfarging og en bedre overflatekvalitet.
50 x 1 150 mm, til radiessliping med modul GRIT GHBR.

Korn	PE* Stk.	Bestillingsnummer	Pris, eks. mva, kr	Pris, inkl. mva, kr
36	10	6 99 03 126 00 0	1.984,00	2.480,00
60	10	6 99 03 127 00 0	1.743,00	2.178,75
80	10	6 99 03 128 00 0	1.530,00	1.912,50

Korn	PE* Stk.	Bestillingsnummer	Pris, eks. mva, kr	Pris, inkl. mva, kr
36	10	6 99 03 157 00 0	2.278,00	2.847,50

**Slipemiddel Z**

Universal slibeband til sliping og avgraving av stål og jernfrie metaller, som tåler tøffe utfordringer. Utviklet sammen med proffbrukere, imponerer med lang levetid, stor arbeidshastighet og kostnadseffektiv sliping. Tungt polyesterstoff, helsyntetisk harpiksbinding med zirkonkorund.
50 x 1 000 mm

Korn	PE* Stk.	Bestillingsnummer	Pris, eks. mva, kr	Pris, inkl. mva, kr
36	10	6 99 03 130 00 0	751,00	938,75
60	10	6 99 03 131 00 0	511,00	638,75
80	10	6 99 03 132 00 0	468,00	585,00
120	10	6 99 03 133 00 0	383,00	478,75

**Slipemiddel Z**

Universal slibeband til sliping og avgraving av stål og jernfrie metaller, som tåler tøffe utfordringer. Utviklet sammen med proffbrukere, imponerer med lang levetid, stor arbeidshastighet og kostnadseffektiv sliping. Tungt polyesterstoff, helsyntetisk harpiksbinding med zirkonkorund.
50 x 1 150 mm, til radiesliping med modul GRIT GHBR.

Korn	PE* Stk.	Bestillingsnummer	Pris, eks. mva, kr	Pris, inkl. mva, kr
36	10	6 99 03 159 00 0	890,00	1.112,50

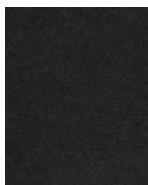
**Slipemiddel A**

Slibeband med fin korning til finsliping av metaller helt til siste finish. For optimale overflateresultater. Kraftig bomullsstoff, helsyntetisk harpiksbinding med korund.
50 x 1 000 mm

Korn	PE* Stk.	Bestillingsnummer	Pris, eks. mva, kr	Pris, inkl. mva, kr
220	10	6 99 03 134 00 0	369,00	461,25
320	10	6 99 03 135 00 0	369,00	461,25
420	10	6 99 03 136 00 0	369,00	461,25

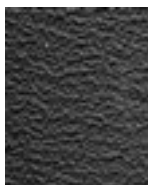
**Slipemiddel R**

Markedets beste slibeband med overlegen kvalitet og ytelse og som gir betydelig kortere bearbeidingsstid. Spesielt til bearbeidning av rustfritt og høylegert stål. Ekstra kraftig polyesterstoff, helsyntetisk harpiksbinding med zirkonkorund. Ekstra dekkjikt til kjøling ved sliping.
50 x 1 000 mm

Korn	PE* Stk.	Bestillingsnummer	Pris, eks. mva, kr	Pris, inkl. mva, kr
36	10	6 99 03 137 00 0	822,00	1.027,50
60	10	6 99 03 138 00 0	624,00	780,00
80	10	6 99 03 139 00 0	567,00	708,75
120	10	6 99 03 140 00 0	553,00	691,25

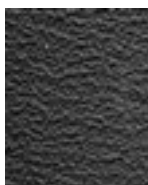
**Slipemiddel R**

Markedets beste slibeband med overlegen kvalitet og ytelse og som gir betydelig kortere bearbeidingsstid. Spesielt til bearbeidning av rustfritt og høylegert stål. Ekstra kraftig polyesterstoff, helsyntetisk harpiksbinding med zirkonkorund. Ekstra dekkjikt til kjøling ved sliping.
50 x 1 150 mm, til radiesliping med modul GRIT GHBR.

Korn	PE* Stk.	Bestillingsnummer	Pris, eks. mva, kr	Pris, inkl. mva, kr
36	10	6 99 03 158 00 0	945,00	1.181,25

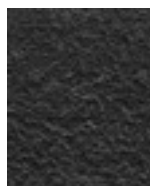
Slipefiberband**Fiberband**

Pålitelig fra utbedring av små feil til perfekt finish. Lang levetid muliggjør et økonomisk arbeid.
50 x 1 000 mm

Utførelse	PE* Stk.	Bestillingsnummer	Pris, eks. mva, kr	Pris, inkl. mva, kr
svært fin	3	6 99 03 144 00 0	652,00	815,00
middels	3	6 99 03 143 00 0	695,00	868,75
grov	3	6 99 03 142 00 0	723,00	903,75

Tilbehør GHBR**Kontakttrulle**

Lang levetid, liten rullemotstand gjennom førsteklasses kulelager og enkel å skifte ut

Ø mm	Bestillingsnummer	Pris, eks. mva, kr	Pris, inkl. mva, kr
16	6 99 02 000 40 9	646,00	807,50
18	6 99 02 000 41 0	646,00	807,50
19	6 99 02 000 41 1	646,00	807,50
20	6 99 02 000 41 2	646,00	807,50
21	6 99 02 000 41 3	646,00	807,50
21,3	6 99 02 000 41 4	646,00	807,50
22	6 99 02 000 41 5	646,00	807,50
25	6 99 02 000 41 6	646,00	807,50
25,4	6 99 02 000 41 7	646,00	807,50
26	6 99 02 000 41 8	646,00	807,50
26,9	6 99 02 000 41 9	646,00	807,50
27	6 99 02 000 42 0	646,00	807,50
28	6 99 02 000 42 1	646,00	807,50
28,8	6 99 02 000 42 2	646,00	807,50
30	6 99 02 000 42 3	646,00	807,50
31,7	6 99 02 000 42 4	646,00	807,50
32	6 99 02 000 42 5	646,00	807,50
33	6 99 02 000 42 6	646,00	807,50
33,7	6 99 02 000 42 7	646,00	807,50
34	6 99 02 000 42 8	646,00	807,50
35	6 99 02 000 42 9	646,00	807,50
38	6 99 02 000 43 0	646,00	807,50
38,1	6 99 02 000 43 1	646,00	807,50
38,3	6 99 02 000 43 2	646,00	807,50
40	6 99 02 000 43 3	646,00	807,50
42	6 99 02 000 43 4	646,00	807,50
42,4	6 99 02 000 43 5	646,00	807,50

Ytterligere tilbehør GRIT GHB**Slipeunderlag i rustfritt stål**

GRIT GHB 15-50 Inox

Bestillingsnummer	Pris, eks. mva, kr	Pris, inkl. mva, kr
3 90 00 008 10 6	810,00	1.012,50



	GRIT GX 75	GRIT GX 75 2H	
	Kraftig båndsliper, egnet for modulær utvidelse, til håndverk og småserier	Kraftig båndsliper, egnet for modulær utvidelse, til håndverk og småserier, to hastigheter, ideell til bearbeiding av rustfritt stål.	
EAN 4014586...	... 872018	... 872063	
Side	193	193	
Tekniske egenskaper	Opptatt effekt	3 kW	1,5 / 2 kW
	Spenning	3 x 400/440V 50/60Hz	3 x 400/440V 50/60Hz
	Turtall, ubelastet	3 000 1/min	1 500 / 3 000 1/min
	Bånddimensjon	75 x 2 000 mm	75 x 2 000 mm
	Vekt	75 kg	75 kg

Viktig! Ved bestilling må 230 volt eller 400 volt oppgis.



Maskintype	Bestillingsnummer	NOBB	EAN	PK	Pris, eks. mva, kr	Pris, inkl. mva, kr
GRIT GX 75	7 901 31 00 40 3	40952228	4014586872018	13	10.519,00	13.148,75

Prisen innbefatter:

1 CEE-støpsel (16 A), 1 slipebånd 75 x 2 000 mm (K 36 R)

Tilbehør, se side 205



Maskintype	Bestillingsnummer	NOBB	EAN	PK	Pris, eks. mva, kr	Pris, inkl. mva, kr
GRIT GX 75 2H	7 901 32 00 40 3	40952277	4014586872063	13	12.560,00	15.700,00

Prisen innbefatter:

1 slipebånd 75 x 2 000 mm (K 36 R), 1 CEE-støpsel (16 A)

Tilbehør, se side 205



	GRIT GXE	GRIT GXC	GRIT GXW	GRIT GXR
	Svært effektiv avgradingsmaskin til håndverk og småserier	Rundslipingsmodul for perfekte overlater for metallrør, rør av rustfritt stål og aksler	Kjøle-/smøremodul for profesjonell bruk	Radieslipemodul for nøyaktig sliping på rør, profiler og flatematerialer
EAN 4014586...	... 857879	... 871936	... 873145	... 871974
Side	195	195	195	195
Tekniske egenskaper	Opptatt effekt	2,2 kW	0,18 kW	0,12 kW
	Spenning	3 x 400/440V 50/60Hz	3 x 400/440V 50/60Hz	3 x 400/440V 50/60Hz
	Turtall, ubelastet	1 500 1/min		
	Bånddimensjon		75 x 2 000 mm	75 x 2 250 mm
	Vekt	32 kg	48 kg	8,6 kg

Viktig! Ved bestilling må 230 volt eller 400 volt oppgis.



Maskintype	Bestillingsnummer	NOBB	EAN	PK	Pris, eks. mva, kr	Pris, inkl. mva, kr
GRIT GXE	7 901 05 00 40 3	40952384	4014586857879	13	8.431,00	10.538,75

Prisen innbefatter:

1 CEE-støpsel (16 A)

Tilbehør, se side 205



Maskintype	Bestillingsnummer	EAN	PK	Pris, eks. mva, kr	Pris, inkl. mva, kr
GRIT GXC	7 901 23 00 44 3	4014586871936	13	12.041,00	15.051,25

Prisen innbefatter:

1 ledeskinne, nylon, 1 ledeskinne, messing, 1 CEE-støpsel (16 A)

Tilbehør, se side 205



Maskintype	Bestillingsnummer	EAN	PK	Pris, eks. mva, kr	Pris, inkl. mva, kr
GRIT GXW	7 901 24 00 44 3	4014586873145	13	6.632,00	8.290,00

Prisen innbefatter:

1 liter kjølesmøreemulsjon (1:30)

Tilbehør, se side 205



Maskintype	Bestillingsnummer	EAN	PK	Pris, eks. mva, kr	Pris, inkl. mva, kr
GRIT GXR	9 90 01 001 00 1	4014586871974	13	11.880,00	14.850,00

Prisen innbefatter:

1 kontaktrulle Ø 42,4 mm, 1 kontaktrulle Ø 48,3 mm, 1 slipebånd 75 x 2250 mm (K 36 R).

Tilbehør, se side 205



	GRIT GI 75	GRIT GI 75 2H	GRIT GI 100 EF	GRIT GI 100	GRIT GI 150	GRIT GI 150 2H	GRIT GIS 75	GRIT GIS 150	
	Høyeffektiv båndsliper, egnet for modulær utvidelse, til industri- og seriebruk	Høyeffektiv båndsliper, egnet for modulær utvidelse, til industri- og seriebruk, ideell til bearbeiding av rustfritt stål	Båndsliper i små formater, for universell bruk for små arbeidsstykker.		Høyeffektiv båndsliper, egnet for modulær utvidelse, til industri- og seriebruk	Høyeffektiv båndsliper, egnet for modulær utvidelse, til industri- og seriebruk, ideell til bearbeiding av rustfritt stål	Høyeffektsliper for standardsliping	Høyeffektsliper for standardsliping for ekstra brede arbeidsstykker.	
EAN 4014586...	... 858913	... 858944	... 887043	... 887067	... 858999	... 859019	... 878126	... 878225	
Side	197	197	197	197	197	197	197	197	
Tekniske egenskaper	Opptatt effekt	4 kW	2,6 - 3,1 kW	1,5 kW	1,5 kW	4 kW	2,6 - 3,1 kW	4 kW	4 kW
	Spenning	3 x 400/440V 50/60Hz	3 x 400/440V 50/60Hz	1 x 230 V	3 x 400/440V 50/60Hz	3 x 400/440V 50/60Hz	3 x 400/440V 50/60Hz	3 x 400/440V 50/60Hz	3 x 400/440V 50/60Hz
	Turtall, ubelastet	3 000 1/min	1 500 / 3 000 1/min	3 000 1/min	3 000 1/min	3 000 1/min	1 500 / 3 000 1/min	3 000 1/min	3 000 1/min
	Bånddimensjon	75 x 2 000 mm	75 x 2 000 mm	100 x 1 000 mm	100 x 1 000 mm	150 x 2 000 mm	150 x 2 000 mm	75 x 2 000 mm	150 x 2 000 mm
	Vekt	65 kg	65 kg	29,8 kg	28,8 kg	82 kg	82 kg	74 kg	93 kg

Viktig! Ved bestilling må 230 volt eller 400 volt oppgis.



Maskintype	Bestillingsnummer	NOBB	EAN	PK	Pris, eks. mva, kr	Pris, inkl. mva, kr
GRIT GI 75	7 902 01 00 40 3	40952434	4014586858913	13	16.389,00	20.486,25

Prisen innbefatter:
1 CEE-støpsel (16 A), 1 slipebånd 75 x 2 000 mm (K 36 R)
Tilbehør, se side 205



Maskintype	Bestillingsnummer	NOBB	EAN	PK	Pris, eks. mva, kr	Pris, inkl. mva, kr
GRIT GI 75 2H	7 902 02 00 40 3	40952459	4014586858944	13	19.653,00	24.566,25

Prisen innbefatter:
1 CEE-støpsel (16 A), 1 slipebånd 75 x 2 000 mm (K 36 R)
Tilbehør, se side 205



Maskintype	Bestillingsnummer	EAN	PK	Pris, eks. mva, kr	Pris, inkl. mva, kr
GRIT GI 100 EF	7 902 23 00 23 2	4014586887043	13	11.857,00	14.821,25

Prisen innbefatter:
1 slipebånd 100 x 1000 (K 36 Z)
Tilbehør, se side 205



Maskintype	Bestillingsnummer	NOBB	EAN	PK	Pris, eks. mva, kr	Pris, inkl. mva, kr
GRIT GI 100	7 902 23 00 40 3	40952509	4014586887067	13	10.057,00	12.571,25

Prisen innbefatter:
1 slipebånd 100 x 1000 (K 36 Z)
Tilbehør, se side 205



Maskintype	Bestillingsnummer	NOBB	EAN	PK	Pris, eks. mva, kr	Pris, inkl. mva, kr
GRIT GI 150	7 902 04 00 40 3	40952541	4014586858999	13	19.803,00	24.753,75

Prisen innbefatter:
1 CEE-støpsel (16 A), 1 slipebånd 150 x 2000 mm (K 36 R)
Tilbehør, se side 205



Maskintype	Bestillingsnummer	NOBB	EAN	PK	Pris, eks. mva, kr	Pris, inkl. mva, kr
GRIT GI 150 2H	7 902 05 00 40 3	40952574	4014586859019	13	23.102,00	28.877,50

Prisen innbefatter:
1 CEE-støpsel (16 A), 1 slipebånd 150 x 2000 mm (K 36 R)
Tilbehør, se side 205



Maskintype	Bestillingsnummer	EAN	PK	Pris, eks. mva, kr	Pris, inkl. mva, kr
GRIT GIS 75	7 902 29 50 44 3	4014586878126	13	14.590,00	18.237,50

Prisen innbefatter:
1 CEE-støpsel (16 A), 1 slipebånd 75 x 2 000 mm (K 36 R)
Tilbehør, se side 205



Maskintype	Bestillingsnummer	EAN	PK	Pris, eks. mva, kr	Pris, inkl. mva, kr
GRIT GIS 150	7 902 30 50 44 3	4014586878225	13	17.554,00	21.942,50

Prisen innbefatter:
1 CEE-støpsel (16 A), 1 slipebånd 150 x 2000 mm (K 36 R)
Tilbehør, se side 205



		GRIT GIE	GRIT GIC	GRIT GIMS 75	GRIT GIMS 150	GIMS 75 2H	GIMS 150 2H	GIMS 75-6	GIMS 150-6
		Svært effektiv avgradingsmaskin til industriell serieavgrading	Rundslipingsmodul for industriell rundsliping i serie.	Mobil kjøreenhet for effektive slipearbeider på gulvet «på stedet», to hastigheter					
EAN 4014586...		... 859057	... 867656	... 872599	... 872643	... 878614	... 878621	... 878645	... 878683
Side		200	200	200	200	200	200	200	201
Tekniske egenskaper	Opptatt effekt	1,5 / 2,0 kW	0,18 kW	4 kW	4 kW	2,6 - 3,1 kW	2,6 - 3,1 kW	6 kW	6 kW
	Spenning	3 x 400/440V 50/60Hz	3 x 400/440V 50/60Hz	3 x 400/440V 50/60Hz	3 x 400/440V 50/60Hz	3 x 400/440V 50/60Hz	3 x 400/440V 50/60Hz	3 x 400/440V 50/60Hz	3 x 400/440V 50/60Hz
	Turtall, ubelastet	1 500 / 3 000 1/min		3 000 1/min	3 000 1/min	1 500 / 3 000 1/min	1 500 / 3 000 1/min	3 000 1/min	3 000 1/min
	Bånddimensjon		75/150 x 2 000 mm	75 x 2 000 mm	150 x 2 000 mm	75 x 2 000 mm	150 x 2 000 mm	75 x 2 000 mm	150 x 2 000 mm
	Vekt	34 kg	65 kg	100 kg	110 kg	103 kg	114 kg	121 kg	131 kg

Viktig! Ved bestilling må 230 volt eller 400 volt oppgis.



	GRIT GILSGIB	GRIT GIL	GRIT GILS	GRIT GIB	GRIT GIBE	GRIT GIR	GRIT GIXBE	GRIT GIXS
	Planslipemaskin til perfekt automatisk sliping på langs av firkantrør, profiler og flate materialer	Planslipingsmodul til perfekt sliping på langs av firkantrør, profiler og flatematerialer	Planslipemaskin til perfekt automatisk sliping på langs av firkantrør, profiler og flate materialer	Svært stabil maskinfot	Svært stabil maskinfot med integrert dobbelt avsug	Radieslipingsmodul for nøyaktig utsliping på rør, profiler og flate materialer i seriebruk	Maskin understell - fot med integrert motor for effektiv avsugning	Stabil maskinfot av pulverlakkerte stålplater
	... 880921	... 880945	... 880976	... 859064	... 859071	... 878263	... 859125	... 858340
	201	201	201	201	201	202	202	202
	2,6 - 3,1 kW	0,18 kW	2,6 - 3,1 kW		0,35 kW		0,35 kW	
	3 x 400/440V 50/60Hz	3 x 400/440V 50/60Hz	3 x 400/440V 50/60Hz				3 x 400/440V 50/60Hz	
	1 500 / 3 000 1/min						1 500 / 3 000 1/min	
	150 x 2 000 mm	150 x 2 000 mm	150 x 2 000 mm			150 x 2 250 mm		
	189 kg	64 kg	206 kg	17 kg	55 kg	109 kg	58 kg	18 kg



Maskintype	Bestillingsnummer	NOBB	EAN	PK	Pris, eks. mva, kr	Pris, inkl. mva, kr
GRIT GIE	7 902 07 00 40 3	40952624	4014586859057	13	15.628,00	19.535,00

Prisen innbefatter:
1 CEE-støpsel (16 A)
Tilbehør, se side 205



Maskintype	Bestillingsnummer	EAN	PK	Pris, eks. mva, kr	Pris, inkl. mva, kr
GRIT GIC	7 902 12 00 44 3	4014586867656	13	26.665,00	33.331,25

Prisen innbefatter:
1 ledeskinne, nylon, 1 ledeskinne, messing, 1 CEE-støpsel (16 A)
Tilbehør, se side 205



Maskintype	Bestillingsnummer	EAN	PK	Pris, eks. mva, kr	Pris, inkl. mva, kr
GRIT GIMS 75	7 902 13 00 40 3	4014586872599	13	31.532,00	39.415,00

Tilbehør, se side 205



Maskintype	Bestillingsnummer	EAN	PK	Pris, eks. mva, kr	Pris, inkl. mva, kr
GRIT GIMS 150	7 902 14 00 40 3	4014586872643	13	34.046,00	42.557,50

Tilbehør, se side 205



Maskintype	Bestillingsnummer	EAN	PK	Pris, eks. mva, kr	Pris, inkl. mva, kr
GIMS 75 2H	7 902 16 00 40 3	4014586878614	13	36.711,00	45.888,75

Tilbehør, se side 205



Maskintype	Bestillingsnummer	EAN	PK	Pris, eks. mva, kr	Pris, inkl. mva, kr
GIMS 150 2H	7 902 17 00 40 3	4014586878621	13	39.167,00	48.958,75

Tilbehør, se side 205



Maskintype	Bestillingsnummer	EAN	PK	Pris, eks. mva, kr	Pris, inkl. mva, kr
GIMS 75-6	7 902 18 00 40 3	4014586878645	13	36.711,00	45.888,75

Tilbehør, se side 205



Maskintype	Bestillingsnummer	EAN	PK	Pris, eks. mva, kr	Pris, inkl. mva, kr
GIMS 150-6	7 902 19 00 40 3	4014586878683	13	39.167,00	48.958,75

Tilbehør, se side 205



Maskintype	Bestillingsnummer	EAN	PK	Pris, eks. mva, kr	Pris, inkl. mva, kr
GRIT GILSGIB	7 902 35 00 40 3	4014586880921	13	55.360,00	69.200,00

Prisen innbefatter:

1 CEE-støpsel (16 A), 1 slipebånd 150 x 2 000 mm (K 120 R)

uten avslug

Tilbehør, se side 205



Maskintype	Bestillingsnummer	EAN	PK	Pris, eks. mva, kr	Pris, inkl. mva, kr
GRIT GIL	7 902 48 00 40 3	4014586880945	13	26.665,00	33.331,25

Tilbehør, se side 205



Maskintype	Bestillingsnummer	EAN	PK	Pris, eks. mva, kr	Pris, inkl. mva, kr
GRIT GILS	7 902 51 00 40 3	4014586880976	13	68.600,00	85.750,00

Prisen innbefatter:

1 slipebånd 150 x 2 000 mm (K 120 R), 1 CEE-støpsel (16 A)

med avslug

Tilbehør, se side 205



Maskintype	Bestillingsnummer	NOBB	EAN	PK	Pris, eks. mva, kr	Pris, inkl. mva, kr
GRIT GIB	9 90 01 003 00 0	40952707	4014586859064	13	2.757,00	3.446,25

Tilbehør, se side 205



Maskintype	Bestillingsnummer	NOBB	EAN	PK	Pris, eks. mva, kr	Pris, inkl. mva, kr
GRIT GIBE	9 90 01 004 00 0	40952731	4014586859071	13	15.697,00	19.621,25

Tilbehør, se side 205



Maskintype	Bestillingsnummer	NOBB	EAN	PK	Pris, eks. mva, kr	Pris, inkl. mva, kr
GRIT GIR	9 90 01 007 00 1	40952814	4014586878263	13	22.675,00	28.343,75

Tilbehør, se side 205



Maskintype	Bestillingsnummer	NOBB	EAN	PK	Pris, eks. mva, kr	Pris, inkl. mva, kr
GRIT GIXBE	9 90 01 009 00 0	40952871	4014586859125	13	16.574,00	20.717,50

Tilbehør, se side 205



Maskintype	Bestillingsnummer	NOBB	EAN	PK	Pris, eks. mva, kr	Pris, inkl. mva, kr
GRIT GIXS	9 90 01 002 00 0	40952681	4014586858340	13	2.503,00	3.128,75

Tilbehør, se side 205



	GRIT GKS 75	GRIT GKS 75	GRIT GKS 75	GRIT GKS 75	GRIT GKS 75 2H	
Kompakt-båndsliper for metallbearbeiding. Den økonomiske løsningen for verkstedet.						
EAN 4014586...	... 888255	... 888262	... 888279	... 888293	... 888309	
Side	204	204	204	204	204	
Tekniske egenskaper	Opptatt effekt	4 kW	1,1 kW	1,5 kW	3 kW	1,5 / 2 kW
	Spenning	3 x 400/440V 50/60Hz	1 x 230 V	3 x 400/440V 50/60Hz	3 x 400/440V 50/60Hz	3 x 400/440V 50/60Hz
	Turtall, ubelastet	3 000 1/min	3 000 1/min	3 000 1/min	3 000 1/min	1 500 / 3 000 1/min
	Bånddimensjon	75 x 2 000 mm	75 x 2 000 mm	75 x 2 000 mm	75 x 2 000 mm	75 x 2 000 mm
	Vekt	50 kg	45 kg	45 kg	50 kg	45 kg

Viktig! Ved bestilling må 230 volt eller 400 volt oppgis.



Maskintype	Nyhet 2018	Bestillingsnummer	EAN	PK	Pris, eks. mva, kr	Pris, inkl. mva, kr
GRIT GKS 75		7 905 01 00 40 3	4014586888255	13	10.774,00	13.467,50

Prisen innbefatter:
1 slipebånd 75 x 2 000 mm (K 36 R)
Tilbehør, se side 205



Maskintype	Nyhet 2018	Bestillingsnummer	EAN	PK	Pris, eks. mva, kr	Pris, inkl. mva, kr
GRIT GKS 75		7 905 02 00 23 2	4014586888262	13	9.073,00	11.341,25

Prisen innbefatter:
1 slipebånd 75 x 2 000 mm (K 36 R)
Tilbehør, se side 205



Maskintype	Nyhet 2018	Bestillingsnummer	EAN	PK	Pris, eks. mva, kr	Pris, inkl. mva, kr
GRIT GKS 75		7 905 02 00 40 3	4014586888279	13	7.258,00	9.072,50

Prisen innbefatter:
1 slipebånd 75 x 2 000 mm (K 36 R)
Tilbehør, se side 205



Maskintype	Nyhet 2018	Bestillingsnummer	EAN	PK	Pris, eks. mva, kr	Pris, inkl. mva, kr
GRIT GKS 75		7 905 03 00 40 3	4014586888293	13	8.222,00	10.277,50

Prisen innbefatter:
1 slipebånd 75 x 2 000 mm (K 36 R)
Tilbehør, se side 205



Maskintype	Nyhet 2018	Bestillingsnummer	EAN	PK	Pris, eks. mva, kr	Pris, inkl. mva, kr
GRIT GKS 75 2H		7 905 04 00 40 3	4014586888309	13	8.789,00	10.986,25

Prisen innbefatter:
1 slipebånd 75 x 2 000 mm (K 36 R)
Tilbehør, se side 205



Slipbånd

**3M™ Cubitron™ II**

Presisjonslpebånd med keramikkorn garanterer topp slpeeffekt og levetid. Det jevnt formede keramikkornet sørger for en enestående slpefølelse under hele prosessen. Dette gir en kjølig slip uten misfarging og en bedre overflatekvalitet.
75 x 2 000 mm

Korn	PE* Stk.	Bestillingsnummer	Pris, eks. mva, kr	Pris, inkl. mva, kr
36	10	6 99 03 145 00 0	3.125,00	3.906,25
60	10	6 99 03 146 00 0	2.653,00	3.316,25
80	10	6 99 03 147 00 0	2.500,00	3.125,00

**3M™ Cubitron™ II**

Presisjonslpebånd med keramikkorn garanterer topp slpeeffekt og levetid. Det jevnt formede keramikkornet sørger for en enestående slpefølelse under hele prosessen. Dette gir en kjølig slip uten misfarging og en bedre overflatekvalitet.
75 x 2 250 mm, til radiesliping med modul GRIT GXR.

Korn	PE* Stk.	Bestillingsnummer	Pris, eks. mva, kr	Pris, inkl. mva, kr
36	10	6 99 03 151 00 0	3.598,00	4.497,50
60	10	6 99 03 152 00 0	3.070,00	3.837,50
80	10	6 99 03 153 00 0	2.917,00	3.646,25

**3M™ Cubitron™ II**

Presisjonslpebånd med keramikkorn garanterer topp slpeeffekt og levetid. Det jevnt formede keramikkornet sørger for en enestående slpefølelse under hele prosessen. Dette gir en kjølig slip uten misfarging og en bedre overflatekvalitet.
150 x 2 000 mm

Korn	PE* Stk.	Bestillingsnummer	Pris, eks. mva, kr	Pris, inkl. mva, kr
36	10	6 99 03 148 00 0	5.764,00	7.205,00
60	10	6 99 03 149 00 0	4.806,00	6.007,50
80	10	6 99 03 150 00 0	4.514,00	5.642,50

**3M™ Cubitron™ II**

Presisjonslpebånd med keramikkorn garanterer topp slpeeffekt og levetid. Det jevnt formede keramikkornet sørger for en enestående slpefølelse under hele prosessen. Dette gir en kjølig slip uten misfarging og en bedre overflatekvalitet.
150 x 2 250 mm, til radiesliping med modul GRIT GIR.

Korn	PE* Stk.	Bestillingsnummer	Pris, eks. mva, kr	Pris, inkl. mva, kr
36	10	6 99 03 154 00 0	6.653,00	8.316,25
60	10	6 99 03 155 00 0	5.570,00	6.962,50
80	10	6 99 03 156 00 0	5.236,00	6.545,00

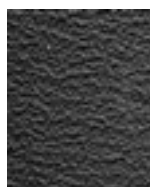
**Slipemiddel R**

Markedets beste slpebånd med overlegen kvalitet og ytelse og som gir betydelig kortere bearbeidings tid. Spesielt til bearbeidning av rustfritt og høylegert stål. Ekstra kraftig polyesterstoff, helsyntetisk harpiksbinding med zirkonkorund. Ekstra dekskjikt til kjøling ved sliping.
75 x 2 000 mm

Korn	PE* Stk.	Bestillingsnummer	NOBB	Pris, eks. mva, kr	Pris, inkl. mva, kr
24	10	6 99 03 000 00 0	40951774	1.720,00	2.150,00
36	10	6 99 03 002 00 0	40951790	1.374,00	1.717,50
40	10	6 99 03 004 00 0	40951949	1.305,00	1.631,25
60	10	6 99 03 007 00 0	40951964	1.155,00	1.443,75
80	10	6 99 03 009 00 0	40951998	1.085,00	1.356,25
120	10	6 99 03 013 00 0	40952053	1.031,00	1.288,75

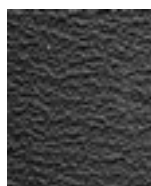
**Slipemiddel R**

Markedets beste slpebånd med overlegen kvalitet og ytelse og som gir betydelig kortere bearbeidings tid. Spesielt til bearbeidning av rustfritt og høylegert stål. Ekstra kraftig polyesterstoff, helsyntetisk harpiksbinding med zirkonkorund. Ekstra dekskjikt til kjøling ved sliping.
75 x 2 250 mm, til radiesliping med modul GRIT GXR.

Korn	PE* Stk.	Bestillingsnummer	Pris, eks. mva, kr	Pris, inkl. mva, kr
36	10	6 99 03 020 00 0	1.539,00	1.923,75

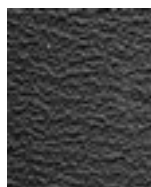
**Slipemiddel R**

Markedets beste slpebånd med overlegen kvalitet og ytelse og som gir betydelig kortere bearbeidings tid. Spesielt til bearbeidning av rustfritt og høylegert stål. Ekstra kraftig polyesterstoff, helsyntetisk harpiksbinding med zirkonkorund. Ekstra dekskjikt til kjøling ved sliping.
75 x 2 300 mm, til radiesliping med modul GRIT GXR for kontaktruller Ø > 80 mm.

Korn	PE* Stk.	Bestillingsnummer	Pris, eks. mva, kr	Pris, inkl. mva, kr
36	10	6 99 03 122 00 0	1.604,00	2.005,00

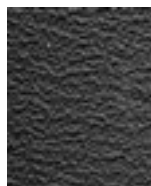
**Slipemiddel R**

Markedets beste slpebånd med overlegen kvalitet og ytelse og som gir betydelig kortere bearbeidings tid. Spesielt til bearbeidning av rustfritt og høylegert stål. Ekstra kraftig polyesterstoff, helsyntetisk harpiksbinding med zirkonkorund. Ekstra dekskjikt til kjøling ved sliping.
150 x 2 000 mm

Korn	PE* Stk.	Bestillingsnummer	Pris, eks. mva, kr	Pris, inkl. mva, kr
24	10	6 99 03 039 00 0	2.884,00	3.605,00
36	10	6 99 03 040 00 0	2.488,00	3.110,00
40	10	6 99 03 042 00 0	2.363,00	2.953,75
60	10	6 99 03 044 00 0	2.089,00	2.611,25
80	10	6 99 03 046 00 0	1.965,00	2.456,25
120	10	6 99 03 048 00 0	1.866,00	2.332,50

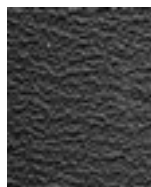
**Slipemiddel R**

Markedets beste slpebånd med overlegen kvalitet og ytelse og som gir betydelig kortere bearbeidings tid. Spesielt til bearbeidning av rustfritt og høylegert stål. Ekstra kraftig polyesterstoff, helsyntetisk harpiksbinding med zirkonkorund. Ekstra dekskjikt til kjøling ved sliping.
150 x 2 250 mm, til radiesliping med modul GRIT GIR.

Korn	PE* Stk.	Bestillingsnummer	Pris, eks. mva, kr	Pris, inkl. mva, kr
36	10	6 99 03 053 00 0	2.984,00	3.730,00

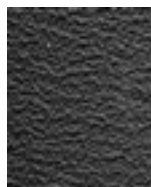
**Slipemiddel R**

Markedets beste slpebånd med overlegen kvalitet og ytelse og som gir betydelig kortere bearbeidings tid. Spesielt til bearbeidning av rustfritt og høylegert stål. Ekstra kraftig polyesterstoff, helsyntetisk harpiksbinding med zirkonkorund. Ekstra dekskjikt til kjøling ved sliping.
150 x 2 400 mm, til radiesliping med modul GRIT GIR for kontaktruller Ø > 170 mm.

Korn	PE* Stk.	Bestillingsnummer	Pris, eks. mva, kr	Pris, inkl. mva, kr
36	10	6 99 03 111 00 0	3.184,00	3.980,00



Slipemiddel Z

Universal slipebånd for sliping og avgrading av stål og jernfrie metaller, som tåler tøffe utfordringer. Utviklet sammen med proffbrukere, imponerer med lang levetid, stor arbeidshastighet og kostnadseffektiv sliping. Tungt polyesterstoff, helsyntetisk harpiksbinding med zirkonkorund.
75 x 2 000 mm

Korn	PE* Stk.	Bestillingsnummer	NOBB	Pris, eks. mva, kr	Pris, inkl. mva, kr
36	10	6 99 03 003 00 0	40951824	1.043,00	1.303,75
40	10	6 99 03 005 00 0	40951956	990,00	1.237,50
60	10	6 99 03 008 00 0	40951980	877,00	1.096,25
80	10	6 99 03 010 00 0	40952004	824,00	1.030,00
120	10	6 99 03 014 00 0	40952079	782,00	977,50



Slipemiddel Z

Universal slipebånd for sliping og avgrading av stål og jernfrie metaller, som tåler tøffe utfordringer. Utviklet sammen med proffbrukere, imponerer med lang levetid, stor arbeidshastighet og kostnadseffektiv sliping. Tungt polyesterstoff, helsyntetisk harpiksbinding med zirkonkorund.
75 x 2 250 mm, til radiesliping med modul GRIT GXR.

Korn	PE* Stk.	Bestillingsnummer	NOBB	Pris, eks. mva, kr	Pris, inkl. mva, kr
36	10	6 99 03 021 00 0	40952152	1.168,00	1.460,00



Slipemiddel Z

Universal slipebånd for sliping og avgrading av stål og jernfrie metaller, som tåler tøffe utfordringer. Utviklet sammen med proffbrukere, imponerer med lang levetid, stor arbeidshastighet og kostnadseffektiv sliping. Tungt polyesterstoff, helsyntetisk harpiksbinding med zirkonkorund.
100 x 1 000 mm

Korn	PE* Stk.	Bestillingsnummer	NOBB	Pris, eks. mva, kr	Pris, inkl. mva, kr
36	10	6 99 03 034 00 0		731,00	913,75
40	10	6 99 03 035 00 0		696,00	870,00
60	10	6 99 03 036 00 0		615,00	768,75
80	10	6 99 03 037 00 0		579,00	723,75
120	10	6 99 03 038 00 0		551,00	688,75



Slipemiddel Z

Universal slipebånd for sliping og avgrading av stål og jernfrie metaller, som tåler tøffe utfordringer. Utviklet sammen med proffbrukere, imponerer med lang levetid, stor arbeidshastighet og kostnadseffektiv sliping. Tungt polyesterstoff, helsyntetisk harpiksbinding med zirkonkorund.
150 x 2 000 mm

Korn	PE* Stk.	Bestillingsnummer	NOBB	Pris, eks. mva, kr	Pris, inkl. mva, kr
36	10	6 99 03 041 00 0		1.943,00	2.428,75
40	10	6 99 03 043 00 0		1.847,00	2.308,75
60	10	6 99 03 045 00 0		1.635,00	2.043,75
80	10	6 99 03 047 00 0		1.537,00	1.921,25
120	10	6 99 03 049 00 0		1.457,00	1.821,25



Slipemiddel Z

Universal slipebånd for sliping og avgrading av stål og jernfrie metaller, som tåler tøffe utfordringer. Utviklet sammen med proffbrukere, imponerer med lang levetid, stor arbeidshastighet og kostnadseffektiv sliping. Tungt polyesterstoff, helsyntetisk harpiksbinding med zirkonkorund.
150 x 2 250 mm, til radiesliping med modul GRIT GIR.

Korn	PE* Stk.	Bestillingsnummer	NOBB	Pris, eks. mva, kr	Pris, inkl. mva, kr
36	10	6 99 03 054 00 0		2.334,00	2.917,50



Slipemiddel Z

Universal slipebånd for sliping og avgrading av stål og jernfrie metaller, som tåler tøffe utfordringer. Utviklet sammen med proffbrukere, imponerer med lang levetid, stor arbeidshastighet og kostnadseffektiv sliping. Tungt polyesterstoff, helsyntetisk harpiksbinding med zirkonkorund.
150 x 2 400 mm, til radiesliping med modul GRIT GIR for kontaktruller Ø > 170 mm.

Korn	PE* Stk.	Bestillingsnummer	NOBB	Pris, eks. mva, kr	Pris, inkl. mva, kr
36	10	6 99 03 112 00 0		2.490,00	3.112,50

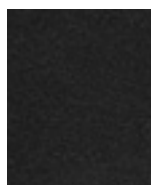

Slipemiddel A

Slipebånd med fin korning til finsliping av metaller helt til siste finish. For optimale overflateresultater. Kraftig bomullsstoff, helsyntetisk harpiksbinding med korund.
75 x 2 000 mm

Korn	PE* Stk.	Bestillingsnummer	NOBB	Pris, eks. mva, kr	Pris, inkl. mva, kr
220	10	6 99 03 017 00 0	40952095	762,00	952,50
320	10	6 99 03 018 00 0	40952111	762,00	952,50
400	10	6 99 03 019 00 0	40952129	762,00	952,50

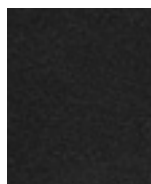

Slipemiddel A

Slipebånd med fin korning til finsliping av metaller helt til siste finish. For optimale overflateresultater. Kraftig bomullsstoff, helsyntetisk harpiksbinding med korund.
150 x 2 000 mm

Korn	PE* Stk.	Bestillingsnummer	NOBB	Pris, eks. mva, kr	Pris, inkl. mva, kr
220	10	6 99 03 050 00 0		1.443,00	1.803,75
320	10	6 99 03 051 00 0		1.443,00	1.803,75
400	10	6 99 03 052 00 0		1.443,00	1.803,75

Slipefiberbånd

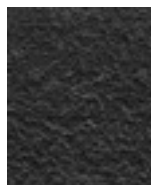

Fiberbånd

Pålitelig fra utbedring av små feil til perfekt finish. Lang levetid muliggjør et økonomisk arbeid.
75 x 2 000 mm

Utførelse	PE* Stk.	Bestillingsnummer	NOBB	Pris, eks. mva, kr	Pris, inkl. mva, kr
svært fin	3	6 99 03 121 01 0		2.122,00	2.652,50
middels	3	6 99 03 119 01 0		2.122,00	2.652,50
grov	3	6 99 03 117 01 0		2.122,00	2.652,50

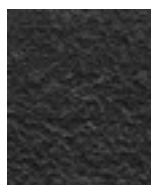

Fiberbånd

Pålitelig fra utbedring av små feil til perfekt finish. Lang levetid muliggjør et økonomisk arbeid.
150 x 2 000 mm

Utførelse	PE* Stk.	Bestillingsnummer	NOBB	Pris, eks. mva, kr	Pris, inkl. mva, kr
svært fin	3	6 99 03 120 01 0		4.243,00	5.303,75
middels	3	6 99 03 118 01 0		4.243,00	5.303,75
grov	3	6 99 03 116 01 0		4.243,00	5.303,75



Tilbehør GRIT GX 75 / GX 75 2H



Slipeunderlag i rustfritt stål
GX 75

Bestillingsnummer	Pris, eks. mva, kr	Pris, inkl. mva, kr
6 99 02 338 00 0	1.457,00	1.821,25



Grafittbelegg
som glideunderlag ved plansliping.

PE* Stk.	Bestillingsnummer	Pris, eks. mva, kr	Pris, inkl. mva, kr
5	3 90 00 000 00 1	1.132,00	1.415,00



Øyenbeskyttelse
Akrylglasplate for beskyttelse mot gnistregn

PE* Stk.	Bestillingsnummer	Pris, eks. mva, kr	Pris, inkl. mva, kr
3	3 90 00 000 00 4	510,00	637,50



Gnistboks
med tilkobling for avsug.

Bestillingsnummer	Pris, eks. mva, kr	Pris, inkl. mva, kr
6 99 02 343 00 0	951,00	1.188,75

Tilbehør GRIT GXR

Spennbakke i edelstål
utskiftbar, for oppspenning ved bearbeiding av edelstål.

Bestillingsnummer	Pris, eks. mva, kr	Pris, inkl. mva, kr
6 99 02 004 00 0	1.984,00	2.480,00



Lengdeanslag
Lengde 1000 mm, trinnløst justerbar, enkel montering

Bestillingsnummer	Pris, eks. mva, kr	Pris, inkl. mva, kr
6 99 02 001 00 0	1.523,00	1.903,75



Kontaktrulle
Lang levetid, liten rullemotstand gjennom førsteklasses kulelager og enkel å skifte ut.

Ø mm	Bestillingsnummer	Pris, eks. mva, kr	Pris, inkl. mva, kr
16	6 99 02 020 00 0	970,00	1.212,50
17	6 99 02 021 00 0	970,00	1.212,50
17,2	6 99 02 022 00 0	970,00	1.212,50
18	6 99 02 023 00 0	970,00	1.212,50
19	6 99 02 024 00 0	970,00	1.212,50
20	6 99 02 025 00 0	970,00	1.212,50
21	6 99 02 026 00 0	970,00	1.212,50
21,3	6 99 02 027 00 0	970,00	1.212,50
22	6 99 02 028 00 0	970,00	1.212,50
22,2	6 99 02 029 00 0	970,00	1.212,50
22,5	6 99 02 030 00 0	970,00	1.212,50
23	6 99 02 031 00 0	970,00	1.212,50
23,1	6 99 02 032 00 0	970,00	1.212,50
24	6 99 02 033 00 0	970,00	1.212,50
24,5	6 99 02 034 00 0	970,00	1.212,50
25	6 99 02 035 00 0	970,00	1.212,50
25,4	6 99 02 036 00 0	970,00	1.212,50
25,9	6 99 02 037 00 0	970,00	1.212,50
26	6 99 02 038 00 0	970,00	1.212,50
26,4	6 99 02 039 00 0	970,00	1.212,50
26,9	6 99 02 040 00 0	970,00	1.212,50
27	6 99 02 041 00 0	970,00	1.212,50

28	6 99 02 042 00 0	970,00	1.212,50
28,6	6 99 02 043 00 0	970,00	1.212,50
28,8	6 99 02 044 00 0	970,00	1.212,50
29	6 99 02 045 00 0	970,00	1.212,50
30	6 99 02 046 00 0	970,00	1.212,50
31,7	6 99 02 047 00 0	970,00	1.212,50
32	6 99 02 048 00 0	970,00	1.212,50
33	6 99 02 049 00 0	970,00	1.212,50
33,7	6 99 02 050 00 0	970,00	1.212,50
34	6 99 02 051 00 0	970,00	1.212,50
35	6 99 02 052 00 0	970,00	1.212,50
36	6 99 02 053 00 0	970,00	1.212,50
37,5	6 99 02 054 00 0	970,00	1.212,50
38	6 99 02 055 00 0	970,00	1.212,50
38,1	6 99 02 056 00 0	970,00	1.212,50
38,3	6 99 02 057 00 0	970,00	1.212,50
40	6 99 02 058 00 0	970,00	1.212,50
41	6 99 02 059 00 0	970,00	1.212,50
41,2	6 99 02 060 00 0	970,00	1.212,50
42	6 99 02 061 00 0	970,00	1.212,50
42,4	6 99 02 062 00 0	970,00	1.212,50
42,6	6 99 02 063 00 0	970,00	1.212,50
43	6 99 02 064 00 0	970,00	1.212,50
43,3	6 99 02 065 00 0	970,00	1.212,50
44	6 99 02 066 00 0	970,00	1.212,50
44,5	6 99 02 067 00 0	970,00	1.212,50
45	6 99 02 068 00 0	970,00	1.212,50
46	6 99 02 069 00 0	970,00	1.212,50
48	6 99 02 070 00 0	970,00	1.212,50
48,3	6 99 02 071 00 0	970,00	1.212,50
49	6 99 02 072 00 0	970,00	1.212,50
50	6 99 02 073 00 0	970,00	1.212,50
50,8	6 99 02 074 00 0	1.195,00	1.493,75
51	6 99 02 075 00 0	1.195,00	1.493,75
53	6 99 02 076 00 0	1.195,00	1.493,75
53,7	6 99 02 077 00 0	1.195,00	1.493,75
54	6 99 02 078 00 0	1.195,00	1.493,75
55	6 99 02 079 00 0	1.195,00	1.493,75
57	6 99 02 080 00 0	1.195,00	1.493,75
58	6 99 02 081 00 0	1.195,00	1.493,75
59	6 99 02 082 00 0	1.195,00	1.493,75
60	6 99 02 083 00 0	1.195,00	1.493,75
60,3	6 99 02 084 00 0	1.195,00	1.493,75
63	6 99 02 085 00 0	1.195,00	1.493,75
63,5	6 99 02 086 00 0	1.195,00	1.493,75
65	6 99 02 087 00 0	1.195,00	1.493,75
67	6 99 02 088 00 0	1.195,00	1.493,75
69	6 99 02 089 00 0	1.195,00	1.493,75
70	6 99 02 090 00 0	1.195,00	1.493,75
73	6 99 02 091 00 0	1.195,00	1.493,75
75	6 99 02 092 00 0	1.195,00	1.493,75
76	6 99 02 093 00 0	1.364,00	1.705,00
76,1	6 99 02 094 00 0	1.364,00	1.705,00
76,2	6 99 02 095 00 0	1.364,00	1.705,00
80	6 99 02 096 00 0	1.364,00	1.705,00
82,5	6 99 02 097 00 0	1.364,00	1.705,00
88,9	6 99 02 098 00 0	1.364,00	1.705,00
90	6 99 02 099 00 0	1.364,00	1.705,00



Øyebeskyttelse GU75/GR/GXR 3-pakning

Bestillingsnummer	Pris, eks. mva, kr	Pris, inkl. mva, kr
3 90 00 000 00 7	819,00	1.023,75



Vannbeholder

Kunststoff, til slukking av gnister, med bærehåndtak på sidene, ca. 15 l volum

Bestillingsnummer	Pris, eks. mva, kr	Pris, inkl. mva, kr
3 90 00 000 38 5	798,00	997,50



Forbindelsesstykke

Påkrevet for tilpasning av GXR-modulen til en båndslipemaskin i GI-serien

Bestillingsnummer	Pris, eks. mva, kr	Pris, inkl. mva, kr
6 99 02 186 00 0	773,00	966,25

Tilbehør til GI-maskiner



Rørføring

Ø 10-130 mm

Bestillingsnummer	Pris, eks. mva, kr	Pris, inkl. mva, kr
6 99 02 179 60 0	2.281,00	2.851,25



Rørføring

Ø 10-160 mm

Kan kombineres med hverandre, alt etter ønsket rørlengde.

maks. rørlengde mm	Bestillingsnummer	Pris, eks. mva, kr	Pris, inkl. mva, kr
1 000	6 99 02 180 60 0	3.708,00	4.635,00



Rørføring

Ø 10-160 mm

Kan kombineres med hverandre, alt etter ønsket rørlengde.

maks. rørlengde mm	Bestillingsnummer	Pris, eks. mva, kr	Pris, inkl. mva, kr
1 500	6 99 02 181 60 0	9.270,00	11.587,50



Ledeskinne, messing

til tørrsliping og grove materialoverflater

Bestillingsnummer	Pris, eks. mva, kr	Pris, inkl. mva, kr
3 90 00 000 49 6	582,00	727,50



Ledeskinne, nylon

for høy overflatekvalitet

Bestillingsnummer	Pris, eks. mva, kr	Pris, inkl. mva, kr
3 90 00 000 49 7	616,00	770,00



Forbindelsesstykke

Påkrevet for tilpasning av GXC-modulen til en båndslipemaskin i GI-serien

Bestillingsnummer	Pris, eks. mva, kr	Pris, inkl. mva, kr
6 99 02 187 00 0	912,00	1.140,00

Tilbehør GRIT GXE



Slipeunderlag i rustfritt stål

GXE

Bestillingsnummer	Pris, eks. mva, kr	Pris, inkl. mva, kr
6 99 02 344 00 0	507,00	633,75



Rustfri stålborste

Ø 250 mm x 60 mm, med svært høy trådtrekkefasthet for ekstra driftsøkonomisk bruk, festehull Ø 51 mm. 0,2 mm trådtykkelse for rør og profiler med tynne vegger. 0,35 mm trådtykkelse til universell bruk. Stålutførelse

Trådtykkelse mm	Bestillingsnummer	NOBB	Pris, eks. mva, kr	Pris, inkl. mva, kr
0,2	6 99 02 006 00 0	40950743	2.227,00	2.783,75
0,35	6 99 02 007 00 0	40950750	2.037,00	2.546,25
0,5	6 99 02 008 00 0	40950768	2.037,00	2.546,25



Rustfri stålborste

Ø 250 mm x 60 mm, med svært høy trådtrekkefasthet for ekstra driftsøkonomisk bruk, festehull Ø 51 mm. 0,2 mm trådtykkelse for rør og profiler med tynne vegger. 0,35 mm trådtykkelse til universell bruk. Utførelse i rustfritt stål

Trådtykkelse mm	Bestillingsnummer	NOBB	Pris, eks. mva, kr	Pris, inkl. mva, kr
0,2	6 99 02 009 00 0	40950784	3.936,00	4.920,00
0,35	6 99 02 010 00 0	40950792	3.435,00	4.293,75



Øyenbeskyttelse

Akrylglasplate for beskyttelse mot gnistregn

PE* Stk.	Bestillingsnummer	Pris, eks. mva, kr	Pris, inkl. mva, kr
3	3 90 00 000 00 4	510,00	637,50

Tilbehør GRIT GXW



Slipe-/kjøleemulsjon

Konsentrat, 10 l, blandingsforhold 1:30, gir 300 l ferdig kjølesmøremiddel.

Bestillingsnummer	NOBB	Pris, eks. mva, kr	Pris, inkl. mva, kr
6 99 02 100 00 0	40950818	2.741,00	3.426,25

Ytterligere tilbehør GRIT GX



Slange

fleksibel, til sponjefjerning, Ø 90 mm, 1 m lang, stål, svært varmebestandig.

Bestillingsnummer	Pris, eks. mva, kr	Pris, inkl. mva, kr
3 90 00 000 00 2	598,00	747,50



Spennbånd

for feste av fleksibel slange.

Bestillingsnummer	Pris, eks. mva, kr	Pris, inkl. mva, kr
3 90 00 000 00 3	80,00	100,00



Støvbeholder

til å slukke gnister, metalldeksel for slangetilkobling, plast, bærehåndtak på sidene, volum ca. 20 l.

Bestillingsnummer	NOBB	Pris, eks. mva, kr	Pris, inkl. mva, kr
6 99 02 000 00 0	40950727	942,00	1.177,50



Støvsugsenhet

for tilkobling til industristøvsuger.

Bestillingsnummer	Pris, eks. mva, kr	Pris, inkl. mva, kr
6 99 02 000 14 7	3.708,00	4.635,00



Tilbehør GRIT GI 75 / GI 75 2H



Grafittbelegg
som glideunderlag ved plansliping.

PE* Stk.	Bestillingsnummer	Pris, eks. mva, kr	Pris, inkl. mva, kr
5	3 90 00 000 00 1	1.132,00	1.415,00

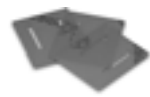

Øyebeskyttelse GU75/GR/GXR 3-pakning

Bestillingsnummer	Pris, eks. mva, kr	Pris, inkl. mva, kr
3 90 00 000 00 7	819,00	1.023,75



Gjæringsenhet for forberedelse av sveisesøm
Innretning for avfasing av arbeidsstykker til forberedelse av sveisesømmer.
GI/GIS 75

Bestillingsnummer	Pris, eks. mva, kr	Pris, inkl. mva, kr
6 99 02 000 15 0	2.160,00	2.700,00



Slipeunderlag i rustfritt stål
GI/GIS 75

Bestillingsnummer	Pris, eks. mva, kr	Pris, inkl. mva, kr
6 99 02 000 14 8	1.632,00	2.040,00

Tilbehør GRIT GI 150 / GI 150 2H



Grafittbelegg

Bestillingsnummer	Pris, eks. mva, kr	Pris, inkl. mva, kr
3 90 00 000 05 6	1.302,00	1.627,50



Gjæringsenhet for forberedelse av sveisesøm
Innretning for avfasing av arbeidsstykker til forberedelse av sveisesømmer.
GI/GIS 150

Bestillingsnummer	Pris, eks. mva, kr	Pris, inkl. mva, kr
6 99 02 000 15 1	2.400,00	3.000,00



Slipeunderlag i rustfritt stål
GI/GIS 150

Bestillingsnummer	Pris, eks. mva, kr	Pris, inkl. mva, kr
6 99 02 000 14 9	1.872,00	2.340,00



Øyebeskyttelse

PE* Stk.	Bestillingsnummer	Pris, eks. mva, kr	Pris, inkl. mva, kr
3	3 90 00 000 18 4	980,00	1.225,00

Tilbehør GRIT GIR



Kontakttrulle
Lang levetid, liten rullemotstand gjennom førsteklasses kulelager og enkel å skifte ut

Ø mm	Bestillingsnummer	Pris, eks. mva, kr	Pris, inkl. mva, kr
20	6 99 02 101 00 0	1.392,00	1.740,00
22	6 99 02 102 00 0	1.392,00	1.740,00
25	6 99 02 103 00 0	1.392,00	1.740,00
25,4	6 99 02 104 00 0	1.392,00	1.740,00
26,9	6 99 02 105 00 0	1.392,00	1.740,00
28	6 99 02 106 00 0	1.392,00	1.740,00
30	6 99 02 107 00 0	1.392,00	1.740,00
32	6 99 02 108 00 0	1.392,00	1.740,00
33,7	6 99 02 109 00 0	1.392,00	1.740,00
35	6 99 02 110 00 0	1.392,00	1.740,00
38	6 99 02 111 00 0	1.392,00	1.740,00
38,1	6 99 02 112 00 0	1.392,00	1.740,00
38,3	6 99 02 113 00 0	1.392,00	1.740,00
40	6 99 02 114 00 0	1.392,00	1.740,00
42,4	6 99 02 115 00 0	1.392,00	1.740,00
44,5	6 99 02 116 00 0	1.392,00	1.740,00
48,3	6 99 02 117 00 0	1.392,00	1.740,00
50	6 99 02 118 00 0	1.392,00	1.740,00
50,8	6 99 02 119 00 0	1.589,00	1.986,25
60	6 99 02 120 00 0	1.589,00	1.986,25
60,3	6 99 02 121 00 0	1.589,00	1.986,25
63,5	6 99 02 122 00 0	1.589,00	1.986,25
69	6 99 02 123 00 0	1.589,00	1.986,25
76,1	6 99 02 124 00 0	2.179,00	2.723,75
76,2	6 99 02 125 00 0	2.179,00	2.723,75
84	6 99 02 126 00 0	2.179,00	2.723,75
88,9	6 99 02 127 00 0	2.179,00	2.723,75
101,6	6 99 02 128 00 0	2.179,00	2.723,75
104	6 99 02 129 00 0	2.980,00	3.725,00
108	6 99 02 130 00 0	2.980,00	3.725,00
114,3	6 99 02 131 00 0	2.980,00	3.725,00
133	6 99 02 132 00 0	6.577,00	8.221,25
139,7	6 99 02 133 00 0	6.577,00	8.221,25
168,3	6 99 02 134 00 0	7.196,00	8.995,00
193,7	6 99 02 000 18 7	4.844,00	6.055,00



Øyebeskyttelse

PE* Stk.	Bestillingsnummer	Pris, eks. mva, kr	Pris, inkl. mva, kr
3	3 90 00 000 18 4	980,00	1.225,00



Gjæringslripeplate GIG
For nøyaktig gjæringslipping, enkel montering.

Bestillingsnummer	Pris, eks. mva, kr	Pris, inkl. mva, kr
6 99 02 175 00 0	3.080,00	3.850,00



Avsugstuss
For optimalt avsug, for tilkobling til maskinfoten GRIT GIBE med dobbelt avsug.

Bestillingsnummer	Pris, eks. mva, kr	Pris, inkl. mva, kr
6 99 02 182 00 0	1.488,00	1.860,00

Tilbehør GRIT GIE



Rustfri stålborste

Ø 250 mm x 60 mm, med svært høy trådtrekkefasthet for ekstra driftsøkonomisk bruk, festehull Ø 51 mm. 0,2 mm trådykkelse for rør og profiler med tynne vegger. 0,35 mm trådykkelse til universell bruk. Ståltufførelse

Trådykkelse mm	Bestillingsnummer	NOBB	Pris, eks. mva, kr	Pris, inkl. mva, kr
0,2	6 99 02 006 00 0	40950743	2.227,00	2.783,75
0,35	6 99 02 007 00 0	40950750	2.037,00	2.546,25
0,5	6 99 02 008 00 0	40950768	2.037,00	2.546,25



Rustfri stålborste

Ø 250 mm x 60 mm, med svært høy trådtrekkefasthet for ekstra driftsøkonomisk bruk, festehull Ø 51 mm. 0,2 mm trådykkelse for rør og profiler med tynne vegger. 0,35 mm trådykkelse til universell bruk. Utførelse i rustfritt stål

Trådykkelse mm	Bestillingsnummer	NOBB	Pris, eks. mva, kr	Pris, inkl. mva, kr
0,2	6 99 02 009 00 0	40950784	3.936,00	4.920,00
0,35	6 99 02 010 00 0	40950792	3.435,00	4.293,75

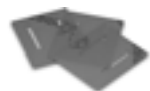

Øyebeskyttelse GU75/GR/GXR 3-pakning

Bestillingsnummer	Pris, eks. mva, kr	Pris, inkl. mva, kr
3 90 00 000 00 7	819,00	1.023,75



Kasettfilter
passer til GRIT GIBE.

Bestillingsnummer	Pris, eks. mva, kr	Pris, inkl. mva, kr
3 90 00 000 97 6	1.627,00	2.033,75



Metallfilter
passer til GRIT GIBE.

Bestillingsnummer	Pris, eks. mva, kr	Pris, inkl. mva, kr
3 90 00 000 10 0	1.429,00	1.786,25

Tilbehør GRIT GIC



Rørføring

Ø 10-160 mm

Kan kombineres med hverandre, alt etter ønsket rørlengde.

maks. rørlengde mm	Bestillingsnummer	Pris, eks. mva, kr	Pris, inkl. mva, kr
1 000	6 99 02 180 60 0	3.708,00	4.635,00



Rørføring

Ø 10-160 mm

Kan kombineres med hverandre, alt etter ønsket rørlengde.

maks. rørlengde mm	Bestillingsnummer	Pris, eks. mva, kr	Pris, inkl. mva, kr
1 500	6 99 02 181 60 0	9.270,00	11.587,50



Rengjøringsenhet for rør

For et rent og tørt arbeidsområde. Kjølevannet blir strøket av røroverflaten uten å lage riper i røret. For rør fra Ø 10 til 130 mm. Lett montering på GRIT GIC.

Bestillingsnummer	Pris, eks. mva, kr	Pris, inkl. mva, kr
6 99 02 000 14 6	2.792,00	3.490,00

Boremal

Til montering på båndsliperne GI 75 / GI 75 2H eldre enn serie 1034026. Til senere gjenboring på de angitte båndsliperne.

Bestillingsnummer	Pris, eks. mva, kr	Pris, inkl. mva, kr
3 90 00 004 55 4	280,00	350,00



Ledeskinne, messing

til tørrsliping og grove materialoverflater

Bestillingsnummer	Pris, eks. mva, kr	Pris, inkl. mva, kr
3 90 00 000 49 6	582,00	727,50



Ledeskinne, nylon

for høy overflatekvalitet

Bestillingsnummer	Pris, eks. mva, kr	Pris, inkl. mva, kr
3 90 00 000 49 7	616,00	770,00



Slipe-/kjøleemulsjon

Konsentrat, 10 l, blandingsforhold 1:30, gir 300 l ferdig kjølesmøremiddel.

Bestillingsnummer	NOBB	Pris, eks. mva, kr	Pris, inkl. mva, kr
6 99 02 100 00 0	40950818	2.741,00	3.426,25

Tilbehør GRIT GIL



Grafittbelegg

som glideunderlag ved plansliping.

PE* Stk.	Bestillingsnummer	Pris, eks. mva, kr	Pris, inkl. mva, kr
4	3 90 00 004 76 0	271,00	338,75

Ytterligere tilbehør GRIT GI



Slange

fleksibel, til sponjfering, Ø 90 mm, 1 m lang, stål, svært varmebestandig.

Bestillingsnummer	Pris, eks. mva, kr	Pris, inkl. mva, kr
3 90 00 000 00 2	598,00	747,50



Spennbånd

for feste av fleksibel slange.

Bestillingsnummer	Pris, eks. mva, kr	Pris, inkl. mva, kr
3 90 00 000 00 3	80,00	100,00

**Vannbeholder**

Kunststoff, til slukking av gnister, med bærehåndtak på sidene, ca. 15 l volum

Bestillingsnummer	Pris, eks. mva, kr	Pris, inkl. mva, kr
3 90 00 000 38 5	798,00	997,50

**Støvbeholder**

til å slukke gnister, metalldeksel for slangetilkobling, plast, bærehåndtak på sidene, volum ca. 20 l.

Bestillingsnummer	NOBB	Pris, eks. mva, kr	Pris, inkl. mva, kr
6 99 02 000 00 0	40950727	942,00	1.177,50

**Støvsugsenhet**

for tilkobling til industristøvsuger.

Bestillingsnummer	Pris, eks. mva, kr	Pris, inkl. mva, kr
6 99 02 000 14 7	3.708,00	4.635,00

**Kontaktskive**Ø 200 x 50 mm
90 shore, rillet

Bestillingsnummer	Pris, eks. mva, kr	Pris, inkl. mva, kr
6 99 02 346 00 0	2.765,00	3.456,25

Avtrekker for drivskiver

Bestillingsnummer	Pris, eks. mva, kr	Pris, inkl. mva, kr
6 99 02 410 00 0	918,00	1.147,50

**Hengsling GIT til GIL**

For å tilpasse arbeidsområdet til trange plassforhold, trinnløst svingområde opptil 90°.

Bestillingsnummer	Pris, eks. mva, kr	Pris, inkl. mva, kr
6 99 02 176 00 0	2.722,00	3.402,50

**Koblingsboks 2 x 7 polet**

Bestillingsnummer	Pris, eks. mva, kr	Pris, inkl. mva, kr
6 99 02 183 00 0	1.200,00	1.500,00

**Forbindelsesstykke**

Påkrevet for tilpasning av GXR-modulen til en båndslipemaskin i GI-serien

Bestillingsnummer	Pris, eks. mva, kr	Pris, inkl. mva, kr
6 99 02 186 00 0	773,00	966,25

**Forbindelsesstykke**

Påkrevet for tilpasning av GXC-modulen til en båndslipemaskin i GI-serien

Bestillingsnummer	Pris, eks. mva, kr	Pris, inkl. mva, kr
6 99 02 187 00 0	912,00	1.140,00

Bakkesett for skrustikke

Bestillingsnummer	Pris, eks. mva, kr	Pris, inkl. mva, kr
6 99 02 335 00 0	2.596,00	3.245,00

Tilbehør GRIT GI 100**Grafittbelegg**

Bestillingsnummer	Pris, eks. mva, kr	Pris, inkl. mva, kr
3 90 00 000 18 3	566,00	707,50

**Øyenbeskyttelse**

Akrylglassplate for beskyttelse mot gnistregn

Bestillingsnummer	Pris, eks. mva, kr	Pris, inkl. mva, kr
3 90 00 000 19 0	485,00	606,25





Praktisk, nyttig og iblant uunnværlig: Skreddersydd tilbehør fra FEIN.

Med mer enn 150 års erfaring innen elektroverktøyproduksjon vet vi hva som er viktig. På alle mulige bruksområder. Og i alle bransjer. Det er også derfor det er mye som hører til basisutstyret til FEIN elektroverktøy. Og hvorfor noe bare er tilgjengelig på forespørsel – som ekstrautstyr. Fordi det som er uunnværlig for én person, er overflødig for en annen. Det vet vi også av erfaring.



Balanser

Side 214

Balanser øker betjeningskomforten og betjeningssikkerheten. For belastning på 0,5 - 60 kg.



		Balancer inntil 1,5 kg	Balancer inntil 1,5 kg	Balancer inntil 2,5 kg	Balancer inntil 2,5 kg	Balancer inntil 3 kg	Balancer inntil 5 kg	Balancer inntil 6,5 kg
Sikker opphenging av maskin og ledning i «vekdøs» tilstand.								
EAN 4014586...		... 835075	... 854052	... 835099	... 835228	... 835105	... 835136	... 835143
Side		216	216	216	216	216	216	217
Tekniske egenskaper	Last innstillbar	0,5 - 1,5 kg	0,5 - 1,5 kg	1,5 - 2,5 kg	1,5 - 2,5 kg	1 - 3 kg	2,5 - 5 kg	3,5 - 6,5 kg
	Innstilling ved levering	1 kg	1 kg	2 kg	2 kg	2 kg	3,5 kg	5 kg
	maks. tauuttrekk	0,9 m	0,9 m	0,9 m	0,9 m	2 m	2 m	2 m
	Utførelse	Stabilt nylontau	Stålvaier	Stabilt nylontau	Stålvaier	Stålvaier	Stålvaier	Stålvaier
	Vekt	0,35 kg	0,35 kg	0,35 kg	0,35 kg	3,2 kg	3,2 kg	3,2 kg



	Balancer inntil 9 kg	Balancer inntil 11 kg	Balancer inntil 14 kg	Balancer inntil 17 kg	Balancer inntil 25 kg	Balancer inntil 32 kg	Balancer inntil 45 kg	Balancer inntil 60 kg
	... 835150	... 835167	... 835174	... 835181	... 880693	... 880709	... 880716	... 880723
	217	217	217	217	218	218	218	218
	4,5 - 9 kg	7,5 - 11 kg	10 - 14 kg	13,5 - 17 kg	13 - 25 kg	22 - 32 kg	30 - 45 kg	45 - 60 kg
	7 kg	9 kg	12 kg	15 kg	15 kg	25 kg	40 kg	50 kg
	2 m	2 m	2 m	2 m	1,9 m	1,9 m	1,9 m	1,9 m
	Stålvaier	Stålvaier	Stålvaier	Stålvaier	Stålvaier	Stålvaier	Stålvaier	Stålvaier
	3,2 kg	3,2 kg	3,2 kg	3,2 kg	11,2 kg	11,5 kg	12 kg	12,4 kg



Maskintype	Bestillingsnummer	EAN	PK	Pris, eks. mva, kr	Pris, inkl. mva, kr
Balancer inntil 1,5 kg	9 08 01 012 00 8	4014586835075	01	733,00	916,25

Tilbehør, se side 219



Maskintype	Bestillingsnummer	NOBB	EAN	PK	Pris, eks. mva, kr	Pris, inkl. mva, kr
Balancer inntil 1,5 kg	9 08 01 052 00 4	25191388	40145868354052	01	849,00	1.061,25

Tilbehør, se side 219



Maskintype	Bestillingsnummer	EAN	PK	Pris, eks. mva, kr	Pris, inkl. mva, kr
Balancer inntil 2,5 kg	9 08 01 023 00 1	4014586835099	01	849,00	1.061,25

Tilbehør, se side 219



Maskintype	Bestillingsnummer	EAN	PK	Pris, eks. mva, kr	Pris, inkl. mva, kr
Balancer inntil 2,5 kg	9 08 01 037 00 9	4014586835228	01	895,00	1.118,75

Tilbehør, se side 219



Maskintype	Bestillingsnummer	EAN	PK	Pris, eks. mva, kr	Pris, inkl. mva, kr
Balancer inntil 3 kg	9 08 01 024 00 9	4014586835105	01	1.906,00	2.382,50

Tilbehør, se side 219



Maskintype	Bestillingsnummer	EAN	PK	Pris, eks. mva, kr	Pris, inkl. mva, kr
Balancer inntil 5 kg	9 08 01 025 00 3	4014586835136	01	1.999,00	2.498,75

Tilbehør, se side 219



Maskintype	Bestillingsnummer	EAN	PK	Pris, eks. mva, kr	Pris, inkl. mva, kr
Balancer inntil 6,5 kg	9 08 01 026 00 6	4014586835143	01	2.174,00	2.717,50

Tilbehør, se side 219



Maskintype	Bestillingsnummer	EAN	PK	Pris, eks. mva, kr	Pris, inkl. mva, kr
Balancer inntil 9 kg	9 08 01 027 00 0	4014586835150	01	2.313,00	2.891,25

Tilbehør, se side 219



Maskintype	Bestillingsnummer	EAN	PK	Pris, eks. mva, kr	Pris, inkl. mva, kr
Balancer inntil 11 kg	9 08 01 028 00 8	4014586835167	01	2.429,00	3.036,25

Tilbehør, se side 219



Maskintype	Bestillingsnummer	EAN	PK	Pris, eks. mva, kr	Pris, inkl. mva, kr
Balancer inntil 14 kg	9 08 01 029 00 2	4014586835174	01	2.522,00	3.152,50

Tilbehør, se side 219



Maskintype	Bestillingsnummer	EAN	PK	Pris, eks. mva, kr	Pris, inkl. mva, kr
Balancer inntil 17 kg	9 08 01 030 00 4	4014586835181	01	2.592,00	3.240,00

Tilbehør, se side 219



Maskintype	Bestillingsnummer	EAN	PK	Pris, eks. mva, kr	Pris, inkl. mva, kr
Balancer inntil 25 kg	9 08 01 055 00 0	4014586880693	01	7.322,00	9.152,50

Tilbehør, se side 219



Maskintype	Bestillingsnummer	EAN	PK	Pris, eks. mva, kr	Pris, inkl. mva, kr
Balancer inntil 32 kg	9 08 01 056 00 0	4014586880709	01	8.240,00	10.300,00

Tilbehør, se side 219



Maskintype	Bestillingsnummer	EAN	PK	Pris, eks. mva, kr	Pris, inkl. mva, kr
Balancer inntil 45 kg	9 08 01 057 00 0	4014586880716	01	10.053,00	12.566,25

Tilbehør, se side 219



Maskintype	Bestillingsnummer	EAN	PK	Pris, eks. mva, kr	Pris, inkl. mva, kr
Balancer inntil 60 kg	9 08 01 058 00 0	4014586880723	01	11.959,00	14.948,75

Tilbehør, se side 219



Generelt tilbehør

**Spiralkabel**

for elektroverktøy. Nettkopplingsledninger i kabelkvalitet
HO 5 RN-F 2 x 1.

Bestillingsnummer	Pris, eks. mva, kr	Pris, inkl. mva, kr
3 07 07 157 03 5	423,00	528,75

Balanser inntil 60 kg

**Låseanordning**

for låsing av uttrukket tau/wire. Letter utskiftningen av påhengt
verktøy.

Bestillingsnummer	NOBB	Pris, eks. mva, kr	Pris, inkl. mva, kr
3 02 40 239 01 4	25021486	800,00	1.000,00

**Svingkrok**

til å henge inn i tauring. Forhindrer at tau/wire blir vridd.

Bestillingsnummer	NOBB	Pris, eks. mva, kr	Pris, inkl. mva, kr
3 02 32 044 01 0	25021437	1.510,00	1.887,50

Maskiner sortert etter nummer

Bestillingsnummer	EAN	Beskrivelse	NOBB	Pris, eks. mva, kr	Pris, inkl. mva, kr	PK	Side
7 105 01 62 00 0	4014586881744	ABOP 6 Select	52591912	2.941,00	3.676,25	01	6
7 105 02 62 00 0	4014586881751	ABOP 10 Select	52591923	2.941,00	3.676,25	01	6
7 105 03 62 00 0	4014586881768	ABOP 13-2 Select	52591938	3.533,00	4.416,25	01	6
7 105 04 62 00 0	4014586881775	AWBP 10 Select	52591942	3.650,00	4.562,50	01	11
7 109 01 62 00 0	4014586885537	AGWP 10 Select	52591957	5.788,00	7.235,00	01	16
7 113 11 63 00 0	4014586881461	ASCS 6.3 Select	52591753	2.941,00	3.676,25	01	32
7 113 16 64 00 0	4014586887555	ASCT 18 M Select	52591764	4.231,00	5.288,75	01	34
7 113 16 65 00 0	4014586887562	ASCT 18 Select	52591772	3.057,00	3.821,25	01	34
7 113 20 61 00 0	4014586881485	ABSU 12 C	50337817	2.169,00	2.711,25	18	23
7 113 20 64 00 0	4014586885568	ABSU 12 Select	52591836	959,00	1.198,75	18	23
7 113 21 61 00 0	4014586881539	ABSU 12 W4C		2.107,00	2.633,75	18	24
7 113 21 64 00 0	4014586885575	ABSU 12 W4 Select	52591855	897,00	1.121,25	18	24
7 113 22 62 00 0	4014586887159	ABS 18 QC		4.773,00	5.966,25	18	22
7 113 22 63 00 0	4014586887197	Proffsett ABS 18 QC til gjenging		6.002,00	7.502,50	18	22
7 113 22 64 00 0	4014586887203	ABS 18 Q Select	52591817	2.568,00	3.210,00	18	22
7 113 23 62 00 0	4014586887210	ASB 18 QC		5.019,00	6.273,75	18	22
7 113 23 63 00 0	4014586887258	Proffsett ASB 18 QC til gjenging		6.248,00	7.810,00	18	23
7 113 23 64 00 0	4014586887265	ASB 18 Q Select	52991256	2.814,00	3.517,50	18	23
7 115 03 61 00 0	4014586881560	ASCD 12-100 W4C		2.728,00	3.410,00	18	29
7 115 03 64 00 0	4014586885582	ASCD 12-100 W4 Select	52591866	1.524,00	1.905,00	18	29
7 115 04 61 00 0	4014586887371	ASCD 12-150 W8C		3.201,00	4.001,25	18	28
7 115 04 64 00 0	4014586887388	ASCD 12-150 W8 Select	52591874	1.991,00	2.488,75	18	28
7 115 05 61 00 0	4014586887395	ASCD 12-150 W4C		3.078,00	3.847,50	18	29
7 115 05 64 00 0	4014586887401	ASCD 12-150 W4 Select	52591885	1.868,00	2.335,00	18	29
7 115 06 61 00 0	4014586887418	ASCD 18-300 W2		6.014,00	7.517,50	18	28
7 115 06 64 00 0	4014586887425	ASCD 18-300 W2 Select	52591904	3.060,00	3.825,00	18	28
7 115 07 61 00 0	4014586887432	ASCD 18-200 W4		5.891,00	7.363,75	18	28
7 115 07 64 00 0	4014586887449	ASCD 18-200 W4 Select	52591893	2.937,00	3.671,25	18	28
7 116 10 61 00 0	4014586881447	ASCM 12 QC	50589840	3.232,00	4.040,00	18	23
7 116 10 62 00 0	4014586886961	Proffsett ASCM 12 QC til gjenging	51475393	4.460,00	5.575,00	18	23
7 116 10 64 00 0	4014586885698	ASCM 12 Q Select	52591840	2.021,00	2.526,25	18	23
7 116 11 61 00 0	4014586887456	ASCM 18 QM		6.014,00	7.517,50	18	22
7 116 11 63 00 0	4014586887333	Proffsett ASCM 18 QM til gjenging		7.243,00	9.053,75	18	22
7 116 11 64 00 0	4014586887340	ASCM 18 QM Select	52591821	3.060,00	3.825,00	18	22
7 120 01 61 00 0	4014586888361	CCG 18-115 BL		6.567,00	8.208,75	01	39
7 120 01 62 00 0	4014586888408	CCG 18-115 BL Select		3.283,00	4.103,75	01	39
7 120 02 61 00 0	4014586888422	CCG 18-125 BL		6.567,00	8.208,75	01	39
7 120 02 62 00 0	4014586888460	CCG 18-125 BL Select		3.283,00	4.103,75	01	39
7 120 03 61 00 0	4014586889160	CCG 18-115 BLPD		6.567,00	8.208,75	01	39
7 120 03 62 00 0	4014586888514	CCG 18-115 BLPD Select		3.283,00	4.103,75	01	39
7 120 04 61 00 0	4014586888538	CCG 18-125 BLPD		6.567,00	8.208,75	01	39
7 120 04 62 00 0	4014586888576	CCG 18-125 BLPD Select		3.283,00	4.103,75	01	39
7 123 01 61 00 0	4014586888590	AGSZ 18-280 BL		5.567,00	6.958,75	01	52
7 123 01 62 00 0	4014586888637	AGSZ 18-280 BL Select		2.772,00	3.465,00	01	52
7 123 02 61 00 0	4014586888651	AGSZ 18-280 LBL		5.800,00	7.250,00	01	52
7 123 02 62 00 0	4014586888699	AGSZ 18-280 LBL Select		3.005,00	3.756,25	01	52
7 123 03 61 00 0	4014586888712	AGSZ 18-90 LBL		6.032,00	7.540,00	01	52
7 123 03 62 00 0	4014586888750	AGSZ 18-90 LBL Select		3.237,00	4.046,25	01	52
7 129 18 61 00 0	4014586884004	FEIN batteridrevet SUPERCUT AFSC 1.7 Q til bilglass		8.307,00	10.383,75	03	180
7 129 18 62 00 0	4014586885186	FEIN batteridrevet SUPERCUT AFSC 1.7 QC		5.821,00	7.276,25	03	180
7 129 18 63 00 0	4014586885209	FEIN batteridrevet SUPERCUT AFSC 1.7 Q		6.841,00	8.551,25	03	180
7 129 22 61 00 0	4014586884066	FEIN batteridrevet MULTIMASTER AFMM 18 QSL	50800033	5.059,00	6.323,75	03	152
7 129 22 62 00 0	4014586885704	FEIN batteridrevet MULTIMASTER AFMM 18 QSL Select	52591783	2.472,00	3.090,00	03	152
7 129 25 61 00 0	4014586884141	FEIN batteridrevet MULTITALENT AFMT 12 QSL QuickStart	50800063	3.557,00	4.446,25	03	152
7 129 25 62 00 0	4014586885711	FEIN batteridrevet MULTITALENT AFMT 12 QSL Select	52591798	2.142,00	2.677,50	03	152
7 129 26 61 00 0	4014586884226	FEIN batteridrevet MULTITALENT AFMT 12 SL Start	50800097	3.270,00	4.087,50	03	152
7 129 27 60 00 0	4014586884295	FEIN batteridrevet SUPERCUT AFSC 18 QSL Select	52591802	3.493,00	4.366,25	03	156
7 129 27 61 00 0	4014586884301	FEIN batteridrevet SUPERCUT AFSC 18 QSL	51261212	6.949,00	8.686,25	03	156
7 129 27 62 00 0	4014586884349	FEIN batteridrevet SUPERCUT AFSC 18 QC SL	51261223	6.072,00	7.590,00	03	156
7 129 27 64 00 0	4014586884387	FEIN batteridrevet SUPERCUT AFSC 18 QSL til interiørarbeid i tre	50800154	8.465,00	10.581,25	03	156
7 129 27 66 00 0	4014586884424	FEIN batteridrevet SUPERCUT AFSC 18 QSL til vindusreparasjoner-/utskiftning		8.465,00	10.581,25	03	156
7 129 27 67 00 0	4014586884431	FEIN batteridrevet SUPERCUT AFSC 18 QSL til renovering av fliser/bad		8.465,00	10.581,25	03	156
7 129 27 68 00 0	4014586884448	FEIN batteridrevet SUPERCUT AFSC 18 QSL til VVS-installasjon		8.465,00	10.581,25	03	156
7 130 03 61 00 0	4014586886640	ABSS 18 1.6 E Select	51475404	5.881,00	7.351,25	01	69
7 130 04 61 00 0	4014586886664	ABLS 18 1.6 E Select	51475412	5.300,00	6.625,00	01	72
7 132 04 61 00 0	4014586886688	ABLK 18 1.6 E Select	51475423	5.300,00	6.625,00	01	76
7 132 05 61 00 0	4014586886701	ABLK 18 1.3 CSE Select	51475438	5.300,00	6.625,00	01	76
7 132 06 61 00 0	4014586886725	ABLK 18 1.3 TE Select	51475442	5.300,00	6.625,00	01	76
7 170 01 61 00 0	4014586888163	AKBU 35 PMQ		17.653,00	22.066,25	01	106
7 170 01 62 00 0	4014586889108	AKBU 35 PMQ Select		14.370,00	17.962,50	01	106
7 170 02 61 00 0	4014586888187	AKBU 35 PMQW		17.653,00	22.066,25	01	106
7 170 02 62 00 0	4014586889122	AKBU 35 PMQW Select		14.370,00	17.962,50	01	106
7 202 06 00 22 9	4014586802749	DDSk 672	25189838	16.723,00	20.903,75	01	8
7 202 09 00 22 7	4014586802855	DSke 672	25189846	14.167,00	17.708,75	01	7
7 205 01 00 22 8	4014586804453	DDSk 672-1	25189978	17.305,00	21.631,25	01	8
7 205 03 00 22 0	4014586804569	ASq 672-1	25189986	19.513,00	24.391,25	01	8

Bestillingsnummer	EAN	Beskrivelse	NOBB	Pris, eks. mva, kr	Pris, inkl. mva, kr	PK	Side
7 205 47 60 00 0	4014586874463	BOS 16		4.870,00	6.087,50	01	7
7 205 49 60 00 0	4014586876443	BOS 16-2		5.625,00	7.031,25	01	7
7 205 51 60 00 0	4014586878843	WBP 10		3.708,00	4.635,00	01	11
7 205 52 60 00 0	4014586882413	BOP 6		3.034,00	3.792,50	01	6
7 205 52 61 00 0	4014586881973	BOP 6		3.301,00	4.126,25	01	6
7 205 53 60 00 0	4014586882468	BOP 10		3.034,00	3.792,50	01	6
7 205 53 61 00 0	4014586881980	BOP 10		3.301,00	4.126,25	01	6
7 205 54 60 00 0	4014586882512	BOP 10-2		3.696,00	4.620,00	01	7
7 205 54 61 00 0	4014586881997	BOP 10-2		3.963,00	4.953,75	01	7
7 205 55 60 00 0	4014586882567	BOP 13-2		3.859,00	4.823,75	01	7
7 205 55 61 00 0	4014586882017	BOP 13-2		4.149,00	5.186,25	01	7
7 209 38 60 00 0	4014586881256	GWP 10	25190083	7.914,00	9.892,50	01	16
7 213 04 00 23 9	4014586853734	SCS 4.8-25	25193814	3.545,00	4.431,25	01	32
7 213 06 50 01 8	4014586854205	SCT 5-40 M	25193822	4.080,00	5.100,00	01	34
7 213 13 00 23 0	4014586860923	SCT 5-40 X	25193780	2.813,00	3.516,25	01	34
7 220 78 00 22 5	4014586811260	MSf 636-1	25190414	6.485,00	8.106,25	01	134
7 221 05 00 23 7	4014586851242	WSB 20-180	25190521	3.777,00	4.721,25	01	48
7 221 05 29 23 2	4014586851792	WSB 20-180		3.777,00	4.721,25	01	-
7 221 06 00 23 0	4014586851259	WSB 20-230	25190539	3.777,00	4.721,25	01	48
7 221 06 29 23 5	4014586851815	WSB 20-230		3.777,00	4.721,25	01	-
7 221 07 00 23 6	4014586851266	WSG 20-180	25190547	3.243,00	4.053,75	01	48
7 221 07 29 23 1	4014586851839	WSG 20-180		3.243,00	4.053,75	01	-
7 221 08 00 23 2	4014586851273	WSG 20-230	25190554	3.289,00	4.111,25	01	48
7 221 08 29 23 7	4014586851853	WSG 20-230		3.289,00	4.111,25	01	-
7 221 10 00 23 3	4014586853116	WSB 25-180 X	25190505	4.649,00	5.811,25	01	48
7 221 10 29 23 8	4014586853246	WSB 25-180 X		4.649,00	5.811,25	01	-
7 221 10 99 23 1	4014586853253	WSB 25-180 X		4.649,00	5.811,25	01	-
7 221 11 00 23 2	4014586853123	WSB 25-230 X	25190513	4.649,00	5.811,25	01	48
7 221 11 29 23 7	4014586853314	WSB 25-230 X		4.649,00	5.811,25	01	-
7 221 11 99 23 0	4014586853321	WSB 25-230 X		4.649,00	5.811,25	01	-
7 221 13 50 01 4	4014586853819	RS 12-70 E	25193830	12.772,00	15.965,00	01	134
7 221 13 51 01 3	4014586853826	RS 12-70 E – Proffsett i rustfritt stål	25193848	14.980,00	18.725,00	01	134
7 221 26 00 23 0	4014586856452	WSG 25-180	25194911	4.173,00	5.216,25	01	48
7 221 26 29 23 0	4014586856490	WSG 25-180		4.173,00	5.216,25	01	-
7 221 26 99 23 0	4014586857596	WSG 25-180		4.173,00	5.216,25	01	-
7 221 27 00 23 0	4014586856506	WSG 25-230	25194804	4.173,00	5.216,25	01	48
7 221 27 29 23 0	4014586856544	WSG 25-230		4.173,00	5.216,25	01	-
7 221 31 00 23 0	4014586858371	MSfv 649-1	25190380	7.612,00	9.515,00	01	42
7 221 48 00 23 0	4014586862699	WPO 14-15 E	42168772	4.719,00	5.898,75	01	144
7 221 48 50 01 0	4014586862712	WPO 14-15 E Marine-polering start sett	42168783	5.881,00	7.351,25	01	144
7 221 48 51 01 0	4014586867069	WPO 14-15 E polermaskin		4.847,00	6.058,75	01	144
7 221 48 60 00 0	4014586872216	WPO 14-15 E Marine-polering start sett		4.486,00	5.607,50	01	144
7 221 49 00 23 0	4014586862729	WPO 14-25 E	42168798	4.637,00	5.796,25	01	134
7 221 49 50 01 0	4014586862743	WPO 14-25 E – startsett for rustfritt stål	25190463	8.124,00	10.155,00	01	134
7 221 49 51 01 0	4014586867113	WPO 14-25 E		4.847,00	6.058,75	01	144
7 221 63 00 23 0	4014586866055	WPO 10-25 E	43175020	4.231,00	5.288,75	01	144
7 221 63 51 01 0	4014586867199	WPO 10-25 E slipesett		4.359,00	5.448,75	01	144
7 221 65 50 01 0	4014586867236	ROT 14-200 E		6.392,00	7.990,00	01	134
7 221 66 60 00 0	4014586867519	RS 10-70 E startsett	44567672	12.307,00	15.383,75	01	134
7 221 67 60 00 0	4014586868936	KS 10-38 E sett	45393982	8.333,00	10.416,25	01	134
7 221 73 60 00 0	4014586875033	WSG 8-115		1.395,00	1.743,75	19	42
7 221 74 60 00 0	4014586875125	WSG 8-125	48133903	1.395,00	1.743,75	19	42
7 221 75 60 00 0	4014586875217	WSG 12-125 P	48133937	1.985,00	2.481,25	19	42
7 221 76 60 00 0	4014586875309	WSG 12-125 PQ		2.110,00	2.637,50	19	42
7 221 77 60 00 0	4014586875316	WSG 11-125	48516523	1.558,00	1.947,50	19	42
7 221 78 60 00 0	4014586875323	WSG 15-125 P		2.236,00	2.795,00	19	43
7 221 79 60 00 0	4014586875330	WSG 15-125 PQ	48133324	2.387,00	2.983,75	19	43
7 221 87 60 00 0	4014586879888	WSG 11-125 RT		1.985,00	2.481,25	19	42
7 221 90 60 00 0	4014586879970	WSG 15-125 PR		2.650,00	3.312,50	19	43
7 221 91 60 00 0	4014586880020	WSG 15-125 PRT		2.650,00	3.312,50	19	43
7 221 98 60 00 0	4014586885506	WSG 7-115		1.005,00	1.256,25	19	42
7 222 07 60 00 0	4014586883120	WSG 17-125 P		2.361,00	2.951,25	19	43
7 222 08 60 00 0	4014586883175	WSG 17-125 PQ		2.487,00	3.108,75	19	43
7 222 09 60 00 0	4014586883236	WSG 17-125 PS		2.361,00	2.951,25	19	43
7 222 10 60 00 0	4014586883304	WSG 17-125 PSQ		2.487,00	3.108,75	19	44
7 222 11 60 00 0	4014586883366	WSG 17-150 P	48133960	2.361,00	2.951,25	19	44
7 222 12 60 00 0	4014586883434	WSG 17-150 PQ		2.487,00	3.108,75	19	44
7 222 13 60 00 0	4014586883496	WSG 17-70 Inox		3.303,00	4.128,75	19	44
7 222 13 61 00 0	4014586883564	WSG 17-70 Inox startsett		5.011,00	6.263,75	19	135
7 222 18 60 00 0	4014586883571	WSG 17-125 PR		2.751,00	3.438,75	19	44
7 222 19 60 00 0	4014586883618	WSG 17-125 PRT		2.751,00	3.438,75	19	44
7 222 20 60 00 0	4014586883656	WSG 17-150 PR		2.751,00	3.438,75	19	44
7 222 21 60 00 0	4014586883694	WSG 17-150 PRT		2.751,00	3.438,75	19	45
7 222 22 60 00 0	4014586883731	WSG 17-70 Inox R		3.693,00	4.616,25	19	45
7 222 23 60 00 0	4014586883779	WSG 17-70 Inox RT		3.693,00	4.616,25	19	45
7 223 16 60 00 0	4014586879505	GSZ 8-280 P		2.453,00	3.066,25	01	53

Maskiner sortert etter nummer

Bestillingsnummer	EAN	Beskrivelse	NOBB	Pris, eks. mva, kr	Pris, inkl. mva, kr	PK	Side
7 223 17 60 00 0	4014586879437	GSZ 8-280 PE		2.685,00	3.356,25	01	53
7 223 18 60 00 0	4014586879598	GSZ 8-280 PL		4.405,00	5.506,25	01	53
7 223 19 60 00 0	4014586879444	GSZ 8-280 PEL		4.672,00	5.840,00	01	53
7 223 20 60 00 0	4014586879451	GSZ 8-90 PEL		5.521,00	6.901,25	01	54
7 223 21 60 00 0	4014586880495	GSZ 11-320 PRL		4.788,00	5.985,00	01	54
7 223 22 60 00 0	4014586880501	GSZ 11-320 PERL		5.021,00	6.276,25	01	54
7 223 23 60 00 0	4014586880525	GSZ 11-90 PERL		5.893,00	7.366,25	01	54
7 223 24 60 00 0	4014586880594	GSZ 4-280 EL		4.266,00	5.332,50	01	53
7 223 25 60 00 0	4014586880648	GSZ 4-90 EL		4.266,00	5.332,50	01	53
7 228 05 50 00 0	4014586867250	BF 10-280 E	44567653	5.800,00	7.250,00	01	135
7 228 05 51 00 0	4014586867267	BF 10-280 E startsett	44567645	6.845,00	8.556,25	01	135
7 229 46 61 00 0	4014586885247	FEIN SUPERCUT FSC 500 QSL	50800203	5.734,00	7.167,50	03	157
7 229 46 62 00 0	4014586885308	FEIN SUPERCUT FSC 500 QSL til interiørarbeid i tre	50800218	7.171,00	8.963,75	03	157
7 229 46 63 00 0	4014586885353	FEIN SUPERCUT FSC 500 QSL til vindusreparasjoner/-utskiftning		7.171,00	8.963,75	03	157
7 229 46 64 00 0	4014586885360	FEIN SUPERCUT FSC 500 QSL til renovering av fliser/bad		7.171,00	8.963,75	03	157
7 229 46 65 00 0	4014586885407	FEIN SUPERCUT FSC 500 QSL til VVS-installasjon		7.171,00	8.963,75	03	157
7 229 46 67 00 0	4014586885414	FEIN SUPERCUT FSC 500 QSL Composite		7.603,00	9.503,75	03	157
7 229 46 70 00 0	4014586886176	FEIN SUPERCUT FSC 500 QSL til fugerenovering		8.034,00	10.042,50	03	157
7 229 52 61 00 0	4014586884578	FEIN MULTIMASTER FMM 350 QSL Top	50800165	3.866,00	4.832,50	03	152
7 229 52 62 00 0	4014586884691	FEIN MULTIMASTER FMM 350 QSL QuickStart	50800173	3.205,00	4.006,25	03	152
7 229 52 63 00 0	4014586884462	FEIN MULTIMASTER FMM 350 QSL Top Extra		7.272,00	9.090,00	03	153
7 229 52 66 00 0	4014586884851	FEIN MULTIMASTER FMM 350 QSL til marine		4.225,00	5.281,25	03	153
7 229 53 61 00 0	4014586884905	FEIN MULTITALENT FMT 250 QSL QuickStart	50800184	2.501,00	3.126,25	03	153
7 229 54 61 00 0	4014586885025	FEIN MULTITALENT FMT 250 SL Start	50800192	1.897,00	2.371,25	03	153
7 230 23 00 23 8	4014586848624	BLS 3.5	25190752	16.630,00	20.787,50	01	72
7 230 24 00 23 4	4014586848631	BLS 4.2	25190760	17.409,00	21.761,25	01	72
7 230 31 61 00 0	4014586874661	BSS 1.6 E	25190794	6.195,00	7.743,75	01	69
7 230 32 61 00 0	4014586874739	BSS 1.6 CE	25190810	6.892,00	8.615,00	01	69
7 230 33 61 00 0	4014586874807	BSS 2.0 E	25190745	8.530,00	10.662,50	01	69
7 230 34 61 00 0	4014586874876	BLS 1.6 E	25190778	5.776,00	7.220,00	01	72
7 230 35 61 00 0	4014586874944	BLS 2.5 E	25190786	8.856,00	11.070,00	01	72
7 232 30 00 23 0	4014586848655	BLK 3.5	25190877	16.398,00	20.497,50	01	77
7 232 31 00 23 9	4014586848662	BLK 5.0	25190885	24.905,00	31.131,25	01	77
7 232 38 60 00 0	4014586869858	BLK 1.6 E	25190893	6.032,00	7.540,00	01	76
7 232 39 60 00 0	4014586869926	BLK 1.6 LE	25194275	8.716,00	10.895,00	01	76
7 232 40 60 00 0	4014586869995	BLK 2.0 E	25194242	8.321,00	10.401,25	01	77
7 232 41 60 00 0	4014586870069	BLK 1.3 TE	25194259	6.032,00	7.540,00	01	76
7 232 42 60 00 0	4014586870137	BLK 1.3 CSE	25194267	6.032,00	7.540,00	01	77
7 234 15 00 23 0	4014586839332	ASte 638	25190968	5.462,00	6.827,50	01	83
7 234 17 00 23 9	4014586841670	AStx 638	25190976	4.870,00	6.087,50	01	83
7 234 22 00 23 0	4014586858470	ASxe 649-1	25190943	20.628,00	25.785,00	01	86
7 234 23 00 23 0	4014586858500	ASxe 649-1	25190950	21.558,00	26.947,50	01	86
7 236 31 50 01 3	4014586859552	FEIN SUPERCUT FSC 1.6	25194101	5.821,00	7.276,25	03	180
7 236 36 50 01 0	4014586863122	FEIN SUPERCUT FSC 2.0 Q	42168980	6.568,00	8.210,00	03	172
7 236 38 61 00 0	4014586876351	FEIN SUPERCUT FSC 2.0 X til fugerenovering		8.608,00	10.760,00	03	172
7 236 42 50 01 0	4014586863191	FEIN SUPERCUT FSC 1.6 Q	43176961	5.821,00	7.276,25	03	180
7 236 42 55 01 0	4014586862842	FEIN SUPERCUT FSC 1.6 Q til bilverksted	42168885	7.272,00	9.090,00	03	180
7 236 42 56 01 0	4014586862859	FEIN SUPERCUT FSC 1.6 Q til bilglass	42168893	7.272,00	9.090,00	03	181
7 236 42 57 01 0	4014586862866	FEIN SUPERCUT FSC 1.6 Q til cargo	42168804	7.272,00	9.090,00	03	181
7 238 14 00 23 0	4014586865744	MF 14-180	25193863	11.691,00	14.613,75	01	89
7 270 32 00 23 0	4014586862538	KBM 80 auto	42863618	40.977,00	51.221,25	01	119
7 270 34 00 23 0	4014586862545	KBM 80 U	42863637	36.015,00	45.018,75	01	108
7 270 40 61 00 0	4014586872995	KBM 50 U	25194812	18.234,00	22.792,50	01	108
7 270 41 61 00 0	4014586872834	KBM 50 Q	25192865	16.259,00	20.323,75	01	108
7 270 42 61 00 0	4014586874272	KBM 50 auto		23.231,00	29.038,75	01	119
7 270 43 61 00 0	4014586872902	KBM 65 U	25191149	23.231,00	29.038,75	01	108
7 270 53 61 00 0	4014586886039	KBU 35 Q	51475495	11.610,00	14.512,50	01	106
7 270 54 61 00 0	4014586886763	KBU 35 QW	51475457	11.610,00	14.512,50	01	107
7 270 55 61 00 0	4014586886053	KBU 35 MQ	51475514	13.005,00	16.256,25	01	107
7 270 56 61 00 0	4014586886770	KBU 35 MQW	51475461	13.005,00	16.256,25	01	107
7 270 57 61 00 0	4014586886077	KBU 35-2 Q	51475525	14.748,00	18.435,00	01	107
7 270 58 61 00 0	4014586886787	KBU 35-2 QW	51475480	14.748,00	18.435,00	01	107
7 271 03 61 00 0	4014586876023	KBH 25-2 U		7.891,00	9.863,75	01	93
7 271 04 61 00 0	4014586876030	KBH 25 S	44696294	6.962,00	8.702,50	01	93
7 272 01 61 00 0	4014586700212	KBB 30	45394402	8.124,00	10.155,00	01	97
7 272 02 61 00 0	4014586700328	KBB 38	45394417	10.099,00	12.623,75	01	97
7 272 03 61 00 0	4014586700502	KBB 40	45394421	13.470,00	16.837,50	01	99
7 272 04 61 00 0	4014586700410	KBB 60	45394436	19.513,00	24.391,25	01	97
7 272 15 61 00 0	4014586632735	KBC 35		12.772,00	15.965,00	01	99
7 534 08 00 00 0	4014586855639	STS 325 R	25191248	26.462,00	33.077,50	01	86
7 536 03 00 01 0	4014586861906	FEIN SUPERCUT MOdx 6-25	25191263	8.249,00	10.311,25	03	181
7 820 02 00 26 8	4014586823874	MSfov 852 300 Hz 200 V		16.190,00	20.237,50	09	-
7 820 43 00 26 5	4014586826646	MSfo 869d 300 Hz 200 V		14.570,00	18.212,50	09	-
7 820 62 00 22 0	4014586856742	MSfo 869-1c 300 Hz 72 V		14.570,00	18.212,50	09	-
7 820 62 00 26 0	4014586856759	MSfo 869-1c 300 Hz 200 V		14.570,00	18.212,50	09	58
7 820 63 00 12 0	4014586856797	MSfo 869-1c 200 Hz 72 V		14.570,00	18.212,50	09	-



Bestillingsnummer	EAN	Beskrivelse	NOBB	Pris, eks. mva, kr	Pris, inkl. mva, kr	PK	Side
7 820 63 00 17 0	4014586860190	MSfo 869-1c 200 Hz 135 V		14.570,00	18.212,50	09	-
7 820 63 00 20 0	4014586856803	MSfo 869-1c 200 Hz 265 V		14.570,00	18.212,50	09	-
7 820 64 00 12 0	4014586856810	MSfo 869-1d 200 Hz 72 V		14.570,00	18.212,50	09	-
7 820 64 00 17 0	4014586860206	MSfo 869-1d 200 Hz 135 V		14.570,00	18.212,50	09	-
7 820 64 00 20 0	4014586856827	MSfo 869-1d 200 Hz 265 V		14.570,00	18.212,50	09	-
7 820 65 00 22 0	4014586860664	MSfo 869-1d 300 Hz 72 V		14.570,00	18.212,50	09	-
7 820 65 00 26 0	4014586856834	MSfo 869-1d 300 Hz 200 V		14.570,00	18.212,50	09	58
7 820 70 00 20 0	4014586856926	MSfo 852-1c 200 Hz 265 V		12.825,00	16.031,25	09	-
7 820 71 00 26 0	4014586856933	MSfo 852-1c 300 Hz 200 V		12.825,00	16.031,25	09	58
7 820 72 00 20 0	4014586856964	MSfo 852-1d 200 Hz 265 V		12.451,00	15.563,75	09	-
7 820 73 00 26 0	4014586856971	MSfo 852-1d 300 Hz 200 V		12.451,00	15.563,75	09	58
7 820 74 00 12 0	4014586857008	MSfo 870-1c 200 Hz 72 V		16.814,00	21.017,50	09	-
7 820 74 00 17 0	4014586857015	MSfo 870-1c 200 Hz 135 V		16.814,00	21.017,50	09	-
7 820 74 00 20 0	4014586857022	MSfo 870-1c 200 Hz 265 V		16.814,00	21.017,50	09	-
7 820 75 00 26 0	4014586857053	MSfo 870-1c 300 Hz 200 V		16.814,00	21.017,50	09	58
7 820 76 00 20 0	4014586857091	MSfo 870-1d 200 Hz 265 V		16.814,00	21.017,50	09	-
7 820 77 00 26 0	4014586857107	MSfo 870-1d 300 Hz 200 V		16.814,00	21.017,50	09	58
7 820 79 00 20 0	4014586857138	MSfo 849-1c 200 Hz 265 V		12.825,00	16.031,25	09	-
7 820 80 00 26 0	4014586857145	MSfo 849-1c 300 Hz 200 V		12.825,00	16.031,25	09	58
7 820 81 00 17 0	4014586857268	MSf 843-1a 200 Hz 135 V		12.451,00	15.563,75	09	-
7 820 81 00 20 0	4014586857275	MSf 843-1a 200 Hz 265 V		12.451,00	15.563,75	09	-
7 820 81 99 20 0	4014586857282	MSf 843-1a 200 Hz 265 V		12.825,00	16.031,25	09	-
7 820 82 00 12 0	4014586857299	MSfov 852-1 200 Hz 72 V		16.190,00	20.237,50	09	-
7 820 82 00 17 0	4014586857305	MSfov 852-1 200 Hz 135 V		16.190,00	20.237,50	09	-
7 820 82 00 20 0	4014586857312	MSfov 852-1 200 Hz 265 V		16.190,00	20.237,50	09	-
7 820 83 00 22 0	4014586857329	MSfov 852-1 300 Hz 72 V		16.190,00	20.237,50	09	-
7 820 83 00 26 0	4014586857336	MSfov 852-1 300 Hz 200 V		16.190,00	20.237,50	09	59
7 820 85 00 26 0	4014586864402	MSf 843-1c 300 Hz 200 V		11.778,00	14.722,50	09	59
7 820 86 60 00 0	4014586869513	HFw 9-125 300 Hz 200 V		9.336,00	11.670,00	09	59
7 820 87 60 00 0	4014586860222	MSfov 852-1-180 300 Hz 200 V		18.683,00	23.353,75	09	59
7 823 03 00 17 2	4014586827575	MSho 840-2 200 Hz 135 V		9.336,00	11.670,00	09	-
7 823 03 00 20 4	4014586827599	MSho 840-2 200 Hz 265 V		9.336,00	11.670,00	09	-
7 823 03 00 22 9	4014586827612	MSho 840-2 300 Hz 72 V		9.336,00	11.670,00	09	-
7 823 03 00 26 0	4014586827636	MSho 840-2 300 Hz 200 V		9.336,00	11.670,00	09	61
7 823 14 00 17 7	4014586828527	MShyo 840-1 200 Hz 135 V		10.208,00	12.760,00	09	-
7 823 19 00 20 0	4014586857923	MSh 843-1 200 Hz 265 V		11.205,00	14.006,25	09	-
7 823 19 00 22 0	4014586857930	MSh 843-1 300 Hz 72 V		11.205,00	14.006,25	09	-
7 823 19 00 26 0	4014586857947	MSh 843-1 300 Hz 200 V		11.205,00	14.006,25	09	61
7 823 20 00 12 0	4014586857978	MSho 849-1 Z 200 Hz 72 V		12.900,00	16.125,00	09	-
7 823 20 00 17 0	4014586857985	MSho 849-1z 200 Hz 135 V		12.900,00	16.125,00	09	-
7 823 20 00 20 0	4014586857992	MSho 849-1Z 200 Hz 265 V		12.900,00	16.125,00	09	-
7 823 20 00 22 0	4014586858005	MSho 849-1 Z 300 Hz 72 V		12.900,00	16.125,00	09	-
7 823 20 00 26 0	4014586858012	MSho 849-1 Z 300 Hz 200 V		12.900,00	16.125,00	09	61
7 823 22 00 26 0	4014586860015	MSho 852-1ZV 300 Hz 200 V		12.900,00	16.125,00	09	-
7 824 37 00 22 0	4014586858081	MShyo 869-1a 300 Hz 72 V		19.057,00	23.821,25	09	-
7 824 37 00 26 0	4014586857633	MShyo 869-1a 300 Hz 200 V		19.057,00	23.821,25	09	61
7 824 38 00 26 0	4014586858111	MShyo 869-1d 300 Hz 200 V		19.057,00	23.821,25	09	61
7 824 39 00 12 0	4014586858128	MShyo 852-3a 200 Hz 72 V		13.324,00	16.655,00	09	-
7 824 39 00 17 0	4014586871714	MShyo 852-3a 200 Hz 135 V		13.324,00	16.655,00	09	-
7 824 39 00 20 0	4014586857640	MShyo 852-3a 200 Hz 265 V		13.324,00	16.655,00	09	-
7 824 39 00 22 0	4014586858135	MShyo 852-3a 300 Hz 72 V		13.324,00	16.655,00	09	-
7 824 39 00 26 0	4014586857657	MShyo 852-3a 300 Hz 200 V		13.324,00	16.655,00	09	61
7 824 40 00 26 0	4014586858180	MShyo 852-4a 300 Hz 200 V		15.941,00	19.926,25	09	61
7 824 41 00 20 0	4014586858210	MSho 852-1 200 Hz 265 V		12.825,00	16.031,25	09	-
7 824 42 00 22 0	4014586858234	MSho 852-1 300 Hz 72 V		12.825,00	16.031,25	09	-
7 824 42 00 26 0	4014586858241	MSho 852-1 300 Hz 200 V		12.825,00	16.031,25	09	61
7 901 05 00 40 3	4014586857879	GRIT GXE	40952384	8.431,00	10.538,75	13	195
7 901 21 00 40 3	4014586871844	GX 75		8.985,00	11.231,25	13	-
7 901 22 00 40 3	4014586871882	GRIT GX 75 2H		11.038,00	13.797,50	13	-
7 901 23 00 44 3	4014586871936	GRIT GXC		12.041,00	15.051,25	13	195
7 901 24 00 44 3	4014586873145	GRIT GXW		6.632,00	8.290,00	13	195
7 901 31 00 40 3	4014586872018	GRIT GX 75	40952228	10.519,00	13.148,75	13	193
7 901 32 00 40 3	4014586872063	GRIT GX 75 2H	40952277	12.560,00	15.700,00	13	193
7 902 01 00 40 3	4014586858913	GRIT GI 75	40952434	16.389,00	20.486,25	13	197
7 902 02 00 40 3	4014586858944	GRIT GI 75 2H	40952459	19.653,00	24.566,25	13	197
7 902 04 00 40 3	4014586858999	GRIT GI 150	40952541	19.803,00	24.753,75	13	197
7 902 05 00 40 3	4014586859019	GRIT GI 150 2H	40952574	23.102,00	28.877,50	13	197
7 902 07 00 40 3	4014586859057	GRIT GIE	40952624	15.628,00	19.535,00	13	200
7 902 12 00 44 3	4014586867656	GRIT GIC		26.665,00	33.331,25	13	200
7 902 13 00 40 3	4014586872599	GRIT GIMS 75		31.532,00	39.415,00	13	200
7 902 14 00 40 3	4014586872643	GRIT GIMS 150		34.046,00	42.557,50	13	200
7 902 16 00 40 3	4014586878614	GIMS 75 2H		36.711,00	45.888,75	13	200
7 902 17 00 40 3	4014586878621	GIMS 150 2H		39.167,00	48.958,75	13	200
7 902 18 00 40 3	4014586878645	GIMS 75-6		36.711,00	45.888,75	13	200
7 902 19 00 40 3	4014586878683	GIMS 150-6		39.167,00	48.958,75	13	201
7 902 23 00 23 2	4014586887043	GRIT GI 100 EF		11.857,00	14.821,25	13	197

Maskiner sortert etter nummer

Bestillingsnummer	EAN	Beskrivelse	NOBB	Pris, eks. mva, kr	Pris, inkl. mva, kr	PK	Side
7 902 23 00 40 3	4014586887067	GRIT GI 100	40952509	10.057,00	12.571,25	13	197
7 902 29 00 44 3	4014586878072	GRIT GIS 75		13.045,00	16.306,25	13	-
7 902 29 50 44 3	4014586878126	GRIT GIS 75		14.590,00	18.237,50	13	197
7 902 30 00 44 3	4014586878171	GIS 150		16.009,00	20.011,25	13	-
7 902 30 50 44 3	4014586878225	GRIT GIS 150		17.554,00	21.942,50	13	197
7 902 35 00 40 3	4014586880921	GRIT GILSGIB		55.360,00	69.200,00	13	201
7 902 48 00 40 3	4014586880945	GRIT GIL		26.665,00	33.331,25	13	201
7 902 51 00 40 3	4014586880976	GRIT GILS		68.600,00	85.750,00	13	201
7 903 01 00 23 2	4014586880426	GRIT GHB 15-50		7.229,00	9.036,25	01	189
7 903 02 00 23 2	4014586880457	GRIT GHB 15-50 Inox		7.949,00	9.936,25	01	189
7 905 01 00 40 3	4014586888255	GRIT GKS 75		10.774,00	13.467,50	13	204
7 905 02 00 23 2	4014586888262	GRIT GKS 75		9.073,00	11.341,25	13	204
7 905 02 00 40 3	4014586888279	GRIT GKS 75		7.258,00	9.072,50	13	204
7 905 03 00 40 3	4014586888293	GRIT GKS 75		8.222,00	10.277,50	13	204
7 905 04 00 40 3	4014586888309	GRIT GKS 75 2H		8.789,00	10.986,25	13	204
9 03 16 223 00 8	4014586847924	MBS 32 F	25191297	27.717,00	34.646,25	01	13
9 03 18 223 00 0	4014586878034	MBS 16 X		10.436,00	13.045,00	01	13
9 03 19 223 00 0	4014586878041	MBS 25 F		14.736,00	18.420,00	01	13
9 03 20 223 00 0	4014586878515	IBS 16		4.905,00	6.131,25	01	13
9 08 01 012 00 8	4014586835075	Balancer inntil 1,5 kg		733,00	916,25	01	216
9 08 01 023 00 1	4014586835099	Balancer inntil 2,5 kg		849,00	1.061,25	01	216
9 08 01 024 00 9	4014586835105	Balancer inntil 3 kg		1.906,00	2.382,50	01	216
9 08 01 025 00 3	4014586835136	Balancer inntil 5 kg		1.999,00	2.498,75	01	216
9 08 01 026 00 6	4014586835143	Balancer inntil 6,5 kg		2.174,00	2.717,50	01	217
9 08 01 027 00 0	4014586835150	Balancer inntil 9 kg		2.313,00	2.891,25	01	217
9 08 01 028 00 8	4014586835167	Balancer inntil 11 kg		2.429,00	3.036,25	01	217
9 08 01 029 00 2	4014586835174	Balancer inntil 14 kg		2.522,00	3.152,50	01	217
9 08 01 030 00 4	4014586835181	Balancer inntil 17 kg		2.592,00	3.240,00	01	217
9 08 01 037 00 9	4014586835228	Balancer inntil 2,5 kg		895,00	1.118,75	01	216
9 08 01 052 00 4	4014586854052	Balancer inntil 1,5 kg	25191388	849,00	1.061,25	01	216
9 08 01 055 00 0	4014586880693	Balancer inntil 25 kg		7.322,00	9.152,50	01	218
9 08 01 056 00 0	4014586880709	Balancer inntil 32 kg		8.240,00	10.300,00	01	218
9 08 01 057 00 0	4014586880716	Balancer inntil 45 kg		10.053,00	12.566,25	01	218
9 08 01 058 00 0	4014586880723	Balancer inntil 60 kg		11.959,00	14.948,75	01	218
9 20 27 060 00 0	4014586878362	Dustex 25 l sett	42168912	3.475,00	4.343,75	01	125
9 20 27 223 00 0	4014586877365	Dustex 25 L		3.080,00	3.850,00	01	125
9 20 28 060 00 0	4014586878423	Dustex 35 l sett	42168923	4.056,00	5.070,00	01	125
9 20 28 223 00 0	4014586877389	Dustex 35 L		3.592,00	4.490,00	01	125
9 20 29 060 00 0	4014586882956	Dustex 35 LX		5.416,00	6.770,00	01	125
9 20 30 060 00 0	4014586882994	Dustex 35 LX AC		6.613,00	8.266,25	01	126
9 20 31 060 00 0	4014586883052	Dustex 35 MX		7.148,00	8.935,00	01	126
9 20 32 060 00 0	4014586883069	Dustex 35 MX AC		8.263,00	10.328,75	01	126
9 28 19 340 12 9	4014586845517	MO82-7,5 KSR 50400 200 Hz 72 V		70.242,00	87.802,50	10	-
9 28 19 340 17 6	4014586845524	MO82-7,5 KSR 50400 200 Hz 135 V		70.242,00	87.802,50	10	-
9 28 19 340 20 8	4014586845470	MO82-7,5 KSR 50400 200 Hz 265 V		70.242,00	87.802,50	10	-
9 28 19 340 22 3	4014586845531	MO83-7,5 KSR 50400 300 Hz 72 V		78.973,00	98.716,25	10	-
9 28 19 340 26 4	4014586845494	MO83-7,5KSR 50400 300 Hz 200 V		78.973,00	98.716,25	10	63
9 28 19 361 26 1	4014586837925	MO83-7,5 KSR 60220 300 Hz 200 V		78.973,00	98.716,25	10	-
9 28 21 340 12 5	4014586845548	MO82-11 KSR 50400 200 Hz 72 V		74.765,00	93.456,25	10	-
9 28 21 340 17 2	4014586845555	MO82-11 KSR 50400 200 Hz 135 V		74.765,00	93.456,25	10	-
9 28 21 340 20 4	4014586845562	MO82-11KSR 50400 200 Hz 265 V		74.765,00	93.456,25	10	-
9 28 21 340 22 9	4014586845586	MO83-11 KSR 50400 300 Hz 72 V		84.787,00	105.983,75	10	-
9 28 21 340 26 0	4014586845593	MO83-11KSR 50400 300 Hz 200 V		84.787,00	105.983,75	10	63
9 28 22 328 26 9	4014586838045	MO83-15KSR 50415 300 Hz 200 V		102.640,00	128.300,00	10	-
9 28 22 340 12 9	4014586845616	MO82-15 KSR 50400 200 Hz 72 V		99.701,00	124.626,25	10	-
9 28 22 340 17 6	4014586845623	MO82-15 KSR 50400 200 Hz 135 V		99.701,00	124.626,25	10	-
9 28 22 340 20 8	4014586845630	MO82-15KSR 50400 200 Hz 265 V		99.701,00	124.626,25	10	-
9 28 22 340 22 3	4014586845654	MO83-15 KSR 50400 300 Hz 72 V		102.640,00	128.300,00	10	-
9 28 22 340 26 4	4014586845661	MO83-15KSR 50400 300 Hz 200 V		102.640,00	128.300,00	10	63
9 28 22 345 17 0	4014586867571	MO82-15 KSR 50415 200 Hz 135 V		90.644,00	113.305,00	10	-
9 28 22 373 26 0	4014586865195	MO83-15 KSR 60400 300 Hz 200 V		112.109,00	140.136,25	10	-
9 28 24 340 12 7	4014586845678	MO82-30 KSR 50400 200 Hz 72 V		140.581,00	175.726,25	10	-
9 28 24 340 17 4	4014586845685	MO82-30 KSR 50400 200 Hz 135 V		140.581,00	175.726,25	10	-
9 28 24 340 20 6	4014586845692	MO82-30KSR 50400 200 Hz 265 V		140.581,00	175.726,25	10	-
9 28 24 340 22 1	4014586845708	MO83-30 KSR 50400 300 Hz 72 V		160.159,00	200.198,75	10	-
9 28 24 340 26 2	4014586845715	MO83-30KSR 50400 300 Hz 200 V		160.159,00	200.198,75	10	63
9 28 26 340 12 3	4014586850344	MO82-45 KSR 50400 200 Hz 72 V		177.914,00	222.392,50	10	-
9 28 26 340 17 0	4014586845722	MO82-45 KSR 50400 200 Hz 135 V		177.914,00	222.392,50	10	-
9 28 26 340 20 2	4014586845739	MO82-45KSR 50400 200 Hz 265 V		177.914,00	222.392,50	10	-
9 28 26 340 22 7	4014586850351	MO83-45 KSR 50400 300 Hz 72 V		191.331,00	239.163,75	10	-
9 28 26 340 26 8	4014586845746	MO83-45KSR 50400 300 Hz 200 V		191.331,00	239.163,75	10	63
9 28 28 340 12 1	4014586845753	MO82-20 KSR 50400 200 Hz 72 V		105.232,00	131.540,00	10	-
9 28 28 340 17 8	4014586845760	MO82-20 KSR 50400 200 Hz 135 V		105.232,00	131.540,00	10	-
9 28 28 340 20 0	4014586845777	MO82-20KSR 50400 200 Hz 265 V		105.232,00	131.540,00	10	-
9 28 28 340 22 5	4014586845784	MO83-20 KSR 50400 300 Hz 72 V		117.445,00	146.806,25	10	-
9 28 28 340 26 6	4014586845791	MO83-20KSR 50400 300 Hz 200 V		117.445,00	146.806,25	10	63



Bestillingsnummer	EAN	Beskrivelse	NOBB	Pris, eks. mva, kr	Pris, inkl. mva, kr	PK	Side
9 28 29 340 12 2	4014586845807	MO82-25 KSR 50400 200 Hz 72 V		126.415,00	158.018,75	10	-
9 28 29 340 17 9	4014586845821	MO82-25 KSR 50400 200 Hz 135 V		126.415,00	158.018,75	10	-
9 28 29 340 20 1	4014586845838	MO82-25KSR 50400 200 Hz 265 V		126.415,00	158.018,75	10	-
9 28 29 340 22 6	4014586845845	MO83-25 KSR 50400 300 Hz 72 V		135.472,00	169.340,00	10	-
9 28 29 340 26 7	4014586845852	MO83-25KSR 50400 300 Hz 200 V		135.798,00	169.747,50	10	63
9 28 29 361 26 4	4014586838427	MO83-25 KSR 60220 300 Hz 200 V		135.798,00	169.747,50	10	-
9 90 01 001 00 1	4014586871974	GRIT GXR		11.880,00	14.850,00	13	195
9 90 01 002 00 0	4014586858340	GRIT GIXS	40952681	2.503,00	3.128,75	13	202
9 90 01 003 00 0	4014586859064	GRIT GIB	40952707	2.757,00	3.446,25	13	201
9 90 01 004 00 0	4014586859071	GRIT GIBE	40952731	15.697,00	19.621,25	13	201
9 90 01 007 00 1	4014586878263	GRIT GIR	40952814	22.675,00	28.343,75	13	202
9 90 01 009 00 0	4014586859125	GRIT GIXBE	40952871	16.574,00	20.717,50	13	202
9 90 01 010 00 1	4014586871417	GRIT GISBX		1.557,00	1.946,25	13	-
9 90 01 012 00 0	4014586880488	GRIT GHBD	49382597	2.406,00	3.007,50	01	190
9 90 01 012 01 0	4014586886992	GRIT GHBM		4.730,00	5.912,50	01	190
9 90 01 012 02 0	4014586887005	GRIT GHBR		5.846,00	7.307,50	01	190
9 90 01 012 03 0	4014586887548	GRIT GHBML		7.031,00	8.788,75	01	190
9 90 01 012 04 0	4014586888316	GRIT GHBK		5.811,00	7.263,75	01	190

Tilbehør sortert etter nummer

Bestillingsnummer	EAN	Beskrivelse	NOBB	Pris, eks. mva, kr	Pris, inkl. mva, kr	PK	Side
3 01 09 011 00 7	4014586008844	Matrise	25021247	1.626,00	2.032,50	02	-
3 01 09 106 00 9	4014586009230	Matrise	25021320	2.470,00	3.087,50	02	-
3 01 09 128 01 8	4014586198071	Adapter, sammensatt	25191719	132,00	165,00	04	-
3 01 09 141 00 3	4014586224060	Matrise	25021353	585,00	731,25	02	78
3 01 09 141 02 0	4014586318134	Matrise, pakke med 2 stk.		930,00	1.162,50	02	78
3 01 09 141 03 0	4014586318141	Matrise, pakke med 5 stk.		2.036,00	2.545,00	02	78
3 01 09 154 00 7	4014586246598	Matrisebærer	25192972	2.313,00	2.891,25	02	78
3 01 09 169 00 9	4014586265056	Matrise	25194119	1.739,00	2.173,75	02	79
3 01 09 169 03 0	4014586275024	Matrise-/stempelsett		2.197,00	2.746,25	02	79
3 01 09 169 04 0	4014586318158	Matrise, pakke med 2 stk.		2.788,00	3.485,00	02	79
3 01 09 170 00 1	4014586265063	Matrise	25194127	1.977,00	2.471,25	02	79
3 01 09 170 03 0	4014586275031	Matrise-/stempelsett		2.403,00	3.003,75	02	79
3 01 09 170 04 0	4014586318165	Matrise, pakke med 2 stk.		3.142,00	3.927,50	02	79
3 01 09 203 00 0	4014586351230	Adapterkile		69,00	86,25	02	-
3 02 16 130 00 4	4014586010427	Bolt	25021361	10,00	12,50	02	-
3 02 17 332 00 9	4014586243672	Senterpinne «kort»	25021387	165,00	206,25	02	115
3 02 17 333 00 3	4014586243689	Senterpinne «lang»	25021395	165,00	206,25	02	102
3 02 17 337 00 2	4014586245225	Senterpinne «tynn»	45391674	198,00	247,50	02	115
3 02 17 338 00 0	4014586251271	Senterpinne «tynn», kort	45391685	147,00	183,75	02	115
3 02 17 355 00 0	4014586284552	Senterpinne	45394020	198,00	247,50	02	115
3 02 17 358 00 0	4014586341941	Senterpinner	45391693	160,00	200,00	02	102
3 02 17 359 00 0	4014586341958	Senterpinner	45391704	160,00	200,00	02	102
3 02 29 216 00 5	4014586012155	Verneboyle		63,00	78,75	02	142
3 02 29 347 01 0	4014586354330	Metallspyd		60,00	75,00	02	-
3 02 31 003 00 3	4014586012414	Spennkjede	25021411	592,00	740,00	02	-
3 02 31 008 00 0	4014586012421	Spennkjede		1.438,00	1.797,50	02	-
3 02 31 013 02 7	4014586012483	Kjede		2.715,00	3.393,75	08	-
3 02 31 029 00 2	4014586224183	Rullekjede		172,00	215,00	08	-
3 02 32 044 01 0	4014586232591	Skrukrok, sammensatt	25021437	1.510,00	1.887,50	02	219
3 02 32 046 00 8	4014586259604	Opphengsanordning		38,00	47,50	06	8
3 02 40 239 01 4	4014586232584	Låseanordning	25021486	800,00	1.000,00	02	219
3 02 40 247 00 2	4014586253510	Flaskeholder		180,00	225,00	02	-
3 02 40 308 01 0	4014586353111	Vakuumring-sett		123,00	153,75	02	-
3 05 01 242 00 1	4014586014272	Hylse		69,00	86,25	02	-
3 05 05 066 01 5	4014586235271	Overfalshylse, sammensatt		363,00	453,75	02	-
3 05 05 068 01 7	4014586248769	Overfalshylse, sammensatt		370,00	462,50	02	-
3 05 05 069 01 1	4014586258928	Overfalshylse, sammensatt		239,00	298,75	02	-
3 05 17 028 00 7	4014586016931	Slangemunnstykke Ø32		30,00	37,50	02	84
3 05 17 029 00 1	4014586016948	Slangemunnstykke Ø27		37,00	46,25	02	84
3 06 05 109 00 6	4014586224503	Adapter	25195231	14,00	17,50	02	-
3 06 05 110 00 8	4014586224510	Adapter	25195249	14,00	17,50	02	-
3 06 05 114 01 1	4014586266848	Adapter FSC	25194598	267,00	333,75	04	177
3 07 06 268 00 6	4014586022260	Spiralkabel		844,00	1.055,00	02	-
3 07 07 157 03 5	4014586321035	Spiralkabel		423,00	528,75	06	219
3 07 28 123 00 7	4014586030104	Støpsel 3P+SK	25021593	273,00	341,25	02	64
3 07 28 124 00 5	4014586030111	Støpsel 3P+SK	25021601	371,00	463,75	02	64
3 07 28 130 00 0	4014586030173	Kobling rett Boks 3P+SK	25021643	336,00	420,00	02	64
3 07 28 131 00 9	4014586030180	Kobling rett Boks 3P+SK	25021650	433,00	541,25	02	64
3 07 28 137 00 5	4014586030241	Stikkontakt på vegg 3P+SK	25021684	378,00	472,50	02	65
3 07 28 138 00 3	4014586030258	Stikkontakt på vegg 3P+SK	25021692	503,00	628,75	02	65
3 07 28 141 00 8	4014586030289	Monteringsboks 3P+SK EZ28-141		531,00	663,75	02	65
3 07 49 065 00 9	4014586031927	Apparatkombinasjon		16.086,00	20.107,50	10	65
3 07 49 067 00 6	4014586031941	Apparatkombinasjon		23.244,00	29.055,00	10	65
3 07 49 068 00 4	4014586031965	Apparatkombinasjon		27.529,00	34.411,25	10	65
3 07 49 069 00 8	4014586031972	Apparatkombinasjon		28.743,00	35.928,75	10	65
3 07 49 070 00 0	4014586031989	Apparatkombinasjon		36.097,00	45.121,25	10	65
3 07 49 073 00 6	4014586032016	Apparatkombinasjon		20.804,00	26.005,00	10	65
3 07 49 086 00 0	4014586032108	Apparatkombinasjon		30.370,00	37.962,50	10	-
3 07 49 099 00 5	4014586032221	Apparatkombinasjon		25.815,00	32.268,75	10	-
3 07 49 100 00 6	4014586326375	Apparatkombinasjon		26.054,00	32.567,50	10	-
3 07 51 144 00 3	4014586032993	Motorvernebryter 3P		1.020,00	1.275,00	02	-
3 07 56 004 00 6	4014586033266	Motorvernstøpsel	25021841	302,00	377,50	02	-
3 07 56 017 00 6	4014586033358	Motorvernstøpsel	25021890	285,00	356,25	02	-
3 07 56 084 00 8	4014586264189	Motorvernstøpsel 1,0-1,6 A	25021908	2.100,00	2.625,00	02	-
3 07 56 085 00 2	4014586264196	Motorvernstøpsel 1,6-2,5 A	25021908	2.100,00	2.625,00	02	64
3 07 56 086 00 5	4014586264202	Motorvernstøpsel 2,5-4,0 A	25021908	2.100,00	2.625,00	02	-
3 07 56 087 00 9	4014586264219	Motorvernstøpsel 4,0-6,3 A	25021908	2.100,00	2.625,00	02	64
3 07 56 088 00 7	4014586264226	Motorvernstøpsel 6,3-9,0 A	25021908	2.360,00	2.950,00	02	64
3 07 56 089 00 1	4014586264233	Motorvernstøpsel 9,0-12,5 A	25021908	2.360,00	2.950,00	02	64
3 07 56 090 00 3	4014586264240	Motorvernstøpsel 12,5-16,0 A	25021908	2.360,00	2.950,00	02	64
3 07 56 093 00 9	4014586264271	Motorvernstøpsel 1,6-2,5 A	25021908	2.187,00	2.733,75	02	64
3 07 56 094 00 7	4014586264288	Motorvernstøpsel 2,5-4,0 A	25021908	2.187,00	2.733,75	02	-
3 07 56 095 00 1	4014586264295	Motorvernstøpsel 4,0-6,3 A	25021908	2.187,00	2.733,75	02	64
3 07 56 096 00 4	4014586264301	Motorvernstøpsel 6,3-9,0 A	25021908	2.464,00	3.080,00	02	64
3 07 56 097 00 8	4014586264318	Motorvernstøpsel 9,0-12,5 A	25021908	2.464,00	3.080,00	02	64
3 07 56 098 00 6	4014586264325	Motorvernstøpsel 12,5-16,0 A	25021908	2.464,00	3.080,00	02	64



Bestillingsnummer	EAN	Beskrivelse	NOBB	Pris, eks. mva, kr	Pris, inkl. mva, kr	PK	Side
3 07 98 592 77 0	4014586622040	Kabel		96,00	120,00	02	-
3 12 07 103 01 3	4014586044910	Eksenterhode, sammensatt	25021924	1.559,00	1.948,75	06	139
3 13 08 072 00 0	4014586048123	Over- og underkniv		324,00	405,00	02	73
3 13 08 092 00 8	4014586210803	Underkniv		725,00	906,25	02	73
3 13 08 096 00 7	4014586210810	Dykkstempelkniv, 4,2 mm		1.216,00	1.520,00	02	73
3 13 08 098 00 9	4014586213477	Dykkstempelkniv, Cr		1.894,00	2.367,50	02	73
3 13 08 110 00 3	4014586229812	Kniv	25021940	1.089,00	1.361,25	02	70
3 13 08 111 00 2	4014586229829	Knivbolt		173,00	216,25	02	70
3 13 08 113 00 9	4014586229836	Skjærebakker (sett)		1.161,00	1.451,25	02	70
3 13 08 123 00 8	4014586229867	Skjærekniv inntil 2,0 mm	25021957	1.711,00	2.138,75	02	70
3 13 08 136 00 2	4014586229805	Kniv		608,00	760,00	02	73
3 13 08 143 00 6	4014586230092	Kniv		700,00	875,00	02	73
3 13 08 146 00 1	4014586232911	Kniv		617,00	771,25	02	73
3 13 08 147 00 5	4014586232928	Kniv		736,00	920,00	02	73
3 13 08 150 00 9	4014586239583	Skjærekniv, rett, 1-1,6 mm		783,00	978,75	02	70
3 13 08 151 00 8	4014586239590	Kurvekniv, 1mm		832,00	1.040,00	02	70
3 13 08 152 00 1	4014586239606	Skjærekniv Cr		941,00	1.176,25	02	70
3 13 08 153 01 4	4014586239613	Skjærebakker Ubs1.6	25021973	843,00	1.053,75	02	70
3 13 08 153 02 0	4014586239620	Skjærebakker Ubs1.6c		843,00	1.053,75	02	70
3 13 09 036 00 4	4014586048512	Stempel	25021981	642,00	802,50	02	-
3 13 09 039 00 0	4014586048543	Bærestift	25021999	1.184,00	1.480,00	02	-
3 13 09 040 00 2	4014586048550	Matrise		614,00	767,50	02	79
3 13 09 093 00 3	4014586199931	Matrise	25022039	706,00	882,50	02	79
3 13 09 094 00 1	4014586199948	Matrise	25022203	804,00	1.005,00	02	79
3 13 09 097 00 2	4014586199955	Stempel		641,00	801,25	02	79
3 13 09 098 00 0	4014586199962	Stempel		933,00	1.166,25	02	79
3 13 09 100 01 4	4014586199986	Avstandshylse		1.110,00	1.387,50	02	-
3 13 09 107 00 0	4014586210742	Matrise 5 mm	25022229	1.142,00	1.427,50	02	79
3 13 09 108 00 8	4014586210759	Matrise 3 mm	25022237	1.142,00	1.427,50	02	79
3 13 09 109 00 2	4014586210766	Matrise P 5 mm		1.142,00	1.427,50	02	79
3 13 09 110 00 4	4014586210773	Stempel		931,00	1.163,75	02	79
3 13 09 110 01 3	4014586259161	Stempel og matrise i sett, 5 mm, stål		2.023,00	2.528,75	02	79
3 13 09 114 00 8	4014586210780	Sponsekk		1.036,00	1.295,00	02	79
3 13 09 119 00 1	4014586209852	Stempel		724,00	905,00	02	-
3 13 09 121 00 2	4014586209876	Sliteplate	25022245	134,00	167,50	02	78
3 13 09 122 00 5	4014586209883	Matrise		786,00	982,50	02	78
3 13 09 122 02 0	4014586318172	Matrise, pakke med 2 stk.		1.416,00	1.770,00	02	78
3 13 09 122 03 0	4014586318189	Matrise, pakke med 5 stk.		3.349,00	4.186,25	02	78
3 13 09 134 00 6	4014586259185	Stempel, 3 mm CR		931,00	1.163,75	02	79
3 13 09 134 01 5	4014586259192	Stempel og matrise i sett		2.023,00	2.528,75	02	79
3 13 22 190 01 4	4014586053363	Filtersekk 5-pakning	25180068	606,00	757,50	02	-
3 13 22 599 01 5	4014586227016	Filtersekk 5-pakning	25180092	567,00	708,75	02	-
3 13 22 600 00 1	4014586227009	Filterelement	25180100	637,00	796,25	02	-
3 13 22 601 01 9	4014586227030	Flatt foldefilter		198,00	247,50	02	-
3 13 22 602 01 2	4014586227047	Papirfilter VE5		270,00	337,50	02	-
3 13 22 757 01 6	4014586261386	Filterpapir BIA 5-pakning	42167652	472,00	590,00	02	128
3 13 22 765 00 9	4014586261454	Filterpatron	42167663	631,00	788,75	02	129
3 13 22 767 01 5	4014586261478	Sugeslange, sammensatt	42167678	552,00	690,00	02	129
3 13 22 771 00 9	4014586261492	Forbindelsesstykke		60,00	75,00	02	129
3 13 22 772 00 2	4014586261508	Trinnmuffe		119,00	148,75	02	129
3 13 22 781 01 7	4014586262451	Filterpapir, pakke med 5 stk., Dustex 25	25195256	277,00	346,25	02	128
3 13 22 810 01 0	4014586307718	Filterpapir, pakke med 5 stk., Dustex 40		503,00	628,75	02	128
3 13 22 811 01 0	4014586307725	Filterpose BIA, pakke med 5 stk., Dustex 40		1.026,00	1.282,50	02	128
3 13 27 064 00 8	4014586199580	Beskyttelsesbakker i stål		586,00	732,50	02	88
3 13 27 068 00 7	4014586199627	Låseskrue	25180126	266,00	332,50	02	-
3 13 29 100 01 6	4014586218571	Klemstykke, 2-pakning	25180134	75,00	93,75	02	-
3 13 29 106 00 8	4014586218595	Sagunderlag	25180142	146,00	182,50	02	-
3 13 29 107 00 2	4014586218588	Sagunderlag for rør	25180159	641,00	801,25	02	-
3 13 33 090 00 0	4014586368375	Chuck		353,00	441,25	02	-
3 13 33 118 00 0	4014586368382	Chuck		304,00	380,00	02	-
3 13 35 017 01 1	4014586262390	Styrerulle		811,00	1.013,75	02	136
3 13 45 012 01 0	4014586366197	Flatt foldefilter	48770381	329,00	411,25	02	127
3 13 45 059 01 0	4014586366210	Flatt foldefilter		632,00	790,00	02	127
3 13 45 060 01 0	4014586366227	Flatt foldefilter	48770362	1.006,00	1.257,50	02	127
3 13 45 061 01 0	4014586366234	Fiberfilterpose	48720117	263,00	328,75	02	128
3 13 45 062 01 0	4014586366241	Fiberfilterpose	48720121	342,00	427,50	02	128
3 13 45 063 01 0	4014586366258	Pose til håndtering av avfall		373,00	466,25	02	128
3 13 45 064 01 0	4014586366265	Permanentfilter	48770396	645,00	806,25	02	128
3 13 45 065 01 0	4014586366272	Sugeslange		825,00	1.031,25	02	127
3 13 45 066 01 0	4014586366289	Sugeslange		731,00	913,75	02	127
3 13 45 067 01 0	4014586366296	Forlengesslange		761,00	951,25	02	127
3 13 45 068 01 0	4014586366302	Forlengesslange		619,00	773,75	02	127
3 13 45 069 01 0	4014586366319	Reparasjonssett		329,00	411,25	02	127
3 13 45 070 01 0	4014586366326	Manifold		138,00	172,50	02	127
3 13 45 071 01 0	4014586366333	Sugerør		329,00	411,25	02	127
3 13 45 071 02 0	4014586368528	Tilbehørssett	48770358	889,00	1.111,25	02	128

Tilbehør sortert etter nummer

Bestillingsnummer	EAN	Beskrivelse	NOBB	Pris, eks. mva, kr	Pris, inkl. mva, kr	PK	Side
3 13 45 072 01 0	4014586366340	Gulvmunnstykke		420,00	525,00	02	127
3 13 45 073 01 0	4014586366357	Kombimunnstykke		395,00	493,75	02	127
3 13 45 074 01 0	4014586366364	Fugemunnstykke		66,00	82,50	02	127
3 13 45 075 01 0	4014586366371	Lite munnstykke		100,00	125,00	02	127
3 13 45 076 01 0	4014586366388	Sugebørste		125,00	156,25	02	127
3 13 45 077 01 0	4014586366395	Sugebørste		222,00	277,50	02	127
3 13 45 078 01 0	4014586366401	Verktøymuffe med sugekraftregulering		290,00	362,50	02	-
3 13 45 079 01 0	4014586366418	Trinnmuffe	48916276	148,00	185,00	02	127
3 13 45 119 01 0	4014586370187	Kabelholder		79,00	98,75	02	128
3 13 45 120 01 0	4014586386119	Sugeslange		1.920,00	2.400,00	02	127
3 13 45 121 01 0	4014586392059	Sugeslange		1.662,00	2.077,50	02	127
3 13 45 123 01 0	4014586378596	Verktøymuffe med sugekraftregulering		323,00	403,75	02	127
3 13 45 130 01 0	4014586379449	HEPA filterpose		1.134,00	1.417,50	02	128
3 13 45 133 02 0	4014586386126	Tilbehørssett		928,00	1.160,00	02	128
3 13 45 137 01 0	4014586386133	Kombidyse, aluminium		1.224,00	1.530,00	02	127
3 13 45 250 01 0	4014586392066	Verktøymuffe med sugekraftregulering		296,00	370,00	02	127
3 13 45 251 01 0	4014586392691	Fleece-filterpose, premium		551,00	688,75	02	128
3 13 45 263 01 0	4014586394459	Manifold		205,00	256,25	02	127
3 13 45 273 01 0	4014586409955	Fleece-filterpose, premium		416,00	520,00	02	128
3 14 14 024 01 0	4014586060187	Sugeslange, sammensatt		926,00	1.157,50	02	-
3 14 14 054 00 8	4014586208916	Slange		38,00	47,50	02	103
3 14 14 055 00 2	4014586227290	PA-DL-Slangekobling		1.029,00	1.286,25	08	-
3 14 14 055 01 1	4014586252421	Dyseslangepakke med dobbel håndventil		21.736,00	27.170,00	08	-
3 14 14 059 01 0	4014586227108	Sugeslange	25180241	552,00	690,00	02	-
3 14 14 070 01 0	4014586356433	Fleksslange		152,00	190,00	02	117
3 14 15 020 00 8	4014586060392	Maskinsko	25180258	428,00	535,00	02	65
3 14 15 081 00 1	4014586207865	Maskinsko		186,00	232,50	02	65
3 14 20 131 01 0	4014586396408	Beskyttelsesdeksel BOP 10		141,00	176,25	02	9
3 14 20 132 01 0	4014586396415	Beskyttelsesdeksel BOP 10-2		141,00	176,25	02	9
3 14 26 030 00 5	4014586061641	Borrelås	25180274	190,00	237,50	02	139
3 14 26 067 01 6	4014586236797	Antisklimatte		227,00	283,75	02	-
3 14 28 102 01 6	4014586195957	Sponvern, 5-pakning		111,00	138,75	02	84
3 14 28 156 00 0	4014586272047	Plastovertrekk		88,00	110,00	02	-
3 18 01 010 01 2	4014586069210	Support-holder	25180282	1.019,00	1.273,75	02	-
3 18 10 070 01 6	4014586069678	Beskyttelsesdeksel, sammensatt	25180324	372,00	465,00	02	-
3 18 10 071 01 5	4014586069739	Beskyttelsesdeksel, sammensatt	25180340	455,00	568,75	02	-
3 18 10 171 00 5	4014586070124	Avsugsskjerm, sammensatt		2.347,00	2.933,75	02	-
3 18 10 240 01 4	4014586228945	Avsugsskjerm, sammensatt		310,00	387,50	06	139
3 18 10 247 01 9	4014586241906	Sponbeskyttelse		221,00	276,25	02	-
3 18 10 264 01 0	4014586307343	Avsugsskjerm, sett	42167701	224,00	280,00	02	139
3 18 10 277 00 0	4014586326238	Beskyttelsesdeksel		131,00	163,75	02	-
3 18 10 299 00 0	4014586394107	Beskyttelsesdeksel		116,00	145,00	06	46
3 18 10 300 00 0	4014586394114	Beskyttelsesdeksel		121,00	151,25	06	136
3 18 10 301 00 0	4014586394121	Beskyttelsesdeksel		124,00	155,00	06	46
3 18 10 305 00 0	4014586407852	Beskyttelsesdeksel		366,00	457,50	02	-
3 21 09 061 01 6	4014586074542	Spennlegeme, sammensatt		933,00	1.166,25	02	-
3 21 19 032 00 2	4014586074689	Sidehåndtak	25180373	75,00	93,75	02	-
3 21 19 047 00 4	4014586074801	Håndtak	25180399	124,00	155,00	02	-
3 21 19 058 00 1	4014586074849	Håndtak		152,00	190,00	02	-
3 21 19 078 02 4	4014586074962	Håndtak, sammensatt		268,00	335,00	02	-
3 21 19 103 01 7	4014586215587	Håndtak, sammensatt		340,00	425,00	02	-
3 21 19 107 01 6	4014586222882	Håndtak, sammensatt	25180407	59,00	73,75	02	-
3 21 19 113 01 6	4014586235264	Håndtak, sammensatt		169,00	211,25	02	-
3 21 19 116 01 1	4014586267616	Bøylehåndtak	25194531	492,00	615,00	04	177
3 21 19 117 01 5	4014586268125	Anti-vibrasjonshåndtak	25194648	409,00	511,25	02	49
3 21 19 118 01 3	4014586268132	Anti-vibrasjonshåndtak		409,00	511,25	02	64
3 21 19 119 01 7	4014586268149	Anti-vibrasjonshåndtak	25194630	409,00	511,25	02	-
3 21 19 124 01 0	4014586334783	Anti-vibrasjonshåndtak		103,00	128,75	02	135
3 21 19 127 03 0	4014586351971	Starter syl		259,00	323,75	02	-
3 21 19 148 02 0	4014586404790	Ekstra håndtak		473,00	591,25	04	169
3 21 20 025 00 6	4014586075105	Forlenget håndtak	25180415	341,00	426,25	02	-
3 21 25 043 00 4	4014586075341	Bøyle	25180456	83,00	103,75	02	-
3 21 25 050 00 7	4014586075396	Opphengsanordning		117,00	146,25	02	17
3 21 27 003 03 5	4014586075594	Dybdeanslag	25180464	948,00	1.185,00	02	-
3 21 27 005 00 6	4014586075600	Dybdeanslag		66,00	82,50	02	17
3 21 27 005 02 1	4014586075617	Dybdeanslag	25180472	419,00	523,75	02	-
3 21 27 021 03 6	4014586075761	Anslagshylse, sammensatt		307,00	383,75	02	-
3 21 27 021 06 1	4014586075792	Anslagshylse, sammensatt		682,00	852,50	02	-
3 21 27 021 10 4	4014586250717	Anslagshylse, sammensatt		591,00	738,75	02	-
3 21 27 021 11 3	4014586250724	Anslagshylse, sammensatt		294,00	367,50	02	-
3 21 27 021 12 9	4014586258669	Anslagshylse, sammensatt		234,00	292,50	02	-
3 21 27 021 13 5	4014586262406	Anslagshylse		186,00	232,50	02	-
3 21 27 021 14 1	4014586270531	Dybdeanslag, sammensatt		501,00	626,25	02	-
3 21 27 021 15 0	4014586295343	Anslagshylse, sammensatt		256,00	320,00	02	-
3 21 27 043 00 0	4014586075983	Anslagshylse, sammensatt		189,00	236,25	02	-
3 21 27 057 00 8	4014586208831	Anslagshylse, sammensatt		203,00	253,75	02	-



Bestillingsnummer	EAN	Beskrivelse	NOBB	Pris, eks. mva, kr	Pris, inkl. mva, kr	PK	Side
3 21 27 059 00 0	4014586215594	Dybdeanslag		117,00	146,25	02	-
3 21 27 065 01 9	4014586266077	Dybdeanslag, sammensatt		422,00	527,50	02	-
3 21 27 069 01 0	4014586351674	Dybdeanslag	40613945	214,00	267,50	04	159
3 21 32 020 12 9	4014586076706	Skjærepasta	25180613	163,00	203,75	04	103
3 21 32 022 00 7	4014586076713	Håndpumpe	25180621	115,00	143,75	02	103
3 21 32 031 00 0	4014586289922	Høyeffekts-skjæreoljespray	45391712	183,00	228,75	02	103
3 21 33 012 01 8	4014586076775	Spennkruss	25180639	1.353,00	1.691,25	02	-
3 21 33 021 01 0	4014586404745	Støvavsugsenhet		723,00	903,75	04	169
3 21 73 003 00 3	4014586265568	Arbeidshansker, små, par	25194135	832,00	1.040,00	04	136
3 21 73 004 00 1	4014586265575	Arbeidshansker, medium, par	25194143	832,00	1.040,00	04	136
3 21 73 005 00 5	4014586265582	Arbeidshansker, store, par	25194150	832,00	1.040,00	04	136
3 21 74 003 00 0	4014586077215	Beskyttelsesborg		124,00	155,00	02	-
3 21 74 006 00 5	4014586199641	Spennskralle med belte		1.666,00	2.082,50	02	-
3 21 74 007 00 9	4014586214740	Spennskralle m. belte		199,00	248,75	02	-
3 21 74 008 00 7	4014586241890	Stropp		192,00	240,00	02	-
3 21 74 011 00 0	4014586319056	Beskyttelsesdeksel		73,00	91,25	04	182
3 21 74 013 01 0	4014586335773	Sponbeger	45391723	211,00	263,75	02	95
3 21 74 013 10 0	4014586353128	Beskyttelsesdeksel		186,00	232,50	02	-
3 21 74 013 20 0	4014586353135	Beskyttelsesdeksel		228,00	285,00	02	-
3 24 22 326 01 0	4014586369846	Adapter-plate for magnet-kjerneboremaskiner		511,00	638,75	02	14
3 24 33 027 01 7	4014586210469	Plate		1.451,00	1.813,75	08	-
3 26 23 009 00 6	4014586200699	Reduksjonsringer		393,00	491,25	02	14
3 26 23 010 00 8	4014586200422	Reduksjonsringer		393,00	491,25	02	14
3 26 23 012 01 9	4014586248776	Reduksjonsringer		393,00	491,25	02	14
3 26 23 013 00 4	4014586248783	Reduksjonsringer		393,00	491,25	02	14
3 26 23 014 01 0	4014586369853	Reduksjonsringer		393,00	491,25	02	14
3 27 14 037 01 3	4014586091938	Spennbøyle, sammensatt		2.961,00	3.701,25	02	-
3 27 14 062 02 3	4014586092133	Frihåndsunderlag		2.406,00	3.007,50	02	88
3 27 14 071 01 3	4014586092201	Klembakke, sammensatt		447,00	558,75	02	-
3 27 14 084 00 8	4014586195872	Fotplate		1.093,00	1.366,25	02	84
3 27 14 088 00 7	4014586200750	Sponskjerm		55,00	68,75	02	84
3 27 15 051 03 8	4014586092812	Bøylekjede		13.709,00	17.136,25	08	-
3 39 01 021 01 1	4014586110165	Verktøykoffert		624,00	780,00	02	46
3 39 01 022 01 4	4014586110202	Verktøykoffert	25192980	574,00	717,50	02	49
3 39 01 031 00 1	4014586110233	Verktøykoffert	25180860	1.164,00	1.455,00	08	-
3 39 01 032 01 3	4014586110257	Verktøykoffert	25180878	591,00	738,75	02	9
3 39 01 045 01 8	4014586110387	Verktøykoffert, sammensatt	25192998	487,00	608,75	02	-
3 39 01 073 01 3	4014586200002	Verktøykoffert, sammensatt		1.956,00	2.445,00	02	-
3 39 01 096 01 6	4014586242095	Verktøykoffert, sammensatt		2.187,00	2.733,75	02	-
3 39 01 100 02 0	4014586287980	Verktøykoffert, sammensatt, for kjernebor		220,00	275,00	02	-
3 39 01 112 02 0	4014586317939	Verktøykoffert		971,00	1.213,75	04	-
3 39 01 114 00 7	4014586266732	Transportkasse		14.721,00	18.401,25	08	-
3 39 01 118 01 0	4014586285474	Verktøykoffert, sammensatt	25195157	483,00	603,75	02	11
3 39 01 118 20 0	4014586302775	Verktøykoffert, FSC		538,00	672,50	04	-
3 39 01 118 48 0	4014586317618	Verktøykoffert		578,00	722,50	02	8
3 39 01 118 93 0	4014586334974	Systemkoffert, ikke fylt		539,00	673,75	04	-
3 39 01 119 00 0	4014586285498	Plastboks	25195116	48,00	60,00	02	11
3 39 01 121 02 0	4014586317946	Oppbevaringsboks		2.287,00	2.858,75	02	-
3 39 01 122 01 0	4014586308791	Verktøykoffert, sammensatt		748,00	935,00	02	135
3 39 01 122 06 0	4014586321165	Verktøykoffert		871,00	1.088,75	02	-
3 39 01 122 12 0	4014586336732	Verktøykoffert		858,00	1.072,50	02	-
3 39 01 126 02 0	4014586332406	Oppbevaringsboks		1.003,00	1.253,75	02	-
3 39 01 127 02 0	4014586325859	Oppbevaringsboks		1.018,00	1.272,50	02	-
3 39 01 128 58 0	4014586367897	Verktøykoffert		548,00	685,00	02	-
3 39 01 128 82 0	4014586349435	Verktøykoffert		553,00	691,25	02	-
3 39 01 130 05 0	4014586333250	Verktøykoffert		889,00	1.111,25	02	-
3 39 01 131 03 0	4014586348957	Verktøykoffert		564,00	705,00	02	-
3 39 01 131 08 0	4014586348650	Verktøykoffert		564,00	705,00	02	16
3 39 01 131 92 0	4014586376325	Verktøykoffert		510,00	637,50	02	-
3 39 01 131 94 0	4014586379630	Verktøykoffert		537,00	671,25	02	11
3 39 01 131 98 0	4014586376332	Systemkoffert, ikke fylt	25195264	487,00	608,75	04	169
3 39 01 132 03 0	4014586340449	Oppbevaringsboks		1.003,00	1.253,75	02	-
3 39 01 133 05 0	4014586351247	Verktøykoffert		889,00	1.111,25	02	-
3 39 01 134 04 0	4014586340456	Oppbevaringsboks		1.018,00	1.272,50	02	-
3 39 01 140 99 0	4014586356310	Verktøykoffert		1.021,00	1.276,25	02	-
3 39 01 141 01 0	4014586365244	Kunststoff- verktøyskoffert		272,00	340,00	02	-
3 39 01 142 14 0	4014586356921	Oppbevaringsboks		1.018,00	1.272,50	02	-
3 39 01 143 06 0	4014586356938	Oppbevaringsboks		1.018,00	1.272,50	02	-
3 39 01 144 01 0	4014586356945	Systemkoffert, ikke fylt	51554084	256,00	320,00	04	169
3 39 01 146 00 0	4014586380025	Systainer Sys 1	51554160	615,00	768,75	02	169
3 39 01 147 00 0	4014586380032	Systainer Sys 2		667,00	833,75	02	-
3 39 01 152 00 0	4014586398396	Verktøykoffert		488,00	610,00	02	-
3 39 01 152 05 0	4014586407654	Verktøykoffert		602,00	752,50	04	-
3 39 01 152 07 0	4014586408118	Verktøykoffert		755,00	943,75	02	-
3 39 01 153 01 0	4014586398402	Verktøykoffert		261,00	326,25	04	-
3 39 01 154 03 0	4014586411903	Verktøykoffert		507,00	633,75	04	-

Tilbehør sortert etter nummer

Bestillingsnummer	EAN	Beskrivelse	NOBB	Pris, eks. mva, kr	Pris, inkl. mva, kr	PK	Side
3 39 01 154 05 0	4014586403786	Verktøykoffert		480,00	600,00	04	-
3 39 01 155 02 0	4014586379647	Oppbevaringsboks		2.242,00	2.802,50	02	-
3 39 01 157 31 0	4014586410586	Verktøykoffert		548,00	685,00	02	-
3 39 01 157 32 0	4014586410593	Verktøykoffert		548,00	685,00	02	-
3 39 01 160 01 0	4014586394091	Verktøykoffert		266,00	332,50	02	24
3 39 01 179 01 0	4014586408125	Verktøykoffert		755,00	943,75	02	-
3 39 04 491 00 0	4014586382999	Systainer-innsats til FMM 350 Q / QSL		130,00	162,50	06	169
3 39 04 542 00 0	4014586380056	Systainer-innsats til AFSC 18 Q		100,00	125,00	06	177
3 39 98 140 02 2	4014586622231	Verktøykoffert		904,00	1.130,00	02	-
3 39 98 140 08 2	4014586662039	Verktøykoffert		904,00	1.130,00	02	-
3 43 00 000 00 1	4014586402796	Berøringsbeskyttelse		49,00	61,25	04	159
3 52 22 927 05 0	4014586392455	Adapter for FEIN oscillerende verktøy (frem til 2004)	51554243	123,00	153,75	04	169
3 52 22 942 04 0	4014586392462	Tilbehørssett Best of Sanding	50489460	700,00	875,00	04	163
3 52 22 942 05 0	4014586392479	Tilbehørssett Best of E-Cut	50489475	633,00	791,25	04	159
3 52 22 942 06 0	4014586392486	Tilbehørssett Best of Renovation	50489486	1.918,00	2.397,50	04	162
3 52 22 942 07 0	4014586392677	Tilbehørssett Best of Tileworking	50489494	992,00	1.240,00	04	167
3 52 22 942 13 0	4014586397436	Tilbehørssett Best of E-Cut		1.114,00	1.392,50	04	-
3 52 22 946 01 0	4014586397443	Tilbehørssett for interiørarbeider i tre	51554372	1.961,00	2.451,25	04	170
3 52 22 946 02 0	4014586397450	Tilbehørssett for vindusreparasjon/-utskifting	51554402	1.961,00	2.451,25	04	170
3 52 22 946 03 0	4014586397467	Tilbehørssett for sanering av fliser/bad	51554315	1.961,00	2.451,25	04	170
3 52 22 946 04 0	4014586397474	Tilbehørssett for varme- og sanitærinstallasjon	51554353	1.961,00	2.451,25	04	170
3 52 22 946 06 0	4014586397498	Tilbehørssett Composite		1.961,00	2.451,25	04	-
3 52 22 952 01 0	4014586392516	HSS-sagblader Med dybdeanslag	50489505	732,00	915,00	04	159
3 52 22 952 02 0	4014586392523	Sag- og filsett SLP	50489513	296,00	370,00	04	167
3 52 22 952 03 0	4014586392530	E-Cut-sagblad Combo SLP	50489524	428,00	535,00	04	159
3 52 22 952 04 0	4014586392547	Adapter FSC	51712481	160,00	200,00	04	177
3 52 22 952 05 0	4014586392554	Adapter FSC Q	50690655	160,00	200,00	04	177
3 52 22 952 10 0	4014586404721	Slipemark-sett med hull		120,00	150,00	04	165
3 52 22 952 11 0	4014586404479	Slipemark-sett, zirkon		205,00	256,25	04	165
3 52 22 952 13 0	4014586400389	E-Cut-sagblad Combo		428,00	535,00	04	-
3 52 22 952 22 0	4014586413839	Tilbehørssett for oppussing av gulv		463,00	578,75	04	162
3 52 22 952 23 0	4014586413846	Tilbehørssett for oppussing av vinduer		463,00	578,75	04	163
3 52 22 952 24 0	4014586413853	Tilbehørssett til universelt arbeid		463,00	578,75	04	163
3 52 22 952 25 0	4014586413860	Tilbehørssett til saneringsarbeid		582,00	727,50	04	163
3 52 22 952 30 0	4014586415635	Tilbehørssett Best of E-Cut	53022253	509,00	636,25	04	159
3 90 00 000 00 1	4014586280028	Grafit 80 x 430 mm (pakke med 5 stk)		1.132,00	1.415,00	06	207
3 90 00 000 00 2	4014586280035	Fleksibel slange Ø90, 1,0 m		598,00	747,50	06	208
3 90 00 000 00 3	4014586280042	Spennebånd Ø90		80,00	100,00	06	208
3 90 00 000 00 4	4014586280059	Øyebeskyttelse 75 3-pakning		510,00	637,50	06	207
3 90 00 000 00 7	4014586280080	Øyebeskyttelse GU75/GR/GXR 3-pakning		819,00	1.023,75	06	207
3 90 00 000 05 6	4014586283517	Grafit 155 x 430 mm (3 stk.)		1.302,00	1.627,50	06	209
3 90 00 000 10 0	4014586294162	Metallfilter		1.429,00	1.786,25	06	210
3 90 00 000 18 3	4014586283500	Grafitbelegg		566,00	707,50	06	211
3 90 00 000 18 4	4014586283494	Øyebeskyttelse 150, GU150 (3 stk.)		980,00	1.225,00	06	209
3 90 00 000 19 0	4014586283487	Øyebeskyttelse		485,00	606,25	06	211
3 90 00 000 49 6	4014586280325	Messingledeskinne		582,00	727,50	06	208
3 90 00 000 49 7	4014586280332	Ledeskinne, nylon		616,00	770,00	06	208
3 90 00 000 97 6	4014586286303	Filter for GIBE, 523 x 241, innpakket		1.627,00	2.033,75	06	210
3 90 00 001 32 0	4014586294407	Anlegg		1.857,00	2.321,25	13	-
3 90 00 001 51 7	4014586297361	Vinkelsupport for GF 75		1.362,00	1.702,50	13	-
3 90 00 004 55 4	4014586330686	Boremal		280,00	350,00	06	210
3 90 00 004 76 0	4014586380933	Grafitbelegg		271,00	338,75	06	210
3 90 00 008 10 6	4014586389837	Slippeunderlag i rustfritt stål		810,00	1.012,50	02	191
4 06 11 009 01 9	4014586126760	Tetningsringsett		105,00	131,25	02	-
4 11 40 004 00 7	4014586128399	Slangekopling	25181033	306,00	382,50	02	88
4 30 33 087 06 5	4014586225173	Spennskrue-sett	25181041	92,00	115,00	04	-
6 01 10 008 01 7	4014586165790	Holder Ø 7 mm med utvendig flat kant		288,00	360,00	02	-
6 05 03 306 00 8	4014586262772	Bit 1/4" utvendig sekskant	25194085	90,00	112,50	02	35
6 05 05 015 00 1	4014586258713	Innsats 1/4", utvendig sekskant, SW 8		168,00	210,00	02	-
6 05 10 011 00 9	4014586235141	Holder 1/4" utvendig sekskant	25181348	218,00	272,50	02	24
6 05 10 215 00 3	4014586258812	Holder 1/4" utvendig sekskant	25194937	270,00	337,50	02	32
6 05 10 219 01 0	4014586367910	Bitsholder		281,00	351,25	02	-
6 05 10 222 01 0	4014586404820	Bitsholder		373,00	466,25	02	25
6 22 19 002 07 9	4014586168012	Inntrekkingspatron for pinneskruer	25182130	1.602,00	2.002,50	02	-
6 22 19 002 09 1	4014586168036	Inntrekkingspatron for pinneskruer	25182148	1.342,00	1.677,50	02	-
6 22 19 002 10 6	4014586168043	Inntrekkingspatron for pinneskruer	25182155	1.342,00	1.677,50	02	-
6 22 19 002 14 3	4014586168074	Inntrekkingspatron for pinneskruer	25182171	1.342,00	1.677,50	02	-
6 27 12 109 03 4	4014586169637	Bits 1/4" utvendig sekskant, 5-pakning		96,00	120,00	02	35
6 29 01 002 00 4	4014586172071	Åpen fastnøkkel SW8	25182965	67,00	83,75	02	-
6 29 01 003 00 8	4014586172088	Åpen fastnøkkel SW9	25182973	67,00	83,75	02	-
6 29 01 007 00 7	4014586172125	Åpen fastnøkkel SW13	25183013	67,00	83,75	02	-
6 29 01 016 00 2	4014586172217	Åpen fastnøkkel SW46	25183104	188,00	235,00	02	-
6 29 03 002 00 9	4014586172255	Åpen fastnøkkel SW17	25183138	67,00	83,75	02	8
6 29 03 010 00 6	4014586172309	Fastnøkkel SW55		431,00	538,75	08	-
6 29 03 011 00 5	4014586172316	Åpen fastnøkkel SW17	25183161	42,00	52,50	02	-
6 29 04 003 00 0	4014586172347	Åpen fastnøkkel 19 x 22	25183179	67,00	83,75	02	-



Bestillingsnummer	EAN	Beskrivelse	NOBB	Pris, eks. mva, kr	Pris, inkl. mva, kr	PK	Side
6 29 06 009 00 7	4014586172415	Pipenøkkel SW8		38,00	47,50	02	-
6 29 06 013 00 5	4014586226101	Pipenøkkel SW46		491,00	613,75	02	-
6 29 07 004 00 5	4014586172446	Stiftnøkkel SW6	25183203	20,00	25,00	02	-
6 29 07 006 00 2	4014586172453	Stiftnøkkel SW8	25183211	20,00	25,00	02	-
6 29 07 010 00 0	4014586172477	Stiftnøkkel SW4	25183229	20,00	25,00	02	-
6 29 07 011 00 9	4014586172484	Stiftnøkkel SW5		20,00	25,00	02	-
6 29 07 013 00 6	4014586172491	Stiftnøkkel SW3	25183237	20,00	25,00	02	-
6 29 07 015 00 8	4014586172514	Stiftnøkkel SW2,5	25183252	20,00	25,00	02	-
6 29 07 017 00 5	4014586172521	Stiftnøkkel SW4,5	25183260	69,00	86,25	02	-
6 29 07 023 00 5	4014586172545	Sekskantnøkkel SW4	25183286	20,00	25,00	02	-
6 29 07 029 00 6	4014586172590	Stiftnøkkel SW2		20,00	25,00	02	-
6 29 07 030 00 8	4014586172606	Stiftnøkkel SW8		42,00	52,50	02	-
6 29 07 034 00 2	4014586218618	Pipenøkkel SW4		20,00	25,00	02	-
6 29 07 037 00 3	4014586249728	Stiftnøkkel	25193095	24,00	30,00	02	-
6 29 08 013 00 3	4014586172675	Hakenøkkel		256,00	320,00	02	-
6 29 10 007 00 7	4014586172705	Toveis muttertrekker	25183336	207,00	258,75	02	-
6 29 10 022 00 2	4014586172736	Toveis muttertrekker	25183369	42,00	52,50	02	-
6 29 10 023 00 6	4014586172743	Toveis muttertrekker	25183377	42,00	52,50	02	-
6 29 10 031 00 8	4014586172811	Toveis muttertrekker	25192295	104,00	130,00	04	-
6 29 11 004 00 5	4014586172828	Ringnøkkel SW32		53,00	66,25	02	-
6 29 11 010 00 0	4014586220772	Ringnøkkel 17 x 19		287,00	358,75	08	-
6 29 12 001 00 4	4014586266107	Skrutrekker		161,00	201,25	02	-
6 29 13 004 00 0	4014586172859	Holdestift		44,00	55,00	02	-
6 29 13 020 00 4	4014586172927	Holdestift		14,00	17,50	02	-
6 29 13 021 00 3	4014586208688	Holdestift		37,00	46,25	02	-
6 29 14 001 00 2	4014586172934	Chucknøkkel	25183393	53,00	66,25	02	-
6 29 14 002 00 5	4014586172941	Chucknøkkel	25183401	25,00	31,25	02	-
6 29 14 004 00 7	4014586172958	Chucknøkkel	25183419	49,00	61,25	02	-
6 29 14 005 00 1	4014586172965	Chucknøkkel	25183427	131,00	163,75	02	-
6 29 14 011 00 1	4014586173016	Chucknøkkel		78,00	97,50	02	-
6 31 06 016 01 0	4014586271767	Forlengelse 100 mm QI	25194838	877,00	1.096,25	02	115
6 31 06 017 01 0	4014586335063	Forlengelse QIP 100 mm	45391738	851,00	1.063,75	02	95
6 31 10 019 01 0	4014586415680	Gjengebor for gjennomgangshull		162,00	202,50	02	103
6 31 10 019 02 0	4014586416069	Gjengeborsett for gjennomgangshull		1.177,00	1.471,25	02	103
6 31 10 019 03 0	4014586416076	Gjengebor for gjennomgangshull med adapter 3/4" Weldon-feste		397,00	496,25	02	103
6 31 10 020 01 0	4014586415697	Gjengebor for gjennomgangshull		186,00	232,50	02	103
6 31 10 020 02 0	4014586416083	Gjengebor for gjennomgangshull		1.177,00	1.471,25	02	103
6 31 10 020 03 0	4014586416090	Gjengebor for gjennomgangshull med adapter 3/4" Weldon-feste		422,00	527,50	02	103
6 31 10 021 01 0	4014586415703	Gjengebor for gjennomgangshull		223,00	278,75	02	103
6 31 10 021 02 0	4014586416106	Gjengeborsett for gjennomgangshull		1.226,00	1.532,50	02	103
6 31 10 021 03 0	4014586416113	Gjengebor for gjennomgangshull med adapter 3/4" Weldon-feste		459,00	573,75	02	103
6 31 10 022 01 0	4014586415710	Gjengebor for gjennomgangshull		248,00	310,00	02	103
6 31 10 022 02 0	4014586416120	Gjengeborsett for gjennomgangshull		1.226,00	1.532,50	02	103
6 31 10 022 03 0	4014586416137	Gjengebor for gjennomgangshull med adapter 3/4" Weldon-feste		483,00	603,75	02	103
6 31 11 009 01 0	4014586326597	Spiralbor D10 HSS QI		227,00	283,75	02	115
6 31 11 010 01 0	4014586326603	Spiralbor D10.2 HSS QI		227,00	283,75	02	115
6 31 11 011 01 0	4014586326610	Spiralbor D11 HSS QI		259,00	323,75	02	115
6 31 11 012 01 0	4014586326627	Spiralbor D12 HSS QI		259,00	323,75	02	115
6 31 11 013 01 0	4014586326634	Spiralbor D13 HSS QI		277,00	346,25	02	115
6 31 11 014 01 0	4014586326641	Spiralbor D14 HSS QI		277,00	346,25	02	115
6 31 11 015 01 0	4014586326658	Spiralbor D15 HSS QI		290,00	362,50	02	115
6 31 11 016 01 0	4014586326665	Spiralbor D15.5 HSS QI		290,00	362,50	02	115
6 31 11 018 01 0	4014586409085	HSS spiralbor med 3/4" Weldon-feste		211,00	263,75	02	102
6 31 11 018 02 0	4014586416144	HSS-spiralborsett med 3/4" Weldon-feste		1.610,00	2.012,50	02	102
6 31 11 019 01 0	4014586409092	HSS spiralbor med 3/4" Weldon-feste		211,00	263,75	02	102
6 31 11 020 01 0	4014586409108	HSS spiralbor med 3/4" Weldon-feste		211,00	263,75	02	102
6 31 11 021 01 0	4014586409115	HSS spiralbor med 3/4" Weldon-feste		223,00	278,75	02	102
6 31 11 022 01 0	4014586409122	HSS spiralbor med 3/4" Weldon-feste		223,00	278,75	02	102
6 31 11 023 01 0	4014586409139	HSS spiralbor med 3/4" Weldon-feste		254,00	317,50	02	102
6 31 11 024 01 0	4014586409146	HSS spiralbor med 3/4" Weldon-feste		254,00	317,50	02	102
6 31 11 025 01 0	4014586409153	HSS spiralbor med 3/4" Weldon-feste		273,00	341,25	02	102
6 31 11 026 01 0	4014586409160	HSS spiralbor med 3/4" Weldon-feste		273,00	341,25	02	102
6 31 11 027 01 0	4014586409177	HSS spiralbor med 3/4" Weldon-feste		310,00	387,50	02	102
6 31 11 028 01 0	4014586409184	HSS spiralbor med 3/4" Weldon-feste		310,00	387,50	02	102
6 31 11 034 01 0	4014586409658	HSS spiralbor med 3/4" Weldon-feste		211,00	263,75	02	102
6 31 11 035 01 0	4014586409665	HSS spiralbor med 3/4" Weldon-feste		223,00	278,75	02	102
6 31 11 036 01 0	4014586415109	HSS spiralbor med 3/4" Weldon-feste		211,00	263,75	02	102
6 31 11 037 01 0	4014586415116	HSS spiralbor med 3/4" Weldon-feste		254,00	317,50	02	102
6 31 11 038 01 0	4014586415727	HSS 90°-kjegleforsenkerbits		198,00	247,50	02	102
6 31 11 038 02 0	4014586416168	HSS 90° kjegleforsenkerbits med adapter 3/4" Weldon-feste		434,00	542,50	02	102
6 31 14 038 01 0	4014586331027	Sentreringsbor	45391742	175,00	218,75	02	94
6 31 14 038 02 0	4014586332796	Sentreringsbor lang 5-pakning	45391757	785,00	981,25	02	94
6 31 27 001 01 5	4014586176130	HM-Ultra50 kjernebor Ø18 M18 x 6 P 1,5	25183591	706,00	882,50	20	109
6 31 27 002 01 8	4014586176147	HM-Ultra50 kjernebor Ø20 M18 x 6 P 1,5	25183609	706,00	882,50	20	109
6 31 27 003 01 2	4014586176154	HM-Ultra50 kjernebor Ø22 M18 x 6 P 1,5	25183617	706,00	882,50	20	110
6 31 27 004 01 0	4014586176161	HM-Ultra50 kjernebor Ø25 M18 x 6 P 1,5	25183625	706,00	882,50	20	110

Tilbehør sortert etter nummer

Bestillingsnummer	EAN	Beskrivelse	NOBB	Pris, eks. mva, kr	Pris, inkl. mva, kr	PK	Side
6 31 27 005 01 4	4014586176178	HM-Ultra50 kjernebor Ø26 M18 x 6 P 1,5	25183633	706,00	882,50	20	110
6 31 27 006 01 7	4014586176185	HM-Ultra50 kjernebor Ø28 M18 x 6 P 1,5	25183641	706,00	882,50	20	110
6 31 27 007 01 1	4014586176192	HM-Ultra50 kjernebor Ø30 M18 x 6 P 1,5	25183658	706,00	882,50	20	110
6 31 27 008 01 9	4014586176208	HM-Ultra50 kjernebor Ø32 M18 x 6 P 1,5	25183666	789,00	986,25	20	110
6 31 27 009 01 3	4014586176215	HM-Ultra50 kjernebor Ø34 M18 x 6 P 1,5	25183674	789,00	986,25	20	110
6 31 27 010 01 5	4014586176222	HM-Ultra50 kjernebor Ø35 M18 x 6 P 1,5	25183682	789,00	986,25	20	110
6 31 27 011 01 4	4014586176239	HM-Ultra50 kjernebor Ø38 M18 x 6 P 1,5	25183690	914,00	1.142,50	20	110
6 31 27 012 01 7	4014586176246	HM-Ultra50 kjernebor Ø40 M18 x 6 P 1,5	25183708	914,00	1.142,50	20	110
6 31 27 013 01 1	4014586176253	HM-Ultra50 kjernebor Ø42 M18 x 6 P 1,5	25183716	1.079,00	1.348,75	20	110
6 31 27 014 01 9	4014586176260	HM-Ultra50 kjernebor Ø43 M18 x 6 P 1,5	25183724	1.079,00	1.348,75	20	110
6 31 27 015 01 3	4014586176277	HM-Ultra50 kjernebor Ø45 M18 x 6 P 1,5	25183732	1.079,00	1.348,75	20	110
6 31 27 016 01 6	4014586176284	HM-Ultra50 kjernebor Ø48 M18 x 6 P 1,5	25183740	1.205,00	1.506,25	20	110
6 31 27 017 01 0	4014586176291	HM-Ultra50 kjernebor Ø50 M18 x 6 P 1,5	25183757	1.205,00	1.506,25	20	110
6 31 27 018 01 8	4014586176307	HM-Ultra50 kjernebor Ø52 M18 x 6 P 1,5	25183765	1.332,00	1.665,00	20	110
6 31 27 019 01 2	4014586176314	HM-Ultra50 kjernebor Ø19 M18 x 6 P 1,5	25183773	706,00	882,50	20	109
6 31 27 020 01 4	4014586176321	HM-Ultra50 kjernebor Ø21 M18 x 6 P 1,5	25183781	706,00	882,50	20	110
6 31 27 021 01 3	4014586176338	HM-Ultra50 kjernebor Ø23 M18 x 6 P 1,5	25183799	706,00	882,50	20	110
6 31 27 022 01 6	4014586176345	HM-Ultra50 kjernebor Ø24 M18 x 6 P 1,5	25183807	706,00	882,50	20	110
6 31 27 023 01 0	4014586176352	HM-Ultra50 kjernebor Ø27 M18 x 6 P 1,5	25183815	706,00	882,50	20	110
6 31 27 024 01 8	4014586176369	HM-Ultra50 kjernebor Ø29 M18 x 6 P 1,5	25183823	706,00	882,50	20	110
6 31 27 025 01 2	4014586176376	HM-Ultra50 kjernebor Ø31 M18 x 6 P 1,5	25183831	789,00	986,25	20	110
6 31 27 026 01 5	4014586176383	HM-Ultra50 kjernebor Ø33 M18 x 6 P 1,5	25183849	789,00	986,25	20	110
6 31 27 027 01 9	4014586176390	HM-Ultra50 kjernebor Ø36 M18 x 6 P 1,5	25183856	914,00	1.142,50	20	110
6 31 27 028 01 7	4014586176406	HM-Ultra50 kjernebor Ø37 M18 x 6 P 1,5	25183864	914,00	1.142,50	20	110
6 31 27 029 01 1	4014586176413	HM-Ultra50 kjernebor Ø39 M18 x 6 P 1,5	25183872	914,00	1.142,50	20	110
6 31 27 030 01 3	4014586176420	HM-Ultra50 kjernebor Ø41 M18 x 6 P 1,5	25183880	1.079,00	1.348,75	20	110
6 31 27 031 01 2	4014586176437	HM-Ultra50 kjernebor Ø44 M18 x 6 P 1,5	25183898	1.079,00	1.348,75	20	110
6 31 27 032 01 5	4014586176444	HM-Ultra50 kjernebor Ø46 M18 x 6 P 1,5	25183906	1.205,00	1.506,25	20	110
6 31 27 033 01 9	4014586176451	HM-Ultra50 kjernebor Ø47 M18 x 6 P 1,5	25183914	1.205,00	1.506,25	20	110
6 31 27 034 01 7	4014586176468	HM-Ultra50 kjernebor Ø49 M18 x 6 P 1,5	25183922	1.205,00	1.506,25	20	110
6 31 27 035 01 1	4014586176475	HM-Ultra50 kjernebor Ø51 M18 x 6 P 1,5	25183930	1.332,00	1.665,00	20	110
6 31 27 036 01 4	4014586192369	HM-Ultra50 kjernebor Ø53 M18 x 6 P 1,5	25183948	1.332,00	1.665,00	20	110
6 31 27 037 01 8	4014586192376	HM-Ultra50 kjernebor Ø54 M18 x 6 P 1,5	25183955	1.332,00	1.665,00	20	110
6 31 27 038 01 6	4014586192383	HM-Ultra50 kjernebor Ø55 M18 x 6 P 1,5	25183963	1.332,00	1.665,00	20	110
6 31 27 039 01 0	4014586192390	HM-Ultra50 kjernebor Ø56 M18 x 6 P 1,5	25183971	1.388,00	1.735,00	20	110
6 31 27 040 01 2	4014586192406	HM-Ultra50 kjernebor Ø57 M18 x 6 P 1,5	25183989	1.388,00	1.735,00	20	110
6 31 27 041 01 1	4014586192413	HM-Ultra50 kjernebor Ø58 M18 x 6 P 1,5	25183997	1.388,00	1.735,00	20	110
6 31 27 042 01 4	4014586200941	HM-Ultra50 kjernebor Ø12 M18 x 6 P 1,5	25184003	706,00	882,50	20	109
6 31 27 043 01 8	4014586200958	HM-Ultra50 kjernebor Ø13 M18 x 6 P 1,5	25184011	706,00	882,50	20	109
6 31 27 044 01 6	4014586200965	HM-Ultra50 kjernebor Ø14 M18 x 6 P 1,5	25184029	706,00	882,50	20	109
6 31 27 045 01 0	4014586200972	HM-Ultra50 kjernebor Ø15 M18 x 6 P 1,5	25184037	706,00	882,50	20	109
6 31 27 046 01 3	4014586200989	HM-Ultra50 kjernebor Ø16 M18 x 6 P 1,5	25184045	706,00	882,50	20	109
6 31 27 047 01 7	4014586200996	HM-Ultra50 kjernebor Ø17 M18 x 6 P 1,5	25184052	706,00	882,50	20	109
6 31 27 049 01 9	4014586223179	HM-Ultra50 kjernebor Ø59 M18 x 6 P 1,5	25184078	1.408,00	1.760,00	20	110
6 31 27 050 01 1	4014586223186	HM-Ultra50 kjernebor Ø60 M18 x 6 P 1,5	25184086	1.408,00	1.760,00	20	110
6 31 27 051 01 0	4014586223193	HM-Ultra50 kjernebor Ø61 M18 x 6 P 1,5	25184094	1.594,00	1.992,50	20	110
6 31 27 052 01 3	4014586223209	HM-Ultra50 kjernebor Ø62 M18 x 6 P 1,5	25184102	1.594,00	1.992,50	20	110
6 31 27 053 01 7	4014586223216	HM-Ultra50 kjernebor Ø63 M18 x 6 P 1,5	25184110	1.594,00	1.992,50	20	110
6 31 27 054 01 5	4014586223223	HM-Ultra50 kjernebor Ø64 M18 x 6 P 1,5	25184128	1.594,00	1.992,50	20	110
6 31 27 055 01 9	4014586223230	HM-Ultra50 kjernebor Ø65 M18 x 6 P 1,5	25184136	1.594,00	1.992,50	20	110
6 31 27 061 01 9	4014586229447	Kjernebor Ø90		3.427,00	4.283,75	20	-
6 31 27 086 01 9	4014586239996	HM-Ultra-kjernebor Ø12/35 HM QI	25184425	655,00	818,75	20	109
6 31 27 086 04 0	4014586375533	Tilbehørssett Best of kjernebor HM-Ultra 35 QI 12,14,16,18,20,22 mm	48517242	3.080,00	3.850,00	20	109
6 31 27 087 01 3	4014586240008	HM-Ultra-kjernebor Ø13/35 HM QI	25184433	655,00	818,75	20	109
6 31 27 088 01 1	4014586240015	HM-Ultra-kjernebor Ø14/35 HM QI	25184441	655,00	818,75	20	109
6 31 27 089 01 5	4014586240022	HM-Ultra-kjernebor Ø15/35 HM QI	25184458	655,00	818,75	20	109
6 31 27 090 01 7	4014586240039	HM-Ultra-kjernebor Ø16/35 HM QI	25184466	655,00	818,75	20	109
6 31 27 091 01 6	4014586240046	HM-Ultra-kjernebor Ø17/35 HM QI	25184474	655,00	818,75	20	109
6 31 27 092 01 9	4014586240053	HM-Ultra-kjernebor Ø18/35 HM QI	25184482	655,00	818,75	20	109
6 31 27 093 01 3	4014586240060	HM-Ultra-kjernebor Ø19/35 HM QI	25184490	655,00	818,75	20	109
6 31 27 094 01 1	4014586240077	HM-Ultra-kjernebor Ø20/35 HM QI	25184508	655,00	818,75	20	109
6 31 27 095 01 5	4014586240084	HM-Ultra-kjernebor Ø21/35 HM QI	25184516	655,00	818,75	20	109
6 31 27 096 01 8	4014586240091	HM-Ultra-kjernebor Ø22/35 HM QI	25184524	655,00	818,75	20	109
6 31 27 097 01 2	4014586240107	HM-Ultra-kjernebor Ø23/35 HM QI	25184532	655,00	818,75	20	109
6 31 27 098 01 0	4014586240114	HM-Ultra-kjernebor Ø24/35 HM QI	25184540	655,00	818,75	20	109
6 31 27 099 01 4	4014586240121	HM-Ultra-kjernebor Ø25/35 HM QI	25184557	655,00	818,75	20	109
6 31 27 100 01 5	4014586240138	HM-Ultra-kjernebor Ø26/35 HM QI	25184565	655,00	818,75	20	109
6 31 27 101 01 4	4014586240145	HM-Ultra-kjernebor Ø27/35 HM QI	25184573	655,00	818,75	20	109
6 31 27 102 01 7	4014586240152	HM-Ultra-kjernebor Ø28/35 HM QI	25184581	655,00	818,75	20	109
6 31 27 103 01 1	4014586240169	HM-Ultra-kjernebor Ø29/35 HM QI	25184599	753,00	941,25	20	109
6 31 27 104 01 9	4014586240176	HM-Ultra-kjernebor Ø30/35 HM QI	25184607	753,00	941,25	20	109
6 31 27 105 01 3	4014586240183	HM-Ultra-kjernebor Ø31/35 HM QI	25184615	753,00	941,25	20	109
6 31 27 106 01 6	4014586240190	HM-Ultra-kjernebor Ø32/35 HM QI	25184623	753,00	941,25	20	109
6 31 27 107 01 0	4014586240206	HM-Ultra-kjernebor Ø33/35 HM QI	25184631	753,00	941,25	20	109
6 31 27 108 01 8	4014586240213	HM-Ultra-kjernebor Ø34/35 HM QI	25184649	753,00	941,25	20	109
6 31 27 109 01 2	4014586240220	HM-Ultra-kjernebor Ø35/35 HM QI	25184656	753,00	941,25	20	109

Bestillingsnummer	EAN	Beskrivelse	NOBB	Pris, eks. mva, kr	Pris, inkl. mva, kr	PK	Side
6 31 27 110 01 4	4014586240237	HM-Ultra-kjernebor Ø36/35 HM QI	25184664	872,00	1.090,00	20	109
6 31 27 111 01 3	4014586240244	HM-Ultra-kjernebor Ø37/35 HM QI	25184672	872,00	1.090,00	20	109
6 31 27 112 01 6	4014586240251	HM-Ultra-kjernebor Ø38/35 HM QI	25184680	872,00	1.090,00	20	109
6 31 27 113 01 0	4014586240268	HM-Ultra-kjernebor Ø39/35 HM QI	25184698	872,00	1.090,00	20	109
6 31 27 114 01 8	4014586240275	HM-Ultra-kjernebor Ø40/35 HM QI	25184706	872,00	1.090,00	20	109
6 31 27 115 01 2	4014586240282	HM-Ultra-kjernebor Ø41/35 HM QI	25184714	1.031,00	1.288,75	20	109
6 31 27 116 01 5	4014586240299	HM-Ultra-kjernebor Ø42/35 HM QI	25184722	1.031,00	1.288,75	20	109
6 31 27 117 01 9	4014586240305	HM-Ultra-kjernebor Ø43/35 HM QI	25184730	1.031,00	1.288,75	20	109
6 31 27 118 01 7	4014586240312	HM-Ultra-kjernebor Ø44/35 HM QI	25184748	1.031,00	1.288,75	20	109
6 31 27 119 01 1	4014586240329	HM-Ultra-kjernebor Ø45/35 HM QI	25184755	1.031,00	1.288,75	20	109
6 31 27 120 01 3	4014586240336	HM-Ultra-kjernebor Ø46/35 HM QI	25184763	1.150,00	1.437,50	20	109
6 31 27 121 01 2	4014586240343	HM-Ultra-kjernebor Ø47/35 HM QI	25184771	1.150,00	1.437,50	20	109
6 31 27 122 01 5	4014586240350	HM-Ultra-kjernebor Ø48/35 HM QI	25184789	1.150,00	1.437,50	20	109
6 31 27 123 01 9	4014586240367	HM-Ultra-kjernebor Ø49/35 HM QI	25184797	1.150,00	1.437,50	20	109
6 31 27 124 01 7	4014586240374	HM-Ultra-kjernebor Ø50/35 HM QI	25184805	1.150,00	1.437,50	20	109
6 31 27 125 01 1	4014586240381	HM-Ultra-kjernebor Ø51/35 HM QI	25184813	1.270,00	1.587,50	20	109
6 31 27 126 01 4	4014586240398	HM-Ultra-kjernebor Ø52/35 HM QI	25184821	1.270,00	1.587,50	20	109
6 31 27 127 01 8	4014586240404	HM-Ultra-kjernebor Ø53/35 HM QI	25184839	1.270,00	1.587,50	20	109
6 31 27 128 01 6	4014586240411	HM-Ultra-kjernebor Ø54/35 HM QI	25184847	1.270,00	1.587,50	20	109
6 31 27 129 01 0	4014586240428	HM-Ultra-kjernebor Ø55/35 HM QI	25184854	1.270,00	1.587,50	20	109
6 31 27 130 01 2	4014586240435	HM-Ultra-kjernebor Ø56/35 HM QI	25184862	1.325,00	1.656,25	20	109
6 31 27 131 01 1	4014586240442	HM-Ultra-kjernebor Ø57/35 HM QI	25184870	1.325,00	1.656,25	20	109
6 31 27 132 01 4	4014586240459	HM-Ultra-kjernebor Ø58/35 HM QI	25184888	1.325,00	1.656,25	20	109
6 31 27 133 01 8	4014586240466	HM-Ultra-kjernebor Ø59/35 HM QI	25184896	1.325,00	1.656,25	20	109
6 31 27 134 01 6	4014586240473	HM-Ultra-kjernebor Ø60/35 HM QI	25184904	1.325,00	1.656,25	20	109
6 31 27 135 01 0	4014586240480	HM-Ultra-kjernebor Ø61/35 HM QI	25184912	1.499,00	1.873,75	20	109
6 31 27 136 01 3	4014586240497	HM-Ultra-kjernebor Ø62/35 HM QI	25184920	1.499,00	1.873,75	20	109
6 31 27 137 01 7	4014586240503	HM-Ultra-kjernebor Ø63/35 HM QI	25184938	1.499,00	1.873,75	20	109
6 31 27 138 01 5	4014586240510	HM-Ultra-kjernebor Ø64/35 HM QI	25184946	1.499,00	1.873,75	20	109
6 31 27 139 01 9	4014586240527	HM-Ultra-kjernebor Ø65/35 HM QI	25184953	1.499,00	1.873,75	20	109
6 31 27 238 01 1	4014586252469	HM-Ultra-kjernebor Ø15.5/35 HM QI	45394046	655,00	818,75	20	109
6 31 27 239 01 5	4014586252476	HM-Ultra-kjernebor Ø17.5/35 HM QI		655,00	818,75	20	109
6 31 27 240 01 7	4014586252483	HM-Ultra-kjernebor Ø19.5/35 HM QI		655,00	818,75	20	109
6 31 27 241 01 6	4014586252490	HM-Ultra-kjernebor Ø26.5/35 HM QI		655,00	818,75	20	109
6 31 27 276 01 0	4014586272122	HM-Ultra50 kjernebor Weldon Ø12/50	40945362	706,00	882,50	20	110
6 31 27 276 02 0	4014586375540	Tilbehørssett Best of kjernebor HM-Ultra 50 W 12,14,16,18,20,22 mm	48517605	3.544,00	4.430,00	20	109
6 31 27 277 01 0	4014586272139	HM-Ultra50 kjernebor Weldon Ø13/50	40945370	706,00	882,50	20	110
6 31 27 278 01 0	4014586272146	HM-Ultra50 kjernebor Weldon Ø14/50	40945388	706,00	882,50	20	110
6 31 27 279 01 0	4014586272153	HM-Ultra50 kjernebor Weldon Ø15/50	40945396	706,00	882,50	20	110
6 31 27 280 01 0	4014586272160	HM-Ultra50 kjernebor Weldon Ø16/50	40945404	706,00	882,50	20	110
6 31 27 281 01 0	4014586272177	HM-Ultra50 kjernebor Weldon Ø17/50	40945412	706,00	882,50	20	110
6 31 27 282 01 0	4014586272184	HM-Ultra50 kjernebor Weldon Ø18/50	40945420	706,00	882,50	20	110
6 31 27 283 01 0	4014586272191	HM-Ultra50 kjernebor Weldon Ø19/50	40945438	706,00	882,50	20	110
6 31 27 284 01 0	4014586272207	HM-Ultra50 kjernebor Weldon Ø20/50	40945446	706,00	882,50	20	110
6 31 27 285 01 0	4014586272214	HM-Ultra50 kjernebor Weldon Ø21/50	40945453	706,00	882,50	20	110
6 31 27 286 01 0	4014586272221	HM-Ultra50 kjernebor Weldon Ø22/50	40945461	706,00	882,50	20	110
6 31 27 287 01 0	4014586272238	HM-Ultra50 kjernebor Weldon Ø23/50	40945479	706,00	882,50	20	110
6 31 27 288 01 0	4014586272245	HM-Ultra50 kjernebor Weldon Ø24/50	40945487	706,00	882,50	20	110
6 31 27 289 01 0	4014586272252	HM-Ultra50 kjernebor Weldon Ø25/50	40945495	706,00	882,50	20	110
6 31 27 290 01 0	4014586272269	HM-Ultra50 kjernebor Weldon Ø26/50	40945503	706,00	882,50	20	110
6 31 27 291 01 0	4014586272276	HM-Ultra50 kjernebor Weldon Ø27/50	40945511	706,00	882,50	20	110
6 31 27 292 01 0	4014586272283	HM-Ultra50 kjernebor Weldon Ø28/50	40945529	706,00	882,50	20	110
6 31 27 293 01 0	4014586272290	HM-Ultra50 kjernebor Weldon Ø29/50	40945537	706,00	882,50	20	110
6 31 27 294 01 0	4014586272306	HM-Ultra50 kjernebor Weldon Ø30/50	40945545	706,00	882,50	20	110
6 31 27 295 01 0	4014586272313	HM-Ultra50 kjernebor Weldon Ø31/50	40945552	789,00	986,25	20	110
6 31 27 296 01 0	4014586272320	HM-Ultra50 kjernebor Weldon Ø32/50	40945560	789,00	986,25	20	110
6 31 27 297 01 0	4014586272337	HM-Ultra50 kjernebor Weldon Ø33/50	40945578	789,00	986,25	20	110
6 31 27 298 01 0	4014586272344	HM-Ultra50 kjernebor Weldon Ø34/50	40945586	789,00	986,25	20	110
6 31 27 299 01 0	4014586272351	HM-Ultra50 kjernebor Weldon Ø35/50	40945594	789,00	986,25	20	110
6 31 27 300 01 0	4014586272368	HM-Ultra50 kjernebor Weldon Ø36/50	40945602	914,00	1.142,50	20	110
6 31 27 301 01 0	4014586272375	HM-Ultra50 kjernebor Weldon Ø37/50	40945628	914,00	1.142,50	20	110
6 31 27 302 01 0	4014586272382	HM-Ultra50 kjernebor Weldon Ø38/50	40945636	914,00	1.142,50	20	110
6 31 27 303 01 0	4014586272399	HM-Ultra50 kjernebor Weldon Ø39/50	40945644	914,00	1.142,50	20	110
6 31 27 304 01 0	4014586272405	HM-Ultra50 kjernebor Weldon Ø40/50	40945669	914,00	1.142,50	20	111
6 31 27 305 01 0	4014586272412	HM-Ultra50 kjernebor Weldon Ø41/50	40945677	1.079,00	1.348,75	20	111
6 31 27 306 01 0	4014586272429	HM-Ultra50 kjernebor Weldon Ø42/50	40945685	1.079,00	1.348,75	20	111
6 31 27 307 01 0	4014586272436	HM-Ultra50 kjernebor Weldon Ø43/50	40945693	1.079,00	1.348,75	20	111
6 31 27 308 01 0	4014586272443	HM-Ultra50 kjernebor Weldon Ø44/50	40945701	1.079,00	1.348,75	20	111
6 31 27 309 01 0	4014586272450	HM-Ultra50 kjernebor Weldon Ø45/50	40945719	1.079,00	1.348,75	20	111
6 31 27 310 01 0	4014586272467	HM-Ultra50 kjernebor Weldon Ø46/50	40945727	1.205,00	1.506,25	20	111
6 31 27 311 01 0	4014586272474	HM-Ultra50 kjernebor Weldon Ø47/50	40945735	1.205,00	1.506,25	20	111
6 31 27 312 01 0	4014586272481	HM-Ultra50 kjernebor Weldon Ø48/50	40945743	1.205,00	1.506,25	20	111
6 31 27 313 01 0	4014586272498	HM-Ultra50 kjernebor Weldon Ø49/50	40945750	1.205,00	1.506,25	20	111
6 31 27 314 01 0	4014586272504	HM-Ultra50 kjernebor Weldon Ø50/50	40945768	1.205,00	1.506,25	20	111
6 31 27 315 01 0	4014586272511	HM-Ultra50 kjernebor Weldon Ø51/50	40945776	1.332,00	1.665,00	20	111
6 31 27 316 01 0	4014586272528	HM-Ultra50 kjernebor Weldon Ø52/50	40945784	1.332,00	1.665,00	20	111

Tilbehør sortert etter nummer

Bestillingsnummer	EAN	Beskrivelse	NOBB	Pris, eks. mva, kr	Pris, inkl. mva, kr	PK	Side
6 31 27 317 01 0	4014586272535	HM-Ultra50 kjernebor Weldon Ø53/50	40945792	1.332,00	1.665,00	20	111
6 31 27 318 01 0	4014586272542	HM-Ultra50 kjernebor Weldon Ø54/50	40945800	1.332,00	1.665,00	20	111
6 31 27 319 01 0	4014586272559	HM-Ultra50 kjernebor Weldon Ø55/50	40945818	1.332,00	1.665,00	20	111
6 31 27 320 01 0	4014586272566	HM-Ultra50 kjernebor Weldon Ø56/50	40945826	1.388,00	1.735,00	20	111
6 31 27 321 01 0	4014586272573	HM-Ultra50 kjernebor Weldon Ø57/50	40945834	1.388,00	1.735,00	20	111
6 31 27 322 01 0	4014586272580	HM-Ultra50 kjernebor Weldon Ø58/50	40945842	1.388,00	1.735,00	20	111
6 31 27 323 01 0	4014586272597	HM-Ultra50 kjernebor Weldon Ø59/50	40945859	1.388,00	1.735,00	20	111
6 31 27 324 01 0	4014586272603	HM-Ultra50 kjernebor Weldon Ø60/50	40945867	1.388,00	1.735,00	20	111
6 31 27 325 01 0	4014586272610	HM-Ultra50 kjernebor Weldon Ø61/50	40945875	1.571,00	1.963,75	20	111
6 31 27 326 01 0	4014586272627	HM-Ultra50 kjernebor Weldon Ø62/50	40945883	1.571,00	1.963,75	20	111
6 31 27 327 01 0	4014586272634	HM-Ultra50 kjernebor Weldon Ø63/50	40945891	1.571,00	1.963,75	20	111
6 31 27 328 01 0	4014586272641	HM-Ultra50 kjernebor Weldon Ø64/50	40945909	1.571,00	1.963,75	20	111
6 31 27 329 01 0	4014586272658	HM-Ultra50 kjernebor Weldon Ø65/50	40945917	1.571,00	1.963,75	20	111
6 31 27 330 01 0	4014586279732	HM-Ultra50 kjernebor QuickIN MAX Ø50/50	45391761	1.205,00	1.506,25	20	120
6 31 27 331 01 0	4014586279749	HM-Ultra50 kjernebor QuickIN MAX Ø51/50	45391776	1.332,00	1.665,00	20	120
6 31 27 332 01 0	4014586279756	HM-Ultra50 kjernebor QuickIN MAX Ø52/50	45391780	1.332,00	1.665,00	20	120
6 31 27 333 01 0	4014586279763	HM-Ultra50 kjernebor QuickIN MAX Ø53/50	45391795	1.332,00	1.665,00	20	120
6 31 27 334 01 0	4014586279770	HM-Ultra50 kjernebor QuickIN MAX Ø54/50	45391806	1.332,00	1.665,00	20	120
6 31 27 335 01 0	4014586279787	HM-Ultra50 kjernebor QuickIN MAX Ø55/50	45391814	1.332,00	1.665,00	20	120
6 31 27 336 01 0	4014586279794	HM-Ultra50 kjernebor QuickIN MAX Ø56/50	45391825	1.388,00	1.735,00	20	120
6 31 27 337 01 0	4014586279800	HM-Ultra50 kjernebor QuickIN MAX Ø57/50	45391833	1.388,00	1.735,00	20	120
6 31 27 338 01 0	4014586279817	HM-Ultra50 kjernebor QuickIN MAX Ø58/50	45391844	1.388,00	1.735,00	20	120
6 31 27 339 01 0	4014586279824	HM-Ultra50 kjernebor QuickIN MAX Ø59/50	45391852	1.388,00	1.735,00	20	120
6 31 27 340 01 0	4014586279831	HM-Ultra50 kjernebor QuickIN MAX Ø60/50	45391863	1.388,00	1.735,00	20	120
6 31 27 341 01 0	4014586279848	HM-Ultra50 kjernebor QuickIN MAX Ø61/50	45391878	1.571,00	1.963,75	20	120
6 31 27 342 01 0	4014586279855	HM-Ultra50 kjernebor QuickIN MAX Ø62/50	45391882	1.571,00	1.963,75	20	120
6 31 27 343 01 0	4014586279862	HM-Ultra50 kjernebor QuickIN MAX Ø63/50	45391897	1.571,00	1.963,75	20	120
6 31 27 344 01 0	4014586279879	HM-Ultra50 kjernebor QuickIN MAX Ø64/50	45391901	1.571,00	1.963,75	20	120
6 31 27 345 01 0	4014586279886	HM-Ultra50 kjernebor QuickIN MAX Ø65/50	45391916	1.571,00	1.963,75	20	120
6 31 27 346 01 0	4014586279893	HM-Ultra50 kjernebor QuickIN MAX Ø66/50	45391920	1.802,00	2.252,50	20	120
6 31 27 347 01 0	4014586279909	HM-Ultra50 kjernebor QuickIN MAX Ø67/50	45391935	1.802,00	2.252,50	20	120
6 31 27 348 01 0	4014586279916	HM-Ultra50 kjernebor QuickIN MAX Ø68/50	45391946	1.802,00	2.252,50	20	120
6 31 27 349 01 0	4014586279923	HM-Ultra50 kjernebor QuickIN MAX Ø69/50	45391954	1.802,00	2.252,50	20	120
6 31 27 350 01 0	4014586279930	HM-Ultra50 kjernebor QuickIN MAX Ø70/50	45391965	1.990,00	2.487,50	20	120
6 31 27 351 01 0	4014586279947	HM-Ultra50 kjernebor QuickIN MAX Ø71/50	45391973	2.009,00	2.511,25	20	120
6 31 27 352 01 0	4014586279954	HM-Ultra50 kjernebor QuickIN MAX Ø72/50	45391984	2.027,00	2.533,75	20	120
6 31 27 353 01 0	4014586279961	HM-Ultra50 kjernebor QuickIN MAX Ø73/50	45391992	2.046,00	2.557,50	20	120
6 31 27 354 01 0	4014586279978	HM-Ultra50 kjernebor QuickIN MAX Ø74/50	45392003	2.065,00	2.581,25	20	120
6 31 27 355 01 0	4014586279985	HM-Ultra50 kjernebor QuickIN MAX Ø75/50	45392018	2.084,00	2.605,00	20	120
6 31 27 456 01 0	4014586304083	HM-Ultra50 kjernebor QuickIN MAX Ø76/50	45392037	2.178,00	2.722,50	20	120
6 31 27 457 01 0	4014586304090	HM-Ultra50 kjernebor QuickIN MAX Ø77/50	45392041	2.197,00	2.746,25	20	120
6 31 27 458 01 0	4014586304106	HM-Ultra50 kjernebor QuickIN MAX Ø78/50	45392056	2.224,00	2.780,00	20	120
6 31 27 459 01 0	4014586304113	HM-Ultra50 kjernebor QuickIN MAX Ø79/50	45392060	2.253,00	2.816,25	20	120
6 31 27 460 01 0	4014586304120	HM-Ultra50 kjernebor QuickIN MAX Ø80/50	45392075	2.253,00	2.816,25	20	120
6 31 27 714 01 0	4014586346632	HM Ultra 35 kjernebor med 3/4" Weldon-feste		636,00	795,00	20	102
6 31 27 714 02 0	4014586375557	Tilbehørssett Best of kjernebor HM-Ultra 35 W 12,14,16,18,20,22 mm	48517662	3.080,00	3.850,00	20	109
6 31 27 715 01 0	4014586346649	HM Ultra 35 kjernebor med 3/4" Weldon-feste		636,00	795,00	20	102
6 31 27 716 01 0	4014586346656	HM Ultra 35 kjernebor med 3/4" Weldon-feste		636,00	795,00	20	102
6 31 27 717 01 0	4014586346663	HM Ultra 35 kjernebor med 3/4" Weldon-feste		636,00	795,00	20	102
6 31 27 718 01 0	4014586346670	HM Ultra 35 kjernebor med 3/4" Weldon-feste		636,00	795,00	20	102
6 31 27 719 01 0	4014586346687	HM Ultra 35 kjernebor med 3/4" Weldon-feste		636,00	795,00	20	102
6 31 27 720 01 0	4014586346694	HM Ultra 35 kjernebor med 3/4" Weldon-feste		636,00	795,00	20	102
6 31 27 721 01 0	4014586346700	HM Ultra 35 kjernebor med 3/4" Weldon-feste		636,00	795,00	20	102
6 31 27 722 01 0	4014586346717	HM Ultra 35 kjernebor med 3/4" Weldon-feste		636,00	795,00	20	102
6 31 27 723 01 0	4014586346724	HM Ultra 35 kjernebor med 3/4" Weldon-feste		636,00	795,00	20	102
6 31 27 724 01 0	4014586346731	HM Ultra 35 kjernebor med 3/4" Weldon-feste		636,00	795,00	20	102
6 31 27 725 01 0	4014586346748	HM Ultra 35 kjernebor med 3/4" Weldon-feste		636,00	795,00	20	102
6 31 27 726 01 0	4014586346755	HM Ultra 35 kjernebor med 3/4" Weldon-feste		636,00	795,00	20	102
6 31 27 727 01 0	4014586346762	HM Ultra 35 kjernebor med 3/4" Weldon-feste		636,00	795,00	20	102
6 31 27 728 01 0	4014586346779	HM Ultra 35 kjernebor med 3/4" Weldon-feste		636,00	795,00	20	102
6 31 27 729 01 0	4014586346786	HM Ultra 35 kjernebor med 3/4" Weldon-feste		636,00	795,00	20	102
6 31 27 730 01 0	4014586346793	HM Ultra 35 kjernebor med 3/4" Weldon-feste		636,00	795,00	20	102
6 31 27 731 01 0	4014586346809	HM Ultra 35 kjernebor med 3/4" Weldon-feste		731,00	913,75	20	102
6 31 27 732 01 0	4014586346816	HM Ultra 35 kjernebor med 3/4" Weldon-feste		731,00	913,75	20	102
6 31 27 733 01 0	4014586346823	HM Ultra 35 kjernebor med 3/4" Weldon-feste		731,00	913,75	20	102
6 31 27 734 01 0	4014586346830	HM Ultra 35 kjernebor med 3/4" Weldon-feste		731,00	913,75	20	102
6 31 27 735 01 0	4014586346847	HM Ultra 35 kjernebor med 3/4" Weldon-feste		731,00	913,75	20	102
6 31 27 736 01 0	4014586346854	HM Ultra 35 kjernebor med 3/4" Weldon-feste		731,00	913,75	20	102
6 31 27 737 01 0	4014586346861	HM Ultra 35 kjernebor med 3/4" Weldon-feste		731,00	913,75	20	102
6 31 27 738 01 0	4014586346878	HM Ultra 35 kjernebor med 3/4" Weldon-feste		847,00	1.058,75	20	102
6 31 27 739 01 0	4014586346885	HM Ultra 35 kjernebor med 3/4" Weldon-feste		847,00	1.058,75	20	102
6 31 27 740 01 0	4014586346892	HM Ultra 35 kjernebor med 3/4" Weldon-feste		847,00	1.058,75	20	102
6 31 27 741 01 0	4014586346908	HM Ultra 35 kjernebor med 3/4" Weldon-feste		847,00	1.058,75	20	102
6 31 27 742 01 0	4014586346915	HM Ultra 35 kjernebor med 3/4" Weldon-feste		847,00	1.058,75	20	102
6 31 27 743 01 0	4014586346922	HM Ultra 35 kjernebor med 3/4" Weldon-feste		1.001,00	1.251,25	20	102
6 31 27 744 01 0	4014586346939	HM Ultra 35 kjernebor med 3/4" Weldon-feste		1.001,00	1.251,25	20	102

Bestillingsnummer	EAN	Beskrivelse	NOBB	Pris, eks. mva, kr	Pris, inkl. mva, kr	PK	Side
6 31 27 745 01 0	4014586346946	HM Ultra 35 kjernebor med 3/4" Weldon-feste		1.001,00	1.251,25	20	102
6 31 27 746 01 0	4014586346953	HM Ultra 35 kjernebor med 3/4" Weldon-feste		1.001,00	1.251,25	20	102
6 31 27 747 01 0	4014586346960	HM Ultra 35 kjernebor med 3/4" Weldon-feste		1.001,00	1.251,25	20	102
6 31 27 748 01 0	4014586346977	HM Ultra 35 kjernebor med 3/4" Weldon-feste		1.116,00	1.395,00	20	102
6 31 27 749 01 0	4014586346984	HM Ultra 35 kjernebor med 3/4" Weldon-feste		1.116,00	1.395,00	20	102
6 31 27 750 01 0	4014586346991	HM Ultra 35 kjernebor med 3/4" Weldon-feste		1.116,00	1.395,00	20	102
6 31 27 751 01 0	4014586347004	HM Ultra 35 kjernebor med 3/4" Weldon-feste		1.116,00	1.395,00	20	102
6 31 27 752 01 0	4014586347011	HM Ultra 35 kjernebor med 3/4" Weldon-feste		1.116,00	1.395,00	20	102
6 31 27 753 01 0	4014586347028	HM Ultra 35 kjernebor med 3/4" Weldon-feste		1.233,00	1.541,25	20	102
6 31 27 754 01 0	4014586347035	HM Ultra 35 kjernebor med 3/4" Weldon-feste		1.233,00	1.541,25	20	102
6 31 27 755 01 0	4014586347042	HM Ultra 35 kjernebor med 3/4" Weldon-feste		1.233,00	1.541,25	20	102
6 31 27 756 01 0	4014586347059	HM Ultra 35 kjernebor med 3/4" Weldon-feste		1.233,00	1.541,25	20	102
6 31 27 757 01 0	4014586347066	HM Ultra 35 kjernebor med 3/4" Weldon-feste		1.233,00	1.541,25	20	102
6 31 27 758 01 0	4014586347073	HM Ultra 35 kjernebor med 3/4" Weldon-feste		1.287,00	1.608,75	20	102
6 31 27 759 01 0	4014586347080	HM Ultra 35 kjernebor med 3/4" Weldon-feste		1.287,00	1.608,75	20	102
6 31 27 760 01 0	4014586347097	HM Ultra 35 kjernebor med 3/4" Weldon-feste		1.287,00	1.608,75	20	102
6 31 27 761 01 0	4014586347103	HM Ultra 35 kjernebor med 3/4" Weldon-feste		1.287,00	1.608,75	20	102
6 31 27 762 01 0	4014586347110	HM Ultra 35 kjernebor med 3/4" Weldon-feste		1.287,00	1.608,75	20	102
6 31 27 763 01 0	4014586353265	HM Ultra kjernebor med QuickIN-feste		953,00	1.191,25	20	109
6 31 27 764 01 0	4014586353272	HM Ultra kjernebor med QuickIN-feste		953,00	1.191,25	20	109
6 31 27 765 01 0	4014586353289	HM Ultra kjernebor med QuickIN-feste		953,00	1.191,25	20	109
6 31 27 766 01 0	4014586353296	HM Ultra kjernebor med QuickIN-feste		953,00	1.191,25	20	109
6 31 27 767 01 0	4014586353302	HM Ultra kjernebor med QuickIN-feste		953,00	1.191,25	20	109
6 31 27 768 01 0	4014586353319	HM Ultra kjernebor med QuickIN-feste		953,00	1.191,25	20	109
6 31 27 769 01 0	4014586353326	HM Ultra kjernebor med QuickIN-feste		953,00	1.191,25	20	109
6 31 27 770 01 0	4014586353333	HM Ultra kjernebor med QuickIN-feste		953,00	1.191,25	20	109
6 31 27 771 01 0	4014586353340	HM Ultra kjernebor med QuickIN-feste		953,00	1.191,25	20	109
6 31 27 772 01 0	4014586353357	HM Ultra kjernebor med QuickIN-feste		953,00	1.191,25	20	109
6 31 27 773 01 0	4014586353364	HM Ultra kjernebor med QuickIN-feste		953,00	1.191,25	20	109
6 31 27 774 01 0	4014586353371	HM Ultra kjernebor med QuickIN-feste		1.049,00	1.311,25	20	109
6 31 27 775 01 0	4014586353388	HM Ultra kjernebor med QuickIN-feste		1.049,00	1.311,25	20	109
6 31 27 776 01 0	4014586353395	HM Ultra kjernebor med QuickIN-feste		1.049,00	1.311,25	20	109
6 31 27 777 01 0	4014586353401	HM Ultra kjernebor med QuickIN-feste		1.049,00	1.311,25	20	109
6 31 27 778 01 0	4014586353418	HM Ultra kjernebor med QuickIN-feste		1.165,00	1.456,25	20	109
6 31 27 779 01 0	4014586353425	HM Ultra kjernebor med QuickIN-feste		1.165,00	1.456,25	20	109
6 31 27 780 01 0	4014586353432	HM Ultra kjernebor med QuickIN-feste		1.320,00	1.650,00	20	109
6 31 27 781 01 0	4014586353449	HM Ultra kjernebor med QuickIN-feste		1.436,00	1.795,00	20	109
6 31 27 782 01 0	4014586353456	HM Ultra kjernebor med QuickIN-feste		1.554,00	1.942,50	20	109
6 31 27 783 01 0	4014586353463	HM Ultra kjernebor med QuickIN-feste		1.607,00	2.008,75	20	109
6 31 27 784 01 0	4014586353470	HM Ultra kjernebor med QuickIN-feste		1.776,00	2.220,00	20	109
6 31 27 785 01 0	4014586353487	HM Ultra 75 kjernebor med 3/4" Weldon-feste		953,00	1.191,25	20	111
6 31 27 786 01 0	4014586353494	HM Ultra 75 kjernebor med 3/4" Weldon-feste		953,00	1.191,25	20	111
6 31 27 787 01 0	4014586353500	HM Ultra 75 kjernebor med 3/4" Weldon-feste		953,00	1.191,25	20	111
6 31 27 788 01 0	4014586353517	HM Ultra 75 kjernebor med 3/4" Weldon-feste		953,00	1.191,25	20	111
6 31 27 789 01 0	4014586353524	HM Ultra 75 kjernebor med 3/4" Weldon-feste		953,00	1.191,25	20	111
6 31 27 790 01 0	4014586353531	HM Ultra 75 kjernebor med 3/4" Weldon-feste		953,00	1.191,25	20	111
6 31 27 791 01 0	4014586353548	HM Ultra 75 kjernebor med 3/4" Weldon-feste		953,00	1.191,25	20	111
6 31 27 792 01 0	4014586353555	HM Ultra 75 kjernebor med 3/4" Weldon-feste		953,00	1.191,25	20	111
6 31 27 793 01 0	4014586353562	HM Ultra 75 kjernebor med 3/4" Weldon-feste		953,00	1.191,25	20	111
6 31 27 794 01 0	4014586353579	HM Ultra 75 kjernebor med 3/4" Weldon-feste		953,00	1.191,25	20	111
6 31 27 795 01 0	4014586353586	HM Ultra 75 kjernebor med 3/4" Weldon-feste		953,00	1.191,25	20	111
6 31 27 796 01 0	4014586353593	HM Ultra 75 kjernebor med 3/4" Weldon-feste		1.049,00	1.311,25	20	111
6 31 27 797 01 0	4014586353609	HM Ultra 75 kjernebor med 3/4" Weldon-feste		1.049,00	1.311,25	20	111
6 31 27 798 01 0	4014586353616	HM Ultra 75 kjernebor med 3/4" Weldon-feste		1.049,00	1.311,25	20	111
6 31 27 799 01 0	4014586353623	HM Ultra 75 kjernebor med 3/4" Weldon-feste		1.049,00	1.311,25	20	111
6 31 27 800 01 0	4014586353630	HM Ultra 75 kjernebor med 3/4" Weldon-feste		1.165,00	1.456,25	20	111
6 31 27 801 01 0	4014586353647	HM Ultra 75 kjernebor med 3/4" Weldon-feste		1.165,00	1.456,25	20	111
6 31 27 802 01 0	4014586353654	HM Ultra 75 kjernebor med 3/4" Weldon-feste		1.320,00	1.650,00	20	111
6 31 27 803 01 0	4014586353661	HM Ultra 75 kjernebor med 3/4" Weldon-feste		1.436,00	1.795,00	20	111
6 31 27 804 01 0	4014586353678	HM Ultra 75 kjernebor med 3/4" Weldon-feste		1.554,00	1.942,50	20	111
6 31 27 805 01 0	4014586353685	HM Ultra 75 kjernebor med 3/4" Weldon-feste		1.607,00	2.008,75	20	111
6 31 27 806 01 0	4014586353692	HM Ultra 75 kjernebor med 3/4" Weldon-feste		1.776,00	2.220,00	20	111
6 31 30 014 01 0	4014586331034	HM Plus kjernebor Ø14/20 QIP	45394054	589,00	736,25	20	93
6 31 30 015 01 0	4014586331041	HM Plus kjernebor Ø15/20 QIP	45392086	589,00	736,25	20	93
6 31 30 016 01 0	4014586331058	HM Plus kjernebor Ø16/20 QIP	45392094	589,00	736,25	20	93
6 31 30 017 01 0	4014586331065	HM Plus kjernebor Ø17/20 QIP	45392105	589,00	736,25	20	93
6 31 30 018 01 0	4014586331072	HM Plus kjernebor Ø18/20 QIP	45392113	589,00	736,25	20	93
6 31 30 019 01 0	4014586331089	HM Plus kjernebor Ø19/20 QIP	45392124	589,00	736,25	20	93
6 31 30 020 01 0	4014586331096	HM Plus kjernebor Ø20/20 QIP	45392132	589,00	736,25	20	93
6 31 30 021 01 0	4014586331102	HM Plus kjernebor Ø21/20 QIP	45392143	589,00	736,25	20	93
6 31 30 022 01 0	4014586331119	HM Plus kjernebor Ø22/20 QIP	45394065	589,00	736,25	20	93
6 31 30 023 01 0	4014586331126	HM Plus kjernebor Ø23/20 QIP	45392158	589,00	736,25	20	93
6 31 30 024 01 0	4014586331133	HM Plus kjernebor Ø24/20 QIP	45392162	613,00	766,25	20	93
6 31 30 025 01 0	4014586331140	HM Plus kjernebor Ø25/20 QIP	45392177	613,00	766,25	20	93
6 31 30 026 01 0	4014586331157	HM Plus kjernebor Ø26/20 QIP	45392181	613,00	766,25	20	93
6 31 30 027 01 0	4014586331164	HM Plus kjernebor Ø27/20 QIP	45392196	613,00	766,25	20	93

Tilbehør sortert etter nummer

Bestillingsnummer	EAN	Beskrivelse	NOBB	Pris, eks. mva, kr	Pris, inkl. mva, kr	PK	Side
6 31 30 028 01 0	4014586331171	HM Plus kjernebor Ø28/20 QIP	45392200	613,00	766,25	20	93
6 31 30 029 01 0	4014586331188	HM Plus kjernebor Ø29/20 QIP	45392215	654,00	817,50	20	93
6 31 30 030 01 0	4014586331195	HM Plus kjernebor Ø30/20 QIP	45394073	654,00	817,50	20	93
6 31 30 114 01 0	4014586331409	HM Plus kjernebor Ø14/20 C-QIP	45392226	750,00	937,50	20	93
6 31 30 115 01 0	4014586331416	HM Plus kjernebor Ø15/20 C-QIP		750,00	937,50	20	93
6 31 30 115 51 0	4014586368986	HM-kjernebor med QuickIN PLUS-feste		729,00	911,25	20	-
6 31 30 116 01 0	4014586331423	HM Plus kjernebor Ø16/20 C-QIP		750,00	937,50	20	93
6 31 30 117 01 0	4014586331430	HM Plus kjernebor Ø17/20 C-QIP		750,00	937,50	20	93
6 31 30 117 51 0	4014586368993	HM-kjernebor med QuickIN PLUS-feste		729,00	911,25	20	-
6 31 30 118 01 0	4014586331447	HM Plus kjernebor Ø18/20 C-QIP		791,00	988,75	20	93
6 31 30 119 01 0	4014586331454	HM Plus kjernebor Ø19/20 C-QIP		791,00	988,75	20	93
6 31 30 119 51 0	4014586369006	HM-kjernebor med QuickIN PLUS-feste		768,00	960,00	20	-
6 31 30 120 01 0	4014586331461	HM Plus kjernebor Ø20/20 C-QIP		791,00	988,75	20	93
6 31 30 121 01 0	4014586331478	HM Plus kjernebor Ø21/20 C-QIP		791,00	988,75	20	93
6 31 30 122 01 0	4014586331485	HM Plus kjernebor Ø22/20 C-QIP	45392234	791,00	988,75	20	93
6 31 30 123 01 0	4014586331492	HM Plus kjernebor Ø23/20 C-QIP		791,00	988,75	20	93
6 31 30 124 01 0	4014586331508	HM Plus kjernebor Ø24/20 C-QIP		840,00	1.050,00	20	93
6 31 30 125 01 0	4014586331515	HM Plus kjernebor Ø25/20 C-QIP		840,00	1.050,00	20	93
6 31 30 126 01 0	4014586331522	HM Plus kjernebor Ø26/20 C-QIP		840,00	1.050,00	20	93
6 31 30 127 01 0	4014586331539	HM Plus kjernebor Ø27/20 C-QIP		840,00	1.050,00	20	93
6 31 30 128 01 0	4014586331546	HM Plus kjernebor Ø28/20 C-QIP		840,00	1.050,00	20	93
6 31 30 129 01 0	4014586331553	HM Plus kjernebor Ø29/20 C-QIP		840,00	1.050,00	20	93
6 31 30 130 01 0	4014586331560	HM Plus kjernebor Ø30/20 C-QIP	45392245	840,00	1.050,00	20	93
6 31 31 014 01 0	4014586333274	HM-hullsag med QuickIN PLUS-feste Ø14	45392253	458,00	572,50	20	94
6 31 31 015 01 0	4014586333281	HM-hullsag med QuickIN PLUS-feste Ø15	45392264	458,00	572,50	20	94
6 31 31 016 01 0	4014586333298	HM-hullsag med QuickIN PLUS-feste Ø16	45392272	458,00	572,50	20	94
6 31 31 017 01 0	4014586333304	HM-hullsag med QuickIN PLUS-feste Ø17	45392283	458,00	572,50	20	94
6 31 31 018 01 0	4014586333311	HM-hullsag med QuickIN PLUS-feste Ø18	45392298	458,00	572,50	20	94
6 31 31 019 01 0	4014586333328	HM-hullsag med QuickIN PLUS-feste Ø19	45392302	458,00	572,50	20	94
6 31 31 020 01 0	4014586333335	HM-hullsag med QuickIN PLUS-feste Ø20	45392317	515,00	643,75	20	94
6 31 31 021 01 0	4014586333922	HM-hullsag med QuickIN PLUS-feste Ø21	45392321	515,00	643,75	20	94
6 31 31 022 01 0	4014586333342	HM-hullsag med QuickIN PLUS-feste Ø22	45392336	515,00	643,75	20	94
6 31 31 023 01 0	4014586333939	HM-hullsag med QuickIN PLUS-feste Ø23	45392340	515,00	643,75	20	94
6 31 31 024 01 0	4014586333359	HM-hullsag med QuickIN PLUS-feste Ø24	45392355	515,00	643,75	20	94
6 31 31 025 01 0	4014586333366	HM-hullsag med QuickIN PLUS-feste Ø25	45392366	515,00	643,75	20	94
6 31 31 026 01 0	4014586333373	HM-hullsag med QuickIN PLUS-feste Ø26	45392374	515,00	643,75	20	94
6 31 31 027 01 0	4014586333380	HM-hullsag med QuickIN PLUS-feste Ø27	45392385	515,00	643,75	20	94
6 31 31 028 01 0	4014586333946	HM-hullsag med QuickIN PLUS-feste Ø28	45392393	515,00	643,75	20	94
6 31 31 029 01 0	4014586333397	HM-hullsag med QuickIN PLUS-feste Ø29	45392404	554,00	692,50	20	94
6 31 31 030 01 0	4014586333403	HM-hullsag med QuickIN PLUS-feste Ø30	45392412	554,00	692,50	20	94
6 31 31 031 01 0	4014586333953	HM-hullsag med QuickIN PLUS-feste Ø31	45392423	597,00	746,25	20	94
6 31 31 032 01 0	4014586333410	HM-hullsag med QuickIN PLUS-feste Ø32	45392438	597,00	746,25	20	94
6 31 31 033 01 0	4014586333427	HM-hullsag med QuickIN PLUS-feste Ø33	45392442	597,00	746,25	20	94
6 31 31 034 01 0	4014586333960	HM-hullsag med QuickIN PLUS-feste Ø34	45392457	643,00	803,75	20	94
6 31 31 035 01 0	4014586333434	HM-hullsag med QuickIN PLUS-feste Ø35	45392461	643,00	803,75	20	94
6 31 31 036 01 0	4014586333977	HM-hullsag med QuickIN PLUS-feste Ø36	45392476	705,00	881,25	20	94
6 31 31 037 01 0	4014586333441	HM-hullsag med QuickIN PLUS-feste Ø37	45392480	705,00	881,25	20	94
6 31 31 038 01 0	4014586333458	HM-hullsag med QuickIN PLUS-feste Ø38	45392495	705,00	881,25	20	94
6 31 31 039 01 0	4014586333984	HM-hullsag med QuickIN PLUS-feste Ø39	45392506	705,00	881,25	20	94
6 31 31 040 01 0	4014586333465	HM-hullsag med QuickIN PLUS-feste Ø40	45392514	705,00	881,25	20	94
6 31 31 041 01 0	4014586333991	HM-hullsag med QuickIN PLUS-feste Ø41	45392525	705,00	881,25	20	94
6 31 31 042 01 0	4014586333472	HM-hullsag med QuickIN PLUS-feste Ø42	45392533	705,00	881,25	20	94
6 31 31 043 01 0	4014586334004	HM-hullsag med QuickIN PLUS-feste Ø43	45392544	773,00	966,25	20	94
6 31 31 044 01 0	4014586333489	HM-hullsag med QuickIN PLUS-feste Ø44	45392552	773,00	966,25	20	94
6 31 31 045 01 0	4014586334011	HM-hullsag med QuickIN PLUS-feste Ø45	45392563	773,00	966,25	20	94
6 31 31 046 01 0	4014586334028	HM-hullsag med QuickIN PLUS-feste Ø46	45392578	773,00	966,25	20	94
6 31 31 047 01 0	4014586334035	HM-hullsag med QuickIN PLUS-feste Ø47	45392582	773,00	966,25	20	94
6 31 31 048 01 0	4014586334042	HM-hullsag med QuickIN PLUS-feste Ø48	45392597	826,00	1.032,50	20	94
6 31 31 049 01 0	4014586334059	HM-hullsag med QuickIN PLUS-feste Ø49	45392601	826,00	1.032,50	20	94
6 31 31 050 01 0	4014586333496	HM-hullsag med QuickIN PLUS-feste Ø50	45392616	826,00	1.032,50	20	94
6 31 31 051 01 0	4014586333502	HM-hullsag med QuickIN PLUS-feste Ø51	45392620	826,00	1.032,50	20	94
6 31 31 052 01 0	4014586334066	HM-hullsag med QuickIN PLUS-feste Ø52	45392635	826,00	1.032,50	20	94
6 31 31 053 01 0	4014586334073	HM-hullsag med QuickIN PLUS-feste Ø53	45392646	850,00	1.062,50	20	94
6 31 31 054 01 0	4014586333519	HM-hullsag med QuickIN PLUS-feste Ø54	45392654	850,00	1.062,50	20	94
6 31 31 055 01 0	4014586366470	HM-hullsag med QuickIN PLUS-feste		882,00	1.102,50	20	94
6 31 31 056 01 0	4014586366487	HM-hullsag med QuickIN PLUS-feste		960,00	1.200,00	20	94
6 31 31 057 01 0	4014586366494	HM-hullsag med QuickIN PLUS-feste		1.037,00	1.296,25	20	94
6 31 31 058 01 0	4014586366500	HM-hullsag med QuickIN PLUS-feste		1.115,00	1.393,75	20	94
6 31 31 059 01 0	4014586366517	HM-hullsag med QuickIN PLUS-feste		1.207,00	1.508,75	20	94
6 31 31 060 01 0	4014586366524	HM-hullsag med QuickIN PLUS-feste		1.300,00	1.625,00	20	94
6 31 31 065 01 0	4014586366531	HM-hullsag med QuickIN PLUS-feste		1.331,00	1.663,75	20	94
6 31 31 068 01 0	4014586366548	HM-hullsag med QuickIN PLUS-feste		1.378,00	1.722,50	20	94
6 31 31 070 01 0	4014586366555	HM-hullsag med QuickIN PLUS-feste		1.440,00	1.800,00	20	94
6 31 31 075 01 0	4014586366562	HM-hullsag med QuickIN PLUS-feste		1.471,00	1.838,75	20	94
6 31 31 080 01 0	4014586366579	HM-hullsag med QuickIN PLUS-feste		1.533,00	1.916,25	20	94
6 31 31 421 01 0	4014586333526	HM-hullsag for rør med QuickIN PLUS-feste Ø21	45392665	580,00	725,00	20	94

Bestillingsnummer	EAN	Beskrivelse	NOBB	Pris, eks. mva, kr	Pris, inkl. mva, kr	PK	Side
6 31 31 422 01 0	4014586334349	HM-hullsag for rør med QuickIN PLUS-feste Ø22	46547756	580,00	725,00	20	94
6 31 31 423 01 0	4014586334356	HM-hullsag for rør med QuickIN PLUS-feste Ø23		580,00	725,00	20	94
6 31 31 424 01 0	4014586334363	HM-hullsag for rør med QuickIN PLUS-feste Ø24		580,00	725,00	20	94
6 31 31 425 01 0	4014586335333	HM-hullsag for rør med QuickIN PLUS-feste Ø25	45392673	580,00	725,00	20	94
6 31 31 426 01 0	4014586334370	HM-hullsag for rør med QuickIN PLUS-feste Ø26	46547737	580,00	725,00	20	94
6 31 31 427 01 0	4014586333540	HM-hullsag for rør med QuickIN PLUS-feste Ø27	45392684	580,00	725,00	20	94
6 31 31 428 01 0	4014586333557	HM-hullsag for rør med QuickIN PLUS-feste Ø28	45392692	580,00	725,00	20	94
6 31 31 429 01 0	4014586334387	HM-hullsag for rør med QuickIN PLUS-feste Ø29		621,00	776,25	20	94
6 31 31 430 01 0	4014586333564	HM-hullsag for rør med QuickIN PLUS-feste Ø30	45392703	621,00	776,25	20	94
6 31 31 431 01 0	4014586334394	HM-hullsag for rør med QuickIN PLUS-feste Ø31		701,00	876,25	20	94
6 31 31 432 01 0	4014586334400	HM-hullsag for rør med QuickIN PLUS-feste Ø32	46547794	701,00	876,25	20	94
6 31 31 433 01 0	4014586333571	HM-hullsag for rør med QuickIN PLUS-feste Ø33	45392718	701,00	876,25	20	94
6 31 31 434 01 0	4014586334417	HM-hullsag for rør med QuickIN PLUS-feste Ø34		742,00	927,50	20	94
6 31 31 435 01 0	4014586333588	HM-hullsag for rør med QuickIN PLUS-feste Ø35	45392722	742,00	927,50	20	94
6 31 31 436 01 0	4014586334424	HM-hullsag for rør med QuickIN PLUS-feste Ø36		832,00	1.040,00	20	94
6 31 31 437 01 0	4014586334431	HM-hullsag for rør med QuickIN PLUS-feste Ø37		832,00	1.040,00	20	94
6 31 31 438 01 0	4014586334448	HM-hullsag for rør med QuickIN PLUS-feste Ø38		832,00	1.040,00	20	94
6 31 31 439 01 0	4014586334455	HM-hullsag for rør med QuickIN PLUS-feste Ø39		832,00	1.040,00	20	94
6 31 31 440 01 0	4014586333595	HM-hullsag for rør med QuickIN PLUS-feste Ø40	45392737	832,00	1.040,00	20	94
6 31 31 441 01 0	4014586334462	HM-hullsag for rør med QuickIN PLUS-feste Ø41		946,00	1.182,50	20	94
6 31 31 442 01 0	4014586333601	HM-hullsag for rør med QuickIN PLUS-feste Ø42	45392741	946,00	1.182,50	20	94
6 31 31 443 01 0	4014586334479	HM-hullsag for rør med QuickIN PLUS-feste Ø43		946,00	1.182,50	20	94
6 31 31 444 01 0	4014586334486	HM-hullsag for rør med QuickIN PLUS-feste Ø44		946,00	1.182,50	20	94
6 31 31 445 01 0	4014586334493	HM-hullsag for rør med QuickIN PLUS-feste Ø45		946,00	1.182,50	20	94
6 31 31 446 01 0	4014586334509	HM-hullsag for rør med QuickIN PLUS-feste Ø46		1.028,00	1.285,00	20	94
6 31 31 447 01 0	4014586334516	HM-hullsag for rør med QuickIN PLUS-feste Ø47		1.028,00	1.285,00	20	94
6 31 31 448 01 0	4014586333618	HM-hullsag for rør med QuickIN PLUS-feste Ø48	45392756	1.028,00	1.285,00	20	94
6 31 31 449 01 0	4014586334523	HM-hullsag for rør med QuickIN PLUS-feste Ø49		1.028,00	1.285,00	20	94
6 31 31 450 01 0	4014586333625	HM-hullsag for rør med QuickIN PLUS-feste Ø50	45392760	1.028,00	1.285,00	20	94
6 31 31 451 01 0	4014586333632	HM-hullsag for rør med QuickIN PLUS-feste Ø51	45392775	1.061,00	1.326,25	20	94
6 31 31 452 01 0	4014586334530	HM-hullsag for rør med QuickIN PLUS-feste Ø52		1.061,00	1.326,25	20	94
6 31 31 453 01 0	4014586334547	HM-hullsag for rør med QuickIN PLUS-feste Ø53		1.061,00	1.326,25	20	94
6 31 31 454 01 0	4014586333649	HM-hullsag for rør med QuickIN PLUS-feste Ø54	45392786	1.061,00	1.326,25	20	94
6 31 31 455 01 0	4014586366678	HM-hullsag for rør med QuickIN PLUS-feste		1.084,00	1.355,00	20	94
6 31 31 456 01 0	4014586366685	HM-hullsag for rør med QuickIN PLUS-feste		1.115,00	1.393,75	20	94
6 31 31 457 01 0	4014586366692	HM-hullsag for rør med QuickIN PLUS-feste		1.161,00	1.451,25	20	94
6 31 31 458 01 0	4014586366708	HM-hullsag for rør med QuickIN PLUS-feste		1.269,00	1.586,25	20	94
6 31 31 459 01 0	4014586366715	HM-hullsag for rør med QuickIN PLUS-feste		1.331,00	1.663,75	20	94
6 31 31 460 01 0	4014586366722	HM-hullsag for rør med QuickIN PLUS-feste		1.393,00	1.741,25	20	94
6 31 31 465 01 0	4014586366739	HM-hullsag for rør med QuickIN PLUS-feste		1.517,00	1.896,25	20	94
6 31 31 468 01 0	4014586366746	HM-hullsag for rør med QuickIN PLUS-feste		1.610,00	2.012,50	20	94
6 31 33 119 05 1	4014586611471	HSS-NOVA 25 Kjernebor Ø 12 x 25 QuickIN		254,00	317,50	20	111
6 31 33 119 05 2	4014586611501	HSS-NOVA 50 Kjernebor Ø 12 x 50 QuickIN		356,00	445,00	20	112
6 31 33 120 06 7	4014586615578	HSS-DURA 25 Kjernebor Ø 12 x 25 QuickIN TIN		374,00	467,50	20	113
6 31 33 120 06 8	4014586615639	HSS-DURA 50 Kjernebor Ø 12 x 50 QuickIN TIN		476,00	595,00	20	114
6 31 33 129 05 1	4014586611815	HSS-NOVA 25 Kjernebor Ø 13 x 25 QuickIN		254,00	317,50	20	111
6 31 33 129 05 2	4014586611853	HSS-NOVA 50 Kjernebor Ø 13 x 50 QuickIN		356,00	445,00	20	112
6 31 33 130 06 7	4014586611822	HSS-DURA 25 Kjernebor Ø 13 x 25 QuickIN TIN		374,00	467,50	20	113
6 31 33 130 06 8	4014586611860	HSS-DURA 50 Kjernebor Ø 13 x 50 QuickIN TIN		476,00	595,00	20	114
6 31 33 140 05 1	4014586611891	HSS-NOVA 25 Kjernebor Ø 14 x 25 QuickIN		254,00	317,50	20	111
6 31 33 140 05 2	4014586611938	HSS-NOVA 50 Kjernebor Ø 14 x 50 QuickIN		356,00	445,00	20	112
6 31 33 140 06 7	4014586611907	HSS-DURA 25 Kjernebor Ø 14 x 25 QuickIN TIN		374,00	467,50	20	113
6 31 33 140 06 8	4014586611945	HSS-DURA 50 Kjernebor Ø 14 x 50 QuickIN TIN		476,00	595,00	20	114
6 31 33 150 05 1	4014586612188	HSS-NOVA 25 Kjernebor Ø 15 x 25 QuickIN		254,00	317,50	20	111
6 31 33 150 05 2	4014586612225	HSS-NOVA 50 Kjernebor Ø 15 x 50 QuickIN		356,00	445,00	20	112
6 31 33 150 06 7	4014586612195	HSS-DURA 25 Kjernebor Ø 15 x 25 QuickIN TIN		374,00	467,50	20	113
6 31 33 150 06 8	4014586612232	HSS-DURA 50 Kjernebor Ø 15 x 50 QuickIN TIN		476,00	595,00	20	114
6 31 33 159 05 1	4014586612263	HSS-NOVA 25 Kjernebor Ø 16 x 25 QuickIN		254,00	317,50	20	111
6 31 33 159 05 2	4014586612300	HSS-NOVA 50 Kjernebor Ø 16 x 50 QuickIN		356,00	445,00	20	112
6 31 33 160 06 7	4014586612270	HSS-DURA 25 Kjernebor Ø 16 x 25 QuickIN TIN		374,00	467,50	20	113
6 31 33 160 06 8	4014586612317	HSS-DURA 50 Kjernebor Ø 16 x 50 QuickIN TIN		476,00	595,00	20	114
6 31 33 170 05 1	4014586612485	HSS-NOVA 25 Kjernebor Ø 17 x 25 QuickIN		277,00	346,25	20	111
6 31 33 170 05 2	4014586612522	HSS-NOVA 50 Kjernebor Ø 17 x 50 QuickIN		388,00	485,00	20	112
6 31 33 170 06 7	4014586612492	HSS-DURA 25 Kjernebor Ø 17 x 25 QuickIN TIN		408,00	510,00	20	113
6 31 33 170 06 8	4014586612539	HSS-DURA 50 Kjernebor Ø 17 x 50 QuickIN TIN		510,00	637,50	20	114
6 31 33 180 05 1	4014586612560	HSS-NOVA 25 Kjernebor Ø 18 x 25 QuickIN		277,00	346,25	20	111
6 31 33 180 05 2	4014586612607	HSS-NOVA 50 Kjernebor Ø 18 x 50 QuickIN		388,00	485,00	20	112
6 31 33 180 06 7	4014586612577	HSS-DURA 25 Kjernebor Ø 18 x 25 QuickIN TIN		408,00	510,00	20	113
6 31 33 180 06 8	4014586612614	HSS-DURA 50 Kjernebor Ø 18 x 50 QuickIN TIN		510,00	637,50	20	114
6 31 33 189 05 1	4014586612713	HSS-NOVA 25 Kjernebor Ø 19 x 25 QuickIN		277,00	346,25	20	111
6 31 33 189 05 2	4014586612751	HSS-NOVA 50 Kjernebor Ø 19 x 50 QuickIN		388,00	485,00	20	112
6 31 33 190 06 7	4014586612720	HSS-DURA 25 Kjernebor Ø 19 x 25 QuickIN TIN		408,00	510,00	20	113
6 31 33 190 06 8	4014586612768	HSS-DURA 50 Kjernebor Ø 19 x 50 QuickIN TIN		510,00	637,50	20	114
6 31 33 199 05 2	4014586612904	HSS-NOVA 50 Kjernebor Ø 20 x 50 QuickIN		454,00	567,50	20	112
6 31 33 199 06 3	4014586612874	HSS-NOVA 25 Kjernebor Ø 20 x 25 QuickIN		323,00	403,75	20	111
6 31 33 200 06 7	4014586612867	HSS-DURA 25 Kjernebor Ø 20 x 25 QuickIN TIN		459,00	573,75	20	113

Tilbehør sortert etter nummer

Bestillingsnummer	EAN	Beskrivelse	NOBB	Pris, eks. mva, kr	Pris, inkl. mva, kr	PK	Side
6 31 33 200 06 8	4014586612911	HSS-DURA 50 Kjernebor Ø 20 x 50 QuickIN TIN		578,00	722,50	20	114
6 31 33 210 05 1	4014586613123	HSS-NOVA 25 Kjernebor Ø 21 x 25 QuickIN		323,00	403,75	20	111
6 31 33 210 05 2	4014586613161	HSS-NOVA 50 Kjernebor Ø 21 x 50 QuickIN		454,00	567,50	20	112
6 31 33 210 06 7	4014586613130	HSS-DURA 25 Kjernebor Ø 21 x 25 QuickIN TIN		459,00	573,75	20	113
6 31 33 210 06 8	4014586613178	HSS-DURA 50 Kjernebor Ø 21 x 50 QuickIN TIN		578,00	722,50	20	114
6 31 33 219 05 1	4014586613215	HSS-NOVA 25 Kjernebor Ø 22 x 25 QuickIN		323,00	403,75	20	111
6 31 33 219 05 2	4014586613253	HSS-NOVA 50 Kjernebor Ø 22 x 50 QuickIN		454,00	567,50	20	112
6 31 33 220 06 7	4014586613222	HSS-DURA 25 Kjernebor Ø 22 x 25 QuickIN TIN		459,00	573,75	20	113
6 31 33 220 06 8	4014586613260	HSS-DURA 50 Kjernebor Ø 22 x 50 QuickIN TIN		578,00	722,50	20	114
6 31 33 229 05 1	4014586613406	HSS-NOVA 25 Kjernebor Ø 23 x 25 QuickIN		370,00	462,50	20	111
6 31 33 229 05 2	4014586613444	HSS-NOVA 50 Kjernebor Ø 23 x 50 QuickIN		454,00	567,50	20	112
6 31 33 230 06 7	4014586613413	HSS-DURA 25 Kjernebor Ø 23 x 25 QuickIN TIN		561,00	701,25	20	113
6 31 33 230 06 8	4014586613451	HSS-DURA 50 Kjernebor Ø 23 x 50 QuickIN TIN		680,00	850,00	20	114
6 31 33 240 05 1	4014586613499	HSS-NOVA 25 Kjernebor Ø 24 x 25 QuickIN		370,00	462,50	20	111
6 31 33 240 05 2	4014586613536	HSS-NOVA 50 Kjernebor Ø 24 x 50 QuickIN		486,00	607,50	20	112
6 31 33 240 06 7	4014586613505	HSS-DURA 25 Kjernebor Ø 24 x 25 QuickIN TIN		561,00	701,25	20	113
6 31 33 240 06 8	4014586613543	HSS-DURA 50 Kjernebor Ø 24 x 50 QuickIN TIN		680,00	850,00	20	114
6 31 33 250 05 1	4014586613635	HSS-NOVA 25 Kjernebor Ø 25 x 25 QuickIN		370,00	462,50	20	111
6 31 33 250 05 2	4014586613673	HSS-NOVA 50 Kjernebor Ø 25 x 50 QuickIN		551,00	688,75	20	112
6 31 33 250 06 7	4014586613642	HSS-DURA 25 Kjernebor Ø 25 x 25 QuickIN TIN		561,00	701,25	20	113
6 31 33 250 06 8	4014586613680	HSS-DURA 50 Kjernebor Ø 25 x 50 QuickIN TIN		680,00	850,00	20	114
6 31 33 259 05 1	4014586613727	HSS-NOVA 25 Kjernebor Ø 26 x 25 QuickIN		431,00	538,75	20	111
6 31 33 259 05 2	4014586613765	HSS-NOVA 50 Kjernebor Ø 26 x 50 QuickIN		551,00	688,75	20	112
6 31 33 260 06 7	4014586613734	HSS-DURA 25 Kjernebor Ø 26 x 25 QuickIN TIN		612,00	765,00	20	113
6 31 33 260 06 8	4014586613772	HSS-DURA 50 Kjernebor Ø 26 x 50 QuickIN TIN		765,00	956,25	20	114
6 31 33 270 05 1	4014586613819	HSS-NOVA 25 Kjernebor Ø 27 x 25 QuickIN		431,00	538,75	20	111
6 31 33 270 05 2	4014586613857	HSS-NOVA 50 Kjernebor Ø 27 x 50 QuickIN		551,00	688,75	20	112
6 31 33 270 06 7	4014586613826	HSS-DURA 25 Kjernebor Ø 27 x 25 QuickIN TIN		612,00	765,00	20	113
6 31 33 270 06 8	4014586613864	HSS-DURA 50 Kjernebor Ø 27 x 50 QuickIN TIN		765,00	956,25	20	114
6 31 33 279 05 1	4014586613901	HSS-NOVA 25 Kjernebor Ø 28 x 25 QuickIN		462,00	577,50	20	111
6 31 33 279 05 2	4014586613949	HSS-NOVA 50 Kjernebor Ø 28 x 50 QuickIN		647,00	808,75	20	112
6 31 33 280 06 7	4014586613918	HSS-DURA 25 Kjernebor Ø 28 x 25 QuickIN TIN		663,00	828,75	20	113
6 31 33 280 06 8	4014586613956	HSS-DURA 50 Kjernebor Ø 28 x 50 QuickIN TIN		833,00	1.041,25	20	114
6 31 33 289 05 1	4014586613994	HSS-NOVA 25 Kjernebor Ø 29 x 25 QuickIN		462,00	577,50	20	111
6 31 33 289 05 2	4014586614038	HSS-NOVA 50 Kjernebor Ø 29 x 50 QuickIN		647,00	808,75	20	112
6 31 33 290 06 7	4014586614007	HSS-DURA 25 Kjernebor Ø 29 x 25 QuickIN TIN		663,00	828,75	20	113
6 31 33 290 06 8	4014586614045	HSS-DURA 50 Kjernebor Ø 29 x 50 QuickIN TIN		833,00	1.041,25	20	114
6 31 33 299 05 1	4014586614229	HSS-NOVA 25 Kjernebor Ø 30 x 25 QuickIN		493,00	616,25	20	111
6 31 33 299 05 2	4014586614267	HSS-NOVA 50 Kjernebor Ø 30 x 50 QuickIN		647,00	808,75	20	112
6 31 33 300 06 7	4014586614236	HSS-DURA 25 Kjernebor Ø 30 x 25 QuickIN TIN		731,00	913,75	20	113
6 31 33 300 06 8	4014586614274	HSS-DURA 50 Kjernebor Ø 30 x 50 QuickIN TIN		918,00	1.147,50	20	114
6 31 33 309 05 1	4014586614311	HSS-NOVA 25 Kjernebor Ø 31 x 25 QuickIN		493,00	616,25	20	111
6 31 33 309 05 2	4014586614359	HSS-NOVA 50 Kjernebor Ø 31 x 50 QuickIN		729,00	911,25	20	112
6 31 33 310 06 7	4014586614328	HSS-DURA 25 Kjernebor Ø 31 x 25 QuickIN TIN		731,00	913,75	20	113
6 31 33 310 06 8	4014586614366	HSS-DURA 50 Kjernebor Ø 31 x 50 QuickIN TIN		918,00	1.147,50	20	114
6 31 33 319 05 1	4014586614397	HSS-NOVA 25 Kjernebor Ø 32 x 25 QuickIN		569,00	711,25	20	111
6 31 33 319 05 2	4014586614434	HSS-NOVA 50 Kjernebor Ø 32 x 50 QuickIN		729,00	911,25	20	112
6 31 33 320 06 7	4014586614403	HSS-DURA 25 Kjernebor Ø 32 x 25 QuickIN TIN		833,00	1.041,25	20	113
6 31 33 320 06 8	4014586614441	HSS-DURA 50 Kjernebor Ø 32 x 50 QuickIN TIN		1.037,00	1.296,25	20	114
6 31 33 329 05 1	4014586614489	HSS-NOVA 25 Kjernebor Ø 33 x 25 QuickIN		569,00	711,25	20	111
6 31 33 329 05 2	4014586614526	HSS-NOVA 50 Kjernebor Ø 33 x 50 QuickIN		810,00	1.012,50	20	112
6 31 33 330 06 7	4014586614496	HSS-DURA 25 Kjernebor Ø 33 x 25 QuickIN TIN		833,00	1.041,25	20	113
6 31 33 330 06 8	4014586614533	HSS-DURA 50 Kjernebor Ø 33 x 50 QuickIN TIN		1.037,00	1.296,25	20	114
6 31 33 339 05 1	4014586614564	HSS-NOVA 25 Kjernebor Ø 34 x 25 QuickIN		646,00	807,50	20	111
6 31 33 339 05 2	4014586614601	HSS-NOVA 50 Kjernebor Ø 34 x 50 QuickIN		810,00	1.012,50	20	112
6 31 33 340 06 7	4014586614571	HSS-DURA 25 Kjernebor Ø 34 x 25 QuickIN TIN		918,00	1.147,50	20	113
6 31 33 340 06 8	4014586614618	HSS-DURA 50 Kjernebor Ø 34 x 50 QuickIN TIN		1.155,00	1.443,75	20	114
6 31 33 350 05 1	4014586614649	HSS-NOVA 25 Kjernebor Ø 35 x 25 QuickIN		646,00	807,50	20	112
6 31 33 350 05 2	4014586614687	HSS-NOVA 50 Kjernebor Ø 35 x 50 QuickIN		810,00	1.012,50	20	112
6 31 33 350 06 7	4014586614656	HSS-DURA 25 Kjernebor Ø 35 x 25 QuickIN TIN		918,00	1.147,50	20	113
6 31 33 350 06 8	4014586614694	HSS-DURA 50 Kjernebor Ø 35 x 50 QuickIN TIN		1.155,00	1.443,75	20	114
6 31 33 359 05 1	4014586614731	HSS-NOVA 25 Kjernebor Ø 36 x 25 QuickIN		646,00	807,50	20	112
6 31 33 359 05 2	4014586614779	HSS-NOVA 50 Kjernebor Ø 36 x 50 QuickIN		923,00	1.153,75	20	112
6 31 33 360 06 7	4014586614748	HSS-DURA 25 Kjernebor Ø 36 x 25 QuickIN TIN		918,00	1.147,50	20	113
6 31 33 360 06 8	4014586614786	HSS-DURA 50 Kjernebor Ø 36 x 50 QuickIN TIN		1.155,00	1.443,75	20	114
6 31 33 369 05 1	4014586614823	HSS-NOVA 25 Kjernebor Ø 37 x 25 QuickIN		753,00	941,25	20	112
6 31 33 369 05 2	4014586614861	HSS-NOVA 50 Kjernebor Ø 37 x 50 QuickIN		923,00	1.153,75	20	112
6 31 33 370 06 7	4014586614830	HSS-DURA 25 Kjernebor Ø 37 x 25 QuickIN TIN		1.037,00	1.296,25	20	113
6 31 33 370 06 8	4014586614878	HSS-DURA 50 Kjernebor Ø 37 x 50 QuickIN TIN		1.291,00	1.613,75	20	114
6 31 33 379 05 1	4014586614908	HSS-NOVA 25 Kjernebor Ø 38 x 25 QuickIN		753,00	941,25	20	112
6 31 33 379 05 2	4014586614946	HSS-NOVA 50 Kjernebor Ø 38 x 50 QuickIN		923,00	1.153,75	20	112
6 31 33 380 06 7	4014586614915	HSS-DURA 25 Kjernebor Ø 38 x 25 QuickIN TIN		1.037,00	1.296,25	20	113
6 31 33 380 06 8	4014586614953	HSS-DURA 50 Kjernebor Ø 38 x 50 QuickIN TIN		1.291,00	1.613,75	20	114
6 31 33 389 05 1	4014586614984	HSS-NOVA 25 Kjernebor Ø 39 x 25 QuickIN		753,00	941,25	20	112
6 31 33 389 05 2	4014586615028	HSS-NOVA 50 Kjernebor Ø 39 x 50 QuickIN		1.052,00	1.315,00	20	112
6 31 33 390 06 7	4014586614991	HSS-DURA 25 Kjernebor Ø 39 x 25 QuickIN TIN		1.037,00	1.296,25	20	113

Bestillingsnummer	EAN	Beskrivelse	NOBB	Pris, eks. mva, kr	Pris, inkl. mva, kr	PK	Side
6 31 33 390 06 8	4014586615035	HSS-DURA 50 Kjernebor Ø 39 x 50 QuickIN TIN		1.291,00	1.613,75	20	114
6 31 33 399 05 1	4014586615066	HSS-NOVA 25 Kjernebor Ø 40 x 25 QuickIN		846,00	1.057,50	20	112
6 31 33 399 05 2	4014586615103	HSS-NOVA 50 Kjernebor Ø 40 x 50 QuickIN		1.052,00	1.315,00	20	112
6 31 33 400 06 7	4014586615073	HSS-DURA 25 Kjernebor Ø 40 x 25 QuickIN TIN		1.155,00	1.443,75	20	113
6 31 33 400 06 8	4014586615110	HSS-DURA 50 Kjernebor Ø 40 x 50 QuickIN TIN		1.444,00	1.805,00	20	114
6 31 33 409 05 1	4014586615158	HSS-NOVA 25 Kjernebor Ø 41 x 25 QuickIN		846,00	1.057,50	20	112
6 31 33 409 05 2	4014586615196	HSS-NOVA 50 Kjernebor Ø 41 x 50 QuickIN		1.133,00	1.416,25	20	112
6 31 33 410 06 7	4014586615165	HSS-DURA 25 Kjernebor Ø 41 x 25 QuickIN TIN		1.155,00	1.443,75	20	113
6 31 33 410 06 8	4014586615202	HSS-DURA 50 Kjernebor Ø 41 x 50 QuickIN TIN		1.444,00	1.805,00	20	114
6 31 33 420 05 1	4014586615233	HSS-NOVA 25 Kjernebor Ø 42 x 25 QuickIN		923,00	1.153,75	20	112
6 31 33 420 05 2	4014586615271	HSS-NOVA 50 Kjernebor Ø 42 x 50 QuickIN		1.230,00	1.537,50	20	112
6 31 33 420 06 7	4014586615240	HSS-DURA 25 Kjernebor Ø 42 x 25 QuickIN TIN		1.258,00	1.572,50	20	113
6 31 33 420 06 8	4014586615288	HSS-DURA 50 Kjernebor Ø 42 x 50 QuickIN TIN		1.580,00	1.975,00	20	114
6 31 33 429 05 1	4014586615318	HSS-NOVA 25 Kjernebor Ø 43 x 25 QuickIN		923,00	1.153,75	20	112
6 31 33 429 05 2	4014586615356	HSS-NOVA 50 Kjernebor Ø 43 x 50 QuickIN		1.230,00	1.537,50	20	112
6 31 33 430 06 7	4014586615325	HSS-DURA 25 Kjernebor Ø 43 x 25 QuickIN TIN		1.258,00	1.572,50	20	113
6 31 33 430 06 8	4014586615363	HSS-DURA 50 Kjernebor Ø 43 x 50 QuickIN TIN		1.580,00	1.975,00	20	114
6 31 33 439 05 1	4014586615394	HSS-NOVA 25 Kjernebor Ø 44 x 25 QuickIN		969,00	1.211,25	20	112
6 31 33 439 05 2	4014586615431	HSS-NOVA 50 Kjernebor Ø 44 x 50 QuickIN		1.230,00	1.537,50	20	112
6 31 33 440 06 7	4014586615400	HSS-DURA 25 Kjernebor Ø 44 x 25 QuickIN TIN		1.342,00	1.677,50	20	113
6 31 33 440 06 8	4014586615448	HSS-DURA 50 Kjernebor Ø 44 x 50 QuickIN TIN		1.699,00	2.123,75	20	114
6 31 33 449 05 1	4014586615479	HSS-NOVA 25 Kjernebor Ø 45 x 25 QuickIN		969,00	1.211,25	20	112
6 31 33 449 05 2	4014586615516	HSS-NOVA 50 Kjernebor Ø 45 x 50 QuickIN		1.295,00	1.618,75	20	112
6 31 33 450 06 7	4014586615486	HSS-DURA 25 Kjernebor Ø 45 x 25 QuickIN TIN		1.342,00	1.677,50	20	113
6 31 33 450 06 8	4014586615523	HSS-DURA 50 Kjernebor Ø 45 x 50 QuickIN TIN		1.699,00	2.123,75	20	114
6 31 33 459 05 1	4014586615561	HSS-NOVA 25 Kjernebor Ø 46 x 25 QuickIN		1.107,00	1.383,75	20	112
6 31 33 459 05 2	4014586615622	HSS-NOVA 50 Kjernebor Ø 46 x 50 QuickIN		1.424,00	1.780,00	20	112
6 31 33 460 06 7	4014586615585	HSS-DURA 25 Kjernebor Ø 46 x 25 QuickIN TIN		1.495,00	1.868,75	20	113
6 31 33 460 06 8	4014586615646	HSS-DURA 50 Kjernebor Ø 46 x 50 QuickIN TIN		1.903,00	2.378,75	20	114
6 31 33 469 05 1	4014586615684	HSS-NOVA 25 Kjernebor Ø 47 x 25 QuickIN		1.107,00	1.383,75	20	112
6 31 33 469 05 2	4014586615721	HSS-NOVA 50 Kjernebor Ø 47 x 50 QuickIN		1.424,00	1.780,00	20	112
6 31 33 470 06 7	4014586615691	HSS-DURA 25 Kjernebor Ø 47 x 25 QuickIN TIN		1.495,00	1.868,75	20	113
6 31 33 470 06 8	4014586615738	HSS-DURA 50 Kjernebor Ø 47 x 50 QuickIN TIN		1.903,00	2.378,75	20	114
6 31 33 479 05 1	4014586615769	HSS-NOVA 25 Kjernebor Ø 48 x 25 QuickIN		1.153,00	1.441,25	20	112
6 31 33 479 05 2	4014586615806	HSS-NOVA 50 Kjernebor Ø 48 x 50 QuickIN		1.489,00	1.861,25	20	112
6 31 33 480 06 7	4014586615776	HSS-DURA 25 Kjernebor Ø 48 x 25 QuickIN TIN		1.631,00	2.038,75	20	113
6 31 33 480 06 8	4014586615813	HSS-DURA 50 Kjernebor Ø 48 x 50 QuickIN TIN		2.039,00	2.548,75	20	114
6 31 33 489 05 1	4014586615844	HSS-NOVA 25 Kjernebor Ø 49 x 25 QuickIN		1.153,00	1.441,25	20	112
6 31 33 489 05 2	4014586615882	HSS-NOVA 50 Kjernebor Ø 49 x 50 QuickIN		1.489,00	1.861,25	20	112
6 31 33 490 06 7	4014586615851	HSS-DURA 25 Kjernebor Ø 49 x 25 QuickIN TIN		1.631,00	2.038,75	20	113
6 31 33 490 06 8	4014586615899	HSS-DURA 50 Kjernebor Ø 49 x 50 QuickIN TIN		2.039,00	2.548,75	20	114
6 31 33 499 05 1	4014586615981	HSS-NOVA 25 Kjernebor Ø 50 x 25 QuickIN		1.153,00	1.441,25	20	112
6 31 33 499 05 2	4014586616018	HSS-NOVA 50 Kjernebor Ø 50 x 50 QuickIN		1.537,00	1.921,25	20	112
6 31 33 500 06 7	4014586615592	HSS-DURA 25 Kjernebor Ø 50 x 25 QuickIN TIN		1.631,00	2.038,75	20	113
6 31 33 500 06 8	4014586615653	HSS-DURA 50 Kjernebor Ø 50 x 50 QuickIN TIN		2.039,00	2.548,75	20	114
6 31 33 999 01 0	4014586375571	Tilbehørssett Best of kjernebor HSS NOVA 50 QI 12,14,16,18,20,22 mm	48517677	2.306,00	2.882,50	20	111
6 31 34 120 05 1	4014586611457	HSS-NOVA 25 Kjernebor Ø 12 x 25 Weldon	45392794	254,00	317,50	20	112
6 31 34 120 05 2	4014586611488	HSS-NOVA 50 Kjernebor Ø 12 x 50 Weldon	45392805	356,00	445,00	20	100
6 31 34 120 07 5	4014586611464	HSS-DURA 25 Kjernebor Ø 12 x 25 Weldon TIN		374,00	467,50	20	101
6 31 34 120 07 6	4014586611495	HSS-DURA 50 Kjernebor Ø 12 x 50 Weldon TIN		476,00	595,00	20	101
6 31 34 130 05 1	4014586611792	HSS-NOVA 25 Kjernebor Ø 13 x 25 Weldon	45392813	254,00	317,50	20	112
6 31 34 130 05 2	4014586611839	HSS-NOVA 50 Kjernebor Ø 13 x 50 Weldon	45392824	356,00	445,00	20	100
6 31 34 130 07 5	4014586611808	HSS-DURA 25 Kjernebor Ø 13 x 25 Weldon TIN		374,00	467,50	20	101
6 31 34 130 07 6	4014586611846	HSS-DURA 50 Kjernebor Ø 13 x 50 Weldon TIN		476,00	595,00	20	101
6 31 34 140 05 1	4014586611877	HSS-NOVA 25 Kjernebor Ø 14 x 25 Weldon	45392832	254,00	317,50	20	112
6 31 34 140 05 2	4014586611914	HSS-NOVA 50 Kjernebor Ø 14 x 50 Weldon	45392843	356,00	445,00	20	100
6 31 34 140 07 5	4014586611884	HSS-DURA 25 Kjernebor Ø 14 x 25 Weldon TIN		374,00	467,50	20	101
6 31 34 140 07 6	4014586611921	HSS-DURA 50 Kjernebor Ø 14 x 50 Weldon TIN		476,00	595,00	20	101
6 31 34 150 05 1	4014586612164	HSS-NOVA 25 Kjernebor Ø 15 x 25 Weldon	45392858	254,00	317,50	20	112
6 31 34 150 05 2	4014586612201	HSS-NOVA 50 Kjernebor Ø 15 x 50 Weldon	45392862	356,00	445,00	20	100
6 31 34 150 07 5	4014586612171	HSS-DURA 25 Kjernebor Ø 15 x 25 Weldon TIN		374,00	467,50	20	101
6 31 34 150 07 6	4014586612218	HSS-DURA 50 Kjernebor Ø 15 x 50 Weldon TIN		476,00	595,00	20	101
6 31 34 160 05 1	4014586612249	HSS-NOVA 25 Kjernebor Ø 16 x 25 Weldon	45392877	254,00	317,50	20	112
6 31 34 160 05 2	4014586612287	HSS-NOVA 50 Kjernebor Ø 16 x 50 Weldon	45392881	356,00	445,00	20	100
6 31 34 160 07 5	4014586612256	HSS-DURA 25 Kjernebor Ø 16 x 25 Weldon TIN		374,00	467,50	20	101
6 31 34 160 07 6	4014586612294	HSS-DURA 50 Kjernebor Ø 16 x 50 Weldon TIN		476,00	595,00	20	101
6 31 34 170 05 1	4014586612461	HSS-NOVA 25 Kjernebor Ø 17 x 25 Weldon	45392896	277,00	346,25	20	112
6 31 34 170 05 2	4014586612508	HSS-NOVA 50 Kjernebor Ø 17 x 50 Weldon	45392900	388,00	485,00	20	100
6 31 34 170 07 5	4014586612478	HSS-DURA 25 Kjernebor Ø 17 x 25 Weldon TIN		408,00	510,00	20	101
6 31 34 170 07 6	4014586612515	HSS-DURA 50 Kjernebor Ø 17 x 50 Weldon TIN		510,00	637,50	20	101
6 31 34 180 05 1	4014586612546	HSS-NOVA 25 Kjernebor Ø 18 x 25 Weldon	45392915	277,00	346,25	20	112
6 31 34 180 05 2	4014586612584	HSS-NOVA 50 Kjernebor Ø 18 x 50 Weldon	45392926	388,00	485,00	20	100
6 31 34 180 07 5	4014586612553	HSS-DURA 25 Kjernebor Ø 18 x 25 Weldon TIN		408,00	510,00	20	101
6 31 34 180 07 6	4014586612591	HSS-DURA 50 Kjernebor Ø 18 x 50 Weldon TIN		510,00	637,50	20	101
6 31 34 190 05 1	4014586612690	HSS-NOVA 25 Kjernebor Ø 19 x 25 Weldon	45392934	277,00	346,25	20	112
6 31 34 190 05 2	4014586612737	HSS-NOVA 50 Kjernebor Ø 19 x 50 Weldon	45392945	388,00	485,00	20	100

Tilbehør sortert etter nummer

Bestillingsnummer	EAN	Beskrivelse	NOBB	Pris, eks. mva, kr	Pris, inkl. mva, kr	PK	Side
6 31 34 190 05 3	4014586612775	HSS-NOVA 75 Kjernebor Ø 19 x 75 Weldon	45392953	834,00	1.042,50	20	100
6 31 34 190 07 5	4014586612706	HSS-DURA 25 Kjernebor Ø 19 x 25 Weldon TIN		408,00	510,00	20	101
6 31 34 190 07 6	4014586612744	HSS-DURA 50 Kjernebor Ø 19 x 50 Weldon TIN		510,00	637,50	20	101
6 31 34 200 05 1	4014586612843	HSS-NOVA 25 Kjernebor Ø 20 x 25 Weldon	45392964	323,00	403,75	20	112
6 31 34 200 05 2	4014586612881	HSS-NOVA 50 Kjernebor Ø 20 x 50 Weldon	45392972	454,00	567,50	20	100
6 31 34 200 05 3	4014586612928	HSS-NOVA 75 Kjernebor Ø 20 x 75 Weldon	45392983	834,00	1.042,50	20	100
6 31 34 200 07 5	4014586612850	HSS-DURA 25 Kjernebor Ø 20 x 25 Weldon TIN		459,00	573,75	20	101
6 31 34 200 07 6	4014586612898	HSS-DURA 50 Kjernebor Ø 20 x 50 Weldon TIN		578,00	722,50	20	101
6 31 34 210 05 1	4014586613109	HSS-NOVA 25 Kjernebor Ø 21 x 25 Weldon	45392998	323,00	403,75	20	100
6 31 34 210 05 2	4014586613147	HSS-NOVA 50 Kjernebor Ø 21 x 50 Weldon	45393002	454,00	567,50	20	100
6 31 34 210 05 3	4014586613185	HSS-NOVA 75 Kjernebor Ø 21 x 75 Weldon	45393017	900,00	1.125,00	20	100
6 31 34 210 07 5	4014586613116	HSS-DURA 25 Kjernebor Ø 21 x 25 Weldon TIN		459,00	573,75	20	101
6 31 34 210 07 6	4014586613154	HSS-DURA 50 Kjernebor Ø 21 x 50 Weldon TIN		578,00	722,50	20	101
6 31 34 220 05 1	4014586613192	HSS-NOVA 25 Kjernebor Ø 22 x 25 Weldon	45393021	323,00	403,75	20	100
6 31 34 220 05 2	4014586613239	HSS-NOVA 50 Kjernebor Ø 22 x 50 Weldon	45393036	454,00	567,50	20	100
6 31 34 220 05 3	4014586613277	HSS-NOVA 75 Kjernebor Ø 22 x 75 Weldon	45393040	900,00	1.125,00	20	100
6 31 34 220 07 5	4014586613208	HSS-DURA 25 Kjernebor Ø 22 x 25 Weldon TIN		459,00	573,75	20	101
6 31 34 220 07 6	4014586613246	HSS-DURA 50 Kjernebor Ø 22 x 50 Weldon TIN		578,00	722,50	20	101
6 31 34 230 05 1	4014586613383	HSS-NOVA 25 Kjernebor Ø 23 x 25 Weldon	45393055	370,00	462,50	20	100
6 31 34 230 05 2	4014586613420	HSS-NOVA 50 Kjernebor Ø 23 x 50 Weldon	45393066	454,00	567,50	20	100
6 31 34 230 05 3	4014586613468	HSS-NOVA 75 Kjernebor Ø 23 x 75 Weldon	45393074	900,00	1.125,00	20	100
6 31 34 230 07 5	4014586613390	HSS-DURA 25 Kjernebor Ø 23 x 25 Weldon TIN		561,00	701,25	20	101
6 31 34 230 07 6	4014586613437	HSS-DURA 50 Kjernebor Ø 23 x 50 Weldon TIN		680,00	850,00	20	101
6 31 34 240 05 1	4014586613475	HSS-NOVA 25 Kjernebor Ø 24 x 25 Weldon	45393085	370,00	462,50	20	100
6 31 34 240 05 2	4014586613512	HSS-NOVA 50 Kjernebor Ø 24 x 50 Weldon	45393093	486,00	607,50	20	100
6 31 34 240 05 3	4014586613550	HSS-NOVA 75 Kjernebor Ø 24 x 75 Weldon	45393104	900,00	1.125,00	20	100
6 31 34 240 07 5	4014586613482	HSS-DURA 25 Kjernebor Ø 24 x 25 Weldon TIN		561,00	701,25	20	101
6 31 34 240 07 6	4014586613529	HSS-DURA 50 Kjernebor Ø 24 x 50 Weldon TIN		680,00	850,00	20	101
6 31 34 250 05 1	4014586613611	HSS-NOVA 25 Kjernebor Ø 25 x 25 Weldon	45393112	370,00	462,50	20	100
6 31 34 250 05 2	4014586613659	HSS-NOVA 50 Kjernebor Ø 25 x 50 Weldon	45393123	551,00	688,75	20	100
6 31 34 250 05 3	4014586613697	HSS-NOVA 75 Kjernebor Ø 25 x 75 Weldon	45393138	1.050,00	1.312,50	20	100
6 31 34 250 07 5	4014586613628	HSS-DURA 25 Kjernebor Ø 25 x 25 Weldon TIN		561,00	701,25	20	101
6 31 34 250 07 6	4014586613666	HSS-DURA 50 Kjernebor Ø 25 x 50 Weldon TIN		680,00	850,00	20	101
6 31 34 260 05 1	4014586613703	HSS-NOVA 25 Kjernebor Ø 26 x 25 Weldon	45393142	431,00	538,75	20	100
6 31 34 260 05 2	4014586613741	HSS-NOVA 50 Kjernebor Ø 26 x 50 Weldon	45393157	551,00	688,75	20	100
6 31 34 260 05 3	4014586613789	HSS-NOVA 75 Kjernebor Ø 26 x 75 Weldon	45393161	1.050,00	1.312,50	20	100
6 31 34 260 07 5	4014586613710	HSS-DURA 25 Kjernebor Ø 26 x 25 Weldon TIN		612,00	765,00	20	101
6 31 34 260 07 6	4014586613758	HSS-DURA 50 Kjernebor Ø 26 x 50 Weldon TIN		765,00	956,25	20	101
6 31 34 270 05 1	4014586613796	HSS-NOVA 25 Kjernebor Ø 27 x 25 Weldon	45393176	431,00	538,75	20	100
6 31 34 270 05 2	4014586613833	HSS-NOVA 50 Kjernebor Ø 27 x 50 Weldon	45393180	551,00	688,75	20	100
6 31 34 270 05 3	4014586613871	HSS-NOVA 75 Kjernebor Ø 27 x 75 Weldon	45393195	1.050,00	1.312,50	20	100
6 31 34 270 07 5	4014586613802	HSS-DURA 25 Kjernebor Ø 27 x 25 Weldon TIN		612,00	765,00	20	101
6 31 34 270 07 6	4014586613840	HSS-DURA 50 Kjernebor Ø 27 x 50 Weldon TIN		765,00	956,25	20	101
6 31 34 280 05 1	4014586613888	HSS-NOVA 25 Kjernebor Ø 28 x 25 Weldon	45393206	462,00	577,50	20	100
6 31 34 280 05 2	4014586613925	HSS-NOVA 50 Kjernebor Ø 28 x 50 Weldon	45393214	647,00	808,75	20	100
6 31 34 280 05 3	4014586613963	HSS-NOVA 75 Kjernebor Ø 28 x 75 Weldon	45393225	1.167,00	1.458,75	20	100
6 31 34 280 07 5	4014586613895	HSS-DURA 25 Kjernebor Ø 28 x 25 Weldon TIN		663,00	828,75	20	101
6 31 34 280 07 6	4014586613932	HSS-DURA 50 Kjernebor Ø 28 x 50 Weldon TIN		833,00	1.041,25	20	101
6 31 34 290 05 1	4014586613970	HSS-NOVA 25 Kjernebor Ø 29 x 25 Weldon	45393233	462,00	577,50	20	100
6 31 34 290 05 2	4014586614014	HSS-NOVA 50 Kjernebor Ø 29 x 50 Weldon	45393244	647,00	808,75	20	100
6 31 34 290 05 3	4014586614052	HSS-NOVA 75 Kjernebor Ø 29 x 75 Weldon	45393252	1.167,00	1.458,75	20	100
6 31 34 290 07 5	4014586613987	HSS-DURA 25 Kjernebor Ø 29 x 25 Weldon TIN		663,00	828,75	20	101
6 31 34 290 07 6	4014586614021	HSS-DURA 50 Kjernebor Ø 29 x 50 Weldon TIN		833,00	1.041,25	20	101
6 31 34 300 05 1	4014586614205	HSS-NOVA 25 Kjernebor Ø 30 x 25 Weldon	45393263	493,00	616,25	20	100
6 31 34 300 05 2	4014586614243	HSS-NOVA 50 Kjernebor Ø 30 x 50 Weldon	45393278	647,00	808,75	20	100
6 31 34 300 05 3	4014586614281	HSS-NOVA 75 Kjernebor Ø 30 x 75 Weldon	45393282	1.350,00	1.687,50	20	100
6 31 34 300 07 5	4014586614212	HSS-DURA 25 Kjernebor Ø 30 x 25 Weldon TIN		731,00	913,75	20	101
6 31 34 300 07 6	4014586614250	HSS-DURA 50 Kjernebor Ø 30 x 50 Weldon TIN		918,00	1.147,50	20	101
6 31 34 310 05 1	4014586614298	HSS-NOVA 25 Kjernebor Ø 31 x 25 Weldon	45393297	493,00	616,25	20	100
6 31 34 310 05 2	4014586614335	HSS-NOVA 50 Kjernebor Ø 31 x 50 Weldon	45393301	729,00	911,25	20	100
6 31 34 310 07 5	4014586614304	HSS-DURA 25 Kjernebor Ø 31 x 25 Weldon TIN		731,00	913,75	20	101
6 31 34 310 07 6	4014586614342	HSS-DURA 50 Kjernebor Ø 31 x 50 Weldon TIN		918,00	1.147,50	20	101
6 31 34 320 05 1	4014586614373	HSS-NOVA 25 Kjernebor Ø 32 x 25 Weldon	45393316	569,00	711,25	20	100
6 31 34 320 05 2	4014586614410	HSS-NOVA 50 Kjernebor Ø 32 x 50 Weldon	45393320	729,00	911,25	20	100
6 31 34 320 05 3	4014586614458	HSS-NOVA 75 Kjernebor Ø 32 x 75 Weldon	45393335	1.350,00	1.687,50	20	100
6 31 34 320 07 5	4014586614380	HSS-DURA 25 Kjernebor Ø 32 x 25 Weldon TIN		833,00	1.041,25	20	101
6 31 34 320 07 6	4014586614427	HSS-DURA 50 Kjernebor Ø 32 x 50 Weldon TIN		1.037,00	1.296,25	20	101
6 31 34 330 05 1	4014586614465	HSS-NOVA 25 Kjernebor Ø 33 x 25 Weldon	45393346	569,00	711,25	20	100
6 31 34 330 05 2	4014586614502	HSS-NOVA 50 Kjernebor Ø 33 x 50 Weldon	45393354	810,00	1.012,50	20	100
6 31 34 330 07 5	4014586614472	HSS-DURA 25 Kjernebor Ø 33 x 25 Weldon TIN		833,00	1.041,25	20	101
6 31 34 330 07 6	4014586614519	HSS-DURA 50 Kjernebor Ø 33 x 50 Weldon TIN		1.037,00	1.296,25	20	101
6 31 34 340 05 1	4014586614540	HSS-NOVA 25 Kjernebor Ø 34 x 25 Weldon	45393365	646,00	807,50	20	100
6 31 34 340 05 2	4014586614588	HSS-NOVA 50 Kjernebor Ø 34 x 50 Weldon	45393373	810,00	1.012,50	20	100
6 31 34 340 07 5	4014586614557	HSS-DURA 25 Kjernebor Ø 34 x 25 Weldon TIN		918,00	1.147,50	20	101
6 31 34 340 07 6	4014586614595	HSS-DURA 50 Kjernebor Ø 34 x 50 Weldon TIN		1.155,00	1.443,75	20	101
6 31 34 350 05 1	4014586614625	HSS-NOVA 25 Kjernebor Ø 35 x 25 Weldon	45393384	646,00	807,50	20	100

Bestillingsnummer	EAN	Beskrivelse	NOBB	Pris, eks. mva, kr	Pris, inkl. mva, kr	PK	Side
6 31 34 350 05 2	4014586614663	HSS-NOVA 50 Kjernebor Ø 35 x 50 Weldon	45393392	810,00	1.012,50	20	100
6 31 34 350 05 3	4014586614700	HSS-NOVA 75 Kjernebor Ø 35 x 75 Weldon		1.450,00	1.812,50	20	100
6 31 34 350 07 5	4014586614632	HSS-DURA 25 Kjernebor Ø 35 x 25 Weldon TIN		918,00	1.147,50	20	101
6 31 34 350 07 6	4014586614670	HSS-DURA 50 Kjernebor Ø 35 x 50 Weldon TIN		1.155,00	1.443,75	20	101
6 31 34 360 05 1	4014586614717	HSS-NOVA 25 Kjernebor Ø 36 x 25 Weldon	45393403	646,00	807,50	20	100
6 31 34 360 05 2	4014586614755	HSS-NOVA 50 Kjernebor Ø 36 x 50 Weldon	45393418	923,00	1.153,75	20	100
6 31 34 360 05 3	4014586614793	HSS-NOVA 75 Kjernebor Ø 36 x 75 Weldon	45393422	1.567,00	1.958,75	20	100
6 31 34 360 07 5	4014586614724	HSS-DURA 25 Kjernebor Ø 36 x 25 Weldon TIN		918,00	1.147,50	20	101
6 31 34 360 07 6	4014586614762	HSS-DURA 50 Kjernebor Ø 36 x 50 Weldon TIN		1.155,00	1.443,75	20	101
6 31 34 370 05 1	4014586614809	HSS-NOVA 25 Kjernebor Ø 37 x 25 Weldon	45393437	753,00	941,25	20	100
6 31 34 370 05 2	4014586614847	HSS-NOVA 50 Kjernebor Ø 37 x 50 Weldon	45393441	923,00	1.153,75	20	100
6 31 34 370 07 5	4014586614816	HSS-DURA 25 Kjernebor Ø 37 x 25 Weldon TIN		1.037,00	1.296,25	20	101
6 31 34 370 07 6	4014586614854	HSS-DURA 50 Kjernebor Ø 37 x 50 Weldon TIN		1.291,00	1.613,75	20	101
6 31 34 380 05 1	4014586614885	HSS-NOVA 25 Kjernebor Ø 38 x 25 Weldon	45393456	753,00	941,25	20	100
6 31 34 380 05 2	4014586614922	HSS-NOVA 50 Kjernebor Ø 38 x 50 Weldon	45393460	923,00	1.153,75	20	100
6 31 34 380 07 5	4014586614892	HSS-DURA 25 Kjernebor Ø 38 x 25 Weldon TIN		1.037,00	1.296,25	20	101
6 31 34 380 07 6	4014586614939	HSS-DURA 50 Kjernebor Ø 38 x 50 Weldon TIN		1.291,00	1.613,75	20	101
6 31 34 390 05 1	4014586614960	HSS-NOVA 25 Kjernebor Ø 39 x 25 Weldon	45393475	753,00	941,25	20	100
6 31 34 390 05 2	4014586615004	HSS-NOVA 50 Kjernebor Ø 39 x 50 Weldon	45393486	1.052,00	1.315,00	20	100
6 31 34 390 07 5	4014586614977	HSS-DURA 25 Kjernebor Ø 39 x 25 Weldon TIN		1.037,00	1.296,25	20	101
6 31 34 390 07 6	4014586615011	HSS-DURA 50 Kjernebor Ø 39 x 50 Weldon TIN		1.291,00	1.613,75	20	101
6 31 34 400 05 1	4014586615042	HSS-NOVA 25 Kjernebor Ø 40 x 25 Weldon	45393494	846,00	1.057,50	20	100
6 31 34 400 05 2	4014586615080	HSS-NOVA 50 Kjernebor Ø 40 x 50 Weldon	45393505	1.052,00	1.315,00	20	100
6 31 34 400 05 3	4014586615127	HSS-NOVA 75 Kjernebor Ø 40 x 75 Weldon	45393513	1.917,00	2.396,25	20	100
6 31 34 400 07 5	4014586615059	HSS-DURA 25 Kjernebor Ø 40 x 25 Weldon TIN		1.155,00	1.443,75	20	101
6 31 34 400 07 6	4014586615097	HSS-DURA 50 Kjernebor Ø 40 x 50 Weldon TIN		1.444,00	1.805,00	20	101
6 31 34 410 05 1	4014586615134	HSS-NOVA 25 Kjernebor Ø 41 x 25 Weldon	45393524	846,00	1.057,50	20	100
6 31 34 410 05 2	4014586615172	HSS-NOVA 50 Kjernebor Ø 41 x 50 Weldon	45393532	1.133,00	1.416,25	20	100
6 31 34 410 07 5	4014586615141	HSS-DURA 25 Kjernebor Ø 41 x 25 Weldon TIN		1.155,00	1.443,75	20	101
6 31 34 410 07 6	4014586615189	HSS-DURA 50 Kjernebor Ø 41 x 50 Weldon TIN		1.444,00	1.805,00	20	101
6 31 34 420 05 1	4014586615219	HSS-NOVA 25 Kjernebor Ø 42 x 25 Weldon	45393543	923,00	1.153,75	20	100
6 31 34 420 05 2	4014586615257	HSS-NOVA 50 Kjernebor Ø 42 x 50 Weldon	45393558	1.230,00	1.537,50	20	100
6 31 34 420 07 5	4014586615226	HSS-DURA 25 Kjernebor Ø 42 x 25 Weldon TIN		1.258,00	1.572,50	20	101
6 31 34 420 07 6	4014586615264	HSS-DURA 50 Kjernebor Ø 42 x 50 Weldon TIN		1.580,00	1.975,00	20	101
6 31 34 430 05 1	4014586615295	HSS-NOVA 25 Kjernebor Ø 43 x 25 Weldon	45393562	923,00	1.153,75	20	100
6 31 34 430 05 2	4014586615332	HSS-NOVA 50 Kjernebor Ø 43 x 50 Weldon	45393577	1.230,00	1.537,50	20	100
6 31 34 430 07 5	4014586615301	HSS-DURA 25 Kjernebor Ø 43 x 25 Weldon TIN		1.258,00	1.572,50	20	101
6 31 34 430 07 6	4014586615349	HSS-DURA 50 Kjernebor Ø 43 x 50 Weldon TIN		1.580,00	1.975,00	20	101
6 31 34 440 05 1	4014586615370	HSS-NOVA 25 Kjernebor Ø 44 x 25 Weldon	45393581	969,00	1.211,25	20	100
6 31 34 440 05 2	4014586615417	HSS-NOVA 50 Kjernebor Ø 44 x 50 Weldon	45393596	1.230,00	1.537,50	20	100
6 31 34 440 07 5	4014586615387	HSS-DURA 25 Kjernebor Ø 44 x 25 Weldon TIN		1.342,00	1.677,50	20	101
6 31 34 440 07 6	4014586615424	HSS-DURA 50 Kjernebor Ø 44 x 50 Weldon TIN		1.699,00	2.123,75	20	101
6 31 34 450 05 1	4014586615455	HSS-NOVA 25 Kjernebor Ø 45 x 25 Weldon	45393600	969,00	1.211,25	20	100
6 31 34 450 05 2	4014586615493	HSS-NOVA 50 Kjernebor Ø 45 x 50 Weldon	45393615	1.295,00	1.618,75	20	100
6 31 34 450 05 3	4014586615530	HSS-NOVA 75 Kjernebor Ø 45 x 75 Weldon	45393626	2.000,00	2.500,00	20	100
6 31 34 450 07 5	4014586615462	HSS-DURA 25 Kjernebor Ø 45 x 25 Weldon TIN		1.342,00	1.677,50	20	101
6 31 34 450 07 6	4014586615509	HSS-DURA 50 Kjernebor Ø 45 x 50 Weldon TIN		1.699,00	2.123,75	20	101
6 31 34 460 05 1	4014586615547	HSS-NOVA 25 Kjernebor Ø 46 x 25 Weldon	45393634	1.107,00	1.383,75	20	100
6 31 34 460 05 2	4014586615608	HSS-NOVA 50 Kjernebor Ø 46 x 50 Weldon	45393645	1.424,00	1.780,00	20	100
6 31 34 460 07 5	4014586615554	HSS-DURA 25 Kjernebor Ø 46 x 25 Weldon TIN		1.495,00	1.868,75	20	101
6 31 34 460 07 6	4014586615615	HSS-DURA 50 Kjernebor Ø 46 x 50 Weldon TIN		1.903,00	2.378,75	20	101
6 31 34 470 05 1	4014586615660	HSS-NOVA 25 Kjernebor Ø 47 x 25 Weldon	45393653	1.107,00	1.383,75	20	100
6 31 34 470 05 2	4014586615707	HSS-NOVA 50 Kjernebor Ø 47 x 50 Weldon	45393664	1.424,00	1.780,00	20	100
6 31 34 470 07 5	4014586615677	HSS-DURA 25 Kjernebor Ø 47 x 25 Weldon TIN		1.495,00	1.868,75	20	101
6 31 34 470 07 6	4014586615714	HSS-DURA 50 Kjernebor Ø 47 x 50 Weldon TIN		1.903,00	2.378,75	20	101
6 31 34 480 05 1	4014586615745	HSS-NOVA 25 Kjernebor Ø 48 x 25 Weldon	45393672	1.153,00	1.441,25	20	100
6 31 34 480 05 2	4014586615783	HSS-NOVA 50 Kjernebor Ø 48 x 50 Weldon	45393683	1.489,00	1.861,25	20	100
6 31 34 480 07 5	4014586615752	HSS-DURA 25 Kjernebor Ø 48 x 25 Weldon TIN		1.631,00	2.038,75	20	101
6 31 34 480 07 6	4014586615790	HSS-DURA 50 Kjernebor Ø 48 x 50 Weldon TIN		2.039,00	2.548,75	20	101
6 31 34 490 05 1	4014586615820	HSS-NOVA 25 Kjernebor Ø 49 x 25 Weldon	45393698	1.153,00	1.441,25	20	100
6 31 34 490 05 2	4014586615868	HSS-NOVA 50 Kjernebor Ø 49 x 50 Weldon	45393702	1.489,00	1.861,25	20	100
6 31 34 490 07 5	4014586615837	HSS-DURA 25 Kjernebor Ø 49 x 25 Weldon TIN		1.631,00	2.038,75	20	101
6 31 34 490 07 6	4014586615875	HSS-DURA 50 Kjernebor Ø 49 x 50 Weldon TIN		2.039,00	2.548,75	20	101
6 31 34 500 05 1	4014586615967	HSS-NOVA 25 Kjernebor Ø 50 x 25 Weldon	45393717	1.153,00	1.441,25	20	100
6 31 34 500 05 2	4014586615998	HSS-NOVA 50 Kjernebor Ø 50 x 50 Weldon	45393721	1.537,00	1.921,25	20	100
6 31 34 500 05 3	4014586616025	HSS-NOVA 75 Kjernebor Ø 50 x 75 Weldon	45393736	2.250,00	2.812,50	20	100
6 31 34 500 07 5	4014586615974	HSS-DURA 25 Kjernebor Ø 50 x 25 Weldon TIN		1.631,00	2.038,75	20	101
6 31 34 500 07 6	4014586616001	HSS-DURA 50 Kjernebor Ø 50 x 50 Weldon TIN		2.039,00	2.548,75	20	101
6 31 34 510 05 1	4014586616032	HSS-NOVA 25 Kjernebor Ø 51 x 25 Weldon	45393740	1.230,00	1.537,50	20	100
6 31 34 510 05 2	4014586616056	HSS-NOVA 50 Kjernebor Ø 51 x 50 Weldon	45393755	1.699,00	2.123,75	20	100
6 31 34 510 07 5	4014586616049	HSS-DURA 25 Kjernebor Ø 51 x 25 Weldon TIN		1.733,00	2.166,25	20	101
6 31 34 510 07 6	4014586616063	HSS-DURA 50 Kjernebor Ø 51 x 50 Weldon TIN		2.175,00	2.718,75	20	101
6 31 34 520 05 1	4014586616070	HSS-NOVA 25 Kjernebor Ø 52 x 25 Weldon	45393766	1.230,00	1.537,50	20	100
6 31 34 520 05 2	4014586616094	HSS-NOVA 50 Kjernebor Ø 52 x 50 Weldon	45393774	1.699,00	2.123,75	20	100
6 31 34 520 07 5	4014586616087	HSS-DURA 25 Kjernebor Ø 52 x 25 Weldon TIN		1.733,00	2.166,25	20	101
6 31 34 520 07 6	4014586616100	HSS-DURA 50 Kjernebor Ø 52 x 50 Weldon TIN		2.175,00	2.718,75	20	101

Tilbehør sortert etter nummer

Bestillingsnummer	EAN	Beskrivelse	NOBB	Pris, eks. mva, kr	Pris, inkl. mva, kr	PK	Side
6 31 34 530 05 1	4014586616117	HSS-NOVA 25 Kjernebor Ø 53 x 25 Weldon	45393785	1.307,00	1.633,75	20	100
6 31 34 530 05 2	4014586616131	HSS-NOVA 50 Kjernebor Ø 53 x 50 Weldon	45393793	1.699,00	2.123,75	20	100
6 31 34 530 07 5	4014586616124	HSS-DURA 25 Kjernebor Ø 53 x 25 Weldon TIN		1.818,00	2.272,50	20	101
6 31 34 530 07 6	4014586616148	HSS-DURA 50 Kjernebor Ø 53 x 50 Weldon TIN		2.293,00	2.866,25	20	101
6 31 34 540 05 1	4014586616155	HSS-NOVA 25 Kjernebor Ø 54 x 25 Weldon	45393804	1.307,00	1.633,75	20	100
6 31 34 540 05 2	4014586616179	HSS-NOVA 50 Kjernebor Ø 54 x 50 Weldon	45393812	1.780,00	2.225,00	20	100
6 31 34 540 07 5	4014586616162	HSS-DURA 25 Kjernebor Ø 54 x 25 Weldon TIN		1.818,00	2.272,50	20	101
6 31 34 540 07 6	4014586616186	HSS-DURA 50 Kjernebor Ø 54 x 50 Weldon TIN		2.293,00	2.866,25	20	101
6 31 34 550 05 1	4014586616193	HSS-NOVA 25 Kjernebor Ø 55 x 25 Weldon	45393823	1.430,00	1.787,50	20	100
6 31 34 550 05 2	4014586616216	HSS-NOVA 50 Kjernebor Ø 55 x 50 Weldon	45393838	1.780,00	2.225,00	20	100
6 31 34 550 05 3	4014586616230	HSS-NOVA 75 Kjernebor Ø 55 x 75 Weldon	45393842	2.417,00	3.021,25	20	-
6 31 34 550 07 5	4014586616209	HSS-DURA 25 Kjernebor Ø 55 x 25 Weldon TIN		1.869,00	2.336,25	20	101
6 31 34 550 07 6	4014586616223	HSS-DURA 50 Kjernebor Ø 55 x 50 Weldon TIN		2.345,00	2.931,25	20	101
6 31 34 560 05 1	4014586616247	HSS-NOVA 25 Kjernebor Ø 56 x 25 Weldon	45393857	1.630,00	2.037,50	20	100
6 31 34 560 05 2	4014586616261	HSS-NOVA 50 Kjernebor Ø 56 x 50 Weldon	45393861	1.861,00	2.326,25	20	100
6 31 34 560 07 5	4014586616254	HSS-DURA 25 Kjernebor Ø 56 x 25 Weldon TIN		1.954,00	2.442,50	20	101
6 31 34 560 07 6	4014586616278	HSS-DURA 50 Kjernebor Ø 56 x 50 Weldon TIN		2.446,00	3.057,50	20	101
6 31 34 570 05 1	4014586616285	HSS-NOVA 25 Kjernebor Ø 57 x 25 Weldon	45393876	1.630,00	2.037,50	20	100
6 31 34 570 05 2	4014586616308	HSS-NOVA 50 Kjernebor Ø 57 x 50 Weldon	45393880	1.861,00	2.326,25	20	100
6 31 34 570 07 5	4014586616292	HSS-DURA 25 Kjernebor Ø 57 x 25 Weldon TIN		1.954,00	2.442,50	20	101
6 31 34 570 07 6	4014586616315	HSS-DURA 50 Kjernebor Ø 57 x 50 Weldon TIN		2.446,00	3.057,50	20	101
6 31 34 580 05 1	4014586616322	HSS-NOVA 25 Kjernebor Ø 58 x 25 Weldon	45393895	1.753,00	2.191,25	20	100
6 31 34 580 05 2	4014586616346	HSS-NOVA 50 Kjernebor Ø 58 x 50 Weldon	45393906	1.990,00	2.487,50	20	100
6 31 34 580 07 5	4014586616339	HSS-DURA 25 Kjernebor Ø 58 x 25 Weldon TIN		2.124,00	2.655,00	20	101
6 31 34 580 07 6	4014586616353	HSS-DURA 50 Kjernebor Ø 58 x 50 Weldon TIN		2.650,00	3.312,50	20	101
6 31 34 590 05 1	4014586616360	HSS-NOVA 25 Kjernebor Ø 59 x 25 Weldon	45393914	1.753,00	2.191,25	20	100
6 31 34 590 05 2	4014586616384	HSS-NOVA 50 Kjernebor Ø 59 x 50 Weldon	45393925	1.990,00	2.487,50	20	100
6 31 34 590 07 5	4014586616377	HSS-DURA 25 Kjernebor Ø 59 x 25 Weldon TIN		2.124,00	2.655,00	20	101
6 31 34 590 07 6	4014586616391	HSS-DURA 50 Kjernebor Ø 59 x 50 Weldon TIN		2.650,00	3.312,50	20	101
6 31 34 600 05 1	4014586616407	HSS-NOVA 25 Kjernebor Ø 60 x 25 Weldon	45393933	1.753,00	2.191,25	20	100
6 31 34 600 05 2	4014586616421	HSS-NOVA 50 Kjernebor Ø 60 x 50 Weldon	45393944	1.990,00	2.487,50	20	100
6 31 34 600 05 3	4014586616445	HSS-NOVA 75 Kjernebor Ø 60 x 75 Weldon	45393952	2.750,00	3.437,50	20	100
6 31 34 600 07 5	4014586616414	HSS-DURA 25 Kjernebor Ø 60 x 25 Weldon TIN		2.124,00	2.655,00	20	101
6 31 34 600 07 6	4014586616438	HSS-DURA 50 Kjernebor Ø 60 x 50 Weldon TIN		2.650,00	3.312,50	20	101
6 31 34 998 30 0	4014586629926	Senterpinne		162,00	202,50	02	102
6 31 34 998 31 0	4014586629940	Senterpinne		162,00	202,50	02	-
6 31 34 999 06 1	4014586375588	Tilbehørssett Best of kjernebor HSS NOVA 25 W 12,14,16,18,20,22 mm	48517681	1.842,00	2.302,50	20	111
6 31 34 999 06 2	4014586375595	Tilbehørssett Best of kjernebor HSS NOVA 25 W 2x 14 mm, 2x 18 mm	48517696	1.161,00	1.451,25	20	111
6 31 34 999 06 3	4014586375601	Tilbehørssett Best of kjernebor HSS NOVA 50 W 12,14,16,18,20,22 mm	48517700	2.306,00	2.882,50	20	111
6 31 34 999 06 4	4014586375618	Tilbehørssett Best of kjernebor HSS NOVA 50 W 2x 14 mm, 2x 18 mm	48517726	1.533,00	1.916,25	20	111
6 32 02 003 01 4	4014586176925	Nøkkelchuck	25185174	400,00	500,00	02	-
6 32 02 022 01 8	4014586176956	Nøkkelchuck	25185190	1.161,00	1.451,25	02	9
6 32 02 028 01 9	4014586176963	Nøkkelchuck	25185208	406,00	507,50	02	-
6 32 02 030 01 5	4014586176987	Nøkkelchuck	25185216	508,00	635,00	02	9
6 32 02 037 01 0	4014586177007	Nøkkelchuck	25185232	716,00	895,00	02	9
6 32 02 043 01 0	4014586177038	Nøkkelchuck	25185257	434,00	542,50	02	11
6 32 02 044 01 8	4014586223674	Nøkkelchuck		384,00	480,00	02	11
6 32 03 034 01 0	4014586177052	Nøkkelchuck	25185273	366,00	457,50	02	9
6 32 03 041 01 4	4014586177083	Nøkkelchuck	25185281	469,00	586,25	02	9
6 32 03 050 01 4	4014586204291	Nøkkelchuck	25185299	551,00	688,75	02	-
6 32 04 016 00 7	4014586177212	Selvspennende chuck	25185307	755,00	943,75	02	9
6 32 04 017 00 1	4014586177229	Selvspennende chuck	25185315	895,00	1.118,75	02	9
6 32 04 020 00 5	4014586177250	Selvspennende chuck	25185349	929,00	1.161,25	02	-
6 32 04 025 00 3	4014586177281	Selvspennende chuck	25185364	1.054,00	1.317,50	02	9
6 32 04 028 00 8	4014586177311	Selvspennende chuck	25185372	775,00	968,75	02	-
6 32 04 030 00 4	4014586177335	Selvspennende chuck		775,00	968,75	02	-
6 32 04 032 00 6	4014586177359	Selvspennende chuck	25193129	961,00	1.201,25	02	9
6 32 05 031 01 3	4014586256788	Selvspennende chuck		315,00	393,75	02	-
6 32 05 032 01 6	4014586256795	Selvspennende chuck		407,00	508,75	02	-
6 32 05 033 01 0	4014586266084	Selvspennende chuck	25194176	974,00	1.217,50	02	9
6 32 05 035 01 0	4014586321721	Selvspennende chuck		829,00	1.036,25	02	8
6 32 05 036 01 0	4014586321738	Selvspennende chuck		800,00	1.000,00	02	8
6 32 05 037 02 0	4014586365091	Chuck		331,00	413,75	02	-
6 32 05 038 01 0	4014586368870	Selvspennende chuck		1.218,00	1.522,50	02	9
6 32 06 018 00 5	4014586177410	Bakkechuck (BF)	25185422	1.100,00	1.375,00	02	-
6 32 06 018 01 0	4014586336459	Bakkechuck (BF)	45394084	1.228,00	1.535,00	02	95
6 32 06 019 00 9	4014586177427	Bakkechuck (BF)	25185430	1.001,00	1.251,25	02	17
6 32 06 040 00 9	4014586177441	Pendelbakkechuck (PBF)	25185448	1.608,00	2.010,00	02	-
6 32 06 041 00 8	4014586177458	Pendelbakkechuck (PBF)	25185455	1.477,00	1.846,25	02	17
6 32 06 061 02 1	4014586177465	Pendelbakkechuck (PBF)	25185463	1.588,00	1.985,00	02	-
6 32 06 063 01 2	4014586177489	Spennhylse-chuck	25185471	982,00	1.227,50	02	16
6 32 06 064 00 1	4014586177496	Spennetenger Ø3,5	25185489	273,00	341,25	02	16
6 32 06 065 00 5	4014586177502	Spennetenger Ø4,5	25185497	273,00	341,25	02	16
6 32 06 066 00 8	4014586177519	Spennetenger Ø6	25185505	273,00	341,25	02	16
6 32 06 067 01 1	4014586177526	Spennhylse-chuck	25185513	1.061,00	1.326,25	02	-
6 32 06 067 02 0	4014586336749	Spennhylse-chuck	45394092	1.185,00	1.481,25	02	95



Bestillingsnummer	EAN	Beskrivelse	NOBB	Pris, eks. mva, kr	Pris, inkl. mva, kr	PK	Side
6 32 06 070 00 6	4014586177533	Spennhylser	25185521	273,00	341,25	02	16
6 32 06 075 00 4	4014586177588	Spennantag Ø9	25185539	273,00	341,25	02	17
6 32 06 076 02 2	4014586177595	Pendelhylsehuck	25185547	1.539,00	1.923,75	02	16
6 32 06 077 00 1	4014586177601	Spennantag Ø2,8	25185554	273,00	341,25	02	16
6 32 06 078 00 9	4014586177618	Spennantag Ø8	25185562	273,00	341,25	02	17
6 32 06 079 00 3	4014586177625	Spennantag Ø10	25185570	266,00	332,50	02	17
6 32 06 095 01 1	4014586224350	Gjengeskjæreinnatts M6	25185588	823,00	1.028,75	02	116
6 32 06 096 01 4	4014586224367	Gjengeskjæreinnatts M10	25185596	823,00	1.028,75	02	116
6 32 06 097 01 8	4014586224374	Gjengeskjæreinnatts M12	25185604	823,00	1.028,75	02	116
6 32 06 098 01 6	4014586224381	Gjengeskjæreinnatts M14	25185612	823,00	1.028,75	02	116
6 32 06 099 01 0	4014586224398	Gjengeskjæreinnatts M16	25185620	823,00	1.028,75	02	116
6 32 06 100 01 1	4014586224404	Gjengeskjæreinnatts M18	25185638	823,00	1.028,75	02	116
6 32 06 101 01 0	4014586224411	Gjengeskjæreinnatts M20	25185646	823,00	1.028,75	02	116
6 32 06 102 01 3	4014586229294	Gjengeskjæreinnatts M8 med kopling	25185653	2.561,00	3.201,25	02	116
6 32 06 103 01 7	4014586229300	Gjengeskjæreinnatts M10 med kopling	25185661	2.561,00	3.201,25	02	116
6 32 06 104 01 5	4014586229317	Gjengeskjæreinnatts M12 med kopling	25185679	2.561,00	3.201,25	02	116
6 32 06 105 01 9	4014586229324	Gjengeskjæreinnatts M14 med kopling	25185687	2.561,00	3.201,25	02	116
6 32 06 106 01 2	4014586229331	Gjengeskjæreinnatts M16 med kopling	25185695	2.561,00	3.201,25	02	116
6 32 06 107 01 6	4014586229348	Gjengeskjæreinnatts M18 med kopling	25185703	2.561,00	3.201,25	02	116
6 32 06 108 01 4	4014586229355	Gjengeskjæreinnatts M20 med kopling	25185711	2.561,00	3.201,25	02	116
6 32 06 117 01 5	4014586253459	Gjengeskjæreinnatts M6	45394103	823,00	1.028,75	02	116
6 32 06 118 01 3	4014586253466	Gjengeskjæreinnatts M6 med kopling	45394118	2.561,00	3.201,25	02	116
6 32 06 119 01 0	4014586298689	Gjengeskjæreinnatts M22/ M24	45394122	1.903,00	2.378,75	02	120
6 32 06 120 01 0	4014586298696	Gjengeskjæreinnatts M27	45394137	1.903,00	2.378,75	02	120
6 32 06 122 01 0	4014586298719	Gjengeskjæreinnatts M22/ M24 med kopling	45394141	3.968,00	4.960,00	02	120
6 32 06 123 01 0	4014586298726	Gjengeskjæreinnatts M27 med kopling	45394156	3.968,00	4.960,00	02	120
6 32 06 125 01 0	4014586298740	Vekselreduksjonsmuffe	45394160	2.346,00	2.932,50	02	120
6 32 06 138 01 0	4014586354446	Gjengeskjæreinnatts M8		823,00	1.028,75	02	116
6 32 06 139 01 0	4014586354453	Gjengeskjæreinnatts M10		823,00	1.028,75	02	116
6 32 06 140 01 0	4014586354460	Gjengeskjæreinnatts M8 med kopling		2.561,00	3.201,25	02	116
6 32 06 141 01 0	4014586354477	Gjengeskjæreinnatts M10 med kopling		2.561,00	3.201,25	02	116
6 32 06 146 01 0	4014586633435	Adapter med 3/4" Weldon-feste		236,00	295,00	02	102
6 32 06 147 01 0	4014586633442	Adapter med 3/4" Weldon-feste		236,00	295,00	02	102
6 32 06 148 01 0	4014586633459	Adapter med 3/4" Weldon-feste		236,00	295,00	02	102
6 32 06 149 01 0	4014586634562	Adapter med 3/4" Weldon-feste		236,00	295,00	02	102
6 32 07 059 00 6	4014586177786	Spennantag Ø6	25185745	273,00	341,25	02	55
6 32 07 069 00 5	4014586177793	Spennantag Ø8	25185752	273,00	341,25	02	55
6 32 07 087 00 1	4014586177809	Spennantag Ø3	25185760	273,00	341,25	02	55
6 32 07 088 00 9	4014586177816	Spennantag Ø1/4"	25185778	273,00	341,25	02	55
6 32 07 097 00 0	4014586177861	Spennantenger Ø3	25185794	273,00	341,25	02	55
6 32 07 103 00 9	4014586177922	Spennantenger Ø6	25185802	273,00	341,25	02	55
6 32 07 128 00 0	4014586375922	Spennantag Ø6		250,00	312,50	02	55
6 32 07 129 00 0	4014586375939	Spennantag Ø8		250,00	312,50	02	55
6 32 07 130 00 0	4014586375946	Spennantag Ø3		250,00	312,50	02	55
6 32 07 131 00 0	4014586375953	Spennantag Ø1/4"		250,00	312,50	02	55
6 32 07 132 00 0	4014586375960	Spennantag Ø3 Inox		289,00	361,25	02	55
6 32 07 133 00 0	4014586375977	Spennantag Ø6 Inox		289,00	361,25	02	55
6 32 07 134 00 0	4014586375984	Spennantag Ø8 Inox		289,00	361,25	02	55
6 32 07 135 00 0	4014586375991	Spennantag Ø1/4" Inox		289,00	361,25	02	55
6 32 08 001 02 0	4014586368153	Chuck		522,00	652,50	02	-
6 32 08 002 01 0	4014586392080	Chuck		371,00	463,75	02	25
6 32 08 005 01 0	4014586404837	Chuck		502,00	627,50	02	25
6 33 01 006 00 5	4014586178103	Chuck-kontapp	25185828	98,00	122,50	02	-
6 33 01 008 00 7	4014586178110	Chuck-kontapp	25185836	122,00	152,50	02	-
6 33 01 012 00 5	4014586178141	Chuck-kontapp	25185844	146,00	182,50	02	9
6 33 01 014 00 7	4014586178165	Chuck-kontapp	25185851	198,00	247,50	02	9
6 33 01 016 00 4	4014586178172	Chuck-kontapp	25185869	387,00	483,75	02	9
6 33 01 021 00 1	4014586223704	Chuck-kontapp	25185877	495,00	618,75	02	-
6 33 02 002 00 0	4014586178189	Reduksjonshylse		131,00	163,75	02	-
6 33 02 003 00 4	4014586178196	Reduksjonshylse	25185885	174,00	217,50	02	9
6 33 02 004 00 2	4014586178202	Reduksjonshylse		256,00	320,00	02	9
6 33 04 003 00 2	4014586178226	Utvidelseskontapp	45394175	674,00	842,50	02	-
6 33 04 004 00 0	4014586178233	Utvidelseskontapp		1.142,00	1.427,50	02	9
6 33 04 005 00 0	4014586312996	Utvidelseskontapp	45394186	1.903,00	2.378,75	02	120
6 33 05 003 00 3	4014586178257	Utdrivningskile	45394194	70,00	87,50	02	9
6 33 05 004 00 1	4014586178264	Utdrivningskile	25185893	72,00	90,00	02	9
6 33 05 006 00 8	4014586178288	Utdrivningskile		115,00	143,75	02	88
6 33 05 009 01 3	4014586230627	Avdriverkile	25185901	332,00	415,00	02	17
6 33 05 010 01 5	4014586230634	Avdriverkile		329,00	411,25	02	-
6 33 05 013 00 2	4014586178318	Kile		2.091,00	2.613,75	08	-
6 34 02 027 00 0	4014586199672	Skralle med innvendig firkant	25185950	564,00	705,00	02	-
6 35 02 022 00 6	4014586178417	Sirkelsagblad		3.761,00	4.701,25	08	-
6 35 02 037 00 8	4014586178448	Sirkelsagblad		5.430,00	6.787,50	08	-
6 35 02 041 00 1	4014586178455	Sirkelsagblad		7.588,00	9.485,00	08	-
6 35 02 050 00 1	4014586178462	Sirkelsagblad		6.324,00	7.905,00	08	-
6 35 02 053 00 7	4014586178479	Sirkelsagblad		6.121,00	7.651,25	08	-

Tilbehør sortert etter nummer

Bestillingsnummer	EAN	Beskrivelse	NOBB	Pris, eks. mva, kr	Pris, inkl. mva, kr	PK	Side
6 35 02 061 00 9	4014586178493	Sirkelsagblad		8.499,00	10.623,75	08	-
6 35 02 080 00 8	4014586178585	Sirkelsagblad		6.813,00	8.516,25	08	-
6 35 02 084 00 2	4014586178608	Sirkelsagblad		9.662,00	12.077,50	08	-
6 35 02 097 21 0	4014586389431	HSS-sagblader 0 SL Ø 85 (1)	50491295	222,00	277,50	04	159
6 35 02 097 22 0	4014586389448	HSS-sagblader 0 SL Ø 85 (2)	50491306	422,00	527,50	04	159
6 35 02 097 23 0	4014586389455	HSS-sagblader 0 SL Ø 85 (5)	50491314	999,00	1.248,75	04	159
6 35 02 098 00 0	4014586178745	Sirkelsagblad		9.595,00	11.993,75	08	-
6 35 02 099 00 4	4014586178752	Sirkelsagblad		9.882,00	12.352,50	08	-
6 35 02 102 01 6	4014586178783	HSS sagblad, sirkelformet, Ø63, pakning med 2 stk.	25186008	418,00	522,50	04	173
6 35 02 102 07 0	4014586291703	HSS-sagblad, rundt Ø63, pakke med 5 stk.	40584393	989,00	1.236,25	04	173
6 35 02 103 01 0	4014586178806	HSS sagblad, sirkelformet, Ø80, pakning med 2 stk.	25186024	438,00	547,50	04	173
6 35 02 103 03 0	4014586269504	Sagblad (rundt) 1 stk.		231,00	288,75	04	-
6 35 02 103 05 0	4014586291710	Sagblad (sirkelformet), 5-pakning	40584401	1.036,00	1.295,00	04	173
6 35 02 106 21 0	4014586389462	HSS-sagblader segmentert SL Ø 85 (1)	50491325	255,00	318,75	04	159
6 35 02 106 22 0	4014586389479	HSS-sagblader segmentert SL Ø 85 (2)	50491333	484,00	605,00	04	159
6 35 02 106 23 0	4014586389486	HSS-sagblader segmentert SL Ø 85 (5)	50491344	1.146,00	1.432,50	04	159
6 35 02 113 21 0	4014586390222	Sagblad segmentert SL Ø 85	50491352	217,00	271,25	04	159
6 35 02 114 21 0	4014586390239	Diamant-sagblad segmentert SL Ø 75 x 2,2 (1)	50491363	592,00	740,00	04	166
6 35 02 114 23 0	4014586390246	Diamant-sagblad segmentert SL Ø 75 x 2,2 (5)	50491378	2.663,00	3.328,75	04	166
6 35 02 115 01 1	4014586231914	Sagblad, pakke med 1 stk.	25192378	754,00	942,50	04	175
6 35 02 115 03 0	4014586315058	Sagblad, pakke med 5 stk.	42565373	3.391,00	4.238,75	04	175
6 35 02 116 01 4	4014586231921	Sagblad, pakke med 1 stk.	25192386	1.077,00	1.346,25	04	176
6 35 02 116 02 0	4014586315065	Sagblad, pakke med 5 stk.	42565384	4.845,00	6.056,25	04	176
6 35 02 118 21 0	4014586389493	Hardmetallsagblad segmentert SL Ø 75 x 2,2 (1)	50491382	280,00	350,00	04	165
6 35 02 118 23 0	4014586389509	Hardmetallsagblad segmentert SL Ø 75 x 2,2 (5)	50491397	1.258,00	1.572,50	04	165
6 35 02 119 01 0	4014586232348	E-Cut Precision-sagblad	25186107	170,00	212,50	04	174
6 35 02 119 03 2	4014586258829	E-Cut Precision-sagblad, 25-pakning	25193137	3.389,00	4.236,25	04	174
6 35 02 119 04 8	4014586264561	E-Cut Precision-sagblad, 5-pakning	25193988	763,00	953,75	04	174
6 35 02 120 01 2	4014586232355	E-Cut Precision-sagblad	25186115	175,00	218,75	04	174
6 35 02 120 03 4	4014586258836	E-Cut Precision-sagblad, 25-pakning	25193145	3.481,00	4.351,25	04	174
6 35 02 120 04 0	4014586264578	E-Cut Precision-sagblad, 5-pakning	25193996	783,00	978,75	04	174
6 35 02 121 01 1	4014586232362	E-Cut Precision-sagblad	25186123	179,00	223,75	04	174
6 35 02 121 03 3	4014586258843	E-Cut Precision-sagblad, 25-pakning	25193152	3.572,00	4.465,00	04	174
6 35 02 121 04 9	4014586264585	E-Cut Precision-sagblad, 5-pakning	25194002	804,00	1.005,00	04	174
6 35 02 122 01 4	4014586232379	E-Cut Precision-sagblad	25186131	184,00	230,00	04	174
6 35 02 122 03 6	4014586258850	E-Cut Precision-sagblad, 25-pakning	25193160	3.664,00	4.580,00	04	174
6 35 02 122 04 2	4014586264592	E-Cut Precision-sagblad, 5-pakning	25194010	825,00	1.031,25	04	174
6 35 02 123 01 8	4014586232386	E-Cut Standard-sagblad	25186149	121,00	151,25	04	173
6 35 02 123 03 0	4014586250793	E-Cut Standard-sagblad, 25-pakning	25192402	2.419,00	3.023,75	04	173
6 35 02 123 04 6	4014586264608	E-Cut Standard-sagblad, 5-pakning	25191750	545,00	681,25	04	173
6 35 02 124 01 6	4014586232393	E-Cut Standard-sagblad	25186156	126,00	157,50	04	173
6 35 02 124 03 8	4014586250809	E-Cut Standard-sagblad, 25-pakning	25192410	2.512,00	3.140,00	04	173
6 35 02 124 04 4	4014586264615	E-Cut Standard-sagblad, 5-pakning	25193954	566,00	707,50	04	173
6 35 02 125 21 0	4014586389516	Hardmetallsagblad segmentert SL Ø 75 x 1,2 (1)	50491401	280,00	350,00	04	166
6 35 02 125 23 0	4014586389523	Hardmetallsagblad segmentert SL Ø 75 x 1,2 (5)	50491416	1.258,00	1.572,50	04	166
6 35 02 126 21 0	4014586386157	E-Cut Precision sagblad SL 50 x 35 (1)	50489532	150,00	187,50	04	161
6 35 02 126 22 0	4014586386164	E-Cut Precision sagblad SL 50 x 35 (3)	50489543	427,00	533,75	04	161
6 35 02 126 23 0	4014586386171	E-Cut Precision sagblad SL 50 x 35 (5)	50489558	673,00	841,25	04	161
6 35 02 126 24 0	4014586386188	E-Cut Precision sagblad SL 50 x 35 (10)	50489562	1.271,00	1.588,75	04	161
6 35 02 126 25 0	4014586390260	E-Cut Precision sagblad SL 50 x 35 (50)	50489577	5.606,00	7.007,50	04	161
6 35 02 127 21 0	4014586386232	E-Cut Precision sagblad SLP 50 x 65 (1)	50489581	165,00	206,25	04	161
6 35 02 127 22 0	4014586386249	E-Cut Precision sagblad SLP 50 x 65 (3)	50489596	470,00	587,50	04	161
6 35 02 127 23 0	4014586386256	E-Cut Precision sagblad SLP 50 x 65 (5)	50489600	742,00	927,50	04	161
6 35 02 127 24 0	4014586386263	E-Cut Precision sagblad SLP 50 x 65 (10)	50489615	1.402,00	1.752,50	04	161
6 35 02 127 25 0	4014586390291	E-Cut Precision sagblad SLP 50 x 65 (50)	50489626	6.183,00	7.728,75	04	161
6 35 02 129 01 9	4014586248400	MINICUT HSS sagblad (20 mm), pakning med 2 stk.	25186180	152,00	190,00	04	-
6 35 02 130 01 1	4014586248417	MINICUT HSS sagblad (10 mm), pakning med 2 stk.	25186198	152,00	190,00	04	-
6 35 02 133 21 0	4014586386317	E-Cut standard sagblad SL 50 x 35 (1)	50489634	125,00	156,25	04	160
6 35 02 133 22 0	4014586386324	E-Cut standard sagblad SL 50 x 35 (3)	50489645	355,00	443,75	04	160
6 35 02 133 23 0	4014586386331	E-Cut standard sagblad SL 50 x 35 (5)	50489653	560,00	700,00	04	160
6 35 02 133 24 0	4014586386348	E-Cut standard sagblad SL 50 x 35 (10)	50489664	1.057,00	1.321,25	04	160
6 35 02 133 25 0	4014586390321	E-Cut standard sagblad SL 50 x 35 (50)	50489672	4.663,00	5.828,75	04	160
6 35 02 134 21 0	4014586386393	E-Cut standard sagblad SLP 50 x 65 (1)	50489683	138,00	172,50	04	160
6 35 02 134 22 0	4014586386409	E-Cut standard sagblad SLP 50 x 65 (3)	50489698	391,00	488,75	04	160
6 35 02 134 23 0	4014586386416	E-Cut standard sagblad SLP 50 x 65 (5)	50489702	617,00	771,25	04	160
6 35 02 134 24 0	4014586386423	E-Cut standard sagblad SLP 50 x 65 (10)	50489717	1.165,00	1.456,25	04	160
6 35 02 134 25 0	4014586390352	E-Cut standard sagblad SLP 50 x 65 (50)	50489721	5.137,00	6.421,25	04	160
6 35 02 135 01 9	4014586248486	E-Cut Standard-sagblad	25186248	127,00	158,75	04	174
6 35 02 135 02 5	4014586258867	E-Cut Standard-sagblad, 25-pakning	25193178	2.537,00	3.171,25	04	174
6 35 02 135 03 1	4014586264622	E-Cut Standard-sagblad, 5-pakning	25193962	571,00	713,75	04	174
6 35 02 136 01 2	4014586248493	E-Cut Standard-sagblad	25186255	138,00	172,50	04	174
6 35 02 136 02 8	4014586258874	E-Cut Standard-sagblad, 25-pakning	25193186	2.740,00	3.425,00	04	174
6 35 02 136 03 4	4014586264639	E-Cut Standard-sagblad, 5-pakning	25193970	617,00	771,25	04	174
6 35 02 138 01 4	4014586252247	M-Cut-sagblad, pakke med 2 stk.	25192394	180,00	225,00	04	175
6 35 02 146 01 1	4014586259437	Diamantskive 180 mm		1.255,00	1.568,75	02	89
6 35 02 147 01 5	4014586262321	E-Cut Universal-sagblader	25194044	165,00	206,25	04	174

Bestillingsnummer	EAN	Beskrivelse	NOBB	Pris, eks. mva, kr	Pris, inkl. mva, kr	PK	Side
6 35 02 147 02 1	4014586264646	E-Cut Universal-sagblader, 5-pakning	25194028	740,00	925,00	04	174
6 35 02 147 03 7	4014586264721	E-Cut Universal-sagblader, 25-pakning	25194069	3.289,00	4.111,25	04	174
6 35 02 147 12 0	4014586369655	Tilbehørssett Best of E-Cut	48133521	713,00	891,25	04	173
6 35 02 148 01 3	4014586262338	E-Cut Universal-sagblader	25194051	173,00	216,25	04	174
6 35 02 148 02 9	4014586264653	E-Cut Universal-sagblader, 5-pakning	25194036	777,00	971,25	04	174
6 35 02 148 03 5	4014586264738	E-Cut Universal-sagblader, 25-pakning	25194077	3.454,00	4.317,50	04	174
6 35 02 151 21 0	4014586386461	E-Cut Universal sagblad SLP 60 x 28 (1)	50489736	164,00	205,00	04	162
6 35 02 151 22 0	4014586386478	E-Cut Universal sagblad SLP 60 x 28 (3)	50489740	466,00	582,50	04	162
6 35 02 151 23 0	4014586386485	E-Cut Universal sagblad SLP 60 x 28 (5)	50489755	735,00	918,75	04	162
6 35 02 151 24 0	4014586386492	E-Cut Universal sagblad SLP 60 x 28 (10)	50489766	1.387,00	1.733,75	04	162
6 35 02 151 25 0	4014586390390	E-Cut Universal sagblad SLP 60 x 28 (50)	50489774	6.121,00	7.651,25	04	162
6 35 02 152 21 0	4014586386539	E-Cut Universal sagblad SLP 60 x 44 (1)	50489785	173,00	216,25	04	162
6 35 02 152 22 0	4014586386546	E-Cut Universal sagblad SLP 60 x 44 (3)	50489793	493,00	616,25	04	162
6 35 02 152 23 0	4014586386553	E-Cut Universal sagblad SLP 60 x 44 (5)	50489804	777,00	971,25	04	162
6 35 02 152 24 0	4014586386560	E-Cut Universal sagblad SLP 60 x 44 (10)	50489812	1.468,00	1.835,00	04	162
6 35 02 152 25 0	4014586390437	E-Cut Universal sagblad SLP 60 x 44 (50)	50489823	6.475,00	8.093,75	04	162
6 35 02 155 01 0	4014586291956	HM-sagblad, pakke med 1 stk.	42192318	424,00	530,00	04	-
6 35 02 155 02 0	4014586294186	HM-sagblad, pakke med 5 stk.	42565596	1.905,00	2.381,25	04	-
6 35 02 156 01 0	4014586291963	HM-sagblad, pakke med 1 stk.	42565645	424,00	530,00	04	-
6 35 02 156 02 0	4014586294209	HM-sagblad, pakke med 5 stk.	42565653	1.905,00	2.381,25	04	-
6 35 02 157 21 0	4014586386614	E-Cut Fine-sagblad SL 50 x 30 (1)	50489838	110,00	137,50	04	162
6 35 02 157 22 0	4014586386621	E-Cut Fine-sagblad SL 50 x 30 (3)	50489842	312,00	390,00	04	162
6 35 02 157 23 0	4014586386638	E-Cut Fine-sagblad SL 50 x 30 (5)	50489857	493,00	616,25	04	162
6 35 02 157 24 0	4014586386645	E-Cut Fine-sagblad SL 50 x 30 (10)	50489861	930,00	1.162,50	04	162
6 35 02 157 25 0	4014586390451	E-Cut Fine-sagblad SL 50 x 30 (50)	50489876	4.101,00	5.126,25	04	162
6 35 02 158 01 0	4014586304892	M-Cut-sagblad, pakke med 2 stk.	42168352	210,00	262,50	04	175
6 35 02 160 21 0	4014586386690	E-Cut Long-Life-sagblad SL 50 x 35 (1)	50489880	144,00	180,00	04	160
6 35 02 160 22 0	4014586386706	E-Cut Long-Life-sagblad SL 50 x 35 (3)	50489895	409,00	511,25	04	160
6 35 02 160 23 0	4014586386713	E-Cut Long-Life-sagblad SL 50 x 35 (5)	50489906	645,00	806,25	04	160
6 35 02 160 24 0	4014586386720	E-Cut Long-Life-sagblad SL 50 x 35 (10)	50489914	1.218,00	1.522,50	04	160
6 35 02 160 25 0	4014586390482	E-Cut Long-Life-sagblad SL 50 x 35 (50)	50489925	5.372,00	6.715,00	04	160
6 35 02 161 21 0	4014586386775	E-Cut Long-Life-sagblad SLP 50 x 65 (1)	50489933	159,00	198,75	04	160
6 35 02 161 22 0	4014586386782	E-Cut Long-Life-sagblad SLP 50 x 65 (3)	50489944	452,00	565,00	04	160
6 35 02 161 23 0	4014586386799	E-Cut Long-Life-sagblad SLP 50 x 65 (5)	50489952	714,00	892,50	04	160
6 35 02 161 24 0	4014586386805	E-Cut Long-Life-sagblad SLP 50 x 65 (10)	50489963	1.348,00	1.685,00	04	160
6 35 02 161 25 0	4014586390512	E-Cut Long-Life-sagblad SLP 50 x 65 (50)	50489978	5.944,00	7.430,00	04	160
6 35 02 162 01 0	4014586336008	E-Cut Long-Life-sagblad 1-pakning	45473854	138,00	172,50	04	173
6 35 02 162 02 0	4014586336015	E-Cut Long-Life-sagblad 5-pakning	45473865	619,00	773,75	04	173
6 35 02 162 03 0	4014586336022	E-Cut Long-Life-sagblad 25-pakning	45473873	2.747,00	3.433,75	04	173
6 35 02 162 15 0	4014586376295	Tilbehørssett Best of E-Cut XXL	49432346	1.010,00	1.262,50	04	173
6 35 02 163 01 0	4014586336039	E-Cut Long-Life-sagblad 1-pakning	45473884	143,00	178,75	04	173
6 35 02 163 02 0	4014586336046	E-Cut Long-Life-sagblad 5-pakning	45473986	642,00	802,50	04	173
6 35 02 163 03 0	4014586336053	E-Cut Long-Life-sagblad 25-pakning	45473994	2.851,00	3.563,75	04	173
6 35 02 164 01 0	4014586336060	E-Cut Long-Life-sagblad 1-pakning	45473892	147,00	183,75	04	173
6 35 02 164 02 0	4014586336077	E-Cut Long-Life-sagblad 5-pakning	45473903	658,00	822,50	04	173
6 35 02 164 03 0	4014586336084	E-Cut Long-Life-sagblad 25-pakning	45474005	2.923,00	3.653,75	04	173
6 35 02 165 01 0	4014586336091	E-Cut Long-Life-sagblad 1-pakning	45473918	159,00	198,75	04	173
6 35 02 165 02 0	4014586336107	E-Cut Long-Life-sagblad 5-pakning	45474013	714,00	892,50	04	173
6 35 02 165 03 0	4014586336114	E-Cut Long-Life-sagblad 25-pakning	45474024	3.170,00	3.962,50	04	173
6 35 02 166 21 0	4014586390536	Diamant-sagblad segmentert SLP Ø 90 x 2,2 (1)	50489982	700,00	875,00	04	166
6 35 02 166 23 0	4014586390543	Diamant-sagblad segmentert SLP Ø 90 x 2,2 (5)	50489997	3.149,00	3.936,25	04	166
6 35 02 167 01 0	4014586342023	Diamant-sagblad	46550798	1.088,00	1.360,00	04	175
6 35 02 167 02 0	4014586342030	Diamant-sagblad, 5-pakning	46550802	4.894,00	6.117,50	04	175
6 35 02 168 01 0	4014586342047	Diamant-sagblad	46550817	1.088,00	1.360,00	04	176
6 35 02 168 02 0	4014586342054	Diamant-sagblad, 5-pakning	46550836	4.894,00	6.117,50	04	176
6 35 02 169 21 0	4014586390550	Hardmetallsagblad segmentert SLP Ø 90 x 2,2 (1)	50490001	333,00	416,25	04	165
6 35 02 169 23 0	4014586390567	Hardmetallsagblad segmentert SLP Ø 90 x 2,2 (5)	50490016	1.494,00	1.867,50	04	165
6 35 02 170 21 0	4014586390574	Hardmetallsagblad segmentert SLP Ø 90 x 1,2 (1)	50490020	342,00	427,50	04	166
6 35 02 170 23 0	4014586390581	Hardmetallsagblad segmentert SLP Ø 90 x 1,2 (5)	50490035	1.538,00	1.922,50	04	166
6 35 02 172 01 0	4014586347691	HM-sagblad, pakke med 1 stk.		424,00	530,00	04	175
6 35 02 172 02 0	4014586347707	HM-sagblad, pakke med 5 stk.	46550866	1.905,00	2.381,25	04	175
6 35 02 173 01 0	4014586347714	HM-sagblad, pakke med 1 stk.	46550874	424,00	530,00	04	175
6 35 02 173 02 0	4014586347721	HM-sagblad, pakke med 5 stk.	46550885	1.905,00	2.381,25	04	175
6 35 02 174 21 0	4014586389530	HSS-sagblader 0 SL Ø 85 x 0,7 (1)	50490046	454,00	567,50	04	159
6 35 02 174 23 0	4014586389547	HSS-sagblader 0 SL Ø 85 x 0,7 (5)	50409478	2.042,00	2.552,50	04	159
6 35 02 175 21 0	4014586389554	HSS-sagblader 0 SLP Ø 100 x 0,7 (1)	50490054	473,00	591,25	04	159
6 35 02 175 23 0	4014586389561	HSS-sagblader 0 SLP Ø 100 x 0,7 (5)	50490065	2.126,00	2.657,50	04	159
6 35 02 176 21 0	4014586389578	HSS-sagblader 0 SLP Ø 100 x 0,8 (1)	50490073	563,00	703,75	04	159
6 35 02 177 01 0	4014586379494	Sagblad, pakke med 1 stk.	25186065	471,00	588,75	04	173
6 35 02 177 05 0	4014586379500	HSS-sagblad, 5-pakning		2.118,00	2.647,50	04	173
6 35 02 178 01 0	4014586379517	Sagblad, pakke med 1 stk.		491,00	613,75	04	173
6 35 02 178 05 0	4014586379524	HSS-sagblad, 5-pakning	40584419	2.205,00	2.756,25	04	173
6 35 02 179 01 0	4014586379272	HSS-sagblad for tre 1-pakning		584,00	730,00	04	174
6 35 02 179 02 0	4014586379289	Sett med dybdeanlegg		767,00	958,75	04	174
6 35 02 181 00 0	4014586354606	Sirkelsagblad		4.722,00	5.902,50	08	-
6 35 02 183 21 0	4014586386850	E-Cut Long-Life-sagblad SL 34 x 20 (1)	50490084	110,00	137,50	04	159

Tilbehør sortert etter nummer

Bestillingsnummer	EAN	Beskrivelse	NOBB	Pris, eks. mva, kr	Pris, inkl. mva, kr	PK	Side
6 35 02 183 22 0	4014586386867	E-Cut Long-Life-sagblad SL 34 x 20 (3)	50490092	312,00	390,00	04	159
6 35 02 183 23 0	4014586386874	E-Cut Long-Life-sagblad SL 34 x 20 (5)	50490103	493,00	616,25	04	159
6 35 02 183 24 0	4014586386881	E-Cut Long-Life-sagblad SL 34 x 20 (10)	50490118	930,00	1.162,50	04	159
6 35 02 183 25 0	4014586390604	E-Cut Long-Life-sagblad SL 34 x 20 (50)	50490122	4.101,00	5.126,25	04	159
6 35 02 184 21 0	4014586386935	E-Cut Long-Life-sagblad SL 30 x 10 (1)	50490137	85,00	106,25	04	159
6 35 02 184 22 0	4014586386942	E-Cut Long-Life-sagblad SL 30 x 10 (3)	50490141	241,00	301,25	04	159
6 35 02 184 23 0	4014586386959	E-Cut Long-Life-sagblad SL 30 x 10 (5)	50490160	380,00	475,00	04	159
6 35 02 184 24 0	4014586386966	E-Cut Long-Life-sagblad SL 30 x 10 (10)	50490175	718,00	897,50	04	159
6 35 02 184 25 0	4014586390635	E-Cut Long-Life-sagblad SL 30 x 10 (50)	50490186	3.166,00	3.957,50	04	159
6 35 02 185 01 0	4014586369723	E-Cut Long-Life-sagblad 1-pakning	48239902	112,00	140,00	04	173
6 35 02 185 02 0	4014586369730	E-Cut Long-Life-sagblad 5-pakning	48239917	502,00	627,50	04	173
6 35 02 185 03 0	4014586369747	E-Cut Long-Life-sagblad 25-pakning	48239921	2.231,00	2.788,75	04	173
6 35 02 186 01 0	4014586369754	E-Cut Long-Life-sagblad 1-pakning	48239936	87,00	108,75	04	173
6 35 02 186 02 0	4014586369761	E-Cut Long-Life-sagblad 5-pakning	48241972	388,00	485,00	04	173
6 35 02 186 03 0	4014586369778	E-Cut Long-Life-sagblad 25-pakning	48241998	1.723,00	2.153,75	04	173
6 35 02 187 21 0	4014586390659	Hardmetallsagblad segmentert SLP Ø 90	50490194	448,00	560,00	04	162
6 35 02 188 21 0	4014586390666	Diamant-sagblad segmentert SLP Ø 90	50490205	909,00	1.136,25	04	162
6 35 02 189 01 0	4014586377537	Hardmetallsagblad med åpen fortanning		503,00	628,75	04	175
6 35 02 190 01 0	4014586377544	Diamantsegmentsagblad med åpen fortanning		1.213,00	1.516,25	04	175
6 35 02 191 21 0	4014586389585	E-Cut hardmetallsagblad SLP 50 x 35	50490213	286,00	357,50	04	162
6 35 02 192 01 0	4014586378152	E-Cut hardmetallsagblad		310,00	387,50	04	175
6 35 02 193 21 0	4014586389592	E-Cut diamantsagblad SLP 50 x 35	50490224	464,00	580,00	04	162
6 35 02 194 01 0	4014586378176	E-Cut diamantsagblad		503,00	628,75	04	175
6 35 02 195 01 0	4014586378183	E-Cut diamantsagblad		555,00	693,75	04	175
6 35 02 196 01 0	4014586379531	Sagblad, pakke med 1 stk.	47979733	491,00	613,75	04	173
6 35 02 196 05 0	4014586379548	Sagblad, pakke med 5 stk.	47979763	2.205,00	2.756,25	04	173
6 35 02 196 21 0	4014586389608	HSS-sagblader segmentert SLP Ø 100 x 0,7 (1)	50490232	473,00	591,25	04	159
6 35 02 196 23 0	4014586389615	HSS-sagblader segmentert SLP Ø 100 x 0,7 (5)	50490243	2.126,00	2.657,50	04	159
6 35 02 198 21 0	4014586387017	E-Cut Precision sagblad SLP 50 x 45 (1)	50490258	157,00	196,25	04	-
6 35 02 198 22 0	4014586387024	E-Cut Precision sagblad SLP 50 x 45 (3)	50490262	447,00	558,75	04	-
6 35 02 198 23 0	4014586387031	E-Cut Precision sagblad SLP 50 x 45 (5)	50490277	705,00	881,25	04	-
6 35 02 198 24 0	4014586387048	E-Cut Precision sagblad SLP 50 x 45 (10)	50490281	1.332,00	1.665,00	04	-
6 35 02 198 25 0	4014586390673	E-Cut Precision sagblad SLP 50 x 45 (50)	50490296	5.873,00	7.341,25	04	-
6 35 02 199 21 0	4014586387093	E-Cut Precision sagblad SLP 50 x 55 (1)	50490300	161,00	201,25	04	-
6 35 02 199 22 0	4014586387109	E-Cut Precision sagblad SLP 50 x 55 (3)	50490315	458,00	572,50	04	-
6 35 02 199 23 0	4014586387116	E-Cut Precision sagblad SLP 50 x 55 (5)	50490326	724,00	905,00	04	-
6 35 02 199 24 0	4014586387123	E-Cut Precision sagblad SLP 50 x 55 (10)	50490334	1.367,00	1.708,75	04	-
6 35 02 199 25 0	4014586390697	E-Cut Precision sagblad SLP 50 x 55 (50)	50490345	6.028,00	7.535,00	04	-
6 35 02 200 21 0	4014586387178	E-Cut standard sagblad SLM 78 x 32 (1)	50490353	121,00	151,25	04	160
6 35 02 200 22 0	4014586387185	E-Cut standard sagblad SLM 78 x 32 (3)	50490364	345,00	431,25	04	160
6 35 02 200 23 0	4014586387192	E-Cut standard sagblad SLM 78 x 32 (5)	50490372	545,00	681,25	04	160
6 35 02 200 24 0	4014586387208	E-Cut standard sagblad SLM 78 x 32 (10)	50490383	1.028,00	1.285,00	04	160
6 35 02 200 25 0	4014586390710	E-Cut standard sagblad SLM 78 x 32 (50)	50490398	4.535,00	5.668,75	04	160
6 35 02 201 21 0	4014586387253	E-Cut Long-Life-sagblad SLM 78 x 32 (1)	50490402	138,00	172,50	04	160
6 35 02 201 22 0	4014586387260	E-Cut Long-Life-sagblad SLM 78 x 32 (3)	50490417	392,00	490,00	04	160
6 35 02 201 23 0	4014586387277	E-Cut Long-Life-sagblad SLM 78 x 32 (5)	50490421	619,00	773,75	04	160
6 35 02 201 24 0	4014586387284	E-Cut Long-Life-sagblad SLM 78 x 32 (10)	50490436	1.168,00	1.460,00	04	160
6 35 02 201 25 0	4014586390734	E-Cut Long-Life-sagblad SLM 78 x 32 (50)	50490440	5.149,00	6.436,25	04	160
6 35 02 202 21 0	4014586387338	E-Cut standard sagblad SLM 78 x 42 (1)	50490455	126,00	157,50	04	160
6 35 02 202 22 0	4014586387345	E-Cut standard sagblad SLM 78 x 42 (3)	50490466	358,00	447,50	04	160
6 35 02 202 23 0	4014586387352	E-Cut standard sagblad SLM 78 x 42 (5)	50490474	566,00	707,50	04	160
6 35 02 202 24 0	4014586387369	E-Cut standard sagblad SLM 78 x 42 (10)	50490485	1.068,00	1.335,00	04	160
6 35 02 202 25 0	4014586390802	E-Cut standard sagblad SLM 78 x 42 (50)	50490493	4.710,00	5.887,50	04	160
6 35 02 203 21 0	4014586387413	E-Cut Long-Life-sagblad SLM 78 x 42 (1)	50490504	143,00	178,75	04	160
6 35 02 203 22 0	4014586387420	E-Cut Long-Life-sagblad SLM 78 x 42 (3)	50490512	407,00	508,75	04	160
6 35 02 203 23 0	4014586387437	E-Cut Long-Life-sagblad SLM 78 x 42 (5)	50490523	642,00	802,50	04	160
6 35 02 203 24 0	4014586387444	E-Cut Long-Life-sagblad SLM 78 x 42 (10)	50490538	1.212,00	1.515,00	04	160
6 35 02 203 25 0	4014586390826	E-Cut Long-Life-sagblad SLM 78 x 42 (50)	50490542	5.346,00	6.682,50	04	160
6 35 02 204 21 0	4014586389622	E-Cut diamantsagblad SLM 60 x 44	50490557	492,00	615,00	04	162
6 35 02 205 21 0	4014586387499	E-Cut Precision BIM-sagblad SL 50 x 35 (1)	50490561	167,00	208,75	04	161
6 35 02 205 22 0	4014586387505	E-Cut Precision BIM-sagblad SL 50 x 35 (3)	50490576	474,00	592,50	04	161
6 35 02 205 23 0	4014586387512	E-Cut Precision BIM-sagblad SL 50 x 35 (5)	50490580	748,00	935,00	04	161
6 35 02 205 24 0	4014586387529	E-Cut Precision BIM-sagblad SL 50 x 35 (10)	50490595	1.412,00	1.765,00	04	161
6 35 02 205 25 0	4014586390840	E-Cut Precision BIM-sagblad SL 50 x 35 (50)	50490606	6.229,00	7.786,25	04	161
6 35 02 206 21 0	4014586387574	E-Cut Precision BIM-sagblad SLP 50 x 45 (1)	50490614	175,00	218,75	04	-
6 35 02 206 22 0	4014586387581	E-Cut Precision BIM-sagblad SLP 50 x 45 (3)	50490625	496,00	620,00	04	-
6 35 02 206 23 0	4014586387598	E-Cut Precision BIM-sagblad SLP 50 x 45 (5)	50490633	783,00	978,75	04	-
6 35 02 206 24 0	4014586387604	E-Cut Precision BIM-sagblad SLP 50 x 45 (10)	50490644	1.479,00	1.848,75	04	-
6 35 02 206 25 0	4014586390864	E-Cut Precision BIM-sagblad SLP 50 x 45 (50)	50490652	6.525,00	8.156,25	04	-
6 35 02 207 21 0	4014586387659	E-Cut Precision BIM-sagblad SLP 50 x 55 (1)	50490663	179,00	223,75	04	-
6 35 02 207 22 0	4014586387666	E-Cut Precision BIM-sagblad SLP 50 x 55 (3)	50490678	509,00	636,25	04	-
6 35 02 207 23 0	4014586387673	E-Cut Precision BIM-sagblad SLP 50 x 55 (5)	50490682	804,00	1.005,00	04	-
6 35 02 207 24 0	4014586387680	E-Cut Precision BIM-sagblad SLP 50 x 55 (10)	50490697	1.518,00	1.897,50	04	-
6 35 02 207 25 0	4014586390888	E-Cut Precision BIM-sagblad SLP 50 x 55 (50)	50490701	6.697,00	8.371,25	04	-
6 35 02 208 21 0	4014586387734	E-Cut Precision BIM-sagblad SLP 50 x 65 (1)	50490716	184,00	230,00	04	161
6 35 02 208 22 0	4014586387741	E-Cut Precision BIM-sagblad SLP 50 x 65 (3)	50490720	523,00	653,75	04	161

Bestillingsnummer	EAN	Beskrivelse	NOBB	Pris, eks. mva, kr	Pris, inkl. mva, kr	PK	Side
6 35 02 208 23 0	4014586387758	E-Cut Precision BIM-sagblad SLP 50 x 65 (5)	50490735	825,00	1.031,25	04	161
6 35 02 208 24 0	4014586387765	E-Cut Precision BIM-sagblad SLP 50 x 65 (10)	50490746	1.557,00	1.946,25	04	161
6 35 02 208 25 0	4014586390901	E-Cut Precision BIM-sagblad SLP 50 x 65 (50)	50490754	6.869,00	8.586,25	04	161
6 35 02 209 01 0	4014586381602	E-Cut Precision BIM-sagblad (35mm) PE1		170,00	212,50	04	174
6 35 02 209 02 0	4014586381619	E-Cut Precision BIM-sagblad (35mm) PE5		763,00	953,75	04	174
6 35 02 209 03 0	4014586381626	E-Cut Precision BIM-sagblad (35mm) PE25		3.389,00	4.236,25	04	174
6 35 02 210 01 0	4014586381633	E-Cut Precision BIM-sagblad (45mm) PE1		175,00	218,75	04	174
6 35 02 210 02 0	4014586381640	E-Cut Precision BIM-sagblad (45mm) PE5		783,00	978,75	04	174
6 35 02 210 03 0	4014586381657	E-Cut Precision BIM-sagblad (45mm) PE25		3.481,00	4.351,25	04	174
6 35 02 211 01 0	4014586381664	E-Cut Precision BIM-sagblad (55mm) PE1		179,00	223,75	04	174
6 35 02 211 02 0	4014586381671	E-Cut Precision BIM-sagblad (55mm) PE5		804,00	1.005,00	04	174
6 35 02 211 03 0	4014586381688	E-Cut Precision BIM-sagblad (55mm) PE25		3.572,00	4.465,00	04	174
6 35 02 212 01 0	4014586381695	E-Cut Precision BIM-sagblad (65mm) PE1		184,00	230,00	04	174
6 35 02 212 02 0	4014586381701	E-Cut Precision BIM-sagblad (65mm) PE5		825,00	1.031,25	04	174
6 35 02 212 03 0	4014586381718	E-Cut Precision BIM-sagblad (65mm) PE25		3.664,00	4.580,00	04	174
6 35 02 213 21 0	4014586390925	Hardmetallsagblad 0 SLM Ø 105 x 2,2 (1)	50490765	416,00	520,00	04	166
6 35 02 213 23 0	4014586390932	Hardmetallsagblad 0 SLM Ø 105 x 2,2 (5)	50490773	1.862,00	2.327,50	04	166
6 35 02 214 21 0	4014586390949	Hardmetallsagblad 0 SLM Ø 105 x 1,2 (1)	50490784	416,00	520,00	04	166
6 35 02 214 23 0	4014586390956	Hardmetallsagblad 0 SLM Ø 105 x 1,2 (5)	50490792	1.868,00	2.335,00	04	166
6 35 02 215 21 0	4014586390963	Hardmetallsagblad segmentert SLM Ø 105 x 1,2	50490803	514,00	642,50	04	162
6 35 02 216 21 0	4014586390970	Diamant-sagblad segmentert SL Ø 75 x 1,2 (1)	50490818	592,00	740,00	04	166
6 35 02 216 23 0	4014586390987	Diamant-sagblad segmentert SL Ø 75 x 1,2 (5)	50490822	2.663,00	3.328,75	04	166
6 35 02 217 21 0	4014586390994	Diamant-sagblad segmentert SLP Ø 90 x 1,2 (1)	50490837	700,00	875,00	04	166
6 35 02 217 23 0	4014586391007	Diamant-sagblad segmentert SLP Ø 90 x 1,2 (5)	50490841	3.149,00	3.936,25	04	166
6 35 02 218 21 0	4014586391014	Diamant-sagblad 0 SLM Ø 105 x 2,2 (1)	50490856	1.067,00	1.333,75	04	166
6 35 02 218 23 0	4014586391021	Diamant-sagblad SLM Ø 105 x 2,2 (5)	50490860	4.798,00	5.997,50	04	166
6 35 02 219 21 0	4014586391038	Diamant-sagblad 0 SLM Ø 105 x 1,2 (1)	50490875	1.067,00	1.333,75	04	166
6 35 02 219 23 0	4014586391045	Diamant-sagblad 0 SLM Ø 105 x 1,2 (5)	50490886	4.798,00	5.997,50	04	166
6 35 02 220 21 0	4014586391052	Diamant-sagblad segmentert SLM Ø 105 x 1,2	50490894	1.238,00	1.547,50	04	162
6 35 02 221 21 0	4014586400402	E-Cut Long-Life-sagblad	51474965	156,00	195,00	04	160
6 35 02 221 22 0	4014586400419	E-Cut Long-Life-sagblad	51474973	443,00	553,75	04	160
6 35 02 221 23 0	4014586400426	E-Cut Long-Life-sagblad	51474984	700,00	875,00	04	160
6 35 02 221 24 0	4014586400433	E-Cut Long-Life-sagblad	51474992	1.321,00	1.651,25	04	160
6 35 02 221 25 0	4014586400440	E-Cut Long-Life-sagblad	51524813	5.828,00	7.285,00	04	160
6 35 02 222 21 0	4014586400457	E-Cut Universal sagblad	51475003	162,00	202,50	04	162
6 35 02 222 22 0	4014586400464	E-Cut Universal sagblad	51475018	460,00	575,00	04	162
6 35 02 222 23 0	4014586400471	E-Cut Universal sagblad	51475022	726,00	907,50	04	162
6 35 02 222 24 0	4014586400488	E-Cut Universal sagblad	51475037	1.371,00	1.713,75	04	162
6 35 02 222 25 0	4014586400495	E-Cut Universal sagblad	51524824	6.045,00	7.556,25	04	162
6 35 02 223 21 0	4014586400501	E-Cut Universal sagblad	51475041	170,00	212,50	04	162
6 35 02 223 22 0	4014586400518	E-Cut Universal sagblad	51475056	483,00	603,75	04	162
6 35 02 223 23 0	4014586400525	E-Cut Universal sagblad	51475060	762,00	952,50	04	162
6 35 02 223 24 0	4014586400532	E-Cut Universal sagblad	51475075	1.439,00	1.798,75	04	162
6 35 02 223 25 0	4014586400549	E-Cut Universal sagblad	51524832	6.348,00	7.935,00	04	162
6 35 02 224 21 0	4014586408170	E-Cut Long-Life-sagblad SLM 90 x 32 (1)	52046854	149,00	186,25	04	-
6 35 02 224 22 0	4014586408187	E-Cut Long-Life-sagblad SLM 90 x 32 (3)	52046865	425,00	531,25	04	-
6 35 02 224 23 0	4014586408194	E-Cut Long-Life-sagblad SLM 90 x 32 (5)	52046884	671,00	838,75	04	-
6 35 02 224 24 0	4014586408200	E-Cut Long-Life-sagblad SLM 90 x 32 (10)	52046903	1.267,00	1.583,75	04	-
6 35 02 224 25 0	4014586408217	E-Cut Long-Life-sagblad SLM 90 x 32 (50)	52046918	5.586,00	6.982,50	04	-
6 35 02 225 21 0	4014586408262	E-Cut Standard-sagblad, curved SL 50 x 65 (1)	52046937	149,00	186,25	04	161
6 35 02 225 22 0	4014586408279	E-Cut Standard-sagblad, curved SL 50 x 65 (3)	52046956	424,00	530,00	04	161
6 35 02 225 23 0	4014586408286	E-Cut Standard-sagblad, curved SL 50 x 65 (5)	52046960	669,00	836,25	04	161
6 35 02 225 24 0	4014586408293	E-Cut Standard-sagblad, curved SL 50 x 65 (10)	52046986	1.263,00	1.578,75	04	161
6 35 02 225 25 0	4014586408309	E-Cut Standard-sagblad, curved SL 50 x 65 (50)	52047058	5.572,00	6.965,00	04	161
6 35 02 226 21 0	4014586408354	E-Cut Standard-sagblad, curved SL 50 x 50 (1)	52047100	144,00	180,00	04	161
6 35 02 226 22 0	4014586408361	E-Cut Standard-sagblad, curved SL 50 x 50 (3)	52047115	410,00	512,50	04	161
6 35 02 226 23 0	4014586408378	E-Cut Standard-sagblad, curved SL 50 x 50 (5)	52047126	647,00	808,75	04	161
6 35 02 226 24 0	4014586408385	E-Cut Standard-sagblad, curved SL 50 x 50 (10)	52049722	1.221,00	1.526,25	04	161
6 35 02 226 25 0	4014586408392	E-Cut Standard-sagblad, curved SL 50 x 50 (50)	52049737	5.386,00	6.732,50	04	161
6 35 02 227 21 0	4014586408446	E-Cut Standard-sagblad, curved SL 50 x 35 (1)	52049756	138,00	172,50	04	161
6 35 02 227 22 0	4014586408453	E-Cut Standard-sagblad, curved SL 50 x 35 (3)	52049760	393,00	491,25	04	161
6 35 02 227 23 0	4014586408460	E-Cut Standard-sagblad, curved SL 50 x 35 (5)	52049786	620,00	775,00	04	161
6 35 02 227 24 0	4014586408477	E-Cut Standard-sagblad, curved SL 50 x 35 (10)	52049813	1.170,00	1.462,50	04	161
6 35 02 227 25 0	4014586408484	E-Cut Standard-sagblad, curved SL 50 x 35 (50)	52049832	5.159,00	6.448,75	04	161
6 35 02 228 21 0	4014586408538	E-Cut Long-Life-sagblad SL 50 x 65 (1)	52049877	158,00	197,50	04	160
6 35 02 228 22 0	4014586408545	E-Cut Long-Life-sagblad SL 50 x 65 (3)	52049896	450,00	562,50	04	160
6 35 02 228 23 0	4014586408552	E-Cut Long-Life-sagblad SL 50 x 65 (5)	52049900	710,00	887,50	04	160
6 35 02 228 24 0	4014586408569	E-Cut Long-Life-sagblad SL 50 x 65 (10)	52049953	1.341,00	1.676,25	04	160
6 35 02 228 25 0	4014586408576	E-Cut Long-Life-sagblad SL 50 x 65 (50)	52049964	5.915,00	7.393,75	04	160
6 35 02 229 21 0	4014586408620	E-Cut Precision BIM-sagblad SL 50 x 65 (1)	52049998	164,00	205,00	04	161
6 35 02 229 22 0	4014586408637	E-Cut Precision BIM-sagblad SL 50 x 65 (3)	52050021	467,00	583,75	04	161
6 35 02 229 23 0	4014586408644	E-Cut Precision BIM-sagblad SL 50 x 65 (5)	52050036	737,00	921,25	04	161
6 35 02 229 24 0	4014586408651	E-Cut Precision BIM-sagblad SL 50 x 65 (10)	52050055	1.391,00	1.738,75	04	161
6 35 02 229 25 0	4014586408668	E-Cut Precision BIM-sagblad SL 50 x 65 (50)	52050066	6.137,00	7.671,25	04	161
6 35 02 230 21 0	4014586408712	E-Cut Precision-sagblad SL 50 x 65 (1)	52050123	158,00	197,50	04	161
6 35 02 230 22 0	4014586408729	E-Cut Precision-sagblad SL 50 x 65 (3)	52050161	450,00	562,50	04	161

Tilbehør sortert etter nummer

Bestillingsnummer	EAN	Beskrivelse	NOBB	Pris, eks. mva, kr	Pris, inkl. mva, kr	PK	Side
6 35 02 230 23 0	4014586408736	E-CUT Precision-sagblad SL 50 x 65 (5)	52050180	710,00	887,50	04	161
6 35 02 230 24 0	4014586408743	E-CUT Precision-sagblad SL 50 x 65 (10)	52050195	1.341,00	1.676,25	04	161
6 35 02 230 25 0	4014586408750	E-CUT Precision-sagblad SL 50 x 65 (50)	52050206	5.915,00	7.393,75	04	161
6 35 02 231 21 0	4014586408804	E-CUT Standard-sagblad SLM 90 x 32 (1)	52050225	132,00	165,00	04	-
6 35 02 231 22 0	4014586408811	E-CUT Standard-sagblad SLM 90 x 32 (3)	52050244	374,00	467,50	04	-
6 35 02 231 23 0	4014586408828	E-CUT Standard-sagblad SLM 90 x 32 (5)	52050263	591,00	738,75	04	-
6 35 02 231 24 0	4014586408835	E-CUT Standard-sagblad SLM 90 x 32 (10)	52050278	1.115,00	1.393,75	04	-
6 35 02 231 25 0	4014586408842	E-CUT Standard-sagblad SLM 90 x 32 (50)	52050297	4.918,00	6.147,50	04	-
6 35 02 232 21 0	4014586417295	E-CUT Precision BIM-sagblad SL 50 x 50		177,00	221,25	04	161
6 35 02 232 22 0	4014586417301	E-CUT Precision BIM-sagblad SL 50 x 50		503,00	628,75	04	161
6 35 02 232 23 0	4014586417318	E-CUT Precision BIM-sagblad SL 50 x 50		795,00	993,75	04	161
6 35 02 232 24 0	4014586417325	E-CUT Precision BIM-sagblad SL 50 x 50		1.488,00	1.860,00	04	161
6 35 02 232 25 0	4014586417332	E-CUT Precision BIM-sagblad SL 50 x 50		6.610,00	8.262,50	04	161
6 35 02 233 21 0	4014586417387	E-CUT Precision-sagblad SL 50 x 50		159,00	198,75	04	161
6 35 02 233 22 0	4014586417394	E-CUT Precision-sagblad SL 50 x 50		452,00	565,00	04	161
6 35 02 233 23 0	4014586417400	E-CUT Precision-sagblad SL 50 x 50		712,00	890,00	04	161
6 35 02 233 24 0	4014586417417	E-CUT Precision-sagblad SL 50 x 50		1.344,00	1.680,00	04	161
6 35 02 233 25 0	4014586417424	E-CUT Precision-sagblad SL 50 x 50		5.948,00	7.435,00	04	161
6 35 03 035 01 1	4014586178912	HSS-sagblad, 5-pakning	25186263	130,00	162,50	02	-
6 35 03 036 01 4	4014586178929	Sagblader, 5-pakning	25186271	130,00	162,50	02	-
6 35 03 037 01 8	4014586178936	Sagblader, 5-pakning	25186289	130,00	162,50	02	-
6 35 03 038 01 6	4014586178943	Sagblader, 5-pakning	25186297	130,00	162,50	02	-
6 35 03 039 01 0	4014586178950	Sagblader, 5-pakning	25186305	155,00	193,75	02	-
6 35 03 040 00 3	4014586178967	Sagblad	25186313	164,00	205,00	02	-
6 35 03 042 01 4	4014586178998	Sagblader, 3-pakning	25186339	149,00	186,25	02	-
6 35 03 043 01 8	4014586179001	Sagblader, 3-pakning	25186347	149,00	186,25	02	-
6 35 03 047 01 7	4014586179049	Sagblader, 3-pakning	25186388	188,00	235,00	02	-
6 35 03 048 01 5	4014586179056	Sagblader, 3-pakning	25186396	188,00	235,00	02	-
6 35 03 051 01 0	4014586179087	Sagblader, 3-pakning	25186420	272,00	340,00	02	-
6 35 03 058 01 4	4014586179148	Sagblader, 3-pakning	25186453	270,00	337,50	02	-
6 35 03 059 01 8	4014586179155	Sagblader, 3-pakning	25186461	272,00	340,00	02	-
6 35 03 060 01 0	4014586179162	Sagblader, 5-pakning	25186479	145,00	181,25	02	-
6 35 03 061 01 9	4014586179186	Sagblad, pakke med 1 stk.		517,00	646,25	02	-
6 35 03 063 00 7	4014586179209	HSS sagblad	25186487	131,00	163,75	02	-
6 35 03 064 00 5	4014586179216	HSS sagblad	25186495	181,00	226,25	02	-
6 35 03 065 00 9	4014586179223	HSS sagblad	25186503	86,00	107,50	02	-
6 35 03 066 00 2	4014586179230	HSS sagblad	25186511	104,00	130,00	02	-
6 35 03 067 00 6	4014586179247	HSS sagblad	25186529	108,00	135,00	02	-
6 35 03 068 00 4	4014586179254	HSS sagblad	25186537	181,00	226,25	02	-
6 35 03 069 00 8	4014586179261	HSS sagblad	25186545	236,00	295,00	02	-
6 35 03 070 00 0	4014586179278	HSS sagblad	25186552	130,00	162,50	02	-
6 35 03 071 00 9	4014586179285	Sagblad	25186560	92,00	115,00	02	-
6 35 03 072 00 2	4014586179292	HSS sagblad	25186578	370,00	462,50	02	-
6 35 03 073 00 6	4014586179308	HSS sagblad	25186586	449,00	561,25	02	-
6 35 03 076 01 0	4014586179339	Sagblader, 5-pakning	25186610	198,00	247,50	02	-
6 35 03 077 01 4	4014586179346	Sagblader, 5-pakning	25186628	227,00	283,75	02	-
6 35 03 082 01 0	4014586179360	Sagblader, 5-pakning	25193194	145,00	181,25	02	-
6 35 03 087 01 3	4014586179391	Sagblader, 5-pakning	25186636	130,00	162,50	02	-
6 35 03 088 01 1	4014586179407	Sagblader, 5-pakning	25194853	160,00	200,00	02	-
6 35 03 089 01 5	4014586179414	Sagblader, 5-pakning		375,00	468,75	02	-
6 35 03 093 00 4	4014586200774	HD-sagblad	25193202	234,00	292,50	02	-
6 35 03 094 00 2	4014586200781	HD-sagblad	25193210	312,00	390,00	02	-
6 35 03 095 00 6	4014586200798	HD-sagblad	25193228	312,00	390,00	02	-
6 35 03 096 01 8	4014586202921	TD-sagblad		2.208,00	2.760,00	02	-
6 35 03 097 01 2	4014586202938	TD-sagblad		2.935,00	3.668,75	02	-
6 35 03 098 00 1	4014586212548	Sagblad	25193236	526,00	657,50	02	-
6 35 03 099 00 5	4014586212555	Sagblad	25193244	430,00	537,50	02	-
6 35 03 100 00 6	4014586212562	Sagblad		336,00	420,00	02	-
6 35 03 112 01 0	4014586305370	Sagblader, 5-pakning		170,00	212,50	02	-
6 35 03 113 01 0	4014586305387	Sagblader, 5-pakning		170,00	212,50	02	-
6 35 03 114 01 0	4014586305394	Sagblader, 5-pakning		307,00	383,75	02	-
6 35 03 115 01 0	4014586305417	Sagblad, pakke med 3 stk.		147,00	183,75	02	-
6 35 03 116 01 0	4014586305424	Sagblad, pakke med 3 stk.		147,00	183,75	02	-
6 35 03 123 01 0	4014586305431	Sagblad, pakke med 3 stk.		182,00	227,50	02	-
6 35 08 056 00 4	4014586179506	Formfreser		14.519,00	18.148,75	08	-
6 35 08 081 00 9	4014586179513	Formfreser		24.383,00	30.478,75	08	-
6 35 08 085 00 8	4014586179520	Formfreser		30.774,00	38.467,50	08	-
6 35 08 089 00 7	4014586179551	Formfreser		28.194,00	35.242,50	08	-
6 35 08 093 00 0	4014586340395	Formfreser		25.007,00	31.258,75	08	-
6 35 08 094 00 0	4014586340401	Formfreser		42.729,00	53.411,25	08	-
6 35 08 095 00 0	4014586349442	Vinkelfreser, venstre		12.698,00	15.872,50	08	-
6 35 08 096 00 0	4014586349459	Vinkelfreser, høy		12.698,00	15.872,50	08	-
6 35 08 098 00 0	4014586354613	Vinkelfreser, høy		16.863,00	21.078,75	08	-
6 35 08 099 00 0	4014586354620	Vinkelfreser, venstre		16.863,00	21.078,75	08	-
6 35 08 099 02 0	4014586356426	Fresersett, høyre/venstre		36.557,00	45.696,25	08	-
6 36 01 101 00 9	4014586179766	Over- og underkniv	25186834	265,00	331,25	02	73



Bestillingsnummer	EAN	Beskrivelse	NOBB	Pris, eks. mva, kr	Pris, inkl. mva, kr	PK	Side
6 36 02 001 00 4	4014586179797	Skjærekniv inntil 2,0 mm	25186842	118,00	147,50	02	-
6 36 02 046 00 2	4014586179834	Skjærekniv inntil 2,0 mm	25186875	205,00	256,25	02	-
6 36 02 048 00 4	4014586224053	Stempel	25193301	229,00	286,25	02	78
6 36 02 048 01 3	4014586246260	Stempel og matrise		716,00	895,00	02	78
6 36 02 048 04 0	4014586317984	Stempel, pakke med 5 stk.		915,00	1.143,75	02	78
6 36 02 048 05 0	4014586317991	Stempel, pakke med 10 stk.		1.593,00	1.991,25	02	78
6 36 02 049 00 8	4014586246611	Stempel		678,00	847,50	02	78
6 36 02 049 01 7	4014586246628	Stempel og matrise		1.573,00	1.966,25	02	78
6 36 02 049 04 0	4014586318004	Stempel, pakke med 2 stk.		1.225,00	1.531,25	02	78
6 36 02 049 05 0	4014586318011	Stempel, pakke med 5 stk.		2.714,00	3.392,50	02	78
6 36 02 050 00 0	4014586264370	Stempel	40332314	202,00	252,50	02	79
6 36 02 050 01 0	4014586269511	Stempel, pakke med 10 stk.		1.416,00	1.770,00	02	79
6 36 02 050 03 0	4014586318028	Stempel, pakke med 5 stk.		812,00	1.015,00	02	79
6 36 02 051 00 9	4014586262987	Stempel		581,00	726,25	02	79
6 36 02 051 01 8	4014586264356	Stempelsett		1.184,00	1.480,00	02	79
6 37 06 012 02 4	4014586260884	Diamant-filnnsats (20 mm), normal		123,00	153,75	04	-
6 37 06 014 02 6	4014586260907	Diamant-filnnsats (10 mm), ekstra fin	25193335	125,00	156,25	04	-
6 37 06 015 01 0	4014586290423	Hardmetall-filnnsats	40851560	62,00	77,50	04	-
6 37 06 018 01 0	4014586304922	HM-fil, pakke med 2 stk.	42168382	257,00	321,25	04	175
6 37 06 019 21 0	4014586389639	Hardmetallfil SLP 30 x 10	50490905	216,00	270,00	04	167
6 37 07 008 00 2	4014586180373	Slipeskive		131,00	163,75	02	-
6 37 13 007 00 9	4014586180717	Slipeskive		1.129,00	1.411,25	02	-
6 37 13 008 00 7	4014586180724	Slipeskive		1.129,00	1.411,25	02	-
6 37 13 009 00 1	4014586180731	Slipeskive		1.129,00	1.411,25	02	-
6 37 13 010 00 3	4014586180748	Slipeskive		1.267,00	1.583,75	02	-
6 37 13 011 00 2	4014586180755	Poleringsskive		1.325,00	1.656,25	02	-
6 37 13 013 01 8	4014586226811	Poleringsskive		1.453,00	1.816,25	02	141
6 37 13 015 01 0	4014586226835	Poleringsskive		1.453,00	1.816,25	02	142
6 37 13 016 01 3	4014586226842	Poleringsskive		1.453,00	1.816,25	02	142
6 37 14 004 00 5	4014586180779	Lin-slipebånd	25187329	35,00	43,75	02	-
6 37 14 005 00 9	4014586180786	Lin-slipebånd	25187337	35,00	43,75	02	-
6 37 14 006 00 2	4014586180793	Lin-slipebånd	25187345	35,00	43,75	02	-
6 37 14 007 00 6	4014586180809	Lin-slipebånd	25187352	31,00	38,75	02	-
6 37 14 008 00 4	4014586180816	Lin-slipebånd	25187360	31,00	38,75	02	-
6 37 14 009 00 8	4014586180823	Lin-slipebånd	25187378	31,00	38,75	02	-
6 37 14 010 00 0	4014586180830	Lin-slipebånd	25187386	31,00	38,75	02	-
6 37 14 011 00 9	4014586180847	Lin-slipebånd	25187394	46,00	57,50	02	-
6 37 14 012 00 2	4014586180854	Lin-slipebånd	25187402	42,00	52,50	02	-
6 37 14 013 00 6	4014586180861	Lin-slipebånd	25187410	42,00	52,50	02	-
6 37 14 014 00 4	4014586180878	Lin-slipebånd	25187428	39,00	48,75	02	-
6 37 14 015 00 8	4014586180885	Lin-slipebånd	25187436	39,00	48,75	02	-
6 37 14 026 00 0	4014586180960	Lin-slipebånd	25187519	39,00	48,75	02	-
6 37 14 027 00 4	4014586180977	Lin-slipebånd	25187527	39,00	48,75	02	-
6 37 14 044 01 0	4014586246406	Slipebånd K60 VE10		252,00	315,00	02	141
6 37 14 045 01 4	4014586246413	Slipebånd K120 VE10		252,00	315,00	02	141
6 37 14 046 01 7	4014586246420	Slipebånd K240 VE10		252,00	315,00	02	141
6 37 14 047 01 1	4014586246437	Fleecebånd, grovt		135,00	168,75	02	141
6 37 14 048 01 9	4014586246444	Fleecebånd, middels		135,00	168,75	02	141
6 37 14 049 01 3	4014586246451	Fleecebånd, fint		135,00	168,75	02	141
6 37 14 050 01 5	4014586259444	Slipebånd K120 VE10		357,00	446,25	02	136
6 37 14 050 02 1	4014586259451	Basis-sett		2.366,00	2.957,50	02	135
6 37 14 051 01 4	4014586259468	Slipebånd K180 VE10		357,00	446,25	02	136
6 37 14 052 01 7	4014586259475	Slipebånd K320 VE10		357,00	446,25	02	136
6 37 14 052 02 3	4014586259482	Poleringssett		1.943,00	2.428,75	02	136
6 37 14 053 01 1	4014586259499	Slipebånd K400 VE10		357,00	446,25	02	136
6 37 14 054 01 9	4014586259505	Slipebånd K120 VE10		585,00	731,25	02	136
6 37 14 055 01 3	4014586259512	Slipebånd K180 VE10		585,00	731,25	02	136
6 37 14 056 01 6	4014586259529	Fleecebånd K80, 5-pakning		412,00	515,00	02	136
6 37 14 057 01 0	4014586259536	Fleecebånd K120, 5-pakning		412,00	515,00	02	136
6 37 14 058 01 8	4014586259543	Fleecebånd K280, 5-pakning		483,00	603,75	02	136
6 37 14 061 01 0	4014586313160	Slipebånd K80 VE10		160,00	200,00	02	136
6 37 14 062 01 0	4014586313177	Slipebånd K120 VE10		160,00	200,00	02	136
6 37 14 063 01 0	4014586313184	Slipebånd K180 VE10		160,00	200,00	02	136
6 37 14 068 01 0	4014586313191	Slipebånd K80 VE10		177,00	221,25	02	136
6 37 14 069 01 0	4014586313207	Slipebånd K120 VE10		177,00	221,25	02	136
6 37 14 070 01 0	4014586313214	Slipebånd K180 VE10		177,00	221,25	02	136
6 37 14 089 01 0	4014586313221	Slipebånd K80 VE10		243,00	303,75	02	136
6 37 14 090 01 0	4014586313238	Slipebånd K120 VE10		243,00	303,75	02	136
6 37 14 091 01 0	4014586313245	Slipebånd K180 VE10		243,00	303,75	02	136
6 37 14 114 01 0	4014586313252	Fleecebånd, grovt VE5		226,00	282,50	02	136
6 37 14 115 01 0	4014586313269	Fleecebånd, middels VE5		226,00	282,50	02	136
6 37 14 116 01 0	4014586313276	Fleecebånd, fint VE5		226,00	282,50	02	136
6 37 14 123 01 0	4014586313283	Fleecebånd, grovt VE5		317,00	396,25	02	136
6 37 14 124 01 0	4014586313290	Fleecebånd, middels VE5		317,00	396,25	02	136
6 37 14 125 01 0	4014586313306	Fleecebånd, fint VE5		317,00	396,25	02	136
6 37 14 130 01 0	4014586300849	Keramikklipebånd		514,00	642,50	02	136

Tilbehør sortert etter nummer

Bestillingsnummer	EAN	Beskrivelse	NOBB	Pris, eks. mva, kr	Pris, inkl. mva, kr	PK	Side
6 37 14 131 01 0	4014586300856	Keramikkslipebånd		807,00	1.008,75	02	136
6 37 14 132 01 0	4014586305264	Slipehylse K60 FE5	42168397	132,00	165,00	02	142
6 37 14 133 01 0	4014586305271	Slipehylse K80 FE5	42168401	128,00	160,00	02	142
6 37 14 134 01 0	4014586306674	Slipehylse K120 FE5	42168416	123,00	153,75	02	142
6 37 14 136 01 0	4014586329512	Slipebånd K80 VE10		285,00	356,25	02	138
6 37 14 137 01 0	4014586329529	Slipebånd K120 VE10		285,00	356,25	02	138
6 37 14 138 01 0	4014586329536	Slipebånd K180 VE10		285,00	356,25	02	138
6 37 14 139 01 0	4014586329543	Slipebånd K320 VE10		285,00	356,25	02	138
6 37 14 140 01 0	4014586329741	Slipebånd K400 VE10		285,00	356,25	02	138
6 37 14 141 01 0	4014586329550	Fleecebånd, grovt VE5		389,00	486,25	02	138
6 37 14 142 01 0	4014586329567	Fleecebånd, middels VE5		389,00	486,25	02	138
6 37 14 143 01 0	4014586329574	Fleecebånd, fint VE5		389,00	486,25	02	138
6 37 14 144 01 0	4014586330013	Poleringsbånd, 3-pakning		226,00	282,50	02	138
6 37 14 145 01 0	4014586409672	Slipehylse		625,00	781,25	02	142
6 37 14 146 01 0	4014586409689	Slipehylse		625,00	781,25	02	142
6 37 14 147 01 0	4014586409696	Slipehylse		625,00	781,25	02	142
6 37 14 148 01 0	4014586409702	Slipehylse		625,00	781,25	02	142
6 37 16 066 01 1	4014586181905	Slipeark K60 VE50		584,00	730,00	02	-
6 37 17 081 01 8	4014586182575	Slipeskiver K40 VE50	25191727	186,00	232,50	04	163
6 37 17 081 04 6	4014586211114	Slipeskiver K40 VE5	25191685	45,00	56,25	04	163
6 37 17 082 01 1	4014586182612	Slipeskiver K60 VE50	25191800	186,00	232,50	04	163
6 37 17 082 03 3	4014586207667	Slipeark-sett med hull	25187782	186,00	232,50	04	163
6 37 17 082 04 9	4014586211121	Slipeskiver K60 VE5	25191602	45,00	56,25	04	163
6 37 17 083 01 5	4014586182643	Slipeskiver K80 VE50	25192428	186,00	232,50	04	163
6 37 17 083 04 3	4014586211138	Slipeskiver K80 VE5	25191651	45,00	56,25	04	163
6 37 17 084 01 3	4014586182674	Slipeskiver K100 VE50	25191818	186,00	232,50	04	163
6 37 17 084 04 1	4014586211145	Slipeskiver K100 VE5	25191768	45,00	56,25	04	163
6 37 17 085 01 7	4014586182704	Slipeskiver K120 VE50	25191826	186,00	232,50	04	163
6 37 17 085 04 5	4014586211152	Slipeskiver K120 VE5	25191610	45,00	56,25	04	163
6 37 17 086 01 0	4014586182728	Slipeskiver K36 VE50	25192436	269,00	336,25	04	163
6 37 17 086 04 8	4014586211107	Slipeskiver K36 VE5	25191776	48,00	60,00	04	163
6 37 17 087 01 4	4014586182742	Slipeskiver K150 VE50	25192444	186,00	232,50	04	163
6 37 17 087 04 2	4014586211169	Slipeskiver K150 VE5	25192451	45,00	56,25	04	163
6 37 17 088 01 2	4014586182773	Slipeskiver K180 VE50	25192469	186,00	232,50	04	163
6 37 17 088 04 0	4014586211176	Slipeskiver K180 VE5	25191669	45,00	56,25	04	163
6 37 17 089 01 6	4014586182797	Slipeskiver K220 VE50	25192477	186,00	232,50	04	163
6 37 17 089 04 4	4014586211183	Slipeskiver K220 VE5	25192485	45,00	56,25	04	163
6 37 17 090 01 8	4014586182810	Slipeskiver K240 VE50	25192493	186,00	232,50	04	163
6 37 17 090 04 6	4014586211190	Slipeskiver K240 VE5	25192501	45,00	56,25	04	163
6 37 17 107 01 1	4014586182896	Slipeskiver, hullet, K36 VE50	25192592	309,00	386,25	04	164
6 37 17 107 04 9	4014586211237	Slipeskiver, hullet, K36 VE5	25192618	58,00	72,50	04	164
6 37 17 108 01 9	4014586182919	Slipeskiver, hullet, K40 VE50	25192626	199,00	248,75	04	164
6 37 17 108 04 7	4014586211244	Slipeskiver, hullet, K40 VE5	25192634	48,00	60,00	04	164
6 37 17 109 01 3	4014586182933	Slipeskiver, hullet, K60 VE50	25192642	199,00	248,75	04	164
6 37 17 109 03 5	4014586213002	Slipeark-sett med hull	25193343	199,00	248,75	04	164
6 37 17 109 04 1	4014586211251	Slipeskiver, hullet, K60 VE5	25192659	48,00	60,00	04	164
6 37 17 110 01 5	4014586182957	Slipeskiver, hullet, K80 VE50	25192667	199,00	248,75	04	164
6 37 17 110 04 3	4014586211268	Slipeskiver, hullet, K80 VE5	25192675	48,00	60,00	04	164
6 37 17 111 01 4	4014586182971	Slipeskiver, hullet, K100 VE50	25192683	199,00	248,75	04	164
6 37 17 111 04 2	4014586211275	Slipeskiver, hullet, K100 VE5	25192691	48,00	60,00	04	164
6 37 17 112 01 7	4014586182995	Slipeskiver, hullet, K120 VE50	25192709	199,00	248,75	04	164
6 37 17 112 04 5	4014586211282	Slipeskiver, hullet, K120 VE5	25192717	48,00	60,00	04	164
6 37 17 113 01 1	4014586183015	Slipeskiver, hullet, K150 VE50	25192725	199,00	248,75	04	164
6 37 17 113 04 9	4014586211299	Slipeskiver, hullet, K150 VE5	25192733	48,00	60,00	04	164
6 37 17 114 01 9	4014586183039	Slipeskiver, hullet, K180 VE50	25192741	199,00	248,75	04	164
6 37 17 114 04 7	4014586211305	Slipeskiver, hullet, K180 VE5	25192758	48,00	60,00	04	164
6 37 17 115 01 3	4014586183053	Slipeskiver, hullet, K220 VE50	25192766	199,00	248,75	04	164
6 37 17 115 04 1	4014586211312	Slipeskiver, hullet, K220 VE5	25192774	48,00	60,00	04	164
6 37 17 116 01 6	4014586183077	Slipeskiver, hullet, K240 VE50	25192782	199,00	248,75	04	164
6 37 17 116 04 4	4014586211329	Slipeskiver, hullet, K240 VE5	25192790	48,00	60,00	04	164
6 37 17 120 01 4	4014586183152	Slipeskiver, stein, K40 VE50	25187790	212,00	265,00	04	164
6 37 17 121 01 3	4014586183176	Slipeskiver, stein, K80 VE50	25187808	195,00	243,75	04	164
6 37 17 122 01 6	4014586183190	Slipeskiver, stein, K120 VE50	25192881	190,00	237,50	04	164
6 37 17 123 01 0	4014586183213	Slipeskiver, stein, K220 VE50	25187816	190,00	237,50	04	164
6 37 17 124 01 8	4014586183237	Slipeskiver, stein, K320 VE50	25187824	190,00	237,50	04	164
6 37 17 125 01 2	4014586183251	Slipeskiver, stein, K400 VE50	25187832	190,00	237,50	04	164
6 37 17 126 01 5	4014586183275	Slipeskiver, supermyke, K240 VE50	25193350	194,00	242,50	04	163
6 37 17 127 01 9	4014586183299	Slipeskiver, supermyke, K320 VE50	25187840	194,00	242,50	04	163
6 37 17 128 01 7	4014586183312	Slipeskiver, supermyke, K400 VE50	25193368	194,00	242,50	04	163
6 37 17 175 01 7	4014586183343	Slipeskiver, stein, K600 VE50	25187873	190,00	237,50	04	164
6 37 17 176 01 0	4014586183350	Slipeskiver, stein, K800 VE50	25187881	190,00	237,50	04	164
6 37 17 179 01 6	4014586201375	Slipeskiver, supermyke, K500 VE50	25187915	194,00	242,50	04	163
6 37 17 184 01 2	4014586208473	Slipeskiver for slipefinger, K40 VE20	25187931	62,00	77,50	04	164
6 37 17 185 01 6	4014586208480	Slipeskiver for slipefinger, K60 VE20	25187949	62,00	77,50	04	164
6 37 17 186 01 9	4014586208497	Slipeskiver for slipefinger, K80 VE20	25187956	62,00	77,50	04	164
6 37 17 187 01 3	4014586208503	Slipeskiver for slipefinger, K100 VE20	25187964	62,00	77,50	04	164

Bestillingsnummer	EAN	Beskrivelse	NOBB	Pris, eks. mva, kr	Pris, inkl. mva, kr	PK	Side
6 37 17 188 01 1	4014586208510	Slipeskiver for slipefinger, K120 VE20	25187972	62,00	77,50	04	164
6 37 17 189 01 5	4014586208527	Slipeskiver for slipefinger, K150 VE20	25187980	62,00	77,50	04	164
6 37 17 190 01 7	4014586208534	Slipeskiver for slipefinger, K180 VE20	25187998	62,00	77,50	04	164
6 37 17 191 01 6	4014586208541	Slipeskiver for slipefinger, K220 VE20	25188004	62,00	77,50	04	164
6 37 17 192 01 9	4014586208558	Slipeskiver for slipefinger, K240 VE20	25188012	62,00	77,50	04	164
6 37 17 217 01 6	4014586260914	Slipeskiver, profil-slipesett, K80 VE25	25193376	100,00	125,00	04	164
6 37 17 218 01 4	4014586260921	Slipeskiver, profil-slipesett, K120 VE25	25193384	100,00	125,00	04	164
6 37 17 219 01 8	4014586260938	Slipeskiver, profil-slipesett, K180 VE25	25193392	100,00	125,00	04	164
6 37 17 221 01 0	4014586282893	Blomsterformet smergelduk K2800 VE53	25194994	115,00	143,75	02	145
6 37 17 227 01 0	4014586317182	Slipeark sett med hull	42564972	123,00	153,75	04	165
6 37 17 227 02 0	4014586317199	Slipepapir K60, pakke med 10 stk.	42564983	123,00	153,75	04	165
6 37 17 228 02 0	4014586317205	Slipepapir K80, pakke med 16 stk.	42564998	123,00	153,75	04	165
6 37 17 229 01 0	4014586317212	Slipepapir K120, pakke med 16 stk.	42565093	123,00	153,75	04	165
6 37 17 230 02 0	4014586317229	Slipepapir K40, pakke med 16 stk.	42565104	123,00	153,75	04	165
6 37 17 231 02 0	4014586317236	Slipepapir K180, pakke med 16 stk.	42565195	123,00	153,75	04	165
6 37 17 232 01 0	4014586317243	Slipeark K240 VE16	42565206	123,00	153,75	04	165
6 37 17 233 01 0	4014586329581	Slipeark K40 VE12	46549633	209,00	261,25	04	165
6 37 17 233 02 0	4014586329598	Slipeark sett med hull	51547262	209,00	261,25	04	165
6 37 17 234 01 0	4014586329604	Slipeark K60 VE12	46549644	209,00	261,25	04	165
6 37 17 235 01 0	4014586329611	Slipeark K80 VE12	46549652	209,00	261,25	04	165
6 37 17 236 01 0	4014586329628	Slipepapir Zirkon K40 VE35	46549663	190,00	237,50	04	164
6 37 17 237 01 0	4014586329635	Slipeark K60 VE35	46550586	190,00	237,50	04	164
6 37 17 238 01 0	4014586329642	Slipeark K80 VE35	46550753	190,00	237,50	04	164
6 37 17 239 01 0	4014586328768	Pyramix slipepapir K280 VE5		278,00	347,50	02	137
6 37 17 239 02 0	4014586328775	Pyramix slipepapir K280 VE25		1.224,00	1.530,00	02	137
6 37 17 240 01 0	4014586328782	Pyramix slipepapir K400 VE5		278,00	347,50	02	137
6 37 17 240 02 0	4014586328799	Pyramix slipepapir K400 VE25		1.224,00	1.530,00	02	137
6 37 17 241 01 0	4014586328805	Pyramix slipepapir K800 VE5		278,00	347,50	02	137
6 37 17 241 02 0	4014586328812	Pyramix slipepapir K800 VE25		1.224,00	1.530,00	02	137
6 37 17 242 01 0	4014586328829	Pyramix slipepapir K1400 VE5		278,00	347,50	02	137
6 37 17 242 02 0	4014586328836	Pyramix slipepapir K1400 VE25		1.224,00	1.530,00	02	137
6 37 17 243 01 0	4014586329659	Slipeark K40 VE35	46550764	178,00	222,50	04	163
6 37 17 244 01 0	4014586329666	Slipeark K60 VE35	46550772	178,00	222,50	04	163
6 37 17 245 01 0	4014586329673	Slipeark K80 VE35	46550783	178,00	222,50	04	163
6 37 17 246 01 0	4014586373867	Slipepapir, skumbakside	48517866	157,00	196,25	04	168
6 37 17 247 01 0	4014586373874	Slipepapir, skumbakside	48517855	157,00	196,25	04	168
6 37 17 292 02 0	4014586399140	Slipeark, hullet	51475105	123,00	153,75	04	165
6 37 17 293 02 0	4014586399157	Slipeark, hullet	51475113	123,00	153,75	04	165
6 37 17 294 02 0	4014586399164	Slipeark, hullet	51475124	123,00	153,75	04	165
6 37 17 295 02 0	4014586399171	Slipeark, hullet	51475132	123,00	153,75	04	165
6 37 17 296 02 0	4014586399188	Slipeark, hullet	51475143	123,00	153,75	04	165
6 37 17 297 02 0	4014586399195	Slipeark, hullet	51475162	123,00	153,75	04	165
6 37 17 298 01 0	4014586401430	Slipepapir, zirkon	51475177	209,00	261,25	04	165
6 37 17 299 01 0	4014586401447	Slipepapir, zirkon	51475181	209,00	261,25	04	165
6 37 17 300 01 0	4014586401454	Slipepapir, zirkon	51475355	209,00	261,25	04	165
6 37 18 011 01 0	4014586334998	Poleringskive 6 mm	45394205	175,00	218,75	02	138
6 37 19 007 01 0	4014586213101	Rengjøringsblokk	25191677	238,00	297,50	04	167
6 37 19 010 01 4	4014586213453	Slipestein	25193400	123,00	153,75	04	182
6 37 19 011 01 0	4014586336466	Profileringsstein	45394213	220,00	275,00	02	138
6 37 19 011 22 0	4014586389646	1 slipeplate hullet SLP (2)	50490913	296,00	370,00	04	167
6 37 21 001 00 1	4014586183428	Lamellfibervalse		1.496,00	1.870,00	02	142
6 37 21 003 01 7	4014586226583	Lamellslipekiver		641,00	801,25	02	140
6 37 21 004 01 5	4014586226590	Lamellslipekiver	25193418	641,00	801,25	02	140
6 37 21 005 01 9	4014586226606	Lamellslipekiver	25193426	641,00	801,25	02	140
6 37 21 006 01 2	4014586246321	Elastisk slipevalse	42168465	995,00	1.243,75	02	140
6 37 21 006 04 0	4014586306629	Standardsett i rustfritt stål - flater	42168473	2.298,00	2.872,50	02	140
6 37 21 007 01 6	4014586246338	Elastisk slipevalse	42168484	995,00	1.243,75	02	140
6 37 21 008 01 4	4014586246345	Lamellfleecevalse	25193434	433,00	541,25	02	141
6 37 21 009 01 8	4014586246352	Lamellfleecevalse	25193442	433,00	541,25	02	141
6 37 21 010 01 0	4014586248448	Lamellfleecevalse	25193459	433,00	541,25	02	141
6 37 21 015 01 0	4014586282329	Satineringsvalse K60		308,00	385,00	02	-
6 37 21 050 02 0	4014586306636	Sett for rustfritt stål til satinerings av flater	42168976	2.464,00	3.080,00	02	140
6 37 21 051 01 0	4014586305288	Slipefibervalse K180	42168492	568,00	710,00	02	140
6 37 21 052 01 0	4014586305189	Lamellslipehjul K120	42168503	291,00	363,75	02	137
6 37 21 052 02 0	4014586306643	Slipesett i rustfritt stål for rør/profiler	42168518	2.599,00	3.248,75	02	138
6 37 21 054 01 0	4014586328843	Elastisk slipevalse K60		692,00	865,00	02	140
6 37 21 054 02 0	4014586328850	Rustfritt stål sett satinerings profiler		2.025,00	2.531,25	02	140
6 37 21 055 01 0	4014586328874	Elastisk slipevalse K180		692,00	865,00	02	140
6 37 21 056 01 0	4014586329062	Slipefibervalse K180		401,00	501,25	02	140
6 37 21 057 01 0	4014586409917	Lamellvalse i filt		745,00	931,25	02	141
6 37 21 058 01 0	4014586409924	Lamellvalse i filt		745,00	931,25	02	141
6 37 22 048 01 4	4014586226736	Kopp-nylonbørste	25188137	447,00	558,75	02	146
6 37 23 003 00 3	4014586183633	Lammeskinn	25188152	175,00	218,75	02	147
6 37 23 007 00 2	4014586183688	Lammeskinn	25188160	96,00	120,00	02	146
6 37 23 008 00 0	4014586216720	Lammeskinn	25188178	91,00	113,75	02	140
6 37 23 009 00 4	4014586216737	Lammeskinn 150 mm	25188186	116,00	145,00	02	139

Tilbehør sortert etter nummer

Bestillingsnummer	EAN	Beskrivelse	NOBB	Pris, eks. mva, kr	Pris, inkl. mva, kr	PK	Side
6 37 23 010 00 6	4014586216744	Lammeskinn	25188194	198,00	247,50	02	139
6 37 23 011 01 4	4014586226637	Poleringsring - sisal		202,00	252,50	02	141
6 37 23 011 04 0	4014586306650	Rustfritt stål-sett polering plane flater / rør / profiler	42168522	1.286,00	1.607,50	02	140
6 37 23 012 01 7	4014586226644	Poleringsring - sisal		282,00	352,50	02	141
6 37 23 013 01 1	4014586226651	Poleringsring - klut		118,00	147,50	02	141
6 37 23 014 01 9	4014586226668	Poleringsring - klut		92,00	115,00	02	141
6 37 23 015 01 3	4014586226675	Poleringsring - klut		140,00	175,00	02	141
6 37 23 016 01 6	4014586226682	Poleringsring - klut		135,00	168,75	02	141
6 37 23 017 01 0	4014586232829	Polersvamp	25188210	157,00	196,25	02	145
6 37 23 018 01 8	4014586232836	Polersvamp	25188228	173,00	216,25	02	145
6 37 23 019 01 2	4014586233710	Polerringer, slipefiber, ekstra myke		113,00	141,25	02	141
6 37 23 020 01 4	4014586233727	Polerringer, slipefiber, ekstra myke		176,00	220,00	02	141
6 37 23 021 01 3	4014586233734	Poleringsring - fleece	25193467	182,00	227,50	02	141
6 37 23 022 01 6	4014586233741	Poleringsring - fleece		215,00	268,75	02	141
6 37 23 023 01 0	4014586233918	Polersvamp	25188236	226,00	282,50	02	145
6 37 23 024 01 8	4014586233925	Polersvamp	25188244	226,00	282,50	02	145
6 37 23 025 01 2	4014586233932	Polersvamp	25188251	288,00	360,00	02	147
6 37 23 026 01 5	4014586233949	Polersvamp	25188269	288,00	360,00	02	147
6 37 23 028 01 0	4014586282909	Poleringsvamp, oransje	25195041	188,00	235,00	02	145
6 37 23 028 04 0	4014586327648	Lakk-behandling og finish-sett	25194978	2.442,00	3.052,50	02	145
6 37 23 029 01 0	4014586282930	Vaffelsvamp Ø 150 mm	25195058	188,00	235,00	02	145
6 37 23 031 01 0	4014586304939	Grov slipefiber	42168537	118,00	147,50	04	168
6 37 23 032 01 0	4014586304946	Poleringsplate i filt	42168541	206,00	257,50	04	168
6 37 23 033 01 0	4014586304953	Grov slipefiber, rund 195 mm, pakke med 2 stk.	42168556	345,00	431,25	02	146
6 37 23 034 01 0	4014586304960	Poleringsvamp diam. 195 mm	42168560	209,00	261,25	02	146
6 37 23 035 01 0	4014586304977	Lammeullhette	42168575	276,00	345,00	02	146
6 37 23 036 01 0	4014586335001	Poleringspute i filt Ø115mm 5-pakning	48770332	228,00	285,00	04	168
6 37 23 037 01 0	4014586409931	Lamellskive i filt		315,00	393,75	02	138
6 37 23 038 01 0	4014586409948	Lamellskive i filt		315,00	393,75	02	138
6 37 26 008 01 2	4014586259550	Forpoleringskrem	45394224	311,00	388,75	02	135
6 37 26 009 01 6	4014586259567	Refleksjonskrem	45394232	311,00	388,75	02	135
6 37 26 010 01 8	4014586259574	Poleringsbånd, 3-pakning		697,00	871,25	02	136
6 37 26 014 01 0	4014586282978	FEIN 1-trinns-poleringsmiddel	25195033	501,00	626,25	02	145
6 37 26 015 01 0	4014586282985	FEIN Top voks lakkforsegling	25195074	439,00	548,75	02	146
6 37 26 016 01 0	4014586313313	Polerbånd FE3		145,00	181,25	02	136
6 37 26 019 01 0	4014586313320	Polerbånd FE3		199,00	248,75	02	136
6 37 26 025 01 0	4014586327655	Voksforsegling - lakk finish		215,00	268,75	02	145
6 37 26 027 01 0	4014586329963	Børstepasta	25188277	89,00	111,25	02	142
6 37 26 028 01 0	4014586329970	Forpolerpasta	25188285	89,00	111,25	02	142
6 37 26 029 01 0	4014586329987	Refleksjonspasta		89,00	111,25	02	142
6 37 26 030 01 0	4014586335018	Poleringsmiddel 250 ml		217,00	271,25	02	168
6 37 28 001 01 6	4014586184340	Slipeark K80 VE50	25188319	406,00	507,50	02	139
6 37 28 002 01 9	4014586184364	Slipeark K100 VE50	25188327	406,00	507,50	02	139
6 37 28 009 01 4	4014586184500	Slipeark K40 VE50	25193475	1.143,00	1.428,75	02	139
6 37 28 010 01 6	4014586184524	Slipeark K60 VE50	25193483	1.069,00	1.336,25	02	139
6 37 28 011 01 5	4014586184548	Slipeark K100 VE50	25194879	463,00	578,75	02	-
6 37 28 012 01 8	4014586184562	Slipeark K150 VE50		463,00	578,75	02	139
6 37 28 013 01 2	4014586184586	Slipeark K180 VE50	25193491	463,00	578,75	02	139
6 37 28 014 01 0	4014586184609	Slipeark K220 VE50		463,00	578,75	02	139
6 37 28 015 01 4	4014586184623	Slipeark K240 VE50		463,00	578,75	02	139
6 37 28 017 01 1	4014586184661	Slipeark K320 VE50		463,00	578,75	02	139
6 37 28 022 01 7	4014586184739	Slipeark K60 VE50		619,00	773,75	02	139
6 37 28 054 01 6	4014586185002	Slipeark K100 VE50	25188392	971,00	1.213,75	02	139
6 37 28 056 01 3	4014586185040	Slipeark K80 VE50		971,00	1.213,75	02	139
6 37 28 061 01 0	4014586185101	Slipeark K400 VE50	25188400	463,00	578,75	02	139
6 37 28 072 01 2	4014586185170	Slipeark K40 VE50	25193509	572,00	715,00	02	140
6 37 28 073 01 6	4014586185194	Slipeark K60 VE50		549,00	686,25	02	140
6 37 28 074 01 4	4014586185217	Slipeark K80 VE50	25194887	538,00	672,50	02	139
6 37 28 084 01 3	4014586185354	Slipeark K120 VE50	25193517	463,00	578,75	02	139
6 37 28 096 01 9	4014586215969	Slipeark K80 VE50	42168643	300,00	375,00	02	139
6 37 28 135 01 0	4014586329994	Slipepapir		300,00	375,00	02	137
6 37 30 018 01 0	4014586305196	Lamellslipeskive, medium, pakke med 10 stk.		2.051,00	2.563,75	02	137
6 37 30 019 01 0	4014586409719	Lamellslipeskive		1.002,00	1.252,50	02	137
6 37 30 020 01 0	4014586409726	Lamellslipeskive		1.002,00	1.252,50	02	137
6 37 30 021 01 0	4014586410296	Lamellslipeskive		1.002,00	1.252,50	02	137
6 37 31 001 21 0	4014586391069	Hardmetallrasp SL 80	50490924	305,00	381,25	04	166
6 37 31 002 21 0	4014586391076	Hardmetallrasp SLP	50490932	389,00	486,25	04	166
6 37 31 005 01 0	4014586348162	Hardmetallrasp, trekantformet	46550893	305,00	381,25	04	175
6 37 31 006 21 0	4014586391083	Hardmetallrasp SLM 110	50490943	305,00	381,25	04	167
6 37 32 001 01 8	4014586226781	Slipefleece, grov VE10	25188608	412,00	515,00	02	137
6 37 32 002 01 1	4014586226798	Slipefleece, middels VE10	25188616	391,00	488,75	02	137
6 37 32 003 01 5	4014586226804	Slipefleece, fin VE10	25188624	335,00	418,75	02	137
6 37 32 004 01 0	4014586305493	Slipefiber K100 FE5	42168681	239,00	298,75	02	146
6 37 32 005 01 0	4014586305202	Finishingskive	42168696	295,00	368,75	02	137
6 37 33 001 01 0	4014586282992	Fuktsvamp	25195009	38,00	47,50	02	145
6 37 33 002 01 0	4014586283005	Håndsliper	25195017	141,00	176,25	02	145



Bestillingsnummer	EAN	Beskrivelse	NOBB	Pris, eks. mva, kr	Pris, inkl. mva, kr	PK	Side
6 37 33 003 01 0	4014586283012	Mikrofiberklut	25195082	87,00	108,75	02	135
6 37 33 005 01 0	4014586309569	Adapter FSC Q	43583604	253,00	316,25	04	177
6 37 33 006 01 0	4014586307312	Holder	42205732	673,00	841,25	02	142
6 37 33 007 01 0	4014586327693	Rengjøringspasta		390,00	487,50	02	145
6 37 33 010 01 0	4014586409733	Dekktape i rustfritt stål		619,00	773,75	02	135
6 37 34 001 01 0	4014586334868	Slipefiberskive presset 3 mm, grov	45394243	333,00	416,25	02	138
6 37 34 002 01 0	4014586334875	Slipefiberskive presset 6 mm, grov	45394258	418,00	522,50	02	138
6 37 34 003 01 0	4014586334882	Slipefiberskive presset 3 mm, middels	45394262	248,00	310,00	02	138
6 37 34 004 01 0	4014586334899	Slipefiberskive presset 6 mm, middels	45394277	304,00	380,00	02	138
6 37 34 005 01 0	4014586334905	Slipefiberskive presset 3 mm, fin	45394281	248,00	310,00	02	138
6 37 34 006 01 0	4014586334912	Slipefiberskive presset 6 mm, fin	45394296	304,00	380,00	02	138
6 37 34 007 01 0	4014586334929	Slipefiberskive presset 6 mm, meget fin	45394300	269,00	336,25	02	138
6 37 34 008 01 0	4014586409740	Slipefiberskive		366,00	457,50	02	138
6 38 01 079 00 9	4014586185569	Innvendig flens	25188632	87,00	108,75	02	46
6 38 01 096 00 1	4014586185613	Innvendig flens	25188640	377,00	471,25	02	-
6 38 01 097 00 5	4014586185620	Innvendig flens	25188657	348,00	435,00	02	-
6 38 01 098 00 3	4014586185637	Innvendig flens	25188665	328,00	410,00	02	-
6 38 01 116 00 8	4014586185743	Flens	25188681	248,00	310,00	02	-
6 38 01 137 00 0	4014586185842	Innvendig flens		400,00	500,00	02	-
6 38 01 154 00 7	4014586185972	Gjengeflens		81,00	101,25	02	137
6 38 01 176 01 1	4014586212517	Flens, sammensatt	25193533	81,00	101,25	02	-
6 38 01 178 00 4	4014586259857	Adapter		262,00	327,50	02	-
6 38 01 181 00 0	4014586407883	Innvendig flens		196,00	245,00	02	-
6 38 01 182 01 0	4014586412405	Innvendig flens		87,00	108,75	02	136
6 38 01 183 01 0	4014586413662	Flens		87,00	108,75	02	-
6 38 02 052 00 0	4014586186115	Gjengeflens	25188707	87,00	108,75	02	137
6 38 02 084 00 9	4014586186207	Gjengeflens	25188749	87,00	108,75	02	46
6 38 02 098 00 7	4014586186238	Gjengeflens	25188764	87,00	108,75	02	-
6 38 02 105 00 0	4014586186252	Gjengeflens	25188780	248,00	310,00	02	-
6 38 02 106 00 3	4014586186269	Gjengeflens	25188798	248,00	310,00	02	-
6 38 02 107 00 7	4014586186276	Gjengeflens	25188806	331,00	413,75	02	-
6 38 02 178 02 3	4014586212890	Spennenhet		331,00	413,75	02	-
6 38 02 180 02 9	4014586212883	Spennenhet		400,00	500,00	02	-
6 38 02 182 00 6	4014586232805	Flens		384,00	480,00	02	-
6 38 02 183 02 5	4014586233314	Spennenhet		427,00	533,75	02	49
6 38 02 183 03 1	4014586233468	Spennenhet		427,00	533,75	02	-
6 38 02 185 02 7	4014586233321	Spennenhet		427,00	533,75	02	49
6 38 02 191 01 0	4014586356266	Hurtiglåsemutter Fixtec		321,00	401,25	02	136
6 38 02 193 00 0	4014586407890	Gjengeflens		196,00	245,00	02	-
6 38 03 027 03 8	4014586228136	Oppspenningsdor, sammensatt		346,00	432,50	02	142
6 38 03 066 02 4	4014586226613	Oppspenningsdor, sammensatt		384,00	480,00	02	142
6 38 03 067 02 8	4014586226729	Oppspenningsdor, sammensatt		601,00	751,25	02	142
6 38 03 068 02 0	4014586282350	Oppspenningsdor, sammensatt		601,00	751,25	02	-
6 38 03 069 02 0	4014586282367	Oppspenningsdor, sammensatt		384,00	480,00	02	-
6 38 03 071 02 0	4014586328898	Oppspenningsdor, sammensatt		518,00	647,50	02	142
6 38 06 012 00 8	4014586186801	Slipedisk m/borrelås	25188855	190,00	237,50	02	145
6 38 06 030 00 4	4014586186832	Slipedisk m/borrelås	25188863	263,00	328,75	02	147
6 38 06 034 01 7	4014586186849	Elastisk slipedisk	25188871	140,00	175,00	02	49
6 38 06 076 00 1	4014586187006	Kontaktskive		1.363,00	1.703,75	02	-
6 38 06 077 00 5	4014586187013	Kontaktskive	25188913	1.501,00	1.876,25	02	-
6 38 06 087 01 3	4014586187112	Elastisk slipedisk		67,00	83,75	02	137
6 38 06 088 02 7	4014586187136	Slipedisk, sammensatt		881,00	1.101,25	02	139
6 38 06 090 02 3	4014586187174	Slipedisk, sammensatt	25194861	1.034,00	1.292,50	02	139
6 38 06 095 02 1	4014586187235	Slipedisk, sammensatt	25193541	1.291,00	1.613,75	02	139
6 38 06 101 02 0	4014586187358	Slipedisk, sammensatt	25193558	1.014,00	1.267,50	02	139
6 38 06 102 02 3	4014586187372	Slipedisk, sammensatt		1.282,00	1.602,50	02	139
6 38 06 103 02 7	4014586187396	Slipedisk, sammensatt		868,00	1.085,00	02	139
6 38 06 114 02 4	4014586187556	Slipedisk, sammensatt		969,00	1.211,25	02	139
6 38 06 116 02 1	4014586187594	Slipedisk, sammensatt		1.167,00	1.458,75	02	139
6 38 06 117 02 5	4014586187617	Slipedisk, sammensatt		1.124,00	1.405,00	02	139
6 38 06 118 02 3	4014586187631	Slipedisk, sammensatt		1.291,00	1.613,75	02	139
6 38 06 129 22 0	4014586391090	Slipeflate SL (2)	50491420	124,00	155,00	04	163
6 38 06 136 22 0	4014586391106	Slipeflate perforert SL (2)	50490958	190,00	237,50	04	164
6 38 06 138 01 5	4014586213798	Elastisk slipedisk	25193574	166,00	207,50	02	-
6 38 06 140 02 7	4014586187884	Filtpolerplate sett	25192907	336,00	420,00	04	-
6 38 06 140 22 0	4014586391113	Poleringspute i filt SL (2)	50490962	336,00	420,00	04	168
6 38 06 141 22 0	4014586391120	Slipeflate myk utførelse SL (2)	50490977	168,00	210,00	04	163
6 38 06 142 22 0	4014586391137	Slipeflate hullet utførelse SL (2)	50490981	168,00	210,00	04	163
6 38 06 143 00 8	4014586187921	Slipedisk m/borrelås		124,00	155,00	02	-
6 38 06 143 01 7	4014586212906	Elastisk slipedisk	25188970	124,00	155,00	02	-
6 38 06 159 22 0	4014586391144	Slipeflate fingerform SL (2)	50490996	133,00	166,25	04	164
6 38 06 166 02 6	4014586215990	Slipedisk m/borrelås		1.149,00	1.436,25	02	139
6 38 06 167 02 0	4014586216003	Slipedisk, sammensatt		423,00	528,75	02	139
6 38 06 168 01 2	4014586226569	Støttedisk	25189044	124,00	155,00	02	137
6 38 06 169 01 6	4014586226743	Støttedisk	25189051	155,00	193,75	02	145
6 38 06 170 01 8	4014586226750	Støttedisk 150 mm	25189069	188,00	235,00	02	145

Tilbehør sortert etter nummer

Bestillingsnummer	EAN	Beskrivelse	NOBB	Pris, eks. mva, kr	Pris, inkl. mva, kr	PK	Side
6 38 06 171 01 7	4014586226767	Støttedisk	25189077	296,00	370,00	02	147
6 38 06 172 01 0	4014586226774	Støttedisk	25189085	168,00	210,00	02	137
6 38 06 174 01 2	4014586233420	Slipedisk, sammensatt	25189093	193,00	241,25	02	49
6 38 06 174 02 8	4014586233437	Slipedisk, sammensatt	25189101	551,00	688,75	02	49
6 38 06 178 01 1	4014586233994	Støttedisk	25189135	348,00	435,00	02	145
6 38 06 179 01 5	4014586233956	Støttedisk	25189150	247,00	308,75	02	145
6 38 06 181 01 6	4014586246383	Slipebåndrulle	25189176	832,00	1.040,00	02	141
6 38 06 181 03 0	4014586306698	Standardsett i rustfritt stål for rør	42168700	1.633,00	2.041,25	02	140
6 38 06 183 01 3	4014586260945	Profil-slipesett		336,00	420,00	04	-
6 38 06 184 01 0	4014586282381	Støttedisk, sammensatt		168,00	210,00	02	-
6 38 06 186 01 0	4014586299228	Støttedisk		376,00	470,00	02	-
6 38 06 187 01 0	4014586304984	Støttedisk diam 170 mm	42168715	446,00	557,50	02	146
6 38 06 188 01 0	4014586304991	Slipedisk diam. 150 mm	42168726	744,00	930,00	02	146
6 38 06 192 01 0	4014586305257	Ekspansjonsvalse	42168734	1.908,00	2.385,00	02	142
6 38 06 192 02 0	4014586306704	Sett i rustfritt stål for sliping av flater	42168745	2.315,00	2.893,75	02	140
6 38 06 193 01 0	4014586305363	Slipedisk til kaldsliping	42168753	134,00	167,50	02	137
6 38 06 193 04 0	4014586328911	Rustfritt stål-sett forberedelse for polering av plane flater/rør/profiler		1.588,00	1.985,00	02	138
6 38 06 195 21 0	4014586391151	Slipesett SLP Ø 115	50491000	287,00	358,75	04	165
6 38 06 196 01 0	4014586328935	Slipedisk til kaldsliping		132,00	165,00	02	137
6 38 06 198 01 0	4014586392394	Slipedisk m/borrelås		314,00	392,50	02	-
6 38 06 202 01 0	4014586392608	Slipedisk m/borrelås		314,00	392,50	02	-
6 38 06 204 21 0	4014586399201	Slipesett	51475385	345,00	431,25	04	164
6 38 09 004 01 9	4014586246468	Limbånd	25189218	124,00	155,00	02	141
6 38 10 011 01 6	4014586188133	Slipearm	25189226	6.869,00	8.586,25	02	-
6 38 10 026 01 0	4014586313337	Slipearm		758,00	947,50	02	136
6 38 10 027 01 0	4014586313344	Slipearm		758,00	947,50	02	136
6 38 10 030 01 0	4014586313351	Slipearm		991,00	1.238,75	02	136
6 38 10 031 01 0	4014586392912	Profil-slipesett	50491015	470,00	587,50	04	164
6 38 11 004 01 0	4014586324838	Vernedeksel for kappearbeider		358,00	447,50	02	49
6 38 11 005 01 0	4014586324845	Vernedeksel for kappearbeider		369,00	461,25	02	49
6 38 11 008 01 0	4014586324852	Vernedeksel for kappearbeider		496,00	620,00	02	-
6 38 11 009 01 0	4014586324869	Vernedeksel for kappearbeider		524,00	655,00	02	-
6 38 11 010 01 0	4014586324876	Vernedeksel for kappearbeider		605,00	756,25	02	-
6 38 11 016 01 0	4014586392400	Vernedeksel for kappearbeider		334,00	417,50	02	46
6 38 11 017 01 0	4014586392417	Vernedeksel for kappearbeider		334,00	417,50	02	136
6 38 11 018 01 0	4014586392424	Vernedeksel for kappearbeider		334,00	417,50	02	46
6 39 01 011 06 2	4014586266961	Håndstropp		75,00	93,75	02	-
6 39 01 015 00 5	4014586237558	Standardmagasin	25189259	129,00	161,25	02	-
6 39 01 017 01 1	4014586241791	Festespindel QI, sammensatt	25189275	1.920,00	2.400,00	02	-
6 39 01 018 01 9	4014586241807	Festespindel MK2 QI, sammensatt	25189283	1.920,00	2.400,00	02	116
6 39 01 019 01 3	4014586241814	Festespindel MK3 QI, sammensatt	25189291	2.016,00	2.520,00	02	116
6 39 01 020 00 6	4014586241821	Adapter M18 x 6 P1,5	25189309	243,00	303,75	02	115
6 39 01 021 01 4	4014586241845	Adapter Weldon QI sammensatt	25189317	243,00	303,75	02	115
6 39 01 022 00 8	4014586241852	Adapter QI 1/2"	25189325	243,00	303,75	02	115
6 39 01 023 00 2	4014586241869	Adapter B16	25189333	243,00	303,75	02	115
6 39 01 023 01 1	4014586258621	Tannkranshuck inntil 16 mm	45394315	931,00	1.163,75	02	115
6 39 01 023 02 0	4014586317960	Tannkranshuck	45394326	785,00	981,25	02	115
6 39 01 024 01 9	4014586244433	Adap. Weldon QI sammensatt, spes	45394334	243,00	303,75	02	115
6 39 01 025 06 0	4014586289489	MINICUT og filsett	25195223	397,00	496,25	04	-
6 39 01 027 01 0	4014586253480	Adapter Weldon/QuickIN	45394345	521,00	651,25	02	115
6 39 01 028 01 8	4014586254685	Adapter KBM 542-QuickIN		1.303,00	1.628,75	02	116
6 39 01 029 01 2	4014586258157	Håndstropp, sammensatt		47,00	58,75	02	-
6 39 01 030 01 4	4014586262796	Magasinskruer 3,9 x 35 mm, metall VE1000		539,00	673,75	02	35
6 39 01 030 02 0	4014586331928	Hurtigskruer 3,9 x 35 mm metall 10x VE1000		3.186,00	3.982,50	02	35
6 39 01 031 01 3	4014586262802	Magasinskruer 3,9 x 30 mm, tre VE1000		539,00	673,75	02	35
6 39 01 031 02 0	4014586331935	Hurtigskruer 3,9 x 30 mm tre 10x VE1000		3.186,00	3.982,50	02	35
6 39 01 032 01 6	4014586262819	Magasinskruer 3,9 x 35 mm, tre VE1000		539,00	673,75	02	35
6 39 01 032 02 0	4014586331942	Hurtigskruer 3,9 x 35 mm tre 10x VE1000		3.186,00	3.982,50	02	35
6 39 01 033 01 0	4014586262826	Magasinskruer 3,9 x 45 mm, tre VE1000		702,00	877,50	02	35
6 39 01 033 02 0	4014586331959	Hurtigskruer 3,9 x 45 mm tre 10x VE1000		4.147,00	5.183,75	02	35
6 39 01 034 01 8	4014586262833	Magasinskruer 3,9 x 30 mm, tre/metall VE1000		584,00	730,00	02	35
6 39 01 034 02 0	4014586331966	Hurtigskruer 3,9 x 30 mm tre/metall 10x VE1000		4.147,00	5.183,75	02	35
6 39 01 035 01 2	4014586262840	Magasinskruer 4,2 x 35 mm, tre VE1000		681,00	851,25	02	35
6 39 01 035 02 0	4014586331973	Hurtigskruer 4,2 x 35 mm tre 10x VE1000		4.022,00	5.027,50	02	35
6 39 01 036 01 0	4014586274096	Kjølemiddelbeholder, sammensatt	25194820	477,00	596,25	02	-
6 39 01 037 01 0	4014586274980	Berørings- og sponbeskyttelse, sammensatt		885,00	1.106,25	02	-
6 39 01 038 02 0	4014586298757	Motorholdere	45394353	2.788,00	3.485,00	02	120
6 39 01 038 03 0	4014586339054	Motorholdere		2.788,00	3.485,00	02	-
6 39 01 039 02 0	4014586310299	Motorholdere	45394364	1.903,00	2.378,75	02	120
6 39 01 040 01 0	4014586296647	Motorholdere	45394372	3.231,00	4.038,75	02	120
6 39 01 041 01 0	4014586296678	Motorholdere	45394383	3.231,00	4.038,75	02	120
6 39 01 042 01 0	4014586296685	Motorholdere	45394398	3.231,00	4.038,75	02	120
6 39 01 045 01 0	4014586317977	Adapter QIM/QI	45393963	502,00	627,50	02	120
6 39 01 046 00 0	4014586329680	Adapter (klem-adapter)		11.763,00	14.703,75	02	-
6 39 01 047 00 0	4014586336756	Adapter QuickIN PLUS på B16	45393978	243,00	303,75	02	95
6 39 01 048 02 0	4014586355528	QuickIN-holder		1.920,00	2.400,00	02	115



Bestillingsnummer	EAN	Beskrivelse	NOBB	Pris, eks. mva, kr	Pris, inkl. mva, kr	PK	Side
6 39 01 049 02 0	4014586355535	QuickIN-holder		2.057,00	2.571,25	02	115
6 39 01 050 02 0	4014586355542	3/4" Weldon-tange		1.920,00	2.400,00	02	115
6 39 01 051 02 0	4014586355559	3/4" Weldon-tange		2.057,00	2.571,25	02	115
6 39 01 052 02 0	4014586355566	3/4" Weldon-tange		2.016,00	2.520,00	02	116
6 39 01 053 02 0	4014586355573	3/4" Weldon-tange		2.154,00	2.692,50	02	116
6 39 01 054 00 0	4014586365169	Adapter QuickIN Plus på 1/2" UNF		243,00	303,75	02	95
6 39 01 054 01 0	4014586365176	Selvspennende chuck		1.252,00	1.565,00	02	95
6 39 01 055 02 0	4014586371160	Festespindel MK3 QI, sammensatt		2.154,00	2.692,50	02	116
6 39 01 057 02 0	4014586371122	Festespindel MK2 QI, sammensatt		2.154,00	2.692,50	02	116
6 39 01 061 00 0	4014586369235	Adapter med 3/4" Weldon-feste		243,00	303,75	02	115
6 39 01 063 02 0	4014586403182	3/4" Weldon-tange		1.920,00	2.400,00	02	115
6 39 01 064 02 0	4014586403199	3/4" Weldon-tange		2.057,00	2.571,25	02	115
6 39 01 065 02 0	4014586403205	QuickIN-holder		1.920,00	2.400,00	02	115
6 39 01 066 02 0	4014586403212	QuickIN-holder		2.057,00	2.571,25	02	115
6 39 01 070 00 0	4014586407678	Adapter med 3/4" Weldon-feste		243,00	303,75	02	115
6 39 02 002 01 3	4014586188232	Roreverk	25189366	964,00	1.205,00	02	9
6 39 03 072 01 7	4014586188577	Kniv buet form, 2-pakning	25193624	789,00	986,25	04	184
6 39 03 073 01 1	4014586188584	Kniv, 2-pakning, skjærekniv, rett form	25193632	559,00	698,75	04	182
6 39 03 076 01 6	4014586188621	Kniv U-form, 2-pakning		790,00	987,50	04	183
6 39 03 076 04 0	4014586268965	Kniv 1-pakning		402,00	502,50	04	-
6 39 03 079 01 2	4014586188645	Kniv U-form, 2-pakning		790,00	987,50	04	183
6 39 03 081 01 3	4014586188676	Kniv, 2-pakning, skjærekniv, rett form	25193640	789,00	986,25	04	183
6 39 03 082 01 6	4014586188683	Kniv buet form, 2-pakning		825,00	1.031,25	04	184
6 39 03 083 01 0	4014586188690	Kniv U-form, 2-pakning		825,00	1.031,25	04	183
6 39 03 087 01 9	4014586188737	Kniv U-form, 2-pakning		874,00	1.092,50	04	183
6 39 03 095 01 1	4014586188799	Kniv U-form, 2-pakning		874,00	1.092,50	04	183
6 39 03 097 01 8	4014586188829	Kniv, 2-pakning, rett form		825,00	1.031,25	04	184
6 39 03 099 01 0	4014586188850	Kniv, 2-pakning, rett form		825,00	1.031,25	04	184
6 39 03 101 01 0	4014586188874	Kniv U-form, 2-pakning		825,00	1.031,25	04	183
6 39 03 103 01 7	4014586188898	Kniv, 2-pakning, rett form		492,00	615,00	04	184
6 39 03 104 01 5	4014586188904	Kniv, 2-pakning, rett form		668,00	835,00	04	184
6 39 03 105 01 9	4014586188911	Kniv, 2-pakning, skrapekniv		728,00	910,00	04	183
6 39 03 107 01 6	4014586188935	Kniv U-form, 2-pakning		916,00	1.145,00	04	183
6 39 03 108 01 4	4014586188942	Kniv U-form, 2-pakning		971,00	1.213,75	04	183
6 39 03 109 01 8	4014586188959	Kniv, 2-pakning, rett form		547,00	683,75	04	184
6 39 03 110 01 0	4014586188966	Kniv U-form, 2-pakning		874,00	1.092,50	04	183
6 39 03 111 01 9	4014586188973	Kniv U-form, 2-pakning		916,00	1.145,00	04	183
6 39 03 113 01 6	4014586188997	KNIV, 2-PAKNING		728,00	910,00	04	183
6 39 03 113 02 2	4014586189000	Skrapeknivsett, 2-pakning, miks		728,00	910,00	04	183
6 39 03 114 01 4	4014586189017	Kniv U-form, 2-pakning		971,00	1.213,75	04	183
6 39 03 115 01 8	4014586189031	Kniv U-form, 2-pakning		971,00	1.213,75	04	183
6 39 03 116 01 1	4014586189048	Skjærekniv, 5-pakning	25192352	786,00	982,50	04	176
6 39 03 117 01 5	4014586189055	Skjærekniv, 5-pakning	25192345	245,00	306,25	04	176
6 39 03 118 01 3	4014586189062	Kniv U-form, 2-pakning		916,00	1.145,00	04	183
6 39 03 120 01 9	4014586189086	Kniv, 2-pakning, rett form		728,00	910,00	04	184
6 39 03 121 01 8	4014586189093	Kniv, 2-pakning, rett form		728,00	910,00	04	184
6 39 03 122 01 1	4014586189109	Kniv, 2-pakning, rett form		728,00	910,00	04	184
6 39 03 123 01 5	4014586189116	Kniv, 2-pakning, rett form		849,00	1.061,25	04	184
6 39 03 124 01 3	4014586189123	Kniv, 2-pakning, rett form		849,00	1.061,25	04	184
6 39 03 125 01 7	4014586189130	Kniv, 2-pakning, rett form	25193657	789,00	986,25	04	184
6 39 03 127 01 4	4014586189154	Kniv U-form, 2-pakning		971,00	1.213,75	04	183
6 39 03 128 01 2	4014586189161	Kniv, 5-pakning	25191693	178,00	222,50	04	176
6 39 03 129 01 6	4014586189178	Skrapeknivsett, 2-pakning, miks	25193665	728,00	910,00	04	183
6 39 03 129 05 0	4014586210636	Skrapekniv, 2-pakning		728,00	910,00	04	183
6 39 03 131 01 7	4014586210643	Skrapekniv, 2-pakning	25193673	728,00	910,00	04	183
6 39 03 132 01 0	4014586189208	KNIV, 2-PAKNING	25193681	549,00	686,25	04	176
6 39 03 133 01 4	4014586189215	Kniv buet form, 2-pakning	25193699	825,00	1.031,25	04	184
6 39 03 143 01 3	4014586189314	Kniv, 2-pakning, rett form	25193707	1.108,00	1.385,00	04	184
6 39 03 143 04 0	4014586268989	Kniv 1-pakning		551,00	688,75	04	-
6 39 03 144 01 1	4014586189321	Skrapekniv, 2-pakning		725,00	906,25	04	183
6 39 03 146 01 8	4014586189345	Skrapekniv, 2-pakning		725,00	906,25	04	183
6 39 03 147 01 2	4014586189352	Kniv U-form, 2-pakning		916,00	1.145,00	04	183
6 39 03 152 01 8	4014586189413	Kniv buet form, 2-pakning		825,00	1.031,25	04	184
6 39 03 153 01 2	4014586189420	Kniv U-form, 2-pakning		825,00	1.031,25	04	183
6 39 03 154 01 0	4014586189437	Kniv U-form, 2-pakning		874,00	1.092,50	04	183
6 39 03 154 03 0	4014586269016	Kniv 1-pakning		435,00	543,75	04	-
6 39 03 155 01 4	4014586189444	Kniv U-form, 2-pakning		916,00	1.145,00	04	183
6 39 03 156 01 7	4014586193939	Kniv U-form, 2-pakning		974,00	1.217,50	04	185
6 39 03 157 01 1	4014586195803	Kniv U-form, 2-pakning		825,00	1.031,25	04	183
6 39 03 160 01 5	4014586198781	Kniv, 2-pakning, rett form		887,00	1.108,75	04	184
6 39 03 160 03 0	4014586269023	Kniv 1-pakning		442,00	552,50	04	-
6 39 03 161 01 4	4014586198934	Rengjøringskniv	25193715	843,00	1.053,75	04	-
6 39 03 161 03 0	4014586315072	Kniv, 5-pakning		3.793,00	4.741,25	04	-
6 39 03 162 01 7	4014586198958	Kniv 1-pakning	25189374	787,00	983,75	04	176
6 39 03 162 03 0	4014586315089	Kniv, 5-pakning		3.538,00	4.422,50	04	176
6 39 03 163 01 1	4014586200729	Kniv U-form, 2-pakning		874,00	1.092,50	04	183

Tilbehør sortert etter nummer

Bestillingsnummer	EAN	Beskrivelse	NOBB	Pris, eks. mva, kr	Pris, inkl. mva, kr	PK	Side
6 39 03 165 21 0	4014586389653	1 slipeplate hullet SL	50491026	93,00	116,25	04	167
6 39 03 166 01 6	4014586208862	KNIV, 2-PAKNING	25193723	726,00	907,50	04	175
6 39 03 167 05 4	4014586210889	Knivsett BMW		2.463,00	3.078,75	04	-
6 39 03 167 25 7	4014586240794	Sett for bilverksteder	25193731	2.294,00	2.867,50	04	185
6 39 03 167 32 0	4014586252445	Kniver, 2-pakning, tilbehørsett for bilglassspesialister, Cargo og verksted	25194184	2.294,00	2.867,50	04	185
6 39 03 167 38 3	4014586265032	Bilglassett	25194192	2.294,00	2.867,50	04	185
6 39 03 167 40 2	4014586268170	Snekker-sett	25194457	1.193,00	1.491,25	04	-
6 39 03 167 58 0	4014586307503	Tilbehørssett for sanering av fliser/bad	42565244	1.948,00	2.435,00	04	177
6 39 03 167 59 0	4014586307510	Tilbehørssett for varme- og sanitærinstallasjon	42565252	1.948,00	2.435,00	04	177
6 39 03 167 66 0	4014586343549	Tilbehørssett for interiørarbeider i tre		1.948,00	2.435,00	04	177
6 39 03 167 67 0	4014586343556	Tilbehørssett for vindusreparasjon/-utskifting		1.948,00	2.435,00	04	177
6 39 03 168 01 8	4014586210247	Kniv, 2-pakning, rett form		789,00	986,25	04	184
6 39 03 169 01 2	4014586210261	Kniv, 2-pakning, rett form		1.108,00	1.385,00	04	184
6 39 03 170 01 4	4014586210285	Kniv, 2-pakning, rett form		1.108,00	1.385,00	04	184
6 39 03 171 01 3	4014586210308	Kniv, 2-pakning, rett form		789,00	986,25	04	184
6 39 03 172 01 6	4014586211978	Kniv, 2-pakning, rett form		547,00	683,75	04	184
6 39 03 173 01 0	4014586211985	Kniv, 2-pakning, rett form		849,00	1.061,25	04	184
6 39 03 174 01 8	4014586213736	Kniv, 2-pakning, rett form		849,00	1.061,25	04	184
6 39 03 176 01 5	4014586214245	Kniv, 2-pakning, rett form		559,00	698,75	04	184
6 39 03 177 01 9	4014586214252	Kniv, 2-pakning, rett form		809,00	1.011,25	04	184
6 39 03 181 01 2	4014586215785	Kniv, 2-pakning, rett form		849,00	1.061,25	04	184
6 39 03 182 01 5	4014586216010	Kniv, 2-pakning, rett form		916,00	1.145,00	04	184
6 39 03 183 01 9	4014586216539	Skjærekniv, 2-pakning	25193749	691,00	863,75	04	-
6 39 03 184 01 7	4014586216546	Skjærekniv, 2-pakning	25193756	691,00	863,75	04	-
6 39 03 185 01 1	4014586216553	Skjærekniv, 2-pakning	25193764	691,00	863,75	04	-
6 39 03 186 01 4	4014586216560	Skjærekniv, 2-pakning	25193772	691,00	863,75	04	-
6 39 03 191 01 1	4014586217376	Kniv U-form, 2-pakning		874,00	1.092,50	04	183
6 39 03 194 01 6	4014586221878	Kniv, 2-pakning, rett form		916,00	1.145,00	04	184
6 39 03 194 03 0	4014586269030	Kniv 1-pakning		456,00	570,00	04	-
6 39 03 195 01 0	4014586223513	Kniv buet form, 2-pakning		1.108,00	1.385,00	04	184
6 39 03 196 01 3	4014586222974	Kniv 1-pakning	25189408	787,00	983,75	04	176
6 39 03 196 02 0	4014586315096	Kniv, 5-pakning		3.538,00	4.422,50	04	176
6 39 03 197 01 7	4014586223506	Kniv, 2-pakning, rett form		930,00	1.162,50	04	182
6 39 03 198 01 5	4014586223469	Kniv, 2-pakning, rett form		1.108,00	1.385,00	04	184
6 39 03 200 21 0	4014586389660	Natekniv SLP	50491034	377,00	471,25	04	167
6 39 03 201 21 0	4014586389677	Natekniv SLP	50491045	377,00	471,25	04	167
6 39 03 202 21 0	4014586389684	Natekniv SLP	50491053	377,00	471,25	04	167
6 39 03 203 01 3	4014586228488	Kniv, 2-pakning		809,00	1.011,25	04	184
6 39 03 206 01 8	4014586240930	Sparkel VE2	25191701	233,00	291,25	04	176
6 39 03 207 01 2	4014586240947	Kniv L-form, 2-pakning	25189424	562,00	702,50	04	183
6 39 03 208 01 0	4014586240954	Kniv L-form, 2-pakning	25189432	562,00	702,50	04	183
6 39 03 209 01 4	4014586245133	Kniv L-form, 2-pakning		562,00	702,50	04	183
6 39 03 210 01 6	4014586245140	Kniv U-form, 2-pakning		553,00	691,25	04	183
6 39 03 211 01 5	4014586245157	Kniv U-form, 2-pakning		553,00	691,25	04	183
6 39 03 212 01 8	4014586245164	Kniv U-form, 2-pakning		553,00	691,25	04	183
6 39 03 216 01 7	4014586258164	Skjærkniv, rett form, 2-pakning		776,00	970,00	04	184
6 39 03 216 02 0	4014586324302	Kniver, pakke med 100 stk.		19.194,00	23.992,50	04	-
6 39 03 217 01 1	4014586265810	Kniv krok-form, 2-pakning		553,00	691,25	04	185
6 39 03 221 01 0	4014586291970	Skjærekniv flislegger, pakke med 2 stk.	40598583	384,00	480,00	04	176
6 39 03 222 01 0	4014586293905	Skjærekniv flislegger, pakke med 2 stk.	40598591	384,00	480,00	04	176
6 39 03 223 01 0	4014586293912	Skjærekniv flislegger, pakke med 2 stk.	40598609	384,00	480,00	04	176
6 39 03 224 01 0	4014586294223	HM-segmentsagblad	42565392	424,00	530,00	04	175
6 39 03 224 02 0	4014586294247	HM-segmentsagblad, pakke med 5 stk.	42565403	1.905,00	2.381,25	04	175
6 39 03 225 01 0	4014586294254	HM-segmentsagblad	42565437	424,00	530,00	04	175
6 39 03 225 02 0	4014586294261	HM-segmentsagblad, pakke med 5 stk.	42565456	1.905,00	2.381,25	04	175
6 39 03 226 21 0	4014586389691	Fast sparkel SL 34 x 52	50491064	167,00	208,75	04	167
6 39 03 227 01 0	4014586342078	Sparkel VE2	46550904	236,00	295,00	04	176
6 39 03 228 01 0	4014586341507	Utsparingsverktøy	46550912	163,00	203,75	04	176
6 39 03 229 01 0	4014586341514	Utsparingsverktøy	46550923	163,00	203,75	04	176
6 39 03 230 01 0	4014586341521	Utsparingsverktøy	46550938	163,00	203,75	04	176
6 39 03 231 01 0	4014586341538	Utsparingsverktøy	46550942	163,00	203,75	04	176
6 39 03 233 21 0	4014586389707	Natekniv SLP	50491072	377,00	471,25	04	167
6 39 03 234 21 0	4014586389714	Fast sparkel SLP 41 x 52	50491083	173,00	216,25	04	167
6 39 03 235 21 0	4014586389721	HSS-sirkelkniv SLP Ø 100	50491098	598,00	747,50	04	168
6 39 03 236 23 0	4014586389776	Natekniv SLM 60 x 30 (5)	50491102	245,00	306,25	04	167
6 39 03 237 21 0	4014586391175	Diamantrenjöringskniv SLM 60 x 31 (1)	50491117	843,00	1.053,75	04	167
6 39 03 237 23 0	4014586391182	Diamantrenjöringskniv SLM 60 x 31 (5)	50491121	3.793,00	4.741,25	04	167
6 39 03 238 21 0	4014586389738	Natekniv SLM 68 x 1 (1)	50491136	246,00	307,50	04	168
6 39 03 239 23 0	4014586389745	Natekniv SLM 60 x 2 (5)	50491140	786,00	982,50	04	168
6 39 03 240 21 0	4014586391199	Hardmetallsagblad segmentert SLM 1,2 (1)	50491155	424,00	530,00	04	166
6 39 03 240 23 0	4014586391205	Hardmetallsagblad segmentert SLM 1,2 (5)	50491166	1.905,00	2.381,25	04	166
6 39 03 241 21 0	4014586391212	Hardmetallsagblad segmentert SLM 2,2 (1)	50491174	424,00	530,00	04	166
6 39 03 241 23 0	4014586391229	Hardmetallsagblad segmentert SLM 2,2 (5)	50491185	1.905,00	2.381,25	04	166
6 39 03 242 21 0	4014586391236	Diamant-sagblad segmentert SLM 1,2 (1)	50491193	787,00	983,75	04	166
6 39 03 242 23 0	4014586391243	Diamant-sagblad segmentert SLM 1,2 (5)	50491204	3.538,00	4.422,50	04	166
6 39 03 243 21 0	4014586391250	Diamant-sagblad segmentert SLM 2,2 (1)	50491212	787,00	983,75	04	166



Bestillingsnummer	EAN	Beskrivelse	NOBB	Pris, eks. mva, kr	Pris, inkl. mva, kr	PK	Side
6 39 03 243 23 0	4014586391267	Diamant-sagblad segmentert SLM 2,2 (5)	50491223	3.538,00	4.422,50	04	166
6 39 03 244 22 0	4014586389783	segmentert segmentert SLM 42,63 (2)	50491238	724,00	905,00	04	162
6 39 03 245 23 0	4014586389752	Natekniv soppform SL (5)	50491242	302,00	377,50	04	167
6 39 03 246 22 0	4014586392615	Utsparingsverktøy	50491257	582,00	727,50	04	167
6 39 03 247 22 0	4014586392622	Utsparingsverktøy	50491261	582,00	727,50	04	167
6 39 03 248 22 0	4014586392639	Utsparingsverktøy	50491276	582,00	727,50	04	167
6 39 03 251 21 0	4014586409276	Multikniv SL		225,00	281,25	04	167
6 39 03 251 23 0	4014586409283	Multikniv SL		1.009,00	1.261,25	04	167
6 39 98 611 03 0	4014586621241	Beskyttelsesgitter		326,00	407,50	02	-
6 40 01 010 00 2	4014586217314	Slipelære		202,00	252,50	02	-
6 41 31 019 01 0	4014586369877	Monteringssett skrustikke		314,00	392,50	02	14
6 42 01 001 00 0	4014586307305	Sponkrok med disk		435,00	543,75	02	-
6 42 01 005 01 0	4014586376554	Magnet-sponsamler		511,00	638,75	02	103
6 42 03 001 00 0	4014586325118	Stillasholder		56,00	70,00	02	-
6 42 03 002 01 0	4014586404844	Pipenøkkeladapter	51475366	373,00	466,25	02	25
6 42 03 003 01 0	4014586404851	Gjengeboradapter	51475374	887,00	1.108,75	02	25
6 42 03 003 02 0	4014586414546	Gjengeboradapter		347,00	433,75	02	25
6 42 04 001 01 0	4014586351988	Skjæretråd		393,00	491,25	02	-
6 42 04 002 01 0	4014586354354	Anti-Metal-Cut-sett		217,00	271,25	02	-
6 42 04 003 01 0	4014586371177	Forlengelse		923,00	1.153,75	02	-
6 99 02 000 00 0	4014586277479	Støvbeholder	40950727	942,00	1.177,50	13	208
6 99 02 000 14 6	4014586330693	Enhet for rengjøring av rør, GIC		2.792,00	3.490,00	13	210
6 99 02 000 14 7	4014586364636	Støvsugsenhet		3.708,00	4.635,00	13	208
6 99 02 000 14 8	4014586369129	Slipeunderlag i rustfritt stål		1.632,00	2.040,00	13	209
6 99 02 000 14 9	4014586369136	Slipeunderlag i rustfritt stål		1.872,00	2.340,00	13	209
6 99 02 000 15 0	4014586369143	Gjøringsenhet for forberedelse av sveisesøm		2.160,00	2.700,00	13	209
6 99 02 000 15 1	4014586369150	Gjøringsenhet for forberedelse av sveisesøm		2.400,00	3.000,00	13	209
6 99 02 000 18 7	4014586372655	Kontaktrulle Ø 193,7/150		4.844,00	6.055,00	13	209
6 99 02 000 40 9	4014586405292	Kontaktrulle Ø 16,0 /50		646,00	807,50	13	191
6 99 02 000 41 0	4014586405308	Kontaktrulle Ø 18,0 /50		646,00	807,50	13	191
6 99 02 000 41 1	4014586405315	Kontaktrulle Ø 19,0 /50		646,00	807,50	13	191
6 99 02 000 41 2	4014586405322	Kontaktrulle Ø 20,0 /50		646,00	807,50	13	191
6 99 02 000 41 3	4014586405339	Kontaktrulle Ø 21,0 /50		646,00	807,50	13	191
6 99 02 000 41 4	4014586405346	Kontaktrulle Ø 21,3 /50		646,00	807,50	13	191
6 99 02 000 41 5	4014586405353	Kontaktrulle Ø 22,0 /50		646,00	807,50	13	191
6 99 02 000 41 6	4014586405360	Kontaktrulle Ø 25,0 /50		646,00	807,50	13	191
6 99 02 000 41 7	4014586405377	Kontaktrulle Ø 25,4 /50		646,00	807,50	13	191
6 99 02 000 41 8	4014586405384	Kontaktrulle Ø 26,0 /50		646,00	807,50	13	191
6 99 02 000 41 9	4014586405391	Kontaktrulle Ø 26,9 /50		646,00	807,50	13	191
6 99 02 000 42 0	4014586405407	Kontaktrulle Ø 27,0 /50		646,00	807,50	13	191
6 99 02 000 42 1	4014586405414	Kontaktrulle Ø 28,0 /50		646,00	807,50	13	191
6 99 02 000 42 2	4014586405421	Kontaktrulle Ø 28,8 /50		646,00	807,50	13	191
6 99 02 000 42 3	4014586405438	Kontaktrulle Ø 30,0 /50		646,00	807,50	13	191
6 99 02 000 42 4	4014586405445	Kontaktrulle Ø 31,7 /50		646,00	807,50	13	191
6 99 02 000 42 5	4014586405452	Kontaktrulle Ø 32,0 /50		646,00	807,50	13	191
6 99 02 000 42 6	4014586405469	Kontaktrulle Ø 33,0 /50		646,00	807,50	13	191
6 99 02 000 42 7	4014586405476	Kontaktrulle Ø 33,7 /50		646,00	807,50	13	191
6 99 02 000 42 8	4014586405483	Kontaktrulle Ø 34,0 /50		646,00	807,50	13	191
6 99 02 000 42 9	4014586405490	Kontaktrulle Ø 35,0 /50		646,00	807,50	13	191
6 99 02 000 43 0	4014586405506	Kontaktrulle Ø 38,0 /50		646,00	807,50	13	191
6 99 02 000 43 1	4014586405513	Kontaktrulle Ø 38,1 /50		646,00	807,50	13	191
6 99 02 000 43 2	4014586405520	Kontaktrulle Ø 38,3 /50		646,00	807,50	13	191
6 99 02 000 43 3	4014586405537	Kontaktrulle Ø 40,0 /50		646,00	807,50	13	191
6 99 02 000 43 4	4014586405544	Kontaktrulle Ø 42,0 /50		646,00	807,50	13	191
6 99 02 000 43 5	4014586405551	Kontaktrulle Ø 42,4 /50		646,00	807,50	13	191
6 99 02 001 00 0	4014586277486	Lengdeanslag		1.523,00	1.903,75	13	207
6 99 02 002 00 0	4014586277493	Støtte		1.114,00	1.392,50	02	-
6 99 02 004 00 0	4014586277516	Spennbakke i rustfritt stål til GXR		1.984,00	2.480,00	06	207
6 99 02 006 00 0	4014586277530	Stålbørste D 250 x 60 x 34X 0,2 mm	40950743	2.227,00	2.783,75	12	208
6 99 02 007 00 0	4014586277547	Stålbørste D 250 x 60 x 34X 0,35 mm	40950750	2.037,00	2.546,25	12	208
6 99 02 008 00 0	4014586277554	Stålbørste D 250 x 60 x 34X 0,5 mm	40950768	2.037,00	2.546,25	12	208
6 99 02 009 00 0	4014586277561	Stålbørste av rustfritt stål D 250 x 60 x 34X 0,2 mm	40950784	3.936,00	4.920,00	12	208
6 99 02 010 00 0	4014586277578	Stålbørste av rustfritt stål D 250 x 60 x 34X 0,35 mm	40950792	3.435,00	4.293,75	12	208
6 99 02 020 00 0	4014586277677	Kontaktrulle D 16,0 /75		970,00	1.212,50	13	207
6 99 02 021 00 0	4014586277684	Kontaktrulle D 17,0 /75		970,00	1.212,50	13	207
6 99 02 022 00 0	4014586277691	Kontaktrulle D 17,2 /75		970,00	1.212,50	13	207
6 99 02 023 00 0	4014586277707	Kontaktrulle D 18,0 /75		970,00	1.212,50	13	207
6 99 02 024 00 0	4014586277714	Kontaktrulle D 19,0 /75		970,00	1.212,50	13	207
6 99 02 025 00 0	4014586277721	Kontaktrulle D 20,0 /75		970,00	1.212,50	13	207
6 99 02 026 00 0	4014586277738	Kontaktrulle D 21,0 /75		970,00	1.212,50	13	207
6 99 02 027 00 0	4014586277745	Kontaktrulle D 21,3 /75		970,00	1.212,50	13	207
6 99 02 028 00 0	4014586277752	Kontaktrulle D 22,0 /75		970,00	1.212,50	13	207
6 99 02 029 00 0	4014586277769	Kontaktrulle D 22,2 /75		970,00	1.212,50	13	207
6 99 02 030 00 0	4014586277776	Kontaktrulle D 22,5 /75		970,00	1.212,50	13	207
6 99 02 031 00 0	4014586277783	Kontaktrulle D 23,0 /75		970,00	1.212,50	13	207
6 99 02 032 00 0	4014586277790	Kontaktrulle D 23,1 /75		970,00	1.212,50	13	207

Tilbehør sortert etter nummer

Bestillingsnummer	EAN	Beskrivelse	NOBB	Pris, eks. mva, kr	Pris, inkl. mva, kr	PK	Side
6 99 02 033 00 0	4014586277806	Kontaktrulle D 24,0 /75		970,00	1.212,50	13	207
6 99 02 034 00 0	4014586277813	Kontaktrulle D 24,5 /75		970,00	1.212,50	13	207
6 99 02 035 00 0	4014586277820	Kontaktrulle D 25,0 /75		970,00	1.212,50	13	207
6 99 02 036 00 0	4014586277837	Kontaktrulle D 25,4 /75		970,00	1.212,50	13	207
6 99 02 037 00 0	4014586277844	Kontaktrulle D 25,9 /75		970,00	1.212,50	13	207
6 99 02 038 00 0	4014586277851	Kontaktrulle D 26,0 /75		970,00	1.212,50	13	207
6 99 02 039 00 0	4014586277868	Kontaktrulle D 26,4 /75		970,00	1.212,50	13	207
6 99 02 040 00 0	4014586277875	Kontaktrulle D 26,9 /75		970,00	1.212,50	13	207
6 99 02 041 00 0	4014586277882	Kontaktrulle D 27,0 /75		970,00	1.212,50	13	207
6 99 02 042 00 0	4014586277899	Kontaktrulle D 28,0 /75		970,00	1.212,50	13	207
6 99 02 043 00 0	4014586277905	Kontaktrulle D 28,6 /75		970,00	1.212,50	13	207
6 99 02 044 00 0	4014586277912	Kontaktrulle D 28,8 /75		970,00	1.212,50	13	207
6 99 02 045 00 0	4014586277929	Kontaktrulle D 29,0 /75		970,00	1.212,50	13	207
6 99 02 046 00 0	4014586277936	Kontaktrulle D 30,0 /75		970,00	1.212,50	13	207
6 99 02 047 00 0	4014586277943	Kontaktrulle D 31,7 /75		970,00	1.212,50	13	207
6 99 02 048 00 0	4014586277950	Kontaktrulle D 32,0 /75		970,00	1.212,50	13	207
6 99 02 049 00 0	4014586277967	Kontaktrulle D 33,0 /75		970,00	1.212,50	13	207
6 99 02 050 00 0	4014586277974	Kontaktrulle D 33,7 /75		970,00	1.212,50	13	207
6 99 02 051 00 0	4014586277981	Kontaktrulle D 34,0 /75		970,00	1.212,50	13	207
6 99 02 052 00 0	4014586277998	Kontaktrulle D 35,0 /75		970,00	1.212,50	13	207
6 99 02 053 00 0	4014586278001	Kontaktrulle D 36,0 /75		970,00	1.212,50	13	207
6 99 02 054 00 0	4014586278018	Kontaktrulle D 37,5 /75		970,00	1.212,50	13	207
6 99 02 055 00 0	4014586278025	Kontaktrulle D 38,0 /75		970,00	1.212,50	13	207
6 99 02 056 00 0	4014586278032	Kontaktrulle D 38,1 /75		970,00	1.212,50	13	207
6 99 02 057 00 0	4014586278049	Kontaktrulle D 38,3 /75		970,00	1.212,50	13	207
6 99 02 058 00 0	4014586278056	Kontaktrulle D 40,0 /75		970,00	1.212,50	13	207
6 99 02 059 00 0	4014586278063	Kontaktrulle D 41,0 /75		970,00	1.212,50	13	207
6 99 02 060 00 0	4014586278070	Kontaktrulle D 41,2 /75		970,00	1.212,50	13	207
6 99 02 061 00 0	4014586278087	Kontaktrulle D 42,0 /75		970,00	1.212,50	13	207
6 99 02 062 00 0	4014586278094	Kontaktrulle D 42,4 /75		970,00	1.212,50	13	207
6 99 02 063 00 0	4014586278100	Kontaktrulle D 42,6 /75		970,00	1.212,50	13	207
6 99 02 064 00 0	4014586278117	Kontaktrulle D 43,0 /75		970,00	1.212,50	13	207
6 99 02 065 00 0	4014586278124	Kontaktrulle D 43,3 /75		970,00	1.212,50	13	207
6 99 02 066 00 0	4014586278131	Kontaktrulle D 44,0 /75		970,00	1.212,50	13	207
6 99 02 067 00 0	4014586278148	Kontaktrulle D 44,5 /75		970,00	1.212,50	13	207
6 99 02 068 00 0	4014586278155	Kontaktrulle D 45,0 /75		970,00	1.212,50	13	207
6 99 02 069 00 0	4014586278162	Kontaktrulle D 46,0 /75		970,00	1.212,50	13	207
6 99 02 070 00 0	4014586278179	Kontaktrulle D 48,0 /75		970,00	1.212,50	13	207
6 99 02 071 00 0	4014586278186	Kontaktrulle D 48,3 /75		970,00	1.212,50	13	207
6 99 02 072 00 0	4014586278193	Kontaktrulle D 49,0 /75		970,00	1.212,50	13	207
6 99 02 073 00 0	4014586278209	Kontaktrulle D 50,0 /75		970,00	1.212,50	13	207
6 99 02 074 00 0	4014586278216	Kontaktrulle D 50,8 /75		1.195,00	1.493,75	13	207
6 99 02 075 00 0	4014586278223	Kontaktrulle D 51,0 /75		1.195,00	1.493,75	13	207
6 99 02 076 00 0	4014586278230	Kontaktrulle D 53,0 /75		1.195,00	1.493,75	13	207
6 99 02 077 00 0	4014586278247	Kontaktrulle D 53,7 /75		1.195,00	1.493,75	13	207
6 99 02 078 00 0	4014586278254	Kontaktrulle D 54,0 /75		1.195,00	1.493,75	13	207
6 99 02 079 00 0	4014586278261	Kontaktrulle D 55,0 /75		1.195,00	1.493,75	13	207
6 99 02 080 00 0	4014586278278	Kontaktrulle D 57,0 /75		1.195,00	1.493,75	13	207
6 99 02 081 00 0	4014586278285	Kontaktrulle D 58,0 /75		1.195,00	1.493,75	13	207
6 99 02 082 00 0	4014586278292	Kontaktrulle D 59,0 /75		1.195,00	1.493,75	13	207
6 99 02 083 00 0	4014586278308	Kontaktrulle D 60,0 /75		1.195,00	1.493,75	13	207
6 99 02 084 00 0	4014586278315	Kontaktrulle D 60,3 /75		1.195,00	1.493,75	13	207
6 99 02 085 00 0	4014586278322	Kontaktrulle D 63,0 /75		1.195,00	1.493,75	13	207
6 99 02 086 00 0	4014586278339	Kontaktrulle D 63,5 /75		1.195,00	1.493,75	13	207
6 99 02 087 00 0	4014586278346	Kontaktrulle D 65,0 /75		1.195,00	1.493,75	13	207
6 99 02 088 00 0	4014586278353	Kontaktrulle D 67,0 /75		1.195,00	1.493,75	13	207
6 99 02 089 00 0	4014586278360	Kontaktrulle D 69,0 /75		1.195,00	1.493,75	13	207
6 99 02 090 00 0	4014586278377	Kontaktrulle D 70,0 /75		1.195,00	1.493,75	13	207
6 99 02 091 00 0	4014586278384	Kontaktrulle D 73,0 /75		1.195,00	1.493,75	13	207
6 99 02 092 00 0	4014586278391	Kontaktrulle D 75,0 /75		1.195,00	1.493,75	13	207
6 99 02 093 00 0	4014586278407	Kontaktrulle D 76,0 /75		1.364,00	1.705,00	13	207
6 99 02 094 00 0	4014586278414	Kontaktrulle D 76,1 /75		1.364,00	1.705,00	13	207
6 99 02 095 00 0	4014586278421	Kontaktrulle D 76,2 /75		1.364,00	1.705,00	13	207
6 99 02 096 00 0	4014586278438	Kontaktrulle D 80,0 /75		1.364,00	1.705,00	13	207
6 99 02 097 00 0	4014586278445	Kontaktrulle D 82,5 /75		1.364,00	1.705,00	13	207
6 99 02 098 00 0	4014586278452	Kontaktrulle D 88,9 /75		1.364,00	1.705,00	13	207
6 99 02 099 00 0	4014586278469	Kontaktrulle D 90,0 /75		1.364,00	1.705,00	13	207
6 99 02 100 00 0	4014586278476	Slipe-/kjøleemulsjon 10 liter	40950818	2.741,00	3.426,25	13	208
6 99 02 101 00 0	4014586283098	Kontaktrulle D 20,0 /150		1.392,00	1.740,00	13	209
6 99 02 102 00 0	4014586283104	Kontaktrulle D 22,0 /150		1.392,00	1.740,00	13	209
6 99 02 103 00 0	4014586283111	Kontaktrulle D 25,0 /150		1.392,00	1.740,00	13	209
6 99 02 104 00 0	4014586283128	Kontaktrulle D 25,4 /150		1.392,00	1.740,00	13	209
6 99 02 105 00 0	4014586283135	Kontaktrulle D 26,9 /150		1.392,00	1.740,00	13	209
6 99 02 106 00 0	4014586283142	Kontaktrulle D 28,0 /150		1.392,00	1.740,00	13	209
6 99 02 107 00 0	4014586283159	Kontaktrulle D 30,0 /150		1.392,00	1.740,00	13	209
6 99 02 108 00 0	4014586283166	Kontaktrulle D 32,0 /150		1.392,00	1.740,00	13	209



Bestillingsnummer	EAN	Beskrivelse	NOBB	Pris, eks. mva, kr	Pris, inkl. mva, kr	PK	Side
6 99 02 109 00 0	4014586283173	Kontaktrulle D 33,7 /150		1.392,00	1.740,00	13	209
6 99 02 110 00 0	4014586283180	Kontaktrulle D 35,0 /150		1.392,00	1.740,00	13	209
6 99 02 111 00 0	4014586283197	Kontaktrulle D 38,0 /150		1.392,00	1.740,00	13	209
6 99 02 112 00 0	4014586283203	Kontaktrulle D 38,1 /150		1.392,00	1.740,00	13	209
6 99 02 113 00 0	4014586283210	Kontaktrulle D 38,3 /150		1.392,00	1.740,00	13	209
6 99 02 114 00 0	4014586283227	Kontaktrulle D 40,0 /150		1.392,00	1.740,00	13	209
6 99 02 115 00 0	4014586283234	Kontaktrulle D 42,4 /150		1.392,00	1.740,00	13	209
6 99 02 116 00 0	4014586283241	Kontaktrulle D 44,5 /150		1.392,00	1.740,00	13	209
6 99 02 117 00 0	4014586283258	Kontaktrulle D 48,3 /150		1.392,00	1.740,00	13	209
6 99 02 118 00 0	4014586283265	Kontaktrulle D 50,0 /150		1.392,00	1.740,00	13	209
6 99 02 119 00 0	4014586283272	Kontaktrulle D 50,8 /150		1.589,00	1.986,25	13	209
6 99 02 120 00 0	4014586283289	Kontaktrulle D 60,0 /150		1.589,00	1.986,25	13	209
6 99 02 121 00 0	4014586283296	Kontaktrulle D 60,3 /150		1.589,00	1.986,25	13	209
6 99 02 122 00 0	4014586283302	Kontaktrulle D 63,5 /150		1.589,00	1.986,25	13	209
6 99 02 123 00 0	4014586283319	Kontaktrulle D 69,0 /150		1.589,00	1.986,25	13	209
6 99 02 124 00 0	4014586283326	Kontaktrulle D 76,1 /150		2.179,00	2.723,75	13	209
6 99 02 125 00 0	4014586283333	Kontaktrulle D 76,2 /150		2.179,00	2.723,75	13	209
6 99 02 126 00 0	4014586283340	Kontaktrulle D 84,0 /150		2.179,00	2.723,75	13	209
6 99 02 127 00 0	4014586283357	Kontaktrulle D 88,9 /150		2.179,00	2.723,75	13	209
6 99 02 128 00 0	4014586283364	Kontaktrulle D 101,6 /150		2.179,00	2.723,75	13	209
6 99 02 129 00 0	4014586283371	Kontaktrulle D 104,0 /150		2.980,00	3.725,00	13	209
6 99 02 130 00 0	4014586283388	Kontaktrulle D 108,0 /150		2.980,00	3.725,00	13	209
6 99 02 131 00 0	4014586283395	Kontaktrulle D 114,3 /150		2.980,00	3.725,00	13	209
6 99 02 132 00 0	4014586283401	Kontaktrulle D 133,0 /150		6.577,00	8.221,25	13	209
6 99 02 133 00 0	4014586283418	Kontaktrulle D 139,7 /150		6.577,00	8.221,25	13	209
6 99 02 134 00 0	4014586283425	Kontaktrulle D 168,3 /150		7.196,00	8.995,00	13	209
6 99 02 136 00 0	4014586284613	Avgradingenhet		1.373,00	1.716,25	13	-
6 99 02 155 00 0	4014586284835	Kontaktrulle Ø 152,4 /150		7.041,00	8.801,25	13	-
6 99 02 158 00 0	4014586284934	Lengdestopper		1.511,00	1.888,75	13	-
6 99 02 160 00 0	4014586284972	Kontaktslipeutstyr 150 uten avs.		5.121,00	6.401,25	13	-
6 99 02 161 00 0	4014586284989	GU400DS kontaktslipingsutstyr 150DS m. avs.		5.121,00	6.401,25	13	-
6 99 02 162 00 0	4014586284996	GU800 lengdestopper GU		2.503,00	3.128,75	13	-
6 99 02 163 00 0	4014586285009	Spennbakker edelstål kompl. GU		2.007,00	2.508,75	13	-
6 99 02 165 00 0	4014586285023	Fikseringsenhet		1.154,00	1.442,50	13	-
6 99 02 169 00 0	4014586285061	Vinkelanlegg for GF 150		1.650,00	2.062,50	13	-
6 99 02 172 00 0	4014586285092	Røravgrading		4.026,00	5.032,50	13	-
6 99 02 175 00 0	4014586285511	Gjæringsslipeplate GIG		3.080,00	3.850,00	13	209
6 99 02 176 00 0	4014586285528	Hengsling GIT til GIL		2.722,00	3.402,50	13	211
6 99 02 179 60 0	4014586349381	Rørføring		2.281,00	2.851,25	13	208
6 99 02 180 00 0	4014586285566	Forlengelsesbeslag		1.281,00	1.601,25	13	-
6 99 02 180 60 0	4014586351193	Rørføring		3.708,00	4.635,00	13	208
6 99 02 181 60 0	4014586351209	Rørføring		9.270,00	11.587,50	13	208
6 99 02 182 00 0	4014586285580	Avsugsstuss GIR		1.488,00	1.860,00	13	209
6 99 02 183 00 0	4014586285597	Koblingsboks 2 x 7 polet		1.200,00	1.500,00	13	211
6 99 02 186 00 0	4014586288499	Forbindelsesstykke		773,00	966,25	13	208
6 99 02 187 00 0	4014586288482	Forbindelsesstykke		912,00	1.140,00	13	208
6 99 02 188 00 0	4014586290683	Kontaktrulle Ø16,0 /150		1.392,00	1.740,00	13	-
6 99 02 189 00 0	4014586290706	Kontaktrulle Ø18,0 /150		1.392,00	1.740,00	13	-
6 99 02 190 00 0	4014586290713	Kontaktrulle Ø19,0 /150		1.392,00	1.740,00	13	-
6 99 02 191 00 0	4014586290720	Kontaktrulle Ø19,1 /150		1.392,00	1.740,00	13	-
6 99 02 192 00 0	4014586290737	Kontaktrulle Ø21,0 /150		1.392,00	1.740,00	13	-
6 99 02 193 00 0	4014586290744	Kontaktrulle Ø21,3 /150		1.392,00	1.740,00	13	-
6 99 02 194 00 0	4014586290751	Kontaktrulle Ø22,3 /150		1.392,00	1.740,00	13	-
6 99 02 195 00 0	4014586290768	Kontaktrulle Ø23,0 /150		1.392,00	1.740,00	13	-
6 99 02 196 00 0	4014586290775	Kontaktrulle Ø23,2 /150		1.392,00	1.740,00	13	-
6 99 02 197 00 0	4014586290782	Kontaktrulle Ø24,3 /150		1.392,00	1.740,00	13	-
6 99 02 198 00 0	4014586290799	Kontaktrulle Ø26,1 /150		1.392,00	1.740,00	13	-
6 99 02 199 00 0	4014586290805	Kontaktrulle Ø26,7 /150		1.392,00	1.740,00	13	-
6 99 02 200 00 0	4014586290812	Kontaktrulle Ø27,0 /150		1.392,00	1.740,00	13	-
6 99 02 201 00 0	4014586290829	Kontaktrulle Ø28,3 /150		1.392,00	1.740,00	13	-
6 99 02 202 00 0	4014586290836	Kontaktrulle Ø28,6 /150		1.392,00	1.740,00	13	-
6 99 02 203 00 0	4014586290843	Kontaktrulle Ø29,2 /150		1.392,00	1.740,00	13	-
6 99 02 204 00 0	4014586290850	Kontaktrulle Ø31,1 /150		1.392,00	1.740,00	13	-
6 99 02 205 00 0	4014586290867	Kontaktrulle Ø31,5 /150		1.392,00	1.740,00	13	-
6 99 02 206 00 0	4014586290874	Kontaktrulle Ø31,8 /150		1.392,00	1.740,00	13	-
6 99 02 207 00 0	4014586290881	Kontaktrulle Ø33,0 /150		1.392,00	1.740,00	13	-
6 99 02 208 00 0	4014586290898	Kontaktrulle Ø33,4 /150		1.392,00	1.740,00	13	-
6 99 02 209 00 0	4014586290904	Kontaktrulle Ø34,0 /150		1.392,00	1.740,00	13	-
6 99 02 210 00 0	4014586290911	Kontaktrulle Ø37,4 /150		1.392,00	1.740,00	13	-
6 99 02 211 00 0	4014586290928	Kontaktrulle Ø39,8 /150		1.392,00	1.740,00	13	-
6 99 02 212 00 0	4014586290935	Kontaktrulle Ø40,1 /150		1.392,00	1.740,00	13	-
6 99 02 213 00 0	4014586290942	Kontaktrulle Ø41,3 /150		1.392,00	1.740,00	13	-
6 99 02 214 00 0	4014586290959	Kontaktrulle Ø42,0 /150		1.392,00	1.740,00	13	-
6 99 02 215 00 0	4014586290966	Kontaktrulle Ø42,1 /150		1.392,00	1.740,00	13	-
6 99 02 216 00 0	4014586290973	Kontaktrulle Ø42,2 /150		1.392,00	1.740,00	13	-
6 99 02 217 00 0	4014586290980	Kontaktrulle Ø43,0 /150		1.392,00	1.740,00	13	-

Tilbehør sortert etter nummer

Bestillingsnummer	EAN	Beskrivelse	NOBB	Pris, eks. mva, kr	Pris, inkl. mva, kr	PK	Side
6 99 02 218 00 0	4014586290997	Kontaktrulle Ø45,0 /150		1.392,00	1.740,00	13	-
6 99 02 219 00 0	4014586291000	Kontaktrulle Ø45,7 /150		1.392,00	1.740,00	13	-
6 99 02 221 00 0	4014586291024	Kontaktrulle Ø47,4 /150		1.392,00	1.740,00	13	-
6 99 02 222 00 0	4014586291031	Kontaktrulle Ø48,0 /150		1.392,00	1.740,00	13	-
6 99 02 223 00 0	4014586291048	Kontaktrulle Ø49,0 /150		1.392,00	1.740,00	13	-
6 99 02 224 00 0	4014586291055	Kontaktrulle Ø50,1 /150		1.589,00	1.986,25	13	-
6 99 02 225 00 0	4014586291062	Kontaktrulle Ø51,0 /150		1.589,00	1.986,25	13	-
6 99 02 226 00 0	4014586291086	Kontaktrulle Ø52,0 /150		1.589,00	1.986,25	13	-
6 99 02 227 00 0	4014586291093	Kontaktrulle Ø93,2 /150		2.179,00	2.723,75	13	-
6 99 02 228 00 0	4014586291109	Kontaktrulle Ø107,0 /150		3.110,00	3.887,50	13	-
6 99 02 229 00 0	4014586291116	Kontaktrulle Ø54,0 /150		1.589,00	1.986,25	13	-
6 99 02 230 00 0	4014586291123	Kontaktrulle Ø55,0 /150		1.589,00	1.986,25	13	-
6 99 02 231 00 0	4014586291130	Kontaktrulle Ø57,0 /150		1.589,00	1.986,25	13	-
6 99 02 232 00 0	4014586291147	Kontaktrulle Ø57,8 /150		1.589,00	1.986,25	13	-
6 99 02 233 00 0	4014586291154	Kontaktrulle Ø58,0 /150		1.589,00	1.986,25	13	-
6 99 02 234 00 0	4014586291161	Kontaktrulle Ø59,5 /150		1.589,00	1.986,25	13	-
6 99 02 235 00 0	4014586291178	Kontaktrulle Ø62,0 /150		1.589,00	1.986,25	13	-
6 99 02 236 00 0	4014586291185	Kontaktrulle Ø63,0 /150		1.589,00	1.986,25	13	-
6 99 02 237 00 0	4014586291192	Kontaktrulle Ø64,2 /150		1.589,00	1.986,25	13	-
6 99 02 238 00 0	4014586291208	Kontaktrulle Ø65,0 /150		1.589,00	1.986,25	13	-
6 99 02 239 00 0	4014586291215	Kontaktrulle Ø66,0 /150		1.589,00	1.986,25	13	-
6 99 02 240 00 0	4014586291222	Kontaktrulle Ø66,3 /150		1.589,00	1.986,25	13	-
6 99 02 241 00 0	4014586291239	Kontaktrulle Ø66,7 /150		1.589,00	1.986,25	13	-
6 99 02 242 00 0	4014586291246	Kontaktrulle Ø67,1 /150		1.589,00	1.986,25	13	-
6 99 02 243 00 0	4014586291253	Kontaktrulle Ø69,9 /150		1.589,00	1.986,25	13	-
6 99 02 244 00 0	4014586291260	Kontaktrulle Ø70,0 /150		1.589,00	1.986,25	13	-
6 99 02 245 00 0	4014586291277	Kontaktrulle Ø73,0 /150		1.589,00	1.986,25	13	-
6 99 02 246 00 0	4014586291284	Kontaktrulle Ø73,8 /150		1.589,00	1.986,25	13	-
6 99 02 247 00 0	4014586291291	Kontaktrulle Ø75,0 /150		1.589,00	1.986,25	13	-
6 99 02 248 00 0	4014586291307	Kontaktrulle Ø75,1 /150		2.179,00	2.723,75	13	-
6 99 02 249 00 0	4014586291314	Kontaktrulle Ø76,0 /150		2.179,00	2.723,75	13	-
6 99 02 250 00 0	4014586291321	Kontaktrulle Ø78,0 /150		2.179,00	2.723,75	13	-
6 99 02 251 00 0	4014586291338	Kontaktrulle Ø79,4 /150		2.179,00	2.723,75	13	-
6 99 02 252 00 0	4014586291345	Kontaktrulle Ø79,8 /150		2.179,00	2.723,75	13	-
6 99 02 253 00 0	4014586291352	Kontaktrulle Ø80,0 /150		2.179,00	2.723,75	13	-
6 99 02 254 00 0	4014586291369	Kontaktrulle Ø80,2 /150		2.179,00	2.723,75	13	-
6 99 02 255 00 0	4014586291376	Kontaktrulle Ø81,0 /150		2.179,00	2.723,75	13	-
6 99 02 256 00 0	4014586291383	Kontaktrulle Ø82,0 /150		2.179,00	2.723,75	13	-
6 99 02 257 00 0	4014586291390	Kontaktrulle Ø82,1 /150		2.179,00	2.723,75	13	-
6 99 02 258 00 0	4014586291406	Kontaktrulle Ø82,5 /150		2.179,00	2.723,75	13	-
6 99 02 259 00 0	4014586291413	Kontaktrulle Ø83,0 /150		2.179,00	2.723,75	13	-
6 99 02 260 00 0	4014586291420	Kontaktrulle Ø84,1 /150		2.179,00	2.723,75	13	-
6 99 02 261 00 0	4014586291437	Kontaktrulle Ø85,0 /150		2.179,00	2.723,75	13	-
6 99 02 262 00 0	4014586291444	Kontaktrulle Ø86,7 /150		2.179,00	2.723,75	13	-
6 99 02 263 00 0	4014586291451	Kontaktrulle Ø87,0 /150		2.179,00	2.723,75	13	-
6 99 02 264 00 0	4014586291468	Kontaktrulle Ø88,0 /150		2.179,00	2.723,75	13	-
6 99 02 265 00 0	4014586291475	Kontaktrulle Ø89,0 /150		2.179,00	2.723,75	13	-
6 99 02 266 00 0	4014586291482	Kontaktrulle Ø89,3 /150		2.179,00	2.723,75	13	-
6 99 02 267 00 0	4014586291499	Kontaktrulle Ø89,9 /150		2.179,00	2.723,75	13	-
6 99 02 268 00 0	4014586291505	Kontaktrulle Ø90,0 /150		2.179,00	2.723,75	13	-
6 99 02 269 00 0	4014586291512	Kontaktrulle Ø92,0 /150		2.179,00	2.723,75	13	-
6 99 02 271 00 0	4014586291543	Kontaktrulle Ø100,0 /150		2.179,00	2.723,75	13	-
6 99 02 272 00 0	4014586291635	Kontaktrulle Ø100,5 /150		2.179,00	2.723,75	13	-
6 99 02 273 00 0	4014586291642	Kontaktrulle Ø101,0 /150		2.179,00	2.723,75	13	-
6 99 02 274 00 0	4014586291659	Kontaktrulle Ø101,3 /150		2.179,00	2.723,75	13	-
6 99 02 275 00 0	4014586291987	Kontaktrulle Ø102,0 /150		2.179,00	2.723,75	13	-
6 99 02 276 00 0	4014586291994	Kontaktrulle Ø102,5 /150		2.179,00	2.723,75	13	-
6 99 02 277 00 0	4014586292007	Kontaktrulle Ø102,6 /150		3.034,00	3.792,50	13	-
6 99 02 278 00 0	4014586292014	Kontaktrulle Ø105,0 /150		3.034,00	3.792,50	13	-
6 99 02 279 00 0	4014586292021	Kontaktrulle Ø106,7 /150		3.034,00	3.792,50	13	-
6 99 02 281 00 0	4014586292045	Kontaktrulle Ø110,0 /150		3.034,00	3.792,50	13	-
6 99 02 282 00 0	4014586292052	Kontaktrulle Ø114,0 /150		3.034,00	3.792,50	13	-
6 99 02 283 00 0	4014586292069	Kontaktrulle Ø115,0 /150		3.034,00	3.792,50	13	-
6 99 02 284 00 0	4014586292076	Kontaktrulle Ø117,0 /150		3.034,00	3.792,50	13	-
6 99 02 285 00 0	4014586292083	Kontaktrulle Ø118,0 /150		3.034,00	3.792,50	13	-
6 99 02 286 00 0	4014586292090	Kontaktrulle Ø118,2 /150		3.034,00	3.792,50	13	-
6 99 02 287 00 0	4014586292106	Kontaktrulle Ø120,0 /150		3.034,00	3.792,50	13	-
6 99 02 288 00 0	4014586292113	Kontaktrulle Ø121,0 /150		3.034,00	3.792,50	13	-
6 99 02 289 00 0	4014586293080	Kontaktrulle Ø122,0 /150		3.034,00	3.792,50	13	-
6 99 02 290 00 0	4014586292120	Kontaktrulle Ø124,0 /150		3.034,00	3.792,50	13	-
6 99 02 291 00 0	4014586292137	Kontaktrulle Ø125,0 /150		3.034,00	3.792,50	13	-
6 99 02 292 00 0	4014586292144	Kontaktrulle Ø127,0 /150		3.034,00	3.792,50	13	-
6 99 02 293 00 0	4014586292151	Kontaktrulle Ø127,5 /150		3.034,00	3.792,50	13	-
6 99 02 294 00 0	4014586292168	Kontaktrulle Ø128,0 /150		3.034,00	3.792,50	13	-
6 99 02 295 00 0	4014586292175	Kontaktrulle Ø129,0 /150		3.034,00	3.792,50	13	-
6 99 02 296 00 0	4014586292182	Kontaktrulle Ø130,0 /150		3.034,00	3.792,50	13	-

Bestillingsnummer	EAN	Beskrivelse	NOBB	Pris, eks. mva, kr	Pris, inkl. mva, kr	PK	Side
6 99 02 297 00 0	4014586292199	Kontaktrulle Ø135,0 /150		6.713,00	8.391,25	13	-
6 99 02 298 00 0	4014586292205	Kontaktrulle Ø138,0 /150		6.713,00	8.391,25	13	-
6 99 02 299 00 0	4014586292212	Kontaktrulle Ø139,0 /150		6.713,00	8.391,25	13	-
6 99 02 300 00 0	4014586292229	Kontaktrulle Ø140,0 /150		6.943,00	8.678,75	13	-
6 99 02 301 00 0	4014586292236	Kontaktrulle Ø141,3 /150		6.943,00	8.678,75	13	-
6 99 02 302 00 0	4014586292243	Kontaktrulle Ø141,9 /150		6.943,00	8.678,75	13	-
6 99 02 303 00 0	4014586292250	Kontaktrulle Ø144,2 /150		6.943,00	8.678,75	13	-
6 99 02 304 00 0	4014586292267	Kontaktrulle Ø15,0 /150		970,00	1.212,50	13	-
6 99 02 305 00 0	4014586292274	Kontaktrulle Ø150,0 /150		7.186,00	8.982,50	13	-
6 99 02 306 00 0	4014586292281	Kontaktrulle Ø152,0 /150		7.186,00	8.982,50	13	-
6 99 02 308 00 0	4014586292304	Kontaktrulle Ø154,0 /150		7.186,00	8.982,50	13	-
6 99 02 309 00 0	4014586292311	Kontaktrulle Ø159,0 /150		7.186,00	8.982,50	13	-
6 99 02 310 00 0	4014586292328	Kontaktrulle Ø160,0 /150		7.336,00	9.170,00	13	-
6 99 02 311 00 0	4014586292335	Kontaktrulle Ø163,0 /150		7.336,00	9.170,00	13	-
6 99 02 312 00 0	4014586292342	Kontaktrulle Ø165,0 /150		7.336,00	9.170,00	13	-
6 99 02 313 00 0	4014586292359	Kontaktrulle Ø165,1 /150		7.336,00	9.170,00	13	-
6 99 02 314 00 0	4014586292366	Kontaktrulle Ø168,0 /150		7.336,00	9.170,00	13	-
6 99 02 315 00 0	4014586292373	Kontaktrulle Ø172,2 /150		7.659,00	9.573,75	13	-
6 99 02 316 00 0	4014586292380	Kontaktrulle Ø180,0 /150		4.844,00	6.055,00	13	-
6 99 02 317 00 0	4014586292397	Kontaktrulle Ø188,4 /150		4.844,00	6.055,00	13	-
6 99 02 318 00 0	4014586292403	Kontaktrulle Ø190,0 /150		4.844,00	6.055,00	13	-
6 99 02 319 00 0	4014586292410	Kontaktrulle Ø195,0 /150		4.844,00	6.055,00	13	-
6 99 02 320 00 0	4014586292427	Kontaktrulle Ø202,0 /150		4.476,00	5.595,00	13	-
6 99 02 321 00 0	4014586292533	Kontaktrulle Ø215,0 /150		5.260,00	6.575,00	13	-
6 99 02 322 00 0	4014586292540	Kontaktrulle Ø219,0 /150		5.260,00	6.575,00	13	-
6 99 02 323 00 0	4014586292557	Kontaktrulle Ø31,0 /150		970,00	1.212,50	13	-
6 99 02 324 00 0	4014586292564	Kontaktrulle Ø57,5 /150		1.195,00	1.493,75	13	-
6 99 02 326 00 0	4014586292588	Kontaktrulle Ø68,0		1.195,00	1.493,75	13	-
6 99 02 327 00 0	4014586292595	Kontaktrulle Ø84,0 /150		1.364,00	1.705,00	13	-
6 99 02 328 00 0	4014586295251	Føringsarm sett		7.301,00	9.126,25	13	-
6 99 02 332 00 0	4014586295435	Kontaktrulle Ø68,9 /150		1.589,00	1.986,25	13	-
6 99 02 333 00 0	4014586295718	Nylon rulle Ø >40 mm		4.152,00	5.190,00	13	-
6 99 02 335 00 0	4014586296609	Bakkesett for skrustikke		2.596,00	3.245,00	13	211
6 99 02 338 00 0	4014586299488	Slipesunderlag i rustfritt stål		1.457,00	1.821,25	13	207
6 99 02 343 00 0	4014586349398	Gnistboks med avsug		951,00	1.188,75	13	207
6 99 02 344 00 0	4014586349404	Slipesunderlag i rustfritt stål		507,00	633,75	13	208
6 99 02 345 00 0	4014586378589	Kontaktskive Ø 200 x 30, Shore 90		3.276,00	4.095,00	13	-
6 99 02 346 00 0	4014586379296	Kontaktskive		2.765,00	3.456,25	13	211
6 99 02 410 00 0	4014586299310	Avtrekker for drivskiver		918,00	1.147,50	06	211
6 99 03 000 00 0	4014586278483	Slipebånd 75 x 2000 K24 R VE10	40951774	1.720,00	2.150,00	12	205
6 99 03 002 00 0	4014586278506	Slipebånd 75 x 2000 K36 R VE10	40951790	1.374,00	1.717,50	12	205
6 99 03 003 00 0	4014586278513	Slipebånd 75 x 2000 K36 Z VE10	40951824	1.043,00	1.303,75	12	206
6 99 03 004 00 0	4014586278520	Slipebånd 75 x 2000 K40 R VE10	40951949	1.305,00	1.631,25	12	205
6 99 03 005 00 0	4014586278537	Slipebånd 75 x 2000 K40 Z VE10	40951956	990,00	1.237,50	12	206
6 99 03 007 00 0	4014586278551	Slipebånd 75 x 2000 K60 R VE10	40951964	1.155,00	1.443,75	12	205
6 99 03 008 00 0	4014586278568	Slipebånd 75 x 2000 K60 Z VE10	40951980	877,00	1.096,25	12	206
6 99 03 009 00 0	4014586278575	Slipebånd 75 x 2000 K80 R VE10	40951998	1.085,00	1.356,25	12	205
6 99 03 010 00 0	4014586278582	Slipebånd 75 x 2000 K80 Z VE10	40952004	824,00	1.030,00	12	206
6 99 03 013 00 0	4014586278612	Slipebånd 75 x 2000 K120 R VE10	40952053	1.031,00	1.288,75	12	205
6 99 03 014 00 0	4014586278629	Slipebånd 75 x 2000 K120 Z VE10	40952079	782,00	977,50	12	206
6 99 03 017 00 0	4014586278650	Slipebånd 75 x 2000 K220 A VE10	40952095	762,00	952,50	12	206
6 99 03 018 00 0	4014586278667	Slipebånd 75 x 2000 K320 A VE10	40952111	762,00	952,50	12	206
6 99 03 019 00 0	4014586278674	Slipebånd 75 x 2000 K400 A VE10	40952129	762,00	952,50	12	206
6 99 03 020 00 0	4014586278681	Slipebånd 75 x 2250 K36 R VE10		1.539,00	1.923,75	12	205
6 99 03 021 00 0	4014586278698	Slipebånd 75 x 2250 K36 Z VE10	40952152	1.168,00	1.460,00	12	206
6 99 03 034 00 0	4014586283616	Slipebånd 100 x 1000 K36 Z VE10		731,00	913,75	12	206
6 99 03 035 00 0	4014586283623	Slipebånd 100 x 1000 K40 Z VE10		696,00	870,00	12	206
6 99 03 036 00 0	4014586283630	Slipebånd 100 x 1000 K60 Z VE10		615,00	768,75	12	206
6 99 03 037 00 0	4014586283647	Slipebånd 100 x 1000 K 80 Z VE10		579,00	723,75	12	206
6 99 03 038 00 0	4014586283654	Slipebånd 100 x 1000 K120 Z VE10		551,00	688,75	12	206
6 99 03 039 00 0	4014586283661	Slipebånd 150 x 2000 K24 R VE10		2.884,00	3.605,00	12	205
6 99 03 040 00 0	4014586283678	Slipebånd 150 x 2000 K36 R VE10		2.488,00	3.110,00	12	205
6 99 03 041 00 0	4014586283685	Slipebånd 150 x 2000 K36 Z VE10		1.943,00	2.428,75	12	206
6 99 03 042 00 0	4014586283692	Slipebånd 150 x 2000 K40 R VE10		2.363,00	2.953,75	12	205
6 99 03 043 00 0	4014586283708	Slipebånd 150 x 2000 K40 Z VE10		1.847,00	2.308,75	12	206
6 99 03 044 00 0	4014586283715	Slipebånd 150 x 2000 K60 R VE10		2.089,00	2.611,25	12	205
6 99 03 045 00 0	4014586283722	Slipebånd 150 x 2000 K60 Z VE10		1.635,00	2.043,75	12	206
6 99 03 046 00 0	4014586283739	Slipebånd 150 x 2000 K80 R VE10		1.965,00	2.456,25	12	205
6 99 03 047 00 0	4014586283746	Slipebånd 150 x 2000 K80 Z VE10		1.537,00	1.921,25	12	206
6 99 03 048 00 0	4014586283753	Slipebånd 150 x 2000 K120 R VE10		1.866,00	2.332,50	12	205
6 99 03 049 00 0	4014586283760	Slipebånd 150 x 2000 K120 Z VE10		1.457,00	1.821,25	12	206
6 99 03 050 00 0	4014586283777	Slipebånd 150 x 2000 K220 A VE10		1.443,00	1.803,75	12	206
6 99 03 051 00 0	4014586283784	Slipebånd 150 x 2000 K320 A VE10		1.443,00	1.803,75	12	206
6 99 03 052 00 0	4014586283791	Slipebånd 150 x 2000 K400 A VE10		1.443,00	1.803,75	12	206
6 99 03 053 00 0	4014586283807	Slipebånd 150 x 2250 K36 R VE10		2.984,00	3.730,00	12	205
6 99 03 054 00 0	4014586283814	Slipebånd 150 x 2250 K36 Z VE10		2.334,00	2.917,50	12	206

Tilbehør sortert etter nummer

Bestillingsnummer	EAN	Beskrivelse	NOBB	Pris, eks. mva, kr	Pris, inkl. mva, kr	PK	Side
6 99 03 097 00 0	4014586292915	Slipebånd 100 x 1000 K36 R VE10		936,00	1.170,00	12	-
6 99 03 098 00 0	4014586292922	Slipebånd 100 x 1000 K60 R VE10		823,00	1.028,75	12	-
6 99 03 099 00 0	4014586292939	Slipebånd 100 x 1000 K80 R VE10		775,00	968,75	12	-
6 99 03 111 00 0	4014586299235	Slipebånd 150 x 2400 K36 R VE10		3.184,00	3.980,00	12	205
6 99 03 112 00 0	4014586299242	Slipebånd 150 x 2400 K36 Z VE10		2.490,00	3.112,50	12	206
6 99 03 116 01 0	4014586329888	Slipefiberbånd, Grov 3-pk. 150 x 2000		4.243,00	5.303,75	12	206
6 99 03 117 01 0	4014586329895	Slipefiberbånd, Grov 3-pk. 75 x 2000		2.122,00	2.652,50	12	206
6 99 03 118 01 0	4014586329901	Slipefiberbånd, Middels 3-pk. 150 x 2000		4.243,00	5.303,75	12	206
6 99 03 119 01 0	4014586329918	Slipefiberbånd, Middels 3-pk. 75 x 2000		2.122,00	2.652,50	12	206
6 99 03 120 01 0	4014586329925	Slipefiberbånd, Fin 3-pk. 150 x 2000		4.243,00	5.303,75	12	206
6 99 03 121 01 0	4014586329932	Slipefiberbånd, Fin 3-pk. 75 x 2000		2.122,00	2.652,50	12	206
6 99 03 122 00 0	4014586368054	Slipebånd		1.604,00	2.005,00	12	205
6 99 03 122 01 0	4014586332369	Slipefiberbåndsett 75		1.145,00	1.431,25	12	-
6 99 03 126 00 0	4014586379029	Slipebånd Cubitron II 50 x 1000 K36 VE10		1.984,00	2.480,00	12	190
6 99 03 127 00 0	4014586379036	Slipebånd Cubitron II 50 x 1000 K60 VE10		1.743,00	2.178,75	12	190
6 99 03 128 00 0	4014586379043	Slipebånd Cubitron II 50 x 1000 K80 VE10		1.530,00	1.912,50	12	190
6 99 03 130 00 0	4014586379050	Slipebånd 50 x 1000 K36 Z VE10		751,00	938,75	12	191
6 99 03 131 00 0	4014586379067	Slipebånd 50 x 1000 K60 Z VE10		511,00	638,75	12	191
6 99 03 132 00 0	4014586379074	Slipebånd 50 x 1000 K80 Z VE10		468,00	585,00	12	191
6 99 03 133 00 0	4014586379081	Slipebånd 50 x 1000 K120 Z VE10		383,00	478,75	12	191
6 99 03 134 00 0	4014586379098	Slipebånd 50 x 1000 K220 A VE10		369,00	461,25	12	191
6 99 03 135 00 0	4014586379104	Slipebånd 50 x 1000 K320 A VE10		369,00	461,25	12	191
6 99 03 136 00 0	4014586379111	Slipebånd 50 x 1000 K420 A VE10		369,00	461,25	12	191
6 99 03 137 00 0	4014586379128	Slipebånd 50 x 1000 K36 R VE10		822,00	1.027,50	12	191
6 99 03 138 00 0	4014586379135	Slipebånd 50 x 1000 K60 R VE10		624,00	780,00	12	191
6 99 03 139 00 0	4014586379142	Slipebånd 50 x 1000 K80 R VE10		567,00	708,75	12	191
6 99 03 140 00 0	4014586379159	Slipebånd 50 x 1000 K120 R VE10		553,00	691,25	12	191
6 99 03 142 00 0	4014586379166	Slipefiberbånd, Grov 3-pk. 50 x 1000		723,00	903,75	12	191
6 99 03 143 00 0	4014586379173	Slipefiberbånd, Middels 3-pk. 50 x 1000		695,00	868,75	12	191
6 99 03 144 00 0	4014586379180	Slipefiberbånd, Fin 3-pk. 50 x 1000		652,00	815,00	12	191
6 99 03 145 00 0	4014586385891	Slipebånd Cubitron II 75 x 2000 36+ 10p		3.125,00	3.906,25	12	205
6 99 03 146 00 0	4014586385907	Slipebånd Cubitron II 75 x 2000 60+ 10p		2.653,00	3.316,25	12	205
6 99 03 147 00 0	4014586385914	Slipebånd Cubitron II 75 x 2000 80+ 10p		2.500,00	3.125,00	12	205
6 99 03 148 00 0	4014586385921	Slipebånd Cubitron II 150 x 2000 36+ 10p		5.764,00	7.205,00	12	205
6 99 03 149 00 0	4014586385938	Slipebånd Cubitron II 150 x 2000 60+ 10p		4.806,00	6.007,50	12	205
6 99 03 150 00 0	4014586385945	Slipebånd Cubitron II 150 x 2000 80+ 10p		4.514,00	5.642,50	12	205
6 99 03 151 00 0	4014586385952	Slipebånd Cubitron II 75 x 2250 36+ 10p		3.598,00	4.497,50	12	205
6 99 03 152 00 0	4014586385969	Slipebånd Cubitron II 75 x 2250 60+ 10p		3.070,00	3.837,50	12	205
6 99 03 153 00 0	4014586385976	Slipebånd Cubitron II 75 x 2250 80+ 10p		2.917,00	3.646,25	12	205
6 99 03 154 00 0	4014586385983	Slipebånd Cubitron II 150 x 2250 36+ 10p		6.653,00	8.316,25	12	205
6 99 03 155 00 0	4014586385990	Slipebånd Cubitron II 150 x 2250 60+ 10p		5.570,00	6.962,50	12	205
6 99 03 156 00 0	4014586386003	Slipebånd Cubitron II 150 x 2250 80+ 10p		5.236,00	6.545,00	12	205
6 99 03 157 00 0	4014586405063	Slipebånd Cubitron II 50 x 1150 K36 VE10		2.278,00	2.847,50	12	190
6 99 03 158 00 0	4014586405070	Slipebånd 50 x 1150 K36 R VE10		945,00	1.181,25	12	191
6 99 03 159 00 0	4014586405087	Slipebånd 50 x 1150 K36 Z VE10		890,00	1.112,50	12	191
9 01 04 009 01 0	4014586871622	Magasin M55 X	25194317	2.232,00	2.790,00	01	35
9 01 04 010 01 0	4014586871639	Magasinforlengelse M55 X med stroppføring	25194606	2.389,00	2.986,25	02	35
9 01 05 002 01 8	4014586833682	Sikkerhets-slurekopleing		11.714,00	14.642,50	02	9
9 06 04 008 01 3	4014586849805	Avsugsskjerm, sammensatt		2.736,00	3.420,00	02	49
9 06 04 009 01 7	4014586849829	Avsugsskjerm, sammensatt		2.826,00	3.532,50	02	49
9 06 06 002 00 9	4014586834467	Sagbladstyring	25191313	3.186,00	3.982,50	02	88
9 07 01 002 01 0	4014586878522	Prismeskruetikke		1.247,00	1.558,75	02	14
9 07 02 001 00 1	4014586834498	Spennanordning	25193871	2.884,00	3.605,00	02	-
9 07 02 003 00 8	4014586834511	Spennanordning	25191321	3.237,00	4.046,25	02	88
9 07 02 004 00 6	4014586834528	Spennanordning	25191339	4.017,00	5.021,25	02	88
9 07 02 005 00 0	4014586839783	Spenn- og mateenhet	25191347	23.032,00	28.790,00	02	88
9 12 01 002 00 4	4014586842868	Kjølesmøreinnetning		36.035,00	45.043,75	08	-
9 26 01 022 01 3	4014586846965	Vakuumpumpe, sammensatt	45394440	5.986,00	7.482,50	02	103
9 26 01 023 02 3	4014586847283	Kompressor		20.100,00	25.125,00	08	-
9 26 02 030 01 4	4014586836805	Trekktau		185,00	231,25	04	185
9 26 02 054 01 6	4014586841342	Vacuumpumpe - manuell	45394455	5.588,00	6.985,00	02	103
9 26 02 055 01 0	4014586841335	Festeanordning for rør	45394466	3.045,00	3.806,25	02	103
9 26 02 057 01 7	4014586843322	Vacuumpumpe, sammensatt	45394474	5.806,00	7.257,50	02	103
9 26 02 063 02 3	4014586844503	Støvsugsug		605,00	756,25	04	-
9 26 02 066 01 2	4014586846989	Gjengeapparat	45394485	13.144,00	16.430,00	01	116
9 26 02 071 01 9	4014586851389	Profil-sett 160	25191446	3.952,00	4.940,00	01	78
9 26 02 072 01 2	4014586852478	Gjengeapparat	45394493	9.739,00	12.173,75	01	116
9 26 02 074 01 4	4014586855080	Støvsugsugenhet FSC	25194523	580,00	725,00	04	177
9 26 02 075 01 8	4014586855097	Støvsugsugenhet	25194515	741,00	926,25	04	177
9 26 02 079 01 0	4014586857152	Selvspennende chuck for gjengeskjæring		3.019,00	3.773,75	02	116
9 26 02 081 01 0	4014586860183	Støvsugsug	40343527	580,00	725,00	04	-
9 26 02 082 01 0	4014586861920	Selvspennende chuck for gjengeskjæring	45394504	4.265,00	5.331,25	02	120
9 26 02 083 01 0	4014586860152	Holdeinnetning for bord- og borestativ	40613960	527,00	658,75	04	168
9 26 02 084 01 0	4014586863542	Støvsugsugenhet	48770305	753,00	941,25	04	177
9 26 02 085 01 0	4014586867977	Vacuumpumpe - for vakuumpumpe	45394512	5.806,00	7.257,50	02	121
9 26 02 088 01 0	4014586878492	Støvsugsugsett	48350222	469,00	586,25	04	-



Bestillingsnummer	EAN	Beskrivelse	NOBB	Pris, eks. mva, kr	Pris, inkl. mva, kr	PK	Side
9 26 02 089 01 0	4014586878508	Selvspennende chuck til gjengemaskin		3.070,00	3.837,50	02	116
9 26 02 091 00 0	4014586882932	Støvvavugssett FMM 350 Q / QSL	51547277	461,00	576,25	04	168
9 26 02 092 00 0	4014586882949	Støvvavugssett FMT / FMM 250	51551723	566,00	707,50	04	168
9 26 02 095 00 0	4014586885551	Støvvavugssett		566,00	707,50	04	169
9 26 04 079 02 1	4014586853574	Batteri NiCd 12 V		2.477,00	3.096,25	02	-
9 26 04 082 02 5	4014586855127	Batteri NiMH 9.6 V		1.858,00	2.322,50	02	-
9 26 04 084 02 7	4014586855141	Batteri NiMH 12 V / 2000 mAh		2.105,00	2.631,25	02	-
9 26 04 096 01 0	4014586863986	Hurtiglader ALG 30	43767780	1.713,00	2.141,25	02	11
9 26 04 129 01 0	4014586867687	Hurtiglader ALG 50	51554065	490,00	612,50	02	11
9 26 04 160 00 0	4014586871561	Kontaktholder		706,00	882,50	02	-
9 26 04 160 03 0	4014586877228	Batteri li-ion 14,4 V		11.988,00	14.985,00	02	-
9 26 04 161 02 0	4014586872803	Batteri Li-Ion 18 V		1.247,00	1.558,75	02	-
9 26 04 161 03 0	4014586880334	Batteri Li-Ion 18 V		12.870,00	16.087,50	02	-
9 26 04 164 03 0	4014586877235	Batteri li-ion 14,4 V		17.201,00	21.501,25	02	-
9 26 04 168 02 0	4014586881157	Batteri Li-Ion 12 V	51554137	366,00	457,50	02	168
9 26 04 171 02 0	4014586882734	Batteri Li-Ion 18 V	51554122	867,00	1.083,75	02	11
9 26 04 173 02 0	4014586882758	Batteri Li-Ion 18 V	51554092	1.245,00	1.556,25	02	11
9 26 04 179 02 0	4014586888224	HighPower-batteripakke		1.505,00	1.881,25	02	117
9 26 04 200 02 0	4014586882819	LED-batterilampe ALED 12-18 V		630,00	787,50	02	117
9 26 04 250 01 0	4014586885827	Starterset med batterier 12 V/2,5 Ah	52003518	1.220,00	1.525,00	02	169
9 26 04 300 03 0	4014586885841	Starterset med batterier 18 V/5,0 Ah	52003492	2.978,00	3.722,50	02	11
9 26 04 300 04 0	4014586885858	Starterset med batterier 18 V/2,5 Ah	52003503	2.223,00	2.778,75	02	11
9 26 04 307 01 0	4014586888972	HighPower-batteristartersett		3.498,00	4.372,50	02	117

Vibrasjons- og støyverdier

Bestillingsnummer	Lydtrykknivå LpA (dB)	Målesikkerhet for måleverdien KpA (dB)	Lydeffektnivå LWA (dB)	Målesikkerhet for måleverdien KWA (dB)	Maks Lydtrykk LpCpeak (dB)	Målesikkerhet for måleverdien KpC-peak (dB)	Vibrasjonsverdi 1 ahv 3-veis (m/s ²)	Vibrasjonsverdi 2 ahv 3-veis (m/s ²)	Målesikkerhet for måleverdien Ka (m/s ²)
7 205 43	82	3	93	3	96	3	4	1,5	
7 205 44	82	3	93	3	96	3	3	1,5	
7 205 45	82	3	93	3	96	3	3	1,5	
7 201 39	77	3	88	3		3	1,3	1,5	
7 201 63	77	3	88	3		3	1,4	1,5	
7 201 62	77	3	88	3		3	1,2	1,5	
7 205 35	77	3	88	3		3	1,2	1,5	
7 201 06	86	3	97	3	102	3	ah,D 2,0	1,5	
7 201 14	86	3	97	3	102	3	ah,D 2,0	1,5	
7 205 20	76	3	87	3		3	< 2,5	1,5	
7 205 03	81	3	92	3	98	3	ah,D 0,4	1,5	
7 202 45	78	3	89	3		3	1,6	1,5	
7 205 37	75	3	86	3		3	1,2	1,5	
7 205 40	84	3	95	3	99	3	1,5	1,5	
7 202 03	86	3	97	3	102	3	ah,D 2,2	1,5	
7 202 10	86	3	97	3	102	3	ah,D 2,2	1,5	
7 202 26	81	3	92	3	97	3	ah,D 0,6	1,5	
7 202 27	81	3	92	3	97	3	ah,D 0,6	1,5	
7 202 09	86	3	97	3	102	3	ah,D 1,6	1,5	
7 202 06	88	3	99	3	103	3	ah,D 1,3	1,5	
7 205 01	81	3	92	3	99	3	ah,D 0,9	1,5	
7 205 34	77	3	88	3	93	3	1,1	1,5	
7 203 04	86	3	97	3	102	3	ah,D 1,5	1,5	
7 204 30	98	3	109	3	99	3	1,5	1,5	15
7 209 37	79	3	90	3	93	3	0,6	1,5	
7 209 16	87	3	98	3	101	3	1	1,5	
7 271 01	81	3	92	3	96	3	ah,D 3,5	1,5	ah,D 5,0
7 272 02	87	3	98	3	103	3		1,5	
7 272 03	87	3	98	3	99	3		1,5	
7 272 04	92	3	103	3	106	3		1,5	
7 270 27	84	3	95	3		3	0,5	1,5	
7 270 33	84	3	95	3		3		1,5	
7 270 31	82	3	93	3		3		1,5	
7 270 29	83	3	94	3		3		1,5	
7 270 28	83	3	94	3		3		1,5	
7 270 34	84	3	95	3	101	3		1,5	
7 270 32	84	3	95	3	101	3		1,5	
7 113 01	60	3	71	3	74	3	0,9	1,5	
7 113 02	71	3	82	3	84	3	1,2	1,5	
7 113 03	71	3	82	3	84	3	1,3	1,5	
7 113 06	71	3	82	3	84	3	1,6	1,5	
7 104 03	86	3	97	3	104	3	14	1,5	
7 104 04	90	3	101	3	105	3	12	1,5	
7 210 71	78	3	89	3	92	3	1,1	1,5	
7 210 94	78	3	89	3	92	3	1	1,5	
7 113 10	71	3	82	3	88	3	0,7	1,5	
7 113 11	73	3	84	3	92	3	1	1,5	
7 213 09	77	3	88	3	93	3	0,5	1,5	
7 213 04	82	3	93	3	96	3	1	1,5	
7 213 13	81	3	92	3	98	3	0,8	1,5	
7 213 14	81	3	92	3	98	3	0,8	1,5	
7 213 06	81	3	92	3	98	3	0,8	1,5	
7 213 08	81	3	92	3	98	3	0,8	1,5	
7 213 15	81	3	92	3	98	3	0,8	1,5	
7 210 98	86	3	97	3		3	<2,5	1,5	
7 215 29	93	3	104	3		3	6,5	1,5	
7 215 30	93	3	104	3		3	6,5	1,5	
7 215 28	96	3	107	3		3	8,8	1,5	
7 215 12	93	3	104	3		3	5,4	1,5	
7 215 13	93	3	104	3		3	5,4	1,5	
7 215 23	93	3	104	3		3	5,4	1,5	
7 215 07	95	3	106	3		3	10	1,5	
7 215 08	95	3	106	3		3	10	1,5	
7 215 21	95	3	106	3		3	10	1,5	
7 215 25	95	3	106	3		3	10	1,5	
7 215 26	95	3	106	3		3	10	1,5	
7 112 07	69	3	80	3		3	0,2	1,5	
7 112 06	62	3	73	3		3	0,2	1,5	
7 112 05	60	3	71	3		3	0,2	1,5	
7 112 04	67	3	78	3		3	0,3	1,5	



Bestillingsnummer	Lydtrykknivå LpA (dB)	Målesikkerhet for måleverdien KpA (dB)	Lydeffektnivå LWA (dB)	Målesikkerhet for måleverdien KWA (dB)	Maks Lydtrykk LpCpeak (dB)	Målesikkerhet for måleverdien KpC-peak (dB)	Vibrasjonsverdi 1 ahv 3-veis (m/s ²)	Vibrasjonsverdi 2 ahv 3-veis (m/s ²)	Målesikkerhet for måleverdien Ka (m/s ²)
7 112 03	65	3	76	3		3	0,4	1,5	
7 112 36	69	3	80	3		3	0,4	1,5	
7 112 40	62	3	73	3	79,7	3	0,4	1,5	
7 112 41	62	3	73	3	79,7	3	0,4	1,5	
7 112 42	60	3	71	3	75,6	3	0,4	1,5	
7 112 43	60	3	71	3	75,6	3	0,4	1,5	
7 112 44	60	3	71	3	75,6	3	0,4	1,5	
7 112 02	69	3	80	3		3	0,5	1,5	
7 112 01	68	3	79	3		3	0,6	1,5	
7 113 05	70	3	81	3		3	<2,5	1,5	
7 110 94	70	3	81	3		3	<2,5	1,5	
7 112 45	64,6	3	75,6	3	81,1	3	0,6	1,5	
7 221 61	84	3	95	3	99	3	ah,AG 5,0	1,5	ah,DS 2,5
7 221 62	84	3	95	3	99	3	ah,AG 4,5	1,5	ah,DS 2,5
7 221 41	87	3	98	3	99	3	ah,AG 5,0	1,5	ah,DS 2,5
7 221 44	84	3	95	3	99	3	ah,AG 4,5	1,5	ah,DS 2,5
7 221 42	84	3	95	3	101	3	ah,AG 4,5	1,5	ah,DS 2,5
7 221 43	84	3	95	3	101	3	ah,AG 4,5	1,5	ah,DS 2,5
7 221 40	87	3	98	3	99	3	ah,AG 5,0	1,5	ah,DS 2,5
7 221 46	85	3	96	3		3	ah,AG 4,5	1,5	
7 221 47	85	3	96	3		3	ah,AG 5,0	1,5	
7 221 31	87	3	98	3		3	ah,AG 3,8	1,5	
7 221 07	87	3	98	3	103	3	ah,AG 6,0	1,5	ah,DS 2,5
7 221 08	87	3	98	3	103	3	ah,AG 6,0	1,5	ah,DS 2,5
7 221 05	87	3	98	3	103	3	ah,AG 6,0	1,5	ah,DS 2,5
7 221 06	87	3	98	3	103	3	ah,AG 6,0	1,5	ah,DS 2,5
7 221 26	87	3	98	3	103	3	ah,AG 6,0	1,5	ah,DS 2,5
7 221 27	87	3	98	3	103	3	ah,AG 6,0	1,5	ah,DS 2,5
7 221 01	87	3	98	3	103	3	ah,AG 6,0	1,5	ah,DS 2,5
7 221 02	87	3	98	3	103	3	ah,AG 6,0	1,5	ah,DS 2,5
7 223 02	81	3	92	3	95	3	ah,SG 1,5	1,5	
7 223 12	84	3	95	3	98	3	ah,SG 1,6	1,5	
7 223 03	81	3	92	3	95	3	ah,SG 1,5	1,5	
7 223 14	87	3	98	3	101	3	ah,SG ØD=50 mm 17,0	1,5	ah,SG ØD=12 mm 2,3
7 223 14	86	3	97	3	101	3	ah,SG ØD=50 mm 27,0	1,5	ah,SG ØD=12 mm 3,9
7 223 13	86	3	97	3	100	3	ah,SG ØD=50 mm 2,9	1,5	ah,SG ØD=12 mm 1,5
7 224 04	87	3	98	3	103	3	ah,SG 2,4	1,5	
7 224 05	93	3	104	3	106	3	ah,SG 2,0	1,5	
7 220 78	87	3	98	3	105	3	12	1,5	
7 220 92	87	3	98	3		3	4	1,5	
7 221 63	84	3	95	3	100	3	ah,P 3,5	1,5	ah,DS 2,5
7 221 48	84	3	95	3	100	3	ah,P 2,5	1,5	ah,DS 2,5
7 221 49	84	3	95	3	100	3	ah,P 3,5	1,5	ah,DS 2,5
7 221 50	84	3	95	3	100	3	ah,P 2,5	1,5	
7 221 66	84	3	95	3	98	3	4,5	1,5	
7 221 13	86	3	97	3	102	3	2,4	1,5	
7 228 05	84	3	95	3	99	3	2	1,5	
7 221 67	85	3	96	3	101	3	ah,P/T=3 2,5	1,5	ah,P/T=6 5,0
7 129 09	76	3	87	3	91	3		1,5	
7 536 02	81	3	92	3		3		1,5	
7 229 36	74	3	85	3	96	3		1,5	
7 229 37	74	3	85	3	96	3		1,5	
7 136 01	78	3	89	3	91	3		1,5	
7 136 02	78	3	89	3	91	3		1,5	
7 236 36	79	3	90	3	93	3		1,5	
7 236 31	79	3	90	3	93	3		1,5	
7 230 27	82	3	93	3		3	1,5	1,5	
7 230 28	82	3	93	3		3	1,5	1,5	
7 230 22	81	3	92	3		3	1,5	1,5	
7 230 29	80	3	91	3		3	4,7	1,5	
7 230 26	80	3	91	3		3	15,6	1,5	
7 230 23	86	3	97	3	103	3	12,1	1,5	
7 230 24	87	3	98	3	103,1	3	22,6	1,5	
7 232 35	76	3	87	3	92	3	11,3	1,5	
7 232 32	76	3	87	3	92	3	9,3	1,5	
7 232 36	76	3	87	3	92	3	6,4	1,5	
7 232 37	77	3	88	3	93	3	9,19	1,5	
7 232 29	78	3	89	3	93	3	4,4	1,5	
7 232 30	85	3	96	3	100	3	8,9	1,5	
7 232 31	85	3	96	3	100	3	10	1,5	

Bestillingsnummer	Lydtrykknivå LpA (dB)	Målesikkerhet for måleverdien KpA (dB)	Lydeffektnivå LWA (dB)	Målesikkerhet for måleverdien KWA (dB)	Maks Lydtrykk LpCpeak (dB)	Målesikkerhet for måleverdien KpC-peak (dB)	Vibrasjonsverdi 1 ahv 3-veis (m/s ²)	Vibrasjonsverdi 2 ahv 3-veis (m/s ²)	Målesikkerhet for måleverdien Ka (m/s ²)
7 234 17	79	3	90	3	94	3	7,8	1,5	
7 234 15	79	3	90	3	94	3	7,8	1,5	
7 234 06	83	3	94	3	97	3	16	1,5	13
7 234 22	89	3	100	3	102	3	7	1,5	
7 234 23	89	3	100	3	102	3	7	1,5	
7 534 08	81	3	92	3	102	3	ah,D 7.1	1,5	
7 238 14	86,5	3	97,5	3	102	3	3,5	1,5	
7 824 41	84	3	95	3	97	3	Ø 80 mm=11,8 Ø 50 mm=6,3	1,5	
7 824 39	84	3	95	3	103	3	Ø 125 mm=7,5	1,5	
7 824 40	84	3	95	3	97	3	Ø 100 mm=3,3	1,5	
7 824 37	83	3	94	3	101	3	Ø 125 mm=2,0	1,5	
7 824 36	79	3	90	3	98	3	2	1,5	
7 824 38	83	3	94	3	101	3	3,8	1,5	
7 823 03	71	3	82	3	85	3	3,7	1,5	
7 823 14	77	3	88	3	88	3	3,7	1,5	
7 823 15	71	3	82	3	84	3	2	1,5	
7 823 19	79	3	90	3	92	3	5	1,5	
7 823 21	79	3	90	3		3	1	1,5	
7 823 20	77	3	88	3	92	3	5,5	1,5	
7 820 51	77	3	88	3	93	3	3,5	1,5	
7 820 81	76	3	87	3	91	3	0,5	1,5	
7 820 84	81	3	92	3	98	3	2,1	1,5	
7 820 85	81	3	92	3	95	3	4,5	1,5	
7 820 78	79	3	90	3	95	3	0,6	1,5	
7 820 79	81	3	92	3	100	3	4,3	1,5	
7 820 71	81	3	92	3	95	3	4,3	1,5	
7 820 72	81	3	92	3	95	3	4,6	1,5	
7 820 83	83	3	94	3	97	3	3,6	1,5	
7 820 62	83	3	94	3	100	3	3,9	1,5	
7 820 64	84	3	95	3	100	3	3,9	1,5	
7 820 74	85	3	96	3	100	3	3,8	1,5	
7 820 76	85	3	96	3	100	3	4,7	1,5	
7 105 01	75	3	86	3	91	3	2,7	1,5	
7 105 02	75	3	86	3	89	3	1,8	1,5	
7 105 03	75	3	86	3	91	3	2,5	1,5	
7 205 46	82	3	93	3	96	3	3	1,5	
7 272 01	83	3	94	3	98	3		1,5	
7 113 14	71	3	82	3	86	3	1,5	1,5	
7 113 14	71	3	82	3	86	3	1,5	1,5	
7 113 15	71	3	82	3	86	3	1,5	1,5	
7 113 15	71	3	82	3	86	3	1,5	1,5	
7 113 16	74	3	85	3	87	3	1,5	1,5	
7 113 16	74	3	85	3	87	3	1,5	1,5	
7 113 17	74	3	85	3	87	3	1,5	1,5	
7 113 17	74	3	85	3	87	3	1,5	1,5	
7 221 55	85	3	96	3	99	3	ah,AG 4,5	1,5	ah,DS 2,0
7 221 56	85	3	96	3	99	3	ah,AG 4,5	1,5	ah,DS 2,5
7 221 57	85	3	96	3	101	3	ah,AG 4,0	1,5	ah,DS 2,5
7 221 58	85	3	96	3	101	3	ah,AG 4,0	1,5	ah,DS 2,5
7 221 54	85	3	96	3	99	3	ah,AG 4,5	1,5	ah,DS 2,5
7 236 42	79	3	90	3	93	3		1,5	
7 820 86	74	3	85	3	90	3	ah,AG 2,8	1,5	ah,DS 1,0
7 536 03	82	3	93	3		3		1,5	
7 132 03	74	3	85	3	86	3	4,7	1,5	
7 132 02	74	3	85	3	86	3	4,7	1,5	
7 132 01	74	3	85	3	86	3	6,5	1,5	
7 144 01	67	3	78	3	83	3		1,5	
7 232 38	82	3	93	3	93	3	8,8	1,5	
7 232 41	82	3	93	3	93	3	9,5	1,5	
7 232 42	82	3	93	3	93	3	6,8	1,5	
7 232 39	82	3	93	3	93	3	8,8	1,5	
7 232 40	80	3	91	3	91	3	7,3	1,5	
7 520 15	80	3	91	3		3	4,5	1,5	
7 520 16	80	3	91	3		3	4,5	1,5	
9 20 22	73	3	84	3		3		1,5	
9 20 23	73	3	84	3		3		1,5	
7 270 41	82,4	3	93,4	3	97	3	< 2,5	1,5	
7 270 40	82,4	3	93,4	3	97	3	< 2,5	1,5	
7 270 42	82,4	3	93,4	3	97	3	< 2,5	1,5	



Bestillingsnummer	Lydtrykknivå LpA (dB)	Målesikkerhet for måleverdien KpA (dB)	Lydeffektnivå LWA (dB)	Målesikkerhet for måleverdien KWA (dB)	Maks Lydtrykk LpCpeak (dB)	Målesikkerhet for måleverdien KpC-peak (dB)	Vibrasjonsverdi 1 ahv 3-veis (m/s ²)	Vibrasjonsverdi 2 ahv 3-veis (m/s ²)	Målesikkerhet for måleverdien Ka (m/s ²)
7 270 43	82,4	3	93,4	3	97	3	< 2,5	1,5	
7 113 18	80	3	91	3	91	3	0,5	1,5	1,5
7 113 18	80	3	91	3	91	3	0,5	1,5	1,5
7 104 05	85	3	96	3	104	3	0,5	1,5	10,5
7 104 05	85	3	96	3	104	3	0,5	1,5	10,5
7 113 19	76	3	87	3	90	3	0,6	1,5	1,8
7 113 19	76	3	87	3	90	3	0,6	1,5	1,8
7 104 06	87	3	98	3	106	3	0,6	1,5	12,1
7 104 06	87	3	98	3	106	3	0,6	1,5	12,1
7 115 01	86	3	97	3	109	3	6	1,5	
7 115 01	86	3	97	3	109	3	6	1,5	
7 115 02	86	3	97	3	109	3	6	1,5	
7 115 02	86	3	97	3	109	3	6	1,5	
7 116 01	74	3	85	3	87	3	1,5	1,5	
7 116 02	74	3	85	3	87	3	1,5	1,5	
7 116 06	74	3	85	3	87	3	1,5	1,5	
7 116 05	74	3	85	3	87	3	1,5	1,5	
7 116 03	73	3	84	3	86	3	1,5	1,5	
7 116 04	73	3	84	3	86	3	1,5	1,5	
7 116 04	73	3	84	3	86	3	1,5	1,5	
7 116 08	73	3	84	3	86	3	1,5	1,5	
7130 02	74,6	3	85,6	3	87,9	3	3,3	1,5	
7 130 01	74,8	3	85,8	3	87,9	3	10,1	1,5	
7 230 34	82,5	3	93,5	3	94,9	3	4,1	1,5	
7 230 35	81,7	3	92,7	3	93,8	3	4,8	1,5	
7 230 31	81,1	3	92,1	3	93,3	3	5,7	1,5	
7 230 32	81,1	3	92,1	3	93,3	3	5,7	1,5	
7 230 33	76,2	3	87,2	3	91	3	10,8	1,5	
7 221 73	90	3	101	3	105	3	ah,AG 5,0	1,5	ah,DS 1,8
7 221 74	90	3	101	3	105	3	ah,AG 5,0	1,5	ah,DS 1,8
7 221 77	90	3	101	3	105	3	ah,AG 6,0	1,5	ah,DS 1,8
7 221 75	89	3	100	3	104	3	ah,AG 5,0	1,5	ah,DS 2,0
7 221 76	89	3	100	3	104	3	ah,AG 5,0	1,5	ah,DS 2,0
7 221 78	90	3	101	3	105	3	ah,AG 5,0	1,5	ah,DS 3,5
7 221 79	90	3	101	3	105	3	ah,AG 5,0	1,5	ah,DS 3,5
7 221 80	90	3	101	3	105	3	ah,AG 5,0	1,5	ah,DS 3,5
7 221 81	90	3	101	3	105	3	ah,AG 5,0	1,5	ah,DS 3,5
7 221 82	90	3	101	3	105	3	ah,AG 5,0	1,5	ah,DS 3,5
7 221 83	90	3	101	3	105	3	ah,AG 5,0	1,5	ah,DS 3,5
7 221 84	90	3	101	3	105	3	ah,AG 5,0	1,5	ah,DS 3,5
7 236 38	79	3	90	3	93	3		1,5	
7 112 08	69	3	80	3		3	0,4	1,5	
7 112 09	69	3	80	3		3	0,4	1,5	
7 112 00	69	3	80	3		3	0,4	1,5	
7 205 47	81,1	3	92,1	3	95,2	3	ah,D 2.4	1,5	
7 205 49	82,1	3	93,1	3	95,6	3	ah,D 1.9	1,5	
7 112 50	62	3	73	3	80	3	0,4	1,5	
7 112 51	60	3	71	3	76	3	0,4	1,5	
7 112 52	65	3	76	3	81	3	0,6	1,5	
7 112 53	70,8	3	81,8	3	86,1	3	0,5	1,5	
7 112 54	63,9	3	74,9	3	81	3	0,2	1,5	
7 112 55	66,3	3	77,3	3	81	3	0,3	1,5	
7 112 56	66,8	3	77,8	3	81	3	0,3	1,5	
7 229 43	74	3	85	3	96	3		1,5	
7 229 44	74	3	85	3	96	3		1,5	
7 229 42	72	3	83	3	84	3		1,5	
7 271 04	81	3	92	3	96	3	ah,D 3,5	1,5	ah,D 5,5
7 271 03	81	3	92	3	96	3	ah,D 3,5	1,5	ah,D 5,5
9 20 27	68	3	81	3		3	<2,5	1,5	
9 20 28	68	3	81	3		3	<2,5	1,5	
7 205 51	82	3	93	3	96	3	3	1,5	
7 105 04	75	3	86	3	89	3	1,8	1,5	
7 223 16	84	3	95	3	97	3	ah,SG (Ø 25 mm) 4,7	1,5	
7 223 17	84	3	95	3	97	3	ah,SG (Ø 25 mm) 4,7	1,5	ah,SG (Ø 50 mm) 7,9
7 223 18	84	3	95	3	97	3	ah,SG (Ø 25 mm) 5,3	1,5	
7 223 19	84	3	95	3	97	3	ah,SG (Ø 25 mm) 5,3	1,5	ah,SG (Ø 50 mm) 11,4
7 223 24	83	3	94	3	95	3	ah,SG (Ø 25 mm) 4,8	1,5	
7 223 25	83	3	94	3	95	3	ah,SG (Ø 25 mm) 1,0	1,5	ah,P 1,5
7 223 20	84	3	95	3	97	3	ah,SG (Ø 25 mm) 1,9	1,5	ah,SG (Ø 50 mm) 2,9
7 223 21	85	3	96	3	98	3	ah,SG (Ø 25 mm) 9,7	1,5	

Bestillingsnummer	Lydtrykknivå LpA (dB)	Målesikkerhet for måleverdien KpA (dB)	Lydeffektnivå LWA (dB)	Målesikkerhet for måleverdien KWA (dB)	Maks Lydtrykk LpCpeak (dB)	Målesikkerhet for måleverdien KpC-peak (dB)	Vibrasjonsverdi 1 ahv 3-veis (m/s ²)	Vibrasjonsverdi 2 ahv 3-veis (m/s ²)	Målesikkerhet for måleverdien Ka (m/s ²)
7 223 22	85	3	96	3	98	3	ah,SG (Ø 25 mm) 9,7	1,5	
7 223 23	85	3	96	3	98	3	ah,SG (Ø 25 mm) 1,5	1,5	ah,SG (Ø 50 mm) 4,5
7 221 86	90	3	101	3	105	3	ah,AG 7,9	1,5	ah,DS 1,5
7 221 87	90	3	101	3	105	3	ah,AG 7,9	1,5	ah,DS 1,5
7 221 88	90	3	101	3	105	3	ah,AG 7,3	1,5	ah,DS 1,5
7 221 89	90	3	101	3	105	3	ah,AG 7,3	1,5	ah,DS 1,5
7 221 90	90	3	101	3	105	3	ah,AG 5,9	1,5	ah,DS 2,1
7 221 91	90	3	101	3	105	3	ah,AG 5,9	1,5	ah,DS 2,1
7 221 92	90	3	101	3	105	3	ah,AG 5,0	1,5	ah,DS 1,6
7 221 93	90	3	101	3	105	3	ah,AG 5,0	1,5	ah,DS 1,6
7 221 94	90	3	101	3	105	3	ah,AG 3,4	1,5	ah,DS 1,6
7 221 95	90	3	101	3	105	3	ah,AG 3,4	1,5	ah,DS 1,6
7 115 03	93,8	3	104,8	3	112	3	14,5	1,5	
7 116 10	74	3	75,5	3	86,5	3	1,0	1,5	
7 113 21	65,9	3	76,9	3	78,9	3	ah 0.4	1,5	
7 113 20	65,6	3	76,6	3	78,4	3	1	1,5	
7 129 15	70	3	81	3	83	3		1,5	
7 129 12	74	3	85	3	87	3		1,5	
7 222 07	90	3	101	3	105	3	ah,AG 5,0	1,5	ah,DS 3,5
7 222 08	90	3	101	3	105	3	ah,AG 5,0	1,5	ah,DS 3,5
7 222 09	90	3	101	3	105	3	ah,AG 5,0	1,5	ah,DS 3,5
7 222 10	90	3	101	3	105	3	ah,AG 5,0	1,5	ah,DS 3,5
7 222 11	90	3	101	3	105	3	ah,AG 5,0	1,5	ah,DS 3,5
7 222 12	90	3	101	3	105	3	ah,AG 5,0	1,5	ah,DS 3,5
7 222 13	90	3	101	3	105	3	ah,AG 4,1	1,5	ah,DS 2,2
7 222 18	90	3	101	3	105	3	ah,AG 5,9	1,5	ah,DS 2,1
7 222 19	90	3	101	3	105	3	ah,AG 5,9	1,5	ah,DS 2,1
7 222 20	90	3	101	3	105	3	ah,AG 5,0	1,5	ah,DS 1,6
7 222 21	90	3	101	3	105	3	ah,AG 5,0	1,5	ah,DS 1,6
7 222 22	90	3	101	3	105	3	ah,AG 3,4	1,5	ah,DS 1,6
7 222 23	90	3	101	3	105	3	ah,AG 3,4	1,5	ah,DS 1,6
7 129 27	83	3	94	3	97	3		1,5	
7 129 25	70	3	81	3	83	3		1,5	
7 129 26	70	3	81	3	83	3		1,5	
7 109 01	75	3	86	3	91	3	2,7	1,5	
7 209 38	82	3	93	3	96	3	<1.5	1,5	
7 129 22	74	3	85	3	87	3		1,5	
7 229 52	72	3	83	3	84	3		1,5	
7 229 54	74	3	85	3	96	3		1,5	
7 229 53	74	3	85	3	96	3		1,5	

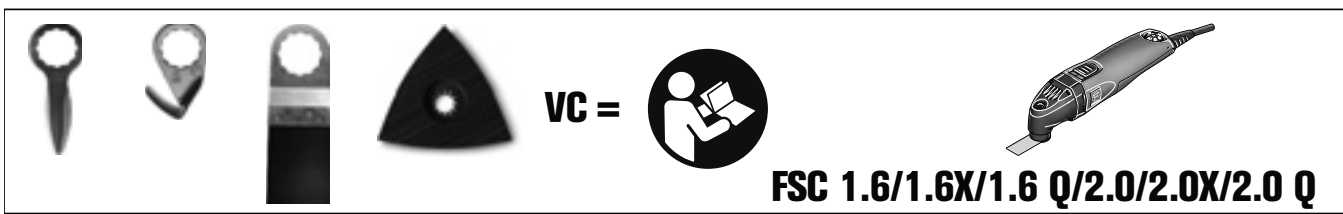

	VC		VC		VC
6 35 02 102 ...	2	6 39 03 083 ...	2	6 39 03 161 ...	3
6 35 02 103 ...	2	6 39 03 087 ...	2	6 39 03 162 ...	3
6 35 02 115 ...	2	6 39 03 095 ...	2	6 39 03 163 ...	2
6 35 02 116 ...	2	6 39 03 097 ...	3	6 39 03 164 ...	2
6 35 02 119 ...	3	6 39 03 099 ...	4	6 39 03 166 ...	3
6 35 02 120 ...	4	6 39 03 101 ...	3	6 39 03 168 ...	4
6 35 02 121 ...	4	6 39 03 103 ...	2	6 39 03 169 ...	4
6 35 02 122 ...	4	6 39 03 104 ...	2	6 39 03 170 ...	4
6 35 02 123 ...	4	6 39 03 105 ...	3	6 39 03 171 ...	4
6 35 02 124 ...	4	6 39 03 107 ...	3	6 39 03 172 ...	2
6 35 02 135 ...	3	6 39 03 108 ...	2	6 39 03 173 ...	2
6 35 02 136 ...	4	6 39 03 109 ...	2	6 39 03 174 ...	3
6 35 02 137 ...	2	6 39 03 110 ...	2	6 39 03 176 ...	3
6 35 02 138 ...	3	6 39 03 111 ...	4	6 39 03 179 ...	4
6 35 02 145 ...	2	6 39 03 113 ...	3	6 39 03 181 ...	3
6 35 02 147 ...	3	6 39 03 114 ...	3	6 39 03 182 ...	5
6 35 02 148 ...	3	6 39 03 115 ...	2	6 39 03 183 ...	2
6 35 02 158 ...	2	6 39 03 116 ...	4	6 39 03 184 ...	2
6 35 02 162 ...	4	6 39 03 117 ...	4	6 39 03 185 ...	2
6 35 02 163 ...	4	6 39 03 118 ...	2	6 39 03 186 ...	2
6 35 02 164 ...	3	6 39 03 120 ...	2	6 39 03 189 ...	3
6 35 02 165 ...	4	6 39 03 121 ...	2	6 39 03 190 ...	4
6 35 02 167 ...	1	6 39 03 122 ...	2	6 39 03 191 ...	3
6 35 02 168 ...	1	6 39 03 123 ...	4	6 39 03 194 ...	4
6 35 02 172 ...	1	6 39 03 124 ...	2	6 39 03 195 ...	4
6 35 02 173 ...	1	6 39 03 125 ...	4	6 39 03 196 ...	3
6 35 02 185 ...	3	6 39 03 127 ...	2	6 39 03 198 ...	4
6 35 02 186 ...	2	6 39 03 128 ...	3	6 39 03 206 ...	3
6 37 06 018 ...	3	6 39 03 129 ...	3	6 39 03 207 ...	3
6 37 31 001 ...	1	6 39 03 131 ...	3	6 39 03 208 ...	3
6 37 31 002 ...	1	6 39 03 132 ...	3	6 39 03 209 ...	3
6 37 31 005 ...	1	6 39 03 133 ...	3	6 39 03 210 ...	3
6 38 06 129 ...	1	6 39 03 143 ...	4	6 39 03 211 ...	3
6 38 06 136 ...	1	6 39 03 144 ...	3	6 39 03 212 ...	2
6 38 06 140 ...	1	6 39 03 146 ...	3	6 39 03 217 ...	3
6 38 06 153 ...	1	6 39 03 147 ...	2	6 39 03 221 ...	5
6 38 06 195 ...	3	6 39 03 152 ...	3	6 39 03 222 ...	5
6 39 03 072 ...	2	6 39 03 153 ...	3	6 39 03 223 ...	5
6 39 03 073 ...	2	6 39 03 154 ...	3	6 39 03 227 ...	3
6 39 03 076 ...	2	6 39 03 155 ...	3	6 39 03 228 ...	5
6 39 03 079 ...	2	6 39 03 156 ...	3	6 39 03 229 ...	4
6 39 03 081 ...	4	6 39 03 157 ...	3	6 39 03 230 ...	5
6 39 03 082 ...	3	6 39 03 160 ...	4	6 39 03 231 ...	4



	FSC500QSL	AFSC18QSL		FSC500QSL	AFSC18QSL
	VC	VC		VC	VC
6 35 02 097 ...	0	0	6 37 31 001 ...	0	0
6 35 02 106 ...	0	0	6 37 31 002 ...	0	0
6 35 02 113 ...	0	0	6 37 31 006 ...	1	1
6 35 02 114 ...	0	0	6 38 06 129 ...	0	0
6 35 02 118 ...	0	0	6 38 06 136 ...	0	0
6 35 02 125 ...	0	0	6 38 06 140 ...	0	0
6 35 02 126 ...	1	1	6 38 06 141 ...	0	0
6 35 02 127 ...	1	2	6 38 06 142 ...	0	0
6 35 02 133 ...	1	1	6 38 06 159 ...	0	0
6 35 02 134 ...	1	2	6 38 06 195 ...	0	2
6 35 02 151 ...	1	1	6 38 10 031 ...	1	3
6 35 02 152 ...	1	1	6 39 03 165 ...	0	0
6 35 02 157 ...	1	1	6 39 03 200 ...	0	0
6 35 02 160 ...	1	1	6 39 03 201 ...	0	0
6 35 02 161 ...	1	2	6 39 03 202 ...	0	0
6 35 02 166 ...	0	1	6 39 03 226 ...	1	1
6 35 02 169 ...	0	1	6 39 03 233 ...	0	0
6 35 02 170 ...	0	1	6 39 03 234 ...	1	2
6 35 02 174 ...	0	0	6 39 03 235 ...	0	1
6 35 02 175 ...	0	1	6 39 03 236 ...	2	2
6 35 02 176 ...	0	1	6 39 03 237 ...	1	1
6 35 02 183 ...	1	1	6 39 03 238 ...	1	1
6 35 02 184 ...	0	0	6 39 03 239 ...	2	2
6 35 02 187 ...	0	1	6 39 03 240 ...	1	1
6 35 02 188 ...	0	1	6 39 03 241 ...	1	1
6 35 02 191 ...	1	1	6 39 03 242 ...	1	1
6 35 02 193 ...	1	1	6 39 03 243 ...	1	1
6 35 02 196 ...	1	1	6 39 03 244 ...	1	1
6 35 02 198 ...	1	1	6 39 03 245 ...	0	0
6 35 02 199 ...	1	1	6 39 03 246 ...	3	3
6 35 02 200 ...	1	2	6 39 03 247 ...	3	3
6 35 02 201 ...	1	2	6 39 03 248 ...	3	3
6 35 02 202 ...	1	2			
6 35 02 203 ...	1	2			
6 35 02 204 ...	1	1			
6 35 02 205 ...	1	1			
6 35 02 206 ...	1	1			
6 35 02 207 ...	1	1			
6 35 02 208 ...	1	2			
6 35 02 213 ...	0	1			
6 35 02 214 ...	0	1			
6 35 02 215 ...	0	1			
6 35 02 216 ...	0	0			
6 35 02 217 ...	0	1			
6 35 02 218 ...	0	1			
6 35 02 219 ...	0	1			
6 35 02 220 ...	0	1			
6 37 06 019 ...	0	0			
6 37 19 011 ...	1	1			







VC = 

FEIN MULTIMASTER/FEIN MULTITALENT

	AFMT12QSL AFMT12SL	AFMM18QSL	FMM250, 250Q, AFMM14, FMT250SL, 250QSL	FMM350QSL
	VC	VC	VC	VC
6 35 02 097 ...	0	0	2	0
6 35 02 106 ...	0	0	2	0
6 35 02 113 ...	0	0	2	0
6 35 02 114 ...	0	0	1	0
6 35 02 118 ...	0	0	2	0
6 35 02 125 ...	0	0	1	0
6 35 02 126 ...	1	1	4	1
6 35 02 127 ...	1	1	5	1
6 35 02 133 ...	1	1	4	1
6 35 02 134 ...	1	1	5	1
6 35 02 151 ...	1	1	4	1
6 35 02 152 ...	1	1	5	1
6 35 02 157 ...	1	1	3	0
6 35 02 160 ...	1	1	4	1
6 35 02 161 ...	1	1	5	1
6 35 02 166 ...	1	1	2	0
6 35 02 169 ...	1	1	3	0
6 35 02 170 ...	1	1	3	0
6 35 02 174 ...	0	0	3	0
6 35 02 175 ...	1	1	3	0
6 35 02 176 ...	1	1	3	0
6 35 02 183 ...	1	1	4	1
6 35 02 184 ...	0	0	3	0
6 35 02 187 ...	1	1	3	0
6 35 02 188 ...	1	1	2	0
6 35 02 191 ...	1	1	4	1
6 35 02 193 ...	1	1	4	1
6 35 02 196 ...	1	1	3	0
6 35 02 198 ...	1	1	4	1
6 35 02 199 ...	1	1	5	1
6 35 02 205 ...	1	1	4	1
6 35 02 206 ...	1	1	4	1
6 35 02 207 ...	1	1	5	1
6 35 02 208 ...	1	1	5	1
6 35 02 214 ...	1	1	3	0
6 35 02 216 ...	0	0	2	0
6 35 02 217 ...	1	1	2	0
6 35 02 219 ...	1	1	3	0
6 37 06 019 ...	0	0	3	0
6 37 19 011 ...	1	1	4	1
6 37 31 001 ...	1	0	2	0
6 37 31 002 ...	1	0	1	0
6 38 06 129 ...	0	0	1	0
6 38 06 136 ...	0	0	1	0
6 38 06 140 ...	0	0	1	0
6 38 06 141 ...	0	0	1	0
6 38 06 142 ...	0	0	1	0
6 38 06 159 ...	0	0	1	0
6 38 06 195 ...	1	3	3	1
6 38 10 031 ...	2	3	5	1
6 39 03 165 ...	0	0	3	0
6 39 03 200 ...	0	0	2	0
6 39 03 201 ...	0	0	2	0
6 39 03 202 ...	0	0	2	0
6 39 03 226 ...	1	1	4	1
6 39 03 233 ...	0	0	2	0
6 39 03 234 ...	1	2	4	1
6 39 03 235 ...	1	1	3	0
6 39 03 245 ...	0	0	3	0

**FEIN. Unverwüstliche
Elektrowerkzeuge.**



**3 YEAR
FEIN PLUS
WARRANTY**

3 års FEIN PLUS-garanti:

Registrer verktøyet og få 3 års garanti.

Registrer maskin, batteri eller lader på internett og forleng
garantien til 3 år.

www.fein.com/warranty

Norge: Charlie Storm Messel A/S,
Østre Aker vei 105, 0596 Oslo,
Telefon 22 90 71 40
www.csmessel.no
www.grit-norge.no
www.fein-norge.no

Gyldig fra 01/2018

Veiledende pris eksklusive merverdiavgift. Denne prislisten gjør alle tidligere prislistene
ugyldige. Med forbehold om skrivefeil og endringer vedrørende teknikk, form og layout.