

**FEIN. Unverwüstliche
Elektrowerkzeuge.**



Cenník FEIN stroje a príslušenstvo 2018



To je spoločnosť FEIN – váš odborník na spracovanie kovov a výstavbu.

FEIN predstavuje extrémne spoľahlivé aplikačné riešenia v oblasti spracovania kovov, dreva a kompozitných materiálov pre remeselníkov aj priemysel.



Aplikačné riešenia v oblasti vrtania, jadrového vrtania, brúsenia, skrutkovania a povrchovej úpravy – vďaka širokej a zároveň špecializovanej ponuke elektrických nástrojov a príslušenstva je FEIN odborníkom v oblasti spracovania kovov. Pred 50 rokmi vynáša spoločnosť FEIN oscilujúci elektrický nástroj. Odvtedy remeselníci dôverujú tomuto ORIGINÁLU. Okrem toho ponúka spoločnosť FEIN špecifické riešenia spracovania dreva a kompozitných materiálov.

Vyvíjame budúcnosť. 150 rokov firmy FEIN. Nadčasový sľub.



V roku 1867 založil Wilhelm Emil Fein spoločnosť FEIN, ktorá dnes patrí k svetovým lídrom v oblasti výroby elektrických nástrojov. Tak ako kedysi, aj dnes je stredobodom nášho záujmu koncový používateľ.



Ako odborník na hľadanie riešení vyvíjame stroje, príslušenstvo a spotrebné materiály, ktoré používateľom uľahčujú prácu pri spracovaní kovov, dreva a kompozitných materiálov. Všetko vyvíja a vyrába spoločnosť FEIN.

Inovácia sa stala pre nás ako vynálezcu vŕtačky tradíciou. Už 150 rokov vyvíjame a vyrábame elektrické nástroje budúcnosti. A tak zdokonaľujeme a zjednodušujeme každodennú prácu našich zákazníkov.



Vyvíjame budúcnosť



2017
4-stupňový akumulátorový skrutkovač s upnutím nástroja Quickin MAX



2016
Oscilátor s upnutím nástroja Starlock



1987
Prvá bezpečnostná uhlová brúska



1967
Prvý oscilujúci elektrický nástroj



1914
Kladivo FEIN

1895
Prvý elektrický nástroj na svete – vŕtačka



1867
Zakladateľ



W. E. Fein

**Vrtanie**

Vítačky	4	Magnetický stojan vítačky	12	2
Uhlové vítačky	10	Závitořezy	15	

Skrutkovanie

Akumulátorové vrtacie skrutkovače	20	FEIN AccuTEC	30	Skrutkovače na suchú výstavbu	39	18
Akumulátorový príklepový skrutkovač	26	Skrutkovač do kovu	37			

Brúsenie

Akumulátorová uhlová brúska	44	Priame brúsky	56	Menič frekvencie	68	42
Kompaktné uhlové brúsky	46	Veľké uhlové brúsky	62			
Veľké uhlové brúsky	53	Priame brúsky	66			

Spracovanie plechu

Drážkovače	74	Nožnice na plech	77	Prestrihovače	80	72
------------	----	------------------	----	---------------	----	-----------

Rezanie a frézovanie

Priamočiare píly	88	Priamočiara píla na rúry a potrubie	91	Montážna fréza	95	86
------------------	----	-------------------------------------	----	----------------	----	-----------

Korunkové vrtanie do kovu

Mobile	98	Compact	104	Automatic	124	96
Economical	102	Universal	110			

Mokrý/suchý vysávač

Mokrý/suchý vysávač	130			128
---------------------	-----	--	--	------------

Povrchová úprava

Brúsky	138	Leštičky	149	136
--------	-----	----------	-----	------------

Oscilačné náradie

FEIN MULTIMASTER / MULTITALENT	156	FEIN SUPERCUT CONSTRUCTION	160	FEIN SUPERCUT AUTOMOTIVE	184	154
--------------------------------	-----	----------------------------	-----	--------------------------	-----	------------

Pásová brúska

GRIT GHB Ručne vedená pásová brúska	194	GRIT GX remeselné prídavné moduly	200	GRIT GKS kompaktná pásová brúska	209	192
GRIT GHB prídavné moduly	196	GRIT GI priemyselná základná pásová brúska	202			
GRIT GX remeselná základná pásová brúska	198	GRIT GI priemyselné prídavné moduly	204			

Príslušenstvo

Balancér - vyvažovač	220			218
----------------------	-----	--	--	------------

Príslušenstvo očíslovaných dielov

Stroje v číselnom poradí	226	Príslušenstvo v číselnom poradí	232	Informácie o vibráciách a hluku	270
--------------------------	-----	---------------------------------	-----	---------------------------------	-----



Vo vrtačkách sa vyznáme najlepšie. Ved' sme ich vynašli.

V roku 1895 zrevolucionizoval FEIN svet práce vďaka vynájdeniu prvej elektrickej ručnej vrtačky. Aj dnes sa vrtačky FEIN ešte stále nesú v tom istom revolučnom duchu: Najlepšie zo 150 ročných skúseností a vždy v nezníiteľnej prémiovej kvalite, je jedno, či ide o vrtačky, uhlové vrtačky alebo závitové vrtačky. Rozdelená podľa veľkosti a tvaru, s priemerom vrtania až do 38 mm a s presne na príslušný materiál prispôbenými otáčkami, nenechajú vrtačky FEIN žiadne želania otvorené. Pretože sú prispôbené presne na vaše požiadavky, stanovenia úloh a postupy práce. Ergonomicky tvarované, ľahké, jednoducho sa obsluhujú a k tomu takmer nezníiteľné, sa hodia zvlášť pre profesionálnych používateľov.

A optimalizované príslušenstvo a špeciálne systémové komponenty podčiarkujú celkovú kompetenciu a skúsenosti, ktorá je vám k dispozícii s vrtačkami FEIN.



Vrtačky	Strana	4
Vynikajúce a mimoriadne vhodné pre presné vrtanie, kde sa požaduje vysoký výkon a ľahká ovládateľnosť.		
Uhlové vrtačky	Strana	10
Celkom jednoduché vrtanie okolo rohu. Kompaktné, ľahko manipulovateľné a výkonné, pre ťažké, zúžené priestorové pomery.		
Magnetický stojan vrtačky	Strana	12
Horizontálne, vertikálne a nad hlavou: Dobre ovládateľné a flexibilné na mieste a v dielni.		
Závitorezy	Strana	15
Ekonomické, presné a spoľahlivé. Alternatíva k ručnej práci.		



	ABOP 6 Select	ABOP 10 Select	ABOP 13-2 Select	BOP 6	BOP 10	BOP 10-2	
	Vysokootáčková jednodstupňová vrtáčka (akumulátorová) do 6 mm v oceli s vysokou stabilitou otáčok pre kovové konštrukcie.	Kompaktná jednodstupňová vrtáčka (akumulátorová) so silným prieťahom do 10 mm v oceli pre montážne práce na mieste.	Univerzálna dvojdstupňová vrtáčka (akumulátorová) do 13 mm s ideálnym rozsahom otáčok pre oceľ a ušľachtilú oceľ.	Vysokootáčková jednodstupňová vrtáčka do 6 mm v oceli s vysokou stabilitou otáčok pre kovové konštrukcie.	Kompaktná jednodstupňová vrtáčka so silným prieťahom do 10 mm v oceli pre montážne práce na mieste.	Univerzálna 2-stupňová vrtáčka do 10 mm s ideálnym rozsahom otáčok pre oceľ a ušľachtilú oceľ.	
EAN 4014586...	... 881744	... 881751	... 881768	... 882413	... 882468	... 882512	
Strana	6	6	6	6	6	7	
Technické údaje	Menovitý príkon			500 W	500 W	500 W	
	Menovitý výkon			270 W	270 W	270 W	
	Napätie akumulátora	18 V	18 V	18 V			
	Kompatibilita akumulátora	Li-Ion/ HighPower Li-Ion	Li-Ion/ HighPower Li-Ion	Li-Ion/ HighPower Li-Ion			
	Rozhranie akumulátora	18 V	18 V	18 V			
	Počet otáčok voľnobehu	0 - 3 350 1/min	0 - 1 250 1/min	0 - 580 / 0 - 1 760 1/min	0 - 4 000 1/min	0 - 1 500 1/min	0 - 700 / 0 - 2 250 1/min
	Otáčky pri zaťažení	0 - 2 900 1/min	0 - 1 100 1/min	0 - 500 / 0 - 1 500 1/min	0 - 2 700 1/min	0 - 900 1/min	0 - 460 / 0 - 1 350 1/min
	vrtania do ocele Ø	6 mm	10 mm	13 mm	6 mm	10 mm	10 mm
	Ø vrtania do ušľachtilej ocele	6 mm	10 mm	13 mm	6 mm	10 mm	10 mm
	vrtania do hliníka Ø	10 mm	15 mm	16 mm	10 mm	15 mm	16 mm
	vrtania v dreve Ø	20 mm	30 mm	37 mm	20 mm	30 mm	35 mm
	Rezanie závitov		M 6	M 10		M 6	M 10
Hmotnosť podľa EPTA				1,70 kg	1,80 kg	2,00 kg	
Hmotnosť bez akumulátora	1,40 kg	1,50 kg	1,70 kg				

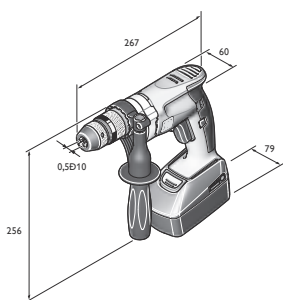

ABOP 6

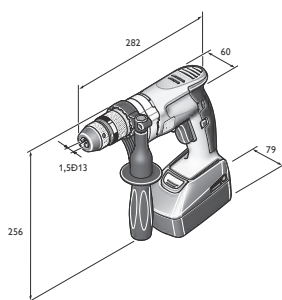

ABOP 10

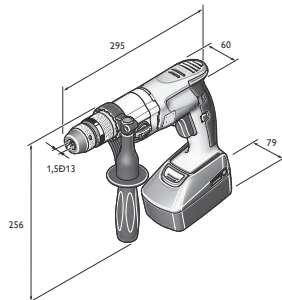

ABOP 13-2

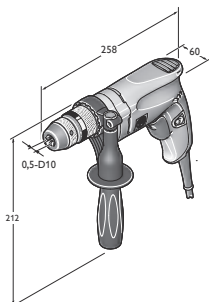

BOP 6

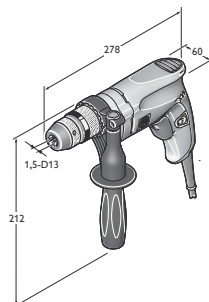

BOP 10

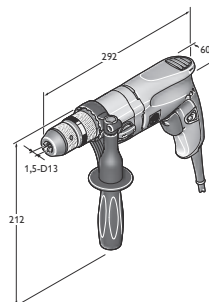

BOP 10-2

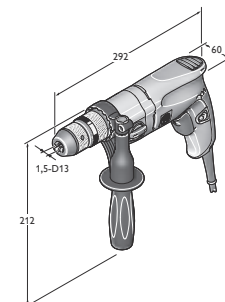

BOP 13-2

	BOP 13-2	BOS 16	BOS 16-2	DSke 672	DDSk 672	DDSk 672-1	ASq 672-1
	Univerzálna 2-stupňová vrtáčka do 13 mm s ideálnym rozsahom otáčok pre oceľ a ušľachtilú oceľ.	Výkonná vrtáčka s reguláciou otáčok pre flexibilné použitie v oceliar-skom stavebníctve.	Výkonná dvojrýchlostná vrtáčka s reguláciou otáčok pre flexibilné použitie v oceliar-skom stavebníctve.	Veľká dvojstupňová vrtáčka s vysokým točivým momen-tom.	Extrémne zaťažiteľ-ná štvorstupňová ručná elektrická vrtáčka pre ťažké vrtacie a vystružo-vacie práce.	Univerzálna štvorstupňová ručná elektrická vrtáčka s pravým/ ľavým chodom a vysokou kapacitou vrtania a rezania závitov.	Pomalobežná elektrická vrtáčka a hnací stroj s najvyšším krútiacim momentom.
	... 882567	... 874463	... 876443	... 802855	... 802749	... 804453	... 804569
	7	7	7	7	8	8	8
	550 W	1 200 W	1 200 W	1 050 W	1 050 W	900 W	900 W
	300 W	680 W	680 W	650 W	650 W	500 W	500 W
	0 - 680 / 0 - 2 200 1/min	0 - 520 1/min	0 - 520 / 0 - 1 600 1/min	120 - 270 / 240 - 540 1/min	175 / 280 / 480 / 760 1/min	170 / 250 / 450 / 700 1/min	100 1/min
	0 - 440 / 0 - 1 300 1/min	0 - 520 1/min	0 - 520 / 0 - 1 600 1/min	110 - 185 / 220 - 370 1/min	120 / 190 / 330 / 520 1/min	100 / 150 / 260 / 420 1/min	60 1/min
	13 mm	16 mm	16 mm	26 mm	32 mm	32 mm	38 mm
	13 mm	16 mm	16 mm	26 mm	32 mm	32 mm	38 mm
	16 mm	20 mm	20 mm	32 mm	40 mm	40 mm	
	37 mm	50 mm	50 mm	50 mm	60 mm	60 mm	
	M 10	M 12	M 12			M 20	M 30/R 1"
	2,00 kg	3,50 kg	3,70 kg	8,80 kg	9,40 kg	9,60 kg	10,60 kg

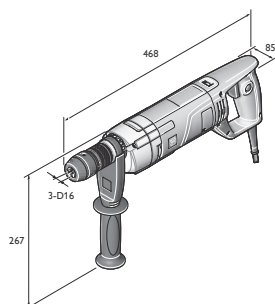

BOS 16

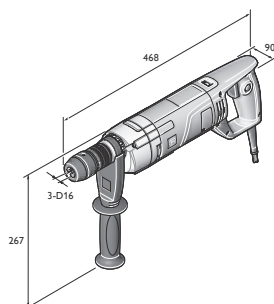

BOS 16-2

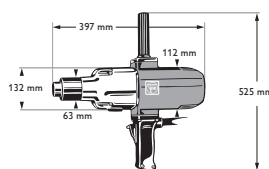

DDSk 672-1

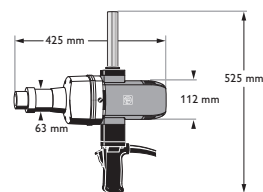

ASq 672-1

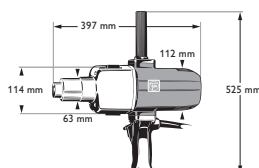

DSke 672

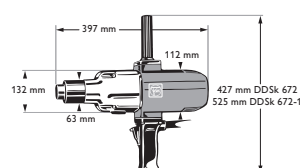

DDSk 672

FEIN SELECT⁺



Model	Objednávacie číslo	EAN	PK	Cena EUR bez DPH	Cena EUR s DPH
ABOP 6 Select	7 105 01 62 00 0	4014586881744	01	253,00	303,60

V cene:
1 jednopuzdrové kovové rýchlopínacie skľučovadlo SUPRA SKE, 1 prídavná rukoväť, 1 plastový kufrík na náradie
Príslušenstvo viď strana 8

FEIN SELECT⁺



Model	Objednávacie číslo	EAN	PK	Cena EUR bez DPH	Cena EUR s DPH
ABOP 10 Select	7 105 02 62 00 0	4014586881751	01	253,00	303,60

V cene:
1 jednopuzdrové kovové rýchlopínacie skľučovadlo SUPRA SKE, 1 prídavná rukoväť, 1 plastový kufrík na náradie
Príslušenstvo viď strana 8

FEIN SELECT⁺



Model	Objednávacie číslo	EAN	PK	Cena EUR bez DPH	Cena EUR s DPH
ABOP 13-2 Select	7 105 03 62 00 0	4014586881768	01	304,00	364,80

V cene:
1 jednopuzdrové kovové rýchlopínacie skľučovadlo SUPRA SKE, 1 prídavná rukoväť, 1 plastový kufrík na náradie
Príslušenstvo viď strana 8



Model	Objednávacie číslo	EAN	PK	Cena EUR bez DPH	Cena EUR s DPH
BOP 6	7 205 52 60 00 0	4014586882413	01	261,00	313,20

V cene:
1 jednopuzdrové kovové rýchlopínacie skľučovadlo SUPRA SKE, 1 prídavná rukoväť
Príslušenstvo viď strana 8



Model	Objednávacie číslo	EAN	PK	Cena EUR bez DPH	Cena EUR s DPH
BOP 6	7 205 52 61 00 0	4014586881973	01	284,00	340,80

V cene:
1 jednopuzdrové kovové rýchlopínacie skľučovadlo SUPRA SKE, 1 prídavná rukoväť, 1 plastový kufrík na náradie
Príslušenstvo viď strana 8



Model	Objednávacie číslo	EAN	PK	Cena EUR bez DPH	Cena EUR s DPH
BOP 10	7 205 53 60 00 0	4014586882468	01	261,00	313,20

V cene:
1 jednopuzdrové kovové rýchlopínacie skľučovadlo SUPRA SKE, 1 prídavná rukoväť
Príslušenstvo viď strana 8



Model	Objednávacie číslo	EAN	PK	Cena EUR bez DPH	Cena EUR s DPH
BOP 10	7 205 53 61 00 0	4014586881980	01	284,00	340,80

V cene:
1 jednopuzdrové kovové rýchlopínacie skľučovadlo SUPRA SKE, 1 prídavná rukoväť, 1 plastový kufrík na náradie
Príslušenstvo viď strana 8



Model	Objednávacie číslo	EAN	PK	Cena EUR bez DPH	Cena EUR s DPH
BOP 10-2	7 205 54 60 00 0	4014586882512	01	318,00	381,60

V cene:
1 jednopuzdrové kovové rýchlopínacie skľučovadlo SUPRA SKE, 1 prídavná rukoväť
Príslušenstvo viď strana 8



Model	Objednávacie číslo	EAN	PK	Cena EUR bez DPH	Cena EUR s DPH
BOP 10-2	7 205 54 61 00 0	4014586881997	01	341,00	409,20

V cene:
1 jednopuzdrové kovové rýchlopínacie skľučovadlo SUPRA SKE, 1 prídavná rukoväť, 1 plastový kufrík na náradie
Príslušenstvo viď strana 8



Model	Objednávacie číslo	EAN	PK	Cena EUR bez DPH	Cena EUR s DPH
BOP 13-2	7 205 55 60 00 0	4014586882567	01	332,00	398,40

V cene:
1 jednopuzdrové kovové rýchlopínacie skľučovadlo SUPRA SKE, 1 prídavná rukoväť
Príslušenstvo viď strana 8



Model	Objednávacie číslo	EAN	PK	Cena EUR bez DPH	Cena EUR s DPH
BOP 13-2	7 205 55 61 00 0	4014586882017	01	357,00	428,40

V cene:
1 jednopuzdrové kovové rýchlopínacie skľučovadlo SUPRA SKE, 1 prídavná rukoväť, 1 plastový kufrík na náradie
Príslušenstvo viď strana 8



Model	Objednávacie číslo	EAN	PK	Cena EUR bez DPH	Cena EUR s DPH
BOS 16	7 205 47 60 00 0	4014586874463	01	419,00	502,80

V cene:
1 jednopuzdrové kovové rýchlopínacie skľučovadlo SUPRA SKE, 1 prídavná rukoväť
Príslušenstvo viď strana 8



Model	Objednávacie číslo	EAN	PK	Cena EUR bez DPH	Cena EUR s DPH
BOS 16-2	7 205 49 60 00 0	4014586876443	01	484,00	580,80

V cene:
1 jednopuzdrové kovové rýchlopínacie skľučovadlo SUPRA SKE, 1 prídavná rukoväť
Príslušenstvo viď strana 8



Model	Objednávacie číslo	EAN	PK	Cena EUR bez DPH	Cena EUR s DPH
DSke 672	7 202 09 00 22 7	4014586802855	01	1.219,00	1.462,80

V cene:
1 prídavná rukoväť, 1 vyrážací klin
Príslušenstvo viď strana 8



Model	Objednávacie číslo	EAN	PK	Cena EUR bez DPH	Cena EUR s DPH
DDSk 672	7 202 06 00 22 9	4014586802749	01	1.439,00	1.726,80

V cene:
1 prídavná rukoväť, 1 vyrážací klin
Príslušenstvo viď strana 8



Model	Objednávacie číslo	EAN	PK	Cena EUR bez DPH	Cena EUR s DPH
DDSk 672-1	7 205 01 00 22 8	4014586804453	01	1.489,00	1.786,80

V cene:
1 prídavná rukoväť, 1 vyrážací klin
Príslušenstvo viď strana 8



Model	Objednávacie číslo	EAN	PK	Cena EUR bez DPH	Cena EUR s DPH
ASq 672-1	7 205 03 00 22 0	4014586804569	01	1.679,00	2.014,80

V cene:
1 prídavná rukoväť, 1 vyrážací klin, 1 závesné očko
Príslušenstvo viď strana 8

Vřtačky

Príslušenstvo (A)BOP 6, (A)BOP 10, (A)BOP 10-2, (A)BOP 13-2



Kufor na náradie
s vložkou do kufru a plastovou skrinkou
Plast, vnútorné rozmery: 470 x 275 x 116 mm

Objednávacie číslo	Cena EUR bez DPH	Cena EUR s DPH
3 39 01 118 48 0	48,95	58,74



Rýchlonabíjačka ALG 50
Pre všetky lítium-iónové akumulátory FEIN.
Doba nabíjania od 35 min.

Objednávacie číslo	Cena EUR bez DPH	Cena EUR s DPH
9 26 04 129 01 0	39,50	47,40



Rýchlonabíjačka ALG 30
Pre NiCd a lítium-iónové akumulátory FEIN.
Doba nabíjania od 25 min.

Objednávacie číslo	Cena EUR bez DPH	Cena EUR s DPH
9 26 04 096 01 0	138,31	165,97



Akumulátorový blok
Lítium-iónový akumulátor s ukazovateľom stavu nabitia a FEIN SafetyCell Technology. Chráni akumulátor a stroj pred pretážením, prehriatím a hlbkovým vybíjaním. Možnosť použitia pri všetkých 18 V akumulátorových nástrojoch FEIN.

Napätie V	Kapacita Ah	Objednávacie číslo	Cena EUR bez DPH	Cena EUR s DPH
18	5	9 26 04 173 02 0	100,50	120,60
18	2,5	9 26 04 171 02 0	70,00	84,00

FEIN Select+



Štartovacia súprava akumulátorov

2 Li-Ion akumulátory s rýchlonabíjačkou ALG 50.

Napätie V	Kapacita Ah	Objednávacie číslo	Cena EUR bez DPH	Cena EUR s DPH
18	5	9 26 04 300 03 0	240,50	288,60
18	2,5	9 26 04 300 04 0	179,50	215,40



Rýchlopínacie skľučovadlo

Jednopuzdrové kovové rýchlopínacie skľučovadlo SUPRA SKE so zaistením upínacej sily, upnutím skľučovadla 1/2"-20 UNF

Rozsah upínania mm	Objednávacie číslo	Cena EUR bez DPH	Cena EUR s DPH
0.5 - 10	6 32 05 036 01 0	67,78	81,34



Rýchlopínacie skľučovadlo

Jednopuzdrové kovové rýchlopínacie skľučovadlo SUPRA SKE so zaistením upínacej sily, upnutím skľučovadla 1/2" - 20 UNF

Rozsah upínania mm	Objednávacie číslo	Cena EUR bez DPH	Cena EUR s DPH
1.5-13	6 32 05 035 01 0	70,25	84,30

Otvorený kľúč SW17

Objednávacie číslo	Cena EUR bez DPH	Cena EUR s DPH
6 29 03 002 00 9	5,66	6,79

Závesné zariadenie

k zaveseniu na vyvažovač zvislé

Objednávacie číslo	Cena EUR bez DPH	Cena EUR s DPH
3 02 32 046 00 8	2,60	3,12



Závesné zariadenie

k zaveseniu na vyvažovač vodorovne a zvislé

Objednávacie číslo	Cena EUR bez DPH	Cena EUR s DPH
3 21 25 050 00 7	9,87	11,84



Híbkový doraz			
Objednávacie číslo	Cena EUR bez DPH	Cena EUR s DPH	
3 21 27 005 00 6	5,54	6,65	

Ochranný kryt na povrchovú ochranu obrobkov pred mechanickým poškodením			
Verzia	Objednávacie číslo	Cena EUR bez DPH	Cena EUR s DPH
BOP 10	3 14 20 131 01 0	11,88	14,26
BOP 10-2/13-2	3 14 20 132 01 0	11,88	14,26

Pasta na rezanie Mazivo na opracovanie plechu.			
Objednávacie číslo	Cena EUR bez DPH	Cena EUR s DPH	
3 21 32 020 12 9	13,67	16,40	

Príslušenstvo BOS 16, BOS 16-2

Kufor na náradie Plast, vnútorné rozmery: 470 x 275 x 116 mm			
Objednávacie číslo	Cena EUR bez DPH	Cena EUR s DPH	
3 39 01 118 01 0	40,95	49,14	

Miešadlo 600 mm dlhé, Ø 110 mm			
Objednávacie číslo	Cena EUR bez DPH	Cena EUR s DPH	
6 39 02 002 01 3	81,74	98,09	

Rýchlopínacie skľučovadlo Jednopuszdové kovové rýchlopínacie skľučovadlo SUPRA SKE so zaistením upínacej sily, upnutím skľučovadla 1/2" - 20 UNF				
Rozsah upínania skľučovadla mm	Hmotnosť kg	Objednávacie číslo	Cena EUR bez DPH	Cena EUR s DPH
3-16	0,56	6 32 05 038 01 0	103,25	123,90

Rýchlopínacie skľučovadlo Upínanie skľučovadla 1/2"-20 UNF tvar so špičkou R				
Rozsah upínania skľučovadla mm	Hmotnosť kg	Objednávacie číslo	Cena EUR bez DPH	Cena EUR s DPH
1-13	0,54	6 32 05 033 01 0	82,56	99,07

Skľučovadlo s ozubeným vencom Upínanie skľučovadla 1/2"-20 UNF				
Rozsah upínania skľučovadla mm	Hmotnosť kg	Objednávacie číslo	Cena EUR bez DPH	Cena EUR s DPH
1-10	0,3	6 32 03 034 01 0	31,04	37,25
1,5-13	0,38	6 32 03 041 01 4	39,75	47,70

Príslušenstvo DSke 672, DDSk 671-1, DDSk 672

Kufor na náradie Kov, 400 x 400 x 130 mm			
Objednávacie číslo	Cena EUR bez DPH	Cena EUR s DPH	
3 39 01 032 01 3	50,11	60,13	

Rýchlopínacie skľučovadlo Upínanie skľučovadla B 16 tvar so špičkou R				
Rozsah upínania skľučovadla mm	Hmotnosť kg	Objednávacie číslo	Cena EUR bez DPH	Cena EUR s DPH
0-10	0,61	6 32 04 016 00 7	63,96	76,75
1-13	0,88	6 32 04 017 00 1	75,84	91,01
3-16	1,14	6 32 04 025 00 3	89,37	107,24

Rýchlopínacie skľučovadlo Upínanie skľučovadla B 16 tvar so špičkou R, so poistkou upínacej sily				
Rozsah upínania skľučovadla mm	Hmotnosť kg	Objednávacie číslo	Cena EUR bez DPH	Cena EUR s DPH
1-13	0,56	6 32 04 032 00 6	81,43	97,72

Skľučovadlo s ozubeným vencom Upínanie skľučovadla B 16				
Rozsah upínania skľučovadla mm	Hmotnosť kg	Objednávacie číslo	Cena EUR bez DPH	Cena EUR s DPH
1,5-13	0,41	6 32 02 030 01 5	43,00	51,60
1-16	0,64	6 32 02 037 01 0	60,63	72,76

Upínací trň pre vítačky s Morse kuželom			
Upínanie	Objednávacie číslo	Cena EUR bez DPH	Cena EUR s DPH
MK 3/B 16	6 33 01 012 00 5	12,35	14,82
MK 3/B 22	6 33 01 014 00 7	16,80	20,16

Redukcia pre Morse kužel			
Upínanie	Objednávacie číslo	Cena EUR bez DPH	Cena EUR s DPH
MK 3/MK 4	6 33 04 004 00 0	96,76	116,11

Redukcia pre Morse kužel			
Objednávacie číslo	Cena EUR bez DPH	Cena EUR s DPH	
6 33 02 003 00 4	14,74	17,69	

Vyrážací klin				
Upínanie	Dĺžka mm	Objednávacie číslo	Cena EUR bez DPH	Cena EUR s DPH
MK 1/MK 2	140	6 33 05 003 00 3	5,90	7,08
MK 3/MK 4	190	6 33 05 004 00 1	6,03	7,24

Príslušenstvo ASq 672-1

Skľučovadlo s ozubeným vencom Upínanie skľučovadla B 22						
Rozsah upínania skľučovadla mm	Vonkajší Ø mm	Upínanie skľučovadla	Hmotnosť kg	Objednávacie číslo	Cena EUR bez DPH	Cena EUR s DPH
5-20	75	B 22	1,55	6 32 02 022 01 8	98,43	118,12

Upínací trň pre vítačky s Morse kuželom			
Upínanie	Objednávacie číslo	Cena EUR bez DPH	Cena EUR s DPH
MK 4/B 22	6 33 01 016 00 4	32,74	39,29

Redukcia pre Morse kužel			
Upínanie	Objednávacie číslo	Cena EUR bez DPH	Cena EUR s DPH
MK 4/MK 3	6 33 02 004 00 2	21,69	26,03

Príslušenstvo ASq 672-1, DSke 672, DDSk 672-1, DDSk 672

Bezpečnostná trecia spojka s MK 3 upevnením a výstupom Ø 30 mm, rozsah nastavenia 15-80 Nm pre otáčky 0-500/min, hmotnosť 2,2 kg, vrátane gumového krúžku, valcového kolíka, upínacej objímky a hákového kľúča			
Objednávacie číslo	Cena EUR bez DPH	Cena EUR s DPH	
9 01 05 002 01 8	993,35	1.192,02	



	AWBP 10 Select	WBP 10	
	Extrémne malá akumulátorová uhlová vrtáčka pre prácu na ťažko prístupných miestach.	Extrémne malá uhlová vrtáčka pre prácu na ťažko prístupných miestach.	
EAN 4014586...	... 881775	... 878843	
Strana	11	11	
Technické údaje	Menovitý príkon		500 W
	Menovitý výkon		270 W
	Napätie akumulátora	18 V	
	Kompatibilita akumulátora	Li-Ion/HighPower Li-Ion	
	Rozhranie akumulátora	18 V	
	Otáčky pri zaťažení	0 - 1 260 1/min	0 - 1 030 1/min
	Počet otáčok volnobehu	0 - 1 370 1/min	0 - 1 830 1/min
	vrtania do ocele Ø	10 mm	10 mm
	Ø vrtania do ušľachtilej ocele	10 mm	10 mm
	vrtania do hliníka Ø	15 mm	15 mm
	vrtania v dreve Ø	25 mm	25 mm
	Rezanie závitov	M 6	M 6
	Rozmer cez hrany	17 mm	17 mm
	Hmotnosť podľa EPTA		1,50 kg
Hmotnosť bez akumulátora	1,30 kg		

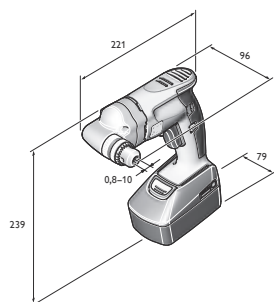

AWBP 10

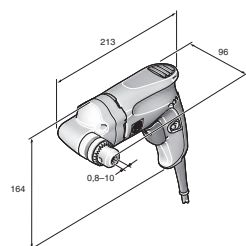

WBP 10



FEIN SELECT⁺



Model	Objednávacie číslo	EAN	PK	Cena EUR bez DPH	Cena EUR s DPH
AWBP 10 Select	7 105 04 62 00 0	4014586881775	01	314,00	376,80

V cene:
1 skľučovadlo s ozubeným vencom a rozsahom upínania do 10 mm, 1 kľúč skľučovadla, 1 plastový kufrík na náradie
Príslušenstvo viď strana 11



Model	Objednávacie číslo	EAN	PK	Cena EUR bez DPH	Cena EUR s DPH
WBP 10	7 205 51 60 00 0	4014586878843	01	319,00	382,80

V cene:
1 skľučovadlo s ozubeným vencom a rozsahom upínania do 10 mm, 1 kľúč skľučovadla
Príslušenstvo viď strana 11

Uhlové vrtáčky

Ďalšie príslušenstvo



Skľučovadlo s ozubeným vencom
Upínanie skľučovadla B 10

Rozsah upínania skľučovadla mm	Hmotnosť kg	Objednávacie číslo	Cena EUR bez DPH	Cena EUR s DPH
0,8-10	0,22	6 32 02 044 01 8	32,48	38,98
0,5-8	0,14	6 32 02 043 01 0	36,75	44,10

Príslušenstvo AWBP 10



Kufor na náradie
s vložkou do kufru a plastovou skrinkou

Objednávacie číslo	Cena EUR bez DPH	Cena EUR s DPH
3 39 01 131 94 0	45,49	54,59



Akumulátorový blok
Lítium-iónový akumulátor s ukazovateľom stavu nabitia a FEIN SafetyCell Technology. Chráni akumulátor a stroj pred pretážením, prehriatím a hĺbkovým vybíjaním. Možnosť použitia pri všetkých 18 V akumulátorových nástrojoch FEIN.

Napätie V	Kapacita Ah	Objednávacie číslo	Cena EUR bez DPH	Cena EUR s DPH
18	5	9 26 04 173 02 0	100,50	120,60
18	2,5	9 26 04 171 02 0	70,00	84,00



Štartovacia súprava akumulátorov
2 Li-Ion akumulátory s rýchlonabíjačkou ALG 50.

Napätie V	Kapacita Ah	Objednávacie číslo	Cena EUR bez DPH	Cena EUR s DPH
18	5	9 26 04 300 03 0	240,50	288,60
18	2,5	9 26 04 300 04 0	179,50	215,40



Rýchlonabíjačka ALG 30
Pre NiCd a lítium-iónové akumulátory FEIN.
Doba nabíjania od 25 min.

Objednávacie číslo	Cena EUR bez DPH	Cena EUR s DPH
9 26 04 096 01 0	138,31	165,97



Rýchlonabíjačka ALG 50
Pre všetky lítium-iónové akumulátory FEIN.
Doba nabíjania od 35 min.

Objednávacie číslo	Cena EUR bez DPH	Cena EUR s DPH
9 26 04 129 01 0	39,50	47,40

Príslušenstvo WBP 10



Kufor na náradie
Plast, vnútorné rozmery: 470 x 275 x 116 mm

Objednávacie číslo	Cena EUR bez DPH	Cena EUR s DPH
3 39 01 118 01 0	40,95	49,14



Plastová krabička
Vložka do kufru s uzatvárateľným vekom na malé diely a príslušenstvo, ku kufru na náradie 3 39 01 118 01 0, max 5 ks/kufor.

Objednávacie číslo	Cena EUR bez DPH	Cena EUR s DPH
3 39 01 119 00 0	4,03	4,84



	IBS 16	MBS 16 X	MBS 25 F	MBS 32 F	
	Priemyselný stojan na vrtáčky do kapacity vrtania 16 mm.	Flexibilný magnetický stojan pre ručné vrtáčky do priemeru vrtania 16 mm.	Flexibilný magnetický stojan pre ručné vrtáčky do priemeru vrtania 25 mm.	Flexibilný magnetický stojan pre ručné vrtáčky s presným nastavením do priemeru vrtania 32 mm.	
EAN 4014586...	... 878515	... 878034	... 878041	... 847924	
Strana	13	13	13	13	
Technické údaje	Špirálový vrták max. Ø	16 mm	16 mm	25 mm	32 mm
	Vystružovanie max. Ø	16 mm	16 mm	25 mm	40 mm
	Rozsah otáčania vrtacieho stojana			7°	350°
	Nastaviteľný rozsah vrtacieho stojana			6 mm	10 mm
	Rezanie závitov	M 12	M 12	M 20	M 24
	Pre upínacie hrdlo Ø	53 mm	43 mm	53 mm	63 mm
	Zdvih	145 mm	145 mm	145 mm	178 mm
	Celkový rozsah zdvíhu:	295 mm	325 mm	290 mm	365 mm
	Rozmery magnetického podstavca:		195 x 90 mm	205 x 95 mm	220 x 100 mm
	Magnetická pridržiavacia sila		12 500 N	14 000 N	18 000 N
Hmotnosť podľa EPTA	8,00 kg	9,50 kg	12,50 kg	21,80 kg	

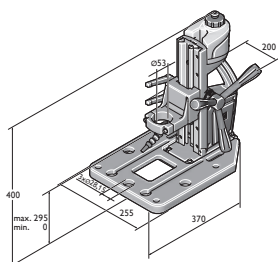

IBS 16

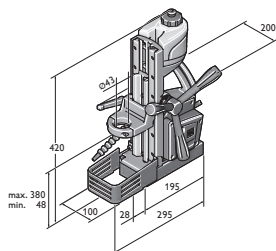

MBS 16 X

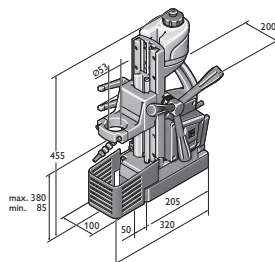

MBS 25 F

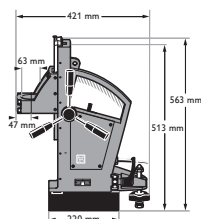

MBS 32 F



Model	Objednávacie číslo	EAN	PK	Cena EUR bez DPH	Cena EUR s DPH
IBS 16	9 03 20 223 00 0	4014586878515	01	422,00	506,40

V cene:

1 gravitačné zariadenie pre mazacu a chladiacu kvapalinu, 1 Flexibilná kĺbová hadica, 1 redukčný krúžok Ø 43 mm

Príslušenstvo viď strana 14



Model	Objednávacie číslo	EAN	PK	Cena EUR bez DPH	Cena EUR s DPH
MBS 16 X	9 03 18 223 00 0	4014586878034	01	898,00	1.077,60

V cene:

1 gravitačné zariadenie pre mazacu a chladiacu kvapalinu, 1 upínací bezpečnostný pás, 1 protidotyková ochrana

Príslušenstvo viď strana 14



Model	Objednávacie číslo	EAN	PK	Cena EUR bez DPH	Cena EUR s DPH
MBS 25 F	9 03 19 223 00 0	4014586878041	01	1.268,00	1.521,60

V cene:

1 gravitačné zariadenie pre mazacu a chladiacu kvapalinu, 1 upínací bezpečnostný pás, 1 protidotyková ochrana, 1 redukčný krúžok Ø 43 mm

Príslušenstvo viď strana 14



Model	Objednávacie číslo	EAN	PK	Cena EUR bez DPH	Cena EUR s DPH
MBS 32 F	9 03 16 223 00 8	4014586847924	01	2.385,00	2.862,00

V cene:

1 upínací pás, 1 hák na špony, 1 kryt na ochranu pred šponami, 2 kľúče

Príslušenstvo viď strana 14

Príslušenstvo IBS 16



Redukčné objímky
na upevnenie stroja s upínacím hrdlom Ø 43 mm,
napr. Dseu 638, Asz(e)/Dse 648
FEIN BOS, KBH

Ø mm	Objednávacie číslo	Cena EUR bez DPH	Cena EUR s DPH
53 / 43	3 26 23 014 01 0	33,33	40,00

Prizmový zverák

Objednávacie číslo	Cena EUR bez DPH	Cena EUR s DPH
9 07 01 002 01 0	105,71	126,85

Montážna súprava zveráku

Objednávacie číslo	Cena EUR bez DPH	Cena EUR s DPH
6 41 31 019 01 0	26,59	31,91

**Adaptérová doska pre magnetické
vřtačky na korunkové vřtanie**

Objednávacie číslo	Cena EUR bez DPH	Cena EUR s DPH
3 24 22 326 01 0	43,33	52,00

Príslušenstvo MBS 16 X



Redukčné objímky
na upnutie stroja s upínacím hrdlom Ø 33 mm,
napr. Asye/Aske(u)/ Dske(u) 636

Ø mm	Objednávacie číslo	Cena EUR bez DPH	Cena EUR s DPH
43 / 33	3 26 23 012 01 9	33,33	40,00



Redukčné objímky
na upnutie strojov s upínacím hrdlom Ø 38 mm

Ø mm	Objednávacie číslo	Cena EUR bez DPH	Cena EUR s DPH
43 / 38	3 26 23 013 00 4	33,33	40,00

Príslušenstvo MBS 25 F



Redukčné objímky
na upnutie strojov s upínacím hrdlom Ø 38 mm

Ø mm	Objednávacie číslo	Cena EUR bez DPH	Cena EUR s DPH
53 / 38	3 26 23 010 00 8	33,33	40,00



Redukčné objímky
na upevnenie stroja s upínacím hrdlom Ø 43 mm,
napr. Dseu 638, Asz(e)/Dse 648

Ø mm	Objednávacie číslo	Cena EUR bez DPH	Cena EUR s DPH
53 / 43	3 26 23 009 00 6	33,33	40,00



Redukčné objímky
na upevnenie stroja s upínacím hrdlom Ø 43 mm,
napr. Dseu 638, Asz(e)/Dse 648
FEIN BOS, KBH

Ø mm	Objednávacie číslo	Cena EUR bez DPH	Cena EUR s DPH
53 / 43	3 26 23 014 01 0	33,33	40,00

Príslušenstvo MBS 16 X, MBS 25 F, MBS 32 F



Doska s prísavkami
pre nemagnetické materiály, 250 x 330 x 110 mm

Objednávacie číslo	Cena EUR bez DPH	Cena EUR s DPH
9 26 02 054 01 6	473,80	568,56



Vákuová prísavná doska
pre nemagnetické materiály a štruktúrovaný podklad
(ryhovaný plech, plech so štruktúrovaným povrchom)
Vákuová doska 396 x 200 x 95 mm

Objednávacie číslo	Cena EUR bez DPH	Cena EUR s DPH
9 26 02 057 01 7	492,32	590,78



Zariadenie na vřtanie rúr
vrátane upínacieho popruhu, na vytváranie otvorov
do rúr s Ø rúr od 60 do 300 mm, 220 x 130 mm.

Objednávacie číslo	Cena EUR bez DPH	Cena EUR s DPH
9 26 02 055 01 0	258,14	309,77



Vákuové čerpadlo
nasávané množstvo 0,015 m³/min, 0,8 baru, 92 W,
hmotnosť 2,5 kg, vrátane sacej hadice

Objednávacie číslo	Cena EUR bez DPH	Cena EUR s DPH
9 26 01 022 01 3	507,57	609,08



	AGWP 10 Select	GWP 10	
	Rýchly a presný závitový vrták s reverznou prevodovkou pre kratšie pracovné časy.	Rýchly a presný závitový vrták s reverznou prevodovkou pre kratšie pracovné časy.	
EAN 4014586...	... 885537	... 881256	
Strana	16	16	
Technické údaje	Menovitý príkon		450 W
	Menovitý výkon		250 W
	Napätie akumulátora	18 V	
	Kompatibilita akumulátora	Li-Ion/HighPower Li-Ion	
	Rozhranie akumulátora	18 V	
	Voľnobežné otáčky pri ľavom chode	0 - 760 1/min	0 - 1 000 1/min
	Otáčky pri zaťažení pri rezaní	0 - 440 1/min	0 - 450 1/min
	Otáčky pri zaťažení pri ľavom chode	0 - 670 1/min	0 - 680 1/min
	Krútiaci moment pri max. odovzdanom výkone	26 Nm	21 Nm
	Rezanie závitů do ocele	M 10	M 10
	Závit v ušľachtilej oceli	M 10	M 10
	Kužel' na hriadeli vrtáčky	B 12	B 12
	Hmotnosť podľa EPTA		1,60 kg
Hmotnosť bez akumulátora	1,30 kg		

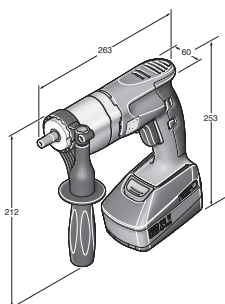

AGWP 10 Select

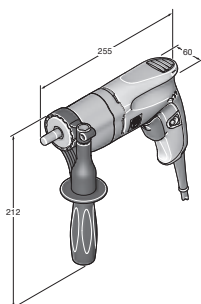

GWP 10

FEIN SELECT⁺



Model	Objednávacie číslo	EAN	PK	Cena EUR bez DPH	Cena EUR s DPH
AGWP 10 Select	7 109 01 62 00 0	4014586885537	01	396,00	475,20

V cene:
1 prídavná rukoväť, 1 plastový kufrík na náradie, **Rozsah dodávky bez závitového puzdra**
Príslušenstvo viď strana 16



Model	Objednávacie číslo	EAN	PK	Cena EUR bez DPH	Cena EUR s DPH
GWP 10	7 209 38 60 00 0	4014586881256	01	579,00	694,80

V cene:
1 prídavná rukoväť, **Rozsah dodávky bez závitového puzdra**
Príslušenstvo viď strana 16

Závítorezy

Ďalšie príslušenstvo



Rýchlonabíjačka ALG 50
Pre všetky lítium-iónové akumulátory FEIN.
Doba nabíjania od 35 min.

Objednávacie číslo	Cena EUR bez DPH	Cena EUR s DPH
9 26 04 129 01 0	39,50	47,40



Rýchlonabíjačka ALG 30
Pre NiCd a lítium-iónové akumulátory FEIN.
Doba nabíjania od 25 min.

Objednávacie číslo	Cena EUR bez DPH	Cena EUR s DPH
9 26 04 096 01 0	138,31	165,97



Akumulátorový blok
Lítium-iónový akumulátor s ukazovateľom stavu nabitia a FEIN SafetyCell Technology. Chráni akumulátor a stroj pred pretážením, prehriatím a hlbkovým vybíjaním. Možnosť použitia pri všetkých 18 V akumulátorových nástrojoch FEIN.

Napätie V	Kapacita Ah	Objednávacie číslo	Cena EUR bez DPH	Cena EUR s DPH
18	5	9 26 04 173 02 0	100,50	120,60
18	2,5	9 26 04 171 02 0	70,00	84,00

FEIN Select⁺



Štartovacia súprava akumulátorov
2 Li-Ion akumulátory s rýchlonabíjačkou ALG 50.

Napätie V	Kapacita Ah	Objednávacie číslo	Cena EUR bez DPH	Cena EUR s DPH
18	5	9 26 04 300 03 0	240,50	288,60
18	2,5	9 26 04 300 04 0	179,50	215,40



Kufor na náradie
s vložkou do kufru a plastovou skrinkou
Plast, vnútorné rozmery: 470 x 275 x 116 mm

Objednávacie číslo	Cena EUR bez DPH	Cena EUR s DPH
3 39 01 131 08 0	47,79	57,35



Klieštinové skľučovadlo
s upínacími klieštinami 3,5/4,5/6 mm

Objednávacie číslo	Cena EUR bez DPH	Cena EUR s DPH
6 32 06 063 01 2	83,21	99,85



Výkyvné klieštinové skľučovadlo
s upínacími klieštinami 3,5/4,5/6 mm

Objednávacie číslo	Cena EUR bez DPH	Cena EUR s DPH
6 32 06 076 02 2	130,49	156,59



Upínacie klieštiny
pre klieštinové skľučovadlo, výkyvné klieštinové skľučovadlo a adaptér závitového vŕtania. M2 (DIN 352, DIN 371), M4 (DIN 357, DIN 376)

Ø mm	Štvorhran mm	Objednávacie číslo	Cena EUR bez DPH	Cena EUR s DPH
2,8	2,1	6 32 06 077 00 1	23,13	27,76



Upínacie klieštiny
pre klieštinové skľučovadlo, výkyvné klieštinové skľučovadlo a adaptér závitového vŕtania. M3 (DIN 352, DIN 371), M5 (DIN 357, DIN 376)

Ø mm	Štvorhran mm	Objednávacie číslo	Cena EUR bez DPH	Cena EUR s DPH
3,5	2,7	6 32 06 064 00 1	23,13	27,76



Upínacie klieštiny
pre klieštinové skľučovadlo, výkyvné klieštinové skľučovadlo a adaptér závitového vŕtania. M4 (DIN 352, DIN 371), M6 (DIN 357, DIN 376)

Ø mm	Štvorhran mm	Objednávacie číslo	Cena EUR bez DPH	Cena EUR s DPH
4,5	3,4	6 32 06 065 00 5	23,13	27,76



Upínacie klieštiny
pre klieštinové skľučovadlo, výkyvné klieštinové skľučovadlo a adaptér závitového vŕtania. M5 (DIN 352, DIN 371), M6 (DIN 352), M7 (DIN 352), M8 (DIN 352, DIN 357, DIN 376)

Ø mm	Štvorhran mm	Objednávacie číslo	Cena EUR bez DPH	Cena EUR s DPH
6	4,9	6 32 06 066 00 8	23,13	27,76



Upínacie klieštiny
pre klieštinové skľučovadlo, výkyvné klieštinové skľučovadlo a adaptér závitového vŕtania. M7 (DIN 371), M9 (DIN 352) M 10 (DIN 352, DIN 357, DIN 376)

Ø mm	Štvorhran mm	Objednávacie číslo	Cena EUR bez DPH	Cena EUR s DPH
7	5,5	6 32 06 070 00 6	23,13	27,76

**Upínacie klieštiny**

pre klieštinové skľučovadlo, výkyvné klieštinové skľučovadlo a adaptér závitového vrtania. M8 (DIN 371), M11 (DIN 352)

Ø mm	Štvorhran mm	Objednávacie číslo	Cena EUR bez DPH	Cena EUR s DPH
8	6,2	6 32 06 078 00 9	23,13	27,76

**Upínacie klieštiny**

pre klieštinové skľučovadlo, výkyvné klieštinové skľučovadlo a adaptér závitového vrtania. M10 (DIN 371)

Ø mm	Štvorhran mm	Objednávacie číslo	Cena EUR bez DPH	Cena EUR s DPH
10	8	6 32 06 079 00 3	22,47	26,96

**Upínacie klieštiny**

pre klieštinové skľučovadlo, výkyvné klieštinové skľučovadlo a adaptér závitového vrtania. M12 (DIN 357, DIN 371, DIN 376)

Ø mm	Štvorhran mm	Objednávacie číslo	Cena EUR bez DPH	Cena EUR s DPH
9	7	6 32 06 075 00 4	23,13	27,76

**Čelústové skľučovadlo (BF)**

na priame upnutie stopky závitníka 2,0 - 8,1 mm pomocou kľúča

Objednávacie číslo	Cena EUR bez DPH	Cena EUR s DPH
6 32 06 019 00 9	84,82	101,78

**Výkyvné čelústové skľučovadlo (PBF)**

na priame upnutie stopky závitníka 2,0 - 8,1 mm pomocou kľúča

Objednávacie číslo	Cena EUR bez DPH	Cena EUR s DPH
6 32 06 041 00 8	125,20	150,24

**Vyrážací klin**

pre skľučovadlá s upínaním do B 12, dĺžka 125 mm, balenie po 2 kusoch

Upínanie	Dĺžka mm	Objednávacie číslo	Cena EUR bez DPH	Cena EUR s DPH
B 12	125	6 33 05 009 01 3	28,13	33,76

**Hĺbkový doraz**

Objednávacie číslo	Cena EUR bez DPH	Cena EUR s DPH
3 21 27 005 00 6	5,54	6,65

**Pasta na rezanie**

Mazivo na opracovanie plechu.

Objednávacie číslo	Cena EUR bez DPH	Cena EUR s DPH
3 21 32 020 12 9	13,67	16,40

Príslušenstvo GWP 10**Závesné zariadenie**

k zaveseniu na vyvažovač vodorovne a zvisle

Objednávacie číslo	Cena EUR bez DPH	Cena EUR s DPH
3 21 25 050 00 7	9,87	11,84



Spoločné skrutkovanie: To je program skrutkovačov FEIN.

S extrémnou spoľahlivosťou a špeciálnym prispôbením na predpokladané použitie, sortiment skrutkovačov FEIN umožňuje prvotriedne pracovné výsledky a optimálnu kvalitu skrutkových spojov – aj v najtvrdších podmienkach. V priemyselnej sériovej výrobe, ako je kovovýroba alebo vnútorná výstavba a renovácia. Príkladná ergonómia ako aj mimoriadne nízka hmotnosť sú ďalšie podstatné výhody, ktoré umožňujú profesionálnu, efektívnu a súčasne energiu šetriacu prácu. Deň po dni a počas mnohých ďalších rokov.



Akumulátorové vŕtacie skrutkovače **Strana 20**

Optimálna kombinácia flexibility, sily a spoľahlivosti. Na vŕtanie, závitové vŕtanie a skrutkovanie v kove.

Akumulátorový príklepový skrutkovač **Strana 26**

Neporovnateľne efektívne a stále spoľahlivé. Mnohostranne použiteľné a trvalo zaťažiteľné.

FEIN AccuTec **Strana v 30**

Presné akumulátorové skrutkovače s dlhou životnosťou pre mäkké a tvrdé skrutkové spojenia v priemyselnej sériovej výrobe.

Skrutkovač do kovu **Strana 37**

Pre bezpečné, bezchybné spracovanie samorezných a závitorezných skrutiek v pokrývačstve a výstavbe fasád ako aj v oblastiach montáže vykurovania, klimatizácie a ventilácie.

Skrutkovače na suchú výstavbu **Strana 39**

Špecialisti pre suchú a vnútornú výstavbu. Ľahké, ergonomické, kompaktné pre optimálne výsledky skrutkovania.



	ASCM 18 QM	ASCM 18 QM Select	Profesionálna súprava ASCM 18 QM závitov	ABS 18 QC	ABS 18 Q Select	Profesionálna súprava ABS 18 QC závitov	ASB 18 QC	
	4-chodový vrtací skrutkovač s adaptérom a s bezkefovým motorom a rozhraním QuickIN MAX. Výkon pre vrtanie a závitové vrtanie bez kompromisov do 12 mm a vrtanie s vrtáčkou na diery z tvrdého kovu.		4-stupňový akumulátorový vrtací skrutkovač s bezkefovým motorom, rozhraním QuickIN MAX a rozsiahlym príslušenstvom na vrtanie, závitové vrtanie a skrutkovanie do kovu.	2-stupňový akumulátorový vrtací skrutkovač s bezkefovým motorom a rozhraním QuickIN. Ideálne pre vrtanie a závitové vrtanie do 10 mm.		2-stupňový akumulátorový vrtací skrutkovač s bezkefovým motorom, rozhraním QuickIN a rozsiahlym príslušenstvom na vrtanie, závitové vrtanie a skrutkovanie do kovu.	2-stupňový akumulátorový vrtací skrutkovač s bezkefovým motorom a rozhraním QuickIN. Perfektná pre vrtanie do 10 mm do kovu, kameňa a muriva.	
EAN 4014586...	... 887456	... 887340	... 887333	... 887159	... 887203	... 887197	... 887210	
Strana	22	22	22	22	22	22	22	
Technické údaje	Napätie akumulátora	18 V	18 V	18 V	18 V	18 V	18 V	
	Kapacita akumulátora	5 Ah		5 Ah	2,5 Ah		2,5 Ah	
	Kompatibilita akumulátora	Li-Ion/ HighPower Li-Ion	Li-Ion/ HighPower Li-Ion	Li-Ion/ HighPower Li-Ion	Li-Ion/ HighPower Li-Ion	Li-Ion/ HighPower Li-Ion	Li-Ion/ HighPower Li-Ion	Li-Ion/ HighPower Li-Ion
	Rozhranie akumulátora	18 V	18 V	18 V	MultiVolt	MultiVolt	MultiVolt	MultiVolt
	Motor	bezuhlíková	bezuhlíková	bezuhlíková	bezuhlíková	bezuhlíková	bezuhlíková	bezuhlíková
	Prevodovka	4-stupňový	4-stupňový	4-stupňový	2-stupňový	2-stupňový	2-stupňový	2-stupňový
	Rozhranie	QuickIN MAX	QuickIN MAX	QuickIN MAX	QuickIN	QuickIN	QuickIN	QuickIN
	Frekvencia príklepu							7 360 / 32 000 1/min
	Max. krútiaci moment (tvrdý/mäkký spoj)	90 / 45 Nm	90 / 45 Nm	90 / 45 Nm	60 / 32 Nm	60 / 32 Nm	60 / 32 Nm	60 / 32 Nm
	Stupne krútiaceho momentu	15 + 1	15 + 1	15 + 1	22 + 1	22 + 1	22 + 1	22 + 1
	vrtania do ocele Ø	25 mm	25 mm	25 mm	13 mm	13 mm	13 mm	13 mm
	vrtania v dreve Ø	50 mm	50 mm	50 mm	50 mm	50 mm	50 mm	50 mm
	vrtania do kameňa Ø							13 mm
	Rezanie závitov	M 12	M 12	M 12	M 10	M 10	M 10	M 10
Hmotnosť s akumulátorom:	2,20 kg		2,20 kg	1,70 kg		1,70 kg	1,80 kg	
Hmotnosť bez akumulátora	1,50 kg	1,50 kg	1,50 kg	1,30 kg	1,30 kg	1,30 kg	1,30 kg	
Odnímateľné skľučovadlo	●	●	●	●	●	●	●	

● obsahuje - štandardná výbava

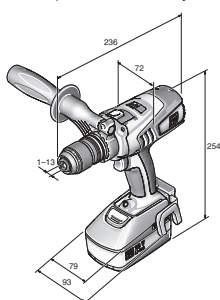

ASCM 18 QM

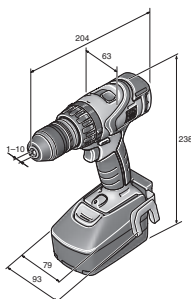

ABS 18 QC

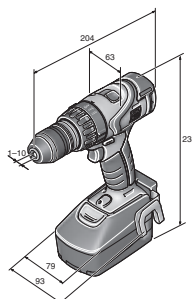

ASB 18 QC

	ASB 18 Q Select	Profesionálna súprava ASB 18 QC závitov	ASCM 12 QC	ASCM 12 Q Select	Profesionálna súprava ASCM 12 QC závitov	ABSU 12 C	ABSU 12 Select	ABSU 12 W4C	ABSU 12 W4 Select
		2-stupňový akumulátorový vrtací skrutkovač s bezkefovým motorom, rozhraním QuickIN a rozsiahlym príslušenstvom na vrtanie, závitové vrtanie a skrutkovanie do kovu.	4-stupňový akumulátorový vrtací skrutkovač s bezkefovým motorom a rozhraním QuickIN. Ideálne pre vrtanie a závitové vrtanie do 8 mm a skrutkovanie.		4-stupňový akumulátorový vrtací skrutkovač s bezkefovým motorom, rozhraním QuickIN a rozsiahlym príslušenstvom na vrtanie, závitové vrtanie a skrutkovanie do kovu.	2-stupňový akumulátorový vrtací skrutkovač s plnokovovým sklúčovadlom. Perfektná pre univerzálne vrtacie a skrutkovacie práce do 6 mm.		2-stupňový akumulátorový skrutkovač s 1/4" upnutím nástroja. Silný krútiaci moment pre skrutkovanie do 6 x 200 mm.	
	... 887265	... 887258	... 881447	... 885698	... 886961	... 881485	... 885568	... 881539	... 885575
	23	23	23	23	23	23	23	24	24
	18 V	18 V	12 V	12 V	12 V	12 V	12 V	12 V	12 V
		2,5 Ah	2,5 Ah		2,5 Ah	2,5 Ah		2,5 Ah	
	Li-Ion/ HighPower Li-Ion	Li-Ion/ HighPower Li-Ion	Li-Ion	Li-Ion	Li-Ion	Li-Ion	Li-Ion	Li-Ion	Li-Ion
	MultiVolt	MultiVolt	12 V	12 V	12 V	12 V	12 V	12 V	12 V
	bezuhlíková	bezuhlíková	bezuhlíková	bezuhlíková	bezuhlíková	2-pól. DC	2-pól. DC	2-pól. DC	2-pól. DC
	2-stupňový	2-stupňový	4-stupňový	4-stupňový	4-stupňový	2-stupňový	2-stupňový	2-stupňový	2-stupňový
	QuickIN	QuickIN	QuickIN	QuickIN	QuickIN				
	7 360 / 32 000 1/min	7 360 / 32 000 1/min							
	60 / 32 Nm	60 / 32 Nm	40 / 20 Nm	40 / 20 Nm	40 / 20 Nm	20 / 14 Nm	20 / 14 Nm	20 / 14 Nm	20 / 14 Nm
	22 + 1	22 + 1	20 + 1	20 + 1	20 + 1	17 + 1	17 + 1	17 + 1	17 + 1
	13 mm	13 mm	13 mm	13 mm	13 mm	10 mm	10 mm		
	50 mm	50 mm	40 mm	40 mm	40 mm	30 mm	30 mm		
	13 mm	13 mm							
	M 10	M 10	M 8	M 8	M 8	M 6	M 6		
		1,80 kg	1,30 kg		1,30 kg	1,20 kg		1,10 kg	
	1,30 kg	1,30 kg	1,10 kg	1,10 kg	1,10 kg	1,00 kg	1,00 kg	0,80 kg	0,80 kg
	●	●	●	●	●				



Model	Objednávacie číslo	EAN	PK	Cena EUR bez DPH	Cena EUR s DPH
ASCM 18 QM	7 116 11 61 00 0	4014586887456	18	489,50	587,40

V cene:

2 akumulátorové bloky (Li-Ion), 1 rýchlonabíjačka ALG 50, 1 QuickIN skľučovadlo (120 Nm), 1 spona na opasok, 1 zásobník bitov, 1 prídavná rukoväť, 1 plastový kufrík na náradie

Príslušenstvo viď strana 24

FEIN SELECT⁺



Model	Objednávacie číslo	EAN	PK	Cena EUR bez DPH	Cena EUR s DPH
ASCM 18 QM Select	7 116 11 64 00 0	4014586887340	18	249,00	298,80

V cene:

1 QuickIN skľučovadlo (120 Nm), 1 spona na opasok, 1 zásobník bitov, 1 prídavná rukoväť, 1 plastový kufrík na náradie

Príslušenstvo viď strana 24



Model	Objednávacie číslo	EAN	PK	Cena EUR bez DPH	Cena EUR s DPH
Profesionálna súprava ASCM 18 QM závitov	7 116 11 63 00 0	4014586887333	18	589,50	707,40

V cene:

2 akumulátorové bloky (Li-Ion), 1 rýchlonabíjačka ALG 50, 1 QuickIN skľučovadlo (120 Nm), 1 spona na opasok, 1 zásobník bitov, 1 prídavná rukoväť, 1 plastový kufrík na náradie, 1 QuickIN bitové držadlo (1/4"), 1 QuickIN závitový adaptér s 2 upínacími kliešťami, 1 QuickIN adaptér nárazovej nástrčky (1/2")

Príslušenstvo viď strana 24



Model	Objednávacie číslo	EAN	PK	Cena EUR bez DPH	Cena EUR s DPH
ABS 18 QC	7 113 22 62 00 0	4014586887159	18	388,50	466,20

V cene:

2 akumulátorové bloky (Li-Ion), 1 rýchlonabíjačka ALG 50, 1 QuickIN skľučovadlo (120 Nm), 1 spona na opasok, 1 zásobník bitov, 1 plastový kufrík na náradie

Príslušenstvo viď strana 24

FEIN SELECT⁺



Model	Objednávacie číslo	EAN	PK	Cena EUR bez DPH	Cena EUR s DPH
ABS 18 Q Select	7 113 22 64 00 0	4014586887203	18	209,00	250,80

V cene:

1 QuickIN skľučovadlo (120 Nm), 1 spona na opasok, 1 zásobník bitov, 1 plastový kufrík na náradie

Príslušenstvo viď strana 24



Model	Objednávacie číslo	EAN	PK	Cena EUR bez DPH	Cena EUR s DPH
Profesionálna súprava ABS 18 QC závitov	7 113 22 63 00 0	4014586887197	18	488,50	586,20

V cene:

2 akumulátorové bloky (Li-Ion), 1 rýchlonabíjačka ALG 50, 1 QuickIN skľučovadlo (120 Nm), 1 spona na opasok, 1 zásobník bitov, 1 plastový kufrík na náradie, 1 QuickIN bitové držadlo (1/4"), 1 QuickIN závitový adaptér s 2 upínacími kliešťami, 1 QuickIN adaptér nárazovej nástrčky (1/2")

Príslušenstvo viď strana 24



Model	Objednávacie číslo	EAN	PK	Cena EUR bez DPH	Cena EUR s DPH
ASB 18 QC	7 113 23 62 00 0	4014586887210	18	408,50	490,20

V cene:

2 akumulátorové bloky (Li-Ion), 1 rýchlonabíjačka ALG 50, 1 QuickIN skľučovadlo (120 Nm), 1 spona na opasok, 1 zásobník bitov, 1 plastový kufrík na náradie

Príslušenstvo viď strana 24

FEIN SELECT⁺

Model	Objednávacie číslo	EAN	PK	Cena EUR bez DPH	Cena EUR s DPH
ASB 18 Q Select	7 113 23 64 00 0	4014586887265	18	229,00	274,80

V cene:

1 QuickIN skľučovadlo (120 Nm), 1 spona na opasok, 1 zásobník bitov, 1 plastový kufřík na náradie

Príslušenstvo viď strana 24



Model	Objednávacie číslo	EAN	PK	Cena EUR bez DPH	Cena EUR s DPH
Profesionálna súprava ASB 18 QC závitov	7 113 23 63 00 0	4014586887258	18	508,50	610,20

V cene:

2 akumulátorové bloky (Li-Ion), 1 rýchlonabíjačka ALG 50, 1 QuickIN skľučovadlo (120 Nm), 1 spona na opasok, 1 zásobník bitov, 1 plastový kufřík na náradie, 1 QuickIN bitové držadlo (1/4"), 1 QuickIN závitový adaptér s 2 upínacími kliešťami, 1 QuickIN adaptér nárazovej nástrčky (1/2")

Príslušenstvo viď strana 24



Model	Objednávacie číslo	EAN	PK	Cena EUR bez DPH	Cena EUR s DPH
ASCM 12 QC	7 116 10 61 00 0	4014586881447	18	263,00	315,60

V cene:

2 akumulátorové bloky (Li-Ion), 1 rýchlonabíjačka ALG 50, 1 QuickIN skľučovadlo (60 Nm), 1 spona na opasok, 1 zásobník bitov, 1 plastový kufřík na náradie

Príslušenstvo viď strana 24

FEIN SELECT⁺

Model	Objednávacie číslo	EAN	PK	Cena EUR bez DPH	Cena EUR s DPH
ASCM 12 Q Select	7 116 10 64 00 0	4014586885698	18	164,50	197,40

V cene:

1 QuickIN skľučovadlo (60 Nm), 1 spona na opasok, 1 zásobník bitov, 1 plastový kufřík na náradie

Príslušenstvo viď strana 24



Model	Objednávacie číslo	EAN	PK	Cena EUR bez DPH	Cena EUR s DPH
Profesionálna súprava ASCM 12 QC závitov	7 116 10 62 00 0	4014586886961	18	363,00	435,60

V cene:

2 akumulátorové bloky (Li-Ion), 1 rýchlonabíjačka ALG 50, 1 QuickIN skľučovadlo (60 Nm), 1 spona na opasok, 1 zásobník bitov, 1 plastový kufřík na náradie, 1 QuickIN bitové držadlo (1/4"), 1 QuickIN závitový adaptér s 2 upínacími kliešťami, 1 QuickIN adaptér nárazovej nástrčky (1/2")

Príslušenstvo viď strana 24



Model	Objednávacie číslo	EAN	PK	Cena EUR bez DPH	Cena EUR s DPH
ABSU 12 C	7 113 20 61 00 0	4014586881485	18	176,50	211,80

V cene:

2 akumulátorové bloky (Li-Ion), 1 rýchlonabíjačka ALG 50, 1 spona na opasok, 1 zásobník bitov, 1 plastový kufřík na náradie

Príslušenstvo viď strana 24

FEIN SELECT⁺

Model	Objednávacie číslo	EAN	PK	Cena EUR bez DPH	Cena EUR s DPH
ABSU 12 Select	7 113 20 64 00 0	4014586885568	18	78,00	93,60

V cene:

1 spona na opasok, 1 zásobník bitov, 1 plastový kufřík na náradie

Príslušenstvo viď strana 24



Model	Objednávacie číslo	EAN	PK	Cena EUR bez DPH	Cena EUR s DPH
ABSU 12 W4C	7 113 21 61 00 0	4014586881539	18	171,50	205,80

V cene:
2 akumulátorové bloky (Li-Ion), 1 rýchlonabíjačka ALG 50, 1 spona na opasok, 1 zásobník bitov, 1 plastový kufřík na náradie
Príslušenstvo viď strana 24

FEIN SELECT⁺



Model	Objednávacie číslo	EAN	PK	Cena EUR bez DPH	Cena EUR s DPH
ABSU 12 W4 Select	7 113 21 64 00 0	4014586885575	18	73,00	87,60

V cene:
1 spona na opasok, 1 zásobník bitov, 1 plastový kufřík na náradie
Príslušenstvo viď strana 24

Akumulátorové vrtacie skrutkovače

Ďalšie príslušenstvo



Akumulátorová LED lampa ALED 12-18 V
Kompaktná a dlhotrvajúca akumulátorová LED lampa s otočnou hlavou. Kompatibilný so všetkými 12/14/18 V lítium-iónovými akumulátormi FEIN, vrátane háčika na zavesenie lampy. S extrémne nízkou hmotnosťou 130 g a vysokou svietivosťou 900 luxov. Teplota chromatickosti zodpovedá dennému svetlu. Možnosť nastavenia 2 stupňov svetlosti.

Objednávacie číslo	Cena EUR bez DPH	Cena EUR s DPH
9 26 04 200 02 0	50,85	61,02



Kufor na náradie
Plast, vnútorné rozmery: 470 x 275 x 116 mm

Objednávacie číslo	Cena EUR bez DPH	Cena EUR s DPH
3 39 01 118 01 0	40,95	49,14



Kufor na náradie
vhodný pre ABSU 12, ASCD 12, ASCM 12

Objednávacie číslo	Cena EUR bez DPH	Cena EUR s DPH
3 39 01 160 01 0	22,51	27,01



Plastová krabička
Vložka do kufru s uzatvárateľným vekom na malé diely a príslušenstvo, ku kufru na náradie 3 39 01 118 01 0, max 5 ks/kufor.

Objednávacie číslo	Cena EUR bez DPH	Cena EUR s DPH
3 39 01 119 00 0	4,03	4,84



Rýchlonabíjačka ALG 50
Pre všetky lítium-iónové akumulátory FEIN.
Doba nabíjania od 35 min.

Objednávacie číslo	Cena EUR bez DPH	Cena EUR s DPH
9 26 04 129 01 0	39,50	47,40



Rýchlonabíjačka ALG 30
Pre NiCd a lítium-iónové akumulátory FEIN.
Doba nabíjania od 25 min.

Objednávacie číslo	Cena EUR bez DPH	Cena EUR s DPH
9 26 04 096 01 0	138,31	165,97



Držiak skrutkovačích nastavčov s 1/4" šesťhrannou upínacou stopkou
Výstup 1/4" - vnútorný šesťhran
držiak skrutkovačích nastavčov s rýchloupínaním

Ø mm	L mm	Objednávacie číslo	Cena EUR bez DPH	Cena EUR s DPH
15	51	6 05 10 011 00 9	18,47	22,16

Batéria 18 V



Akumulátorový blok
Lítium-iónový akumulátor s ukazovateľom stavu nabitia a FEIN SafetyCell Technology. Chráni akumulátor a stroj pred preťažením, prehriatím a hĺbkovým vybíjaním. Možnosť použitia pri všetkých 18 V akumulátorových nástrojoch FEIN.

Napätie V	Kapacita Ah	Objednávacie číslo	Cena EUR bez DPH	Cena EUR s DPH
18	5	9 26 04 173 02 0	100,50	120,60
18	2,5	9 26 04 171 02 0	70,00	84,00

FEIN Select⁺



Štartovacia súprava akumulátorov
2 Li-Ion akumulátory s rýchlonabíjačkou ALG 50.

Napätie V	Kapacita Ah	Objednávacie číslo	Cena EUR bez DPH	Cena EUR s DPH
18	5	9 26 04 300 03 0	240,50	288,60
18	2,5	9 26 04 300 04 0	179,50	215,40



Akumulátor 12 V



Akumulátorový blok

Lítium-iónový akumulátor s ukazovateľom stavu nabitia a FEIN SafetyCell Technology. Chráni akumulátor a stroj pred preťažením, prehriatím a hlbkovým vybíjaním. Možnosť použitia na všetkých FEIN 12 V akumulátorových nástrojoch a 18 V akumulátorových nástrojoch s rozhraním MultiVolt.

Napätie V	Kapacita Ah	Objednávacie číslo	Cena EUR bez DPH	Cena EUR s DPH
12	2,5	9 26 04 168 02 0	29,50	35,40

FEIN Select⁺

Štartovacia súprava akumulátorov

2 Li-Ion akumulátory s rýchlonabíjačkou ALG 50.

Napätie V	Kapacita Ah	Objednávacie číslo	Cena EUR bez DPH	Cena EUR s DPH
12	2,5	9 26 04 250 01 0	98,50	118,20

Ostatné príslušenstvo



Skľučovadlo

Malé celokovové skľučovadlo od spoločnosti Röhm, maximálny krútiaci moment 60 Nm. Kompatibilný so všetkými akumulátorovými skrutkovačkami FEIN s rozhraním QuickIN/QuickIN MAX.

Rozhranie	Objednávacie číslo	Cena EUR bez DPH	Cena EUR s DPH
QuickIN	6 32 08 002 01 0	31,46	37,75



Skľučovadlo

Celokovové skľučovadlo od spoločnosti Röhm s upínacími čelustami osadenými s tvrdým kovom a vysokými upínacími silami. Bit skrutkovača môže zostať v hncom hriadele, skľučovadlo sa posúva po bite. Maximálny krútiaci moment 120 Nm. Kompatibilný so všetkými akumulátorovými skrutkovačkami FEIN s rozhraním QuickIN/QuickIN MAX.

Rozhranie	Objednávacie číslo	Cena EUR bez DPH	Cena EUR s DPH
QuickIN	6 32 08 005 01 0	42,48	50,98



Držiak skrutkovacích hrotov

1/4" bitové držadlo s praktickou obsluhou na jednu ruku a silným neodymovým magnetom. Vďaka používaniu držadla bude skrutkovač ľahší a kratší. Kompatibilný so všetkými akumulátorovými skrutkovačkami FEIN s rozhraním QuickIN/QuickIN MAX.

Rozhranie	Objednávacie číslo	Cena EUR bez DPH	Cena EUR s DPH
QuickIN	6 05 10 222 01 0	31,58	37,90



Nástrčkový adaptér

Nástrčkový adaptér na upnutie matíc s 1/2" v štvorhrannom upnutí. Kompatibilný so všetkými akumulátorovými skrutkovačkami FEIN s rozhraním QuickIN/QuickIN MAX.

Rozhranie	Objednávacie číslo	Cena EUR bez DPH	Cena EUR s DPH
QuickIN	6 42 03 002 01 0	31,58	37,90



Adaptér závitového vrtania

Adaptér závitového vrtania s 2 upínacími klieštinami na priemer násady 4,5 a 6 mm na rezanie pre závitové veľkosti M4/M5/M6/M8. Spoločlivé držanie závitníka na štvorhrane, čím sa zamedzuje preklznutiu. Kompatibilný so všetkými akumulátorovými skrutkovačkami FEIN s rozhraním QuickIN/QuickIN MAX.

Rozhranie	Objednávacie číslo	Cena EUR bez DPH	Cena EUR s DPH
QuickIN	6 42 03 003 01 0	75,16	90,19



Adaptér závitového vrtania

Spoločlivé držanie závitníka na štvorhrane, čím sa zamedzuje preklznutiu. Kompatibilný so všetkými upínacími klieštinami FEIN a so všetkými akumulátorovými skrutkovačkami FEIN s rozhraním QuickIN/QuickIN MAX.

Rozhranie	Objednávacie číslo	Cena EUR bez DPH	Cena EUR s DPH
QuickIN	6 42 03 003 02 0	29,40	35,28



Upínacie klieštiny

pre klieštinové skľučovadlo, výkyvné klieštinové skľučovadlo a adaptér závitového vrtania. M2 (DIN 352, DIN 371), M4 (DIN 357, DIN 376)

Ø mm	Štvorhran mm	Objednávacie číslo	Cena EUR bez DPH	Cena EUR s DPH
2,8	2,1	6 32 06 077 00 1	23,13	27,76



Upínacie klieštiny

pre klieštinové skľučovadlo, výkyvné klieštinové skľučovadlo a adaptér závitového vrtania. M3 (DIN 352, DIN 371), M5 (DIN 357, DIN 376)

Ø mm	Štvorhran mm	Objednávacie číslo	Cena EUR bez DPH	Cena EUR s DPH
3,5	2,7	6 32 06 064 00 1	23,13	27,76



Upínacie klieštiny

pre klieštinové skľučovadlo, výkyvné klieštinové skľučovadlo a adaptér závitového vrtania. M4 (DIN 352, DIN 371), M6 (DIN 357, DIN 376)

Ø mm	Štvorhran mm	Objednávacie číslo	Cena EUR bez DPH	Cena EUR s DPH
4,5	3,4	6 32 06 065 00 5	23,13	27,76



Upínacie klieštiny

pre klieštinové skľučovadlo, výkyvné klieštinové skľučovadlo a adaptér závitového vrtania. M5 (DIN 352, DIN 371), M6 (DIN 352), M7 (DIN 352), M8 (DIN 352, DIN 357, DIN 376)

Ø mm	Štvorhran mm	Objednávacie číslo	Cena EUR bez DPH	Cena EUR s DPH
6	4,9	6 32 06 066 00 8	23,13	27,76



Upínacie klieštiny

pre klieštinové skľučovadlo, výkyvné klieštinové skľučovadlo a adaptér závitového vrtania. M7 (DIN 371), M9 (DIN 352) M 10 (DIN 352, DIN 357, DIN 376)

Ø mm	Štvorhran mm	Objednávacie číslo	Cena EUR bez DPH	Cena EUR s DPH
7	5,5	6 32 06 070 00 6	23,13	27,76



Upínacie klieštiny

pre klieštinové skľučovadlo, výkyvné klieštinové skľučovadlo a adaptér závitového vrtania. M8 (DIN 371), M11 (DIN 352)

Ø mm	Štvorhran mm	Objednávacie číslo	Cena EUR bez DPH	Cena EUR s DPH
8	6,2	6 32 06 078 00 9	23,13	27,76



Upínacie klieštiny

pre klieštinové skľučovadlo, výkyvné klieštinové skľučovadlo a adaptér závitového vrtania. M12 (DIN 357, DIN 371, DIN 376)

Ø mm	Štvorhran mm	Objednávacie číslo	Cena EUR bez DPH	Cena EUR s DPH
9	7	6 32 06 075 00 4	23,13	27,76



Upínacie klieštiny

pre klieštinové skľučovadlo, výkyvné klieštinové skľučovadlo a adaptér závitového vrtania. M10 (DIN 371)

Ø mm	Štvorhran mm	Objednávacie číslo	Cena EUR bez DPH	Cena EUR s DPH
10	8	6 32 06 079 00 3	22,47	26,96



	ASCD 18-300 W2	ASCD 18-300 W2 Select	ASCD 18-200 W4	ASCD 18-200 W4 Select	ASCD 12-150 W8C	
	Akumulátorová príklepová vŕtačka s bezkefovým motorom a nastavením krútiaceho momentu v 6 krokoch. Pre metrické zaskrutkovanie do M18.		Príklepová vŕtačka s bezkefovým motorom a nastavením krútiaceho momentu v 6 krokoch. Pre univerzálne zaskrutkovanie vrát. skrutkovačov na samorezné skrutky.		Akumulátorová príklepová vŕtačka s bezkefovým motorom a nastavením krútiaceho momentu v 6 krokoch. Pre metrické zaskrutkovanie do M14.	
EAN 4014586...	... 887418	... 887425	... 887432	... 887449	... 887371	
Strana	28	28	28	28	28	
Technické údaje	Napätie akumulátora	18 V	18 V	18 V	18 V	12 V
	Kapacita akumulátora	5 Ah		5 Ah		2,5 Ah
	Kompatibilita akumulátora	Li-Ion/HighPower Li-Ion	Li-Ion/HighPower Li-Ion	Li-Ion/HighPower Li-Ion	Li-Ion/HighPower Li-Ion	Li-Ion
	Rozhranie akumulátora	MultiVolt	MultiVolt	MultiVolt	MultiVolt	12 V
	Motor	bezuhlíková	bezuhlíková	bezuhlíková	bezuhlíková	bezuhlíková
	Počet otáčok volnobehu	0 - 1 700 1/min	0 - 1 700 1/min	0 - 1 500 1/min	0 - 1 500 1/min	0 - 1 800 1/min
	Frekvencia príklepu	0 - 3 400 1/min	0 - 3 400 1/min	0 - 3 000 1/min	0 - 3 000 1/min	0 - 3 600 1/min
	Max. uťahovací moment:	290 Nm	290 Nm	210 Nm	210 Nm	135 Nm
	Max. Ø metrických skrutiek	M18 (8.8)	M18 (8.8)			M14 (8.8)
	Skrutka Ø	8 x 300 mm	8 x 300 mm	8 x 200 mm	8 x 200 mm	8 x 100 mm
Hmotnosť s akumulátorom:	1,70 kg		1,70 kg		1,10 kg	
Hmotnosť bez akumulátora	1,00 kg	1,00 kg	1,00 kg	1,00 kg	0,85 kg	

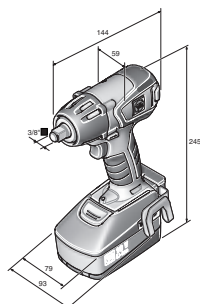

ASCD 18-300 W2

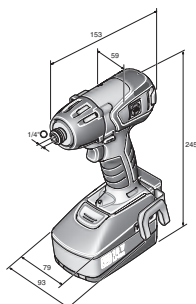

ASCD 18-200 W4

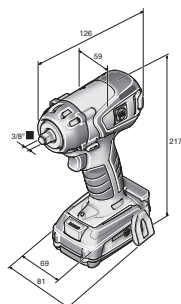

ASCD 12-150 W8

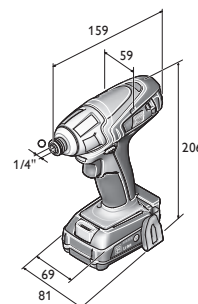

ASCD 12-100 W4C

	ASCD 12-150 W8 Select	ASCD 12-150 W4C	ASCD 12-150 W4 Select	ASCD 12-100 W4C	ASCD 12-100 W4 Select
		Prílepková vŕtačka s bezkefovým motorom a nastavením krútiaceho momentu v 6 krokoch. Pre univerzálne zaskrutkovanie vrát. skrutkovačov na samorezné skrutky.		Nástrčkové kľúče s akumulátorom s DC motorom. Pre univerzálne zaskrutkovanie.	
	... 887388	... 887395	... 887401	... 881560	... 885582
	28	28	28	29	29
	12 V	12 V	12 V	12 V	12 V
		2,5 Ah		2,5 Ah	
	Li-Ion	Li-Ion	Li-Ion	Li-Ion	Li-Ion
	12 V	12 V	12 V	12 V	12 V
	bezuhlíková	bezuhlíková	bezuhlíková	2-pól. DC	2-pól. DC
	0 - 1 800 1/min	0 - 1 700 1/min	0 - 1 700 1/min	0 - 2 700 1/min	0 - 2 700 1/min
	0 - 3 600 1/min	0 - 3 400 1/min	0 - 3 400 1/min	0 - 3 450 1/min	0 - 3 450 1/min
	135 Nm	135 Nm	135 Nm	100 Nm	100 Nm
	M14 (8.8)				
	8 x 100 mm	8 x 100 mm	8 x 100 mm	8 x 80 mm	8 x 80 mm
		1,10 kg		1,10 kg	
	0,85 kg	0,85 kg	0,85 kg	0,90 kg	0,90 kg

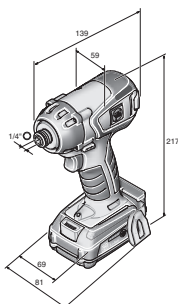

ASCD 12-150 W4



Model	Objednávacie číslo	EAN	PK	Cena EUR bez DPH	Cena EUR s DPH
ASCD 18-300 W2	7 115 06 61 00 0	4014586887418	18	489,50	587,40

V cene:
2 akumulátorové bloky (Li-Ion), 1 rýchlonabíjačka ALG 50, 1 spona na opasok, 1 zásobník bitov, 1 plastový kufrík na náradie
Príslušenstvo viď strana 29

FEIN SELECT⁺



Model	Objednávacie číslo	EAN	PK	Cena EUR bez DPH	Cena EUR s DPH
ASCD 18-300 W2 Select	7 115 06 64 00 0	4014586887425	18	249,00	298,80

V cene:
1 spona na opasok, 1 zásobník bitov, 1 plastový kufrík na náradie
Príslušenstvo viď strana 29



Model	Objednávacie číslo	EAN	PK	Cena EUR bez DPH	Cena EUR s DPH
ASCD 18-200 W4	7 115 07 61 00 0	4014586887432	18	479,50	575,40

V cene:
2 akumulátorové bloky (Li-Ion), 1 rýchlonabíjačka ALG 50, 1 spona na opasok, 1 zásobník bitov, 1 plastový kufrík na náradie
Príslušenstvo viď strana 29

FEIN SELECT⁺



Model	Objednávacie číslo	EAN	PK	Cena EUR bez DPH	Cena EUR s DPH
ASCD 18-200 W4 Select	7 115 07 64 00 0	4014586887449	18	239,00	286,80

V cene:
1 spona na opasok, 1 zásobník bitov, 1 plastový kufrík na náradie
Príslušenstvo viď strana 29



Model	Objednávacie číslo	EAN	PK	Cena EUR bez DPH	Cena EUR s DPH
ASCD 12-150 W8C	7 115 04 61 00 0	4014586887371	18	260,50	312,60

V cene:
2 akumulátorové bloky (Li-Ion), 1 rýchlonabíjačka ALG 50, 1 spona na opasok, 1 zásobník bitov, 1 plastový kufrík na náradie
Príslušenstvo viď strana 29

FEIN SELECT⁺



Model	Objednávacie číslo	EAN	PK	Cena EUR bez DPH	Cena EUR s DPH
ASCD 12-150 W8 Select	7 115 04 64 00 0	4014586887388	18	162,00	194,40

V cene:
1 spona na opasok, 1 zásobník bitov, 1 plastový kufrík na náradie
Príslušenstvo viď strana 29



Model	Objednávacie číslo	EAN	PK	Cena EUR bez DPH	Cena EUR s DPH
ASCD 12-150 W4C	7 115 05 61 00 0	4014586887395	18	250,50	300,60

V cene:
2 akumulátorové bloky (Li-Ion), 1 rýchlonabíjačka ALG 50, 1 spona na opasok, 1 zásobník bitov, 1 plastový kufrík na náradie
Príslušenstvo viď strana 29

FEIN SELECT⁺



Model	Objednávacie číslo	EAN	PK	Cena EUR bez DPH	Cena EUR s DPH
ASCD 12-150 W4 Select	7 115 05 64 00 0	4014586887401	18	152,00	182,40

V cene:
1 spona na opasok, 1 zásobník bitov, 1 plastový kufrík na náradie
Príslušenstvo viď strana 29



Model	Objednávacie číslo	EAN	PK	Cena EUR bez DPH	Cena EUR s DPH
ASCD 12-100 W4C	7 115 03 61 00 0	4014586881560	18	222,00	266,40

V cene:

2 akumulátorové bloky (Li-Ion), 1 rýchlonabíjačka ALG 50, 1 spona na opasok, 1 zásobník bitov, 1 plastový kufrík na náradie

Príslušenstvo viď strana 29

FEIN SELECT⁺

Model	Objednávacie číslo	EAN	PK	Cena EUR bez DPH	Cena EUR s DPH
ASCD 12-100 W4 Select	7 115 03 64 00 0	4014586885582	18	124,00	148,80

V cene:

1 spona na opasok, 1 zásobník bitov, 1 plastový kufrík na náradie

Príslušenstvo viď strana 29

Akumulátorový príklepový skrutkovač

Ďalšie príslušenstvo

**Akumulátorová LED lampa ALED 12-18 V**

Kompaktná a dlhotrvajúca akumulátorová LED lampa s otočnou hlavou. Kompatibilný so všetkými 12/14/18 V lítium-iónovými akumulátormi FEIN, vrátane háčika na zavesenie lampy. S extrémne nízkou hmotnosťou 130 g a vysokou svietivosťou 900 luxov. Teplota chromatickosti zodpovedá dennému svetlu. Možnosť nastavenia 2 stupňov svetlosti.

Objednávacie číslo	Cena EUR bez DPH	Cena EUR s DPH
9 26 04 200 02 0	50,85	61,02

**Kufor na náradie**

Plast, vnútorné rozmery: 470 x 275 x 116 mm

Objednávacie číslo	Cena EUR bez DPH	Cena EUR s DPH
3 39 01 118 01 0	40,95	49,14

**Kufor na náradie**

vhodný pre ABSU 12, ASCD 12, ASCM 12

Objednávacie číslo	Cena EUR bez DPH	Cena EUR s DPH
3 39 01 160 01 0	22,51	27,01

**Plastová krabička**

Vložka do kufru s uzatvárateľným vekom na malé diely a príslušenstvo, ku kufru na náradie 3 39 01 118 01 0, max 5 ks/kufor.

Objednávacie číslo	Cena EUR bez DPH	Cena EUR s DPH
3 39 01 119 00 0	4,03	4,84

**Rýchlonabíjačka ALG 50**

Pre všetky lítium-iónové akumulátory FEIN. Doba nabíjania od 35 min.

Objednávacie číslo	Cena EUR bez DPH	Cena EUR s DPH
9 26 04 129 01 0	39,50	47,40

**Rýchlonabíjačka ALG 30**

Pre NiCd a lítium-iónové akumulátory FEIN. Doba nabíjania od 25 min.

Objednávacie číslo	Cena EUR bez DPH	Cena EUR s DPH
9 26 04 096 01 0	138,31	165,97

Batéria 18 V

**Akumulátorový blok**

Lítium-iónový akumulátor s ukazovateľom stavu nabitia a FEIN SafetyCell Technology. Chráni akumulátor a stroj pred preťažením, prehriatím a hĺbkovým vybíjaním. Možnosť použitia pri všetkých 18 V akumulátorových nástrojoch FEIN.

Napätie V	Kapacita Ah	Objednávacie číslo	Cena EUR bez DPH	Cena EUR s DPH
18	5	9 26 04 173 02 0	100,50	120,60
18	2,5	9 26 04 171 02 0	70,00	84,00

**Štartovacia súprava akumulátorov**

2 Li-Ion akumulátory s rýchlonabíjačkou ALG 50.

Napätie V	Kapacita Ah	Objednávacie číslo	Cena EUR bez DPH	Cena EUR s DPH
18	5	9 26 04 300 03 0	240,50	288,60
18	2,5	9 26 04 300 04 0	179,50	215,40

Akumulátor 12 V

**Akumulátorový blok**

Lítium-iónový akumulátor s ukazovateľom stavu nabitia a FEIN SafetyCell Technology. Chráni akumulátor a stroj pred preťažením, prehriatím a hĺbkovým vybíjaním. Možnosť použitia na všetkých FEIN 12 V akumulátorových nástrojoch a 18 V akumulátorových nástrojoch s rozhraním MultiVolt.

Napätie V	Kapacita Ah	Objednávacie číslo	Cena EUR bez DPH	Cena EUR s DPH
12	2,5	9 26 04 168 02 0	29,50	35,40

**Štartovacia súprava akumulátorov**

2 Li-Ion akumulátory s rýchlonabíjačkou ALG 50.

Napätie V	Kapacita Ah	Objednávacie číslo	Cena EUR bez DPH	Cena EUR s DPH
12	2,5	9 26 04 250 01 0	98,50	118,20



	ASM 14-2	ASM 14-6	ASM 14-9	ASM 14-12	ASM 14-2 PC	ASM 14-6 PC	ASM 14-9 PC	ASM 14-12 PC
	Skrutkovač certifikovaný podľa ISO 5393, VDI/VDE 2647, hodnota CMK > 1,67 pri ± 10% (vzhľadom k 6 Sigma).				Programovateľný. skúšky schopný skrutkovač podľa ISO 5393, VDI/VDE 2647, hodnota CMK > 1,67 pri ± 10% (vzhľadom k 6 Sigma).			
EAN 4014586...	... 881294	... 876238	... 877211	... 877198	... 881317	... 874241	... 874258	... 874265
Strana	31	31	31	31	31	31	31	31
Technické údaje								
Napätie akumulátora	14,4 V	14,4 V	14,4 V	14,4 V	14,4 V	14,4 V	14,4 V	14,4 V
Rozsah krútiaceho momentu	0,5 - 2 Nm	1,2 - 6 Nm	2 - 9 Nm	3 - 12 Nm	0,5 - 2 Nm	1,2 - 6 Nm	2 - 9 Nm	3 - 12 Nm
Počet otáčok voľnobehu	350 1/min	600 1/min	600 1/min	500 1/min	50 - 700 1/min	50 - 950 1/min	50 - 700 1/min	50 - 700 1/min
Výstupný upínací štvorhan	1/4" Vnútorý šesťhran	1/4" Vnútorý šesťhran	1/4" Vnútorý šesťhran	1/4" Vnútorý šesťhran	1/4" Vnútorý šesťhran	1/4" Vnútorý šesťhran	1/4" Vnútorý šesťhran	1/4" Vnútorý šesťhran
Hmotnosť bez akumulátora	0,95 kg	0,95 kg	0,95 kg	0,95 kg	0,95 kg	0,95 kg	0,95 kg	0,95 kg

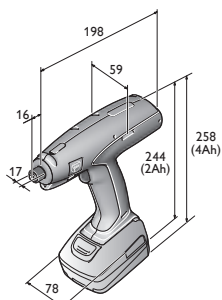

ASM 14-2 ASM 14-9
 ASM 14-2 PC ASM 14-9 PC
 ASM 14-6 ASM 14-12
 ASM 14-6 PC ASM 14-12 PC



Model	Objednávacie číslo	EAN	PK	Cena EUR bez DPH	Cena EUR s DPH
ASM 14-2	7 112 60 00 95 0	4014586881294	05	535,50	642,60

V cene:

Dodávka neobsahuje akumulátor, nabíjačku a kľúč na nastavenie krútiaceho momentu.

Príslušenstvo viď strana 35



Model	Objednávacie číslo	EAN	PK	Cena EUR bez DPH	Cena EUR s DPH
ASM 14-6	7 112 28 00 95 0	4014586876238	05	535,50	642,60

V cene:

Dodávka neobsahuje akumulátor, nabíjačku a kľúč na nastavenie krútiaceho momentu.

Príslušenstvo viď strana 35



Model	Objednávacie číslo	EAN	PK	Cena EUR bez DPH	Cena EUR s DPH
ASM 14-9	7 112 59 00 95 0	4014586877211	05	535,50	642,60

V cene:

Dodávka neobsahuje akumulátor, nabíjačku a kľúč na nastavenie krútiaceho momentu.

Príslušenstvo viď strana 35



Model	Objednávacie číslo	EAN	PK	Cena EUR bez DPH	Cena EUR s DPH
ASM 14-12	7 112 57 00 95 0	4014586877198	05	535,50	642,60

V cene:

Dodávka neobsahuje akumulátor, nabíjačku a kľúč na nastavenie krútiaceho momentu.

Príslušenstvo viď strana 35



Model	Objednávacie číslo	EAN	PK	Cena EUR bez DPH	Cena EUR s DPH
ASM 14-2 PC	7 112 61 00 95 0	4014586881317	05	681,45	817,74

V cene:

Dodávka neobsahuje akumulátor, nabíjačku a kľúč na nastavenie krútiaceho momentu.

Príslušenstvo viď strana 35



Model	Objednávacie číslo	EAN	PK	Cena EUR bez DPH	Cena EUR s DPH
ASM 14-6 PC	7 112 54 00 95 0	4014586874241	05	681,45	817,74

V cene:

Dodávka neobsahuje akumulátor, nabíjačku a kľúč na nastavenie krútiaceho momentu.

Príslušenstvo viď strana 35



Model	Objednávacie číslo	EAN	PK	Cena EUR bez DPH	Cena EUR s DPH
ASM 14-9 PC	7 112 55 00 95 0	4014586874258	05	681,45	817,74

V cene:

Dodávka neobsahuje akumulátor, nabíjačku a kľúč na nastavenie krútiaceho momentu.

Príslušenstvo viď strana 35



Model	Objednávacie číslo	EAN	PK	Cena EUR bez DPH	Cena EUR s DPH
ASM 14-12 PC	7 112 56 00 95 0	4014586874265	05	681,45	817,74

V cene:

Dodávka neobsahuje akumulátor, nabíjačku a kľúč na nastavenie krútiaceho momentu.

Príslušenstvo viď strana 35



		ASW 14-6 PC	ASW 14-14 PC	ASW 18-6	ASW 18-12	ASW 18-18
		Programovateľný, skúšky schopný skrutkovač podľa ISO 5393, VDI/VDE 2647, hodnota CMK > 1,67 pri ± 10% (vzhľadom k 6 Sigma).		Skrutkovač certifikovaný podľa ISO 5393, VDI/VDE 2647, hodnota CMK > 1,67 pri ± 10% (vzhľadom k 6 Sigma).		
EAN 4014586...		... 874210	... 874234	... 887906	... 887944	... 887982
Strana		34	34	34	34	34
Technické údaje	Napätie akumulátora	14,4 V	14,4 V	18 V	18 V	18 V
	Rozsah krútiaceho momentu	1,5 - 6 Nm	3 - 14 Nm	1,2 - 6 Nm	3 - 12 Nm	6 - 18 Nm
	Počet otáčok volnobehu	50 - 670 1/min	50 - 500 1/min	575 1/min	430 1/min	375 1/min
	Hmotnosť s uhlovou hlavou, bez akumulátora	1 kg	1 kg	1 kg	1 kg	1,2 kg

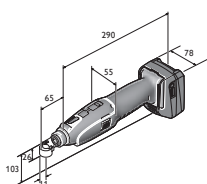

ASW 14-6
ASW 14-6 PC
ASW 14-10
ASW 14-10 PC
ASW 14-14
ASW 14-14 PC

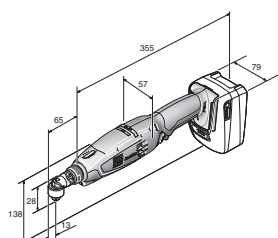

ASW 18-6

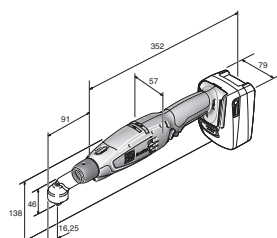

ASW 18-18 PC

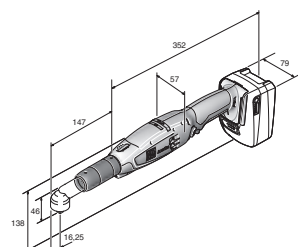

ASW 18-30 PC
ASW 18-45 PC

	ASW 18-6 PC	ASW 18-12 PC	ASW 18-18 PC	ASW 18-30 PC	ASW 18-45 PC	ASW 18-60 PC
Programovateľný, skúšky schopný skrutkovač podľa ISO 5393, VDI/VDE 2647, hodnota CMK > 1,67 pri ± 10% (vzhľadom k 6 Sigma).						
	... 887920	... 887968	... 888002	... 883830	... 883847	... 883854
	34	34	34	34	35	35
	18 V	18 V	18 V	18 V	18 V	18 V
	1,2 - 6 Nm	3 - 12 Nm	6 - 18 Nm	12 - 30 Nm	20 - 45 Nm	25 - 60 Nm
	100 - 1 340 1/min	75 - 1 020 1/min	65 - 900 1/min	30 - 420 1/min	25 - 310 1/min	20 - 230 1/min
	1 kg	1 kg	1,2 kg	1,5 kg	1,5 kg	1,65 kg

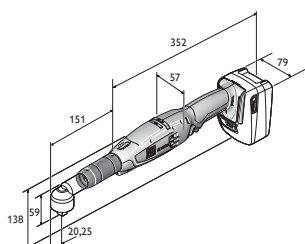

ASW 18-60 PC



Model	Objednávacie číslo	EAN	PK	Cena EUR bez DPH	Cena EUR s DPH
ASW 14-6 PC	7 112 50 00 95 0	4014586874210	05	733,95	880,74

V cene:
Dodávka neobsahuje akumulátor, nabíjačku, uhlovú hlavu a kľúč na nastavenie krútiaceho momentu.
Príslušenstvo viď strana 35



Model	Objednávacie číslo	EAN	PK	Cena EUR bez DPH	Cena EUR s DPH
ASW 14-14 PC	7 112 52 00 95 0	4014586874234	05	733,95	880,74

V cene:
Dodávka neobsahuje akumulátor, nabíjačku, uhlovú hlavu a kľúč na nastavenie krútiaceho momentu.
Príslušenstvo viď strana 35

Novinka 2018



Model	Objednávacie číslo	EAN	PK	Cena EUR bez DPH	Cena EUR s DPH
ASW 18-6	7 112 65 60 00 0	4014586887906	05	523,95	628,74

V cene:
Dodávka neobsahuje akumulátor, nabíjačku, uhlovú hlavu a kľúč na nastavenie krútiaceho momentu.
Príslušenstvo viď strana 35

Novinka 2018



Model	Objednávacie číslo	EAN	PK	Cena EUR bez DPH	Cena EUR s DPH
ASW 18-12	7 112 67 60 00 0	4014586887944	05	523,95	628,74

V cene:
Dodávka neobsahuje akumulátor, nabíjačku, uhlovú hlavu a kľúč na nastavenie krútiaceho momentu.
Príslušenstvo viď strana 35

Novinka 2018



Model	Objednávacie číslo	EAN	PK	Cena EUR bez DPH	Cena EUR s DPH
ASW 18-18	7 112 69 60 00 0	4014586887982	05	523,95	628,74

V cene:
Dodávka neobsahuje akumulátor, nabíjačku, uhlovú hlavu a kľúč na nastavenie krútiaceho momentu.
Príslušenstvo viď strana 35

Novinka 2018



Model	Objednávacie číslo	EAN	PK	Cena EUR bez DPH	Cena EUR s DPH
ASW 18-6 PC	7 112 66 60 00 0	4014586887920	05	656,25	787,50

V cene:
Dodávka neobsahuje akumulátor, nabíjačku, uhlovú hlavu a kľúč na nastavenie krútiaceho momentu.
Príslušenstvo viď strana 35

Novinka 2018



Model	Objednávacie číslo	EAN	PK	Cena EUR bez DPH	Cena EUR s DPH
ASW 18-12 PC	7 112 68 60 00 0	4014586887968	05	656,25	787,50

V cene:
Dodávka neobsahuje akumulátor, nabíjačku, uhlovú hlavu a kľúč na nastavenie krútiaceho momentu.
Príslušenstvo viď strana 35

Novinka 2018



Model	Objednávacie číslo	EAN	PK	Cena EUR bez DPH	Cena EUR s DPH
ASW 18-18 PC	7 112 70 60 00 0	4014586888002	05	656,25	787,50

V cene:
Dodávka neobsahuje akumulátor, nabíjačku, uhlovú hlavu a kľúč na nastavenie krútiaceho momentu.
Príslušenstvo viď strana 35



Model	Objednávacie číslo	EAN	PK	Cena EUR bez DPH	Cena EUR s DPH
ASW 18-30 PC	7 112 62 60 00 0	4014586883830	05	1.122,45	1.346,94

V cene:
Dodávka neobsahuje akumulátor, nabíjačku, uhlovú hlavu a kľúč na nastavenie krútiaceho momentu.
Príslušenstvo viď strana 35



Model	Objednávacie číslo	EAN	PK	Cena EUR bez DPH	Cena EUR s DPH
ASW 18-45 PC	7 112 63 60 00 0	4014586883847	05	1.174,95	1.409,94

V cene:

Dodávka neobsahuje akumulátor, nabíjačku, uhlovú hlavu a kľúč na nastavenie krútiaceho momentu.

Príslušenstvo viď strana 35



Model	Objednávacie číslo	EAN	PK	Cena EUR bez DPH	Cena EUR s DPH
ASW 18-60 PC	7 112 64 60 00 0	4014586883854	05	1.227,45	1.472,94

V cene:

Dodávka neobsahuje akumulátor, nabíjačku, uhlovú hlavu a kľúč na nastavenie krútiaceho momentu.

Príslušenstvo viď strana 35

FEIN AccuTEC

Ďalšie príslušenstvo

**Akumulátorový blok**

Lítium-iónový akumulátor s ukazovateľom stavu nabitia a FEIN SafetyCell Technology. Chráni akumulátor a stroj pred preťažením, prehriatím a hĺbkovým vybíjaním. Možnosť použitia na všetkých FEIN 12 V akumulátorových nástrojoch a 18 V akumulátorových nástrojoch s rozhraním MultiVolt.

Napätie V	Kapacita Ah	Objednávacie číslo	Cena EUR bez DPH	Cena EUR s DPH
12	2,5	9 26 04 168 02 0	29,50	35,40

**Akumulátorový blok**

Lítium-iónové s ukazovateľom stavu nabitia a FEIN SafetyCell Technology. Chráni akumulátor a stroj pred preťažením, prehriatím a hĺbkovým vybíjaním.

Napätie V	Kapacita Ah	ks	Objednávacie číslo	Cena EUR bez DPH	Cena EUR s DPH
14,4	2,5	1	9 26 04 170 02 0	73,50	88,20
14,4	2,5	15	9 26 04 170 03 0	1.016,59	1.219,91
14,4	5	1	9 26 04 172 02 0	105,53	126,64
14,4	5	15	9 26 04 172 03 0	1.458,68	1.750,42

**Akumulátorový blok**

Lítium-iónový akumulátor s ukazovateľom stavu nabitia a FEIN SafetyCell Technology. Chráni akumulátor a stroj pred preťažením, prehriatím a hĺbkovým vybíjaním. Možnosť použitia pri všetkých 18 V akumulátorových nástrojoch FEIN.

Napätie V	Kapacita Ah	ks	Objednávacie číslo	Cena EUR bez DPH	Cena EUR s DPH
18	2,5	1	9 26 04 171 02 0	70,00	84,00
18	2,5	12	9 26 04 171 03 0	812,64	975,17
18	5	1	9 26 04 173 02 0	100,50	120,60
18	5	12	9 26 04 173 03 0	1.166,09	1.399,31

**Rýchlonabíjačka ALG 30**

Pre NiCd a lítium-iónové akumulátory FEIN.

Doba nabíjania od 25 min.

ks	Objednávacie číslo	Cena EUR bez DPH	Cena EUR s DPH
1	9 26 04 096 01 0	138,31	165,97
25	9 26 04 096 03 0	3.148,95	3.778,74

**Multilader ALS 40**

Dodanie bez sieťového kábla.

Objednávacie číslo	Cena EUR bez DPH	Cena EUR s DPH
9 26 04 111 01 0	1.600,70	1.920,84

**Nabíjací adaptér**

pre rozhranie NiCd a NiMH batérií na ALS 40, ALG 40 a ALG 30.

Objednávacie číslo	Cena EUR bez DPH	Cena EUR s DPH
9 26 04 103 01 0	21,00	25,20

**Nastavovací spínač krútiaceho momentu**

Objednávacie číslo	Cena EUR bez DPH	Cena EUR s DPH
3 21 23 002 00 6	8,12	9,74

**Ochranný kryt na batériu**

na povrchovú ochranu obrobkov pred mechanickým poškodením pre batériu Li-Ion 14,4 V 2 / 2,5 Ah

Objednávacie číslo	Cena EUR bez DPH	Cena EUR s DPH
3 21 74 015 01 0	17,33	20,80

**Ochranný kryt na batériu**

na povrchovú ochranu obrobkov pred mechanickým poškodením pre batériu Li-Ion 14,4 V 4 / 5 Ah

Objednávacie číslo	Cena EUR bez DPH	Cena EUR s DPH
3 21 74 016 01 0	18,38	22,06

**Ochranný kryt na batériu**

na povrchovú ochranu obrobkov pred mechanickým poškodením pre batériu Li-Ion 18 V 2,5 Ah

Objednávacie číslo	Cena EUR bez DPH	Cena EUR s DPH
3 21 74 020 01 0	18,90	22,68

**Ochranný kryt na batériu**

na povrchovú ochranu obrobkov pred mechanickým poškodením pre batériu Li-Ion 18 V 5 Ah

Objednávacie číslo	Cena EUR bez DPH	Cena EUR s DPH
3 21 74 019 01 0	19,95	23,94

Ochranný kryt na batériu

na povrchovú ochranu obrobkov pred mechanickým poškodením pre batériu Li-Ion 12 V 2,5 Ah

Objednávacie číslo	Cena EUR bez DPH	Cena EUR s DPH
3 21 74 025 01 0	14,70	17,64

**Držiak stroja**

Odkladací priestor pre všetky modely FEIN AccuTec.

Objednávacie číslo	Cena EUR bez DPH	Cena EUR s DPH
3 21 26 012 01 0	36,75	44,10

Príslušenstvo ASM**Ochranný kryt AccuTec ASM**

na povrchovú ochranu obrobkov pred mechanickým poškodením

Objednávacie číslo	Cena EUR bez DPH	Cena EUR s DPH
3 14 20 120 01 0	20,48	24,58

**Programovacia objímka**

na farebné rozlíšenie variant

Farba	ks	Objednávacie číslo	Cena EUR bez DPH	Cena EUR s DPH
zmiešaná farba	7	3 05 01 345 02 0	12,40	14,88
modré	10	3 05 01 348 01 0	14,28	17,14
červený	10	3 05 01 349 01 0	14,28	17,14
oranžové	10	3 05 01 350 01 0	14,28	17,14
žlté	10	3 05 01 351 01 0	14,28	17,14
šedé	10	3 05 01 346 01 0	14,28	17,14
zelené	10	3 05 01 347 01 0	14,28	17,14
čierne	10	3 05 01 345 01 0	14,28	17,14

Príslušenstvo ASW**Programovacia objímka**

na farebné rozlíšenie variant

Farba	ks	Objednávacie číslo	Cena EUR bez DPH	Cena EUR s DPH
zmiešaná farba	7	3 05 01 352 02 0	11,82	14,18
modré	10	3 05 01 355 01 0	14,28	17,14
červený	10	3 05 01 356 01 0	14,28	17,14
oranžové	10	3 05 01 357 01 0	14,28	17,14
žlté	10	3 05 01 358 01 0	14,28	17,14
šedé	10	3 05 01 353 01 0	14,28	17,14
zelené	10	3 05 01 354 01 0	14,28	17,14
čierne	10	3 05 01 352 01 0	14,28	17,14

**Ochranný kryt AccuTec ASW**

na povrchovú ochranu obrobkov pred mechanickým poškodením

Verzia	Objednávacie číslo	Cena EUR bez DPH	Cena EUR s DPH
ASW 14	3 21 74 014 01 0	17,33	20,80
ASW 18	3 21 74 024 01 0	26,70	32,04

**Uhlová hlava Basic**

ASW 14-6 (PC), ASW 14-10 (PC), ASW 14-14 (PC), ASW 18-6 (PC), ASW 18-12 (PC)

Výstupný upínací štvorhran	Objednávacie číslo	Cena EUR bez DPH	Cena EUR s DPH
QuickIN 1/4" Vnútrotný šesťhran	9 01 02 012 01 0	441,00	529,20
3/8" Vonkajší štvorhran	9 01 02 013 01 0	441,00	529,20

**Uhlová hlava s výstupom do 18 Nm**

ASW 18-18 (PC)

Výstupný upínací štvorhran	Objednávacie číslo	Cena EUR bez DPH	Cena EUR s DPH
3/8" Vonkajší štvorhran	9 01 02 017 02 0	523,95	628,74

**Uhlová hlava s výstupom do 45 Nm**

ASW 18-30 PC, ASW 18-45 PC

Výstupný upínací štvorhran	Objednávacie číslo	Cena EUR bez DPH	Cena EUR s DPH
3/8" Vonkajší štvorhran	9 01 02 015 02 0	542,85	651,42

**Uhlová hlava s výstupom do 60 Nm**

ASW 18-60 PC

Výstupný upínací štvorhran	Objednávacie číslo	Cena EUR bez DPH	Cena EUR s DPH
1/2" Vonkajší štvorhran	9 01 02 016 02 0	542,85	651,42

**Priamy výstup**

ASW 14-6 (PC), ASW 14-10 (PC), ASW 14-14 (PC), ASW 18-6 (PC), ASW 18-12 (PC)

Na použitie medzi 1,1 – 9,9 Nm.

Výstupný upínací štvorhran	Objednávacie číslo	Cena EUR bez DPH	Cena EUR s DPH
1/4" Vnútrotný šesťhran	9 01 06 001 02 0	159,60	191,52
3/8" Vonkajší štvorhran	9 01 06 002 02 0	159,60	191,52

**Plastový poťah**

na povrchovú ochranu obrobkov pred mechanickým poškodením

Verzia	Objednávacie číslo	Cena EUR bez DPH	Cena EUR s DPH
<45 Nm	3 21 74 022 01 0	13,65	16,38
<60 Nm	3 21 74 021 01 0	13,65	16,38

**Predĺženie**

Na zníženie reakčného momentu a pre lepšiu prístupnosť. 86 mm, pre ASW 14-6 (PC), ASW 14-10 (PC), ASW 14-14 (PC).

Objednávacie číslo	Cena EUR bez DPH	Cena EUR s DPH
6 42 03 004 01 0	53,55	64,26

**Predĺženie**

Na zníženie reakčného momentu a pre lepšiu prístupnosť. 100 mm, pre ASW18-30 PC, ASW18-45 PC a ASW18-60 PC.

Objednávacie číslo	Cena EUR bez DPH	Cena EUR s DPH
6 42 03 005 01 0	107,10	128,52

**Rukoväť**

Pre ASW14-30 PC, ASW18-30 PC, ASW18-45 PC a ASW18-60 PC.

Objednávacie číslo	Cena EUR bez DPH	Cena EUR s DPH
3 21 19 150 01 0	42,61	51,13

Príslušenstvo modelov Parameter Control**Programovací adaptér**

Pre všetky modely AccuTec ParameterControl. Rozsah dodávky: Softvér vo forme USB karty vrát. návodu na obsluhu, adaptéra a pripojovacieho kábla.

Objednávacie číslo	Cena EUR bez DPH	Cena EUR s DPH
9 26 04 163 02 0	393,75	472,50



Skrutkovanie

	ASCS 6.3 Select	SCS 4.8-25	
	Akumulátorový vŕtací skrutkovač s optimalizovanými otáčkami pre skrutkové spoje v kovoch s priemerom skrutky do 6,3 mm.	Jeden z najľahších vŕtacích skrutkovačov svojej triedy pre pokrývačstvo a výstavbu fasád.	
EAN 4014586...	... 881461	... 853734	
Strana	38	38	
Technické údaje	Menovitý príkon		450 W
	Napätie akumulátora	18 V	
	Kompatibilita akumulátora	Li-Ion/HighPower Li-Ion	
	Rozhranie akumulátora	18 V	
	Počet otáčok voľnobehu	0 - 1 700 1/min	0 - 2 500 1/min
	Skrutky Ø	6,3 mm	4,8 mm
	Rýchlopínacie skľučovadlo s vnútorným šesťhranom	1/4"	1/4"
	Hmotnosť podľa EPTA		1,30 kg
Hmotnosť bez akumulátora	1,10 kg		



ASCS 6.3

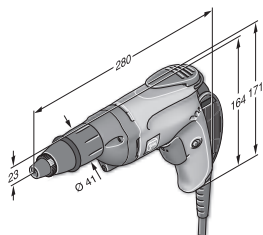

SCS 4.8-25

FEIN SELECT⁺



Model	Objednávacie číslo	EAN	PK	Cena EUR bez DPH	Cena EUR s DPH
ASCS 6.3 Select	7 113 11 63 00 0	4014586881461	01	253,00	303,60

V cene:
1 hák na leštenie, 1 hĺbkový doraz, 1 uťahovacia hlavica na šesťhranné skrutky SW 8, 1 plastový kufrík na náradie
Príslušenstvo viď strana 38



Model	Objednávacie číslo	EAN	PK	Cena EUR bez DPH	Cena EUR s DPH
SCS 4.8-25	7 213 04 00 23 9	4014586853734	01	305,00	366,00

V cene:
1 hĺbkový doraz, 1 magnetický držiak pre 1/4" skrutkovicové nadstavce, 1 skrutkovací nadstavec 1/4" na skrutky s krížovou drážkou, veľkosť 2 / Phillips (tvar H), extra tvrdý, 1 upínací popruh na ruku, 1 spona na opasok
Príslušenstvo viď strana 38

Skrutkovač do kovu

Ďalšie príslušenstvo



Akumulátorová LED lampa ALED 12-18 V
Kompaktná a dlhotrvajúca akumulátorová LED lampa s otočnou hlavou. Kompatibilný so všetkými 12/14/18 V lítium-iónovými akumulátormi FEIN, vrátane háčika na zavesenie lampy. S extrémne nízkou hmotnosťou 130 g a vysokou svietivosťou 900 luxov. Teplota chromatickosti zodpovedá dennému svetlu. Možnosť nastavenia 2 stupňov svetlosti.

Objednávacie číslo	Cena EUR bez DPH	Cena EUR s DPH
9 26 04 200 02 0	50,85	61,02



Kufor na náradie
Plast, vnútorné rozmery: 470 x 275 x 116 mm

Objednávacie číslo	Cena EUR bez DPH	Cena EUR s DPH
3 39 01 118 01 0	40,95	49,14



Plastová krabička
Vložka do kufra s uzatvárateľným vekom na malé diely a príslušenstvo, ku kufrovi na náradie 3 39 01 118 01 0, max 5 ks/kufrík.

Objednávacie číslo	Cena EUR bez DPH	Cena EUR s DPH
3 39 01 119 00 0	4,03	4,84



Rýchlonabíjačka ALG 50
Pre všetky lítium-iónové akumulátory FEIN. Doba nabíjania od 35 min.

Objednávacie číslo	Cena EUR bez DPH	Cena EUR s DPH
9 26 04 129 01 0	39,50	47,40



Rýchlonabíjačka ALG 30
Pre NiCd a lítium-iónové akumulátory FEIN. Doba nabíjania od 25 min.

Objednávacie číslo	Cena EUR bez DPH	Cena EUR s DPH
9 26 04 096 01 0	138,31	165,97



Držiak skrutkovacích nadstavcov s 1/4" šesťhrannou upínacou stopkou

Výstup 1/4" - vnútorný šesťhran
držiak skrutkovacích nadstavcov s rýchloupínaním

Ø mm	L mm	Objednávacie číslo	Cena EUR bez DPH	Cena EUR s DPH
15	51	6 05 10 011 00 9	18,47	22,16



Držiak skrutkovacích nadstavcov s 1/4" šesťhrannou upínacou stopkou

Výstup 1/4" - vnútorný šesťhran magnetický držiak skrutkovacích nadstavcov s pružinovou zádržkou

Ø mm	L mm	Objednávacie číslo	Cena EUR bez DPH	Cena EUR s DPH
10,6	45	6 05 10 215 00 3	22,90	27,48

Batéria 18 V



Akumulátorový blok
Lítium-iónový akumulátor s ukazovateľom stavu nabitia a FEIN SafetyCell Technology. Chráni akumulátor a stroj pred preťažením, prehriatím a hĺbkovým vybíjaním. Možnosť použitia pri všetkých 18 V akumulátorových nástrojoch FEIN.

Napätie V	Kapacita Ah	Objednávacie číslo	Cena EUR bez DPH	Cena EUR s DPH
18	5	9 26 04 173 02 0	100,50	120,60
18	2,5	9 26 04 171 02 0	70,00	84,00



Štartovacia súprava akumulátorov
2 Li-Ion akumulátory s rýchlonabíjačkou ALG 50.

Napätie V	Kapacita Ah	Objednávacie číslo	Cena EUR bez DPH	Cena EUR s DPH
18	5	9 26 04 300 03 0	240,50	288,60
18	2,5	9 26 04 300 04 0	179,50	215,40



	ASCT 18 M Select	ASCT 18 Select	SCT 5-40 M	SCT 5-40 X	
	Výkonný zásobníkový skrutkovač na viac ako 2 300 sériových skrutkových spojov na jedno nabitie akumulátora.	Mimoriadne výkonný akumulátorový skrutkovač pre suchú výstavbu s vynikajúcou životnosťou.	Zásobníkový skrutkovač pre rýchle sériové skrutkovanie s tichou spojkou.	Špecialista na suchú a vnútornú výstavbu s tichou vypínacou spojkou.	
EAN 4014586...	... 887555	... 887562	... 854205	... 860923	
Strana	40	40	40	40	
Technické údaje	Menovitý príkon		450 W	450 W	
	Napätie akumulátora	18 V	18 V		
	Kompatibilita akumulátora	Li-Ion/HighPower Li-Ion	Li-Ion/HighPower Li-Ion		
	Rozhranie akumulátora	18 V	18 V		
	Počet otáčok volnobehu	0 - 4 000 1/min	0 - 4 000 1/min	0 - 4 000 1/min	0 - 4 000 1/min
	Max. krútiaci moment (tvrdý / mäkký spoj)	14 / 7 Nm	14 / 7 Nm	12 / - Nm	12 / - Nm
	Skrutky Ø	4,2 mm	4,2 mm	5 mm	5 mm
	Rýchlopínacie skľučovadlo s vnútorným šesťhranom	1/4"	1/4"	1/4"	1/4"
	Hmotnosť podľa EPTA			1,60 kg	1,30 kg
	Hmotnosť bez akumulátora	1,00 kg	1,50 kg		

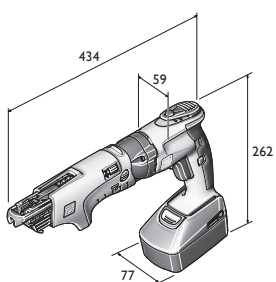

ASCT 18 M

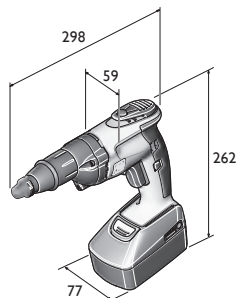

ASCT 18

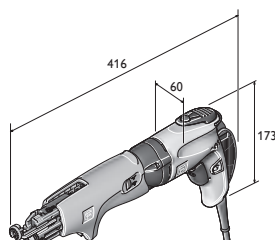

SCT 5-40 M

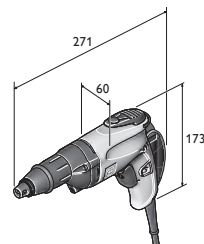

SCT 5-40 X

FEIN SELECT⁺



Model	Objednávacie číslo	EAN	PK	Cena EUR bez DPH	Cena EUR s DPH
ASCT 18 M Select	7 113 16 64 00 0	4014586887555	01	364,00	436,80

V cene:

1 zásobník pre skrutky v pásových zásobníkoch, 1 dlhý skrutkovací hrot pre skrutkovanie so zásobníkom, 1 skrutkovací hrot s ochranným krúžkom proti prachu, 1 držiak na skrutkované hroty, 1 hĺbkový doraz, 1 hák na lešenie, 1 spona na opasok, 1 plastový kufrik na náradie

Príslušenstvo viď strana 41

FEIN SELECT⁺



Model	Objednávacie číslo	EAN	PK	Cena EUR bez DPH	Cena EUR s DPH
ASCT 18 Select	7 113 16 65 00 0	4014586887562	01	263,00	315,60

V cene:

1 skrutkovací hrot s ochranným krúžkom proti prachu, 1 držiak na skrutkované hroty, 1 hĺbkový doraz, 1 hák na lešenie, 1 spona na opasok, 1 plastový kufrik na náradie

Príslušenstvo viď strana 41



Model	Objednávacie číslo	EAN	PK	Cena EUR bez DPH	Cena EUR s DPH
SCT 5-40 M	7 213 06 50 01 8	4014586854205	01	351,00	421,20

V cene:

1 zásobník pre skrutky v pásových zásobníkoch, 1 skrutkovací nadstavec 1/4" Gr. 2 / Phillips (tvar H), dlhý, 1 hĺbkový doraz, 1 magnetický držiak pre 1/4" skrutkované nadstavce, 1 skrutkovací nadstavec 1/4" na skrutky s križovou drážkou veľ. 2 / Phillips (tvar H) s protiprachovým krúžkom, 1 upínací popruh na ruku, 1 spona na opasok, 1 plastový kufrik na náradie

Príslušenstvo viď strana 41



Model	Objednávacie číslo	EAN	PK	Cena EUR bez DPH	Cena EUR s DPH
SCT 5-40 X	7 213 13 00 23 0	4014586860923	01	242,00	290,40

V cene:

1 upínací popruh na ruku, 1 spona na opasok, 1 hĺbková zarážka, s protiprachovou ochranou, 1 magnetický držiak pre 1/4" skrutkované nadstavce, 1 skrutkovací nadstavec 1/4" na skrutky s križovou drážkou veľ. 2 / Phillips (tvar H) s protiprachovým krúžkom

Príslušenstvo viď strana 41



Ďalšie príslušenstvo

**Akumulátorová LED lampa ALED 12-18 V**

Kompaktná a dlhotrvajúca akumulátorová LED lampa s otočnou hlavou. Kompatibilný so všetkými 12/14/18 V lítium-iónovými akumulátormi FEIN, vrátane háčika na zavesenie lampy. S extrémne nízkou hmotnosťou 130 g a vysokou svietivosťou 900 luxov. Teplota chromatickosti zodpovedá dennému svetlu. Možnosť nastavenia 2 stupňov svetlosti.

Objednávacie číslo	Cena EUR bez DPH	Cena EUR s DPH
9 26 04 200 02 0	50,85	61,02

**Kufor na náradie**

Plast, vnútorné rozmery: 470 x 275 x 116 mm

Objednávacie číslo	Cena EUR bez DPH	Cena EUR s DPH
3 39 01 118 01 0	40,95	49,14

**Plastová krabička**

Vložka do kufra s uzatvárateľným vekom na malé diely a príslušenstvo, ku kuforu na náradie 3 39 01 118 01 0, max 5 ks/kufor.

Objednávacie číslo	Cena EUR bez DPH	Cena EUR s DPH
3 39 01 119 00 0	4,03	4,84

**Rýchlonabíjačka ALG 50**

Pre všetky lítium-iónové akumulátory FEIN. Doba nabíjania od 35 min.

Objednávacie číslo	Cena EUR bez DPH	Cena EUR s DPH
9 26 04 129 01 0	39,50	47,40

**Rýchlonabíjačka ALG 30**

Pre NiCd a lítium-iónové akumulátory FEIN. Doba nabíjania od 25 min.

Objednávacie číslo	Cena EUR bez DPH	Cena EUR s DPH
9 26 04 096 01 0	138,31	165,97

**Držiak skrutkovačích nadstavcov s 1/4" šesťhrannou upínacou stopkou**

Výstup 1/4" - vnútorný šesťhran držiak skrutkovačích nadstavcov s rýchlopínaním

Ø mm	L mm	Objednávacie číslo	Cena EUR bez DPH	Cena EUR s DPH
15	51	6 05 10 011 00 9	18,47	22,16

**Skrutkovačie nadstavce, upínanie 1/4" vonkajší šesťhran**

Tvar H/Phillips (balenie po 5), extra tvrdé s protiprachovou ochrannou podložkou

L mm	Vel.	Objednávacie číslo	Cena EUR bez DPH	Cena EUR s DPH
25	2	6 27 12 109 03 4	8,10	9,72

Batéria 18 V

**Akumulátorový blok**

Lítium-iónový akumulátor s ukazovateľom stavu nabitia a FEIN SafetyCell Technology. Chráni akumulátor a stroj pred preťažením, prehriatím a hĺbkovým vybíjaním. Možnosť použitia pri všetkých 18 V akumulátorových nástrojoch FEIN.

Napätie V	Kapacita Ah	Objednávacie číslo	Cena EUR bez DPH	Cena EUR s DPH
18	5	9 26 04 173 02 0	100,50	120,60
18	2,5	9 26 04 171 02 0	70,00	84,00

FEIN Select⁺**Štartovacia súprava akumulátorov**

2 Li-Ion akumulátory s rýchlonabíjačkou ALG 50.

Napätie V	Kapacita Ah	Objednávacie číslo	Cena EUR bez DPH	Cena EUR s DPH
18	5	9 26 04 300 03 0	240,50	288,60
18	2,5	9 26 04 300 04 0	179,50	215,40

Príslušenstvo - zásobníkový skrutkovač

**Zásobník M55 X**

pre skrutky v pásových zásobníkoch s dĺžkou od 25 do 55 mm a max. Ø 5 mm, jednoduchá výmena bez nutnosti použitia náradia, hmotnosť 0,4 kg.

Objednávacie číslo	Cena EUR bez DPH	Cena EUR s DPH
9 01 04 009 01 0	192,00	230,40

**Predĺženie zásobníka M55 X s vedením pásu**

Dĺžka 520 mm

Objednávacie číslo	Cena EUR bez DPH	Cena EUR s DPH
9 01 04 010 01 0	202,60	243,12

**Skrutkovačie nadstavce, upínanie 1/4" vonkajší šesťhran**

na skrutkové spoje na stropoch a podlahách tvar H/Phillips, veľ. 2

Objednávacie číslo	Cena EUR bez DPH	Cena EUR s DPH
6 05 03 306 00 8	7,56	9,07

**Skrutky v pásovom zásobníku**

Jemné stúpanie závit pre sadrokartón na kovových nosných konštrukciách, s kuželovou hlavou 8 mm.

Ø mm	L mm	ks	Objednávacie číslo	Cena EUR bez DPH	Cena EUR s DPH
3,9	35	1 000	6 39 01 030 01 4	45,71	54,85
3,9	35	10 000	6 39 01 030 02 0	270,17	324,20

**Skrutky v pásovom zásobníku**

Hrubé stúpanie závit pre sadrokartón na drevených nosných konštrukciách s kuželovou hlavou. Ø 8 mm

Ø mm	L mm	ks	Objednávacie číslo	Cena EUR bez DPH	Cena EUR s DPH
3,9	30	1 000	6 39 01 031 01 3	45,71	54,85
3,9	30	10 000	6 39 01 031 02 0	270,17	324,20
3,9	35	1 000	6 39 01 032 01 6	45,71	54,85
3,9	35	10 000	6 39 01 032 02 0	270,17	324,20
3,9	45	1 000	6 39 01 033 01 0	59,48	71,38
3,9	45	10 000	6 39 01 033 02 0	351,66	421,99

**Skrutky v pásovom zásobníku**

Dvojité závit, s frézovacím rebrom pre dosky Fermacell na kovové a drevené nosné konštrukcie.

Ø mm	L mm	ks	Objednávacie číslo	Cena EUR bez DPH	Cena EUR s DPH
3,9	30	1 000	6 39 01 034 01 8	49,51	59,41
3,9	30	10 000	6 39 01 034 02 0	351,66	421,99

**Skrutky v pásovom zásobníku**

Dvojité závit, s frézovacím rebrom pre drevené nosné konštrukcie.

Ø mm	L mm	ks	Objednávacie číslo	Cena EUR bez DPH	Cena EUR s DPH
4,2	35	1 000	6 39 01 035 01 2	57,69	69,23
4,2	35	10 000	6 39 01 035 02 0	341,00	409,20



Už viac ako 100 rokov skúseností v trvalom nasadení: Špecialisti na brúsenie od FEIN.

Skúsenosti nie sú všetko, ale znamenajú veľmi veľa. V niektorých prípadoch však znamenajú oveľa viac. Predovšetkým, pokiaľ ide o to, skonštruovať neznížitelné, ergonomické a inovačné elektrické náradie na brúsenie, s orientáciou na použitie, ako vo firme FEIN. V rozličných výkonnostných triedach od 350 do 3700 Watt a pre tvrdé trvalé použitie napríklad v zlievniach, konštrukciách z ocele alebo výstavbe lodí. Od dobre ovládateľnej kompaktnej uhlovej brúsky cez mimoriadne výkonnú veľkú uhlovú brúsku a široký výber priamych brúsok až po rozsiahly program vysokofrekvenčného náradia aj pri kapitole brúsenie firma FEIN nenecháva žiadne želania otvorené.



Akumulátorová uhlová brúška **Strana** **44**
Prachuvzdorné a výkonné stroje pre efektívnu prácu na montážach.



Kompaktné uhlové brúsky **Strana** **46**
Tri modely – jedna neporaziteľná kvalita: pre každý nárok správna uhlová brúška.



Veľké uhlové brúsky **Strana** **53**
Vynikajúci výkon, mimoriadny komfort a výnimočná bezpečnosť uhlovej brúsky FEIN pre ťažké priemyselné brúsenie a deliace práce.



Priame brúsky **Strana** **56**
Špecialisti pre použitie v spracovaní kovov, na brúsenie, kefovanie, odstraňovanie hrán a leštenie.



Veľké uhlové brúsky **Strana** **62**
Odborníci na nepretržitú prevádzku pri oddeľovaní alebo hrubovaní v ťažkých podmienkach.



Priame brúsky **Strana** **66**
Odborníci na nepretržitú prevádzku pri brúsení a odstraňovaní hrotov v ťažkých podmienkach.



Menič frekvencie **Strana** **68**



		CCG 18-115 BL	CCG 18-115 BL Select	CCG 18-125 BL	CCG 18-125 BL Select	CCG 18-115 BLPD	CCG 18-115 BLPD Select	CCG 18-125 BLPD	CCG 18-125 BLPD Select
		Prachuvzdorná a výkonná, kompaktná akumulátorová uhlová brúska pre efektívne oddeľovanie, brúsenie a odstraňovanie hrotov na montážach.				Prachuvzdorná a výkonná, kompaktná akumulátorová uhlová brúska s tlačidlom bdelosti „AutoStop“ pre efektívne oddeľovanie, brúsenie a odstraňovanie hrotov na montážach.			
EAN 4014586...		... 888361	... 888408	... 888422	... 888460	... 889160	... 888514	... 888538	... 888576
Strana		45	45	45	45	45	45	45	45
Použitie	Hrubé brúsenie	▲	▲	▲	▲	▲	▲	▲	▲
	Ostraňovanie hrotov	▲▲	▲▲	▲▲	▲▲	▲▲	▲▲	▲▲	▲▲
	Delenie materiálov	▲▲	▲▲	▲▲	▲▲	▲▲	▲▲	▲▲	▲▲
	Kefovanie	▲	▲	▲	▲	▲	▲	▲	▲
	Satinovanie	▲▲	▲▲	▲▲	▲▲	▲▲	▲▲	▲▲	▲▲
	Leštenie	▲▲	▲▲	▲▲	▲▲	▲▲	▲▲	▲▲	▲▲
Vybavenie	Tachoelektronika POWERtronic	●	●	●	●	●	●	●	●
	Pozvoľný rozbeh	●	●	●	●	●	●	●	●
	Blokovanie opätovného zapnutia	●	●	●	●	●	●	●	●
	brzda	●	●	●	●	●	●	●	●
	Kontrola zablokovania	●	●	●	●	●	●	●	●
	Elektronická ochrana proti preťaženiu	●	●	●	●	●	●	●	●
	Elektronická predvoľba otáčok	●	●	●	●	●	●	●	●
	Tlačidlo mŕtveho muža „AutoStop“					●	●	●	●
Technické údaje	Napätie akumulátora	18 V	18 V	18 V	18 V	18 V	18 V	18 V	18 V
	Kapacita akumulátora	5,2 Ah		5,2 Ah		5,2 Ah		5,2 Ah	
	Kompatibilita akumulátora	Li-Ion/ HighPower Li-Ion**	Li-Ion/ HighPower Li-Ion**	Li-Ion/ HighPower Li-Ion**	Li-Ion/ HighPower Li-Ion**	Li-Ion/ HighPower Li-Ion**	Li-Ion/ HighPower Li-Ion**	Li-Ion/ HighPower Li-Ion**	Li-Ion/ HighPower Li-Ion**
	Rozhranie akumulátora	MultiVolt	MultiVolt	MultiVolt	MultiVolt	MultiVolt	MultiVolt	MultiVolt	MultiVolt
	Brúsny kotúč Ø	115 mm	115 mm	125 mm	125 mm	115 mm	115 mm	125 mm	125 mm
	Elast. brúsny kotúč Ø	115 mm	115 mm	125 mm	125 mm	115 mm	115 mm	125 mm	125 mm
	Hmotnosť s akumulátorom:	2,70 kg		2,70 kg		2,70 kg		2,70 kg	
	Hmotnosť bez akumulátora	1,95 kg	1,95 kg	1,95 kg	1,95 kg	1,95 kg	1,95 kg	1,95 kg	1,95 kg

▲ vhodné ▲▲ veľmi dobré ● obsahuje - štandardná výbava

** Najvyšší výkon s Li-Ion akumulátorom FEIN HighPower



Dostupná od apríla 2018

Model	Objednávacie číslo	EAN	PK	Cena EUR bez DPH	Cena EUR s DPH
CCG 18-115 BL	7 120 01 61 00 0	4014586888361	01	545,00	654,00

V cene:

2 akumulátorové súpravy (HighPower Li-Ion), 1 rýchlonabíjačka ALG 50, 1 ochranný kryt, 1 rýchloupínacia matica bez nutnosti použitia náradia, 1 Antivibračná rukoväť, 1 kľúč, 1 plastový kufrík na náradie

Príslušenstvo viď strana 51

Dostupná od apríla 2018

Model	Objednávacie číslo	EAN	PK	Cena EUR bez DPH	Cena EUR s DPH
CCG 18-115 BL Select	7 120 01 62 00 0	4014586888408	01	302,50	363,00

V cene:

1 ochranný kryt, 1 rýchloupínacia matica bez nutnosti použitia náradia, 1 Antivibračná rukoväť, 1 kľúč, 1 plastový kufrík na náradie

Príslušenstvo viď strana 51

Dostupná od apríla 2018

Model	Objednávacie číslo	EAN	PK	Cena EUR bez DPH	Cena EUR s DPH
CCG 18-125 BL	7 120 02 61 00 0	4014586888422	01	545,00	654,00

V cene:

2 akumulátorové súpravy (HighPower Li-Ion), 1 rýchlonabíjačka ALG 50, 1 ochranný kryt, 1 rýchloupínacia matica bez nutnosti použitia náradia, 1 Antivibračná rukoväť, 1 kľúč, 1 plastový kufrík na náradie

Príslušenstvo viď strana 51

Dostupná od apríla 2018

Model	Objednávacie číslo	EAN	PK	Cena EUR bez DPH	Cena EUR s DPH
CCG 18-125 BL Select	7 120 02 62 00 0	4014586888460	01	302,50	363,00

V cene:

1 ochranný kryt, 1 rýchloupínacia matica bez nutnosti použitia náradia, 1 Antivibračná rukoväť, 1 kľúč, 1 plastový kufrík na náradie

Príslušenstvo viď strana 51

Dostupná od apríla 2018

Model	Objednávacie číslo	EAN	PK	Cena EUR bez DPH	Cena EUR s DPH
CCG 18-115 BLPD	7 120 03 61 00 0	4014586889160	01	545,00	654,00

V cene:

2 akumulátorové súpravy (HighPower Li-Ion), 1 rýchlonabíjačka ALG 50, 1 ochranný kryt, 1 rýchloupínacia matica bez nutnosti použitia náradia, 1 Antivibračná rukoväť, 1 kľúč, 1 plastový kufrík na náradie

Príslušenstvo viď strana 51

Dostupná od apríla 2018

Model	Objednávacie číslo	EAN	PK	Cena EUR bez DPH	Cena EUR s DPH
CCG 18-115 BLPD Select	7 120 03 62 00 0	4014586888514	01	302,50	363,00

V cene:

1 ochranný kryt, 1 rýchloupínacia matica bez nutnosti použitia náradia, 1 Antivibračná rukoväť, 1 kľúč, 1 plastový kufrík na náradie

Príslušenstvo viď strana 51

Dostupná od apríla 2018

Model	Objednávacie číslo	EAN	PK	Cena EUR bez DPH	Cena EUR s DPH
CCG 18-125 BLPD	7 120 04 61 00 0	4014586888538	01	545,00	654,00

V cene:

2 akumulátorové súpravy (HighPower Li-Ion), 1 rýchlonabíjačka ALG 50, 1 ochranný kryt, 1 rýchloupínacia matica bez nutnosti použitia náradia, 1 Antivibračná rukoväť, 1 kľúč, 1 plastový kufrík na náradie

Príslušenstvo viď strana 51

Dostupná od apríla 2018

Model	Objednávacie číslo	EAN	PK	Cena EUR bez DPH	Cena EUR s DPH
CCG 18-125 BLPD Select	7 120 04 62 00 0	4014586888576	01	302,50	363,00

V cene:

1 ochranný kryt, 1 rýchloupínacia matica bez nutnosti použitia náradia, 1 Antivibračná rukoväť, 1 kľúč, 1 plastový kufrík na náradie

Príslušenstvo viď strana 51



	MS fv 649-1	WSG 7-115	WSG 8-115	WSG 8-125	WSG 11-125	WSG 11-125 RT	WSG 12-125 P	WSG 15-125 P	WSG 15-125 PR
	Uhlová brúška s dlhým hrdlom, s upínacím hriadeľom M14 pre prácu na ťažko prístupných miestach.	Lahko ovládateľná kompaktná uhlová brúška 700 W na brúsne a oddeľovacie práce.	Lahko ovládateľná kompaktná uhlová brúška 800 W na odhroťovanie, brúsne a oddeľovacie práce.		Lahko ovládateľná kompaktná uhlová brúška 1 100 W na odhroťovanie, brúsne a oddeľovacie práce.	Lahko ovládateľná 1 100 W kompaktná uhlová brúška s rukoväťou FEIN ErgoGrip pre prácu, ktorá neunavuje.	Lahko ovládateľná kompaktná uhlová brúška 1 200 W s veľkou výkonnou rezervou na efektívne brúsne a oddeľovacie práce.	Lahko ovládateľná kompaktná uhlová brúška 1 500 W s veľkou výkonnou rezervou na efektívne brúsne a oddeľovacie práce.	Lahko ovládateľná 1 500 W kompaktná uhlová brúška s rukoväťou FEIN ErgoGrip pre prácu, ktorá neunavuje.
EAN 4014586...	... 858371	... 885506	... 875033	... 875125	... 875316	... 879888	... 875217	... 875323	... 879970
Strana	48	48	48	48	48	48	48	49	49
Použitie	Hrubé brúsenie	▲▲	▲	▲	▲	▲▲	▲▲		▲▲
	Ostraňovanie hrotov	▲	▲	▲▲	▲▲	▲	▲		▲
	Delenie materiálov		▲	▲	▲	▲▲	▲▲		▲▲
	Keľovanie			▲	▲	▲▲	▲		▲▲
	Satinovanie								
	Leštenie								
Vybavenie	Tachoelektronika POWERtronic							●	●
	Pozvoľný rozbeh							●	●
	Blokovanie opätovného zapnutia		●	●	●	●	●	●	●
	Kontrola zablokovania					●		●	●
	Elektronická ochrana proti preťaženiu							●	●
	Elektronická predvoľba otáčok								
	Dlhé hrdlo		●						
Tlačidlo mŕtveho muža "AutoStop"	●					●			
Technické údaje	Menovitý príkon	750 W	760 W	800 W	800 W	1 200 W	1 100 W	1 200 W	1 500 W
	Počet otáčok voľnobehu	12 000 1/min	12 500 1/min	11 000 1/min	11 000 1/min	11 000 1/min	11 000 1/min	11 000 1/min	11 000 1/min
	Hmotnosť podľa EPTA	4,00 kg	1,70 kg	2,00 kg	2,00 kg	2,10 kg	2,40 kg	2,10 kg	2,30 kg
	Závit upínacieho hriadeľa	M 14	M 14	M 14	M 14	M 14	M 14	M 14	M 14
	Brúsny kotúč Ø	125 mm	115 mm	115 mm	125 mm	125 mm	125 mm	125 mm	125 mm
	Elast. brúsny kotúč Ø		115 mm	115 mm	125 mm	125 mm	125 mm	125 mm	125 mm

▲ vhodné ▲▲ veľmi dobré ● obsahuje - štandardná výbava

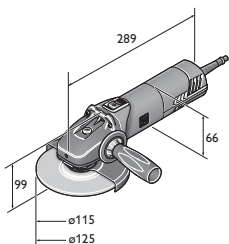

WSG 12-125 P
WSG 12-125 PQ
WSG 8-115
WSG 8-125

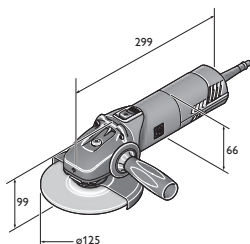

WSG 11-125
WSG 15-125 P
WSG 15-125 PQ
WSG 17-125 P
WSG 17-125 PQ

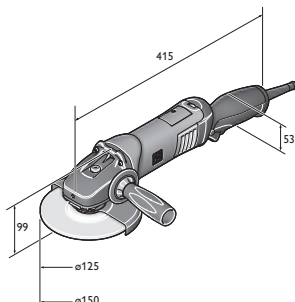

WSG 17-150 PR
WSG 17-150 PRT
WSG 17-70 Inox R
WSG 17-70 Inox RT

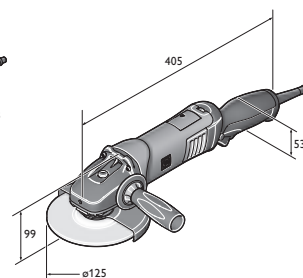

WSG 11-125 RT
WSG 15-125 PR
WSG 15-125 PRT
WSG 17-125 PR
WSG 17-125 PRT

	WSG 15-125 PRT	WSG 17-125 P	WSG 17-125 PS	WSG 17-150 P	WSG 17-70 Inox	WSG 17-125 PR	WSG 17-125 PRT	WSG 17-150 PR	WSG 17-150 PRT	WSG 17-70 Inox R	WSG 17-70 Inox RT
		Lahko ovládateľná kompaktná uhlová brúska s veľkou výkonovou rezervou na efektívne brúsenie a oddeľovacie práce.	Špecialista pre vejárovité brúsne kotúče a vláknité brúsne kotúče so zvlášť vysokým krútiacim momentom.	Lahko ovládateľná kompaktná uhlová brúska s veľkou výkonovou rezervou na efektívne brúsenie a oddeľovacie práce.	Špecialista s variabilnými otáčkami pre spracovanie ušľachtilej ocele.	Lahko ovládateľná kompaktná uhlová brúska s rukoväťou FEIN ErgoGrip pre prácu, ktorá neunavuje.			Lahko ovládateľná kompaktná uhlová brúska s rukoväťou FEIN ErgoGrip pre prácu v oblasti ušľachtilej ocele, ktorá neunavuje.		
	... 880020	... 883120	... 883236	... 883366	... 883496	... 883571	... 883618	... 883656	... 883694	... 883731	... 883779
	49	49	49	50	50	50	50	50	51	51	51
	▲▲	▲▲	▲▲	▲▲	▲▲	▲▲	▲▲	▲▲	▲▲	▲▲	▲▲
	▲	▲	▲	▲	▲	▲	▲	▲	▲	▲	▲
	▲▲	▲▲	▲	▲▲	▲	▲▲	▲▲	▲▲	▲▲	▲	▲
	▲▲	▲▲	▲	▲▲	▲	▲▲	▲▲	▲▲	▲▲	▲	▲
					▲▲					▲▲	▲▲
	●	●	●	●	●	●	●	●	●	●	●
	●	●	●	●	●	●	●	●	●	●	●
	●	●	●	●	●	●	●	●	●	●	●
	●	●	●	●	●	●	●	●	●	●	●
	●	●	●	●	●	●	●	●	●	●	●
	●				●				●		●
	●						●		●		●
	1 500 W	1 700 W	1 700 W	1 700 W	1 700 W	1 700 W	1 700 W	1 700 W	1 700 W	1 700 W	1 700 W
	11 000 1/min	11 000 1/min	8 500 1/min	8 500 1/min	2 700 - 8 500 1/min	11 000 1/min	11 000 1/min	8 500 1/min	8 500 1/min	2 700 - 8 500 1/min	2 700 - 8 500 1/min
	2,40 kg	2,30 kg	2,40 kg	2,40 kg	2,40 kg	2,40 kg	2,40 kg	2,60 kg	2,60 kg	2,50 kg	2,50 kg
	M 14	M 14	M 14	M 14	M 14	M 14	M 14	M 14	M 14	M 14	M 14
	125 mm	125 mm	125 mm	150 mm	125 mm	125 mm	150 mm	150 mm	150 mm	125 mm	125 mm
	125 mm	125 mm	125 mm	150 mm	125 mm	125 mm	150 mm	150 mm	150 mm	125 mm	125 mm

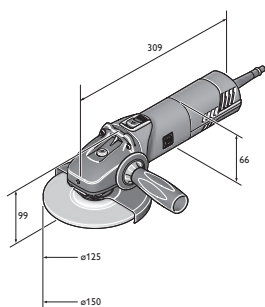

WSG 17-125 PS
WSG 17-125 PSQ
WSG 17-150 P
WSG 17-150 PQ
WSG 17-70 Inox



Model	Objednávacie číslo	EAN	PK	Cena EUR bez DPH	Cena EUR s DPH
MSFV 649-1	7 221 31 00 23 0	4014586858371	01	655,00	786,00

V cene:
1 ochranný kryt, 1 pár upínacej príruby, 1 sada kľúčov
Príslušenstvo viď strana 51



Model	Objednávacie číslo	EAN	PK	Cena EUR bez DPH	Cena EUR s DPH
WSG 7-115	7 221 98 60 00 0	4014586885506	19	80,00	96,00

V cene:
1 ochranný kryt, 1 pár upínacej príruby, 1 prídavná rukoväť, 1 kľúč
Príslušenstvo viď strana 51



Model	Objednávacie číslo	EAN	PK	Cena EUR bez DPH	Cena EUR s DPH
WSG 8-115	7 221 73 60 00 0	4014586875033	19	111,00	133,20

V cene:
1 ochranný kryt, 1 pár upínacej príruby, 1 prídavná rukoväť, 1 kľúč
Príslušenstvo viď strana 51



Model	Objednávacie číslo	EAN	PK	Cena EUR bez DPH	Cena EUR s DPH
WSG 8-125	7 221 74 60 00 0	4014586875125	19	111,00	133,20

V cene:
1 ochranný kryt, 1 pár upínacej príruby, 1 prídavná rukoväť, 1 kľúč
Príslušenstvo viď strana 51



Model	Objednávacie číslo	EAN	PK	Cena EUR bez DPH	Cena EUR s DPH
WSG 11-125	7 221 77 60 00 0	4014586875316	19	124,00	148,80

V cene:
1 ochranný kryt, 1 pár upínacej príruby, 1 prídavná rukoväť, 1 kľúč
Príslušenstvo viď strana 51



Model	Objednávacie číslo	EAN	PK	Cena EUR bez DPH	Cena EUR s DPH
WSG 11-125 RT	7 221 87 60 00 0	4014586879888	19	158,00	189,60

V cene:
1 ochranný kryt, 1 pár upínacej príruby, 1 prídavná rukoväť, 1 kľúč
Príslušenstvo viď strana 51



Model	Objednávacie číslo	EAN	PK	Cena EUR bez DPH	Cena EUR s DPH
WSG 12-125 P	7 221 75 60 00 0	4014586875217	19	158,00	189,60

V cene:
1 ochranný kryt, 1 pár upínacej príruby, 1 Antivibračná rukoväť, 1 kľúč
Príslušenstvo viď strana 51



Model	Objednávacie číslo	EAN	PK	Cena EUR bez DPH	Cena EUR s DPH
WSG 12-125 PQ	7 221 76 60 00 0	4014586875309	19	168,00	201,60

V cene:
1 ochranný kryt, 1 rýchloupínacia matica bez nutnosti použitia náradia, 1 Antivibračná rukoväť, 1 kľúč
Príslušenstvo viď strana 51



Model	Objednávacie číslo	EAN	PK	Cena EUR bez DPH	Cena EUR s DPH
WSG 15-125 P	7 221 78 60 00 0	4014586875323	19	178,00	213,60

V cene:
1 ochranný kryt, 1 pár upínacej príruby, 1 Antivibračná rukoväť, 1 kľúč
Príslušenstvo viď strana 51



Model	Objednávacie číslo	EAN	PK	Cena EUR bez DPH	Cena EUR s DPH
WSG 15-125 PQ	7 221 79 60 00 0	4014586875330	19	190,00	228,00

V cene:
1 ochranný kryt, 1 rýchlopínacia matica bez nutnosti použitia náradia, 1 Antivibračná rukoväť, 1 kľúč
Príslušenstvo viď strana 51



Model	Objednávacie číslo	EAN	PK	Cena EUR bez DPH	Cena EUR s DPH
WSG 15-125 PR	7 221 90 60 00 0	4014586879970	19	211,00	253,20

V cene:
1 ochranný kryt, 1 pár upínacej príruby, 1 Antivibračná rukoväť, 1 kľúč
Príslušenstvo viď strana 51



Model	Objednávacie číslo	EAN	PK	Cena EUR bez DPH	Cena EUR s DPH
WSG 15-125 PRT	7 221 91 60 00 0	4014586880020	19	211,00	253,20

V cene:
1 ochranný kryt, 1 pár upínacej príruby, 1 Antivibračná rukoväť, 1 kľúč
Príslušenstvo viď strana 51



Model	Objednávacie číslo	EAN	PK	Cena EUR bez DPH	Cena EUR s DPH
WSG 17-125 P	7 222 07 60 00 0	4014586883120	19	188,00	225,60

V cene:
1 ochranný kryt, 1 pár upínacej príruby, 1 Antivibračná rukoväť, 1 kľúč
Príslušenstvo viď strana 51



Model	Objednávacie číslo	EAN	PK	Cena EUR bez DPH	Cena EUR s DPH
WSG 17-125 PQ	7 222 08 60 00 0	4014586883175	19	198,00	237,60

V cene:
1 ochranný kryt, 1 Vnútorná príruha, 1 rýchlopínacia matica bez nutnosti použitia náradia, 1 Antivibračná rukoväť, 1 kľúč
Príslušenstvo viď strana 51



Model	Objednávacie číslo	EAN	PK	Cena EUR bez DPH	Cena EUR s DPH
WSG 17-125 PS	7 222 09 60 00 0	4014586883236	19	188,00	225,60

V cene:
1 ochranný kryt, 1 pár upínacej príruby, 1 Antivibračná rukoväť, 1 kľúč
Príslušenstvo viď strana 51



Model	Objednávacie číslo	EAN	PK	Cena EUR bez DPH	Cena EUR s DPH
WSG 17-125 PSQ	7 222 10 60 00 0	4014586883304	19	198,00	237,60

V cene:
1 ochranný kryt, 1 Vnútrotná príruba, 1 rýchloupínacia matica bez nutnosti použitia náradia, 1 Antivibračná rukoväť, 1 kľúč
Príslušenstvo viď strana 51



Model	Objednávacie číslo	EAN	PK	Cena EUR bez DPH	Cena EUR s DPH
WSG 17-150 P	7 222 11 60 00 0	4014586883366	19	188,00	225,60

V cene:
1 ochranný kryt, 1 pár upínacej príruby, 1 Antivibračná rukoväť, 1 kľúč
Príslušenstvo viď strana 51



Model	Objednávacie číslo	EAN	PK	Cena EUR bez DPH	Cena EUR s DPH
WSG 17-150 PQ	7 222 12 60 00 0	4014586883434	19	198,00	237,60

V cene:
1 ochranný kryt, 1 Vnútrotná príruba, 1 rýchloupínacia matica bez nutnosti použitia náradia, 1 Antivibračná rukoväť, 1 kľúč
Príslušenstvo viď strana 51



Model	Objednávacie číslo	EAN	PK	Cena EUR bez DPH	Cena EUR s DPH
WSG 17-70 Inox	7 222 13 60 00 0	4014586883496	19	263,00	315,60

V cene:
1 ochranný kryt, 1 pár upínacej príruby, 1 Antivibračná rukoväť, 1 kľúč
Príslušenstvo viď strana 51



Model	Objednávacie číslo	EAN	PK	Cena EUR bez DPH	Cena EUR s DPH
WSG 17-125 PR	7 222 18 60 00 0	4014586883571	19	219,00	262,80

V cene:
1 ochranný kryt, 1 pár upínacej príruby, 1 Antivibračná rukoväť, 1 kľúč
Príslušenstvo viď strana 51



Model	Objednávacie číslo	EAN	PK	Cena EUR bez DPH	Cena EUR s DPH
WSG 17-125 PRT	7 222 19 60 00 0	4014586883618	19	219,00	262,80

V cene:
1 ochranný kryt, 1 pár upínacej príruby, 1 Antivibračná rukoväť, 1 kľúč
Príslušenstvo viď strana 51



Model	Objednávacie číslo	EAN	PK	Cena EUR bez DPH	Cena EUR s DPH
WSG 17-150 PR	7 222 20 60 00 0	4014586883656	19	219,00	262,80

V cene:
1 ochranný kryt, 1 pár upínacej príruby, 1 Antivibračná rukoväť, 1 kľúč
Príslušenstvo viď strana 51



Model	Objednávacie číslo	EAN	PK	Cena EUR bez DPH	Cena EUR s DPH
WSG 17-150 PRT	7 222 21 60 00 0	4014586883694	19	219,00	262,80

V cene:
1 ochranný kryt, 1 pár upínacej príruby, 1 Antivibračná rukoväť, 1 kľúč
Príslušenstvo viď strana 51



Model	Objednávacie číslo	EAN	PK	Cena EUR bez DPH	Cena EUR s DPH
WSG 17-70 Inox R	7 222 22 60 00 0	4014586883731	19	294,00	352,80

V cene:
1 ochranný kryt, 1 pár upínacej príruby, 1 Antivibračná rukoväť, 1 kľúč
Príslušenstvo viď strana 51



Model	Objednávacie číslo	EAN	PK	Cena EUR bez DPH	Cena EUR s DPH
WSG 17-70 Inox RT	7 222 23 60 00 0	4014586883779	19	294,00	352,80

V cene:
1 ochranný kryt, 1 pár upínacej príruby, 1 Antivibračná rukoväť, 1 kľúč
Príslušenstvo viď strana 51

Brúsenie

Kompaktné uhlové brúsky

Ďalšie príslušenstvo



Kufor na náradie
Plast, vnútorné rozmery: 470 x 275 x 116 mm

Objednávacie číslo	Cena EUR bez DPH	Cena EUR s DPH
3 39 01 118 01 0	40,95	49,14



Plastová krabička
Vložka do kufra s uzatváratelným vekom na malé diely a príslušenstvo, ku kuforu na náradie 3 39 01 118 01 0, max 5 ks/kufor.

Objednávacie číslo	Cena EUR bez DPH	Cena EUR s DPH
3 39 01 119 00 0	4,03	4,84



Antivibračná rukoväť
M 8, tlmiace vibrácie, na zníženie vibrácií pri dlhšom používaní.

Objednávacie číslo	Cena EUR bez DPH	Cena EUR s DPH
3 21 19 124 01 0	8,65	10,38



Rýchloupínacia matica
na výmenu kotúčov bez nutnosti použitia náradia, malá konštrukčná výška len 8 mm

Objednávacie číslo	Cena EUR bez DPH	Cena EUR s DPH
6 38 02 191 01 0	27,20	32,64



Vnútorná príruha

Objednávacie číslo	Cena EUR bez DPH	Cena EUR s DPH
6 38 01 182 01 0	7,30	8,76



Závitová príruha
M 14, na brúsne a rezacie kotúče a taktiež pre vejárové brúsne kotúče a drôtené čelné vrkôčkové kefy

Objednávacie číslo	Cena EUR bez DPH	Cena EUR s DPH
6 38 02 052 00 0	7,30	8,76



Závitová príruha
M 14, pre elast. brúsny kotúč a drôtené čelné kefy

Objednávacie číslo	Cena EUR bez DPH	Cena EUR s DPH
6 38 01 154 00 7	6,79	8,15



Elastický podporný tanier - unášač
s prírubou M 14, pre fíbové brúsne listy Ø 125 mm

Ø mm	Objednávacie číslo	Cena EUR bez DPH	Cena EUR s DPH
125	6 38 06 087 01 3	5,66	6,79



Antivibračné rukavice
tlmiace vibrácie, certifikované podľa EN 388/420, EN ISO 10819, EEC č. 0200, balenie 1pár

Veľ.	Objednávacie číslo	Cena EUR bez DPH	Cena EUR s DPH
9 L	3 21 73 003 00 3	70,11	84,13
10 XL	3 21 73 004 00 1	70,11	84,13
11 XXL	3 21 73 005 00 5	70,11	84,13



Akumulátorová LED lampa ALED 12-18 V

Kompaktná a dlhotrvajúca akumulátorová LED lampa s otočnou hlavou. Kompatibilný so všetkými 12/14/18 V lítium-iónovými akumulátormi FEIN, vrátane háčika na zavesenie lampy. S extrémne nízkou hmotnosťou 130 g a vysokou svietivosťou 900 luxov. Teplota chromatickosti zodpovedá dennému svetlu. Možnosť nastavenia 2 stupňov svetlosti.

Objednávacie číslo	Cena EUR bez DPH	Cena EUR s DPH
9 26 04 200 02 0	50,85	61,02



Rýchlonabíjačka ALG 50

Pre všetky lítium-iónové akumulátory FEIN. Doba nabíjania od 35 min.

Objednávacie číslo	Cena EUR bez DPH	Cena EUR s DPH
9 26 04 129 01 0	39,50	47,40



Rýchlonabíjačka ALG 30

Pre NiCd a lítium-iónové akumulátory FEIN. Doba nabíjania od 25 min.

Objednávacie číslo	Cena EUR bez DPH	Cena EUR s DPH
9 26 04 096 01 0	138,31	165,97

Akumulátor 18 V



Akumulátorová súprava HighPower

HighPower Li-Ion akumulátor s článkami odolnými voči vysokému prúdu, ukazovateľom stavu nabitia a technológiou FEIN SafetyCell Technology. Trvale vysoký výstup prúdu s o 75 % vyššou silou prúdu ako Li-Ion akumulátor. Odporúčame pre FEIN akumulátorové magnetické jadrové vŕtačky a akumulátorové uhlové brúsky. Možnosť použitia pri všetkých 18 V akumulátorových nástrojoch FEIN.

Napätie V	Kapacita Ah	Objednávacie číslo	Cena EUR bez DPH	Cena EUR s DPH
18	5,2	9 26 04 179 02 0	101,50	121,80



Štartovacia akumulátorová súprava HighPower

2 HighPower Li-Ion akumulátory s rýchlonabíjačkou ALG 50.

Napätie V	Kapacita Ah	Objednávacie číslo	Cena EUR bez DPH	Cena EUR s DPH
18	5,2	9 26 04 307 01 0	242,50	291,00

Ochranný kryt



Ochranný kryt

pre vejárovité brúsne kotúče a kotúče na hrubé brúsenie

Ø mm	Objednávacie číslo	Cena EUR bez DPH	Cena EUR s DPH
115	3 18 10 299 00 0	8,07	9,68
125	3 18 10 300 00 0	8,39	10,07
150	3 18 10 301 00 0	8,63	10,36



Ochranný kryt pre deliace práce

pre bezpečnú prácu s rezacími kotúčmi

Ø mm	Objednávacie číslo	Cena EUR bez DPH	Cena EUR s DPH
115	6 38 11 016 01 0	28,33	34,00
125	6 38 11 017 01 0	28,33	34,00
150	6 38 11 018 01 0	28,33	34,00

Príslušenstvo MSfv 649-1



Kufor na náradie

Kov, 700 x 180 x 100 mm

Objednávacie číslo	Cena EUR bez DPH	Cena EUR s DPH
3 39 01 021 01 1	52,88	63,46

Vnútoraná príruha

pre kotúče Ø 125 mm

Objednávacie číslo	Cena EUR bez DPH	Cena EUR s DPH
6 38 01 079 00 9	7,30	8,76

Závitová príruha

M 14, pre kotúče do 6 mm

Objednávacie číslo	Cena EUR bez DPH	Cena EUR s DPH
6 38 02 084 00 9	7,30	8,76



Brúsenie

		WSB 20-180	WSB 20-230	WSG 20-180	WSG 20-230	WSB 25-180 X	WSB 25-230 X	WSG 25-180	WSG 25-230
		Výkonná bezpečnostná uhlová brúska pre brúsne práce.	Výkonná bezpečnostná uhlová brúska pre brúsne a oddeľovacie práce.	Výkonná uhlová brúska pre brúsne práce.	Výkonná uhlová brúska pre brúsne a oddeľovacie práce.	Výkonná bezpečnostná uhlová brúska FEIN pre extrémne brúsne práce.	Výkonná bezpečnostná uhlová brúska FEIN pre extrémne oddeľovacie a brúsne práce.	Výkonná uhlová brúska FEIN pre extrémne brúsne práce.	Výkonná uhlová brúska FEIN pre extrémne oddeľovacie a brúsne práce.
EAN 4014586...		... 851242	... 851259	... 851266	... 851273	... 853116	... 853123	... 856452	... 856506
Strana		54	54	54	54	54	54	54	54
Použitie	Ostraňovanie hrotov	▲		▲	▲	▲	▲	▲	▲
	Hrubé brúsenie	▲▲		▲▲	▲▲	▲▲	▲	▲▲	▲
	Kefovanie							▲	
	Delenie materiálov			▲	▲		▲▲		▲▲
Vybavenie	Vysoko výkonný motor FEIN	●	●	●	●	●	●	●	●
	Pozvoľný rozbeh	●	●	●	●	●	●	●	●
	Blokovanie opätovného zapnutia	●	●	●	●	●	●	●	●
	brzda	●	●			●	●		
	Tlačidlo mŕtveho muža „AutoStop“	+	+	+	+	+	+	+	+
Technické údaje	Menovitý príkon	2 000 W	2 000 W	2 000 W	2 000 W	2 500 W	2 500 W	2 500 W	2 500 W
	Počet otáčok volnobehu	8 500 1/min	6 600 1/min	8 500 1/min	6 600 1/min	8 500 1/min	6 600 1/min	8 500 1/min	6 600 1/min
	Hmotnosť podľa EPTA	5,90 kg	5,90 kg	5,60 kg	5,60 kg	6,50 kg	6,70 kg	6,30 kg	6,30 kg
	Výstupný upínací štvorhan	QuickIN	QuickIN			QuickIN	QuickIN		
	Upínací otvor Ø	22,23 mm	22,23 mm			22,23 mm	22,23 mm		
	Závit upínacieho hriadeľa			M 14	M 14			M 14	M 14
	Brúsny kotúč Ø	180 mm	230 mm	180 mm	230 mm	180 mm	230 mm	180 mm	230 mm
	Elast. brúsny kotúč Ø	180 mm	230 mm	180 mm	230 mm	180 mm	230 mm	180 mm	230 mm

▲ vhodné ▲▲ veľmi dobré + podmienične vhodné ● obsahuje - štandardná výbava

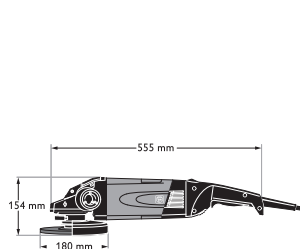

WSB 25-180 X

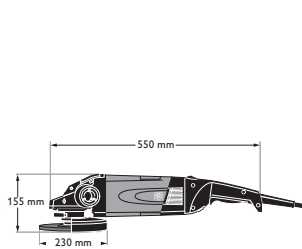

WSB 25-230 X

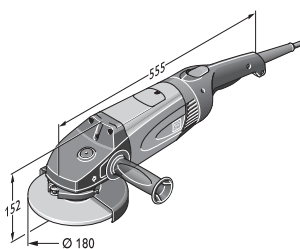

WSG 25-180

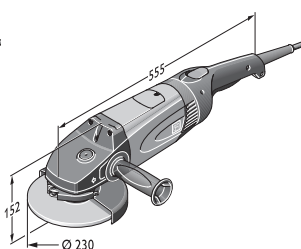

WSG 25-230



Model	Objednávacie číslo	EAN	PK	Cena EUR bez DPH	Cena EUR s DPH
WSB 20-180	7 221 05 00 23 7	4014586851242	01	325,00	390,00

V cene:
1 ochranný kryt, 1 upínacia skrutka - trň pre rezné a brúsne kotúče, 1 prídavná rukoväť
Stroj s tlačidlom mŕtveho muža „AutoStop“ nájdete v numerickej časti.
Príslušenstvo viď strana 55



Model	Objednávacie číslo	EAN	PK	Cena EUR bez DPH	Cena EUR s DPH
WSB 20-230	7 221 06 00 23 0	4014586851259	01	325,00	390,00

V cene:
1 ochranný kryt, 1 upínacia skrutka - trň pre rezné a brúsne kotúče, 1 prídavná rukoväť
Stroj s tlačidlom mŕtveho muža „AutoStop“ nájdete v numerickej časti.
Príslušenstvo viď strana 55



Model	Objednávacie číslo	EAN	PK	Cena EUR bez DPH	Cena EUR s DPH
WSG 20-180	7 221 07 00 23 6	4014586851266	01	279,00	334,80

V cene:
1 ochranný kryt, 1 pár upínacej príruby, 1 prídavná rukoväť, 1 kľúč
Stroj s tlačidlom mŕtveho muža „AutoStop“ nájdete v numerickej časti.
Príslušenstvo viď strana 55



Model	Objednávacie číslo	EAN	PK	Cena EUR bez DPH	Cena EUR s DPH
WSG 20-230	7 221 08 00 23 2	4014586851273	01	283,00	339,60

V cene:
1 ochranný kryt, 1 pár upínacej príruby, 1 prídavná rukoväť, 1 kľúč
Stroj s tlačidlom mŕtveho muža „AutoStop“ nájdete v numerickej časti.
Príslušenstvo viď strana 55



Model	Objednávacie číslo	EAN	PK	Cena EUR bez DPH	Cena EUR s DPH
WSB 25-180 X	7 221 10 00 23 3	4014586853116	01	400,00	480,00

V cene:
1 ochranný kryt, 1 upínacia skrutka - trň pre rezné a brúsne kotúče, 1 prídavná rukoväť
Stroj s tlačidlom mŕtveho muža „AutoStop“ nájdete v numerickej časti.
Príslušenstvo viď strana 55



Model	Objednávacie číslo	EAN	PK	Cena EUR bez DPH	Cena EUR s DPH
WSB 25-230 X	7 221 11 00 23 2	4014586853123	01	400,00	480,00

V cene:
1 ochranný kryt, 1 upínacia skrutka - trň pre rezné a brúsne kotúče, 1 prídavná rukoväť
Stroj s tlačidlom mŕtveho muža „AutoStop“ nájdete v numerickej časti.
Príslušenstvo viď strana 55



Model	Objednávacie číslo	EAN	PK	Cena EUR bez DPH	Cena EUR s DPH
WSG 25-180	7 221 26 00 23 0	4014586856452	01	359,00	430,80

V cene:
1 ochranný kryt, 1 pár upínacej príruby, 1 prídavná rukoväť, 1 kľúč
Stroj s tlačidlom mŕtveho muža „AutoStop“ nájdete v numerickej časti.
Príslušenstvo viď strana 55



Model	Objednávacie číslo	EAN	PK	Cena EUR bez DPH	Cena EUR s DPH
WSG 25-230	7 221 27 00 23 0	4014586856506	01	359,00	430,80

V cene:
1 kľúč, 1 ochranný kryt, 1 pár upínacej príruby, 1 prídavná rukoväť
Stroj s tlačidlom mŕtveho muža „AutoStop“ nájdete v numerickej časti.
Príslušenstvo viď strana 55

Ďalšie príslušenstvo



Kufor na náradie
Kov

Šírka mm	Dĺžka mm	Výška mm	Objednávacie číslo	Cena EUR bez DPH	Cena EUR s DPH
240	690	160	3 39 01 022 01 4	48,58	58,30



Antivibračná rukoväť
M 14, tlmiace vibrácie, na zníženie vibrácií pri dlhšom používaní.

Objednávacie číslo	Cena EUR bez DPH	Cena EUR s DPH
3 21 19 117 01 5	34,67	41,60



Antivibračné rukavice
tlmiace vibrácie, certifikované podľa EN 388/420, EN ISO 10819, EEC č. 0200, balenie 1 pár

Veľ.	Objednávacie číslo	Cena EUR bez DPH	Cena EUR s DPH
9 L	3 21 73 003 00 3	70,11	84,13
10 XL	3 21 73 004 00 1	70,11	84,13
11 XXL	3 21 73 005 00 5	70,11	84,13



Spojovací diel
Univerzálne použitie na spojenie elektrického náradia a príslušenstva s HSS pilovým kotúčom na drevo na výšávač. Flexibilné gumové puzdro, dĺžka 70 mm, vnútorný Ø 31,5 mm.

Objednávacie číslo	Cena EUR bez DPH	Cena EUR s DPH
3 13 22 771 00 9	5,01	6,01

Ochranný kryt



Ochranný kryt pre deliace práce

Ø mm	Objednávacie číslo	Cena EUR bez DPH	Cena EUR s DPH
180	6 38 11 004 01 0	30,36	36,43
230	6 38 11 005 01 0	31,26	37,51



Ochranný kryt odsávania
s vodiacími saňami pre rozbrusovacie kotúče Ø 180 mm, rezná hĺbka 40 mm, pripojenie Ø 32 mm

Objednávacie číslo	Cena EUR bez DPH	Cena EUR s DPH
9 06 04 008 01 3	232,00	278,40



Ochranný kryt odsávania
s vodiacími saňami pre rozbrusovacie kotúče Ø 230 mm, rezná hĺbka 65 mm, pripojenie Ø 32 mm

Objednávacie číslo	Cena EUR bez DPH	Cena EUR s DPH
9 06 04 009 01 7	239,62	287,54

Príslušenstvo WSB



Upínacia skrutka - trň
pre brúsne a rozbrusovacie kotúče a pre vejárové brúsne kotúče

Objednávacie číslo	Cena EUR bez DPH	Cena EUR s DPH
6 38 02 183 02 5	36,18	43,42



Elastický podporný tanier - unášač
s upínacou jednotkou

Ø mm	Objednávacie číslo	Cena EUR bez DPH	Cena EUR s DPH
180	6 38 06 174 02 8	46,68	56,02



Elastický podporný tanier - unášač
bez upínacieho trňa

Ø mm	Objednávacie číslo	Cena EUR bez DPH	Cena EUR s DPH
180	6 38 06 174 01 2	16,34	19,61



Upínacia skrutka - trň
pre elastické brúsne kotúče

Objednávacie číslo	Cena EUR bez DPH	Cena EUR s DPH
6 38 02 185 02 7	36,18	43,42

Príslušenstvo WSG



Závitová príruha
M 14, na brúsne a rezacie kotúče a taktiež pre vejárové brúsne kotúče a drôtené čelné vrkôčkové kefy

Objednávacie číslo	Cena EUR bez DPH	Cena EUR s DPH
6 38 02 052 00 0	7,30	8,76



Vnútna príruha

Objednávacie číslo	Cena EUR bez DPH	Cena EUR s DPH
6 38 01 182 01 0	7,30	8,76



Elastický podporný tanier - unášač
s prírubou M 14

Ø mm	Objednávacie číslo	Cena EUR bez DPH	Cena EUR s DPH
180	6 38 06 034 01 7	11,82	14,18



Závitová príruha
M 14, pre elast. brúsny kotúč a drôtené čelné kefy

Objednávacie číslo	Cena EUR bez DPH	Cena EUR s DPH
6 38 01 154 00 7	6,79	8,15

Brúsenie



	AGSZ 18-280 BL	AGSZ 18-280 BL Select	AGSZ 18-280 LBL	AGSZ 18-280 LBL Select	AGSZ 18-90 LBL	AGSZ 18-90 LBL Select	GSZ 4-280 EL	GSZ 4-90 EL	
	Prachuvzdorná a výkonná, kompaktná akumulátorová priama brúska pre efektívne oddeľovanie, brúsenie, odstraňovanie hrotov a frézovanie.		Prachuvzdorná a výkonná, kompaktná akumulátorová priama brúska s veľkou hĺbkou ponoru pre efektívne oddeľovanie, brúsenie, odstraňovanie hrotov a frézovanie.		Prachuvzdorná a výkonná, kompaktná akumulátorová priama brúska s veľkou hĺbkou ponoru pre brúsenie a leštenie.		Nanajvyš ľahko ovládateľná priama brúska pre obrábanie ušľachtilej ocele s veľkou hĺbkou ponorenia pre ľahké brúsenie a leštiace práce na veľmi ťažko prístupných miestach.	Nanajvyš ľahko ovládateľná priama brúska pre obrábanie ušľachtilej ocele s veľkou hĺbkou ponorenia pre ľahké brúsenie a leštiace práce na veľmi ťažko prístupných miestach.	
EAN 4014586...	... 888590	... 888637	... 888651	... 888699	... 888712	... 888750	... 880594	... 880648	
Strana	58	58	58	58	58	58	59	59	
Použitie	Satinovanie				▲▲	▲▲		▲▲	
	Keľovanie	▲	▲			▲▲	▲	▲▲	
	Leštenie					▲▲		▲▲	
	Frézovanie	▲▲	▲▲	▲▲	▲▲		▲▲		
	Brúsenie	▲▲	▲▲	▲▲	▲▲	▲▲	▲▲		
	Hrubé brúsenie	▲▲	▲▲	▲▲	▲▲		▲▲	▲▲	
	Ostraňovanie hrotov	▲	▲	▲	▲			▲	
	Delenie materiálov	▲	▲	▲	▲				
Technické údaje	Menovitý príkon						350 W	350 W	
	Napätie akumulátora	18 V	18 V	18 V	18 V	18 V			
	Kapacita akumulátora	5 Ah		5 Ah		5 Ah			
	Kompatibilita akumulátora	Li-Ion/ HighPower Li-Ion	Li-Ion/ HighPower Li-Ion	Li-Ion/ HighPower Li-Ion	Li-Ion/ HighPower Li-Ion	Li-Ion/ HighPower Li-Ion	Li-Ion/ HighPower Li-Ion		
	Rozhranie akumulátora	MultiVolt	MultiVolt	MultiVolt	MultiVolt	MultiVolt	MultiVolt		
	Počet otáčok voľnobehu	9 000 - 28 000 1/min	9 000 - 28 000 1/min	9 000 - 28 000 1/min	9 000 - 28 000 1/min	2 900 - 9 000 1/min	2 900 - 9 000 1/min	13 000 - 28 000 1/min	3 500 - 8 500 1/min
	Max. Ø upínacích klieští	8 mm	8 mm	8 mm	8 mm	8 mm	8 mm	6 mm	6 mm
	Max. Ø brúsneho telieska	50 mm	50 mm	50 mm	50 mm	50 mm	50 mm	20 mm	20 mm
	Hmotnosť podľa EPTA							1,50 kg	1,50 kg
	Hmotnosť s akumulátorom:	2,10 kg		2,30 kg		2,50 kg			
Hmotnosť bez akumulátora	1,40 kg	1,40 kg	1,60 kg	1,60 kg	1,80 kg	1,80 kg			
Dlhé hrdlo							●	●	

▲ vhodné ▲▲ veľmi dobré ● obsahuje - štandardná výbava

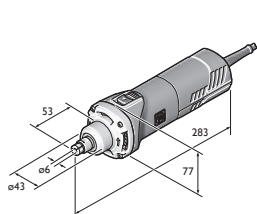

GSZ 8-280 P
GSZ 8-280 PE
GSZ 8-280 PEL

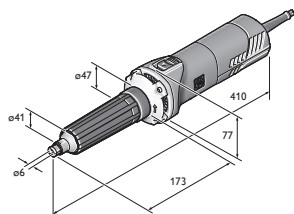

GSZ 8-280 PL

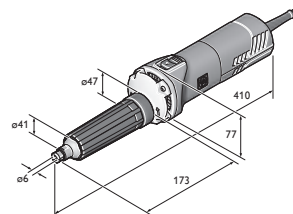

GSZ 8-90 PEL

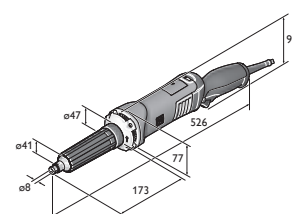

GSZ 11-320 PERL
GSZ 11-320 PRL



	GSZ 8-280 P	GSZ 8-280 PE	GSZ 8-280 PL	GSZ 8-280 PEL	GSZ 8-90 PEL	GSZ 11-320 PRL	GSZ 11-320 PERL	GSZ 11-90 PERL
	Lahko ovládateľná a výkonná priama brúska pre práce na odstraňovaní výronkov a brúsne práce na ťažko prístupných miestach, vhodná aj na polostacionárne použitie.		Lahko ovládateľná a výkonná priama brúska s veľkou hĺbkou ponorenia pre ľahké brúsne práce a práce na odstraňovaní výronkov na ťažko prístupných miestach.		Lahko ovládateľná a výkonná priama brúska pre obrábanie ušľachtilej ocele s veľkou hĺbkou ponorenia pre ľahké brúsne a leštiace práce na veľmi ťažko prístupných miestach.		Lahko ovládateľná a maximálne výkonná priama brúska s veľkou hĺbkou ponorenia pre ľahké brúsne práce a práce na odstraňovaní výronkov na ťažko prístupných miestach.	Lahko ovládateľná a maximálne výkonná priama brúska pre obrábanie ušľachtilej ocele s veľkou hĺbkou ponorenia pre náročné brúsne a leštiace práce.
	... 879505	... 879437	... 879598	... 879444	... 879451	... 880495	... 880501	... 880525
	59	59	59	59	60	60	60	60
		▲		▲	▲▲	▲	▲	▲▲
	▲▲	▲▲	▲▲	▲▲	▲▲	▲▲	▲▲	▲▲
	▲▲	▲▲	▲▲	▲▲	▲▲	▲▲	▲▲	▲▲
		▲	▲	▲		▲	▲	▲
	750 W	750 W	750 W	750 W	710 W	1 010 W	1 010 W	1 010 W
	28 000 1/min	8 500 - 28 000 1/min	28 000 1/min	8 500 - 28 000 1/min	2 500 - 9 000 1/min	32 500 1/min	9 500 - 32 500 1/min	2 900 - 9 900 1/min
	8 mm	8 mm	8 mm	8 mm	8 mm	8 mm	8 mm	8 mm
	45 mm	50 mm		50 mm	50 mm	45 mm	45 mm	50 mm
	1,40 kg	1,40 kg	1,80 kg	1,80 kg	1,80 kg	2,10 kg	2,10 kg	2,20 kg
			●	●	●	●	●	●

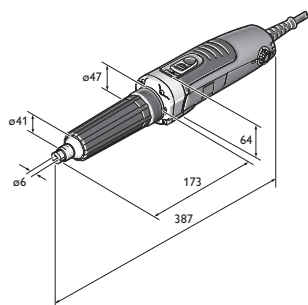

GSZ 4-280 EL



Dostupná od apríla 2018

Model	Objednávacie číslo	EAN	PK	Cena EUR bez DPH	Cena EUR s DPH
AGSZ 18-280 BL	7 123 01 61 00 0	4014586888590	01	479,00	574,80

V cene:
2 akumulátorové bloky (Li-Ion), 1 rýchlonabíjačka ALG 50, 1 upínacia čeľusť s priemerom 6 mm, Otvorený kľúč SW13, Otvorený kľúč SW17, 1 plastový kufrik na náradie
Príslušenstvo viď strana 61

FEIN SELECT⁺



Dostupná od apríla 2018

Model	Objednávacie číslo	EAN	PK	Cena EUR bez DPH	Cena EUR s DPH
AGSZ 18-280 BL Select	7 123 01 62 00 0	4014586888637	01	238,50	286,20

V cene:
1 upínacia čeľusť s priemerom 6 mm, Otvorený kľúč SW13, Otvorený kľúč SW17, 1 plastový kufrik na náradie
Príslušenstvo viď strana 61



Dostupná od apríla 2018

Model	Objednávacie číslo	EAN	PK	Cena EUR bez DPH	Cena EUR s DPH
AGSZ 18-280 LBL	7 123 02 61 00 0	4014586888651	01	499,00	598,80

V cene:
2 akumulátorové bloky (Li-Ion), 1 rýchlonabíjačka ALG 50, 1 upínacia čeľusť s priemerom 6 mm, Otvorený kľúč SW13, Otvorený kľúč SW17, 1 plastový kufrik na náradie
Príslušenstvo viď strana 61

FEIN SELECT⁺



Dostupná od apríla 2018

Model	Objednávacie číslo	EAN	PK	Cena EUR bez DPH	Cena EUR s DPH
AGSZ 18-280 LBL Select	7 123 02 62 00 0	4014586888699	01	258,50	310,20

V cene:
1 upínacia čeľusť s priemerom 6 mm, Otvorený kľúč SW13, Otvorený kľúč SW17, 1 plastový kufrik na náradie
Príslušenstvo viď strana 61



Dostupná od apríla 2018

Model	Objednávacie číslo	EAN	PK	Cena EUR bez DPH	Cena EUR s DPH
AGSZ 18-90 LBL	7 123 03 61 00 0	4014586888712	01	519,00	622,80

V cene:
2 akumulátorové bloky (Li-Ion), 1 rýchlonabíjačka ALG 50, 1 upínacia čeľusť s priemerom 6 mm, Otvorený kľúč SW13, Otvorený kľúč SW17, 1 plastový kufrik na náradie
Príslušenstvo viď strana 61

FEIN SELECT⁺



Dostupná od apríla 2018

Model	Objednávacie číslo	EAN	PK	Cena EUR bez DPH	Cena EUR s DPH
AGSZ 18-90 LBL Select	7 123 03 62 00 0	4014586888750	01	278,50	334,20

V cene:
1 upínacia čeľusť s priemerom 6 mm, Otvorený kľúč SW13, Otvorený kľúč SW17, 1 plastový kufrik na náradie
Príslušenstvo viď strana 61



Model	Objednávacie číslo	EAN	PK	Cena EUR bez DPH	Cena EUR s DPH
GSZ 4-280 EL	7 223 24 60 00 0	4014586880594	01	367,00	440,40

V cene:

1 upínacia čelúst s priemerom 6 mm, Otvorený kľúč SW13, Otvorený kľúč SW17

Príslušenstvo viď strana 61



Model	Objednávacie číslo	EAN	PK	Cena EUR bez DPH	Cena EUR s DPH
GSZ 4-90 EL	7 223 25 60 00 0	4014586880648	01	367,00	440,40

V cene:

Otvorený kľúč SW17, 1 upínacia čelúst s priemerom 6 mm, Otvorený kľúč SW13

Príslušenstvo viď strana 61



Model	Objednávacie číslo	EAN	PK	Cena EUR bez DPH	Cena EUR s DPH
GSZ 8-280 P	7 223 16 60 00 0	4014586879505	01	211,00	253,20

V cene:

1 upínacia čelúst s priemerom 6 mm, Otvorený kľúč SW13, Otvorený kľúč SW17

Príslušenstvo viď strana 61



Model	Objednávacie číslo	EAN	PK	Cena EUR bez DPH	Cena EUR s DPH
GSZ 8-280 PE	7 223 17 60 00 0	4014586879437	01	231,00	277,20

V cene:

1 upínacia čelúst s priemerom 6 mm, Otvorený kľúč SW13, Otvorený kľúč SW17

Príslušenstvo viď strana 61



Model	Objednávacie číslo	EAN	PK	Cena EUR bez DPH	Cena EUR s DPH
GSZ 8-280 PL	7 223 18 60 00 0	4014586879598	01	379,00	454,80

V cene:

Otvorený kľúč SW13, 1 upínacia čelúst s priemerom 6 mm, Otvorený kľúč SW17

Príslušenstvo viď strana 61



Model	Objednávacie číslo	EAN	PK	Cena EUR bez DPH	Cena EUR s DPH
GSZ 8-280 PEL	7 223 19 60 00 0	4014586879444	01	402,00	482,40

V cene:

1 upínacia čelúst s priemerom 6 mm, Otvorený kľúč SW13, Otvorený kľúč SW17

Príslušenstvo viď strana 61



Model	Objednávacie číslo	EAN	PK	Cena EUR bez DPH	Cena EUR s DPH
GSZ 8-90 PEL	7 223 20 60 00 0	4014586879451	01	475,00	570,00

V cene:

1 upínacia čelúšť s priemerom 6 mm, Otvorený kľúč SW13, Otvorený kľúč SW17

Príslušenstvo viď strana 61



Model	Objednávacie číslo	EAN	PK	Cena EUR bez DPH	Cena EUR s DPH
GSZ 11-320 PRL	7 223 21 60 00 0	4014586880495	01	412,00	494,40

V cene:

1 upínacia klieština 8 mm, Otvorený kľúč SW13, Otvorený kľúč SW17

Príslušenstvo viď strana 61



Model	Objednávacie číslo	EAN	PK	Cena EUR bez DPH	Cena EUR s DPH
GSZ 11-320 PERL	7 223 22 60 00 0	4014586880501	01	432,00	518,40

V cene:

1 upínacia klieština 8 mm, Otvorený kľúč SW13, Otvorený kľúč SW17

Príslušenstvo viď strana 61



Model	Objednávacie číslo	EAN	PK	Cena EUR bez DPH	Cena EUR s DPH
GSZ 11-90 PERL	7 223 23 60 00 0	4014586880525	01	507,00	608,40

V cene:

1 upínacia klieština 8 mm, Otvorený kľúč SW13, Otvorený kľúč SW17

Príslušenstvo viď strana 61



Ďalšie príslušenstvo

**Kufor na náradie**

Plast, vnútorné rozmery: 470 x 275 x 116 mm

Objednávacie číslo	Cena EUR bez DPH	Cena EUR s DPH
3 39 01 118 01 0	40,95	49,14

**Plastová krabička**

Vložka do kufra s uzatvárateľným vekom na malé diely a príslušenstvo, ku kuforu na náradie 3 39 01 118 01 0, max 5 ks/kufor.

Objednávacie číslo	Cena EUR bez DPH	Cena EUR s DPH
3 39 01 119 00 0	4,03	4,84

**Akumulátorová LED lampa ALED 12-18 V**

Kompaktná a dlhotrvajúca akumulátorová LED lampa s otočnou hlavou. Kompatibilný so všetkými 12/14/18 V lítium-iónovými akumulátormi FEIN, vrátane háčika na zavesenie lampy. S extrémne nízkou hmotnosťou 130 g a vysokou svietivosťou 900 luxov. Teplota chromatickosti zodpovedá dennému svetlu. Možnosť nastavenia 2 stupňov svetlosti.

Objednávacie číslo	Cena EUR bez DPH	Cena EUR s DPH
9 26 04 200 02 0	50,85	61,02

**Rýchlonabíjačka ALG 50**

Pre všetky lítium-iónové akumulátory FEIN. Doba nabíjania od 35 min.

Objednávacie číslo	Cena EUR bez DPH	Cena EUR s DPH
9 26 04 129 01 0	39,50	47,40

**Rýchlonabíjačka ALG 30**

Pre NiCd a lítium-iónové akumulátory FEIN. Doba nabíjania od 25 min.

Objednávacie číslo	Cena EUR bez DPH	Cena EUR s DPH
9 26 04 096 01 0	138,31	165,97

Batéria 18 V

**Akumulátorový blok**

Lítium-iónový akumulátor s ukazovateľom stavu nabitia a FEIN SafetyCell Technology. Chráni akumulátor a stroj pred pretážením, prehriatím a hĺbkovým vybíjaním. Možnosť použitia pri všetkých 18 V akumulátorových nástrojoch FEIN.

Napätie V	Kapacita Ah	Objednávacie číslo	Cena EUR bez DPH	Cena EUR s DPH
18	5	9 26 04 173 02 0	100,50	120,60
18	2,5	9 26 04 171 02 0	70,00	84,00

FEIN Select⁺**Štartovacia súprava akumulátorov**

2 Li-Ion akumulátory s rýchlonabíjačkou ALG 50.

Napätie V	Kapacita Ah	Objednávacie číslo	Cena EUR bez DPH	Cena EUR s DPH
18	5	9 26 04 300 03 0	240,50	288,60
18	2,5	9 26 04 300 04 0	179,50	215,40

Upínacie kliešte pre GSZ 4, GSZ 8, GSZ 11

**Upínacie klieštiny**

s rotujúcim zväzkom na ochranu obrobku ako aj na ochranu pred vyšmyknutím sa kľúča pri výmene nástroja.

Ø	Objednávacie číslo	Cena EUR bez DPH	Cena EUR s DPH
3 mm	6 32 07 130 00 0	21,12	25,34
6 mm	6 32 07 128 00 0	21,12	25,34
8 mm	6 32 07 129 00 0	21,12	25,34
1/4"	6 32 07 131 00 0	21,12	25,34

**Upínacie klieštiny Inox**

v prevedení z ušľachtilej ocele, s rotujúcim zväzkom na ochranu obrobku ako aj na ochranu pred vyšmyknutím sa kľúča pri výmene nástroja.

Ø	Objednávacie číslo	Cena EUR bez DPH	Cena EUR s DPH
3 mm	6 32 07 132 00 0	24,44	29,33
6 mm	6 32 07 133 00 0	24,44	29,33
8 mm	6 32 07 134 00 0	24,44	29,33
1/4"	6 32 07 135 00 0	24,44	29,33

Upínacie kliešte pre MSh 635

**Upínacie klieštiny**

Ø	Objednávacie číslo	Cena EUR bez DPH	Cena EUR s DPH
3 mm	6 32 07 097 00 0	23,13	27,76
6 mm	6 32 07 103 00 9	23,13	27,76

Upínacie kliešte pre MSh 636-1, MSh 648-1, MSHe 648-1, MShy 648-1Z

**Upínacie klieštiny**

Hĺbka zasunutia: 30 mm

Ø	Objednávacie číslo	Cena EUR bez DPH	Cena EUR s DPH
3 mm	6 32 07 087 00 1	23,13	27,76
6 mm	6 32 07 059 00 6	23,13	27,76
8 mm	6 32 07 069 00 5	23,13	27,76
1/4"	6 32 07 088 00 9	23,13	27,76



	MSfo 869-1c 300 Hz 200 V	MSfo 869-1d 300 Hz 200 V	MSfo 852-1c 300 Hz 200 V	MSfo 852-1d 300 Hz 200 V	MSfo 870-1c 300 Hz 200 V	
	Výkonná vysokofrekvenčná uhlová brúska pre ťažké deliace a brúsne práce.	Výkonná vysokofrekvenčná uhlová brúska pre ťažké brúsne práce.	Výkonná vysokofrekvenčná uhlová brúska pre stredné až ťažké brúsne práce a na odstraňovanie výronkov.		Výkonná vysokofrekvenčná uhlová brúska FEIN pre extrémne oddeľovacie a brúsne práce.	
EAN 4014586...	... 856759	... 856834	... 856933	... 856971	... 857053	
Strana	64	64	64	64	64	
Použitie	Hrubé brúsenie	▲▲	▲▲	▲▲	▲▲	
	Ostraňovanie hrotov	▲	▲	▲	▲	
	Delenie materiálov	▲▲	▲	▲	▲	▲▲
Technické údaje	Frekvencia	300 Hz	300 Hz	300 Hz	300 Hz	300 Hz
	Napätie / Prúd	200 V/3 ~	200 V/3 ~	200 V/3 ~	200 V/3 ~	200 V/3 ~
	Menovitý príkon	3 100 W	3 100 W	1 900 W	1 900 W	3 700 W
	Menovitý výkon	2 450 W	2 450 W	1 400 W	1 400 W	2 800 W
	Počet otáčok volnobehu	6 500 1/min	8 600 1/min	6 400 1/min	8 500 1/min	6 600 1/min
	Prípojný kábel	5 m	5 m	5 m	5 m	5 m
	Hmotnosť podľa EPTA	7,70 kg	7,40 kg	6,30 kg	5,90 kg	8,50 kg
	Závit upínacieho hriadeľa	M 14	M 14	M 14	M 14	M 14
	Brúsny kotúč Ø	230 mm	180 mm	230 mm	180 mm	230 mm
Elast. brúsny kotúč Ø	180 mm	180 mm	180 mm	180 mm	180 mm	

▲ vhodné ▲▲ veľmi dobré



MSfo 869-1c
MSfo 869-1d



MSfo 852-1c
MSfo 852-1d



MSfo 870-1c



MSfo 870-1d

	MSfo 870-1d 300 Hz 200 V	MSfo 849-1c 300 Hz 200 V	MSfov 852-1 300 Hz 200 V	MSf 843-1c 300 Hz 200 V	HFw 9-125 300 Hz 200 V	MSfov 852-1-180 300 Hz 200 V
	Výkonná vysokofrekvenčná uhlová brúska FEIN pre extrémne brúsne práce.	Výkonná vysokofrekvenčná uhlová brúska pre stredné brúsne práce.	Vysokofrekvenčná uhlová brúska s dlhým hrdlom pre práce na ťažko prístupných miestach.	Výkonná vysokofrekvenčná kompaktná uhlová brúska pre ľahké práce na odstraňovanie výronkov a brúsne práce.	Dobre ovládateľná vysokofrekvenčná kompaktná uhlová brúska pre ľahké práce na odstraňovanie výronkov a brúsne práce.	Vysokofrekvenčná uhlová brúska s dlhým hrdlom pre práce na ťažko prístupných miestach.
	... 857107	... 857145	... 857336	... 864402	... 869513	... 886022
	64	64	65	65	65	65
	▲▲		▲▲	▲▲		▲▲
	▲		▲	▲		▲
	▲		▲	▲		▲
	300 Hz	300 Hz	300 Hz	300 Hz	300 Hz	300 Hz
	200 V/3 ~	200 V/3 ~	200 V/3 ~	200 V/3 ~	200 V/3 ~	200 V/3 ~
	3 700 W	1 500 W	1 900 W	1 100 W	900 W	1 900 W
	2 800 W	1 075 W	1 400 W	700 W	690 W	1 400 W
	8 600 1/min	6 150 1/min	8 800 1/min	6 500 1/min	7 100 1/min	7 450 1/min
	5 m	5 m	5 m	5 m	5 m	5 m
	8,20 kg	5,10 kg	5,20 kg	3,60 kg	2,50 kg	5,30 kg
	M 14	M 14	M 14	M 14	M 14	M 14
	180 mm	180 mm	125 mm	125 mm	125 mm	180 mm
	180 mm	180 mm		125 mm	125 mm	



MSfov 852-1

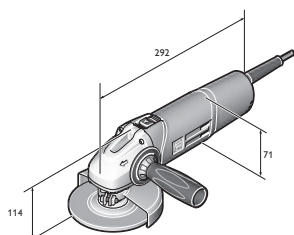

HFw 9-125



Model	Objednávacie číslo	EAN	PK	Cena EUR bez DPH	Cena EUR s DPH
MSfo 869-1c 300 Hz 200 V	7 820 62 00 26 0	4014586856759	09	1.227,45	1.472,94

V cene:
 1 ochranný kryt, 1 pár upínacej príruby, 1 sada kľúčov, 1 Antivibračná rukoväť
 Iné frekvencie a napätia nájdete v numerickej časti.
 Príslušenstvo viď strana 70



Model	Objednávacie číslo	EAN	PK	Cena EUR bez DPH	Cena EUR s DPH
MSfo 869-1d 300 Hz 200 V	7 820 65 00 26 0	4014586856834	09	1.227,45	1.472,94

V cene:
 1 ochranný kryt, 1 pár upínacej príruby, 1 sada kľúčov, 1 Antivibračná rukoväť
 Iné frekvencie a napätia nájdete v numerickej časti.
 Príslušenstvo viď strana 70



Model	Objednávacie číslo	EAN	PK	Cena EUR bez DPH	Cena EUR s DPH
MSfo 852-1c 300 Hz 200 V	7 820 71 00 26 0	4014586856933	09	1.080,45	1.296,54

V cene:
 1 ochranný kryt, 1 pár upínacej príruby, 1 sada kľúčov, 1 Antivibračná rukoväť
 Iné frekvencie a napätia nájdete v numerickej časti.
 Príslušenstvo viď strana 70



Model	Objednávacie číslo	EAN	PK	Cena EUR bez DPH	Cena EUR s DPH
MSfo 852-1d 300 Hz 200 V	7 820 73 00 26 0	4014586856971	09	1.048,95	1.258,74

V cene:
 1 ochranný kryt, 1 pár upínacej príruby, 1 sada kľúčov, 1 Antivibračná rukoväť
 Iné frekvencie a napätia nájdete v numerickej časti.
 Príslušenstvo viď strana 70



Model	Objednávacie číslo	EAN	PK	Cena EUR bez DPH	Cena EUR s DPH
MSfo 870-1c 300 Hz 200 V	7 820 75 00 26 0	4014586857053	09	1.416,45	1.699,74

V cene:
 1 ochranný kryt, 1 pár upínacej príruby, 1 sada kľúčov, 1 Antivibračná rukoväť
 Iné frekvencie a napätia nájdete v numerickej časti.
 Príslušenstvo viď strana 70



Model	Objednávacie číslo	EAN	PK	Cena EUR bez DPH	Cena EUR s DPH
MSfo 870-1d 300 Hz 200 V	7 820 77 00 26 0	4014586857107	09	1.416,45	1.699,74

V cene:
 1 ochranný kryt, 1 pár upínacej príruby, 1 sada kľúčov, 1 Antivibračná rukoväť
 Iné frekvencie a napätia nájdete v numerickej časti.
 Príslušenstvo viď strana 70



Model	Objednávacie číslo	EAN	PK	Cena EUR bez DPH	Cena EUR s DPH
MSfo 849-1c 300 Hz 200 V	7 820 80 00 26 0	4014586857145	09	1.080,45	1.296,54

V cene:
 1 Antivibračná rukoväť, 1 sada kľúčov, 1 ochranný kryt, 1 pár upínacej príruby
 Iné frekvencie a napätia nájdete v numerickej časti.
 Príslušenstvo viď strana 70



Model	Objednávacie číslo	EAN	PK	Cena EUR bez DPH	Cena EUR s DPH
MSfov 852-1 300 Hz 200 V	7 820 83 00 26 0	4014586857336	09	1.363,95	1.636,74

V cene:
1 ochranný kryt, 1 pár upínacej príruby, 1 sada kľúčov
Iné frekvencie a napätia nájdete v numerickej časti.
Príslušenstvo viď strana 70



Model	Objednávacie číslo	EAN	PK	Cena EUR bez DPH	Cena EUR s DPH
MSf 843-1c 300 Hz 200 V	7 820 85 00 26 0	4014586864402	09	992,25	1.190,70

V cene:
1 ochranný kryt, 1 pár upínacej príruby, 1 sada kľúčov, 1 Antivibračná rukoväť
Iné frekvencie a napätia nájdete v numerickej časti.
Príslušenstvo viď strana 70



Model	Objednávacie číslo	EAN	PK	Cena EUR bez DPH	Cena EUR s DPH
HFW 9-125 300 Hz 200 V	7 820 86 60 00 0	4014586869513	09	786,45	943,74

V cene:
1 ochranný kryt, 1 pár upínacej príruby, 1 Antivibračná rukoväť, 1 sada kľúčov
Iné frekvencie a napätia nájdete v numerickej časti.
Príslušenstvo viď strana 70



Model	Objednávacie číslo	EAN	PK	Cena EUR bez DPH	Cena EUR s DPH
MSfov 852-1-180 300 Hz 200 V	7 820 87 60 00 0	4014586886022	09	1.573,95	1.888,74

V cene:
1 ochranný kryt, 1 pár upínacej príruby, 1 sada kľúčov
Iné frekvencie a napätia nájdete v numerickej časti.
Príslušenstvo viď strana 70



	MSho 840-2 300 Hz 200 V	MSh 843-1 300 Hz 200 V	MSho 849-1 Z 300 Hz 200 V	MShyo 869-1a 300 Hz 200 V	MShyo 869-1d 300 Hz 200 V	MShyo 852-3a 300 Hz 200 V	MShyo 852-4a 300 Hz 200 V	MSho 852-1 300 Hz 200 V	
	Dobre ovládateľná vysokofrekvenčná priama brúska pre ľahké brúsne práce.	Lahká a dobre ovládateľná vysokofrekvenčná priama brúska pre frézovacie práce.	Výkonná vysokofrekvenčná priama brúska pre stredné brúsne práce s čapovým náradím.	Výkonná vysokofrekvenčná priama brúska FEIN pre hladiace práce s veľkými nástrojmi.	Výkonná vysokofrekvenčná priama brúska FEIN pre extrémne brúsne práce.	Výkonná vysokofrekvenčná priama brúska pre stredné až ťažké brúsne práce.	Výkonná vysokofrekvenčná priama brúska pre vyhladzovacie práce.	Výkonná vysokofrekvenčná priama brúska pre stredné až ťažké brúsne práce s vysokými otáčkami.	
EAN 4014586...	... 827636	... 857947	... 858012	... 857633	... 858111	... 857657	... 858180	... 858241	
Strana	67	67	67	67	67	67	67	67	
Použitie	Hrubé brúsenie	▲▲	▲▲	▲▲	▲▲	▲▲	▲▲	▲▲	
	Ostraňovanie hrotov							▲▲	
	Satinovanie				▲▲			▲▲	
	Frézovanie	▲	▲▲					▲	
Technické údaje	Frekvencia	300 Hz	300 Hz	300 Hz	300 Hz	300 Hz	300 Hz	300 Hz	
	Napätie / Prúd	200 V/3 ~	200 V/3 ~	200 V/3 ~	200 V/3 ~	200 V/3 ~	200 V/3 ~	200 V/3 ~	
	Menovitý príkon	410 W	1 100 W	1 500 W	3 100 W	3 100 W	1 900 W	1 900 W	
	Menovitý výkon	290 W	700 W	1 075 W	2 450 W	2 410 W	1 400 W	1 400 W	
	Počet otáčok volnobehu	18 000 1/min	18 000 1/min	18 000 1/min	5 000 1/min	10 200 1/min	10 200 1/min	5 800 1/min	18 000 1/min
	Prípojný kábel	5 m	5 m	5 m	5 m	5 m	5 m	5 m	5 m
	Hmotnosť podľa EPTA	2,10 kg	3,00 kg	3,90 kg	8,90 kg	8,90 kg	5,20 kg	5,70 kg	5,20 kg
	Závit upínacieho hriadeľa				M 16	M 16	M 12	M 12	M 12
	Max. Ø upínacích klieští	6 mm	6 mm	8 mm					
Max. Ø brúsneho telieska	50 mm	40 mm	50 mm						

▲ vhodné ▲▲ veľmi dobré



MSho 840-2



MShyo 843-1



MShyo 849-1

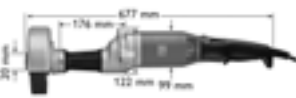

MShyo 869-1a
MShyo 869-1d











MShyo 852-4a



MSho 852-1



	Model	Objednávacie číslo	EAN	PK	Cena EUR bez DPH	Cena EUR s DPH
	MSHo 840-2 300 Hz 200 V	7 823 03 00 26 0	4014586827636	09	786,45	943,74
	V cene: 1 upínacia čelusť s priemerom 6 mm, 1 sada kľúčov Iné frekvencie a napätia nájdete v numerickej časti. Príslušenstvo viď strana 70					
	Model	Objednávacie číslo	EAN	PK	Cena EUR bez DPH	Cena EUR s DPH
	MSh 843-1 300 Hz 200 V	7 823 19 00 26 0	4014586857947	09	943,95	1.132,74
	V cene: 1 upínacia čelusť s priemerom 6 mm, 1 sada kľúčov Iné frekvencie a napätia nájdete v numerickej časti. Príslušenstvo viď strana 70					
	Model	Objednávacie číslo	EAN	PK	Cena EUR bez DPH	Cena EUR s DPH
	MSho 849-1 Z 300 Hz 200 V	7 823 20 00 26 0	4014586858012	09	1.086,75	1.304,10
	V cene: 1 upínacia klieština 8 mm, 1 sada kľúčov Iné frekvencie a napätia nájdete v numerickej časti. Príslušenstvo viď strana 70					
	Model	Objednávacie číslo	EAN	PK	Cena EUR bez DPH	Cena EUR s DPH
	MShyo 869-1a 300 Hz 200 V	7 824 37 00 26 0	4014586857633	09	1.605,45	1.926,54
	V cene: 1 ochranný kryt, 1 sada kľúčov, 1 pár upínacej príruby Iné frekvencie a napätia nájdete v numerickej časti. Príslušenstvo viď strana 70					
	Model	Objednávacie číslo	EAN	PK	Cena EUR bez DPH	Cena EUR s DPH
	MShyo 869-1d 300 Hz 200 V	7 824 38 00 26 0	4014586858111	09	1.605,45	1.926,54
	V cene: 1 ochranný kryt, 1 sada kľúčov, 1 pár upínacej príruby Iné frekvencie a napätia nájdete v numerickej časti. Príslušenstvo viď strana 70					
	Model	Objednávacie číslo	EAN	PK	Cena EUR bez DPH	Cena EUR s DPH
	MShyo 852-3a 300 Hz 200 V	7 824 39 00 26 0	4014586857657	09	1.122,45	1.346,94
	V cene: 1 ochranný kryt, 1 sada kľúčov, 1 pár upínacej príruby Iné frekvencie a napätia nájdete v numerickej časti. Príslušenstvo viď strana 70					
	Model	Objednávacie číslo	EAN	PK	Cena EUR bez DPH	Cena EUR s DPH
	MShyo 852-4a 300 Hz 200 V	7 824 40 00 26 0	4014586858180	09	1.342,95	1.611,54
	V cene: 1 ochranný kryt, 1 pár upínacej príruby, 1 sada kľúčov Iné frekvencie a napätia nájdete v numerickej časti. Príslušenstvo viď strana 70					
	Model	Objednávacie číslo	EAN	PK	Cena EUR bez DPH	Cena EUR s DPH
	MSho 852-1 300 Hz 200 V	7 824 42 00 26 0	4014586858241	09	1.080,45	1.296,54
	V cene: 1 sada kľúčov, 1 pár upínacej príruby, 1 ochranný kryt Iné frekvencie a napätia nájdete v numerickej časti. Príslušenstvo viď strana 70					

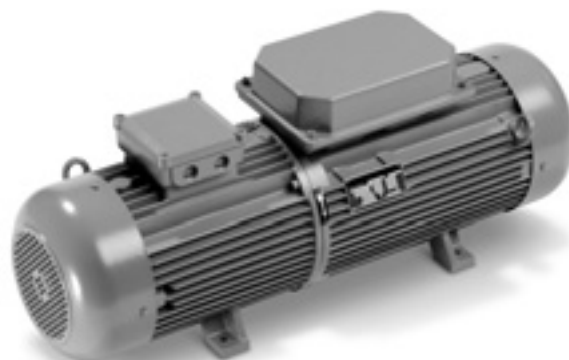

	MO83-7,5KSR 50400 300 Hz 200 V	MO83-11KSR 50400 300 Hz 200 V	MO83-15KSR 50400 300 Hz 200 V	MO83-20KSR 50400 300 Hz 200 V	MO83-25KSR 50400 300 Hz 200 V	MO83-30KSR 50400 300 Hz 200 V	MO83-45KSR 50400 300 Hz 200 V
EAN 4014586...	... 845494	... 845593	... 845661	... 845791	... 845852	... 845715	... 845746
Strana	69	69	69	69	69	69	69
Technické údaje	Napätie sekundárne	200 V	200 V	200 V	200 V	200 V	200 V
	Odovzdávaný výkon	7,5 kVA	11 kVA	15 kVA	20 kVA	25 kVA	30 kVA
	Výkon motora	8 kVA	11,6 kVA	15 kVA	20 kVA	24 kVA	28 kVA
	Prúd motora (400 V)	16 A	21,4 A	26,6 A	34,2 A	44,2 A	49,4 A
	Príkon	11,1 kVA	14,9 kVA	18,5 kVA	23,8 kVA	30,7 kVA	34,4 kVA
	Výkon naprázdno	1,1 kVA	1,4 kVA	2,4 kVA	2,8 kVA	3,3 kVA	3,7 kVA
Hmotnosť	75 kg	110 kg	164 kg	176 kg	200 kg	240 kg	360 kg



Model	Objednávacie číslo	EAN	PK	Cena EUR bez DPH	Cena EUR s DPH
MO83-7,5KSR 50400 300 Hz 200 V	9 28 19 340 26 4	4014586845494	10	7.645,05	9.174,06

Iné frekvencie a napätia nájdete v numerickej časti.
Príslušenstvo viď strana 70



Model	Objednávacie číslo	EAN	PK	Cena EUR bez DPH	Cena EUR s DPH
MO83-11KSR 50400 300 Hz 200 V	9 28 21 340 26 0	4014586845593	10	8.207,85	9.849,42

Iné frekvencie a napätia nájdete v numerickej časti.
Príslušenstvo viď strana 70



Model	Objednávacie číslo	EAN	PK	Cena EUR bez DPH	Cena EUR s DPH
MO83-15KSR 50400 300 Hz 200 V	9 28 22 340 26 4	4014586845661	10	9.936,15	11.923,38

Iné frekvencie a napätia nájdete v numerickej časti.
Príslušenstvo viď strana 70



Model	Objednávacie číslo	EAN	PK	Cena EUR bez DPH	Cena EUR s DPH
MO83-20KSR 50400 300 Hz 200 V	9 28 28 340 26 6	4014586845791	10	11.369,40	13.643,28

Iné frekvencie a napätia nájdete v numerickej časti.
Príslušenstvo viď strana 70



Model	Objednávacie číslo	EAN	PK	Cena EUR bez DPH	Cena EUR s DPH
MO83-25KSR 50400 300 Hz 200 V	9 28 29 340 26 7	4014586845852	10	13.146,00	15.775,20

Iné frekvencie a napätia nájdete v numerickej časti.
Príslušenstvo viď strana 70



Model	Objednávacie číslo	EAN	PK	Cena EUR bez DPH	Cena EUR s DPH
MO83-30KSR 50400 300 Hz 200 V	9 28 24 340 26 2	4014586845715	10	15.504,30	18.605,16

Iné frekvencie a napätia nájdete v numerickej časti.
Príslušenstvo viď strana 70



Model	Objednávacie číslo	EAN	PK	Cena EUR bez DPH	Cena EUR s DPH
MO83-45KSR 50400 300 Hz 200 V	9 28 26 340 26 8	4014586845746	10	18.522,00	22.226,40

Iné frekvencie a napätia nájdete v numerickej časti.
Príslušenstvo viď strana 70

Všeobecné príslušenstvo k vysokofrekvenčnému náradiu



Antivibračná rukoväť
M 8, tlmíacie vibrácie, na zníženie vibrácií pri dlhšom používaní.

Objednávacie číslo	Cena EUR bez DPH	Cena EUR s DPH
3 21 19 124 01 0	8,65	10,38



Antivibračná rukoväť
M 10, tlmíacie vibrácie, na zníženie vibrácií pri dlhšom používaní.

Objednávacie číslo	Cena EUR bez DPH	Cena EUR s DPH
3 21 19 118 01 3	34,67	41,60



Antivibračná rukoväť
M 14, tlmíacie vibrácie, na zníženie vibrácií pri dlhšom používaní.

Objednávacie číslo	Cena EUR bez DPH	Cena EUR s DPH
3 21 19 117 01 5	34,67	41,60



Kolíková zástrčka
nad 50 V, 16 A, 100 - 300 Hz, 10 h, 3 P+E

Objednávacie číslo	Cena EUR bez DPH	Cena EUR s DPH
3 07 28 123 00 7	23,10	27,72



Kolíková zástrčka
nad 50 V, 32 A, 100 - 300 Hz, 10 h, 3 P+E

Objednávacie číslo	Cena EUR bez DPH	Cena EUR s DPH
3 07 28 124 00 5	31,41	37,69



Puzdrová zástrčka
nad 50 V, 16 A, 100 - 300 Hz, 10 h, 3 P+E

Objednávacie číslo	Cena EUR bez DPH	Cena EUR s DPH
3 07 28 130 00 0	28,42	34,10



Puzdrová zástrčka
nad 50 V, 32 A, 100 - 300 Hz, 10 h, 3 P+E

Objednávacie číslo	Cena EUR bez DPH	Cena EUR s DPH
3 07 28 131 00 9	36,71	44,05



Zástrčka ochrany motora
Zástrčky s motorovým chráničom FEIN spoľahlivo chránia vysokofrekvenčné elektrické náradie pred preťažením. Bimetalový vypínač, ktorý je individuálne nastavený na príslušný menovitý prúd pripojeného náradia, zamedzuje oneskorenému alebo predčasnému vypnutiu pri krátkodobom preťažení. Zástrčka s motorovým chráničom sa montuje na pripájací kábel vysokofrekvenčného náradia namiesto štandardnej kolíkovej zástrčky. Zástrčka s motorovým chráničom pozostáva z koncovky podľa CEE, tepelných vypínačov s teplotnou kompenzáciou a otočnej zapínacej rukoväte. Vhodný pre modelový rad 840, rozsah nastavenia 1,6 - 2,5 A

Verzia	Objednávacie číslo	Cena EUR bez DPH	Cena EUR s DPH
16 A	3 07 56 085 00 2	178,05	213,66
32 A	3 07 56 093 00 9	185,41	222,49



Zástrčka ochrany motora
Zástrčky s motorovým chráničom FEIN spoľahlivo chránia vysokofrekvenčné elektrické náradie pred preťažením. Bimetalový vypínač, ktorý je individuálne nastavený na príslušný menovitý prúd pripojeného náradia, zamedzuje oneskorenému alebo predčasnému vypnutiu pri krátkodobom preťažení. Zástrčka s motorovým chráničom sa montuje na pripájací kábel vysokofrekvenčného náradia namiesto štandardnej kolíkovej zástrčky. Zástrčka s motorovým chráničom pozostáva z koncovky podľa CEE, tepelných vypínačov s teplotnou kompenzáciou a otočnej zapínacej rukoväte. Vhodný pre modelový rad HF 9, 843, 849, rozsah nastavenia 4 - 6,3 A

Verzia	Objednávacie číslo	Cena EUR bez DPH	Cena EUR s DPH
16 A	3 07 56 087 00 9	178,05	213,66
32 A	3 07 56 095 00 1	185,41	222,49



Zástrčka ochrany motora
Zástrčky s motorovým chráničom FEIN spoľahlivo chránia vysokofrekvenčné elektrické náradie pred preťažením. Bimetalový vypínač, ktorý je individuálne nastavený na príslušný menovitý prúd pripojeného náradia, zamedzuje oneskorenému alebo predčasnému vypnutiu pri krátkodobom preťažení. Zástrčka s motorovým chráničom sa montuje na pripájací kábel vysokofrekvenčného náradia namiesto štandardnej kolíkovej zástrčky. Zástrčka s motorovým chráničom pozostáva z koncovky podľa CEE, tepelných vypínačov s teplotnou kompenzáciou a otočnej zapínacej rukoväte. Vhodný pre modelový rad 852, rozsah nastavenia 6,3 - 9 A

Verzia	Objednávacie číslo	Cena EUR bez DPH	Cena EUR s DPH
16 A	3 07 56 088 00 7	200,11	240,13
32 A	3 07 56 096 00 4	208,94	250,73



Zástrčka ochrany motora
Zástrčky s motorovým chráničom FEIN spoľahlivo chránia vysokofrekvenčné elektrické náradie pred preťažením. Bimetalový vypínač, ktorý je individuálne nastavený na príslušný menovitý prúd pripojeného náradia, zamedzuje oneskorenému alebo predčasnému vypnutiu pri krátkodobom preťažení. Zástrčka s motorovým chráničom sa montuje na pripájací kábel vysokofrekvenčného náradia namiesto štandardnej kolíkovej zástrčky. Zástrčka s motorovým chráničom pozostáva z koncovky podľa CEE, tepelných vypínačov s teplotnou kompenzáciou a otočnej zapínacej rukoväte. Vhodný pre modelový rad 869, rozsah nastavenia 9 - 12,5 A

Verzia	Objednávacie číslo	Cena EUR bez DPH	Cena EUR s DPH
16 A	3 07 56 089 00 1	200,11	240,13
32 A	3 07 56 097 00 8	208,94	250,73



Zástrčka ochrany motora
Zástrčky s motorovým chráničom FEIN spoľahlivo chránia vysokofrekvenčné elektrické náradie pred preťažením. Bimetalový vypínač, ktorý je individuálne nastavený na príslušný menovitý prúd pripojeného náradia, zamedzuje oneskorenému alebo predčasnému vypnutiu pri krátkodobom preťažení. Zástrčka s motorovým chráničom sa montuje na pripájací kábel vysokofrekvenčného náradia namiesto štandardnej kolíkovej zástrčky. Zástrčka s motorovým chráničom pozostáva z koncovky podľa CEE, tepelných vypínačov s teplotnou kompenzáciou a otočnej zapínacej rukoväte. Vhodný pre modelový rad 870, rozsah nastavenia 12,5 - 16 A

Verzia	Objednávacie číslo	Cena EUR bez DPH	Cena EUR s DPH
16 A	3 07 56 090 00 3	200,11	240,13
32 A	3 07 56 098 00 6	208,94	250,73



Všeobecné príslušenstvo pre menič frekvencie



Zásuvka na zabudovanie
nad 50 V, 16 A, 100 - 300 Hz, 10 h, 3 P+E

Objednávacie číslo	Cena EUR bez DPH	Cena EUR s DPH
3 07 28 141 00 8	45,01	54,01



Nástenná zásuvka
nad 50 V, 16 A, 100 - 300 Hz, 10 h, 3 P+E

Objednávacie číslo	Cena EUR bez DPH	Cena EUR s DPH
3 07 28 137 00 5	31,98	38,38

Nástenná zásuvka
nad 50 V, 32 A, 100 - 300 Hz, 10 h, 3 P+E

Objednávacie číslo	Cena EUR bez DPH	Cena EUR s DPH
3 07 28 138 00 3	42,64	51,17

Kombinácia náradia



Kombinácia náradia
pre MO 83 - 7,5 KSR

Objednávacie číslo	Cena EUR bez DPH	Cena EUR s DPH
3 07 49 065 00 9	1.557,15	1.868,58



Kombinácia náradia
pre MO 83 - 11 KSR

Objednávacie číslo	Cena EUR bez DPH	Cena EUR s DPH
3 07 49 073 00 6	2.013,90	2.416,68



Kombinácia náradia
pre MO 83 - 15 KSR

Objednávacie číslo	Cena EUR bez DPH	Cena EUR s DPH
3 07 49 067 00 6	2.250,15	2.700,18

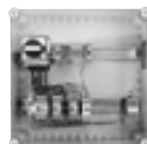

Kombinácia náradia
pre MO 83 - 20 KSR

Objednávacie číslo	Cena EUR bez DPH	Cena EUR s DPH
3 07 49 068 00 4	2.664,90	3.197,88



Kombinácia náradia
pre MO 83 - 25 KSR / MO 83 - 30 KSR

Objednávacie číslo	Cena EUR bez DPH	Cena EUR s DPH
3 07 49 069 00 8	2.782,50	3.339,00



Kombinácia náradia
pre MO 83 - 45 KSR

Objednávacie číslo	Cena EUR bez DPH	Cena EUR s DPH
3 07 49 070 00 0	3.494,40	4.193,28

**Príslušenstvo MO 83 - 25 KSR, MO 83 - 30 KSR,
MO 83 - 45 KSR**

Silenblok-tlmič
potrebné 4 kusy pre menič frekvencie.

Objednávacie číslo	Cena EUR bez DPH	Cena EUR s DPH
3 14 15 020 00 8	36,25	43,50

**Príslušenstvo MO 83 - 20 KSR, MO 83 - 7,5 KSR,
MO 83 - 11 KSR, MO 83 - 15 KSR**

Silenblok-tlmič
potrebné 4 kusy pre menič frekvencie.

Objednávacie číslo	Cena EUR bez DPH	Cena EUR s DPH
3 14 15 081 00 1	15,76	18,91



Existuje veľké množstvo rôznych druhov plechu a naše náradie by o tom vedelo rozprávať. Naše náradie pozná rozdiel.

Vlnité plechy, trapézové plechy, oceľové dosky a profily si vyžadujú špeciálne riešenia. FEIN vie, o čo pri spracovávaní plechu ide - a to od roku 1927. Na základe týchto dlhoročných skúseností sa vyprofiloval sortiment, ktorý je príkladom mnohostrannosti a profesionality: kompaktné a skvele ovládateľné prestrihovače plechu. Nožnice na plech, ktoré kombinujú vysokú rýchlosť rezania, robustnosť a spoľahlivosť a drážkovače plechu, tie sú ideálne keď pri oddeľovaní nesmie vznikáť veľké množstvo malých špôn a odrezkov. Jedno má však špeciálne náradie na plech FEIN napriek všetkým rozdielom spoločné: sú perfektne prispôbené tým najvyšším nárokom počas celého pracovného dňa.



Drážkovače Strana 74

Čisté, neskrútené výrezy v plechoch, profiloch a rúrach - iba s jednou trieskou.

Nožnice na plech Strana 77

Správna voľba pre všetkých, ktorí si cenia vysoký rezný výkon pri plechoch a nehrdzavejúcich oceliach.

Prestrihovače Strana 80

Extrémne ľahko manipulovateľné s možnosťou rezania kriviek - obzvlášť vhodné pre trapézové plechy, vlnité plechy, profily a skružované tabuľové plechy.



		ABSS 18 1.6 E Select	BSS 1.6 E	BSS 1.6 CE	BSS 2.0 E
		Praktické akumulátorové drážkovacie nožnice idúce po krivke na rezy a výrezy do plechov do 1,6 mm bez deformácie.	Šikový drážkovač pre rez bez deformácie.	Šikový drážkovač s integrovaným oddeľovačom triesky.	Výkonné drážkovacie nožnice pre spracovanie ušachtlej ocele, ohýbané rúry a profily.
EAN 4014586...		... 886640	... 874661	... 874739	... 874807
Strana		75	75	75	75
Použitie	Odrezávanie	▲▲	▲▲	▲▲	▲▲
	Krivkové rezy	▲	▲	▲	
	Vyrezávanie	▲▲	▲▲	▲▲	
Vybavenie	Vysoko výkonný motor FEIN		●	●	●
	Odrezávač triesky			●	
Technické údaje	Menovitý príkon		350 W	350 W	350 W
	Napätie akumulátora	18 V			
	Kompatibilita akumulátora	Li-Ion/HighPower Li-Ion			
	Rozhranie akumulátora	MultiVolt			
	Frekvencia zdvihov	2 200 - 3 500 1/min	2 100 - 4 500 1/min	2 100 - 4 500 1/min	1 300 - 2 600 1/min
	Rýchlosť posuvu pásu	5 - 8 m/min	6 - 10 m/min	6 - 10 m/min	2 - 4 m/min
	Oceľ do 400 N/mm ²	1,6 mm	1,6 mm	1,6 mm	2 mm
	Oceľ do 600 N/mm ²	1,2 mm	1,2 mm	1,2 mm	1,5 mm
	Oceľ do 800 N/mm ²	0,8 mm	1 mm	1 mm	1,3 mm
	Neželezné kovy do 250 N/mm ²	2 mm	2 mm	2 mm	3 mm
	Šírka rezu:	5 mm	5 mm	5 mm	5 mm
	Polomer najmenšej krivky:	90 (30) ¹ mm	90 (30) ¹ mm	90 (30) ¹ mm	245 mm
	Priemer zanorenia:	15 (8) ¹ mm	15 (8) ¹ mm	15 (8) ¹ mm	12 mm
Hmotnosť podľa EPTA		1,50 kg	1,50 kg	1,70 kg	
Hmotnosť bez akumulátora	1,20 kg				
Materiál	Profily	▲	▲	▲	▲
	Skladané ohýbané rúry	▲	▲	▲	▲▲
	Tabuľové plechy	▲▲	▲▲	▲▲	▲▲
	Tabuľové plechy - ľahko skružované	▲▲	▲▲	▲▲	▲▲

▲ vhodné ▲▲ veľmi dobré ● obsahuje - štandardná výbava ¹ S nožom na krivky

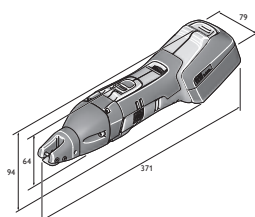

ABSS 18-1.6 E

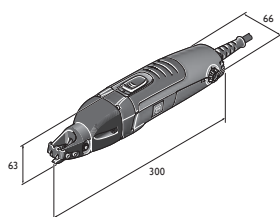

BSS 1.6 E

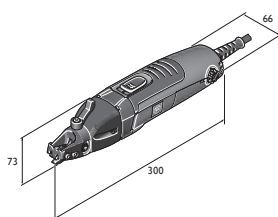

BSS 1.6 CE

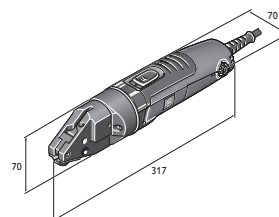

BSS 2.0 E



FEIN SELECT⁺



Model	Objednávacie číslo	EAN	PK	Cena EUR bez DPH	Cena EUR s DPH
ABSS 18 1.6 E Select	7 130 03 61 00 0	4014586886640	01	506,00	607,20

V cene:
1 ABSS 18 1.6 E, 1 nôž na orezávanie, rovný, do 1,6 mm, 1 pár čelustí, 1 kľúč, 1 plastový kufrík na náradie
Príslušenstvo viď strana 75



Model	Objednávacie číslo	EAN	PK	Cena EUR bez DPH	Cena EUR s DPH
BSS 1.6 E	7 230 31 61 00 0	4014586874661	01	533,00	639,60

V cene:
1 nôž na orezávanie, rovný, do 1,6 mm, 1 pár čelustí, 1 kľúč
Príslušenstvo viď strana 75



Model	Objednávacie číslo	EAN	PK	Cena EUR bez DPH	Cena EUR s DPH
BSS 1.6 CE	7 230 32 61 00 0	4014586874739	01	593,00	711,60

V cene:
1 nôž na orezávanie, rovný, do 1,6 mm, 1 pár čelustí, 1 kľúč
Príslušenstvo viď strana 75



Model	Objednávacie číslo	EAN	PK	Cena EUR bez DPH	Cena EUR s DPH
BSS 2.0 E	7 230 33 61 00 0	4014586874807	01	734,00	880,80

V cene:
1 nôž na orezávanie, 1 pár čelustí
Príslušenstvo viď strana 75

Spracovanie
plechu

Drážkovače

Ďalšie príslušenstvo



Akumulátorová LED lampa ALED 12-18 V
Kompaktná a dlhotrvajúca akumulátorová LED lampa s otočnou hlavou. Kompatibilný so všetkými 12/14/18 V lítium-iónovými akumulátormi FEIN, vrátane háčika na zavesenie lampy. S extrémne nízkou hmotnosťou 130 g a vysokou svietivosťou 900 luxov. Teplota chromatickosti zodpovedá dennému svetlu. Možnosť nastavenia 2 stupňov svetlosti.

Objednávacie číslo	Cena EUR bez DPH	Cena EUR s DPH
9 26 04 200 02 0	50,85	61,02



Kufor na náradie
Plast, vnútorné rozmery: 470 x 275 x 116 mm

Objednávacie číslo	Cena EUR bez DPH	Cena EUR s DPH
3 39 01 118 01 0	40,95	49,14



Plastová krabička
Vložka do kufru s uzatváratelným vekom na malé diely a príslušenstvo, ku kufru na náradie 3 39 01 118 01 0, max 5 ks/kufor.

Objednávacie číslo	Cena EUR bez DPH	Cena EUR s DPH
3 39 01 119 00 0	4,03	4,84



Pasta na rezanie
Mazivo na opracovanie plechu.

Objednávacie číslo	Cena EUR bez DPH	Cena EUR s DPH
3 21 32 020 12 9	13,67	16,40



Rýchlonabíjačka ALG 50
Pre všetky lítium-iónové akumulátory FEIN. Doba nabíjania od 35 min.

Objednávacie číslo	Cena EUR bez DPH	Cena EUR s DPH
9 26 04 129 01 0	39,50	47,40



Rýchlonabíjačka ALG 30
Pre NiCd a lítium-iónové akumulátory FEIN. Doba nabíjania od 25 min.

Objednávacie číslo	Cena EUR bez DPH	Cena EUR s DPH
9 26 04 096 01 0	138,31	165,97

Akumulátor 18 V



Akumulátorový blok

Lítium-iónový akumulátor s ukazovateľom stavu nabitia a FEIN SafetyCell Technology. Chráni akumulátor a stroj pred preťažením, prehriatím a hlbkovým vybitím. Možnosť použitia pri všetkých 18 V akumulátorových nástrojoch FEIN.

Napätie V	Kapacita Ah	Objednávacie číslo	Cena EUR bez DPH	Cena EUR s DPH
18	5	9 26 04 173 02 0	100,50	120,60
18	2,5	9 26 04 171 02 0	70,00	84,00



Štartovacia súprava akumulátorov

2 Li-Ion akumulátory s rýchlonabíjačkou ALG 50.

Napätie V	Kapacita Ah	Objednávacie číslo	Cena EUR bez DPH	Cena EUR s DPH
18	5	9 26 04 300 03 0	240,50	288,60
18	2,5	9 26 04 300 04 0	179,50	215,40

Príslušenstvo ABSS



Rezné čeľuste
1 pár

Objednávacie číslo	Cena EUR bez DPH	Cena EUR s DPH
3 13 08 153 01 4	71,44	85,73



Nôž pre škárovacie a tesniace materiály
na nehrdzavejúcu oceľ do 800 N/mm²

Hrúbka plechu mm	Objednávacie číslo	Cena EUR bez DPH	Cena EUR s DPH
0,8	3 13 08 152 00 1	79,80	95,76



Nôž na zakrivené rezy
Pre oceľový plech do 400 N/mm².

Hrúbka plechu mm	Objednávacie číslo	Cena EUR bez DPH	Cena EUR s DPH
1,0	3 13 08 151 00 8	70,53	84,64



Nôž pre škárovacie a tesniace materiály
Pre oceľový plech do 400 N/mm².

Hrúbka plechu mm	Objednávacie číslo	Cena EUR bez DPH	Cena EUR s DPH
1,6	3 13 08 150 00 9	66,37	79,64

Príslušenstvo BSS 1.6 E, BSS 1.6 CE



Nôž pre škárovacie a tesniace materiály
Pre oceľový plech do 400 N/mm².

Hrúbka plechu mm	Objednávacie číslo	Cena EUR bez DPH	Cena EUR s DPH
1,6	3 13 08 150 00 9	66,37	79,64



Nôž pre škárovacie a tesniace materiály
na nehrdzavejúcu oceľ do 800 N/mm²

Hrúbka plechu mm	Objednávacie číslo	Cena EUR bez DPH	Cena EUR s DPH
0,8	3 13 08 152 00 1	79,80	95,76



Nôž na zakrivené rezy
Pre oceľový plech do 400 N/mm².

Hrúbka plechu mm	Objednávacie číslo	Cena EUR bez DPH	Cena EUR s DPH
1,0	3 13 08 151 00 8	70,53	84,64

Príslušenstvo BSS 1.6 CE



Rezné čeľuste
1 pár

Objednávacie číslo	Cena EUR bez DPH	Cena EUR s DPH
3 13 08 153 02 0	71,44	85,73

Príslušenstvo BSS 1.6 E



Rezné čeľuste
1 pár

Objednávacie číslo	Cena EUR bez DPH	Cena EUR s DPH
3 13 08 153 01 4	71,44	85,73

Príslušenstvo BSS 2.0 E



Nôž pre škárovacie a tesniace materiály
Pre oceľový plech do 400 N/mm².

Hrúbka plechu mm	Objednávacie číslo	Cena EUR bez DPH	Cena EUR s DPH
2,0	3 13 08 110 00 3	92,27	110,72



Nôž pre škárovacie a tesniace materiály
na nehrdzavejúcu oceľ do 800 N/mm²

Hrúbka plechu mm	Objednávacie číslo	Cena EUR bez DPH	Cena EUR s DPH
1,3	3 13 08 123 00 8	145,01	174,01



Rezné čeľuste
Balenie po 2

Objednávacie číslo	Cena EUR bez DPH	Cena EUR s DPH
3 13 08 113 00 9	98,37	118,04

Čap noža

Objednávacie číslo	Cena EUR bez DPH	Cena EUR s DPH
3 13 08 111 00 2	14,67	17,60



Spracovanie
plechu

	ABLS 18 1.6 E Select	BLS 1.6 E	BLS 2.5 E	BLS 3.5	BLS 4.2	
	Lahko ovládateľné, po krytke idúce akumulá- torové nožnice na plech na rezanie a strihanie tenších plechov.	Šikvné nožnice na plech na rezanie a stri- hanie tenších plechov.	Šikvné nožnice na plech na spracovanie ušľachtilej ocele.	Univerzálne nožnice na plech s beznástrojovým nastavením hrúbky materiálu.	Výkonné nožnice na plech na rezanie, odde- ľovanie a odstrihávanie plechových konštrukcií.	
EAN 4014586...	... 886664	... 874876	... 874944	... 848624	... 848631	
Strana	78	78	78	78	78	
Použitie	Odrezávanie	▲▲	▲▲	▲▲	▲▲	▲▲
	Krývkové rezy	▲	▲	▲	▲	▲
Vybavenie	Vysoko výkonný motor FEIN		●	●	●	●
	obracací nôž		4x	4x	2x	2x
	Pridržiavač triesky				●	●
Technické údaje	Menovitý príkon		350 W	350 W	1 200 W	1 200 W
	Napätie akumulátora	18 V				
	Kompatibilita akumulátora	Li-Ion/HighPower Li-Ion				
	Rozhranie akumulátora	MultiVolt				
	Frekvencia zdvihov	2 200 - 3 700 1/min	2 300 - 4 800 1/min	800 - 1 700 1/min	1 500 1/min	750 1/min
	Rýchlosť posuvu pásu	6 - 9 m/min	8 - 12 m/min	3 - 6 m/min	4 - 5 m/min	4 - 5 m/min
	Oceľ do 400 N/mm ²	1,6 mm	1,6 mm	2,5 mm	3,5 mm	4,2 mm
	Oceľ do 600 N/mm ²	1,2 mm	1,2 mm	2 mm	3 mm	3 mm
	Oceľ do 800 N/mm ²	1 mm	1 mm	1,6 mm	2 mm	2 mm
	Neželezné kovy do 250 N/mm ²	2 mm	2 mm	3 mm	4 mm	5 mm
Polomer najmenšej krivky:	15 mm	15 mm	20 mm	30 mm	25 mm	
Hmotnosť podľa EPTA		1,70 kg	2,10 kg	5,40 kg	5,20 kg	
Hmotnosť bez akumulátora	1,40 kg					
Materiál	Tabuľové plechy	▲▲	▲▲	▲▲	▲▲	▲▲
	Tabuľové plechy - ľahko skružované	▲▲	▲▲	▲▲	▲▲	▲▲

▲ vhodné ▲▲ veľmi dobré ● obsahuje - štandardná výbava

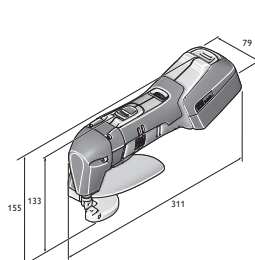

ABLS 18-1.6 E

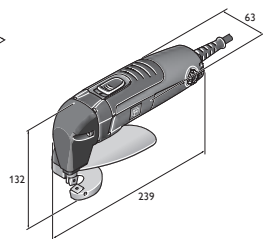

BLS 1.6 E

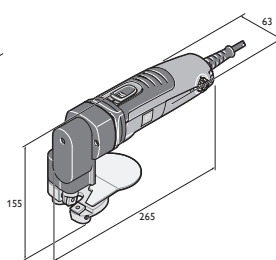

BLS 2.5 E

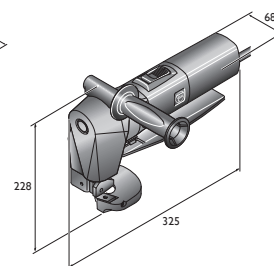

BLS 3.5

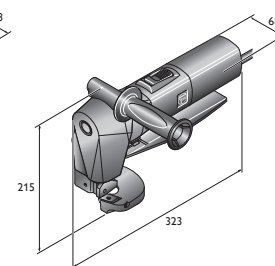

BLS 4.2

FEIN SELECT⁺



Model	Objednávacie číslo	EAN	PK	Cena EUR bez DPH	Cena EUR s DPH
ABLS 18 1.6 E Select	7 130 04 61 00 0	4014586886664	01	456,00	547,20

V cene:
1 ABL 18 1.6 E, Obrážací a stolový nôž, 1 pár kľúčov, 1 ochranný kryt ruky, 1 plastový kufrík na náradie
Príslušenstvo viď strana 78



Model	Objednávacie číslo	EAN	PK	Cena EUR bez DPH	Cena EUR s DPH
BLS 1.6 E	7 230 34 61 00 0	4014586874876	01	497,00	596,40

V cene:
Obrážací a stolový nôž, 1 pár kľúčov, 1 ochranný kryt ruky
Príslušenstvo viď strana 78



Model	Objednávacie číslo	EAN	PK	Cena EUR bez DPH	Cena EUR s DPH
BLS 2.5 E	7 230 35 61 00 0	4014586874944	01	762,00	914,40

V cene:
Obrážací a stolový nôž, 1 pár kľúčov, 1 ochranný kryt ruky
Príslušenstvo viď strana 78



Model	Objednávacie číslo	EAN	PK	Cena EUR bez DPH	Cena EUR s DPH
BLS 3.5	7 230 23 00 23 8	4014586848624	01	1.431,00	1.717,20

V cene:
Obrážací a stolový nôž, 1 ochranný kryt ruky, 1 prídavná rukoväť, 1 pár kľúčov
Príslušenstvo viď strana 78



Model	Objednávacie číslo	EAN	PK	Cena EUR bez DPH	Cena EUR s DPH
BLS 4.2	7 230 24 00 23 4	4014586848631	01	1.498,00	1.797,60

V cene:
Obrážací a stolový nôž, 1 ochranný kryt ruky, 1 prídavná rukoväť, 1 brúsna mierka, 3 kľúče
Príslušenstvo viď strana 78

Nožnice na plech

Dalšie príslušenstvo



Akumulátorová LED lampa ALED 12-18 V
Kompaktná a dlhotrvajúca akumulátorová LED lampa s otočnou hlavou. Kompatibilný so všetkými 12/14/18 V lítium-iónovými akumulátormi FEIN, vrátane háčika na zavesenie lampy. S extrémne nízkou hmotnosťou 130 g a vysokou svietivosťou 900 luxov. Teplota chromatickosti zodpovedá dennému svetlu. Možnosť nastavenia 2 stupňov svetlosti.

Objednávacie číslo	Cena EUR bez DPH	Cena EUR s DPH
9 26 04 200 02 0	50,85	61,02



Kufor na náradie
Plast, vnútorné rozmery: 470 x 275 x 116 mm

Objednávacie číslo	Cena EUR bez DPH	Cena EUR s DPH
3 39 01 118 01 0	40,95	49,14



Plastová krabička
Vložka do kufru s uzatvárateľným vekom na malé diely a príslušenstvo, ku kufru na náradie 3 39 01 118 01 0, max 5 ks/kufor.

Objednávacie číslo	Cena EUR bez DPH	Cena EUR s DPH
3 39 01 119 00 0	4,03	4,84



Pasta na rezanie
Mazivo na opracovanie plechu.

Objednávacie číslo	Cena EUR bez DPH	Cena EUR s DPH
3 21 32 020 12 9	13,67	16,40



Rychlonabíjačka ALG 50
Pre všetky lítium-iónové akumulátory FEIN.
Doba nabíjania od 35 min.

Objednávacie číslo	Cena EUR bez DPH	Cena EUR s DPH
9 26 04 129 01 0	39,50	47,40



Rychlonabíjačka ALG 30
Pre NiCd a lítium-iónové akumulátory FEIN.
Doba nabíjania od 25 min.

Objednávacie číslo	Cena EUR bez DPH	Cena EUR s DPH
9 26 04 096 01 0	138,31	165,97

Akumulátor 18 V



Akumulátorový blok
Lítium-iónový akumulátor s ukazovateľom stavu nabíjania a FEIN SafetyCell Technology. Chráni akumulátor a stroj pred preťažením, prehriatím a hĺbkovým vybíjaním. Možnosť použitia pri všetkých 18 V akumulátorových nástrojoch FEIN.

Napätie V	Kapacita Ah	Objednávacie číslo	Cena EUR bez DPH	Cena EUR s DPH
18	5	9 26 04 173 02 0	100,50	120,60
18	2,5	9 26 04 171 02 0	70,00	84,00



Štartovacia súprava akumulátorov
2 Li-Ion akumulátory s rychlonabíjačkou ALG 50.

Napätie V	Kapacita Ah	Objednávacie číslo	Cena EUR bez DPH	Cena EUR s DPH
18	5	9 26 04 300 03 0	240,50	288,60
18	2,5	9 26 04 300 04 0	179,50	215,40

Príslušenstvo ABL5



Obrázací a stolový nôž
Pre plech do 800 N/mm².

Objednávacie číslo	Cena EUR bez DPH	Cena EUR s DPH
3 13 08 072 00 0	27,45	32,94

Príslušenstvo BLS 1.6 E



Obrázací a stolový nôž
Pre plech do 800 N/mm².

Objednávacie číslo	Cena EUR bez DPH	Cena EUR s DPH
3 13 08 072 00 0	27,45	32,94

Príslušenstvo BLS 2.5 E



Obrázací a stolový nôž
Pre plech do 800 N/mm².

Hrúbka plechu mm	Objednávacie číslo	Cena EUR bez DPH	Cena EUR s DPH
1,6	6 36 01 101 00 9	22,41	26,89

Príslušenstvo BLS 3.5



Stolový nôž
Pre oceľový plech do 400 N/mm².

Hrúbka plechu mm	Objednávacie číslo	Cena EUR bez DPH	Cena EUR s DPH
3,5	3 13 08 136 00 2	51,53	61,84



Stolový nôž
na nehrdzavejúcu oceľ do 800 N/mm²

Hrúbka plechu mm	Objednávacie číslo	Cena EUR bez DPH	Cena EUR s DPH
2,0	3 13 08 143 00 6	59,27	71,12



Obrázací nôž
Pre oceľový plech do 400 N/mm².

Hrúbka plechu mm	Objednávacie číslo	Cena EUR bez DPH	Cena EUR s DPH
3,5	3 13 08 146 00 1	52,25	62,70



Obrázací nôž
na nehrdzavejúcu oceľ do 800 N/mm²

Hrúbka plechu mm	Objednávacie číslo	Cena EUR bez DPH	Cena EUR s DPH
2,0	3 13 08 147 00 5	62,36	74,83

Príslušenstvo BLS 4.2



Stolový nôž

Objednávacie číslo	Cena EUR bez DPH	Cena EUR s DPH
3 13 08 092 00 8	61,49	73,79



Obrázací nôž
Pre oceľový plech do 400 N/mm².

Hrúbka plechu mm	Objednávacie číslo	Cena EUR bez DPH	Cena EUR s DPH
4,2	3 13 08 096 00 7	103,03	123,64



Obrázací nôž
na nehrdzavejúcu oceľ do 800 N/mm²

Hrúbka plechu mm	Objednávacie číslo	Cena EUR bez DPH	Cena EUR s DPH
2,0	3 13 08 098 00 9	160,60	192,72



		ABLK 18 1.6 E Select	ABLK 18 1.3 CSE Select	ABLK 18 1.3 TE Select	BLK 1.6 E
		Kompaktné prestrihovačky idúce po krivke na strešné práce a zhotovenie fasád. Presné rezy do trapezového a vlnitého plechu aj profilov.	Kompaktné prestrihovačky idúce po krivke na strešné práce a zhotovenie fasád. Presné rezy do vlnitého plechu do 1,3 mm.	Kompaktné prestrihovačky idúce po krivke na strešné práce a zhotovenie fasád. Presné rezy do trapezového plechu do 1,3 mm.	Univerzálne prestrihovačky pre plechy, profily, trapezové a vlnité plechy.
EAN 4014586...		... 886688	... 886701	... 886725	... 869858
Strana		82	82	82	82
Použitie	Krivkové rezy	▲▲	▲▲	▲▲	▲
	Vyrezávanie	▲▲	▲	▲	▲▲
Vybavenie	QuickIN	●	●	●	●
	Smer rezania	8 x 45°	8 x 45°	8 x 45°	8 x 45°
	Rotujúci okrúhly razník	●	●	●	●
	Menovitý príkon				350 W
Technické údaje	Napätie akumulátora	18 V	18 V	18 V	
	Kompatibilita akumulátora	Li-Ion/HighPower Li-Ion	Li-Ion/HighPower Li-Ion	Li-Ion/HighPower Li-Ion	
	Rozhranie akumulátora	MultiVolt	MultiVolt	MultiVolt	
	Frekvencia zdvihov	800 - 1 300 1/min	900 - 1 600 1/min	900 - 1 600 1/min	800 1/min
	Rýchlosť posuvu pásu	1,5 m/min	1,9 m/min	1,9 m/min	1,9 m/min
	Oceľ do 400 N/mm ²	1,6 mm	1,3 mm	1,3 mm	1,6 mm
	Oceľ do 600 N/mm ²	1 mm	0,8 mm	0,8 mm	1 mm
	Oceľ do 800 N/mm ²	0,7 mm	0,6 mm	0,6 mm	0,7 mm
	Neželezné kovy do 250 N/mm ²	2,5 mm	2 mm	2 mm	2,5 mm
	Šírka stopy strihania	5 mm	4 mm	4 mm	5 mm
	Ponor-Ø s maticou	22 mm	19 mm	19 mm	22 mm
	Polomer najmenšej krivky (vnútorný/vonkajší):	30 / 35 mm	15 / 20 mm	25 / 30 mm	30 / 35 mm
	Hmotnosť podľa EPTA				1,80 kg
Hmotnosť bez akumulátora	1,65 kg	1,60 kg	1,60 kg		
Materiál	Trapezový plech až do 85 mm hĺbky žlábu	▲▲	▲	▲▲	▲▲
	vlnitý plech	▲▲	▲▲	▲	▲▲
	Profily				
	Tabuľové plechy	▲▲	▲▲	▲▲	▲▲
	Tabuľové plechy - ľahko skružované	▲▲	▲▲	▲▲	▲▲
Trapezový plech až do 160 mm hĺbky žlábu	▲▲	▲	▲▲	▲▲	

▲ vhodné ▲▲ veľmi dobré ● obsahuje - štandardná výbava

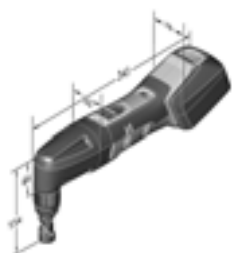

ABLK 18 1.6 E

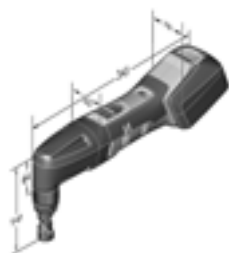

ABLK 18 1.3 CSE

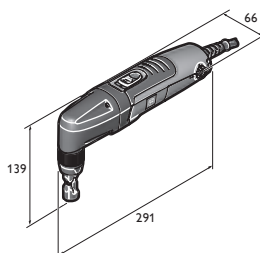

BLK 1.3 CSE

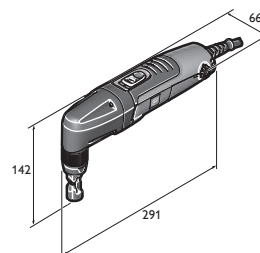

BLK 1.3 TE

	BLK 1.6 LE	BLK 1.3 TE	BLK 1.3 CSE	BLK 2.0 E	BLK 3.5	BLK 5.0
	Kompaktné prenosné vibračné nožnice pre hlboko vrúbkované trapézové plechy pri realizácii striech a fasád.	Kompaktný a rýchly prestrihovač pre trapézové plechy.	Kompaktný a rýchly prestrihovač pre vlnité plechy.	Kompaktné prestrihovačky s neohraničenou priednosťou pre zakrivenia pre rohy a hrany.	Výkonná prestrihovačka s neohraničenou priednosťou po krivke pre drážky a výrezy.	Výkonovo silné prestrihovačky pre ťažké demontážne a rezné práce.
	... 869926	... 870069	... 870137	... 869995	... 848655	... 848662
	82	82	83	83	83	83
	▲▲	▲▲	▲▲	▲▲	▲▲	▲
	▲	▲	▲	▲▲	▲	
	●	●	●	●	●	
	8 x 45°	8 x 45°	8 x 45°	8 x 45°	3 x 90°	3 x 90°
	●	●	●			
	350 W	350 W	350 W	350 W	1 200 W	1 200 W
	800 - 1 500 1/min	1 000 - 1 800 1/min	1 000 - 1 800 1/min	500 - 1 000 1/min	750 1/min	750 1/min
	2,7 m/min	2,3 m/min	2,3 m/min	1 m/min	1,3 m/min	1,3 m/min
	1,6 mm	1,3 mm	1,3 mm	2 mm	3,5 mm	5 mm
	1 mm	0,8 mm	0,8 mm	1,5 mm	2,3 mm	3,3 mm
	0,7 mm	0,6 mm	0,6 mm	1 mm	1,8 mm	2,5 mm
	2,5 mm	2 mm	2 mm	2,5 mm	3,5 mm	7 mm
	5 mm	4 mm	4 mm	8 mm	14 mm	8 mm
	24 mm	19 mm	19 mm	18 mm	30 mm	43 mm
	65 / 70 mm	25 / 30 mm	15 / 20 mm	4 / 0 mm	7 / 0 mm	86 / 94 mm
	1,90 kg	1,80 kg	1,80 kg	1,80 kg	3,50 kg	3,80 kg
	▲▲	▲▲	▲			
	▲▲	▲	▲▲	▲	▲	▲
	▲					▲
	▲▲	▲▲	▲▲	▲▲	▲▲	▲▲
	▲▲	▲▲	▲▲	▲▲	▲▲	▲▲
		▲▲	▲			

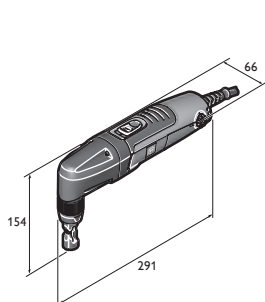

BLK 1.6 E

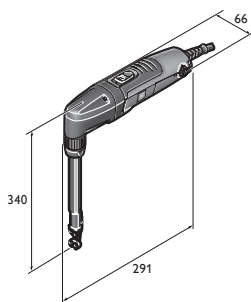

BLK 1.6 LE

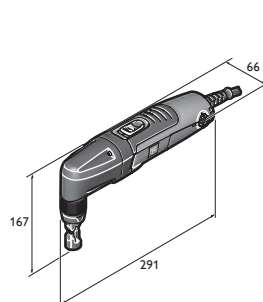

BLK 2.0 E

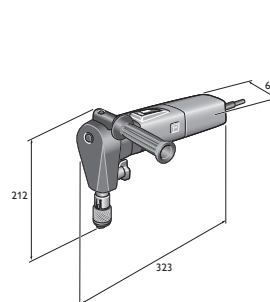

BLK 3.5

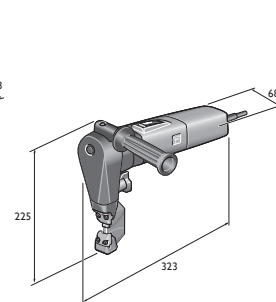

BLK 5.0

FEIN SELECT⁺



Model	Objednávacie číslo	EAN	PK	Cena EUR bez DPH	Cena EUR s DPH
ABLK 18 1.6 E Select	7 132 04 61 00 0	4014586886688	01	456,00	547,20

V cene:
1 držiak matrice na lichobežníkové a vlnité plechy, 1 matrica (3 01 09 141 00 3), 1 razník (6 36 02 048 00 4),
1 plastový kufřík na náradie
Príslušenstvo viď strana 84

FEIN SELECT⁺



Model	Objednávacie číslo	EAN	PK	Cena EUR bez DPH	Cena EUR s DPH
ABLK 18 1.3 CSE Select	7 132 05 61 00 0	4014586886701	01	456,00	547,20

V cene:
1 matrica na vlnitý plech (3 01 09 169 00 9), 1 razník (6 36 02 050 00 0), 1 plastový kufřík na náradie
Príslušenstvo viď strana 84

FEIN SELECT⁺



Model	Objednávacie číslo	EAN	PK	Cena EUR bez DPH	Cena EUR s DPH
ABLK 18 1.3 TE Select	7 132 06 61 00 0	4014586886725	01	456,00	547,20

V cene:
1 matrica na trapézový plech (3 01 09 170 00 1), 1 razník (6 36 02 050 00 0), 1 plastový kufřík na náradie
Príslušenstvo viď strana 84



Model	Objednávacie číslo	EAN	PK	Cena EUR bez DPH	Cena EUR s DPH
BLK 1.6 E	7 232 38 60 00 0	4014586869858	01	519,00	622,80

V cene:
1 držiak matrice na lichobežníkové a vlnité plechy, 1 matrica (3 01 09 141 00 3), 1 razník (6 36 02 048 00 4)
Príslušenstvo viď strana 84



Model	Objednávacie číslo	EAN	PK	Cena EUR bez DPH	Cena EUR s DPH
BLK 1.6 LE	7 232 39 60 00 0	4014586869926	01	750,00	900,00

V cene:
1 držiak matrice, 1 matrica pre trapézové plechy (3 13 09 122 00 5), 1 razník (6 36 02 049 008), 1 podložná platnička
Príslušenstvo viď strana 84



Model	Objednávacie číslo	EAN	PK	Cena EUR bez DPH	Cena EUR s DPH
BLK 1.3 TE	7 232 41 60 00 0	4014586870069	01	519,00	622,80

V cene:
1 matrica na trapézový plech (3 01 09 170 00 1), 1 razník (6 36 02 050 00 0)
Príslušenstvo viď strana 84



Model	Objednávacie číslo	EAN	PK	Cena EUR bez DPH	Cena EUR s DPH
BLK 1.3 CSE	7 232 42 60 00 0	4014586870137	01	519,00	622,80

V cene:
1 matrica na vlnitý plech (3 01 09 169 00 9), 1 razník (6 36 02 050 00 0)
Príslušenstvo viď strana 84



Model	Objednávacie číslo	EAN	PK	Cena EUR bez DPH	Cena EUR s DPH
BLK 2.0 E	7 232 40 60 00 0	4014586869995	01	716,00	859,20

V cene:
1 držiak matrice, 1 matrica (3 13 09 040 00 2), 1 razník (6 36 02 051 00 9)
Príslušenstvo viď strana 84



Model	Objednávacie číslo	EAN	PK	Cena EUR bez DPH	Cena EUR s DPH
BLK 3.5	7 232 30 00 23 0	4014586848655	01	1.411,00	1.693,20

V cene:
1 držiak matrice, 1 matrica (3 13 09 093 00 3), 1 razník (3 13 09 097 00 2), 1 prídavná rukoväť
Príslušenstvo viď strana 84



Model	Objednávacie číslo	EAN	PK	Cena EUR bez DPH	Cena EUR s DPH
BLK 5.0	7 232 31 00 23 9	4014586848662	01	2.143,00	2.571,60

V cene:
1 držiak matrice, 1 matrica (3 13 09 107 00 0), 1 razník (3 13 09 110 00 4), 1 prídavná rukoväť
Príslušenstvo viď strana 84

Ďalšie príslušenstvo



Akumulátorová LED lampa ALED 12-18 V

Kompaktná a dlhotrvajúca akumulátorová LED lampa s otočnou hlavou. Kompatibilný so všetkými 12/14/18 V lítium-iónovými akumulátormi FEIN, vrátane háčika na zavesenie lampy. S extrémne nízkou hmotnosťou 130 g a vysokou svetivosťou 900 luxov. Teplota chromatickosti zodpovedá dennému svetlu. Možnosť nastavenia 2 stupňov svetlosti.

Objednávacie číslo	Cena EUR bez DPH	Cena EUR s DPH
9 26 04 200 02 0	50,85	61,02



Kufor na náradie

Plast, vnútorné rozmery: 470 x 275 x 116 mm

Objednávacie číslo	Cena EUR bez DPH	Cena EUR s DPH
3 39 01 118 01 0	40,95	49,14



Plastová krabička

Vložka do kufra s uzatvárateľným vekom na malé diely a príslušenstvo, ku kufru na náradie 3 39 01 118 01 0, max 5 ks/kufor.

Objednávacie číslo	Cena EUR bez DPH	Cena EUR s DPH
3 39 01 119 00 0	4,03	4,84



Pasta na rezanie

Mazivo na opracovanie plechu.

Objednávacie číslo	Cena EUR bez DPH	Cena EUR s DPH
3 21 32 020 12 9	13,67	16,40



Rýchlonabíjačka ALG 30

Pre NiCd a lítium-iónové akumulátory FEIN. Doba nabíjania od 25 min.

Objednávacie číslo	Cena EUR bez DPH	Cena EUR s DPH
9 26 04 096 01 0	138,31	165,97



Rýchlonabíjačka ALG 50

Pre všetky lítium-iónové akumulátory FEIN. Doba nabíjania od 35 min.

Objednávacie číslo	Cena EUR bez DPH	Cena EUR s DPH
9 26 04 129 01 0	39,50	47,40

Akumulátor 18 V



Akumulátorový blok

Lítium-iónový akumulátor s ukazovateľom stavu nabitia a FEIN SafetyCell Technology. Chráni akumulátor a stroj pred preťažením, prehriatím a hlbokým vybíjaním. Možnosť použitia pri všetkých 18 V akumulátorových nástrojoch FEIN.

Napätie V	Kapacita Ah	Objednávacie číslo	Cena EUR bez DPH	Cena EUR s DPH
18	5	9 26 04 173 02 0	100,50	120,60
18	2,5	9 26 04 171 02 0	70,00	84,00



Štartovacia súprava akumulátorov

2 Li-Ion akumulátory s rýchlonabíjačkou ALG 50.

Napätie V	Kapacita Ah	Objednávacie číslo	Cena EUR bez DPH	Cena EUR s DPH
18	5	9 26 04 300 03 0	240,50	288,60
18	2,5	9 26 04 300 04 0	179,50	215,40

Príslušenstvo (A)BLK 1.6 E



Razník

ks	Objednávacie číslo	Cena EUR bez DPH	Cena EUR s DPH
1	6 36 02 048 00 4	19,41	23,29
5	6 36 02 048 04 0	77,54	93,05
10	6 36 02 048 05 0	135,07	162,08



Matrica

ks	Objednávacie číslo	Cena EUR bez DPH	Cena EUR s DPH
1	3 01 09 141 00 3	49,53	59,44
2	3 01 09 141 02 0	78,81	94,57
5	3 01 09 141 03 0	172,62	207,14



Razník a raznica

v súprave, obsahujúcej 1 razník 6 36 02 048 004 a 1 maticu 3 01 09 141 003.

Objednávacie číslo	Cena EUR bez DPH	Cena EUR s DPH
6 36 02 048 01 3	60,68	72,82



Držiak matrice

Pre lichobežníkový a vlnitý plech.

Objednávacie číslo	Cena EUR bez DPH	Cena EUR s DPH
3 01 09 154 00 7	196,12	235,34



Predĺženie - sada na prestrihovanie hlbokých profilov 160

(pre hlboko profilované trapézové a lichobežníkové plechy 85-160 mm) vrátane razníka matrice a podložnej platne.

Objednávacie číslo	Cena EUR bez DPH	Cena EUR s DPH
9 26 02 071 01 9	340,00	408,00

Príslušenstvo BLK 1.6 LE

Razník a raznica

v súprave, vrátane podložnej platničky, skrutiek a kľúča
Predĺženie - sada na prestrihovanie hlbokých profilov 160

Objednávacie číslo	Cena EUR bez DPH	Cena EUR s DPH
6 36 02 049 01 7	133,34	160,01



Razník

ks	Objednávacie číslo	Cena EUR bez DPH	Cena EUR s DPH
1	6 36 02 049 00 8	57,46	68,95
2	6 36 02 049 04 0	103,82	124,58
5	6 36 02 049 05 0	230,14	276,17

Matrica

ks	Objednávacie číslo	Cena EUR bez DPH	Cena EUR s DPH
1	3 13 09 122 00 5	66,61	79,93
2	3 13 09 122 02 0	120,07	144,08
5	3 13 09 122 03 0	283,92	340,70

Podložná platnička

Predĺženie - sada na prestrihovanie hlbokých profilov 160

Objednávacie číslo	Cena EUR bez DPH	Cena EUR s DPH
3 13 09 121 00 2	11,31	13,57

**Príslušenstvo (A)BLK 1.3 CSE****Razník**
Pre ocelový plech do 400 N/mm².

Hrúbka plechu mm	ks	Objednávacie číslo	Cena EUR bez DPH	Cena EUR s DPH
1,3	1	6 36 02 050 00 0	17,12	20,54
1,3	5	6 36 02 050 03 0	68,80	82,56
1,3	10	6 36 02 050 01 0	120,07	144,08

Matrica
pre vlnitý plech

ks	Objednávacie číslo	Cena EUR bez DPH	Cena EUR s DPH
1	3 01 09 169 00 9	147,44	176,93
2	3 01 09 169 04 0	236,41	283,69

Razník a matrica v sade
pozostávajúci z 5 x razník 6 36 02 050 00 0
a 1 x matrice 3 01 09 169 00 9..

Objednávacie číslo	Cena EUR bez DPH	Cena EUR s DPH
3 01 09 169 03 0	186,30	223,56

Príslušenstvo (A)BLK 1.3 TE**Razník a matrica v sade**
pozostávajúci z každých 5 x razník 6 36 02 050 00 0
a 1 x matrice 3 01 09 170 00 1.

Objednávacie číslo	Cena EUR bez DPH	Cena EUR s DPH
3 01 09 170 03 0	203,73	244,48

Matrica
na trapézový plech

ks	Objednávacie číslo	Cena EUR bez DPH	Cena EUR s DPH
1	3 01 09 170 00 1	167,57	201,08
2	3 01 09 170 04 0	266,43	319,72

Príslušenstvo BLK 2.0 E**Matrica**
RSS 636

Objednávacie číslo	Cena EUR bez DPH	Cena EUR s DPH
3 13 09 040 00 2	52,05	62,46

**Razník**

Objednávacie číslo	Cena EUR bez DPH	Cena EUR s DPH
6 36 02 051 00 9	49,22	59,06

**Razník a matrica v sade**
pozostávajúce z: 1 razník 6 36 02 051 00 9
a 1 matrica 3 13 09 040 00 2

Objednávacie číslo	Cena EUR bez DPH	Cena EUR s DPH
6 36 02 051 01 8	100,38	120,46

Príslušenstvo BLK 3.5**Razník**
Pre ocelový plech do 400 N/mm²

Objednávacie číslo	Cena EUR bez DPH	Cena EUR s DPH
3 13 09 097 00 2	54,29	65,15

**Razník**
na nehrdzavejúcu oceľ do 800 N/mm²

Objednávacie číslo	Cena EUR bez DPH	Cena EUR s DPH
3 13 09 098 00 0	79,08	94,90

**Matrica**
Pre ocelový plech do 400 N/mm².

Objednávacie číslo	Cena EUR bez DPH	Cena EUR s DPH
3 13 09 093 00 3	59,83	71,80

**Matrica**
na nehrdzavejúcu oceľ do 800 N/mm²

Objednávacie číslo	Cena EUR bez DPH	Cena EUR s DPH
3 13 09 094 00 1	68,13	81,76

Príslušenstvo BLK 5.0**Razník a matrica v sade**
do 5,0 mm, ocelový plech (400 N/mm²),
obsahuje: 1 razník 3 13 09 110 00 4 a 1 matricu 3 13 09 107 00 0

Objednávacie číslo	Cena EUR bez DPH	Cena EUR s DPH
3 13 09 110 01 3	171,52	205,82

Razník a matrica v sade
na plech z ušľachtilej ocele do 3,0 mm (600 N/mm²),
obsahuje: 1 razník 3 13 09 134 00 6 a 1 matricu 3 13 09 108 00 8

Objednávacie číslo	Cena EUR bez DPH	Cena EUR s DPH
3 13 09 134 01 5	171,52	205,82

**Vak na triesky**

Objednávacie číslo	Cena EUR bez DPH	Cena EUR s DPH
3 13 09 114 00 8	87,80	105,36

Razník
až do 7,0 mm plechu z hliníka (250 N/mm²) až do 5,0 mm
plechu z ušľachtilej ocele (400 N/mm²)

Objednávacie číslo	Cena EUR bez DPH	Cena EUR s DPH
3 13 09 110 00 4	78,90	94,68

Razník
až do 3,0 mm plechu z ušľachtilej ocele (600 N/mm²)

Objednávacie číslo	Cena EUR bez DPH	Cena EUR s DPH
3 13 09 134 00 6	78,90	94,68

Matrica
Pre ocelový plech do hrúbky 5 mm.

Objednávacie číslo	Cena EUR bez DPH	Cena EUR s DPH
3 13 09 107 00 0	96,81	116,17

Matrica
až do 3,0 mm plechu z ušľachtilej ocele (600 N/mm²)

Objednávacie číslo	Cena EUR bez DPH	Cena EUR s DPH
3 13 09 108 00 8	96,81	116,17

Matrica
až do 7,0 mm plechu z hliníka (250 N/mm²) až do 5,0 mm
plechu z ušľachtilej ocele (400 N/mm²)

Objednávacie číslo	Cena EUR bez DPH	Cena EUR s DPH
3 13 09 109 00 2	96,81	116,17



Osvedčená technika pre perfektné výsledky: Píly a frézy firmy FEIN.

Spracovatelia ušľachtilej ocele, stavitelia kuchýň, zámočníci, spracovatelia kovov a priemysel – dierovky firmy FEIN sú perfektne dimenzované pre vysoké zaťaženia pri spracovaní ocele a ušľachtilej ocele: Ako skutoční špecialisti na kovy dierovky firmy FEIN udržujú otáčky a tým rýchlosť rezu aj pri extrémne vysokom zaťažení. Stabilné kovové teleso a nedosiahnuteľne zaťažiteľná prevodovka ich robia už desaťročia legendárnymi vytrvalcami.

Program firmy FEIN sa doplňuje nástrojmi pre hrubé obrábanie: Dierovky pre rúry do priemerov max. 440 mm hlavne pre investičnú výstavbu a komunálne napájacie prípojky. Pre výstavbu zariadení a potrubí vyrába firma FEIN aj špeciálne stroje na frézovanie rúr do priemeru cca 3000 mm.

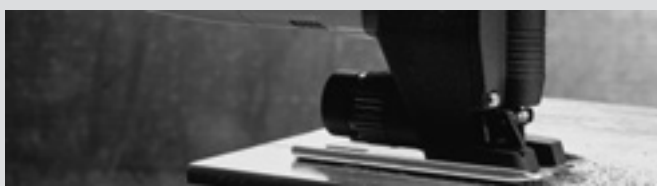

Priamočiare píly Strana 88

Optimálna rýchlosť rezania
pri minimálnom opotrebení.

Priamočiara píla na rúry a potrubie Strana 91

Optimálna rýchlosť rezania
pri minimálnom opotrebení.

Montážna fréza Strana 95

Demontáž starých stien bez prachu
a poškodenia ostena.



	ASte 638	ASt 638	
	Kovová dierovka s plynulou reguláciou otáčok a podložnou doskou z ušľachtilej ocele pre neprekonanú presnosť, robustnosť a životnosť.	Priamočiara píla na kov s neprekonanou presnosťou, robustnosťou a životnosťou.	
EAN 4014586...	... 839332	... 841670	
Strana	89	89	
Technické údaje	Menovitý príkon	450 W	350 W
	Frekvencia zdvihov	1 050 - 2 600 1/min	3 350 1/min
	Dĺžka zdvihu	20 mm	20 mm
	Hmotnosť podľa EPTA	2,30 kg	2,20 kg
	Max. hrúbka materiálu:		
	Ušľachtilá oceľ (V2A)	6 mm	3 mm
	Oceľ (St 37)	10 mm	8 mm
	Mäkké drevo/tvrdé drevo a lepenka	60 / 50 mm	50 / 40 mm
	Tvrdá tkanina/materiály so skleneným vláknom	30 / 30 mm	25 / 20 mm
	Najmenší polomer:		
Oceľ/drevo, umelá hmota	8 / 6 mm	8 / 6 mm	

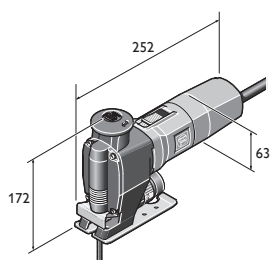

ASt 638
ASte 638



Model	Objednávacie číslo	EAN	PK	Cena EUR bez DPH	Cena EUR s DPH
ASte 638	7 234 15 00 23 0	4014586839332	01	470,00	564,00

V cene:
2 balenia pilových listov, 1 kryt na ochranu pred vytrháváním materiálu, 1 dodatočná ochrana proti treskam
Príslušenstvo viď strana 89



Model	Objednávacie číslo	EAN	PK	Cena EUR bez DPH	Cena EUR s DPH
ASt 638	7 234 17 00 23 9	4014586841670	01	419,00	502,80

V cene:
2 balenia pilových listov, 1 kryt na ochranu pred vytrháváním materiálu
Príslušenstvo viď strana 89

Priamočiare píly

Pilové listy kov a prekladané kovy

	METAL	ALU	Cu Fe Ni Mn Zn	STAINLESS INOX NIROSTA	PVC	SANDWICH	X	Qualität/ Quality	ks	Objednávacie číslo	Cena EUR bez DPH	Cena EUR s DPH	
	< 1,2		< 1,2				77	0,7	HSS	5	6 35 03 060 01 0	11,88	14,26
	< 1,2						100	0,7	HSS	5	6 35 03 076 01 0	16,25	19,5
	< 2,0	< 2,0	< 2,0	< 2,0	< 4,0		88	1,2	HSS	5	6 35 03 035 01 1	10,66	12,79
	< 2,0	< 2,0	< 2,0		< 4,0	< 70,0	120	1,2	HSS	5	6 35 03 077 01 4	18,67	22,4
	< 10,0	< 8,0	< 10,0	< 6,0	< 8,0		88	2,0	HSS	5	6 35 03 036 01 4	10,66	12,79
	< 10,0	< 8,0	< 10,0		< 30,0	< 120	180	2	BIM	5	6 35 03 114 01 0	25,19	30,23
	< 2,0	< 2,0	< 2,0	< 2,0	< 4,0		88	1,2	BIM	5	6 35 03 112 01 0	13,97	16,76
	< 10,0	< 8,0	< 10,0	< 6,0	< 8,0		88	2,0	BIM	5	6 35 03 113 01 0	13,97	16,76
	< 6,0	< 15,0					100	3,0	BIM	5	6 35 03 088 01 1	13,15	15,78

Pilové listy drevo a iné

	FIBREGLASS		PVC			X	Qualität/ Quality	ks	Objednávacie číslo	Cena EUR bez DPH	Cena EUR s DPH		
			< 25,0	< 25,0		77	2	HCS	5	6 35 03 087 01 3	10,66	12,79	
			< 40,0	< 15,0	< 25,0		88	3,0	HCS	5	6 35 03 037 01 8	10,66	12,79
			< 50,0	< 30,0	< 50,0		88	4,0	HCS	5	6 35 03 038 01 6	10,66	12,79
			< 60,0	< 30,0	< 60,0		100	4,0	HCS	5	6 35 03 082 01 0	11,89	14,27
						77		HM	5	6 35 03 089 01 5	30,77	36,92	
	< 25,0		< 30,0			88	4,0	HSS	5	6 35 03 039 01 0	12,68	15,22	
	< 10,0					77			1	6 35 03 061 01 9	42,47	50,96	

Rezanie a frézovanie

Ďalšie príslušenstvo



Kufor na náradie

Plast, vnútorné rozmery: 470 x 275 x 116 mm

Objednávacie číslo	Cena EUR bez DPH	Cena EUR s DPH
3 39 01 118 01 0	40,95	49,14



Plastová krabička

Vložka do kufra s uzatvárateľným vekom na malé diely a príslušenstvo, ku kufrovi na náradie 3 39 01 118 01 0, max 5 ks/kufor.

Objednávacie číslo	Cena EUR bez DPH	Cena EUR s DPH
3 39 01 119 00 0	4,03	4,84



Pasta na rezanie

Mazivo na opracovanie plechu.

Objednávacie číslo	Cena EUR bez DPH	Cena EUR s DPH
3 21 32 020 12 9	13,67	16,40

Základová plechová doska

predĺžený, na pílenie profilov a profilovaného izolačného materiálu. Dĺžka cca 340 mm.

Objednávacie číslo	Cena EUR bez DPH	Cena EUR s DPH
3 27 14 084 00 8	92,67	111,20



Ochrana pred vytrháváním materiálu

Balenie po 5

Objednávacie číslo	Cena EUR bez DPH	Cena EUR s DPH
3 14 28 102 01 6	9,33	11,20



Ochrana pred trieskami

pre ASt(e) 638

Objednávacie číslo	Cena EUR bez DPH	Cena EUR s DPH
3 27 14 088 00 7	4,62	5,54



Koncovka hadice

Pre pripojenie elektrického náradia FEIN s odsávaním prachu.

Ø mm	Objednávacie číslo	Cena EUR bez DPH	Cena EUR s DPH
32	3 05 17 028 00 7	2,53	3,04
27	3 05 17 029 00 1	3,08	3,70



Spojovací diel

Univerzálne použitie na spojenie elektrického náradia a príslušenstva s HSS pilovým kotúčom na drevo na vysávač. Flexibilné gumové puzdro, dĺžka 70 mm, vnútorný Ø 31,5 mm.

Objednávacie číslo	Cena EUR bez DPH	Cena EUR s DPH
3 13 22 771 00 9	5,01	6,01



	AStx 649-1	AStxe 649-1	STS 325 R	
	Vysoko - výkonná priamočiara píla na rúry a profily.	Vysoko - výkonná priamočiara píla na rúry a profily s plynulým nastavením frekvencie zdvihov.	Priamočiara píla na stlačený vzduch pre rezanie rúr a profilov.	
EAN 4014586...	... 858470	... 858500	... 855639	
Strana	92	92	92	
Technické údaje	Menovitý príkon	750 W	750 W	
	Frekvencia zdvihov	350 1/min	100 - 350 1/min	330 1/min
	Dĺžka zdvihu	60 mm	60 mm	60 mm
	Tlak: dynamický tlak nastavený počas voľnobehu náradia			6 bar
	Spotreba vzduchu:			1,45 m ³ /min
	Hmotnosť podľa EPTA	6,10 kg	6,40 kg	7,20 kg
	Rúry do Ø	440 * mm	400 * mm	440 * mm
Profily do rozmerov (šírka x výška)	290 x 550 mm	290 x 550 mm	290 x 500 mm	

* S predĺženou reťazou.

Rezanie a
frézovanie

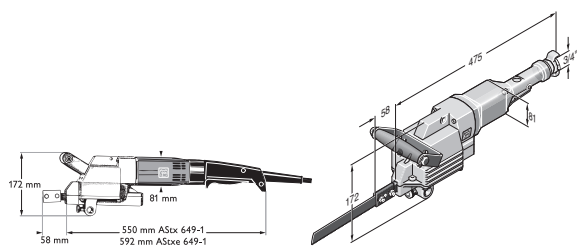

AStx 649-1
AStxe 649-1

STS 325 R

	Model	Objednávacie číslo	EAN	PK	Cena EUR bez DPH	Cena EUR s DPH
	ASStx 649-1	7 234 22 00 23 0	4014586858470	01	1.775,00	2.130,00

V cene:

2 pílové listy, 1 prídavná rukoväč, 1 sada kľúčov

Príslušenstvo viď strana 93

	Model	Objednávacie číslo	EAN	PK	Cena EUR bez DPH	Cena EUR s DPH
	ASStxe 649-1	7 234 23 00 23 0	4014586858500	01	1.855,00	2.226,00

V cene:

2 pílové listy, 1 prídavná rukoväč, 1 sada kľúčov

Príslušenstvo viď strana 93











	Model	Objednávacie číslo	EAN	PK	Cena EUR bez DPH	Cena EUR s DPH
	STS 325 R	7 534 08 00 00 0	4014586855639	01	2.277,00	2.732,40

V cene:

2 pílové listy, 1 sada kľúčov, 1 prídavná rukoväč, 1 hadicová spojka

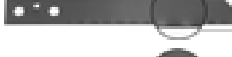





Príslušenstvo viď strana 93

Pílové kotúče

	Neželezné kovy a oceľ 400 N/mm ²	Oceľ nad 400 N/mm ² a liatina	Rôzne	Dĺžka	Vzdialenosť zubov	Hrúbka	Hmotnosť (čistá)	Materiál	Objednávacie číslo	Cena EUR bez DPH	Cena EUR s DPH
				mm	mm	mm	kg				
	x	x	≤ Ø 80	200	1,0	1,5	0,06	HSS	6 35 03 067 00 6	8,87	10,64
	x	x	≤ Ø 80	200	1,6	1,5	0,06	HSS	6 35 03 066 00 2	8,55	10,26
	x	x	≤ Ø 170 ¹	300	1,6	1,5	0,06	HSS	6 35 03 063 00 7	10,74	12,89
	x	x	≤ Ø 260 ¹	400	1,6	1,5	0,125	HSS	6 35 03 064 00 5	14,88	17,86
	x	x	≤ Ø 350 ²	500	1,8	2,0	0,18	HSS	6 35 03 072 00 2	30,35	36,42
	x	x	≤ Ø 440 ²	600	1,8	2,0	0,21	HSS	6 35 03 073 00 6	36,87	44,24
	x	x		300	2,1	1,5	0,08	HSS	6 35 03 070 00 0	10,65	12,78
	x		*	530	2,1	1,5	0,170	HSS	6 35 03 069 00 8	19,35	23,22
	x (AL)		Plast	200	3,2	1,5	0,06	HSS	6 35 03 065 00 9	6,98	8,38
	x (AL)		Plast	400	3,2	1,5	0,125	HSS	6 35 03 068 00 4	14,87	17,84
			PE rúry, plynobetón	300	6,3	1,5	0,08		6 35 03 071 00 9	7,48	8,98
			PE rúry, ply nobetón *	530	6,3	1,5	0,170		6 35 03 040 00 3	13,43	16,12

Pílové listy HD



Špeciálne pílové listy na obrábanie ocele a ušľachtilej ocele. Pílové listy HD presvedčia vysokou trvanlivosťou a plynulým rezaním. Otestujte ich - investícia sa vám rýchlo vráti.

	Neželezné kovy a oceľ 400 N/mm ²	Oceľ nad 400 N/mm ² a liatina	Rôzne	Dĺžka	Vzdialenosť zubov	Hrúbka	Hmotnosť (čistá)	Materiál	Objednávacie číslo	Cena EUR bez DPH	Cena EUR s DPH
				mm	mm	mm	kg				
	x	x	≤ Ø 170 ¹	300	1,6	2,0	0,08	HSS	6 35 03 093 00 4	19,17	23
	x	x	≤ Ø 350 ²	500	1,8	2,0	0,18	HSS	6 35 03 099 00 5	35,34	42,41
	x	x	≤ Ø 325 *	530	2,1	1,6	0,17	HSS	6 35 03 100 00 6	27,59	33,11
	x	x	≤ Ø 260 ¹	400	2,1	2,0	0,175	HSS	6 35 03 094 00 2	25,61	30,73
	x	x	≤ Ø 260 ¹	400	3,2	2,0	0,175	HSS	6 35 03 095 00 6	25,61	30,73
	x	x	≤ Ø 440 ²	600	1,8	2,0	0,21	HSS	6 35 03 098 00 1	43,21	51,85

Pílové listy TD

Pílové listy TD sú vhodné na rezanie za mokra i za sucha. Presvedčte sa o nepatrnom čase rezania a čistých výsledkoch rezania.

Pre rúry z tvárnej liatiny, takisto s obloženie cementovou maltou a rúry zo šedej liatiny

	Rúry Ø (DN)	Dĺžka	Dĺžka povrchovej vrstvy	Hrúbka	Hmotnosť	Objednávacie číslo	Cena EUR bez DPH	Cena EUR s DPH
		mm	mm	mm	kg			
	80 - 150 ³	320	260	2,2	0,110	6 35 03 096 01 8	181,53	217,84
	80 - 300 ³	490	430	2,9	0,220	6 35 03 097 01 2	241,33	289,6

* iba s vedením pílového listu 9 06 06 002 00 9

¹ a upínacím alebo posúvacím zariadením FEIN 9 07 02 005 00 0 alebo upínacím zariadením 9 07 02 004 00 6

² iba s predĺžením reťaze do Ø 440 mm, k tomu je potrebná reťaz 3 02 31 003 00 3 a svorník 3 02 16 130 00 4

³ iba s FEIN upínacím alebo posúvacím zariadením 9 07 02 005 00 0

Ďalšie príslušenstvo



Kufor na náradie
Kov

Šírka mm	Dĺžka mm	Výška mm	Objednávacie číslo	Cena EUR bez DPH	Cena EUR s DPH
240	690	160	3 39 01 022 01 4	48,58	58,30



Pasta na rezanie
Mazivo na opracovanie plechu.

Objednávacie číslo	Cena EUR bez DPH	Cena EUR s DPH
3 21 32 020 12 9	13,67	16,40



Upínacie a posúvacie zariadenie
(S x H x V) 280 x 285 x 395 mm,
pre rúry a guľatinu s vonkajším Ø od 80 do 400 mm

Objednávacie číslo	Cena EUR bez DPH	Cena EUR s DPH
9 07 02 005 00 0	1.953,09	2.343,71

Ochranné oceľové čeľuste
Na ochranu povrchu rúr pred poškodením.
Potrebné sú 4 kusy.

Objednávacie číslo	Cena EUR bez DPH	Cena EUR s DPH
3 13 27 064 00 8	49,65	59,58



Čistiaci blok
kosoštvorcový na čistenie diamantových nástrojov a nástrojov
zo spekaného karbidu.

Objednávacie číslo	Cena EUR bez DPH	Cena EUR s DPH
6 37 19 007 01 0	20,08	24,10



Upínacie zariadenie
pre rúry Ø 100-325 mm, potrebné iba s predĺžením
retaze do Ø 440 mm, k tomu reťaz 3 02 31 003 00 3
a čap 3 02 16 130 00 4

Objednávacie číslo	Cena EUR bez DPH	Cena EUR s DPH
9 07 02 004 00 6	340,64	408,77



Upínacie zariadenie
pre profily do šírky 310 mm pri max. výške 550 mm

Objednávacie číslo	Cena EUR bez DPH	Cena EUR s DPH
9 07 02 003 00 8	274,44	329,33



Vedenie pílového listu
Pre rúry do priemeru 325 mm pri použití pílového listu
s dĺžkou 530 mm - vedenie doprostred rezaného profilu.

Objednávacie číslo	Cena EUR bez DPH	Cena EUR s DPH
9 06 06 002 00 9	270,12	324,14



Podpera
pre práce bez pomoci rúk

Objednávacie číslo	Cena EUR bez DPH	Cena EUR s DPH
3 27 14 062 02 3	203,96	244,75

štiepací klin
Zabranuje vzpriecheniu a stlačeniu pílového listu.

Objednávacie číslo	Cena EUR bez DPH	Cena EUR s DPH
6 33 05 006 00 8	9,75	11,70

Príslušenstvo STS 325 R

Spojka hadice

Objednávacie číslo	Cena EUR bez DPH	Cena EUR s DPH
4 11 40 004 00 7	25,92	31,10



	MF 14-180	
	Extrémne výkonná a robustná montážna fréza na demontáž starých okien.	
EAN 4014586...		... 865744
Strana		95
Technické údaje	Menovitý príkon	1 200 W
	Menovitý výkon	750 W
	Počet otáčok volnobehu	7 000 1/min
	Diamantový kotúč Ø	180 mm
	Hĺbka rezu	0 - 50 mm
	Prípojný kábel so zástrčkou	4 m
	Hmotnosť podľa EPTA	4,10 kg

Rezanie a frézovanie



Model	Objednávacie číslo	EAN	PK	Cena EUR bez DPH	Cena EUR s DPH
MF 14-180	7 238 14 00 23 0	4014586865744	01	1.006,00	1.207,20

V cene:
1 FEIN montážna fréza MF 14-180, 1 diamantový kotúč Ø 180 mm, 1 plastový kufrík na náradie
Príslušenstvo viď strana 95

Montážna fréza

Ďalšie príslušenstvo



Diamantový kotúč
Ø 180 mm, špeciálne uchytenie pre MF 14-180.

Objednávacie číslo	Cena EUR bez DPH	Cena EUR s DPH
6 35 02 146 01 1	106,37	127,64



Spojovací diel
Univerzálne použitie na spojenie elektrického náradia a príslušenstva s HSS pilovým kotúčom na drevo na vysávač. Flexibilné gumové puzdro, dĺžka 70 mm, vnútorný Ø 31,5 mm.

Objednávacie číslo	Cena EUR bez DPH	Cena EUR s DPH
3 13 22 771 00 9	5,01	6,01



Korunkové vrtanie do kovu - zažite ekonomický spôsob vrtania.

Korunkové vrtanie je mimoriadne úsporný proces: rýchlejšie, tichšie a precíznejšie ako špirálové vrtanie. A pretože odpadá aj predvrtanie a prestavovanie, môže sa dosiahnuť skrátenie pracovného času až o cca 40 % – v prevádzke a na stavenisku. Kvalitné magnetické korunkové vrtáčky FEIN KBM sú vhodné pre použitie v korunkových vrtákoch z tvrdokovu a pokrývajú veľké množstvo aplikácií, ako napr. korunkové vrtanie, špirálové vrtanie, rezanie závitov, zahľbovanie a vystružovanie. Magnetické korunkové vrtáčky FEIN typového radu KBB sú dimenzované výlučne na použitie na korunkové vrtanie a umožňujú hospodárnu prácu. To isté platí pre korunkové vrtáky FEIN: Vysoko kvalitné tvrdokovy a rýchloreznú oceľ, ako aj premyslené geometrie rezania zaručujú

najlepšie rezné výkony a maximálnu životnosť. Prvý ručne vedený systém korunkového vrtania kovu na svete - FEIN KBH 25 - v jednom systéme spája výhody výkonnej ručnej vrtáčky a korunkových vrtákov z tvrdého kovu. Nová vrtacia technika a špeciálne vyvinuté korunkové vrtáky z tvrdokovu umožňujú flexibilnú, pohodlnú a rýchlu prácu. Je celkom jedno, či ide o korunkové vrtanie do ocele, ušľachtilej ocele alebo hliníka: S našim rozsiahlym sortimentom korunkových vrtákov. Korunkový vrtací systém FEIN urobí revolúciu vo vašej práci!



Mobile Strana 98

Flexibilný ručne vedený kovový systém na jadrové vrtanie so 6-násobne rýchlejším postupom práce v porovnaním s vrtaním skrutkovým vrtákom.

Economical Strana 102

Ekologická magnetická jadrová vrtáčka so základnými funkciami pre jadrové vrtanie, ktorá nerobí pri životnosti a výkone žiadne kompromisy.

Compact Strana 104

Kompaktné magnetické jadrové vrtáčky s minimálnymi rozmermi pre jadrové vrtanie na ťažko dostupných a zúžených miestach.

Universal Strana 110

Výkonné univerzálne magnetické jadrové vrtáčky s najvyššou požiadavkou na kvalitu pre univerzálne použitie v práci.

Automatic Strana 124

Výkonné, plne automatické magnetické jadrové vrtáčky pre najvyššiu efektivitu a najmenšie telesné zaťaženie.



	KBH 25 S	KBH 25-2 U	
	Ručne vedený 1stupňový systém jadrového vrtania do kovu na rýchle a flexibilné použitie jadrového vrtáku.	Ručne vedený 2stupňový systém jadrového vrtania do kovu na univerzálne jadrové a špirálové vrtanie.	
EAN 4014586...	... 876030	... 876023	
Strana	99	99	
Technické údaje	Ø vrtáka do ocele, jadrový vrták	25 mm	25 mm
	Ø vrtáka ušľachtilá oceľ, jadrový vrták	25 mm	25 mm
	Ø vrtáka do hliníka, jadrový vrták	30 mm	30 mm
	Ø vrtáka do ocele, dierovky		80 mm
	Menovitý príkon	1 200 W	1 200 W
	Menovitý výkon	680 W	680 W
	Otáčky pri zaťažení		
	Stredenie	0 - 1 600* 1/min	0 - 1 600 1/min
	1. Stupeň	0 - 520* 1/min	0 - 520 1/min
	2. Stupeň		0 - 1 600 1/min
Hmotnosť podľa EPTA	3,30 kg	3,40 kg	

*Bez nutnosti manuálneho prepínania to možné.

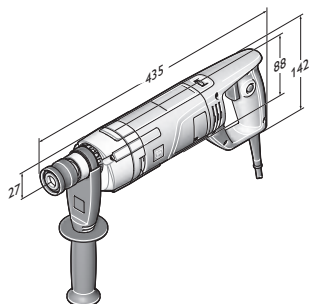

KBH 25 S
KBH 25-2 U



Model	Objednávacie číslo	EAN	PK	Cena EUR bez DPH	Cena EUR s DPH
KBH 25 S	7 271 04 61 00 0	4014586876030	01	599,00	718,80

V cene:

1 centrovací vrták, 1 prídavná rukoväť, 1 rezací sprej, 1 plastový kufřík na náradie

Príslušenstvo viď strana 99



Model	Objednávacie číslo	EAN	PK	Cena EUR bez DPH	Cena EUR s DPH
KBH 25-2 U	7 271 03 61 00 0	4014586876023	01	679,00	814,80

V cene:

1 centrovací vrták, 1 rýchlopínacie skľučovadlo pre upnutie vrtákov o priemere 3-16 mm, 1 prídavná rukoväť, 1 rezací sprej, 1 plastový kufřík na náradie

Príslušenstvo viď strana 99

Mobile

Korunkový vrták z tvrdého kovu

**Korunkový vrták z tvrdého kovu s upnutím QuickIN PLUS**

Maximálna životnosť vďaka povrstveniu tvrdokovom.
Vynikajúci rezný výkon vo všetkých bežných kovoch.
Metrické rozmery, hĺbka rezu 20 mm, priemer vrtania
ocele do 25 mm, priemer vrtania hliníka do 30 mm.

Vrták Ø mm	Objednávacie číslo	Cena EUR bez DPH	Cena EUR s DPH
14	6 31 30 014 01 0	43,08	51,70
15	6 31 30 015 01 0	43,08	51,70
16	6 31 30 016 01 0	43,08	51,70
17	6 31 30 017 01 0	43,08	51,70
18	6 31 30 018 01 0	43,08	51,70
19	6 31 30 019 01 0	43,08	51,70
20	6 31 30 020 01 0	43,08	51,70
21	6 31 30 021 01 0	43,08	51,70
22	6 31 30 022 01 0	43,08	51,70
23	6 31 30 023 01 0	43,08	51,70
24	6 31 30 024 01 0	44,86	53,83
25	6 31 30 025 01 0	44,86	53,83
26	6 31 30 026 01 0	44,86	53,83
27	6 31 30 027 01 0	44,86	53,83
28	6 31 30 028 01 0	44,86	53,83
29	6 31 30 029 01 0	47,85	57,42
30	6 31 30 030 01 0	47,85	57,42

Jadrový vrták z tvrdého kovu s povrchovou úpravou TiAIN

**Korunkový vrták z tvrdého kovu s vrstvou TiAIN, s upnutím QuickIN PLUS**

Maximálna životnosť vďaka povrstveniu tvrdokovom.
Vynikajúci rezný výkon vo všetkých bežných kovoch,
o 20 % vyššia rýchlosť napredovania v práci, znížené
rezné a posuvné sily v dôsledku povrstvenia TiAIN.
Metrické rozmery, hĺbka rezu 20 mm, priemer vrtania
ocele do 25 mm, priemer vrtania hliníka do 30 mm.

Vrták Ø mm	Objednávacie číslo	Cena EUR bez DPH	Cena EUR s DPH
14	6 31 30 114 01 0	54,92	65,90
15	6 31 30 115 01 0	54,92	65,90
16	6 31 30 116 01 0	54,92	65,90
17	6 31 30 117 01 0	54,92	65,90
18	6 31 30 118 01 0	57,90	69,48
19	6 31 30 119 01 0	57,90	69,48
20	6 31 30 120 01 0	57,90	69,48
21	6 31 30 121 01 0	57,90	69,48
22	6 31 30 122 01 0	57,90	69,48
23	6 31 30 123 01 0	57,90	69,48
24	6 31 30 124 01 0	61,51	73,81
25	6 31 30 125 01 0	61,51	73,81
26	6 31 30 126 01 0	61,51	73,81
27	6 31 30 127 01 0	61,51	73,81
28	6 31 30 128 01 0	61,51	73,81
29	6 31 30 129 01 0	61,51	73,81
30	6 31 30 130 01 0	61,51	73,81

Dierovky z tvrdého kovu



Dierovka z tvrdého kovu s upnutím QuickIN PLUS

Osadená segmentami z tvrdokovu s optimálnou životnosťou pre efektívne vŕtacie práce v kovovom plechu do hrúbky 4,0 mm. Metrické rozmery, hĺbka rezu 4 mm.

Vrták Ø mm	Objednávacie číslo	Cena EUR bez DPH	Cena EUR s DPH
14	6 31 31 014 01 0	33,50	40,20
15	6 31 31 015 01 0	33,50	40,20
16	6 31 31 016 01 0	33,50	40,20
17	6 31 31 017 01 0	33,50	40,20
18	6 31 31 018 01 0	33,50	40,20
19	6 31 31 019 01 0	33,50	40,20
20	6 31 31 020 01 0	37,70	45,24
21	6 31 31 021 01 0	37,70	45,24
22	6 31 31 022 01 0	37,70	45,24
23	6 31 31 023 01 0	37,70	45,24
24	6 31 31 024 01 0	37,70	45,24
25	6 31 31 025 01 0	37,70	45,24
26	6 31 31 026 01 0	37,70	45,24
27	6 31 31 027 01 0	37,70	45,24
28	6 31 31 028 01 0	37,70	45,24
29	6 31 31 029 01 0	40,56	48,67
30	6 31 31 030 01 0	40,56	48,67
31	6 31 31 031 01 0	43,67	52,40
32	6 31 31 032 01 0	43,67	52,40
33	6 31 31 033 01 0	43,67	52,40
34	6 31 31 034 01 0	47,02	56,42
35	6 31 31 035 01 0	47,02	56,42
36	6 31 31 036 01 0	51,58	61,90
37	6 31 31 037 01 0	51,58	61,90
38	6 31 31 038 01 0	51,58	61,90
39	6 31 31 039 01 0	51,58	61,90
40	6 31 31 040 01 0	51,58	61,90
41	6 31 31 041 01 0	51,58	61,90
42	6 31 31 042 01 0	51,58	61,90
43	6 31 31 043 01 0	56,58	67,90
44	6 31 31 044 01 0	56,58	67,90
45	6 31 31 045 01 0	56,58	67,90
46	6 31 31 046 01 0	56,58	67,90
47	6 31 31 047 01 0	56,58	67,90
48	6 31 31 048 01 0	60,42	72,50
49	6 31 31 049 01 0	60,42	72,50
50	6 31 31 050 01 0	60,42	72,50
51	6 31 31 051 01 0	60,42	72,50
52	6 31 31 052 01 0	60,42	72,50
53	6 31 31 053 01 0	62,21	74,65
54	6 31 31 054 01 0	62,21	74,65
55	6 31 31 055 01 0	64,60	77,52
56	6 31 31 056 01 0	70,26	84,31
57	6 31 31 057 01 0	75,93	91,12
58	6 31 31 058 01 0	81,60	97,92
59	6 31 31 059 01 0	88,39	106,07
60	6 31 31 060 01 0	95,19	114,23
65	6 31 31 065 01 0	97,45	116,94
68	6 31 31 068 01 0	100,86	121,03
70	6 31 31 070 01 0	105,40	126,48
75	6 31 31 075 01 0	107,66	129,19
80	6 31 31 080 01 0	112,19	134,63

Dierovky z tvrdého kovu pre rúry



Dierovka z tvrdého kovu pre rúry s upnutím QuickIN PLUS

Osadená segmentmi z tvrdokovu s optimálnou životnosťou pre použitie v rúrových materiáloch a vlnitých materiáloch s max. hrúbkou steny 4 mm. Metrické rozmery, hĺbka rezu 4 mm.

Vrták Ø mm	Objednávacie číslo	Cena EUR bez DPH	Cena EUR s DPH
21	6 31 31 421 01 0	42,47	50,96
22	6 31 31 422 01 0	42,47	50,96
23	6 31 31 423 01 0	42,47	50,96
24	6 31 31 424 01 0	42,47	50,96
25	6 31 31 425 01 0	42,47	50,96
26	6 31 31 426 01 0	42,47	50,96
27	6 31 31 427 01 0	42,47	50,96
28	6 31 31 428 01 0	42,47	50,96
29	6 31 31 429 01 0	45,45	54,54
30	6 31 31 430 01 0	45,45	54,54
31	6 31 31 431 01 0	51,32	61,58
32	6 31 31 432 01 0	51,32	61,58
33	6 31 31 433 01 0	51,32	61,58
34	6 31 31 434 01 0	54,33	65,20
35	6 31 31 435 01 0	54,33	65,20
36	6 31 31 436 01 0	60,90	73,08
37	6 31 31 437 01 0	60,90	73,08
38	6 31 31 438 01 0	60,90	73,08
39	6 31 31 439 01 0	60,90	73,08
40	6 31 31 440 01 0	60,90	73,08
41	6 31 31 441 01 0	69,27	83,12
42	6 31 31 442 01 0	69,27	83,12
43	6 31 31 443 01 0	69,27	83,12
44	6 31 31 444 01 0	69,27	83,12
45	6 31 31 445 01 0	69,27	83,12
46	6 31 31 446 01 0	75,24	90,29
47	6 31 31 447 01 0	75,24	90,29
48	6 31 31 448 01 0	75,24	90,29
49	6 31 31 449 01 0	75,24	90,29
50	6 31 31 450 01 0	75,24	90,29
51	6 31 31 451 01 0	77,66	93,19
52	6 31 31 452 01 0	77,66	93,19
53	6 31 31 453 01 0	77,66	93,19
54	6 31 31 454 01 0	77,66	93,19
55	6 31 31 455 01 0	79,33	95,20
56	6 31 31 456 01 0	81,60	97,92
57	6 31 31 457 01 0	84,99	101,99
58	6 31 31 458 01 0	92,93	111,52
59	6 31 31 459 01 0	97,45	116,94
60	6 31 31 460 01 0	101,99	122,39
65	6 31 31 465 01 0	111,06	133,27
68	6 31 31 468 01 0	117,85	141,42

Centrovací vrták



Centrovací vrták

ks	Objednávacie číslo	Cena EUR bez DPH	Cena EUR s DPH
1	6 31 14 038 01 0	14,79	17,75
5	6 31 14 038 02 0	66,54	79,85



Rezanie závitov



Klieštínové skľučovadlo
s upínacími klieštínami 6/7/9 mm

Objednávacie číslo	Cena EUR bez DPH	Cena EUR s DPH
6 32 06 067 02 0	100,50	120,60



Upínacie klieštiny
pre klieštínové skľučovadlo, výkyvné klieštínové
skľučovadlo a adaptér závitového vrtania.
M2 (DIN 352, DIN 371), M4 (DIN 357, DIN 376)

Ø mm	Štvorhran mm	Objednávacie číslo	Cena EUR bez DPH	Cena EUR s DPH
2,8	2,1	6 32 06 077 00 1	23,13	27,76



Upínacie klieštiny
pre klieštínové skľučovadlo, výkyvné klieštínové
skľučovadlo a adaptér závitového vrtania.
M3 (DIN 352, DIN 371), M5 (DIN 357, DIN 376)

Ø mm	Štvorhran mm	Objednávacie číslo	Cena EUR bez DPH	Cena EUR s DPH
3,5	2,7	6 32 06 064 00 1	23,13	27,76



Upínacie klieštiny
pre klieštínové skľučovadlo, výkyvné klieštínové
skľučovadlo a adaptér závitového vrtania.
M4 (DIN 352, DIN 371), M6 (DIN 357, DIN 376)

Ø mm	Štvorhran mm	Objednávacie číslo	Cena EUR bez DPH	Cena EUR s DPH
4,5	3,4	6 32 06 065 00 5	23,13	27,76



Upínacie klieštiny
pre klieštínové skľučovadlo, výkyvné klieštínové
skľučovadlo a adaptér závitového vrtania.
M5 (DIN 352, DIN 371), M6 (DIN 352), M7 (DIN 352),
M8 (DIN 352, DIN 357, DIN 376)

Ø mm	Štvorhran mm	Objednávacie číslo	Cena EUR bez DPH	Cena EUR s DPH
6	4,9	6 32 06 066 00 8	23,13	27,76



Upínacie klieštiny
pre klieštínové skľučovadlo, výkyvné klieštínové
skľučovadlo a adaptér závitového vrtania.
M7 (DIN 371), M9 (DIN 352) M 10 (DIN 352, DIN 357, DIN 376)

Ø mm	Štvorhran mm	Objednávacie číslo	Cena EUR bez DPH	Cena EUR s DPH
7	5,5	6 32 06 070 00 6	23,13	27,76



Upínacie klieštiny
pre klieštínové skľučovadlo, výkyvné klieštínové
skľučovadlo a adaptér závitového vrtania.
M12 (DIN 357, DIN 371, DIN 376)

Ø mm	Štvorhran mm	Objednávacie číslo	Cena EUR bez DPH	Cena EUR s DPH
9	7	6 32 06 075 00 4	23,13	27,76



Upínacie klieštiny
pre klieštínové skľučovadlo, výkyvné klieštínové
skľučovadlo a adaptér závitového vrtania.
M8 (DIN 371), M11 (DIN 352)

Ø mm	Štvorhran mm	Objednávacie číslo	Cena EUR bez DPH	Cena EUR s DPH
8	6,2	6 32 06 078 00 9	23,13	27,76



Upínacie klieštiny
pre klieštínové skľučovadlo, výkyvné klieštínové
skľučovadlo a adaptér závitového vrtania.
M10 (DIN 371)

Ø mm	Štvorhran mm	Objednávacie číslo	Cena EUR bez DPH	Cena EUR s DPH
10	8	6 32 06 079 00 3	22,47	26,96



Čelustové skľučovadlo (BF)
na priame upnutie stopky závitníka 2,8 - 9,0 mm pomocou kľúča

Objednávacie číslo	Cena EUR bez DPH	Cena EUR s DPH
6 32 06 018 01 0	104,10	124,92

Ostatné príslušenstvo



Pohár na triesky
Zabraňuje kontaktu s horúcimi trieskami a ostrými hranami.

Objednávacie číslo	Cena EUR bez DPH	Cena EUR s DPH
3 21 74 013 01 0	17,82	21,38



Rezací sprej
300 ml sprej, pre vysokú životnosť nástrojov, optimálny
rezací a vrtací výkon a zlepšené oddelovanie triesok.

Objednávacie číslo	Cena EUR bez DPH	Cena EUR s DPH
3 21 32 031 00 0	15,47	18,56



Pasta na rezanie
Mazivo na opracovanie plechu.

Objednávacie číslo	Cena EUR bez DPH	Cena EUR s DPH
3 21 32 020 12 9	13,67	16,40



Predženie
vhodné pre použitie na zúžených, hlbokých alebo stupňovitých
povrchoch. Upnutie QuickIN-PLUS, dĺžka 100 mm vrátane
adaptéra pre centrovací kolík.

Objednávacie číslo	Cena EUR bez DPH	Cena EUR s DPH
6 31 06 017 01 0	72,15	86,58



Adaptér QuickIN PLUS na B16

Objednávacie číslo	Cena EUR bez DPH	Cena EUR s DPH
6 39 01 047 00 0	20,60	24,72



Adaptér QuickIN Plus na 1/2" - 20 UNF

Objednávacie číslo	Cena EUR bez DPH	Cena EUR s DPH
6 39 01 054 00 0	20,60	24,72



Skľučovadlo s ozubeným vencom
Upínacie skľučovadlo B 16

Rozsah upínania skľučovadla	Hmotnosť	Objednávacie číslo	Cena EUR bez DPH	Cena EUR s DPH
1,5-13	0,41	6 32 02 030 01 5	43,00	51,60



Rýchlopínacie skľučovadlo
Upínacie skľučovadlo B 16
tvar so špičkou R, so poistkou upínacej sily

Rozsah upínania skľučovadla	Hmotnosť	Objednávacie číslo	Cena EUR bez DPH	Cena EUR s DPH
1-13	0,56	6 32 04 032 00 6	81,43	97,72



Rýchlopínacie skľučovadlo
Jednopuzdrové kovové rýchlopínacie skľučovadlo SUPRA SKE
so zaistením upínacej sily, upnutím QuickIN Plus

Rozsah upínania skľučovadla	Hmotnosť	Objednávacie číslo	Cena EUR bez DPH	Cena EUR s DPH
3-16	0,56	6 32 05 038 01 0	103,25	123,90



Rýchlopínacie skľučovadlo
Jednopuzdrové kovové rýchlopínacie skľučovadlo SUPRA SKE
s upínacou poistkou a upnutím QuickIN Plus

Objednávacie číslo	Cena EUR bez DPH	Cena EUR s DPH
6 39 01 054 01 0	106,12	127,34



	KBB 30	KBB 38	KBB 60	
	Kompaktná a extrémne ľahká 1-stupňová ekologická magnetická jadrová vrtáčka so základnými funkciami pre jadrové vrtanie na stavbe.	Kompaktná a presná 1-stupňová ekologická magnetická jadrová vrtáčka so základnými funkciami pre jadrové vrtanie v dielni a na stavbe.	Výkonná 2-stupňová ekologická magnetická jadrová vrtáčka so základnými funkciami pre jadrové vrtanie v dielni až do hĺbky zárezu 75 mm.	
EAN 4014586...	... 700212	... 700328	... 700410	
Strana	103	103	103	
Použitie	Korunkové vrtanie kovu do Ø 30 mm	▲▲	▲▲	▲▲
	Korunkové vrtanie kovu do Ø 40 mm			▲▲
	Korunkové vrtanie kovu do Ø 60 mm			▲▲
	Ovládanie jednou rukou	▲▲	▲▲	▲▲
	Práce nad hlavou	▲▲	▲▲	▲
	Montážne použitie	▲▲	▲▲	▲
Dielenské použitie	▲▲	▲▲	▲▲	
Technické údaje	Korunkový vrták max. Ø	30 mm	38 mm	60 mm
	HSS korunkový vrták max. Ø	30 mm	38 mm	60 mm
	Korunkový vrták hĺbka vrtania max.	50 mm	50 mm	75 mm
	Menovitý príkon	750 W	1 050 W	1 400 W
	Menovitý výkon	430 W	530 W	770 W
	Počet otáčok volnobehu	740 1/min	480 1/min	
	1. Stupeň			330 1/min
	2. Stupeň			660 1/min
	Otáčky pri zaťažení	430 1/min	330 1/min	
	1. Stupeň			180 1/min
	2. Stupeň			340 1/min
	Upnutie korunkového vrtáka	3/4" Weldon	3/4" Weldon	3/4" Weldon
	Zdvih	65 mm	65 mm	92 mm
	Magnetická pridržiavacia sila	9 000 N	9 000 N	11 000 N
Rozmery magnetického podstavca:	178 x 95 mm	178 x 95 mm	191 x 102 mm	
Prípojný kábel so zástrčkou	3,8 m	3,8 m	3,8 m	
Hmotnosť podľa EPTA	10,50 kg	12,90 kg	23,90 kg	

▲ vhodné ▲▲ veľmi dobré

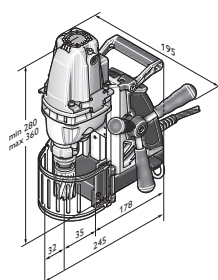

KBB 30

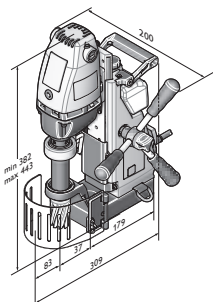

KBB 38

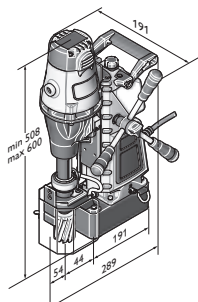

KBB 60



Model	Objednávacie číslo	EAN	PK	Cena EUR bez DPH	Cena EUR s DPH
KBB 30	7 272 01 61 00 0	4014586700212	01	699,00	838,80

V cene:

1 gravitačné zariadenie pre mazacu a chladiacu kvapalinu, 1 upínací bezpečnostný pás, 1 hák na špony, 2 centrovacie kolíky, 1 protidotyková ochrana, 1 inbusový kľúč 5 mm, 1 kufor

Príslušenstvo viď strana 105



Model	Objednávacie číslo	EAN	PK	Cena EUR bez DPH	Cena EUR s DPH
KBB 38	7 272 02 61 00 0	4014586700328	01	869,00	1.042,80

V cene:

1 gravitačné zariadenie pre mazacu a chladiacu kvapalinu, 1 upínací bezpečnostný pás, 1 hák na špony, 2 centrovacie kolíky, 1 protidotyková ochrana, 1 inbusový kľúč 5 mm, 1 prepravná rukoväť, 1 kufor

Príslušenstvo viď strana 105



Model	Objednávacie číslo	EAN	PK	Cena EUR bez DPH	Cena EUR s DPH
KBB 60	7 272 04 61 00 0	4014586700410	01	1.679,00	2.014,80

V cene:

1 gravitačné zariadenie pre mazacu a chladiacu kvapalinu, 1 upínací bezpečnostný pás, 1 hák na špony, 2 centrovacie kolíky, 1 protidotyková ochrana, 1 inbusový kľúč 5 mm, 1 prepravná rukoväť, 1 kufor

Príslušenstvo viď strana 105



	KBC 35	KBB 40	
	Extrémne malá a ľahká 1-stupňová kompaktná magnetická jadrová vrtáčka s uhlovou prevodovkou a minimálnymi rozmermi pre prácu v zúžených priestoroch v dielni a na stavenisku.	Extrémne malá 1-stupňová kompaktná magnetická jadrová vrtáčka s pevným vrtacím motorom pre jadrové vrtanie pri práci v zúžených priestoroch v dielni a na stavbe.	
EAN 4014586...	... 632735	... 700502	
Strana	105	105	
Použitie	Korunkové vrtanie kovu do Ø 35 mm	▲▲	▲▲
	Korunkové vrtanie kovu do Ø 40 mm		▲▲
	Ovládanie jednou rukou	▲▲	▲▲
	Práce nad hlavou	▲▲	▲▲
	Montážne použitie	▲▲	▲▲
	Dielenské použitie	▲▲	▲▲
Technické údaje	Menovitý príkon	1 100 W	1 100 W
	Menovitý výkon	550 W	610 W
	Počet otáčok volnobehu		450 1/min
	Otáčky pri zaťažení	130 - 520 1/min	280 1/min
	Korunkový vrták max. Ø	35 mm	40 mm
	HSS korunkový vrták max. Ø	35 mm	40 mm
	Korunkový vrták hĺbka vrtania max.	35 mm	50 mm
	Úpnutie korunkového vrtáka	3/4" Weldon	3/4" Weldon
	Zdvih	46 mm	65 mm
	Konstruktívna výška	169 mm	305 mm
	Magnetická pridržiavacia sila	10 000 N	9 000 N
	Rozmery magnetického podstavca:	175 x 80 mm	165 x 102 mm
Prípojný kábel so zástrčkou	4 m	3,8 m	
Hmotnosť podľa EPTA	7,50 kg	12,80 kg	

▲▲ veľmi dobré

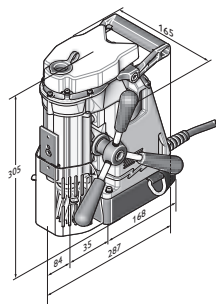

KBB 40



Model	Objednávacie číslo	EAN	PK	Cena EUR bez DPH	Cena EUR s DPH
KBC 35	7 272 15 61 00 0	4014586632735	01	1.099,00	1.318,80

V cene:

1 rača 3/8 palca, 1 predĺženie nástrčného kľúča 3/8" palca, 1 čerpadlo chladiva, 1 upínací bezpečnostný pás, 1 hák na špony, 1 centrovacie kolíky, 1 protidotyková ochrana, 1 prídavná rukoväť, 2 imbusové kľúče 5 a 8 mm, 2 imbusové kľúče s T-rukoväťou 5 a 8 mm, 1 kufoľ

Príslušenstvo viď strana 105



Model	Objednávacie číslo	EAN	PK	Cena EUR bez DPH	Cena EUR s DPH
KBB 40	7 272 03 61 00 0	4014586700502	01	1.159,00	1.390,80

V cene:

1 gravitačné zariadenie pre mazacu a chladiacu kvapalinu, 1 upínací bezpečnostný pás, 1 hák na špony, 2 centrovacie kolíky, 1 protidotyková ochrana, 1 imbusový kľúč 5 mm, 1 kufoľ

Príslušenstvo viď strana 105

Economical / Compact**Súprava príslušenstva To najlepšie z korunkových vrtákov HSS****Súprava príslušenstva To najlepšie z korunkových vrtákov 3/4" Weldon**

Priemyselné metrické rozmery, Rezná hĺbka 25mm. Súprava pre realizáciu, pozostávajúca zo 4 korunkových vrtákov Ø 2x 14 mm, 2x 18 mm (hĺbka rezu 25 mm), ako aj 1 centrovacieho kolíka (80 mm) v plastovom kufoľ.

Objednávacie číslo	Cena EUR bez DPH	Cena EUR s DPH
6 31 34 999 06 2	84,99	101,99

**Súprava príslušenstva To najlepšie z korunkových vrtákov 3/4" Weldon**

Dlhá životnosť. Metrické rozmery, hĺbka rezu 50 mm. Súprava pre realizáciu, pozostávajúca zo 4 korunkových vrtákov Ø 2x 14 mm, 2x 18 mm (hĺbka rezu 50 mm), ako aj 1 centrovacieho kolíka (105 mm) v plastovom kufoľ.

Objednávacie číslo	Cena EUR bez DPH	Cena EUR s DPH
6 31 34 999 06 4	112,19	134,63

**Súprava príslušenstva To najlepšie z korunkových vrtákov 3/4" Weldon**

Priemyselné metrické rozmery, Rezná hĺbka 25mm. Súprava pre realizáciu, pozostávajúca zo 6 korunkových vrtákov Ø 12, 14, 16, 18, 20 a 22 mm (hĺbka rezu 25 mm), ako aj 2 centrovacích kolíkov (80 mm) v plastovom kufoľ.

Objednávacie číslo	Cena EUR bez DPH	Cena EUR s DPH
6 31 34 999 06 1	134,86	161,83

**Súprava príslušenstva To najlepšie z korunkových vrtákov 3/4" Weldon**

Dlhá životnosť. Metrické rozmery, hĺbka rezu 50 mm. Súprava pre realizáciu, pozostávajúca zo 6 korunkových vrtákov Ø 12, 14, 16, 18, 20 a 22 mm (hĺbka rezu 50 mm), ako aj 2 centrovacích kolíkov (105 mm) v plastovom kufoľ.

Objednávacie číslo	Cena EUR bez DPH	Cena EUR s DPH
6 31 34 999 06 3	168,85	202,62

Súprava príslušenstva To najlepšie z korunkových vrtákov z tvrdokovu**Súprava príslušenstva To najlepšie z korunkových vrtákov 3/4" Weldon**

Najvyššia životnosť a vynikajúci rezný výkon. Metrické rozmery, hĺbka rezu 35 mm. Súprava pre realizáciu, pozostávajúca zo 6 korunkových vrtákov Ø 12, 14, 16, 18, 20 a 22 mm (hĺbka rezu 35 mm), ako aj 2 centrovacích kolíkov (105 mm) v plastovom kufoľ.

Objednávacie číslo	Cena EUR bez DPH	Cena EUR s DPH
6 31 27 714 02 0	225,51	270,61

Korunkový vrták HSS**HSS Nova 25 korunkový vrták s 3/4" Weldon**

Priemyselné metrické rozmery, Rezná hĺbka 25mm.

Vrták Ø mm	Objednávacie číslo	Cena EUR bez DPH	Cena EUR s DPH
12	6 31 34 120 05 1	18,57	22,28
13	6 31 34 130 05 1	18,57	22,28
14	6 31 34 140 05 1	18,57	22,28
15	6 31 34 150 05 1	18,57	22,28
16	6 31 34 160 05 1	18,57	22,28
17	6 31 34 170 05 1	20,25	24,30
18	6 31 34 180 05 1	20,25	24,30
19	6 31 34 190 05 1	20,25	24,30
20	6 31 34 200 05 1	23,65	28,38
21	6 31 34 210 05 1	23,65	28,38
22	6 31 34 220 05 1	23,65	28,38
23	6 31 34 230 05 1	27,03	32,44
24	6 31 34 240 05 1	27,03	32,44
25	6 31 34 250 05 1	27,03	32,44

26	6 31 34 260 05 1	31,52	37,82
27	6 31 34 270 05 1	31,52	37,82
28	6 31 34 280 05 1	33,78	40,54
29	6 31 34 290 05 1	33,78	40,54
30	6 31 34 300 05 1	36,03	43,24
31	6 31 34 310 05 1	36,03	43,24
32	6 31 34 320 05 1	41,64	49,97
33	6 31 34 330 05 1	41,64	49,97
34	6 31 34 340 05 1	47,26	56,71
35	6 31 34 350 05 1	47,26	56,71
36	6 31 34 360 05 1	47,26	56,71
37	6 31 34 370 05 1	55,15	66,18
38	6 31 34 380 05 1	55,15	66,18
39	6 31 34 390 05 1	55,15	66,18
40	6 31 34 400 05 1	61,91	74,29
41	6 31 34 410 05 1	61,91	74,29
42	6 31 34 420 05 1	67,54	81,05
43	6 31 34 430 05 1	67,54	81,05
44	6 31 34 440 05 1	70,92	85,10
45	6 31 34 450 05 1	70,92	85,10
46	6 31 34 460 05 1	81,05	97,26
47	6 31 34 470 05 1	81,05	97,26
48	6 31 34 480 05 1	84,41	101,29
49	6 31 34 490 05 1	84,41	101,29
50	6 31 34 500 05 1	84,41	101,29
51	6 31 34 510 05 1	90,04	108,05
52	6 31 34 520 05 1	90,04	108,05
53	6 31 34 530 05 1	95,68	114,82
54	6 31 34 540 05 1	95,68	114,82
55	6 31 34 550 05 1	104,67	125,60
56	6 31 34 560 05 1	119,31	143,17
57	6 31 34 570 05 1	119,31	143,17
58	6 31 34 580 05 1	128,31	153,97
59	6 31 34 590 05 1	128,31	153,97
60	6 31 34 600 05 1	128,31	153,97



HSS Nova 50 korunkový vrták s 3/4" Weldon
Dlhá životnosť. Metrické rozmery, hĺbka rezu 50 mm.

Vrták Ø mm	Objednávacie číslo	Cena EUR bez DPH	Cena EUR s DPH
12	6 31 34 120 05 2	26,06	31,27
13	6 31 34 130 05 2	26,06	31,27
14	6 31 34 140 05 2	26,06	31,27
15	6 31 34 150 05 2	26,06	31,27
16	6 31 34 160 05 2	26,06	31,27
17	6 31 34 170 05 2	28,42	34,10
18	6 31 34 180 05 2	28,42	34,10
19	6 31 34 190 05 2	28,42	34,10
20	6 31 34 200 05 2	33,18	39,82
21	6 31 34 210 05 2	33,18	39,82
22	6 31 34 220 05 2	33,18	39,82
23	6 31 34 230 05 2	33,18	39,82
24	6 31 34 240 05 2	35,55	42,66
25	6 31 34 250 05 2	40,29	48,35
26	6 31 34 260 05 2	40,29	48,35
27	6 31 34 270 05 2	40,29	48,35
28	6 31 34 280 05 2	47,39	56,87
29	6 31 34 290 05 2	47,39	56,87
30	6 31 34 300 05 2	47,39	56,87
31	6 31 34 310 05 2	53,32	63,98
32	6 31 34 320 05 2	53,32	63,98
33	6 31 34 330 05 2	59,25	71,10
34	6 31 34 340 05 2	59,25	71,10
35	6 31 34 350 05 2	59,25	71,10
36	6 31 34 360 05 2	67,54	81,05
37	6 31 34 370 05 2	67,54	81,05

38	6 31 34 380 05 2	67,54	81,05
39	6 31 34 390 05 2	77,02	92,42
40	6 31 34 400 05 2	77,02	92,42
41	6 31 34 410 05 2	82,93	99,52
42	6 31 34 420 05 2	90,04	108,05
43	6 31 34 430 05 2	90,04	108,05
44	6 31 34 440 05 2	90,04	108,05
45	6 31 34 450 05 2	94,78	113,74
46	6 31 34 460 05 2	104,25	125,10
47	6 31 34 470 05 2	104,25	125,10
48	6 31 34 480 05 2	109,00	130,80
49	6 31 34 490 05 2	109,00	130,80
50	6 31 34 500 05 2	112,56	135,07
51	6 31 34 510 05 2	124,40	149,28
52	6 31 34 520 05 2	124,40	149,28
53	6 31 34 530 05 2	124,40	149,28
54	6 31 34 540 05 2	130,33	156,40
55	6 31 34 550 05 2	130,33	156,40
56	6 31 34 560 05 2	136,24	163,49
57	6 31 34 570 05 2	136,24	163,49
58	6 31 34 580 05 2	145,73	174,88
59	6 31 34 590 05 2	145,73	174,88
60	6 31 34 600 05 2	145,73	174,88



HSS Nova 75 korunkový vrták s 3/4" Weldon
Priemyselné metrické rozmery, Rezná hĺbka 75mm.

Vrták Ø mm	Objednávacie číslo	Cena EUR bez DPH	Cena EUR s DPH
19	6 31 34 190 05 3	61,03	73,24
20	6 31 34 200 05 3	61,03	73,24
21	6 31 34 210 05 3	65,90	79,08
22	6 31 34 220 05 3	65,90	79,08
23	6 31 34 230 05 3	65,90	79,08
24	6 31 34 240 05 3	65,90	79,08
25	6 31 34 250 05 3	76,88	92,26
26	6 31 34 260 05 3	76,88	92,26
27	6 31 34 270 05 3	76,88	92,26
28	6 31 34 280 05 3	85,44	102,53
29	6 31 34 290 05 3	85,44	102,53
30	6 31 34 300 05 3	98,85	118,62
32	6 31 34 320 05 3	98,85	118,62
35	6 31 34 350 05 3	106,17	127,40
36	6 31 34 360 05 3	114,72	137,66
40	6 31 34 400 05 3	140,34	168,41
45	6 31 34 450 05 3	146,43	175,72
50	6 31 34 500 05 3	164,75	197,70
60	6 31 34 600 05 3	201,36	241,63

**HSS DURA 25 korunkový vrták s 3/4" Weldon**TiN povlakovanie povrchu pre lepšiu životnosť
a lepšie rezné trenie.

Metrické rozmery, hĺbka rezu 25mm.

Vrták Ø mm	Objednávacie číslo	Cena EUR bez DPH	Cena EUR s DPH
12	6 31 34 120 07 5	27,36	32,83
13	6 31 34 130 07 5	27,36	32,83
14	6 31 34 140 07 5	27,36	32,83
15	6 31 34 150 07 5	27,36	32,83
16	6 31 34 160 07 5	27,36	32,83
17	6 31 34 170 07 5	29,86	35,83
18	6 31 34 180 07 5	29,86	35,83
19	6 31 34 190 07 5	29,86	35,83
20	6 31 34 200 07 5	33,58	40,30
21	6 31 34 210 07 5	33,58	40,30
22	6 31 34 220 07 5	33,58	40,30
23	6 31 34 230 07 5	41,04	49,25
24	6 31 34 240 07 5	41,04	49,25
25	6 31 34 250 07 5	41,04	49,25
26	6 31 34 260 07 5	44,78	53,74
27	6 31 34 270 07 5	44,78	53,74
28	6 31 34 280 07 5	48,51	58,21
29	6 31 34 290 07 5	48,51	58,21
30	6 31 34 300 07 5	53,49	64,19
31	6 31 34 310 07 5	53,49	64,19
32	6 31 34 320 07 5	60,96	73,15
33	6 31 34 330 07 5	60,96	73,15
34	6 31 34 340 07 5	67,18	80,62
35	6 31 34 350 07 5	67,18	80,62
36	6 31 34 360 07 5	67,18	80,62
37	6 31 34 370 07 5	75,89	91,07
38	6 31 34 380 07 5	75,89	91,07
39	6 31 34 390 07 5	75,89	91,07
40	6 31 34 400 07 5	84,58	101,50
41	6 31 34 410 07 5	84,58	101,50
42	6 31 34 420 07 5	92,06	110,47
43	6 31 34 430 07 5	92,06	110,47
44	6 31 34 440 07 5	98,26	117,91
45	6 31 34 450 07 5	98,26	117,91
46	6 31 34 460 07 5	109,46	131,35
47	6 31 34 470 07 5	109,46	131,35
48	6 31 34 480 07 5	119,43	143,32
49	6 31 34 490 07 5	119,43	143,32
50	6 31 34 500 07 5	119,43	143,32
51	6 31 34 510 07 5	126,88	152,26
52	6 31 34 520 07 5	126,88	152,26
53	6 31 34 530 07 5	133,11	159,73
54	6 31 34 540 07 5	133,11	159,73
55	6 31 34 550 07 5	136,85	164,22
56	6 31 34 560 07 5	143,06	171,67
57	6 31 34 570 07 5	143,06	171,67
58	6 31 34 580 07 5	155,51	186,61
59	6 31 34 590 07 5	155,51	186,61
60	6 31 34 600 07 5	155,51	186,61

**HSS DURA 50 korunkový vrták s 3/4" Weldon**TiN povlakovanie povrchu pre lepšiu životnosť
a lepšie rezné trenie.

Metrické rozmery, hĺbka rezu 50mm.

Vrták Ø mm	Objednávacie číslo	Cena EUR bez DPH	Cena EUR s DPH
12	6 31 34 120 07 6	34,82	41,78
13	6 31 34 130 07 6	34,82	41,78
14	6 31 34 140 07 6	34,82	41,78
15	6 31 34 150 07 6	34,82	41,78
16	6 31 34 160 07 6	34,82	41,78
17	6 31 34 170 07 6	37,33	44,80
18	6 31 34 180 07 6	37,33	44,80
19	6 31 34 190 07 6	37,33	44,80
20	6 31 34 200 07 6	42,30	50,76
21	6 31 34 210 07 6	42,30	50,76
22	6 31 34 220 07 6	42,30	50,76
23	6 31 34 230 07 6	49,76	59,71
24	6 31 34 240 07 6	49,76	59,71
25	6 31 34 250 07 6	49,76	59,71
26	6 31 34 260 07 6	55,99	67,19
27	6 31 34 270 07 6	55,99	67,19
28	6 31 34 280 07 6	60,96	73,15
29	6 31 34 290 07 6	60,96	73,15
30	6 31 34 300 07 6	67,18	80,62
31	6 31 34 310 07 6	67,18	80,62
32	6 31 34 320 07 6	75,89	91,07
33	6 31 34 330 07 6	75,89	91,07
34	6 31 34 340 07 6	84,58	101,50
35	6 31 34 350 07 6	84,58	101,50
36	6 31 34 360 07 6	84,58	101,50
37	6 31 34 370 07 6	94,55	113,46
38	6 31 34 380 07 6	94,55	113,46
39	6 31 34 390 07 6	94,55	113,46
40	6 31 34 400 07 6	105,74	126,89
41	6 31 34 410 07 6	105,74	126,89
42	6 31 34 420 07 6	115,68	138,82
43	6 31 34 430 07 6	115,68	138,82
44	6 31 34 440 07 6	124,40	149,28
45	6 31 34 450 07 6	124,40	149,28
46	6 31 34 460 07 6	139,35	167,22
47	6 31 34 470 07 6	139,35	167,22
48	6 31 34 480 07 6	149,28	179,14
49	6 31 34 490 07 6	149,28	179,14
50	6 31 34 500 07 6	149,28	179,14
51	6 31 34 510 07 6	159,22	191,06
52	6 31 34 520 07 6	159,22	191,06
53	6 31 34 530 07 6	167,93	201,52
54	6 31 34 540 07 6	167,93	201,52
55	6 31 34 550 07 6	171,66	205,99
56	6 31 34 560 07 6	179,13	214,96
57	6 31 34 570 07 6	179,13	214,96
58	6 31 34 580 07 6	194,07	232,88
59	6 31 34 590 07 6	194,07	232,88
60	6 31 34 600 07 6	194,07	232,88

Korunkový vrták ztvrdého kovu



HM Ultra 35 korunkový vrták s upnutím 3/4" Weldon

Najvyššia životnosť a vynikajúci rezný výkon.
Metrické rozmery, hĺbka rezu 35 mm.

Vrták Ø mm	Objednávacie číslo	Cena EUR bez DPH	Cena EUR s DPH
12	6 31 27 714 01 0	46,53	55,84
13	6 31 27 715 01 0	46,53	55,84
14	6 31 27 716 01 0	46,53	55,84
15	6 31 27 717 01 0	46,53	55,84
16	6 31 27 718 01 0	46,53	55,84
17	6 31 27 719 01 0	46,53	55,84
18	6 31 27 720 01 0	46,53	55,84
19	6 31 27 721 01 0	46,53	55,84
20	6 31 27 722 01 0	46,53	55,84
21	6 31 27 723 01 0	46,53	55,84
22	6 31 27 724 01 0	46,53	55,84
23	6 31 27 725 01 0	46,53	55,84
24	6 31 27 726 01 0	46,53	55,84
25	6 31 27 727 01 0	46,53	55,84
26	6 31 27 728 01 0	46,53	55,84
27	6 31 27 729 01 0	46,53	55,84
28	6 31 27 730 01 0	46,53	55,84
29	6 31 27 731 01 0	53,54	64,25
30	6 31 27 732 01 0	53,54	64,25
31	6 31 27 733 01 0	53,54	64,25
32	6 31 27 734 01 0	53,54	64,25
33	6 31 27 735 01 0	53,54	64,25
34	6 31 27 736 01 0	53,54	64,25
35	6 31 27 737 01 0	53,54	64,25
36	6 31 27 738 01 0	61,98	74,38
37	6 31 27 739 01 0	61,98	74,38
38	6 31 27 740 01 0	61,98	74,38
39	6 31 27 741 01 0	61,98	74,38
40	6 31 27 742 01 0	61,98	74,38
41	6 31 27 743 01 0	73,26	87,91
42	6 31 27 744 01 0	73,26	87,91
43	6 31 27 745 01 0	73,26	87,91
44	6 31 27 746 01 0	73,26	87,91
45	6 31 27 747 01 0	73,26	87,91
46	6 31 27 748 01 0	81,72	98,06
47	6 31 27 749 01 0	81,72	98,06
48	6 31 27 750 01 0	81,72	98,06
49	6 31 27 751 01 0	81,72	98,06
50	6 31 27 752 01 0	81,72	98,06
51	6 31 27 753 01 0	90,29	108,35
52	6 31 27 754 01 0	90,29	108,35
53	6 31 27 755 01 0	90,29	108,35
54	6 31 27 756 01 0	90,29	108,35
55	6 31 27 757 01 0	90,29	108,35
56	6 31 27 758 01 0	94,19	113,03
57	6 31 27 759 01 0	94,19	113,03
58	6 31 27 760 01 0	94,19	113,03
59	6 31 27 761 01 0	94,19	113,03
60	6 31 27 762 01 0	94,19	113,03

Strediaci kolík



Strediaci kolík

L mm	Objednávacie číslo	Cena EUR bez DPH	Cena EUR s DPH
80	3 02 17 359 00 0	13,56	16,27
82	6 31 34 998 30 0	13,69	16,43
100	3 02 17 358 00 0	13,56	16,27
125	3 02 17 333 00 3	13,97	16,76

Adaptér/skľučovadlo



Redukcia upínania pre korunkové vrtáky s upnutím 3/4" Weldon

Výstup 1/4 palca, šesťhran, podľa DIN 3126/ISO 1173 – C 6,3

Objednávacie číslo	Cena EUR bez DPH	Cena EUR s DPH
6 32 06 148 01 0	19,95	23,94



Redukcia upínania pre korunkové vrtáky s upnutím 3/4" Weldon

Výstup 6 mm, okrúhly driek, pre M5 – M8 podľa DIN 352/ISO 13

Ø mm	Štvorhran mm	Objednávacie číslo	Cena EUR bez DPH	Cena EUR s DPH
6	4,9	6 32 06 146 01 0	19,95	23,94



Redukcia upínania pre korunkové vrtáky s upnutím 3/4" Weldon

Výstup 7 mm, okrúhly driek, pre M10 podľa DIN 352/ISO 13

Ø mm	Štvorhran mm	Objednávacie číslo	Cena EUR bez DPH	Cena EUR s DPH
7	5,5	6 32 06 147 01 0	19,95	23,94



Redukcia upínania pre korunkové vrtáky s upnutím 3/4" Weldon

Výstup 9 mm, okrúhly driek, pre M12 podľa DIN 352/ISO 13

Ø mm	Štvorhran mm	Objednávacie číslo	Cena EUR bez DPH	Cena EUR s DPH
9	7	6 32 06 149 01 0	19,95	23,94



HSS špirálový vrták s upnutím 3/4" Weldon

Hĺbka rezu 35 mm

Vrták Ø mm	Objednávacie číslo	Cena EUR bez DPH	Cena EUR s DPH
5	6 31 11 036 01 0	17,85	21,42
6	6 31 11 018 01 0	17,85	21,42
6,8	6 31 11 034 01 0	17,85	21,42
7	6 31 11 019 01 0	17,85	21,42
8	6 31 11 020 01 0	17,85	21,42
8,5	6 31 11 035 01 0	18,90	22,68
9	6 31 11 021 01 0	18,90	22,68
10	6 31 11 022 01 0	18,90	22,68
10,2	6 31 11 037 01 0	21,53	25,84
11	6 31 11 023 01 0	21,53	25,84
12	6 31 11 024 01 0	21,53	25,84
13	6 31 11 025 01 0	23,10	27,72
14	6 31 11 026 01 0	23,10	27,72
15	6 31 11 027 01 0	26,25	31,50
16	6 31 11 028 01 0	26,25	31,50



Súprava špirálových vrtákov HSS s upnutím 3/4" Weldon

Pozostáva zo 6 špirálových vrtákov HSS Ø 6, 8, 10, 12, 14 a 16 mm v praktickom plastovom úložnom boxe. Hĺbka rezu 35 mm

Objednávacie číslo	Cena EUR bez DPH	Cena EUR s DPH
6 31 11 018 02 0	136,50	163,80

Rezanie závitov



HSS 90° bit kuželového hľadla

S 1/4" šesťhranom podľa DIN 3126/ISO 1173 – C 6,3

Ø mm	Objednávacie číslo	Cena EUR bez DPH	Cena EUR s DPH
16,5	6 31 11 038 01 0	16,80	20,16



HSS 90° bit kuželového hľadla s adaptérom s upnutím 3/4" Weldon

Ø mm	Objednávacie číslo	Cena EUR bez DPH	Cena EUR s DPH
16,5	6 31 11 038 02 0	36,75	44,10



Závitníky pre priechodzie otvory
Krátke vyhotovenie podľa DIN 352/ISO 13.

Závit	L mm	Ø mm	Štvorhran mm	Objednávacie číslo	Cena EUR bez DPH	Cena EUR s DPH
M 6	56	6	4,9	6 31 10 019 01 0	13,65	16,38
M 8	63	6	4,9	6 31 10 020 01 0	15,75	18,90
M 10	70	7	5,5	6 31 10 021 01 0	18,90	22,68
M 12	75	9	7	6 31 10 022 01 0	21,00	25,20



Závitník pre priechodzie otvory s adaptérom s upnutím 3/4" Weldon
Krátke vyhotovenie podľa DIN 352/ISO 13.

Závit	Objednávacie číslo	Cena EUR bez DPH	Cena EUR s DPH
M 6	6 31 10 019 03 0	33,60	40,32
M 8	6 31 10 020 03 0	35,70	42,84
M 10	6 31 10 021 03 0	38,85	46,62
M 12	6 31 10 022 03 0	40,95	49,14



Súprava závitníkov pre priechodzie otvory
Pozostáva z: 1 x závitník M6 podľa DIN 352/ISO 13 s adaptérom, s upnutím 3/4" Weldon, špirálového vrtáka HSS Ø 5 mm s upnutím 3/4" Weldon a HSS 90° bit kužeľového hľadla Ø 16,5 mm s adaptérom s upnutím 3/4" Weldon a 1 imbusový kľúč v praktickom plastovom úložnom boxe.

Závit	Objednávacie číslo	Cena EUR bez DPH	Cena EUR s DPH
M 6	6 31 10 019 02 0	99,75	119,70



Súprava závitníkov pre priechodzie otvory
Pozostáva z: 1 x závitník M8 podľa DIN 352/ISO 13 s adaptérom, s upnutím 3/4" Weldon, špirálového vrtáka HSS Ø 6,8 mm s upnutím 3/4" Weldon a HSS 90° bit kužeľového hľadla Ø 16,5 mm s adaptérom s upnutím 3/4" Weldon a 1 imbusový kľúč v praktickom plastovom úložnom boxe.

Závit	Objednávacie číslo	Cena EUR bez DPH	Cena EUR s DPH
M 8	6 31 10 020 02 0	99,75	119,70



Súprava závitníkov pre priechodzie otvory
Pozostáva z: 1 x závitník M10 podľa DIN 352/ISO 13 s adaptérom, s upnutím 3/4" Weldon, špirálového vrtáka HSS Ø 8,5 mm s upnutím 3/4" Weldon a HSS 90° bit kužeľového hľadla Ø 16,5 mm s adaptérom s upnutím 3/4" Weldon a 1 imbusový kľúč v praktickom plastovom úložnom boxe.

Závit	Objednávacie číslo	Cena EUR bez DPH	Cena EUR s DPH
M 10	6 31 10 021 02 0	103,95	124,74



Súprava závitníkov pre priechodzie otvory
Pozostáva z: 1 x závitník M12 podľa DIN 352/ISO 13 s adaptérom, s upnutím 3/4" Weldon, špirálového vrtáka HSS Ø 10,2 mm s upnutím 3/4" Weldon a HSS 90° bit kužeľového hľadla Ø 16,5 mm s adaptérom s upnutím 3/4" Weldon a 1 imbusový kľúč v praktickom plastovom úložnom boxe.

Závit	Objednávacie číslo	Cena EUR bez DPH	Cena EUR s DPH
M 12	6 31 10 022 02 0	103,95	124,74

Upínacie zariadenia



Vákuová prísavná doska
pre nemagnetické materiály a štruktúrovaný podklad (ryhovaný plech, plech so štruktúrovaným povrchom)
Vákuová doska 396 x 200 x 95 mm

Objednávacie číslo	Cena EUR bez DPH	Cena EUR s DPH
9 26 02 057 01 7	492,32	590,78



Vákuové čerpadlo
nasávané množstvo 0,015 m³/min, 0,8 baru, 92 W, hmotnosť 2,5 kg, vrátane sacej hadice

Objednávacie číslo	Cena EUR bez DPH	Cena EUR s DPH
9 26 01 022 01 3	507,57	609,08

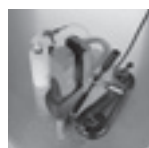

Doska s prísavkami
pre nemagnetické materiály, 250 x 330 x 110 mm

Objednávacie číslo	Cena EUR bez DPH	Cena EUR s DPH
9 26 02 054 01 6	473,80	568,56



Zariadenie na vrtanie rúr
vrátane upínacieho popruhu, na vytváranie otvorov do rúr s Ø rúr od 60 do 300 mm, 220 x 130 mm.

Objednávacie číslo	Cena EUR bez DPH	Cena EUR s DPH
9 26 02 055 01 0	258,14	309,77

Chladienie



Ručný dávkovač chladiacej a mazacej kvapaliny
Kapacita cca 450 ml. Vhodný k jednotkám na korunkové vrtanie FEIN KBM 32 Q, KBM 50 QX, KBM 52 U, KBM 65 Q, KBM 65 QF.

Objednávacie číslo	Cena EUR bez DPH	Cena EUR s DPH
3 21 32 022 00 7	9,75	11,70

Náhradná hadica
pre ručné čerpadlo 3 21 32 022 00 7.

Objednávacie číslo	Cena EUR bez DPH	Cena EUR s DPH
3 14 14 054 00 8	3,19	3,83



Rezací sprej
300 ml sprej, pre vysokú životnosť nástrojov, optimálny rezací a vrtací výkon a zlepšené oddeľovanie triesok.

Objednávacie číslo	Cena EUR bez DPH	Cena EUR s DPH
3 21 32 031 00 0	15,47	18,56



Pasta na rezanie
Mazivo na opracovanie plechu.

Objednávacie číslo	Cena EUR bez DPH	Cena EUR s DPH
3 21 32 020 12 9	13,67	16,40

Ostatné príslušenstvo



Magnetický odstraňovač triesok
Praktický nástroj s veľkou magnetickou silou na rýchle a jednoduché zbieranie magnetických kovových triesok.

Objednávacie číslo	Cena EUR bez DPH	Cena EUR s DPH
6 42 01 005 01 0	43,33	52,00

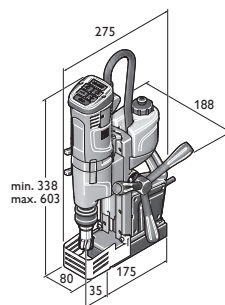

KBU 35 Q
KBU 35 QW

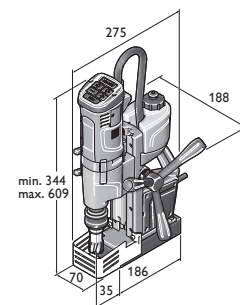

KBU 35-2 Q
KBU 35-2 QW

	AKBU 35 PMQ	AKBU 35 PMQ Select	AKBU 35 PMQW	AKBU 35 PMQW Select	KBU 35 Q	KBU 35 QW
	Malá a so silným zdvihom: 1-stupňová univerzálna magnetická akumulátorová jadrová vrtačka s pravotočivým/lavotočivým chodom, upnutím nástroja MK2, permanentným magnetom a najvyššou funkčnosťou pre mobilnú prácu na stavbe.				Malá, univerzálna, magnetická 1stupňová jadrová vrtačka so silným zdvihom, pravotočivým/lavotočivým chodom a najvyššou funkčnosťou na flexibilné práce na stavbe.	
EAN 4014586...	... 888163	... 889108	... 888187	... 889122	... 886039	... 886763
Strana	112	112	112	112	112	113
Použitie	Korunkové vrtanie kovu do Ø 35 mm	▲▲	▲▲	▲▲	▲▲	▲▲
	Korunkové vrtanie kovu do Ø 50 mm					
	Korunkové vrtanie kovu do Ø 65 mm					
	Korunkové vrtanie kovu do Ø 80 mm					
	Vrtanie so špirálovým vrtákom (DIN 338)	▲	▲	▲	▲	▲
	Vrtanie so špirálovým vrtákom s upínaním Morse (DIN 345)	▲▲	▲▲	▲▲	▲▲	
	Rezanie závitov	▲▲	▲▲	▲▲	▲▲	▲▲
	Zahlbovanie	▲▲	▲▲	▲▲	▲▲	▲▲
	Vystružovanie	▲▲	▲▲	▲▲	▲▲	▲▲
	Ovládanie jednou rukou	▲▲	▲▲	▲▲	▲▲	▲▲
Vybavenie	Práce nad hlavou	▲▲	▲▲	▲▲	▲▲	▲▲
	Montážne použitie	▲▲	▲▲	▲▲	▲▲	▲▲
	Dielské použitie	▲▲	▲▲	▲▲	▲▲	▲▲
	Elektronické zvýšenie magnetickej prídružnej sily					
	Zobrazenie magnetickej prídružnej sily	●	●	●	●	●
	Pravý/ ľavý chod	●	●	●	●	●
	Variabilná regulácia otáčok	●	●	●	●	●
	Pamäťová funkcia „Memory“	●	●	●	●	●
	Elektronika s regulovanými otáčkami (Tacho)	●	●	●	●	●
	Kľzná spojka krútiaceho momentu					
Technické údaje	Menovitý príkon				1 100 W	1 100 W
	Menovitý výkon				550 W	550 W
	Napätie akumulátora	18 V	18 V	18 V	18 V	
	Kapacita akumulátora	5,2 Ah		5,2 Ah		
	Kompatibilita akumulátora	Li-Ion/ HighPower Li-Ion**	Li-Ion/ HighPower Li-Ion**	Li-Ion/ HighPower Li-Ion**	Li-Ion/ HighPower Li-Ion**	
	Rozhranie akumulátora	18 V	18 V	18 V	18 V	
	Otáčky pri zaťažení	130 - 520 1/min	130 - 520 1/min	130 - 520 1/min	130 - 520 1/min	130 - 520 1/min
	1. Stupeň					
	2. Stupeň					
	3. stupeň					
	Korunkový vrták max. Ø	35 mm	35 mm	35 mm	35 mm	35 mm
	HSS korunkový vrták max. Ø	35 mm	35 mm	35 mm	35 mm	35 mm
	Korunkový vrták hĺbka vrtania max.	50(75)* mm	50(75)* mm	50(75)* mm	50(75)* mm	50 mm
	Špirálový vrták max. Ø	18 mm	18 mm	18 mm	18 mm	16 mm
	Rezanie závitov	M 14	M 14	M 14	M 14	M 14
Zahlbovanie max. Ø	31 mm	31 mm	31 mm	31 mm	31 mm	
Vystružovanie max. Ø	18 mm	18 mm	18 mm	18 mm	16 mm	
Upnutie korunkového vrtáka	QuickIN	QuickIN	3/4" Weldon	3/4" Weldon	QuickIN	
Výstupný upínací štvorhan	MK 2	MK 2	MK 2	MK 2		
Zdvih	135 mm	135 mm	135 mm	135 mm	135 mm	
Celkový rozsah zdvihu:	260 mm	260 mm	260 mm	260 mm	260 mm	
Nastaviteľný rozsah vrtacieho stojana						
Rozsah otáčania vrtacieho stojana						
Magnetická pridržiavacia sila	9 000 N	9 000 N	9 000 N	9 000 N	10 000 N	
Rozmery magnetickeho podstavca:	195 x 70 mm	195 x 70 mm	195 x 70 mm	195 x 70 mm	175 x 80 mm	
Prípojný kábel so zástrčkou					4 m	
Hmotnosť podľa EPTA					10,60 kg	
Hmotnosť s akumulátorom:	12,80 kg		12,80 kg			
Hmotnosť bez akumulátora	12,10 kg	12,10 kg	12,10 kg	12,10 kg		

▲ vhodné ▲▲ veľmi dobré ● obsahuje - štandardná výbava *voliteľne s príslušenstvom. ** Najvyšší výkon s Li-Ion akumulátorom FEIN HighPower

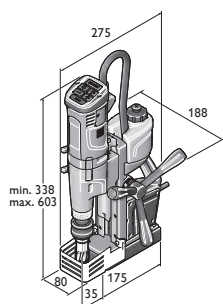

KBU 35 MQ
KBU 35 MQW

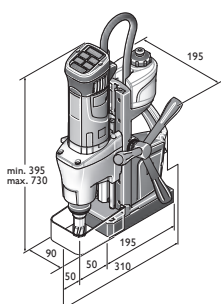

KBM 50 Q

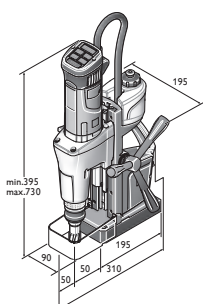

KBM 50 U

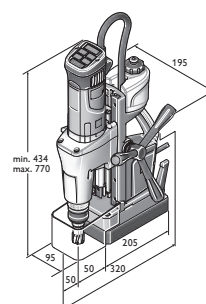

KBM 65 U

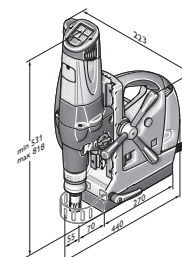

KBM 80 U

	KBU 35-2 Q	KBU 35-2 QW	KBU 35 MQ	KBU 35 MQW	KBM 50 Q	KBM 50 U	KBM 65 U	KBM 80 U
	Malá, univerzálna, magnetická 2stupňová jadrová vrtáčka so silným zdvihom, pravotočivým/lavotočivým chodom a vyššími otáčkami na efektívne špirálové vrtanie na stavbe.		Malá, univerzálna, magnetická 1stupňová jadrová vrtáčka so silným zdvihom, pravotočivým/lavotočivým chodom a najvyššou funkčnosťou na flexibilné práce na stavbe.		Malá, univerzálna, magnetická 2-stupňová jadrová vrtáčka so silným zdvihom, pravotočivým/lavotočivým chodom a najvyššou funkčnosťou na flexibilné práce v dielni a na stavbe.		Výkonná magnetická 2-stupňová jadrová vrtáčka so silným zdvihom, pravotočivým/lavotočivým chodom, upnutím nástrojov MK3 a najvyššou funkčnosťou na flexibilné práce v dielni.	
	... 886077	... 886787	... 886053	... 886770	... 872834	... 872995	... 872902	... 862545
	113	113	113	113	114	114	114	114
	▲▲	▲▲	▲▲	▲▲	▲▲	▲▲	▲▲	▲▲
	▲▲	▲▲	▲	▲	▲	▲	▲	▲
			▲▲	▲▲		▲▲	▲▲	▲▲
	▲▲	▲▲	▲▲	▲▲	▲▲	▲▲	▲▲	▲▲
	▲▲	▲▲	▲▲	▲▲	▲▲	▲▲	▲▲	▲▲
	▲▲	▲▲	▲▲	▲▲	▲	▲	▲	▲
	▲▲	▲▲	▲▲	▲▲	▲▲	▲▲	▲▲	▲▲
	▲▲	▲▲	▲▲	▲▲	▲▲	▲▲	▲▲	▲▲
	●	●	●	●	●	●	●	●
	●	●	●	●	●	●	●	●
	●	●	●	●	●	●	●	●
	●	●	●	●	●	●	●	●
	●	●	●	●	●	●	●	●
	1 100 W	1 100 W	1 100 W	1 100 W	1 200 W	1 200 W	1 300 W	2 000 W
	550 W	550 W	550 W	550 W	640 W	610 W	730 W	900 W
			260 - 520 1/min	260 - 520 1/min				
	130 - 520 1/min	130 - 520 1/min			130 - 260 1/min	130 - 260 1/min	120 - 240 1/min	110 - 180 1/min
	400 - 1 600 1/min	400 - 1 600 1/min			260 - 520 1/min	260 - 520 1/min	260 - 520 1/min	160 - 260 1/min
								350 - 580 1/min
	35 mm	35 mm	35 mm	35 mm	50 mm	50 mm	65 mm	80 mm
	35 mm	35 mm	35 mm	35 mm	40 mm	40 mm	45 mm	65 mm
	50 mm	50 mm	50(75)* mm	50(75)* mm	50 mm	50(75)* mm	50(75)* mm	50 mm
	16 mm	16 mm	18 mm	18 mm	16 mm	23 mm	25 mm	32 mm
	M 14	M 14	M 14	M 14	M 16	M 16	M 20	
	31 mm	31 mm	31 mm	31 mm	31 mm	50 mm	50 mm	50 mm
	16 mm	16 mm	18 mm	18 mm	16 mm	23 mm	25 mm	31 mm
	QuickIN	3/4" Weldon	QuickIN	3/4" Weldon	QuickIN	QuickIN	QuickIN	
			MK 2	MK 2		MK 3	MK 3	MK 3
	135 mm	135 mm	135 mm	135 mm	145 mm	145 mm	145 mm	145 mm
	260 mm	260 mm	260 mm	260 mm	315 mm	315 mm	315 mm	285 mm
							6 mm	4,25 mm
							7°	11°
	9 500 N	9 500 N	10 000 N	10 000 N	12 500 N	12 500 N	14 000 N	18 000 N
	186 x 70 mm	186 x 70 mm	175 x 80 mm	175 x 80 mm	195 x 90 mm	195 x 90 mm	205 x 95 mm	270 x 90 mm
	4 m	4 m	4 m	4 m	4 m	4 m	4 m	4 m
	11,00 kg	11,00 kg	11,00 kg	11,00 kg	13,20 kg	13,90 kg	16,10 kg	25,40 kg



Novinka 2018

Model	Objednávacie číslo	EAN	PK	Cena EUR bez DPH	Cena EUR s DPH
AKBU 35 PMQ	7 170 01 61 00 0	4014586888163	01	1.499,00	1.798,80

V cene:

2 akumulátorové súpravy (HighPower Li-Ion), 1 rýchlonabíjačka ALG 50, 1 čerpadlo chladiva, 1 upínací bezpečnostný pás, 1 hák na špony, 1 centrovacie kolíky, 1 protidotyková ochrana, 1 vyrážací klin, 1 kufor

Príslušenstvo viď strana 115

FEIN SELECT⁺



Novinka 2018

Model	Objednávacie číslo	EAN	PK	Cena EUR bez DPH	Cena EUR s DPH
AKBU 35 PMQ Select	7 170 01 62 00 0	4014586889108	01	1.256,50	1.507,80

V cene:

1 čerpadlo chladiva, 1 upínací bezpečnostný pás, 1 hák na špony, 1 centrovacie kolíky, 1 protidotyková ochrana, 1 vyrážací klin, 1 kufor

Príslušenstvo viď strana 115



Novinka 2018

Model	Objednávacie číslo	EAN	PK	Cena EUR bez DPH	Cena EUR s DPH
AKBU 35 PMQW	7 170 02 61 00 0	4014586888187	01	1.499,00	1.798,80

V cene:

2 akumulátorové súpravy (HighPower Li-Ion), 1 rýchlonabíjačka ALG 50, 1 čerpadlo chladiva, 1 upínací bezpečnostný pás, 1 hák na špony, 1 centrovacie kolíky, 1 protidotyková ochrana, 1 vyrážací klin, 1 kufor

Príslušenstvo viď strana 115

FEIN SELECT⁺



Novinka 2018

Model	Objednávacie číslo	EAN	PK	Cena EUR bez DPH	Cena EUR s DPH
AKBU 35 PMQW Select	7 170 02 62 00 0	4014586889122	01	1.256,50	1.507,80

V cene:

1 čerpadlo chladiva, 1 upínací bezpečnostný pás, 1 hák na špony, 1 centrovacie kolíky, 1 protidotyková ochrana, 1 vyrážací klin, 1 kufor

Príslušenstvo viď strana 115



Model	Objednávacie číslo	EAN	PK	Cena EUR bez DPH	Cena EUR s DPH
KBU 35 Q	7 270 53 61 00 0	4014586886039	01	999,00	1.198,80

V cene:

1 gravitačné zariadenie pre mazáciu a chladiacu kvapalinu, 1 upínací bezpečnostný pás, 1 hák na špony, 1 centrovacie kolíky, 1 protidotyková ochrana, 1 kufor

Príslušenstvo viď strana 115



Model	Objednávacie číslo	EAN	PK	Cena EUR bez DPH	Cena EUR s DPH
KBU 35 QW	7 270 54 61 00 0	4014586886763	01	999,00	1.198,80

V cene:

1 gravitačné zariadenie pre mazáciu a chladiacu kvapalinu, 1 upínací bezpečnostný pás, 1 hák na špony, 1 centrovacie kolíky, 1 protidotyková ochrana, 1 kufor

Príslušenstvo viď strana 115



Model	Objednávacie číslo	EAN	PK	Cena EUR bez DPH	Cena EUR s DPH
KBU 35-2 Q	7 270 57 61 00 0	4014586886077	01	1.269,00	1.522,80

V cene:

1 gravitačné zariadenie pre mazáciu a chladiacu kvapalinu, 1 upínací bezpečnostný pás, 1 hák na špony, 1 centrovacie kolíky, 1 protidotyková ochrana, 1 kufor

Príslušenstvo viď strana 115



Model	Objednávacie číslo	EAN	PK	Cena EUR bez DPH	Cena EUR s DPH
KBU 35-2 QW	7 270 58 61 00 0	4014586886787	01	1.269,00	1.522,80

V cene:

1 gravitačné zariadenie pre mazáciu a chladiacu kvapalinu, 1 upínací bezpečnostný pás, 1 hák na špony, 1 centrovacie kolíky, 1 protidotyková ochrana, 1 kufor

Príslušenstvo viď strana 115



Model	Objednávacie číslo	EAN	PK	Cena EUR bez DPH	Cena EUR s DPH
KBU 35 MQ	7 270 55 61 00 0	4014586886053	01	1.119,00	1.342,80

V cene:

1 gravitačné zariadenie pre mazáciu a chladiacu kvapalinu, 1 upínací bezpečnostný pás, 1 hák na špony, 1 centrovacie kolíky, 1 protidotyková ochrana, 1 vyrážací klin, 1 kufor

Príslušenstvo viď strana 115



Model	Objednávacie číslo	EAN	PK	Cena EUR bez DPH	Cena EUR s DPH
KBU 35 MQW	7 270 56 61 00 0	4014586886770	01	1.119,00	1.342,80

V cene:

1 gravitačné zariadenie pre mazáciu a chladiacu kvapalinu, 1 upínací bezpečnostný pás, 1 hák na špony, 1 centrovacie kolíky, 1 protidotyková ochrana, 1 kufor

Príslušenstvo viď strana 115

Korunkové
vrtanie do kovu



Model	Objednávacie číslo	EAN	PK	Cena EUR bez DPH	Cena EUR s DPH
KBM 50 Q	7 270 41 61 00 0	4014586872834	01	1.399,00	1.678,80

V cene:

1 gravitačné zariadenie pre mazáciu a chladiacu kvapalinu, 1 upínací bezpečnostný pás, 1 hák na špony, 1 centrovacie kolíky, 1 protidotyková ochrana, 1 kufor

Príslušenstvo viď strana 115



Model	Objednávacie číslo	EAN	PK	Cena EUR bez DPH	Cena EUR s DPH
KBM 50 U	7 270 40 61 00 0	4014586872995	01	1.569,00	1.882,80

V cene:

1 gravitačné zariadenie pre mazáciu a chladiacu kvapalinu, 1 upínací bezpečnostný pás, 1 hák na špony, 1 centrovacie kolíky, 1 protidotyková ochrana, 1 vyrážací klin, 1 kufor

Príslušenstvo viď strana 115



Model	Objednávacie číslo	EAN	PK	Cena EUR bez DPH	Cena EUR s DPH
KBM 65 U	7 270 43 61 00 0	4014586872902	01	1.999,00	2.398,80

V cene:

1 gravitačné zariadenie pre mazáciu a chladiacu kvapalinu, 1 upínací bezpečnostný pás, 1 hák na špony, 1 centrovacie kolíky, 1 protidotyková ochrana, 1 vyrážací klin, 1 kufor

Príslušenstvo viď strana 115



Model	Objednávacie číslo	EAN	PK	Cena EUR bez DPH	Cena EUR s DPH
KBM 80 U	7 270 34 00 23 0	4014586862545	01	3.099,00	3.718,80

V cene:

1 Upnutie nástroja QuickIN MAX/ MK3, 1 gravitačné zariadenie pre mazáciu a chladiacu kvapalinu, 1 upínací bezpečnostný pás, 1 hák na špony, 2 centrovacie kolíky, 1 vyrážací klin, 1 protidotyková ochrana, 1 kufor

Príslušenstvo viď strana 126



Súprava príslušenstva To najlepšie z korunkových vrtákov z tvrdokovu



Súprava príslušenstva To najlepšie z korunkových vrtákov QuickIN

Najvyššia životnosť a vynikajúci rezný výkon. Metrické rozmery, hĺbka rezu 35 mm. Súprava pre realizáciu, pozostávajúca zo 6 korunkových vrtákov Ø 12, 14, 16, 18, 20 a 22 mm (hĺbka rezu 35 mm), ako aj 2 centrovacích kolíkov (105 mm) v plastovom kufri.

Objednávacie číslo	Cena EUR bez DPH	Cena EUR s DPH
6 31 27 086 04 0	225,51	270,61



Súprava príslušenstva To najlepšie z korunkových vrtákov 3/4" Weldon

Najvyššia životnosť a vynikajúci rezný výkon. Metrické rozmery, hĺbka rezu 35 mm. Súprava pre realizáciu, pozostávajúca zo 6 korunkových vrtákov Ø 12, 14, 16, 18, 20 a 22 mm (hĺbka rezu 35 mm), ako aj 2 centrovacích kolíkov (105 mm) v plastovom kufri.

Objednávacie číslo	Cena EUR bez DPH	Cena EUR s DPH
6 31 27 714 02 0	225,51	270,61



Súprava príslušenstva To najlepšie z korunkových vrtákov 3/4" Weldon

Najvyššia životnosť a vynikajúci rezný výkon. Metrické rozmery, hĺbka rezu 50 mm. Súprava pre realizáciu, pozostávajúca zo 6 korunkových vrtákov Ø 12, 14, 16, 18, 20 a 22 mm (hĺbka rezu 50 mm), ako aj 2 centrovacích kolíkov (105 mm) v plastovom kufri.

Objednávacie číslo	Cena EUR bez DPH	Cena EUR s DPH
6 31 27 276 02 0	259,51	311,41

Korunkový vrták ztvrdého kovu



Ultra korunkový vrták z tvrdokovu s upnutím QuickIN

Najvyššia životnosť a vynikajúci rezný výkon. Metrické rozmery, hĺbka rezu 35 mm.

Vrták Ø mm	Objednávacie číslo	Cena EUR bez DPH	Cena EUR s DPH
12	6 31 27 086 01 9	47,91	57,49
13	6 31 27 087 01 3	47,91	57,49
14	6 31 27 088 01 1	47,91	57,49
15	6 31 27 089 01 5	47,91	57,49
15,5	6 31 27 238 01 1	47,91	57,49
16	6 31 27 090 01 7	47,91	57,49
17	6 31 27 091 01 6	47,91	57,49
17,5	6 31 27 239 01 5	47,91	57,49
18	6 31 27 092 01 9	47,91	57,49
19	6 31 27 093 01 3	47,91	57,49
19,5	6 31 27 240 01 7	47,91	57,49
20	6 31 27 094 01 1	47,91	57,49
21	6 31 27 095 01 5	47,91	57,49
22	6 31 27 096 01 8	47,91	57,49
23	6 31 27 097 01 2	47,91	57,49
24	6 31 27 098 01 0	47,91	57,49
25	6 31 27 099 01 4	47,91	57,49
26	6 31 27 100 01 5	47,91	57,49
26,5	6 31 27 241 01 6	47,91	57,49
27	6 31 27 101 01 4	47,91	57,49
28	6 31 27 102 01 7	47,91	57,49
29	6 31 27 103 01 1	55,14	66,17
30	6 31 27 104 01 9	55,14	66,17
31	6 31 27 105 01 3	55,14	66,17
32	6 31 27 106 01 6	55,14	66,17
33	6 31 27 107 01 0	55,14	66,17
34	6 31 27 108 01 8	55,14	66,17
35	6 31 27 109 01 2	55,14	66,17
36	6 31 27 110 01 4	63,84	76,61
37	6 31 27 111 01 3	63,84	76,61
38	6 31 27 112 01 6	63,84	76,61
39	6 31 27 113 01 0	63,84	76,61
40	6 31 27 114 01 8	63,84	76,61

41	6 31 27 115 01 2	75,44	90,53
42	6 31 27 116 01 5	75,44	90,53
43	6 31 27 117 01 9	75,44	90,53
44	6 31 27 118 01 7	75,44	90,53
45	6 31 27 119 01 1	75,44	90,53
46	6 31 27 120 01 3	84,20	101,04
47	6 31 27 121 01 2	84,20	101,04
48	6 31 27 122 01 5	84,20	101,04
49	6 31 27 123 01 9	84,20	101,04
50	6 31 27 124 01 7	84,20	101,04
51	6 31 27 125 01 1	92,99	111,59
52	6 31 27 126 01 4	92,99	111,59
53	6 31 27 127 01 8	92,99	111,59
54	6 31 27 128 01 6	92,99	111,59
55	6 31 27 129 01 0	92,99	111,59
56	6 31 27 130 01 2	97,01	116,41
57	6 31 27 131 01 1	97,01	116,41
58	6 31 27 132 01 4	97,01	116,41
59	6 31 27 133 01 8	97,01	116,41
60	6 31 27 134 01 6	97,01	116,41
61	6 31 27 135 01 0	109,73	131,68
62	6 31 27 136 01 3	109,73	131,68
63	6 31 27 137 01 7	109,73	131,68
64	6 31 27 138 01 5	109,73	131,68
65	6 31 27 139 01 9	109,73	131,68



Ultra korunkový vrták z tvrdokovu s upnutím QuickIN

Najvyššia životnosť a vynikajúci rezný výkon. Metrické rozmery, hĺbka rezu 75 mm.

Vrták Ø mm	Objednávacie číslo	Cena EUR bez DPH	Cena EUR s DPH
18	6 31 27 763 01 0	69,75	83,70
19	6 31 27 764 01 0	69,75	83,70
20	6 31 27 765 01 0	69,75	83,70
21	6 31 27 766 01 0	69,75	83,70
22	6 31 27 767 01 0	69,75	83,70
23	6 31 27 768 01 0	69,75	83,70
24	6 31 27 769 01 0	69,75	83,70
25	6 31 27 770 01 0	69,75	83,70
26	6 31 27 771 01 0	69,75	83,70
27	6 31 27 772 01 0	69,75	83,70
28	6 31 27 773 01 0	69,75	83,70
29	6 31 27 774 01 0	76,80	92,16
30	6 31 27 775 01 0	76,80	92,16
32	6 31 27 776 01 0	76,80	92,16
35	6 31 27 777 01 0	76,80	92,16
36	6 31 27 778 01 0	85,30	102,36
40	6 31 27 779 01 0	85,30	102,36
45	6 31 27 780 01 0	96,61	115,93
50	6 31 27 781 01 0	105,13	126,16
55	6 31 27 782 01 0	113,74	136,49
60	6 31 27 783 01 0	117,64	141,17
65	6 31 27 784 01 0	130,05	156,06



HM Ultra 50 jadrový vrták so závitom FEIN M 18 x 6 P 1,5

Najvyššia životnosť a vynikajúci rezný výkon. Metrické rozmery, hĺbka rezu 50 mm.

Vrták Ø mm	Objednávacie číslo	Cena EUR bez DPH	Cena EUR s DPH
12	6 31 27 042 01 4	51,70	62,04
13	6 31 27 043 01 8	51,70	62,04
14	6 31 27 044 01 6	51,70	62,04
15	6 31 27 045 01 0	51,70	62,04
16	6 31 27 046 01 3	51,70	62,04
17	6 31 27 047 01 7	51,70	62,04
18	6 31 27 001 01 5	51,70	62,04
19	6 31 27 019 01 2	51,70	62,04
20	6 31 27 002 01 8	51,70	62,04
21	6 31 27 020 01 4	51,70	62,04

22	6 31 27 003 01 2	51,70	62,04
23	6 31 27 021 01 3	51,70	62,04
24	6 31 27 022 01 6	51,70	62,04
25	6 31 27 004 01 0	51,70	62,04
26	6 31 27 005 01 4	51,70	62,04
27	6 31 27 023 01 0	51,70	62,04
28	6 31 27 006 01 7	51,70	62,04
29	6 31 27 024 01 8	51,70	62,04
30	6 31 27 007 01 1	51,70	62,04
31	6 31 27 025 01 2	57,79	69,35
32	6 31 27 008 01 9	57,79	69,35
33	6 31 27 026 01 5	57,79	69,35
34	6 31 27 009 01 3	57,79	69,35
35	6 31 27 010 01 5	57,79	69,35
36	6 31 27 027 01 9	66,92	80,30
37	6 31 27 028 01 7	66,92	80,30
38	6 31 27 011 01 4	66,92	80,30
39	6 31 27 029 01 1	66,92	80,30
40	6 31 27 012 01 7	66,92	80,30
41	6 31 27 030 01 3	79,02	94,82
42	6 31 27 013 01 1	79,02	94,82
43	6 31 27 014 01 9	79,02	94,82
44	6 31 27 031 01 2	79,02	94,82
45	6 31 27 015 01 3	79,02	94,82
46	6 31 27 032 01 5	88,23	105,88
47	6 31 27 033 01 9	88,23	105,88
48	6 31 27 016 01 6	88,23	105,88
49	6 31 27 034 01 7	88,23	105,88
50	6 31 27 017 01 0	88,23	105,88
51	6 31 27 035 01 1	97,49	116,99
52	6 31 27 018 01 8	97,49	116,99
53	6 31 27 036 01 4	97,49	116,99
54	6 31 27 037 01 8	97,49	116,99
55	6 31 27 038 01 6	97,49	116,99
56	6 31 27 039 01 0	101,62	121,94
57	6 31 27 040 01 2	101,62	121,94
58	6 31 27 041 01 1	101,62	121,94
59	6 31 27 049 01 9	103,11	123,73
60	6 31 27 050 01 1	103,11	123,73
61	6 31 27 051 01 0	116,69	140,03
62	6 31 27 052 01 3	116,69	140,03
63	6 31 27 053 01 7	116,69	140,03
64	6 31 27 054 01 5	116,69	140,03
65	6 31 27 055 01 9	116,69	140,03



HM Ultra 35 korunkový vrták s upnutím 3/4" Weldon
Najvyššia životnosť a vynikajúci rezný výkon. Metrické rozmery, hĺbka rezu 35 mm.

Vrták Ø mm	Objednávacie číslo	Cena EUR bez DPH	Cena EUR s DPH
12	6 31 27 714 01 0	46,53	55,84
13	6 31 27 715 01 0	46,53	55,84
14	6 31 27 716 01 0	46,53	55,84
15	6 31 27 717 01 0	46,53	55,84
16	6 31 27 718 01 0	46,53	55,84
17	6 31 27 719 01 0	46,53	55,84
18	6 31 27 720 01 0	46,53	55,84
19	6 31 27 721 01 0	46,53	55,84
20	6 31 27 722 01 0	46,53	55,84
21	6 31 27 723 01 0	46,53	55,84
22	6 31 27 724 01 0	46,53	55,84
23	6 31 27 725 01 0	46,53	55,84
24	6 31 27 726 01 0	46,53	55,84
25	6 31 27 727 01 0	46,53	55,84
26	6 31 27 728 01 0	46,53	55,84
27	6 31 27 729 01 0	46,53	55,84
28	6 31 27 730 01 0	46,53	55,84
29	6 31 27 731 01 0	53,54	64,25

30	6 31 27 732 01 0	53,54	64,25
31	6 31 27 733 01 0	53,54	64,25
32	6 31 27 734 01 0	53,54	64,25
33	6 31 27 735 01 0	53,54	64,25
34	6 31 27 736 01 0	53,54	64,25
35	6 31 27 737 01 0	53,54	64,25
36	6 31 27 738 01 0	61,98	74,38
37	6 31 27 739 01 0	61,98	74,38
38	6 31 27 740 01 0	61,98	74,38
39	6 31 27 741 01 0	61,98	74,38
40	6 31 27 742 01 0	61,98	74,38
41	6 31 27 743 01 0	73,26	87,91
42	6 31 27 744 01 0	73,26	87,91
43	6 31 27 745 01 0	73,26	87,91
44	6 31 27 746 01 0	73,26	87,91
45	6 31 27 747 01 0	73,26	87,91
46	6 31 27 748 01 0	81,72	98,06
47	6 31 27 749 01 0	81,72	98,06
48	6 31 27 750 01 0	81,72	98,06
49	6 31 27 751 01 0	81,72	98,06
50	6 31 27 752 01 0	81,72	98,06
51	6 31 27 753 01 0	90,29	108,35
52	6 31 27 754 01 0	90,29	108,35
53	6 31 27 755 01 0	90,29	108,35
54	6 31 27 756 01 0	90,29	108,35
55	6 31 27 757 01 0	90,29	108,35
56	6 31 27 758 01 0	94,19	113,03
57	6 31 27 759 01 0	94,19	113,03
58	6 31 27 760 01 0	94,19	113,03
59	6 31 27 761 01 0	94,19	113,03
60	6 31 27 762 01 0	94,19	113,03



HM Ultra 50 korunkový vrták s upnutím 3/4" Weldon
Najvyššia životnosť a vynikajúci rezný výkon. Metrické rozmery, hĺbka rezu 50 mm.

Vrták Ø mm	Objednávacie číslo	Cena EUR bez DPH	Cena EUR s DPH
12	6 31 27 276 01 0	51,70	62,04
13	6 31 27 277 01 0	51,70	62,04
14	6 31 27 278 01 0	51,70	62,04
15	6 31 27 279 01 0	51,70	62,04
16	6 31 27 280 01 0	51,70	62,04
17	6 31 27 281 01 0	51,70	62,04
18	6 31 27 282 01 0	51,70	62,04
19	6 31 27 283 01 0	51,70	62,04
20	6 31 27 284 01 0	51,70	62,04
21	6 31 27 285 01 0	51,70	62,04
22	6 31 27 286 01 0	51,70	62,04
23	6 31 27 287 01 0	51,70	62,04
24	6 31 27 288 01 0	51,70	62,04
25	6 31 27 289 01 0	51,70	62,04
26	6 31 27 290 01 0	51,70	62,04
27	6 31 27 291 01 0	51,70	62,04
28	6 31 27 292 01 0	51,70	62,04
29	6 31 27 293 01 0	51,70	62,04
30	6 31 27 294 01 0	51,70	62,04
31	6 31 27 295 01 0	57,79	69,35
32	6 31 27 296 01 0	57,79	69,35
33	6 31 27 297 01 0	57,79	69,35
34	6 31 27 298 01 0	57,79	69,35
35	6 31 27 299 01 0	57,79	69,35
36	6 31 27 300 01 0	66,92	80,30
37	6 31 27 301 01 0	66,92	80,30
38	6 31 27 302 01 0	66,92	80,30
39	6 31 27 303 01 0	66,92	80,30
40	6 31 27 304 01 0	66,92	80,30
41	6 31 27 305 01 0	79,02	94,82
42	6 31 27 306 01 0	79,02	94,82



43	6 31 27 307 01 0	79,02	94,82
44	6 31 27 308 01 0	79,02	94,82
45	6 31 27 309 01 0	79,02	94,82
46	6 31 27 310 01 0	88,23	105,88
47	6 31 27 311 01 0	88,23	105,88
48	6 31 27 312 01 0	88,23	105,88
49	6 31 27 313 01 0	88,23	105,88
50	6 31 27 314 01 0	88,23	105,88
51	6 31 27 315 01 0	97,49	116,99
52	6 31 27 316 01 0	97,49	116,99
53	6 31 27 317 01 0	97,49	116,99
54	6 31 27 318 01 0	97,49	116,99
55	6 31 27 319 01 0	97,49	116,99
56	6 31 27 320 01 0	101,62	121,94
57	6 31 27 321 01 0	101,62	121,94
58	6 31 27 322 01 0	101,62	121,94
59	6 31 27 323 01 0	101,62	121,94
60	6 31 27 324 01 0	101,62	121,94
61	6 31 27 325 01 0	114,99	137,99
62	6 31 27 326 01 0	114,99	137,99
63	6 31 27 327 01 0	114,99	137,99
64	6 31 27 328 01 0	114,99	137,99
65	6 31 27 329 01 0	114,99	137,99



HM Ultra 75 korunkový vrták s upnutím 3/4" Weldon
Najvyššia životnosť a vynikajúci rezný výkon. Metrické rozmery, hĺbka rezu 75 mm.

Vrták Ø mm	Objednávacie číslo	Cena EUR bez DPH	Cena EUR s DPH
18	6 31 27 785 01 0	69,75	83,70
19	6 31 27 786 01 0	69,75	83,70
20	6 31 27 787 01 0	69,75	83,70
21	6 31 27 788 01 0	69,75	83,70
22	6 31 27 789 01 0	69,75	83,70
23	6 31 27 790 01 0	69,75	83,70
24	6 31 27 791 01 0	69,75	83,70
25	6 31 27 792 01 0	69,75	83,70
26	6 31 27 793 01 0	69,75	83,70
27	6 31 27 794 01 0	69,75	83,70
28	6 31 27 795 01 0	69,75	83,70
29	6 31 27 796 01 0	76,80	92,16
30	6 31 27 797 01 0	76,80	92,16
32	6 31 27 798 01 0	76,80	92,16
35	6 31 27 799 01 0	76,80	92,16
36	6 31 27 800 01 0	85,30	102,36
40	6 31 27 801 01 0	85,30	102,36
45	6 31 27 802 01 0	96,61	115,93
50	6 31 27 803 01 0	105,13	126,16
55	6 31 27 804 01 0	113,74	136,49
60	6 31 27 805 01 0	117,64	141,17
65	6 31 27 806 01 0	130,05	156,06

Súprava príslušenstva To najlepšie z korunkových vrtákov HSS



Súprava príslušenstva To najlepšie z korunkových vrtákov QuickIN
Dlhá životnosť. Metrické rozmery, hĺbka rezu 50 mm. Súprava pre realizáciu, pozostávajúca zo 6 korunkových vrtákov Ø 12, 14, 16, 18, 20 a 22 mm (hĺbka rezu 50 mm), ako aj 2 centrovacích kolíkov (105 mm) v plastovom kufri.

Objednávacie číslo	Cena EUR bez DPH	Cena EUR s DPH
6 31 33 999 01 0	168,85	202,62



Súprava príslušenstva To najlepšie z korunkových vrtákov 3/4" Weldon

Priemyselné metrické rozmery, Rezná hĺbka 25mm. Súprava pre realizáciu, pozostávajúca zo 6 korunkových vrtákov Ø 12,14,16,18,20 a 22 mm (hĺbka rezu 25 mm), ako aj 2 centrovacích kolíkov (80 mm) v plastovom kufri.

Objednávacie číslo	Cena EUR bez DPH	Cena EUR s DPH
6 31 34 999 06 1	134,86	161,83



Súprava príslušenstva To najlepšie z korunkových vrtákov 3/4" Weldon

Priemyselné metrické rozmery, Rezná hĺbka 25mm. Súprava pre realizáciu, pozostávajúca zo 4 korunkových vrtákov Ø 2x 14 mm, 2x 18 mm (hĺbka rezu 25 mm), ako aj 1 centrovacieho kolíka (80 mm) v plastovom kufri.

Objednávacie číslo	Cena EUR bez DPH	Cena EUR s DPH
6 31 34 999 06 2	84,99	101,99



Súprava príslušenstva To najlepšie z korunkových vrtákov 3/4" Weldon

Dlhá životnosť. Metrické rozmery, hĺbka rezu 50 mm. Súprava pre realizáciu, pozostávajúca zo 6 korunkových vrtákov Ø 12, 14, 16, 18, 20 a 22 mm (hĺbka rezu 50 mm), ako aj 2 centrovacích kolíkov (105 mm) v plastovom kufri.

Objednávacie číslo	Cena EUR bez DPH	Cena EUR s DPH
6 31 34 999 06 3	168,85	202,62



Súprava príslušenstva To najlepšie z korunkových vrtákov 3/4" Weldon

Dlhá životnosť. Metrické rozmery, hĺbka rezu 50 mm. Súprava pre realizáciu, pozostávajúca zo 4 korunkových vrtákov Ø 2x 14 mm, 2x 18 mm (hĺbka rezu 50 mm), ako aj 1 centrovacieho kolíka (105 mm) v plastovom kufri.

Objednávacie číslo	Cena EUR bez DPH	Cena EUR s DPH
6 31 34 999 06 4	112,19	134,63

Korunkový vrták HSS



HSS Nova 25 korunkový vrták s QuickIN
Priemyselné metrické rozmery, Rezná hĺbka 25mm.

Vrták Ø mm	Objednávacie číslo	Cena EUR bez DPH	Cena EUR s DPH
12	6 31 33 119 05 1	18,57	22,28
13	6 31 33 129 05 1	18,57	22,28
14	6 31 33 140 05 1	18,57	22,28
15	6 31 33 150 05 1	18,57	22,28
16	6 31 33 159 05 1	18,57	22,28
17	6 31 33 170 05 1	20,25	24,30
18	6 31 33 180 05 1	20,25	24,30
19	6 31 33 189 05 1	20,25	24,30
20	6 31 33 199 06 3	23,65	28,38
21	6 31 33 210 05 1	23,65	28,38
22	6 31 33 219 05 1	23,65	28,38
23	6 31 33 229 05 1	27,03	32,44
24	6 31 33 240 05 1	27,03	32,44
25	6 31 33 250 05 1	27,03	32,44
26	6 31 33 259 05 1	31,52	37,82
27	6 31 33 270 05 1	31,52	37,82
28	6 31 33 279 05 1	33,78	40,54
29	6 31 33 289 05 1	33,78	40,54
30	6 31 33 299 05 1	36,03	43,24
31	6 31 33 309 05 1	36,03	43,24
32	6 31 33 319 05 1	41,64	49,97
33	6 31 33 329 05 1	41,64	49,97
34	6 31 33 339 05 1	47,26	56,71
35	6 31 33 350 05 1	47,26	56,71
36	6 31 33 359 05 1	47,26	56,71
37	6 31 33 369 05 1	55,15	66,18

Korunkové
vrtanie do kovu

38	6 31 33 379 05 1	55,15	66,18
39	6 31 33 389 05 1	55,15	66,18
40	6 31 33 399 05 1	61,91	74,29
41	6 31 33 409 05 1	61,91	74,29
42	6 31 33 420 05 1	67,54	81,05
43	6 31 33 429 05 1	67,54	81,05
44	6 31 33 439 05 1	70,92	85,10
45	6 31 33 449 05 1	70,92	85,10
46	6 31 33 459 05 1	81,05	97,26
47	6 31 33 469 05 1	81,05	97,26
48	6 31 33 479 05 1	84,41	101,29
49	6 31 33 489 05 1	84,41	101,29
50	6 31 33 499 05 1	84,41	101,29



HSS Nova 50 korunkový vrták s QuickIN
Dlhá životnosť. Metrické rozmery, hĺbka rezu 50 mm.

Vrták Ø mm	Objednávacie číslo	Cena EUR bez DPH	Cena EUR s DPH
12	6 31 33 119 05 2	26,06	31,27
13	6 31 33 129 05 2	26,06	31,27
14	6 31 33 140 05 2	26,06	31,27
15	6 31 33 150 05 2	26,06	31,27
16	6 31 33 159 05 2	26,06	31,27
17	6 31 33 170 05 2	28,42	34,10
18	6 31 33 180 05 2	28,42	34,10
19	6 31 33 189 05 2	28,42	34,10
20	6 31 33 199 05 2	33,18	39,82
21	6 31 33 210 05 2	33,18	39,82
22	6 31 33 219 05 2	33,18	39,82
23	6 31 33 229 05 2	33,18	39,82
24	6 31 33 240 05 2	35,55	42,66
25	6 31 33 250 05 2	40,29	48,35
26	6 31 33 259 05 2	40,29	48,35
27	6 31 33 270 05 2	40,29	48,35
28	6 31 33 279 05 2	47,39	56,87
29	6 31 33 289 05 2	47,39	56,87
30	6 31 33 299 05 2	47,39	56,87
31	6 31 33 309 05 2	53,32	63,98
32	6 31 33 319 05 2	53,32	63,98
33	6 31 33 329 05 2	59,25	71,10
34	6 31 33 339 05 2	59,25	71,10
35	6 31 33 350 05 2	59,25	71,10
36	6 31 33 359 05 2	67,54	81,05
37	6 31 33 369 05 2	67,54	81,05
38	6 31 33 379 05 2	67,54	81,05
39	6 31 33 389 05 2	77,02	92,42
40	6 31 33 399 05 2	77,02	92,42
41	6 31 33 409 05 2	82,93	99,52
42	6 31 33 420 05 2	90,04	108,05
43	6 31 33 429 05 2	90,04	108,05
44	6 31 33 439 05 2	90,04	108,05
45	6 31 33 449 05 2	94,78	113,74
46	6 31 33 459 05 2	104,25	125,10
47	6 31 33 469 05 2	104,25	125,10
48	6 31 33 479 05 2	109,00	130,80
49	6 31 33 489 05 2	109,00	130,80
50	6 31 33 499 05 2	112,56	135,07



HSS Nova 25 korunkový vrták s 3/4" Weldon
Priemyselné metrické rozmery, Rezná hĺbka 25mm.

Vrták Ø mm	Objednávacie číslo	Cena EUR bez DPH	Cena EUR s DPH
12	6 31 34 120 05 1	18,57	22,28
13	6 31 34 130 05 1	18,57	22,28
14	6 31 34 140 05 1	18,57	22,28
15	6 31 34 150 05 1	18,57	22,28
16	6 31 34 160 05 1	18,57	22,28
17	6 31 34 170 05 1	20,25	24,30
18	6 31 34 180 05 1	20,25	24,30
19	6 31 34 190 05 1	20,25	24,30
20	6 31 34 200 05 1	23,65	28,38
21	6 31 34 210 05 1	23,65	28,38
22	6 31 34 220 05 1	23,65	28,38
23	6 31 34 230 05 1	27,03	32,44
24	6 31 34 240 05 1	27,03	32,44
25	6 31 34 250 05 1	27,03	32,44
26	6 31 34 260 05 1	31,52	37,82
27	6 31 34 270 05 1	31,52	37,82
28	6 31 34 280 05 1	33,78	40,54
29	6 31 34 290 05 1	33,78	40,54
30	6 31 34 300 05 1	36,03	43,24
31	6 31 34 310 05 1	36,03	43,24
32	6 31 34 320 05 1	41,64	49,97
33	6 31 34 330 05 1	41,64	49,97
34	6 31 34 340 05 1	47,26	56,71
35	6 31 34 350 05 1	47,26	56,71
36	6 31 34 360 05 1	47,26	56,71
37	6 31 34 370 05 1	55,15	66,18
38	6 31 34 380 05 1	55,15	66,18
39	6 31 34 390 05 1	55,15	66,18
40	6 31 34 400 05 1	61,91	74,29
41	6 31 34 410 05 1	61,91	74,29
42	6 31 34 420 05 1	67,54	81,05
43	6 31 34 430 05 1	67,54	81,05
44	6 31 34 440 05 1	70,92	85,10
45	6 31 34 450 05 1	70,92	85,10
46	6 31 34 460 05 1	81,05	97,26
47	6 31 34 470 05 1	81,05	97,26
48	6 31 34 480 05 1	84,41	101,29
49	6 31 34 490 05 1	84,41	101,29
50	6 31 34 500 05 1	84,41	101,29
51	6 31 34 510 05 1	90,04	108,05
52	6 31 34 520 05 1	90,04	108,05
53	6 31 34 530 05 1	95,68	114,82
54	6 31 34 540 05 1	95,68	114,82
55	6 31 34 550 05 1	104,67	125,60
56	6 31 34 560 05 1	119,31	143,17
57	6 31 34 570 05 1	119,31	143,17
58	6 31 34 580 05 1	128,31	153,97
59	6 31 34 590 05 1	128,31	153,97
60	6 31 34 600 05 1	128,31	153,97



HSS Nova 50 korunkový vrták s 3/4" Weldon
Dlhá životnosť. Metrické rozmery, hĺbka rezu 50 mm.

Vrták Ø mm	Objednávacie číslo	Cena EUR bez DPH	Cena EUR s DPH
12	6 31 34 120 05 2	26,06	31,27
13	6 31 34 130 05 2	26,06	31,27
14	6 31 34 140 05 2	26,06	31,27
15	6 31 34 150 05 2	26,06	31,27
16	6 31 34 160 05 2	26,06	31,27
17	6 31 34 170 05 2	28,42	34,10
18	6 31 34 180 05 2	28,42	34,10
19	6 31 34 190 05 2	28,42	34,10
20	6 31 34 200 05 2	33,18	39,82
21	6 31 34 210 05 2	33,18	39,82
22	6 31 34 220 05 2	33,18	39,82
23	6 31 34 230 05 2	33,18	39,82
24	6 31 34 240 05 2	35,55	42,66
25	6 31 34 250 05 2	40,29	48,35
26	6 31 34 260 05 2	40,29	48,35
27	6 31 34 270 05 2	40,29	48,35
28	6 31 34 280 05 2	47,39	56,87
29	6 31 34 290 05 2	47,39	56,87
30	6 31 34 300 05 2	47,39	56,87
31	6 31 34 310 05 2	53,32	63,98
32	6 31 34 320 05 2	53,32	63,98
33	6 31 34 330 05 2	59,25	71,10
34	6 31 34 340 05 2	59,25	71,10
35	6 31 34 350 05 2	59,25	71,10
36	6 31 34 360 05 2	67,54	81,05
37	6 31 34 370 05 2	67,54	81,05
38	6 31 34 380 05 2	67,54	81,05
39	6 31 34 390 05 2	77,02	92,42
40	6 31 34 400 05 2	77,02	92,42
41	6 31 34 410 05 2	82,93	99,52
42	6 31 34 420 05 2	90,04	108,05
43	6 31 34 430 05 2	90,04	108,05
44	6 31 34 440 05 2	90,04	108,05
45	6 31 34 450 05 2	94,78	113,74
46	6 31 34 460 05 2	104,25	125,10
47	6 31 34 470 05 2	104,25	125,10
48	6 31 34 480 05 2	109,00	130,80
49	6 31 34 490 05 2	109,00	130,80
50	6 31 34 500 05 2	112,56	135,07
51	6 31 34 510 05 2	124,40	149,28
52	6 31 34 520 05 2	124,40	149,28
53	6 31 34 530 05 2	124,40	149,28
54	6 31 34 540 05 2	130,33	156,40
55	6 31 34 550 05 2	130,33	156,40
56	6 31 34 560 05 2	136,24	163,49
57	6 31 34 570 05 2	136,24	163,49
58	6 31 34 580 05 2	145,73	174,88
59	6 31 34 590 05 2	145,73	174,88
60	6 31 34 600 05 2	145,73	174,88



HSS Nova 75 korunkový vrták s 3/4" Weldon
Priemyselné metrické rozmery, Rezná hĺbka 75mm.

Vrták Ø mm	Objednávacie číslo	Cena EUR bez DPH	Cena EUR s DPH
19	6 31 34 190 05 3	61,03	73,24
20	6 31 34 200 05 3	61,03	73,24
21	6 31 34 210 05 3	65,90	79,08
22	6 31 34 220 05 3	65,90	79,08
23	6 31 34 230 05 3	65,90	79,08
24	6 31 34 240 05 3	65,90	79,08
25	6 31 34 250 05 3	76,88	92,26
26	6 31 34 260 05 3	76,88	92,26
27	6 31 34 270 05 3	76,88	92,26
28	6 31 34 280 05 3	85,44	102,53
29	6 31 34 290 05 3	85,44	102,53
30	6 31 34 300 05 3	98,85	118,62
32	6 31 34 320 05 3	98,85	118,62
35	6 31 34 350 05 3	106,17	127,40
36	6 31 34 360 05 3	114,72	137,66
40	6 31 34 400 05 3	140,34	168,41
45	6 31 34 450 05 3	146,43	175,72
50	6 31 34 500 05 3	164,75	197,70
60	6 31 34 600 05 3	201,36	241,63



HSS DURA 25 korunkový vrták s QuickIN
TiN povlakovanie povrchu pre lepšiu životnosť a lepšie rezné
trenie. Metrické rozmery, hĺbka rezu 25mm.

Vrták Ø mm	Objednávacie číslo	Cena EUR bez DPH	Cena EUR s DPH
12	6 31 33 120 06 7	27,36	32,83
13	6 31 33 130 06 7	27,36	32,83
14	6 31 33 140 06 7	27,36	32,83
15	6 31 33 150 06 7	27,36	32,83
16	6 31 33 160 06 7	27,36	32,83
17	6 31 33 170 06 7	29,86	35,83
18	6 31 33 180 06 7	29,86	35,83
19	6 31 33 190 06 7	29,86	35,83
20	6 31 33 200 06 7	33,58	40,30
21	6 31 33 210 06 7	33,58	40,30
22	6 31 33 220 06 7	33,58	40,30
23	6 31 33 230 06 7	41,04	49,25
24	6 31 33 240 06 7	41,04	49,25
25	6 31 33 250 06 7	41,04	49,25
26	6 31 33 260 06 7	44,78	53,74
27	6 31 33 270 06 7	44,78	53,74
28	6 31 33 280 06 7	48,51	58,21
29	6 31 33 290 06 7	48,51	58,21
30	6 31 33 300 06 7	53,49	64,19
31	6 31 33 310 06 7	53,49	64,19
32	6 31 33 320 06 7	60,96	73,15
33	6 31 33 330 06 7	60,96	73,15
34	6 31 33 340 06 7	67,18	80,62
35	6 31 33 350 06 7	67,18	80,62
36	6 31 33 360 06 7	67,18	80,62
37	6 31 33 370 06 7	75,89	91,07
38	6 31 33 380 06 7	75,89	91,07
39	6 31 33 390 06 7	75,89	91,07
40	6 31 33 400 06 7	84,58	101,50
41	6 31 33 410 06 7	84,58	101,50
42	6 31 33 420 06 7	92,06	110,47
43	6 31 33 430 06 7	92,06	110,47
44	6 31 33 440 06 7	98,26	117,91
45	6 31 33 450 06 7	98,26	117,91
46	6 31 33 460 06 7	109,46	131,35
47	6 31 33 470 06 7	109,46	131,35
48	6 31 33 480 06 7	119,43	143,32
49	6 31 33 490 06 7	119,43	143,32
50	6 31 33 500 06 7	119,43	143,32



HSS DURA 50 korunkový vrták s QuickIN

TiN povlakovanie povrchu pre lepšiu životnosť a lepšie rezné trenie.

Metrické rozmery, hĺbka rezu 50mm.

Vrták Ø mm	Objednávacie číslo	Cena EUR bez DPH	Cena EUR s DPH
12	6 31 33 120 06 8	34,82	41,78
13	6 31 33 130 06 8	34,82	41,78
14	6 31 33 140 06 8	34,82	41,78
15	6 31 33 150 06 8	34,82	41,78
16	6 31 33 160 06 8	34,82	41,78
17	6 31 33 170 06 8	37,33	44,80
18	6 31 33 180 06 8	37,33	44,80
19	6 31 33 190 06 8	37,33	44,80
20	6 31 33 200 06 8	42,30	50,76
21	6 31 33 210 06 8	42,30	50,76
22	6 31 33 220 06 8	42,30	50,76
23	6 31 33 230 06 8	49,76	59,71
24	6 31 33 240 06 8	49,76	59,71
25	6 31 33 250 06 8	49,76	59,71
26	6 31 33 260 06 8	55,99	67,19
27	6 31 33 270 06 8	55,99	67,19
28	6 31 33 280 06 8	60,96	73,15
29	6 31 33 290 06 8	60,96	73,15
30	6 31 33 300 06 8	67,18	80,62
31	6 31 33 310 06 8	67,18	80,62
32	6 31 33 320 06 8	75,89	91,07
33	6 31 33 330 06 8	75,89	91,07
34	6 31 33 340 06 8	84,58	101,50
35	6 31 33 350 06 8	84,58	101,50
36	6 31 33 360 06 8	84,58	101,50
37	6 31 33 370 06 8	94,55	113,46
38	6 31 33 380 06 8	94,55	113,46
39	6 31 33 390 06 8	94,55	113,46
40	6 31 33 400 06 8	105,74	126,89
41	6 31 33 410 06 8	105,74	126,89
42	6 31 33 420 06 8	115,68	138,82
43	6 31 33 430 06 8	115,68	138,82
44	6 31 33 440 06 8	124,40	149,28
45	6 31 33 450 06 8	124,40	149,28
46	6 31 33 460 06 8	139,35	167,22
47	6 31 33 470 06 8	139,35	167,22
48	6 31 33 480 06 8	149,28	179,14
49	6 31 33 490 06 8	149,28	179,14
50	6 31 33 500 06 8	149,28	179,14



HSS DURA 25 korunkový vrták s 3/4" Weldon

TiN povlakovanie povrchu pre lepšiu životnosť a lepšie rezné trenie. Metrické rozmery, hĺbka rezu 25mm.

Vrták Ø mm	Objednávacie číslo	Cena EUR bez DPH	Cena EUR s DPH
12	6 31 34 120 07 5	27,36	32,83
13	6 31 34 130 07 5	27,36	32,83
14	6 31 34 140 07 5	27,36	32,83
15	6 31 34 150 07 5	27,36	32,83
16	6 31 34 160 07 5	27,36	32,83
17	6 31 34 170 07 5	29,86	35,83
18	6 31 34 180 07 5	29,86	35,83
19	6 31 34 190 07 5	29,86	35,83
20	6 31 34 200 07 5	33,58	40,30
21	6 31 34 210 07 5	33,58	40,30
22	6 31 34 220 07 5	33,58	40,30
23	6 31 34 230 07 5	41,04	49,25
24	6 31 34 240 07 5	41,04	49,25
25	6 31 34 250 07 5	41,04	49,25
26	6 31 34 260 07 5	44,78	53,74
27	6 31 34 270 07 5	44,78	53,74
28	6 31 34 280 07 5	48,51	58,21
29	6 31 34 290 07 5	48,51	58,21

30	6 31 34 300 07 5	53,49	64,19
31	6 31 34 310 07 5	53,49	64,19
32	6 31 34 320 07 5	60,96	73,15
33	6 31 34 330 07 5	60,96	73,15
34	6 31 34 340 07 5	67,18	80,62
35	6 31 34 350 07 5	67,18	80,62
36	6 31 34 360 07 5	67,18	80,62
37	6 31 34 370 07 5	75,89	91,07
38	6 31 34 380 07 5	75,89	91,07
39	6 31 34 390 07 5	75,89	91,07
40	6 31 34 400 07 5	84,58	101,50
41	6 31 34 410 07 5	84,58	101,50
42	6 31 34 420 07 5	92,06	110,47
43	6 31 34 430 07 5	92,06	110,47
44	6 31 34 440 07 5	98,26	117,91
45	6 31 34 450 07 5	98,26	117,91
46	6 31 34 460 07 5	109,46	131,35
47	6 31 34 470 07 5	109,46	131,35
48	6 31 34 480 07 5	119,43	143,32
49	6 31 34 490 07 5	119,43	143,32
50	6 31 34 500 07 5	119,43	143,32
51	6 31 34 510 07 5	126,88	152,26
52	6 31 34 520 07 5	126,88	152,26
53	6 31 34 530 07 5	133,11	159,73
54	6 31 34 540 07 5	133,11	159,73
55	6 31 34 550 07 5	136,85	164,22
56	6 31 34 560 07 5	143,06	171,67
57	6 31 34 570 07 5	143,06	171,67
58	6 31 34 580 07 5	155,51	186,61
59	6 31 34 590 07 5	155,51	186,61
60	6 31 34 600 07 5	155,51	186,61



HSS DURA 50 korunkový vrták s 3/4" Weldon

TiN povlakovanie povrchu pre lepšiu životnosť a lepšie rezné trenie. Metrické rozmery, hĺbka rezu 50mm.

Vrták Ø mm	Objednávacie číslo	Cena EUR bez DPH	Cena EUR s DPH
12	6 31 34 120 07 6	34,82	41,78
13	6 31 34 130 07 6	34,82	41,78
14	6 31 34 140 07 6	34,82	41,78
15	6 31 34 150 07 6	34,82	41,78
16	6 31 34 160 07 6	34,82	41,78
17	6 31 34 170 07 6	37,33	44,80
18	6 31 34 180 07 6	37,33	44,80
19	6 31 34 190 07 6	37,33	44,80
20	6 31 34 200 07 6	42,30	50,76
21	6 31 34 210 07 6	42,30	50,76
22	6 31 34 220 07 6	42,30	50,76
23	6 31 34 230 07 6	49,76	59,71
24	6 31 34 240 07 6	49,76	59,71
25	6 31 34 250 07 6	49,76	59,71
26	6 31 34 260 07 6	55,99	67,19
27	6 31 34 270 07 6	55,99	67,19
28	6 31 34 280 07 6	60,96	73,15
29	6 31 34 290 07 6	60,96	73,15
30	6 31 34 300 07 6	67,18	80,62
31	6 31 34 310 07 6	67,18	80,62
32	6 31 34 320 07 6	75,89	91,07
33	6 31 34 330 07 6	75,89	91,07
34	6 31 34 340 07 6	84,58	101,50
35	6 31 34 350 07 6	84,58	101,50
36	6 31 34 360 07 6	84,58	101,50
37	6 31 34 370 07 6	94,55	113,46
38	6 31 34 380 07 6	94,55	113,46
39	6 31 34 390 07 6	94,55	113,46
40	6 31 34 400 07 6	105,74	126,89
41	6 31 34 410 07 6	105,74	126,89
42	6 31 34 420 07 6	115,68	138,82



43	6 31 34 430 07 6	115,68	138,82
44	6 31 34 440 07 6	124,40	149,28
45	6 31 34 450 07 6	124,40	149,28
46	6 31 34 460 07 6	139,35	167,22
47	6 31 34 470 07 6	139,35	167,22
48	6 31 34 480 07 6	149,28	179,14
49	6 31 34 490 07 6	149,28	179,14
50	6 31 34 500 07 6	149,28	179,14
51	6 31 34 510 07 6	159,22	191,06
52	6 31 34 520 07 6	159,22	191,06
53	6 31 34 530 07 6	167,93	201,52
54	6 31 34 540 07 6	167,93	201,52
55	6 31 34 550 07 6	171,66	205,99
56	6 31 34 560 07 6	179,13	214,96
57	6 31 34 570 07 6	179,13	214,96
58	6 31 34 580 07 6	194,07	232,88
59	6 31 34 590 07 6	194,07	232,88
60	6 31 34 600 07 6	194,07	232,88

Strediaci kolík

L mm	Objednávacie číslo	Cena EUR bez DPH	Cena EUR s DPH
80	3 02 17 359 00 0	13,56	16,27
105	3 02 17 332 00 9	13,97	16,76
125	3 02 17 333 00 3	13,97	16,76
135	3 02 17 355 00 0	16,76	20,11

L mm	Objednávacie číslo	Cena EUR bez DPH	Cena EUR s DPH
85	3 02 17 338 00 0	12,44	14,93

L mm	Objednávacie číslo	Cena EUR bez DPH	Cena EUR s DPH
125	3 02 17 337 00 2	16,76	20,11

Adaptér/skľučovadlo

Objednávacie číslo	Cena EUR bez DPH	Cena EUR s DPH
6 39 01 020 00 6	20,55	24,66

Objednávacie číslo	Cena EUR bez DPH	Cena EUR s DPH
6 39 01 021 01 4	20,55	24,66

Objednávacie číslo	Cena EUR bez DPH	Cena EUR s DPH
6 39 01 024 01 9	20,55	24,66

Objednávacie číslo	Cena EUR bez DPH	Cena EUR s DPH
6 39 01 022 00 8	20,55	24,66

Objednávacie číslo	Cena EUR bez DPH	Cena EUR s DPH
6 39 01 023 00 2	20,55	24,66



Redukcia upínania pre korunkové vrtáky s upínaním 3/4" Weldon

na prestavenie konkurenčných výrobkov na systém QuickIN.

Objednávacie číslo	Cena EUR bez DPH	Cena EUR s DPH
6 39 01 027 01 0	44,18	53,02



Redukcia upínania pre korunkové vrtáky s upínaním 3/4" Weldon výstup B 16

Objednávacie číslo	Cena EUR bez DPH	Cena EUR s DPH
6 39 01 061 00 0	20,55	24,66

Redukcia upínania pre korunkové vrtáky s upínaním 3/4" Weldon Výstup 1/2"

Objednávacie číslo	Cena EUR bez DPH	Cena EUR s DPH
6 39 01 070 00 0	20,55	24,66



Predženie

pre použitie na zúžených, hlbokých alebo stupňovitých povrchoch, pričochdzie otvory od Ø 36 mm je možné. Upnutie QuickIN, dĺžka 100 mm vrátane centrovacieho kolíka.

Objednávacie číslo	Cena EUR bez DPH	Cena EUR s DPH
6 31 06 016 01 0	74,31	89,17



Skľučovadlo s ozubeným vencom s upnutím QuickIN

Rozsah upínania mm	Objednávacie číslo	Cena EUR bez DPH	Cena EUR s DPH
1,5 - 13	6 39 01 023 02 0	66,54	79,85
1 - 16	6 39 01 023 01 1	78,88	94,66



Špirálový vrták z rýchlereznej ocele s upnutím QuickIN Hĺbka rezu 35 mm

Vrták Ø mm	Objednávacie číslo	Cena EUR bez DPH	Cena EUR s DPH
10	6 31 11 009 01 0	19,23	23,08
10,2	6 31 11 010 01 0	19,23	23,08
11	6 31 11 011 01 0	21,89	26,27
12	6 31 11 012 01 0	21,89	26,27
13	6 31 11 013 01 0	23,49	28,19
14	6 31 11 014 01 0	23,49	28,19
15	6 31 11 015 01 0	24,56	29,47
15,5	6 31 11 016 01 0	24,56	29,47

Upínacie trne



Adaptéry QuickIN

S interným privodom chladiva/maziva.

Hĺbka rezu mm	Kužel	Vrták Ø mm	Objednávacie číslo	Cena EUR bez DPH	Cena EUR s DPH
50	MK 2	12 - 35	6 39 01 065 02 0	162,74	195,29
75	MK 2	12 - 35	6 39 01 066 02 0	174,42	209,30
50	MK 3	12 - 65	6 39 01 048 02 0	162,74	195,29
75	MK 3	12 - 65	6 39 01 049 02 0	174,42	209,30



Upínací nadstavec 3/4" Weldon

S interným privodom chladiva/maziva.

Hĺbka rezu mm	Kužel	Vrták Ø mm	Objednávacie číslo	Cena EUR bez DPH	Cena EUR s DPH
50	MK 2	12 - 35	6 39 01 063 02 0	162,74	195,29
75	MK 2	12 - 35	6 39 01 064 02 0	174,42	209,30
50	MK 3	12 - 65	6 39 01 050 02 0	162,74	195,29
75	MK 3	12 - 65	6 39 01 051 02 0	174,42	209,30



Adaptéry QuickIN

pre použitie korunkových vrtákov FEIN na stolových a stĺpových vrtákoch, ako aj všetkých ostatných jednotiek na korunkové vrtanie s upínaním Morse.

Hĺbka rezu mm	Kužel	Vrták Ø mm	Objednávacie číslo	Cena EUR bez DPH	Cena EUR s DPH
50	MK 3	12 - 65	6 39 01 019 01 3	170,95	205,14
50	MK 2	12 - 35	6 39 01 018 01 9	162,74	195,29
75	MK 3	12 - 65	6 39 01 055 02 0	182,62	219,14
75	MK 2	12 - 35	6 39 01 057 02 0	182,62	219,14



Upínací nadstavec 3/4" Weldon

pre použitie korunkových vrtákov FEIN na stolových a stĺpových vrtákoch, ako aj všetkých ostatných jednotiek na korunkové vrtanie s upínaním Morse.

Hĺbka rezu mm	Kužel	Vrták Ø mm	Objednávacie číslo	Cena EUR bez DPH	Cena EUR s DPH
50	MK 3	12 - 65	6 39 01 052 02 0	170,95	205,14
75	MK 3	12 - 65	6 39 01 053 02 0	182,62	219,14



Upínací trň

na predchádzajúci model vrtáčky KBM 542 pre zmenu upínacieho systému na rýchlovýmenný systém QuickIN

Objednávacie číslo	Cena EUR bez DPH	Cena EUR s DPH
6 39 01 028 01 8	110,42	132,50

Rezanie závitov



Závitorezná hlava na rezanie závitov pre KBM 50 Q, KBM 50 U, KBM 52 U, KBM 65 U

použiteľné len pre magnetické jadrové vrtáčky s funkciou ľavotočivého chodu. Veľkosť 2, s 3/4" upnutím Weldon, pre závitníky, spolu s vložkami na rezanie závitov s bezpečnostnou spojkou alebo bez bezpečnostnej spojky od M6 - M20.

Objednávacie číslo	Cena EUR bez DPH	Cena EUR s DPH
9 26 02 089 01 0	260,32	312,38



Závitorezná hlava na rezanie závitov pre KBM 50 Q, KBM 50 U, KBM 52 U, KBM 65 U

použiteľné iba pre jednotky na korunkové vrtanie s funkciou ľavého chodu. veľkosť 2, s upnutím QuickIN, pre závitníky, v spojení s upínacou vložkou s, alebo bez klznej spojky M 6- M 20.

Objednávacie číslo	Cena EUR bez DPH	Cena EUR s DPH
9 26 02 079 01 0	255,96	307,15



Závitorezná hlava na rezanie závitov pre KBM 32 Q a KBM 50 QX

Veľkosť 2, s upínaním QuickIN. Pre upínanie závitníkov pomocou upínacej vložky s, alebo bez klznej spojky M6 - M16. Vráť. momentovej podpery.

Objednávacie číslo	Cena EUR bez DPH	Cena EUR s DPH
9 26 02 072 01 2	838,00	1.005,60



Závitorezná hlava na rezanie závitov pre KBM 65 Q a KBM 65 QF

Veľkosť 2, s upínaním Morse 3. Pre upínanie závitníkov pomocou upínacej vložky s, alebo bez klznej spojky M6 - M20. Vráť. momentovej podpery.

Objednávacie číslo	Cena EUR bez DPH	Cena EUR s DPH
9 26 02 066 01 2	1.131,00	1.357,20



Upínacia vložka závitníkov
pre závitník podľa DIN 371

Závit mm	Ø mm	Štvorhran mm	Objednávacie číslo	Cena EUR bez DPH	Cena EUR s DPH
M 6	6	4,9	6 32 06 095 01 1	69,76	83,71
M 8	8	6,2	6 32 06 138 01 0	69,76	83,71
M 10	10	8	6 32 06 139 01 0	69,76	83,71



Upínacia vložka závitníkov
pre závitník podľa DIN 374/376

Závit mm	Ø mm	Štvorhran mm	Objednávacie číslo	Cena EUR bez DPH	Cena EUR s DPH
M 6	4,5	3,4	6 32 06 117 01 5	69,76	83,71
M 10	7	5,5	6 32 06 096 01 4	69,76	83,71
M 12	9	7	6 32 06 097 01 8	69,76	83,71
M 14	11	9	6 32 06 098 01 6	69,76	83,71
M 16	12	9	6 32 06 099 01 0	69,76	83,71
M 18	14	11	6 32 06 100 01 1	69,76	83,71
M 20	16	12	6 32 06 101 01 0	69,76	83,71



Upínacia vložka závitníkov
s bezpečnostnou spojkou pre slepé diery pre závitník podľa DIN 371

Závit mm	Ø mm	Štvorhran mm	Objednávacie číslo	Cena EUR bez DPH	Cena EUR s DPH
M 6	6	4,9	6 32 06 118 01 3	217,14	260,57
M 8	8	6,2	6 32 06 140 01 0	217,14	260,57
M 10	10	8	6 32 06 141 01 0	217,14	260,57



Upínacia vložka závitníkov
s bezpečnostnou spojkou pre slepé diery pre závitník podľa DIN 374/376

Závit mm	Ø mm	Štvorhran mm	Objednávacie číslo	Cena EUR bez DPH	Cena EUR s DPH
M 8	6	4,9	6 32 06 102 01 3	217,14	260,57
M 10	7	5,5	6 32 06 103 01 7	217,14	260,57
M 12	9	7	6 32 06 104 01 5	217,14	260,57
M 14	11	9	6 32 06 105 01 9	217,14	260,57
M 16	12	9	6 32 06 106 01 2	217,14	260,57
M 18	14	11	6 32 06 107 01 6	217,14	260,57
M 20	16	12	6 32 06 108 01 4	217,14	260,57

Upínacie zariadenia



Vákuová prisávná doska

pre nemagnetické materiály a štruktúrovaný podklad (ryhovaný plech, plech so štruktúrovaným povrchom) Vákuová doska 396 x 200 x 95 mm

Objednávacie číslo	Cena EUR bez DPH	Cena EUR s DPH
9 26 02 057 01 7	492,32	590,78



Vákuové čerpadlo

nasávané množstvo 0,015 m³/min, 0,8 baru, 92 W, hmotnosť 2,5 kg, vrátane sacej hadice

Objednávacie číslo	Cena EUR bez DPH	Cena EUR s DPH
9 26 01 022 01 3	507,57	609,08



Doska s prisávkami

pre nemagnetické materiály, 250 x 330 x 110 mm

Objednávacie číslo	Cena EUR bez DPH	Cena EUR s DPH
9 26 02 054 01 6	473,80	568,56



Zariadenie na vrtanie rúr

vrátane upínacieho popruhu, na vytváranie otvorov do rúr s Ø rúr od 60 do 300 mm, 220 x 130 mm.

Objednávacie číslo	Cena EUR bez DPH	Cena EUR s DPH
9 26 02 055 01 0	258,14	309,77



Chladienie



Ručný dávkovač chladiacej a mazacej kvapaliny
Kapacita cca 450 ml. Vhodný k jednotkám na korunkové vrtanie
FEIN KBM 32 Q, KBM 50 QX, KBM 52 U, KBM 65 Q, KBM 65 QF.

Objednávacie číslo	Cena EUR bez DPH	Cena EUR s DPH
3 21 32 022 00 7	9,75	11,70

Náhradná hadica
pre ručné čerpadlo 3 21 32 022 00 7.

Objednávacie číslo	Cena EUR bez DPH	Cena EUR s DPH
3 14 14 054 00 8	3,19	3,83



Flexibilná kĺbová hadica
Vhodná pre vrtáčku KBM 50 Q, 50 U, 50 auto,
65 U pre aplikácie pri použití špirálových vrtákov.

Objednávacie číslo	Cena EUR bez DPH	Cena EUR s DPH
3 14 14 070 01 0	12,83	15,40



Rezací sprej
300 ml sprej, pre vysokú životnosť nástrojov,
optimálny rezací a vrtací výkon a zlepšené oddeľovanie triesok.

Objednávacie číslo	Cena EUR bez DPH	Cena EUR s DPH
3 21 32 031 00 0	15,47	18,56



Pasta na rezanie
Mazivo na opracovanie plechu.

Objednávacie číslo	Cena EUR bez DPH	Cena EUR s DPH
3 21 32 020 12 9	13,67	16,40

Ostatné príslušenstvo



Magnetický odstraňovač triesok
Praktický nástroj s veľkou magnetickou silou na rýchle
a jednoduché zbieranie magnetických kovových triesok.

Objednávacie číslo	Cena EUR bez DPH	Cena EUR s DPH
6 42 01 005 01 0	43,33	52,00

Príslušenstvo AKBU



Akumulátorová súprava HighPower
HighPower Li-Ion akumulátor s článkami odolnými voči vyso-
kému prúdu, ukazovateľom stavu nabitia a technológiou FEIN
SafetyCell Technology. Trvale vysoký výstup prúdu s o 75 %
vyššou silou prúdu ako Li-Ion akumulátor. Odporúčame pre
FEIN akumulátorové magnetické jadrové vrtáčky a akumulátoro-
vé uhlové brúsky. Možnosť použitia pri všetkých 18 V akumulá-
torových nástrojoch FEIN.

Napätie V	Kapacita Ah	Objednávacie číslo	Cena EUR bez DPH	Cena EUR s DPH
18	5,2	9 26 04 179 02 0	101,50	121,80

FEIN Select⁺



Štartovacia akumulátorová súprava HighPower
2 HighPower Li-Ion akumulátory s rýchlonabíjačkou ALG 50.

Napätie V	Kapacita Ah	Objednávacie číslo	Cena EUR bez DPH	Cena EUR s DPH
18	5,2	9 26 04 307 01 0	242,50	291,00



Akumulátorová LED lampa ALED 12-18 V
Kompaktná a dlhotrvajúca akumulátorová LED lampa s otočnou
hlavou. Kompatibilná so všetkými 12/14/18 V lítium-iónovými
akumulátormi FEIN, vrátane háčika na zavesenie lampy.
S extrémne nízkou hmotnosťou 130 g a vysokou svietivosťou
900 luxov. Teplota chromatickosti zodpovedá dennému svetlu.
Možnosť nastavenia 2 stupňov svetlosti.

Objednávacie číslo	Cena EUR bez DPH	Cena EUR s DPH
9 26 04 200 02 0	50,85	61,02



Rýchlonabíjačka ALG 50
Pre všetky lítium-iónové akumulátory FEIN.
Doba nabíjania od 35 min.

Objednávacie číslo	Cena EUR bez DPH	Cena EUR s DPH
9 26 04 129 01 0	39,50	47,40



Rýchlonabíjačka ALG 30
Pre NiCd a lítium-iónové akumulátory FEIN.
Doba nabíjania od 25 min.

Objednávacie číslo	Cena EUR bez DPH	Cena EUR s DPH
9 26 04 096 01 0	138,31	165,97



	KBM 50 auto	KBM 80 auto	
	Lahká, šikvná 2-stupňová automatická, magnetická jadrová vrtačka so silným zdvihom pre najvyššiu efektivitu a najmenšiu námahu pri jadrovom vrtaní v dielni a na stavbe.	Vysokovýkonná, šikvná 3-stupňová automatická magnetická jadrová vrtačka so silným zdvihom, pravotočivým/ľavotočivým chodom, upnutím nástroja MK3, presným nastavením pre najvyššiu efektivitu a najmenšiu námahu pri jadrovom vrtaní v dielni.	
EAN 4014586...	... 874272	... 862538	
Strana	125	125	
Použitie	Korunkové vrtanie kovu do Ø 35 mm	▲▲	▲▲
	Korunkové vrtanie kovu do Ø 50 mm	▲▲	▲▲
	Korunkové vrtanie kovu do Ø 65 mm		▲▲
	Korunkové vrtanie kovu do Ø 80 mm		▲▲
	Vrtanie so špirálovým vrtákom (DIN 338)	▲	▲
	Vrtanie so špirálovým vrtákom s upínaním Morse (DIN 345)	▲▲	▲▲
	Rezanie závitov	▲▲	▲▲
	Zahlbovanie	▲▲	▲▲
	Vystružovanie	▲▲	▲▲
	Plnoautomatické vrtanie	▲▲	▲▲
	Ovládanie jednou rukou	▲▲	▲▲
	Práca nad hlavou	▲	▲
Vybavenie	Montážne použitie	▲▲	▲▲
	Dielenské použitie	▲▲	▲▲
	Elektronické zvýšenie magnetickej prídržnej sily	●	●
	Zobrazenie magnetickej prídržnej sily	●	●
	Automatický posuv pri vrtaní	●	●
	Pravý/ ľavý chod	●	●
	Variabilná regulácia otáčok	●	●
	Pamäťová funkcia „Memory“	●	●
	Elektronika s regulovanými otáčkami (Tacho)	●	●
	Klzná spojka krútiaceho momentu		●
Technické údaje	Menovitý príkon	1 200 W	2 000 W
	Menovitý výkon	610 W	900 W
	Otáčky pri zaťažení		
	1. Stupeň	130 - 260 1/min	110 - 180 1/min
	2. Stupeň	260 - 520 1/min	160 - 260 1/min
	3. stupeň		350 - 580 1/min
	Korunkový vrták max. Ø	50 mm	80 mm
	HSS korunkový vrták max. Ø	40 mm	65 mm
	Korunkový vrták hĺbka vrtania max.	50(75)* mm	50 mm
	Špirálový vrták max. Ø	18/23** mm	18/32** mm
	Rezanie závitov	M 16**	M 27**
	Zahlbovanie max. Ø	50** mm	50** mm
	Vystružovanie max. Ø	23** mm	31** mm
	Upnutie korunkového vrtáka	QuickIN	QuickIN/QuickIN MAX
	Výstupný upínací štvorhan	MK 3	MK 3
	Zdvih	145 mm	145 mm
	Celkový rozsah zdvihu:	315 mm	285 mm
Nastaviteľný rozsah vrtacieho stojana		4,25 mm	
Rozsah otáčania vrtacieho stojana		11°	
Magnetická prídržniavacia sila	12 500 N	18 000 N	
Rozmery magnetickeho podstavca:	195 x 90 mm	270 x 90 mm	
Prípojny kábel so zástrčkou	4 m	4 m	
Hmotnosť podľa EPTA	16,20 kg	26,40 kg	

- ▲ vhodné
- ▲▲ veľmi dobré
- obsahuje - štandardná výbava
- * voliteľne s príslušenstvom.
- ** len v manuálnej strojovej prevádzke

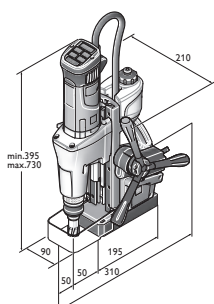

KBM 50 auto

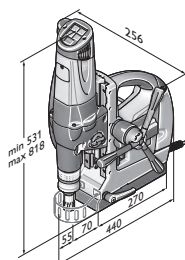

KBM 80 auto



Model	Objednávacie číslo	EAN	PK	Cena EUR bez DPH	Cena EUR s DPH
KBM 50 auto	7 270 42 61 00 0	4014586874272	01	1.999,00	2.398,80

V cene:

1 gravitačné zariadenie pre mazáciu a chladiacu kvapalinu, 1 upínací bezpečnostný pás, 1 hák na špony, 1 centrovacie kolíky, 1 vyrážací klin, 1 protidotyková ochrana, 1 kufor

Príslušenstvo viď strana 115



Model	Objednávacie číslo	EAN	PK	Cena EUR bez DPH	Cena EUR s DPH
KBM 80 auto	7 270 32 00 23 0	4014586862538	01	3.526,00	4.231,20

V cene:

1 Upnutie nástroja QuickIN MAX/ MK3, 1 gravitačné zariadenie pre mazáciu a chladiacu kvapalinu, 1 upínací bezpečnostný pás, 1 hák na špony, 2 centrovacie kolíky, 1 vyrážací klin, 1 protidotyková ochrana, 1 kufor

Príslušenstvo viď strana 126

Korunkový vrták ztvrdého kovu



HM Ultra 50 korunkový vrták s upnutím QuickIN MAX
Najvyššia životnosť a vynikajúci rezný výkon. Metrické rozmery, hĺbka rezu 50 mm.

Vrták Ø mm	Objednávacie číslo	Cena EUR bez DPH	Cena EUR s DPH
50	6 31 27 330 01 0	88,23	105,88
51	6 31 27 331 01 0	97,49	116,99
52	6 31 27 332 01 0	97,49	116,99
53	6 31 27 333 01 0	97,49	116,99
54	6 31 27 334 01 0	97,49	116,99
55	6 31 27 335 01 0	97,49	116,99
56	6 31 27 336 01 0	101,62	121,94
57	6 31 27 337 01 0	101,62	121,94
58	6 31 27 338 01 0	101,62	121,94
59	6 31 27 339 01 0	101,62	121,94
60	6 31 27 340 01 0	101,62	121,94
61	6 31 27 341 01 0	114,99	137,99
62	6 31 27 342 01 0	114,99	137,99
63	6 31 27 343 01 0	114,99	137,99
64	6 31 27 344 01 0	114,99	137,99
65	6 31 27 345 01 0	114,99	137,99
66	6 31 27 346 01 0	131,91	158,29
67	6 31 27 347 01 0	131,91	158,29
68	6 31 27 348 01 0	131,91	158,29
69	6 31 27 349 01 0	131,91	158,29
70	6 31 27 350 01 0	145,69	174,83
71	6 31 27 351 01 0	147,07	176,48
72	6 31 27 352 01 0	148,45	178,14
73	6 31 27 353 01 0	149,82	179,78
74	6 31 27 354 01 0	151,21	181,45
75	6 31 27 355 01 0	152,58	183,10
76	6 31 27 456 01 0	159,45	191,34
77	6 31 27 457 01 0	160,84	193,01
78	6 31 27 458 01 0	162,88	195,46
79	6 31 27 459 01 0	164,98	197,98
80	6 31 27 460 01 0	164,98	197,98

Adaptér/sklučovadlo



Adaptér s upnutím QuickIN MAX
Výstup QuickIN

Objednávacie číslo	Cena EUR bez DPH	Cena EUR s DPH
6 39 01 045 01 0	42,54	51,05



Sklučovadlo s ozubeným vencom s upnutím QuickIN

Rozsah upínania sklúčovadla mm	Objednávacie číslo	Cena EUR bez DPH	Cena EUR s DPH
1,5 - 13	6 39 01 023 02 0	66,54	79,85
1 - 16	6 39 01 023 01 1	78,88	94,66

Upínacie trne MK 3



Výstup QuickIN
Pre dodatočné vybavenie KBM 80 U / KBM 80 auto.
S integrovaným prívodom chladiva/maziva.
Pre všetky jadrové vrtáky QuickIN Ø 12-65 mm.

Objednávacie číslo	Cena EUR bez DPH	Cena EUR s DPH
6 39 01 039 02 0	161,35	193,62



Výstup QuickIN MAX

Pre dodatočné vybavenie KBM 80 U / KBM 80 auto.
S integrovaným prívodom chladiva/maziva. Pre všetky korunkové vrtáky FEIN QuickIN MAX Ø 50-80 mm.

Objednávacie číslo	Cena EUR bez DPH	Cena EUR s DPH
6 39 01 038 02 0	236,41	283,69



Výstup Weldon 32 štandard

Špeciálne pre jadrové vrtáky s o 90° odsadenými čelnými plochami. Maximálna hĺbka rezu 50 mm.

Objednávacie číslo	Cena EUR bez DPH	Cena EUR s DPH
6 39 01 041 01 0	273,91	328,69



Výstup Weldon 32

Čelné plochy v línii. Maximálna hĺbka rezu 75 mm.
Špeciálne pre jadrové vrtáky od:

Upínanie	Objednávacie číslo	Cena EUR bez DPH	Cena EUR s DPH
Hougen	6 39 01 042 01 0	273,91	328,69
Jancy	6 39 01 040 01 0	273,91	328,69



Redukcia
pre Morse kužeľ

Upínanie	Objednávacie číslo	Cena EUR bez DPH	Cena EUR s DPH
MK 3/MK 3	6 33 04 005 00 0	161,35	193,62

Rezanie závitov KBM 80



Závitorezná hlava na rezanie závitov pre KBM 80

použiteľné iba pre jednotky pre korunkové vrtanie s funkciou ľavého chodu. Veľkosť 3, s upnutím QuickIN MAX, pre závitníky (DIN 374/376), v spojení s upínacou vložkou pre rezanie závitov s alebo bez bezpečnostnej spojky M 22 - M 27.

Objednávacie číslo	Cena EUR bez DPH	Cena EUR s DPH
9 26 02 082 01 0	361,62	433,94



Upínacia vložka závitníkov
pre závitník podľa DIN 374/376

Závit	Ø mm	Štvorhran mm	Objednávacie číslo	Cena EUR bez DPH	Cena EUR s DPH
M22/M24	18	14,5	6 32 06 119 01 0	161,35	193,62
M 27	20	16	6 32 06 120 01 0	161,35	193,62



Upínacia vložka závitníkov
s bezpečnostnou spojkou pre slepé diery
pre závitník podľa DIN 374/376

Závit	Ø mm	Štvorhran mm	Objednávacie číslo	Cena EUR bez DPH	Cena EUR s DPH
M22/M24	18	14,5	6 32 06 122 01 0	336,47	403,76
M 27	20	16	6 32 06 123 01 0	336,47	403,76



Redukčná upínacia vložka pre upínanie závitníkov (3/2)

Redukčná upínacia vložka pre upínanie závitníkov na rezanie závitov veľkosti 2 (M 6 - M 20) do rýchlovýmenného upínadla na rezanie závitov veľkosti 3 (9 26 02 082 01 0).

Objednávacie číslo	Cena EUR bez DPH	Cena EUR s DPH
6 32 06 125 01 0	198,88	238,66

**Upínacie zariadenia****Vákuová prísavná doska**

pre nemagnetické materiály a štruktúrovaný podklad
(ryhovaný plech, plech so štruktúrovaným povrchom)
396 x 350 x 95 mm pre KBM 80 U, 80 auto.

Objednávacie číslo	Cena EUR bez DPH	Cena EUR s DPH
9 26 02 085 01 0	492,32	590,78

**Vákuové čerpadlo**

nasávané množstvo 0,015 m³/min, 0,8 baru, 92 W,
hmotnosť 2,5 kg, vrátane sacej hadice

Objednávacie číslo	Cena EUR bez DPH	Cena EUR s DPH
9 26 01 022 01 3	507,57	609,08

Chladienie**Ručný dávkovač chladiacej a mazacej kvapaliny**

Kapacita cca 450 ml. Vhodný k jednotkám na korunkové vrtanie
FEIN KBM 32 Q, KBM 50 QX, KBM 52 U, KBM 65 Q, KBM 65 QF.

Objednávacie číslo	Cena EUR bez DPH	Cena EUR s DPH
3 21 32 022 00 7	9,75	11,70

Náhradná hadica

pre ručné čerpadlo 3 21 32 022 00 7.

Objednávacie číslo	Cena EUR bez DPH	Cena EUR s DPH
3 14 14 054 00 8	3,19	3,83

**Flexibilná kĺbová hadica**

Vhodná pre vrtáčku KBM 50 Q, 50 U, 50 auto,
65 U pre aplikácie pri použití špirálových vrtákov.

Objednávacie číslo	Cena EUR bez DPH	Cena EUR s DPH
3 14 14 070 01 0	12,83	15,40

**Rezací sprej**

300 ml sprej, pre vysokú životnosť nástrojov, optimálny
rezací a vrtací výkon a zlepšené oddeľovanie triesok.

Objednávacie číslo	Cena EUR bez DPH	Cena EUR s DPH
3 21 32 031 00 0	15,47	18,56

**Pasta na rezanie**

Mazivo na opracovanie plechu.

Objednávacie číslo	Cena EUR bez DPH	Cena EUR s DPH
3 21 32 020 12 9	13,67	16,40

Ostatné príslušenstvo**Magnetický odstraňovač triesok**

Praktický nástroj s veľkou magnetickou silou na rýchle
a jednoduché zbieranie magnetických kovových triesok.

Objednávacie číslo	Cena EUR bez DPH	Cena EUR s DPH
6 42 01 005 01 0	43,33	52,00



Čistá práca: FEIN Dustex.

Vysávače konštrukčného radu FEIN Dustex sú ideálnou kombináciou na bezprašnú prácu s elektrickými nástrojmi v priemysle, v dielňach a pri montážnych nasadeniach. Vďaka komfortnej automatike zapínania/vypínania sa tieto profesionálne a zvlášť tiché mokré/suché vysávače automaticky zapínajú a vypínajú cez spínač pripojeného elektrického nástroja. Okrem toho majú vysávače FEIN Dustex k dispozícii funkciu jemného štartu, ktorá znižuje rozbehový prúd a zabraňuje tak nepotrebnému zareagovaniu slabších elektrických poistiek. Vysávače sa dodávajú s extra dlhým prípojným káblom a sacou hadicou, čo umožňuje používateľovi pri

nasadené maximálny dosah. S bezpečnostným odsávaním FEIN Dustex je možné spoľahlivo odstrániť zdravie ohrozujúci prach triedy M.



Mokrý/suchý vysávač

Strana 130

Pre čisté výsledky a zdravie chrániace
pracovné podmienky.



		Súprava Dustex 25 L	Dustex 25 L	Súprava Dustex 35 L	Dustex 35 L	Dustex 35 LX	Dustex 35 LX AC	Dustex 35 MX	Dustex 35 MX AC
		Kompaktné, výkonné vysávače na mokré a suché vysávanie určené na pripojenie elektrického náradia pri použití v dielni a pri montáži s rozsiahlym príslušenstvom.	Kompaktné, výkonné vysávače na mokré a suché vysávanie určené na pripojenie elektrického náradia pri použití v dielni a pri montáži.	Výkonné vysávače na mokré a suché vysávanie určené na pripojenie elektrického náradia pri použití v dielni a pri montáži s rozsiahlym príslušenstvom.	Kompaktný vysávač na suché a mokré vysávanie s možnosťou pripojenie elektrického náradia pri použití v dielni a pri montáži.	Výkonnejší, profesionálny mokrý/suchý vysávač prachovej triedy M na upevnenie rôznych sústav vrátane rozsiahleho príslušenstva.	Výkonnejší, profesionálny mokrý/suchý vysávač prachovej triedy L s plnoautomatickým čistením filtra na upevnenie rôznych sústav vrátane rozsiahleho príslušenstva.	Výkonnejší, profesionálny mokrý/suchý vysávač prachovej triedy L plnoautomatickým čistením filtra na upevnenie rôznych sústav vrátane rozsiahleho príslušenstva.	Výkonnejší, profesionálny mokrý/suchý vysávač prachovej triedy M s plnoautomatickým čistením filtra na upevnenie rôznych sústav vrátane rozsiahleho príslušenstva.
EAN 4014586...		... 878362	... 877365	... 878423	... 877389	... 882956	... 882994	... 883052	... 883069
Strana		131	131	131	131	131	132	132	132
Vybavenie	Spúšťacia/zastavovacia automatika	•	•	•	•	•	•	•	•
	Jemný štart	•	•	•	•	•	•	•	•
	Automatické čistenie filtra						•	•	•
	Antistatická príprava						•	•	•
	Úložný priestor kufríka						•	•	•
Technické údaje	Prachová trieda	L	L	L	L	L	L	M	M
	Maximálny príkon	1 380 W	1 380 W	1 380 W	1 380 W	1 380 W	1 380 W	1 380 W	1 380 W
	Množstvo vzduchu:	4 320 l/min	4 320 l/min	4 320 l/min	4 320 l/min	4 320 l/min	4 320 l/min	4 320 l/min	4 320 l/min
	Max. podtlak:	253 hPa	253 hPa	253 hPa	253 hPa	254 hPa	254 hPa	254 hPa	254 hPa
	Objem nádrže	22 l	22 l	32 l	32 l	35 l	35 l	35 l	35 l
	Hmotnosť podľa EPTA	8,00 kg	8,00 kg	9,00 kg	9,00 kg	13,50 kg	14,10 kg	13,50 kg	14,10 kg

• obsahuje - štandardná výbava

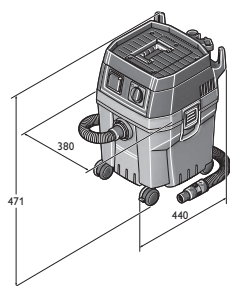

Dustex 25 L
Dustex 25 L Set

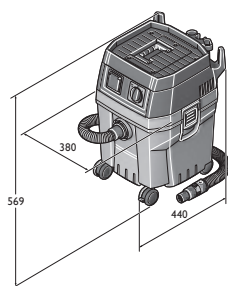

Dustex 35 L
Dustex 35 L Set

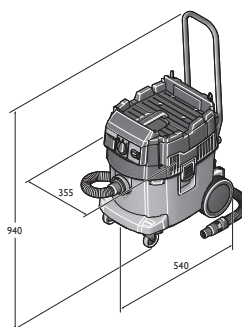

Dustex 35 LX
Dustex 35 LX AC

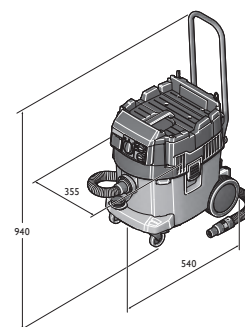

Dustex 35 MX
Dustex 35 MX AC



Model	Objednávacie číslo	EAN	PK	Cena EUR bez DPH	Cena EUR s DPH
Súprava Dustex 25 L	9 20 27 060 00 0	4014586878362	01	299,00	358,80

V cene:

1 sacia hadica 4 m, Ø 35 mm, 1 objímka na náradie s reguláciou sacej sily, 1 Rúnové filtračné vrečko, 1 Plochý skladaný filter, 2 sacie rúry (kovové prevedenie), 1 kombinovaná tryska pre rôzne použitia, 1 sacia koncovka na štrbiny, 1 sací štetec, 1 koleno
Príslušenstvo viď strana 133



Model	Objednávacie číslo	EAN	PK	Cena EUR bez DPH	Cena EUR s DPH
Dustex 25 L	9 20 27 223 00 0	4014586877365	01	265,00	318,00

V cene:

1 sacia hadica 4 m, Ø 35 mm, 1 objímka na náradie s reguláciou sacej sily, 1 Rúnové filtračné vrečko, 1 Plochý skladaný filter
Príslušenstvo viď strana 133



Model	Objednávacie číslo	EAN	PK	Cena EUR bez DPH	Cena EUR s DPH
Súprava Dustex 35 L	9 20 28 060 00 0	4014586878423	01	349,00	418,80

V cene:

1 objímka na náradie s reguláciou sacej sily, 1 kombinovaná tryska pre rôzne použitia, 1 sacia hadica 4 m, Ø 35 mm, 1 sací štetec, 1 koleno, 2 sacie rúry (kovové prevedenie), 1 sacia koncovka na štrbiny, 1 Plochý skladaný filter, 1 Rúnové filtračné vrečko
Príslušenstvo viď strana 133



Model	Objednávacie číslo	EAN	PK	Cena EUR bez DPH	Cena EUR s DPH
Dustex 35 L	9 20 28 223 00 0	4014586877389	01	309,00	370,80

V cene:

1 sacia hadica 4 m, Ø 35 mm, 1 objímka na náradie s reguláciou sacej sily, 1 Rúnové filtračné vrečko, 1 Plochý skladaný filter
Príslušenstvo viď strana 133



Model	Objednávacie číslo	EAN	PK	Cena EUR bez DPH	Cena EUR s DPH
Dustex 35 LX	9 20 29 060 00 0	4014586882956	01	466,00	559,20

V cene:

1 posuvný držiak, 1 filter s plochými záhybmi PES, 1 flísové filtrové vrečko Premium, 1 sacia hadica 4 m, Ø 35 mm, 1 objímka na náradie s reguláciou sacej sily, 1 stupňový nástavec, 2 sacie rúry (kovové prevedenie), 1 kombinovaná tryska pre rôzne použitia, 1 hubica na škáry, 1 sací štetec, 1 koleno
Príslušenstvo viď strana 133



Model	Objednávacie číslo	EAN	PK	Cena EUR bez DPH	Cena EUR s DPH
Dustex 35 LX AC	9 20 30 060 00 0	4014586882994	01	569,00	682,80

V cene:

1 posuvný držiak, 1 filter s plochými záhybmi PES, 1 vreco na smeti, 1 sacia hadica 4 m, Ø 35 mm, 1 objímka na náradie s reguláciou sacej sily, 1 stupňový nástavec, 2 sacie rúry (kovové prevedenie), 1 kombinovaná tryska pre rôzne použitia, 1 hubica na škáry, 1 sací štetec, 1 koleno

Príslušenstvo viď strana 133



Model	Objednávacie číslo	EAN	PK	Cena EUR bez DPH	Cena EUR s DPH
Dustex 35 MX	9 20 31 060 00 0	4014586883052	01	615,00	738,00

V cene:

1 posuvný držiak, 1 filter s plochými záhybmi PES, 1 flísové filtračné vreco Premium, 1 sacia hadica ES 4 m, Ø 35 mm, 1 objímka na náradie s reguláciou sacej sily, 1 stupňový nástavec, 2 sacie rúry (kovové prevedenie), 1 kombinovaná tryska pre rôzne použitia, 1 hubica na škáry, 1 sací štetec, 1 koleno

Príslušenstvo viď strana 133



Model	Objednávacie číslo	EAN	PK	Cena EUR bez DPH	Cena EUR s DPH
Dustex 35 MX AC	9 20 32 060 00 0	4014586883069	01	711,00	853,20

V cene:

1 posuvný držiak, 1 filter s plochými záhybmi PES, 1 vreco na smeti, 1 sacia hadica ES 4 m, Ø 35 mm, 1 objímka na náradie s reguláciou sacej sily, 1 stupňový nástavec, 2 sacie rúry (kovové prevedenie), 1 kombinovaná tryska pre rôzne použitia, 1 hubica na škáry, 1 sací štetec, 1 koleno

Príslušenstvo viď strana 133

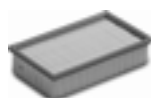

Ďalšie príslušenstvo

**Plochý skladaný filter**

Celulóza, certifikácia triedy prachu M

Objednávacie číslo	Cena EUR bez DPH	Cena EUR s DPH
3 13 45 012 01 0	27,86	33,43

**Plochý skladaný filter**

PES, certifikácia triedy prachu M, kvalitný filter

Objednávacie číslo	Cena EUR bez DPH	Cena EUR s DPH
3 13 45 059 01 0	53,53	64,24

**Plochý skladaný filter**

HEPA

Objednávacie číslo	Cena EUR bez DPH	Cena EUR s DPH
3 13 45 060 01 0	85,25	102,30

**Sacia hadica**

Ø mm	L m	Objednávacie číslo	Cena EUR bez DPH	Cena EUR s DPH
27	4	3 13 45 065 01 0	69,92	83,90
35	4	3 13 45 066 01 0	61,95	74,34

**Sacia hadica**

Odvádzajúce statickú elektrinu, oranžovo-čierne.

Ø mm	L m	Objednávacie číslo	Cena EUR bez DPH	Cena EUR s DPH
27	4	3 13 45 121 01 0	140,92	169,10
35	4	3 13 45 120 01 0	162,77	195,32

**Predlžovacia hadica**

Ø mm	L m	Objednávacie číslo	Cena EUR bez DPH	Cena EUR s DPH
27	2,5	3 13 45 067 01 0	64,45	77,34
35	2,5	3 13 45 068 01 0	52,44	62,93

**Súprava na opravy**

vhodná pre saciu hadicu Ø 35 mm

Objednávacie číslo	Cena EUR bez DPH	Cena EUR s DPH
3 13 45 069 01 0	27,86	33,43

**Koleno**

Objednávacie číslo	Cena EUR bez DPH	Cena EUR s DPH
3 13 45 070 01 0	11,69	14,03

**Koleno**

a vetraním stratového vzduchu

Ø mm	Objednávacie číslo	Cena EUR bez DPH	Cena EUR s DPH
35	3 13 45 263 01 0	17,37	20,84

**Sacia rúrka**

Kovové vyhotovenie, balenie po 2 ks

Objednávacie číslo	Cena EUR bez DPH	Cena EUR s DPH
3 13 45 071 01 0	27,86	33,43

**Podlahová sacia koncovka**

prepínateľná, s klznou plochou z ušľachtilej ocele a obiehajúcimi kefami. Použiteľná na tvrdé podlahy a textilné podlahové krytiny

Objednávacie číslo	Cena EUR bez DPH	Cena EUR s DPH
3 13 45 072 01 0	35,62	42,74

**Kombinovaná tryska**

pre mokré a suché práce so striedavým použitím, gumenými jazýčkami a kefovými pásmi

Objednávacie číslo	Cena EUR bez DPH	Cena EUR s DPH
3 13 45 073 01 0	33,42	40,10

**Kombinovaná dýza, hliník**

pre mokré a suché práce so striedavým použitím, gumenými jazýčkami a kefovými pásmi

Objednávacie číslo	Cena EUR bez DPH	Cena EUR s DPH
3 13 45 137 01 0	103,78	124,54

**Sacia koncovka na štrbiny**

Objednávacie číslo	Cena EUR bez DPH	Cena EUR s DPH
3 13 45 074 01 0	5,57	6,68

**Sacia koncovka na textilie a čalúnenie**

s kefovými pásmi

Objednávacie číslo	Cena EUR bez DPH	Cena EUR s DPH
3 13 45 075 01 0	8,41	10,09

**Sací štetec**

otáčateľný, s prírodnými kefami, kefový okraj 70 x 45 mm

Objednávacie číslo	Cena EUR bez DPH	Cena EUR s DPH
3 13 45 076 01 0	10,59	12,71

**Sacia kefa**

Prírodné kefy, kefový okraj 120 x 45 mm

Objednávacie číslo	Cena EUR bez DPH	Cena EUR s DPH
3 13 45 077 01 0	18,80	22,56

**Objímka na náradie s reguláciou sacej sily**

Ø 38 mm na strane elektrického náradia

Objednávacie číslo	Cena EUR bez DPH	Cena EUR s DPH
3 13 45 123 01 0	27,31	32,77

**Objímka na náradie s reguláciou sacej sily**

Elektricky vedený, Ø 27 mm obojstranný.

Objednávacie číslo	Cena EUR bez DPH	Cena EUR s DPH
3 13 45 250 01 0	25,07	30,08

**Stupňovitá objímka**

4-stupňová

Objednávacie číslo	Cena EUR bez DPH	Cena EUR s DPH
3 13 45 079 01 0	12,50	15,00



Držiak kábla
pre káblové vedenie na sacej hadici,
vhodné pre saciu hadicu Ø 27-35 mm

ks	Objednávacie číslo	Cena EUR bez DPH	Cena EUR s DPH
5	3 13 45 119 01 0	6,62	7,94



Súprava príslušenstva
2 sacie rúry (kovové prevedenie), 1 kombinovaná tryska pre
rôzne použitia, 1 hubica na škáry, 1 sací štetec, 1 koleno

Objednávacie číslo	Cena EUR bez DPH	Cena EUR s DPH
3 13 45 071 02 0	75,38	90,46



Súprava príslušenstva
1 sacia hadica, 2 sacie rúry (kovové prevedenie),
1 kombinovaná tryska pre rôzne použitia, 1 hubica na škáry,
1 sací štetec, 1 koleno

Ø mm	Objednávacie číslo	Cena EUR bez DPH	Cena EUR s DPH
40	3 13 45 133 02 0	78,66	94,39

Príslušenstvo na Dustex 35 LX / MX

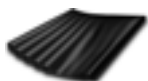

Vrece na smeti
Otvorené, len odporúčané modely AC

ks	Objednávacie číslo	Cena EUR bez DPH	Cena EUR s DPH
5	3 13 45 063 01 0	31,58	37,90



Flísové filtračné vrečko Premium
Mimoriadne pevná netkaná textília mimoriadne odolná voči
roztrhnutiu s doplnkovými zosilnenými švami pre jemný,
abrazívny prach. 2 – 3-násobne vyššia efektívna kapacita
oproti papierovým filtračným vreckám.

Verzia	ks	Objednávacie číslo	Cena EUR bez DPH	Cena EUR s DPH
Dustex 35 L	5	3 13 45 251 01 0	46,70	56,04

Príslušenstvo pre Dustex 35 L



Rúnové filtračné vrečko
Netkaná textília mimoriadne odolná voči roztrhnutiu.
2 – 3-násobne vyššia efektívna kapacita oproti papierovým
filtračným vreckám.

Verzia	ks	Objednávacie číslo	Cena EUR bez DPH	Cena EUR s DPH
Dustex 35 L	5	3 13 45 062 01 0	28,95	34,74



Flísové filtračné vrečko Premium
Mimoriadne pevná netkaná textília mimoriadne odolná voči
roztrhnutiu s doplnkovými zosilnenými švami pre jemný,
abrazívny prach. 2 – 3-násobne vyššia efektívna kapacita
oproti papierovým filtračným vreckám.

Verzia	ks	Objednávacie číslo	Cena EUR bez DPH	Cena EUR s DPH
Dustex 35 L	5	3 13 45 251 01 0	46,70	56,04



Permanentný filter
nahrádza rúnové filtračné vrečko

Objednávacie číslo	Cena EUR bez DPH	Cena EUR s DPH
3 13 45 064 01 0	54,62	65,54



Filtračné vrečko HEPA

ks	Objednávacie číslo	Cena EUR bez DPH	Cena EUR s DPH
3	3 13 45 130 01 0	96,14	115,37

Príslušenstvo pre Dustex 25 L



Rúnové filtračné vrečko
Netkaná textília mimoriadne odolná voči roztrhnutiu.
2 – 3-násobne vyššia efektívna kapacita oproti papierovým
filtračným vreckám.

Verzia	ks	Objednávacie číslo	Cena EUR bez DPH	Cena EUR s DPH
Dustex 25 L	5	3 13 45 061 01 0	22,29	26,75



Flísové filtračné vrečko Premium
Mimoriadne pevná netkaná textília mimoriadne odolná voči
roztrhnutiu s doplnkovými zosilnenými švami pre jemný,
abrazívny prach. 2 – 3-násobne vyššia efektívna kapacita oproti
papierovým filtračným vreckám.

Verzia	ks	Objednávacie číslo	Cena EUR bez DPH	Cena EUR s DPH
Dustex 25 L	5	3 13 45 273 01 0	35,24	42,29



Permanentný filter
nahrádza rúnové filtračné vrečko

Objednávacie číslo	Cena EUR bez DPH	Cena EUR s DPH
3 13 45 064 01 0	54,62	65,54

Príslušenstvo pre Dustex II, Dustex 25, Dustex 40



Vrečko na prach - papierové
Extra jemné vyhotovenie pre vyšší stupeň odlúčenia,
v balení 5 ks

Verzia	Objednávacie číslo	Cena EUR bez DPH	Cena EUR s DPH
Dustex II, 25	3 13 22 757 01 6	39,96	47,95
Dustex 40	3 13 22 811 01 0	86,94	104,33



Vrečko na prach - papierové
Štandardné vyhotovenie, balenie po 5 ks

Verzia	Objednávacie číslo	Cena EUR bez DPH	Cena EUR s DPH
Dustex II, 25	3 13 22 781 01 7	23,40	28,08
Dustex 40	3 13 22 810 01 0	42,63	51,16

**Filter**

Objednacie číslo	Cena EUR bez DPH	Cena EUR s DPH
3 13 22 765 00 9	53,49	64,19

**Sacia hadica**

Ø 36 mm, dĺžka 5 m

Objednacie číslo	Cena EUR bez DPH	Cena EUR s DPH
3 13 22 767 01 5	46,80	56,16

**Spojovací diel**

Univerzálne použitie na spojenie elektrického náradia a príslušenstva s HSS pílovým kotúčom na drevo na vysávač. Flexibilné gumové puzdro, dĺžka 70 mm, vnútorný Ø 31,5 mm.

Objednacie číslo	Cena EUR bez DPH	Cena EUR s DPH
3 13 22 771 00 9	5,01	6,01

**Stupňovitá objímka**

pre rozličné pripojované priemery, napríklad pre pripojenie cudzích výrobkov.

Objednacie číslo	Cena EUR bez DPH	Cena EUR s DPH
3 13 22 772 00 2	10,03	12,04



Vynikajúci povrch ušľachtilej ocele, dreva a lakov.

Pri úprave povrchov platí iba jedno kritérium: V každom ohľade bezchybné pracovné výsledky. Či sa jedná o brúsenie, alebo leštenie – s rozsiahlym programoelektrického náradia FEIN a špeciálne zostavenými súpravami pre profesionálov, ponúka firma FEIN najlepšie predpoklady, aby vyhovela pre dosiahnutie vysokých nárokov pri povrchových úpravách. Pri úprave ušľachtilej ocele, ako pri úprave dreva, pri vnútornej výstavbe a renovácií, alebo pri opravách motorových vozidiel, opravách člnov a pri montáži špeciálnych vozidiel. S firmou FEIN môžete počítať: s výkonným a takmer nezničiteľným elektrickým náradím s vynikajúcou ergonómiou pre neúnavnú, síly šetriacu prácu a príslušenstvom vhod-

ným pre prax – pre perfektné výsledky práce. Ďalšie zaujímavé výrobky k téme „úprava povrchov“ nájdete taktiež v kapitolách oscilačné náradie a stacionárne pásové brúsky.



Brúsky Strana 138

Perfektné náradie na hrubé a jemné brúsenie plôch, rúr a profilov.

Leštičky Strana 149

Ochrana a ošetrovanie citlivých a vysoko kvalitných povrchov.



	MSf 636-1	RS 12-70 E	RS 12-70 E – Súprava Profi pre ušľachtilú oceľ	WPO 14-25 E	WPO 14-25 E – štartovacia súprava z ušľachtilej ocele	
	Extrémne výkonná excentrická brúska s optimálnym odsávaním prachu pre všetky druhy povrchov.	Brúska na rúry s extrémne vysokým úberovým výkonom pre rúry a rúrové oblúky z ušľachtilej ocele až do Ø 80 mm.	Štartovacia súprava pre ušľachtilú oceľ pre štandardné aplikácie pri úprave povrchov rúr.	Extrémne výkonná leštička na spracovanie povrchov z ušľachtilej ocele.	Štartovacia súprava pre ušľachtilú oceľ pre štandardné aplikácie pri úpravách plôch.	
EAN 4014586...	... 811260	... 853819	... 853826	... 862729	... 862743	
Strana	140	140	140	140	140	
Použitie	Hrubé brúsenie	▲▲	▲▲	▲▲	▲▲	
	Jemné brúsenie	▲▲	▲▲	▲▲	▲▲	
	Suché brúsenie	▲▲	▲▲	▲▲	▲▲	
	Mikrobrúsenie	▲▲	▲▲	▲▲	▲▲	
	Leštenie	▲	▲▲	▲▲	▲▲	
Vybavenie	Vysoko výkonný motor FEIN		●	●	●	
	Odsávanie	●				
	Zaistenie vretena				●	
	Blokovanie opätovného zapnutia		●	●	●	
Pozvoľný rozbeh		●	●	●	●	
Technické údaje	Menovitý príkon	380 W	1 200 W	1 200 W	1 200 W	1 200 W
	Počet otáčok volnobehu	8 800 1/min	2 700 - 7 000 1/min	2 700 - 7 000 1/min	900 - 2 500 1/min	900 - 2 500 1/min
	Hmotnosť podľa EPTA	2,40 kg	3,80 kg	3,80 kg	2,50 kg	2,50 kg
	Leštiaci nástroj Ø	150 mm			230 mm	230 mm
	Brúsny tanier Ø	150 mm			230 mm	230 mm
	Upínací závit	5/16"			M 14	M 14
	Rýchlosť pásu		22 m/sek	22 m/sek		
	Rúry do Ø		8 - 80 mm	8 - 80 mm		

▲ vhodné ▲▲ veľmi dobré ● obsahuje - štandardná výbava

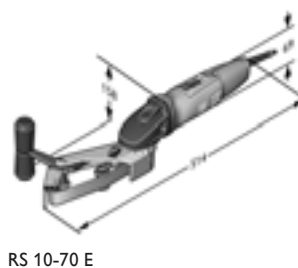
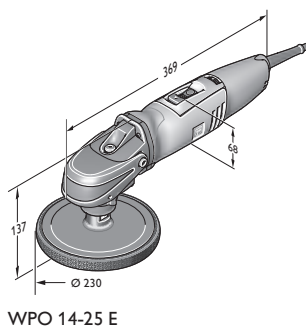
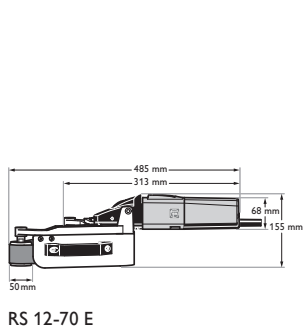
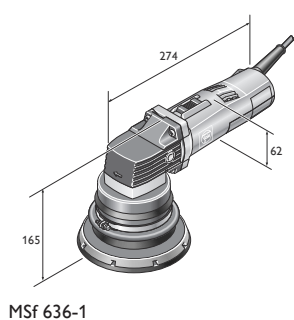

	ROT 14-200 E	Štartovacia súprava RS 10-70 E	KS 10-38 E súprava	Štartovacia súprava WSG 17-70 Inox	BF 10-280 E	Štartovacia súprava BF 10-280 E
	Extrémne výkonná rotačná brúska pre veľký úber pri kovech, dreve, náteroch a sklolaminátových umelých hmotách.	Praktická, kompaktná brúska na rúry z ušľachtilej ocele s priemerom do Ø 45 mm.	Brúska na kútové zvary pre ťažko prístupné miesta na kovových konštrukciách.	Štartovacia súprava pre ušľachtilú oceľ na prípravu finálnej úpravy na plochách, rúrach a profiloch.	Mimoriadne výkonný pásový pilník pre rohy a hrany pri opracovávaní ušľachtilej ocele.	Štartovacia súprava pre pásový pilník, na rohy a hrany pri opracovávaní ušľachtilej ocele.
	... 867236	... 867519	... 868936	... 883564	... 867250	... 867267
	140	140	140	141	141	141
	▲▲	▲▲	▲▲	▲▲	▲▲	▲▲
	▲▲	▲▲	▲▲	▲▲	▲▲	▲▲
	▲	▲▲	▲▲	▲▲	▲▲	▲▲
	●	●	●	●	●	●
	●			●		
	●	●	●	●	●	●
	●	●	●	●	●	●
	1 200 W	800 W	800 W	1 700 W	800 W	800 W
	900 - 2 500 1/min	2 500 - 7 000 1/min	1 350 - 3 750 1/min	2 700 - 8 500 1/min	10 000 - 28 000 1/min	10 000 - 28 000 1/min
	2,60 kg	2,90 kg	3,20 kg	2,40 kg	2,10 kg	2,10 kg
	200 mm			125 mm		
	200 mm			125 mm		
	M 14			M 14		
		3,5 - 11 m/sek			12 - 32 m/sek	12 - 32 m/sek
		8 - 45 mm				

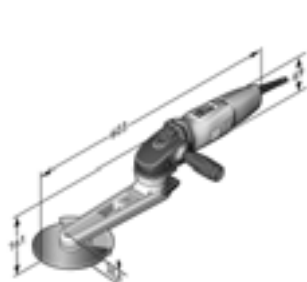

KS 10-38 E Set

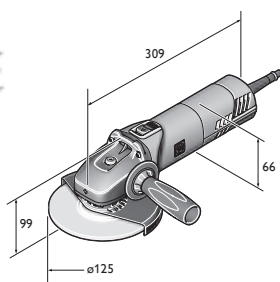

WSG 17-70

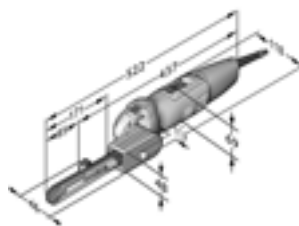

BF 10-280 E



Model	Objednávacie číslo	EAN	PK	Cena EUR bez DPH	Cena EUR s DPH
MSf 636-1	7 220 78 00 22 5	4014586811260	01	558,00	669,60

V cene:

1 výstredníková hlava ř 150 mm, 1 .brúsky podložný tanier - stredný ø 150 mm, 1 ochranný kryt s odsávaním, 1 sada kľúčov

Príslušenstvo viď strana 141



Model	Objednávacie číslo	EAN	PK	Cena EUR bez DPH	Cena EUR s DPH
RS 12-70 E	7 221 13 50 01 4	4014586853819	01	1.099,00	1.318,80

Príslušenstvo viď strana 141



Model	Objednávacie číslo	EAN	PK	Cena EUR bez DPH	Cena EUR s DPH
RS 12-70 E – Súprava Profi pre ušľachtilú oceľ	7 221 13 51 01 3	4014586853826	01	1.289,00	1.546,80

V cene:

2 x 10 ks brúsne pásy 20 x 815 mm P120/P180, 2 x 10 ks brúsne pásy 40 x 815 mm P120/P180, 5 ks. pásy z netkanej textilie 20 x 820 mm veľmi jemné, 1 plastový kufrík na náradie

Príslušenstvo viď strana 141



Model	Objednávacie číslo	EAN	PK	Cena EUR bez DPH	Cena EUR s DPH
WPO 14-25 E	7 221 49 00 23 0	4014586862729	01	399,00	478,80

V cene:

1 Antivibračná rukoväť

Príslušenstvo viď strana 141



Model	Objednávacie číslo	EAN	PK	Cena EUR bez DPH	Cena EUR s DPH
WPO 14-25 E - štartovacia súprava z ušľachtilej ocele	7 221 49 50 01 0	4014586862743	01	699,00	838,80

V cene:

1 držiak (výkyvný), 1 ochranný oblúk, 1 upínací trň, 1 kotúč s vlnitým brúsnym rúnom, 1 oporný tanier so suchým zipsom (Ø 115 mm, M14), 10 brúsnych rún s suchým zipsom (Ø 115 mm, jemné), 1 elastický brúsny valec (100 x 100 mm, zrno 60), 1 lamelový valec s brúsnou vlnou (100 x 100 mm, zrno 180), 2 kľúče, 1 Antivibračná rukoväť, 1 plastový kufrík na náradie

Príslušenstvo viď strana 141



Model	Objednávacie číslo	EAN	PK	Cena EUR bez DPH	Cena EUR s DPH
ROT 14-200 E	7 221 65 50 01 0	4014586867236	01	550,00	660,00

V cene:

1 odsávacie veko, 1 brúsny tanier, tvrdý, Ø 200 mm, 1 Antivibračná rukoväť, 1 plastový kufrík na náradie

Príslušenstvo viď strana 141



Model	Objednávacie číslo	EAN	PK	Cena EUR bez DPH	Cena EUR s DPH
Štartovacia súprava RS 10-70 E	7 221 66 60 00 0	4014586867519	01	1.059,00	1.270,80

V cene:

po 10 brúsnych pásov (zrnitost' 120, 180), 5 rúnových pásov (jemných), 1 plastový kufrík na náradie

Príslušenstvo viď strana 141



Model	Objednávacie číslo	EAN	PK	Cena EUR bez DPH	Cena EUR s DPH
KS 10-38 E súprava	7 221 67 60 00 0	4014586868936	01	717,00	860,40

V cene:

1 Antivibračná rukoväť, po jednom strednom plstenom kotúči, Ø 150 mm s hrúbkou 3 a 6 mm, po jednom jemnom plstenom kotúči, Ø 150 mm s hrúbkou 3 a 6 mm, Tvarovací brúsny kameň na profilovanie plstenných kotúčov, 1 plastový kufrík na náradie

Príslušenstvo viď strana 141



Model	Objednávacie číslo	EAN	PK	Cena EUR bez DPH	Cena EUR s DPH
Štartovacia súprava WSG 17-70 Inox	7 222 13 61 00 0	4014586883564	19	399,00	478,80

V cene:

1 vejárovitý brúsny kotúč, stredná zrnitosť, 1 kotúč na konečnú povrchovú úpravu (Ø 125 mm), po 5 perforovaných brúsnych listov Pyramix Ø 115 mm (zrnitosť 280, 400, 800), 25 brúsnych listov (zrnitosť 80, Ø 115 mm), 1 brúsny tanier s chladením (Ø 75 mm, M14), 1 oporný tanier so suchým zipsom (Ø 115 mm, M14), 1 plastový kufrík na náradie

Príslušenstvo viď strana 141



Model	Objednávacie číslo	EAN	PK	Cena EUR bez DPH	Cena EUR s DPH
BF 10-280 E	7 228 05 50 00 0	4014586867250	01	499,00	598,80

V cene:

1 zalomené brúsne rameno

Príslušenstvo viď strana 141



Model	Objednávacie číslo	EAN	PK	Cena EUR bez DPH	Cena EUR s DPH
Štartovacia súprava BF 10-280 E	7 228 05 51 00 0	4014586867267	01	589,00	706,80

V cene:

3 brúsne ramená (1 x 3/6 mm zahnuté, 6 mm rovné, 20 mm rovné), 10 brúsnych pásov 3 mm (zrnitosť 120), 10 brúsnych pásov 6 mm (zrnitosť 120), 10 brúsnych pásov 20 mm (zrnitosť 120), 5 rúnových pásov 6 mm (stredné), 1 plastový kufrík na náradie

Príslušenstvo viď strana 141

Brúsky

Príslušenstvo WSG 17-70 Inox, ROT 14-200 E, MSf 636-1

**Antivibračná rukoväť**

M 8, tlmiace vibrácie, na zníženie vibrácií pri dlhšom používaní.

Objednávacie číslo	Cena EUR bez DPH	Cena EUR s DPH
3 21 19 124 01 0	8,65	10,38

**Kufor na náradie**

Plast, vnútorné rozmery: 470 x 275 x 116 mm

Objednávacie číslo	Cena EUR bez DPH	Cena EUR s DPH
3 39 01 118 01 0	40,95	49,14

**Plastová krabička**

Vložka do kufru s uzatvárateľným vekom na malé diely a príslušenstvo, ku kufru na náradie 3 39 01 118 01 0, max 5 ks/kufor.

Objednávacie číslo	Cena EUR bez DPH	Cena EUR s DPH
3 39 01 119 00 0	4,03	4,84

**Kufor na náradie**

plast, vnútorné rozmery: 470 x 275 x 232 mm

Objednávacie číslo	Cena EUR bez DPH	Cena EUR s DPH
3 39 01 122 01 0	63,36	76,03

**Krém na predleštenie, červený**
na predleštenie

Objednávacie číslo	Cena EUR bez DPH	Cena EUR s DPH
6 37 26 008 01 2	26,36	31,63

**Krém na leštenie, biely**

na leštenie a leštenie do vysokého lesku

Objednávacie číslo	Cena EUR bez DPH	Cena EUR s DPH
6 37 26 009 01 6	26,36	31,63

**Látka z mikrovlákna**

vysoko kvalitné jemné oká na čistenie zvyškov po leštení. Vyhotovenie bez obruby pre prácu bez škrabancov a vlákien

Objednávacie číslo	Cena EUR bez DPH	Cena EUR s DPH
6 37 33 003 01 0	7,31	8,77

**krycia lišta z ušľachtilej ocele**

Na ochranu povrchov z ušľachtilej ocele pred škrabancami spôsobenými brúsnymi prácami. Dokonalé na použitie pri brúsení úkosov zvarovaných profilov z ušľachtilej ocele. Zakrytá strana je pri brúsení, satinovaní alebo pri matovaní chránená krycou páskou.

L m	Objednávacie číslo	Cena EUR bez DPH	Cena EUR s DPH
5	6 37 33 010 01 0	52,45	62,94

Príslušenstvo RS 12-70 E

**Základná súprava pre brúsky na rúry**

Odstraňovanie znečistení, odstraňovanie škrabancov, až po perfektné satinované brúsenie. Pozostávajúca z: 2 x 10 ks brúsnych pásov, 20 x 815 mm, P120/P180; 2 x 10 ks brúsnych pásov, 40 x 815 mm, P120/P180; 5 ks rúnových pásov, 20 x 820 mm, veľmi jemných 280

Objednávacie číslo	Cena EUR bez DPH	Cena EUR s DPH
6 37 14 050 02 1	200,57	240,68

**Súprava na leštenie pre brúsky na rúry**

Príprava na leštenie až po perfektný zrkadlový lesk.
Pozostávajúca z: 2 x 10 ks brúsnych pásov, 20 x 815 mm,
P320/P400; 1 x 3 ks leštiacich pásov, 20 x 815 mm;
1 tuby krému na predleštenie červeného (200 ml);
1 tuby odlešťovacieho krému, bieleho (200 ml)

Objednávacie číslo	Cena EUR bez DPH	Cena EUR s DPH
6 37 14 052 02 3	164,76	197,71

**Keramicke brúsne pásy**

Najvyšší úberový výkon pri veľmi dlhej životnosti.
Taktiež vhodné na odstraňovanie jemných zvarových švov

Zrno	Rozmery mm ks	Objednávacie číslo	Cena EUR bez DPH	Cena EUR s DPH
80	20 x 815 10	6 37 14 130 01 0	43,53	52,24
80	40 x 815 10	6 37 14 131 01 0	68,40	82,08

**Brúsne pásy**

vysoko flexibilné brúsne pásy, ideálne na brúsenie rúrových oblúkov 20 x 815 mm

Zrno	ks	Objednávacie číslo	Cena EUR bez DPH	Cena EUR s DPH
120	10	6 37 14 050 01 5	30,21	36,25
180	10	6 37 14 051 01 4	30,21	36,25
320	10	6 37 14 052 01 7	30,21	36,25
400	10	6 37 14 053 01 1	30,21	36,25

**Brúsne pásy**

vysoko flexibilné brúsne pásy, ideálne na brúsenie rúrových oblúkov 40 x 815 mm

Zrno	ks	Objednávacie číslo	Cena EUR bez DPH	Cena EUR s DPH
120	10	6 37 14 054 01 9	49,59	59,51
180	10	6 37 14 055 01 3	49,59	59,51

**Vínene pásy**

veľmi mäkké vyhotovenie, pre povrchy bez usadenín aj na úzkych rúrových oblúkoch 20 x 815 mm

Zrno	ks	Objednávacie číslo	Cena EUR bez DPH	Cena EUR s DPH
80	5	6 37 14 056 01 6	34,88	41,86
120	5	6 37 14 057 01 0	34,88	41,86
280	5	6 37 14 058 01 8	40,89	49,07

**Leštiace pásy**

20 x 815 mm, veľmi mäkké vyhotovenie, pre zrkadlový lesk bez usadenín, vhodné aj na úzkych rúrových oblúkoch

Objednávacie číslo	Cena EUR bez DPH	Cena EUR s DPH
6 37 26 010 01 8	59,10	70,92

**Vodiaca kladka**

pre zúžené priestorové pomery (vzdialenosť od steny 50 mm)

Objednávacie číslo	Cena EUR bez DPH	Cena EUR s DPH
3 13 35 017 01 1	68,74	82,49

Príslušenstvo BF 10-280 E**Brúsne rameno zahnuté**

Šírka pásu mm	Objednávacie číslo	Cena EUR bez DPH	Cena EUR s DPH
3/6	6 38 10 026 01 0	64,24	77,09

**Brúsne rameno rovné**

Šírka pásu mm	Objednávacie číslo	Cena EUR bez DPH	Cena EUR s DPH
6	6 38 10 027 01 0	64,24	77,09
20	6 38 10 030 01 0	83,99	100,79

**Keramicke brúsny pás**

Najvyšší úberový výkon pri veľmi dlhej životnosti.
Taktiež vhodné na odstraňovanie jemných zvarových švov
Balenie 10 ks, dĺžka 520 mm.

Zrno	Šírka mm	Objednávacie číslo	Cena EUR bez DPH	Cena EUR s DPH
80	3	6 37 14 061 01 0	13,48	16,18
120	3	6 37 14 062 01 0	13,48	16,18
180	3	6 37 14 063 01 0	13,48	16,18
80	6	6 37 14 068 01 0	14,95	17,94
120	6	6 37 14 069 01 0	14,95	17,94
180	6	6 37 14 070 01 0	14,95	17,94
80	20	6 37 14 089 01 0	20,60	24,72
120	20	6 37 14 090 01 0	20,60	24,72
180	20	6 37 14 091 01 0	20,60	24,72

**Rúrový pás**

Mäkké vyhotovenie, pre povrchy bez usadenín.
Balenie 5 ks, dĺžka 520 mm.

Šírka mm	Verzia	Objednávacie číslo	Cena EUR bez DPH	Cena EUR s DPH
6	hrubé	6 37 14 114 01 0	19,08	22,90
6	stredne tvrdý	6 37 14 115 01 0	19,08	22,90
6	jemné	6 37 14 116 01 0	19,08	22,90
20	hrubé	6 37 14 123 01 0	26,83	32,20
20	stredne tvrdý	6 37 14 124 01 0	26,83	32,20
20	jemné	6 37 14 125 01 0	26,83	32,20

**Leštiaci pás**

Mäkké vyhotovenie, pre zrkadlový lesk spolu s pastami na leštenie FEIN. Balenie 3 ks, dĺžka 520 mm.

Šírka mm	Objednávacie číslo	Cena EUR bez DPH	Cena EUR s DPH
6	6 37 26 016 01 0	12,23	14,68
20	6 37 26 019 01 0	16,85	20,22

Príslušenstvo WSG 17-70 Inox**Rýchlopínacia matica**

na výmenu kotúčov bez nutnosti použitia náradia,
malá konštrukčná výška len 8 mm

Objednávacie číslo	Cena EUR bez DPH	Cena EUR s DPH
6 38 02 191 01 0	27,20	32,64

**Antivibračné rukavice**

tlmiace vibrácie, certifikované podľa EN 388/420,
EN ISO 10819, EEC č. 0200, balenie 1 pár

Veľ.	Objednávacie číslo	Cena EUR bez DPH	Cena EUR s DPH
9 L	3 21 73 003 00 3	70,11	84,13
10 XL	3 21 73 004 00 1	70,11	84,13
11 XXL	3 21 73 005 00 5	70,11	84,13

**Ochranný kryt**

pre vejárovité brúsne kotúče a kotúče na hrubé brúsenie

Ø mm	Objednávacie číslo	Cena EUR bez DPH	Cena EUR s DPH
125	3 18 10 300 00 0	8,39	10,07

**Ochranný kryt pre deliace práce**

pre bezpečnú prácu s rezacími kotúčmi

Ø mm	Objednávacie číslo	Cena EUR bez DPH	Cena EUR s DPH
125	6 38 11 017 01 0	28,33	34,00

**Vnútrotná príruha**

Objednávacie číslo	Cena EUR bez DPH	Cena EUR s DPH
6 38 01 182 01 0	7,30	8,76

**Závitová príruha**

M 14, na brúsne a rezacie kotúče a taktiež pre vejárové brúsne kotúče a drôtené čelné vrkôčkové kefy

Objednávacie číslo	Cena EUR bez DPH	Cena EUR s DPH
6 38 02 052 00 0	7,30	8,76

**Závitová príruha**

M 14, pre elast. brúsny kotúč a drôtené čelné kefy

Objednávacie číslo	Cena EUR bez DPH	Cena EUR s DPH
6 38 01 154 00 7	6,79	8,15

**Elastický podporný tanier - unášač**

s prírubou M 14, pre fibrové brúsne listy Ø 125 mm

Ø mm	Objednávacie číslo	Cena EUR bez DPH	Cena EUR s DPH
125	6 38 06 087 01 3	5,66	6,79

**Brúsny podložný tanier - unášač**

M 14, Ø 125 mm, s podporným kotúčom pre brúsne listy a upínaním na suchý zips

Ø mm	Objednávacie číslo	Cena EUR bez DPH	Cena EUR s DPH
115	6 38 06 168 01 2	10,51	12,61

**Brúsny podložný tanier - unášač**

so suchým zipsom, na použitie s brúsnym rúnom, M 14

Ø mm	Objednávacie číslo	Cena EUR bez DPH	Cena EUR s DPH
115	6 38 06 172 01 0	14,25	17,10

**Kotúče s brúsnym rúnom**

Ø 115 mm, stabilné, s upevnením na suchý zips na použitie s podporným tanierom - unášačom 6 38 06 172 01 0

Verzia	ks	Objednávacie číslo	Cena EUR bez DPH	Cena EUR s DPH
hrubé	10	6 37 32 001 01 8	34,89	41,87
stredne tvrdý	10	6 37 32 002 01 1	33,13	39,76
jemné	10	6 37 32 003 01 5	28,38	34,06

**Chladený brúsny valec**

tanier pod brúsne kotúče s chladením, ideálny pre brúsne kotúče Pyramix

Ø mm	Objednávacie číslo	Cena EUR bez DPH	Cena EUR s DPH
115	6 38 06 193 01 0	11,34	13,61

**Chladený brúsny valec**

tanier pod brúsne kotúče s chladením, ideálny pre brúsne kotúče Pyramix
Na ďalšie používanie brúsneho kotúča po oddelení jeho vonkajšieho okraja.

Ø mm	Objednávacie číslo	Cena EUR bez DPH	Cena EUR s DPH
75	6 38 06 196 01 0	11,16	13,39

**Brúsne listy**

Ø 115 mm, na odstraňovanie veľmi hlbokých škrabancov a jemných zvarových švov

Zrno	ks	Objednávacie číslo	Cena EUR bez DPH	Cena EUR s DPH
80	25	6 37 28 135 01 0	25,42	30,50

**Brúsny kotúč Pyramix**

Vďaka perforácii brúsneho kotúča Pyramix s upínaním na suchý zips sa dá kotúč ďalej použiť aj po prvom opotrebovaní okraja. Ø 115 mm.
na odstraňovanie hlbokých škrabancov

Zrno	ks	Objednávacie číslo	Cena EUR bez DPH	Cena EUR s DPH
280	5	6 37 17 239 01 0	23,56	28,27
280	25	6 37 17 239 02 0	103,76	124,51

**Brúsny kotúč Pyramix**

Vďaka perforácii brúsneho kotúča Pyramix s upínaním na suchý zips sa dá kotúč ďalej použiť aj po prvom opotrebovaní okraja. Ø 115 mm.
na odstraňovanie jemných škrabancov, vytvorenie vzhľadu brúseného povrchu, zníženie drsnosti

Zrno	ks	Objednávacie číslo	Cena EUR bez DPH	Cena EUR s DPH
400	5	6 37 17 240 01 0	23,56	28,27
400	25	6 37 17 240 02 0	103,76	124,51

**Brúsny kotúč Pyramix**

Vďaka perforácii brúsneho kotúča Pyramix s upínaním na suchý zips sa dá kotúč ďalej použiť aj po prvom opotrebovaní okraja. Ø 115 mm.
na odstraňovanie veľmi jemných škrabancov, vytvorenie vzhľadu brúseného povrchu, zníženie drsnosti

Zrno	ks	Objednávacie číslo	Cena EUR bez DPH	Cena EUR s DPH
800	5	6 37 17 241 01 0	23,56	28,27
800	25	6 37 17 241 02 0	103,76	124,51

**Brúsny kotúč Pyramix**

Vďaka perforácii brúsneho kotúča Pyramix s upínaním na suchý zips sa dá kotúč ďalej použiť aj po prvom opotrebovaní okraja. Ø 115 mm.
Zníženie drsnosti, optimálny predpoklad pre následné leštenie

Zrno	ks	Objednávacie číslo	Cena EUR bez DPH	Cena EUR s DPH
1400	5	6 37 17 242 01 0	23,56	28,27
1400	25	6 37 17 242 02 0	103,76	124,51

**Lamelový brúsny kotúč**

Ø 125 mm, M 14

Zrno	Objednávacie číslo	Cena EUR bez DPH	Cena EUR s DPH
120	6 37 21 052 01 0	24,64	29,57

**Kotúč na konečnú povrchovú úpravu**

Ø 125 mm, pre konečnú úpravu povrchov

Objednávacie číslo	Cena EUR bez DPH	Cena EUR s DPH
6 37 32 005 01 0	24,97	29,96

**Vejárovitý brúsny kotúč**

Na odstraňovanie zvarových švov bez toho, aby sa poškodili susedné povrchy. Podľa hrúbky zvarového švu si môžete vybrať z rôznych vejárovitých brúsnych kotúčov.

Ø mm	Verzia	ks	Objednávacie číslo	Cena EUR bez DPH	Cena EUR s DPH
125	mäkký	5	6 37 30 019 01 0	84,89	101,87
125	stredne tvrdý	5	6 37 30 021 01 0	84,89	101,87
125	stredne tvrdý	10	6 37 30 018 01 0	173,91	208,69
125	hrubé	5	6 37 30 020 01 0	84,89	101,87

**Set na brúsenie rúr a profilov**

Prebrúsenie jemných zvarových švov bez toho, aby sa poškodili susedné plochy. S následnou konečnou úpravou povrchu. Pozostávajúca z: po 10 ks vejárovitých brúsnych kotúčov medium (6 37 30 018 01 0), 1 lamelový brúsny kotúč zrnitosť 120 (6 37 21 052 01 0), 1 kotúč na konečnú povrchovú úpravu (6 37 32 005 01 0).

Objednávacie číslo	Cena EUR bez DPH	Cena EUR s DPH
6 37 21 052 02 0	220,34	264,41

**Súprava pre ušľachtlú oceľ - príprava leštenia plôch / rúr / profilov**

Efektívne a rýchlo odstraňuje škrabance; optimálna príprava na leštenie vďaka zladenému vzhľadu brúseného povrchu; pri príprave na leštenie: vysoký úberový výkon pri malej časovej náročnosti. Pozostávajúca z: 5 brúsnych kotúčov Pyramix, zrnitosť 280 (6 37 17 239 01 0), 5 brúsnych kotúčov Pyramix, zrnitosť 400 (6 37 17 240 01 0), 5 brúsnych kotúčov, zrnitosť 800 (6 37 17 241 01 0), 5 brúsnych kotúčov Pyramix, zrnitosť 1400 (6 37 17 242 01 0), 1 taniera pod brúsne kotúče s chladením Ø 75 mm (6 38 06 196 01 0), 25 brúsnych listov, zrnitosť 80 (6 37 28 135 01 0), 1 taniera pod brúsne kotúče s chladením Ø 115 mm (6 38 06 193 01 0)

Objednávacie číslo	Cena EUR bez DPH	Cena EUR s DPH
6 38 06 193 04 0	134,65	161,58

**Plstová vejárovitá podložka**

Na leštenie a predbežné leštenie ušľachtilej ocele. Vďaka lamelám sa plst „nespáli“ a leštenie prebieha bez vytvárania brázd. Používajte len s leštiacou pastou (predbežné leštenie = krém na predbežné leštenie, leštenie na vysoký lesk = krém na vysoké odlesky).

Ø mm	Verzia	Objednávacie číslo	Cena EUR bez DPH	Cena EUR s DPH
125	mäkký	6 37 23 037 01 0	26,65	31,98
125	stredne tvrdý	6 37 23 038 01 0	26,65	31,98

Príslušenstvo KS 10-38 E**Plstový kotúč**

Veľmi vysoký úberový výkon na brúsenie, odstraňovanie okovín a satinovanie kútových zvarov.

Ø mm	Hrúbka mm	Verzia	Objednávacie číslo	Cena EUR bez DPH	Cena EUR s DPH
150	7	veľmi hrubé	6 37 34 008 01 0	31,04	37,25

**Plstový kotúč**

S vysokým úberovým výkonom na brúsenie, odstraňovanie okovín a satinovanie kútových zvarov.

Ø mm	Hrúbka mm	Verzia	Objednávacie číslo	Cena EUR bez DPH	Cena EUR s DPH
150	3	hrubé	6 37 34 001 01 0	28,19	33,83
150	6	hrubé	6 37 34 002 01 0	35,39	42,47

**Plstový kotúč**

Na brúsenie, prispôsobovanie, odstraňovanie okovín a pre jemné satinované rezy na kútových zvaroch. Odstraňuje drobné škrabance na profiloch a plochách.

Ø mm	Hrúbka mm	Verzia	Objednávacie číslo	Cena EUR bez DPH	Cena EUR s DPH
150	3	stredne tvrdý	6 37 34 003 01 0	20,99	25,19
150	6	tvrdý	6 37 34 004 01 0	25,78	30,94

**Plstový kotúč**

Odstraňuje nábehové sfarbenie a drobné škrabance, ideálny na prípravu na leštenie kútových zvarov.

Ø mm	Hrúbka mm	Verzia	Objednávacie číslo	Cena EUR bez DPH	Cena EUR s DPH
150	3	jemné	6 37 34 005 01 0	20,99	25,19
150	6	jemné	6 37 34 006 01 0	25,78	30,94

**Plstový kotúč**

Na predbežné leštenie povrchov kútových zvarov. Rýchlo odstraňuje nábehové sfarbenie bez toho, aby sa odstránil zvarový spoj.

Ø mm	Hrúbka mm	Verzia	Objednávacie číslo	Cena EUR bez DPH	Cena EUR s DPH
150	6	veľmi jemné	6 37 34 007 01 0	22,79	27,35

**Plstový kotúč**

Na leštenie kútových zvarov až na zrkadlový lesk s použitím leštiacej pasty FEIN.

Ø mm	Hrúbka mm	Objednávacie číslo	Cena EUR bez DPH	Cena EUR s DPH
150	6	6 37 18 011 01 0	14,75	17,70

**Tvarovací brúsny kameň**

Na obrúsenie rúrového kotúča pre nemenné profily kútových zvarov.

Objednávacie číslo	Cena EUR bez DPH	Cena EUR s DPH
6 37 19 011 01 0	18,60	22,32

Príslušenstvo RS 10-70 E**Brúsne pásy**

vysoko flexibilné brúsne pásy, ideálne na brúsenie rúrových oblúkov
Balenie 10 ks, 30 x 533 mm.

Zrno	Objednávacie číslo	Cena EUR bez DPH	Cena EUR s DPH
80	6 37 14 136 01 0	24,08	28,90
120	6 37 14 137 01 0	24,08	28,90
180	6 37 14 138 01 0	24,08	28,90
320	6 37 14 139 01 0	24,08	28,90
400	6 37 14 140 01 0	24,08	28,90

**Vinové pásy**

veľmi mäkké vyhotovenie, pre povrchy bez usadenín
aj na úzkych rúrových oblúkoch
Balenie 5 ks, 30 x 533 mm.

Verzia	Objednávacie číslo	Cena EUR bez DPH	Cena EUR s DPH
hrubé	6 37 14 141 01 0	32,98	39,58
stredne tvrdý	6 37 14 142 01 0	32,98	39,58
jemné	6 37 14 143 01 0	32,98	39,58

**Leštiace pásy**

Veľmi mäkké vyhotovenie, pre zrkadlový lesk bez usadenín, aj na úzkych rúrových oblúkoch.
Balenie 3 ks, 30 x 533 mm.

Objednávacie číslo	Cena EUR bez DPH	Cena EUR s DPH
6 37 14 144 01 0	19,14	22,97

**Príslušenstvo ROT 14-200 E****Odsávací set**

Objednávacie číslo	Cena EUR bez DPH	Cena EUR s DPH
3 18 10 264 01 0	18,99	22,79

Odsávacie veko

Objednávacie číslo	Cena EUR bez DPH	Cena EUR s DPH
3 18 10 240 01 4	21,53	25,84

**Spojovací diel**

Univerzálne použitie na spojenie elektrického náradia a príslušenstva s HSS pílovým kotúčom na drevo na vysávač. Flexibilné gumové puzdro, dĺžka 70 mm, vnútorný Ø 31,5 mm.

Objednávacie číslo	Cena EUR bez DPH	Cena EUR s DPH
3 13 22 771 00 9	5,01	6,01

**Brúsne listy**

dierované, Ø 150 mm, s rýchlym upevnením suchým zipsom
Oblasť použitia: Drevo, hrubé opracovanie karosérií, miesta zvárania. Kvalita: Plne spojené živcou, korund.
Vlastnosť: vysoký úberový výkon.

Zrno	ks	Objednávacie číslo	Cena EUR bez DPH	Cena EUR s DPH
60	50	6 37 28 022 01 7	52,46	62,95

**Brúsny podložný tanier - unášač**

Ø 150 mm, dierovaný s upínaním na suchý zips

Verzia	Objednávacie číslo	Cena EUR bez DPH	Cena EUR s DPH
tvrdý	6 38 06 116 02 1	98,90	118,68
extra mäkké	6 38 06 166 02 6	97,41	116,89

**Brúsny podložný tanier - unášač**

Ø 200 mm, dierovaný s repikovým pridrzným dielom

Verzia	Objednávacie číslo	Cena EUR bez DPH	Cena EUR s DPH
tvrdý	6 38 06 102 02 3	108,71	130,45
stredne tvrdý	6 38 06 095 02 1	109,42	131,30
extra mäkké	6 38 06 118 02 3	109,42	131,30

**Leštiaci kotúč z ovčieho rúna**

s rýchlym upevnením suchým zipsom.

Ø mm	Objednávacie číslo	Cena EUR bez DPH	Cena EUR s DPH
150	6 37 23 009 00 4	9,83	11,80
200	6 37 23 010 00 6	16,78	20,14

Príslušenstvo MSf 636-1**Upínací segment so suchým zipsom**

Ø 150 mm

Ø mm	Objednávacie číslo	Cena EUR bez DPH	Cena EUR s DPH
150	3 14 26 030 00 5	16,04	19,25

Brúsny podložný tanier - unášač

Ø 115 mm, dierovaný s upínaním na suchý zips tvrdý

Objednávacie číslo	Cena EUR bez DPH	Cena EUR s DPH
6 38 06 167 02 0	35,81	42,97

**Brúsne listy**

Ø 115 mm, na odstraňovanie veľmi hlbokých škrabancov a jemných zvarových švov

Zrno	ks	Objednávacie číslo	Cena EUR bez DPH	Cena EUR s DPH
80	50	6 37 28 096 01 9	25,42	30,50

**Brúsny podložný tanier - unášač**

Ø 125 mm, perforovaný so suchým zipsom

Verzia	Objednávacie číslo	Cena EUR bez DPH	Cena EUR s DPH
tvrdý	6 38 06 103 02 7	73,61	88,33
stredne tvrdý	6 38 06 088 02 7	74,66	89,59
mäkký	6 38 06 117 02 5	95,25	114,30

Brúsne listy

dierované, Ø 125 mm, s rýchlym upevnením suchým zipsom
Oblasť použitia: drevo, farby, autolaky, tmel, sklolaminát, plast. Kvalita: plne spojené živcou, stredné spojenie, korund.
Vlastnosť: mimoriadna redukcia lesku, vysoký úberový výkon, flexibilné.

Zrno	ks	Objednávacie číslo	Cena EUR bez DPH	Cena EUR s DPH
80	50	6 37 28 001 01 6	34,40	41,28
100	50	6 37 28 002 01 9	34,40	41,28

**Brúsny podložný tanier - unášač**

Ø 150 mm, dierovaný s upínaním na suchý zips

Verzia	Objednávacie číslo	Cena EUR bez DPH	Cena EUR s DPH
tvrdý	6 38 06 101 02 0	85,92	103,10
stredne tvrdý	6 38 06 090 02 3	87,61	105,13
mäkký	6 38 06 114 02 4	82,11	98,53

**Výstredníková hlava**

Ø 150 mm

Objednávacie číslo	Cena EUR bez DPH	Cena EUR s DPH
3 12 07 103 01 3	108,61	130,33

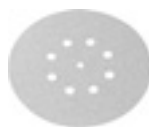
**Brúsne listy**

dierované, Ø 150 mm, s rýchlym upevnením suchým zipsom
Oblasť použitia: kovy, hrubé opracovanie karosérií, miesta spájkovania, miesta zvárania, sklolaminát.
Kvalita: vysokovýkonné leštiace látky, plne spojené živcou, korund. Vlastnosť: veľmi stabilný, vysoký úberový výkon.

Zrno	ks	Objednávacie číslo	Cena EUR bez DPH	Cena EUR s DPH
40	50	6 37 28 009 01 4	96,92	116,30
60	50	6 37 28 010 01 6	90,60	108,72
80	50	6 37 28 056 01 3	82,34	98,81
100	50	6 37 28 054 01 6	82,34	98,81

**Brúsne listy**

dierované, Ø 150 mm, s rýchlym upevnením suchým zipsom
Oblasť použitia: drevo, farba, autolaky, tmel, sklolaminát, plast.
Kvalita: plne spojené živcou, korund. Vlastnosť: mimoriadna redukcia lesku, flexibilné.

Zrno	ks	Objednávacie číslo	Cena EUR bez DPH	Cena EUR s DPH
80	50	6 37 28 074 01 4	45,56	54,67
120	50	6 37 28 084 01 3	39,25	47,10
150	50	6 37 28 012 01 8	39,25	47,10
180	50	6 37 28 013 01 2	39,25	47,10
220	50	6 37 28 014 01 0	39,25	47,10
240	50	6 37 28 015 01 4	39,25	47,10
320	50	6 37 28 017 01 1	39,25	47,10
400	50	6 37 28 061 01 0	39,25	47,10

**Brúsne listy**

dierované, Ø 150 mm, s rýchlym upevnením suchým zipsom
Oblasť použitia: drevo, hrubé opracovanie karosérií, miesta zvarovania. Kvalita: plne spojené živcou, ľahké spojenie, korund.
Vlastnosť: vysoký úberový výkon.

Zrno	ks	Objednávacie číslo	Cena EUR bez DPH	Cena EUR s DPH
40	50	6 37 28 072 01 2	48,44	58,13
60	50	6 37 28 073 01 6	46,50	55,80

**Leštiaci kotúč z ovčieho rúna**

s rýchlym upevnením suchým zipsom.

Ø mm	Objednávacie číslo	Cena EUR bez DPH	Cena EUR s DPH
125	6 37 23 008 00 0	7,65	9,18
150	6 37 23 009 00 4	9,83	11,80

Príslušenstvo WPO 14-25 E**Set na plochy**

Súprava pre štandardné aplikácie pri úpravách plôch:
Čistenie znečistení prostredníctvom vlnitého rúna, odstraňovanie nábehových farieb, až po vysoko-kvalitné satinovanie.
Pozostávajúca z: 1 elast. brúsneho valca zrnitosť 60 (6 37 21 006 01 2) 1 lamelového valca z brúsneho rúna (6 37 21 009 01 8) 1 zvlhneného brúsneho rúna (6 37 23 021 01 3) 1 jemného kotúča s brúsnym rúnom v balení 10 ks (6 37 32 003 01 5) 1 oporného taniera (6 38 06 172 01 0) 1 upínacieho trňa (6 38 03 066 02 4) 1 dvojtvorového kľúča na matice (6 29 10 022 00 2) 1 otvoreného kľúča 19 x 22 (6 29 04 003 00 0)

Objednávacie číslo	Cena EUR bez DPH	Cena EUR s DPH
6 37 21 006 04 0	194,88	233,86

**Set na brúsenie ploch**

Vysoký úberový výkon na plochách. Pozostávajúca z: 1 expanzný valec (6 38 06 192 01 0) 5 brúsnych puzdiel zrnitosť 60 (6 37 14 132 01 0) 5 brúsnych puzdiel zrnitosť 80 (6 37 14 133 01 0) 5 brúsnych puzdiel zrnitosť 120 (6 37 14 134 01 0)

Objednávacie číslo	Cena EUR bez DPH	Cena EUR s DPH
6 38 06 192 02 0	196,30	235,56

**Satinovací set na plochy**

Perfektné satinované brúsenie, bez usadenín. Mimoriadne malé vytváranie tepla pri úprave. Pozostávajúca z: 1 elastického brúsneho valca zrnitosť 60 stredná (6 37 21 006 01 2) 1 elastického brúsneho valca zrnitosť 180 jemná (6 37 21 007 01 6) 1 valca s brúsnym rúnom Sinus zrnitosť 180 jemná (6 37 21 051 01 0)

Objednávacie číslo	Cena EUR bez DPH	Cena EUR s DPH
6 37 21 050 02 0	208,95	250,74

**Set Standard na rúry**

Súprava pre štandardné aplikácie pri úprave priamych rúr.
Čistenie znečistení, odstraňovanie nábehových farieb, až po dobré satinované brúsenie. Pozostávajúca z: 1 podporného valca na brúsenie pásmi (6 38 06 181 01 6) 1 brúsneho pásu zrnitosť 60 v balení 10 ks (6 37 14 044 01 0) 1 brúsneho pásu zrnitosť 120 v balení 10 (6 37 14 045 01 4) 1 brúsneho pásu jemného (6 37 14 048 01 9) 1 brúsneho pásu jemného (6 37 14 049 01 3) 1 lepiacej pásky (6 38 09 004 01 9)

Objednávacie číslo	Cena EUR bez DPH	Cena EUR s DPH
6 38 06 181 03 0	138,44	166,13

**Súprava pre ušľachtilú oceľ „satinovanie profilov“**

Satinované brúsenie profilov pre dokonalý vzhľad brúseneho povrchu. Pozostávajúca z: 1 elastického valca stredného, zrnitosť 60 (6 37 21 054 01 0), 1 elastického valca jemného, zrnitosť K 180 (6 37 21 055 01 0), 1 valca z brúsneho rúna Sinus jemného (6 37 21 056 01 0), 1 upínacieho trňa (6 38 03 071 02 0)

Objednávacie číslo	Cena EUR bez DPH	Cena EUR s DPH
6 37 21 054 02 0	171,70	206,04

**Leštiaca sad na plochy**

Povrchy až do zrkadlového lesku. Žiadne tvorenie vlákien leštiacich krúžkov. Pozostávajúca z: 1 sisalového leštiaceho krúžku (6 37 23 011 01 4) 2 leštiacich kotúčov s pevným súkonom (6 37 23 013 01 1) 2 leštiacich kotúčov s mäkkým súkonom (6 37 23 014 01 9) 1 brúsnej pasty (6 37 26 027 01 0) 1 pasty na predleštenie (6 37 26 028 01 0) 1 leštiacej pasty (6 37 26 029 01 0) 1 upínacieho trňa (6 38 03 027 03 8) 1 dvojtvorového kľúča na matice (6 29 10 022 00 2) 1 otvoreného kľúča 19 x 22 (6 29 04 003 00 0)

Objednávacie číslo	Cena EUR bez DPH	Cena EUR s DPH
6 37 23 011 04 0	108,99	130,79

**Elastický brúsny valec**

Otvor 19 mm
100 x 100 mm

Zrno	Verzia	Objednávacie číslo	Cena EUR bez DPH	Cena EUR s DPH
60	stredne tvrdý	6 37 21 006 01 2	84,37	101,24
180	jemné	6 37 21 007 01 6	84,37	101,24

**Elastický brúsny valec**

Otvor 19 mm
100 x 50 mm

Zrno	Verzia	Objednávacie číslo	Cena EUR bez DPH	Cena EUR s DPH
60	stredne tvrdý	6 37 21 054 01 0	58,65	70,38
180	jemné	6 37 21 055 01 0	58,65	70,38

**Valec s brúsnym rúnom Sinus**

Otvor 19 mm
Ø 100 x 50 mm, s vlnou tvaru sínusoidy,
pre konečnú úpravu jemným satinovaním

Zrno	Verzia	Objednávacie číslo	Cena EUR bez DPH	Cena EUR s DPH
180	jemné	6 37 21 056 01 0	33,98	40,78

**Valec s brúsnym rúnom Sinus**

Otvor 19 mm
Ø 100 x 100 mm, s vlnou tvaru sínusoidy,
pre konečnú úpravu jemným satinovaním

Zrno	Verzia	Objednávacie číslo	Cena EUR bez DPH	Cena EUR s DPH
180	jemné	6 37 21 051 01 0	48,11	57,73

**Lamelový brúsny kotúč**

Ø 150 mm, otvor 14 mm
na odstránenie malých nedostatkov povrchu
a jemných škrabancov

Objednávacie číslo	Cena EUR bez DPH	Cena EUR s DPH
6 37 21 003 01 7	54,35	65,22

**Lamelový brúsny kotúč**

Ø 150 mm, otvor 14 mm
pre stredné kefovanie povrchov

Objednávacie číslo	Cena EUR bez DPH	Cena EUR s DPH
6 37 21 004 01 5	54,35	65,22

**Lamelový brúsny kotúč**

Ø 150 mm, otvor 14 mm
pre kefovanie - jemná zrnitosť, konečnú úpravu povrchov

Objednávacie číslo	Cena EUR bez DPH	Cena EUR s DPH
6 37 21 005 01 9	54,35	65,22



Lamelový vlnený valec
Ø 100 x 100 mm, otvor 19 mm
pre konečnú úpravu satinovaním - stredná zrnitosť

Zrno	Verzia	Objednávacie číslo	Cena EUR bez DPH	Cena EUR s DPH
100	stredne tvrdý	6 37 21 008 01 4	36,70	44,04



Lamelový vlnený valec
Ø 100 x 100 mm, otvor 19 mm
pre konečnú úpravu satinovaním - veľmi jemná zrnitosť

Zrno	Verzia	Objednávacie číslo	Cena EUR bez DPH	Cena EUR s DPH
180	jemné	6 37 21 009 01 8	36,70	44,04



Lamelový vlnený valec
Ø 100 x 100 mm, otvor 19 mm
pre veľmi jemnú satinovanú konečnú úpravu

Zrno	Verzia	Objednávacie číslo	Cena EUR bez DPH	Cena EUR s DPH
280	veľmi jemné	6 37 21 010 01 0	36,70	44,04



plstový lamelový brúsny valec
Na leštenie a predbežné leštenie ušľachtilej ocele. Vďaka lamelám sa plst „nespáli“ a leštenie prebieha bez vytvárania brázd. Používajte len s leštiacou pastou (predbežné leštenie = krém na predbežné leštenie, leštenie na vysoký lesk = krém na vysoké odlesky).

Verzia	Objednávacie číslo	Cena EUR bez DPH	Cena EUR s DPH
mäkký	6 37 21 057 01 0	63,15	75,78
stredne tvrdý	6 37 21 058 01 0	63,15	75,78



Brúsne rúno
s poskladaním do vín, šírka približne 30 mm, otvor 14 mm,
na ľahké odstraňovanie hrán, odstraňovanie zoxidovaného
povrchu, jemné brúsenie, dekoratívne práce

Ø mm	Objednávacie číslo	Cena EUR bez DPH	Cena EUR s DPH
150	6 37 23 021 01 3	15,38	18,46
200	6 37 23 022 01 6	18,23	21,88



Kotúče s brúsnym rúnom
Ø 115 mm, stabilné, s upevnením na suchý zips na použitie
s podporným tanierom - unášačom 6 38 06 172 01 0

Verzia	ks	Objednávacie číslo	Cena EUR bez DPH	Cena EUR s DPH
hrubé	10	6 37 32 001 01 8	34,89	41,87
stredne tvrdý	10	6 37 32 002 01 1	33,13	39,76
jemné	10	6 37 32 003 01 5	28,38	34,06



Brúsny podložný tanier - unášač
so suchým zipsom, na použitie s brúsnym rúnom, M 14

Ø mm	Objednávacie číslo	Cena EUR bez DPH	Cena EUR s DPH
115	6 38 06 172 01 0	14,25	17,10



Vodiaci valec brúsneho pásu
Otvor 19 mm
100 x 70 mm

Objednávacie číslo	Cena EUR bez DPH	Cena EUR s DPH
6 38 06 181 01 6	70,54	84,65



Brúsne pásy
600 x 30 mm

Zrno	ks	Objednávacie číslo	Cena EUR bez DPH	Cena EUR s DPH
60	10	6 37 14 044 01 0	21,36	25,63
120	10	6 37 14 045 01 4	21,36	25,63
240	10	6 37 14 046 01 7	21,36	25,63

Lepiaca páska

na spojenie brúsnych pásov pri brúsení uzatvorených rúrových
systémov, 50 m

Objednávacie číslo	Cena EUR bez DPH	Cena EUR s DPH
6 38 09 004 01 9	10,48	12,58

**Vlnené pásy**

s gombíkovým uzáverom na opätovné uzavretie, ideálne pri
brúsení uzatvorených rúrových systémov, 600 x 30 mm

Verzia	Objednávacie číslo	Cena EUR bez DPH	Cena EUR s DPH
hrubé	6 37 14 047 01 1	11,38	13,66
stredne tvrdý	6 37 14 048 01 9	11,38	13,66
jemné	6 37 14 049 01 3	11,38	13,66

**Leštiaci krúžok, sisal, súkno**

na jemné brúsenie/kefovanie a zarovnávanie neželezných kovov
po prebrúsení zrnom 240-280 s kefovacou pastou „žltá“.
- Jemné brúsenie/kefovanie a zarovnávanie liatiny/ocela a
ušľachtilej ocele po prebrúsení zrnom 280-320 s kefovacou
pastou „žltá“ - Matné

Ø mm	Objednávacie číslo	Cena EUR bez DPH	Cena EUR s DPH
150	6 37 23 011 01 4	17,13	20,56
200	6 37 23 012 01 7	23,91	28,69

**Leštiaci kotúč, súkno, pevné**

Šírka približne 15 mm, otvor 14 mm, na predleštenie a leštenie
neželezných kovov, liatiny/ocela a ušľachtilej ocele, pasta na
predleštenie „oranžová“

Ø mm	Objednávacie číslo	Cena EUR bez DPH	Cena EUR s DPH
150	6 37 23 013 01 1	9,99	11,99
200	6 37 23 015 01 3	11,82	14,18

**Leštiaci kotúč, súkno, mäkké**

šírka ca. 15 mm, otvor 14 mm, na leštenie neželezných kovov,
liatiny/ocela a ušľachtilej ocele a chrómu stahovacou pastou do
vysokého lesku „biela“

Ø mm	Objednávacie číslo	Cena EUR bez DPH	Cena EUR s DPH
150	6 37 23 014 01 9	7,78	9,34
200	6 37 23 016 01 6	11,39	13,67

Leštiaci kotúč, vlnená látka, extra mäkká

šírka ca. 15 mm, otvor 14 mm, na konečné leštenie neželezných
kovov, liatiny/ocela a ušľachtilej ocele a mnohých umelých hmôt
stahovacou pastou „biela“

Ø mm	Objednávacie číslo	Cena EUR bez DPH	Cena EUR s DPH
150	6 37 23 019 01 2	9,53	11,44
200	6 37 23 020 01 4	14,89	17,87

**Leštiaci kotúč**

Ø 150 mm, šírka 60 mm, elastický, otvor 14 mm
na hladenie pilníkom, zrno 16 (hrubá), mäkká, „zelená“

Objednávacie číslo	Cena EUR bez DPH	Cena EUR s DPH
6 37 13 013 01 8	123,18	147,82

**Leštiaci kotúč**

Ø 150 mm, šírka 60 mm, elastický, otvor 14 mm
na jemné povrchy, zrno 24 (stredné), mäkké, „modré“

Objednávacie číslo	Cena EUR bez DPH	Cena EUR s DPH
6 37 13 015 01 0	123,18	147,82

Leštiaci kotúč

Ø 150 mm, šírka 60 mm, elastický, otvor 14 mm
na jemné leštenie, zrno 46 (jemné), mäkké, „šedé“

Objednávacie číslo	Cena EUR bez DPH	Cena EUR s DPH
6 37 13 016 01 3	123,18	147,82

**Lamelový brúsny kotúč**

šírka 50 mm, na leštenie nehrdzavejúcej ocele, otvor 14 mm

Ø mm	Objednávacie číslo	Cena EUR bez DPH	Cena EUR s DPH
200	6 37 21 001 00 1	126,84	152,21

**Brúsna pasta**

„žltá“, pre sisal/súkno na matné leštenie nežeľzných kovov,
liatiny/ocela a ušľachtilej ocele

Objednávacie číslo	Cena EUR bez DPH	Cena EUR s DPH
6 37 26 027 01 0	7,50	9,00

**Pasta na predleštenie**

„oranžová“, pre pevné súkno na predleštenie a leštenie
nežeľzných kovov, liatiny/ocela a ušľachtilej ocele

Objednávacie číslo	Cena EUR bez DPH	Cena EUR s DPH
6 37 26 028 01 0	7,50	9,00

**Sťahovacia pasta**

„biela“, pre mäkké súkno na leštenie do vysokého lesku
nežeľzných kovov, liatiny/ocela, ušľachtilej ocele a chrómu

Objednávacie číslo	Cena EUR bez DPH	Cena EUR s DPH
6 37 26 029 01 0	7,50	9,00

**Držiak**

pre bočnú rukoväť, otočný o 360°

Objednávacie číslo	Cena EUR bez DPH	Cena EUR s DPH
6 37 33 006 01 0	56,99	68,39

**Upínací trň**

pre satinovanie nástroje (valec a kladka),
Ø upínacieho vretena 19 mm

Dĺžka mm	Objednávacie číslo	Cena EUR bez DPH	Cena EUR s DPH
50	6 38 03 071 02 0	43,85	52,62
100	6 38 03 067 02 8	50,88	61,06

**Upínací trň**

s upínacou prírubou M 14, pre leštiaci kotúč,
upínací rozsah 15-35 mm

Objednávacie číslo	Cena EUR bez DPH	Cena EUR s DPH
6 38 03 027 03 8	29,33	35,20

**Upínací trň**

s upínacou prírubou M 14, pre kotúče s lamelovým
brúsnym rúnom, látkové kotúče a leštiace kotúče,
upínací rozsah 15 - 50 mm, uchytenie nástroja Ø 14 mm

Objednávacie číslo	Cena EUR bez DPH	Cena EUR s DPH
6 38 03 066 02 4	32,55	39,06

**Ochranný kryt**

ako dodatočná ochrana ruky

Objednávacie číslo	Cena EUR bez DPH	Cena EUR s DPH
3 02 29 216 00 5	5,29	6,35

**Expanzný valec**

Otvor 19 mm
Ø 100 x 100 mm, pre bezvibračné, bezpečné uchytenie
brúsných puzdiel

Objednávacie číslo	Cena EUR bez DPH	Cena EUR s DPH
6 38 06 192 01 0	161,74	194,09

**Brúsne puzdro**

na odstraňovanie ľahkých zvarových švov a veľmi hlbokých
škrabancov a povlaku po valcovaní

Zrno	ks	Objednávacie číslo	Cena EUR bez DPH	Cena EUR s DPH
60	5	6 37 14 132 01 0	11,14	13,37

**Brúsne puzdro**

na odstraňovanie hlbokých škrabancov

Zrno	ks	Objednávacie číslo	Cena EUR bez DPH	Cena EUR s DPH
80	5	6 37 14 133 01 0	10,83	13,00

**Brúsne puzdro**

na odstraňovanie škrabancov,
predbežný stupeň ku satinovanej konečnej úprave

Zrno	ks	Objednávacie číslo	Cena EUR bez DPH	Cena EUR s DPH
120	5	6 37 14 134 01 0	10,41	12,49

**Brúsny obal Pyramix**

na odstraňovanie škrabancov,
predbežný stupeň ku satinovanej konečnej úprave

Zrno	ks	Objednávacie číslo	Cena EUR bez DPH	Cena EUR s DPH
280	5	6 37 14 145 01 0	52,98	63,58
400	5	6 37 14 146 01 0	52,98	63,58
600	5	6 37 14 147 01 0	52,98	63,58
1400	5	6 37 14 148 01 0	52,98	63,58



		WPO 14-15 E	WPO 14-15 E na lode	WPO 14-15 E Set	WPO 14-15 E na lode	WPO 14-25 E	WPO 10-25 E	WPO 10-25 E Set
		Extrémne výkonná uhlová leštička pre systém na opravu lakov osobných automobilov a člnov.	Súprava na leštenie pre údržbu lodí.	Extrémne výkonná uhlová leštička pre systém na opravu lakov osobných automobilov a člnov.	Súprava na leštenie pre údržbu lodí.	Extrémne výkonná uhlová leštička na úpravu laku.	Výkonná praktická uhlová leštička na úpravu laku.	
EAN 4014586...		... 862699	... 862712	... 867069	... 872216	... 867113	... 866055	... 867199
Strana		150	150	150	150	150	150	150
Použitie	Hrubé brúsenie	▲	▲▲	▲	▲▲	▲▲		
	Jemné brúsenie	▲	▲▲	▲	▲▲	▲▲		
	Mikrobrúsenie	▲▲	▲▲	▲▲	▲▲	▲▲		
	Suché brúsenie	▲▲	▲▲	▲▲	▲▲	▲▲		
	Leštenie	▲▲	▲▲	▲▲	▲▲	▲▲	▲▲	▲▲
Vybavenie	Vysoko výkonný motor FEIN	●	●	●	●	●	●	●
	Zaistenie vretena	●	●	●	●	●	●	●
	Blokovanie opätovného zapnutia	●	●	●	●	●	●	●
	Pozvoľný rozbeh	●	●	●	●	●	●	●
Technické údaje	Menovitý príkon	1 200 W	1 200 W	1 200 W	1 200 W	1 200 W	800 W	800 W
	Počet otáčok volnobehu	500 - 1 500 1/min	500 - 1 500 1/min	500 - 1 500 1/min	500 - 1 500 1/min	900 - 2 500 1/min	900 - 2 500 1/min	900 - 2 500 1/min
	Hmotnosť podľa EPTA	2,50 kg	2,50 kg	2,50 kg	2,50 kg	2,50 kg	2,20 kg	2,20 kg
	Leštiaci nástroj Ø	230 mm	230 mm	230 mm	230 mm	230 mm	150 mm	150 mm
	Upínací závit	M 14	M 14	M 14	M 14	M 14	M 14	M 14

▲ vhodné ▲▲ veľmi dobré ● obsahuje - štandardná výbava

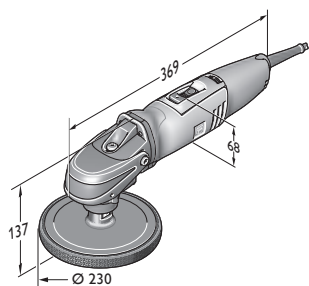

WPO 14-15 E

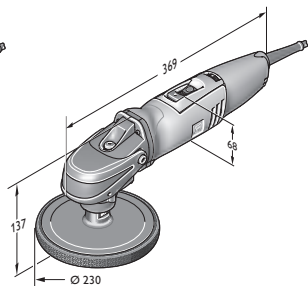

WPO 14-25 E

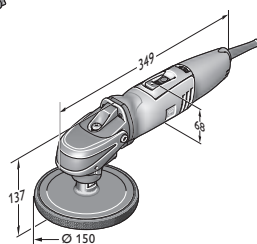

WPO 10-25 E



Model	Objednávacie číslo	EAN	PK	Cena EUR bez DPH	Cena EUR s DPH
WPO 14-15 E	7 221 48 00 23 0	4014586862699	01	406,00	487,20

V cene:

1 kryt prevodovej hlavy vytvarovaný do držadla, 1 prídavná rukoväť

Príslušenstvo viď strana 151



Model	Objednávacie číslo	EAN	PK	Cena EUR bez DPH	Cena EUR s DPH
WPO 14-15 E na lode	7 221 48 50 01 0	4014586862712	01	506,00	607,20

V cene:

1 Antivibračná rukoväť, 1 kryt prevodovej hlavy vytvarovaný do držadla, 1 podložný tanier so suchým zipsom, Ø 170 mm, 1 leštiaca špongia, Ø 195 mm, 1 kotúč s ovčou vlnou, tvar veľa, Ø 235 mm, 1 odsávacie veko, 1 Brúsny podložný kotúč Ø 150 mm, 2 kotúče s ovčou vlnou pre antivegetatívne farby, 1 kotúč so štetinovým rúnom, je 2 brúsne listy Ø 150 mm, dierované, (zrinitosť 80, 150, 180), 1 plastový kufrík na náradie

Príslušenstvo viď strana 151



Model	Objednávacie číslo	EAN	PK	Cena EUR bez DPH	Cena EUR s DPH
WPO 14-15 E Set	7 221 48 51 01 0	4014586867069	01	417,00	500,40

V cene:

1 Antivibračná rukoväť, 1 kryt prevodovej hlavy vytvarovaný do držadla, 1 podopierací kotúč so suchým zipsom, Ø 150 mm, 1 leštiaca špongia Ø 150 mm, stredná

Príslušenstvo viď strana 151



Model	Objednávacie číslo	EAN	PK	Cena EUR bez DPH	Cena EUR s DPH
WPO 14-15 E na lode	7 221 48 60 00 0	4014586872216	01	386,00	463,20

V cene:

1 Antivibračná rukoväť, 1 kryt prevodovej hlavy vytvarovaný do držadla, 1 podložný tanier so suchým zipsom, Ø 170 mm, 1 leštiaca špongia, Ø 195 mm, 1 plastový kufrík na náradie

Príslušenstvo viď strana 151



Model	Objednávacie číslo	EAN	PK	Cena EUR bez DPH	Cena EUR s DPH
WPO 14-25 E	7 221 49 51 01 0	4014586867113	01	417,00	500,40

V cene:

1 Antivibračná rukoväť, 1 kryt prevodovej hlavy vytvarovaný do držadla, 1 podopierací kotúč so suchým zipsom, Ø 150 mm, 1 leštiaca špongia Ø 150 mm, stredná

Príslušenstvo viď strana 151



Model	Objednávacie číslo	EAN	PK	Cena EUR bez DPH	Cena EUR s DPH
WPO 10-25 E	7 221 63 00 23 0	4014586866055	01	364,00	436,80

V cene:

1 prídavná rukoväť, 1 kryt prevodovej hlavy vytvarovaný do držadla

Príslušenstvo viď strana 151



Model	Objednávacie číslo	EAN	PK	Cena EUR bez DPH	Cena EUR s DPH
WPO 10-25 Set	7 221 63 51 01 0	4014586867199	01	375,00	450,00

V cene:

1 Antivibračná rukoväť, 1 kryt prevodovej hlavy vytvarovaný do držadla, 1 podopierací kotúč so suchým zipsom, Ø 150 mm, 1 leštiaca špongia Ø 150 mm, stredná

Príslušenstvo viď strana 151

**Ďalšie príslušenstvo****Kufor na náradie**

plast, vnútorné rozmery: 470 x 275 x 232 mm

Objednávacie číslo	Cena EUR bez DPH	Cena EUR s DPH
3 39 01 122 01 0	63,36	76,03

**Príslušenstvo WPO 10-25 E, WPO 14-15 E,
WPO 14-15 XE, WPO 14-25 E****Súprava na ošetrovanie a finálnu úpravu laku**

Ideálna zostava na ošetrovanie zvetraných a nových lakov. Tak tiež veľmi vhodná na finálnu úpravu čerstvých lakov (nevhodná pre matné laky). Plastový kufrík obsahuje: 1 FEIN 1-stupňový leštiaci prostriedok 1 kg; 1 FEIN konzervačný prípravok Top Wachs 1 kg; 1 oporný tanier 150 mm; 1 ovčie rúno 150 mm; 2 stredne tvrdé leštiace špongie oranžové 150 mm; 1 sendvičová špongia; hárok s 53 „brúsnymi kvetmi“, zrnitosť 2800; 1 blok na ručné brúsenie; 1 kocka na vlhčenie; 1 čistiaca hmota 200 g; 2 handričky z mikrovlákná.

Objednávacie číslo	Cena EUR bez DPH	Cena EUR s DPH
6 37 23 028 04 0	207,03	248,44

**FEIN leštiaci sprej**

Konzervačný prostriedok v spreji na čistenie a trvanlivé ošetrovanie leštených povrchov. Odstraňuje zvyšky leštiacich prostriedkov z plastových dielov.

Obsah ml	Objednávacie číslo	Cena EUR bez DPH	Cena EUR s DPH
500	6 37 26 025 01 0	18,23	21,88

**Čistiaca hmota**

Čistiaca hmota FEIN šetrne odstraňuje usadeniny z laku a skla, ako napr.: rozstreky laku a farby, jemná hrdza, asfalt, živica, zvyšky hmyzu, biologické zvyšky a brzdný prach z diskov.

Objednávacie číslo	Cena EUR bez DPH	Cena EUR s DPH
6 37 33 007 01 0	33,02	39,62

**Látka z mikrovlákná**

vysoke kvalitné jemné oká na čistenie zvyškov po leštení. Vyhotovenie bez obruby pre prácu bez škrabancov a vlákien

Objednávacie číslo	Cena EUR bez DPH	Cena EUR s DPH
6 37 33 003 01 0	7,31	8,77

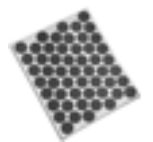
**Brúsne kvety**

Mimoriadne jemný samolepiaci brúsny papier, zrno 2800, na opravu poškodených lakov, napríklad nečistoty v laku. 1 list s 53 brúsnymi kvetmi, Ø 30 mm. Vhodný na ručnú brúsnu podperu 6 37 33 002 01 0

Objednávacie číslo	Cena EUR bez DPH	Cena EUR s DPH
6 37 17 221 01 0	9,69	11,63

**Kocka na navlhčenie**

Príručná penová kocka na hygienické navlhčenie brúsnych kvetov.

Objednávacie číslo	Cena EUR bez DPH	Cena EUR s DPH
6 37 33 001 01 0	3,20	3,84

**Podporný valček na ručné brúsenie**

Príručná brúsna podpera na obojstranné zachytenie samolepiacich brúsnych kvetov.

Objednávacie číslo	Cena EUR bez DPH	Cena EUR s DPH
6 37 33 002 01 0	11,95	14,34

**1-stupňový leštiaci prostriedok FEIN**

Ideálny pre ľahko až silne poškodené laky odolné proti poškrabaniu. Vynikajúci lesk len v jednom pracovnom kroku. Bez silikónového oleja. Mimoriadne vhodné aj pre použitie na jachtách (Gelcoat).

Obsah kg	Objednávacie číslo	Cena EUR bez DPH	Cena EUR s DPH
1	6 37 26 014 01 0	42,47	50,96

**Brúsny podložný tanier - unašač**

so suchým zipsom, M14

Ø mm	Objednávacie číslo	Cena EUR bez DPH	Cena EUR s DPH
80	6 38 06 179 01 5	20,91	25,09
125	6 38 06 169 01 6	13,13	15,76
130	6 38 06 178 01 1	29,46	35,35
150	6 38 06 170 01 8	15,88	19,06

**Brúsny podložný tanier - unašač**

na ovčie rúno so sťahovacou šnúrou, gumový povrch, M14

Ø mm	Objednávacie číslo	Cena EUR bez DPH	Cena EUR s DPH
120	6 38 06 012 00 8	16,09	19,31

**Leštiaca špongia**

Na leštenie lakovaných povrchov. Rôzne stupne tvrdosti: mäkký pre nové laky, stredný pre ľahko zvetrané laky a nanášanie vosku a tvrdý pre silno zvetrané laky. Rýchle upevňovanie na suchý zips, výška 40 mm.

Ø mm	Verzia	Objednávacie číslo	Cena EUR bez DPH	Cena EUR s DPH
100	mäkký	6 37 23 024 01 8	19,14	22,97
100	tvrdý	6 37 23 023 01 0	19,14	22,97
125	stredne tvrdý	6 37 23 017 01 0	13,29	15,95
150	stredne tvrdý	6 37 23 018 01 8	14,65	17,58

**Leštiaca špongia oranžová**

Stredne tvrdá leštiaca špongia s jemnými pórmí na nové a staré laky, Ø 150 mm

Objednávacie číslo	Cena EUR bez DPH	Cena EUR s DPH
6 37 23 028 01 0	15,93	19,12

**Zvlínená špongia**

Mimoriadne jemná a mäkká leštiaca špongia na odstránenie hologramov na tmavom laku. Ø 150 mm

Objednávacie číslo	Cena EUR bez DPH	Cena EUR s DPH
6 37 23 029 01 0	15,93	19,12



Leštiaci kotúč z ovčieho rúna
so šnúrkou

Ø mm	Objednávacie číslo	Cena EUR bez DPH	Cena EUR s DPH
120	6 37 23 007 00 2	8,07	9,68



Leštiaci kotúč z ovčieho rúna
s rýchlym upevnením suchým zipsom.

Ø mm	Objednávacie číslo	Cena EUR bez DPH	Cena EUR s DPH
125	6 37 23 008 00 0	7,65	9,18
150	6 37 23 009 00 4	9,83	11,80



Konzervačný prostriedok FEIN Top Wachs
Dlhodobé zakonzervovanie laku vďaka kvalitným prírodným a syntetickým voskom. Pre senzáčný lesk. Bez silikónového oleja.

Obsah kg	Objednávacie číslo	Cena EUR bez DPH	Cena EUR s DPH
1	6 37 26 015 01 0	37,17	44,60

Príslušenstvo WPO 14-15 E



Brúsny podložný tanier - unášač
so suchým zipsom, M14

Ø mm	Objednávacie číslo	Cena EUR bez DPH	Cena EUR s DPH
170	6 38 06 187 01 0	37,77	45,32



Leštiaca špongia
Ø 195 mm pre brúsny tanier Ø 170 mm 6 38 06 187 01 0 M 14 so systémom uchytenia pomocou suchého zipsu. Odporúčané pracovné otáčky 500-1000 ot./min.

Ø mm	Objednávacie číslo	Cena EUR bez DPH	Cena EUR s DPH
195	6 37 23 034 01 0	17,67	21,20



Kefa
Štetinové rúno na čistenie alebo leštenie trupov lodí a palubových podláh Ø 195 mm pre brúsny tanier Ø 170 mm 6 38 06 187 01 0 M 14 so systémom uchytenia pomocou suchého zipsu. Pre sklolaminát s protišmykovou štruktúrou. Odporúčané pracovné otáčky: cca 500 ot./min.

Ø mm	Objednávacie číslo	Cena EUR bez DPH	Cena EUR s DPH
195	6 37 23 033 01 0	29,23	35,08



Ovčie rúno
Priemer cca 230 mm pre brúsny tanier Ø 170 mm 6 38 06 187 01 0 M 14 so systémom uchytenia pomocou suchého zipsu. Odporúčané pracovné otáčky 500-1200 ot./min. kvalita TOPWOOL, leštiaci kotúč Frisbee. Zmes ovčej vlny/syntetiky, umývateľná.

Ø mm	Objednávacie číslo	Cena EUR bez DPH	Cena EUR s DPH
230	6 37 23 035 01 0	23,37	28,04



Brúsny podložný tanier - unášač
So suchým zipsom, Ø 150 mm s odsávacím otvorom M 14. Deliaci kruh vhodný pre FEIN a iné brúsne prostriedky.

Ø mm	Objednávacie číslo	Cena EUR bez DPH	Cena EUR s DPH
150	6 38 06 188 01 0	63,03	75,64

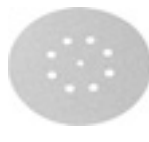

Brúsne listy
dierované, Ø 150 mm, s rýchlym upevnením suchým zipsom
Oblasť použitia: kovy, hrubé opracovanie karosérií, miesta spájkovania, miesta zvarovania, sklolaminát. Kvalita: vysokovýkonné leštiace látky, plne spojené živicom, korund. Vlastnosť: veľmi stabilný, vysoký úberový výkon.

Zrno	ks	Objednávacie číslo	Cena EUR bez DPH	Cena EUR s DPH
60	50	6 37 28 010 01 6	90,60	108,72

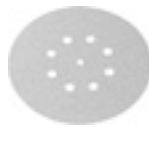

Brúsne listy
dierované, Ø 150 mm, s rýchlym upevnením suchým zipsom
Oblasť použitia: drevo, farba, autolaky, tmel, sklolaminát, plast. Kvalita: plne spojené živicom, korund. Vlastnosť: mimoriadna redukcia lesku, flexibilné.

Zrno	ks	Objednávacie číslo	Cena EUR bez DPH	Cena EUR s DPH
80	50	6 37 28 074 01 4	45,56	54,67
120	50	6 37 28 084 01 3	39,25	47,10
150	50	6 37 28 012 01 8	39,25	47,10
180	50	6 37 28 013 01 2	39,25	47,10
240	50	6 37 28 015 01 4	39,25	47,10
320	50	6 37 28 017 01 1	39,25	47,10



Kotúč s ovčou vlnou pre antivegetatívne farby
Brúsne vlákno na brúsenie resp. vybrúsenie antivegetatívnych náterov. Poskytuje senzáčný obraz brúsenia bez pridania brúsneho rúna. Veľmi vysoká životnosť.

Ø mm	ks	Objednávacie číslo	Cena EUR bez DPH	Cena EUR s DPH
150	5	6 37 32 004 01 0	20,20	24,24



Odsávací set

Objednávacie číslo	Cena EUR bez DPH	Cena EUR s DPH
3 18 10 264 01 0	18,99	22,79



Spojovací diel
Univerzálne použitie na spojenie elektrického náradia a príslušenstva s HSS pilovým kotúčom na drevo na vysávač. Flexibilné gumové puzdro, dĺžka 70 mm, vnútorný Ø 31,5 mm.

Objednávacie číslo	Cena EUR bez DPH	Cena EUR s DPH
3 13 22 771 00 9	5,01	6,01

Príslušenstvo WPO 10-25 E, WPO 14-15 E



Kufor na náradie
Plast, vnútorné rozmery: 470 x 275 x 116 mm

Objednávacie číslo	Cena EUR bez DPH	Cena EUR s DPH
3 39 01 118 01 0	40,95	49,14

Príslušenstvo WPO 14-15 E, WPO 14-25 E



Hrncová nylonová kefa
Ø 125 mm, zrno 46, M 14, na kefovanie po vylúhovaní, čistenie strešných trámov, reštaurovanie antického nábytku, zdrsnenie farby pred novým náterom, odstránenie ostrapov a ľahké odstránenie hrdze z kovových častí

Objednávacie číslo	Cena EUR bez DPH	Cena EUR s DPH
6 37 22 048 01 4	37,87	45,44

**Príslušenstvo WPO 14-15 E, WPO 14-15 XE****Brúsny podložný tanier - unášač**
so suchým zipsom, M14

Ø mm	Objednávacie číslo	Cena EUR bez DPH	Cena EUR s DPH
200	6 38 06 171 01 7	25,03	30,04

**Brúsny podložný tanier - unášač**
na ovčie rúno so sťahovacou šnúrou, gumový povrch, M14

Ø mm	Objednávacie číslo	Cena EUR bez DPH	Cena EUR s DPH
170	6 38 06 030 00 4	22,28	26,74

**Leštiaca špongia**
Na leštenie lakovaných povrchov. Rôzne stupne tvrdosti: mäkký pre nové laky, stredný pre ľahko zvetrané laky a nanášanie vosku a tvrdý pre silno zvetrané laky. Rýchle upevňovanie na suchý zips, výška 40 mm.

Ø mm	Verzia	Objednávacie číslo	Cena EUR bez DPH	Cena EUR s DPH
160	mäkký	6 37 23 026 01 5	24,37	29,24
160	tvrdý	6 37 23 025 01 2	24,37	29,24

**Leštiaci kotúč z ovčieho rúna**
so šnúrkou

Ø mm	Objednávacie číslo	Cena EUR bez DPH	Cena EUR s DPH
170	6 37 23 003 00 3	14,77	17,72

**Leštiaci kotúč z ovčieho rúna**
s rýchlym upevnením suchým zipsom.

Ø mm	Objednávacie číslo	Cena EUR bez DPH	Cena EUR s DPH
200	6 37 23 010 00 6	16,78	20,14



Viac ako 50 rokov skúseností: Oscilačné elektrické náradie firmy FEIN.

S jedinečnými skúsenosťami s oscilačnou technológiou už viac ako 50 rokov ponúka firma FEIN s tromi systémami - FEIN MULTIMASTER, FEIN SUPERCUT CONSTRUCTION a FEIN SUPERCUT AUTOMOTIVE - bezkonkurenčný univerzálny a výkonný sortiment oscilujúcich elektrických náradí, ktorý je k dispozícii pre odborné aplikačné riešenia a nedosiahnuteľnú zaťažiteľnosť. Pre každú požiadavku existuje riešenie: Prístroj FEIN SUPERCUT je špecialistom pre vnútornú výstavbu z dreva, opravu/výmenu okien, sanáciu dlaždíc/kúpeľní, inštaláciu vykurovania/sanity, sanáciu škár, lode a autosklá. Pre všetkých, ktorí kladú mimoriadnu hodnotu na rôznorodosť použitia, je

prístroj FEIN MULTIMASTER ako univerzálny systém pre výstavbu a renováciu správnym rozhodnutím. Rozsiahla ponuka príslušenstva umožňuje mimoriadne univerzálne spektrum použitia.



FEIN MULTIMASTER / MULTITALENT **Strana 156**

Univerzálny systém pre montáž, výstavbu a renováciu.

STARLOCK PLUS



FEIN SUPERCUT CONSTRUCTION **Strana 160**

Najvýkonnejší systém pre prestavbu a renováciu.

STARLOCK MAX



FEIN SUPERCUT CONSTRUCTION **Strana 177**

Najvýkonnejší systém pre prestavbu a renováciu.



FEIN SUPERCUT AUTOMOTIVE **Strana 184**

Najvýkonnejší systém pre opravy osobných automobilov.



	FEIN Akku MULTIMASTER AFMM 18 QSL	FEIN Akku MULTIMASTER AFMM 18 QSL Select	FEIN Akku MULTITALENT AFMT 12 QSL QuickStart	StartFEIN Akku MultiTalent AFMT 12 SL Start	FEIN Akku MULTITALENT AFMT 12 QSL Select	
	Výkonný a nezávisle od siete použiteľný systém pre prestavbu a renováciu s QuickIN a príslušenstvom pre širokú oblasť použitia.	Vyhotovenie Select – múdra voľba techniky adaptérov a nabíjania FEIN.	Nezávislý od siete a univerzálne použiteľný systém pre prestavbu a renováciu s QuickIN a so základnou výbavou príslušenstva pre brúsenie a pílenie.	Nezávisle od siete a univerzálne použiteľný systém pre prestavbu a renováciu so základnou výbavou príslušenstva pre brúsenie a pílenie.	Vyhotovenie Select – múdra voľba techniky adaptérov a nabíjania FEIN.	
EAN 4014586...	... 884066	... 885704	... 884141	... 884226	... 885711	
Strana	158	158	158	158	158	
Technické údaje	Menovitý príkon					
	Napätie akumulátora	18 V	18 V	12 V	12 V	12 V
	Kapacita akumulátora	2,5 Ah		2,5 Ah	2,5 Ah	
	Kompatibilita akumulátora	Li-Ion/HighPower Li-Ion	Li-Ion/HighPower Li-Ion	Li-Ion	Li-Ion	Li-Ion
	Rozhranie akumulátora	18 V	18 V	18 V	18 V	18 V
	Frekvencia oscilácie / kmitania	11 000 - 18 500 1/min	11 000 - 18 500 1/min	11 000 - 18 000 1/min	11 000 - 18 000 1/min	11 000 - 18 000 1/min
	Brúsna doska na brúsenie nad rohom	80 mm	80 mm	80 mm	80 mm	80 mm
	Výstupný upínací štvorhan	StarlockPlus	StarlockPlus	StarlockPlus	StarlockPlus	StarlockPlus
	Výmena nástroja	QuickIN	QuickIN	QuickIN	Manuálne so skrutkou s vnútorným šesťhranom	QuickIN
	Amplitúda	2 x 1,7°	2 x 1,7°	2 x 1,6°	2 x 1,6°	2 x 1,6°
Hmotnosť podľa EPTA						
Hmotnosť s akumulátorom:	1,80 kg		1,50 kg	1,40 kg		
Hmotnosť bez akumulátora		1,30 kg			1,10 kg	
Mechanické rozhranie	•	•				

• obsahuje - štandardná výbava

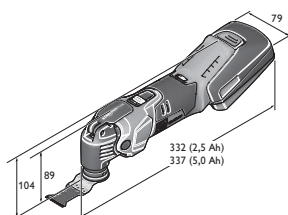

AFMM 18 QSL

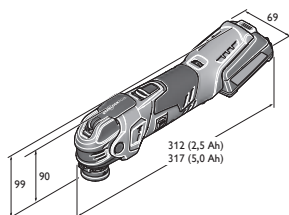

AFMT 12 QSL

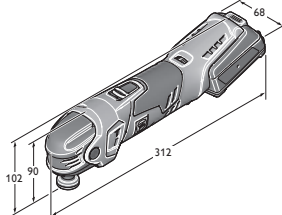

AFMT 12 SL

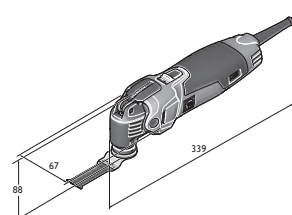

FMM 350 QSL



	FEIN MULTIMASTER FMM 350 QSL Top	FEIN MULTIMASTER 350 QSL QuickStart	FEIN MULTIMASTER FMM 350 QSL Top Extra	FEIN MULTIMASTER 350 QSL Marine	FEIN MULTITALENT FMT 250 QSL QuickStart	FEIN MULTITALENT FMT 250 SL Start
	Výkonný a univerzálne použiteľný systém pre prestavbu a renováciu s najrozsiahlejším príslušenstvom pre mimoriadnu rôznorodosť použitia.	Výkonný a univerzálne použiteľný systém pre prestavbu a renováciu s príslušenstvom pre širokú oblasť použitia.	Výkonný a univerzálny systém pre prestavbu a renováciu s najrozsiahlejším vybavením pre mimoriadnu rôznorodosť použitia vrátane univerzálne použiteľného vysávača.	Výkonný a univerzálny systém pre prestavbu a renováciu s rozsiahlym príslušenstvom pre výstavbu, údržbu a opravu jacht.	Univerzálny systém pre prestavbu a renováciu s QuickIN a so základnou výbavou príslušenstva pre brúsenie a pílenie.	Univerzálny systém pre prestavbu a renováciu so základnou výbavou príslušenstva pre brúsenie a pílenie.
	... 884578	... 884691	... 884462	... 884851	... 884905	... 885025
	158	158	159	159	159	159
	350 W	350 W	350 W	350 W	250 W	250 W
	10 000 - 19 500 1/min	10 000 - 19 500 1/min	10 000 - 19 500 1/min	10 000 - 19 500 1/min	11 000 - 20 000 1/min	11 000 - 20 000 1/min
	80 mm	80 mm	80 mm	80 mm	80 mm	80 mm
	StarlockPlus	StarlockPlus	StarlockPlus	StarlockPlus	StarlockPlus	StarlockPlus
	QuickIN	QuickIN	QuickIN	QuickIN	QuickIN	Manuálne so skrutkou s vnútorným šesťhranom
	2 x 1,7°	2 x 1,7°	2 x 1,7°	2 x 1,7°	2 x 1,6°	2 x 1,6°
	1,40 kg	1,40 kg	1,40 kg	1,40 kg	1,40 kg	1,30 kg
	•	•	•	•		

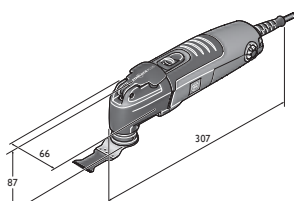

FMT 250 QSL
FMT 250 SL



Model	Objednávacie číslo	EAN	PK	Cena EUR bez DPH	Cena EUR s DPH
FEIN Akku MULTIMASTER AFMM 18 QSL	7 129 22 61 00 0	4014586884066	03	352,00	422,40

V cene:

1 brúsna doska, po 3 brúsnych listoch (zrno 60, 80, 120, 180), 1 pevná špachtľa, 1 segmentový pílový kotúč z rýchloreznej ocele, 1 pílový list E-Cut Long-Life (65 mm), 1 univerzálny pílový list E-Cut (44 mm), 1 rýchlonabíjačka ALG 50, 2 lítium-iónové akumulátory (2,5 Ah), 1 plastový kufřík na náradie

Príslušenstvo viď strana 164

FEIN SELECT⁺

Model	Objednávacie číslo	EAN	PK	Cena EUR bez DPH	Cena EUR s DPH
FEIN Akku MULTIMASTER AFMM 18 QSL Select	7 129 22 62 00 0	4014586885704	03	172,00	206,40

V cene:

1 plastový kufřík na náradie

Príslušenstvo viď strana 164



Model	Objednávacie číslo	EAN	PK	Cena EUR bez DPH	Cena EUR s DPH
FEIN Akku MULTITALENT AFMT 12 QSL QuickStart	7 129 25 61 00 0	4014586884141	03	247,50	297,00

V cene:

1 brúsna doska, po 3 brúsnych listoch (K 80, 120, 180), 1 univerzálny pílový list E-Cut (29 mm), 1 rýchlonabíjačka ALG 50, 2 lítium-iónové akumulátory (2,5 Ah), 1 plastový kufřík na náradie

Príslušenstvo viď strana 164



Model	Objednávacie číslo	EAN	PK	Cena EUR bez DPH	Cena EUR s DPH
FEIN Akku MULTITALENT AFMT 12 SL Start	7 129 26 61 00 0	4014586884226	03	227,50	273,00

V cene:

1 brúsna doska, po 3 brúsnych listoch (K 80, 120, 180), 1 univerzálny pílový list E-Cut (29 mm), 1 rýchlonabíjačka ALG 50, 2 lítium-iónové akumulátory (2,5 Ah), 1 plastový kufřík na náradie

Príslušenstvo viď strana 164

FEIN SELECT⁺

Model	Objednávacie číslo	EAN	PK	Cena EUR bez DPH	Cena EUR s DPH
FEIN Akku MULTITALENT AFMT 12 QSL Select	7 129 25 62 00 0	4014586885711	03	149,00	178,80

V cene:

1 plastový kufřík na náradie

Príslušenstvo viď strana 164



Model	Objednávacie číslo	EAN	PK	Cena EUR bez DPH	Cena EUR s DPH
FEIN MULTIMASTER FMM 350 QSL Top	7 229 52 61 00 0	4014586884578	03	269,00	322,80

V cene:

1 brúsna doska, po 3 brúsnych listoch (zrno 60, 80, 120, 180), 1 brúsna doska dierovaná, po 3 perforovaných brúsnych listoch (zrno 60, 80, 120, 180), 1 brúsny tanier Ø 115 mm, perforovaný, po 2 brúsnych listov (zrno 60, 80, 180), 1 Odsávacie zariadenie, 1 pevná špachtľa, 1 pílový list E-Cut Long-Life (35 mm), 1 univerzálny pílový list E-Cut (44 mm), 1 pílový list E-Cut Long-Life (65 mm), 1 segmentový pílový kotúč z rýchloreznej ocele, 1 Segmentový pílový kotúč s nánosom tvrdokovu, 1 rašpľa s nánosom tvrdokovu (trojuholníková) dierovaná, 1 plastový kufřík na náradie

Príslušenstvo viď strana 164



Model	Objednávacie číslo	EAN	PK	Cena EUR bez DPH	Cena EUR s DPH
FEIN MULTIMASTER 350 QSL QuickStart	7 229 52 62 00 0	4014586884691	03	223,00	267,60

V cene:

1 brúsna doska, po 3 brúsnych listoch (zrno 60, 80, 120, 180), 1 pevná špachtľa, 1 univerzálny pílový list E-Cut (44 mm), 1 pílový list E-Cut Long-Life (65 mm), 1 segmentový pílový kotúč z rýchloreznej ocele, 1 plastový kufřík na náradie

Príslušenstvo viď strana 164



Model	Objednávacie číslo	EAN	PK	Cena EUR bez DPH	Cena EUR s DPH
FEIN MULTIMASTER FMM 350 QSL Top Extra	7 229 52 63 00 0	4014586884462	03	506,00	607,20

V cene:

1 brúsna doska, po 3 brúsnych listoch (zrno 60, 80, 120, 180), 1 brúsna doska dierovaná, po 3 perforovaných brúsnych listoch (zrno 60, 80, 120, 180), 1 brúsny tanier Ø 115 mm, perforovaný, po 2 brúsnych listov (zrno 60, 80, 180), 1 Odsávacie zariadenie, 1 pevná špachtľa, 1 pilový list E-CUT Long-Life (35 mm), 1 univerzálny pilový list E-CUT (44 mm), 1 pilový list E-CUT Long-Life (65 mm), 1 segmentový pilový kotúč z rýchloreznej ocele, 1 Segmentový pilový kotúč s nánosom tvrdokovu, 1 rašpľa s nánosom tvrdokovu (trojuholníková) dierovaná, 1 plastový kufrik na náradie, 1 vysávač FEIN Dustex 25 L

Príslušenstvo viď strana 164



Model	Objednávacie číslo	EAN	PK	Cena EUR bez DPH	Cena EUR s DPH
FEIN MULTIMASTER 350 QSL Marine	7 229 52 66 00 0	4014586884851	03	294,00	352,80

V cene:

1 brúsna doska, po 3 perforovaných brúsnych listoch (zrno 60, 80, 120, 180), 1 brúsna doska dierovaná, po 3 brúsnych listoch (zrno 60, 80, 120, 180), 1 brúsny tanier Ø 115 mm, perforovaný, po 2 brúsnych listov (zrno 60, 80, 180), 1 pevná špachtľa, 2 plstené kotúče, trojuholníkový tvar, 2 plstené kotúče Ø 115 mm, 1 Odsávacie zariadenie, 1 Segmentový pilový kotúč s nánosom tvrdokovu, 1 pilník z tvrdého kovu, 1 pilový list E-CUT Long Life (10 mm), po 1 rezacom noži na palubové podlahy (4+5 mm), 1 univerzálny pilový list E-CUT (44 mm), 1 pilový list E-CUT Long-Life (35 mm), 1 segmentový pilový list z rýchloreznej ocele (Ø 85 mm), 1 plastový kufrik na náradie

Príslušenstvo viď strana 164



Model	Objednávacie číslo	EAN	PK	Cena EUR bez DPH	Cena EUR s DPH
FEIN MULTITALENT FMT 250 QSL QuickStart	7 229 53 61 00 0	4014586884905	03	174,00	208,80

V cene:

1 brúsna doska, po 3 brúsnych listoch (K 80, 120, 180), 1 univerzálny pilový list E-CUT (44 mm), 1 plastový kufrik na náradie

Príslušenstvo viď strana 164



Model	Objednávacie číslo	EAN	PK	Cena EUR bez DPH	Cena EUR s DPH
FEIN MULTITALENT FMT 250 SL Start	7 229 54 61 00 0	4014586885025	03	132,00	158,40

V cene:

1 brúsna doska, po 3 brúsnych listoch (K 80, 120, 180), 1 univerzálny pilový list E-CUT (44 mm), 1 plastový kufrik na náradie

Príslušenstvo viď strana 164



	FEIN Akku SUPERCUT AFSC 18 QSL	FEIN Akku SUPERCUT AFSC 18 QCSL	FEIN Akku SUPERCUT AFSC 18 QSL Select	FEIN Akku SUPERCUT AFSC 18 QSL Upravy interiéru drevo	FEIN Akku SUPERCUT AFSC 18 QSL Oprava/výmena skiel	FEIN Akku SUPERCUT AFSC 18 QSL Sanácia dlaždíc/ pásov	FEIN Akku SUPER- Cut AFSC 18 QSL Inštalácia dlaždíc/ sanity	
	Vysoko výkonné akumulátorové oscilačné náradie s rýchlopínacím systémom pre výstavbu a renováciu.			Najvýkonnejší systém pre prestavbu a renováciu so špeciálnym príslušenstvom pre rýchle a presné pílenie práce pri montáži dreva.	Najvýkonnejší systém pre prestavbu a renováciu so špeciálnym príslušenstvom pre demontáž starých okien a výmenu tabúl izolačného skla uložených v tmelovom lôžku.	Najvýkonnejší systém pre prestavbu a renováciu so špeciálnym príslušenstvom na perfektné vyberanie dlaždíc a odstránenie škár dlaždíc pri sanácii kúpeľní.	Najvýkonnejší systém pre prestavbu a renováciu so špeciálnym príslušenstvom pre najdôležitejšie aplikácie pri opravách sanity.	
EAN 4014586...	... 884301	... 884349	... 884295	... 884387	... 884424	... 884431	... 884448	
Strana	162	162	162	162	162	162	162	
Technické údaje	Menovitý príkon							
	Menovitý výkon							
	Napätie akumulátora	18 V	18 V	18 V	18 V	18 V	18 V	
	Kapacita akumulátora	5 Ah	2,5 Ah		5 Ah	5 Ah	5 Ah	
	Kompatibilita akumulátora	Li-Ion/ HighPower Li-Ion	Li-Ion/ HighPower Li-Ion	Li-Ion/ HighPower Li-Ion	Li-Ion/ HighPower Li-Ion	Li-Ion/ HighPower Li-Ion	Li-Ion/ HighPower Li-Ion	Li-Ion/ HighPower Li-Ion
	Rozhranie akumulátora	MultiVolt	MultiVolt	MultiVolt	MultiVolt	MultiVolt	MultiVolt	MultiVolt
	Frekvencia oscilácie / kmitania	10 000 - 19 500 1/min	10 000 - 19 500 1/min	10 000 - 19 500 1/min	10 000 - 19 500 1/min	10 000 - 19 500 1/min	10 000 - 19 500 1/min	10 000 - 19 500 1/min
	Výstupný upínací štvorhan	StarlockMax	StarlockMax	StarlockMax	StarlockMax	StarlockMax	StarlockMax	StarlockMax
	Výmena nástroja	QuickIN	QuickIN	QuickIN	QuickIN	QuickIN	QuickIN	QuickIN
	Prípojný kábel so zástrčkou							
	Hmotnosť podľa EPTA							
	Hmotnosť s akumulátorom:	1,80 kg	1,60 kg		1,80 kg	1,80 kg	1,80 kg	1,80 kg
Hmotnosť bez akumulátora	1,10 kg	1,10 kg	1,10 kg		1,10 kg	1,10 kg	1,10 kg	
Mechanické rozhranie	●	●	●	●	●	●	●	

- obsahuje - štandardná výbava

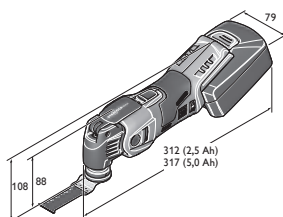

AFSC 18 QSL

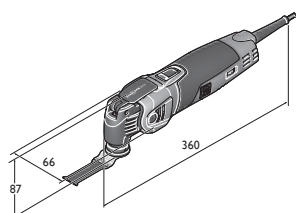

FSC 500 QSL



	FEIN SUPERCUT FSC 500 QSL	FEIN SUPERCUT FSC 500 QSL Upřavy interiéru drevo	FEIN SUPERCUT FSC 500 QSL Oprava/výmena skiel	FEIN SUPERCUT FSC 500 QSL Sanácia dlaždíc / pásov	FEIN SUPERCUT FSC 500 QSL Inštalácia kúrenia/ sanity	FEIN SUPERCUT FSC 500 QSL Composite	FEIN SUPERCUT FSC 500 QSL Sanácia škár
	Vysoko výkonné oscilačné náradie s rýchloupínacím systémom pre prestavbu a renováciu.	Najvýkonnejší systém pre prestavbu a renováciu so špeciálnym príslušenstvom pre rýchle a presné píľacie práce pri montáži dreva.	Najvýkonnejší systém pre prestavbu a renováciu so špeciálnym príslušenstvom pre demontáž starých okien a výmenu tabúl izolačného skla uložených v tmelovom lôžku.	Najvýkonnejší systém pre prestavbu a renováciu so špeciálnym príslušenstvom na perfektné vyberanie dlaždíc a odstránenie škár dlaždíc pri sanácii kúpeľní.	Najvýkonnejší systém pre prestavbu a renováciu so špeciálnym príslušenstvom pre najdôležitejšie aplikácie pri opravách sanity.	Vysoko výkonný systém na prestavbu a renováciu na všetky dôležité typy použitia pri opracovaní plastov vystužených uhlíkovými a sklenenými vláknami.	Najvýkonnejší systém pre prestavbu a renováciu so špeciálnym príslušenstvom pre sanáciu škár.
	... 885247	... 885308	... 885353	... 885360	... 885407	... 885414	... 886176
	163	163	163	163	163	163	163
	450 W	450 W	450 W	450 W	450 W	450 W	450 W
	250 W	250 W	250 W	250 W	250 W	250 W	250 W
	10 000 - 19 500 1/min	10 000 - 19 500 1/min	10 000 - 19 500 1/min	10 000 - 19 500 1/min	10 000 - 19 500 1/min	10 000 - 19 500 1/min	10 000 - 19 500 1/min
	StarlockMax	StarlockMax	StarlockMax	StarlockMax	StarlockMax	StarlockMax	StarlockMax
	QuickIN	QuickIN	QuickIN	QuickIN	QuickIN	QuickIN	QuickIN
	5 m	5 m	5 m	5 m	5 m	5 m	5 m
	1,60 kg	1,60 kg	1,60 kg	1,60 kg	1,60 kg	1,60 kg	1,60 kg
	•	•	•	•	•		•



Model	Objednávacie číslo	EAN	PK	Cena EUR bez DPH	Cena EUR s DPH
FEIN Akku SUPERCUT AFSC 18 QSL	7 129 27 61 00 0	4014586884301	03	483,50	580,20

V cene:
2 akumulátorové bloky (Li-Ion), 1 nabíjačka, 1 plastový kufrík na náradie
Príslušenstvo viď strana 164



Model	Objednávacie číslo	EAN	PK	Cena EUR bez DPH	Cena EUR s DPH
FEIN Akku SUPERCUT AFSC 18 QCSL	7 129 27 62 00 0	4014586884349	03	422,50	507,00

V cene:
1 nabíjačka, 2 akumulátorové bloky (Li-Ion), 1 plastový kufrík na náradie
Príslušenstvo viď strana 164

FEIN SELECT⁺



Model	Objednávacie číslo	EAN	PK	Cena EUR bez DPH	Cena EUR s DPH
FEIN Akku SUPERCUT AFSC 18 QSL Select	7 129 27 60 00 0	4014586884295	03	243,00	291,60

V cene:
1 plastový kufrík na náradie
Stroj je možné prevádzkovať len s novými akumulátormi 2,5 Ah (9 26 04 171 02 0), resp. 5 Ah (9 26 04 173 02 0).
Príslušenstvo viď strana 164



Model	Objednávacie číslo	EAN	PK	Cena EUR bez DPH	Cena EUR s DPH
FEIN Akku SUPERCUT AFSC 18 QSL	7 129 27 64 00 0	4014586884387	03	589,00	706,80

Úpravy interiéru drevo

V cene:
1 Pílový list z rýchloreznej ocele na drevo Ø 100 mm, 1 hĺbkový doraz, 2 pílové listy E-Cut Precision BIM (tvar 205, 208), 5 pílové listy E-Cut Long Life (tvar 183, 160, 161, 201, 203), 2 univerzálne pílové listy E-Cut (tvar 151, 152), 1 brúsna doska, 5 brúsnych listov (zrno 80, 120 a 180), 2 akumulátorové bloky (Li-Ion), 1 nabíjačka, 1 plastový kufrík na náradie
Príslušenstvo viď strana 164



Model	Objednávacie číslo	EAN	PK	Cena EUR bez DPH	Cena EUR s DPH
FEIN Akku SUPERCUT AFSC 18 QSL	7 129 27 66 00 0	4014586884424	03	589,00	706,80

Oprava/výmena skiel

V cene:
1 Pílový list z rýchloreznej ocele na drevo Ø 100 mm, 1 segmentový pílový list z rýchloreznej ocele na kov (Ø 100 mm), 1 pílový list E-Cut Long Life (tvar 203), 1 univerzálne pílové listy E-Cut (tvar 152), 1 orezávací nôž, hribovitý tvar, 1 segmentový pílový list (tvar 244), 1 hĺbkový doraz, 1 brúsna doska, 5 brúsnych listov (zrno 80, 120 a 180), 2 akumulátorové bloky (Li-Ion), 1 nabíjačka, 1 plastový kufrík na náradie
Príslušenstvo viď strana 164



Model	Objednávacie číslo	EAN	PK	Cena EUR bez DPH	Cena EUR s DPH
FEIN Akku SUPERCUT AFSC 18 QSL	7 129 27 67 00 0	4014586884431	03	589,00	706,80

Sanácia dlaždíc/pásov

V cene:
1 segmentový nôž s diamantovým povlakom (tvar 243), 1 pílový list z tvrdokovu Ø 105 mm (tvar 214), 2 univerzálne pílové listy E-Cut (tvar 151, 152), 1 orezávací nôž, hribovitý tvar, 1 špachtľa, 2 rašple s povlakom z tvrdokovu, trojuholníkový tvar, perforácia na odsávanie prachu, 2 akumulátorové bloky (Li-Ion), 1 nabíjačka, 1 plastový kufrík na náradie
Príslušenstvo viď strana 164



Model	Objednávacie číslo	EAN	PK	Cena EUR bez DPH	Cena EUR s DPH
FEIN Akku SUPERCUT AFSC 18 QSL	7 129 27 68 00 0	4014586884448	03	589,00	706,80

Inštalácia dlaždíc/sanity

V cene:
1 segmentový nôž s diamantovým povlakom (tvar 243), po 1 drážkovacom noži (12, 13 a 22 mm), 1 rezací nôž priamy, dlhý (tvar 239), 2 univerzálne pílové listy E-Cut (tvar 151, 152), 1 špachtľa, 1 rašpľa, s povlakom z tvrdokovu, trojuholníkový tvar, perforácia na odsávanie prachu, 2 akumulátorové bloky (Li-Ion), 1 nabíjačka, 1 plastový kufrík na náradie
Príslušenstvo viď strana 164



Model	Objednávacie číslo	EAN	PK	Cena EUR bez DPH	Cena EUR s DPH
FEIN SUPERCUT FSC 500 QSL	7 229 46 61 00 0	4014586885247	03	399,00	478,80

V cene:

1 Systainer Sys 1

Príslušenstvo viď strana 164



Model	Objednávacie číslo	EAN	PK	Cena EUR bez DPH	Cena EUR s DPH
FEIN SUPERCUT FSC 500 QSL	7 229 46 62 00 0	4014586885308	03	499,00	598,80

Úpravy interiéru drevo**V cene:**

1 Pílový list z rýchlereznej ocele na drevo Ø 100 mm, 1 hĺbkový doraz, 2 pílové listy E-CUT Precision BIM (tvar 205, 208), 5 pílové listy E-CUT Long Life (tvar 183, 160, 161, 201, 203), 2 univerzálne pílové listy E-CUT (tvar 151, 152), 1 brúsna doska, 5 brúsnych listov (zrno 80, 120 a 180), 1 Systainer Sys 1

Príslušenstvo viď strana 164



Model	Objednávacie číslo	EAN	PK	Cena EUR bez DPH	Cena EUR s DPH
FEIN SUPERCUT FSC 500 QSL	7 229 46 63 00 0	4014586885353	03	499,00	598,80

Oprava/výmena skiel**V cene:**

1 Pílový list z rýchlereznej ocele na drevo Ø 100 mm, 1 segmentový pílový list z rýchlereznej ocele na kov (Ø 100 mm), 1 pílový list E-CUT Long Life (tvar 203), 1 univerzálne pílové listy E-CUT (tvar 152), 1 orezávací nôž, hribovité tvar, 1 segmentový pílový list (tvar 244), 1 hĺbkový doraz, 1 brúsna doska, 5 brúsnych listov (zrno 80, 120 a 180), 1 Systainer Sys 1

Príslušenstvo viď strana 164



Model	Objednávacie číslo	EAN	PK	Cena EUR bez DPH	Cena EUR s DPH
FEIN SUPERCUT FSC 500 QSL	7 229 46 64 00 0	4014586885360	03	499,00	598,80

Sanácia dlaždíc / pásov**V cene:**

1 segmentový nôž s diamantovým povlakom (tvar 243), 1 pílový list z tvrdokovu Ø 105 mm (tvar 214), 2 univerzálne pílové listy E-CUT (tvar 151, 152), 1 orezávací nôž, hribovité tvar, 1 špachtľa, 2 rašple s povlakom z tvrdokovu, trojuholníkový tvar, perforácia na odsávanie prachu, 1 Systainer Sys 1

Príslušenstvo viď strana 164



Model	Objednávacie číslo	EAN	PK	Cena EUR bez DPH	Cena EUR s DPH
FEIN SUPERCUT FSC 500 QSL	7 229 46 65 00 0	4014586885407	03	499,00	598,80

Inštalácia kúrenia/sanity**V cene:**

1 segmentový nôž s diamantovým povlakom (tvar 243), po 1 drážkovacom noži (12, 13 a 22 mm), 1 rezací nôž priamy, dlhý (tvar 239), 2 univerzálne pílové listy E-CUT (tvar 151, 152), 1 špachtľa, 1 rašpľa, s povlakom z tvrdokovu, trojuholníkový tvar, perforácia na odsávanie prachu, 1 Systainer Sys 1

Príslušenstvo viď strana 164



Model	Objednávacie číslo	EAN	PK	Cena EUR bez DPH	Cena EUR s DPH
FEIN SUPERCUT FSC 500 QSL	7 229 46 67 00 0	4014586885414	03	529,00	634,80

Composite**V cene:**

1 univerzálne pílové listy E-CUT (tvar 152), 1 diamantový pílový list Ø 105 mm, 1 pílové listy E-CUT z tvrdokovu (tvar 191), 1 pilník z tvrdého kovu, 1 brúsna doska, 5 brúsnych listov (zrno 80, 120 a 180), 1 rašpľa, s povlakom z tvrdokovu, trojuholníkový tvar, perforácia na odsávanie prachu, 1 Odsávacie zariadenie, 1 plastový kufrík na náradie

Príslušenstvo viď strana 164



Model	Objednávacie číslo	EAN	PK	Cena EUR bez DPH	Cena EUR s DPH
FEIN SUPERCUT FSC 500 QSL	7 229 46 70 00 0	4014586886176	03	559,00	670,80

Sanácia škár**V cene:**





1 Odsávacie zariadenie, 1 oblúkové držadlo tlmiace vibrácie, 1 rezací nôž priamy, dlhý (tvar 239), 5 orezávacích nožov, rovných (tvar 236), 1 čistiaci nôž, s diamantovým povlakom, priame (tvar 237), 1 Čistiaci blok, 1 plastový kufrík na náradie

Príslušenstvo viď strana 164

Starlock: Nový systémový štandard oscilujúcich elektrických nástrojov.

V kombinácii a novými strojmi FEIN Maschinen umožňuje Starlock absolútne bezpečnú a rýchlu výmenu príslušenstva v rekordnom čase kratšom ako 3 sekundy. Zároveň je zaručené dokonalé odsadenie, a tým aj optimálny prenos sily. Výsledok: Podľa použitého príslušenstva môže byť postup práce o cca 35% rýchlejší, presnosť viditeľne lepšia a zníži sa aj hluk. Samozrejmosťou je, že všetko nové príslušenstvo je na 100% kompatibilné so starými oscilátormi FEIN, ktoré sa nachádzajú na trhu. Na ochranu jednotlivých strojov pred preťažením a poškodením je systém rozdelený do 3 výkonnostných skupín: Starlock, StarlockPlus a StarlockMax. Čo

sa nezmenilo: Originálne príslušenstvo FEIN sa priebežne vyvinulo na nové zmysluplné príslušenstvo a predstavuje najrozsiahljší program príslušenstva na trhu. Z výkonnostného spektra oscilátora je teda možné vďaka správne príslušenstvu vyťažiť maximum. Výnimočná kvalita a životnosť originálneho príslušenstva FEIN v kombinácii s perfektnými výsledkami práce vytvárajú úžasný pomer výkonu a ceny. Vďaka tomu je originálne príslušenstvo FEIN vždy tou najlepšou voľbou. Nasledujúca tabuľka prehľadne ukazuje, aké príslušenstvo sa hodí k akému produktu:

	STARLOCK	STARLOCK PLUS	STARLOCK MAX	
				
	Univerzálne upnutie Starlock, vhodné na všetky bežné multifunkčné nástroje na trhu.	Upnutie StarlockPlus vhodné na všetky bežné multifunkčné nástroje s upnutím StarlockPlus a StarlockMax ako aj FEIN MULTITALENT a MULTIMASTE do 04/16.	Upnutie StarlockMax, použiteľné na všetky multifunkčné nástroje s vhodným upnutím. S adaptérom aj na všetky FEIN SUPERCUT pred 04/16.	Hranové upnutie FEIN SUPERCUT 12 vhodné na všetky FEIN SUPERCUT FSC 2.0 (Q), FSC 1.6 (Q), (A)FSC 1.7 (Q), AFSC 18
Starlock (SL)	SL	SLP	SLM	
BOSCH GOP 12 V-28 PMF 220 CE, PMF 250 CES	✓	✗	✗	✗
StarlockPlus (SLP)				
FEIN MULTITALENT: AFMT 12 SL, AFMT 12 QSL FMT 250 SL, FMT 250 QSL FEIN MULTIMASTER: AFMM 18 QSL FMM 350 QSL BOSCH: GOP 30-28, GOP 40-30, GOP 18 V-28 PMF 350 CES	✓	✓	✗	✗
StarlockMax (SLM)				
FEIN SUPERCUT: AFSC 18 QSL, AFSC 18 QCSL FSC 500 QSL BOSCH GOP 55-36	✓	✓	✓	✗
Kompatibilita strojov FEIN bez upnutia Starlock				
FEIN MULTITALENT/ MULTIMASTER (- 03/2016)	✓	✓	✗	✗
FEIN SUPERCUT CONSTRUCTION (- 03/2016) FSC 2.0 Q, AFSC 18		✓		
FEIN SUPERCUT AUTOMOTIVE FSC 1.6 Q, FSC 1.7 Q, AFSC 1.7 Q, AFSC 1.7 QC		+ Adaptér upnutia 3 52 22 952 05 0		✓
FEIN SUPERCUT AUTOMOTIVE FSC 1.6, FSC 1.7		+ Adaptér upnutia 3 52 22 952 04 0		
Ostatné multifunkčné nástroje				
Makita, Hitachi, Metabo, Milwaukee, AEG, Einhell, Ryobi, Skil, etc.	✓	✗	✗	✗



Pílenie



Pílavy list

Na všetky mäkké plasty.
Segmentový, ideálny na prácu v rohoch a na hranách bez prerezania.

Ø mm	Upínanie	Objednávacie číslo	Cena EUR bez DPH	Cena EUR s DPH
85	SL	6 35 02 113 21 0	18,28	21,94



Pílavy kotúče z rýchloreznej ocele

Úplný pílový list HSS s kovovým ozubením na plech do cca 1 mm. Aj na plasty, sklolaminát, drevo, tmel a farebné kovy. Výborná rezná rýchlosť. Čistá a tenká línia rezu. Vďaka kruhovému tvaru dobrá hospodárnosť.

Ø mm	Upínanie	ks	Objednávacie číslo	Cena EUR bez DPH	Cena EUR s DPH
85	SL	1	6 35 02 097 21 0	18,72	22,46
85	SL	2	6 35 02 097 22 0	35,57	42,68
85	SL	5	6 35 02 097 23 0	84,24	101,09



Pílavy kotúče z rýchloreznej ocele

Úplný pílový list HSS s kovovým ozubením na plech do cca 1 mm. Aj na plasty, sklolaminát, drevo, tmel a farebné kovy. Výborná rezná rýchlosť. Čistá a tenká línia rezu. Segmentový, ideálny na prácu v rohoch a na hranách bez prerezania.

Ø mm	Upínanie	ks	Objednávacie číslo	Cena EUR bez DPH	Cena EUR s DPH
85	SL	1	6 35 02 106 21 0	21,47	25,76
85	SL	2	6 35 02 106 22 0	40,79	48,95
85	SL	5	6 35 02 106 23 0	96,62	115,94



Pílavy kotúče z rýchloreznej ocele

Bimetal pre vysokú životnosť. Kovové ozubenie na plech do cca 1 mm. Aj na plasty, sklolaminát, drevo, tmel a farebné kovy. Plán na spracovanie povrchov. Vďaka kruhovému tvaru dobrá hospodárnosť.

Ø mm	Upínanie	ks	Objednávacie číslo	Cena EUR bez DPH	Cena EUR s DPH
85	SL	1	6 35 02 174 21 0	38,26	45,91
85	SL	5	6 35 02 174 23 0	172,17	206,60



Pílavy kotúče z rýchloreznej ocele

Bimetal pre vysokú životnosť. Kovové ozubenie na plech do cca 1 mm. Aj na plasty, sklolaminát, drevo, tmel a farebné kovy. Plán na spracovanie povrchov. Vďaka kruhovému tvaru a extra veľkému priemeru optimálna hospodárnosť.

Ø mm	Upínanie	ks	Objednávacie číslo	Cena EUR bez DPH	Cena EUR s DPH
100	SLP	1	6 35 02 175 21 0	39,83	47,80
100	SLP	5	6 35 02 175 23 0	179,24	215,09



Pílavy kotúče z rýchloreznej ocele

Bimetal pre vysokú životnosť. Kovové ozubenie na plech do cca 1 mm. Aj na plasty, sklolaminát, drevo, tmel a farebné kovy. Plán na spracovanie povrchov. Segmentový, ideálny na prácu v rohoch a na hranách bez prerezania.

Ø mm	Upínanie	ks	Objednávacie číslo	Cena EUR bez DPH	Cena EUR s DPH
100	SLP	1	6 35 02 196 21 0	39,83	47,80
100	SLP	5	6 35 02 196 23 0	179,24	215,09



Pílavy kotúče z rýchloreznej ocele

Bimetal pre vysokú životnosť. Rozvedené ozubenie na drevo. Výborná životnosť, vysoká kvalita rezu a veľký postup práce. „Minicirkulárka“ je ideálna pre dlhé, rovné rezy a na vyrezávanie v uložených parketách, laminátových podlahách a obloženiach stien.

Ø mm	Upínanie	ks	Objednávacie číslo	Cena EUR bez DPH	Cena EUR s DPH
100	SLP	1	6 35 02 176 21 0	47,45	56,94



Sada pílových listov HSS

Bimetal pre vysokú životnosť. Rozvedené ozubenie na drevo. Výborná životnosť, vysoká kvalita rezu a veľký postup práce. „Minicirkulárka“ je ideálna pre dlhé, rovné rezy a na vyrezávanie v uložených parketách, laminátových podlahách a obloženiach stien. Hĺbková zarážka môže byť použitá aj s rôznym iným príslušenstvom FEIN. Na presné práce v hĺbke. Upnutie StarlockPlus vhodné na všetky bežné multifunkčné nástroje s upnutím StarlockPlus a StarlockMax ako aj FEIN MULTITALENT a MULTIMASTER do 04/16. Rozsah dodávky: 1 pílový list HSS, 1 hĺbková zarážka (vhodná na FMM 350 QSL, AFMM 18 QSL, AFSC 18 QSL, FSC 500 QSL)

Ø mm	Upínanie	Objednávacie číslo	Cena EUR bez DPH	Cena EUR s DPH
100	SLP	3 52 22 952 01 0	61,72	74,06



Protidotyková ochrana

Náhradná protidotyková ochrana pre pílový list z rýchloreznej ocele 6 35 02 176 21 0.

Objednávacie číslo	Cena EUR bez DPH	Cena EUR s DPH
3 43 00 000 00 1	4,12	4,94



Hĺbkový doraz

Hĺbková zarážka na všetky pílové listy. Na presné práce v hĺbke. Efektívna ochrana pílových listov a obrobkov. Obsah: 1 adaptér na upevnenie stroja, 360° voľne otočiteľné. 1 hĺbková zarážka, 1 hĺbkovo nastaviteľné vodiace šmykadlo. Použiteľné iba s (A)FMM alebo (A)FSC.

Objednávacie číslo	Cena EUR bez DPH	Cena EUR s DPH
3 21 27 069 01 0	17,99	21,59



Súprava príslušenstva To najlepšie z E-Cut

Skladá sa zo 6 rôznych pílových listov E-Cut s bimetalovým ozubením za zvýhodnenú cenu v praktickom plastovom kufríku. Obsah: 1 x univerzálny pílový list E-Cut 28 mm a 44 mm široký a 2 pílové listy E-Cut Long Life 35 mm a 65 mm široký.

Upínanie	Objednávacie číslo	Cena EUR bez DPH	Cena EUR s DPH
SLP	3 52 22 942 05 0	59,00	70,80



Súprava príslušenstva To najlepšie z E-Cut

Pozostáva zo 6 rozličných pílových listov E-Cut s bimetalovým ozubením za výhodnú cenu. S upnutím Starlock vhodné pre všetky bežné oscilátory na trhu. Kompatibilné aj so značkami Bosch, Makita, Metabo, Ridgid, Skil a mnohými inými. Obsah: 2 pílové listy E-Cut Long-Life široké 35 mm a 50 mm a 2 univerzálne pílové listy E-Cut široké 28 mm.

Upínanie	Objednávacie číslo	Cena EUR bez DPH	Cena EUR s DPH
SL	3 52 22 952 30 0	45,00	54,00



Pílový list E-Cut Combo

Zostavenie 3stupňového pílového listu FEIN E-Cut na univerzálne použitie. Cenové zvýhodnenie v porovnaní so samostatnou objednávkou. Na všetky aplikácie v súvislosti s pílením. Obsah: 1 x univerzálny pílový list E-Cut Long Life 35 mm a 65 mm široký a 1 pílový list E-Cut Long Life 44 mm široký.

Upínanie	Objednávacie číslo	Cena EUR bez DPH	Cena EUR s DPH
SLP	3 52 22 952 03 0	39,90	47,88



Pílový list E-Cut Long-Life

Pri kove so zošikmeným drevným ozubením pre všetky drevené, sadrokartónové a plastové materiály. Výborná životnosť, vysoká kvalita rezu a veľký postup práce. Výnimočne robustné, odolné aj voči klincom nachádzajúcim sa v dreve (až do Ø cca 4 mm), murivu atď. Krátky, veľmi úzky tvar na najmenšie škáry.

Šírka mm	Dĺžka mm	Upínanie	ks	Objednávacie číslo	Cena EUR bez DPH	Cena EUR s DPH
10	30	SL	1	6 35 02 184 21 0	7,87	9,44
10	30	SL	3	6 35 02 184 22 0	22,44	26,93
10	30	SL	5	6 35 02 184 23 0	35,43	42,52
10	30	SL	10	6 35 02 184 24 0	66,93	80,32
10	30	SL	50	6 35 02 184 25 0	295,29	354,35
20	34	SL	1	6 35 02 183 21 0	10,20	12,24
20	34	SL	3	6 35 02 183 22 0	29,07	34,88
20	34	SL	5	6 35 02 183 23 0	45,90	55,08
20	34	SL	10	6 35 02 183 24 0	86,70	104,04
20	34	SL	50	6 35 02 183 25 0	382,50	459,00

Oscilačné
nástroje



Pílový list E-Cut Long-Life

Pri kove so zošíkmeným dreveným ozubením pre všetky drevené, sadrokartónové a plastové materiály. Výborná životnosť, vysoká kvalita rezu a veľký postup práce. Výnimočne robustné, odolné aj voči klincom nachádzajúcim sa v dreve (až do Ø cca 4 mm), murivu atď.
Stredná šírka, zúžený tvar pre optimálnu reznú rýchlosť a dobré odvádzanie triesok.

Šírka mm	Dĺžka mm	Upínanie	ks	Objednávacie číslo	Cena EUR bez DPH	Cena EUR s DPH
35	50	SL	1	6 35 02 160 21 0	13,36	16,03
35	50	SL	3	6 35 02 160 22 0	38,09	45,71
35	50	SL	5	6 35 02 160 23 0	60,13	72,16
35	50	SL	10	6 35 02 160 24 0	113,58	136,30
35	50	SL	50	6 35 02 160 25 0	501,08	601,30



Pílový list E-Cut Long-Life

Pri kove so zošíkmeným dreveným ozubením pre všetky drevené, sadrokartónové a plastové materiály. Výborná životnosť, vysoká kvalita rezu a veľký postup práce. Výnimočne robustné, odolné aj voči klincom nachádzajúcim sa v dreve (až do Ø cca 4 mm), murivu atď.
Široký tvar pre maximálny rezný výkon a dlhé rovné rezy.

Šírka mm	Dĺžka mm	Upínanie	ks	Objednávacie číslo	Cena EUR bez DPH	Cena EUR s DPH
50	50	SL	1	6 35 02 221 21 0	14,49	17,39
50	50	SL	3	6 35 02 221 22 0	41,31	49,57
50	50	SL	5	6 35 02 221 23 0	65,23	78,28
50	50	SL	10	6 35 02 221 24 0	123,21	147,85
50	50	SL	50	6 35 02 221 25 0	543,54	652,25
65	50	SL	1	6 35 02 228 21 0	13,30	15,96
65	50	SL	3	6 35 02 228 22 0	37,91	45,49
65	50	SL	5	6 35 02 228 23 0	59,85	71,82
65	50	SL	10	6 35 02 228 24 0	113,05	135,66
65	50	SL	50	6 35 02 228 25 0	498,75	598,50



Pílový list E-Cut Long-Life

Pri kove so zošíkmeným dreveným ozubením pre všetky drevené, sadrokartónové a plastové materiály. Výborná životnosť, vysoká kvalita rezu a veľký postup práce. Výnimočne robustné, odolné aj voči klincom nachádzajúcim sa v dreve (až do Ø cca 4 mm), murivu atď.
Extra široký tvar pre maximálny rezný výkon a dlhé rovné rezy.

Šírka mm	Dĺžka mm	Upínanie	ks	Objednávacie číslo	Cena EUR bez DPH	Cena EUR s DPH
65	50	SLP	1	6 35 02 161 21 0	14,78	17,74
65	50	SLP	3	6 35 02 161 22 0	42,14	50,57
65	50	SLP	5	6 35 02 161 23 0	66,53	79,84
65	50	SLP	10	6 35 02 161 24 0	125,67	150,80
65	50	SLP	50	6 35 02 161 25 0	554,41	665,29



Pílový list E-Cut Long-Life

Pri kove so zošíkmeným dreveným ozubením pre všetky drevené, sadrokartónové a plastové materiály. Výborná životnosť, vysoká kvalita rezu a veľký postup práce. Výnimočne robustné, odolné aj voči klincom nachádzajúcim sa v dreve (až do Ø cca 4 mm), murivu atď.
Dlhý, úzky tvar pre väčšie montážne hĺbky. Zúženie pre optimálnu reznú rýchlosť a dobré odvádzanie triesok.

Šírka mm	Dĺžka mm	Upínanie	ks	Objednávacie číslo	Cena EUR bez DPH	Cena EUR s DPH
32	78	SLM	1	6 35 02 201 21 0	12,81	15,37
32	78	SLM	3	6 35 02 201 22 0	36,50	43,80
32	78	SLM	5	6 35 02 201 23 0	57,64	69,17
32	78	SLM	10	6 35 02 201 24 0	108,86	130,63
32	78	SLM	50	6 35 02 201 25 0	480,28	576,34



Pílový list E-Cut Long-Life

Pri kove so zošíkmeným dreveným ozubením pre všetky drevené, sadrokartónové a plastové materiály. Výborná životnosť, vysoká kvalita rezu a veľký postup práce. Výnimočne robustné, odolné aj voči klincom nachádzajúcim sa v dreve (až do Ø cca 4 mm), murivu atď.
Dlhý, široký tvar pre väčšie montážne hĺbky a efektívnu prácu. Zúženie pre optimálnu reznú rýchlosť a dobré odvádzanie triesok.

Šírka mm	Dĺžka mm	Upínanie	ks	Objednávacie číslo	Cena EUR bez DPH	Cena EUR s DPH
42	78	SLM	1	6 35 02 203 21 0	13,30	15,96
42	78	SLM	3	6 35 02 203 22 0	37,89	45,47
42	78	SLM	5	6 35 02 203 23 0	59,83	71,80
42	78	SLM	10	6 35 02 203 24 0	113,02	135,62
42	78	SLM	50	6 35 02 203 25 0	498,62	598,34



Pílový list E-Cut Standard

Zošikmené ozubenie na všetky drevené, sadrokartónové a plastové materiály, vysoká kvalita rezu a dobrá rezná rýchlosť. Stredná šírka, zúžený tvar pre optimálnu reznú rýchlosť a dobré odvádzanie triesok.

Šírka mm	Dĺžka mm	Upínanie	ks	Objednávacie číslo	Cena EUR bez DPH	Cena EUR s DPH
35	50	SL	1	6 35 02 133 21 0	11,60	13,92
35	50	SL	3	6 35 02 133 22 0	33,05	39,66
35	50	SL	5	6 35 02 133 23 0	52,19	62,63
35	34	SL	10	6 35 02 133 24 0	98,58	118,30
35	50	SL	50	6 35 02 133 25 0	434,91	521,89



Pílový list E-Cut Standard

Zošikmené ozubenie na všetky drevené, sadrokartónové a plastové materiály, vysoká kvalita rezu a dobrá rezná rýchlosť. Široký tvar pre maximálny rezný výkon a dlhé rovné rezy.

Šírka mm	Dĺžka mm	Upínanie	ks	Objednávacie číslo	Cena EUR bez DPH	Cena EUR s DPH
65	50	SLP	1	6 35 02 134 21 0	12,78	15,34
65	50	SLP	3	6 35 02 134 22 0	36,41	43,69
65	50	SLP	5	6 35 02 134 23 0	57,50	69,00
65	50	SLP	10	6 35 02 134 24 0	108,60	130,32
65	50	SLP	50	6 35 02 134 25 0	479,10	574,92



Pílový list E-Cut Standard

Zošikmené ozubenie na všetky drevené, sadrokartónové a plastové materiály, vysoká kvalita rezu a dobrá rezná rýchlosť. Dlhý, úzky tvar pre väčšie montážne hĺbky. Zúženie pre optimálnu reznú rýchlosť a dobré odvádzanie triesok.

Šírka mm	Dĺžka mm	Upínanie	ks	Objednávacie číslo	Cena EUR bez DPH	Cena EUR s DPH
32	78	SLM	1	6 35 02 200 21 0	11,28	13,54
32	78	SLM	3	6 35 02 200 22 0	32,14	38,57
32	78	SLM	5	6 35 02 200 23 0	50,76	60,91
32	78	SLM	10	6 35 02 200 24 0	95,86	115,03
32	78	SLM	50	6 35 02 200 25 0	422,92	507,50



Pílový list E-Cut Standard

Zošikmené ozubenie na všetky drevené, sadrokartónové a plastové materiály, vysoká kvalita rezu a dobrá rezná rýchlosť. Dlhý, široký tvar pre väčšie montážne hĺbky a efektívnu prácu. Zúženie pre optimálnu reznú rýchlosť a dobré odvádzanie triesok.

Šírka mm	Dĺžka mm	Upínanie	ks	Objednávacie číslo	Cena EUR bez DPH	Cena EUR s DPH
42	78	SLM	1	6 35 02 202 21 0	11,72	14,06
42	78	SLM	3	6 35 02 202 22 0	33,38	40,06
42	78	SLM	5	6 35 02 202 23 0	52,71	63,25
42	78	SLM	10	6 35 02 202 24 0	99,57	119,48
42	78	SLM	50	6 35 02 202 25 0	439,31	527,17



Píllový list E-Cut Standard curved

Zošikmené ozubenie na všetky drevené, sadrokartónové a plastové materiály, vysoká kvalita rezu a dobrá rezná rýchlosť. Zakrivená rezná geometria pre optimálne správanie pri ponore a čisté, precízne okraje rezu, predovšetkým na hladkých povrchoch. Úzky, zúžený tvar pre optimálnu reznú rýchlosť a dobré odvádzanie triesok.

Šírka mm	Dĺžka mm	Upínanie	ks	Objednávacie číslo	Cena EUR bez DPH	Cena EUR s DPH
35	55	SL	1	6 35 02 227 21 0	11,60	13,92
35	55	SL	3	6 35 02 227 22 0	33,06	39,67
35	55	SL	5	6 35 02 227 23 0	52,20	62,64
35	55	SL	10	6 35 02 227 24 0	98,60	118,32
35	55	SL	50	6 35 02 227 25 0	435,00	522,00



Píllový list E-Cut Standard curved

Zošikmené ozubenie na všetky drevené, sadrokartónové a plastové materiály, vysoká kvalita rezu a dobrá rezná rýchlosť. Zakrivená rezná geometria pre optimálne správanie pri ponore a čisté, precízne okraje rezu, predovšetkým na hladkých povrchoch. Stredná šírka pre variabilné možnosti použitia.

Šírka mm	Dĺžka mm	Upínanie	ks	Objednávacie číslo	Cena EUR bez DPH	Cena EUR s DPH
50	50	SL	1	6 35 02 226 21 0	12,11	14,53
50	50	SL	3	6 35 02 226 22 0	34,51	41,41
50	50	SL	5	6 35 02 226 23 0	54,50	65,40
50	50	SL	10	6 35 02 226 24 0	102,94	123,53
50	50	SL	50	6 35 02 226 25 0	454,13	544,96



Píllový list E-Cut Standard curved

Zošikmené ozubenie na všetky drevené, sadrokartónové a plastové materiály, vysoká kvalita rezu a dobrá rezná rýchlosť. Zakrivená rezná geometria pre optimálne správanie pri ponore a čisté, precízne okraje rezu, predovšetkým na hladkých povrchoch. Široký tvar pre maximálny rezný výkon a dlhé rovné rezy.

Šírka mm	Dĺžka mm	Upínanie	ks	Objednávacie číslo	Cena EUR bez DPH	Cena EUR s DPH
65	50	SL	1	6 35 02 225 21 0	12,53	15,04
65	50	SL	3	6 35 02 225 22 0	35,71	42,85
65	50	SL	5	6 35 02 225 23 0	56,39	67,67
65	50	SL	10	6 35 02 225 24 0	106,51	127,81
65	50	SL	50	6 35 02 225 25 0	469,88	563,86



Píllový list E-Cut Precision BIM

Bimetal s dvojradovým japonským ozubenieím na všetky drevené materiály, sadrokartón a mäkké plasty. Zvýšená životnosť a robustnosť. Najrýchlejší postup práce a najvyššia presnosť. Úzky, zúžený tvar pre optimálnu reznú rýchlosť a dobré odvádzanie triesok.

Šírka mm	Dĺžka mm	Upínanie	ks	Objednávacie číslo	Cena EUR bez DPH	Cena EUR s DPH
35	50	SL	1	6 35 02 205 21 0	15,49	18,59
35	50	SL	3	6 35 02 205 22 0	44,16	52,99
35	50	SL	5	6 35 02 205 23 0	69,73	83,68
35	50	SL	10	6 35 02 205 24 0	131,70	158,04
35	50	SL	50	6 35 02 205 25 0	581,02	697,22



Píllový list E-Cut Precision BIM

Bimetal s dvojradovým japonským ozubenieím na všetky drevené materiály, sadrokartón a mäkké plasty. Zvýšená životnosť a robustnosť. Najrýchlejší postup práce a najvyššia presnosť. Stredná šírka pre variabilné možnosti použitia.

Šírka mm	Dĺžka mm	Upínanie	ks	Objednávacie číslo	Cena EUR bez DPH	Cena EUR s DPH
50	50	SL	1	6 35 02 232 21 0	16,45	19,74
50	50	SL	3	6 35 02 232 22 0	46,90	56,28
50	50	SL	5	6 35 02 232 23 0	74,10	88,92
50	50	SL	10	6 35 02 232 24 0	138,80	166,56
50	50	SL	50	6 35 02 232 25 0	616,50	739,80



Píllový list E-Cut Precision BIM

Bimetal s dvojradovým japonským ozubenieím na všetky drevené materiály, sadrokartón a mäkké plasty. Zvýšená životnosť a robustnosť. Najrýchlejší postup práce a najvyššia presnosť. Extra široký tvar pre maximálny rezný výkon a dlhé rovné rezy.

Šírka mm	Dĺžka mm	Upínanie	ks	Objednávacie číslo	Cena EUR bez DPH	Cena EUR s DPH
65	50	SLP	1	6 35 02 208 21 0	17,09	20,51
65	50	SLP	3	6 35 02 208 22 0	48,69	58,43
65	50	SLP	5	6 35 02 208 23 0	76,88	92,26
65	50	SLP	10	6 35 02 208 24 0	145,21	174,25
65	50	SLP	50	6 35 02 208 25 0	640,63	768,76
65	50	SL	1	6 35 02 229 21 0	13,80	16,56
65	50	SL	3	6 35 02 229 22 0	39,33	47,20
65	50	SL	5	6 35 02 229 23 0	62,10	74,52
65	50	SL	10	6 35 02 229 24 0	117,30	140,76
65	50	SL	50	6 35 02 229 25 0	517,50	621,00



Píllový list E-Cut Precision

Dvojradové japonské ozubenie na všetky drevené materiály, sadrokartón a mäkké plasty. Najrýchlejší postup práce a najvyššia presnosť. Úzky, zúžený tvar pre optimálnu reznú rýchlosť a dobré odvádzanie triesok.

Šírka mm	Dĺžka mm	Upínanie	ks	Objednávacie číslo	Cena EUR bez DPH	Cena EUR s DPH
35	50	SL	1	6 35 02 126 21 0	13,94	16,73
35	50	SL	3	6 35 02 126 22 0	39,74	47,69
35	50	SL	5	6 35 02 126 23 0	62,75	75,30
35	50	SL	10	6 35 02 126 24 0	118,52	142,22
35	50	SL	50	6 35 02 126 25 0	522,88	627,46



Píllový list E-Cut Precision

Dvojradové japonské ozubenie na všetky drevené materiály, sadrokartón a mäkké plasty. Najrýchlejší postup práce a najvyššia presnosť. Stredná šírka pre variabilné možnosti použitia.

Šírka mm	Dĺžka mm	Upínanie	ks	Objednávacie číslo	Cena EUR bez DPH	Cena EUR s DPH
50	50	SL	1	6 35 02 233 21 0	14,75	17,70
50	50	SL	3	6 35 02 233 22 0	42,10	50,52
50	50	SL	5	6 35 02 233 23 0	66,40	79,68
50	50	SL	10	6 35 02 233 24 0	125,30	150,36
50	50	SL	50	6 35 02 233 25 0	554,80	665,76



Píllový list E-Cut Precision

Dvojradové japonské ozubenie na všetky drevené materiály, sadrokartón a mäkké plasty. Najrýchlejší postup práce a najvyššia presnosť. Extra široký tvar pre maximálny rezný výkon a dlhé rovné rezy.

Šírka mm	Dĺžka mm	Upínanie	ks	Objednávacie číslo	Cena EUR bez DPH	Cena EUR s DPH
65	50	SLP	1	6 35 02 127 21 0	15,38	18,46
65	50	SLP	3	6 35 02 127 22 0	43,82	52,58
65	50	SLP	5	6 35 02 127 23 0	69,20	83,04
65	50	SLP	10	6 35 02 127 24 0	130,70	156,84
65	50	SLP	50	6 35 02 127 25 0	576,65	691,98
65	50	SL	1	6 35 02 230 21 0	13,30	15,96
65	50	SL	3	6 35 02 230 22 0	37,91	45,49
65	50	SL	5	6 35 02 230 23 0	59,85	71,82
65	50	SL	10	6 35 02 230 24 0	113,05	135,66
65	50	SL	50	6 35 02 230 25 0	498,75	598,50



Pilový list E-Cut Universal

Bimetal s univerzálnym zvlhnutým ozubením. Široké spektrum použitia na plech do 2 mm, hliníkové profily, medené potrubia, sadrokartón a plasty. Úzky, zúžený tvar pre optimálnu reznú rýchlosť a dobré odvádzanie triesok.

Šírka mm	Dĺžka mm	Upínanie	ks	Objednávacie číslo	Cena EUR bez DPH	Cena EUR s DPH
28	60	SLP	1	6 35 02 151 21 0	15,25	18,30
28	60	SLP	3	6 35 02 151 22 0	43,43	52,12
28	60	SLP	5	6 35 02 151 23 0	68,54	82,25
28	60	SLP	10	6 35 02 151 24 0	129,34	155,21
28	50	SLP	50	6 35 02 151 25 0	570,92	685,10
28	55	SL	1	6 35 02 222 21 0	15,03	18,04
28	55	SL	3	6 35 02 222 22 0	42,85	51,42
28	55	SL	5	6 35 02 222 23 0	67,66	81,19
28	55	SL	10	6 35 02 222 24 0	127,80	153,36
28	55	SL	50	6 35 02 222 25 0	563,81	676,57



Pilový list E-Cut Universal

Bimetal s univerzálnym zvlhnutým ozubením. Široké spektrum použitia na plech do 2 mm, hliníkové profily, medené potrubia, sadrokartón a plasty. Stredná šírka, zúžený tvar pre optimálnu reznú rýchlosť a dobré odvádzanie triesok.

Šírka mm	Dĺžka mm	Upínanie	ks	Objednávacie číslo	Cena EUR bez DPH	Cena EUR s DPH
44	60	SLP	1	6 35 02 152 21 0	16,11	19,33
44	60	SLP	3	6 35 02 152 22 0	45,90	55,08
44	60	SLP	5	6 35 02 152 23 0	72,47	86,96
44	60	SLP	10	6 35 02 152 24 0	136,89	164,27
44	60	SLP	50	6 35 02 152 25 0	603,95	724,74
44	55	SL	1	6 35 02 223 21 0	15,79	18,95
44	55	SL	3	6 35 02 223 22 0	45,00	54,00
44	55	SL	5	6 35 02 223 23 0	71,05	85,26
44	55	SL	10	6 35 02 223 24 0	134,21	161,05
44	55	SL	50	6 35 02 223 25 0	592,11	710,53



Pilový list E-Cut Fine

Bimetal s jemným ozubením na plech do 2 mm, hliníkové profily, medené potrubia. Aj na sklolaminát a iné tvrdé plasty. Výnimočne presné a dobre kontrolovateľné rezy s obzvlášť tenkou líniou rezu. Úzky, zúžený tvar pre optimálnu reznú rýchlosť a dobré odvádzanie triesok.

Šírka mm	Dĺžka mm	Upínanie	ks	Objednávacie číslo	Cena EUR bez DPH	Cena EUR s DPH
30	50	SL	1	6 35 02 157 21 0	10,20	12,24
30	50	SL	3	6 35 02 157 22 0	29,07	34,88
30	50	SL	5	6 35 02 157 23 0	45,90	55,08
30	50	SL	10	6 35 02 157 24 0	86,70	104,04
30	50	SL	50	6 35 02 157 25 0	382,50	459,00



Pilový list z tvrdokovu

Otvorené ozubenie pre dokonale čisté rezné hrany v sklolamináte, plaste zosilnenom karbónom bez rozdelenia vrstiev materiálu. Dlhé, priame rezy bez deformácií s vysokou rýchlosťou rezu a presnosťou. Extra tenké vyhotovenie. Šírka rezu cca 1,2 mm. Segmentový, ideálny na prácu v rohoch a na hranách bez prerezania.

Ø mm	Upínanie	Objednávacie číslo	Cena EUR bez DPH	Cena EUR s DPH
90	SLP	6 35 02 187 21 0	37,74	45,29



Pilový list z tvrdokovu

Otvorené ozubenie pre dokonale čisté rezné hrany v sklolamináte, plaste zosilnenom karbónom bez rozdelenia vrstiev materiálu. Dlhé, priame rezy bez deformácií s vysokou rýchlosťou rezu a presnosťou. Extra tenké vyhotovenie. Šírka rezu cca 1,2 mm.

Ø mm	Upínanie	Objednávacie číslo	Cena EUR bez DPH	Cena EUR s DPH
105	SLM	6 35 02 215 21 0	43,28	51,94



Diamantový pilový kotúč

Otvorené ozubenie pre dokonale čisté rezné hrany v sklolamináte, plaste zosilnenom karbónom bez rozdelenia vrstiev materiálu. Dlhé, priame rezy bez deformácií s vysokou rýchlosťou rezu a presnosťou. Diamantová povrchová úprava pre vynikajúcu životnosť. Extra tenké vyhotovenie. Šírka rezu cca 1,2 mm. Segmentový, ideálny na prácu v rohoch a na hranách bez prerezania.

Ø mm	Upínanie	Objednávacie číslo	Cena EUR bez DPH	Cena EUR s DPH
90	SLP	6 35 02 188 21 0	76,57	91,88
105	SLM	6 35 02 220 21 0	104,33	125,20



Pilový list E-Cut z tvrdokovu

Rezanie šetriace materiál s dokonale čistými reznými hranami v sklolamináte, plaste zosilnenom karbónom bez delaminácie. Obzvlášť vhodné pre presné drážky a krátke rezy. Presná práca aj v rohoch a na hranách.

Šírka mm	Dĺžka mm	Upínanie	Objednávacie číslo	Cena EUR bez DPH	Cena EUR s DPH
35	50	SLP	6 35 02 191 21 0	26,63	31,96



Pilový list E-Cut diamant

Diamantová povrchová úprava pre vynikajúcu životnosť. Rezanie šetriace materiál s dokonale čistými reznými hranami v sklolamináte, plaste zosilnenom karbónom bez delaminácie. Obzvlášť vhodné pre presné drážky a krátke rezy. Presná práca aj v rohoch a na hranách.

Šírka mm	Dĺžka mm	Upínanie	Objednávacie číslo	Cena EUR bez DPH	Cena EUR s DPH
44	60	SLM	6 35 02 204 21 0	45,87	55,04
35	50	SLP	6 35 02 193 21 0	43,28	51,94



Segmentový pilový list

Na odstránenie tabúľ izolačného skla uložených v tmelovom lôžku.

Upínanie	ks	Objednávacie číslo	Cena EUR bez DPH	Cena EUR s DPH
SLM	2	6 39 03 244 22 0	61,03	73,24



Súprava príslušenstva To najlepšie z Renovation

34-dielna súprava príslušenstva na rôzne renovačné práce za výhodnú cenu v praktickom plastovom kufríku. Univerzálne využiteľné na pílenie, brúsenie, oddeľovanie a mnohé iné. Atraktívna výhodná cena v porovnaní s jednotlivými objednávkami. Obsah: pri každom pilovom liste 1 E-Cut Long Life 10 a 20 mm, pri každom pilovom liste 3 E-Cut Long Life 35 a 65 mm, pri každom 1 pilový list E-Cut Universal 28 a 44 mm, 1 pilový list z rýchloreznej ocele, segmentovaný Ø 90 mm, 1 pilník z tvrdokovu 10 mm, 1 pevná, krátka špachtľa, 1 trojuholníková brúsna doska, neperforovaná, pri každom s 3 brúsnymi listami zrnitosti 60, 80, 120, 180, 1 brúsný kotúč Ø 115 mm, pri každom s 2 brúsnymi listami zrnitosti 60, 80, 180.

Upínanie	Objednávacie číslo	Cena EUR bez DPH	Cena EUR s DPH
SLP	3 52 22 942 06 0	161,70	194,04



Súprava príslušenstva na renováciu podlahy

3-dielna súprava príslušenstva pre množstvo prác v oblasti sanácie a renovácie podlahy. Univerzálne použitie pre množstvo druhov pílenia ako skrátenie dverných zárubní, pre presné úpravy parketových podláh a vyhlbenie soklových lišt v montovanom stave. No aj na čisté a úplné odstraňovanie zvyškov lepidla, elastických tesniacich látok alebo zvyškov celoplošných kobercov. Atraktívne cenové zvyhodnenie v porovnaní so samostatnou objednávkou. S upnutím Starlock vhodné pre všetky bežné oscilátory na trhu. Kompatibilné aj so značkami Bosch, Makita, Metabo, Ridgid, Skil a mnohými inými. Obsah: 1 pilový list HSS, segmentovaný Ø 85 mm, 1 pilový list E-Cut Long-Life 35 mm, 1 pevná, krátka špachtľa.

Upínanie	Objednávacie číslo	Cena EUR bez DPH	Cena EUR s DPH
SL	3 52 22 952 22 0	39,00	46,80



Súprava príslušenstva na renováciu okien

15-dielna súprava príslušenstva pre najčastejšie práce pri oprave a renovácii drevených okien. Univerzálne použitie na brúsenie až pri okrají na rohoch a hranách bez efektu spätného rázu. Odstraňovanie starých lámavých plôch tmelu alebo sklenených pridržiavacích líst bez nebezpečenstva rozbitia skla a na pílenie všetkých drevených materiálov, aj s klincami. Atraktívne cenové zvýhodnenie v porovnaní so samostatnou objednávkou. S upnutím Starlock vhodné pre všetky bežné oscilátory na trhu. Kompatibilné aj so značkami Bosch, Makita, Metabo, Ridgid, Skil a mnohými inými. Obsah: 1 brúsna doska trojuholníková (80 mm) s brúsnymi listami zrnitosti 60, 80, 120, 180 po 3 kusoch, 1 pilový list HSS, segmentovaný Ø 85 mm, 1 pilový list E-Cut Long-Life 35 mm.

Upínanie	Objednávacie číslo	Cena EUR bez DPH	Cena EUR s DPH
SL	3 52 22 952 23 0	39,00	46,80



Univerzálna súprava príslušenstva

15-dielna súprava príslušenstva. Ideálna voľba príslušenstva pre všetky časté práce na renovácii a opravách okolo domu. Univerzálne použitie na brúsenie až pri okrají na rohoch a hranách bez efektu spätného rázu. Na pílenie všetkých drevených materiálov, aj s klincami, alebo špeciálne na pílenie mäkkých materiálov bez prerezania až do oblasti okraja. Atraktívne cenové zvýhodnenie v porovnaní so samostatnou objednávkou. S upnutím Starlock vhodné pre všetky bežné oscilátory na trhu. Kompatibilné aj so značkami Bosch, Makita, Metabo, Ridgid, Skil a mnohými inými. Obsah: 1 brúsna doska trojuholníková (80 mm) s brúsnymi listami zrnitosti 60, 80, 120, 180 po 3 kusoch, 1 pilový list E-Cut Long-Life 50 mm, 1 pilový list, segmentovaný Ø 85 mm.

Upínanie	Objednávacie číslo	Cena EUR bez DPH	Cena EUR s DPH
SL	3 52 22 952 24 0	39,00	46,80



Súprava príslušenstva pre sanitárne zariadenia

3-dielna súprava príslušenstva pre časté renovácie a opravárske práce v sanitárnej oblasti. Rýchle a čisté vyberanie škár medzi dlaždicami až do rohov a hrán bez prerazania pri čiastkovej oprave jednotlivých dlaždíc. Oškrabanie lepidla na dlaždice pred ułożením nových dlaždíc. Kompletná obnova škár medzi dlaždicami alebo odpílenie prebytočných kovových inštalácií tesne pri stene a mnoho iného. Atraktívne cenové zvýhodnenie v porovnaní so samostatnou objednávkou. S upnutím Starlock vhodné pre všetky bežné oscilátory na trhu. Kompatibilné aj so značkami Bosch, Makita, Metabo, Ridgid, Skil a mnohými inými. Obsah: 1 trojuholníková brúsna doštička (80 mm), 1 tvrdokovový pilový list, segmentovaný, Ø 75 mm, 1 univerzálny pilový list E-Cut 28 mm.

Upínanie	Objednávacie číslo	Cena EUR bez DPH	Cena EUR s DPH
SL	3 52 22 952 25 0	49,00	58,80

Brúsenie



Súprava príslušenstva To najlepšie z Sanding

61-dielna súprava príslušenstva na všetky brúsne práce na rohoch a hranách určená na stredne veľké a veľké plochy v praktickom plastovom kufříku. Atraktívne cenové zvýhodnenie v porovnaní so samostatnou objednávkou. Obsah: 1 trojuholníková brúsna doska, neperforovaná, po 10 brúsných listov so zrnitosťou 60, 80, 120, 180, 1 brúsný tanier Ø 115 mm, po 6 brúsných listov so zrnitosťou 60, 80, 180, 1 trojuholníková brúsna doštička.

Upínanie	Objednávacie číslo	Cena EUR bez DPH	Cena EUR s DPH
SLP	3 52 22 942 04 0	59,00	70,80



Súprava brúsných dosák, nedierované

Štandardné prevedenie. Plastová nosná doska na zabránenie poškodenia a na označenie obrobku. Trojuholníkový tvar, suchý zips.

Upínanie	ks	Objednávacie číslo	Cena EUR bez DPH	Cena EUR s DPH
SL	2	6 38 06 129 22 0	10,41	12,49



Súprava brúsných dosák, úzke / ploché prevedenie

Pre veľmi úzke, ploché otvory (napr. lamely na skrinách, okienkách). Plastová nosná doska na zabránenie poškodenia a na označenie obrobku. Trojuholníkový tvar, ploché prevedenie, suchý zips.

Upínanie	ks	Objednávacie číslo	Cena EUR bez DPH	Cena EUR s DPH
SL	2	6 38 06 142 22 0	14,11	16,93



Brúsna doska, veľmi mäkká

Na špeciálne oblasti použitia ako sú vylepšenia hliníkových diskov a opravy laku. Plastová nosná doska na zabránenie poškodenia a na označenie obrobku. Používajte iba s „brúsnou doskou, super mäkkou“. Trojuholníkový tvar, supermäkké prevedenie, suchý zips.

Upínanie	ks	Objednávacie číslo	Cena EUR bez DPH	Cena EUR s DPH
SL	2	6 38 06 141 22 0	14,11	16,93



Súprava brúsných listov

50 brúsných listov rôznej zrnitosti na univerzálne použitie pri hrubom aj jemnom brúsení takmer všetkých materiálov. Korundová brúsiaca zrnitosť a syntetické živcové spojivo zabezpečujú vysoký úberový výkon, malé doliehanie a vysokú životnosť. Obsah: po 10 brúsných listov zrnitosti 60, 80, 120, 180, 240, neperforované, s rýchlopínacím uzáverom. Cenové zvýhodnenie v porovnaní so samostatnou objednávkou.

Objednávacie číslo	Cena EUR bez DPH	Cena EUR s DPH
6 37 17 082 03 3	15,61	18,73



Brúsne listy

Korundová brúsiaca zrnitosť a syntetické živcové spojivo zabezpečujú vysoký úberový výkon, malé doliehanie a vysokú životnosť. Na univerzálne použitie na takmer všetkých materiáloch. Neperforované, rýchlopínací uzáver.

Zrno	ks	Objednávacie číslo	Cena EUR bez DPH	Cena EUR s DPH
36	5	6 37 17 086 04 8	4,05	4,86
40	5	6 37 17 081 04 6	3,75	4,50
60	5	6 37 17 082 04 9	3,75	4,50
80	5	6 37 17 083 04 3	3,75	4,50
100	5	6 37 17 084 04 1	3,75	4,50
120	5	6 37 17 085 04 5	3,75	4,50
150	5	6 37 17 087 04 2	3,75	4,50
180	5	6 37 17 088 04 0	3,75	4,50
220	5	6 37 17 089 04 4	3,75	4,50
240	5	6 37 17 090 04 6	3,75	4,50
36	50	6 37 17 086 01 0	22,64	27,17
40	50	6 37 17 081 01 8	15,61	18,73
60	50	6 37 17 082 01 1	15,61	18,73
80	50	6 37 17 083 01 5	15,61	18,73
100	50	6 37 17 084 01 3	15,61	18,73
120	50	6 37 17 085 01 7	15,61	18,73
150	50	6 37 17 087 01 4	15,61	18,73
180	50	6 37 17 088 01 2	15,61	18,73
220	50	6 37 17 089 01 6	15,61	18,73
240	50	6 37 17 090 01 8	15,61	18,73



Brúsne listy, zirkónové

Vynikajúci úberový výkon na extrémne tvrdých povrchoch, ako sú priehľadné laky (napr. lak na parkety) alebo kovy. Ideálny brúsný list pre všetky práce s podlahovými krytinami. Mimoriadne stabilná kvalita papiera vďaka extrémne ťažkému syntetickému živcovému spojivu s kvalitným povlakom zo zirkónového korundu. Neperforované, rýchlopínací uzáver.

Zrno	ks	Objednávacie číslo	Cena EUR bez DPH	Cena EUR s DPH
40	35	6 37 17 243 01 0	14,93	17,92
60	35	6 37 17 244 01 0	14,93	17,92
80	35	6 37 17 245 01 0	14,93	17,92



Brúsne listy, veľmi mäkké

Špeciálne brúsne listy na úpravu hliníkových diskov, vylepšovacie práce pri uzavreníach prachu, stekancoch laku, prestrekoch na dreve, plaste, kove atď. Použitie iba v kombinácii s brúsnou doskou 6 38 06 141 02 6. Neperforované, rýchlopínací uzáver.

Zrno	ks	Objednávacie číslo	Cena EUR bez DPH	Cena EUR s DPH
240	50	6 37 17 126 01 5	16,31	19,57
320	50	6 37 17 127 01 9	16,31	19,57
400	50	6 37 17 128 01 7	16,31	19,57
500	50	6 37 17 179 01 6	16,31	19,57



Brúsne listy, kameň

Špeciálne na opracovávanie prírodného a umelého kameňa. Na dokonalé záverečné povrchové úpravy v jemnom brúsení, dostupné do zrnitosti 800. Neperforované, rýchlochlupinací uzáver.

Zrno	ks	Objednávacie číslo	Cena EUR bez DPH	Cena EUR s DPH
40	50	6 37 17 120 01 4	17,86	21,43
80	50	6 37 17 121 01 3	16,41	19,69
120	50	6 37 17 122 01 6	15,96	19,15
220	50	6 37 17 123 01 0	15,96	19,15
320	50	6 37 17 124 01 8	15,96	19,15
400	50	6 37 17 125 01 2	15,96	19,15
600	50	6 37 17 175 01 7	15,96	19,15
800	50	6 37 17 176 01 0	15,96	19,15



Brúsny prst

Pre použitie na veľmi úzkych miestach, v drážkach, otvoroch a žliabkoch. Tiež pri výrobe foriem, na zakrivených plochách a žliabkoch. Plastová nosná doska na zabránenie poškodenia a na označenie obrobku. Tvar prstu, suchý zips.

Upínanie	ks	Objednávacie číslo	Cena EUR bez DPH	Cena EUR s DPH
SL	2	6 38 06 159 22 0	11,16	13,39



Brúsne listy pre brúsne prsty

s rýchlochlupiním, spojené úplne syntetickou živivicou, vysoký úberový výkon, korund. Oblasť použitia: Drevo, kov, letovacie miesta, sklolaminát, plastické hmoty, nátery, stierky a koža. Balenie po 20 kusoch

Zrno	ks	Objednávacie číslo	Cena EUR bez DPH	Cena EUR s DPH
40	20	6 37 17 184 01 2	5,20	6,24
60	20	6 37 17 185 01 6	5,20	6,24
80	20	6 37 17 186 01 9	5,20	6,24
100	20	6 37 17 187 01 3	5,20	6,24
120	20	6 37 17 188 01 1	5,20	6,24
150	20	6 37 17 189 01 5	5,20	6,24
180	20	6 37 17 190 01 7	5,20	6,24
220	20	6 37 17 191 01 6	5,20	6,24
240	20	6 37 17 192 01 9	5,20	6,24



Profilová brúsna súprava

22-dielna súprava na brúsenie drážok a vonkajších polomerov. Obsah: 1 držiak so 6 rôznymi profilovými vložkami. 1 x tvar V pre uhol 90°, 1 x lichobežníkový tvar pre perodrážkové spoje, 1 x tvar pre rovné profily, 1 x konvexný tvar (veľký), je 1 x konkávny a konvexný tvar (malý) a po 5 brúsnych listov zrnitosti 80, 120 a 180.

Upínanie	Objednávacie číslo	Cena EUR bez DPH	Cena EUR s DPH
SLP	6 38 10 031 01 0	39,59	47,51



Brúsny papier pre profilovú brúsnu súpravu

Korundová brúsiaca zrnitosť a syntetické živivicové spojivo zabezpečujú vysoký úberový výkon, malé doliehanie a vysokú životnosť. Na univerzálne použitie na takmer všetkých materiáloch, neperforované.

Zrno	ks	Objednávacie číslo	Cena EUR bez DPH	Cena EUR s DPH
80	25	6 37 17 217 01 6	8,43	10,12
120	25	6 37 17 218 01 4	8,43	10,12
180	25	6 37 17 219 01 8	8,43	10,12



Súprava brúsnych dosák, dierované

Štandardné vyhotovenie na brúsenie s vysávaním prachu. Plastová nosná doska na zabránenie poškodenia a na označenie obrobku. Trojuholníkový tvar, perforované prevedenie, suchý zips.

Upínanie	ks	Objednávacie číslo	Cena EUR bez DPH	Cena EUR s DPH
SL	2	6 38 06 136 22 0	15,97	19,16



Súprava brúsnych listov

50 brúsnych listov rôznej zrnitosti na univerzálne použitie pri hrubom aj jemnom brúsení takmer všetkých materiálov. Korundová brúsiaca zrnitosť a syntetické živivicové spojivo zabezpečujú vysoký úberový výkon, malé doliehanie a vysokú životnosť. Obsah: pri každom 10 brúsnych listov zrnitosti 60, 80, 120, 180, 240, perforovaných, na použitie s perforovanou brúsnu doskou a odsávaním prachu, rýchlochlupinací uzáver. Cenové zvýhodnenie v porovnaní so samostatnou objednávkou.

Objednávacie číslo	Cena EUR bez DPH	Cena EUR s DPH
6 37 17 109 03 5	16,71	20,05



Brúsne listy, dierované

Korundová brúsiaca zrnitosť a syntetické živivicové spojivo zabezpečujú vysoký úberový výkon, malé doliehanie a vysokú životnosť. Na univerzálne použitie na takmer všetkých materiáloch. Perforované, na použitie s perforovanou brúsnu doskou a odsávaním prachu, rýchlochlupinací uzáver.

Zrno	ks	Objednávacie číslo	Cena EUR bez DPH	Cena EUR s DPH
36	5	6 37 17 107 04 9	4,81	5,77
40	5	6 37 17 108 04 7	4,05	4,86
60	5	6 37 17 109 04 1	4,05	4,86
80	5	6 37 17 110 04 3	4,05	4,86
100	5	6 37 17 111 04 2	4,05	4,86
120	5	6 37 17 112 04 5	4,05	4,86
150	5	6 37 17 113 04 9	4,05	4,86
180	5	6 37 17 114 04 7	4,05	4,86
220	5	6 37 17 115 04 1	4,05	4,86
240	5	6 37 17 116 04 4	4,05	4,86
36	50	6 37 17 107 01 1	26,01	31,21
40	50	6 37 17 108 01 9	16,71	20,05
60	50	6 37 17 109 01 3	16,71	20,05
80	50	6 37 17 110 01 5	16,71	20,05
100	50	6 37 17 111 01 4	16,71	20,05
120	50	6 37 17 112 01 7	16,71	20,05
150	50	6 37 17 113 01 1	16,71	20,05
180	50	6 37 17 114 01 9	16,71	20,05
220	50	6 37 17 115 01 3	16,71	20,05
240	50	6 37 17 116 01 6	16,71	20,05



Brúsne listy, zirkónové

Vynikajúci úberový výkon na extrémne tvrdých povrchoch, ako sú priehľadné laký (napr. lak na parkety) alebo kovy. Ideálny brúsny list pre všetky práce s podlahovými krytinami. Mimoriadne stabilná kvalita papiera vďaka extrémne ťažkému syntetickému živivicovému spojivu s kvalitným povlakom zo zirkónového korundu. Perforované, na použitie s perforovanou brúsnu doskou a odsávaním prachu, rýchlochlupinací uzáver.

Zrno	ks	Objednávacie číslo	Cena EUR bez DPH	Cena EUR s DPH
40	35	6 37 17 236 01 0	15,98	19,18
60	35	6 37 17 237 01 0	15,98	19,18
80	35	6 37 17 238 01 0	15,98	19,18



Brúsna sada

Na ekonomické brúsenie okrajov a rohov, ako aj stredových plôch. Alternatíva k výstredníkovému alebo kývavému brúseniu. Žiadny efekt spätného kĺzania na hranách. Jednoduchá manipulácia, veľmi dobrý úberový výkon. Plastová nosná doska na zabránenie poškodenia a na označenie obrobku. Rozsah dodávky: 1 veľká perforovaná trojuholníková brúsna doštička (dĺžka hrany 130 mm) s 2 brúsnymi listami zrnitosti 60, 80, 180.

Upínanie	Objednávacie číslo	Cena EUR bez DPH	Cena EUR s DPH
SLP	6 38 06 204 21 0	29,03	34,84



Brúsne listy, dierované

Vhodné k väčším trojuholníkovým brúsnym doštičkám s dĺžkou hrany 130 mm.

Korundová brúsiaca zrnitosť a syntetické živcové spojivo zabezpečujú vysoký úberový výkon, malé doliehanie a vysokú životnosť. Na univerzálne použitie na takmer všetkých materiáloch. Perforované, na použitie s perforovanou brúsnou doskou a odsávaním prachu, rýchchloupinací uzáver.

Zrno	ks	Objednávacie číslo	Cena EUR bez DPH	Cena EUR s DPH
40	16	6 37 17 292 02 0	10,30	12,36
60	16	6 37 17 293 02 0	10,30	12,36
80	16	6 37 17 294 02 0	10,30	12,36
120	16	6 37 17 295 02 0	10,30	12,36
180	16	6 37 17 296 02 0	10,30	12,36
240	16	6 37 17 297 02 0	10,30	12,36



Súprava brúsných listov

16 brúsných listov rôznej zrnitosti na univerzálne použitie pri hrubom aj jemnom brúsení takmer všetkých materiálov. Korundová brúsiaca zrnitosť a syntetické živcové spojivo zabezpečujú vysoký úberový výkon, malé doliehanie a vysokú životnosť. Obsah: pri každom 4 brúsne listy na veľkú trojuholníkovú brúsnu doštičku (dĺžka hrany 130 mm), zrnitosť 60, 80, 120, 180, perforované, na použitie s odsávaním prachu a bez neho, rýchchloupinací uzáver. Cenové zvýhodnenie v porovnaní so samostatnou objednávkou.

Objednávacie číslo	Cena EUR bez DPH	Cena EUR s DPH
3 52 22 952 10 0	10,10	12,12



Brúsne listy, zirkónové

Vhodné k väčším trojuholníkovým brúsnym doštičkám s dĺžkou hrany 130 mm. Vynikajúci úberový výkon na extrémne tvrdých povrchoch, ako sú priehľadné laky (napr. lak na parkety) alebo kovy. Ideálny brúsny list pre všetky práce s podlahovými krytinami. Mimoriadne stabilná kvalita papiera vďaka extrémne ťažkému syntetickému živcovému spojivu s kvalitným povlakom zo zirkónového korundu. Perforované, na použitie s perforovanou brúsnou doskou a odsávaním prachu, rýchchloupinací uzáver.

Zrno	ks	Objednávacie číslo	Cena EUR bez DPH	Cena EUR s DPH
40	12	6 37 17 298 01 0	17,58	21,10
60	12	6 37 17 299 01 0	17,58	21,10
80	12	6 37 17 300 01 0	17,58	21,10



Súprava brúsných listov, zirkónové

12 brúsných listov s výborným úberovým výkonom na extrémne tvrdých povrchoch, ako sú priehľadné laky (napr. lak na parkety) alebo kovy. Ideálny brúsny list pre všetky práce s podlahovými krytinami. Mimoriadne stabilná kvalita papiera vďaka extrémne ťažkému syntetickému živcovému spojivu s kvalitným povlakom zo zirkónového korundu. Obsah: pri každom 4 brúsne listy na veľkú trojuholníkovú brúsnu doštičku (dĺžka hrany 130 mm), zrnitosť 40, 60, 80, perforované, na použitie s odsávaním prachu a bez neho, rýchchloupinací uzáver. Cenové zvýhodnenie v porovnaní so samostatnou objednávkou.

Objednávacie číslo	Cena EUR bez DPH	Cena EUR s DPH
3 52 22 952 11 0	17,24	20,69



Brúsna sada

Na rýchle a hospodárne brúsenie stredne veľkých plôch. Alternatíva k výstredníkovému alebo kývavému brúseniu. Žiadny efekt spätného kĺzania na hranách. Jednoduchá manipulácia, veľmi dobrý úberový výkon. Použitelné s vysávaním prachu aj bez neho. Plastová nosná doska na zabránenie poškodenia a na označenie obrobku.

Perforované prevedenie, suchý zips. Rozsah dodávky: 1 brúsny tanier Ø 115 mm, s 2 brúsnymi listami zrnitosti 60, 80, 180.

Ø mm	Upínanie	Objednávacie číslo	Cena EUR bez DPH	Cena EUR s DPH
115	SLP	6 38 06 195 21 0	24,14	28,97



Súprava brúsných listov

16 brúsných listov rôznej zrnitosti na univerzálne použitie pri hrubom aj jemnom brúsení takmer všetkých materiálov. Korundová brúsiaca zrnitosť a syntetické živcové spojivo zabezpečujú vysoký úberový výkon, malé doliehanie a vysokú životnosť. Obsah: pri každom 4 brúsných listov Ø 115 mm, zrnitosť 60, 80, 120, 180, perforovaných, na použitie s odsávaním prachu a bez neho, rýchchloupinací uzáver. Cenové zvýhodnenie v porovnaní so samostatnou objednávkou.

Objednávacie číslo	Cena EUR bez DPH	Cena EUR s DPH
6 37 17 227 01 0	10,30	12,36



Brúsne listy

Korundová brúsiaca zrnitosť a syntetické živcové spojivo zabezpečujú vysoký úberový výkon, malé doliehanie a vysokú životnosť. Na univerzálne použitie na takmer všetkých materiáloch. Ø 115 mm, perforované, na použitie s odsávaním prachu a bez neho, rýchchloupinací uzáver.

Zrno	ks	Objednávacie číslo	Cena EUR bez DPH	Cena EUR s DPH
40	16	6 37 17 230 02 0	10,30	12,36
60	16	6 37 17 227 02 0	10,30	12,36
80	16	6 37 17 228 02 0	10,30	12,36
120	16	6 37 17 229 01 0	10,30	12,36
180	16	6 37 17 231 02 0	10,30	12,36
240	16	6 37 17 232 01 0	10,30	12,36



Brúsne listy, zirkónové

Vynikajúci úberový výkon na extrémne tvrdých povrchoch, ako sú priehľadné laky (napr. lak na parkety) alebo kovy. Ideálny brúsny list pre všetky práce s podlahovými krytinami. Mimoriadne stabilná kvalita papiera vďaka extrémne ťažkému syntetickému živcovému spojivu s kvalitným povlakom zo zirkónového korundu. Ø 115 mm, perforované, na použitie s odsávaním prachu a bez neho, rýchchloupinací uzáver.

Zrno	ks	Objednávacie číslo	Cena EUR bez DPH	Cena EUR s DPH
40	12	6 37 17 233 01 0	17,58	21,10
60	12	6 37 17 234 01 0	17,58	21,10
80	12	6 37 17 235 01 0	17,58	21,10



Súprava brúsných listov, zirkónové

12 brúsných listov s výborným úberovým výkonom na extrémne tvrdých povrchoch, ako sú priehľadné laky (napr. lak na parkety) alebo kovy. Ideálny brúsny list pre všetky práce s podlahovými krytinami. Mimoriadne stabilná kvalita papiera vďaka extrémne ťažkému syntetickému živcovému spojivu s kvalitným povlakom zo zirkónového korundu. Obsah: pri každom 4 brúsných listov Ø 115 mm, zrnitosť 40, 60, 80, perforovaných, na použitie s odsávaním prachu a bez neho, rýchchloupinací uzáver. Cenové zvýhodnenie v porovnaní so samostatnou objednávkou.

Objednávacie číslo	Cena EUR bez DPH	Cena EUR s DPH
6 37 17 233 02 0	17,58	21,10

Oddeľovanie, pílenie



Pílový list z tvrdokovy

Na odstránenie poškodených škár medzi dlaždicami. Aj na frézovanie v omietke, plynobetóne a v podobných stavebných materiáloch ako aj na čistenie a doplnkové práce na škárach v obkladoch. Nevhodný pre veľmi tvrdé epoxidové alebo cementové škáry. Hospodárna alternatíva k diamantovým nástrojom. Segmentový, ideálny na prácu v rohoch a na hranách bez prerezania. Šírka rezu cca 2,2 mm.

Ø mm	Upínanie	ks	Objednávacie číslo	Cena EUR bez DPH	Cena EUR s DPH
75	SL	1	6 35 02 118 21 0	23,57	28,28
75	SL	5	6 35 02 118 23 0	106,07	127,28
90	SLP	1	6 35 02 169 21 0	27,99	33,59
90	SLP	5	6 35 02 169 23 0	125,96	151,15



Pílový list z tvrdokovu

Na odstránenie poškodených škárov medzi dlaždicami. Aj na frézovanie v omietke, plynobetóne a v podobných stavebných materiáloch ako aj na čistenie a doplnkové práce na škárah v obkladoch. Nevhodný pre veľmi tvrdé epoxidové alebo cementové škáry. Hospodárna alternatíva k diamantovým nástrojom. Extra tenké vyhotovenie. Šírka rezu cca 1,2 mm. Segmentový, ideálny na prácu v rohoch a na hranách bez prerezania.

Ø mm	Upínanie	ks	Objednávacie číslo	Cena EUR bez DPH	Cena EUR s DPH
75	SL	1	6 35 02 125 21 0	23,57	28,28
75	SL	5	6 35 02 125 23 0	106,07	127,28
90	SLP	1	6 35 02 170 21 0	28,82	34,58
90	SLP	5	6 35 02 170 23 0	129,69	155,63



Pílový list z tvrdokovu

Na vyberanie veľmi úzkych mramorových, epoxidových a trasových škárov. Nevhodný pre veľmi tvrdé epoxidové alebo cementové škáry. Hospodárna alternatíva k diamantovým nástrojom. Extra tenké vyhotovenie. Šírka rezu cca 1,2 mm.

Ø mm	Upínanie	ks	Objednávacie číslo	Cena EUR bez DPH	Cena EUR s DPH
105	SLM	5	6 35 02 214 23 0	157,50	189,00
105	SLM	1	6 35 02 214 21 0	35,00	42,00



Pílový list z tvrdokovu

Na vyberanie mramorových, epoxidových a trasových škárov. Nevhodný pre veľmi tvrdé epoxidové alebo cementové škáry. Hospodárna alternatíva k diamantovým nástrojom. Šírka rezu cca 2,2 mm.

Ø mm	Upínanie	ks	Objednávacie číslo	Cena EUR bez DPH	Cena EUR s DPH
105	SLM	1	6 35 02 213 21 0	35,00	42,00
105	SLM	5	6 35 02 213 23 0	157,00	188,40



Pílový list z tvrdokovu

Na vyberanie veľmi úzkych mramorových, epoxidových a trasových škárov. Nevhodný pre veľmi tvrdé epoxidové alebo cementové škáry. Hospodárna alternatíva k diamantovým nástrojom. Extra tenké vyhotovenie. Šírka rezu cca 1,2 mm. Segmentový, ideálny na prácu v rohoch a na hranách bez prerezania.

Upínanie	ks	Objednávacie číslo	Cena EUR bez DPH	Cena EUR s DPH
SLM	5	6 39 03 240 23 0	160,65	192,78
SLM	1	6 39 03 240 21 0	35,70	42,84



Pílový list z tvrdokovu

Na vyberanie mramorových, epoxidových a trasových škárov. Nevhodný pre veľmi tvrdé epoxidové alebo cementové škáry. Hospodárna alternatíva k diamantovým nástrojom. Segmentový, ideálny na prácu v rohoch a na hranách bez prerezania. Šírka rezu cca 2,2 mm.

Upínanie	ks	Objednávacie číslo	Cena EUR bez DPH	Cena EUR s DPH
SLM	1	6 39 03 241 21 0	35,70	42,84
SLM	5	6 39 03 241 23 0	160,65	192,78



Diamantový pílový kotúč

Na vyberanie mramorových, epoxidových a trasových škárov. Vynikajúca životnosť. Vhodný aj pre veľmi tvrdé epoxidové alebo cementové škáry. Správna voľba na časté použitie a náročné úlohy. Extra tenké vyhotovenie. Šírka rezu cca 1,2 mm. Segmentový, ideálny na prácu v rohoch a na hranách bez prerezania.

Ø mm	Upínanie	ks	Objednávacie číslo	Cena EUR bez DPH	Cena EUR s DPH
75	SL	1	6 35 02 216 21 0	49,90	59,88
75	SL	5	6 35 02 216 23 0	224,55	269,46
90	SLP	1	6 35 02 217 21 0	59,00	70,80
90	SLP	5	6 35 02 217 23 0	265,50	318,60



Diamantový pílový kotúč

Na vyberanie mramorových, epoxidových a trasových škárov. Vynikajúca životnosť. Vhodný aj pre veľmi tvrdé epoxidové alebo cementové škáry. Správna voľba na časté použitie a náročné úlohy. Segmentový, ideálny na prácu v rohoch a na hranách bez prerezania. Šírka rezu cca 2,2 mm.

Ø mm	Upínanie	ks	Objednávacie číslo	Cena EUR bez DPH	Cena EUR s DPH
75	SL	1	6 35 02 114 21 0	49,90	59,88
75	SL	5	6 35 02 114 23 0	224,55	269,46
90	SLP	1	6 35 02 166 21 0	59,00	70,80
90	SLP	5	6 35 02 166 23 0	265,50	318,60



Diamantový pílový kotúč

Na vyberanie mramorových, epoxidových a trasových škárov. Vynikajúca životnosť. Vhodný aj pre veľmi tvrdé epoxidové alebo cementové škáry. Správna voľba na časté použitie a náročné úlohy. Extra tenké vyhotovenie. Šírka rezu cca 1,2 mm.

Ø mm	Upínanie	ks	Objednávacie číslo	Cena EUR bez DPH	Cena EUR s DPH
105	SLM	1	6 35 02 219 21 0	89,90	107,88
105	SLM	5	6 35 02 219 23 0	404,55	485,46



Diamantový pílový kotúč

Na vyberanie mramorových, epoxidových a trasových škárov. Vynikajúca životnosť. Vhodný aj pre veľmi tvrdé epoxidové alebo cementové škáry. Správna voľba na časté použitie a náročné úlohy. Šírka rezu cca 2,2 mm.

Ø mm	Upínanie	ks	Objednávacie číslo	Cena EUR bez DPH	Cena EUR s DPH
105	SLM	1	6 35 02 218 21 0	89,90	107,88
105	SLM	5	6 35 02 218 23 0	404,55	485,46



Diamantový pílový kotúč

Na vyberanie mramorových, epoxidových a trasových škárov. Vynikajúca životnosť. Vhodný aj pre veľmi tvrdé epoxidové alebo cementové škáry. Správna voľba na časté použitie a náročné úlohy. Extra tenké vyhotovenie. Šírka rezu cca 1,2 mm. Segmentový, ideálny na prácu v rohoch a na hranách bez prerezania.

Upínanie	ks	Objednávacie číslo	Cena EUR bez DPH	Cena EUR s DPH
SLM	5	6 39 03 242 23 0	298,35	358,02
SLM	1	6 39 03 242 21 0	66,30	79,56



Diamantový pílový kotúč

Na vyberanie mramorových, epoxidových a trasových škárov. Vynikajúca životnosť. Vhodný aj pre veľmi tvrdé epoxidové alebo cementové škáry. Správna voľba na časté použitie a náročné úlohy. Segmentový, ideálny na prácu v rohoch a na hranách bez prerezania. Šírka rezu cca 2,2 mm.

Upínanie	ks	Objednávacie číslo	Cena EUR bez DPH	Cena EUR s DPH
SLM	1	6 39 03 243 21 0	66,30	79,56
SLM	5	6 39 03 243 23 0	298,35	358,02



Rašpľa z tvrdého kovu

Na hrubé brúsenie tmelov, lepidiel na dlaždice, betónu, kameňa a dreva. Trojuholníkový tvar, dĺžka hrán 80 mm, perforované, použiteľné aj s vysávaním prachu.

Upínanie	Objednávacie číslo	Cena EUR bez DPH	Cena EUR s DPH
SL	6 37 31 001 21 0	25,72	30,86



Rašpľa z tvrdého kovu

Na hrubé brúsenie tmelov, lepidiel na dlaždice, betónu, kameňa a dreva. Pre použitie na veľmi úzkych miestach, v drážkach, otvoroch a žliabkoch. Tiež pri výrobe foriem, na zakrivených plochách a žliabkoch a na umelecké práce. Tvar prstu, obojstranne potiahnuté.

Upínanie	Objednávacie číslo	Cena EUR bez DPH	Cena EUR s DPH
SLP	6 37 31 002 21 0	32,74	39,29



Rašpľa z tvrdého kovu

Na hrubé brúsenie tmelov, lepidiel na dlaždice, betónu, kameňa a dreva. Pre mimoriadne vysokú rýchlosť napredovania v práci a zmysluplné obrábanie viacerých štvorcových metrov. Trojuholníkový tvar, veľké prevedenie, dĺžka hrán 110 mm, perforované, použiteľné aj s vysávaním prachu.

Upínanie	Objednávacie číslo	Cena EUR bez DPH	Cena EUR s DPH
SLM	6 37 31 006 21 0	25,72	30,86



Čistič škár medzi dlaždicami

Na rýchle a hospodárne čistenie silne znečistených škár medzi dlaždicami. Alternatíva k náročnej kompletnej sanácii. Vhodné pre všetky šírky škár.

Upínanie	ks	Objednávacie číslo	Cena EUR bez DPH	Cena EUR s DPH
SLP	2	6 37 19 011 22 0	24,90	29,88



Čistiaci blok

kosoštvorcový na čistenie diamantových nástrojov a nástrojov zo spekaného karbidu.

Objednávacie číslo	Cena EUR bez DPH	Cena EUR s DPH
6 37 19 007 01 0	20,08	24,10



Súprava príslušenstva Best of Tileworking (To najlepšie z obkladov)

3-dielna súprava príslušenstva na renovačné a sanačné práce v oblasti sanity v praktickom plastovom kufriku. Atraktívne cenové zvýhodnenie v porovnaní so samostatnou objednávkou. Obsah: 1 trojuholníková brúsna doštička, 1 diamantový pilový list, segmentovaný, Ø 90 mm, 1 pilový list z tvrdokovu Ø 90 mm, extra tenký.

Upínanie	Objednávacie číslo	Cena EUR bez DPH	Cena EUR s DPH
SLP	3 52 22 942 07 0	83,59	100,31



Pilník z tvrdého kovu

Na odstraňovanie hrotov a pilovanie v plaste zosilnenom karbónom, sklolamináte, plastoch a dreve. Obzvlášť vhodné pre malé výrezy.

Šírka mm	Dĺžka mm	Upínanie	Objednávacie číslo	Cena EUR bez DPH	Cena EUR s DPH
10	30	SLP	6 37 06 019 21 0	18,20	21,84



Pilový a brúsny Set

Ideálna kombinácia na malé škáry a práce na zúžených miestach, napr. na mnohé inštalačné práce, montáž spínačov, stavanie modelov a na mnohé ďalšie. Rozsah dodávky na 1 pilový list E-CUT Long-Life 10 mm a 20 mm, 1 pilník z tvrdého kovu 10 mm.

Upínanie	Objednávacie číslo	Cena EUR bez DPH	Cena EUR s DPH
SLP	3 52 22 952 02 0	24,90	29,88



Drážkovací nôž

Na vytvorenie drážok v stavebných paneloch z tvrdenej peny pre rúry na teplú vodu 1/2" a 3/4", ako aj prázdné rúry pre elektrickú inštaláciu. Automatické upevnenie vložených rúr. Jednoduché, rýchle a bezpečné použitie. Upnutie StarlockMax, použiteľné na všetky multifunkčné nástroje s vhodným upínaním. S adaptérom aj na všetky FEIN SUPERCUT pred 04/16.

Šírka mm	Priemer zanorenia: mm	Upínanie	ks	Objednávacie číslo	Cena EUR bez DPH	Cena EUR s DPH
50	22	SLM	2	6 39 03 248 22 0	49,00	58,80



Drážkovací nôž

Na zhotovovanie drážok v stavebných paneloch z tvrdenej peny pre elektrické káble. Upnutie StarlockMax, použiteľné na všetky multifunkčné nástroje s vhodným upínaním. S adaptérom aj na všetky FEIN SUPERCUT pred 04/16.

Šírka mm	Priemer zanorenia: mm	Upínanie	ks	Objednávacie číslo	Cena EUR bez DPH	Cena EUR s DPH
50	12	SLM	2	6 39 03 247 22 0	49,00	58,80



Drážkovací nôž

Na zhotovovanie drážok v stavebných paneloch z tvrdenej peny pre elektrické, nástenné a podlahové kúrenie. Upnutie StarlockMax, použiteľné na všetky multifunkčné nástroje s vhodným upínaním. S adaptérom aj na všetky FEIN SUPERCUT pred 04/16.

Hĺbka rezu mm	Šírka mm	Šírka rezu: mm	Upínanie	ks	Objednávacie číslo	Cena EUR bez DPH	Cena EUR s DPH
6,5	50	13	SLM	2	6 39 03 246 22 0	49,00	58,80



Diamantový čistiaci nôž

Na čistenie bokov škár pred novým škárovaním. Rovný tvar. Šírka 31 mm, hĺbka rezu 60 mm.

Upínanie	ks	Objednávacie číslo	Cena EUR bez DPH	Cena EUR s DPH
SLM	5	6 39 03 237 23 0	319,86	383,83
SLM	1	6 39 03 237 21 0	71,08	85,30

Rezanie, oškrabávanie



Multifunkčný nôž

Na rezanie koberec, PVC dlažok, kartónov, bitúmenových šindľov a lepenky. S tromi reznými plochami.

Upínanie	ks	Objednávacie číslo	Cena EUR bez DPH	Cena EUR s DPH
SL	1	6 39 03 251 21 0	18,90	22,68
SL	5	6 39 03 251 23 0	85,05	102,06



Flexibilná špachtľa

Krátke prevedenie. Na odstraňovanie škár vyplnených silikónom alebo akrylom v sanitárnej oblasti ako aj na odstraňovanie nálepiek.

Upínanie	Objednávacie číslo	Cena EUR bez DPH	Cena EUR s DPH
SL	6 39 03 165 21 0	7,80	9,36



Pevná špachtľa

Krátke prevedenie. Na odstraňovanie ťažko odstrániteľných starých lakov, koberecových podláh, lepidiel na dlaždice a náterov podvozok.

Upínanie	Objednávacie číslo	Cena EUR bez DPH	Cena EUR s DPH
SL	6 39 03 226 21 0	14,04	16,85



Pevná špachtľa

Dlhé prevedenie. Na odstraňovanie ťažko odstrániteľných starých lakov, koberecových podláh, lepidiel na dlaždice a náterov podvozok.

Upínanie	Objednávacie číslo	Cena EUR bez DPH	Cena EUR s DPH
SLP	6 39 03 234 21 0	14,52	17,42



Nôž pre škárovacie a tesniacie materiály

Hríbový tvar na rezanie silikónu a mäkkého tmelu ako aj na oddeľovanie jednotiek izolačného skla.

Upínanie	ks	Objednávacie číslo	Cena EUR bez DPH	Cena EUR s DPH
SL	5	6 39 03 245 23 0	25,40	30,48



Nôž pre škárovacie a tesniacie materiály

na rýchle a bezpečné odstránenie výplní škárpalúb lodí a člnov. Taktiež vhodný na problémové miesta, napríklad nástavby kajuty, paluby, okraje palúb, prievlaky a oblúky.

Šírka noža mm	Upínanie	Objednávacie číslo	Cena EUR bez DPH	Cena EUR s DPH
3	SLP	6 39 03 200 21 0	31,79	38,15
4	SLP	6 39 03 201 21 0	31,79	38,15
5	SLP	6 39 03 202 21 0	31,79	38,15
6	SLP	6 39 03 233 21 0	31,79	38,15



Nôž pre škárovacie a tesniacie materiály

Univerzálne použiteľný nôž pre takmer všetky dilatčné škáry. Rovný tvar. Šírka 30 mm, hĺbka rezu 60 mm.

Upínanie	ks	Objednávacie číslo	Cena EUR bez DPH	Cena EUR s DPH
SLM	5	6 39 03 236 23 0	20,63	24,76



Nůž pre škárovacie a tesniace materiály

Rovný, dlhý tvar na hlboké škáry.

Hĺbka rezu mm	Upínanie	ks	Objednávacie číslo	Cena EUR bez DPH	Cena EUR s DPH
70	SLM	5	6 39 03 239 23 0	66,20	79,44



Nůž pre škárovacie a tesniace materiály

Rovný, veľmi dlhý tvar na hlboké škáry.

Hĺbka rezu mm	Upínanie	ks	Objednávacie číslo	Cena EUR bez DPH	Cena EUR s DPH
90	SLM	1	6 39 03 238 21 0	20,71	24,85



Okrúhly nôž HSS

Pre univerzálne rezacie práce v koži, plastové fólie, mriežku na muchy atď.

Ø mm	Upínanie	Objednávacie číslo	Cena EUR bez DPH	Cena EUR s DPH
100	SLP	6 39 03 235 21 0	50,35	60,42

Čistenie, leštenie



Kefa

Kotúč so štetinovým rúnom na čistenie podláh člnov alebo na čistenie/leštenie protišmykových štruktúr.

ks	Objednávacie číslo	Cena EUR bez DPH	Cena EUR s DPH
2	6 37 23 031 01 0	9,89	11,87



Plstená poduška na leštenie

Na leštenie kovových častí ako aj na leštenie a efektné leštenie kameňa a výrobkov z kameňa. Takisto je možné opravovať nátery na lodiach Gelcoat. Plastová nosná doska na zabránenie poškodenia a na označenie obrobku.

Leštiace prostriedky na uvedené materiály dostanete v špecializovaných obchodoch.

Upínanie	ks	Objednávacie číslo	Cena EUR bez DPH	Cena EUR s DPH
SL	2	6 38 06 140 22 0	28,26	33,91



Filcová leštiaca podložka

Plstená úprava na leštenie podláh člnov (Gelcoat), chrómu, ušľachtilej ocele, hliníka, farebných kovov.

ks	Objednávacie číslo	Cena EUR bez DPH	Cena EUR s DPH
5	6 37 23 032 01 0	17,31	20,77



Filcová leštiaca podložka

Ø 115 mm, s rýchloupevňovaním na suchý zips. Univerzálne použiteľná, na leštenie chrómu, ušľachtilej ocele, polykarbónových materiálov a lodných palúb (Gelcoat), na odstraňovanie škrabancov na laku a nábehového sfarbenia na výfukoch.

ks	Objednávacie číslo	Cena EUR bez DPH	Cena EUR s DPH
5	6 37 23 036 01 0	19,19	23,03



Brúsne listy, operadlo z peny

na odstránenie škrabancov z laku, gelcoat, akrylových a polykarbónových skiel, lakov, dreva s priesvitným lakom, nábytku a z mnohého iného. Pre tú najlepšiu kvalitu. Ø 115 mm s penovou vrstvou, rýchloupínací uzáver. Perfektné ako príprava na leštenie s filcovou leštičkou a leskom FEIN EXTRA.

Zrno	ks	Objednávacie číslo	Cena EUR bez DPH	Cena EUR s DPH
500	5	6 37 17 246 01 0	13,20	15,84
1000	5	6 37 17 247 01 0	13,20	15,84



Leštiaci prostriedok

Politúra FEIN EXTRA na báze oxidu hliníka na leštenie povrchov Gelcoat, ako aj na odstraňovanie škrabancov na automobilových lakochoch.

Objednávacie číslo	Cena EUR bez DPH	Cena EUR s DPH
250	6 37 26 030 01 0	18,35

Ďalšie príslušenstvo



Držiak upínania na pracovný stôl a do vrtačkového stojanu

Dokonalé na precízne výrezy: elektrické náradie je možné upnúť na pracovný alebo dielenský stôl a obrobok bezpečne privádzať k náradíu. Možné je aj upnutie do bežného stojana na vrtačky s priemerom upínacieho hrdla 43 mm – tu je možné náradie za pomoci mechaniky prisúvať s presnosťou na milimetre. Vhodné na FEIN MULTIMASTER a FEIN SUPERCUT.

Objednávacie číslo	Cena EUR bez DPH	Cena EUR s DPH
9 26 02 083 01 0	44,39	53,27



Súprava na odsávanie

2 brúsne dosky, perforované; po 5 brúsnych listov, perforovaných, zrno 60, 80, 120; 1 sacia hubica so sacou rúrkou; 1 adaptér; 2 filcové tesnenia. Pre prístroj MULTIMASTER FMM 350 Q / QSL.

Objednávacie číslo	Cena EUR bez DPH	Cena EUR s DPH
9 26 02 091 00 0	38,84	46,61



Súprava na odsávanie

2 brúsne dosky, perforované, po 5 brúsnych listov, perforovaných, zrno 60, 80, 120; 1 sacia hubica so sacou rúrkou, 2 koncovky hadíc na pripojenie hadíc Ø 27 a 32 mm, ako aj 2 adaptéry k pripojeniu na bežný domáci vysávač. FMM 250 / 250 Q, FMT 250 / 250 Q, FMT 250 SL / 250 QSL

Objednávacie číslo	Cena EUR bez DPH	Cena EUR s DPH
9 26 02 092 00 0	47,73	57,28



Pasta na rezanie

Mazivo na opracovanie plechu.

Objednávacie číslo	Cena EUR bez DPH	Cena EUR s DPH
3 21 32 020 12 9	13,67	16,40



Rýchlonabíjačka ALG 50

Pre všetky lítium-iónové akumulátory FEIN. Doba nabíjania od 35 min.

Objednávacie číslo	Cena EUR bez DPH	Cena EUR s DPH
9 26 04 129 01 0	39,50	47,40



Rýchlonabíjačka ALG 30

Pre NiCd a lítium-iónové akumulátory FEIN. Doba nabíjania od 25 min.

Objednávacie číslo	Cena EUR bez DPH	Cena EUR s DPH
9 26 04 096 01 0	138,31	165,97



Akumulátorový blok

Lítium-iónový akumulátor s ukazovateľom stavu nabitia a FEIN SafetyCell Technology. Chráni akumulátor a stroj pred preťažením, prehriatím a hlbokým vybíjaním. Možnosť použitia na všetkých FEIN 12 V akumulátorových nástrojoch a 18 V akumulátorových nástrojoch s rozhraním MultiVolt.

Napätie V	Kapacita Ah	Objednávacie číslo	Cena EUR bez DPH	Cena EUR s DPH
12	2,5	9 26 04 168 02 0	29,50	35,40



Akumulátorový blok

Lítium-iónový akumulátor s ukazovateľom stavu nabitia a FEIN SafetyCell Technology. Chráni akumulátor a stroj pred preťažením, prehriatím a hlbkovým vybíjaním. Možnosť použitia pri všetkých 18 V akumulátorových nástrojoch FEIN.

Napätie V	Kapacita Ah	Objednávacie číslo	Cena EUR bez DPH	Cena EUR s DPH
18	5	9 26 04 173 02 0	100,50	120,60
18	2,5	9 26 04 171 02 0	70,00	84,00



Antivibračné rukavice

tlmiace vibrácie, certifikované podľa EN 388/420, EN ISO 10819, EEC č. 0200, balenie 1 pár

Veľ.	Objednávacie číslo	Cena EUR bez DPH	Cena EUR s DPH
9 L	3 21 73 003 00 3	70,11	84,13
10 XL	3 21 73 004 00 1	70,11	84,13
11 XXL	3 21 73 005 00 5	70,11	84,13



Adaptér na oscilátor FEIN (do 2004)

Medzikružok a upínacia skrutka pre skôr dodávané modely FEIN MULTIMASTER MSx 636, MSx 636-1 a MSxe 636 II. Tvarovým spojením k príslušným upnutím Starlock na až o 40 % lepší prenos krútiaceho momentu. Plochá upínacia skrutka na povrchové práce.

Objednávacie číslo	Cena EUR bez DPH	Cena EUR s DPH
3 52 22 927 05 0	10,30	12,36



Pridavná rukoväť

Na lepšiu manipuláciu s FSC 500 QSL pri dlhšom používaní. Možnosť použitia aj v spojení s odsávacím zariadením 3 21 33 021 01 0.

Objednávacie číslo	Cena EUR bez DPH	Cena EUR s DPH
3 21 19 148 02 0	39,84	47,81



Odsávacie zariadenie

Na rezanie a pílenie s diamantovými nástrojmi alebo pílovými listami E-CUT. Vhodné pre FEIN SUPERCUT FSC 500 QSL a AFSC 18 QSL.

Objednávacie číslo	Cena EUR bez DPH	Cena EUR s DPH
3 21 33 021 01 0	60,92	73,10



Súprava na odsávanie

2 brúsne dosky, perforované, po 5 brúsnych listov, perforovaných, zrno 60, 80, 120; 1 sacia hubica so sacou rúrkou, 2 koncovky hadíc na pripojenie hadíc Ø 27 a 32 mm, ako aj 2 adaptéry k pripojeniu na bežný domáci vysávač. FSC 500 QSL

Objednávacie číslo	Cena EUR bez DPH	Cena EUR s DPH
9 26 02 095 00 0	47,73	57,28

Akumulátor 18 V



Akumulátorový blok

Lítium-iónový akumulátor s ukazovateľom stavu nabitia a FEIN SafetyCell Technology. Chráni akumulátor a stroj pred preťažením, prehriatím a hlbkovým vybíjaním. Možnosť použitia pri všetkých 18 V akumulátorových nástrojoch FEIN.

Napätie V	Kapacita Ah	Objednávacie číslo	Cena EUR bez DPH	Cena EUR s DPH
18	5	9 26 04 173 02 0	100,50	120,60
18	2,5	9 26 04 171 02 0	70,00	84,00



Štartovacia súprava akumulátorov

2 Li-Ion akumulátory s rýchlonabíjačkou ALG 50.

Napätie V	Kapacita Ah	Objednávacie číslo	Cena EUR bez DPH	Cena EUR s DPH
18	5	9 26 04 300 03 0	240,50	288,60
18	2,5	9 26 04 300 04 0	179,50	215,40

Akumulátor 12 V



Akumulátorový blok

Lítium-iónový akumulátor s ukazovateľom stavu nabitia a FEIN SafetyCell Technology. Chráni akumulátor a stroj pred preťažením, prehriatím a hlbkovým vybíjaním. Možnosť použitia na všetkých FEIN 12 V akumulátorových nástrojoch a 18 V akumulátorových nástrojoch s rozhraním MultiVolt.

Napätie V	Kapacita Ah	Objednávacie číslo	Cena EUR bez DPH	Cena EUR s DPH
12	2,5	9 26 04 168 02 0	29,50	35,40



Štartovacia súprava akumulátorov

2 Li-Ion akumulátory s rýchlonabíjačkou ALG 50.

Napätie V	Kapacita Ah	Objednávacie číslo	Cena EUR bez DPH	Cena EUR s DPH
12	2,5	9 26 04 250 01 0	98,50	118,20

Kufrik



Nenaplnený systémový kufor

Plastový kufor s praktickým rozdelením vnútorného priestoru, bez stroja a príslušenstva. FMM 250 / 250 Q, FMT 250 / 250Q, FMT 250 SL / 250 QSL

Objednávacie číslo	Cena EUR bez DPH	Cena EUR s DPH
3 39 01 144 01 0	21,54	25,85



Nenaplnený systémový kufor

Plastový kufor s praktickým rozdelením vnútorného priestoru, bez stroja a príslušenstva. FMM 350 Q / QSL

Objednávacie číslo	Cena EUR bez DPH	Cena EUR s DPH
3 39 01 131 98 0	41,05	49,26



Systainer Sys 1

Plast, vnútorné rozmery: V 75 x Š 383 x H 273 mm Vložka systainera špecifická pre daný prístroj je potrebné objednať samostatne.

Objednávacie číslo	Cena EUR bez DPH	Cena EUR s DPH
3 39 01 146 00 0	52,11	62,53

Vložka do systainera na FMM 350 Q / QSL

Objednávacie číslo	Cena EUR bez DPH	Cena EUR s DPH
3 39 04 491 00 0	9,00	10,80

Súpravy príslušenstva



Súprava príslušenstva pre vnútornú výstavbu - drevo

27-dielna súprava príslušenstva v rozsiahlom vybavení pílových listov, špeciálne na rýchle a presné pílenie pri všetkých montážnych prácach. Rovnaké ako obsah dodávky profesionálnej súpravy na úpravu dreva v interiéri. Atraktívna cena v porovnaní s jednotlivými objednávkami. Obsah: 5 pílových listov E-Cut Long Life-(pri každom 1 x tvar 183, 160, 161,201, 203), 2 pílové listy E-Cut Precision BIM-(pri každom 1 x tvar 205, 208), 2 univerzálne pílové listy E-Cut (pri každom 1 x tvar 151, 152), 1 pílový list z rýchloreznej ocele na drevo, bimetal, Ø 100 mm, 1 hĺbková zarážka, použiteľné na všetky pílové listy, 1 brúsna doska, neperforovaná, trojuholníková, pri každom 5 brúsnych listov zrnitosti 80, 120, 180.

Upínanie	Objednávacie číslo	Cena EUR bez DPH	Cena EUR s DPH
SLM	3 52 22 946 01 0	165,35	198,42



Súprava príslušenstva pre výmenu/opravu okien

23-dielna súprava príslušenstva s rozsiahlym vybavením príslušenstva, špeciálne na demontáž starých okien a výmenu izolačných skiel uložených v tmelovom lôžku. Rovnaké ako obsah dodávky profesionálnej súpravy na opravu a výmenu okien. Atraktívna cena v porovnaní s jednotlivými objednávkami. Obsah: 1 pílový list E-Cut Long Life (tvar 203), 1 univerzálny pílový list E-Cut (tvar 152), 1 pílový list z rýchloreznej ocele na drevo, bimetal, Ø 100 mm, 1 pílový list z rýchloreznej ocele na kov, bimetal, Ø 100 mm, 1 hĺbková zarážka, použiteľné na všetky pílové listy, 1 osadený nôž, tvar hríbu (tvar 245), 1 segmentový pílový list (tvar 244), 1 brúsna doska, neperforovaná, trojuholníková, pri každom 5 brúsnych listov zrnitosti 80, 120, 180.

Upínanie	Objednávacie číslo	Cena EUR bez DPH	Cena EUR s DPH
SLM	3 52 22 946 02 0	165,35	198,42



Súprava príslušenstva pre sanáciu dlaždíc/kúpeľní

8-dielna súprava príslušenstva s rozsiahlym vybavením príslušenstva, špeciálne na perfektné vyberanie dlaždíc a odstránenie škár dlaždíc pri sanácii kúpeľní. Rovnaké ako obsah dodávky profesionálnej súpravy na sanáciu dlaždíc/kúpeľní. Atraktívna cena v porovnaní s jednotlivými objednávkami. Obsah: je 1 univerzálny pílový list E-Cut (tvar 151, 152), 1 pílový list z tvrdokovu, Ø 105 mm (tvar 214), 1 diamantový pílový list, segmentový (tvar 243), 1 osadený nôž, tvar hríbu (tvar 245), 1 špachtľa, dlhá, pevná, pri každom 1 trojuholníková brúsna doštička (80mm, 110 mm).

Upínanie	Objednávacie číslo	Cena EUR bez DPH	Cena EUR s DPH
SLM	3 52 22 946 03 0	165,35	198,42



Súprava príslušenstva pre inštaláciu vykurovania/sanity

9-dielna súprava príslušenstva v rozsiahlom vybavení príslušenstva, špeciálne na najdôležitejšie práce pri opravách sanity. Rovnaké ako obsah dodávky profesionálnej súpravy na inštaláciu kúrenia/sanity. Atraktívna cena v porovnaní s jednotlivými objednávkami. Obsah: pri každom 1 univerzálny pílový list E-Cut (tvar 151, 152), 1 diamantový pílový list, segmentový (tvar 243), 1 osadený nôž, 1 špachtľa, dlhá, pevná, 1 trojuholníková brúsna doštička (110 mm), pri každom 1 hĺbiaci nástroj (tvar 246, 247, 248), 1 osadený nôž (tvar 239).

Upínanie	Objednávacie číslo	Cena EUR bez DPH	Cena EUR s DPH
SLM	3 52 22 946 04 0	165,35	198,42



	FEIN SUPERCUT FSC 2.0 Q	FEIN SUPERCUT FSC 2.0 X Sanácia škár	
	Vysoko výkonné oscilačné náradie s rýchlopínacím systémom pre prestavbu a renováciu.	Najvýkonnejší systém pre prestavbu a renováciu so špeciálnym príslušenstvom pre sanáciu škár.	
EAN 4014586...	... 863122	... 876351	
Strana	178	178	
Technické údaje	Menovitý príkon	400 W	400 W
	Menovitý výkon	220 W	220 W
	Frekvencia oscilácie / kmitania	11 000 - 18 500 1/min	11 000 - 18 500 1/min
	Amplitúda	2 x 2,0°	2 x 2,0°
	Výstupný upínací štvorhan	šesthranný	šesthranný
	Výmena nástroja	QuickIN	Manuálne so skrútkou s vnútorným šesthranom
	Prípojný kábel so zástrčkou	5 m	5 m
Hmotnosť podľa EPTA	1,45 kg	1,25 kg	

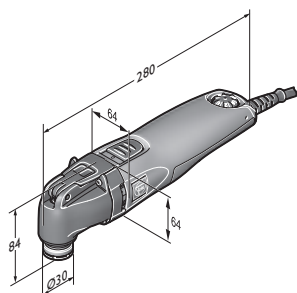

FEIN SUPERCUT FSC 2.0 Q



Model	Objednávacie číslo	EAN	PK	Cena EUR bez DPH	Cena EUR s DPH
FEIN SUPERCUT FSC 2.0 Q	7 236 36 50 01 0	4014586863122	03	457,00	548,40

V cene:

1 adaptér Starlock, 1 plastový kufrík na náradie

Príslušenstvo viď strana 179



Model	Objednávacie číslo	EAN	PK	Cena EUR bez DPH	Cena EUR s DPH
FEIN SUPERCUT FSC 2.0 X Sanácia škár	7 236 38 61 00 0	4014586876351	03	599,00	718,80

V cene:

1 oblúkové držadlo tlmiace vibrácie, 1 Odsávacie zariadenie, 1 orezávací nôž, rovný, dlhý (tvar 116), 5 orezávacích nožov, rovných (tvar 117), 2 čistiace nože s diamantovým povlakom, rovné (tvar 161), 1 Čistiaci blok, 1 kovový kufrík na náradie

Príslušenstvo viď strana 179



Pílenie

**Pílové kotúče**

Rýchlorezná oceľ s jemným ozubením na presné rezy.
Univerzálne použiteľné na plechy do cca 1 mm, tiež zdvojené,
a plasty.

Ø mm	ks	Objednávacie číslo	Cena EUR bez DPH	Cena EUR s DPH
63	2	6 35 02 102 01 6	35,18	42,22
63	5	6 35 02 102 07 0	83,34	100,01
80	2	6 35 02 103 01 0	36,88	44,26
80	5	6 35 02 103 05 0	87,36	104,83

**Pílové kotúče**

Rýchlorezná oceľ, tanierový tvar, zapustená upínacia skrutka pre
presvedčivú prácu,

Ø mm	ks	Objednávacie číslo	Cena EUR bez DPH	Cena EUR s DPH
85	1	6 35 02 177 01 0	39,69	47,63
85	5	6 35 02 177 05 0	178,60	214,32
100	1	6 35 02 178 01 0	41,32	49,58
100	5	6 35 02 178 05 0	185,93	223,12

**Segmentový pílový list**

Rýchlorezná oceľ, tanierový tvar, zapustená upínacia skrutka pre
presvedčivú prácu,

Ø mm	ks	Objednávacie číslo	Cena EUR bez DPH	Cena EUR s DPH
100	1	6 35 02 196 01 0	41,32	49,58
100	5	6 35 02 196 05 0	185,93	223,12

**Súprava príslušenstva To najlepšie z E-Cut XXL**

Pozostávajúca zo 10 rozličných pílových listov E-Cut za
výhodnú cenu. Obsah: 2 x E-Cut Long-Life so šírkou 32 mm
(tvar 162), 3 x E-Cut Long-Life 42 mm so šírkou (tvar 163),
3 x E-Cut Long-Life 35 mm so šírkou (tvar 164), 2 x E-Cut
Long-Life 65 mm so šírkou (tvar 165) v praktickom, plastovom
úložnom boxe.

Objednávacie číslo	Cena EUR bez DPH	Cena EUR s DPH
6 35 02 162 15 0	94,22	113,06

**Súprava príslušenstva To najlepšie z E-Cut**

Pozostávajúca zo 6 rozličných pílových listov E-Cut za výhodnú
cenu. Obsah: po 1 x E-Cut Universal so šírkou 28 mm a 44 mm,
2 x E-Cut Long-Life so šírkou 35 mm, 2 x E-Cut Long-Life so
šírkou 65 mm, v praktickom, plastovom úložnom boxe.

Objednávacie číslo	Cena EUR bez DPH	Cena EUR s DPH
6 35 02 147 12 0	66,47	79,76

**Pílové listy E-Cut s dlhou životnosťou**

Bimetalové ozubenie, lomené, vysoká rýchlosť rezania.
Mimoriadne dlhá životnosť a robustnosť. Na tvrdé drevo,
mäkké drevo a všetky ostatné drevené materiály - aj s kľincami.
Mimoriadne vhodný aj na plasty a sadrokartón.
Dĺžka 78 mm, tvar 162

Šírka mm	ks	Objednávacie číslo	Cena EUR bez DPH	Cena EUR s DPH
32	1	6 35 02 162 01 0	12,81	15,37
32	5	6 35 02 162 02 0	57,64	69,17
32	25	6 35 02 162 03 0	256,14	307,37

**Pílové listy E-Cut s dlhou životnosťou**

Bimetalové ozubenie, lomené, vysoká rýchlosť rezania.
Mimoriadne dlhá životnosť a robustnosť. Na tvrdé drevo,
mäkké drevo a všetky ostatné drevené materiály - aj s kľincami.
Mimoriadne vhodný aj na plasty a sadrokartón.
Dĺžka 78 mm, tvar 163

Šírka mm	ks	Objednávacie číslo	Cena EUR bez DPH	Cena EUR s DPH
42	1	6 35 02 163 01 0	13,30	15,96
42	5	6 35 02 163 02 0	59,83	71,80
42	25	6 35 02 163 03 0	265,92	319,10

**Pílové listy E-Cut s dlhou životnosťou**

Bimetalové ozubenie, lomené, vysoká rýchlosť rezania.
Mimoriadne dlhá životnosť a robustnosť. Na tvrdé drevo,
mäkké drevo a všetky ostatné drevené materiály - aj s kľincami.
Mimoriadne vhodný aj na plasty a sadrokartón.
Dĺžka 50 mm, tvar 164

Šírka mm	ks	Objednávacie číslo	Cena EUR bez DPH	Cena EUR s DPH
35	1	6 35 02 164 01 0	13,63	16,36
35	5	6 35 02 164 02 0	61,33	73,60
35	25	6 35 02 164 03 0	272,58	327,10

**Pílové listy E-Cut s dlhou životnosťou**

Bimetalové ozubenie, lomené, vysoká rýchlosť rezania.
Mimoriadne dlhá životnosť a robustnosť. Na tvrdé drevo,
mäkké drevo a všetky ostatné drevené materiály - aj s kľincami.
Mimoriadne vhodný aj na plasty a sadrokartón.
Dĺžka 50 mm, tvar 165

Šírka mm	ks	Objednávacie číslo	Cena EUR bez DPH	Cena EUR s DPH
65	1	6 35 02 165 01 0	14,78	17,74
65	5	6 35 02 165 02 0	66,53	79,84
65	25	6 35 02 165 03 0	295,68	354,82

**Pílové listy E-Cut s dlhou životnosťou**

Bimetalové ozubenie, lomené, vysoká rýchlosť rezania.
Mimoriadne dlhá životnosť a robustnosť. Na tvrdé drevo,
mäkké drevo a všetky ostatné drevené materiály - aj s kľincami.
Mimoriadne vhodný aj na plasty a sadrokartón.
Dĺžka 30 mm, tvar 186

Šírka mm	ks	Objednávacie číslo	Cena EUR bez DPH	Cena EUR s DPH
10	1	6 35 02 186 01 0	8,03	9,64
10	5	6 35 02 186 02 0	36,14	43,37
10	25	6 35 02 186 03 0	160,64	192,77

**Pílové listy E-Cut s dlhou životnosťou**

Bimetalové ozubenie, lomené, vysoká rýchlosť rezania.
Mimoriadne dlhá životnosť a robustnosť. Na tvrdé drevo,
mäkké drevo a všetky ostatné drevené materiály - aj s kľincami.
Mimoriadne vhodný aj na plasty a sadrokartón.
Dĺžka 34 mm, tvar 185

Šírka mm	ks	Objednávacie číslo	Cena EUR bez DPH	Cena EUR s DPH
20	1	6 35 02 185 01 0	10,40	12,48
20	5	6 35 02 185 02 0	46,82	56,18
20	25	6 35 02 185 03 0	208,08	249,70

**Pílové listy E-Cut Standard**

Križové ozubenie, na všetky druhy dreva, sadrokartón a plasty.
Dĺžka 78 mm, tvar 123

Šírka mm	ks	Objednávacie číslo	Cena EUR bez DPH	Cena EUR s DPH
32	1	6 35 02 123 01 8	11,28	13,54
32	5	6 35 02 123 04 6	50,76	60,91
32	25	6 35 02 123 03 0	225,58	270,70

**Pílové listy E-Cut Standard**

Križové ozubenie, na všetky druhy dreva, sadrokartón a plasty.
Dĺžka 78 mm, tvar 124

Šírka mm	ks	Objednávacie číslo	Cena EUR bez DPH	Cena EUR s DPH
42	1	6 35 02 124 01 6	11,72	14,06
42	5	6 35 02 124 04 4	52,71	63,25
42	25	6 35 02 124 03 8	234,29	281,15

**Pílové listy E-Cut Standard**

Křížové ozubenie, na všetky druhy dreva, sadrokartón a plasty.
Dĺžka 50 mm, tvar 135

Šírka mm	ks	Objednávacie číslo	Cena EUR bez DPH	Cena EUR s DPH
35	1	6 35 02 135 01 9	11,83	14,20
35	25	6 35 02 135 02 5	236,59	283,91
35	5	6 35 02 135 03 1	53,23	63,88

**Pílové listy E-Cut Standard**

Křížové ozubenie, na všetky druhy dreva, sadrokartón a plasty.
Dĺžka 50 mm, tvar 136

Šírka mm	ks	Objednávacie číslo	Cena EUR bez DPH	Cena EUR s DPH
65	1	6 35 02 136 01 2	12,78	15,34
65	25	6 35 02 136 02 8	255,52	306,62
65	5	6 35 02 136 03 4	57,50	69,00

**Pílové listy E-Cut Precision**

Dvojradowé originálne japonské ozubenie na rezanie s vysokou presnosťou a pre čisté hrany, presnú prácu od ruky.
Dĺžka 50 mm, tvar 119

Šírka mm	ks	Objednávacie číslo	Cena EUR bez DPH	Cena EUR s DPH
35	1	6 35 02 119 01 0	15,80	18,96
35	5	6 35 02 119 04 8	71,12	85,34
35	25	6 35 02 119 03 2	316,08	379,30

**Pílové listy E-Cut Precision**

Dvojradowé originálne japonské ozubenie na rezanie s vysokou presnosťou a pre čisté hrany, presnú prácu od ruky.
Dĺžka 50 mm, tvar 120

Šírka mm	ks	Objednávacie číslo	Cena EUR bez DPH	Cena EUR s DPH
45	1	6 35 02 120 01 2	16,23	19,48
45	25	6 35 02 120 03 4	324,60	389,52
45	5	6 35 02 120 04 0	73,03	87,64

**Pílové listy E-Cut Precision**

Dvojradowé originálne japonské ozubenie na rezanie s vysokou presnosťou a pre čisté hrany, presnú prácu od ruky.
Dĺžka 50 mm, tvar 121

Šírka mm	ks	Objednávacie číslo	Cena EUR bez DPH	Cena EUR s DPH
55	1	6 35 02 121 01 1	16,66	19,99
55	25	6 35 02 121 03 3	333,13	399,76
55	5	6 35 02 121 04 9	74,96	89,95

**Pílové listy E-Cut Precision**

Dvojradowé originálne japonské ozubenie na rezanie s vysokou presnosťou a pre čisté hrany, presnú prácu od ruky.
Dĺžka 50 mm, tvar 122

Šírka mm	ks	Objednávacie číslo	Cena EUR bez DPH	Cena EUR s DPH
65	1	6 35 02 122 01 4	17,09	20,51
65	5	6 35 02 122 04 2	76,88	92,26
65	25	6 35 02 122 03 6	341,67	410,00

**Pílový list E-Cut Precision BIM**

Bimetal s dvojradowým japonským ozubením na všetky drevené materiály, sadrokartón a mäkké plasty. Zvýšená životnosť a robustnosť. Najrýchlejší postup práce a najvyššia presnosť.
Dĺžka 50 mm, tvar 209

Šírka mm	ks	Objednávacie číslo	Cena EUR bez DPH	Cena EUR s DPH
35	1	6 35 02 209 01 0	15,80	18,96
35	5	6 35 02 209 02 0	71,12	85,34
35	25	6 35 02 209 03 0	316,08	379,30

**Pílový list E-Cut Precision BIM**

Bimetal s dvojradowým japonským ozubením na všetky drevené materiály, sadrokartón a mäkké plasty. Zvýšená životnosť a robustnosť. Najrýchlejší postup práce a najvyššia presnosť.
Dĺžka 50 mm, tvar 210

Šírka mm	ks	Objednávacie číslo	Cena EUR bez DPH	Cena EUR s DPH
45	1	6 35 02 210 01 0	16,23	19,48
45	5	6 35 02 210 02 0	73,03	87,64
45	25	6 35 02 210 03 0	324,60	389,52

**Pílový list E-Cut Precision BIM**

Bimetal s dvojradowým japonským ozubením na všetky drevené materiály, sadrokartón a mäkké plasty. Zvýšená životnosť a robustnosť. Najrýchlejší postup práce a najvyššia presnosť.
Dĺžka 50 mm, tvar 211

Šírka mm	ks	Objednávacie číslo	Cena EUR bez DPH	Cena EUR s DPH
55	1	6 35 02 211 01 0	16,66	19,99
55	5	6 35 02 211 02 0	74,96	89,95
55	25	6 35 02 211 03 0	333,13	399,76

**Pílový list E-Cut Precision BIM**

Bimetal s dvojradowým japonským ozubením na všetky drevené materiály, sadrokartón a mäkké plasty. Zvýšená životnosť a robustnosť. Najrýchlejší postup práce a najvyššia presnosť.
Dĺžka 50 mm, tvar 212

Šírka mm	ks	Objednávacie číslo	Cena EUR bez DPH	Cena EUR s DPH
65	1	6 35 02 212 01 0	17,09	20,51
65	5	6 35 02 212 02 0	76,88	92,26
65	25	6 35 02 212 03 0	341,67	410,00

**Pílové listy E-Cut Universal**

S bimetalovým ozubením, vysoká rezná rýchlosť, plech (400 N/mm²) až do približne 2 mm, hliníkové profily, medené rúry, drevo, sadrokartón a takmer všetky plasty.
Dĺžka 60 mm, tvar 147

Šírka mm	ks	Objednávacie číslo	Cena EUR bez DPH	Cena EUR s DPH
28	1	6 35 02 147 01 5	15,33	18,40
28	5	6 35 02 147 02 1	69,01	82,81
28	25	6 35 02 147 03 7	306,71	368,05

**Pílové listy E-Cut Universal**

S bimetalovým ozubením, vysoká rezná rýchlosť, plech (400 N/mm²) až do približne 2 mm, hliníkové profily, medené rúry, drevo, sadrokartón a takmer všetky plasty.
Dĺžka 60 mm, tvar 148

Šírka mm	ks	Objednávacie číslo	Cena EUR bez DPH	Cena EUR s DPH
44	1	6 35 02 148 01 3	16,11	19,33
44	5	6 35 02 148 02 9	72,47	86,96
44	25	6 35 02 148 03 5	322,11	386,53

**Pílový kotúč z rýchloreznej ocele na drevo**

Ideálny pre dlhé priame rezy a na vrezávanie položených parkiet alebo laminátu.
bez hĺbkového dorazu

Šírka mm	ks	Objednávacie číslo	Cena EUR bez DPH	Cena EUR s DPH
100	1	6 35 02 179 01 0	49,22	59,06

**Pílový kotúč z rýchloreznej ocele na drevo**

Ideálny pre dlhé priame rezy a na vrezávanie položených parkiet alebo laminátu.
s hĺbkovým dorazom

Šírka mm	ks	Objednávacie číslo	Cena EUR bez DPH	Cena EUR s DPH
100	1	6 35 02 179 02 0	64,66	77,59

**Hlbkový doraz**

Hlbková zarážka na všetky pílové listy. Na presné práce v hĺbke. Efektívna ochrana pílových listov a obrobkov. Obsah: 1 adaptér na upevnenie stroja, 360° voľne otočiteľné. 1 hlbková zarážka, 1 hlbkovo nastaviteľné vodiace šmýkadlo. Použiteľné iba s (A)FMM alebo (A)FSC.

Objednacie číslo	Cena EUR bez DPH	Cena EUR s DPH
3 21 27 069 01 0	17,99	21,59

**Pílový list M-Cut**

pre odrezky, výrezy a vybrania do plechu, plastu, sklolaminát a uhlíkový kompozit, balenie po 2 ks. široký

Šírka mm	Dĺžka mm	Objednacie číslo	Cena EUR bez DPH	Cena EUR s DPH
30	50	6 35 02 138 01 4	15,13	18,16

**Pílový list M-Cut**

pre odrezky, výrezy a vybrania do plechu, plastu, sklolaminát a uhlíkový kompozit, balenie po 2 ks. úzky

Šírka mm	Dĺžka mm	Objednacie číslo	Cena EUR bez DPH	Cena EUR s DPH
10	50	6 35 02 158 01 0	17,70	21,24

**Pílový list z tvrdokovu s otvoreným ozubením**

Pre dokonale čisté rezné hrany v sklolamináte, plaste zosilnenom karbónom bez delaminácie. Dlhé, priame rezy bez deformácií s vysokou rýchlosťou rezu. Použiteľné aj s hlbkovým dorazom.

Šírka mm	Dĺžka mm	Objednacie číslo	Cena EUR bez DPH	Cena EUR s DPH
1,2	105	6 35 02 189 01 0	42,43	50,92

**Pílový list E-Cut z tvrdokovu**

Rezanie šetriace materiál s dokonale čistými reznými hranami v sklolamináte, plaste zosilnenom karbónom bez delaminácie. Obzvlášť vhodné pre presné drážky a krátke rezy. Presná práca aj v rohoch a na hranách. Použiteľné aj s hlbkovým dorazom.

Šírka mm	Dĺžka mm	Objednacie číslo	Cena EUR bez DPH	Cena EUR s DPH
35	50	6 35 02 192 01 0	26,11	31,33

**Segmentový pílový list s diamantovým povlakom s otvoreným ozubením**

Pre dokonale čisté rezné hrany v sklolamináte, plaste zosilnenom karbónom bez delaminácie. Dlhé, priame rezy bez deformácií s veľmi vysokou rýchlosťou rezu. Diamantová povrchová úprava pre vynikajúcu životnosť. Použiteľné aj s hlbkovým dorazom.

Ø mm	Šírka rezu: mm	Objednacie číslo	Cena EUR bez DPH	Cena EUR s DPH
105	1,2	6 35 02 190 01 0	102,28	122,74

**Pílový list E-Cut diamant**

Rezanie šetriace materiál s dokonale čistými reznými hranami v sklolamináte, plaste zosilnenom karbónom bez delaminácie. Obzvlášť vhodné pre presné drážky a krátke rezy. Diamantová povrchová úprava pre vynikajúcu životnosť. Presná práca aj v rohoch a na hranách. Použiteľné aj s hlbkovým dorazom.

Šírka mm	Dĺžka mm	Objednacie číslo	Cena EUR bez DPH	Cena EUR s DPH
35	50	6 35 02 194 01 0	42,43	50,92

**Pílový list E-Cut diamant**

Rezanie šetriace materiál s dokonale čistými reznými hranami v sklolamináte, plaste zosilnenom karbónom bez delaminácie. Obzvlášť vhodné pre presné drážky a krátke rezy. Diamantová povrchová úprava pre vynikajúcu životnosť. Presná práca aj v rohoch a na hranách. Použiteľné aj s hlbkovým dorazom.

Šírka mm	Dĺžka mm	Objednacie číslo	Cena EUR bez DPH	Cena EUR s DPH
42	60	6 35 02 195 01 0	46,79	56,15

**Pilník z tvrdého kovu**

Na odstraňovanie výronkov a vypilovanie výrezov v sklolamináte, plaste zosilnenom karbónom, plastoch a dreve, dĺžka 50 mm

ks	Objednacie číslo	Cena EUR bez DPH	Cena EUR s DPH
2	6 37 06 018 01 0	21,62	25,94

**Segmentový pílový list**

zalomený, na rezanie sklenárskeho tmelu a podobných materiálov. Balenie po 2

Objednacie číslo	Cena EUR bez DPH	Cena EUR s DPH
6 39 03 166 01 6	61,21	73,45

Rašpľovanie**Rašpľa s nánosom tvrdokovu, trojuholníková**

Na hrubé brúsenie vrstiev sty tmelu, lepidla na dlaždice, betonu, kameňa a dreva. Vhodné na použitie s alebo bez odsávania. Veľké vyhotovenie pre mimoriadne vysokú rýchlosť napredovania v práci a zmysuplné obrábanie viacerých štvorcových metrov, dĺžka hrany 110 mm.

Objednacie číslo	Cena EUR bez DPH	Cena EUR s DPH
6 37 31 005 01 0	25,72	30,86

Odstraňovanie škár medzi kachličkami**Pílový list z tvrdokovu**

Oproti vyhotoveniu osadenej diamantom je cena a životnosť nižšia.

Zahnuté, línia rezu cca 2,2 mm, štandard pre všetky mramorové škáry, škáry z epoxidovej živice a škáry z cementového trasu.

Ø mm	ks	Objednacie číslo	Cena EUR bez DPH	Cena EUR s DPH
105	1	6 35 02 172 01 0	35,70	42,84
105	5	6 35 02 172 02 0	160,65	192,78

**Pílový list z tvrdokovu**

Oproti vyhotoveniu osadenej diamantom je cena a životnosť nižšia.

extra tenké vyhotovenie, línia rezu cca 1,2 mm, nevhodné pre veľmi tvrdé epoxidové alebo cementové škáry. Taktiež vhodné na dodatočnú prácu na krycích škárach tyčí.

Ø mm	ks	Objednacie číslo	Cena EUR bez DPH	Cena EUR s DPH
105	1	6 35 02 173 01 0	35,70	42,84
105	5	6 35 02 173 02 0	160,65	192,78

**Segmentový nôž, osadený tvrdým kovom**

Oproti vyhotoveniu osadenej diamantom je cena a životnosť nižšia.

Pre rohy a polomery a na práce bez prerezania, línia rezu cca 2,2 mm pre všetok mramor a škáry z epoxidových živíc.

ks	Objednacie číslo	Cena EUR bez DPH	Cena EUR s DPH
1	6 39 03 225 01 0	35,70	42,84
5	6 39 03 225 02 0	160,65	192,78

**Segmentový nôž, osadený tvrdým kovom**

Oproti vyhotoveniu osadenej diamantom je cena a životnosť nižšia.

Pre polomery a polomery a na prácu bez prerezania, extra tenké vyhotovenie, línia rezu cca 1,2 mm, hĺbka rezu max. 10 mm. Nevhodné pre veľmi tvrdé epoxidové alebo cementové škáry.

ks	Objednacie číslo	Cena EUR bez DPH	Cena EUR s DPH
1	6 39 03 224 01 0	35,70	42,84
5	6 39 03 224 02 0	160,65	192,78

**Diamantový pílový kotúč**

línia rezu cca 2,2 mm, štandardné prevedenie pre všetky škáry v dlažbách z epoxidovej živice a pre cementové trasové škáry

Ø mm	ks	Objednacie číslo	Cena EUR bez DPH	Cena EUR s DPH
80	1	6 35 02 115 01 1	63,55	76,26
80	5	6 35 02 115 03 0	285,96	343,15
105	1	6 35 02 167 01 0	91,70	110,04
105	5	6 35 02 167 02 0	412,64	495,17



Diamantový pílový kotúč

línia rezu ca 1,2 mm, pre extrémne tenké škáry v dlažbe nevhodné pre škáry z epoxidovej živice a pre cementové trasové škáry

Ø mm	ks	Objednávacie číslo	Cena EUR bez DPH	Cena EUR s DPH
80	1	6 35 02 116 01 4	90,78	108,94
80	5	6 35 02 116 02 0	408,51	490,21
105	1	6 35 02 168 01 0	91,70	110,04
105	5	6 35 02 168 02 0	412,64	495,17



Segmentový nôž

Osadený diamantom, aj pre rohy a polomery a na prácu bez prerezania. línia rezu cca 2,2 mm, štandardné prevedenie pre všetky škáry v dlažbách z epoxidovej živice a pre cementové trasové škáry

ks	Objednávacie číslo	Cena EUR bez DPH	Cena EUR s DPH
1	6 39 03 162 01 7	66,30	79,56
5	6 39 03 162 03 0	298,35	358,02



Segmentový nôž

Osadený diamantom, aj pre rohy a polomery a na prácu bez prerezania. línia rezu ca 1,2 mm, pre extrémne tenké škáry v dlažbe rezná hĺbka max. 10 mm nevhodné pre škáry z epoxidovej živice a pre cementové trasové škáry

ks	Objednávacie číslo	Cena EUR bez DPH	Cena EUR s DPH
1	6 39 03 196 01 3	66,30	79,56
5	6 39 03 196 02 0	298,35	358,02



Čistiaci blok

kosoštvorcový na čistenie diamantových nástrojov a nástrojov zo spekaného karbidu.

Objednávacie číslo	Cena EUR bez DPH	Cena EUR s DPH
6 37 19 007 01 0	20,08	24,10



Nôž pre škárovacie a tesniace materiály

rovinný tvar. Univerzálny nôž na takmer všetky dilatčné škáry. Balenie po 5 kusoch

Objednávacie číslo	Cena EUR bez DPH	Cena EUR s DPH
6 39 03 117 01 5	20,63	24,76



Nôž pre škárovacie a tesniace materiály

Rovinný tvar, dlhý, na veľmi hlboké škáry. Balenie po 5 kusoch

Objednávacie číslo	Cena EUR bez DPH	Cena EUR s DPH
6 39 03 116 01 1	66,20	79,44



Segmentový nôž

Segmentový tvar, na V-rezy, príp. rezy v rohoch, balenie po 2 kusoch

Celková dĺžka mm	Dĺžka rezu mm	Objednávacie číslo	Cena EUR bez DPH	Cena EUR s DPH
73	30	6 39 03 132 01 0	46,27	55,52

Oškrabávanie



Pevná špachtľa

Na odstraňovanie nalepených krytín a povlakov, napr. ochranných vrstiev podvozku, zvyškov lepidla atď., balenie po 2 kuse

Dĺžka mm	ks	Objednávacie číslo	Cena EUR bez DPH	Cena EUR s DPH
64	2	6 39 03 206 01 8	19,58	23,50
72	2	6 39 03 227 01 0	19,86	23,83

Rezanie



Nôž pre škárovacie a tesniace materiály

hrňbový tvar, balenie po 5, na rezanie silikónu a mäkkých tmelových materiálov

Objednávacie číslo	Cena EUR bez DPH	Cena EUR s DPH
6 39 03 128 01 2	14,97	17,96



Drážkovací nôž

Na zhotovovanie drážok v stavebných paneloch z tvrdenj peny pre elektrické, nástenné a podlahové kúrenie.

Hĺbka rezu mm	Šírka mm	Šírka drážky mm	Objednávacie číslo	Cena EUR bez DPH	Cena EUR s DPH
6,5	50	13	6 39 03 223 01 0	32,35	38,82



Drážkovací nôž

Na zhotovovanie drážok v stavebných paneloch z tvrdenj peny pre elektrické káble.

Šírka mm	Šírka drážky mm	Objednávacie číslo	Cena EUR bez DPH	Cena EUR s DPH
50	12	6 39 03 222 01 0	32,35	38,82



Drážkovací nôž

Na vytvorenie drážok v stavebných paneloch z tvrdenj peny pre rúry na teplú vodu 1/2" a 3/4", ako aj prázdne rúry pre elektrickú inštaláciu. Automatické upevnenie vložených rúr. Jednoduché, rýchle a bezpečné použitie.

Šírka mm	Šírka drážky mm	Objednávacie číslo	Cena EUR bez DPH	Cena EUR s DPH
50	22	6 39 03 221 01 0	32,35	38,82



Drážkovací nôž

Nôž pre 90° výrezy na vylamovanie dosiek Schlüter Kerdi-Boards®.

Hĺbka rezu mm	Objednávacie číslo	Cena EUR bez DPH	Cena EUR s DPH
12,5	6 39 03 231 01 0	13,71	16,45
12,5	6 39 03 230 01 0	13,71	16,45
28	6 39 03 229 01 0	13,71	16,45
38	6 39 03 228 01 0	13,71	16,45

**Ďalšie príslušenstvo****Vložka do systainera na AFSC 18 Q**

Objednávacie číslo	Cena EUR bez DPH	Cena EUR s DPH
3 39 04 542 00 0	6,94	8,33

**Odsávacie zariadenie**

FSC 2.0 Q

Na práce s diamantovými nástrojmi, beznástrojové upínanie. Hadicové pripojenie Ø 32 mm.

Objednávacie číslo	Cena EUR bez DPH	Cena EUR s DPH
9 26 02 084 01 0	63,46	76,15

**Odsávacie zariadenie**

FSC 2.0 X

Na práce s diamantovými nástrojmi, beznástrojové upínanie. Hadicové pripojenie Ø 32 mm.

Objednávacie číslo	Cena EUR bez DPH	Cena EUR s DPH
9 26 02 075 01 8	62,42	74,90

**Súprava na odsávanie**

Na akékoľvek brúsenie a rašpľovanie s trojuholníkovou brúsnou doskou a rašpľou s nánosom tvrdokovu 2 brúsne dosky perforované a po 5 brúsnych listov perforovaných, zrno 60, 80, 120; 1 odsávacie veko so sacou rúrkou, 2 koncovky hadíc na pripojenie hadíc pre FSC 2.0 Q.

Objednávacie číslo	Cena EUR bez DPH	Cena EUR s DPH
9 26 02 074 01 4	48,90	58,68

**Antivibračné rukavice**

dmiace vibrácie, certifikované podľa EN 388/420, EN ISO 10819, EEC č. 0200, balenie 1 pár

Veľ.	Objednávacie číslo	Cena EUR bez DPH	Cena EUR s DPH
9 L	3 21 73 003 00 3	70,11	84,13
10 XL	3 21 73 004 00 1	70,11	84,13
11 XXL	3 21 73 005 00 5	70,11	84,13

**Oválna prídavná rukoväť**

Na zníženie vibrácií a lepšiu manipuláciu pri dlhšom používaní FEIN SUPERCUT. Použiteľné spoločne s odsávacím zariadením 9 26 02 084 01 0.

Objednávacie číslo	Cena EUR bez DPH	Cena EUR s DPH
3 21 19 116 01 1	41,45	49,74

**Adaptér pre FEIN SUPERCUT bez systému QuickIN**

Potrebný na uchytienie častí príslušenstva s 8-hviezdočným uchytением (napr. rašple, brúsne a leštiace podložky).

Objednávacie číslo	Cena EUR bez DPH	Cena EUR s DPH
3 06 05 114 01 1	22,44	26,93

**Adaptér pre FEIN SUPERCUT bez systému QuickIN**

na upínanie príslušenstva Starlock na staršie zariadenia FEIN SUPERCUT bez upnutia nástroja QuickIN (FSC 1.6, FSC 1.7). Adaptér s upínacou skrutkou.

Objednávacie číslo	Cena EUR bez DPH	Cena EUR s DPH
3 52 22 952 04 0	13,42	16,10

**Adaptér pre FEIN SUPERCUT s QuickIN**

Potrebný na uchytienie častí príslušenstva s 8-hviezdočným uchytением (napr. rašple, brúsne a leštiace podložky).

Objednávacie číslo	Cena EUR bez DPH	Cena EUR s DPH
6 37 33 005 01 0	21,25	25,50

**Adaptér pre FEIN SUPERCUT s QuickIN**

na upínanie príslušenstva Starlock na staršie zariadenia FEIN SUPERCUT s upnutím nástroja QuickIN (FSC 1.6 Q, FSC 1.7 Q, FSC 2.0 Q, AFSC 1.7 Q a AFSC 18). Adaptér s upínacou skrutkou.

Objednávacie číslo	Cena EUR bez DPH	Cena EUR s DPH
3 52 22 952 05 0	13,42	16,10

**Pasta na rezanie**

Mazivo na opracovanie plechu.

Objednávacie číslo	Cena EUR bez DPH	Cena EUR s DPH
3 21 32 020 12 9	13,67	16,40

Súpravy príslušenstva**Súprava príslušenstva pre vnútornú výstavbu - drevo**

Dodatočný poťah k profesionálnej súprave pre vnútornú výstavbu z dreva, pozostávajúcej z: 1 pilového kotúča z rýchloreznej ocele na drevo (tvar 153); 4 pilových kotúčov E-Cut Long-Life (tvar 162, 163, 164, 165); 4 presných pilových kotúčov E-Cut (tvar 119, 120 a 121, 122); 2 univerzálnych pilových kotúčov E-Cut (tvar 147, 148); 1 hĺbkovej žarážky; 1 brúsnej platne; po 5 brúsnych kotúčoch zrnitosť 80, 120, 180; 1 adaptéra a 2 upínacích prvkov

Objednávacie číslo	Cena EUR bez DPH	Cena EUR s DPH
6 39 03 167 66 0	164,22	197,06

**Súprava príslušenstva pre výmenu/opravu okien**

Dodatočný poťah k profesionálnej súprave pre opravu/výmenu okien, pozostávajúcej z: 1 zalomeného pilového kotúča z rýchloreznej ocele na drevo (tvar 137); 1 pilového kotúča z rýchloreznej ocele na drevo (tvar 153); 1 pilového kotúča E-Cut Long-Life (tvar 163); 2 univerzálnych pilových kotúčov E-Cut (tvar 147, 148); 1 segmentového pilového kotúča (tvar 166); 1 rezacieho noža hĺbkového tvaru (tvar 128); 1 hĺbkového dorazu; 1 brúsnej platne; po 5 brúsnych kotúčoch zrnitosť 80, 120, 180; 1 adaptéra a 2 upínacích prvkov

Objednávacie číslo	Cena EUR bez DPH	Cena EUR s DPH
6 39 03 167 67 0	164,22	197,06

**Súprava príslušenstva pre sanáciu dlaždíc/kúpeľní**

Dodatočný poťah k profesionálnej súprave pre sanáciu dlaždíc/kúpeľní, pozostávajúcej z: 1 segmentového noža s diamantovým povlakom (tvar 162); 1 segmentového noža z tvrdého kovu (tvar 224), 1 noža v tvare hĺbkového (tvar 128); 1 špachtle; 2 rašpiel s povrstvením z tvrdokovu; 2 univerzálnych pilových kotúčov E-Cut (tvar 147, 148); 1 adaptéra a 1 upínacieho prvku.

Objednávacie číslo	Cena EUR bez DPH	Cena EUR s DPH
6 39 03 167 58 0	164,22	197,06

**Súprava príslušenstva pre inštaláciu vykurovania/sanity**

Dodatočný poťah k profesionálnej súprave pre inštaláciu vykurovania/sanity, pozostávajúcej z: 1 segmentového noža s diamantovým povlakom (tvar 162); 3 drážkovacích nožov (12 mm, 13 mm, 22 mm); 1 rezacieho noža, priameho (tvar 116); 2 E-Cut univerzálnych pilových kotúčov (tvar 147, 148); 1 špachtle; 1 rašple, s povrstvením z tvrdokovu; 1 adaptéra a 2 upínacích prvkov

Objednávacie číslo	Cena EUR bez DPH	Cena EUR s DPH
6 39 03 167 59 0	164,22	197,06



	FEIN Akku SUPERCUT AFSC 1.7 Q	FEIN Akku SUPERCUT AFSC 1.7 QC	FEIN Akku SUPERCUT AFSC 1.7 Q AF- tosklo	FEIN SUPERCUT FSC 1.6	
	Výkonné akumulátorové oscilačné náradie s rýchlopínacím systémom pre oblasť motorových vozidiel.		Výkonný systém pre údržbu motorových vozidiel so špeciálnym príslušenstvom pre rýchle a bezpečné odstránenie okien vozidiel.	Výkonné oscilačné náradie pre oblasť motorových vozidiel.	
EAN 4014586...	... 885209	... 885186	... 884004	... 859552	
Strana	186	186	186	186	
Technické údaje	Menovitý príkon			400 W	
	Menovitý výkon			220 W	
	Napätie akumulátora	18 V	18 V	18 V	
	Kapacita akumulátora	5 Ah	2,5 Ah	5 Ah	
	Kompatibilita akumulátora	Li-Ion/HighPower Li-Ion	Li-Ion/HighPower Li-Ion	Li-Ion/HighPower Li-Ion	
	Rozhranie akumulátora	MultiVolt	MultiVolt	MultiVolt	
	Frekvencia oscilácie / kmitania	10 000 - 19 500 1/min	10 000 - 19 500 1/min	10 000 - 19 500 1/min	11 000 - 18 500 1/min
	Výstupný upínací štvorhan	šesťhranný	šesťhranný	šesťhranný	šesťhranný
	Výmena nástroja	QuickIN	QuickIN	QuickIN	Manuálne so skrutkou s vnútorným šesťhranom
	Tlak: dynamický tlak nastavený počas voľnobehu náradia				
	Spotreba vzduchu:				
	Prípojný kábel so zástrčkou				5 m
	Hmotnosť podľa EPTA				1,25 kg
Hmotnosť s akumulátorom:	1,80 kg	1,60 kg	1,80 kg		
Hmotnosť bez akumulátora	0,90 kg	0,90 kg	0,90 kg		



	FEIN SUPERCUT FSC 1,6 Q	FEIN SUPERCUT FSC 1,6 Q Autodiella	FEIN SUPERCUT FSC 1,6 Q Autosklo	FEIN SUPERCUT FSC 1,6 Q Cargo	FEIN SUPERCUT MOdx 6-25
	Vysoko výkonné oscilačné nástroje s rýchlopínacím sys- témom pre oblasť motorových vozidiel.	Najvýkonnejší systém pre opravy motorových vozidiel so špeciálnym príslušenstvom pre univerzálne použitie v automobilovej dielni.	Výkonný systém pre údržbu motorových vozidiel so špeciálnym príslušenstvom pre rýchle a bezpečné odstránenie okien vozidiel.	Najvýkonnejší systém pre opravy motorových vozidiel so špeciálnym príslušenstvom pre rýchle a profesionálne odstrá- nie lepených okien v autobu- soch, nákladných vozidlách a koľajových vozidlách.	Výkonné pneumatikové oscilač- né nástroje pre oblasť špedície.
	... 863191	... 862842	... 862859	... 862866	... 861906
	186	186	187	187	187
	400 W	400 W	400 W	400 W	
	220 W	220 W	220 W	220 W	
	11 000 - 18 500 1/min	11 000 - 18 500 1/min	11 000 - 18 500 1/min	11 000 - 18 500 1/min	20 000 1/min
	šesťhranný	šesťhranný	šesťhranný	šesťhranný	
	QuickIN	QuickIN	QuickIN	QuickIN	
					6,3 bar
					0,6 m ³ /min
	5 m	5 m	5 m	5 m	
	1,45 kg	1,45 kg	1,45 kg	1,45 kg	0,90 kg



Model	Objednávacie číslo	EAN	PK	Cena EUR bez DPH	Cena EUR s DPH
FEIN Akku SUPERCUT AFSC 1.7 Q	7 129 18 63 00 0	4014586885209	03	476,00	571,20

V cene:

2 akumulátorové bloky (Li-Ion), 1 nabíjačka, 1 ochranný kryt pre výmenu nástroja, 1 brúsny kameň (6 37 19 010 01 4), 1 plastový kufřík na náradie

Príslušenstvo viď strana 188



Model	Objednávacie číslo	EAN	PK	Cena EUR bez DPH	Cena EUR s DPH
FEIN Akku SUPERCUT AFSC 1.7 QC	7 129 18 62 00 0	4014586885186	03	405,00	486,00

V cene:

2 akumulátorové bloky (Li-Ion), 1 nabíjačka, 1 ochranný kryt pre výmenu nástroja, 1 brúsny kameň (6 37 19 010 01 4), 1 plastový kufřík na náradie

Príslušenstvo viď strana 188



Model	Objednávacie číslo	EAN	PK	Cena EUR bez DPH	Cena EUR s DPH
FEIN Akku SUPERCUT AFSC 1.7 Q Autosklo	7 129 18 61 00 0	4014586884004	03	578,00	693,60

V cene:

2 akumulátorové bloky (Li-Ion), 1 nabíjačka, 1 ochranný kryt pre výmenu nástroja, 1 orezávací nôž rovného tvaru, Z-ohnutie, ozubený (tvar 081), 1 orezávací nôž tvaru U, zosilnené prevedenie (tvar 157 a 111), 1 rezací nôž tvaru L, ozubený (tvar 209), 2 rezacie nože tvaru L, ozubené (tvar 208), 2 orezávacie nože tvaru U, zosilnené prevedenie, ozubené (tvar 212), 3 orezávacie nože tvaru L, ozubené (tvar 207), 1 orezávací nôž priamy tvar, Z-ohnutie, s nastaviteľnou zarážkou (tvar 143), 1 brúsny kameň (6 37 19 010 01 4), 1 plastový kufřík na náradie

Príslušenstvo viď strana 188



Model	Objednávacie číslo	EAN	PK	Cena EUR bez DPH	Cena EUR s DPH
FEIN SUPERCUT FSC 1.6	7 236 31 50 01 3	4014586859552	03	405,00	486,00

V cene:

1 upínacia skrutka (3 30 01 039 01 7), 1 kľúč, 1 plastový kufřík na náradie, 1 brúsny kameň (6 37 19 010 01 4)

Príslušenstvo viď strana 188



Model	Objednávacie číslo	EAN	PK	Cena EUR bez DPH	Cena EUR s DPH
FEIN SUPERCUT FSC 1.6 Q	7 236 42 50 01 0	4014586863191	03	405,00	486,00

V cene:

1 ochranný kryt pre výmenu nástroja, 1 brúsny kameň (6 37 19 010 01 4), 1 plastový kufřík na náradie

Príslušenstvo viď strana 188



Model	Objednávacie číslo	EAN	PK	Cena EUR bez DPH	Cena EUR s DPH
FEIN SUPERCUT FSC 1.6 Q Autodiellna	7 236 42 55 01 0	4014586862842	03	506,00	607,20

V cene:

2 rezacie nože tvaru L, ozubené (tvar 207), 2 rezacie nože tvaru U, krátke rameno (1x tvar 079 a 1x tvar 101), 1 rezací nôž tvaru U, zosilnený (tvar 157), 1 lopatkovitá škrabka, s povlakom proti škrabancom (tvar 129), 1 orezávací nôž tvaru L, ozubený (tvar 208), 1 orezávací nôž priamy tvar, Z-ohnutie, s nastaviteľnou zarážkou (tvar 143), 2 rezacie nože tvaru U, krátke rameno (tvar 076), 1 špachtľa na odstránenie ochrany podvozku vozidla, 1 pilový kotúč z rýchloreznej ocele (Ø 80 mm), 1 ochranný kryt pre výmenu nástroja, 1 brúsny kameň (6 37 19 010 01 4), 1 plastový kufřík na náradie

Príslušenstvo viď strana 188



Model	Objednávacie číslo	EAN	PK	Cena EUR bez DPH	Cena EUR s DPH
FEIN SUPERCUT FSC 1.6 Q Autosklo	7 236 42 56 01 0	4014586862859	03	506,00	607,20

V cene:

1 rezací nôž tvaru L, ozubený (tvar 209), 1 orezávací nôž rovného tvaru, Z-ohnutie, ozubený (tvar 081), 1 orezávací nôž priamy tvar, Z-ohnutie, s nastaviteľnou zarážkou (tvar 143), 2 orezávacie nože tvaru U, zosilnené prevedenie, ozubené (tvar 212), 3 orezávacie nože tvaru L, ozubené (tvar 207), 2 rezacie nože tvaru L, ozubené (tvar 208), 1 orezávací nôž tvaru U, zosilnené prevedenie (tvar 157 a 111), 1 ochranný kryt pre výmenu nástroja, 1 brúsny kameň (6 37 19 010 01 4), 1 plastový kufrik na náradie

Príslušenstvo viď strana 188



Model	Objednávacie číslo	EAN	PK	Cena EUR bez DPH	Cena EUR s DPH
FEIN SUPERCUT FSC 1.6 Q Cargo	7 236 42 57 01 0	4014586862866	03	506,00	607,20

V cene:

1 orezávací nôž tvaru slučky, ozubený (tvar 217), 1 lopatkovitá škrabka, s povlakom proti škrabancom (tvar 105), 2 rezacie nože tvaru L, ozubené (tvar 207), 2 orezávacie nože rovné, ozubené (tvar 073), 1 orezávací nôž zakrivený, Z-ohnutie (tvar 072), 1 rezací nôž tvaru U, ozubený (tvar 212), 2 rezacie nože priamy tvar, ohyb tvaru Z, ozubené (tvar 207), 1 rezací nôž tvaru L, ozubený (tvar 209), 1 ťažné lano s upevnením, 1 ochranný kryt pre výmenu nástroja, 1 brúsny kameň (6 37 19 010 01 4), 1 plastový kufrik na náradie

Príslušenstvo viď strana 188



Model	Objednávacie číslo	EAN	PK	Cena EUR bez DPH	Cena EUR s DPH
FEIN SUPERCUT MOTix 6-25	7 536 03 00 01 0	4014586861906	03	574,00	688,80

V cene:

2 kľúče, 1 plastový kufrik na náradie

Príslušenstvo viď strana 188

Ďalšie príslušenstvo



Ochranný kryt

Pre bezpečnú výmenu nástroja pri SUPERCUT s QuickIN pri otvorení a zatvorení upínacej páky.

Objednávacie číslo	Cena EUR bez DPH	Cena EUR s DPH
3 21 74 011 00 0	6,13	7,36



Kameň na ostrenie

Na naostrenie nožov pred použitím pre optimálny rez.

Objednávacie číslo	Cena EUR bez DPH	Cena EUR s DPH
6 37 19 010 01 4	10,32	12,38



Pasta na rezanie

Mazivo na opracovanie plechu.

Objednávacie číslo	Cena EUR bez DPH	Cena EUR s DPH
3 21 32 020 12 9	13,67	16,40



Antivibračné rukavice

tlmiace vibrácie, certifikované podľa EN 388/420, EN ISO 10819, EEC č. 0200, balenie 1 pár

Veľ.	Objednávacie číslo	Cena EUR bez DPH	Cena EUR s DPH
9 L	3 21 73 003 00 3	70,11	84,13
10 XL	3 21 73 004 00 1	70,11	84,13
11 XXL	3 21 73 005 00 5	70,11	84,13



Adaptér pre FEIN SUPERCUT bez systému QuickIN

Potrebný na uchytenie častí príslušenstva s 8-hviezdom uchytením (napr. rašple, brúsne a leštiace podložky).

Objednávacie číslo	Cena EUR bez DPH	Cena EUR s DPH
3 06 05 114 01 1	22,44	26,93



Adaptér pre FEIN SUPERCUT s QuickIN

Potrebný na uchytenie častí príslušenstva s 8-hviezdom uchytením (napr. rašple, brúsne a leštiace podložky).

Objednávacie číslo	Cena EUR bez DPH	Cena EUR s DPH
6 37 33 005 01 0	21,25	25,50



Adaptér pre FEIN SUPERCUT s QuickIN

na upínanie príslušenstva Starlock na staršie zariadenia FEIN SUPERCUT s upnutím nástroja QuickIN (FSC 1.6 Q, FSC 1.7 Q, FSC 2.0 Q, AFSC 1.7 Q a AFSC 18). Adaptér s upínacou skrutkou.

Objednávacie číslo	Cena EUR bez DPH	Cena EUR s DPH
3 52 22 952 05 0	13,42	16,10



Adaptér pre FEIN SUPERCUT bez systému QuickIN

na upínanie príslušenstva Starlock na staršie zariadenia FEIN SUPERCUT bez upnutia nástroja QuickIN (FSC 1.6, FSC 1.7). Adaptér s upínacou skrutkou.

Objednávacie číslo	Cena EUR bez DPH	Cena EUR s DPH
3 52 22 952 04 0	13,42	16,10

Príslušenstvo pre automobilové dielne



Rovný tvar

oblúkovitý, Z-ohnutie, na ďalšie objednanie pre oddeľovacie zariadenie 9 06 07 001 01 6, balenie po 2 kusoch.

Objednávacie číslo	Cena EUR bez DPH	Cena EUR s DPH
6 39 03 197 01 7	78,35	94,02



Pílové kotúče

Rýchlorezná oceľ s jemným ozubením na presné rezy. Univerzálne použiteľné na plechy do cca 1 mm, tiež zdvojené, a plasty.

Ø mm	ks	Objednávacie číslo	Cena EUR bez DPH	Cena EUR s DPH
63	2	6 35 02 102 01 6	35,18	42,22
63	5	6 35 02 102 07 0	83,34	100,01
80	2	6 35 02 103 01 0	36,88	44,26
80	5	6 35 02 103 05 0	87,36	104,83



Pílový list M-Cut

pre odrezky, výrezy a vybrania do plechu, plastu, sklolaminát a uhlíkový kompozit, balenie po 2 ks. široký

Šírka mm	Dĺžka mm	Objednávacie číslo	Cena EUR bez DPH	Cena EUR s DPH
30	50	6 35 02 138 01 4	15,13	18,16



Pílový list M-Cut

pre odrezky, výrezy a vybrania do plechu, plastu, sklolaminát a uhlíkový kompozit, balenie po 2 ks. úzky

Šírka mm	Dĺžka mm	Objednávacie číslo	Cena EUR bez DPH	Cena EUR s DPH
10	50	6 35 02 158 01 0	17,70	21,24



Pílnik z tvrdého kovu

Na odstraňovanie výronkov a vypilovanie výrezov v sklolamináte, plaste zosilnenom karbónom, plastoch a dreve, dĺžka 50 mm

ks	Objednávacie číslo	Cena EUR bez DPH	Cena EUR s DPH
2	6 37 06 018 01 0	21,62	25,94



Pílové listy E-Cut Universal

S bimetalovým ozubením, vysoká rezná rýchlosť, plech (400 N/mm²) až do približne 2 mm, hliníkové profily, medené rúry, drevo, sadrokartón a takmer všetky plasty. Dĺžka 60 mm, tvar 147

Šírka mm	ks	Objednávacie číslo	Cena EUR bez DPH	Cena EUR s DPH
28	1	6 35 02 147 01 5	15,33	18,40
28	5	6 35 02 147 02 1	69,01	82,81



Pílové listy E-Cut Universal

S bimetalovým ozubením, vysoká rezná rýchlosť, plech (400 N/mm²) až do približne 2 mm, hliníkové profily, medené rúry, drevo, sadrokartón a takmer všetky plasty. Dĺžka 60 mm, tvar 148

Šírka mm	ks	Objednávacie číslo	Cena EUR bez DPH	Cena EUR s DPH
44	1	6 35 02 148 01 3	16,11	19,33
44	5	6 35 02 148 02 9	72,47	86,96



Rovný tvar

Vhodný na oblú drážky v plastoch. ozubené, balenie po 2 kusoch.

Celková dĺžka mm	Dĺžka rezu mm	Objednávacie číslo	Cena EUR bez DPH	Cena EUR s DPH
56	35	6 39 03 073 01 1	47,06	56,47

**Rovný tvar**

Vhodný na odstraňovanie nadstavbových prvkov karosérií.
Z-ohnutie, ozubené, balenie po 2 kusoch.

Celková dĺžka mm	Dĺžka rezu mm	Objednávacie číslo	Cena EUR bez DPH	Cena EUR s DPH
120	60	6 39 03 081 01 3	66,52	79,82

**Pevná špachtľa**

Na odstraňovanie nalepených krytín a povlakov,
napr. ochranných vrstiev podvozku, zvyškov lepidla atď.,
balenie po 2 kuse

Dĺžka mm	ks	Objednávacie číslo	Cena EUR bez DPH	Cena EUR s DPH
64	2	6 39 03 206 01 8	19,58	23,50
72	2	6 39 03 227 01 0	19,86	23,83

**Nôž pre škárovacie a tesniacie materiály**

hríbový tvar, balenie po 5, na rezanie silikónu a mäkkých
tmelových materiálov

Objednávacie číslo	Cena EUR bez DPH	Cena EUR s DPH
6 39 03 128 01 2	14,97	17,96

Príslušenstvo FEIN na odstraňovanie zvyškov lepidla**Škrabka**

Lopatkovitý tvar, s povlakom proti poškrabaniu,
balenie po 2 kusoch.

Celková dĺžka mm	Dĺžka rezu mm	Objednávacie číslo	Cena EUR bez DPH	Cena EUR s DPH
64	12	6 39 03 129 05 0	61,38	73,66
65	18	6 39 03 146 01 8	61,13	73,36
64	25	6 39 03 105 01 9	61,38	73,66

**Škrabka**

so šikmým ostrím a povlakom proti škrabancom
na čelnej zarážke, balenie po 2 kusoch.

Šírka rezania mm	Objednávacie číslo	Cena EUR bez DPH	Cena EUR s DPH
13	6 39 03 113 01 6	61,38	73,66
25	6 39 03 131 01 7	61,38	73,66

**Škrabka**

so šikmým ostrím, balenie po 2 kusoch.

Šírka rezania mm	Objednávacie číslo	Cena EUR bez DPH	Cena EUR s DPH
13	6 39 03 144 01 1	61,13	73,36

**Súprava škrabiek**

Obsahuje: 1 lopatkovitá škrabka, s povlakom proti škrabancom
(tvar 129/105).

Objednávacie číslo	Cena EUR bez DPH	Cena EUR s DPH
6 39 03 129 01 6	61,38	73,66

**Súprava škrabiek**

Obsahuje: 1 škrabku so šikmým ostrím a s povlakom proti
škrabancom na čelnej zarážke (tvar 113/131).

Objednávacie číslo	Cena EUR bez DPH	Cena EUR s DPH
6 39 03 113 02 2	61,38	73,66

Príslušenstvo autosklo**Tvar U**

Ideálne na odstraňovanie skla pod kapotou motora.
kratšie rameno, balenie po 2 kusoch

Dĺžka rezu mm	Objednávacie číslo	Cena EUR bez DPH	Cena EUR s DPH
10	6 39 03 083 01 0	69,54	83,45
16	6 39 03 095 01 1	73,66	88,39
16	6 39 03 108 01 4	81,85	98,22
18	6 39 03 087 01 9	73,66	88,39
19,5	6 39 03 118 01 3	77,22	92,66
22	6 39 03 115 01 8	81,85	98,22
24	6 39 03 076 01 6	66,57	79,88
28	6 39 03 163 01 1	73,66	88,39
32	6 39 03 147 01 2	77,22	92,66
36	6 39 03 079 01 2	66,57	79,88
40	6 39 03 110 01 0	73,66	88,39
60	6 39 03 101 01 0	69,54	83,45
70	6 39 03 155 01 4	77,22	92,66

**Tvar U**

Ideálne na odstraňovanie skla pod kapotou motora.
dlhšie rameno, balenie po 2 kusoch

Dĺžka rezu mm	Objednávacie číslo	Cena EUR bez DPH	Cena EUR s DPH
18	6 39 03 127 01 4	81,85	98,22
32	6 39 03 114 01 4	81,85	98,22
32	6 39 03 191 01 1	73,66	88,39
45	6 39 03 154 01 0	73,66	88,39
52	6 39 03 153 01 2	69,54	83,45
60	6 39 03 107 01 6	77,22	92,66

**Tvar U**

Ideálne na odstraňovanie skla pod kapotou motora.
zosilnené prevedenie, balenie po 2 kusoch

Dĺžka rezu mm	Objednávacie číslo	Cena EUR bez DPH	Cena EUR s DPH
60	6 39 03 157 01 1	69,54	83,45
95	6 39 03 111 01 9	77,22	92,66

**Tvar U**

Ideálne na odstraňovanie skla pod kapotou motora.
zosilnené prevedenie, ozubené, balenie po 2 kusoch.

Dĺžka rezu mm	Objednávacie číslo	Cena EUR bez DPH	Cena EUR s DPH
19	6 39 03 210 01 6	46,62	55,94
22,5	6 39 03 211 01 5	46,62	55,94
38	6 39 03 212 01 8	46,62	55,94

**Tvar L**

ozubené, balenie po 2 kusoch.

Dĺžka rezu mm	Objednávacie číslo	Cena EUR bez DPH	Cena EUR s DPH
19	6 39 03 208 01 0	47,36	56,83
25,4	6 39 03 207 01 2	47,36	56,83
38	6 39 03 209 01 4	47,36	56,83



Rovný tvar
Balenie po 2

Celková dĺžka mm	Dĺžka rezu mm	Objednávacie číslo	Cena EUR bez DPH	Cena EUR s DPH
56	26	6 39 03 121 01 8	61,38	73,66
90	40	6 39 03 176 01 5	47,06	56,47
145	35	6 39 03 194 01 6	77,22	92,66



Rovný tvar
Z-ohnutie, balenie po 2 kusoch.

Celková dĺžka mm	Dĺžka rezu mm	Objednávacie číslo	Cena EUR bez DPH	Cena EUR s DPH
68	19	6 39 03 122 01 1	61,38	73,66
84	18	6 39 03 181 01 2	71,59	85,91
65	23	6 39 03 173 01 0	71,59	85,91
65	25	6 39 03 124 01 3	71,59	85,91
85	27	6 39 03 174 01 8	71,59	85,91
110	32	6 39 03 123 01 5	71,59	85,91
120	70	6 39 03 171 01 3	66,52	79,82



Rovný tvar
oblúkovitý, balenie po 2 kusoch

Celková dĺžka mm	Dĺžka rezu mm	Objednávacie číslo	Cena EUR bez DPH	Cena EUR s DPH
65	14	6 39 03 120 01 9	61,38	73,66
75	16	6 39 03 104 01 5	56,28	67,54
75	35	6 39 03 103 01 7	41,43	49,72
75	35	6 39 03 109 01 8	46,04	55,25
75	35	6 39 03 172 01 6	46,04	55,25



Rovný tvar
oblúkovitý, Z-ohnutie, balenie po 2 kusoch

Celková dĺžka mm	Dĺžka rezu mm	Objednávacie číslo	Cena EUR bez DPH	Cena EUR s DPH
120	45	6 39 03 168 01 8	66,52	79,82
120	70	6 39 03 125 01 7	66,52	79,82



Rovný tvar
Z-ohnutie, s pevnou hĺbkovou zarážkou, balenie po 2 kusoch.

Celková dĺžka mm	Dĺžka rezu mm	Objednávacie číslo	Cena EUR bez DPH	Cena EUR s DPH
120	16	6 39 03 099 01 0	69,54	83,45
125	58	6 39 03 097 01 8	69,54	83,45



Rovný tvar
Z-ohnutie, s nastaviteľnou hĺbkovou zarážkou, balenie po 2 kusoch.

Celková dĺžka mm	Dĺžka rezu mm	Objednávacie číslo	Cena EUR bez DPH	Cena EUR s DPH
100	16-43	6 39 03 143 01 3	93,40	112,08
100	18-39	6 39 03 170 01 4	93,40	112,08
100	20-35	6 39 03 198 01 5	93,40	112,08
100	60-76	6 39 03 169 01 2	93,40	112,08



Rovný tvar
plochý, s nastaviteľnou hĺbkovou zarážkou, balenie po 2 kusoch.

Celková dĺžka mm	Dĺžka rezu mm	Objednávacie číslo	Cena EUR bez DPH	Cena EUR s DPH
145	42-60	6 39 03 182 01 5	77,22	92,66



Rovný tvar
Z-ohnutie, oblúkovitý, s pevnou hĺbkovou zarážkou, balenie po 2 kusoch.

Celková dĺžka mm	Dĺžka rezu mm	Objednávacie číslo	Cena EUR bez DPH	Cena EUR s DPH
120	54	6 39 03 160 01 5	74,79	89,75



Zakrivený tvar
Z-ohnutie, s pevnou hĺbkovou zarážkou, balenie po 2 kusoch.

Celková dĺžka mm	Dĺžka rezu mm	Objednávacie číslo	Cena EUR bez DPH	Cena EUR s DPH
80	14	6 39 03 082 01 6	69,54	83,45
80	16	6 39 03 133 01 4	69,54	83,45
85	39	6 39 03 152 01 8	69,54	83,45



Zakrivený tvar
Z-ohnutie, s nastaviteľnou hĺbkovou zarážkou, balenie po 2 kusoch.

Celková dĺžka mm	Dĺžka rezu mm	Objednávacie číslo	Cena EUR bez DPH	Cena EUR s DPH
110	32-46	6 39 03 195 01 0	93,40	112,08

Príslušenstvo Cargo



Tvar L
ozubené, balenie po 2 kusoch.

Dĺžka rezu mm	Objednávacie číslo	Cena EUR bez DPH	Cena EUR s DPH
25,4	6 39 03 207 01 2	47,36	56,83
38	6 39 03 209 01 4	47,36	56,83



Rovný tvar
Vhodný na oblú drážky v plastoch. ozubené, balenie po 2 kusoch.

Celková dĺžka mm	Dĺžka rezu mm	Objednávacie číslo	Cena EUR bez DPH	Cena EUR s DPH
56	35	6 39 03 073 01 1	47,06	56,47



Rovný tvar
Vhodný na odstraňovanie nadstavbových prvkov karosérií. Z-ohnutie, ozubené, balenie po 2 kusoch.

Celková dĺžka mm	Dĺžka rezu mm	Objednávacie číslo	Cena EUR bez DPH	Cena EUR s DPH
120	60	6 39 03 081 01 3	66,52	79,82



Rovný tvar
Z-ohnutie, balenie po 2 kusoch.

Celková dĺžka mm	Dĺžka rezu mm	Objednávacie číslo	Cena EUR bez DPH	Cena EUR s DPH
120	60	6 39 03 216 01 7	65,41	78,49



Rovný tvar
Uhlové ostrie, balenie po 2 kusoch.

Celková dĺžka mm	Dĺžka rezu mm	Objednávacie číslo	Cena EUR bez DPH	Cena EUR s DPH
85	65/8	6 39 03 177 01 9	68,18	81,82
83	35/20	6 39 03 203 01 3	68,18	81,82



Zakrivený tvar
Z-ohnutie, balenie po 2 kusoch.

Celková dĺžka mm	Dĺžka rezu mm	Objednávacie číslo	Cena EUR bez DPH	Cena EUR s DPH
80	45	6 39 03 072 01 7	66,51	79,81

**Tvar U**

s predĺženým mostíkom, balenie po 2 kusoch.

Dĺžka rezu mm	Objednávacie číslo	Cena EUR bez DPH	Cena EUR s DPH
40	6 39 03 156 01 7	82,06	98,47

**Tvar slučky**

ozubené, balenie po 2 kusoch.

Dĺžka rezu mm	Objednávacie číslo	Cena EUR bez DPH	Cena EUR s DPH
38	6 39 03 217 01 1	46,62	55,94

**Segmentový nôž**

Segmentový tvar, na V-rezy, príp. rezy v rohoch, balenie po 2 kusoch

Celková dĺžka mm	Dĺžka rezu mm	Objednávacie číslo	Cena EUR bez DPH	Cena EUR s DPH
73	30	6 39 03 132 01 0	46,27	55,52

**Ťažné lano**

s rukoväťou. Použitie sa odporúča pri oddeľovacom reze z vonkajšej strany nožom tvaru L alebo tvaru slučky. Jednoduchšia práca s použitím menšej sily pri vysklievaní skiel autobusov, nákladných a kolajových vozidiel na problematických miestach.

Objednávacie číslo	Cena EUR bez DPH	Cena EUR s DPH
9 26 02 030 01 4	15,56	18,67

**Antivibračné rukavice**

tlmiace vibrácie, certifikované podľa EN 388/420, EN ISO 10819, EEC č. 0200, balenie 1 pár

Veľ.	Objednávacie číslo	Cena EUR bez DPH	Cena EUR s DPH
9 L	3 21 73 003 00 3	70,11	84,13
10 XL	3 21 73 004 00 1	70,11	84,13
11 XXL	3 21 73 005 00 5	70,11	84,13

**Oválna prídavná rukoväť**

Na zníženie vibrácií a lepšiu manipuláciu pri dlhšom používaní FEIN SUPERCUT. Použiteľné spoločne s odsávacím zariadením 9 26 02 084 01 0.

Objednávacie číslo	Cena EUR bez DPH	Cena EUR s DPH
3 21 19 116 01 1	41,45	49,74

Súpravy príslušenstva**Súprava príslušenstva pre autosklenárstva**

Pozostávajúca z: 3 rezacie nože tvaru L, ozubené (tvar 207); 2 rezacie nože tvaru L, ozubené (tvar 208); 1 rezací nôž tvaru L, ozubený (tvar 209); po 1 rezacom noži tvaru U, zosilnené vyhotovenie (tvar 157 a 111); 2 rezacie nože tvaru U, zosilnené vyhotovenie, ozubené (tvar 212); 1 rezací nôž priameho tvaru, ohyb tvaru Z s nastaviteľnou dorazovou kladkou (tvar 143); 1 rezací nôž priameho tvaru, ohyb tvaru Z ozubený (tvar 081).

Objednávacie číslo	Cena EUR bez DPH	Cena EUR s DPH
6 39 03 167 38 3	193,39	232,07

**Súprava príslušenstva pre automobilové dielne**

Pozostávajúca z: 2 rezacie nože tvaru U, krátke rameno (tvar 076); 2 rezacie nože tvaru U, krátke rameno (1x tvar 079 a 1x tvar 101); 2 rezacie nože tvaru L, ozubené (tvar 207); 1 rezací nôž tvaru L, ozubený (tvar 208); 1 rezací nôž tvaru U, zosilnený (tvar 157); 1 rezací nôž priameho tvaru, ohyb tvaru Z, s nastaviteľnou dorazovou kladkou (tvar 143); 1 obojručný nôž tvaru lopaty, s ochrannou vrstvou proti poškrabaniu (tvar 129); 1 špachľa; 1 pílový list s vysokovýkonnej rýchloreznej ocele (Ø 80 mm).

Objednávacie číslo	Cena EUR bez DPH	Cena EUR s DPH
6 39 03 167 25 7	193,39	232,07

**Súprava príslušenstva pre špedičiu**

na ďalšie objednanie k profesionálnej súprave Cargo, obsahuje: 2 orezávacie nože rovného tvaru, ozubené (tvar 073), 1 orezávací nôž rovného tvaru, Z-ohnutie, ozubený (tvar 081), 1 orezávací nôž tvaru slučky, ozubený (tvar 217), 1 orezávací nôž zakriveného

Objednávacie číslo	Cena EUR bez DPH	Cena EUR s DPH
6 39 03 167 32 0	193,39	232,07

Príslušenstvo AFSC 1.7 Q**Rýchlonabíjačka ALG 50**

Pre všetky lítium-iónové akumulátory FEIN. Doba nabíjania od 35 min.

Objednávacie číslo	Cena EUR bez DPH	Cena EUR s DPH
9 26 04 129 01 0	39,50	47,40

**Rýchlonabíjačka ALG 30**

Pre NiCd a lítium-iónové akumulátory FEIN. Doba nabíjania od 25 min.

Objednávacie číslo	Cena EUR bez DPH	Cena EUR s DPH
9 26 04 096 01 0	138,31	165,97

**Akumulátorový blok**

Lítium-iónový akumulátor s ukazovateľom stavu nabitia a FEIN SafetyCell Technology. Chráni akumulátor a stroj pred preťažením, prehriatím a hlbkovým vybíjaním. Možnosť použitia pri všetkých 18 V akumulátorových nástrojoch FEIN.

Napätie V	Kapacita Ah	Objednávacie číslo	Cena EUR bez DPH	Cena EUR s DPH
18	5	9 26 04 173 02 0	100,50	120,60
18	2,5	9 26 04 171 02 0	70,00	84,00

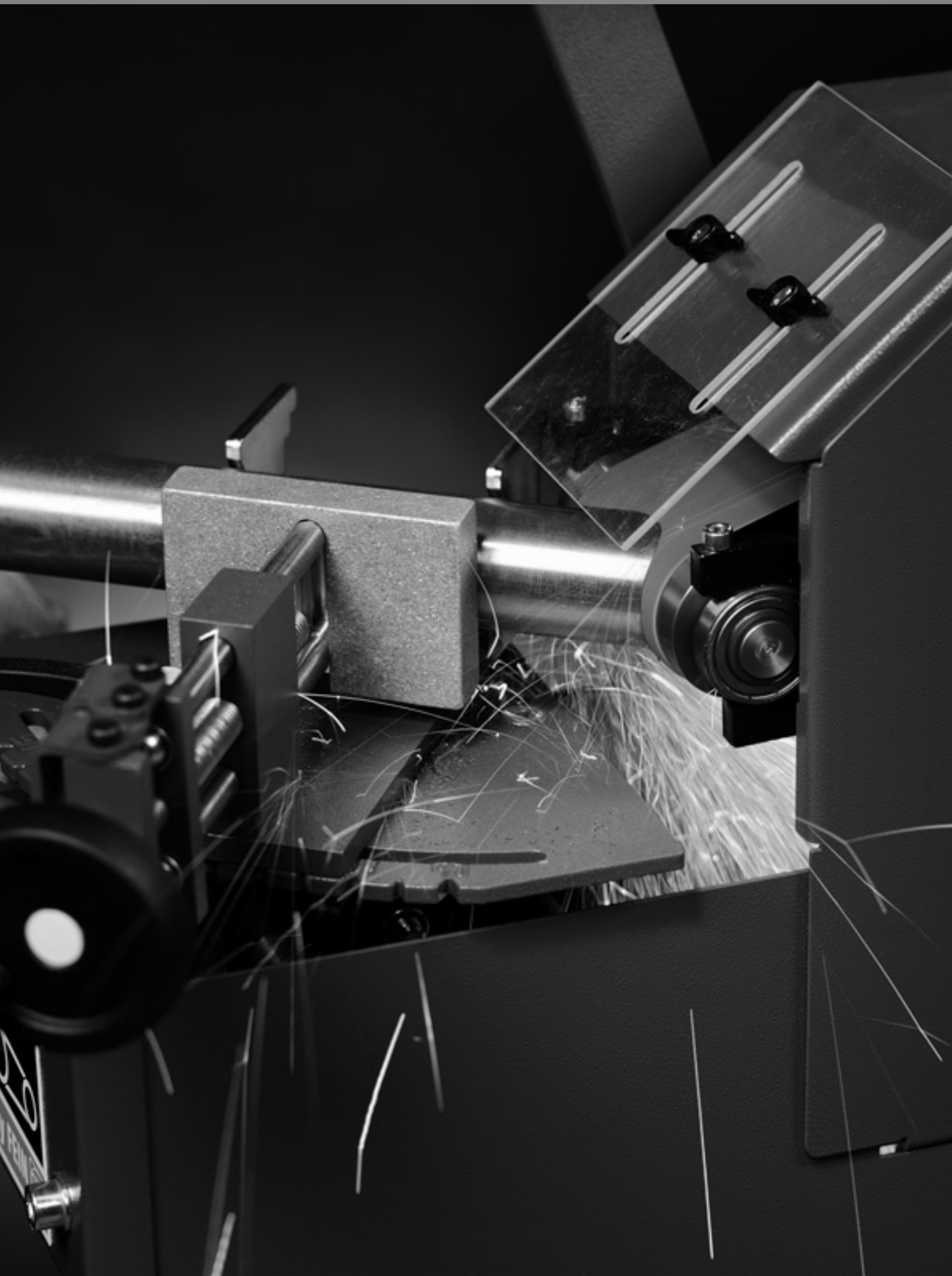

GRIT – značka pre pásové brúsenie firmy FEIN

GRIT by FEIN – sú to modulovo skonštruované pásové brúsky, ktoré sú optimálne prispôsobené na aplikácie spracovania a obrábania kovov. Veľmi hospodárny systém pre každý nárok a pre rozličné požiadavky – na brúsenie pásov a odstraňovanie výronkov, ako aj na brúsenie polomerov alebo brúsenie valcových plôch. Pre celú šírku pásu obrábania ocele a ušľachtilej ocele. S výkonnými základnými pásovými brúskami a špecifickými nadstavbovými modulmi sa pokrývajú hlavné aplikácie v oblasti brúsenia pásov v priemysle a remeslách. Vysoké kvalitatívne nároky na stroje GRIT sa odzrkadľujú ale tiež pri príslušenstve a špeciálne znova pri brúsnych pásoch. Kladieme najvyššiu hodnotu na brúsne pásy v nadštandardnej kvalite – pre najvyšší úberový výkon a vynikajúcu

životnosť pri obrábaní kovov. To robí používanie originálnych brúsnych pásov GRIT mimoriadne hospodárnym. Podrobné informácie k programu GRIT nájdete v brožúre produktov GRIT alebo na internetovej stránke www.fein.com.

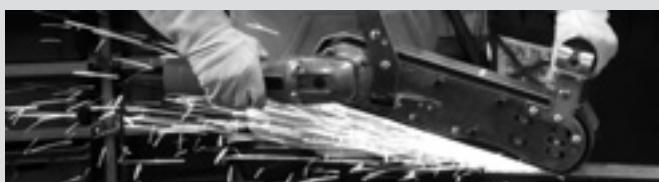

GRIT GHB Ručne vedená pásová brúska **Strana 194**

Systém brúsnych pásov pre rôzne aplikácie s možnosťou mobilného alebo stacionárneho použitia.



GRIT GHB prídavné moduly **Strana 196**

Dokonalé doplnenie pre moduly GRIT GHB na povrchovú úpravu, brúsenie polomerov a brúsenie brúsnym pásom.



GRIT GX remeselná základná pásová brúska **Strana 198**

Stacionárne pásové brúsky pre profesionálne použitie a pre malosériovú výrobu.



GRIT GI priemyselná základná pásová brúska **Strana 202**

Stacionárne pásové brúsky pre priemyselné použitie a pre sériovú výrobu.



GRIT GI priemyselné prídavné moduly **Strana 204**

Hospodárne riešenie pre dielňu s úsporou miesta.

GRIT GKS kompaktná pásová brúska **Strana 209**



		GRIT GHB 15-50	GRIT GHB 15-50 Inox
		Výkonná ručná pásová brúska pre flexibilné použitie na mieste.	Univerzálna ručná pásová brúska pre riešenie problémov na mieste, ideálna na obrábanie ušľachtilej ocele.
EAN 4014586...		... 880426	... 880457
Strana		195	195
Technické údaje	Menovitý príkon	1,5 kW	1,5 kW
	Napätie	1 x 230 V	1 x 230 V
	Počet otáčok volnobehu	8 500 1/min	2 500 - 7 900 1/min
	Rozmer pásu	50 x 1 000 mm	50 x 1 000 mm
	Hmotnosť podľa EPTA	5,60 kg	5,60 kg

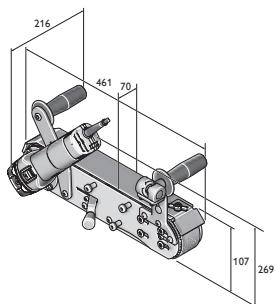

GHB 15-50
GHB 15-50 Inox



Model	Objednávacie číslo	EAN	PK	Cena EUR bez DPH	Cena EUR s DPH
GRIT GHB 15-50	7 903 01 00 23 2	4014586880426	01	622,00	746,40

V cene:
1 brúsny pás 50 x 1 000 mm (K 36)
Príslušenstvo viď strana 196



Model	Objednávacie číslo	EAN	PK	Cena EUR bez DPH	Cena EUR s DPH
GRIT GHB 15-50 Inox	7 903 02 00 23 2	4014586880457	01	684,00	820,80

V cene:
1 brúsny pás 50 x 1 000 mm (K 36)
Príslušenstvo viď strana 196



Model	Objednávacie číslo	EAN	PK	Cena EUR bez DPH	Cena EUR s DPH
GRIT GHBD	9 90 01 012 00 0	4014586880488	01	207,00	248,40

V cene:
1 Modul GHBD
Príslušenstvo viď strana 196



Model	Objednávacie číslo	EAN	PK	Cena EUR bez DPH	Cena EUR s DPH
GRIT GHBM	9 90 01 012 01 0	4014586886992	01	407,00	488,40

V cene:
1 Modul GHBM
Príslušenstvo viď strana 196



Model	Objednávacie číslo	EAN	PK	Cena EUR bez DPH	Cena EUR s DPH
GRIT GHBR	9 90 01 012 02 0	4014586887005	01	503,00	603,60

V cene:
1 Modul GHBR
Príslušenstvo viď strana 196



Model	Objednávacie číslo	EAN	PK	Cena EUR bez DPH	Cena EUR s DPH
GRIT GHBML	9 90 01 012 03 0	4014586887548	01	605,00	726,00

V cene:
1 modul GHBML, 1 nádoba na zachytávanie prachu, 1 Antivibračná rukoväť, 1 zboku plynulo nastaviteľná vodiaca pomôcka
Príslušenstvo viď strana 196



Model	Objednávacie číslo	EAN	PK	Cena EUR bez DPH	Cena EUR s DPH
GRIT GHBK	9 90 01 012 04 0	4014586888316	01	500,00	600,00

V cene:
1 modul GHBK, 1 protiprachový a protiiskrový kryt, 1 fixačný prvok, 1 protiiskrové veko, 2 antivibračné rukoväte
Príslušenstvo viď strana 196

GRIT GHB Ručne vedená pásová brúska

Brúsne pásy



3M™ Cubitron™ II

Presný brúsny pás s keramickými zrnami zaručuje maximálny úberový výkon a životnosť. Rovnomerne tvarované keramické zrná umožňujú jedinečný cit pri rezaní v rámci celého procesu rezania. Výsledkom je studené brúsenie bez nábehových sfarbení a vyššia kvalita povrchu.
50 x 1 000 mm



3M™ Cubitron™ II

Presný brúsny pás s keramickými zrnami zaručuje maximálny úberový výkon a životnosť. Rovnomerne tvarované keramické zrná umožňujú jedinečný cit pri rezaní v rámci celého procesu rezania. Výsledkom je studené brúsenie bez nábehových sfarbení a vyššia kvalita povrchu.

50 x 1 150 mm, na brúsenie polomerov s modulom GRIT GHBR.

Zrno	ks	Objednávacie číslo	Cena EUR bez DPH	Cena EUR s DPH
36	10	6 99 03 126 00 0	152,49	182,99
60	10	6 99 03 127 00 0	133,97	160,76
80	10	6 99 03 128 00 0	117,63	141,16

Zrno	ks	Objednávacie číslo	Cena EUR bez DPH	Cena EUR s DPH
36	10	6 99 03 157 00 0	175,13	210,16

**Brúsný pás Z**

Špecialista na brúsenie a odstraňovanie ostrých hrán z ocele a neželezných kovov, ktorý vyhovuje aj najvyšším nárokom. Tento brúsný pás, vyvinutý spolu s profesionálnymi používateľmi, presvedča zvlášť vysokou stabilitou a výkonom, ako aj svojim hospodárnym používaním. Ťažká polyesterová tkanina, celosyntetické živíkové spojivo so zirkónovým korundom. 50 x 1 000 mm

Zrno	ks	Objednávacie číslo	Cena EUR bez DPH	Cena EUR s DPH
36	10	6 99 03 130 00 0	57,73	69,28
60	10	6 99 03 131 00 0	39,21	47,05
80	10	6 99 03 132 00 0	35,94	43,13
120	10	6 99 03 133 00 0	29,41	35,29

**Brúsný pás Z**

Špecialista na brúsenie a odstraňovanie ostrých hrán z ocele a neželezných kovov, ktorý vyhovuje aj najvyšším nárokom. Tento brúsný pás, vyvinutý spolu s profesionálnymi používateľmi, presvedča zvlášť vysokou stabilitou a výkonom, ako aj svojim hospodárnym používaním. Ťažká polyesterová tkanina, celosyntetické živíkové spojivo so zirkónovým korundom. 50 x 1 150 mm, na brúsenie polomerov s modulom GRIT GHBR.

Zrno	ks	Objednávacie číslo	Cena EUR bez DPH	Cena EUR s DPH
36	10	6 99 03 159 00 0	68,34	82,01

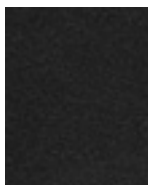
**Brúsný pás A**

Brúsne pásy s jemnou zrnitosťou na jemné brúsenie kovov až po konečnú úpravu. Pre najlepšie povrchové výsledky. Ťažká bavlnená tkanina, celosyntetické živíkové spojivo s korundom. 50 x 1 000 mm

Zrno	ks	Objednávacie číslo	Cena EUR bez DPH	Cena EUR s DPH
220	10	6 99 03 134 00 0	28,32	33,98
320	10	6 99 03 135 00 0	28,32	33,98
420	10	6 99 03 136 00 0	28,32	33,98

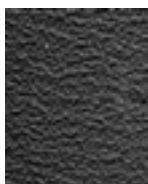
**Brúsný pás R**

Špičkový brúsný pás na trhu, s priemyselnou životnosťou a výkonom pre zreteľne kratšie časy obrábania. Predovšetkým na spracovanie nehrdzavejúcej a vysoko legovanej ocele. Extra ťažká polyesterová tkanina, celosyntetické živíkové spojivo so zirkónovým korundom. Prídavná krycia vrstva na chladenie počas brúsneho procesu. 50 x 1 000 mm

Zrno	ks	Objednávacie číslo	Cena EUR bez DPH	Cena EUR s DPH
36	10	6 99 03 137 00 0	63,18	75,82
60	10	6 99 03 138 00 0	47,92	57,50
80	10	6 99 03 139 00 0	43,56	52,27
120	10	6 99 03 140 00 0	42,48	50,98

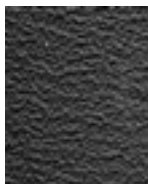
**Brúsný pás R**

Špičkový brúsný pás na trhu, s priemyselnou životnosťou a výkonom pre zreteľne kratšie časy obrábania. Predovšetkým na spracovanie nehrdzavejúcej a vysoko legovanej ocele. Extra ťažká polyesterová tkanina, celosyntetické živíkové spojivo so zirkónovým korundom. Prídavná krycia vrstva na chladenie počas brúsneho procesu. 50 x 1 150 mm, na brúsenie polomerov s modulom GRIT GHBR.

Zrno	ks	Objednávacie číslo	Cena EUR bez DPH	Cena EUR s DPH
36	10	6 99 03 158 00 0	72,62	87,14

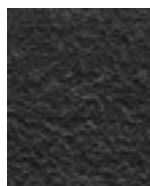
Vlnené pásy**Rúnový pás**

Spoločlivé, počnúc zakrývaním drobných chýb až po dokonalú finálnu úpravu. Vysoká životnosť umožňuje hospodárnu prácu. 50 x 1 000 mm

Verzia	ks	Objednávacie číslo	Cena EUR bez DPH	Cena EUR s DPH
veľmi jemné	3	6 99 03 144 00 0	50,11	60,13
stredne tvrdý	3	6 99 03 143 00 0	53,37	64,04
hrubé	3	6 99 03 142 00 0	55,55	66,66

Príslušenstvo GHBR**Kontaktný valec**

Vysoká životnosť, malý valivý odpor vďaka vysoko kvalitným guľôčkovým ložiskám, jednoduchá výmena rôznych veľkostí

Ø mm	Objednávacie číslo	Cena EUR bez DPH	Cena EUR s DPH
16	6 99 02 000 40 9	56,95	68,34
18	6 99 02 000 41 0	56,95	68,34
19	6 99 02 000 41 1	56,95	68,34
20	6 99 02 000 41 2	56,95	68,34
21	6 99 02 000 41 3	56,95	68,34
21,3	6 99 02 000 41 4	56,95	68,34
22	6 99 02 000 41 5	56,95	68,34
25	6 99 02 000 41 6	56,95	68,34
25,4	6 99 02 000 41 7	56,95	68,34
26	6 99 02 000 41 8	56,95	68,34
26,9	6 99 02 000 41 9	56,95	68,34
27	6 99 02 000 42 0	56,95	68,34
28	6 99 02 000 42 1	56,95	68,34
28,8	6 99 02 000 42 2	56,95	68,34
30	6 99 02 000 42 3	56,95	68,34
31,7	6 99 02 000 42 4	56,95	68,34
32	6 99 02 000 42 5	56,95	68,34
33	6 99 02 000 42 6	56,95	68,34
33,7	6 99 02 000 42 7	56,95	68,34
34	6 99 02 000 42 8	56,95	68,34
35	6 99 02 000 42 9	56,95	68,34
38	6 99 02 000 43 0	56,95	68,34
38,1	6 99 02 000 43 1	56,95	68,34
38,3	6 99 02 000 43 2	56,95	68,34
40	6 99 02 000 43 3	56,95	68,34
42	6 99 02 000 43 4	56,95	68,34
42,4	6 99 02 000 43 5	56,95	68,34

Ďalšie príslušenstvo GRIT GHB**Podložka na brúsenie z ušľachtilej ocele**
GRIT GHB 15-50 Inox

Objednávacie číslo	Cena EUR bez DPH	Cena EUR s DPH
3 90 00 008 10 6	68,62	82,34



		GRIT GX 75	GRIT GX 75 2H
		Výkonná pásová brúska, modulárne rozšíriteľná, pre remeslá a pre malé série	Výkonná pásová brúska, modulárne rozšíriteľná, pre remeslá a pre malé série, ideálna na opracovanie ušľachtilej ocele
EAN 4014586...		... 872018	... 872063
Strana		199	199
Technické údaje	Menovitý príkon	3 kW	1,5 / 2 kW
	Napätie	3 x 400/440V 50/60Hz	3 x 400/440V 50/60Hz
	Počet otáčok volnobehu	3 000 1/min	1 500 / 3 000 1/min
	Rozmer pásu	75 x 2 000 mm	75 x 2 000 mm
	Hmotnosť	75 kg	75 kg



Model	Objednávacie číslo	EAN	PK	Cena EUR bez DPH	Cena EUR s DPH
GRIT GX 75	7 901 31 00 40 3	4014586872018	13	927,50	1.113,00

V cene:

1 zástrčka CEE (16 A), 1 brúsny pás 75 x 2 000 mm (K 36 R)

Príslušenstvo viď strana 211



Model	Objednávacie číslo	EAN	PK	Cena EUR bez DPH	Cena EUR s DPH
GRIT GX 75 2H	7 901 32 00 40 3	4014586872063	13	1.107,51	1.329,01

V cene:

1 brúsny pás 75 x 2 000 mm (K 36 R), 1 zástrčka CEE (16 A)

Príslušenstvo viď strana 211



	GRIT GXE	GRIT GXC	GRIT GXW	GRIT GXR
	Nesmierne efektívny stroj na odstraňovanie ostrých hrán pre remeslá a pre malé série	Modul na valcové plochy pre perfektnú kvalitu povrchu rúr z kovu a ušľachtilej ocele a na hriadele	Modul chladiaceho maziva na profesionálne brúsenie za mokra	Modul na zaoblené plochy na presné vybrusovanie rúr, profilov a plochých materiálov
EAN 4014586...	... 857879	... 871936	... 873145	... 871974
Strana	201	201	201	201
Technické údaje	Menovitý príkon	2,2 kW	0,18 kW	0,12 kW
	Napätie	3 x 400/440V 50/60Hz	3 x 400/440V 50/60Hz	3 x 400/440V 50/60Hz
	Počet otáčok volnobehu	1 500 1/min		
	Rozmer pásu		75 x 2 000 mm	75 x 2 250 mm
	Hmotnosť	32 kg	48 kg	8,6 kg



Model	Objednávacie číslo	EAN	PK	Cena EUR bez DPH	Cena EUR s DPH
GRIT GXE	7 901 05 00 40 3	4014586857879	13	743,43	892,12

V cene:
1 zástrčka CEE (16 A)

Príslušenstvo viď strana 211



Model	Objednávacie číslo	EAN	PK	Cena EUR bez DPH	Cena EUR s DPH
GRIT GXC	7 901 23 00 44 3	4014586871936	13	1.061,75	1.274,10

V cene:
1 vodiaca kolajnica, nylon, 1 vodiaca kolajnica, mosadz, 1 zástrčka CEE (16 A)

Príslušenstvo viď strana 211



Model	Objednávacie číslo	EAN	PK	Cena EUR bez DPH	Cena EUR s DPH
GRIT GXW	7 901 24 00 44 3	4014586873145	13	584,78	701,74

V cene:
1 liter chladiace mazivo - emulzia (1:30)

Príslušenstvo viď strana 211



Model	Objednávacie číslo	EAN	PK	Cena EUR bez DPH	Cena EUR s DPH
GRIT GXR	9 90 01 001 00 1	4014586871974	13	1.047,51	1.257,01

V cene:
1 kontaktný valec Ø 42,4 mm, 1 kontaktný valec Ø 48,3 mm, 1 brúsny pás 75 x 2 250 mm (K 36 R).

Príslušenstvo viď strana 211



	GRIT GI 75	GRIT GI 75 2H	GRIT GI 100 EF	GRIT GI 100	GRIT GI 150	GRIT GI 150 2H	GRIT GIS 75	GRIT GIS 150	
	Vysokovýkonná pásová brúska, modulárne rozširiteľná, pre priemysel a sériovú výrobu	Vysokovýkonná pásová brúska, modulárne rozširiteľná, pre priemysel a sériovú výrobu, ideálna na opracovanie ušľachtilej ocele	Výkonná pásová brúska v malom formáte pre univerzálne použitie na menšie obrobky		Vysokovýkonná pásová brúska, modulárne rozširiteľná, pre priemysel a sériovú výrobu	Vysokovýkonná pásová brúska, modulárne rozširiteľná, pre priemysel a sériovú výrobu, ideálna na opracovanie ušľachtilej ocele	Vysokovýkonná brúska na štandardné použitie pri brúsení	Vysokovýkonná brúska pre štandardné brúsenie obrobkov s nadštandardnou šírkou.	
EAN 4014586...	... 858913	... 858944	... 887043	... 887067	... 858999	... 859019	... 878126	... 878225	
Strana	203	203	203	203	203	203	203	203	
Technické údaje	Menovitý príkon	4 kW	2,6 - 3,1 kW	1,5 kW	1,5 kW	4 kW	2,6 - 3,1 kW	4 kW	4 kW
	Napätie	3 x 400/440V 50/60Hz	3 x 400/440V 50/60Hz	1 x 230 V	3 x 400/440V 50/60Hz	3 x 400/440V 50/60Hz	3 x 400/440V 50/60Hz	3 x 400/440V 50/60Hz	3 x 400/440V 50/60Hz
	Počet otáčok volnobehu	3 000 1/min	1 500 / 3 000 1/min	3 000 1/min	3 000 1/min	3 000 1/min	1 500 / 3 000 1/min	3 000 1/min	3 000 1/min
	Rozmer pásu	75 x 2 000 mm	75 x 2 000 mm	100 x 1 000 mm	100 x 1 000 mm	150 x 2 000 mm	150 x 2 000 mm	75 x 2 000 mm	150 x 2 000 mm
	Hmotnosť	65 kg	65 kg	29,8 kg	28,8 kg	82 kg	82 kg	74 kg	93 kg



Model	Objednávacie číslo	EAN	PK	Cena EUR bez DPH	Cena EUR s DPH
GRIT GI 75	7 902 01 00 40 3	4014586858913	13	1.445,16	1.734,19

V cene:
1 zástrčka CEE (16 A), 1 brúsny pás 75 x 2 000 mm (K 36 R)
Príslušenstvo viď strana 211



Model	Objednávacie číslo	EAN	PK	Cena EUR bez DPH	Cena EUR s DPH
GRIT GI 75 2H	7 902 02 00 40 3	4014586858944	13	1.732,97	2.079,56

V cene:
1 zástrčka CEE (16 A), 1 brúsny pás 75 x 2 000 mm (K 36 R)
Príslušenstvo viď strana 211



Model	Objednávacie číslo	EAN	PK	Cena EUR bez DPH	Cena EUR s DPH
GRIT GI 100 EF	7 902 23 00 23 2	4014586887043	13	1.045,48	1.254,58

V cene:
1 brúsny pás 100 x 1 000 mm (K 60 Z)
Príslušenstvo viď strana 211



Model	Objednávacie číslo	EAN	PK	Cena EUR bez DPH	Cena EUR s DPH
GRIT GI 100	7 902 23 00 40 3	4014586887067	13	886,82	1.064,18

V cene:
1 brúsny pás 100 x 1 000 mm (K 60 Z)
Príslušenstvo viď strana 211



Model	Objednávacie číslo	EAN	PK	Cena EUR bez DPH	Cena EUR s DPH
GRIT GI 150	7 902 04 00 40 3	4014586858999	13	1.746,19	2.095,43

V cene:
1 zástrčka CEE (16 A), 1 brúsny pás 150 x 2 000 mm (K 36 R)
Príslušenstvo viď strana 211



Model	Objednávacie číslo	EAN	PK	Cena EUR bez DPH	Cena EUR s DPH
GRIT GI 150 2H	7 902 05 00 40 3	4014586859019	13	2.037,05	2.444,46

V cene:
1 zástrčka CEE (16 A), 1 brúsny pás 150 x 2 000 mm (K 36 R)
Príslušenstvo viď strana 211



Model	Objednávacie číslo	EAN	PK	Cena EUR bez DPH	Cena EUR s DPH
GRIT GIS 75	7 902 29 50 44 3	4014586878126	13	1.286,51	1.543,81

V cene:
1 zástrčka CEE (16 A), 1 brúsny pás 75 x 2 000 mm (K 36 R)
Príslušenstvo viď strana 211



Model	Objednávacie číslo	EAN	PK	Cena EUR bez DPH	Cena EUR s DPH
GRIT GIS 150	7 902 30 50 44 3	4014586878225	13	1.547,87	1.857,44

V cene:
1 zástrčka CEE (16 A), 1 brúsny pás 150 x 2 000 mm (K 36 R)
Príslušenstvo viď strana 211



		GRIT GIE	GRIT GIC	GRIT GIMS 75	GRIT GIMS 150	GIMS 75 2H	GIMS 150 2H	GIMS 75-6	GIMS 150-6
		Nesmierne efektívny stroj na odstraňovanie ostrých hrán pre priemyslové odstraňovanie ostrých hrán v sériovej výrobe	Modul na brúsenie valcových plôch pre sériové priemyselné brúsenie valcových plôch	Mobilná pojazdná jednotka na efektívne brúsenie „na mieste“ na zemi					
EAN 4014586...		... 859057	... 867656	... 872599	... 872643	... 878614	... 878621	... 878645	... 878683
Strana		206	206	206	206	206	206	206	207
Technické údaje	Menovitý príkon	1,5 / 2,0 kW	0,18 kW	4 kW	4 kW	2,6 - 3,1 kW	2,6 - 3,1 kW	6 kW	6 kW
	Napätie	3 x 400/440V 50/60Hz	3 x 400/440V 50/60Hz	3 x 400/440V 50/60Hz	3 x 400/440V 50/60Hz	3 x 400/440V 50/60Hz	3 x 400/440V 50/60Hz	3 x 400/440V 50/60Hz	3 x 400/440V 50/60Hz
	Počet otáčok voľnobehu	1 500 / 3 000 1/min		3 000 1/min	3 000 1/min	1 500 / 3 000 1/min	1 500 / 3 000 1/min	3 000 1/min	3 000 1/min
	Rozmer pásu		75/150 x 2 000 mm	75 x 2 000 mm	150 x 2 000 mm	75 x 2 000 mm	150 x 2 000 mm	75 x 2 000 mm	150 x 2 000 mm
	Hmotnosť	34 kg	65 kg	100 kg	110 kg	103 kg	114 kg	121 kg	131 kg



	GRIT GILSGIB	GRIT GIL	GRIT GILS	GRIT GIB	GRIT GIBE	GRIT GIR	GRIT GIXBE	GRIT GIXS
	Plošná brúska na dokonalé automatizované pozdĺžne brúsenie štvorhranných rúr, profilov a plochého materiálu	Modul na plošné brúsenie na perfektné pozdĺžne brúsenie štvorhranných rúr, profilov a plochých materiálov	Plošná brúska na dokonalé automatizované pozdĺžne brúsenie štvorhranných rúr, profilov a plochého materiálu	Nesmierne stabilná noha stroja	Nesmierne stabilná noha stroja s integrovaným dvojnásobným odsávaním	Modul na zaoblené plochy na presné vybrusovanie rúr, profilov a plochých materiálov v sériovej výrobe	Integrovaný motor pre účinné odsávanie	Stabilná noha stroja z oceľového plechu s práškovým povlakom
	... 880921	... 880945	... 880976	... 859064	... 859071	... 878263	... 859125	... 858340
	207	207	207	207	207	208	208	208
	2,6 - 3,1 kW	0,18 kW	2,6 - 3,1 kW		0,35 kW		0,35 kW	
	3 x 400/440V 50/60Hz	3 x 400/440V 50/60Hz	3 x 400/440V 50/60Hz				3 x 400/440V 50/60Hz	
	1 500 / 3 000 1/min						1 500 / 3 000 1/min	
	150 x 2 000 mm	150 x 2 000 mm	150 x 2 000 mm			150 x 2 250 mm		
	189 kg	64 kg	206 kg	17 kg	55 kg	109 kg	58 kg	18 kg



Model	Objednávacie číslo	EAN	PK	Cena EUR bez DPH	Cena EUR s DPH
GRIT GIE	7 902 07 00 40 3	4014586859057	13	1.378,04	1.653,65

V cene:
1 zástrčka CEE (16 A)
Príslušenstvo viď strana 211



Model	Objednávacie číslo	EAN	PK	Cena EUR bez DPH	Cena EUR s DPH
GRIT GIC	7 902 12 00 44 3	4014586867656	13	2.351,30	2.821,56

V cene:
1 vodiaca kolajnica, nylon, 1 vodiaca kolajnica, mosadz, 1 zástrčka CEE (16 A)
Príslušenstvo viď strana 211



Model	Objednávacie číslo	EAN	PK	Cena EUR bez DPH	Cena EUR s DPH
GRIT GIMS 75	7 902 13 00 40 3	4014586872599	13	2.780,48	3.336,58

Príslušenstvo viď strana 211



Model	Objednávacie číslo	EAN	PK	Cena EUR bez DPH	Cena EUR s DPH
GRIT GIMS 150	7 902 14 00 40 3	4014586872643	13	3.002,18	3.602,62

Príslušenstvo viď strana 211



Model	Objednávacie číslo	EAN	PK	Cena EUR bez DPH	Cena EUR s DPH
GIMS 75 2H	7 902 16 00 40 3	4014586878614	13	3.237,11	3.884,53

Príslušenstvo viď strana 211



Model	Objednávacie číslo	EAN	PK	Cena EUR bez DPH	Cena EUR s DPH
GIMS 150 2H	7 902 17 00 40 3	4014586878621	13	3.453,73	4.144,48

Príslušenstvo viď strana 211



Model	Objednávacie číslo	EAN	PK	Cena EUR bez DPH	Cena EUR s DPH
GIMS 75-6	7 902 18 00 40 3	4014586878645	13	3.237,11	3.884,53

Príslušenstvo viď strana 211



Model	Objednávacie číslo	EAN	PK	Cena EUR bez DPH	Cena EUR s DPH
GIMS 150-6 Príslušenstvo viď strana 211	7 902 19 00 40 3	4014586878683	13	3.453,73	4.144,48



Model	Objednávacie číslo	EAN	PK	Cena EUR bez DPH	Cena EUR s DPH
GRIT GILSGIB	7 902 35 00 40 3	4014586880921	13	4.881,60	5.857,92

V cene:
1 zástrčka CEE (16 A), 1 brúsny pás 150 x 2 000 mm (K 120 R)
bez odsávania
Príslušenstvo viď strana 211



Model	Objednávacie číslo	EAN	PK	Cena EUR bez DPH	Cena EUR s DPH
GRIT GIL Príslušenstvo viď strana 211	7 902 48 00 40 3	4014586880945	13	2.351,30	2.821,56



Model	Objednávacie číslo	EAN	PK	Cena EUR bez DPH	Cena EUR s DPH
GRIT GILS	7 902 51 00 40 3	4014586880976	13	6.049,12	7.258,94

V cene:
1 brúsny pás 150 x 2 000 mm (K 120 R), 1 zástrčka CEE (16 A)
s odsávaním
Príslušenstvo viď strana 211



Model	Objednávacie číslo	EAN	PK	Cena EUR bez DPH	Cena EUR s DPH
GRIT GIB Príslušenstvo viď strana 211	9 90 01 003 00 0	4014586859064	13	243,06	291,67



Model	Objednávacie číslo	EAN	PK	Cena EUR bez DPH	Cena EUR s DPH
GRIT GIBE Príslušenstvo viď strana 211	9 90 01 004 00 0	4014586859071	13	1.384,14	1.660,97



Model	Objednávacie číslo	EAN	PK	Cena EUR bez DPH	Cena EUR s DPH
GRIT GIR	9 90 01 007 00 1	4014586878263	13	1.999,42	2.399,30

Príslušenstvo vid' strana 211



Model	Objednávacie číslo	EAN	PK	Cena EUR bez DPH	Cena EUR s DPH
GRIT GIXBE	9 90 01 009 00 0	4014586859125	13	1.461,43	1.753,72

Príslušenstvo vid' strana 211



Model	Objednávacie číslo	EAN	PK	Cena EUR bez DPH	Cena EUR s DPH
GRIT GIXS	9 90 01 002 00 0	4014586858340	13	220,69	264,83

Príslušenstvo vid' strana 211



	GRIT GKS 75	GRIT GKS 75	GRIT GKS 75	GRIT GKS 75	GRIT GKS 75 2H	
Kompaktná pásová brúska na opracovanie kovov. Hospodárne riešenie pre dielňu.						
EAN 4014586...	... 888255	... 888262	... 888279	... 888293	... 888309	
Strana	210	210	210	210	210	
Technické údaje	Menovitý príkon	4 kW	1,1 kW	1,5 kW	3 kW	1,5 / 2 kW
	Napätie	3 x 400/440V 50/60Hz	1 x 230 V	3 x 400/440V 50/60Hz	3 x 400/440V 50/60Hz	3 x 400/440V 50/60Hz
	Počet otáčok volnobehu	3 000 1/min	3 000 1/min	3 000 1/min	3 000 1/min	1 500 / 3 000 1/min
	Rozmer pásu	75 x 2 000 mm	75 x 2 000 mm	75 x 2 000 mm	75 x 2 000 mm	75 x 2 000 mm
	Hmotnosť	50 kg	45 kg	45 kg	50 kg	45 kg



Model	Objednávacie číslo	EAN	PK	Cena EUR bez DPH	Cena EUR s DPH
GRIT GKS 75	7 905 01 00 40 3	4014586888255	13	950,00	1.140,00

V cene:
1 brúsny pás 75 x 2 000 mm (K 36 R)
Príslušenstvo viď strana 211



Model	Objednávacie číslo	EAN	PK	Cena EUR bez DPH	Cena EUR s DPH
GRIT GKS 75	7 905 02 00 23 2	4014586888262	13	800,00	960,00

V cene:
1 brúsny pás 75 x 2 000 mm (K 36 R)
Príslušenstvo viď strana 211



Model	Objednávacie číslo	EAN	PK	Cena EUR bez DPH	Cena EUR s DPH
GRIT GKS 75	7 905 02 00 40 3	4014586888279	13	640,00	768,00

V cene:
1 brúsny pás 75 x 2 000 mm (K 36 R)
Príslušenstvo viď strana 211



Model	Objednávacie číslo	EAN	PK	Cena EUR bez DPH	Cena EUR s DPH
GRIT GKS 75	7 905 03 00 40 3	4014586888293	13	725,00	870,00

V cene:
1 brúsny pás 75 x 2 000 mm (K 36 R)
Príslušenstvo viď strana 211



Model	Objednávacie číslo	EAN	PK	Cena EUR bez DPH	Cena EUR s DPH
GRIT GKS 75 2H	7 905 04 00 40 3	4014586888309	13	775,00	930,00

V cene:
1 brúsny pás 75 x 2 000 mm (K 36 R)
Príslušenstvo viď strana 211



Brúsne pásy



3M™ Cubitron™ II

Presný brúsny pás s keramickými zrnami zaručuje maximálny úberový výkon a životnosť. Rovnomerne tvarované keramické zrná umožňujú jedinečný cit pri rezaní v rámci celého procesu rezania. Výsledkom je studené brúsenie bez nábehových sfarbení a vyššia kvalita povrchu.
75 x 2 000 mm

Zrno	ks	Objednávacie číslo	Cena EUR bez DPH	Cena EUR s DPH
36	10	6 99 03 145 00 0	240,27	288,32
60	10	6 99 03 146 00 0	203,96	244,75
80	10	6 99 03 147 00 0	192,21	230,65



3M™ Cubitron™ II

Presný brúsny pás s keramickými zrnami zaručuje maximálny úberový výkon a životnosť. Rovnomerne tvarované keramické zrná umožňujú jedinečný cit pri rezaní v rámci celého procesu rezania. Výsledkom je studené brúsenie bez nábehových sfarbení a vyššia kvalita povrchu.
75 x 2 250 mm, na brúsenie polomerov s modulom GRIT GXR.

Zrno	ks	Objednávacie číslo	Cena EUR bez DPH	Cena EUR s DPH
36	10	6 99 03 151 00 0	276,57	331,88
60	10	6 99 03 152 00 0	236,00	283,20
80	10	6 99 03 153 00 0	224,25	269,10



3M™ Cubitron™ II

Presný brúsny pás s keramickými zrnami zaručuje maximálny úberový výkon a životnosť. Rovnomerne tvarované keramické zrná umožňujú jedinečný cit pri rezaní v rámci celého procesu rezania. Výsledkom je studené brúsenie bez nábehových sfarbení a vyššia kvalita povrchu.
150 x 2 000 mm

Zrno	ks	Objednávacie číslo	Cena EUR bez DPH	Cena EUR s DPH
36	10	6 99 03 148 00 0	443,16	531,79
60	10	6 99 03 149 00 0	369,47	443,36
80	10	6 99 03 150 00 0	347,06	416,47



3M™ Cubitron™ II

Presný brúsny pás s keramickými zrnami zaručuje maximálny úberový výkon a životnosť. Rovnomerne tvarované keramické zrná umožňujú jedinečný cit pri rezaní v rámci celého procesu rezania. Výsledkom je studené brúsenie bez nábehových sfarbení a vyššia kvalita povrchu.
150 x 2 250 mm, na brúsenie polomerov s modulom GRIT GIR.

Zrno	ks	Objednávacie číslo	Cena EUR bez DPH	Cena EUR s DPH
36	10	6 99 03 154 00 0	511,50	613,80
60	10	6 99 03 155 00 0	428,21	513,85
80	10	6 99 03 156 00 0	402,58	483,10

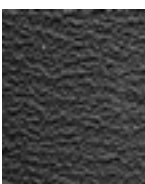

Brúsny pás R

Špičkový brúsny pás na trhu, s priemyselnou životnosťou a výkonom pre zreteľne kratšie časy obrábania. Predovšetkým na spracovanie nehrdzavejúcej a vysoko legovanej ocele. Extra ťažká polyesterová tkanina, celosyntetické živicové spojivo so zirkónovým korundom. Prídavná krycia vrstva na chladenie počas brúsneho procesu.
75 x 2 000 mm

Zrno	ks	Objednávacie číslo	Cena EUR bez DPH	Cena EUR s DPH
24	10	6 99 03 000 00 0	132,20	158,64
36	10	6 99 03 002 00 0	105,64	126,77
40	10	6 99 03 004 00 0	100,33	120,40
60	10	6 99 03 007 00 0	88,76	106,51
80	10	6 99 03 009 00 0	83,40	100,08
120	10	6 99 03 013 00 0	79,25	95,10

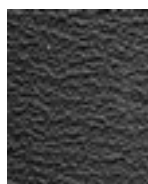

Brúsny pás R

Špičkový brúsny pás na trhu, s priemyselnou životnosťou a výkonom pre zreteľne kratšie časy obrábania. Predovšetkým na spracovanie nehrdzavejúcej a vysoko legovanej ocele. Extra ťažká polyesterová tkanina, celosyntetické živicové spojivo so zirkónovým korundom. Prídavná krycia vrstva na chladenie počas brúsneho procesu.
75 x 2 250 mm, na brúsenie polomerov s modulom GRIT GXR.

Zrno	ks	Objednávacie číslo	Cena EUR bez DPH	Cena EUR s DPH
36	10	6 99 03 020 00 0	118,28	141,94

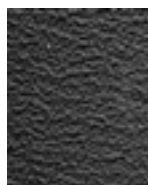

Brúsny pás R

Špičkový brúsny pás na trhu, s priemyselnou životnosťou a výkonom pre zreteľne kratšie časy obrábania. Predovšetkým na spracovanie nehrdzavejúcej a vysoko legovanej ocele. Extra ťažká polyesterová tkanina, celosyntetické živicové spojivo so zirkónovým korundom. Prídavná krycia vrstva na chladenie počas brúsneho procesu.
75 x 2 300 mm, na brúsenie polomerov s modulom GRIT GXR pre kontaktné valce Ø > 80 mm.

Zrno	ks	Objednávacie číslo	Cena EUR bez DPH	Cena EUR s DPH
36	10	6 99 03 122 00 0	123,31	147,97

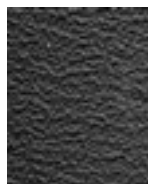

Brúsny pás R

Špičkový brúsny pás na trhu, s priemyselnou životnosťou a výkonom pre zreteľne kratšie časy obrábania. Predovšetkým na spracovanie nehrdzavejúcej a vysoko legovanej ocele. Extra ťažká polyesterová tkanina, celosyntetické živicové spojivo so zirkónovým korundom. Prídavná krycia vrstva na chladenie počas brúsneho procesu.
150 x 2 000 mm

Zrno	ks	Objednávacie číslo	Cena EUR bez DPH	Cena EUR s DPH
24	10	6 99 03 039 00 0	221,72	266,06
36	10	6 99 03 040 00 0	191,26	229,51
40	10	6 99 03 042 00 0	181,65	217,98
60	10	6 99 03 044 00 0	160,57	192,68
80	10	6 99 03 046 00 0	151,05	181,26
120	10	6 99 03 048 00 0	143,39	172,07

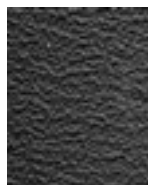

Brúsny pás R

Špičkový brúsny pás na trhu, s priemyselnou životnosťou a výkonom pre zreteľne kratšie časy obrábania. Predovšetkým na spracovanie nehrdzavejúcej a vysoko legovanej ocele. Extra ťažká polyesterová tkanina, celosyntetické živicové spojivo so zirkónovým korundom. Prídavná krycia vrstva na chladenie počas brúsneho procesu.
150 x 2 250 mm, na brúsenie polomerov s modulom GRIT GIR.

Zrno	ks	Objednávacie číslo	Cena EUR bez DPH	Cena EUR s DPH
36	10	6 99 03 053 00 0	229,39	275,27

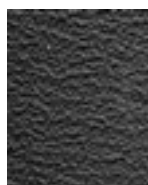

Brúsny pás R

Špičkový brúsny pás na trhu, s priemyselnou životnosťou a výkonom pre zreteľne kratšie časy obrábania. Predovšetkým na spracovanie nehrdzavejúcej a vysoko legovanej ocele. Extra ťažká polyesterová tkanina, celosyntetické živicové spojivo so zirkónovým korundom. Prídavná krycia vrstva na chladenie počas brúsneho procesu.
150 x 2 400 mm, na brúsenie polomerov s modulom GRIT GIR pre kontaktné valce Ø > 170 mm.

Zrno	ks	Objednávacie číslo	Cena EUR bez DPH	Cena EUR s DPH
36	10	6 99 03 111 00 0	244,76	293,71



Brúsny pás Z

Špecialista na brúsenie a odstraňovanie ostrých hrán z ocele a neželezných kovov, ktorý vyhovuje aj najvyšším nárokom. Tento brúsny pás, vyvinutý spolu s profesionálnymi používateľmi, presvedča zvlášť vysokou stabilitou a výkonom, ako aj svojim hospodárnym používaním. Ťažká polyesterová tkanina, celosyntetické živíkové spojivo so zirkónovým korundom. 75 x 2 000 mm

Zrno	ks	Objednávacie číslo	Cena EUR bez DPH	Cena EUR s DPH
36	10	6 99 03 003 00 0	80,16	96,19
40	10	6 99 03 005 00 0	76,13	91,36
60	10	6 99 03 008 00 0	67,39	80,87
80	10	6 99 03 010 00 0	63,36	76,03
120	10	6 99 03 014 00 0	60,12	72,14



Brúsny pás Z

Špecialista na brúsenie a odstraňovanie ostrých hrán z ocele a neželezných kovov, ktorý vyhovuje aj najvyšším nárokom. Tento brúsny pás, vyvinutý spolu s profesionálnymi používateľmi, presvedča zvlášť vysokou stabilitou a výkonom, ako aj svojim hospodárnym používaním. Ťažká polyesterová tkanina, celosyntetické živíkové spojivo so zirkónovým korundom. 75 x 2 250 mm, na brúsenie polomerov s modulom GRIT GXR.

Zrno	ks	Objednávacie číslo	Cena EUR bez DPH	Cena EUR s DPH
36	10	6 99 03 021 00 0	89,78	107,74



Brúsny pás Z

Špecialista na brúsenie a odstraňovanie ostrých hrán z ocele a neželezných kovov, ktorý vyhovuje aj najvyšším nárokom. Tento brúsny pás, vyvinutý spolu s profesionálnymi používateľmi, presvedča zvlášť vysokou stabilitou a výkonom, ako aj svojim hospodárnym používaním. Ťažká polyesterová tkanina, celosyntetické živíkové spojivo so zirkónovým korundom. 100 x 1 000 mm

Zrno	ks	Objednávacie číslo	Cena EUR bez DPH	Cena EUR s DPH
36	10	6 99 03 034 00 0	56,21	67,45
40	10	6 99 03 035 00 0	53,47	64,16
60	10	6 99 03 036 00 0	47,24	56,69
80	10	6 99 03 037 00 0	44,50	53,40
120	10	6 99 03 038 00 0	42,29	50,75



Brúsny pás Z

Špecialista na brúsenie a odstraňovanie ostrých hrán z ocele a neželezných kovov, ktorý vyhovuje aj najvyšším nárokom. Tento brúsny pás, vyvinutý spolu s profesionálnymi používateľmi, presvedča zvlášť vysokou stabilitou a výkonom, ako aj svojim hospodárnym používaním. Ťažká polyesterová tkanina, celosyntetické živíkové spojivo so zirkónovým korundom. 150 x 2 000 mm

Zrno	ks	Objednávacie číslo	Cena EUR bez DPH	Cena EUR s DPH
36	10	6 99 03 041 00 0	149,37	179,24
40	10	6 99 03 043 00 0	141,98	170,38
60	10	6 99 03 045 00 0	125,70	150,84
80	10	6 99 03 047 00 0	118,15	141,78
120	10	6 99 03 049 00 0	112,02	134,42



Brúsny pás Z

Špecialista na brúsenie a odstraňovanie ostrých hrán z ocele a neželezných kovov, ktorý vyhovuje aj najvyšším nárokom. Tento brúsny pás, vyvinutý spolu s profesionálnymi používateľmi, presvedča zvlášť vysokou stabilitou a výkonom, ako aj svojim hospodárnym používaním. Ťažká polyesterová tkanina, celosyntetické živíkové spojivo so zirkónovým korundom. 150 x 2 250 mm, na brúsenie polomerov s modulom GRIT GIR.

Zrno	ks	Objednávacie číslo	Cena EUR bez DPH	Cena EUR s DPH
36	10	6 99 03 054 00 0	179,42	215,30



Brúsny pás Z

Špecialista na brúsenie a odstraňovanie ostrých hrán z ocele a neželezných kovov, ktorý vyhovuje aj najvyšším nárokom. Tento brúsny pás, vyvinutý spolu s profesionálnymi používateľmi, presvedča zvlášť vysokou stabilitou a výkonom, ako aj svojim hospodárnym používaním. Ťažká polyesterová tkanina, celosyntetické živíkové spojivo so zirkónovým korundom. 150 x 2 400 mm, na brúsenie polomerov s modulom GRIT GIR pre kontaktné valce Ø > 170 mm.

Zrno	ks	Objednávacie číslo	Cena EUR bez DPH	Cena EUR s DPH
36	10	6 99 03 112 00 0	191,40	229,68

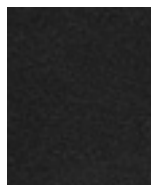

Brúsny pás A

Brúsne pásy s jemnou zrnitosťou na jemné brúsenie kovov až po konečnú úpravu. Pre najlepšie povrchové výsledky. Ťažká bavlnená tkanina, celosyntetické živíkové spojivo s korundom. 75 x 2 000 mm

Zrno	ks	Objednávacie číslo	Cena EUR bez DPH	Cena EUR s DPH
220	10	6 99 03 017 00 0	58,56	70,27
320	10	6 99 03 018 00 0	58,56	70,27
400	10	6 99 03 019 00 0	58,56	70,27

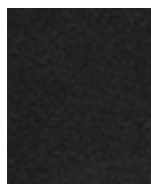

Brúsny pás A

Brúsne pásy s jemnou zrnitosťou na jemné brúsenie kovov až po konečnú úpravu. Pre najlepšie povrchové výsledky. Ťažká bavlnená tkanina, celosyntetické živíkové spojivo s korundom. 150 x 2 000 mm

Zrno	ks	Objednávacie číslo	Cena EUR bez DPH	Cena EUR s DPH
220	10	6 99 03 050 00 0	110,89	133,07
320	10	6 99 03 051 00 0	110,89	133,07
400	10	6 99 03 052 00 0	110,89	133,07

Vlnené pásy

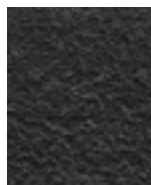

Rúnový pás

Spoločlivé, počnúc zakrývaním drobných chýb až po dokonalú finálnu úpravu. Vysoká životnosť umožňuje hospodárnu prácu. 75 x 2 000 mm

Verzia	ks	Objednávacie číslo	Cena EUR bez DPH	Cena EUR s DPH
veľmi jemné	3	6 99 03 121 01 0	163,12	195,74
stredne tvrdý	3	6 99 03 119 01 0	163,12	195,74
hrubé	3	6 99 03 117 01 0	163,12	195,74

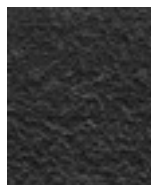

Rúnový pás

Spoločlivé, počnúc zakrývaním drobných chýb až po dokonalú finálnu úpravu. Vysoká životnosť umožňuje hospodárnu prácu. 150 x 2 000 mm

Verzia	ks	Objednávacie číslo	Cena EUR bez DPH	Cena EUR s DPH
veľmi jemné	3	6 99 03 120 01 0	326,18	391,42
stredne tvrdý	3	6 99 03 118 01 0	326,18	391,42
hrubé	3	6 99 03 116 01 0	326,18	391,42



Príslušenstvo GRIT GX 75 / GX 75 2H



Podložka na brúsenie z ušľachtilej ocele GX 75

Objednávacie číslo	Cena EUR bez DPH	Cena EUR s DPH
6 99 02 338 00 0	128,48	154,18



Grafitová podložka
ako podložka pri plochom brúsení.

ks	Objednávacie číslo	Cena EUR bez DPH	Cena EUR s DPH
5	3 90 00 000 00 1	78,86	94,63



Ochrana očí
plexysklová platňa pre ochranu proti iskrám

ks	Objednávacie číslo	Cena EUR bez DPH	Cena EUR s DPH
3	3 90 00 000 00 4	35,47	42,56



Protiskrový ochranný kryt
s rozhraniami na odsávaní.

Objednávacie číslo	Cena EUR bez DPH	Cena EUR s DPH
6 99 02 343 00 0	83,79	100,55

Príslušenstvo GRIT GXR

Nerezové skľučovadlá
pre upínací stôl pri opracovaní nerezů.

Objednávacie číslo	Cena EUR bez DPH	Cena EUR s DPH
6 99 02 004 00 0	138,22	165,86



Dížkový doraz
Dĺžka 1 000 mm, plynulo nastaviteľný, jednoduchá montáž.

Objednávacie číslo	Cena EUR bez DPH	Cena EUR s DPH
6 99 02 001 00 0	134,24	161,09



Kontaktný valec
Vysoká životnosť, malý valivý odpor vďaka vysoko kvalitným guľôčkovým ložiskám, jednoduchá vmena rôznych veľkostí

Ø mm	Objednávacie číslo	Cena EUR bez DPH	Cena EUR s DPH
16	6 99 02 020 00 0	85,50	102,60
17	6 99 02 021 00 0	85,50	102,60
17,2	6 99 02 022 00 0	85,50	102,60
18	6 99 02 023 00 0	85,50	102,60
19	6 99 02 024 00 0	85,50	102,60
20	6 99 02 025 00 0	85,50	102,60
21	6 99 02 026 00 0	85,50	102,60
21,3	6 99 02 027 00 0	85,50	102,60
22	6 99 02 028 00 0	85,50	102,60
22,2	6 99 02 029 00 0	85,50	102,60
22,5	6 99 02 030 00 0	85,50	102,60
23	6 99 02 031 00 0	85,50	102,60
23,1	6 99 02 032 00 0	85,50	102,60
24	6 99 02 033 00 0	85,50	102,60
24,5	6 99 02 034 00 0	85,50	102,60
25	6 99 02 035 00 0	85,50	102,60
25,4	6 99 02 036 00 0	85,50	102,60
25,9	6 99 02 037 00 0	85,50	102,60
26	6 99 02 038 00 0	85,50	102,60
26,4	6 99 02 039 00 0	85,50	102,60
26,9	6 99 02 040 00 0	85,50	102,60
27	6 99 02 041 00 0	85,50	102,60

28	6 99 02 042 00 0	85,50	102,60
28,6	6 99 02 043 00 0	85,50	102,60
28,8	6 99 02 044 00 0	85,50	102,60
29	6 99 02 045 00 0	85,50	102,60
30	6 99 02 046 00 0	85,50	102,60
31,7	6 99 02 047 00 0	85,50	102,60
32	6 99 02 048 00 0	85,50	102,60
33	6 99 02 049 00 0	85,50	102,60
33,7	6 99 02 050 00 0	85,50	102,60
34	6 99 02 051 00 0	85,50	102,60
35	6 99 02 052 00 0	85,50	102,60
36	6 99 02 053 00 0	85,50	102,60
37,5	6 99 02 054 00 0	85,50	102,60
38	6 99 02 055 00 0	85,50	102,60
38,1	6 99 02 056 00 0	85,50	102,60
38,3	6 99 02 057 00 0	85,50	102,60
40	6 99 02 058 00 0	85,50	102,60
41	6 99 02 059 00 0	85,50	102,60
41,2	6 99 02 060 00 0	85,50	102,60
42	6 99 02 061 00 0	85,50	102,60
42,4	6 99 02 062 00 0	85,50	102,60
42,6	6 99 02 063 00 0	85,50	102,60
43	6 99 02 064 00 0	85,50	102,60
43,3	6 99 02 065 00 0	85,50	102,60
44	6 99 02 066 00 0	85,50	102,60
44,5	6 99 02 067 00 0	85,50	102,60
45	6 99 02 068 00 0	85,50	102,60
46	6 99 02 069 00 0	85,50	102,60
48	6 99 02 070 00 0	85,50	102,60
48,3	6 99 02 071 00 0	85,50	102,60
49	6 99 02 072 00 0	85,50	102,60
50	6 99 02 073 00 0	85,50	102,60
50,8	6 99 02 074 00 0	105,33	126,40
51	6 99 02 075 00 0	105,33	126,40
53	6 99 02 076 00 0	105,33	126,40
53,7	6 99 02 077 00 0	105,33	126,40
54	6 99 02 078 00 0	105,33	126,40
55	6 99 02 079 00 0	105,33	126,40
57	6 99 02 080 00 0	105,33	126,40
58	6 99 02 081 00 0	105,33	126,40
59	6 99 02 082 00 0	105,33	126,40
60	6 99 02 083 00 0	105,33	126,40
60,3	6 99 02 084 00 0	105,33	126,40
63	6 99 02 085 00 0	105,33	126,40
63,5	6 99 02 086 00 0	105,33	126,40
65	6 99 02 087 00 0	105,33	126,40
67	6 99 02 088 00 0	105,33	126,40
69	6 99 02 089 00 0	105,33	126,40
70	6 99 02 090 00 0	105,33	126,40
73	6 99 02 091 00 0	105,33	126,40
75	6 99 02 092 00 0	105,33	126,40
76	6 99 02 093 00 0	120,20	144,24
76,1	6 99 02 094 00 0	120,20	144,24
76,2	6 99 02 095 00 0	120,20	144,24
80	6 99 02 096 00 0	120,20	144,24
82,5	6 99 02 097 00 0	120,20	144,24
88,9	6 99 02 098 00 0	120,20	144,24
90	6 99 02 099 00 0	120,20	144,24



Ochrana očí GU75/GR/GXR 3ks balenie

Objednávacie číslo	Cena EUR bez DPH	Cena EUR s DPH
3 90 00 000 00 7	57,05	68,46



Nádrž na voľu

plastová, na zhášanie iskier, s bočnými držadlami na prenášanie, objem náplne asi 15 l

Objednávacie číslo	Cena EUR bez DPH	Cena EUR s DPH
3 90 00 000 38 5	55,53	66,64



Spojovací diel

Nutný na prispôsobenie modulu GXR na pásovú brusku programu GI

Objednávacie číslo	Cena EUR bez DPH	Cena EUR s DPH
6 99 02 186 00 0	68,14	81,77

Príslušenstvo ku strojom GXC



Vedenie na trubky sada

Ø 10-130 mm

Objednávacie číslo	Cena EUR bez DPH	Cena EUR s DPH
6 99 02 179 60 0	201,08	241,30



Vedenie na trubky sada

Ø 10-160 mm

Vzájomne kombinovateľné, v závislosti od požadovanej dĺžky rúry.

max. dĺžka rúry mm	Objednávacie číslo	Cena EUR bez DPH	Cena EUR s DPH
1 000	6 99 02 180 60 0	326,95	392,34



Vedenie na trubky sada

Ø 10-160 mm

Vzájomne kombinovateľné, v závislosti od požadovanej dĺžky rúry.

max. dĺžka rúry mm	Objednávacie číslo	Cena EUR bez DPH	Cena EUR s DPH
1 500	6 99 02 181 60 0	817,37	980,84



Vodiaca koľajnica, mosadz

na brúsenie nasucho a hrubú povrchovú úpravu materiálu

Objednávacie číslo	Cena EUR bez DPH	Cena EUR s DPH
3 90 00 000 49 6	40,50	48,60



Vodiaca koľajnica, Nylon

na vysokú kvalitu povrchu

Objednávacie číslo	Cena EUR bez DPH	Cena EUR s DPH
3 90 00 000 49 7	42,90	51,48



Spojovací diel

Nutný na prispôsobenie modulu GXC na pásovú brusku programu GI

Objednávacie číslo	Cena EUR bez DPH	Cena EUR s DPH
6 99 02 187 00 0	80,34	96,41

Príslušenstvo GRIT GXE



Podložka na brúsenie z ušľachtilej ocele GXE

Objednávacie číslo	Cena EUR bez DPH	Cena EUR s DPH
6 99 02 344 00 0	44,68	53,62



Oceľová kefa

Ø 250 mm x 60 mm, s veľmi veľkou ťažnosťou drôtu pre obzvlášť hospodárne nasadenie, upínací otvor Ø 51 mm. Hrúbka drôtu 0,2 mm pre tenkostenné rúry a profily. Hrúbka drôtu 0,35 mm pre univerzálne použitie. Hrúbka drôtu 0,5 mm pre hrubostenné rúry a profily a vysoký výkon odstraňovania výronkov. Vyhotovenie z ocele

Hrúbka drôtu mm	Objednávacie číslo	Cena EUR bez DPH	Cena EUR s DPH
0,2	6 99 02 006 00 0	171,21	205,45
0,35	6 99 02 007 00 0	156,61	187,93
0,5	6 99 02 008 00 0	156,61	187,93



Oceľová kefa

Ø 250 mm x 60 mm, s veľmi veľkou ťažnosťou drôtu pre obzvlášť hospodárne nasadenie, upínací otvor Ø 51 mm. Hrúbka drôtu 0,2 mm pre tenkostenné rúry a profily. Hrúbka drôtu 0,35 mm pre univerzálne použitie. Hrúbka drôtu 0,5 mm pre hrubostenné rúry a profily a vysoký výkon odstraňovania výronkov. Vyhotovenie z ušľachtilej ocele

Hrúbka drôtu mm	Objednávacie číslo	Cena EUR bez DPH	Cena EUR s DPH
0,2	6 99 02 009 00 0	302,62	363,14
0,35	6 99 02 010 00 0	264,11	316,93



Ochrana očí

plexysková platňa pre ochranu proti iskrám

ks	Objednávacie číslo	Cena EUR bez DPH	Cena EUR s DPH
3	3 90 00 000 00 4	35,47	42,56

Príslušenstvo GRIT GXW



Koncentrovaný chladiaci prostriedok na brúsenie

Koncentrát, 10 l, zmiešavací pomer 1:30, poskytne 300 l horovej chladiacej a mazacej emulzie.

Objednávacie číslo	Cena EUR bez DPH	Cena EUR s DPH
6 99 02 100 00 0	241,65	289,98

Ďalšie príslušenstvo GRIT GX



Hadica

flexibilná pre odvod prachu, Ø 90 mm, 1m dĺžka, odolnosť proti vysokým teplotám.

Objednávacie číslo	Cena EUR bez DPH	Cena EUR s DPH
3 90 00 000 00 2	41,60	49,92



Upínacia páska

pre upnutie flexibilnej hadice.

Objednávacie číslo	Cena EUR bez DPH	Cena EUR s DPH
3 90 00 000 00 3	5,58	6,70



Nádoba na brúsny prach

Na hasenie iskier, kovové veko pre pripojenie hadice, plast, bočné držadlá, objem približne 20 l.

Objednávacie číslo	Cena EUR bez DPH	Cena EUR s DPH
6 99 02 000 00 0	83,03	99,64



Odsávacie zariadenie

na pripojenie k priemyselnému vysavaču.

Objednávacie číslo	Cena EUR bez DPH	Cena EUR s DPH
6 99 02 000 14 7	326,95	392,34



Príslušenstvo GRIT GI 75 / GI 75 2H



Grafitová podložka
ako podložka pri plochom brúsení.

ks	Objednávacie číslo	Cena EUR bez DPH	Cena EUR s DPH
5	3 90 00 000 00 1	78,86	94,63

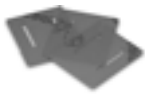

Ochrana očí GU75/GR/GXR 3ks balenie

Objednávacie číslo	Cena EUR bez DPH	Cena EUR s DPH
3 90 00 000 00 7	57,05	68,46



Jednotné úkosy pre prípravu zvarových spojov
Prípravok na zrážanie uhlov obrobkov na prípravu zvarových švov.
GI/GIS 75

Objednávacie číslo	Cena EUR bez DPH	Cena EUR s DPH
6 99 02 000 15 0	190,45	228,54



Podložka na brúsenie z ušľachtilej ocele
GI/GIS 75

Objednávacie číslo	Cena EUR bez DPH	Cena EUR s DPH
6 99 02 000 14 8	143,90	172,68

Príslušenstvo GRIT GI 150 / GI 150 2H



Grafitová podložka

Objednávacie číslo	Cena EUR bez DPH	Cena EUR s DPH
3 90 00 000 05 6	90,69	108,83



Jednotné úkosy pre prípravu zvarových spojov
Prípravok na zrážanie uhlov obrobkov na prípravu zvarových švov.
GI/GIS 150

Objednávacie číslo	Cena EUR bez DPH	Cena EUR s DPH
6 99 02 000 15 1	211,62	253,94



Podložka na brúsenie z ušľachtilej ocele
GI/GIS 150

Objednávacie číslo	Cena EUR bez DPH	Cena EUR s DPH
6 99 02 000 14 9	165,06	198,07



Ochrana očí

ks	Objednávacie číslo	Cena EUR bez DPH	Cena EUR s DPH
3	3 90 00 000 18 4	68,23	81,88

Príslušenstvo GRIT GIR



Kontaktný valec
Vysoká životnosť, malý valivý odpor vďaka vysoko kvalitným guľôčkovým ložiskám, jednoduchá výmena rôznych veľkostí

Ø mm	Objednávacie číslo	Cena EUR bez DPH	Cena EUR s DPH
20	6 99 02 101 00 0	122,70	147,24
22	6 99 02 102 00 0	122,70	147,24
25	6 99 02 103 00 0	122,70	147,24
25,4	6 99 02 104 00 0	122,70	147,24
26,9	6 99 02 105 00 0	122,70	147,24
28	6 99 02 106 00 0	122,70	147,24
30	6 99 02 107 00 0	122,70	147,24
32	6 99 02 108 00 0	122,70	147,24
33,7	6 99 02 109 00 0	122,70	147,24
35	6 99 02 110 00 0	122,70	147,24
38	6 99 02 111 00 0	122,70	147,24
38,1	6 99 02 112 00 0	122,70	147,24
38,3	6 99 02 113 00 0	122,70	147,24
40	6 99 02 114 00 0	122,70	147,24
42,4	6 99 02 115 00 0	122,70	147,24
44,5	6 99 02 116 00 0	122,70	147,24
48,3	6 99 02 117 00 0	122,70	147,24
50	6 99 02 118 00 0	122,70	147,24
50,8	6 99 02 119 00 0	140,03	168,04
60	6 99 02 120 00 0	140,03	168,04
60,3	6 99 02 121 00 0	140,03	168,04
63,5	6 99 02 122 00 0	140,03	168,04
69	6 99 02 123 00 0	140,03	168,04
76,1	6 99 02 124 00 0	192,08	230,50
76,2	6 99 02 125 00 0	192,08	230,50
84	6 99 02 126 00 0	192,08	230,50
88,9	6 99 02 127 00 0	192,08	230,50
101,6	6 99 02 128 00 0	192,08	230,50
104	6 99 02 129 00 0	262,72	315,26
108	6 99 02 130 00 0	262,72	315,26
114,3	6 99 02 131 00 0	262,72	315,26
133	6 99 02 132 00 0	579,94	695,93
139,7	6 99 02 133 00 0	579,94	695,93
168,3	6 99 02 134 00 0	634,48	761,38
193,7	6 99 02 000 18 7	427,14	512,57



Ochrana očí

ks	Objednávacie číslo	Cena EUR bez DPH	Cena EUR s DPH
3	3 90 00 000 18 4	68,23	81,88



Brsná doska šikmé rezy pre GIG
Pre presné zalicované úkosové brúsenie, jednoduchá montáž.

Objednávacie číslo	Cena EUR bez DPH	Cena EUR s DPH
6 99 02 175 00 0	271,54	325,85



Odsávacie hrdlo
Pre optimálne odsávanie, na pripojenie na podstavec GRIT GIBE s dvojitým odsávaním.

Objednávacie číslo	Cena EUR bez DPH	Cena EUR s DPH
6 99 02 182 00 0	131,19	157,43

Príslušenstvo GRIT GIE



Oceľová kefa

Ø 250 mm x 60 mm, s veľmi veľkou ťažnosťou drôtu pre obzvlášť hospodárne nasadenie, upínací otvor Ø 51 mm. Hrúbka drôtu 0,2 mm pre tenkostenné rúry a profily. Hrúbka drôtu 0,35 mm pre univerzálne použitie. Hrúbka drôtu 0,5 mm pre hrubostenné rúry a profily a vysoký výkon odstraňovania výronkov. Vyhotovenie z ocele

Hrúbka drôtu mm	Objednávacie číslo	Cena EUR bez DPH	Cena EUR s DPH
0,2	6 99 02 006 00 0	171,21	205,45
0,35	6 99 02 007 00 0	156,61	187,93
0,5	6 99 02 008 00 0	156,61	187,93



Oceľová kefa

Ø 250 mm x 60 mm, s veľmi veľkou ťažnosťou drôtu pre obzvlášť hospodárne nasadenie, upínací otvor Ø 51 mm. Hrúbka drôtu 0,2 mm pre tenkostenné rúry a profily. Hrúbka drôtu 0,35 mm pre univerzálne použitie. Hrúbka drôtu 0,5 mm pre hrubostenné rúry a profily a vysoký výkon odstraňovania výronkov. Vyhotovenie z ušľachtilej ocele

Hrúbka drôtu mm	Objednávacie číslo	Cena EUR bez DPH	Cena EUR s DPH
0,2	6 99 02 009 00 0	302,62	363,14
0,35	6 99 02 010 00 0	264,11	316,93

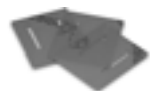

Ochrana očí GU75/GR/GXR 3ks balenie

Objednávacie číslo	Cena EUR bez DPH	Cena EUR s DPH
3 90 00 000 00 7	57,05	68,46



Kazetový filter

Vhodný pre GRIT GIBE.

Objednávacie číslo	Cena EUR bez DPH	Cena EUR s DPH
3 90 00 000 97 6	113,32	135,98



Kovový filter

Vhodný pre GRIT GIBE.

Objednávacie číslo	Cena EUR bez DPH	Cena EUR s DPH
3 90 00 000 10 0	99,56	119,47

Príslušenstvo GRIT GIC



Vedenie na trubky sada

Ø 10-160 mm
Vzájomne kombinovateľné, v závislosti od požadovanej dĺžky rúry.

max. dĺžka rúry mm	Objednávacie číslo	Cena EUR bez DPH	Cena EUR s DPH
1 000	6 99 02 180 60 0	326,95	392,34



Vedenie na trubky sada

Ø 10-160 mm
Vzájomne kombinovateľné, v závislosti od požadovanej dĺžky rúry.

max. dĺžka rúry mm	Objednávacie číslo	Cena EUR bez DPH	Cena EUR s DPH
1 500	6 99 02 181 60 0	817,37	980,84



Zariadenie na čistenie rúr

Pre čisté a suché pracovné prostredie. Chladiaca voda sa stiera z povrchu rúry bez toho, aby došlo k jej poškrabaniu. Pre rúry s priemerom od 10 do 130 mm. Lhká montáž na GRIT GIC.

Objednávacie číslo	Cena EUR bez DPH	Cena EUR s DPH
6 99 02 000 14 6	246,11	295,33

Vrtacia šablóna

Pre montáž na pásové brúsky GI 75 / GI 75 2H staršie ako séria 1034026. Pre dodatočné závitové otvory na uvedených pásových brúskach.

Objednávacie číslo	Cena EUR bez DPH	Cena EUR s DPH
3 90 00 004 55 4	19,49	23,39



Vodiaca koľajnica, mosadz

na brúsenie nasucho a hrubú povrchovú úpravu materiálu

Objednávacie číslo	Cena EUR bez DPH	Cena EUR s DPH
3 90 00 000 49 6	40,50	48,60



Vodiaca koľajnica, Nylon

na vysokú kvalitu povrchu

Objednávacie číslo	Cena EUR bez DPH	Cena EUR s DPH
3 90 00 000 49 7	42,90	51,48



Koncentrovaný chladiaci prostriedok na brúsenie

Koncentrát, 10 l, zmiešavací pomer 1:30, poskytne 300 l hotovej chladiacej a mazacej emulzie.

Objednávacie číslo	Cena EUR bez DPH	Cena EUR s DPH
6 99 02 100 00 0	241,65	289,98

Príslušenstvo GRIT GIL



Grafitová podložka

ako podložka pri plochom brúsení.

ks	Objednávacie číslo	Cena EUR bez DPH	Cena EUR s DPH
4	3 90 00 004 76 0	18,81	22,57

Ďalšie príslušenstvo GRIT GI



Hadica

flexibilná pre odvod prachu, Ø 90 mm, 1m dĺžka, odolnosť proti vysokým teplotám.

Objednávacie číslo	Cena EUR bez DPH	Cena EUR s DPH
3 90 00 000 00 2	41,60	49,92



Upínacia páska

pre upnutie flexibilnej hadice.

Objednávacie číslo	Cena EUR bez DPH	Cena EUR s DPH
3 90 00 000 00 3	5,58	6,70



Nádř na vodu

plastová, na zhášanie iskier, s bočnými držadlami na prenášanie, objem náplne asi 15 l

Objednávacie číslo	Cena EUR bez DPH	Cena EUR s DPH
3 90 00 000 38 5	55,53	66,64



Nádoba na brúsny prach

Na hasenie iskier, kovové veko pre pripojenie hadice, plast, bočné držadlá, objem približne 20 l.

Objednávacie číslo	Cena EUR bez DPH	Cena EUR s DPH
6 99 02 000 00 0	83,03	99,64



Odsávacie zariadenie

na pripojenie k priemyselnému vysavaču.

Objednávacie číslo	Cena EUR bez DPH	Cena EUR s DPH
6 99 02 000 14 7	326,95	392,34



Kontaktný kotúč

Ø 200 x 50 mm
90 Shore, s drážkami

Objednávacie číslo	Cena EUR bez DPH	Cena EUR s DPH
6 99 02 346 00 0	243,75	292,50

Sťahovák pre hnacie kotúče

Objednávacie číslo	Cena EUR bez DPH	Cena EUR s DPH
6 99 02 410 00 0	63,95	76,74



Rotáčny káb GIT pre GIL

Na prispôsobenie pracovnej oblasti na zúžené priestorové pomery, plynulá otočná oblasť do 90°.

Objednávacie číslo	Cena EUR bez DPH	Cena EUR s DPH
6 99 02 176 00 0	240,01	288,01



Zásuvkový box 2 x 2 polig

Objednávacie číslo	Cena EUR bez DPH	Cena EUR s DPH
6 99 02 183 00 0	105,77	126,92



Spojovací diel

Nutný na prispôsobenie modulu GXR na pásovú brúsku programu GI

Objednávacie číslo	Cena EUR bez DPH	Cena EUR s DPH
6 99 02 186 00 0	68,14	81,77



Spojovací diel

Nutný na prispôsobenie modulu GXC na pásovú brúsku programu GI

Objednávacie číslo	Cena EUR bez DPH	Cena EUR s DPH
6 99 02 187 00 0	80,34	96,41

Súprava čelustí, zverák

Objednávacie číslo	Cena EUR bez DPH	Cena EUR s DPH
6 99 02 335 00 0	228,83	274,60

Príslušenstvo GRIT GI 100



Grafitová podložka

Objednávacie číslo	Cena EUR bez DPH	Cena EUR s DPH
3 90 00 000 18 3	39,44	47,33

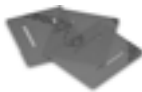

Ochrana očí

plexysklóva platňa pre ochranu proti iskrám

Objednávacie číslo	Cena EUR bez DPH	Cena EUR s DPH
3 90 00 000 19 0	33,77	40,52





Praktické, užitočné a niekedy absolútne nevyhnutné: príslušenstvo spoločnosti FEIN prispôsobené na mieru.

So skúsenosťami viac ako 150 rokov pri konštrukcii elektrického náradia vieme, o čo ide. Pri najrozličnejších aplikáciach a v každom jednotlivom odvetí. To je tiež dôvod, prečo mnohé z príslušenstva elektrického náradia FEIN patrí k základnému vybaveniu a prečo niektoré je možné dostať iba ako príslušenstvo na želanie. Pretože to, čo sa jednému javí ako nevyhnutné, je pre druhého zbytočné. Aj to nám ukazujú skúsenosti.



Balancér - vyvažovač

Strana 220

Balancéry zvyšujú komfort a bezpečnosť obsluhy. Pre nosnosti 0,5-60 kg.



		Balancér do 1,5 kg	Balancér do 1,5 kg	Balancér do 2,5 kg	Balancér do 2,5 kg	Balancér do 3 kg	Balancér do 5 kg	Balancér do 6,5 kg
Bezpečné zavesenie náradia a práca v „beztiažovom“ stave.								
EAN 4014586...		... 835075	... 854052	... 835099	... 835228	... 835105	... 835136	... 835143
Strana		222	222	222	222	222	222	223
Technické údaje	Nastaviteľné zaťaženie	0,5 - 1,5 kg	0,5 - 1,5 kg	1,5 - 2,5 kg	1,5 - 2,5 kg	1 - 3 kg	2,5 - 5 kg	3,5 - 6,5 kg
	Továrnske nastavenie	1 kg	1 kg	2 kg	2 kg	2 kg	3,5 kg	5 kg
	Max. vytiahnutie lana	0,9 m	0,9 m	0,9 m	0,9 m	2 m	2 m	2 m
	Verzia	Stabilné nylonové lano	Drôtené lano	Stabilné nylonové lano	Drôtené lano	Drôtené lano	Drôtené lano	Drôtené lano
	Hmotnosť	0,35 kg	0,35 kg	0,35 kg	0,35 kg	3,2 kg	3,2 kg	3,2 kg



	Balancér do 9 kg	Balancér do 11 kg	Balancér do 14 kg	Balancér do 17 kg	Balancér do 25 kg	Balancér do 32 kg	Balancér do 45 kg	Balancér do 60 kg
	... 835150	... 835167	... 835174	... 835181	... 880693	... 880709	... 880716	... 880723
	223	223	223	223	224	224	224	224
	4,5 - 9 kg	7,5 - 11 kg	10 - 14 kg	13,5 - 17 kg	13 - 25 kg	22 - 32 kg	30 - 45 kg	45 - 60 kg
	7 kg	9 kg	12 kg	15 kg	15 kg	25 kg	40 kg	50 kg
	2 m	2 m	2 m	2 m	1,9 m	1,9 m	1,9 m	1,9 m
	Drôtené lano	Drôtené lano	Drôtené lano	Drôtené lano	Drôtené lano	Drôtené lano	Drôtené lano	Drôtené lano
	3,2 kg	3,2 kg	3,2 kg	3,2 kg	11,2 kg	11,5 kg	12 kg	12,4 kg



Model	Objednávacie číslo	EAN	PK	Cena EUR bez DPH	Cena EUR s DPH
Balancér do 1,5 kg Príslušenstvo viď strana 225	9 08 01 012 00 8	4014586835075	01	63,00	75,60



Model	Objednávacie číslo	EAN	PK	Cena EUR bez DPH	Cena EUR s DPH
Balancér do 1,5 kg Príslušenstvo viď strana 225	9 08 01 052 00 4	4014586834052	01	73,00	87,60



Model	Objednávacie číslo	EAN	PK	Cena EUR bez DPH	Cena EUR s DPH
Balancér do 2,5 kg Príslušenstvo viď strana 225	9 08 01 023 00 1	4014586835099	01	73,00	87,60



Model	Objednávacie číslo	EAN	PK	Cena EUR bez DPH	Cena EUR s DPH
Balancér do 2,5 kg Príslušenstvo viď strana 225	9 08 01 037 00 9	4014586835228	01	77,00	92,40



Model	Objednávacie číslo	EAN	PK	Cena EUR bez DPH	Cena EUR s DPH
Balancér do 3 kg Príslušenstvo viď strana 225	9 08 01 024 00 9	4014586835105	01	164,00	196,80



Model	Objednávacie číslo	EAN	PK	Cena EUR bez DPH	Cena EUR s DPH
Balancér do 5 kg Príslušenstvo viď strana 225	9 08 01 025 00 3	4014586835136	01	172,00	206,40



Model	Objednávacie číslo	EAN	PK	Cena EUR bez DPH	Cena EUR s DPH
Balancér do 6,5 kg Príslušenstvo vid' strana 225	9 08 01 026 00 6	4014586835143	01	187,00	224,40



Model	Objednávacie číslo	EAN	PK	Cena EUR bez DPH	Cena EUR s DPH
Balancér do 9 kg Príslušenstvo vid' strana 225	9 08 01 027 00 0	4014586835150	01	199,00	238,80



Model	Objednávacie číslo	EAN	PK	Cena EUR bez DPH	Cena EUR s DPH
Balancér do 11 kg Príslušenstvo vid' strana 225	9 08 01 028 00 8	4014586835167	01	209,00	250,80



Model	Objednávacie číslo	EAN	PK	Cena EUR bez DPH	Cena EUR s DPH
Balancér do 14 kg Príslušenstvo vid' strana 225	9 08 01 029 00 2	4014586835174	01	217,00	260,40



Model	Objednávacie číslo	EAN	PK	Cena EUR bez DPH	Cena EUR s DPH
Balancér do 17 kg Príslušenstvo vid' strana 225	9 08 01 030 00 4	4014586835181	01	223,00	267,60



Model	Objednávacie číslo	EAN	PK	Cena EUR bez DPH	Cena EUR s DPH
Balancér do 25 kg Príslušenstvo vid' strana 225	9 08 01 055 00 0	4014586880693	01	630,00	756,00



Model	Objednávacie číslo	EAN	PK	Cena EUR bez DPH	Cena EUR s DPH
Balancér do 32 kg Príslušenstvo vid' strana 225	9 08 01 056 00 0	4014586880709	01	709,00	850,80



Model	Objednávacie číslo	EAN	PK	Cena EUR bez DPH	Cena EUR s DPH
Balancér do 45 kg Príslušenstvo vid' strana 225	9 08 01 057 00 0	4014586880716	01	865,00	1.038,00



Model	Objednávacie číslo	EAN	PK	Cena EUR bez DPH	Cena EUR s DPH
Balancér do 60 kg Príslušenstvo vid' strana 225	9 08 01 058 00 0	4014586880723	01	1.029,00	1.234,80



Ďalšie príslušenstvo

**Špirálový prípojný elektrický kábel**

Pre elektrické náradie.

Sieťové pripojenie kábla kvality HO 5 RN 2 x 1.

Objednávacie číslo	Cena EUR bez DPH	Cena EUR s DPH
3 07 07 157 03 5	29,40	35,28

Balancér do 60 kg

**Aretačné zariadenie**

na zaistenie vytiahnutého lanka.

Uľahčuje výmenu zaveseného náradia.

Objednávacie číslo	Cena EUR bez DPH	Cena EUR s DPH
3 02 40 239 01 4	67,85	81,42

**Otočný hák**

Na zavesenie do oka závesného lanka.

Zamedzuje pretáčaniu a pnutiu závesného lanka.

Objednávacie číslo	Cena EUR bez DPH	Cena EUR s DPH
3 02 32 044 01 0	128,03	153,64

Stroje v číselnom poradí

Objednávacie číslo	EAN	Označenie	Cena Euro bez DPH	Cena Euro s DPH	PK	Strana
7 105 01 62 00 0	4014586881744	ABOP 6 Select	253,00	303,60	01	6
7 105 02 62 00 0	4014586881751	ABOP 10 Select	253,00	303,60	01	6
7 105 03 62 00 0	4014586881768	ABOP 13-2 Select	304,00	364,80	01	6
7 105 04 62 00 0	4014586881775	AWBP 10 Select	314,00	376,80	01	11
7 109 01 62 00 0	4014586885537	AGWP 10 Select	396,00	475,20	01	16
7 112 28 00 95 0	4014586876238	ASM 14-6	535,50	642,60	05	31
7 112 50 00 95 0	4014586874210	ASW 14-6 PC	733,95	880,74	05	34
7 112 52 00 95 0	4014586874234	ASW 14-14 PC	733,95	880,74	05	34
7 112 54 00 95 0	4014586874241	ASM 14-6 PC	681,45	817,74	05	31
7 112 55 00 95 0	4014586874258	ASM 14-9 PC	681,45	817,74	05	31
7 112 56 00 95 0	4014586874265	ASM 14-12 PC	681,45	817,74	05	31
7 112 57 00 95 0	4014586877198	ASM 14-12	535,50	642,60	05	31
7 112 59 00 95 0	4014586877211	ASM 14-9	535,50	642,60	05	31
7 112 60 00 95 0	4014586881294	ASM 14-2	535,50	642,60	05	31
7 112 61 00 95 0	4014586881317	ASM 14-2 PC	681,45	817,74	05	31
7 112 62 60 00 0	4014586883830	ASW 18-30 PC	1.122,45	1.346,94	05	34
7 112 63 60 00 0	4014586883847	ASW 18-45 PC	1.174,95	1.409,94	05	35
7 112 64 60 00 0	4014586883854	ASW 18-60 PC	1.227,45	1.472,94	05	35
7 112 65 60 00 0	4014586887906	ASW 18-6	523,95	628,74	05	34
7 112 66 60 00 0	4014586887920	ASW 18-6 PC	656,25	787,50	05	34
7 112 67 60 00 0	4014586887944	ASW 18-12	523,95	628,74	05	34
7 112 68 60 00 0	4014586887968	ASW 18-12 PC	656,25	787,50	05	34
7 112 69 60 00 0	4014586887982	ASW 18-18	523,95	628,74	05	34
7 112 70 60 00 0	4014586888002	ASW 18-18 PC	656,25	787,50	05	34
7 113 11 63 00 0	4014586881461	ASCS 6.3 Select	253,00	303,60	01	38
7 113 16 64 00 0	4014586887555	ASCT 18 M Select	364,00	436,80	01	40
7 113 16 65 00 0	4014586887562	ASCT 18 Select	263,00	315,60	01	40
7 113 20 61 00 0	4014586881485	ABSU 12 C	176,50	211,80	18	23
7 113 20 64 00 0	4014586885568	ABSU 12 Select	78,00	93,60	18	23
7 113 21 61 00 0	4014586881539	ABSU 12 W4C	171,50	205,80	18	24
7 113 21 64 00 0	4014586885575	ABSU 12 W4 Select	73,00	87,60	18	24
7 113 22 62 00 0	4014586887159	ABS 18 QC	388,50	466,20	18	22
7 113 22 63 00 0	4014586887197	Profesionálna súprava ABS 18 QC závitov	488,50	586,20	18	22
7 113 22 64 00 0	4014586887203	ABS 18 Q Select	209,00	250,80	18	22
7 113 23 62 00 0	4014586887210	ASB 18 QC	408,50	490,20	18	22
7 113 23 63 00 0	4014586887258	Profesionálna súprava ASB 18 QC závitov	508,50	610,20	18	23
7 113 23 64 00 0	4014586887265	ASB 18 Q Select	229,00	274,80	18	23
7 115 03 61 00 0	4014586881560	ASCD 12-100 W4C	222,00	266,40	18	29
7 115 03 64 00 0	4014586885582	ASCD 12-100 W4 Select	124,00	148,80	18	29
7 115 04 61 00 0	4014586887371	ASCD 12-150 W8C	260,50	312,60	18	28
7 115 04 64 00 0	4014586887388	ASCD 12-150 W8 Select	162,00	194,40	18	28
7 115 05 61 00 0	4014586887395	ASCD 12-150 W4C	250,50	300,60	18	28
7 115 05 64 00 0	4014586887401	ASCD 12-150 W4 Select	152,00	182,40	18	28
7 115 06 61 00 0	4014586887418	ASCD 18-300 W2	489,50	587,40	18	28
7 115 06 64 00 0	4014586887425	ASCD 18-300 W2 Select	249,00	298,80	18	28
7 115 07 61 00 0	4014586887432	ASCD 18-200 W4	479,50	575,40	18	28
7 115 07 64 00 0	4014586887449	ASCD 18-200 W4 Select	239,00	286,80	18	28
7 116 10 61 00 0	4014586881447	ASCM 12 QC	263,00	315,60	18	23
7 116 10 62 00 0	4014586886961	Profesionálna súprava ASCM 12 QC závitov	363,00	435,60	18	23
7 116 10 64 00 0	4014586885698	ASCM 12 Q Select	164,50	197,40	18	23
7 116 11 61 00 0	4014586887456	ASCM 18 QM	489,50	587,40	18	22
7 116 11 63 00 0	4014586887333	Profesionálna súprava ASCM 18 QM závitov	589,50	707,40	18	22
7 116 11 64 00 0	4014586887340	ASCM 18 QM Select	249,00	298,80	18	22
7 120 01 61 00 0	4014586888361	CCG 18-115 BL	545,00	654,00	01	45
7 120 01 62 00 0	4014586888408	CCG 18-115 BL Select	302,50	363,00	01	45
7 120 02 61 00 0	4014586888422	CCG 18-125 BL	545,00	654,00	01	45
7 120 02 62 00 0	4014586888460	CCG 18-125 BL Select	302,50	363,00	01	45
7 120 03 61 00 0	4014586889160	CCG 18-115 BLPD	545,00	654,00	01	45
7 120 03 62 00 0	4014586888514	CCG 18-115 BLPD Select	302,50	363,00	01	45
7 120 04 61 00 0	4014586888538	CCG 18-125 BLPD	545,00	654,00	01	45
7 120 04 62 00 0	4014586888576	CCG 18-125 BLPD Select	302,50	363,00	01	45
7 123 01 61 00 0	4014586888590	AGSZ 18-280 BL	479,00	574,80	01	58
7 123 01 62 00 0	4014586888637	AGSZ 18-280 BL Select	238,50	286,20	01	58
7 123 02 61 00 0	4014586888651	AGSZ 18-280 LBL	499,00	598,80	01	58
7 123 02 62 00 0	4014586888699	AGSZ 18-280 LBL Select	258,50	310,20	01	58
7 123 03 61 00 0	4014586888712	AGSZ 18-90 LBL	519,00	622,80	01	58
7 123 03 62 00 0	4014586888750	AGSZ 18-90 LBL Select	278,50	334,20	01	58
7 129 18 61 00 0	4014586884004	FEIN SUPERCUT AFSC 1.7 Q Autosklo	578,00	693,60	03	186
7 129 18 62 00 0	4014586885186	FEIN SUPERCUT AFSC 1.7 QC	405,00	486,00	03	186
7 129 18 63 00 0	4014586885209	FEIN SUPERCUT AFSC 1.7 Q	476,00	571,20	03	186
7 129 22 61 00 0	4014586884066	FEIN Akku MULTIMASTER AFMM 18 QSL	352,00	422,40	03	158
7 129 22 62 00 0	4014586885704	FEIN Akku MULTIMASTER AFMM 18 QSL Select	172,00	206,40	03	158
7 129 25 61 00 0	4014586884141	FEIN Akku MULTITALENT AFMT 12 QSL QuickStart	247,50	297,00	03	158
7 129 26 61 00 0	4014586884226	FEIN Akku MULTITALENT AFMT 12 SL QuickStart	227,50	273,00	03	158
7 129 27 60 00 0	4014586884295	FEIN SUPERCUT AFSC 18 QSL Select	243,00	291,60	03	162



Objednávacie číslo	EAN	Označenie	Cena Euro bez DPH	Cena Euro s DPH	PK	Strana
7 129 27 61 00 0	4014586884301	FEIN SUPERCUT AFSC 18 QSL	483,50	580,20	03	162
7 129 27 62 00 0	4014586884349	FEIN SUPERCUT AFSC 18 QCSL	422,50	507,00	03	162
7 129 27 64 00 0	4014586884387	FEIN SUPERCUT AFSC 18 QSL Úpravy interiéru drevo	589,00	706,80	03	162
7 129 27 66 00 0	4014586884424	FEIN SUPERCUT AFSC 18 QSL Oprava/výmena skiel	589,00	706,80	03	162
7 129 27 67 00 0	4014586884431	FEIN SUPERCUT AFSC 18 QSL Sanácia dlaždíc/pásov	589,00	706,80	03	162
7 129 27 68 00 0	4014586884448	FEIN SUPERCUT AFSC 18 QSL Inštalácia dlaždíc/sanity	589,00	706,80	03	162
7 130 03 61 00 0	4014586886640	ABSS 18 1.6 E Select	506,00	607,20	01	75
7 130 04 61 00 0	4014586886664	ABLS 18 1.6 E Select	456,00	547,20	01	78
7 132 04 61 00 0	4014586886688	ABLK 18 1.6 E Select	456,00	547,20	01	82
7 132 05 61 00 0	4014586886701	ABLK 18 1.3 CSE Select	456,00	547,20	01	82
7 132 06 61 00 0	4014586886725	ABLK 18 1.3 TE Select	456,00	547,20	01	82
7 170 01 61 00 0	4014586888163	AKBU 35 PMQ	1.499,00	1.798,80	01	112
7 170 01 62 00 0	4014586889108	AKBU 35 PMQ Select	1.256,50	1.507,80	01	112
7 170 02 61 00 0	4014586888187	AKBU 35 PMQW	1.499,00	1.798,80	01	112
7 170 02 62 00 0	4014586889122	AKBU 35 PMQW Select	1.256,50	1.507,80	01	112
7 202 06 00 22 9	4014586802749	DDSk 672	1.439,00	1.726,80	01	8
7 202 09 00 22 7	4014586802855	DSke 672	1.219,00	1.462,80	01	7
7 205 01 00 22 8	4014586804453	DDSk 672-1	1.489,00	1.786,80	01	8
7 205 03 00 22 0	4014586804569	ASq 672-1	1.679,00	2.014,80	01	8
7 205 47 60 00 0	4014586874463	BOS 16	419,00	502,80	01	7
7 205 49 60 00 0	4014586876443	BOS 16-2	484,00	580,80	01	7
7 205 51 60 00 0	4014586878843	WBP 10	319,00	382,80	01	11
7 205 52 60 00 0	4014586882413	BOP 6	261,00	313,20	01	6
7 205 52 61 00 0	4014586881973	BOP 6	284,00	340,80	01	6
7 205 53 60 00 0	4014586882468	BOP 10	261,00	313,20	01	6
7 205 53 61 00 0	4014586881980	BOP 10	284,00	340,80	01	6
7 205 54 60 00 0	4014586882512	BOP 10-2	318,00	381,60	01	7
7 205 54 61 00 0	4014586881997	BOP 10-2	341,00	409,20	01	7
7 205 55 60 00 0	4014586882567	BOP 13-2	332,00	398,40	01	7
7 205 55 61 00 0	4014586882017	BOP 13-2	357,00	428,40	01	7
7 209 38 60 00 0	4014586881256	GWP 10	579,00	694,80	01	16
7 213 04 00 23 9	4014586853734	SCS 4.8-25	305,00	366,00	01	38
7 213 06 50 01 8	4014586854205	SCT 5-40 M	351,00	421,20	01	40
7 213 13 00 23 0	4014586860923	SCT 5-40 X	242,00	290,40	01	40
7 220 78 00 22 5	4014586811260	MSf 636-1	558,00	669,60	01	140
7 221 05 00 23 7	4014586851242	WSB 20-180	325,00	390,00	01	54
7 221 05 29 23 2	4014586851792	WSB 20-180	325,00	390,00	01	-
7 221 06 00 23 0	4014586851259	WSB 20-230	325,00	390,00	01	54
7 221 06 29 23 5	4014586851815	WSB 20-230	325,00	390,00	01	-
7 221 07 00 23 6	4014586851266	WSG 20-180	279,00	334,80	01	54
7 221 07 29 23 1	4014586851839	WSG 20-180	279,00	334,80	01	-
7 221 08 00 23 2	4014586851273	WSG 20-230	283,00	339,60	01	54
7 221 08 29 23 7	4014586851853	WSG 20-230	283,00	339,60	01	-
7 221 10 00 23 3	4014586853116	WSB 25-180 X	400,00	480,00	01	54
7 221 10 29 23 8	4014586853246	WSB 25-180 X	400,00	480,00	01	-
7 221 10 99 23 1	4014586853253	WSB 25-180 X	400,00	480,00	01	-
7 221 11 00 23 2	4014586853123	WSB 25-230 X	400,00	480,00	01	54
7 221 11 29 23 7	4014586853314	WSB 25-230 X	400,00	480,00	01	-
7 221 11 99 23 0	4014586853321	WSB 25-230 X	400,00	480,00	01	-
7 221 13 50 01 4	4014586853819	RS 12-70 E	1.099,00	1.318,80	01	140
7 221 13 51 01 3	4014586853826	RS 12-70 E – Súprava Profi pre ušľachtilú oceľ	1.289,00	1.546,80	01	140
7 221 26 00 23 0	4014586856452	WSG 25-180	359,00	430,80	01	54
7 221 26 29 23 0	4014586856490	WSG 25-180	359,00	430,80	01	-
7 221 26 99 23 0	4014586857596	WSG 25-180	359,00	430,80	01	-
7 221 27 00 23 0	4014586856506	WSG 25-230	359,00	430,80	01	54
7 221 27 29 23 0	4014586856544	WSG 25-230	359,00	430,80	01	-
7 221 31 00 23 0	4014586858371	MSfv 649-1	655,00	786,00	01	48
7 221 48 00 23 0	4014586862699	WPO 14-15 E	406,00	487,20	01	150
7 221 48 50 01 0	4014586862712	WPO 14-15 E na lode	506,00	607,20	01	150
7 221 48 51 01 0	4014586867069	WPO 14-15 E Set	417,00	500,40	01	150
7 221 48 60 00 0	4014586872216	WPO 14-15 E na lode	386,00	463,20	01	150
7 221 49 00 23 0	4014586862729	WPO 14-25 E	399,00	478,80	01	140
7 221 49 50 01 0	4014586862743	WPO 14-25 E - štartovacia súprava z ušľachtilej ocele	699,00	838,80	01	140
7 221 49 51 01 0	4014586867113	WPO 14-25 E	417,00	500,40	01	150
7 221 63 00 23 0	4014586866055	WPO 10-25 E	364,00	436,80	01	150
7 221 63 51 01 0	4014586867199	WPO 10-25 Set	375,00	450,00	01	150
7 221 65 50 01 0	4014586867236	ROT 14-200 E	550,00	660,00	01	140
7 221 66 60 00 0	4014586867519	Štartovacia súprava RS 10-70 E	1.059,00	1.270,80	01	140
7 221 67 60 00 0	4014586868936	KS 10-38 E súprava	717,00	860,40	01	140
7 221 73 60 00 0	4014586875033	WSG 8-115	111,00	133,20	19	48
7 221 74 60 00 0	4014586875125	WSG 8-125	111,00	133,20	19	48
7 221 75 60 00 0	4014586875217	WSG 12-125 P	158,00	189,60	19	48
7 221 76 60 00 0	4014586875309	WSG 12-125 PQ	168,00	201,60	19	48
7 221 77 60 00 0	4014586875316	WSG 11-125	124,00	148,80	19	48
7 221 78 60 00 0	4014586875323	WSG 15-125 P	178,00	213,60	19	49

Stroje v číselnom poradí

Objednávacie číslo	EAN	Označenie	Cena Euro bez DPH	Cena Euro s DPH	PK	Strana
7 221 79 60 00 0	4014586875330	WSG 15-125 PQ	190,00	228,00	19	49
7 221 87 60 00 0	4014586879888	WSG 11-125 RT	158,00	189,60	19	48
7 221 90 60 00 0	4014586879970	WSG 15-125 PR	211,00	253,20	19	49
7 221 91 60 00 0	4014586880020	WSG 15-125 PRT	211,00	253,20	19	49
7 221 98 60 00 0	4014586885506	WSG 7-115	80,00	96,00	19	48
7 222 07 60 00 0	4014586883120	WSG 17-125 P	188,00	225,60	19	49
7 222 08 60 00 0	4014586883175	WSG 17-125 PQ	198,00	237,60	19	49
7 222 09 60 00 0	4014586883236	WSG 17-125 PS	188,00	225,60	19	49
7 222 10 60 00 0	4014586883304	WSG 17-125 PSQ	198,00	237,60	19	50
7 222 11 60 00 0	4014586883366	WSG 17-150 P	188,00	225,60	19	50
7 222 12 60 00 0	4014586883434	WSG 17-150 PQ	198,00	237,60	19	50
7 222 13 60 00 0	4014586883496	WSG 17-70 Inox	263,00	315,60	19	50
7 222 13 61 00 0	4014586883564	Štartovacia súprava WSG 17-70 Inox	399,00	478,80	19	141
7 222 18 60 00 0	4014586883571	WSG 17-125 PR	219,00	262,80	19	50
7 222 19 60 00 0	4014586883618	WSG 17-125 PRT	219,00	262,80	19	50
7 222 20 60 00 0	4014586883656	WSG 17-150 PR	219,00	262,80	19	50
7 222 21 60 00 0	4014586883694	WSG 17-150 PRT	219,00	262,80	19	51
7 222 22 60 00 0	4014586883731	WSG 17-70 Inox R	294,00	352,80	19	51
7 222 23 60 00 0	4014586883779	WSG 17-70 Inox RT	294,00	352,80	19	51
7 223 16 60 00 0	4014586879505	GSZ 8-280 P	211,00	253,20	01	59
7 223 17 60 00 0	4014586879437	GSZ 8-280 PE	231,00	277,20	01	59
7 223 18 60 00 0	4014586879598	GSZ 8-280 PL	379,00	454,80	01	59
7 223 19 60 00 0	4014586879444	GSZ 8-280 PEL	402,00	482,40	01	59
7 223 20 60 00 0	4014586879451	GSZ 8-90 PEL	475,00	570,00	01	60
7 223 21 60 00 0	4014586880495	GSZ 11-320 PRL	412,00	494,40	01	60
7 223 22 60 00 0	4014586880501	GSZ 11-320 PERL	432,00	518,40	01	60
7 223 23 60 00 0	4014586880525	GSZ 11-90 PERL	507,00	608,40	01	60
7 223 24 60 00 0	4014586880594	GSZ 4-280 EL	367,00	440,40	01	59
7 223 25 60 00 0	4014586880648	GSZ 4-90 EL	367,00	440,40	01	59
7 228 05 50 00 0	4014586867250	BF 10-280 E	499,00	598,80	01	141
7 228 05 51 00 0	4014586867267	Štartovacia súprava BF 10-280 E	589,00	706,80	01	141
7 229 46 61 00 0	4014586885247	FEIN SUPERCUT FSC 500 QSL	399,00	478,80	03	163
7 229 46 62 00 0	4014586885308	FEIN SUPERCUT FSC 500 QSL Úpravy interiéru drevo	499,00	598,80	03	163
7 229 46 63 00 0	4014586885353	FEIN SUPERCUT FSC 500 QSL Oprava/výmena skiel	499,00	598,80	03	163
7 229 46 64 00 0	4014586885360	FEIN SUPERCUT FSC 500 QSL Sanácia dlaždíc /pásov	499,00	598,80	03	163
7 229 46 65 00 0	4014586885407	FEIN SUPERCUT FSC 500 QSL Inštalácia kúrenia/sanity	499,00	598,80	03	163
7 229 46 67 00 0	4014586885414	FEIN SUPERCUT FSC 500 QSL Composite	529,00	634,80	03	163
7 229 46 70 00 0	4014586886176	FEIN SUPERCUT FSC 500 QSL Sanácia škár	559,00	670,80	03	163
7 229 52 61 00 0	4014586884578	FEIN MULTIMASTER FMM 350 QSL Top	269,00	322,80	03	158
7 229 52 62 00 0	4014586884691	FEIN MULTIMASTER 350 QSL QuickStart	223,00	267,60	03	158
7 229 52 63 00 0	4014586884462	FEIN MULTIMASTER FMM 350 QSL Top Extra	506,00	607,20	03	159
7 229 52 66 00 0	4014586884851	FEIN MULTIMASTER 350 QSL Marine	294,00	352,80	03	159
7 229 53 61 00 0	4014586884905	FEIN MULTITALENT FMT 250 QSL QuickStart	174,00	208,80	03	159
7 229 54 61 00 0	4014586885025	FEIN MULTITALENT FMT 250 SL Start	132,00	158,40	03	159
7 230 23 00 23 8	4014586848624	BLS 3.5	1.431,00	1.717,20	01	78
7 230 24 00 23 4	4014586848631	BLS 4.2	1.498,00	1.797,60	01	78
7 230 31 61 00 0	4014586874661	BSS 1.6 E	533,00	639,60	01	75
7 230 32 61 00 0	4014586874739	BSS 1.6 CE	593,00	711,60	01	75
7 230 33 61 00 0	4014586874807	BSS 2.0 E	734,00	880,80	01	75
7 230 34 61 00 0	4014586874876	BLS 1.6 E	497,00	596,40	01	78
7 230 35 61 00 0	4014586874944	BLS 2.5 E	762,00	914,40	01	78
7 232 30 00 23 0	4014586848655	BLK 3.5	1.411,00	1.693,20	01	83
7 232 31 00 23 9	4014586848662	BLK 5.0	2.143,00	2.571,60	01	83
7 232 38 60 00 0	4014586869858	BLK 1.6 E	519,00	622,80	01	82
7 232 39 60 00 0	4014586869926	BLK 1.6 LE	750,00	900,00	01	82
7 232 40 60 00 0	4014586869995	BLK 2.0 E	716,00	859,20	01	83
7 232 41 60 00 0	4014586870069	BLK 1.3 TE	519,00	622,80	01	82
7 232 42 60 00 0	4014586870137	BLK 1.3 CSE	519,00	622,80	01	83
7 234 15 00 23 0	4014586839332	ASte 638	470,00	564,00	01	89
7 234 17 00 23 9	4014586841670	ASt 638	419,00	502,80	01	89
7 234 22 00 23 0	4014586858470	ASEx 649-1	1.775,00	2.130,00	01	92
7 234 23 00 23 0	4014586858500	ASExe 649-1	1.855,00	2.226,00	01	92
7 236 31 50 01 3	4014586859552	FEIN SUPERCUT FSC 1.6	405,00	486,00	03	186
7 236 36 50 01 0	4014586863122	FEIN SUPERCUT FSC 2.0 Q	457,00	548,40	03	178
7 236 38 61 00 0	4014586876351	FEIN SUPERCUT FSC 2.0 X Sanácia škár	599,00	718,80	03	178
7 236 42 50 01 0	4014586863191	FEIN SUPERCUT FSC 1.6 Q	405,00	486,00	03	186
7 236 42 55 01 0	4014586862842	FEIN SUPERCUT FSC 1.6 Q Autodiľňa	506,00	607,20	03	186
7 236 42 56 01 0	4014586862859	FEIN SUPERCUT FSC 1.6 Q Autosklo	506,00	607,20	03	187
7 236 42 57 01 0	4014586862866	FEIN SUPERCUT FSC 1.6 Q Cargo	506,00	607,20	03	187
7 238 14 00 23 0	4014586865744	MF 14-180	1.006,00	1.207,20	01	95
7 270 32 00 23 0	4014586862538	KBM 80 auto	3.526,00	4.231,20	01	125
7 270 34 00 23 0	4014586862545	KBM 80 U	3.099,00	3.718,80	01	114
7 270 40 61 00 0	4014586872995	KBM 50 U	1.569,00	1.882,80	01	114
7 270 41 61 00 0	4014586872834	KBM 50 Q	1.399,00	1.678,80	01	114
7 270 42 61 00 0	4014586874272	KBM 50 auto	1.999,00	2.398,80	01	125
7 270 43 61 00 0	4014586872902	KBM 65 U	1.999,00	2.398,80	01	114

Objednávacie číslo	EAN	Označenie	Cena Euro bez DPH	Cena Euro s DPH	PK	Strana
7 270 53 61 00 0	4014586886039	KBU 35 Q	999,00	1.198,80	01	112
7 270 54 61 00 0	4014586886763	KBU 35 QW	999,00	1.198,80	01	113
7 270 55 61 00 0	4014586886053	KBU 35 MQ	1.119,00	1.342,80	01	113
7 270 56 61 00 0	4014586886770	KBU 35 MQW	1.119,00	1.342,80	01	113
7 270 57 61 00 0	4014586886077	KBU 35-2 Q	1.269,00	1.522,80	01	113
7 270 58 61 00 0	4014586886787	KBU 35-2 QW	1.269,00	1.522,80	01	113
7 271 03 61 00 0	4014586876023	KBH 25-2 U	679,00	814,80	01	99
7 271 04 61 00 0	4014586876030	KBH 25 S	599,00	718,80	01	99
7 272 01 61 00 0	4014586700212	KBB 30	699,00	838,80	01	103
7 272 02 61 00 0	4014586700328	KBB 38	869,00	1.042,80	01	103
7 272 03 61 00 0	4014586700502	KBB 40	1.159,00	1.390,80	01	105
7 272 04 61 00 0	4014586700410	KBB 60	1.679,00	2.014,80	01	103
7 272 15 61 00 0	4014586632735	KBC 35	1.099,00	1.318,80	01	105
7 534 08 00 00 0	4014586855639	STS 325 R	2.277,00	2.732,40	01	92
7 536 03 00 01 0	4014586861906	FEIN SUPERCUT MOtlx 6-25	574,00	688,80	03	187
7 820 02 00 26 8	4014586823874	MSfov 852 300 Hz 200 V	1.363,95	1.636,74	09	-
7 820 43 00 26 5	4014586826646	MSfo 869d 300 Hz 200 V	1.227,45	1.472,94	09	-
7 820 62 00 22 0	4014586856742	MSfo 869-1c 300 Hz 72 V	1.227,45	1.472,94	09	-
7 820 62 00 26 0	4014586856759	MSfo 869-1c 300 Hz 200 V	1.227,45	1.472,94	09	64
7 820 63 00 12 0	4014586856797	MSfo 869-1c 200 Hz 72 V	1.227,45	1.472,94	09	-
7 820 63 00 17 0	4014586860190	MSfo 869-1c 200 Hz 135 V	1.227,45	1.472,94	09	-
7 820 63 00 20 0	4014586856803	MSfo 869-1c 200 Hz 265 V	1.227,45	1.472,94	09	-
7 820 64 00 12 0	4014586856810	MSfo 869-1d 200 Hz 72 V	1.227,45	1.472,94	09	-
7 820 64 00 17 0	4014586860206	MSfo 869-1d 200 Hz 135 V	1.227,45	1.472,94	09	-
7 820 64 00 20 0	4014586856827	MSfo 869-1d 200 Hz 265 V	1.227,45	1.472,94	09	-
7 820 65 00 22 0	4014586860664	MSfo 869-1d 300 Hz 72 V	1.227,45	1.472,94	09	-
7 820 65 00 26 0	4014586856834	MSfo 869-1d 300 Hz 200 V	1.227,45	1.472,94	09	64
7 820 70 00 20 0	4014586856926	MSfo 852-1c 200 Hz 265 V	1.080,45	1.296,54	09	-
7 820 71 00 26 0	4014586856933	MSfo 852-1c 300 Hz 200 V	1.080,45	1.296,54	09	64
7 820 72 00 20 0	4014586856964	MSfo 852-1d 200 Hz 265 V	1.048,95	1.258,74	09	-
7 820 73 00 26 0	4014586856971	MSfo 852-1d 300 Hz 200 V	1.048,95	1.258,74	09	64
7 820 74 00 12 0	4014586857008	MSfo 870-1c 200 Hz 72 V	1.416,45	1.699,74	09	-
7 820 74 00 17 0	4014586857015	MSfo 870-1c 200 Hz 135 V	1.416,45	1.699,74	09	-
7 820 74 00 20 0	4014586857022	MSfo 870-1c 200 Hz 265 V	1.416,45	1.699,74	09	-
7 820 75 00 26 0	4014586857053	MSfo 870-1c 300 Hz 200 V	1.416,45	1.699,74	09	64
7 820 76 00 20 0	4014586857091	MSfo 870-1d 200 Hz 265 V	1.416,45	1.699,74	09	-
7 820 77 00 26 0	4014586857107	MSfo 870-1d 300 Hz 200 V	1.416,45	1.699,74	09	64
7 820 79 00 20 0	4014586857138	MSfo 849-1c 200 Hz 265 V	1.080,45	1.296,54	09	-
7 820 80 00 26 0	4014586857145	MSfo 849-1c 300 Hz 200 V	1.080,45	1.296,54	09	64
7 820 81 00 17 0	4014586857268	MSf 843-1a 200 Hz 135 V	1.048,95	1.258,74	09	-
7 820 81 00 20 0	4014586857275	MSf 843-1a 200 Hz 265 V	1.048,95	1.258,74	09	-
7 820 81 99 20 0	4014586857282	MSf 843-1a 200 Hz 265 V	1.080,45	1.296,54	09	-
7 820 82 00 12 0	4014586857299	MSfov 852-1 200 Hz 72 V	1.363,95	1.636,74	09	-
7 820 82 00 17 0	4014586857305	MSfov 852-1 200 Hz 135 V	1.363,95	1.636,74	09	-
7 820 82 00 20 0	4014586857312	MSfov 852-1 200 Hz 265 V	1.363,95	1.636,74	09	-
7 820 83 00 22 0	4014586857329	MSfov 852-1 300 Hz 72 V	1.363,95	1.636,74	09	-
7 820 83 00 26 0	4014586857336	MSfov 852-1 300 Hz 200 V	1.363,95	1.636,74	09	65
7 820 85 00 26 0	4014586864402	MSf 843-1c 300 Hz 200 V	992,25	1.190,70	09	65
7 820 86 60 00 0	4014586869513	HFV 9-125 300 Hz 200 V	786,45	943,74	09	65
7 820 87 60 00 0	4014586886022	MSfov 852-1-180 300 Hz 200 V	1.573,95	1.888,74	09	65
7 823 03 00 17 2	4014586827575	MSho 840-2 200 Hz 135 V	786,45	943,74	09	-
7 823 03 00 20 4	4014586827599	MSho 840-2 200 Hz 265 V	786,45	943,74	09	-
7 823 03 00 22 9	4014586827612	MSho 840-2 300 Hz 72 V	786,45	943,74	09	-
7 823 03 00 26 0	4014586827636	MSho 840-2 300 Hz 200 V	786,45	943,74	09	67
7 823 14 00 17 7	4014586828527	MShyo 840-1 200 Hz 135 V	859,95	1.031,94	09	-
7 823 19 00 20 0	4014586857923	MSh 843-1 200 Hz 265 V	943,95	1.132,74	09	-
7 823 19 00 22 0	4014586857930	MSh 843-1 300 Hz 72 V	943,95	1.132,74	09	-
7 823 19 00 26 0	4014586857947	MSh 843-1 300 Hz 200 V	943,95	1.132,74	09	67
7 823 20 00 12 0	4014586857978	MSho 849-1 Z 200 Hz 72 V	1.086,75	1.304,10	09	-
7 823 20 00 17 0	4014586857985	MSho 849-1z 200 Hz 135 V	1.086,75	1.304,10	09	-
7 823 20 00 20 0	4014586857992	MSho 849-1Z 200 Hz 265 V	1.086,75	1.304,10	09	-
7 823 20 00 22 0	4014586858005	MSho 849-1 Z 300 Hz 72 V	1.086,75	1.304,10	09	-
7 823 20 00 26 0	4014586858012	MSho 849-1 Z 300 Hz 200 V	1.086,75	1.304,10	09	67
7 823 22 00 26 0	4014586860015	MSho 852-1ZV 300 Hz 200 V	1.086,75	1.304,10	09	-
7 824 37 00 22 0	4014586858081	MShyo 869-1a 300 Hz 72 V	1.605,45	1.926,54	09	-
7 824 37 00 26 0	4014586857633	MShyo 869-1a 300 Hz 200 V	1.605,45	1.926,54	09	67
7 824 38 00 26 0	4014586858111	MShyo 869-1d 300 Hz 200 V	1.605,45	1.926,54	09	67
7 824 39 00 12 0	4014586858128	MShyo 852-3a 200 Hz 72 V	1.122,45	1.346,94	09	-
7 824 39 00 17 0	4014586871714	MShyo 852-3a 200 Hz 135 V	1.122,45	1.346,94	09	-
7 824 39 00 20 0	4014586857640	MShyo 852-3a 200 Hz 265 V	1.122,45	1.346,94	09	-
7 824 39 00 22 0	4014586858135	MShyo 852-3a 300 Hz 72 V	1.122,45	1.346,94	09	-
7 824 39 00 26 0	4014586857657	MShyo 852-3a 300 Hz 200 V	1.122,45	1.346,94	09	67
7 824 40 00 26 0	4014586858180	MShyo 852-4a 300 Hz 200 V	1.342,95	1.611,54	09	67
7 824 41 00 20 0	4014586858210	MSho 852-1 200 Hz 265 V	1.080,45	1.296,54	09	-
7 824 42 00 22 0	4014586858234	MSho 852-1 300 Hz 72 V	1.080,45	1.296,54	09	-
7 824 42 00 26 0	4014586858241	MSho 852-1 300 Hz 200 V	1.080,45	1.296,54	09	67

Stroje v číselnom poradí

Objednávacie číslo	EAN	Označenie	Cena Euro bez DPH	Cena Euro s DPH	PK	Strana
7 901 05 00 40 3	4014586857879	GRIT GXE	743,43	892,12	13	201
7 901 21 00 40 3	4014586871844	GX 75	792,24	950,69	13	-
7 901 22 00 40 3	4014586871882	GRIT GX 75 2H	973,27	1.167,92	13	-
7 901 23 00 44 3	4014586871936	GRIT GXC	1.061,75	1.274,10	13	201
7 901 24 00 44 3	4014586873145	GRIT GXW	584,78	701,74	13	201
7 901 31 00 40 3	4014586872018	GRIT GX 75	927,50	1.113,00	13	199
7 901 32 00 40 3	4014586872063	GRIT GX 75 2H	1.107,51	1.329,01	13	199
7 902 01 00 40 3	4014586858913	GRIT GI 75	1.445,16	1.734,19	13	203
7 902 02 00 40 3	4014586858944	GRIT GI 75 2H	1.732,97	2.079,56	13	203
7 902 04 00 40 3	4014586858999	GRIT GI 150	1.746,19	2.095,43	13	203
7 902 05 00 40 3	4014586859019	GRIT GI 150 2H	2.037,05	2.444,46	13	203
7 902 07 00 40 3	4014586859057	GRIT GIE	1.378,04	1.653,65	13	206
7 902 12 00 44 3	4014586867656	GRIT GIC	2.351,30	2.821,56	13	206
7 902 13 00 40 3	4014586872599	GRIT GIMS 75	2.780,48	3.336,58	13	206
7 902 14 00 40 3	4014586872643	GRIT GIMS 150	3.002,18	3.602,62	13	206
7 902 16 00 40 3	4014586878614	GIMS 75 2H	3.237,11	3.884,53	13	206
7 902 17 00 40 3	4014586878621	GIMS 150 2H	3.453,73	4.144,48	13	206
7 902 18 00 40 3	4014586878645	GIMS 75-6	3.237,11	3.884,53	13	206
7 902 19 00 40 3	4014586878683	GIMS 150-6	3.453,73	4.144,48	13	207
7 902 23 00 23 2	4014586887043	GRIT GI 100 EF	1.045,48	1.254,58	13	203
7 902 23 00 40 3	4014586887067	GRIT GI 100	886,82	1.064,18	13	203
7 902 29 00 44 3	4014586878072	GRIT GIS 75	1.150,23	1.380,28	13	-
7 902 29 50 44 3	4014586878126	GRIT GIS 75	1.286,51	1.543,81	13	203
7 902 30 00 44 3	4014586878171	GIS 150	1.411,60	1.693,92	13	-
7 902 30 50 44 3	4014586878225	GRIT GIS 150	1.547,87	1.857,44	13	203
7 902 35 00 40 3	4014586880921	GRIT GILSGIB	4.881,60	5.857,92	13	207
7 902 48 00 40 3	4014586880945	GRIT GIL	2.351,30	2.821,56	13	207
7 902 51 00 40 3	4014586880976	GRIT GILS	6.049,12	7.258,94	13	207
7 903 01 00 23 2	4014586880426	GRIT GHB 15-50	622,00	746,40	01	195
7 903 02 00 23 2	4014586880457	GRIT GHB 15-50 Inox	684,00	820,80	01	195
7 905 01 00 40 3	4014586888255	GRIT GKS 75	950,00	1.140,00	13	210
7 905 02 00 23 2	4014586888262	GRIT GKS 75	800,00	960,00	13	210
7 905 02 00 40 3	4014586888279	GRIT GKS 75	640,00	768,00	13	210
7 905 03 00 40 3	4014586888293	GRIT GKS 75	725,00	870,00	13	210
7 905 04 00 40 3	4014586888309	GRIT GKS 75 2H	775,00	930,00	13	210
9 03 16 223 00 8	4014586847924	MBS 32 F	2.385,00	2.862,00	01	13
9 03 18 223 00 0	4014586878034	MBS 16 X	898,00	1.077,60	01	13
9 03 19 223 00 0	4014586878041	MBS 25 F	1.268,00	1.521,60	01	13
9 03 20 223 00 0	4014586878515	IBS 16	422,00	506,40	01	13
9 08 01 012 00 8	4014586835075	Balancér do 1,5 kg	63,00	75,60	01	222
9 08 01 023 00 1	4014586835099	Balancér do 2,5 kg	73,00	87,60	01	222
9 08 01 024 00 9	4014586835105	Balancér do 3 kg	164,00	196,80	01	222
9 08 01 025 00 3	4014586835136	Balancér do 5 kg	172,00	206,40	01	222
9 08 01 026 00 6	4014586835143	Balancér do 6,5 kg	187,00	224,40	01	223
9 08 01 027 00 0	4014586835150	Balancér do 9 kg	199,00	238,80	01	223
9 08 01 028 00 8	4014586835167	Balancér do 11 kg	209,00	250,80	01	223
9 08 01 029 00 2	4014586835174	Balancér do 14 kg	217,00	260,40	01	223
9 08 01 030 00 4	4014586835181	Balancér do 17 kg	223,00	267,60	01	223
9 08 01 037 00 9	4014586835228	Balancér do 2,5 kg	77,00	92,40	01	222
9 08 01 052 00 4	4014586854052	Balancér do 1,5 kg	73,00	87,60	01	222
9 08 01 055 00 0	4014586880693	Balancér do 25 kg	630,00	756,00	01	224
9 08 01 056 00 0	4014586880709	Balancér do 32 kg	709,00	850,80	01	224
9 08 01 057 00 0	4014586880716	Balancér do 45 kg	865,00	1.038,00	01	224
9 08 01 058 00 0	4014586880723	Balancér do 60 kg	1.029,00	1.234,80	01	224
9 20 27 060 00 0	4014586878362	Súprava Dustex 25 L	299,00	358,80	01	131
9 20 27 223 00 0	4014586877365	Dustex 25 L	265,00	318,00	01	131
9 20 28 060 00 0	4014586878423	Súprava Dustex 35 L	349,00	418,80	01	131
9 20 28 223 00 0	4014586877389	Dustex 35 L	309,00	370,80	01	131
9 20 29 060 00 0	4014586882956	Dustex 35 LX	466,00	559,20	01	131
9 20 30 060 00 0	4014586882994	Dustex 35 LX AC	569,00	682,80	01	132
9 20 31 060 00 0	4014586883052	Dustex 35 MX	615,00	738,00	01	132
9 20 32 060 00 0	4014586883069	Dustex 35 MX AC	711,00	853,20	01	132
9 28 19 340 12 9	4014586845517	MO82-7,5 KSR 50400 200 Hz 72 V	6.799,80	8.159,76	10	-
9 28 19 340 17 6	4014586845524	MO82-7,5 KSR 50400 200 Hz 135 V	6.799,80	8.159,76	10	-
9 28 19 340 20 8	4014586845470	MO82-7,5 KSR 50400 200 Hz 265 V	6.799,80	8.159,76	10	-
9 28 19 340 22 3	4014586845531	MO83-7,5 KSR 50400 300 Hz 72 V	7.645,05	9.174,06	10	-
9 28 19 340 26 4	4014586845494	MO83-7,5KSR 50400 300 Hz 200 V	7.645,05	9.174,06	10	69
9 28 19 361 26 1	4014586837925	MO83-7,5 KSR 60220 300 Hz 200 V	7.645,05	9.174,06	10	-
9 28 21 340 12 5	4014586845548	MO82-11 KSR 50400 200 Hz 72 V	7.237,65	8.685,18	10	-
9 28 21 340 17 2	4014586845555	MO82-11 KSR 50400 200 Hz 135 V	7.237,65	8.685,18	10	-
9 28 21 340 20 4	4014586845562	MO82-11KSR 50400 200 Hz 265 V	7.237,65	8.685,18	10	-
9 28 21 340 22 9	4014586845586	MO83-11 KSR 50400 300 Hz 72 V	8.207,85	9.849,42	10	-
9 28 21 340 26 0	4014586845593	MO83-11KSR 50400 300 Hz 200 V	8.207,85	9.849,42	10	69
9 28 22 328 26 9	4014586838045	MO83-15KSR 50415 300 Hz 200 V	9.936,15	11.923,38	10	-
9 28 22 340 12 9	4014586845616	MO82-15 KSR 50400 200 Hz 72 V	9.651,60	11.581,92	10	-
9 28 22 340 17 6	4014586845623	MO82-15 KSR 50400 200 Hz 135 V	9.651,60	11.581,92	10	-



Objednávacie číslo	EAN	Označenie	Cena Euro bez DPH	Cena Euro s DPH	PK	Strana
9 28 22 340 20 8	4014586845630	MO82-15KSR 50400 200 Hz 265 V	9.651,60	11.581,92	10	-
9 28 22 340 22 3	4014586845654	MO83-15 KSR 50400 300 Hz 72 V	9.936,15	11.923,38	10	-
9 28 22 340 26 4	4014586845661	MO83-15KSR 50400 300 Hz 200 V	9.936,15	11.923,38	10	69
9 28 22 345 17 0	4014586867571	MO82-15 KSR 50415 200 Hz 135 V	8.774,85	10.529,82	10	-
9 28 22 373 26 0	4014586865195	MO83-15 KSR 60400 300 Hz 200 V	10.852,80	13.023,36	10	-
9 28 24 340 12 7	4014586845678	MO82-30 KSR 50400 200 Hz 72 V	13.609,05	16.330,86	10	-
9 28 24 340 17 4	4014586845685	MO82-30 KSR 50400 200 Hz 135 V	13.609,05	16.330,86	10	-
9 28 24 340 20 6	4014586845692	MO82-30KSR 50400 200 Hz 265 V	13.609,05	16.330,86	10	-
9 28 24 340 22 1	4014586845708	MO83-30 KSR 50400 300 Hz 72 V	15.504,30	18.605,16	10	-
9 28 24 340 26 2	4014586845715	MO83-30KSR 50400 300 Hz 200 V	15.504,30	18.605,16	10	69
9 28 26 340 12 3	4014586850344	MO82-45 KSR 50400 200 Hz 72 V	17.223,15	20.667,78	10	-
9 28 26 340 17 0	4014586845722	MO82-45 KSR 50400 200 Hz 135 V	17.223,15	20.667,78	10	-
9 28 26 340 20 2	4014586845739	MO82-45KSR 50400 200 Hz 265 V	17.223,15	20.667,78	10	-
9 28 26 340 22 7	4014586850351	MO83-45 KSR 50400 300 Hz 72 V	18.522,00	22.226,40	10	-
9 28 26 340 26 8	4014586845746	MO83-45KSR 50400 300 Hz 200 V	18.522,00	22.226,40	10	69
9 28 28 340 12 1	4014586845753	MO82-20 KSR 50400 200 Hz 72 V	10.187,10	12.224,52	10	-
9 28 28 340 17 8	4014586845760	MO82-20 KSR 50400 200 Hz 135 V	10.187,10	12.224,52	10	-
9 28 28 340 20 0	4014586845777	MO82-20KSR 50400 200 Hz 265 V	10.187,10	12.224,52	10	-
9 28 28 340 22 5	4014586845784	MO83-20 KSR 50400 300 Hz 72 V	11.369,40	13.643,28	10	-
9 28 28 340 26 6	4014586845791	MO83-20KSR 50400 300 Hz 200 V	11.369,40	13.643,28	10	69
9 28 29 340 12 2	4014586845807	MO82-25 KSR 50400 200 Hz 72 V	12.237,75	14.685,30	10	-
9 28 29 340 17 9	4014586845821	MO82-25 KSR 50400 200 Hz 135 V	12.237,75	14.685,30	10	-
9 28 29 340 20 1	4014586845838	MO82-25KSR 50400 200 Hz 265 V	12.237,75	14.685,30	10	-
9 28 29 340 22 6	4014586845845	MO83-25 KSR 50400 300 Hz 72 V	13.114,50	15.737,40	10	-
9 28 29 340 26 7	4014586845852	MO83-25KSR 50400 300 Hz 200 V	13.146,00	15.775,20	10	69
9 28 29 361 26 4	4014586838427	MO83-25 KSR 60220 300 Hz 200 V	13.146,00	15.775,20	10	-
9 90 01 001 00 1	4014586871974	GRIT GXR	1.047,51	1.257,01	13	201
9 90 01 002 00 0	4014586858340	GRIT GIXS	220,69	264,83	13	208
9 90 01 003 00 0	4014586859064	GRIT GIB	243,06	291,67	13	207
9 90 01 004 00 0	4014586859071	GRIT GIBE	1.384,14	1.660,97	13	207
9 90 01 007 00 1	4014586878263	GRIT GIR	1.999,42	2.399,30	13	208
9 90 01 009 00 0	4014586859125	GRIT GIXBE	1.461,43	1.753,72	13	208
9 90 01 010 00 1	4014586871417	GRIT GISBX	137,30	164,76	13	-
9 90 01 012 00 0	4014586880488	GRIT GHBD	207,00	248,40	01	196
9 90 01 012 01 0	4014586886992	GRIT GHBM	407,00	488,40	01	196
9 90 01 012 02 0	4014586887005	GRIT GHBR	503,00	603,60	01	196
9 90 01 012 03 0	4014586887548	GRIT GHBML	605,00	726,00	01	196
9 90 01 012 04 0	4014586888316	GRIT GHBK	500,00	600,00	01	196

Objednávacie číslo	EAN	Označenie	Cena Euro bez DPH	Cena Euro s DPH	PK	Strana
3 01 09 011 00 7	4014586008844	Matrica	137,82	165,38	02	-
3 01 09 106 00 9	4014586009230	Matrica	209,40	251,28	02	-
3 01 09 128 01 8	4014586198071	Adaptér zložený	11,06	13,27	04	-
3 01 09 141 00 3	4014586224060	Matrica	49,53	59,44	02	84
3 01 09 141 02 0	4014586318134	Matrica, balenie po 2 ks	78,81	94,57	02	84
3 01 09 141 03 0	4014586318141	Matrica, balenie po 5 ks	172,62	207,14	02	84
3 01 09 154 00 7	4014586246598	Držiak matrice	196,12	235,34	02	84
3 01 09 169 00 9	4014586265056	Matrica	147,44	176,93	02	85
3 01 09 169 03 0	4014586275024	Matrica/Razník-sada	186,30	223,56	02	85
3 01 09 169 04 0	4014586318158	Matrica, balenie po 2 ks	236,41	283,69	02	85
3 01 09 170 00 1	4014586265063	Matrica	167,57	201,08	02	85
3 01 09 170 03 0	4014586275031	Matrica/Razník-sada	203,73	244,48	02	85
3 01 09 170 04 0	4014586318165	Matrica, balenie po 2 ks	266,43	319,72	02	85
3 01 09 203 00 0	4014586351230	Kolík	5,82	6,98	02	-
3 02 17 332 00 9	4014586243672	Centrovací kolík „krátky“	13,97	16,76	02	121
3 02 17 333 00 3	4014586243689	Centrovací kolík „dlhý“	13,97	16,76	02	108
3 02 17 337 00 2	4014586245225	Centrovací kolík „tenký“	16,76	20,11	02	121
3 02 17 338 00 0	4014586251271	Centrovací kolík „tenký“ krátky	12,44	14,93	02	121
3 02 17 355 00 0	4014586284552	Centrovací kolík	16,76	20,11	02	121
3 02 17 358 00 0	4014586341941	Strediaci kolík	13,56	16,27	02	108
3 02 17 359 00 0	4014586341958	Strediaci kolík	13,56	16,27	02	108
3 02 29 216 00 5	4014586012155	Ochranný kryt	5,29	6,35	02	148
3 02 29 347 01 0	4014586354330	Kovových ihlič	5,02	6,02	02	-
3 02 31 003 00 3	4014586012414	Napínacia reťaz	50,13	60,16	02	-
3 02 31 008 00 0	4014586012421	Napínacia reťaz	121,92	146,30	02	-
3 02 32 044 01 0	4014586232591	Otočný hák zložený	128,03	153,64	02	225
3 02 32 046 00 8	4014586259604	Závesné zariadenie	2,60	3,12	06	8
3 02 40 239 01 4	4014586232584	Aretačné zariadenie	67,85	81,42	02	225
3 02 40 247 00 2	4014586253510	Držiak fľaše	15,24	18,29	02	-
3 02 40 308 01 0	4014586353111	súprava vákuových krúžkov	10,40	12,48	02	-
3 05 01 242 00 1	4014586014272	Puzdro	5,84	7,01	02	-
3 05 01 345 01 0	4014586272993	Kódovacia objímka, čierna vrát.	14,28	17,14	06	36
3 05 01 345 02 0	4014586273006	Kódovacia objímka, mix farieb vrát.	12,40	14,88	06	36
3 05 01 346 01 0	4014586273013	Kódovacia objímka, sivá vrát.	14,28	17,14	06	36
3 05 01 347 01 0	4014586273020	Kódovacia objímka, zelená vrát.	14,28	17,14	06	36
3 05 01 348 01 0	4014586273037	Kódovacia objímka, modrá vrát.	14,28	17,14	06	36
3 05 01 349 01 0	4014586273044	Kódovacia objímka, červená vrát.	14,28	17,14	06	36
3 05 01 350 01 0	4014586273051	Kódovacia objímka, zelená vrát.	14,28	17,14	06	36
3 05 01 351 01 0	4014586274898	Kódovacia objímka, žltá vrát.	14,28	17,14	06	36
3 05 01 352 01 0	4014586317106	Kódovacia objímka, čierna vrát.	14,28	17,14	06	36
3 05 01 352 02 0	4014586317113	Kódovacia objímka, mix farieb vrát.	11,82	14,18	06	36
3 05 01 353 01 0	4014586317120	Kódovacia objímka, sivá vrát.	14,28	17,14	06	36
3 05 01 354 01 0	4014586317137	Kódovacia objímka, zelená vrát.	14,28	17,14	06	36
3 05 01 355 01 0	4014586317144	Kódovacia objímka, modrá vrát.	14,28	17,14	06	36
3 05 01 356 01 0	4014586317151	Kódovacia objímka, červená vrát.	14,28	17,14	06	36
3 05 01 357 01 0	4014586317168	Kódovacia objímka, oranžová vrát.	14,28	17,14	06	36
3 05 01 358 01 0	4014586317175	Kódovacia objímka, žltá vrát.	14,28	17,14	06	36
3 05 05 066 01 5	4014586235271	Voľné puzdro zložené	30,72	36,86	02	-
3 05 05 068 01 7	4014586248769	Voľné puzdro zložené	31,33	37,60	02	-
3 05 05 069 01 1	4014586258928	Voľné puzdro zložené	20,21	24,25	02	-
3 05 17 028 00 7	4014586016931	Násada hadice Ø 32	2,53	3,04	02	90
3 05 17 029 00 1	4014586016948	Násada hadice Ø 27	3,08	3,70	02	90
3 06 05 109 00 6	4014586224503	Adaptér upínania	1,18	1,42	02	-
3 06 05 110 00 8	4014586224510	Adaptér upínania	1,18	1,42	02	-
3 06 05 114 01 1	4014586266848	Adaptér FSC	22,44	26,93	04	183
3 07 06 268 00 6	4014586022260	Špirálový prípojný elektrický kábel	71,57	85,88	02	-
3 07 07 157 03 5	4014586321035	Špirálový prípojný elektrický kábel	29,40	35,28	06	225
3 07 28 123 00 7	4014586030104	Zástrčka 3P+SK	23,10	27,72	02	70
3 07 28 124 00 5	4014586030111	Zástrčka 3P+SK	31,41	37,69	02	70
3 07 28 130 00 0	4014586030173	Priama spojka, zásuvka 3P+SK	28,42	34,10	02	70
3 07 28 131 00 9	4014586030180	Priama spojka, zásuvka 3P+SK	36,71	44,05	02	70
3 07 28 137 00 5	4014586030241	Stenová zásuvka 3P+SK	31,98	38,38	02	71
3 07 28 138 00 3	4014586030258	Stenová zásuvka 3P+SK	42,64	51,17	02	71
3 07 28 141 00 8	4014586030289	Nadstavbová zásuvka 3P+SK EZ28-141	45,01	54,01	02	71
3 07 49 065 00 9	4014586031927	Kombinácia náradia	1.557,15	1.868,58	10	71
3 07 49 067 00 6	4014586031941	Kombinácia náradia	2.250,15	2.700,18	10	71
3 07 49 068 00 4	4014586031965	Kombinácia náradia	2.664,90	3.197,88	10	71
3 07 49 069 00 8	4014586031972	Kombinácia náradia	2.782,50	3.339,00	10	71
3 07 49 070 00 0	4014586031989	Kombinácia náradia	3.494,40	4.193,28	10	71
3 07 49 073 00 6	4014586032016	Kombinácia náradia	2.013,90	2.416,68	10	71
3 07 49 086 00 0	4014586032108	Kombinácia náradia	2.940,00	3.528,00	10	-
3 07 49 099 00 5	4014586032221	Kombinácia náradia	2.499,00	2.998,80	10	-
3 07 49 100 00 6	4014586326375	Kombinácia náradia	2.522,10	3.026,52	10	-
3 07 51 144 00 3	4014586032993	Motorový istič 3P	86,47	103,76	02	-
3 07 56 004 00 6	4014586033266	Zástrčka ochrany motora	25,55	30,66	02	-
3 07 56 017 00 6	4014586033358	Zástrčka ochrany motora	24,11	28,93	02	-



Objednávacie číslo	EAN	Označenie	Cena Euro bez DPH	Cena Euro s DPH	PK	Strana
3 07 56 084 00 8	4014586264189	Ochranná motorová zástrčka 1,0-1,6 A	178,05	213,66	02	-
3 07 56 085 00 2	4014586264196	Ochranná motorová zástrčka 1,6-2,5 A	178,05	213,66	02	70
3 07 56 086 00 5	4014586264202	Ochranná motorová zástrčka 2,5-4,0 A	178,05	213,66	02	-
3 07 56 087 00 9	4014586264219	Ochranná motorová zástrčka 4,0-6,3 A	178,05	213,66	02	70
3 07 56 088 00 7	4014586264226	Ochranná motorová zástrčka 6,3-9,0 A	200,11	240,13	02	70
3 07 56 089 00 1	4014586264233	Ochranná motorová zástrčka 9,0-12,5 A	200,11	240,13	02	70
3 07 56 090 00 3	4014586264240	Ochranná motorová zástrčka 12,5-16,0 A	200,11	240,13	02	70
3 07 56 093 00 9	4014586264271	Ochranná motorová zástrčka 1,6-2,5 A	185,41	222,49	02	70
3 07 56 094 00 7	4014586264288	Ochranná motorová zástrčka 2,5-4,0 A	185,41	222,49	02	-
3 07 56 095 00 1	4014586264295	Ochranná motorová zástrčka 4,0-6,3 A	185,41	222,49	02	70
3 07 56 096 00 4	4014586264301	Ochranná motorová zástrčka 6,3-9,0 A	208,94	250,73	02	70
3 07 56 097 00 8	4014586264318	Ochranná motorová zástrčka 9,0-12,5 A	208,94	250,73	02	70
3 07 56 098 00 6	4014586264325	Ochranná motorová zástrčka 12,5-16,0 A	208,94	250,73	02	70
3 07 98 592 77 0	4014586622040	Prípojný kábel	8,11	9,73	02	-
3 12 07 103 01 3	4014586044910	Excentrická hlava zložená	108,61	130,33	06	145
3 13 08 072 00 0	4014586048123	Obrázači a stolový nôž	27,45	32,94	02	79
3 13 08 092 00 8	4014586210803	Dolný nôž	61,49	73,79	02	79
3 13 08 096 00 7	4014586210810	Obrázači nôž 4.2 mm	103,03	123,64	02	79
3 13 08 098 00 9	4014586213477	Obrázači nôž Cr	160,60	192,72	02	79
3 13 08 110 00 3	4014586229812	Nôž	92,27	110,72	02	76
3 13 08 111 00 2	4014586229829	Čap noža	14,67	17,60	02	76
3 13 08 113 00 9	4014586229836	Rezacie čeluste (sada)	98,37	118,04	02	76
3 13 08 123 00 8	4014586229867	Orezávací nôž do 2,0 mm	145,01	174,01	02	76
3 13 08 136 00 2	4014586229805	Nôž	51,53	61,84	02	79
3 13 08 143 00 6	4014586230092	Nôž	59,27	71,12	02	79
3 13 08 146 00 1	4014586232911	Nôž	52,25	62,70	02	79
3 13 08 147 00 5	4014586232928	Nôž	62,36	74,83	02	79
3 13 08 150 00 9	4014586239583	Orezávací nôž, rovný 1-1,6 mm	66,37	79,64	02	76
3 13 08 151 00 8	4014586239590	Krivkový nôž, 1 mm	70,53	84,64	02	76
3 13 08 152 00 1	4014586239606	Orezávací nôž Cr	79,80	95,76	02	76
3 13 08 153 01 4	4014586239613	Rezacie čeluste Ubs1.6	71,44	85,73	02	76
3 13 08 153 02 0	4014586239620	Rezacie čeluste Ubs1.6c	71,44	85,73	02	76
3 13 09 036 00 4	4014586048512	Razník	54,39	65,27	02	-
3 13 09 039 00 0	4014586048543	Oporný kolík	100,36	120,43	02	-
3 13 09 040 00 2	4014586048550	Matrica	52,05	62,46	02	85
3 13 09 093 00 3	4014586199931	Matrica	59,83	71,80	02	85
3 13 09 094 00 1	4014586199948	Matrica	68,13	81,76	02	85
3 13 09 097 00 2	4014586199955	Razník	54,29	65,15	02	85
3 13 09 098 00 0	4014586199962	Razník	79,08	94,90	02	85
3 13 09 100 01 4	4014586199986	Vymedzovací krúžok	94,13	112,96	02	-
3 13 09 107 00 0	4014586210742	Matrica 5 mm	96,81	116,17	02	85
3 13 09 108 00 8	4014586210759	Matrica 3 mm	96,81	116,17	02	85
3 13 09 109 00 2	4014586210766	Matrica P 5 mm	96,81	116,17	02	85
3 13 09 110 00 4	4014586210773	Razník	78,90	94,68	02	85
3 13 09 110 01 3	4014586259161	Razník a matrica v sade, 5 mm, kov	171,52	205,82	02	85
3 13 09 114 00 8	4014586210780	Vak na triesky	87,80	105,36	02	85
3 13 09 119 00 1	4014586209852	Razník	61,37	73,64	02	-
3 13 09 121 00 2	4014586209876	Podložná platnička	11,31	13,57	02	84
3 13 09 122 00 5	4014586209883	Matrica	66,61	79,93	02	84
3 13 09 122 02 0	4014586318172	Matrica, balenie po 2 ks	120,07	144,08	02	84
3 13 09 122 03 0	4014586318189	Matrica, balenie po 5 ks	283,92	340,70	02	84
3 13 09 134 00 6	4014586259185	Razník, 3 mm CR	78,90	94,68	02	85
3 13 09 134 01 5	4014586259192	Razník a matrica v sade	171,52	205,82	02	85
3 13 22 190 01 4	4014586053363	Filtračné sáčky balenie 5 kusov	51,35	61,62	02	-
3 13 22 599 01 5	4014586227016	Filtračné sáčky balenie 5 kusov	48,05	57,66	02	-
3 13 22 600 00 1	4014586227009	Filtračný prvok	53,94	64,73	02	-
3 13 22 601 01 9	4014586227030	Plochý skladaný filter	16,72	20,06	02	-
3 13 22 602 01 2	4014586227047	Papierový filter balenie 5 kusov	22,86	27,43	02	-
3 13 22 757 01 6	4014586261386	Filtrovací papier BIA sada 5 kusov	39,96	47,95	02	134
3 13 22 765 00 9	4014586261454	Filter	53,49	64,19	02	135
3 13 22 767 01 5	4014586261478	Nasávací hadica zložená	46,80	56,16	02	135
3 13 22 771 00 9	4014586261492	Spojovací diel	5,01	6,01	02	135
3 13 22 772 00 2	4014586261508	Stupňovitá objímka	10,03	12,04	02	135
3 13 22 781 01 7	4014586262451	Filtračný papier, 5 ks v balení Dustex 25	23,40	28,08	02	134
3 13 22 810 01 0	4014586307718	Filtračný papier, 5 ks v balení Dustex 40	42,63	51,16	02	134
3 13 22 811 01 0	4014586307725	Odsávací vak BIA 5ks Dustex 40	86,94	104,33	02	134
3 13 27 064 00 8	4014586199580	Ochranné oceľové čeluste	49,65	59,58	02	94
3 13 27 068 00 7	4014586199627	Aretovacia skrutka	22,47	26,96	02	-
3 13 29 100 01 6	4014586218571	Upínací kus sada 2 kusov	6,31	7,57	02	-
3 13 29 106 00 8	4014586218595	Podložka píly	12,32	14,78	02	-
3 13 29 107 00 2	4014586218588	Podložka píly pre rúru	54,34	65,21	02	-
3 13 33 090 00 0	4014586368375	Skľučovadlo	29,91	35,89	02	-
3 13 33 118 00 0	4014586368382	Skľučovadlo	25,74	30,89	02	-
3 13 35 017 01 1	4014586262390	Vodiaca kladka	68,74	82,49	02	142
3 13 45 012 01 0	4014586366197	Plochý skladaný filter	27,86	33,43	02	133
3 13 45 059 01 0	4014586366210	Plochý skladaný filter	53,53	64,24	02	133

Objednávacie číslo	EAN	Označenie	Cena Euro bez DPH	Cena Euro s DPH	PK	Strana
3 13 45 060 01 0	4014586366227	Plochý skladaný filter	85,25	102,30	02	133
3 13 45 061 01 0	4014586366234	Rúnové filtračné vrečko	22,29	26,75	02	134
3 13 45 062 01 0	4014586366241	Rúnové filtračné vrečko	28,95	34,74	02	134
3 13 45 063 01 0	4014586366258	Vreca na smeti	31,58	37,90	02	134
3 13 45 064 01 0	4014586366265	Permanentný filter	54,62	65,54	02	134
3 13 45 065 01 0	4014586366272	Sacia hadica	69,92	83,90	02	133
3 13 45 066 01 0	4014586366289	Sacia hadica	61,95	74,34	02	133
3 13 45 067 01 0	4014586366296	Predlžovacia hadica	64,45	77,34	02	133
3 13 45 068 01 0	4014586366302	Predlžovacia hadica	52,44	62,93	02	133
3 13 45 069 01 0	4014586366319	Súprava na opravy	27,86	33,43	02	133
3 13 45 070 01 0	4014586366326	Koleno	11,69	14,03	02	133
3 13 45 071 01 0	4014586366333	Sacia rúrka	27,86	33,43	02	133
3 13 45 071 02 0	4014586368528	Súprava príslušenstva	75,38	90,46	02	134
3 13 45 072 01 0	4014586366340	Podlahová sacia koncovka	35,62	42,74	02	133
3 13 45 073 01 0	4014586366357	Kombinovaná tryska	33,42	40,10	02	133
3 13 45 074 01 0	4014586366364	Sacia koncovka na štrbiny	5,57	6,68	02	133
3 13 45 075 01 0	4014586366371	Sacia koncovka na textilie a čalúnenie	8,41	10,09	02	133
3 13 45 076 01 0	4014586366388	Sací štetec	10,59	12,71	02	133
3 13 45 077 01 0	4014586366395	Sacia kefa	18,80	22,56	02	133
3 13 45 078 01 0	4014586366401	Objímka na náradie s reguláciou sacej sily	24,58	29,50	02	-
3 13 45 079 01 0	4014586366418	Stupňovitá objímka	12,50	15,00	02	133
3 13 45 119 01 0	4014586370187	Držiak kábla	6,62	7,94	02	134
3 13 45 120 01 0	4014586386119	Sacia hadica	162,77	195,32	02	133
3 13 45 121 01 0	4014586392059	Sacia hadica	140,92	169,10	02	133
3 13 45 123 01 0	4014586378596	Objímka na náradie s reguláciou sacej sily	27,31	32,77	02	133
3 13 45 130 01 0	4014586379449	Filteračné vrečko HEPA	96,14	115,37	02	134
3 13 45 133 02 0	4014586386126	Súprava príslušenstva	78,66	94,39	02	134
3 13 45 137 01 0	4014586386133	Kombinovaná dýza, hliník	103,78	124,54	02	133
3 13 45 250 01 0	4014586392066	Objímka na náradie s reguláciou sacej sily	25,07	30,08	02	133
3 13 45 251 01 0	4014586392691	Flísové filtrové vrečko Premium	46,70	56,04	02	134
3 13 45 263 01 0	4014586394459	Koleno	17,37	20,84	02	133
3 13 45 273 01 0	4014586409955	Flísové filtrové vrečko Premium	35,24	42,29	02	134
3 14 14 024 01 0	4014586060187	Nasávacia hadica zložená	78,47	94,16	02	-
3 14 14 054 00 8	4014586208916	Hadica	3,19	3,83	02	109
3 14 14 059 01 0	4014586227108	Sacia hadica	46,80	56,16	02	-
3 14 14 070 01 0	4014586356433	Flexibilná kĺbová hadica	12,83	15,40	02	123
3 14 15 020 00 8	4014586060392	Silenblok-tlmič	36,25	43,50	02	71
3 14 15 081 00 1	4014586207865	Silenblok-tlmič	15,76	18,91	02	71
3 14 20 120 01 0	4014586376677	Ochranný kryt AccuTEC ASM	20,48	24,58	02	36
3 14 20 131 01 0	4014586396408	Ochranný kryt BOP 10	11,88	14,26	02	9
3 14 20 132 01 0	4014586396415	Ochranný kryt BOP 10-2	11,88	14,26	02	9
3 14 26 030 00 5	4014586061641	Suchý zips	16,04	19,25	02	145
3 14 26 067 01 6	4014586236797	protišmyková rohož	19,23	23,08	02	-
3 14 28 102 01 6	4014586195957	Ochrana hoblinových stružín sada 5 kusov	9,33	11,20	02	90
3 14 28 156 00 0	4014586272047	Plastový poťah	7,46	8,95	02	-
3 18 01 010 01 2	4014586069210	Držiak suportu	86,36	103,63	02	-
3 18 10 070 01 6	4014586069678	Ochranný kryt zložený	31,52	37,82	02	-
3 18 10 071 01 5	4014586069739	Ochranný kryt zložený	38,51	46,21	02	-
3 18 10 171 00 5	4014586070124	Sací ochranný kryt zložený	199,01	238,81	02	-
3 18 10 240 01 4	4014586228945	Sací ochranný kryt zložený	21,53	25,84	06	145
3 18 10 247 01 9	4014586241906	Ochrana pred trieskami	18,73	22,48	02	-
3 18 10 264 01 0	4014586307343	Odsávací set	18,99	22,79	02	145
3 18 10 277 00 0	4014586326238	Ochranný kryt	11,10	13,32	02	-
3 18 10 299 00 0	4014586394107	Ochranný kryt	8,07	9,68	06	52
3 18 10 300 00 0	4014586394114	Ochranný kryt	8,39	10,07	06	142
3 18 10 301 00 0	4014586394121	Ochranný kryt	8,63	10,36	06	52
3 18 10 305 00 0	4014586407852	Ochranný kryt	30,96	37,15	02	-
3 21 09 061 01 6	4014586074542	Napínacie telesá zložené	79,05	94,86	02	-
3 21 19 032 00 2	4014586074689	Prídavná rukoväť	6,31	7,57	02	-
3 21 19 047 00 4	4014586074801	Rukoväť	10,51	12,61	02	-
3 21 19 058 00 1	4014586074849	Rukoväť	12,85	15,42	02	-
3 21 19 078 02 4	4014586074962	Rukoväť zložená	22,68	27,22	02	-
3 21 19 103 01 7	4014586215587	Rukoväť zložená	28,76	34,51	02	-
3 21 19 107 01 6	4014586222882	Rukoväť zložená	4,98	5,98	02	-
3 21 19 113 01 6	4014586235264	Rukoväť zložená	14,29	17,15	02	-
3 21 19 116 01 1	4014586267616	Oválna prídavná rukoväť	41,45	49,74	04	183
3 21 19 117 01 5	4014586268125	Antivibračná rukoväť	34,67	41,60	02	55
3 21 19 118 01 3	4014586268132	Antivibračná rukoväť	34,67	41,60	02	70
3 21 19 119 01 7	4014586268149	Antivibračná rukoväť	34,67	41,60	02	-
3 21 19 124 01 0	4014586334783	Antivibračná rukoväť	8,65	10,38	02	141
3 21 19 127 03 0	4014586351971	Spúšťacie šidlo	21,95	26,34	02	-
3 21 19 148 02 0	4014586404790	Prídavná rukoväť	39,84	47,81	04	175
3 21 19 150 01 0	4014586404523	Rukoväť	42,61	51,13	02	36
3 21 20 025 00 6	4014586075105	Predĺžená rukoväť	28,89	34,67	02	-
3 21 23 002 00 6	4014586270906	Nastavovací spínač krúťového momentu	8,12	9,74	02	35
3 21 25 043 00 4	4014586075341	Strmeň	7,00	8,40	02	-



Objednávacie číslo	EAN	Označenie	Cena Euro bez DPH	Cena Euro s DPH	PK	Strana
3 21 25 050 00 7	4014586075396	Závesné zariadenie	9,87	11,84	02	17
3 21 26 012 01 0	4014586410210	Držiak stroja	36,75	44,10	02	36
3 21 27 003 03 5	4014586075594	Hĺbkový doraz	80,34	96,41	02	-
3 21 27 005 00 6	4014586075600	Hĺbkový doraz	5,54	6,65	02	17
3 21 27 005 02 1	4014586075617	Hĺbkový doraz	35,48	42,58	02	-
3 21 27 021 03 6	4014586075761	Puzdro zarážky zložené	26,03	31,24	02	-
3 21 27 021 06 1	4014586075792	Puzdro zarážky zložené	57,80	69,36	02	-
3 21 27 021 10 4	4014586250717	Puzdro zarážky zložené	50,05	60,06	02	-
3 21 27 021 11 3	4014586250724	Puzdro zarážky zložené	24,93	29,92	02	-
3 21 27 021 12 9	4014586258669	Puzdro zarážky zložené	19,80	23,76	02	-
3 21 27 021 13 5	4014586262406	Puzdro zarážky	15,71	18,85	02	-
3 21 27 021 14 1	4014586270531	Hĺbková zarážka zložená	42,42	50,90	02	-
3 21 27 021 15 0	4014586295343	Puzdro zarážky zložené	21,66	25,99	02	-
3 21 27 043 00 0	4014586075983	Puzdro zarážky zložené	15,98	19,18	02	-
3 21 27 057 00 8	4014586208831	Puzdro zarážky zložené	17,18	20,62	02	-
3 21 27 059 00 0	4014586215594	Hĺbkový doraz	9,86	11,83	02	-
3 21 27 065 01 9	4014586266077	Hĺbková zarážka zložená	35,73	42,88	02	-
3 21 27 069 01 0	4014586351674	Hĺbkový doraz	17,99	21,59	04	165
3 21 32 020 12 9	4014586076706	Pasta na rezanie	13,67	16,40	04	101
3 21 32 022 00 7	4014586076713	Ručný dávkovač chladiacej a mazacej kvapaliny	9,75	11,70	02	109
3 21 32 031 00 0	4014586289922	Vysokovýkonný rezací olejový sprej	15,47	18,56	02	101
3 21 33 012 01 8	4014586076775	Posuvná skrutka	114,70	137,64	02	-
3 21 33 021 01 0	4014586404745	Odsávacie zariadenie	60,92	73,10	04	175
3 21 73 003 00 3	4014586265568	Pracovné rukavice malé, pár	70,11	84,13	04	142
3 21 73 004 00 1	4014586265575	Pracovné rukavice stredné, pár	70,11	84,13	04	142
3 21 73 005 00 5	4014586265582	Pracovné rukavice veľké, pár	70,11	84,13	04	142
3 21 74 003 00 0	4014586077215	Ochranný kôš	10,51	12,61	02	-
3 21 74 006 00 5	4014586199641	Napínací rapkáč s popruhom	141,19	169,43	02	-
3 21 74 007 00 9	4014586214740	Napínací rapkáč s popruhom	16,86	20,23	02	-
3 21 74 008 00 7	4014586241890	Upínací pás	16,29	19,55	02	-
3 21 74 011 00 0	4014586319056	Ochranný kryt	6,13	7,36	04	188
3 21 74 013 01 0	4014586335773	Pohár na triesky	17,82	21,38	02	101
3 21 74 013 10 0	4014586353128	Ochranný kryt	15,76	18,91	02	-
3 21 74 013 20 0	4014586353135	Ochranný kryt	19,27	23,12	02	-
3 21 74 014 01 0	4014586376691	Ochranný kryt AccuTEC ASW	17,33	20,80	02	36
3 21 74 015 01 0	4014586376707	Ochranný kryt na batériu	17,33	20,80	02	35
3 21 74 016 01 0	4014586376714	Ochranný kryt na batériu	18,38	22,06	02	35
3 21 74 019 01 0	4014586404905	Ochranný kryt na batériu	19,95	23,94	02	35
3 21 74 020 01 0	4014586404912	Ochranný kryt na batériu	18,90	22,68	02	35
3 21 74 021 01 0	4014586404929	Prechodka	13,65	16,38	02	36
3 21 74 022 01 0	4014586404936	Prechodka	13,65	16,38	02	36
3 21 74 024 01 0	4014586404943	Ochranný kryt AccuTEC ASW	26,70	32,04	02	36
3 21 74 025 01 0	4014586415499	Ochranný kryt na batériu	14,70	17,64	02	36
3 24 22 326 01 0	4014586369846	Adaptérová doska pre magnetické vrtačky na korunkové vrtanie	43,33	52,00	02	14
3 26 23 009 00 6	4014586200699	Redukčné objímky	33,33	40,00	02	14
3 26 23 010 00 8	4014586200422	Redukčné objímky	33,33	40,00	02	14
3 26 23 012 01 9	4014586248776	Redukčné objímky	33,33	40,00	02	14
3 26 23 013 00 4	4014586248783	Redukčné objímky	33,33	40,00	02	14
3 26 23 014 01 0	4014586369853	Redukčné objímky	33,33	40,00	02	14
3 27 14 037 01 3	4014586091938	Upínacie ramienko zložené	251,04	301,25	02	-
3 27 14 062 02 3	4014586092133	Ručná podložka	203,96	244,75	02	94
3 27 14 071 01 3	4014586092201	Upínacia čelúsť zložená	37,89	45,47	02	-
3 27 14 084 00 8	4014586195872	Základová plechová doska	92,67	111,20	02	90
3 27 14 088 00 7	4014586200750	Ochrana pred trieskami	4,62	5,54	02	90
3 39 01 021 01 1	4014586110165	Kufor na náradie	52,88	63,46	02	52
3 39 01 022 01 4	4014586110202	Kufor na náradie	48,58	58,30	02	55
3 39 01 032 01 3	4014586110257	Kufor na náradie	50,11	60,13	02	9
3 39 01 045 01 8	4014586110387	Kufor na náradie zložený	41,25	49,50	02	-
3 39 01 073 01 3	4014586200002	Kufor na náradie zložený	165,80	198,96	02	-
3 39 01 096 01 6	4014586242095	Kufor na náradie zložený	185,41	222,49	02	-
3 39 01 100 02 0	4014586287980	Kufrik na náradie zložený pre jadrové vrtáky	18,59	22,31	02	-
3 39 01 112 02 0	4014586317939	Kufor na náradie	81,89	98,27	04	-
3 39 01 118 01 0	4014586285474	Kufor na náradie zložený	40,95	49,14	02	11
3 39 01 118 20 0	4014586302775	Kufrik na náradie FSC	45,30	54,36	04	-
3 39 01 118 48 0	4014586317618	Kufor na náradie	48,95	58,74	02	8
3 39 01 118 93 0	4014586334974	Nenaplnený systémový kufor	45,42	54,50	04	-
3 39 01 119 00 0	4014586285498	Plastová krabička	4,03	4,84	02	11
3 39 01 121 02 0	4014586317946	Úložná skriňa	193,87	232,64	02	-
3 39 01 122 01 0	4014586308791	Kufor na náradie zložený	63,36	76,03	02	141
3 39 01 122 06 0	4014586321165	Kufor na náradie	73,82	88,58	02	-
3 39 01 122 12 0	4014586336732	Kufor na náradie	72,71	87,25	02	-
3 39 01 126 02 0	4014586332406	Úložná skriňa	85,03	102,04	02	-
3 39 01 127 02 0	4014586325859	Úložná skriňa	86,29	103,55	02	-
3 39 01 128 58 0	4014586367897	Kufor na náradie	46,40	55,68	02	-
3 39 01 128 82 0	4014586349435	Kufor na náradie	46,85	56,22	02	-
3 39 01 130 05 0	4014586333250	Kufor na náradie	75,35	90,42	02	-

Objednávacie číslo	EAN	Označenie	Cena Euro bez DPH	Cena Euro s DPH	PK	Strana
3 39 01 131 03 0	4014586348957	Kufor na náradie	47,79	57,35	02	-
3 39 01 131 08 0	4014586348650	Kufor na náradie	47,79	57,35	02	16
3 39 01 131 92 0	4014586376325	Kufor na náradie	43,19	51,83	02	-
3 39 01 131 94 0	4014586379630	Kufor na náradie	45,49	54,59	02	11
3 39 01 131 98 0	4014586376332	Nenaplnený systémový kufor	41,05	49,26	04	175
3 39 01 132 03 0	4014586340449	Úložná skriňa	85,03	102,04	02	-
3 39 01 133 05 0	4014586351247	Kufor na náradie	75,35	90,42	02	-
3 39 01 134 04 0	4014586340456	Úložná skriňa	86,29	103,55	02	-
3 39 01 140 99 0	4014586356310	Kufor na náradie	86,50	103,80	02	-
3 39 01 141 01 0	4014586365244	Plastový kufor na náradie	23,03	27,64	02	-
3 39 01 142 14 0	4014586356921	Úložná skriňa	86,29	103,55	02	-
3 39 01 143 06 0	4014586356938	Úložná skriňa	86,29	103,55	02	-
3 39 01 144 01 0	4014586356945	Nenaplnený systémový kufor	21,54	25,85	04	175
3 39 01 146 00 0	4014586380025	Systainer Sys 1	52,11	62,53	02	175
3 39 01 147 00 0	4014586380032	Systainer Sys 2	56,55	67,86	02	-
3 39 01 152 00 0	4014586398396	Kufor na náradie	41,32	49,58	02	-
3 39 01 152 05 0	4014586407654	Kufor na náradie	50,75	60,90	04	-
3 39 01 152 07 0	4014586408118	Kufor na náradie	63,97	76,76	02	-
3 39 01 153 01 0	4014586398402	Kufor na náradie	21,93	26,32	04	-
3 39 01 154 03 0	4014586411903	Kufor na náradie	42,74	51,29	04	-
3 39 01 154 05 0	4014586403786	Kufor na náradie	40,44	48,53	04	-
3 39 01 155 02 0	4014586379647	Úložná skriňa	190,07	228,08	02	-
3 39 01 157 31 0	4014586410586	Kufor na náradie	46,40	55,68	02	-
3 39 01 157 32 0	4014586410593	Kufor na náradie	46,40	55,68	02	-
3 39 01 160 01 0	4014586394091	Kufor na náradie	22,51	27,01	02	24
3 39 01 179 01 0	4014586408125	Kufor na náradie	63,97	76,76	02	-
3 39 04 491 00 0	4014586382999	Vložka do systainera na FMM 350 Q / QSL	9,00	10,80	06	175
3 39 04 542 00 0	4014586380056	Vložka do systainera na AFSC 18 Q	6,94	8,33	06	183
3 39 98 140 02 2	4014586622231	Kufor na náradie	76,66	91,99	02	-
3 39 98 140 08 2	401458662039	Kufor na náradie	76,66	91,99	02	-
3 43 00 000 00 1	4014586402796	Protidotyková ochrana	4,12	4,94	04	165
3 52 22 927 05 0	4014586392455	Adaptér na oscilátor FEIN (do 2004)	10,30	12,36	04	175
3 52 22 942 04 0	4014586392462	Súprava príslušenstva To najlepšie z Sanding	59,00	70,80	04	169
3 52 22 942 05 0	4014586392479	Súprava príslušenstva To najlepšie z E-Cut	59,00	70,80	04	165
3 52 22 942 06 0	4014586392486	Súprava príslušenstva To najlepšie z Renovation	161,70	194,04	04	168
3 52 22 942 07 0	4014586392677	Súprava príslušenstva Best of Tileworking (To najlepšie z obkladov)	83,59	100,31	04	173
3 52 22 942 13 0	4014586397436	Súprava príslušenstva To najlepšie z E-Cut	93,94	112,73	04	-
3 52 22 946 01 0	4014586397443	Súprava príslušenstva pre vnútornú výstavbu - drevo	165,35	198,42	04	176
3 52 22 946 02 0	4014586397450	Súprava príslušenstva pre výmenu/opravu okien	165,35	198,42	04	176
3 52 22 946 03 0	4014586397467	Súprava príslušenstva pre sanáciu dlaždíc/kúpeľní	165,35	198,42	04	176
3 52 22 946 04 0	4014586397474	Súprava príslušenstva pre inštaláciu vykurovania/sanity	165,35	198,42	04	176
3 52 22 946 06 0	4014586397498	Sada príslušenstva Composite	165,35	198,42	04	-
3 52 22 952 01 0	4014586392516	Píllový kotúče z rýchlereznej ocele s hĺbkovým dorazom	61,72	74,06	04	165
3 52 22 952 02 0	4014586392523	Píllový a brúsny Set SLP	24,90	29,88	04	173
3 52 22 952 03 0	4014586392530	Píllový list E-Cut Combo SLP	39,90	47,88	04	165
3 52 22 952 04 0	4014586392547	Adaptér FSC	13,42	16,10	04	183
3 52 22 952 05 0	4014586392554	Adaptér FSC Q	13,42	16,10	04	183
3 52 22 952 10 0	4014586404721	Súprava brúsnych listov	10,10	12,12	04	171
3 52 22 952 11 0	4014586404479	Súprava brúsnych listov, zirkónové	17,24	20,69	04	171
3 52 22 952 13 0	4014586400389	Píllový list E-Cut Combo	39,90	47,88	04	-
3 52 22 952 18 0	4014586410319	Súprava príslušenstva To najlepšie z E-Cut	49,00	58,80	04	-
3 52 22 952 22 0	4014586413839	Súprava príslušenstva na renováciu podlahy	39,00	46,80	04	168
3 52 22 952 23 0	4014586413846	Súprava príslušenstva na renováciu okien	39,00	46,80	04	169
3 52 22 952 24 0	4014586413853	Univerzálna súprava príslušenstva	39,00	46,80	04	169
3 52 22 952 25 0	4014586413860	Súprava príslušenstva pre sanitárne zariadenia	49,00	58,80	04	169
3 52 22 952 30 0	4014586415635	Súprava príslušenstva To najlepšie z E-Cut	45,00	54,00	04	165
3 90 00 000 00 1	4014586280028	Grafit 80 x 430 mm (balenie po 5 ks)	78,86	94,63	06	213
3 90 00 000 00 2	4014586280035	Pružná hadica Ø 90, 1,0 M	41,60	49,92	06	214
3 90 00 000 00 3	4014586280042	Napínací pás Ø 90	5,58	6,70	06	214
3 90 00 000 00 4	4014586280059	Ochrana zraku 75, balenie po 3 kusoch	35,47	42,56	06	213
3 90 00 000 00 7	4014586280080	Ochrana očí GU75/GR/GXR 3ks balenie	57,05	68,46	06	213
3 90 00 000 05 6	4014586283517	Grafit 155 x 430 mm balenie po 3 ks	90,69	108,83	06	215
3 90 00 000 10 0	4014586294162	Kovový filter	99,56	119,47	06	216
3 90 00 000 18 3	4014586283500	Grafitová podložka	39,44	47,33	06	217
3 90 00 000 18 4	4014586283494	Chránič očí 150, GU150 balenie po 3 ks	68,23	81,88	06	215
3 90 00 000 19 0	4014586283487	Ochrana očí	33,77	40,52	06	217
3 90 00 000 49 6	4014586280325	Mosadzná vodiaca koľajnica	40,50	48,60	06	214
3 90 00 000 49 7	4014586280332	Vodiaca koľajnica, Nylon	42,90	51,48	06	214
3 90 00 000 97 6	4014586286303	Filter pre GIBE, 523 x 241, balený	113,32	135,98	06	216
3 90 00 001 32 0	4014586294407	Systém pre krátke kruhové obrobky	163,74	196,49	13	-
3 90 00 001 51 7	4014586297361	Uhlový prípravok pre GF75	120,01	144,01	13	-
3 90 00 004 55 4	4014586330686	Vítacia šablóna	19,49	23,39	06	216
3 90 00 004 76 0	4014586380933	Grafitová podložka	18,81	22,57	06	216
3 90 00 008 10 6	4014586389837	Podložka na brúsenie z ušľachtilej ocele	68,62	82,34	02	197
4 06 11 009 01 9	4014586126760	Tesniaci krúžok sada	8,84	10,61	02	-
4 11 40 004 00 7	4014586128399	Spojka hadice	25,92	31,10	02	94



Objednávacie číslo	EAN	Označenie	Cena Euro bez DPH	Cena Euro s DPH	PK	Strana
4 30 33 087 06 5	4014586225173	Súprava upínacích skrutiek	7,70	9,24	04	-
6 01 10 008 01 7	4014586165790	Držiak skrutkovacích nadstavcov, upínanie Ø 7 mm s vonkajšou plochou hranou	24,37	29,24	02	-
6 05 03 306 00 8	4014586262772	Bit 1/4" vonkajší šesťhran	7,56	9,07	02	41
6 05 05 015 00 1	4014586258713	Násada 1/4" Vonkajší šesťhran SW 8	14,20	17,04	02	-
6 05 10 011 00 9	4014586235141	Držiak skrutkovacích nadstavcov s 1/4" šesťhrannou upínacou stopkou	18,47	22,16	02	24
6 05 10 215 00 3	4014586258812	Držiak skrutkovacích nadstavcov s 1/4" šesťhrannou upínacou stopkou	22,90	27,48	02	38
6 05 10 219 01 0	4014586367910	Držiak skrutkovacích hrotov	23,80	28,56	02	-
6 05 10 222 01 0	4014586404820	Držiak skrutkovacích hrotov	31,58	37,90	02	25
6 22 19 002 07 9	4014586168012	Uťahovacie hlavice závitových kolíkov	135,82	162,98	02	-
6 22 19 002 09 1	4014586168036	Uťahovacie hlavice závitových kolíkov	113,76	136,51	02	-
6 22 19 002 10 6	4014586168043	Uťahovacie hlavice závitových kolíkov	113,76	136,51	02	-
6 22 19 002 14 3	4014586168074	Uťahovacie hlavice závitových kolíkov	113,76	136,51	02	-
6 27 12 109 03 4	4014586169637	Bity 1/4" vonkajší šesťhran sada 5 kusov	8,10	9,72	02	41
6 29 01 002 00 4	4014586172071	Otvorený kľúč SW8	5,66	6,79	02	-
6 29 01 003 00 8	4014586172088	Otvorený kľúč SW9	5,66	6,79	02	-
6 29 01 007 00 7	4014586172125	Otvorený kľúč SW13	5,66	6,79	02	-
6 29 01 016 00 2	4014586172217	Otvorený kľúč SW46	15,93	19,12	02	-
6 29 03 002 00 9	4014586172255	Otvorený kľúč SW17	5,66	6,79	02	8
6 29 03 011 00 5	4014586172316	Otvorený kľúč SW17	3,50	4,20	02	-
6 29 04 003 00 0	4014586172347	Otvorený kľúč 19 x 22	5,66	6,79	02	-
6 29 06 009 00 7	4014586172415	Nástrčkový kľúč SW8	3,18	3,82	02	-
6 29 06 013 00 5	4014586226101	Nástrčkový kľúč SW46	41,62	49,94	02	-
6 29 07 004 00 5	4014586172446	Kolíkový kľúč SW6	1,64	1,97	02	-
6 29 07 006 00 2	4014586172453	Kolíkový kľúč SW8	1,64	1,97	02	-
6 29 07 010 00 0	4014586172477	Kolíkový kľúč SW4	1,64	1,97	02	-
6 29 07 011 00 9	4014586172484	Kolíkový kľúč SW5	1,64	1,97	02	-
6 29 07 013 00 6	4014586172491	Kolíkový kľúč SW3	1,64	1,97	02	-
6 29 07 015 00 8	4014586172514	Kolíkový kľúč SW2.5	1,64	1,97	02	-
6 29 07 017 00 5	4014586172521	Kolíkový kľúč SW4.5	5,84	7,01	02	-
6 29 07 023 00 5	4014586172545	Kolíkový kľúč SW4	1,64	1,97	02	-
6 29 07 029 00 6	4014586172590	Kolíkový kľúč SW2	1,64	1,97	02	-
6 29 07 030 00 8	4014586172606	Kolíkový kľúč SW8	3,50	4,20	02	-
6 29 07 034 00 2	4014586218618	Nástrčkový kľúč SW4	1,64	1,97	02	-
6 29 07 037 00 3	4014586249728	Kolíkový kľúč	2,02	2,42	02	-
6 29 08 013 00 3	4014586172675	Hákový kľúč	21,66	25,99	02	-
6 29 10 007 00 7	4014586172705	Dvojpol. doťahovač matiek	17,51	21,01	02	-
6 29 10 022 00 2	4014586172736	Dvojpol. doťahovač matiek	3,50	4,20	02	-
6 29 10 023 00 6	4014586172743	Dvojpol. doťahovač matiek	3,50	4,20	02	-
6 29 10 031 00 8	4014586172811	Dvojpol. doťahovač matiek	8,77	10,52	04	-
6 29 11 004 00 5	4014586172828	Prstencový kľúč SW32	4,47	5,36	02	-
6 29 12 001 00 4	4014586266107	Skrutkovač	13,58	16,30	02	-
6 29 13 004 00 0	4014586172859	Prídržný kolík	3,66	4,39	02	-
6 29 13 020 00 4	4014586172927	Prídržný kolík	1,17	1,40	02	-
6 29 13 021 00 3	4014586208688	Prídržný kolík	3,10	3,72	02	-
6 29 14 001 00 2	4014586172934	Kľúč skľučovadla	4,42	5,30	02	-
6 29 14 002 00 5	4014586172941	Kľúč skľučovadla	2,11	2,53	02	-
6 29 14 004 00 7	4014586172958	Kľúč skľučovadla	4,12	4,94	02	-
6 29 14 005 00 1	4014586172965	Kľúč skľučovadla	11,10	13,32	02	-
6 29 14 011 00 1	4014586173016	Kľúč skľučovadla	6,60	7,92	02	-
6 31 06 016 01 0	4014586271767	Predĺženie 100 mm QI	74,31	89,17	02	121
6 31 06 017 01 0	4014586335063	Predĺženie QIP 100 mm	72,15	86,58	02	101
6 31 10 019 01 0	4014586415680	Závitníky pre priechodzie otvory	13,65	16,38	02	109
6 31 10 019 02 0	4014586416069	Súprava závitníkov pre priechodzie otvory	99,75	119,70	02	109
6 31 10 019 03 0	4014586416076	Závitník pre priechodzie otvory s adaptérom s upnutím 3/4" Weldon	33,60	40,32	02	109
6 31 10 020 01 0	4014586415697	Závitníky pre priechodzie otvory	15,75	18,90	02	109
6 31 10 020 02 0	4014586416083	Závitníky pre priechodzie otvory	99,75	119,70	02	109
6 31 10 020 03 0	4014586416090	Závitník pre priechodzie otvory s adaptérom s upnutím 3/4" Weldon	35,70	42,84	02	109
6 31 10 021 01 0	4014586415703	Závitníky pre priechodzie otvory	18,90	22,68	02	109
6 31 10 021 02 0	4014586416106	Súprava závitníkov pre priechodzie otvory	103,95	124,74	02	109
6 31 10 021 03 0	4014586416113	Závitník pre priechodzie otvory s adaptérom s upnutím 3/4" Weldon	38,85	46,62	02	109
6 31 10 022 01 0	4014586415710	Závitníky pre priechodzie otvory	21,00	25,20	02	109
6 31 10 022 02 0	4014586416120	Súprava závitníkov pre priechodzie otvory	103,95	124,74	02	109
6 31 10 022 03 0	4014586416137	Závitník pre priechodzie otvory s adaptérom s upnutím 3/4" Weldon	40,95	49,14	02	109
6 31 11 009 01 0	4014586326597	Skrutkovitý vrták D10 HSS QI	19,23	23,08	02	121
6 31 11 010 01 0	4014586326603	Skrutkovitý vrták D10.2 HSS QI	19,23	23,08	02	121
6 31 11 011 01 0	4014586326610	Skrutkovitý vrták D11 HSS QI	21,89	26,27	02	121
6 31 11 012 01 0	4014586326627	Skrutkovitý vrták D12 HSS QI	21,89	26,27	02	121
6 31 11 013 01 0	4014586326634	Skrutkovitý vrták D13 HSS QI	23,49	28,19	02	121
6 31 11 014 01 0	4014586326641	Skrutkovitý vrták D14 HSS QI	23,49	28,19	02	121
6 31 11 015 01 0	4014586326658	Skrutkovitý vrták D15 HSS QI	24,56	29,47	02	121
6 31 11 016 01 0	4014586326665	Skrutkovitý vrták D15.5 HSS QI	24,56	29,47	02	121
6 31 11 018 01 0	4014586409085	HSS špirálový vrták s upnutím 3/4" Weldon	17,85	21,42	02	108
6 31 11 018 02 0	4014586416144	Súprava špirálových vrtákov HSS s upnutím 3/4" Weldon	136,50	163,80	02	108
6 31 11 019 01 0	4014586409092	HSS špirálový vrták s upnutím 3/4" Weldon	17,85	21,42	02	108
6 31 11 020 01 0	4014586409108	HSS špirálový vrták s upnutím 3/4" Weldon	17,85	21,42	02	108
6 31 11 021 01 0	4014586409115	HSS špirálový vrták s upnutím 3/4" Weldon	18,90	22,68	02	108

Objednávacie číslo	EAN	Označenie	Cena Euro bez DPH	Cena Euro s DPH	PK	Strana
6 31 11 022 01 0	4014586409122	HSS špirálový vrták s upnutím 3/4" Weldon	18,90	22,68	02	108
6 31 11 023 01 0	4014586409139	HSS špirálový vrták s upnutím 3/4" Weldon	21,53	25,84	02	108
6 31 11 024 01 0	4014586409146	HSS špirálový vrták s upnutím 3/4" Weldon	21,53	25,84	02	108
6 31 11 025 01 0	4014586409153	HSS špirálový vrták s upnutím 3/4" Weldon	23,10	27,72	02	108
6 31 11 026 01 0	4014586409160	HSS špirálový vrták s upnutím 3/4" Weldon	23,10	27,72	02	108
6 31 11 027 01 0	4014586409177	HSS špirálový vrták s upnutím 3/4" Weldon	26,25	31,50	02	108
6 31 11 028 01 0	4014586409184	HSS špirálový vrták s upnutím 3/4" Weldon	26,25	31,50	02	108
6 31 11 034 01 0	4014586409658	HSS špirálový vrták s upnutím 3/4" Weldon	17,85	21,42	02	108
6 31 11 035 01 0	4014586409665	HSS špirálový vrták s upnutím 3/4" Weldon	18,90	22,68	02	108
6 31 11 036 01 0	4014586415109	HSS špirálový vrták s upnutím 3/4" Weldon	17,85	21,42	02	108
6 31 11 037 01 0	4014586415116	HSS špirálový vrták s upnutím 3/4" Weldon	21,53	25,84	02	108
6 31 11 038 01 0	4014586415727	HSS 90° bit kužeľového hľadla	16,80	20,16	02	108
6 31 11 038 02 0	4014586416168	HSS 90° bit kužeľového hľadla s adaptérom s upnutím 3/4" Weldon	36,75	44,10	02	108
6 31 14 038 01 0	4014586331027	Centrovací vrták	14,79	17,75	02	100
6 31 14 038 02 0	4014586332796	Centrovací vrták dlhý, balenie po 5 ks	66,54	79,85	02	100
6 31 27 001 01 5	4014586176130	HM-Ultra50 Jadrový vrták Ø 18 M18 x 6 P 1,5	51,70	62,04	20	115
6 31 27 002 01 8	4014586176147	HM-Ultra50 Jadrový vrták Ø 20 M18 x 6 P 1,5	51,70	62,04	20	115
6 31 27 003 01 2	4014586176154	HM-Ultra50 Jadrový vrták Ø 22 M18 x 6 P 1,5	51,70	62,04	20	116
6 31 27 004 01 0	4014586176161	HM-Ultra50 Jadrový vrták Ø 25 M18 x 6 P 1,5	51,70	62,04	20	116
6 31 27 005 01 4	4014586176178	HM-Ultra50 Jadrový vrták Ø 26 M18 x 6 P 1,5	51,70	62,04	20	116
6 31 27 006 01 7	4014586176185	HM-Ultra50 Jadrový vrták Ø 28 M18 x 6 P 1,5	51,70	62,04	20	116
6 31 27 007 01 1	4014586176192	HM-Ultra50 Jadrový vrták Ø 30 M18 x 6 P 1,5	51,70	62,04	20	116
6 31 27 008 01 9	4014586176208	HM-Ultra50 Jadrový vrták Ø 32 M18 x 6 P 1,5	57,79	69,35	20	116
6 31 27 009 01 3	4014586176215	HM-Ultra50 Jadrový vrták Ø 34 M18 x 6 P 1,5	57,79	69,35	20	116
6 31 27 010 01 5	4014586176222	HM-Ultra50 Jadrový vrták Ø 35 M18 x 6 P 1,5	57,79	69,35	20	116
6 31 27 011 01 4	4014586176239	HM-Ultra50 Jadrový vrták Ø 38 M18 x 6 P 1,5	66,92	80,30	20	116
6 31 27 012 01 7	4014586176246	HM-Ultra50 Jadrový vrták Ø 40 M18 x 6 P 1,5	66,92	80,30	20	116
6 31 27 013 01 1	4014586176253	HM-Ultra50 Jadrový vrták Ø 42 M18 x 6 P 1,5	79,02	94,82	20	116
6 31 27 014 01 9	4014586176260	HM-Ultra50 Jadrový vrták Ø 43 M18 x 6 P 1,5	79,02	94,82	20	116
6 31 27 015 01 3	4014586176277	HM-Ultra50 Jadrový vrták Ø 45 M18 x 6 P 1,5	79,02	94,82	20	116
6 31 27 016 01 6	4014586176284	HM-Ultra50 Jadrový vrták Ø 48 M18 x 6 P 1,5	88,23	105,88	20	116
6 31 27 017 01 0	4014586176291	HM-Ultra50 Jadrový vrták Ø 50 M18 x 6 P 1,5	88,23	105,88	20	116
6 31 27 018 01 8	4014586176307	HM-Ultra50 Jadrový vrták Ø 52 M18 x 6 P 1,5	97,49	116,99	20	116
6 31 27 019 01 2	4014586176314	HM-Ultra50 Jadrový vrták Ø 19 M18 x 6 P 1,5	51,70	62,04	20	115
6 31 27 020 01 4	4014586176321	HM-Ultra50 Jadrový vrták Ø 21 M18 x 6 P 1,5	51,70	62,04	20	116
6 31 27 021 01 3	4014586176338	HM-Ultra50 Jadrový vrták Ø 23 M18 x 6 P 1,5	51,70	62,04	20	116
6 31 27 022 01 6	4014586176345	HM-Ultra50 Jadrový vrták Ø 24 M18 x 6 P 1,5	51,70	62,04	20	116
6 31 27 023 01 0	4014586176352	HM-Ultra50 Jadrový vrták Ø 27 M18 x 6 P 1,5	51,70	62,04	20	116
6 31 27 024 01 8	4014586176369	HM-Ultra50 Jadrový vrták Ø 29 M18 x 6 P 1,5	51,70	62,04	20	116
6 31 27 025 01 2	4014586176376	HM-Ultra50 Jadrový vrták Ø 31 M18 x 6 P 1,5	57,79	69,35	20	116
6 31 27 026 01 5	4014586176383	HM-Ultra50 Jadrový vrták Ø 33 M18 x 6 P 1,5	57,79	69,35	20	116
6 31 27 027 01 9	4014586176390	HM-Ultra50 Jadrový vrták Ø 36 M18 x 6 P 1,5	66,92	80,30	20	116
6 31 27 028 01 7	4014586176406	HM-Ultra50 Jadrový vrták Ø 37 M18 x 6 P 1,5	66,92	80,30	20	116
6 31 27 029 01 1	4014586176413	HM-Ultra50 Jadrový vrták Ø 39 M18 x 6 P 1,5	66,92	80,30	20	116
6 31 27 030 01 3	4014586176420	HM-Ultra50 Jadrový vrták Ø 41 M18 x 6 P 1,5	79,02	94,82	20	116
6 31 27 031 01 2	4014586176437	HM-Ultra50 Jadrový vrták Ø 44 M18 x 6 P 1,5	79,02	94,82	20	116
6 31 27 032 01 5	4014586176444	HM-Ultra50 Jadrový vrták Ø 46 M18 x 6 P 1,5	88,23	105,88	20	116
6 31 27 033 01 9	4014586176451	HM-Ultra50 Jadrový vrták Ø 47 M18 x 6 P 1,5	88,23	105,88	20	116
6 31 27 034 01 7	4014586176468	HM-Ultra50 Jadrový vrták Ø 49 M18 x 6 P 1,5	88,23	105,88	20	116
6 31 27 035 01 1	4014586176475	HM-Ultra50 Jadrový vrták Ø 51 M18 x 6 P 1,5	97,49	116,99	20	116
6 31 27 036 01 4	4014586192369	HM-Ultra50 Jadrový vrták Ø 53 M18 x 6 P 1,5	97,49	116,99	20	116
6 31 27 037 01 8	4014586192376	HM-Ultra50 Jadrový vrták Ø 54 M18 x 6 P 1,5	97,49	116,99	20	116
6 31 27 038 01 6	4014586192383	HM-Ultra50 Jadrový vrták Ø 55 M18 x 6 P 1,5	97,49	116,99	20	116
6 31 27 039 01 0	4014586192390	HM-Ultra50 Jadrový vrták Ø 56 M18 x 6 P 1,5	101,62	121,94	20	116
6 31 27 040 01 2	4014586192406	HM-Ultra50 Jadrový vrták Ø 57 M18 x 6 P 1,5	101,62	121,94	20	116
6 31 27 041 01 1	4014586192413	HM-Ultra50 Jadrový vrták Ø 58 M18 x 6 P 1,5	101,62	121,94	20	116
6 31 27 042 01 4	4014586200941	HM-Ultra50 Jadrový vrták Ø 12 M18 x 6 P 1,5	51,70	62,04	20	115
6 31 27 043 01 8	4014586200958	HM-Ultra50 Jadrový vrták Ø 13 M18 x 6 P 1,5	51,70	62,04	20	115
6 31 27 044 01 6	4014586200965	HM-Ultra50 Jadrový vrták Ø 14 M18 x 6 P 1,5	51,70	62,04	20	115
6 31 27 045 01 0	4014586200972	HM-Ultra50 Jadrový vrták Ø 15 M18 x 6 P 1,5	51,70	62,04	20	115
6 31 27 046 01 3	4014586200989	HM-Ultra50 Jadrový vrták Ø 16 M18 x 6 P 1,5	51,70	62,04	20	115
6 31 27 047 01 7	4014586200996	HM-Ultra50 Jadrový vrták Ø 17 M18 x 6 P 1,5	51,70	62,04	20	115
6 31 27 049 01 9	4014586223179	HM-Ultra50 Jadrový vrták Ø 59 M18 x 6 P 1,5	103,11	123,73	20	116
6 31 27 050 01 1	4014586223186	HM-Ultra50 Jadrový vrták Ø 60 M18 x 6 P 1,5	103,11	123,73	20	116
6 31 27 051 01 0	4014586223193	HM-Ultra50 Jadrový vrták Ø 61 M18 x 6 P 1,5	116,69	140,03	20	116
6 31 27 052 01 3	4014586223209	HM-Ultra50 Jadrový vrták Ø 62 M18 x 6 P 1,5	116,69	140,03	20	116
6 31 27 053 01 7	4014586223216	HM-Ultra50 Jadrový vrták Ø 63 M18 x 6 P 1,5	116,69	140,03	20	116
6 31 27 054 01 5	4014586223223	HM-Ultra50 Jadrový vrták Ø 64 M18 x 6 P 1,5	116,69	140,03	20	116
6 31 27 055 01 9	4014586223230	HM-Ultra50 Jadrový vrták Ø 65 M18 x 6 P 1,5	116,69	140,03	20	116
6 31 27 061 01 9	4014586229447	Jadrový vrták Ø 90	250,96	301,15	20	-
6 31 27 086 01 9	4014586239996	HM-Ultra-Jadrový vrták Ø 12/35 HM QI	47,91	57,49	20	115
6 31 27 086 04 0	4014586375533	Súprava príslušenstva To najlepšie z korunkových vrtákov HM-Ultra 35 QI 12,14,16,18,20,22 mm	225,51	270,61	20	115
6 31 27 087 01 3	4014586240008	HM-Ultra-Jadrový vrták Ø 13/35 HM QI	47,91	57,49	20	115
6 31 27 088 01 1	4014586240015	HM-Ultra-Jadrový vrták Ø 14/35 HM QI	47,91	57,49	20	115
6 31 27 089 01 5	4014586240022	HM-Ultra-Jadrový vrták Ø 15/35 HM QI	47,91	57,49	20	115



Objednávacie číslo	EAN	Označenie	Cena Euro bez DPH	Cena Euro s DPH	PK	Strana
6 31 27 090 01 7	4014586240039	HM-Ultra-Jadrový vrták Ø 16/35 HM QI	47,91	57,49	20	115
6 31 27 091 01 6	4014586240046	HM-Ultra-Jadrový vrták Ø 17/35 HM QI	47,91	57,49	20	115
6 31 27 092 01 9	4014586240053	HM-Ultra-Jadrový vrták Ø 18/35 HM QI	47,91	57,49	20	115
6 31 27 093 01 3	4014586240060	HM-Ultra-Jadrový vrták Ø 19/35 HM QI	47,91	57,49	20	115
6 31 27 094 01 1	4014586240077	HM-Ultra-Jadrový vrták Ø 20/35 HM QI	47,91	57,49	20	115
6 31 27 095 01 5	4014586240084	HM-Ultra-Jadrový vrták Ø 21/35 HM QI	47,91	57,49	20	115
6 31 27 096 01 8	4014586240091	HM-Ultra-Jadrový vrták Ø 22/35 HM QI	47,91	57,49	20	115
6 31 27 097 01 2	4014586240107	HM-Ultra-Jadrový vrták Ø 23/35 HM QI	47,91	57,49	20	115
6 31 27 098 01 0	4014586240114	HM-Ultra-Jadrový vrták Ø 24/35 HM QI	47,91	57,49	20	115
6 31 27 099 01 4	4014586240121	HM-Ultra-Jadrový vrták Ø 25/35 HM QI	47,91	57,49	20	115
6 31 27 100 01 5	4014586240138	HM-Ultra-Jadrový vrták Ø 26/35 HM QI	47,91	57,49	20	115
6 31 27 101 01 4	4014586240145	HM-Ultra-Jadrový vrták Ø 27/35 HM QI	47,91	57,49	20	115
6 31 27 102 01 7	4014586240152	HM-Ultra-Jadrový vrták Ø 28/35 HM QI	47,91	57,49	20	115
6 31 27 103 01 1	4014586240169	HM-Ultra-Jadrový vrták Ø 29/35 HM QI	55,14	66,17	20	115
6 31 27 104 01 9	4014586240176	HM-Ultra-Jadrový vrták Ø 30/35 HM QI	55,14	66,17	20	115
6 31 27 105 01 3	4014586240183	HM-Ultra-Jadrový vrták Ø 31/35 HM QI	55,14	66,17	20	115
6 31 27 106 01 6	4014586240190	HM-Ultra-Jadrový vrták Ø 32/35 HM QI	55,14	66,17	20	115
6 31 27 107 01 0	4014586240206	HM-Ultra-Jadrový vrták Ø 33/35 HM QI	55,14	66,17	20	115
6 31 27 108 01 8	4014586240213	HM-Ultra-Jadrový vrták Ø 34/35 HM QI	55,14	66,17	20	115
6 31 27 109 01 2	4014586240220	HM-Ultra-Jadrový vrták Ø 35/35 HM QI	55,14	66,17	20	115
6 31 27 110 01 4	4014586240237	HM-Ultra-Jadrový vrták Ø 36/35 HM QI	63,84	76,61	20	115
6 31 27 111 01 3	4014586240244	HM-Ultra-Jadrový vrták Ø 37/35 HM QI	63,84	76,61	20	115
6 31 27 112 01 6	4014586240251	HM-Ultra-Jadrový vrták Ø 38/35 HM QI	63,84	76,61	20	115
6 31 27 113 01 0	4014586240268	HM-Ultra-Jadrový vrták Ø 39/35 HM QI	63,84	76,61	20	115
6 31 27 114 01 8	4014586240275	HM-Ultra-Jadrový vrták Ø 40/35 HM QI	63,84	76,61	20	115
6 31 27 115 01 2	4014586240282	HM-Ultra-Jadrový vrták Ø 41/35 HM QI	75,44	90,53	20	115
6 31 27 116 01 5	4014586240299	HM-Ultra-Jadrový vrták Ø 42/35 HM QI	75,44	90,53	20	115
6 31 27 117 01 9	4014586240305	HM-Ultra-Jadrový vrták Ø 43/35 HM QI	75,44	90,53	20	115
6 31 27 118 01 7	4014586240312	HM-Ultra-Jadrový vrták Ø 44/35 HM QI	75,44	90,53	20	115
6 31 27 119 01 1	4014586240329	HM-Ultra-Jadrový vrták Ø 45/35 HM QI	75,44	90,53	20	115
6 31 27 120 01 3	4014586240336	HM-Ultra-Jadrový vrták Ø 46/35 HM QI	84,20	101,04	20	115
6 31 27 121 01 2	4014586240343	HM-Ultra-Jadrový vrták Ø 47/35 HM QI	84,20	101,04	20	115
6 31 27 122 01 5	4014586240350	HM-Ultra-Jadrový vrták Ø 48/35 HM QI	84,20	101,04	20	115
6 31 27 123 01 9	4014586240367	HM-Ultra-Jadrový vrták Ø 49/35 HM QI	84,20	101,04	20	115
6 31 27 124 01 7	4014586240374	HM-Ultra-Jadrový vrták Ø 50/35 HM QI	84,20	101,04	20	115
6 31 27 125 01 1	4014586240381	HM-Ultra-Jadrový vrták Ø 51/35 HM QI	92,99	111,59	20	115
6 31 27 126 01 4	4014586240398	HM-Ultra-Jadrový vrták Ø 52/35 HM QI	92,99	111,59	20	115
6 31 27 127 01 8	4014586240404	HM-Ultra-Jadrový vrták Ø 53/35 HM QI	92,99	111,59	20	115
6 31 27 128 01 6	4014586240411	HM-Ultra-Jadrový vrták Ø 54/35 HM QI	92,99	111,59	20	115
6 31 27 129 01 0	4014586240428	HM-Ultra-Jadrový vrták Ø 55/35 HM QI	92,99	111,59	20	115
6 31 27 130 01 2	4014586240435	HM-Ultra-Jadrový vrták Ø 56/35 HM QI	97,01	116,41	20	115
6 31 27 131 01 1	4014586240442	HM-Ultra-Jadrový vrták Ø 57/35 HM QI	97,01	116,41	20	115
6 31 27 132 01 4	4014586240459	HM-Ultra-Jadrový vrták Ø 58/35 HM QI	97,01	116,41	20	115
6 31 27 133 01 8	4014586240466	HM-Ultra-Jadrový vrták Ø 59/35 HM QI	97,01	116,41	20	115
6 31 27 134 01 6	4014586240473	HM-Ultra-Jadrový vrták Ø 60/35 HM QI	97,01	116,41	20	115
6 31 27 135 01 0	4014586240480	HM-Ultra-Jadrový vrták Ø 61/35 HM QI	109,73	131,68	20	115
6 31 27 136 01 3	4014586240497	HM-Ultra-Jadrový vrták Ø 62/35 HM QI	109,73	131,68	20	115
6 31 27 137 01 7	4014586240503	HM-Ultra-Jadrový vrták Ø 63/35 HM QI	109,73	131,68	20	115
6 31 27 138 01 5	4014586240510	HM-Ultra-Jadrový vrták Ø 64/35 HM QI	109,73	131,68	20	115
6 31 27 139 01 9	4014586240527	HM-Ultra-Jadrový vrták Ø 65/35 HM QI	109,73	131,68	20	115
6 31 27 238 01 1	4014586252469	HM-Ultra-Jadrový vrták Ø 15.5/35 HM QI	47,91	57,49	20	115
6 31 27 239 01 5	4014586252476	HM-Ultra-Jadrový vrták Ø 17.5/35 HM QI	47,91	57,49	20	115
6 31 27 240 01 7	4014586252483	HM-Ultra-Jadrový vrták Ø 19.5/35 HM QI	47,91	57,49	20	115
6 31 27 241 01 6	4014586252490	HM-Ultra-Jadrový vrták Ø 26.5/35 HM QI	47,91	57,49	20	115
6 31 27 276 01 0	4014586272122	HM-Ultra50 Jadrový vrták Weldon Ø 12/50	51,70	62,04	20	116
6 31 27 276 02 0	4014586375540	Súprava príslušenstva To najlepšie z korunkových vrtákov HM-Ultra 50 W 12,14,16,18,20,22 mm	259,51	311,41	20	115
6 31 27 277 01 0	4014586272139	HM-Ultra50 Jadrový vrták Weldon Ø 13/50	51,70	62,04	20	116
6 31 27 278 01 0	4014586272146	HM-Ultra50 Jadrový vrták Weldon Ø 14/50	51,70	62,04	20	116
6 31 27 279 01 0	4014586272153	HM-Ultra50 Jadrový vrták Weldon Ø 15/50	51,70	62,04	20	116
6 31 27 280 01 0	4014586272160	HM-Ultra50 Jadrový vrták Weldon Ø 16/50	51,70	62,04	20	116
6 31 27 281 01 0	4014586272177	HM-Ultra50 Jadrový vrták Weldon Ø 17/50	51,70	62,04	20	116
6 31 27 282 01 0	4014586272184	HM-Ultra50 Jadrový vrták Weldon Ø 18/50	51,70	62,04	20	116
6 31 27 283 01 0	4014586272191	HM-Ultra50 Jadrový vrták Weldon Ø 19/50	51,70	62,04	20	116
6 31 27 284 01 0	4014586272207	HM-Ultra50 Jadrový vrták Weldon Ø 20/50	51,70	62,04	20	116
6 31 27 285 01 0	4014586272214	HM-Ultra50 Jadrový vrták Weldon Ø 21/50	51,70	62,04	20	116
6 31 27 286 01 0	4014586272221	HM-Ultra50 Jadrový vrták Weldon Ø 22/50	51,70	62,04	20	116
6 31 27 287 01 0	4014586272238	HM-Ultra50 Jadrový vrták Weldon Ø 23/50	51,70	62,04	20	116
6 31 27 288 01 0	4014586272245	HM-Ultra50 Jadrový vrták Weldon Ø 24/50	51,70	62,04	20	116
6 31 27 289 01 0	4014586272252	HM-Ultra50 Jadrový vrták Weldon Ø 25/50	51,70	62,04	20	116
6 31 27 290 01 0	4014586272269	HM-Ultra50 Jadrový vrták Weldon Ø 26/50	51,70	62,04	20	116
6 31 27 291 01 0	4014586272276	HM-Ultra50 Jadrový vrták Weldon Ø 27/50	51,70	62,04	20	116
6 31 27 292 01 0	4014586272283	HM-Ultra50 Jadrový vrták Weldon Ø 28/50	51,70	62,04	20	116
6 31 27 293 01 0	4014586272290	HM-Ultra50 Jadrový vrták Weldon Ø 29/50	51,70	62,04	20	116
6 31 27 294 01 0	4014586272306	HM-Ultra50 Jadrový vrták Weldon Ø 30/50	51,70	62,04	20	116
6 31 27 295 01 0	4014586272313	HM-Ultra50 Jadrový vrták Weldon Ø 31/50	57,79	69,35	20	116

Objednávacie číslo	EAN	Označenie	Cena Euro bez DPH	Cena Euro s DPH	PK	Strana
6 31 27 296 01 0	4014586272320	HM-Ultra50 Jadrový vrták Weldon Ø 32/50	57,79	69,35	20	116
6 31 27 297 01 0	4014586272337	HM-Ultra50 Jadrový vrták Weldon Ø 33/50	57,79	69,35	20	116
6 31 27 298 01 0	4014586272344	HM-Ultra50 Jadrový vrták Weldon Ø 34/50	57,79	69,35	20	116
6 31 27 299 01 0	4014586272351	HM-Ultra50 Jadrový vrták Weldon Ø 35/50	57,79	69,35	20	116
6 31 27 300 01 0	4014586272368	HM-Ultra50 Jadrový vrták Weldon Ø 36/50	66,92	80,30	20	116
6 31 27 301 01 0	4014586272375	HM-Ultra50 Jadrový vrták Weldon Ø 37/50	66,92	80,30	20	116
6 31 27 302 01 0	4014586272382	HM-Ultra50 Jadrový vrták Weldon Ø 38/50	66,92	80,30	20	116
6 31 27 303 01 0	4014586272399	HM-Ultra50 Jadrový vrták Weldon Ø 39/50	66,92	80,30	20	116
6 31 27 304 01 0	4014586272405	HM-Ultra50 Jadrový vrták Weldon Ø 40/50	66,92	80,30	20	117
6 31 27 305 01 0	4014586272412	HM-Ultra50 Jadrový vrták Weldon Ø 41/50	79,02	94,82	20	117
6 31 27 306 01 0	4014586272429	HM-Ultra50 Jadrový vrták Weldon Ø 42/50	79,02	94,82	20	117
6 31 27 307 01 0	4014586272436	HM-Ultra50 Jadrový vrták Weldon Ø 43/50	79,02	94,82	20	117
6 31 27 308 01 0	4014586272443	HM-Ultra50 Jadrový vrták Weldon Ø 44/50	79,02	94,82	20	117
6 31 27 309 01 0	4014586272450	HM-Ultra50 Jadrový vrták Weldon Ø 45/50	79,02	94,82	20	117
6 31 27 310 01 0	4014586272467	HM-Ultra50 Jadrový vrták Weldon Ø 46/50	88,23	105,88	20	117
6 31 27 311 01 0	4014586272474	HM-Ultra50 Jadrový vrták Weldon Ø 47/50	88,23	105,88	20	117
6 31 27 312 01 0	4014586272481	HM-Ultra50 Jadrový vrták Weldon Ø 48/50	88,23	105,88	20	117
6 31 27 313 01 0	4014586272498	HM-Ultra50 Jadrový vrták Weldon Ø 49/50	88,23	105,88	20	117
6 31 27 314 01 0	4014586272504	HM-Ultra50 Jadrový vrták Weldon Ø 50/50	88,23	105,88	20	117
6 31 27 315 01 0	4014586272511	HM-Ultra50 Jadrový vrták Weldon Ø 51/50	97,49	116,99	20	117
6 31 27 316 01 0	4014586272528	HM-Ultra50 Jadrový vrták Weldon Ø 52/50	97,49	116,99	20	117
6 31 27 317 01 0	4014586272535	HM-Ultra50 Jadrový vrták Weldon Ø 53/50	97,49	116,99	20	117
6 31 27 318 01 0	4014586272542	HM-Ultra50 Jadrový vrták Weldon Ø 54/50	97,49	116,99	20	117
6 31 27 319 01 0	4014586272559	HM-Ultra50 Jadrový vrták Weldon Ø 55/50	97,49	116,99	20	117
6 31 27 320 01 0	4014586272566	HM-Ultra50 Jadrový vrták Weldon Ø 56/50	101,62	121,94	20	117
6 31 27 321 01 0	4014586272573	HM-Ultra50 Jadrový vrták Weldon Ø 57/50	101,62	121,94	20	117
6 31 27 322 01 0	4014586272580	HM-Ultra50 Jadrový vrták Weldon Ø 58/50	101,62	121,94	20	117
6 31 27 323 01 0	4014586272597	HM-Ultra50 Jadrový vrták Weldon Ø 59/50	101,62	121,94	20	117
6 31 27 324 01 0	4014586272603	HM-Ultra50 Jadrový vrták Weldon Ø 60/50	101,62	121,94	20	117
6 31 27 325 01 0	4014586272610	HM-Ultra50 Jadrový vrták Weldon Ø 61/50	114,99	137,99	20	117
6 31 27 326 01 0	4014586272627	HM-Ultra50 Jadrový vrták Weldon Ø 62/50	114,99	137,99	20	117
6 31 27 327 01 0	4014586272634	HM-Ultra50 Jadrový vrták Weldon Ø 63/50	114,99	137,99	20	117
6 31 27 328 01 0	4014586272641	HM-Ultra50 Jadrový vrták Weldon Ø 64/50	114,99	137,99	20	117
6 31 27 329 01 0	4014586272658	HM-Ultra50 Jadrový vrták Weldon Ø 65/50	114,99	137,99	20	117
6 31 27 330 01 0	4014586279732	HM-Ultra50 Jadrový vrták QuickIN MAX Ø 50/50	88,23	105,88	20	126
6 31 27 331 01 0	4014586279749	HM-Ultra50 Jadrový vrták QuickIN MAX Ø 51/50	97,49	116,99	20	126
6 31 27 332 01 0	4014586279756	HM-Ultra50 Jadrový vrták QuickIN MAX Ø 52/50	97,49	116,99	20	126
6 31 27 333 01 0	4014586279763	HM-Ultra50 Jadrový vrták QuickIN MAX Ø 53/50	97,49	116,99	20	126
6 31 27 334 01 0	4014586279770	HM-Ultra50 Jadrový vrták QuickIN MAX Ø 54/50	97,49	116,99	20	126
6 31 27 335 01 0	4014586279787	HM-Ultra50 Jadrový vrták QuickIN MAX Ø 55/50	97,49	116,99	20	126
6 31 27 336 01 0	4014586279794	HM-Ultra50 Jadrový vrták QuickIN MAX Ø 56/50	101,62	121,94	20	126
6 31 27 337 01 0	4014586279800	HM-Ultra50 Jadrový vrták QuickIN MAX Ø 57/50	101,62	121,94	20	126
6 31 27 338 01 0	4014586279817	HM-Ultra50 Jadrový vrták QuickIN MAX Ø 58/50	101,62	121,94	20	126
6 31 27 339 01 0	4014586279824	HM-Ultra50 Jadrový vrták QuickIN MAX Ø 59/50	101,62	121,94	20	126
6 31 27 340 01 0	4014586279831	HM-Ultra50 Jadrový vrták QuickIN MAX Ø 60/50	101,62	121,94	20	126
6 31 27 341 01 0	4014586279848	HM-Ultra50 Jadrový vrták QuickIN MAX Ø 61/50	114,99	137,99	20	126
6 31 27 342 01 0	4014586279855	HM-Ultra50 Jadrový vrták QuickIN MAX Ø 62/50	114,99	137,99	20	126
6 31 27 343 01 0	4014586279862	HM-Ultra50 Jadrový vrták QuickIN MAX Ø 63/50	114,99	137,99	20	126
6 31 27 344 01 0	4014586279879	HM-Ultra50 Jadrový vrták QuickIN MAX Ø 64/50	114,99	137,99	20	126
6 31 27 345 01 0	4014586279886	HM-Ultra50 Jadrový vrták QuickIN MAX Ø 65/50	114,99	137,99	20	126
6 31 27 346 01 0	4014586279893	HM-Ultra50 Jadrový vrták QuickIN MAX Ø 66/50	131,91	158,29	20	126
6 31 27 347 01 0	4014586279909	HM-Ultra50 Jadrový vrták QuickIN MAX Ø 67/50	131,91	158,29	20	126
6 31 27 348 01 0	4014586279916	HM-Ultra50 Jadrový vrták QuickIN MAX Ø 68/50	131,91	158,29	20	126
6 31 27 349 01 0	4014586279923	HM-Ultra50 Jadrový vrták QuickIN MAX Ø 69/50	131,91	158,29	20	126
6 31 27 350 01 0	4014586279930	HM-Ultra50 Jadrový vrták QuickIN MAX Ø 70/50	145,69	174,83	20	126
6 31 27 351 01 0	4014586279947	HM-Ultra50 Jadrový vrták QuickIN MAX Ø 71/50	147,07	176,48	20	126
6 31 27 352 01 0	4014586279954	HM-Ultra50 Jadrový vrták QuickIN MAX Ø 72/50	148,45	178,14	20	126
6 31 27 353 01 0	4014586279961	HM-Ultra50 Jadrový vrták QuickIN MAX Ø 73/50	149,82	179,78	20	126
6 31 27 354 01 0	4014586279978	HM-Ultra50 Jadrový vrták QuickIN MAX Ø 74/50	151,21	181,45	20	126
6 31 27 355 01 0	4014586279985	HM-Ultra50 Jadrový vrták QuickIN MAX Ø 75/50	152,58	183,10	20	126
6 31 27 456 01 0	4014586304083	HM-Ultra50 Jadrový vrták QuickIN MAX Ø 76/50	159,45	191,34	20	126
6 31 27 457 01 0	4014586304090	HM-Ultra50 Jadrový vrták QuickIN MAX Ø 77/50	160,84	193,01	20	126
6 31 27 458 01 0	4014586304106	HM-Ultra50 Jadrový vrták QuickIN MAX Ø 78/50	162,88	195,46	20	126
6 31 27 459 01 0	4014586304113	HM-Ultra50 Jadrový vrták QuickIN MAX Ø 79/50	164,98	197,98	20	126
6 31 27 460 01 0	4014586304120	HM-Ultra50 Jadrový vrták QuickIN MAX Ø 80/50	164,98	197,98	20	126
6 31 27 714 01 0	4014586346632	HM Ultra 35 korunkový vrták s upnutím 3/4" Weldon	46,53	55,84	20	108
6 31 27 714 02 0	4014586375557	Súprava príslušenstva To najlepšie z korunkových vrtákov HM-Ultra 35 W 12,14,16,18,20,22 mm	225,51	270,61	20	105
6 31 27 715 01 0	4014586346649	HM Ultra 35 korunkový vrták s upnutím 3/4" Weldon	46,53	55,84	20	108
6 31 27 716 01 0	4014586346656	HM Ultra 35 korunkový vrták s upnutím 3/4" Weldon	46,53	55,84	20	108
6 31 27 717 01 0	4014586346663	HM Ultra 35 korunkový vrták s upnutím 3/4" Weldon	46,53	55,84	20	108
6 31 27 718 01 0	4014586346670	HM Ultra 35 korunkový vrták s upnutím 3/4" Weldon	46,53	55,84	20	108
6 31 27 719 01 0	4014586346687	HM Ultra 35 korunkový vrták s upnutím 3/4" Weldon	46,53	55,84	20	108
6 31 27 720 01 0	4014586346694	HM Ultra 35 korunkový vrták s upnutím 3/4" Weldon	46,53	55,84	20	108
6 31 27 721 01 0	4014586346700	HM Ultra 35 korunkový vrták s upnutím 3/4" Weldon	46,53	55,84	20	108
6 31 27 722 01 0	4014586346717	HM Ultra 35 korunkový vrták s upnutím 3/4" Weldon	46,53	55,84	20	108

Objednávacie číslo	EAN	Označenie	Cena Euro bez DPH	Cena Euro s DPH	PK	Strana
6 31 27 799 01 0	4014586353623	HM Ultra 75 korunkový vrták s upnutím 3/4" Weldon	76,80	92,16	20	117
6 31 27 800 01 0	4014586353630	HM Ultra 75 korunkový vrták s upnutím 3/4" Weldon	85,30	102,36	20	117
6 31 27 801 01 0	4014586353647	HM Ultra 75 korunkový vrták s upnutím 3/4" Weldon	85,30	102,36	20	117
6 31 27 802 01 0	4014586353654	HM Ultra 75 korunkový vrták s upnutím 3/4" Weldon	96,61	115,93	20	117
6 31 27 803 01 0	4014586353661	HM Ultra 75 korunkový vrták s upnutím 3/4" Weldon	105,13	126,16	20	117
6 31 27 804 01 0	4014586353678	HM Ultra 75 korunkový vrták s upnutím 3/4" Weldon	113,74	136,49	20	117
6 31 27 805 01 0	4014586353685	HM Ultra 75 korunkový vrták s upnutím 3/4" Weldon	117,64	141,17	20	117
6 31 27 806 01 0	4014586353692	HM Ultra 75 korunkový vrták s upnutím 3/4" Weldon	130,05	156,06	20	117
6 31 30 014 01 0	4014586331034	Korunkový vrták QuickIN Plus priemer 14	43,08	51,70	20	99
6 31 30 015 01 0	4014586331041	Korunkový vrták QuickIN Plus priemer 15	43,08	51,70	20	99
6 31 30 016 01 0	4014586331058	Korunkový vrták QuickIN Plus priemer 16	43,08	51,70	20	99
6 31 30 017 01 0	4014586331065	Korunkový vrták QuickIN Plus priemer 17	43,08	51,70	20	99
6 31 30 018 01 0	4014586331072	Korunkový vrták QuickIN Plus priemer 18	43,08	51,70	20	99
6 31 30 019 01 0	4014586331089	Korunkový vrták QuickIN Plus priemer 19	43,08	51,70	20	99
6 31 30 020 01 0	4014586331096	Korunkový vrták QuickIN Plus priemer 20	43,08	51,70	20	99
6 31 30 021 01 0	4014586331102	Korunkový vrták QuickIN Plus priemer 21	43,08	51,70	20	99
6 31 30 022 01 0	4014586331119	Korunkový vrták QuickIN Plus priemer 22	43,08	51,70	20	99
6 31 30 023 01 0	4014586331126	Korunkový vrták QuickIN Plus priemer 23	43,08	51,70	20	99
6 31 30 024 01 0	4014586331133	Korunkový vrták QuickIN Plus priemer 24	44,86	53,83	20	99
6 31 30 025 01 0	4014586331140	Korunkový vrták QuickIN Plus priemer 25	44,86	53,83	20	99
6 31 30 026 01 0	4014586331157	Korunkový vrták QuickIN Plus priemer 26	44,86	53,83	20	99
6 31 30 027 01 0	4014586331164	Korunkový vrták QuickIN Plus priemer 27	44,86	53,83	20	99
6 31 30 028 01 0	4014586331171	Korunkový vrták QuickIN Plus priemer 28	44,86	53,83	20	99
6 31 30 029 01 0	4014586331188	Korunkový vrták QuickIN Plus priemer 29	47,85	57,42	20	99
6 31 30 030 01 0	4014586331195	Korunkový vrták QuickIN Plus priemer 30	47,85	57,42	20	99
6 31 30 114 01 0	4014586331409	HM korunkový vrták s povrchovou úpravou QuickIN Plus Ø 14/20	54,92	65,90	20	99
6 31 30 115 01 0	4014586331416	HM korunkový vrták s povrchovou úpravou QuickIN Plus Ø 15/20	54,92	65,90	20	99
6 31 30 115 51 0	4014586368986	Korunkový vrták z tvrdého kovu s upnutím QuickIN PLUS	53,32	63,98	20	-
6 31 30 116 01 0	4014586331423	HM korunkový vrták s povrchovou úpravou QuickIN Plus Ø 16/20	54,92	65,90	20	99
6 31 30 117 01 0	4014586331430	HM korunkový vrták s povrchovou úpravou QuickIN Plus Ø 17/20	54,92	65,90	20	99
6 31 30 117 51 0	4014586368993	Korunkový vrták z tvrdého kovu s upnutím QuickIN PLUS	53,32	63,98	20	-
6 31 30 118 01 0	4014586331447	HM korunkový vrták s povrchovou úpravou QuickIN Plus Ø 18/20	57,90	69,48	20	99
6 31 30 119 01 0	4014586331454	HM korunkový vrták s povrchovou úpravou QuickIN Plus Ø 19/20	57,90	69,48	20	99
6 31 30 119 51 0	4014586369006	Korunkový vrták z tvrdého kovu s upnutím QuickIN PLUS	56,21	67,45	20	-
6 31 30 120 01 0	4014586331461	HM korunkový vrták s povrchovou úpravou QuickIN Plus Ø 20/20	57,90	69,48	20	99
6 31 30 121 01 0	4014586331478	HM korunkový vrták s povrchovou úpravou QuickIN Plus Ø 21/20	57,90	69,48	20	99
6 31 30 122 01 0	4014586331485	HM korunkový vrták s povrchovou úpravou QuickIN Plus Ø 22/20	57,90	69,48	20	99
6 31 30 123 01 0	4014586331492	HM korunkový vrták s povrchovou úpravou QuickIN Plus Ø 23/20	57,90	69,48	20	99
6 31 30 124 01 0	4014586331508	HM korunkový vrták s povrchovou úpravou QuickIN Plus Ø 24/20	61,51	73,81	20	99
6 31 30 125 01 0	4014586331515	HM korunkový vrták s povrchovou úpravou QuickIN Plus Ø 25/20	61,51	73,81	20	99
6 31 30 126 01 0	4014586331522	HM korunkový vrták s povrchovou úpravou QuickIN Plus Ø 26/20	61,51	73,81	20	99
6 31 30 127 01 0	4014586331539	HM korunkový vrták s povrchovou úpravou QuickIN Plus Ø 27/20	61,51	73,81	20	99
6 31 30 128 01 0	4014586331546	HM korunkový vrták s povrchovou úpravou QuickIN Plus Ø 28/20	61,51	73,81	20	99
6 31 30 129 01 0	4014586331553	HM korunkový vrták s povrchovou úpravou QuickIN Plus Ø 29/20	61,51	73,81	20	99
6 31 30 130 01 0	4014586331560	HM korunkový vrták s povrchovou úpravou QuickIN Plus Ø 30/20	61,51	73,81	20	99
6 31 31 014 01 0	4014586333274	Dierovka z tvrdého kovu s upnutím QuickIN PLUS Ø 14	33,50	40,20	20	100
6 31 31 015 01 0	4014586333281	Dierovka z tvrdého kovu s upnutím QuickIN PLUS Ø 15	33,50	40,20	20	100
6 31 31 016 01 0	4014586333298	Dierovka z tvrdého kovu s upnutím QuickIN PLUS Ø 16	33,50	40,20	20	100
6 31 31 017 01 0	4014586333304	Dierovka z tvrdého kovu s upnutím QuickIN PLUS Ø 17	33,50	40,20	20	100
6 31 31 018 01 0	4014586333311	Dierovka z tvrdého kovu s upnutím QuickIN PLUS Ø 18	33,50	40,20	20	100
6 31 31 019 01 0	4014586333328	Dierovka z tvrdého kovu s upnutím QuickIN PLUS Ø 19	33,50	40,20	20	100
6 31 31 020 01 0	4014586333335	Dierovka z tvrdého kovu s upnutím QuickIN PLUS Ø 20	37,70	45,24	20	100
6 31 31 021 01 0	4014586333922	Dierovka z tvrdého kovu s upnutím QuickIN PLUS Ø 21	37,70	45,24	20	100
6 31 31 022 01 0	4014586333342	Dierovka z tvrdého kovu s upnutím QuickIN PLUS Ø 22	37,70	45,24	20	100
6 31 31 023 01 0	4014586333939	Dierovka z tvrdého kovu s upnutím QuickIN PLUS Ø 23	37,70	45,24	20	100
6 31 31 024 01 0	4014586333359	Dierovka z tvrdého kovu s upnutím QuickIN PLUS Ø 24	37,70	45,24	20	100
6 31 31 025 01 0	4014586333366	Dierovka z tvrdého kovu s upnutím QuickIN PLUS Ø 25	37,70	45,24	20	100
6 31 31 026 01 0	4014586333373	Dierovka z tvrdého kovu s upnutím QuickIN PLUS Ø 26	37,70	45,24	20	100
6 31 31 027 01 0	4014586333380	Dierovka z tvrdého kovu s upnutím QuickIN PLUS Ø 27	37,70	45,24	20	100
6 31 31 028 01 0	4014586333946	Dierovka z tvrdého kovu s upnutím QuickIN PLUS Ø 28	37,70	45,24	20	100
6 31 31 029 01 0	4014586333397	Dierovka z tvrdého kovu s upnutím QuickIN PLUS Ø 29	40,56	48,67	20	100
6 31 31 030 01 0	4014586333403	Dierovka z tvrdého kovu s upnutím QuickIN PLUS Ø 30	40,56	48,67	20	100
6 31 31 031 01 0	4014586333953	Dierovka z tvrdého kovu s upnutím QuickIN PLUS Ø 31	43,67	52,40	20	100
6 31 31 032 01 0	4014586333410	Dierovka z tvrdého kovu s upnutím QuickIN PLUS Ø 32	43,67	52,40	20	100
6 31 31 033 01 0	4014586333427	Dierovka z tvrdého kovu s upnutím QuickIN PLUS Ø 33	43,67	52,40	20	100
6 31 31 034 01 0	4014586333960	Dierovka z tvrdého kovu s upnutím QuickIN PLUS Ø 34	47,02	56,42	20	100
6 31 31 035 01 0	4014586333434	Dierovka z tvrdého kovu s upnutím QuickIN PLUS Ø 35	47,02	56,42	20	100
6 31 31 036 01 0	4014586333977	Dierovka z tvrdého kovu s upnutím QuickIN PLUS Ø 36	51,58	61,90	20	100
6 31 31 037 01 0	4014586333441	Dierovka z tvrdého kovu s upnutím QuickIN PLUS Ø 37	51,58	61,90	20	100
6 31 31 038 01 0	4014586333458	Dierovka z tvrdého kovu s upnutím QuickIN PLUS Ø 38	51,58	61,90	20	100
6 31 31 039 01 0	4014586333984	Dierovka z tvrdého kovu s upnutím QuickIN PLUS Ø 39	51,58	61,90	20	100
6 31 31 040 01 0	4014586333465	Dierovka z tvrdého kovu s upnutím QuickIN PLUS Ø 40	51,58	61,90	20	100
6 31 31 041 01 0	4014586333991	Dierovka z tvrdého kovu s upnutím QuickIN PLUS Ø 41	51,58	61,90	20	100
6 31 31 042 01 0	4014586333472	Dierovka z tvrdého kovu s upnutím QuickIN PLUS Ø 42	51,58	61,90	20	100
6 31 31 043 01 0	4014586334004	Dierovka z tvrdého kovu s upnutím QuickIN PLUS Ø 43	56,58	67,90	20	100
6 31 31 044 01 0	4014586333489	Dierovka z tvrdého kovu s upnutím QuickIN PLUS Ø 44	56,58	67,90	20	100



Objednávacie číslo	EAN	Označenie	Cena Euro bez DPH	Cena Euro s DPH	PK	Strana
6 31 31 045 01 0	4014586334011	Dierovka z tvrdého kovu s upnutím QuickIN PLUS Ø 45	56,58	67,90	20	100
6 31 31 046 01 0	4014586334028	Dierovka z tvrdého kovu s upnutím QuickIN PLUS Ø 46	56,58	67,90	20	100
6 31 31 047 01 0	4014586334035	Dierovka z tvrdého kovu s upnutím QuickIN PLUS Ø 47	56,58	67,90	20	100
6 31 31 048 01 0	4014586334042	Dierovka z tvrdého kovu s upnutím QuickIN PLUS Ø 48	60,42	72,50	20	100
6 31 31 049 01 0	4014586334059	Dierovka z tvrdého kovu s upnutím QuickIN PLUS Ø 49	60,42	72,50	20	100
6 31 31 050 01 0	4014586333496	Dierovka z tvrdého kovu s upnutím QuickIN PLUS Ø 50	60,42	72,50	20	100
6 31 31 051 01 0	4014586333502	Dierovka z tvrdého kovu s upnutím QuickIN PLUS Ø 51	60,42	72,50	20	100
6 31 31 052 01 0	4014586334066	Dierovka z tvrdého kovu s upnutím QuickIN PLUS Ø 52	60,42	72,50	20	100
6 31 31 053 01 0	4014586334073	Dierovka z tvrdého kovu s upnutím QuickIN PLUS Ø 53	62,21	74,65	20	100
6 31 31 054 01 0	4014586333519	Dierovka z tvrdého kovu s upnutím QuickIN PLUS Ø 54	62,21	74,65	20	100
6 31 31 055 01 0	4014586366470	Dierovka z tvrdého kovu s upnutím QuickIN PLUS	64,60	77,52	20	100
6 31 31 056 01 0	4014586366487	Dierovka z tvrdého kovu s upnutím QuickIN PLUS	70,26	84,31	20	100
6 31 31 057 01 0	4014586366494	Dierovka z tvrdého kovu s upnutím QuickIN PLUS	75,93	91,12	20	100
6 31 31 058 01 0	4014586366500	Dierovka z tvrdého kovu s upnutím QuickIN PLUS	81,60	97,92	20	100
6 31 31 059 01 0	4014586366517	Dierovka z tvrdého kovu s upnutím QuickIN PLUS	88,39	106,07	20	100
6 31 31 060 01 0	4014586366524	Dierovka z tvrdého kovu s upnutím QuickIN PLUS	95,19	114,23	20	100
6 31 31 065 01 0	4014586366531	Dierovka z tvrdého kovu s upnutím QuickIN PLUS	97,45	116,94	20	100
6 31 31 068 01 0	4014586366548	Dierovka z tvrdého kovu s upnutím QuickIN PLUS	100,86	121,03	20	100
6 31 31 070 01 0	4014586366555	Dierovka z tvrdého kovu s upnutím QuickIN PLUS	105,40	126,48	20	100
6 31 31 075 01 0	4014586366562	Dierovka z tvrdého kovu s upnutím QuickIN PLUS	107,66	129,19	20	100
6 31 31 080 01 0	4014586366579	Dierovka z tvrdého kovu s upnutím QuickIN PLUS	112,19	134,63	20	100
6 31 31 421 01 0	4014586333526	Dierovka z tvrdého kovu pre rúry s upnutím QuickIN PLUS Ø 21	42,47	50,96	20	100
6 31 31 422 01 0	4014586334349	Dierovka z tvrdého kovu pre rúry s upnutím QuickIN PLUS Ø 22	42,47	50,96	20	100
6 31 31 423 01 0	4014586334356	Dierovka z tvrdého kovu pre rúry s upnutím QuickIN PLUS Ø 23	42,47	50,96	20	100
6 31 31 424 01 0	4014586334363	Dierovka z tvrdého kovu pre rúry s upnutím QuickIN PLUS Ø 24	42,47	50,96	20	100
6 31 31 425 01 0	4014586333533	Dierovka z tvrdého kovu pre rúry s upnutím QuickIN PLUS Ø 25	42,47	50,96	20	100
6 31 31 426 01 0	4014586334370	Dierovka z tvrdého kovu pre rúry s upnutím QuickIN PLUS Ø 26	42,47	50,96	20	100
6 31 31 427 01 0	4014586333540	Dierovka z tvrdého kovu pre rúry s upnutím QuickIN PLUS Ø 27	42,47	50,96	20	100
6 31 31 428 01 0	4014586333557	Dierovka z tvrdého kovu pre rúry s upnutím QuickIN PLUS Ø 28	42,47	50,96	20	100
6 31 31 429 01 0	4014586334387	Dierovka z tvrdého kovu pre rúry s upnutím QuickIN PLUS Ø 29	45,45	54,54	20	100
6 31 31 430 01 0	4014586333564	Dierovka z tvrdého kovu pre rúry s upnutím QuickIN PLUS Ø 30	45,45	54,54	20	100
6 31 31 431 01 0	4014586334394	Dierovka z tvrdého kovu pre rúry s upnutím QuickIN PLUS Ø 31	51,32	61,58	20	100
6 31 31 432 01 0	4014586334400	Dierovka z tvrdého kovu pre rúry s upnutím QuickIN PLUS Ø 32	51,32	61,58	20	100
6 31 31 433 01 0	4014586333571	Dierovka z tvrdého kovu pre rúry s upnutím QuickIN PLUS Ø 33	51,32	61,58	20	100
6 31 31 434 01 0	4014586334417	Dierovka z tvrdého kovu pre rúry s upnutím QuickIN PLUS Ø 34	54,33	65,20	20	100
6 31 31 435 01 0	4014586333588	Dierovka z tvrdého kovu pre rúry s upnutím QuickIN PLUS Ø 35	54,33	65,20	20	100
6 31 31 436 01 0	4014586334424	Dierovka z tvrdého kovu pre rúry s upnutím QuickIN PLUS Ø 36	60,90	73,08	20	100
6 31 31 437 01 0	4014586334431	Dierovka z tvrdého kovu pre rúry s upnutím QuickIN PLUS Ø 37	60,90	73,08	20	100
6 31 31 438 01 0	4014586334448	Dierovka z tvrdého kovu pre rúry s upnutím QuickIN PLUS Ø 38	60,90	73,08	20	100
6 31 31 439 01 0	4014586334455	Dierovka z tvrdého kovu pre rúry s upnutím QuickIN PLUS Ø 39	60,90	73,08	20	100
6 31 31 440 01 0	4014586333595	Dierovka z tvrdého kovu pre rúry s upnutím QuickIN PLUS Ø 40	60,90	73,08	20	100
6 31 31 441 01 0	4014586334462	Dierovka z tvrdého kovu pre rúry s upnutím QuickIN PLUS Ø 41	69,27	83,12	20	100
6 31 31 442 01 0	4014586333601	Dierovka z tvrdého kovu pre rúry s upnutím QuickIN PLUS Ø 42	69,27	83,12	20	100
6 31 31 443 01 0	4014586334479	Dierovka z tvrdého kovu pre rúry s upnutím QuickIN PLUS Ø 43	69,27	83,12	20	100
6 31 31 444 01 0	4014586334486	Dierovka z tvrdého kovu pre rúry s upnutím QuickIN PLUS Ø 44	69,27	83,12	20	100
6 31 31 445 01 0	4014586334493	Dierovka z tvrdého kovu pre rúry s upnutím QuickIN PLUS Ø 45	69,27	83,12	20	100
6 31 31 446 01 0	4014586334509	Dierovka z tvrdého kovu pre rúry s upnutím QuickIN PLUS Ø 46	75,24	90,29	20	100
6 31 31 447 01 0	4014586334516	Dierovka z tvrdého kovu pre rúry s upnutím QuickIN PLUS Ø 47	75,24	90,29	20	100
6 31 31 448 01 0	4014586333618	Dierovka z tvrdého kovu pre rúry s upnutím QuickIN PLUS Ø 48	75,24	90,29	20	100
6 31 31 449 01 0	4014586334523	Dierovka z tvrdého kovu pre rúry s upnutím QuickIN PLUS Ø 49	75,24	90,29	20	100
6 31 31 450 01 0	4014586333625	Dierovka z tvrdého kovu pre rúry s upnutím QuickIN PLUS Ø 50	75,24	90,29	20	100
6 31 31 451 01 0	4014586333632	Dierovka z tvrdého kovu pre rúry s upnutím QuickIN PLUS Ø 51	77,66	93,19	20	100
6 31 31 452 01 0	4014586334530	Dierovka z tvrdého kovu pre rúry s upnutím QuickIN PLUS Ø 52	77,66	93,19	20	100
6 31 31 453 01 0	4014586334547	Dierovka z tvrdého kovu pre rúry s upnutím QuickIN PLUS Ø 53	77,66	93,19	20	100
6 31 31 454 01 0	4014586333649	Dierovka z tvrdého kovu pre rúry s upnutím QuickIN PLUS Ø 54	77,66	93,19	20	100
6 31 31 455 01 0	4014586366678	Dierovka z tvrdého kovu pre rúry s upnutím QuickIN PLUS	79,33	95,20	20	100
6 31 31 456 01 0	4014586366685	Dierovka z tvrdého kovu pre rúry s upnutím QuickIN PLUS	81,60	97,92	20	100
6 31 31 457 01 0	4014586366692	Dierovka z tvrdého kovu pre rúry s upnutím QuickIN PLUS	84,99	101,99	20	100
6 31 31 458 01 0	4014586366708	Dierovka z tvrdého kovu pre rúry s upnutím QuickIN PLUS	92,93	111,52	20	100
6 31 31 459 01 0	4014586366715	Dierovka z tvrdého kovu pre rúry s upnutím QuickIN PLUS	97,45	116,94	20	100
6 31 31 460 01 0	4014586366722	Dierovka z tvrdého kovu pre rúry s upnutím QuickIN PLUS	101,99	122,39	20	100
6 31 31 465 01 0	4014586366739	Dierovka z tvrdého kovu pre rúry s upnutím QuickIN PLUS	111,06	133,27	20	100
6 31 31 468 01 0	4014586366746	Dierovka z tvrdého kovu pre rúry s upnutím QuickIN PLUS	117,85	141,42	20	100
6 31 33 119 05 1	4014586611471	HSS-NOVA 25 korunkový vrták Ø 12 x 25 QuickIN	18,57	22,28	20	117
6 31 33 119 05 2	4014586611501	HSS-NOVA 50 korunkový vrták Ø 12 x 50 QuickIN	26,06	31,27	20	118
6 31 33 120 06 7	4014586615578	HSS-DURA 25 korunkový vrták Ø 12 x 25 QuickIN TIN	27,36	32,83	20	119
6 31 33 120 06 8	4014586615639	HSS-DURA 50 korunkový vrták Ø 12 x 50 QuickIN TIN	34,82	41,78	20	120
6 31 33 129 05 1	4014586611815	HSS-NOVA 25 korunkový vrták Ø 13 x 25 QuickIN	18,57	22,28	20	117
6 31 33 129 05 2	4014586611853	HSS-NOVA 50 korunkový vrták Ø 13 x 50 QuickIN	26,06	31,27	20	118
6 31 33 130 06 7	4014586611822	HSS-DURA 25 korunkový vrták Ø 13 x 25 QuickIN TIN	27,36	32,83	20	119
6 31 33 130 06 8	4014586611860	HSS-DURA 50 korunkový vrták Ø 13 x 50 QuickIN TIN	34,82	41,78	20	120
6 31 33 140 05 1	4014586611891	HSS-NOVA 25 korunkový vrták Ø 14 x 25 QuickIN	18,57	22,28	20	117
6 31 33 140 05 2	4014586611938	HSS-NOVA 50 korunkový vrták Ø 14 x 50 QuickIN	26,06	31,27	20	118
6 31 33 140 06 7	4014586611907	HSS-DURA 25 korunkový vrták Ø 14 x 25 QuickIN TIN	27,36	32,83	20	119
6 31 33 140 06 8	4014586611945	HSS-DURA 50 korunkový vrták Ø 14 x 50 QuickIN TIN	34,82	41,78	20	120
6 31 33 150 05 1	4014586612188	HSS-NOVA 25 korunkový vrták Ø 15 x 25 QuickIN	18,57	22,28	20	117

Objednávacie číslo	EAN	Označenie	Cena Euro bez DPH	Cena Euro s DPH	PK	Strana
6 31 33 150 05 2	4014586612225	HSS-NOVA 50 korunkový vrták Ø 15 x 50 QuickIN	26,06	31,27	20	118
6 31 33 150 06 7	4014586612195	HSS-DURA 25 korunkový vrták Ø 15 x 25 QuickIN TIN	27,36	32,83	20	119
6 31 33 150 06 8	4014586612232	HSS-DURA 50 korunkový vrták Ø 15 x 50 QuickIN TIN	34,82	41,78	20	120
6 31 33 159 05 1	4014586612263	HSS-NOVA 25 korunkový vrták Ø 16 x 25 QuickIN	18,57	22,28	20	117
6 31 33 159 05 2	4014586612300	HSS-NOVA 50 korunkový vrták Ø 16 x 50 QuickIN	26,06	31,27	20	118
6 31 33 160 06 7	4014586612270	HSS-DURA 25 korunkový vrták Ø 16 x 25 QuickIN TIN	27,36	32,83	20	119
6 31 33 160 06 8	4014586612317	HSS-DURA 50 korunkový vrták Ø 16 x 50 QuickIN TIN	34,82	41,78	20	120
6 31 33 170 05 1	4014586612485	HSS-NOVA 25 korunkový vrták Ø 17 x 25 QuickIN	20,25	24,30	20	117
6 31 33 170 05 2	4014586612522	HSS-NOVA 50 korunkový vrták Ø 17 x 50 QuickIN	28,42	34,10	20	118
6 31 33 170 06 7	4014586612492	HSS-DURA 25 korunkový vrták Ø 17 x 25 QuickIN TIN	29,86	35,83	20	119
6 31 33 170 06 8	4014586612539	HSS-DURA 50 korunkový vrták Ø 17 x 50 QuickIN TIN	37,33	44,80	20	120
6 31 33 180 05 1	4014586612560	HSS-NOVA 25 korunkový vrták Ø 18 x 25 QuickIN	20,25	24,30	20	117
6 31 33 180 05 2	4014586612607	HSS-NOVA 50 korunkový vrták Ø 18 x 50 QuickIN	28,42	34,10	20	118
6 31 33 180 06 7	4014586612577	HSS-DURA 25 korunkový vrták Ø 18 x 25 QuickIN TIN	29,86	35,83	20	119
6 31 33 180 06 8	4014586612614	HSS-DURA 50 korunkový vrták Ø 18 x 50 QuickIN TIN	37,33	44,80	20	120
6 31 33 189 05 1	4014586612713	HSS-NOVA 25 korunkový vrták Ø 19 x 25 QuickIN	20,25	24,30	20	117
6 31 33 189 05 2	4014586612751	HSS-NOVA 50 korunkový vrták Ø 19 x 50 QuickIN	28,42	34,10	20	118
6 31 33 190 06 7	4014586612720	HSS-DURA 25 korunkový vrták Ø 19 x 25 QuickIN TIN	29,86	35,83	20	119
6 31 33 190 06 8	4014586612768	HSS-DURA 50 korunkový vrták Ø 19 x 50 QuickIN TIN	37,33	44,80	20	120
6 31 33 199 05 2	4014586612904	HSS-NOVA 50 korunkový vrták Ø 20 x 50 QuickIN	33,18	39,82	20	118
6 31 33 199 06 3	4014586612874	HSS-NOVA 25 korunkový vrták Ø 20 x 25 QuickIN	23,65	28,38	20	117
6 31 33 200 06 7	4014586612867	HSS-DURA 25 korunkový vrták Ø 20 x 25 QuickIN TIN	33,58	40,30	20	119
6 31 33 200 06 8	4014586612911	HSS-DURA 50 korunkový vrták Ø 20 x 50 QuickIN TIN	42,30	50,76	20	120
6 31 33 210 05 1	4014586613123	HSS-NOVA 25 korunkový vrták Ø 21 x 25 QuickIN	23,65	28,38	20	117
6 31 33 210 05 2	4014586613161	HSS-NOVA 50 korunkový vrták Ø 21 x 50 QuickIN	33,18	39,82	20	118
6 31 33 210 06 7	4014586613130	HSS-DURA 25 korunkový vrták Ø 21 x 25 QuickIN TIN	33,58	40,30	20	119
6 31 33 210 06 8	4014586613178	HSS-DURA 50 korunkový vrták Ø 21 x 50 QuickIN TIN	42,30	50,76	20	120
6 31 33 219 05 1	4014586613215	HSS-NOVA 25 korunkový vrták Ø 22 x 25 QuickIN	23,65	28,38	20	117
6 31 33 219 05 2	4014586613253	HSS-NOVA 50 korunkový vrták Ø 22 x 50 QuickIN	33,18	39,82	20	118
6 31 33 220 06 7	4014586613222	HSS-DURA 25 korunkový vrták Ø 22 x 25 QuickIN TIN	33,58	40,30	20	119
6 31 33 220 06 8	4014586613260	HSS-DURA 50 korunkový vrták Ø 22 x 50 QuickIN TIN	42,30	50,76	20	120
6 31 33 229 05 1	4014586613406	HSS-NOVA 25 korunkový vrták Ø 23 x 25 QuickIN	27,03	32,44	20	117
6 31 33 229 05 2	4014586613444	HSS-NOVA 50 korunkový vrták Ø 23 x 50 QuickIN	33,18	39,82	20	118
6 31 33 230 06 7	4014586613413	HSS-DURA 25 korunkový vrták Ø 23 x 25 QuickIN TIN	41,04	49,25	20	119
6 31 33 230 06 8	4014586613451	HSS-DURA 50 korunkový vrták Ø 23 x 50 QuickIN TIN	49,76	59,71	20	120
6 31 33 240 05 1	4014586613499	HSS-NOVA 25 korunkový vrták Ø 24 x 25 QuickIN	27,03	32,44	20	117
6 31 33 240 05 2	4014586613536	HSS-NOVA 50 korunkový vrták Ø 24 x 50 QuickIN	35,55	42,66	20	118
6 31 33 240 06 7	4014586613505	HSS-DURA 25 korunkový vrták Ø 24 x 25 QuickIN TIN	41,04	49,25	20	119
6 31 33 240 06 8	4014586613543	HSS-DURA 50 korunkový vrták Ø 24 x 50 QuickIN TIN	49,76	59,71	20	120
6 31 33 250 05 1	4014586613635	HSS-NOVA 25 korunkový vrták Ø 25 x 25 QuickIN	27,03	32,44	20	117
6 31 33 250 05 2	4014586613673	HSS-NOVA 50 korunkový vrták Ø 25 x 50 QuickIN	40,29	48,35	20	118
6 31 33 250 06 7	4014586613642	HSS-DURA 25 korunkový vrták Ø 25 x 25 QuickIN TIN	41,04	49,25	20	119
6 31 33 250 06 8	4014586613680	HSS-DURA 50 korunkový vrták Ø 25 x 50 QuickIN TIN	49,76	59,71	20	120
6 31 33 259 05 1	4014586613727	HSS-NOVA 25 korunkový vrták Ø 26 x 25 QuickIN	31,52	37,82	20	117
6 31 33 259 05 2	4014586613765	HSS-NOVA 50 korunkový vrták Ø 26 x 50 QuickIN	40,29	48,35	20	118
6 31 33 260 06 7	4014586613734	HSS-DURA 25 korunkový vrták Ø 26 x 25 QuickIN TIN	44,78	53,74	20	119
6 31 33 260 06 8	4014586613772	HSS-DURA 50 korunkový vrták Ø 26 x 50 QuickIN TIN	55,99	67,19	20	120
6 31 33 270 05 1	4014586613819	HSS-NOVA 25 korunkový vrták Ø 27 x 25 QuickIN	31,52	37,82	20	117
6 31 33 270 05 2	4014586613857	HSS-NOVA 50 korunkový vrták Ø 27 x 50 QuickIN	40,29	48,35	20	118
6 31 33 270 06 7	4014586613826	HSS-DURA 25 korunkový vrták Ø 27 x 25 QuickIN TIN	44,78	53,74	20	119
6 31 33 270 06 8	4014586613864	HSS-DURA 50 korunkový vrták Ø 27 x 50 QuickIN TIN	55,99	67,19	20	120
6 31 33 279 05 1	4014586613901	HSS-NOVA 25 korunkový vrták Ø 28 x 25 QuickIN	33,78	40,54	20	117
6 31 33 279 05 2	4014586613949	HSS-NOVA 50 korunkový vrták Ø 28 x 50 QuickIN	47,39	56,87	20	118
6 31 33 280 06 7	4014586613918	HSS-DURA 25 korunkový vrták Ø 28 x 25 QuickIN TIN	48,51	58,21	20	119
6 31 33 280 06 8	4014586613956	HSS-DURA 50 korunkový vrták Ø 28 x 50 QuickIN TIN	60,96	73,15	20	120
6 31 33 289 05 1	4014586613994	HSS-NOVA 25 korunkový vrták Ø 29 x 25 QuickIN	33,78	40,54	20	117
6 31 33 289 05 2	4014586614038	HSS-NOVA 50 korunkový vrták Ø 29 x 50 QuickIN	47,39	56,87	20	118
6 31 33 290 06 7	4014586614007	HSS-DURA 25 korunkový vrták Ø 29 x 25 QuickIN TIN	48,51	58,21	20	119
6 31 33 290 06 8	4014586614045	HSS-DURA 50 korunkový vrták Ø 29 x 50 QuickIN TIN	60,96	73,15	20	120
6 31 33 299 05 1	4014586614229	HSS-NOVA 25 korunkový vrták Ø 30 x 25 QuickIN	36,03	43,24	20	117
6 31 33 299 05 2	4014586614267	HSS-NOVA 50 korunkový vrták Ø 30 x 50 QuickIN	47,39	56,87	20	118
6 31 33 300 06 7	4014586614236	HSS-DURA 25 korunkový vrták Ø 30 x 25 QuickIN TIN	53,49	64,19	20	119
6 31 33 300 06 8	4014586614274	HSS-DURA 50 korunkový vrták Ø 30 x 50 QuickIN TIN	67,18	80,62	20	120
6 31 33 309 05 1	4014586614311	HSS-NOVA 25 korunkový vrták Ø 31 x 25 QuickIN	36,03	43,24	20	117
6 31 33 309 05 2	4014586614359	HSS-NOVA 50 korunkový vrták Ø 31 x 50 QuickIN	53,32	63,98	20	118
6 31 33 310 06 7	4014586614328	HSS-DURA 25 korunkový vrták Ø 31 x 25 QuickIN TIN	53,49	64,19	20	119
6 31 33 310 06 8	4014586614366	HSS-DURA 50 korunkový vrták Ø 31 x 50 QuickIN TIN	67,18	80,62	20	120
6 31 33 319 05 1	4014586614397	HSS-NOVA 25 korunkový vrták Ø 32 x 25 QuickIN	41,64	49,97	20	117
6 31 33 319 05 2	4014586614434	HSS-NOVA 50 korunkový vrták Ø 32 x 50 QuickIN	53,32	63,98	20	118
6 31 33 320 06 7	4014586614403	HSS-DURA 25 korunkový vrták Ø 32 x 25 QuickIN TIN	60,96	73,15	20	119
6 31 33 320 06 8	4014586614441	HSS-DURA 50 korunkový vrták Ø 32 x 50 QuickIN TIN	75,89	91,07	20	120
6 31 33 329 05 1	4014586614489	HSS-NOVA 25 korunkový vrták Ø 33 x 25 QuickIN	41,64	49,97	20	117
6 31 33 329 05 2	4014586614526	HSS-NOVA 50 korunkový vrták Ø 33 x 50 QuickIN	59,25	71,10	20	118
6 31 33 330 06 7	4014586614496	HSS-DURA 25 korunkový vrták Ø 33 x 25 QuickIN TIN	60,96	73,15	20	119
6 31 33 330 06 8	4014586614533	HSS-DURA 50 korunkový vrták Ø 33 x 50 QuickIN TIN	75,89	91,07	20	120
6 31 33 339 05 1	4014586614564	HSS-NOVA 25 korunkový vrták Ø 34 x 25 QuickIN	47,26	56,71	20	117



Objednávacie číslo	EAN	Označenie	Cena Euro bez DPH	Cena Euro s DPH	PK	Strana
6 31 33 339 05 2	4014586614601	HSS-NOVA 50 korunkový vrták Ø 34 x 50 QuickIN	59,25	71,10	20	118
6 31 33 340 06 7	4014586614571	HSS-DURA 25 korunkový vrták Ø 34 x 25 QuickIN TIN	67,18	80,62	20	119
6 31 33 340 06 8	4014586614618	HSS-DURA 50 korunkový vrták Ø 34 x 50 QuickIN TIN	84,58	101,50	20	120
6 31 33 350 05 1	4014586614649	HSS-NOVA 25 korunkový vrták Ø 35 x 25 QuickIN	47,26	56,71	20	118
6 31 33 350 05 2	4014586614687	HSS-NOVA 50 korunkový vrták Ø 35 x 50 QuickIN	59,25	71,10	20	118
6 31 33 350 06 7	4014586614656	HSS-DURA 25 korunkový vrták Ø 35 x 25 QuickIN TIN	67,18	80,62	20	119
6 31 33 350 06 8	4014586614694	HSS-DURA 50 korunkový vrták Ø 35 x 50 QuickIN TIN	84,58	101,50	20	120
6 31 33 359 05 1	4014586614731	HSS-NOVA 25 korunkový vrták Ø 36 x 25 QuickIN	47,26	56,71	20	118
6 31 33 359 05 2	4014586614779	HSS-NOVA 50 korunkový vrták Ø 36 x 50 QuickIN	67,54	81,05	20	118
6 31 33 360 06 7	4014586614748	HSS-DURA 25 korunkový vrták Ø 36 x 25 QuickIN TIN	67,18	80,62	20	119
6 31 33 360 06 8	4014586614786	HSS-DURA 50 korunkový vrták Ø 36 x 50 QuickIN TIN	84,58	101,50	20	120
6 31 33 369 05 1	4014586614823	HSS-NOVA 25 korunkový vrták Ø 37 x 25 QuickIN	55,15	66,18	20	118
6 31 33 369 05 2	4014586614861	HSS-NOVA 50 korunkový vrták Ø 37 x 50 QuickIN	67,54	81,05	20	118
6 31 33 370 06 7	4014586614830	HSS-DURA 25 korunkový vrták Ø 37 x 25 QuickIN TIN	75,89	91,07	20	119
6 31 33 370 06 8	4014586614878	HSS-DURA 50 korunkový vrták Ø 37 x 50 QuickIN TIN	94,55	113,46	20	120
6 31 33 379 05 1	4014586614908	HSS-NOVA 25 korunkový vrták Ø 38 x 25 QuickIN	55,15	66,18	20	118
6 31 33 379 05 2	4014586614946	HSS-NOVA 50 korunkový vrták Ø 38 x 50 QuickIN	67,54	81,05	20	118
6 31 33 380 06 7	4014586614915	HSS-DURA 25 korunkový vrták Ø 38 x 25 QuickIN TIN	75,89	91,07	20	119
6 31 33 380 06 8	4014586614953	HSS-DURA 50 korunkový vrták Ø 38 x 50 QuickIN TIN	94,55	113,46	20	120
6 31 33 389 05 1	4014586614984	HSS-NOVA 25 korunkový vrták Ø 39 x 25 QuickIN	55,15	66,18	20	118
6 31 33 389 05 2	4014586615028	HSS-NOVA 50 korunkový vrták Ø 39 x 50 QuickIN	77,02	92,42	20	118
6 31 33 390 06 7	4014586614991	HSS-DURA 25 korunkový vrták Ø 39 x 25 QuickIN TIN	75,89	91,07	20	119
6 31 33 390 06 8	4014586615035	HSS-DURA 50 korunkový vrták Ø 39 x 50 QuickIN TIN	94,55	113,46	20	120
6 31 33 399 05 1	4014586615066	HSS-NOVA 25 korunkový vrták Ø 40 x 25 QuickIN	61,91	74,29	20	118
6 31 33 399 05 2	4014586615103	HSS-NOVA 50 korunkový vrták Ø 40 x 50 QuickIN	77,02	92,42	20	118
6 31 33 400 06 7	4014586615073	HSS-DURA 25 korunkový vrták Ø 40 x 25 QuickIN TIN	84,58	101,50	20	119
6 31 33 400 06 8	4014586615110	HSS-DURA 50 korunkový vrták Ø 40 x 50 QuickIN TIN	105,74	126,89	20	120
6 31 33 409 05 1	4014586615158	HSS-NOVA 25 korunkový vrták Ø 41 x 25 QuickIN	61,91	74,29	20	118
6 31 33 409 05 2	4014586615196	HSS-NOVA 50 korunkový vrták Ø 41 x 50 QuickIN	82,93	99,52	20	118
6 31 33 410 06 7	4014586615165	HSS-DURA 25 korunkový vrták Ø 41 x 25 QuickIN TIN	84,58	101,50	20	119
6 31 33 410 06 8	4014586615202	HSS-DURA 50 korunkový vrták Ø 41 x 50 QuickIN TIN	105,74	126,89	20	120
6 31 33 420 05 1	4014586615233	HSS-NOVA 25 korunkový vrták Ø 42 x 25 QuickIN	67,54	81,05	20	118
6 31 33 420 05 2	4014586615271	HSS-NOVA 50 korunkový vrták Ø 42 x 50 QuickIN	90,04	108,05	20	118
6 31 33 420 06 7	4014586615240	HSS-DURA 25 korunkový vrták Ø 42 x 25 QuickIN TIN	92,06	110,47	20	119
6 31 33 420 06 8	4014586615288	HSS-DURA 50 korunkový vrták Ø 42 x 50 QuickIN TIN	115,68	138,82	20	120
6 31 33 429 05 1	4014586615318	HSS-NOVA 25 korunkový vrták Ø 43 x 25 QuickIN	67,54	81,05	20	118
6 31 33 429 05 2	4014586615356	HSS-NOVA 50 korunkový vrták Ø 43 x 50 QuickIN	90,04	108,05	20	118
6 31 33 430 06 7	4014586615325	HSS-DURA 25 korunkový vrták Ø 43 x 25 QuickIN TIN	92,06	110,47	20	119
6 31 33 430 06 8	4014586615363	HSS-DURA 50 korunkový vrták Ø 43 x 50 QuickIN TIN	115,68	138,82	20	120
6 31 33 439 05 1	4014586615394	HSS-NOVA 25 korunkový vrták Ø 44 x 25 QuickIN	70,92	85,10	20	118
6 31 33 439 05 2	4014586615431	HSS-NOVA 50 korunkový vrták Ø 44 x 50 QuickIN	90,04	108,05	20	118
6 31 33 440 06 7	4014586615400	HSS-DURA 25 korunkový vrták Ø 44 x 25 QuickIN TIN	98,26	117,91	20	119
6 31 33 440 06 8	4014586615448	HSS-DURA 50 korunkový vrták Ø 44 x 50 QuickIN TIN	124,40	149,28	20	120
6 31 33 449 05 1	4014586615479	HSS-NOVA 25 korunkový vrták Ø 45 x 25 QuickIN	70,92	85,10	20	118
6 31 33 449 05 2	4014586615516	HSS-NOVA 50 korunkový vrták Ø 45 x 50 QuickIN	94,78	113,74	20	118
6 31 33 450 06 7	4014586615486	HSS-DURA 25 korunkový vrták Ø 45 x 25 QuickIN TIN	98,26	117,91	20	119
6 31 33 450 06 8	4014586615523	HSS-DURA 50 korunkový vrták Ø 45 x 50 QuickIN TIN	124,40	149,28	20	120
6 31 33 459 05 1	4014586615561	HSS-NOVA 25 korunkový vrták Ø 46 x 25 QuickIN	81,05	97,26	20	118
6 31 33 459 05 2	4014586615622	HSS-NOVA 50 korunkový vrták Ø 46 x 50 QuickIN	104,25	125,10	20	118
6 31 33 460 06 7	4014586615585	HSS-DURA 25 korunkový vrták Ø 46 x 25 QuickIN TIN	109,46	131,35	20	119
6 31 33 460 06 8	4014586615646	HSS-DURA 50 korunkový vrták Ø 46 x 50 QuickIN TIN	139,35	167,22	20	120
6 31 33 469 05 1	4014586615684	HSS-NOVA 25 korunkový vrták Ø 47 x 25 QuickIN	81,05	97,26	20	118
6 31 33 469 05 2	4014586615721	HSS-NOVA 50 korunkový vrták Ø 47 x 50 QuickIN	104,25	125,10	20	118
6 31 33 470 06 7	4014586615691	HSS-DURA 25 korunkový vrták Ø 47 x 25 QuickIN TIN	109,46	131,35	20	119
6 31 33 470 06 8	4014586615738	HSS-DURA 50 korunkový vrták Ø 47 x 50 QuickIN TIN	139,35	167,22	20	120
6 31 33 479 05 1	4014586615769	HSS-NOVA 25 korunkový vrták Ø 48 x 25 QuickIN	84,41	101,29	20	118
6 31 33 479 05 2	4014586615806	HSS-NOVA 50 korunkový vrták Ø 48 x 50 QuickIN	109,00	130,80	20	118
6 31 33 480 06 7	4014586615776	HSS-DURA 25 korunkový vrták Ø 48 x 25 QuickIN TIN	119,43	143,32	20	119
6 31 33 480 06 8	4014586615813	HSS-DURA 50 korunkový vrták Ø 48 x 50 QuickIN TIN	149,28	179,14	20	120
6 31 33 489 05 1	4014586615844	HSS-NOVA 25 korunkový vrták Ø 49 x 25 QuickIN	84,41	101,29	20	118
6 31 33 489 05 2	4014586615882	HSS-NOVA 50 korunkový vrták Ø 49 x 50 QuickIN	109,00	130,80	20	118
6 31 33 490 06 7	4014586615851	HSS-DURA 25 korunkový vrták Ø 49 x 25 QuickIN TIN	119,43	143,32	20	119
6 31 33 490 06 8	4014586615899	HSS-DURA 50 korunkový vrták Ø 49 x 50 QuickIN TIN	149,28	179,14	20	120
6 31 33 499 05 1	4014586615981	HSS-NOVA 25 korunkový vrták Ø 50 x 25 QuickIN	84,41	101,29	20	118
6 31 33 499 05 2	4014586616018	HSS-NOVA 50 korunkový vrták Ø 50 x QuickIN	112,56	135,07	20	118
6 31 33 500 06 7	4014586615592	HSS-DURA 25 korunkový vrták Ø 50 x 25 QuickIN TIN	119,43	143,32	20	119
6 31 33 500 06 8	4014586615653	HSS-DURA 50 korunkový vrták Ø 50 x 50 QuickIN TIN	149,28	179,14	20	120
6 31 33 999 01 0	4014586375571	Súprava príslušenstva To najlepšie z korunkových vrtákov HSS NOVA 50 QI 12,14,16,18,20,22 mm	168,85	202,62	20	117
6 31 34 120 05 1	4014586611457	HSS-NOVA 25 korunkový vrták Ø 12 x 25 Weldon	18,57	22,28	20	105
6 31 34 120 05 2	4014586611488	HSS-NOVA 50 korunkový vrták Ø 12 x 50 Weldon 3/4"	26,06	31,27	20	106
6 31 34 120 07 5	4014586611464	HSS-DURA 25 korunkový vrták Ø 12 x 25 Weldon TIN	27,36	32,83	20	107
6 31 34 120 07 6	4014586611495	HSS-DURA 50 korunkový vrták Ø 12 x 50 Weldon TIN	34,82	41,78	20	107
6 31 34 130 05 1	4014586611792	HSS-NOVA 25 korunkový vrták Ø 13 x 25 Weldon	18,57	22,28	20	105
6 31 34 130 05 2	4014586611839	HSS-NOVA 50 korunkový vrták Ø 13 x 50 Weldon	26,06	31,27	20	106
6 31 34 130 07 5	4014586611808	HSS-DURA 25 korunkový vrták Ø 13 x 25 Weldon TIN	27,36	32,83	20	107

Objednávacie číslo	EAN	Označenie	Cena Euro bez DPH	Cena Euro s DPH	PK	Strana
6 31 34 130 07 6	4014586611846	HSS-DURA 50 korunkový vrták Ø 13 x 50 Weldon TIN	34,82	41,78	20	107
6 31 34 140 05 1	4014586611877	HSS-NOVA 25 korunkový vrták Ø 14 x 25 Weldon	18,57	22,28	20	105
6 31 34 140 05 2	4014586611914	HSS-NOVA 50 korunkový vrták Ø 14 x 50 Weldon	26,06	31,27	20	106
6 31 34 140 07 5	4014586611884	HSS-DURA 25 korunkový vrták Ø 14 x 25 Weldon TIN	27,36	32,83	20	107
6 31 34 140 07 6	4014586611921	HSS-DURA 50 korunkový vrták Ø 14 x 50 Weldon TIN	34,82	41,78	20	107
6 31 34 150 05 1	4014586612164	HSS-NOVA 25 korunkový vrták Ø 15 x 25 Weldon	18,57	22,28	20	105
6 31 34 150 05 2	4014586612201	HSS-NOVA 50 korunkový vrták Ø 15 x 50 Weldon	26,06	31,27	20	106
6 31 34 150 07 5	4014586612171	HSS-DURA 25 korunkový vrták Ø 15 x 25 Weldon TIN	27,36	32,83	20	107
6 31 34 150 07 6	4014586612218	HSS-DURA 50 korunkový vrták Ø 15 x 50 Weldon TIN	34,82	41,78	20	107
6 31 34 160 05 1	4014586612249	HSS-NOVA 25 korunkový vrták Ø 16 x 25 Weldon	18,57	22,28	20	105
6 31 34 160 05 2	4014586612287	HSS-NOVA 50 korunkový vrták Ø 16 x 50 Weldon	26,06	31,27	20	106
6 31 34 160 07 5	4014586612256	HSS-DURA 25 korunkový vrták Ø 16 x 25 Weldon TIN	27,36	32,83	20	107
6 31 34 160 07 6	4014586612294	HSS-DURA 50 korunkový vrták Ø 16 x 50 Weldon TIN	34,82	41,78	20	107
6 31 34 170 05 1	4014586612461	HSS-NOVA 25 korunkový vrták Ø 17 x 25 Weldon	20,25	24,30	20	105
6 31 34 170 05 2	4014586612508	HSS-NOVA 50 korunkový vrták Ø 17 x 50 Weldon	28,42	34,10	20	106
6 31 34 170 07 5	4014586612478	HSS-DURA 25 korunkový vrták Ø 17 x 25 Weldon TIN	29,86	35,83	20	107
6 31 34 170 07 6	4014586612515	HSS-DURA 50 korunkový vrták Ø 17 x 50 Weldon TIN	37,33	44,80	20	107
6 31 34 180 05 1	4014586612546	HSS-NOVA 25 korunkový vrták Ø 18 x 25 Weldon	20,25	24,30	20	105
6 31 34 180 05 2	4014586612584	HSS-NOVA 50 korunkový vrták Ø 18 x 50 Weldon	28,42	34,10	20	106
6 31 34 180 07 5	4014586612553	HSS-DURA 25 korunkový vrták Ø 18 x 25 Weldon TIN	29,86	35,83	20	107
6 31 34 180 07 6	4014586612591	HSS-DURA 50 korunkový vrták Ø 18 x 50 Weldon TIN	37,33	44,80	20	107
6 31 34 190 05 1	4014586612690	HSS-NOVA 25 korunkový vrták Ø 19 x 25 Weldon	20,25	24,30	20	105
6 31 34 190 05 2	4014586612737	HSS-NOVA 50 korunkový vrták Ø 19 x 50 Weldon	28,42	34,10	20	106
6 31 34 190 05 3	4014586612775	HSS-NOVA 75 korunkový vrták Ø 19 x 75 Weldon	61,03	73,24	20	106
6 31 34 190 07 5	4014586612706	HSS-DURA 25 korunkový vrták Ø 19 x 25 Weldon TIN	29,86	35,83	20	107
6 31 34 190 07 6	4014586612744	HSS-DURA 50 korunkový vrták Ø 19 x 50 Weldon TIN	37,33	44,80	20	107
6 31 34 200 05 1	4014586612843	HSS-NOVA 25 korunkový vrták Ø 20 x 25 Weldon	23,65	28,38	20	105
6 31 34 200 05 2	4014586612881	HSS-NOVA 50 korunkový vrták Ø 20 x 50 Weldon	33,18	39,82	20	106
6 31 34 200 05 3	4014586612928	HSS-NOVA 75 korunkový vrták Ø 20 x 75 Weldon	61,03	73,24	20	106
6 31 34 200 07 5	4014586612850	HSS-DURA 25 korunkový vrták Ø 20 x 25 Weldon TIN	33,58	40,30	20	107
6 31 34 200 07 6	4014586612898	HSS-DURA 50 korunkový vrták Ø 20 x 50 Weldon TIN	42,30	50,76	20	107
6 31 34 210 05 1	4014586613109	HSS-NOVA 25 korunkový vrták Ø 21 x 25 Weldon	23,65	28,38	20	106
6 31 34 210 05 2	4014586613147	HSS-NOVA 50 korunkový vrták Ø 21 x 50 Weldon	33,18	39,82	20	106
6 31 34 210 05 3	4014586613185	HSS-NOVA 75 korunkový vrták Ø 21 x 75 Weldon	65,90	79,08	20	106
6 31 34 210 07 5	4014586613116	HSS-DURA 25 korunkový vrták Ø 21 x 25 Weldon TIN	33,58	40,30	20	107
6 31 34 210 07 6	4014586613154	HSS-DURA 50 korunkový vrták Ø 21 x 50 Weldon TIN	42,30	50,76	20	107
6 31 34 220 05 1	4014586613192	HSS-NOVA 25 korunkový vrták Ø 22 x 25 Weldon	23,65	28,38	20	106
6 31 34 220 05 2	4014586613239	HSS-NOVA 50 korunkový vrták Ø 22 x 50 Weldon	33,18	39,82	20	106
6 31 34 220 05 3	4014586613277	HSS-NOVA 75 korunkový vrták Ø 22 x 75 Weldon	65,90	79,08	20	106
6 31 34 220 07 5	4014586613208	HSS-DURA 25 korunkový vrták Ø 22 x 25 Weldon TIN	33,58	40,30	20	107
6 31 34 220 07 6	4014586613246	HSS-DURA 50 korunkový vrták Ø 22 x 50 Weldon TIN	42,30	50,76	20	107
6 31 34 230 05 1	4014586613383	HSS-NOVA 25 korunkový vrták Ø 23 x 25 Weldon	27,03	32,44	20	106
6 31 34 230 05 2	4014586613420	HSS-NOVA 50 korunkový vrták Ø 23 x 50 Weldon	33,18	39,82	20	106
6 31 34 230 05 3	4014586613468	HSS-NOVA 75 korunkový vrták Ø 23 x 75 Weldon	65,90	79,08	20	106
6 31 34 230 07 5	4014586613390	HSS-DURA 25 korunkový vrták Ø 23 x 25 Weldon TIN	41,04	49,25	20	107
6 31 34 230 07 6	4014586613437	HSS-DURA 50 korunkový vrták Ø 23 x 50 Weldon TIN	49,76	59,71	20	107
6 31 34 240 05 1	4014586613475	HSS-NOVA 25 korunkový vrták Ø 24 x 25 Weldon	27,03	32,44	20	106
6 31 34 240 05 2	4014586613512	HSS-NOVA 50 korunkový vrták Ø 24 x 50 Weldon	35,55	42,66	20	106
6 31 34 240 05 3	4014586613550	HSS-NOVA 75 korunkový vrták Ø 24 x 75 Weldon	65,90	79,08	20	106
6 31 34 240 07 5	4014586613482	HSS-DURA 25 korunkový vrták Ø 24 x 25 Weldon TIN	41,04	49,25	20	107
6 31 34 240 07 6	4014586613529	HSS-DURA 50 korunkový vrták Ø 24 x 50 Weldon TIN	49,76	59,71	20	107
6 31 34 250 05 1	4014586613611	HSS-NOVA 25 korunkový vrták Ø 25 x 25 Weldon	27,03	32,44	20	106
6 31 34 250 05 2	4014586613659	HSS-NOVA 50 korunkový vrták Ø 25 x 50 Weldon	40,29	48,35	20	106
6 31 34 250 05 3	4014586613697	HSS-NOVA 75 korunkový vrták Ø 25 x 75 Weldon	76,88	92,26	20	106
6 31 34 250 07 5	4014586613628	HSS-DURA 25 korunkový vrták Ø 25 x 25 Weldon TIN	41,04	49,25	20	107
6 31 34 250 07 6	4014586613666	HSS-DURA 50 korunkový vrták Ø 25 x 50 Weldon TIN	49,76	59,71	20	107
6 31 34 260 05 1	4014586613703	HSS-NOVA 25 korunkový vrták Ø 26 x 25 Weldon	31,52	37,82	20	106
6 31 34 260 05 2	4014586613741	HSS-NOVA 50 korunkový vrták Ø 26 x 50 Weldon	40,29	48,35	20	106
6 31 34 260 05 3	4014586613789	HSS-NOVA 75 korunkový vrták Ø 26 x 75 Weldon	76,88	92,26	20	106
6 31 34 260 07 5	4014586613710	HSS-DURA 25 korunkový vrták Ø 26 x 25 Weldon TIN	44,78	53,74	20	107
6 31 34 260 07 6	4014586613758	HSS-DURA 50 korunkový vrták Ø 26 x 50 Weldon TIN	55,99	67,19	20	107
6 31 34 270 05 1	4014586613796	HSS-NOVA 25 korunkový vrták Ø 27 x 25 Weldon	31,52	37,82	20	106
6 31 34 270 05 2	4014586613833	HSS-NOVA 50 korunkový vrták Ø 27 x 50 Weldon	40,29	48,35	20	106
6 31 34 270 05 3	4014586613871	HSS-NOVA 75 korunkový vrták Ø 27 x 75 Weldon	76,88	92,26	20	106
6 31 34 270 07 5	4014586613802	HSS-DURA 25 korunkový vrták Ø 27 x 25 Weldon TIN	44,78	53,74	20	107
6 31 34 270 07 6	4014586613840	HSS-DURA 50 korunkový vrták Ø 27 x 50 Weldon TIN	55,99	67,19	20	107
6 31 34 280 05 1	4014586613888	HSS-NOVA 25 korunkový vrták Ø 28 x 25 Weldon	33,78	40,54	20	106
6 31 34 280 05 2	4014586613925	HSS-NOVA 50 korunkový vrták Ø 28 x 50 Weldon	47,39	56,87	20	106
6 31 34 280 05 3	4014586613963	HSS-NOVA 75 korunkový vrták Ø 28 x 75 Weldon	85,44	102,53	20	106
6 31 34 280 07 5	4014586613895	HSS-DURA 25 korunkový vrták Ø 28 x 25 Weldon TIN	48,51	58,21	20	107
6 31 34 280 07 6	4014586613932	HSS-DURA 50 korunkový vrták Ø 28 x 50 Weldon TIN	60,96	73,15	20	107
6 31 34 290 05 1	4014586613970	HSS-NOVA 25 korunkový vrták Ø 29 x 25 Weldon	33,78	40,54	20	106
6 31 34 290 05 2	4014586614014	HSS-NOVA 50 korunkový vrták Ø 29 x 50 Weldon	47,39	56,87	20	106
6 31 34 290 05 3	4014586614052	HSS-NOVA 75 korunkový vrták Ø 29 x 75 Weldon	85,44	102,53	20	106
6 31 34 290 07 5	4014586613987	HSS-DURA 25 korunkový vrták Ø 29 x 25 Weldon TIN	48,51	58,21	20	107
6 31 34 290 07 6	4014586614021	HSS-DURA 50 korunkový vrták Ø 29 x 50 Weldon TIN	60,96	73,15	20	107



Objednávacie číslo	EAN	Označenie	Cena Euro bez DPH	Cena Euro s DPH	PK	Strana
6 31 34 300 05 1	4014586614205	HSS-NOVA 25 korunkový vrták Ø 30 x 25 Weldon	36,03	43,24	20	106
6 31 34 300 05 2	4014586614243	HSS-NOVA 50 korunkový vrták Ø 30 x 50 Weldon	47,39	56,87	20	106
6 31 34 300 05 3	4014586614281	HSS-NOVA 75 korunkový vrták Ø 30 x 75 Weldon	98,85	118,62	20	106
6 31 34 300 07 5	4014586614212	HSS-DURA 25 korunkový vrták Ø 30 x 25 Weldon TIN	53,49	64,19	20	107
6 31 34 300 07 6	4014586614250	HSS-DURA 50 korunkový vrták Ø 30 x 50 Weldon TIN	67,18	80,62	20	107
6 31 34 310 05 1	4014586614298	HSS-NOVA 25 korunkový vrták Ø 31 x 25 Weldon	36,03	43,24	20	106
6 31 34 310 05 2	4014586614335	HSS-NOVA 50 korunkový vrták Ø 31 x 50 Weldon	53,32	63,98	20	106
6 31 34 310 07 5	4014586614304	HSS-DURA 25 korunkový vrták Ø 31 x 25 Weldon TIN	53,49	64,19	20	107
6 31 34 310 07 6	4014586614342	HSS-DURA 50 korunkový vrták Ø 31 x 50 Weldon TIN	67,18	80,62	20	107
6 31 34 320 05 1	4014586614373	HSS-NOVA 25 korunkový vrták Ø 32 x 25 Weldon	41,64	49,97	20	106
6 31 34 320 05 2	4014586614410	HSS-NOVA 50 korunkový vrták Ø 32 x 50 Weldon	53,32	63,98	20	106
6 31 34 320 05 3	4014586614458	HSS-NOVA 75 korunkový vrták Ø 32 x 75 Weldon	98,85	118,62	20	106
6 31 34 320 07 5	4014586614380	HSS-DURA 25 korunkový vrták Ø 32 x 25 Weldon TIN	60,96	73,15	20	107
6 31 34 320 07 6	4014586614427	HSS-DURA 50 korunkový vrták Ø 32 x 50 Weldon TIN	75,89	91,07	20	107
6 31 34 330 05 1	4014586614465	HSS-NOVA 25 korunkový vrták Ø 33 x 25 Weldon	41,64	49,97	20	106
6 31 34 330 05 2	4014586614502	HSS-NOVA 50 korunkový vrták Ø 33 x 50 Weldon	59,25	71,10	20	106
6 31 34 330 07 5	4014586614472	HSS-DURA 25 korunkový vrták Ø 33 x 25 Weldon TIN	60,96	73,15	20	107
6 31 34 330 07 6	4014586614519	HSS-DURA 50 korunkový vrták Ø 33 x 50 Weldon TIN	75,89	91,07	20	107
6 31 34 340 05 1	4014586614540	HSS-NOVA 25 korunkový vrták Ø 34 x 25 Weldon	47,26	56,71	20	106
6 31 34 340 05 2	4014586614588	HSS-NOVA 50 korunkový vrták Ø 34 x 50 Weldon	59,25	71,10	20	106
6 31 34 340 07 5	4014586614557	HSS-DURA 25 korunkový vrták Ø 34 x 25 Weldon TIN	67,18	80,62	20	107
6 31 34 340 07 6	4014586614595	HSS-DURA 50 korunkový vrták Ø 34 x 50 Weldon TIN	84,58	101,50	20	107
6 31 34 350 05 1	4014586614625	HSS-NOVA 25 korunkový vrták Ø 35 x 25 Weldon	47,26	56,71	20	106
6 31 34 350 05 2	4014586614663	HSS-NOVA 50 korunkový vrták Ø 35 x 50 Weldon	59,25	71,10	20	106
6 31 34 350 05 3	4014586614700	HSS-NOVA 75 korunkový vrták Ø 35 x 75 Weldon	106,17	127,40	20	106
6 31 34 350 07 5	4014586614632	HSS-DURA 25 korunkový vrták Ø 35 x 25 Weldon TIN	67,18	80,62	20	107
6 31 34 350 07 6	4014586614670	HSS-DURA 50 korunkový vrták Ø 35 x 50 Weldon TIN	84,58	101,50	20	107
6 31 34 360 05 1	4014586614717	HSS-NOVA 25 korunkový vrták Ø 36 x 25 Weldon	47,26	56,71	20	106
6 31 34 360 05 2	4014586614755	HSS-NOVA 50 korunkový vrták Ø 36 x 50 Weldon	67,54	81,05	20	106
6 31 34 360 05 3	4014586614793	HSS-NOVA 75 korunkový vrták Ø 36 x 75 Weldon	114,72	137,66	20	106
6 31 34 360 07 5	4014586614724	HSS-DURA 25 korunkový vrták Ø 36 x 25 Weldon TIN	67,18	80,62	20	107
6 31 34 360 07 6	4014586614762	HSS-DURA 50 korunkový vrták Ø 36 x 50 Weldon TIN	84,58	101,50	20	107
6 31 34 370 05 1	4014586614809	HSS-NOVA 25 korunkový vrták Ø 37 x 25 Weldon	55,15	66,18	20	106
6 31 34 370 05 2	4014586614847	HSS-NOVA 50 korunkový vrták Ø 37 x 50 Weldon	67,54	81,05	20	106
6 31 34 370 07 5	4014586614816	HSS-DURA 25 korunkový vrták Ø 37 x 25 Weldon TIN	75,89	91,07	20	107
6 31 34 370 07 6	4014586614854	HSS-DURA 50 korunkový vrták Ø 37 x 50 Weldon TIN	94,55	113,46	20	107
6 31 34 380 05 1	4014586614885	HSS-NOVA 25 korunkový vrták Ø 38 x 25 Weldon	55,15	66,18	20	106
6 31 34 380 05 2	4014586614922	HSS-NOVA 50 korunkový vrták Ø 38 x 50 Weldon	67,54	81,05	20	106
6 31 34 380 07 5	4014586614892	HSS-DURA 25 korunkový vrták Ø 38 x 25 Weldon TIN	75,89	91,07	20	107
6 31 34 380 07 6	4014586614939	HSS-DURA 50 korunkový vrták Ø 38 x 50 Weldon TIN	94,55	113,46	20	107
6 31 34 390 05 1	4014586614960	HSS-NOVA 25 korunkový vrták Ø 39 x 25 Weldon	55,15	66,18	20	106
6 31 34 390 05 2	4014586615004	HSS-NOVA 50 korunkový vrták Ø 39 x 50 Weldon	77,02	92,42	20	106
6 31 34 390 07 5	4014586614977	HSS-DURA 25 korunkový vrták Ø 39 x 25 Weldon TIN	75,89	91,07	20	107
6 31 34 390 07 6	4014586615011	HSS-DURA 50 korunkový vrták Ø 39 x 50 Weldon TIN	94,55	113,46	20	107
6 31 34 400 05 1	4014586615042	HSS-NOVA 25 korunkový vrták Ø 40 x 25 Weldon	61,91	74,29	20	106
6 31 34 400 05 2	4014586615080	HSS-NOVA 50 korunkový vrták Ø 40 x 50 Weldon	77,02	92,42	20	106
6 31 34 400 05 3	4014586615127	HSS-NOVA 75 korunkový vrták Ø 40 x 75 Weldon	140,34	168,41	20	106
6 31 34 400 07 5	4014586615059	HSS-DURA 25 korunkový vrták Ø 40 x 25 Weldon TIN	84,58	101,50	20	107
6 31 34 400 07 6	4014586615097	HSS-DURA 50 korunkový vrták Ø 40 x 50 Weldon TIN	105,74	126,89	20	107
6 31 34 410 05 1	4014586615134	HSS-NOVA 25 korunkový vrták Ø 41 x 25 Weldon	61,91	74,29	20	106
6 31 34 410 05 2	4014586615172	HSS-NOVA 50 korunkový vrták Ø 41 x 50 Weldon	82,93	99,52	20	106
6 31 34 410 07 5	4014586615141	HSS-DURA 25 korunkový vrták Ø 41 x 25 Weldon TIN	84,58	101,50	20	107
6 31 34 410 07 6	4014586615189	HSS-DURA 50 korunkový vrták Ø 41 x 50 Weldon TIN	105,74	126,89	20	107
6 31 34 420 05 1	4014586615219	HSS-NOVA 25 korunkový vrták Ø 42 x 25 Weldon	67,54	81,05	20	106
6 31 34 420 05 2	4014586615257	HSS-NOVA 50 korunkový vrták Ø 42 x 50 Weldon	90,04	108,05	20	106
6 31 34 420 07 5	4014586615226	HSS-DURA 25 korunkový vrták Ø 42 x 25 Weldon TIN	92,06	110,47	20	107
6 31 34 420 07 6	4014586615264	HSS-DURA 50 korunkový vrták Ø 42 x 50 Weldon TIN	115,68	138,82	20	107
6 31 34 430 05 1	4014586615295	HSS-NOVA 25 korunkový vrták Ø 43 x 25 Weldon	67,54	81,05	20	106
6 31 34 430 05 2	4014586615332	HSS-NOVA 50 korunkový vrták Ø 43 x 50 Weldon	90,04	108,05	20	106
6 31 34 430 07 5	4014586615301	HSS-DURA 25 korunkový vrták Ø 43 x 25 Weldon TIN	92,06	110,47	20	107
6 31 34 430 07 6	4014586615349	HSS-DURA 50 korunkový vrták Ø 43 x 50 Weldon TIN	115,68	138,82	20	107
6 31 34 440 05 1	4014586615370	HSS-NOVA 25 korunkový vrták Ø 44 x 25 Weldon	70,92	85,10	20	106
6 31 34 440 05 2	4014586615417	HSS-NOVA 50 korunkový vrták Ø 44 x 50 Weldon	90,04	108,05	20	106
6 31 34 440 07 5	4014586615387	HSS-DURA 25 korunkový vrták Ø 44 x 25 Weldon TIN	98,26	117,91	20	107
6 31 34 440 07 6	4014586615424	HSS-DURA 50 korunkový vrták Ø 44 x 50 Weldon TIN	124,40	149,28	20	107
6 31 34 450 05 1	4014586615455	HSS-NOVA 25 korunkový vrták Ø 45 x 25 Weldon	70,92	85,10	20	106
6 31 34 450 05 2	4014586615493	HSS-NOVA 50 korunkový vrták Ø 45 x 50 Weldon	94,78	113,74	20	106
6 31 34 450 05 3	4014586615530	HSS-NOVA 75 korunkový vrták Ø 45 x 75 Weldon	146,43	175,72	20	106
6 31 34 450 07 5	4014586615462	HSS-DURA 25 korunkový vrták Ø 45 x 25 Weldon TIN	98,26	117,91	20	107
6 31 34 450 07 6	4014586615509	HSS-DURA 50 korunkový vrták Ø 45 x 50 Weldon TIN	124,40	149,28	20	107
6 31 34 460 05 1	4014586615547	HSS-NOVA 25 korunkový vrták Ø 46 x 25 Weldon	81,05	97,26	20	106
6 31 34 460 05 2	4014586615608	HSS-NOVA 50 korunkový vrták Ø 46 x 50 Weldon	104,25	125,10	20	106
6 31 34 460 07 5	4014586615554	HSS-DURA 25 korunkový vrták Ø 46 x 25 Weldon TIN	109,46	131,35	20	107
6 31 34 460 07 6	4014586615615	HSS-DURA 50 korunkový vrták Ø 46 x 50 Weldon TIN	139,35	167,22	20	107
6 31 34 470 05 1	4014586615660	HSS-NOVA 25 korunkový vrták Ø 47 x 25 Weldon	81,05	97,26	20	106
6 31 34 470 05 2	4014586615707	HSS-NOVA 50 korunkový vrták Ø 47 x 50 Weldon	104,25	125,10	20	106

Objednávacie číslo	EAN	Označenie	Cena Euro bez DPH	Cena Euro s DPH	PK	Strana
6 31 34 470 07 5	4014586615677	HSS-DURA 25 korunkový vrták Ø 47 x 25 Weldon TIN	109,46	131,35	20	107
6 31 34 470 07 6	4014586615714	HSS-DURA 50 korunkový vrták Ø 47 x 50 Weldon TIN	139,35	167,22	20	107
6 31 34 480 05 1	4014586615745	HSS-NOVA 25 korunkový vrták Ø 48 x 25 Weldon	84,41	101,29	20	106
6 31 34 480 05 2	4014586615783	HSS-NOVA 50 korunkový vrták Ø 48 x 50 Weldon	109,00	130,80	20	106
6 31 34 480 07 5	4014586615752	HSS-DURA 25 korunkový vrták Ø 48 x 25 Weldon TIN	119,43	143,32	20	107
6 31 34 480 07 6	4014586615790	HSS-DURA 50 korunkový vrták Ø 48 x 50 Weldon TIN	149,28	179,14	20	107
6 31 34 490 05 1	4014586615820	HSS-NOVA 25 korunkový vrták Ø 49 x 25 Weldon	84,41	101,29	20	106
6 31 34 490 05 2	4014586615868	HSS-NOVA 50 korunkový vrták Ø 49 x 50 Weldon	109,00	130,80	20	106
6 31 34 490 07 5	4014586615837	HSS-DURA 25 korunkový vrták Ø 49 x 25 Weldon TIN	119,43	143,32	20	107
6 31 34 490 07 6	4014586615875	HSS-DURA 50 korunkový vrták Ø 49 x 50 Weldon TIN	149,28	179,14	20	107
6 31 34 500 05 1	4014586615967	HSS-NOVA 25 korunkový vrták Ø 50 x 25 Weldon	84,41	101,29	20	106
6 31 34 500 05 2	4014586615998	HSS-NOVA 50 korunkový vrták Ø 50 x 50 Weldon	112,56	135,07	20	106
6 31 34 500 05 3	4014586616025	HSS-NOVA 75 korunkový vrták Ø 50 x 75 Weldon	164,75	197,70	20	106
6 31 34 500 07 5	4014586615974	HSS-DURA 25 korunkový vrták Ø 50 x 25 Weldon TIN	119,43	143,32	20	107
6 31 34 500 07 6	4014586616001	HSS-DURA 50 korunkový vrták Ø 50 x 50 Weldon TIN	149,28	179,14	20	107
6 31 34 510 05 1	4014586616032	HSS-NOVA 25 korunkový vrták Ø 51 x 25 Weldon	90,04	108,05	20	106
6 31 34 510 05 2	4014586616056	HSS-NOVA 50 korunkový vrták Ø 51 x 50 Weldon	124,40	149,28	20	106
6 31 34 510 07 5	4014586616049	HSS-DURA 25 korunkový vrták Ø 51 x 25 Weldon TIN	126,88	152,26	20	107
6 31 34 510 07 6	4014586616063	HSS-DURA 50 korunkový vrták Ø 51 x 50 Weldon TIN	159,22	191,06	20	107
6 31 34 520 05 1	4014586616070	HSS-NOVA 25 korunkový vrták Ø 52 x 25 Weldon	90,04	108,05	20	106
6 31 34 520 05 2	4014586616094	HSS-NOVA 50 korunkový vrták Ø 52 x 50 Weldon	124,40	149,28	20	106
6 31 34 520 07 5	4014586616087	HSS-DURA 25 korunkový vrták Ø 52 x 25 Weldon TIN	126,88	152,26	20	107
6 31 34 520 07 6	4014586616100	HSS-DURA 50 korunkový vrták Ø 52 x 50 Weldon TIN	159,22	191,06	20	107
6 31 34 530 05 1	4014586616117	HSS-NOVA 25 korunkový vrták Ø 53 x 25 Weldon	95,68	114,82	20	106
6 31 34 530 05 2	4014586616131	HSS-NOVA 50 korunkový vrták Ø 53 x 50 Weldon	124,40	149,28	20	106
6 31 34 530 07 5	4014586616124	HSS-DURA 25 korunkový vrták Ø 53 x 25 Weldon TIN	133,11	159,73	20	107
6 31 34 530 07 6	4014586616148	HSS-DURA 50 korunkový vrták Ø 53 x 50 Weldon TIN	167,93	201,52	20	107
6 31 34 540 05 1	4014586616155	HSS-NOVA 25 korunkový vrták Ø 54 x 25 Weldon	95,68	114,82	20	106
6 31 34 540 05 2	4014586616179	HSS-NOVA 50 korunkový vrták Ø 54 x 50 Weldon	130,33	156,40	20	106
6 31 34 540 07 5	4014586616162	HSS-DURA 25 korunkový vrták Ø 54 x 25 Weldon TIN	133,11	159,73	20	107
6 31 34 540 07 6	4014586616186	HSS-DURA 50 korunkový vrták Ø 54 x 50 Weldon TIN	167,93	201,52	20	107
6 31 34 550 05 1	4014586616193	HSS-NOVA 25 korunkový vrták Ø 55 x 25 Weldon	104,67	125,60	20	106
6 31 34 550 05 2	4014586616216	HSS-NOVA 50 korunkový vrták Ø 55 x 50 Weldon	130,33	156,40	20	106
6 31 34 550 05 3	4014586616230	HSS-NOVA 75 korunkový vrták Ø 55 x 75 Weldon	176,96	212,35	20	-
6 31 34 550 07 5	4014586616209	HSS-DURA 25 korunkový vrták Ø 55 x 25 Weldon TIN	136,85	164,22	20	107
6 31 34 550 07 6	4014586616223	HSS-DURA 50 korunkový vrták Ø 55 x 50 Weldon TIN	171,66	205,99	20	107
6 31 34 560 05 1	4014586616247	HSS-NOVA 25 korunkový vrták Ø 56 x 25 Weldon	119,31	143,17	20	106
6 31 34 560 05 2	4014586616261	HSS-NOVA 50 korunkový vrták Ø 56 x 50 Weldon	136,24	163,49	20	106
6 31 34 560 07 5	4014586616254	HSS-DURA 25 korunkový vrták Ø 56 x 25 Weldon TIN	143,06	171,67	20	107
6 31 34 560 07 6	4014586616278	HSS-DURA 50 korunkový vrták Ø 56 x 50 Weldon TIN	179,13	214,96	20	107
6 31 34 570 05 1	4014586616285	HSS-NOVA 25 korunkový vrták Ø 57 x 25 Weldon	119,31	143,17	20	106
6 31 34 570 05 2	4014586616308	HSS-NOVA 50 korunkový vrták Ø 57 x 50 Weldon	136,24	163,49	20	106
6 31 34 570 07 5	4014586616292	HSS-DURA 25 korunkový vrták Ø 57 x 25 Weldon TIN	143,06	171,67	20	107
6 31 34 570 07 6	4014586616315	HSS-DURA 50 korunkový vrták Ø 57 x 50 Weldon TIN	179,13	214,96	20	107
6 31 34 580 05 1	4014586616322	HSS-NOVA 25 korunkový vrták Ø 58 x 25 Weldon	128,31	153,97	20	106
6 31 34 580 05 2	4014586616346	HSS-NOVA 50 korunkový vrták Ø 58 x 50 Weldon	145,73	174,88	20	106
6 31 34 580 07 5	4014586616339	HSS-DURA 25 korunkový vrták Ø 58 x 25 Weldon TIN	155,51	186,61	20	107
6 31 34 580 07 6	4014586616353	HSS-DURA 50 korunkový vrták Ø 58 x 50 Weldon TIN	194,07	232,88	20	107
6 31 34 590 05 1	4014586616360	HSS-NOVA 25 korunkový vrták Ø 59 x 25 Weldon	128,31	153,97	20	106
6 31 34 590 05 2	4014586616384	HSS-NOVA 50 korunkový vrták Ø 59 x 50 Weldon	145,73	174,88	20	106
6 31 34 590 07 5	4014586616377	HSS-DURA 25 korunkový vrták Ø 59 x 25 Weldon TIN	155,51	186,61	20	107
6 31 34 590 07 6	4014586616391	HSS-DURA 50 korunkový vrták Ø 59 x 50 Weldon TIN	194,07	232,88	20	107
6 31 34 600 05 1	4014586616407	HSS-NOVA 25 korunkový vrták Ø 60 x 25 Weldon	128,31	153,97	20	106
6 31 34 600 05 2	4014586616421	HSS-NOVA 50 korunkový vrták Ø 60 x 50 Weldon	145,73	174,88	20	106
6 31 34 600 05 3	4014586616445	HSS-NOVA 75 korunkový vrták Ø 60 x 75 Weldon	201,36	241,63	20	106
6 31 34 600 07 5	4014586616414	HSS-DURA 25 korunkový vrták Ø 60 x 25 Weldon TIN	155,51	186,61	20	107
6 31 34 600 07 6	4014586616438	HSS-DURA 50 korunkový vrták Ø 60 x 50 Weldon TIN	194,07	232,88	20	107
6 31 34 998 30 0	4014586629926	Centrovací kolík	13,69	16,43	02	108
6 31 34 998 31 0	4014586629940	Centrovací kolík	13,69	16,43	02	-
6 31 34 999 06 1	4014586375588	Súprava príslušenstva To najlepšie z korunkových vrtákov HSS NOVA 25 W 12, 14, 16, 18, 20, 22 mm	134,86	161,83	20	105
6 31 34 999 06 2	4014586375595	Súprava príslušenstva To najlepšie z korunkových vrtákov HSS NOVA 25 W 2 x 14 mm, 2 x 18 mm	84,99	101,99	20	105
6 31 34 999 06 3	4014586375601	Súprava príslušenstva To najlepšie z korunkových vrtákov HSS NOVA 50 W 12,14,16,18,20,22 mm	168,85	202,62	20	105
6 31 34 999 06 4	4014586375618	Súprava príslušenstva To najlepšie z korunkových vrtákov HSS NOVA 50 W 2 x 14 mm, 2 x 18 mm	112,19	134,63	20	105
6 32 02 003 01 4	4014586176925	Skľučovadlo s ozubeným vencom	33,87	40,64	02	-
6 32 02 022 01 8	4014586176956	Skľučovadlo s ozubeným vencom	98,43	118,12	02	9
6 32 02 028 01 9	4014586176963	Skľučovadlo s ozubeným vencom	34,39	41,27	02	-
6 32 02 030 01 5	4014586176987	Skľučovadlo s ozubeným vencom	43,00	51,60	02	101
6 32 02 037 01 0	4014586177007	Skľučovadlo s ozubeným vencom	60,63	72,76	02	9
6 32 02 043 01 0	4014586177038	Skľučovadlo s ozubeným vencom	36,75	44,10	02	11
6 32 02 044 01 8	4014586223674	Skľučovadlo s ozubeným vencom	32,48	38,98	02	11
6 32 03 034 01 0	4014586177052	Skľučovadlo s ozubeným vencom	31,04	37,25	02	9
6 32 03 041 01 4	4014586177083	Skľučovadlo s ozubeným vencom	39,75	47,70	02	9
6 32 03 050 01 4	4014586204291	Skľučovadlo s ozubeným vencom	46,68	56,02	02	-



Objednávacie číslo	EAN	Označenie	Cena Euro bez DPH	Cena Euro s DPH	PK	Strana
6 32 04 016 00 7	4014586177212	Rýchlopínacie skľučovadlo	63,96	76,75	02	9
6 32 04 017 00 1	4014586177229	Rýchlopínacie skľučovadlo	75,84	91,01	02	9
6 32 04 020 00 5	4014586177250	Rýchlopínacie skľučovadlo	78,75	94,50	02	-
6 32 04 025 00 3	4014586177281	Rýchlopínacie skľučovadlo	89,37	107,24	02	9
6 32 04 028 00 8	4014586177311	Rýchlopínacie skľučovadlo	65,64	78,77	02	-
6 32 04 030 00 4	4014586177335	Rýchlopínacie skľučovadlo	65,72	78,86	02	-
6 32 04 032 00 6	4014586177359	Rýchlopínacie skľučovadlo	81,43	97,72	02	101
6 32 05 031 01 3	4014586256788	Rýchlopínacie skľučovadlo	26,66	31,99	02	-
6 32 05 032 01 6	4014586256795	Rýchlopínacie skľučovadlo	34,47	41,36	02	-
6 32 05 033 01 0	4014586266084	Rýchlopínacie skľučovadlo	82,56	99,07	02	9
6 32 05 035 01 0	4014586321721	Rýchlopínacie skľučovadlo	70,25	84,30	02	8
6 32 05 036 01 0	4014586321738	Rýchlopínacie skľučovadlo	67,78	81,34	02	8
6 32 05 037 02 0	4014586365091	Skľučovadlo	28,00	33,60	02	-
6 32 05 038 01 0	4014586368870	Rýchlopínacie skľučovadlo	103,25	123,90	02	101
6 32 06 018 00 5	4014586177410	Čelustové skľučovadlo (BF)	93,24	111,89	02	-
6 32 06 018 01 0	4014586336459	Čelustové skľučovadlo (BF)	104,10	124,92	02	101
6 32 06 019 00 9	4014586177427	Čelustové skľučovadlo (BF)	84,82	101,78	02	17
6 32 06 040 00 9	4014586177441	Výkyvné čelustové skľučovadlo (PBF)	136,33	163,60	02	-
6 32 06 041 00 8	4014586177458	Výkyvné čelustové skľučovadlo (PBF)	125,20	150,24	02	17
6 32 06 061 02 1	4014586177465	Výkyvné čelustové skľučovadlo (PBF)	134,60	161,52	02	-
6 32 06 063 01 2	4014586177489	Klieštínové skľučovadlo	83,21	99,85	02	16
6 32 06 064 00 1	4014586177496	Upínacie čeluste Ø 3.5	23,13	27,76	02	101
6 32 06 065 00 5	4014586177502	Upínacie čeluste Ø 4.5	23,13	27,76	02	101
6 32 06 066 00 8	4014586177519	Upínacie čeluste Ø 6	23,13	27,76	02	101
6 32 06 067 01 1	4014586177526	Klieštínové skľučovadlo	89,90	107,88	02	-
6 32 06 067 02 0	4014586336749	Klieštínové skľučovadlo	100,50	120,60	02	101
6 32 06 070 00 6	4014586177533	Upínacie klieštiny	23,13	27,76	02	101
6 32 06 075 00 4	4014586177588	Upínacia čelusť Ø 9	23,13	27,76	02	101
6 32 06 076 02 2	4014586177595	Výkyvné klieštínové skľučovadlo	130,49	156,59	02	16
6 32 06 077 00 1	4014586177601	Upínacia čelusť Ø 2.8	23,13	27,76	02	101
6 32 06 078 00 9	4014586177618	Upínacia čelusť Ø 8	23,13	27,76	02	101
6 32 06 079 00 3	4014586177625	Upínacia čelusť Ø 10	22,47	26,96	02	101
6 32 06 095 01 1	4014586224350	Nástavec pre rezanie závitov M6	69,76	83,71	02	122
6 32 06 096 01 4	4014586224367	Nástavec pre rezanie závitov M10	69,76	83,71	02	122
6 32 06 097 01 8	4014586224374	Nástavec pre rezanie závitov M12	69,76	83,71	02	122
6 32 06 098 01 6	4014586224381	Nástavec pre rezanie závitov M14	69,76	83,71	02	122
6 32 06 099 01 0	4014586224398	Nástavec pre rezanie závitov M16	69,76	83,71	02	122
6 32 06 100 01 1	4014586224404	Nástavec pre rezanie závitov M18	69,76	83,71	02	122
6 32 06 101 01 0	4014586224411	Nástavec pre rezanie závitov M20	69,76	83,71	02	122
6 32 06 102 01 3	4014586229294	Nástavec pre rezanie závitov M8 so spojku	217,14	260,57	02	122
6 32 06 103 01 7	4014586229300	Nástavec pre rezanie závitov M10 so spojku	217,14	260,57	02	122
6 32 06 104 01 5	4014586229317	Nástavec pre rezanie závitov M12 so spojku	217,14	260,57	02	122
6 32 06 105 01 9	4014586229324	Nástavec pre rezanie závitov M14 so spojku	217,14	260,57	02	122
6 32 06 106 01 2	4014586229331	Nástavec pre rezanie závitov M16 so spojku	217,14	260,57	02	122
6 32 06 107 01 6	4014586229348	Nástavec pre rezanie závitov M18 so spojku	217,14	260,57	02	122
6 32 06 108 01 4	4014586229355	Nástavec pre rezanie závitov M20 so spojku	217,14	260,57	02	122
6 32 06 117 01 5	4014586253459	Nástavec pre rezanie závitov M6	69,76	83,71	02	122
6 32 06 118 01 3	4014586253466	Nástavec pre rezanie závitov M6 so spojku	217,14	260,57	02	122
6 32 06 119 01 0	4014586298689	Nástavec pre rezanie závitov M22/ M24	161,35	193,62	02	126
6 32 06 120 01 0	4014586298696	Nástavec pre rezanie závitov M27	161,35	193,62	02	126
6 32 06 122 01 0	4014586298719	Nástavec pre rezanie závitov M22/ M24 so spojku	336,47	403,76	02	126
6 32 06 123 01 0	4014586298726	Nástavec pre rezanie závitov M27 so spojku	336,47	403,76	02	126
6 32 06 125 01 0	4014586298740	Redukčná upínacia vložka pre upínanie závitníkov	198,88	238,66	02	126
6 32 06 138 01 0	4014586354446	Nástavec pre rezanie závitov M8	69,76	83,71	02	122
6 32 06 139 01 0	4014586354453	Nástavec pre rezanie závitov M10	69,76	83,71	02	122
6 32 06 140 01 0	4014586354460	Nástavec pre rezanie závitov M8 so spojku	217,14	260,57	02	122
6 32 06 141 01 0	4014586354477	Nástavec pre rezanie závitov M10 so spojku	217,14	260,57	02	122
6 32 06 146 01 0	4014586633435	Redukcia upínania pre korunkové vrtáky s upínaním 3/4" Weldon	19,95	23,94	02	108
6 32 06 147 01 0	4014586633442	Redukcia upínania pre korunkové vrtáky s upínaním 3/4" Weldon	19,95	23,94	02	108
6 32 06 148 01 0	4014586633459	Redukcia upínania pre korunkové vrtáky s upínaním 3/4" Weldon	19,95	23,94	02	108
6 32 06 149 01 0	4014586634562	Redukcia upínania pre korunkové vrtáky s upínaním 3/4" Weldon	19,95	23,94	02	108
6 32 07 059 00 6	4014586177786	Upínacia čelusť Ø 6	23,13	27,76	02	61
6 32 07 069 00 5	4014586177793	Upínacia čelusť Ø 8	23,13	27,76	02	61
6 32 07 087 00 1	4014586177809	Upínacia čelusť Ø 3	23,13	27,76	02	61
6 32 07 088 00 9	4014586177816	Upínacia čelusť R1/4Z	23,13	27,76	02	61
6 32 07 097 00 0	4014586177861	Upínacie čeluste Ø 3	23,13	27,76	02	61
6 32 07 103 00 9	4014586177922	Upínacie čeluste Ø 6	23,13	27,76	02	61
6 32 07 128 00 0	4014586375922	Upínacia čelusť Ø 6	21,12	25,34	02	61
6 32 07 129 00 0	4014586375939	Upínacia čelusť Ø 8	21,12	25,34	02	61
6 32 07 130 00 0	4014586375946	Upínacia čelusť Ø 3	21,12	25,34	02	61
6 32 07 131 00 0	4014586375953	Upínacia čelusť R1/4"	21,12	25,34	02	61
6 32 07 132 00 0	4014586375960	Upínacia čelusť Ø 3 Inox	24,44	29,33	02	61
6 32 07 133 00 0	4014586375977	Upínacia čelusť Ø 6 Inox	24,44	29,33	02	61
6 32 07 134 00 0	4014586375984	Upínacia čelusť Ø 8 Inox	24,44	29,33	02	61
6 32 07 135 00 0	4014586375991	Upínacia čelusť Ø 1/4" Inox	24,44	29,33	02	61
6 32 08 001 02 0	4014586368153	Skľučovadlo	44,19	53,03	02	-

Objednávacie číslo	EAN	Označenie	Cena Euro bez DPH	Cena Euro s DPH	PK	Strana
6 32 08 002 01 0	4014586392080	Skľučovadlo	31,46	37,75	02	25
6 32 08 005 01 0	4014586404837	Skľučovadlo	42,48	50,98	02	25
6 33 01 006 00 5	4014586178103	Upínací trň	8,23	9,88	02	-
6 33 01 008 00 7	4014586178110	Upínací trň	10,34	12,41	02	-
6 33 01 012 00 5	4014586178141	Upínací trň	12,35	14,82	02	9
6 33 01 014 00 7	4014586178165	Upínací trň	16,80	20,16	02	9
6 33 01 016 00 4	4014586178172	Upínací trň	32,74	39,29	02	9
6 33 01 021 00 1	4014586223704	Upínací trň	41,98	50,38	02	-
6 33 02 002 00 0	4014586178189	Redukcia	11,04	13,25	02	-
6 33 02 003 00 4	4014586178196	Redukcia	14,74	17,69	02	9
6 33 02 004 00 2	4014586178202	Redukcia	21,69	26,03	02	9
6 33 04 003 00 2	4014586178226	Redukcia	57,11	68,53	02	-
6 33 04 004 00 0	4014586178233	Redukcia	96,76	116,11	02	9
6 33 04 005 00 0	4014586312996	Redukcia	161,35	193,62	02	126
6 33 05 003 00 3	4014586178257	Vyrážací klin	5,90	7,08	02	9
6 33 05 004 00 1	4014586178264	Vyrážací klin	6,03	7,24	02	9
6 33 05 006 00 8	4014586178288	Vyrážací klin	9,75	11,70	02	94
6 33 05 009 01 3	4014586230627	Vyrážací klin	28,13	33,76	02	17
6 33 05 010 01 5	4014586230634	Vyrážací klin	27,89	33,47	02	-
6 34 02 027 00 0	4014586199672	Západkové koliesko s vnútorným štvorhranom	47,80	57,36	02	-
6 35 02 097 21 0	4014586389431	Pílťový kotúč z rýchloreznej ocele 0 SL Ø 85 (1)	18,72	22,46	04	165
6 35 02 097 22 0	4014586389448	Pílťový kotúč z rýchloreznej ocele 0 SL Ø 85 (2)	35,57	42,68	04	165
6 35 02 097 23 0	4014586389455	Pílťový kotúč z rýchloreznej ocele 0 SL Ø 85 (5)	84,24	101,09	04	165
6 35 02 102 01 6	4014586178783	Pílťový list z rýchloreznej ocele, kruhový, Ø 63, balenie po 2 kusoch	35,18	42,22	04	179
6 35 02 102 07 0	4014586291703	Pílťový list z rýchloreznej ocele, kruhový tvar Ø 63 balenie 5 ks	83,34	100,01	04	179
6 35 02 103 01 0	4014586178806	Pílťový list z rýchloreznej ocele, kruhový, Ø 80, balenie po 2 kusoch	36,88	44,26	04	179
6 35 02 103 03 0	4014586269504	Pílťový kotúč (kruhový tvar) balenie 1 ks	19,41	23,29	04	-
6 35 02 103 05 0	4014586291710	Pílťový list (kruhový tvar) sada 5 kusov	87,36	104,83	04	179
6 35 02 106 21 0	4014586389462	Pílťový kotúč z rýchloreznej ocele segmentový SL Ø 85 (1)	21,47	25,76	04	165
6 35 02 106 22 0	4014586389479	Pílťový kotúč z rýchloreznej ocele segmentový SL Ø 85 (2)	40,79	48,95	04	165
6 35 02 106 23 0	4014586389486	Pílťový kotúč z rýchloreznej ocele segmentový SL Ø 85 (5)	96,62	115,94	04	165
6 35 02 113 21 0	4014586390222	Pílťový list segmentový SL Ø 85	18,28	21,94	04	165
6 35 02 114 21 0	4014586390239	Diamantový píľťový kotúč segmentový SL Ø 75 x 2,2 (1)	49,90	59,88	04	172
6 35 02 114 23 0	4014586390246	Diamantový píľťový kotúč segmentový SL Ø 75 x 2,2 (5)	224,55	269,46	04	172
6 35 02 115 01 1	4014586231914	Pílťový list balenie 1 ks	63,55	76,26	04	181
6 35 02 115 03 0	4014586315058	Pílťový list balenie 5 ks	285,96	343,15	04	181
6 35 02 116 01 4	4014586231921	Pílťový list balenie 1 ks	90,78	108,94	04	182
6 35 02 116 02 0	4014586315065	Pílťový list balenie 5 ks	408,51	490,21	04	182
6 35 02 118 21 0	4014586389493	Pílťový list z tvrdokovu segmentový SL Ø 75 x 2,2 (1)	23,57	28,28	04	171
6 35 02 118 23 0	4014586389509	Pílťový list z tvrdokovu segmentový SL Ø 75 x 2,2 (5)	106,07	127,28	04	171
6 35 02 119 01 0	4014586232348	Precision E-Cut Pílťový list	15,80	18,96	04	180
6 35 02 119 03 2	4014586258829	Precision E-Cut Pílťový list sada 25 kusov	316,08	379,30	04	180
6 35 02 119 04 8	4014586264561	Precision E-Cut Pílťový list sada 5 kusov	71,12	85,34	04	180
6 35 02 120 01 2	4014586232355	Precision E-Cut Pílťový list	16,23	19,48	04	180
6 35 02 120 03 4	4014586258836	Precision E-Cut Pílťový list sada 25 kusov	324,60	389,52	04	180
6 35 02 120 04 0	4014586264578	Precision E-Cut Pílťový list sada 5 kusov	73,03	87,64	04	180
6 35 02 121 01 1	4014586232362	Precision E-Cut Pílťový list	16,66	19,99	04	180
6 35 02 121 03 3	4014586258843	Precision E-Cut Pílťový list sada 25 kusov	333,13	399,76	04	180
6 35 02 121 04 9	4014586264585	Precision E-Cut Pílťový list sada 5 kusov	74,96	89,95	04	180
6 35 02 122 01 4	4014586232379	Precision E-Cut Pílťový list	17,09	20,51	04	180
6 35 02 122 03 6	4014586258850	Precision E-Cut Pílťový list sada 25 kusov	341,67	410,00	04	180
6 35 02 122 04 2	4014586264592	Precision E-Cut Pílťový list sada 5 kusov	76,88	92,26	04	180
6 35 02 123 01 8	4014586232386	Standard E-Cut Pílťový list	11,28	13,54	04	179
6 35 02 123 03 0	4014586250793	Standard E-Cut Pílťový list sada 25 kusov	225,58	270,70	04	179
6 35 02 123 04 6	4014586264608	Standard E-Cut Pílťový list sada 5 kusov	50,76	60,91	04	179
6 35 02 124 01 6	4014586232393	Standard E-Cut Pílťový list	11,72	14,06	04	179
6 35 02 124 03 8	4014586250809	Standard E-Cut Pílťový list sada 25 kusov	234,29	281,15	04	179
6 35 02 124 04 4	4014586264615	Standard E-Cut Pílťový list sada 5 kusov	52,71	63,25	04	179
6 35 02 125 21 0	4014586389516	Pílťový list z tvrdokovu segmentový SL Ø 75 x 1,2 (1)	23,57	28,28	04	172
6 35 02 125 23 0	4014586389523	Pílťový list z tvrdokovu segmentový SL Ø 75 x 1,2 (5)	106,07	127,28	04	172
6 35 02 126 21 0	4014586386157	Pílťový list E-Cut Precision SL 50 x 35 (1)	13,94	16,73	04	167
6 35 02 126 22 0	4014586386164	Pílťový list E-Cut Precision SL 50 x 35 (3)	39,74	47,69	04	167
6 35 02 126 23 0	4014586386171	Pílťový list E-Cut Precision SL 50 x 35 (5)	62,75	75,30	04	167
6 35 02 126 24 0	4014586386188	Pílťový list E-Cut Precision SL 50 x 35 (10)	118,52	142,22	04	167
6 35 02 126 25 0	4014586390260	Pílťový list E-Cut Precision SL 50 x 35 (50)	522,88	627,46	04	167
6 35 02 127 21 0	4014586386232	Pílťový list E-Cut Precision SLP 50 x 65 (1)	15,38	18,46	04	167
6 35 02 127 22 0	4014586386249	Pílťový list E-Cut Precision SLP 50 x 65 (3)	43,82	52,58	04	167
6 35 02 127 23 0	4014586386256	Pílťový list E-Cut Precision SLP 50 x 65 (5)	69,20	83,04	04	167
6 35 02 127 24 0	4014586386263	Pílťový list E-Cut Precision SLP 50 x 65 (10)	130,70	156,84	04	167
6 35 02 127 25 0	4014586390291	Pílťový list E-Cut Precision SLP 50 x 65 (50)	576,65	691,98	04	167
6 35 02 129 01 9	4014586248400	Pílťový list MINICUT z rýchloreznej ocele (20 mm), balenie po 2 kusoch	12,79	15,35	04	-
6 35 02 130 01 1	4014586248417	Pílťový list MINICUT z rýchloreznej ocele (10 mm), balenie po 2 kusoch	12,79	15,35	04	-
6 35 02 133 21 0	4014586386317	Pílťový list E-Cut Standard SL 50 x 35 (1)	11,60	13,92	04	166
6 35 02 133 22 0	4014586386324	Pílťový list E-Cut Standard SL 50 x 35 (3)	33,05	39,66	04	166
6 35 02 133 23 0	4014586386331	Pílťový list E-Cut Standard SL 50 x 35 (5)	52,19	62,63	04	166
6 35 02 133 24 0	4014586386348	Pílťový list E-Cut Standard SL 50 x 35 (10)	98,58	118,30	04	166



Objednávacie číslo	EAN	Označenie	Cena Euro bez DPH	Cena Euro s DPH	PK	Strana
6 35 02 133 25 0	4014586390321	Pílťový list E-Cut Standard SL 50 x 35 (50)	434,91	521,89	04	166
6 35 02 134 21 0	4014586386393	Pílťový list E-Cut Standard SLP 50 x 65 (1)	12,78	15,34	04	166
6 35 02 134 22 0	4014586386409	Pílťový list E-Cut Standard SLP 50 x 65 (3)	36,41	43,69	04	166
6 35 02 134 23 0	4014586386416	Pílťový list E-Cut Standard SLP 50 x 65 (5)	57,50	69,00	04	166
6 35 02 134 24 0	4014586386423	Pílťový list E-Cut Standard SLP 50 x 65 (10)	108,60	130,32	04	166
6 35 02 134 25 0	4014586390352	Pílťový list E-Cut Standard SLP 50 x 65 (50)	479,10	574,92	04	166
6 35 02 135 01 9	4014586248486	Standard E-Cut Pílťový list	11,83	14,20	04	180
6 35 02 135 02 5	4014586258867	Standard E-Cut Pílťový list sada 25 kusov	236,59	283,91	04	180
6 35 02 135 03 1	4014586264622	Standard E-Cut Pílťový list sada 5 kusov	53,23	63,88	04	180
6 35 02 136 01 2	4014586248493	Standard E-Cut Pílťový list	12,78	15,34	04	180
6 35 02 136 02 8	4014586258874	Standard E-Cut Pílťový list sada 25 kusov	255,52	306,62	04	180
6 35 02 136 03 4	4014586264639	Standard E-Cut Pílťový list sada 5 kusov	57,50	69,00	04	180
6 35 02 138 01 4	4014586252247	M-Cut pílťový list balenie 2 ks	15,13	18,16	04	181
6 35 02 146 01 1	4014586259437	Diamantový kotúč 180 mm	106,37	127,64	02	95
6 35 02 147 01 5	4014586262321	Universal E-Cut Pílťové listy	15,33	18,40	04	180
6 35 02 147 02 1	4014586264646	Precision E-Cut Pílťový list sada 5 kusov	69,01	82,81	04	180
6 35 02 147 03 7	4014586264721	Precision E-Cut Pílťový list sada 25 kusov	306,71	368,05	04	180
6 35 02 147 12 0	4014586369655	Súprava príslušenstva To najlepšie z E-Cut	66,47	79,76	04	179
6 35 02 148 01 3	4014586262338	Universal E-Cut Pílťové listy	16,11	19,33	04	180
6 35 02 148 02 9	4014586264653	Precision E-Cut Pílťový list sada 5 kusov	72,47	86,96	04	180
6 35 02 148 03 5	4014586264738	Precision E-Cut Pílťový list sada 25 kusov	322,11	386,53	04	180
6 35 02 151 21 0	4014586386461	Pílťový list E-Cut Universal SLP 60 x 28 (1)	15,25	18,30	04	168
6 35 02 151 22 0	4014586386478	Pílťový list E-Cut Universal SLP 60 x 28 (3)	43,43	52,12	04	168
6 35 02 151 23 0	4014586386485	Pílťový list E-Cut Universal SLP 60 x 28 (5)	68,54	82,25	04	168
6 35 02 151 24 0	4014586386492	Pílťový list E-Cut Universal SLP 60 x 28 (10)	129,34	155,21	04	168
6 35 02 151 25 0	4014586390390	Pílťový list E-Cut Universal SLP 60 x 28 (50)	570,92	685,10	04	168
6 35 02 152 21 0	4014586386539	Pílťový list E-Cut Universal SLP 60 x 44 (1)	16,11	19,33	04	168
6 35 02 152 22 0	4014586386546	Pílťový list E-Cut Universal SLP 60 x 44 (3)	45,90	55,08	04	168
6 35 02 152 23 0	4014586386553	Pílťový list E-Cut Universal SLP 60 x 44 (5)	72,47	86,96	04	168
6 35 02 152 24 0	4014586386560	Pílťový list E-Cut Universal SLP 60 x 44 (10)	136,89	164,27	04	168
6 35 02 152 25 0	4014586390437	Pílťový list E-Cut Universal SLP 60 x 44 (50)	603,95	724,74	04	168
6 35 02 155 01 0	4014586291956	Pílťové listy HM sada 1 kusov	35,70	42,84	04	-
6 35 02 155 02 0	4014586294186	Pílťové listy HM sada 5 kusov	160,65	192,78	04	-
6 35 02 156 01 0	4014586291963	Pílťové listy HM sada 1 kusov	35,70	42,84	04	-
6 35 02 156 02 0	4014586294209	Pílťové listy HM sada 5 kusov	160,65	192,78	04	-
6 35 02 157 21 0	4014586386614	Pílťový list E-Cut Fine SL 50 x 30 (1)	10,20	12,24	04	168
6 35 02 157 22 0	4014586386621	Pílťový list E-Cut Fine SL 50 x 30 (3)	29,07	34,88	04	168
6 35 02 157 23 0	4014586386638	Pílťový list E-Cut Fine SL 50 x 30 (5)	45,90	55,08	04	168
6 35 02 157 24 0	4014586386645	Pílťový list E-Cut Fine SL 50 x 30 (10)	86,70	104,04	04	168
6 35 02 157 25 0	4014586390451	Pílťový list E-Cut Fine SL 50 x 30 (50)	382,50	459,00	04	168
6 35 02 158 01 0	4014586304892	M-Cut pílťový list balenie 2 ks	17,70	21,24	04	181
6 35 02 160 21 0	4014586386690	Pílťový list E-Cut Long-Life SL 50 x 35 (1)	13,36	16,03	04	166
6 35 02 160 22 0	4014586386706	Pílťový list E-Cut Long-Life SL 50 x 35 (3)	38,09	45,71	04	166
6 35 02 160 23 0	4014586386713	Pílťový list E-Cut Long-Life SL 50 x 35 (5)	60,13	72,16	04	166
6 35 02 160 24 0	4014586386720	Pílťový list E-Cut Long-Life SL 50 x 35 (10)	113,58	136,30	04	166
6 35 02 160 25 0	4014586390482	Pílťový list E-Cut Long-Life SL 50 x 35 (50)	501,08	601,30	04	166
6 35 02 161 21 0	4014586386775	Pílťový list E-Cut Long-Life SLP 50 x 65 (1)	14,78	17,74	04	166
6 35 02 161 22 0	4014586386782	Pílťový list E-Cut Long-Life SLP 50 x 65 (3)	42,14	50,57	04	166
6 35 02 161 23 0	4014586386799	Pílťový list E-Cut Long-Life SLP 50 x 65 (5)	66,53	79,84	04	166
6 35 02 161 24 0	4014586386805	Pílťový list E-Cut Long-Life SLP 50 x 65 (10)	125,67	150,80	04	166
6 35 02 161 25 0	4014586390512	Pílťový list E-Cut Long-Life SLP 50 x 65 (50)	554,41	665,29	04	166
6 35 02 162 01 0	4014586336008	Pílťový list E-Cut s dlhou životnosťou, balenie po 1ks	12,81	15,37	04	179
6 35 02 162 02 0	4014586336015	Pílťový list E-Cut s dlhou životnosťou, balenie po 5ks	57,64	69,17	04	179
6 35 02 162 03 0	4014586336022	Pílťový list E-Cut s dlhou životnosťou, balenie po 25ks	256,14	307,37	04	179
6 35 02 162 15 0	4014586376295	Súprava príslušenstva To najlepšie z E-Cut XXL	94,22	113,06	04	179
6 35 02 163 01 0	4014586336039	Pílťový list E-Cut s dlhou životnosťou, balenie po 1ks	13,30	15,96	04	179
6 35 02 163 02 0	4014586336046	Pílťový list E-Cut s dlhou životnosťou, balenie po 5ks	59,83	71,80	04	179
6 35 02 163 03 0	4014586336053	Pílťový list E-Cut s dlhou životnosťou, balenie po 25ks	265,92	319,10	04	179
6 35 02 164 01 0	4014586336060	Pílťový list E-Cut s dlhou životnosťou, balenie po 1ks	13,63	16,36	04	179
6 35 02 164 02 0	4014586336077	Pílťový list E-Cut s dlhou životnosťou, balenie po 5ks	61,33	73,60	04	179
6 35 02 164 03 0	4014586336084	Pílťový list E-Cut s dlhou životnosťou, balenie po 25ks	272,58	327,10	04	179
6 35 02 165 01 0	4014586336091	Pílťový list E-Cut s dlhou životnosťou, balenie po 1ks	14,78	17,74	04	179
6 35 02 165 02 0	4014586336107	Pílťový list E-Cut s dlhou životnosťou, balenie po 5ks	66,53	79,84	04	179
6 35 02 165 03 0	4014586336114	Pílťový list E-Cut s dlhou životnosťou, balenie po 25ks	295,68	354,82	04	179
6 35 02 166 21 0	4014586390536	Diamantový pílťový kotúč segmentový SLP Ø 90 x 2,2 (1)	59,00	70,80	04	172
6 35 02 166 23 0	4014586390543	Diamantový pílťový kotúč segmentový SLP Ø 90 x 2,2 (5)	265,50	318,60	04	172
6 35 02 167 01 0	4014586342023	Diamantový pílťový kotúč	91,70	110,04	04	181
6 35 02 167 02 0	4014586342030	Pílťový list sada 5 kusov	412,64	495,17	04	181
6 35 02 168 01 0	4014586342047	Diamantový pílťový kotúč	91,70	110,04	04	182
6 35 02 168 02 0	4014586342054	Pílťový list sada 5 kusov	412,64	495,17	04	182
6 35 02 169 21 0	4014586390550	Pílťový list z tvrdokovu segmentový SLP Ø 90 x 2,2 (1)	27,99	33,59	04	171
6 35 02 169 23 0	4014586390567	Pílťový list z tvrdokovu segmentový SLP Ø 90 x 2,2 (5)	125,96	151,15	04	171
6 35 02 170 21 0	4014586390574	Pílťový list z tvrdokovu segmentový SLP Ø 90 x 1,2 (1)	28,82	34,58	04	172
6 35 02 170 23 0	4014586390581	Pílťový list z tvrdokovu segmentový SLP Ø 90 x 1,2 (5)	129,69	155,63	04	172
6 35 02 172 01 0	4014586347691	Pílťové listy HM sada 1 kusov	35,70	42,84	04	181
6 35 02 172 02 0	4014586347707	Pílťové listy HM sada 5 kusov	160,65	192,78	04	181

Objednávacie číslo	EAN	Označenie	Cena Euro bez DPH	Cena Euro s DPH	PK	Strana
6 35 02 173 01 0	4014586347714	Píllové listy HM sada 1 kusov	35,70	42,84	04	181
6 35 02 173 02 0	4014586347721	Píllové listy HM sada 5 kusov	160,65	192,78	04	181
6 35 02 174 21 0	4014586389530	Píllový kotúče z rýchloreznej ocele 0 SL Ø 85 x 0,7 (1)	38,26	45,91	04	165
6 35 02 174 23 0	4014586389547	Píllový kotúče z rýchloreznej ocele 0 SL Ø 85 x 0,7 (5)	172,17	206,60	04	165
6 35 02 175 21 0	4014586389554	Píllový kotúče z rýchloreznej ocele 0 SLP Ø 100 x 0,7 (1)	39,83	47,80	04	165
6 35 02 175 23 0	4014586389561	Píllový kotúče z rýchloreznej ocele 0 SLP Ø 100 x 0,7 (5)	179,24	215,09	04	165
6 35 02 176 21 0	4014586389578	Píllový kotúče z rýchloreznej ocele 0 SLP Ø 100 x 0,8 (1)	47,45	56,94	04	165
6 35 02 177 01 0	4014586379494	Píllový list balenie 1 ks	39,69	47,63	04	179
6 35 02 177 05 0	4014586379500	Píllový kotúč HSS, balenie po 5 ks	178,60	214,32	04	179
6 35 02 178 01 0	4014586379517	Píllový list balenie 1 ks	41,32	49,58	04	179
6 35 02 178 05 0	4014586379524	Píllový kotúč HSS, balenie po 5 ks	185,93	223,12	04	179
6 35 02 179 01 0	4014586379272	HSS brúsny list na drevo balenie po 1 ks	49,22	59,06	04	180
6 35 02 179 02 0	4014586379289	Súprava Pílového kotúča a hĺbkovej zarážky	64,66	77,59	04	180
6 35 02 183 21 0	4014586386850	Píllový list E-Cut Long-Life SL 34 x 20 (1)	10,20	12,24	04	165
6 35 02 183 22 0	4014586386867	Píllový list E-Cut Long-Life SL 34 x 20 (3)	29,07	34,88	04	165
6 35 02 183 23 0	4014586386874	Píllový list E-Cut Long-Life SL 34 x 20 (5)	45,90	55,08	04	165
6 35 02 183 24 0	4014586386881	Píllový list E-Cut Long-Life SL 34 x 20 (10)	86,70	104,04	04	165
6 35 02 183 25 0	4014586390604	Píllový list E-Cut Long-Life SL 34 x 20 (50)	382,50	459,00	04	165
6 35 02 184 21 0	4014586386935	Píllový list E-Cut Long-Life SL 30 x 10 (1)	7,87	9,44	04	165
6 35 02 184 22 0	4014586386942	Píllový list E-Cut Long-Life SL 30 x 10 (3)	22,44	26,93	04	165
6 35 02 184 23 0	4014586386959	Píllový list E-Cut Long-Life SL 30 x 10 (5)	35,43	42,52	04	165
6 35 02 184 24 0	4014586386966	Píllový list E-Cut Long-Life SL 30 x 10 (10)	66,93	80,32	04	165
6 35 02 184 25 0	4014586390635	Píllový list E-Cut Long-Life SL 30 x 10 (50)	295,29	354,35	04	165
6 35 02 185 01 0	4014586369723	Píllový list E-Cut s dlhou životnosťou, balenie po 1ks	10,40	12,48	04	179
6 35 02 185 02 0	4014586369730	Píllový list E-Cut s dlhou životnosťou, balenie po 5ks	46,82	56,18	04	179
6 35 02 185 03 0	4014586369747	Píllový list E-Cut s dlhou životnosťou, balenie po 25ks	208,08	249,70	04	179
6 35 02 186 01 0	4014586369754	Píllový list E-Cut s dlhou životnosťou, balenie po 1ks	8,03	9,64	04	179
6 35 02 186 02 0	4014586369761	Píllový list E-Cut s dlhou životnosťou, balenie po 5ks	36,14	43,37	04	179
6 35 02 186 03 0	4014586369778	Píllový list E-Cut s dlhou životnosťou, balenie po 25ks	160,64	192,77	04	179
6 35 02 187 21 0	4014586390659	Píllový list z tvrdokovu segmentový SLP Ø 90	37,74	45,29	04	168
6 35 02 188 21 0	4014586390666	Diamantový pílový kotúč segmentový SLP Ø 90	76,57	91,88	04	168
6 35 02 189 01 0	4014586377537	Píllový list z tvrdokovu s otvoreným ozubením	42,43	50,92	04	181
6 35 02 190 01 0	4014586377544	Segmentový pílový list s diamantovým povlakom s otvoreným ozubením	102,28	122,74	04	181
6 35 02 191 21 0	4014586389585	Píllový list E-Cut z tvrdokovu SLP 50 x 35	26,63	31,96	04	168
6 35 02 192 01 0	4014586378152	Píllový list E-Cut z tvrdokovu	26,11	31,33	04	181
6 35 02 193 21 0	4014586389592	Píllový list E-Cut diamant SLP 50 x 35	43,28	51,94	04	168
6 35 02 194 01 0	4014586378176	Píllový list E-Cut diamant	42,43	50,92	04	181
6 35 02 195 01 0	4014586378183	Píllový list E-Cut diamant	46,79	56,15	04	181
6 35 02 196 01 0	4014586379531	Píllový list balenie 1 ks	41,32	49,58	04	179
6 35 02 196 05 0	4014586379548	Píllový list balenie 5 ks	185,93	223,12	04	179
6 35 02 196 21 0	4014586389608	Píllový kotúče z rýchloreznej ocele segmentový SLP Ø 100 x 0,7 (1)	39,83	47,80	04	165
6 35 02 196 23 0	4014586389615	Píllový kotúče z rýchloreznej ocele segmentový SLP Ø 100 x 0,7 (5)	179,24	215,09	04	165
6 35 02 198 21 0	4014586387017	Píllový list E-Cut Precision SLP 50 x 45 (1)	14,61	17,53	04	-
6 35 02 198 22 0	4014586387024	Píllový list E-Cut Precision SLP 50 x 45 (3)	41,63	49,96	04	-
6 35 02 198 23 0	4014586387031	Píllový list E-Cut Precision SLP 50 x 45 (5)	65,73	78,88	04	-
6 35 02 198 24 0	4014586387048	Píllový list E-Cut Precision SLP 50 x 45 (10)	124,16	148,99	04	-
6 35 02 198 25 0	4014586390673	Píllový list E-Cut Precision SLP 50 x 45 (50)	547,77	657,32	04	-
6 35 02 199 21 0	4014586387093	Píllový list E-Cut Precision SLP 50 x 55 (1)	14,99	17,99	04	-
6 35 02 199 22 0	4014586387109	Píllový list E-Cut Precision SLP 50 x 55 (3)	42,73	51,28	04	-
6 35 02 199 23 0	4014586387116	Píllový list E-Cut Precision SLP 50 x 55 (5)	67,47	80,96	04	-
6 35 02 199 24 0	4014586387123	Píllový list E-Cut Precision SLP 50 x 55 (10)	127,44	152,93	04	-
6 35 02 199 25 0	4014586390697	Píllový list E-Cut Precision SLP 50 x 55 (50)	562,21	674,65	04	-
6 35 02 200 21 0	4014586387178	Píllový list E-Cut Standard SLM 78 x 32 (1)	11,28	13,54	04	166
6 35 02 200 22 0	4014586387185	Píllový list E-Cut Standard SLM 78 x 32 (3)	32,14	38,57	04	166
6 35 02 200 23 0	4014586387192	Píllový list E-Cut Standard SLM 78 x 32 (5)	50,76	60,91	04	166
6 35 02 200 24 0	4014586387208	Píllový list E-Cut Standard SLM 78 x 32 (10)	95,86	115,03	04	166
6 35 02 200 25 0	4014586390710	Píllový list E-Cut Standard SLM 78 x 32 (50)	422,92	507,50	04	166
6 35 02 201 21 0	4014586387253	Píllový list E-Cut Long-Life SLM 78 x 32 (1)	12,81	15,37	04	166
6 35 02 201 22 0	4014586387260	Píllový list E-Cut Long-Life SLM 78 x 32 (3)	36,50	43,80	04	166
6 35 02 201 23 0	4014586387277	Píllový list E-Cut Long-Life SLM 78 x 32 (5)	57,64	69,17	04	166
6 35 02 201 24 0	4014586387284	Píllový list E-Cut Long-Life SLM 78 x 32 (10)	108,86	130,63	04	166
6 35 02 201 25 0	4014586390734	Píllový list E-Cut Long-Life SLM 78 x 32 (50)	480,28	576,34	04	166
6 35 02 202 21 0	4014586387338	Píllový list E-Cut Standard SLM 78 x 42 (1)	11,72	14,06	04	166
6 35 02 202 22 0	4014586387345	Píllový list E-Cut Standard SLM 78 x 42 (3)	33,38	40,06	04	166
6 35 02 202 23 0	4014586387352	Píllový list E-Cut Standard SLM 78 x 42 (5)	52,71	63,25	04	166
6 35 02 202 24 0	4014586387369	Píllový list E-Cut Standard SLM 78 x 42 (10)	99,57	119,48	04	166
6 35 02 202 25 0	4014586390802	Píllový list E-Cut Standard SLM 78 x 42 (50)	439,31	527,17	04	166
6 35 02 203 21 0	4014586387413	Píllový list E-Cut Long-Life SLM 78 x 42 (1)	13,30	15,96	04	166
6 35 02 203 22 0	4014586387420	Píllový list E-Cut Long-Life SLM 78 x 42 (3)	37,89	45,47	04	166
6 35 02 203 23 0	4014586387437	Píllový list E-Cut Long-Life SLM 78 x 42 (5)	59,83	71,80	04	166
6 35 02 203 24 0	4014586387444	Píllový list E-Cut Long-Life SLM 78 x 42 (10)	113,02	135,62	04	166
6 35 02 203 25 0	4014586390826	Píllový list E-Cut Long-Life SLM 78 x 42 (50)	498,62	598,34	04	166
6 35 02 204 21 0	4014586389622	Píllový list E-Cut diamant SLM 60 x 44	45,87	55,04	04	168
6 35 02 205 21 0	4014586387499	Píllový list E-Cut Precision BIM SL 50 x 35 (1)	15,49	18,59	04	167
6 35 02 205 22 0	4014586387505	Píllový list E-Cut Precision BIM SL 50 x 35 (3)	44,16	52,99	04	167
6 35 02 205 23 0	4014586387512	Píllový list E-Cut Precision BIM SL 50 x 35 (5)	69,73	83,68	04	167



Objednávacie číslo	EAN	Označenie	Cena Euro bez DPH	Cena Euro s DPH	PK	Strana
6 35 02 205 24 0	4014586387529	Pílťový list E-Cut Precision BIM SL 50 x 35 (10)	131,70	158,04	04	167
6 35 02 205 25 0	4014586390840	Pílťový list E-Cut Precision BIM SL 50 x 35 (50)	581,02	697,22	04	167
6 35 02 206 21 0	4014586387574	Pílťový list E-Cut Precision BIM SLP 50 x 45 (1)	16,23	19,48	04	-
6 35 02 206 22 0	4014586387581	Pílťový list E-Cut Precision BIM SLP 50 x 45 (3)	46,26	55,51	04	-
6 35 02 206 23 0	4014586387598	Pílťový list E-Cut Precision BIM SLP 50 x 45 (5)	73,03	87,64	04	-
6 35 02 206 24 0	4014586387604	Pílťový list E-Cut Precision BIM SLP 50 x 45 (10)	137,96	165,55	04	-
6 35 02 206 25 0	4014586390864	Pílťový list E-Cut Precision BIM SLP 50 x 45 (50)	608,63	730,36	04	-
6 35 02 207 21 0	4014586387659	Pílťový list E-Cut Precision BIM SLP 50 x 55 (1)	16,66	19,99	04	-
6 35 02 207 22 0	4014586387666	Pílťový list E-Cut Precision BIM SLP 50 x 55 (3)	47,47	56,96	04	-
6 35 02 207 23 0	4014586387673	Pílťový list E-Cut Precision BIM SLP 50 x 55 (5)	74,96	89,95	04	-
6 35 02 207 24 0	4014586387680	Pílťový list E-Cut Precision BIM SLP 50 x 55 (10)	141,59	169,91	04	-
6 35 02 207 25 0	4014586390888	Pílťový list E-Cut Precision BIM SLP 50 x 55 (50)	624,64	749,57	04	-
6 35 02 208 21 0	4014586387734	Pílťový list E-Cut Precision BIM SLP 50 x 65 (1)	17,09	20,51	04	167
6 35 02 208 22 0	4014586387741	Pílťový list E-Cut Precision BIM SLP 50 x 65 (3)	48,69	58,43	04	167
6 35 02 208 23 0	4014586387758	Pílťový list E-Cut Precision BIM SLP 50 x 65 (5)	76,88	92,26	04	167
6 35 02 208 24 0	4014586387765	Pílťový list E-Cut Precision BIM SLP 50 x 65 (10)	145,21	174,25	04	167
6 35 02 208 25 0	4014586390901	Pílťový list E-Cut Precision BIM SLP 50 x 65 (50)	640,63	768,76	04	167
6 35 02 209 01 0	4014586381602	Pílťový list E-Cut Precision BIM (35 mm), balenie 1 ks	15,80	18,96	04	180
6 35 02 209 02 0	4014586381619	Pílťový list E-Cut Precision BIM (35 mm), balenie 5 ks	71,12	85,34	04	180
6 35 02 209 03 0	4014586381626	Pílťový list E-Cut Precision BIM (35 mm), balenie 25 ks	316,08	379,30	04	180
6 35 02 210 01 0	4014586381633	Pílťový list E-Cut Precision BIM (45 mm), balenie 1 ks	16,23	19,48	04	180
6 35 02 210 02 0	4014586381640	Pílťový list E-Cut Precision BIM (45 mm), balenie 5 ks	73,03	87,64	04	180
6 35 02 210 03 0	4014586381657	Pílťový list E-Cut Precision BIM (45 mm), balenie 25 ks	324,60	389,52	04	180
6 35 02 211 01 0	4014586381664	Pílťový list E-Cut Precision BIM (55 mm), balenie 1 ks	16,66	19,99	04	180
6 35 02 211 02 0	4014586381671	Pílťový list E-Cut Precision BIM (55 mm), balenie 5 ks	74,96	89,95	04	180
6 35 02 211 03 0	4014586381688	Pílťový list E-Cut Precision BIM (55 mm), balenie 25 ks	333,13	399,76	04	180
6 35 02 212 01 0	4014586381695	Pílťový list E-Cut Precision BIM (65 mm), balenie 1 ks	17,09	20,51	04	180
6 35 02 212 02 0	4014586381701	Pílťový list E-Cut Precision BIM (65 mm), balenie 5 ks	76,88	92,26	04	180
6 35 02 212 03 0	4014586381718	Pílťový list E-Cut Precision BIM (65 mm), balenie 25 ks	341,67	410,00	04	180
6 35 02 213 21 0	4014586390925	Pílťový list z tvrdokovu 0 SLM Ø 105 x 2,2 (1)	35,00	42,00	04	172
6 35 02 213 23 0	4014586390932	Pílťový list z tvrdokovu 0 SLM Ø 105 x 2,2 (5)	157,00	188,40	04	172
6 35 02 214 21 0	4014586390949	Pílťový list z tvrdokovu 0 SLM Ø 105 x 1,2 (1)	35,00	42,00	04	172
6 35 02 214 23 0	4014586390956	Pílťový list z tvrdokovu 0 SLM Ø 105 x 1,2 (5)	157,50	189,00	04	172
6 35 02 215 21 0	4014586390963	Pílťový list z tvrdokovu segmentový SLM Ø 105 x 1,2	43,28	51,94	04	168
6 35 02 216 21 0	4014586390970	Diamantový píľťový kotúč segmentový SL Ø 75 x 1,2 (1)	49,90	59,88	04	172
6 35 02 216 23 0	4014586390987	Diamantový píľťový kotúč segmentový SL Ø 75 x 1,2 (5)	224,55	269,46	04	172
6 35 02 217 21 0	4014586390994	Diamantový píľťový kotúč segmentový SLP Ø 90 x 1,2 (1)	59,00	70,80	04	172
6 35 02 217 23 0	4014586391007	Diamantový píľťový kotúč segmentový SLP Ø 90 x 1,2 (5)	265,50	318,60	04	172
6 35 02 218 21 0	4014586391014	Diamantový píľťový kotúč 0 SLM Ø 105 x 2,2 (1)	89,90	107,88	04	172
6 35 02 218 23 0	4014586391021	Diamantový píľťový kotúč 0 SLM Ø 105 x 2,2 (5)	404,55	485,46	04	172
6 35 02 219 21 0	4014586391038	Diamantový píľťový kotúč 0 SLM Ø 105 x 1,2 (1)	89,90	107,88	04	172
6 35 02 219 23 0	4014586391045	Diamantový píľťový kotúč 0 SLM Ø 105 x 1,2 (5)	404,55	485,46	04	172
6 35 02 220 21 0	4014586391052	Diamantový píľťový kotúč segmentový SLM Ø 105 x 1,2	104,33	125,20	04	168
6 35 02 221 21 0	4014586400402	Pílťový list E-Cut Long-Life	14,49	17,39	04	166
6 35 02 221 22 0	4014586400419	Pílťový list E-Cut Long-Life	41,31	49,57	04	166
6 35 02 221 23 0	4014586400426	Pílťový list E-Cut Long-Life	65,23	78,28	04	166
6 35 02 221 24 0	4014586400433	Pílťový list E-Cut Long-Life	123,21	147,85	04	166
6 35 02 221 25 0	4014586400440	Pílťový list E-Cut Long-Life	543,54	652,25	04	166
6 35 02 222 21 0	4014586400457	Pílťový list E-Cut Universal	15,03	18,04	04	168
6 35 02 222 22 0	4014586400464	Pílťový list E-Cut Universal	42,85	51,42	04	168
6 35 02 222 23 0	4014586400471	Pílťový list E-Cut Universal	67,66	81,19	04	168
6 35 02 222 24 0	4014586400488	Pílťový list E-Cut Universal	127,80	153,36	04	168
6 35 02 222 25 0	4014586400495	Pílťový list E-Cut Universal	563,81	676,57	04	168
6 35 02 223 21 0	4014586400501	Pílťový list E-Cut Universal	15,79	18,95	04	168
6 35 02 223 22 0	4014586400518	Pílťový list E-Cut Universal	45,00	54,00	04	168
6 35 02 223 23 0	4014586400525	Pílťový list E-Cut Universal	71,05	85,26	04	168
6 35 02 223 24 0	4014586400532	Pílťový list E-Cut Universal	134,21	161,05	04	168
6 35 02 223 25 0	4014586400549	Pílťový list E-Cut Universal	592,11	710,53	04	168
6 35 02 224 21 0	4014586408170	Pílťový list E-Cut Long Life SLM 90 x 32 (1)	12,56	15,07	04	-
6 35 02 224 22 0	4014586408187	Pílťový list E-Cut Long Life SLM 90 x 32 (3)	35,80	42,96	04	-
6 35 02 224 23 0	4014586408194	Pílťový list E-Cut Long Life SLM 90 x 32 (5)	56,52	67,82	04	-
6 35 02 224 24 0	4014586408200	Pílťový list E-Cut Long Life SLM 90 x 32 (10)	106,76	128,11	04	-
6 35 02 224 25 0	4014586408217	Pílťový list E-Cut Long Life SLM 90 x 32 (50)	471,00	565,20	04	-
6 35 02 225 21 0	4014586408262	Pílťový list E-Cut Standard curved SL 50 x 65 (1)	12,53	15,04	04	167
6 35 02 225 22 0	4014586408279	Pílťový list E-Cut Standard curved SL 50 x 65 (3)	35,71	42,85	04	167
6 35 02 225 23 0	4014586408286	Pílťový list E-Cut Standard curved SL 50 x 65 (5)	56,39	67,67	04	167
6 35 02 225 24 0	4014586408293	Pílťový list E-Cut Standard curved SL 50 x 65 (10)	106,51	127,81	04	167
6 35 02 225 25 0	4014586408309	Pílťový list E-Cut Standard curved SL 50 x 65 (50)	469,88	563,86	04	167
6 35 02 226 21 0	4014586408354	Pílťový list E-Cut Standard curved SL 50 x 50 (1)	12,11	14,53	04	167
6 35 02 226 22 0	4014586408361	Pílťový list E-Cut Standard curved SL 50 x 50 (3)	34,51	41,41	04	167
6 35 02 226 23 0	4014586408378	Pílťový list E-Cut Standard curved SL 50 x 50 (5)	54,50	65,40	04	167
6 35 02 226 24 0	4014586408385	Pílťový list E-Cut Standard curved SL 50 x 50 (10)	102,94	123,53	04	167
6 35 02 226 25 0	4014586408392	Pílťový list E-Cut Standard curved SL 50 x 50 (50)	454,13	544,96	04	167
6 35 02 227 21 0	4014586408446	Pílťový list E-Cut Standard curved SL 50 x 35 (1)	11,60	13,92	04	167
6 35 02 227 22 0	4014586408453	Pílťový list E-Cut Standard curved SL 50 x 35 (3)	33,06	39,67	04	167
6 35 02 227 23 0	4014586408460	Pílťový list E-Cut Standard curved SL 50 x 35 (5)	52,20	62,64	04	167

Objednávacie číslo	EAN	Označenie	Cena Euro bez DPH	Cena Euro s DPH	PK	Strana
6 35 02 227 24 0	4014586408477	Pílťový list E-Cut Standard curved SL 50 x 35 (10)	98,60	118,32	04	167
6 35 02 227 25 0	4014586408484	Pílťový list E-Cut Standard curved SL 50 x 35 (50)	435,00	522,00	04	167
6 35 02 228 21 0	4014586408538	Pílťový list E-Cut Long Life SL 50 x 65 (1)	13,30	15,96	04	166
6 35 02 228 22 0	4014586408545	Pílťový list E-Cut Long Life SL 50 x 65 (3)	37,91	45,49	04	166
6 35 02 228 23 0	4014586408552	Pílťový list E-Cut Long Life SL 50 x 65 (5)	59,85	71,82	04	166
6 35 02 228 24 0	4014586408569	Pílťový list E-Cut Long Life SL 50 x 65 (10)	113,05	135,66	04	166
6 35 02 228 25 0	4014586408576	Pílťový list E-Cut Long Life SL 50 x 65 (50)	498,75	598,50	04	166
6 35 02 229 21 0	4014586408620	Pílťový list E-Cut Precision BIM SL 50 x 65 (1)	13,80	16,56	04	167
6 35 02 229 22 0	4014586408637	Pílťový list E-Cut Precision BIM SL 50 x 65 (3)	39,33	47,20	04	167
6 35 02 229 23 0	4014586408644	Pílťový list E-Cut Precision BIM SL 50 x 65 (5)	62,10	74,52	04	167
6 35 02 229 24 0	4014586408651	Pílťový list E-Cut Precision BIM SL 50 x 65 (10)	117,30	140,76	04	167
6 35 02 229 25 0	4014586408668	Pílťový list E-Cut Precision BIM SL 50 x 65 (50)	517,50	621,00	04	167
6 35 02 230 21 0	4014586408712	Pílťový list E-Cut Precision SL 50 x 65 (1)	13,30	15,96	04	167
6 35 02 230 22 0	4014586408729	Pílťový list E-Cut Precision SL 50 x 65 (3)	37,91	45,49	04	167
6 35 02 230 23 0	4014586408736	Pílťový list E-Cut Precision SL 50 x 65 (5)	59,85	71,82	04	167
6 35 02 230 24 0	4014586408743	Pílťový list E-Cut Precision SL 50 x 65 (10)	113,05	135,66	04	167
6 35 02 230 25 0	4014586408750	Pílťový list E-Cut Precision SL 50 x 65 (50)	498,75	598,50	04	167
6 35 02 231 21 0	4014586408804	Pílťový list E-Cut Standard SLM 90 x 32 (1)	11,06	13,27	04	-
6 35 02 231 22 0	4014586408811	Pílťový list E-Cut Standard SLM 90 x 32 (3)	31,52	37,82	04	-
6 35 02 231 23 0	4014586408828	Pílťový list E-Cut Standard SLM 90 x 32 (5)	49,77	59,72	04	-
6 35 02 231 24 0	4014586408835	Pílťový list E-Cut Standard SLM 90 x 32 (10)	94,01	112,81	04	-
6 35 02 231 25 0	4014586408842	Pílťový list E-Cut Standard SLM 90 x 32 (50)	414,75	497,70	04	-
6 35 03 035 01 1	4014586178912	Pílťový kotúč HSS, balenie po 5 ks	10,66	12,79	02	-
6 35 03 036 01 4	4014586178929	Pílťové listy sada 5 kusov	10,66	12,79	02	-
6 35 03 037 01 8	4014586178936	Pílťové listy sada 5 kusov	10,66	12,79	02	-
6 35 03 038 01 6	4014586178943	Pílťové listy sada 5 kusov	10,66	12,79	02	-
6 35 03 039 01 0	4014586178950	Pílťové listy sada 5 kusov	12,68	15,22	02	-
6 35 03 040 00 3	4014586178967	Pílťový list	13,43	16,12	02	-
6 35 03 042 01 4	4014586178998	Pílťové listy sada 3 kusov	12,18	14,62	02	-
6 35 03 043 01 8	4014586179001	Pílťové listy sada 3 kusov	12,18	14,62	02	-
6 35 03 047 01 7	4014586179049	Pílťové listy sada 3 kusov	15,39	18,47	02	-
6 35 03 048 01 5	4014586179056	Pílťové listy sada 3 kusov	15,39	18,47	02	-
6 35 03 051 01 0	4014586179087	Pílťové listy sada 3 kusov	22,28	26,74	02	-
6 35 03 058 01 4	4014586179148	Pílťové listy sada 3 kusov	22,12	26,54	02	-
6 35 03 059 01 8	4014586179155	Pílťové listy sada 3 kusov	22,28	26,74	02	-
6 35 03 060 01 0	4014586179162	Pílťové listy sada 5 kusov	11,88	14,26	02	-
6 35 03 061 01 9	4014586179186	Pílťový list balenie 1 ks	42,47	50,96	02	-
6 35 03 063 00 7	4014586179209	Pílťový list z rýchloreznej ocele	10,74	12,89	02	-
6 35 03 064 00 5	4014586179216	Pílťový list z rýchloreznej ocele	14,88	17,86	02	-
6 35 03 065 00 9	4014586179223	Pílťový list z rýchloreznej ocele	6,98	8,38	02	-
6 35 03 066 00 2	4014586179230	Pílťový list z rýchloreznej ocele	8,55	10,26	02	-
6 35 03 067 00 6	4014586179247	Pílťový list z rýchloreznej ocele	8,87	10,64	02	-
6 35 03 068 00 4	4014586179254	Pílťový list z rýchloreznej ocele	14,87	17,84	02	-
6 35 03 069 00 8	4014586179261	Pílťový list z rýchloreznej ocele	19,35	23,22	02	-
6 35 03 070 00 0	4014586179278	Pílťový list z rýchloreznej ocele	10,65	12,78	02	-
6 35 03 071 00 9	4014586179285	Pílťový list	7,48	8,98	02	-
6 35 03 072 00 2	4014586179292	Pílťový list z rýchloreznej ocele	30,35	36,42	02	-
6 35 03 073 00 6	4014586179308	Pílťový list z rýchloreznej ocele	36,87	44,24	02	-
6 35 03 076 01 0	4014586179339	Pílťové listy sada 5 kusov	16,25	19,50	02	-
6 35 03 077 01 4	4014586179346	Pílťové listy sada 5 kusov	18,67	22,40	02	-
6 35 03 082 01 0	4014586179360	Pílťové listy sada 5 kusov	11,89	14,27	02	-
6 35 03 087 01 3	4014586179391	Pílťové listy sada 5 kusov	10,66	12,79	02	-
6 35 03 088 01 1	4014586179407	Pílťové listy sada 5 kusov	13,15	15,78	02	-
6 35 03 089 01 5	4014586179414	Pílťové listy sada 5 kusov	30,77	36,92	02	-
6 35 03 093 00 4	4014586200774	Pílťový list HD	19,17	23,00	02	-
6 35 03 094 00 2	4014586200781	Pílťový list HD	25,61	30,73	02	-
6 35 03 095 00 6	4014586200798	Pílťový list HD	25,61	30,73	02	-
6 35 03 096 01 8	4014586202921	Pílťový list TD	181,53	217,84	02	-
6 35 03 097 01 2	4014586202938	Pílťový list TD	241,33	289,60	02	-
6 35 03 098 00 1	4014586212548	Pílťový list	43,21	51,85	02	-
6 35 03 099 00 5	4014586212555	Pílťový list	35,34	42,41	02	-
6 35 03 100 00 6	4014586212562	Pílťový list	27,59	33,11	02	-
6 35 03 112 01 0	4014586305370	Pílťové listy sada 5 kusov	13,97	16,76	02	-
6 35 03 113 01 0	4014586305387	Pílťové listy sada 5 kusov	13,97	16,76	02	-
6 35 03 114 01 0	4014586305394	Pílťové listy sada 5 kusov	25,19	30,23	02	-
6 35 03 115 01 0	4014586305417	Pílťový kotúč, balenie 3 ks	12,05	14,46	02	-
6 35 03 116 01 0	4014586305424	Pílťový kotúč, balenie 3 ks	12,05	14,46	02	-
6 35 03 123 01 0	4014586305431	Pílťový kotúč, balenie 3 ks	14,91	17,89	02	-
6 36 01 101 00 9	4014586179766	Obrázčací a stolový nôž	22,41	26,89	02	79
6 36 02 001 00 4	4014586179797	Orežávací nôž do 2,0 mm	9,94	11,93	02	-
6 36 02 046 00 2	4014586179834	Orežávací nôž do 2,0 mm	17,29	20,75	02	-
6 36 02 048 00 4	4014586224053	Razník	19,41	23,29	02	84
6 36 02 048 01 3	4014586246260	Razník a raznica	60,68	72,82	02	84
6 36 02 048 04 0	4014586317984	Pečiatka, balenie po 5 ks	77,54	93,05	02	84
6 36 02 048 05 0	4014586317991	Pečiatka, balenie po 10 ks	135,07	162,08	02	84
6 36 02 049 00 8	4014586246611	Razník	57,46	68,95	02	84



Objednávacie číslo	EAN	Označenie	Cena Euro bez DPH	Cena Euro s DPH	PK	Strana
6 36 02 049 01 7	4014586246628	Razník a raznica	133,34	160,01	02	84
6 36 02 049 04 0	4014586318004	Pečiatka, balenie po 2 ks	103,82	124,58	02	84
6 36 02 049 05 0	4014586318011	Pečiatka, balenie po 5 ks	230,14	276,17	02	84
6 36 02 050 00 0	4014586264370	Razník	17,12	20,54	02	85
6 36 02 050 01 0	4014586269511	Pečiatka, balenie po 10 ks	120,07	144,08	02	85
6 36 02 050 03 0	4014586318028	Pečiatka, balenie po 5 ks	68,80	82,56	02	85
6 36 02 051 00 9	4014586262987	Razník	49,22	59,06	02	85
6 36 02 051 01 8	4014586264356	Razník-sada	100,38	120,46	02	85
6 37 06 012 02 4	4014586260884	Diamantová pilovacia vložka (20 mm) normálna	10,31	12,37	04	-
6 37 06 015 01 0	4014586290423	Pilovacia vložka s nánosom tvrdokovu	5,19	6,23	04	-
6 37 06 018 01 0	4014586304922	Pilníky z tvrdokovu balenie 2 ks	21,62	25,94	04	181
6 37 06 019 21 0	4014586389639	Pilník z tvrdého kovu SLP 30 x 10	18,20	21,84	04	173
6 37 07 008 00 2	4014586180373	Brúsny kotúč	11,10	13,32	02	-
6 37 13 007 00 9	4014586180717	Brúsny kotúč	95,71	114,85	02	-
6 37 13 008 00 7	4014586180724	Brúsny kotúč	95,71	114,85	02	-
6 37 13 009 00 1	4014586180731	Brúsny kotúč	95,71	114,85	02	-
6 37 13 010 00 3	4014586180748	Brúsny kotúč	107,38	128,86	02	-
6 37 13 011 00 2	4014586180755	Leštiaci kotúč	112,32	134,78	02	-
6 37 13 013 01 8	4014586226811	Leštiaci kotúč	123,18	147,82	02	147
6 37 13 015 01 0	4014586226835	Leštiaci kotúč	123,18	147,82	02	148
6 37 13 016 01 3	4014586226842	Leštiaci kotúč	123,18	147,82	02	148
6 37 14 004 00 5	4014586180779	Brúsny pás - textilný	2,92	3,50	02	-
6 37 14 005 00 9	4014586180786	Brúsny pás - textilný	2,92	3,50	02	-
6 37 14 006 00 2	4014586180793	Brúsny pás - textilný	2,92	3,50	02	-
6 37 14 007 00 6	4014586180809	Brúsny pás - textilný	2,58	3,10	02	-
6 37 14 008 00 4	4014586180816	Brúsny pás - textilný	2,58	3,10	02	-
6 37 14 009 00 8	4014586180823	Brúsny pás - textilný	2,58	3,10	02	-
6 37 14 010 00 0	4014586180830	Brúsny pás - textilný	2,58	3,10	02	-
6 37 14 011 00 9	4014586180847	Brúsny pás - textilný	3,85	4,62	02	-
6 37 14 012 00 2	4014586180854	Brúsny pás - textilný	3,50	4,20	02	-
6 37 14 013 00 6	4014586180861	Brúsny pás - textilný	3,50	4,20	02	-
6 37 14 014 00 4	4014586180878	Brúsny pás - textilný	3,27	3,92	02	-
6 37 14 015 00 8	4014586180885	Brúsny pás - textilný	3,27	3,92	02	-
6 37 14 026 00 0	4014586180960	Brúsny pás - textilný	3,27	3,92	02	-
6 37 14 027 00 4	4014586180977	Brúsny pás - textilný	3,27	3,92	02	-
6 37 14 044 01 0	4014586246406	Brúsny pás K60 VE10	21,36	25,63	02	147
6 37 14 045 01 4	4014586246413	Brúsny pás K120 VE10	21,36	25,63	02	147
6 37 14 046 01 7	4014586246420	Brúsny pás K240 VE10	21,36	25,63	02	147
6 37 14 047 01 1	4014586246437	Rúnový pás hrubý	11,38	13,66	02	147
6 37 14 048 01 9	4014586246444	Rúnový pás stredný	11,38	13,66	02	147
6 37 14 049 01 3	4014586246451	Rúnový pás jemný	11,38	13,66	02	147
6 37 14 050 01 5	4014586259444	Brúsny pás K120 VE10	30,21	36,25	02	142
6 37 14 050 02 1	4014586259451	Základná súprava	200,57	240,68	02	141
6 37 14 051 01 4	4014586259468	Brúsny pás K180 VE10	30,21	36,25	02	142
6 37 14 052 01 7	4014586259475	Brúsny pás K320 VE10	30,21	36,25	02	142
6 37 14 052 02 3	4014586259482	Súprava na leštenie	164,76	197,71	02	142
6 37 14 053 01 1	4014586259499	Brúsny pás K400 VE10	30,21	36,25	02	142
6 37 14 054 01 9	4014586259505	Brúsny pás K120 VE10	49,59	59,51	02	142
6 37 14 055 01 3	4014586259512	Brúsny pás K180 VE10	49,59	59,51	02	142
6 37 14 056 01 6	4014586259529	Rúnový pás K80 sada 5 kusov	34,88	41,86	02	142
6 37 14 057 01 0	4014586259536	Rúnový pás K120 sada 5 kusov	34,88	41,86	02	142
6 37 14 058 01 8	4014586259543	Rúnový pás K280 sada 5 kusov	40,89	49,07	02	142
6 37 14 061 01 0	4014586313160	Brúsny pás K80 VE10	13,48	16,18	02	142
6 37 14 062 01 0	4014586313177	Brúsny pás K120 VE10	13,48	16,18	02	142
6 37 14 063 01 0	4014586313184	Brúsny pás K180 VE10	13,48	16,18	02	142
6 37 14 068 01 0	4014586313191	Brúsny pás K80 VE10	14,95	17,94	02	142
6 37 14 069 01 0	4014586313207	Brúsny pás K120 VE10	14,95	17,94	02	142
6 37 14 070 01 0	4014586313214	Brúsny pás K180 VE10	14,95	17,94	02	142
6 37 14 089 01 0	4014586313221	Brúsny pás K80 VE10	20,60	24,72	02	142
6 37 14 090 01 0	4014586313238	Brúsny pás K120 VE10	20,60	24,72	02	142
6 37 14 091 01 0	4014586313245	Brúsny pás K180 VE10	20,60	24,72	02	142
6 37 14 114 01 0	4014586313252	Rúnový pás hrubý VE5	19,08	22,90	02	142
6 37 14 115 01 0	4014586313269	Rúnový pás stredný VE5	19,08	22,90	02	142
6 37 14 116 01 0	4014586313276	Rúnový pás jemný VE5	19,08	22,90	02	142
6 37 14 123 01 0	4014586313283	Rúnový pás hrubý VE5	26,83	32,20	02	142
6 37 14 124 01 0	4014586313290	Rúnový pás stredný VE5	26,83	32,20	02	142
6 37 14 125 01 0	4014586313306	Rúnový pás jemný VE5	26,83	32,20	02	142
6 37 14 130 01 0	4014586300849	Keramický brúsny pás	43,53	52,24	02	142
6 37 14 131 01 0	4014586300856	Keramický brúsny pás	68,40	82,08	02	142
6 37 14 132 01 0	4014586305264	Brúsny pás K60 5KS	11,14	13,37	02	148
6 37 14 133 01 0	4014586305271	Brúsny pás K80 5ks	10,83	13,00	02	148
6 37 14 134 01 0	4014586306674	Brúsny pás K120 5ks	10,41	12,49	02	148
6 37 14 136 01 0	4014586329512	Brúsny pás K80 VE10	24,08	28,90	02	144
6 37 14 137 01 0	4014586329529	Brúsny pás K120 VE10	24,08	28,90	02	144
6 37 14 138 01 0	4014586329536	Brúsny pás K180 VE10	24,08	28,90	02	144
6 37 14 139 01 0	4014586329543	Brúsny pás K320 VE10	24,08	28,90	02	144

Príslušenstvo v číselnom poradí

Objednávacie číslo	EAN	Označenie	Cena Euro bez DPH	Cena Euro s DPH	PK	Strana
6 37 14 140 01 0	4014586329741	Brúsny pás K400 VE10	24,08	28,90	02	144
6 37 14 141 01 0	4014586329550	Rúnový pás hrubý VE5	32,98	39,58	02	144
6 37 14 142 01 0	4014586329567	Rúnový pás stredný VE5	32,98	39,58	02	144
6 37 14 143 01 0	4014586329574	Rúnový pás jemný VE5	32,98	39,58	02	144
6 37 14 144 01 0	4014586330013	Leštiaci pás sada 3 kusov	19,14	22,97	02	144
6 37 14 145 01 0	4014586409672	Brúsny obal Pyramix	52,98	63,58	02	148
6 37 14 146 01 0	4014586409689	Brúsny obal Pyramix	52,98	63,58	02	148
6 37 14 147 01 0	4014586409696	Brúsny obal Pyramix	52,98	63,58	02	148
6 37 14 148 01 0	4014586409702	Brúsny obal Pyramix	52,98	63,58	02	148
6 37 16 066 01 1	4014586181905	Brúsny list K60 VE50	49,51	59,41	02	-
6 37 17 081 01 8	4014586182575	Brúsne listy K40 VE50	15,61	18,73	04	169
6 37 17 081 04 6	4014586211114	Brúsne listy K40 VE5	3,75	4,50	04	169
6 37 17 082 01 1	4014586182612	Brúsne listy K60 VE50	15,61	18,73	04	169
6 37 17 082 03 3	4014586207667	Súprava brúsnych listov	15,61	18,73	04	169
6 37 17 082 04 9	4014586211121	Brúsne listy K60 VE5	3,75	4,50	04	169
6 37 17 083 01 5	4014586182643	Brúsne listy K80 VE50	15,61	18,73	04	169
6 37 17 083 04 3	4014586211138	Brúsne listy K80 VE5	3,75	4,50	04	169
6 37 17 084 01 3	4014586182674	Brúsne listy K100 VE50	15,61	18,73	04	169
6 37 17 084 04 1	4014586211145	Brúsne listy K100 VE5	3,75	4,50	04	169
6 37 17 085 01 7	4014586182704	Brúsne listy K120 VE50	15,61	18,73	04	169
6 37 17 085 04 5	4014586211152	Brúsne listy K120 VE5	3,75	4,50	04	169
6 37 17 086 01 0	4014586182728	Brúsne listy K36 VE50	22,64	27,17	04	169
6 37 17 086 04 8	4014586211107	Brúsne listy K36 VE5	4,05	4,86	04	169
6 37 17 087 01 4	4014586182742	Brúsne listy K150 VE50	15,61	18,73	04	169
6 37 17 087 04 2	4014586211169	Brúsne listy K150 VE5	3,75	4,50	04	169
6 37 17 088 01 2	4014586182773	Brúsne listy K180 VE50	15,61	18,73	04	169
6 37 17 088 04 0	4014586211176	Brúsne listy K180 VE5	3,75	4,50	04	169
6 37 17 089 01 6	4014586182797	Brúsne listy K220 VE50	15,61	18,73	04	169
6 37 17 089 04 4	4014586211183	Brúsne listy K220 VE5	3,75	4,50	04	169
6 37 17 090 01 8	4014586182810	Brúsne listy K240 VE50	15,61	18,73	04	169
6 37 17 090 04 6	4014586211190	Brúsne listy K240 VE5	3,75	4,50	04	169
6 37 17 107 01 1	4014586182896	Brúsne listy, dierované, K36 VE50	26,01	31,21	04	170
6 37 17 107 04 9	4014586211237	Brúsne listy, dierované, K36 VE5	4,81	5,77	04	170
6 37 17 108 01 9	4014586182919	Brúsne listy, dierované, K40 VE50	16,71	20,05	04	170
6 37 17 108 04 7	4014586211244	Brúsne listy, dierované, K40 VE5	4,05	4,86	04	170
6 37 17 109 01 3	4014586182933	Brúsne listy, dierované, K60 VE50	16,71	20,05	04	170
6 37 17 109 03 5	4014586213002	Súprava brúsnych listov	16,71	20,05	04	170
6 37 17 109 04 1	4014586211251	Brúsne listy, dierované, K60 VE5	4,05	4,86	04	170
6 37 17 110 01 5	4014586182957	Brúsne listy, dierované, K80 VE50	16,71	20,05	04	170
6 37 17 110 04 3	4014586211268	Brúsne listy, dierované, K80 VE5	4,05	4,86	04	170
6 37 17 111 01 4	4014586182971	Brúsne listy, dierované, K100 VE50	16,71	20,05	04	170
6 37 17 111 04 2	4014586211275	Brúsne listy, dierované, K100 VE5	4,05	4,86	04	170
6 37 17 112 01 7	4014586182995	Brúsne listy, dierované, K120 VE50	16,71	20,05	04	170
6 37 17 112 04 5	4014586211282	Brúsne listy, dierované, K120 VE5	4,05	4,86	04	170
6 37 17 113 01 1	4014586183015	Brúsne listy, dierované, K150 VE50	16,71	20,05	04	170
6 37 17 113 04 9	4014586211299	Brúsne listy, dierované, K150 VE5	4,05	4,86	04	170
6 37 17 114 01 9	4014586183039	Brúsne listy, dierované, K180 VE50	16,71	20,05	04	170
6 37 17 114 04 7	4014586211305	Brúsne listy, dierované, K180 VE5	4,05	4,86	04	170
6 37 17 115 01 3	4014586183053	Brúsne listy, dierované, K220 VE50	16,71	20,05	04	170
6 37 17 115 04 1	4014586211312	Brúsne listy, dierované, K220 VE5	4,05	4,86	04	170
6 37 17 116 01 6	4014586183077	Brúsne listy, dierované, K240 VE50	16,71	20,05	04	170
6 37 17 116 04 4	4014586211329	Brúsne listy, dierované, K240 VE5	4,05	4,86	04	170
6 37 17 120 01 4	4014586183152	Brúsne listy, kameň K40 VE50	17,86	21,43	04	170
6 37 17 121 01 3	4014586183176	Brúsne listy, kameň K80 VE50	16,41	19,69	04	170
6 37 17 122 01 6	4014586183190	Brúsne listy, kameň K120 VE50	15,96	19,15	04	170
6 37 17 123 01 0	4014586183213	Brúsne listy, kameň K220 VE50	15,96	19,15	04	170
6 37 17 124 01 8	4014586183237	Brúsne listy, kameň K320 VE50	15,96	19,15	04	170
6 37 17 125 01 2	4014586183251	Brúsne listy, kameň K400 VE50	15,96	19,15	04	170
6 37 17 126 01 5	4014586183275	Brúsne listy, veľmi mäkké, K240 VE50	16,31	19,57	04	169
6 37 17 127 01 9	4014586183299	Brúsne listy, veľmi mäkké, K320 VE50	16,31	19,57	04	169
6 37 17 128 01 7	4014586183312	Brúsne listy, veľmi mäkké, K400 VE50	16,31	19,57	04	169
6 37 17 175 01 7	4014586183343	Brúsne listy, kameň K600 VE50	15,96	19,15	04	170
6 37 17 176 01 0	4014586183350	Brúsne listy, kameň K800 VE50	15,96	19,15	04	170
6 37 17 179 01 6	4014586201375	Brúsne listy, veľmi mäkké, K500 VE50	16,31	19,57	04	169
6 37 17 184 01 2	4014586208473	Brúsne listy na brúsny prst K40 VE20	5,20	6,24	04	170
6 37 17 185 01 6	4014586208480	Brúsne listy na brúsny prst K60 VE20	5,20	6,24	04	170
6 37 17 186 01 9	4014586208497	Brúsne listy na brúsny prst K80 VE20	5,20	6,24	04	170
6 37 17 187 01 3	4014586208503	Brúsne listy na brúsny prst K100 VE20	5,20	6,24	04	170
6 37 17 188 01 1	4014586208510	Brúsne listy na brúsny prst K120 VE20	5,20	6,24	04	170
6 37 17 189 01 5	4014586208527	Brúsne listy na brúsny prst K150 VE20	5,20	6,24	04	170
6 37 17 190 01 7	4014586208534	Brúsne listy na brúsny prst K180 VE20	5,20	6,24	04	170
6 37 17 191 01 6	4014586208541	Brúsne listy na brúsny prst K220 VE20	5,20	6,24	04	170
6 37 17 192 01 9	4014586208558	Brúsne listy na brúsny prst K240 VE20	5,20	6,24	04	170
6 37 17 217 01 6	4014586260914	Brúsne listy, profilová brúsna súprava K80 VE25	8,43	10,12	04	170
6 37 17 218 01 4	4014586260921	Brúsne listy, profilová brúsna súprava K120 VE25	8,43	10,12	04	170
6 37 17 219 01 8	4014586260938	Brúsne listy, profilová brúsna súprava K180 VE25	8,43	10,12	04	170



Objednávacie číslo	EAN	Označenie	Cena Euro bez DPH	Cena Euro s DPH	PK	Strana
6 37 17 221 01 0	4014586282893	Brúsne kvety K2800 VE53	9,69	11,63	02	151
6 37 17 227 01 0	4014586317182	Súprava brúsnych listov	10,30	12,36	04	171
6 37 17 227 02 0	4014586317199	Brúsny kotúč zrnitosť 60 balenie po 16 ks	10,30	12,36	04	171
6 37 17 228 02 0	4014586317205	Brúsny kotúč zrnitosť 80 balenie po 16 ks	10,30	12,36	04	171
6 37 17 229 01 0	4014586317212	Brúsny kotúč zrnitosť 120 balenie po 16 ks	10,30	12,36	04	171
6 37 17 230 02 0	4014586317229	Brúsny kotúč zrnitosť 40 balenie po 16 ks	10,30	12,36	04	171
6 37 17 231 02 0	4014586317236	Brúsny kotúč zrnitosť 180 balenie po 16 ks	10,30	12,36	04	171
6 37 17 232 01 0	4014586317243	Brúsny list K240 VE16	10,30	12,36	04	171
6 37 17 233 01 0	4014586329581	Brúsny list K40 VE12	17,58	21,10	04	171
6 37 17 233 02 0	4014586329598	Súprava brúsnych listov	17,58	21,10	04	171
6 37 17 234 01 0	4014586329604	Brúsny list K60 VE12	17,58	21,10	04	171
6 37 17 235 01 0	4014586329611	Brúsny list K80 VE12	17,58	21,10	04	171
6 37 17 236 01 0	4014586329628	Zirkónový brúsny list K40 VE35	15,98	19,18	04	170
6 37 17 237 01 0	4014586329635	Brúsny list K60 VE35	15,98	19,18	04	170
6 37 17 238 01 0	4014586329642	Brúsny list K80 VE35	15,98	19,18	04	170
6 37 17 239 01 0	4014586328768	Brúsny kotúč Pyramix K280 VE5	23,56	28,27	02	143
6 37 17 239 02 0	4014586328775	Brúsny kotúč Pyramix K280 VE25	103,76	124,51	02	143
6 37 17 240 01 0	4014586328782	Brúsny kotúč Pyramix K400 VE5	23,56	28,27	02	143
6 37 17 240 02 0	4014586328799	Brúsny kotúč Pyramix K400 VE25	103,76	124,51	02	143
6 37 17 241 01 0	4014586328805	Brúsny kotúč Pyramix K800 VE5	23,56	28,27	02	143
6 37 17 241 02 0	4014586328812	Brúsny kotúč Pyramix K800 VE25	103,76	124,51	02	143
6 37 17 242 01 0	4014586328829	Brúsny kotúč Pyramix K1400 VE5	23,56	28,27	02	143
6 37 17 242 02 0	4014586328836	Brúsny kotúč Pyramix K1400 VE25	103,76	124,51	02	143
6 37 17 243 01 0	4014586329659	Brúsny list K40 VE35	14,93	17,92	04	169
6 37 17 244 01 0	4014586329666	Brúsny list K60 VE35	14,93	17,92	04	169
6 37 17 245 01 0	4014586329673	Brúsny list K80 VE35	14,93	17,92	04	169
6 37 17 246 01 0	4014586373867	Brúsne listy, operadlo z peny	13,20	15,84	04	174
6 37 17 247 01 0	4014586373874	Brúsne listy, operadlo z peny	13,20	15,84	04	174
6 37 17 292 02 0	4014586399140	Brúsne listy, dierované	10,30	12,36	04	171
6 37 17 293 02 0	4014586399157	Brúsne listy, dierované	10,30	12,36	04	171
6 37 17 294 02 0	4014586399164	Brúsne listy, dierované	10,30	12,36	04	171
6 37 17 295 02 0	4014586399171	Brúsne listy, dierované	10,30	12,36	04	171
6 37 17 296 02 0	4014586399188	Brúsne listy, dierované	10,30	12,36	04	171
6 37 17 297 02 0	4014586399195	Brúsne listy, dierované	10,30	12,36	04	171
6 37 17 298 01 0	4014586401430	Brúsne listy, zirkónové	17,58	21,10	04	171
6 37 17 299 01 0	4014586401447	Brúsne listy, zirkónové	17,58	21,10	04	171
6 37 17 300 01 0	4014586401454	Brúsne listy, zirkónové	17,58	21,10	04	171
6 37 18 011 01 0	4014586334998	Leštiaci kotúč 6 mm	14,75	17,70	02	144
6 37 19 007 01 0	4014586213101	Čistiaci blok	20,08	24,10	04	173
6 37 19 010 01 4	4014586213453	Kameň na ostrenie	10,32	12,38	04	188
6 37 19 011 01 0	4014586336466	Tvarovací brúsny kameň	18,60	22,32	02	144
6 37 19 011 22 0	4014586389646	1 brúsna doska dierovaná SLP (2)	24,90	29,88	04	173
6 37 21 001 00 1	4014586183428	Lamelový brúsny kotúč	126,84	152,21	02	148
6 37 21 003 01 7	4014586226583	Lamelové brúsne kotúče	54,35	65,22	02	146
6 37 21 004 01 5	4014586226590	Lamelové brúsne kotúče	54,35	65,22	02	146
6 37 21 005 01 9	4014586226606	Lamelové brúsne kotúče	54,35	65,22	02	146
6 37 21 006 01 2	4014586246321	Elastický brúsny valec	84,37	101,24	02	146
6 37 21 006 04 0	4014586306629	Set na plochy	194,88	233,86	02	146
6 37 21 007 01 6	4014586246338	Elastický brúsny valec	84,37	101,24	02	146
6 37 21 008 01 4	4014586246345	Lamelový vlnený valec	36,70	44,04	02	147
6 37 21 009 01 8	4014586246352	Lamelový vlnený valec	36,70	44,04	02	147
6 37 21 010 01 0	4014586248448	Lamelový vlnený valec	36,70	44,04	02	147
6 37 21 015 01 0	4014586282329	Satinovací valec K60	26,06	31,27	02	-
6 37 21 050 02 0	4014586306636	Satinovací set na plochy	208,95	250,74	02	146
6 37 21 051 01 0	4014586305288	Brúsny valec K180	48,11	57,73	02	146
6 37 21 052 01 0	4014586305189	Lamelový brúsny kotúč K120	24,64	29,57	02	143
6 37 21 052 02 0	4014586306643	Set na brúsenie rúr a profilov	220,34	264,41	02	144
6 37 21 054 01 0	4014586328843	Elastický brúsny valec K60	58,65	70,38	02	146
6 37 21 054 02 0	4014586328850	Set na rúry a profily	171,70	206,04	02	146
6 37 21 055 01 0	4014586328874	Elastický brúsny valec K180	58,65	70,38	02	146
6 37 21 056 01 0	4014586329062	Brúsny valec K180	33,98	40,78	02	146
6 37 21 057 01 0	4014586409917	plstový lamelový brúsny valec	63,15	75,78	02	147
6 37 21 058 01 0	4014586409924	plstový lamelový brúsny valec	63,15	75,78	02	147
6 37 22 048 01 4	4014586226736	Hrncová nylonová kefa	37,87	45,44	02	152
6 37 23 003 00 3	4014586183633	Leštiaci kotúč z ovčieho rúna	14,77	17,72	02	153
6 37 23 007 00 2	4014586183688	Leštiaci kotúč z ovčieho rúna	8,07	9,68	02	152
6 37 23 008 00 0	4014586216720	Leštiaci kotúč z ovčieho rúna	7,65	9,18	02	146
6 37 23 009 00 4	4014586216737	Ovčie rúno 150 mm	9,83	11,80	02	145
6 37 23 010 00 6	4014586216744	Leštiaci kotúč z ovčieho rúna	16,78	20,14	02	145
6 37 23 011 01 4	4014586226637	Leštiaci kotúč-Sisal	17,13	20,56	02	147
6 37 23 011 04 0	4014586306650	Leštiaca sad na plochy	108,99	130,79	02	146
6 37 23 012 01 7	4014586226644	Leštiaci kotúč-Sisal	23,91	28,69	02	147
6 37 23 013 01 1	4014586226651	Leštiaci kotúč-látka	9,99	11,99	02	147
6 37 23 014 01 9	4014586226668	Leštiaci kotúč-látka	7,78	9,34	02	147
6 37 23 015 01 3	4014586226675	Leštiaci kotúč-látka	11,82	14,18	02	147
6 37 23 016 01 6	4014586226682	Leštiaci kotúč-látka	11,39	13,67	02	147

Objednávacie číslo	EAN	Označenie	Cena Euro bez DPH	Cena Euro s DPH	PK	Strana
6 37 23 017 01 0	4014586232829	Leštiaca špongia	13,29	15,95	02	151
6 37 23 018 01 8	4014586232836	Leštiaca špongia	14,65	17,58	02	151
6 37 23 019 01 2	4014586233710	Leštiaci kotúč, vlnená látka, extra mäkká	9,53	11,44	02	147
6 37 23 020 01 4	4014586233727	Leštiaci kotúč, vlnená látka, extra mäkká	14,89	17,87	02	147
6 37 23 021 01 3	4014586233734	Leštiaci kotúč-rúno	15,38	18,46	02	147
6 37 23 022 01 6	4014586233741	Leštiaci kotúč-rúno	18,23	21,88	02	147
6 37 23 023 01 0	4014586233918	Leštiaca špongia	19,14	22,97	02	151
6 37 23 024 01 8	4014586233925	Leštiaca špongia	19,14	22,97	02	151
6 37 23 025 01 2	4014586233932	Leštiaca špongia	24,37	29,24	02	153
6 37 23 026 01 5	4014586233949	Leštiaca špongia	24,37	29,24	02	153
6 37 23 028 01 0	4014586282909	Leštiaca špongia oranžová	15,93	19,12	02	151
6 37 23 028 04 0	4014586327648	Súprava na ošetrovanie a finálnu úpravu laku	207,03	248,44	02	151
6 37 23 029 01 0	4014586282930	Zvlnená špongia 150 mm	15,93	19,12	02	151
6 37 23 031 01 0	4014586304939	Keňa	9,89	11,87	04	174
6 37 23 032 01 0	4014586304946	Filcová leštiaca podložka	17,31	20,77	04	174
6 37 23 033 01 0	4014586304953	Kotúč so štetinovým rúnom kruhový 195 mm balenie 2 ks	29,23	35,08	02	152
6 37 23 034 01 0	4014586304960	Leštiaca špongia Ø 195 mm	17,67	21,20	02	152
6 37 23 035 01 0	4014586304977	Ovčie rúno	23,37	28,04	02	152
6 37 23 036 01 0	4014586335001	Plstený kotúč Ø 115mm, balenie po 5 ks	19,19	23,03	04	174
6 37 23 037 01 0	4014586409931	plstová vejárovitá podložka	26,65	31,98	02	144
6 37 23 038 01 0	4014586409948	plstová vejárovitá podložka	26,65	31,98	02	144
6 37 26 008 01 2	4014586259550	Predleštiaci krém	26,36	31,63	02	141
6 37 26 009 01 6	4014586259567	Sťahovací krém	26,36	31,63	02	141
6 37 26 010 01 8	4014586259574	Leštiaci pás sada 3 kusov	59,10	70,92	02	142
6 37 26 014 01 0	4014586282978	1-stupňový leštiaci prostriedok FEIN	42,47	50,96	02	151
6 37 26 015 01 0	4014586282985	Konzervačný prostriedok FEIN Top Wachs	37,17	44,60	02	152
6 37 26 016 01 0	4014586313313	Leštiaci pás, balenie 3 ks	12,23	14,68	02	142
6 37 26 019 01 0	4014586313320	Leštiaci pás, balenie 3 ks	16,85	20,22	02	142
6 37 26 025 01 0	4014586327655	FEIN leštiaci sprej	18,23	21,88	02	151
6 37 26 027 01 0	4014586329963	Brúsna pasta	7,50	9,00	02	148
6 37 26 028 01 0	4014586329970	Pasta na predleštenie	7,50	9,00	02	148
6 37 26 029 01 0	4014586329987	Sťahovacia pasta	7,50	9,00	02	148
6 37 26 030 01 0	4014586335018	Leštiaci prostriedok 250 ml	18,35	22,02	02	174
6 37 28 001 01 6	4014586184340	Brúsny list K80 VE50	34,40	41,28	02	145
6 37 28 002 01 9	4014586184364	Brúsny list K100 VE50	34,40	41,28	02	145
6 37 28 009 01 4	4014586184500	Brúsny list K40 VE50	96,92	116,30	02	145
6 37 28 010 01 6	4014586184524	Brúsny list K60 VE50	90,60	108,72	02	145
6 37 28 011 01 5	4014586184548	Brúsny list K100 VE50	39,25	47,10	02	-
6 37 28 012 01 8	4014586184562	Brúsny list K150 VE50	39,25	47,10	02	145
6 37 28 013 01 2	4014586184586	Brúsny list K180 VE50	39,25	47,10	02	145
6 37 28 014 01 0	4014586184609	Brúsny list K220 VE50	39,25	47,10	02	145
6 37 28 015 01 4	4014586184623	Brúsny list K240 VE50	39,25	47,10	02	145
6 37 28 017 01 1	4014586184661	Brúsny list K320 VE50	39,25	47,10	02	145
6 37 28 022 01 7	4014586184739	Brúsny list K60 VE50	52,46	62,95	02	145
6 37 28 054 01 6	4014586185002	Brúsny list K100 VE50	82,34	98,81	02	145
6 37 28 056 01 3	4014586185040	Brúsny list K80 VE50	82,34	98,81	02	145
6 37 28 061 01 0	4014586185101	Brúsny list K400 VE50	39,25	47,10	02	145
6 37 28 072 01 2	4014586185170	Brúsny list K40 VE50	48,44	58,13	02	146
6 37 28 073 01 6	4014586185194	Brúsny list K60 VE50	46,50	55,80	02	146
6 37 28 074 01 4	4014586185217	Brúsny list K80 VE50	45,56	54,67	02	145
6 37 28 084 01 3	4014586185354	Brúsny list K120 VE50	39,25	47,10	02	145
6 37 28 096 01 9	4014586215969	Brúsny list K80 VE50	25,42	30,50	02	145
6 37 28 135 01 0	4014586329994	Brúsne listy	25,42	30,50	02	143
6 37 30 018 01 0	4014586305196	Vejárovitý kotúč	173,91	208,69	02	143
6 37 30 019 01 0	4014586409719	Vejárovitý brúsny kotúč	84,89	101,87	02	143
6 37 30 020 01 0	4014586409726	Vejárovitý brúsny kotúč	84,89	101,87	02	143
6 37 30 021 01 0	4014586410296	Vejárovitý brúsny kotúč	84,89	101,87	02	143
6 37 31 001 21 0	4014586391069	Rašpľa z tvrdého kovu SL 80	25,72	30,86	04	172
6 37 31 002 21 0	4014586391076	Rašpľa z tvrdého kovu SLP	32,74	39,29	04	172
6 37 31 005 01 0	4014586348162	Rašpľa s nánosom tvrdokovu, trojuholníková	25,72	30,86	04	181
6 37 31 006 21 0	4014586391083	Rašpľa z tvrdého kovu SLM 110	25,72	30,86	04	173
6 37 32 001 01 8	4014586226781	Brúsne rúno hrubé VE10	34,89	41,87	02	143
6 37 32 002 01 1	4014586226798	Brúsne rúno stredné VE10	33,13	39,76	02	143
6 37 32 003 01 5	4014586226804	Brúsne rúno jemné VE10	28,38	34,06	02	143
6 37 32 004 01 0	4014586305493	Brúsny list K100 VE5	20,20	24,24	02	152
6 37 32 005 01 0	4014586305202	Finišovací kotúč	24,97	29,96	02	143
6 37 33 001 01 0	4014586282992	Kocka na navlhčenie	3,20	3,84	02	151
6 37 33 002 01 0	4014586283005	Podporný valček na ručné brúsenie	11,95	14,34	02	151
6 37 33 003 01 0	4014586283012	Látka z mikrovlákna	7,31	8,77	02	141
6 37 33 005 01 0	4014586309569	Adaptér FSC Q	21,25	25,50	04	183
6 37 33 006 01 0	4014586307312	Držiak	56,99	68,39	02	148
6 37 33 007 01 0	4014586327693	Čistiaca hmota	33,02	39,62	02	151
6 37 33 010 01 0	4014586409733	krycia lišta z ušľachtilej ocele	52,45	62,94	02	141
6 37 34 001 01 0	4014586334868	Lisovaný rúnový kotúč 3 mm, drsný	28,19	33,83	02	144
6 37 34 002 01 0	4014586334875	Lisovaný rúnový kotúč 6 mm, drsný	35,39	42,47	02	144
6 37 34 003 01 0	4014586334882	Lisovaný rúnový kotúč 3 mm, stredný	20,99	25,19	02	144



Objednávacie číslo	EAN	Označenie	Cena Euro bez DPH	Cena Euro s DPH	PK	Strana
6 37 34 004 01 0	4014586334899	Lisovaný rúnový kotúč 6 mm, stredný	25,78	30,94	02	144
6 37 34 005 01 0	4014586334905	Lisovaný rúnový kotúč 3 mm, jemný	20,99	25,19	02	144
6 37 34 006 01 0	4014586334912	Lisovaný rúnový kotúč 6 mm, jemný	25,78	30,94	02	144
6 37 34 007 01 0	4014586334929	Lisovaný rúnový kotúč 6 mm, veľmi jemný	22,79	27,35	02	144
6 37 34 008 01 0	4014586409740	Plstený kotúč	31,04	37,25	02	144
6 38 01 079 00 9	4014586185569	Vnútoraná príruha	7,30	8,76	02	52
6 38 01 096 00 1	4014586185613	Vnútoraná príruha	31,90	38,28	02	-
6 38 01 097 00 5	4014586185620	Vnútoraná príruha	29,46	35,35	02	-
6 38 01 098 00 3	4014586185637	Vnútoraná príruha	27,78	33,34	02	-
6 38 01 116 00 8	4014586185743	Príruha	21,01	25,21	02	-
6 38 01 137 00 0	4014586185842	Vnútoraná príruha	33,85	40,62	02	-
6 38 01 154 00 7	4014586185972	Závitová príruha	6,79	8,15	02	143
6 38 01 176 01 1	4014586212517	Príruha zložená	6,79	8,15	02	-
6 38 01 178 00 4	4014586259857	Adaptér upínania	22,18	26,62	02	-
6 38 01 181 00 0	4014586407883	Vnútoraná príruha	16,55	19,86	02	-
6 38 01 182 01 0	4014586412405	Vnútoraná príruha	7,30	8,76	02	142
6 38 01 183 01 0	4014586413662	Príruha	7,30	8,76	02	-
6 38 02 052 00 0	4014586186115	Závitová príruha	7,30	8,76	02	143
6 38 02 084 00 9	4014586186207	Závitová príruha	7,30	8,76	02	52
6 38 02 098 00 7	4014586186238	Závitová príruha	7,30	8,76	02	-
6 38 02 105 00 0	4014586186252	Závitová príruha	21,01	25,21	02	-
6 38 02 106 00 3	4014586186269	Závitová príruha	21,01	25,21	02	-
6 38 02 107 00 7	4014586186276	Závitová príruha	28,00	33,60	02	-
6 38 02 178 02 3	4014586212890	Upínacia skrutka - trň	28,00	33,60	02	-
6 38 02 180 02 9	4014586212883	Upínacia skrutka - trň	33,85	40,62	02	-
6 38 02 182 00 6	4014586232805	Príruha	32,48	38,98	02	-
6 38 02 183 02 5	4014586233314	Upínacia skrutka - trň	36,18	43,42	02	55
6 38 02 183 03 1	4014586233468	Upínacia skrutka - trň	36,18	43,42	02	-
6 38 02 185 02 7	4014586233321	Upínacia skrutka - trň	36,18	43,42	02	55
6 38 02 191 01 0	4014586356266	Rýchlopínacia matica Fixtec	27,20	32,64	02	142
6 38 02 193 00 0	4014586407890	Závitová príruha	16,55	19,86	02	-
6 38 03 027 03 8	4014586228136	Upínací trň zložený	29,33	35,20	02	148
6 38 03 066 02 4	4014586226613	Upínací trň zložený	32,55	39,06	02	148
6 38 03 067 02 8	4014586226729	Upínací trň zložený	50,88	61,06	02	148
6 38 03 068 02 0	4014586282350	Upínací trň zložený	50,88	61,06	02	-
6 38 03 069 02 0	4014586282367	Upínací trň zložený	32,55	39,06	02	-
6 38 03 071 02 0	4014586328898	Upínací trň zložený	43,85	52,62	02	148
6 38 06 012 00 8	4014586186801	Brúsny podložný tanier - unášač	16,09	19,31	02	151
6 38 06 030 00 4	4014586186832	Brúsny podložný tanier - unášač	22,28	26,74	02	153
6 38 06 034 01 7	4014586186849	Elastický podporný tanier - unášač	11,82	14,18	02	55
6 38 06 076 00 1	4014586187006	Kontaktný kotúč	115,55	138,66	02	-
6 38 06 077 00 5	4014586187013	Kontaktný kotúč	127,24	152,69	02	-
6 38 06 087 01 3	4014586187112	Elastický podporný tanier - unášač	5,66	6,79	02	143
6 38 06 088 02 7	4014586187136	Brúsny kotúč zložený	74,66	89,59	02	145
6 38 06 090 02 3	4014586187174	Brúsny kotúč zložený	87,61	105,13	02	145
6 38 06 095 02 1	4014586187235	Brúsny kotúč zložený	109,42	131,30	02	145
6 38 06 101 02 0	4014586187358	Brúsny kotúč zložený	85,92	103,10	02	145
6 38 06 102 02 3	4014586187372	Brúsny kotúč zložený	108,71	130,45	02	145
6 38 06 103 02 7	4014586187396	Brúsny kotúč zložený	73,61	88,33	02	145
6 38 06 114 02 4	4014586187556	Brúsny kotúč zložený	82,11	98,53	02	145
6 38 06 116 02 1	4014586187594	Brúsny kotúč zložený	98,90	118,68	02	145
6 38 06 117 02 5	4014586187617	Brúsny kotúč zložený	95,25	114,30	02	145
6 38 06 118 02 3	4014586187631	Brúsny kotúč zložený	109,42	131,30	02	145
6 38 06 129 22 0	4014586391090	Brúsna doska SL (2)	10,41	12,49	04	169
6 38 06 136 22 0	4014586391106	Brúsna doska perforovaný SL (2)	15,97	19,16	04	170
6 38 06 138 01 5	4014586213798	Elastický podporný tanier - unášač	14,01	16,81	02	-
6 38 06 140 02 7	4014586187884	Plstené leštiace dosky - súprava	28,26	33,91	04	-
6 38 06 140 22 0	4014586391113	Plstená poduška na leštenie SL (2)	28,26	33,91	04	174
6 38 06 141 22 0	4014586391120	Brúsna doska supermäkké prevedenie SL (2)	14,11	16,93	04	169
6 38 06 142 22 0	4014586391137	Brúsna doska ploché prevedenie SL (2)	14,11	16,93	04	169
6 38 06 143 00 8	4014586187921	Brúsny podložný tanier - unášač	10,51	12,61	02	-
6 38 06 143 01 7	4014586212906	Elastický podporný tanier - unášač	10,51	12,61	02	-
6 38 06 159 22 0	4014586391144	Brúsna doska tvar prstu SL (2)	11,16	13,39	04	170
6 38 06 166 02 6	4014586215990	Brúsny podložný tanier - unášač	97,41	116,89	02	145
6 38 06 167 02 0	4014586216003	Brúsny kotúč zložený	35,81	42,97	02	145
6 38 06 168 01 2	4014586226569	Brúsny podložný tanier - unášač	10,51	12,61	02	143
6 38 06 169 01 6	4014586226743	Brúsny podložný tanier - unášač	13,13	15,76	02	151
6 38 06 170 01 8	4014586226750	Podopierač kotúč 150 mm	15,88	19,06	02	151
6 38 06 171 01 7	4014586226767	Brúsny podložný tanier - unášač	25,03	30,04	02	153
6 38 06 172 01 0	4014586226774	Brúsny podložný tanier - unášač	14,25	17,10	02	143
6 38 06 174 01 2	4014586233420	Brúsny kotúč zložený	16,34	19,61	02	55
6 38 06 174 02 8	4014586233437	Brúsny kotúč zložený	46,68	56,02	02	55
6 38 06 178 01 1	4014586233994	Brúsny podložný tanier - unášač	29,46	35,35	02	151
6 38 06 179 01 5	4014586233956	Brúsny podložný tanier - unášač	20,91	25,09	02	151
6 38 06 181 01 6	4014586246383	Vodiaci valec brúsneho pásu	70,54	84,65	02	147
6 38 06 181 03 0	4014586306698	Set Standard na rúry	138,44	166,13	02	146

Objednávacie číslo	EAN	Označenie	Cena Euro bez DPH	Cena Euro s DPH	PK	Strana
6 38 06 183 01 3	4014586260945	Profilová brúsna súprava	28,26	33,91	04	-
6 38 06 184 01 0	4014586282381	Podopierací kotúč zložený	14,22	17,06	02	-
6 38 06 186 01 0	4014586299228	Brúsny podložný tanier - unášač	31,85	38,22	02	-
6 38 06 187 01 0	4014586304984	Oporný tanier D170 mm	37,77	45,32	02	152
6 38 06 188 01 0	4014586304991	Brúsny tanier D150 mm	63,03	75,64	02	152
6 38 06 192 01 0	4014586305257	Expanzný valec	161,74	194,09	02	148
6 38 06 192 02 0	4014586306704	Set na brúsenie ploch	196,30	235,56	02	146
6 38 06 193 01 0	4014586305363	Chladený brúsny valec	11,34	13,61	02	143
6 38 06 193 04 0	4014586328911	Súprava pre ušľachtilú oceľ „príprava na leštenie plôch/rúr/profilov“	134,65	161,58	02	144
6 38 06 195 21 0	4014586391151	Brúsna sada SLP Ø 115	24,14	28,97	04	171
6 38 06 196 01 0	4014586328935	Chladený brúsny valec	11,16	13,39	02	143
6 38 06 198 01 0	4014586392394	Brúsny podložný tanier - unášač	26,59	31,91	02	-
6 38 06 202 01 0	4014586392608	Brúsny podložný tanier - unášač	26,59	31,91	02	-
6 38 06 204 21 0	4014586399201	Brúsna sada	29,03	34,84	04	170
6 38 09 004 01 9	4014586246468	Lepiaca páska	10,48	12,58	02	147
6 38 10 011 01 6	4014586188133	Brúsne rameno	582,44	698,93	02	-
6 38 10 026 01 0	4014586313337	Brúsne rameno	64,24	77,09	02	142
6 38 10 027 01 0	4014586313344	Brúsne rameno	64,24	77,09	02	142
6 38 10 030 01 0	4014586313351	Brúsne rameno	83,99	100,79	02	142
6 38 10 031 01 0	4014586392912	Profilová brúsna súprava	39,59	47,51	04	170
6 38 11 004 01 0	4014586324838	Zakrytie ochranného veka pre deliace práce	30,36	36,43	02	55
6 38 11 005 01 0	4014586324845	Zakrytie ochranného veka pre deliace práce	31,26	37,51	02	55
6 38 11 008 01 0	4014586324852	Ochranný kryt pre deliace práce	42,02	50,42	02	-
6 38 11 009 01 0	4014586324869	Ochranný kryt pre deliace práce	44,35	53,22	02	-
6 38 11 010 01 0	4014586324876	Ochranný kryt pre deliace práce	51,29	61,55	02	-
6 38 11 016 01 0	4014586392400	Ochranný kryt pre deliace práce	28,33	34,00	02	52
6 38 11 017 01 0	4014586392417	Ochranný kryt pre deliace práce	28,33	34,00	02	142
6 38 11 018 01 0	4014586392424	Ochranný kryt pre deliace práce	28,33	34,00	02	52
6 39 01 011 06 2	4014586266961	Ručný popruh	6,34	7,61	02	-
6 39 01 015 00 5	4014586237558	Štandardný zásobník	10,93	13,12	02	-
6 39 01 017 01 1	4014586241791	Upínanie QI zložené	162,74	195,29	02	-
6 39 01 018 01 9	4014586241807	Upínanie MK2 QI zložené	162,74	195,29	02	122
6 39 01 019 01 3	4014586241814	Upínanie MK3 QI zložené	170,95	205,14	02	122
6 39 01 020 00 6	4014586241821	Adaptér M18 x 6 P1,5	20,55	24,66	02	121
6 39 01 021 01 4	4014586241845	Adaptér Weldon QI zložený	20,55	24,66	02	121
6 39 01 022 00 8	4014586241852	Adaptér QI 1/2 col	20,55	24,66	02	121
6 39 01 023 00 2	4014586241869	Adaptér B16	20,55	24,66	02	121
6 39 01 023 01 1	4014586258621	Skľučovadlo s ozubeným vencom do 16 mm	78,88	94,66	02	121
6 39 01 023 02 0	4014586317960	Skľučovadlo s ozubeným vencom	66,54	79,85	02	121
6 39 01 024 01 9	4014586244433	Adaptér Weldon QI zostava Spec	20,55	24,66	02	121
6 39 01 025 06 0	4014586289489	MINICUT a pilovacia súprava	33,46	40,15	04	-
6 39 01 027 01 0	4014586253480	Adaptér Weldon/QuickIN	44,18	53,02	02	121
6 39 01 028 01 8	4014586254685	Adaptér KBM 542-QuickIN	110,42	132,50	02	122
6 39 01 029 01 2	4014586258157	Ručný popruh zložený	3,95	4,74	02	-
6 39 01 030 01 4	4014586262796	Zásobník so skrutkami 3,9 x 35 mm kov VE1000	45,71	54,85	02	41
6 39 01 030 02 0	4014586331928	Rýchloskrutky 3,9 x 35 mm kov 10x VE1000	270,17	324,20	02	41
6 39 01 031 01 3	4014586262802	Zásobník so skrutkami 3,9 x 30 mm drevo VE1000	45,71	54,85	02	41
6 39 01 031 02 0	4014586331935	Rýchloskrutky 3,9 x 30 mm drevo 10x VE1000	270,17	324,20	02	41
6 39 01 032 01 6	4014586262819	Zásobník so skrutkami 3,9 x 35 mm drevo VE1000	45,71	54,85	02	41
6 39 01 032 02 0	4014586331942	Rýchloskrutky 3,9 x 35 mm drevo 10x VE1000	270,17	324,20	02	41
6 39 01 033 01 0	4014586262826	Zásobník so skrutkami 3,9 x 45 mm drevo VE1000	59,48	71,38	02	41
6 39 01 033 02 0	4014586331959	Rýchloskrutky 3,9 x 45 mm drevo 10x VE1000	351,66	421,99	02	41
6 39 01 034 01 8	4014586262833	Zásobník so skrutkami 3,9 x 30 mm drevo/kov VE1000	49,51	59,41	02	41
6 39 01 034 02 0	4014586331966	Rýchloskrutky 3,9 x 30 mm drevo/kov 10x VE1000	351,66	421,99	02	41
6 39 01 035 01 2	4014586262840	Zásobník so skrutkami 4,2 x 35 mm drevo VE1000	57,69	69,23	02	41
6 39 01 035 02 0	4014586331973	Rýchloskrutky 4,2 x 35 mm drevo 10x VE1000	341,00	409,20	02	41
6 39 01 036 01 0	4014586274096	Nádoba na chladiacu kvapalinu zložená	40,39	48,47	02	-
6 39 01 037 01 0	4014586274980	Dotyková ochrana a ochrana pred šponami zložená	75,04	90,05	02	-
6 39 01 038 02 0	4014586298757	Upínací nadstavec	236,41	283,69	02	126
6 39 01 038 03 0	4014586339054	Upínací nadstavec	236,41	283,69	02	-
6 39 01 039 02 0	4014586310299	Upínací nadstavec	161,35	193,62	02	126
6 39 01 040 01 0	4014586296647	Upínací nadstavec	273,91	328,69	02	126
6 39 01 041 01 0	4014586296678	Upínací nadstavec	273,91	328,69	02	126
6 39 01 042 01 0	4014586296685	Upínací nadstavec	273,91	328,69	02	126
6 39 01 045 01 0	4014586317977	Adaptér QIM/ QI	42,54	51,05	02	126
6 39 01 046 00 0	4014586329680	Adaptér na uhlovú hlavu	997,50	1.197,00	02	-
6 39 01 047 00 0	4014586336756	Adaptér QuickIN PLUS na B16	20,60	24,72	02	101
6 39 01 048 02 0	4014586355528	Adaptéry QuickIN	162,74	195,29	02	121
6 39 01 049 02 0	4014586355535	Adaptéry QuickIN	174,42	209,30	02	121
6 39 01 050 02 0	4014586355542	Upínací nadstavec 3/4" Weldon	162,74	195,29	02	121
6 39 01 051 02 0	4014586355559	Upínací nadstavec 3/4" Weldon	174,42	209,30	02	121
6 39 01 052 02 0	4014586355566	Upínací nadstavec 3/4" Weldon	170,95	205,14	02	122
6 39 01 053 02 0	4014586355573	Upínací nadstavec 3/4" Weldon	182,62	219,14	02	122
6 39 01 054 00 0	4014586365169	Adaptér QuickIN Plus na 1/2" UNF	20,60	24,72	02	101
6 39 01 054 01 0	4014586365176	Rýchlopínacie skľučovadlo	106,12	127,34	02	101
6 39 01 055 02 0	4014586371160	Upínanie MK3 QI zložené	182,62	219,14	02	122



Objednávacie číslo	EAN	Označenie	Cena Euro bez DPH	Cena Euro s DPH	PK	Strana
6 39 01 057 02 0	4014586371122	Upínanie MK2 QI zložené	182,62	219,14	02	122
6 39 01 061 00 0	4014586369235	Redukcia upínania pre korunkové vrtáky s upínaním 3/4" Weldon	20,55	24,66	02	121
6 39 01 063 02 0	4014586403182	Upínací nadstavec 3/4" Weldon	162,74	195,29	02	121
6 39 01 064 02 0	4014586403199	Upínací nadstavec 3/4" Weldon	174,42	209,30	02	121
6 39 01 065 02 0	4014586403205	Adaptéry QuickIN	162,74	195,29	02	121
6 39 01 066 02 0	4014586403212	Adaptéry QuickIN	174,42	209,30	02	121
6 39 01 070 00 0	4014586407678	Redukcia upínania pre korunkové vrtáky s upínaním 3/4" Weldon	20,55	24,66	02	121
6 39 02 002 01 3	4014586188232	Miešadlo	81,74	98,09	02	9
6 39 03 072 01 7	4014586188577	Nôž sada 2 kusov zakrivený tvar	66,51	79,81	04	190
6 39 03 073 01 1	4014586188584	Nôž sada 2 kusov orezávacích nožov, rovný tvar	47,06	56,47	04	188
6 39 03 076 01 6	4014586188621	Nôž tvaru U sada 2 kusov	66,57	79,88	04	189
6 39 03 076 04 0	4014586268965	Nôž kusové balenie	33,87	40,64	04	-
6 39 03 079 01 2	4014586188645	Nôž tvaru U sada 2 kusov	66,57	79,88	04	189
6 39 03 081 01 3	4014586188676	Nôž sada 2 kusov orezávacích nožov, rovný tvar	66,52	79,82	04	189
6 39 03 082 01 6	4014586188683	Nôž sada 2 kusov zakrivený tvar	69,54	83,45	04	190
6 39 03 083 01 0	4014586188690	Nôž tvaru U sada 2 kusov	69,54	83,45	04	189
6 39 03 087 01 9	4014586188737	Nôž tvaru U sada 2 kusov	73,66	88,39	04	189
6 39 03 095 01 1	4014586188799	Nôž tvaru U sada 2 kusov	73,66	88,39	04	189
6 39 03 097 01 8	4014586188829	Nôž sada 2 kusov rovný tvar	69,54	83,45	04	190
6 39 03 099 01 0	4014586188850	Nôž sada 2 kusov rovný tvar	69,54	83,45	04	190
6 39 03 101 01 0	4014586188874	Nôž tvaru U sada 2 kusov	69,54	83,45	04	189
6 39 03 103 01 7	4014586188898	Nôž sada 2 kusov rovný tvar	41,43	49,72	04	190
6 39 03 104 01 5	4014586188904	Nôž sada 2 kusov rovný tvar	56,28	67,54	04	190
6 39 03 105 01 9	4014586188911	Nôž sada 2 kusov postruhovací nôž	61,38	73,66	04	189
6 39 03 107 01 6	4014586188935	Nôž tvaru U sada 2 kusov	77,22	92,66	04	189
6 39 03 108 01 4	4014586188942	Nôž tvaru U sada 2 kusov	81,85	98,22	04	189
6 39 03 109 01 8	4014586188959	Nôž sada 2 kusov rovný tvar	46,04	55,25	04	190
6 39 03 110 01 0	4014586188966	Nôž tvaru U sada 2 kusov	73,66	88,39	04	189
6 39 03 111 01 9	4014586188973	Nôž tvaru U sada 2 kusov	77,22	92,66	04	189
6 39 03 113 01 6	4014586188997	Nôž, balenie 2 KS	61,38	73,66	04	189
6 39 03 113 02 2	4014586189000	Súprava postruhovacích nožov sada 2 kusov Mix	61,38	73,66	04	189
6 39 03 114 01 4	4014586189017	Nôž tvaru U sada 2 kusov	81,85	98,22	04	189
6 39 03 115 01 8	4014586189031	Nôž tvaru U sada 2 kusov	81,85	98,22	04	189
6 39 03 116 01 1	4014586189048	Orezávací nôž sada 5 kusov	66,20	79,44	04	182
6 39 03 117 01 5	4014586189055	Orezávací nôž sada 5 kusov	20,63	24,76	04	182
6 39 03 118 01 3	4014586189062	Nôž tvaru U sada 2 kusov	77,22	92,66	04	189
6 39 03 120 01 9	4014586189086	Nôž sada 2 kusov rovný tvar	61,38	73,66	04	190
6 39 03 121 01 8	4014586189093	Nôž sada 2 kusov rovný tvar	61,38	73,66	04	190
6 39 03 122 01 1	4014586189109	Nôž sada 2 kusov rovný tvar	61,38	73,66	04	190
6 39 03 123 01 5	4014586189116	Nôž sada 2 kusov rovný tvar	71,59	85,91	04	190
6 39 03 124 01 3	4014586189123	Nôž sada 2 kusov rovný tvar	71,59	85,91	04	190
6 39 03 125 01 7	4014586189130	Nôž sada 2 kusov rovný tvar	66,52	79,82	04	190
6 39 03 127 01 4	4014586189154	Nôž tvaru U sada 2 kusov	81,85	98,22	04	189
6 39 03 128 01 2	4014586189161	Nôž sada 5 kusov	14,97	17,96	04	182
6 39 03 129 01 6	4014586189178	Súprava postruhovacích nožov sada 2 kusov Mix	61,38	73,66	04	189
6 39 03 129 05 0	4014586210636	Postruhovací nôž sada 2 kusov	61,38	73,66	04	189
6 39 03 131 01 7	4014586210643	Postruhovací nôž sada 2 kusov	61,38	73,66	04	189
6 39 03 132 01 0	4014586189208	Nôž, balenie 2 KS	46,27	55,52	04	182
6 39 03 133 01 4	4014586189215	Nôž sada 2 kusov zakrivený tvar	69,54	83,45	04	190
6 39 03 143 01 3	4014586189314	Nôž sada 2 kusov rovný tvar	93,40	112,08	04	190
6 39 03 143 04 0	4014586268989	Nôž kusové balenie	46,43	55,72	04	-
6 39 03 144 01 1	4014586189321	Postruhovací nôž sada 2 kusov	61,13	73,36	04	189
6 39 03 146 01 8	4014586189345	Postruhovací nôž sada 2 kusov	61,13	73,36	04	189
6 39 03 147 01 2	4014586189352	Nôž tvaru U sada 2 kusov	77,22	92,66	04	189
6 39 03 152 01 8	4014586189413	Nôž sada 2 kusov zakrivený tvar	69,54	83,45	04	190
6 39 03 153 01 2	4014586189420	Nôž tvaru U sada 2 kusov	69,54	83,45	04	189
6 39 03 154 01 0	4014586189437	Nôž tvaru U sada 2 kusov	73,66	88,39	04	189
6 39 03 154 03 0	4014586269016	Nôž kusové balenie	36,60	43,92	04	-
6 39 03 155 01 4	4014586189444	Nôž tvaru U sada 2 kusov	77,22	92,66	04	189
6 39 03 156 01 7	4014586193939	Nôž tvaru U sada 2 kusov	82,06	98,47	04	191
6 39 03 157 01 1	4014586195803	Nôž tvaru U sada 2 kusov	69,54	83,45	04	189
6 39 03 160 01 5	4014586198781	Nôž sada 2 kusov rovný tvar	74,79	89,75	04	190
6 39 03 160 03 0	4014586269023	Nôž kusové balenie	37,20	44,64	04	-
6 39 03 161 01 4	4014586198934	Začistovací nôž	71,08	85,30	04	-
6 39 03 161 03 0	4014586315072	Nôž sada 5 kusov	319,86	383,83	04	-
6 39 03 162 01 7	4014586198958	Nôž kusové balenie	66,30	79,56	04	182
6 39 03 162 03 0	4014586315089	Nôž sada 5 kusov	298,35	358,02	04	182
6 39 03 163 01 1	4014586200729	Nôž tvaru U sada 2 kusov	73,66	88,39	04	189
6 39 03 165 21 0	4014586389653	1 brúsna doska dierovaná SL	7,80	9,36	04	173
6 39 03 166 01 6	4014586208862	Nôž, balenie 2 KS	61,21	73,45	04	181
6 39 03 167 05 4	4014586210889	Súprava nožov BMW	207,62	249,14	04	-
6 39 03 167 25 7	4014586240794	Automobilové dielne súprava	193,39	232,07	04	191
6 39 03 167 32 0	4014586252445	Nôž sada 2 kusov Súprava príslušenstva pre autosklenárstva, Cargo a autodielenie	193,39	232,07	04	191
6 39 03 167 38 3	4014586265032	Súprava autoskiel	193,39	232,07	04	191
6 39 03 167 40 2	4014586268170	Sada pre stolárov	100,55	120,66	04	-
6 39 03 167 58 0	4014586307503	Súprava príslušenstva pre sanáciu dlaždíc/kúpeľní	164,22	197,06	04	183

Objednávacie číslo	EAN	Označenie	Cena Euro bez DPH	Cena Euro s DPH	PK	Strana
6 39 03 167 59 0	4014586307510	Súprava príslušenstva pre inštaláciu vykurovania/sanity	164,22	197,06	04	183
6 39 03 167 66 0	4014586343549	Súprava príslušenstva pre vnútornú výstavbu - drevo	164,22	197,06	04	183
6 39 03 167 67 0	4014586343556	Súprava príslušenstva pre výmenu/opravu okien	164,22	197,06	04	183
6 39 03 168 01 8	4014586210247	Nôž sada 2 kusov rovný tvar	66,52	79,82	04	190
6 39 03 169 01 2	4014586210261	Nôž sada 2 kusov rovný tvar	93,40	112,08	04	190
6 39 03 170 01 4	4014586210285	Nôž sada 2 kusov rovný tvar	93,40	112,08	04	190
6 39 03 171 01 3	4014586210308	Nôž sada 2 kusov rovný tvar	66,52	79,82	04	190
6 39 03 172 01 6	4014586211978	Nôž sada 2 kusov rovný tvar	46,04	55,25	04	190
6 39 03 173 01 0	4014586211985	Nôž sada 2 kusov rovný tvar	71,59	85,91	04	190
6 39 03 174 01 8	4014586213736	Nôž sada 2 kusov rovný tvar	71,59	85,91	04	190
6 39 03 176 01 5	4014586214245	Nôž sada 2 kusov rovný tvar	47,06	56,47	04	190
6 39 03 177 01 9	4014586214252	Nôž sada 2 kusov rovný tvar	68,18	81,82	04	190
6 39 03 181 01 2	4014586215785	Nôž sada 2 kusov rovný tvar	71,59	85,91	04	190
6 39 03 182 01 5	4014586216010	Nôž sada 2 kusov rovný tvar	77,22	92,66	04	190
6 39 03 183 01 9	4014586216539	Orezávací nôž sada 2 kusov	58,21	69,85	04	-
6 39 03 184 01 7	4014586216546	Orezávací nôž sada 2 kusov	58,21	69,85	04	-
6 39 03 185 01 1	4014586216553	Orezávací nôž sada 2 kusov	58,21	69,85	04	-
6 39 03 186 01 4	4014586216560	Orezávací nôž sada 2 kusov	58,21	69,85	04	-
6 39 03 191 01 1	4014586217376	Nôž tvaru U sada 2 kusov	73,66	88,39	04	189
6 39 03 194 01 6	4014586221878	Nôž sada 2 kusov rovný tvar	77,22	92,66	04	190
6 39 03 194 03 0	4014586269030	Nôž kusové balenie	38,40	46,08	04	-
6 39 03 195 01 0	4014586223513	Nôž sada 2 kusov zakrivený tvar	93,40	112,08	04	190
6 39 03 196 01 3	4014586222974	Nôž kusové balenie	66,30	79,56	04	182
6 39 03 196 02 0	4014586315096	Nôž sada 5 kusov	298,35	358,02	04	182
6 39 03 197 01 7	4014586223506	Nôž sada 2 kusov rovný tvar	78,35	94,02	04	188
6 39 03 198 01 5	4014586223469	Nôž sada 2 kusov rovný tvar	93,40	112,08	04	190
6 39 03 200 21 0	4014586389660	Nôž pre škárovacie a tesniace materiály SLP	31,79	38,15	04	173
6 39 03 201 21 0	4014586389677	Nôž pre škárovacie a tesniace materiály SLP	31,79	38,15	04	173
6 39 03 202 21 0	4014586389684	Nôž pre škárovacie a tesniace materiály SLP	31,79	38,15	04	173
6 39 03 203 01 3	4014586228488	Nôž, balenie 2 KS	68,18	81,82	04	190
6 39 03 206 01 8	4014586240930	Špachtľa VE2	19,58	23,50	04	182
6 39 03 207 01 2	4014586240947	Nôž sada 2 kusov L tvar	47,36	56,83	04	189
6 39 03 208 01 0	4014586240954	Nôž sada 2 kusov L tvar	47,36	56,83	04	189
6 39 03 209 01 4	4014586245133	Nôž sada 2 kusov L tvar	47,36	56,83	04	189
6 39 03 210 01 6	4014586245140	Nôž tvaru U sada 2 kusov	46,62	55,94	04	189
6 39 03 211 01 5	4014586245157	Nôž tvaru U sada 2 kusov	46,62	55,94	04	189
6 39 03 212 01 8	4014586245164	Nôž tvaru U sada 2 kusov	46,62	55,94	04	189
6 39 03 216 01 7	4014586258164	Orezávací nôž Rovný tvar sada 2 kusov	65,41	78,49	04	190
6 39 03 216 02 0	4014586324302	Nože balenie 100 ks	1.618,68	1.942,42	04	-
6 39 03 217 01 1	4014586265810	Nôž sada 2 kusov tvaru slučky	46,62	55,94	04	191
6 39 03 221 01 0	4014586291970	Rezací nôž pre obkladačov balenie po 2 ks	32,35	38,82	04	182
6 39 03 222 01 0	4014586293905	Rezací nôž pre obkladačov balenie po 2 ks	32,35	38,82	04	182
6 39 03 223 01 0	4014586293912	Rezací nôž pre obkladačov balenie po 2 ks	32,35	38,82	04	182
6 39 03 224 01 0	4014586294223	segmentový pílový kotúč tanierového tvaru s nánosom tvrdokovu	35,70	42,84	04	181
6 39 03 224 02 0	4014586294247	Segmentový pílový kotúč z tvrdokovu, balenie po 5 ks	160,65	192,78	04	181
6 39 03 225 01 0	4014586294254	segmentový pílový kotúč tanierového tvaru s nánosom tvrdokovu	35,70	42,84	04	181
6 39 03 225 02 0	4014586294261	Segmentový pílový kotúč z tvrdokovu, balenie po 5 ks	160,65	192,78	04	181
6 39 03 226 21 0	4014586389691	Pevná špachtľa SL 34 x 52	14,04	16,85	04	173
6 39 03 227 01 0	4014586342078	Špachtľa VE2	19,86	23,83	04	182
6 39 03 228 01 0	4014586341507	Drážkovací nôž	13,71	16,45	04	182
6 39 03 229 01 0	4014586341514	Drážkovací nôž	13,71	16,45	04	182
6 39 03 230 01 0	4014586341521	Drážkovací nôž	13,71	16,45	04	182
6 39 03 231 01 0	4014586341538	Drážkovací nôž	13,71	16,45	04	182
6 39 03 233 21 0	4014586389707	Nôž pre škárovacie a tesniace materiály SLP	31,79	38,15	04	173
6 39 03 234 21 0	4014586389714	Pevná špachtľa SLP 41 x 52	14,52	17,42	04	173
6 39 03 235 21 0	4014586389721	Okrúhly nôž HSS SLP Ø 100	50,35	60,42	04	174
6 39 03 236 23 0	4014586389776	Nôž pre škárovacie a tesniace materiály SLM 60 x 30 (5)	20,63	24,76	04	173
6 39 03 237 21 0	4014586391175	Diamantový čistiaci nôž SLM 60 x 31 (1)	71,08	85,30	04	173
6 39 03 237 23 0	4014586391182	Diamantový čistiaci nôž SLM 60 x 31 (5)	319,86	383,83	04	173
6 39 03 238 21 0	4014586389738	Nôž pre škárovacie a tesniace materiály SLM 68 x 1 (1)	20,71	24,85	04	174
6 39 03 239 23 0	4014586389745	Nôž pre škárovacie a tesniace materiály SLM 60 x 2 (5)	66,20	79,44	04	174
6 39 03 240 21 0	4014586391199	Pílový list z tvrdokovu segmentový SLM 1,2 (1)	35,70	42,84	04	172
6 39 03 240 23 0	4014586391205	Pílový list z tvrdokovu segmentový SLM 1,2 (5)	160,65	192,78	04	172
6 39 03 241 21 0	4014586391212	Pílový list z tvrdokovu segmentový SLM 2,2 (1)	35,70	42,84	04	172
6 39 03 241 23 0	4014586391229	Pílový list z tvrdokovu segmentový SLM 2,2 (5)	160,65	192,78	04	172
6 39 03 242 21 0	4014586391236	Diamantový pílový kotúč segmentový SLM 1,2 (1)	66,30	79,56	04	172
6 39 03 242 23 0	4014586391243	Diamantový pílový kotúč segmentový SLM 1,2 (5)	298,35	358,02	04	172
6 39 03 243 21 0	4014586391250	Diamantový pílový kotúč segmentový SLM 2,2 (1)	66,30	79,56	04	172
6 39 03 243 23 0	4014586391267	Diamantový pílový kotúč segmentový SLM 2,2 (5)	298,35	358,02	04	172
6 39 03 244 22 0	4014586389783	segmentový segmentový SLM 42,63 (2)	61,03	73,24	04	168
6 39 03 245 23 0	4014586389752	Nôž pre škárovacie a tesniace materiály houbu tvar SL (5)	25,40	30,48	04	173
6 39 03 246 22 0	4014586392615	Drážkovací nôž	49,00	58,80	04	173
6 39 03 247 22 0	4014586392622	Drážkovací nôž	49,00	58,80	04	173
6 39 03 248 22 0	4014586392639	Drážkovací nôž	49,00	58,80	04	173
6 39 03 251 21 0	4014586409276	Multifunkčný nôž SL	18,90	22,68	04	173
6 39 03 251 23 0	4014586409283	Multifunkčný nôž SL	85,05	102,06	04	173



Objednávacie číslo	EAN	Označenie	Cena Euro bez DPH	Cena Euro s DPH	PK	Strana
6 39 98 611 03 0	4014586621241	Ochranná mriežka	27,57	33,08	02	-
6 40 01 010 00 2	4014586217314	Brúsna šablóna	17,05	20,46	02	-
6 41 31 019 01 0	4014586369877	Montážna súprava zveráku	26,59	31,91	02	14
6 42 01 001 00 0	4014586307305	Hák na šponu s tanierom	36,88	44,26	02	-
6 42 01 005 01 0	4014586376554	Magnetický odstraňovač triesok	43,33	52,00	02	109
6 42 03 001 00 0	4014586325118	Držiak kostry	4,67	5,60	02	-
6 42 03 002 01 0	4014586404844	Nástrčkový adaptér	31,58	37,90	02	25
6 42 03 003 01 0	4014586404851	Adaptér závitového vŕtania	75,16	90,19	02	25
6 42 03 003 02 0	4014586414546	Adaptér závitového vŕtania	29,40	35,28	02	25
6 42 03 004 01 0	4014586404547	Predĺženie	53,55	64,26	02	36
6 42 03 005 01 0	4014586404554	Predĺženie	107,10	128,52	02	36
6 42 04 001 01 0	4014586351988	rezací drôt	33,27	39,92	02	-
6 42 04 002 01 0	4014586354354	súprava Anti-Metal-Cut	18,38	22,06	02	-
6 42 04 003 01 0	4014586371177	Predĺženie	78,19	93,83	02	-
6 99 02 000 00 0	4014586277479	Prachová nádrž	83,03	99,64	13	214
6 99 02 000 14 6	4014586330693	Čistiaci segment na rúry pre GIC	246,11	295,33	13	216
6 99 02 000 14 7	4014586364636	Odsávacie zariadenie	326,95	392,34	13	214
6 99 02 000 14 8	4014586369129	Podložka na brúsenie z ušľachtilej ocele	143,90	172,68	13	215
6 99 02 000 14 9	4014586369136	Podložka na brúsenie z ušľachtilej ocele	165,06	198,07	13	215
6 99 02 000 15 0	4014586369143	Jednotné úkosy pre prípravu zvarových spojov	190,45	228,54	13	215
6 99 02 000 15 1	4014586369150	Jednotné úkosy pre prípravu zvarových spojov	211,62	253,94	13	215
6 99 02 000 18 7	4014586372655	Kontaktný valec D 193,7 /150	427,14	512,57	13	215
6 99 02 000 40 9	4014586405292	Kontaktný valec Ø 16,0 /50	56,95	68,34	13	197
6 99 02 000 41 0	4014586405308	Kontaktný valec Ø 18,0 /50	56,95	68,34	13	197
6 99 02 000 41 1	4014586405315	Kontaktný valec Ø 19,0 /50	56,95	68,34	13	197
6 99 02 000 41 2	4014586405322	Kontaktný valec Ø 20,0 /50	56,95	68,34	13	197
6 99 02 000 41 3	4014586405339	Kontaktný valec Ø 21,0 /50	56,95	68,34	13	197
6 99 02 000 41 4	4014586405346	Kontaktný valec Ø 21,3 /50	56,95	68,34	13	197
6 99 02 000 41 5	4014586405353	Kontaktný valec Ø 22,0 /50	56,95	68,34	13	197
6 99 02 000 41 6	4014586405360	Kontaktný valec Ø 25,0 /50	56,95	68,34	13	197
6 99 02 000 41 7	4014586405377	Kontaktný valec Ø 25,4 /50	56,95	68,34	13	197
6 99 02 000 41 8	4014586405384	Kontaktný valec Ø 26,0 /50	56,95	68,34	13	197
6 99 02 000 41 9	4014586405391	Kontaktný valec Ø 26,9 /50	56,95	68,34	13	197
6 99 02 000 42 0	4014586405407	Kontaktný valec Ø 27,0 /50	56,95	68,34	13	197
6 99 02 000 42 1	4014586405414	Kontaktný valec Ø 28,0 /50	56,95	68,34	13	197
6 99 02 000 42 2	4014586405421	Kontaktný valec Ø 28,8 /50	56,95	68,34	13	197
6 99 02 000 42 3	4014586405438	Kontaktný valec Ø 30,0 /50	56,95	68,34	13	197
6 99 02 000 42 4	4014586405445	Kontaktný valec Ø 31,7 /50	56,95	68,34	13	197
6 99 02 000 42 5	4014586405452	Kontaktný valec Ø 32,0 /50	56,95	68,34	13	197
6 99 02 000 42 6	4014586405469	Kontaktný valec Ø 33,0 /50	56,95	68,34	13	197
6 99 02 000 42 7	4014586405476	Kontaktný valec Ø 33,7 /50	56,95	68,34	13	197
6 99 02 000 42 8	4014586405483	Kontaktný valec Ø 34,0 /50	56,95	68,34	13	197
6 99 02 000 42 9	4014586405490	Kontaktný valec Ø 35,0 /50	56,95	68,34	13	197
6 99 02 000 43 0	4014586405506	Kontaktný valec Ø 38,0 /50	56,95	68,34	13	197
6 99 02 000 43 1	4014586405513	Kontaktný valec Ø 38,1 /50	56,95	68,34	13	197
6 99 02 000 43 2	4014586405520	Kontaktný valec Ø 38,3 /50	56,95	68,34	13	197
6 99 02 000 43 3	4014586405537	Kontaktný valec Ø 40,0 /50	56,95	68,34	13	197
6 99 02 000 43 4	4014586405544	Kontaktný valec Ø 42,0 /50	56,95	68,34	13	197
6 99 02 000 43 5	4014586405551	Kontaktný valec Ø 42,4 /50	56,95	68,34	13	197
6 99 02 001 00 0	4014586277486	Dĺžkový doraz	134,24	161,09	13	213
6 99 02 002 00 0	4014586277493	Hrdlo	94,43	113,32	02	-
6 99 02 004 00 0	4014586277516	Upínacia čelúsť z ušľachtilej ocele pre GXR	138,22	165,86	06	213
6 99 02 006 00 0	4014586277530	Oceľová kefa Ø 250 x 60 x 34 x 0,2 mm	171,21	205,45	12	214
6 99 02 007 00 0	4014586277547	Oceľová kefa D 250 x 60 x 34 x 0,35 mm	156,61	187,93	12	214
6 99 02 008 00 0	4014586277554	Oceľová kefa D 250 x 60 x 34 x 0,5 mm	156,61	187,93	12	214
6 99 02 009 00 0	4014586277561	Antikorová kefa Ø 250 x 60 x 34 x 0,2 mm	302,62	363,14	12	214
6 99 02 010 00 0	4014586277578	Kefa z ušľachtilej ocele D 250 x 60 x 34 x 0,35 mm	264,11	316,93	12	214
6 99 02 020 00 0	4014586277677	Kontaktný valec D 16,0 /75	85,50	102,60	13	213
6 99 02 021 00 0	4014586277684	Kontaktný valec D 17,0 /75	85,50	102,60	13	213
6 99 02 022 00 0	4014586277691	Kontaktný valec D 17,2 /75	85,50	102,60	13	213
6 99 02 023 00 0	4014586277707	Kontaktný valec D 18,0 /75	85,50	102,60	13	213
6 99 02 024 00 0	4014586277714	Kontaktný valec D 19,0 /75	85,50	102,60	13	213
6 99 02 025 00 0	4014586277721	Kontaktný valec D 20,0 /75	85,50	102,60	13	213
6 99 02 026 00 0	4014586277738	Kontaktný valec D 21,0 /75	85,50	102,60	13	213
6 99 02 027 00 0	4014586277745	Kontaktný valec D 21,3 /75	85,50	102,60	13	213
6 99 02 028 00 0	4014586277752	Kontaktný valec D 22,0 /75	85,50	102,60	13	213
6 99 02 029 00 0	4014586277769	Kontaktný valec D 22,2 /75	85,50	102,60	13	213
6 99 02 030 00 0	4014586277776	Kontaktný valec D 22,5 /75	85,50	102,60	13	213
6 99 02 031 00 0	4014586277783	Kontaktný valec D 23,0 /75	85,50	102,60	13	213
6 99 02 032 00 0	4014586277790	Kontaktný valec D 23,1 /75	85,50	102,60	13	213
6 99 02 033 00 0	4014586277806	Kontaktný valec D 24,0 /75	85,50	102,60	13	213
6 99 02 034 00 0	4014586277813	Kontaktný valec D 24,5 /75	85,50	102,60	13	213
6 99 02 035 00 0	4014586277820	Kontaktný valec D 25,0 /75	85,50	102,60	13	213
6 99 02 036 00 0	4014586277837	Kontaktný valec D 25,4 /75	85,50	102,60	13	213
6 99 02 037 00 0	4014586277844	Kontaktný valec D 25,9 /75	85,50	102,60	13	213
6 99 02 038 00 0	4014586277851	Kontaktný valec D 26,0 /75	85,50	102,60	13	213

Príslušenstvo v číselnom poradí

Objednávacie číslo	EAN	Označenie	Cena Euro bez DPH	Cena Euro s DPH	PK	Strana
6 99 02 039 00 0	4014586277868	Kontaktný valec D 26,4 /75	85,50	102,60	13	213
6 99 02 040 00 0	4014586277875	Kontaktný valec D 26,9 /75	85,50	102,60	13	213
6 99 02 041 00 0	4014586277882	Kontaktný valec D 27,0 /75	85,50	102,60	13	213
6 99 02 042 00 0	4014586277899	Kontaktný valec D 28,0 /75	85,50	102,60	13	213
6 99 02 043 00 0	4014586277905	Kontaktný valec D 28,6 /75	85,50	102,60	13	213
6 99 02 044 00 0	4014586277912	Kontaktný valec D 28,8 /75	85,50	102,60	13	213
6 99 02 045 00 0	4014586277929	Kontaktný valec D 29,0 /75	85,50	102,60	13	213
6 99 02 046 00 0	4014586277936	Kontaktný valec D 30,0 /75	85,50	102,60	13	213
6 99 02 047 00 0	4014586277943	Kontaktný valec D 31,7 /75	85,50	102,60	13	213
6 99 02 048 00 0	4014586277950	Kontaktný valec D 32,0 /75	85,50	102,60	13	213
6 99 02 049 00 0	4014586277967	Kontaktný valec D 33,0 /75	85,50	102,60	13	213
6 99 02 050 00 0	4014586277974	Kontaktný valec D 33,7 /75	85,50	102,60	13	213
6 99 02 051 00 0	4014586277981	Kontaktný valec D 34,0 /75	85,50	102,60	13	213
6 99 02 052 00 0	4014586277998	Kontaktný valec D 35,0 /75	85,50	102,60	13	213
6 99 02 053 00 0	4014586278001	Kontaktný valec D 36,0 /75	85,50	102,60	13	213
6 99 02 054 00 0	4014586278018	Kontaktný valec D 37,5 /75	85,50	102,60	13	213
6 99 02 055 00 0	4014586278025	Kontaktný valec D 38,0 /75	85,50	102,60	13	213
6 99 02 056 00 0	4014586278032	Kontaktný valec D 38,1 /75	85,50	102,60	13	213
6 99 02 057 00 0	4014586278049	Kontaktný valec D 38,3 /75	85,50	102,60	13	213
6 99 02 058 00 0	4014586278056	Kontaktný valec D 40,0 /75	85,50	102,60	13	213
6 99 02 059 00 0	4014586278063	Kontaktný valec D 41,0 /75	85,50	102,60	13	213
6 99 02 060 00 0	4014586278070	Kontaktný valec D 41,2 /75	85,50	102,60	13	213
6 99 02 061 00 0	4014586278087	Kontaktný valec D 42,0 /75	85,50	102,60	13	213
6 99 02 062 00 0	4014586278094	Kontaktný valec D 42,4 /75	85,50	102,60	13	213
6 99 02 063 00 0	4014586278100	Kontaktný valec D 42,6 /75	85,50	102,60	13	213
6 99 02 064 00 0	4014586278117	Kontaktný valec D 43,0 /75	85,50	102,60	13	213
6 99 02 065 00 0	4014586278124	Kontaktný valec D 43,3 /75	85,50	102,60	13	213
6 99 02 066 00 0	4014586278131	Kontaktný valec D 44,0 /75	85,50	102,60	13	213
6 99 02 067 00 0	4014586278148	Kontaktný valec D 44,5 /75	85,50	102,60	13	213
6 99 02 068 00 0	4014586278155	Kontaktný valec D 45,0 /75	85,50	102,60	13	213
6 99 02 069 00 0	4014586278162	Kontaktný valec D 46,0 /75	85,50	102,60	13	213
6 99 02 070 00 0	4014586278179	Kontaktný valec D 48,0 /75	85,50	102,60	13	213
6 99 02 071 00 0	4014586278186	Kontaktný valec D 48,3 /75	85,50	102,60	13	213
6 99 02 072 00 0	4014586278193	Kontaktný valec D 49,0 /75	85,50	102,60	13	213
6 99 02 073 00 0	4014586278209	Kontaktný valec D 50,0 /75	85,50	102,60	13	213
6 99 02 074 00 0	4014586278216	Kontaktný valec D 50,8 /75	105,33	126,40	13	213
6 99 02 075 00 0	4014586278223	Kontaktný valec D 51,0 /75	105,33	126,40	13	213
6 99 02 076 00 0	4014586278230	Kontaktný valec D 53,0 /75	105,33	126,40	13	213
6 99 02 077 00 0	4014586278247	Kontaktný valec D 53,7 /75	105,33	126,40	13	213
6 99 02 078 00 0	4014586278254	Kontaktný valec D 54,0 /75	105,33	126,40	13	213
6 99 02 079 00 0	4014586278261	Kontaktný valec D 55,0 /75	105,33	126,40	13	213
6 99 02 080 00 0	4014586278278	Kontaktný valec D 57,0 /75	105,33	126,40	13	213
6 99 02 081 00 0	4014586278285	Kontaktný valec D 58,0 /75	105,33	126,40	13	213
6 99 02 082 00 0	4014586278292	Kontaktný valec D 59,0 /75	105,33	126,40	13	213
6 99 02 083 00 0	4014586278308	Kontaktný valec D 60,0 /75	105,33	126,40	13	213
6 99 02 084 00 0	4014586278315	Kontaktný valec D 60,3 /75	105,33	126,40	13	213
6 99 02 085 00 0	4014586278322	Kontaktný valec D 63,0 /75	105,33	126,40	13	213
6 99 02 086 00 0	4014586278339	Kontaktný valec D 63,5 /75	105,33	126,40	13	213
6 99 02 087 00 0	4014586278346	Kontaktný valec D 65,0 /75	105,33	126,40	13	213
6 99 02 088 00 0	4014586278353	Kontaktný valec D 67,0 /75	105,33	126,40	13	213
6 99 02 089 00 0	4014586278360	Kontaktný valec D 69,0 /75	105,33	126,40	13	213
6 99 02 090 00 0	4014586278377	Kontaktný valec D 70,0 /75	105,33	126,40	13	213
6 99 02 091 00 0	4014586278384	Kontaktný valec D 73,0 /75	105,33	126,40	13	213
6 99 02 092 00 0	4014586278391	Kontaktný valec D 75,0 /75	105,33	126,40	13	213
6 99 02 093 00 0	4014586278407	Kontaktný valec D 76,0 /75	120,20	144,24	13	213
6 99 02 094 00 0	4014586278414	Kontaktný valec D 76,1 /75	120,20	144,24	13	213
6 99 02 095 00 0	4014586278421	Kontaktný valec D 76,2 /75	120,20	144,24	13	213
6 99 02 096 00 0	4014586278438	Kontaktný valec D 80,0 /75	120,20	144,24	13	213
6 99 02 097 00 0	4014586278445	Kontaktný valec D 82,5 /75	120,20	144,24	13	213
6 99 02 098 00 0	4014586278452	Kontaktný valec D 88,9 /75	120,20	144,24	13	213
6 99 02 099 00 0	4014586278469	Kontaktný valec D 90,0 /75	120,20	144,24	13	213
6 99 02 100 00 0	4014586278476	Koncentrovaný chladiaci prostriedok na brúsenie, 10 litrov	241,65	289,98	13	214
6 99 02 101 00 0	4014586283098	Kontaktný valec D 20,0 /150	122,70	147,24	13	215
6 99 02 102 00 0	4014586283104	Kontaktný valec D 22,0 /150	122,70	147,24	13	215
6 99 02 103 00 0	4014586283111	Kontaktný valec D 25,0 /150	122,70	147,24	13	215
6 99 02 104 00 0	4014586283128	Kontaktný valec D 25,4 /150	122,70	147,24	13	215
6 99 02 105 00 0	4014586283135	Kontaktný valec D 26,9 /150	122,70	147,24	13	215
6 99 02 106 00 0	4014586283142	Kontaktný valec D 28,0 /150	122,70	147,24	13	215
6 99 02 107 00 0	4014586283159	Kontaktný valec D 30,0 /150	122,70	147,24	13	215
6 99 02 108 00 0	4014586283166	Kontaktný valec D 32,0 /150	122,70	147,24	13	215
6 99 02 109 00 0	4014586283173	Kontaktný valec D 33,7 /150	122,70	147,24	13	215
6 99 02 110 00 0	4014586283180	Kontaktný valec D 35,0 /150	122,70	147,24	13	215
6 99 02 111 00 0	4014586283197	Kontaktný valec D 38,0 /150	122,70	147,24	13	215
6 99 02 112 00 0	4014586283203	Kontaktný valec D 38,1 /150	122,70	147,24	13	215
6 99 02 113 00 0	4014586283210	Kontaktný valec D 38,3 /150	122,70	147,24	13	215
6 99 02 114 00 0	4014586283227	Kontaktný valec D 40,0 /150	122,70	147,24	13	215



Objednávacie číslo	EAN	Označenie	Cena Euro bez DPH	Cena Euro s DPH	PK	Strana
6 99 02 115 00 0	4014586283234	Kontaktný valec D 42,4 /150	122,70	147,24	13	215
6 99 02 116 00 0	4014586283241	Kontaktný valec D 44,5 /150	122,70	147,24	13	215
6 99 02 117 00 0	4014586283258	Kontaktný valec D 48,3 /150	122,70	147,24	13	215
6 99 02 118 00 0	4014586283265	Kontaktný valec D 50,0 /150	122,70	147,24	13	215
6 99 02 119 00 0	4014586283272	Kontaktný valec D 50,8 /150	140,03	168,04	13	215
6 99 02 120 00 0	4014586283289	Kontaktný valec D 60,0 /150	140,03	168,04	13	215
6 99 02 121 00 0	4014586283296	Kontaktný valec D 60,3 /150	140,03	168,04	13	215
6 99 02 122 00 0	4014586283302	Kontaktný valec D 63,5 /150	140,03	168,04	13	215
6 99 02 123 00 0	4014586283319	Kontaktný valec D 69,0 /150	140,03	168,04	13	215
6 99 02 124 00 0	4014586283326	Kontaktný valec D 76,1 /150	192,08	230,50	13	215
6 99 02 125 00 0	4014586283333	Kontaktný valec D 76,2 /150	192,08	230,50	13	215
6 99 02 126 00 0	4014586283340	Kontaktný valec D 84,0 /150	192,08	230,50	13	215
6 99 02 127 00 0	4014586283357	Kontaktný valec D 88,9 /150	192,08	230,50	13	215
6 99 02 128 00 0	4014586283364	Kontaktný valec D 101,6 /150	192,08	230,50	13	215
6 99 02 129 00 0	4014586283371	Kontaktný valec D 104,0 /150	262,72	315,26	13	215
6 99 02 130 00 0	4014586283388	Kontaktný valec D 108,0 /150	262,72	315,26	13	215
6 99 02 131 00 0	4014586283395	Kontaktný valec D 114,3 /150	262,72	315,26	13	215
6 99 02 132 00 0	4014586283401	Kontaktný valec D 133,0 /150	579,94	695,93	13	215
6 99 02 133 00 0	4014586283418	Kontaktný valec D 139,7 /150	579,94	695,93	13	215
6 99 02 134 00 0	4014586283425	Kontaktný valec D 168,3 /150	634,48	761,38	13	215
6 99 02 136 00 0	4014586284613	44085A Odhrotovacie zariadenie na rúry	121,02	145,22	13	-
6 99 02 155 00 0	4014586284835	Kontaktný valec D 152,4 /150	620,84	745,01	13	-
6 99 02 158 00 0	4014586284934	GR800 Dĺžkový doraz GR	133,23	159,88	13	-
6 99 02 160 00 0	4014586284972	GU400 Zariadenie pre dotykové brúsenie 150 bez odsávania	451,55	541,86	13	-
6 99 02 161 00 0	4014586284989	GU400DS Zariadenie pre dotykové brúsenie 150 DS vrátane odsávania	451,55	541,86	13	-
6 99 02 162 00 0	4014586284996	GU800 Dĺžkový doraz GU	220,69	264,83	13	-
6 99 02 163 00 0	4014586285009	RA23795 Upínacie čeľuste ušľachtilá oceľ, komplet pre GU	176,96	212,35	13	-
6 99 02 165 00 0	4014586285023	RM0001 Protidržiak pre dlhé a tenké rúry	101,70	122,04	13	-
6 99 02 169 00 0	4014586285061	44080B Uhlavacie zariadenie 150	145,43	174,52	13	-
6 99 02 172 00 0	4014586285092	44095 Odhrotovacie a tvarovacie zariadenie na rúry	354,93	425,92	13	-
6 99 02 175 00 0	4014586285511	Brusná doska šikmé rezy pre GIG	271,54	325,85	13	215
6 99 02 176 00 0	4014586285528	Rotačný kĺb GIT pre GIL	240,01	288,01	13	217
6 99 02 179 60 0	4014586349381	Vedenie na trubky sada	201,08	241,30	13	214
6 99 02 180 00 0	4014586285566	Predĺžené kovanie	112,89	135,47	13	-
6 99 02 180 60 0	4014586351193	Vedenie na trubky sada	326,95	392,34	13	214
6 99 02 181 60 0	4014586351209	Vedenie na trubky sada	817,37	980,84	13	214
6 99 02 182 00 0	4014586285580	Odsávacia trubica	131,19	157,43	13	215
6 99 02 183 00 0	4014586285597	Zásuvkový box 2 x 2 polig	105,77	126,92	13	217
6 99 02 186 00 0	4014586288499	Spojovací diel	68,14	81,77	13	214
6 99 02 187 00 0	4014586288482	Spojovací diel	80,34	96,41	13	214
6 99 02 188 00 0	4014586290683	Kontaktný valec Ø 16,0 /150	122,70	147,24	13	-
6 99 02 189 00 0	4014586290706	Kontaktný valec Ø 18,0 /150	122,70	147,24	13	-
6 99 02 190 00 0	4014586290713	Kontaktný valec Ø 19,0 /150	122,70	147,24	13	-
6 99 02 191 00 0	4014586290720	Kontaktný valec Ø 19,1 /150	122,70	147,24	13	-
6 99 02 192 00 0	4014586290737	Kontaktný valec Ø 21,0 /150	122,70	147,24	13	-
6 99 02 193 00 0	4014586290744	Kontaktný valec Ø 21,3 /150	122,70	147,24	13	-
6 99 02 194 00 0	4014586290751	Kontaktný valec Ø 22,3 /150	122,70	147,24	13	-
6 99 02 195 00 0	4014586290768	Kontaktný valec Ø 23,0 /150	122,70	147,24	13	-
6 99 02 196 00 0	4014586290775	Kontaktný valec Ø 23,2 /150	122,70	147,24	13	-
6 99 02 197 00 0	4014586290782	Kontaktný valec Ø 24,3 /150	122,70	147,24	13	-
6 99 02 198 00 0	4014586290799	Kontaktný valec Ø 26,1 /150	122,70	147,24	13	-
6 99 02 199 00 0	4014586290805	Kontaktný valec Ø 26,7 /150	122,70	147,24	13	-
6 99 02 200 00 0	4014586290812	Kontaktný valec Ø 27,0 /150	122,70	147,24	13	-
6 99 02 201 00 0	4014586290829	Kontaktný valec Ø 28,3 /150	122,70	147,24	13	-
6 99 02 202 00 0	4014586290836	Kontaktný valec Ø 28,6 /150	122,70	147,24	13	-
6 99 02 203 00 0	4014586290843	Kontaktný valec Ø 29,2 /150	122,70	147,24	13	-
6 99 02 204 00 0	4014586290850	Kontaktný valec Ø 31,1 /150	122,70	147,24	13	-
6 99 02 205 00 0	4014586290867	Kontaktný valec Ø 31,5 /150	122,70	147,24	13	-
6 99 02 206 00 0	4014586290874	Kontaktný valec Ø 31,8 /150	122,70	147,24	13	-
6 99 02 207 00 0	4014586290881	Kontaktný valec Ø 33,0 /150	122,70	147,24	13	-
6 99 02 208 00 0	4014586290898	Kontaktný valec Ø 33,4 /150	122,70	147,24	13	-
6 99 02 209 00 0	4014586290904	Kontaktný valec Ø 34,0 /150	122,70	147,24	13	-
6 99 02 210 00 0	4014586290911	Kontaktný valec Ø 37,4 /150	122,70	147,24	13	-
6 99 02 211 00 0	4014586290928	Kontaktný valec Ø 39,8 /150	122,70	147,24	13	-
6 99 02 212 00 0	4014586290935	Kontaktný valec Ø 40,1 /150	122,70	147,24	13	-
6 99 02 213 00 0	4014586290942	Kontaktný valec Ø 41,3 /150	122,70	147,24	13	-
6 99 02 214 00 0	4014586290959	Kontaktný valec Ø 42,0 /150	122,70	147,24	13	-
6 99 02 215 00 0	4014586290966	Kontaktný valec Ø 42,1 /150	122,70	147,24	13	-
6 99 02 216 00 0	4014586290973	Kontaktný valec Ø 42,2 /150	122,70	147,24	13	-
6 99 02 217 00 0	4014586290980	Kontaktný valec Ø 43,0 /150	122,70	147,24	13	-
6 99 02 218 00 0	4014586290997	Kontaktný valec Ø 45,0 /150	122,70	147,24	13	-
6 99 02 219 00 0	4014586291000	Kontaktný valec Ø 45,7 /150	122,70	147,24	13	-
6 99 02 221 00 0	4014586291024	Kontaktný valec Ø 47,4 /150	122,70	147,24	13	-
6 99 02 222 00 0	4014586291031	Kontaktný valec Ø 48,0 /150	122,70	147,24	13	-
6 99 02 223 00 0	4014586291048	Kontaktný valec Ø 49,0 /150	122,70	147,24	13	-
6 99 02 224 00 0	4014586291055	Kontaktný valec Ø 50,1 /150	140,03	168,04	13	-

Príslušenstvo v číselnom poradí

Objednávacie číslo	EAN	Označenie	Cena Euro bez DPH	Cena Euro s DPH	PK	Strana
6 99 02 225 00 0	4014586291062	Kontaktný valec Ø 51,0 /150	140,03	168,04	13	-
6 99 02 226 00 0	4014586291086	Kontaktný valec Ø 52,0 /150	140,03	168,04	13	-
6 99 02 227 00 0	4014586291093	Kontaktný valec Ø 93,2 /150	192,08	230,50	13	-
6 99 02 228 00 0	4014586291109	Kontaktný valec Ø 107,0 /150	274,22	329,06	13	-
6 99 02 229 00 0	4014586291116	Kontaktný valec Ø 54,0 /150	140,03	168,04	13	-
6 99 02 230 00 0	4014586291123	Kontaktný valec Ø 55,0 /150	140,03	168,04	13	-
6 99 02 231 00 0	4014586291130	Kontaktný valec Ø 57,0 /150	140,03	168,04	13	-
6 99 02 232 00 0	4014586291147	Kontaktný valec Ø 57,8 /150	140,03	168,04	13	-
6 99 02 233 00 0	4014586291154	Kontaktný valec Ø 58,0 /150	140,03	168,04	13	-
6 99 02 234 00 0	4014586291161	Kontaktný valec Ø 59,5 /150	140,03	168,04	13	-
6 99 02 235 00 0	4014586291178	Kontaktný valec Ø 62,0 /150	140,03	168,04	13	-
6 99 02 236 00 0	4014586291185	Kontaktný valec Ø 63,0 /150	140,03	168,04	13	-
6 99 02 237 00 0	4014586291192	Kontaktný valec Ø 64,2 /150	140,03	168,04	13	-
6 99 02 238 00 0	4014586291208	Kontaktný valec Ø 65,0 /150	140,03	168,04	13	-
6 99 02 239 00 0	4014586291215	Kontaktný valec Ø 66,0 /150	140,03	168,04	13	-
6 99 02 240 00 0	4014586291222	Kontaktný valec Ø 66,3 /150	140,03	168,04	13	-
6 99 02 241 00 0	4014586291239	Kontaktný valec Ø 66,7 /150	140,03	168,04	13	-
6 99 02 242 00 0	4014586291246	Kontaktný valec Ø 67,1 /150	140,03	168,04	13	-
6 99 02 243 00 0	4014586291253	Kontaktný valec Ø 69,9 /150	140,03	168,04	13	-
6 99 02 244 00 0	4014586291260	Kontaktný valec Ø 70,0 /150	140,03	168,04	13	-
6 99 02 245 00 0	4014586291277	Kontaktný valec Ø 73,0 /150	140,03	168,04	13	-
6 99 02 246 00 0	4014586291284	Kontaktný valec Ø 73,8 /150	140,03	168,04	13	-
6 99 02 247 00 0	4014586291291	Kontaktný valec Ø 75,0 /150	140,03	168,04	13	-
6 99 02 248 00 0	4014586291307	Kontaktný valec Ø 75,1 /150	192,08	230,50	13	-
6 99 02 249 00 0	4014586291314	Kontaktný valec Ø 76,0 /150	192,08	230,50	13	-
6 99 02 250 00 0	4014586291321	Kontaktný valec Ø 78,0 /150	192,08	230,50	13	-
6 99 02 251 00 0	4014586291338	Kontaktný valec Ø 79,4 /150	192,08	230,50	13	-
6 99 02 252 00 0	4014586291345	Kontaktný valec Ø 79,8 /150	192,08	230,50	13	-
6 99 02 253 00 0	4014586291352	Kontaktný valec Ø 80,0 /150	192,08	230,50	13	-
6 99 02 254 00 0	4014586291369	Kontaktný valec Ø 80,2 /150	192,08	230,50	13	-
6 99 02 255 00 0	4014586291376	Kontaktný valec Ø 81,0 /150	192,08	230,50	13	-
6 99 02 256 00 0	4014586291383	Kontaktný valec Ø 82,0 /150	192,08	230,50	13	-
6 99 02 257 00 0	4014586291390	Kontaktný valec Ø 82,1 /150	192,08	230,50	13	-
6 99 02 258 00 0	4014586291406	Kontaktný valec Ø 82,5 /150	192,08	230,50	13	-
6 99 02 259 00 0	4014586291413	Kontaktný valec Ø 83,0 /150	192,08	230,50	13	-
6 99 02 260 00 0	4014586291420	Kontaktný valec Ø 84,1 /150	192,08	230,50	13	-
6 99 02 261 00 0	4014586291437	Kontaktný valec Ø 85,0 /150	192,08	230,50	13	-
6 99 02 262 00 0	4014586291444	Kontaktný valec Ø 86,7 /150	192,08	230,50	13	-
6 99 02 263 00 0	4014586291451	Kontaktný valec Ø 87,0 /150	192,08	230,50	13	-
6 99 02 264 00 0	4014586291468	Kontaktný valec Ø 88,0 /150	192,08	230,50	13	-
6 99 02 265 00 0	4014586291475	Kontaktný valec Ø 89,0 /150	192,08	230,50	13	-
6 99 02 266 00 0	4014586291482	Kontaktný valec Ø 89,3 /150	192,08	230,50	13	-
6 99 02 267 00 0	4014586291499	Kontaktný valec Ø 89,9 /150	192,08	230,50	13	-
6 99 02 268 00 0	4014586291505	Kontaktný valec Ø 90,0 /150	192,08	230,50	13	-
6 99 02 269 00 0	4014586291512	Kontaktný valec Ø 92,0 /150	192,08	230,50	13	-
6 99 02 271 00 0	4014586291543	Kontaktný valec Ø 100,0 /150	192,08	230,50	13	-
6 99 02 272 00 0	4014586291635	Kontaktný valec Ø 100,5 /150	192,08	230,50	13	-
6 99 02 273 00 0	4014586291642	Kontaktný valec Ø 101,0 /150	192,08	230,50	13	-
6 99 02 274 00 0	4014586291659	Kontaktný valec Ø 101,3 /150	192,08	230,50	13	-
6 99 02 275 00 0	4014586291987	Kontaktný valec Ø 102,0 /150	192,08	230,50	13	-
6 99 02 276 00 0	4014586291994	Kontaktný valec Ø 102,5 /150	192,08	230,50	13	-
6 99 02 277 00 0	4014586292007	Kontaktný valec Ø 102,6 /150	267,47	320,96	13	-
6 99 02 278 00 0	4014586292014	Kontaktný valec Ø 105,0 /150	267,47	320,96	13	-
6 99 02 279 00 0	4014586292021	Kontaktný valec Ø 106,7 /150	267,47	320,96	13	-
6 99 02 281 00 0	4014586292045	Kontaktný valec Ø 110,0 /150	267,47	320,96	13	-
6 99 02 282 00 0	4014586292052	Kontaktný valec Ø 114,0 /150	267,47	320,96	13	-
6 99 02 283 00 0	4014586292069	Kontaktný valec Ø 115,0 /150	267,47	320,96	13	-
6 99 02 284 00 0	4014586292076	Kontaktný valec Ø 117,0 /150	267,47	320,96	13	-
6 99 02 285 00 0	4014586292083	Kontaktný valec Ø 118,0 /150	267,47	320,96	13	-
6 99 02 286 00 0	4014586292090	Kontaktný valec Ø 118,2 /150	267,47	320,96	13	-
6 99 02 287 00 0	4014586292106	Kontaktný valec Ø 120,0 /150	267,47	320,96	13	-
6 99 02 288 00 0	4014586292113	Kontaktný valec Ø 121,0 /150	267,47	320,96	13	-
6 99 02 289 00 0	4014586293080	Kontaktný valec Ø 122,0 /150	267,47	320,96	13	-
6 99 02 290 00 0	4014586292120	Kontaktný valec Ø 124,0 /150	267,47	320,96	13	-
6 99 02 291 00 0	4014586292137	Kontaktný valec Ø 125,0 /150	267,47	320,96	13	-
6 99 02 292 00 0	4014586292144	Kontaktný valec Ø 127,0 /150	267,47	320,96	13	-
6 99 02 293 00 0	4014586292151	Kontaktný valec Ø 127,5 /150	267,47	320,96	13	-
6 99 02 294 00 0	4014586292168	Kontaktný valec Ø 128,0 /150	267,47	320,96	13	-
6 99 02 295 00 0	4014586292175	Kontaktný valec Ø 129,0 /150	267,47	320,96	13	-
6 99 02 296 00 0	4014586292182	Kontaktný valec Ø 130,0 /150	267,47	320,96	13	-
6 99 02 297 00 0	4014586292199	Kontaktný valec Ø 135,0 /150	591,89	710,27	13	-
6 99 02 298 00 0	4014586292205	Kontaktný valec Ø 138,0 /150	591,89	710,27	13	-
6 99 02 299 00 0	4014586292212	Kontaktný valec Ø 139,0 /150	591,89	710,27	13	-
6 99 02 300 00 0	4014586292229	Kontaktný valec Ø 140,0 /150	612,23	734,68	13	-
6 99 02 301 00 0	4014586292236	Kontaktný valec Ø 141,3 /150	612,23	734,68	13	-
6 99 02 302 00 0	4014586292243	Kontaktný valec Ø 141,9 /150	612,23	734,68	13	-



Objednávacie číslo	EAN	Označenie	Cena Euro bez DPH	Cena Euro s DPH	PK	Strana
6 99 02 303 00 0	4014586292250	Kontaktný valec Ø 144,2 /150	612,23	734,68	13	-
6 99 02 304 00 0	4014586292267	Kontaktný valec Ø 15,0 /150	85,50	102,60	13	-
6 99 02 305 00 0	4014586292274	Kontaktný valec Ø 150,0 /150	633,59	760,31	13	-
6 99 02 306 00 0	4014586292281	Kontaktný valec Ø 152,0 /150	633,59	760,31	13	-
6 99 02 308 00 0	4014586292304	Kontaktný valec Ø 154,0 /150	633,59	760,31	13	-
6 99 02 309 00 0	4014586292311	Kontaktný valec Ø 159,0 /150	633,59	760,31	13	-
6 99 02 310 00 0	4014586292328	Kontaktný valec Ø 160,0 /150	646,81	776,17	13	-
6 99 02 311 00 0	4014586292335	Kontaktný valec Ø 163,0 /150	646,81	776,17	13	-
6 99 02 312 00 0	4014586292342	Kontaktný valec Ø 165,0 /150	646,81	776,17	13	-
6 99 02 313 00 0	4014586292359	Kontaktný valec Ø 165,1 /150	646,81	776,17	13	-
6 99 02 314 00 0	4014586292366	Kontaktný valec Ø 168,0 /150	646,81	776,17	13	-
6 99 02 315 00 0	4014586292373	Kontaktný valec Ø 172,2 /150	675,29	810,35	13	-
6 99 02 316 00 0	4014586292380	Kontaktný valec Ø 180,0 /150	427,14	512,57	13	-
6 99 02 317 00 0	4014586292397	Kontaktný valec Ø 188,4 /150	427,14	512,57	13	-
6 99 02 318 00 0	4014586292403	Kontaktný valec Ø 190,0 /150	427,14	512,57	13	-
6 99 02 319 00 0	4014586292410	Kontaktný valec Ø 195,0 /150	427,14	512,57	13	-
6 99 02 320 00 0	4014586292427	Kontaktný valec Ø 202,0 /150	394,60	473,52	13	-
6 99 02 321 00 0	4014586292533	Kontaktný valec Ø 215,0 /150	463,75	556,50	13	-
6 99 02 322 00 0	4014586292540	Kontaktný valec Ø 219,0 /150	463,75	556,50	13	-
6 99 02 323 00 0	4014586292557	Kontaktný valec Ø 31,0 /150	85,50	102,60	13	-
6 99 02 324 00 0	4014586292564	Kontaktný valec Ø 57,5 /150	105,33	126,40	13	-
6 99 02 326 00 0	4014586292588	Kontaktný valec Ø 68,0	105,33	126,40	13	-
6 99 02 327 00 0	4014586292595	Kontaktný valec Ø 84,0 /150	120,20	144,24	13	-
6 99 02 328 00 0	4014586295251	Sada vodiacich ramien	643,76	772,51	13	-
6 99 02 332 00 0	4014586295435	Kontaktný valec Ø 68,9 /150	140,03	168,04	13	-
6 99 02 333 00 0	4014586295718	Nylónový vodiaci valec D > D 40 mm	366,12	439,34	13	-
6 99 02 335 00 0	4014586296609	Súprava čelustí, zverák	228,83	274,60	13	217
6 99 02 338 00 0	4014586299488	Podložka na brúsenie z ušľachtilej ocele	128,48	154,18	13	213
6 99 02 343 00 0	4014586349398	Protiskrový ochranný kryt s odsávaním	83,79	100,55	13	213
6 99 02 344 00 0	4014586349404	Podložka na brúsenie z ušľachtilej ocele	44,68	53,62	13	214
6 99 02 345 00 0	4014586378589	Kontaktný kotúč Ø 200 x 30, Shore 90	288,83	346,60	13	-
6 99 02 346 00 0	4014586379296	Kontaktný kotúč	243,75	292,50	13	217
6 99 02 410 00 0	4014586299310	Sáhovák pre hnacie kotúče	63,95	76,74	06	217
6 99 03 000 00 0	4014586278483	Brusný pás 75 x 2000 K24 R 10 ks	132,20	158,64	12	211
6 99 03 002 00 0	4014586278506	Brusný pás 75 x 2000 K36 R 10 ks	105,64	126,77	12	211
6 99 03 003 00 0	4014586278513	Brusný pás 75 x 2000 K36 R 10 ks	80,16	96,19	12	212
6 99 03 004 00 0	4014586278520	Brusný pás 75 x 2000 K40 R 10 ks	100,33	120,40	12	211
6 99 03 005 00 0	4014586278537	Brusný pás 75 x 2000 K40 Z 10 ks	76,13	91,36	12	212
6 99 03 007 00 0	4014586278551	Brusný pás 75 x 2000 K60 R 10 ks	88,76	106,51	12	211
6 99 03 008 00 0	4014586278568	Brusný pás 75 x 2000 K60 Z VE10	67,39	80,87	12	212
6 99 03 009 00 0	4014586278575	Brusný pás 75 x 2000 K80 R 10 ks	83,40	100,08	12	211
6 99 03 010 00 0	4014586278582	Brusný pás 75 x 2000 K80 Z 10 ks	63,36	76,03	12	212
6 99 03 013 00 0	4014586278612	Brusný pás 75 x 2000 K120 R 10 ks	79,25	95,10	12	211
6 99 03 014 00 0	4014586278629	Brusný pás 75 x 2000 K120 Z 10 ks	60,12	72,14	12	212
6 99 03 017 00 0	4014586278650	Brusný pás 75 x 2000 K220 A 10 ks	58,56	70,27	12	212
6 99 03 018 00 0	4014586278667	Brusný pás 75 x 2000 K320 A 10 ks	58,56	70,27	12	212
6 99 03 019 00 0	4014586278674	Brusný pás 75 x 2000 K400 A 10 ks	58,56	70,27	12	212
6 99 03 020 00 0	4014586278681	Brusný pás 75 x 2250 K36 R 10 ks	118,28	141,94	12	211
6 99 03 021 00 0	4014586278698	Brusný pás 75 x 2250 K36 Z 10 ks	89,78	107,74	12	212
6 99 03 034 00 0	4014586283616	Brusný pás 100 x 1000 K36 Z 10 ks	56,21	67,45	12	212
6 99 03 035 00 0	4014586283623	Brusný pás 100 x 1000 K40 Z 10 ks	53,47	64,16	12	212
6 99 03 036 00 0	4014586283630	Brusný pás 100 x 1000 K60 Z 10 ks	47,24	56,69	12	212
6 99 03 037 00 0	4014586283647	Brusný pás 100 x 1000 K80 Z 10 ks	44,50	53,40	12	212
6 99 03 038 00 0	4014586283654	Brusný pás 100 x 1000 K120 Z 10 ks	42,29	50,75	12	212
6 99 03 039 00 0	4014586283661	Brusný pás 150 x 2000 K24 R 10 ks	221,72	266,06	12	211
6 99 03 040 00 0	4014586283678	Brusný pás 150 x 2000 K36 R 10 ks	191,26	229,51	12	211
6 99 03 041 00 0	4014586283685	Brusný pás 150 x 2000 K36 Z 10 ks	149,37	179,24	12	212
6 99 03 042 00 0	4014586283692	Brusný pás 150 x 2000 K40 R 10 ks	181,65	217,98	12	211
6 99 03 043 00 0	4014586283708	Brusný pás 150 x 2000 K40 Z 10 ks	141,98	170,38	12	212
6 99 03 044 00 0	4014586283715	Brusný pás 150 x 2000 K60 R 10 ks	160,57	192,68	12	211
6 99 03 045 00 0	4014586283722	Brusný pás 150 x 2000 K60 Z 10 ks	125,70	150,84	12	212
6 99 03 046 00 0	4014586283739	Brusný pás 150 x 2000 K80 R 10 ks	151,05	181,26	12	211
6 99 03 047 00 0	4014586283746	Brusný pás 150 x 2000 K80 Z 10 ks	118,15	141,78	12	212
6 99 03 048 00 0	4014586283753	Brusný pás 150 x 2000 K120 R 10 ks	143,39	172,07	12	211
6 99 03 049 00 0	4014586283760	Brusný pás 150 x 2000 K120 Z 10 ks	112,02	134,42	12	212
6 99 03 050 00 0	4014586283777	Brusný pás 150 x 2000 K220 A 10 ks	110,89	133,07	12	212
6 99 03 051 00 0	4014586283784	Brusný pás 150 x 2000 K320 A 10 ks	110,89	133,07	12	212
6 99 03 052 00 0	4014586283791	Brusný pás 150 x 2000 K400 A 10 ks	110,89	133,07	12	212
6 99 03 053 00 0	4014586283807	Brusný pás 150 x 2250 K36 R 10 ks	229,39	275,27	12	211
6 99 03 054 00 0	4014586283814	Brusný pás 150 x 2250 K36 Z 10 ks	179,42	215,30	12	212
6 99 03 097 00 0	4014586292915	Brusný pás 100 x 1000 K36 R VE10	71,97	86,36	12	-
6 99 03 098 00 0	4014586292922	Brusný pás 100 x 1000 K60 R VE10	63,24	75,89	12	-
6 99 03 099 00 0	4014586292939	Brusný pás 100 x 1000 K80 R VE10	59,58	71,50	12	-
6 99 03 111 00 0	4014586299235	Brusný pás 150 x 2400 K36 R VE10	244,76	293,71	12	211
6 99 03 112 00 0	4014586299242	Brusný pás 150 x 2400 K36 Z VE10	191,40	229,68	12	212
6 99 03 116 01 0	4014586329888	Rúnový pás 150 x 2000 hrubý /3ks/	326,18	391,42	12	212

Objednávacie číslo	EAN	Označenie	Cena Euro bez DPH	Cena Euro s DPH	PK	Strana
6 99 03 117 01 0	4014586329895	Rúnový pás 75 x 2000 hrubý /3ks/	163,12	195,74	12	212
6 99 03 118 01 0	4014586329901	Rúnový pás 150 x 2000 stredný /3ks/	326,18	391,42	12	212
6 99 03 119 01 0	4014586329918	Řúnový pás 75 x 2000 stredný /3ks/	163,12	195,74	12	212
6 99 03 120 01 0	4014586329925	Rúnový pás 150 x 2000 jemný /3ks/	326,18	391,42	12	212
6 99 03 121 01 0	4014586329932	Řúnový pás 75 x 2000 jemný /3ks/	163,12	195,74	12	212
6 99 03 122 00 0	4014586368054	Brúsny pás	123,31	147,97	12	211
6 99 03 122 01 0	4014586332369	Súprava rúnových pásov 75	87,98	105,58	12	-
6 99 03 126 00 0	4014586379029	Brúsny pás Cubitron II 50 x 1000 K36 VE10	152,49	182,99	12	196
6 99 03 127 00 0	4014586379036	Brúsny pás Cubitron II 50 x 1000 K60 VE10	133,97	160,76	12	196
6 99 03 128 00 0	4014586379043	Brúsny pás Cubitron II 50 x 1000 K80 VE10	117,63	141,16	12	196
6 99 03 130 00 0	4014586379050	Brusný pás 50 x 1000 K36 Z 10 ks	57,73	69,28	12	197
6 99 03 131 00 0	4014586379067	Brúsny pás 50 x 1000 K60 Z VE10	39,21	47,05	12	197
6 99 03 132 00 0	4014586379074	Brúsny pás 50 x 1000 K80 Z VE10	35,94	43,13	12	197
6 99 03 133 00 0	4014586379081	Brúsny pás 50 x 1000 K120 Z VE10	29,41	35,29	12	197
6 99 03 134 00 0	4014586379098	Brúsny pás 50 x 1000 K220 A VE10	28,32	33,98	12	197
6 99 03 135 00 0	4014586379104	Brúsny pás 50 x 1000 K320 A VE10	28,32	33,98	12	197
6 99 03 136 00 0	4014586379111	Brúsny pás 50 x 1000 K420 A VE10	28,32	33,98	12	197
6 99 03 137 00 0	4014586379128	Brusný pás 50 x 1000 K36 R 10 ks	63,18	75,82	12	197
6 99 03 138 00 0	4014586379135	Brusný pás 50 x 1000 K60 R 10 ks	47,92	57,50	12	197
6 99 03 139 00 0	4014586379142	Brusný pás 50 x 1000 K80 R 10 ks	43,56	52,27	12	197
6 99 03 140 00 0	4014586379159	Brusný pás 50 x 1000 K120 R 10 ks	42,48	50,98	12	197
6 99 03 142 00 0	4014586379166	Rúnový pás 50 x 1000 hrubý/3ks/	55,55	66,66	12	197
6 99 03 143 00 0	4014586379173	Řúnový pás 50 x 1000 stredný/3ks/	53,37	64,04	12	197
6 99 03 144 00 0	4014586379180	Řúnový pás 50 x 1000 jemný/3ks/	50,11	60,13	12	197
6 99 03 145 00 0	4014586385891	Brúsny pás Cubitron II 75 x 2000 36+ 10 p	240,27	288,32	12	211
6 99 03 146 00 0	4014586385907	Brúsny pás Cubitron II 75 x 2000 60+ 10 p	203,96	244,75	12	211
6 99 03 147 00 0	4014586385914	Brúsny pás Cubitron II 75 x 2000 80+ 10 p	192,21	230,65	12	211
6 99 03 148 00 0	4014586385921	Brúsny pás Cubitron II 150 x 2000 36+ 10p	443,16	531,79	12	211
6 99 03 149 00 0	4014586385938	Brúsny pás Cubitron II 150 x 2000 60+ 10p	369,47	443,36	12	211
6 99 03 150 00 0	4014586385945	Brúsny pás Cubitron II 150 x 2000 80+ 10p	347,06	416,47	12	211
6 99 03 151 00 0	4014586385952	Brúsny pás Cubitron II 75 x 2250 36+ 10 p	276,57	331,88	12	211
6 99 03 152 00 0	4014586385969	Brúsny pás Cubitron II 75 x 2250 60+ 10 p	236,00	283,20	12	211
6 99 03 153 00 0	4014586385976	Brúsny pás Cubitron II 75 x 2250 80+ 10 p	224,25	269,10	12	211
6 99 03 154 00 0	4014586385983	Brúsny pás Cubitron II 150 x 2250 36+ 10p	511,50	613,80	12	211
6 99 03 155 00 0	4014586385990	Brúsny pás Cubitron II 150 x 2250 60+ 10p	428,21	513,85	12	211
6 99 03 156 00 0	4014586386003	Brúsny pás Cubitron II 150 x 2250 80+ 10p	402,58	483,10	12	211
6 99 03 157 00 0	4014586405063	Brúsny pás Cubitron II 50 x 1150 K36 VE10	175,13	210,16	12	196
6 99 03 158 00 0	4014586405070	Brusný pás 50 x 1150 K36 R 10 ks	72,62	87,14	12	197
6 99 03 159 00 0	4014586405087	Brusný pás 50 x 1150 K36 Z 10 ks	68,34	82,01	12	197
9 01 02 011 01 0	4014586869551	Uhlová hlava Accu-Tec 3/8" vonk. 4-hran	996,45	1.195,74	05	-
9 01 02 012 01 0	4014586876894	Uhlová hlava Accu-Tec 1/4" vnút. 6-hran QuickLIN	441,00	529,20	05	36
9 01 02 013 01 0	4014586876900	Uhlová hlava Accu-Tec 3/8" vonk. 4-hran	441,00	529,20	05	36
9 01 02 015 02 0	4014586882802	Uhlová hlava	542,85	651,42	05	36
9 01 02 016 02 0	4014586882826	Uhlová hlava	542,85	651,42	05	36
9 01 02 017 02 0	4014586887784	Uhlová hlava	523,95	628,74	05	36
9 01 04 009 01 0	4014586871622	Zásobník M55 X	192,00	230,40	01	41
9 01 04 010 01 0	4014586871639	Predĺženie zásobníka M55 X s vedením pásu	202,60	243,12	02	41
9 01 05 002 01 8	4014586833682	Bezpečnostná trecia spojka	993,35	1.192,02	02	9
9 01 06 001 02 0	4014586886930	Priamy výstup	159,60	191,52	05	36
9 01 06 002 02 0	4014586886626	Priamy výstup	159,60	191,52	05	36
9 06 04 008 01 3	4014586849805	Sací ochranný kryt zložený	232,00	278,40	02	55
9 06 04 009 01 7	4014586849829	Sací ochranný kryt zložený	239,62	287,54	02	55
9 06 06 002 00 9	4014586834467	Vedenie píloveho listu	270,12	324,14	02	94
9 07 01 002 01 0	4014586878522	Prizmový zverák	105,71	126,85	02	14
9 07 02 001 00 1	4014586834498	Upínacie zariadenie	244,53	293,44	02	-
9 07 02 003 00 8	4014586834511	Upínacie zariadenie	274,44	329,33	02	94
9 07 02 004 00 6	4014586834528	Upínacie zariadenie	340,64	408,77	02	94
9 07 02 005 00 0	4014586839783	Upínacie a posúvacie zariadenie	1.953,09	2.343,71	02	94
9 26 01 022 01 3	4014586846965	Vákuová pumpa zložená	507,57	609,08	02	109
9 26 02 030 01 4	4014586836805	Ťažné lano	15,56	18,67	04	191
9 26 02 054 01 6	4014586841342	Doska s prísavkami	473,80	568,56	02	109
9 26 02 055 01 0	4014586841335	Zariadenie na vrtanie rúr	258,14	309,77	02	109
9 26 02 057 01 7	4014586843322	Vákuová doska zložená	492,32	590,78	02	109
9 26 02 063 02 3	4014586844503	Sada na odsávanie prachu	50,98	61,18	04	-
9 26 02 066 01 2	4014586846989	aparát na rezanie závitov	1.131,00	1.357,20	01	122
9 26 02 071 01 9	4014586851389	Predĺženie - sada na prestrihovanie hlbokých profilov 160	340,00	408,00	01	84
9 26 02 072 01 2	4014586852478	aparát na rezanie závitov	838,00	1.005,60	01	122
9 26 02 074 01 4	4014586855080	Odsávacie zariadenie FSC	48,90	58,68	04	183
9 26 02 075 01 8	4014586855097	Odsávacie zariadenie	62,42	74,90	04	183
9 26 02 079 01 0	4014586857152	Rýchlopínacie skľučovadlo závitníka	255,96	307,15	02	122
9 26 02 081 01 0	4014586860183	Sada na odsávanie prachu	48,90	58,68	04	-
9 26 02 082 01 0	4014586861920	Rýchlopínacie skľučovadlo závitníka	361,62	433,94	02	126
9 26 02 083 01 0	4014586860152	Držiak upínania na pracovný stôl a do vrtačkového stojanu	44,39	53,27	04	174
9 26 02 084 01 0	4014586863542	Odsávacie zariadenie	63,46	76,15	04	183
9 26 02 085 01 0	4014586867977	Vákuová prísavná doska	492,32	590,78	02	127
9 26 02 088 01 0	4014586878492	Súprava na odsávanie	39,54	47,45	04	-



Objednávacie číslo	EAN	Označenie	Cena Euro bez DPH	Cena Euro s DPH	PK	Strana
9 26 02 089 01 0	4014586878508	Rýchlopínacie skľučovadlo na rezanie závitov	260,32	312,38	02	122
9 26 02 091 00 0	4014586882932	Súprava na odsávanie FMM 350 Q / QSL	38,84	46,61	04	174
9 26 02 092 00 0	4014586882949	Súprava na odsávanie FMT / FMM 250	47,73	57,28	04	174
9 26 02 095 00 0	4014586885551	Súprava na odsávanie	47,73	57,28	04	175
9 26 04 079 02 1	4014586853574	Akku NiCd 12 V	210,00	252,00	02	-
9 26 04 082 02 5	4014586855127	Akumulátor NiMH 9,6 V	157,50	189,00	02	-
9 26 04 084 02 7	4014586855141	Akku NiMH 12 V / 2000 mAh	178,50	214,20	02	-
9 26 04 096 01 0	4014586863986	Rýchlonabíjačka ALG 30	138,31	165,97	02	11
9 26 04 096 03 0	4014586887128	Rýchlonabíjačka ALG 30	3.148,95	3.778,74	02	35
9 26 04 103 01 0	4014586862651	Nabíjací adaptér	21,00	25,20	02	35
9 26 04 111 01 0	4014586869308	Multilader ALS 40	1.600,70	1.920,84	02	35
9 26 04 129 01 0	4014586867687	Rýchlonabíjačka ALG 50	39,50	47,40	02	11
9 26 04 160 00 0	4014586871561	Kontaktný držiak	59,80	71,76	02	-
9 26 04 160 03 0	4014586877228	Lítium-iónový akumulátor 14,4 V	1.016,59	1.219,91	02	-
9 26 04 161 02 0	4014586872803	Akumulátor Li-Ion 18 V	105,71	126,85	02	-
9 26 04 161 03 0	4014586880334	Akumulátor Li-Ion 18 V	1.091,34	1.309,61	02	-
9 26 04 163 02 0	4014586872681	Programovací adaptér	393,75	472,50	02	36
9 26 04 164 03 0	4014586877235	Lítium-iónový akumulátor 14,4 V	1.458,68	1.750,42	02	-
9 26 04 168 02 0	4014586881157	Akumulátor Li-Ion 12 V	29,50	35,40	02	174
9 26 04 170 02 0	4014586882727	Lítium-iónový akumulátor 14,4 V	73,50	88,20	02	35
9 26 04 170 03 0	4014586885148	Lítium-iónový akumulátor 14,4 V	1.016,59	1.219,91	02	35
9 26 04 171 02 0	4014586882734	Akumulátor Li-Ion 18 V	70,00	84,00	02	11
9 26 04 171 03 0	4014586885155	Akumulátor Li-Ion 18 V	812,64	975,17	02	35
9 26 04 172 02 0	4014586882741	Lítium-iónový akumulátor 14,4 V	105,53	126,64	02	35
9 26 04 172 03 0	4014586885162	Lítium-iónový akumulátor 14,4 V	1.458,68	1.750,42	02	35
9 26 04 173 02 0	4014586882758	Akumulátor Li-Ion 18 V	100,50	120,60	02	11
9 26 04 173 03 0	4014586885179	Akumulátor Li-Ion 18 V	1.166,09	1.399,31	02	35
9 26 04 179 02 0	4014586888224	Akumulátorová súprava HighPower	101,50	121,80	02	123
9 26 04 200 02 0	4014586882819	Akumulátorová LED lampa ALED 12-18 V	50,85	61,02	02	123
9 26 04 250 01 0	4014586885827	Štartovacia súprava akumulátorov 12 V/2,5 Ah	98,50	118,20	02	175
9 26 04 300 03 0	4014586885841	Štartovacia súprava akumulátorov 18 V/5,0 Ah	240,50	288,60	02	11
9 26 04 300 04 0	4014586885858	Štartovacia súprava akumulátorov 18 V/2,5 Ah	179,50	215,40	02	11
9 26 04 307 01 0	4014586888972	Štartovacia akumulátorová súprava HighPower	242,50	291,00	02	123

Objednávacie číslo	Akustický tlak LpA (dB)	Neistoť merania nameranej hodnoty KpA (dB)	Hladina akustického tlaku LWA (dB)	Neistoť merania nameranej hodnoty KWA (dB)	Max. hodnota akustického tlaku LpCpeak (dB)	Neistoť merania nameranej hodnoty KpCpeak (dB)	Hodnota vibrácií 1 chv 3-cestn. (m/s ²)	Hodnota vibrácií 2 chv 3-cestn. (m/s ²)	Neistoť merania nameranej hodnoty Ka (m/s ²)
7 205 43	82	3	93	3	96	3	4	1,5	
7 205 44	82	3	93	3	96	3	3	1,5	
7 205 45	82	3	93	3	96	3	3	1,5	
7 201 39	77	3	88	3		3	1,3	1,5	
7 201 63	77	3	88	3		3	1,4	1,5	
7 201 62	77	3	88	3		3	1,2	1,5	
7 205 35	77	3	88	3		3	1,2	1,5	
7 201 06	86	3	97	3	102	3	ah, D 2,0	1,5	
7 201 14	86	3	97	3	102	3	ah, D 2,0	1,5	
7 205 20	76	3	87	3		3	< 2,5	1,5	
7 205 03	81	3	92	3	98	3	ah, D 0,4	1,5	
7 202 45	78	3	89	3		3	1,6	1,5	
7 205 37	75	3	86	3		3	1,2	1,5	
7 205 40	84	3	95	3	99	3	1,5	1,5	
7 202 03	86	3	97	3	102	3	ah, D 2,2	1,5	
7 202 10	86	3	97	3	102	3	ah, D 2,2	1,5	
7 202 26	81	3	92	3	97	3	ah, D 0,6	1,5	
7 202 27	81	3	92	3	97	3	ah, D 0,6	1,5	
7 202 09	86	3	97	3	102	3	ah, D 1,6	1,5	
7 202 06	88	3	99	3	103	3	ah, D 1,3	1,5	
7 205 01	81	3	92	3	99	3	ah, D 0,9	1,5	
7 205 34	77	3	88	3	93	3	1,1	1,5	
7 203 04	86	3	97	3	102	3	ah, D 1,5	1,5	
7 204 30	98	3	109	3	99	3	1,5	1,5	15
7 209 37	79	3	90	3	93	3	0,6	1,5	
7 209 16	87	3	98	3	101	3	1	1,5	
7 271 01	81	3	92	3	96	3	ah, D 3,5	1,5	ah, D 5,0
7 272 02	87	3	98	3	103	3		1,5	
7 272 03	87	3	98	3	99	3		1,5	
7 272 04	92	3	103	3	106	3		1,5	
7 270 27	84	3	95	3		3	0,5	1,5	
7 270 33	84	3	95	3		3		1,5	
7 270 31	82	3	93	3		3		1,5	
7 270 29	83	3	94	3		3		1,5	
7 270 28	83	3	94	3		3		1,5	
7 270 34	84	3	95	3	101	3		1,5	
7 270 32	84	3	95	3	101	3		1,5	
7 113 01	60	3	71	3	74	3	0,9	1,5	
7 113 02	71	3	82	3	84	3	1,2	1,5	
7 113 03	71	3	82	3	84	3	1,3	1,5	
7 113 06	71	3	82	3	84	3	1,6	1,5	
7 104 03	86	3	97	3	104	3	14	1,5	
7 104 04	90	3	101	3	105	3	12	1,5	
7 210 71	78	3	89	3	92	3	1,1	1,5	
7 210 94	78	3	89	3	92	3	1	1,5	
7 113 10	71	3	82	3	88	3	0,7	1,5	
7 113 11	73	3	84	3	92	3	1	1,5	
7 213 09	77	3	88	3	93	3	0,5	1,5	
7 213 04	82	3	93	3	96	3	1	1,5	
7 213 13	81	3	92	3	98	3	0,8	1,5	
7 213 14	81	3	92	3	98	3	0,8	1,5	
7 213 06	81	3	92	3	98	3	0,8	1,5	
7 213 08	81	3	92	3	98	3	0,8	1,5	
7 213 15	81	3	92	3	98	3	0,8	1,5	
7 210 98	86	3	97	3		3	< 2,5	1,5	
7 215 29	93	3	104	3		3	6,5	1,5	
7 215 30	93	3	104	3		3	6,5	1,5	
7 215 28	96	3	107	3		3	8,8	1,5	
7 215 12	93	3	104	3		3	5,4	1,5	
7 215 13	93	3	104	3		3	5,4	1,5	
7 215 23	93	3	104	3		3	5,4	1,5	
7 215 07	95	3	106	3		3	10	1,5	
7 215 08	95	3	106	3		3	10	1,5	
7 215 21	95	3	106	3		3	10	1,5	
7 215 25	95	3	106	3		3	10	1,5	
7 215 26	95	3	106	3		3	10	1,5	
7 112 07	69	3	80	3		3	0,2	1,5	
7 112 06	62	3	73	3		3	0,2	1,5	
7 112 05	60	3	71	3		3	0,2	1,5	
7 112 04	67	3	78	3		3	0,3	1,5	

Objednávacie číslo	Akustický tlak LpA (dB)	Neistoť merania nameranej hodnoty KpA (dB)	Hladina akustického tlaku LWA (dB)	Neistoť merania nameranej hodnoty KWA (dB)	Max. hodnota akustického tlaku LpCpeak (dB)	Neistoť merania nameranej hodnoty KpCpeak (dB)	Hodnota vibrácií 1 ahv 3-cestn. (m/s ²)	Hodnota vibrácií 2 ahv 3-cestn. (m/s ²)	Neistoť merania nameranej hodnoty Ka (m/s ²)
7 112 03	65	3	76	3		3	0,4	1,5	
7 112 36	69	3	80	3		3	0,4	1,5	
7 112 40	62	3	73	3	79,7	3	0,4	1,5	
7 112 41	62	3	73	3	79,7	3	0,4	1,5	
7 112 42	60	3	71	3	75,6	3	0,4	1,5	
7 112 43	60	3	71	3	75,6	3	0,4	1,5	
7 112 44	60	3	71	3	75,6	3	0,4	1,5	
7 112 02	69	3	80	3		3	0,5	1,5	
7 112 01	68	3	79	3		3	0,6	1,5	
7 113 05	70	3	81	3		3	< 2,5	1,5	
7 110 94	70	3	81	3		3	< 2,5	1,5	
7 112 45	64,6	3	75,6	3	81,1	3	0,6	1,5	
7 221 61	84	3	95	3	99	3	ah, AG 5,0	1,5	ah, DS 2,5
7 221 62	84	3	95	3	99	3	ah, AG 4,5	1,5	ah, DS 2,5
7 221 41	87	3	98	3	99	3	ah, AG 5,0	1,5	ah, DS 2,5
7 221 44	84	3	95	3	99	3	ah, AG 4,5	1,5	ah, DS 2,5
7 221 42	84	3	95	3	101	3	ah, AG 4,5	1,5	ah, DS 2,5
7 221 43	84	3	95	3	101	3	ah, AG 4,5	1,5	ah, DS 2,5
7 221 40	87	3	98	3	99	3	ah, AG 5,0	1,5	ah, DS 2,5
7 221 46	85	3	96	3		3	ah, AG 4,5	1,5	
7 221 47	85	3	96	3		3	ah, AG 5,0	1,5	
7 221 31	87	3	98	3		3	ah, AG 3,8	1,5	
7 221 07	87	3	98	3	103	3	ah, AG 6,0	1,5	ah, DS 2,5
7 221 08	87	3	98	3	103	3	ah, AG 6,0	1,5	ah, DS 2,5
7 221 05	87	3	98	3	103	3	ah, AG 6,0	1,5	ah, DS 2,5
7 221 06	87	3	98	3	103	3	ah, AG 6,0	1,5	ah, DS 2,5
7 221 26	87	3	98	3	103	3	ah, AG 6,0	1,5	ah, DS 2,5
7 221 27	87	3	98	3	103	3	ah, AG 6,0	1,5	ah, DS 2,5
7 221 01	87	3	98	3	103	3	ah, AG 6,0	1,5	ah, DS 2,5
7 221 02	87	3	98	3	103	3	ah, AG 6,0	1,5	ah, DS 2,5
7 223 02	81	3	92	3	95	3	ah, SG 1,5	1,5	
7 223 12	84	3	95	3	98	3	ah, SG 1,6	1,5	
7 223 03	81	3	92	3	95	3	ah, SG 1,5	1,5	
7 223 14	87	3	98	3	101	3	ah, SG Ø D = 50 mm 17,0	1,5	ah, SG Ø D = 12 mm 2,3
7 223 14	86	3	97	3	101	3	ah, SG Ø D = 50 mm 27,0	1,5	ah, SG Ø D = 12 mm 3,9
7 223 13	86	3	97	3	100	3	ah, SG Ø D = 50 mm 2,9	1,5	ah, SG Ø D = 12 mm 1,5
7 224 04	87	3	98	3	103	3	ah, SG 2,4	1,5	
7 224 05	93	3	104	3	106	3	ah, SG 2,0	1,5	
7 220 78	87	3	98	3	105	3	12	1,5	
7 220 92	87	3	98	3		3	4	1,5	
7 221 63	84	3	95	3	100	3	ah, P 3,5	1,5	ah, DS 2,5
7 221 48	84	3	95	3	100	3	ah, P 2,5	1,5	ah, DS 2,5
7 221 49	84	3	95	3	100	3	ah, P 3,5	1,5	ah, DS 2,5
7 221 50	84	3	95	3	100	3	ah, P 2,5	1,5	
7 221 66	84	3	95	3	98	3	4,5	1,5	
7 221 13	86	3	97	3	102	3	2,4	1,5	
7 228 05	84	3	95	3	99	3	2	1,5	
7 221 67	85	3	96	3	101	3	ah, P/T = 3 2,5	1,5	ah, P/T = 6 5,0
7 129 09	76	3	87	3	91	3		1,5	
7 536 02	81	3	92	3		3		1,5	
7 229 36	74	3	85	3	96	3		1,5	
7 229 37	74	3	85	3	96	3		1,5	
7 136 01	78	3	89	3	91	3		1,5	
7 136 02	78	3	89	3	91	3		1,5	
7 236 36	79	3	90	3	93	3		1,5	
7 236 31	79	3	90	3	93	3		1,5	
7 230 27	82	3	93	3		3	1,5	1,5	
7 230 28	82	3	93	3		3	1,5	1,5	
7 230 22	81	3	92	3		3	1,5	1,5	
7 230 29	80	3	91	3		3	4,7	1,5	
7 230 26	80	3	91	3		3	15,6	1,5	
7 230 23	86	3	97	3	103	3	12,1	1,5	
7 230 24	87	3	98	3	103,1	3	22,6	1,5	
7 232 35	76	3	87	3	92	3	11,3	1,5	
7 232 32	76	3	87	3	92	3	9,3	1,5	
7 232 36	76	3	87	3	92	3	6,4	1,5	
7 232 37	77	3	88	3	93	3	9,19	1,5	
7 232 29	78	3	89	3	93	3	4,4	1,5	
7 232 30	85	3	96	3	100	3	8,9	1,5	
7 232 31	85	3	96	3	100	3	10	1,5	

Objednávacie číslo	Akustický tlak LpA (dB)	Neistoť merania nameranej hodnoty KpA (dB)	Hladina akustického tlaku LWA (dB)	Neistoť merania nameranej hodnoty KWA (dB)	Max. hodnota akustického tlaku LpCpeak (dB)	Neistoť merania nameranej hodnoty KpCpeak (dB)	Hodnota vibrácií 1 chv 3-cestn. (m/s ²)	Hodnota vibrácií 2 chv 3-cestn. (m/s ²)	Neistoť merania nameranej hodnoty Ka (m/s ²)
7 234 17	79	3	90	3	94	3	7,8	1,5	
7 234 15	79	3	90	3	94	3	7,8	1,5	
7 234 06	83	3	94	3	97	3	16	1,5	13
7 234 22	89	3	100	3	102	3	7	1,5	
7 234 23	89	3	100	3	102	3	7	1,5	
7 534 08	81	3	92	3	102	3	ah, D 7.1	1,5	
7 238 14	86,5	3	97,5	3	102	3	3,5	1,5	
7 824 41	84	3	95	3	97	3	Ø 80 mm = 11,8 Ø 50 mm = 6,3	1,5	
7 824 39	84	3	95	3	103	3	Ø 125 mm = 7,5 Ø 100 mm = 3,3	1,5	
7 824 40	84	3	95	3	97	3	Ø 125 mm = 2,0	1,5	
7 824 37	83	3	94	3	101	3	2	1,5	
7 824 36	79	3	90	3	98	3	2	1,5	
7 824 38	83	3	94	3	101	3	3,8	1,5	
7 823 03	71	3	82	3	85	3	3,7	1,5	
7 823 14	77	3	88	3	88	3	3,7	1,5	
7 823 15	71	3	82	3	84	3	2	1,5	
7 823 19	79	3	90	3	92	3	5	1,5	
7 823 21	79	3	90	3		3	1	1,5	
7 823 20	77	3	88	3	92	3	5,5	1,5	
7 820 51	77	3	88	3	93	3	3,5	1,5	
7 820 81	76	3	87	3	91	3	0,5	1,5	
7 820 84	81	3	92	3	98	3	2,1	1,5	
7 820 85	81	3	92	3	95	3	4,5	1,5	
7 820 78	79	3	90	3	95	3	0,6	1,5	
7 820 79	81	3	92	3	100	3	4,3	1,5	
7 820 71	81	3	92	3	95	3	4,3	1,5	
7 820 72	81	3	92	3	95	3	4,6	1,5	
7 820 83	83	3	94	3	97	3	3,6	1,5	
7 820 62	83	3	94	3	100	3	3,9	1,5	
7 820 64	84	3	95	3	100	3	3,9	1,5	
7 820 74	85	3	96	3	100	3	3,8	1,5	
7 820 76	85	3	96	3	100	3	4,7	1,5	
7 105 01	75	3	86	3	91	3	2,7	1,5	
7 105 02	75	3	86	3	89	3	1,8	1,5	
7 105 03	75	3	86	3	91	3	2,5	1,5	
7 205 46	82	3	93	3	96	3	3	1,5	
7 272 01	83	3	94	3	98	3		1,5	
7 113 14	71	3	82	3	86	3	1,5	1,5	
7 113 14	71	3	82	3	86	3	1,5	1,5	
7 113 15	71	3	82	3	86	3	1,5	1,5	
7 113 15	71	3	82	3	86	3	1,5	1,5	
7 113 16	74	3	85	3	87	3	1,5	1,5	
7 113 16	74	3	85	3	87	3	1,5	1,5	
7 113 17	74	3	85	3	87	3	1,5	1,5	
7 113 17	74	3	85	3	87	3	1,5	1,5	
7 221 55	85	3	96	3	99	3	ah, AG 4,5	1,5	ah, DS 2,0
7 221 56	85	3	96	3	99	3	ah, AG 4,5	1,5	ah, DS 2,5
7 221 57	85	3	96	3	101	3	ah, AG 4,0	1,5	ah, DS 2,5
7 221 58	85	3	96	3	101	3	ah, AG 4,0	1,5	ah, DS 2,5
7 221 54	85	3	96	3	99	3	ah, AG 4,5	1,5	ah, DS 2,5
7 236 42	79	3	90	3	93	3		1,5	
7 820 86	74	3	85	3	90	3	ah, AG 2,8	1,5	ah, DS 1,0
7 536 03	82	3	93	3		3		1,5	
7 132 03	74	3	85	3	86	3	4,7	1,5	
7 132 02	74	3	85	3	86	3	4,7	1,5	
7 132 01	74	3	85	3	86	3	6,5	1,5	
7 144 01	67	3	78	3	83	3		1,5	
7 232 38	82	3	93	3	93	3	8,8	1,5	
7 232 41	82	3	93	3	93	3	9,5	1,5	
7 232 42	82	3	93	3	93	3	6,8	1,5	
7 232 39	82	3	93	3	93	3	8,8	1,5	
7 232 40	80	3	91	3	91	3	7,3	1,5	
7 520 15	80	3	91	3		3	4,5	1,5	
7 520 16	80	3	91	3		3	4,5	1,5	
9 20 22	73	3	84	3		3		1,5	
9 20 23	73	3	84	3		3		1,5	
7 270 41	82,4	3	93,4	3	97	3	< 2,5	1,5	
7 270 40	82,4	3	93,4	3	97	3	< 2,5	1,5	
7 270 42	82,4	3	93,4	3	97	3	< 2,5	1,5	
7 270 43	82,4	3	93,4	3	97	3	< 2,5	1,5	



Objednávacie číslo	Akustický tlak LpA (dB)	Neistota merania nameranej hodnoty KpA (dB)	Hladina akustického tlaku LWA (dB)	Neistota merania nameranej hodnoty KWA (dB)	Max. hodnota akustického tlaku LpCpeak (dB)	Neistota merania nameranej hodnoty KpCpeak (dB)	Hodnota vibrácií 1 chv 3-cestn. (m/s ²)	Hodnota vibrácií 2 chv 3-cestn. (m/s ²)	Neistota merania nameranej hodnoty Ka (m/s ²)
7 113 18	80	3	91	3	91	3	0,5	1,5	1,5
7 113 18	80	3	91	3	91	3	0,5	1,5	1,5
7 104 05	85	3	96	3	104	3	0,5	1,5	10,5
7 104 05	85	3	96	3	104	3	0,5	1,5	10,5
7 113 19	76	3	87	3	90	3	0,6	1,5	1,8
7 113 19	76	3	87	3	90	3	0,6	1,5	1,8
7 104 06	87	3	98	3	106	3	0,6	1,5	12,1
7 104 06	87	3	98	3	106	3	0,6	1,5	12,1
7 115 01	86	3	97	3	109	3	6	1,5	
7 115 01	86	3	97	3	109	3	6	1,5	
7 115 02	86	3	97	3	109	3	6	1,5	
7 115 02	86	3	97	3	109	3	6	1,5	
7 116 01	74	3	85	3	87	3	1,5	1,5	
7 116 02	74	3	85	3	87	3	1,5	1,5	
7 116 06	74	3	85	3	87	3	1,5	1,5	
7 116 05	74	3	85	3	87	3	1,5	1,5	
7 116 03	73	3	84	3	86	3	1,5	1,5	
7 116 04	73	3	84	3	86	3	1,5	1,5	
7 116 04	73	3	84	3	86	3	1,5	1,5	
7 116 08	73	3	84	3	86	3	1,5	1,5	
7130 02	74,6	3	85,6	3	87,9	3	3,3	1,5	
7 130 01	74,8	3	85,8	3	87,9	3	10,1	1,5	
7 230 34	82,5	3	93,5	3	94,9	3	4,1	1,5	
7 230 35	81,7	3	92,7	3	93,8	3	4,8	1,5	
7 230 31	81,1	3	92,1	3	93,3	3	5,7	1,5	
7 230 32	81,1	3	92,1	3	93,3	3	5,7	1,5	
7 230 33	76,2	3	87,2	3	91	3	10,8	1,5	
7 221 73	90	3	101	3	105	3	ah, AG 5,0	1,5	ah, DS 1,8
7 221 74	90	3	101	3	105	3	ah, AG 5,0	1,5	ah, DS 1,8
7 221 77	90	3	101	3	105	3	ah, AG 6,0	1,5	ah, DS 1,8
7 221 75	89	3	100	3	104	3	ah, AG 5,0	1,5	ah, DS 2,0
7 221 76	89	3	100	3	104	3	ah, AG 5,0	1,5	ah, DS 2,0
7 221 78	90	3	101	3	105	3	ah, AG 5,0	1,5	ah, DS 3,5
7 221 79	90	3	101	3	105	3	ah, AG 5,0	1,5	ah, DS 3,5
7 221 80	90	3	101	3	105	3	ah, AG 5,0	1,5	ah, DS 3,5
7 221 81	90	3	101	3	105	3	ah, AG 5,0	1,5	ah, DS 3,5
7 221 82	90	3	101	3	105	3	ah, AG 5,0	1,5	ah, DS 3,5
7 221 83	90	3	101	3	105	3	ah, AG 5,0	1,5	ah, DS 3,5
7 221 84	90	3	101	3	105	3	ah, AG 5,0	1,5	ah, DS 3,5
7 236 38	79	3	90	3	93	3		1,5	
7 112 08	69	3	80	3		3	0,4	1,5	
7 112 09	69	3	80	3		3	0,4	1,5	
7 112 00	69	3	80	3		3	0,4	1,5	
7 205 47	81,1	3	92,1	3	95,2	3	ah, D 2.4	1,5	
7 205 49	82,1	3	93,1	3	95,6	3	ah, D 1.9	1,5	
7 112 50	62	3	73	3	80	3	0,4	1,5	
7 112 51	60	3	71	3	76	3	0,4	1,5	
7 112 52	65	3	76	3	81	3	0,6	1,5	
7 112 53	70,8	3	81,8	3	86,1	3	0,5	1,5	
7 112 54	63,9	3	74,9	3	81	3	0,2	1,5	
7 112 55	66,3	3	77,3	3	81	3	0,3	1,5	
7 112 56	66,8	3	77,8	3	81	3	0,3	1,5	
7 229 43	74	3	85	3	96	3		1,5	
7 229 44	74	3	85	3	96	3		1,5	
7 229 42	72	3	83	3	84	3		1,5	
7 271 04	81	3	92	3	96	3	ah, D 3,5	1,5	ah, D 5,5
7 271 03	81	3	92	3	96	3	ah, D 3,5	1,5	ah, D 5,5
9 20 27	68	3	81	3		3	< 2,5	1,5	
9 20 28	68	3	81	3		3	< 2,5	1,5	
7 205 51	82	3	93	3	96	3	3	1,5	
7 105 04	75	3	86	3	89	3	1,8	1,5	
7 223 16	84	3	95	3	97	3	ah, SG (Ø 25 mm) 4,7	1,5	
7 223 17	84	3	95	3	97	3	ah, SG (Ø 25 mm) 4,7	1,5	ah, SG (Ø 50 mm) 7,9
7 223 18	84	3	95	3	97	3	ah, SG (Ø 25 mm) 5,3	1,5	
7 223 19	84	3	95	3	97	3	ah, SG (Ø 25 mm) 5,3	1,5	ah, SG (Ø 50 mm) 11,4
7 223 24	83	3	94	3	95	3	ah, SG (Ø 25 mm) 4,8	1,5	
7 223 25	83	3	94	3	95	3	ah, SG (Ø 25 mm) 1,0	1,5	ah, P 1,5
7 223 20	84	3	95	3	97	3	ah, SG (Ø 25 mm) 1,9	1,5	ah, SG (Ø 50 mm) 2,9
7 223 21	85	3	96	3	98	3	ah, SG (Ø 25 mm) 9,7	1,5	
7 223 22	85	3	96	3	98	3	ah, SG (Ø 25 mm) 9,7	1,5	

Objednávacie číslo	Akustický tlak LpA (dB)	Neistota merania nameranej hodnoty KpA (dB)	Hladina akustického tlaku LWA (dB)	Neistota merania nameranej hodnoty KWA (dB)	Max. hodnota akustického tlaku LpCpeak (dB)	Neistota merania nameranej hodnoty KpCpeak (dB)	Hodnota vibrácií 1 ahv 3-cestn. (m/s ²)	Hodnota vibrácií 2 ahv 3-cestn. (m/s ²)	Neistota merania nameranej hodnoty Ka (m/s ²)
7 223 23	85	3	96	3	98	3	ah, SG (Ø 25 mm) 1,5	1,5	ah, SG (Ø 50 mm) 4,5
7 221 86	90	3	101	3	105	3	ah, AG 7,9	1,5	ah, DS 1,5
7 221 87	90	3	101	3	105	3	ah, AG 7,9	1,5	ah, DS 1,5
7 221 88	90	3	101	3	105	3	ah, AG 7,3	1,5	ah, DS 1,5
7 221 89	90	3	101	3	105	3	ah, AG 7,3	1,5	ah, DS 1,5
7 221 90	90	3	101	3	105	3	ah, AG 5,9	1,5	ah, DS 2,1
7 221 91	90	3	101	3	105	3	ah, AG 5,9	1,5	ah, DS 2,1
7 221 92	90	3	101	3	105	3	ah, AG 5,0	1,5	ah, DS 1,6
7 221 93	90	3	101	3	105	3	ah, AG 5,0	1,5	ah, DS 1,6
7 221 94	90	3	101	3	105	3	ah, AG 3,4	1,5	ah, DS 1,6
7 221 95	90	3	101	3	105	3	ah, AG 3,4	1,5	ah, DS 1,6
7 115 03	93,8	3	104,8	3	112	3	14,5	1,5	
7 116 10	74	3	75,5	3	86,5	3	1,0	1,5	
7 113 21	65,9	3	76,9	3	78,9	3	ah 0.4	1,5	
7 113 20	65,6	3	76,6	3	78,4	3	1	1,5	
7 129 15	70	3	81	3	83	3		1,5	
7 129 12	74	3	85	3	87	3		1,5	
7 222 07	90	3	101	3	105	3	ah, AG 5,0	1,5	ah, DS 3,5
7 222 08	90	3	101	3	105	3	ah, AG 5,0	1,5	ah, DS 3,5
7 222 09	90	3	101	3	105	3	ah, AG 5,0	1,5	ah, DS 3,5
7 222 10	90	3	101	3	105	3	ah, AG 5,0	1,5	ah, DS 3,5
7 222 11	90	3	101	3	105	3	ah, AG 5,0	1,5	ah, DS 3,5
7 222 12	90	3	101	3	105	3	ah, AG 5,0	1,5	ah, DS 3,5
7 222 13	90	3	101	3	105	3	ah, AG 4,1	1,5	ah, DS 2,2
7 222 18	90	3	101	3	105	3	ah, AG 5,9	1,5	ah, DS 2,1
7 222 19	90	3	101	3	105	3	ah, AG 5,9	1,5	ah, DS 2,1
7 222 20	90	3	101	3	105	3	ah, AG 5,0	1,5	ah, DS 1,6
7 222 21	90	3	101	3	105	3	ah, AG 5,0	1,5	ah, DS 1,6
7 222 22	90	3	101	3	105	3	ah, AG 3,4	1,5	ah, DS 1,6
7 222 23	90	3	101	3	105	3	ah, AG 3,4	1,5	ah, DS 1,6
7 129 27	83	3	94	3	97	3		1,5	
7 129 25	70	3	81	3	83	3		1,5	
7 129 26	70	3	81	3	83	3		1,5	
7 109 01	75	3	86	3	91	3	2,7	1,5	
7 209 38	82	3	93	3	96	3	< 1.5	1,5	
7 129 22	74	3	85	3	87	3		1,5	
7 229 52	72	3	83	3	84	3		1,5	
7 229 54	74	3	85	3	96	3		1,5	
7 229 53	74	3	85	3	96	3		1,5	

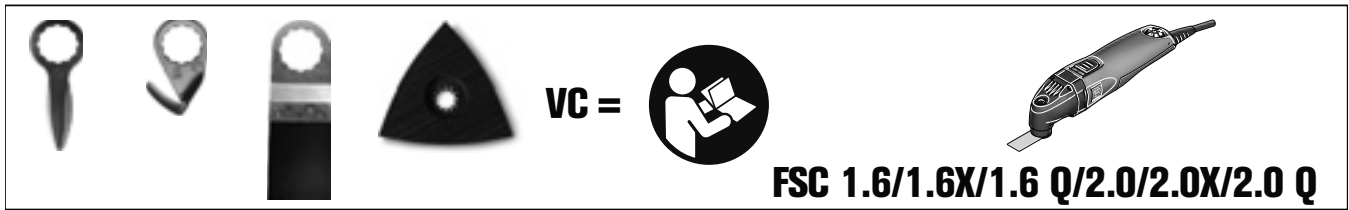

	VC		VC		VC
6 35 02 102 ...	2	6 39 03 083 ...	2	6 39 03 161 ...	3
6 35 02 103 ...	2	6 39 03 087 ...	2	6 39 03 162 ...	3
6 35 02 115 ...	2	6 39 03 095 ...	2	6 39 03 163 ...	2
6 35 02 116 ...	2	6 39 03 097 ...	3	6 39 03 164 ...	2
6 35 02 119 ...	3	6 39 03 099 ...	4	6 39 03 166 ...	3
6 35 02 120 ...	4	6 39 03 101 ...	3	6 39 03 168 ...	4
6 35 02 121 ...	4	6 39 03 103 ...	2	6 39 03 169 ...	4
6 35 02 122 ...	4	6 39 03 104 ...	2	6 39 03 170 ...	4
6 35 02 123 ...	4	6 39 03 105 ...	3	6 39 03 171 ...	4
6 35 02 124 ...	4	6 39 03 107 ...	3	6 39 03 172 ...	2
6 35 02 135 ...	3	6 39 03 108 ...	2	6 39 03 173 ...	2
6 35 02 136 ...	4	6 39 03 109 ...	2	6 39 03 174 ...	3
6 35 02 137 ...	2	6 39 03 110 ...	2	6 39 03 176 ...	3
6 35 02 138 ...	3	6 39 03 111 ...	4	6 39 03 179 ...	4
6 35 02 145 ...	2	6 39 03 113 ...	3	6 39 03 181 ...	3
6 35 02 147 ...	3	6 39 03 114 ...	3	6 39 03 182 ...	5
6 35 02 148 ...	3	6 39 03 115 ...	2	6 39 03 183 ...	2
6 35 02 158 ...	2	6 39 03 116 ...	4	6 39 03 184 ...	2
6 35 02 162 ...	4	6 39 03 117 ...	4	6 39 03 185 ...	2
6 35 02 163 ...	4	6 39 03 118 ...	2	6 39 03 186 ...	2
6 35 02 164 ...	3	6 39 03 120 ...	2	6 39 03 189 ...	3
6 35 02 165 ...	4	6 39 03 121 ...	2	6 39 03 190 ...	4
6 35 02 167 ...	1	6 39 03 122 ...	2	6 39 03 191 ...	3
6 35 02 168 ...	1	6 39 03 123 ...	4	6 39 03 194 ...	4
6 35 02 172 ...	1	6 39 03 124 ...	2	6 39 03 195 ...	4
6 35 02 173 ...	1	6 39 03 125 ...	4	6 39 03 196 ...	3
6 35 02 185 ...	3	6 39 03 127 ...	2	6 39 03 198 ...	4
6 35 02 186 ...	2	6 39 03 128 ...	3	6 39 03 206 ...	3
6 37 06 018 ...	3	6 39 03 129 ...	3	6 39 03 207 ...	3
6 37 31 001 ...	1	6 39 03 131 ...	3	6 39 03 208 ...	3
6 37 31 002 ...	1	6 39 03 132 ...	3	6 39 03 209 ...	3
6 37 31 005 ...	1	6 39 03 133 ...	3	6 39 03 210 ...	3
6 38 06 129 ...	1	6 39 03 143 ...	4	6 39 03 211 ...	3
6 38 06 136 ...	1	6 39 03 144 ...	3	6 39 03 212 ...	2
6 38 06 140 ...	1	6 39 03 146 ...	3	6 39 03 217 ...	3
6 38 06 153 ...	1	6 39 03 147 ...	2	6 39 03 221 ...	5
6 38 06 195 ...	3	6 39 03 152 ...	3	6 39 03 222 ...	5
6 39 03 072 ...	2	6 39 03 153 ...	3	6 39 03 223 ...	5
6 39 03 073 ...	2	6 39 03 154 ...	3	6 39 03 227 ...	3
6 39 03 076 ...	2	6 39 03 155 ...	3	6 39 03 228 ...	5
6 39 03 079 ...	2	6 39 03 156 ...	3	6 39 03 229 ...	4
6 39 03 081 ...	4	6 39 03 157 ...	3	6 39 03 230 ...	5
6 39 03 082 ...	3	6 39 03 160 ...	4	6 39 03 231 ...	4



	FSC500QSL	AFSC18QSL		FSC500QSL	AFSC18QSL
	VC	VC		VC	VC
6 35 02 097 ...	0	0	6 37 31 001 ...	0	0
6 35 02 106 ...	0	0	6 37 31 002 ...	0	0
6 35 02 113 ...	0	0	6 37 31 006 ...	1	1
6 35 02 114 ...	0	0	6 38 06 129 ...	0	0
6 35 02 118 ...	0	0	6 38 06 136 ...	0	0
6 35 02 125 ...	0	0	6 38 06 140 ...	0	0
6 35 02 126 ...	1	1	6 38 06 141 ...	0	0
6 35 02 127 ...	1	2	6 38 06 142 ...	0	0
6 35 02 133 ...	1	1	6 38 06 159 ...	0	0
6 35 02 134 ...	1	2	6 38 06 195 ...	0	2
6 35 02 151 ...	1	1	6 38 10 031 ...	1	3
6 35 02 152 ...	1	1	6 39 03 165 ...	0	0
6 35 02 157 ...	1	1	6 39 03 200 ...	0	0
6 35 02 160 ...	1	1	6 39 03 201 ...	0	0
6 35 02 161 ...	1	2	6 39 03 202 ...	0	0
6 35 02 166 ...	0	1	6 39 03 226 ...	1	1
6 35 02 169 ...	0	1	6 39 03 233 ...	0	0
6 35 02 170 ...	0	1	6 39 03 234 ...	1	2
6 35 02 174 ...	0	0	6 39 03 235 ...	0	1
6 35 02 175 ...	0	1	6 39 03 236 ...	2	2
6 35 02 176 ...	0	1	6 39 03 237 ...	1	1
6 35 02 183 ...	1	1	6 39 03 238 ...	1	1
6 35 02 184 ...	0	0	6 39 03 239 ...	2	2
6 35 02 187 ...	0	1	6 39 03 240 ...	1	1
6 35 02 188 ...	0	1	6 39 03 241 ...	1	1
6 35 02 191 ...	1	1	6 39 03 242 ...	1	1
6 35 02 193 ...	1	1	6 39 03 243 ...	1	1
6 35 02 196 ...	1	1	6 39 03 244 ...	1	1
6 35 02 198 ...	1	1	6 39 03 245 ...	0	0
6 35 02 199 ...	1	1	6 39 03 246 ...	3	3
6 35 02 200 ...	1	2	6 39 03 247 ...	3	3
6 35 02 201 ...	1	2	6 39 03 248 ...	3	3
6 35 02 202 ...	1	2			
6 35 02 203 ...	1	2			
6 35 02 204 ...	1	1			
6 35 02 205 ...	1	1			
6 35 02 206 ...	1	1			
6 35 02 207 ...	1	1			
6 35 02 208 ...	1	2			
6 35 02 213 ...	0	1			
6 35 02 214 ...	0	1			
6 35 02 215 ...	0	1			
6 35 02 216 ...	0	0			
6 35 02 217 ...	0	1			
6 35 02 218 ...	0	1			
6 35 02 219 ...	0	1			
6 35 02 220 ...	0	1			
6 37 06 019 ...	0	0			
6 37 19 011 ...	1	1			



	AFMT12QSL AFMT12SL	AFMM18QSL	FMM250, 250Q, AFMM14, FMT250SL, 250QSL	FMM350QSL
	VC	VC	VC	VC
6 35 02 097 ...	0	0	2	0
6 35 02 106 ...	0	0	2	0
6 35 02 113 ...	0	0	2	0
6 35 02 114 ...	0	0	1	0
6 35 02 118 ...	0	0	2	0
6 35 02 125 ...	0	0	1	0
6 35 02 126 ...	1	1	4	1
6 35 02 127 ...	1	1	5	1
6 35 02 133 ...	1	1	4	1
6 35 02 134 ...	1	1	5	1
6 35 02 151 ...	1	1	4	1
6 35 02 152 ...	1	1	5	1
6 35 02 157 ...	1	1	3	0
6 35 02 160 ...	1	1	4	1
6 35 02 161 ...	1	1	5	1
6 35 02 166 ...	1	1	2	0
6 35 02 169 ...	1	1	3	0
6 35 02 170 ...	1	1	3	0
6 35 02 174 ...	0	0	3	0
6 35 02 175 ...	1	1	3	0
6 35 02 176 ...	1	1	3	0
6 35 02 183 ...	1	1	4	1
6 35 02 184 ...	0	0	3	0
6 35 02 187 ...	1	1	3	0
6 35 02 188 ...	1	1	2	0
6 35 02 191 ...	1	1	4	1
6 35 02 193 ...	1	1	4	1
6 35 02 196 ...	1	1	3	0
6 35 02 198 ...	1	1	4	1
6 35 02 199 ...	1	1	5	1
6 35 02 205 ...	1	1	4	1
6 35 02 206 ...	1	1	4	1
6 35 02 207 ...	1	1	5	1
6 35 02 208 ...	1	1	5	1
6 35 02 214 ...	1	1	3	0
6 35 02 216 ...	0	0	2	0
6 35 02 217 ...	1	1	2	0
6 35 02 219 ...	1	1	3	0
6 37 06 019 ...	0	0	3	0
6 37 19 011 ...	1	1	4	1
6 37 31 001 ...	1	0	2	0
6 37 31 002 ...	1	0	1	0
6 38 06 129 ...	0	0	1	0
6 38 06 136 ...	0	0	1	0
6 38 06 140 ...	0	0	1	0
6 38 06 141 ...	0	0	1	0
6 38 06 142 ...	0	0	1	0
6 38 06 159 ...	0	0	1	0
6 38 06 195 ...	1	3	3	1
6 38 10 031 ...	2	3	5	1
6 39 03 165 ...	0	0	3	0
6 39 03 200 ...	0	0	2	0
6 39 03 201 ...	0	0	2	0
6 39 03 202 ...	0	0	2	0
6 39 03 226 ...	1	1	4	1
6 39 03 233 ...	0	0	2	0
6 39 03 234 ...	1	2	4	1
6 39 03 235 ...	1	1	3	0
6 39 03 245 ...	0	0	3	0



**FEIN. Unverwüstliche
Elektrowerkzeuge.**



**3 YEAR
FEIN PLUS
WARRANTY**

3-ročná záruka FEIN PLUS:

Zaregistrujte sa a získajte 3-ročnú záruku.

Náradie jednoducho zaregistrujte a predĺžte si záruku až na 3 roky.

www.fein.com/warranty

Slovenska Republika: FEIN elektronáradie s.r.o.
Vajanskeho 1519/16, 924 00 Galanta
Tel.: 00421-31-780 82 90/91
Fax: 00421-31-780 82 92
e-mail: info@fein.sk
www.fein.sk

Platnosť: 01/2018

Nezavazne doporučené ceny. Týmto cenníkom sa rušia všetky predchádzajúce cenníky.
Určujúce pre ocenenie sú cenníky platné v deň dodávky. Ceny bez DPH.