

**FEIN. Unverwüstliche
Elektrowerkzeuge.**



Listă de prețuri scule electrice și accesorii 2018



Bun venit la FEIN – specialistul dumneavoastră pentru metal și amenajări.

FEIN garantează soluții de utilizare extrem de fiabile în domeniile metal, lemn și materiale compozite pentru activități meșteșugărești și industriale.



Soluții de utilizare în domeniile găurire, centruire, șlefuire, înșurubare și prelucrarea suprafețelor – cu o ofertă vastă și în același timp specializată de scule electrice și accesorii, FEIN este specialistul pentru domeniul metal. În urmă cu 50 de ani, FEIN a inventat scula electrică oscilantă. De atunci meseriașii au încredere în ORIGINAL. În plus, FEIN oferă soluții specifice de prelucrare pentru domeniul lemn și materiale compozite.

Noi proiectăm viitorul. 150 de ani de FEIN. O promisiune atemporală.



Întemeiată în anul 1867 de către Wilhelm Emil Fein, FEIN face parte astăzi dintre fabricile de scule electrice de top la nivel mondial. Ca și până acum, utilizatorul final se află în centrul activităților noastre.



În calitate de specialiști în soluții dezvoltăm mașini, accesorii și consumabile, care simplifică activitatea utilizatorilor în domeniul metal, lemn și materiale compozite. Totul este dezvoltat și produs de către FEIN.

Ca inventator al mașinii de găurit, dezvoltarea are tradiție la noi. De 150 de ani dezvoltăm și construim scule electrice pentru viitor. Pentru a perfecționa și simplifica zilnic activitatea clienților noștri.



Noi proiectăm viitorul



2017
Mașină de înșurubat cu acumulator în 4 trepte de viteză cu QuickIN MAX



2016
Sculă oscilantă cu sistem prindere sculă Starlock



1987
Primul polizor unghiular de siguranță



1967
Prima sculă electrică oscilantă



1914
Ciocanul FEIN

1895
Prima sculă electrică din lume – mașina de găurit



1867
Fondatorul



W. E. Fein



Găurire

Mașină de găurit	4	Stand electromagnetic	12
Mașină de găurit unghiulară	10	Mașină de filetat	15

Înșurubare

Mașină de găurit-înșurubat cu acumulator	20	FEIN AccuTEC	30	Mașină de înșurubat pentru interioare	39
Mașină de înșurubat cu impact	26	Mașină de înșurubat pentru tablă	37		

Polizare

Polizor unghiular cu acumulator	44	Polizor drept	56	Convertizor de frecvență	68
Polizor unghiular compact	46	Polizor unghiular de înaltă frecvență	62		
Polizor unghiular	53	Polizor drept de înaltă frecvență	66		

Tăierea tablelor

Foarfecele de decupat tablă	74	Foarfecele de tăiat tablă	77	Foarfecele ronțăitor	80
-----------------------------	----	---------------------------	----	----------------------	----

Tăierea cu ferăstrău/freză

Ferăstrău pendular	88	Ferăstrău alternativ	91	Mașină cu disc pentru decupat fereastră	95
--------------------	----	----------------------	----	---	----

Găurire cu carota în metale

Mobile	98	Compact	104	Automatic	124
Economical	102	Universal	110		

Aspirator umed/uscat

Aspirator umed/uscat	130		128
----------------------	-----	--	-----

Prelucrarea suprafețelor

Mașini de șlefuit	138	Mașini de polișat	149
-------------------	-----	-------------------	-----

Scule oscilatorii

FEIN MULTIMASTER / MULTITALENT	156	FEIN SUPERCUT CONSTRUCTION	160	FEIN SUPERCUT AUTOMOTIVE	184
--------------------------------	-----	----------------------------	-----	--------------------------	-----

Polizoare cu bandă abrazivă

GRIT GHB polizor cu bandă ghidat manual	194	GRIT GX module auxiliare	200	GRIT GKS polizor compact cu bandă	209
GRIT GHB module auxiliare	196	GRIT GI industrial mașină de polizat cu bandă	202		
GRIT GX mașină de polizat cu bandă	198	GRIT GI industrial module auxiliare	204		

Accesorii

Balansor	220		218
----------	-----	--	-----

Index numeric

Mașini în ordine numerică	226	Accesorii în ordine numerică	232	Valori pentru vibrații și emisii acustice	270
---------------------------	-----	------------------------------	-----	---	-----



Mașinile de găurit sunt produsele noastre preferate. Până la urmă le-am inventat în folosul dumneavoastră.

În anul 1895, FEIN a revoluționat mediul profesional prin inventarea primei mașini electrice de găurit manuale. Și în ziua de astăzi, mașinile de găurit FEIN sunt caracterizate de același spirit inovator: O tehnologie optimă, dezvoltată în decursul a 150 de ani de experiență, și constant aceeași calitate excelentă, indestructibilă, fie că este vorba de mașini de găurit, mașini de găurit unghiulare sau mașini de filetat. Disponibile într-o mare varietate de dimensiuni și forme, cu diametre de găurire de până la 38 mm și turații adaptate cu precizie în funcție de caracteristicile materialului prelucrat, mașinile de găurit FEIN vin în întâmpinarea oricăror cerințe. Pentru că sunt adaptate exact la cerințele, lucrările și modurile dumneavoastră de lucru. Cu forma lor ergonomică, greutatea redusă și

operarea facilă, precum și calitatea aproape indestructibilă, acestea sunt ideale pentru utilizatori profesioniști. Iar accesoriile optimizate și componentele speciale ale seturilor subliniază încă odată vasta competență și experiență care vă sunt puse la dispoziție prin intermediul mașinilor de găurit FEIN.



Mașină de găurit **Pagina 4**
Perfect potrivită pentru lucru.
Precisă, puternică, ușor de manevrat.



Mașină de găurit unghiulară **Pagina 10**
Găurire foarte simplă după colț. Compactă,
manevrabilă și puternică, pentru spații dificile,
înguste.



Stand electromagnetic **Pagina 12**
Orizontal, vertical și deasupra capului:
manevrabilă și flexibilă la fața locului și în atelier.



Mașină de filetat **Pagina 15**
Economic, precis și fiabil.
Alternativa la lucrul manual.



	ABOP 6 Select	ABOP 10 Select	ABOP 13-2 Select	BOP 6	BOP 10	BOP 10-2	
	Mașină de găurit rapidă cu o treaptă de viteză (cu acumulator), găurire până la 6 mm în oțel, cu stabilitate ridicată a turației, pentru lucrări de construcții metalice.	Mașină de găurit cu o treaptă de viteză, compactă, cu turație stabilă (cu acumulator), găurire până la 10 mm în oțel, pentru lucrări de montaj la fața locului.	Mașină de găurit universală cu două trepte de viteză (cu acumulator), până la 13 mm, domeniu de turație ideal, pentru oțel și oțel superior.	Mașină de găurit rapidă cu o viteză, găurire până la 6 mm în oțel, cu stabilitate ridicată a turației, pentru lucrări de construcții metalice.	Mașină de găurit cu o viteză, compactă, cu turație stabilă, găurire până la 10 mm în oțel, pentru lucrări de montaj la fața locului.	Mașină de găurit universală cu două viteze, găurire până la 10 mm, domeniu de turație ideal, pentru oțel și oțel superior.	
EAN 4014586...	... 881744	... 881751	... 881768	... 882413	... 882468	... 882512	
Pagina	6	6	6	6	6	7	
Caracteristici tehnice	Putere nominală				500 W	500 W	500 W
	Putere în sarcină				270 W	270 W	270 W
	Tensiune acumulator	18 V	18 V	18 V			
	Compatibilitate acumulator	Litiu-ion/HighPower litiu-ion	Litiu-ion/HighPower litiu-ion	Litiu-ion/HighPower litiu-ion			
	Interfață acumulator	18 V	18 V	18 V			
	Turație la mers în gol	0 - 3 350 1/min	0 - 1 250 1/min	0 - 580 / 0 - 1 760 1/min	0 - 4 000 1/min	0 - 1 500 1/min	0 - 700 / 0 - 2 250 1/min
	Turație în sarcină	0 - 2 900 1/min	0 - 1 100 1/min	0 - 500 / 0 - 1 500 1/min	0 - 2 700 1/min	0 - 900 1/min	0 - 460 / 0 - 1 350 1/min
	Ø-găurire în oțel	6 mm	10 mm	13 mm	6 mm	10 mm	10 mm
	Ø de găurire oțel inoxidabil	6 mm	10 mm	13 mm	6 mm	10 mm	10 mm
	Ø-găurire metal neferos	10 mm	15 mm	16 mm	10 mm	15 mm	16 mm
	Ø-găurire în lemn	20 mm	30 mm	37 mm	20 mm	30 mm	35 mm
Filetare		M 6	M 10		M 6	M 10	
Greutate conform EPTA				1,70 kg	1,80 kg	2,00 kg	
Greutate fără acumulator	1,40 kg	1,50 kg	1,70 kg				

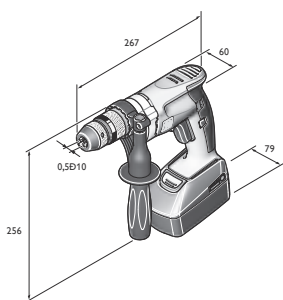

ABOP 6

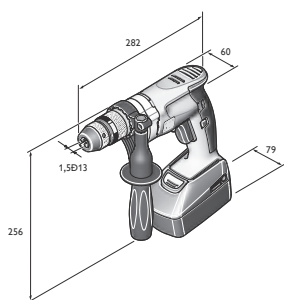

ABOP 10

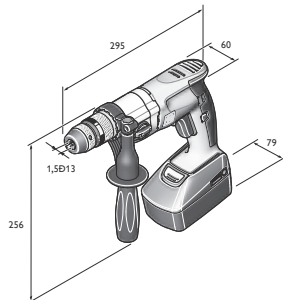

ABOP 13-2

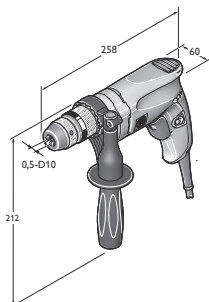

BOP 6

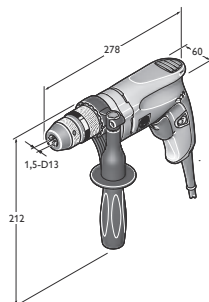

BOP 10

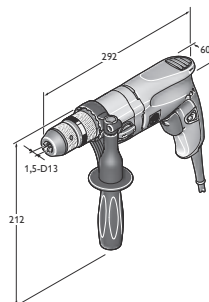

BOP 10-2

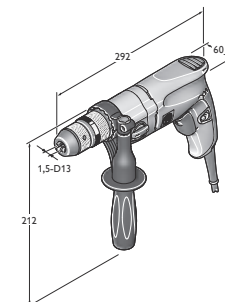

BOP 13-2

BOP 13-2	BOS 16	BOS 16-2	DSke 672	DDSk 672	DDSk 672-1	ASq 672-1
Mașină de găurit universală cu două viteze, găurire până la 13 mm, domeniu de turație ideal, pentru oțel și oțel superior.	Mașină de găurit performantă cu turație reglabilă pentru utilizarea flexibilă în domeniul construcțiilor metalice.	Mașină de găurit performantă cu două trepte de viteză și cu turație reglabilă pentru utilizarea flexibilă în domeniul construcțiilor metalice.	Mașină de găurit mare cu două trepte viteză cu cuplu mare.	Mașină de găurit foarte robustă, cu patru trepte mecanice de viteză, extrem de rezistentă la solicitare pentru lucrări dificile de găurire și alezare.	Mașină de găurit universală cu patru trepte mecanice de viteză, inversare de sens și capacitate ridicată de găurire și filetare.	Mașină de găurit cu turație mică și sistem de antrenare cu cuplu foarte mare.
... 882567	... 874463	... 876443	... 802855	... 802749	... 804453	... 804569
7	7	7	7	8	8	8
550 W	1 200 W	1 200 W	1 050 W	1 050 W	900 W	900 W
300 W	680 W	680 W	650 W	650 W	500 W	500 W

0 - 680 / 0 - 2 200 1/min	0 - 520 1/min	0 - 520 / 0 - 1 600 1/min	120 - 270 / 240- 540 1/min	175 / 280 / 480 / 760 1/min	170 / 250 / 450 / 700 1/min	100 1/min
0 - 440 / 0 - 1 300 1/min	0 - 520 1/min	0 - 520 / 0 - 1 600 1/min	110 - 185 / 220- 370 1/min	120 / 190 / 330 / 520 1/min	100 / 150 / 260 / 420 1/min	60 1/min
13 mm	16 mm	16 mm	26 mm	32 mm	32 mm	38 mm
13 mm	16 mm	16 mm	26 mm	32 mm	32 mm	38 mm
16 mm	20 mm	20 mm	32 mm	40 mm	40 mm	
37 mm	50 mm	50 mm	50 mm	60 mm	60 mm	
M 10	M 12	M 12			M 20	M 30/R 1"
2,00 kg	3,50 kg	3,70 kg	8,80 kg	9,40 kg	9,60 kg	10,60 kg

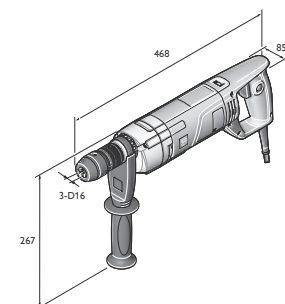

BOS 16

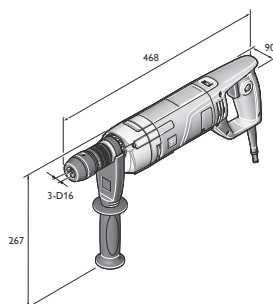

BOS 16-2

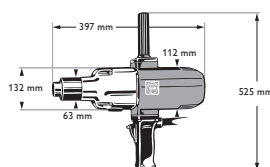

DDSk 672-1

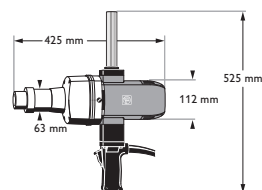

ASq 672-1

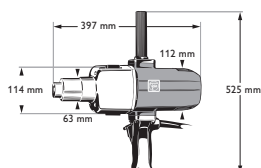

DSke 672

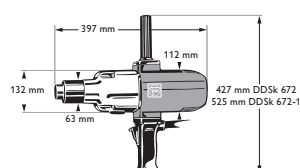

DDSk 672

FEIN SELECT⁺



Nume	Număr comandă	EAN	PK	Preț listă (RON fără TVA)	Preț listă (RON inclusiv TVA)
ABOP 6 Select	7 105 01 62 00 0	4014586881744	01	1.214,40	1.445,14

Inclus în preț:

1 buc. mandrină de găurire din metal cu sistem de prindere rapidă și cu manșon SUPRA SKE, 1 buc. mâner suplimentar, 1 buc. geantă din plastic pentru scule

Accesorii vezi la pagina 8

FEIN SELECT⁺



Nume	Număr comandă	EAN	PK	Preț listă (RON fără TVA)	Preț listă (RON inclusiv TVA)
ABOP 10 Select	7 105 02 62 00 0	4014586881751	01	1.214,40	1.445,14

Inclus în preț:

1 buc. mandrină de găurire din metal cu sistem de prindere rapidă și cu manșon SUPRA SKE, 1 buc. mâner suplimentar, 1 buc. geantă din plastic pentru scule

Accesorii vezi la pagina 8

FEIN SELECT⁺



Nume	Număr comandă	EAN	PK	Preț listă (RON fără TVA)	Preț listă (RON inclusiv TVA)
ABOP 13-2 Select	7 105 03 62 00 0	4014586881768	01	1.459,20	1.736,45

Inclus în preț:

1 buc. mandrină de găurire din metal cu sistem de prindere rapidă și cu manșon SUPRA SKE, 1 buc. mâner suplimentar, 1 buc. geantă din plastic pentru scule

Accesorii vezi la pagina 8



Nume	Număr comandă	EAN	PK	Preț listă (RON fără TVA)	Preț listă (RON inclusiv TVA)
BOP 6	7 205 52 60 00 0	4014586882413	01	1.252,80	1.490,83

Inclus în preț:

1 buc. mandrină de găurire din metal cu sistem de prindere rapidă și cu manșon SUPRA SKE, 1 buc. mâner suplimentar

Accesorii vezi la pagina 8



Nume	Număr comandă	EAN	PK	Preț listă (RON fără TVA)	Preț listă (RON inclusiv TVA)
BOP 6	7 205 52 61 00 0	4014586881973	01	1.363,20	1.622,21

Inclus în preț:

1 buc. mandrină de găurire din metal cu sistem de prindere rapidă și cu manșon SUPRA SKE, 1 buc. mâner suplimentar, 1 buc. geantă din plastic pentru scule

Accesorii vezi la pagina 8



Nume	Număr comandă	EAN	PK	Preț listă (RON fără TVA)	Preț listă (RON inclusiv TVA)
BOP 10	7 205 53 60 00 0	4014586882468	01	1.252,80	1.490,83

Inclus în preț:

1 buc. mandrină de găurire din metal cu sistem de prindere rapidă și cu manșon SUPRA SKE, 1 buc. mâner suplimentar

Accesorii vezi la pagina 8



Nume	Număr comandă	EAN	PK	Preț listă (RON fără TVA)	Preț listă (RON inclusiv TVA)
BOP 10	7 205 53 61 00 0	4014586881980	01	1.363,20	1.622,21

Inclus în preț:

1 buc. mandrină de găurire din metal cu sistem de prindere rapidă și cu manșon SUPRA SKE, 1 buc. mâner suplimentar, 1 buc. geantă din plastic pentru scule

Accesorii vezi la pagina 8



Nume	Număr comandă	EAN	PK	Preț listă (RON fără TVA)	Preț listă (RON inclusiv TVA)
BOP 10-2	7 205 54 60 00 0	4014586882512	01	1.526,40	1.816,42

Inclus în preț:

1 buc. mandrină de găurire din metal cu sistem de prindere rapidă și cu manșon SUPRA SKE, 1 buc. mâner suplimentar

Accesorii vezi la pagina 8



Nume	Număr comandă	EAN	PK	Preț listă (RON fără TVA)	Preț listă (RON inclusiv TVA)
BOP 10-2	7 205 54 61 00 0	4014586881997	01	1.636,80	1.947,79

Inclus în preț:

1 buc. mandrină de găurire din metal cu sistem de prindere rapidă și cu manșon SUPRA SKE, 1 buc. mâner suplimentar, 1 buc. geantă din plastic pentru scule

Accesorii vezi la pagina 8



Nume	Număr comandă	EAN	PK	Preț listă (RON fără TVA)	Preț listă (RON inclusiv TVA)
BOP 13-2	7 205 55 60 00 0	4014586882567	01	1.593,60	1.896,38

Inclus în preț:

1 buc. mandrină de găurire din metal cu sistem de prindere rapidă și cu manșon SUPRA SKE, 1 buc. mâner suplimentar

Accesorii vezi la pagina 8



Nume	Număr comandă	EAN	PK	Preț listă (RON fără TVA)	Preț listă (RON inclusiv TVA)
BOP 13-2	7 205 55 61 00 0	4014586882017	01	1.713,60	2.039,18

Inclus în preț:

1 buc. mandrină de găurire din metal cu sistem de prindere rapidă și cu manșon SUPRA SKE, 1 buc. mâner suplimentar, 1 buc. geantă din plastic pentru scule

Accesorii vezi la pagina 8



Nume	Număr comandă	EAN	PK	Preț listă (RON fără TVA)	Preț listă (RON inclusiv TVA)
BOS 16	7 205 47 60 00 0	4014586874463	01	2.011,20	2.393,33

Inclus în preț:

1 buc. mandrină de găurire din metal cu sistem de prindere rapidă și cu manșon SUPRA SKE, 1 buc. mâner suplimentar

Accesorii vezi la pagina 8



Nume	Număr comandă	EAN	PK	Preț listă (RON fără TVA)	Preț listă (RON inclusiv TVA)
BOS 16-2	7 205 49 60 00 0	4014586876443	01	2.323,20	2.764,61

Inclus în preț:

1 buc. mandrină de găurire din metal cu sistem de prindere rapidă și cu manșon SUPRA SKE, 1 buc. mâner suplimentar

Accesorii vezi la pagina 8



Nume	Număr comandă	EAN	PK	Preț listă (RON fără TVA)	Preț listă (RON inclusiv TVA)
DSke 672	7 202 09 00 22 7	4014586802855	01	5.851,20	6.962,93

Inclus în preț:

1 buc. mâner suplimentar, 1 buc. pană de extracție

Accesorii vezi la pagina 8



Nume	Număr comandă	EAN	PK	Preț listă (RON fără TVA)	Preț listă (RON inclusiv TVA)
DDSk 672	7 202 06 00 22 9	4014586802749	01	6.907,20	8.219,57

Inclus în preț:
1 buc. mâner suplimentar, 1 buc. pană de extracție
Accesorii vezi la pagina 8



Nume	Număr comandă	EAN	PK	Preț listă (RON fără TVA)	Preț listă (RON inclusiv TVA)
DDSk 672-1	7 205 01 00 22 8	4014586804453	01	7.147,20	8.505,17

Inclus în preț:
1 buc. mâner suplimentar, 1 buc. pană de extracție
Accesorii vezi la pagina 8



Nume	Număr comandă	EAN	PK	Preț listă (RON fără TVA)	Preț listă (RON inclusiv TVA)
ASq 672-1	7 205 03 00 22 0	4014586804569	01	8.059,20	9.590,45

Inclus în preț:
1 buc. mâner suplimentar, 1 buc. pană de extracție, 1 buc. ureche de agățare
Accesorii vezi la pagina 8

Mașină de găurit

Accesorii (A)BOP 6, (A)BOP 10, (A)BOP 10-2, (A)BOP 13-2



Geantă pentru scule
cu accesorii de depozitare pentru geantă și cutie de plastic
Plastic, dimensiuni interior: 470 x 275 x 116 mm

Număr comandă	Preț listă (RON fără TVA)	Preț listă (RON inclusiv TVA)
3 39 01 118 48 0	223,78	266,29



Încărcător rapid ALG 50
Pentru toți acumulatorii Li-ion FEIN. Timp de încărcare începând cu 35 min.

Număr comandă	Preț listă (RON fără TVA)	Preț listă (RON inclusiv TVA)
9 26 04 129 01 0	189,60	225,62



Încărcător rapid ALG 30
Pentru acumulatori FEIN NiCd și Li-ion. Timp de încărcare începând cu 25 min.

Număr comandă	Preț listă (RON fără TVA)	Preț listă (RON inclusiv TVA)
9 26 04 096 01 0	663,89	790,03



Acumulator
Acumulator litiu-ion cu indicator al stării de încărcare și tehnologie FEIN SafetyCell. Protejează acumulatorul și mașina la suprasarcină, supraîncălzire și descărcare profundă. Se poate utiliza la toate sculele FEIN cu acumulator de 18 V.

Tensiune V	Capacitate Ah	Număr comandă	Preț listă (RON fără TVA)	Preț listă (RON inclusiv TVA)
18	5	9 26 04 173 02 0	482,40	574,06
18	2,5	9 26 04 171 02 0	336,00	399,84

FEIN Select+



Set starter cu acumulator
2 buc. acumulatori LI-ION cu încărcător rapid ALG 50.

Tensiune V	Capacitate Ah	Număr comandă	Preț listă (RON fără TVA)	Preț listă (RON inclusiv TVA)
18	5	9 26 04 300 03 0	1.154,40	1.373,74
18	2,5	9 26 04 300 04 0	861,60	1.025,30



Mandrină rapidă
Mandrină de găurire din metal cu sistem de prindere rapidă și cu manșon SUPRA SKE cu sistem de asigurare a forței de fixare, portsculă mandrină de găurire 1/2-20 UNF

Deschidere mm	Număr comandă	Preț listă (RON fără TVA)	Preț listă (RON inclusiv TVA)
0,5 - 10	6 32 05 036 01 0	309,84	368,71



Mandrină rapidă
Mandrină de găurire din metal cu sistem de prindere rapidă și cu manșon SUPRA SKE cu sistem de asigurare a forței de fixare, portsculă mandrină de găurire 1/2" - 20 UNF

Deschidere mm	Număr comandă	Preț listă (RON fără TVA)	Preț listă (RON inclusiv TVA)
1,5-13	6 32 05 035 01 0	321,12	382,13

1 buc. cheie fixă cu deschidere de 17

Număr comandă	Preț listă (RON fără TVA)	Preț listă (RON inclusiv TVA)
6 29 03 002 00 9	25,87	30,79

Sistem de agățare

Pentru legarea de un balansor vertical

Număr comandă	Preț listă (RON fără TVA)	Preț listă (RON inclusiv TVA)
3 02 32 046 00 8	11,90	14,17



Sistem de agățare
Pentru legarea de un balansor orizontal și vertical

Număr comandă	Preț listă (RON fără TVA)	Preț listă (RON inclusiv TVA)
3 21 25 050 00 7	45,12	53,69



Limitator de adâncime

Număr comandă	Preț listă (RON fără TVA)	Preț listă (RON inclusiv TVA)
3 21 27 005 00 6	25,34	30,16

Manșon de protecție
pentru protecția suprafeței piesei împotriva deteriorărilor mecanice

Model	Număr comandă	Preț listă (RON fără TVA)	Preț listă (RON inclusiv TVA)
BOP 10	3 14 20 131 01 0	54,29	64,60
BOP 10-2/13-2	3 14 20 132 01 0	54,29	64,60

Agent lubrifiant pentru tăiere
Lubrifiant folosit la tăierea tablelor.

Număr comandă	Preț listă (RON fără TVA)	Preț listă (RON inclusiv TVA)
3 21 32 020 12 9	62,88	74,83

Accesorii BOS 16, BOS 16-2

Geantă pentru scule
Plastic, dimensiuni interior: 470 x 275 x 116 mm

Număr comandă	Preț listă (RON fără TVA)	Preț listă (RON inclusiv TVA)
3 39 01 118 01 0	187,20	222,77

Agitator mecanic
Lungime 600 mm, Ø 110 mm

Număr comandă	Preț listă (RON fără TVA)	Preț listă (RON inclusiv TVA)
6 39 02 002 01 3	373,68	444,68

Mandrină rapidă
Mandrină de găurire din metal cu sistem de prindere rapidă și cu manșon SUPRA SKE cu sistem de asigurare a forței de fixare, portsculă mandrină de găurire 1/2" - 20 UNF

Deschidere mm	Greutate kg	Număr comandă	Preț listă (RON fără TVA)	Preț listă (RON inclusiv TVA)
3-16	0,56	6 32 05 038 01 0	471,98	561,66

Mandrină rapidă
Prindere mandrină: filet de 1/2"-20 UNF formă ascuțită R

Deschidere mm	Greutate kg	Număr comandă	Preț listă (RON fără TVA)	Preț listă (RON inclusiv TVA)
1-13	0,54	6 32 05 033 01 0	377,42	449,13

Mandrină cu cheie
Prindere mandrină: filet de 1/2"-20 UNF

Deschidere mm	Greutate kg	Număr comandă	Preț listă (RON fără TVA)	Preț listă (RON inclusiv TVA)
1-10	0,3	6 32 03 034 01 0	141,89	168,85
1,5-13	0,38	6 32 03 041 01 4	181,73	216,26

Accesorii DSke 672, DDSk 671-1, DDSk 672

Geantă pentru scule
Metal 400 x 400 x 130 mm

Număr comandă	Preț listă (RON fără TVA)	Preț listă (RON inclusiv TVA)
3 39 01 032 01 3	229,06	272,58

Mandrină rapidă
Fixare mandrină pe con de B 16 formă ascuțită R

Deschidere mm	Greutate kg	Număr comandă	Preț listă (RON fără TVA)	Preț listă (RON inclusiv TVA)
0-10	0,61	6 32 04 016 00 7	292,37	347,92
1-13	0,88	6 32 04 017 00 1	346,70	412,58
3-16	1,14	6 32 04 025 00 3	408,53	486,15

Mandrină rapidă
Fixare mandrină pe con de B 16 Formă ascuțită R, sistem de blocare a bacurilor

Deschidere mm	Greutate kg	Număr comandă	Preț listă (RON fără TVA)	Preț listă (RON inclusiv TVA)
1-13	0,56	6 32 04 032 00 6	372,24	442,97

Mandrină cu cheie
Fixare mandrină pe con de B 16

Deschidere mm	Greutate kg	Număr comandă	Preț listă (RON fără TVA)	Preț listă (RON inclusiv TVA)
1,5-13	0,41	6 32 02 030 01 5	196,56	233,91
1-16	0,64	6 32 02 037 01 0	277,15	329,81

Reducție pentru con
pentru bormașini cu conuri Morse.

Preluare	Număr comandă	Preț listă (RON fără TVA)	Preț listă (RON inclusiv TVA)
CM 3/B 16	6 33 01 012 00 5	56,45	67,17
CM 3/B 22	6 33 01 014 00 7	76,80	91,39

Con de lărgire
pentru conuri Morse

Preluare	Număr comandă	Preț listă (RON fără TVA)	Preț listă (RON inclusiv TVA)
CM 3/CM 4	6 33 04 004 00 0	442,32	526,36

Manșon de reducere
pentru conuri Morse

Număr comandă	Preț listă (RON fără TVA)	Preț listă (RON inclusiv TVA)
6 33 02 003 00 4	67,39	80,20

Pană de extracție

Preluare	Lungime mm	Număr comandă	Preț listă (RON fără TVA)	Preț listă (RON inclusiv TVA)
MK 1/MK 2	140	6 33 05 003 00 3	26,98	32,10
CM 3/CM 4	190	6 33 05 004 00 1	27,55	32,79

Accesorii ASq 672-1

Mandrină cu cheie
Fixare mandrină pe con de B 22

Deschi- dere mm	Con exterior	Con fixare	Greu- tate kg	Număr comandă	Preț listă (RON fără TVA)	Preț listă (RON inclusiv TVA)
5-20	75	B 22	1,55	6 32 02 022 01 8	449,95	535,44

Reducție pentru con
pentru bormașini cu conuri Morse.

Preluare	Număr comandă	Preț listă (RON fără TVA)	Preț listă (RON inclusiv TVA)
CM 4/B 22	6 33 01 016 00 4	149,66	178,10

Manșon de reducere
pentru conuri Morse

Preluare	Număr comandă	Preț listă (RON fără TVA)	Preț listă (RON inclusiv TVA)
CM 4/CM 3	6 33 02 004 00 2	99,17	118,01

Accesorii ASq 672-1, DSke 672, DDSk 672-1, DDSk 672

Cuplaj de siguranță cu fricțiune
Prindere MK 3 și ax ieșire de diametru 30 mm, cu reglarea momentului în domeniul: 15-80 Nm pentru turații 0-500/min, greutate 2,2 kg, inclusiv inel „O”, știft cilindric, bucsă de fixare și cheie cu gheară

Număr comandă	Preț listă (RON fără TVA)	Preț listă (RON inclusiv TVA)
9 01 05 002 01 8	4.541,04	5.403,84



	AWBP 10 Select	WBP 10	
	Mașină de găurit unghiulară cu acumulator, extrem de mică, pentru lucrări în locuri greu accesibile.	Mașină de găurit unghiulară extrem de mică, pentru lucrări în locuri greu accesibile.	
EAN 4014586...	... 881775	... 878843	
Pagina	11	11	
Caracteristici tehnice	Putere nominală	500 W	
	Putere în sarcină	270 W	
	Tensiune acumulator	18 V	
	Compatibilitate acumulator	Litiu-ion/HighPower litiu-ion	
	Interfață acumulator	18 V	
	Turație în sarcină	0 - 1 260 1/min	0 - 1 030 1/min
	Turație la mers în gol	0 - 1 370 1/min	0 - 1 830 1/min
	Ø-găurire în oțel	10 mm	10 mm
	Ø de găurire oțel inoxidabil	10 mm	10 mm
	Ø-găurire metal neferos	15 mm	15 mm
	Ø-găurire în lemn	25 mm	25 mm
	Filetare	M 6	M 6
	Dimensiune unghiulară	17 mm	17 mm
Greutate conform EPTA		1,50 kg	
Greutate fără acumulator	1,30 kg		

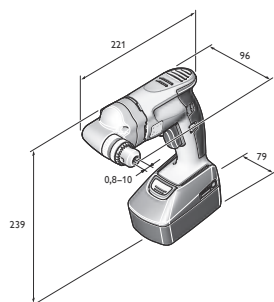

AWBP 10

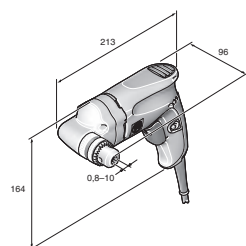

WBP 10



FEIN SELECT⁺



Nume	Număr comandă	EAN	PK	Preț listă (RON fără TVA)	Preț listă (RON inclusiv TVA)
AWPB 10 Select	7 105 04 62 00 0	4014586881775	01	1.507,20	1.793,57

Inclus în preț:

1 buc. mandrină de găurit cu cheie până la Ø 10 mm, 1 buc. cheie mandrină de găurit, 1 buc. geantă din plastic pentru scule

Accesorii vezi la pagina 11



Nume	Număr comandă	EAN	PK	Preț listă (RON fără TVA)	Preț listă (RON inclusiv TVA)
WBP 10	7 205 51 60 00 0	4014586878843	01	1.531,20	1.822,13

Inclus în preț:

1 buc. mandrină de găurit cu cheie până la Ø 10 mm, 1 buc. cheie mandrină de găurit

Accesorii vezi la pagina 11

Mașină de găurit unghiulară

Accesorii generale



Mandrină cu cheie

Fixare mandrină, con B 10

Deschidere mm	Greutate kg	Număr comandă	Preț listă (RON fără TVA)	Preț listă (RON inclusiv TVA)
0,8-10	0,22	6 32 02 044 01 8	148,46	176,67
0,-8	0,14	6 32 02 043 01 0	168,00	199,92



Încărcător rapid ALG 30

Pentru acumulatori FEIN NiCd și Li-ion. Timp de încărcare începând cu 25 min.

Număr comandă	Preț listă (RON fără TVA)	Preț listă (RON inclusiv TVA)
9 26 04 096 01 0	663,89	790,03



Încărcător rapid ALG 50

Pentru toți acumulatorii Li-ion FEIN. Timp de încărcare începând cu 35 min.

Număr comandă	Preț listă (RON fără TVA)	Preț listă (RON inclusiv TVA)
9 26 04 129 01 0	189,60	225,62

Accesorii AWPB 10



Geantă pentru scule

cu accesoriu de depozitare pentru geantă și cutie de plastic

Număr comandă	Preț listă (RON fără TVA)	Preț listă (RON inclusiv TVA)
3 39 01 131 94 0	207,94	247,44



Acumulator

Acumulator litiu-ion cu indicator al stării de încărcare și tehnologie FEIN SafetyCell. Protejează acumulatorul și mașina la suprasarcină, supraîncălzire și descărcare profundă. Se poate utiliza la toate sculele FEIN cu acumulator de 18 V.

Tensiune V	Capacitate Ah	Număr comandă	Preț listă (RON fără TVA)	Preț listă (RON inclusiv TVA)
18	5	9 26 04 173 02 0	482,40	574,06
18	2,5	9 26 04 171 02 0	336,00	399,84

Accesorii WBP 10



Geantă pentru scule

Plastic, dimensiuni interior: 470 x 275 x 116 mm

Număr comandă	Preț listă (RON fără TVA)	Preț listă (RON inclusiv TVA)
3 39 01 118 01 0	187,20	222,77



Cutie de plastic

Cutie de plastic cu capac pentru accesorii mici, potrivită pentru geanta 3 39 01 118 01 0, maxim 5 bucăți/geantă.

Număr comandă	Preț listă (RON fără TVA)	Preț listă (RON inclusiv TVA)
3 39 01 119 00 0	18,43	21,93

FEIN SELECT⁺



Set starter cu acumulator

2 buc. acumulatori LI-ION cu încărcător rapid ALG 50.

Tensiune V	Capacitate Ah	Număr comandă	Preț listă (RON fără TVA)	Preț listă (RON inclusiv TVA)
18	5	9 26 04 300 03 0	1.154,40	1.373,74
18	2,5	9 26 04 300 04 0	861,60	1.025,30



	IBS 16	MBS 16 X	MBS 25 F	MBS 32 F	
	Stand de găurire industrial pentru mașini de găurit până la o capacitate de găurire de 16 mm.	Stand electromagnetic pentru mașini de găurit cu burghiu până la 16 mm.	Stand electromagnetic pentru mașini de găurit cu burghiu până la 25 mm.	Stand electromagnetic cu reglaj de poziționare fină, pentru mașini de găurit cu burghiu până la 32 mm.	
EAN 4014586...	... 878515	... 878034	... 878041	... 847924	
Pagina	13	13	13	13	
Caracteristici tehnice	Burghiu elicoidal max. Ø	16 mm	16 mm	25 mm	32 mm
	Ø max. alezare	16 mm	16 mm	25 mm	40 mm
	Domeniu de rotire stand			7°	350°
	Domeniu de ajustare stand			6 mm	10 mm
	Filetare	M 12	M 12	M 20	M 24
	Diametru gât fixare Ø	53 mm	43 mm	53 mm	63 mm
	Cursa de lucru	145 mm	145 mm	145 mm	178 mm
	Cursa totală	295 mm	325 mm	290 mm	365 mm
	Dimensiunile tălpii magnetice		195 x 90 mm	205 x 95 mm	220 x 100 mm
	Forța de fixare a magnetului		12 500 N	14 000 N	18 000 N
Greutate conform EPTA	8,00 kg	9,50 kg	12,50 kg	21,80 kg	

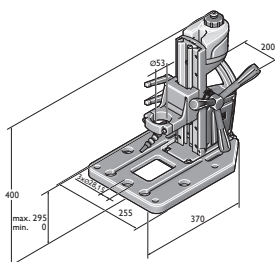

IBS 16

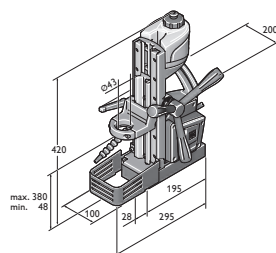

MBS 16 X

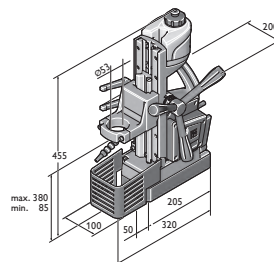

MBS 25 F

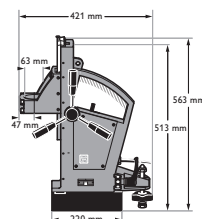

MBS 32 F



Nume	Număr comandă	EAN	PK	Preț listă (RON fără TVA)	Preț listă (RON inclusiv TVA)
IBS 16	9 03 20 223 00 0	4014586878515	01	2.025,60	2.410,46

Inclus în preț:

1 buc. rezervor pentru lichid de răcire, 1 buc. furtun articulată Flex, 1 buc. bucsă de reducere Ø 43 mm

Accesorii vezi la pagina 14



Nume	Număr comandă	EAN	PK	Preț listă (RON fără TVA)	Preț listă (RON inclusiv TVA)
MBS 16 X	9 03 18 223 00 0	4014586878034	01	4.310,40	5.129,38

Inclus în preț:

1 buc. rezervor pentru lichid de răcire, 1 buc. chingă de fixare, 1 buc. apărătoare contra atingerii

Accesorii vezi la pagina 14



Nume	Număr comandă	EAN	PK	Preț listă (RON fără TVA)	Preț listă (RON inclusiv TVA)
MBS 25 F	9 03 19 223 00 0	4014586878041	01	6.086,40	7.242,82

Inclus în preț:

1 buc. rezervor pentru lichid de răcire, 1 buc. chingă de fixare, 1 buc. apărătoare contra atingerii, 1 buc. bucsă de reducere Ø 43 mm

Accesorii vezi la pagina 14



Nume	Număr comandă	EAN	PK	Preț listă (RON fără TVA)	Preț listă (RON inclusiv TVA)
MBS 32 F	9 03 16 223 00 8	4014586847924	01	11.448,00	13.623,12

Inclus în preț:

1 buc. chingă de fixare, 1 buc. cârlig de șpan, 1 buc. apărătoare contra șpanului, 2 buc. chei

Accesorii vezi la pagina 14

Accesorii IBS 16



Bucșă de reducere
 pentru fixarea mașinilor cu gât de 43 mm.
 FEIN BOS, KBH

Ø mm	Număr comandă	Preț listă (RON fără TVA)	Preț listă (RON inclusiv TVA)
53 / 43	3 26 23 014 01 0	152,35	181,30

Menghină prismă

Număr comandă	Preț listă (RON fără TVA)	Preț listă (RON inclusiv TVA)
9 07 01 002 01 0	483,26	575,08

Set de montaj menghină

Număr comandă	Preț listă (RON fără TVA)	Preț listă (RON inclusiv TVA)
6 41 31 019 01 0	121,54	144,63

Placă adaptoare pentru mașini de găurit cu stand electromagnetic.

Număr comandă	Preț listă (RON fără TVA)	Preț listă (RON inclusiv TVA)
3 24 22 326 01 0	198,10	235,73

Accesorii MBS 16 X



Bucșă de reducere
 pentru fixarea mașinilor cu gât de diametru 33mm, ex. ASye/
 ASke(u)/DSke(u)/ASge636

Ø mm	Număr comandă	Preț listă (RON fără TVA)	Preț listă (RON inclusiv TVA)
43 / 33	3 26 23 012 01 9	152,35	181,30



Bucșă de reducere
 pentru fixarea mașinilor cu un diametru al gâtului de prindere de
 38 mm, de exemplu ASge 648

Ø mm	Număr comandă	Preț listă (RON fără TVA)	Preț listă (RON inclusiv TVA)
43 / 38	3 26 23 013 00 4	152,35	181,30

Accesorii MBS 25 F



Bucșă de reducere
 pentru fixarea mașinilor cu un diametru al gâtului de prindere de
 38 mm, de exemplu ASge 648

Ø mm	Număr comandă	Preț listă (RON fără TVA)	Preț listă (RON inclusiv TVA)
53 / 38	3 26 23 010 00 8	152,35	181,30



Bucșă de reducere
 pentru fixarea mașinilor cu gât de 43 mm.

Ø mm	Număr comandă	Preț listă (RON fără TVA)	Preț listă (RON inclusiv TVA)
53 / 43	3 26 23 009 00 6	152,35	181,30



Bucșă de reducere
 pentru fixarea mașinilor cu gât de 43 mm.
 FEIN BOS, KBH

Ø mm	Număr comandă	Preț listă (RON fără TVA)	Preț listă (RON inclusiv TVA)
53 / 43	3 26 23 014 01 0	152,35	181,30

Accesorii MBS 16 X, MBS 25 F, MBS 32 F



Placă cu ventuze
 Pentru materiale nemagnetice, 250 x 330 x 110 mm

Număr comandă	Preț listă (RON fără TVA)	Preț listă (RON inclusiv TVA)
9 26 02 054 01 6	2.165,95	2.577,48



Placă vid
 pentru materiale nemagnetice și suprafețe structurate (tablă
 striată, tablă cu proeminențe etc.). Necesită pompa de vid.
 Placă de vid 396 x 200 x 95 mm

Număr comandă	Preț listă (RON fără TVA)	Preț listă (RON inclusiv TVA)
9 26 02 057 01 7	2.250,62	2.678,24



Suport talpă prismatic, pentru găurirea țevilor
 inclusiv chingă, pentru poziționarea și fixarea tălpii pe țevi cu
 diametru de la 60 mm la 300 mm, 220 x 130 mm.

Număr comandă	Preț listă (RON fără TVA)	Preț listă (RON inclusiv TVA)
9 26 02 055 01 0	1.180,08	1.404,30



Pompă vid
 Cantitatea aspirată 0,015 m³/min, -0,8 bar, 92 W, greutate 2,5 kg,
 inclus furtun de aspirare.

Număr comandă	Preț listă (RON fără TVA)	Preț listă (RON inclusiv TVA)
9 26 01 022 01 3	2.320,32	2.761,18



	AGWP 10 Select	GWP 10	
	Tarod mai rapid, mai precis, cu transmisie reversibilă pentru timpi de lucru mai mici.	Tarodare mai rapidă, mai precisă, cu transmisie reversibilă pentru timpi de lucru mai mici.	
EAN 4014586...	... 885537	... 881256	
Pagina	16	16	
Caracteristici tehnice	Putere nominală	450 W	
	Putere în sarcină	250 W	
	Tensiune acumulator	18 V	
	Compatibilitate acumulator	Litiu-ion/HighPower litiu-ion	
	Interfață acumulator	18 V	
	Turație de mers în gol la rotirea spre stânga	0 - 760 1/min	0 - 1 000 1/min
	Turație în sarcină la tăiere	0 - 440 1/min	0 - 450 1/min
	Turație în sarcină la rotirea spre stânga	0 - 670 1/min	0 - 680 1/min
	Cuplu la puterea utilă max.	26 Nm	21 Nm
	Filet în metal până la	M 10	M 10
Filet din oțel superior	M 10	M 10	
Con pe arborele principal	B 12	B 12	
Greutate conform EPTA		1,60 kg	
Greutate fără acumulator	1,30 kg		

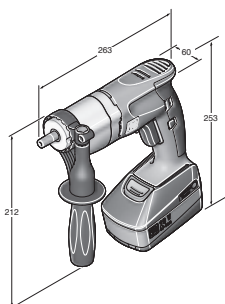

AGWP 10 Select

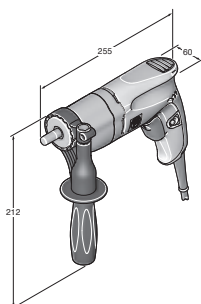

GWP 10

FEIN SELECT⁺



Nume	Număr comandă	EAN	PK	Preț listă (RON fără TVA)	Preț listă (RON inclusiv TVA)
AGWP 10 Select	7 109 01 62 00 0	4014586885537	01	1.900,80	2.261,95

Inclus în preț:
1 buc. mâner suplimentar, 1 buc. geantă din plastic pentru scule, **furnitură fără mandrină de filetare**
Accesorii vezi la pagina 16



Nume	Număr comandă	EAN	PK	Preț listă (RON fără TVA)	Preț listă (RON inclusiv TVA)
GWP 10	7 209 38 60 00 0	4014586881256	01	2.779,20	3.307,25

Inclus în preț:
1 buc. mâner suplimentar, **furnitură fără mandrină de filetare**
Accesorii vezi la pagina 16

Mașină de filetat

Accesorii generale



Încărcător rapid ALG 50
Pentru toți acumulatorii Li-ion FEIN. Timp de încărcare începând cu 35 min.

Număr comandă	Preț listă (RON fără TVA)	Preț listă (RON inclusiv TVA)
9 26 04 129 01 0	189,60	225,62



Încărcător rapid ALG 30
Pentru acumulatori FEIN NiCd și Li-ion. Timp de încărcare începând cu 25 min.

Număr comandă	Preț listă (RON fără TVA)	Preț listă (RON inclusiv TVA)
9 26 04 096 01 0	663,89	790,03



Acumulator
Acumulator litiu-ion cu indicator al stării de încărcare și tehnologie FEIN SafetyCell. Protejează acumulatorul și mașina la suprasarcină, supraîncălzire și descărcare profundă. Se poate utiliza la toate sculele FEIN cu acumulator de 18 V.

Tensiune V	Capacitate Ah	Număr comandă	Preț listă (RON fără TVA)	Preț listă (RON inclusiv TVA)
18	5	9 26 04 173 02 0	482,40	574,06
18	2,5	9 26 04 171 02 0	336,00	399,84



Set starter cu acumulator
2 buc. acumulatori LI-ION cu încărcător rapid ALG 50.

Tensiune V	Capacitate Ah	Număr comandă	Preț listă (RON fără TVA)	Preț listă (RON inclusiv TVA)
18	5	9 26 04 300 03 0	1.154,40	1.373,74
18	2,5	9 26 04 300 04 0	861,60	1.025,30



Geantă pentru scule
cu accesoriu de depozitare pentru geantă și cutie de plastic Plastic, dimensiuni interior: 470 x 275 x 116 mm

Număr comandă	Preț listă (RON fără TVA)	Preț listă (RON inclusiv TVA)
3 39 01 131 08 0	218,45	259,95



Mandrină fixă
cu bușe elastice de 3,5/4,5/6 mm

Număr comandă	Preț listă (RON fără TVA)	Preț listă (RON inclusiv TVA)
6 32 06 063 01 2	380,40	452,68



Mandrină flexibilă
cu bușe elastice de 3,5/4,5/6 mm

Număr comandă	Preț listă (RON fără TVA)	Preț listă (RON inclusiv TVA)
6 32 06 076 02 2	596,54	709,89



Bușă elastică de prindere
pentru mandrine, mandrine cu pendul și adaptor de tarodare. M2 (DIN 352, DIN 371), M4 (DIN 357, DIN 376)

Ø mm	Pătrat mm	Număr comandă	Preț listă (RON fără TVA)	Preț listă (RON inclusiv TVA)
2,8	2,1	6 32 06 077 00 1	105,74	125,84



Bușă elastică de prindere
pentru mandrine, mandrine cu pendul și adaptor de tarodare. M3 (DIN 352, DIN 371), M5 (DIN 357, DIN 376)

Ø mm	Pătrat mm	Număr comandă	Preț listă (RON fără TVA)	Preț listă (RON inclusiv TVA)
3,5	2,7	6 32 06 064 00 1	105,74	125,84



Bușă elastică de prindere
pentru mandrine, mandrine cu pendul și adaptor de tarodare. M4 (DIN 352, DIN 371), M6 (DIN 357, DIN 376)

Ø mm	Pătrat mm	Număr comandă	Preț listă (RON fără TVA)	Preț listă (RON inclusiv TVA)
4,5	3,4	6 32 06 065 00 5	105,74	125,84



Bușă elastică de prindere
pentru mandrine, mandrine cu pendul și adaptor de tarodare. M5 (DIN 352, DIN 371), M6 (DIN 352), M7 (DIN 352), M8 (DIN 352, DIN 357, DIN 376)

Ø mm	Pătrat mm	Număr comandă	Preț listă (RON fără TVA)	Preț listă (RON inclusiv TVA)
6	4,9	6 32 06 066 00 8	105,74	125,84



Bușă elastică de prindere
pentru mandrine, mandrine cu pendul și adaptor de tarodare. M7 (DIN 371), M9 (DIN 352) M 10 (DIN 352, DIN 357, DIN 376)

Ø mm	Pătrat mm	Număr comandă	Preț listă (RON fără TVA)	Preț listă (RON inclusiv TVA)
7	5,5	6 32 06 070 00 6	105,74	125,84

**Bucșă elastică de prindere**

pentru mandrine, mandrine cu pendul și adaptor de tarodare.
M8 (DIN 371), M11 (DIN 352)

Ø mm	Pătrat mm	Număr comandă	Preț listă (RON fără TVA)	Preț listă (RON inclusiv TVA)
8	6,2	6 32 06 078 00 9	105,74	125,84

**Bucșă elastică de prindere**

pentru mandrine, mandrine cu pendul și adaptor de tarodare.
M10 (DIN 371)

Ø mm	Pătrat mm	Număr comandă	Preț listă (RON fără TVA)	Preț listă (RON inclusiv TVA)
10	8	6 32 06 079 00 3	102,72	122,24

**Bucșă elastică de prindere**

pentru mandrine, mandrine cu pendul și adaptor de tarodare.
M12 (DIN 357, DIN 371, DIN 376)

Ø mm	Pătrat mm	Număr comandă	Preț listă (RON fără TVA)	Preț listă (RON inclusiv TVA)
9	7	6 32 06 075 00 4	105,74	125,84

**Mandrină universală fixă**

pentru prinderea directă a tarodului, domeniul de strângere
2,0 - 8,1 mm, cu cheie

Număr comandă	Preț listă (RON fără TVA)	Preț listă (RON inclusiv TVA)
6 32 06 019 00 9	387,74	461,42

**Mandrină universală, flexibilă**

pentru prinderea directă a tarodului, domeniul de strângere
2,0 - 8,1 mm, cu cheie

Număr comandă	Preț listă (RON fără TVA)	Preț listă (RON inclusiv TVA)
6 32 06 041 00 8	572,35	681,10

**Pană pentru demontare**

pentru mandrina de găurit, 2 buc./pachet

Preluare	Lungime mm	Număr comandă	Preț listă (RON fără TVA)	Preț listă (RON inclusiv TVA)
B 12	125	6 33 05 009 01 3	128,59	153,02

**Limitator de adâncime**

Număr comandă	Preț listă (RON fără TVA)	Preț listă (RON inclusiv TVA)
3 21 27 005 00 6	25,34	30,16

**Agent lubrifianț pentru tăiere**

Lubrifianț folosit la tăierea tablelor.

Număr comandă	Preț listă (RON fără TVA)	Preț listă (RON inclusiv TVA)
3 21 32 020 12 9	62,88	74,83

Accesorii GWP 10**Sistem de agățare**

Pentru legarea de un balansor
orizontal și vertical

Număr comandă	Preț listă (RON fără TVA)	Preț listă (RON inclusiv TVA)
3 21 25 050 00 7	45,12	53,69



Înșurubare sigură: gama de mașini de înșurubat FEIN.

Extrem de fiabilă și adaptată special la varietatea de utilizări, gama de mașini de înșurubat FEIN permite obținerea unor rezultate excelente și unei calități optime ale înșurubărilor – chiar și în cele mai dificile condiții. Atât pentru aplicații industriale în serie, cât și pentru construcții metalice sau amenajări interioare și renovări. Ergonomia exemplară, precum și greutatea deosebit de redusă sunt alte avantaje esențiale, care facilitează lucrul în condiții profesionale, eficiente, cu efort minim. Zi de zi. Pe parcursul a mai multor ani.



Mașină de găurit-înșurubat cu acumulator Pagina 20

Combinăția optimă între flexibilitate, forță și fiabilitate. Concepute pentru găurire, tarodare și înșurubare în metal.



Mașină de înșurubat cu impact Pagina 26

Imbatabil de eficient și întotdeauna fiabil. Utilizare versatilă și rezistență la utilizări de lungă durată.



FEIN AccuTec Pagina 30

Mașină de găurit-înșurubat de precizie cu acumulator, durabilă, pentru înșurubări dure sau ușoare în producția industrială în serie.



Mașină de înșurubat pentru tablă Pagina 37

Pentru o prelucrare sigură, fără eroare a șuruburilor autoperforante și autofiletante - fără nici o problemă.



Mașină de înșurubat pentru interioare Pagina 39

Specialista pentru execuții în amenajări și finisaje interioare. Ușoară, ergonomică, compactă pentru obținerea rezultatelor optime de înșurubare.



	ASCM 18 QM	ASCM 18 QM Select	Set profesional de tarodare ASCM 18 QM	ABS 18 QC	ABS 18 Q Select	Set profesional de tarodare ABS 18 QC	ASB 18 QC
	Mașină de găurit-înșurubat în 4 trepte cu acumulator cu motor fără perii și interfață QuickIN MAX . Putere fără compromisuri pentru găurire și tarodare până la 12 mm și găurire cu carote inelare cu pastile din carburi metalice.		Mașină de găurit-înșurubat în 4 trepte cu acumulator cu motor fără perii, interfață QuickIN MAX și accesorii numeroase pentru găurire, tarodare și înșurubare în metal.			Mașină de găurit-înșurubat în 2 trepte cu acumulator cu motor fără perii, interfață QuickIN și accesorii numeroase pentru găurire, tarodare și înșurubare în metal.	Mașină de găurit și înșurubat cu acumulator și cu percuție în 2 trepte cu motor fără perii și interfață QuickIN. Perfect adaptată pentru găuriri de până la 10 mm în metal, piatră și zidărie.
EAN 4014586...	... 887456	... 887340	... 887333	... 887159	... 887203	... 887197	... 887210
Pagina	22	22	22	22	22	22	22
Caracteristici tehnice	Tensiune acumulator	18 V	18 V	18 V	18 V	18 V	18 V
	Capacitate acumulator	5 Ah		5 Ah	2,5 Ah		2,5 Ah
	Compatibilitate acumulator	Litiu-ion/ HighPower litiu-ion	Litiu-ion/ HighPower litiu-ion	Litiu-ion/ HighPower litiu-ion	Litiu-ion/ HighPower litiu-ion	Litiu-ion/ HighPower litiu-ion	Litiu-ion/ HighPower litiu-ion
	Interfață acumulator	18 V	18 V	18 V	MultiVolt	MultiVolt	MultiVolt
	Motor	fără perii	fără perii	fără perii	fără perii	fără perii	fără perii
	Transmisie	Cu 4 trepte de viteză	Cu 4 trepte de viteză	Cu 4 trepte de viteză	Cu 2 trepte de viteză	Cu 2 trepte de viteză	Cu 2 trepte de viteză
	Interfață	QuickIN MAX	QuickIN MAX	QuickIN MAX	QuickIN	QuickIN	QuickIN
	Număr de băți						
	Cuplu max. (dur/moale)	90 / 45 Nm	90 / 45 Nm	90 / 45 Nm	60 / 32 Nm	60 / 32 Nm	60 / 32 Nm
	Trepte de cuplu	15 + 1	15 + 1	15 + 1	22 + 1	22 + 1	22 + 1
	Ø-găurire în oțel	25 mm	25 mm	25 mm	13 mm	13 mm	13 mm
	Ø-găurire în lemn	50 mm	50 mm	50 mm	50 mm	50 mm	50 mm
	Ø-găurire piatră						
	Filetare	M 12	M 12	M 12	M 10	M 10	M 10
	Masa împreună cu acumulator	2,20 kg		2,20 kg	1,70 kg		1,70 kg
Greutate fără acumulator	1,50 kg	1,50 kg	1,50 kg	1,30 kg	1,30 kg	1,30 kg	
Mandrină de găurit detașabilă	●	●	●	●	●	●	

● dotare

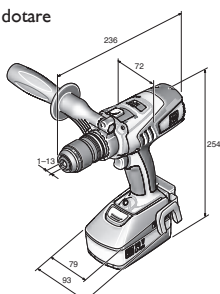

ASCM 18 QM

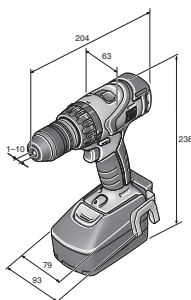

ABS 18 QC

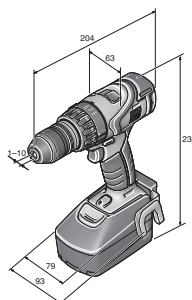

ASB 18 QC



	ASB 18 Q Select	Set profesional de tarodare ASB 18 QC	ASCM 12 QC	ASCM 12 Q Select	Set profesional de tarodare ASCM 12 QC	ABSU 12 C	ABSU 12 Select	ABSU 12 W4C	ABSU 12 W4 Select
		Mașină de găurit și înșurubat cu acumulator și cu percuție în 2 trepte cu motor fără perii, interfață QuickIN și accesorii numeroase pentru găurire, tarodare și înșurubare în metal.	Mașină de găurit-înșurubat în 4 trepte cu acumulator cu motor fără perii și interfață QuickIN. Perfect adaptată pentru găurire și tarodare de până la 8 mm și înșurubare.		Mașină de găurit-înșurubat în 4 trepte cu acumulator cu motor fără perii, interfață QuickIN și accesorii numeroase pentru găurire, tarodare și înșurubare în metal.	Mașină de găurit-înșurubat în 2 trepte cu acumulator cu mandrină complet metalică. Perfectă pentru lucrări universale de găurire și înșurubare de până la 6 mm.		Mașină de găurit-înșurubat cu acumulator în 2 trepte cu prindere sculă de 1/4". Cuplu puternic pentru înșurubări de până la 6 x 200 mm.	
	... 887265	... 887258	... 881447	... 885698	... 886961	... 881485	... 885568	... 881539	... 885575
	23	23	23	23	23	23	23	24	24
	18 V	18 V	12 V	12 V	12 V	12 V	12 V	12 V	12 V
		2,5 Ah	2,5 Ah		2,5 Ah	2,5 Ah		2,5 Ah	
	Litiu-ion/ HighPower litiu-ion	Litiu-ion/ HighPower litiu-ion	Litiu-ion	Litiu-ion	Litiu-ion	Litiu-ion	Litiu-ion	Litiu-ion	Litiu-ion
	MultiVolt	MultiVolt	12 V	12 V	12 V	12 V	12 V	12 V	12 V
	fără perii	fără perii	fără perii	fără perii	fără perii	cu 2 poli c.c.	cu 2 poli c.c.	cu 2 poli c.c.	cu 2 poli c.c.
	Cu 2 trepte de viteză QuickIN	Cu 2 trepte de viteză QuickIN	Cu 4 trepte de viteză QuickIN	Cu 4 trepte de viteză QuickIN	Cu 4 trepte de viteză QuickIN	Cu 2 trepte de viteză	Cu 2 trepte de viteză	Cu 2 trepte de viteză	Cu 2 trepte de viteză
	7 360 / 32 000 1/min	7 360 / 32 000 1/min							
	60 / 32 Nm	60 / 32 Nm	40 / 20 Nm	40 / 20 Nm	40 / 20 Nm	20 / 14 Nm	20 / 14 Nm	20 / 14 Nm	20 / 14 Nm
	22 + 1	22 + 1	20 + 1	20 + 1	20 + 1	17 + 1	17 + 1	17 + 1	17 + 1
	13 mm	13 mm	13 mm	13 mm	13 mm	10 mm	10 mm		
	50 mm	50 mm	40 mm	40 mm	40 mm	30 mm	30 mm		
	13 mm	13 mm							
	M 10	M 10	M 8	M 8	M 8	M 6	M 6		
		1,80 kg	1,30 kg		1,30 kg	1,20 kg		1,10 kg	
	1,30 kg	1,30 kg	1,10 kg	1,10 kg	1,10 kg	1,00 kg	1,00 kg	0,80 kg	0,80 kg
	●	●	●	●	●				



Nume	Număr comandă	EAN	PK	Preț listă (RON fără TVA)	Preț listă (RON inclusiv TVA)
ASCM 18 QM	7 116 11 61 00 0	4014586887456	18	2.349,60	2.796,02

Inclus în preț:

2 buc. acumulatori (Li-ion), 1 buc. încărcător rapid tip ALG 50, 1 buc. mandrină QuickIN (120 Nm), 1 buc. suport curea, 1 buc. placă magnet pentru bituri, 1 buc. mâner suplimentar, 1 buc. geantă din plastic pentru scule

Accesorii vezi la pagina 24

FEIN SELECT⁺



Nume	Număr comandă	EAN	PK	Preț listă (RON fără TVA)	Preț listă (RON inclusiv TVA)
ASCM 18 QM Select	7 116 11 64 00 0	4014586887340	18	1.195,20	1.422,29

Inclus în preț:

1 buc. mandrină QuickIN (120 Nm), 1 buc. suport curea, 1 buc. placă magnet pentru bituri, 1 buc. mâner suplimentar, 1 buc. geantă din plastic pentru scule

Accesorii vezi la pagina 24



Nume	Număr comandă	EAN	PK	Preț listă (RON fără TVA)	Preț listă (RON inclusiv TVA)
Set profesional de tarodare ASCM 18 QM	7 116 11 63 00 0	4014586887333	18	2.829,60	3.367,22

Inclus în preț:

2 buc. acumulatori (Li-ion), 1 buc. încărcător rapid tip ALG 50, 1 buc. mandrină QuickIN (120 Nm), 1 buc. suport curea, 1 buc. placă magnet pentru bituri, 1 buc. mâner suplimentar, 1 buc. geantă din plastic pentru scule, 1 buc. suport bituri QuickIN (1/4"), 1 buc. adaptor de tarodare QuickIN cu 2 buc. bușe elastice, 1 buc. adaptor soclu QuickIN (1/2")

Accesorii vezi la pagina 24



Nume	Număr comandă	EAN	PK	Preț listă (RON fără TVA)	Preț listă (RON inclusiv TVA)
ABS 18 QC	7 113 22 62 00 0	4014586887159	18	1.864,80	2.219,11

Inclus în preț:

2 buc. acumulatori (Li-ion), 1 buc. încărcător rapid tip ALG 50, 1 buc. mandrină QuickIN (120 Nm), 1 buc. suport curea, 1 buc. placă magnet pentru bituri, 1 buc. geantă din plastic pentru scule

Accesorii vezi la pagina 24

FEIN SELECT⁺



Nume	Număr comandă	EAN	PK	Preț listă (RON fără TVA)	Preț listă (RON inclusiv TVA)
ABS 18 Q Select	7 113 22 64 00 0	4014586887203	18	1.003,20	1.193,81

Inclus în preț:

1 buc. mandrină QuickIN (120 Nm), 1 buc. suport curea, 1 buc. placă magnet pentru bituri, 1 buc. geantă din plastic pentru scule

Accesorii vezi la pagina 24



Nume	Număr comandă	EAN	PK	Preț listă (RON fără TVA)	Preț listă (RON inclusiv TVA)
Set profesional de tarodare ABS 18 QC	7 113 22 63 00 0	4014586887197	18	2.344,80	2.790,31

Inclus în preț:

2 buc. acumulatori (Li-ion), 1 buc. încărcător rapid tip ALG 50, 1 buc. mandrină QuickIN (120 Nm), 1 buc. suport curea, 1 buc. placă magnet pentru bituri, 1 buc. geantă din plastic pentru scule, 1 buc. suport bituri QuickIN (1/4"), 1 buc. adaptor de tarodare QuickIN cu 2 buc. bușe elastice, 1 buc. adaptor soclu QuickIN (1/2")

Accesorii vezi la pagina 24



Nume	Număr comandă	EAN	PK	Preț listă (RON fără TVA)	Preț listă (RON inclusiv TVA)
ASB 18 QC	7 113 23 62 00 0	4014586887210	18	1.960,80	2.333,35

Inclus în preț:

2 buc. acumulatori (Li-ion), 1 buc. încărcător rapid tip ALG 50, 1 buc. mandrină QuickIN (120 Nm), 1 buc. suport curea, 1 buc. placă magnet pentru bituri, 1 buc. geantă din plastic pentru scule

Accesorii vezi la pagina 24



FEIN SELECT⁺



Nume	Număr comandă	EAN	PK	Preț listă (RON fără TVA)	Preț listă (RON inclusiv TVA)
ASB 18 Q Select	7 113 23 64 00 0	4014586887265	18	1.099,20	1.308,05

Inclus în preț:

1 buc. mandrină QuickIN (120 Nm), 1 buc. suport curea, 1 buc. placă magnet pentru bituri, 1 buc. geantă din plastic pentru scule

Accesorii vezi la pagina 24



Nume	Număr comandă	EAN	PK	Preț listă (RON fără TVA)	Preț listă (RON inclusiv TVA)
Set profesional de tarodare ASB 18 QC	7 113 23 63 00 0	4014586887258	18	2.440,80	2.904,55

Inclus în preț:

2 buc. acumulatori (Li-ion), 1 buc. încărcător rapid tip ALG 50, 1 buc. mandrină QuickIN (120 Nm), 1 buc. suport curea, 1 buc. placă magnet pentru bituri, 1 buc. geantă din plastic pentru scule, 1 suport bituri QuickIN (1/4"), 1 buc. adaptor de tarodare QuickIN cu 2 buc. bușe elastice, 1 buc. adaptor soclu QuickIN (1/2")

Accesorii vezi la pagina 24



Nume	Număr comandă	EAN	PK	Preț listă (RON fără TVA)	Preț listă (RON inclusiv TVA)
ASCM 12 QC	7 116 10 61 00 0	4014586881447	18	1.262,40	1.502,26

Inclus în preț:

2 buc. acumulatori (Li-ion), 1 buc. încărcător rapid tip ALG 50, 1 buc. mandrină QuickIN (60 Nm), 1 buc. suport curea, 1 buc. placă magnet pentru bituri, 1 buc. geantă din plastic pentru scule

Accesorii vezi la pagina 24

FEIN SELECT⁺



Nume	Număr comandă	EAN	PK	Preț listă (RON fără TVA)	Preț listă (RON inclusiv TVA)
ASCM 12 Q Select	7 116 10 64 00 0	4014586885698	18	789,60	939,62

Inclus în preț:

1 buc. mandrină QuickIN (60 Nm), 1 buc. suport curea, 1 buc. placă magnet pentru bituri, 1 buc. geantă din plastic pentru scule

Accesorii vezi la pagina 24



Nume	Număr comandă	EAN	PK	Preț listă (RON fără TVA)	Preț listă (RON inclusiv TVA)
Set profesional de tarodare ASCM 12 QC	7 116 10 62 00 0	4014586886961	18	1.742,40	2.073,46

Inclus în preț:

2 buc. acumulatori (Li-ion), 1 buc. încărcător rapid tip ALG 50, 1 buc. mandrină QuickIN (60 Nm), 1 buc. suport curea, 1 buc. placă magnet pentru bituri, 1 buc. geantă din plastic pentru scule, 1 suport bituri QuickIN (1/4"), 1 buc. adaptor de tarodare QuickIN cu 2 buc. bușe elastice, 1 buc. adaptor soclu QuickIN (1/2")

Accesorii vezi la pagina 24



Nume	Număr comandă	EAN	PK	Preț listă (RON fără TVA)	Preț listă (RON inclusiv TVA)
ABSU 12 C	7 113 20 61 00 0	4014586881485	18	847,20	1.008,17

Inclus în preț:

2 buc. acumulatori (Li-ion), 1 buc. încărcător rapid tip ALG 50, 1 buc. suport curea, 1 buc. placă magnet pentru bituri, 1 buc. geantă din plastic pentru scule

Accesorii vezi la pagina 24

FEIN SELECT⁺



Nume	Număr comandă	EAN	PK	Preț listă (RON fără TVA)	Preț listă (RON inclusiv TVA)
ABSU 12 Select	7 113 20 64 00 0	4014586885568	18	374,40	445,54

Inclus în preț:

1 buc. suport curea, 1 buc. placă magnet pentru bituri, 1 buc. geantă din plastic pentru scule

Accesorii vezi la pagina 24



Nume	Număr comandă	EAN	PK	Preț listă (RON fără TVA)	Preț listă (RON inclusiv TVA)
ABSU 12 W4C	7 113 21 61 00 0	4014586881539	18	823,20	979,61

Inclus în preț:

2 buc. acumulatori (Li-ion), 1 buc. încărcător rapid tip ALG 50, 1 buc. suport curea, 1 buc. placă magnet pentru bituri, 1 buc. geantă din plastic pentru scule

Accesorii vezi la pagina 24

FEIN SELECT⁺



Nume	Număr comandă	EAN	PK	Preț listă (RON fără TVA)	Preț listă (RON inclusiv TVA)
ABSU 12 W4 Select	7 113 21 64 00 0	4014586885575	18	350,40	416,98

Inclus în preț:

1 buc. suport curea, 1 buc. placă magnet pentru bituri, 1 buc. geantă din plastic pentru scule

Accesorii vezi la pagina 24

Mașină de găurit-înșurubat cu acumulator

Accesorii generale



Lampă cu LED-uri de acumulator ALED 12-18 V

Lampă cu LED-uri de acumulator compactă și durabilă cu cap rabatabil. Compatibilă cu toate acumulatorii de 12 / 14 / 18 V de la FEIN, inclusiv mâner pentru agățarea lămpii. Cu cele 130 g, extrem de ușoară și cu cei 900 lucși, foarte luminoasă. Temperatura culorii corespunde luminii zilei. Luminozitatea este reglabilă în 2 trepte.

Număr comandă	Preț listă (RON fără TVA)	Preț listă (RON inclusiv TVA)
9 26 04 200 02 0	244,08	290,46



Geantă pentru scule

Plastic, dimensiuni interior: 470 x 275 x 116 mm

Număr comandă	Preț listă (RON fără TVA)	Preț listă (RON inclusiv TVA)
3 39 01 118 01 0	187,20	222,77



Geantă pentru scule

potrivit pentru ABSU 12, ASCD 12, ASCM 12

Număr comandă	Preț listă (RON fără TVA)	Preț listă (RON inclusiv TVA)
3 39 01 160 01 0	102,91	122,47



Cutie de plastic

Cutie de plastic cu capac pentru accesoriile mici, potrivită pentru geanta 3 39 01 118 01 0, maxim 5 bucăți/geantă.

Număr comandă	Preț listă (RON fără TVA)	Preț listă (RON inclusiv TVA)
3 39 01 119 00 0	18,43	21,93



Încărcător rapid ALG 50

Pentru toți acumulatorii Li-ion FEIN. Timp de încărcare începând cu 35 min.

Număr comandă	Preț listă (RON fără TVA)	Preț listă (RON inclusiv TVA)
9 26 04 129 01 0	189,60	225,62



Încărcător rapid ALG 30

Pentru acumulatorii FEIN NiCd și Li-ion. Timp de încărcare începând cu 25 min.

Număr comandă	Preț listă (RON fără TVA)	Preț listă (RON inclusiv TVA)
9 26 04 096 01 0	663,89	790,03



Port-bit, cu tijă hexagon 1/4" și guler

Partea antrenată cu locaș hexagonal 1/4" cu mandrină rapidă

Ø mm	L mm	Număr comandă	Preț listă (RON fără TVA)	Preț listă (RON inclusiv TVA)
15	51	6 05 10 011 00 9	84,43	100,47

Acumulator 18 V



Acumulator

Acumulator litiu-ion cu indicator al stării de încărcare și tehnologie FEIN SafetyCell. Protejează acumulatorul și mașina la suprasarcină, supraîncălzire și descărcare profundă. Se poate utiliza la toate sculele FEIN cu acumulator de 18 V.

Tensiune V	Capacitate Ah	Număr comandă	Preț listă (RON fără TVA)	Preț listă (RON inclusiv TVA)
18	5	9 26 04 173 02 0	482,40	574,06
18	2,5	9 26 04 171 02 0	336,00	399,84

FEIN Select⁺



Set starter cu acumulator

2 buc. acumulatori LI-ION cu încărcător rapid ALG 50.

Tensiune V	Capacitate Ah	Număr comandă	Preț listă (RON fără TVA)	Preț listă (RON inclusiv TVA)
18	5	9 26 04 300 03 0	1.154,40	1.373,74
18	2,5	9 26 04 300 04 0	861,60	1.025,30



Acumulator 12 V



Acumulator

Acumulator litiu-ion cu indicator al stării de încărcare și tehnologie FEIN SafetyCell. Protejează acumulatorul și mașina la suprasarcină, supraîncălzire și descărcare profundă. Poate fi utilizată pe toate sculele FEIN cu acumulator de 12 V și de 18 V cu interfață MultiVolt.

Tensiune V	Capacitate Ah	Număr comandă	Preț listă (RON fără TVA)	Preț listă (RON inclusiv TVA)
12	2,5	9 26 04 168 02 0	141,60	168,50

FEIN Select+



Set starter cu acumulator

2 buc. acumulatori LI-ION cu încărcător rapid ALG 50.

Tensiune V	Capacitate Ah	Număr comandă	Preț listă (RON fără TVA)	Preț listă (RON inclusiv TVA)
12	2,5	9 26 04 250 01 0	472,80	562,63

Alte accesorii



Mandrină de găurit

Mandrină mică complet metalică de la firma Röhm, cuplu maxim 60 Nm.

Compatibilă cu toate mașinile de găurit-înșurubat FEIN cu acumulatori cu interfață QuickIN/QuickIN MAX.

Interfață QuickIN	Număr comandă	Preț listă (RON fără TVA)	Preț listă (RON inclusiv TVA)
QuickIN	6 32 08 002 01 0	143,81	171,13



Mandrină de găurit

Mandrină complet metalică de la firma Röhm cu falci de prindere placate cu metale dure și forțe de strângere mari. Bitul de înșurubare poate rămâne în arborele de antrenare, mandrina glisează peste acesta. Cuplu maxim 120 Nm.

Compatibilă cu toate mașinile de găurit-înșurubat FEIN cu acumulatori cu interfață QuickIN/QuickIN MAX.

Interfață QuickIN	Număr comandă	Preț listă (RON fără TVA)	Preț listă (RON inclusiv TVA)
QuickIN	6 32 08 005 01 0	194,21	231,11



Port-bit

Suport pentru bituri cu hexagon interior de 1/4" cu deservire practică cu o mână și magnet puternic cu neodim. Prin utilizarea suportului pentru bituri mașina de găurit-înșurubat este mai ușoară și mai scurtă.

Compatibilă cu toate mașinile de găurit-înșurubat FEIN cu acumulatori cu interfață QuickIN/QuickIN MAX.

Interfață QuickIN	Număr comandă	Preț listă (RON fără TVA)	Preț listă (RON inclusiv TVA)
QuickIN	6 05 10 222 01 0	144,38	171,82



Adaptor tubulare

Adaptor pentru fixarea cheilor tubulare cu prindere pătrată de 1/2". Compatibil cu toate mașinile de găurit-înșurubat FEIN cu acumulatori cu interfață QuickIN/QuickIN MAX.

Interfață QuickIN	Număr comandă	Preț listă (RON fără TVA)	Preț listă (RON inclusiv TVA)
QuickIN	6 42 03 002 01 0	144,38	171,82



Set tarodare

Adaptor tarodare cu 2 buc. buçe elastice pentru coada tarod cu diametre de 4,5 și 6 mm pentru tarodare filete M4 / M5 / M6 / M8. Antrenarea tarodului pe pătrat, împiedicându-se astfel patinarea.

Compatibil cu toate mașinile de găurit-înșurubat FEIN cu acumulatori cu interfață QuickIN/QuickIN MAX.

Interfață QuickIN	Număr comandă	Preț listă (RON fără TVA)	Preț listă (RON inclusiv TVA)
QuickIN	6 42 03 003 01 0	343,58	408,86



Adaptor tarode

Antrenarea fiabilă a tarodului pe pătrat, împiedicându-se astfel patinarea. Compatibil cu toate buçe elastice FEIN și toate mașinile de înșurubat FEIN cu acumulator cu interfață QuickIN/QuickIN MAX.

Interfață QuickIN	Număr comandă	Preț listă (RON fără TVA)	Preț listă (RON inclusiv TVA)
QuickIN	6 42 03 003 02 0	134,40	159,94



Bucșă elastică de prindere

pentru mandrine, mandrine cu pendul și adaptor de tarodare. M2 (DIN 352, DIN 371), M4 (DIN 357, DIN 376)

Ø mm	Pătrat mm	Număr comandă	Preț listă (RON fără TVA)	Preț listă (RON inclusiv TVA)
2,8	2,1	6 32 06 077 00 1	105,74	125,84



Bucșă elastică de prindere

pentru mandrine, mandrine cu pendul și adaptor de tarodare. M3 (DIN 352, DIN 371), M5 (DIN 357, DIN 376)

Ø mm	Pătrat mm	Număr comandă	Preț listă (RON fără TVA)	Preț listă (RON inclusiv TVA)
3,5	2,7	6 32 06 064 00 1	105,74	125,84



Bucșă elastică de prindere

pentru mandrine, mandrine cu pendul și adaptor de tarodare. M4 (DIN 352, DIN 371), M6 (DIN 357, DIN 376)

Ø mm	Pătrat mm	Număr comandă	Preț listă (RON fără TVA)	Preț listă (RON inclusiv TVA)
4,5	3,4	6 32 06 065 00 5	105,74	125,84



Bucșă elastică de prindere

pentru mandrine, mandrine cu pendul și adaptor de tarodare. M5 (DIN 352, DIN 371), M6 (DIN 352), M7 (DIN 352), M8 (DIN 352, DIN 357, DIN 376)

Ø mm	Pătrat mm	Număr comandă	Preț listă (RON fără TVA)	Preț listă (RON inclusiv TVA)
6	4,9	6 32 06 066 00 8	105,74	125,84



Bucșă elastică de prindere

pentru mandrine, mandrine cu pendul și adaptor de tarodare. M7 (DIN 371), M9 (DIN 352) M 10 (DIN 352, DIN 357, DIN 376)

Ø mm	Pătrat mm	Număr comandă	Preț listă (RON fără TVA)	Preț listă (RON inclusiv TVA)
7	5,5	6 32 06 070 00 6	105,74	125,84



Bucșă elastică de prindere

pentru mandrine, mandrine cu pendul și adaptor de tarodare. M8 (DIN 371), M11 (DIN 352)

Ø mm	Pătrat mm	Număr comandă	Preț listă (RON fără TVA)	Preț listă (RON inclusiv TVA)
8	6,2	6 32 06 078 00 9	105,74	125,84



Bucșă elastică de prindere

pentru mandrine, mandrine cu pendul și adaptor de tarodare. M12 (DIN 357, DIN 371, DIN 376)

Ø mm	Pătrat mm	Număr comandă	Preț listă (RON fără TVA)	Preț listă (RON inclusiv TVA)
9	7	6 32 06 075 00 4	105,74	125,84



Bucșă elastică de prindere

pentru mandrine, mandrine cu pendul și adaptor de tarodare. M10 (DIN 371)

Ø mm	Pătrat mm	Număr comandă	Preț listă (RON fără TVA)	Preț listă (RON inclusiv TVA)
10	8	6 32 06 079 00 3	102,72	122,24

înșurubare



	ASCD 18-300 W2	ASCD 18-300 W2 Select	ASCD 18-200 W4	ASCD 18-200 W4 Select	ASCD 12-150 W8C	
	Mașină de înșurubat cu acumulator și cu percuție cu motor fără perii și reglarea cuplului în 6 trepte. Pentru înșurubări metrice de până la M18.		Mașină de înșurubat cu percuție cu motor fără perii și reglarea cuplului în 6 trepte. Pentru înșurubări universale incl. șuruburi autoperformante.		Mașină de înșurubat cu acumulator și cu percuție cu motor fără perii și reglarea cuplului în 6 trepte. Pentru înșurubări metrice de până la M14.	
EAN 4014586...	... 887418	... 887425	... 887432	... 887449	... 887371	
Pagina	28	28	28	28	28	
Caracteristici tehnice	Tensiune acumulator	18 V	18 V	18 V	18 V	12 V
	Capacitate acumulator	5 Ah		5 Ah		2,5 Ah
	Compatibilitate acumulator	Litiu-ion/HighPower litiu-ion	Litiu-ion/HighPower litiu-ion	Litiu-ion/HighPower litiu-ion	Litiu-ion/HighPower litiu-ion	Litiu-ion
	Interfață acumulator	MultiVolt	MultiVolt	MultiVolt	MultiVolt	12 V
	Motor	fără perii	fără perii	fără perii	fără perii	fără perii
	Turație la mers în gol	0 - 1 700 1/min	0 - 1 700 1/min	0 - 1 500 1/min	0 - 1 500 1/min	0 - 1 800 1/min
	Număr de băți	0 - 3 400 1/min	0 - 3 400 1/min	0 - 3 000 1/min	0 - 3 000 1/min	0 - 3 600 1/min
	Cuplu max.	290 Nm	290 Nm	210 Nm	210 Nm	135 Nm
	max. șuruburi metrice	M18 (8.8)	M18 (8.8)			M14 (8.8)
	Șuruburi de lemn Ø	8 x 300 mm	8 x 300 mm	8 x 200 mm	8 x 200 mm	8 x 100 mm
Masa împreună cu acumulator	1,70 kg		1,70 kg		1,10 kg	
Greutate fără acumulator	1,00 kg	1,00 kg	1,00 kg	1,00 kg	0,85 kg	

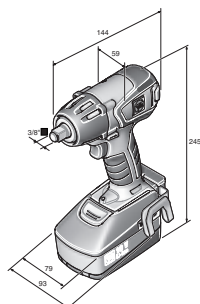

ASCD 18-300 W2

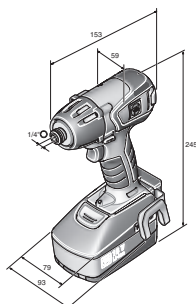

ASCD 18-200 W4

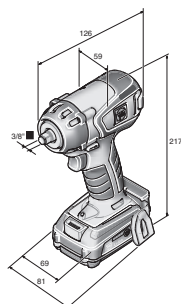

ASCD 12-150 W8

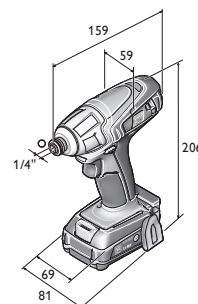

ASCD 12-100 W4C

	ASCD 12-150 W8 Select	ASCD 12-150 W4C	ASCD 12-150 W4 Select	ASCD 12-100 W4C	ASCD 12-100 W4 Select
		Mașină de înșurubat cu percuție cu motor fără perii și reglarea cuplului în 6 trepte. Pentru înșurubări universale incl. șuruburi autopercorante.		Mașină de înșurubat cu percuție cu motor CC. Pentru înșurubări universale.	
	... 887388	... 887395	... 887401	... 881560	... 885582
	28	28	28	29	29
	12 V	12 V	12 V	12 V	12 V
		2,5 Ah		2,5 Ah	
	Litiu-ion	Litiu-ion	Litiu-ion	Litiu-ion	Litiu-ion
	12 V	12 V	12 V	12 V	12 V
	fără perii	fără perii	fără perii	cu 2 poli c.c.	cu 2 poli c.c.
	0 - 1 800 1/min	0 - 1 700 1/min	0 - 1 700 1/min	0 - 2 700 1/min	0 - 2 700 1/min
	0 - 3 600 1/min	0 - 3 400 1/min	0 - 3 400 1/min	0 - 3 450 1/min	0 - 3 450 1/min
	135 Nm	135 Nm	135 Nm	100 Nm	100 Nm
	M14 (8.8)				
	8 x 100 mm	8 x 100 mm	8 x 100 mm	8 x 80 mm	8 x 80 mm
		1,10 kg		1,10 kg	
	0,85 kg	0,85 kg	0,85 kg	0,90 kg	0,90 kg

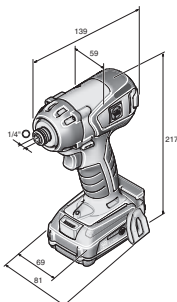

ASCD 12-150 W4



Nume	Număr comandă	EAN	PK	Preț listă (RON fără TVA)	Preț listă (RON inclusiv TVA)
ASCD 18-300 W2	7 115 06 61 00 0	4014586887418	18	2.349,60	2.796,02

Inclus în preț:

2 buc. acumulatori (Li-ion), 1 buc. încărcător rapid tip ALG 50, 1 buc. suport curea, 1 buc. placă magnet pentru bituri, 1 buc. geantă din plastic pentru scule

Accesorii vezi la pagina 29

FEIN SELECT+



Nume	Număr comandă	EAN	PK	Preț listă (RON fără TVA)	Preț listă (RON inclusiv TVA)
ASCD 18-300 W2 Select	7 115 06 64 00 0	4014586887425	18	1.195,20	1.422,29

Inclus în preț:

1 buc. suport curea, 1 buc. placă magnet pentru bituri, 1 buc. geantă din plastic pentru scule

Accesorii vezi la pagina 29



Nume	Număr comandă	EAN	PK	Preț listă (RON fără TVA)	Preț listă (RON inclusiv TVA)
ASCD 18-200 W4	7 115 07 61 00 0	4014586887432	18	2.301,60	2.738,90

Inclus în preț:

2 buc. acumulatori (Li-ion), 1 buc. încărcător rapid tip ALG 50, 1 buc. suport curea, 1 buc. placă magnet pentru bituri, 1 buc. geantă din plastic pentru scule

Accesorii vezi la pagina 29

FEIN SELECT+



Nume	Număr comandă	EAN	PK	Preț listă (RON fără TVA)	Preț listă (RON inclusiv TVA)
ASCD 18-200 W4 Select	7 115 07 64 00 0	4014586887449	18	1.147,20	1.365,17

Inclus în preț:

1 buc. suport curea, 1 buc. placă magnet pentru bituri, 1 buc. geantă din plastic pentru scule

Accesorii vezi la pagina 29



Nume	Număr comandă	EAN	PK	Preț listă (RON fără TVA)	Preț listă (RON inclusiv TVA)
ASCD 12-150 W8C	7 115 04 61 00 0	4014586887371	18	1.250,40	1.487,98

Inclus în preț:

2 buc. acumulatori (Li-ion), 1 buc. încărcător rapid tip ALG 50, 1 buc. suport curea, 1 buc. placă magnet pentru bituri, 1 buc. geantă din plastic pentru scule

Accesorii vezi la pagina 29

FEIN SELECT+



Nume	Număr comandă	EAN	PK	Preț listă (RON fără TVA)	Preț listă (RON inclusiv TVA)
ASCD 12-150 W8 Select	7 115 04 64 00 0	4014586887388	18	777,60	925,34

Inclus în preț:

1 buc. suport curea, 1 buc. placă magnet pentru bituri, 1 buc. geantă din plastic pentru scule

Accesorii vezi la pagina 29



Nume	Număr comandă	EAN	PK	Preț listă (RON fără TVA)	Preț listă (RON inclusiv TVA)
ASCD 12-150 W4C	7 115 05 61 00 0	4014586887395	18	1.202,40	1.430,86

Inclus în preț:

2 buc. acumulatori (Li-ion), 1 buc. încărcător rapid tip ALG 50, 1 buc. suport curea, 1 buc. placă magnet pentru bituri, 1 buc. geantă din plastic pentru scule

Accesorii vezi la pagina 29

FEIN SELECT+



Nume	Număr comandă	EAN	PK	Preț listă (RON fără TVA)	Preț listă (RON inclusiv TVA)
ASCD 12-150 W4 Select	7 115 05 64 00 0	4014586887401	18	729,60	868,22

Inclus în preț:

1 buc. suport curea, 1 buc. placă magnet pentru bituri, 1 buc. geantă din plastic pentru scule

Accesorii vezi la pagina 29



Nume	Număr comandă	EAN	PK	Preț listă (RON fără TVA)	Preț listă (RON inclusiv TVA)
ASCD 12-100 W4C	7 115 03 61 00 0	4014586881560	18	1.065,60	1.268,06

Inclus în preț:

2 buc. acumulatori (Li-ion), 1 buc. încărcător rapid tip ALG 50, 1 buc. suport curea, 1 buc. placă magnet pentru bituri, 1 buc. geantă din plastic pentru scule

Accesorii vezi la pagina 29

FEIN SELECT⁺



Nume	Număr comandă	EAN	PK	Preț listă (RON fără TVA)	Preț listă (RON inclusiv TVA)
ASCD 12-100 W4 Select	7 115 03 64 00 0	4014586885582	18	595,20	708,29

Inclus în preț:

1 buc. suport curea, 1 buc. placă magnet pentru bituri, 1 buc. geantă din plastic pentru scule

Accesorii vezi la pagina 29

Mașină de înșurubat cu impact

Accesorii generale



Lampă cu LED-uri de acumulator ALED 12-18 V

Lampă cu LED-uri de acumulator compactă și durabilă cu cap rabatabil. Compatibilă cu toate acumuloarele de 12 / 14 / 18 V de la FEIN, inclusiv mâner pentru agățarea lămpii. Cu cele 130 g, extrem de ușoară și cu cei 900 lucși, foarte luminoasă. Temperatura culorii corespunde luminii zilei. Luminozitatea este reglabilă în 2 trepte.

Număr comandă	Preț listă (RON fără TVA)	Preț listă (RON inclusiv TVA)
9 26 04 200 02 0	244,08	290,46



Geantă pentru scule

Plastic, dimensiuni interior: 470 x 275 x 116 mm

Număr comandă	Preț listă (RON fără TVA)	Preț listă (RON inclusiv TVA)
3 39 01 118 01 0	187,20	222,77



Geantă pentru scule

potrivit pentru ABSU 12, ASCD 12, ASCM 12

Număr comandă	Preț listă (RON fără TVA)	Preț listă (RON inclusiv TVA)
3 39 01 160 01 0	102,91	122,47



Cutie de plastic

Cutie de plastic cu capac pentru accesorii mici, potrivită pentru geanta 3 39 01 118 01 0, maxim 5 bucăți/geantă.

Număr comandă	Preț listă (RON fără TVA)	Preț listă (RON inclusiv TVA)
3 39 01 119 00 0	18,43	21,93



Încărcător rapid ALG 50

Pentru toți acumulatorii Li-ion FEIN. Timp de încărcare începând cu 35 min.

Număr comandă	Preț listă (RON fără TVA)	Preț listă (RON inclusiv TVA)
9 26 04 129 01 0	189,60	225,62



Încărcător rapid ALG 30

Pentru acumulatori FEIN NiCd și Li-ion. Timp de încărcare începând cu 25 min.

Număr comandă	Preț listă (RON fără TVA)	Preț listă (RON inclusiv TVA)
9 26 04 096 01 0	663,89	790,03

Acumulator 18 V



Acumulator

Acumulator litiu-ion cu indicator al stării de încărcare și tehnologie FEIN SafetyCell. Protejează acumulatorul și mașina la suprasarcină, supraîncălzire și descărcare profundă. Se poate utiliza la toate sculele FEIN cu acumulator de 18 V.

Tensiune V	Capacitate Ah	Număr comandă	Preț listă (RON fără TVA)	Preț listă (RON inclusiv TVA)
18	5	9 26 04 173 02 0	482,40	574,06
18	2,5	9 26 04 171 02 0	336,00	399,84



Set starter cu acumulator

2 buc. acumulatori LI-ION cu încărcător rapid ALG 50.

Tensiune V	Capacitate Ah	Număr comandă	Preț listă (RON fără TVA)	Preț listă (RON inclusiv TVA)
18	5	9 26 04 300 03 0	1.154,40	1.373,74
18	2,5	9 26 04 300 04 0	861,60	1.025,30

Acumulator 12 V



Acumulator

Acumulator litiu-ion cu indicator al stării de încărcare și tehnologie FEIN SafetyCell. Protejează acumulatorul și mașina la suprasarcină, supraîncălzire și descărcare profundă. Poate fi utilizată pe toate sculele FEIN cu acumulator de 12 V și de 18 V cu interfață MultiVolt.

Tensiune V	Capacitate Ah	Număr comandă	Preț listă (RON fără TVA)	Preț listă (RON inclusiv TVA)
12	2,5	9 26 04 168 02 0	141,60	168,50



Set starter cu acumulator

2 buc. acumulatori LI-ION cu încărcător rapid ALG 50.

Tensiune V	Capacitate Ah	Număr comandă	Preț listă (RON fără TVA)	Preț listă (RON inclusiv TVA)
12	2,5	9 26 04 250 01 0	472,80	562,63



	ASM 14-2	ASM 14-6	ASM 14-9	ASM 14-12	ASM 14-2 PC	ASM 14-6 PC	ASM 14-9 PC	ASM 14-12 PC
	Mașină de înșurubat în conformitate cu standardele ISO 5393, VDI/VDE 2647, cu valoare CMK (valoare capabilitate mașină) > 1,67" ±10 % (raportat la 6 Sigma).				Mașină de înșurubat programabilă, conform standardelor ISO 5393, VDI/VDE 2647, cu valoare CMK (valoare capabilitate mașină) > 1,67" ±10 % (raportat la 6 Sigma).			
EAN 4014586...	... 881294	... 876238	... 877211	... 877198	... 881317	... 874241	... 874258	... 874265
Pagina	31	31	31	31	31	31	31	31
Caracteristici tehnice	Tensiune acumulator 14,4 V		14,4 V		14,4 V		14,4 V	
	Domeniul cuplului 0,5 - 2 Nm		1,2 - 6 Nm		2 - 9 Nm		3 - 12 Nm	
	Turație la mers în gol 350 1/min		600 1/min		600 1/min		500 1/min	
	Sistem de prindere sculă 1/4" Locaș hexagonal		1/4" Locaș hexagonal		1/4" Locaș hexagonal		1/4" Locaș hexagonal	
	Greutate fără acumulator 0,95 kg		0,95 kg		0,95 kg		0,95 kg	

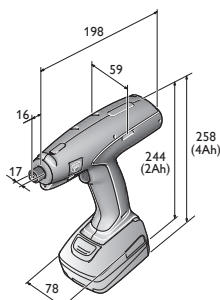

- ASM 14-2
- ASM 14-2 PC
- ASM 14-6
- ASM 14-6 PC
- ASM 14-9
- ASM 14-9 PC
- ASM 14-12
- ASM 14-12 PC



Nume	Număr comandă	EAN	PK	Preț listă (RON fără TVA)	Preț listă (RON inclusiv TVA)
ASM 14-2	7 112 60 00 95 0	4014586881294	05	2.448,00	2.913,12

Inclus în preț:

Furnitură fără acumulator, încărcător, cap unghiular și cheie de reglare.

Accesorii vezi la pagina 35



Nume	Număr comandă	EAN	PK	Preț listă (RON fără TVA)	Preț listă (RON inclusiv TVA)
ASM 14-6	7 112 28 00 95 0	4014586876238	05	2.448,00	2.913,12

Inclus în preț:

Furnitură fără acumulator, încărcător, cap unghiular și cheie de reglare.

Accesorii vezi la pagina 35



Nume	Număr comandă	EAN	PK	Preț listă (RON fără TVA)	Preț listă (RON inclusiv TVA)
ASM 14-9	7 112 59 00 95 0	4014586877211	05	2.448,00	2.913,12

Inclus în preț:

Furnitură fără acumulator, încărcător, cap unghiular și cheie de reglare.

Accesorii vezi la pagina 35



Nume	Număr comandă	EAN	PK	Preț listă (RON fără TVA)	Preț listă (RON inclusiv TVA)
ASM 14-12	7 112 57 00 95 0	4014586877198	05	2.448,00	2.913,12

Inclus în preț:

Furnitură fără acumulator, încărcător, cap unghiular și cheie de reglare.

Accesorii vezi la pagina 35



Nume	Număr comandă	EAN	PK	Preț listă (RON fără TVA)	Preț listă (RON inclusiv TVA)
ASM 14-2 PC	7 112 61 00 95 0	4014586881317	05	3.115,20	3.707,09

Inclus în preț:

Furnitură fără acumulator, încărcător, cap unghiular și cheie de reglare.

Accesorii vezi la pagina 35



Nume	Număr comandă	EAN	PK	Preț listă (RON fără TVA)	Preț listă (RON inclusiv TVA)
ASM 14-6 PC	7 112 54 00 95 0	4014586874241	05	3.115,20	3.707,09

Inclus în preț:

Furnitură fără acumulator, încărcător, cap unghiular și cheie de reglare.

Accesorii vezi la pagina 35



Nume	Număr comandă	EAN	PK	Preț listă (RON fără TVA)	Preț listă (RON inclusiv TVA)
ASM 14-9 PC	7 112 55 00 95 0	4014586874258	05	3.115,20	3.707,09

Inclus în preț:

Furnitură fără acumulator, încărcător, cap unghiular și cheie de reglare.

Accesorii vezi la pagina 35



Nume	Număr comandă	EAN	PK	Preț listă (RON fără TVA)	Preț listă (RON inclusiv TVA)
ASM 14-12 PC	7 112 56 00 95 0	4014586874265	05	3.115,20	3.707,09

Inclus în preț:

Furnitură fără acumulator, încărcător, cap unghiular și cheie de reglare.

Accesorii vezi la pagina 35



		ASW 14-6 PC	ASW 14-14 PC	ASW 18-6	ASW 18-12	ASW 18-18
		Mașină de înșurubat programabilă, conform standardelor ISO 5393, VDI/VDE 2647, cu valoare CMK (valoare capabilitate mașină) > 1,67" ±10 % (raportat la 6 Sigma).		Mașină de înșurubat în conformitate cu standardele ISO 5393, VDI/VDE 2647, cu valoare CMK (valoare capabilitate mașină) > 1,67" ±10 % (raportat la 6 Sigma).		
EAN 4014586...		... 874210	... 874234	... 887906	... 887944	... 887982
Pagina		34	34	34	34	34
Caracteristici tehnice	Tensiune acumulator	14,4 V	14,4 V	18 V	18 V	18 V
	Domeniul cuplului	1.5 - 6 Nm	3 - 14 Nm	1,2 - 6 Nm	3 - 12 Nm	6 - 18 Nm
	Turație la mers în gol	50 - 670 1/min	50 - 500 1/min	575 1/min	430 1/min	375 1/min
	Greutate cu cap unghiular, fără acumulator	1 kg	1 kg	1 kg	1 kg	1,2 kg

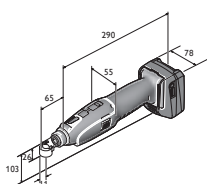

ASW 14-6
ASW 14-6 PC
ASW 14-10
ASW 14-10 PC
ASW 14-14
ASW 14-14 PC

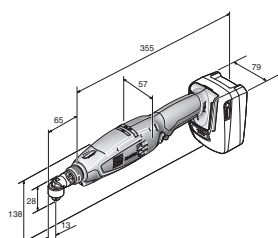

ASW 18-6

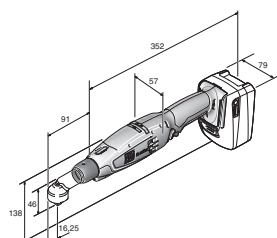

ASW 18-18 PC

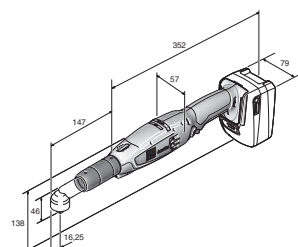

ASW 18-30 PC
ASW 18-45 PC

	ASW 18-6 PC	ASW 18-12 PC	ASW 18-18 PC	ASW 18-30 PC	ASW 18-45 PC	ASW 18-60 PC
	Mașină de înșurubat programabilă, conform standardelor ISO 5393, VDI/VDE 2647, cu valoare CMK (valoare capabilitate mașină) > 1,67" ±10 % (raportat la 6 Sigma).					
	... 887920	... 887968	... 888002	... 883830	... 883847	... 883854
	34	34	34	34	35	35
	18 V	18 V	18 V	18 V	18 V	18 V
	1,2 - 6 Nm	3 - 12 Nm	6 - 18 Nm	12 - 30 Nm	20 - 45 Nm	25 - 60 Nm
	100 - 1 340 1/min	75 - 1 020 1/min	65 - 900 1/min	30 - 420 1/min	25 - 310 1/min	20 - 230 1/min
	1 kg	1 kg	1,2 kg	1,5 kg	1,5 kg	1,65 kg

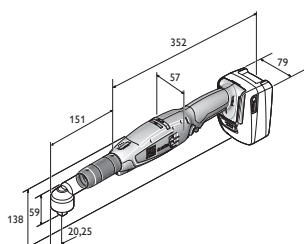

ASW 18-60 PC



Nume	Număr comandă	EAN	PK	Preț listă (RON fără TVA)	Preț listă (RON inclusiv TVA)
ASW 14-6 PC	7 112 50 00 95 0	4014586874210	05	3.355,20	3.992,69

Inclus în preț:

Furnitură fără acumulator, încărcător, cap unghiular și cheie de reglare.

Accesorii vezi la pagina 35



Nume	Număr comandă	EAN	PK	Preț listă (RON fără TVA)	Preț listă (RON inclusiv TVA)
ASW 14-14 PC	7 112 52 00 95 0	4014586874234	05	3.355,20	3.992,69

Inclus în preț:

Furnitură fără acumulator, încărcător, cap unghiular și cheie de reglare.

Accesorii vezi la pagina 35



Nume	Număr comandă	EAN	PK	Preț listă (RON fără TVA)	Preț listă (RON inclusiv TVA)
ASW 18-6	7 112 65 60 00 0	4014586887906	05	2.395,20	2.850,29

Inclus în preț:

Furnitură fără acumulator, încărcător, cap unghiular și cheie de reglare.

Accesorii vezi la pagina 35



Nume	Număr comandă	EAN	PK	Preț listă (RON fără TVA)	Preț listă (RON inclusiv TVA)
ASW 18-12	7 112 67 60 00 0	4014586887944	05	2.395,20	2.850,29

Inclus în preț:

Furnitură fără acumulator, încărcător, cap unghiular și cheie de reglare.

Accesorii vezi la pagina 35



Nume	Număr comandă	EAN	PK	Preț listă (RON fără TVA)	Preț listă (RON inclusiv TVA)
ASW 18-18	7 112 69 60 00 0	4014586887982	05	2.395,20	2.850,29

Inclus în preț:

Furnitură fără acumulator, încărcător, cap unghiular și cheie de reglare.

Accesorii vezi la pagina 35



Nume	Număr comandă	EAN	PK	Preț listă (RON fără TVA)	Preț listă (RON inclusiv TVA)
ASW 18-6 PC	7 112 66 60 00 0	4014586887920	05	3.000,00	3.570,00

Inclus în preț:

Furnitură fără acumulator, încărcător, cap unghiular și cheie de reglare.

Accesorii vezi la pagina 35



Nume	Număr comandă	EAN	PK	Preț listă (RON fără TVA)	Preț listă (RON inclusiv TVA)
ASW 18-12 PC	7 112 68 60 00 0	4014586887968	05	3.000,00	3.570,00

Inclus în preț:

Furnitură fără acumulator, încărcător, cap unghiular și cheie de reglare.

Accesorii vezi la pagina 35



Nume	Număr comandă	EAN	PK	Preț listă (RON fără TVA)	Preț listă (RON inclusiv TVA)
ASW 18-18 PC	7 112 70 60 00 0	4014586888002	05	3.000,00	3.570,00

Inclus în preț:

Furnitură fără acumulator, încărcător, cap unghiular și cheie de reglare.

Accesorii vezi la pagina 35



Nume	Număr comandă	EAN	PK	Preț listă (RON fără TVA)	Preț listă (RON inclusiv TVA)
ASW 18-30 PC	7 112 62 60 00 0	4014586883830	05	5.131,20	6.106,13

Inclus în preț:

Furnitură fără acumulator, încărcător, cap unghiular și cheie de reglare.

Accesorii vezi la pagina 35



Nume	Număr comandă	EAN	PK	Preț listă (RON fără TVA)	Preț listă (RON inclusiv TVA)
ASW 18-45 PC	7 112 63 60 00 0	4014586883847	05	5.371,20	6.391,73

Inclus în preț:

Furnitură fără acumulator, încărcător, cap unghiular și cheie de reglare.

Accesorii vezi la pagina 35



Nume	Număr comandă	EAN	PK	Preț listă (RON fără TVA)	Preț listă (RON inclusiv TVA)
ASW 18-60 PC	7 112 64 60 00 0	4014586883854	05	5.611,20	6.677,33

Inclus în preț:

Furnitură fără acumulator, încărcător, cap unghiular și cheie de reglare.

Accesorii vezi la pagina 35

FEIN AccuTEC**Accesorii generale****Acumulator**

Acumulator litiu-ion cu indicator al stării de încărcare și tehnologie FEIN SafetyCell. Protejează acumulatorul și mașina la suprasarcină, supraîncălzire și descărcare profundă. Poate fi utilizată pe toate sculele FEIN cu acumulator de 12 V și de 18 V cu interfață MultiVolt.

Tensiune V	Capacitate Ah	Număr comandă	Preț listă (RON fără TVA)	Preț listă (RON inclusiv TVA)
12	2,5	9 26 04 168 02 0	141,60	168,50

**Acumulator**

Li-Ion cu afișarea stării de încărcare și SafetyCell Technology FEIN. Protejează acumulatorul și mașina la suprasarcină, supraîncălzire și descărcare profundă.

Tensiune V	Capacitate Ah	Unitate de ambalare Buc.	Număr comandă	Preț listă (RON fără TVA)	Preț listă (RON inclusiv TVA)
14,4	2,5	1	9 26 04 170 02 0	336,00	399,84
14,4	2,5	15	9 26 04 170 03 0	4.647,26	5.530,24
14,4	5	1	9 26 04 172 02 0	482,40	574,06
14,4	5	15	9 26 04 172 03 0	6.668,26	7.935,22

**Acumulator**

Acumulator litiu-ion cu indicator al stării de încărcare și tehnologie FEIN SafetyCell. Protejează acumulatorul și mașina la suprasarcină, supraîncălzire și descărcare profundă. Se poate utiliza la toate sculele FEIN cu acumulator de 18 V.

Tensiune V	Capacitate Ah	Unitate de ambalare Buc.	Număr comandă	Preț listă (RON fără TVA)	Preț listă (RON inclusiv TVA)
18	2,5	1	9 26 04 171 02 0	336,00	399,84
18	2,5	12	9 26 04 171 03 0	3.714,91	4.420,75
18	5	1	9 26 04 173 02 0	482,40	574,06
18	5	12	9 26 04 173 03 0	5.330,69	6.343,52

**Încărcător rapid ALG 30**

Pentru acumulatori FEIN NiCd și Li-ion. Timp de încărcare începând cu 25 min.

Unitate de ambalare Buc.	Număr comandă	Preț listă (RON fără TVA)	Preț listă (RON inclusiv TVA)
1	9 26 04 096 01 0	663,89	790,03
25	9 26 04 096 03 0	14.395,20	17.130,29

**Încărcător multiplu ALS 40**

Furnitură fără cablu de alimentare.

Număr comandă	Preț listă (RON fără TVA)	Preț listă (RON inclusiv TVA)
9 26 04 111 01 0	7.317,50	8.707,83

**Adaptor încărcare**

pentru interfața acumulatorilor NiCd și NiMH la ALS 40, ALG 40 și ALG 30.

Număr comandă	Preț listă (RON fără TVA)	Preț listă (RON inclusiv TVA)
9 26 04 103 01 0	96,00	114,24

**Cheie de reglare**

Număr comandă	Preț listă (RON fără TVA)	Preț listă (RON inclusiv TVA)
3 21 23 002 00 6	37,10	44,15

**Înveliș de protecție acumulator**

pentru protecția suprafeței piesei împotriva deteriorărilor mecanice
pentru acumulator Li-ion 14,4 V 2 / 2,5 Ah

Număr comandă	Preț listă (RON fără TVA)	Preț listă (RON inclusiv TVA)
3 21 74 015 01 0	79,20	94,25

**Înveliș de protecție acumulator**

pentru protecția suprafeței piesei împotriva deteriorărilor mecanice
pentru acumulator Li-ion 14,4 V 4 / 5 Ah

Număr comandă	Preț listă (RON fără TVA)	Preț listă (RON inclusiv TVA)
3 21 74 016 01 0	84,00	99,96

Înveliș de protecție acumulator

pentru protecția suprafeței piesei împotriva deteriorărilor mecanice
pentru acumulator Li-ion 18 V 2,5 Ah

Număr comandă	Preț listă (RON fără TVA)	Preț listă (RON inclusiv TVA)
3 21 74 020 01 0	86,40	102,82

Înveliș de protecție acumulator

pentru protecția suprafeței piesei împotriva deteriorărilor mecanice
pentru acumulator Li-ion 18 V 5 Ah

Număr comandă	Preț listă (RON fără TVA)	Preț listă (RON inclusiv TVA)
3 21 74 019 01 0	91,20	108,53

Înveliș de protecție acumulator

pentru protecția suprafeței piesei împotriva deteriorărilor mecanice
pentru acumulator Li-ion 12 V 2,5 Ah

Număr comandă	Preț listă (RON fără TVA)	Preț listă (RON inclusiv TVA)
3 21 74 025 01 0	67,20	79,97



Suport mașină

Suport de mașină pentru toate modelele FEIN AccuTEC.

Număr comandă	Preț listă (RON fără TVA)	Preț listă (RON inclusiv TVA)
3 21 26 012 01 0	168,00	199,92

Accesorii ASM



Înveliș de protecție AccuTEC ASM

pentru protecția suprafeței piesei împotriva deteriorărilor mecanice

Număr comandă	Preț listă (RON fără TVA)	Preț listă (RON inclusiv TVA)
3 14 20 120 01 0	93,60	111,38



Manșoane pentru codare cromatică
pentru identificarea în culori a variantelor

Culoare	Unitate de ambalare Buc.	Număr comandă	Preț listă (RON fără TVA)	Preț listă (RON inclusiv TVA)
amestec de culoare	7	3 05 01 345 02 0	56,69	67,46
albastru	10	3 05 01 348 01 0	65,28	77,68
roșu	10	3 05 01 349 01 0	65,28	77,68
portocaliu	10	3 05 01 350 01 0	65,28	77,68
galben	10	3 05 01 351 01 0	65,28	77,68
gri	10	3 05 01 346 01 0	65,28	77,68
verde	10	3 05 01 347 01 0	65,28	77,68
negru	10	3 05 01 345 01 0	65,28	77,68

Accesorii ASW



Manșoane pentru codare cromatică
pentru identificarea în culori a variantelor

Culoare	Unitate de ambalare Buc.	Număr comandă	Preț listă (RON fără TVA)	Preț listă (RON inclusiv TVA)
amestec de culoare	7	3 05 01 352 02 0	54,05	64,32
albastru	10	3 05 01 355 01 0	65,28	77,68
roșu	10	3 05 01 356 01 0	65,28	77,68
portocaliu	10	3 05 01 357 01 0	65,28	77,68
galben	10	3 05 01 358 01 0	65,28	77,68
gri	10	3 05 01 353 01 0	65,28	77,68
verde	10	3 05 01 354 01 0	65,28	77,68
negru	10	3 05 01 352 01 0	65,28	77,68



Înveliș de protecție AccuTEC ASW

pentru protecția suprafeței piesei împotriva deteriorărilor mecanice

Model	Număr comandă	Preț listă (RON fără TVA)	Preț listă (RON inclusiv TVA)
ASW 14	3 21 74 014 01 0	79,20	94,25
ASW 18	3 21 74 024 01 0	122,06	145,26



Cap unghiular Basic

ASW 14-6 (PC), ASW 14-10 (PC), ASW 14-14 (PC), ASW 18-6 (PC), ASW 18-12 (PC)

Sistem de prindere sculă	Număr comandă	Preț listă (RON fără TVA)	Preț listă (RON inclusiv TVA)
QuickIN 1/4" Locaș hexagonal	9 01 02 012 01 0	2.016,00	2.399,04
3/8" Pătrat exterior	9 01 02 013 01 0	2.016,00	2.399,04



Cap unghiular cu partea antrenată de până la 18 Nm
ASW 18-18 (PC)

Sistem de prindere sculă	Număr comandă	Preț listă (RON fără TVA)	Preț listă (RON inclusiv TVA)
3/8" Pătrat exterior	9 01 02 017 02 0	2.395,20	2.850,29



Cap unghiular cu partea antrenată de până la 45 Nm
ASW 18-30 PC, ASW 18-45 PC

Sistem de prindere sculă	Număr comandă	Preț listă (RON fără TVA)	Preț listă (RON inclusiv TVA)
3/8" Pătrat exterior	9 01 02 015 02 0	2.481,60	2.953,10



Cap unghiular cu partea antrenată de până la 60 Nm
ASW 18-60 PC

Sistem de prindere sculă	Număr comandă	Preț listă (RON fără TVA)	Preț listă (RON inclusiv TVA)
1/2" Pătrat exterior	9 01 02 016 02 0	2.481,60	2.953,10



Cap antrenare dreaptă

ASW 14-6 (PC), ASW 14-10 (PC), ASW 14-14 (PC), ASW 18-6 (PC), ASW 18-12 (PC)
Utilizabil între 1,1 - 9,9 Nm.

Sistem de prindere sculă	Număr comandă	Preț listă (RON fără TVA)	Preț listă (RON inclusiv TVA)
1/4" Locaș hexagonal	9 01 06 001 02 0	729,60	868,22
3/8" Pătrat exterior	9 01 06 002 02 0	729,60	868,22



Protector din material plastic

pentru protecția suprafeței piesei împotriva deteriorărilor mecanice

Model	Număr comandă	Preț listă (RON fără TVA)	Preț listă (RON inclusiv TVA)
<45 Nm	3 21 74 022 01 0	62,40	74,26
<60 Nm	3 21 74 021 01 0	62,40	74,26



Prelungitor

Pentru reducerea momentului de reacție și pentru o accesibilitate mai bună.
86 mm, pentru ASW 14-6 (PC), ASW 14-10 (PC), ASW 14-14 (PC).

Număr comandă	Preț listă (RON fără TVA)	Preț listă (RON inclusiv TVA)
6 42 03 004 01 0	244,80	291,31



Prelungitor

Pentru reducerea momentului de reacție și pentru o accesibilitate mai bună.
100 mm, pentru ASW18-30 PC, ASW18-45 PC și ASW18-60 PC.

Număr comandă	Preț listă (RON fără TVA)	Preț listă (RON inclusiv TVA)
6 42 03 005 01 0	489,60	582,62



Mâner

pentru ASW14-30 PC, ASW18-30 PC, ASW18-45 PC și ASW18-60 PC.

Număr comandă	Preț listă (RON fără TVA)	Preț listă (RON inclusiv TVA)
3 21 19 150 01 0	194,78	231,79

Accesorii modele Parameter Control



Adaptor de programare

Pentru toate modelele AccuTEC ParameterControl. Furnitura: Software pe card USB incl. instrucțiuni de utilizare, adaptor și cablu de conectare.

Număr comandă	Preț listă (RON fără TVA)	Preț listă (RON inclusiv TVA)
9 26 04 163 02 0	1.800,00	2.142,00



Înșurubare

	ASCS 6.3 Select	SCS 4.8-25	
	Mașină de înșurubat cu acumulator, cu turație optimizată, pentru înșurubări în metal până la un diametru al șurubului de 6,3 mm.	Una dintre cele mai ușoare mașini de găurit-înșurubat pentru construcția de acoperișuri și fațade.	
EAN 4014586...	... 881461	... 853734	
Pagina	38	38	
Caracteristici tehnice	Putere nominală		450 W
	Tensiune acumulator	18 V	
	Compatibilitate acumulator	Litiu-ion/HighPower litiu-ion	
	Interfață acumulator	18 V	
	Turație la mers în gol	0 - 1 700 1/min	0 - 2 500 1/min
	Șuruburi Ø	6,3 mm	4,8 mm
	Mandrină cu prindere rapidă	1/4"	1/4"
	Greutate conform EPTA		1,30 kg
Greutate fără acumulator	1,10 kg		



ASCS 6.3

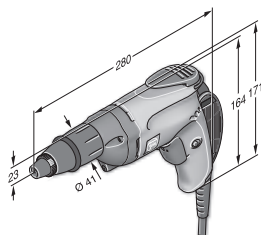

SCS 4.8-25

FEIN SELECT⁺



Nume	Număr comandă	EAN	PK	Preț listă (RON fără TVA)	Preț listă (RON inclusiv TVA)
ASCS 6.3 Select	7 113 11 63 00 0	4014586881461	01	1.214,40	1.445,14

Inclus în preț:

1 buc. cârlig de prindere pe șelă, 1 buc. limitator de adâncime cu protecție contra praf, 1 buc. cheie tubulară SW8, 1 buc. geantă din plastic pentru scule

Accesorii vezi la pagina 38



Nume	Număr comandă	EAN	PK	Preț listă (RON fără TVA)	Preț listă (RON inclusiv TVA)
SCS 4.8-25	7 213 04 00 23 9	4014586853734	01	1.464,00	1.742,16

Inclus în preț:

1 buc. limitator de adâncime cu protecție contra praf, 1 buc. port-bit cu magnet, cu tijă hexagon 1/4", 1 buc. bit cu cap PH2 extradur și cu coada hexagonală 1/4", 1 buc. curea de mână, 1 buc. suport curea

Accesorii vezi la pagina 38

Mașină de înșurubat pentru tablă

Accesorii generale



Lampă cu LED-uri de acumulator ALED 12-18 V

Lampă cu LED-uri de acumulator compactă și durabilă cu cap rabatabil. Compatibilă cu toate acumuloarele de 12 / 14 / 18 V de la FEIN, inclusiv mâner pentru agățarea lămpii. Cu cele 130 g, extrem de ușoară și cu cei 900 lucși, foarte luminoasă. Temperatura culorii corespunde luminii zilei. Luminozitatea este reglabilă în 2 trepte.

Număr comandă	Preț listă (RON fără TVA)	Preț listă (RON inclusiv TVA)
9 26 04 200 02 0	244,08	290,46



Geantă pentru scule

Plastic, dimensiuni interior: 470 x 275 x 116 mm

Număr comandă	Preț listă (RON fără TVA)	Preț listă (RON inclusiv TVA)
3 39 01 118 01 0	187,20	222,77



Cutie de plastic

Cutie de plastic cu capac pentru accesoriile mici, potrivită pentru geanta 3 39 01 118 01 0, maxim 5 bucăți/geantă.

Număr comandă	Preț listă (RON fără TVA)	Preț listă (RON inclusiv TVA)
3 39 01 119 00 0	18,43	21,93



Încărcător rapid ALG 50

Pentru toți acumulatorii Li-ion FEIN. Timp de încărcare începând cu 35 min.

Număr comandă	Preț listă (RON fără TVA)	Preț listă (RON inclusiv TVA)
9 26 04 129 01 0	189,60	225,62



Încărcător rapid ALG 30

Pentru acumulatorii FEIN NiCd și Li-ion. Timp de încărcare începând cu 25 min.

Număr comandă	Preț listă (RON fără TVA)	Preț listă (RON inclusiv TVA)
9 26 04 096 01 0	663,89	790,03



Port-bit, cu tijă hexagon 1/4" și guler

Partea antrenată cu locaș hexagonal 1/4" cu mandrină rapidă

Ø mm	L mm	Număr comandă	Preț listă (RON fără TVA)	Preț listă (RON inclusiv TVA)
15	51	6 05 10 011 00 9	84,43	100,47



Port-bit, cu tijă hexagon 1/4" și guler

Partea antrenată cu locaș hexagonal 1/4" cu inel de siguranță, magnetic

Ø mm	L mm	Număr comandă	Preț listă (RON fără TVA)	Preț listă (RON inclusiv TVA)
10,6	45	6 05 10 215 00 3	104,69	124,58

Acumulator 18 V



Acumulator

Acumulator litiu-ion cu indicator al stării de încărcare și tehnologie FEIN SafetyCell. Protejează acumulatorul și mașina la suprasarcină, supraîncălzire și descărcare profundă. Se poate utiliza la toate sculele FEIN cu acumulator de 18 V.

Tensiune V	Capacitate Ah	Număr comandă	Preț listă (RON fără TVA)	Preț listă (RON inclusiv TVA)
18	5	9 26 04 173 02 0	482,40	574,06
18	2,5	9 26 04 171 02 0	336,00	399,84



Set starter cu acumulator

2 buc. acumulatori LI-ION cu încărcător rapid ALG 50.



Tensiune V	Capacitate Ah	Număr comandă	Preț listă (RON fără TVA)	Preț listă (RON inclusiv TVA)
18	5	9 26 04 300 03 0	1.154,40	1.373,74
18	2,5	9 26 04 300 04 0	861,60	1.025,30



Înșurubare

	ASCT 18 M Select	ASCT 18 Select	SCT 5-40 M	SCT 5-40 X	
	Magazie de șuruburi performantă, pentru peste 2 300 de înșurubări în serie la o încărcare a acumulatorului.	Mașină de înșurubat în zidărie uscată, cu acumulator, deosebit de puternică, cu durabilitate excelentă.	Mașină de înșurubat cu magazie de șuruburi pentru înșurubări în serie rapide, cu cuplaj silențios.	Specialista pentru execuții în amenajări și structuri interioare cu cuplaj silențios.	
EAN 4014586...	... 887555	... 887562	... 854205	... 860923	
Pagina	40	40	40	40	
Caracteristici tehnice	Putere nominală		450 W	450 W	
	Tensiune acumulator	18 V	18 V		
	Compatibilitate acumulator	Litiu-ion/HighPower litiu-ion	Litiu-ion/HighPower litiu-ion		
	Interfață acumulator	18 V	18 V		
	Turație la mers în gol	0 - 4 000 1/min	0 - 4 000 1/min	0 - 4 000 1/min	0 - 4 000 1/min
	Cuplu max. (dur/moale)	14 / 7 Nm	14 / 7 Nm	12 / - Nm	12 / - Nm
	Șuruburi Ø	4,2 mm	4,2 mm	5 mm	5 mm
	Mandrină cu prindere rapidă	1/4"	1/4"	1/4"	1/4"
	Greutate conform EPTA			1,60 kg	1,30 kg
Greutate fără acumulator	1,00 kg	1,50 kg			

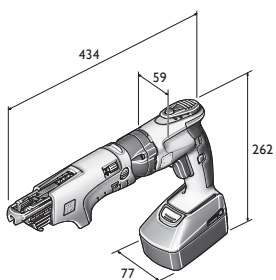

ASCT 18 M

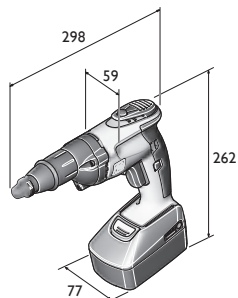

ASCT 18

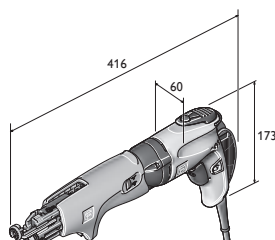

SCT 5-40 M

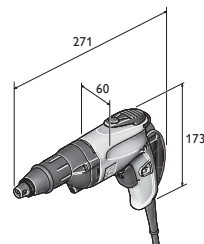

SCT 5-40 X

FEIN SELECT⁺



Nume	Număr comandă	EAN	PK	Preț listă (RON fără TVA)	Preț listă (RON inclusiv TVA)
ASCT 18 M Select	7 113 16 64 00 0	4014586887555	01	1.747,20	2.079,17

Inclus în preț:

1 buc. magazie de șuruburi, 1 buc. bit lung pentru înșurubări cu magazia de șuruburi, 1 buc. bit cu inel de protecție contra prafului, 1 buc. port bit, 1 buc. limitator de adâncime cu protecție contra praf, 1 buc. cârlig de prindere pe șelă, 1 buc. suport curea, 1 buc. geantă din plastic pentru scule

Accesorii vezi la pagina 41

FEIN SELECT⁺



Nume	Număr comandă	EAN	PK	Preț listă (RON fără TVA)	Preț listă (RON inclusiv TVA)
ASCT 18 Select	7 113 16 65 00 0	4014586887562	01	1.262,40	1.502,26

Inclus în preț:

1 buc. bit cu inel de protecție contra prafului, 1 buc. port bit, 1 buc. limitator de adâncime cu protecție contra praf, 1 buc. cârlig de prindere pe șelă, 1 buc. suport curea, 1 buc. geantă din plastic pentru scule

Accesorii vezi la pagina 41



Nume	Număr comandă	EAN	PK	Preț listă (RON fără TVA)	Preț listă (RON inclusiv TVA)
SCT 5-40 M	7 213 06 50 01 8	4014586854205	01	1.684,80	2.004,91

Inclus în preț:

1 buc. magazie de șuruburi, 1 buc. bit lung cu coadă hexagonală 1/4" și cap PH2, 1 buc. limitator de adâncime cu protecție contra praf, 1 buc. port bit cu magnet, cu tijă hexagon 1/4", 1 buc. bit 1/4" cu cap PH2 cu inel de protecție contra praf, 1 buc. curea de mână, 1 buc. suport curea, 1 buc. geantă din plastic pentru scule

Accesorii vezi la pagina 41



Nume	Număr comandă	EAN	PK	Preț listă (RON fără TVA)	Preț listă (RON inclusiv TVA)
SCT 5-40 X	7 213 13 00 23 0	4014586860923	01	1.161,60	1.382,30

Inclus în preț:

1 buc. curea de mână, 1 buc. suport curea, 1 buc. limitator de adâncime cu protecție contra praf, 1 buc. port bit cu magnet, cu tijă hexagon 1/4", 1 buc. bit 1/4" cu cap PH2 cu inel de protecție contra praf

Accesorii vezi la pagina 41

Accesorii generale



Lampă cu LED-uri de acumulator ALED 12-18 V
Lampă cu LED-uri de acumulator compactă și durabilă cu cap rabatabil. Compatibilă cu toate acumuloarele de 12 / 14 / 18 V de la FEIN, inclusiv mâner pentru agățarea lămpii. Cu cele 130 g, extrem de ușoară și cu cei 900 lucși, foarte luminoasă. Temperatura culorii corespunde luminii zilei. Luminozitatea este reglabilă în 2 trepte.

Număr comandă	Preț listă (RON fără TVA)	Preț listă (RON inclusiv TVA)
9 26 04 200 02 0	244,08	290,46



Geantă pentru scule
Plastic, dimensiuni interior: 470 x 275 x 116 mm

Număr comandă	Preț listă (RON fără TVA)	Preț listă (RON inclusiv TVA)
3 39 01 118 01 0	187,20	222,77



Cutie de plastic
Cutie de plastic cu capac pentru accesorii mici, potrivită pentru geanta 3 39 01 118 01 0, maxim 5 bucăți/geantă.

Număr comandă	Preț listă (RON fără TVA)	Preț listă (RON inclusiv TVA)
3 39 01 119 00 0	18,43	21,93



Încărcător rapid ALG 50
Pentru toți acumulatorii Li-ion FEIN. Timp de încărcare începând cu 35 min.

Număr comandă	Preț listă (RON fără TVA)	Preț listă (RON inclusiv TVA)
9 26 04 129 01 0	189,60	225,62



Încărcător rapid ALG 30
Pentru acumulatori FEIN NiCd și Li-ion. Timp de încărcare începând cu 25 min.

Număr comandă	Preț listă (RON fără TVA)	Preț listă (RON inclusiv TVA)
9 26 04 096 01 0	663,89	790,03



Port-bit, cu tijă hexagon 1/4" și guler
Partea antrenată cu locaș hexagonal 1/4" cu mandrină rapidă

Ø mm	L mm	Număr comandă	Preț listă (RON fără TVA)	Preț listă (RON inclusiv TVA)
15	51	6 05 10 011 00 9	84,43	100,47



Bit cu coadă hexagonală 1/4" și guler
Forma H/Phillips (câte 2 în pachet) extra tare, cu inel de protecție împotriva prafului

L mm	Dimensiune	Număr comandă	Preț listă (RON fără TVA)	Preț listă (RON inclusiv TVA)
25	2	6 27 12 109 03 4	37,01	44,04

Acumulator 18 V



Acumulator
Acumulator litiu-ion cu indicator al stării de încărcare și tehnologie FEIN SafetyCell. Protejează acumulatorul și mașina la suprasarcină, supraîncălzire și descărcare profundă. Se poate utiliza la toate sculele FEIN cu acumulator de 18 V.

Tensiune V	Capacitate Ah	Număr comandă	Preț listă (RON fără TVA)	Preț listă (RON inclusiv TVA)
18	5	9 26 04 173 02 0	482,40	574,06
18	2,5	9 26 04 171 02 0	336,00	399,84



Set starter cu acumulator
2 buc. acumulatori LI-ION cu încărcător rapid ALG 50.

Tensiune V	Capacitate Ah	Număr comandă	Preț listă (RON fără TVA)	Preț listă (RON inclusiv TVA)
18	5	9 26 04 300 03 0	1.154,40	1.373,74
18	2,5	9 26 04 300 04 0	861,60	1.025,30

Accesorii mașină de înșurubat cu magazie



Magazie M55 X
Pentru șuruburi pe bandă, de la 25 la 55 mm lungime și maxim Ø 5 mm, adaptabile fără unelte, greutate 0,4 kg.

Număr comandă	Preț listă (RON fără TVA)	Preț listă (RON inclusiv TVA)
9 01 04 009 01 0	921,60	1.096,70



Prelungitor între magazia M55X și mașină
Lungime 520 mm

Număr comandă	Preț listă (RON fără TVA)	Preț listă (RON inclusiv TVA)
9 01 04 010 01 0	926,16	1.102,13



Bit cu coadă hexagonală 1/4" și guler
pentru înșurubări pe tavan și pardoseală
Forma H/Phillips, Gr. 2

Număr comandă	Preț listă (RON fără TVA)	Preț listă (RON inclusiv TVA)
6 05 03 306 00 8	34,56	41,13



Șuruburi pentru asamblări rapide
Filet fin pentru gips-carton prins pe suport metalic, cu cap înecat Ø 8 mm

Ø mm	L mm	Unitate de ambalare Buc.	Număr comandă	Preț listă (RON fără TVA)	Preț listă (RON inclusiv TVA)
3,9	35	1 000	6 39 01 030 01 4	208,94	248,64
3,9	35	10 000	6 39 01 030 02 0	1.235,04	1.469,70



Șuruburi pentru asamblări rapide
Filet cu pas mare, pentru gips carton prins pe suport din lemn, cu cap înecat. Ø 8 mm

Ø mm	L mm	Unitate de ambalare Buc.	Număr comandă	Preț listă (RON fără TVA)	Preț listă (RON inclusiv TVA)
3,9	30	1 000	6 39 01 031 01 3	208,94	248,64
3,9	30	10 000	6 39 01 031 02 0	1.235,04	1.469,70
3,9	35	1 000	6 39 01 032 01 6	208,94	248,64
3,9	35	10 000	6 39 01 032 02 0	1.235,04	1.469,70
3,9	45	1 000	6 39 01 033 01 0	271,92	323,58
3,9	45	10 000	6 39 01 033 02 0	1.607,57	1.913,01



Șuruburi pentru asamblări rapide
Filet cu două începuturi, cu muchie frezată pentru fixarea plăcilor Fermacell pe suport din metal sau lemn.

Ø mm	L mm	Unitate de ambalare Buc.	Număr comandă	Preț listă (RON fără TVA)	Preț listă (RON inclusiv TVA)
3,9	30	1 000	6 39 01 034 01 8	226,32	269,32
3,9	30	10 000	6 39 01 034 02 0	1.607,57	1.913,01



Șuruburi pentru asamblări rapide
Filet cu două începuturi, pentru fixarea pe suport din lemn.

Ø mm	L mm	Unitate de ambalare Buc.	Număr comandă	Preț listă (RON fără TVA)	Preț listă (RON inclusiv TVA)
4,2	35	1 000	6 39 01 035 01 2	263,71	313,82
4,2	35	10 000	6 39 01 035 02 0	1.558,85	1.855,03

înșurubare



De peste 100 de ani permanent în serviciul dumneavoastră: specialiștii în șlefuire de la FEIN.

Experiența nu înseamnă tot, dar contează foarte, foarte mult. Mai ales când este vorba de proiectarea unor unelte electrice specializate pentru polizare destinate utilizării industriale, respectiv celei meșteșugărești și sunt foarte fiabile, ergonomice și inovatoare ca toate sculele construite de FEIN. Acestea se fabrică în diferite categorii de putere de la 350 până la 3 700 Watt, pentru exploatare intensă cum ar fi domeniul turnătoriei, confecțiilor metalice

sau al construcțiilor navale. De la polizoarele unghiulare compacte, prin polizoarele unghiulare mari, până la gama largă a polizoarelor drepte și a programului variat a sistemelor de frecvență înaltă, FEIN nu se lasă mai prejos nici la acest capitol. Fie că e vorba despre alegerea unei mașini optime în funcție de sarcina dată, solicitarea, durata de viață sau fiabilitatea mașinii - FEIN va satisface toate cerințele.



Polizor unghiular cu acumulator **Pagina** **44**
Mașini rezistente la praf și performante, pentru lucrări eficiente de montaj.



Polizor unghiular compact **Pagina** **46**
Trei linii de echipare, o calitate imbatabilă - polizorul unghiular potrivit pentru orice exigențe.



Polizor unghiular **Pagina** **53**
Randament deosebit, confort palpabil și siguranță optimă - polizoare unghiulare marca FEIN destinate lucrărilor grele de polizare și debitare.



Polizor drept **Pagina** **56**
Specialist în prelucrarea metalelor, destinat polizării, șlefuirii, curățării cu peria, debavurării și lustruirii.



Polizor unghiular de înaltă frecvență **Pagina** **62**
Specialiștii pentru folosirea de durată la debitare sau degroșare în condiții neprielnice de mediu.



Polizor drept de înaltă frecvență **Pagina** **66**
Specialiștii pentru folosirea de durată la șlefuire sau debavurare în condiții dure de mediu.



Convertizor de frecvență **Pagina** **68**



	CCG 18-115 BL	CCG 18-115 BL Select	CCG 18-125 BL	CCG 18-125 BL Select	CCG 18-115 BLPD	CCG 18-115 BLPD Select	CCG 18-125 BLPD	CCG 18-125 BLPD Select
	Polizor unghiular cu acumulator mai rezistent la praf și mai performant, pentru lucrări eficiente de debitare, șlefuire și debavurare la lucrări de montaj.				Polizor unghiular cu acumulator mai rezistent la praf și mai performant, cu comutator de siguranță „om-mort“ pentru lucrări eficiente de debitare, șlefuire și debavurare la lucrări de montaj.			
EAN 4014586...	... 888361	... 888408	... 888422	... 888460	... 889160	... 888514	... 888538	... 888576
Pagina	45	45	45	45	45	45	45	45
Utilizare	Degroșare	▲	▲	▲	▲	▲	▲	▲
	Debavurare	▲▲	▲▲	▲▲	▲▲	▲▲	▲▲	▲▲
	Debitare	▲▲	▲▲	▲▲	▲▲	▲▲	▲▲	▲▲
	Periere	▲	▲	▲	▲	▲	▲	▲
	Satinare	▲▲	▲▲	▲▲	▲▲	▲▲	▲▲	▲▲
	Lustruire	▲▲	▲▲	▲▲	▲▲	▲▲	▲▲	▲▲
Dotare	Tahometru electronic POWERtronic	●	●	●	●	●	●	●
	Pornire lentă	●	●	●	●	●	●	●
	Protecție contra pornirii automate	●	●	●	●	●	●	●
	Frână	●	●	●	●	●	●	●
	Monitorizare a blocării	●	●	●	●	●	●	●
	Protecție electronică la suprasarcină	●	●	●	●	●	●	●
	Preselectarea electronică a turației	●	●	●	●	●	●	●
Comutator om mort „AutoStop“					●	●	●	
Caracteristici tehnice	Tensiune acumulator	18 V	18 V	18 V	18 V	18 V	18 V	18 V
	Capacitate acumulator	5,2 Ah		5,2 Ah		5,2 Ah		5,2 Ah
	Compatibilitate acumulator	Litiu-ion/HighPower litiu-ion**	Litiu-ion/HighPower litiu-ion**	Litiu-ion/HighPower litiu-ion**	Litiu-ion/HighPower litiu-ion**	Litiu-ion/HighPower litiu-ion**	Litiu-ion/HighPower litiu-ion**	Litiu-ion/HighPower litiu-ion**
	Interfață acumulator	MultiVolt	MultiVolt	MultiVolt	MultiVolt	MultiVolt	MultiVolt	MultiVolt
	Diametru disc Ø	115 mm	115 mm	125 mm	125 mm	115 mm	115 mm	125 mm
	Taler de șlefuit elastic Ø	115 mm	115 mm	125 mm	125 mm	115 mm	115 mm	125 mm
	Masa împreună cu acumulator	2,70 kg		2,70 kg		2,70 kg		2,70 kg
	Greutate fără acumulator	1,95 kg	1,95 kg	1,95 kg	1,95 kg	1,95 kg	1,95 kg	1,95 kg

▲ bun

▲▲ foarte bun

● dotare

** Cea mai ridicată performanță cu acumulatorul litiu-ion FEIN HighPower



Disponibil începând din aprilie 2018

Nume	Număr comandă	EAN	PK	Preț listă (RON fără TVA)	Preț listă (RON inclusiv TVA)
CCG 18-115 BL	7 120 01 61 00 0	4014586888361	01	2.712,00	3.227,28

Inclus în preț:

2 buc. acumulatori (HighPower litiu-ion), 1 buc. încărcător rapid tip ALG 50, 1 buc. apărător, 1 buc. piuliță de prindere rapidă, fără scule, 1 buc. mâner antivibrații, 1 set de chei, 1 buc. geantă din plastic pentru scule

Accesorii vezi la pagina 51

FEIN SELECT⁺

Disponibil începând din aprilie 2018

Nume	Număr comandă	EAN	PK	Preț listă (RON fără TVA)	Preț listă (RON inclusiv TVA)
CCG 18-115 BL Select	7 120 01 62 00 0	4014586888408	01	1.356,00	1.613,64

Inclus în preț:

1 buc. apărător, 1 buc. piuliță de prindere rapidă, fără scule, 1 buc. mâner antivibrații, 1 set de chei, 1 buc. geantă din plastic pentru scule

Accesorii vezi la pagina 51

Disponibil începând din aprilie 2018

Nume	Număr comandă	EAN	PK	Preț listă (RON fără TVA)	Preț listă (RON inclusiv TVA)
CCG 18-125 BL	7 120 02 61 00 0	4014586888422	01	2.712,00	3.227,28

Inclus în preț:

2 buc. acumulatori (HighPower litiu-ion), 1 buc. încărcător rapid tip ALG 50, 1 buc. apărător, 1 buc. piuliță de prindere rapidă, fără scule, 1 buc. mâner antivibrații, 1 set de chei, 1 buc. geantă din plastic pentru scule

Accesorii vezi la pagina 51

FEIN SELECT⁺

Disponibil începând din aprilie 2018

Nume	Număr comandă	EAN	PK	Preț listă (RON fără TVA)	Preț listă (RON inclusiv TVA)
CCG 18-125 BL Select	7 120 02 62 00 0	4014586888460	01	1.356,00	1.613,64

Inclus în preț:

1 buc. apărător, 1 buc. piuliță de prindere rapidă, fără scule, 1 buc. mâner antivibrații, 1 set de chei, 1 buc. geantă din plastic pentru scule

Accesorii vezi la pagina 51

Disponibil începând din aprilie 2018

Nume	Număr comandă	EAN	PK	Preț listă (RON fără TVA)	Preț listă (RON inclusiv TVA)
CCG 18-115 BLPD	7 120 03 61 00 0	4014586889160	01	2.712,00	3.227,28

Inclus în preț:

2 buc. acumulatori (HighPower litiu-ion), 1 buc. încărcător rapid tip ALG 50, 1 buc. apărător, 1 buc. piuliță de prindere rapidă, fără scule, 1 buc. mâner antivibrații, 1 set de chei, 1 buc. geantă din plastic pentru scule

Accesorii vezi la pagina 51

FEIN SELECT⁺

Disponibil începând din aprilie 2018

Nume	Număr comandă	EAN	PK	Preț listă (RON fără TVA)	Preț listă (RON inclusiv TVA)
CCG 18-115 BLPD Select	7 120 03 62 00 0	4014586888514	01	1.356,00	1.613,64

Inclus în preț:

1 buc. apărător, 1 buc. piuliță de prindere rapidă, fără scule, 1 buc. mâner antivibrații, 1 set de chei, 1 buc. geantă din plastic pentru scule

Accesorii vezi la pagina 51

Disponibil începând din aprilie 2018

Nume	Număr comandă	EAN	PK	Preț listă (RON fără TVA)	Preț listă (RON inclusiv TVA)
CCG 18-125 BLPD	7 120 04 61 00 0	4014586888538	01	2.712,00	3.227,28

Inclus în preț:

2 buc. acumulatori (HighPower litiu-ion), 1 buc. încărcător rapid tip ALG 50, 1 buc. apărător, 1 buc. piuliță de prindere rapidă, fără scule, 1 buc. mâner antivibrații, 1 set de chei, 1 buc. geantă din plastic pentru scule

Accesorii vezi la pagina 51

FEIN SELECT⁺

Disponibil începând din aprilie 2018

Nume	Număr comandă	EAN	PK	Preț listă (RON fără TVA)	Preț listă (RON inclusiv TVA)
CCG 18-125 BLPD Select	7 120 04 62 00 0	4014586888576	01	1.356,00	1.613,64

Inclus în preț:

1 buc. apărător, 1 buc. piuliță de prindere rapidă, fără scule, 1 buc. mâner antivibrații, 1 set de chei, 1 buc. geantă din plastic pentru scule

Accesorii vezi la pagina 51

Polizare



	MSfv 649-1	WSG 7-115	WSG 8-115	WSG 8-125	WSG 11-125	WSG 11-125 RT	WSG 12-125 P	WSG 15-125 P	WSG 15-125 PR
	Polizor unghiular cu gât alungit, fixarea sculei M 14 pentru lucru în locuri greu accesibile.	Polizor unghiular compact de 700 W, manevrabil, pentru lucrări ușoare de șlefuire și debitare.	Polizor unghiular compact de 800 W, manevrabil, pentru lucrări de debavurare, șlefuire și debitare.		Polizor unghiular compact de 1 100 W, manevrabil, pentru lucrări de debavurare, șlefuire și debitare.	Polizor unghiular compact de 1 100 W manevrabil cu FEIN ErgoGrip pentru lucru confortabil.	Polizor unghiular compact de 1 200 W, manevrabil cu rezervă mare de putere pentru lucrări eficiente de șlefuire și de debitare.	Polizor unghiular compact de 1 500 W, manevrabil cu rezervă mare de putere pentru lucrări eficiente de șlefuire și de debitare.	Polizor unghiular compact 1 500 W manevrabil cu FEIN ErgoGrip pentru lucru confortabil.
EAN 4014586...	... 858371	... 885506	... 875033	... 875125	... 875316	... 879888	... 875217	... 875323	... 879970
Pagina	48	48	48	48	48	48	48	49	49
Utilizare	Degroșare	▲▲	▲	▲	▲	▲▲	▲▲		▲▲
	Debavurare	▲		▲▲	▲▲	▲▲	▲▲		▲
	Debitare		▲	▲	▲	▲▲	▲▲		▲▲
	Periere			▲	▲	▲▲	▲		▲▲
	Satinare								
	Lustruire								
Dotare	Tahometru electronic POWERtronic							●	●
	Pornire lentă							●	●
	Protecție contra pornirii automate		●	●	●	●	●	●	●
	Monitorizare a blocării					●		●	●
	Protecție electronică la suprasarcină							●	●
	Preselectarea electronică a turației								
	Gât lung	●							
Comutator om mort „AutoStop”	●					●			
Caracteristici tehnice	Putere nominală	750 W	760 W	800 W	800 W	1 200 W	1 100 W	1 200 W	1 500 W
	Turația la mers în gol	12 000 1/min	12 500 1/min	11 000 1/min	11 000 1/min	11 000 1/min	11 000 1/min	11 000 1/min	11 000 1/min
	Greutate conform EPTA	4,00 kg	1,70 kg	2,00 kg	2,00 kg	2,10 kg	2,40 kg	2,10 kg	2,30 kg
	Filet de fixare sculă	M 14	M 14	M 14	M 14	M 14	M 14	M 14	M 14
	Diametru disc Ø	125 mm	115 mm	115 mm	125 mm	125 mm	125 mm	125 mm	125 mm
Taler de șlefuit elastic Ø		115 mm	115 mm	125 mm	125 mm	125 mm	125 mm	125 mm	

▲ bun ▲▲ foarte bun ● dotare

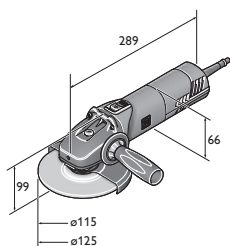

WSG 12-125 P
WSG 12-125 PQ
WSG 8-115
WSG 8-125

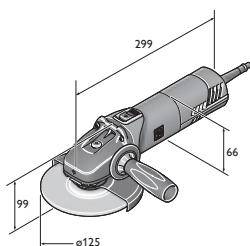

WSG 11-125
WSG 15-125 P
WSG 15-125 PQ
WSG 17-125 P
WSG 17-125 PQ

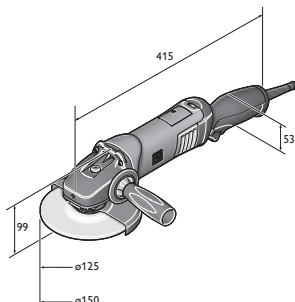

WSG 17-150 PR
WSG 17-150 PRT
WSG 17-70 Inox R
WSG 17-70 Inox RT

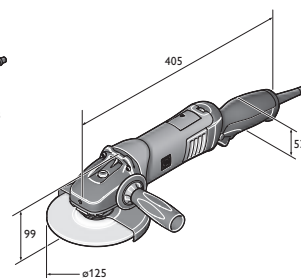

WSG 11-125 RT
WSG 15-125 PR
WSG 15-125 PRT
WSG 17-125 PR
WSG 17-125 PRT



	WSG 15-125 PRT	WSG 17-125 P	WSG 17-125 PS	WSG 17-150 P	WSG 17-70 Inox	WSG 17-125 PR	WSG 17-125 PRT	WSG 17-150 PR	WSG 17-150 PRT	WSG 17-70 Inox R	WSG 17-70 Inox RT
	Polizor unghiular compact, manevrabil cu rezervă mare de putere pentru lucrări eficiente de șlefuire și de debitare.	Unelte specializate pentru discurile evantai și discurile lamelare, cu un cuplu deosebit de înalt.	Polizor unghiular compact, manevrabil cu rezervă mare de putere pentru lucrări eficiente de șlefuire și de debitare.	Unelte specializate cu turație variabilă pentru prelucrarea oțelului inoxidabil.	Polizor unghiular compact manevrabil cu FEIN ErgoGrip pentru lucru confortabil.	Polizor unghiular compact manevrabil cu FEIN ErgoGrip pentru lucru confortabil.				Polizor unghiular compact manevrabil cu FEIN ErgoGrip pentru lucru confortabil în domeniul prelucrării oțelului inoxidabil.	
	... 880020	... 883120	... 883236	... 883366	... 883496	... 883571	... 883618	... 883656	... 883694	... 883731	... 883779
	49	49	49	50	50	50	50	50	51	51	51
	▲▲	▲▲	▲▲	▲▲	▲▲	▲▲	▲▲	▲▲	▲▲	▲▲	▲▲
	▲	▲	▲	▲	▲	▲	▲	▲	▲	▲	▲
	▲▲	▲▲	▲	▲▲	▲	▲▲	▲▲	▲▲	▲▲	▲	▲
					▲▲					▲▲	▲▲
					▲					▲	▲
	●	●	●	●	●	●	●	●	●	●	●
	●	●	●	●	●	●	●	●	●	●	●
	●	●	●	●	●	●	●	●	●	●	●
	●	●	●	●	●	●	●	●	●	●	●
	●	●	●	●	●	●	●	●	●	●	●
	●				●				●		●
	1 500 W	1 700 W	1 700 W	1 700 W	1 700 W	1 700 W	1 700 W	1 700 W	1 700 W	1 700 W	1 700 W
	11 000 1/min	11 000 1/min	8 500 1/min	8 500 1/min	2 700 - 8 500 1/min	11 000 1/min	11 000 1/min	8 500 1/min	8 500 1/min	2 700 - 8 500 1/min	2 700 - 8 500 1/min
	2,40 kg	2,30 kg	2,40 kg	2,40 kg	2,40 kg	2,40 kg	2,40 kg	2,60 kg	2,60 kg	2,50 kg	2,50 kg
	M 14	M 14	M 14	M 14	M 14	M 14	M 14	M 14	M 14	M 14	M 14
	125 mm	125 mm	125 mm	150 mm	125 mm	125 mm	150 mm	150 mm	150 mm	125 mm	125 mm
	125 mm	125 mm	125 mm	150 mm	125 mm	125 mm	150 mm	150 mm	150 mm	125 mm	125 mm

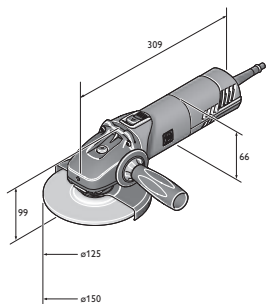

WSG 17-125 PS
WSG 17-125 PSQ
WSG 17-150 P
WSG 17-150 PQ
WSG 17-70 Inox



Nume	Număr comandă	EAN	PK	Preț listă (RON fără TVA)	Preț listă (RON inclusiv TVA)
MSfv 649-1	7 221 31 00 23 0	4014586858371	01	3.144,00	3.741,36

Inclus în preț:

1 buc. apărător, 1 pereche flanșă, 1 set de chei

Accesorii vezi la pagina 51



Nume	Număr comandă	EAN	PK	Preț listă (RON fără TVA)	Preț listă (RON inclusiv TVA)
WSG 7-115	7 221 98 60 00 0	4014586885506	19	384,00	456,96

Inclus în preț:

1 buc. apărător, 1 pereche flanșă, 1 buc. mâner suplimentar, 1 set de chei

Accesorii vezi la pagina 51



Nume	Număr comandă	EAN	PK	Preț listă (RON fără TVA)	Preț listă (RON inclusiv TVA)
WSG 8-115	7 221 73 60 00 0	4014586875033	19	532,80	634,03

Inclus în preț:

1 buc. apărător, 1 pereche flanșă, 1 buc. mâner suplimentar, 1 set de chei

Accesorii vezi la pagina 51



Nume	Număr comandă	EAN	PK	Preț listă (RON fără TVA)	Preț listă (RON inclusiv TVA)
WSG 8-125	7 221 74 60 00 0	4014586875125	19	532,80	634,03

Inclus în preț:

1 buc. apărător, 1 pereche flanșă, 1 buc. mâner suplimentar, 1 set de chei

Accesorii vezi la pagina 51



Nume	Număr comandă	EAN	PK	Preț listă (RON fără TVA)	Preț listă (RON inclusiv TVA)
WSG 11-125	7 221 77 60 00 0	4014586875316	19	595,20	708,29

Inclus în preț:

1 buc. apărător, 1 pereche flanșă, 1 buc. mâner suplimentar, 1 set de chei

Accesorii vezi la pagina 51



Nume	Număr comandă	EAN	PK	Preț listă (RON fără TVA)	Preț listă (RON inclusiv TVA)
WSG 11-125 RT	7 221 87 60 00 0	4014586879888	19	758,40	902,50

Inclus în preț:

1 buc. apărător, 1 pereche flanșă, 1 buc. mâner suplimentar, 1 set de chei

Accesorii vezi la pagina 51



Nume	Număr comandă	EAN	PK	Preț listă (RON fără TVA)	Preț listă (RON inclusiv TVA)
WSG 12-125 P	7 221 75 60 00 0	4014586875217	19	758,40	902,50

Inclus în preț:

1 buc. apărător, 1 pereche flanșă, 1 buc. mâner antivibrații, 1 set de chei

Accesorii vezi la pagina 51



Nume	Număr comandă	EAN	PK	Preț listă (RON fără TVA)	Preț listă (RON inclusiv TVA)
WSG 12-125 PQ	7 221 76 60 00 0	4014586875309	19	806,40	959,62

Inclus în preț:

1 buc. apărător, 1 buc. piuliță de prindere rapidă, fără scule, 1 buc. mâner antivibrații, 1 set de chei

Accesorii vezi la pagina 51



Nume	Număr comandă	EAN	PK	Preț listă (RON fără TVA)	Preț listă (RON inclusiv TVA)
WSG 15-125 P	7 221 78 60 00 0	4014586875323	19	854,40	1.016,74

Inclus în preț:

1 buc. apărător, 1 pereche flanșă, 1 buc. mâner antivibrații, 1 set de chei

Accesorii vezi la pagina 51



Nume	Număr comandă	EAN	PK	Preț listă (RON fără TVA)	Preț listă (RON inclusiv TVA)
WSG 15-125 PQ	7 221 79 60 00 0	4014586875330	19	912,00	1.085,28

Inclus în preț:

1 buc. apărător, 1 buc. piuliță de prindere rapidă, fără scule, 1 buc. mâner antivibrații, 1 set de chei

Accesorii vezi la pagina 51



Nume	Număr comandă	EAN	PK	Preț listă (RON fără TVA)	Preț listă (RON inclusiv TVA)
WSG 15-125 PR	7 221 90 60 00 0	4014586879970	19	1.012,80	1.205,23

Inclus în preț:

1 buc. apărător, 1 pereche flanșă, 1 buc. mâner antivibrații, 1 set de chei

Accesorii vezi la pagina 51



Nume	Număr comandă	EAN	PK	Preț listă (RON fără TVA)	Preț listă (RON inclusiv TVA)
WSG 15-125 PRT	7 221 91 60 00 0	4014586880020	19	1.012,80	1.205,23

Inclus în preț:

1 buc. apărător, 1 pereche flanșă, 1 buc. mâner antivibrații, 1 set de chei

Accesorii vezi la pagina 51



Nume	Număr comandă	EAN	PK	Preț listă (RON fără TVA)	Preț listă (RON inclusiv TVA)
WSG 17-125 P	7 222 07 60 00 0	4014586883120	19	902,40	1.073,86

Inclus în preț:

1 buc. apărător, 1 pereche flanșă, 1 buc. mâner antivibrații, 1 set de chei

Accesorii vezi la pagina 51



Nume	Număr comandă	EAN	PK	Preț listă (RON fără TVA)	Preț listă (RON inclusiv TVA)
WSG 17-125 PQ	7 222 08 60 00 0	4014586883175	19	950,40	1.130,98

Inclus în preț:

1 buc. apărător, 1 buc. flanșă interioară, 1 buc. piuliță de prindere rapidă, fără scule, 1 buc. mâner antivibrații, 1 set de chei

Accesorii vezi la pagina 51



Nume	Număr comandă	EAN	PK	Preț listă (RON fără TVA)	Preț listă (RON inclusiv TVA)
WSG 17-125 PS	7 222 09 60 00 0	4014586883236	19	902,40	1.073,86

Inclus în preț:

1 buc. apărător, 1 pereche flanșă, 1 buc. mâner antivibrații, 1 set de chei

Accesorii vezi la pagina 51



Nume	Număr comandă	EAN	PK	Preț listă (RON fără TVA)	Preț listă (RON inclusiv TVA)
WSG 17-125 PSQ	7 222 10 60 00 0	4014586883304	19	950,40	1.130,98

Inclus în preț:

1 buc. apărător, 1 buc. flanșă interioară, 1 buc. piuliță de prindere rapidă, fără scule, 1 buc. mâner antivibrații, 1 set de chei

Accesorii vezi la pagina 51



Nume	Număr comandă	EAN	PK	Preț listă (RON fără TVA)	Preț listă (RON inclusiv TVA)
WSG 17-150 P	7 222 11 60 00 0	4014586883366	19	902,40	1.073,86

Inclus în preț:

1 buc. apărător, 1 pereche flanșă, 1 buc. mâner antivibrații, 1 set de chei

Accesorii vezi la pagina 51



Nume	Număr comandă	EAN	PK	Preț listă (RON fără TVA)	Preț listă (RON inclusiv TVA)
WSG 17-150 PQ	7 222 12 60 00 0	4014586883434	19	950,40	1.130,98

Inclus în preț:

1 buc. apărător, 1 buc. flanșă interioară, 1 buc. piuliță de prindere rapidă, fără scule, 1 buc. mâner antivibrații, 1 set de chei

Accesorii vezi la pagina 51



Nume	Număr comandă	EAN	PK	Preț listă (RON fără TVA)	Preț listă (RON inclusiv TVA)
WSG 17-70 Inox	7 222 13 60 00 0	4014586883496	19	1.262,40	1.502,26

Inclus în preț:

1 buc. apărător, 1 pereche flanșă, 1 buc. mâner antivibrații, 1 set de chei

Accesorii vezi la pagina 51



Nume	Număr comandă	EAN	PK	Preț listă (RON fără TVA)	Preț listă (RON inclusiv TVA)
WSG 17-125 PR	7 222 18 60 00 0	4014586883571	19	1.051,20	1.250,93

Inclus în preț:

1 buc. apărător, 1 pereche flanșă, 1 buc. mâner antivibrații, 1 set de chei

Accesorii vezi la pagina 51



Nume	Număr comandă	EAN	PK	Preț listă (RON fără TVA)	Preț listă (RON inclusiv TVA)
WSG 17-125 PRT	7 222 19 60 00 0	4014586883618	19	1.051,20	1.250,93

Inclus în preț:

1 buc. apărător, 1 pereche flanșă, 1 buc. mâner antivibrații, 1 set de chei

Accesorii vezi la pagina 51



Nume	Număr comandă	EAN	PK	Preț listă (RON fără TVA)	Preț listă (RON inclusiv TVA)
WSG 17-150 PR	7 222 20 60 00 0	4014586883656	19	1.051,20	1.250,93

Inclus în preț:

1 buc. apărător, 1 pereche flanșă, 1 buc. mâner antivibrații, 1 set de chei

Accesorii vezi la pagina 51



Nume	Număr comandă	EAN	PK	Preț listă (RON fără TVA)	Preț listă (RON inclusiv TVA)
WSG 17-150 PRT	7 222 21 60 00 0	4014586883694	19	1.051,20	1.250,93

Inclus în preț:
1 buc. apărător, 1 pereche flanșă, 1 buc. mâner antivibrații, 1 set de chei
Accesorii vezi la pagina 51



Nume	Număr comandă	EAN	PK	Preț listă (RON fără TVA)	Preț listă (RON inclusiv TVA)
WSG 17-70 Inox R	7 222 22 60 00 0	4014586883731	19	1.411,20	1.679,33

Inclus în preț:
1 buc. apărător, 1 pereche flanșă, 1 buc. mâner antivibrații, 1 set de chei
Accesorii vezi la pagina 51



Nume	Număr comandă	EAN	PK	Preț listă (RON fără TVA)	Preț listă (RON inclusiv TVA)
WSG 17-70 Inox RT	7 222 23 60 00 0	4014586883779	19	1.411,20	1.679,33

Inclus în preț:
1 buc. apărător, 1 pereche flanșă, 1 buc. mâner antivibrații, 1 set de chei
Accesorii vezi la pagina 51

Polizare

Polizor unghiular compact

Accesorii generale



Geantă pentru scule
Plastic, dimensiuni interior: 470 x 275 x 116 mm

Număr comandă	Preț listă (RON fără TVA)	Preț listă (RON inclusiv TVA)
3 39 01 118 01 0	187,20	222,77



Cutie de plastic
Cutie de plastic cu capac pentru accesorii mici, potrivită pentru geanta 3 39 01 118 01 0, maxim 5 bucăți/geantă.

Număr comandă	Preț listă (RON fără TVA)	Preț listă (RON inclusiv TVA)
3 39 01 119 00 0	18,43	21,93



Mâner antivibrații
M 8, amortizare a vibrațiilor, reducerea vibrațiilor pentru utilizare mai îndelungată.

Număr comandă	Preț listă (RON fără TVA)	Preț listă (RON inclusiv TVA)
3 21 19 124 01 0	39,55	47,07



Piuliță de prindere rapidă
pentru înlocuirea discurilor fără scule, înălțime constructivă redusă de numai 8 mm.

Număr comandă	Preț listă (RON fără TVA)	Preț listă (RON inclusiv TVA)
6 38 02 191 01 0	124,32	147,94



Flanșă interioară

Număr comandă	Preț listă (RON fără TVA)	Preț listă (RON inclusiv TVA)
6 38 01 182 01 0	33,36	39,70



Flanșă filetată
M 14, pentru discuri de polizat, de debitat, perii de sârmă rotunde și discuri lamelare

Număr comandă	Preț listă (RON fără TVA)	Preț listă (RON inclusiv TVA)
6 38 02 052 00 0	33,36	39,70



Flanșă filetată
M 14, pentru taler de șlefuit elastic dar și pentru perie de sârmă conică

Număr comandă	Preț listă (RON fără TVA)	Preț listă (RON inclusiv TVA)
6 38 01 154 00 7	31,06	36,96



Taler de șlefuit elastic
cu flanșă M 14, pentru discuri de șlefuit fiber Ø 125 mm

Ø mm	Număr comandă	Preț listă (RON fără TVA)	Preț listă (RON inclusiv TVA)
125	6 38 06 087 01 3	25,87	30,79



Mănuși de lucru
cu amortizare a vibrațiilor, certificate conform EN 388/420, EN ISO 10819, EEC Nr. 0200, VE 1 pereche

Dimensiune	Număr comandă	Preț listă (RON fără TVA)	Preț listă (RON inclusiv TVA)
9 L	3 21 73 003 00 3	322,51	383,78
10 XL	3 21 73 004 00 1	322,51	383,78
11 XXL	3 21 73 005 00 5	322,51	383,78



Lampă cu LED-uri de acumulator ALED 12-18 V

Lampă cu LED-uri de acumulator compactă și durabilă cu cap rabatabil. Compatibilă cu toate acumuloarele de 12 / 14 / 18 V de la FEIN, inclusiv mâner pentru agățarea lămpii. Cu cele 130 g, extrem de ușoară și cu cei 900 lucși, foarte luminoasă. Temperatura culorii corespunde luminii zilei. Luminozitatea este reglabilă în 2 trepte.

Număr comandă	Preț listă (RON fără TVA)	Preț listă (RON inclusiv TVA)
9 26 04 200 02 0	244,08	290,46



Încărcător rapid ALG 50

Pentru toți acumulatorii Li-ion FEIN. Timp de încărcare începând cu 35 min.

Număr comandă	Preț listă (RON fără TVA)	Preț listă (RON inclusiv TVA)
9 26 04 129 01 0	189,60	225,62



Încărcător rapid ALG 30

Pentru acumulatorii FEIN NiCd și Li-ion. Timp de încărcare începând cu 25 min.

Număr comandă	Preț listă (RON fără TVA)	Preț listă (RON inclusiv TVA)
9 26 04 096 01 0	663,89	790,03

Acumulator 18 V



Acumulator HighPower

Acumulator litiu-ion HighPower cu celule rezistente la curent de înaltă intensitate, indicator al nivelului de încărcare și tehnologie FEIN SafetyCell. Furnizare de energie electrică permanent ridicată, cu intensitate a curentului cu 75% mai mare decât la acumulatorii litiu-ion. Recomandat pentru mașinile de găurit cu carotă cu stand electromagnetic, cu acumulator și polizoarele unghiulare cu acumulator. Se poate utiliza la toate sculele FEIN cu acumulator de 18 V.

Tensiune V	Capacitate Ah	Număr comandă	Preț listă (RON fără TVA)	Preț listă (RON inclusiv TVA)
18	5,2	9 26 04 179 02 0	583,20	694,01



Set starter cu acumulatori HighPower

2 buc. acumulatori HighPower litiu-ion cu încărcător rapid ALG 50.

Tensiune V	Capacitate Ah	Număr comandă	Preț listă (RON fără TVA)	Preț listă (RON inclusiv TVA)
18	5,2	9 26 04 307 01 0	1.356,00	1.613,64

Apărătoare



Apărătoare de protecție

pentru discurile de șlefuire evantai și discurile de polizare

Ø mm	Număr comandă	Preț listă (RON fără TVA)	Preț listă (RON inclusiv TVA)
115	3 18 10 299 00 0	36,91	43,93
125	3 18 10 300 00 0	38,35	45,64
150	3 18 10 301 00 0	39,46	46,95



Capac de protecție pentru lucrări de tăiere

pentru lucrul în siguranță cu discuri de tăiere

Ø mm	Număr comandă	Preț listă (RON fără TVA)	Preț listă (RON inclusiv TVA)
115	6 38 11 016 01 0	129,50	154,11
125	6 38 11 017 01 0	129,50	154,11
150	6 38 11 018 01 0	129,50	154,11

Accesorii MSfv 649-1



Geantă pentru scule

Metal 700 x 180 x 100 mm

Număr comandă	Preț listă (RON fără TVA)	Preț listă (RON inclusiv TVA)
3 39 01 021 01 1	241,73	287,66

Flanșă interioară

pentru discuri de Ø 125 mm

Număr comandă	Preț listă (RON fără TVA)	Preț listă (RON inclusiv TVA)
6 38 01 079 00 9	33,36	39,70

Flanșă filetată

M 14, pentru discuri până la 6 mm

Număr comandă	Preț listă (RON fără TVA)	Preț listă (RON inclusiv TVA)
6 38 02 084 00 9	33,36	39,70



Polizare

	WSB 20-180	WSB 20-230	WSG 20-180	WSG 20-230	WSB 25-180 X	WSB 25-230 X	WSG 25-180	WSG 25-230
	Polizor unghiular sigur, de mare putere pentru lucrări de polizare.	Polizor unghiular de mare putere, sigur, pentru lucrări de polizare și tăiere.	Polizor unghiular de mare putere pentru lucrări de polizare.	Polizor unghiular de mare putere pentru lucrări de polizare și tăiere.	Polizor unghiular FEIN de mare putere, sigur, pentru lucrări de polizare extremă.	Polizor unghiular FEIN de mare putere, sigur, pentru lucrări de tăiere și polizare extremă.	Polizor unghiular FEIN de mare putere pentru lucrări de polizare extremă.	Polizor unghiular FEIN de mare putere pentru lucrări de tăiere și polizare extremă.
EAN 4014586...	... 851242	... 851259	... 851266	... 851273	... 853116	... 853123	... 856452	... 856506
Pagina	54	54	54	54	54	54	54	54
Utilizare	Debavurare	▲		▲	▲	▲	▲	▲
	Degroșare	▲▲		▲▲	▲▲	▲▲	▲▲	▲▲
	Periere						▲	
	Debitare			▲	▲		▲▲	▲▲
Dotare	Motor de mare putere FEIN	●	●	●	●	●	●	●
	Pornire lentă	●	●	●	●	●	●	●
	Protecție contra pornirii automate	●	●	●	●	●	●	●
	Frână	●	●	●	●	●	●	●
Comutator om mort „AutoStop”	+	+	+	+	+	+	+	+
Caracteristici tehnice	Putere nominală	2 000 W	2 000 W	2 000 W	2 000 W	2 500 W	2 500 W	2 500 W
	Turație la mers în gol	8 500 1/min	6 600 1/min	8 500 1/min	6 600 1/min	8 500 1/min	6 600 1/min	8 500 1/min
	Greutate conform EPTA	5,90 kg	5,90 kg	5,60 kg	5,60 kg	6,50 kg	6,70 kg	6,30 kg
	Sistem de prindere sculă	QuickIN	QuickIN			QuickIN	QuickIN	
	Diametru alezaj disc Ø	22,23 mm	22,23 mm			22,23 mm	22,23 mm	
	Filet de fixare sculă			M 14	M 14			M 14
	Diametru disc Ø	180 mm	230 mm	180 mm	230 mm	180 mm	230 mm	180 mm
Taler de șlefuit elastic Ø	180 mm	230 mm	180 mm	230 mm	180 mm	230 mm	180 mm	

▲ bun ▲▲ foarte bun + opțional ● dotare

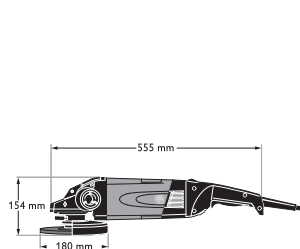

WSB 25-180 X

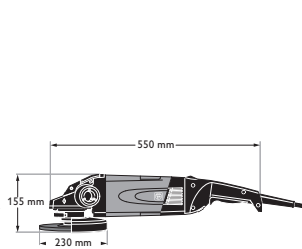

WSB 25-230 X

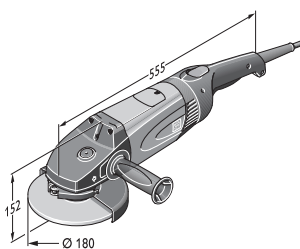

WSG 25-180

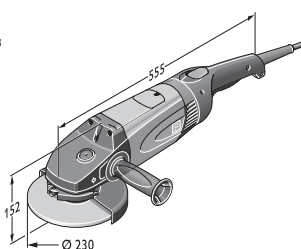

WSG 25-230



Nume	Număr comandă	EAN	PK	Preț listă (RON fără TVA)	Preț listă (RON inclusiv TVA)
WSB 20-180	7 221 05 00 23 7	4014586851242	01	1.560,00	1.856,40

Inclus în preț:

1 buc. apărător, 1 buc. dispozitiv de fixare pentru disc de polizare și de debitare, 1 buc. mâner suplimentar

Polizor cu comutator „AutoStop“ disponibilă - vezi la index numeric.

Accesorii vezi la pagina 55



Nume	Număr comandă	EAN	PK	Preț listă (RON fără TVA)	Preț listă (RON inclusiv TVA)
WSB 20-230	7 221 06 00 23 0	4014586851259	01	1.560,00	1.856,40

Inclus în preț:

1 buc. apărător, 1 buc. dispozitiv de fixare pentru disc de polizare și de debitare, 1 buc. mâner suplimentar

Polizor cu comutator „AutoStop“ disponibilă - vezi la index numeric.

Accesorii vezi la pagina 55



Nume	Număr comandă	EAN	PK	Preț listă (RON fără TVA)	Preț listă (RON inclusiv TVA)
WSG 20-180	7 221 07 00 23 6	4014586851266	01	1.339,20	1.593,65

Inclus în preț:

1 buc. apărător, 1 pereche flanșă, 1 buc. mâner suplimentar, 1 set de chei

Polizor cu comutator „AutoStop“ disponibilă - vezi la index numeric.

Accesorii vezi la pagina 55



Nume	Număr comandă	EAN	PK	Preț listă (RON fără TVA)	Preț listă (RON inclusiv TVA)
WSG 20-230	7 221 08 00 23 2	4014586851273	01	1.358,40	1.616,50

Inclus în preț:

1 buc. apărător, 1 pereche flanșă, 1 buc. mâner suplimentar, 1 set de chei

Polizor cu comutator „AutoStop“ disponibilă - vezi la index numeric.

Accesorii vezi la pagina 55



Nume	Număr comandă	EAN	PK	Preț listă (RON fără TVA)	Preț listă (RON inclusiv TVA)
WSB 25-180 X	7 221 10 00 23 3	4014586853116	01	1.920,00	2.284,80

Inclus în preț:

1 buc. apărător, 1 buc. dispozitiv de fixare pentru disc de polizare și de debitare, 1 buc. mâner suplimentar

Polizor cu comutator „AutoStop“ disponibilă - vezi la index numeric.

Accesorii vezi la pagina 55



Nume	Număr comandă	EAN	PK	Preț listă (RON fără TVA)	Preț listă (RON inclusiv TVA)
WSB 25-230 X	7 221 11 00 23 2	4014586853123	01	1.920,00	2.284,80

Inclus în preț:

1 buc. apărător, 1 buc. dispozitiv de fixare pentru disc de polizare și de debitare, 1 buc. mâner suplimentar

Polizor cu comutator „AutoStop“ disponibilă - vezi la index numeric.

Accesorii vezi la pagina 55



Nume	Număr comandă	EAN	PK	Preț listă (RON fără TVA)	Preț listă (RON inclusiv TVA)
WSG 25-180	7 221 26 00 23 0	4014586856452	01	1.723,20	2.050,61

Inclus în preț:

1 buc. apărător, 1 pereche flanșă, 1 buc. mâner suplimentar, 1 set de chei

Polizor cu comutator „AutoStop“ disponibilă - vezi la index numeric.

Accesorii vezi la pagina 55



Nume	Număr comandă	EAN	PK	Preț listă (RON fără TVA)	Preț listă (RON inclusiv TVA)
WSG 25-230	7 221 27 00 23 0	4014586856506	01	1.723,20	2.050,61

Inclus în preț:

1 set de chei, 1 buc. apărător, 1 pereche flanșă, 1 buc. mâner suplimentar

Polizor cu comutator „AutoStop“ disponibilă - vezi la index numeric.

Accesorii vezi la pagina 55

Accesorii generale



Geantă pentru scule
Metal

Lățime mm	Lungime mm	Înălțime mm	Număr comandă	Preț listă (RON fără TVA)	Preț listă (RON inclusiv TVA)
240	690	160	3 39 01 022 01 4	222,10	264,29



Mâner antivibrații
M 14, amortizare a vibrațiilor, pentru reducerea vibrațiilor la o durată de utilizare mai lungă.

Număr comandă	Preț listă (RON fără TVA)	Preț listă (RON inclusiv TVA)
3 21 19 117 01 5	158,50	188,61



Mănuși de lucru
cu amortizare a vibrațiilor, certificate conform EN 388/420, EN ISO 10819, EEC Nr. 0200, VE 1 pereche

Dimensiune	Număr comandă	Preț listă (RON fără TVA)	Preț listă (RON inclusiv TVA)
9 L	3 21 73 003 00 3	322,51	383,78
10 XL	3 21 73 004 00 1	322,51	383,78
11 XXL	3 21 73 005 00 5	322,51	383,78



Piesă de legătură
Utilizabil universal pentru conectarea sculelor electrice și a accesoriilor cu sistem de aspirare la aspirator. Manșon flexibil din cauciuc, lungime 70 mm, Ø interior 31,5 mm.

Număr comandă	Preț listă (RON fără TVA)	Preț listă (RON inclusiv TVA)
3 13 22 771 00 9	22,90	27,25

Apărătoare



Capac de protecție pentru lucrări de tăiere

Ø mm	Număr comandă	Preț listă (RON fără TVA)	Preț listă (RON inclusiv TVA)
180	6 38 11 004 01 0	138,77	165,13
230	6 38 11 005 01 0	142,90	170,05



Capac de protecție pentru aspirație
cu sanie de ghidare pentru discurile de rețezare Ø 180 mm, adâncime de tăiere 40 mm, racord Ø 32 mm

Număr comandă	Preț listă (RON fără TVA)	Preț listă (RON inclusiv TVA)
9 06 04 008 01 3	1.060,56	1.262,07



Capac de protecție pentru aspirație
cu sanie de ghidare pentru discurile de rețezare Ø 230 mm, adâncime de tăiere 65 mm, racord Ø 32 mm

Număr comandă	Preț listă (RON fără TVA)	Preț listă (RON inclusiv TVA)
9 06 04 009 01 7	1.095,41	1.303,54

Accesorii WSB



Dispozitiv de fixare
pentru discuri de polizat, de debitat și discuri lamelare

Număr comandă	Preț listă (RON fără TVA)	Preț listă (RON inclusiv TVA)
6 38 02 183 02 5	165,41	196,84



Taler de șlefuit elastic
cu dispozitiv de fixare

Ø mm	Număr comandă	Preț listă (RON fără TVA)	Preț listă (RON inclusiv TVA)
180	6 38 06 174 02 8	213,41	253,96



Taler de șlefuit elastic
fără dispozitiv de fixare

Ø mm	Număr comandă	Preț listă (RON fără TVA)	Preț listă (RON inclusiv TVA)
180	6 38 06 174 01 2	74,69	88,88



Dispozitiv de fixare
pentru talere de șlefuit elastice

Număr comandă	Preț listă (RON fără TVA)	Preț listă (RON inclusiv TVA)
6 38 02 185 02 7	165,41	196,84

Accesorii WSG



Flanșă filetată
M 14, pentru discuri de polizat, de debitat, perii de sârmă rotunde și discuri lamelare

Număr comandă	Preț listă (RON fără TVA)	Preț listă (RON inclusiv TVA)
6 38 02 052 00 0	33,36	39,70



Flanșă interioară

Număr comandă	Preț listă (RON fără TVA)	Preț listă (RON inclusiv TVA)
6 38 01 182 01 0	33,36	39,70



Taler de șlefuit elastic
cu flanșă M 14

Ø mm	Număr comandă	Preț listă (RON fără TVA)	Preț listă (RON inclusiv TVA)
180	6 38 06 034 01 7	54,05	64,32



Flanșă filetată
M 14, pentru taler de șlefuit elastic dar și pentru perie de sârmă conică

Număr comandă	Preț listă (RON fără TVA)	Preț listă (RON inclusiv TVA)
6 38 01 154 00 7	31,06	36,96



	AGSZ 18-280 BL	AGSZ 18-280 BL Select	AGSZ 18-280 LBL	AGSZ 18-280 LBL Select	AGSZ 18-90 LBL	AGSZ 18-90 LBL Select	GSZ 4-280 EL	GSZ 4-90 EL	
	Polizor drept cu acumulator mai rezistent la praf și mai performant, compact pentru lucrări eficiente de debitare, șlefuire, debavurare și frezare.		Polizor drept cu acumulator mai rezistent la praf și mai performant, compact, cu adâncime mare de pătrundere, pentru lucrări eficiente de debitare, șlefuire, debavurare și frezat.		Polizor drept cu acumulator mai rezistent la praf și mai performant, compact, cu adâncime mare de pătrundere, pentru lucrări de șlefuire și polizare.		Polizor drept deosebit de manevrabil, cu adâncime mare de pătrundere pentru lucrări ușoare și debavurare în locuri greu accesibile.	Polizor drept deosebit de manevrabil pentru prelucrare oțel superior, cu adâncime mare de pătrundere pentru lucrări ușoare și șlefuire, în locuri greu accesibile.	
EAN 4014586...	... 888590	... 888637	... 888651	... 888699	... 888712	... 888750	... 880594	... 880648	
Pagina	58	58	58	58	58	58	59	59	
Utilizare	Satinare				▲▲	▲▲		▲▲	
	Periere	▲	▲			▲▲	▲	▲▲	
	Lustruire					▲▲	▲▲	▲▲	
	Frezare	▲▲	▲▲	▲▲	▲▲		▲▲		
	Polizare	▲▲	▲▲	▲▲	▲▲	▲▲	▲▲	▲▲	
	Degroșare	▲▲	▲▲	▲▲	▲▲		▲▲	▲▲	
	Debitare	▲	▲	▲	▲		▲		
Caracteristici tehnice	Putere nominală						350 W	350 W	
	Tensiune acumulator	18 V	18 V	18 V	18 V	18 V			
	Capacitate acumulator	5 Ah		5 Ah		5 Ah			
	Compatibilitate acumulator	Litiu-ion/HighPower litiu-ion	Litiu-ion/HighPower litiu-ion	Litiu-ion/HighPower litiu-ion	Litiu-ion/HighPower litiu-ion	Litiu-ion/HighPower litiu-ion	Litiu-ion/HighPower litiu-ion		
	Interfață acumulator	MultiVolt	MultiVolt	MultiVolt	MultiVolt	MultiVolt	MultiVolt		
	Turație la mers în gol	9 000 - 28 000 1/min	9 000 - 28 000 1/min	9 000 - 28 000 1/min	9 000 - 28 000 1/min	2 900 - 9 000 1/min	2 900 - 9 000 1/min	13 000 - 28 000 1/min	3 500 - 8 500 1/min
	Bucșă elastică de prindere Ø maxim	8 mm	8 mm	8 mm	8 mm	8 mm	8 mm	6 mm	6 mm
	Diametru corp abraziv Ø maxim	50 mm	50 mm	50 mm	50 mm	50 mm	50 mm	20 mm	20 mm
	Greutate conform EPTA							1,50 kg	1,50 kg
	Masa împreună cu acumulator	2,10 kg		2,30 kg		2,50 kg			
Greutate fără acumulator	1,40 kg	1,40 kg	1,60 kg	1,60 kg	1,80 kg	1,80 kg			
Gât lung							●	●	

▲ bun

▲▲ foarte bun

● dotare

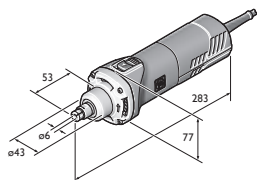

GSZ 8-280 P
GSZ 8-280 PE
GSZ 8-280 PEL

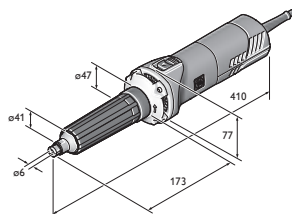

GSZ 8-280 PL

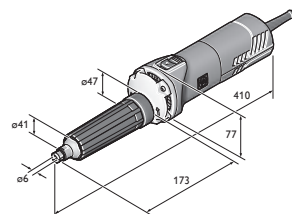

GSZ 8-90 PEL

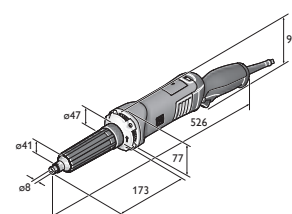

GSZ 11-320 PERL
GSZ 11-320 PRL

	GSZ 8-280 P	GSZ 8-280 PE	GSZ 8-280 PL	GSZ 8-280 PEL	GSZ 8-90 PEL	GSZ 11-320 PRL	GSZ 11-320 PERL	GSZ 11-90 PERL
	Polizor drept manevrabil și performant pentru lucrări de polizare și debavurare în locuri greu accesibile, potrivit și pentru utilizarea semi-staționară.		Polizor drept manevrabil și performant, cu adâncime mare de pătrundere pentru lucrări de polizare și debavurare în locuri greu accesibile.		Polizor drept manevrabil și performant pentru prelucrarea oțelului superior, cu adâncime mare de pătrundere pentru lucrări facile de polizare și șlefuire în locuri deosebit de greu accesibile.	Polizor drept manevrabil și deosebit de performant, cu adâncime mare de pătrundere pentru lucrări dificile de polizare și debavurare în locuri greu accesibile.		Polizor drept manevrabil și deosebit de performant pentru prelucrarea oțelului superior, cu adâncime mare de pătrundere pentru lucrări dificile de polizare și șlefuire.
	... 879505	... 879437	... 879598	... 879444	... 879451	... 880495	... 880501	... 880525
	59	59	59	59	60	60	60	60
					▲▲			▲▲
		▲		▲	▲▲	▲	▲	▲▲
					▲▲			▲▲
	▲▲	▲▲	▲▲	▲▲		▲▲	▲▲	
	▲▲	▲▲	▲▲	▲▲	▲▲	▲▲	▲▲	▲▲
		▲	▲	▲		▲	▲	
								▲
	750 W	750 W	750 W	750 W	710 W	1 010 W	1 010 W	1 010 W
	28 000 1/min	8 500 - 28 000 1/min	28 000 1/min	8 500 - 28 000 1/min	2 500 - 9 000 1/min	32 500 1/min	9 500 - 32 500 1/min	2 900 - 9 900 1/min
	8 mm	8 mm	8 mm	8 mm	8 mm	8 mm	8 mm	8 mm
	45 mm	50 mm		50 mm	50 mm	45 mm	45 mm	50 mm
	1,40 kg	1,40 kg	1,80 kg	1,80 kg	1,80 kg	2,10 kg	2,10 kg	2,20 kg
			●	●	●	●	●	●

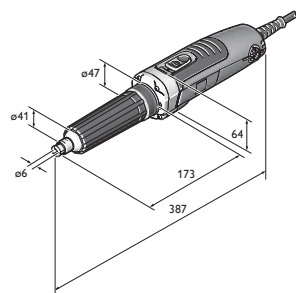

GSZ 4-280 EL



Disponibil începând din aprilie 2018

Nume	Număr comandă	EAN	PK	Preț listă (RON fără TVA)	Preț listă (RON inclusiv TVA)
AGSZ 18-280 BL	7 123 01 61 00 0	4014586888590	01	2.299,20	2.736,05

Inclus în preț:

2 buc. acumulatori (Li-ion), 1 buc. încărcător rapid tip ALG 50, 1 buc. bușă elastică de prindere Ø 6 mm, 1 buc. cheie fixă SW13, 1 buc. cheie fixă SW17, 1 buc. geantă din plastic pentru scule

Accesorii vezi la pagina 61

FEIN SELECT⁺



Disponibil începând din aprilie 2018

Nume	Număr comandă	EAN	PK	Preț listă (RON fără TVA)	Preț listă (RON inclusiv TVA)
AGSZ 18-280 BL Select	7 123 01 62 00 0	4014586888637	01	1.144,80	1.362,31

Inclus în preț:

1 buc. bușă elastică de prindere Ø 6 mm, 1 buc. cheie fixă SW13, 1 buc. cheie fixă SW17, 1 buc. geantă din plastic pentru scule

Accesorii vezi la pagina 61



Disponibil începând din aprilie 2018

Nume	Număr comandă	EAN	PK	Preț listă (RON fără TVA)	Preț listă (RON inclusiv TVA)
AGSZ 18-280 LBL	7 123 02 61 00 0	4014586888651	01	2.395,20	2.850,29

Inclus în preț:

2 buc. acumulatori (Li-ion), 1 buc. încărcător rapid tip ALG 50, 1 buc. bușă elastică de prindere Ø 6 mm, 1 buc. cheie fixă SW13, 1 buc. cheie fixă SW17, 1 buc. geantă din plastic pentru scule

Accesorii vezi la pagina 61

FEIN SELECT⁺



Disponibil începând din aprilie 2018

Nume	Număr comandă	EAN	PK	Preț listă (RON fără TVA)	Preț listă (RON inclusiv TVA)
AGSZ 18-280 LBL Select	7 123 02 62 00 0	4014586888699	01	1.240,80	1.476,55

Inclus în preț:

1 buc. bușă elastică de prindere Ø 6 mm, 1 buc. cheie fixă SW13, 1 buc. cheie fixă SW17, 1 buc. geantă din plastic pentru scule

Accesorii vezi la pagina 61



Disponibil începând din aprilie 2018

Nume	Număr comandă	EAN	PK	Preț listă (RON fără TVA)	Preț listă (RON inclusiv TVA)
AGSZ 18-90 LBL	7 123 03 61 00 0	4014586888712	01	2.491,20	2.964,53

Inclus în preț:

2 buc. acumulatori (Li-ion), 1 buc. încărcător rapid tip ALG 50, 1 buc. bușă elastică de prindere Ø 6 mm, 1 buc. cheie fixă SW13, 1 buc. cheie fixă SW17, 1 buc. geantă din plastic pentru scule

Accesorii vezi la pagina 61

FEIN SELECT⁺



Disponibil începând din aprilie 2018

Nume	Număr comandă	EAN	PK	Preț listă (RON fără TVA)	Preț listă (RON inclusiv TVA)
AGSZ 18-90 LBL Select	7 123 03 62 00 0	4014586888750	01	1.336,80	1.590,79

Inclus în preț:

1 buc. bușă elastică de prindere Ø 6 mm, 1 buc. cheie fixă SW13, 1 buc. cheie fixă SW17, 1 buc. geantă din plastic pentru scule

Accesorii vezi la pagina 61



Nume	Număr comandă	EAN	PK	Preț listă (RON fără TVA)	Preț listă (RON inclusiv TVA)
GSZ 4-280 EL	7 223 24 60 00 0	4014586880594	01	1.761,60	2.096,30

Inclus în preț:

1 buc. bucsă elastică de prindere Ø 6 mm, 1 buc. cheie fixă SW13, 1 buc. cheie fixă SW17

Accesorii vezi la pagina 61



Nume	Număr comandă	EAN	PK	Preț listă (RON fără TVA)	Preț listă (RON inclusiv TVA)
GSZ 4-90 EL	7 223 25 60 00 0	4014586880648	01	1.761,60	2.096,30

Inclus în preț:

1 buc. cheie fixă SW17, 1 buc. bucsă elastică de prindere Ø 6 mm, 1 buc. cheie fixă SW13

Accesorii vezi la pagina 61



Nume	Număr comandă	EAN	PK	Preț listă (RON fără TVA)	Preț listă (RON inclusiv TVA)
GSZ 8-280 P	7 223 16 60 00 0	4014586879505	01	1.012,80	1.205,23

Inclus în preț:

1 buc. bucsă elastică de prindere Ø 6 mm, 1 buc. cheie fixă SW13, 1 buc. cheie fixă SW17

Accesorii vezi la pagina 61



Nume	Număr comandă	EAN	PK	Preț listă (RON fără TVA)	Preț listă (RON inclusiv TVA)
GSZ 8-280 PE	7 223 17 60 00 0	4014586879437	01	1.108,80	1.319,47

Inclus în preț:

1 buc. bucsă elastică de prindere Ø 6 mm, 1 buc. cheie fixă SW13, 1 buc. cheie fixă SW17

Accesorii vezi la pagina 61



Nume	Număr comandă	EAN	PK	Preț listă (RON fără TVA)	Preț listă (RON inclusiv TVA)
GSZ 8-280 PL	7 223 18 60 00 0	4014586879598	01	1.819,20	2.164,85

Inclus în preț:

1 buc. cheie fixă SW13, 1 buc. bucsă elastică de prindere Ø 6 mm, 1 buc. cheie fixă SW17

Accesorii vezi la pagina 61



Nume	Număr comandă	EAN	PK	Preț listă (RON fără TVA)	Preț listă (RON inclusiv TVA)
GSZ 8-280 PEL	7 223 19 60 00 0	4014586879444	01	1.929,60	2.296,22

Inclus în preț:

1 buc. bucsă elastică de prindere Ø 6 mm, 1 buc. cheie fixă SW13, 1 buc. cheie fixă SW17

Accesorii vezi la pagina 61



Nume	Număr comandă	EAN	PK	Preț listă (RON fără TVA)	Preț listă (RON inclusiv TVA)
GSZ 8-90 PEL	7 223 20 60 00 0	4014586879451	01	2.280,00	2.713,20

Inclus în preț:

1 buc. bucsă elastică de prindere Ø 6 mm, 1 buc. cheie fixă SW13, 1 buc. cheie fixă SW17

Accesorii vezi la pagina 61



Nume	Număr comandă	EAN	PK	Preț listă (RON fără TVA)	Preț listă (RON inclusiv TVA)
GSZ 11-320 PRL	7 223 21 60 00 0	4014586880495	01	1.977,60	2.353,34

Inclus în preț:

1 buc. bucsă elastică de prindere Ø 8 mm, 1 buc. cheie fixă SW13, 1 buc. cheie fixă SW17

Accesorii vezi la pagina 61



Nume	Număr comandă	EAN	PK	Preț listă (RON fără TVA)	Preț listă (RON inclusiv TVA)
GSZ 11-320 PERL	7 223 22 60 00 0	4014586880501	01	2.073,60	2.467,58

Inclus în preț:

1 buc. bucsă elastică de prindere Ø 8 mm, 1 buc. cheie fixă SW13, 1 buc. cheie fixă SW17

Accesorii vezi la pagina 61



Nume	Număr comandă	EAN	PK	Preț listă (RON fără TVA)	Preț listă (RON inclusiv TVA)
GSZ 11-90 PERL	7 223 23 60 00 0	4014586880525	01	2.433,60	2.895,98

Inclus în preț:

1 buc. bucsă elastică de prindere Ø 8 mm, 1 buc. cheie fixă SW13, 1 buc. cheie fixă SW17

Accesorii vezi la pagina 61



Accesorii generale

**Geantă pentru scule**

Plastic, dimensiuni interior: 470 x 275 x 116 mm

Număr comandă
3 39 01 118 01 0Preț listă (RON
fără TVA) Preț listă (RON
inclusiv TVA)
187,20 222,77**Cutie de plastic**

Cutie de plastic cu capac pentru accesorii mici, potrivită pentru geanta 3 39 01 118 01 0, maxim 5 bucăți/geantă.

Număr comandă
3 39 01 119 00 0Preț listă (RON
fără TVA) Preț listă (RON
inclusiv TVA)
18,43 21,93**Lampă cu LED-uri de acumulator ALED 12-18 V**

Lampă cu LED-uri de acumulator compactă și durabilă cu cap rabatabil. Compatibilă cu toate acumuloarele de 12 / 14 / 18 V de la FEIN, inclusiv mâner pentru agățarea lămpii. Cu cele 130 g, extrem de ușoară și cu cei 900 lucși, foarte luminoasă. Temperatura culorii corespunde luminii zilei. Luminozitatea este reglabilă în 2 trepte.

Număr comandă
9 26 04 200 02 0Preț listă (RON
fără TVA) Preț listă (RON
inclusiv TVA)
244,08 290,46**Încărcător rapid ALG 50**

Pentru toți acumulatorii Li-ion FEIN. Timp de încărcare începând cu 35 min.

Număr comandă
9 26 04 129 01 0Preț listă (RON
fără TVA) Preț listă (RON
inclusiv TVA)
189,60 225,62**Încărcător rapid ALG 30**

Pentru acumulatori FEIN NiCd și Li-ion. Timp de încărcare începând cu 25 min.

Număr comandă
9 26 04 096 01 0Preț listă (RON
fără TVA) Preț listă (RON
inclusiv TVA)
663,89 790,03

Acumulator 18 V

**Acumulator**

Acumulator litiu-ion cu indicator al stării de încărcare și tehnologie FEIN SafetyCell. Protejează acumulatorul și mașina la suprasarcină, supraîncălzire și descărcare profundă. Se poate utiliza la toate sculele FEIN cu acumulator de 18 V.

Tensiune
VCapacitate
Ah

Număr comandă

Preț listă (RON
fără TVA) Preț listă (RON
inclusiv TVA)

18 5 9 26 04 173 02 0 482,40 574,06

18 2,5 9 26 04 171 02 0 336,00 399,84

FEIN Select⁺**Set starter cu acumulator**

2 buc. acumulatori LI-ION cu încărcător rapid ALG 50.

Tensiune
VCapacitate
Ah

Număr comandă

Preț listă (RON
fără TVA) Preț listă (RON
inclusiv TVA)

18 5 9 26 04 300 03 0 1.154,40 1.373,74

18 2,5 9 26 04 300 04 0 861,60 1.025,30

Bucșe elastice pentru GSZ 4, GSZ 8, GSZ 11

**Bucșă elastică de prindere**

cu guler pe circumferință pentru protejarea sculei, precum și pentru a împiedica alunecarea cheii la înlocuirea sculei.

Ø	Număr comandă	Preț listă (RON)	
		fără TVA	inclusiv TVA
3 mm	6 32 07 130 00 0	96,53	114,87
6 mm	6 32 07 128 00 0	96,53	114,87
8 mm	6 32 07 129 00 0	96,53	114,87
1/4"	6 32 07 131 00 0	96,53	114,87

**Bucșă elastică de prindere Inox**

în varianta de execuție din oțel inoxidabil, cu guler pe circumferință pentru protejarea sculei, precum și pentru a împiedica alunecarea cheii la înlocuirea sculei.

Ø	Număr comandă	Preț listă (RON)	
		fără TVA	inclusiv TVA
3 mm	6 32 07 132 00 0	111,74	132,98
6 mm	6 32 07 133 00 0	111,74	132,98
8 mm	6 32 07 134 00 0	111,74	132,98
1/4"	6 32 07 135 00 0	111,74	132,98

Bucșe elastice pentru MSh 635

**Bucșă elastică de prindere**

Ø	Număr comandă	Preț listă (RON)	
		fără TVA	inclusiv TVA
3 mm	6 32 07 097 00 0	105,74	125,84
6 mm	6 32 07 103 00 9	105,74	125,84

Bucșe elastice pentru MSh 636-1, MSh 648-1, MSHe 648-1, MShy 648-1Z

**Bucșă elastică de prindere**

Adâncimea de introducere 30 mm

Ø	Număr comandă	Preț listă (RON)	
		fără TVA	inclusiv TVA
3 mm	6 32 07 087 00 1	105,74	125,84
6 mm	6 32 07 059 00 6	105,74	125,84
8 mm	6 32 07 069 00 5	105,74	125,84
1/4"	6 32 07 088 00 9	105,74	125,84



	MSfo 869-1c 300 Hz 200 V	MSfo 869-1d 300 Hz 200 V	MSfo 852-1c 300 Hz 200 V	MSfo 852-1d 300 Hz 200 V	MSfo 870-1c 300 Hz 200 V
	Polizor unghiular de înaltă frecvență, puternic, pentru lucrări de debitare și polizare de dificultate mare.	Polizor unghiular de înaltă frecvență, puternic, pentru lucrări de polizare de dificultate mare.	Polizor unghiular de înaltă frecvență, puternic, pentru lucrări de polizare și periere de dificultate medie până la mare.		Cel mai puternic polizor unghiular de înaltă frecvență FEIN pentru lucrări de debitare și de polizare extreme.
EAN 4014586...	... 856759	... 856834	... 856933	... 856971	... 857053
Pagina	64	64	64	64	64
Utilizare	Degroșare	▲▲	▲▲	▲▲	▲▲
	Debavurare	▲	▲	▲	▲
	Debitare	▲▲	▲	▲	▲
Caracteristici tehnice	Frecvența	300 Hz	300 Hz	300 Hz	300 Hz
	Tensiune/tip de curent	200 V/3~	200 V/3~	200 V/3~	200 V/3~
	Putere nominală	3 100 W	3 100 W	1 900 W	1 900 W
	Putere în sarcină	2 450 W	2 450 W	1 400 W	1 400 W
	Turație la mers în gol	6 500 1/min	8 600 1/min	6 400 1/min	8 500 1/min
	Cablu	5 m	5 m	5 m	5 m
	Greutate conform EPTA	7,70 kg	7,40 kg	6,30 kg	5,90 kg
	Filet de fixare sculă	M 14	M 14	M 14	M 14
	Diametru disc Ø	230 mm	180 mm	230 mm	180 mm
Taler de șlefuit elastic Ø	180 mm	180 mm	180 mm	180 mm	

▲ bun ▲▲ foarte bun

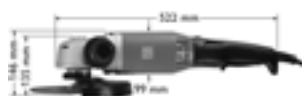

MSfo 869-1c
MSfo 869-1d



MSfo 852-1c
MSfo 852-1d



MSfo 870-1c



MSfo 870-1d

	MSfo 870-1d 300 Hz 200 V	MSfo 849-1c 300 Hz 200 V	MSfov 852-1 300 Hz 200 V	MSf 843-1c 300 Hz 200 V	HFw 9-125 300 Hz 200 V	MSfov 852-1-180 300 Hz 200 V
	Cel mai puternic polizor unghiular de înaltă frecvență FEIN pentru lucrări de polizare extreme.	Polizor unghiular de înaltă frecvență, puternic, pentru lucrări de polizare de dificultate medie.	Polizor unghiular de înaltă frecvență, cu gât alungit, pentru locuri greu accesibile.	Polizor unghiular compact de înaltă frecvență, puternic, pentru lucrări de polizare și debavurare de dificultate medie.	Polizor unghiular compact de înaltă frecvență, ușor manevrabil, pentru lucrări de polizare și debavurare de dificultate redusă.	Polizor unghiular de înaltă frecvență, cu gât alungit, pentru locuri greu accesibile.
	... 857107	... 857145	... 857336	... 864402	... 869513	... 886022
	64	64	65	65	65	65
	▲▲		▲▲	▲▲		▲▲
	▲		▲	▲		▲
	300 Hz	300 Hz	300 Hz	300 Hz	300 Hz	300 Hz
	200 V/3~	200 V/3~	200 V/3~	200 V/3~	200 V/3~	200 V/3~
	3 700 W	1 500 W	1 900 W	1 100 W	900 W	1 900 W
	2 800 W	1 075 W	1 400 W	700W	690 W	1 400 W
	8 600 1/min	6 150 1/min	8 800 1/min	6 500 1/min	7 100 1/min	7 450 1/min
	5 m	5 m	5 m	5 m	5 m	5 m
	8,20 kg	5,10 kg	5,20 kg	3,60 kg	2,50 kg	5,30 kg
	M 14	M 14	M 14	M 14	M 14	M 14
	180 mm	180 mm	125 mm	125 mm	125 mm	180 mm
	180 mm	180 mm		125 mm	125 mm	



MSfov 852-1

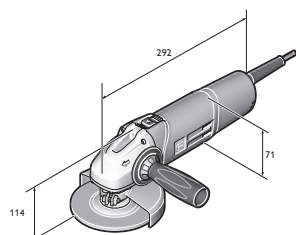

HFw 9-125

	Nume	Număr comandă	EAN	PK	Preț listă (RON fără TVA)	Preț listă (RON inclusiv TVA)
	MSfo 869-1c 300 Hz 200 V	7 820 62 00 26 0	4014586856759	09	5.611,20	6.677,33

Inclus în preț:
 1 buc. apărător, 1 pereche flanșă, 1 set de chei, 1 buc. mâner antivibrații
 - cu alte frecvențe și tensiuni - vezi la index numeric
 Accesorii vezi la pagina 70

	Nume	Număr comandă	EAN	PK	Preț listă (RON fără TVA)	Preț listă (RON inclusiv TVA)
	MSfo 869-1d 300 Hz 200 V	7 820 65 00 26 0	4014586856834	09	5.611,20	6.677,33

Inclus în preț:
 1 buc. apărător, 1 pereche flanșă, 1 set de chei, 1 buc. mâner antivibrații
 - cu alte frecvențe și tensiuni - vezi la index numeric
 Accesorii vezi la pagina 70

	Nume	Număr comandă	EAN	PK	Preț listă (RON fără TVA)	Preț listă (RON inclusiv TVA)
	MSfo 852-1c 300 Hz 200 V	7 820 71 00 26 0	4014586856933	09	4.939,20	5.877,65

Inclus în preț:
 1 buc. apărător, 1 pereche flanșă, 1 set de chei, 1 buc. mâner antivibrații
 - cu alte frecvențe și tensiuni - vezi la index numeric
 Accesorii vezi la pagina 70

	Nume	Număr comandă	EAN	PK	Preț listă (RON fără TVA)	Preț listă (RON inclusiv TVA)
	MSfo 852-1d 300 Hz 200 V	7 820 73 00 26 0	4014586856971	09	4.795,20	5.706,29

Inclus în preț:
 1 buc. apărător, 1 pereche flanșă, 1 set de chei, 1 buc. mâner antivibrații
 - cu alte frecvențe și tensiuni - vezi la index numeric
 Accesorii vezi la pagina 70

	Nume	Număr comandă	EAN	PK	Preț listă (RON fără TVA)	Preț listă (RON inclusiv TVA)
	MSfo 870-1c 300 Hz 200 V	7 820 75 00 26 0	4014586857053	09	6.475,20	7.705,49

Inclus în preț:
 1 buc. apărător, 1 pereche flanșă, 1 set de chei, 1 buc. mâner antivibrații
 - cu alte frecvențe și tensiuni - vezi la index numeric
 Accesorii vezi la pagina 70

	Nume	Număr comandă	EAN	PK	Preț listă (RON fără TVA)	Preț listă (RON inclusiv TVA)
	MSfo 870-1d 300 Hz 200 V	7 820 77 00 26 0	4014586857107	09	6.475,20	7.705,49

Inclus în preț:
 1 buc. apărător, 1 pereche flanșă, 1 set de chei, 1 buc. mâner antivibrații
 - cu alte frecvențe și tensiuni - vezi la index numeric
 Accesorii vezi la pagina 70

	Nume	Număr comandă	EAN	PK	Preț listă (RON fără TVA)	Preț listă (RON inclusiv TVA)
	MSfo 849-1c 300 Hz 200 V	7 820 80 00 26 0	4014586857145	09	4.939,20	5.877,65

Inclus în preț:
 1 buc. mâner antivibrații, 1 set de chei, 1 buc. apărător, 1 pereche flanșă
 - cu alte frecvențe și tensiuni - vezi la index numeric
 Accesorii vezi la pagina 70



	Nume	Număr comandă	EAN	PK	Preț listă (RON fără TVA)	Preț listă (RON inclusiv TVA)
	MSfov 852-1 300 Hz 200 V	7 820 83 00 26 0	4014586857336	09	6.235,20	7.419,89

Inclus în preț:

1 buc. apărător, 1 pereche flanșă, 1 set de chei
- cu alte frecvențe și tensiuni - vezi la index numeric
Accesorii vezi la pagina 70

	Nume	Număr comandă	EAN	PK	Preț listă (RON fără TVA)	Preț listă (RON inclusiv TVA)
	MSf 843-1c 300 Hz 200 V	7 820 85 00 26 0	4014586864402	09	4.536,00	5.397,84

Inclus în preț:

1 buc. apărător, 1 pereche flanșă, 1 set de chei, 1 buc. mâner antivibrații
- cu alte frecvențe și tensiuni - vezi la index numeric
Accesorii vezi la pagina 70

	Nume	Număr comandă	EAN	PK	Preț listă (RON fără TVA)	Preț listă (RON inclusiv TVA)
	HFW 9-125 300 Hz 200 V	7 820 86 60 00 0	4014586869513	09	3.595,20	4.278,29

Inclus în preț:

1 buc. apărător, 1 pereche flanșă, 1 buc. mâner antivibrații, 1 set de chei
- cu alte frecvențe și tensiuni - vezi la index numeric
Accesorii vezi la pagina 70

	Nume	Număr comandă	EAN	PK	Preț listă (RON fără TVA)	Preț listă (RON inclusiv TVA)
	MSfov 852-1-180 300 Hz 200 V	7 820 87 60 00 0	4014586886022	09	7.195,20	8.562,29

Inclus în preț:

1 buc. apărător, 1 pereche flanșă, 1 set de chei
- cu alte frecvențe și tensiuni - vezi la index numeric
Accesorii vezi la pagina 70



	MSho 840-2 300 Hz 200 V	MSh 843-1 300 Hz 200 V	MSho 849-1 Z 300 Hz 200 V	MShyo 869-1a 300 Hz 200 V	MShyo 869-1d 300 Hz 200 V	MShyo 852-3a 300 Hz 200 V	MShyo 852-4a 300 Hz 200 V	MSho 852-1 300 Hz 200 V	
	Polizor drept de înaltă frecvență, ușor de manevrat, pentru lucrări de polizare de dificultate redusă.	Polizor drept de înaltă frecvență, cu greutate redusă și ușor de manevrat, pentru lucrări de frezare.	Polizor drept de înaltă frecvență, puternic, pentru lucrări de polizare de dificultate medie cu scule tip știft.	Cel mai puternic polizor drept de înaltă frecvență FEIN pentru lucrări de satinare cu scule mari.	Cel mai puternic polizor drept de înaltă frecvență FEIN pentru lucrări de polizare de dificultate mare.	Polizor drept de înaltă frecvență, puternic, pentru lucrări de polizare de dificultate medie până la mare.	Polizor drept de înaltă frecvență, puternic, pentru lucrări de satinare.	Polizor drept de înaltă frecvență, puternic, pentru lucrări de polizare de dificultate medie până la mare cu o turație ridicată.	
EAN 4014586...	... 827636	... 857947	... 858012	... 857633	... 858111	... 857657	... 858180	... 858241	
Pagina	67	67	67	67	67	67	67	67	
Utilizare	Degroșare	▲▲		▲▲		▲▲	▲▲	▲▲	
	Debavurare							▲▲	
	Satinare				▲▲		▲▲	▲	
	Frezare	▲	▲▲						
Caracteristici tehnice	Frecvență	300 Hz	300 Hz	300 Hz	300 Hz	300 Hz	300 Hz	300 Hz	
	Tensiune/tip de curent	200 V/3~	200 V/3~	200 V/3~	200 V/3~	200 V/3~	200 V/3~	200 V/3~	
	Putere nominală	410 W	1 100 W	1 500 W	3 100 W	3 100 W	1 900 W	1 900 W	
	Putere în sarcină	290 W	700 W	1 075 W	2 450 W	2 410 W	1 400 W	1 400 W	
	Turație la mers în gol	18 000 1/min	18 000 1/min	18 000 1/min	5 000 1/min	10 200 1/min	10 200 1/min	5 800 1/min	18 000 1/min
	Cablu	5 m	5 m	5 m	5 m	5 m	5 m	5 m	5 m
	Greutate conform EPTA	2,10 kg	3,00 kg	3,90 kg	8,90 kg	8,90 kg	5,20 kg	5,70 kg	5,20 kg
	Filet de fixare sculă				M 16	M 16	M 12	M 12	M 12
	Bucșă elastică de prindere Ø maxim	6 mm	6 mm	8 mm					
Diametru corp abraziv Ø maxim	50 mm	40 mm	50 mm						

▲ bun ▲▲ foarte bun



MSho 840-2



MShyo 843-1



MShyo 849-1

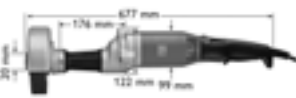

MShyo 869-1a
MShyo 869-1d











MShyo 852-4a



MSho 852-1



	Nume	Număr comandă	EAN	PK	Preț listă (RON fără TVA)	Preț listă (RON inclusiv TVA)
	MSho 840-2 300 Hz 200 V	7 823 03 00 26 0	4014586827636	09	3.595,20	4.278,29
	Inclus în preț: 1 buc. bucsă elastică de prindere Ø 6 mm, 1 set de chei - cu alte frecvențe și tensiuni - vezi la index numeric Accesorii vezi la pagina 70					
	MSh 843-1 300 Hz 200 V	7 823 19 00 26 0	4014586857947	09	4.315,20	5.135,09
	Inclus în preț: 1 buc. bucsă elastică de prindere Ø 6 mm, 1 set de chei - cu alte frecvențe și tensiuni - vezi la index numeric Accesorii vezi la pagina 70					
	MSho 849-1 Z 300 Hz 200 V	7 823 20 00 26 0	4014586858012	09	4.968,00	5.911,92
	Inclus în preț: 1 buc. bucsă elastică de prindere Ø 8 mm, 1 set de chei - cu alte frecvențe și tensiuni - vezi la index numeric Accesorii vezi la pagina 70					
	MShyo 869-1a 300 Hz 200 V	7 824 37 00 26 0	4014586857633	09	7.339,20	8.733,65
	Inclus în preț: 1 buc. apărător, 1 set de chei, 1 pereche flanșă - cu alte frecvențe și tensiuni - vezi la index numeric Accesorii vezi la pagina 70					
	MShyo 869-1d 300 Hz 200 V	7 824 38 00 26 0	4014586858111	09	7.339,20	8.733,65
	Inclus în preț: 1 buc. apărător, 1 set de chei, 1 pereche flanșă - cu alte frecvențe și tensiuni - vezi la index numeric Accesorii vezi la pagina 70					
	MShyo 852-3a 300 Hz 200 V	7 824 39 00 26 0	4014586857657	09	5.131,20	6.106,13
	Inclus în preț: 1 buc. apărător, 1 set de chei, 1 pereche flanșă - cu alte frecvențe și tensiuni - vezi la index numeric Accesorii vezi la pagina 70					
	MShyo 852-4a 300 Hz 200 V	7 824 40 00 26 0	4014586858180	09	6.139,20	7.305,65
	Inclus în preț: 1 buc. apărător, 1 pereche flanșă, 1 set de chei - cu alte frecvențe și tensiuni - vezi la index numeric Accesorii vezi la pagina 70					
	MSho 852-1 300 Hz 200 V	7 824 42 00 26 0	4014586858241	09	4.939,20	5.877,65
	Inclus în preț: 1 set de chei, 1 pereche flanșă, 1 buc. apărător - cu alte frecvențe și tensiuni - vezi la index numeric Accesorii vezi la pagina 70					

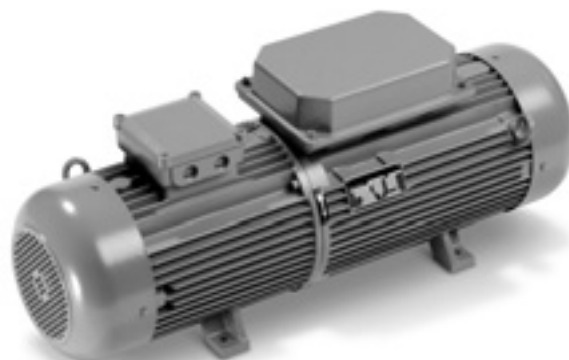

	MO83-7,5KSR 50400 300 Hz 200 V	MO83-11KSR 50400 300 Hz 200 V	MO83-15KSR 50400 300 Hz 200 V	MO83-20KSR 50400 300 Hz 200 V	MO83-25KSR 50400 300 Hz 200 V	MO83-30KSR 50400 300 Hz 200 V	MO83-45KSR 50400 300 Hz 200 V
EAN 4014586...	... 845494	... 845593	... 845661	... 845791	... 845852	... 845715	... 845746
Pagina	69	69	69	69	69	69	69
Caracteristici tehnice	Tensiune partea secundară	200 V	200 V	200 V	200 V	200 V	200 V
	Puterea la ieșire	7,5 kVA	11 kVA	15 kVA	20 kVA	25 kVA	30 kVA
	Putere motor	8 kVA	11,6 kVA	15 kVA	20 kVA	24 kVA	28 kVA
	Curent motor (400 V)	16 A	21,4 A	26,6 A	34,2 A	44,2 A	49,4 A
	Puterea absorbită	11,1 kVA	14,9 kVA	18,5 kVA	23,8 kVA	30,7 kVA	34,4 kVA
	Puterea la mersul în gol	1,1 kVA	1,4 kVA	2,4 kVA	2,8 kVA	3,3 kVA	3,7 kVA
Greutate	75 kg	110 kg	164 kg	176 kg	200 kg	240 kg	360 kg



Nume	Număr comandă	EAN	PK	Preț listă (RON fără TVA)	Preț listă (RON inclusiv TVA)
MO83-7,5KSR 50400 300 Hz 200 V	9 28 19 340 26 4	4014586845494	10	34.948,80	41.589,07

- cu alte frecvențe și tensiuni - vezi la index numeric
Accesorii vezi la pagina 70



Nume	Număr comandă	EAN	PK	Preț listă (RON fără TVA)	Preț listă (RON inclusiv TVA)
MO83-11KSR 50400 300 Hz 200 V	9 28 21 340 26 0	4014586845593	10	37.521,60	44.650,70

- cu alte frecvențe și tensiuni - vezi la index numeric
Accesorii vezi la pagina 70



Nume	Număr comandă	EAN	PK	Preț listă (RON fără TVA)	Preț listă (RON inclusiv TVA)
MO83-15KSR 50400 300 Hz 200 V	9 28 22 340 26 4	4014586845661	10	45.422,40	54.052,66

- cu alte frecvențe și tensiuni - vezi la index numeric
Accesorii vezi la pagina 70



Nume	Număr comandă	EAN	PK	Preț listă (RON fără TVA)	Preț listă (RON inclusiv TVA)
MO83-20KSR 50400 300 Hz 200 V	9 28 28 340 26 6	4014586845791	10	51.974,40	61.849,54

- cu alte frecvențe și tensiuni - vezi la index numeric
Accesorii vezi la pagina 70



Nume	Număr comandă	EAN	PK	Preț listă (RON fără TVA)	Preț listă (RON inclusiv TVA)
MO83-25KSR 50400 300 Hz 200 V	9 28 29 340 26 7	4014586845852	10	60.096,00	71.514,24

- cu alte frecvențe și tensiuni - vezi la index numeric
Accesorii vezi la pagina 70



Nume	Număr comandă	EAN	PK	Preț listă (RON fără TVA)	Preț listă (RON inclusiv TVA)
MO83-30KSR 50400 300 Hz 200 V	9 28 24 340 26 2	4014586845715	10	70.876,80	84.343,39

- cu alte frecvențe și tensiuni - vezi la index numeric
Accesorii vezi la pagina 70



Nume	Număr comandă	EAN	PK	Preț listă (RON fără TVA)	Preț listă (RON inclusiv TVA)
MO83-45KSR 50400 300 Hz 200 V	9 28 26 340 26 8	4014586845746	10	84.672,00	100.759,68

- cu alte frecvențe și tensiuni - vezi la index numeric
Accesorii vezi la pagina 70

Accesorii generale mașini de înaltă frecvență



Mâner antivibrații

M 8, amortizare a vibrațiilor, reducerea vibrațiilor pentru utilizare mai îndelungată.

Număr comandă	Preț listă (RON fără TVA)	Preț listă (RON inclusiv TVA)
3 21 19 124 01 0	39,55	47,07



Mâner antivibrații

M 10, amortizare a vibrațiilor, reducerea vibrațiilor pentru utilizare mai îndelungată.

Număr comandă	Preț listă (RON fără TVA)	Preț listă (RON inclusiv TVA)
3 21 19 118 01 3	158,50	188,61



Mâner antivibrații

M 14, amortizare a vibrațiilor, pentru reducerea vibrațiilor la o durată de utilizare mai lungă.

Număr comandă	Preț listă (RON fără TVA)	Preț listă (RON inclusiv TVA)
3 21 19 117 01 5	158,50	188,61



Ștecher

peste 50 V, 16 A, 100 - 300 Hz, 10 h, 3 P+E

Număr comandă	Preț listă (RON fără TVA)	Preț listă (RON inclusiv TVA)
3 07 28 123 00 7	105,60	125,66



Ștecher

peste 50 V, 32 A, 100 - 300 Hz, 10 h, 3 P+E

Număr comandă	Preț listă (RON fără TVA)	Preț listă (RON inclusiv TVA)
3 07 28 124 00 5	143,57	170,85



Ștecher

peste 50 V, 16 A, 100 - 300 Hz, 10 h, 3 P+E

Număr comandă	Preț listă (RON fără TVA)	Preț listă (RON inclusiv TVA)
3 07 28 130 00 0	129,94	154,62



Ștecher

peste 50 V, 32 A, 100 - 300 Hz, 10 h, 3 P+E

Număr comandă	Preț listă (RON fără TVA)	Preț listă (RON inclusiv TVA)
3 07 28 131 00 9	167,81	199,69



Ștecher cu protecție

Ștecher cu protecție FEIN protejează sculele electrice de înaltă frecvență împotriva suprasolicității. Un declanșator bimetalic, care se reglează individual în funcție de curentul nominal al aparatului conectat, împiedică o declanșare prea târzie sau prematură în cazul unei suprasolicități de scurtă durată. Ștecherul de protecție motor se montează la cablul de conectare al sculelor electrice de înaltă frecvență în locul ștecherului normal. Ștecherul cu protecție este compus din ștecherul conform CEE, declanșatoare termice cu compensare de temperatură și un comutator de pornire rotativ.

Adecvat pentru seria constructivă 840, reglaj între 1,6 - 2,5 A

Model	Număr comandă	Preț listă (RON fără TVA)	Preț listă (RON inclusiv TVA)
16 A	3 07 56 085 00 2	813,94	968,58
32 A	3 07 56 093 00 9	847,58	1.008,62



Ștecher cu protecție

Ștecher cu protecție FEIN protejează sculele electrice de înaltă frecvență împotriva suprasolicității. Un declanșator bimetalic, care se reglează individual în funcție de curentul nominal al aparatului conectat, împiedică o declanșare prea târzie sau prematură în cazul unei suprasolicități de scurtă durată. Ștecherul de protecție motor se montează la cablul de conectare al sculelor electrice de înaltă frecvență în locul ștecherului normal. Ștecherul cu protecție este compus din ștecherul conform CEE, declanșatoare termice cu compensare de temperatură și un comutator de pornire rotativ.

Adecvat pentru seria constructivă HF 9, 843, 849, reglaj între 4 - 6,3 A

Model	Număr comandă	Preț listă (RON fără TVA)	Preț listă (RON inclusiv TVA)
16 A	3 07 56 087 00 9	813,94	968,58
32 A	3 07 56 095 00 1	847,58	1.008,62



Ștecher cu protecție

Ștecher cu protecție FEIN protejează sculele electrice de înaltă frecvență împotriva suprasolicității. Un declanșator bimetalic, care se reglează individual în funcție de curentul nominal al aparatului conectat, împiedică o declanșare prea târzie sau prematură în cazul unei suprasolicități de scurtă durată. Ștecherul de protecție motor se montează la cablul de conectare al sculelor electrice de înaltă frecvență în locul ștecherului normal. Ștecherul cu protecție este compus din ștecherul conform CEE, declanșatoare termice cu compensare de temperatură și un comutator de pornire rotativ.

Adecvat pentru seria constructivă 852, reglaj între 6,3 - 9 A

Model	Număr comandă	Preț listă (RON fără TVA)	Preț listă (RON inclusiv TVA)
16 A	3 07 56 088 00 7	914,78	1.088,59
32 A	3 07 56 096 00 4	955,15	1.136,63



Ștecher cu protecție

Ștecher cu protecție FEIN protejează sculele electrice de înaltă frecvență împotriva suprasolicității. Un declanșator bimetalic, care se reglează individual în funcție de curentul nominal al aparatului conectat, împiedică o declanșare prea târzie sau prematură în cazul unei suprasolicități de scurtă durată. Ștecherul de protecție motor se montează la cablul de conectare al sculelor electrice de înaltă frecvență în locul ștecherului normal. Ștecherul cu protecție este compus din ștecherul conform CEE, declanșatoare termice cu compensare de temperatură și un comutator de pornire rotativ.

Adecvat pentru seria constructivă 869, reglaj între 9 - 12,5 A

Model	Număr comandă	Preț listă (RON fără TVA)	Preț listă (RON inclusiv TVA)
16 A	3 07 56 089 00 1	914,78	1.088,59
32 A	3 07 56 097 00 8	955,15	1.136,63



Ștecher cu protecție

Ștecher cu protecție FEIN protejează sculele electrice de înaltă frecvență împotriva suprasolicității. Un declanșator bimetalic, care se reglează individual în funcție de curentul nominal al aparatului conectat, împiedică o declanșare prea târzie sau prematură în cazul unei suprasolicități de scurtă durată. Ștecherul de protecție motor se montează la cablul de conectare al sculelor electrice de înaltă frecvență în locul ștecherului normal. Ștecherul cu protecție este compus din ștecherul conform CEE, declanșatoare termice cu compensare de temperatură și un comutator de pornire rotativ.

Adecvat pentru seria constructivă 870, reglaj între 12,5 - 16 A

Model	Număr comandă	Preț listă (RON fără TVA)	Preț listă (RON inclusiv TVA)
16 A	3 07 56 090 00 3	914,78	1.088,59
32 A	3 07 56 098 00 6	955,15	1.136,63



Accesorii generale convertizor de frecvență



Priză atașabilă
peste 50 V, 16 A, 100 - 300 Hz, 10 h, 3 P+E

Număr comandă	Preț listă (RON fără TVA)	Preț listă (RON inclusiv TVA)
3 07 28 141 00 8	205,78	244,87



Priză de perete
peste 50 V, 16 A, 100 - 300 Hz, 10 h, 3 P+E

Număr comandă	Preț listă (RON fără TVA)	Preț listă (RON inclusiv TVA)
3 07 28 137 00 5	146,21	173,99

Priză de perete
peste 50 V, 32 A, 100 - 300 Hz, 10 h, 3 P+E

Număr comandă	Preț listă (RON fără TVA)	Preț listă (RON inclusiv TVA)
3 07 28 138 00 3	194,93	231,96

Tablou comandă



Tablou comandă
pentru MO 83 - 7,5 KSR

Număr comandă	Preț listă (RON fără TVA)	Preț listă (RON inclusiv TVA)
3 07 49 065 00 9	7.118,40	8.470,90

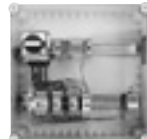

Tablou comandă
pentru MO 83 - 11 KSR

Număr comandă	Preț listă (RON fără TVA)	Preț listă (RON inclusiv TVA)
3 07 49 073 00 6	9.206,40	10.955,62



Tablou comandă
pentru MO 83 - 15 KSR

Număr comandă	Preț listă (RON fără TVA)	Preț listă (RON inclusiv TVA)
3 07 49 067 00 6	10.286,40	12.240,82

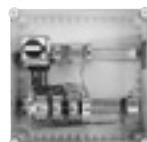

Tablou comandă
pentru MO 83 - 20 KSR

Număr comandă	Preț listă (RON fără TVA)	Preț listă (RON inclusiv TVA)
3 07 49 068 00 4	12.182,40	14.497,06



Tablou comandă
pentru MO 83 - 25 KSR / MO 83 - 30 KSR

Număr comandă	Preț listă (RON fără TVA)	Preț listă (RON inclusiv TVA)
3 07 49 069 00 8	12.720,00	15.136,80



Tablou comandă
pentru MO 83 - 45 KSR

Număr comandă	Preț listă (RON fără TVA)	Preț listă (RON inclusiv TVA)
3 07 49 070 00 0	15.974,40	19.009,54

Accesorii MO 83 - 25 KSR, MO 83 - 30 KSR, MO 83 - 45 KSR

Tampon din cauciuc

4 buc. necesare pentru fiecare convertizor de frecvență.

Număr comandă	Preț listă (RON fără TVA)	Preț listă (RON inclusiv TVA)
3 14 15 020 00 8	165,70	197,18

Accesorii MO 83 - 20 KSR, MO 83 - 7,5 KSR, MO 83 - 11 KSR, MO 83 - 15 KSR

Tampon din cauciuc

4 buc. necesare pentru fiecare convertizor de frecvență.

Număr comandă	Preț listă (RON fără TVA)	Preț listă (RON inclusiv TVA)
3 14 15 081 00 1	72,05	85,74



Există multe tipuri de table. Sculele noastre cunosc diferența.

Tablele ondulate, trapezoidale, plăcile și profilele din oțel necesită soluții de tăiere speciale. FEIN știe tot ce este esențial pentru tăierea tablei – încă din anul 1927. Din această experiență îndelungată a rezultat o gamă de produse, care prin varietatea și profesionalismul său sunt neegale: Foarfecele ronțăitor compact se numără printre cele mai manevrabile scule de tăiat, cu cea mai precisă

urmărire a traseului curbiliniu. Foarfecele de tăiat tablă, o sinteză dintre viteza ridicată de tăiere, robustețe și fiabilitate. Iar foarfecele de decupat tablă, ideal dacă se dorește tăierea fără așchii. În ciuda tuturor diferențelor, există un numitor comun al sculelor FEIN specializate în prelucrarea tablei: corespund perfect cerințelor lucrului zilnic.



Foarfecele de decupat tablă Pagina 74

Executarea unor decupări curate, fără deformarea tablei- doar cu o singură așchie continuă.

Foarfecele de tăiat tablă Pagina 77

Alegerea corectă pentru cei care pun preț pe o putere ridicată de tăiere în table și oțeluri inoxidabile.

Foarfecele ronțăitor Pagina 80

Extrem de manevrabil și mobil pe curburi – potrivit în special pentru table trapezoidale, ondulate, profile și panouri din tablă îndoită.



	ABSS 18 1.6 E Select	BSS 1.6 E	BSS 1.6 CE	BSS 2.0 E
	Foarfece de debitare cu acumulator, manevrabil, cu o mobilitate excepțională pe curburi, pentru tăieri și decupaje fără sincope în table de până la 1,6 mm.	Foarfecele de tablă pentru tăieri fără deformare.	Foarfecele de tablă cu dispozitiv decupat șpan, pentru tăieri fără deformare.	Foarfece de debitare performant pentru prelucrarea oțelului superior, țevi fălțuite spiralat și profile.
EAN 4014586...	... 886640	... 874661	... 874739	... 874807
Pagina	75	75	75	75
Utilizare	Tăieri	▲▲	▲▲	▲▲
	Tăieri pe curburi	▲	▲	▲
	Decupări	▲▲	▲▲	▲▲
Dotare	Motor de mare putere FEIN		●	●
	Dispozitiv de decupat șpan			●
Caracteristici tehnice	Putere nominală		350 W	350 W
	Tensiune acumulator	18 V		
	Compatibilitate acumulator	Litiu-ion/HighPower litiu-ion		
	Interfață acumulator	MultiVolt		
	Numărul de curse	2 200 - 3 500 1/min	2 100 - 4 500 1/min	2 100 - 4 500 1/min
	Viteza de așchiere	5 - 8 m/min	6 - 10 m/min	6 - 10 m/min
	Oțel până la 400 N/mm ²	1,6 mm	1,6 mm	1,6 mm
	Oțel până la 600 N/mm ²	1,2 mm	1,2 mm	1,2 mm
	Oțel până la 800 N/mm ²	0,8 mm	1 mm	1 mm
	Metale neferoase până la 250 N/mm ²	2 mm	2 mm	2 mm
	Lățimea urmei de tăiere	5 mm	5 mm	5 mm
	Raza curbei minime	90 (30) ¹ mm	90 (30) ¹ mm	90 (30) ¹ mm
Diametrul de afundare	15 (8) ¹ mm	15 (8) ¹ mm	15 (8) ¹ mm	
Greutate conform EPTA		1,50 kg	1,50 kg	
Greutate fără acumulator	1,20 kg			
Material	Profile	▲	▲	▲
	Țevi fălțuite spiralat	▲	▲	▲
	Panouri de tablă	▲▲	▲▲	▲▲
	Panouri de tablă - ușor bombate	▲▲	▲▲	▲▲

▲ bun ▲▲ foarte bun ● dotare ¹ cu cuțit pentru curburi.

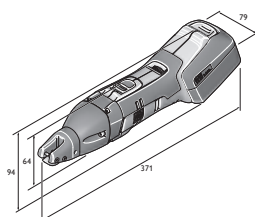

ABSS 18-1.6 E

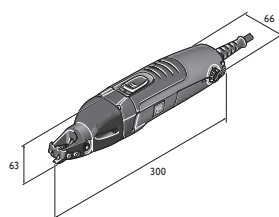

BSS 1.6 E

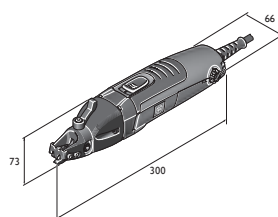

BSS 1.6 CE

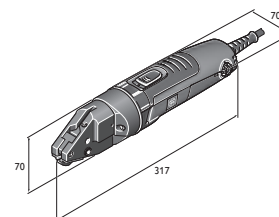

BSS 2.0 E



FEIN SELECT⁺



Nume	Număr comandă	EAN	PK	Preț listă (RON fără TVA)	Preț listă (RON inclusiv TVA)
ABSS 18 1.6 E Select	7 130 03 61 00 0	4014586886640	01	2.428,80	2.890,27

Inclus în preț:
1 buc. ABSS 18 1.6 E, 1 buc. cuțit până la 1,6 mm, 1 per. lamă de tăiere, 1 set de chei, 1 buc. geantă din plastic pentru scule
Accesorii vezi la pagina 75



Nume	Număr comandă	EAN	PK	Preț listă (RON fără TVA)	Preț listă (RON inclusiv TVA)
BSS 1.6 E	7 230 31 61 00 0	4014586874661	01	2.558,40	3.044,50

Inclus în preț:
1 buc. cuțit până la 1,6 mm, 1 per. lamă de tăiere, 1 set de chei
Accesorii vezi la pagina 75



Nume	Număr comandă	EAN	PK	Preț listă (RON fără TVA)	Preț listă (RON inclusiv TVA)
BSS 1.6 CE	7 230 32 61 00 0	4014586874739	01	2.846,40	3.387,22

Inclus în preț:
1 buc. cuțit până la 1,6 mm, 1 per. lamă de tăiere, 1 set de chei
Accesorii vezi la pagina 75



Nume	Număr comandă	EAN	PK	Preț listă (RON fără TVA)	Preț listă (RON inclusiv TVA)
BSS 2.0 E	7 230 33 61 00 0	4014586874807	01	3.523,20	4.192,61

Inclus în preț:
1 buc. cuțit, 1 per. lamă de tăiere
Accesorii vezi la pagina 75

Tăierea tablelor

Foarfecele de decupat tablă

Accesorii generale



Lampă cu LED-uri de acumulator ALED 12-18 V
Lampă cu LED-uri de acumulator compactă și durabilă cu cap rabatabil. Compatibilă cu toate acumuloarele de 12 / 14 / 18 V de la FEIN, inclusiv mâner pentru agățarea lămpii. Cu cele 130 g, extrem de ușoară și cu cei 900 luși, foarte luminoasă. Temperatura culorii corespunde luminii zilei. Luminozitatea este reglabilă în 2 trepte.

Număr comandă	Preț listă (RON fără TVA)	Preț listă (RON inclusiv TVA)
9 26 04 200 02 0	244,08	290,46



Geantă pentru scule
Plastic, dimensiuni interior: 470 x 275 x 116 mm

Număr comandă	Preț listă (RON fără TVA)	Preț listă (RON inclusiv TVA)
3 39 01 118 01 0	187,20	222,77



Cutie de plastic
Cutie de plastic cu capac pentru accesorii mici, potrivită pentru geanta 3 39 01 118 01 0, maxim 5 bucăți/geantă.

Număr comandă	Preț listă (RON fără TVA)	Preț listă (RON inclusiv TVA)
3 39 01 119 00 0	18,43	21,93



Agent lubrifiant pentru tăiere
Lubrifiant folosit la tăierea tablelor.

Număr comandă	Preț listă (RON fără TVA)	Preț listă (RON inclusiv TVA)
3 21 32 020 12 9	62,88	74,83



Încărcător rapid ALG 50
Pentru toți acumulatorii Li-ion FEIN. Timp de încărcare începând cu 35 min.

Număr comandă	Preț listă (RON fără TVA)	Preț listă (RON inclusiv TVA)
9 26 04 129 01 0	189,60	225,62



Încărcător rapid ALG 30
Pentru acumulatori FEIN NiCd și Li-ion. Timp de încărcare începând cu 25 min.

Număr comandă	Preț listă (RON fără TVA)	Preț listă (RON inclusiv TVA)
9 26 04 096 01 0	663,89	790,03

Acumulator 18 V



Acumulator

Acumulator litiu-ion cu indicator al stării de încărcare și tehnologie FEIN SafetyCell. Protejează acumulatorul și mașina la suprasarcină, supraîncălzire și descărcare profundă. Se poate utiliza la toate sculele FEIN cu acumulator de 18 V.

Tensiune V	Capacitate Ah	Număr comandă	Preț listă (RON fără TVA)	Preț listă (RON inclusiv TVA)
18	5	9 26 04 173 02 0	482,40	574,06
18	2,5	9 26 04 171 02 0	336,00	399,84



Set starter cu acumulator

2 buc. acumulatori LI-ION cu încărcător rapid ALG 50.

Tensiune V	Capacitate Ah	Număr comandă	Preț listă (RON fără TVA)	Preț listă (RON inclusiv TVA)
18	5	9 26 04 300 03 0	1.154,40	1.373,74
18	2,5	9 26 04 300 04 0	861,60	1.025,30

Accesorii ABSS



Lamă de tăiere

1 pereche

Număr comandă	Preț listă (RON fără TVA)	Preț listă (RON inclusiv TVA)
3 13 08 153 01 4	326,59	388,64



Cuțit

Pentru oțel inoxidabil până la 800 N/mm²

Grosimea tablei mm	Număr comandă	Preț listă (RON fără TVA)	Preț listă (RON inclusiv TVA)
0,8	3 13 08 152 00 1	364,80	434,11



Cuțit pentru curburi

pentru tablă de oțel până la 400 N/mm²

Grosimea tablei mm	Număr comandă	Preț listă (RON fără TVA)	Preț listă (RON inclusiv TVA)
1,0	3 13 08 151 00 8	322,42	383,68



Cuțit

pentru tablă de oțel până la 400 N/mm²

Grosimea tablei mm	Număr comandă	Preț listă (RON fără TVA)	Preț listă (RON inclusiv TVA)
1,6	3 13 08 150 00 9	303,41	361,06

Accesorii BSS 1.6 E, BSS 1.6 CE



Cuțit

pentru tablă de oțel până la 400 N/mm²

Grosimea tablei mm	Număr comandă	Preț listă (RON fără TVA)	Preț listă (RON inclusiv TVA)
1,6	3 13 08 150 00 9	303,41	361,06



Cuțit

Pentru oțel inoxidabil până la 800 N/mm²

Grosimea tablei mm	Număr comandă	Preț listă (RON fără TVA)	Preț listă (RON inclusiv TVA)
0,8	3 13 08 152 00 1	364,80	434,11



Cuțit pentru curburi

pentru tablă de oțel până la 400 N/mm²

Grosimea tablei mm	Număr comandă	Preț listă (RON fără TVA)	Preț listă (RON inclusiv TVA)
1,0	3 13 08 151 00 8	322,42	383,68

Accesorii BSS 1.6 CE



Lamă de tăiere

1 pereche

Număr comandă	Preț listă (RON fără TVA)	Preț listă (RON inclusiv TVA)
3 13 08 153 02 0	326,59	388,64

Accesorii BSS 1.6 E



Lamă de tăiere

1 pereche

Număr comandă	Preț listă (RON fără TVA)	Preț listă (RON inclusiv TVA)
3 13 08 153 01 4	326,59	388,64

Accesorii BSS 2.0 E



Cuțit

pentru tablă de oțel până la 400 N/mm²

Grosimea tablei mm	Număr comandă	Preț listă (RON fără TVA)	Preț listă (RON inclusiv TVA)
2,0	3 13 08 110 00 3	421,82	501,97



Cuțit

Pentru oțel inoxidabil până la 800 N/mm²

Grosimea tablei mm	Număr comandă	Preț listă (RON fără TVA)	Preț listă (RON inclusiv TVA)
1,3	3 13 08 123 00 8	662,88	788,83



Lamă de tăiere

1 pereche

Număr comandă	Preț listă (RON fără TVA)	Preț listă (RON inclusiv TVA)
3 13 08 113 00 9	449,71	535,16

Ax cuțit

Număr comandă	Preț listă (RON fără TVA)	Preț listă (RON inclusiv TVA)
3 13 08 111 00 2	67,06	79,80



Tăierea tablelor

	ABLS 18 1.6 E Select	BLS 1.6 E	BLS 2.5 E	BLS 3.5	BLS 4.2	
	Foarfecele de tablă cu acumulator, manevrabil, cu mobilitate excepțională pe curburi pentru tăierea și șanfrizarea tablelor subțiri.	Ușor de mână, cu manevrabilitate excepțională pe curburi, pentru tăierea și șanfrizarea tablelor subțiri.	Ușor de mână, cu manevrabilitate excepțională pe curburi, pentru prelucrarea oțelului inoxidabil.	Foarfecele de tăiat tablă universal cu reglare fără cheie a poziției cuțitului, pentru diferite grosimi de material.	Foarfecele de tăiat tablă de mare putere pentru tăierea, decuparea și șanfrizarea confecțiilor din tablă.	
EAN 4014586...	... 886664	... 874876	... 874944	... 848624	... 848631	
Pagina	78	78	78	78	78	
Utilizare	Tăieri	▲▲	▲▲	▲▲	▲▲	▲▲
	Tăieri pe curburi	▲	▲	▲	▲	▲
Dotare	Motor de mare putere FEIN		●	●	●	●
	Cuțit cu mai multe muchii de tăiere		4x	4x	2x	2x
	Dispozitiv de reținere a șpanului				●	●
Caracteristici tehnice	Putere nominală		350 W	350 W	1 200 W	1 200 W
	Tensiune acumulator	18 V				
	Compatibilitate acumulator	Litiu-ion/ HighPower litiu-ion				
	Interfață acumulator	MultiVolt				
	Numărul de curse	2 200 - 3 700 1/min	2 300 - 4 800 1/min	800 - 1 700 1/min	1 500 1/min	750 1/min
	Viteza de așchiere	6 - 9 m/min	8 - 12 m/min	3 - 6 m/min	4 - 5 m/min	4 - 5 m/min
	Oțel până la 400 N/mm ²	1,6 mm	1,6 mm	2,5 mm	3,5 mm	4,2 mm
	Oțel până la 600 N/mm ²	1,2 mm	1,2 mm	2 mm	3 mm	3 mm
	Oțel până la 800 N/mm ²	1 mm	1 mm	1,6 mm	2 mm	2 mm
	Metale neferoase până la 250 N/mm ²	2 mm	2 mm	3 mm	4 mm	5 mm
Raza curbei minime	15 mm	15 mm	20 mm	30 mm	25 mm	
Greutate conform EPTA		1,70 kg	2,10 kg	5,40 kg	5,20 kg	
Greutate fără acumulator	1,40 kg					
Material	Panouri de tablă	▲▲	▲▲	▲▲	▲▲	▲▲
	Panouri de tablă - ușor bombate	▲▲	▲▲	▲▲	▲▲	▲▲

▲ bun ▲▲ foarte bun ● dotare

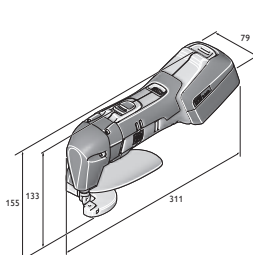

ABLS 18-1.6 E

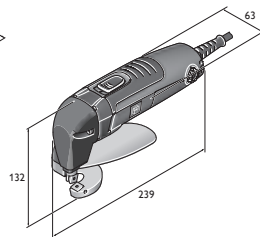

BLS 1.6 E

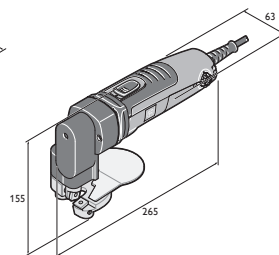

BLS 2.5 E

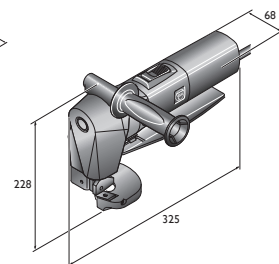

BLS 3.5

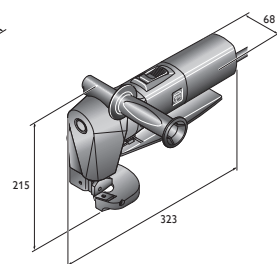

BLS 4.2

FEIN SELECT⁺



Nume	Număr comandă	EAN	PK	Preț listă (RON fără TVA)	Preț listă (RON inclusiv TVA)
ABLS 18 1.6 E Select	7 130 04 61 00 0	4014586886664	01	2.188,80	2.604,67

Inclus în preț:

1 buc. ABL 18 1.6 E, 1 buc. cuțit fix și mobil, 1 pereche de chei, 1 buc. deviator așchii, 1 buc. geantă din plastic pentru scule

Accesorii vezi la pagina 78



Nume	Număr comandă	EAN	PK	Preț listă (RON fără TVA)	Preț listă (RON inclusiv TVA)
BLS 1.6 E	7 230 34 61 00 0	4014586874876	01	2.385,60	2.838,86

Inclus în preț:

1 buc. cuțit fix și mobil, 1 pereche de chei, 1 buc. deviator așchii

Accesorii vezi la pagina 78



Nume	Număr comandă	EAN	PK	Preț listă (RON fără TVA)	Preț listă (RON inclusiv TVA)
BLS 2.5 E	7 230 35 61 00 0	4014586874944	01	3.657,60	4.352,54

Inclus în preț:

1 buc. cuțit fix și mobil, 1 pereche de chei, 1 buc. deviator așchii

Accesorii vezi la pagina 78



Nume	Număr comandă	EAN	PK	Preț listă (RON fără TVA)	Preț listă (RON inclusiv TVA)
BLS 3.5	7 230 23 00 23 8	4014586848624	01	6.868,80	8.173,87

Inclus în preț:

1 buc. cuțit fix și mobil, 1 buc. deviator așchii, 1 buc. mâner suplimentar, 1 pereche de chei

Accesorii vezi la pagina 78



Nume	Număr comandă	EAN	PK	Preț listă (RON fără TVA)	Preț listă (RON inclusiv TVA)
BLS 4.2	7 230 24 00 23 4	4014586848631	01	7.190,40	8.556,58

Inclus în preț:

1 buc. cuțit fix și mobil, 1 buc. deviator așchii, 1 buc. mâner suplimentar, 1 buc. șablon de ascuțire cuțit, 3 chei

Accesorii vezi la pagina 78

Foarfecele de tăiat tablă

Accesorii generale



Lampă cu LED-uri de acumulator ALED 12-18 V

Lampă cu LED-uri de acumulator compactă și durabilă cu cap rabatabil. Compatibilă cu toate acumuloarele de 12 / 14 / 18 V de la FEIN, inclusiv mâner pentru agățarea lămpii. Cu cele 130 g, extrem de ușoară și cu cei 900 lucși, foarte luminoasă. Temperatura culorii corespunde luminii zilei. Luminozitatea este reglabilă în 2 trepte.

Număr comandă	Preț listă (RON fără TVA)	Preț listă (RON inclusiv TVA)
9 26 04 200 02 0	244,08	290,46



Cutie de plastic

Cutie de plastic cu capac pentru accesoriile mici, potrivită pentru geanta 3 39 01 118 01 0, maxim 5 bucăți/geantă.

Număr comandă	Preț listă (RON fără TVA)	Preț listă (RON inclusiv TVA)
3 39 01 119 00 0	18,43	21,93



Agent lubrifiant pentru tăiere

Lubrifiant folosit la tăierea tablelor.

Număr comandă	Preț listă (RON fără TVA)	Preț listă (RON inclusiv TVA)
3 21 32 020 12 9	62,88	74,83



Geantă pentru scule

Plastic, dimensiuni interior: 470 x 275 x 116 mm

Număr comandă	Preț listă (RON fără TVA)	Preț listă (RON inclusiv TVA)
3 39 01 118 01 0	187,20	222,77

**Încărcător rapid ALG 50**

Pentru toți acumulatorii Li-ion FEIN. Timp de încărcare începând cu 35 min.

Număr comandă	Preț listă (RON fără TVA)	Preț listă (RON inclusiv TVA)
9 26 04 129 01 0	189,60	225,62

**Încărcător rapid ALG 30**

Pentru acumulatori FEIN NiCd și Li-ion. Timp de încărcare începând cu 25 min.

Număr comandă	Preț listă (RON fără TVA)	Preț listă (RON inclusiv TVA)
9 26 04 096 01 0	663,89	790,03

Acumulator 18 V**Acumulator**

Acumulator litiu-ion cu indicator al stării de încărcare și tehnologie FEIN SafetyCell. Protejează acumulatorul și mașina la suprasarcină, supraîncălzire și descărcare profundă. Se poate utiliza la toate sculele FEIN cu acumulator de 18 V.

Tensiune V	Capacitate Ah	Număr comandă	Preț listă (RON fără TVA)	Preț listă (RON inclusiv TVA)
18	5	9 26 04 173 02 0	482,40	574,06
18	2,5	9 26 04 171 02 0	336,00	399,84

**Set starter cu acumulator**

2 buc. acumulatori LI-ION cu încărcător rapid ALG 50.

Tensiune V	Capacitate Ah	Număr comandă	Preț listă (RON fără TVA)	Preț listă (RON inclusiv TVA)
18	5	9 26 04 300 03 0	1.154,40	1.373,74
18	2,5	9 26 04 300 04 0	861,60	1.025,30

Accesorii ABL5**1 buc. pastilă cuțit fix sau mobil**Pentru tablă până la 800 N/mm²

Număr comandă	Preț listă (RON fără TVA)	Preț listă (RON inclusiv TVA)
3 13 08 072 00 0	125,47	149,31

Accesorii BLS 1.6 E**1 buc. pastilă cuțit fix sau mobil**Pentru tablă până la 800 N/mm²

Număr comandă	Preț listă (RON fără TVA)	Preț listă (RON inclusiv TVA)
3 13 08 072 00 0	125,47	149,31

Accesorii BLS 2.5 E**1 buc. pastilă cuțit fix sau mobil**Pentru tablă până la 800 N/mm²

Grosimea tablei mm	Număr comandă	Preț listă (RON fără TVA)	Preț listă (RON inclusiv TVA)
1,6	6 36 01 101 00 9	102,43	121,89

Accesorii BLS 3.5**Pastilă cuțit fix**pentru tablă de oțel până la 400 N/mm²

Grosimea tablei mm	Număr comandă	Preț listă (RON fără TVA)	Preț listă (RON inclusiv TVA)
3,5	3 13 08 136 00 2	235,58	280,34

**Pastilă cuțit fix**Pentru oțel inoxidabil până la 800 N/mm²

Grosimea tablei mm	Număr comandă	Preț listă (RON fără TVA)	Preț listă (RON inclusiv TVA)
2,0	3 13 08 143 00 6	270,96	322,44

**Pastilă cuțit mobil**pentru tablă de oțel până la 400 N/mm²

Grosimea tablei mm	Număr comandă	Preț listă (RON fără TVA)	Preț listă (RON inclusiv TVA)
3,5	3 13 08 146 00 1	238,85	284,23

**Pastilă cuțit mobil**Pentru oțel inoxidabil până la 800 N/mm²

Grosimea tablei mm	Număr comandă	Preț listă (RON fără TVA)	Preț listă (RON inclusiv TVA)
2,0	3 13 08 147 00 5	285,07	339,24

Accesorii BLS 4.2**Pastilă cuțit fix**

Număr comandă	Preț listă (RON fără TVA)	Preț listă (RON inclusiv TVA)
3 13 08 092 00 8	281,09	334,49

**Pastilă cuțit mobil**pentru tablă de oțel până la 400 N/mm²

Grosimea tablei mm	Număr comandă	Preț listă (RON fără TVA)	Preț listă (RON inclusiv TVA)
4,2	3 13 08 096 00 7	470,98	560,46

**Pastilă cuțit mobil**Pentru oțel inoxidabil până la 800 N/mm²

Grosimea tablei mm	Număr comandă	Preț listă (RON fără TVA)	Preț listă (RON inclusiv TVA)
2,0	3 13 08 098 00 9	734,16	873,65



	ABLK 18 1.6 E Select	ABLK 18 1.3 CSE Select	ABLK 18 1.3 TE Select	BLK 1.6 E
	Foarfece pendular compact, cu o mobilitate excepțională pe curburi, pentru construcții de acoperișuri și fațade. Tăieri precise în tablă trapezoidală și ondulată, precum și în profile.	Foarfece pendular compact, cu o mobilitate excepțională pe curburi, pentru construcții de acoperișuri și fațade. Tăieri precise în tablă ondulată de până la 1,3 mm.	Foarfece pendular compact, cu o mobilitate excepțională pe curburi, pentru construcții de acoperișuri și fațade. Tăieri precise în tablă trapezoidală de până la 1,3 mm.	Foarfecele ronțăitor universal pentru table, profile, tablă ondulată și tablă trapezoidală.
EAN 4014586...	... 886688	... 886701	... 886725	... 869858
Pagina	82	82	82	82
Utilizare	Tăieri pe curburi	▲▲	▲▲	▲
	Decupări	▲▲	▲	▲▲
Dotare	QuickIN	●	●	●
	Direcție de tăiere	8 x 45°	8 x 45°	8 x 45°
	Poanson circular rotativ	●	●	●
Caracteristici tehnice	Putere nominală			350 W
	Tensiune acumulator	18 V	18 V	18 V
	Compatibilitate acumulator	Litiu-ion/ HighPower litiu-ion	Litiu-ion/ HighPower litiu-ion	Litiu-ion/ HighPower litiu-ion
	Interfață acumulator	MultiVolt	MultiVolt	MultiVolt
	Numărul de curse	800 - 1 300 1/min	900 - 1 600 1/min	900 - 1 600 1/min
	Viteza de așchiere	1,5 m/min	1,9 m/min	1,9 m/min
	Oțel până la 400 N/mm ²	1,6 mm	1,3 mm	1,3 mm
	Oțel până la 600 N/mm ²	1 mm	0,8 mm	0,8 mm
	Oțel până la 800 N/mm ²	0,7 mm	0,6 mm	0,6 mm
	Metale neferoase până la 250 N/mm ²	2,5 mm	2 mm	2 mm
	Lățimea urmei de tăiere	5 mm	4 mm	4 mm
	Ø-afundare cu matriță	22 mm	19 mm	19 mm
	Raza curbei minime (interior/exterior)	30 / 35 mm	15 / 20 mm	25 / 30 mm
Greutate conform EPTA			1,80 kg	
Greutate fără acumulator	1,65 kg	1,60 kg	1,60 kg	
Material	Tablă trapezoidală, cu adâncimea cutei până la 85 mm	▲▲	▲	▲▲
	Tablă ondulată	▲▲	▲▲	▲
	Profile			
	Panouri de tablă	▲▲	▲▲	▲▲
	Panouri de tablă - ușor bombate	▲▲	▲▲	▲▲
Tablă trapezoidală, cu adâncimea cutei până la 160 mm	▲▲	▲	▲▲	

▲ bun ▲▲ foarte bun ● dotare

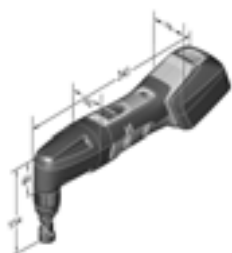

ABLK 18 1.6 E



ABLK 18 1.3 CSE

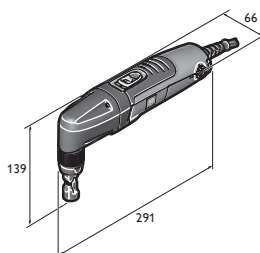

BLK 1.3 CSE

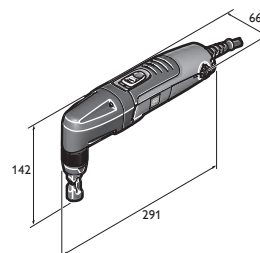

BLK 1.3 TE

	BLK 1.6 LE	BLK 1.3 TE	BLK 1.3 CSE	BLK 2.0 E	BLK 3.5	BLK 5.0
	Foarfecele ronțăitor compact pentru table trapezoidale cu cute adânci, folosită în construcția de acoperișuri și fațade.	Foarfecele ronțăitor compact și rapid pentru tablă cutată sau trapezoidală.	Foarfecele ronțăitor compact și rapid pentru tablă ondulată.	Foarfecele ronțăitor compact cu manevrabilitate nelimitată pe curburi, pentru colțuri și canturi.	Foarfecele ronțăitor de mare putere cu manevrabilitate nelimitată la curburi, pentru debitare și decupaje.	Foarfecele ronțăitor de mare putere pentru lucrări grele de demontare și tăiere.
	... 869926	... 870069	... 870137	... 869995	... 848655	... 848662
	82	82	83	83	83	83
	▲▲	▲▲	▲▲	▲▲	▲▲	▲
	▲	▲	▲	▲▲	▲	
	●	●	●	●	●	●
	8 x 45°	8 x 45°	8 x 45°	8 x 45°	3 x 90°	3 x 90°
	350 W	350 W	350 W	350 W	1 200 W	1 200 W
	800 - 1 500 1/min	1 000 - 1 800 1/min	1 000 - 1 800 1/min	500 - 1 000 1/min	750 1/min	750 1/min
	2,7 m/min	2,3 m/min	2,3 m/min	1 m/min	1,3 m/min	1,3 m/min
	1,6 mm	1,3 mm	1,3 mm	2 mm	3,5 mm	5 mm
	1 mm	0,8 mm	0,8 mm	1,5 mm	2,3 mm	3,3 mm
	0,7 mm	0,6 mm	0,6 mm	1 mm	1,8 mm	2,5 mm
	2,5 mm	2 mm	2 mm	2,5 mm	3,5 mm	7 mm
	5 mm	4 mm	4 mm	8 mm	14 mm	8 mm
	24 mm	19 mm	19 mm	18 mm	30 mm	43 mm
	65 / 70 mm	25 / 30 mm	15 / 20 mm	4 / 0 mm	7 / 0 mm	86 / 94 mm
	1,90 kg	1,80 kg	1,80 kg	1,80 kg	3,50 kg	3,80 kg
	▲▲	▲▲	▲			
	▲▲	▲	▲▲	▲	▲	▲
	▲					▲
	▲▲	▲▲	▲▲	▲▲	▲▲	▲▲
	▲▲	▲▲	▲▲	▲▲	▲▲	▲▲
		▲▲	▲			

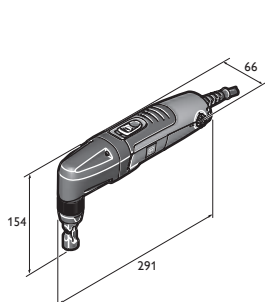

BLK 1.6 E

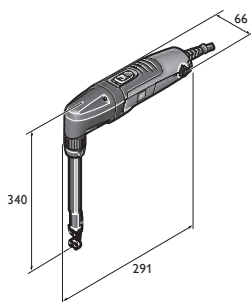

BLK 1.6 LE

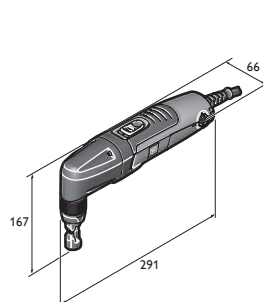

BLK 2.0 E

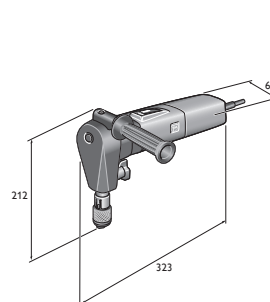

BLK 3.5

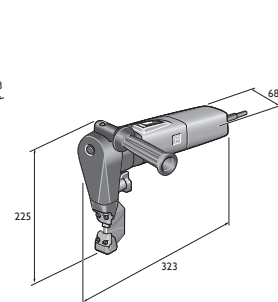

BLK 5.0

FEIN SELECT⁺



Nume	Număr comandă	EAN	PK	Preț listă (RON fără TVA)	Preț listă (RON inclusiv TVA)
ABLK 18 1.6 E Select	7 132 04 61 00 0	4014586886688	01	2.188,80	2.604,67

Inclus în preț:

1 buc. portmatriță pentru tablă trapezoidală și ondulată, 1 buc. matriță (3 01 09 141 00 3), 1 buc. poanson (6 36 02 048 00 4), 1 buc. geantă din plastic pentru scule

Accesorii vezi la pagina 84

FEIN SELECT⁺



Nume	Număr comandă	EAN	PK	Preț listă (RON fără TVA)	Preț listă (RON inclusiv TVA)
ABLK 18 1.3 CSE Select	7 132 05 61 00 0	4014586886701	01	2.188,80	2.604,67

Inclus în preț:

1 buc. matriță pentru tablă ondulată (3 01 09 169 00 9), 1 buc. poanson (6 36 02 050 00 0), 1 buc. geantă din plastic pentru scule

Accesorii vezi la pagina 84

FEIN SELECT⁺



Nume	Număr comandă	EAN	PK	Preț listă (RON fără TVA)	Preț listă (RON inclusiv TVA)
ABLK 18 1.3 TE Select	7 132 06 61 00 0	4014586886725	01	2.188,80	2.604,67

Inclus în preț:

1 buc. matriță pentru tablă cutată (3 01 09 170 00 1), 1 buc. poanson (6 36 02 050 00 0), 1 buc. geantă din plastic pentru scule

Accesorii vezi la pagina 84



Nume	Număr comandă	EAN	PK	Preț listă (RON fără TVA)	Preț listă (RON inclusiv TVA)
BLK 1.6 E	7 232 38 60 00 0	4014586886988	01	2.491,20	2.964,53

Inclus în preț:

1 buc. portmatriță pentru tablă trapezoidală și ondulată, 1 buc. matriță (3 01 09 141 00 3), 1 buc. poanson (6 36 02 048 00 4)

Accesorii vezi la pagina 84



Nume	Număr comandă	EAN	PK	Preț listă (RON fără TVA)	Preț listă (RON inclusiv TVA)
BLK 1.6 LE	7 232 39 60 00 0	40145868869926	01	3.600,00	4.284,00

Inclus în preț:

1 buc. port-matrită, 1 buc. matrită pentru table trapezoidale (3 13 09 122 00 5), 1 buc. poanson (6 36 02 049 00 8), 1 buc. placă de uzură

Accesorii vezi la pagina 84



Nume	Număr comandă	EAN	PK	Preț listă (RON fără TVA)	Preț listă (RON inclusiv TVA)
BLK 1.3 TE	7 232 41 60 00 0	4014586870069	01	2.491,20	2.964,53

Inclus în preț:

1 buc. matrită pentru tablă cutată (3 01 09 170 00 1), 1 buc. poanson (6 36 02 050 00 0)

Accesorii vezi la pagina 84



Nume	Număr comandă	EAN	PK	Preț listă (RON fără TVA)	Preț listă (RON inclusiv TVA)
BLK 1.3 CSE	7 232 42 60 00 0	4014586870137	01	2.491,20	2.964,53

Inclus în preț:

1 buc. matriță pentru tablă ondulată (3 01 09 169 00 9), 1 buc. poanson (6 36 02 050 00 0)

Accesorii vezi la pagina 84



Nume	Număr comandă	EAN	PK	Preț listă (RON fără TVA)	Preț listă (RON inclusiv TVA)
BLK 2.0 E	7 232 40 60 00 0	4014586869995	01	3.436,80	4.089,79

Inclus în preț:

1 buc. port-matriță, 1 buc. matriță (3 13 09 040 00 2), 1 buc. poanson (6 36 02 051 00 9)

Accesorii vezi la pagina 84



Nume	Număr comandă	EAN	PK	Preț listă (RON fără TVA)	Preț listă (RON inclusiv TVA)
BLK 3.5	7 232 30 00 23 0	4014586848655	01	6.772,80	8.059,63

Inclus în preț:

1 buc. port-matriță, 1 matriță (3 13 09 093 00 3), 1 buc. poanson (3 13 09 097 00 2), 1 buc. mâner suplimentar

Accesorii vezi la pagina 84



Nume	Număr comandă	EAN	PK	Preț listă (RON fără TVA)	Preț listă (RON inclusiv TVA)
BLK 5.0	7 232 31 00 23 9	4014586848662	01	10.286,40	12.240,82

Inclus în preț:

1 buc. port-matriță, 1 matriță (3 13 09 107 00 0), 1 buc. poanson (3 13 09 110 00 4), 1 buc. mâner suplimentar

Accesorii vezi la pagina 84

Accesorii generale



Lampă cu LED-uri de acumulator ALED 12-18 V
Lampă cu LED-uri de acumulator compactă și durabilă cu cap rabatabil. Compatibilă cu toate acumuloarele de 12 / 14 / 18 V de la FEIN, inclusiv mâner pentru agățarea lămpii. Cu cele 130 g, extrem de ușoară și cu cei 900 lucși, foarte luminoasă. Temperatura culorii corespunde luminii zilei. Luminozitatea este reglabilă în 2 trepte.

Număr comandă	Preț listă (RON fără TVA)	Preț listă (RON inclusiv TVA)
9 26 04 200 02 0	244,08	290,46



Geantă pentru scule
Plastic, dimensiuni interior: 470 x 275 x 116 mm

Număr comandă	Preț listă (RON fără TVA)	Preț listă (RON inclusiv TVA)
3 39 01 118 01 0	187,20	222,77



Cutie de plastic
Cutie de plastic cu capac pentru accesorii mici, potrivită pentru geanta 3 39 01 118 01 0, maxim 5 bucăți/geantă.

Număr comandă	Preț listă (RON fără TVA)	Preț listă (RON inclusiv TVA)
3 39 01 119 00 0	18,43	21,93



Agent lubrifiant pentru tăiere
Lubrifiant folosit la tăierea tablelor.

Număr comandă	Preț listă (RON fără TVA)	Preț listă (RON inclusiv TVA)
3 21 32 020 12 9	62,88	74,83



Încărcător rapid ALG 30
Pentru acumulatori FEIN NiCd și Li-ion. Timp de încărcare începând cu 25 min.

Număr comandă	Preț listă (RON fără TVA)	Preț listă (RON inclusiv TVA)
9 26 04 096 01 0	663,89	790,03



Încărcător rapid ALG 50
Pentru toți acumulatorii Li-ion FEIN. Timp de încărcare începând cu 35 min.

Număr comandă	Preț listă (RON fără TVA)	Preț listă (RON inclusiv TVA)
9 26 04 129 01 0	189,60	225,62

Acumulator 18 V



Acumulator
Acumulator litiu-ion cu indicator al stării de încărcare și tehnologie FEIN SafetyCell. Protejează acumulatorul și mașina la suprasarcină, supraîncălzire și descărcare profundă. Se poate utiliza la toate sculele FEIN cu acumulator de 18 V.

Tensiune V	Capacitate Ah	Număr comandă	Preț listă (RON fără TVA)	Preț listă (RON inclusiv TVA)
18	5	9 26 04 173 02 0	482,40	574,06
18	2,5	9 26 04 171 02 0	336,00	399,84



Set starter cu acumulator
2 buc. acumulatori LI-ION cu încărcător rapid ALG 50.

Tensiune V	Capacitate Ah	Număr comandă	Preț listă (RON fără TVA)	Preț listă (RON inclusiv TVA)
18	5	9 26 04 300 03 0	1.154,40	1.373,74
18	2,5	9 26 04 300 04 0	861,60	1.025,30

Accesorii (A)BLK 1.6 E



Poanson

Unitate de ambalare Buc.	Număr comandă	Preț listă (RON fără TVA)	Preț listă (RON inclusiv TVA)
1	6 36 02 048 00 4	88,75	105,61
5	6 36 02 048 04 0	354,48	421,83
10	6 36 02 048 05 0	617,47	734,79



Matriță

Unitate de ambalare Buc.	Număr comandă	Preț listă (RON fără TVA)	Preț listă (RON inclusiv TVA)
1	3 01 09 141 00 3	226,42	269,44
2	3 01 09 141 02 0	360,29	428,74
5	3 01 09 141 03 0	789,12	939,05



Poanson și matriță
în set, compus din câte 1 poanson 6 36 02 048 00 4 și 1 matriță 3 01 09 141 00 3.

Număr comandă	Preț listă (RON fără TVA)	Preț listă (RON inclusiv TVA)
6 36 02 048 01 3	277,39	330,10



Port-matriță
pentru tablă trapezoidală sau ondulată.

Număr comandă	Preț listă (RON fără TVA)	Preț listă (RON inclusiv TVA)
3 01 09 154 00 7	896,54	1.066,89



Set pentru profile 160
(pentru tablă trapezoidală cu o adâncime de 85-160 mm) incl. poanson, matriță și placă de uzură.

Număr comandă	Preț listă (RON fără TVA)	Preț listă (RON inclusiv TVA)
9 26 02 071 01 9	1.632,00	1.942,08

Accesorii BLK 1.6 LE

Poanson și matriță
în set, inclusiv placă de uzură, șuruburi și chei
Set pentru profile 160

Număr comandă	Preț listă (RON fără TVA)	Preț listă (RON inclusiv TVA)
6 36 02 049 01 7	609,55	725,37



Poanson

Unitate de ambalare Buc.	Număr comandă	Preț listă (RON fără TVA)	Preț listă (RON inclusiv TVA)
1	6 36 02 049 00 8	262,66	312,56
2	6 36 02 049 04 0	474,62	564,80
5	6 36 02 049 05 0	1.052,06	1.251,96

Matriță

Unitate de ambalare Buc.	Număr comandă	Preț listă (RON fără TVA)	Preț listă (RON inclusiv TVA)
1	3 13 09 122 00 5	304,51	362,37
2	3 13 09 122 02 0	548,88	653,17
5	3 13 09 122 03 0	1.297,92	1.544,52

Placă de uzură
Set pentru profile 160

Număr comandă	Preț listă (RON fără TVA)	Preț listă (RON inclusiv TVA)
3 13 09 121 00 2	51,70	61,52

**Accesorii (A)BLK 1.3 CSE****Poanson**
pentru tablă de oțel până la 400 N/mm²

Grosimea tablei mm	Unitate de ambalare Buc.	Număr comandă	Preț listă (RON fără TVA)	Preț listă (RON inclusiv TVA)
1,3	1	6 36 02 050 00 0	78,24	93,11
1,3	5	6 36 02 050 03 0	314,50	374,25
1,3	10	6 36 02 050 01 0	548,88	653,17

Matriță
pentru tablă ondulată

Unitate de ambalare Buc.	Număr comandă	Preț listă (RON fără TVA)	Preț listă (RON inclusiv TVA)
1	3 01 09 169 00 9	674,02	802,08
2	3 01 09 169 04 0	1.080,72	1.286,06

Set poanson și matriță
conține 5 poansoane 6 36 02 050 00 0
și 1 matriță 3 01 09 169 00 9.

Număr comandă	Preț listă (RON fără TVA)	Preț listă (RON inclusiv TVA)
3 01 09 169 03 0	851,66	1.013,48

Accesorii (A)BLK 1.3 TE**Set poanson și matriță**
conține 5 poansoane 6 36 02 050 00 0
și 1 matriță 3 01 09 170 00 1.

Număr comandă	Preț listă (RON fără TVA)	Preț listă (RON inclusiv TVA)
3 01 09 170 03 0	931,34	1.108,30

Matriță
pentru tablă trapezoidală

Unitate de ambalare Buc.	Număr comandă	Preț listă (RON fără TVA)	Preț listă (RON inclusiv TVA)
1	3 01 09 170 00 1	766,03	911,58
2	3 01 09 170 04 0	1.217,95	1.449,36

Accesorii BLK 2.0 E**Matriță**
RSS 636

Număr comandă	Preț listă (RON fără TVA)	Preț listă (RON inclusiv TVA)
3 13 09 040 00 2	237,94	283,14

**Poanson**

Număr comandă	Preț listă (RON fără TVA)	Preț listă (RON inclusiv TVA)
6 36 02 051 00 9	225,02	267,78

**Set poanson și matriță**
compus din: 1 poanson 6 36 02 051 00 9 și
1 matriță 3 13 09 040 00 2

Număr comandă	Preț listă (RON fără TVA)	Preț listă (RON inclusiv TVA)
6 36 02 051 01 8	458,88	546,07

Accesorii BLK 3.5**Poanson**
Pentru tablă de oțel până la 400 N/mm²

Număr comandă	Preț listă (RON fără TVA)	Preț listă (RON inclusiv TVA)
3 13 09 097 00 2	248,16	295,31

**Poanson**
Pentru oțel inoxidabil până la 800 N/mm²

Număr comandă	Preț listă (RON fără TVA)	Preț listă (RON inclusiv TVA)
3 13 09 098 00 0	361,49	430,17

**Matriță**
pentru tablă de oțel până la 400 N/mm²

Număr comandă	Preț listă (RON fără TVA)	Preț listă (RON inclusiv TVA)
3 13 09 093 00 3	273,50	325,47

**Matriță**
Pentru oțel inoxidabil până la 800 N/mm²

Număr comandă	Preț listă (RON fără TVA)	Preț listă (RON inclusiv TVA)
3 13 09 094 00 1	311,47	370,65

Accesorii BLK 5.0**Set poanson și matriță**
Tablă de oțel până la 5,0 mm (400 N/mm²), conține: 1 poanson
3 13 09 110 00 4 și 1 matriță 3 13 09 107 00 0

Număr comandă	Preț listă (RON fără TVA)	Preț listă (RON inclusiv TVA)
3 13 09 110 01 3	784,08	933,06

Set poanson și matriță
Tablă de oțel de calitate superioară până la 3,0 mm (600 N/mm²), compusă din: 1 poanson 3 13 09 134 00 6 și 1 matriță 3 13 09 108 00 8

Număr comandă	Preț listă (RON fără TVA)	Preț listă (RON inclusiv TVA)
3 13 09 134 01 5	784,08	933,06

**Sac de așchii**

Număr comandă	Preț listă (RON fără TVA)	Preț listă (RON inclusiv TVA)
3 13 09 114 00 8	401,38	477,64

Poanson
Tablă de aluminiu (250 N/mm²) de până la 7 mm
Tablă de oțel (400 N/mm²) de până la 5 mm

Număr comandă	Preț listă (RON fără TVA)	Preț listă (RON inclusiv TVA)
3 13 09 110 00 4	360,67	429,20

Poanson
Tablă de oțel (600 N/mm²) de până la 3 mm

Număr comandă	Preț listă (RON fără TVA)	Preț listă (RON inclusiv TVA)
3 13 09 134 00 6	360,67	429,20

Matriță
Pentru tablă de oțel cu o grosime de până la 5 mm.

Număr comandă	Preț listă (RON fără TVA)	Preț listă (RON inclusiv TVA)
3 13 09 107 00 0	442,56	526,65

Matriță
Tablă de oțel (600 N/mm²) de până la 3 mm

Număr comandă	Preț listă (RON fără TVA)	Preț listă (RON inclusiv TVA)
3 13 09 108 00 8	442,56	526,65

Matriță
Tablă de aluminiu (250 N/mm²) de până la 7 mm
Tablă de oțel (400 N/mm²) de până la 5 mm

Număr comandă	Preț listă (RON fără TVA)	Preț listă (RON inclusiv TVA)
3 13 09 109 00 2	442,56	526,65



Tehnică verificată în practică pentru rezultate perfecte: ferăstraie și freze de la FEIN.

Gama FEIN este completată cu scule pentru prelucrarea țevilor: ferăstrău alternativ pentru țevi cu diametrul de până la max. 440 mm , în principal pentru construcția de instalații și pentru lucrările de racordare la rețelele publice de apă, gaz etc.

Pentru construcția de instalații și de conducte, FEIN produce și mașini speciale de frezat țevi pentru tăierea cu freze disc a țevilor cu un diametru de până la cca 3 000 mm.

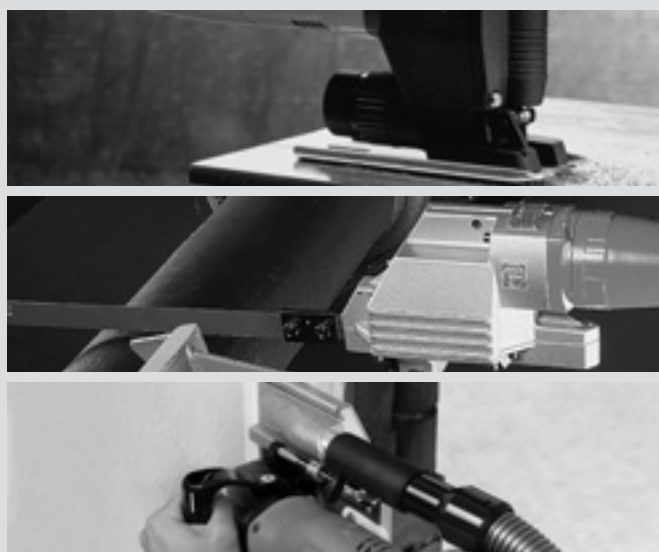

Ferăstrău pendular	Pagina	88
Viteză optimă de tăiere și uzură minimă în același timp.		
Ferăstrău alternativ	Pagina	91
Viteză optimă de tăiere și uzură minimă în același timp.		
Mașină cu disc pentru decupat fereastră	Pagina	95
Demontați ferestre vechi fără a genera praf și fără a distruge pereții.		



	ASte 638	ASt 638	
	Ferestrău pendular pentru metal, cu reglare continuă a turației și placă de bază din oțel inoxidabil, pentru o precizie, o robustețe și o durată de viață de neîntrecut.	Ferestrău pendular pentru metal, precizie fără pereche, robustețe și durată de viață de neîntrecut.	
EAN 4014586...	... 839332	... 841670	
Pagina	89	89	
Caracteristici tehnice	Putere nominală	450 W	350 W
	Numărul de curse	1 050 - 2 600 1/min	3 350 1/min
	Lungimea cursei	20 mm	20 mm
	Greutate conform EPTA	2,30 kg	2,20 kg
	Grosimea max. a materialului		
	Oțel inox (V2A)	6 mm	3 mm
	Oțel (OL 37)	10 mm	8 mm
	Lemn moale/tare și lemn stratificat	60 / 50 mm	50 / 40 mm
	Textolit/materiale din fibră de sticlă	30 / 30 mm	25 / 20 mm
	Raza minimă de tăiere		
Oțel/lemn, masă plastică	8 / 6 mm	8 / 6 mm	

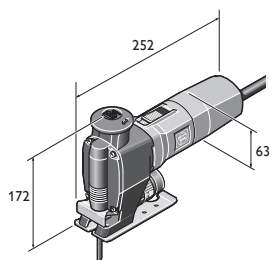

ASt 638
ASte 638



Nume	Număr comandă	EAN	PK	Preț listă (RON fără TVA)	Preț listă (RON inclusiv TVA)
ASSt 638	7 234 15 00 23 0	4014586839332	01	2.256,00	2.684,64

Inclus în preț:
2 pachete cu pânze de ferăstrău, 1 buc. apărător contra ruperii așchilor
Accesorii vezi la pagina 89



Nume	Număr comandă	EAN	PK	Preț listă (RON fără TVA)	Preț listă (RON inclusiv TVA)
ASSt 638	7 234 17 00 23 9	4014586841670	01	2.011,20	2.393,33

Inclus în preț:
2 pachete cu pânze de ferăstrău, 1 buc. apărător contra ruperii așchilor
Accesorii vezi la pagina 89

Ferestrău pendular

Pânze de ferăstrău pentru metal și materiale stratificate

	METAL	ALU	Cu Ni Mn Zn	STAINLESS INOX NIROSTA	PVC	SANDWICH	X	Qualität/Quality	Unitate de ambalare	Număr comandă	Preț listă (RON fără TVA)	Preț listă (RON inclusiv TVA)	
	Buc.	Buc.	Buc.	Buc.	Buc.	Buc.			Buc.				
	< 1,2		< 1,2				77	0,7	HSS	5	6 35 03 060 01 0	54,29	64,60
	< 1,2						100	0,7	HSS	5	6 35 03 076 01 0	74,30	88,42
	< 2,0	< 2,0	< 2,0	< 2,0	< 4,0		88	1,2	HSS	5	6 35 03 035 01 1	48,72	57,98
	< 2,0	< 2,0	< 2,0		< 4,0	< 70,0	120	1,2	HSS	5	6 35 03 077 01 4	85,34	101,56
	< 10,0	< 8,0	< 10,0	< 6,0	< 8,0		88	2,0	HSS	5	6 35 03 036 01 4	48,72	57,98
	< 10,0	< 8,0	< 10,0		< 30,0	< 120	180	2	BIM	5	6 35 03 114 01 0	115,15	137,03
	< 2,0	< 2,0	< 2,0	< 2,0	< 4,0		88	1,2	BIM	5	6 35 03 112 01 0	63,84	75,97
	< 10,0	< 8,0	< 10,0	< 6,0	< 8,0		88	2,0	BIM	5	6 35 03 113 01 0	63,84	75,97
	< 6,0	< 15,0					100	3,0	BIM	5	6 35 03 088 01 1	60,10	71,51

Pânze de ferăstrău pentru lemn și altele

	FIBREGLASS	PVC	WOOD	SANDWICH	X	Qualität/Quality	Unitate de ambalare	Număr comandă	Preț listă (RON fără TVA)	Preț listă (RON inclusiv TVA)		
	Buc.						Buc.					
		< 25,0	< 25,0		77	2	HCS	5	6 35 03 087 01 3	48,72	57,98	
		< 40,0	< 15,0	< 25,0		88	3,0	HCS	5	6 35 03 037 01 8	48,72	57,98
		< 50,0	< 30,0	< 50,0		88	4,0	HCS	5	6 35 03 038 01 6	48,72	57,98
		< 60,0	< 30,0	< 60,0		100	4,0	HCS	5	6 35 03 082 01 0	54,34	64,66
					77		HM	5	6 35 03 089 01 5	140,64	167,36	
	< 25,0		< 30,0		88	4,0	HSS	5	6 35 03 039 01 0	57,98	69,00	
	< 10,0				77			1	6 35 03 061 01 9	194,16	231,05	

Tăierea cu ferăstrău/freza

Accesorii generale



Geantă pentru scule

Plastic, dimensiuni interior: 470 x 275 x 116 mm

Număr comandă
3 39 01 118 01 0

Preț listă (RON fără TVA) 187,20
Preț listă (RON inclusiv TVA) 222,77



Cutie de plastic

Cutie de plastic cu capac pentru accesorii mici, potrivită pentru geanta 3 39 01 118 01 0, maxim 5 bucăți/geantă.

Număr comandă
3 39 01 119 00 0

Preț listă (RON fără TVA) 18,43
Preț listă (RON inclusiv TVA) 21,93



Agent lubrifianț pentru tăiere

Lubrifianț folosit la tăierea tablelor.

Număr comandă
3 21 32 020 12 9

Preț listă (RON fără TVA) 62,88
Preț listă (RON inclusiv TVA) 74,83

Placă pentru talpă

prelungit, pentru tăierea de profiluri și de material izolant profilat. Lungime cca 340 mm.

Număr comandă
3 27 14 084 00 8

Preț listă (RON fără TVA) 423,65
Preț listă (RON inclusiv TVA) 504,14



Apărătoare contra ruperii așchiilor

Pachet din 5 buc.

Număr comandă
3 14 28 102 01 6

Preț listă (RON fără TVA) 42,67
Preț listă (RON inclusiv TVA) 50,78



Apărător contra așchiilor

pentru ASt(e) 638

Număr comandă
3 27 14 088 00 7

Preț listă (RON fără TVA) 21,12
Preț listă (RON inclusiv TVA) 25,13



Ștuț furtun

Pentru racordarea a sculelelor electrice FEIN la dispozitivul de aspirare a prafului

Ø mm
32
27

Număr comandă

3 05 17 028 00 7

3 05 17 029 00 1

Preț listă (RON fără TVA) 11,57
Preț listă (RON inclusiv TVA) 13,77

Preț listă (RON fără TVA) 14,06
Preț listă (RON inclusiv TVA) 16,74



Piesă de legătură

Utilizabilă universal pentru conectarea sculelor electrice și a accesoriiilor cu sistem de aspirare la aspirator. Manșon flexibil din cauciuc, lungime 70 mm, Ø interior 31,5 mm.

Număr comandă
3 13 22 771 00 9

Preț listă (RON fără TVA) 22,90
Preț listă (RON inclusiv TVA) 27,25



	AStx 649-1	AStxe 649-1	STS 325 R	
	Ferăstrău alternativ de mare putere pentru țevi și profile.	Ferăstrău alternativ de mare putere pentru țevi și profile, cu reglarea fără trepte a numărului de curse.	Ferăstrău alternativ pneumatic, pentru țevi și profile.	
EAN 4014586...	... 858470	... 858500	... 855639	
Pagina	92	92	92	
Caracteristici tehnice	Putere nominală	750 W	750 W	
	Numărul de curse	350 1/min	100 - 350 1/min	330 1/min
	Lungimea cursei	60 mm	60 mm	60 mm
	Presiune de lucru			6 bar
	Consum de aer			1,45 m ³ /min
	Greutate conform EPTA	6,10 kg	6,40 kg	7,20 kg
	Țevi până la Ø	440 * mm	400 * mm	440 * mm
Profile până la B x H	290 x 550 mm	290 x 550 mm	290 x 500 mm	

* Cu prelungirea lanțului.

Tăierea cu
ferăstrău/freza

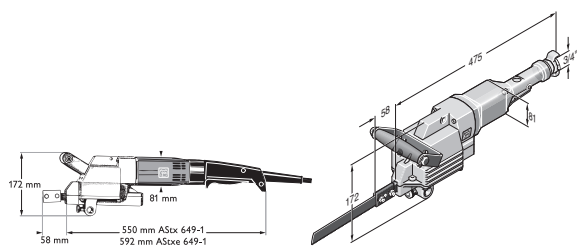

AStx 649-1
AStxe 649-1

STS 325 R

	Nume	Număr comandă	EAN	PK	Preț listă (RON fără TVA)	Preț listă (RON inclusiv TVA)
	ASTx 649-1	7 234 22 00 23 0	4014586858470	01	8.520,00	10.138,80

Inclus în preț:

2 buc. pânze de ferăstrău, 1 buc. mâner suplimentar, 1 set de chei

Accesorii vezi la pagina 93

	Nume	Număr comandă	EAN	PK	Preț listă (RON fără TVA)	Preț listă (RON inclusiv TVA)
	ASTxe 649-1	7 234 23 00 23 0	4014586858500	01	8.904,00	10.595,76

Inclus în preț:

2 buc. pânze de ferăstrău, 1 buc. mâner suplimentar, 1 set de chei

Accesorii vezi la pagina 93













	Nume	Număr comandă	EAN	PK	Preț listă (RON fără TVA)	Preț listă (RON inclusiv TVA)
	STS 325 R	7 534 08 00 00 0	4014586855639	01	10.929,60	13.006,22

Inclus în preț:

2 buc. pânze de ferăstrău, 1 set de chei, 1 buc. mâner suplimentar, 1 buc. ștuț de racordare







Accesorii vezi la pagina 93

Pânze de ferăstrău

	Metale NE și oțel 400 N/mm ²	Oțel peste 400 N/mm ² și GG	Diferite materiale	Lungime	Distanța dintre dinți	Grosime	Greutatea (netă)	Material	Număr comandă	Preț listă (RON fără TVA)	Preț listă (RON inclusiv TVA)
				mm	mm	mm	kg				
	x	x	≤ Ø 80	200	1,0	1,5	0,06	HSS	6 35 03 067 00 6	40,56	48,27
	x	x	≤ Ø 80	200	1,6	1,5	0,06	HSS	6 35 03 066 00 2	39,07	46,50
	x	x	≤ Ø 170 ¹	300	1,6	1,5	0,06	HSS	6 35 03 063 00 7	49,10	58,43
	x	x	≤ Ø 260 ¹	400	1,6	1,5	0,125	HSS	6 35 03 064 00 5	68,02	80,94
	x	x	≤ Ø 350 ²	500	1,8	2,0	0,18	HSS	6 35 03 072 00 2	138,72	165,08
	x	x	≤ Ø 440 ²	600	1,8	2,0	0,21	HSS	6 35 03 073 00 6	168,53	200,55
	x	x	*	300	2,1	1,5	0,08	HSS	6 35 03 070 00 0	48,67	57,92
	x		*	530	2,1	1,5	0,170	HSS	6 35 03 069 00 8	88,46	105,27
	x (AL)		Material plastic	200	3,2	1,5	0,06	HSS	6 35 03 065 00 9	31,92	37,98
	x (AL)		Material plastic	400	3,2	1,5	0,125	HSS	6 35 03 068 00 4	67,97	80,88
			Tuburi PE, beton poros	300	6,3	1,5	0,08		6 35 03 071 00 9	34,18	40,67
			Tuburi PE, beton poros *	530	6,3	1,5	0,170		6 35 03 040 00 3	61,39	73,06

Pânze de ferăstrău HD



Pânze de ferăstrău speciale pentru prelucrarea oțelului și inoxidului. Pânzele de ferăstrău HD conving prin perioadele lungi de durabilitate și un avans consistent de tăiere. Merită încercat.

	Metale NE și oțel 400 N/mm ²	Oțel peste 400 N/mm ² și GG	Diferite materiale	Lungime	Distanța dintre dinți	Grosime	Greutatea (netă)	Material	Număr comandă	Preț listă (RON fără TVA)	Preț listă (RON inclusiv TVA)
				mm	mm	mm	kg				
	x	x	≤ Ø 170 ¹	300	1,6	2,0	0,08	HSS	6 35 03 093 00 4	87,65	104,30
	x	x	≤ Ø 350 ²	500	1,8	2,0	0,18	HSS	6 35 03 099 00 5	161,57	192,27
	x	x	≤ Ø 325 *	530	2,1	1,6	0,17	HSS	6 35 03 100 00 6	126,14	150,11
	x	x	≤ Ø 260 ¹	400	2,1	2,0	0,175	HSS	6 35 03 094 00 2	117,07	139,32
	x	x	≤ Ø 260 ¹	400	3,2	2,0	0,175	HSS	6 35 03 095 00 6	117,07	139,32
	x	x	≤ Ø 440 ²	600	1,8	2,0	0,21	HSS	6 35 03 098 00 1	197,52	235,05

Pânze de ferăstrău TD

Pânzele de ferăstrău TD se pretează pentru tăierea udă și uscată. Ele conving prin timp de tăiere scurtă și urma de tăiere curată.

pentru țevile turnate ductile, chiar și cu îmbrăcăminte din mortar de ciment și țevi din fontă cenușie

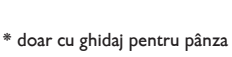
		Tuburi Ø (DN)	Lungime	Lungimea stratului de acoperire	Grosime	Greutatea	Număr comandă	Preț listă (RON fără TVA)	Preț listă (RON inclusiv TVA)
		mm	mm	mm	mm	kg			
	x	80 - 150 ³	320	260	2,2	0,110	6 35 03 096 01 8	829,87	987,55
	x	80 - 300 ³	490	430	2,9	0,220	6 35 03 097 01 2	1.103,23	1.312,85

* doar cu ghidaj pentru pânza de ferăstrău 9 06 06 002 00 9

¹ cu dispozitiv de fixare și de avans FEIN 9 07 02 005 00 0 sau dispozitiv de fixare 9 07 02 004 00 6

² doar cu prelungirea lanțului până la Ø 440 mm, pentru aceasta sunt necesare: lanțul 3 02 31 003 00 3 și bolțurile 3 02 16 130 00 4

³ a se folosi cu dispozitiv de fixare și avans FEIN 9 07 02 005 00 0

Tăierea cu ferăstrău/freză

Accesorii generale



Geantă pentru scule
Metal

Lățime mm	Lungime mm	Înălțime mm	Număr comandă	Preț listă (RON fără TVA)	Preț listă (RON inclusiv TVA)
240	690	160	3 39 01 022 01 4	222,10	264,29



Agent lubrifiant pentru tăiere
Lubrifiant folosit la tăierea tablelor.

Număr comandă	Preț listă (RON fără TVA)	Preț listă (RON inclusiv TVA)
3 21 32 020 12 9	62,88	74,83



Dispozitiv de fixare și de avans
(lățime x a x i) 280 x 285 x 395 mm, pentru țevi sau materiale rotunde cu un diametru exterior de la 80 la 400 mm

Număr comandă	Preț listă (RON fără TVA)	Preț listă (RON inclusiv TVA)
9 07 02 005 00 0	8.928,43	10.624,83

Fălci de protecție din oțel

pentru protecția suprafeței țevii contra deteriorărilor, necesar 4 buc. fălci.

Număr comandă	Preț listă (RON fără TVA)	Preț listă (RON inclusiv TVA)
3 13 27 064 00 8	226,99	270,12



Material de curățare
Rhombu pentru curățarea uneltelor cu strat metalic dur și cu strat de diamant.

Număr comandă	Preț listă (RON fără TVA)	Preț listă (RON inclusiv TVA)
6 37 19 007 01 0	92,37	109,92



Dispozitiv de fixare
Pentru țevi cu diametre de Ø 100-325 mm, doar cu prelungirea lanțului până la Ø 440 mm, sunt necesare suplimentar lanțul 3 02 31 003 00 3 și bolțul 3 02 16 130 00 4

Număr comandă	Preț listă (RON fără TVA)	Preț listă (RON inclusiv TVA)
9 07 02 004 00 6	1.557,22	1.853,09



Dispozitiv de fixare
Pentru profiluri până la 310 mm lățime la o înălțime max. de 550 mm

Număr comandă	Preț listă (RON fără TVA)	Preț listă (RON inclusiv TVA)
9 07 02 003 00 8	1.254,58	1.492,95



Ghidaj pânză de ferăstrău

Pentru țevi până la Ø 325 mm doar cu pânză de ferăstrău lungime 530 mm, ghidaj până la mijlocul țevii, grosimea pânzei de ferăstrău max. 1,6 mm.

Număr comandă	Preț listă (RON fără TVA)	Preț listă (RON inclusiv TVA)
9 06 06 002 00 9	1.234,85	1.469,47



Suport
pentru lucrul cu mâini libere

Număr comandă	Preț listă (RON fără TVA)	Preț listă (RON inclusiv TVA)
3 27 14 062 02 3	932,40	1.109,56

Pana de despicat

Împiedică înclștarea pânzei de ferăstrău

Număr comandă	Preț listă (RON fără TVA)	Preț listă (RON inclusiv TVA)
6 33 05 006 00 8	44,59	53,06

Accesorii STS 325 R

Ștuț de cuplare cap la cap a furtunurilor

Număr comandă	Preț listă (RON fără TVA)	Preț listă (RON inclusiv TVA)
4 11 40 004 00 7	118,51	141,03



		MF 14-180	
		Mașină de tăiat cu disc diamantat, robustă și performantă, pentru demontarea ferestrelor vechi.	
EAN 4014586...			... 865744
Pagina			95
Caracteristici tehnice	Putere nominală		1 200 W
	Putere în sarcină		750 W
	Turație la mers în gol		7 000 1/min
	Disc diamantat Ø		180 mm
	Adâncime de tăiere		0 - 50 mm
	Cablu cu ștecher		4 m
Greutate conform EPTA			4,10 kg

Tăierea cu ferăstrău/freza



Nume	Număr comandă	EAN	PK	Preț listă (RON fără TVA)	Preț listă (RON inclusiv TVA)
MF 14-180	7 238 14 00 23 0	4014586865744	01	4.828,80	5.746,27

Inclus în preț:
1 buc. MF 14-180, 1 buc. disc diamantat Ø 180 mm, 1 buc. geantă din plastic pentru scule
Accesorii vezi la pagina 95

Mașină cu disc pentru decupat fereastră

Accesorii generale



Disc diamantat
Ø 180 mm, prindere specială pentru MF 14-180.

Număr comandă	Preț listă (RON fără TVA)	Preț listă (RON inclusiv TVA)
6 35 02 146 01 1	486,24	578,63



Piesă de legătură
Utilizabilă universal pentru conectarea sculelor electrice și a accesoriilor cu sistem de aspirare la aspirator. Manșon flexibil din cauciuc, lungime 70 mm, Ø interior 31,5 mm.

Număr comandă	Preț listă (RON fără TVA)	Preț listă (RON inclusiv TVA)
3 13 22 771 00 9	22,90	27,25



Găurirea cu carota în metale - experimentați cel mai eficient procedeu de găurire.

Găurirea cu carotă este o procedură extraordinar de economică: mai rapidă, mai silențioasă și mai precisă decât găurirea cu burghiu elicoidal. Iar pentru că nu mai este necesară nici pregătirea, nici reechiparea, se poate obține o reducere a timpului de lucru cu până la cca 40% - atât în ateliere, cât și pe șantier. Performantele mașini de găurit FEIN cu talpă electromagnetică KBM se pretează pentru numeroase aplicații, cum ar fi găurirea cu carotă, găurirea cu burghiu elicoidal, filetarea, zencuirea și alezarea. Mașinile de găurit FEIN cu talpă electromagnetică KBB sunt, pe de altă parte, concepute exclusiv pentru aplicația de găurire cu carotă, permițând un lucru economic. Același lucru este valabil și pentru carotele FEIN: Pastilele performante din carburi metalice și oțel HSS,

precum și geometriile de tăiere elaborate asigură cele mai bune performanțe de tăiere și durabilitate maximă. Primul sistem de găurire din lume cu carotă pentru metale, cu ghidare manuală, FEIN KBH 25, combină într-un sistem avantajele mașinilor de găurit performante și carotele cu pastile din carburi metalice. Noua tehnică de găurire și carotele cu pastile din carburi metalice special concepute permit un lucru flexibil, confortabil și rapid.

Indiferent dacă este vorba de găurirea cu carotă a oțelului, oțelului superior sau aluminiului: cu vasta gamă de carote FEIN, vă putem oferi soluția adecvată pentru orice aplicație.

Sistemul de găurire cu carotă FEIN vă va revoluționa munca!



Mobile Pagina 98

Mașină de găurit în metal cu carotă, flexibilă și ghidată manual, cu un progres al lucrului de 6 ori mai rapid decât găurirea cu burghiu elicoidal.



Economical Pagina 102

Mașini de găurit cu stand electromagnetic Eco cu funcționalitate de bază pentru găurirea cu carote, care nu acceptă niciun compromis în ceea ce privește durata de viață și performanța.



Compact Pagina 104

Mașini de găurit cu stand electromagnetic Compact cu dimensiuni minime pentru găuriri cu carotă în spații înguste și greu accesibile.



Universal Pagina 110

Mașini de găurit universale cu carotă cu stand electromagnetic, performanță ridicată, cu exigențe calitative maxime pentru lucrări universale.



Automatic Pagina 124

Mașini de găurit cu carotă cu stand electromagnetic, complet automate, performanță ridicată, pentru eficiență maximă și efort fizic minim.



	KBH 25 S	KBH 25-2 U	
	Sistem de găurire cu carotă pentru metale, ghidare manuală, 1 treaptă de viteză, pentru lucrări rapide și flexibile.	Sistem de găurire cu carotă pentru metale, ghidare manuală, 2 trepte de viteză, pentru utilizarea universală cu carote și cu burghie elicoidale.	
EAN 4014586...	... 876030	... 876023	
Pagina	99	99	
Caracteristici tehnice	Ø de găurire în oțel cu carota	25 mm	25 mm
	Ø gaură carotă oțel superior	25 mm	25 mm
	Ø de găurire în aluminiu cu carota	30 mm	30 mm
	Ø de găurire în oțel cu carota inelară		80 mm
	Putere nominală	1 200 W	1 200 W
	Putere în sarcină	680 W	680 W
	Turație în sarcină		
	Centruire	0 - 1 600* 1/min	0 - 1 600 1/min
	Treapta 1	0 - 520* 1/min	0 - 520 1/min
	Treapta 2		0 - 1 600 1/min
Greutate conform EPTA	3,30 kg	3,40 kg	

*Fără posibilitatea comutării manuale.

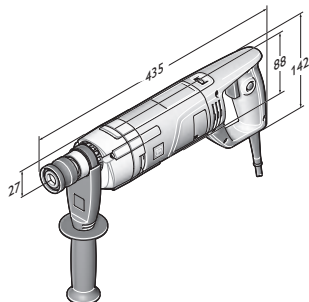

KBH 25 S
KBH 25-2 U



Nume	Număr comandă	EAN	PK	Preț listă (RON fără TVA)	Preț listă (RON inclusiv TVA)
KBH 25 S	7 271 04 61 00 0	4014586876030	01	2.875,20	3.421,49

Inclus în preț:

1 buc. burghiu de centrare, 1 buc. mâner suplimentar, 1 buc. spray de tăiere, 1 buc. geantă din plastic pentru scule

Accesorii vezi la pagina 99



Nume	Număr comandă	EAN	PK	Preț listă (RON fără TVA)	Preț listă (RON inclusiv TVA)
KBH 25-2 U	7 271 03 61 00 0	4014586876023	01	3.259,20	3.878,45

Inclus în preț:

1 buc. burghiu de centrare, 1 buc. mandrină rapidă Ø 3-16 mm, 1 buc. mâner suplimentar, 1 buc. spray de tăiere, 1 buc. geantă din plastic pentru scule

Accesorii vezi la pagina 99

Mobile

Carota cu pastile din carburi metalice

**Carotă cu pastile din carburi metalice, cu prindere QuickIN PLUS**

Durabilitate maximă grație pastilelor din carburi metalice. Putere de aşchiere deosebită în toate metalele uzuale.

Dimensiuni metrice, adâncime de tăiere 20 mm, Ø de găurire în oţel până la 25 mm, Ø de găurire în aluminiu până la 30 mm.

Ø de găurire mm	Număr comandă	Preț listă (RON fără TVA)	Preț listă (RON inclusiv TVA)
14	6 31 30 014 01 0	188,74	224,60
15	6 31 30 015 01 0	188,74	224,60
16	6 31 30 016 01 0	188,74	224,60
17	6 31 30 017 01 0	188,74	224,60
18	6 31 30 018 01 0	188,74	224,60
19	6 31 30 019 01 0	188,74	224,60
20	6 31 30 020 01 0	188,74	224,60
21	6 31 30 021 01 0	188,74	224,60
22	6 31 30 022 01 0	188,74	224,60
23	6 31 30 023 01 0	188,74	224,60
24	6 31 30 024 01 0	196,51	233,85
25	6 31 30 025 01 0	196,51	233,85
26	6 31 30 026 01 0	196,51	233,85
27	6 31 30 027 01 0	196,51	233,85
28	6 31 30 028 01 0	196,51	233,85
29	6 31 30 029 01 0	209,62	249,45
30	6 31 30 030 01 0	209,62	249,45

Carotă cu pastile din carburi metalice cu strat acoperitor din TiAIN

**Carotă cu pastile din carburi metalice cu acoperire TiAIN, cu prindere QuickIN PLUS**

Durabilitate maximă grație pastilelor din carburi metalice. Performanță deosebită de aşchiere în toate metalele uzuale, progres de lucru cu 20% mai mare, forțe de tăiere și de avans reduse grație suprafeței cu acoperire TiAIN.

Dimensiuni metrice, adâncime de tăiere 20 mm, Ø de găurire în oţel până la 25 mm, Ø de găurire în aluminiu până la 30 mm.

Ø de găurire mm	Număr comandă	Preț listă (RON fără TVA)	Preț listă (RON inclusiv TVA)
14	6 31 30 114 01 0	240,58	286,29
15	6 31 30 115 01 0	240,58	286,29
16	6 31 30 116 01 0	240,58	286,29
17	6 31 30 117 01 0	240,58	286,29
18	6 31 30 118 01 0	253,64	301,84
19	6 31 30 119 01 0	253,64	301,84
20	6 31 30 120 01 0	253,64	301,84
21	6 31 30 121 01 0	253,64	301,84
22	6 31 30 122 01 0	253,64	301,84
23	6 31 30 123 01 0	253,64	301,84
24	6 31 30 124 01 0	269,47	320,67
25	6 31 30 125 01 0	269,47	320,67
26	6 31 30 126 01 0	269,47	320,67
27	6 31 30 127 01 0	269,47	320,67
28	6 31 30 128 01 0	269,47	320,67
29	6 31 30 129 01 0	269,47	320,67
30	6 31 30 130 01 0	269,47	320,67

Carote inelare cu pastile din carburi metalice

**Carotă inelară cu pastile din carburi metalice cu prindere QuickIN PLUS**

Pastile din carburi metalice cu acoperire, cu durată de viață optimă pentru lucrări eficiente de găurire în tabla metalică cu o grosime de până la 4,0 mm.

Dimensiuni metrice, adâncime de tăiere 4 mm.

Ø de găurire mm	Număr comandă	Preț listă (RON fără TVA)	Preț listă (RON inclusiv TVA)
14	6 31 31 014 01 0	146,74	174,62
15	6 31 31 015 01 0	146,74	174,62
16	6 31 31 016 01 0	146,74	174,62
17	6 31 31 017 01 0	146,74	174,62
18	6 31 31 018 01 0	146,74	174,62
19	6 31 31 019 01 0	146,74	174,62
20	6 31 31 020 01 0	165,14	196,52
21	6 31 31 021 01 0	165,14	196,52
22	6 31 31 022 01 0	165,14	196,52
23	6 31 31 023 01 0	165,14	196,52
24	6 31 31 024 01 0	165,14	196,52
25	6 31 31 025 01 0	165,14	196,52
26	6 31 31 026 01 0	165,14	196,52
27	6 31 31 027 01 0	165,14	196,52
28	6 31 31 028 01 0	165,14	196,52
29	6 31 31 029 01 0	177,70	211,46
30	6 31 31 030 01 0	177,70	211,46
31	6 31 31 031 01 0	191,31	227,66
32	6 31 31 032 01 0	191,31	227,66
33	6 31 31 033 01 0	191,31	227,66
34	6 31 31 034 01 0	205,99	245,13
35	6 31 31 035 01 0	205,99	245,13
36	6 31 31 036 01 0	225,95	268,88
37	6 31 31 037 01 0	225,95	268,88
38	6 31 31 038 01 0	225,95	268,88
39	6 31 31 039 01 0	225,95	268,88
40	6 31 31 040 01 0	225,95	268,88
41	6 31 31 041 01 0	225,95	268,88
42	6 31 31 042 01 0	225,95	268,88
43	6 31 31 043 01 0	247,89	294,99
44	6 31 31 044 01 0	247,89	294,99
45	6 31 31 045 01 0	247,89	294,99
46	6 31 31 046 01 0	247,89	294,99
47	6 31 31 047 01 0	247,89	294,99
48	6 31 31 048 01 0	264,68	314,97
49	6 31 31 049 01 0	264,68	314,97
50	6 31 31 050 01 0	264,68	314,97
51	6 31 31 051 01 0	264,68	314,97
52	6 31 31 052 01 0	264,68	314,97
53	6 31 31 053 01 0	272,55	324,33
54	6 31 31 054 01 0	272,55	324,33
55	6 31 31 055 01 0	282,99	336,76
56	6 31 31 056 01 0	307,79	366,27
57	6 31 31 057 01 0	332,63	395,82
58	6 31 31 058 01 0	357,47	425,38
59	6 31 31 059 01 0	387,23	460,80
60	6 31 31 060 01 0	417,04	496,27
65	6 31 31 065 01 0	426,93	508,04
68	6 31 31 068 01 0	441,88	525,83
70	6 31 31 070 01 0	461,75	549,48
75	6 31 31 075 01 0	471,64	561,25
80	6 31 31 080 01 0	491,51	584,90

Carote inelare cu pastile din carburi metalice pentru țevi

**Carotă inelară cu pastile din carburi metalice pentru țevi, cu prindere QuickIN PLUS**

Dantura din carburi metalice cu acoperire, cu durată de viață optimă pentru utilizarea în material tubular și suprafețe bombate, cu grosimi ale peretelui de până la 4 mm.

Dimensiuni metrice, adâncime de tăiere 4 mm.

Ø de găurire mm	Număr comandă	Preț listă (RON fără TVA)	Preț listă (RON inclusiv TVA)
21	6 31 31 421 01 0	186,07	221,42
22	6 31 31 422 01 0	186,07	221,42
23	6 31 31 423 01 0	186,07	221,42
24	6 31 31 424 01 0	186,07	221,42
25	6 31 31 425 01 0	186,07	221,42
26	6 31 31 426 01 0	186,07	221,42
27	6 31 31 427 01 0	186,07	221,42
28	6 31 31 428 01 0	186,07	221,42
29	6 31 31 429 01 0	199,13	236,97
30	6 31 31 430 01 0	199,13	236,97
31	6 31 31 431 01 0	224,85	267,57
32	6 31 31 432 01 0	224,85	267,57
33	6 31 31 433 01 0	224,85	267,57
34	6 31 31 434 01 0	238,00	283,22
35	6 31 31 435 01 0	238,00	283,22
36	6 31 31 436 01 0	266,80	317,49
37	6 31 31 437 01 0	266,80	317,49
38	6 31 31 438 01 0	266,80	317,49
39	6 31 31 439 01 0	266,80	317,49
40	6 31 31 440 01 0	266,80	317,49
41	6 31 31 441 01 0	303,46	361,12
42	6 31 31 442 01 0	303,46	361,12
43	6 31 31 443 01 0	303,46	361,12
44	6 31 31 444 01 0	303,46	361,12
45	6 31 31 445 01 0	303,46	361,12
46	6 31 31 446 01 0	329,64	392,27
47	6 31 31 447 01 0	329,64	392,27
48	6 31 31 448 01 0	329,64	392,27
49	6 31 31 449 01 0	329,64	392,27
50	6 31 31 450 01 0	329,64	392,27
51	6 31 31 451 01 0	340,22	404,86
52	6 31 31 452 01 0	340,22	404,86
53	6 31 31 453 01 0	340,22	404,86
54	6 31 31 454 01 0	340,22	404,86
55	6 31 31 455 01 0	347,53	413,56
56	6 31 31 456 01 0	357,47	425,38
57	6 31 31 457 01 0	372,32	443,07
58	6 31 31 458 01 0	407,10	484,45
59	6 31 31 459 01 0	426,93	508,04
60	6 31 31 460 01 0	446,80	531,69
65	6 31 31 465 01 0	486,54	578,98
68	6 31 31 468 01 0	516,30	614,40

Burghiu de centrare



Burghiu de centrare

Unitate de ambalare Buc.	Număr comandă	Preț listă (RON fără TVA)	Preț listă (RON inclusiv TVA)
1	6 31 14 038 01 0	67,63	80,48
5	6 31 14 038 02 0	304,18	361,97



Filetare



Mandrină fixă
cu buçe elastice de prindere 6/7/9 mm

Număr comandă	Preț listă (RON fără TVA)	Preț listă (RON inclusiv TVA)
6 32 06 067 02 0	459,41	546,70



Buțșă elastică de prindere
pentru mandrine, mandrine cu pendul și adaptor de tarodare.
M2 (DIN 352, DIN 371), M4 (DIN 357, DIN 376)

Ø mm	Pătrat mm	Număr comandă	Preț listă (RON fără TVA)	Preț listă (RON inclusiv TVA)
2,8	2,1	6 32 06 077 00 1	105,74	125,84



Buțșă elastică de prindere
pentru mandrine, mandrine cu pendul și adaptor de tarodare.
M3 (DIN 352, DIN 371), M5 (DIN 357, DIN 376)

Ø mm	Pătrat mm	Număr comandă	Preț listă (RON fără TVA)	Preț listă (RON inclusiv TVA)
3,5	2,7	6 32 06 064 00 1	105,74	125,84



Buțșă elastică de prindere
pentru mandrine, mandrine cu pendul și adaptor de tarodare.
M4 (DIN 352, DIN 371), M6 (DIN 357, DIN 376)

Ø mm	Pătrat mm	Număr comandă	Preț listă (RON fără TVA)	Preț listă (RON inclusiv TVA)
4,5	3,4	6 32 06 065 00 5	105,74	125,84



Buțșă elastică de prindere
pentru mandrine, mandrine cu pendul și adaptor de tarodare.
M5 (DIN 352, DIN 371), M6 (DIN 352), M7 (DIN 352),
M8 (DIN 352, DIN 357, DIN 376)

Ø mm	Pătrat mm	Număr comandă	Preț listă (RON fără TVA)	Preț listă (RON inclusiv TVA)
6	4,9	6 32 06 066 00 8	105,74	125,84



Buțșă elastică de prindere
pentru mandrine, mandrine cu pendul și adaptor de tarodare.
M7 (DIN 371), M9 (DIN 352) M 10 (DIN 352, DIN 357,
DIN 376)

Ø mm	Pătrat mm	Număr comandă	Preț listă (RON fără TVA)	Preț listă (RON inclusiv TVA)
7	5,5	6 32 06 070 00 6	105,74	125,84



Buțșă elastică de prindere
pentru mandrine, mandrine cu pendul și adaptor de tarodare.
M12 (DIN 357, DIN 371, DIN 376)

Ø mm	Pătrat mm	Număr comandă	Preț listă (RON fără TVA)	Preț listă (RON inclusiv TVA)
9	7	6 32 06 075 00 4	105,74	125,84



Buțșă elastică de prindere
pentru mandrine, mandrine cu pendul și adaptor de tarodare.
M8 (DIN 371), M11 (DIN 352)

Ø mm	Pătrat mm	Număr comandă	Preț listă (RON fără TVA)	Preț listă (RON inclusiv TVA)
8	6,2	6 32 06 078 00 9	105,74	125,84



Buțșă elastică de prindere
pentru mandrine, mandrine cu pendul și adaptor de tarodare.
M10 (DIN 371)

Ø mm	Pătrat mm	Număr comandă	Preț listă (RON fără TVA)	Preț listă (RON inclusiv TVA)
10	8	6 32 06 079 00 3	102,72	122,24



Mandrină universală fixă
pentru prinderea directă a tarodului, domeniul de străngere
2,8 - 9,0 mm, cu cheie

Număr comandă	Preț listă (RON fără TVA)	Preț listă (RON inclusiv TVA)
6 32 06 018 01 0	475,87	566,29

Alte accesorii



Colector de așchi
Previne contactul cu așchiile fierbinți și ascuțite.

Număr comandă	Preț listă (RON fără TVA)	Preț listă (RON inclusiv TVA)
3 21 74 013 01 0	81,46	96,93



Spray de tăiere
Spray cu pompă de 300 ml pentru o perioadă de utilizare
prelungită a sculei, performanță optimă de tăiere și așchiere,
precum și un flux de așchii optimizat.

Număr comandă	Preț listă (RON fără TVA)	Preț listă (RON inclusiv TVA)
3 21 32 031 00 0	70,70	84,14



Agent lubrifianț pentru tăiere
Lubrifianț folosit la tăierea tablelor.

Număr comandă	Preț listă (RON fără TVA)	Preț listă (RON inclusiv TVA)
3 21 32 020 12 9	62,88	74,83



Prelungitor
pentru utilizarea pe suprafețe înguste, adânci sau în trepte.
Prindere QuickIN PLUS, lungime 100 mm, inc. adaptor pentru
burghiul de centrare.

Număr comandă	Preț listă (RON fără TVA)	Preț listă (RON inclusiv TVA)
6 31 06 017 01 0	329,81	392,47



Adaptor QuickIN PLUS la con B16

Număr comandă	Preț listă (RON fără TVA)	Preț listă (RON inclusiv TVA)
6 39 01 047 00 0	94,18	112,07



Adaptor QuickIN Plus la 1/2" - 20 UNF

Număr comandă	Preț listă (RON fără TVA)	Preț listă (RON inclusiv TVA)
6 39 01 054 00 0	94,18	112,07



Mandrină cu cheie
Fixare mandrină pe con de B 16

Deschidere mm	Greutate kg	Număr comandă	Preț listă (RON fără TVA)	Preț listă (RON inclusiv TVA)
1,5-13	0,41	6 32 02 030 01 5	196,56	233,91



Mandrină rapidă
Fixare mandrină pe con de B 16
Formă ascuțită R, sistem de blocare a bacurilor

Deschidere mm	Greutate kg	Număr comandă	Preț listă (RON fără TVA)	Preț listă (RON inclusiv TVA)
1-13	0,56	6 32 04 032 00 6	372,24	442,97



Mandrină rapidă
Mandrină de găurire din metal cu sistem de prindere rapidă și
cu manșon SUPRA SKE cu sistem de asigurare a forței de fixare,
portsculă mandrină de găurire 1/2" - 20 UNF

Deschidere mm	Greutate kg	Număr comandă	Preț listă (RON fără TVA)	Preț listă (RON inclusiv TVA)
3-16	0,56	6 32 05 038 01 0	471,98	561,66



Mandrină rapidă
Mandrină rapidă din metal cu manșon SUPRA SKE, cu sistem de
blocare a bacurilor, prindere QuickIN Plus

Număr comandă	Preț listă (RON fără TVA)	Preț listă (RON inclusiv TVA)
6 39 01 054 01 0	485,14	577,31



	KBB 30	KBB 38	KBB 60	
	Mașină de găurit cu carotă cu stand electromagnetico Eco cu o treaptă de viteză, mică și extrem de ușoară cu funcționalitate de bază pentru carotarea pe șantier.	Mașină de găurit cu carotă cu stand electromagnetico Eco cu o treaptă de viteză, compactă, cu funcționalitate de bază pentru carotarea în atelier și pe șantier.	Mașină de găurit cu carotă cu stand electromagnetico Eco, performanță ridicată, 2 trepte de viteză, cu funcționalitate de bază pentru carotarea în atelier până la o adâncime de tăiere de 75 mm.	
EAN 4014586...	... 700212	... 700328	... 700410	
Pagina	103	103	103	
Utilizare	Găurire cu carotă în metal până la Ø 30 mm	▲▲	▲▲	▲▲
	Găurire cu carotă în metal până la Ø 40 mm			▲▲
	Găurire cu carotă în metal până la Ø 60 mm			▲▲
	Lucrul cu o mână	▲▲	▲▲	▲▲
	Lucru deasupra capului	▲▲	▲▲	▲
	Pentru lucrări de montaj	▲▲	▲▲	▲
Pentru ateliere	▲▲	▲▲	▲▲	
Caracteristici tehnice	Ø max. Carotă HM	30 mm	38 mm	60 mm
	Ø max. carotă HSS	30 mm	38 mm	60 mm
	Adâncimea max. de găurire cu carota.	50 mm	50 mm	75 mm
	Putere nominală	750 W	1 050 W	1 400 W
	Putere în sarcină	430 W	530 W	770 W
	Turație la mers în gol	740 1/min	480 1/min	
	Treapta 1			330 1/min
	Treapta 2			660 1/min
	Turație în sarcină	430 1/min	330 1/min	
	Treapta 1			180 1/min
	Treapta 2			340 1/min
	Sistem de prindere carote	3/4" Weldon	3/4" Weldon	3/4" Weldon
	Cursa de lucru	65 mm	65 mm	92 mm
	Forța de fixare a magnetului	9 000 N	9 000 N	11 000 N
	Dimensiunile tălpii magnetice	178 x 95 mm	178 x 95 mm	191 x 102 mm
Cablu cu ștecher	3,8 m	3,8 m	3,8 m	
Greutate conform EPTA	10,50 kg	12,90 kg	23,90 kg	

▲ bun ▲▲ foarte bun

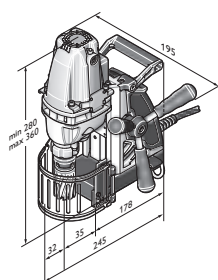

KBB 30

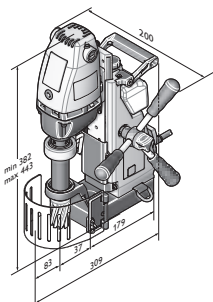

KBB 38

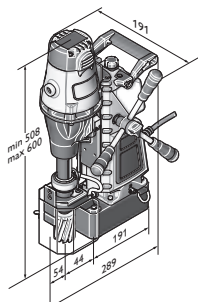

KBB 60



Nume	Număr comandă	EAN	PK	Preț listă (RON fără TVA)	Preț listă (RON inclusiv TVA)
KBB 30	7 272 01 61 00 0	4014586700212	01	3.355,20	3.992,69

Inclus în preț:

1 buc. rezervor pentru lichid de răcire, 1 buc. chingă de fixare, 1 buc. cârlig de șpan, 2 buc. pini de centrare, 1 buc. apărătoare contra atingerii, 1 buc. cheie imbus 5 mm, 1 buc. geantă din plastic pentru scule

Accesorii vezi la pagina 105



Nume	Număr comandă	EAN	PK	Preț listă (RON fără TVA)	Preț listă (RON inclusiv TVA)
KBB 38	7 272 02 61 00 0	4014586700328	01	4.171,20	4.963,73

Inclus în preț:

1 buc. rezervor pentru lichid de răcire, 1 buc. chingă de fixare, 1 buc. cârlig de șpan, 2 buc. pini de centrare, 1 buc. apărătoare contra atingerii, 1 buc. cheie imbus 5 mm, 1 buc. mâner pentru transport, 1 buc. geantă din plastic pentru scule

Accesorii vezi la pagina 105



Nume	Număr comandă	EAN	PK	Preț listă (RON fără TVA)	Preț listă (RON inclusiv TVA)
KBB 60	7 272 04 61 00 0	4014586700410	01	8.059,20	9.590,45

Inclus în preț:

1 buc. rezervor pentru lichid de răcire, 1 buc. chingă de fixare, 1 buc. cârlig de șpan, 2 buc. pini de centrare, 1 buc. apărătoare contra atingerii, 1 buc. cheie imbus 5 mm, 1 buc. mâner pentru transport, 1 buc. geantă din plastic pentru scule

Accesorii vezi la pagina 105



	KBC 35	KBB 40	
	Mașină de găurit cu stand electromagnetice. Compact, extrem de mică și ușoară, cu o treaptă de viteză cu transmisie cardanică și dimensiuni minime pentru lucrări în locuri înguste atât în atelier, cât și pe șantier.	Mașină de găurit cu stand electromagnetice. Compact, extrem de mică, cu o treaptă de viteză cu motor de găurire fix pentru lucrări de carotare în locuri înguste atât în atelier cât și pe șantier.	
EAN 4014586...	... 632735	... 700502	
Pagina	105	105	
Utilizare	Găurire cu carotă în metal până la Ø 35 mm	▲▲	
	Găurire cu carotă în metal până la Ø 40 mm	▲▲	
	Lucrul cu o mână	▲▲	
	Lucru deasupra capului	▲▲	
	Pentru lucrări de montaj	▲▲	
Caracteristici tehnice	Pentru ateliere	▲▲	
	Putere nominală	1 100 W	1 100 W
	Putere în sarcină	550 W	610 W
	Turație la mers în gol		450 1/min
	Turație în sarcină	130 - 520 1/min	280 1/min
	Ø max. Carotă HM	35 mm	40 mm
	Ø max. carotă HSS	35 mm	40 mm
	Adâncimea max. de găurire cu carota.	35 mm	50 mm
	Sistem de prindere carote	3/4" Weldon	3/4" Weldon
	Cursa de lucru	46 mm	65 mm
	Înălțime constructivă	169 mm	305 mm
	Forța de fixare a magnetului	10 000 N	9 000 N
Dimensiunile tălpii magnetice	175 x 80 mm	165 x 102 mm	
Cablu cu ștecher	4 m	3,8 m	
Greutate conform EPTA	7,50 kg	12,80 kg	

▲▲ foarte bun

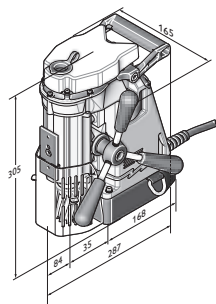

KBB 40



Nume	Număr comandă	EAN	PK	Preț listă (RON fără TVA)	Preț listă (RON inclusiv TVA)
KBC 35	7 272 15 61 00 0	4014586632735	01	5.275,20	6.277,49

Inclus în preț:

1 buc. clichet 3/8", 1 buc. extensie de cheie tubulară 3/8", 1 buc. pompă de lichid de răcire, 1 buc. chingă de fixare, 1 buc. cârlig de șpan, 1 buc. pin de centrare, 1 buc. apărătoare contra atingerii, 1 buc. mâner suplimentar, 2 buc. chei imbus 5 și 8 mm, 2 buc. chei imbus cu mâner în formă de T 5 și 8 mm, 1 buc. geantă din plastic pentru scule

Accesorii vezi la pagina 105



Nume	Număr comandă	EAN	PK	Preț listă (RON fără TVA)	Preț listă (RON inclusiv TVA)
KBB 40	7 272 03 61 00 0	4014586700502	01	5.563,20	6.620,21

Inclus în preț:

1 buc. rezervor pentru lichid de răcire, 1 buc. chingă de fixare, 1 buc. cârlig de șpan, 2 buc. pini de centrare, 1 buc. apărătoare contra atingerii, 1 buc. cheie imbus 5 mm, 1 buc. geantă din plastic pentru scule

Accesorii vezi la pagina 105

Economical / Compact**Setul de accesorii Best of carotă HSS****Set accesorii Best of pentru carotele 3/4" Weldon**

Standard industrial. Dimensiuni metrice, adâncime de tăiere 25 mm. Format din 4 buc. carote Ø 2x 14 mm, 2x 18 mm (adâncime de tăiere 25 mm), precum și 1 buc. pin de centrare (80 mm) în casetă din plastic.

Număr comandă	Preț listă (RON fără TVA)	Preț listă (RON inclusiv TVA)
6 31 34 999 06 2	372,32	443,07

**Set accesorii Best of pentru carotele 3/4" Weldon**

Durabilitate ridicată. Dimensiuni metrice, adâncime de tăiere 50 mm. Format din 4 buc. carote Ø 2x 14 mm, 2x 18 mm (adâncime de tăiere 50 mm), precum și 1 buc. pin de centrare (105 mm) în casetă din plastic.

Număr comandă	Preț listă (RON fără TVA)	Preț listă (RON inclusiv TVA)
6 31 34 999 06 4	491,51	584,90

**Set accesorii Best of pentru carotele 3/4" Weldon**

Standard industrial. Dimensiuni metrice, adâncime de tăiere 25 mm. Format 6 buc. carote Ø 12, 14, 16, 18, 20 și 22 mm (adâncime de tăiere 25 mm), precum și 2 buc. pini de centrare (80 mm) în casetă din plastic.

Număr comandă	Preț listă (RON fără TVA)	Preț listă (RON inclusiv TVA)
6 31 34 999 06 1	590,82	703,08

**Set accesorii Best of pentru carotele 3/4" Weldon**

Durabilitate ridicată. Dimensiuni metrice, adâncime de tăiere 50 mm. Format din 6 buc. carote Ø 12, 14, 16, 18, 20 și 22 mm (adâncime de tăiere 50 mm), precum și 2 buc. pini centrare (105 mm) în casetă din plastic.

Număr comandă	Preț listă (RON fără TVA)	Preț listă (RON inclusiv TVA)
6 31 34 999 06 3	739,73	880,27

Setul de accesorii Best of carotă din carburi metalice**Set accesorii Best of pentru carotele 3/4" Weldon**

Durabilitate maximă și capacitate de tăiere excelentă. Dimensiuni metrice, adâncime de tăiere 35 mm.

Format din 6 buc. carote Ø 12, 14, 16, 18, 20 și 22 mm (adâncime de tăiere 35 mm), precum și 2 buc. pini de centrare (105 mm) în casetă din plastic.

Număr comandă	Preț listă (RON fără TVA)	Preț listă (RON inclusiv TVA)
6 31 27 714 02 0	987,94	1.175,65

Carota HSS**Carota HSS Nova 25 cu prindere 3/4" Weldon**

Standard industrial. Dimensiuni metrice, adâncime de tăiere 25 mm.

Ø de găurire mm	Număr comandă	Preț listă (RON fără TVA)	Preț listă (RON inclusiv TVA)
12	6 31 34 120 05 1	81,37	96,84
13	6 31 34 130 05 1	81,37	96,84
14	6 31 34 140 05 1	81,37	96,84
15	6 31 34 150 05 1	81,37	96,84
16	6 31 34 160 05 1	81,37	96,84
17	6 31 34 170 05 1	88,73	105,59
18	6 31 34 180 05 1	88,73	105,59
19	6 31 34 190 05 1	88,73	105,59
20	6 31 34 200 05 1	103,59	123,27

21	6 31 34 210 05 1	103,59	123,27
22	6 31 34 220 05 1	103,59	123,27
23	6 31 34 230 05 1	118,40	140,90
24	6 31 34 240 05 1	118,40	140,90
25	6 31 34 250 05 1	118,40	140,90
26	6 31 34 260 05 1	138,09	164,33
27	6 31 34 270 05 1	138,09	164,33
28	6 31 34 280 05 1	147,98	176,10
29	6 31 34 290 05 1	147,98	176,10
30	6 31 34 300 05 1	157,83	187,81
31	6 31 34 310 05 1	157,83	187,81
32	6 31 34 320 05 1	182,44	217,10
33	6 31 34 330 05 1	182,44	217,10
34	6 31 34 340 05 1	207,05	246,38
35	6 31 34 350 05 1	207,05	246,38
36	6 31 34 360 05 1	207,05	246,38
37	6 31 34 370 05 1	241,59	287,49
38	6 31 34 380 05 1	241,59	287,49
39	6 31 34 390 05 1	241,59	287,49
40	6 31 34 400 05 1	271,22	322,75
41	6 31 34 410 05 1	271,22	322,75
42	6 31 34 420 05 1	295,87	352,09
43	6 31 34 430 05 1	295,87	352,09
44	6 31 34 440 05 1	310,68	369,71
45	6 31 34 450 05 1	310,68	369,71
46	6 31 34 460 05 1	355,07	422,54
47	6 31 34 470 05 1	355,07	422,54
48	6 31 34 480 05 1	369,79	440,05
49	6 31 34 490 05 1	369,79	440,05
50	6 31 34 500 05 1	369,79	440,05
51	6 31 34 510 05 1	394,45	469,40
52	6 31 34 520 05 1	394,45	469,40
53	6 31 34 530 05 1	419,15	498,79
54	6 31 34 540 05 1	419,15	498,79
55	6 31 34 550 05 1	458,57	545,70
56	6 31 34 560 05 1	522,70	622,01
57	6 31 34 570 05 1	522,70	622,01
58	6 31 34 580 05 1	562,12	668,92
59	6 31 34 590 05 1	562,12	668,92
60	6 31 34 600 05 1	562,12	668,92



Carota HSS Nova 50 cu prindere 3/4" Weldon
Durabilitate ridicată. Dimensiuni metrice, adâncime de tăiere 50 mm.

Ø de găurire mm	Număr comandă	Preț listă (RON fără TVA)	Preț listă (RON inclusiv TVA)
12	6 31 34 120 05 2	114,17	135,86
13	6 31 34 130 05 2	114,17	135,86
14	6 31 34 140 05 2	114,17	135,86
15	6 31 34 150 05 2	114,17	135,86
16	6 31 34 160 05 2	114,17	135,86
17	6 31 34 170 05 2	124,52	148,18
18	6 31 34 180 05 2	124,52	148,18
19	6 31 34 190 05 2	124,52	148,18
20	6 31 34 200 05 2	145,36	172,98
21	6 31 34 210 05 2	145,36	172,98
22	6 31 34 220 05 2	145,36	172,98
23	6 31 34 230 05 2	145,36	172,98
24	6 31 34 240 05 2	155,76	185,35
25	6 31 34 250 05 2	176,50	210,04
26	6 31 34 260 05 2	176,50	210,04
27	6 31 34 270 05 2	176,50	210,04
28	6 31 34 280 05 2	207,60	247,04
29	6 31 34 290 05 2	207,60	247,04
30	6 31 34 300 05 2	207,60	247,04

31	6 31 34 310 05 2	233,59	277,97
32	6 31 34 320 05 2	233,59	277,97
33	6 31 34 330 05 2	259,58	308,90
34	6 31 34 340 05 2	259,58	308,90
35	6 31 34 350 05 2	259,58	308,90
36	6 31 34 360 05 2	295,87	352,09
37	6 31 34 370 05 2	295,87	352,09
38	6 31 34 380 05 2	295,87	352,09
39	6 31 34 390 05 2	337,41	401,52
40	6 31 34 400 05 2	337,41	401,52
41	6 31 34 410 05 2	363,31	432,34
42	6 31 34 420 05 2	394,45	469,40
43	6 31 34 430 05 2	394,45	469,40
44	6 31 34 440 05 2	394,45	469,40
45	6 31 34 450 05 2	415,24	494,14
46	6 31 34 460 05 2	456,73	543,51
47	6 31 34 470 05 2	456,73	543,51
48	6 31 34 480 05 2	477,53	568,26
49	6 31 34 490 05 2	477,53	568,26
50	6 31 34 500 05 2	493,12	586,81
51	6 31 34 510 05 2	545,01	648,56
52	6 31 34 520 05 2	545,01	648,56
53	6 31 34 530 05 2	545,01	648,56
54	6 31 34 540 05 2	570,95	679,43
55	6 31 34 550 05 2	570,95	679,43
56	6 31 34 560 05 2	596,85	710,25
57	6 31 34 570 05 2	596,85	710,25
58	6 31 34 580 05 2	638,43	759,74
59	6 31 34 590 05 2	638,43	759,74
60	6 31 34 600 05 2	638,43	759,74



Carota HSS Nova 75 cu prindere 3/4" Weldon
Standard industrial. Dimensiuni metrice, adâncime de tăiere 75 mm.

Ø de găurire mm	Număr comandă	Preț listă (RON fără TVA)	Preț listă (RON inclusiv TVA)
19	6 31 34 190 05 3	267,35	318,15
20	6 31 34 200 05 3	267,35	318,15
21	6 31 34 210 05 3	288,70	343,55
22	6 31 34 220 05 3	288,70	343,55
23	6 31 34 230 05 3	288,70	343,55
24	6 31 34 240 05 3	288,70	343,55
25	6 31 34 250 05 3	336,81	400,81
26	6 31 34 260 05 3	336,81	400,81
27	6 31 34 270 05 3	336,81	400,81
28	6 31 34 280 05 3	374,30	445,42
29	6 31 34 290 05 3	374,30	445,42
30	6 31 34 300 05 3	433,04	515,32
32	6 31 34 320 05 3	433,04	515,32
35	6 31 34 350 05 3	465,11	553,48
36	6 31 34 360 05 3	502,60	598,09
40	6 31 34 400 05 3	614,84	731,65
45	6 31 34 450 05 3	641,52	763,40
50	6 31 34 500 05 3	721,74	858,87
60	6 31 34 600 05 3	882,14	1.049,75



Carota HSS DURA 25, cu prindere 3/4" Weldon

Suprafața de tăiere cu acoperire TiN, pentru durată de viață lungă și proprietăți optime de alunecare.
Dimensiuni metrice, adâncime de tăiere 25 mm.

Ø de găurire mm	Număr comandă	Preț listă (RON fără TVA)	Preț listă (RON inclusiv TVA)
12	6 31 34 120 07 5	119,88	142,65
13	6 31 34 130 07 5	119,88	142,65
14	6 31 34 140 07 5	119,88	142,65
15	6 31 34 150 07 5	119,88	142,65
16	6 31 34 160 07 5	119,88	142,65
17	6 31 34 170 07 5	130,82	155,68
18	6 31 34 180 07 5	130,82	155,68
19	6 31 34 190 07 5	130,82	155,68
20	6 31 34 200 07 5	147,11	175,06
21	6 31 34 210 07 5	147,11	175,06
22	6 31 34 220 07 5	147,11	175,06
23	6 31 34 230 07 5	179,81	213,98
24	6 31 34 240 07 5	179,81	213,98
25	6 31 34 250 07 5	179,81	213,98
26	6 31 34 260 07 5	196,19	233,47
27	6 31 34 270 07 5	196,19	233,47
28	6 31 34 280 07 5	212,52	252,90
29	6 31 34 290 07 5	212,52	252,90
30	6 31 34 300 07 5	234,32	278,85
31	6 31 34 310 07 5	234,32	278,85
32	6 31 34 320 07 5	267,08	317,82
33	6 31 34 330 07 5	267,08	317,82
34	6 31 34 340 07 5	294,31	350,23
35	6 31 34 350 07 5	294,31	350,23
36	6 31 34 360 07 5	294,31	350,23
37	6 31 34 370 07 5	332,49	395,66
38	6 31 34 380 07 5	332,49	395,66
39	6 31 34 390 07 5	332,49	395,66
40	6 31 34 400 07 5	370,53	440,93
41	6 31 34 410 07 5	370,53	440,93
42	6 31 34 420 07 5	403,33	479,96
43	6 31 34 430 07 5	403,33	479,96
44	6 31 34 440 07 5	430,47	512,26
45	6 31 34 450 07 5	430,47	512,26
46	6 31 34 460 07 5	479,55	570,66
47	6 31 34 470 07 5	479,55	570,66
48	6 31 34 480 07 5	523,20	622,61
49	6 31 34 490 07 5	523,20	622,61
50	6 31 34 500 07 5	523,20	622,61
51	6 31 34 510 07 5	555,86	661,48
52	6 31 34 520 07 5	555,86	661,48
53	6 31 34 530 07 5	583,14	693,94
54	6 31 34 540 07 5	583,14	693,94
55	6 31 34 550 07 5	599,52	713,43
56	6 31 34 560 07 5	626,75	745,83
57	6 31 34 570 07 5	626,75	745,83
58	6 31 34 580 07 5	681,26	810,70
59	6 31 34 590 07 5	681,26	810,70
60	6 31 34 600 07 5	681,26	810,70



Carota HSS DURA 50, cu prindere 3/4" Weldon

Suprafața de tăiere cu acoperire TiN, pentru durată de viață lungă și proprietăți optime de alunecare.
Dimensiuni metrice, adâncime de tăiere 50 mm.

Ø de găurire mm	Număr comandă	Preț listă (RON fără TVA)	Preț listă (RON inclusiv TVA)
12	6 31 34 120 07 6	152,54	181,52
13	6 31 34 130 07 6	152,54	181,52
14	6 31 34 140 07 6	152,54	181,52
15	6 31 34 150 07 6	152,54	181,52
16	6 31 34 160 07 6	152,54	181,52
17	6 31 34 170 07 6	163,53	194,60
18	6 31 34 180 07 6	163,53	194,60
19	6 31 34 190 07 6	163,53	194,60
20	6 31 34 200 07 6	185,33	220,55
21	6 31 34 210 07 6	185,33	220,55
22	6 31 34 220 07 6	185,33	220,55
23	6 31 34 230 07 6	217,99	259,41
24	6 31 34 240 07 6	217,99	259,41
25	6 31 34 250 07 6	217,99	259,41
26	6 31 34 260 07 6	245,27	291,87
27	6 31 34 270 07 6	245,27	291,87
28	6 31 34 280 07 6	267,08	317,82
29	6 31 34 290 07 6	267,08	317,82
30	6 31 34 300 07 6	294,31	350,23
31	6 31 34 310 07 6	294,31	350,23
32	6 31 34 320 07 6	332,49	395,66
33	6 31 34 330 07 6	332,49	395,66
34	6 31 34 340 07 6	370,53	440,93
35	6 31 34 350 07 6	370,53	440,93
36	6 31 34 360 07 6	370,53	440,93
37	6 31 34 370 07 6	414,23	492,93
38	6 31 34 380 07 6	414,23	492,93
39	6 31 34 390 07 6	414,23	492,93
40	6 31 34 400 07 6	463,22	551,23
41	6 31 34 410 07 6	463,22	551,23
42	6 31 34 420 07 6	506,78	603,07
43	6 31 34 430 07 6	506,78	603,07
44	6 31 34 440 07 6	545,01	648,56
45	6 31 34 450 07 6	545,01	648,56
46	6 31 34 460 07 6	610,47	726,45
47	6 31 34 470 07 6	610,47	726,45
48	6 31 34 480 07 6	653,98	778,24
49	6 31 34 490 07 6	653,98	778,24
50	6 31 34 500 07 6	653,98	778,24
51	6 31 34 510 07 6	697,54	830,08
52	6 31 34 520 07 6	697,54	830,08
53	6 31 34 530 07 6	735,68	875,46
54	6 31 34 540 07 6	735,68	875,46
55	6 31 34 550 07 6	752,05	894,94
56	6 31 34 560 07 6	784,76	933,86
57	6 31 34 570 07 6	784,76	933,86
58	6 31 34 580 07 6	850,22	1.011,76
59	6 31 34 590 07 6	850,22	1.011,76
60	6 31 34 600 07 6	850,22	1.011,76

Găurire cu
carota în metale

Carota cu pastile din carburi metalice



Carotă cu pastile din carburi metalice Ultra 35 cu prindere 3/4" Weldon

Durabilitate maximă și capacitate de tăiere excelentă. Dimensiuni metrice, adâncime de tăiere 35 mm.

Ø de găurire mm	Număr comandă	Preț listă (RON fără TVA)	Preț listă (RON inclusiv TVA)
12	6 31 27 714 01 0	203,83	242,55
13	6 31 27 715 01 0	203,83	242,55
14	6 31 27 716 01 0	203,83	242,55
15	6 31 27 717 01 0	203,83	242,55
16	6 31 27 718 01 0	203,83	242,55
17	6 31 27 719 01 0	203,83	242,55
18	6 31 27 720 01 0	203,83	242,55
19	6 31 27 721 01 0	203,83	242,55
20	6 31 27 722 01 0	203,83	242,55
21	6 31 27 723 01 0	203,83	242,55
22	6 31 27 724 01 0	203,83	242,55
23	6 31 27 725 01 0	203,83	242,55
24	6 31 27 726 01 0	203,83	242,55
25	6 31 27 727 01 0	203,83	242,55
26	6 31 27 728 01 0	203,83	242,55
27	6 31 27 729 01 0	203,83	242,55
28	6 31 27 730 01 0	203,83	242,55
29	6 31 27 731 01 0	234,55	279,12
30	6 31 27 732 01 0	234,55	279,12
31	6 31 27 733 01 0	234,55	279,12
32	6 31 27 734 01 0	234,55	279,12
33	6 31 27 735 01 0	234,55	279,12
34	6 31 27 736 01 0	234,55	279,12
35	6 31 27 737 01 0	234,55	279,12
36	6 31 27 738 01 0	271,54	323,13
37	6 31 27 739 01 0	271,54	323,13
38	6 31 27 740 01 0	271,54	323,13
39	6 31 27 741 01 0	271,54	323,13
40	6 31 27 742 01 0	271,54	323,13
41	6 31 27 743 01 0	320,94	381,92
42	6 31 27 744 01 0	320,94	381,92
43	6 31 27 745 01 0	320,94	381,92
44	6 31 27 746 01 0	320,94	381,92
45	6 31 27 747 01 0	320,94	381,92
46	6 31 27 748 01 0	358,02	426,04
47	6 31 27 749 01 0	358,02	426,04
48	6 31 27 750 01 0	358,02	426,04
49	6 31 27 751 01 0	358,02	426,04
50	6 31 27 752 01 0	358,02	426,04
51	6 31 27 753 01 0	395,55	470,71
52	6 31 27 754 01 0	395,55	470,71
53	6 31 27 755 01 0	395,55	470,71
54	6 31 27 756 01 0	395,55	470,71
55	6 31 27 757 01 0	395,55	470,71
56	6 31 27 758 01 0	412,62	491,02
57	6 31 27 759 01 0	412,62	491,02
58	6 31 27 760 01 0	412,62	491,02
59	6 31 27 761 01 0	412,62	491,02
60	6 31 27 762 01 0	412,62	491,02

Pin de centrare



Pin de centrare

L mm	Număr comandă	Preț listă (RON fără TVA)	Preț listă (RON inclusiv TVA)
80	3 02 17 359 00 0	61,97	73,74
82	6 31 34 998 30 0	62,59	74,48
100	3 02 17 358 00 0	61,97	73,74
125	3 02 17 333 00 3	63,84	75,97

Adaptoare/mandrine de găurire



Adaptor cu prindere 3/4" Weldon

Partea antrenată hexagonală 1/4" conform DIN 3126/ISO 1173 - C 6,3

Număr comandă	Preț listă (RON fără TVA)	Preț listă (RON inclusiv TVA)
6 32 06 148 01 0	91,20	108,53



Adaptor cu prindere 3/4" Weldon

Partea antrenată 6 mm tija rotundă pentru tarod M5 - M8 conform DIN 352 / ISO 13

Ø mm	Pătrat mm	Număr comandă	Preț listă (RON fără TVA)	Preț listă (RON inclusiv TVA)
6	4,9	6 32 06 146 01 0	91,20	108,53



Adaptor cu prindere 3/4" Weldon

Partea antrenată 7 mm tija rotundă pentru tarod M10 conform DIN 352 / ISO 13

Ø mm	Pătrat mm	Număr comandă	Preț listă (RON fără TVA)	Preț listă (RON inclusiv TVA)
7	5,5	6 32 06 147 01 0	91,20	108,53



Adaptor cu prindere 3/4" Weldon

Partea antrenată 9 mm tija rotundă pentru tarod M12 conform DIN 352 / ISO 13

Ø mm	Pătrat mm	Număr comandă	Preț listă (RON fără TVA)	Preț listă (RON inclusiv TVA)
9	7	6 32 06 149 01 0	91,20	108,53



Burghiu elicoidal HSS cu prindere Weldon 3/4"

Adâncime de tăiere 35 mm

Ø de găurire mm	Număr comandă	Preț listă (RON fără TVA)	Preț listă (RON inclusiv TVA)
5	6 31 11 036 01 0	81,60	97,10
6	6 31 11 018 01 0	81,60	97,10
6,8	6 31 11 034 01 0	81,60	97,10
7	6 31 11 019 01 0	81,60	97,10
8	6 31 11 020 01 0	81,60	97,10
8,5	6 31 11 035 01 0	86,40	102,82
9	6 31 11 021 01 0	86,40	102,82
10	6 31 11 022 01 0	86,40	102,82
10,2	6 31 11 037 01 0	98,40	117,10
11	6 31 11 023 01 0	98,40	117,10
12	6 31 11 024 01 0	98,40	117,10
13	6 31 11 025 01 0	105,60	125,66
14	6 31 11 026 01 0	105,60	125,66
15	6 31 11 027 01 0	120,00	142,80
16	6 31 11 028 01 0	120,00	142,80



Set de burghie elicoidale HSS cu prindere Weldon 3/4"

Format din 6 buc. burghie elicoidale HSS, Ø 6, 8, 10, 12, 14 și 16 mm într-o casetă din material plastic. Adâncime de tăiere 35 mm

Număr comandă	Preț listă (RON fără TVA)	Preț listă (RON inclusiv TVA)
6 31 11 018 02 0	624,00	742,56

Filetare



Teșitor conic HSS 90°

Cu hexagon 1/4" conform DIN 3126/ISO 1173 - C 6,3

Ø mm	Număr comandă	Preț listă (RON fără TVA)	Preț listă (RON inclusiv TVA)
16,5	6 31 11 038 01 0	76,80	91,39



Teșitor conic HSS 90° cu adaptor cu prindere Weldon 3/4"

Ø mm	Număr comandă	Preț listă (RON fără TVA)	Preț listă (RON inclusiv TVA)
16,5	6 31 11 038 02 0	168,00	199,92



Tarod pentru găuri de trecere
Model scurt conform DIN 352/ISO 13.

Filet	L mm	Ø mm	Pătrat mm	Număr comandă	Preț listă (RON fără TVA)	Preț listă (RON inclusiv TVA)
M 6	56	6	4,9	6 31 10 019 01 0	62,40	74,26
M 8	63	6	4,9	6 31 10 020 01 0	72,00	85,68
M 10	70	7	5,5	6 31 10 021 01 0	86,40	102,82
M 12	75	9	7	6 31 10 022 01 0	96,00	114,24



Tarod pentru găuri de trecere cu adaptor 3/4" cu prindere Weldon
Model scurt conform DIN 352/ISO 13.

Filet	Număr comandă	Preț listă (RON fără TVA)	Preț listă (RON inclusiv TVA)
M 6	6 31 10 019 03 0	153,60	182,78
M 8	6 31 10 020 03 0	163,20	194,21
M 10	6 31 10 021 03 0	177,60	211,34
M 12	6 31 10 022 03 0	187,20	222,77



Set tarodare M6 pentru găuri de trecere
Format din câte 1 buc. tarod M6 conform DIN 352/ISO 13 cu adaptor 3/4" Weldon, burghiu elicoidal HSS Ø 5 mm cu prindere Weldon 3/4" și teșitor conic HSS 90° Ø 16,5 mm cu adaptor 3/4" Weldon, precum și 1 cheie imbus într-o casetă practică din material plastic.

Filet	Număr comandă	Preț listă (RON fără TVA)	Preț listă (RON inclusiv TVA)
M 6	6 31 10 019 02 0	456,00	542,64



Set tarodare M8 pentru găuri de trecere
Format din câte 1 buc. tarod M8 conform DIN 352/ISO 13 cu adaptor 3/4" Weldon, burghiu elicoidal HSS Ø 6,8 mm cu prindere Weldon 3/4" și teșitor conic HSS 90° Ø 16,5 mm cu adaptor 3/4" Weldon, precum și 1 cheie imbus într-o casetă practică din material plastic.

Filet	Număr comandă	Preț listă (RON fără TVA)	Preț listă (RON inclusiv TVA)
M 8	6 31 10 020 02 0	456,00	542,64



Set tarodare M10 pentru găuri de trecere
Format din câte 1 buc. tarod M10 conform DIN 352/ISO 13 cu adaptor 3/4" Weldon, burghiu elicoidal HSS Ø 8,5 mm cu prindere Weldon 3/4" și teșitor conic HSS 90° Ø 16,5 mm cu adaptor 3/4" Weldon, precum și 1 cheie imbus într-o casetă practică în material plastic.

Filet	Număr comandă	Preț listă (RON fără TVA)	Preț listă (RON inclusiv TVA)
M 10	6 31 10 021 02 0	475,20	565,49



Set tarodare M12 pentru găuri de trecere
Format din câte 1 buc. tarod M12 conform DIN 352/ISO 13 cu adaptor 3/4" Weldon, burghiu elicoidal HSS Ø 10,2 mm cu prindere Weldon 3/4" și teșitor conic HSS 90° Ø 16,5 mm cu adaptor 3/4" Weldon, precum și 1 cheie imbus într-o casetă practică din material plastic.

Filet	Număr comandă	Preț listă (RON fără TVA)	Preț listă (RON inclusiv TVA)
M 12	6 31 10 022 02 0	475,20	565,49

Dispozitive de prindere



Placă vid
pentru materiale nemagnetice și suprafețe structurate (tablă striată, tablă cu proeminențe etc.). Necesită pompa de vid. Placă de vid 396 x 200 x 95 mm

Număr comandă	Preț listă (RON fără TVA)	Preț listă (RON inclusiv TVA)
9 26 02 057 01 7	2.250,62	2.678,24



Pompă vid
Cantitatea aspirată 0,015 m³/min, -0,8 bar, 92 W, greutate 2,5 kg, inclus furtun de aspirare.

Număr comandă	Preț listă (RON fără TVA)	Preț listă (RON inclusiv TVA)
9 26 01 022 01 3	2.320,32	2.761,18

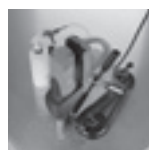

Placă cu ventuze
Pentru materiale nemagnetice, 250 x 330 x 110 mm

Număr comandă	Preț listă (RON fără TVA)	Preț listă (RON inclusiv TVA)
9 26 02 054 01 6	2.165,95	2.577,48



Suport talpă prismatic, pentru găurirea țevilor
inclusiv chingă, pentru poziționarea și fixarea tălpii pe țevi cu diametru de la 60 mm la 300 mm, 220 x 130 mm.

Număr comandă	Preț listă (RON fără TVA)	Preț listă (RON inclusiv TVA)
9 26 02 055 01 0	1.180,08	1.404,30

Răcire



Pompă manuală
Capacitate cca 450 ml. Adecvată pentru mașinile de găurit cu stand electromagnetice FEIN KBM 32 Q, KBM 50 QX, KBM 52 U, KBM 65 Q, KBM 65 QF.

Număr comandă	Preț listă (RON fără TVA)	Preț listă (RON inclusiv TVA)
3 21 32 022 00 7	44,59	53,06

Furtun de schimb
pentru pompa manuală 3 21 32 022 00 7.

Număr comandă	Preț listă (RON fără TVA)	Preț listă (RON inclusiv TVA)
3 14 14 054 00 8	14,59	17,36



Spray de tăiere
Spray cu pompiță de 300 ml pentru o perioadă de utilizare prelungită a sculei, performanță optimă de tăiere și așchiere, precum și un flux de așchii optimizat.

Număr comandă	Preț listă (RON fără TVA)	Preț listă (RON inclusiv TVA)
3 21 32 031 00 0	70,70	84,14



Agent lubrifianț pentru tăiere
Lubrifianț folosit la tăierea tablelor.

Număr comandă	Preț listă (RON fără TVA)	Preț listă (RON inclusiv TVA)
3 21 32 020 12 9	62,88	74,83

Alte accesorii



Colector magnetic de așchii
Sculă practică, cu forță magnetică ridicată pentru colectarea rapidă și facilă a așchii metalice magnetice.

Număr comandă	Preț listă (RON fără TVA)	Preț listă (RON inclusiv TVA)
6 42 01 005 01 0	198,10	235,73

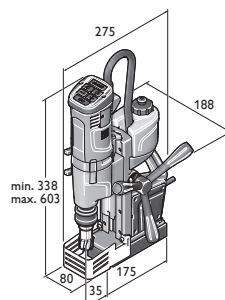

KBU 35 Q
KBU 35 QW

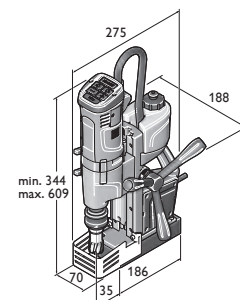

KBU 35-2 Q
KBU 35-2 QW

	AKBU 35 PMQ	AKBU 35 PMQ Select	AKBU 35 PMQW	AKBU 35 PMQW Select	KBU 35 Q	KBU 35 QW	
	Mașină de găurit universală cu talpă electromagnetice, cu acumulator, mică și cu cursă mare, 1 treaptă de viteză, rotație spre dreapta/stânga, sistem prindere sculă MK2 și funcționalitate maximă pentru lucrul mobil pe șantier.				Mașină de găurit universală cu talpă electromagnetice, mică și cu cursă mare, 1 treaptă de viteză, rotație spre dreapta/stânga și funcționalitate maximă pentru lucrul flexibil pe șantier.		
EAN 4014586...	... 888163	... 889108	... 888187	... 889122	... 886039	... 886763	
Pagina	112	112	112	112	112	113	
Utilizare	Găurire cu carotă în metal până la Ø 35 mm	▲▲	▲▲	▲▲	▲▲	▲▲	
	Găurire cu carotă în metal până la Ø 50 mm						
	Găurire cu carotă în metal până la Ø 65 mm						
	Găurire cu carotă în metal până la Ø 80 mm						
	Găurire cu burghiu elicoidal și mandrină de găurit (DIN 338)	▲	▲	▲	▲	▲	
	Găurire cu burghiu elicoidal cu prindere MK (DIN 345)	▲▲	▲▲	▲▲	▲▲		
	Filetare	▲▲	▲▲	▲▲	▲▲	▲▲	▲▲
	Zencuire	▲▲	▲▲	▲▲	▲▲	▲▲	▲▲
	Alezare	▲▲	▲▲	▲▲	▲▲	▲▲	▲▲
	Lucrul cu o mână	▲▲	▲▲	▲▲	▲▲	▲▲	▲▲
Dotare	Lucru deasupra capului	▲▲	▲▲	▲▲	▲▲	▲▲	
	Pentru lucrări de montaj	▲▲	▲▲	▲▲	▲▲	▲▲	
	Pentru ateliere	▲▲	▲▲	▲▲	▲▲	▲▲	
	Creștere electronică a forței de fixare electromagnetice						
	Indicator forță de fixare electromagnetice	●	●	●	●	●	
	Rotație spre dreapta/stânga	●	●	●	●	●	
	Reducere electronică a rotației	●	●	●	●	●	
	Funcție memorie	●	●	●	●	●	
	Tahometru cu regulator electronic de turație	●	●	●	●	●	
	Cuplaj de siguranță cu fricțiune						
Caracteristici tehnice	Putere nominală				1 100 W	1 100 W	
	Putere în sarcină				550 W	550 W	
	Tensiune acumulator	18 V	18 V	18 V	18 V		
	Capacitate acumulator	5,2 Ah		5,2 Ah			
	Compatibilitate acumulator	Litiu-ion/ HighPower litiu-ion**	Litiu-ion/ HighPower litiu-ion**	Litiu-ion/ HighPower litiu-ion**	Litiu-ion/ HighPower litiu-ion**		
	Interfață acumulator	18 V	18 V	18 V	18 V		
	Turație în sarcină	130 - 520 1/min	130 - 520 1/min	130 - 520 1/min	130 - 520 1/min	130 - 520 1/min	
	Treapta 1						
	Treapta 2						
	Treapta 3						
	Ø max. Carotă HM	35 mm	35 mm	35 mm	35 mm	35 mm	
	Ø max. carotă HSS	35 mm	35 mm	35 mm	35 mm	35 mm	
	Adâncimea max. de găurire cu carota.	50(75)* mm	50(75)* mm	50(75)* mm	50(75)* mm	50 mm	
	Burghiu elicoidal max. Ø	18 mm	18 mm	18 mm	18 mm	16 mm	
	Filetare	M 14	M 14	M 14	M 14	M 14	
	Zencuire max. Ø	31 mm	31 mm	31 mm	31 mm	31 mm	
	Ø max. alezare	18 mm	18 mm	18 mm	18 mm	16 mm	
	Sistem de prindere carote	QuickIN	QuickIN	3/4" Weldon	3/4" Weldon	QuickIN	
	Sistem de prindere sculă	MK 2	MK 2	MK 2	MK 2	3/4" Weldon	
	Cursa de lucru	135 mm	135 mm	135 mm	135 mm	135 mm	
	Cursa totală	260 mm	260 mm	260 mm	260 mm	260 mm	
	Domeniu de ajustare stand						
Domeniu de rotire stand							
Forța de fixare a magnetului	9 000 N	9 000 N	9 000 N	9 000 N	10 000 N		
Dimensiunile tălpii magnetice	195 x 70 mm	195 x 70 mm	195 x 70 mm	195 x 70 mm	175 x 80 mm		
Cablu cu ștecher					4 m		
Greutate conform EPTA					10,60 kg		
Masa împreună cu acumulator	12,80 kg		12,80 kg				
Greutate fără acumulator	12,10 kg	12,10 kg	12,10 kg	12,10 kg			

▲ bun ▲▲ foarte bun ● dotare * opțional cu accesoriu. ** Cea mai ridicată performanță cu acumulatorul litiu-ion FEIN HighPower

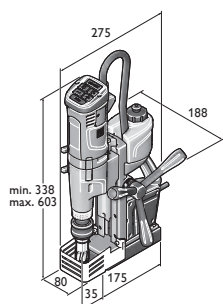

KBU 35 MQ
KBU 35 MQW

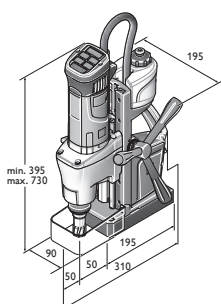

KBM 50 Q

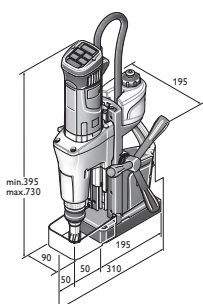

KBM 50 U

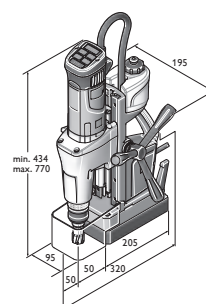

KBM 65 U

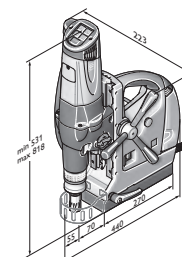

KBM 80 U

	KBU 35-2 Q	KBU 35-2 QW	KBU 35 MQ	KBU 35 MQW	KBM 50 Q	KBM 50 U	KBM 65 U	KBM 80 U
	Mașină de găurit universală cu talpă electromagnetă, mică și cu cursă mare, 2 trepte de viteză, rotație spre dreapta/stânga și turație ridicată pentru o găurire eficientă cu burghiu elicoidal pe șantier.		Mașină de găurit universală cu talpă electromagnetă, mică și cu cursă mare, 1 treaptă de viteză, rotație spre dreapta/stânga, sistem prindere sculă MK2 și funcționalitate maximă pentru lucrul flexibil pe șantier.		Mașină de găurit cu carotă cu stand electromagnet, universală cu cursă mare și 2 trepte de viteză, ușoară, cu rotație stânga/dreapta, cu funcționalitate maximă pentru lucrări flexibile în atelier și pe șantier.		Mașină de găurit universală cu carotă cu stand electromagnet, performanță ridicată, cursă mare, 2 trepte de viteză, rotație stânga/dreapta, sistem prindere sculă MK3 și funcționalitate maximă pentru lucrul flexibil în atelier.	Mașină de găurit universală cu carotă cu stand electromagnet de mare putere, cu cursă mare, 3 trepte de viteză, sistem prindere sculă MK3, reglaj fin și funcționare maximă pentru lucrul flexibil în atelier.
	... 886077	... 886787	... 886053	... 886770	... 872834	... 872995	... 872902	... 862545
	113	113	113	113	114	114	114	114
	▲▲	▲▲	▲▲	▲▲	▲▲	▲▲	▲▲	▲▲
	▲▲	▲▲	▲	▲	▲	▲	▲	▲
			▲▲	▲▲	▲▲	▲▲	▲▲	▲▲
	▲▲	▲▲	▲▲	▲▲	▲▲	▲▲	▲▲	▲▲
	▲▲	▲▲	▲▲	▲▲	▲▲	▲▲	▲▲	▲▲
	▲▲	▲▲	▲▲	▲▲	▲▲	▲▲	▲▲	▲▲
	▲▲	▲▲	▲▲	▲▲	▲▲	▲▲	▲▲	▲▲
	▲▲	▲▲	▲▲	▲▲	▲▲	▲▲	▲▲	▲▲
	●	●	●	●	●	●	●	●
	●	●	●	●	●	●	●	●
	●	●	●	●	●	●	●	●
	●	●	●	●	●	●	●	●
	●	●	●	●	●	●	●	●
	●	●	●	●	●	●	●	●
	1 100 W	1 100 W	1 100 W	1 100 W	1 200 W	1 200 W	1 300 W	2 000 W
	550 W	550 W	550 W	550 W	640 W	610 W	730 W	900 W
			260 - 520 1/min	260 - 520 1/min				
	130 - 520 1/min	130 - 520 1/min			130 - 260 1/min	130 - 260 1/min	120 - 240 1/min	110 - 180 1/min
	400 - 1 600 1/min	400 - 1 600 1/min			260 - 520 1/min	260 - 520 1/min	260 - 520 1/min	160 - 260 1/min
								350 - 580 1/min
	35 mm	35 mm	35 mm	35 mm	50 mm	50 mm	65 mm	80 mm
	35 mm	35 mm	35 mm	35 mm	40 mm	40 mm	45 mm	65 mm
	50 mm	50 mm	50(75)* mm	50(75)* mm	50 mm	50(75)* mm	50(75)* mm	50 mm
	16 mm	16 mm	18 mm	18 mm	16 mm	23 mm	25 mm	32 mm
	M 14	M 14	M 14	M 14	M 16	M 16	M 20	
	31 mm	31 mm	31 mm	31 mm	31 mm	50 mm	50 mm	50 mm
	16 mm	16 mm	18 mm	18 mm	16 mm	23 mm	25 mm	31 mm
	QuickIN	3/4" Weldon	QuickIN	3/4" Weldon	QuickIN	QuickIN	QuickIN	MK 3
			MK 2	MK 2		MK 3	MK 3	MK 3
	135 mm	135 mm	135 mm	135 mm	145 mm	145 mm	145 mm	145 mm
	260 mm	260 mm	260 mm	260 mm	315 mm	315 mm	315 mm	285 mm
							6 mm	4,25 mm
							7°	11°
	9 500 N	9 500 N	10 000 N	10 000 N	12 500 N	12 500 N	14 000 N	18 000 N
	186 x 70 mm	186 x 70 mm	175 x 80 mm	175 x 80 mm	195 x 90 mm	195 x 90 mm	205 x 95 mm	270 x 90 mm
	4 m	4 m	4 m	4 m	4 m	4 m	4 m	4 m
	11,00 kg	11,00 kg	11,00 kg	11,00 kg	13,20 kg	13,90 kg	16,10 kg	25,40 kg

Găurire cu
carotă în metale



Nume	Număr comandă	EAN	PK	Preț listă (RON fără TVA)	Preț listă (RON inclusiv TVA)
AKBU 35 PMQ	7 170 01 61 00 0	4014586888163	01	7.291,00	8.676,29

Inclus în preț:

2 buc. acumulatori (HighPower litiu-ion), 1 buc. încărcător rapid tip ALG 50, 1 buc. pompă de lichid de răcire, 1 buc. chingă de fixare, 1 buc. cârlig de șpan, 1 buc. pin de centrare, 1 buc. apărătoare contra atingerii, 1 buc. pană de extracție, 1 buc. geantă din plastic pentru scule

Accesorii vezi la pagina 115

FEIN SELECT⁺



Nume	Număr comandă	EAN	PK	Preț listă (RON fără TVA)	Preț listă (RON inclusiv TVA)
AKBU 35 PMQ Select	7 170 01 62 00 0	4014586889108	01	5.935,00	7.062,65

Inclus în preț:

1 buc. pompă de lichid de răcire, 1 buc. chingă de fixare, 1 buc. cârlig de șpan, 1 buc. pin de centrare, 1 buc. apărătoare contra atingerii, 1 buc. pană de extracție, 1 buc. geantă din plastic pentru scule

Accesorii vezi la pagina 115



Nume	Număr comandă	EAN	PK	Preț listă (RON fără TVA)	Preț listă (RON inclusiv TVA)
AKBU 35 PMQW	7 170 02 61 00 0	4014586888187	01	7.291,00	8.676,29

Inclus în preț:

2 buc. acumulatori (HighPower litiu-ion), 1 buc. încărcător rapid tip ALG 50, 1 buc. pompă de lichid de răcire, 1 buc. chingă de fixare, 1 buc. cârlig de șpan, 1 buc. pin de centrare, 1 buc. apărătoare contra atingerii, 1 buc. pană de extracție, 1 buc. geantă din plastic pentru scule

Accesorii vezi la pagina 115

FEIN SELECT⁺



Nume	Număr comandă	EAN	PK	Preț listă (RON fără TVA)	Preț listă (RON inclusiv TVA)
AKBU 35 PMQW Select	7 170 02 62 00 0	4014586889122	01	5.935,00	7.062,65

Inclus în preț:

1 buc. pompă de lichid de răcire, 1 buc. chingă de fixare, 1 buc. cârlig de șpan, 1 buc. pin de centrare, 1 buc. apărătoare contra atingerii, 1 buc. pană de extracție, 1 buc. geantă din plastic pentru scule

Accesorii vezi la pagina 115



Nume	Număr comandă	EAN	PK	Preț listă (RON fără TVA)	Preț listă (RON inclusiv TVA)
KBU 35 Q	7 270 53 61 00 0	4014586886039	01	4.795,20	5.706,29

Inclus în preț:

1 buc. rezervor pentru lichid de răcire, 1 buc. chingă de fixare, 1 buc. cârlig de șpan, 1 buc. pin de centrare, 1 buc. apărătoare contra atingerii, 1 buc. geantă din plastic pentru scule

Accesorii vezi la pagina 115



Nume	Număr comandă	EAN	PK	Preț listă (RON fără TVA)	Preț listă (RON inclusiv TVA)
KBU 35 QW	7 270 54 61 00 0	4014586886763	01	4.795,20	5.706,29

Inclus în preț:

1 buc. rezervor pentru lichid de răcire, 1 buc. chingă de fixare, 1 buc. cârlig de șpan, 1 buc. pin de centrare, 1 buc. apărătoare contra atingerii, 1 buc. geantă din plastic pentru scule

Accesorii vezi la pagina 115



Nume	Număr comandă	EAN	PK	Preț listă (RON fără TVA)	Preț listă (RON inclusiv TVA)
KBU 35-2 Q	7 270 57 61 00 0	4014586886077	01	6.091,20	7.248,53

Inclus în preț:

1 buc. rezervor pentru lichid de răcire, 1 buc. chingă de fixare, 1 buc. cârlig de șpan, 1 buc. pin de centrare, 1 buc. apărătoare contra atingerii, 1 buc. geantă din plastic pentru scule

Accesorii vezi la pagina 115



Nume	Număr comandă	EAN	PK	Preț listă (RON fără TVA)	Preț listă (RON inclusiv TVA)
KBU 35-2 QW	7 270 58 61 00 0	4014586886787	01	6.091,20	7.248,53

Inclus în preț:

1 buc. rezervor pentru lichid de răcire, 1 buc. chingă de fixare, 1 buc. cârlig de șpan, 1 buc. pin de centrare, 1 buc. apărătoare contra atingerii, 1 buc. geantă din plastic pentru scule

Accesorii vezi la pagina 115



Nume	Număr comandă	EAN	PK	Preț listă (RON fără TVA)	Preț listă (RON inclusiv TVA)
KBU 35 MQ	7 270 55 61 00 0	4014586886053	01	5.371,20	6.391,73

Inclus în preț:

1 buc. rezervor pentru lichid de răcire, 1 buc. chingă de fixare, 1 buc. cârlig de șpan, 1 buc. pin de centrare, 1 buc. apărătoare contra atingerii, 1 buc. pană de extracție, 1 buc. geantă din plastic pentru scule

Accesorii vezi la pagina 115



Nume	Număr comandă	EAN	PK	Preț listă (RON fără TVA)	Preț listă (RON inclusiv TVA)
KBU 35 MQW	7 270 56 61 00 0	4014586886770	01	5.371,20	6.391,73

Inclus în preț:

1 buc. rezervor pentru lichid de răcire, 1 buc. chingă de fixare, 1 buc. cârlig de șpan, 1 buc. pin de centrare, 1 buc. apărătoare contra atingerii, 1 buc. geantă din plastic pentru scule

Accesorii vezi la pagina 115

Găurire cu
carota în metale



Nume	Număr comandă	EAN	PK	Preț listă (RON fără TVA)	Preț listă (RON inclusiv TVA)
KBM 50 Q	7 270 41 61 00 0	4014586872834	01	6.715,20	7.991,09

Inclus în preț:

1 buc. rezervor pentru lichid de răcire, 1 buc. chingă de fixare, 1 buc. cârlig de șpan, 1 buc. pin de centrare, 1 buc. apărătoare contra atingerii, 1 buc. geantă din plastic pentru scule

Accesorii vezi la pagina 115



Nume	Număr comandă	EAN	PK	Preț listă (RON fără TVA)	Preț listă (RON inclusiv TVA)
KBM 50 U	7 270 40 61 00 0	4014586872995	01	7.531,20	8.962,13

Inclus în preț:

1 buc. rezervor pentru lichid de răcire, 1 buc. chingă de fixare, 1 buc. cârlig de șpan, 1 buc. pin de centrare, 1 buc. apărătoare contra atingerii, 1 buc. pană de extracție, 1 buc. geantă din plastic pentru scule

Accesorii vezi la pagina 115



Nume	Număr comandă	EAN	PK	Preț listă (RON fără TVA)	Preț listă (RON inclusiv TVA)
KBM 65 U	7 270 43 61 00 0	4014586872902	01	9.595,20	11.418,29

Inclus în preț:

1 buc. rezervor pentru lichid de răcire, 1 buc. chingă de fixare, 1 buc. cârlig de șpan, 1 buc. pin de centrare, 1 buc. apărătoare contra atingerii, 1 buc. pană de extracție, 1 buc. geantă din plastic pentru scule

Accesorii vezi la pagina 115



Nume	Număr comandă	EAN	PK	Preț listă (RON fără TVA)	Preț listă (RON inclusiv TVA)
KBM 80 U	7 270 34 00 23 0	4014586862545	01	14.875,20	17.701,49

Inclus în preț:

1 buc. arbore de QuickIN MAX/MK3, 1 buc. rezervor pentru lichid de răcire, 1 buc. chingă de fixare, 1 buc. cârlig de șpan, 2 buc. pini de centrare, 1 buc. pană de extracție, 1 buc. apărătoare contra atingerii, 1 buc. geantă din plastic pentru scule

Accesorii vezi la pagina 126



Setul de accesorii Best of carotă din carburi metalice



Set accesorii Best of carote HM QuickIN

Durabilitate maximă și capacitate de tăiere excelentă. Dimensiuni metrice, adâncime de tăiere 35 mm.
Format din 6 buc. carote Ø 12, 14, 16, 18, 20 și 22 mm (adâncime de tăiere 35 mm), precum și 2 buc. pini de centrare (105 mm) în casetă din plastic.

Număr comandă
6 31 27 086 04 0

Preț listă (RON) Preț listă (RON
fără TVA) inclusiv TVA)
987,94 1.175,65



Set accesorii Best of carote HM 3/4" Weldon

Durabilitate maximă și capacitate de tăiere excelentă. Dimensiuni metrice, adâncime de tăiere 35 mm.
Format din 6 buc. carote Ø 12, 14, 16, 18, 20 și 22 mm (adâncime de tăiere 35 mm), precum și 2 buc. pini de centrare (105 mm) în casetă din plastic.

Număr comandă
6 31 27 714 02 0

Preț listă (RON) Preț listă (RON
fără TVA) inclusiv TVA)
987,94 1.175,65



Set accesorii Best of carote HM 3/4" Weldon

Durabilitate maximă și capacitate de tăiere excelentă. Dimensiuni metrice, adâncime de tăiere 50 mm.
Format din 6 buc. carote Ø 12, 14, 16, 18, 20 și 22 mm (adâncime de tăiere 50 mm), precum și 2 buc. pini de centrare (105 mm) în casetă din plastic.

Număr comandă
6 31 27 276 02 0

Preț listă (RON) Preț listă (RON
fără TVA) inclusiv TVA)
1.136,89 1.352,90

Carota cu pastile din carburi metalice



Carotă HM Ultra cu prindere QuickIN

Durabilitate maximă și capacitate de tăiere excelentă. Dimensiuni metrice, adâncime de tăiere 35 mm.

Ø de găurire

mm	Număr comandă	Preț listă (RON fără TVA)	Preț listă (RON inclusiv TVA)
12	6 31 27 086 01 9	209,90	249,78
13	6 31 27 087 01 3	209,90	249,78
14	6 31 27 088 01 1	209,90	249,78
15	6 31 27 089 01 5	209,90	249,78
15,5	6 31 27 238 01 1	209,90	249,78
16	6 31 27 090 01 7	209,90	249,78
17	6 31 27 091 01 6	209,90	249,78
17,5	6 31 27 239 01 5	209,90	249,78
18	6 31 27 092 01 9	209,90	249,78
19	6 31 27 093 01 3	209,90	249,78
19,5	6 31 27 240 01 7	209,90	249,78
20	6 31 27 094 01 1	209,90	249,78
21	6 31 27 095 01 5	209,90	249,78
22	6 31 27 096 01 8	209,90	249,78
23	6 31 27 097 01 2	209,90	249,78
24	6 31 27 098 01 0	209,90	249,78
25	6 31 27 099 01 4	209,90	249,78
26	6 31 27 100 01 5	209,90	249,78
26,5	6 31 27 241 01 6	209,90	249,78
27	6 31 27 101 01 4	209,90	249,78
28	6 31 27 102 01 7	209,90	249,78
29	6 31 27 103 01 1	241,55	287,44
30	6 31 27 104 01 9	241,55	287,44
31	6 31 27 105 01 3	241,55	287,44
32	6 31 27 106 01 6	241,55	287,44
33	6 31 27 107 01 0	241,55	287,44
34	6 31 27 108 01 8	241,55	287,44
35	6 31 27 109 01 2	241,55	287,44
36	6 31 27 110 01 4	279,68	332,82
37	6 31 27 111 01 3	279,68	332,82
38	6 31 27 112 01 6	279,68	332,82
39	6 31 27 113 01 0	279,68	332,82
40	6 31 27 114 01 8	279,68	332,82

41	6 31 27 115 01 2	330,51	393,31
42	6 31 27 116 01 5	330,51	393,31
43	6 31 27 117 01 9	330,51	393,31
44	6 31 27 118 01 7	330,51	393,31
45	6 31 27 119 01 1	330,51	393,31
46	6 31 27 120 01 3	368,87	438,96
47	6 31 27 121 01 2	368,87	438,96
48	6 31 27 122 01 5	368,87	438,96
49	6 31 27 123 01 9	368,87	438,96
50	6 31 27 124 01 7	368,87	438,96
51	6 31 27 125 01 1	407,38	484,78
52	6 31 27 126 01 4	407,38	484,78
53	6 31 27 127 01 8	407,38	484,78
54	6 31 27 128 01 6	407,38	484,78
55	6 31 27 129 01 0	407,38	484,78
56	6 31 27 130 01 2	424,99	505,74
57	6 31 27 131 01 1	424,99	505,74
58	6 31 27 132 01 4	424,99	505,74
59	6 31 27 133 01 8	424,99	505,74
60	6 31 27 134 01 6	424,99	505,74
61	6 31 27 135 01 0	480,70	572,03
62	6 31 27 136 01 3	480,70	572,03
63	6 31 27 137 01 7	480,70	572,03
64	6 31 27 138 01 5	480,70	572,03
65	6 31 27 139 01 9	480,70	572,03



Carotă HM Ultra cu prindere QuickIN

Durabilitate maximă și capacitate de tăiere excelentă. Dimensiuni metrice, adâncime de tăiere 75 mm.

Ø de găurire

mm	Număr comandă	Preț listă (RON fără TVA)	Preț listă (RON inclusiv TVA)
18	6 31 27 763 01 0	305,58	363,64
19	6 31 27 764 01 0	305,58	363,64
20	6 31 27 765 01 0	305,58	363,64
21	6 31 27 766 01 0	305,58	363,64
22	6 31 27 767 01 0	305,58	363,64
23	6 31 27 768 01 0	305,58	363,64
24	6 31 27 769 01 0	305,58	363,64
25	6 31 27 770 01 0	305,58	363,64
26	6 31 27 771 01 0	305,58	363,64
27	6 31 27 772 01 0	305,58	363,64
28	6 31 27 773 01 0	305,58	363,64
29	6 31 27 774 01 0	336,44	400,37
30	6 31 27 775 01 0	336,44	400,37
32	6 31 27 776 01 0	336,44	400,37
35	6 31 27 777 01 0	336,44	400,37
36	6 31 27 778 01 0	373,70	444,71
40	6 31 27 779 01 0	373,70	444,71
45	6 31 27 780 01 0	423,25	503,66
50	6 31 27 781 01 0	460,55	548,06
55	6 31 27 782 01 0	498,27	592,94
60	6 31 27 783 01 0	515,38	613,31
65	6 31 27 784 01 0	569,76	678,01



Carotă cu pastile din carburi metalice Ultra 50 prindere cu filet FEIN M 18 x 6 P 1,5

Durabilitate maximă și capacitate de tăiere excelentă. Dimensiuni metrice, adâncime de tăiere 50 mm.

Ø de găurire

mm	Număr comandă	Preț listă (RON fără TVA)	Preț listă (RON inclusiv TVA)
12	6 31 27 042 01 4	226,50	269,54
13	6 31 27 043 01 8	226,50	269,54
14	6 31 27 044 01 6	226,50	269,54
15	6 31 27 045 01 0	226,50	269,54
16	6 31 27 046 01 3	226,50	269,54
17	6 31 27 047 01 7	226,50	269,54
18	6 31 27 001 01 5	226,50	269,54
19	6 31 27 019 01 2	226,50	269,54
20	6 31 27 002 01 8	226,50	269,54

21	6 31 27 020 01 4	226,50	269,54
22	6 31 27 003 01 2	226,50	269,54
23	6 31 27 021 01 3	226,50	269,54
24	6 31 27 022 01 6	226,50	269,54
25	6 31 27 004 01 0	226,50	269,54
26	6 31 27 005 01 4	226,50	269,54
27	6 31 27 023 01 0	226,50	269,54
28	6 31 27 006 01 7	226,50	269,54
29	6 31 27 024 01 8	226,50	269,54
30	6 31 27 007 01 1	226,50	269,54
31	6 31 27 025 01 2	253,18	301,29
32	6 31 27 008 01 9	253,18	301,29
33	6 31 27 026 01 5	253,18	301,29
34	6 31 27 009 01 3	253,18	301,29
35	6 31 27 010 01 5	253,18	301,29
36	6 31 27 027 01 9	293,16	348,86
37	6 31 27 028 01 7	293,16	348,86
38	6 31 27 011 01 4	293,16	348,86
39	6 31 27 029 01 1	293,16	348,86
40	6 31 27 012 01 7	293,16	348,86
41	6 31 27 030 01 3	346,20	411,97
42	6 31 27 013 01 1	346,20	411,97
43	6 31 27 014 01 9	346,20	411,97
44	6 31 27 031 01 2	346,20	411,97
45	6 31 27 015 01 3	346,20	411,97
46	6 31 27 032 01 5	386,54	459,98
47	6 31 27 033 01 9	386,54	459,98
48	6 31 27 016 01 6	386,54	459,98
49	6 31 27 034 01 7	386,54	459,98
50	6 31 27 017 01 0	386,54	459,98
51	6 31 27 035 01 1	427,11	508,26
52	6 31 27 018 01 8	427,11	508,26
53	6 31 27 036 01 4	427,11	508,26
54	6 31 27 037 01 8	427,11	508,26
55	6 31 27 038 01 6	427,11	508,26
56	6 31 27 039 01 0	445,19	529,77
57	6 31 27 040 01 2	445,19	529,77
58	6 31 27 041 01 1	445,19	529,77
59	6 31 27 049 01 9	451,72	537,55
60	6 31 27 050 01 1	451,72	537,55
61	6 31 27 051 01 0	511,20	608,33
62	6 31 27 052 01 3	511,20	608,33
63	6 31 27 053 01 7	511,20	608,33
64	6 31 27 054 01 5	511,20	608,33
65	6 31 27 055 01 9	511,20	608,33



Carotă cu pastile din carburi metalice Ultra 35 cu prindere 3/4" Weldon

Durabilitate maximă și capacitate de tăiere excelentă. Dimensiuni metrice, adâncime de tăiere 35 mm.

Ø de găurire mm	Număr comandă	Preț listă (RON fără TVA)	Preț listă (RON inclusiv TVA)
12	6 31 27 714 01 0	203,83	242,55
13	6 31 27 715 01 0	203,83	242,55
14	6 31 27 716 01 0	203,83	242,55
15	6 31 27 717 01 0	203,83	242,55
16	6 31 27 718 01 0	203,83	242,55
17	6 31 27 719 01 0	203,83	242,55
18	6 31 27 720 01 0	203,83	242,55
19	6 31 27 721 01 0	203,83	242,55
20	6 31 27 722 01 0	203,83	242,55
21	6 31 27 723 01 0	203,83	242,55
22	6 31 27 724 01 0	203,83	242,55
23	6 31 27 725 01 0	203,83	242,55
24	6 31 27 726 01 0	203,83	242,55
25	6 31 27 727 01 0	203,83	242,55
26	6 31 27 728 01 0	203,83	242,55
27	6 31 27 729 01 0	203,83	242,55

28	6 31 27 730 01 0	203,83	242,55
29	6 31 27 731 01 0	234,55	279,12
30	6 31 27 732 01 0	234,55	279,12
31	6 31 27 733 01 0	234,55	279,12
32	6 31 27 734 01 0	234,55	279,12
33	6 31 27 735 01 0	234,55	279,12
34	6 31 27 736 01 0	234,55	279,12
35	6 31 27 737 01 0	234,55	279,12
36	6 31 27 738 01 0	271,54	323,13
37	6 31 27 739 01 0	271,54	323,13
38	6 31 27 740 01 0	271,54	323,13
39	6 31 27 741 01 0	271,54	323,13
40	6 31 27 742 01 0	271,54	323,13
41	6 31 27 743 01 0	320,94	381,92
42	6 31 27 744 01 0	320,94	381,92
43	6 31 27 745 01 0	320,94	381,92
44	6 31 27 746 01 0	320,94	381,92
45	6 31 27 747 01 0	320,94	381,92
46	6 31 27 748 01 0	358,02	426,04
47	6 31 27 749 01 0	358,02	426,04
48	6 31 27 750 01 0	358,02	426,04
49	6 31 27 751 01 0	358,02	426,04
50	6 31 27 752 01 0	358,02	426,04
51	6 31 27 753 01 0	395,55	470,71
52	6 31 27 754 01 0	395,55	470,71
53	6 31 27 755 01 0	395,55	470,71
54	6 31 27 756 01 0	395,55	470,71
55	6 31 27 757 01 0	395,55	470,71
56	6 31 27 758 01 0	412,62	491,02
57	6 31 27 759 01 0	412,62	491,02
58	6 31 27 760 01 0	412,62	491,02
59	6 31 27 761 01 0	412,62	491,02
60	6 31 27 762 01 0	412,62	491,02



Carotă cu pastile din carburi metalice Ultra 50 cu prindere 3/4" Weldon

Durabilitate maximă și capacitate de tăiere excelentă. Dimensiuni metrice, adâncime de tăiere 50 mm.

Ø de găurire mm	Număr comandă	Preț listă (RON fără TVA)	Preț listă (RON inclusiv TVA)
12	6 31 27 276 01 0	226,50	269,54
13	6 31 27 277 01 0	226,50	269,54
14	6 31 27 278 01 0	226,50	269,54
15	6 31 27 279 01 0	226,50	269,54
16	6 31 27 280 01 0	226,50	269,54
17	6 31 27 281 01 0	226,50	269,54
18	6 31 27 282 01 0	226,50	269,54
19	6 31 27 283 01 0	226,50	269,54
20	6 31 27 284 01 0	226,50	269,54
21	6 31 27 285 01 0	226,50	269,54
22	6 31 27 286 01 0	226,50	269,54
23	6 31 27 287 01 0	226,50	269,54
24	6 31 27 288 01 0	226,50	269,54
25	6 31 27 289 01 0	226,50	269,54
26	6 31 27 290 01 0	226,50	269,54
27	6 31 27 291 01 0	226,50	269,54
28	6 31 27 292 01 0	226,50	269,54
29	6 31 27 293 01 0	226,50	269,54
30	6 31 27 294 01 0	226,50	269,54
31	6 31 27 295 01 0	253,18	301,29
32	6 31 27 296 01 0	253,18	301,29
33	6 31 27 297 01 0	253,18	301,29
34	6 31 27 298 01 0	253,18	301,29
35	6 31 27 299 01 0	253,18	301,29
36	6 31 27 300 01 0	293,16	348,86
37	6 31 27 301 01 0	293,16	348,86
38	6 31 27 302 01 0	293,16	348,86
39	6 31 27 303 01 0	293,16	348,86



40	6 31 27 304 01 0	293,16	348,86
41	6 31 27 305 01 0	346,20	411,97
42	6 31 27 306 01 0	346,20	411,97
43	6 31 27 307 01 0	346,20	411,97
44	6 31 27 308 01 0	346,20	411,97
45	6 31 27 309 01 0	346,20	411,97
46	6 31 27 310 01 0	386,54	459,98
47	6 31 27 311 01 0	386,54	459,98
48	6 31 27 312 01 0	386,54	459,98
49	6 31 27 313 01 0	386,54	459,98
50	6 31 27 314 01 0	386,54	459,98
51	6 31 27 315 01 0	427,11	508,26
52	6 31 27 316 01 0	427,11	508,26
53	6 31 27 317 01 0	427,11	508,26
54	6 31 27 318 01 0	427,11	508,26
55	6 31 27 319 01 0	427,11	508,26
56	6 31 27 320 01 0	445,19	529,77
57	6 31 27 321 01 0	445,19	529,77
58	6 31 27 322 01 0	445,19	529,77
59	6 31 27 323 01 0	445,19	529,77
60	6 31 27 324 01 0	445,19	529,77
61	6 31 27 325 01 0	503,75	599,46
62	6 31 27 326 01 0	503,75	599,46
63	6 31 27 327 01 0	503,75	599,46
64	6 31 27 328 01 0	503,75	599,46
65	6 31 27 329 01 0	503,75	599,46



Carotă cu pastile din carburi metalice Ultra 75 cu prindere 3/4" Weldon

Durabilitate maximă și capacitate de tăiere excelentă. Dimensiuni metrice, adâncime de tăiere 75 mm.

Ø de găurire mm	Număr comandă	Preț listă (RON fără TVA)	Preț listă (RON inclusiv TVA)
18	6 31 27 785 01 0	305,58	363,64
19	6 31 27 786 01 0	305,58	363,64
20	6 31 27 787 01 0	305,58	363,64
21	6 31 27 788 01 0	305,58	363,64
22	6 31 27 789 01 0	305,58	363,64
23	6 31 27 790 01 0	305,58	363,64
24	6 31 27 791 01 0	305,58	363,64
25	6 31 27 792 01 0	305,58	363,64
26	6 31 27 793 01 0	305,58	363,64
27	6 31 27 794 01 0	305,58	363,64
28	6 31 27 795 01 0	305,58	363,64
29	6 31 27 796 01 0	336,44	400,37
30	6 31 27 797 01 0	336,44	400,37
32	6 31 27 798 01 0	336,44	400,37
35	6 31 27 799 01 0	336,44	400,37
36	6 31 27 800 01 0	373,70	444,71
40	6 31 27 801 01 0	373,70	444,71
45	6 31 27 802 01 0	423,25	503,66
50	6 31 27 803 01 0	460,55	548,06
55	6 31 27 804 01 0	498,27	592,94
60	6 31 27 805 01 0	515,38	613,31
65	6 31 27 806 01 0	569,76	678,01

Setul de accesorii Best of carotă HSS



Set accesorii Best of carote HSS QuickIN

Durabilitate ridicată. Dimensiuni metrice, adâncime de tăiere 50 mm. Format din 6 buc. carote Ø 12, 14, 16, 18, 20 și 22 mm (adâncime de tăiere 50 mm), precum și 2 buc. pini de centrare (105 mm) în casetă din plastic.

Număr comandă	Preț listă (RON fără TVA)	Preț listă (RON inclusiv TVA)
6 31 33 999 01 0	739,73	880,27



Set accesorii Best of carote HSS 3/4" Weldon

Standard industrial. Dimensiuni metrice, adâncime de tăiere 25 mm. Format din 6 buc. carote Ø 12, 14, 16, 18, 20 și 22 mm (adâncime de tăiere 25 mm), precum și 2 buc. pini de centrare (80 mm) în casetă din plastic.

Număr comandă	Preț listă (RON fără TVA)	Preț listă (RON inclusiv TVA)
6 31 34 999 06 1	590,82	703,08



Set accesorii Best of carote HSS 3/4" Weldon

Standard industrial. Dimensiuni metrice, adâncime de tăiere 25 mm. Format din 4 buc. carote Ø 2x 14 mm, 2x 18 mm (adâncime de tăiere 25 mm), precum și 1 buc. pin de centrare (80 mm) în casetă din plastic.

Număr comandă	Preț listă (RON fără TVA)	Preț listă (RON inclusiv TVA)
6 31 34 999 06 2	372,32	443,07



Set accesorii Best of carote HSS 3/4" Weldon

Durabilitate ridicată. Dimensiuni metrice, adâncime de tăiere 50 mm. Format din 6 buc. carote Ø 12, 14, 16, 18, 20 și 22 mm (adâncime de tăiere 50 mm), precum și 2 buc. pini de centrare (105 mm) în casetă din plastic.

Număr comandă	Preț listă (RON fără TVA)	Preț listă (RON inclusiv TVA)
6 31 34 999 06 3	739,73	880,27



Set accesorii Best of carote HSS 3/4" Weldon

Durabilitate ridicată. Dimensiuni metrice, adâncime de tăiere 50 mm. Format din 4 buc. carote Ø 2x 14 mm, 2x 18 mm (adâncime de tăiere 50 mm), precum și 1 buc. pin de centrare (105 mm) în cutie din plastic.

Număr comandă	Preț listă (RON fără TVA)	Preț listă (RON inclusiv TVA)
6 31 34 999 06 4	491,51	584,90

Carota HSS



Carota HSS Nova 25 cu prindere QuickIN

Standard industrial. Dimensiuni metrice, adâncime de tăiere 25 mm.

Ø de găurire mm	Număr comandă	Preț listă (RON fără TVA)	Preț listă (RON inclusiv TVA)
12	6 31 33 119 05 1	81,37	96,84
13	6 31 33 129 05 1	81,37	96,84
14	6 31 33 140 05 1	81,37	96,84
15	6 31 33 150 05 1	81,37	96,84
16	6 31 33 159 05 1	81,37	96,84
17	6 31 33 170 05 1	88,73	105,59
18	6 31 33 180 05 1	88,73	105,59
19	6 31 33 189 05 1	88,73	105,59
20	6 31 33 199 06 3	103,59	123,27
21	6 31 33 210 05 1	103,59	123,27
22	6 31 33 219 05 1	103,59	123,27
23	6 31 33 229 05 1	118,40	140,90
24	6 31 33 240 05 1	118,40	140,90
25	6 31 33 250 05 1	118,40	140,90
26	6 31 33 259 05 1	138,09	164,33
27	6 31 33 270 05 1	138,09	164,33
28	6 31 33 279 05 1	147,98	176,10
29	6 31 33 289 05 1	147,98	176,10
30	6 31 33 299 05 1	157,83	187,81
31	6 31 33 309 05 1	157,83	187,81
32	6 31 33 319 05 1	182,44	217,10
33	6 31 33 329 05 1	182,44	217,10
34	6 31 33 339 05 1	207,05	246,38

35	6 31 33 350 05 1	207,05	246,38
36	6 31 33 359 05 1	207,05	246,38
37	6 31 33 369 05 1	241,59	287,49
38	6 31 33 379 05 1	241,59	287,49
39	6 31 33 389 05 1	241,59	287,49
40	6 31 33 399 05 1	271,22	322,75
41	6 31 33 409 05 1	271,22	322,75
42	6 31 33 420 05 1	295,87	352,09
43	6 31 33 429 05 1	295,87	352,09
44	6 31 33 439 05 1	310,68	369,71
45	6 31 33 449 05 1	310,68	369,71
46	6 31 33 459 05 1	355,07	422,54
47	6 31 33 469 05 1	355,07	422,54
48	6 31 33 479 05 1	369,79	440,05
49	6 31 33 489 05 1	369,79	440,05
50	6 31 33 499 05 1	369,79	440,05



Carota HSS Nova 50 cu prindere Quickin
Durabilitate ridicată. Dimensiuni metrice, adâncime de tăiere 50 mm.

Ø de găurire mm	Număr comandă	Preț listă (RON fără TVA)	Preț listă (RON inclusiv TVA)
12	6 31 33 119 05 2	114,17	135,86
13	6 31 33 129 05 2	114,17	135,86
14	6 31 33 140 05 2	114,17	135,86
15	6 31 33 150 05 2	114,17	135,86
16	6 31 33 159 05 2	114,17	135,86
17	6 31 33 170 05 2	124,52	148,18
18	6 31 33 180 05 2	124,52	148,18
19	6 31 33 189 05 2	124,52	148,18
20	6 31 33 199 05 2	145,36	172,98
21	6 31 33 210 05 2	145,36	172,98
22	6 31 33 219 05 2	145,36	172,98
23	6 31 33 229 05 2	145,36	172,98
24	6 31 33 240 05 2	155,76	185,35
25	6 31 33 250 05 2	176,50	210,04
26	6 31 33 259 05 2	176,50	210,04
27	6 31 33 270 05 2	176,50	210,04
28	6 31 33 279 05 2	207,60	247,04
29	6 31 33 289 05 2	207,60	247,04
30	6 31 33 299 05 2	207,60	247,04
31	6 31 33 309 05 2	233,59	277,97
32	6 31 33 319 05 2	233,59	277,97
33	6 31 33 329 05 2	259,58	308,90
34	6 31 33 339 05 2	259,58	308,90
35	6 31 33 350 05 2	259,58	308,90
36	6 31 33 359 05 2	295,87	352,09
37	6 31 33 369 05 2	295,87	352,09
38	6 31 33 379 05 2	295,87	352,09
39	6 31 33 389 05 2	337,41	401,52
40	6 31 33 399 05 2	337,41	401,52
41	6 31 33 409 05 2	363,31	432,34
42	6 31 33 420 05 2	394,45	469,40
43	6 31 33 429 05 2	394,45	469,40
44	6 31 33 439 05 2	394,45	469,40
45	6 31 33 449 05 2	415,24	494,14
46	6 31 33 459 05 2	456,73	543,51
47	6 31 33 469 05 2	456,73	543,51
48	6 31 33 479 05 2	477,53	568,26
49	6 31 33 489 05 2	477,53	568,26
50	6 31 33 499 05 2	493,12	586,81



Carota HSS Nova 25 cu prindere 3/4" Weldon
Standard industrial. Dimensiuni metrice, adâncime de tăiere 25 mm.

Ø de găurire mm	Număr comandă	Preț listă (RON fără TVA)	Preț listă (RON inclusiv TVA)
12	6 31 34 120 05 1	81,37	96,84
13	6 31 34 130 05 1	81,37	96,84
14	6 31 34 140 05 1	81,37	96,84
15	6 31 34 150 05 1	81,37	96,84
16	6 31 34 160 05 1	81,37	96,84
17	6 31 34 170 05 1	88,73	105,59
18	6 31 34 180 05 1	88,73	105,59
19	6 31 34 190 05 1	88,73	105,59
20	6 31 34 200 05 1	103,59	123,27
21	6 31 34 210 05 1	103,59	123,27
22	6 31 34 220 05 1	103,59	123,27
23	6 31 34 230 05 1	118,40	140,90
24	6 31 34 240 05 1	118,40	140,90
25	6 31 34 250 05 1	118,40	140,90
26	6 31 34 260 05 1	138,09	164,33
27	6 31 34 270 05 1	138,09	164,33
28	6 31 34 280 05 1	147,98	176,10
29	6 31 34 290 05 1	147,98	176,10
30	6 31 34 300 05 1	157,83	187,81
31	6 31 34 310 05 1	157,83	187,81
32	6 31 34 320 05 1	182,44	217,10
33	6 31 34 330 05 1	182,44	217,10
34	6 31 34 340 05 1	207,05	246,38
35	6 31 34 350 05 1	207,05	246,38
36	6 31 34 360 05 1	207,05	246,38
37	6 31 34 370 05 1	241,59	287,49
38	6 31 34 380 05 1	241,59	287,49
39	6 31 34 390 05 1	241,59	287,49
40	6 31 34 400 05 1	271,22	322,75
41	6 31 34 410 05 1	271,22	322,75
42	6 31 34 420 05 1	295,87	352,09
43	6 31 34 430 05 1	295,87	352,09
44	6 31 34 440 05 1	310,68	369,71
45	6 31 34 450 05 1	310,68	369,71
46	6 31 34 460 05 1	355,07	422,54
47	6 31 34 470 05 1	355,07	422,54
48	6 31 34 480 05 1	369,79	440,05
49	6 31 34 490 05 1	369,79	440,05
50	6 31 34 500 05 1	369,79	440,05
51	6 31 34 510 05 1	394,45	469,40
52	6 31 34 520 05 1	394,45	469,40
53	6 31 34 530 05 1	419,15	498,79
54	6 31 34 540 05 1	419,15	498,79
55	6 31 34 550 05 1	458,57	545,70
56	6 31 34 560 05 1	522,70	622,01
57	6 31 34 570 05 1	522,70	622,01
58	6 31 34 580 05 1	562,12	668,92
59	6 31 34 590 05 1	562,12	668,92
60	6 31 34 600 05 1	562,12	668,92



Carota HSS Nova 50 cu prindere 3/4" Weldon
Durabilitate ridicată. Dimensiuni metrice, adâncime de tăiere 50 mm.

Ø de găurire mm	Număr comandă	Preț listă (RON fără TVA)	Preț listă (RON inclusiv TVA)
12	6 31 34 120 05 2	114,17	135,86
13	6 31 34 130 05 2	114,17	135,86
14	6 31 34 140 05 2	114,17	135,86
15	6 31 34 150 05 2	114,17	135,86
16	6 31 34 160 05 2	114,17	135,86
17	6 31 34 170 05 2	124,52	148,18
18	6 31 34 180 05 2	124,52	148,18
19	6 31 34 190 05 2	124,52	148,18
20	6 31 34 200 05 2	145,36	172,98
21	6 31 34 210 05 2	145,36	172,98
22	6 31 34 220 05 2	145,36	172,98
23	6 31 34 230 05 2	145,36	172,98
24	6 31 34 240 05 2	155,76	185,35
25	6 31 34 250 05 2	176,50	210,04
26	6 31 34 260 05 2	176,50	210,04
27	6 31 34 270 05 2	176,50	210,04
28	6 31 34 280 05 2	207,60	247,04
29	6 31 34 290 05 2	207,60	247,04
30	6 31 34 300 05 2	207,60	247,04
31	6 31 34 310 05 2	233,59	277,97
32	6 31 34 320 05 2	233,59	277,97
33	6 31 34 330 05 2	259,58	308,90
34	6 31 34 340 05 2	259,58	308,90
35	6 31 34 350 05 2	259,58	308,90
36	6 31 34 360 05 2	295,87	352,09
37	6 31 34 370 05 2	295,87	352,09
38	6 31 34 380 05 2	295,87	352,09
39	6 31 34 390 05 2	337,41	401,52
40	6 31 34 400 05 2	337,41	401,52
41	6 31 34 410 05 2	363,31	432,34
42	6 31 34 420 05 2	394,45	469,40
43	6 31 34 430 05 2	394,45	469,40
44	6 31 34 440 05 2	394,45	469,40
45	6 31 34 450 05 2	415,24	494,14
46	6 31 34 460 05 2	456,73	543,51
47	6 31 34 470 05 2	456,73	543,51
48	6 31 34 480 05 2	477,53	568,26
49	6 31 34 490 05 2	477,53	568,26
50	6 31 34 500 05 2	493,12	586,81
51	6 31 34 510 05 2	545,01	648,56
52	6 31 34 520 05 2	545,01	648,56
53	6 31 34 530 05 2	545,01	648,56
54	6 31 34 540 05 2	570,95	679,43
55	6 31 34 550 05 2	570,95	679,43
56	6 31 34 560 05 2	596,85	710,25
57	6 31 34 570 05 2	596,85	710,25
58	6 31 34 580 05 2	638,43	759,74
59	6 31 34 590 05 2	638,43	759,74
60	6 31 34 600 05 2	638,43	759,74



Carota HSS Nova 75 cu prindere 3/4" Weldon
Standard industrial. Dimensiuni metrice, adâncime de tăiere 75 mm.

Ø de găurire mm	Număr comandă	Preț listă (RON fără TVA)	Preț listă (RON inclusiv TVA)
19	6 31 34 190 05 3	267,35	318,15
20	6 31 34 200 05 3	267,35	318,15
21	6 31 34 210 05 3	288,70	343,55
22	6 31 34 220 05 3	288,70	343,55
23	6 31 34 230 05 3	288,70	343,55
24	6 31 34 240 05 3	288,70	343,55
25	6 31 34 250 05 3	336,81	400,81
26	6 31 34 260 05 3	336,81	400,81
27	6 31 34 270 05 3	336,81	400,81
28	6 31 34 280 05 3	374,30	445,42
29	6 31 34 290 05 3	374,30	445,42
30	6 31 34 300 05 3	433,04	515,32
32	6 31 34 320 05 3	433,04	515,32
35	6 31 34 350 05 3	465,11	553,48
36	6 31 34 360 05 3	502,60	598,09
40	6 31 34 400 05 3	614,84	731,65
45	6 31 34 450 05 3	641,52	763,40
50	6 31 34 500 05 3	721,74	858,87
60	6 31 34 600 05 3	882,14	1.049,75



Carota HSS DURA 25, cu prindere QuickIN
Suprafața de tăiere cu acoperire TiN, pentru durată de viață lungă și proprietăți optime de alunecare.
Dimensiuni metrice, adâncime de tăiere 25 mm.

Ø de găurire mm	Număr comandă	Preț listă (RON fără TVA)	Preț listă (RON inclusiv TVA)
12	6 31 33 120 06 7	119,88	142,65
13	6 31 33 130 06 7	119,88	142,65
14	6 31 33 140 06 7	119,88	142,65
15	6 31 33 150 06 7	119,88	142,65
16	6 31 33 160 06 7	119,88	142,65
17	6 31 33 170 06 7	130,82	155,68
18	6 31 33 180 06 7	130,82	155,68
19	6 31 33 190 06 7	130,82	155,68
20	6 31 33 200 06 7	147,11	175,06
21	6 31 33 210 06 7	147,11	175,06
22	6 31 33 220 06 7	147,11	175,06
23	6 31 33 230 06 7	179,81	213,98
24	6 31 33 240 06 7	179,81	213,98
25	6 31 33 250 06 7	179,81	213,98
26	6 31 33 260 06 7	196,19	233,47
27	6 31 33 270 06 7	196,19	233,47
28	6 31 33 280 06 7	212,52	252,90
29	6 31 33 290 06 7	212,52	252,90
30	6 31 33 300 06 7	234,32	278,85
31	6 31 33 310 06 7	234,32	278,85
32	6 31 33 320 06 7	267,08	317,82
33	6 31 33 330 06 7	267,08	317,82
34	6 31 33 340 06 7	294,31	350,23
35	6 31 33 350 06 7	294,31	350,23
36	6 31 33 360 06 7	294,31	350,23
37	6 31 33 370 06 7	332,49	395,66
38	6 31 33 380 06 7	332,49	395,66
39	6 31 33 390 06 7	332,49	395,66
40	6 31 33 400 06 7	370,53	440,93
41	6 31 33 410 06 7	370,53	440,93
42	6 31 33 420 06 7	403,33	479,96
43	6 31 33 430 06 7	403,33	479,96
44	6 31 33 440 06 7	430,47	512,26
45	6 31 33 450 06 7	430,47	512,26
46	6 31 33 460 06 7	479,55	570,66
47	6 31 33 470 06 7	479,55	570,66
48	6 31 33 480 06 7	523,20	622,61
49	6 31 33 490 06 7	523,20	622,61
50	6 31 33 500 06 7	523,20	622,61



Carota HSS DURA 50, cu prindere QuickIN

Suprafața de tăiere cu acoperire TiN, pentru durată de viață lungă și proprietăți optime de alunecare.
Dimensiuni metrice, adâncime de tăiere 50 mm.

Ø de găurire mm	Număr comandă	Preț listă (RON	
		fără TVA)	Preț listă (RON inclusiv TVA)
12	6 31 33 120 06 8	152,54	181,52
13	6 31 33 130 06 8	152,54	181,52
14	6 31 33 140 06 8	152,54	181,52
15	6 31 33 150 06 8	152,54	181,52
16	6 31 33 160 06 8	152,54	181,52
17	6 31 33 170 06 8	163,53	194,60
18	6 31 33 180 06 8	163,53	194,60
19	6 31 33 190 06 8	163,53	194,60
20	6 31 33 200 06 8	185,33	220,55
21	6 31 33 210 06 8	185,33	220,55
22	6 31 33 220 06 8	185,33	220,55
23	6 31 33 230 06 8	217,99	259,41
24	6 31 33 240 06 8	217,99	259,41
25	6 31 33 250 06 8	217,99	259,41
26	6 31 33 260 06 8	245,27	291,87
27	6 31 33 270 06 8	245,27	291,87
28	6 31 33 280 06 8	267,08	317,82
29	6 31 33 290 06 8	267,08	317,82
30	6 31 33 300 06 8	294,31	350,23
31	6 31 33 310 06 8	294,31	350,23
32	6 31 33 320 06 8	332,49	395,66
33	6 31 33 330 06 8	332,49	395,66
34	6 31 33 340 06 8	370,53	440,93
35	6 31 33 350 06 8	370,53	440,93
36	6 31 33 360 06 8	370,53	440,93
37	6 31 33 370 06 8	414,23	492,93
38	6 31 33 380 06 8	414,23	492,93
39	6 31 33 390 06 8	414,23	492,93
40	6 31 33 400 06 8	463,22	551,23
41	6 31 33 410 06 8	463,22	551,23
42	6 31 33 420 06 8	506,78	603,07
43	6 31 33 430 06 8	506,78	603,07
44	6 31 33 440 06 8	545,01	648,56
45	6 31 33 450 06 8	545,01	648,56
46	6 31 33 460 06 8	610,47	726,45
47	6 31 33 470 06 8	610,47	726,45
48	6 31 33 480 06 8	653,98	778,24
49	6 31 33 490 06 8	653,98	778,24
50	6 31 33 500 06 8	653,98	778,24



Carota HSS DURA 25, cu prindere 3/4" Weldon

Suprafața de tăiere cu acoperire TiN, pentru durată de viață lungă și proprietăți optime de alunecare.
Dimensiuni metrice, adâncime de tăiere 25 mm.

Ø de găurire mm	Număr comandă	Preț listă (RON	
		fără TVA)	Preț listă (RON inclusiv TVA)
12	6 31 34 120 07 5	119,88	142,65
13	6 31 34 130 07 5	119,88	142,65
14	6 31 34 140 07 5	119,88	142,65
15	6 31 34 150 07 5	119,88	142,65
16	6 31 34 160 07 5	119,88	142,65
17	6 31 34 170 07 5	130,82	155,68
18	6 31 34 180 07 5	130,82	155,68
19	6 31 34 190 07 5	130,82	155,68
20	6 31 34 200 07 5	147,11	175,06
21	6 31 34 210 07 5	147,11	175,06
22	6 31 34 220 07 5	147,11	175,06
23	6 31 34 230 07 5	179,81	213,98
24	6 31 34 240 07 5	179,81	213,98
25	6 31 34 250 07 5	179,81	213,98
26	6 31 34 260 07 5	196,19	233,47
27	6 31 34 270 07 5	196,19	233,47
28	6 31 34 280 07 5	212,52	252,90
29	6 31 34 290 07 5	212,52	252,90

30	6 31 34 300 07 5	234,32	278,85
31	6 31 34 310 07 5	234,32	278,85
32	6 31 34 320 07 5	267,08	317,82
33	6 31 34 330 07 5	267,08	317,82
34	6 31 34 340 07 5	294,31	350,23
35	6 31 34 350 07 5	294,31	350,23
36	6 31 34 360 07 5	294,31	350,23
37	6 31 34 370 07 5	332,49	395,66
38	6 31 34 380 07 5	332,49	395,66
39	6 31 34 390 07 5	332,49	395,66
40	6 31 34 400 07 5	370,53	440,93
41	6 31 34 410 07 5	370,53	440,93
42	6 31 34 420 07 5	403,33	479,96
43	6 31 34 430 07 5	403,33	479,96
44	6 31 34 440 07 5	430,47	512,26
45	6 31 34 450 07 5	430,47	512,26
46	6 31 34 460 07 5	479,55	570,66
47	6 31 34 470 07 5	479,55	570,66
48	6 31 34 480 07 5	523,20	622,61
49	6 31 34 490 07 5	523,20	622,61
50	6 31 34 500 07 5	523,20	622,61
51	6 31 34 510 07 5	555,86	661,48
52	6 31 34 520 07 5	555,86	661,48
53	6 31 34 530 07 5	583,14	693,94
54	6 31 34 540 07 5	583,14	693,94
55	6 31 34 550 07 5	599,52	713,43
56	6 31 34 560 07 5	626,75	745,83
57	6 31 34 570 07 5	626,75	745,83
58	6 31 34 580 07 5	681,26	810,70
59	6 31 34 590 07 5	681,26	810,70
60	6 31 34 600 07 5	681,26	810,70



Carota HSS DURA 50, cu prindere 3/4" Weldon

Suprafața de tăiere cu acoperire TiN, pentru durată de viață lungă și proprietăți optime de alunecare.
Dimensiuni metrice, adâncime de tăiere 50 mm.

Ø de găurire mm	Număr comandă	Preț listă (RON	
		fără TVA)	Preț listă (RON inclusiv TVA)
12	6 31 34 120 07 6	152,54	181,52
13	6 31 34 130 07 6	152,54	181,52
14	6 31 34 140 07 6	152,54	181,52
15	6 31 34 150 07 6	152,54	181,52
16	6 31 34 160 07 6	152,54	181,52
17	6 31 34 170 07 6	163,53	194,60
18	6 31 34 180 07 6	163,53	194,60
19	6 31 34 190 07 6	163,53	194,60
20	6 31 34 200 07 6	185,33	220,55
21	6 31 34 210 07 6	185,33	220,55
22	6 31 34 220 07 6	185,33	220,55
23	6 31 34 230 07 6	217,99	259,41
24	6 31 34 240 07 6	217,99	259,41
25	6 31 34 250 07 6	217,99	259,41
26	6 31 34 260 07 6	245,27	291,87
27	6 31 34 270 07 6	245,27	291,87
28	6 31 34 280 07 6	267,08	317,82
29	6 31 34 290 07 6	267,08	317,82
30	6 31 34 300 07 6	294,31	350,23
31	6 31 34 310 07 6	294,31	350,23
32	6 31 34 320 07 6	332,49	395,66
33	6 31 34 330 07 6	332,49	395,66
34	6 31 34 340 07 6	370,53	440,93
35	6 31 34 350 07 6	370,53	440,93
36	6 31 34 360 07 6	370,53	440,93
37	6 31 34 370 07 6	414,23	492,93
38	6 31 34 380 07 6	414,23	492,93
39	6 31 34 390 07 6	414,23	492,93
40	6 31 34 400 07 6	463,22	551,23
41	6 31 34 410 07 6	463,22	551,23
42	6 31 34 420 07 6	506,78	603,07



43	6 31 34 430 07 6	506,78	603,07
44	6 31 34 440 07 6	545,01	648,56
45	6 31 34 450 07 6	545,01	648,56
46	6 31 34 460 07 6	610,47	726,45
47	6 31 34 470 07 6	610,47	726,45
48	6 31 34 480 07 6	653,98	778,24
49	6 31 34 490 07 6	653,98	778,24
50	6 31 34 500 07 6	653,98	778,24
51	6 31 34 510 07 6	697,54	830,08
52	6 31 34 520 07 6	697,54	830,08
53	6 31 34 530 07 6	735,68	875,46
54	6 31 34 540 07 6	735,68	875,46
55	6 31 34 550 07 6	752,05	894,94
56	6 31 34 560 07 6	784,76	933,86
57	6 31 34 570 07 6	784,76	933,86
58	6 31 34 580 07 6	850,22	1.011,76
59	6 31 34 590 07 6	850,22	1.011,76
60	6 31 34 600 07 6	850,22	1.011,76

Pin de centrare

L mm	Număr comandă	Preț listă (RON fără TVA)	Preț listă (RON inclusiv TVA)
80	3 02 17 359 00 0	61,97	73,74
105	3 02 17 332 00 9	63,84	75,97
125	3 02 17 333 00 3	63,84	75,97
135	3 02 17 355 00 0	76,61	91,16

Pin de centrare
exclusiv pentru carote 7/16" HSS Nova 1".

L mm	Număr comandă	Preț listă (RON fără TVA)	Preț listă (RON inclusiv TVA)
85	3 02 17 338 00 0	56,88	67,69

Pin de centrare
exclusiv pentru carote 7/16" ale concurenței, folosind și adaptorul.

L mm	Număr comandă	Preț listă (RON fără TVA)	Preț listă (RON inclusiv TVA)
125	3 02 17 337 00 2	76,61	91,16

Adaptoare/mandrine de găurire

adaptor cu prindere QuickIN
Partea de antrenare: M18 x 6 P 1,5

Număr comandă	Preț listă (RON fără TVA)	Preț listă (RON inclusiv TVA)
6 39 01 020 00 6	93,94	111,78

adaptor cu prindere QuickIN
Partea de antrenare: 3/4" Weldon

Număr comandă	Preț listă (RON fără TVA)	Preț listă (RON inclusiv TVA)
6 39 01 021 01 4	93,94	111,78

adaptor cu prindere QuickIN
Partea de antrenare Weldon special. Special pentru carotele concurenței cu alezaj interior > 6,4 mm.

Număr comandă	Preț listă (RON fără TVA)	Preț listă (RON inclusiv TVA)
6 39 01 024 01 9	93,94	111,78

adaptor cu prindere QuickIN
Partea de antrenare: 1/2"

Număr comandă	Preț listă (RON fără TVA)	Preț listă (RON inclusiv TVA)
6 39 01 022 00 8	93,94	111,78

adaptor cu prindere QuickIN
Partea de antrenare: B 16

Număr comandă	Preț listă (RON fără TVA)	Preț listă (RON inclusiv TVA)
6 39 01 023 00 2	93,94	111,78



Adaptor cu prindere 3/4" Weldon
pentru adaptarea produselor concurenței la sistem de prindere QuickIN.

Număr comandă	Preț listă (RON fără TVA)	Preț listă (RON inclusiv TVA)
6 39 01 027 01 0	201,98	240,36



Adaptor cu prindere 3/4" Weldon
Partea de antrenare: B 16

Număr comandă	Preț listă (RON fără TVA)	Preț listă (RON inclusiv TVA)
6 39 01 061 00 0	93,94	111,78

Adaptor cu prindere 3/4" Weldon
Partea de antrenare: 1/2"

Număr comandă	Preț listă (RON fără TVA)	Preț listă (RON inclusiv TVA)
6 39 01 070 00 0	93,94	111,78



Prelungitor
pentru prelucrarea suprafețelor în spații înguste, adânci, găuri de trecere pentru diametre peste 36 mm. Prelungitor lung de 100 mm cu prindere QuickIN împreună cu pin de centrare.

Număr comandă	Preț listă (RON fără TVA)	Preț listă (RON inclusiv TVA)
6 31 06 016 01 0	339,70	404,24



Mandrină de găurire cu coroană dințată și cu portsculă QuickIN

Deschidere mm	Număr comandă	Preț listă (RON fără TVA)	Preț listă (RON inclusiv TVA)
1,5 - 13	6 39 01 023 02 0	304,18	361,97
1 - 16	6 39 01 023 01 1	360,58	429,09



Burghiu elicoidal HSS cu prindere QuickIN
Adâncime de tăiere 35 mm

Ø de găurire mm	Număr comandă	Preț listă (RON fără TVA)	Preț listă (RON inclusiv TVA)
10	6 31 11 009 01 0	87,89	104,59
10,2	6 31 11 010 01 0	87,89	104,59
11	6 31 11 011 01 0	100,08	119,10
12	6 31 11 012 01 0	100,08	119,10
13	6 31 11 013 01 0	107,38	127,78
14	6 31 11 014 01 0	107,38	127,78
15	6 31 11 015 01 0	112,27	133,60
15,5	6 31 11 016 01 0	112,27	133,60

Arbori de antrenare



Partea de antrenare QuickIN
Cu alimentare internă a lichidului de răcire.

Adâncime de tăiere mm	Con	Ø de găurire mm	Număr comandă	Preț listă (RON fără TVA)	Preț listă (RON inclusiv TVA)
50	MK 2	12 - 35	6 39 01 065 02 0	743,95	885,30
75	MK 2	12 - 35	6 39 01 066 02 0	797,33	948,82
50	MK 3	12 - 65	6 39 01 048 02 0	743,95	885,30
75	MK 3	12 - 65	6 39 01 049 02 0	797,33	948,82



Partea de antrenare 3/4" Weldon
Cu alimentare internă a lichidului de răcire.

Adâncime de tăiere mm	Con	Ø de găurire mm	Număr comandă	Preț listă (RON fără TVA)	Preț listă (RON inclusiv TVA)
50	MK 2	12 - 35	6 39 01 063 02 0	743,95	885,30
75	MK 2	12 - 35	6 39 01 064 02 0	797,33	948,82
50	MK 3	12 - 65	6 39 01 050 02 0	743,95	885,30
75	MK 3	12 - 65	6 39 01 051 02 0	797,33	948,82



Partea de antrenare QuickIN

Pentru toate carotele FEIN destinate mașinilor de găurit de banc și cu coloană, respectiv mașinilor găurit cu talpă electromagnetice cu prindere pe con Morse.

Adâncime de tăiere mm	Con	Ø de găurire mm	Număr comandă	Preț listă (RON fără TVA)	Preț listă (RON inclusiv TVA)
50	MK 3	12 - 65	6 39 01 019 01 3	781,49	929,97
50	MK 2	12 - 35	6 39 01 018 01 9	743,95	885,30
75	MK 3	12 - 65	6 39 01 055 02 0	834,82	993,43
75	MK 2	12 - 35	6 39 01 057 02 0	834,82	993,43



Partea de antrenare 3/4" Weldon

Pentru toate carotele FEIN destinate mașinilor de găurit de banc și cu coloană, respectiv mașinilor găurit cu talpă electromagnetice cu prindere pe con Morse.

Adâncime de tăiere mm	Con	Ø de găurire mm	Număr comandă	Preț listă (RON fără TVA)	Preț listă (RON inclusiv TVA)
50	MK 3	12 - 65	6 39 01 052 02 0	781,49	929,97
75	MK 3	12 - 65	6 39 01 053 02 0	834,82	993,43



Adaptor QuickIN

pentru folosirea sistemului de prindere QuickIN la mașina cu talpă electromagnetice tip KBM 542.

Număr comandă	Preț listă (RON fără TVA)	Preț listă (RON inclusiv TVA)
6 39 01 028 01 8	504,77	600,67

Filetare



Mandrină de filetare cu fixare rapidă pentru KBM 50 Q, KBM 50 U, KBM 52 U, KBM 65 U

poate fi utilizată numai pentru mașinile de găurit cu stand electromagnetice, cu funcție de rotire spre stânga. Mărimea 2, cu prindere Weldon 3/4", pentru tarozi, în combinație cu pensetele port tarod, cu sau fără cuplaj de siguranță de la M6 la M20.

Număr comandă	Preț listă (RON fără TVA)	Preț listă (RON inclusiv TVA)
9 26 02 089 01 0	1.190,02	1.416,12



Mandrină de filetare cu fixare rapidă pentru KBM 50 Q, KBM 50 U, KBM 52 U, KBM 65 U

se poate utiliza numai pentru mașinile de găurit cu stand electromagnetice cu funcție de rotire spre stânga. Măr. 2, cu prindere QuickIN, pentru tarozi, în combinație cu adaptoare de filetare cu sau fără cuplaj de siguranță M 6 - M 20.

Număr comandă	Preț listă (RON fără TVA)	Preț listă (RON inclusiv TVA)
9 26 02 079 01 0	1.170,10	1.392,41



Dispozitiv de filetare pentru KBM 32 Q și KBM 50 QX

Măr. 2, cu prindere QuickIN, pentru tarozi, în combinație cu adaptoare de filetare cu sau fără cuplaj de siguranță M 6 - M 16. incl. sistem de limitare a cuplului.

Număr comandă	Preț listă (RON fără TVA)	Preț listă (RON inclusiv TVA)
9 26 02 072 01 2	4.022,40	4.786,66



Dispozitiv de filetare pentru KBM 65 Q și KBM 65 QF

Măr. 2, cu prindere cu con Morse 3, pentru tarozi, în combinație cu adaptoare de filetare cu sau fără cuplaj de siguranță M 6 - M 20. incl. sistem de limitare a cuplului.

Număr comandă	Preț listă (RON fără TVA)	Preț listă (RON inclusiv TVA)
9 26 02 066 01 2	5.428,80	6.460,27



Pensetă pentru gaură înfundată, măr. 2 pentru tarozi conform DIN 371

Filet	Ø mm	Pătrat mm	Număr comandă	Preț listă (RON fără TVA)	Preț listă (RON inclusiv TVA)
M 6	6	4,9	6 32 06 095 01 1	318,91	379,51
M 8	8	6,2	6 32 06 138 01 0	318,91	379,51
M 10	10	8	6 32 06 139 01 0	318,91	379,51



Pensetă pentru gaură înfundată, măr. 2 pentru tarozi conform DIN 374/376

Filet	Ø mm	Pătrat mm	Număr comandă	Preț listă (RON fără TVA)	Preț listă (RON inclusiv TVA)
M 6	4,5	3,4	6 32 06 117 01 5	318,91	379,51
M 10	7	5,5	6 32 06 096 01 4	318,91	379,51
M 12	9	7	6 32 06 097 01 8	318,91	379,51
M 14	11	9	6 32 06 098 01 6	318,91	379,51
M 16	12	9	6 32 06 099 01 0	318,91	379,51
M 18	14	11	6 32 06 100 01 1	318,91	379,51
M 20	16	12	6 32 06 101 01 0	318,91	379,51



Pensetă pentru gaură înfundată, măr. 2

Pensetă pentru găuri înfundate pentru tarozi conform DIN 371

Filet	Ø mm	Pătrat mm	Număr comandă	Preț listă (RON fără TVA)	Preț listă (RON inclusiv TVA)
M 6	6	4,9	6 32 06 118 01 3	992,64	1.181,24
M 8	8	6,2	6 32 06 140 01 0	992,64	1.181,24
M 10	10	8	6 32 06 141 01 0	992,64	1.181,24



Pensetă pentru gaură înfundată, măr. 2

Pensetă pentru găuri înfundate pentru tarozi conform DIN 374/376

Filet	Ø mm	Pătrat mm	Număr comandă	Preț listă (RON fără TVA)	Preț listă (RON inclusiv TVA)
M 8	6	4,9	6 32 06 102 01 3	992,64	1.181,24
M 10	7	5,5	6 32 06 103 01 7	992,64	1.181,24
M 12	9	7	6 32 06 104 01 5	992,64	1.181,24
M 14	11	9	6 32 06 105 01 9	992,64	1.181,24
M 16	12	9	6 32 06 106 01 2	992,64	1.181,24
M 18	14	11	6 32 06 107 01 6	992,64	1.181,24
M 20	16	12	6 32 06 108 01 4	992,64	1.181,24

Dispozitive de prindere



Placă vid

pentru materiale nemagnetice și suprafețe structurate (tablă striată, tablă cu proeminențe etc.). Necesită pompa de vid. Placă de vid 396 x 200 x 95 mm

Număr comandă	Preț listă (RON fără TVA)	Preț listă (RON inclusiv TVA)
9 26 02 057 01 7	2.250,62	2.678,24



Pompă vid

Cantitatea aspirată 0,015 m³/min, -0,8 bar, 92 W, greutate 2,5 kg, inclus furtun de aspirare.

Număr comandă	Preț listă (RON fără TVA)	Preț listă (RON inclusiv TVA)
9 26 01 022 01 3	2.320,32	2.761,18



Placă cu ventuze

Pentru materiale nemagnetice, 250 x 330 x 110 mm

Număr comandă	Preț listă (RON fără TVA)	Preț listă (RON inclusiv TVA)
9 26 02 054 01 6	2.165,95	2.577,48



Suport talpă prismatic, pentru găurirea țevelor

inclusiv chingă, pentru poziționarea și fixarea tălpii pe țevi cu diametru de la 60 mm la 300 mm, 220 x 130 mm.

Număr comandă	Preț listă (RON fără TVA)	Preț listă (RON inclusiv TVA)
9 26 02 055 01 0	1.180,08	1.404,30



Răcire



Pompă manuală

Capacitate cca 450 ml. Adecvată pentru mașinile de găurit cu stand electromagnetic FEIN KBM 32 Q, KBM 50 QX, KBM 52 U, KBM 65 Q, KBM 65 QF.

Număr comandă	Preț listă (RON fără TVA)	Preț listă (RON inclusiv TVA)
3 21 32 022 00 7	44,59	53,06

Furtun de schimb

pentru pompa manuală 3 21 32 022 00 7.

Număr comandă	Preț listă (RON fără TVA)	Preț listă (RON inclusiv TVA)
3 14 14 054 00 8	14,59	17,36



Furtun articulat flexibil

Potrivit pentru KBM 50 Q, 50 U, 50 auto, 65 U pentru aplicații în care se utilizează burghiul elicoidal.

Număr comandă	Preț listă (RON fără TVA)	Preț listă (RON inclusiv TVA)
3 14 14 070 01 0	58,66	69,80



Spray de tăiere

Spray cu pompiță de 300 ml pentru o perioadă de utilizare prelungită a sculei, performanță optimă de tăiere și așchiere, precum și un flux de așchii optimizat.

Număr comandă	Preț listă (RON fără TVA)	Preț listă (RON inclusiv TVA)
3 21 32 031 00 0	70,70	84,14



Agent lubrifiant pentru tăiere

Lubrifiant folosit la tăierea tablelor.

Număr comandă	Preț listă (RON fără TVA)	Preț listă (RON inclusiv TVA)
3 21 32 020 12 9	62,88	74,83

Alte accesorii



Colector magnetic de așchii

Sculă practică, cu forță magnetică ridicată pentru colectarea rapidă și facilă a așchii metalice magnetice.

Număr comandă	Preț listă (RON fără TVA)	Preț listă (RON inclusiv TVA)
6 42 01 005 01 0	198,10	235,73

Accesorii AKBU



Acumulator HighPower

Acumulator litiu-ion HighPower cu celule rezistente la curent de înaltă intensitate, indicator al nivelului de încărcare și tehnologie FEIN SafetyCell. Furnizare de energie electrică permanent ridicată, cu intensitate a curentului cu 75% mai mare decât la acumulatorii litiu-ion. Recomandat pentru mașinile de găurit cu carotă și stand electromagnetic, cu acumulator și polizoarele unghiulare cu acumulator. Se poate utiliza la toate sculele FEIN cu acumulator de 18 V.

Tensiune V	Capacitate Ah	Număr comandă	Preț listă (RON fără TVA)	Preț listă (RON inclusiv TVA)
18	5,2	9 26 04 179 02 0	583,20	694,01



Set starter cu acumulatori HighPower

2 buc. acumulatori HighPower litiu-ion cu încărcător rapid ALG 50.

Tensiune V	Capacitate Ah	Număr comandă	Preț listă (RON fără TVA)	Preț listă (RON inclusiv TVA)
18	5,2	9 26 04 307 01 0	1.356,00	1.613,64



Lampă cu LED-uri de acumulator ALED 12-18 V

Lampă cu LED-uri de acumulator compactă și durabilă cu cap rabatabil. Compatibilă cu toate acumuloarele de 12 / 14 / 18 V de la FEIN, inclusiv mâner pentru agățarea lămpii. Cu cele 130 g, extrem de ușoară și cu cei 900 lucși, foarte luminoasă. Temperatura culorii corespunde luminii zilei. Luminozitatea este reglabilă în 2 trepte.

Număr comandă	Preț listă (RON fără TVA)	Preț listă (RON inclusiv TVA)
9 26 04 200 02 0	244,08	290,46



Încărcător rapid ALG 50

Pentru toți acumulatorii Li-ion FEIN. Timp de încărcare începând cu 35 min.

Număr comandă	Preț listă (RON fără TVA)	Preț listă (RON inclusiv TVA)
9 26 04 129 01 0	189,60	225,62



Încărcător rapid ALG 30

Pentru acumulatori FEIN NiCd și Li-ion. Timp de încărcare începând cu 25 min.

Număr comandă	Preț listă (RON fără TVA)	Preț listă (RON inclusiv TVA)
9 26 04 096 01 0	663,89	790,03



	KBM 50 auto	KBM 80 auto	
	Mașină de găurit cu carotă și stand electromagnetic, inteligentă, ușoară și cu cursă mare, 2 trepte de viteză automate, pentru eficiență maximă și efort fizic minim la lucrările de carotare în atelier și pe șantier.	Mașină de găurit universală cu carotă și stand electromagnetic, automată, de mare putere, cu cursă mare, inteligentă, 3 trepte de viteză, sistem prindere sculă MK3, reglaj fin pentru eficiență maximă și efort fizic minim la lucrările de carotare în atelier.	
EAN 4014586...	... 874272	... 862538	
Pagina	125	125	
Utilizare	Găurire cu carotă în metal până la Ø 35 mm	▲▲	▲▲
	Găurire cu carotă în metal până la Ø 50 mm	▲▲	▲▲
	Găurire cu carotă în metal până la Ø 65 mm		▲▲
	Găurire cu carotă în metal până la Ø 80 mm		▲▲
	Găurire cu burghiu elicoidal și mandrină de găurit (DIN 338)	▲	▲
	Găurire cu burghiu elicoidal cu prindere MK (DIN 345)	▲▲	▲▲
	Filetare	▲▲	▲▲
	Zencuire	▲▲	▲▲
	Alezare	▲▲	▲▲
	Găurire complet automată	▲▲	▲▲
	Lucrul cu o mână	▲▲	▲▲
	Lucru deasupra capului	▲	▲
Pentru lucrări de montaj	▲▲	▲▲	
Pentru ateliere	▲▲	▲▲	
Dotare	Creștere electronică a forței de fixare electromagnetice	●	●
	Indicator forță de fixare electromagnetice	●	●
	Avans automat al găuririi	●	●
	Rotație spre dreapta/stânga	●	●
	Reducere electronică a turației	●	●
	Funcție memorie	●	●
	Tahometru cu regulator electronic de turație	●	●
	Cuplaj de siguranță cu fricțiune		●
	Putere nominală	1 200 W	2 000 W
	Putere în sarcină	610 W	900 W
Caracteristici tehnice	Turație în sarcină		
	Treapta 1	130 - 260 1/min	110 - 180 1/min
	Treapta 2	260 - 520 1/min	160 - 260 1/min
	Treapta 3		350 - 580 1/min
	Ø max. Carotă HM	50 mm	80 mm
	Ø max. carotă HSS	40 mm	65 mm
	Adâncimea max. de găurire cu carotă.	50(75)* mm	50 mm
	Burghiu elicoidal max. Ø	18/23** mm	18/32** mm
	Filetare	M 16**	M 27**
	Zencuire max. Ø	50** mm	50** mm
	Ø max. alezare	23** mm	31** mm
	Sistem de prindere carote	QuickIN	QuickIN/QuickIN MAX
	Sistem de prindere sculă	MK 3	MK 3
	Cursa de lucru	145 mm	145 mm
	Cursa totală	315 mm	285 mm
	Domeniu de ajustare stand		4,25 mm
	Domeniu de rotire stand		11°
	Forța de fixare a magnetului	12 500 N	18 000 N
Dimensiunile tălpilor magnetice	195 x 90 mm	270 x 90 mm	
Cablu cu ștecher	4 m	4 m	
Greutate conform EPTA	16,20 kg	26,40 kg	

- ▲ bun
- ▲▲ foarte bun
- dotare
- * opțional cu accesorii.
- ** numai în regimul manual al mașinii

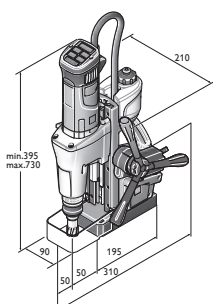

KBM 50 auto

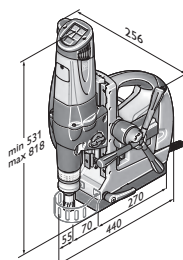

KBM 80 auto



Nume	Număr comandă	EAN	PK	Preț listă (RON fără TVA)	Preț listă (RON inclusiv TVA)
KBM 50 auto	7 270 42 61 00 0	4014586874272	01	9.595,20	11.418,29

Inclus în preț:

1 buc. rezervor pentru lichid de răcire, 1 buc. chingă de fixare, 1 buc. cârlig de șpan, 1 buc. pin de centrare, 1 buc. pană de extracție, 1 buc. apărătoare contra atingerii, 1 buc. geantă din plastic pentru scule

Accesorii vezi la pagina 115



Nume	Număr comandă	EAN	PK	Preț listă (RON fără TVA)	Preț listă (RON inclusiv TVA)
KBM 80 auto	7 270 32 00 23 0	4014586862538	01	16.924,80	20.140,51

Inclus în preț:

1 buc. arbore antrenare QuickIN MAX/MK3, 1 buc. rezervor pentru lichid de răcire, 1 buc. chingă de fixare, 1 buc. cârlig de șpan, 2 buc. pini de centrare, 1 buc. pană de extracție, 1 buc. apărătoare contra atingerii, 1 buc. geantă din plastic pentru scule

Accesorii vezi la pagina 126

Carota cu pastile din carburi metalice



Carote HM Ultra 50 cu prindere QuickIN MAX

Durabilitate maximă și capacitate de tăiere excelentă. Dimensiuni metrice, adâncime de tăiere 50 mm.

Ø de găurire mm	Număr comandă	Preț listă (RON fără TVA)	Preț listă (RON inclusiv TVA)
50	6 31 27 330 01 0	386,54	459,98
51	6 31 27 331 01 0	427,11	508,26
52	6 31 27 332 01 0	427,11	508,26
53	6 31 27 333 01 0	427,11	508,26
54	6 31 27 334 01 0	427,11	508,26
55	6 31 27 335 01 0	427,11	508,26
56	6 31 27 336 01 0	445,19	529,77
57	6 31 27 337 01 0	445,19	529,77
58	6 31 27 338 01 0	445,19	529,77
59	6 31 27 339 01 0	445,19	529,77
60	6 31 27 340 01 0	445,19	529,77
61	6 31 27 341 01 0	503,75	599,46
62	6 31 27 342 01 0	503,75	599,46
63	6 31 27 343 01 0	503,75	599,46
64	6 31 27 344 01 0	503,75	599,46
65	6 31 27 345 01 0	503,75	599,46
66	6 31 27 346 01 0	577,90	687,70
67	6 31 27 347 01 0	577,90	687,70
68	6 31 27 348 01 0	577,90	687,70
69	6 31 27 349 01 0	577,90	687,70
70	6 31 27 350 01 0	638,25	759,52
71	6 31 27 351 01 0	644,32	766,74
72	6 31 27 352 01 0	650,35	773,91
73	6 31 27 353 01 0	656,37	781,09
74	6 31 27 354 01 0	662,45	788,31
75	6 31 27 355 01 0	668,43	795,43
76	6 31 27 456 01 0	698,56	831,28
77	6 31 27 457 01 0	704,63	838,51
78	6 31 27 458 01 0	713,55	849,13
79	6 31 27 459 01 0	722,75	860,07
80	6 31 27 460 01 0	722,75	860,07

Adaptoare/mandrine de găurire



Adaptor cu prindere QuickIN MAX

Partea de antrenare QuickIN

Număr comandă	Preț listă (RON fără TVA)	Preț listă (RON inclusiv TVA)
6 39 01 045 01 0	194,45	231,39



Mandrină de găurire cu coroană dințată cu prindere QuickIN

Deschidere mm	Număr comandă	Preț listă (RON fără TVA)	Preț listă (RON inclusiv TVA)
1,5 - 13	6 39 01 023 02 0	304,18	361,97
1 - 16	6 39 01 023 01 1	360,58	429,09

Arbore de prindere con MK 3



Arbore de antrenare QuickIN

Pentru reechiparea KBM 80 U / KBM 80 auto. Cu sistem integrat de alimentare cu lichid de răcire-ungere. Pentru toate carotele QuickIN Ø 12-65 mm.

Număr comandă	Preț listă (RON fără TVA)	Preț listă (RON inclusiv TVA)
6 39 01 039 02 0	737,62	877,76



Arbore de antrenare QuickIN MAX

Pentru reechiparea KBM 80 U / KBM 80 auto. Cu sistem integrat de alimentare cu lichid de răcire-ungere. Pentru toate carotele FEIN QuickIN MAX Ø 50-80 mm.

Număr comandă	Preț listă (RON fără TVA)	Preț listă (RON inclusiv TVA)
6 39 01 038 02 0	1.080,72	1.286,06



Arbore de antrenare Weldon 32 Standard

Special pentru carote cu suprafețe de tăiere decalate cu 90°. Adâncime maximă de tăiere 50 mm.

Număr comandă	Preț listă (RON fără TVA)	Preț listă (RON inclusiv TVA)
6 39 01 041 01 0	1.252,18	1.490,09



Arbore de antrenare Weldon 32

Suprafețe de prindere în linie. Adâncime maximă de tăiere 75mm. Special pentru carote de la:

	Număr comandă	Preț listă (RON fără TVA)	Preț listă (RON inclusiv TVA)
Preluare			
Hougen	6 39 01 042 01 0	1.252,18	1.490,09
Jancy	6 39 01 040 01 0	1.252,18	1.490,09



Con de lărgire

pentru conuri Morse

Preluare	Număr comandă	Preț listă (RON fără TVA)	Preț listă (RON inclusiv TVA)
MK2 / MK3	6 33 04 005 00 0	737,62	877,76

Filetare KBM 80



Mandrină de filetare cu fixare rapidă pentru KBM 80

utilizabilă doar pentru mașini de găurit cu stand electromagnetic și funcție de rotire spre stânga. Măr. 3, cu portsculă QuickIN MAX, pentru tarozi (DIN 374/376), în combinație cu adaptoare de filetare cu sau fără cuplaj de siguranță de M 22 - M 27.

Număr comandă	Preț listă (RON fără TVA)	Preț listă (RON inclusiv TVA)
9 26 02 082 01 0	1.653,12	1.967,21



Pensetă de filetare măr. 3

pentru tarozi conform DIN 374/376

Filet	Ø mm	Pătrat mm	Număr comandă	Preț listă (RON fără TVA)	Preț listă (RON inclusiv TVA)
M22/M24	18	14,5	6 32 06 119 01 0	737,62	877,76
M 27	20	16	6 32 06 120 01 0	737,62	877,76



Pensetă de filetare măr. 3

Pensetă pentru găuri înfundate pentru tarozi conform DIN 374/376

Filet	Ø mm	Pătrat mm	Număr comandă	Preț listă (RON fără TVA)	Preț listă (RON inclusiv TVA)
M22/M24	18	14,5	6 32 06 122 01 0	1.538,16	1.830,41
M 27	20	16	6 32 06 123 01 0	1.538,16	1.830,41



Reductor de schimbare (3/2)

Reductor pentru fixarea pensetelor de filetare măr. 2 (M 6-M 20) în mandrina de prindere rapidă pentru filetare măr. 3 (9 26 02 082 01 0)

Număr comandă	Preț listă (RON fără TVA)	Preț listă (RON inclusiv TVA)
6 32 06 125 01 0	909,17	1.081,91

**Dispozitive de prindere****Placă vid**

pentru materiale nemagnetice și suprafețe structurate (tablă striată, tablă cu proeminențe etc.). Necesită pompa de vid. 396 x 350 x 95 mm pentru KBM 80 U, 80 auto.

Număr comandă	Preț listă (RON fără TVA)	Preț listă (RON inclusiv TVA)
9 26 02 085 01 0	2.250,62	2.678,24

**Pompă vid**

Cantitatea aspirată 0,015 m³/min, -0,8 bar, 92 W, greutate 2,5 kg, inclus furtun de aspirare.

Număr comandă	Preț listă (RON fără TVA)	Preț listă (RON inclusiv TVA)
9 26 01 022 01 3	2.320,32	2.761,18

Răcire**Pompă manuală**

Capacitate cca 450 ml. Adecvată pentru mașinile de găurit cu stand electromagnetic FEIN KBM 32 Q, KBM 50 QX, KBM 52 U, KBM 65 Q, KBM 65 QF.

Număr comandă	Preț listă (RON fără TVA)	Preț listă (RON inclusiv TVA)
3 21 32 022 00 7	44,59	53,06

Furtun de schimb

pentru pompa manuală 3 21 32 022 00 7.

Număr comandă	Preț listă (RON fără TVA)	Preț listă (RON inclusiv TVA)
3 14 14 054 00 8	14,59	17,36

**Furtun articulată flexibil**

Potrivit pentru KBM 50 Q, 50 U, 50 auto, 65 U pentru aplicații în care se utilizează burghiul elicoidal.

Număr comandă	Preț listă (RON fără TVA)	Preț listă (RON inclusiv TVA)
3 14 14 070 01 0	58,66	69,80

**Spray de tăiere**

Spray cu pompiță de 300 ml pentru o perioadă de utilizare prelungită a sculei, performanță optimă de tăiere și așchiere, precum și un flux de așchii optimizat.

Număr comandă	Preț listă (RON fără TVA)	Preț listă (RON inclusiv TVA)
3 21 32 031 00 0	70,70	84,14

**Agent lubrifianț pentru tăiere**

Lubrifianț folosit la tăierea tablelor.

Număr comandă	Preț listă (RON fără TVA)	Preț listă (RON inclusiv TVA)
3 21 32 020 12 9	62,88	74,83

Alte accesorii**Colector magnetic de așchii**

Sculă practică, cu forță magnetică ridicată pentru colectarea rapidă și facilă a așchiilor metalice magnetice.

Număr comandă	Preț listă (RON fără TVA)	Preț listă (RON inclusiv TVA)
6 42 01 005 01 0	198,10	235,73



Un lucru curat: FEIN Dustex.

Aspiratoarele din seria FEIN Dustex sunt combinația ideală pentru formarea redusă de praf în timpul lucrului cu scule electrice în industrie, în ateliere și la lucrări de montaj. Datorită sistemului confortabil de pornire și oprire, aceste aspiratoare umede/uscate profesionale și deosebit de silențioase se pornesc și se opresc automat prin intermediul comutatorului sculei electrice conectate. Pe lângă aceasta, aspiratoarele FEIN Dustex dispun de o funcție softstart, care reduce curentul de pornire și evită astfel declanșarea inutilă a siguranțelor electrice mai slabe. Aspiratoarele se livrează cu un cablu de conectare și un furtun de aspirare deosebit de lungi, ceea ce facilitează utilizatorului o rază de acțiune maximă



în timpul utilizării. Cu ajutorul aspiratoarelor de siguranță FEIN Dustex se pot îndepărta în mod fiabil pulberile nocive din clasa M.

Aspirator umed/uscat

Pagina 130

Pentru rezultate mai curate și condiții de lucru mai sănătoase.



	Set Dustex 25 L	Dustex 25 L	Set Dustex 35 L	Dustex 35 L	Dustex 35 LX	Dustex 35 LX AC	Dustex 35 MX	Dustex 35 MX AC
	Aspirator compact (mediu umed și uscat) foarte performant, pentru racordarea sculelor electrice utilizate în atelier și la montaj, cu un set cuprinzător de accesorii.	Aspirator compact (mediu umed și uscat) performant, pentru racordarea sculelor electrice utilizate în atelier și la montaj.	Aspirator (mediu umed și uscat) foarte performant, pentru racordarea sculelor electrice utilizate în atelier și la montaj, cu un set cuprinzător de accesorii.	Aspirator compact de mare randament (mediu umed/uscat), cu posibilitate de cuplare și racordare a sculelor electrice utilizate în atelier sau la montaj.	Aspirator performant, profesional, pentru aspirare uscată/umedă din clasa de praf L, pentru fixarea diferitelor sisteme de casete, inclusiv accesorii variate.	Aspirator performant, profesional, pentru aspirare uscată/umedă din clasa de praf L, cu sistem complet automat de curățare a filtrului, pentru fixarea diferitelor sisteme de casete, inclusiv accesorii variate.	Aspirator performant, profesional, pentru aspirare uscată/umedă din clasa de praf M, pentru fixarea diferitelor sisteme de casete, inclusiv accesorii variate.	Aspirator performant, profesional, pentru aspirare uscată/umedă din clasa de praf M, cu sistem complet automat de curățare a filtrului pentru fixarea diferitelor sisteme de casete, inclusiv accesorii variate.
EAN 4014586...	... 878362	... 877365	... 878423	... 877389	... 882956	... 882994	... 883052	... 883069
Pagina	131	131	131	131	131	132	132	132
Dotare	Pornire/oprire automată	●	●	●	●	●	●	●
	Softstart	●	●	●	●	●	●	●
	Sistem automat de curățare a filtrului						●	●
	Pregătire antistatică					●	●	●
	Loc de depozitare casetă					●	●	●
Clasa de praf	L	L	L	L	L	L	M	M
Caracteristici tehnice	Putere nominală	1 380 W	1 380 W	1 380 W	1 380 W	1 380 W	1 380 W	1 380 W
	Debit de aer	4 320 l/min	4 320 l/min	4 320 l/min	4 320 l/min	4 320 l/min	4 320 l/min	4 320 l/min
	Presiune de aspirare max.	253 hPa	253 hPa	253 hPa	253 hPa	254 hPa	254 hPa	254 hPa
	Volumul recipientului	22 l	22 l	32 l	32 l	35 l	35 l	35 l
	Greutate conform EPTA	8,00 kg	8,00 kg	9,00 kg	9,00 kg	13,50 kg	14,10 kg	13,50 kg

● dotare

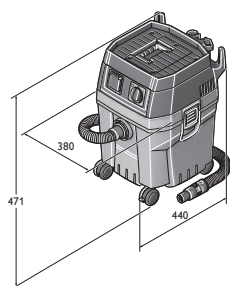

Dustex 25 L
Dustex 25 L Set

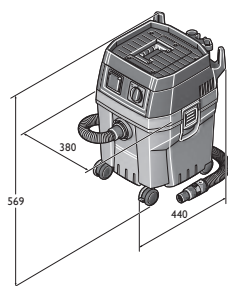

Dustex 35 L
Dustex 35 L Set

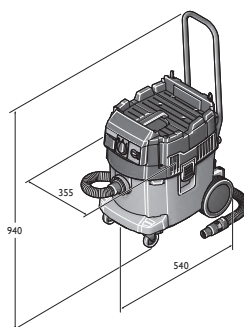

Dustex 35 LX
Dustex 35 LX AC

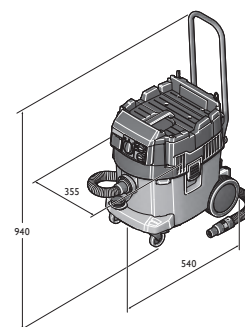

Dustex 35 MX
Dustex 35 MX AC



Nume	Număr comandă	EAN	PK	Preț listă (RON fără TVA)	Preț listă (RON inclusiv TVA)
Set Dustex 25 L	9 20 27 060 00 0	4014586878362	01	1.435,20	1.707,89

Inclus în preț:

1 buc. furtun de aspirare 4 m, Ø 35 mm, 1 buc. mufă pentru scule cu reglare a forței de aspirare, 1 buc. sac colector din vlies, 1 buc. filtru plat cu pliuri, 2 buc. tuburi de aspirare (execuție din metal), 1 buc. duză combinată cu accesorii interschimbabile, 1 buc. cap aspirare pentru rosturi, 1 buc. pensulă de aspirare, 1 buc. cot

Accesorii vezi la pagina 133



Nume	Număr comandă	EAN	PK	Preț listă (RON fără TVA)	Preț listă (RON inclusiv TVA)
Dustex 25 L	9 20 27 223 00 0	4014586877365	01	1.272,00	1.513,68

Inclus în preț:

1 buc. furtun de aspirare 4 m, Ø 35 mm, 1 buc. mufă pentru scule cu reglare a forței de aspirare, 1 buc. sac colector din vlies, 1 buc. filtru plat cu pliuri

Accesorii vezi la pagina 133



Nume	Număr comandă	EAN	PK	Preț listă (RON fără TVA)	Preț listă (RON inclusiv TVA)
Set Dustex 35 L	9 20 28 060 00 0	4014586878423	01	1.675,20	1.993,49

Inclus în preț:

1 buc. mufă pentru scule cu reglare a forței de aspirare, 1 buc. duză combinată cu accesorii interschimbabile, 1 buc. furtun de aspirare 4 m, Ø 35 mm, 1 buc. pensulă de aspirare, 1 buc. cot, 2 buc. tuburi de aspirare (execuție din metal), 1 buc. cap aspirare pentru rosturi, 1 buc. filtru plat cu pliuri, 1 buc. sac colector din vlies

Accesorii vezi la pagina 133



Nume	Număr comandă	EAN	PK	Preț listă (RON fără TVA)	Preț listă (RON inclusiv TVA)
Dustex 35 L	9 20 28 223 00 0	4014586877389	01	1.483,20	1.765,01

Inclus în preț:

1 buc. furtun de aspirare 4 m, Ø 35 mm, 1 buc. mufă pentru scule cu reglare a forței de aspirare, 1 buc. sac colector din vlies, 1 buc. filtru plat cu pliuri

Accesorii vezi la pagina 133



Nume	Număr comandă	EAN	PK	Preț listă (RON fără TVA)	Preț listă (RON inclusiv TVA)
Dustex 35 LX	9 20 29 060 00 0	4014586882956	01	2.236,80	2.661,79

Inclus în preț:

1 buc. consolă de tracțiune, 1 buc. filtru plat cu pliuri PES, 1 buc. sac colector vlies Premium, 1 buc. furtun de aspirare 4 m, Ø 35 mm, 1 buc. mufă pentru scule cu reglare a forței de aspirare, 1 buc. mufă în trepte, 2 buc. tuburi de aspirare (execuție din metal), 1 buc. duză combinată cu accesorii interschimbabile, 1 buc. duză pentru rosturi, 1 buc. pensulă de aspirare, 1 buc. cot

Accesorii vezi la pagina 133



Nume	Număr comandă	EAN	PK	Preț listă (RON fără TVA)	Preț listă (RON inclusiv TVA)
Dustex 35 LX AC	9 20 30 060 00 0	4014586882994	01	2.731,20	3.250,13

Inclus în preț:

1 buc. consolă de tracțiune, 1 buc. filtru plat cu pliuri PES, 1 buc. sac colector, 1 buc. furtun de aspirare 4 m, Ø 35 mm, 1 buc. mufă pentru scule cu reglare a forței de aspirare, 1 buc. mufă în trepte, 2 buc. tuburi de aspirare (execuție din metal), 1 buc. duză combinată cu accesorii interschimbabile, 1 buc. duză pentru rosturi, 1 buc. pensulă de aspirare, 1 buc. cot

Accesorii vezi la pagina 133



Nume	Număr comandă	EAN	PK	Preț listă (RON fără TVA)	Preț listă (RON inclusiv TVA)
Dustex 35 MX	9 20 31 060 00 0	4014586883052	01	2.952,00	3.512,88

Inclus în preț:

1 buc. consolă de tracțiune, 1 buc. filtru plat cu pliuri PES, 1 buc. sac colector vlies Premium, 1 buc. furtun de aspirare ES, 4 m, Ø 35 mm, 1 buc. mufă pentru scule cu reglare a forței de aspirare, 1 buc. mufă în trepte, 2 buc. tuburi de aspirare (execuție din metal), 1 buc. duză combinată cu accesorii interschimbabile, 1 buc. duză pentru rosturi, 1 buc. pensulă de aspirare, 1 buc. cot

Accesorii vezi la pagina 133



Nume	Număr comandă	EAN	PK	Preț listă (RON fără TVA)	Preț listă (RON inclusiv TVA)
Dustex 35 MX AC	9 20 32 060 00 0	4014586883069	01	3.412,80	4.061,23

Inclus în preț:

1 buc. consolă de tracțiune, 1 buc. filtru plat cu pliuri PES, 1 buc. sac colector, 1 buc. furtun de aspirare ES, 4 m, Ø 35 mm, 1 buc. mufă pentru scule cu reglare a forței de aspirare, 1 buc. mufă în trepte, 2 buc. tuburi de aspirare (execuție din metal), 1 buc. duză combinată cu accesorii interschimbabile, 1 buc. duză pentru rosturi, 1 buc. pensulă de aspirare, 1 buc. cot

Accesorii vezi la pagina 133

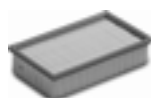

Accesorii generale

**Filtru plat cu pliuri**

Celuloză, certificare clasa de praf M

Număr comandă
3 13 45 012 01 0Preț listă (RON fără TVA) 127,34
Preț listă (RON inclusiv TVA) 151,54**Filtru plat cu pliuri**

Poliester, certificare clasa de praf M, filtru de calitate superioară

Număr comandă
3 13 45 059 01 0Preț listă (RON fără TVA) 244,70
Preț listă (RON inclusiv TVA) 291,20**Filtru plat cu pliuri**

HEPA

Număr comandă
3 13 45 060 01 0Preț listă (RON fără TVA) 389,71
Preț listă (RON inclusiv TVA) 463,76**Furtun de aspirare**

Ø mm	L m	Număr comandă	Preț listă (RON fără TVA)	Preț listă (RON inclusiv TVA)
27	4	3 13 45 065 01 0	319,63	380,36
35	4	3 13 45 066 01 0	283,20	337,01

Ø mm	L m	Număr comandă	Preț listă (RON fără TVA)	Preț listă (RON inclusiv TVA)
27	4	3 13 45 065 01 0	319,63	380,36
35	4	3 13 45 066 01 0	283,20	337,01

**Furtun de aspirare**

Cu conductivitate electrostatică, portocaliu-negru.

Ø mm	L m	Număr comandă	Preț listă (RON fără TVA)	Preț listă (RON inclusiv TVA)
27	4	3 13 45 121 01 0	644,21	766,61
35	4	3 13 45 120 01 0	744,10	885,47

Ø mm	L m	Număr comandă	Preț listă (RON fără TVA)	Preț listă (RON inclusiv TVA)
27	4	3 13 45 121 01 0	644,21	766,61
35	4	3 13 45 120 01 0	744,10	885,47

**Furtun pentru prelungire**

Ø mm	L m	Număr comandă	Preț listă (RON fără TVA)	Preț listă (RON inclusiv TVA)
27	2,5	3 13 45 067 01 0	294,62	350,60
35	2,5	3 13 45 068 01 0	239,71	285,26

Ø mm	L m	Număr comandă	Preț listă (RON fără TVA)	Preț listă (RON inclusiv TVA)
27	2,5	3 13 45 067 01 0	294,62	350,60
35	2,5	3 13 45 068 01 0	239,71	285,26

**Set pentru reparații**

adekvat pentru furtunul de aspirație Ø 35 mm

Număr comandă
3 13 45 069 01 0Preț listă (RON fără TVA) 127,34
Preț listă (RON inclusiv TVA) 151,54**Cot**Număr comandă
3 13 45 070 01 0Preț listă (RON fără TVA) 53,42
Preț listă (RON inclusiv TVA) 63,57**Cot**

cu orificiu de aer fals.

Ø mm	Număr comandă	Preț listă (RON fără TVA)	Preț listă (RON inclusiv TVA)
35	3 13 45 263 01 0	79,39	94,48

Ø mm	Număr comandă	Preț listă (RON fără TVA)	Preț listă (RON inclusiv TVA)
35	3 13 45 263 01 0	79,39	94,48

**Tub de aspirare**

variantă metalică, pachet din 2 buc.

Număr comandă
3 13 45 071 01 0Preț listă (RON fără TVA) 127,34
Preț listă (RON inclusiv TVA) 151,54**Cap aspirare pentru podea**

comutabil, cu suprafață de alunecare din oțel inoxidabil și perii rotativi. Se poate utiliza pentru podele dure și mochete textile.

Număr comandă
3 13 45 072 01 0Preț listă (RON fără TVA) 162,82
Preț listă (RON inclusiv TVA) 193,75**Duză combinată**

pentru lucrări umede și uscate cu accesoriile interschimbabile, buze din cauciuc și fășii cu perii

Număr comandă
3 13 45 073 01 0Preț listă (RON fără TVA) 152,78
Preț listă (RON inclusiv TVA) 181,81**Duză combinată aluminiu**

pentru lucrări umede și uscate cu accesoriile interschimbabile, buze din cauciuc și fășii cu perii

Număr comandă
3 13 45 137 01 0Preț listă (RON fără TVA) 474,43
Preț listă (RON inclusiv TVA) 564,57**Cap aspirare pentru rosturi**Număr comandă
3 13 45 074 01 0Preț listă (RON fără TVA) 25,44
Preț listă (RON inclusiv TVA) 30,27**Cap aspirare capitonată**

cu fășii de perii

Număr comandă
3 13 45 075 01 0Preț listă (RON fără TVA) 38,45
Preț listă (RON inclusiv TVA) 45,75**Pensulă de aspirare**

rotativă, cu perii naturali, suprafață cu perii 70 x 45 mm

Număr comandă
3 13 45 076 01 0Preț listă (RON fără TVA) 48,43
Preț listă (RON inclusiv TVA) 57,63**Perie de aspirare**

Peri naturali, suprafață cu peri 120 x 45 mm

Număr comandă
3 13 45 077 01 0Preț listă (RON fără TVA) 85,92
Preț listă (RON inclusiv TVA) 102,24**Mufă pentru scule cu reglarea forței de aspirare**

Ø 38 mm pe partea sculei electrice

Număr comandă
3 13 45 123 01 0Preț listă (RON fără TVA) 124,85
Preț listă (RON inclusiv TVA) 148,57**Mufă pentru scule cu reglarea forței de aspirare**

Cu conductivitate electrică, Ø 27 mm pe latura sculei electrice

Număr comandă
3 13 45 250 01 0Preț listă (RON fără TVA) 114,62
Preț listă (RON inclusiv TVA) 136,40**Mufă în trepte**

Cu 4 trepte

Număr comandă
3 13 45 079 01 0Preț listă (RON fără TVA) 57,12
Preț listă (RON inclusiv TVA) 67,97



Suport de cablu

pentru ghidajul cablului la furtunul de aspirație, potrivit pentru furtunul de aspirație cu Ø 27-35 mm

Unitate de ambalare Buc.	Număr comandă	Preț listă (RON fără TVA)	Preț listă (RON inclusiv TVA)
5	3 13 45 119 01 0	30,24	35,99



Set de accesorii

2 buc. tuburi de aspirare (execuție din metal), 1 buc. duză combinată cu accesorii interschimbabile, 1 buc. duză pentru rosturi, 1 buc. pensulă de aspirare, 1 buc. cot

Număr comandă	Preț listă (RON fără TVA)	Preț listă (RON inclusiv TVA)
3 13 45 071 02 0	344,59	410,06



Set de accesorii

1 buc. furtun de aspirare, 2 tuburi de aspirare (execuție din metal), 1 buc. duză combinată cu accesorii interschimbabile, 1 buc. duză pentru rosturi, 1 buc. pensulă de aspirare, 1 buc. cot

Ø mm	Număr comandă	Preț listă (RON fără TVA)	Preț listă (RON inclusiv TVA)
40	3 13 45 133 02 0	359,57	427,89

Accesorii pentru Dustex 35 LX / MX



Sac de eliminare

Deschis, recomandat numai pentru modelele AC

Unitate de ambalare Buc.	Număr comandă	Preț listă (RON fără TVA)	Preț listă (RON inclusiv TVA)
5	3 13 45 063 01 0	144,38	171,82



Sac de filtrare vlies Premium

Material textil neșesut deosebit de tare și de rezistent la rupere, cu cusături întărite suplimentar, pentru prafuri fine, abrazive. Capacitate efectivă de 2-3 ori mai mare față de sacii de filtru din hârtie.

Model	Unitate de ambalare Buc.	Număr comandă	Preț listă (RON fără TVA)	Preț listă (RON inclusiv TVA)
Dustex 35 L	5	3 13 45 251 01 0	213,50	254,07

Accesorii Dustex 35 L



Sac de filtrare din vlies

Material textil neșesut deosebit de rezistent la rupere. Capacitate efectivă de 2-3 ori mai mare față de sacii de filtru din hârtie.

Model	Unitate de ambalare Buc.	Număr comandă	Preț listă (RON fără TVA)	Preț listă (RON inclusiv TVA)
Dustex 35 L	5	3 13 45 062 01 0	132,34	157,48



Sac de filtrare vlies Premium

Material textil neșesut deosebit de tare și de rezistent la rupere, cu cusături întărite suplimentar, pentru prafuri fine, abrazive. Capacitate efectivă de 2-3 ori mai mare față de sacii de filtru din hârtie.

Model	Unitate de ambalare Buc.	Număr comandă	Preț listă (RON fără TVA)	Preț listă (RON inclusiv TVA)
Dustex 35 L	5	3 13 45 251 01 0	213,50	254,07



Filtru permanent

înlouiește punga de filtrare din vlies

Număr comandă	Preț listă (RON fără TVA)	Preț listă (RON inclusiv TVA)
3 13 45 064 01 0	249,70	297,14



Sac filtrant HEPA

Unitate de ambalare Buc.	Număr comandă	Preț listă (RON fără TVA)	Preț listă (RON inclusiv TVA)
3	3 13 45 130 01 0	439,49	522,99

Accesorii Dustex 25 L



Sac de filtrare din vlies

Material textil neșesut deosebit de rezistent la rupere. Capacitate efectivă de 2-3 ori mai mare față de sacii de filtru din hârtie.

Model	Unitate de ambalare Buc.	Număr comandă	Preț listă (RON fără TVA)	Preț listă (RON inclusiv TVA)
Dustex 25 L	5	3 13 45 061 01 0	101,90	121,27



Sac de filtrare vlies Premium

Material textil neșesut deosebit de tare și de rezistent la rupere, cu cusături întărite suplimentar, pentru prafuri fine, abrazive. Capacitate efectivă de 2-3 ori mai mare față de sacii de filtru din hârtie.

Model	Unitate de ambalare Buc.	Număr comandă	Preț listă (RON fără TVA)	Preț listă (RON inclusiv TVA)
Dustex 25 L	5	3 13 45 273 01 0	161,09	191,69



Filtru permanent

înlouiește punga de filtrare din vlies

Număr comandă	Preț listă (RON fără TVA)	Preț listă (RON inclusiv TVA)
3 13 45 064 01 0	249,70	297,14

Accesorii pentru Dustex II, Dustex 25, Dustex 40



Sac colector

Model ultra-fin pentru un grad de separare mai ridicat, 5 buc./pachet

Model	Număr comandă	Preț listă (RON fără TVA)	Preț listă (RON inclusiv TVA)
Dustex II, 25	3 13 22 757 01 6	182,69	217,40
Dustex 40	3 13 22 811 01 0	397,44	472,95



Sac colector

Execuție standard, pachet din 5 bucăți

Model	Număr comandă	Preț listă (RON fără TVA)	Preț listă (RON inclusiv TVA)
Dustex II, 25	3 13 22 781 01 7	106,99	127,32
Dustex 40	3 13 22 810 01 0	194,88	231,91

**Cartuș de filtrare**

Număr comandă
3 13 22 765 00 9

Preț listă (RON fără TVA) Preț listă (RON inclusiv TVA)
244,51 290,97

**Furtun de aspirare**
Ø 36 mm, lungime 5 m

Număr comandă
3 13 22 767 01 5

Preț listă (RON fără TVA) Preț listă (RON inclusiv TVA)
213,94 254,58

**Piesă de legătură**

Utilizabilă universal pentru conectarea sculelor electrice și a accesoriilor cu sistem de aspirare la aspirator. Manșon flexibil din cauciuc, lungime 70 mm, Ø interior 31,5 mm.

Număr comandă
3 13 22 771 00 9

Preț listă (RON fără TVA) Preț listă (RON inclusiv TVA)
22,90 27,25

**Mufă în trepte**

pentru diverse diametre de racordare, de exemplu pentru racordarea produselor fabricate de alți producători.

Număr comandă
3 13 22 772 00 2

Preț listă (RON fără TVA) Preț listă (RON inclusiv TVA)
45,84 54,55



Suprafețe sclipitoare din inox, lemn sau suprafețe lăcuite.

La prelucrarea suprafețelor, un singur criteriu este important: obținerea unor rezultate impecabile în toate privințele. Fie că este vorba de șlefuire sau lustruire - cu vasta gamă de scule electrice FEIN și seturile profesionale, alcătuite special pentru respectivele aplicații, FEIN oferă cele mai bune premise pentru a răspunde și celor mai exigente cerințe la prelucrarea suprafețelor. Aceste rezultate sunt valabile în egală măsură atât în cazul prelucrării oțelului inoxidabil, a lemnului cât și în amenajări interioare, reparații auto și

ambarcațiuni sau în construcția de autovehicule speciale. Vă puteți baza pe FEIN: scule electrice puternice, aproape indestructibile, cu o ergonomie excelentă, care vă permit să lucrați fără efort și oboseală; împreună cu gama de accesorii adaptate la nevoile practice, vă garantează rezultatul perfect. Alte produse interesante din domeniul prelucrării suprafețelor puteți găsi și în capitolele Scule oscilante și Polizoare cu bandă abrazivă.



Mașini de șlefuit Pagina 138

Scule perfecte pentru șlefuirea de degroșare și de finisare a suprafețelor plane, a țevilor și a profilelor.

Mașini de polișat Pagina 149

Protejarea și întreținerea suprafețelor pretențioase și de înaltă calitate.



	MSf 636-1	RS 12-70 E	RS 12-70 E - Set Start	WPO 14-25 E	WPO 14-25 E - SetStart	
	Mașină de șlefuit cu rotație excentrică, de foarte mare putere, pentru industria mare și mică, cu aspirație, adecvată pentru toate suprafețele.	Mașină de șlefuit țevi cu o putere foarte mare de prelucrare, pentru țevi și coturi de țevă din oțel inoxidabil de până la Ø 80 mm.	Setul Start pentru oțel inoxidabil – pentru aplicații standard în domeniul prelucrării țevilor.	Mașină de șlefuit-lustruit de foarte mare putere, pentru prelucrarea la rece a suprafețelor din inox.	Setul Start pentru oțel inoxidabil – pentru aplicații standard în domeniul prelucrării suprafețelor.	
EAN 4014586...	... 811260	... 853819	... 853826	... 862729	... 862743	
Pagina	140	140	140	140	140	
Utilizare	Șlefuire dură	▲▲	▲▲	▲▲	▲▲	
	Șlefuire fină	▲▲	▲▲	▲▲	▲▲	
	Șlefuire uscată	▲▲	▲▲	▲▲	▲▲	
	Microșlefuire	▲▲	▲▲	▲▲	▲▲	
	Lustruire	▲	▲▲	▲▲	▲▲	
Dotare	Motor de mare putere FEIN		●	●	●	
	Aspirație	●				
	Blocare ax				●	
	Protecție contra pornirii automate		●	●	●	
Caracteristici tehnice	Pornire lentă		●	●	●	
	Putere nominală	380 W	1 200 W	1 200 W	1 200 W	1 200 W
	Turație la mers în gol	8 800 1/min	2 700 - 7 000 1/min	2 700 - 7 000 1/min	900 - 2 500 1/min	900 - 2 500 1/min
	Greutate conform EPTA	2,40 kg	3,80 kg	3,80 kg	2,50 kg	2,50 kg
	Disc de polișare Ø	150 mm			230 mm	230 mm
	Taler de șlefuit Ø	150 mm			230 mm	230 mm
	Prinderea	5/16"			M 14	M 14
	Viteza benzii		22 m/sec	22 m/sec		
Țevi până la Ø		8 - 80 mm	8 - 80 mm			

▲ bun ▲▲ foarte bun ● dotare

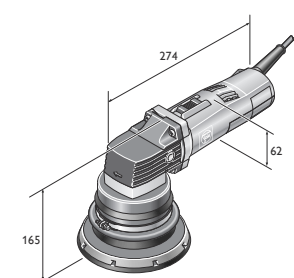

MSf 636-1

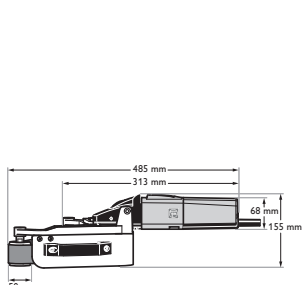

RS 12-70 E

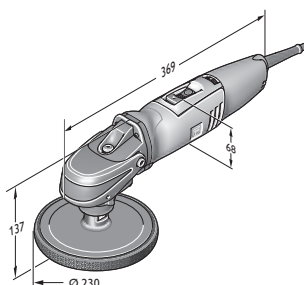

WPO 14-25 E

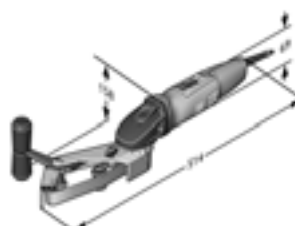

RS 10-70 E

	ROT 14-200 E	RS 10-70 E - Set Start	KS 10-38 E - Set Start	WSG17-70 Inox - Set Start	BF 10-280 E	BF 10-280E - Set Start
	Polizor rotativ, extrem de puternic, pentru o prelucrare eficientă a metalului, lemnului, straturilor de acoperire și materialelor plastice armate cu fibre de sticlă.	Mașină ergonomică și compactă pentru șlefuirea țevilor din oțel inoxidabil de până la Ø 45 mm.	Mașină de șlefuit cordoane de sudură pentru locurile greu accesibile ale construcțiilor metalice.	Setul Start pentru oțel inoxidabil, pentru pregătirea finisării pe suprafețe plane, țevi și profile.	Pile tip bandă extrem de puternice pentru colțuri și muchii din oțel inoxidabil.	Set Start, mașină de șlefuit cu braț pentru colțuri și muchii din oțel inoxidabil.
	... 867236	... 867519	... 868936	... 883564	... 867250	... 867267
	140	140	140	141	141	141
	▲▲	▲▲	▲▲	▲▲	▲▲	▲▲
		▲▲	▲▲	▲▲	▲▲	▲▲
	▲▲	▲▲	▲▲	▲▲	▲▲	▲▲
		▲▲	▲▲	▲▲	▲▲	▲▲
	▲	▲▲	▲▲	▲▲	▲▲	▲▲
	●	●	●	●	●	●
				●		
		●	●	●	●	●
		●	●	●	●	●
	1 200 W	800 W	800 W	1 700 W	800 W	800 W
	900 - 2 500 1/min	2 500 - 7 000 1/min	1 350 - 3 750 1/min	2 700 - 8 500 1/min	10 000 - 28 000 1/min	10 000 - 28 000 1/min
	2,60 kg	2,90 kg	3,20 kg	2,40 kg	2,10 kg	2,10 kg
	200 mm			125 mm		
	200 mm			125 mm		
	M 14			M 14		
		3.5 - 11 m/sec			12 - 32 m/sec	12 - 32 m/sec
		8 - 45 mm				

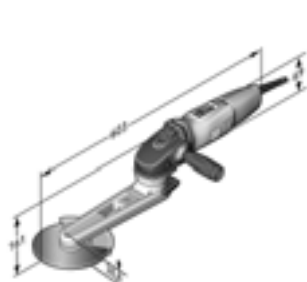

KS 10-38 E Set

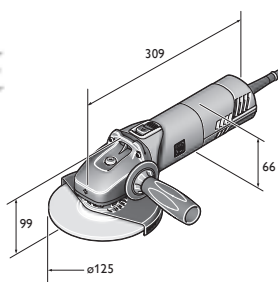

WSG 17-70

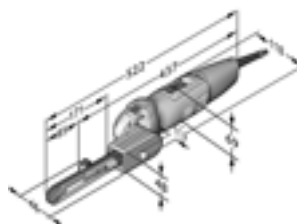

BF 10-280 E



Nume	Număr comandă	EAN	PK	Preț listă (RON fără TVA)	Preț listă (RON inclusiv TVA)
MSf 636-1	7 220 78 00 22 5	4014586811260	01	2.678,40	3.187,30

Inclus în preț:

1 buc. cap excentric Ø 150 mm, 1 buc. taler de șlefuit, mediu, Ø 150 mm, 1 buc. capac pentru aspirație, 1 set de chei

Accesorii vezi la pagina 141



Nume	Număr comandă	EAN	PK	Preț listă (RON fără TVA)	Preț listă (RON inclusiv TVA)
RS 12-70 E	7 221 13 50 01 4	4014586853819	01	5.275,20	6.277,49

Accesorii vezi la pagina 141



Nume	Număr comandă	EAN	PK	Preț listă (RON fără TVA)	Preț listă (RON inclusiv TVA)
RS 12-70 E - Set Start	7 221 13 51 01 3	4014586853826	01	6.187,20	7.362,77

Inclus în preț:

2 x 10 buc. benzi de șlefuit 20 x 815 mm P120/P180, 2 x 10 buc. benzi de șlefuit 40 x 815 mm P120/P180, 5 buc. benzi vlies 20 x 820 mm foarte fine, 1 buc. geantă din plastic pentru scule

Accesorii vezi la pagina 141



Nume	Număr comandă	EAN	PK	Preț listă (RON fără TVA)	Preț listă (RON inclusiv TVA)
WPO 14-25 E	7 221 49 00 23 0	4014586862729	01	1.915,20	2.279,09

Inclus în preț:

1 buc. mâner antivibrații

Accesorii vezi la pagina 141



Nume	Număr comandă	EAN	PK	Preț listă (RON fără TVA)	Preț listă (RON inclusiv TVA)
WPO 14-25 E - Set Start	7 221 49 50 01 0	4014586862743	01	3.355,20	3.992,69

Inclus în preț:

1 buc. suport (rabatabil), 1 buc. etrier de protecție, 1 buc. ax de fixare, 1 buc. disc vlies ondulat, 1 buc. suport de șlefuire cu canale de răcire, cu arici (Ø 115 mm, M14), 10 buc. disc vlies cu scai (Ø 115 mm, fin), 1 buc. tambur de șlefuit elastic (100 x 100 mm, granulație 60), 1 buc. tambur lamelar (100 x 100 mm, granulație 180), 2 buc. chei, 1 buc. mâner antivibrații, 1 buc. geantă din plastic pentru scule

Accesorii vezi la pagina 141



Nume	Număr comandă	EAN	PK	Preț listă (RON fără TVA)	Preț listă (RON inclusiv TVA)
ROT 14-200 E	7 221 65 50 01 0	4014586867236	01	2.640,00	3.141,60

Inclus în preț:

1 buc. hotă de aspirare, 1 buc. taler de șlefuit, rigid, Ø 200 mm, 1 buc. mâner antivibrații, 1 buc. geantă din plastic pentru scule

Accesorii vezi la pagina 141



Nume	Număr comandă	EAN	PK	Preț listă (RON fără TVA)	Preț listă (RON inclusiv TVA)
RS 10-70 E - Set Start	7 221 66 60 00 0	4014586867519	01	5.083,20	6.049,01

Inclus în preț:

câte 10 buc. benzi de șlefuit (granulație 120, 180), 5 buc. benzi abrazive de vlies (fine), 1 buc. geantă din plastic pentru scule

Accesorii vezi la pagina 141



Nume	Număr comandă	EAN	PK	Preț listă (RON fără TVA)	Preț listă (RON inclusiv TVA)
KS 10-38 E - Set Start	7 221 67 60 00 0	4014586868936	01	3.441,60	4.095,50

Inclus în preț:

1 buc. mâner antivibrații, câte 1 buc. disc abraziv vlies mediu, Ø 150 mm cu grosimi de 3 și 6 mm, câte 1 buc. disc abraziv vlies fin, Ø 150 mm cu grosimi de 3 și 6 mm, 1 buc. piatră de profilat pentru profilarea discurilor din material textil, 1 buc. geantă din plastic pentru scule

Accesorii vezi la pagina 141



Nume	Număr comandă	EAN	PK	Preț listă (RON fără TVA)	Preț listă (RON inclusiv TVA)
WSG 17-70 Inox - Set Start	7 222 13 61 00 0	4014586883564	19	1.915,20	2.279,09

Inclus în preț:

1 buc. disc de șlefuire lamelar mediu, 1 buc. disc de finisare (Ø 125 mm), câte 5 buc. discuri abrazive Pyramix perforate Ø 115 mm (granulație 280, 400, 800), 25 buc. discuri abrazive (granulație 80, Ø 115 mm), 1 buc. suport de șlefuire cu canale de răcire, cu arici (Ø 75 mm, M14), 1 buc. suport de șlefuire cu canale de răcire, cu arici (Ø 115 mm, M14), 1 buc. geantă din plastic pentru scule

Accesorii vezi la pagina 141



Nume	Număr comandă	EAN	PK	Preț listă (RON fără TVA)	Preț listă (RON inclusiv TVA)
BF 10-280 E	7 228 05 50 00 0	4014586867250	01	2.395,20	2.850,29

Inclus în preț:

1 buc. braț de șlefuit curbat

Accesorii vezi la pagina 141



Nume	Număr comandă	EAN	PK	Preț listă (RON fără TVA)	Preț listă (RON inclusiv TVA)
BF 10-280 E - Set Start	7 228 05 51 00 0	4014586867267	01	2.827,20	3.364,37

Inclus în preț:

3 buc. brațe de șlefuit (unul curbat de 3/6 mm, unul drept de 6 mm și unul drept de 20 mm), 10 buc. benzi de șlefuit de 3 mm (granulație 120), 10 buc. benzi de șlefuit de 6 mm (granulație 120), 10 buc. benzi de șlefuit de 20 mm (granulație 120), 5 buc. benzi abrazive de vliș de 6 mm (medii), 1 buc. geantă din plastic pentru scule

Accesorii vezi la pagina 141

Mașini de șlefuit

Accesorii generale WSG 17-70 Inox, ROT 14-200 E, MSf 636-1



Măner antivibrații

M 8, amortizare a vibrațiilor, reducerea vibrațiilor pentru utilizare mai îndelungată.

Număr comandă	Preț listă (RON fără TVA)	Preț listă (RON inclusiv TVA)
3 21 19 124 01 0	39,55	47,07



Geantă pentru scule

Plastic, dimensiuni interior: 470 x 275 x 116 mm

Număr comandă	Preț listă (RON fără TVA)	Preț listă (RON inclusiv TVA)
3 39 01 118 01 0	187,20	222,77



Cutie de plastic

Cutie de plastic cu capac pentru accesorii mici, potrivită pentru geanta 3 39 01 118 01 0, maxim 5 bucăți/geantă.

Număr comandă	Preț listă (RON fără TVA)	Preț listă (RON inclusiv TVA)
3 39 01 119 00 0	18,43	21,93



Geantă pentru scule

Plastic, dimensiuni interior: 470 x 275 x 232 mm

Număr comandă	Preț listă (RON fără TVA)	Preț listă (RON inclusiv TVA)
3 39 01 122 01 0	289,63	344,66



Cremă de prelustruire, roșie
pentru pregătirea pentru lustruire

Număr comandă	Preț listă (RON fără TVA)	Preț listă (RON inclusiv TVA)
6 37 26 008 01 2	120,48	143,37



Cremă de lustruire albă

pentru lustruire și lustruire ultra-lucioasă

Număr comandă	Preț listă (RON fără TVA)	Preț listă (RON inclusiv TVA)
6 37 26 009 01 6	120,48	143,37



Lavetă din microfibră

Teșătură cu ochiuri mici pentru curățarea resturilor în urma lustruirii. Fără tiv, care nu lasă zgărieturi și scame

Număr comandă	Preț listă (RON fără TVA)	Preț listă (RON inclusiv TVA)
6 37 33 003 01 0	33,41	39,76



Bandă de acoperire din inox

Pentru protejarea suprafețelor din oțel superior de zgărieturile apărute în urma lucrărilor de șlefuit. Perfect pentru utilizarea în cazul satinării îmbinării profilelor sudate din oțel superior. Partea acoperită este protejată de banda de acoperire în timpul șlefuirii, al satinării sau al matifierii.

L m	Număr comandă	Preț listă (RON fără TVA)	Preț listă (RON inclusiv TVA)
5	6 37 33 010 01 0	239,76	285,31

Accesorii RS 12-70 E



Set de bază mașină de șlefuit țevi

Curățarea impurităților, îndepărtarea zgărieturilor, până la un finisaj satinat perfect. Se compune din: 2 x 10 buc. benzi de șlefuit, 20 x 815 mm, P120/P180, 2 x 10 buc. benzi de șlefuit, 40 x 815 mm, P120/P180, 5 buc. benzi vliș, 20 x 820 mm, foarte fin 280

Număr comandă	Preț listă (RON fără TVA)	Preț listă (RON inclusiv TVA)
6 37 14 050 02 1	916,90	1.091,11



Set de lustruire mașină de șlefuit țevi

Pregătire pentru lustruire până la un luciu de oglindă perfect. Se compune din: 2 x 10 buc. benzi de șlefuit, 20 x 815 mm, P320/P400, 1 x 3 buc. benzi de lustruit, 20 x 815 mm, 1 buc. tub cremă de prelustruire, roșie (200 ml), 1 buc. tub cremă de lustruire, albă (200 ml).

Număr comandă	Preț listă (RON fără TVA)	Preț listă (RON inclusiv TVA)
6 37 14 052 02 3	753,17	896,27



Benzi de șlefuire ceramice

Putere de prelucrare maximă și o durată de viață foarte lungă. Și pentru îndepărtarea cordoanelor fine de sudură.

Granulație mm	Dimensiuni mm	Unitate de ambalare	Număr comandă	Preț listă (RON fără TVA)	Preț listă (RON inclusiv TVA)
		Buc.			
80	20 x 815	10	6 37 14 130 01 0	199,01	236,82
80	40 x 815	10	6 37 14 131 01 0	312,67	372,08



Benzi abrazive

benzi de șlefuit cu flexibilitate ridicată, ideale pentru șlefuirea cotelor de țevă. 20 x 815 mm

Granulație	Unitate de ambalare Buc.	Număr comandă	Preț listă (RON fără TVA)	Preț listă (RON inclusiv TVA)
120	10	6 37 14 050 01 5	138,10	164,33
180	10	6 37 14 051 01 4	138,10	164,33
320	10	6 37 14 052 01 7	138,10	164,33
400	10	6 37 14 053 01 1	138,10	164,33



Benzi abrazive

benzi de șlefuit cu flexibilitate ridicată, ideale pentru șlefuirea cotelor de țevă 40 x 815 mm

Granulație	Unitate de ambalare Buc.	Număr comandă	Preț listă (RON fără TVA)	Preț listă (RON inclusiv TVA)
120	10	6 37 14 054 01 9	226,70	269,78
180	10	6 37 14 055 01 3	226,70	269,78



Benzi vliet

model foarte moale, pentru suprafețe fără treceri vizibile, chiar și în cazul cotelor de țevă înguste 20 x 815 mm

Granulație	Unitate de ambalare Buc.	Număr comandă	Preț listă (RON fără TVA)	Preț listă (RON inclusiv TVA)
80	5	6 37 14 056 01 6	159,46	189,75
120	5	6 37 14 057 01 0	159,46	189,75
280	5	6 37 14 058 01 8	186,91	222,43



Benzi de lustruit

20 x 815 mm, model foarte moale, pentru luciu de oglindă fără treceri vizibile, chiar și în cazul cotelor de țevă înguste

Număr comandă	Preț listă (RON fără TVA)	Preț listă (RON inclusiv TVA)
6 37 26 010 01 8	270,19	321,53



Rolă de ghidare

pentru spații înguste (distanța față de perete 50 mm)

Număr comandă	Preț listă (RON fără TVA)	Preț listă (RON inclusiv TVA)
3 13 35 017 01 1	314,26	373,96

Accesorii BF 10-280 E



Braț de șlefuit curbat

Lățime bandă mm	Număr comandă	Preț listă (RON fără TVA)	Preț listă (RON inclusiv TVA)
3/6	6 38 10 026 01 0	293,66	349,46



Braț de șlefuit drept

Lățime bandă mm	Număr comandă	Preț listă (RON fără TVA)	Preț listă (RON inclusiv TVA)
6	6 38 10 027 01 0	293,66	349,46
20	6 38 10 030 01 0	383,95	456,90



Bandă de șlefuire ceramică

Putere de prelucrare maximă și o durată de viață foarte lungă. Și pentru îndepărtarea cordoanelor fine de sudură. Pachet de 10 buc., lungime 520 mm.

Granulație	Lățime mm	Număr comandă	Preț listă (RON fără TVA)	Preț listă (RON inclusiv TVA)
80	3	6 37 14 061 01 0	61,63	73,34
120	3	6 37 14 062 01 0	61,63	73,34
180	3	6 37 14 063 01 0	61,63	73,34
80	6	6 37 14 068 01 0	68,35	81,34
120	6	6 37 14 069 01 0	68,35	81,34
180	6	6 37 14 070 01 0	68,35	81,34
80	20	6 37 14 089 01 0	94,18	112,07
120	20	6 37 14 090 01 0	94,18	112,07
180	20	6 37 14 091 01 0	94,18	112,07



Bandă abrazivă de vliet

Bandă moale pentru suprafețe fără treceri vizibile. Pachet de 5 buc., lungime 520 mm.

Lățime mm	Model	Număr comandă	Preț listă (RON fără TVA)	Preț listă (RON inclusiv TVA)
6	dur	6 37 14 114 01 0	87,22	103,79
6	mediu	6 37 14 115 01 0	87,22	103,79
6	fin	6 37 14 116 01 0	87,22	103,79
20	dur	6 37 14 123 01 0	122,64	145,94
20	mediu	6 37 14 124 01 0	122,64	145,94
20	fin	6 37 14 125 01 0	122,64	145,94



Bandă de lustruit

Varianta moale pentru luciu de oglindă, fără treceri vizibile, în combinație cu pastele de lustruit FEIN. Pachet de 3 buc., lungime 520 mm.

Lățime mm	Număr comandă	Preț listă (RON fără TVA)	Preț listă (RON inclusiv TVA)
6	6 37 26 016 01 0	55,92	66,54
20	6 37 26 019 01 0	77,04	91,68

Accesorii WSG 17-70 Inox



Piuliță de prindere rapidă

pentru înlocuirea discurilor fără scule, înălțime constructivă redusă de numai 8 mm.

Număr comandă	Preț listă (RON fără TVA)	Preț listă (RON inclusiv TVA)
6 38 02 191 01 0	124,32	147,94



Mănuși de lucru

cu amortizare a vibrațiilor, certificate conform EN 388/420, EN ISO 10819, EEC Nr. 0200, pachet cu 1 pereche

Dimensiune	Număr comandă	Preț listă (RON fără TVA)	Preț listă (RON inclusiv TVA)
9 L	3 21 73 003 00 3	322,51	383,78
10 XL	3 21 73 004 00 1	322,51	383,78
11 XXL	3 21 73 005 00 5	322,51	383,78



Apărătoare de protecție

pentru discurile de șlefuire evantai și discurile de polizare

Ø mm	Număr comandă	Preț listă (RON fără TVA)	Preț listă (RON inclusiv TVA)
125	3 18 10 300 00 0	38,35	45,64



Apărătoare de protecție pentru lucrări de tăiere

pentru lucrul în siguranță cu discuri de tăiere

Ø mm	Număr comandă	Preț listă (RON fără TVA)	Preț listă (RON inclusiv TVA)
125	6 38 11 017 01 0	129,50	154,11



Flanșă interioară

Număr comandă	Preț listă (RON fără TVA)	Preț listă (RON inclusiv TVA)
6 38 01 182 01 0	33,36	39,70



Flanșă filetată

M 14, pentru discuri de polizat, de debitat, perii de sârmă rotunde și discuri lamelare

Număr comandă	Preț listă (RON fără TVA)	Preț listă (RON inclusiv TVA)
6 38 02 052 00 0	33,36	39,70



Flanșă filetată

M 14, pentru taler de șlefuit elastic dar și pentru perie de sârmă conică

Număr comandă	Preț listă (RON fără TVA)	Preț listă (RON inclusiv TVA)
6 38 01 154 00 7	31,06	36,96



Taler de șlefuit elastic

cu flanșă M 14, pentru discuri de șlefuit fiber Ø 125 mm

Ø mm	Număr comandă	Preț listă (RON fără TVA)	Preț listă (RON inclusiv TVA)
125	6 38 06 087 01 3	25,87	30,79



Taler suport

M 14, Ø 125 mm, cu arici, pentru pânze abrazive de șlefuit cu prindere cu scai

Ø mm	Număr comandă	Preț listă (RON fără TVA)	Preț listă (RON inclusiv TVA)
115	6 38 06 168 01 2	48,05	57,18



Taler suport

Cu arici, pentru utilizarea păslei abrazive cu scai, M 14

Ø mm	Număr comandă	Preț listă (RON fără TVA)	Preț listă (RON inclusiv TVA)
115	6 38 06 172 01 0	65,14	77,51



Discuri de șlefuire din vlies

Ø 115 mm, stabil, fixare rapidă cu scai, pentru utilizarea cu taler de sprijin 6 38 06 172 01 0

Model	Unitate de ambalare Buc.	Număr comandă	Preț listă (RON fără TVA)	Preț listă (RON inclusiv TVA)
dur	10	6 37 32 001 01 8	159,50	189,81
mediu	10	6 37 32 002 01 1	151,44	180,21
fin	10	6 37 32 003 01 5	129,74	154,40



Taler de șlefuit cu canale de răcire

taler de șlefuit cu ventilare în spate, ideal pentru discurile abrazive Pyramix

Ø mm	Număr comandă	Preț listă (RON fără TVA)	Preț listă (RON inclusiv TVA)
115	6 38 06 193 01 0	51,84	61,69



Taler de șlefuit cu canale de răcire

taler de șlefuit cu ventilare în spate, ideal pentru discurile abrazive Pyramix pentru utilizarea în continuare după îndepărtarea muchiului exterior a discurilor abrazive.

Ø mm	Număr comandă	Preț listă (RON fără TVA)	Preț listă (RON inclusiv TVA)
75	6 38 06 196 01 0	51,02	60,72



Pânze abrazive cu scai

Ø 115 mm, pentru îndepărtarea zgărieturilor foarte adânci și a cordonanelor de sudură fine

Granulație	Unitate de ambalare Buc.	Număr comandă	Preț listă (RON fără TVA)	Preț listă (RON inclusiv TVA)
80	25	6 37 28 135 01 0	116,21	138,29



Disc de șlefuit Pyramix

Prin perforația discurilor abrazive cu scai Pyramix, acestea pot fi utilizate și după uzarea suprafeței periferice. Ø 115 mm. Pentru îndepărtarea zgărieturilor adânci

Granulație	Unitate de ambalare		Preț listă (RON fără TVA)	Preț listă (RON inclusiv TVA)
	Buc.	Număr comandă		
280	5	6 37 17 239 01 0	107,71	128,18
280	25	6 37 17 239 02 0	474,34	564,46



Disc de șlefuit Pyramix

Prin perforația discurilor abrazive cu scai Pyramix, acestea pot fi utilizate și după uzarea suprafeței periferice. Ø 115 mm. Pentru îndepărtarea zgărieturilor fine, șlefuire graduală, reducerea adâncimii asperităților

Granulație	Unitate de ambalare		Preț listă (RON fără TVA)	Preț listă (RON inclusiv TVA)
	Buc.	Număr comandă		
400	5	6 37 17 240 01 0	107,71	128,18
400	25	6 37 17 240 02 0	474,34	564,46



Disc de șlefuit Pyramix

Prin perforația discurilor abrazive cu scai Pyramix, acestea pot fi utilizate și după uzarea suprafeței periferice. Ø 115 mm. pentru îndepărtarea zgărieturilor foarte fine, șlefuire graduală, reducerea adâncimii asperităților

Granulație	Unitate de ambalare		Preț listă (RON fără TVA)	Preț listă (RON inclusiv TVA)
	Buc.	Număr comandă		
800	5	6 37 17 241 01 0	107,71	128,18
800	25	6 37 17 241 02 0	474,34	564,46



Disc de șlefuit Pyramix

Prin perforația discurilor abrazive cu scai Pyramix, acestea pot fi utilizate și după uzarea suprafeței periferice. Ø 115 mm. reducerea adâncimii asperităților, premisa optimă pentru lustruirea ulterioară

Granulație	Unitate de ambalare		Preț listă (RON fără TVA)	Preț listă (RON inclusiv TVA)
	Buc.	Număr comandă		
1400	5	6 37 17 242 01 0	107,71	128,18
1400	25	6 37 17 242 02 0	474,34	564,46



Disc lamelar de mătuire

Ø 125 mm, M 14

Granulație	Unitate de ambalare		Preț listă (RON fără TVA)	Preț listă (RON inclusiv TVA)
	Buc.	Număr comandă		
120		6 37 21 052 01 0	112,66	134,06



Disc de finisare

Ø 125 mm, pentru finisajul final

Număr comandă	Preț listă (RON fără TVA)	Preț listă (RON inclusiv TVA)
6 37 32 005 01 0	114,14	135,83



disc de șlefuit lamelar abraziv

Pentru eliminarea cordonanelor de sudură fără a deteriora suprafețele adiacente. În funcție de grosimea cordonului de sudură se poate alege dintre mai multe discuri de șlefuit lamelare abrazive.

Ø mm	Model	Unitate de ambalare		Preț listă (RON fără TVA)	Preț listă (RON inclusiv TVA)
		Buc.	Număr comandă		
125	moale	5	6 37 30 019 01 0	388,08	461,82
125	mediu	5	6 37 30 021 01 0	388,08	461,82
125	mediu	10	6 37 30 018 01 0	795,02	946,08
125	dur	5	6 37 30 020 01 0	388,08	461,82



Set pentru oțel inoxidabil lustruire țevi / profiluri

Îndepărtează zgărieturile de sudură fine, fără deteriorarea suprafețelor adiacente. Finalizare cu finisarea suprafeței. Se compune din: 10 buc. discuri de șlefuit lamelare mediu (6 37 30 018 01 0), 1 buc. disc abraziv lamelar, granulație 120 (6 37 21 052 01 0), 1 buc. disc de finisare (6 37 32 005 01 0).

Număr comandă	Preț listă (RON fără TVA)	Preț listă (RON inclusiv TVA)
6 37 21 052 02 0	1.007,28	1.198,66



Set pentru oțel inoxidabil pregătire pentru lustruire suprafețe/țevi/profiluri

Îndepărtează zgărieturile eficiente și rapid; pregătire optimă pentru lustruire printr-o șlefuire graduală; la pregătirea pentru lustruire: putere de prelucrare ridicată cu consum redus de timp. Se compune din: 5 buc. disc de șlefuit Pyramix cu granulație de 280 (6 37 17 239 01 0), 5 buc. disc de șlefuit Pyramix cu granulație de 400 (6 37 17 240 01 0), 5 buc. disc de șlefuit Pyramix cu granulație de 800 (6 37 17 241 01 0), 5 buc. disc de șlefuit Pyramix cu granulație de 1400 (6 37 17 242 01 0), 1 buc. taler de șlefuit cu canale de răcire Ø 75 mm (6 38 06 196 01 0), 25 buc. disc de șlefuit cu granulație de 80 (6 37 28 135 01 0), 1 buc. taler de șlefuit cu canale de răcire Ø 115 mm (6 38 06 193 01 0)

Număr comandă	Preț listă (RON fără TVA)	Preț listă (RON inclusiv TVA)
6 38 06 193 04 0	615,55	732,51



Disc lamelar abraziv din păsă

Pentru lustruirea și prelustruirea oțelului superior. Prin intermediul lamelelor păsă nu se „arde” și se poate lustrui fără formarea de dungă. Folosiți doar pastă de lustruit (prelustruire = cremă de prelustruire, lustruire ultra-lucioasă = cremă de lustruire).

Ø mm	Model	Număr comandă	Preț listă (RON fără TVA)	Preț listă (RON inclusiv TVA)
125	moale	6 37 23 037 01 0	121,82	144,97
125	mediu	6 37 23 038 01 0	121,82	144,97

Accesorii KS 10-38 E



Disc abraziv vlies

Capacitate ridicată de prelucrare pentru polizarea, debavurarea și satinarea cordoanelor de sudură.

Ø mm	Grosime mm	Model	Număr comandă	Preț listă (RON fără TVA)	Preț listă (RON inclusiv TVA)
150	7	foarte dur	6 37 34 008 01 0	141,89	168,85



Disc abraziv vlies

Cu putere ridicată de prelucrare pentru polizarea, debavurarea și satinarea cordoanelor de sudură.

Ø mm	Grosime mm	Model	Număr comandă	Preț listă (RON fără TVA)	Preț listă (RON inclusiv TVA)
150	3	dur	6 37 34 001 01 0	128,88	153,37
150	6	dur	6 37 34 002 01 0	161,76	192,49



Disc abraziv vlies

Pentru polizare, rectificare, debavurare și pentru finisări satinat fine la nivelul cordoanelor de sudură. Îndepărtează zgărieturile fine de pe profiluri și suprafețe.

Ø mm	Grosime mm	Model	Număr comandă	Preț listă (RON fără TVA)	Preț listă (RON inclusiv TVA)
150	3	mediu	6 37 34 003 01 0	95,95	114,18
150	6	dur	6 37 34 004 01 0	117,84	140,23



Disc abraziv vlies

Îndepărtează decolorările și zgărieturile fine, ideal pentru pregătirea pentru lustruire a cordoanelor de sudură.

Ø mm	Grosime mm	Model	Număr comandă	Preț listă (RON fără TVA)	Preț listă (RON inclusiv TVA)
150	3	fin	6 37 34 005 01 0	95,95	114,18
150	6	fin	6 37 34 006 01 0	117,84	140,23



Disc abraziv vlies

Pentru pregătirea pentru lustruire a suprafețelor cordoanelor de sudură. Îndepărtează rapid decolorările fără a afecta cordonul de sudură.

Ø mm	Grosime mm	Model	Număr comandă	Preț listă (RON fără TVA)	Preț listă (RON inclusiv TVA)
150	6	foarte fin	6 37 34 007 01 0	104,16	123,95



Disc din păsă

Pentru lustruirea cordoanelor de sudură până la luci de oglindă, în combinație cu pastele de lustruit FEIN.

Ø mm	Grosime mm	Model	Număr comandă	Preț listă (RON fără TVA)	Preț listă (RON inclusiv TVA)
150	6		6 37 18 011 01 0	67,44	80,25



Piatră de profilat

Pentru polizare, discuri abrazive vlies pentru profiluri constante ale cordoanelor de sudură.

Număr comandă	Preț listă (RON fără TVA)	Preț listă (RON inclusiv TVA)
6 37 19 011 01 0	85,01	101,16

Accesorii RS 10-70 E



Benzi abrazive

benzi de șlefuit cu flexibilitate ridicată, ideale pentru șlefuirea coturilor de țevă
Pachet de 10 buc., 30 x 533 mm.

Granulație	Număr comandă	Preț listă (RON fără TVA)	Preț listă (RON inclusiv TVA)
80	6 37 14 136 01 0	110,06	130,98
120	6 37 14 137 01 0	110,06	130,98
180	6 37 14 138 01 0	110,06	130,98
320	6 37 14 139 01 0	110,06	130,98
400	6 37 14 140 01 0	110,06	130,98



Benzi vlies

model foarte moale, pentru suprafețe fără treceri vizibile, chiar și în cazul coturilor de țevă înguste
Pachet de 5 buc., 30 x 533 mm.

Model	Număr comandă	Preț listă (RON fără TVA)	Preț listă (RON inclusiv TVA)
dur	6 37 14 141 01 0	150,77	179,41
mediu	6 37 14 142 01 0	150,77	179,41
fin	6 37 14 143 01 0	150,77	179,41



Benzi de lustruit

model foarte moale, pentru luci de oglindă fără treceri vizibile, chiar și în cazul coturilor de țevă înguste
Pachet de 3 buc., 30 x 533 mm.

Număr comandă	Preț listă (RON fără TVA)	Preț listă (RON inclusiv TVA)
6 37 14 144 01 0	87,50	104,13



Accesorii ROT 14-200 E



Set de aspirație

Număr comandă	Preț listă (RON fără TVA)	Preț listă (RON inclusiv TVA)
3 18 10 264 01 0	86,83	103,33

Set de aspirație

Număr comandă	Preț listă (RON fără TVA)	Preț listă (RON inclusiv TVA)
3 18 10 240 01 4	98,40	117,10



Piesă de legătură

Utilizabilă universal pentru conectarea sculelor electrice și a accesoriilor cu sistem de aspirare la aspirator. Manșon flexibil din cauciuc, lungime 70 mm, Ø interior 31,5 mm.

Număr comandă	Preț listă (RON fără TVA)	Preț listă (RON inclusiv TVA)
3 13 22 771 00 9	22,90	27,25



Pânze abrazive cu scai

perforat, Ø 150 mm, cu sistem de prindere rapidă
Domeniul de utilizare: Lemn, metal, caroserii auto brute, puncte de sudură. Calitate: liant din rășini sintetice pline, corindon. Caracteristică: capacitate mare de aplicare.

Granulație	Unitate de ambalare		Preț listă (RON fără TVA)	Preț listă (RON inclusiv TVA)
	Buc.	Număr comandă		
60	50	6 37 28 022 01 7	239,81	285,37



Talpă de șlefuire cu arici

Ø 150 mm, perforat, pentru fixare abraziv cu scai

Model	Număr comandă	Preț listă (RON fără TVA)	Preț listă (RON inclusiv TVA)
dur	6 38 06 116 02 1	452,11	538,01
extra moale	6 38 06 166 02 6	445,30	529,90



Talpă de șlefuire cu arici

Ø 200 mm, perforat cu piesă de fixare adezivă

Model	Număr comandă	Preț listă (RON fără TVA)	Preț listă (RON inclusiv TVA)
dur	6 38 06 102 02 3	496,94	591,36
mediu	6 38 06 095 02 1	500,21	595,25
extra moale	6 38 06 118 02 3	500,21	595,25



Piele de miel

Cu scai.

Ø mm	Număr comandă	Preț listă (RON fără TVA)	Preț listă (RON inclusiv TVA)
150	6 37 23 009 00 4	44,93	53,46
200	6 37 23 010 00 6	76,70	91,28

Accesorii MSf 636-1

Arici, parte schimbabilă

Ø 150 mm

Ø mm	Număr comandă	Preț listă (RON fără TVA)	Preț listă (RON inclusiv TVA)
150	3 14 26 030 00 5	73,34	87,28

Talpă de șlefuire cu arici

Ø 115 mm, neperforat, pentru fixare abraziv cu scai, dur

Număr comandă	Preț listă (RON fără TVA)	Preț listă (RON inclusiv TVA)
6 38 06 167 02 0	163,68	194,78



Pânze abrazive cu scai

Ø 115 mm, pentru îndepărtarea zgârieturilor foarte adânci și a cordoanelor de sudură fine

Granulație	Unitate de ambalare		Preț listă (RON fără TVA)	Preț listă (RON inclusiv TVA)
	Buc.	Număr comandă		
80	50	6 37 28 096 01 9	116,21	138,29



Talpă de șlefuire cu arici

Ø 125 mm, găurit cu fixare cu scai

Model	Număr comandă	Preț listă (RON fără TVA)	Preț listă (RON inclusiv TVA)
		dur	6 38 06 103 02 7
mediu	6 38 06 088 02 7	341,28	406,12
moale	6 38 06 117 02 5	435,41	518,14

Pânze abrazive cu scai

perforat, Ø 125 mm, cu sistem de prindere rapidă
Domeniul de utilizare: lemn, vopsea, ghit, lac auto, fibră de sticlă, material plastic. Calitate: liant din rășini sintetice solide, legătură medie. Caracteristici: mult mai rezistent, se încarcă mai greu, putere mare de prelucrare, flexibilă.

Granulație	Unitate de ambalare		Preț listă (RON fără TVA)	Preț listă (RON inclusiv TVA)
	Buc.	Număr comandă		
80	50	6 37 28 001 01 6	157,25	187,13
100	50	6 37 28 002 01 9	157,25	187,13



Talpă de șlefuire cu arici

Ø 150 mm, perforat, pentru fixare abraziv cu scai

Model	Număr comandă	Preț listă (RON fără TVA)	Preț listă (RON inclusiv TVA)
		dur	6 38 06 101 02 0
mediu	6 38 06 090 02 3	400,51	476,61
moale	6 38 06 114 02 4	375,36	446,68



cap excentric

Ø 150 mm

Număr comandă	Preț listă (RON fără TVA)	Preț listă (RON inclusiv TVA)
3 12 07 103 01 3	496,51	590,85



Pânze abrazive cu scai

perforat, Ø 150 mm, cu sistem de prindere rapidă
Domeniul de utilizare: Metal, caroserii auto, alămiră, sudură în puncte, fibră de sticlă. Calitate: Material de șlefuire de înalt randament, cu liant din rășini sintetice solide, corindon. Caracteristici: foarte stabil, capacitate mare de prelucrare.

Granulație	Unitate de ambalare		Preț listă (RON fără TVA)	Preț listă (RON inclusiv TVA)
	Buc.	Număr comandă		
40	50	6 37 28 009 01 4	443,04	527,22
60	50	6 37 28 010 01 6	414,19	492,89
80	50	6 37 28 056 01 3	376,42	447,94
100	50	6 37 28 054 01 6	376,42	447,94



Pânze abrazive cu scai

perforat, Ø 150 mm, cu sistem de prindere rapidă
Domeniul de utilizare: Lemn, vopsea, lac auto, ghit, fibră de sticlă, material plastic. Calitate: liant din rășini sintetice pline, corindon. Caracteristici: mult mai rezistent, se încarcă mai greu, putere mare de prelucrare, flexibilă.

Granulație	Unitate de ambalare		Preț listă (RON fără TVA)	Preț listă (RON inclusiv TVA)
	Buc.	Număr comandă		
80	50	6 37 28 074 01 4	208,27	247,84
120	50	6 37 28 084 01 3	179,42	213,51
150	50	6 37 28 012 01 8	179,42	213,51
180	50	6 37 28 013 01 2	179,42	213,51
220	50	6 37 28 014 01 0	179,42	213,51
240	50	6 37 28 015 01 4	179,42	213,51
320	50	6 37 28 017 01 1	179,42	213,51
400	50	6 37 28 061 01 0	179,42	213,51



Pânze abrazive cu scai

perforat, Ø 150 mm, cu sistem de prindere rapidă
Domeniul de utilizare: lemn, metal, caroserii auto, sudură în puncte. Calitate: liant din rășini sintetice pline, legătură ușoară, corindon. Caracteristică: capacitate mare de prelucrare.

Granulație	Unitate de ambalare		Preț listă (RON)	
	Buc.	Număr comandă	fără TVA	inclusiv TVA
40	50	6 37 28 072 01 2	221,42	263,49
60	50	6 37 28 073 01 6	212,59	252,98



Piele de miel
Cu scai.

Ø mm	Preț listă (RON)	
	Număr comandă	inclusiv TVA
125	6 37 23 008 00 0	41,64
150	6 37 23 009 00 4	53,46

Accesorii WPO 14-25 E



Set standard pentru oțel inoxidabil - suprafețe

Set pentru aplicații standard în domeniul prelucrării suprafețelor: curățarea impurităților cu ajutorul discului ondulat din vlies, îndepărtarea colorilor de revenire, până la o bună finisare satinată. Se compune, din: 1 buc. tambur de șlefuire elastic, granulație 60 (6 37 21 006 01 2), 1 buc. tambur vlies lamelar (6 37 21 009 01 8), 1 buc. disc vlies ondulat (6 37 23 021 01 3), 1 pac. disc de șlefuire vlies fin 10 buc./pachet (6 37 32 003 01 5), 1 buc. taler de fixare (6 38 06 172 01 0), 1 buc. ax de prindere (6 38 03 066 02 4), 1 buc. cheie cu gheară (6 29 10 022 00 2), 1 buc. cheie fixa 19 x 22 (6 29 04 003 00 0)

Număr comandă	Preț listă (RON)	
	fără TVA	inclusiv TVA
6 37 21 006 04 0	890,88	1.060,15



Set pentru oțel inoxidabil, șlefuire suprafețe

Putere de prelucrare ridicată pe suprafață. Se compune din: 1 buc. cilindru de expansiune (6 38 06 192 01 0), 5 buc. manșon de șlefuire granulație 60 (6 37 14 132 01 0), 5 buc. manșon de șlefuire granulație 80 (6 37 14 133 01 0), 5 buc. manșon de șlefuire granulație 120 (6 37 14 134 01 0)

Număr comandă	Preț listă (RON)	
	fără TVA	inclusiv TVA
6 38 06 192 02 0	897,36	1.067,86



Set pentru oțel inoxidabil, satinare suprafețe

Finisare satinată perfectă, fără treceri vizibile. Formare redusă de căldură la prelucrare. Se compune din: 1 buc. tambur de șlefuire elastic, granulație 60 mediu (6 37 21 006 01 2), 1 buc. tambur de șlefuire elastic, granulație 180 fin (6 37 21 007 01 6), 1 buc. tambur de șlefuire vlies Sinus, granulație 180 fin (6 37 21 051 01 0)

Număr comandă	Preț listă (RON)	
	fără TVA	inclusiv TVA
6 37 21 050 02 0	955,20	1.136,69



Set standard pentru oțel inoxidabil, țevi

Set pentru aplicațiile standard în domeniul prelucrării țevilor drepte. Curățarea impurităților, îndepărtarea colorilor de revenire, până la o bună finisare satinată. Se compune din: 1 buc. rolă antrenor bandă de șlefuit (6 38 06 181 01 6), 1 buc. bandă de șlefuit granulație 60, 10 buc./pachet (6 37 14 044 01 0), 1 buc. bandă de șlefuit, granulație 120, 10 buc./pachet (6 37 14 045 01 4), 1 buc. bandă vlies mediu (6 37 14 048 01 9), 1 buc. bandă vlies fin (6 37 14 049 01 3), 1 buc. bandă adezivă (6 38 09 004 01 9)

Număr comandă	Preț listă (RON)	
	fără TVA	inclusiv TVA
6 38 06 181 03 0	632,88	753,13



Set pentru oțel inoxidabil, satinare profiluri

Șlefuire satinată a profilurilor pentru un finisaj perfect. Se compune din: 1 buc. tambur elastic cu granulație de 60 medie (6 37 21 054 01 0), 1 buc. tambur elastic cu granulație de 180 fină (6 37 21 055 01 0), 1 buc. tambur de șlefuit cu vlies Sinus fin (6 37 21 056 01 0), 1 buc. dorn de prindere (6 38 03 071 02 0)

Număr comandă	Preț listă (RON)	
	fără TVA	inclusiv TVA
6 37 21 054 02 0	784,90	934,03



Set pentru oțel inoxidabil lustruire suprafețe/țevi/profiluri

Suprafețe până la un luciu de oglindă. Fără formarea de scame pe inelele de lustruit. Se compune din: 1 buc. disc de lustruire din sisal (6 37 23 011 01 4), 2 buc. disc de lustruire din material textil tare (6 37 23 013 01 1), 2 buc. disc de lustruire din material textil moale (6 37 23 014 01 9), 1 buc. pastă de periere (6 37 26 027 01 0), 1 buc. pastă de prelustruire (6 37 26 028 01 0), 1 buc. pastă de lustruire (6 37 26 029 01 0), 1 buc. ax de prindere (6 38 03 027 03 8), 1 buc. cheie pentru piulițe cu două orificii (6 29 10 022 00 2), 1 buc. cheie fixa 19 x 22 (6 29 04 003 00 0)

Număr comandă	Preț listă (RON)	
	fără TVA	inclusiv TVA
6 37 23 011 04 0	498,24	592,91



Tambur de șlefuit elastic
Alezaș 19 mm
100 x 100 mm

Granulație	Model	Număr comandă	Preț listă (RON)	
			fără TVA	inclusiv TVA
60	mediu	6 37 21 006 01 2	385,68	458,96
180	fin	6 37 21 007 01 6	385,68	458,96



Tambur de șlefuit elastic
Alezaș 19 mm
100 x 50 mm

Granulație	Model	Număr comandă	Preț listă (RON)	
			fără TVA	inclusiv TVA
60	mediu	6 37 21 054 01 0	268,13	319,07
180	fin	6 37 21 055 01 0	268,13	319,07



Tambur de șlefuire vlies Sinus
Alezaș 19 mm
Ø 100 x 50 mm, cu sinusoidă, pentru o finisare satinată fără treceri vizibile

Granulație	Model	Număr comandă	Preț listă (RON)	
			fără TVA	inclusiv TVA
180	fin	6 37 21 056 01 0	155,33	184,84



Tambur de șlefuire vlies Sinus
Alezaș 19 mm
Ø 100 x 100 mm, cu sinusoidă, pentru o finisare satinată fără treceri vizibile

Granulație	Model	Număr comandă	Preț listă (RON)	
			fără TVA	inclusiv TVA
180	fin	6 37 21 051 01 0	219,94	261,72



Disc lamelar de măuire
Ø 150 mm, alezaș 14 mm
pentru îndepărtarea micilor defecte și a zgărieturilor fine

Număr comandă	Preț listă (RON)	
	fără TVA	inclusiv TVA
6 37 21 003 01 7	248,45	295,65



Disc lamelar de măuire
Ø 150 mm, alezaș 14 mm
Medie

Număr comandă	Preț listă (RON)	
	fără TVA	inclusiv TVA
6 37 21 004 01 5	248,45	295,65



Disc lamelar de măuire
Ø 150 mm, alezaș 14 mm
pentru periere fină, finisaj satinat

Număr comandă	Preț listă (RON)	
	fără TVA	inclusiv TVA
6 37 21 005 01 9	248,45	295,65



Tambur vlies lamelar
Ø 100 x 100 mm, alezaj 19 mm
pentru finisaj satinat mediu

Granulație	Model	Număr comandă	Preț listă (RON fără TVA)	Preț listă (RON inclusiv TVA)
100	mediu	6 37 21 008 01 4	167,76	199,63



Tambur vlies lamelar
Ø 100 x 100 mm, alezaj 19 mm
pentru finisaj satinat fin

Granulație	Model	Număr comandă	Preț listă (RON fără TVA)	Preț listă (RON inclusiv TVA)
180	fin	6 37 21 009 01 8	167,76	199,63



Tambur vlies lamelar
Ø 100 x 100 mm, alezaj 19 mm
pentru finisaj satinat foarte fin

Granulație	Model	Număr comandă	Preț listă (RON fără TVA)	Preț listă (RON inclusiv TVA)
280	foarte fin	6 37 21 010 01 0	167,76	199,63



Tambur abraziv lamelar din pâslă
Pentru lustruirea și prelustruirea oțelului superior. Prin intermediul lamelelor pâslă nu se „arde” și se poate lustrui fără formarea de dungii. Folosiți doar pastă de lustruit (prelustruire = cremă de prelustruire, lustruire ultra-lucioasă = cremă de lustruire).

Model	Număr comandă	Preț listă (RON fără TVA)	Preț listă (RON inclusiv TVA)
moale	6 37 21 057 01 0	288,67	343,52
mediu	6 37 21 058 01 0	288,67	343,52



Disc vlies ondulată
Cu pliere ondulată, lățime aproximativ 30 mm, alezaj 14 mm, pentru lucrări ușoare de debavurare, dezoxidare, lucrări de șlefuire ușoare, lucrări decorative

Ø mm	Număr comandă	Preț listă (RON fără TVA)	Preț listă (RON inclusiv TVA)
150	6 37 23 021 01 3	70,32	83,68
200	6 37 23 022 01 6	83,33	99,16



Discuri de șlefuire din vlies
Ø 115 mm, stabil, fixare rapidă cu scai, pentru utilizarea cu taler de sprijin 6 38 06 172 01 0

Model	Unitate de ambalare Buc.	Număr comandă	Preț listă (RON fără TVA)	Preț listă (RON inclusiv TVA)
dur	10	6 37 32 001 01 8	159,50	189,81
mediu	10	6 37 32 002 01 1	151,44	180,21
fin	10	6 37 32 003 01 5	129,74	154,40



Taler suport
Cu arici, pentru utilizarea pâslei abrazive cu scai, M 14

Ø mm	Număr comandă	Preț listă (RON fără TVA)	Preț listă (RON inclusiv TVA)
115	6 38 06 172 01 0	65,14	77,51



Rolă antrenoare bandă de șlefuit
Alezaj 19 mm
100 x 70 mm

Număr comandă	Preț listă (RON fără TVA)	Preț listă (RON inclusiv TVA)
6 38 06 181 01 6	322,46	383,73



Benzi abrazive
600 x 30 mm

Granulație	Unitate de ambalare Buc.	Număr comandă	Preț listă (RON fără TVA)	Preț listă (RON inclusiv TVA)
60	10	6 37 14 044 01 0	97,63	116,18
120	10	6 37 14 045 01 4	97,63	116,18
240	10	6 37 14 046 01 7	97,63	116,18

Bandă adezivă
pentru reînchiderea benzilor de șlefuit la sistemele de țevi închise, 50 m

Număr comandă	Preț listă (RON fără TVA)	Preț listă (RON inclusiv TVA)
6 38 09 004 01 9	47,90	57,01



Benzi vlies
cu închizătoare cu nasture pentru reînchidere, ideal la sistemele de țevi închise, 600 x 30 mm

Model	Număr comandă	Preț listă (RON fără TVA)	Preț listă (RON inclusiv TVA)
dur	6 37 14 047 01 1	52,03	61,92
mediu	6 37 14 048 01 9	52,03	61,92
fin	6 37 14 049 01 3	52,03	61,92



Discuri de polisaț, fibră sisal/pânză
Pentru

- Șlefuirea fină/perierea și netezirea metalelor neferoase după șlefuirea preliminară cu pasta o granulație de 240-280, cu „galbenă”.
- Șlefuirea fină/perierea și netezirea fierului/oțelului și oțelului inoxidabil după șlefuirea preliminară cu o granulație de 280-320, cu pastă „galbenă”.
- Mătuirea/perierea metalelor neferoase, fierului/oțelului și oțelului inoxidabil cu pastă „galbenă”.
- Șlefuirea preliminară a fierului/oțelului și oțelului inoxidabil cu pastă pentru prelustruire „portocalie”, lățime cca 30 mm, alezaj 14 mm

Ø mm	Număr comandă	Preț listă (RON fără TVA)	Preț listă (RON inclusiv TVA)
150	6 37 23 011 01 4	78,29	93,16
200	6 37 23 012 01 7	109,30	130,06



Disc de lustruit, pâslă tare

Lățime aproximativ 15 mm, alezaj 14 mm, pentru prelustruirea și lustruirea metalelor neferoase, a fierului/oțelului și a oțelului inoxidabil cu pastă „portocalie”

Ø mm	Număr comandă	Preț listă (RON fără TVA)	Preț listă (RON inclusiv TVA)
150	6 37 23 013 01 1	45,65	54,32
200	6 37 23 015 01 3	54,05	64,32



Disc de lustruit, pâslă moale

Lățime aproximativ 15 mm, alezaj 14 mm, pentru lustruirea fină a metalelor neferoase, a fierului/oțelului și a oțelului inoxidabil a cromului cu pastă pentru lustruirea fină „albă”

Ø mm	Număr comandă	Preț listă (RON fără TVA)	Preț listă (RON inclusiv TVA)
150	6 37 23 014 01 9	35,57	42,33
200	6 37 23 016 01 6	52,08	61,98

Discuri de lustruit, pâslă extra moale

Lățime aproximativ 15 mm, alezaj 14 mm, pentru lustruirea de finisare a metalelor neferoase, a fierului/oțelului și a oțel inoxidabil a multor materiale plastice cu pastă pentru lustruirea fină „albă”

Ø mm	Număr comandă	Preț listă (RON fără TVA)	Preț listă (RON inclusiv TVA)
150	6 37 23 019 01 2	43,58	51,86
200	6 37 23 020 01 4	68,06	81,00



Disc de satinare
Ø 150 mm, lățime 60 mm, elastic, alezaj 14 mm
pentru satinare, granulație 16 ((dur), moale, „verde”

Număr comandă	Preț listă (RON fără TVA)	Preț listă (RON inclusiv TVA)
6 37 13 013 01 8	563,09	670,07



Disc de satinare
 Ø 150 mm, lățime 60 mm, elastic, alezaj 14 mm
 pentru suprafețe fine, granulație 24 (mediu), moale, „albastru“

Număr comandă	Preț listă (RON fără TVA)	Preț listă (RON inclusiv TVA)
6 37 13 015 01 0	563,09	670,07

Disc de satinare
 Ø 150 mm, lățime 60 mm, elastic, alezaj 14 mm
 pentru satinarea fină, granulație 46 (fin), moale, „maro“

Număr comandă	Preț listă (RON fără TVA)	Preț listă (RON inclusiv TVA)
6 37 13 016 01 3	563,09	670,07



Disc lamelar de mătuire
 lățime 50 mm, pentru lustruirea oțelului inoxidabil, alezaj 14 mm

Ø mm	Număr comandă	Preț listă (RON fără TVA)	Preț listă (RON inclusiv TVA)
200	6 37 21 001 00 1	579,84	690,01



Pastă de periere
 „galben“, pentru sisal/pâslă folosită la mătuirea metalelor neferoase, fierului/oțelului și oțelului inoxidabil

Număr comandă	Preț listă (RON fără TVA)	Preț listă (RON inclusiv TVA)
6 37 26 027 01 0	34,27	40,78



Pastă de prelustruire
 „portocaliu“, pentru pâslă tare folosită la prelustruirea lustruirea metalelor neferoase, fierului/oțelului și oțelului inoxidabil

Număr comandă	Preț listă (RON fără TVA)	Preț listă (RON inclusiv TVA)
6 37 26 028 01 0	34,27	40,78



Pastă pentru lustruire fină
 „alb“, pentru pâslă moale, pentru lustruirea fină a metalelor neferoase, fierului/oțelului, oțelului inoxidabil și a cromului

Număr comandă	Preț listă (RON fără TVA)	Preț listă (RON inclusiv TVA)
6 37 26 029 01 0	34,27	40,78



Suport aluminiu
 pentru prindere manuală laterală, rotabil cu 360°

Număr comandă	Preț listă (RON fără TVA)	Preț listă (RON inclusiv TVA)
6 37 33 006 01 0	260,54	310,05



Ax de fixare
 Pentru tambur de satinare (tambur și role), port-sculă Ø 19 mm

Lungime mm	Număr comandă	Preț listă (RON fără TVA)	Preț listă (RON inclusiv TVA)
50	6 38 03 071 02 0	200,45	238,53
100	6 38 03 067 02 8	232,61	276,80



Ax de fixare
 cu filet M14, împreună cu flanșe de fixare, pentru discuri de lustruire, interval de prindere 15-35 mm

Număr comandă	Preț listă (RON fără TVA)	Preț listă (RON inclusiv TVA)
6 38 03 027 03 8	134,06	159,54



Ax de fixare
 cu filet M14, împreună cu flanșe de fixare, pentru discuri de șlefuit lamelare, discuri de lustruit de pâslă și discuri de lustruire, domeniu de prindere 15 – 50 mm, prindere sculă Ø 14 mm

Număr comandă	Preț listă (RON fără TVA)	Preț listă (RON inclusiv TVA)
6 38 03 066 02 4	148,80	177,07



Etrier de protecție
 protecție pentru mâini

Număr comandă	Preț listă (RON fără TVA)	Preț listă (RON inclusiv TVA)
3 02 29 216 00 5	24,19	28,79



Cilindru de expansiune
 Alezaj 19 mm
 Ø 100 x 100 mm, pentru antrenarea sigură, fără vibrații, a manșoanelor de șlefuire

Număr comandă	Preț listă (RON fără TVA)	Preț listă (RON inclusiv TVA)
6 38 06 192 01 0	739,39	879,88



Manșon de șlefuire
 pentru îndepărtarea cordoanelor de sudură fine și a zgârieturilor foarte adânci și a stratului de oxizi de laminare

Granulație	Unitate de ambalare		Preț listă (RON fără TVA)	Preț listă (RON inclusiv TVA)
	Buc.	Număr comandă		
60	5	6 37 14 132 01 0	50,93	60,60



Manșon de șlefuire
 pentru îndepărtarea zgârieturilor adânci

Granulație	Unitate de ambalare		Preț listă (RON fără TVA)	Preț listă (RON inclusiv TVA)
	Buc.	Număr comandă		
80	5	6 37 14 133 01 0	49,49	58,89



Manșon de șlefuire
 Pentru îndepărtarea zgârieturilor, etapă preliminară la finisajul satinat

Granulație	Unitate de ambalare		Preț listă (RON fără TVA)	Preț listă (RON inclusiv TVA)
	Buc.	Număr comandă		
120	5	6 37 14 134 01 0	47,57	56,61



Manșon de șlefuire Pyramix
 Pentru îndepărtarea zgârieturilor, etapă preliminară la finisajul satinat

Granulație	Unitate de ambalare		Preț listă (RON fără TVA)	Preț listă (RON inclusiv TVA)
	Buc.	Număr comandă		
280	5	6 37 14 145 01 0	242,21	288,23
400	5	6 37 14 146 01 0	242,21	288,23
600	5	6 37 14 147 01 0	242,21	288,23
1400	5	6 37 14 148 01 0	242,21	288,23



		WPO 14-15 E	WPO 14-15 E - Set lustruit ambarcațiuni	WPO 14-15 E - Set lustruit D150	WPO 14-15 E - Set lustruit D170	WPO 14-25 E - Set lustruit D150	WPO 10-25 E	WPO 10-25 E - Set lustruit D150
		Mașină de polișat unghiulară, deosebit de puternică pentru reparații auto și ambarcațiuni.	Set de lustruire pentru întreținerea ambarcațiunii.	Mașină de polișat unghiulară, deosebit de puternică pentru reparații auto și ambarcațiuni.	Set de lustruire pentru întreținerea ambarcațiunii.	Mașină de polișat unghiulară, extrem de puternică, pentru prelucrarea vopselei.	Mașină de lustruit unghiulară, manevrabilă, puternică, pentru prelucrarea vopselei.	
EAN 4014586...		... 862699	... 862712	... 867069	... 872216	... 867113	... 866055	... 867199
Pagina		150	150	150	150	150	150	150
Utilizare	Șlefuire dură	▲	▲▲	▲	▲▲	▲▲		
	Șlefuire fină	▲	▲▲	▲	▲▲	▲▲		
	Microșlefuire	▲▲	▲▲	▲▲	▲▲	▲▲		
	Șlefuire uscată	▲▲	▲▲	▲▲	▲▲	▲▲		
	Lustruire	▲▲	▲▲	▲▲	▲▲	▲▲	▲▲	▲▲
Dotare	Motor de mare putere FEIN	●	●	●	●	●	●	●
	Blocare ax	●	●	●	●	●	●	●
	Protecție contra pornirii automate	●	●	●	●	●	●	●
	Pornire lentă	●	●	●	●	●	●	●
Caracteristici tehnice	Putere nominală	1 200 W	1 200 W	1 200 W	1 200 W	1 200 W	800 W	800 W
	Turație la mers în gol	500 - 1 500 1/min	500 - 1 500 1/min	500 - 1 500 1/min	500 - 1 500 1/min	900 - 2 500 1/min	900 - 2 500 1/min	900 - 2 500 1/min
	Greutate conform EPTA	2,50 kg	2,50 kg	2,50 kg	2,50 kg	2,50 kg	2,20 kg	2,20 kg
	Disc de polișare Ø	230 mm	230 mm	230 mm	230 mm	230 mm	150 mm	150 mm
	Prinderea	M 14	M 14	M 14	M 14	M 14	M 14	M 14

▲ bun ▲▲ foarte bun ● dotare

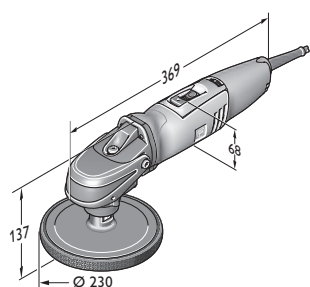

WPO 14-15 E

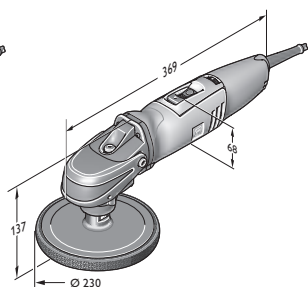

WPO 14-25 E

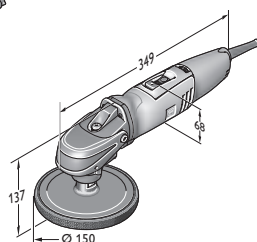

WPO 10-25 E



Nume	Număr comandă	EAN	PK	Preț listă (RON fără TVA)	Preț listă (RON inclusiv TVA)
WPO 14-15 E	7 221 48 00 23 0	4014586862699	01	1.948,80	2.319,07

Inclus în preț:
1 buc. capac mâner, 1 buc. mâner suplimentar
Accesorii vezi la pagina 151



Nume	Număr comandă	EAN	PK	Preț listă (RON fără TVA)	Preț listă (RON inclusiv TVA)
WPO 14-15 E Set lustruit ambarcațiuni	7 221 48 50 01 0	4014586862712	01	2.428,80	2.890,27

Inclus în preț:
1 buc. mâner antivibrații, 1 buc. capac mâner, 1 buc. suport cu fixare cu scai, Ø 170 mm, 1 buc. burete de lustruire, Ø 195 mm, 1 buc. lână de miel, formă capac, Ø 235 mm, 1 buc. hotă de aspirare, 1 buc. talpă de șlefuit Ø 150 mm, 2 buc. discuri abrazive vlies pentru protecție antifouling, 1 buc. vlies aspru, câte 2 buc. pânze abrazive, Ø 150 mm, perforate, (granulație 80, 150, 180), 1 buc. geantă din plastic pentru scule
Accesorii vezi la pagina 151



Nume	Număr comandă	EAN	PK	Preț listă (RON fără TVA)	Preț listă (RON inclusiv TVA)
WPO 14-15 E - Set lustruit D150	7 221 48 51 01 0	4014586867069	01	2.001,60	2.381,90

Inclus în preț:
1 buc. mâner antivibrații, 1 buc. capac mâner, 1 buc. taler de sprijin cu arici, Ø 150 mm, 1 buc. burete de lustruit Ø 150 mm, mediu
Accesorii vezi la pagina 151



Nume	Număr comandă	EAN	PK	Preț listă (RON fără TVA)	Preț listă (RON inclusiv TVA)
WPO 14-15 E Set lustruit D170	7 221 48 60 00 0	4014586872216	01	1.852,80	2.204,83

Inclus în preț:
1 buc. mâner antivibrații, 1 buc. capac mâner, 1 buc. suport cu fixare cu scai, Ø 170 mm, 1 buc. burete de lustruire, Ø 195 mm, 1 buc. geantă din plastic pentru scule
Accesorii vezi la pagina 151



Nume	Număr comandă	EAN	PK	Preț listă (RON fără TVA)	Preț listă (RON inclusiv TVA)
WPO 14-25 E - Set lustruit D150	7 221 49 51 01 0	4014586867113	01	2.001,60	2.381,90

Inclus în preț:
1 buc. mâner antivibrații, 1 buc. capac mâner, 1 buc. taler de sprijin cu arici, Ø 150 mm, 1 buc. burete de lustruit Ø 150 mm, mediu
Accesorii vezi la pagina 151



Nume	Număr comandă	EAN	PK	Preț listă (RON fără TVA)	Preț listă (RON inclusiv TVA)
WPO 10-25 E	7 221 63 00 23 0	4014586866055	01	1.747,20	2.079,17

Inclus în preț:
1 buc. mâner suplimentar, 1 buc. capac mâner
Accesorii vezi la pagina 151



Nume	Număr comandă	EAN	PK	Preț listă (RON fără TVA)	Preț listă (RON inclusiv TVA)
WPO 10-25 E - Set lustruit D150	7 221 63 51 01 0	4014586867199	01	1.800,00	2.142,00

Inclus în preț:
1 buc. mâner antivibrații, 1 buc. capac mâner, 1 buc. taler de sprijin cu arici, Ø 150 mm, 1 buc. burete de lustruit Ø 150 mm, mediu
Accesorii vezi la pagina 151



Accesorii generale



Geantă pentru scule

Plastic, dimensiuni interior: 470 x 275 x 232 mm

Număr comandă	Preț listă (RON fără TVA)	Preț listă (RON inclusiv TVA)
3 39 01 122 01 0	289,63	344,66

Accesorii WPO 10-25 E, WPO 14-15 E, WPO 14-15 XE, WPO 14-25 E



Set pentru recondiționarea vopselei și pentru finisare

Compoziție ideală pentru recondiționarea vopselelor compromise și a celor noi. De asemenea, perfect adecvat pentru finisarea vopselelor proaspete (exclus vopselele mate). Conținutul genții de plastic: 1 pachet FEIN cu material de lustruit într-o etapă de 1kg; o cutie de ceară FEIN Top de 1 kg; 1 buc. taler de 150 mm; 1 buc. piele de miel de 150 mm; 2 buc. bureți de lustruit portocalii de duritate medie de 150 mm; 1 buc. burete gofrat; 53 buc. discuri mici de șlefuit cu granulație de 2800; 1 buc. suport manual disc de rectificat; 1 buc. cub de umezire; 1 buc. împletitură de curățare 200 g; 2 buc. lavetă din microfibre.

Număr comandă	Preț listă (RON fără TVA)	Preț listă (RON inclusiv TVA)
6 37 23 028 04 0	946,42	1.126,24



Ceară pulverizabilă pentru finisare FEIN

Lac de conservare pulverizabil pentru curățarea și conservarea durabilă a suprafețelor polșate. Îndepărtează resturile de pastă de pe piesele din plastic.

Conținut ml	Număr comandă	Preț listă (RON fără TVA)	Preț listă (RON inclusiv TVA)
500	6 37 26 025 01 0	83,33	99,16



Pastă de curățare

Pasta de curățare FEIN îndepărtează în mod delicat depunerile de pe vopsea și sticlă, precum: stropii mărunți de vopsea și lac, depunerile de rugină, rășinile vegetale, resturile de insecte, depunerile rezultate în urma intemperțiilor și praful de frână de pe jante.

Număr comandă	Preț listă (RON fără TVA)	Preț listă (RON inclusiv TVA)
6 37 33 007 01 0	150,96	179,64



Lavetă din microfibră

Teșătură cu ochiuri mici pentru curățarea resturilor în urma lustruirii. Fără tiv, care nu lasă zgârieturi și scame

Număr comandă	Preț listă (RON fără TVA)	Preț listă (RON inclusiv TVA)
6 37 33 003 01 0	33,41	39,76

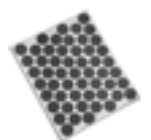

Discuri de șlefuire

Hârtie de șlefuit autoadezivă, de granulație 2800, pentru prelucrarea defectelor de lustruire, cum ar fi de exemplu incluziunile de praf: 1 buc. coală a 53 buc. pânze de șmirghel Ø 30 mm. Potrivită la suportul de șlefuire manuală 6 37 33 002 01 0

Număr comandă	Preț listă (RON fără TVA)	Preț listă (RON inclusiv TVA)
6 37 17 221 01 0	44,30	52,72



Burete de umezire

Cub spongios ușor de mânuit pentru umezirea igienică a pânzei de șmirghel cu granulație fină

Număr comandă	Preț listă (RON fără TVA)	Preț listă (RON inclusiv TVA)
6 37 33 001 01 0	14,64	17,42



Suport disc

Suport al discului de șlefuit, ușor de mânuit, pentru prinderea pe ambele părți a pânzei de șmirghel cu granulație fină

Număr comandă	Preț listă (RON fără TVA)	Preț listă (RON inclusiv TVA)
6 37 33 002 01 0	54,62	65,00



Cremă FEIN de lustruire într-o etapă

Ideal pentru zgârieturile puternice până la ușoare din vopsea. Luciu excepțional într-o singură etapă de lucru. Nu conține ulei siliconic. Deosebit de adecvat și pentru aplicații în domeniul ambarcațiunilor (Gelcoat).

Conținut kg	Număr comandă	Preț listă (RON fără TVA)	Preț listă (RON inclusiv TVA)
1	6 37 26 014 01 0	194,16	231,05



Taler suport

Cu arici, M 14

Ø mm	Număr comandă	Preț listă (RON fără TVA)	Preț listă (RON inclusiv TVA)
80	6 38 06 179 01 5	95,57	113,73
125	6 38 06 169 01 6	60,00	71,40
130	6 38 06 178 01 1	134,69	160,28
150	6 38 06 170 01 8	72,58	86,37



Taler suport

pentru blana de miel cu cordon de legare îmbrăcăminte din cauciuc M14

Ø mm	Număr comandă	Preț listă (RON fără TVA)	Preț listă (RON inclusiv TVA)
120	6 38 06 012 00 8	73,54	87,51



Burete de lustruire

Pentru lustruirea suprafețelor vopsite. Grade diferite de duritate: moale pentru vopselele proaspete, mediu pentru suprafețele ușor afectate și ceruite, puternic pentru vopselele grav afectate. Sistem de prindere rapidă cu scai, înălțime 40 mm.

Ø mm	Model	Număr comandă	Preț listă (RON fără TVA)	Preț listă (RON inclusiv TVA)
100	moale	6 37 23 024 01 8	87,50	104,13
100	dur	6 37 23 023 01 0	87,50	104,13
125	mediu	6 37 23 017 01 0	60,77	72,31
150	mediu	6 37 23 018 01 8	66,96	79,68



Burete de polișare portocaliu

Burete de lustruit microporos, duritate medie pentru lacuri noi și vechi Ø 150 mm

Număr comandă	Preț listă (RON fără TVA)	Preț listă (RON inclusiv TVA)
6 37 23 028 01 0	72,82	86,65



Burete gofrat

Burete de lustruit extrem de fin și moale pentru înlăturarea hologramelor de pe lacuri închise la culoare. Ø 150 mm

Număr comandă	Preț listă (RON fără TVA)	Preț listă (RON inclusiv TVA)
6 37 23 029 01 0	72,82	86,65



Piele de miel
Cu cordon de legare

Ø mm	Număr comandă	Preț listă (RON fără TVA)	Preț listă (RON inclusiv TVA)
120	6 37 23 007 00 2	36,91	43,93



Piele de miel
Cu scai.

Ø mm	Număr comandă	Preț listă (RON fără TVA)	Preț listă (RON inclusiv TVA)
125	6 37 23 008 00 0	34,99	41,64
150	6 37 23 009 00 4	44,93	53,46



Ceară FEIN Top pentru vopsea

Ceară cu durabilitate mare datorită compoziției din ceară de calitate, sintetică și naturală. Pentru un luciu senzațional. Nu conține ulei siliconic.

Conținut kg	Număr comandă	Preț listă (RON fără TVA)	Preț listă (RON inclusiv TVA)
1	6 37 26 015 01 0	169,92	202,20

Accesorii WPO 14-15 E



Taler suport
Cu arici, M 14

Ø mm	Număr comandă	Preț listă (RON fără TVA)	Preț listă (RON inclusiv TVA)
170	6 38 06 187 01 0	172,66	205,46



Burete de lustruire

Ø 195 mm pentru taler de șlefuit Ø 170 mm 6 38 06 187 01 0 M 14 cu sistem de prindere cu scai. Turația de lucru recomandată 500-1000 rot./min.

Ø mm	Număr comandă	Preț listă (RON fără TVA)	Preț listă (RON inclusiv TVA)
195	6 37 23 034 01 0	80,78	96,13



Vlies aspru

Vlies aspru pentru curățarea sau lustruirea corpurilor de ambarcațiuni și a punților Ø 195 mm pentru talere de șlefuit Ø 170 mm 6 38 06 187 01 0 M 14 cu sistem de prindere cu scai. Pentru structuri anti-alunecare din materialele sintetice armate cu fibre din sticlă. Turația de lucru recomandată: cca 500 rot./min.

Ø mm	Număr comandă	Preț listă (RON fără TVA)	Preț listă (RON inclusiv TVA)
195	6 37 23 033 01 0	133,63	159,02



Disc din lână de miel

Diametru cca 230 mm pentru taler de șlefuit Ø 170 mm 6 38 06 187 01 0 M 14 cu sistem de prindere cu scai. Turația de lucru recomandată 500-1200 rot./min. Calitate TOPWOOL, disc de lustruire Frisbee. Lână de miel/amestec sintetic, lavabil.

Ø mm	Număr comandă	Preț listă (RON fără TVA)	Preț listă (RON inclusiv TVA)
230	6 37 23 035 01 0	106,85	127,15



Talpă de șlefuire cu arici

Cu element de prindere cu scai, Ø 150 mm cu perforații de aspirare M 14. Gaura circulară adecvată pentru dispozitive de șlefuire produse de FEIN sau de alți fabricanți.

Ø mm	Număr comandă	Preț listă (RON fără TVA)	Preț listă (RON inclusiv TVA)
150	6 38 06 188 01 0	288,14	342,89

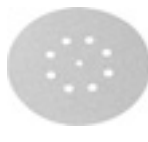

Pânze abrazive cu scai

perforat, Ø 150 mm, cu sistem de prindere rapidă
Domeniul de utilizare: Metal, caroserii auto, alămiri, sudură în puncte, fibră de sticlă. Calitate: Material de șlefuire de înalt randament, cu liant din rășini sintetice solide, corindon. Caracteristici: foarte stabil, capacitate mare de prelucrare.

Granulație	Unitate de ambalare		Preț listă (RON fără TVA)		Preț listă (RON inclusiv TVA)	
	Buc.	Număr comandă	414,19	492,89		
60	50	6 37 28 010 01 6				

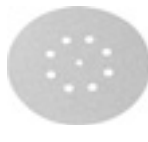

Pânze abrazive cu scai

perforat, Ø 150 mm, cu sistem de prindere rapidă
Domeniul de utilizare: Lemn, vopsea, lac auto, ghit, fibră de sticlă, material plastic. Calitate: liant din rășini sintetice pline, corindon. Caracteristici: mult mai rezistent, se încarcă mai greu, putere mare de prelucrare, flexibilă.

Granulație	Unitate de ambalare		Preț listă (RON fără TVA)		Preț listă (RON inclusiv TVA)	
	Buc.	Număr comandă	208,27	247,84		
80	50	6 37 28 074 01 4				
120	50	6 37 28 084 01 3	179,42	213,51		
150	50	6 37 28 012 01 8	179,42	213,51		
180	50	6 37 28 013 01 2	179,42	213,51		
240	50	6 37 28 015 01 4	179,42	213,51		
320	50	6 37 28 017 01 1	179,42	213,51		



Disc abraziv vlies pentru protecție antifouling

Disc vlies pentru șlefuirea, respectiv îndepărtarea straturilor de protecție antifouling. Permite obținerea unui rezultat de șlefuire senzațional, fără îmbăcsirea discului de vlies. Durabilitate foarte ridicată.

Ø mm	Unitate de ambalare		Preț listă (RON fără TVA)		Preț listă (RON inclusiv TVA)	
	Buc.	Număr comandă	92,35	109,90		
150	5	6 37 32 004 01 0				



Set de aspirație

Număr comandă	Preț listă (RON fără TVA)		Preț listă (RON inclusiv TVA)	
	3 18 10 264 01 0	86,83	103,33	



Piesă de legătură

Utilizabil universal pentru conectarea sculelor electrice și a accesoriilor cu sistem de aspirare la aspirator. Manșon flexibil din cauciuc, lungime 70 mm, Ø interior 31,5 mm.

Număr comandă	Preț listă (RON fără TVA)		Preț listă (RON inclusiv TVA)	
	3 13 22 771 00 9	22,90	27,25	

Accesorii WPO 10-25 E, WPO 14-15 E



Geantă pentru scule

Plastic, dimensiuni interior: 470 x 275 x 116 mm

Număr comandă	Preț listă (RON fără TVA)		Preț listă (RON inclusiv TVA)	
	3 39 01 118 01 0	187,20	222,77	

Accesorii WPO 14-15 E, WPO 14-25 E



Perie oală din nailon

Ø 125 mm, granulație 46, M 14, pentru periere după fierberea în leșie, curățarea grinzilor de acoperiș, restaurarea mobilierului antic, înnăsprirea înaintea unei revopsiri, debavurare și curățarea ușoară a ruginii de pe piese metalice

Număr comandă	Preț listă (RON fără TVA)		Preț listă (RON inclusiv TVA)	
	6 37 22 048 01 4	173,14	206,03	



Accesorii WPO 14-15 E, WPO 14-15 XE

**Taler suport**
Cu arici, M 14

Ø mm	Număr comandă	Preț listă (RON fără TVA)	Preț listă (RON inclusiv TVA)
200	6 38 06 171 01 7	114,43	136,17

**Taler suport**
pentru blana de miel cu cordon de legare îmbrăcăminte din
cauciuc M14

Ø mm	Număr comandă	Preț listă (RON fără TVA)	Preț listă (RON inclusiv TVA)
170	6 38 06 030 00 4	101,86	121,21

**Burete de lustruire**
Pentru lustruirea suprafețelor vopsite. Grade diferite de duritate:
moale pentru vopselele proaspete, mediu pentru suprafețele
ușor afectate și ceruite, puternic pentru vopselele grav afectate.
Sistem de prindere rapidă cu scal, înălțime 40 mm.

Ø mm	Model	Număr comandă	Preț listă (RON fără TVA)	Preț listă (RON inclusiv TVA)
160	moale	6 37 23 026 01 5	111,41	132,58
160	dur	6 37 23 025 01 2	111,41	132,58

**Piele de miel**
Cu cordon de legare

Ø mm	Număr comandă	Preț listă (RON fără TVA)	Preț listă (RON inclusiv TVA)
170	6 37 23 003 00 3	67,54	80,37

**Piele de miel**
Cu scal.

Ø mm	Număr comandă	Preț listă (RON fără TVA)	Preț listă (RON inclusiv TVA)
200	6 37 23 010 00 6	76,70	91,28



Mai mult de 50 de ani de experiență: sculele electrice oscilante FEIN.

Cu experiența sa unică de peste 50 de ani în tehnologia mașinilor cu oscilații, FEIN oferă prin cele trei sisteme - FEIN MULTIMASTER, FEIN SUPERCUT CONSTRUCTION și FEIN SUPERCUT AUTOMOTIVE - o gamă de scule electrice oscilante deosebit de puternice și năin-trecut de versatile, care oferă soluții adecvate pentru fiecare dome-niu și o rezistență unică la solicitare. Pentru fiecare cerință, există o soluție: FEIN SUPERCUT este specialistul pentru lucrări de amena-

jări interioare în lemn, reparații/schimbări de ferestre, renovarea gresiei/faianței/băii, instalații de încălzire/sanitare, recondiționarea rosturilor, domeniul maritim și geamgerii auto. Pentru toți cei care pun un deosebit preț pe diversitatea aplicațiilor, FEIN MULTIMASTER este alegerea corectă în calitatea sa de sistem universal. Gama largă de accesorii facilitează un domeniu deosebit de larg de utilizări.



FEIN MULTIMASTER / MULTITALENT **Pagina 156**

Sistemul universal pentru amenajări și renovări.

STARLOCK PLUS



FEIN SUPERCUT CONSTRUCTION **Pagina 160**

Cel mai performant sistem pentru amenajări și renovare.

STARLOCK MAX



FEIN SUPERCUT CONSTRUCTION **Pagina 177**

Cel mai performant sistem pentru amenajări și renovare.



FEIN SUPERCUT AUTOMOTIVE **Pagina 184**

Cel mai performant sistem pentru reparații auto.



	FEIN MULTIMASTER AFMM 18 QSL Start cu acumulator	FEIN MULTIMASTER AFMM 18 QSL Se- lect cu acumulator	FEIN MULTITALENT AFMT 12 QSL QuickStart cu acumulator	FEIN MULTITALENT AFMT 12 SL Start cu acumulator	FEIN MULTITALENT AFMT 12 QSL Select cu acumulator	
	Sistemul performant, independent de rețea și universal utilizabil pentru lucrări de amenajare și renovare, echipat cu QuickIN și cu o gamă de accesorii pentru o mare varietate de aplicații.	Modelul Select - alegerea inteligentă pentru acumuloarele și tehnica de încărcare FEIN deja existente.	Sistemul universal pentru amenajări și renovări, independent de rețea și universal utilizabil, cu QuickIN și accesorii de bază pentru șlefuire și tăiere.	Sistemul universal pentru amenajări și renovări, independent de rețea și universal utilizabil, cu accesorii de bază pentru șlefuire și tăiere.	Modelul Select - alegerea inteligentă pentru acumuloarele și tehnica de încărcare FEIN deja existente.	
EAN 4014586...	... 884066	... 885704	... 884141	... 884226	... 885711	
Pagina	158	158	158	158	158	
Caracteristici tehnice	Putere nominală					
	Tensiune acumulator	18 V	18 V	12 V	12 V	12 V
	Capacitate acumulator	2,5 Ah		2,5 Ah	2,5 Ah	
	Compatibilitate acumulator	Litiu-ion/ HighPower litiu-ion	Litiu-ion/ HighPower litiu-ion	Litiu-ion	Litiu-ion	Litiu-ion
	Interfață acumulator	18 V	18 V	18 V	18 V	18 V
	Oscilații	11 000 - 18 500 1/min	11 000 - 18 500 1/min	11 000 - 18 000 1/min	11 000 - 18 000 1/min	11 000 - 18 000 1/min
	Distanța dintre colțurile talpei triunghiulare	80 mm	80 mm	80 mm	80 mm	80 mm
	Sistem de prindere sculă	StarlockPlus	StarlockPlus	StarlockPlus	StarlockPlus	StarlockPlus
	Schimbare sculă	QuickIN	QuickIN	QuickIN	Manual cu cheie hexagonală	QuickIN
	Amplitudine	2 x 1,7°	2 x 1,7°	2 x 1,6°	2 x 1,6°	2 x 1,6°
	Greutate conform EPTA					
	Masa împreună cu acumulator	1,80 kg		1,50 kg	1,40 kg	
Greutate fără acumulator		1,30 kg			1,10 kg	
Interfață mecanică	●	●				

● dotare

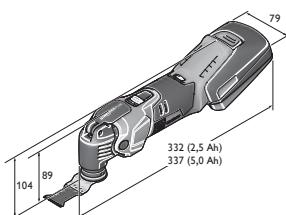

AFMM 18 QSL

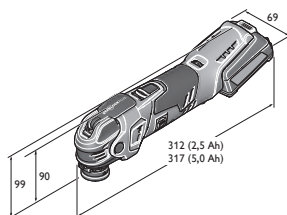

AFMT 12 QSL

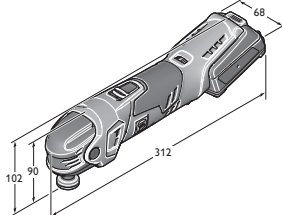

AFMT 12 SL

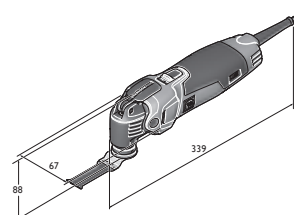

AFMM 350 QSL



	FEIN MULTIMASTER FMM 350 QSL Top	FEIN MULTIMASTER FMM 350 QSL QuickStart	FEIN MULTIMASTER FMM 350 QSL Top Extra	FEIN MULTIMASTER FMM 350 QSL Marine	FEIN MULTITALENT FMT 250 QSL QuickStart	FEIN MULTITALENT FMT 250 SL Start
	Sistemul performant și universal utilizabil pentru lucrări de amenajare și renovare, echipat cu cea mai cuprinzătoare gamă de accesorii pentru o varietate deosebită a aplicațiilor.	Sistemul performant și universal utilizabil pentru lucrări de amenajare și renovare, echipat cu o gamă de accesorii pentru o mare varietate de aplicații.	Sistemul performant și universal pentru lucrări de amenajare și renovare, cu cea mai cuprinzătoare gamă de accesorii pentru o varietate deosebită a aplicațiilor, inclusiv aspirator cu utilizări multiple.	Sistemul performant și universal utilizabil, echipat cu o gamă largă de accesorii pentru amenajarea, întreținerea și repararea ambarcațiilor.	Sistemul universal pentru amenajări și renovări, cu QuickIN și accesorii de bază pentru șlefuire și tăiere.	Sistemul universal pentru amenajări și renovări, cu accesorii de bază pentru șlefuire și tăiere.
	... 884578	... 884691	... 884462	... 884851	... 884905	... 885025
	158	158	159	159	159	159
	350 W	350 W	350 W	350 W	250 W	250 W
	10 000 - 19 500 1/min	10 000 - 19 500 1/min	10 000 - 19 500 1/min	10 000 - 19 500 1/min	11 000 - 20 000 1/min	11 000 - 20 000 1/min
	80 mm	80 mm	80 mm	80 mm	80 mm	80 mm
	StarlockPlus	StarlockPlus	StarlockPlus	StarlockPlus	StarlockPlus	StarlockPlus
	QuickIN	QuickIN	QuickIN	QuickIN	QuickIN	Manual cu cheie hexagonală
	2 x 1,7°	2 x 1,7°	2 x 1,7°	2 x 1,7°	2 x 1,6°	2 x 1,6°
	1,40 kg	1,40 kg	1,40 kg	1,40 kg	1,40 kg	1,30 kg
	•	•	•	•		

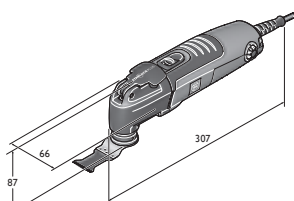

FMT 250 QSL
FMT 250 SL



Nume	Număr comandă	EAN	PK	Preț listă (RON fără TVA)	Preț listă (RON inclusiv TVA)
FEIN MULTIMASTER AFMM 18 QSL Start cu acumulator	7 129 22 61 00 0	4014586884066	03	1.689,60	2.010,62

Inclus în preț:

1 buc. suport triunghiular, câte 3 buc. pânze abrazive (granulație 60, 80, 120, 180), 1 buc. șpaclu rigid, 1 buc. disc ferăstrău pentru colț HSS, 1 buc. lamă ferăstrău E-Cut Long-Life (65 mm), 1 buc. lamă ferăstrău E-Cut Universal (44 mm), 1 buc. încărcător rapid tip ALG 50, 2 buc. acumulatori Li-ion (2,5 Ah), 1 buc. geantă din plastic pentru scule

Accesorii vezi la pagina 164

FEIN SELECT⁺



Nume	Număr comandă	EAN	PK	Preț listă (RON fără TVA)	Preț listă (RON inclusiv TVA)
FEIN MULTIMASTER AFMM 18 QSL Select cu acumulator	7 129 22 62 00 0	4014586885704	03	825,60	982,46

Inclus în preț:

1 buc. geantă din plastic pentru scule

Accesorii vezi la pagina 164



Nume	Număr comandă	EAN	PK	Preț listă (RON fără TVA)	Preț listă (RON inclusiv TVA)
FEIN MULTITALENT AFMT 12 QSL QuickStart cu acumulator	7 129 25 61 00 0	4014586884141	03	1.188,00	1.413,72

Inclus în preț:

1 buc. suport triunghiular, câte 3 buc. pânze abrazive (granulație 80, 120, 180), 1 buc. lamă ferăstrău E-Cut (29 mm), 1 buc. încărcător rapid tip ALG 50, 2 buc. acumulatori Li-ion (2,5 Ah), 1 buc. geantă din plastic pentru scule

Accesorii vezi la pagina 164



Nume	Număr comandă	EAN	PK	Preț listă (RON fără TVA)	Preț listă (RON inclusiv TVA)
FEIN MULTITALENT AFMT 12 SL Start cu acumulator	7 129 26 61 00 0	4014586884226	03	1.092,00	1.299,48

Inclus în preț:

1 buc. suport triunghiular, câte 3 buc. pânze abrazive (granulație 80, 120, 180), 1 buc. lamă ferăstrău E-Cut (29 mm), 1 buc. încărcător rapid tip ALG 50, 2 buc. acumulatori Li-ion (2,5 Ah), 1 buc. geantă din plastic pentru scule

Accesorii vezi la pagina 164

FEIN SELECT⁺



Nume	Număr comandă	EAN	PK	Preț listă (RON fără TVA)	Preț listă (RON inclusiv TVA)
FEIN MULTITALENT AFMT 12 QSL Select cu acumulator	7 129 25 62 00 0	4014586885711	03	715,20	851,09

Inclus în preț:

1 buc. geantă din plastic pentru scule

Accesorii vezi la pagina 164



Nume	Număr comandă	EAN	PK	Preț listă (RON fără TVA)	Preț listă (RON inclusiv TVA)
FEIN MULTIMASTER FMM 350 QSL Top	7 229 52 61 00 0	4014586884578	03	1.291,20	1.536,53

Inclus în preț:

1 buc. suport triunghiular, câte 3 buc. pânze abrazive (granulație 60, 80, 120, 180), 1 buc. suport triunghiular perforat, câte 3 buc. pânze abrazive perforate (granulație 60, 80, 120, 180), 1 suport rotund Ø 115 mm, perforat, câte 2 buc. pânze abrazive perforate (granulație 60, 80, 180), 1 buc. instalație de aspirație, 1 buc. șpaclu rigid, 1 buc. lamă ferăstrău E-Cut Long-Life (35 mm), 1 buc. lamă ferăstrău E-Cut Universal (44 mm), 1 buc. lamă ferăstrău E-Cut Long-Life (65 mm), 1 buc. disc ferăstrău pentru colț HSS, 1 buc. disc de ferăstrău cu inserții din carburi metalice, 1 buc. rașpel cu inserții din carburi metalice (formă de triunghi), perforat, 1 buc. geantă din plastic pentru scule

Accesorii vezi la pagina 164



Nume	Număr comandă	EAN	PK	Preț listă (RON fără TVA)	Preț listă (RON inclusiv TVA)
FEIN MULTIMASTER FMM 350 QSL QuickStart	7 229 52 62 00 0	4014586884691	03	1.070,40	1.273,78

Inclus în preț:

1 buc. suport triunghiular, câte 3 buc. pânze abrazive (granulație 60, 80, 120, 180), 1 buc. șpaclu rigid, 1 buc. lamă ferăstrău E-Cut Universal (44 mm), 1 buc. lamă ferăstrău E-Cut Long-Life (65 mm), 1 buc. disc de ferăstrău pentru colț HSS, 1 buc. geantă din plastic pentru scule

Accesorii vezi la pagina 164



Nume	Număr comandă	EAN	PK	Preț listă (RON fără TVA)	Preț listă (RON inclusiv TVA)
FEIN MULTIMASTER FMM 350 QSL Top Extra	7 229 52 63 00 0	4014586884462	03	2.428,80	2.890,27

Inclus în preț:

1 buc. suport triunghiular, câte 3 buc. pânze abrazive (granulație 60, 80, 120, 180), 1 buc. suport triunghiular perforat, câte 3 buc. pânze abrazive perforate (granulație 60, 80, 120, 180), 1 suport rotund Ø 115 mm, perforat, câte 2 buc. pânze abrazive perforate (granulație 60, 80, 180), 1 buc. instalație de aspirație, 1 buc. șpaclu rigid, 1 buc. lamă ferăstrău E-Cut Long-Life (35 mm), 1 buc. lamă ferăstrău E-Cut Universal (44 mm), 1 buc. lamă ferăstrău E-Cut Long-Life (65 mm), 1 buc. disc ferăstrău pentru colț HSS, 1 buc. disc ferăstrău cu inserții din carburi metalice, 1 buc. rașpel cu inserții din carburi metalice (formă de triunghi), perforat, 1 buc. geantă din plastic pentru scule, 1 buc. aspirator FEIN Dustex 25 L

Accesorii vezi la pagina 164



Nume	Număr comandă	EAN	PK	Preț listă (RON fără TVA)	Preț listă (RON inclusiv TVA)
FEIN MULTIMASTER FMM 350 QSL Marine	7 229 52 66 00 0	4014586884851	03	1.411,20	1.679,33

Inclus în preț:

1 buc. suport triunghiular, câte 3 buc. pânze abrazive perforate (granulație 60, 80, 120, 180), 1 buc. suport triunghiular perforat, câte 3 buc. pânze abrazive (granulație 60, 80, 120, 180), 1 suport rotund Ø 115 mm, perforat, câte 2 buc. pânze abrazive perforate (granulație 60, 80, 180), 1 buc. șpaclu rigid, 2 buc. pad de lustruire din pânză, formă triunghiulară, 2 buc. paduri de lustruire din pâslă Ø 115 mm, 1 buc. instalație de aspirație, 1 buc. disc ferăstrău cu inserții din carburi metalice, 1 buc. pilă cu inserții din carburi metalice, 1 buc. lamă ferăstrău E-Cut Long-Life (10 mm), câte 1 buc. cuțit de tăiere pentru punte (4+5 mm), 1 buc. lamă ferăstrău E-Cut Universal (44 mm), 1 buc. lamă ferăstrău E-Cut Long-Life (35 mm), 1 buc. disc ferăstrău HSS (Ø 85 mm), 1 buc. geantă din plastic pentru scule

Accesorii vezi la pagina 164



Nume	Număr comandă	EAN	PK	Preț listă (RON fără TVA)	Preț listă (RON inclusiv TVA)
FEIN MULTITALENT FMT 250 QSL QuickStart	7 229 53 61 00 0	4014586884905	03	835,20	993,89

Inclus în preț:

1 buc. suport triunghiular, câte 3 buc. pânze abrazive (granulație 80, 120, 180), 1 buc. lamă ferăstrău E-Cut Universal (44 mm), 1 buc. geantă din plastic pentru scule

Accesorii vezi la pagina 164



Nume	Număr comandă	EAN	PK	Preț listă (RON fără TVA)	Preț listă (RON inclusiv TVA)
FEIN MULTITALENT FMT 250 SL Start	7 229 54 61 00 0	4014586885025	03	633,60	753,98

Inclus în preț:

1 buc. suport triunghiular, câte 3 buc. pânze abrazive (granulație 80, 120, 180), 1 buc. lamă ferăstrău E-Cut Universal (44 mm), 1 buc. geantă din plastic pentru scule

Accesorii vezi la pagina 164



	FEIN SUPERCUT AFSC 18 QSL cu acumulator	FEIN SUPERCUT AFSC 18 QCSL cu acumulator	FEIN SUPERCUT AFSC 18 QSL Select cu acumulator	FEIN SUPERCUT AFSC 18 QSL cu acumulator Set pentru amenajări interioare din lemn	FEIN SUPERCUT AFSC 18 QSL cu acumulator Set pentru repararea/ înlocuirea ferestrelor	FEIN SUPERCUT AFSC 18 QSL cu acumulator Set pentru recondițio- narea faianței/băilor	FEIN SUPERCUT AFSC 18 QSL cu acumulator Set pentru instalații de încălzire/sanitare
	Cea mai performantă sculă oscilantă cu acumulator, cu sistem de prindere rapidă pentru amenajări și renovări.			Cel mai performant sistem pentru amenajări și renovări, echipat cu o gamă de accesorii speciale pentru lucrări de tăiere rapide și precise la montajul lemnului.	Cel mai performant sistem pentru amenajări și renovări, echipat cu o gamă de accesorii speciale pentru demonstarea ferestrelor vechi și schimbarea geamurilor izolante montate cu chit.	Cel mai performant sistem pentru amenajări și renovări, echipat cu o gamă de accesorii speciale pentru desprinderea perfectă a gresiei/faianței și îndepărtarea rosturilor la renovarea băilor.	Cel mai performant sistem pentru amenajări și renovări, echipat cu o gamă de accesorii speciale pentru cele mai importante lucrări la repararea instalațiilor sanitare.
EAN 4014586...	... 884301	... 884349	... 884295	... 884387	... 884424	... 884431	... 884448
Pagina	162	162	162	162	162	162	162
Caracteristici tehnice	Putere nominală						
	Putere în sarcină						
	Tensiune acumulator	18 V	18 V	18 V	18 V	18 V	18 V
	Capacitate acumulator	5 Ah	2,5 Ah		5 Ah	5 Ah	5 Ah
	Compatibilitate acumulator	Litiu-ion/ HighPower litiu-ion	Litiu-ion/ HighPower litiu-ion	Litiu-ion/ HighPower litiu-ion	Litiu-ion/ HighPower litiu-ion	Litiu-ion/ HighPower litiu-ion	Litiu-ion/ HighPower litiu-ion
	Interfață acumulator	MultiVolt	MultiVolt	MultiVolt	MultiVolt	MultiVolt	MultiVolt
	Oscilații	10 000 - 19 500 1/min	10 000 - 19 500 1/min	10 000 - 19 500 1/min	10 000 - 19 500 1/min	10 000 - 19 500 1/min	10 000 - 19 500 1/min
	Sistem de prindere sculă	StarlockMax	StarlockMax	StarlockMax	StarlockMax	StarlockMax	StarlockMax
	Schimbare sculă	QuickIN	QuickIN	QuickIN	QuickIN	QuickIN	QuickIN
	Cablu cu ștecher						
	Greutate conform EPTA						
	Masa împreună cu acumulator	1,80 kg	1,60 kg		1,80 kg	1,80 kg	1,80 kg
	Greutate fără acumulator	1,10 kg	1,10 kg	1,10 kg		1,10 kg	1,10 kg
Interfață mecanică	●	●	●	●	●	●	

● dotare

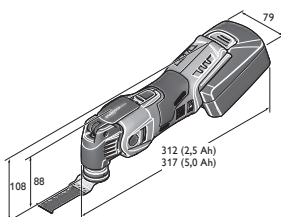

AFSC 18 QSL

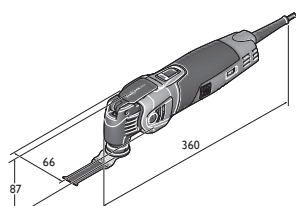

FSC 500 QSL



	FEIN SUPERCUT FSC 500 QSL	FEIN SUPERCUT FSC 500 QSL Set pentru amenajări interioare din lemn	FEIN SUPERCUT FSC 500 QSL Set pentru repararea/inlocuirea ferestrelor	FEIN SUPERCUT FSC 500 QSL Set pentru recondiționarea faianței/băilor	FEIN SUPERCUT FSC 500 QSL Set pentru instalații de încălzire/sanitare	FEIN SUPERCUT FSC 500 QSL Set compozit	FEIN SUPERCUT FSC 500 QSL Set pentru recondiționarea roșturilor
	Puternică sculă oscilantă cu sistem de fixare rapidă pentru amenajări și renovări.	Cel mai per- formant sistem pentru amenajări și renovări, echi- pat cu o gamă de accesorii speciale pentru lucrări de tăiere rapide și precise la mon- tajul lemnului.	Cel mai per- formant sistem pentru amenajări și renovări, echi- pat cu o gamă de accesorii speciale pentru demon- tarea ferestrelor vechi și schimba- rea geamurilor izolante montate cu chit.	Cel mai per- formant sistem pentru amenajări și renovări, echi- pat cu o gamă de accesorii speciale pentru desprin- derea perfectă a gresiei/faianței și îndepărtarea roșturilor la re- novarea băilor.	Cel mai per- formant sistem pentru amenajări și renovări, echi- pat cu o gamă de accesorii speciale pentru cele mai importante lucrări la repara- rea instalațiilor sanitare.	Cel mai per- formant sistem pentru amenajări și renovări, pen- tru toate aplica- țiile importante la prelucrarea pieselor sintetice armate cu fibre de carbon și cu fibră de sticlă.	Cel mai per- formant sistem pentru lucrări de amenajare și renovare, echi- pat cu o gamă de accesorii speciale pentru recondiționarea roșturilor.
	... 885247	... 885308	... 885353	... 885360	... 885407	... 885414	... 886176
	163	163	163	163	163	163	163
	450 W	450 W	450 W	450 W	450 W	450 W	450 W
	250 W	250 W	250 W	250 W	250 W	250 W	250 W
	10 000 - 19 500 1/min	10 000 - 19 500 1/min	10 000 - 19 500 1/min	10 000 - 19 500 1/min	10 000 - 19 500 1/min	10 000 - 19 500 1/min	10 000 - 19 500 1/min
	StarlockMax	StarlockMax	StarlockMax	StarlockMax	StarlockMax	StarlockMax	StarlockMax
	QuickIN	QuickIN	QuickIN	QuickIN	QuickIN	QuickIN	QuickIN
	5 m	5 m	5 m	5 m	5 m	5 m	5 m
	1,60 kg	1,60 kg	1,60 kg	1,60 kg	1,60 kg	1,60 kg	1,60 kg
	•	•	•	•	•	•	•



Nume	Număr comandă	EAN	PK	Preț listă (RON fără TVA)	Preț listă (RON inclusiv TVA)
FEIN SUPERCUT AFSC 18 QSL cu acumulator	7 129 27 61 00 0	4014586884301	03	2.320,80	2.761,75

Inclus în preț:

2 buc. acumulatori (Li-ion), 1 buc. încărcător acumulator, 1 buc. geantă din plastic pentru scule

Accesorii vezi la pagina 164



Nume	Număr comandă	EAN	PK	Preț listă (RON fără TVA)	Preț listă (RON inclusiv TVA)
FEIN SUPERCUT AFSC 18 QCSL cu acumulator	7 129 27 62 00 0	4014586884349	03	2.028,00	2.413,32

Inclus în preț:

1 buc. încărcător acumulator, 2 buc. acumulatori (Li-ion), 1 buc. geantă din plastic pentru scule

Accesorii vezi la pagina 164

FEIN SELECT⁺

Nume	Număr comandă	EAN	PK	Preț listă (RON fără TVA)	Preț listă (RON inclusiv TVA)
FEIN SUPERCUT AFSC 18 QSL Select cu acumulator	7 129 27 60 00 0	4014586884295	03	1.166,40	1.388,02

Inclus în preț:

1 buc. geantă din plastic pentru scule

Mașina trebuie exploatată numai cu noii acumulatori 2,5 Ah (9 26 04 171 02 0), resp. 5 Ah (9 26 04 173 02 0).

Accesorii vezi la pagina 164



Nume	Număr comandă	EAN	PK	Preț listă (RON fără TVA)	Preț listă (RON inclusiv TVA)
FEIN SUPERCUT AFSC 18 QSL cu acumulator Set pentru amenajări interioare din lemn	7 129 27 64 00 0	4014586884387	03	2.827,20	3.364,37

Inclus în preț:

1 buc. disc ferăstrău HSS pentru lemn Ø 100 mm, 1 buc. limitator de adâncime cu protecție contra praf, 2 buc. lame ferăstrău E-CUT Precizie BIM (forma 205, 208), 5 buc. lame ferăstrău E-CUT Long-Life (forma 183, 160, 161, 201, 203), 2 buc. lame ferăstrău E-CUT Universal (forma 151, 152), 1 buc. suport abraziv cu, câte 5 buc. pânze de șlefuit (K 80, 120, 180), 2 buc. acumulatori (Li-ion), 1 buc. încărcător acumulator, 1 buc. geantă din plastic pentru scule

Accesorii vezi la pagina 164



Nume	Număr comandă	EAN	PK	Preț listă (RON fără TVA)	Preț listă (RON inclusiv TVA)
FEIN SUPERCUT AFSC 18 QSL cu acumulator Set pentru repararea/inlocuirea ferestrelor	7 129 27 66 00 0	4014586884424	03	2.827,20	3.364,37

Inclus în preț:

1 buc. disc ferăstrău HSS pentru lemn Ø 100 mm, 1 buc. disc ferăstrău HSS metal (Ø 100 mm), 1 buc. lamă ferăstrău E-CUT Long-Life (forma 203), 1 buc. lamă ferăstrău E-CUT Universal (forma 152), 1 buc. cuțit tip ciupercă, 1 buc. disc ferăstrău segmentat (forma 244), 1 buc. limitator de adâncime cu protecție contra praf, 1 buc. suport triunghiular cu, câte 5 buc. pânze de șlefuit (K 80, 120, 180), 2 buc. acumulatori (Li-ion), 1 buc. încărcător acumulator, 1 buc. geantă din plastic pentru scule

Accesorii vezi la pagina 164



Nume	Număr comandă	EAN	PK	Preț listă (RON fără TVA)	Preț listă (RON inclusiv TVA)
FEIN SUPERCUT AFSC 18 QSL cu acumulator Set pentru recondiționarea faianței/băilor	7 129 27 67 00 0	4014586884431	03	2.827,20	3.364,37

Inclus în preț:

1 buc. disc ferăstrău segmentat, diamantat (forma 243), 1 buc. disc ferăstrău cu inserții din carburi metalice Ø 105 mm (forma 214), 2 buc. lame ferăstrău E-CUT Universal (forma 151, 152), 1 buc. cuțit tip ciupercă, 1 buc. șpaclu, 2 buc. rășpeluri, cu inserții din carburi metalice, formă triunghiulară și cu orificii pentru aspirarea prafului, 2 buc. acumulatori (Li-ion), 1 buc. încărcător acumulator, 1 buc. geantă din plastic pentru scule

Accesorii vezi la pagina 164



Nume	Număr comandă	EAN	PK	Preț listă (RON fără TVA)	Preț listă (RON inclusiv TVA)
FEIN SUPERCUT AFSC 18 QSL cu acumulator Set pentru instalații de încălzire/sanitare	7 129 27 68 00 0	4014586884448	03	2.827,20	3.364,37

Inclus în preț:

1 buc. disc ferăstrău segmentat, diamantat (forma 243), câte 1 buc. sculă pentru decupare (12, 13 și 22 mm), 1 buc. cuțit de tăiere, drept, lung (forma 239), 2 buc. lame ferăstrău E-CUT Universal (forma 151, 152), 1 buc. șpaclu, 1 buc. rășpel cu inserții din carburi metalice, triunghiular, perforat pentru aspirarea prafului, 2 buc. acumulatori (Li-ion), 1 buc. încărcător acumulator, 1 buc. geantă din plastic pentru scule

Accesorii vezi la pagina 164



Nume	Număr comandă	EAN	PK	Preț listă (RON fără TVA)	Preț listă (RON inclusiv TVA)
FEIN SUPERCUT FSC 500 QSL	7 229 46 61 00 0	4014586885247	03	1.915,20	2.279,09

Inclus în preț:

1 buc. Systainer Sys 1

Accesorii vezi la pagina 164



Nume	Număr comandă	EAN	PK	Preț listă (RON fără TVA)	Preț listă (RON inclusiv TVA)
FEIN SUPERCUT FSC 500 QSL Set pentru amenajări interioare din lemn	7 229 46 62 00 0	4014586885308	03	2.395,20	2.850,29

Inclus în preț:

1 buc. disc ferăstrău HSS pentru lemn Ø 100 mm, 1 buc. limitator de adâncime cu protecție contra praf, 2 buc. lame ferăstrău E-Cut Precizie BIM (forma 205, 208), 5 buc. lame ferăstrău E-Cut Long-Life (forma 183, 160, 161, 201, 203), 2 buc. lame ferăstrău E-Cut Universal (forma 151, 152), 1 buc. suport triunghiular, câte 5 buc. pânze de șlefuit (K 80, 120, 180), 1 buc. Systainer Sys 1

Accesorii vezi la pagina 164



Nume	Număr comandă	EAN	PK	Preț listă (RON fără TVA)	Preț listă (RON inclusiv TVA)
FEIN SUPERCUT FSC 500 QSL Set pentru repararea/inlocuirea ferestrelor	7 229 46 63 00 0	4014586885353	03	2.395,20	2.850,29

Inclus în preț:

1 buc. disc ferăstrău HSS pentru lemn Ø 100 mm, 1 buc. disc ferăstrău HSS metal (Ø 100 mm), 1 buc. lamă ferăstrău E-Cut Long-Life (forma 203), 1 buc. lamă ferăstrău E-Cut Universal (forma 152), 1 buc. cuțit tip ciupercă, 1 buc. disc ferăstrău segmentat (forma 244), 1 buc. limitator de adâncime cu protecție contra praf, 1 buc. suport triunghiular, câte 5 buc. pânze de șlefuit (K 80, 120, 180), 1 buc. Systainer Sys 1

Accesorii vezi la pagina 164



Nume	Număr comandă	EAN	PK	Preț listă (RON fără TVA)	Preț listă (RON inclusiv TVA)
FEIN SUPERCUT FSC 500 QSL Set pentru recondiționarea faianței/băilor	7 229 46 64 00 0	4014586885360	03	2.395,20	2.850,29

Inclus în preț:

1 buc. disc ferăstrău segmentat, diamantat (forma 243), 1 buc. disc ferăstrău cu inserții din carburi metalice Ø 105 mm (forma 214), 2 buc. lame ferăstrău E-Cut Universal (forma 151, 152), 1 buc. cuțit tip ciupercă, 1 buc. șpaclu, 2 buc. rășneli, cu inserții din carburi metalice, formă triunghiulară și cu orificii pentru aspirarea prafului, 1 buc. Systainer Sys 1

Accesorii vezi la pagina 164



Nume	Număr comandă	EAN	PK	Preț listă (RON fără TVA)	Preț listă (RON inclusiv TVA)
FEIN SUPERCUT FSC 500 QSL Set pentru instalații de încălzire/sanitare	7 229 46 65 00 0	4014586885407	03	2.395,20	2.850,29

Inclus în preț:

1 buc. disc ferăstrău segmentat, diamantat (forma 243), câte 1 buc. sculă pentru decupare (12, 13 și 22 mm), 1 buc. cuțit de tăiere, drept, lung (forma 239), 2 buc. lame ferăstrău E-Cut Universal (forma 151, 152), 1 buc. șpaclu, 1 buc. rășneli cu inserții din carburi metalice, perforat pentru aspirarea prafului, 1 buc. Systainer Sys 1

Accesorii vezi la pagina 164



Nume	Număr comandă	EAN	PK	Preț listă (RON fără TVA)	Preț listă (RON inclusiv TVA)
FEIN SUPERCUT FSC 500 QSL Set compozit	7 229 46 67 00 0	4014586885414	03	2.539,20	3.021,65

Inclus în preț:

1 buc. disc ferăstrău E-Cut Universal (forma 152), 1 buc. disc ferăstrău diamantat Ø 105 mm, 1 buc. lamă ferăstrău E-Cut cu inserții din carburi metalice (forma 191), 1 buc. pilă cu inserție din metal dur, 1 buc. suport triunghiular, câte 5 buc. pânze de șlefuit (K 80, 120, 180), 1 buc. rășneli cu inserții din carburi metalice, triunghiular, perforat pentru aspirarea prafului, 1 buc. instalație de aspirație, 1 buc. geantă din plastic pentru scule

Accesorii vezi la pagina 164



Nume	Număr comandă	EAN	PK	Preț listă (RON fără TVA)	Preț listă (RON inclusiv TVA)
FEIN SUPERCUT FSC 500 QSL Set pentru recondiționarea rosturilor	7 229 46 70 00 0	4014586886176	03	2.683,20	3.193,01

Inclus în preț:

1 buc. instalație de aspirație, 1 buc. mâner în formă de jug cu amortizor de vibrații, 1 buc. cuțit de tăiere, drept, lung (forma 239), 5 buc. cuțite, drepte (forma 236), 1 buc. cuțit de curățare diamantat, drept (forma 237), 1 buc. bloc de curățare, 1 buc. geantă din plastic pentru scule





Accesorii vezi la pagina 164

Starlock: Noul sistem standard de fixare pentru sculele electrice oscilante.

În combinație cu noile mașini FEIN, Starlock face posibil un schimb de accesorii absolut sigur și rapid în timp record de sub 3 secunde. În același timp, este garantată poziția perfectă și astfel transmisia optimă a forței. Rezultatul: În funcție de accesoriile folosite rezultă un progres al lucrului cu cca 35% mai mare, o precizie sesizabil mai bună și un zgomot de funcționare diminuat. Noile accesorii sunt bineînțeles 100% compatibile cu toate sculele oscilante FEIN mai vechi, aflate pe piață. Pentru protecția mașinilor individuale împotriva suprasolicitării și a deteriorării, sistemul este subîmpărțit în 3 clase de performanță: Starlock, StarlockPlus și StarlockMax.

Ce nu s-a modificat: Accesoriile originale FEIN sunt în continuă evoluție în vederea unor noi accesorii utile și este cea mai variată gamă de accesorii de pe piață. Spectrul de putere al fiecărei scule oscilante poate fi pe deplin obținut numai cu ajutorul accesoriilor potrivite. Calitatea excepțională și durabilitatea accesoriilor originale FEIN, în combinație cu rezultatele perfecte de lucru asigură un raport preț/calitate excepțional. Astfel, accesoriile originale FEIN sunt întotdeauna alegerea cea mai bună.

Tabelul de mai jos arată în mod clar ce accesorii se potrivesc pentru fiecare produs:

	STARLOCK	STARLOCK PLUS	STARLOCK MAX	
				
	Prindere Starlock universală, adecvată pentru toate sculele multifuncționale existente pe piață.	Prindere StarlockPlus, adecvată pentru toate sculele multifuncționale cu prindere StarlockPlus și StarlockMax existente pe piață precum și pentru mașinile MULTITALENT și MULTIMASTER de la FEIN până în 04/16.	Prindere StarlockMax, utilizabilă pe toate sculele multifuncționale cu prindere adecvată. Cu adaptor chiar și pentru toate mașinile SUPERCUT de la FEIN dinaintea de 04/16.	FEIN SUPERCUT cu prindere 12 canturi, potrivit pentru toate FEIN SUPERCUT FSC 2.0 (Q), FSC 1.6 (Q), (A)FSC 1.7 (Q), AFSC 18
Starlock (SL)	SL	SLP	SLM	
BOSCH GOP 12 V-28 PMF 220 CE, PMF 250 CES	✓	✗	✗	✗
StarlockPlus (SLP)				
FEIN MULTITALENT: AFMT 12 SL, AFMT 12 QSL FMT 250 SL, FMT 250 QSL				
FEIN MULTIMASTER: AFMM 18 QSL FMM 350 QSL	✓	✓	✗	✗
BOSCH: GOP 30-28, GOP 40-30, GOP 18 V-28 PMF 350 CES				
StarlockMax (SLM)				
FEIN SUPERCUT: AFSC 18 QSL, AFSC 18 QC SL FSC 500 QSL	✓	✓	✓	✗
BOSCH GOP 55-36				
Compatibilitate cu mașini FEIN fără sistem de prindere Starlock				
FEIN MULTITALENT/ MULTIMASTER (- 03/2016)	✓	✓	✗	✗
FEIN SUPERCUT CONSTRUCTION (- 03/2016) FSC 2.0 Q, AFSC 18		✓		
FEIN SUPERCUT AUTOMOTIVE FSC 1.6 Q, FSC 1.7 Q, AFSC 1.7 Q, AFSC 1.7 QC		+ Adaptor 3 52 22 952 05 0		✓
FEIN SUPERCUT AUTOMOTIVE FSC 1.6, FSC 1.7		✓ + Adaptor 3 52 22 952 04 0		
Alte scule multifuncționale				
Makita, Hitachi, Metabo, Milwaukee, AEG, Einhell, Ryobi, Skil, etc.	✓	✗	✗	✗

Starlock, noul standard pentru sistemele de prindere a sculelor utilizate la mașini multifuncționale este o dezvoltare comună, în curs de brevetare, a companiilor FEIN și BOSCH. Starlock, StarlockPlus și StarlockMax sunt mărci înregistrate ale C. & E. Fein GmbH și Robert Bosch GmbH.



Ferestrău



Disc ferăstrău

Pentru toate materialele moi. Segmentat, ideal pentru lucrul în colțuri și pe margini fără suprapunere.

Ø mm	Preluare	Unitate de ambalare	Număr comandă	Preț listă (RON fără TVA)	Preț listă (RON inclusiv TVA)
85	SL	1	6 35 02 113 21 0	84,09	100,06



Disc ferăstrău HSS

Pânză de ferăstrău complet HSS cu dantură metalică pentru tablă de până la aprox. 1 mm. Chiar și pentru materiale plastice, material sintetic armat cu fibre din sticlă, chit și metale neferoase. Excelentă viteză de tăiere. Linie de tăiere curată, subțire. Eficiență bună grație formei circulare.

Ø mm	Preluare	Unitate de ambalare	Număr comandă	Preț listă (RON fără TVA)	Preț listă (RON inclusiv TVA)
85	SL	1	6 35 02 097 21 0	86,11	102,47
85	SL	2	6 35 02 097 22 0	163,62	194,71
85	SL	5	6 35 02 097 23 0	387,50	461,13



Disc ferăstrău HSS

Pânză de ferăstrău complet HSS cu dantură metalică pentru tablă de până la aprox. 1 mm. Chiar și pentru materiale plastice, material sintetic armat cu fibre din sticlă, chit și metale neferoase. Excelentă viteză de tăiere. Linie de tăiere curată, subțire. Segmentat, ideal pentru lucrul în colțuri și pe margini fără suprapunere.

Ø mm	Preluare	Unitate de ambalare	Număr comandă	Preț listă (RON fără TVA)	Preț listă (RON inclusiv TVA)
85	SL	1	6 35 02 106 21 0	98,76	117,53
85	SL	2	6 35 02 106 22 0	187,63	223,28
85	SL	5	6 35 02 106 23 0	444,45	528,90



Disc ferăstrău HSS

Bimetal pentru durabilitate îndelungată. Dantură metalică pentru tablă de până la aprox. 1 mm. Chiar și pentru materiale plastice, material sintetic armat cu fibre din sticlă, chit și metale neferoase. Plană, pentru lucrul pe suprafață. Eficiență bună grație formei circulare.

Ø mm	Preluare	Unitate de ambalare	Număr comandă	Preț listă (RON fără TVA)	Preț listă (RON inclusiv TVA)
85	SL	1	6 35 02 174 21 0	176,00	209,44
85	SL	5	6 35 02 174 23 0	791,98	942,46



Disc ferăstrău HSS

Bimetal pentru durabilitate îndelungată. Dantură metalică pentru tablă de până la aprox. 1 mm. Chiar și pentru materiale plastice, material sintetic armat cu fibre din sticlă, chit și metale neferoase. Plană, pentru lucrul pe suprafață. Eficiență optimă grație formei circulare și diametrului mare.

Ø mm	Preluare	Unitate de ambalare	Număr comandă	Preț listă (RON fără TVA)	Preț listă (RON inclusiv TVA)
100	SLP	1	6 35 02 175 21 0	183,22	218,03
100	SLP	5	6 35 02 175 23 0	824,50	981,16



Disc ferăstrău HSS

Bimetal pentru durabilitate îndelungată. Dantură metalică pentru tablă de până la aprox. 1 mm. Chiar și pentru materiale plastice, material sintetic armat cu fibre din sticlă, chit și metale neferoase. Plană, pentru lucrul pe suprafață. Segmentat, ideal pentru lucrul în colțuri și pe margini fără suprapunere.

Ø mm	Preluare	Unitate de ambalare	Număr comandă	Preț listă (RON fără TVA)	Preț listă (RON inclusiv TVA)
100	SLP	1	6 35 02 196 21 0	183,22	218,03
100	SLP	5	6 35 02 196 23 0	824,50	981,16



Disc ferăstrău HSS

Bimetal pentru durabilitate îndelungată. Dantură încrucișată de lemn. Durabilitate excelentă, calitate ridicată a tăierii și progres bun al lucrului. Ca „mini-ferăstrău circular” este ideal pentru tăieturi lungi și drepte și pentru decuparea parchetului clasic, parchetului laminat și lambriurilor deja montate.

Ø mm	Preluare	Unitate de ambalare	Număr comandă	Preț listă (RON fără TVA)	Preț listă (RON inclusiv TVA)
100	SLP	1	6 35 02 176 21 0	218,27	259,74



Set disc ferăstrău HSS

Bimetal pentru durabilitate îndelungată. Dantură încrucișată de lemn. Durabilitate excelentă, calitate ridicată a tăierii și progres bun al lucrului. Ca „mini-ferăstrău circular” este ideal pentru tăieturi lungi și drepte și pentru decuparea parchetului clasic, parchetului laminat și lambriurilor deja montate. Opritorul de adâncime poate fi folosit și cu multe alte accesorii FEIN. Pentru lucrări exacte pe adâncime. Prindere StarlockPlus, adecvată pentru toate sculele multifuncționale cu prindere StarlockPlus și Starlock-Max existente pe piață precum și pentru mașinile MULTITALENT și MULTIMASTER de la FEIN până în 04/16.

Furnitura: 1 buc. pânză de ferăstrău HSS, 1 buc. opritor de adâncime (adecvat pentru FMM 350 QSL, AFMM 18 QSL, AFSC 18 QSL, FSC 500 QSL)

Ø mm	Preluare	Unitate de ambalare	Număr comandă	Preț listă (RON fără TVA)	Preț listă (RON inclusiv TVA)
100	SLP	1	3 52 22 952 01 0	283,91	337,86



Protecție împotriva atingerii

Protecție împotriva atingerii, piesă de schimb pentru discul de ferăstrău HSS 6 35 02 176 21 0.

Număr comandă	Preț listă (RON fără TVA)	Preț listă (RON inclusiv TVA)
3 43 00 000 00 1	18,95	22,55



Limitator de adâncime

Opritor de adâncime pentru toate pânzile de ferăstrău. Pentru lucrări exacte pe adâncime. Protecție efectivă a pânzei de ferăstrău și a reperului. Conținut: 1 buc. adaptor pentru fixarea pe mașină, cu rotație liberă la 360°. 1 buc. opritor de adâncime, 1 buc. sanie de ghidare reglabilă pe adâncime. Utilizabil numai cu (A)FMM sau (A)FSC.

Număr comandă	Preț listă (RON fără TVA)	Preț listă (RON inclusiv TVA)
3 21 27 069 01 0	82,75	98,48



Set lame de ferăstrău Best of E-Cut

Format din 6 lame ferăstrău E-Cut diferite, cu dantură Bi-metal, la un preț avantajos, într-o cutie practică de depozitare din material plastic. Conținut: câte 1 buc. lamă ferăstrău E-Cut Universal de 28 mm și 44 mm lățime, precum și câte 2 buc. lame de ferăstrău E-Cut Long-Life 35 mm și 65 mm lățime.

Preluare	Unitate de ambalare	Număr comandă	Preț listă (RON fără TVA)	Preț listă (RON inclusiv TVA)
SLP	1	3 52 22 942 05 0	271,40	322,97



Set lame de ferăstrău Best of E-Cut

Format din 6 lame ferăstrău E-Cut diferite, cu dantură de tip bimetal, la un preț avantajos. Cu prindere Starlock adecvată pentru toate scule oscilante existente pe piață. Compatibil și cu Bosch, Makita, Metabo, Ridgid, Skil ș.a.m.d. Conținut: câte 2 buc. lame de ferăstrău E-Cut Long-Life cu lățime de 35 mm și 50 mm, precum și câte 2 buc. lame de ferăstrău E-Cut Universal cu lățime de 28 mm.

Preluare	Unitate de ambalare	Număr comandă	Preț listă (RON fără TVA)	Preț listă (RON inclusiv TVA)
SL	1	3 52 22 952 30 0	207,00	246,33



Set lame de ferăstrău E-Cut

Format din cele mai cerute 3 lame ferăstrău FEIN E-Cut de pe piață pentru utilizări universale. Preț avantajos comparativ cu achiziționarea separată. Perfect echipat pentru toate aplicațiile de tăiere cu ferăstrăul. Furnitura: câte 1 buc. lamă de ferăstrău E-Cut Long-Life de 35 mm și 65 mm lățime, precum și câte 1 buc. lamă ferăstrău E-Cut Universal de 44 mm lățime.

Preluare	Unitate de ambalare	Număr comandă	Preț listă (RON fără TVA)	Preț listă (RON inclusiv TVA)
SLP	1	3 52 22 952 03 0	183,54	218,41



Lamă de ferăstrău E-Cut Long-Life

Bimetal cu dantură încrucișată de lemn pentru toate materialele de lemn, gips carton și mase plastice. Durabilitate excelentă, calitate ridicată a tăierii și progres bun al lucrului. Extrem de robustă, neafectată nici chiar de cuiele care se găsesc în lemn (până la aprox. Ø 4 mm), zidărie etc. Formă scurtă, foarte îngustă pentru cele mai mici decupaje.

Lățime mm	Lungime mm	Preluare	Unitate de ambalare	Număr comandă	Preț listă (RON fără TVA)	Preț listă (RON inclusiv TVA)
10	30	SL	1	6 35 02 184 21 0	36,20	43,08
10	30	SL	3	6 35 02 184 22 0	103,22	122,84
10	30	SL	5	6 35 02 184 23 0	162,98	193,94
10	30	SL	10	6 35 02 184 24 0	307,88	366,37
10	30	SL	50	6 35 02 184 25 0	1.358,33	1.616,42
20	34	SL	1	6 35 02 183 21 0	46,92	55,83
20	34	SL	3	6 35 02 183 22 0	133,72	159,13
20	34	SL	5	6 35 02 183 23 0	211,14	251,26
20	34	SL	10	6 35 02 183 24 0	398,82	474,60
20	34	SL	50	6 35 02 183 25 0	1.759,50	2.093,81



Lamă de ferăstrău E-Cut Long-Life

Bimetal cu dantură încrucișată de lemn pentru toate materialele de lemn, gips carton și mase plastice. Durabilitate excelentă, calitate ridicată a tăierii și progres bun al lucrului. Extrem de robustă, neafectată nici chiar de cuiele care se găsesc în lemn (până la aprox. Ø 4 mm), zidărie etc. Lățime medie, formă croită pentru viteză optimă de tăiere și evacuare bună a așchiilor.

Lățime mm	Lungime mm	Preluare	Unitate de ambalare		Preț listă (RON fără TVA)	Preț listă (RON inclusiv TVA)
			Buc.	Număr comandă		
35	50	SL	1	6 35 02 160 21 0	61,46	73,13
35	50	SL	3	6 35 02 160 22 0	175,21	208,50
35	50	SL	5	6 35 02 160 23 0	276,60	329,15
35	50	SL	10	6 35 02 160 24 0	522,47	621,74
35	50	SL	50	6 35 02 160 25 0	2.304,97	2.742,91



Lamă de ferăstrău E-Cut Long-Life

Bimetal cu dantură încrucișată de lemn pentru toate materialele de lemn, gips carton și mase plastice. Durabilitate excelentă, calitate ridicată a tăierii și progres bun al lucrului. Extrem de robustă, neafectată nici chiar de cuiele care se găsesc în lemn (până la aprox. Ø 4 mm), zidărie etc.

Formă lată pentru putere maximă de tăiere și tăiere rectilinie dreaptă.

Lățime mm	Lungime mm	Preluare	Unitate de ambalare		Preț listă (RON fără TVA)	Preț listă (RON inclusiv TVA)
			Buc.	Număr comandă		
50	50	SL	1	6 35 02 221 21 0	66,65	79,32
50	50	SL	3	6 35 02 221 22 0	190,03	226,13
50	50	SL	5	6 35 02 221 23 0	300,06	357,07
50	50	SL	10	6 35 02 221 24 0	566,77	674,45
50	50	SL	50	6 35 02 221 25 0	2.500,28	2.975,34
65	50	SL	1	6 35 02 228 21 0	61,18	72,80
65	50	SL	3	6 35 02 228 22 0	174,39	207,52
65	50	SL	5	6 35 02 228 23 0	275,31	327,62
65	50	SL	10	6 35 02 228 24 0	520,03	618,84
65	50	SL	50	6 35 02 228 25 0	2.294,25	2.730,16



Lamă de ferăstrău E-Cut Long-Life

Bimetal cu dantură încrucișată de lemn pentru toate materialele de lemn, gips carton și mase plastice. Durabilitate excelentă, calitate ridicată a tăierii și progres bun al lucrului. Extrem de robustă, neafectată nici chiar de cuiele care se găsesc în lemn (până la aprox. Ø 4 mm), zidărie etc.

Formă extra lată pentru putere maximă de tăiere și tăiere rectilinie dreaptă.

Lățime mm	Lungime mm	Preluare	Unitate de ambalare		Preț listă (RON fără TVA)	Preț listă (RON inclusiv TVA)
			Buc.	Număr comandă		
65	50	SLP	1	6 35 02 161 21 0	67,99	80,91
65	50	SLP	3	6 35 02 161 22 0	193,84	230,67
65	50	SLP	5	6 35 02 161 23 0	306,04	364,19
65	50	SLP	10	6 35 02 161 24 0	578,08	687,92
65	50	SLP	50	6 35 02 161 25 0	2.550,29	3.034,84



Lamă de ferăstrău E-Cut Long-Life

Bimetal cu dantură încrucișată de lemn pentru toate materialele de lemn, gips carton și mase plastice. Durabilitate excelentă, calitate ridicată a tăierii și progres bun al lucrului. Extrem de robustă, neafectată nici chiar de cuiele care se găsesc în lemn (până la aprox. Ø 4 mm), zidărie etc.

Formă lungă, îngustă pentru adâncimi mari de pătrundere. Croire pentru viteză optimă de tăiere și evacuare bună a așchiilor.

Lățime mm	Lungime mm	Preluare	Unitate de ambalare		Preț listă (RON fără TVA)	Preț listă (RON inclusiv TVA)
			Buc.	Număr comandă		
32	78	SLM	1	6 35 02 201 21 0	58,93	70,12
32	78	SLM	3	6 35 02 201 22 0	167,90	199,80
32	78	SLM	5	6 35 02 201 23 0	265,14	315,52
32	78	SLM	10	6 35 02 201 24 0	500,76	595,90
32	78	SLM	50	6 35 02 201 25 0	2.209,29	2.629,05



Lamă de ferăstrău E-Cut Long-Life

Bimetal cu dantură încrucișată de lemn pentru toate materialele de lemn, gips carton și mase plastice. Durabilitate excelentă, calitate ridicată a tăierii și progres bun al lucrului. Extrem de robustă, neafectată nici chiar de cuiele care se găsesc în lemn (până la aprox. Ø 4 mm), zidărie etc.

Formă lungă, lată pentru adâncimi mari de pătrundere și lucru efectiv. Croire pentru viteză optimă de tăiere și evacuare bună a așchiilor.

Lățime mm	Lungime mm	Preluare	Unitate de ambalare		Preț listă (RON fără TVA)	Preț listă (RON inclusiv TVA)
			Buc.	Număr comandă		
42	78	SLM	1	6 35 02 203 21 0	61,18	72,80
42	78	SLM	3	6 35 02 203 22 0	174,29	207,41
42	78	SLM	5	6 35 02 203 23 0	275,22	327,51
42	78	SLM	10	6 35 02 203 24 0	519,89	618,67
42	78	SLM	50	6 35 02 203 25 0	2.293,65	2.729,45



Lamă de ferăstrău E-Cut Standard

Dantură încrucișată pentru toate materialele de lemn, gips carton și mase plastice, calitate înaltă a tăierii și o bună viteză de tăiere.

Lățime medie, formă croită pentru viteză optimă de tăiere și evacuare bună a așchiilor.

Lățime mm	Lungime mm	Preluare	Unitate de ambalare		Preț listă (RON fără TVA)	Preț listă (RON inclusiv TVA)
			Buc.	Număr comandă		
35	50	SL	1	6 35 02 133 21 0	53,36	63,50
35	50	SL	3	6 35 02 133 22 0	152,03	180,92
35	50	SL	5	6 35 02 133 23 0	240,07	285,69
35	34	SL	10	6 35 02 133 24 0	453,47	539,63
35	50	SL	50	6 35 02 133 25 0	2.000,59	2.380,70



Lamă de ferăstrău E-Cut Standard

Dantură încrucișată pentru toate materialele de lemn, gips carton și mase plastice, calitate înaltă a tăierii și o bună viteză de tăiere.

Formă lată pentru putere maximă de tăiere și tăiere rectilinie dreaptă.

Lățime mm	Lungime mm	Preluare	Unitate de ambalare		Preț listă (RON fără TVA)	Preț listă (RON inclusiv TVA)
			Buc.	Număr comandă		
65	50	SLP	1	6 35 02 134 21 0	58,79	69,96
65	50	SLP	3	6 35 02 134 22 0	167,49	199,31
65	50	SLP	5	6 35 02 134 23 0	264,50	314,76
65	50	SLP	10	6 35 02 134 24 0	499,56	594,48
65	50	SLP	50	6 35 02 134 25 0	2.203,86	2.622,59



Lamă de ferăstrău E-Cut Standard

Dantură încrucișată pentru toate materialele de lemn, gips carton și mase plastice, calitate înaltă a tăierii și o bună viteză de tăiere.

Formă lungă, îngustă pentru adâncimi mari de pătrundere. Croire pentru viteză optimă de tăiere și evacuare bună a așchiilor.

Lățime mm	Lungime mm	Preluare	Unitate de ambalare		Preț listă (RON fără TVA)	Preț listă (RON inclusiv TVA)
			Buc.	Număr comandă		
32	78	SLM	1	6 35 02 200 21 0	51,89	61,75
32	78	SLM	3	6 35 02 200 22 0	147,84	175,93
32	78	SLM	5	6 35 02 200 23 0	233,50	277,86
32	78	SLM	10	6 35 02 200 24 0	440,96	524,74
32	78	SLM	50	6 35 02 200 25 0	1.945,43	2.315,06



Lamă de ferăstrău E-Cut Standard

Dantură încrucișată pentru toate materialele de lemn, gips carton și mase plastice, calitate înaltă a tăierii și o bună viteză de tăiere.

Formă lungă, lată pentru adâncimi mari de pătrundere și lucru efectiv. Croire pentru viteză optimă de tăiere și evacuare bună a așchiilor.

Lățime mm	Lungime mm	Preluare	Unitate de ambalare		Preț listă (RON fără TVA)	Preț listă (RON inclusiv TVA)
			Buc.	Număr comandă		
42	78	SLM	1	6 35 02 202 21 0	53,91	64,16
42	78	SLM	3	6 35 02 202 22 0	153,55	182,72
42	78	SLM	5	6 35 02 202 23 0	242,47	288,53
42	78	SLM	10	6 35 02 202 24 0	458,02	545,05
42	78	SLM	50	6 35 02 202 25 0	2.020,83	2.404,78



Lamă de ferăstrău E-Cut Standard curbată

Dantură încrucișată pentru toate materialele de lemn, gips carton și mase plastice, calitate înaltă a tăierii și o bună viteză de tăiere. Geometrie de tăiere curbată pentru pătrundere optimă și muchii de tăiere curate și precise în special pe suprafețe netede. Formă îngustă, croită pentru viteză optimă de tăiere și evacuare bună a așchiilor.

Lățime mm	Lungime mm	Preluare	Unitate de ambalare		Preț listă (RON fără TVA)	Preț listă (RON inclusiv TVA)
			Buc.	Număr comandă		
35	55	SL	1	6 35 02 227 21 0	53,36	63,50
35	55	SL	3	6 35 02 227 22 0	152,08	180,97
35	55	SL	5	6 35 02 227 23 0	240,12	285,74
35	55	SL	10	6 35 02 227 24 0	453,56	539,74
35	55	SL	50	6 35 02 227 25 0	2.001,00	2.381,19



Lamă de ferăstrău E-Cut Standard curbată

Dantură încrucișată pentru toate materialele de lemn, gips carton și mase plastice, calitate înaltă a tăierii și o bună viteză de tăiere. Geometrie de tăiere curbată pentru pătrundere optimă și muchii de tăiere curate și precise în special pe suprafețe netede. Lățime medie pentru posibilități de folosire multiple.

Lățime mm	Lungime mm	Preluare	Unitate de ambalare		Preț listă (RON fără TVA)	Preț listă (RON inclusiv TVA)
			Buc.	Număr comandă		
50	50	SL	1	6 35 02 226 21 0	55,71	66,29
50	50	SL	3	6 35 02 226 22 0	158,75	188,91
50	50	SL	5	6 35 02 226 23 0	250,70	298,33
50	50	SL	10	6 35 02 226 24 0	473,52	563,49
50	50	SL	50	6 35 02 226 25 0	2.089,00	2.485,91



Lamă de ferăstrău E-Cut Standard curbată

Dantură încrucișată pentru toate materialele de lemn, gips carton și mase plastice, calitate înaltă a tăierii și o bună viteză de tăiere. Geometrie de tăiere curbată pentru pătrundere optimă și muchii de tăiere curate și precise în special pe suprafețe netede. Formă lată pentru putere maximă de tăiere și tăiere rectilinie dreaptă.

Lățime mm	Lungime mm	Preluare	Unitate de ambalare		Preț listă (RON fără TVA)	Preț listă (RON inclusiv TVA)
			Buc.	Număr comandă		
65	50	SL	1	6 35 02 225 21 0	57,64	68,59
65	50	SL	3	6 35 02 225 22 0	164,27	195,48
65	50	SL	5	6 35 02 225 23 0	259,39	308,68
65	50	SL	10	6 35 02 225 24 0	489,95	583,04
65	50	SL	50	6 35 02 225 25 0	2.161,45	2.572,12



Lamă de ferăstrău E-Cut Precision BIM

Bimetal cu dantură japoneză pe două rânduri pentru toate materialele lemnoase, gips carton și materiale plastice moi. Durabilitate mărită și robustețe. Cel mai rapid progres al lucrului și cea mai înaltă precizie. Formă îngustă, croită pentru viteză optimă de tăiere și evacuare bună a așchiilor.

Lățime mm	Lungime mm	Preluare	Unitate de ambalare		Preț listă (RON fără TVA)	Preț listă (RON inclusiv TVA)
			Buc.	Număr comandă		
35	50	SL	1	6 35 02 205 21 0	71,25	84,79
35	50	SL	3	6 35 02 205 22 0	203,14	241,73
35	50	SL	5	6 35 02 205 23 0	320,76	381,70
35	50	SL	10	6 35 02 205 24 0	605,82	720,93
35	50	SL	50	6 35 02 205 25 0	2.672,69	3.180,50



Lamă de ferăstrău E-Cut Precision BIM

Bimetal cu dantură japoneză pe două rânduri pentru toate materialele lemnoase, gips carton și materiale plastice moi. Durabilitate mărită și robustețe. Cel mai rapid progres al lucrului și cea mai înaltă precizie. Lățime medie pentru posibilități de folosire multiple.

Lățime mm	Lungime mm	Preluare	Unitate de ambalare		Preț listă (RON fără TVA)	Preț listă (RON inclusiv TVA)
			Buc.	Număr comandă		
50	50	SL	1	6 35 02 232 21 0	75,67	90,05
50	50	SL	3	6 35 02 232 22 0	215,74	256,73
50	50	SL	5	6 35 02 232 23 0	340,86	405,62
50	50	SL	10	6 35 02 232 24 0	638,48	759,79
50	50	SL	50	6 35 02 232 25 0	2.835,90	3.374,72



Lamă de ferăstrău E-Cut Precision BIM

Bimetal cu dantură japoneză pe două rânduri pentru toate materialele lemnoase, gips carton și materiale plastice moi. Durabilitate mărită și robustețe. Cel mai rapid progres al lucrului și cea mai înaltă precizie. Formă extra lată pentru putere maximă de tăiere și tăiere rectilinie dreaptă.

Lățime mm	Lungime mm	Preluare	Unitate de ambalare		Preț listă (RON fără TVA)	Preț listă (RON inclusiv TVA)
			Buc.	Număr comandă		
65	50	SLP	1	6 35 02 208 21 0	78,61	93,55
65	50	SLP	3	6 35 02 208 22 0	223,97	266,53
65	50	SLP	5	6 35 02 208 23 0	353,65	420,84
65	50	SLP	10	6 35 02 208 24 0	667,97	794,88
65	50	SLP	50	6 35 02 208 25 0	2.946,90	3.506,81
65	50	SL	1	6 35 02 229 21 0	63,48	75,54
65	50	SL	3	6 35 02 229 22 0	180,92	215,29
65	50	SL	5	6 35 02 229 23 0	285,66	339,94
65	50	SL	10	6 35 02 229 24 0	539,58	642,10
65	50	SL	50	6 35 02 229 25 0	2.380,50	2.832,80



Lamă de ferăstrău E-Cut Precision

Dantură japoneză pe două rânduri pentru toate materialele lemnoase, gips carton și materiale plastice moi. Cel mai rapid progres al lucrului și cea mai înaltă precizie. Formă îngustă, croită pentru viteză optimă de tăiere și evacuare bună a așchiilor.

Lățime mm	Lungime mm	Preluare	Unitate de ambalare		Preț listă (RON fără TVA)	Preț listă (RON inclusiv TVA)
			Buc.	Număr comandă		
35	50	SL	1	6 35 02 126 21 0	64,12	76,31
35	50	SL	3	6 35 02 126 22 0	182,80	217,54
35	50	SL	5	6 35 02 126 23 0	288,65	343,49
35	50	SL	10	6 35 02 126 24 0	545,19	648,78
35	50	SL	50	6 35 02 126 25 0	2.405,25	2.862,25



Lamă de ferăstrău E-Cut Precision

Dantură japoneză pe două rânduri pentru toate materialele lemnoase, gips carton și materiale plastice moi. Cel mai rapid progres al lucrului și cea mai înaltă precizie. Lățime medie pentru posibilități de folosire multiple.

Lățime mm	Lungime mm	Preluare	Unitate de ambalare		Preț listă (RON fără TVA)	Preț listă (RON inclusiv TVA)
			Buc.	Număr comandă		
50	50	SL	1	6 35 02 233 21 0	67,85	80,74
50	50	SL	3	6 35 02 233 22 0	193,66	230,46
50	50	SL	5	6 35 02 233 23 0	305,44	363,47
50	50	SL	10	6 35 02 233 24 0	576,38	685,89
50	50	SL	50	6 35 02 233 25 0	2.552,08	3.036,98



Lamă de ferăstrău E-Cut Precision

Dantură japoneză pe două rânduri pentru toate materialele lemnoase, gips carton și materiale plastice moi. Cel mai rapid progres al lucrului și cea mai înaltă precizie. Formă extra lată pentru putere maximă de tăiere și tăiere rectilinie dreaptă.

Lățime mm	Lungime mm	Preluare	Unitate de ambalare		Preț listă (RON fără TVA)	Preț listă (RON inclusiv TVA)
			Buc.	Număr comandă		
65	50	SLP	1	6 35 02 127 21 0	70,75	84,19
65	50	SLP	3	6 35 02 127 22 0	201,57	239,87
65	50	SLP	5	6 35 02 127 23 0	318,32	378,80
65	50	SLP	10	6 35 02 127 24 0	601,22	715,45
65	50	SLP	50	6 35 02 127 25 0	2.652,59	3.156,58
65	50	SL	1	6 35 02 230 21 0	61,18	72,80
65	50	SL	3	6 35 02 230 22 0	174,39	207,52
65	50	SL	5	6 35 02 230 23 0	275,31	327,62
65	50	SL	10	6 35 02 230 24 0	520,03	618,84
65	50	SL	50	6 35 02 230 25 0	2.294,25	2.730,16



Lamă de ferăstrău E-Cut Universal

Bimetal cu dantură universală ondulată. Spectru larg de utilizare pentru tablă de până la 2 mm, profile de aluminiu, țevi de cupru, lemn, gips carton și materiale plastice. Formă îngustă, croită pentru viteză optimă de tăiere și evacuare bună a așchiilor.

Lățime mm	Lungime mm	Preluare	Unitate de ambalare		Preț listă (RON fără TVA)	Preț listă (RON inclusiv TVA)
			Buc.	Număr comandă		
28	60	SLP	1	6 35 02 151 21 0	70,15	83,48
28	60	SLP	3	6 35 02 151 22 0	199,78	237,74
28	60	SLP	5	6 35 02 151 23 0	315,28	375,19
28	60	SLP	10	6 35 02 151 24 0	594,96	708,01
28	50	SLP	50	6 35 02 151 25 0	2.626,23	3.125,22
28	55	SL	1	6 35 02 222 21 0	69,14	82,27
28	55	SL	3	6 35 02 222 22 0	197,11	234,56
28	55	SL	5	6 35 02 222 23 0	311,24	370,37
28	55	SL	10	6 35 02 222 24 0	587,88	699,58
28	55	SL	50	6 35 02 222 25 0	2.593,53	3.086,30



Lamă de ferăstrău E-Cut Universal

Bimetal cu dantură universală ondulată. Spectru larg de utilizare pentru tablă de până la 2 mm, profile de aluminiu, țevi de cupru, lemn, gips carton și materiale plastice. Lățime medie, formă croită pentru viteză optimă de tăiere și evacuare bună a așchiilor.

Lățime mm	Lungime mm	Preluare	Unitate de ambalare		Preț listă (RON fără TVA)	Preț listă (RON inclusiv TVA)
			Buc.	Număr comandă		
44	60	SLP	1	6 35 02 152 21 0	74,11	88,19
44	60	SLP	3	6 35 02 152 22 0	211,14	251,26
44	60	SLP	5	6 35 02 152 23 0	333,36	396,70
44	60	SLP	10	6 35 02 152 24 0	629,69	749,34
44	60	SLP	50	6 35 02 152 25 0	2.778,17	3.306,02
44	55	SL	1	6 35 02 223 21 0	72,63	86,43
44	55	SL	3	6 35 02 223 22 0	207,00	246,33
44	55	SL	5	6 35 02 223 23 0	326,83	388,93
44	55	SL	10	6 35 02 223 24 0	617,37	734,67
44	55	SL	50	6 35 02 223 25 0	2.723,71	3.241,21



Lamă de ferăstrău E-Cut Fine

Bimetal cu dantură fină pentru tablă de până la 2 mm, profile de aluminiu, țevi de cupru. Chiar și pentru material sintetic armat cu fibre din sticlă și alte materiale plastice dure. Tăieri extrem de precise și foarte ușor de controlat cu linie de tăiere deosebit de fină. Formă îngustă, croită pentru viteză optimă de tăiere și evacuare bună a așchiilor.

Lățime mm	Lungime mm	Preluare	Unitate de ambalare		Preț listă (RON fără TVA)	Preț listă (RON inclusiv TVA)
			Buc.	Număr comandă		
30	50	SL	1	6 35 02 157 21 0	46,92	55,83
30	50	SL	3	6 35 02 157 22 0	133,72	159,13
30	50	SL	5	6 35 02 157 23 0	211,14	251,26
30	50	SL	10	6 35 02 157 24 0	398,82	474,60
30	50	SL	50	6 35 02 157 25 0	1.759,50	2.093,81



Disc ferăstrău cu inserții din carburi metalice

Dantură deschisă pentru margini de tăiere perfect curate în materiale sintetice armate cu fibre de carbon/de sticlă fără exfoliere. Tăieturi lungi și drepte, fără sincope, cu viteză de tăiere și precizie ridicată. Variantă de execuție foarte subțire. Lățimea de tăiere aprox. 1,2 mm. Segmentat, ideal pentru lucrul în colțuri și pe margini fără suprapunere.

Ø mm	Preluare	Număr comandă	Preț listă (RON	Preț listă (RON
			fără TVA)	inclusiv TVA)
90	SLP	6 35 02 187 21 0	173,60	206,59



Disc ferăstrău cu inserții din carburi metalice

Dantură deschisă pentru margini de tăiere perfect curate în materiale sintetice armate cu fibre de carbon/de sticlă fără exfoliere. Tăieturi lungi și drepte, fără sincope, cu viteză de tăiere și precizie ridicată. Variantă de execuție foarte subțire. Lățimea de tăiere aprox. 1,2 mm.

Ø mm	Preluare	Număr comandă	Preț listă (RON	Preț listă (RON
			fără TVA)	inclusiv TVA)
105	SLM	6 35 02 215 21 0	199,09	236,91



Cuțit segmentat drept, diamantat

Dantură deschisă pentru margini de tăiere perfect curate în materiale sintetice armate cu fibre de carbon/de sticlă fără exfoliere. Tăieturi lungi și drepte, fără sincope, cu viteză de tăiere și precizie ridicată. Strat de acoperire diamantat pentru durabilitate excepțională. Variantă de execuție foarte subțire. Lățimea de tăiere aprox. 1,2 mm. Segmentat, ideal pentru lucrul în colțuri și pe margini fără suprapunere.

Ø mm	Preluare	Număr comandă	Preț listă (RON	Preț listă (RON
			fără TVA)	inclusiv TVA)
90	SLP	6 35 02 188 21 0	352,22	419,14
105	SLM	6 35 02 220 21 0	479,92	571,10



Lamă ferăstrău E-Cut cu inserții din carburi metalice

Tăiere care protejează materialul, pentru margini de tăiere perfect curate în materiale sintetice armate cu fibre de carbon/de sticlă fără exfoliere. Deosebit de potrivită pentru decupaje precise și tăieturi scurte. Lucru de precizie până în colțuri și pe margini.

Lățime mm	Lungime mm	Preluare	Număr comandă	Preț listă (RON	Preț listă (RON
				fără TVA)	inclusiv TVA)
35	50	SLP	6 35 02 191 21 0	122,50	145,77



Lamă diamantată E-Cut

Strat de acoperire diamantat pentru durabilitate excepțională. Tăiere care protejează materialul, pentru margini de tăiere perfect curate în materiale sintetice armate cu fibre de carbon/de sticlă fără exfoliere. Deosebit de potrivită pentru decupaje precise și tăieturi scurte. Lucru de precizie până în colțuri și pe margini.

Lățime mm	Lungime mm	Preluare	Număr comandă	Preț listă (RON	Preț listă (RON
				fără TVA)	inclusiv TVA)
44	60	SLM	6 35 02 204 21 0	211,00	251,09
35	50	SLP	6 35 02 193 21 0	199,09	236,91



Cuțit, profilat, cu acoperire

Pentru tăierea geamurilor izolante fixate pe pat de chit.

Preluare	Unitate de ambalare		Preț listă (RON	Preț listă (RON
	Buc.	Număr comandă	fără TVA)	inclusiv TVA)
SLM	2	6 39 03 244 22 0	280,74	334,08



Set de accesorii Best of Renovation

Format compus din 34 de piese pentru numeroase lucrări de renovare, la un preț avantajos, într-o cutie practică de depozitare din material plastic. Universal aplicabil pentru tăiere, șlefuire, debitare etc. Preț avantajos comparativ cu achiziționarea separată. Conținut: câte 1 buc. lamă ferăstrău E-Cut Long-Life, de 10 și 20 mm, câte 3 buc. lame ferăstrău E-Cut Long-Life de 35 și 65 mm, câte 1 buc. lamă ferăstrău E-Cut Universal de 28 și 44 mm, 1 buc. lamă ferăstrău HSS segmentat Ø 85 mm, 1 buc. disc ferăstrău cu inserții din carburi metalice, segmentat de Ø 90 mm, 1 buc. pilă cu inserții din carburi metalice de 10 mm, 1 buc. spaclu rigid, 1 buc. suport triunghiular, neperforat, cu câte 3 buc. pânze de șlefuit la granulație 60, 80, 120, 180, 1 buc. set suport rotund, Ø 115 mm, cu câte 2 buc. pânze abrazive, granulație 60, 80, 180.

Preluare	Număr comandă	Preț listă (RON	Preț listă (RON
		fără TVA)	inclusiv TVA)
SLP	3 52 22 942 06 0	743,82	885,15



Set de accesorii renovare pardoseală

Format din 3 piese pentru numeroase lucrări în domeniul recondiționării și renovării pardoselilor. Universal aplicabil pentru numeroase lucrări de tăiere, precum scurtarea tocului de ușă, pentru ajustări precise ale plăcilor de parchet, precum și pentru decuparea plintelor în stare montată. Dar și pentru îndepărtarea curată și fără reziduu a resturilor de adeziv, a materialelor de etanșare elastice sau a resturilor de mochetă. Preț avantajos, atractiv comparativ cu achiziționarea separată. Cu prindere Starlock adecvată pentru toate scule oscilante existente pe piață. Compatibil și cu Bosch, Makita, Metabo, Ridgid, Skil ș.a.m.d. Conținut: 1 buc. disc ferăstrău HSS, segmentat Ø 85 mm, 1 buc. lamă ferăstrău E-Cut Long-Life 35 mm, 1 buc. spaclu rigid, scurt.

Preluare	Număr comandă	Preț listă (RON	Preț listă (RON
		fără TVA)	inclusiv TVA)
SL	3 52 22 952 22 0	179,40	213,49



Set de accesorii renovare ferestre

Format din 15 piese pentru cele mai frecvente lucrări de reparație și renovare a ferestrelor din lemn. Universal aplicabil pentru șlefuirea aproape de margini în colțuri și pe canturi, fără efect de recul. Îndepărtarea cordoanelor de chit casante sau a șipșilor de fixare a sticlei de geam, fără risc de spargere a sticlei, precum și pentru tăierea tuturor materialelor lemnoase, de asemenea cu cuie. Preț avantajos, atractiv comparativ cu achiziționarea separată. Cu prindere Starlock adecvată pentru toate scule oscilante existente pe piață. Compatibil și cu Bosch, Makita, Metabo, Ridgid, Skil ș.a.m.d. Conținut: 1 buc. suport triunghiular (80 mm) cu câte 3 buc. pânze abrazive granulație 60, 80, 120, 180, 1 buc. disc ferăstrău HSS, segmentată Ø 85 mm, 1 buc. lamă ferăstrău E-Cut Long-Life 35 mm.

Preluare	Număr comandă	Preț listă (RON fără TVA)	Preț listă (RON inclusiv TVA)
SL	3 52 22 952 23 0	179,40	213,49



Set de accesorii lucrări universale

Format din 15 piese. Selecția ideală de accesorii pentru toate lucrările de renovare și recondiționare la casă. Universal aplicabil pentru șlefuirea aproape de margini în colțuri și pe canturi, fără efect de recul. Pentru tăierea tuturor materialelor lemnoase, de asemenea cu cuie sau în mod special pentru tăierea materialelor moi, fără suprapunere în zona marginilor. Preț avantajos, atractiv comparativ cu achiziționarea separată. Cu prindere Starlock adecvată pentru toate scule oscilante existente pe piață. Compatibil și cu Bosch, Makita, Metabo, Ridgid, Skil ș.a.m.d. Conținut: 1 buc. suport triunghiular (80 mm) cu câte 3 buc. pânze abrazive granulație 60, 80, 120, 180, 1 buc. lamă ferăstrău E-Cut Long-Life 50 mm, 1 buc. disc ferăstrău, segmentat Ø 85 mm.

Preluare	Număr comandă	Preț listă (RON fără TVA)	Preț listă (RON inclusiv TVA)
SL	3 52 22 952 24 0	179,40	213,49



Set de accesorii instalații sanitare

Format din 3 piese pentru multe lucrări de renovare și recondiționare în domeniul instalațiilor sanitare. Tăierea rapidă și curată a rosturilor plăcilor ceramice până în colțuri și pe margini fără suprapunere la recondiționarea parțială a plăcilor ceramice individuale. Îndepărtați excesul de adeziv pentru plăci ceramice înainte de montarea noilor plăci ceramice. Schimbați complet rosturile plăcilor ceramice sau îndepărtați de la perete instalațiile metalice redundante ș.a.m.d. Preț avantajos, atractiv comparativ cu achiziționarea separată. Set cu prindere Starlock adecvată pentru toate scule oscilante existente pe piață. Compatibil și cu Bosch, Makita, Metabo, Ridgid, Skil ș.a.m.d. Conținut: 1 buc. rașpel cu inserții din carburi metalice (80 mm), 1 buc. disc ferăstrău cu inserții din carburi metalice, segmentat, Ø 75 mm, 1 buc. lamă defărăstrău E-Cut Universal 28 mm.

Preluare	Număr comandă	Preț listă (RON fără TVA)	Preț listă (RON inclusiv TVA)
SL	3 52 22 952 25 0	225,40	268,23

Șlefuire



Set de accesorii Best of Sanding

Format din 61 de piese pentru toate lucrările de șlefuit în colțuri și pe canturi, precum și pentru suprafețe medii până la mari, într-o casetă practică de depozitare din material plastic. Preț avantajos, atractiv comparativ cu achiziționarea separată. Conținut: 1 buc. suport triunghiular, neperforat, cu câte 10 buc. pânze de șlefuit la granulație 60, 80, 120, 180, 1 buc. suport rotund, Ø 115 mm, cu câte 6 buc. pânze abrazive, granulație 60, 80, 180, 1 buc. rașpel cu inserții din carburi metalice triunghiular.

Preluare	Număr comandă	Preț listă (RON fără TVA)	Preț listă (RON inclusiv TVA)
SLP	3 52 22 942 04 0	271,40	322,97



Set suport șlefuire

Varianta de execuție standard. Placă suport de material plastic pentru evitarea deteriorărilor și marcajelor pe reper. Formă triunghiulară, prindere cu scai.

Preluare	Unitate de ambalare Buc.	Număr comandă	Preț listă (RON fără TVA)	Preț listă (RON inclusiv TVA)
SL	2	6 38 06 129 22 0	47,89	56,98



Set suport șlefuire, subțire

Pentru deschideri netede foarte înguste (de ex. lamelele de la dulapuri, obloanele ferestrelor). Placă suport de material plastic pentru evitarea deteriorărilor și marcajelor pe reper. Formă triunghiulară, varianta de execuție plană, prindere cu scai.

Preluare	Unitate de ambalare Buc.	Număr comandă	Preț listă (RON fără TVA)	Preț listă (RON inclusiv TVA)
SL	2	6 38 06 142 22 0	64,91	77,24



Suport de șlefuit, super moale

Pentru domenii de utilizare speciale, precum corectarea jantelor de aluminiu și reparații la vopsea. Placă suport de material plastic pentru evitarea deteriorărilor și marcajelor pe reper. Utilizați doar cu „pânze abrazive, super moi“.

Formă triunghiulară, varianta de execuție supermoale, prindere cu scai.

Preluare	Unitate de ambalare Buc.	Număr comandă	Preț listă (RON fără TVA)	Preț listă (RON inclusiv TVA)
SL	2	6 38 06 141 22 0	64,91	77,24



Set pânze abrazive

50 buc. de pânze abrazive de granulații diferite pentru utilizare universală, de la șlefuirea grosieră până la cea fină, pe aproape toate tipurile de material. Granulele abrazive din corindon și liantul din rășină sintetică garantează o capacitate mare de îndepărtare, nivel scăzut de îmbăcsire și durabilitate ridicată. Conținut: câte 10 buc. pânze abrazive, granulație 60, 80, 120, 180, 240, neperforate, cu sistem de prindere rapidă cu scai. Preț avantajos comparativ cu achiziționarea separată.

Număr comandă	Preț listă (RON fără TVA)	Preț listă (RON inclusiv TVA)
6 37 17 082 03 3	71,81	85,45



Pânze abrazive cu scai

Granulele abrazive din corindon și liantul din rășină sintetică garantează o capacitate mare de îndepărtare, nivel scăzut de îmbăcsire și durabilitate ridicată. Pentru utilizarea universală pe aproape toate tipurile de material. Neperforate, cu sistem de prindere rapidă cu scai.

Granulație	Unitate de ambalare Buc.	Număr comandă	Preț listă (RON fără TVA)	Preț listă (RON inclusiv TVA)
36	5	6 37 17 086 04 8	18,63	22,17
40	5	6 37 17 081 04 6	17,25	20,53
60	5	6 37 17 082 04 9	17,25	20,53
80	5	6 37 17 083 04 3	17,25	20,53
100	5	6 37 17 084 04 1	17,25	20,53
120	5	6 37 17 085 04 5	17,25	20,53
150	5	6 37 17 087 04 2	17,25	20,53
180	5	6 37 17 088 04 0	17,25	20,53
220	5	6 37 17 089 04 4	17,25	20,53
240	5	6 37 17 090 04 6	17,25	20,53
36	50	6 37 17 086 01 0	104,14	123,93
40	50	6 37 17 081 01 8	71,81	85,45
60	50	6 37 17 082 01 1	71,81	85,45
80	50	6 37 17 083 01 5	71,81	85,45
100	50	6 37 17 084 01 3	71,81	85,45
120	50	6 37 17 085 01 7	71,81	85,45
150	50	6 37 17 087 01 4	71,81	85,45
180	50	6 37 17 088 01 2	71,81	85,45
220	50	6 37 17 089 01 6	71,81	85,45
240	50	6 37 17 090 01 8	71,81	85,45



Pânze abrazive din zirconiu

Capacitate de îndepărtare excelentă pe suprafețe extrem de dure, precum lacurile transparente (de ex. lacurile de parchet) sau metalul. Pânza abrazivă pentru toate lucrările la pardoseli. Calitate deosebit de stabilă a hârtiei datorită liantului de rășină sintetică extrem de greu cu strat de corindon de zirconiu de calitate superioară. Neperforate, sistem de prindere rapidă cu scai.

Granulație	Unitate de ambalare Buc.	Număr comandă	Preț listă (RON fără TVA)	Preț listă (RON inclusiv TVA)
40	35	6 37 17 243 01 0	68,68	81,73
60	35	6 37 17 244 01 0	68,68	81,73
80	35	6 37 17 245 01 0	68,68	81,73



Pânze abrazive super moi

Pânze abrazive speciale pentru prelucrarea jantelor de aluminiu, pentru lucrări de rectificare în cazul pătrunderii de particule de praf în vopsea, scurgeri de vopsea, aplicări de spray de acoperire pe lemn, material plastic, metal etc. A se utiliza doar împreună cu suportul triunghiular 6 38 06 141 02 6. Neperforate, sistem de prindere rapidă cu scai.

Granulație	Unitate de ambalare Buc.	Număr comandă	Preț listă (RON fără TVA)	Preț listă (RON inclusiv TVA)
240	50	6 37 17 126 01 5	75,03	89,28
320	50	6 37 17 127 01 9	75,03	89,28
400	50	6 37 17 128 01 7	75,03	89,28
500	50	6 37 17 179 01 6	75,03	89,28

Scule oscilatorii



Pânze abrazive pentru piatră

Speciale pentru prelucrarea pietrei naturale și artificiale. Pentru finisarea perfectă a suprafețelor prin șlefuire fină, disponibile până la o granulație de 800. Neperforate, sistem de prindere rapidă cu scai.

Granulație	Unitate de ambalare		Preț listă (RON)	
	Buc.	Număr comandă	fără TVA	inclusiv TVA
40	50	6 37 17 120 01 4	82,16	97,77
80	50	6 37 17 121 01 3	75,49	89,83
120	50	6 37 17 122 01 6	73,42	87,37
220	50	6 37 17 123 01 0	73,42	87,37
320	50	6 37 17 124 01 8	73,42	87,37
400	50	6 37 17 125 01 2	73,42	87,37
600	50	6 37 17 175 01 7	73,42	87,37
800	50	6 37 17 176 01 0	73,42	87,37



Support tip deget

Pentru utilizarea în locuri foarte înguste și adânci, în striaiții, canale, orificii și falțuri. Și pentru modelarea formelor, la bolți și în muluri concave. Placă suport de material plastic pentru evitarea deteriorărilor și marcărilor pe reper.

Formă de deget, prindere cu scai.

Preluare	Unitate de ambalare		Preț listă (RON)	
	Buc.	Număr comandă	fără TVA	inclusiv TVA
SL	2	6 38 06 159 22 0	51,34	61,09



Pânze abrazive pentru suport tip deget

Fixare rapidă cu scai, cu liant de rășină sintetică, putere mare șlefuire, granule corindon. Domeniul de utilizare: Lemn, metal, suprafețe lipite, material sintetic armat cu fibre din sticlă, plastic, lac, glet și piele. Pachet cu 20 de bucăți

Granulație	Unitate de ambalare		Preț listă (RON)	
	Buc.	Număr comandă	fără TVA	inclusiv TVA
40	20	6 37 17 184 01 2	23,92	28,46
60	20	6 37 17 185 01 6	23,92	28,46
80	20	6 37 17 186 01 9	23,92	28,46
100	20	6 37 17 187 01 3	23,92	28,46
120	20	6 37 17 188 01 1	23,92	28,46
150	20	6 37 17 189 01 5	23,92	28,46
180	20	6 37 17 190 01 7	23,92	28,46
220	20	6 37 17 191 01 6	23,92	28,46
240	20	6 37 17 192 01 9	23,92	28,46



Set de șlefuit pentru profil

Format din 22 de piese pentru șlefuire în caneluri și la razele exterioare. Conținut: 1 buc. suport cu 6 profile de diferite forme. 1 buc. în formă de V pentru colțuri de 90°, 1 buc. în formă de trapez pentru îmbinări cu lambă și uluc, 1 buc. în formă dreaptă pentru profile, 1 buc. în formă convexă (mare), câte 1 buc. în formă concavă și în formă convexă (mică), precum și câte 5 buc. pânze abrazive, granulație 80, 120 și 180.

Preluare	Număr comandă	Preț listă (RON)	
		fără TVA	inclusiv TVA
SLP	6 38 10 031 01 0	182,11	216,72



Hârtie abrazivă pentru set șlefuit suprafețe profilate

Granule abrazive din corindon și liantul din rășină sintetică garantează o capacitate mare de îndepărtare, nivel scăzut de îmbăcsire și durabilitate ridicată. Pentru utilizarea universală pe aproape toate tipurile de material, neperforate.

Granulație	Unitate de ambalare		Preț listă (RON)	
	Buc.	Număr comandă	fără TVA	inclusiv TVA
80	25	6 37 17 217 01 6	38,78	46,15
120	25	6 37 17 218 01 4	38,78	46,15
180	25	6 37 17 219 01 8	38,78	46,15



Set suport șlefuire, perforat

Variantă de execuție standard pentru șlefuire cu aspirator de praf. Placă suport de material plastic pentru evitarea deteriorărilor și marcărilor pe reper.

Formă triunghiulară, varianta de execuție perforată, prindere cu scai.

Preluare	Unitate de ambalare		Preț listă (RON)	
	Buc.	Număr comandă	fără TVA	inclusiv TVA
SL	2	6 38 06 136 22 0	73,46	87,42



Set pânze abrazive

50 de pânze abrazive de granulații diferite pentru utilizare universală, de la șlefuirea grosieră până la cea fină, pe aproape toate tipurile de material. Granulele abrazive din corindon și liantul din rășină sintetică garantează o capacitate mare de îndepărtare, nivel scăzut de îmbăcsire și durabilitate ridicată. Conținut: câte 10 buc. pânze abrazive, granulație 60, 80, 120, 180, 240, perforate, pentru utilizarea cu suportul triunghiular perforat și aspirator de praf, cu sistem de prindere rapidă cu scai. Preț avantajos comparativ cu achiziționarea separată.

Număr comandă	Preț listă (RON)	
	fără TVA	inclusiv TVA
6 37 17 109 03 5	76,87	91,47



Pânze abrazive perforate

Granulele abrazive din corindon și liantul din rășină sintetică garantează o capacitate mare de îndepărtare, nivel scăzut de îmbăcsire și durabilitate ridicată. Pentru utilizarea universală pe aproape toate tipurile de material. Perforate, pentru utilizarea cu discul de șlefuit perforat și aspirator de praf, sistem de prindere rapidă cu scai.

Granulație	Unitate de ambalare		Preț listă (RON)	
	Buc.	Număr comandă	fără TVA	inclusiv TVA
36	5	6 37 17 107 04 9	22,13	26,33
40	5	6 37 17 108 04 7	18,63	22,17
60	5	6 37 17 109 04 1	18,63	22,17
80	5	6 37 17 110 04 3	18,63	22,17
100	5	6 37 17 111 04 2	18,63	22,17
120	5	6 37 17 112 04 5	18,63	22,17
150	5	6 37 17 113 04 9	18,63	22,17
180	5	6 37 17 114 04 7	18,63	22,17
220	5	6 37 17 115 04 1	18,63	22,17
240	5	6 37 17 116 04 4	18,63	22,17
36	50	6 37 17 107 01 1	119,65	142,38
40	50	6 37 17 108 01 9	76,87	91,47
60	50	6 37 17 109 01 3	76,87	91,47
80	50	6 37 17 110 01 5	76,87	91,47
100	50	6 37 17 111 01 4	76,87	91,47
120	50	6 37 17 112 01 7	76,87	91,47
150	50	6 37 17 113 01 1	76,87	91,47
180	50	6 37 17 114 01 9	76,87	91,47
220	50	6 37 17 115 01 3	76,87	91,47
240	50	6 37 17 116 01 6	76,87	91,47



Pânze abrazive din zirconiu

Capacitate de îndepărtare excelentă pe suprafețe extrem de dure, precum lacurile transparente (de ex. lacurile de parchet) sau metalul. Pânza abrazivă pentru toate lucrările la pardoseli. Calitate deosebit de stabilă a hârtiei datorită liantului de rășină sintetică extrem de greu cu strat de corindon de zirconiu de calitate superioară. Perforate, pentru utilizarea cu discul de șlefuit perforat și aspirator de praf, sistem de prindere rapidă cu scai.

Granulație	Unitate de ambalare		Preț listă (RON)	
	Buc.	Număr comandă	fără TVA	inclusiv TVA
40	35	6 37 17 236 01 0	73,51	87,47
60	35	6 37 17 237 01 0	73,51	87,47
80	35	6 37 17 238 01 0	73,51	87,47



Set de șlefuire

Pentru șlefuirea economică a zonelor de margine și colț, precum și a suprafețelor centrale. Alternativă la mașina de șlefuit cu excentric sau oscilant. Niciun efect de recul pe muchii. Manipulare simplă, foarte bună capacitate de îndepărtare. Placă suport de material plastic pentru evitarea deteriorărilor și marcărilor pe reper.

Furnitură: 1 buc. suport triunghiular mare, perforat (lungime muchie 130 mm), câte 2 buc. pânze abrazive perforate, granulație 60, 80, 180.

Preluare	Număr comandă	Preț listă (RON)	
		fără TVA	inclusiv TVA
SLP	6 38 06 204 21 0	133,54	158,91



Pânze abrazive perforate

Potrivit pentru suportul triunghiular mare cu lungimea muchiei de 130 mm.

Granulele abrazive din corindon și liantul din rășină sintetică garantează o capacitate mare de îndepărtare, nivel scăzut de îmbăcsire și durabilitate ridicată. Pentru utilizarea universală pe aproape toate tipurile de material. Perforate, pentru utilizarea cu discul de șlefuit perforat și aspirator de praf, sistem de prindere rapidă cu scai.

Granulație	Unitate de ambalare		Preț listă (RON)	
	Buc.	Număr comandă	fără TVA	inclusiv TVA
40	16	6 37 17 292 02 0	47,38	56,38
60	16	6 37 17 293 02 0	47,38	56,38
80	16	6 37 17 294 02 0	47,38	56,38
120	16	6 37 17 295 02 0	47,38	56,38
180	16	6 37 17 296 02 0	47,38	56,38
240	16	6 37 17 297 02 0	47,38	56,38



Set pânze abrazive

16 pânze abrazive de granulații diferite pentru utilizare universală, șlefuire grosieră până la fină pe aproape toate tipurile de material. Granulele abrazive din corindon și liantul din rășină sintetică garantează o capacitate mare de prelucrare, un nivel scăzut de îmbăcsire și o durabilitate ridicată. Conținut: câte 4 buc. pânze abrazive pentru un disc de șlefuit mare triunghiular (lungime muchie 130 mm), granulație 60, 80, 120, 180, perforate, pentru utilizarea cu și fără aspirator de praf, sistem de prindere rapidă cu scai. Preț avantajos comparativ cu achiziționarea separată.

Număr comandă
3 52 22 952 10 0

Preț listă (RON) Preț listă (RON)
fără TVA inclusiv TVA
46,46 55,29



Pânze abrazive din zirconiu

Potrivit pentru suportul triunghiular mare, cu lungimea muchiei de 130 mm.

Capacitate de îndepărtare excelentă pe suprafețe extrem de dure, precum lacurile transparente (de ex. lacurile de parchet) sau metalul. Pânza abrazivă pentru toate lucrările la pardoseli. Calitate deosebit de stabilă a hârtiei datorită liantului de rășină sintetică extrem de greu cu strat de corindon de zirconiu de calitate superioară. Perforate, pentru utilizarea cu discul de șlefuit perforat și aspirator de praf, sistem de prindere rapidă cu scai.

Granulație	Unitate de ambalare		Preț listă (RON)	
	Buc.	Număr comandă	fără TVA	inclusiv TVA
40	12	6 37 17 298 01 0	80,87	96,23
60	12	6 37 17 299 01 0	80,87	96,23
80	12	6 37 17 300 01 0	80,87	96,23



Set de pânze abrazive din zirconiu

12 pânze abrazive cu capacitate excelentă de prelucrare pe suprafețe extrem de dure, precum lacuri transparente (de ex. lacuri de parchet) sau metal. Pânza abrazivă pentru toate lucrările la pardoseli. Calitate deosebit de stabilă a hârtiei datorită liantului de rășină sintetică extrem de greu, cu strat de corindon de zirconiu de calitate superioară.

Conținut: câte 4 buc. pânze abrazive pentru suportul triunghiular mare (lungime muchie 130 mm), granulație 40, 60, 80, perforate, pentru utilizarea cu și fără aspirator de praf, sistem de prindere rapidă cu scai. Preț avantajos comparativ cu achiziționarea separată.

Număr comandă
3 52 22 952 11 0

Preț listă (RON) Preț listă (RON)
fără TVA inclusiv TVA
79,30 94,37



Set de șlefuire

Pentru șlefuirea rapidă și eficientă a suprafețelor medii. Alternativă la mașina de șlefuit cu excentric sau oscilantă. Niciun efect de recul pe muchii. Manipulare simplă, foarte bună capacitate de îndepărtare. Utilizabilă cu sau fără aspirator de praf. Placă suport de material plastic pentru evitarea deteriorărilor și marjajelor pe reper.

Formă rotundă, varianta de execuție perforată, prindere cu scai. Furnitura: 1 buc. set suport de șlefuit, Ø 115 mm, câte 2 buc. pânze abrazive perforate, granulație 60, 80, 180.

Ø mm	Prelucrare	Preț listă (RON)	
		Număr comandă	inclusiv TVA
115	SLP	6 38 06 195 21 0	132,14



Set pânze abrazive

16 pânze abrazive de granulații diferite pentru utilizare universală, de la șlefuirea grosieră până la cea fină, pe aproape toate tipurile de material. Granulele abrazive din corindon și liantul din rășină sintetică garantează o capacitate mare de îndepărtare, nivel scăzut de îmbăcsire și durabilitate ridicată. Conținut: câte 4 buc. pânze abrazive Ø 115 mm, granulație 60, 80, 120, 180, perforate, pentru utilizarea cu și fără aspirator de praf, sistem de prindere rapidă cu scai. Preț avantajos comparativ cu achiziționarea separată.

Număr comandă
6 37 17 227 01 0

Preț listă (RON) Preț listă (RON)
fără TVA inclusiv TVA
47,38 56,38



Pânze abrazive cu scai

Granulele abrazive din corindon și liantul din rășină sintetică garantează o capacitate mare de îndepărtare, nivel scăzut de îmbăcsire și durabilitate ridicată. Pentru utilizarea universală pe aproape toate tipurile de material. Ø 115 mm, perforate, pentru utilizarea cu și fără aspirator de praf, sistem de prindere rapidă cu scai.

Granulație	Unitate de ambalare		Preț listă (RON)	
	Buc.	Număr comandă	fără TVA	inclusiv TVA
40	16	6 37 17 230 02 0	47,38	56,38
60	16	6 37 17 227 02 0	47,38	56,38
80	16	6 37 17 228 02 0	47,38	56,38
120	16	6 37 17 229 01 0	47,38	56,38
180	16	6 37 17 231 02 0	47,38	56,38
240	16	6 37 17 232 01 0	47,38	56,38



Pânze abrazive din zirconiu

Capacitate de îndepărtare excelentă pe suprafețe extrem de dure, precum lacurile transparente (de ex. lacurile de parchet) sau metalul. Pânza abrazivă pentru toate lucrările la pardoseli. Calitate deosebit de stabilă a hârtiei datorită liantului de rășină sintetică extrem de greu cu strat de corindon de zirconiu de calitate superioară. Ø 115 mm, perforate, pentru utilizarea cu și fără aspirator de praf, sistem de prindere rapidă cu scai.

Granulație	Unitate de ambalare		Preț listă (RON)	
	Buc.	Număr comandă	fără TVA	inclusiv TVA
40	12	6 37 17 233 01 0	80,87	96,23
60	12	6 37 17 234 01 0	80,87	96,23
80	12	6 37 17 235 01 0	80,87	96,23



Set de pânze abrazive din zirconiu

12 pânze abrazive cu capacitate excelentă de îndepărtare pe suprafețe extrem de dure, precum lacurile transparente (de ex. lacurile de parchet) sau metalul. Pânza abrazivă pentru toate lucrările la pardoseli. Calitate deosebit de stabilă a hârtiei datorită liantului de rășină sintetică extrem de greu cu strat de corindon de zirconiu de calitate superioară. Conținut: câte 4 buc. pânze abrazive Ø 115 mm, granulație 40, 60, 80, perforate, pentru utilizarea cu și fără aspirator de praf, sistem de prindere rapidă cu scai. Preț avantajos comparativ cu achiziționarea separată.

Număr comandă
6 37 17 233 02 0

Preț listă (RON) Preț listă (RON)
fără TVA inclusiv TVA
80,87 96,23

Debitare, pilire



Disc segmentat cu inserție din metal dur

Pentru tăierea rosturilor deteriorate de faianță/gresie. De asemenea pentru frezarea canelurilor în tencuie, beton celular autoclavizat și materiale de construcții similare precum și pentru curățarea și finisarea rosturilor punților din șipci. Inadecvat pentru rosturi foarte dure din rășină epoxidică sau ciment. Alternativa economică la sculele diamantate.

Segmentat, ideal pentru lucrul în colțuri și pe margini fără suprapunere. Lățimea de tăiere cca 2,2 mm.

Ø mm	Prelucrare	Unitate de ambalare		Preț listă (RON)	
		Buc.	Număr comandă	fără TVA	inclusiv TVA
75	SL	1	6 35 02 118 21 0	108,42	129,02
75	SL	5	6 35 02 118 23 0	487,92	580,63
90	SLP	1	6 35 02 169 21 0	128,75	153,22
90	SLP	5	6 35 02 169 23 0	579,42	689,51



Disc cu inserție din metal dur

Pentru tăierea rosturilor deteriorate de faianță/gresie. De asemenea pentru frezarea canelurilor în tencuiele, beton celular autoclavizat și materiale de construcții similare precum și pentru curățarea și finisarea rosturilor punților din șipi. Inadecvat pentru rosturi foarte dure din rășină epoxidică sau ciment. Alternativa economică la sculele diamantate. Variantă de execuție foarte subțire. Lățimea de tăiere aprox. 1,2 mm. Segmentat, ideal pentru lucrul în colțuri și pe margini fără suprapunere.

Ø mm	Preluare	Unitate de ambalare Buc.	Număr comandă	Preț listă (RON fără TVA)	Preț listă (RON inclusiv TVA)
75	SL	1	6 35 02 125 21 0	108,42	129,02
75	SL	5	6 35 02 125 23 0	487,92	580,63
90	SLP	1	6 35 02 170 21 0	132,57	157,76
90	SLP	5	6 35 02 170 23 0	596,57	709,92



Disc cu inserție din metal dur

Pentru tăierea rosturilor foarte înguste din marmură, rășină epoxidică și ciment tasat. Inadecvat pentru rosturi foarte dure din rășină epoxidică sau ciment. Alternativa economică la sculele diamantate. Variantă de execuție foarte subțire. Lățimea de tăiere aprox. 1,2 mm.

Ø mm	Preluare	Unitate de ambalare Buc.	Număr comandă	Preț listă (RON fără TVA)	Preț listă (RON inclusiv TVA)
105	SLM	5	6 35 02 214 23 0	724,50	862,16
105	SLM	1	6 35 02 214 21 0	161,00	191,59



Disc cu inserție din metal dur

Pentru tăierea rosturilor din marmură, rășină epoxidică și ciment tasat. Inadecvat pentru rosturi foarte dure din rășină epoxidică sau ciment. Alternativa economică la sculele diamantate. Lățimea de tăiere cca 2,2 mm.

Ø mm	Preluare	Unitate de ambalare Buc.	Număr comandă	Preț listă (RON fără TVA)	Preț listă (RON inclusiv TVA)
105	SLM	1	6 35 02 213 21 0	161,00	191,59
105	SLM	5	6 35 02 213 23 0	722,20	859,42



Cuțit segmentat cu inserție din carburi metalice

Pentru tăierea rosturilor foarte înguste din marmură, rășină epoxidică și ciment tasat. Inadecvat pentru rosturi foarte dure din rășină epoxidică sau ciment. Alternativa economică la sculele diamantate. Variantă de execuție foarte subțire. Lățimea de tăiere aprox. 1,2 mm. Segmentat, ideal pentru lucrul în colțuri și pe margini fără suprapunere.

Preluare	Unitate de ambalare Buc.	Număr comandă	Preț listă (RON fără TVA)	Preț listă (RON inclusiv TVA)
SLM	5	6 39 03 240 23 0	738,99	879,40
SLM	1	6 39 03 240 21 0	164,22	195,42



Cuțit segmentat cu inserție din carburi metalice

Pentru tăierea rosturilor din marmură, rășină epoxidică și ciment tasat. Inadecvat pentru rosturi foarte dure din rășină epoxidică sau ciment. Alternativa economică la sculele diamantate. Segmentat, ideal pentru lucrul în colțuri și pe margini fără suprapunere. Lățimea de tăiere cca 2,2 mm.

Preluare	Unitate de ambalare Buc.	Număr comandă	Preț listă (RON fără TVA)	Preț listă (RON inclusiv TVA)
SLM	1	6 39 03 241 21 0	164,22	195,42
SLM	5	6 39 03 241 23 0	738,99	879,40



Cuțit segmentat drept, diamantat

Pentru tăierea rosturilor din marmură, rășină epoxidică și ciment tasat. Durabilitate extraordinară. Și pentru rosturi foarte dure din rășină epoxidică sau ciment. Alegerea corectă pentru utilizarea frecventă și sarcinile dificile. Variantă de execuție foarte subțire. Lățimea de tăiere aprox. 1,2 mm. Segmentat, ideal pentru lucrul în colțuri și pe margini fără suprapunere.

Ø mm	Preluare	Unitate de ambalare Buc.	Număr comandă	Preț listă (RON fără TVA)	Preț listă (RON inclusiv TVA)
75	SL	1	6 35 02 216 21 0	229,54	273,15
75	SL	5	6 35 02 216 23 0	1.032,93	1.229,19
90	SLP	1	6 35 02 217 21 0	271,40	322,97
90	SLP	5	6 35 02 217 23 0	1.221,30	1.453,35



Cuțit segmentat drept, diamantat

Pentru tăierea rosturilor din marmură, rășină epoxidică și ciment tasat. Durabilitate extraordinară. Și pentru rosturi foarte dure din rășină epoxidică sau ciment. Alegerea corectă pentru utilizarea frecventă și sarcinile dificile. Segmentat, ideal pentru lucrul în colțuri și pe margini fără suprapunere. Lățimea de tăiere cca 2,2 mm.

Ø mm	Preluare	Unitate de ambalare Buc.	Număr comandă	Preț listă (RON fără TVA)	Preț listă (RON inclusiv TVA)
75	SL	1	6 35 02 114 21 0	229,54	273,15
75	SL	5	6 35 02 114 23 0	1.032,93	1.229,19
90	SLP	1	6 35 02 166 21 0	271,40	322,97
90	SLP	5	6 35 02 166 23 0	1.221,30	1.453,35



Cuțit segmentat drept, diamantat

Pentru tăierea rosturilor din marmură, rășină epoxidică și ciment tasat. Durabilitate extraordinară. Și pentru rosturi foarte dure din rășină epoxidică sau ciment. Alegerea corectă pentru utilizarea frecventă și sarcinile dificile. Variantă de execuție foarte subțire. Lățimea de tăiere aprox. 1,2 mm.

Ø mm	Preluare	Unitate de ambalare Buc.	Număr comandă	Preț listă (RON fără TVA)	Preț listă (RON inclusiv TVA)
105	SLM	1	6 35 02 219 21 0	413,54	492,11
105	SLM	5	6 35 02 219 23 0	1.860,93	2.214,51



Cuțit segmentat drept, diamantat

Pentru tăierea rosturilor din marmură, rășină epoxidică și ciment tasat. Durabilitate extraordinară. Și pentru rosturi foarte dure din rășină epoxidică sau ciment. Alegerea corectă pentru utilizarea frecventă și sarcinile dificile. Lățimea de tăiere cca 2,2 mm.

Ø mm	Preluare	Unitate de ambalare Buc.	Număr comandă	Preț listă (RON fără TVA)	Preț listă (RON inclusiv TVA)
105	SLM	1	6 35 02 218 21 0	413,54	492,11
105	SLM	5	6 35 02 218 23 0	1.860,93	2.214,51



Cuțit segmentat drept, diamantat

Pentru tăierea rosturilor din marmură, rășină epoxidică și ciment tasat. Durabilitate extraordinară. Și pentru rosturi foarte dure din rășină epoxidică sau ciment. Alegerea corectă pentru utilizarea frecventă și sarcinile dificile. Variantă de execuție foarte subțire. Lățimea de tăiere aprox. 1,2 mm. Segmentat, ideal pentru lucrul în colțuri și pe margini fără suprapunere.

Preluare	Unitate de ambalare Buc.	Număr comandă	Preț listă (RON fără TVA)	Preț listă (RON inclusiv TVA)
SLM	5	6 39 03 242 23 0	1.372,41	1.633,17
SLM	1	6 39 03 242 21 0	304,98	362,93



Cuțit segmentat drept, diamantat

Pentru tăierea rosturilor din marmură, rășină epoxidică și ciment tasat. Durabilitate extraordinară. Și pentru rosturi foarte dure din rășină epoxidică sau ciment. Alegerea corectă pentru utilizarea frecventă și sarcinile dificile. Segmentat, ideal pentru lucrul în colțuri și pe margini fără suprapunere. Lățimea de tăiere cca 2,2 mm.

Preluare	Unitate de ambalare Buc.	Număr comandă	Preț listă (RON fără TVA)	Preț listă (RON inclusiv TVA)
SLM	1	6 39 03 243 21 0	304,98	362,93
SLM	5	6 39 03 243 23 0	1.372,41	1.633,17



Rășel cu inserții din carburi metalice

Pentru șlefuirea grosieră a materialului aplicat cu șpaclul, a adezivului de faianță/gresie, a betonului, pietrei și lemnului. Formă triunghiulară, cu lungimea muchiilor de 80 de mm, perforată, utilizabilă și cu un aspirator de praf.

Preluare	Număr comandă	Preț listă (RON fără TVA)	Preț listă (RON inclusiv TVA)
SL	6 37 31 001 21 0	118,31	140,79



Rășel cu inserții din carburi metalice

Pentru șlefuirea grosieră a materialului aplicat cu șpaclul, a adezivului de faianță/gresie, a betonului, pietrei și lemnului. Pentru utilizarea în locuri foarte înguste și adânci, în striații, canale, orificii și falțuri. Și pentru modelarea formelor, la bolți și în muluri concave și pentru lucrări artistice. Formă de deget, acoperire bilaterală.

Preluare	Număr comandă	Preț listă (RON fără TVA)	Preț listă (RON inclusiv TVA)
SLP	6 37 31 002 21 0	150,60	179,22



Raşpel cu inserții din carburi metalice

Pentru șlefuirea grosieră a materialului aplicat cu șpaclul, a adezivului de faianță/gresie, a betonului, pietrei și lemnului. Pentru un progres deosebit de ridicat al lucrului și prelucrarea logică a suprafețelor de mai mulți metri pătrați.
Formă triunghiulară, varianta de execuție mare, cu lungimea mușchilor de 110 mm, perforată, utilizabilă și cu un aspirator de praf.

Preluare	Număr comandă	Preț listă (RON fără TVA)	Preț listă (RON inclusiv TVA)
SLM	6 37 31 006 21 0	118,31	140,79



Curățitor de rosturi de faianță/gresie

Pentru curățarea rapidă și eficientă a rosturilor foarte murdare de faianță/gresie. Alternativa la renovarea completă costisitoare. Adecvat pentru toate lășimile de rosturi.

Preluare	Unitate de ambalare Buc.	Număr comandă	Preț listă (RON fără TVA)	Preț listă (RON inclusiv TVA)
SLP	2	6 37 19 011 22 0	114,54	136,30



Material de curățare

Rhomb pentru curățarea uneltelor cu strat metalic dur și cu strat de diamant.

Număr comandă	Preț listă (RON fără TVA)	Preț listă (RON inclusiv TVA)
6 37 19 007 01 0	92,37	109,92



Set de accesorii Best of Tileworking

Format din 3 piese pentru numeroase lucrări de renovare și de reabilitare în domeniul instalațiilor sanitare, într-o casetă practică de depozitare din material plastic. Preț avantajos, atractiv comparativ cu achiziționarea separată. Conținut: 1 buc. rașpel cu inserții din carburi metalice triunghiular, 1 buc. disc diamantat, segmentată, Ø 90 mm, 1 buc. disc cu inserții din carburi metalice Ø 90 mm, segmentată, extrasubțire.

Preluare	Număr comandă	Preț listă (RON fără TVA)	Preț listă (RON inclusiv TVA)
SLP	3 52 22 942 07 0	384,51	457,57



Pilă cu inserție din carburi metalice

Pentru debavurarea și pilirea materialelor sintetice armate cu fibre de carbon/fibre de sticlă, maselor plastice și a lemnului. Deosebit de potrivit pentru decupaje mici.

Lățime mm	Lungime mm	Preluare	Număr comandă	Preț listă (RON fără TVA)	Preț listă (RON inclusiv TVA)
10	30	SLP	6 37 06 019 21 0	83,72	99,63



Set lame de ferăstrău și pile

Combinatia ideală pentru decupajele mici și lucrările în poziții îngustate de ex. pentru multe lucrări de instalații, montaj de comutatoare, construcții de modele și multe altele.
Furnitura: câte 1 buc. lamă ferăstrău E-Cut Long-Life 10 mm și 20 mm, 1 buc. pilă din aliaj dur 10 mm.

Preluare	Număr comandă	Preț listă (RON fără TVA)	Preț listă (RON inclusiv TVA)
SLP	3 52 22 952 02 0	114,54	136,30



Sculă pentru decupare

Pentru formarea nuturilor în panourile de construcție din poliester dur, pentru conducte de apă caldă de 1/2" și 3/4", precum și pentru țevile goale ale instalațiilor electrice. Fixare automată a țevilor introduse. Utilizare rapidă și facilă.
Prindere StarlockMax, utilizabilă pe toate sculele multifuncționale cu prindere adecvată. Cu adaptor chiar și pentru toate mașinile SUPERCUT de la FEIN dinainte de 04/16.

Lățime mm	Diametrul de afundare mm	Unitate de ambalare	Număr comandă	Preț listă (RON fără TVA)	Preț listă (RON inclusiv TVA)
50	22	SLM 2	6 39 03 248 22 0	225,40	268,23



Sculă pentru decupare

Pentru formarea nuturilor în panourile de construcție din poliester dur pentru cablurile electrice.
Prindere StarlockMax, utilizabilă pe toate sculele multifuncționale cu prindere adecvată. Cu adaptor chiar și pentru toate mașinile SUPERCUT de la FEIN dinainte de 04/16.

Lățime mm	Diametrul de afundare mm	Unitate de ambalare	Număr comandă	Preț listă (RON fără TVA)	Preț listă (RON inclusiv TVA)
50	12	SLM 2	6 39 03 247 22 0	225,40	268,23



Sculă pentru decupare

Pentru formarea nuturilor în panourile de construcție din poliester dur, pentru instalații de încălzire electrică, în perete sau în pardoseală.
Prindere StarlockMax, utilizabilă pe toate sculele multifuncționale cu prindere adecvată. Cu adaptor chiar și pentru toate mașinile SUPERCUT de la FEIN dinainte de 04/16.

Adâncime de tăiere mm	Lățime tăiere mm	Urmei de tăiere mm	Unitate de ambalare	Număr comandă	Preț listă (RON fără TVA)	Preț listă (RON inclusiv TVA)
6,5	50	13	SLM 2	6 39 03 246 22 0	225,40	268,23



Cuțit de curățare diamantat

Pentru curățarea flancurilor rosturilor înaintea aplicării noilor rosturi. Forma rectilinie. Lățime 31 mm, adâncime de tăiere 60 mm.

Preluare	Unitate de ambalare Buc.	Număr comandă	Preț listă (RON fără TVA)	Preț listă (RON inclusiv TVA)
SLM	5	6 39 03 237 23 0	1.471,36	1.750,91
SLM	1	6 39 03 237 21 0	326,97	389,09

Tăiere, răzuire



Cuțit multifuncțional

Pentru tăierea covoarelor, pardoselilor din PVC, cartonului, șindrilei bituminate și membranei hidroizolante. Cu trei suprafețe de tăiere.

Preluare	Unitate de ambalare Buc.	Număr comandă	Preț listă (RON fără TVA)	Preț listă (RON inclusiv TVA)
SL	1	6 39 03 251 21 0	86,94	103,46
SL	5	6 39 03 251 23 0	391,23	465,56



Șpaclu flexibil

Variantă de execuție scurtă. Pentru îndepărtarea rosturilor din silicon sau material acrilic în domeniul instalațiilor sanitare, precum și a autocolantelor.

Preluare	Număr comandă	Preț listă (RON fără TVA)	Preț listă (RON inclusiv TVA)
SL	6 39 03 165 21 0	35,88	42,70



Șpaclu rigid

Variantă de execuție scurtă. Pentru îndepărtarea vopselelor vechi, resturilor de adeziv, mochetelor, adezivilor de faianță/gresie și straturilor de acoperire a scaturilor.

Preluare	Număr comandă	Preț listă (RON fără TVA)	Preț listă (RON inclusiv TVA)
SL	6 39 03 226 21 0	64,58	76,85



Șpaclu rigid

Variantă de execuție lungă. Pentru îndepărtarea vopselelor vechi, resturilor de adeziv, mochetelor, adezivilor de faianță/gresie și straturilor de acoperire a scaturilor.

Preluare	Număr comandă	Preț listă (RON fără TVA)	Preț listă (RON inclusiv TVA)
SLP	6 39 03 234 21 0	66,79	79,48



Cuțit

Formă de ciupercă, pentru tăierea siliconului și a materialului de chituire moale, precum și pentru separarea unităților de geam izolant.

Preluare	Unitate de ambalare Buc.	Număr comandă	Preț listă (RON fără TVA)	Preț listă (RON inclusiv TVA)
SL	5	6 39 03 245 23 0	116,84	139,04



Cuțit

Pentru îndepărtarea rapidă și sigură a materialelor din rostul pardoselilor ambarcațiunilor. Se poate utiliza și în cele mai dificile locuri, cum ar fi la cabine, stălpuri de acostare, marginea ambarcațiunilor, sistemelor de asigurat frânghii, etc.

Lățimea lamei mm	Preluare	Număr comandă	Preț listă (RON fără TVA)	Preț listă (RON inclusiv TVA)
3	SLP	6 39 03 200 21 0	146,23	174,02
4	SLP	6 39 03 201 21 0	146,23	174,02
5	SLP	6 39 03 202 21 0	146,23	174,02
6	SLP	6 39 03 233 21 0	146,23	174,02



Cuțit

Cuțit universal utilizabil pentru aproape toate rosturile de dilatație. Forma rectilinie. Lățime 30 mm, adâncime de tăiere 60 mm.

Preluare	Unitate de ambalare Buc.	Număr comandă	Preț listă (RON fără TVA)	Preț listă (RON inclusiv TVA)
SLM	5	6 39 03 236 23 0	94,90	112,93



Cuțit

Formă lungă, rectilinie, pentru rosturi adânci.

Adâncime de tăiere mm	Preluare	Unitate de ambalare Buc.	Număr comandă	Preț listă (RON fără TVA)	Preț listă (RON inclusiv TVA)
70	SLM	5	6 39 03 239 23 0	304,52	362,38



Cuțit

Formă foarte lungă, rectilinie, pentru rosturi foarte adânci.

Adâncime de tăiere mm	Preluare	Unitate de ambalare Buc.	Număr comandă	Preț listă (RON fără TVA)	Preț listă (RON inclusiv TVA)
90	SLM	1	6 39 03 238 21 0	95,27	113,37



Cuțit circular HSS

Pentru lucrări de tăiere universale în piele, folii din material plastic, carton bitumat, plută, etc.

Ø mm	Preluare	Număr comandă	Preț listă (RON fără TVA)	Preț listă (RON inclusiv TVA)
100	SLP	6 39 03 235 21 0	231,61	275,62

Curățare, lustruire



Vlies aspru

Vlies aspru pentru curățarea punților ambarcațiunilor sau curățarea/lustruirea structurilor antiderapante.

Unitate de ambalare Buc.	Număr comandă	Preț listă (RON fără TVA)	Preț listă (RON inclusiv TVA)
2	6 37 23 031 01 0	45,49	54,14



Suport de lustruit din pâslă

Pentru lustruirea pieselor metalice, precum și pentru lustruirea de efect a pietrei și a produselor din piatră. Se pot de asemenea prelucra straturile de gelcoat de pe ambarcațiuni. Placă suport de material plastic pentru evitarea deteriorărilor și marcajelor pe reper. Substanțele de lustruit, adecvate pentru materialul dumneavoastră le găsiți în magazinele specializate.

Preluare	Unitate de ambalare Buc.	Număr comandă	Preț listă (RON fără TVA)	Preț listă (RON inclusiv TVA)
SL	2	6 38 06 140 22 0	130,00	154,70



Pad de pâslă pentru lustruire

Pad de pâslă pentru lustruirea punților ambarcațiunilor (Gelcoat), cromului, oțelului inoxidabil, aluminiului și metalelor neferoase.

Unitate de ambalare Buc.	Număr comandă	Preț listă (RON fără TVA)	Preț listă (RON inclusiv TVA)
5	6 37 23 032 01 0	79,63	94,75



Pad de pâslă pentru lustruire

Ø 115 mm, cu sistem de prindere rapidă cu scai. Utilizări variate, pentru lustruirea cromului, oțelului inoxidabil, materialelor din policarbonat, precum și a punților de ambarcațiuni acoperite cu gelcoat, pentru rectificarea zgârieturilor pe vopsele și îndepărtarea petelor rezultate în urma demarajului la instalațiile de eșapament.

Unitate de ambalare Buc.	Număr comandă	Preț listă (RON fără TVA)	Preț listă (RON inclusiv TVA)
5	6 37 23 036 01 0	88,27	105,05



Pânze abrazive, spate spongios

pentru îndepărtarea zgârieturilor din vopsele, straturi de Gelcoat, geamuri din acril și policarbonat, vopsele, lemn acoperit cu lac transparent, mobilier etc. Pentru cea mai bună calitate a suprafețelor. Ø 115 mm, cu cașerare spumă, sistem de prindere rapidă cu scai. Perfect ca etapă preliminară pentru lustruirea cu pad de lustruire din pâslă și substanță de lustruit FEIN EXTRA.

Granulație	Unitate de ambalare Buc.	Număr comandă	Preț listă (RON fără TVA)	Preț listă (RON inclusiv TVA)
500	5	6 37 17 246 01 0	60,72	72,26
1000	5	6 37 17 247 01 0	60,72	72,26



Material de lustruit

Substanță de lustruit FEIN EXTRA pe bază de oxid de aluminiu pentru lustruirea stratului de gelcoat, precum și pentru îndepărtarea zgârieturilor de pe vopselele autovehiculelor.

Conținut ml	Număr comandă	Preț listă (RON fără TVA)	Preț listă (RON inclusiv TVA)
250	6 37 26 030 01 0	83,90	99,85

Accesorii generale



Suport de fixare

Perfect pentru decupaje de precizie: scula electrică poate fi fixată pe masă și pe bancul de lucru, iar piesa de prelucrat poate fi apropiată în siguranță de sculă. Este posibilă și prinderea în standuri de găurire obișnuite cu un diametru al gătului de prindere de 43 mm – în acest caz, poate fi apropiată de piesa de prelucrat cu o precizie milimetrică prin intermediul sistemului mecanic. Adecvat pentru FEIN MULTIMASTER și FEIN SUPERCUT.

Număr comandă	Preț listă (RON fără TVA)	Preț listă (RON inclusiv TVA)
9 26 02 083 01 0	204,19	242,99



Set aspirare

2 buc. suporturi triunghiulare, perforate; câte 5 buc. pânze abrazive, perforate, granulație 60, 80, 120; 1 buc. capac de aspirare cu tub de aspirare; 1 buc. adaptor; 2 buc. garnituri de etanșare din pâslă. Pentru MULTIMASTER FMM 350 Q / QSL.

Număr comandă	Preț listă (RON fără TVA)	Preț listă (RON inclusiv TVA)
9 26 02 091 00 0	178,66	212,61



Set aspirare

2 buc. suporturi triunghiulare, perforate; câte 5 buc. pânze abrazive, perforate, granulație 60, 80, 120; 1 buc. hotă de aspirare cu tub de aspirare; 2 buc. ajutoare de furtun pentru închiderea furtunului Ø 27 și 32 mm, precum și 2 buc. adaptoare pentru racordarea la cele mai uzuale aspiratoare de praf casnice. FMM 250 / 250 Q, FMT 250 / 250Q, FMT 250 SL / 250 QSL

Număr comandă	Preț listă (RON fără TVA)	Preț listă (RON inclusiv TVA)
9 26 02 092 00 0	219,56	261,27



Agent lubrifiant pentru tăiere

Lubrifiant folosit la tăierea tablelor.

Număr comandă	Preț listă (RON fără TVA)	Preț listă (RON inclusiv TVA)
3 21 32 020 12 9	62,88	74,83



Încărcător rapid ALG 50

Pentru toți acumulatorii Li-ion FEIN. Timp de încărcare începând cu 35 min.

Număr comandă	Preț listă (RON fără TVA)	Preț listă (RON inclusiv TVA)
9 26 04 129 01 0	189,60	225,62



Încărcător rapid ALG 30

Pentru acumulatori FEIN NiCd și Li-ion. Timp de încărcare începând cu 25 min.

Număr comandă	Preț listă (RON fără TVA)	Preț listă (RON inclusiv TVA)
9 26 04 096 01 0	663,89	790,03



Acumulator

Acumulator litu-ion cu indicator al stării de încărcare și tehnologie FEIN SafetyCell. Protejează acumulatorul și mașina la suprasarcină, supraîncălzire și descărcare profundă. Poate fi utilizată pe toate sculele FEIN cu acumulator de 12 V și de 18 V cu interfață MultiVolt.

Tensiune V	Capacitate Ah	Număr comandă	Preț listă (RON fără TVA)	Preț listă (RON inclusiv TVA)
12	2,5	9 26 04 168 02 0	141,60	168,50



Acumulator

Acumulator litiu-ion cu indicator al stării de încărcare și tehnologie FEIN SafetyCell. Protejează acumulatorul și mașina la suprasarcină, supraîncălzire și descărcare profundă. Se poate utiliza la toate sculele FEIN cu acumulator de 18 V.

Tensiune V	Capacitate Ah	Număr comandă	Preț listă (RON fără TVA)	Preț listă (RON inclusiv TVA)
18	5	9 26 04 173 02 0	482,40	574,06
18	2,5	9 26 04 171 02 0	336,00	399,84



Mănuși de lucru

cu amortizare a vibrațiilor, certificate conform EN 388/420, EN ISO 10819, EEC Nr. 0200, pachet cu 1 pereche

Dimensiune	Număr comandă	Preț listă (RON fără TVA)	Preț listă (RON inclusiv TVA)
9 L	3 21 73 003 00 3	322,51	383,78
10 XL	3 21 73 004 00 1	322,51	383,78
11 XXL	3 21 73 005 00 5	322,51	383,78



Adaptor pentru scula oscilantă FEIN (până la 2004)

Inel distanțier și șurub de strângere pentru modelele FEIN MULTIMASTER livrate anterior MSx 636, MSx 636-1 și MSxe 636 II. Prin conexiunea prin formă la sistemul de prindere Starlock prin accesorii, transmiterea cuplului mai bună cu până la 40%. Șurub de strângere plat pentru lucrări plane la suprafață.

Număr comandă	Preț listă (RON fără TVA)	Preț listă (RON inclusiv TVA)
3 52 22 927 05 0	47,38	56,38



Măner suplimentar

Pentru o manevrare mai bună a FSC 500 QSL în cazul unei durate de utilizare mai mari. Poate fi utilizat și în combinație cu dispozitivul de aspirare 3 21 33 021 01 0.

Număr comandă	Preț listă (RON fără TVA)	Preț listă (RON inclusiv TVA)
3 21 19 148 02 0	183,26	218,08



Hotă de aspirare

Pentru operațiuni de tăiere și debitare cu scule diamantate sau pânze de fierăstrău E-CUT. Adecvate pentru FEIN SUPERCUT FSC 500 QSL și AFSC 18 QSL.

Număr comandă	Preț listă (RON fără TVA)	Preț listă (RON inclusiv TVA)
3 21 33 021 01 0	280,23	333,48



Set aspirare

2 buc. suporturi triunghiulare, perforate; câte 5 buc. pânze abrazive, perforate, granulație 60, 80, 120; 1 buc. hotă de aspirare cu tub de aspirare; 2 buc. ajutoare de furtun pentru închiderea furtunului Ø 27 și 32 mm, precum și 2 buc. adaptoare pentru racordarea la cele mai uzuale aspiratoare de praf casnice. FSC 500 QSL

Număr comandă	Preț listă (RON fără TVA)	Preț listă (RON inclusiv TVA)
9 26 02 095 00 0	219,56	261,27

Acumulator 18 V



Acumulator

Acumulator litiu-ion cu indicator al stării de încărcare și tehnologie FEIN SafetyCell. Protejează acumulatorul și mașina la suprasarcină, supraîncălzire și descărcare profundă. Se poate utiliza la toate sculele FEIN cu acumulator de 18 V.

Tensiune V	Capacitate Ah	Număr comandă	Preț listă (RON fără TVA)	Preț listă (RON inclusiv TVA)
18	5	9 26 04 173 02 0	482,40	574,06
18	2,5	9 26 04 171 02 0	336,00	399,84

FEIN SELECT+



Set starter cu acumulator

2 buc. acumulatori LI-ION cu încărcător rapid ALG 50.

Tensiune V	Capacitate Ah	Număr comandă	Preț listă (RON fără TVA)	Preț listă (RON inclusiv TVA)
18	5	9 26 04 300 03 0	1.154,40	1.373,74
18	2,5	9 26 04 300 04 0	861,60	1.025,30

Acumulator 12 V



Acumulator

Acumulator litiu-ion cu indicator al stării de încărcare și tehnologie FEIN SafetyCell. Protejează acumulatorul și mașina la suprasarcină, supraîncălzire și descărcare profundă. Poate fi utilizată pe toate sculele FEIN cu acumulator de 12 V și de 18 V cu interfață MultiVolt.

Tensiune V	Capacitate Ah	Număr comandă	Preț listă (RON fără TVA)	Preț listă (RON inclusiv TVA)
12	2,5	9 26 04 168 02 0	141,60	168,50

FEIN SELECT+



Set starter cu acumulator

2 buc. acumulatori LI-ION cu încărcător rapid ALG 50.

Tensiune V	Capacitate Ah	Număr comandă	Preț listă (RON fără TVA)	Preț listă (RON inclusiv TVA)
12	2,5	9 26 04 250 01 0	472,80	562,63

Geantă



Cutie sistem goală

Geantă din plastic cu compartimente interioare practice, fără mașină și accesorii. FMM 250 / 250 Q, FMT 250 / 250Q, FMT 250 SL / 250 QSL

Număr comandă	Preț listă (RON fără TVA)	Preț listă (RON inclusiv TVA)
3 39 01 144 01 0	99,08	117,91



Cutie sistem goală

Geantă din plastic cu compartimente interioare practice, fără mașină și accesorii. FMM 350 Q / QSL

Număr comandă	Preț listă (RON fără TVA)	Preț listă (RON inclusiv TVA)
3 39 01 131 98 0	188,83	224,71



Systainer Sys 1

Material plastic, dimensiuni interior: H 75 x l 383 x A 273 mm. Adaosul Systainer specific mașinii trebuie comandat separat.

Număr comandă	Preț listă (RON fără TVA)	Preț listă (RON inclusiv TVA)
3 39 01 146 00 0	238,22	283,49

Adaos Systainer pentru FMM 350 Q / QSL

Număr comandă	Preț listă (RON fără TVA)	Preț listă (RON inclusiv TVA)
3 39 04 491 00 0	41,14	48,95

Set de accesorii



Set de accesorii pentru lucrări de amenajări interioare în lemn

Format din 27 de piese cu dotare variată de lame ferăstrău, special pentru lucrările rapide și precise de tăiere la toate lucrările de montaj. Identic cu furnitura setului profesional pentru structuri interioare din lemn. Preț avantajos, atractiv, comparativ cu achiziționarea separată și ulterioară. Conținut: 5 buc. lame ferăstrău E-CUT Long-Life (câte 1 buc. x forma 183, 160, 161, 201, 203), 2 buc. lame ferăstrău E-CUT Precizie BIM (câte 1 buc. x forma 205, 208), 2 buc. lame ferăstrău E-CUT Universal (câte 1 buc. x forma 151, 152), 1 buc. disc ferăstrău HSS lemn, bi-metal, Ø 100 mm, 1 buc. opritor de adâncime, aplicabil pentru toate lamele de ferăstrău, 1 buc. suport triunghiular neperforat, triunghiular, câte 5 buc. pânze abrazive, granulație 80, 120, 180.

Preț listă (RON) Preț listă (RON
fără TVA) inclusiv TVA)

Preluare	Număr comandă	Preț listă (RON) fără TVA	Preț listă (RON) inclusiv TVA)
SLM	3 52 22 946 01 0	760,61	905,13



Set de accesorii pentru reparații/schimbări de ferestre

Format din 23 de piese, echipat cu o gamă variată de accesorii, special pentru demontarea ferestrelor vechi și schimbarea geamurilor izolante montate pe pat de chit. Identic cu furnitura setului profesional pentru reparații/înlocuiri de ferestre. Preț avantajos, atractiv, comparativ cu achiziționarea separată și ulterioară. Conținut: 1 buc. lamă ferăstrău E-CUT Long-Life (forma 203), 1 buc. lamă ferăstrău E-CUT Universal (forma 152), 1 buc. disc ferăstrău HSS lemn, bi-metal, Ø 100 mm, 1 buc. disc ferăstrău HSS metal, bi-metal, Ø 100 mm, 1 buc. opritor de adâncime, aplicabil pentru toate lamele ferăstrău, 1 buc. cuțit de tăiere, în formă de ciupercă (forma 245), 1 buc. cuțit profilat (forma 244), 1 buc. suport triunghiular neperforat, triunghiular, câte 5 buc. pânze abrazive, granulație 80, 120, 180.

Preț listă (RON) Preț listă (RON
fără TVA) inclusiv TVA)

Preluare	Număr comandă	Preț listă (RON) fără TVA	Preț listă (RON) inclusiv TVA)
SLM	3 52 22 946 02 0	760,61	905,13



Set de accesorii pentru recondiționarea faianței/gresiei/băii

Format din 8 piese, echipat cu o gamă variată de accesorii speciale pentru tăierea perfectă a gresiei/faianței și îndepărtarea rosturilor la renovarea băilor. Identic cu furnitura setului profesional pentru recondiționarea faianței/gresiei/băii. Preț avantajos, atractiv, comparativ cu achiziționarea separată și ulterioară. Conținut: câte 1 buc. lamă ferăstrău E-CUT Universal (forma 151, 152), 1 buc. disc ferăstrău cu inserții din carburi metalice, Ø 105 mm (forma 214), 1 buc. cuțit profilat diamantat, segmentat (forma 243), 1 buc. cuțit de tăiere, în formă de ciupercă (forma 245), 1 buc. șpaclu lung, tare, câte 1 buc. rașpel cu inserții din carburi metalice triunghiular (80 mm, 110 mm).

Preț listă (RON) Preț listă (RON
fără TVA) inclusiv TVA)

Preluare	Număr comandă	Preț listă (RON) fără TVA	Preț listă (RON) inclusiv TVA)
SLM	3 52 22 946 03 0	760,61	905,13



Set de accesorii pentru instalații de încălzire/sanitare

Format din 9 piese, echipat cu o gamă variată de accesorii, special pentru cele mai importante aplicații la toate reparațiile în domeniul sanitar. Identic cu furnitura setului profesional pentru instalații de încălzire/sanitare. Preț avantajos, atractiv, comparativ cu achiziționarea separată și ulterioară. Conținut: câte 1 buc. lamă ferăstrău E-CUT Universal (forma 151, 152), 1 buc. cuțit profilat diamantat, segmentat (forma 243), 1 buc. cuțit de tăiere, 1 buc. șpaclu lung, tare, 1 buc. rașpel cu inserții din carburi metalice triunghiular (110 mm), câte 1 buc. sculă de decupat (forma 246, 247, 248), 1 buc. cuțit de tăiere (forma 239).

Preț listă (RON) Preț listă (RON
fără TVA) inclusiv TVA)

Preluare	Număr comandă	Preț listă (RON) fără TVA	Preț listă (RON) inclusiv TVA)
SLM	3 52 22 946 04 0	760,61	905,13



	FEIN SUPERCUT FSC 2.0 Q	FEIN SUPERCUT FSC 2.0 X Set pentru recondiționarea rosturilor	
	Puternica sculă oscilantă cu sistem de fixare rapidă pentru amenajări și renovări.	Cel mai performant sistem pentru lucrări de amenajare și renovare, echipat cu o gamă de accesorii speciale pentru recondiționarea rosturilor.	
EAN 4014586...	... 863122	... 876351	
Pagina	178	178	
Caracteristici tehnice	Putere nominală	400 W	400 W
	Putere în sarcină	220 W	220 W
	Oscilații	11 000 - 18 500 1/min	11 000 - 18 500 1/min
	Amplitudine	2 x 2,0°	2 x 2,0°
	Sistem de prindere sculă	Hexagonal	Hexagonal
	Schimbare sculă	QuickIN	Manual cu cheie hexagonală
	Cablu cu ștecher	5 m	5 m
Greutate conform EPTA	1,45 kg	1,25 kg	

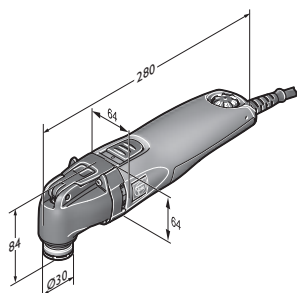

FEIN SUPERCUT FSC 2.0 Q

Scule oscilatorii



Nume	Număr comandă	EAN	PK	Preț listă (RON fără TVA)	Preț listă (RON inclusiv TVA)
FEIN SUPERCUT FSC 2.0 Q	7 236 36 50 01 0	4014586863122	03	2.193,60	2.610,38

Inclus în preț:
 1 buc. adaptor Starlock, 1 buc. geantă din plastic pentru scule
 Accesorii vezi la pagina 179



Nume	Număr comandă	EAN	PK	Preț listă (RON fără TVA)	Preț listă (RON inclusiv TVA)
FEIN SUPERCUT FSC 2.0 X Set pentru recondiționarea rosturilor	7 236 38 61 00 0	4014586876351	03	2.875,20	3.421,49

Inclus în preț:
 1 buc. mâner în formă de jug cu amortizor de vibrații, 1 buc. instalație de aspirație, 1 buc. cuțit, drept, lung (forma 116), 5 buc. cuțite, drepte (forma 117), 2 buc. cuțite diamantate drepte pentru curățare (forma 161), 1 buc. bloc de curățare, 1 buc. geantă scule din metal pentru scule
 Accesorii vezi la pagina 179



Fereastră

**Disc ferăstrău**

HSS, cu dantură fină pentru tăieri precise. Utilizare universală în cazul tablei de până la 1 mm, chiar și pentru foi suprapuse, și pentru materiale plastice.

Ø mm	Unitate de ambalare		Preț listă (RON fără TVA)	Preț listă (RON inclusiv TVA)
	Buc.	Număr comandă		
63	2	6 35 02 102 01 6	161,83	192,58
63	5	6 35 02 102 07 0	383,36	456,20
80	2	6 35 02 103 01 0	169,65	201,88
80	5	6 35 02 103 05 0	401,86	478,21

**Disc ferăstrău**

HSS, adâncit, cu șurub de prindere înecat pentru lucrări coliniare.

Ø mm	Unitate de ambalare		Preț listă (RON fără TVA)	Preț listă (RON inclusiv TVA)
	Buc.	Număr comandă		
85	1	6 35 02 177 01 0	182,57	217,26
85	5	6 35 02 177 05 0	821,56	977,66
100	1	6 35 02 178 01 0	190,07	226,19
100	5	6 35 02 178 05 0	855,28	1.017,78

**Disc ferăstrău, profilat, cu acoperire**

HSS, adâncit, cu șurub de prindere înecat pentru lucrări coliniare.

Ø mm	Unitate de ambalare		Preț listă (RON fără TVA)	Preț listă (RON inclusiv TVA)
	Buc.	Număr comandă		
100	1	6 35 02 196 01 0	190,07	226,19
100	5	6 35 02 196 05 0	855,28	1.017,78

**Set de accesorii Best of E-Cut XXL**

Format din 10 lame de ferăstrău E-Cut diferite la un preț avantajos. Conținut: 2 buc. E-Cut Long-Life cu lățimea de 32 mm (forma 162), 3 buc. E-Cut Long-Life cu lățimea de 42 mm (forma 163), 3 buc. E-Cut Long-Life cu lățimea de 35 mm (forma 164), 2 buc. E-Cut Long-Life cu lățimea de 65 mm (forma 165) într-o casetă practică de depozitare din material plastic.

Număr comandă	Preț listă (RON fără TVA)	Preț listă (RON inclusiv TVA)
6 35 02 162 15 0	433,41	515,76

**Set de accesorii Best of E-Cut**

Format din 6 lame de ferăstrău E-Cut diferite. Cuprinde: câte 1 buc. E-Cut Universal de 28 mm și 44 mm lățime, 2 buc. E-Cut Long-Life de 35 mm lățime, 2 buc. E-Cut Long-Life de 65 mm lățime, într-o casetă practică de depozitare din material plastic.

Număr comandă	Preț listă (RON fără TVA)	Preț listă (RON inclusiv TVA)
6 35 02 147 12 0	305,76	363,86

**Lamă de ferăstrău E-Cut Long-Life**

Dantură bimetalică, cotit, viteză de tăiere ridicată. Deosebit de durabil și robust. Pentru lemn de esență tare, lemn de esență moale și toate celelalte materiale lemnoase - și cu cuie. Optim și pentru materiale plastice și gips-carton.
Lungime 78 mm, formă 162

Lățime mm	Unitate de ambalare		Preț listă (RON fără TVA)	Preț listă (RON inclusiv TVA)
	Buc.	Număr comandă		
32	1	6 35 02 162 01 0	58,93	70,12
32	5	6 35 02 162 02 0	265,14	315,52
32	25	6 35 02 162 03 0	1.178,24	1.402,11

**Lamă de ferăstrău E-Cut Long-Life**

Dantură bimetalică, cotit, viteză de tăiere ridicată. Deosebit de durabil și robust. Pentru lemn de esență tare, lemn de esență moale și toate celelalte materiale lemnoase - și cu cuie. Optim și pentru materiale plastice și gips-carton.
Lungime 78 mm, formă 163

Lățime mm	Unitate de ambalare		Preț listă (RON fără TVA)	Preț listă (RON inclusiv TVA)
	Buc.	Număr comandă		
42	1	6 35 02 163 01 0	61,18	72,80
42	5	6 35 02 163 02 0	275,22	327,51
42	25	6 35 02 163 03 0	1.223,23	1.455,65

**Lamă de ferăstrău E-Cut Long-Life**

Dantură bimetalică, cotit, viteză de tăiere ridicată. Deosebit de durabil și robust. Pentru lemn de esență tare, lemn de esență moale și toate celelalte materiale lemnoase - și cu cuie. Optim și pentru materiale plastice și gips-carton.
Lungime 50 mm, formă 164

Lățime mm	Unitate de ambalare		Preț listă (RON fără TVA)	Preț listă (RON inclusiv TVA)
	Buc.	Număr comandă		
35	1	6 35 02 164 01 0	62,70	74,61
35	5	6 35 02 164 02 0	282,12	335,72
35	25	6 35 02 164 03 0	1.253,87	1.492,10

**Lamă de ferăstrău E-Cut Long-Life**

Dantură bimetalică, cotit, viteză de tăiere ridicată. Deosebit de durabil și robust. Pentru lemn de esență tare, lemn de esență moale și toate celelalte materiale lemnoase - și cu cuie. Optim și pentru materiale plastice și gips-carton.
Lungime 50 mm, formă 165

Lățime mm	Unitate de ambalare		Preț listă (RON fără TVA)	Preț listă (RON inclusiv TVA)
	Buc.	Număr comandă		
65	1	6 35 02 165 01 0	67,99	80,91
65	5	6 35 02 165 02 0	306,04	364,19
65	25	6 35 02 165 03 0	1.360,13	1.618,55

**Lamă de ferăstrău E-Cut Long-Life**

Dantură bimetalică, cotit, viteză de tăiere ridicată. Deosebit de durabil și robust. Pentru lemn de esență tare, lemn de esență moale și toate celelalte materiale lemnoase - și cu cuie. Optim și pentru materiale plastice și gips-carton.
Lungime 30 mm, forma 186

Lățime mm	Unitate de ambalare		Preț listă (RON fără TVA)	Preț listă (RON inclusiv TVA)
	Buc.	Număr comandă		
10	1	6 35 02 186 01 0	36,94	43,96
10	5	6 35 02 186 02 0	166,24	197,83
10	25	6 35 02 186 03 0	738,94	879,34

**Lamă de ferăstrău E-Cut Long-Life**

Dantură bimetalică, cotit, viteză de tăiere ridicată. Deosebit de durabil și robust. Pentru lemn de esență tare, lemn de esență moale și toate celelalte materiale lemnoase - și cu cuie. Optim și pentru materiale plastice și gips-carton.
Lungime 34 mm, forma 185

Lățime mm	Unitate de ambalare		Preț listă (RON fără TVA)	Preț listă (RON inclusiv TVA)
	Buc.	Număr comandă		
20	1	6 35 02 185 01 0	47,84	56,93
20	5	6 35 02 185 02 0	215,37	256,29
20	25	6 35 02 185 03 0	957,17	1.139,03

**Lamă de ferăstrău E-Cut „Standard“**

Dantură oblică, pentru toate lucrările în lemn, gips-carton și material plastic.
Lungime 78 mm, forma 123

Lățime mm	Unitate de ambalare		Preț listă (RON fără TVA)	Preț listă (RON inclusiv TVA)
	Buc.	Număr comandă		
32	1	6 35 02 123 01 8	51,89	61,75
32	5	6 35 02 123 04 6	233,50	277,86
32	25	6 35 02 123 03 0	1.037,67	1.234,82

**Lamă de ferăstrău E-Cut „Standard“**

Dantură oblică, pentru toate lucrările în lemn, gips-carton și material plastic.
Lungime 78 mm, forma 124

Lățime mm	Unitate de ambalare		Preț listă (RON fără TVA)	Preț listă (RON inclusiv TVA)
	Buc.	Număr comandă		
42	1	6 35 02 124 01 6	53,91	64,16
42	5	6 35 02 124 04 4	242,47	288,53
42	25	6 35 02 124 03 8	1.077,73	1.282,50



Lamă de ferăstrău E-Cut „Standard“

Dantură oblică, pentru toate lucrările în lemn, gips-carton și material plastic.

Lungime 50 mm, forma 135

Lățime mm	Unitate de ambalare Buc.	Număr comandă	Preț listă (RON fără TVA)	Preț listă (RON inclusiv TVA)
35	1	6 35 02 135 01 9	54,42	64,76
35	25	6 35 02 135 02 5	1.088,31	1.295,09
35	5	6 35 02 135 03 1	244,86	291,38



Lamă de ferăstrău E-Cut „Standard“

Dantură oblică, pentru toate lucrările în lemn, gips-carton și material plastic.

Lungime 50 mm, forma 136

Lățime mm	Unitate de ambalare Buc.	Număr comandă	Preț listă (RON fără TVA)	Preț listă (RON inclusiv TVA)
65	1	6 35 02 136 01 2	58,79	69,96
65	25	6 35 02 136 02 8	1.175,39	1.398,72
65	5	6 35 02 136 03 4	264,50	314,76



Lamă de ferăstrău „Precision“ E-Cut

Dantură dublă originală Japonia, pentru tăieri de precizie și margini curate ale tăieturii, se poate lucra cu exactitate chiar și din mână.

Lungime 50 mm, forma 119

Lățime mm	Unitate de ambalare Buc.	Număr comandă	Preț listă (RON fără TVA)	Preț listă (RON inclusiv TVA)
35	1	6 35 02 119 01 0	72,68	86,49
35	5	6 35 02 119 04 8	327,15	389,31
35	25	6 35 02 119 03 2	1.453,97	1.730,22



Lamă de ferăstrău „Precision“ E-Cut

Dantură dublă originală Japonia, pentru tăieri de precizie și margini curate ale tăieturii, se poate lucra cu exactitate chiar și din mână.

Lungime 50 mm, forma 120

Lățime mm	Unitate de ambalare Buc.	Număr comandă	Preț listă (RON fără TVA)	Preț listă (RON inclusiv TVA)
45	1	6 35 02 120 01 2	74,66	88,84
45	25	6 35 02 120 03 4	1.493,16	1.776,86
45	5	6 35 02 120 04 0	335,94	399,77



Lamă de ferăstrău „Precision“ E-Cut

Dantură dublă originală Japonia, pentru tăieri de precizie și margini curate ale tăieturii, se poate lucra cu exactitate chiar și din mână.

Lungime 50 mm, forma 121

Lățime mm	Unitate de ambalare Buc.	Număr comandă	Preț listă (RON fără TVA)	Preț listă (RON inclusiv TVA)
55	1	6 35 02 121 01 1	76,64	91,20
55	25	6 35 02 121 03 3	1.532,40	1.823,55
55	5	6 35 02 121 04 9	344,82	410,33



Lamă de ferăstrău „Precision“ E-Cut

Dantură dublă originală Japonia, pentru tăieri de precizie și margini curate ale tăieturii, se poate lucra cu exactitate chiar și din mână.

Lungime 50 mm, forma 122

Lățime mm	Unitate de ambalare Buc.	Număr comandă	Preț listă (RON fără TVA)	Preț listă (RON inclusiv TVA)
65	1	6 35 02 122 01 4	78,61	93,55
65	5	6 35 02 122 04 2	353,65	420,84
65	25	6 35 02 122 03 6	1.571,68	1.870,30



Lamă de ferăstrău E-Cut Precision BIM

Bimetal cu dantură japoneză pe două rânduri pentru toate materialele lemnoase, gips carton și materiale plastice moi. Durabilitate mărită și robustețe. Cel mai rapid progres al lucrului și cea mai înaltă precizie.

Lungime 50 mm, formă 209

Lățime mm	Unitate de ambalare Buc.	Număr comandă	Preț listă (RON fără TVA)	Preț listă (RON inclusiv TVA)
35	1	6 35 02 209 01 0	72,68	86,49
35	5	6 35 02 209 02 0	327,15	389,31
35	25	6 35 02 209 03 0	1.453,97	1.730,22



Lamă de ferăstrău E-Cut Precision BIM

Bimetal cu dantură japoneză pe două rânduri pentru toate materialele lemnoase, gips carton și materiale plastice moi.

Durabilitate mărită și robustețe. Cel mai rapid progres al lucrului și cea mai înaltă precizie.

Lungime 50 mm, formă 210

Lățime mm	Unitate de ambalare Buc.	Număr comandă	Preț listă (RON fără TVA)	Preț listă (RON inclusiv TVA)
45	1	6 35 02 210 01 0	74,66	88,84
45	5	6 35 02 210 02 0	335,94	399,77
45	25	6 35 02 210 03 0	1.493,16	1.776,86



Lamă de ferăstrău E-Cut Precision BIM

Bimetal cu dantură japoneză pe două rânduri pentru toate materialele lemnoase, gips carton și materiale plastice moi.

Durabilitate mărită și robustețe. Cel mai rapid progres al lucrului și cea mai înaltă precizie.

Lungime 50 mm, formă 211

Lățime mm	Unitate de ambalare Buc.	Număr comandă	Preț listă (RON fără TVA)	Preț listă (RON inclusiv TVA)
55	1	6 35 02 211 01 0	76,64	91,20
55	5	6 35 02 211 02 0	344,82	410,33
55	25	6 35 02 211 03 0	1.532,40	1.823,55



Lamă de ferăstrău E-Cut Precision BIM

Bimetal cu dantură japoneză pe două rânduri pentru toate materialele lemnoase, gips carton și materiale plastice moi.

Durabilitate mărită și robustețe. Cel mai rapid progres al lucrului și cea mai înaltă precizie.

Lungime 50 mm, formă 212

Lățime mm	Unitate de ambalare Buc.	Număr comandă	Preț listă (RON fără TVA)	Preț listă (RON inclusiv TVA)
65	1	6 35 02 212 01 0	78,61	93,55
65	5	6 35 02 212 02 0	353,65	420,84
65	25	6 35 02 212 03 0	1.571,68	1.870,30



Lamă de ferăstrău „Universal“ E-Cut

Cu dantură bimetal, îndoit, se pretează și la margini, viteză de tăiere ridicată, pentru grosime tablă (400 N/mm²) până la 2 mm, profiluri de aluminiu, țevi de cupru, lemn, gips-carton și aproape toate materialele plastice.

Lungime 60 mm, forma 147

Lățime mm	Unitate de ambalare Buc.	Număr comandă	Preț listă (RON fără TVA)	Preț listă (RON inclusiv TVA)
28	1	6 35 02 147 01 5	70,52	83,92
28	5	6 35 02 147 02 1	317,45	377,76
28	25	6 35 02 147 03 7	1.410,87	1.678,93



Lamă de ferăstrău „Universal“ E-Cut

Cu dantură bimetal, îndoit, se pretează și la margini, viteză de tăiere ridicată, pentru grosime tablă (400 N/mm²) până la 2 mm, profiluri de aluminiu, țevi de cupru, lemn, gips-carton și aproape toate materialele plastice.

Lungime 60 mm, forma 148

Lățime mm	Unitate de ambalare Buc.	Număr comandă	Preț listă (RON fără TVA)	Preț listă (RON inclusiv TVA)
44	1	6 35 02 148 01 3	74,11	88,19
44	5	6 35 02 148 02 9	333,36	396,70
44	25	6 35 02 148 03 5	1.481,71	1.763,23



Disc de ferăstrău HSS pentru lemn

Ideal pentru tăieturi lungi, drepte și pentru decuparea parchetelor sau podelelor melaminate deja montate.

Fără limitator de adâncime

Lățime mm	Unitate de ambalare Buc.	Număr comandă	Preț listă (RON fără TVA)	Preț listă (RON inclusiv TVA)
100	1	6 35 02 179 01 0	226,41	269,43



Set disc de ferăstrău HSS pentru lemn

Ideal pentru tăieturi lungi, drepte și pentru decuparea parchetelor sau podelelor melaminate deja montate.

Cu limitator de adâncime

Lățime mm	Unitate de ambalare Buc.	Număr comandă	Preț listă (RON fără TVA)	Preț listă (RON inclusiv TVA)
100	1	6 35 02 179 02 0	297,44	353,95

**Limitator de adâncime**

Opritor de adâncime pentru toate pânzele de ferăstrău. Pentru lucrări exacte pe adâncime. Protecție efectivă a pânzei de ferăstrău și a reperului. Conținut: 1 buc. adaptor pentru fixarea pe mașină, cu rotație liberă la 360°. 1 buc. opritor de adâncime, 1 buc. sanie de ghidare reglabilă pe adâncime. Utilizabil numai cu (A)FMM sau (A)FSC.

Număr comandă
3 21 27 069 01 0

Preț listă (RON fără TVA) 82,75
Preț listă (RON inclusiv TVA) 98,48

**Lamă de ferăstrău M-Cut**

pentru debitări, tăieri, și decupări în tablă, material plastic, fibră de sticlă și fibră de carbon-plastic armat, câte 2 buc. în pachet. lat

Lățime mm	Lungime mm	Număr comandă	Preț listă (RON fără TVA)	Preț listă (RON inclusiv TVA)
30	50	6 35 02 138 01 4	69,60	82,82

**Lamă de ferăstrău M-Cut**

pentru debitări, tăieri, și decupări în tablă, material plastic, fibră de sticlă și fibră de carbon-plastic armat, câte 2 buc. în pachet. îngust

Lățime mm	Lungime mm	Număr comandă	Preț listă (RON fără TVA)	Preț listă (RON inclusiv TVA)
10	50	6 35 02 158 01 0	81,42	96,89

**Disc cu inserții din carburi metalice, cu dantură deschisă**

Pentru margini de tăiere perfect curate în materiale sintetice armate cu fibre de carbon/de sticlă fără exfoliere. Tăieturi lungi și drepte, fără sincope, cu viteză de tăiere ridicată. Se poate utiliza și cu limitator de adâncime.

Lățime mm	Lungime mm	Număr comandă	Preț listă (RON fără TVA)	Preț listă (RON inclusiv TVA)
1,2	105	6 35 02 189 01 0	195,18	232,26

**Lamă de ferăstrău E-Cut cu inserții din carburi metalice**

Tăiere care protejează materialul, pentru margini de tăiere perfect curate în materiale sintetice armate cu fibre de carbon/de sticlă fără exfoliere. Deosebit de potrivită pentru decupaje precise și tăieturi scurte. Lucru de precizie până în colțuri și pe margini. Se poate utiliza și cu limitator de adâncime.

Lățime mm	Lungime mm	Număr comandă	Preț listă (RON fără TVA)	Preț listă (RON inclusiv TVA)
35	50	6 35 02 192 01 0	120,11	142,93

**Disc diamantat, segmentat, cu dantură deschisă**

Pentru margini de tăiere perfect curate în materiale sintetice armate cu fibre de carbon/de sticlă fără exfoliere. Tăieturi lungi și drepte, fără sincope, cu viteză de tăiere foarte ridicată. Strat de acoperire diamantat pentru durabilitate excepțională. Se poate utiliza și cu limitator de adâncime.

Ø mm	Lățimea urmelor de tăiere mm	Număr comandă	Preț listă (RON fără TVA)	Preț listă (RON inclusiv TVA)
105	1,2	6 35 02 190 01 0	470,49	559,88

**Lamă de ferăstrău diamantată E-Cut**

Tăiere care protejează materialul, pentru margini de tăiere perfect curate în materiale sintetice armate cu fibre de carbon/de sticlă fără exfoliere. Deosebit de potrivită pentru decupaje precise și tăieturi scurte. Strat de acoperire diamantat pentru durabilitate excepțională. Lucru de precizie până în colțuri și pe margini. Se poate utiliza și cu limitator de adâncime.

Lățime mm	Lungime mm	Număr comandă	Preț listă (RON fără TVA)	Preț listă (RON inclusiv TVA)
35	50	6 35 02 194 01 0	195,18	232,26

**Lamă de ferăstrău diamantată E-Cut**

Tăiere care protejează materialul, pentru margini de tăiere perfect curate în materiale sintetice armate cu fibre de carbon/de sticlă fără exfoliere. Deosebit de potrivită pentru decupaje precise și tăieturi scurte. Strat de acoperire diamantat pentru durabilitate excepțională. Lucru de precizie până în colțuri și pe margini. Se poate utiliza și cu limitator de adâncime.

Lățime mm	Lungime mm	Număr comandă	Preț listă (RON fără TVA)	Preț listă (RON inclusiv TVA)
42	60	6 35 02 195 01 0	215,23	256,13

**Pilă cu inserții din carburi metalice**

Pentru debavurarea și pilirea decupajelor în GFK, CFK (fibră de sticlă, material plastic armat cu fibră de carbon), materiale plastice și lemn, lungime 50 mm

Unitate de ambalare Buc.	Număr comandă	Preț listă (RON fără TVA)	Preț listă (RON inclusiv TVA)
2	6 37 06 018 01 0	99,45	118,35

**Cuțit, profilat, cu acoperire**

Adâncit, pentru desprinderea bucăților de sticlă izolantă montate cu chit. Pachet cu 2 bucăți.

Număr comandă
6 39 03 166 01 6

Preț listă (RON fără TVA) 281,57
Preț listă (RON inclusiv TVA) 335,06

Răspăluire**Rașel triunghiular cu inserții din carburi metalice**

Pentru șlefuirea grosieră a materialului de șpăcluit, a adezivului de faianță, betonului, pietrei și lemnului. Potrivit pentru utilizare cu sau fără aspirarea prafului.

Varianta de execuție mare pentru un progres deosebit de ridicat al lucrului și prelucrarea logică a suprafețelor de mai mulți metri pătrați, lungime a muchiei de 110 mm.

Număr comandă
6 37 31 005 01 0

Preț listă (RON fără TVA) 118,31
Preț listă (RON inclusiv TVA) 140,79

Îndepărtarea rosturilor**Disc diamantat**

Comparativ cu modelul diamantat, prețul și durabilitatea sunt mai reduse.

Cotit, lățimea tăieturii cca 2,2 mm, standard pentru toate rosturile din marmură, rășină epoxidică și trass.

Ø mm	Unitate de ambalare Buc.	Număr comandă	Preț listă (RON fără TVA)	Preț listă (RON inclusiv TVA)
105	1	6 35 02 172 01 0	164,22	195,42
105	5	6 35 02 172 02 0	738,99	879,40

**Disc diamantat**

Comparativ cu modelul diamantat, prețul și durabilitatea sunt mai reduse.

model deosebit de subțire, lățimea tăieturii cca 1,2 mm, inadecvat pentru rosturi foarte dure din rășină epoxidică sau din ciment. Adecvat și pentru recondiționarea rosturilor din podelele de scânduri înguste.

Ø mm	Unitate de ambalare Buc.	Număr comandă	Preț listă (RON fără TVA)	Preț listă (RON inclusiv TVA)
105	1	6 35 02 173 01 0	164,22	195,42
105	5	6 35 02 173 02 0	738,99	879,40

**Cuțit profilat cu inserții din carburi metalice**

Comparativ cu modelul diamantat, prețul și durabilitatea sunt mai reduse.

Pentru colțuri și curburi și pentru prelucrare fără tăiere excesivă, lățimea tăieturii cca 2,2 mm, pentru toate rosturile din marmură și rășină epoxidică.

Unitate de ambalare Buc.	Număr comandă	Preț listă (RON fără TVA)	Preț listă (RON inclusiv TVA)
1	6 39 03 225 01 0	164,22	195,42
5	6 39 03 225 02 0	738,99	879,40

**Cuțit profilat cu inserții din carburi metalice**

Comparativ cu modelul diamantat, prețul și durabilitatea sunt mai reduse.

Pentru colțuri și curburi și pentru prelucrare fără tăiere excesivă, model deosebit de subțire, lățimea tăieturii cca 1,2 mm, adâncimea tăieturii max. 10 mm. Inadecvat pentru rosturi foarte dure din rășină epoxidică sau din ciment.

Unitate de ambalare Buc.	Număr comandă	Preț listă (RON fără TVA)	Preț listă (RON inclusiv TVA)
1	6 39 03 224 01 0	164,22	195,42
5	6 39 03 224 02 0	738,99	879,40

**Cuțit segmentat drept, diamantat**

Lățime linie de tăiere aproximativ 2,2 mm, execuție standard pentru toate rosturile de marmură, rășini epoxidice și ciment.

Ø mm	Unitate de ambalare Buc.	Număr comandă	Preț listă (RON fără TVA)	Preț listă (RON inclusiv TVA)
80	1	6 35 02 115 01 1	292,33	347,87
80	5	6 35 02 115 03 0	1.315,42	1.565,35
105	1	6 35 02 167 01 0	421,82	501,97
105	5	6 35 02 167 02 0	1.898,14	2.258,79



Cuțit segmentat drept, diamantat

Lățime linie de tăiere aproximativ 1,2 mm pentru îmbinări extrem de subțiri de marmură. Nu se pretează la rășină epoxidică și rosturi din ciment tasat.

Ø mm	Unitate de ambalare		Preț listă (RON)	
	Buc.	Număr comandă	fără TVA	inclusiv TVA
80	1	6 35 02 116 01 4	417,59	496,93
80	5	6 35 02 116 02 0	1.879,15	2.236,18
105	1	6 35 02 168 01 0	421,82	501,97
105	5	6 35 02 168 02 0	1.898,14	2.258,79



Cuțit, profilat, diamantat

Diamantat, pentru colțuri și curburi; și pentru prelucrare fără tăiere excesivă.

Lățime linie de tăiere aproximativ 2,2 mm, execuție standard pentru toate rosturile de marmură, rășini epoxidice și ciment.

Unitate de ambalare		Preț listă (RON)	
Buc.	Număr comandă	fără TVA	inclusiv TVA
1	6 39 03 162 01 7	304,98	362,93
5	6 39 03 162 03 0	1.372,41	1.633,17



Cuțit, profilat, diamantat

Diamantat, pentru colțuri și curburi; și pentru prelucrare fără tăiere excesivă.

Lățime linie de tăiere aproximativ 1,2 mm pentru rosturi extrem de subțiri la marmură. Adâncime de tăiere maxim 10 mm. Nu se pretează la rășină epoxidică și rosturi din ciment tasat.

Unitate de ambalare		Preț listă (RON)	
Buc.	Număr comandă	fără TVA	inclusiv TVA
1	6 39 03 196 01 3	304,98	362,93
5	6 39 03 196 02 0	1.372,41	1.633,17



Material de curățare

Rhomb pentru curățarea uneltelor cu strat metalic dur și cu strat de diamant.

Număr comandă		Preț listă (RON)	
		fără TVA	inclusiv TVA
6 37 19 007 01 0		92,37	109,92



Cuțit

Formă dreaptă. Cuțit universal pentru aproape toate rosturile de dilatație. Pachet cu 5 bucăți.

Număr comandă		Preț listă (RON)	
		fără TVA	inclusiv TVA
6 39 03 117 01 5		94,90	112,93



Cuțit

Formă dreaptă, lungă, pentru rosturile foarte adânci. Pachet cu 5 bucăți.

Număr comandă		Preț listă (RON)	
		fără TVA	inclusiv TVA
6 39 03 116 01 1		304,52	362,38



Cuțit profilat, cu acoperire

Cu dinți acoperiți, pentru tăieturi în V respectiv tăieturi în zona colțurilor, pachet de 2 buc.

Lungime totală mm	Lungimea lamei mm	Preț listă (RON)	
		Număr comandă	fără TVA / inclusiv TVA
73	30	6 39 03 132 01 0	212,84 / 253,28

Răzuire



Șpaclu rigid

Pentru îndepărtarea depunerilor și acoperiri, de exemplu strat de izolație la mașini, resturi de adeziv etc., pachet de 2 bucăți.

Lungime mm	Unitate de ambalare		Preț listă (RON)	
	Buc.	Număr comandă	fără TVA	inclusiv TVA
64	2	6 39 03 206 01 8	90,07	107,18
72	2	6 39 03 227 01 0	91,36	108,71

Tăiere



Cuțit

În formă de ciupercă, pentru tăierea siliconului și a materialelor moi de chituire, cât și pentru separarea sticlei lipite. Pachet cu 5 bucăți.

Număr comandă		Preț listă (RON)	
		fără TVA	inclusiv TVA
6 39 03 128 01 2		68,86	81,95



Sculă pentru decupare

Pentru formarea nuturilor în panourile de construcție din poliester dur, pentru instalații de încălzire electrică, în perete sau în pardoseală.

Adâncime de tăiere mm	Lățime mm	Lățimea urmei de tăiere mm	Preț listă (RON)	
			Număr comandă	fără TVA / inclusiv TVA
6,5	50	13	6 39 03 223 01 0	148,81 / 177,08



Sculă pentru decupare

Pentru formarea nuturilor în panourile de construcție din poliester dur pentru cablurile electrice.

Lățime mm	Diametrul de afundare mm	Număr comandă	Preț listă (RON)	
			fără TVA	inclusiv TVA
50	12	6 39 03 222 01 0	148,81	177,08



Sculă pentru decupare

Pentru formarea nuturilor în panourile de construcție din poliester dur, pentru conducte de apă caldă de 1/2" și 3/4", precum și pentru țevile goale ale instalațiilor electrice. Fixare automată a țevilor introduse. Utilizare rapidă și facilă.

Lățime mm	Diametrul de afundare mm	Număr comandă	Preț listă (RON)	
			fără TVA	inclusiv TVA
50	22	6 39 03 221 01 0	148,81	177,08



Sculă pentru decupare

Cuțit pentru decupaje la 90° pentru îndoirea plăcilor Schlüter Kerdi-Boards®.

Adâncime de tăiere mm	Număr comandă	Preț listă (RON)	
		fără TVA	inclusiv TVA
12,5	6 39 03 231 01 0	63,07	75,05
12,5	6 39 03 230 01 0	63,07	75,05
28	6 39 03 229 01 0	63,07	75,05
38	6 39 03 228 01 0	63,07	75,05

**Accesorii generale****Adaos Systainer pentru AFSC 18 Q**

Număr comandă	Preț listă (RON fără TVA)	Preț listă (RON inclusiv TVA)
3 39 04 542 00 0	31,73	37,76

**Hotă de aspirare**

FSC 2.0 Q

Pentru lucrări cu unelte cu acoperire, se poate monta manual. Ștuț de racordare Ø 32 mm.

Număr comandă	Preț listă (RON fără TVA)	Preț listă (RON inclusiv TVA)
9 26 02 084 01 0	291,92	347,38

**Hotă de aspirare**

FSC 2.0 X

Pentru lucrări cu unelte cu acoperire, se poate monta manual. Ștuț de racordare Ø 32 mm.

Număr comandă	Preț listă (RON fără TVA)	Preț listă (RON inclusiv TVA)
9 26 02 075 01 8	287,13	341,69

**Set aspirare**

Pentru toate lucrările de șlefuire și răzuire. Setul conține: 2 buc. suport triunghiular perforat cu câte 5 buc. pânze abrazive perforate, cu granulație de 60, 80, 120; 1 buc. cap aspirație, 2 buc. stuțuri pentru racordare Ø 27 și 32 mm, 2 buc. adaptoare pentru racordarea la majoritatea aspiratoarelor de uz casnic. Pentru FSC 2.0 Q.

Număr comandă	Preț listă (RON fără TVA)	Preț listă (RON inclusiv TVA)
9 26 02 074 01 4	224,94	267,68

**Mănuși de lucru**

cu amortizare a vibrațiilor, certificate conform EN 388/420, EN ISO 10819, EEC Nr. 0200, pachet cu 1 pereche

Dimensiune	Număr comandă	Preț listă (RON fără TVA)	Preț listă (RON inclusiv TVA)
9 L	3 21 73 003 00 3	322,51	383,78
10 XL	3 21 73 004 00 1	322,51	383,78
11 XXL	3 21 73 005 00 5	322,51	383,78

**Măner**

În formă de jug, pentru reducerea vibrațiilor și o mai bună manevrabilitate a FEIN SUPERCUT în cazul unei utilizări de durată. De asemenea, poate fi folosit împreună cu echipamentul de absorbție a prafului 9 26 02 084 01 0.

Număr comandă	Preț listă (RON fără TVA)	Preț listă (RON inclusiv TVA)
3 21 19 116 01 1	190,67	226,90

**Adaptor pentru FEIN SUPERCUT fără QuickIN**

Necesar pentru fixarea accesoriilor cu orificiu de fixare în formă de stea (de ex. rașpele, suporturi de șlefuire și de lustruire).

Număr comandă	Preț listă (RON fără TVA)	Preț listă (RON inclusiv TVA)
3 06 05 114 01 1	103,22	122,84

**Adaptor pentru FEIN SUPERCUT fără QuickIN**

pentru fixarea accesoriilor Starlock pe modelele FEIN SUPERCUT mai vechi fără prindere QuickIN a sculei (FSC 1.6, FSC 1.7). Adaptor plus șurub de strângere.

Număr comandă	Preț listă (RON fără TVA)	Preț listă (RON inclusiv TVA)
3 52 22 952 04 0	61,73	73,46

**Adaptor pentru FEIN SUPERCUT cu QuickIN**

Necesar pentru fixarea accesoriilor cu orificiu de fixare în formă de stea (de ex. rașpele, suporturi de șlefuire și de lustruire).

Număr comandă	Preț listă (RON fără TVA)	Preț listă (RON inclusiv TVA)
6 37 33 005 01 0	97,75	116,32

**Adaptor pentru FEIN SUPERCUT cu QuickIN**

pentru fixarea accesoriilor Starlock pe modelele FEIN SUPERCUT mai vechi cu prindere QuickIN a sculei (FSC 1.6 Q, FSC 1.7 Q, FSC 2.0 Q, AFSC 1.7 Q și AFSC 18). Adaptor plus șurub de strângere.

Număr comandă	Preț listă (RON fără TVA)	Preț listă (RON inclusiv TVA)
3 52 22 952 05 0	61,73	73,46

**Agent lubrifiant pentru tăiere**

Lubrifiant folosit la tăierea tablelor.

Număr comandă	Preț listă (RON fără TVA)	Preț listă (RON inclusiv TVA)
3 21 32 020 12 9	62,88	74,83

Set de accesorii**Set de accesorii pentru lucrări de amenajări interioare în lemn**

Set achiziționabil ulterior în completarea setului profesional pentru lucrări de amenajări interioare în lemn, compus din: 1 buc. disc ferăstrău HSS lemn (forma 153); 4 buc. lame de ferăstrău E-CUT Long-Life (forma 162, 163 și 164, 165); 4 buc. lame de ferăstrău E-CUT de precizie (forma 119, 120 și 121, 122); 2 buc. lame de ferăstrău E-CUT Universal (forma 147, 148); 1 buc. limitator de adâncime; 1 buc. suport triunghiular; câte 5 buc. pânze de șlefuit, granulație 80, 120, 180; 1 buc. adaptor și 2 buc. elemente de fixare

Număr comandă	Preț listă (RON fără TVA)	Preț listă (RON inclusiv TVA)
6 39 03 167 66 0	755,41	898,94

**Set de accesorii pentru reparații/schimbări de ferestre**

Set achiziționabil ulterior în completarea setului profesional pentru lucrări de reparații/inlocuire ferestre, compus din: 1 buc. disc ferăstrău HSS, cotit (forma 137); 1 buc. disc de ferăstrău HSS lemn (forma 153); 1 buc. lamă de ferăstrău E-CUT Long-Life (forma 163); 2 buc. lame de ferăstrău E-CUT Universal (forma 147, 148); 1 buc. cuțit profilat (forma 166); 1 buc. cuțit de tăiere ciupercă (forma 128); 1 buc. opritor de adâncime; 1 buc. suport triunghiular; câte 5 buc. pânze de șlefuit granulație 80, 120, 180; 1 buc. adaptor și 2 buc. elemente de fixare

Număr comandă	Preț listă (RON fără TVA)	Preț listă (RON inclusiv TVA)
6 39 03 167 67 0	755,41	898,94

**Set de accesorii pentru recondiționarea faianței/gresiei/băii**

Comenzi ulterioare de componente pentru setul profesional de recondiționare a faianței/gresiei/băii compus din: 1 buc. cuțit profilat, diamantat (forma 162); 1 buc. cuțit profilat (subțire) cu inserții din carburi metalice (forma 224), 1 buc. cuțit ciupercă (forma 128); 1 buc. șpaclu; 2 buc. rașpele, cu pastile din carburi metalice; 2 buc. lame de ferăstrău E-CUT Universal (forma 147, 148); 1 buc. adaptor și 1 buc. element de fixare.

Număr comandă	Preț listă (RON fără TVA)	Preț listă (RON inclusiv TVA)
6 39 03 167 58 0	755,41	898,94

**Set de accesorii pentru instalații de încălzire/sanitare**

Comenzi ulterioare de componente pentru setul profesional pentru instalații de încălzire/sanitare compus din: 1 buc. cuțit profilat, diamantat (forma 162); 3 buc. cuțit de decupare (12 mm, 13 mm, 22 mm); 1 buc. cuțit de tăiere, drept (forma 116); 2 buc. lame de ferăstrău E-CUT Universal (forma 147, 148); 1 buc. șpaclu; 1 buc. rașpel, inserții din carburi metalice; 1 buc. adaptor și 2 buc. elemente de fixare

Număr comandă	Preț listă (RON fără TVA)	Preț listă (RON inclusiv TVA)
6 39 03 167 59 0	755,41	898,94



	FEIN SUPERCUT AFSC 1.7 Q cu acumulator	FEIN SUPERCUT AFSC 1.7 QC cu acumulator	FEIN SUPERCUT AFSC 1.7 Q cu acumulator Set pentru geamuri auto	FEIN SUPERCUT FSC 1.6	
	Puternica sculă oscilantă cu acumulator și cu sistem de fixare rapidă pentru domeniul auto.		Performantul sistem pentru recondiționări auto, cu o gamă de accesorii speciale pentru desprinderea rapidă și sigură a geamurilor auto.	Puternica sculă oscilantă pentru domeniul auto.	
EAN 4014586...	... 885209	... 885186	... 884004	... 859552	
Pagina	186	186	186	186	
Caracteristici tehnice	Putere nominală			400 W	
	Putere în sarcină			220 W	
	Tensiune acumulator	18 V	18 V	18 V	
	Capacitate acumulator	5 Ah	2,5 Ah	5 Ah	
	Compatibilitate acumulator	Litiu-ion/HighPower litiu-ion	Litiu-ion/HighPower litiu-ion	Litiu-ion/HighPower litiu-ion	
	Interfață acumulator	MultiVolt	MultiVolt	MultiVolt	
	Oscilații	10 000 - 19 500 1/min	10 000 - 19 500 1/min	10 000 - 19 500 1/min	11 000 - 18 500 1/min
	Sistem de prindere sculă	Hexagonal	Hexagonal	Hexagonal	Hexagonal
	Schimbare sculă	QuickIN	QuickIN	QuickIN	Manual cu cheie hexagonală
	Presiune de lucru				
	Consum de aer				
	Cablu cu ștecher				5 m
	Greutate conform EPTA				1,25 kg
Masa împreună cu acumulator	1,80 kg	1,60 kg	1,80 kg		
Greutate fără acumulator	0,90 kg	0,90 kg	0,90 kg		



	FEIN SUPERCUT FSC 1.6 Q	FEIN SUPERCUT FSC 1.6 Q Set pentru ateliere auto	FEIN SUPERCUT FSC 1.6 Q Set pentru geamuri auto	FEIN SUPERCUT FSC 1.6 Q Set Cargo	FEIN SUPERCUT MODx 6-25
	Puternica sculă oscilantă cu sistem de fixare rapidă pentru domeniul auto.	Cel mai performant sistem pentru reparații auto, echipat cu o gamă de accesorii speciale pentru diverse utilizări în atelierul auto.	Performantul sistem pentru recondiționări auto, cu o gamă de accesorii speciale pentru desprinderea rapidă și sigură a geamurilor auto.	Cel mai performant sistem pentru reparații auto, echipat cu o gamă de accesorii speciale pentru desprinderea rapidă și profesională a geamurilor lipite la autobuze, autocamioane și vehicule pe șine.	Performanta sculă oscilantă cu aer comprimat pentru domeniul transporturilor.
	... 863191	... 862842	... 862859	... 862866	... 861906
	186	186	187	187	187
	400 W	400 W	400 W	400 W	
	220 W	220 W	220 W	220 W	
	11 000 - 18 500 1/min	11 000 - 18 500 1/min	11 000 - 18 500 1/min	11 000 - 18 500 1/min	20 000 1/min
	Hexagonal	Hexagonal	Hexagonal	Hexagonal	
	QuickIN	QuickIN	QuickIN	QuickIN	
					6,3 bar
					0,6 m ³ /min
	5 m	5 m	5 m	5 m	
	1,45 kg	1,45 kg	1,45 kg	1,45 kg	0,90 kg



Nume	Număr comandă	EAN	PK	Preț listă (RON fără TVA)	Preț listă (RON inclusiv TVA)
FEIN SUPERCUT cu acumulator AFSC 1.7 Q	7 129 18 63 00 0	4014586885209	03	2.284,80	2.718,91

Inclus în preț:

2 buc. acumulatori (Li-ion), 1 buc. încărcător acumulator, 1 buc. apărătoare de protecție pentru sistemul de schimbare a sculelor, 1 buc. piatră de șlefuit (6 37 19 010 01 4), 1 buc. geantă din plastic pentru scule

Accesorii vezi la pagina 188



Nume	Număr comandă	EAN	PK	Preț listă (RON fără TVA)	Preț listă (RON inclusiv TVA)
FEIN SUPERCUT cu acumulator AFSC 1.7 QC	7 129 18 62 00 0	4014586885186	03	1.944,00	2.313,36

Inclus în preț:

2 buc. acumulatori (Li-ion), 1 buc. încărcător acumulator, 1 buc. apărătoare de protecție pentru sistemul de schimbare a sculelor, 1 buc. piatră de șlefuit (6 37 19 010 01 4), 1 buc. geantă din plastic pentru scule

Accesorii vezi la pagina 188



Nume	Număr comandă	EAN	PK	Preț listă (RON fără TVA)	Preț listă (RON inclusiv TVA)
FEIN SUPERCUT cu acumulator AFSC 1.7 Q Set pentru geamuri auto	7 129 18 61 00 0	4014586884004	03	2.774,40	3.301,54

Inclus în preț:

2 buc. acumulatori (Li-ion), 1 buc. încărcător acumulator, 1 buc. apărătoare de protecție pentru sistemul de schimbare a sculelor, 1 buc. cuțit de formă dreaptă, arcuit în Z, danturat (forma 081), câte 1 buc. cuțite consolidate în formă de U (formele 157 și 111), 1 buc. cuțit de tăiere în formă de L, cu dinți aplicați (forma 209), 2 buc. cuțit de tăiere în formă de L, cu dinți aplicați (forma 208), 2 buc. cuțite danturate, consolidate, formă U (forma 212), 3 buc. cuțite danturate, în formă de L, (forma 207), 1 buc. cuțit arcuit în Z, cu rolă opritoare reglabilă (forma 143), 1 buc. piatră de șlefuit (6 37 19 010 01 4), 1 buc. geantă din plastic pentru scule

Accesorii vezi la pagina 188



Nume	Număr comandă	EAN	PK	Preț listă (RON fără TVA)	Preț listă (RON inclusiv TVA)
FEIN SUPERCUT FSC 1.6	7 236 31 50 01 3	4014586859552	03	1.944,00	2.313,36

Inclus în preț:

1 buc. șurub de fixare (3 30 01 039 01 7), 1 set de chei, 1 buc. geantă din plastic pentru scule, 1 buc. piatră de șlefuit (6 37 19 010 01 4)

Accesorii vezi la pagina 188



Nume	Număr comandă	EAN	PK	Preț listă (RON fără TVA)	Preț listă (RON inclusiv TVA)
FEIN SUPERCUT FSC 1.6 Q	7 236 42 50 01 0	4014586863191	03	1.944,00	2.313,36

Inclus în preț:

1 buc. acoperire de protecție pentru sistemul de schimbare a sculelor, 1 buc. piatră de șlefuit (6 37 19 010 01 4), 1 buc. geantă din plastic pentru scule

Accesorii vezi la pagina 188



Nume	Număr comandă	EAN	PK	Preț listă (RON fără TVA)	Preț listă (RON inclusiv TVA)
FEIN SUPERCUT FSC 1.6 Q Set pentru ateliere auto	7 236 42 55 01 0	4014586862842	03	2.428,80	2.890,27

Inclus în preț:

2 buc. cuțit de tăiere în formă de L, cu dinți aplicați (forma 207), 2 buc. cuțit de tăiere cu formă U, picior scurt (1x forma 076 și 1x forma 101), 1 buc. cuțit de tăiere cu formă U, ranforsat (forma 157), 1 buc. cuțit răzuitor în formă de lopată, cu strat de protecție anti-zgâriere (forma 129), 1 buc. cuțit danturat, formă L (forma 208), 1 buc. cuțit arcuit în Z, cu rolă opritoare reglabilă (forma 143), 2 buc. cuțit de tăiere cu formă U, picior scurt (forma 076), 1 buc. șpaclu pentru îndepărtarea antifonului caroseriei, 1 buc. disc de ferăstrău HSS (Ø 80 mm), 1 buc. acoperire de protecție pentru sistemul de schimbare a sculelor, 1 buc. piatră de șlefuit (6 37 19 010 01 4), 1 buc. geantă din plastic pentru scule

Accesorii vezi la pagina 188



Nume	Număr comandă	EAN	PK	Preț listă (RON fără TVA)	Preț listă (RON inclusiv TVA)
FEIN SUPERCUT FSC 1.6 Q Set pentru geamuri auto	7 236 42 56 01 0	4014586862859	03	2.428,80	2.890,27

Inclus în preț:

1 buc. cuțit de tăiere în formă de L, cu dinți aplicați (forma 209), 1 buc. cuțit de formă dreaptă, arcuit în Z, danturat (forma 081), 1 buc. cuțit arcuit în Z, cu rolă opritoare reglabilă (forma 143), 2 buc. cuțite danturate, consolidate, formă U (forma 212), 3 buc. cuțite danturate, în formă de L, (forma 207), 2 buc. cuțit de tăiere în formă de L, cu dinți aplicați (forma 208), câte 1 buc. cuțite consolidate în formă de U (formele 157 și 111), 1 buc. acoperire de protecție pentru sistemul de schimbare a sculelor, 1 buc. piatră de șlefuit (6 37 19 010 01 4), 1 buc. geantă din plastic pentru scule

Accesorii vezi la pagina 188



Nume	Număr comandă	EAN	PK	Preț listă (RON fără TVA)	Preț listă (RON inclusiv TVA)
FEIN SUPERCUT FSC 1.6 Q Set Cargo	7 236 42 57 01 0	4014586862866	03	2.428,80	2.890,27

Inclus în preț:

1 buc. cuțit de forma Hook, danturat (forma 217), 1 buc. cuțit răzuitor în formă de lopată, cu strat de protecție anti-zgâriere (forma 105), 2 buc. cuțit de tăiere în formă de L, cu dinți aplicați (forma 207), 2 buc. cuțit danturate de formă dreaptă (forma 073), 1 buc. cuțit de formă vibrantă, arcuit în Z (forma 072), 1 buc. cuțit de tăiere în formă de U, cu dinți aplicați (forma 212), 2 buc. cuțite de tăiere drepte, arcuiri Z, cu dinți aplicați (forma 081), 1 buc. cuțit de tăiere în formă de L, cu dinți aplicați (forma 209), 1 buc. cablu de tracțiune cu sistem de fixare, 1 buc. acoperire de protecție pentru sistemul de schimbare a sculelor, 1 buc. piatră de șlefuit (6 37 19 010 01 4), 1 buc. geantă din plastic pentru scule

Accesorii vezi la pagina 188



Nume	Număr comandă	EAN	PK	Preț listă (RON fără TVA)	Preț listă (RON inclusiv TVA)
FEIN SUPERCUT pneumatic MOTIX 6-25	7 536 03 00 01 0	4014586861906	03	2.755,20	3.278,69

Inclus în preț:

2 buc. chei, 1 buc. geantă din plastic pentru scule

Accesorii vezi la pagina 188

Accesorii generale



Capac de protecție

Pentru schimbarea în siguranță a sculelor la SUPERCUT cu QuickIN la deschiderea și închiderea manetei de fixare.

Număr comandă
3 21 74 011 00 0

Preț listă (RON fără TVA) Preț listă (RON inclusiv TVA)
28,20 33,56



Piatră de ascuțit

Pentru ascuțirea cuțitelor înaintea utilizării în vederea obținerii unei tăieri optime.

Număr comandă
6 37 19 010 01 4

Preț listă (RON fără TVA) Preț listă (RON inclusiv TVA)
47,47 56,49



Agent lubrifiant pentru tăiere

Lubrifiant folosit la tăierea tablelor.

Număr comandă
3 21 32 020 12 9

Preț listă (RON fără TVA) Preț listă (RON inclusiv TVA)
62,88 74,83



Mănuși de lucru

cu amortizare a vibrațiilor, certificate conform EN 388/420, EN ISO 10819, EEC Nr. 0200, pachet cu 1 pereche

Dimensiune Număr comandă

Preț listă (RON fără TVA) Preț listă (RON inclusiv TVA)

9 L	3 21 73 003 00 3	322,51	383,78
10 XL	3 21 73 004 00 1	322,51	383,78
11 XXL	3 21 73 005 00 5	322,51	383,78



Adaptor pentru FEIN SUPERCUT fără QuickIN

Necesar pentru fixarea accesoriilor cu orificiu de fixare în formă de stea (de ex. rașpele, suporturi de șlefuire și de lustruire).

Număr comandă
3 06 05 114 01 1

Preț listă (RON fără TVA) Preț listă (RON inclusiv TVA)
103,22 122,84



Adaptor pentru FEIN SUPERCUT cu QuickIN

Necesar pentru fixarea accesoriilor cu orificiu de fixare în formă de stea (de ex. rașpele, suporturi de șlefuire și de lustruire).

Număr comandă
6 37 33 005 01 0

Preț listă (RON fără TVA) Preț listă (RON inclusiv TVA)
97,75 116,32



Adaptor pentru FEIN SUPERCUT cu QuickIN

pentru fixarea accesoriilor Starlock pe modelele FEIN SUPERCUT mai vechi cu prindere QuickIN a sculei (FSC 1.6 Q, FSC 1.7 Q, FSC 2.0 Q, AFSC 1.7 Q și AFSC 18). Adaptor plus șurub de strângere.

Număr comandă
3 52 22 952 05 0

Preț listă (RON fără TVA) Preț listă (RON inclusiv TVA)
61,73 73,46



Adaptor pentru FEIN SUPERCUT fără QuickIN

pentru fixarea accesoriilor Starlock pe modelele FEIN SUPERCUT mai vechi fără prindere QuickIN a sculei (FSC 1.6, FSC 1.7). Adaptor plus șurub de strângere.

Număr comandă
3 52 22 952 04 0

Preț listă (RON fără TVA) Preț listă (RON inclusiv TVA)
61,73 73,46

Accesorii pentru ateliere de reparații auto



Cuțit cu formă dreaptă

Tip Z, ca dotare ulterioară pentru dispozitivul de demontare 9 06 07 001 01 6, pachet de 2 buc.

Număr comandă
6 39 03 197 01 7

Preț listă (RON fără TVA) Preț listă (RON inclusiv TVA)
360,41 428,89



Disc ferăstrău

HSS, cu dantură fină pentru tăieri precise. Utilizare universală în cazul tablei de până la 1 mm, chiar și pentru foi suprapuse, și pentru materiale plastice.

Ø

Unitate de ambalare

Preț listă (RON fără TVA) Preț listă (RON inclusiv TVA)

mm	Buc.	Număr comandă	Preț listă (RON fără TVA)	Preț listă (RON inclusiv TVA)
63	2	6 35 02 102 01 6	161,83	192,58
63	5	6 35 02 102 07 0	383,36	456,20
80	2	6 35 02 103 01 0	169,65	201,88
80	5	6 35 02 103 05 0	401,86	478,21



Lamă de ferăstrău M-Cut

pentru debitări, tăieri, și decupări în tablă, material plastic, fibră de sticlă și fibră de carbon-plastic armat, câte 2 buc. în pachet. lat

Lățime mm

Lungime mm

Număr comandă

Preț listă (RON fără TVA) Preț listă (RON inclusiv TVA)

mm	mm	Număr comandă	Preț listă (RON fără TVA)	Preț listă (RON inclusiv TVA)
30	50	6 35 02 138 01 4	69,60	82,82



Lamă de ferăstrău M-Cut

pentru debitări, tăieri, și decupări în tablă, material plastic, fibră de sticlă și fibră de carbon-plastic armat, câte 2 buc. în pachet. îngust

Lățime mm

Lungime mm

Număr comandă

Preț listă (RON fără TVA) Preț listă (RON inclusiv TVA)

mm	mm	Număr comandă	Preț listă (RON fără TVA)	Preț listă (RON inclusiv TVA)
10	50	6 35 02 158 01 0	81,42	96,89



Pilă cu inserții din carburi metalice

Pentru debavurarea și pilirea decupajelor în GFK, CFK (fibră de sticlă, material plastic armat cu fibră de carbon), materiale plastice și lemn, lungime 50 mm

Unitate de ambalare Buc.

Număr comandă

Preț listă (RON fără TVA) Preț listă (RON inclusiv TVA)

Buc.	Număr comandă	Preț listă (RON fără TVA)	Preț listă (RON inclusiv TVA)
2	6 37 06 018 01 0	99,45	118,35



Lamă de ferăstrău „Universal“ E-Cut

Cu dantură bimetal, îndoit, se pretează și la margini, viteză de tăiere ridicată, pentru grosime tablă (400 N/mm²) până la 2 mm, profiluri de aluminiu, țevi de cupru, lemn, gips-carton și aproape toate materialele plastice. Lungime 60 mm, forma 147

Lățime mm

Unitate de ambalare Buc.

Număr comandă

Preț listă (RON fără TVA) Preț listă (RON inclusiv TVA)

mm	Buc.	Număr comandă	Preț listă (RON fără TVA)	Preț listă (RON inclusiv TVA)
28	1	6 35 02 147 01 5	70,52	83,92
28	5	6 35 02 147 02 1	317,45	377,76



Lamă de ferăstrău „Universal“ E-Cut

Cu dantură bimetal, îndoit, se pretează și la margini, viteză de tăiere ridicată, pentru grosime tablă (400 N/mm²) până la 2 mm, profiluri de aluminiu, țevi de cupru, lemn, gips-carton și aproape toate materialele plastice. Lungime 60 mm, forma 148

Lățime mm

Unitate de ambalare Buc.

Număr comandă

Preț listă (RON fără TVA) Preț listă (RON inclusiv TVA)

mm	Buc.	Număr comandă	Preț listă (RON fără TVA)	Preț listă (RON inclusiv TVA)
44	1	6 35 02 148 01 3	74,11	88,19
44	5	6 35 02 148 02 9	333,36	396,70



Cuțit cu formă dreaptă

Adecvat pentru decupaje circulare în materiale plastice. Danturat pachet de 2 buc.

Lungime totală mm

Lungimea lamei mm

Număr comandă

Preț listă (RON fără TVA) Preț listă (RON inclusiv TVA)

mm	mm	Număr comandă	Preț listă (RON fără TVA)	Preț listă (RON inclusiv TVA)
56	35	6 39 03 073 01 1	216,48	257,61

**Cuțit cu formă dreaptă**

Adecvat pentru demontarea componentelor caroseriei.
Tip Z, danturat pachet de 2 buc.

Lungime totală mm	Lungimea lamei mm	Număr comandă	Preț listă (RON fără TVA)	Preț listă (RON inclusiv TVA)
120	60	6 39 03 081 01 3	305,99	364,13

**Șpaclu rigid**

Pentru îndepărtarea depunerilor și acoperiri, de exemplu strat de izolație la mașini, resturi de adeziv etc., pachet de 2 bucată.

Lungime mm	Unitate de ambalare Buc.	Număr comandă	Preț listă (RON fără TVA)	Preț listă (RON inclusiv TVA)
64	2	6 39 03 206 01 8	90,07	107,18
72	2	6 39 03 227 01 0	91,36	108,71

**Cuțit ciupercă**

În formă de ciupercă, pentru tăierea siliconului și a materialelor moi de chituire, cât și pentru separarea sticlei lipite. Pachet cu 5 bucăți.

Număr comandă	Preț listă (RON fără TVA)	Preț listă (RON inclusiv TVA)
6 39 03 128 01 2	68,86	81,95

Accesoriu pentru îndepărtarea resturilor de la cordoanele de adeziv**Cuțit de răzuیت**

Formă de lopată, cu strat de protecție anti-zgâriere, pachet cu 2 buc.

Lungime totală mm	Lungimea lamei mm	Număr comandă	Preț listă (RON fără TVA)	Preț listă (RON inclusiv TVA)
64	12	6 39 03 129 05 0	282,35	335,99
65	18	6 39 03 146 01 8	281,20	334,63
64	25	6 39 03 105 01 9	282,35	335,99

**Cuțit de răzuیت**

cu lamă transversală și strat de protecție anti-zgâriere pe partea opritorului frontal, pachet de 2 buc.

Lățimea lamei mm	Număr comandă	Preț listă (RON fără TVA)	Preț listă (RON inclusiv TVA)
13	6 39 03 113 01 6	282,35	335,99
25	6 39 03 131 01 7	282,35	335,99

**Cuțit de răzuیت**

Cu lamă transversală, pachet de 2 buc.

Lățimea lamei mm	Număr comandă	Preț listă (RON fără TVA)	Preț listă (RON inclusiv TVA)
13	6 39 03 144 01 1	281,20	334,63

**Set cuțite de răzuیت**

Format din: câte 1-1 buc. cuțit de răzuیت în formă de lopată, cu strat de protecție anti-zgâriere (forma 129/105).

Număr comandă	Preț listă (RON fără TVA)	Preț listă (RON inclusiv TVA)
6 39 03 129 01 6	282,35	335,99

**Set cuțite de răzuیت**

Format din: câte 1-1 buc. cuțit de răzuیت cu lamă transversală și strat de protecție anti-zgâriere pe partea opritorului frontal (forma 113/131).

Număr comandă	Preț listă (RON fără TVA)	Preț listă (RON inclusiv TVA)
6 39 03 113 02 2	282,35	335,99

Accesoriu pentru geamuri auto**Cuțit cu formă U**

Ideal pentru șlefuire sub capota motorului.
umăr scurt, pachet de 2 buc.

Lungimea lamei mm	Număr comandă	Preț listă (RON fără TVA)	Preț listă (RON inclusiv TVA)
10	6 39 03 083 01 0	319,88	380,66
16	6 39 03 095 01 1	338,84	403,21
16	6 39 03 108 01 4	376,51	448,05
18	6 39 03 087 01 9	338,84	403,21
19,5	6 39 03 118 01 3	355,21	422,70
22	6 39 03 115 01 8	376,51	448,05
24	6 39 03 076 01 6	306,22	364,40
28	6 39 03 163 01 1	338,84	403,21
32	6 39 03 147 01 2	355,21	422,70
36	6 39 03 079 01 2	306,22	364,40
40	6 39 03 110 01 0	338,84	403,21
60	6 39 03 101 01 0	319,88	380,66
70	6 39 03 155 01 4	355,21	422,70

**Cuțit cu formă U**

Ideal pentru șlefuire sub capota motorului.
umăr lung, pachet de 2 buc.

Lungimea lamei mm	Număr comandă	Preț listă (RON fără TVA)	Preț listă (RON inclusiv TVA)
18	6 39 03 127 01 4	376,51	448,05
32	6 39 03 114 01 4	376,51	448,05
32	6 39 03 191 01 1	338,84	403,21
45	6 39 03 154 01 0	338,84	403,21
52	6 39 03 153 01 2	319,88	380,66
60	6 39 03 107 01 6	355,21	422,70

**Cuțit cu formă U**

Ideal pentru șlefuire sub capota motorului.
Varianta consolidată, pachet de 2 buc.

Lungimea lamei mm	Număr comandă	Preț listă (RON fără TVA)	Preț listă (RON inclusiv TVA)
60	6 39 03 157 01 1	319,88	380,66
95	6 39 03 111 01 9	355,21	422,70

**Cuțit cu formă U**

Ideal pentru șlefuire sub capota motorului.
variantă consolidată, danturată, pachet de 2 buc.

Lungimea lamei mm	Număr comandă	Preț listă (RON fără TVA)	Preț listă (RON inclusiv TVA)
19	6 39 03 210 01 6	214,45	255,20
22,5	6 39 03 211 01 5	214,45	255,20
38	6 39 03 212 01 8	214,45	255,20

**Cuțit cu formă L**

Danturat pachet de 2 buc.

Lungimea lamei mm	Număr comandă	Preț listă (RON fără TVA)	Preț listă (RON inclusiv TVA)
19	6 39 03 208 01 0	217,86	259,25
25,4	6 39 03 207 01 2	217,86	259,25
38	6 39 03 209 01 4	217,86	259,25



Cuțit cu formă dreaptă
1 pereche

Lungime totală mm	Lungimea lamei mm	Număr comandă	Preț listă (RON fără TVA)	Preț listă (RON inclusiv TVA)
56	26	6 39 03 121 01 8	282,35	335,99
90	40	6 39 03 176 01 5	216,48	257,61
145	35	6 39 03 194 01 6	355,21	422,70



Cuțit cu formă dreaptă
Tip Z, pachet de 2 buc.

Lungime totală mm	Lungimea lamei mm	Număr comandă	Preț listă (RON fără TVA)	Preț listă (RON inclusiv TVA)
68	19	6 39 03 122 01 1	282,35	335,99
84	18	6 39 03 181 01 2	329,31	391,88
65	23	6 39 03 173 01 0	329,31	391,88
65	25	6 39 03 124 01 3	329,31	391,88
85	27	6 39 03 174 01 8	329,31	391,88
110	32	6 39 03 123 01 5	329,31	391,88
120	70	6 39 03 171 01 3	305,99	364,13



Cuțit cu formă dreaptă
Îndoit, pachet cu 2 buc.

Lungime totală mm	Lungimea lamei mm	Număr comandă	Preț listă (RON fără TVA)	Preț listă (RON inclusiv TVA)
65	14	6 39 03 120 01 9	282,35	335,99
75	16	6 39 03 104 01 5	258,89	308,08
75	35	6 39 03 103 01 7	190,58	226,79
75	35	6 39 03 109 01 8	211,78	252,02
75	35	6 39 03 172 01 6	211,78	252,02



Cuțit cu formă dreaptă
Tip Z - curbat, pachet de 2 buc.

Lungime totală mm	Lungimea lamei mm	Număr comandă	Preț listă (RON fără TVA)	Preț listă (RON inclusiv TVA)
120	45	6 39 03 168 01 8	305,99	364,13
120	70	6 39 03 125 01 7	305,99	364,13



Cuțit cu formă dreaptă
Tip Z, cu limitator de adâncime fix, pachet de 2 buc.

Lungime totală mm	Lungimea lamei mm	Număr comandă	Preț listă (RON fără TVA)	Preț listă (RON inclusiv TVA)
120	16	6 39 03 099 01 0	319,88	380,66
125	58	6 39 03 097 01 8	319,88	380,66



Cuțit cu formă dreaptă
Tip Z, cu limitator de adâncime reglabil, pachet de 2 buc.

Lungime totală mm	Lungimea lamei mm	Număr comandă	Preț listă (RON fără TVA)	Preț listă (RON inclusiv TVA)
100	16-43	6 39 03 143 01 3	429,64	511,27
100	18-39	6 39 03 170 01 4	429,64	511,27
100	20-35	6 39 03 198 01 5	429,64	511,27
100	60-76	6 39 03 169 01 2	429,64	511,27

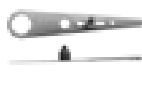

Cuțit cu formă dreaptă
Drept, cu limitator de adâncime reglabil, pachet de 2 buc.

Lungime totală mm	Lungimea lamei mm	Număr comandă	Preț listă (RON fără TVA)	Preț listă (RON inclusiv TVA)
145	42-60	6 39 03 182 01 5	355,21	422,70



Cuțit cu formă dreaptă
Tip Z-curbat, cu limitator de adâncime fix, pachet de 2 buc.

Lungime totală mm	Lungimea lamei mm	Număr comandă	Preț listă (RON fără TVA)	Preț listă (RON inclusiv TVA)
120	54	6 39 03 160 01 5	344,03	409,40



Cuțit cu formă arcuită
Tip Z, cu limitator de adâncime fix, pachet de 2 buc.

Lungime totală mm	Lungimea lamei mm	Număr comandă	Preț listă (RON fără TVA)	Preț listă (RON inclusiv TVA)
80	14	6 39 03 082 01 6	319,88	380,66
80	16	6 39 03 133 01 4	319,88	380,66
85	39	6 39 03 152 01 8	319,88	380,66



Cuțit cu formă arcuită
Tip Z, cu limitator de adâncime reglabil, pachet de 2 buc.

Lungime totală mm	Lungimea lamei mm	Număr comandă	Preț listă (RON fără TVA)	Preț listă (RON inclusiv TVA)
110	32-46	6 39 03 195 01 0	429,64	511,27

Accesorii pentru domeniul transporturilor



Cuțit cu formă L
Danturat pachet de 2 buc.

Lungimea lamei mm	Număr comandă	Preț listă (RON fără TVA)	Preț listă (RON inclusiv TVA)
25,4	6 39 03 207 01 2	217,86	259,25
38	6 39 03 209 01 4	217,86	259,25



Cuțit cu formă dreaptă
Adecvat pentru decupaje circulare în materiale plastice.
Danturat pachet de 2 buc.

Lungime totală mm	Lungimea lamei mm	Număr comandă	Preț listă (RON fără TVA)	Preț listă (RON inclusiv TVA)
56	35	6 39 03 073 01 1	216,48	257,61



Cuțit cu formă dreaptă
Adecvat pentru demontarea componentelor caroseriei.
Tip Z, danturat pachet de 2 buc.

Lungime totală mm	Lungimea lamei mm	Număr comandă	Preț listă (RON fără TVA)	Preț listă (RON inclusiv TVA)
120	60	6 39 03 081 01 3	305,99	364,13



Cuțit cu formă dreaptă
Tip Z, pachet de 2 buc.

Lungime totală mm	Lungimea lamei mm	Număr comandă	Preț listă (RON fără TVA)	Preț listă (RON inclusiv TVA)
120	60	6 39 03 216 01 7	300,89	358,05



Cuțit cu formă dreaptă
Pentru tăieri unghiulare, pachet de 2 buc.

Lungime totală mm	Lungimea lamei mm	Număr comandă	Preț listă (RON fără TVA)	Preț listă (RON inclusiv TVA)
85	65/8	6 39 03 177 01 9	313,63	373,22
83	35/20	6 39 03 203 01 3	313,63	373,22



Cuțit cu formă arcuită
Tip Z, pachet de 2 buc.

Lungime totală mm	Lungimea lamei mm	Număr comandă	Preț listă (RON fără TVA)	Preț listă (RON inclusiv TVA)
80	45	6 39 03 072 01 7	305,95	364,08

**Cuțit cu formă U**

Cu umăr lung, pachet de 2 buc.

Lungimea lamei mm	Număr comandă	Preț listă (RON fără TVA)	Preț listă (RON inclusiv TVA)
40	6 39 03 156 01 7	377,48	449,20

**Tip Z, arcuit, pachet 2 buc.**

Danturat pachet de 2 buc.

Lungimea lamei mm	Număr comandă	Preț listă (RON fără TVA)	Preț listă (RON inclusiv TVA)
38	6 39 03 217 01 1	214,45	255,20

**Cuțit, profilat, cu acoperire**

Cu dinți acoperiți, pentru tăieturi în V respectiv tăieturi în zona colțurilor, pachet de 2 buc.

Lungime totală mm	Lungimea lamei mm	Număr comandă	Preț listă (RON fără TVA)	Preț listă (RON inclusiv TVA)
73	30	6 39 03 132 01 0	212,84	253,28

**Cablu de tracțiune**

cu mâner. Recomandat la tăierea parbrizelor din exterior cu cuțit Tip L sau U. În locurile problematice, un mod de lucru mai simplu, cu un necesar mai redus de forță la decuparea geamurilor la autobuze, camioane vehicule pe șine.

Număr comandă	Preț listă (RON fără TVA)	Preț listă (RON inclusiv TVA)
9 26 02 030 01 4	71,58	85,18

**Mănuși de lucru**

cu amortizare a vibrațiilor, certificate conform EN 388/420, EN ISO 10819, EEC Nr. 0200, pachet cu 1 pereche

Dimensiune	Număr comandă	Preț listă (RON fără TVA)	Preț listă (RON inclusiv TVA)
9 L	3 21 73 003 00 3	322,51	383,78
10 XL	3 21 73 004 00 1	322,51	383,78
11 XXL	3 21 73 005 00 5	322,51	383,78

**Mâner**

În formă de jug, pentru reducerea vibrațiilor și o mai bună manevrabilitate a FEIN SUPERCUT în cazul unei utilizări de durată. De asemenea, poate fi folosit împreună cu echipamentul de absorbție a prafului 9 26 02 084 01 0.

Număr comandă	Preț listă (RON fără TVA)	Preț listă (RON inclusiv TVA)
3 21 19 116 01 1	190,67	226,90

Set de accesorii**Set accesorii pentru geamii auto**

Se compune din: 3 buc. cuțite de tăiere cu formă L, dințate (forma 207); 2 buc. cuțite de tăiere cu formă L, dințate (forma 208); 1 buc. cuțit de tăiere cu formă L, dințat (forma 209); câte 1 buc. cuțit de tăiere cu formă U, model ranforsat (forma 157 și 111); 2 buc. cuțite de tăiere cu formă U, model ranforsat, dințate (forma 212); 1 buc. cuțit de tăiere cu formă dreaptă, îndoire Z cu rolă opritoare reglabilă (forma 143); 1 buc. cuțit de tăiere cu formă dreaptă, îndoire Z dințat (forma 081).

Număr comandă	Preț listă (RON fără TVA)	Preț listă (RON inclusiv TVA)
6 39 03 167 38 3	889,59	1.058,62

**Set accesorii pentru atelierul auto**

Se compune din: 2 buc. cuțite de tăiere cu formă U, picior scurt (forma 076); 2 buc. cuțite de tăiere cu formă U, picior scurt (1x forma 079 și 1x forma 101); 2 buc. cuțite de tăiere cu formă L, dințate (forma 207); 1 buc. cuțit de tăiere cu formă L, dințat (forma 208); 1 buc. cuțit de tăiere cu formă U, ranforsat (forma 157); 1 buc. cuțit de tăiere cu formă dreaptă, îndoire Z, cu rolă opritoare reglabilă (forma 143); 1 buc. cuțit de răzuire cu formă de lopată, cu strat de protecție împotriva zgărieturilor (forma 129); 1 buc. șpaclu; 1 buc. disc de ferăstrău HSS (Ø 80 mm).

Număr comandă	Preț listă (RON fără TVA)	Preț listă (RON inclusiv TVA)
6 39 03 167 25 7	889,59	1.058,62

**Set accesorii pentru domeniul transporturilor**

Setul conține: 2 buc. cuțite de tăiere drepte, dințate (forma 073); 2 buc. cuțite de tăiere drepte, îndoire Z, dințate (forma 081); 1 buc. cuțit de tăiere cu formă Hook, dințat (forma 217); 1 buc. cuțit de tăiere cu formă arcuită, îndoire Z (forma 072); 3 buc. cuțite de tăiere în formă de L, dințate (2x forma 207 și 1 x forma 209); 1 buc. cuțit de tăiere în formă de U, dințat (forma 212); 1 buc. cuțit de răzuire cu forma de lopată, cu strat de protecție împotriva zgărieturilor (forma 105); 1 buc. cablu de tracțiune cu sistem de fixare.

Număr comandă	Preț listă (RON fără TVA)	Preț listă (RON inclusiv TVA)
6 39 03 167 32 0	889,59	1.058,62

Accesorii AFSC 1.7 Q**Încărcător rapid ALG 50**

Pentru toți acumulatorii Li-ion FEIN. Timp de încărcare începând cu 35 min.

Număr comandă	Preț listă (RON fără TVA)	Preț listă (RON inclusiv TVA)
9 26 04 129 01 0	189,60	225,62

**Încărcător rapid ALG 30**

Pentru acumulatorii FEIN NiCd și Li-ion. Timp de încărcare începând cu 25 min.

Număr comandă	Preț listă (RON fără TVA)	Preț listă (RON inclusiv TVA)
9 26 04 096 01 0	663,89	790,03

**Acumulator**

Acumulator litiu-ion cu indicator al stării de încărcare și tehnologie FEIN SafetyCell. Protejează acumulatorul și mașina la suprasarcină, supraîncălzire și descărcare profundă. Se poate utiliza la toate sculele FEIN cu acumulator de 18 V.

Tensiune V	Capacitate Ah	Număr comandă	Preț listă (RON fără TVA)	Preț listă (RON inclusiv TVA)
18	5	9 26 04 173 02 0	482,40	574,06
18	2,5	9 26 04 171 02 0	336,00	399,84

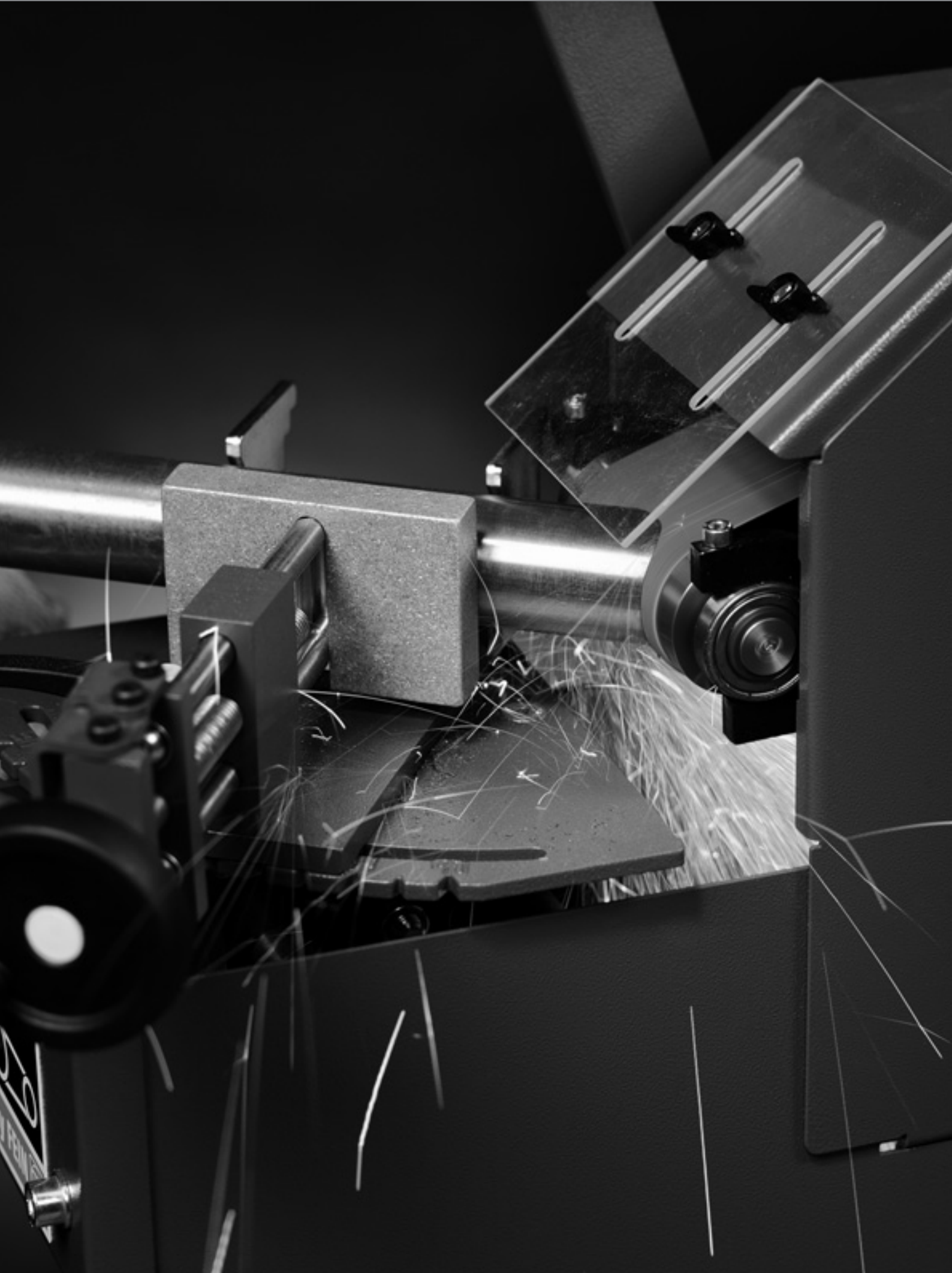

GRIT – Brandul pentru polizarea cu bandă abrazivă, de la FEIN

GRIT by FEIN – acestea sunt polizoare cu bandă abrazivă construite modular și adaptate în mod optim la aplicațiile din domeniul prelucrării metalelor. Un sistem foarte rentabil pentru orice pretenție și pentru cele mai diverse cerințe - pentru polizarea cu bandă și debavurare, precum și pentru șlefuirea de racordări și de rotunjiri. Pentru întreaga gamă de lucrări de prelucrare a oțelului și a oțelului inoxidabil. Cu performantele polizoare cu bandă abrazivă și modulele atașabile specifice, se acoperă principalele aplicații din domeniul polizării cu bandă în industrie și meșteșugărie.

Înaltele standarde de calitate pe care le aplicăm mașinilor GRIT se reflectă și prin accesorii și în special prin benzile de șlefuit. Punem un deosebit accent pe benzi de șlefuit de calitate premium – pentru performanțe de prelucrare maxime și o durabilitate superioară la prelucrarea metalelor. Aceasta face utilizarea benzilor de șlefuit originale GRIT deosebit de rentabilă. Informații detaliate privind gama de produse GRIT sunt disponibile în broșura de produse GRIT sau la adresa www.fein.com.

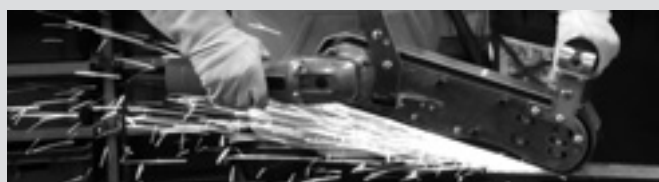

GRIT GHB polizor cu bandă Pagina 194

Sistem de șlefuire cu bandă pentru aplicații diferite, utilizabil mobil sau staționar.

GRIT GHB module auxiliare Pagina 196

Completarea perfectă pentru module GRIT GHB pentru prelucrarea suprafețelor, precum și pentru șlefuirea suprafețelor de racordare și cu bandă.

GRIT GX mașină de polizat cu bandă Pagina 198

Mașini staționare, polizoare cu bandă abrazivă pentru utilizare în atelier, pentru serii mici.

GRIT GX module auxiliare Pagina 200

GRIT GI mașină de polizat industrială cu bandă Pagina 202

Mașini staționare, polizoare cu bandă abrazivă pentru utilizare industrială, pentru producție în serie.

GRIT GI industrial module auxiliare Pagina 204

GRIT GKS polizor compact cu bandă Pagina 209

Soluția care economisește spațiul și economică pentru atelier.



		GRIT GHB 15-50	GRIT GHB 15-50 Inox
		Polizor cu bandă ghidat manual performante pentru utilizare flexibilă la fața locului.	Polizor cu bandă ghidat manual pentru rezolvarea problemelor la fața locului, ideal pentru prelucrarea oțelului superior.
EAN 4014586...		... 880426	... 880457
Pagina		195	195
Caracteristici tehnice	Putere nominală	1,5 kW	1,5 kW
	Tensiune	1 x 230 V	1 x 230 V
	Turație la mers în gol	8 500 1/min	2 500 - 7 900 1/min
	Dimensiune bandă	50 x 1 000 mm	50 x 1 000 mm
	Greutate conform EPTA	5,60 kg	5,60 kg

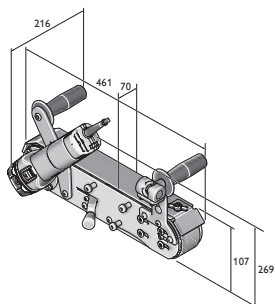

GHB 15-50
GHB 15-50 Inox



Nume	Număr comandă	EAN	PK	Preț listă (RON fără TVA)	Preț listă (RON inclusiv TVA)
GRIT GHB 15-50	7 903 01 00 23 2	4014586880426	01	2.985,60	3.552,86

Inclus în preț:

1 buc. bandă abrazivă 50 x 1 000 mm (granulație 36).

Accesorii vezi la pagina 196



Nume	Număr comandă	EAN	PK	Preț listă (RON fără TVA)	Preț listă (RON inclusiv TVA)
GRIT GHB 15-50 Inox	7 903 02 00 23 2	4014586880457	01	3.283,20	3.907,01

Inclus în preț:

1 buc. bandă abrazivă 50 x 1 000 mm (granulație 36).

Accesorii vezi la pagina 196



Nume	Număr comandă	EAN	PK	Preț listă (RON fără TVA)	Preț listă (RON inclusiv TVA)
GRIT GHBD	9 90 01 012 00 0	4014586880488	01	993,60	1.182,38

Inclus în preț:
1 buc. modul GHBD

Accesorii vezi la pagina 196



Nume	Număr comandă	EAN	PK	Preț listă (RON fără TVA)	Preț listă (RON inclusiv TVA)
GRIT GHBM	9 90 01 012 01 0	4014586886992	01	1.953,60	2.324,78

Inclus în preț:
1 buc. modul GHBM

Accesorii vezi la pagina 196



Nume	Număr comandă	EAN	PK	Preț listă (RON fără TVA)	Preț listă (RON inclusiv TVA)
GRIT GHBR	9 90 01 012 02 0	4014586887005	01	2.414,40	2.873,14

Inclus în preț:
1 buc. modul GHBR

Accesorii vezi la pagina 196



Nume	Număr comandă	EAN	PK	Preț listă (RON fără TVA)	Preț listă (RON inclusiv TVA)
GRIT GHBML	9 90 01 012 03 0	4014586887548	01	2.904,00	3.455,76

Inclus în preț:

1 buc. modul GHBML, 1 buc. recipient pentru captarea prafului, 1 buc. mâner antivibrații, 1 buc. asistent de ghidare reglabil continuu, lateral

Accesorii vezi la pagina 196



Nume	Număr comandă	EAN	PK	Preț listă (RON fără TVA)	Preț listă (RON inclusiv TVA)
GRIT GHBK	9 90 01 012 04 0	4014586888316	01	2.400,00	2.856,00

Inclus în preț:

1 buc. modul GHBK, 1 buc. cutie colectoare de praf și scântei, 1 buc. element de fixare, 1 buc. capac de protecție împotriva scânteiilor, 2 buc. mânere anti-vibrații

Accesorii vezi la pagina 196

GRIT GHB polizor cu bandă ghidat manual

Benzi abrazive



3M™ Cubitron™ II

Banda de șlefuit de precizie cu granule ceramice garantează capacitate de îndepărtare și durabilitate maxime. Granulele ceramice uniforme permit o senzație de tăiere unică în procesul de așchiere. Rezultă din aceasta o șlefuire la rece, fără negreală datorată sudurii și o calitate mai bună a suprafeței. 50 x 1 000 mm



3M™ Cubitron™ II

Banda de șlefuit de precizie cu granule ceramice garantează capacitate de îndepărtare și durabilitate maxime. Granulele ceramice uniforme permit o senzație de tăiere unică în procesul de așchiere. Rezultă din aceasta o șlefuire la rece, fără negreală datorată sudurii și o calitate mai bună a suprafeței. 50 x 1 150 mm, pentru șlefuirea racordărilor cu modul GRIT GHBR.

Granulație	Unitate de ambalare		Preț listă (RON)	
	Buc.	Număr comandă	fără TVA	inclusiv TVA
36	10	6 99 03 126 00 0	668,06	794,99
60	10	6 99 03 127 00 0	586,91	698,43
80	10	6 99 03 128 00 0	515,34	613,25

Granulație	Unitate de ambalare		Preț listă (RON)	
	Buc.	Număr comandă	fără TVA	inclusiv TVA
36	10	6 99 03 157 00 0	767,23	913,01



Material abraziv Z

Material optim pentru polizarea și debavurarea oțelului și a metalelor neferoase, care face față și celor mai exigente cerințe. Conceput împreună cu utilizatorii profesioniști, acest produs convinge prin durabilitate ridicată și performanță, precum și prin utilizarea sa rentabilă. Țesătură grea din poliester, liant masiv din rășină sintetică cu corindon și zirconiu.
50 x 1 000 mm

Granulație	Unitate de ambalare		Preț listă (RON	
	Buc.	Număr comandă	fără TVA)	inclusiv TVA)
36	10	6 99 03 130 00 0	252,91	300,96
60	10	6 99 03 131 00 0	171,76	204,40
80	10	6 99 03 132 00 0	157,46	187,38
120	10	6 99 03 133 00 0	128,85	153,33



Material abraziv Z

Material optim pentru polizarea și debavurarea oțelului și a metalelor neferoase, care face față și celor mai exigente cerințe. Conceput împreună cu utilizatorii profesioniști, acest produs convinge prin durabilitate ridicată și performanță, precum și prin utilizarea sa rentabilă. Țesătură grea din poliester, liant masiv din rășină sintetică cu corindon și zirconiu.
50 x 1 150 mm, pentru șlefuirea racordărilor cu modul GRIT GHBR.

Granulație	Unitate de ambalare		Preț listă (RON	
	Buc.	Număr comandă	fără TVA)	inclusiv TVA)
36	10	6 99 03 159 00 0	299,41	356,30

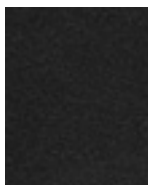

Material abraziv A

Benzi abrazive cu granulație fină, pentru polizarea fină a metalelor până la finisare. Pentru rezultate excepționale pe suprafață. Țesătură grea din bumbac, liant din rășină sintetică cu granule de corund.
50 x 1 000 mm

Granulație	Unitate de ambalare		Preț listă (RON	
	Buc.	Număr comandă	fără TVA)	inclusiv TVA)
220	10	6 99 03 134 00 0	124,06	147,63
320	10	6 99 03 135 00 0	124,06	147,63
420	10	6 99 03 136 00 0	124,06	147,63

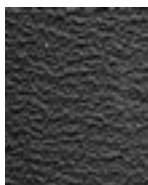

Material abraziv R

Cea mai bună bandă abrazivă de pe piață, cu o durabilitate și o putere superioare, pentru timpi de prelucrare considerabil reduși. În special pentru prelucrarea oțelului inoxidabil și înalt aliat. Țesătură deosebit de grea din poliester, liant masiv din rășină sintetică cu corindon și zirconiu. Strat de acoperire suplimentar pentru răcire în timpul procesului de polizare.
50 x 1 000 mm

Granulație	Unitate de ambalare		Preț listă (RON	
	Buc.	Număr comandă	fără TVA)	inclusiv TVA)
36	10	6 99 03 137 00 0	276,78	329,37
60	10	6 99 03 138 00 0	209,94	249,83
80	10	6 99 03 139 00 0	190,85	227,12
120	10	6 99 03 140 00 0	186,12	221,48

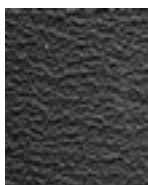

Material abraziv R

Cea mai bună bandă abrazivă de pe piață, cu o durabilitate și o putere superioare, pentru timpi de prelucrare considerabil reduși. În special pentru prelucrarea oțelului inoxidabil și înalt aliat. Țesătură deosebit de grea din poliester, liant masiv din rășină sintetică cu corindon și zirconiu. Strat de acoperire suplimentar pentru răcire în timpul procesului de polizare.
50 x 1 150 mm, pentru șlefuirea racordărilor cu modul GRIT GHBR.

Granulație	Unitate de ambalare		Preț listă (RON	
	Buc.	Număr comandă	fără TVA)	inclusiv TVA)
36	10	6 99 03 158 00 0	318,14	378,58

Benzi vlies

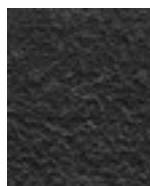

Bandă abrazivă de vlies

Fiabilitate - de la mascarea defectelor minore până la o finisare perfectă. Durabilitatea ridicată permite lucrări economice.
50 x 1 000 mm

Model	Unitate de ambalare		Preț listă (RON	
	Buc.	Număr comandă	fără TVA)	inclusiv TVA)
foarte fin	3	6 99 03 144 00 0	219,51	261,22
mediu	3	6 99 03 143 00 0	233,82	278,24
dur	3	6 99 03 142 00 0	243,34	289,57

Accesorii GHBR



Rolă de contact

Durabilitate ridicată, rezistență redusă la rulare datorită rulmenților cu bile de calitate superioară, ușor de înlocuit

Ø mm	Număr comandă	Preț listă (RON	
		fără TVA)	inclusiv TVA)
16	6 99 02 000 40 9	273,36	325,30
18	6 99 02 000 41 0	273,36	325,30
19	6 99 02 000 41 1	273,36	325,30
20	6 99 02 000 41 2	273,36	325,30
21	6 99 02 000 41 3	273,36	325,30
21,3	6 99 02 000 41 4	273,36	325,30
22	6 99 02 000 41 5	273,36	325,30
25	6 99 02 000 41 6	273,36	325,30
25,4	6 99 02 000 41 7	273,36	325,30
26	6 99 02 000 41 8	273,36	325,30
26,9	6 99 02 000 41 9	273,36	325,30
27	6 99 02 000 42 0	273,36	325,30
28	6 99 02 000 42 1	273,36	325,30
28,8	6 99 02 000 42 2	273,36	325,30
30	6 99 02 000 42 3	273,36	325,30
31,7	6 99 02 000 42 4	273,36	325,30
32	6 99 02 000 42 5	273,36	325,30
33	6 99 02 000 42 6	273,36	325,30
33,7	6 99 02 000 42 7	273,36	325,30
34	6 99 02 000 42 8	273,36	325,30
35	6 99 02 000 42 9	273,36	325,30
38	6 99 02 000 43 0	273,36	325,30
38,1	6 99 02 000 43 1	273,36	325,30
38,3	6 99 02 000 43 2	273,36	325,30
40	6 99 02 000 43 3	273,36	325,30
42	6 99 02 000 43 4	273,36	325,30
42,4	6 99 02 000 43 5	273,36	325,30

Alte accesorii GRIT GHB

Suport de șlefuire din oțel inoxidabil
GRIT GHB 15-50 Inox

Număr comandă	Preț listă (RON	
	fără TVA)	inclusiv TVA)
3 90 00 008 10 6	313,68	373,28



		GRIT GX 75	GRIT GX 75 2H
		Polizor cu bandă de mare putere, sistem modular, pentru industrie mică și pentru serii mici	Polizor cu bandă de mare putere, sistem modular, pentru industrie mică și pentru serii mici, ideal pentru prelucrarea oțelului inoxidabil
EAN 4014586...		... 872018	... 872063
Pagina		199	199
Caracteristici tehnice	Putere nominală	3 kW	1,5 / 2 kW
	Tensiune	3 x 400/440V 50/60Hz	3 x 400/440V 50/60Hz
	Turație la mers în gol	3 000 1/min	1 500 / 3 000 1/min
	Dimensiune bandă	75 x 2 000 mm	75 x 2 000 mm
	Greutate	75 kg	75 kg



Nume	Număr comandă	EAN	PK	Preț listă (RON fără TVA)	Preț listă (RON inclusiv TVA)
GRIT GX 75	7 901 31 00 40 3	4014586872018	13	4.452,00	5.297,88

Inclus în preț:

1 buc. fișă CEE (16 A), 1 buc. bandă abrazivă 75 x 2 000 mm (granulație 36 R).

Accesorii vezi la pagina 211



Nume	Număr comandă	EAN	PK	Preț listă (RON fără TVA)	Preț listă (RON inclusiv TVA)
GRIT GX 75 2H	7 901 32 00 40 3	4014586872063	13	5.316,05	6.326,10

Inclus în preț:

1 buc. bandă abrazivă 75 x 2 000 mm (granulație 36 R), 1 buc. fișă CEE (16 A)

Accesorii vezi la pagina 211



	GRIT GXE	GRIT GXC	GRIT GXW	GRIT GXR
	Mașină de debavurat extrem de eficientă pentru industrie mică și pentru serii mici	Modul centerless pentru obținerea de suprafețe perfecte la țevile din metal, țevile din oțel inoxidabil și arbori	Modul de răcire și lubrifiere pentru șlefuire umedă profesională	Modul de polizare racorduri pentru lucrări de polizare la țevi, profile și materiale plane
EAN 4014586...	... 857879	... 871936	... 873145	... 871974
Pagina	201	201	201	201
Caracteristici tehnice	Putere nominală	2,2 kW	0,18 kW	0,12 kW
	Tensiune	3 x 400/440V 50/60Hz	3 x 400/440V 50/60Hz	3 x 400/440V 50/60Hz
	Turație la mers în gol	1 500 1/min		
	Dimensiune bandă		75 x 2 000 mm	75 x 2 250 mm
	Greutate	32 kg	48 kg	8,6 kg



Nume	Număr comandă	EAN	PK	Preț listă (RON fără TVA)	Preț listă (RON inclusiv TVA)
GRIT GXE	7 901 05 00 40 3	4014586857879	13	3.568,46	4.246,47

Inclus în preț:

1 buc. fișă CEE (16 A)

Accesorii vezi la pagina 211



Nume	Număr comandă	EAN	PK	Preț listă (RON fără TVA)	Preț listă (RON inclusiv TVA)
GRIT GXC	7 901 23 00 44 3	4014586871936	13	5.096,40	6.064,72

Inclus în preț:

1 buc. șină de ghidare din teflon, 1 buc. șină de ghidare din alamă, 1 buc. fișă CEE (16 A)

Accesorii vezi la pagina 211



Nume	Număr comandă	EAN	PK	Preț listă (RON fără TVA)	Preț listă (RON inclusiv TVA)
GRIT GXW	7 901 24 00 44 3	4014586873145	13	2.806,94	3.340,26

Inclus în preț:

1 litru emulsie lubrifiant de răcire (1:30)

Accesorii vezi la pagina 211



Nume	Număr comandă	EAN	PK	Preț listă (RON fără TVA)	Preț listă (RON inclusiv TVA)
GRIT GXR	9 90 01 001 00 1	4014586871974	13	5.028,05	5.983,38

Inclus în preț:

1 buc. rolă de contact Ø 42,4 mm, 1 buc. rolă de contact Ø 48,3 mm, 1 buc. bandă abrazivă 75 x 2250 mm (K 36 R).

Accesorii vezi la pagina 211



	GRIT GI 75	GRIT GI 75 2H	GRIT GI 100 EF	GRIT GI 100	GRIT GI 150	GRIT GI 150 2H	GRIT GIS 75	GIS 150	
	Polizor cu bandă de mare putere, sistem modular, pentru aplicații industriale și de serie	Polizor cu bandă de mare putere, sistem modular, pentru aplicații industriale și de serie, ideal pentru prelucrarea oțelului inoxidabil	Polizor cu bandă de mare putere, de formă mică, pentru utilizare universală în lucrul cu piese de dimensiuni reduse		Polizor cu bandă de mare putere, sistem modular, pentru aplicații industriale și de serie	Polizor cu bandă de mare putere, sistem modular, pentru aplicații industriale și de serie, ideal pentru prelucrarea oțelului inoxidabil	Polizor de mare putere pentru aplicații standard de polizare	Mașină de polizat de mare putere pentru aplicații de șlefuire standard pentru repere deosebit de late.	
EAN 4014586...	... 858913	... 858944	... 887043	... 887067	... 858999	... 859019	... 878126	... 878225	
Pagina	203	203	203	203	203	203	203	203	
Caracteristici tehnice	Putere nominală	4 kW	2,6 - 3,1 kW	1,5 kW	1,5 kW	4 kW	2,6 - 3,1 kW	4 kW	4 kW
	Tensiune	3 x 400/440V 50/60Hz	3 x 400/440V 50/60Hz	1 x 230 V	3 x 400/440V 50/60Hz	3 x 400/440V 50/60Hz	3 x 400/440V 50/60Hz	3 x 400/440V 50/60Hz	3 x 400/440V 50/60Hz
	Turație la mers în gol	3 000 1/min	1 500 / 3 000 1/min	3 000 1/min	3 000 1/min	3 000 1/min	1 500 / 3 000 1/min	3 000 1/min	3 000 1/min
	Dimensiune bandă	75 x 2 000 mm	75 x 2 000 mm	100 x 1 000 mm	100 x 1 000 mm	150 x 2 000 mm	150 x 2 000 mm	75 x 2 000 mm	150 x 2 000 mm
	Greutate	65 kg	65 kg	29,8 kg	28,8 kg	82 kg	82 kg	74 kg	93 kg



Nume	Număr comandă	EAN	PK	Preț listă (RON fără TVA)	Preț listă (RON inclusiv TVA)
GRIT GI 75	7 902 01 00 40 3	4014586858913	13	6.936,77	8.254,75

Inclus în preț:
1 buc. fișă CEE (16 A), 1 buc. bandă abrazivă 75 x 2 000 mm (granulație 36 R).
Accesorii vezi la pagina 211



Nume	Număr comandă	EAN	PK	Preț listă (RON fără TVA)	Preț listă (RON inclusiv TVA)
GRIT GI 75 2H	7 902 02 00 40 3	4014586858944	13	8.318,26	9.898,72

Inclus în preț:
1 buc. fișă CEE (16 A), 1 buc. bandă abrazivă 75 x 2 000 mm (granulație 36 R).
Accesorii vezi la pagina 211



Nume	Număr comandă	EAN	PK	Preț listă (RON fără TVA)	Preț listă (RON inclusiv TVA)
GRIT GI 100 EF	7 902 23 00 23 2	4014586887043	13	5.018,30	5.971,78

Inclus în preț:
1 buc. bandă abrazivă 100 x 1 000 mm (granulație 60 Z).
Accesorii vezi la pagina 211



Nume	Număr comandă	EAN	PK	Preț listă (RON fără TVA)	Preț listă (RON inclusiv TVA)
GRIT GI 100	7 902 23 00 40 3	4014586887067	13	4.256,74	5.065,52

Inclus în preț:
1 buc. bandă abrazivă 100 x 1 000 mm (granulație 60 Z).
Accesorii vezi la pagina 211



Nume	Număr comandă	EAN	PK	Preț listă (RON fără TVA)	Preț listă (RON inclusiv TVA)
GRIT GI 150	7 902 04 00 40 3	4014586858999	13	8.381,71	9.974,24

Inclus în preț:
1 buc. fișă CEE (16 A), 1 buc. bandă abrazivă 150 x 2 000 mm (granulație 36 R).
Accesorii vezi la pagina 211



Nume	Număr comandă	EAN	PK	Preț listă (RON fără TVA)	Preț listă (RON inclusiv TVA)
GRIT GI 150 2H	7 902 05 00 40 3	4014586859019	13	9.777,84	11.635,63

Inclus în preț:
1 buc. fișă CEE (16 A), 1 buc. bandă abrazivă 150 x 2 000 mm (granulație 36 R).
Accesorii vezi la pagina 211



Nume	Număr comandă	EAN	PK	Preț listă (RON fără TVA)	Preț listă (RON inclusiv TVA)
GRIT GIS 75	7 902 29 50 44 3	4014586878126	13	6.175,25	7.348,55

Inclus în preț:
1 buc. fișă CEE (16 A), 1 buc. bandă abrazivă 75 x 2 000 mm (granulație 36 R).
Accesorii vezi la pagina 211



Nume	Număr comandă	EAN	PK	Preț listă (RON fără TVA)	Preț listă (RON inclusiv TVA)
GIS 150	7 902 30 50 44 3	4014586878225	13	7.429,78	8.841,43

Inclus în preț:
1 buc. fișă CEE (16 A), 1 buc. bandă abrazivă 150 x 2 000 mm (granulație 36 R).
Accesorii vezi la pagina 211



		GRIT GIE	GRIT GIC	GRIT GIMS 75	GRIT GIMS 150	GIMS 75 2H	GIMS 150 2H	GIMS 75-6	GIMS 150-6
		Mașină de debavurat extrem de eficientă pentru lucrări industriale de debavurare în serie	Modul de șlefuit suprafețe de revoluție pentru șlefuirea industrială a rotunjirilor în serie	Unitate mobilă pentru lucrări eficiente de polizare „în locul de intervenție“ pe partea inferioară					
EAN 4014586...		... 859057	... 867656	... 872599	... 872643	... 878614	... 878621	... 878645	... 878683
Pagina		206	206	206	206	206	206	206	207
Caracteristici tehnice	Putere nominală	1,5 / 2,0 kW	0,18 kW	4 kW	4 kW	2,6 - 3,1 kW	2,6 - 3,1 kW	6 kW	6 kW
	Tensiune	3 x 400/440V 50/60Hz	3 x 400/440V 50/60Hz	3 x 400/440V 50/60Hz	3 x 400/440V 50/60Hz	3 x 400/440V 50/60Hz	3 x 400/440V 50/60Hz	3 x 400/440V 50/60Hz	3 x 400/440V 50/60Hz
	Turație la mers în gol	1 500 / 3 000 1/min		3 000 1/min	3 000 1/min	1 500 / 3 000 1/min	1 500 / 3 000 1/min	3 000 1/min	3 000 1/min
	Dimensiune bandă		75/150 x 2 000 mm	75 x 2 000 mm	150 x 2 000 mm	75 x 2 000 mm	150 x 2 000 mm	75 x 2 000 mm	150 x 2 000 mm
	Greutate	34 kg	65 kg	100 kg	110 kg	103 kg	114 kg	121 kg	131 kg



	GRIT GILSGIB	GRIT GIL	GRIT GILS	GRIT GIB	GRIT GIBE	GRIT GIR	GRIT GIXBE	GRIT GIXS
	Mașină de șlefuit longitudinală pentru șlefuirea longitudinală perfectă a țevilor rectangulare, profilurilor și materialelor plate în regim automat.	Modul de polizat suprafețe plane pentru o polizare longitudinală perfectă a țevilor cu secțiune pătrată, a profilelor și a materialelor plane	Mașină de șlefuit longitudinală pentru șlefuirea longitudinală perfectă a țevilor rectangulare, profilurilor și materialelor plate în regim automat.	Soclul mașinii extrem de stabil	Soclul mașinii extrem de stabil, cu aspirare dublă integrată	Modul de polizare racorduri pentru lucrări de polizare la țevi, profile și materiale plane în aplicații de serie	Motor integrat pentru o aspira-re eficientă	Soclu stabil al mașinii din tablă de oțel cu strat acoperitor din pulberi
	... 880921	... 880945	... 880976	... 859064	... 859071	... 878263	... 859125	... 858340
	207	207	207	207	207	208	208	208
	2,6 - 3,1 kW	0,18 kW	2,6 - 3,1 kW		0,35 kW		0,35 kW	
	3 x 400/440V 50/60Hz	3 x 400/440V 50/60Hz	3 x 400/440V 50/60Hz				3 x 400/440V 50/60Hz	
	1 500 / 3 000 1/min						1 500 / 3 000 1/min	
	150 x 2 000 mm	150 x 2 000 mm	150 x 2 000 mm			150 x 2 250 mm		
	189 kg	64 kg	206 kg	17 kg	55 kg	109 kg	58 kg	18 kg



Nume	Număr comandă	EAN	PK	Preț listă (RON fără TVA)	Preț listă (RON inclusiv TVA)
GRIT GIE	7 902 07 00 40 3	4014586859057	13	6.614,59	7.871,36

Inclus în preț:

1 buc. fișă CEE (16 A)

Accesorii vezi la pagina 211



Nume	Număr comandă	EAN	PK	Preț listă (RON fără TVA)	Preț listă (RON inclusiv TVA)
GRIT GIC	7 902 12 00 44 3	4014586867656	13	11.286,24	13.430,63

Inclus în preț:

1 buc. șină de ghidare din teflon, 1 buc. șină de ghidare din alamă, 1 buc. fișă CEE (16 A)

Accesorii vezi la pagina 211



Nume	Număr comandă	EAN	PK	Preț listă (RON fără TVA)	Preț listă (RON inclusiv TVA)
GRIT GIMS 75	7 902 13 00 40 3	4014586872599	13	13.346,30	15.882,10

Accesorii vezi la pagina 211



Nume	Număr comandă	EAN	PK	Preț listă (RON fără TVA)	Preț listă (RON inclusiv TVA)
GRIT GIMS 150	7 902 14 00 40 3	4014586872643	13	14.410,46	17.148,45

Accesorii vezi la pagina 211



Nume	Număr comandă	EAN	PK	Preț listă (RON fără TVA)	Preț listă (RON inclusiv TVA)
GIMS 75 2H	7 902 16 00 40 3	4014586878614	13	15.538,13	18.490,37

Accesorii vezi la pagina 211



Nume	Număr comandă	EAN	PK	Preț listă (RON fără TVA)	Preț listă (RON inclusiv TVA)
GIMS 150 2H	7 902 17 00 40 3	4014586878621	13	16.577,90	19.727,71

Accesorii vezi la pagina 211



Nume	Număr comandă	EAN	PK	Preț listă (RON fără TVA)	Preț listă (RON inclusiv TVA)
GIMS 75-6	7 902 18 00 40 3	4014586878645	13	15.538,13	18.490,37

Accesorii vezi la pagina 211



Nume	Număr comandă	EAN	PK	Preț listă (RON fără TVA)	Preț listă (RON inclusiv TVA)
GIMS 150-6	7 902 19 00 40 3	4014586878683	13	16.577,90	19.727,71

Accesorii vezi la pagina 211



Nume	Număr comandă	EAN	PK	Preț listă (RON fără TVA)	Preț listă (RON inclusiv TVA)
GRIT GILSGIB	7 902 35 00 40 3	4014586880921	13	23.431,68	27.883,70

Inclus în preț:

1 buc. fișă CEE (16 A), 1 buc. bandă abrazivă 150 x 2 000 mm (granulație 120 Z).

fără aspirare

Accesorii vezi la pagina 211



Nume	Număr comandă	EAN	PK	Preț listă (RON fără TVA)	Preț listă (RON inclusiv TVA)
GRIT GIL	7 902 48 00 40 3	4014586880945	13	11.286,24	13.430,63

Accesorii vezi la pagina 211



Nume	Număr comandă	EAN	PK	Preț listă (RON fără TVA)	Preț listă (RON inclusiv TVA)
GRIT GILS	7 902 51 00 40 3	4014586880976	13	29.035,78	34.552,57

Inclus în preț:

1 buc. bandă abrazivă 150 x 2 000 mm (granulație 120 Z), 1 buc. fișă CEE (16 A)

cu aspirare

Accesorii vezi la pagina 211



Nume	Număr comandă	EAN	PK	Preț listă (RON fără TVA)	Preț listă (RON inclusiv TVA)
GRIT GIB	9 90 01 003 00 0	4014586859064	13	1.166,69	1.388,36

Accesorii vezi la pagina 211



Nume	Număr comandă	EAN	PK	Preț listă (RON fără TVA)	Preț listă (RON inclusiv TVA)
GRIT GIBE	9 90 01 004 00 0	4014586859071	13	6.643,87	7.906,21

Accesorii vezi la pagina 211



Nume	Număr comandă	EAN	PK	Preț listă (RON fără TVA)	Preț listă (RON inclusiv TVA)
GRIT GIR	9 90 01 007 00 1	4014586878263	13	9.597,22	11.420,69

Accesorii vezi la pagina 211



Nume	Număr comandă	EAN	PK	Preț listă (RON fără TVA)	Preț listă (RON inclusiv TVA)
GRIT GIXBE	9 90 01 009 00 0	4014586859125	13	7.014,86	8.347,69

Accesorii vezi la pagina 211



Nume	Număr comandă	EAN	PK	Preț listă (RON fără TVA)	Preț listă (RON inclusiv TVA)
GRIT GIXS	9 90 01 002 00 0	4014586858340	13	1.059,31	1.260,58

Accesorii vezi la pagina 211



		GRIT GKS 75	GRIT GKS 75	GRIT GKS 75	GRIT GKS 75	GRIT GKS 75 2H
Polizor cu bandă compact pentru prelucrarea metalelor. Soluția economică pentru atelier.						
EAN 4014586...		... 888255	... 888262	... 888279	... 888293	... 888309
Pagina		210	210	210	210	210
Caracteristici tehnice	Putere nominală	4 kW	1,1 kW	1,5 kW	3 kW	1,5 / 2 kW
	Tensiune	3 x 400/440V 50/60Hz	1 x 230 V	3 x 400/440V 50/60Hz	3 x 400/440V 50/60Hz	3 x 400/440V 50/60Hz
	Turație la mers în gol	3 000 1/min	3 000 1/min	3 000 1/min	3 000 1/min	1 500 / 3 000 1/min
	Dimensiune bandă	75 x 2 000 mm	75 x 2 000 mm	75 x 2 000 mm	75 x 2 000 mm	75 x 2 000 mm
	Greutate	50 kg	45 kg	45 kg	50 kg	45 kg



Nume	Număr comandă	EAN	PK	Preț listă (RON fără TVA)	Preț listă (RON inclusiv TVA)
GRIT GKS 75	7 905 01 00 40 3	4014586888255	13	4.560,00	5.426,40

Inclus în preț:
1 buc. bandă abrazivă 75 x 2 000 mm (granulație 36 R).
Accesorii vezi la pagina 211



Nume	Număr comandă	EAN	PK	Preț listă (RON fără TVA)	Preț listă (RON inclusiv TVA)
GRIT GKS 75	7 905 02 00 23 2	4014586888262	13	3.840,00	4.569,60

Inclus în preț:
1 buc. bandă abrazivă 75 x 2 000 mm (granulație 36 R).
Accesorii vezi la pagina 211



Nume	Număr comandă	EAN	PK	Preț listă (RON fără TVA)	Preț listă (RON inclusiv TVA)
GRIT GKS 75	7 905 02 00 40 3	4014586888279	13	3.072,00	3.655,68

Inclus în preț:
1 buc. bandă abrazivă 75 x 2 000 mm (granulație 36 R).
Accesorii vezi la pagina 211



Nume	Număr comandă	EAN	PK	Preț listă (RON fără TVA)	Preț listă (RON inclusiv TVA)
GRIT GKS 75	7 905 03 00 40 3	4014586888293	13	3.480,00	4.141,20

Inclus în preț:
1 buc. bandă abrazivă 75 x 2 000 mm (granulație 36 R).
Accesorii vezi la pagina 211



Nume	Număr comandă	EAN	PK	Preț listă (RON fără TVA)	Preț listă (RON inclusiv TVA)
GRIT GKS 75 2H	7 905 04 00 40 3	4014586888309	13	3.720,00	4.426,80

Inclus în preț:
1 buc. bandă abrazivă 75 x 2 000 mm (granulație 36 R).
Accesorii vezi la pagina 211

Benzi abrazive



3M™ Cubitron™ II

Banda de șlefuit de precizie cu granule ceramice garantează capacitate de îndepărtare și durabilitate maxime. Granulele ceramice uniforme permit o senzație de tăiere unică în procesul de așchiere. Rezultă din aceasta o șlefuire la rece, fără negreală și o calitate mai bună a suprafeței.
75 x 2 000 mm

Granulație	Unitate de ambalare		Preț listă (RON)	
	Buc.	Număr comandă	fără TVA	inclusiv TVA
36	10	6 99 03 145 00 0	1.052,62	1.252,62
60	10	6 99 03 146 00 0	893,55	1.063,32
80	10	6 99 03 147 00 0	842,08	1.002,07



3M™ Cubitron™ II

Banda de șlefuit de precizie cu granule ceramice garantează capacitate de îndepărtare și durabilitate maxime. Granulele ceramice uniforme permit o senzație de tăiere unică în procesul de așchiere. Rezultă din aceasta o șlefuire la rece, fără negreală și o calitate mai bună a suprafeței.
75 x 2 250 mm, pentru șlefuirea racordărilor cu modul GRIT GXR.

Granulație	Unitate de ambalare		Preț listă (RON)	
	Buc.	Număr comandă	fără TVA	inclusiv TVA
36	10	6 99 03 151 00 0	1.211,64	1.441,85
60	10	6 99 03 152 00 0	1.033,90	1.230,34
80	10	6 99 03 153 00 0	982,42	1.169,08



3M™ Cubitron™ II

Banda de șlefuit de precizie cu granule ceramice garantează capacitate de îndepărtare și durabilitate maxime. Granulele ceramice uniforme permit o senzație de tăiere unică în procesul de așchiere. Rezultă din aceasta o șlefuire la rece, fără negreală și o calitate mai bună a suprafeței.
150 x 2 000 mm

Granulație	Unitate de ambalare		Preț listă (RON)	
	Buc.	Număr comandă	fără TVA	inclusiv TVA
36	10	6 99 03 148 00 0	1.941,48	2.310,36
60	10	6 99 03 149 00 0	1.618,65	1.926,19
80	10	6 99 03 150 00 0	1.520,44	1.809,32



3M™ Cubitron™ II

Banda de șlefuit de precizie cu granule ceramice garantează capacitate de îndepărtare și durabilitate maxime. Granulele ceramice uniforme permit o senzație de tăiere unică în procesul de așchiere. Rezultă din aceasta o șlefuire la rece, fără negreală datorată sudurii și o calitate mai bună a suprafeței.
150 x 2 250 mm, pentru șlefuirea racordărilor cu modul GRIT GIR.

Granulație	Unitate de ambalare		Preț listă (RON)	
	Buc.	Număr comandă	fără TVA	inclusiv TVA
36	10	6 99 03 154 00 0	2.240,84	2.666,60
60	10	6 99 03 155 00 0	1.875,97	2.232,41
80	10	6 99 03 156 00 0	1.763,69	2.098,79



Material abraziv R

Cea mai bună bandă abrazivă de pe piață, cu o durabilitate și o putere superioare, pentru timpi de prelucrare considerabil reduși. În special pentru prelucrarea oțelului inoxidabil și înalt aliat. Țesătură deosebit de grea din poliester, liant masiv din rășină sintetică cu corindon și zirconiu. Strat de acoperire suplimentar pentru răcire în timpul procesului de polizare.
75 x 2 000 mm

Granulație	Unitate de ambalare		Preț listă (RON)	
	Buc.	Număr comandă	fără TVA	inclusiv TVA
24	10	6 99 03 000 00 0	579,14	689,18
36	10	6 99 03 002 00 0	462,81	550,74
40	10	6 99 03 004 00 0	439,53	523,04
60	10	6 99 03 007 00 0	388,84	462,72
80	10	6 99 03 009 00 0	365,38	434,80
120	10	6 99 03 013 00 0	347,21	413,18

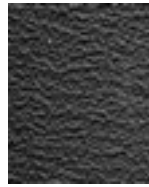

Material abraziv R

Cea mai bună bandă abrazivă de pe piață, cu o durabilitate și o putere superioare, pentru timpi de prelucrare considerabil reduși. În special pentru prelucrarea oțelului inoxidabil și înalt aliat. Țesătură deosebit de grea din poliester, liant masiv din rășină sintetică cu corindon și zirconiu. Strat de acoperire suplimentar pentru răcire în timpul procesului de polizare.
75 x 2 250 mm, pentru șlefuirea racordărilor cu modul GRIT GXR.

Granulație	Unitate de ambalare		Preț listă (RON)	
	Buc.	Număr comandă	fără TVA	inclusiv TVA
36	10	6 99 03 020 00 0	518,19	616,65

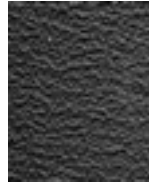

Material abraziv R

Cea mai bună bandă abrazivă de pe piață, cu o durabilitate și o putere superioare, pentru timpi de prelucrare considerabil reduși. În special pentru prelucrarea oțelului inoxidabil și înalt aliat. Țesătură deosebit de grea din poliester, liant masiv din rășină sintetică cu corindon și zirconiu. Strat de acoperire suplimentar pentru răcire în timpul procesului de polizare.
75 x 2 300 mm, pentru șlefuirea racordărilor cu modul GRIT GXR pentru role de contact Ø > 80 mm.

Granulație	Unitate de ambalare		Preț listă (RON)	
	Buc.	Număr comandă	fără TVA	inclusiv TVA
36	10	6 99 03 122 00 0	540,22	642,87

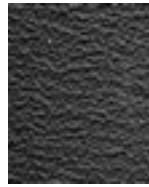

Material abraziv R

Cea mai bună bandă abrazivă de pe piață, cu o durabilitate și o putere superioare, pentru timpi de prelucrare considerabil reduși. În special pentru prelucrarea oțelului inoxidabil și înalt aliat. Țesătură deosebit de grea din poliester, liant masiv din rășină sintetică cu corindon și zirconiu. Strat de acoperire suplimentar pentru răcire în timpul procesului de polizare.
150 x 2 000 mm

Granulație	Unitate de ambalare		Preț listă (RON)	
	Buc.	Număr comandă	fără TVA	inclusiv TVA
24	10	6 99 03 039 00 0	971,34	1.155,89
36	10	6 99 03 040 00 0	837,89	997,09
40	10	6 99 03 042 00 0	795,80	947,00
60	10	6 99 03 044 00 0	703,43	837,08
80	10	6 99 03 046 00 0	661,76	787,49
120	10	6 99 03 048 00 0	628,18	747,53

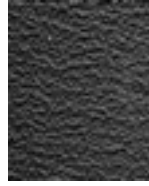

Material abraziv R

Cea mai bună bandă abrazivă de pe piață, cu o durabilitate și o putere superioare, pentru timpi de prelucrare considerabil reduși. În special pentru prelucrarea oțelului inoxidabil și înalt aliat. Țesătură deosebit de grea din poliester, liant masiv din rășină sintetică cu corindon și zirconiu. Strat de acoperire suplimentar pentru răcire în timpul procesului de polizare.
150 x 2 250 mm, pentru șlefuirea racordărilor cu modul GRIT GIR.

Granulație	Unitate de ambalare		Preț listă (RON)	
	Buc.	Număr comandă	fără TVA	inclusiv TVA
36	10	6 99 03 053 00 0	1.004,96	1.195,90

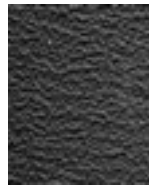

Material abraziv R

Cea mai bună bandă abrazivă de pe piață, cu o durabilitate și o putere superioare, pentru timpi de prelucrare considerabil reduși. În special pentru prelucrarea oțelului inoxidabil și înalt aliat. Țesătură deosebit de grea din poliester, liant masiv din rășină sintetică cu corindon și zirconiu. Strat de acoperire suplimentar pentru răcire în timpul procesului de polizare.
150 x 2 400 mm, pentru șlefuirea racordărilor cu modul GRIT GIR pentru role de contact Ø > 170 mm.

Granulație	Unitate de ambalare		Preț listă (RON)	
	Buc.	Număr comandă	fără TVA	inclusiv TVA
36	10	6 99 03 111 00 0	1.072,26	1.275,99



Material abraziv Z

Material optim pentru polizarea și debavurarea oțelului și a metalelor neferoase, care face față și celor mai exigente cerințe. Conceput împreună cu utilizatorii profesioniști, acest produs convinge prin durabilitate ridicată și performanță, precum și prin utilizarea sa rentabilă. Țesătură grea din poliester, liant masiv din rășină sintetică cu corindon și zirconiu.
75 x 2 000 mm

Granulație	Unitate de ambalare		Preț listă (RON)	
	Buc.	Număr comandă	fără TVA)	inclusiv TVA)
36	10	6 99 03 003 00 0	351,16	417,89
40	10	6 99 03 005 00 0	333,50	396,87
60	10	6 99 03 008 00 0	295,23	351,32
80	10	6 99 03 010 00 0	277,56	330,30
120	10	6 99 03 014 00 0	263,40	313,44



Material abraziv Z

Material optim pentru polizarea și debavurarea oțelului și a metalelor neferoase, care face față și celor mai exigente cerințe. Conceput împreună cu utilizatorii profesioniști, acest produs convinge prin durabilitate ridicată și performanță, precum și prin utilizarea sa rentabilă. Țesătură grea din poliester, liant masiv din rășină sintetică cu corindon și zirconiu.
75 x 2 250 mm, pentru șlefuirea racordărilor cu modul GRIT GXR.

Granulație	Unitate de ambalare		Preț listă (RON)	
	Buc.	Număr comandă	fără TVA)	inclusiv TVA)
36	10	6 99 03 021 00 0	393,30	468,03



Material abraziv Z

Material optim pentru polizarea și debavurarea oțelului și a metalelor neferoase, care face față și celor mai exigente cerințe. Conceput împreună cu utilizatorii profesioniști, acest produs convinge prin durabilitate ridicată și performanță, precum și prin utilizarea sa rentabilă. Țesătură grea din poliester, liant masiv din rășină sintetică cu corindon și zirconiu.
100 x 1 000 mm

Granulație	Unitate de ambalare		Preț listă (RON)	
	Buc.	Număr comandă	fără TVA)	inclusiv TVA)
36	10	6 99 03 034 00 0	246,24	293,02
40	10	6 99 03 035 00 0	234,23	278,74
60	10	6 99 03 036 00 0	206,95	246,28
80	10	6 99 03 037 00 0	194,95	231,99
120	10	6 99 03 038 00 0	185,29	220,49



Material abraziv Z

Material optim pentru polizarea și debavurarea oțelului și a metalelor neferoase, care face față și celor mai exigente cerințe. Conceput împreună cu utilizatorii profesioniști, acest produs convinge prin durabilitate ridicată și performanță, precum și prin utilizarea sa rentabilă. Țesătură grea din poliester, liant masiv din rășină sintetică cu corindon și zirconiu.
150 x 2 000 mm

Granulație	Unitate de ambalare		Preț listă (RON)	
	Buc.	Număr comandă	fără TVA)	inclusiv TVA)
36	10	6 99 03 041 00 0	654,40	778,73
40	10	6 99 03 043 00 0	622,01	740,19
60	10	6 99 03 045 00 0	550,67	655,29
80	10	6 99 03 047 00 0	517,59	615,93
120	10	6 99 03 049 00 0	490,77	584,02



Material abraziv Z

Material optim pentru polizarea și debavurarea oțelului și a metalelor neferoase, care face față și celor mai exigente cerințe. Conceput împreună cu utilizatorii profesioniști, acest produs convinge prin durabilitate ridicată și performanță, precum și prin utilizarea sa rentabilă. Țesătură grea din poliester, liant masiv din rășină sintetică cu corindon și zirconiu.
150 x 2 250 mm, pentru șlefuirea racordărilor cu modul GRIT GIR.

Granulație	Unitate de ambalare		Preț listă (RON)	
	Buc.	Număr comandă	fără TVA)	inclusiv TVA)
36	10	6 99 03 054 00 0	786,05	935,40



Material abraziv Z

Material optim pentru polizarea și debavurarea oțelului și a metalelor neferoase, care face față și celor mai exigente cerințe. Conceput împreună cu utilizatorii profesioniști, acest produs convinge prin durabilitate ridicată și performanță, precum și prin utilizarea sa rentabilă. Țesătură grea din poliester, liant masiv din rășină sintetică cu corindon și zirconiu.
150 x 2 400 mm, pentru șlefuirea racordărilor cu modul GRIT GIR pentru role de contact Ø > 170 mm.

Granulație	Unitate de ambalare		Preț listă (RON)	
	Buc.	Număr comandă	fără TVA)	inclusiv TVA)
36	10	6 99 03 112 00 0	838,53	997,86

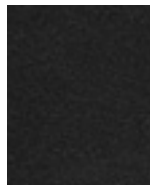

Material abraziv A

Benzi abrazive cu granulație fină, pentru polizarea fină a metalelor până la finisare. Pentru rezultate excepționale pe suprafață. Țesătură grea din bumbac, liant din rășină sintetică cu granule de corund.
75 x 2 000 mm

Granulație	Unitate de ambalare		Preț listă (RON)	
	Buc.	Număr comandă	fără TVA)	inclusiv TVA)
220	10	6 99 03 017 00 0	256,54	305,28
320	10	6 99 03 018 00 0	256,54	305,28
400	10	6 99 03 019 00 0	256,54	305,28

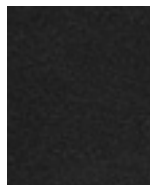

Material abraziv A

Benzi abrazive cu granulație fină, pentru polizarea fină a metalelor până la finisare. Pentru rezultate excepționale pe suprafață. Țesătură grea din bumbac, liant din rășină sintetică cu granule de corund.
150 x 2 000 mm

Granulație	Unitate de ambalare		Preț listă (RON)	
	Buc.	Număr comandă	fără TVA)	inclusiv TVA)
220	10	6 99 03 050 00 0	485,81	578,11
320	10	6 99 03 051 00 0	485,81	578,11
400	10	6 99 03 052 00 0	485,81	578,11

Benzi vlies

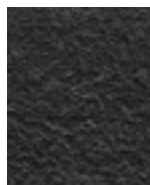

Bandă abrazivă de vlies

Fiabilitate - de la mascarea defectelor minore până la o finisare perfectă. Durabilitatea ridicată permite lucrări economice.
75 x 2 000 mm

Model	Unitate de ambalare		Preț listă (RON)	
	Buc.	Număr comandă	fără TVA)	inclusiv TVA)
fin	3	6 99 03 121 01 0	714,61	850,39
mediu	3	6 99 03 119 01 0	714,61	850,39
dur	3	6 99 03 117 01 0	714,61	850,39

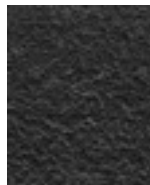

Bandă abrazivă de vlies

Fiabilitate - de la mascarea defectelor minore până la o finisare perfectă. Durabilitatea ridicată permite lucrări economice.
150 x 2 000 mm

Model	Unitate de ambalare		Preț listă (RON)	
	Buc.	Număr comandă	fără TVA)	inclusiv TVA)
fin	3	6 99 03 120 01 0	1.428,99	1.700,50
mediu	3	6 99 03 118 01 0	1.428,99	1.700,50
dur	3	6 99 03 116 01 0	1.428,99	1.700,50



Accesorii GRIT GX 75 / GX 75 2H



Suport de șlefuire din oțel inoxidabil GX 75

Număr comandă	Preț listă (RON fără TVA)	Preț listă (RON inclusiv TVA)
6 99 02 338 00 0	616,70	733,88



Pânză grafitată
ca suprafață de alunecare la șlefuirea suprafețelor.

Unitate de ambalare Buc.	Număr comandă	Preț listă (RON fără TVA)	Preț listă (RON inclusiv TVA)
5	3 90 00 000 00 1	360,48	428,97



Ecran de protecție
Geom din sticlă acrilică pentru protecția la scântei

Unitate de ambalare Buc.	Număr comandă	Preț listă (RON fără TVA)	Preț listă (RON inclusiv TVA)
3	3 90 00 000 00 4	162,14	192,95



Cutie colector
cu interfețe la sistemul de aspirare.

Număr comandă	Preț listă (RON fără TVA)	Preț listă (RON inclusiv TVA)
6 99 02 343 00 0	402,19	478,61

Accesoriu GRIT GXR

Falcă a menghinei de prindere din oțel
interschimbabilă, pentru menghină la prelucrarea oțelului inoxidabil.

Număr comandă	Preț listă (RON fără TVA)	Preț listă (RON inclusiv TVA)
6 99 02 004 00 0	631,87	751,93



Opritor longitudinal
Lungime 1 000 mm, reglabil continuu, montaj facil

Număr comandă	Preț listă (RON fără TVA)	Preț listă (RON inclusiv TVA)
6 99 02 001 00 0	644,35	766,78



Rolă de contact
Durabilitate ridicată, rezistență redusă la rulare datorită rulmenților cu bile de calitate superioară, ușor de înlocuit

Ø mm	Număr comandă	Preț listă (RON fără TVA)	Preț listă (RON inclusiv TVA)
16	6 99 02 020 00 0	410,40	488,38
17	6 99 02 021 00 0	410,40	488,38
17,2	6 99 02 022 00 0	410,40	488,38
18	6 99 02 023 00 0	410,40	488,38
19	6 99 02 024 00 0	410,40	488,38
20	6 99 02 025 00 0	410,40	488,38
21	6 99 02 026 00 0	410,40	488,38
21,3	6 99 02 027 00 0	410,40	488,38
22	6 99 02 028 00 0	410,40	488,38
22,2	6 99 02 029 00 0	410,40	488,38
22,5	6 99 02 030 00 0	410,40	488,38
23	6 99 02 031 00 0	410,40	488,38
23,1	6 99 02 032 00 0	410,40	488,38
24	6 99 02 033 00 0	410,40	488,38
24,5	6 99 02 034 00 0	410,40	488,38
25	6 99 02 035 00 0	410,40	488,38
25,4	6 99 02 036 00 0	410,40	488,38
25,9	6 99 02 037 00 0	410,40	488,38
26	6 99 02 038 00 0	410,40	488,38
26,4	6 99 02 039 00 0	410,40	488,38
26,9	6 99 02 040 00 0	410,40	488,38
27	6 99 02 041 00 0	410,40	488,38

28	6 99 02 042 00 0	410,40	488,38
28,6	6 99 02 043 00 0	410,40	488,38
28,8	6 99 02 044 00 0	410,40	488,38
29	6 99 02 045 00 0	410,40	488,38
30	6 99 02 046 00 0	410,40	488,38
31,7	6 99 02 047 00 0	410,40	488,38
32	6 99 02 048 00 0	410,40	488,38
33	6 99 02 049 00 0	410,40	488,38
33,7	6 99 02 050 00 0	410,40	488,38
34	6 99 02 051 00 0	410,40	488,38
35	6 99 02 052 00 0	410,40	488,38
36	6 99 02 053 00 0	410,40	488,38
37,5	6 99 02 054 00 0	410,40	488,38
38	6 99 02 055 00 0	410,40	488,38
38,1	6 99 02 056 00 0	410,40	488,38
38,3	6 99 02 057 00 0	410,40	488,38
40	6 99 02 058 00 0	410,40	488,38
41	6 99 02 059 00 0	410,40	488,38
41,2	6 99 02 060 00 0	410,40	488,38
42	6 99 02 061 00 0	410,40	488,38
42,4	6 99 02 062 00 0	410,40	488,38
42,6	6 99 02 063 00 0	410,40	488,38
43	6 99 02 064 00 0	410,40	488,38
43,3	6 99 02 065 00 0	410,40	488,38
44	6 99 02 066 00 0	410,40	488,38
44,5	6 99 02 067 00 0	410,40	488,38
45	6 99 02 068 00 0	410,40	488,38
46	6 99 02 069 00 0	410,40	488,38
48	6 99 02 070 00 0	410,40	488,38
48,3	6 99 02 071 00 0	410,40	488,38
49	6 99 02 072 00 0	410,40	488,38
50	6 99 02 073 00 0	410,40	488,38
50,8	6 99 02 074 00 0	505,58	601,64
51	6 99 02 075 00 0	505,58	601,64
53	6 99 02 076 00 0	505,58	601,64
53,7	6 99 02 077 00 0	505,58	601,64
54	6 99 02 078 00 0	505,58	601,64
55	6 99 02 079 00 0	505,58	601,64
57	6 99 02 080 00 0	505,58	601,64
58	6 99 02 081 00 0	505,58	601,64
59	6 99 02 082 00 0	505,58	601,64
60	6 99 02 083 00 0	505,58	601,64
60,3	6 99 02 084 00 0	505,58	601,64
63	6 99 02 085 00 0	505,58	601,64
63,5	6 99 02 086 00 0	505,58	601,64
65	6 99 02 087 00 0	505,58	601,64
67	6 99 02 088 00 0	505,58	601,64
69	6 99 02 089 00 0	505,58	601,64
70	6 99 02 090 00 0	505,58	601,64
73	6 99 02 091 00 0	505,58	601,64
75	6 99 02 092 00 0	505,58	601,64
76	6 99 02 093 00 0	576,96	686,58
76,1	6 99 02 094 00 0	576,96	686,58
76,2	6 99 02 095 00 0	576,96	686,58
80	6 99 02 096 00 0	576,96	686,58
82,5	6 99 02 097 00 0	576,96	686,58
88,9	6 99 02 098 00 0	576,96	686,58
90	6 99 02 099 00 0	576,96	686,58



Ecran de protecție GU75/GR/GXR pachet cu 3 buc.

Număr comandă	Preț listă (RON fără TVA)	Preț listă (RON inclusiv TVA)
3 90 00 000 00 7	260,78	310,33



Recipient apă
material plastic pentru stingerea scânteilor, cu mânere laterale, conținut cca 15 l

Număr comandă	Preț listă (RON fără TVA)	Preț listă (RON inclusiv TVA)
3 90 00 000 38 5	253,87	302,11



Piesă de legătură
Necesar pentru adaptarea modulului GXR la o mașină de polizat cu bandă din gama de produse GI

Număr comandă	Preț listă (RON fără TVA)	Preț listă (RON inclusiv TVA)
6 99 02 186 00 0	327,07	389,22

Accesorii GRIT GXC



Set ghidare țevă pentru
Ø 10-130 mm

Număr comandă	Preț listă (RON fără TVA)	Preț listă (RON inclusiv TVA)
6 99 02 179 60 0	965,18	1.148,57



Set ghidare țevă pentru
Ø 10-160 mm
Se pot combina, în funcție de lungimea de țevă dorită.

Lungime max. țevă mm	Număr comandă	Preț listă (RON fără TVA)	Preț listă (RON inclusiv TVA)
1 000	6 99 02 180 60 0	1.569,36	1.867,54



Set ghidare țevă pentru
Ø 10-160 mm
Se pot combina, în funcție de lungimea de țevă dorită.

Lungime max. țevă mm	Număr comandă	Preț listă (RON fără TVA)	Preț listă (RON inclusiv TVA)
1 500	6 99 02 181 60 0	3.923,38	4.668,82



Șină conducătoare, alamă
pentru rectificare uscată și umedă a pieselor cu suprafețe grosiere

Număr comandă	Preț listă (RON fără TVA)	Preț listă (RON inclusiv TVA)
3 90 00 000 49 6	185,14	220,31



Șină conducătoare, plastic
pentru obținerea unei suprafețe de calitate superioară

Număr comandă	Preț listă (RON fără TVA)	Preț listă (RON inclusiv TVA)
3 90 00 000 49 7	196,13	233,39



Piesă de legătură
Necesar pentru adaptarea modulului GXC la o mașină de polizat cu bandă din gama de produse GI

Număr comandă	Preț listă (RON fără TVA)	Preț listă (RON inclusiv TVA)
6 99 02 187 00 0	385,63	458,90

Accesoriu GRIT GXE



Suport de șlefuire din oțel inoxidabil
GXE

Număr comandă	Preț listă (RON fără TVA)	Preț listă (RON inclusiv TVA)
6 99 02 344 00 0	214,46	255,21



Perie de sârmă din oțel
Ø 250 mm x 60 mm, cu o foarte mare rezistență la rupere a sârmei pentru o utilizare deosebit de rentabilă, alezaj de fixare Ø 51 mm. 0,2 mm grosimea sârmei pentru țevi și profiluri cu perete subțire. 0,35 mm grosimea sârmei pentru uz universal. 0,5 mm grosimea sârmei pentru țevi și profiluri cu perete gros și o putere mare de debavurare.
Sârmă din oțel

Grosimea sârmei mm	Număr comandă	Preț listă (RON fără TVA)	Preț listă (RON inclusiv TVA)
0,2	6 99 02 006 00 0	750,08	892,59
0,35	6 99 02 007 00 0	686,09	816,45
0,5	6 99 02 008 00 0	686,09	816,45



Perie de sârmă din inox
Ø 250 mm x 60 mm, cu o foarte mare rezistență la rupere a sârmei pentru o utilizare deosebit de rentabilă, alezaj de fixare Ø 51 mm. 0,2 mm grosimea sârmei pentru țevi și profiluri cu perete subțire. 0,35 mm grosimea sârmei pentru uz universal. 0,5 mm grosimea sârmei pentru țevi și profiluri cu perete gros și o putere mare de debavurare.
Sârmă din oțel superior

Grosimea sârmei mm	Număr comandă	Preț listă (RON fără TVA)	Preț listă (RON inclusiv TVA)
0,2	6 99 02 009 00 0	1.325,77	1.577,66
0,35	6 99 02 010 00 0	1.157,04	1.376,88



Ecran de protecție
Geom din sticlă acrilică pentru protecția la scântei

Unitate de ambalare Buc.	Număr comandă	Preț listă (RON fără TVA)	Preț listă (RON inclusiv TVA)
3	3 90 00 000 00 4	162,14	192,95

Accesorii GRIT GXW



Emulsie pentru lucrări de polizare/ răcire
Concentrat, 10 l, raport de amestecare 1:30, rezultă 300 l lubrifiant finit de răcire.

Număr comandă	Preț listă (RON fără TVA)	Preț listă (RON inclusiv TVA)
6 99 02 100 00 0	1.159,92	1.380,30

Alte accesorii GRIT GX



Furtun
flexibil, pentru evacuarea așchiilor, Ø 90 mm, 1 m lungime, oțel, rezistență mare la căldură.

Număr comandă	Preț listă (RON fără TVA)	Preț listă (RON inclusiv TVA)
3 90 00 000 00 2	190,18	226,31



Colier
pentru fixarea furtunului flexibil.

Număr comandă	Preț listă (RON fără TVA)	Preț listă (RON inclusiv TVA)
3 90 00 000 00 3	25,49	30,33



Colector de praf
pentru stingerea scânteilor, capac din metal pentru racordarea furtunului, material plastic, mânere laterale, capacitate cca 20 l.

Număr comandă	Preț listă (RON fără TVA)	Preț listă (RON inclusiv TVA)
6 99 02 000 00 0	398,54	474,27



Hotă de aspirare
pentru conectare la aspiratoarele industriale.

Număr comandă	Preț listă (RON fără TVA)	Preț listă (RON inclusiv TVA)
6 99 02 000 14 7	1.569,36	1.867,54



Accesorii GRIT GI 75 / GI 75 2H



Pânză grafitată
ca suprafață de alunecare la șlefuirea suprafețelor.

Unitate de ambalare Buc.	Număr comandă	Preț listă (RON fără TVA)	Preț listă (RON inclusiv TVA)
5	3 90 00 000 00 1	360,48	428,97

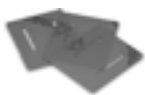

Ecran de protecție GU75/GR/GXR pachet cu 3 buc.

Număr comandă	Preț listă (RON fără TVA)	Preț listă (RON inclusiv TVA)
3 90 00 000 00 7	260,78	310,33



Suport de polizare cu reglare în unghi pentru pregătirea cordoanelor de sudură
Dispozitiv pentru șanfrenarea pieselor de prelucrat în vederea pregătirii cordoanelor de sudură.
GI/GIS 75

Număr comandă	Preț listă (RON fără TVA)	Preț listă (RON inclusiv TVA)
6 99 02 000 15 0	914,16	1.087,85



Suport de polizare din oțel inoxidabil
GI/GIS 75

Număr comandă	Preț listă (RON fără TVA)	Preț listă (RON inclusiv TVA)
6 99 02 000 14 8	690,72	821,96

Accesorii GRIT GI 150 / GI 150 2H



Pânză grafitată

Număr comandă	Preț listă (RON fără TVA)	Preț listă (RON inclusiv TVA)
3 90 00 000 05 6	414,58	493,35



Suport de polizare cu reglare în unghi pentru pregătirea cordoanelor de sudură
Dispozitiv pentru șanfrenarea pieselor de prelucrat în vederea pregătirii cordoanelor de sudură.
GI/GIS 150

Număr comandă	Preț listă (RON fără TVA)	Preț listă (RON inclusiv TVA)
6 99 02 000 15 1	1.015,78	1.208,77



Suport de polizare din oțel inoxidabil
GI/GIS 150

Număr comandă	Preț listă (RON fără TVA)	Preț listă (RON inclusiv TVA)
6 99 02 000 14 9	792,29	942,82



Ecran de protecție

Unitate de ambalare Buc.	Număr comandă	Preț listă (RON fără TVA)	Preț listă (RON inclusiv TVA)
3	3 90 00 000 18 4	311,90	371,17

Accesorii GRIT GIR



Rolă de contact
Durabilitate ridicată, rezistență redusă la rulare datorită rulmenților cu bile de calitate superioară, ușor de înlocuit

Ø mm	Număr comandă	Preț listă (RON fără TVA)	Preț listă (RON inclusiv TVA)
20	6 99 02 101 00 0	588,96	700,86
22	6 99 02 102 00 0	588,96	700,86
25	6 99 02 103 00 0	588,96	700,86
25,4	6 99 02 104 00 0	588,96	700,86
26,9	6 99 02 105 00 0	588,96	700,86
28	6 99 02 106 00 0	588,96	700,86
30	6 99 02 107 00 0	588,96	700,86
32	6 99 02 108 00 0	588,96	700,86
33,7	6 99 02 109 00 0	588,96	700,86
35	6 99 02 110 00 0	588,96	700,86
38	6 99 02 111 00 0	588,96	700,86
38,1	6 99 02 112 00 0	588,96	700,86
38,3	6 99 02 113 00 0	588,96	700,86
40	6 99 02 114 00 0	588,96	700,86
42,4	6 99 02 115 00 0	588,96	700,86
44,5	6 99 02 116 00 0	588,96	700,86
48,3	6 99 02 117 00 0	588,96	700,86
50	6 99 02 118 00 0	588,96	700,86
50,8	6 99 02 119 00 0	672,14	799,85
60	6 99 02 120 00 0	672,14	799,85
60,3	6 99 02 121 00 0	672,14	799,85
63,5	6 99 02 122 00 0	672,14	799,85
69	6 99 02 123 00 0	672,14	799,85
76,1	6 99 02 124 00 0	921,98	1.097,16
76,2	6 99 02 125 00 0	921,98	1.097,16
84	6 99 02 126 00 0	921,98	1.097,16
88,9	6 99 02 127 00 0	921,98	1.097,16
101,6	6 99 02 128 00 0	921,98	1.097,16
104	6 99 02 129 00 0	1.261,06	1.500,66
108	6 99 02 130 00 0	1.261,06	1.500,66
114,3	6 99 02 131 00 0	1.261,06	1.500,66
133	6 99 02 132 00 0	2.783,71	3.312,62
139,7	6 99 02 133 00 0	2.783,71	3.312,62
168,3	6 99 02 134 00 0	3.045,50	3.624,15
193,7	6 99 02 000 18 7	2.050,27	2.439,82



Ecran de protecție

Unitate de ambalare Buc.	Număr comandă	Preț listă (RON fără TVA)	Preț listă (RON inclusiv TVA)
3	3 90 00 000 18 4	311,90	371,17



Placă abrazivă de rostuire GIG
Pentru șlefuirea precisă a îmbinărilor în colț, montaj facil.

Număr comandă	Preț listă (RON fără TVA)	Preț listă (RON inclusiv TVA)
6 99 02 175 00 0	1.303,39	1.551,04



Ștuț de aspirare
Pentru o aspirare optimă, destinat racordării la piciorul de mașină GRIT GIBE cu aspirare dublă.

Număr comandă	Preț listă (RON fără TVA)	Preț listă (RON inclusiv TVA)
6 99 02 182 00 0	629,71	749,36

Polizoare cu bandă abrazivă

Accesorii GRIT GIE



Perie de sârmă din oțel

Ø 250 mm x 60 mm, cu o foarte mare rezistență la rupere a sârmei pentru o utilizare deosebit de rentabilă, alezaj de fixare Ø 51 mm. 0,2 mm grosimea sârmei pentru țevi și profiluri cu perete subțire. 0,35 mm grosimea sârmei pentru uz universal. 0,5 mm grosimea sârmei pentru țevi și profiluri cu perete gros și o putere mare de debavurare. Sârmă din oțel

Grosimea sârmei mm	Număr comandă	Preț listă (RON fără TVA)	Preț listă (RON inclusiv TVA)
0,2	6 99 02 006 00 0	750,08	892,59
0,35	6 99 02 007 00 0	686,09	816,45
0,5	6 99 02 008 00 0	686,09	816,45



Perie de sârmă din inox

Ø 250 mm x 60 mm, cu o foarte mare rezistență la rupere a sârmei pentru o utilizare deosebit de rentabilă, alezaj de fixare Ø 51 mm. 0,2 mm grosimea sârmei pentru țevi și profiluri cu perete subțire. 0,35 mm grosimea sârmei pentru uz universal. 0,5 mm grosimea sârmei pentru țevi și profiluri cu perete gros și o putere mare de debavurare. Sârmă din oțel superior

Grosimea sârmei mm	Număr comandă	Preț listă (RON fără TVA)	Preț listă (RON inclusiv TVA)
0,2	6 99 02 009 00 0	1.325,77	1.577,66
0,35	6 99 02 010 00 0	1.157,04	1.376,88

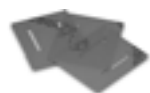

Ecran de protecție GU75/GR/GXR pachet cu 3 buc.

Număr comandă	Preț listă (RON fără TVA)	Preț listă (RON inclusiv TVA)
3 90 00 000 00 7	260,78	310,33



Filtru cu casete adaptat la GRIT GIBE.

Număr comandă	Preț listă (RON fără TVA)	Preț listă (RON inclusiv TVA)
3 90 00 000 97 6	518,02	616,44



Filtru metalic adaptat la GRIT GIBE.

Număr comandă	Preț listă (RON fără TVA)	Preț listă (RON inclusiv TVA)
3 90 00 000 10 0	455,14	541,61

Accesorii GRIT GIC



Set ghidare țevă pentru Ø 10-160 mm

Se pot combina, în funcție de lungimea de țevă dorită.

Lungime max. țevă mm	Număr comandă	Preț listă (RON fără TVA)	Preț listă (RON inclusiv TVA)
1 000	6 99 02 180 60 0	1.569,36	1.867,54



Set ghidare țevă pentru Ø 10-160 mm

Se pot combina, în funcție de lungimea de țevă dorită.

Lungime max. țevă mm	Număr comandă	Preț listă (RON fără TVA)	Preț listă (RON inclusiv TVA)
1 500	6 99 02 181 60 0	3.923,38	4.668,82



Unitate de curățare a țevilor

Pentru un mediu de lucru curat și uscat. Apa de răcire este îndepărtată de pe suprafața țevii fără a zgăria țeava. Pentru țevi de la Ø 10 până la 130 mm. Montaj facil pe GRIT GIC.

Număr comandă	Preț listă (RON fără TVA)	Preț listă (RON inclusiv TVA)
6 99 02 000 14 6	1.181,33	1.405,78

Șablon de găurire

Pentru montarea la mașinile de șlefuit cu bandă GI 75 / GI 75 2H mai vechi decât seria 1034026. Pentru găuri filetate realizate ulterior la mașinile de șlefuit cu bandă specificate.

Număr comandă	Preț listă (RON fără TVA)	Preț listă (RON inclusiv TVA)
3 90 00 004 55 4	89,09	106,01



Șină conducătoare, alamă

pentru șlefuirea uscată și umedă a pieselor cu suprafețe grosiere

Număr comandă	Preț listă (RON fără TVA)	Preț listă (RON inclusiv TVA)
3 90 00 000 49 6	185,14	220,31



Șină conducătoare, plastic

pentru obținerea unei suprafețe de calitate superioară

Număr comandă	Preț listă (RON fără TVA)	Preț listă (RON inclusiv TVA)
3 90 00 000 49 7	196,13	233,39



Emulsie pentru lucrări de polizare/ răcire

Concentrat, 10 l, raport de amestecare 1:30, rezultă 300 l lubrifiant finit de răcire.

Număr comandă	Preț listă (RON fără TVA)	Preț listă (RON inclusiv TVA)
6 99 02 100 00 0	1.159,92	1.380,30

Accesorii GRIT GIL



Pânză grafitată

ca suprafață de alunecare la șlefuirea suprafețelor.

Unitate de ambalare Buc.	Număr comandă	Preț listă (RON fără TVA)	Preț listă (RON inclusiv TVA)
4	3 90 00 004 76 0	85,97	102,30

Alte accesorii GRIT GI



Furtun

flexibil, pentru evacuarea așchiilor, Ø 90 mm, 1 m lungime, oțel, rezistență mare la căldură.

Număr comandă	Preț listă (RON fără TVA)	Preț listă (RON inclusiv TVA)
3 90 00 000 00 2	190,18	226,31



Colier

pentru fixarea furtunului flexibil.

Număr comandă	Preț listă (RON fără TVA)	Preț listă (RON inclusiv TVA)
3 90 00 000 00 3	25,49	30,33



Recipient apă
material plastic pentru stingerea scânteilor, cu mânere laterale, conținut cca 15 l

Număr comandă	Preț listă (RON fără TVA)	Preț listă (RON inclusiv TVA)
3 90 00 000 38 5	253,87	302,11



Colector de praf
pentru stingerea scânteilor, capac din metal pentru racordarea furtunului, material plastic, mânere laterale, capacitate cca 20 l.

Număr comandă	Preț listă (RON fără TVA)	Preț listă (RON inclusiv TVA)
6 99 02 000 00 0	398,54	474,27



Hotă de aspirare
pentru conectare la aspiratoarele industriale.

Număr comandă	Preț listă (RON fără TVA)	Preț listă (RON inclusiv TVA)
6 99 02 000 14 7	1.569,36	1.867,54



Tambur de contact
Ø 200 x 50 mm
90 Shore, canelat

Număr comandă	Preț listă (RON fără TVA)	Preț listă (RON inclusiv TVA)
6 99 02 346 00 0	1.170,00	1.392,30

Dispozitiv de scoatere a tamburului de antrenare

Număr comandă	Preț listă (RON fără TVA)	Preț listă (RON inclusiv TVA)
6 99 02 410 00 0	292,32	347,86



Articulație rotativă GIT pentru GIL
Pentru adaptarea domeniului de lucru la condițiile de spațiu îngust, rotire continuă de până la 90°.

Număr comandă	Preț listă (RON fără TVA)	Preț listă (RON inclusiv TVA)
6 99 02 176 00 0	1.152,05	1.370,94



Casetă de fișe 2 x 7 borne

Număr comandă	Preț listă (RON fără TVA)	Preț listă (RON inclusiv TVA)
6 99 02 183 00 0	507,70	604,16



Piesă de legătură
Necesar pentru adaptarea modulului GXR la o mașină de polizat cu bandă din gama de produse GI

Număr comandă	Preț listă (RON fără TVA)	Preț listă (RON inclusiv TVA)
6 99 02 186 00 0	327,07	389,22



Piesă de legătură
Necesar pentru adaptarea modulului GXC la o mașină de polizat cu bandă din gama de produse GI

Număr comandă	Preț listă (RON fără TVA)	Preț listă (RON inclusiv TVA)
6 99 02 187 00 0	385,63	458,90

Set de fălci pentru menghină

Număr comandă	Preț listă (RON fără TVA)	Preț listă (RON inclusiv TVA)
6 99 02 335 00 0	1.098,38	1.307,08

Accesorii GRIT GI 100



Pânză grafitată

Număr comandă	Preț listă (RON fără TVA)	Preț listă (RON inclusiv TVA)
3 90 00 000 18 3	180,29	214,54



Ecran de protecție
Geom din sticlă acrilică pentru protecția la scânteii

Număr comandă	Preț listă (RON fără TVA)	Preț listă (RON inclusiv TVA)
3 90 00 000 19 0	154,37	183,70





Practice, utile și uneori indispensabile: accesorii personalizate de la FEIN.

Având peste 150 de ani de experiență în construcția de scule electrice, noi știm care sunt nevoile și cerințele, atât pentru cele mai diverse aplicații, cât și pentru fiecare branșă în parte. Acesta este și motivul pentru care sculele electrice FEIN dispun de o echipare de bază cuprinzătoare, și explică de ce unele produse sunt disponibile numai la cerere - ca accesorii. Din experiență știm că ceea ce este indispensabil pentru unii, pentru alții poate fi inutil.



Balansor

Sistemele de echilibrare cresc confortul și siguranța la deservire. Pentru sarcini portante de 0,5-60 kg.

Pagina 220



		Balansor până la 1,5 kg	Balansor până la 1,5 kg	Balansor până la 2,5 kg	Balansor până la 2,5 kg	Balansor până la 3 kg	Balansor până la 5 kg	Balansor până la 6,5 kg
Suspendare sigură a aparatului și a alimentării în stare „netensionată“.								
EAN 4014586...		... 835075	... 854052	... 835099	... 835228	... 835105	... 835136	... 835143
Pagina		222	222	222	222	222	222	223
Caracteristici tehnice	Capacitate portantă reglabilă	0,5 - 1,5 kg	0,5 - 1,5 kg	1,5 - 2,5 kg	1,5 - 2,5 kg	1 - 3 kg	2,5 - 5 kg	3,5 - 6,5 kg
	Reglaj din fabricație	1 kg	1 kg	2 kg	2 kg	2 kg	3,5 kg	5 kg
	Lungimea max. a cablului extras	0,9 m	0,9 m	0,9 m	0,9 m	2 m	2 m	2 m
	Model	Cablu stabil din nailon	Cablu metalic	Cablu stabil din nailon	Cablu metalic	Cablu metalic	Cablu metalic	Cablu metalic
	Greutate	0,35 kg	0,35 kg	0,35 kg	0,35 kg	3,2 kg	3,2 kg	3,2 kg



	Balansor până la 9 kg	Balansor până la 11 kg	Balansor până la 14 kg	Balansor până la 17 kg	Balansor până la 25 kg	Balansor până la 32 kg	Balansor până la 45 kg	Balansor până la 60 kg
	.. 835150	.. 835167	.. 835174	.. 835181	.. 880693	.. 880709	.. 880716	.. 880723
	223	223	223	223	224	224	224	224
	4,5 - 9 kg	7,5 - 11 kg	10 - 14 kg	13,5 - 17 kg	13 - 25 kg	22 - 32 kg	30 - 45 kg	45 - 60 kg
	7 kg	9 kg	12 kg	15 kg	15 kg	25 kg	40 kg	50 kg
	2 m	2 m	2 m	2 m	1,9 m	1,9 m	1,9 m	1,9 m
	Cablu metalic	Cablu metalic	Cablu metalic	Cablu metalic	Cablu metalic	Cablu metalic	Cablu metalic	Cablu metalic
	3,2 kg	3,2 kg	3,2 kg	3,2 kg	11,2 kg	11,5 kg	12 kg	12,4 kg



Nume	Număr comandă	EAN	PK	Preț listă (RON fără TVA)	Preț listă (RON inclusiv TVA)
Balansor până la 1,5 kg	9 08 01 012 00 8	4014586835075	01	302,40	359,86

Accesorii vezi la pagina 225



Nume	Număr comandă	EAN	PK	Preț listă (RON fără TVA)	Preț listă (RON inclusiv TVA)
Balansor până la 1,5 kg	9 08 01 052 00 4	4014586834052	01	350,40	416,98

Accesorii vezi la pagina 225



Nume	Număr comandă	EAN	PK	Preț listă (RON fără TVA)	Preț listă (RON inclusiv TVA)
Balansor până la 2,5 kg	9 08 01 023 00 1	4014586835099	01	350,40	416,98

Accesorii vezi la pagina 225



Nume	Număr comandă	EAN	PK	Preț listă (RON fără TVA)	Preț listă (RON inclusiv TVA)
Balansor până la 2,5 kg	9 08 01 037 00 9	4014586835228	01	369,60	439,82

Accesorii vezi la pagina 225



Nume	Număr comandă	EAN	PK	Preț listă (RON fără TVA)	Preț listă (RON inclusiv TVA)
Balansor până la 3 kg	9 08 01 024 00 9	4014586835105	01	787,20	936,77

Accesorii vezi la pagina 225



Nume	Număr comandă	EAN	PK	Preț listă (RON fără TVA)	Preț listă (RON inclusiv TVA)
Balansor până la 5 kg	9 08 01 025 00 3	4014586835136	01	825,60	982,46

Accesorii vezi la pagina 225



Nume	Număr comandă	EAN	PK	Preț listă (RON fără TVA)	Preț listă (RON inclusiv TVA)
Balansor până la 6,5 kg	9 08 01 026 00 6	4014586835143	01	897,60	1.068,14

Accesorii vezi la pagina 225



Nume	Număr comandă	EAN	PK	Preț listă (RON fără TVA)	Preț listă (RON inclusiv TVA)
Balansor până la 9 kg	9 08 01 027 00 0	4014586835150	01	955,20	1.136,69

Accesorii vezi la pagina 225



Nume	Număr comandă	EAN	PK	Preț listă (RON fără TVA)	Preț listă (RON inclusiv TVA)
Balansor până la 11 kg	9 08 01 028 00 8	4014586835167	01	1.003,20	1.193,81

Accesorii vezi la pagina 225



Nume	Număr comandă	EAN	PK	Preț listă (RON fără TVA)	Preț listă (RON inclusiv TVA)
Balansor până la 14 kg	9 08 01 029 00 2	4014586835174	01	1.041,60	1.239,50

Accesorii vezi la pagina 225



Nume	Număr comandă	EAN	PK	Preț listă (RON fără TVA)	Preț listă (RON inclusiv TVA)
Balansor până la 17 kg	9 08 01 030 00 4	4014586835181	01	1.070,40	1.273,78

Accesorii vezi la pagina 225



Nume	Număr comandă	EAN	PK	Preț listă (RON fără TVA)	Preț listă (RON inclusiv TVA)
Balansor până la 25 kg	9 08 01 055 00 0	4014586880693	01	3.024,00	3.598,56

Accesorii vezi la pagina 225



Nume	Număr comandă	EAN	PK	Preț listă (RON fără TVA)	Preț listă (RON inclusiv TVA)
Balansor până la 32 kg	9 08 01 056 00 0	4014586880709	01	3.403,20	4.049,81

Accesorii vezi la pagina 225



Nume	Număr comandă	EAN	PK	Preț listă (RON fără TVA)	Preț listă (RON inclusiv TVA)
Balansor până la 45 kg	9 08 01 057 00 0	4014586880716	01	4.152,00	4.940,88

Accesorii vezi la pagina 225



Nume	Număr comandă	EAN	PK	Preț listă (RON fără TVA)	Preț listă (RON inclusiv TVA)
Balansor până la 60 kg	9 08 01 058 00 0	4014586880723	01	4.939,20	5.877,65

Accesorii vezi la pagina 225

**Accesorii generale****Cablu spiralat**

pentru scule electrice. Cablu electric de racordare la rețea, calitatea cablului HO 5 RN-F 2 x 1.

Număr comandă	Preț listă (RON fără TVA)	Preț listă (RON inclusiv TVA)
3 07 07 157 03 5	134,40	159,94

Balansor până la 60 kg**Dispozitiv de blocare**

pentru fixarea cablului extras. Simplifică înlocuirea sculelor suspendate.

Număr comandă	Preț listă (RON fără TVA)	Preț listă (RON inclusiv TVA)
3 02 40 239 01 4	310,18	369,11

**Cârlig rotativ**

pentru agățarea tamburului de cablu. Împiedică răsucirea cablului.

Număr comandă	Preț listă (RON fără TVA)	Preț listă (RON inclusiv TVA)
3 02 32 044 01 0	585,26	696,46

Mașini în ordine numerică

Număr comandă	EAN	Denumire	Preț listă (RON fără TVA)	Preț listă (RON inclusiv TVA)	PK	Pagina
7 105 01 62 00 0	4014586881744	ABOP 6 Select	1.214,40	1.445,14	01	6
7 105 02 62 00 0	4014586881751	ABOP 10 Select	1.214,40	1.445,14	01	6
7 105 03 62 00 0	4014586881768	ABOP 13-2 Select	1.459,20	1.736,45	01	6
7 105 04 62 00 0	4014586881775	AWBP 10 Select	1.507,20	1.793,57	01	11
7 109 01 62 00 0	4014586885537	AGWP 10 Select	1.900,80	2.261,95	01	16
7 112 28 00 95 0	4014586876238	ASM 14-6	2.448,00	2.913,12	05	31
7 112 50 00 95 0	4014586874210	ASW 14-6 PC	3.355,20	3.992,69	05	34
7 112 52 00 95 0	4014586874234	ASW 14-14 PC	3.355,20	3.992,69	05	34
7 112 54 00 95 0	4014586874241	ASM 14-6 PC	3.115,20	3.707,09	05	31
7 112 55 00 95 0	4014586874258	ASM 14-9 PC	3.115,20	3.707,09	05	31
7 112 56 00 95 0	4014586874265	ASM 14-12 PC	3.115,20	3.707,09	05	31
7 112 57 00 95 0	4014586877198	ASM 14-12	2.448,00	2.913,12	05	31
7 112 59 00 95 0	4014586877211	ASM 14-9	2.448,00	2.913,12	05	31
7 112 60 00 95 0	4014586881294	ASM 14-2	2.448,00	2.913,12	05	31
7 112 61 00 95 0	4014586881317	ASM 14-2 PC	3.115,20	3.707,09	05	31
7 112 62 60 00 0	4014586883830	ASW 18-30 PC	5.131,20	6.106,13	05	34
7 112 63 60 00 0	4014586883847	ASW 18-45 PC	5.371,20	6.391,73	05	35
7 112 64 60 00 0	4014586883854	ASW 18-60 PC	5.611,20	6.677,33	05	35
7 112 65 60 00 0	4014586887906	ASW 18-6	2.395,20	2.850,29	05	34
7 112 66 60 00 0	4014586887920	ASW 18-6 PC	3.000,00	3.570,00	05	34
7 112 67 60 00 0	4014586887944	ASW 18-12	2.395,20	2.850,29	05	34
7 112 68 60 00 0	4014586887968	ASW 18-12 PC	3.000,00	3.570,00	05	34
7 112 69 60 00 0	4014586887982	ASW 18-18	2.395,20	2.850,29	05	34
7 112 70 60 00 0	4014586888002	ASW 18-18 PC	3.000,00	3.570,00	05	34
7 113 11 63 00 0	4014586881461	ASCS 6.3 Select	1.214,40	1.445,14	01	38
7 113 16 64 00 0	4014586887555	ASCT 18 M Select	1.747,20	2.079,17	01	40
7 113 16 65 00 0	4014586887562	ASCT 18 Select	1.262,40	1.502,26	01	40
7 113 20 61 00 0	4014586881485	ABSU 12 C	847,20	1.008,17	18	23
7 113 20 64 00 0	4014586885568	ABSU 12 Select	374,40	445,54	18	23
7 113 21 61 00 0	4014586881539	ABSU 12 W4C	823,20	979,61	18	24
7 113 21 64 00 0	4014586885575	ABSU 12 W4 Select	350,40	416,98	18	24
7 113 22 62 00 0	4014586887159	ABS 18 QC	1.864,80	2.219,11	18	22
7 113 22 63 00 0	4014586887197	Set profesional de tarodare ABS 18 QC	2.344,80	2.790,31	18	22
7 113 22 64 00 0	4014586887203	ABS 18 Q Select	1.003,20	1.193,81	18	22
7 113 23 62 00 0	4014586887210	ASB 18 QC	1.960,80	2.333,35	18	22
7 113 23 63 00 0	4014586887258	Set profesional de tarodare ASB 18 QC	2.440,80	2.904,55	18	23
7 113 23 64 00 0	4014586887265	ASB 18 Q Select	1.099,20	1.308,05	18	23
7 115 03 61 00 0	4014586881560	ASCD 12-100 W4C	1.065,60	1.268,06	18	29
7 115 03 64 00 0	4014586885582	ASCD 12-100 W4 Select	595,20	708,29	18	29
7 115 04 61 00 0	4014586887371	ASCD 12-150 W8C	1.250,40	1.487,98	18	28
7 115 04 64 00 0	4014586887388	ASCD 12-150 W8 Select	777,60	925,34	18	28
7 115 05 61 00 0	4014586887395	ASCD 12-150 W4C	1.202,40	1.430,86	18	28
7 115 05 64 00 0	4014586887401	ASCD 12-150 W4 Select	729,60	868,22	18	28
7 115 06 61 00 0	4014586887418	ASCD 18-300 W2	2.349,60	2.796,02	18	28
7 115 06 64 00 0	4014586887425	ASCD 18-300 W2 Select	1.195,20	1.422,29	18	28
7 115 07 61 00 0	4014586887432	ASCD 18-200 W4	2.301,60	2.738,90	18	28
7 115 07 64 00 0	4014586887449	ASCD 18-200 W4 Select	1.147,20	1.365,17	18	28
7 116 10 61 00 0	4014586881447	ASCM 12 QC	1.262,40	1.502,26	18	23
7 116 10 62 00 0	4014586886961	Set profesional de tarodare ASCM 12 QC	1.742,40	2.073,46	18	23
7 116 10 64 00 0	4014586885698	ASCM 12 Q Select	789,60	939,62	18	23
7 116 11 61 00 0	4014586887456	ASCM 18 QM	2.349,60	2.796,02	18	22
7 116 11 63 00 0	4014586887333	Set profesional de tarodare ASCM 18 QM	2.829,60	3.367,22	18	22
7 116 11 64 00 0	4014586887340	ASCM 18 QM Select	1.195,20	1.422,29	18	22
7 120 01 61 00 0	4014586888361	CCG 18-115 BL	2.712,00	3.227,28	01	45
7 120 01 62 00 0	4014586888408	CCG 18-115 BL Select	1.356,00	1.613,64	01	45
7 120 02 61 00 0	4014586888422	CCG 18-125 BL	2.712,00	3.227,28	01	45
7 120 02 62 00 0	4014586888460	CCG 18-125 BL Select	1.356,00	1.613,64	01	45
7 120 03 61 00 0	4014586889160	CCG 18-115 BLPD	1.272,00	1.513,68	01	45
7 120 03 62 00 0	4014586888514	CCG 18-115 BLPD Select	1.356,00	1.613,64	01	45
7 120 04 61 00 0	4014586888538	CCG 18-125 BLPD	2.712,00	3.227,28	01	45
7 120 04 62 00 0	4014586888576	CCG 18-125 BLPD Select	1.356,00	1.613,64	01	45
7 123 01 61 00 0	4014586888590	AGSZ 18-280 BL	2.299,20	2.736,05	01	58
7 123 01 62 00 0	4014586888637	AGSZ 18-280 BL Select	1.144,80	1.362,31	01	58
7 123 02 61 00 0	4014586888651	AGSZ 18-280 LBL	2.395,20	2.850,29	01	58
7 123 02 62 00 0	4014586888699	AGSZ 18-280 LBL Select	1.240,80	1.476,55	01	58
7 123 03 61 00 0	4014586888712	AGSZ 18-90 LBL	2.491,20	2.964,53	01	58
7 123 03 62 00 0	4014586888750	AGSZ 18-90 LBL Select	1.336,80	1.590,79	01	58
7 129 18 61 00 0	4014586884004	FEIN SUPERCUT AFSC 1.7 Q cu acumulator Set pentru geamuri auto	2.774,40	3.301,54	03	186
7 129 18 62 00 0	4014586885186	FEIN SUPERCUT AFSC 1.7 QC cu acumulator	1.944,00	2.313,36	03	186
7 129 18 63 00 0	4014586885209	FEIN SUPERCUT AFSC 1.7 Q cu acumulator	2.284,80	2.718,91	03	186
7 129 22 61 00 0	4014586884066	FEIN MULTIMASTER AFMM 18 QSL cu acumulator	1.689,60	2.010,62	03	158
7 129 22 62 00 0	4014586885704	FEIN MULTIMASTER AFMM 18 QSL Select cu acumulator	825,60	982,46	03	158
7 129 25 61 00 0	4014586884141	FEIN MULTITALENT AFMT 12 QSL QuickStart cu acumulator	1.188,00	1.413,72	03	158
7 129 25 62 00 0	4014586885711	FEIN MULTITALENT AFMT 12 QSL Select cu acumulator	715,20	851,09	03	158
7 129 26 61 00 0	4014586884226	FEIN MULTITALENT AFMT 12 SL Start cu acumulator	1.092,00	1.299,48	03	158
7 129 27 60 00 0	4014586884295	FEIN SUPERCUT AFSC 18 QSL Select cu acumulator	1.166,40	1.388,02	03	162

Număr comandă	EAN	Denumire	Preț listă (RON fără TVA)	Preț listă (RON inclusiv TVA)	PK	Pagina
7 129 27 61 00 0	4014586884301	FEIN SUPERCUT AFSC 18 QSL cu acumulator	2.320,80	2.761,75	03	162
7 129 27 62 00 0	4014586884349	FEIN SUPERCUT AFSC 18 QCSL cu acumulator	2.028,00	2.413,32	03	162
7 129 27 64 00 0	4014586884387	FEIN SUPERCUT AFSC 18 QSL cu acumulator Set pentru amenajări interioare din lemn	2.827,20	3.364,37	03	162
7 129 27 66 00 0	4014586884424	FEIN SUPERCUT AFSC 18 QSL cu acumulator Set pentru repararea/înlocuirea ferestrelor	2.827,20	3.364,37	03	162
7 129 27 67 00 0	4014586884431	FEIN SUPERCUT AFSC 18 QSL cu acumulator Set pentru recondiționarea faianței/băilor	2.827,20	3.364,37	03	162
7 129 27 68 00 0	4014586884448	FEIN SUPERCUT AFSC 18 QSL cu acumulator Set pentru instalații de încălzire/sanitare	2.827,20	3.364,37	03	162
7 130 03 61 00 0	4014586886640	ABSS 18 1.6 E Select	2.428,80	2.890,27	01	75
7 130 04 61 00 0	4014586886664	ABLS 18 1.6 E Select	2.188,80	2.604,67	01	78
7 132 04 61 00 0	4014586886688	ABLK 18 1.6 E Select	2.188,80	2.604,67	01	82
7 132 05 61 00 0	4014586886701	ABLK 18 1.3 CSE Select	2.188,80	2.604,67	01	82
7 132 06 61 00 0	4014586886725	ABLK 18 1.3 TE Select	2.188,80	2.604,67	01	82
7 170 01 61 00 0	4014586888163	AKBU 35 PMQ	7.291,00	8.676,29	01	112
7 170 01 62 00 0	4014586889108	AKBU 35 PMQ Select	5.935,00	7.062,65	01	112
7 170 02 61 00 0	4014586888187	AKBU 35 PMQW	7.291,00	8.676,29	01	112
7 170 02 62 00 0	4014586889122	AKBU 35 PMQW Select	5.935,00	7.062,65	01	112
7 202 06 00 22 9	4014586802749	DDSk 672	6.907,20	8.219,57	01	8
7 202 09 00 22 7	4014586802855	DSke 672	5.851,20	6.962,93	01	7
7 205 01 00 22 8	4014586804453	DDSk 672-1	7.147,20	8.505,17	01	8
7 205 03 00 22 0	4014586804569	ASq 672-1	8.059,20	9.590,45	01	8
7 205 47 60 00 0	4014586874463	BOS 16	2.011,20	2.393,33	01	7
7 205 49 60 00 0	4014586876443	BOS 16-2	2.323,20	2.764,61	01	7
7 205 51 60 00 0	4014586878843	WBP 10	1.531,20	1.822,13	01	11
7 205 52 60 00 0	4014586882413	BOP 6	1.252,80	1.490,83	01	6
7 205 52 61 00 0	4014586881973	BOP 6	1.363,20	1.622,21	01	6
7 205 53 60 00 0	4014586882468	BOP 10	1.252,80	1.490,83	01	6
7 205 53 61 00 0	4014586881980	BOP 10	1.363,20	1.622,21	01	6
7 205 54 60 00 0	4014586882512	BOP 10-2	1.526,40	1.816,42	01	7
7 205 54 61 00 0	4014586881997	BOP 10-2	1.636,80	1.947,79	01	7
7 205 55 60 00 0	4014586882567	BOP 13-2	1.593,60	1.896,38	01	7
7 205 55 61 00 0	4014586882017	BOP 13-2	1.713,60	2.039,18	01	7
7 209 38 60 00 0	4014586881256	GWP 10	2.779,20	3.307,25	01	16
7 213 04 00 23 9	4014586853734	SCS 4.8-25	1.464,00	1.742,16	01	38
7 213 06 50 01 8	4014586854205	SCT 5-40 M	1.684,80	2.004,91	01	40
7 213 13 00 23 0	4014586860923	SCT 5-40 X	1.161,60	1.382,30	01	40
7 220 78 00 22 5	4014586811260	MSf 636-1	2.678,40	3.187,30	01	140
7 221 05 00 23 7	4014586851242	WSB 20-180	1.560,00	1.856,40	01	54
7 221 05 29 23 2	4014586851792	WSB 20-180	1.560,00	1.856,40	01	-
7 221 06 00 23 0	4014586851259	WSB 20-230	1.560,00	1.856,40	01	54
7 221 06 29 23 5	4014586851815	WSB 20-230	1.560,00	1.856,40	01	-
7 221 07 00 23 6	4014586851266	WSG 20-180	1.339,20	1.593,65	01	54
7 221 07 29 23 1	4014586851839	WSG 20-180	1.339,20	1.593,65	01	-
7 221 08 00 23 2	4014586851273	WSG 20-230	1.358,40	1.616,50	01	54
7 221 08 29 23 7	4014586851853	WSG 20-230	1.358,40	1.616,50	01	-
7 221 10 00 23 3	4014586853116	WSB 25-180 X	1.920,00	2.284,80	01	54
7 221 10 29 23 8	4014586853246	WSB 25-180 X	1.920,00	2.284,80	01	-
7 221 10 99 23 1	4014586853253	WSB 25-180 X	1.920,00	2.284,80	01	-
7 221 11 00 23 2	4014586853123	WSB 25-230 X	1.920,00	2.284,80	01	54
7 221 11 29 23 7	4014586853314	WSB 25-230 X	1.920,00	2.284,80	01	-
7 221 11 99 23 0	4014586853321	WSB 25-230 X	1.920,00	2.284,80	01	-
7 221 13 50 01 4	4014586853819	RS 12-70 E	5.275,20	6.277,49	01	140
7 221 13 51 01 3	4014586853826	RS 12-70 E - Set Start	6.187,20	7.362,77	01	140
7 221 26 00 23 0	4014586856452	WSG 25-180	1.723,20	2.050,61	01	54
7 221 26 29 23 0	4014586856490	WSG 25-180	1.723,20	2.050,61	01	-
7 221 26 99 23 0	4014586857596	WSG 25-180	1.723,20	2.050,61	01	-
7 221 27 00 23 0	4014586856506	WSG 25-230	1.723,20	2.050,61	01	54
7 221 27 29 23 0	4014586856544	WSG 25-230	1.723,20	2.050,61	01	-
7 221 31 00 23 0	4014586858371	MSfv 649-1	3.144,00	3.741,36	01	48
7 221 48 00 23 0	4014586862699	WPO 14-15 E	1.948,80	2.319,07	01	150
7 221 48 50 01 0	4014586862712	WPO 14-15 E Set lustruit ambarcațiuni	2.428,80	2.890,27	01	150
7 221 48 51 01 0	4014586867069	WPO 14-15 E - Set lustruit D150	2.001,60	2.381,90	01	150
7 221 48 60 00 0	4014586872216	WPO 14-15 E Set lustruit D170	1.852,80	2.204,83	01	150
7 221 49 00 23 0	4014586862729	WPO 14-25 E	1.915,20	2.279,09	01	140
7 221 49 50 01 0	4014586862743	WPO 14-25 E - Set Start	3.355,20	3.992,69	01	140
7 221 49 51 01 0	4014586867113	WPO 14-25 E - Set lustruit D150	2.001,60	2.381,90	01	150
7 221 63 00 23 0	4014586866055	WPO 10-25 E	1.747,20	2.079,17	01	150
7 221 63 51 01 0	4014586867199	WPO 10-25 E - Set lustruit D150	1.800,00	2.142,00	01	150
7 221 65 50 01 0	4014586867236	ROT 14-200 E	2.640,00	3.141,60	01	140
7 221 66 60 00 0	4014586867519	RS 10-70 E - Set Start	5.083,20	6.049,01	01	140
7 221 67 60 00 0	4014586868936	KS 10-38 E - Set Start	3.441,60	4.095,50	01	140
7 221 73 60 00 0	4014586875033	WSG 8-115	532,80	634,03	19	48
7 221 74 60 00 0	4014586875125	WSG 8-125	532,80	634,03	19	48
7 221 75 60 00 0	4014586875217	WSG 12-125 P	758,40	902,50	19	48
7 221 76 60 00 0	4014586875309	WSG 12-125 PQ	806,40	959,62	19	48
7 221 77 60 00 0	4014586875316	WSG 11-125	595,20	708,29	19	48
7 221 78 60 00 0	4014586875323	WSG 15-125 P	854,40	1.016,74	19	49
7 221 79 60 00 0	4014586875330	WSG 15-125 PQ	912,00	1.085,28	19	49

Mașini în ordine numerică

Număr comandă	EAN	Denumire	Preț listă (RON fără TVA)	Preț listă (RON inclusiv TVA)	PK	Pagina
7 221 87 60 00 0	4014586879888	WSG 11-125 RT	758,40	902,50	19	48
7 221 90 60 00 0	4014586879970	WSG 15-125 PR	1.012,80	1.205,23	19	49
7 221 91 60 00 0	4014586880020	WSG 15-125 PRT	1.012,80	1.205,23	19	49
7 221 98 60 00 0	4014586885506	WSG 7-115	384,00	456,96	19	48
7 222 07 60 00 0	4014586883120	WSG 17-125 P	902,40	1.073,86	19	49
7 222 08 60 00 0	4014586883175	WSG 17-125 PQ	950,40	1.130,98	19	49
7 222 09 60 00 0	4014586883236	WSG 17-125 PS	902,40	1.073,86	19	49
7 222 10 60 00 0	4014586883304	WSG 17-125 PSQ	950,40	1.130,98	19	50
7 222 11 60 00 0	4014586883366	WSG 17-150 P	902,40	1.073,86	19	50
7 222 12 60 00 0	4014586883434	WSG 17-150 PQ	950,40	1.130,98	19	50
7 222 13 60 00 0	4014586883496	WSG 17-70 Inox	1.262,40	1.502,26	19	50
7 222 13 61 00 0	4014586883564	WSG 17-70 Inox - Set Start	1.915,20	2.279,09	19	141
7 222 18 60 00 0	4014586883571	WSG 17-125 PR	1.051,20	1.250,93	19	50
7 222 19 60 00 0	4014586883618	WSG 17-125 PRT	1.051,20	1.250,93	19	50
7 222 20 60 00 0	4014586883656	WSG 17-150 PR	1.051,20	1.250,93	19	50
7 222 21 60 00 0	4014586883694	WSG 17-150 PRT	1.051,20	1.250,93	19	51
7 222 22 60 00 0	4014586883731	WSG 17-70 Inox R	1.411,20	1.679,33	19	51
7 222 23 60 00 0	4014586883779	WSG 17-70 Inox RT	1.411,20	1.679,33	19	51
7 223 16 60 00 0	4014586879505	GSZ 8-280 P	1.012,80	1.205,23	01	59
7 223 17 60 00 0	4014586879437	GSZ 8-280 PE	1.108,80	1.319,47	01	59
7 223 18 60 00 0	4014586879598	GSZ 8-280 PL	1.819,20	2.164,85	01	59
7 223 19 60 00 0	4014586879444	GSZ 8-280 PEL	1.929,60	2.296,22	01	59
7 223 20 60 00 0	4014586879451	GSZ 8-90 PEL	2.280,00	2.713,20	01	60
7 223 21 60 00 0	4014586880495	GSZ 11-320 PRL	1.977,60	2.353,34	01	60
7 223 22 60 00 0	4014586880501	GSZ 11-320 PERL	2.073,60	2.467,58	01	60
7 223 23 60 00 0	4014586880525	GSZ 11-90 PERL	2.433,60	2.895,98	01	60
7 223 24 60 00 0	4014586880594	GSZ 4-280 EL	1.761,60	2.096,30	01	59
7 223 25 60 00 0	4014586880648	GSZ 4-90 EL	1.761,60	2.096,30	01	59
7 228 05 50 00 0	4014586867250	BF 10-280 E	2.395,20	2.850,29	01	141
7 228 05 51 00 0	4014586867267	BF 10-280 E - Set Start	2.827,20	3.364,37	01	141
7 229 46 61 00 0	4014586885247	FEIN SUPERCUT FSC 500 QSL	1.915,20	2.279,09	03	163
7 229 46 62 00 0	4014586885308	FEIN SUPERCUT FSC 500 QSL Set pentru amenajări interioare din lemn	2.395,20	2.850,29	03	163
7 229 46 63 00 0	4014586885353	FEIN SUPERCUT FSC 500 QSL Set pentru repararea/înlocuirea ferestrelor	2.395,20	2.850,29	03	163
7 229 46 64 00 0	4014586885360	FEIN SUPERCUT FSC 500 QSL Set pentru recondiționarea faianței/băilor	2.395,20	2.850,29	03	163
7 229 46 65 00 0	4014586885407	FEIN SUPERCUT FSC 500 QSL Set pentru instalații de încălzire/sanitare	2.395,20	2.850,29	03	163
7 229 46 67 00 0	4014586885414	FEIN SUPERCUT FSC 500 QSL Composite	2.539,20	3.021,65	03	163
7 229 46 70 00 0	4014586886176	FEIN SUPERCUT FSC 500 QSL Set pentru recondiționarea rosturilor	2.683,20	3.193,01	03	163
7 229 52 61 00 0	4014586884578	FEIN MULTIMASTER FMM 350 QSL Top	1.291,20	1.536,53	03	158
7 229 52 62 00 0	4014586884691	FEIN MULTIMASTER FMM 350 QSL QuickStart	1.070,40	1.273,78	03	158
7 229 52 63 00 0	4014586884462	FEIN MULTIMASTER FMM 350 QSL Top Extra	2.428,80	2.890,27	03	159
7 229 52 66 00 0	4014586884851	FEIN MULTIMASTER FMM 350 QSL Marine	1.411,20	1.679,33	03	159
7 229 53 61 00 0	4014586884905	FEIN MULTITALENT FMT 250 QSL QuickStart	835,20	993,89	03	159
7 229 54 61 00 0	4014586885025	FEIN MULTITALENT FMT 250 SL Start	633,60	753,98	03	159
7 230 23 00 23 8	4014586848624	BLS 3.5	6.868,80	8.173,87	01	78
7 230 24 00 23 4	4014586848631	BLS 4.2	7.190,40	8.556,58	01	78
7 230 31 61 00 0	4014586874661	BSS 1.6 E	2.558,40	3.044,50	01	75
7 230 32 61 00 0	4014586874739	BSS 1.6 CE	2.846,40	3.387,22	01	75
7 230 33 61 00 0	4014586874807	BSS 2.0 E	3.523,20	4.192,61	01	75
7 230 34 61 00 0	4014586874876	BLS 1.6 E	2.385,60	2.838,86	01	78
7 230 35 61 00 0	4014586874944	BLS 2.5 E	3.657,60	4.352,54	01	78
7 232 30 00 23 0	4014586848655	BLK 3.5	6.772,80	8.059,63	01	83
7 232 31 00 23 9	4014586848662	BLK 5.0	10.286,40	12.240,82	01	83
7 232 38 60 00 0	4014586869858	BLK 1.6 E	2.491,20	2.964,53	01	82
7 232 39 60 00 0	4014586869926	BLK 1.6 LE	3.600,00	4.284,00	01	82
7 232 40 60 00 0	4014586869995	BLK 2.0 E	3.436,80	4.089,79	01	83
7 232 41 60 00 0	4014586870069	BLK 1.3 TE	2.491,20	2.964,53	01	82
7 232 42 60 00 0	4014586870137	BLK 1.3 CSE	2.491,20	2.964,53	01	83
7 234 15 00 23 0	4014586839332	ASte 638	2.256,00	2.684,64	01	89
7 234 17 00 23 9	4014586841670	ASt 638	2.011,20	2.393,33	01	89
7 234 22 00 23 0	4014586858470	AStx 649-1	8.520,00	10.138,80	01	92
7 234 23 00 23 0	4014586858500	AStxe 649-1	8.904,00	10.595,76	01	92
7 236 31 50 01 3	4014586859552	FEIN SUPERCUT FSC 1.6	1.944,00	2.313,36	03	186
7 236 36 50 01 0	4014586863122	FEIN SUPERCUT FSC 2.0 Q	2.193,60	2.610,38	03	178
7 236 38 61 00 0	4014586876351	FEIN SUPERCUT FSC 2.0 X Set pentru recondiționarea rosturilor	2.875,20	3.421,49	03	178
7 236 42 50 01 0	4014586863191	FEIN SUPERCUT FSC 1.6 Q	1.944,00	2.313,36	03	186
7 236 42 55 01 0	4014586862842	FEIN SUPERCUT FSC 1.6 Q Set pentru ateliere auto	2.428,80	2.890,27	03	186
7 236 42 56 01 0	4014586862859	FEIN SUPERCUT FSC 1.6 Q Set pentru geamuri auto	2.428,80	2.890,27	03	187
7 236 42 57 01 0	4014586862866	FEIN SUPERCUT FSC 1.6 Q Set Cargo	2.428,80	2.890,27	03	187
7 238 14 00 23 0	4014586865744	MF 14-180	4.828,80	5.746,27	01	95
7 270 32 00 23 0	4014586862538	KBM 80 auto	16.924,80	20.140,51	01	125
7 270 34 00 23 0	4014586862545	KBM 80 U	14.875,20	17.701,49	01	114
7 270 40 61 00 0	4014586872995	KBM 50 U	7.531,20	8.962,13	01	114
7 270 41 61 00 0	4014586872834	KBM 50 Q	6.715,20	7.991,09	01	114
7 270 42 61 00 0	4014586874272	KBM 50 auto	9.595,20	11.418,29	01	125
7 270 43 61 00 0	4014586872902	KBM 65 U	9.595,20	11.418,29	01	114
7 270 53 61 00 0	4014586886039	KBU 35 Q	4.795,20	5.706,29	01	112



Număr comandă	EAN	Denumire	Preț listă (RON fără TVA)	Preț listă (RON inclusiv TVA)	PK	Pagina
7 270 54 61 00 0	4014586886763	KBU 35 QW	4.795,20	5.706,29	01	113
7 270 55 61 00 0	4014586886053	KBU 35 MQ	5.371,20	6.391,73	01	113
7 270 56 61 00 0	4014586886770	KBU 35 MQW	5.371,20	6.391,73	01	113
7 270 57 61 00 0	4014586886077	KBU 35-2 Q	6.091,20	7.248,53	01	113
7 270 58 61 00 0	4014586886787	KBU 35-2 QW	6.091,20	7.248,53	01	113
7 271 03 61 00 0	4014586876023	KBH 25-2 U	3.259,20	3.878,45	01	99
7 271 04 61 00 0	4014586876030	KBH 25 S	2.875,20	3.421,49	01	99
7 272 01 61 00 0	4014586700212	KBB 30	3.355,20	3.992,69	01	103
7 272 02 61 00 0	4014586700328	KBB 38	4.171,20	4.963,73	01	103
7 272 03 61 00 0	4014586700502	KBB 40	5.563,20	6.620,21	01	105
7 272 04 61 00 0	4014586700410	KBB 60	8.059,20	9.590,45	01	103
7 272 15 61 00 0	4014586632735	KBC 35	5.275,20	6.277,49	01	105
7 534 08 00 00 0	4014586855639	STS 325 R	10.929,60	13.006,22	01	92
7 536 03 00 01 0	4014586861906	FEIN SUPERCUT MOtlx 6-25	2.755,20	3.278,69	03	187
7 820 02 00 26 8	4014586823874	MSfov 852 300 Hz 200 V	6.235,20	7.419,89	09	-
7 820 43 00 26 5	4014586826646	MSfo 869d 300 Hz 200 V	5.611,20	6.677,33	09	-
7 820 62 00 22 0	4014586856742	MSfo 869-1c 300 Hz 72 V	5.611,20	6.677,33	09	-
7 820 62 00 26 0	4014586856759	MSfo 869-1c 300 Hz 200 V	5.611,20	6.677,33	09	64
7 820 63 00 12 0	4014586856797	MSfo 869-1c 200 Hz 72 V	5.611,20	6.677,33	09	-
7 820 63 00 17 0	4014586860190	MSfo 869-1c 200 Hz 135 V	5.611,20	6.677,33	09	-
7 820 63 00 20 0	4014586856803	MSfo 869-1c 200 Hz 265 V	5.611,20	6.677,33	09	-
7 820 64 00 12 0	4014586856810	MSfo 869-1d 200 Hz 72 V	5.611,20	6.677,33	09	-
7 820 64 00 17 0	4014586860206	MSfo 869-1d 200 Hz 135 V	5.611,20	6.677,33	09	-
7 820 64 00 20 0	4014586856827	MSfo 869-1d 200 Hz 265 V	5.611,20	6.677,33	09	-
7 820 65 00 22 0	4014586860664	MSfo 869-1d 300 Hz 72 V	5.611,20	6.677,33	09	-
7 820 65 00 26 0	4014586856834	MSfo 869-1d 300 Hz 200 V	5.611,20	6.677,33	09	64
7 820 70 00 20 0	4014586856926	MSfo 852-1c 200 Hz 265 V	4.939,20	5.877,65	09	-
7 820 71 00 26 0	4014586856933	MSfo 852-1c 300 Hz 200 V	4.939,20	5.877,65	09	64
7 820 72 00 20 0	4014586856964	MSfo 852-1d 200 Hz 265 V	4.795,20	5.706,29	09	-
7 820 73 00 26 0	4014586856971	MSfo 852-1d 300 Hz 200 V	4.795,20	5.706,29	09	64
7 820 74 00 12 0	4014586857008	MSfo 870-1c 200 Hz 72 V	6.475,20	7.705,49	09	-
7 820 74 00 17 0	4014586857015	MSfo 870-1c 200 Hz 135 V	6.475,20	7.705,49	09	-
7 820 74 00 20 0	4014586857022	MSfo 870-1c 200 Hz 265 V	6.475,20	7.705,49	09	-
7 820 75 00 26 0	4014586857053	MSfo 870-1c 300 Hz 200 V	6.475,20	7.705,49	09	64
7 820 76 00 20 0	4014586857091	MSfo 870-1d 200 Hz 265 V	6.475,20	7.705,49	09	-
7 820 77 00 26 0	4014586857107	MSfo 870-1d 300 Hz 200 V	6.475,20	7.705,49	09	64
7 820 79 00 20 0	4014586857138	MSfo 849-1c 200 Hz 265 V	4.939,20	5.877,65	09	-
7 820 80 00 26 0	4014586857145	MSfo 849-1c 300 Hz 200 V	4.939,20	5.877,65	09	64
7 820 81 00 17 0	4014586857268	MSf 843-1a 200 Hz 135 V	4.795,20	5.706,29	09	-
7 820 81 00 20 0	4014586857275	MSf 843-1a 200 Hz 265 V	4.795,20	5.706,29	09	-
7 820 81 99 20 0	4014586857282	MSf 843-1a 200 Hz 265 V	4.939,20	5.877,65	09	-
7 820 82 00 12 0	4014586857299	MSfov 852-1 200 Hz 72 V	6.235,20	7.419,89	09	-
7 820 82 00 17 0	4014586857305	MSfov 852-1 200 Hz 135 V	6.235,20	7.419,89	09	-
7 820 82 00 20 0	4014586857312	MSfov 852-1 200 Hz 265 V	6.235,20	7.419,89	09	-
7 820 83 00 22 0	4014586857329	MSfov 852-1 300 Hz 72 V	6.235,20	7.419,89	09	-
7 820 83 00 26 0	4014586857336	MSfov 852-1 300 Hz 200 V	6.235,20	7.419,89	09	65
7 820 85 00 26 0	4014586864402	MSf 843-1c 300 Hz 200 V	4.536,00	5.397,84	09	65
7 820 86 60 00 0	4014586869513	HFV 9-125 300 Hz 200 V	3.595,20	4.278,29	09	65
7 820 87 60 00 0	4014586886022	MSfov 852-1-180 300 Hz 200 V	7.195,20	8.562,29	09	65
7 823 03 00 17 2	4014586827575	MSho 840-2 200 Hz 135 V	3.595,20	4.278,29	09	-
7 823 03 00 20 4	4014586827599	MSho 840-2 200 Hz 265 V	3.595,20	4.278,29	09	-
7 823 03 00 22 9	4014586827612	MSho 840-2 300 Hz 72 V	3.595,20	4.278,29	09	-
7 823 03 00 26 0	4014586827636	MSho 840-2 300 Hz 200 V	3.595,20	4.278,29	09	67
7 823 14 00 17 7	4014586828527	MShyo 840-1 200 Hz 135 V	3.931,20	4.678,13	09	-
7 823 19 00 20 0	4014586857923	MSh 843-1 200 Hz 265 V	4.315,20	5.135,09	09	-
7 823 19 00 22 0	4014586857930	MSh 843-1 300 Hz 72 V	4.315,20	5.135,09	09	-
7 823 19 00 26 0	4014586857947	MSh 843-1 300 Hz 200 V	4.315,20	5.135,09	09	67
7 823 20 00 12 0	4014586857978	MSho 849-1 Z 200 Hz 72 V	4.968,00	5.911,92	09	-
7 823 20 00 17 0	4014586857985	MSho 849-1z 200 Hz 135 V	4.968,00	5.911,92	09	-
7 823 20 00 20 0	4014586857992	MSho 849-1Z 200 Hz 265 V	4.968,00	5.911,92	09	-
7 823 20 00 22 0	4014586858005	MSho 849-1 Z 300 Hz 72 V	4.968,00	5.911,92	09	-
7 823 20 00 26 0	4014586858012	MSho 849-1 Z 300 Hz 200 V	4.968,00	5.911,92	09	67
7 823 22 00 26 0	4014586860015	MSho 852-12V 300 Hz 200 V	4.968,00	5.911,92	09	-
7 824 37 00 22 0	4014586858081	MShyo 869-1a 300 Hz 72 V	7.339,20	8.733,65	09	-
7 824 37 00 26 0	4014586857633	MShyo 869-1a 300 Hz 200 V	7.339,20	8.733,65	09	67
7 824 38 00 26 0	4014586858111	MShyo 869-1d 300 Hz 200 V	7.339,20	8.733,65	09	67
7 824 39 00 12 0	4014586858128	MShyo 852-3a 200 Hz 72 V	5.131,20	6.106,13	09	-
7 824 39 00 17 0	4014586871714	MShyo 852-3a 200 Hz 135 V	5.131,20	6.106,13	09	-
7 824 39 00 20 0	4014586857640	MShyo 852-3a 200 Hz 265 V	5.131,20	6.106,13	09	-
7 824 39 00 22 0	4014586858135	MShyo 852-3a 300 Hz 72 V	5.131,20	6.106,13	09	-
7 824 39 00 26 0	4014586857657	MShyo 852-3a 300 Hz 200 V	5.131,20	6.106,13	09	67
7 824 40 00 26 0	4014586858180	MShyo 852-4a 300 Hz 200 V	6.139,20	7.305,65	09	67
7 824 41 00 20 0	4014586858210	MSho 852-1 200 Hz 265 V	4.939,20	5.877,65	09	-
7 824 42 00 22 0	4014586858234	MSho 852-1 300 Hz 72 V	4.939,20	5.877,65	09	-
7 824 42 00 26 0	4014586858241	MSho 852-1 300 Hz 200 V	4.939,20	5.877,65	09	67
7 901 05 00 40 3	4014586857879	GRIT GXE	3.568,46	4.246,47	13	201

Mașini în ordine numerică

Număr comandă	EAN	Denumire	Preț listă (RON fără TVA)	Preț listă (RON inclusiv TVA)	PK	Pagina
7 901 21 00 40 3	4014586871844	GX 75	3.802,75	4.525,27	13	-
7 901 22 00 40 3	4014586871882	GRIT GX 75 2H	4.671,70	5.559,32	13	-
7 901 23 00 44 3	4014586871936	GRIT GXC	5.096,40	6.064,72	13	201
7 901 24 00 44 3	4014586873145	GRIT GXW	2.806,94	3.340,26	13	201
7 901 31 00 40 3	4014586872018	GRIT GX 75	4.452,00	5.297,88	13	199
7 901 32 00 40 3	4014586872063	GRIT GX 75 2H	5.316,05	6.326,10	13	199
7 902 01 00 40 3	4014586858913	GRIT GI 75	6.936,77	8.254,75	13	203
7 902 02 00 40 3	4014586858944	GRIT GI 75 2H	8.318,26	9.898,72	13	203
7 902 04 00 40 3	4014586858999	GRIT GI 150	8.381,71	9.974,24	13	203
7 902 05 00 40 3	4014586859019	GRIT GI 150 2H	9.777,84	11.635,63	13	203
7 902 07 00 40 3	4014586859057	GRIT GIE	6.614,59	7.871,36	13	206
7 902 12 00 44 3	4014586867656	GRIT GIC	11.286,24	13.430,63	13	206
7 902 13 00 40 3	4014586872599	GRIT GIMS 75	13.346,30	15.882,10	13	206
7 902 14 00 40 3	4014586872643	GRIT GIMS 150	14.410,46	17.148,45	13	206
7 902 16 00 40 3	4014586878614	GIMS 75 2H	15.538,13	18.490,37	13	206
7 902 17 00 40 3	4014586878621	GIMS 150 2H	16.577,90	19.727,71	13	206
7 902 18 00 40 3	4014586878645	GIMS 75-6	15.538,13	18.490,37	13	206
7 902 19 00 40 3	4014586878683	GIMS 150-6	16.577,90	19.727,71	13	207
7 902 23 00 23 2	4014586887043	GRIT GI 100 EF	5.018,30	5.971,78	13	203
7 902 23 00 40 3	4014586887067	GRIT GI 100	4.256,74	5.065,52	13	203
7 902 29 00 44 3	4014586878072	GRIT GIS 75	5.521,10	6.570,11	13	-
7 902 29 50 44 3	4014586878126	GRIT GIS 75	6.175,25	7.348,55	13	203
7 902 30 00 44 3	4014586878171	GIS 150	6.775,68	8.063,06	13	-
7 902 30 50 44 3	4014586878225	GIS 150	7.429,78	8.841,43	13	203
7 902 35 00 40 3	4014586880921	GRIT GILSGIB	23.431,68	27.883,70	13	207
7 902 48 00 40 3	4014586880945	GRIT GIL	11.286,24	13.430,63	13	207
7 902 51 00 40 3	4014586880976	GRIT GILS	29.035,78	34.552,57	13	207
7 903 01 00 23 2	4014586880426	GRIT GHB 15-50	2.985,60	3.552,86	01	195
7 903 02 00 23 2	4014586880457	GRIT GHB 15-50 Inox	3.283,20	3.907,01	01	195
7 905 01 00 40 3	4014586888255	GRIT GKS 75	4.560,00	5.426,40	13	210
7 905 02 00 23 2	4014586888262	GRIT GKS 75	3.840,00	4.569,60	13	210
7 905 02 00 40 3	4014586888279	GRIT GKS 75	3.072,00	3.655,68	13	210
7 905 03 00 40 3	4014586888293	GRIT GKS 75	3.480,00	4.141,20	13	210
7 905 04 00 40 3	4014586888309	GRIT GKS 75 2H	3.720,00	4.426,80	13	210
9 03 16 223 00 8	4014586847924	MBS 32 F	11.448,00	13.623,12	01	13
9 03 18 223 00 0	4014586878034	MBS 16 X	4.310,40	5.129,38	01	13
9 03 19 223 00 0	4014586878041	MBS 25 F	6.086,40	7.242,82	01	13
9 03 20 223 00 0	4014586878515	IBS 16	2.025,60	2.410,46	01	13
9 08 01 012 00 8	4014586835075	Balansor până la 1,5 kg	302,40	359,86	01	222
9 08 01 023 00 1	4014586835099	Balansor până la 2,5 kg	350,40	416,98	01	222
9 08 01 024 00 9	4014586835105	Balansor până la 3 kg	787,20	936,77	01	222
9 08 01 025 00 3	4014586835136	Balansor până la 5 kg	825,60	982,46	01	222
9 08 01 026 00 6	4014586835143	Balansor până la 6,5 kg	897,60	1.068,14	01	223
9 08 01 027 00 0	4014586835150	Balansor până la 9 kg	955,20	1.136,69	01	223
9 08 01 028 00 8	4014586835167	Balansor până la 11 kg	1.003,20	1.193,81	01	223
9 08 01 029 00 2	4014586835174	Balansor până la 14 kg	1.041,60	1.239,50	01	223
9 08 01 030 00 4	4014586835181	Balansor până la 17 kg	1.070,40	1.273,78	01	223
9 08 01 037 00 9	4014586835228	Balansor până la 2,5 kg	369,60	439,82	01	222
9 08 01 052 00 4	4014586854052	Balansor până la 1,5 kg	350,40	416,98	01	222
9 08 01 055 00 0	4014586880693	Balansor până la 25 kg	3.024,00	3.598,56	01	224
9 08 01 056 00 0	4014586880709	Balansor până la 32 kg	3.403,20	4.049,81	01	224
9 08 01 057 00 0	4014586880716	Balansor până la 45 kg	4.152,00	4.940,88	01	224
9 08 01 058 00 0	4014586880723	Balansor până la 60 kg	4.939,20	5.877,65	01	224
9 20 27 060 00 0	4014586878362	Set Dustex 25 L	1.435,20	1.707,89	01	131
9 20 27 223 00 0	4014586877365	Dustex 25 L	1.272,00	1.513,68	01	131
9 20 28 060 00 0	4014586878423	Set Dustex 35 L	1.675,20	1.993,49	01	131
9 20 28 223 00 0	4014586877389	Dustex 35 L	1.483,20	1.765,01	01	131
9 20 29 060 00 0	4014586882956	Dustex 35 LX	2.236,80	2.661,79	01	131
9 20 30 060 00 0	4014586882994	Dustex 35 LX AC	2.731,20	3.250,13	01	132
9 20 31 060 00 0	4014586883052	Dustex 35 MX	2.952,00	3.512,88	01	132
9 20 32 060 00 0	4014586883069	Dustex 35 MX AC	3.412,80	4.061,23	01	132
9 28 19 340 12 9	4014586845517	MO82-7,5 KSR 50400 200 Hz 72 V	31.084,80	36.990,91	10	-
9 28 19 340 17 6	4014586845524	MO82-7,5 KSR 50400 200 Hz 135 V	31.084,80	36.990,91	10	-
9 28 19 340 20 8	4014586845470	MO82-7,5 KSR 50400 200 Hz 265 V	31.084,80	36.990,91	10	-
9 28 19 340 22 3	4014586845531	MO83-7,5 KSR 50400 300 Hz 72 V	34.948,80	41.589,07	10	-
9 28 19 340 26 4	4014586845494	MO83-7,5KSR 50400 300 Hz 200 V	34.948,80	41.589,07	10	69
9 28 19 361 26 1	4014586837925	MO83-7,5 KSR 60220 300 Hz 200 V	34.948,80	41.589,07	10	-
9 28 21 340 12 5	4014586845548	MO82-11 KSR 50400 200 Hz 72 V	33.086,40	39.372,82	10	-
9 28 21 340 17 2	4014586845555	MO82-11 KSR 50400 200 Hz 135 V	33.086,40	39.372,82	10	-
9 28 21 340 20 4	4014586845562	MO82-11KSR 50400 200 Hz 265 V	33.086,40	39.372,82	10	-
9 28 21 340 22 9	4014586845586	MO83-11 KSR 50400 300 Hz 72 V	37.521,60	44.650,70	10	-
9 28 21 340 26 0	4014586845593	MO83-11KSR 50400 300 Hz 200 V	37.521,60	44.650,70	10	69
9 28 22 328 26 9	4014586838045	MO83-15KSR 50415 300 Hz 200 V	45.422,40	54.052,66	10	-
9 28 22 340 12 9	4014586845616	MO82-15 KSR 50400 200 Hz 72 V	44.121,60	52.504,70	10	-
9 28 22 340 17 6	4014586845623	MO82-15 KSR 50400 200 Hz 135 V	44.121,60	52.504,70	10	-
9 28 22 340 20 8	4014586845630	MO82-15KSR 50400 200 Hz 265 V	44.121,60	52.504,70	10	-



Număr comandă	EAN	Denumire	Preț listă (RON fără TVA)	Preț listă (RON inclusiv TVA)	PK	Pagina
9 28 22 340 22 3	4014586845654	MO83-15 KSR 50400 300 Hz 72 V	45.422,40	54.052,66	10	-
9 28 22 340 26 4	4014586845661	MO83-15KSR 50400 300 Hz 200 V	45.422,40	54.052,66	10	69
9 28 22 345 17 0	4014586867571	MO82-15 KSR 50415 200 Hz 135 V	40.113,60	47.735,18	10	-
9 28 22 373 26 0	4014586865195	MO83-15 KSR 60400 300 Hz 200 V	49.612,80	59.039,23	10	-
9 28 24 340 12 7	4014586845678	MO82-30 KSR 50400 200 Hz 72 V	62.212,80	74.033,23	10	-
9 28 24 340 17 4	4014586845685	MO82-30 KSR 50400 200 Hz 135 V	62.212,80	74.033,23	10	-
9 28 24 340 20 6	4014586845692	MO82-30KSR 50400 200 Hz 265 V	62.212,80	74.033,23	10	-
9 28 24 340 22 1	4014586845708	MO83-30 KSR 50400 300 Hz 72 V	70.876,80	84.343,39	10	-
9 28 24 340 26 2	4014586845715	MO83-30KSR 50400 300 Hz 200 V	70.876,80	84.343,39	10	69
9 28 26 340 12 3	4014586850344	MO82-45 KSR 50400 200 Hz 72 V	78.734,40	93.693,94	10	-
9 28 26 340 17 0	4014586845722	MO82-45 KSR 50400 200 Hz 135 V	78.734,40	93.693,94	10	-
9 28 26 340 20 2	4014586845739	MO82-45KSR 50400 200 Hz 265 V	78.734,40	93.693,94	10	-
9 28 26 340 22 7	4014586850351	MO83-45 KSR 50400 300 Hz 72 V	84.672,00	100.759,68	10	-
9 28 26 340 26 8	4014586845746	MO83-45KSR 50400 300 Hz 200 V	84.672,00	100.759,68	10	69
9 28 28 340 12 1	4014586845753	MO82-20 KSR 50400 200 Hz 72 V	46.569,60	55.417,82	10	-
9 28 28 340 17 8	4014586845760	MO82-20 KSR 50400 200 Hz 135 V	46.569,60	55.417,82	10	-
9 28 28 340 20 0	4014586845777	MO82-20KSR 50400 200 Hz 265 V	46.569,60	55.417,82	10	-
9 28 28 340 22 5	4014586845784	MO83-20 KSR 50400 300 Hz 72 V	51.974,40	61.849,54	10	-
9 28 28 340 26 6	4014586845791	MO83-20KSR 50400 300 Hz 200 V	51.974,40	61.849,54	10	69
9 28 29 340 12 2	4014586845807	MO82-25 KSR 50400 200 Hz 72 V	55.944,00	66.573,36	10	-
9 28 29 340 17 9	4014586845821	MO82-25 KSR 50400 200 Hz 135 V	55.944,00	66.573,36	10	-
9 28 29 340 20 1	4014586845838	MO82-25KSR 50400 200 Hz 265 V	55.944,00	66.573,36	10	-
9 28 29 340 22 6	4014586845845	MO83-25 KSR 50400 300 Hz 72 V	59.952,00	71.342,88	10	-
9 28 29 340 26 7	4014586845852	MO83-25KSR 50400 300 Hz 200 V	60.096,00	71.514,24	10	69
9 28 29 361 26 4	4014586838427	MO83-25 KSR 60220 300 Hz 200 V	60.096,00	71.514,24	10	-
9 90 01 001 00 1	4014586871974	GRIT GXR	5.028,05	5.983,38	13	201
9 90 01 002 00 0	4014586858340	GRIT GIXS	1.059,31	1.260,58	13	208
9 90 01 003 00 0	4014586859064	GRIT GIB	1.166,69	1.388,36	13	207
9 90 01 004 00 0	4014586859071	GRIT GIBE	6.643,87	7.906,21	13	207
9 90 01 007 00 1	4014586878263	GRIT GIR	9.597,22	11.420,69	13	208
9 90 01 009 00 0	4014586859125	GRIT GIXBE	7.014,86	8.347,69	13	208
9 90 01 010 00 1	4014586871417	GRIT GISBX	659,04	784,26	13	-
9 90 01 012 00 0	4014586880488	GRIT GHBD	993,60	1.182,38	01	196
9 90 01 012 01 0	4014586886992	GRIT GHBM	1.953,60	2.324,78	01	196
9 90 01 012 02 0	4014586887005	GRIT GHBR	2.414,40	2.873,14	01	196
9 90 01 012 03 0	4014586887548	GRIT GHBML	2.904,00	3.455,76	01	196
9 90 01 012 04 0	4014586888316	GRIT GHBK	2.400,00	2.856,00	01	196

Accesorii în ordine numerică

Număr comandă	EAN	Denumire	Preț listă (RON fără TVA)	Preț listă (RON inclusiv TVA)	PK	Pagina
3 01 09 011 00 7	4014586008844	Matriță	630,05	749,76	02	-
3 01 09 106 00 9	4014586009230	Matriță	957,26	1.139,14	02	-
3 01 09 128 01 8	4014586198071	Adaptor, compus	50,88	60,54	04	-
3 01 09 141 00 3	4014586224060	Matriță	226,42	269,44	02	84
3 01 09 141 02 0	4014586318134	Matriță, 2 buc./pachet	360,29	428,74	02	84
3 01 09 141 03 0	4014586318141	Matriță, 5 buc./pachet	789,12	939,05	02	84
3 01 09 154 00 7	4014586246598	Port-matriță	896,54	1.066,89	02	84
3 01 09 169 00 9	4014586265056	Matriță	674,02	802,08	02	85
3 01 09 169 03 0	4014586275024	Set de matrițe / poansoane	851,66	1.013,48	02	85
3 01 09 169 04 0	4014586318158	Matriță, 2 buc./pachet	1.080,72	1.286,06	02	85
3 01 09 170 00 1	4014586265063	Matriță	766,03	911,58	02	85
3 01 09 170 03 0	4014586275031	Set de matrițe / poansoane	931,34	1.108,30	02	85
3 01 09 170 04 0	4014586318165	Matriță, 2 buc./pachet	1.217,95	1.449,36	02	85
3 01 09 203 00 0	4014586351230	Pană adaptor	26,59	31,64	02	-
3 02 16 130 00 4	4014586010427	Bolț	2,02	2,40	02	-
3 02 17 332 00 9	4014586243672	Pin de centrare „scurt“	63,84	75,97	02	121
3 02 17 333 00 3	4014586243689	Pin de centrare „lung“	63,84	75,97	02	108
3 02 17 337 00 2	4014586245225	Pin de centrare „subțire“	76,61	91,16	02	121
3 02 17 338 00 0	4014586251271	Pin de centrare „subțire“ scurt	56,88	67,69	02	121
3 02 17 355 00 0	4014586284552	Pin de centrare	76,61	91,16	02	121
3 02 17 358 00 0	4014586341941	Pin de centrare	61,97	73,74	02	108
3 02 17 359 00 0	4014586341958	Pin de centrare	61,97	73,74	02	108
3 02 29 216 00 5	4014586012155	Etrier de protecție	24,19	28,79	02	148
3 02 29 347 01 0	4014586354330	Țepușă de metal	22,94	27,30	02	-
3 02 31 003 00 3	4014586012414	Lanț de întindere	229,15	272,69	02	-
3 02 31 008 00 0	4014586012421	Lanț de întindere	557,33	663,22	02	-
3 02 31 013 02 7	4014586012483	Lanț compus	966,00	1.149,54	08	-
3 02 31 029 00 2	4014586224183	Lanț cu role	61,20	72,83	08	-
3 02 32 044 01 0	4014586232591	Cărlig de rotire	585,26	696,46	02	225
3 02 32 046 00 8	4014586259604	Sistem de agățare	11,90	14,17	06	8
3 02 40 239 01 4	4014586232584	Dispozitiv de blocare	310,18	369,11	02	225
3 02 40 247 00 2	4014586253510	Suport pompă manuală	69,65	82,88	02	-
3 02 40 308 01 0	4014586353111	Set inele de vid	47,52	56,55	02	-
3 05 01 242 00 1	4014586014272	Manșon	26,69	31,76	02	-
3 05 01 345 01 0	4014586272993	Manșoane pentru codare cromatică, negru, compus	65,28	77,68	06	36
3 05 01 345 02 0	4014586273006	Manșoane pentru codare cromatică, diverse culori, compus	56,69	67,46	06	36
3 05 01 346 01 0	4014586273013	Manșoane pentru codare cromatică, gri, compus	65,28	77,68	06	36
3 05 01 347 01 0	4014586273020	Manșoane pentru codare cromatică, verde, compus	65,28	77,68	06	36
3 05 01 348 01 0	4014586273037	Manșoane pentru codare cromatică, albastru, compus	65,28	77,68	06	36
3 05 01 349 01 0	4014586273044	Manșoane pentru codare cromatică, roșu, compus	65,28	77,68	06	36
3 05 01 350 01 0	4014586273051	Manșoane pentru codare cromatică, portocaliu, compus	65,28	77,68	06	36
3 05 01 351 01 0	4014586274898	Manșoane pentru codare cromatică, galben, compus	65,28	77,68	06	36
3 05 01 352 01 0	4014586317106	Manșoane pentru codare cromatică, negru, compus	65,28	77,68	06	36
3 05 01 352 02 0	4014586317113	Manșoane pentru codare cromatică, diverse culori, compus	54,05	64,32	06	36
3 05 01 353 01 0	4014586317120	Manșoane pentru codare cromatică, gri, compus	65,28	77,68	06	36
3 05 01 354 01 0	4014586317137	Manșoane pentru codare cromatică, verde, compus	65,28	77,68	06	36
3 05 01 355 01 0	4014586317144	Manșoane pentru codare cromatică, albastru, compus	65,28	77,68	06	36
3 05 01 356 01 0	4014586317151	Manșoane pentru codare cromatică, roșu, compus	65,28	77,68	06	36
3 05 01 357 01 0	4014586317168	Manșoane pentru codare cromatică, portocaliu, compus	65,28	77,68	06	36
3 05 01 358 01 0	4014586317175	Manșoane pentru codare cromatică, galben, compus	65,28	77,68	06	36
3 05 05 066 01 5	4014586235271	Manșon cu guler, compus	140,45	167,13	02	-
3 05 05 068 01 7	4014586248769	Manșon cu guler, compus	143,23	170,45	02	-
3 05 05 069 01 1	4014586258928	Manșon cu guler, compus	92,40	109,96	02	-
3 05 17 028 00 7	4014586016931	Ștuț pentru furtun Ø32	11,57	13,77	02	90
3 05 17 029 00 1	4014586016948	Ștuț pentru furtun Ø27	14,06	16,74	02	90
3 06 05 109 00 6	4014586224503	Adaptor	5,38	6,40	02	-
3 06 05 110 00 8	4014586224510	Adaptor	5,38	6,40	02	-
3 06 05 114 01 1	4014586266848	Adaptor FSC	103,22	122,84	04	183
3 07 06 268 00 6	4014586022260	Cablu spiralat	327,17	389,33	02	-
3 07 07 157 03 5	4014586321035	Cablu spiralat	134,40	159,94	06	225
3 07 28 123 00 7	4014586030104	Ștecher 16A, 300Hz	105,60	125,66	02	70
3 07 28 124 00 5	4014586030111	Ștecher 32A, 300Hz	143,57	170,85	02	70
3 07 28 130 00 0	4014586030173	Ștecher 16A, 300Hz	129,94	154,62	02	70
3 07 28 131 00 9	4014586030180	Ștecher 32A, 300Hz	167,81	199,69	02	70
3 07 28 137 00 5	4014586030241	Priză de perete 16A, 300Hz	146,21	173,99	02	71
3 07 28 138 00 3	4014586030258	Priză de perete 32A, 300Hz	194,93	231,96	02	71
3 07 28 141 00 8	4014586030289	Priză atașabilă 16A, 300Hz	205,78	244,87	02	71
3 07 49 065 00 9	4014586031927	Tablou comandă	7.118,40	8.470,90	10	71
3 07 49 067 00 6	4014586031941	Tablou comandă	10.286,40	12.240,82	10	71
3 07 49 068 00 4	4014586031965	Tablou comandă	12.182,40	14.497,06	10	71
3 07 49 069 00 8	4014586031972	Tablou comandă	12.720,00	15.136,80	10	71
3 07 49 070 00 0	4014586031989	Tablou comandă	15.974,40	19.009,54	10	71
3 07 49 073 00 6	4014586032016	Tablou comandă	9.206,40	10.955,62	10	71
3 07 49 086 00 0	4014586032108	Tablou comandă	13.440,00	15.993,60	10	-
3 07 49 099 00 5	4014586032221	Tablou comandă	11.424,00	13.594,56	10	-
3 07 49 100 00 6	4014586326375	Tablou comandă	11.529,60	13.720,22	10	-

Număr comandă	EAN	Denumire	Preț listă (RON fără TVA)	Preț listă (RON inclusiv TVA)	PK	Pagina
3 07 51 144 00 3	4014586032993	Comutator de protecție motor 3 faze	395,28	470,38	02	-
3 07 56 004 00 6	4014586033266	Ștecher cu protecție	116,78	138,97	02	-
3 07 56 017 00 6	4014586033358	Ștecher cu protecție	110,21	131,15	02	-
3 07 56 084 00 8	4014586264189	Ștecher cu protecție 1,0-1,6 A	813,94	968,58	02	-
3 07 56 085 00 2	4014586264196	Ștecher cu protecție 1,6-2,5 A	813,94	968,58	02	70
3 07 56 086 00 5	4014586264202	Ștecher cu protecție 2,5-4,0 A	813,94	968,58	02	-
3 07 56 087 00 9	4014586264219	Ștecher cu protecție 4,0-6,3 A	813,94	968,58	02	70
3 07 56 088 00 7	4014586264226	Ștecher cu protecție 6,3-9,0 A	914,78	1.088,59	02	70
3 07 56 089 00 1	4014586264233	Ștecher cu protecție 9,0-12,5 A	914,78	1.088,59	02	70
3 07 56 090 00 3	4014586264240	Ștecher cu protecție 12,5-16,0 A	914,78	1.088,59	02	70
3 07 56 093 00 9	4014586264271	Ștecher cu protecție 1,6-2,5 A	847,58	1.008,62	02	70
3 07 56 094 00 7	4014586264288	Ștecher cu protecție 2,5-4,0 A	847,58	1.008,62	02	-
3 07 56 095 00 1	4014586264295	Ștecher cu protecție 4,0-6,3 A	847,58	1.008,62	02	70
3 07 56 096 00 4	4014586264301	Ștecher cu protecție 6,3-9,0 A	955,15	1.136,63	02	70
3 07 56 097 00 8	4014586264318	Ștecher cu protecție 9,0-12,5 A	955,15	1.136,63	02	70
3 07 56 098 00 6	4014586264325	Ștecher cu protecție 12,5-16,0 A	955,15	1.136,63	02	70
3 07 98 592 77 0	4014586622040	Cablu	37,06	44,10	02	-
3 12 07 103 01 3	4014586044910	Cap excentric	496,51	590,85	06	145
3 13 08 072 00 0	4014586048123	Pastilă pentru cuțit fix sau mobil, BLS1.6	125,47	149,31	02	79
3 13 08 092 00 8	4014586210803	Pastilă pentru cuțit fix, BLS4,2	281,09	334,49	02	79
3 13 08 096 00 7	4014586210810	Pastilă pentru cuțit mobil, BLS4,2	470,98	560,46	02	79
3 13 08 098 00 9	4014586213477	Pastilă pentru cuțit mobil, BLS4,2	734,16	873,65	02	79
3 13 08 110 00 3	4014586229812	Cuțit BSS2.0	421,82	501,97	02	76
3 13 08 111 00 2	4014586229829	Ax cuțit	67,06	79,80	02	76
3 13 08 113 00 9	4014586229836	Lamă de tăiere (Set)	449,71	535,16	02	76
3 13 08 123 00 8	4014586229867	Cuțit BSS2.0	662,88	788,83	02	76
3 13 08 136 00 2	4014586229805	Pastilă pentru cțit fix, BLS3.5	235,58	280,34	02	79
3 13 08 143 00 6	4014586230092	Pastilă pentru cțit fix, BLS3.5	270,96	322,44	02	79
3 13 08 146 00 1	4014586232911	Pastilă pentru cțit mobil, BLS3.5	238,85	284,23	02	79
3 13 08 147 00 5	4014586232928	Pastilă pentru cțit mobil, BLS3.5	285,07	339,24	02	79
3 13 08 150 00 9	4014586239583	Cuțit drept BSS1.6, 1 - 1,6 mm	303,41	361,06	02	76
3 13 08 151 00 8	4014586239590	Cuțit pentru curburi, BSS1.6, 1 mm	322,42	383,68	02	76
3 13 08 152 00 1	4014586239606	Cuțit BSS1.6	364,80	434,11	02	76
3 13 08 153 01 4	4014586239613	Lamă de tăiere, BSS1.6 (set)	326,59	388,64	02	76
3 13 08 153 02 0	4014586239620	Lamă de tăiere, BSS1.6c (set)	326,59	388,64	02	76
3 13 09 036 00 4	4014586048512	Poanson	248,64	295,88	02	-
3 13 09 039 00 0	4014586048543	Știft suport	458,78	545,95	02	-
3 13 09 040 00 2	4014586048550	Matrița BLK2.0, RSS636	237,94	283,14	02	85
3 13 09 093 00 3	4014586199931	Matrița BLK3.5	273,50	325,47	02	85
3 13 09 094 00 1	4014586199948	Matrița BLK3.5, inox	311,47	370,65	02	85
3 13 09 097 00 2	4014586199955	Poanson BLK3.5	248,16	295,31	02	85
3 13 09 098 00 0	4014586199962	Poanson BLK3.5, inox	361,49	430,17	02	85
3 13 09 100 01 4	4014586199986	Bucșă distanțieră	430,32	512,08	02	-
3 13 09 107 00 0	4014586210742	Matrița BLK5.0 5 mm	442,56	526,65	02	85
3 13 09 108 00 8	4014586210759	Matrița BLK5.0, inox 3 mm	442,56	526,65	02	85
3 13 09 109 00 2	4014586210766	Matrița BLK5.0, aluminiu 7 mm	442,56	526,65	02	85
3 13 09 110 00 4	4014586210773	Poanson BLK5.0, oțel 5mm, Al 7 mm	360,67	429,20	02	85
3 13 09 110 01 3	4014586259161	Poanson și matriță în set, BLK5.0	784,08	933,06	02	85
3 13 09 114 00 8	4014586210780	Sac de aşchii	401,38	477,64	02	85
3 13 09 119 00 1	4014586209852	Poanson	280,56	333,87	02	-
3 13 09 121 00 2	4014586209876	Placă de uzură, prof. 160 mm	51,70	61,52	02	84
3 13 09 122 00 5	4014586209883	Matrița BLK1.6	304,51	362,37	02	84
3 13 09 122 02 0	4014586318172	Set matriță BLK1.6, 2 buc./pachet	548,88	653,17	02	84
3 13 09 122 03 0	4014586318189	Set matriță BLK1.6, 5 buc./pachet	1.297,92	1.544,52	02	84
3 13 09 134 00 6	4014586259185	Poanson BLK5.0, inox 3 mm	360,67	429,20	02	85
3 13 09 134 01 5	4014586259192	Set poanson și matriță , BLK5.0, inox 3 mm	784,08	933,06	02	85
3 13 22 190 01 4	4014586053363	Sac filtrant, pachet cu 5 buc.	234,72	279,32	02	-
3 13 22 599 01 5	4014586227016	Sac filtrant, pachet cu 5 buc.	219,65	261,38	02	-
3 13 22 600 00 1	4014586227009	Element filtrant	246,58	293,43	02	-
3 13 22 601 01 9	4014586227030	Filtru plat cu pliuri	76,42	90,94	02	-
3 13 22 602 01 2	4014586227047	Filtru din hârtie, pachet cu 5 buc.	104,50	124,35	02	-
3 13 22 757 01 6	4014586261386	Hârtie de filtrare BIA, pachet de 5 buc.	182,69	217,40	02	134
3 13 22 765 00 9	4014586261454	Cartuş de filtrare	244,51	290,97	02	135
3 13 22 767 01 5	4014586261478	Furtun de aspirare Zg.	213,94	254,58	02	135
3 13 22 771 00 9	4014586261492	Piesă de legătură	22,90	27,25	02	135
3 13 22 772 00 2	4014586261508	Mufă în trepte	45,84	54,55	02	135
3 13 22 781 01 7	4014586262451	Hârtie filtrantă 5 buc./pachet Dustex 25	106,99	127,32	02	134
3 13 22 810 01 0	4014586307718	Hârtie filtrantă 5 buc./pachet Dustex 40	194,88	231,91	02	134
3 13 22 811 01 0	4014586307725	Sac de filtrare BIA 5 buc./pachet Dustex 40	397,44	472,95	02	134
3 13 27 064 00 8	4014586199580	Fălci de protecție din oțel	226,99	270,12	02	94
3 13 27 068 00 7	4014586199627	Șurub de blocare	102,72	122,24	02	-
3 13 29 100 01 6	4014586218571	Element de fixare, pachet de 2 buc.	28,85	34,33	02	-
3 13 29 106 00 8	4014586218595	Suport pentru ferăstrău	56,30	67,00	02	-
3 13 29 107 00 2	4014586218588	Suport pentru ferăstrău pentru țevi	248,40	295,60	02	-
3 13 33 090 00 0	4014586368375	Mandrină de găurit	136,75	162,73	02	-
3 13 33 118 00 0	4014586368382	Mandrină de găurit	117,65	140,00	02	-

Număr comandă	EAN	Denumire	Preț listă (RON fără TVA)	Preț listă (RON inclusiv TVA)	PK	Pagina
3 13 35 017 01 1	4014586262390	Rolă de ghidare	314,26	373,96	02	142
3 13 45 012 01 0	4014586366197	Filtru plat cu pliuri	127,34	151,54	02	133
3 13 45 059 01 0	4014586366210	Filtru plat cu pliuri	244,70	291,20	02	133
3 13 45 060 01 0	4014586366227	Filtru plat cu pliuri	389,71	463,76	02	133
3 13 45 061 01 0	4014586366234	Sac de filtrare din vlies	101,90	121,27	02	134
3 13 45 062 01 0	4014586366241	Sac de filtrare din vlies	132,34	157,48	02	134
3 13 45 063 01 0	4014586366258	Sac de eliminare	144,38	171,82	02	134
3 13 45 064 01 0	4014586366265	Filtru permanent	249,70	297,14	02	134
3 13 45 065 01 0	4014586366272	Furtun de aspirare	319,63	380,36	02	133
3 13 45 066 01 0	4014586366289	Furtun de aspirare	283,20	337,01	02	133
3 13 45 067 01 0	4014586366296	Furtun pentru prelungire	294,62	350,60	02	133
3 13 45 068 01 0	4014586366302	Furtun pentru prelungire	239,71	285,26	02	133
3 13 45 069 01 0	4014586366319	Set pentru reparații	127,34	151,54	02	133
3 13 45 070 01 0	4014586366326	Cot	53,42	63,57	02	133
3 13 45 071 01 0	4014586366333	Tub de aspirare	127,34	151,54	02	133
3 13 45 071 02 0	4014586368528	Set de accesorii	344,59	410,06	02	134
3 13 45 072 01 0	4014586366340	Cap aspirare pentru podea	162,82	193,75	02	133
3 13 45 073 01 0	4014586366357	Duză combinată	152,78	181,81	02	133
3 13 45 074 01 0	4014586366364	Cap aspirare pentru rosturi	25,44	30,27	02	133
3 13 45 075 01 0	4014586366371	Cap aspirare capitonată	38,45	45,75	02	133
3 13 45 076 01 0	4014586366388	Pensulă de aspirare	48,43	57,63	02	133
3 13 45 077 01 0	4014586366395	Perie de aspirare	85,92	102,24	02	133
3 13 45 078 01 0	4014586366401	Mufă pentru scule cu reglarea forței de aspirare	112,37	133,72	02	-
3 13 45 079 01 0	4014586366418	Mufă în trepte	57,12	67,97	02	133
3 13 45 119 01 0	4014586370187	Suport de cablu	30,24	35,99	02	134
3 13 45 120 01 0	4014586386119	Furtun de aspirare	744,10	885,47	02	133
3 13 45 121 01 0	4014586392059	Furtun de aspirare	644,21	766,61	02	133
3 13 45 123 01 0	4014586378596	Mufă pentru scule cu reglarea forței de aspirare	124,85	148,57	02	133
3 13 45 130 01 0	4014586379449	Sac filtrant HEPA	439,49	522,99	02	134
3 13 45 133 02 0	4014586386126	Set de accesorii	359,57	427,89	02	134
3 13 45 137 01 0	4014586386133	Duză combinată aluminiu	474,43	564,57	02	133
3 13 45 250 01 0	4014586392066	Mufă pentru scule cu reglarea forței de aspirare	114,62	136,40	02	133
3 13 45 251 01 0	4014586392691	Sac de filtrare vlies Premium	213,50	254,07	02	134
3 13 45 263 01 0	4014586394459	Cot	79,39	94,48	02	133
3 13 45 273 01 0	4014586409955	Sac de filtrare vlies Premium	161,09	191,69	02	134
3 14 14 024 01 0	4014586060187	Furtun de aspirare. compus	358,70	426,86	02	-
3 14 14 054 00 8	4014586208916	Furtun	14,59	17,36	02	109
3 14 14 055 00 2	4014586227290	dispozitiv de cuplare a furtunurilor	366,00	435,54	08	-
3 14 14 055 01 1	4014586252421	pachet de furtunuri cu duze cu supapă manuală dublă	7.734,00	9.203,46	08	-
3 14 14 059 01 0	4014586227108	Furtun de aspirare	213,94	254,58	02	-
3 14 14 070 01 0	4014586356433	Furtun articulată flexibil	58,66	69,80	02	123
3 14 15 020 00 8	4014586060392	Tampon din cauciuc	165,70	197,18	02	71
3 14 15 081 00 1	4014586207865	Tampon din cauciuc	72,05	85,74	02	71
3 14 20 120 01 0	4014586376677	Înveliș de protecție AccuTEC ASM	93,60	111,38	02	36
3 14 20 131 01 0	4014586396408	Capac de protecție BOP 10	54,29	64,60	02	9
3 14 20 132 01 0	4014586396415	Capac de protecție BOP 10-2	54,29	64,60	02	9
3 14 26 030 00 5	4014586061641	Piesă de fixare adezivă	73,34	87,28	02	145
3 14 26 067 01 6	4014586236797	Preș antiderapant	87,89	104,59	02	-
3 14 28 102 01 6	4014586195957	Apărătoare contra rușierii așchiilor, pachet de 5 buc.	42,67	50,78	02	90
3 14 28 156 00 0	4014586272047	Protector din material plastic	34,08	40,56	02	-
3 18 01 010 01 2	4014586069210	Suport de susținere	394,80	469,81	02	-
3 18 10 070 01 6	4014586069678	Capac de protecție compus	144,10	171,47	02	-
3 18 10 071 01 5	4014586069739	Capac de protecție compus	176,06	209,52	02	-
3 18 10 171 00 5	4014586070124	Capac de protecție pt: aspirare ansamblu	909,74	1.082,60	02	-
3 18 10 240 01 4	4014586228945	Capac de protecție pt: aspirare ansamblu	98,40	117,10	06	145
3 18 10 247 01 9	4014586241906	Protecție contra așchiilor	85,63	101,90	02	-
3 18 10 264 01 0	4014586307343	Set de aspirație	86,83	103,33	02	145
3 18 10 277 00 0	4014586326238	Apărătoare de protecție	50,74	60,38	02	-
3 18 10 299 00 0	4014586394107	Apărătoare de protecție	36,91	43,93	06	52
3 18 10 300 00 0	4014586394114	Apărătoare de protecție	38,35	45,64	06	142
3 18 10 301 00 0	4014586394121	Apărătoare de protecție	39,46	46,95	06	52
3 18 10 305 00 0	4014586407852	Apărătoare de protecție	141,55	168,45	02	-
3 21 09 061 01 6	4014586074542	Element de fixare, compus	361,39	430,06	02	-
3 21 19 032 00 2	4014586074689	Mâner lateral	28,85	34,33	02	-
3 21 19 047 00 4	4014586074801	Mâner	48,05	57,18	02	-
3 21 19 058 00 1	4014586074849	Mâner	58,75	69,91	02	-
3 21 19 078 02 4	4014586074962	Mâner ansamblu	103,68	123,38	02	-
3 21 19 103 01 7	4014586215587	Mâner ansamblu	131,47	156,45	02	-
3 21 19 107 01 6	4014586222882	Mâner ansamblu	22,75	27,07	02	-
3 21 19 113 01 6	4014586235264	Mâner ansamblu	65,33	77,74	02	-
3 21 19 116 01 1	4014586267616	Mâner	190,67	226,90	04	183
3 21 19 117 01 5	4014586268125	Mâner antivibrații	158,50	188,61	02	55
3 21 19 118 01 3	4014586268132	Mâner antivibrații	158,50	188,61	02	70
3 21 19 119 01 7	4014586268149	Mâner antivibrații	158,50	188,61	02	-
3 21 19 124 01 0	4014586334783	Mâner antivibrații	39,55	47,07	02	141
3 21 19 127 03 0	4014586351971	Buc. sulă starter	100,32	119,38	02	-

Număr comandă	EAN	Denumire	Preț listă (RON fără TVA)	Preț listă (RON inclusiv TVA)	PK	Pagina
3 21 19 148 02 0	4014586404790	Mâner suplimentar	183,26	218,08	04	175
3 21 19 150 01 0	4014586404523	Mâner	194,78	231,79	02	36
3 21 20 025 00 6	4014586075105	mâner prelungit	132,05	157,14	02	-
3 21 23 002 00 6	4014586270906	Cheie de reglare	37,10	44,15	02	35
3 21 25 043 00 4	4014586075341	Clemă	32,02	38,10	02	-
3 21 25 050 00 7	4014586075396	Sistem de agățare	45,12	53,69	02	17
3 21 26 012 01 0	4014586410210	Suport mașină	168,00	199,92	02	36
3 21 27 003 03 5	4014586075594	Limitator de adâncime	367,25	437,03	02	-
3 21 27 005 00 6	4014586075600	Limitator de adâncime	25,34	30,16	02	17
3 21 27 005 02 1	4014586075617	Limitator de adâncime	162,19	193,01	02	-
3 21 27 021 03 6	4014586075761	Manșon opritor, compus	118,99	141,60	02	-
3 21 27 021 06 1	4014586075792	Manșon opritor, compus	264,24	314,45	02	-
3 21 27 021 10 4	4014586250717	Manșon opritor, compus	228,82	272,29	02	-
3 21 27 021 11 3	4014586250724	Manșon opritor, compus	113,95	135,60	02	-
3 21 27 021 12 9	4014586258669	Manșon opritor, compus	90,53	107,73	02	-
3 21 27 021 13 5	4014586262406	Manșon opritor	71,81	85,45	02	-
3 21 27 021 14 1	4014586270531	Limitator de adâncime	193,92	230,76	02	-
3 21 27 021 15 0	4014586295343	Manșon opritor, compus	99,02	117,84	02	-
3 21 27 043 00 0	4014586075983	Manșon opritor, compus	73,06	86,94	02	-
3 21 27 057 00 8	4014586208831	Manșon opritor, compus	78,53	93,45	02	-
3 21 27 059 00 0	4014586215594	Limitator de adâncime	45,07	53,64	02	-
3 21 27 065 01 9	4014586266077	Limitator de adâncime	163,34	194,38	02	-
3 21 27 069 01 0	4014586351674	Limitator de adâncime	82,75	98,48	04	165
3 21 32 020 12 9	4014586076706	Agent lubrifiant pentru tăiere	62,88	74,83	04	101
3 21 32 022 00 7	4014586076713	Pompă manuală	44,59	53,06	02	109
3 21 32 031 00 0	4014586289922	Spray performant cu ulei pentru operații de tăiere	70,70	84,14	02	101
3 21 33 012 01 8	4014586076775	Dispozitiv de strângere în cruce	524,35	623,98	02	-
3 21 33 021 01 0	4014586404745	Hotă de aspirare	280,23	333,48	04	175
3 21 73 003 00 3	4014586265568	Mănuși de lucru, mici, pereche	322,51	383,78	04	142
3 21 73 004 00 1	4014586265575	Mănuși de lucru, medii, pereche	322,51	383,78	04	142
3 21 73 005 00 5	4014586265582	Mănuși de lucru, mari, pereche	322,51	383,78	04	142
3 21 74 003 00 0	4014586077215	Coș de protecție	48,05	57,18	02	-
3 21 74 006 00 5	4014586199641	Clichet de fixare cu curea	645,46	768,09	02	-
3 21 74 007 00 9	4014586214740	Clichet de prindere cu chingă	77,09	91,73	02	-
3 21 74 008 00 7	4014586241890	chinga de strângere	74,45	88,59	02	-
3 21 74 011 00 0	4014586319056	Capac de protecție	28,20	33,56	04	188
3 21 74 013 01 0	4014586335773	Colector de așchii	81,46	96,93	02	101
3 21 74 013 10 0	4014586353128	Capac de protecție	72,05	85,74	02	-
3 21 74 013 20 0	4014586353135	Capac de protecție	88,08	104,82	02	-
3 21 74 014 01 0	4014586376691	Înveliș de protecție AccuTEC ASW	79,20	94,25	02	36
3 21 74 015 01 0	4014586376707	Înveliș de protecție acumulator	79,20	94,25	02	35
3 21 74 016 01 0	4014586376714	Înveliș de protecție acumulator	84,00	99,96	02	35
3 21 74 019 01 0	4014586404905	Înveliș de protecție acumulator	91,20	108,53	02	35
3 21 74 020 01 0	4014586404912	Înveliș de protecție acumulator	86,40	102,82	02	35
3 21 74 021 01 0	4014586404929	Husă	62,40	74,26	02	36
3 21 74 022 01 0	4014586404936	Husă	62,40	74,26	02	36
3 21 74 024 01 0	4014586404943	Înveliș de protecție AccuTEC ASW	122,06	145,26	02	36
3 21 74 025 01 0	4014586415499	Înveliș de protecție acumulator	67,20	79,97	02	36
3 24 22 326 01 0	4014586369846	Placă adaptoare pentru mașini de găurit cu stand electromagnetice.	198,10	235,73	02	14
3 24 33 027 01 7	4014586210469	Placă	516,00	614,04	08	-
3 26 23 009 00 6	4014586200699	Bucșă de reducție	152,35	181,30	02	14
3 26 23 010 00 8	4014586200422	Bucșă de reducție	152,35	181,30	02	14
3 26 23 012 01 9	4014586248776	Bucșă de reducție	152,35	181,30	02	14
3 26 23 013 00 4	4014586248783	Bucșă de reducție	152,35	181,30	02	14
3 26 23 014 01 0	4014586369853	Bucșă de reducție	152,35	181,30	02	14
3 27 14 037 01 3	4014586091938	Clemă de fixare, compus	1.147,63	1.365,68	02	-
3 27 14 062 02 3	4014586092133	Suport pentru mâini libere	932,40	1.109,56	02	94
3 27 14 071 01 3	4014586092201	Falcă de prindere, compus	173,23	206,15	02	-
3 27 14 084 00 8	4014586195872	Placă pentru talpă	423,65	504,14	02	90
3 27 14 088 00 7	4014586200750	Apărător contra așchilor	21,12	25,13	02	90
3 27 15 051 03 8	4014586092812	Lanț de transmisie	4.878,00	5.804,82	08	-
3 39 01 021 01 1	4014586110165	Geantă pentru scule	241,73	287,66	02	52
3 39 01 022 01 4	4014586110202	Geantă pentru scule	222,10	264,29	02	55
3 39 01 031 00 1	4014586110233	Geantă pentru scule	414,00	492,66	08	-
3 39 01 032 01 3	4014586110257	Geantă pentru scule	229,06	272,58	02	9
3 39 01 045 01 8	4014586110387	Geantă de scule ansamblu	188,59	224,42	02	-
3 39 01 073 01 3	4014586200002	Geantă de scule ansamblu	757,92	901,92	02	-
3 39 01 096 01 6	4014586242095	Geantă de scule ansamblu	847,58	1.008,62	02	-
3 39 01 100 02 0	4014586287980	Geantă pentru scule pentru burghiu de centruit	84,96	101,10	02	-
3 39 01 112 02 0	4014586317939	Geantă pentru scule	376,69	448,27	04	-
3 39 01 114 00 7	4014586266732	Ladă de transport	5.238,00	6.233,22	08	-
3 39 01 118 01 0	4014586285474	Geantă de scule ansamblu	187,20	222,77	02	11
3 39 01 118 20 0	4014586302775	Geantă de scule, FSC	208,38	247,97	04	-
3 39 01 118 48 0	4014586317618	Geantă pentru scule	223,78	266,29	02	8
3 39 01 118 93 0	4014586334974	Cutie sistem goală	208,93	248,63	04	-
3 39 01 119 00 0	4014586285498	Cutie de plastic	18,43	21,93	02	11

Accesorii în ordine numerică

Număr comandă	EAN	Denumire	Preț listă (RON fără TVA)	Preț listă (RON inclusiv TVA)	PK	Pagina
3 39 01 121 02 0	4014586317946	Cutie de depozitare	886,27	1.054,66	02	-
3 39 01 122 01 0	4014586308791	Geantă de scule ansamblu	289,63	344,66	02	141
3 39 01 122 06 0	4014586321165	Geantă pentru scule	337,44	401,55	02	-
3 39 01 122 12 0	4014586336732	Geantă pentru scule	332,40	395,56	02	-
3 39 01 126 02 0	4014586332406	Cutie de depozitare	388,70	462,56	02	-
3 39 01 127 02 0	4014586325859	Cutie de depozitare	394,46	469,41	02	-
3 39 01 128 58 0	4014586367897	Geantă pentru scule	212,11	252,41	02	-
3 39 01 128 82 0	4014586349435	Geantă pentru scule	214,18	254,87	02	-
3 39 01 130 05 0	4014586333250	Geantă pentru scule	344,45	409,89	02	-
3 39 01 131 03 0	4014586348957	Geantă pentru scule	218,45	259,95	02	-
3 39 01 131 08 0	4014586348650	Geantă pentru scule	218,45	259,95	02	16
3 39 01 131 92 0	4014586376325	Geantă pentru scule	197,42	234,93	02	-
3 39 01 131 94 0	4014586379630	Geantă pentru scule	207,94	247,44	02	11
3 39 01 131 98 0	4014586376332	Cutie sistem goală	188,83	224,71	04	175
3 39 01 132 03 0	4014586340449	Cutie de depozitare	388,70	462,56	02	-
3 39 01 133 05 0	4014586351247	Geantă pentru scule	344,45	409,89	02	-
3 39 01 134 04 0	4014586340456	Cutie de depozitare	394,46	469,41	02	-
3 39 01 140 99 0	4014586356310	Geantă pentru scule	395,42	470,55	02	-
3 39 01 141 01 0	4014586365244	Geantă pentru scule din material plastic	105,26	125,26	02	-
3 39 01 142 14 0	4014586356921	Cutie de depozitare	394,46	469,41	02	-
3 39 01 143 06 0	4014586356938	Cutie de depozitare	394,46	469,41	02	-
3 39 01 144 01 0	4014586356945	Cutie sistem goală	99,08	117,91	04	175
3 39 01 146 00 0	4014586380025	Systainer Sys 1	238,22	283,49	02	175
3 39 01 147 00 0	4014586380032	Systainer Sys 2	258,53	307,65	02	-
3 39 01 152 00 0	4014586398396	Geantă pentru scule	188,88	224,77	02	-
3 39 01 152 05 0	4014586407654	Geantă pentru scule	233,45	277,81	04	-
3 39 01 152 07 0	4014586408118	Geantă pentru scule	292,42	347,98	02	-
3 39 01 153 01 0	4014586398402	Geantă pentru scule	100,88	120,04	04	-
3 39 01 154 03 0	4014586411903	Geantă pentru scule	196,60	233,96	04	-
3 39 01 154 05 0	4014586403786	Geantă pentru scule	186,02	221,37	04	-
3 39 01 155 02 0	4014586379647	Cutie de depozitare	868,90	1.033,99	02	-
3 39 01 157 31 0	4014586410586	Geantă pentru scule	212,11	252,41	02	-
3 39 01 157 32 0	4014586410593	Geantă pentru scule	212,11	252,41	02	-
3 39 01 160 01 0	4014586394091	Geantă pentru scule	102,91	122,47	02	24
3 39 01 179 01 0	4014586408125	Geantă pentru scule	292,42	347,98	02	-
3 39 04 491 00 0	4014586382999	Adaos Systainer pentru FMM 350 Q / QSL	41,14	48,95	06	175
3 39 04 542 00 0	4014586380056	Adaos Systainer pentru AFSC 18 Q	31,73	37,76	06	183
3 39 98 140 02 2	4014586622231	Geantă pentru scule	350,45	417,03	02	-
3 39 98 140 08 2	4014586662039	Geantă pentru scule	350,45	417,03	02	-
3 43 00 000 00 1	4014586402796	Protecție împotriva atingerii	18,95	22,55	04	165
3 52 22 927 05 0	4014586392455	Adaptor pentru scula oscilantă FEIN (până la 2004)	47,38	56,38	04	175
3 52 22 942 04 0	4014586392462	Set de accesorii Best of Sanding	271,40	322,97	04	169
3 52 22 942 05 0	4014586392479	Set de accesorii Best of E-Cut	271,40	322,97	04	165
3 52 22 942 06 0	4014586392486	Set de accesorii Best of Renovation	743,82	885,15	04	168
3 52 22 942 07 0	4014586392677	Set de accesorii Best of Tileworking	384,51	457,57	04	173
3 52 22 942 13 0	4014586397436	Set de accesorii Best of E-Cut	432,12	514,23	04	-
3 52 22 946 01 0	4014586397443	Set de accesorii pentru lucrări de amenajări interioare în lemn	760,61	905,13	04	176
3 52 22 946 02 0	4014586397450	Set de accesorii pentru reparații/schimbări de ferestre	760,61	905,13	04	176
3 52 22 946 03 0	4014586397467	Set de accesorii pentru recondiționarea faianței/gresiei/băii	760,61	905,13	04	176
3 52 22 946 04 0	4014586397474	Set de accesorii pentru instalații de încălzire/sanitare	760,61	905,13	04	176
3 52 22 946 06 0	4014586397498	Set accesorii Composite	760,61	905,13	04	-
3 52 22 952 01 0	4014586392516	Pânză de ferăstrău HSS Cu limitator de adâncime	283,91	337,86	04	165
3 52 22 952 02 0	4014586392523	Set de pânze de ferăstrău și pile SLP	114,54	136,30	04	173
3 52 22 952 03 0	4014586392530	Set pânze de ferăstrău E-Cut SLP	183,54	218,41	04	165
3 52 22 952 04 0	4014586392547	Adaptor FSC	61,73	73,46	04	183
3 52 22 952 05 0	4014586392554	Adaptor FSC Q	61,73	73,46	04	183
3 52 22 952 10 0	4014586404721	Set pânze abrazive	46,46	55,29	04	171
3 52 22 952 11 0	4014586404479	Set de pânze abrazive din zirconiu	79,30	94,37	04	171
3 52 22 952 13 0	4014586400389	Set pânze de ferăstrău E-Cut	183,54	218,41	04	-
3 52 22 952 18 0	4014586410319	Set de accesorii Best of E-Cut	225,40	268,23	04	-
3 52 22 952 22 0	4014586413839	Set de accesorii renovare pardoseală	179,40	213,49	04	168
3 52 22 952 23 0	4014586413846	Set de accesorii renovare ferestre	179,40	213,49	04	169
3 52 22 952 24 0	4014586413853	Set de accesorii universal	179,40	213,49	04	169
3 52 22 952 25 0	4014586413860	Set de accesorii instalații sanitare	225,40	268,23	04	169
3 52 22 952 30 0	4014586415635	Set de accesorii Best of E-Cut	207,00	246,33	04	165
3 90 00 000 00 1	4014586280028	Grafit 80 x 430mm (5 bucăți în pachet)	360,48	428,97	06	213
3 90 00 000 00 2	4014586280035	Furtun flexibil Ø90, 1,0 M	190,18	226,31	06	214
3 90 00 000 00 3	4014586280042	Bridă Ø90	25,49	30,33	06	214
3 90 00 000 00 4	4014586280059	Ecran de protecție 75 pachet cu 3 buc.	162,14	192,95	06	213
3 90 00 000 00 7	4014586280080	Ecran de protecție GU75/GR/GXR pachet cu 3 buc.	260,78	310,33	06	213
3 90 00 000 05 6	4014586283517	Grafit 155 x 430 mm pachet cu 3 buc.	414,58	493,35	06	215
3 90 00 000 10 0	4014586294162	Filtru metalic	455,14	541,61	06	216
3 90 00 000 18 3	4014586283500	Pânză grafitată	180,29	214,54	06	217
3 90 00 000 18 4	4014586283494	Ecran de protecție 150, GU150 pachet cu 3 buc.	311,90	371,17	06	215
3 90 00 000 19 0	4014586283487	Ecran de protecție	154,37	183,70	06	217
3 90 00 000 49 6	4014586280325	Șină conducătoare din alamă	185,14	220,31	06	214

Număr comandă	EAN	Denumire	Preț listă (RON fără TVA)	Preț listă (RON inclusiv TVA)	PK	Pagina
3 90 00 000 49 7	4014586280332	Șină conducătoare, plastic	196,13	233,39	06	214
3 90 00 000 97 6	4014586286303	Filtru pentru GIBE, 523 x 241, ambalat	518,02	616,44	06	216
3 90 00 001 32 0	4014586294407	Instalație pentru repere scurte, cu formă rotundă	785,95	935,28	13	-
3 90 00 001 51 7	4014586297361	Suport colțuri pentru GF75	576,05	685,50	13	-
3 90 00 004 55 4	4014586330686	șablon de găurire	89,09	106,01	06	216
3 90 00 004 76 0	4014586380933	Pânză grafitată	85,97	102,30	06	216
3 90 00 008 10 6	4014586389837	Suport de șlefuire din oțel inoxidabil	313,68	373,28	02	197
4 06 11 009 01 9	4014586126760	Set inele de etanșare	40,42	48,10	02	-
4 11 40 004 00 7	4014586128399	Ștuț de cuplare cap la cap a furtunurilor	118,51	141,03	02	94
4 30 33 087 06 5	4014586225173	Set șuruburi de fixare	35,42	42,15	04	-
6 01 10 008 01 7	4014586165790	Port-bit cu tijă Ø 7 mm, guler și capăt plat	111,41	132,58	02	-
6 05 03 306 00 8	4014586262772	Capăt de șurubelniță cu hexagon exterior de 1/4"	34,56	41,13	02	41
6 05 05 015 00 1	4014586258713	Adaos SW 8 cu hexagon exterior de 1/4"	64,90	77,23	02	-
6 05 10 011 00 9	4014586235141	Port-bit, cu tijă hexagon 1/4" și guler	84,43	100,47	02	24
6 05 10 215 00 3	4014586258812	Port-bit, cu tijă hexagon 1/4" și guler	104,69	124,58	02	38
6 05 10 219 01 0	4014586367910	Port-bit	108,82	129,49	02	-
6 05 10 222 01 0	4014586404820	Port-bit	144,38	171,82	02	25
6 22 19 002 07 9	4014586168012	Mandrină pentru prezoane	620,88	738,85	02	-
6 22 19 002 09 1	4014586168036	Mandrină pentru prezoane	520,03	618,84	02	-
6 22 19 002 10 6	4014586168043	Mandrină pentru prezoane	520,03	618,84	02	-
6 22 19 002 14 3	4014586168074	Mandrină pentru prezoane	520,03	618,84	02	-
6 27 12 109 03 4	4014586169637	Capete de șurubelniță cu hexagon exterior de 1/4", pachet de 5 buc.	37,01	44,04	02	41
6 29 01 002 00 4	4014586172071	1 buc. cheie fixa SW8	25,87	30,79	02	-
6 29 01 003 00 8	4014586172088	1 buc. cheie fixa SW9	25,87	30,79	02	-
6 29 01 007 00 7	4014586172125	1 buc. cheie fixa SW13	25,87	30,79	02	-
6 29 01 016 00 2	4014586172217	1 buc. cheie fixa cu deschidere de 46	72,82	86,65	02	-
6 29 03 002 00 9	4014586172255	1 buc. cheie fixa SW17	25,87	30,79	02	8
6 29 03 010 00 6	4014586172309	1 buc. cheie fixa SW55	153,00	182,07	08	-
6 29 03 011 00 5	4014586172316	1 buc. cheie fixa cu deschidere de 17	15,98	19,02	02	-
6 29 04 003 00 0	4014586172347	1 buc. cheie fixa 19 x 22	25,87	30,79	02	-
6 29 06 009 00 7	4014586172415	Cheie tubulară SW8	14,54	17,31	02	-
6 29 06 013 00 5	4014586226101	Cheie tubulară cu deschidere de 46	190,27	226,42	02	-
6 29 07 004 00 5	4014586172446	Cheie pentru știfturi SW6	7,49	8,91	02	-
6 29 07 006 00 2	4014586172453	Cheie pentru știfturi cu deschidere de 8	7,49	8,91	02	-
6 29 07 010 00 0	4014586172477	Cheie pentru știfturi SW4	7,49	8,91	02	-
6 29 07 011 00 9	4014586172484	Cheie pentru știfturi SW5	7,49	8,91	02	-
6 29 07 013 00 6	4014586172491	Cheie pentru știfturi SW3	7,49	8,91	02	-
6 29 07 015 00 8	4014586172514	Cheie pentru știfturi SW2.5	7,49	8,91	02	-
6 29 07 017 00 5	4014586172521	Cheie imbus	26,69	31,76	02	-
6 29 07 023 00 5	4014586172545	Cheie pentru știfturi SW4	7,49	8,91	02	-
6 29 07 029 00 6	4014586172590	Cheie pentru știfturi SW2	7,49	8,91	02	-
6 29 07 030 00 8	4014586172606	Cheie pentru știfturi cu deschidere de 8	15,98	19,02	02	-
6 29 07 034 00 2	4014586218618	Cheie tubulară SW4	7,49	8,91	02	-
6 29 07 037 00 3	4014586249728	Cheie pentru știfturi	9,22	10,97	02	-
6 29 08 013 00 3	4014586172675	Cheie cu dinte	99,02	117,84	02	-
6 29 10 007 00 7	4014586172705	Cheie pentru piulițe cu două orificii	80,06	95,28	02	-
6 29 10 022 00 2	4014586172736	Șurubelniță pentru piulițe cu două poziții	15,98	19,02	02	-
6 29 10 023 00 6	4014586172743	Cheie pentru piulițe cu două orificii	15,98	19,02	02	-
6 29 10 031 00 8	4014586172811	Șurubelniță pentru piulițe cu două poziții	40,34	48,01	04	-
6 29 11 004 00 5	4014586172828	Cheie inelară cu deschidere de 32	20,45	24,33	02	-
6 29 11 010 00 0	4014586220772	Cheie inelară 17 x 19	102,00	121,38	08	-
6 29 12 001 00 4	4014586266107	Șurubelniță	62,06	73,86	02	-
6 29 13 004 00 0	4014586172859	Știft opritor	16,75	19,93	02	-
6 29 13 020 00 4	4014586172927	Știft opritor	5,33	6,34	02	-
6 29 13 021 00 3	4014586208688	Știft opritor	14,16	16,85	02	-
6 29 14 001 00 2	4014586172934	Mandrină cu cheie	20,21	24,05	02	-
6 29 14 002 00 5	4014586172941	Mandrină cu cheie	9,65	11,48	02	-
6 29 14 004 00 7	4014586172958	Mandrină cu cheie	18,82	22,39	02	-
6 29 14 005 00 1	4014586172965	Mandrină cu cheie	50,74	60,38	02	-
6 29 14 011 00 1	4014586173016	Mandrină cu cheie	30,19	35,93	02	-
6 31 06 016 01 0	4014586271767	Prelungitor 100 mm QI	339,70	404,24	02	121
6 31 06 017 01 0	4014586335063	Prelungitor QIP 100 mm	329,81	392,47	02	101
6 31 10 019 01 0	4014586415680	Tarod M6 pentru găuri de trecere	62,40	74,26	02	109
6 31 10 019 02 0	4014586416069	Set tarodare M6 pentru găuri de trecere	456,00	542,64	02	109
6 31 10 019 03 0	4014586416076	Tarod M6 pentru găuri de trecere cu adaptor 3/4" cu prindere Weldon	153,60	182,78	02	109
6 31 10 020 01 0	4014586415697	Tarod M8 filetat pentru găuri de trecere	72,00	85,68	02	109
6 31 10 020 02 0	4014586416083	Set tarodare M8 pentru găuri de trecere	456,00	542,64	02	109
6 31 10 020 03 0	4014586416090	Tarod M8 pentru găuri de trecere cu adaptor 3/4" cu prindere Weldon	163,20	194,21	02	109
6 31 10 021 01 0	4014586415703	Tarod M10 pentru găuri de trecere	86,40	102,82	02	109
6 31 10 021 02 0	4014586416106	Set tarodare M10 pentru găuri de trecere	475,20	565,49	02	109
6 31 10 021 03 0	4014586416113	Tarod M10 pentru găuri de trecere cu adaptor 3/4" cu prindere Weldon	177,60	211,34	02	109
6 31 10 022 01 0	4014586415710	Tarod M12 pentru găuri de trecere	96,00	114,24	02	109
6 31 10 022 02 0	4014586416120	Set tarodare M12 pentru găuri de trecere	475,20	565,49	02	109
6 31 10 022 03 0	4014586416137	Tarod M12 pentru găuri de trecere cu adaptor 3/4" cu prindere Weldon	187,20	222,77	02	109
6 31 11 009 01 0	4014586326597	Burghiu elicoidal D10 HSS QI	87,89	104,59	02	121
6 31 11 010 01 0	4014586326603	Burghiu elicoidal D10.2 HSS QI	87,89	104,59	02	121

Accesorii în ordine numerică

Număr comandă	EAN	Denumire	Preț listă (RON fără TVA)	Preț listă (RON inclusiv TVA)	PK	Pagina
6 31 11 011 01 0	4014586326610	Burghiu elicoidal D11 HSS QI	100,08	119,10	02	121
6 31 11 012 01 0	4014586326627	Burghiu elicoidal D12 HSS QI	100,08	119,10	02	121
6 31 11 013 01 0	4014586326634	Burghiu elicoidal D13 HSS QI	107,38	127,78	02	121
6 31 11 014 01 0	4014586326641	Burghiu elicoidal D14 HSS QI	107,38	127,78	02	121
6 31 11 015 01 0	4014586326658	Burghiu elicoidal D15 HSS QI	112,27	133,60	02	121
6 31 11 016 01 0	4014586326665	Burghiu elicoidal D15.5 HSS QI	112,27	133,60	02	121
6 31 11 018 01 0	4014586409085	Burghiu elicoidal HSS cu prindere Weldon 3/4"	81,60	97,10	02	108
6 31 11 018 02 0	4014586416144	Set de burghie elicoidale HSS cu prindere Weldon 3/4"	624,00	742,56	02	108
6 31 11 019 01 0	4014586409092	Burghiu elicoidal HSS cu prindere Weldon 3/4"	81,60	97,10	02	108
6 31 11 020 01 0	4014586409108	Burghiu elicoidal HSS cu prindere Weldon 3/4"	81,60	97,10	02	108
6 31 11 021 01 0	4014586409115	Burghiu elicoidal HSS cu prindere Weldon 3/4"	86,40	102,82	02	108
6 31 11 022 01 0	4014586409122	Burghiu elicoidal HSS cu prindere Weldon 3/4"	86,40	102,82	02	108
6 31 11 023 01 0	4014586409139	Burghiu elicoidal HSS cu prindere Weldon 3/4"	98,40	117,10	02	108
6 31 11 024 01 0	4014586409146	Burghiu elicoidal HSS cu prindere Weldon 3/4"	98,40	117,10	02	108
6 31 11 025 01 0	4014586409153	Burghiu elicoidal HSS cu prindere Weldon 3/4"	105,60	125,66	02	108
6 31 11 026 01 0	4014586409160	Burghiu elicoidal HSS cu prindere Weldon 3/4"	105,60	125,66	02	108
6 31 11 027 01 0	4014586409177	Burghiu elicoidal HSS cu prindere Weldon 3/4"	120,00	142,80	02	108
6 31 11 028 01 0	4014586409184	Burghiu elicoidal HSS cu prindere Weldon 3/4"	120,00	142,80	02	108
6 31 11 034 01 0	4014586409658	Burghiu elicoidal HSS cu prindere Weldon 3/4"	81,60	97,10	02	108
6 31 11 035 01 0	4014586409665	Burghiu elicoidal HSS cu prindere Weldon 3/4"	86,40	102,82	02	108
6 31 11 036 01 0	4014586415109	Burghiu elicoidal HSS cu prindere Weldon 3/4"	81,60	97,10	02	108
6 31 11 037 01 0	4014586415116	Burghiu elicoidal HSS cu prindere Weldon 3/4"	98,40	117,10	02	108
6 31 11 038 01 0	4014586415727	Teșitor conic HSS 90°	76,80	91,39	02	108
6 31 11 038 02 0	4014586416168	Teșitor conic HSS 90° cu adaptor cu prindere Weldon 3/4"	168,00	199,92	02	108
6 31 14 038 01 0	4014586331027	Burghiu de centrare	67,63	80,48	02	100
6 31 14 038 02 0	4014586332796	Burghiu de centrare lung, 5 buc./pachet	304,18	361,97	02	100
6 31 27 001 01 5	4014586176130	Carota HM-Ultra50 Ø18 M18 x 6 P 1,5	226,50	269,54	20	115
6 31 27 002 01 8	4014586176147	Carota HM-Ultra50 Ø20 M18 x 6 P 1,5	226,50	269,54	20	115
6 31 27 003 01 2	4014586176154	Carota HM-Ultra50 Ø22 M18 x 6 P 1,5	226,50	269,54	20	116
6 31 27 004 01 0	4014586176161	Carota HM-Ultra50 Ø25 M18 x 6 P 1,5	226,50	269,54	20	116
6 31 27 005 01 4	4014586176178	Carota HM-Ultra50 Ø26 M18 x 6 P 1,5	226,50	269,54	20	116
6 31 27 006 01 7	4014586176185	Carota HM-Ultra50 Ø28 M18 x 6 P 1,5	226,50	269,54	20	116
6 31 27 007 01 1	4014586176192	Carota HM-Ultra50 Ø30 M18 x 6 P 1,5	226,50	269,54	20	116
6 31 27 008 01 9	4014586176208	Carota HM-Ultra50 Ø32 M18 x 6 P 1,5	253,18	301,29	20	116
6 31 27 009 01 3	4014586176215	Carota HM-Ultra50 Ø34 M18 x 6 P 1,5	253,18	301,29	20	116
6 31 27 010 01 5	4014586176222	Carota HM-Ultra50 Ø35 M18 x 6 P 1,5	253,18	301,29	20	116
6 31 27 011 01 4	4014586176239	Carota HM-Ultra50 Ø38 M18 x 6 P 1,5	293,16	348,86	20	116
6 31 27 012 01 7	4014586176246	Carota HM-Ultra50 Ø40 M18 x 6 P 1,5	293,16	348,86	20	116
6 31 27 013 01 1	4014586176253	Carota HM-Ultra50 Ø42 M18 x 6 P 1,5	346,20	411,97	20	116
6 31 27 014 01 9	4014586176260	Carota HM-Ultra50 Ø43 M18 x 6 P 1,5	346,20	411,97	20	116
6 31 27 015 01 3	4014586176277	Carota HM-Ultra50 Ø45 M18 x 6 P 1,5	346,20	411,97	20	116
6 31 27 016 01 6	4014586176284	Carota HM-Ultra50 Ø48 M18 x 6 P 1,5	386,54	459,98	20	116
6 31 27 017 01 0	4014586176291	Carota HM-Ultra50 Ø50 M18 x 6 P 1,5	386,54	459,98	20	116
6 31 27 018 01 8	4014586176307	Carota HM-Ultra50 Ø52 M18 x 6 P 1,5	427,11	508,26	20	116
6 31 27 019 01 2	4014586176314	Carota HM-Ultra50 Ø19 M18 x 6 P 1,5	226,50	269,54	20	115
6 31 27 020 01 4	4014586176321	Carota HM-Ultra50 Ø21 M18 x 6 P 1,5	226,50	269,54	20	116
6 31 27 021 01 3	4014586176338	Carota HM-Ultra50 Ø23 M18 x 6 P 1,5	226,50	269,54	20	116
6 31 27 022 01 6	4014586176345	Carota HM-Ultra50 Ø24 M18 x 6 P 1,5	226,50	269,54	20	116
6 31 27 023 01 0	4014586176352	Carota HM-Ultra50 Ø27 M18 x 6 P 1,5	226,50	269,54	20	116
6 31 27 024 01 8	4014586176369	Carota HM-Ultra50 Ø29 M18 x 6 P 1,5	226,50	269,54	20	116
6 31 27 025 01 2	4014586176376	Carota HM-Ultra50 Ø31 M18 x 6 P 1,5	253,18	301,29	20	116
6 31 27 026 01 5	4014586176383	Carota HM-Ultra50 Ø33 M18 x 6 P 1,5	253,18	301,29	20	116
6 31 27 027 01 9	4014586176390	Carota HM-Ultra50 Ø36 M18 x 6 P 1,5	293,16	348,86	20	116
6 31 27 028 01 7	4014586176406	Carota HM-Ultra50 Ø37 M18 x 6 P 1,5	293,16	348,86	20	116
6 31 27 029 01 1	4014586176413	Carota HM-Ultra50 Ø39 M18 x 6 P 1,5	293,16	348,86	20	116
6 31 27 030 01 3	4014586176420	Carota HM-Ultra50 Ø41 M18 x 6 P 1,5	346,20	411,97	20	116
6 31 27 031 01 2	4014586176437	Carota HM-Ultra50 Ø44 M18 x 6 P 1,5	346,20	411,97	20	116
6 31 27 032 01 5	4014586176444	Carota HM-Ultra50 Ø46 M18 x 6 P 1,5	386,54	459,98	20	116
6 31 27 033 01 9	4014586176451	Carota HM-Ultra50 Ø47 M18 x 6 P 1,5	386,54	459,98	20	116
6 31 27 034 01 7	4014586176468	Carota HM-Ultra50 Ø49 M18 x 6 P 1,5	386,54	459,98	20	116
6 31 27 035 01 1	4014586176475	Carota HM-Ultra50 Ø51 M18 x 6 P 1,5	427,11	508,26	20	116
6 31 27 036 01 4	4014586192369	Carota HM-Ultra50 Ø53 M18 x 6 P 1,5	427,11	508,26	20	116
6 31 27 037 01 8	4014586192376	Carota HM-Ultra50 Ø54 M18 x 6 P 1,5	427,11	508,26	20	116
6 31 27 038 01 6	4014586192383	Carota HM-Ultra50 Ø55 M18 x 6 P 1,5	427,11	508,26	20	116
6 31 27 039 01 0	4014586192390	Carota HM-Ultra50 Ø56 M18 x 6 P 1,5	445,19	529,77	20	116
6 31 27 040 01 2	4014586192406	Carota HM-Ultra50 Ø57 M18 x 6 P 1,5	445,19	529,77	20	116
6 31 27 041 01 1	4014586192413	Carota HM-Ultra50 Ø58 M18 x 6 P 1,5	445,19	529,77	20	116
6 31 27 042 01 4	4014586200941	Carota HM-Ultra50 Ø12 M18 x 6 P 1,5	226,50	269,54	20	115
6 31 27 043 01 8	4014586200958	Carota HM-Ultra50 Ø13 M18 x 6 P 1,5	226,50	269,54	20	115
6 31 27 044 01 6	4014586200965	Carota HM-Ultra50 Ø14 M18 x 6 P 1,5	226,50	269,54	20	115
6 31 27 045 01 0	4014586200972	Carota HM-Ultra50 Ø15 M18 x 6 P 1,5	226,50	269,54	20	115
6 31 27 046 01 3	4014586200989	Carota HM-Ultra50 Ø16 M18 x 6 P 1,5	226,50	269,54	20	115
6 31 27 047 01 7	4014586200996	Carota HM-Ultra50 Ø17 M18 x 6 P 1,5	226,50	269,54	20	115
6 31 27 049 01 9	4014586223179	Carota HM-Ultra50 Ø59 M18 x 6 P 1,5	451,72	537,55	20	116
6 31 27 050 01 1	4014586223186	Carota HM-Ultra50 Ø60 M18 x 6 P 1,5	451,72	537,55	20	116
6 31 27 051 01 0	4014586223193	Carota HM-Ultra50 Ø61 M18 x 6 P 1,5	511,20	608,33	20	116



Număr comandă	EAN	Denumire	Preț listă (RON fără TVA)	Preț listă (RON inclusiv TVA)	PK	Pagina
6 31 27 052 01 3	4014586223209	Carota HM-Ultra50 Ø62 M18 x 6 P 1,5	511,20	608,33	20	116
6 31 27 053 01 7	4014586223216	Carota HM-Ultra50 Ø63 M18 x 6 P 1,5	511,20	608,33	20	116
6 31 27 054 01 5	4014586223223	Carota HM-Ultra50 Ø64 M18 x 6 P 1,5	511,20	608,33	20	116
6 31 27 055 01 9	4014586223230	Carota HM-Ultra50 Ø65 M18 x 6 P 1,5	511,20	608,33	20	116
6 31 27 061 01 9	4014586229447	Carota HM Ø90	1.099,45	1.308,34	20	-
6 31 27 086 01 9	4014586239996	Carota HM-Ultra Ø12/35 HM QI	209,90	249,78	20	115
6 31 27 086 04 0	4014586375533	Set accesorii Best of pentru carotele cu pastile din carburi metalice 35 QI 12,14,16,18,20,22 mm	987,94	1.175,65	20	115
6 31 27 087 01 3	4014586240008	Carota HM-Ultra Ø13/35 HM QI	209,90	249,78	20	115
6 31 27 088 01 1	4014586240015	Carota HM-Ultra Ø14/35 HM QI	209,90	249,78	20	115
6 31 27 089 01 5	4014586240022	Carota HM-Ultra Ø15/35 HM QI	209,90	249,78	20	115
6 31 27 090 01 7	4014586240039	Carota HM-Ultra Ø16/35 HM QI	209,90	249,78	20	115
6 31 27 091 01 6	4014586240046	Carota HM-Ultra Ø17/35 HM QI	209,90	249,78	20	115
6 31 27 092 01 9	4014586240053	Carota HM-Ultra Ø18/35 HM QI	209,90	249,78	20	115
6 31 27 093 01 3	4014586240060	Carota HM-Ultra Ø19/35 HM QI	209,90	249,78	20	115
6 31 27 094 01 1	4014586240077	Carota HM-Ultra Ø20/35 HM QI	209,90	249,78	20	115
6 31 27 095 01 5	4014586240084	Carota HM-Ultra Ø21/35 HM QI	209,90	249,78	20	115
6 31 27 096 01 8	4014586240091	Carota HM-Ultra Ø22/35 HM QI	209,90	249,78	20	115
6 31 27 097 01 2	4014586240107	Carota HM-Ultra Ø23/35 HM QI	209,90	249,78	20	115
6 31 27 098 01 0	4014586240114	Carota HM-Ultra Ø24/35 HM QI	209,90	249,78	20	115
6 31 27 099 01 4	4014586240121	Carota HM-Ultra Ø25/35 HM QI	209,90	249,78	20	115
6 31 27 100 01 5	4014586240138	Carota HM-Ultra Ø26/35 HM QI	209,90	249,78	20	115
6 31 27 101 01 4	4014586240145	Carota HM-Ultra Ø27/35 HM QI	209,90	249,78	20	115
6 31 27 102 01 7	4014586240152	Carota HM-Ultra Ø28/35 HM QI	209,90	249,78	20	115
6 31 27 103 01 1	4014586240169	Carota HM-Ultra Ø29/35 HM QI	241,55	287,44	20	115
6 31 27 104 01 9	4014586240176	Carota HM-Ultra Ø30/35 HM QI	241,55	287,44	20	115
6 31 27 105 01 3	4014586240183	Carota HM-Ultra Ø31/35 HM QI	241,55	287,44	20	115
6 31 27 106 01 6	4014586240190	Carota HM-Ultra Ø32/35 HM QI	241,55	287,44	20	115
6 31 27 107 01 0	4014586240206	Carota HM-Ultra Ø33/35 HM QI	241,55	287,44	20	115
6 31 27 108 01 8	4014586240213	Carota HM-Ultra Ø34/35 HM QI	241,55	287,44	20	115
6 31 27 109 01 2	4014586240220	Carota HM-Ultra Ø35/35 HM QI	241,55	287,44	20	115
6 31 27 110 01 4	4014586240237	Carota HM-Ultra Ø36/35 HM QI	279,68	332,82	20	115
6 31 27 111 01 3	4014586240244	Carota HM-Ultra Ø37/35 HM QI	279,68	332,82	20	115
6 31 27 112 01 6	4014586240251	Carota HM-Ultra Ø38/35 HM QI	279,68	332,82	20	115
6 31 27 113 01 0	4014586240268	Carota HM-Ultra Ø39/35 HM QI	279,68	332,82	20	115
6 31 27 114 01 8	4014586240275	Carota HM-Ultra Ø40/35 HM QI	279,68	332,82	20	115
6 31 27 115 01 2	4014586240282	Carota HM-Ultra Ø41/35 HM QI	330,51	393,31	20	115
6 31 27 116 01 5	4014586240299	Carota HM-Ultra Ø42/35 HM QI	330,51	393,31	20	115
6 31 27 117 01 9	4014586240305	Carota HM-Ultra Ø43/35 HM QI	330,51	393,31	20	115
6 31 27 118 01 7	4014586240312	Carota HM-Ultra Ø44/35 HM QI	330,51	393,31	20	115
6 31 27 119 01 1	4014586240329	Carota HM-Ultra Ø45/35 HM QI	330,51	393,31	20	115
6 31 27 120 01 3	4014586240336	Carota HM-Ultra Ø46/35 HM QI	368,87	438,96	20	115
6 31 27 121 01 2	4014586240343	Carota HM-Ultra Ø47/35 HM QI	368,87	438,96	20	115
6 31 27 122 01 5	4014586240350	Carota HM-Ultra Ø48/35 HM QI	368,87	438,96	20	115
6 31 27 123 01 9	4014586240367	Carota HM-Ultra Ø49/35 HM QI	368,87	438,96	20	115
6 31 27 124 01 7	4014586240374	Carota HM-Ultra Ø50/35 HM QI	368,87	438,96	20	115
6 31 27 125 01 1	4014586240381	Carota HM-Ultra Ø51/35 HM QI	407,38	484,78	20	115
6 31 27 126 01 4	4014586240398	Carota HM-Ultra Ø52/35 HM QI	407,38	484,78	20	115
6 31 27 127 01 8	4014586240404	Carota HM-Ultra Ø53/35 HM QI	407,38	484,78	20	115
6 31 27 128 01 6	4014586240411	Carota HM-Ultra Ø54/35 HM QI	407,38	484,78	20	115
6 31 27 129 01 0	4014586240428	Carota HM-Ultra Ø55/35 HM QI	407,38	484,78	20	115
6 31 27 130 01 2	4014586240435	Carota HM-Ultra Ø56/35 HM QI	424,99	505,74	20	115
6 31 27 131 01 1	4014586240442	Carota HM-Ultra Ø57/35 HM QI	424,99	505,74	20	115
6 31 27 132 01 4	4014586240459	Carota HM-Ultra Ø58/35 HM QI	424,99	505,74	20	115
6 31 27 133 01 8	4014586240466	Carota HM-Ultra Ø59/35 HM QI	424,99	505,74	20	115
6 31 27 134 01 6	4014586240473	Carota HM-Ultra Ø60/35 HM QI	424,99	505,74	20	115
6 31 27 135 01 0	4014586240480	Carota HM-Ultra Ø61/35 HM QI	480,70	572,03	20	115
6 31 27 136 01 3	4014586240497	Carota HM-Ultra Ø62/35 HM QI	480,70	572,03	20	115
6 31 27 137 01 7	4014586240503	Carota HM-Ultra Ø63/35 HM QI	480,70	572,03	20	115
6 31 27 138 01 5	4014586240510	Carota HM-Ultra Ø64/35 HM QI	480,70	572,03	20	115
6 31 27 139 01 9	4014586240527	Carota HM-Ultra Ø65/35 HM QI	480,70	572,03	20	115
6 31 27 238 01 1	4014586252469	Carota HM-Ultra Ø15,5/35 HM QI	209,90	249,78	20	115
6 31 27 239 01 5	4014586252476	Carota HM-Ultra Ø17,5/35 HM QI	209,90	249,78	20	115
6 31 27 240 01 7	4014586252483	Carota HM-Ultra Ø19,5/35 HM QI	209,90	249,78	20	115
6 31 27 241 01 6	4014586252490	Carota HM-Ultra Ø26,5/35 HM QI	209,90	249,78	20	115
6 31 27 276 01 0	4014586272122	Carota HM-Ultra50 Weldon Ø12/50	226,50	269,54	20	116
6 31 27 276 02 0	4014586375540	Set accesorii Best of pentru carotele cu pastile din carburi metalice Ultra 50 W 12,14,16,18,20,22 mm	1.136,89	1.352,90	20	115
6 31 27 277 01 0	4014586272139	Carota HM-Ultra50 Weldon Ø13/50	226,50	269,54	20	116
6 31 27 278 01 0	4014586272146	Carota HM-Ultra50 Weldon Ø14/50	226,50	269,54	20	116
6 31 27 279 01 0	4014586272153	Carota HM-Ultra50 Weldon Ø15/50	226,50	269,54	20	116
6 31 27 280 01 0	4014586272160	Carota HM-Ultra50 Weldon Ø16/50	226,50	269,54	20	116
6 31 27 281 01 0	4014586272177	Carota HM-Ultra50 Weldon Ø17/50	226,50	269,54	20	116
6 31 27 282 01 0	4014586272184	Carota HM-Ultra50 Weldon Ø18/50	226,50	269,54	20	116
6 31 27 283 01 0	4014586272191	Carota HM-Ultra50 Weldon Ø19/50	226,50	269,54	20	116
6 31 27 284 01 0	4014586272207	Carota HM-Ultra50 Weldon Ø20/50	226,50	269,54	20	116

Accesorii în ordine numerică

Număr comandă	EAN	Denumire	Preț listă (RON fără TVA)	Preț listă (RON inclusiv TVA)	PK	Pagina
6 31 27 285 01 0	4014586272214	Carota HM-Ultra50 Weldon Ø21/50	226,50	269,54	20	116
6 31 27 286 01 0	4014586272221	Carota HM-Ultra50 Weldon Ø22/50	226,50	269,54	20	116
6 31 27 287 01 0	4014586272238	Carota HM-Ultra50 Weldon Ø23/50	226,50	269,54	20	116
6 31 27 288 01 0	4014586272245	Carota HM-Ultra50 Weldon Ø24/50	226,50	269,54	20	116
6 31 27 289 01 0	4014586272252	Carota HM-Ultra50 Weldon Ø25/50	226,50	269,54	20	116
6 31 27 290 01 0	4014586272269	Carota HM-Ultra50 Weldon Ø26/50	226,50	269,54	20	116
6 31 27 291 01 0	4014586272276	Carota HM-Ultra50 Weldon Ø27/50	226,50	269,54	20	116
6 31 27 292 01 0	4014586272283	Carota HM-Ultra50 Weldon Ø28/50	226,50	269,54	20	116
6 31 27 293 01 0	4014586272290	Carota HM-Ultra50 Weldon Ø29/50	226,50	269,54	20	116
6 31 27 294 01 0	4014586272306	Carota HM-Ultra50 Weldon Ø30/50	226,50	269,54	20	116
6 31 27 295 01 0	4014586272313	Carota HM-Ultra50 Weldon Ø31/50	253,18	301,29	20	116
6 31 27 296 01 0	4014586272320	Carota HM-Ultra50 Weldon Ø32/50	253,18	301,29	20	116
6 31 27 297 01 0	4014586272337	Carota HM-Ultra50 Weldon Ø33/50	253,18	301,29	20	116
6 31 27 298 01 0	4014586272344	Carota HM-Ultra50 Weldon Ø34/50	253,18	301,29	20	116
6 31 27 299 01 0	4014586272351	Carota HM-Ultra50 Weldon Ø35/50	253,18	301,29	20	116
6 31 27 300 01 0	4014586272368	Carota HM-Ultra50 Weldon Ø36/50	293,16	348,86	20	116
6 31 27 301 01 0	4014586272375	Carota HM-Ultra50 Weldon Ø37/50	293,16	348,86	20	116
6 31 27 302 01 0	4014586272382	Carota HM-Ultra50 Weldon Ø38/50	293,16	348,86	20	116
6 31 27 303 01 0	4014586272399	Carota HM-Ultra50 Weldon Ø39/50	293,16	348,86	20	116
6 31 27 304 01 0	4014586272405	Carota HM-Ultra50 Weldon Ø40/50	293,16	348,86	20	117
6 31 27 305 01 0	4014586272412	Carota HM-Ultra50 Weldon Ø41/50	346,20	411,97	20	117
6 31 27 306 01 0	4014586272429	Carota HM-Ultra50 Weldon Ø42/50	346,20	411,97	20	117
6 31 27 307 01 0	4014586272436	Carota HM-Ultra50 Weldon Ø43/50	346,20	411,97	20	117
6 31 27 308 01 0	4014586272443	Carota HM-Ultra50 Weldon Ø44/50	346,20	411,97	20	117
6 31 27 309 01 0	4014586272450	Carota HM-Ultra50 Weldon Ø45/50	346,20	411,97	20	117
6 31 27 310 01 0	4014586272467	Carota HM-Ultra50 Weldon Ø46/50	386,54	459,98	20	117
6 31 27 311 01 0	4014586272474	Carota HM-Ultra50 Weldon Ø47/50	386,54	459,98	20	117
6 31 27 312 01 0	4014586272481	Carota HM-Ultra50 Weldon Ø48/50	386,54	459,98	20	117
6 31 27 313 01 0	4014586272498	Carota HM-Ultra50 Weldon Ø49/50	386,54	459,98	20	117
6 31 27 314 01 0	4014586272504	Carota HM-Ultra50 Weldon Ø50/50	386,54	459,98	20	117
6 31 27 315 01 0	4014586272511	Carota HM-Ultra50 Weldon Ø51/50	427,11	508,26	20	117
6 31 27 316 01 0	4014586272528	Carota HM-Ultra50 Weldon Ø52/50	427,11	508,26	20	117
6 31 27 317 01 0	4014586272535	Carota HM-Ultra50 Weldon Ø53/50	427,11	508,26	20	117
6 31 27 318 01 0	4014586272542	Carota HM-Ultra50 Weldon Ø54/50	427,11	508,26	20	117
6 31 27 319 01 0	4014586272559	Carota HM-Ultra50 Weldon Ø55/50	427,11	508,26	20	117
6 31 27 320 01 0	4014586272566	Carota HM-Ultra50 Weldon Ø56/50	445,19	529,77	20	117
6 31 27 321 01 0	4014586272573	Carota HM-Ultra50 Weldon Ø57/50	445,19	529,77	20	117
6 31 27 322 01 0	4014586272580	Carota HM-Ultra50 Weldon Ø58/50	445,19	529,77	20	117
6 31 27 323 01 0	4014586272597	Carota HM-Ultra50 Weldon Ø59/50	445,19	529,77	20	117
6 31 27 324 01 0	4014586272603	Carota HM-Ultra50 Weldon Ø60/50	445,19	529,77	20	117
6 31 27 325 01 0	4014586272610	Carota HM-Ultra50 Weldon Ø61/50	503,75	599,46	20	117
6 31 27 326 01 0	4014586272627	Carota HM-Ultra50 Weldon Ø62/50	503,75	599,46	20	117
6 31 27 327 01 0	4014586272634	Carota HM-Ultra50 Weldon Ø63/50	503,75	599,46	20	117
6 31 27 328 01 0	4014586272641	Carota HM-Ultra50 Weldon Ø64/50	503,75	599,46	20	117
6 31 27 329 01 0	4014586272658	Carota HM-Ultra50 Weldon Ø65/50	503,75	599,46	20	117
6 31 27 330 01 0	4014586279732	Carota HM-Ultra50 QuickIN MAX Ø50/50	386,54	459,98	20	126
6 31 27 331 01 0	4014586279749	Carota HM-Ultra50 QuickIN MAX Ø51/50	427,11	508,26	20	126
6 31 27 332 01 0	4014586279756	Carota HM-Ultra50 QuickIN MAX Ø52/50	427,11	508,26	20	126
6 31 27 333 01 0	4014586279763	Carota HM-Ultra50 QuickIN MAX Ø53/50	427,11	508,26	20	126
6 31 27 334 01 0	4014586279770	Carota HM-Ultra50 QuickIN MAX Ø54/50	427,11	508,26	20	126
6 31 27 335 01 0	4014586279787	Carota HM-Ultra50 QuickIN MAX Ø55/50	427,11	508,26	20	126
6 31 27 336 01 0	4014586279794	Carota HM-Ultra50 QuickIN MAX Ø56/50	445,19	529,77	20	126
6 31 27 337 01 0	4014586279800	Carota HM-Ultra50 QuickIN MAX Ø57/50	445,19	529,77	20	126
6 31 27 338 01 0	4014586279817	Carota HM-Ultra50 QuickIN MAX Ø58/50	445,19	529,77	20	126
6 31 27 339 01 0	4014586279824	Carota HM-Ultra50 QuickIN MAX Ø59/50	445,19	529,77	20	126
6 31 27 340 01 0	4014586279831	Carota HM-Ultra50 QuickIN MAX Ø60/50	445,19	529,77	20	126
6 31 27 341 01 0	4014586279848	Carota HM-Ultra50 QuickIN MAX Ø61/50	503,75	599,46	20	126
6 31 27 342 01 0	4014586279855	Carota HM-Ultra50 QuickIN MAX Ø62/50	503,75	599,46	20	126
6 31 27 343 01 0	4014586279862	Carota HM-Ultra50 QuickIN MAX Ø63/50	503,75	599,46	20	126
6 31 27 344 01 0	4014586279879	Carota HM-Ultra50 QuickIN MAX Ø64/50	503,75	599,46	20	126
6 31 27 345 01 0	4014586279886	Carota HM-Ultra50 QuickIN MAX Ø65/50	503,75	599,46	20	126
6 31 27 346 01 0	4014586279893	Carota HM-Ultra50 QuickIN MAX Ø66/50	577,90	687,70	20	126
6 31 27 347 01 0	4014586279909	Carota HM-Ultra50 QuickIN MAX Ø67/50	577,90	687,70	20	126
6 31 27 348 01 0	4014586279916	Carota HM-Ultra50 QuickIN MAX Ø68/50	577,90	687,70	20	126
6 31 27 349 01 0	4014586279923	Carota HM-Ultra50 QuickIN MAX Ø69/50	577,90	687,70	20	126
6 31 27 350 01 0	4014586279930	Carota HM-Ultra50 QuickIN MAX Ø70/50	638,25	759,52	20	126
6 31 27 351 01 0	4014586279947	Carota HM-Ultra50 QuickIN MAX Ø71/50	644,32	766,74	20	126
6 31 27 352 01 0	4014586279954	Carota HM-Ultra50 QuickIN MAX Ø72/50	650,35	773,91	20	126
6 31 27 353 01 0	4014586279961	Carota HM-Ultra50 QuickIN MAX Ø73/50	656,37	781,09	20	126
6 31 27 354 01 0	4014586279978	Carota HM-Ultra50 QuickIN MAX Ø74/50	662,45	788,31	20	126
6 31 27 355 01 0	4014586279985	Carota HM-Ultra50 QuickIN MAX Ø75/50	668,43	795,43	20	126
6 31 27 456 01 0	4014586304083	Carota HM-Ultra50 QuickIN MAX Ø76/50	698,56	831,28	20	126
6 31 27 457 01 0	4014586304090	Carota HM-Ultra50 QuickIN MAX Ø77/50	704,63	838,51	20	126
6 31 27 458 01 0	4014586304106	Carota HM-Ultra50 QuickIN MAX Ø78/50	713,55	849,13	20	126
6 31 27 459 01 0	4014586304113	Carota HM-Ultra50 QuickIN MAX Ø79/50	722,75	860,07	20	126
6 31 27 460 01 0	4014586304120	Carota HM-Ultra50 QuickIN MAX Ø80/50	722,75	860,07	20	126

Număr comandă	EAN	Denumire	Preț listă (RON fără TVA)	Preț listă (RON inclusiv TVA)	PK	Pagina
6 31 31 034 01 0	4014586333960	Carotă inelară cu pastile din carburi metalice cu prindere QuickIN PLUS Ø34	205,99	245,13	20	100
6 31 31 035 01 0	4014586333434	Carotă inelară cu pastile din carburi metalice cu prindere QuickIN PLUS Ø35	205,99	245,13	20	100
6 31 31 036 01 0	4014586333977	Carotă inelară cu pastile din carburi metalice cu prindere QuickIN PLUS Ø36	225,95	268,88	20	100
6 31 31 037 01 0	4014586333441	Carotă inelară cu pastile din carburi metalice cu prindere QuickIN PLUS Ø37	225,95	268,88	20	100
6 31 31 038 01 0	4014586333458	Carotă inelară cu pastile din carburi metalice cu prindere QuickIN PLUS Ø38	225,95	268,88	20	100
6 31 31 039 01 0	4014586333984	Carotă inelară cu pastile din carburi metalice cu prindere QuickIN PLUS Ø39	225,95	268,88	20	100
6 31 31 040 01 0	4014586333465	Carotă inelară cu pastile din carburi metalice cu prindere QuickIN PLUS Ø40	225,95	268,88	20	100
6 31 31 041 01 0	4014586333991	Carotă inelară cu pastile din carburi metalice cu prindere QuickIN PLUS Ø41	225,95	268,88	20	100
6 31 31 042 01 0	4014586333472	Carotă inelară cu pastile din carburi metalice cu prindere QuickIN PLUS Ø42	225,95	268,88	20	100
6 31 31 043 01 0	4014586334004	Carotă inelară cu pastile din carburi metalice cu prindere QuickIN PLUS Ø43	247,89	294,99	20	100
6 31 31 044 01 0	4014586333489	Carotă inelară cu pastile din carburi metalice cu prindere QuickIN PLUS Ø44	247,89	294,99	20	100
6 31 31 045 01 0	4014586334011	Carotă inelară cu pastile din carburi metalice cu prindere QuickIN PLUS Ø45	247,89	294,99	20	100
6 31 31 046 01 0	4014586334028	Carotă inelară cu pastile din carburi metalice cu prindere QuickIN PLUS Ø46	247,89	294,99	20	100
6 31 31 047 01 0	4014586334035	Carotă inelară cu pastile din carburi metalice cu prindere QuickIN PLUS Ø47	247,89	294,99	20	100
6 31 31 048 01 0	4014586334042	Carotă inelară cu pastile din carburi metalice cu prindere QuickIN PLUS Ø48	264,68	314,97	20	100
6 31 31 049 01 0	4014586334059	Carotă inelară cu pastile din carburi metalice cu prindere QuickIN PLUS Ø49	264,68	314,97	20	100
6 31 31 050 01 0	4014586333496	Carotă inelară cu pastile din carburi metalice cu prindere QuickIN PLUS Ø50	264,68	314,97	20	100
6 31 31 051 01 0	4014586333502	Carotă inelară cu pastile din carburi metalice cu prindere QuickIN PLUS Ø51	264,68	314,97	20	100
6 31 31 052 01 0	4014586334066	Carotă inelară cu pastile din carburi metalice cu prindere QuickIN PLUS Ø52	264,68	314,97	20	100
6 31 31 053 01 0	4014586334073	Carotă inelară cu pastile din carburi metalice cu prindere QuickIN PLUS Ø53	272,55	324,33	20	100
6 31 31 054 01 0	4014586333519	Carotă inelară cu pastile din carburi metalice cu prindere QuickIN PLUS Ø54	272,55	324,33	20	100
6 31 31 055 01 0	4014586366470	Carotă inelară cu pastile din carburi metalice cu prindere QuickIN PLUS	282,99	336,76	20	100
6 31 31 056 01 0	4014586366487	Carotă inelară cu pastile din carburi metalice cu prindere QuickIN PLUS	307,79	366,27	20	100
6 31 31 057 01 0	4014586366494	Carotă inelară cu pastile din carburi metalice cu prindere QuickIN PLUS	332,63	395,82	20	100
6 31 31 058 01 0	4014586366500	Carotă inelară cu pastile din carburi metalice cu prindere QuickIN PLUS	357,47	425,38	20	100
6 31 31 059 01 0	4014586366517	Carotă inelară cu pastile din carburi metalice cu prindere QuickIN PLUS	387,23	460,80	20	100
6 31 31 060 01 0	4014586366524	Carotă inelară cu pastile din carburi metalice cu prindere QuickIN PLUS	417,04	496,27	20	100
6 31 31 065 01 0	4014586366531	Carotă inelară cu pastile din carburi metalice cu prindere QuickIN PLUS	426,93	508,04	20	100
6 31 31 068 01 0	4014586366548	Carotă inelară cu pastile din carburi metalice cu prindere QuickIN PLUS	441,88	525,83	20	100
6 31 31 070 01 0	4014586366555	Carotă inelară cu pastile din carburi metalice cu prindere QuickIN PLUS	461,75	549,48	20	100
6 31 31 075 01 0	4014586366562	Carotă inelară cu pastile din carburi metalice cu prindere QuickIN PLUS	471,64	561,25	20	100
6 31 31 080 01 0	4014586366579	Carotă inelară cu pastile din carburi metalice cu prindere QuickIN PLUS	491,51	584,90	20	100
6 31 31 421 01 0	4014586333526	Carotă inelară cu pastile din carburi metalice pentru țevi, cu prindere QuickIN PLUS Ø21	186,07	221,42	20	100
6 31 31 422 01 0	4014586334349	Carotă inelară cu pastile din carburi metalice pentru țevi, cu prindere QuickIN PLUS Ø22	186,07	221,42	20	100
6 31 31 423 01 0	4014586334356	Carotă inelară cu pastile din carburi metalice pentru țevi, cu prindere QuickIN PLUS Ø23	186,07	221,42	20	100
6 31 31 424 01 0	4014586334363	Carotă inelară cu pastile din carburi metalice pentru țevi, cu prindere QuickIN PLUS Ø24	186,07	221,42	20	100
6 31 31 425 01 0	4014586333533	Carotă inelară cu pastile din carburi metalice pentru țevi, cu prindere QuickIN PLUS Ø25	186,07	221,42	20	100
6 31 31 426 01 0	4014586334370	Carotă inelară cu pastile din carburi metalice pentru țevi, cu prindere QuickIN PLUS Ø26	186,07	221,42	20	100
6 31 31 427 01 0	4014586333540	Carotă inelară cu pastile din carburi metalice pentru țevi, cu prindere QuickIN PLUS Ø27	186,07	221,42	20	100
6 31 31 428 01 0	4014586333557	Carotă inelară cu pastile din carburi metalice pentru țevi, cu prindere QuickIN PLUS Ø28	186,07	221,42	20	100
6 31 31 429 01 0	4014586334387	Carotă inelară cu pastile din carburi metalice pentru țevi, cu prindere QuickIN PLUS Ø29	199,13	236,97	20	100
6 31 31 430 01 0	4014586333564	Carotă inelară cu pastile din carburi metalice pentru țevi, cu prindere QuickIN PLUS Ø30	199,13	236,97	20	100
6 31 31 431 01 0	4014586334394	Carotă inelară cu pastile din carburi metalice pentru țevi, cu prindere QuickIN PLUS Ø31	224,85	267,57	20	100
6 31 31 432 01 0	4014586334400	Carotă inelară cu pastile din carburi metalice pentru țevi, cu prindere QuickIN PLUS Ø32	224,85	267,57	20	100
6 31 31 433 01 0	4014586333571	Carotă inelară cu pastile din carburi metalice pentru țevi, cu prindere QuickIN PLUS Ø33	224,85	267,57	20	100
6 31 31 434 01 0	4014586334417	Carotă inelară cu pastile din carburi metalice pentru țevi, cu prindere QuickIN PLUS Ø34	238,00	283,22	20	100
6 31 31 435 01 0	4014586333588	Carotă inelară cu pastile din carburi metalice pentru țevi, cu prindere QuickIN PLUS Ø35	238,00	283,22	20	100
6 31 31 436 01 0	4014586334424	Carotă inelară cu pastile din carburi metalice pentru țevi, cu prindere QuickIN PLUS Ø36	266,80	317,49	20	100
6 31 31 437 01 0	4014586334431	Carotă inelară cu pastile din carburi metalice pentru țevi, cu prindere QuickIN PLUS Ø37	266,80	317,49	20	100
6 31 31 438 01 0	4014586334448	Carotă inelară cu pastile din carburi metalice pentru țevi, cu prindere QuickIN PLUS Ø38	266,80	317,49	20	100
6 31 31 439 01 0	4014586334455	Carotă inelară cu pastile din carburi metalice pentru țevi, cu prindere QuickIN PLUS Ø39	266,80	317,49	20	100
6 31 31 440 01 0	4014586333595	Carotă inelară cu pastile din carburi metalice pentru țevi, cu prindere QuickIN PLUS Ø40	266,80	317,49	20	100
6 31 31 441 01 0	4014586334462	Carotă inelară cu pastile din carburi metalice pentru țevi, cu prindere QuickIN PLUS Ø41	303,46	361,12	20	100
6 31 31 442 01 0	4014586333601	Carotă inelară cu pastile din carburi metalice pentru țevi, cu prindere QuickIN PLUS Ø42	303,46	361,12	20	100
6 31 31 443 01 0	4014586334479	Carotă inelară cu pastile din carburi metalice pentru țevi, cu prindere QuickIN PLUS Ø43	303,46	361,12	20	100
6 31 31 444 01 0	4014586334486	Carotă inelară cu pastile din carburi metalice pentru țevi, cu prindere QuickIN PLUS Ø44	303,46	361,12	20	100
6 31 31 445 01 0	4014586334493	Carotă inelară cu pastile din carburi metalice pentru țevi, cu prindere QuickIN PLUS Ø45	303,46	361,12	20	100
6 31 31 446 01 0	4014586334509	Carotă inelară cu pastile din carburi metalice pentru țevi, cu prindere QuickIN PLUS Ø46	329,64	392,27	20	100
6 31 31 447 01 0	4014586334516	Carotă inelară cu pastile din carburi metalice pentru țevi, cu prindere QuickIN PLUS Ø47	329,64	392,27	20	100
6 31 31 448 01 0	4014586333618	Carotă inelară cu pastile din carburi metalice pentru țevi, cu prindere QuickIN PLUS Ø48	329,64	392,27	20	100
6 31 31 449 01 0	4014586334523	Carotă inelară cu pastile din carburi metalice pentru țevi, cu prindere QuickIN PLUS Ø49	329,64	392,27	20	100
6 31 31 450 01 0	4014586333625	Carotă inelară cu pastile din carburi metalice pentru țevi, cu prindere QuickIN PLUS Ø50	329,64	392,27	20	100
6 31 31 451 01 0	4014586333632	Carotă inelară cu pastile din carburi metalice pentru țevi, cu prindere QuickIN PLUS Ø51	340,22	404,86	20	100
6 31 31 452 01 0	4014586334530	Carotă inelară cu pastile din carburi metalice pentru țevi, cu prindere QuickIN PLUS Ø52	340,22	404,86	20	100
6 31 31 453 01 0	4014586334547	Carotă inelară cu pastile din carburi metalice pentru țevi, cu prindere QuickIN PLUS Ø53	340,22	404,86	20	100
6 31 31 454 01 0	4014586333649	Carotă inelară cu pastile din carburi metalice pentru țevi, cu prindere QuickIN PLUS Ø54	340,22	404,86	20	100
6 31 31 455 01 0	4014586366678	Carotă inelară cu pastile din carburi metalice pentru țevi, cu prindere QuickIN PLUS	347,53	413,56	20	100
6 31 31 456 01 0	4014586366685	Carotă inelară cu pastile din carburi metalice pentru țevi, cu prindere QuickIN PLUS	357,47	425,38	20	100
6 31 31 457 01 0	4014586366692	Carotă inelară cu pastile din carburi metalice pentru țevi, cu prindere QuickIN PLUS	372,32	443,07	20	100
6 31 31 458 01 0	4014586366708	Carotă inelară cu pastile din carburi metalice pentru țevi, cu prindere QuickIN PLUS	407,10	484,45	20	100
6 31 31 459 01 0	4014586366715	Carotă inelară cu pastile din carburi metalice pentru țevi, cu prindere QuickIN PLUS	426,93	508,04	20	100
6 31 31 460 01 0	4014586366722	Carotă inelară cu pastile din carburi metalice pentru țevi, cu prindere QuickIN PLUS	446,80	531,69	20	100
6 31 31 465 01 0	4014586366739	Carotă inelară cu pastile din carburi metalice pentru țevi, cu prindere QuickIN PLUS	486,54	578,98	20	100
6 31 31 468 01 0	4014586366746	Carotă inelară cu pastile din carburi metalice pentru țevi, cu prindere QuickIN PLUS	516,30	614,40	20	100
6 31 33 119 05 1	4014586611471	Carota HSS-NOVA 25, Ø 12 x 25 QuickIN	81,37	96,84	20	117
6 31 33 119 05 2	4014586611501	Carota HSS-NOVA 50, Ø 12 x 50 QuickIN	114,17	135,86	20	118

Număr comandă	EAN	Denumire	Preț listă (RON fără TVA)	Preț listă (RON inclusiv TVA)	PK	Pagina
6 31 33 120 06 7	4014586615578	Carota HSS-DURA 25, Ø 12 x 25 QuickIN TIN	119,88	142,65	20	119
6 31 33 120 06 8	4014586615639	Carota HSS-DURA 50, Ø 12 x 50 QuickIN TIN	152,54	181,52	20	120
6 31 33 129 05 1	4014586611815	Carota HSS-NOVA 25, Ø 13 x 25 QuickIN	81,37	96,84	20	117
6 31 33 129 05 2	4014586611853	Carota HSS-NOVA 50, Ø 13 x 50 QuickIN	114,17	135,86	20	118
6 31 33 130 06 7	4014586611822	Carota HSS-DURA 25, Ø 13 x 25 QuickIN TIN	119,88	142,65	20	119
6 31 33 130 06 8	4014586611860	Carota HSS-DURA 50, Ø 13 x 50 QuickIN TIN	152,54	181,52	20	120
6 31 33 140 05 1	4014586611891	Carota HSS-NOVA 25, Ø 14 x 25 QuickIN	81,37	96,84	20	117
6 31 33 140 05 2	4014586611938	Carota HSS-NOVA 50, Ø 14 x 50 QuickIN	114,17	135,86	20	118
6 31 33 140 06 7	4014586611907	Carota HSS-DURA 25, Ø 14 x 25 QuickIN TIN	119,88	142,65	20	119
6 31 33 140 06 8	4014586611945	Carota HSS-DURA 50, Ø 14 x 50 QuickIN TIN	152,54	181,52	20	120
6 31 33 150 05 1	4014586612188	Carota HSS-NOVA 25, Ø 15 x 25 QuickIN	81,37	96,84	20	117
6 31 33 150 05 2	4014586612225	Carota HSS-NOVA 50, Ø 15 x 50 QuickIN	114,17	135,86	20	118
6 31 33 150 06 7	4014586612195	Carota HSS-DURA 25, Ø 15 x 25 QuickIN TIN	119,88	142,65	20	119
6 31 33 150 06 8	4014586612232	Carota HSS-DURA 50, Ø 15 x 50 QuickIN TIN	152,54	181,52	20	120
6 31 33 159 05 1	4014586612263	Carota HSS-NOVA 25, Ø 16 x 25 QuickIN	81,37	96,84	20	117
6 31 33 159 05 2	4014586612300	Carota HSS-NOVA 50, Ø 16 x 50 QuickIN	114,17	135,86	20	118
6 31 33 160 06 7	4014586612270	Carota HSS-DURA 25, Ø 16 x 25 QuickIN TIN	119,88	142,65	20	119
6 31 33 160 06 8	4014586612317	Carota HSS-DURA 50, Ø 16 x 50 QuickIN TIN	152,54	181,52	20	120
6 31 33 170 05 1	4014586612485	Carota HSS-NOVA 25, Ø 17 x 25 QuickIN	88,73	105,59	20	117
6 31 33 170 05 2	4014586612522	Carota HSS-NOVA 50, Ø 17 x 50 QuickIN	124,52	148,18	20	118
6 31 33 170 06 7	4014586612492	Carota HSS-DURA 25, Ø 17 x 25 QuickIN TIN	130,82	155,68	20	119
6 31 33 170 06 8	4014586612539	Carota HSS-DURA 50, Ø 17 x 50 QuickIN TIN	163,53	194,60	20	120
6 31 33 180 05 1	4014586612560	Carota HSS-NOVA 25, Ø 18 x 25 QuickIN	88,73	105,59	20	117
6 31 33 180 05 2	4014586612607	Carota HSS-NOVA 50, Ø 18 x 50 QuickIN	124,52	148,18	20	118
6 31 33 180 06 7	4014586612577	Carota HSS-DURA 25, Ø 18 x 25 QuickIN TIN	130,82	155,68	20	119
6 31 33 180 06 8	4014586612614	Carota HSS-DURA 50, Ø 18 x 50 QuickIN TIN	163,53	194,60	20	120
6 31 33 189 05 1	4014586612713	Carota HSS-NOVA 25, Ø 19 x 25 QuickIN	88,73	105,59	20	117
6 31 33 189 05 2	4014586612751	Carota HSS-NOVA 50, Ø 19 x 50 QuickIN	124,52	148,18	20	118
6 31 33 190 06 7	4014586612720	Carota HSS-DURA 25, Ø 19 x 25 QuickIN TIN	130,82	155,68	20	119
6 31 33 190 06 8	4014586612768	Carota HSS-DURA 50, Ø 19 x 50 QuickIN TIN	163,53	194,60	20	120
6 31 33 199 05 2	4014586612904	Carota HSS-NOVA 50, Ø 20 x 50 QuickIN	145,36	172,98	20	118
6 31 33 199 06 3	4014586612874	Carota HSS-NOVA 25, Ø 20 x 25 QuickIN	103,59	123,27	20	117
6 31 33 200 06 7	4014586612867	Carota HSS-DURA 25, Ø 20 x 25 QuickIN TIN	147,11	175,06	20	119
6 31 33 200 06 8	4014586612911	Carota HSS-DURA 50, Ø 20 x 50 QuickIN TIN	185,33	220,55	20	120
6 31 33 210 05 1	4014586613123	Carota HSS-NOVA 25, Ø 21 x 25 QuickIN	103,59	123,27	20	117
6 31 33 210 05 2	4014586613161	Carota HSS-NOVA 50, Ø 21 x 50 QuickIN	145,36	172,98	20	118
6 31 33 210 06 7	4014586613130	Carota HSS-DURA 25, Ø 21 x 25 QuickIN TIN	147,11	175,06	20	119
6 31 33 210 06 8	4014586613178	Carota HSS-DURA 50, Ø 21 x 50 QuickIN TIN	185,33	220,55	20	120
6 31 33 219 05 1	4014586613215	Carota HSS-NOVA 25, Ø 22 x 25 QuickIN	103,59	123,27	20	117
6 31 33 219 05 2	4014586613253	Carota HSS-NOVA 50, Ø 22 x 50 QuickIN	145,36	172,98	20	118
6 31 33 220 06 7	4014586613222	Carota HSS-DURA 25, Ø 22 x 25 QuickIN TIN	147,11	175,06	20	119
6 31 33 220 06 8	4014586613260	Carota HSS-DURA 50, Ø 22 x 50 QuickIN TIN	185,33	220,55	20	120
6 31 33 229 05 1	4014586613406	Carota HSS-NOVA 25, Ø 23 x 25 QuickIN	118,40	140,90	20	117
6 31 33 229 05 2	4014586613444	Carota HSS-NOVA 50, Ø 23 x 50 QuickIN	145,36	172,98	20	118
6 31 33 230 06 7	4014586613413	Carota HSS-DURA 25, Ø 23 x 25 QuickIN TIN	179,81	213,98	20	119
6 31 33 230 06 8	4014586613451	Carota HSS-DURA 50, Ø 23 x 50 QuickIN TIN	217,99	259,41	20	120
6 31 33 240 05 1	4014586613499	Carota HSS-NOVA 25, Ø 24 x 25 QuickIN	118,40	140,90	20	117
6 31 33 240 05 2	4014586613536	Carota HSS-NOVA 50, Ø 24 x 50 QuickIN	155,76	185,35	20	118
6 31 33 240 06 7	4014586613505	Carota HSS-DURA 25, Ø 24 x 25 QuickIN TIN	179,81	213,98	20	119
6 31 33 240 06 8	4014586613543	Carota HSS-DURA 50, Ø 24 x 50 QuickIN TIN	217,99	259,41	20	120
6 31 33 250 05 1	4014586613635	Carota HSS-NOVA 25, Ø 25 x 25 QuickIN	118,40	140,90	20	117
6 31 33 250 05 2	4014586613673	Carota HSS-NOVA 50, Ø 25 x 50 QuickIN	176,50	210,04	20	118
6 31 33 250 06 7	4014586613642	Carota HSS-DURA 25, Ø 25 x 25 QuickIN TIN	179,81	213,98	20	119
6 31 33 250 06 8	4014586613680	Carota HSS-DURA 50, Ø 25 x 50 QuickIN TIN	217,99	259,41	20	120
6 31 33 259 05 1	4014586613727	Carota HSS-NOVA 25, Ø 26 x 25 QuickIN	138,09	164,33	20	117
6 31 33 259 05 2	4014586613765	Carota HSS-NOVA 50, Ø 26 x 50 QuickIN	176,50	210,04	20	118
6 31 33 260 06 7	4014586613734	Carota HSS-DURA 25, Ø 26 x 25 QuickIN TIN	196,19	233,47	20	119
6 31 33 260 06 8	4014586613772	Carota HSS-DURA 50, Ø 26 x 50 QuickIN TIN	245,27	291,87	20	120
6 31 33 270 05 1	4014586613819	Carota HSS-NOVA 25, Ø 27 x 25 QuickIN	138,09	164,33	20	117
6 31 33 270 05 2	4014586613857	Carota HSS-NOVA 50, Ø 27 x 50 QuickIN	176,50	210,04	20	118
6 31 33 270 06 7	4014586613826	Carota HSS-DURA 25, Ø 27 x 25 QuickIN TIN	196,19	233,47	20	119
6 31 33 270 06 8	4014586613864	Carota HSS-DURA 50, Ø 27 x 50 QuickIN TIN	245,27	291,87	20	120
6 31 33 279 05 1	4014586613901	Carota HSS-NOVA 25, Ø 28 x 25 QuickIN	147,98	176,10	20	117
6 31 33 279 05 2	4014586613949	Carota HSS-NOVA 50, Ø 28 x 50 QuickIN	207,60	247,04	20	118
6 31 33 280 06 7	4014586613918	Carota HSS-DURA 25, Ø 28 x 25 QuickIN TIN	212,52	252,90	20	119
6 31 33 280 06 8	4014586613956	Carota HSS-DURA 50, Ø 28 x 50 QuickIN TIN	267,08	317,82	20	120
6 31 33 289 05 1	4014586613994	Carota HSS-NOVA 25, Ø 29 x 25 QuickIN	147,98	176,10	20	117
6 31 33 289 05 2	4014586614038	Carota HSS-NOVA 50, Ø 29 x 50 QuickIN	207,60	247,04	20	118
6 31 33 290 06 7	4014586614007	Carota HSS-DURA 25, Ø 29 x 25 QuickIN TIN	212,52	252,90	20	119
6 31 33 290 06 8	4014586614045	Carota HSS-DURA 50, Ø 29 x 50 QuickIN TIN	267,08	317,82	20	120
6 31 33 299 05 1	4014586614229	Carota HSS-NOVA 25, Ø 30 x 25 QuickIN	157,83	187,81	20	117
6 31 33 299 05 2	4014586614267	Carota HSS-NOVA 50, Ø 30 x 50 QuickIN	207,60	247,04	20	118
6 31 33 300 06 7	4014586614236	Carota HSS-DURA 25, Ø 30 x 25 QuickIN TIN	234,32	278,85	20	119
6 31 33 300 06 8	4014586614274	Carota HSS-DURA 50, Ø 30 x 50 QuickIN TIN	294,31	350,23	20	120
6 31 33 309 05 1	4014586614311	Carota HSS-NOVA 25, Ø 31 x 25 QuickIN	157,83	187,81	20	117
6 31 33 309 05 2	4014586614359	Carota HSS-NOVA 50, Ø 31 x 50 QuickIN	233,59	277,97	20	118

Număr comandă	EAN	Denumire	Preț listă (RON fără TVA)	Preț listă (RON inclusiv TVA)	PK	Pagina
6 31 33 310 06 7	4014586614328	Carota HSS-DURA 25, Ø 31 x 25 QuickIN TIN	234,32	278,85	20	119
6 31 33 310 06 8	4014586614366	Carota HSS-DURA 50, Ø 31 x 50 QuickIN TIN	294,31	350,23	20	120
6 31 33 319 05 1	4014586614397	Carota HSS-NOVA 25, Ø 32 x 25 QuickIN	182,44	217,10	20	117
6 31 33 319 05 2	4014586614434	Carota HSS-NOVA 50, Ø 32 x 50 QuickIN	233,59	277,97	20	118
6 31 33 320 06 7	4014586614403	Carota HSS-DURA 25, Ø 32 x 25 QuickIN TIN	267,08	317,82	20	119
6 31 33 320 06 8	4014586614441	Carota HSS-DURA 50, Ø 32 x 50 QuickIN TIN	332,49	395,66	20	120
6 31 33 329 05 1	4014586614489	Carota HSS-NOVA 25, Ø 33 x 25 QuickIN	182,44	217,10	20	117
6 31 33 329 05 2	4014586614526	Carota HSS-NOVA 50, Ø 33 x 50 QuickIN	259,58	308,90	20	118
6 31 33 330 06 7	4014586614496	Carota HSS-DURA 25, Ø 33 x 25 QuickIN TIN	267,08	317,82	20	119
6 31 33 330 06 8	4014586614533	Carota HSS-DURA 50, Ø 33 x 50 QuickIN TIN	332,49	395,66	20	120
6 31 33 339 05 1	4014586614564	Carota HSS-NOVA 25, Ø 34 x 25 QuickIN	207,05	246,38	20	117
6 31 33 339 05 2	4014586614601	Carota HSS-NOVA 50, Ø 34 x 50 QuickIN	259,58	308,90	20	118
6 31 33 340 06 7	4014586614571	Carota HSS-DURA 25, Ø 34 x 25 QuickIN TIN	294,31	350,23	20	119
6 31 33 340 06 8	4014586614618	Carota HSS-DURA 50, Ø 34 x 50 QuickIN TIN	370,53	440,93	20	120
6 31 33 350 05 1	4014586614649	Carota HSS-NOVA 25, Ø 35 x 25 QuickIN	207,05	246,38	20	118
6 31 33 350 05 2	4014586614687	Carota HSS-NOVA 50, Ø 35 x 50 QuickIN	259,58	308,90	20	118
6 31 33 350 06 7	4014586614656	Carota HSS-DURA 25, Ø 35 x 25 QuickIN TIN	294,31	350,23	20	119
6 31 33 350 06 8	4014586614694	Carota HSS-DURA 50, Ø 35 x 50 QuickIN TIN	370,53	440,93	20	120
6 31 33 359 05 1	4014586614731	Carota HSS-NOVA 25, Ø 36 x 25 QuickIN	207,05	246,38	20	118
6 31 33 359 05 2	4014586614779	Carota HSS-NOVA 50, Ø 36 x 50 QuickIN	295,87	352,09	20	118
6 31 33 360 06 7	4014586614748	Carota HSS-DURA 25, Ø 36 x 25 QuickIN TIN	294,31	350,23	20	119
6 31 33 360 06 8	4014586614786	Carota HSS-DURA 50, Ø 36 x 50 QuickIN TIN	370,53	440,93	20	120
6 31 33 369 05 1	4014586614823	Carota HSS-NOVA 25, Ø 37 x 25 QuickIN	241,59	287,49	20	118
6 31 33 369 05 2	4014586614861	Carota HSS-NOVA 50, Ø 37 x 50 QuickIN	295,87	352,09	20	118
6 31 33 370 06 7	4014586614830	Carota HSS-DURA 25, Ø 37 x 25 QuickIN TIN	332,49	395,66	20	119
6 31 33 370 06 8	4014586614878	Carota HSS-DURA 50, Ø 37 x 50 QuickIN TIN	414,23	492,93	20	120
6 31 33 379 05 1	4014586614908	Carota HSS-NOVA 25, Ø 38 x 25 QuickIN	241,59	287,49	20	118
6 31 33 379 05 2	4014586614946	Carota HSS-NOVA 50, Ø 38 x 50 QuickIN	295,87	352,09	20	118
6 31 33 380 06 7	4014586614915	Carota HSS-DURA 25, Ø 38 x 25 QuickIN TIN	332,49	395,66	20	119
6 31 33 380 06 8	4014586614953	Carota HSS-DURA 50, Ø 38 x 50 QuickIN TIN	414,23	492,93	20	120
6 31 33 389 05 1	4014586614984	Carota HSS-NOVA 25, Ø 39 x 25 QuickIN	241,59	287,49	20	118
6 31 33 389 05 2	4014586615028	Carota HSS-NOVA 50, Ø 39 x 50 QuickIN	337,41	401,52	20	118
6 31 33 390 06 7	4014586614991	Carota HSS-DURA 25, Ø 39 x 25 QuickIN TIN	332,49	395,66	20	119
6 31 33 390 06 8	4014586615035	Carota HSS-DURA 50, Ø 39 x 50 QuickIN TIN	414,23	492,93	20	120
6 31 33 399 05 1	4014586615066	Carota HSS-NOVA 25, Ø 40 x 25 QuickIN	271,22	322,75	20	118
6 31 33 399 05 2	4014586615103	Carota HSS-NOVA 50, Ø 40 x 50 QuickIN	337,41	401,52	20	118
6 31 33 400 06 7	4014586615073	Carota HSS-DURA 25, Ø 40 x 25 QuickIN TIN	370,53	440,93	20	119
6 31 33 400 06 8	4014586615110	Carota HSS-DURA 50, Ø 40 x 50 QuickIN TIN	463,22	551,23	20	120
6 31 33 409 05 1	4014586615158	Carota HSS-NOVA 25, Ø 41 x 25 QuickIN	271,22	322,75	20	118
6 31 33 409 05 2	4014586615196	Carota HSS-NOVA 50, Ø 41 x 50 QuickIN	363,31	432,34	20	118
6 31 33 410 06 7	4014586615165	Carota HSS-DURA 25, Ø 41 x 25 QuickIN TIN	370,53	440,93	20	119
6 31 33 410 06 8	4014586615202	Carota HSS-DURA 50, Ø 41 x 50 QuickIN TIN	463,22	551,23	20	120
6 31 33 420 05 1	4014586615233	Carota HSS-NOVA 25, Ø 42 x 25 QuickIN	295,87	352,09	20	118
6 31 33 420 05 2	4014586615271	Carota HSS-NOVA 50, Ø 42 x 50 QuickIN	394,45	469,40	20	118
6 31 33 420 06 7	4014586615240	Carota HSS-DURA 25, Ø 42 x 25 QuickIN TIN	403,33	479,96	20	119
6 31 33 420 06 8	4014586615288	Carota HSS-DURA 50, Ø 42 x 50 QuickIN TIN	506,78	603,07	20	120
6 31 33 429 05 1	4014586615318	Carota HSS-NOVA 25, Ø 43 x 25 QuickIN	295,87	352,09	20	118
6 31 33 429 05 2	4014586615356	Carota HSS-NOVA 50, Ø 43 x 50 QuickIN	394,45	469,40	20	118
6 31 33 430 06 7	4014586615325	Carota HSS-DURA 25, Ø 43 x 25 QuickIN TIN	403,33	479,96	20	119
6 31 33 430 06 8	4014586615363	Carota HSS-DURA 50, Ø 43 x 50 QuickIN TIN	506,78	603,07	20	120
6 31 33 439 05 1	4014586615394	Carota HSS-NOVA 25, Ø 44 x 25 QuickIN	310,68	369,71	20	118
6 31 33 439 05 2	4014586615431	Carota HSS-NOVA 50, Ø 44 x 50 QuickIN	394,45	469,40	20	118
6 31 33 440 06 7	4014586615400	Carota HSS-DURA 25, Ø 44 x 25 QuickIN TIN	430,47	512,26	20	119
6 31 33 440 06 8	4014586615448	Carota HSS-DURA 50, Ø 44 x 50 QuickIN TIN	545,01	648,56	20	120
6 31 33 449 05 1	4014586615479	Carota HSS-NOVA 25, Ø 45 x 25 QuickIN	310,68	369,71	20	118
6 31 33 449 05 2	4014586615516	Carota HSS-NOVA 50, Ø 45 x 50 QuickIN	415,24	494,14	20	118
6 31 33 450 06 7	4014586615486	Carota HSS-DURA 25, Ø 45 x 25 QuickIN TIN	430,47	512,26	20	119
6 31 33 450 06 8	4014586615523	Carota HSS-DURA 50, Ø 45 x 50 QuickIN TIN	545,01	648,56	20	120
6 31 33 459 05 1	4014586615561	Carota HSS-NOVA 25, Ø 46 x 25 QuickIN	355,07	422,54	20	118
6 31 33 459 05 2	4014586615622	Carota HSS-NOVA 50, Ø 46 x 50 QuickIN	456,73	543,51	20	118
6 31 33 460 06 7	4014586615585	Carota HSS-DURA 25, Ø 46 x 25 QuickIN TIN	479,55	570,66	20	119
6 31 33 460 06 8	4014586615646	Carota HSS-DURA 50, Ø 46 x 50 QuickIN TIN	610,47	726,45	20	120
6 31 33 469 05 1	4014586615684	Carota HSS-NOVA 25, Ø 47 x 25 QuickIN	355,07	422,54	20	118
6 31 33 469 05 2	4014586615721	Carota HSS-NOVA 50, Ø 47 x 50 QuickIN	456,73	543,51	20	118
6 31 33 470 06 7	4014586615691	Carota HSS-DURA 25, Ø 47 x 25 QuickIN TIN	479,55	570,66	20	119
6 31 33 470 06 8	4014586615738	Carota HSS-DURA 50, Ø 47 x 50 QuickIN TIN	610,47	726,45	20	120
6 31 33 479 05 1	4014586615769	Carota HSS-NOVA 25, Ø 48 x 25 QuickIN	369,79	440,05	20	118
6 31 33 479 05 2	4014586615806	Carota HSS-NOVA 50, Ø 48 x 50 QuickIN	477,53	568,26	20	118
6 31 33 480 06 7	4014586615776	Carota HSS-DURA 25, Ø 48 x 25 QuickIN TIN	523,20	622,61	20	119
6 31 33 480 06 8	4014586615813	Carota HSS-DURA 50, Ø 48 x 50 QuickIN TIN	653,98	778,24	20	120
6 31 33 489 05 1	4014586615844	Carota HSS-NOVA 25, Ø 49 x 25 QuickIN	369,79	440,05	20	118
6 31 33 489 05 2	4014586615882	Carota HSS-NOVA 50, Ø 49 x 50 QuickIN	477,53	568,26	20	118
6 31 33 490 06 7	4014586615851	Carota HSS-DURA 25, Ø 49 x 25 QuickIN TIN	523,20	622,61	20	119
6 31 33 490 06 8	4014586615899	Carota HSS-DURA 50, Ø 49 x 50 QuickIN TIN	653,98	778,24	20	120
6 31 33 499 05 1	4014586615981	Carota HSS-NOVA 25, Ø 50 x 25 QuickIN	369,79	440,05	20	118
6 31 33 499 05 2	4014586616018	Carota HSS-NOVA 50, Ø 50 x 50 QuickIN	493,12	586,81	20	118

Accesorii în ordine numerică

Număr comandă	EAN	Denumire	Preț listă (RON fără TVA)	Preț listă (RON inclusiv TVA)	PK	Pagina
6 31 33 500 06 7	4014586615592	Carota HSS-DURA 25, Ø 50 x 25 QuickIN TIN	523,20	622,61	20	119
6 31 33 500 06 8	4014586615653	Carota HSS-DURA 50, Ø 50 x 50 QuickIN TIN	653,98	778,24	20	120
6 31 33 999 01 0	4014586375571	Set accesorii Best of pentru carotele HSS NOVA 50 QI 12,14,16,18,20,22 mm	739,73	880,27	20	117
6 31 34 120 05 1	4014586611457	Carota HSS-NOVA 25, Ø 12 x 25 Weldon	81,37	96,84	20	105
6 31 34 120 05 2	4014586611488	Carota HSS-NOVA 50, Ø 12 x 50 Weldon	114,17	135,86	20	106
6 31 34 120 07 5	4014586611464	Carota HSS-DURA 25, Ø 12 x 25 Weldon TIN	119,88	142,65	20	107
6 31 34 120 07 6	4014586611495	Carota HSS-DURA 50, Ø 12 x 50 Weldon TIN	152,54	181,52	20	107
6 31 34 130 05 1	4014586611792	Carota HSS-NOVA 25, Ø 13 x 25 Weldon	81,37	96,84	20	105
6 31 34 130 05 2	4014586611839	Carota HSS-NOVA 50, Ø 13 x 50 Weldon	114,17	135,86	20	106
6 31 34 130 07 5	4014586611808	Carota HSS-DURA 25, Ø 13 x 25 Weldon TIN	119,88	142,65	20	107
6 31 34 130 07 6	4014586611846	Carota HSS-DURA 50, Ø 13 x 50 Weldon TIN	152,54	181,52	20	107
6 31 34 140 05 1	4014586611877	Carota HSS-NOVA 25, Ø 14 x 25 Weldon	81,37	96,84	20	105
6 31 34 140 05 2	4014586611914	Carota HSS-NOVA 50, Ø 14 x 50 Weldon	114,17	135,86	20	106
6 31 34 140 07 5	4014586611884	Carota HSS-DURA 25, Ø 14 x 25 Weldon TIN	119,88	142,65	20	107
6 31 34 140 07 6	4014586611921	Carota HSS-DURA 50, Ø 14 x 50 Weldon TIN	152,54	181,52	20	107
6 31 34 150 05 1	4014586612164	Carota HSS-NOVA 25, Ø 15 x 25 Weldon	81,37	96,84	20	105
6 31 34 150 05 2	4014586612201	Carota HSS-NOVA 50, Ø 15 x 50 Weldon	114,17	135,86	20	106
6 31 34 150 07 5	4014586612171	Carota HSS-DURA 25, Ø 15 x 25 Weldon TIN	119,88	142,65	20	107
6 31 34 150 07 6	4014586612218	Carota HSS-DURA 50, Ø 15 x 50 Weldon TIN	152,54	181,52	20	107
6 31 34 160 05 1	4014586612249	Carota HSS-NOVA 25, Ø 16 x 25 Weldon	81,37	96,84	20	105
6 31 34 160 05 2	4014586612287	Carota HSS-NOVA 50, Ø 16 x 50 Weldon	114,17	135,86	20	106
6 31 34 160 07 5	4014586612256	Carota HSS-DURA 25, Ø 16 x 25 Weldon TIN	119,88	142,65	20	107
6 31 34 160 07 6	4014586612294	Carota HSS-DURA 50, Ø 16 x 50 Weldon TIN	152,54	181,52	20	107
6 31 34 170 05 1	4014586612461	Carota HSS-NOVA 25, Ø 17 x 25 Weldon	88,73	105,59	20	105
6 31 34 170 05 2	4014586612508	Carota HSS-NOVA 50, Ø 17 x 50 Weldon	124,52	148,18	20	106
6 31 34 170 07 5	4014586612478	Carota HSS-DURA 25, Ø 17 x 25 Weldon TIN	130,82	155,68	20	107
6 31 34 170 07 6	4014586612515	Carota HSS-DURA 50, Ø 17 x 50 Weldon TIN	163,53	194,60	20	107
6 31 34 180 05 1	4014586612546	Carota HSS-NOVA 25, Ø 18 x 25 Weldon	88,73	105,59	20	105
6 31 34 180 05 2	4014586612584	Carota HSS-NOVA 50, Ø 18 x 50 Weldon	124,52	148,18	20	106
6 31 34 180 07 5	4014586612553	Carota HSS-DURA 25, Ø 18 x 25 Weldon TIN	130,82	155,68	20	107
6 31 34 180 07 6	4014586612591	Carota HSS-DURA 50, Ø 18 x 50 Weldon TIN	163,53	194,60	20	107
6 31 34 190 05 1	4014586612690	Carota HSS-NOVA 25, Ø 19 x 25 Weldon	88,73	105,59	20	105
6 31 34 190 05 2	4014586612737	Carota HSS-NOVA 50, Ø 19 x 50 Weldon	124,52	148,18	20	106
6 31 34 190 05 3	4014586612775	Carota HSS-NOVA 75 Ø 19 x 75 Weldon	267,35	318,15	20	106
6 31 34 190 07 5	4014586612706	Carota HSS-DURA 25, Ø 19 x 25 Weldon TIN	130,82	155,68	20	107
6 31 34 190 07 6	4014586612744	Carota HSS-DURA 50, Ø 19 x 50 Weldon TIN	163,53	194,60	20	107
6 31 34 200 05 1	4014586612843	Carota HSS-NOVA 25, Ø 20 x 25 Weldon	103,59	123,27	20	105
6 31 34 200 05 2	4014586612881	Carota HSS-NOVA 50, Ø 20 x 50 Weldon	145,36	172,98	20	106
6 31 34 200 05 3	4014586612928	Carota HSS-NOVA 75 Ø 20 x 75 Weldon	267,35	318,15	20	106
6 31 34 200 07 5	4014586612850	Carota HSS-DURA 25, Ø 20 x 25 Weldon TIN	147,11	175,06	20	107
6 31 34 200 07 6	4014586612898	Carota HSS-DURA 50, Ø 20 x 50 Weldon TIN	185,33	220,55	20	107
6 31 34 210 05 1	4014586613109	Carota HSS-NOVA 25, Ø 21 x 25 Weldon	103,59	123,27	20	106
6 31 34 210 05 2	4014586613147	Carota HSS-NOVA 50, Ø 21 x 50 Weldon	145,36	172,98	20	106
6 31 34 210 05 3	4014586613185	Carota HSS-NOVA 75 Ø 21 x 75 Weldon	288,70	343,55	20	106
6 31 34 210 07 5	4014586613116	Carota HSS-DURA 25, Ø 21 x 25 Weldon TIN	147,11	175,06	20	107
6 31 34 210 07 6	4014586613154	Carota HSS-DURA 50, Ø 21 x 50 Weldon TIN	185,33	220,55	20	107
6 31 34 220 05 1	4014586613192	Carota HSS-NOVA 25, Ø 22 x 25 Weldon	103,59	123,27	20	106
6 31 34 220 05 2	4014586613239	Carota HSS-NOVA 50, Ø 22 x 50 Weldon	145,36	172,98	20	106
6 31 34 220 05 3	4014586613277	Carota HSS-NOVA 75 Ø 22 x 75 Weldon	288,70	343,55	20	106
6 31 34 220 07 5	4014586613208	Carota HSS-DURA 25, Ø 22 x 25 Weldon TIN	147,11	175,06	20	107
6 31 34 220 07 6	4014586613246	Carota HSS-DURA 50, Ø 22 x 50 Weldon TIN	185,33	220,55	20	107
6 31 34 230 05 1	4014586613383	Carota HSS-NOVA 25, Ø 23 x 25 Weldon	118,40	140,90	20	106
6 31 34 230 05 2	4014586613420	Carota HSS-NOVA 50, Ø 23 x 50 Weldon	145,36	172,98	20	106
6 31 34 230 05 3	4014586613468	Carota HSS-NOVA 75 Ø 23 x 75 Weldon	288,70	343,55	20	106
6 31 34 230 07 5	4014586613390	Carota HSS-DURA 25, Ø 23 x 25 Weldon TIN	179,81	213,98	20	107
6 31 34 230 07 6	4014586613437	Carota HSS-DURA 50, Ø 23 x 50 Weldon TIN	217,99	259,41	20	107
6 31 34 240 05 1	4014586613475	Carota HSS-NOVA 25, Ø 24 x 25 Weldon	118,40	140,90	20	106
6 31 34 240 05 2	4014586613512	Carota HSS-NOVA 50, Ø 24 x 50 Weldon	155,76	185,35	20	106
6 31 34 240 05 3	4014586613550	Carota HSS-NOVA 75 Ø 24 x 75 Weldon	288,70	343,55	20	106
6 31 34 240 07 5	4014586613482	Carota HSS-DURA 25, Ø 24 x 25 Weldon TIN	179,81	213,98	20	107
6 31 34 240 07 6	4014586613529	Carota HSS-DURA 50, Ø 24 x 50 Weldon TIN	217,99	259,41	20	107
6 31 34 250 05 1	4014586613611	Carota HSS-NOVA 25, Ø 25 x 25 Weldon	118,40	140,90	20	106
6 31 34 250 05 2	4014586613659	Carota HSS-NOVA 50, Ø 25 x 50 Weldon	176,50	210,04	20	106
6 31 34 250 05 3	4014586613697	Carota HSS-NOVA 75 Ø 25 x 75 Weldon	336,81	400,81	20	106
6 31 34 250 07 5	4014586613628	Carota HSS-DURA 25, Ø 25 x 25 Weldon TIN	179,81	213,98	20	107
6 31 34 250 07 6	4014586613666	Carota HSS-DURA 50, Ø 25 x 50 Weldon TIN	217,99	259,41	20	107
6 31 34 260 05 1	4014586613703	Carota HSS-NOVA 25, Ø 26 x 25 Weldon	138,09	164,33	20	106
6 31 34 260 05 2	4014586613741	Carota HSS-NOVA 50, Ø 26 x 50 Weldon	176,50	210,04	20	106
6 31 34 260 05 3	4014586613789	Carota HSS-NOVA 75 Ø 26 x 75 Weldon	336,81	400,81	20	106
6 31 34 260 07 5	4014586613710	Carota HSS-DURA 25, Ø 26 x 25 Weldon TIN	196,19	233,47	20	107
6 31 34 260 07 6	4014586613758	Carota HSS-DURA 50, Ø 26 x 50 Weldon TIN	245,27	291,87	20	107
6 31 34 270 05 1	4014586613796	Carota HSS-NOVA 25, Ø 27 x 25 Weldon	138,09	164,33	20	106
6 31 34 270 05 2	4014586613833	Carota HSS-NOVA 50, Ø 27 x 50 Weldon	176,50	210,04	20	106
6 31 34 270 05 3	4014586613871	Carota HSS-NOVA 75 Ø 27 x 75 Weldon	336,81	400,81	20	106
6 31 34 270 07 5	4014586613802	Carota HSS-DURA 25, Ø 27 x 25 Weldon TIN	196,19	233,47	20	107
6 31 34 270 07 6	4014586613840	Carota HSS-DURA 50, Ø 27 x 50 Weldon TIN	245,27	291,87	20	107

Număr comandă	EAN	Denumire	Preț listă (RON fără TVA)	Preț listă (RON inclusiv TVA)	PK	Pagina
6 31 34 280 05 1	4014586613888	Carota HSS-NOVA 25, Ø 28 x 25 Weldon	147,98	176,10	20	106
6 31 34 280 05 2	4014586613925	Carota HSS-NOVA 50, Ø 28 x 50 Weldon	207,60	247,04	20	106
6 31 34 280 05 3	4014586613963	Carota HSS-NOVA 75 Ø 28 x 75 Weldon	374,30	445,42	20	106
6 31 34 280 07 5	4014586613895	Carota HSS-DURA 25, Ø 28 x 25 Weldon TIN	212,52	252,90	20	107
6 31 34 280 07 6	4014586613932	Carota HSS-DURA 50, Ø 28 x 50 Weldon TIN	267,08	317,82	20	107
6 31 34 290 05 1	4014586613970	Carota HSS-NOVA 25, Ø 29 x 25 Weldon	147,98	176,10	20	106
6 31 34 290 05 2	4014586614014	Carota HSS-NOVA 50, Ø 29 x 50 Weldon	207,60	247,04	20	106
6 31 34 290 05 3	4014586614052	Carota HSS-NOVA 75 Ø 29 x 75 Weldon	374,30	445,42	20	106
6 31 34 290 07 5	4014586613987	Carota HSS-DURA 25, Ø 29 x 25 Weldon TIN	212,52	252,90	20	107
6 31 34 290 07 6	4014586614021	Carota HSS-DURA 50, Ø 29 x 50 Weldon TIN	267,08	317,82	20	107
6 31 34 300 05 1	4014586614205	Carota HSS-NOVA 25, Ø 30 x 25 Weldon	157,83	187,81	20	106
6 31 34 300 05 2	4014586614243	Carota HSS-NOVA 50, Ø 30 x 50 Weldon	207,60	247,04	20	106
6 31 34 300 05 3	4014586614281	Carota HSS-NOVA 75 Ø 30 x 75 Weldon	433,04	515,32	20	106
6 31 34 300 07 5	4014586614212	Carota HSS-DURA 25, Ø 30 x 25 Weldon TIN	234,32	278,85	20	107
6 31 34 300 07 6	4014586614250	Carota HSS-DURA 50, Ø 30 x 50 Weldon TIN	294,31	350,23	20	107
6 31 34 310 05 1	4014586614298	Carota HSS-NOVA 25, Ø 31 x 25 Weldon	157,83	187,81	20	106
6 31 34 310 05 2	4014586614335	Carota HSS-NOVA 50, Ø 31 x 50 Weldon	233,59	277,97	20	106
6 31 34 310 07 5	4014586614304	Carota HSS-DURA 25, Ø 31 x 25 Weldon TIN	234,32	278,85	20	107
6 31 34 310 07 6	4014586614342	Carota HSS-DURA 50, Ø 31 x 50 Weldon TIN	294,31	350,23	20	107
6 31 34 320 05 1	4014586614373	Carota HSS-NOVA 25, Ø 32 x 25 Weldon	182,44	217,10	20	106
6 31 34 320 05 2	4014586614410	Carota HSS-NOVA 50, Ø 32 x 50 Weldon	233,59	277,97	20	106
6 31 34 320 05 3	4014586614458	Carota HSS-NOVA 75 Ø 32 x 75 Weldon	433,04	515,32	20	106
6 31 34 320 07 5	4014586614380	Carota HSS-DURA 25, Ø 32 x 25 Weldon TIN	267,08	317,82	20	107
6 31 34 320 07 6	4014586614427	Carota HSS-DURA 50, Ø 32 x 50 Weldon TIN	332,49	395,66	20	107
6 31 34 330 05 1	4014586614465	Carota HSS-NOVA 25, Ø 33 x 25 Weldon	182,44	217,10	20	106
6 31 34 330 05 2	4014586614502	Carota HSS-NOVA 50, Ø 33 x 50 Weldon	259,58	308,90	20	106
6 31 34 330 07 5	4014586614472	Carota HSS-DURA 25, Ø 33 x 25 Weldon TIN	267,08	317,82	20	107
6 31 34 330 07 6	4014586614519	Carota HSS-DURA 50, Ø 33 x 50 Weldon TIN	332,49	395,66	20	107
6 31 34 340 05 1	4014586614540	Carota HSS-NOVA 25, Ø 34 x 25 Weldon	207,05	246,38	20	106
6 31 34 340 05 2	4014586614588	Carota HSS-NOVA 50, Ø 34 x 50 Weldon	259,58	308,90	20	106
6 31 34 340 07 5	4014586614557	Carota HSS-DURA 25, Ø 34 x 25 Weldon TIN	294,31	350,23	20	107
6 31 34 340 07 6	4014586614595	Carota HSS-DURA 50, Ø 34 x 50 Weldon TIN	370,53	440,93	20	107
6 31 34 350 05 1	4014586614625	Carota HSS-NOVA 25, Ø 35 x 25 Weldon	207,05	246,38	20	106
6 31 34 350 05 2	4014586614663	Carota HSS-NOVA 50, Ø 35 x 50 Weldon	259,58	308,90	20	106
6 31 34 350 05 3	4014586614700	Carota HSS-NOVA 75 Ø 35 x 75 Weldon	465,11	553,48	20	106
6 31 34 350 07 5	4014586614632	Carota HSS-DURA 25, Ø 35 x 25 Weldon TIN	294,31	350,23	20	107
6 31 34 350 07 6	4014586614670	Carota HSS-DURA 50, Ø 35 x 50 Weldon TIN	370,53	440,93	20	107
6 31 34 360 05 1	4014586614717	Carota HSS-NOVA 25, Ø 36 x 25 Weldon	207,05	246,38	20	106
6 31 34 360 05 2	4014586614755	Carota HSS-NOVA 50, Ø 36 x 50 Weldon	295,87	352,09	20	106
6 31 34 360 05 3	4014586614793	Carota HSS-NOVA 75 Ø 36 x 75 Weldon	502,60	598,09	20	106
6 31 34 360 07 5	4014586614724	Carota HSS-DURA 25, Ø 36 x 25 Weldon TIN	294,31	350,23	20	107
6 31 34 360 07 6	4014586614762	Carota HSS-DURA 50, Ø 36 x 50 Weldon TIN	370,53	440,93	20	107
6 31 34 370 05 1	4014586614809	Carota HSS-NOVA 25, Ø 37 x 25 Weldon	241,59	287,49	20	106
6 31 34 370 05 2	4014586614847	Carota HSS-NOVA 50, Ø 37 x 50 Weldon	295,87	352,09	20	106
6 31 34 370 07 5	4014586614816	Carota HSS-DURA 25, Ø 37 x 25 Weldon TIN	332,49	395,66	20	107
6 31 34 370 07 6	4014586614854	Carota HSS-DURA 50, Ø 37 x 50 Weldon TIN	414,23	492,93	20	107
6 31 34 380 05 1	4014586614885	Carota HSS-NOVA 25, Ø 38 x 25 Weldon	241,59	287,49	20	106
6 31 34 380 05 2	4014586614922	Carota HSS-NOVA 50, Ø 38 x 50 Weldon	295,87	352,09	20	106
6 31 34 380 07 5	4014586614892	Carota HSS-DURA 25, Ø 38 x 25 Weldon TIN	332,49	395,66	20	107
6 31 34 380 07 6	4014586614939	Carota HSS-DURA 50, Ø 38 x 50 Weldon TIN	414,23	492,93	20	107
6 31 34 390 05 1	4014586614960	Carota HSS-NOVA 25, Ø 39 x 25 Weldon	241,59	287,49	20	106
6 31 34 390 05 2	4014586615004	Carota HSS-NOVA 50, Ø 39 x 50 Weldon	337,41	401,52	20	106
6 31 34 390 07 5	4014586614977	Carota HSS-DURA 25, Ø 39 x 25 Weldon TIN	332,49	395,66	20	107
6 31 34 390 07 6	4014586615011	Carota HSS-DURA 50, Ø 39 x 50 Weldon TIN	414,23	492,93	20	107
6 31 34 400 05 1	4014586615042	Carota HSS-NOVA 25, Ø 40 x 25 Weldon	271,22	322,75	20	106
6 31 34 400 05 2	4014586615080	Carota HSS-NOVA 50, Ø 40 x 50 Weldon	337,41	401,52	20	106
6 31 34 400 05 3	4014586615127	Carota HSS-NOVA 75 Ø 40 x 75 Weldon	614,84	731,65	20	106
6 31 34 400 07 5	4014586615059	Carota HSS-DURA 25, Ø 40 x 25 Weldon TIN	370,53	440,93	20	107
6 31 34 400 07 6	4014586615097	Carota HSS-DURA 50, Ø 40 x 50 Weldon TIN	463,22	551,23	20	107
6 31 34 410 05 1	4014586615134	Carota HSS-NOVA 25, Ø 41 x 25 Weldon	271,22	322,75	20	106
6 31 34 410 05 2	4014586615172	Carota HSS-NOVA 50, Ø 41 x 50 Weldon	363,31	432,34	20	106
6 31 34 410 07 5	4014586615141	Carota HSS-DURA 25, Ø 41 x 25 Weldon TIN	370,53	440,93	20	107
6 31 34 410 07 6	4014586615189	Carota HSS-DURA 50, Ø 41 x 50 Weldon TIN	463,22	551,23	20	107
6 31 34 420 05 1	4014586615219	Carota HSS-NOVA 25, Ø 42 x 25 Weldon	295,87	352,09	20	106
6 31 34 420 05 2	4014586615257	Carota HSS-NOVA 50, Ø 42 x 50 Weldon	394,45	469,40	20	106
6 31 34 420 07 5	4014586615226	Carota HSS-DURA 25, Ø 42 x 25 Weldon TIN	403,33	479,96	20	107
6 31 34 420 07 6	4014586615264	Carota HSS-DURA 50, Ø 42 x 50 Weldon TIN	506,78	603,07	20	107
6 31 34 430 05 1	4014586615295	Carota HSS-NOVA 25, Ø 43 x 25 Weldon	295,87	352,09	20	106
6 31 34 430 05 2	4014586615332	Carota HSS-NOVA 50, Ø 43 x 50 Weldon	394,45	469,40	20	106
6 31 34 430 07 5	4014586615301	Carota HSS-DURA 25, Ø 43 x 25 Weldon TIN	403,33	479,96	20	107
6 31 34 430 07 6	4014586615349	Carota HSS-DURA 50, Ø 43 x 50 Weldon TIN	506,78	603,07	20	107
6 31 34 440 05 1	4014586615370	Carota HSS-NOVA 25, Ø 44 x 25 Weldon	310,68	369,71	20	106
6 31 34 440 05 2	4014586615417	Carota HSS-NOVA 50, Ø 44 x 50 Weldon	394,45	469,40	20	106
6 31 34 440 07 5	4014586615387	Carota HSS-DURA 25, Ø 44 x 25 Weldon TIN	430,47	512,26	20	107
6 31 34 440 07 6	4014586615424	Carota HSS-DURA 50, Ø 44 x 50 Weldon TIN	545,01	648,56	20	107
6 31 34 450 05 1	4014586615455	Carota HSS-NOVA 25, Ø 45 x 25 Weldon	310,68	369,71	20	106

Accesorii în ordine numerică

Număr comandă	EAN	Denumire	Preț listă (RON fără TVA)	Preț listă (RON inclusiv TVA)	PK	Pagina
6 31 34 450 05 2	4014586615493	Carota HSS-NOVA 50, Ø 45 x 50 Weldon	415,24	494,14	20	106
6 31 34 450 05 3	4014586615530	Carota HSS-NOVA 75 Ø 45 x 75 Weldon	641,52	763,40	20	106
6 31 34 450 07 5	4014586615462	Carota HSS-DURA 25, Ø 45 x 25 Weldon TIN	430,47	512,26	20	107
6 31 34 450 07 6	4014586615509	Carota HSS-DURA 50, Ø 45 x 50 Weldon TIN	545,01	648,56	20	107
6 31 34 460 05 1	4014586615547	Carota HSS-NOVA 25, Ø 46 x 25 Weldon	355,07	422,54	20	106
6 31 34 460 05 2	4014586615608	Carota HSS-NOVA 50, Ø 46 x 50 Weldon	456,73	543,51	20	106
6 31 34 460 07 5	4014586615554	Carota HSS-DURA 25, Ø 46 x 25 Weldon TIN	479,55	570,66	20	107
6 31 34 460 07 6	4014586615615	Carota HSS-DURA 50, Ø 46 x 50 Weldon TIN	610,47	726,45	20	107
6 31 34 470 05 1	4014586615660	Carota HSS-NOVA 25, Ø 47 x 25 Weldon	355,07	422,54	20	106
6 31 34 470 05 2	4014586615707	Carota HSS-NOVA 50, Ø 47 x 50 Weldon	456,73	543,51	20	106
6 31 34 470 07 5	4014586615677	Carota HSS-DURA 25, Ø 47 x 25 Weldon TIN	479,55	570,66	20	107
6 31 34 470 07 6	4014586615714	Carota HSS-DURA 50, Ø 47 x 50 Weldon TIN	610,47	726,45	20	107
6 31 34 480 05 1	4014586615745	Carota HSS-NOVA 25, Ø 48 x 25 Weldon	369,79	440,05	20	106
6 31 34 480 05 2	4014586615783	Carota HSS-NOVA 50, Ø 48 x 50 Weldon	477,53	568,26	20	106
6 31 34 480 07 5	4014586615752	Carota HSS-DURA 25, Ø 48 x 25 Weldon TIN	523,20	622,61	20	107
6 31 34 480 07 6	4014586615790	Carota HSS-DURA 50, Ø 48 x 50 Weldon TIN	653,98	778,24	20	107
6 31 34 490 05 1	4014586615820	Carota HSS-NOVA 25, Ø 49 x 25 Weldon	369,79	440,05	20	106
6 31 34 490 05 2	4014586615868	Carota HSS-NOVA 50, Ø 49 x 50 Weldon	477,53	568,26	20	106
6 31 34 490 07 5	4014586615837	Carota HSS-DURA 25, Ø 49 x 25 Weldon TIN	523,20	622,61	20	107
6 31 34 490 07 6	4014586615875	Carota HSS-DURA 50, Ø 49 x 50 Weldon TIN	653,98	778,24	20	107
6 31 34 500 05 1	4014586615967	Carota HSS-NOVA 25, Ø 50 x 25 Weldon	369,79	440,05	20	106
6 31 34 500 05 2	4014586615998	Carota HSS-NOVA 50, Ø 50 x 50 Weldon	493,12	586,81	20	106
6 31 34 500 05 3	4014586616025	Carota HSS-NOVA 75 Ø 50 x 75 Weldon	721,74	858,87	20	106
6 31 34 500 07 5	4014586615974	Carota HSS-DURA 25, Ø 50 x 25 Weldon TIN	523,20	622,61	20	107
6 31 34 500 07 6	4014586616001	Carota HSS-DURA 50, Ø 50 x 50 Weldon TIN	653,98	778,24	20	107
6 31 34 510 05 1	4014586616032	Carota HSS-NOVA 25, Ø 51 x 25 Weldon	394,45	469,40	20	106
6 31 34 510 05 2	4014586616056	Carota HSS-NOVA 50, Ø 51 x 50 Weldon	545,01	648,56	20	106
6 31 34 510 07 5	4014586616049	Carota HSS-DURA 25, Ø 51 x 25 Weldon TIN	555,86	661,48	20	107
6 31 34 510 07 6	4014586616063	Carota HSS-DURA 50, Ø 51 x 50 Weldon TIN	697,54	830,08	20	107
6 31 34 520 05 1	4014586616070	Carota HSS-NOVA 25, Ø 52 x 25 Weldon	394,45	469,40	20	106
6 31 34 520 05 2	4014586616094	Carota HSS-NOVA 50, Ø 52 x 50 Weldon	545,01	648,56	20	106
6 31 34 520 07 5	4014586616087	Carota HSS-DURA 25, Ø 52 x 25 Weldon TIN	555,86	661,48	20	107
6 31 34 520 07 6	4014586616100	Carota HSS-DURA 50, Ø 52 x 50 Weldon TIN	697,54	830,08	20	107
6 31 34 530 05 1	4014586616117	Carota HSS-NOVA 25, Ø 53 x 25 Weldon	419,15	498,79	20	106
6 31 34 530 05 2	4014586616131	Carota HSS-NOVA 50, Ø 53 x 50 Weldon	545,01	648,56	20	106
6 31 34 530 07 5	4014586616124	Carota HSS-DURA 25, Ø 53 x 25 Weldon TIN	583,14	693,94	20	107
6 31 34 530 07 6	4014586616148	Carota HSS-DURA 50, Ø 53 x 50 Weldon TIN	735,68	875,46	20	107
6 31 34 540 05 1	4014586616155	Carota HSS-NOVA 25, Ø 54 x 25 Weldon	419,15	498,79	20	106
6 31 34 540 05 2	4014586616179	Carota HSS-NOVA 50, Ø 54 x 50 Weldon	570,95	679,43	20	106
6 31 34 540 07 5	4014586616162	Carota HSS-DURA 25, Ø 54 x 25 Weldon TIN	583,14	693,94	20	107
6 31 34 540 07 6	4014586616186	Carota HSS-DURA 50, Ø 54 x 50 Weldon TIN	735,68	875,46	20	107
6 31 34 550 05 1	4014586616193	Carota HSS-NOVA 25, Ø 55 x 25 Weldon	458,57	545,70	20	106
6 31 34 550 05 2	4014586616216	Carota HSS-NOVA 50, Ø 55 x 50 Weldon	570,95	679,43	20	106
6 31 34 550 05 3	4014586616230	Carota HSS-NOVA 75 Ø 55 x 75 Weldon	775,24	922,53	20	-
6 31 34 550 07 5	4014586616209	Carota HSS-DURA 25, Ø 55 x 25 Weldon TIN	599,52	713,43	20	107
6 31 34 550 07 6	4014586616223	Carota HSS-DURA 50, Ø 55 x 50 Weldon TIN	752,05	894,94	20	107
6 31 34 560 05 1	4014586616247	Carota HSS-NOVA 25, Ø 56 x 25 Weldon	522,70	622,01	20	106
6 31 34 560 05 2	4014586616261	Carota HSS-NOVA 50, Ø 56 x 50 Weldon	596,85	710,25	20	106
6 31 34 560 07 5	4014586616254	Carota HSS-DURA 25, Ø 56 x 25 Weldon TIN	626,75	745,83	20	107
6 31 34 560 07 6	4014586616278	Carota HSS-DURA 50, Ø 56 x 50 Weldon TIN	784,76	933,86	20	107
6 31 34 570 05 1	4014586616285	Carota HSS-NOVA 25, Ø 57 x 25 Weldon	522,70	622,01	20	106
6 31 34 570 05 2	4014586616308	Carota HSS-NOVA 50, Ø 57 x 50 Weldon	596,85	710,25	20	106
6 31 34 570 07 5	4014586616292	Carota HSS-DURA 25, Ø 57 x 25 Weldon TIN	626,75	745,83	20	107
6 31 34 570 07 6	4014586616315	Carota HSS-DURA 50, Ø 57 x 50 Weldon TIN	784,76	933,86	20	107
6 31 34 580 05 1	4014586616322	Carota HSS-NOVA 25, Ø 58 x 25 Weldon	562,12	668,92	20	106
6 31 34 580 05 2	4014586616346	Carota HSS-NOVA 50, Ø 58 x 50 Weldon	638,43	759,74	20	106
6 31 34 580 07 5	4014586616339	Carota HSS-DURA 25, Ø 58 x 25 Weldon TIN	681,26	810,70	20	107
6 31 34 580 07 6	4014586616353	Carota HSS-DURA 50, Ø 58 x 50 Weldon TIN	850,22	1.011,76	20	107
6 31 34 590 05 1	4014586616360	Carota HSS-NOVA 25, Ø 59 x 25 Weldon	562,12	668,92	20	106
6 31 34 590 05 2	4014586616384	Carota HSS-NOVA 50, Ø 59 x 50 Weldon	638,43	759,74	20	106
6 31 34 590 07 5	4014586616377	Carota HSS-DURA 25, Ø 59 x 25 Weldon TIN	681,26	810,70	20	107
6 31 34 590 07 6	4014586616391	Carota HSS-DURA 50, Ø 59 x 50 Weldon TIN	850,22	1.011,76	20	107
6 31 34 600 05 1	4014586616407	Carota HSS-NOVA 25, Ø 60 x 25 Weldon	562,12	668,92	20	106
6 31 34 600 05 2	4014586616421	Carota HSS-NOVA 50, Ø 60 x 50 Weldon	638,43	759,74	20	106
6 31 34 600 05 3	4014586616445	Carota HSS-NOVA 75 Ø 60 x 75 Weldon	882,14	1.049,75	20	106
6 31 34 600 07 5	4014586616414	Carota HSS-DURA 25, Ø 60 x 25 Weldon TIN	681,26	810,70	20	107
6 31 34 600 07 6	4014586616438	Carota HSS-DURA 50, Ø 60 x 50 Weldon TIN	850,22	1.011,76	20	107
6 31 34 998 30 0	4014586629926	Pin de centrare	62,59	74,48	02	108
6 31 34 998 31 0	4014586629940	Pin de centrare	62,59	74,48	02	-
6 31 34 999 06 1	4014586375588	Set accesorii Best of pentru carotele HSS NOVA 25 W 12,14,16,18,20,22 mm	590,82	703,08	20	105
6 31 34 999 06 2	4014586375595	Set accesorii Best of pentru carotele HSS NOVA 25 W 2x 14 mm, 2x 18 mm	372,32	443,07	20	105
6 31 34 999 06 3	4014586375601	Set accesorii Best of pentru carotele HSS NOVA 50 W 12,14,16,18,20,22 mm	739,73	880,27	20	105
6 31 34 999 06 4	4014586375618	Set accesorii Best of pentru carotele HSS NOVA 50 W 2x 14 mm, 2x 18 mm	491,51	584,90	20	105
6 32 02 003 01 4	4014586176925	Mandrină cu cheie	154,85	184,27	02	-
6 32 02 022 01 8	4014586176956	Mandrină cu cheie	449,95	535,44	02	9
6 32 02 028 01 9	4014586176963	Mandrină cu cheie	157,20	187,07	02	-

Număr comandă	EAN	Denumire	Preț listă (RON fără TVA)	Preț listă (RON inclusiv TVA)	PK	Pagina
6 32 02 030 01 5	4014586176987	Mandrină cu cheie	196,56	233,91	02	101
6 32 02 037 01 0	4014586177007	Mandrină cu cheie	277,15	329,81	02	9
6 32 02 043 01 0	4014586177038	Mandrină cu cheie	168,00	199,92	02	11
6 32 02 044 01 8	4014586223674	Mandrină cu cheie	148,46	176,67	02	11
6 32 03 034 01 0	4014586177052	Mandrină cu cheie	141,89	168,85	02	9
6 32 03 041 01 4	4014586177083	Mandrină cu cheie	181,73	216,26	02	9
6 32 03 050 01 4	4014586204291	Mandrină cu cheie	213,41	253,96	02	-
6 32 04 016 00 7	4014586177212	Mandrină rapidă	292,37	347,92	02	9
6 32 04 017 00 1	4014586177229	Mandrină rapidă	346,70	412,58	02	9
6 32 04 020 00 5	4014586177250	Mandrină rapidă	360,00	428,40	02	-
6 32 04 025 00 3	4014586177281	Mandrină rapidă	408,53	486,15	02	9
6 32 04 028 00 8	4014586177311	Mandrină rapidă	300,05	357,06	02	-
6 32 04 030 00 4	4014586177335	Mandrină rapidă	300,43	357,51	02	-
6 32 04 032 00 6	4014586177359	Mandrină rapidă	372,24	442,97	02	101
6 32 05 031 01 3	4014586256788	Mandrină rapidă	121,87	145,03	02	-
6 32 05 032 01 6	4014586256795	Mandrină rapidă	157,58	187,52	02	-
6 32 05 033 01 0	4014586266084	Mandrină rapidă	377,42	449,13	02	9
6 32 05 035 01 0	4014586321721	Mandrină rapidă	321,12	382,13	02	8
6 32 05 036 01 0	4014586321738	Mandrină rapidă	309,84	368,71	02	8
6 32 05 037 02 0	4014586365091	Mandrină de găurit	128,02	152,34	02	-
6 32 05 038 01 0	4014586368870	Mandrină rapidă	471,98	561,66	02	101
6 32 06 018 00 5	4014586177410	Mandrină universală fixă	426,24	507,23	02	-
6 32 06 018 01 0	4014586336459	Mandrină universală fixă	475,87	566,29	02	101
6 32 06 019 00 9	4014586177427	Mandrină universală fixă	387,74	461,42	02	17
6 32 06 040 00 9	4014586177441	Mandrină universală, flexibilă	623,23	741,65	02	-
6 32 06 041 00 8	4014586177458	Mandrină universală, flexibilă	572,35	681,10	02	17
6 32 06 061 02 1	4014586177465	Mandrină universală, flexibilă	615,31	732,22	02	-
6 32 06 063 01 2	4014586177489	Mandrină fixă	380,40	452,68	02	16
6 32 06 064 00 1	4014586177496	Bacșa elastică de prindere Ø3.5	105,74	125,84	02	101
6 32 06 065 00 5	4014586177502	Bacșa elastică de prindere Ø4.5	105,74	125,84	02	101
6 32 06 066 00 8	4014586177519	Bacșa elastică de prindere Ø6	105,74	125,84	02	101
6 32 06 067 01 1	4014586177526	Mandrină fixă	410,98	489,06	02	-
6 32 06 067 02 0	4014586336749	Mandrină fixă	459,41	546,70	02	101
6 32 06 070 00 6	4014586177533	Bucșă elastică de prindere	105,74	125,84	02	101
6 32 06 075 00 4	4014586177588	Bucșă elastică de prindere Ø9	105,74	125,84	02	101
6 32 06 076 02 2	4014586177595	Mandrină elastică	596,54	709,89	02	16
6 32 06 077 00 1	4014586177601	Bucșă elastică de prindere Ø2.8	105,74	125,84	02	101
6 32 06 078 00 9	4014586177618	Bucșă elastică de prindere Ø8	105,74	125,84	02	101
6 32 06 079 00 3	4014586177625	Bucșă elastică de prindere Ø10	102,72	122,24	02	101
6 32 06 095 01 1	4014586224350	Manșon de prindere M6	318,91	379,51	02	122
6 32 06 096 01 4	4014586224367	Manșon de prindere M10	318,91	379,51	02	122
6 32 06 097 01 8	4014586224374	Manșon de prindere M12	318,91	379,51	02	122
6 32 06 098 01 6	4014586224381	Manșon de prindere M14	318,91	379,51	02	122
6 32 06 099 01 0	4014586224398	Manșon de prindere M16	318,91	379,51	02	122
6 32 06 100 01 1	4014586224404	Manșon de prindere M18	318,91	379,51	02	122
6 32 06 101 01 0	4014586224411	Manșon de prindere M20	318,91	379,51	02	122
6 32 06 102 01 3	4014586229294	Manșon de prindere M8 cu cuplaj	992,64	1.181,24	02	122
6 32 06 103 01 7	4014586229300	Manșon de prindere M10 cu cuplaj	992,64	1.181,24	02	122
6 32 06 104 01 5	4014586229317	Manșon de prindere M12 cu cuplaj	992,64	1.181,24	02	122
6 32 06 105 01 9	4014586229324	Manșon de prindere M14 cu cuplaj	992,64	1.181,24	02	122
6 32 06 106 01 2	4014586229331	Manșon de prindere M16 cu cuplaj	992,64	1.181,24	02	122
6 32 06 107 01 6	4014586229348	Manșon de prindere M18 cu cuplaj	992,64	1.181,24	02	122
6 32 06 108 01 4	4014586229355	Manșon de prindere M20 cu cuplaj	992,64	1.181,24	02	122
6 32 06 117 01 5	4014586253459	Manșon de prindere M6	318,91	379,51	02	122
6 32 06 118 01 3	4014586253466	Manșon de prindere M6 cu cuplaj	992,64	1.181,24	02	122
6 32 06 119 01 0	4014586298689	Adaptor de filetare M 22/M 24	737,62	877,76	02	126
6 32 06 120 01 0	4014586298696	Adaptor de filetare M 27	737,62	877,76	02	126
6 32 06 122 01 0	4014586298719	Adaptor de filetare M 22/ M 24 cu cuplaj	1.538,16	1.830,41	02	126
6 32 06 123 01 0	4014586298726	Adaptor de filetare M 27 cu cuplaj	1.538,16	1.830,41	02	126
6 32 06 125 01 0	4014586298740	Reductor de schimbare	909,17	1.081,91	02	126
6 32 06 138 01 0	4014586354446	Manșon de prindere M8	318,91	379,51	02	122
6 32 06 139 01 0	4014586354453	Manșon de prindere M10	318,91	379,51	02	122
6 32 06 140 01 0	4014586354460	Manșon de prindere M8 cu cuplaj	992,64	1.181,24	02	122
6 32 06 141 01 0	4014586354477	Manșon de prindere M10 cu cuplaj	992,64	1.181,24	02	122
6 32 06 146 01 0	4014586633435	Adaptor cu prindere 3/4" Weldon	91,20	108,53	02	108
6 32 06 147 01 0	4014586633442	Adaptor cu prindere 3/4" Weldon	91,20	108,53	02	108
6 32 06 148 01 0	4014586633459	Adaptor cu prindere 3/4" Weldon	91,20	108,53	02	108
6 32 06 149 01 0	4014586634562	Adaptor cu prindere 3/4" Weldon	91,20	108,53	02	108
6 32 07 059 00 6	4014586177786	Bucșă elastică de prindere Ø6	105,74	125,84	02	61
6 32 07 069 00 5	4014586177793	Bucșă elastice de prindere Ø8	105,74	125,84	02	61
6 32 07 087 00 1	4014586177809	Bucșă elastică de prindere Ø3	105,74	125,84	02	61
6 32 07 088 00 9	4014586177816	Bucșă elastică de prindere Ø1/4Z	105,74	125,84	02	61
6 32 07 097 00 0	4014586177861	Bucșe elastice de prindere Ø3	105,74	125,84	02	61
6 32 07 103 00 9	4014586177922	Bucșe elastică de prindere Ø6	105,74	125,84	02	61
6 32 07 128 00 0	4014586375922	Bucșă elastică de prindere Ø6	96,53	114,87	02	61
6 32 07 129 00 0	4014586375939	Bucșă elastice de prindere Ø8	96,53	114,87	02	61

Accesorii în ordine numerică

Număr comandă	EAN	Denumire	Preț listă (RON fără TVA)	Preț listă (RON inclusiv TVA)	PK	Pagina
6 32 07 130 00 0	4014586375946	Bucșă elastică de prindere Ø3	96,53	114,87	02	61
6 32 07 131 00 0	4014586375953	Bucșă elastică de prindere Ø1/4"	96,53	114,87	02	61
6 32 07 132 00 0	4014586375960	Bucșă elastică de prindere Ø3 Inox	111,74	132,98	02	61
6 32 07 133 00 0	4014586375977	Bucșă elastică de prindere Ø6 Inox	111,74	132,98	02	61
6 32 07 134 00 0	4014586375984	Bucșă elastică de prindere Ø8 Inox	111,74	132,98	02	61
6 32 07 135 00 0	4014586375991	Bucșă elastică de prindere Ø1/4" Inox	111,74	132,98	02	61
6 32 08 001 02 0	4014586368153	Mandrină de găurit	202,03	240,42	02	-
6 32 08 002 01 0	4014586392080	Mandrină de găurit	143,81	171,13	02	25
6 32 08 005 01 0	4014586404837	Mandrină de găurit	194,21	231,11	02	25
6 33 01 006 00 5	4014586178103	Reducție pentru con	37,63	44,78	02	-
6 33 01 008 00 7	4014586178110	Reducție pentru con	47,28	56,26	02	-
6 33 01 012 00 5	4014586178141	Reducție pentru con	56,45	67,17	02	9
6 33 01 014 00 7	4014586178165	Reducție pentru con	76,80	91,39	02	9
6 33 01 016 00 4	4014586178172	Reducție pentru con	149,66	178,10	02	9
6 33 01 021 00 1	4014586223704	Reducție pentru con	191,90	228,37	02	-
6 33 02 002 00 0	4014586178189	Manșon de reducere	50,45	60,03	02	-
6 33 02 003 00 4	4014586178196	Manșon de reducere	67,39	80,20	02	9
6 33 02 004 00 2	4014586178202	Manșon de reducere	99,17	118,01	02	9
6 33 04 003 00 2	4014586178226	Con de lărgire	261,07	310,68	02	-
6 33 04 004 00 0	4014586178233	Con de lărgire	442,32	526,36	02	9
6 33 04 005 00 0	4014586312996	Con de lărgire	737,62	877,76	02	126
6 33 05 003 00 3	4014586178257	Pană de extracție	26,98	32,10	02	9
6 33 05 004 00 1	4014586178264	Pană de extracție	27,55	32,79	02	9
6 33 05 006 00 8	4014586178288	Pană de extracție	44,59	53,06	02	94
6 33 05 009 01 3	4014586230627	Pană de demontare	128,59	153,02	02	17
6 33 05 010 01 5	4014586230634	Pană de demontare	127,49	151,71	02	-
6 33 05 013 00 2	4014586178318	Pană de fixare	744,00	885,36	08	-
6 34 02 027 00 0	4014586199672	Boraci cu locaș pătrat	218,50	260,01	02	-
6 35 02 022 00 6	4014586178417	Pânză de circular	1.338,00	1.592,22	08	-
6 35 02 037 00 8	4014586178448	Pânză de circular	1.932,00	2.299,08	08	-
6 35 02 041 00 1	4014586178455	Pânză de circular	2.700,00	3.213,00	08	-
6 35 02 050 00 1	4014586178462	Pânză de circular	2.250,00	2.677,50	08	-
6 35 02 053 00 7	4014586178479	Pânză de circular	2.178,00	2.591,82	08	-
6 35 02 061 00 9	4014586178493	Pânză de circular	3.024,00	3.598,56	08	-
6 35 02 080 00 8	4014586178585	Pânză de circular	2.424,00	2.884,56	08	-
6 35 02 084 00 2	4014586178608	Pânză de circular	3.438,00	4.091,22	08	-
6 35 02 097 21 0	4014586389431	Disc ferăstrău HSS 0 SL Ø 85 (1)	86,11	102,47	04	165
6 35 02 097 22 0	4014586389448	Disc ferăstrău HSS 0 SL Ø 85 (2)	163,62	194,71	04	165
6 35 02 097 23 0	4014586389455	Disc ferăstrău HSS 0 SL Ø 85 (5)	387,50	461,13	04	165
6 35 02 098 00 0	4014586178745	Pânză de circular	3.414,00	4.062,66	08	-
6 35 02 099 00 4	4014586178752	Pânză de circular	3.516,00	4.184,04	08	-
6 35 02 102 01 6	4014586178783	Disc ferăstrău HSS, formă circulară Ø63, pachet de 2 buc.	161,83	192,58	04	179
6 35 02 102 07 0	4014586291703	Disc ferăstrău HSS, circulară Ø63, pachet de 5 bucăți	383,36	456,20	04	179
6 35 02 103 01 0	4014586178806	Disc ferăstrău HSS, formă circulară Ø80, pachet de 2 buc.	169,65	201,88	04	179
6 35 02 103 03 0	4014586269504	Pânză de fierăstrău (formă circulară) 1 buc./pachet	89,29	106,25	04	-
6 35 02 103 05 0	4014586291710	Disc ferăstrău HSS, circulară Ø80, pachet de 5 bucăți	401,86	478,21	04	179
6 35 02 106 21 0	4014586389462	Disc ferăstrău HSS segmentată SL Ø 85 (1)	98,76	117,53	04	165
6 35 02 106 22 0	4014586389479	Disc ferăstrău HSS segmentată SL Ø 85 (2)	187,63	223,28	04	165
6 35 02 106 23 0	4014586389486	Disc ferăstrău HSS segmentată SL Ø 85 (5)	444,45	528,90	04	165
6 35 02 113 21 0	4014586390222	Disc ferăstrău segmentată SL Ø 85	84,09	100,06	04	165
6 35 02 114 21 0	4014586390239	Cuțit segmentat drept, diamantat segmentată SL Ø 75 x 2,2 (1)	229,54	273,15	04	172
6 35 02 114 23 0	4014586390246	Cuțit segmentat drept, diamantat segmentată SL Ø 75 x 2,2 (5)	1.032,93	1.229,19	04	172
6 35 02 115 01 1	4014586231914	Disc diamantat D80 mm, 1 buc./pachet	292,33	347,87	04	181
6 35 02 115 03 0	4014586315058	Disc diamantat D80 mm, 5 buc./pachet	1.315,42	1.565,35	04	181
6 35 02 116 01 4	4014586231921	Disc diamantat D80 mm, 1 buc./pachet	417,59	496,93	04	182
6 35 02 116 02 0	4014586315065	Disc diamantat D80 mm, 5 buc./pachet	1.879,15	2.236,18	04	182
6 35 02 118 21 0	4014586389493	Disc cu inserție din carburi metalice segmentată SL Ø 75 x 2,2 (1)	108,42	129,02	04	171
6 35 02 118 23 0	4014586389509	Disc cu inserție din carburi metalice segmentată SL Ø 75 x 2,2 (5)	487,92	580,63	04	171
6 35 02 119 01 0	4014586232348	Pânză de ferăstrău Precision E-Cut, pachet de 5 bucăți	72,68	86,49	04	180
6 35 02 119 03 2	4014586258829	Pânză de ferăstrău Precision E-Cut, pachet de 25 bucăți	1.453,97	1.730,22	04	180
6 35 02 119 04 8	4014586264561	Pânză de ferăstrău Precision E-Cut pachet de 5 bucăți	327,15	389,31	04	180
6 35 02 120 01 2	4014586232355	Pânză de ferăstrău Precision E-Cut, pachet de 5 bucăți	74,66	88,84	04	180
6 35 02 120 03 4	4014586258836	Pânză de ferăstrău Precision E-Cut, pachet de 25 bucăți	1.493,16	1.776,86	04	180
6 35 02 120 04 0	4014586264578	Pânză de ferăstrău Precision E-Cut pachet de 5 bucăți	335,94	399,77	04	180
6 35 02 121 01 1	4014586232362	Pânză de ferăstrău Precision E-Cut, pachet de 5 bucăți	76,64	91,20	04	180
6 35 02 121 03 3	4014586258843	Pânză de ferăstrău Precision E-Cut, pachet de 25 bucăți	1.532,40	1.823,55	04	180
6 35 02 121 04 9	4014586264585	Pânză de ferăstrău Precision E-Cut pachet de 5 bucăți	344,82	410,33	04	180
6 35 02 122 01 4	4014586232379	Pânză de ferăstrău Precision E-Cut, pachet de 5 bucăți	78,61	93,55	04	180
6 35 02 122 03 6	4014586258850	Pânză de ferăstrău Precision E-Cut, pachet de 25 bucăți	1.571,68	1.870,30	04	180
6 35 02 122 04 2	4014586264592	Pânză de ferăstrău Precision E-Cut pachet de 5 bucăți	353,65	420,84	04	180
6 35 02 123 01 8	4014586232386	Pânză de ferăstrău Standard E-Cut, pachet de 5 bucăți	51,89	61,75	04	179
6 35 02 123 03 0	4014586250793	Pânză de ferăstrău Standard E-Cut, pachet de 25 bucăți	1.037,67	1.234,82	04	179
6 35 02 123 04 6	4014586264608	Pânză de ferăstrău Standard E-Cut pachet de 5 bucăți	233,50	277,86	04	179
6 35 02 124 01 6	4014586232393	Pânză de ferăstrău Standard E-Cut, pachet de 5 bucăți	53,91	64,16	04	179
6 35 02 124 03 8	4014586250809	Pânză de ferăstrău Standard E-Cut, pachet de 25 bucăți	1.077,73	1.282,50	04	179
6 35 02 124 04 4	4014586264615	Pânză de ferăstrău Standard E-Cut pachet de 5 bucăți	242,47	288,53	04	179

Număr comandă	EAN	Denumire	Preț listă (RON fără TVA)	Preț listă (RON inclusiv TVA)	PK	Pagina
6 35 02 125 21 0	4014586389516	Cuțit segmentat cu inserție din carburi metalice segmentată SL Ø 75 x 1,2 (1)	108,42	129,02	04	172
6 35 02 125 23 0	4014586389523	Cuțit segmentat cu inserție din carburi metalice segmentată SL Ø 75 x 1,2 (5)	487,92	580,63	04	172
6 35 02 126 21 0	4014586386157	Pânza de ferăstrău E-CUT Precision SL 50 x 35 (1)	64,12	76,31	04	167
6 35 02 126 22 0	4014586386164	Pânza de ferăstrău E-CUT Precision SL 50 x 35 (3)	182,80	217,54	04	167
6 35 02 126 23 0	4014586386171	Pânza de ferăstrău E-CUT Precision SL 50 x 35 (5)	288,65	343,49	04	167
6 35 02 126 24 0	4014586386188	Pânza de ferăstrău E-CUT Precision SL 50 x 35 (10)	545,19	648,78	04	167
6 35 02 126 25 0	4014586390260	Pânza de ferăstrău E-CUT Precision SL 50 x 35 (50)	2.405,25	2.862,25	04	167
6 35 02 127 21 0	4014586386232	Pânza de ferăstrău E-CUT Precision SLP 50 x 65 (1)	70,75	84,19	04	167
6 35 02 127 22 0	4014586386249	Pânza de ferăstrău E-CUT Precision SLP 50 x 65 (3)	201,57	239,87	04	167
6 35 02 127 23 0	4014586386256	Pânza de ferăstrău E-CUT Precision SLP 50 x 65 (5)	318,32	378,80	04	167
6 35 02 127 24 0	4014586386263	Pânza de ferăstrău E-CUT Precision SLP 50 x 65 (10)	601,22	715,45	04	167
6 35 02 127 25 0	4014586390291	Pânza de ferăstrău E-CUT Precision SLP 50 x 65 (50)	2.652,59	3.156,58	04	167
6 35 02 129 01 9	4014586248400	Pânză de ferăstrău MINICUT HSS (20mm), pachet de 2 buc.	58,83	70,01	04	-
6 35 02 130 01 1	4014586248417	Pânză de ferăstrău MINICUT HSS (10mm), pachet de 2 buc.	58,83	70,01	04	-
6 35 02 133 21 0	4014586386317	Pânza de ferăstrău E-CUT Standard SL 50 x 35 (1)	53,36	63,50	04	166
6 35 02 133 22 0	4014586386324	Pânza de ferăstrău E-CUT Standard SL 50 x 35 (3)	152,03	180,92	04	166
6 35 02 133 23 0	4014586386331	Pânza de ferăstrău E-CUT Standard SL 50 x 35 (5)	240,07	285,69	04	166
6 35 02 133 24 0	4014586386348	Pânza de ferăstrău E-CUT Standard SL 50 x 35 (10)	453,47	539,63	04	166
6 35 02 133 25 0	4014586390321	Pânza de ferăstrău E-CUT Standard SLP 50 x 35 (50)	2.000,59	2.380,70	04	166
6 35 02 134 21 0	4014586386393	Pânza de ferăstrău E-CUT Standard SLP 50 x 65 (1)	58,79	69,96	04	166
6 35 02 134 22 0	4014586386409	Pânza de ferăstrău E-CUT Standard SLP 50 x 65 (3)	167,49	199,31	04	166
6 35 02 134 23 0	4014586386416	Pânza de ferăstrău E-CUT Standard SLP 50 x 65 (5)	264,50	314,76	04	166
6 35 02 134 24 0	4014586386423	Pânza de ferăstrău E-CUT Standard SLP 50 x 65 (10)	499,56	594,48	04	166
6 35 02 134 25 0	4014586390352	Pânza de ferăstrău E-CUT Standard SLP 50 x 65 (50)	2.203,86	2.622,59	04	166
6 35 02 135 01 9	4014586248486	Pânză de ferăstrău Standard E-CUT, pachet de 5 bucăți	54,42	64,76	04	180
6 35 02 135 02 5	4014586258867	Pânză de ferăstrău Standard E-CUT, pachet de 25 bucăți	1.088,31	1.295,09	04	180
6 35 02 135 03 1	4014586264622	Pânză de ferăstrău Standard E-CUT pachet de 5 bucăți	244,86	291,38	04	180
6 35 02 136 01 2	4014586248493	Pânză de ferăstrău Standard E-CUT, pachet de 5 bucăți	58,79	69,96	04	180
6 35 02 136 02 8	4014586258874	Pânză de ferăstrău Standard E-CUT, pachet de 25 bucăți	1.175,39	1.398,72	04	180
6 35 02 136 03 4	4014586264639	Pânză de ferăstrău Standard E-CUT pachet de 5 bucăți	264,50	314,76	04	180
6 35 02 138 01 4	4014586252247	Lamă de ferăstrău M-CUT, pachet cu 2 buc.	69,60	82,82	04	181
6 35 02 146 01 1	4014586259437	Disc de rectificat cu diamant 180 mm	486,24	578,63	02	95
6 35 02 147 01 5	4014586262321	Pânze de ferăstrău Universal E-CUT	70,52	83,92	04	180
6 35 02 147 02 1	4014586264646	Pânze de ferăstrău Universal E-CUT, pachet de 5 buc.	317,45	377,76	04	180
6 35 02 147 03 7	4014586264721	Pânze de ferăstrău Universal E-CUT, pachet de 25 de buc.	1.410,87	1.678,93	04	180
6 35 02 147 12 0	4014586369655	Set de accesorii Best of E-CUT	305,76	363,86	04	179
6 35 02 148 01 3	4014586262338	Pânze de ferăstrău Universal E-CUT	74,11	88,19	04	180
6 35 02 148 02 9	4014586264653	Pânze de ferăstrău Universal E-CUT, pachet de 5 buc.	333,36	396,70	04	180
6 35 02 148 03 5	4014586264738	Pânze de ferăstrău Universal E-CUT, pachet de 25 de buc.	1.481,71	1.763,23	04	180
6 35 02 151 21 0	4014586386461	Pânza de ferăstrău E-CUT Universal SLP 60 x 28 (1)	70,15	83,48	04	168
6 35 02 151 22 0	4014586386478	Pânza de ferăstrău E-CUT Universal SLP 60 x 28 (3)	199,78	237,74	04	168
6 35 02 151 23 0	4014586386485	Pânza de ferăstrău E-CUT Universal SLP 60 x 28 (5)	315,28	375,19	04	168
6 35 02 151 24 0	4014586386492	Pânza de ferăstrău E-CUT Universal SLP 60 x 28 (10)	594,96	708,01	04	168
6 35 02 151 25 0	4014586390390	Pânza de ferăstrău E-CUT Universal SLP 60 x 28 (50)	2.626,23	3.125,22	04	168
6 35 02 152 21 0	4014586386539	Pânza de ferăstrău E-CUT Universal SLP 60 x 44 (1)	74,11	88,19	04	168
6 35 02 152 22 0	4014586386546	Pânza de ferăstrău E-CUT Universal SLP 60 x 44 (3)	211,14	251,26	04	168
6 35 02 152 23 0	4014586386553	Pânza de ferăstrău E-CUT Universal SLP 60 x 44 (5)	333,36	396,70	04	168
6 35 02 152 24 0	4014586386560	Pânza de ferăstrău E-CUT Universal SLP 60 x 44 (10)	629,69	749,34	04	168
6 35 02 152 25 0	4014586390437	Pânza de ferăstrău E-CUT Universal SLP 60 x 44 (50)	2.778,17	3.306,02	04	168
6 35 02 155 01 0	4014586291956	Pânză de ferăstrău HM, 1 buc./pachet	164,22	195,42	04	-
6 35 02 155 02 0	4014586294186	Pânză de ferăstrău HM, 5 buc./pachet	738,99	879,40	04	-
6 35 02 156 01 0	4014586291963	Pânză de ferăstrău HM, 1 buc./pachet	164,22	195,42	04	-
6 35 02 156 02 0	4014586294209	Pânză de ferăstrău HM, 5 buc./pachet	738,99	879,40	04	-
6 35 02 157 21 0	4014586386614	Pânza de ferăstrău E-CUT Fine SL 50 x 30 (1)	46,92	55,83	04	168
6 35 02 157 22 0	4014586386621	Pânza de ferăstrău E-CUT Fine SL 50 x 30 (3)	133,72	159,13	04	168
6 35 02 157 23 0	4014586386638	Pânza de ferăstrău E-CUT Fine SL 50 x 30 (5)	211,14	251,26	04	168
6 35 02 157 24 0	4014586386645	Pânza de ferăstrău E-CUT Fine SL 50 x 30 (10)	398,82	474,60	04	168
6 35 02 157 25 0	4014586390451	Pânza de ferăstrău E-CUT Fine SL 50 x 30 (50)	1.759,50	2.093,81	04	168
6 35 02 158 01 0	4014586304892	Lamă de ferăstrău M-CUT, pachet cu 2 buc.	81,42	96,89	04	181
6 35 02 160 21 0	4014586386690	Pânza de ferăstrău E-CUT Long-Life SL 50 x 35 (1)	61,46	73,13	04	166
6 35 02 160 22 0	4014586386706	Pânza de ferăstrău E-CUT Long-Life SL 50 x 35 (3)	175,21	208,50	04	166
6 35 02 160 23 0	4014586386713	Pânza de ferăstrău E-CUT Long-Life SL 50 x 35 (5)	276,60	329,15	04	166
6 35 02 160 24 0	4014586386720	Pânza de ferăstrău E-CUT Long-Life SL 50 x 35 (10)	522,47	621,74	04	166
6 35 02 160 25 0	4014586390482	Pânza de ferăstrău E-CUT Long-Life SL 50 x 35 (50)	2.304,97	2.742,91	04	166
6 35 02 161 21 0	4014586386775	Pânza de ferăstrău E-CUT Long-Life SLP 50 x 65 (1)	67,99	80,91	04	166
6 35 02 161 22 0	4014586386782	Pânza de ferăstrău E-CUT Long-Life SLP 50 x 65 (3)	193,84	230,67	04	166
6 35 02 161 23 0	4014586386799	Pânza de ferăstrău E-CUT Long-Life SLP 50 x 65 (5)	306,04	364,19	04	166
6 35 02 161 24 0	4014586386805	Pânza de ferăstrău E-CUT Long-Life SLP 50 x 65 (10)	578,08	687,92	04	166
6 35 02 161 25 0	4014586390512	Pânza de ferăstrău E-CUT Long-Life SLP 50 x 65 (50)	2.550,29	3.034,84	04	166
6 35 02 162 01 0	4014586336008	Lamă E-CUT Long-Life, pachet cu 1 buc.	58,93	70,12	04	179
6 35 02 162 02 0	4014586336015	Lamă E-CUT Long-Life, pachet cu 5 buc.	265,14	315,52	04	179
6 35 02 162 03 0	4014586336022	Lamă E-CUT Long-Life, pachet cu 25 buc.	1.178,24	1.402,11	04	179
6 35 02 162 15 0	4014586376295	Set de accesorii Best of E-CUT XXL	433,41	515,76	04	179
6 35 02 163 01 0	4014586336039	Lamă E-CUT Long-Life, pachet cu 1 buc.	61,18	72,80	04	179
6 35 02 163 02 0	4014586336046	Lamă E-CUT Long-Life, pachet cu 5 buc.	275,22	327,51	04	179
6 35 02 163 03 0	4014586336053	Lamă E-CUT Long-Life, pachet cu 25 buc.	1.223,23	1.455,65	04	179

Număr comandă	EAN	Denumire	Preț listă (RON fără TVA)	Preț listă (RON inclusiv TVA)	PK	Pagina
6 35 02 164 01 0	4014586336060	Lamă E-Cut Long-Life, pachet cu 1 buc.	62,70	74,61	04	179
6 35 02 164 02 0	4014586336077	Lamă E-Cut Long-Life, pachet cu 5 buc.	282,12	335,72	04	179
6 35 02 164 03 0	4014586336084	Lamă E-Cut Long-Life, pachet cu 25 buc.	1.253,87	1.492,10	04	179
6 35 02 165 01 0	4014586336091	Lamă E-Cut Long-Life, pachet cu 1 buc.	67,99	80,91	04	179
6 35 02 165 02 0	4014586336107	Lamă E-Cut Long-Life, pachet cu 5 buc.	306,04	364,19	04	179
6 35 02 165 03 0	4014586336114	Lamă E-Cut Long-Life, pachet cu 25 buc.	1.360,13	1.618,55	04	179
6 35 02 166 21 0	4014586390536	Cuțit segmentat drept, diamantat segmentată SLP Ø 90 x 2,2 (1)	271,40	322,97	04	172
6 35 02 166 23 0	4014586390543	Cuțit segmentat drept, diamantat segmentată SLP Ø 90 x 2,2 (5)	1.221,30	1.453,35	04	172
6 35 02 167 01 0	4014586342023	Disc diamantat D105 mm	421,82	501,97	04	181
6 35 02 167 02 0	4014586342030	Disc diamantat D105 mm, pachet de 5 buc.	1.898,14	2.258,79	04	181
6 35 02 168 01 0	4014586342047	Disc diamantat D105 mm	421,82	501,97	04	182
6 35 02 168 02 0	4014586342054	Disc diamantat D105 mm, pachet de 5 buc.	1.898,14	2.258,79	04	182
6 35 02 169 21 0	4014586390550	Disc cu inserție din carburi metalice segmentată SLP Ø 90 x 2,2 (1)	128,75	153,22	04	171
6 35 02 169 23 0	4014586390567	Disc cu inserție din carburi metalice segmentată SLP Ø 90 x 2,2 (5)	579,42	689,51	04	171
6 35 02 170 21 0	4014586390574	Disc cu inserție din carburi metalice segmentată SLP Ø 90 x 1,2 (1)	132,57	157,76	04	172
6 35 02 170 23 0	4014586390581	Disc cu inserție din carburi metalice segmentată SLP Ø 90 x 1,2 (5)	596,57	709,92	04	172
6 35 02 172 01 0	4014586347691	Disc ferăstrău HM, 1 buc./pachet	164,22	195,42	04	181
6 35 02 172 02 0	4014586347707	Disc ferăstrău HM, 5 buc./pachet	738,99	879,40	04	181
6 35 02 173 01 0	4014586347714	Disc ferăstrău HM, 1 buc./pachet	164,22	195,42	04	181
6 35 02 173 02 0	4014586347721	Disc ferăstrău HM, 5 buc./pachet	738,99	879,40	04	181
6 35 02 174 21 0	4014586389530	Disc ferăstrău HSS 0 SL Ø 85 x 0,7 (1)	176,00	209,44	04	165
6 35 02 174 23 0	4014586389547	Disc ferăstrău HSS 0 SL Ø 85 x 0,7 (5)	791,98	942,46	04	165
6 35 02 175 21 0	4014586389554	Disc ferăstrău HSS 0 SLP Ø 100 x 0,7 (1)	183,22	218,03	04	165
6 35 02 175 23 0	4014586389561	Disc ferăstrău HSS 0 SLP Ø 100 x 0,7 (5)	824,50	981,16	04	165
6 35 02 176 21 0	4014586389578	Disc ferăstrău HSS 0 SLP Ø 100 x 0,8 (1)	218,27	259,74	04	165
6 35 02 177 01 0	4014586379494	Disc ferăstrău 1 buc./pachet	182,57	217,26	04	179
6 35 02 177 05 0	4014586379500	Disc de ferăstrău HSS, pachet cu 5 bucăți	821,56	977,66	04	179
6 35 02 178 01 0	4014586379517	Disc ferăstrău 1 buc./pachet	190,07	226,19	04	179
6 35 02 178 05 0	4014586379524	Disc de ferăstrău HSS, pachet cu 5 bucăți	855,28	1.017,78	04	179
6 35 02 179 01 0	4014586379272	Disc ferăstrău HSS lemn, pachet de 1 buc.	226,41	269,43	04	180
6 35 02 179 02 0	4014586379289	Set disc ferăstrău cu limitator	297,44	353,95	04	180
6 35 02 181 00 0	4014586354606	Disc circular	1.680,00	1.999,20	08	-
6 35 02 183 21 0	4014586386850	Pânza de ferăstrău E-Cut Long-Life SL 34 x 20 (1)	46,92	55,83	04	165
6 35 02 183 22 0	4014586386867	Pânza de ferăstrău E-Cut Long-Life SL 34 x 20 (3)	133,72	159,13	04	165
6 35 02 183 23 0	4014586386874	Pânza de ferăstrău E-Cut Long-Life SL 34 x 20 (5)	211,14	251,26	04	165
6 35 02 183 24 0	4014586386881	Pânza de ferăstrău E-Cut Long-Life SL 34 x 20 (10)	398,82	474,60	04	165
6 35 02 183 25 0	4014586390604	Pânza de ferăstrău E-Cut Long-Life SL 34 x 20 (50)	1.759,50	2.093,81	04	165
6 35 02 184 21 0	4014586386935	Pânza de ferăstrău E-Cut Long-Life SL 30 x 10 (1)	36,20	43,08	04	165
6 35 02 184 22 0	4014586386942	Pânza de ferăstrău E-Cut Long-Life SL 30 x 10 (3)	103,22	122,84	04	165
6 35 02 184 23 0	4014586386959	Pânza de ferăstrău E-Cut Long-Life SL 30 x 10 (5)	162,98	193,94	04	165
6 35 02 184 24 0	4014586386966	Pânza de ferăstrău E-Cut Long-Life SL 30 x 10 (10)	307,88	366,37	04	165
6 35 02 184 25 0	4014586390635	Pânza de ferăstrău E-Cut Long-Life SL 30 x 10 (50)	1.358,33	1.616,42	04	165
6 35 02 185 01 0	4014586369723	Lamă E-Cut Long-Life, pachet cu 1 buc.	47,84	56,93	04	179
6 35 02 185 02 0	4014586369730	Lamă E-Cut Long-Life, pachet cu 5 buc.	215,37	256,29	04	179
6 35 02 185 03 0	4014586369747	Lamă E-Cut Long-Life, pachet cu 25 buc.	957,17	1.139,03	04	179
6 35 02 186 01 0	4014586369754	Lamă E-Cut Long-Life, pachet cu 1 buc.	36,94	43,96	04	179
6 35 02 186 02 0	4014586369761	Lamă E-Cut Long-Life, pachet cu 5 buc.	166,24	197,83	04	179
6 35 02 186 03 0	4014586369778	Lamă E-Cut Long-Life, pachet cu 25 buc.	738,94	879,34	04	179
6 35 02 187 21 0	4014586390659	Cuțit segmentat cu inserție din carburi metalice segmentată SLP Ø 90	173,60	206,59	04	168
6 35 02 188 21 0	4014586390666	Cuțit segmentat drept, diamantat segmentată SLP Ø 90	352,22	419,14	04	168
6 35 02 189 01 0	4014586377537	Pânză de ferăstrău din carburi metalice, cu dantură deschisă	195,18	232,26	04	181
6 35 02 190 01 0	4014586377544	Pânză de ferăstrău segmentată diamantată, cu dantură deschisă	470,49	559,88	04	181
6 35 02 191 21 0	4014586389585	Pânză de ferăstrău E-Cut din carburi metalice SLP 50 x 35	122,50	145,77	04	168
6 35 02 192 01 0	4014586378152	Pânză de ferăstrău E-Cut din carburi metalice	120,11	142,93	04	181
6 35 02 193 21 0	4014586389592	Pânză de ferăstrău diamantată E-Cut SLP 50 x 35	199,09	236,91	04	168
6 35 02 194 01 0	4014586378176	Pânză de ferăstrău diamantată E-Cut	195,18	232,26	04	181
6 35 02 195 01 0	4014586378183	Pânză de ferăstrău diamantată E-Cut	215,23	256,13	04	181
6 35 02 196 01 0	4014586379531	Pânză de ferăstrău 1 buc./pachet	190,07	226,19	04	179
6 35 02 196 05 0	4014586379548	Pânză de ferăstrău 5 buc./pachet	855,28	1.017,78	04	179
6 35 02 196 21 0	4014586389608	Disc ferăstrău HSS segmentată SLP Ø 100 x 0,7 (1)	183,22	218,03	04	165
6 35 02 196 23 0	4014586389615	Disc ferăstrău HSS segmentată SLP Ø 100 x 0,7 (5)	824,50	981,16	04	165
6 35 02 198 21 0	4014586387017	Pânza de ferăstrău E-Cut Precision SLP 50 x 45 (1)	67,21	79,98	04	-
6 35 02 198 22 0	4014586387024	Pânza de ferăstrău E-Cut Precision SLP 50 x 45 (3)	191,50	227,88	04	-
6 35 02 198 23 0	4014586387031	Pânza de ferăstrău E-Cut Precision SLP 50 x 45 (5)	302,36	359,81	04	-
6 35 02 198 24 0	4014586387048	Pânza de ferăstrău E-Cut Precision SLP 50 x 45 (10)	571,14	679,65	04	-
6 35 02 198 25 0	4014586390673	Pânza de ferăstrău E-Cut Precision SLP 50 x 45 (50)	2.519,74	2.998,49	04	-
6 35 02 199 21 0	4014586387093	Pânza de ferăstrău E-Cut Precision SLP 50 x 55 (1)	68,95	82,06	04	-
6 35 02 199 22 0	4014586387109	Pânza de ferăstrău E-Cut Precision SLP 50 x 55 (3)	196,56	233,90	04	-
6 35 02 199 23 0	4014586387116	Pânza de ferăstrău E-Cut Precision SLP 50 x 55 (5)	310,36	369,33	04	-
6 35 02 199 24 0	4014586387123	Pânza de ferăstrău E-Cut Precision SLP 50 x 55 (10)	586,22	697,61	04	-
6 35 02 199 25 0	4014586390697	Pânza de ferăstrău E-Cut Precision SLP 50 x 55 (50)	2.586,17	3.077,54	04	-
6 35 02 200 21 0	4014586387178	Pânza de ferăstrău E-Cut Standard SLM 78 x 32 (1)	51,89	61,75	04	166
6 35 02 200 22 0	4014586387185	Pânza de ferăstrău E-Cut Standard SLM 78 x 32 (3)	147,84	175,93	04	166
6 35 02 200 23 0	4014586387192	Pânza de ferăstrău E-Cut Standard SLM 78 x 32 (5)	233,50	277,86	04	166
6 35 02 200 24 0	4014586387208	Pânza de ferăstrău E-Cut Standard SLM 78 x 32 (10)	440,96	524,74	04	166
6 35 02 200 25 0	4014586390710	Pânza de ferăstrău E-Cut Standard SLM 78 x 32 (50)	1.945,43	2.315,06	04	166



Număr comandă	EAN	Denumire	Preț listă (RON fără TVA)	Preț listă (RON inclusiv TVA)	PK	Pagina
6 35 02 201 21 0	4014586387253	Pânza de ferăstrău E-Cut Long-Life SLM 78 x 32 (1)	58,93	70,12	04	166
6 35 02 201 22 0	4014586387260	Pânza de ferăstrău E-Cut Long-Life SLM 78 x 32 (3)	167,90	199,80	04	166
6 35 02 201 23 0	4014586387277	Pânza de ferăstrău E-Cut Long-Life SLM 78 x 32 (5)	265,14	315,52	04	166
6 35 02 201 24 0	4014586387284	Pânza de ferăstrău E-Cut Long-Life SLM 78 x 32 (10)	500,76	595,90	04	166
6 35 02 201 25 0	4014586390734	Pânza de ferăstrău E-Cut Long-Life SLM 78 x 32 (50)	2.209,29	2.629,05	04	166
6 35 02 202 21 0	4014586387338	Pânza de ferăstrău E-Cut Standard SLM 78 x 42 (1)	53,91	64,16	04	166
6 35 02 202 22 0	4014586387345	Pânza de ferăstrău E-Cut Standard SLM 78 x 42 (3)	153,55	182,72	04	166
6 35 02 202 23 0	4014586387352	Pânza de ferăstrău E-Cut Standard SLM 78 x 42 (5)	242,47	288,53	04	166
6 35 02 202 24 0	4014586387369	Pânza de ferăstrău E-Cut Standard SLM 78 x 42 (10)	458,02	545,05	04	166
6 35 02 202 25 0	4014586390802	Pânza de ferăstrău E-Cut Standard SLM 78 x 42 (50)	2.020,83	2.404,78	04	166
6 35 02 203 21 0	4014586387413	Pânza de ferăstrău E-Cut Long-Life SLM 78 x 42 (1)	61,18	72,80	04	166
6 35 02 203 22 0	4014586387420	Pânza de ferăstrău E-Cut Long-Life SLM 78 x 42 (3)	174,29	207,41	04	166
6 35 02 203 23 0	4014586387437	Pânza de ferăstrău E-Cut Long-Life SLM 78 x 42 (5)	275,22	327,51	04	166
6 35 02 203 24 0	4014586387444	Pânza de ferăstrău E-Cut Long-Life SLM 78 x 42 (10)	519,89	618,67	04	166
6 35 02 203 25 0	4014586390826	Pânza de ferăstrău E-Cut Long-Life SLM 78 x 42 (50)	2.293,65	2.729,45	04	166
6 35 02 204 21 0	4014586389622	Pânza de ferăstrău diamantată E-Cut SLM 60 x 44	211,00	251,09	04	168
6 35 02 205 21 0	4014586387499	Pânza de ferăstrău E-Cut Precision BIM SL 50 x 35 (1)	71,25	84,79	04	167
6 35 02 205 22 0	4014586387505	Pânza de ferăstrău E-Cut Precision BIM SL 50 x 35 (3)	203,14	241,73	04	167
6 35 02 205 23 0	4014586387512	Pânza de ferăstrău E-Cut Precision BIM SL 50 x 35 (5)	320,76	381,70	04	167
6 35 02 205 24 0	4014586387529	Pânza de ferăstrău E-Cut Precision BIM SL 50 x 35 (10)	605,82	720,93	04	167
6 35 02 205 25 0	4014586390840	Pânza de ferăstrău E-Cut Precision BIM SL 50 x 35 (50)	2.672,69	3.180,50	04	167
6 35 02 206 21 0	4014586387574	Pânza de ferăstrău E-Cut Precision BIM SLP 50 x 45 (1)	74,66	88,84	04	-
6 35 02 206 22 0	4014586387581	Pânza de ferăstrău E-Cut Precision BIM SLP 50 x 45 (3)	212,80	253,23	04	-
6 35 02 206 23 0	4014586387598	Pânza de ferăstrău E-Cut Precision BIM SLP 50 x 45 (5)	335,94	399,77	04	-
6 35 02 206 24 0	4014586387604	Pânza de ferăstrău E-Cut Precision BIM SLP 50 x 45 (10)	634,62	755,19	04	-
6 35 02 206 25 0	4014586390864	Pânza de ferăstrău E-Cut Precision BIM SLP 50 x 45 (50)	2.799,70	3.331,64	04	-
6 35 02 207 21 0	4014586387659	Pânza de ferăstrău E-Cut Precision BIM SLP 50 x 55 (1)	76,64	91,20	04	-
6 35 02 207 22 0	4014586387666	Pânza de ferăstrău E-Cut Precision BIM SLP 50 x 55 (3)	218,36	259,85	04	-
6 35 02 207 23 0	4014586387673	Pânza de ferăstrău E-Cut Precision BIM SLP 50 x 55 (5)	344,82	410,33	04	-
6 35 02 207 24 0	4014586387680	Pânza de ferăstrău E-Cut Precision BIM SLP 50 x 55 (10)	651,31	775,06	04	-
6 35 02 207 25 0	4014586390888	Pânza de ferăstrău E-Cut Precision BIM SLP 50 x 55 (50)	2.873,34	3.419,28	04	-
6 35 02 208 21 0	4014586387734	Pânza de ferăstrău E-Cut Precision BIM SLP 50 x 65 (1)	78,61	93,55	04	167
6 35 02 208 22 0	4014586387741	Pânza de ferăstrău E-Cut Precision BIM SLP 50 x 65 (3)	223,97	266,53	04	167
6 35 02 208 23 0	4014586387758	Pânza de ferăstrău E-Cut Precision BIM SLP 50 x 65 (5)	353,65	420,84	04	167
6 35 02 208 24 0	4014586387765	Pânza de ferăstrău E-Cut Precision BIM SLP 50 x 65 (10)	667,97	794,88	04	167
6 35 02 208 25 0	4014586390901	Pânza de ferăstrău E-Cut Precision BIM SLP 50 x 65 (50)	2.946,90	3.506,81	04	167
6 35 02 209 01 0	4014586381602	Pânza de ferăstrău E-Cut Precizie BIM (35mm) Pachet1	72,68	86,49	04	180
6 35 02 209 02 0	4014586381619	Pânza de ferăstrău E-Cut Precizie BIM (35mm) Pachet5	327,15	389,31	04	180
6 35 02 209 03 0	4014586381626	Pânza de ferăstrău E-Cut Precizie BIM (35mm) Pachet25	1.453,97	1.730,22	04	180
6 35 02 210 01 0	4014586381633	Pânza de ferăstrău E-Cut Precizie BIM (45mm) Pachet1	74,66	88,84	04	180
6 35 02 210 02 0	4014586381640	Pânza de ferăstrău E-Cut Precizie BIM (45mm) Pachet5	335,94	399,77	04	180
6 35 02 210 03 0	4014586381657	Pânza de ferăstrău E-Cut Precizie BIM (45mm) Pachet25	1.493,16	1.776,86	04	180
6 35 02 211 01 0	4014586381664	Pânza de ferăstrău E-Cut Precizie BIM (55mm) Pachet1	76,64	91,20	04	180
6 35 02 211 02 0	4014586381671	Pânza de ferăstrău E-Cut Precizie BIM (55mm) Pachet5	344,82	410,33	04	180
6 35 02 211 03 0	4014586381688	Pânza de ferăstrău E-Cut Precizie BIM (55mm) Pachet25	1.532,40	1.823,55	04	180
6 35 02 212 01 0	4014586381695	Pânza de ferăstrău E-Cut Precizie BIM (65mm) Pachet1	78,61	93,55	04	180
6 35 02 212 02 0	4014586381701	Pânza de ferăstrău E-Cut Precizie BIM (65mm) Pachet5	353,65	420,84	04	180
6 35 02 212 03 0	4014586381718	Pânza de ferăstrău E-Cut Precizie BIM (65mm) Pachet25	1.571,68	1.870,30	04	180
6 35 02 213 21 0	4014586390925	Cuțit segmentat cu inserție din carburi metalice 0 SLM Ø 105 x 2,2 (1)	161,00	191,59	04	172
6 35 02 213 23 0	4014586390932	Cuțit segmentat cu inserție din carburi metalice 0 SLM Ø 105 x 2,2 (5)	722,20	859,42	04	172
6 35 02 214 21 0	4014586390949	Cuțit segmentat cu inserție din carburi metalice 0 SLM Ø 105 x 1,2 (1)	161,00	191,59	04	172
6 35 02 214 23 0	4014586390956	Cuțit segmentat cu inserție din carburi metalice 0 SLM Ø 105 x 1,2 (5)	724,50	862,16	04	172
6 35 02 215 21 0	4014586390963	Cuțit segmentat cu inserție din carburi metalice segmentată SLM Ø 105 x 1,2	199,09	236,91	04	168
6 35 02 216 21 0	4014586390970	Cuțit segmentat drept, diamantat segmentată SL Ø 75 x 1,2 (1)	229,54	273,15	04	172
6 35 02 216 23 0	4014586390987	Cuțit segmentat drept, diamantat segmentată SL Ø 75 x 1,2 (5)	1.032,93	1.229,19	04	172
6 35 02 217 21 0	4014586390994	Cuțit segmentat drept, diamantat segmentată SLP Ø 90 x 1,2 (1)	271,40	322,97	04	172
6 35 02 217 23 0	4014586391007	Cuțit segmentat drept, diamantat segmentată SLP Ø 90 x 1,2 (5)	1.221,30	1.453,35	04	172
6 35 02 218 21 0	4014586391014	Cuțit segmentat drept, diamantat 0 SLM Ø 105 x 2,2 (1)	413,54	492,11	04	172
6 35 02 218 23 0	4014586391021	Cuțit segmentat drept, diamantat 0 SLM Ø 105 x 2,2 (5)	1.860,93	2.214,51	04	172
6 35 02 219 21 0	4014586391038	Cuțit segmentat drept, diamantat 0 SLM Ø 105 x 1,2 (1)	413,54	492,11	04	172
6 35 02 219 23 0	4014586391045	Cuțit segmentat drept, diamantat 0 SLM Ø 105 x 1,2 (5)	1.860,93	2.214,51	04	172
6 35 02 220 21 0	4014586391052	Cuțit segmentat drept, diamantat segmentată SLM Ø 105 x 1,2	479,92	571,10	04	168
6 35 02 221 21 0	4014586400402	Pânza de ferăstrău E-Cut Long-Life	66,65	79,32	04	166
6 35 02 221 22 0	4014586400419	Pânza de ferăstrău E-Cut Long-Life	190,03	226,13	04	166
6 35 02 221 23 0	4014586400426	Pânza de ferăstrău E-Cut Long-Life	300,06	357,07	04	166
6 35 02 221 24 0	4014586400433	Pânza de ferăstrău E-Cut Long-Life	566,77	674,45	04	166
6 35 02 221 25 0	4014586400440	Pânza de ferăstrău E-Cut Long-Life	2.500,28	2.975,34	04	166
6 35 02 222 21 0	4014586400457	Pânza de ferăstrău E-Cut Universal	69,14	82,27	04	168
6 35 02 222 22 0	4014586400464	Pânza de ferăstrău E-Cut Universal	197,11	234,56	04	168
6 35 02 222 23 0	4014586400471	Pânza de ferăstrău E-Cut Universal	311,24	370,37	04	168
6 35 02 222 24 0	4014586400488	Pânza de ferăstrău E-Cut Universal	587,88	699,58	04	168
6 35 02 222 25 0	4014586400495	Pânza de ferăstrău E-Cut Universal	2.593,53	3.086,30	04	168
6 35 02 223 21 0	4014586400501	Pânza de ferăstrău E-Cut Universal	72,63	86,43	04	168
6 35 02 223 22 0	4014586400518	Pânza de ferăstrău E-Cut Universal	207,00	246,33	04	168
6 35 02 223 23 0	4014586400525	Pânza de ferăstrău E-Cut Universal	326,83	388,93	04	168
6 35 02 223 24 0	4014586400532	Pânza de ferăstrău E-Cut Universal	617,37	734,67	04	168

Accesorii în ordine numerică

Număr comandă	EAN	Denumire	Preț listă (RON fără TVA)	Preț listă (RON inclusiv TVA)	PK	Pagina
6 35 02 223 25 0	4014586400549	Pânza de ferăstrău E-CUT Universal	2.723,71	3.241,21	04	168
6 35 02 224 21 0	4014586408170	Pânză de fierăstrău E-CUT Long-Life SLM 90 x 32 (1)	57,78	68,75	04	-
6 35 02 224 22 0	4014586408187	Pânză de fierăstrău E-CUT Long-Life SLM 90 x 32 (3)	164,68	195,97	04	-
6 35 02 224 23 0	4014586408194	Pânză de fierăstrău E-CUT Long-Life SLM 90 x 32 (5)	259,99	309,39	04	-
6 35 02 224 24 0	4014586408200	Pânză de fierăstrău E-CUT Long-Life SLM 90 x 32 (10)	491,10	584,40	04	-
6 35 02 224 25 0	4014586408217	Pânză de fierăstrău E-CUT Long-Life SLM 90 x 32 (50)	2.166,60	2.578,25	04	-
6 35 02 225 21 0	4014586408262	Pânză de fierăstrău E-CUT Standard curbată SL 50 x 65 (1)	57,64	68,59	04	167
6 35 02 225 22 0	4014586408279	Pânză de fierăstrău E-CUT Standard curbată SL 50 x 65 (3)	164,27	195,48	04	167
6 35 02 225 23 0	4014586408286	Pânză de fierăstrău E-CUT Standard curbată SL 50 x 65 (5)	259,39	308,68	04	167
6 35 02 225 24 0	4014586408293	Pânză de fierăstrău E-CUT Standard curbată SL 50 x 65 (10)	489,95	583,04	04	167
6 35 02 225 25 0	4014586408309	Pânză de fierăstrău E-CUT Standard curbată SL 50 x 65 (50)	2.161,45	2.572,12	04	167
6 35 02 226 21 0	4014586408354	Pânză de fierăstrău E-CUT Standard curbată SL 50 x 50 (1)	55,71	66,29	04	167
6 35 02 226 22 0	4014586408361	Pânză de fierăstrău E-CUT Standard curbată SL 50 x 50 (3)	158,75	188,91	04	167
6 35 02 226 23 0	4014586408378	Pânză de fierăstrău E-CUT Standard curbată SL 50 x 50 (5)	250,70	298,33	04	167
6 35 02 226 24 0	4014586408385	Pânză de fierăstrău E-CUT Standard curbată SL 50 x 50 (10)	473,52	563,49	04	167
6 35 02 226 25 0	4014586408392	Pânză de fierăstrău E-CUT Standard curbată SL 50 x 50 (50)	2.089,00	2.485,91	04	167
6 35 02 227 21 0	4014586408446	Pânză de fierăstrău E-CUT Standard curbată SL 50 x 35 (1)	53,36	63,50	04	167
6 35 02 227 22 0	4014586408453	Pânză de fierăstrău E-CUT Standard curbată SL 50 x 35 (3)	152,08	180,97	04	167
6 35 02 227 23 0	4014586408460	Pânză de fierăstrău E-CUT Standard curbată SL 50 x 35 (5)	240,12	285,74	04	167
6 35 02 227 24 0	4014586408477	Pânză de fierăstrău E-CUT Standard curbată SL 50 x 35 (10)	453,56	539,74	04	167
6 35 02 227 25 0	4014586408484	Pânză de fierăstrău E-CUT Standard curbată SL 50 x 35 (50)	2.001,00	2.381,19	04	167
6 35 02 228 21 0	4014586408538	Pânză de fierăstrău E-CUT Long-Life SL 50 x 65 (1)	61,18	72,80	04	166
6 35 02 228 22 0	4014586408545	Pânză de fierăstrău E-CUT Long-Life SL 50 x 65 (3)	174,39	207,52	04	166
6 35 02 228 23 0	4014586408552	Pânză de fierăstrău E-CUT Long-Life SL 50 x 65 (5)	275,31	327,62	04	166
6 35 02 228 24 0	4014586408569	Pânză de fierăstrău E-CUT Long-Life SL 50 x 65 (10)	520,03	618,84	04	166
6 35 02 228 25 0	4014586408576	Pânză de fierăstrău E-CUT Long-Life SL 50 x 65 (50)	2.294,25	2.730,16	04	166
6 35 02 229 21 0	4014586408620	Pânză de fierăstrău E-CUT Precision BIM SL 50 x 65 (1)	63,48	75,54	04	167
6 35 02 229 22 0	4014586408637	Pânză de fierăstrău E-CUT Precision BIM SL 50 x 65 (3)	180,92	215,29	04	167
6 35 02 229 23 0	4014586408644	Pânză de fierăstrău E-CUT Precision BIM SL 50 x 65 (5)	285,66	339,94	04	167
6 35 02 229 24 0	4014586408651	Pânză de fierăstrău E-CUT Precision BIM SL 50 x 65 (10)	539,58	642,10	04	167
6 35 02 229 25 0	4014586408668	Pânză de fierăstrău E-CUT Precision BIM SL 50 x 65 (50)	2.380,50	2.832,80	04	167
6 35 02 230 21 0	4014586408712	Pânză de fierăstrău E-CUT Precision SL 50 x 65 (1)	61,18	72,80	04	167
6 35 02 230 22 0	4014586408729	Pânză de fierăstrău E-CUT Precision SL 50 x 65 (3)	174,39	207,52	04	167
6 35 02 230 23 0	4014586408736	Pânză de fierăstrău E-CUT Precision SL 50 x 65 (5)	275,31	327,62	04	167
6 35 02 230 24 0	4014586408743	Pânză de fierăstrău E-CUT Precision SL 50 x 65 (10)	520,03	618,84	04	167
6 35 02 230 25 0	4014586408750	Pânză de fierăstrău E-CUT Precision SL 50 x 65 (50)	2.294,25	2.730,16	04	167
6 35 02 231 21 0	4014586408804	Pânză de fierăstrău E-CUT Standard SLM 90 x 32 (1)	50,88	60,54	04	-
6 35 02 231 22 0	4014586408811	Pânză de fierăstrău E-CUT Standard SLM 90 x 32 (3)	144,99	172,54	04	-
6 35 02 231 23 0	4014586408828	Pânză de fierăstrău E-CUT Standard SLM 90 x 32 (5)	228,94	272,44	04	-
6 35 02 231 24 0	4014586408835	Pânză de fierăstrău E-CUT Standard SLM 90 x 32 (10)	432,45	514,61	04	-
6 35 02 231 25 0	4014586408842	Pânză de fierăstrău E-CUT Standard SLM 90 x 32 (50)	1.907,85	2.270,34	04	-
6 35 02 232 21 0	4014586417295	Pânza de ferăstrău E-CUT Precision BIM SL 50 x 50	75,67	90,05	04	167
6 35 02 232 22 0	4014586417301	Pânza de ferăstrău E-CUT Precision BIM SL 50 x 50	215,74	256,73	04	167
6 35 02 232 23 0	4014586417318	Pânza de ferăstrău E-CUT Precision BIM SL 50 x 50	340,86	405,62	04	167
6 35 02 232 24 0	4014586417325	Pânza de ferăstrău E-CUT Precision BIM SL 50 x 50	638,48	759,79	04	167
6 35 02 232 25 0	4014586417332	Pânza de ferăstrău E-CUT Precision BIM SL 50 x 50	2.835,90	3.374,72	04	167
6 35 02 233 21 0	4014586417387	Pânză de fierăstrău E-CUT Precision SL 50 x 50	67,85	80,74	04	167
6 35 02 233 22 0	4014586417394	Pânză de fierăstrău E-CUT Precision SL 50 x 50	193,66	230,46	04	167
6 35 02 233 23 0	4014586417400	Pânză de fierăstrău E-CUT Precision SL 50 x 50	305,44	363,47	04	167
6 35 02 233 24 0	4014586417417	Pânză de fierăstrău E-CUT Precision SL 50 x 50	576,38	685,89	04	167
6 35 02 233 25 0	4014586417424	Pânză de fierăstrău E-CUT Precision SL 50 x 50	2.552,08	3.036,98	04	167
6 35 03 035 01 1	4014586178912	Disc de ferăstrău HSS, pachet cu 5 bucăți	48,72	57,98	02	-
6 35 03 036 01 4	4014586178929	Pânză de ferăstrău, pachet de 5 buc.	48,72	57,98	02	-
6 35 03 037 01 8	4014586178936	Pânză de ferăstrău, pachet de 5 buc.	48,72	57,98	02	-
6 35 03 038 01 6	4014586178943	Pânză de ferăstrău, pachet de 5 buc.	48,72	57,98	02	-
6 35 03 039 01 0	4014586178950	Pânză de ferăstrău, pachet de 5 buc.	57,98	69,00	02	-
6 35 03 040 00 3	4014586178967	Pânze de ferăstrău	61,39	73,06	02	-
6 35 03 042 01 4	4014586178998	Pânze de ferăstrău, pachet de 3 buc.	55,68	66,26	02	-
6 35 03 043 01 8	4014586179001	Pânze de ferăstrău, pachet de 3 buc.	55,68	66,26	02	-
6 35 03 047 01 7	4014586179049	Pânze de ferăstrău, pachet de 3 buc.	70,37	83,74	02	-
6 35 03 048 01 5	4014586179056	Pânze de ferăstrău, pachet de 3 buc.	70,37	83,74	02	-
6 35 03 051 01 0	4014586179087	Pânze de ferăstrău, pachet de 3 buc.	101,86	121,21	02	-
6 35 03 058 01 4	4014586179148	Pânze de ferăstrău, pachet de 3 buc.	101,14	120,35	02	-
6 35 03 059 01 8	4014586179155	Pânze de ferăstrău, pachet de 3 buc.	101,86	121,21	02	-
6 35 03 060 01 0	4014586179162	Pânză de ferăstrău, pachet de 5 buc.	54,29	64,60	02	-
6 35 03 061 01 9	4014586179186	Pânză de ferăstrău 1 buc./pachet	194,16	231,05	02	-
6 35 03 063 00 7	4014586179209	Pânză de ferăstrău HSS	49,10	58,43	02	-
6 35 03 064 00 5	4014586179216	Pânză de ferăstrău HSS	68,02	80,94	02	-
6 35 03 065 00 9	4014586179223	Pânză de ferăstrău HSS	31,92	37,98	02	-
6 35 03 066 00 2	4014586179230	Pânză de ferăstrău HSS	39,07	46,50	02	-
6 35 03 067 00 6	4014586179247	Pânză de ferăstrău HSS	40,56	48,27	02	-
6 35 03 068 00 4	4014586179254	Pânză de ferăstrău HSS	67,97	80,88	02	-
6 35 03 069 00 8	4014586179261	Pânză de ferăstrău HSS	88,46	105,27	02	-
6 35 03 070 00 0	4014586179278	Pânză de ferăstrău HSS	48,67	57,92	02	-
6 35 03 071 00 9	4014586179285	Pânze de ferăstrău	34,18	40,67	02	-
6 35 03 072 00 2	4014586179292	Pânză de ferăstrău HSS	138,72	165,08	02	-



Număr comandă	EAN	Denumire	Preț listă (RON fără TVA)	Preț listă (RON inclusiv TVA)	PK	Pagina
6 35 03 073 00 6	4014586179308	Pânză de ferăstrău HSS	168,53	200,55	02	-
6 35 03 076 01 0	4014586179339	Pânză de ferăstrău, pachet de 5 buc.	74,30	88,42	02	-
6 35 03 077 01 4	4014586179346	Pânză de ferăstrău, pachet de 5 buc.	85,34	101,56	02	-
6 35 03 082 01 0	4014586179360	Pânză de ferăstrău, pachet de 5 buc.	54,34	64,66	02	-
6 35 03 087 01 3	4014586179391	Pânză de ferăstrău, pachet de 5 buc.	48,72	57,98	02	-
6 35 03 088 01 1	4014586179407	Pânză de ferăstrău, pachet de 5 buc.	60,10	71,51	02	-
6 35 03 089 01 5	4014586179414	Pânză de ferăstrău, pachet de 5 buc.	140,64	167,36	02	-
6 35 03 093 00 4	4014586200774	Pânză de ferăstrău HD	87,65	104,30	02	-
6 35 03 094 00 2	4014586200781	Pânză de ferăstrău HD	117,07	139,32	02	-
6 35 03 095 00 6	4014586200798	Pânză de ferăstrău HD	117,07	139,32	02	-
6 35 03 096 01 8	4014586202921	Pânză de ferăstrău TD	829,87	987,55	02	-
6 35 03 097 01 2	4014586202938	Pânză de ferăstrău TD	1.103,23	1.312,85	02	-
6 35 03 098 00 1	4014586212548	Pânze de ferăstrău	197,52	235,05	02	-
6 35 03 099 00 5	4014586212555	Pânze de ferăstrău	161,57	192,27	02	-
6 35 03 100 00 6	4014586212562	Pânze de ferăstrău	126,14	150,11	02	-
6 35 03 112 01 0	4014586305370	Pânză de ferăstrău, pachet de 5 buc.	63,84	75,97	02	-
6 35 03 113 01 0	4014586305387	Pânză de ferăstrău, pachet de 5 buc.	63,84	75,97	02	-
6 35 03 114 01 0	4014586305394	Pânză de ferăstrău, pachet de 5 buc.	115,15	137,03	02	-
6 35 03 115 01 0	4014586305417	Lamă de ferăstrău, 3 buc./pachet	55,10	65,57	02	-
6 35 03 116 01 0	4014586305424	Lamă de ferăstrău, 3 buc./pachet	55,10	65,57	02	-
6 35 03 123 01 0	4014586305431	Lamă de ferăstrău, 3 buc./pachet	68,16	81,11	02	-
6 35 08 056 00 4	4014586179506	Freză profilată	5.166,00	6.147,54	08	-
6 35 08 081 00 9	4014586179513	Freză profilată	8.676,00	10.324,44	08	-
6 35 08 085 00 8	4014586179520	Freză profilată	10.950,00	13.030,50	08	-
6 35 08 089 00 7	4014586179551	Freză profilată	10.032,00	11.938,08	08	-
6 35 08 093 00 0	4014586340395	Freză profilată	8.898,00	10.588,62	08	-
6 35 08 094 00 0	4014586340401	Freză profilată	15.204,00	18.092,76	08	-
6 35 08 095 00 0	4014586349442	Freză unghiulară, stânga	4.518,00	5.376,42	08	-
6 35 08 096 00 0	4014586349459	Freză unghiulară, dreapta	4.518,00	5.376,42	08	-
6 35 08 098 00 0	4014586354613	Freză unghiulară, dreapta	6.000,00	7.140,00	08	-
6 35 08 099 00 0	4014586354620	Freză unghiulară, stânga	6.000,00	7.140,00	08	-
6 35 08 099 02 0	4014586356426	Set de freze, dreapta/ stânga	13.008,00	15.479,52	08	-
6 36 01 101 00 9	4014586179766	Pastilă pentru cuțit fix sau mobil BLS2.5	102,43	121,89	02	79
6 36 02 001 00 4	4014586179797	Cuțit de tăiere de până la 2,0 mm	45,46	54,09	02	-
6 36 02 046 00 2	4014586179834	Cuțit de tăiere de până la 2,0 mm	79,06	94,08	02	-
6 36 02 048 00 4	4014586224053	Poanson BLK1.6	88,75	105,61	02	84
6 36 02 048 01 3	4014586246260	Poanson și matrită BLK1.6	277,39	330,10	02	84
6 36 02 048 04 0	4014586317984	Poanson BLK1.6, 5 buc./pachet	354,48	421,83	02	84
6 36 02 048 05 0	4014586317991	Poanson BLK1.6, 10 buc./pachet	617,47	734,79	02	84
6 36 02 049 00 8	4014586246611	Poanson BLK1.6L	262,66	312,56	02	84
6 36 02 049 01 7	4014586246628	Poanson și matrită BLK1.6L	609,55	725,37	02	84
6 36 02 049 04 0	4014586318004	Poanson BLK1.6, 2 buc./pachet	474,62	564,80	02	84
6 36 02 049 05 0	4014586318011	Poanson BLK1.6, 5 buc./pachet	1.052,06	1.251,96	02	84
6 36 02 050 00 0	4014586264370	Poanson BLK1.3 CS	78,24	93,11	02	85
6 36 02 050 01 0	4014586269511	Poanson BLK1.3 CS, 10 buc./pachet	548,88	653,17	02	85
6 36 02 050 03 0	4014586318028	Poanson BLK1.3 CS, 5 buc./pachet	314,50	374,25	02	85
6 36 02 051 00 9	4014586262987	Poanson BLK2.0	225,02	267,78	02	85
6 36 02 051 01 8	4014586264356	Set poanson și matrită BLK2.0	458,88	546,07	02	85
6 37 06 012 02 4	4014586260884	Cap de pilire cu diamant (20mm) normal	47,43	56,44	04	-
6 37 06 014 02 6	4014586260907	Cap de pilire cu diamant (10mm) extra fin	48,35	57,53	04	-
6 37 06 015 01 0	4014586290423	Pile acoperite cu aliaj dur	23,87	28,41	04	-
6 37 06 018 01 0	4014586304922	Pilă cu inserții din carburi metalice (HM), pachet cu 2 buc.	99,45	118,35	04	181
6 37 06 019 21 0	4014586389639	Pilă cu inserții din carburi metalice SLP 30 x 10	83,72	99,63	04	173
6 37 07 008 00 2	4014586180373	Disc de șlefuit	50,74	60,38	02	-
6 37 13 007 00 9	4014586180717	Disc de șlefuit	437,52	520,65	02	-
6 37 13 008 00 7	4014586180724	Disc de șlefuit	437,52	520,65	02	-
6 37 13 009 00 1	4014586180731	Disc de șlefuit	437,52	520,65	02	-
6 37 13 010 00 3	4014586180748	Disc de șlefuit	490,90	584,17	02	-
6 37 13 011 00 2	4014586180755	Disc de satinare	513,46	611,01	02	-
6 37 13 013 01 8	4014586226811	Disc de satinare	563,09	670,07	02	147
6 37 13 015 01 0	4014586226835	Disc de satinare	563,09	670,07	02	148
6 37 13 016 01 3	4014586226842	Disc de satinare	563,09	670,07	02	148
6 37 14 004 00 5	4014586180779	Bandă abrazivă	13,34	15,88	02	-
6 37 14 005 00 9	4014586180786	Bandă abrazivă	13,34	15,88	02	-
6 37 14 006 00 2	4014586180793	Bandă abrazivă	13,34	15,88	02	-
6 37 14 007 00 6	4014586180809	Bandă abrazivă	11,81	14,05	02	-
6 37 14 008 00 4	4014586180816	Bandă abrazivă	11,81	14,05	02	-
6 37 14 009 00 8	4014586180823	Bandă abrazivă	11,81	14,05	02	-
6 37 14 010 00 0	4014586180830	Bandă abrazivă	11,81	14,05	02	-
6 37 14 011 00 9	4014586180847	Bandă abrazivă	17,62	20,96	02	-
6 37 14 012 00 2	4014586180854	Bandă abrazivă	15,98	19,02	02	-
6 37 14 013 00 6	4014586180861	Bandă abrazivă	15,98	19,02	02	-
6 37 14 014 00 4	4014586180878	Bandă abrazivă	14,93	17,76	02	-
6 37 14 015 00 8	4014586180885	Bandă abrazivă	14,93	17,76	02	-
6 37 14 026 00 0	4014586180960	Bandă abrazivă	14,93	17,76	02	-
6 37 14 027 00 4	4014586180977	Bandă abrazivă	14,93	17,76	02	-

Accesorii în ordine numerică

Număr comandă	EAN	Denumire	Preț listă (RON fără TVA)	Preț listă (RON inclusiv TVA)	PK	Pagina
6 37 14 044 01 0	4014586246406	Bandă de șlefuit, granulație 60, 10 buc./pachet	97,63	116,18	02	147
6 37 14 045 01 4	4014586246413	Bandă de șlefuit, granulație 120, 10 buc./pachet	97,63	116,18	02	147
6 37 14 046 01 7	4014586246420	Bandă de șlefuit K240 VE10	97,63	116,18	02	147
6 37 14 047 01 1	4014586246437	Bandă fleece grosieră	52,03	61,92	02	147
6 37 14 048 01 9	4014586246444	Bandă fleece medie	52,03	61,92	02	147
6 37 14 049 01 3	4014586246451	Bandă fleece fină	52,03	61,92	02	147
6 37 14 050 01 5	4014586259444	Bandă de șlefuit, granulație 120, 10 buc./pachet	138,10	164,33	02	142
6 37 14 050 02 1	4014586259451	Set de bază	916,90	1.091,11	02	141
6 37 14 051 01 4	4014586259468	Bandă de șlefuit, granulație 180, 10 buc./pachet	138,10	164,33	02	142
6 37 14 052 01 7	4014586259475	Bandă de șlefuit, granulație 320, 10 buc./pachet	138,10	164,33	02	142
6 37 14 052 02 3	4014586259482	Set de lustruire	753,17	896,27	02	142
6 37 14 053 01 1	4014586259499	Bandă de șlefuit, granulație 400, 10 buc./pachet	138,10	164,33	02	142
6 37 14 054 01 9	4014586259505	Bandă de șlefuit, granulație 120, 10 buc./pachet	226,70	269,78	02	142
6 37 14 055 01 3	4014586259512	Bandă de șlefuit, granulație 180, 10 buc./pachet	226,70	269,78	02	142
6 37 14 056 01 6	4014586259529	Bandă fleece K80 5er, pachet de 5 buc.	159,46	189,75	02	142
6 37 14 057 01 0	4014586259536	Bandă fleece K120, pachet de 5 bucăți	159,46	189,75	02	142
6 37 14 058 01 8	4014586259543	Bandă fleece K280, pachet de 5 bucăți	186,91	222,43	02	142
6 37 14 061 01 0	4014586313160	Bandă de șlefuit, granulație 80, 10 buc./pachet	61,63	73,34	02	142
6 37 14 062 01 0	4014586313177	Bandă de șlefuit, granulație 120, 10 buc./pachet	61,63	73,34	02	142
6 37 14 063 01 0	4014586313184	Bandă de șlefuit, granulație 180, 10 buc./pachet	61,63	73,34	02	142
6 37 14 068 01 0	4014586313191	Bandă de șlefuit, granulație 80, 10 buc./pachet	68,35	81,34	02	142
6 37 14 069 01 0	4014586313207	Bandă de șlefuit, granulație 120, 10 buc./pachet	68,35	81,34	02	142
6 37 14 070 01 0	4014586313214	Bandă de șlefuit, granulație 180, 10 buc./pachet	68,35	81,34	02	142
6 37 14 089 01 0	4014586313221	Bandă de șlefuit, granulație 80, 10 buc./pachet	94,18	112,07	02	142
6 37 14 090 01 0	4014586313238	Bandă de șlefuit, granulație 120, 10 buc./pachet	94,18	112,07	02	142
6 37 14 091 01 0	4014586313245	Bandă de șlefuit, granulație 180, 10 buc./pachet	94,18	112,07	02	142
6 37 14 114 01 0	4014586313252	Bandă fleece grosieră VE5	87,22	103,79	02	142
6 37 14 115 01 0	4014586313269	Bandă fleece medie VE5	87,22	103,79	02	142
6 37 14 116 01 0	4014586313276	Bandă fleece fină VE5	87,22	103,79	02	142
6 37 14 123 01 0	4014586313283	Bandă fleece grosieră VE5	122,64	145,94	02	142
6 37 14 124 01 0	4014586313290	Bandă fleece medie VE5	122,64	145,94	02	142
6 37 14 125 01 0	4014586313306	Bandă fleece fină VE5	122,64	145,94	02	142
6 37 14 130 01 0	4014586300849	Bandă de șlefuire ceramică	199,01	236,82	02	142
6 37 14 131 01 0	4014586300856	Bandă de șlefuire ceramică	312,67	372,08	02	142
6 37 14 132 01 0	4014586305264	Manșon de șlefuire, granulație 60, 5 buc./pachet	50,93	60,60	02	148
6 37 14 133 01 0	4014586305271	Manșon de șlefuire, granulație 80, 5 buc./pachet	49,49	58,89	02	148
6 37 14 134 01 0	4014586306674	Manșon de șlefuire, granulație 120, 5 buc./pachet	47,57	56,61	02	148
6 37 14 136 01 0	4014586329512	Bandă de șlefuit, granulație 80, 10 buc./pachet	110,06	130,98	02	144
6 37 14 137 01 0	4014586329529	Bandă de șlefuit, granulație 120, 10 buc./pachet	110,06	130,98	02	144
6 37 14 138 01 0	4014586329536	Bandă de șlefuit, granulație 180, 10 buc./pachet	110,06	130,98	02	144
6 37 14 139 01 0	4014586329543	Bandă de șlefuit, granulație 320, 10 buc./pachet	110,06	130,98	02	144
6 37 14 140 01 0	4014586329741	Bandă de șlefuit, granulație 400, 10 buc./pachet	110,06	130,98	02	144
6 37 14 141 01 0	4014586329550	Bandă fleece grosieră VE5	150,77	179,41	02	144
6 37 14 142 01 0	4014586329567	Bandă fleece medie VE5	150,77	179,41	02	144
6 37 14 143 01 0	4014586329574	Bandă fleece fină VE5	150,77	179,41	02	144
6 37 14 144 01 0	4014586330013	Bandă de lustruire, pachet de 3 bucăți	87,50	104,13	02	144
6 37 14 145 01 0	4014586409672	Manșon de șlefuire Pyramix	242,21	288,23	02	148
6 37 14 146 01 0	4014586409689	Manșon de șlefuire Pyramix	242,21	288,23	02	148
6 37 14 147 01 0	4014586409696	Manșon de șlefuire Pyramix	242,21	288,23	02	148
6 37 14 148 01 0	4014586409702	Manșon de șlefuire Pyramix	242,21	288,23	02	148
6 37 16 066 01 1	4014586181905	Pânză de șlefuit K60 VE50	226,32	269,32	02	-
6 37 17 081 01 8	4014586182575	Pânze de șlefuit K40 VE50	71,81	85,45	04	169
6 37 17 081 04 6	4014586211114	Pânze de șlefuit K40 VE5	17,25	20,53	04	169
6 37 17 082 01 1	4014586182612	Pânze de șlefuit K60 VE50	71,81	85,45	04	169
6 37 17 082 03 3	4014586207667	Set pânze abrazive	71,81	85,45	04	169
6 37 17 082 04 9	4014586211121	Pânze de șlefuit K60 VE5	17,25	20,53	04	169
6 37 17 083 01 5	4014586182643	Pânze de șlefuit K80 VE50	71,81	85,45	04	169
6 37 17 083 04 3	4014586211138	Pânze de șlefuit K80 VE5	17,25	20,53	04	169
6 37 17 084 01 3	4014586182674	Pânze de șlefuit K100 VE50	71,81	85,45	04	169
6 37 17 084 04 1	4014586211145	Pânze de șlefuit K100 VE5	17,25	20,53	04	169
6 37 17 085 01 7	4014586182704	Pânze de șlefuit K120 VE50	71,81	85,45	04	169
6 37 17 085 04 5	4014586211152	Pânze de șlefuit K120 VE5	17,25	20,53	04	169
6 37 17 086 01 0	4014586182728	Pânze de șlefuit K36 VE50	104,14	123,93	04	169
6 37 17 086 04 8	4014586211107	Pânze de șlefuit K36 VE5	18,63	22,17	04	169
6 37 17 087 01 4	4014586182742	Pânze de șlefuit K150 VE50	71,81	85,45	04	169
6 37 17 087 04 2	4014586211169	Pânze de șlefuit K150 VE5	17,25	20,53	04	169
6 37 17 088 01 2	4014586182773	Pânze de șlefuit K180 VE50	71,81	85,45	04	169
6 37 17 088 04 0	4014586211176	Pânze de șlefuit K180 VE5	17,25	20,53	04	169
6 37 17 089 01 6	4014586182797	Pânze de șlefuit K220 VE50	71,81	85,45	04	169
6 37 17 089 04 4	4014586211183	Pânze de șlefuit K220 VE5	17,25	20,53	04	169
6 37 17 090 01 8	4014586182810	Pânze de șlefuit K240 VE50	71,81	85,45	04	169
6 37 17 090 04 6	4014586211190	Pânze de șlefuit K240 VE5	17,25	20,53	04	169
6 37 17 107 01 1	4014586182896	Discuri de șlefuit perforate K36 VE50	119,65	142,38	04	170
6 37 17 107 04 9	4014586211237	Discuri de șlefuit perforate K36 VE5	22,13	26,33	04	170
6 37 17 108 01 9	4014586182919	Discuri de șlefuit perforate K40 VE50	76,87	91,47	04	170
6 37 17 108 04 7	4014586211244	Discuri de șlefuit perforate K40 VE5	18,63	22,17	04	170

Număr comandă	EAN	Denumire	Preț listă (RON fără TVA)	Preț listă (RON inclusiv TVA)	PK	Pagina
6 37 17 109 01 3	4014586182933	Discuri de șlefuit perforate K60 VE50	76,87	91,47	04	170
6 37 17 109 03 5	4014586213002	Set pânze abrazive	76,87	91,47	04	170
6 37 17 109 04 1	4014586211251	Discuri de șlefuit perforate K60 VE5	18,63	22,17	04	170
6 37 17 110 01 5	4014586182957	Discuri de șlefuit perforate K80 VE50	76,87	91,47	04	170
6 37 17 110 04 3	4014586211268	Discuri de șlefuit perforate K80 VE5	18,63	22,17	04	170
6 37 17 111 01 4	4014586182971	Discuri de șlefuit perforate K100 VE50	76,87	91,47	04	170
6 37 17 111 04 2	4014586211275	Discuri de șlefuit perforate K100 VE5	18,63	22,17	04	170
6 37 17 112 01 7	4014586182995	Discuri de șlefuit perforate K120 VE50	76,87	91,47	04	170
6 37 17 112 04 5	4014586211282	Discuri de șlefuit perforate K120 VE5	18,63	22,17	04	170
6 37 17 113 01 1	4014586183015	Discuri de șlefuit perforate K150 VE50	76,87	91,47	04	170
6 37 17 113 04 9	4014586211299	Discuri de șlefuit perforate K150 VE5	18,63	22,17	04	170
6 37 17 114 01 9	4014586183039	Discuri de șlefuit perforate K180 VE50	76,87	91,47	04	170
6 37 17 114 04 7	4014586211305	Discuri de șlefuit perforate K180 VE5	18,63	22,17	04	170
6 37 17 115 01 3	4014586183053	Discuri de șlefuit perforate K220 VE50	76,87	91,47	04	170
6 37 17 115 04 1	4014586211312	Discuri de șlefuit perforate K220 VE5	18,63	22,17	04	170
6 37 17 116 01 6	4014586183077	Discuri de șlefuit perforate K240 VE50	76,87	91,47	04	170
6 37 17 116 04 4	4014586211329	Discuri de șlefuit perforate K240 VE5	18,63	22,17	04	170
6 37 17 120 01 4	4014586183152	Discuri de șlefuit, piatră K40 VE50	82,16	97,77	04	170
6 37 17 121 01 3	4014586183176	Discuri de șlefuit, piatră K80 VE50	75,49	89,83	04	170
6 37 17 122 01 6	4014586183190	Pânze de șlefuit, piatră K120 VE50	73,42	87,37	04	170
6 37 17 123 01 0	4014586183213	Discuri de șlefuit, piatră K220 VE50	73,42	87,37	04	170
6 37 17 124 01 8	4014586183237	Pânze de șlefuit, piatră K320 VE50	73,42	87,37	04	170
6 37 17 125 01 2	4014586183251	Discuri de șlefuit, piatră K400 VE50	73,42	87,37	04	170
6 37 17 126 01 5	4014586183275	Discuri de șlefuit, supermoi K240 VE50	75,03	89,28	04	169
6 37 17 127 01 9	4014586183299	Discuri de șlefuit, supermoi 320 VE50	75,03	89,28	04	169
6 37 17 128 01 7	4014586183312	Discuri de șlefuit, supermoi K400 VE50	75,03	89,28	04	169
6 37 17 175 01 7	4014586183343	Discuri de șlefuit, piatră K600 VE50	73,42	87,37	04	170
6 37 17 176 01 0	4014586183350	Discuri de șlefuit, piatră K800 VE50	73,42	87,37	04	170
6 37 17 179 01 6	4014586201375	Discuri de șlefuit, supermoi K500 VE50	75,03	89,28	04	169
6 37 17 184 01 2	4014586208473	Discuri de șlefuit pentru tălpi tip deget K40 VE20	23,92	28,46	04	170
6 37 17 185 01 6	4014586208480	Discuri de șlefuit pentru tălpi tip deget K60 VE20	23,92	28,46	04	170
6 37 17 186 01 9	4014586208497	Discuri de șlefuit pentru tălpi tip deget K80 VE20	23,92	28,46	04	170
6 37 17 187 01 3	4014586208503	Discuri de șlefuit pentru tălpi tip deget K100 VE20	23,92	28,46	04	170
6 37 17 188 01 1	4014586208510	Discuri de șlefuit pentru tălpi tip deget K120 VE20	23,92	28,46	04	170
6 37 17 189 01 5	4014586208527	Discuri de șlefuit pentru tălpi tip deget K150 VE20	23,92	28,46	04	170
6 37 17 190 01 7	4014586208534	Discuri de șlefuit pentru tălpi tip deget K180 VE20	23,92	28,46	04	170
6 37 17 191 01 6	4014586208541	Discuri de șlefuit pentru tălpi tip deget K220 VE20	23,92	28,46	04	170
6 37 17 192 01 9	4014586208558	Discuri de șlefuit pentru tălpi tip deget K240 VE20	23,92	28,46	04	170
6 37 17 217 01 6	4014586260914	Discuri de șlefuit set de șlefuit profiluri K80 VE25	38,78	46,15	04	170
6 37 17 218 01 4	4014586260921	Discuri de șlefuit set de șlefuit profiluri K120 VE25	38,78	46,15	04	170
6 37 17 219 01 8	4014586260938	Discuri de șlefuit set de șlefuit profiluri K180 VE25	38,78	46,15	04	170
6 37 17 221 01 0	4014586282893	Pânză de șmirghel K2800 VE53	44,30	52,72	02	151
6 37 17 227 01 0	4014586317182	Set pânze abrazive	47,38	56,38	04	171
6 37 17 227 02 0	4014586317199	Disc de șlefuit, granulație 60, 16 buc./pachet	47,38	56,38	04	171
6 37 17 228 02 0	4014586317205	Disc de șlefuit, granulație 80, 16 buc./pachet	47,38	56,38	04	171
6 37 17 229 01 0	4014586317212	Disc de șlefuit, granulație 120, 16 buc./pachet	47,38	56,38	04	171
6 37 17 230 02 0	4014586317229	Disc de șlefuit, granulație 40, 16 buc./pachet	47,38	56,38	04	171
6 37 17 231 02 0	4014586317236	Disc de șlefuit, granulație 180, 16 buc./pachet	47,38	56,38	04	171
6 37 17 232 01 0	4014586317243	Disc de șlefuit, granulație 240, 16 buc./pachet	47,38	56,38	04	171
6 37 17 233 01 0	4014586329581	Disc de șlefuit, granulație 40, 12 buc./pachet	80,87	96,23	04	171
6 37 17 233 02 0	4014586329598	Set pânze abrazive	80,87	96,23	04	171
6 37 17 234 01 0	4014586329604	Disc de șlefuit, granulație 60, 12 buc./pachet	80,87	96,23	04	171
6 37 17 235 01 0	4014586329611	Disc de șlefuit, granulație 80, 12 buc./pachet	80,87	96,23	04	171
6 37 17 236 01 0	4014586329628	Hârtie abrazivă zirconiu, granulație 40, pachet cu 35 buc.	73,51	87,47	04	170
6 37 17 237 01 0	4014586329635	Disc de șlefuit, granulație 60, 35 buc./pachet	73,51	87,47	04	170
6 37 17 238 01 0	4014586329642	Disc de șlefuit, granulație 80, 35 buc./pachet	73,51	87,47	04	170
6 37 17 239 01 0	4014586328768	Disc de șlefuit Pyramix K280 VE5	107,71	128,18	02	143
6 37 17 239 02 0	4014586328775	Disc de șlefuit Pyramix K280 VE25	474,34	564,46	02	143
6 37 17 240 01 0	4014586328782	Disc de șlefuit Pyramix K400 VE5	107,71	128,18	02	143
6 37 17 240 02 0	4014586328799	Disc de șlefuit Pyramix K400 VE25	474,34	564,46	02	143
6 37 17 241 01 0	4014586328805	Disc de șlefuit Pyramix K800 VE5	107,71	128,18	02	143
6 37 17 241 02 0	4014586328812	Disc de șlefuit Pyramix K800 VE25	474,34	564,46	02	143
6 37 17 242 01 0	4014586328829	Disc de șlefuit Pyramix K1400 VE5	107,71	128,18	02	143
6 37 17 242 02 0	4014586328836	Disc de șlefuit Pyramix K1400 VE25	474,34	564,46	02	143
6 37 17 243 01 0	4014586329659	Disc de șlefuit, granulație 40, 35 buc./pachet	68,68	81,73	04	169
6 37 17 244 01 0	4014586329666	Disc de șlefuit, granulație 60, 35 buc./pachet	68,68	81,73	04	169
6 37 17 245 01 0	4014586329673	Disc de șlefuit, granulație 80, 35 buc./pachet	68,68	81,73	04	169
6 37 17 246 01 0	4014586373867	Pânze abrazive, spate spongios	60,72	72,26	04	174
6 37 17 247 01 0	4014586373874	Pânze abrazive, spate spongios	60,72	72,26	04	174
6 37 17 292 02 0	4014586399140	Pânze abrazive perforate	47,38	56,38	04	171
6 37 17 293 02 0	4014586399157	Pânze abrazive perforate	47,38	56,38	04	171
6 37 17 294 02 0	4014586399164	Pânze abrazive perforate	47,38	56,38	04	171
6 37 17 295 02 0	4014586399171	Pânze abrazive perforate	47,38	56,38	04	171
6 37 17 296 02 0	4014586399188	Pânze abrazive perforate	47,38	56,38	04	171
6 37 17 297 02 0	4014586399195	Pânze abrazive perforate	47,38	56,38	04	171
6 37 17 298 01 0	4014586401430	Pânze abrazive din zirconiu	80,87	96,23	04	171

Număr comandă	EAN	Denumire	Preț listă (RON fără TVA)	Preț listă (RON inclusiv TVA)	PK	Pagina
6 37 17 299 01 0	4014586401447	Pânze abrazive din zirconiu	80,87	96,23	04	171
6 37 17 300 01 0	4014586401454	Pânze abrazive din zirconiu	80,87	96,23	04	171
6 37 18 011 01 0	4014586334998	Disc de lustruit 6 mm	67,44	80,25	02	144
6 37 19 007 01 0	4014586213101	Material de curățare	92,37	109,92	04	173
6 37 19 010 01 4	4014586213453	Piatră de ascuțit	47,47	56,49	04	188
6 37 19 011 01 0	4014586336466	Piatră de profilat	85,01	101,16	02	144
6 37 19 011 22 0	4014586389646	1 buc. suport abraziv perforat cu SLP (2)	114,54	136,30	04	173
6 37 21 001 00 1	4014586183428	Disc lamelar de mătuire	579,84	690,01	02	148
6 37 21 003 01 7	4014586226583	Discuri de șlefuit cu lamele	248,45	295,65	02	146
6 37 21 004 01 5	4014586226590	Discuri de șlefuit cu lamele	248,45	295,65	02	146
6 37 21 005 01 9	4014586226606	Discuri de șlefuit cu lamele	248,45	295,65	02	146
6 37 21 006 01 2	4014586246321	Tambur de șlefuit elastic	385,68	458,96	02	146
6 37 21 006 04 0	4014586306629	Set standard pentru oțel inoxidabil - suprafețe	890,88	1.060,15	02	146
6 37 21 007 01 6	4014586246338	Tambur de șlefuit elastic	385,68	458,96	02	146
6 37 21 008 01 4	4014586246345	Tambur vlies lamelar	167,76	199,63	02	147
6 37 21 009 01 8	4014586246352	Tambur vlies lamelar	167,76	199,63	02	147
6 37 21 010 01 0	4014586248448	Tambur vlies lamelar	167,76	199,63	02	147
6 37 21 015 01 0	4014586282329	Valț de satinare, granulație 60	119,14	141,77	02	-
6 37 21 050 02 0	4014586306636	Set pentru oțel inoxidabil, satinare suprafețe	955,20	1.136,69	02	146
6 37 21 051 01 0	4014586305288	Tambur de șlefuire vlies, granulație 180	219,94	261,72	02	146
6 37 21 052 01 0	4014586305189	Disc abraziv lamelar, granulație 120	112,66	134,06	02	143
6 37 21 052 02 0	4014586306643	Set pentru oțel inoxidabil lustruire țevi / profiluri	1.007,28	1.198,66	02	144
6 37 21 054 01 0	4014586328843	Tambur de șlefuit elastic K60	268,13	319,07	02	146
6 37 21 054 02 0	4014586328850	Set pentru oțel inoxidabil, satinare profiluri	784,90	934,03	02	146
6 37 21 055 01 0	4014586328874	Tambur de șlefuit elastic K180	268,13	319,07	02	146
6 37 21 056 01 0	4014586329062	Tambur de șlefuire vlies, granulație 180	155,33	184,84	02	146
6 37 21 057 01 0	4014586409917	Tambur abraziv lamelar din păsă	288,67	343,52	02	147
6 37 21 058 01 0	4014586409924	Tambur abraziv lamelar din păsă	288,67	343,52	02	147
6 37 22 048 01 4	4014586226736	Perie oală din nailon	173,14	206,03	02	152
6 37 23 003 00 3	4014586183633	Piele de miel	67,54	80,37	02	153
6 37 23 007 00 2	4014586183688	Piele de miel	36,91	43,93	02	152
6 37 23 008 00 0	4014586216720	Piele de miel	34,99	41,64	02	146
6 37 23 009 00 4	4014586216737	Blană de miel 150 mm	44,93	53,46	02	145
6 37 23 010 00 6	4014586216744	Piele de miel	76,70	91,28	02	145
6 37 23 011 01 4	4014586226637	Inel de lustruit-sisal	78,29	93,16	02	147
6 37 23 011 04 0	4014586306650	Set pentru oțel inoxidabil lustruire suprafețe/țevi/profiluri	498,24	592,91	02	146
6 37 23 012 01 7	4014586226644	Inel de lustruit-sisal	109,30	130,06	02	147
6 37 23 013 01 1	4014586226651	Inel de lustruit-pânză	45,65	54,32	02	147
6 37 23 014 01 9	4014586226668	Inel de lustruit-pânză	35,57	42,33	02	147
6 37 23 015 01 3	4014586226675	Inel de lustruit-pânză	54,05	64,32	02	147
6 37 23 016 01 6	4014586226682	Inel de lustruit-pânză	52,08	61,98	02	147
6 37 23 017 01 0	4014586232829	Burete de lustruire	60,77	72,31	02	151
6 37 23 018 01 8	4014586232836	Burete de lustruire	66,96	79,68	02	151
6 37 23 019 01 2	4014586233710	Discuri de lustruit, păsă extra moale	43,58	51,86	02	147
6 37 23 020 01 4	4014586233727	Discuri de lustruit, păsă extra moale	68,06	81,00	02	147
6 37 23 021 01 3	4014586233734	Inel de lustruit-pătură	70,32	83,68	02	147
6 37 23 022 01 6	4014586233741	Inel de lustruit-pătură	83,33	99,16	02	147
6 37 23 023 01 0	4014586233918	Burete de lustruire	87,50	104,13	02	151
6 37 23 024 01 8	4014586233925	Burete de lustruire	87,50	104,13	02	151
6 37 23 025 01 2	4014586233932	Burete de lustruire	111,41	132,58	02	153
6 37 23 026 01 5	4014586233949	Burete de lustruire	111,41	132,58	02	153
6 37 23 028 01 0	4014586282909	Burete de polișare portocaliu	72,82	86,65	02	151
6 37 23 028 04 0	4014586327648	Set pentru recondiționarea vopselei și finisare	946,42	1.126,24	02	151
6 37 23 029 01 0	4014586282930	Burete gofrat 150 mm	72,82	86,65	02	151
6 37 23 031 01 0	4014586304939	Vlies aspru	45,49	54,14	04	174
6 37 23 032 01 0	4014586304946	Pad de păsă pentru lustruire	79,63	94,75	04	174
6 37 23 033 01 0	4014586304953	Vlies aspru rotund 195 mm, 2 buc./pachet	133,63	159,02	02	152
6 37 23 034 01 0	4014586304960	Burete de lustruire Ø 195 mm	80,78	96,13	02	152
6 37 23 035 01 0	4014586304977	Disc din lână de miel	106,85	127,15	02	152
6 37 23 036 01 0	4014586335001	Pad de lustruire din pânză Ø115mm, pachet cu 5 buc.	88,27	105,05	04	174
6 37 23 037 01 0	4014586409931	Disc lamelar abraziv din păsă	121,82	144,97	02	144
6 37 23 038 01 0	4014586409948	Disc lamelar abraziv din păsă	121,82	144,97	02	144
6 37 26 008 01 2	4014586259550	Cremă de prelustruire	120,48	143,37	02	141
6 37 26 009 01 6	4014586259567	Cremă pentru luciu	120,48	143,37	02	141
6 37 26 010 01 8	4014586259574	Bandă de lustruire, pachet de 3 bucăți	270,19	321,53	02	142
6 37 26 014 01 0	4014586282978	Cremă FEIN de lustruire într-o etapă	194,16	231,05	02	151
6 37 26 015 01 0	4014586282985	Ceară FEIN Top pentru vopsea	169,92	202,20	02	152
6 37 26 016 01 0	4014586313313	Benzi de lustruit 3 buc./pachet	55,92	66,54	02	142
6 37 26 019 01 0	4014586313320	Benzi de lustruit 3 buc./pachet	77,04	91,68	02	142
6 37 26 025 01 0	4014586327655	Ceară pulverizabilă pentru finisare FEIN	83,33	99,16	02	151
6 37 26 027 01 0	4014586329963	Pastă de periere	34,27	40,78	02	148
6 37 26 028 01 0	4014586329970	Pastă de prelustruire	34,27	40,78	02	148
6 37 26 029 01 0	4014586329987	Pastă pentru lustruire fină	34,27	40,78	02	148
6 37 26 030 01 0	4014586335018	Material de lustruit 250 ml	83,90	99,85	02	174
6 37 28 001 01 6	4014586184340	Pânză de șlefuit K80 VE50	157,25	187,13	02	145
6 37 28 002 01 9	4014586184364	Disc de șlefuit, granulație 100, 50 buc./pachet	157,25	187,13	02	145

Număr comandă	EAN	Denumire	Preț listă (RON fără TVA)	Preț listă (RON inclusiv TVA)	PK	Pagina
6 37 28 009 01 4	4014586184500	Disc de șlefuit K40 VE50	443,04	527,22	02	145
6 37 28 010 01 6	4014586184524	Pânză de șlefuit K60 VE50	414,19	492,89	02	145
6 37 28 011 01 5	4014586184548	Disc de șlefuit, granulație 100, 50 buc./pachet	179,42	213,51	02	-
6 37 28 012 01 8	4014586184562	Pânză de șlefuit K150 VE50	179,42	213,51	02	145
6 37 28 013 01 2	4014586184586	Pânză de șlefuit K180 VE50	179,42	213,51	02	145
6 37 28 014 01 0	4014586184609	Pânză de șlefuit K220 VE50	179,42	213,51	02	145
6 37 28 015 01 4	4014586184623	Disc de șlefuit, granulație 240, 50 buc./pachet	179,42	213,51	02	145
6 37 28 017 01 1	4014586184661	Disc de șlefuit, granulație 320, 50 buc./pachet	179,42	213,51	02	145
6 37 28 022 01 7	4014586184739	Pânză de șlefuit K60 VE50	239,81	285,37	02	145
6 37 28 054 01 6	4014586185002	Disc de șlefuit, granulație 100, 50 buc./pachet	376,42	447,94	02	145
6 37 28 056 01 3	4014586185040	Pânză de șlefuit K80 VE50	376,42	447,94	02	145
6 37 28 061 01 0	4014586185101	Disc de șlefuit, granulație 400, 50 buc./pachet	179,42	213,51	02	145
6 37 28 072 01 2	4014586185170	Disc de șlefuit K40 VE50	221,42	263,49	02	146
6 37 28 073 01 6	4014586185194	Pânză de șlefuit K60 VE50	212,59	252,98	02	146
6 37 28 074 01 4	4014586185217	Pânză de șlefuit K80 VE50	208,27	247,84	02	145
6 37 28 084 01 3	4014586185354	Pânză de șlefuit K120 VE50	179,42	213,51	02	145
6 37 28 096 01 9	4014586215969	Pânză de șlefuit K80 VE50	116,21	138,29	02	145
6 37 28 135 01 0	4014586329994	Pânze abrazive cu scai	116,21	138,29	02	143
6 37 30 018 01 0	4014586305196	Disc de șlefuit lamelar mediu 10 buc./pachet	795,02	946,08	02	143
6 37 30 019 01 0	4014586409719	disc de șlefuit lamelar abraziv	388,08	461,82	02	143
6 37 30 020 01 0	4014586409726	disc de șlefuit lamelar abraziv	388,08	461,82	02	143
6 37 30 021 01 0	4014586410296	disc de șlefuit lamelar abraziv	388,08	461,82	02	143
6 37 31 001 21 0	4014586391069	Rășpel cu inserții din carburi metalice SL 80	118,31	140,79	04	172
6 37 31 002 21 0	4014586391076	Rășpel cu inserții din carburi metalice SLP	150,60	179,22	04	172
6 37 31 005 01 0	4014586348162	Rășpel cu acoperire aliaj dur, triunghiular	118,31	140,79	04	181
6 37 31 006 21 0	4014586391083	Rășpel cu inserții din carburi metalice SLM 110	118,31	140,79	04	173
6 37 32 001 01 8	4014586226781	Fleece de lustruire grosier VE10	159,50	189,81	02	143
6 37 32 002 01 1	4014586226798	Fleece de lustruire mediu VE10	151,44	180,21	02	143
6 37 32 003 01 5	4014586226804	Fleece de lustruire fin VE10	129,74	154,40	02	143
6 37 32 004 01 0	4014586305493	Disc abraziv vlies granulație 100, 5 buc./pachet	92,35	109,90	02	152
6 37 32 005 01 0	4014586305202	Disc de finisare	114,14	135,83	02	143
6 37 33 001 01 0	4014586282992	Burete de umezire	14,64	17,42	02	151
6 37 33 002 01 0	4014586283005	Suport disc	54,62	65,00	02	151
6 37 33 003 01 0	4014586283012	Lavetă din microfibră	33,41	39,76	02	141
6 37 33 005 01 0	4014586309569	Adaptor FSC Q	97,75	116,32	04	183
6 37 33 006 01 0	4014586307312	Suport aluminiu	260,54	310,05	02	148
6 37 33 007 01 0	4014586327693	Pastă de curățare	150,96	179,64	02	151
6 37 33 010 01 0	4014586409733	Bandă de acoperire din oțel superior	239,76	285,31	02	141
6 37 34 001 01 0	4014586334868	Disc vlies presat 3 mm, dur	128,88	153,37	02	144
6 37 34 002 01 0	4014586334875	Disc vlies presat 6 mm, dur	161,76	192,49	02	144
6 37 34 003 01 0	4014586334882	Disc vlies presat 3 mm, mediu	95,95	114,18	02	144
6 37 34 004 01 0	4014586334899	Disc vlies presat 6 mm, mediu	117,84	140,23	02	144
6 37 34 005 01 0	4014586334905	Disc vlies presat 3 mm, fin	95,95	114,18	02	144
6 37 34 006 01 0	4014586334912	Disc vlies presat 6 mm, fin	117,84	140,23	02	144
6 37 34 007 01 0	4014586334929	Disc vlies presat 6 mm, foarte fin	104,16	123,95	02	144
6 37 34 008 01 0	4014586409740	Disc abraziv vlies	141,89	168,85	02	144
6 38 01 079 00 9	4014586185569	Flanșă interioară	33,36	39,70	02	52
6 38 01 096 00 1	4014586185613	Flanșă interioară	145,82	173,53	02	-
6 38 01 097 00 5	4014586185620	Flanșă interioară	134,69	160,28	02	-
6 38 01 098 00 3	4014586185637	Flanșă interioară	127,01	151,14	02	-
6 38 01 116 00 8	4014586185743	Flanșă	96,05	114,30	02	-
6 38 01 137 00 0	4014586185842	Flanșă interioară	154,75	184,15	02	-
6 38 01 154 00 7	4014586185972	Flanșă filetată	31,06	36,96	02	143
6 38 01 176 01 1	4014586212517	Flanșă, compus	31,06	36,96	02	-
6 38 01 178 00 4	4014586259857	Adaptor	101,38	120,64	02	-
6 38 01 181 00 0	4014586407883	Flanșă interioară	75,65	90,02	02	-
6 38 01 182 01 0	4014586412405	Flanșă interioară	33,36	39,70	02	142
6 38 01 183 01 0	4014586413662	Flanșă	33,36	39,70	02	-
6 38 02 052 00 0	4014586186115	Flanșă filetată	33,36	39,70	02	143
6 38 02 084 00 9	4014586186207	Flanșă filetată	33,36	39,70	02	52
6 38 02 098 00 7	4014586186238	Flanșă filetată	33,36	39,70	02	-
6 38 02 105 00 0	4014586186252	Flanșă filetată	96,05	114,30	02	-
6 38 02 106 00 3	4014586186269	Flanșă filetată	96,05	114,30	02	-
6 38 02 107 00 7	4014586186276	Flanșă filetată	128,02	152,34	02	-
6 38 02 178 02 3	4014586212890	Dispozitiv de fixare	128,02	152,34	02	-
6 38 02 180 02 9	4014586212883	Dispozitiv de fixare	154,75	184,15	02	-
6 38 02 182 00 6	4014586232805	Flanșă	148,46	176,67	02	-
6 38 02 183 02 5	4014586233314	Dispozitiv de fixare	165,41	196,84	02	55
6 38 02 183 03 1	4014586233468	Dispozitiv de fixare	165,41	196,84	02	-
6 38 02 185 02 7	4014586233321	Dispozitiv de fixare	165,41	196,84	02	55
6 38 02 191 01 0	4014586356266	Piuliță de prindere rapidă Fixtec	124,32	147,94	02	142
6 38 02 193 00 0	4014586407890	Flanșă filetată	75,65	90,02	02	-
6 38 03 027 03 8	4014586228136	Ax de fixare compus	134,06	159,54	02	148
6 38 03 066 02 4	4014586226613	Ax de fixare compus	148,80	177,07	02	148
6 38 03 067 02 8	4014586226729	Ax de fixare compus	232,61	276,80	02	148
6 38 03 068 02 0	4014586282350	Ax de fixare compus	232,61	276,80	02	-

Accesorii în ordine numerică

Număr comandă	EAN	Denumire	Preț listă (RON fără TVA)	Preț listă (RON inclusiv TVA)	PK	Pagina
6 38 03 069 02 0	4014586282367	Ax de fixare compus	148,80	177,07	02	-
6 38 03 071 02 0	4014586328898	Ax de fixare compus	200,45	238,53	02	148
6 38 06 012 00 8	4014586186801	Talpă de șlefuire cu arici	73,54	87,51	02	151
6 38 06 030 00 4	4014586186832	Talpă de șlefuire cu arici	101,86	121,21	02	153
6 38 06 034 01 7	4014586186849	Taler de șlefuit elastic	54,05	64,32	02	55
6 38 06 076 00 1	4014586187006	Tambur de contact	528,24	628,61	02	-
6 38 06 077 00 5	4014586187013	Tambur de contact	581,66	692,18	02	-
6 38 06 087 01 3	4014586187112	Taler de șlefuit elastic	25,87	30,79	02	143
6 38 06 088 02 7	4014586187136	Taler de șlefuit	341,28	406,12	02	145
6 38 06 090 02 3	4014586187174	Taler de șlefuit	400,51	476,61	02	145
6 38 06 095 02 1	4014586187235	Taler de șlefuit	500,21	595,25	02	145
6 38 06 101 02 0	4014586187358	Taler de șlefuit	392,78	467,41	02	145
6 38 06 102 02 3	4014586187372	Taler de șlefuit	496,94	591,36	02	145
6 38 06 103 02 7	4014586187396	Taler de șlefuit	336,48	400,41	02	145
6 38 06 114 02 4	4014586187556	Taler de șlefuit	375,36	446,68	02	145
6 38 06 116 02 1	4014586187594	Taler de șlefuit	452,11	538,01	02	145
6 38 06 117 02 5	4014586187617	Taler de șlefuit	435,41	518,14	02	145
6 38 06 118 02 3	4014586187631	Taler de șlefuit	500,21	595,25	02	145
6 38 06 129 22 0	4014586391090	Placă abrazivă SL (2)	47,89	56,98	04	169
6 38 06 136 22 0	4014586391106	Placă abrazivă perforat SL (2)	73,46	87,42	04	170
6 38 06 138 01 5	4014586213798	Taler de șlefuit elastic	64,03	76,20	02	-
6 38 06 140 02 7	4014586187884	Set talpă de lustruit din pâslă	130,00	154,70	04	-
6 38 06 140 22 0	4014586391113	Placă de lustruit din pâslă SL (2)	130,00	154,70	04	174
6 38 06 141 22 0	4014586391120	Placă abrazivă varianta de execuție supermoale SL (2)	64,91	77,24	04	169
6 38 06 142 22 0	4014586391137	Placă abrazivă varianta de execuție plană SL (2)	64,91	77,24	04	169
6 38 06 143 00 8	4014586187921	Talpă de șlefuire cu arici	48,05	57,18	02	-
6 38 06 143 01 7	4014586212906	Taler de șlefuit elastic	48,05	57,18	02	-
6 38 06 159 22 0	4014586391144	Placă abrazivă formă de deget SL (2)	51,34	61,09	04	170
6 38 06 166 02 6	4014586215990	Talpă de șlefuire cu arici	445,30	529,90	02	145
6 38 06 167 02 0	4014586216003	Taler de șlefuit	163,68	194,78	02	145
6 38 06 168 01 2	4014586226569	Taler suport	48,05	57,18	02	143
6 38 06 169 01 6	4014586226743	Taler suport	60,00	71,40	02	151
6 38 06 170 01 8	4014586226750	Taler de sprijin 150 mm	72,58	86,37	02	151
6 38 06 171 01 7	4014586226767	Taler suport	114,43	136,17	02	153
6 38 06 172 01 0	4014586226774	Taler suport	65,14	77,51	02	143
6 38 06 174 01 2	4014586233420	Taler de șlefuit	74,69	88,88	02	55
6 38 06 174 02 8	4014586233437	Taler de șlefuit	213,41	253,96	02	55
6 38 06 178 01 1	4014586233994	Taler suport	134,69	160,28	02	151
6 38 06 179 01 5	4014586233956	Taler suport	95,57	113,73	02	151
6 38 06 181 01 6	4014586246383	Rolă antrenoare bandă de șlefuit	322,46	383,73	02	147
6 38 06 181 03 0	4014586306698	Set standard pentru oțel inoxidabil, țevi	632,88	753,13	02	146
6 38 06 183 01 3	4014586260945	Set șlefuit suprafețe profilate	130,00	154,70	04	-
6 38 06 184 01 0	4014586282381	Suport de fixare, compus	64,99	77,34	02	-
6 38 06 186 01 0	4014586299228	Taler suport	145,58	173,24	02	-
6 38 06 187 01 0	4014586304984	Suport Ø 170 mm	172,66	205,46	02	152
6 38 06 188 01 0	4014586304991	Suport de șlefuire Ø 150 mm	288,14	342,89	02	152
6 38 06 192 01 0	4014586305257	Cilindru de expansiune	739,39	879,88	02	148
6 38 06 192 02 0	4014586306704	Set pentru oțel inoxidabil, șlefuire suprafețe	897,36	1.067,86	02	146
6 38 06 193 01 0	4014586305363	Taler de șlefuit cu canale de răcire	51,84	61,69	02	143
6 38 06 193 04 0	4014586328911	Set pentru oțel inoxidabil pregătire pentru lustruire suprafețe/țevi/profiluri	615,55	732,51	02	144
6 38 06 195 21 0	4014586391151	Set de șlefuire SLP Ø 115	111,04	132,14	04	171
6 38 06 196 01 0	4014586328935	Taler de șlefuit cu canale de răcire	51,02	60,72	02	143
6 38 06 198 01 0	4014586392394	Talpă de șlefuire cu arici	121,54	144,63	02	-
6 38 06 202 01 0	4014586392608	Talpă de șlefuire cu arici	121,54	144,63	02	-
6 38 06 204 21 0	4014586399201	Set de șlefuire	133,54	158,91	04	170
6 38 09 004 01 9	4014586246468	Bandă adezivă	47,90	57,01	02	147
6 38 10 011 01 6	4014586188133	Braț de șlefuire	2.662,56	3.168,45	02	-
6 38 10 026 01 0	4014586313337	Braț de șlefuire	293,66	349,46	02	142
6 38 10 027 01 0	4014586313344	Braț de șlefuire	293,66	349,46	02	142
6 38 10 030 01 0	4014586313351	Braț de șlefuire	383,95	456,90	02	142
6 38 10 031 01 0	4014586392912	Set de șlefuit pentru profil	182,11	216,72	04	170
6 38 11 004 01 0	4014586324838	Capac de protecție pentru lucrări de dezmembrare	138,77	165,13	02	55
6 38 11 005 01 0	4014586324845	Capac de protecție pentru lucrări de dezmembrare	142,90	170,05	02	55
6 38 11 008 01 0	4014586324852	Capotă de protecție	192,10	228,59	02	-
6 38 11 009 01 0	4014586324869	Capotă de protecție	202,75	241,27	02	-
6 38 11 010 01 0	4014586324876	Capotă de protecție	234,48	279,03	02	-
6 38 11 016 01 0	4014586392400	Capotă de protecție	129,50	154,11	02	52
6 38 11 017 01 0	4014586392417	Capotă de protecție	129,50	154,11	02	142
6 38 11 018 01 0	4014586392424	Capotă de protecție	129,50	154,11	02	52
6 39 01 011 06 2	4014586266961	Centură de mână	28,99	34,50	02	-
6 39 01 015 00 5	4014586237558	Magazie standard	49,97	59,46	02	-
6 39 01 017 01 1	4014586241791	Tijă prindere QI	743,95	885,30	02	-
6 39 01 018 01 9	4014586241807	Tijă prindere MK2 QI	743,95	885,30	02	122
6 39 01 019 01 3	4014586241814	Tijă prindere MK3 QI	781,49	929,97	02	122
6 39 01 020 00 6	4014586241821	Adaptor M18 x 6 P1,5	93,94	111,78	02	121
6 39 01 021 01 4	4014586241845	Adaptor Weldon QI	93,94	111,78	02	121



Număr comandă	EAN	Denumire	Preț listă (RON fără TVA)	Preț listă (RON inclusiv TVA)	PK	Pagina
6 39 01 022 00 8	4014586241852	Adaptor QI 1/2 țoli	93,94	111,78	02	121
6 39 01 023 00 2	4014586241869	Adaptor B16	93,94	111,78	02	121
6 39 01 023 01 1	4014586258621	Mandrină de găurit cu coroană dîntată până la 16 mm cu adaptor B16	360,58	429,09	02	121
6 39 01 023 02 0	4014586317960	Mandrină de găurire cu coroană dîntată	304,18	361,97	02	121
6 39 01 024 01 9	4014586244433	Adaptor Weldon QI Spec	93,94	111,78	02	121
6 39 01 025 06 0	4014586289489	MINICUT și set pile	153,92	183,16	04	-
6 39 01 027 01 0	4014586253480	Adaptor Weldon/QuickIN	201,98	240,36	02	121
6 39 01 028 01 8	4014586254685	Adaptor KBM 542-QuickIN	504,77	600,67	02	122
6 39 01 029 01 2	4014586258157	Centură de mână, compus	18,05	21,48	02	-
6 39 01 030 01 4	4014586262796	Șuruburi pentru magazin 3,9 x 35mm Metal VE1000	208,94	248,64	02	41
6 39 01 030 02 0	4014586331928	Șuruburi pentru construcții rapide 3,9 x 35 mm metal 10x pachet cu 1000 buc.	1.235,04	1.469,70	02	41
6 39 01 031 01 3	4014586262802	Șuruburi pentru magazin 3,9 x 30mm lemn/met VE1000	208,94	248,64	02	41
6 39 01 031 02 0	4014586331935	Șuruburi pentru construcții rapide 3,9 x 30 mm lemn 10x pachet cu 1000 buc.	1.235,04	1.469,70	02	41
6 39 01 032 01 6	4014586262819	Șuruburi pentru magazin 3,9 x 35 mm lemn/met VE1000	208,94	248,64	02	41
6 39 01 032 02 0	4014586331942	Șuruburi pentru construcții rapide 3,9 x 35 mm lemn 10x pachet cu 1000 buc.	1.235,04	1.469,70	02	41
6 39 01 033 01 0	4014586262826	Șuruburi pentru magazin 3,9 x 45 mm lemn/met VE1000	271,92	323,58	02	41
6 39 01 033 02 0	4014586331959	Șuruburi pentru construcții rapide 3,9 x 45 mm lemn 10x pachet cu 1000 buc.	1.607,57	1.913,01	02	41
6 39 01 034 01 8	4014586262833	Șuruburi pentru magazin 3,9 x 30mm lemn/metVE1000	226,32	269,32	02	41
6 39 01 034 02 0	4014586331966	Șuruburi pentru construcții rapide 3,9 x 35 mm lemn/metal 10x pachet cu 1000 buc.	1.607,57	1.913,01	02	41
6 39 01 035 01 2	4014586262840	Șuruburi pentru magazin 4,2 x 35mm lemn VE1000	263,71	313,82	02	41
6 39 01 035 02 0	4014586331973	Șuruburi pentru construcții rapide 4,2 x 35 mm lemn 10x pachet cu 1000 buc.	1.558,85	1.855,03	02	41
6 39 01 036 01 0	4014586274096	Recipient pentru agentul de răcire	184,66	219,74	02	-
6 39 01 037 01 0	4014586274980	Dispozitiv de protecție contra atingerii și așchiilor	343,06	408,24	02	-
6 39 01 038 02 0	4014586298757	Tijă de prindere	1.080,72	1.286,06	02	126
6 39 01 038 03 0	4014586339054	Tijă de prindere	1.080,72	1.286,06	02	-
6 39 01 039 02 0	4014586310299	Tijă de prindere	737,62	877,76	02	126
6 39 01 040 01 0	4014586296647	Tijă de prindere	1.252,18	1.490,09	02	126
6 39 01 041 01 0	4014586296678	Tijă de prindere	1.252,18	1.490,09	02	126
6 39 01 042 01 0	4014586296685	Tijă de prindere	1.252,18	1.490,09	02	126
6 39 01 045 01 0	4014586317977	Adaptor QIM/ QI	194,45	231,39	02	126
6 39 01 046 00 0	4014586329680	Adaptor de prindere cap unghiular ASW 9 / 10 / 14	4.560,00	5.426,40	02	-
6 39 01 047 00 0	4014586336756	Adaptor QuickIN PLUS la con B16	94,18	112,07	02	101
6 39 01 048 02 0	4014586355528	Partea de antrenare QuickIN	743,95	885,30	02	121
6 39 01 049 02 0	4014586355535	Partea de antrenare QuickIN	797,33	948,82	02	121
6 39 01 050 02 0	4014586355542	Partea de antrenare 3/4" Weldon	743,95	885,30	02	121
6 39 01 051 02 0	4014586355559	Partea de antrenare 3/4" Weldon	797,33	948,82	02	121
6 39 01 052 02 0	4014586355566	Partea de antrenare 3/4" Weldon	781,49	929,97	02	122
6 39 01 053 02 0	4014586355573	Partea de antrenare 3/4" Weldon	834,82	993,43	02	122
6 39 01 054 00 0	4014586365169	Adaptor QuickIN Plus la 1/2" UNF	94,18	112,07	02	101
6 39 01 054 01 0	4014586365176	Mandrină rapidă	485,14	577,31	02	101
6 39 01 055 02 0	4014586371160	Tijă prindere MK3 QI	834,82	993,43	02	122
6 39 01 057 02 0	4014586371122	Tijă prindere MK2 QI	834,82	993,43	02	122
6 39 01 061 00 0	4014586369235	Adaptor cu prindere 3/4" Weldon	93,94	111,78	02	121
6 39 01 063 02 0	4014586403182	Partea de antrenare 3/4" Weldon	743,95	885,30	02	121
6 39 01 064 02 0	4014586403199	Partea de antrenare 3/4" Weldon	797,33	948,82	02	121
6 39 01 065 02 0	4014586403205	Partea de antrenare QuickIN	743,95	885,30	02	121
6 39 01 066 02 0	4014586403212	Partea de antrenare QuickIN	797,33	948,82	02	121
6 39 01 070 00 0	4014586407678	Adaptor cu prindere 3/4" Weldon	93,94	111,78	02	121
6 39 02 002 01 3	4014586188232	Agitator mecanic	373,68	444,68	02	9
6 39 03 072 01 7	4014586188577	Cuțit, pachet de 2 bucăți, formă vibrantă	305,95	364,08	04	190
6 39 03 073 01 1	4014586188584	Cuțite, pachet de 2 bucăți, cuțit formă dreaptă	216,48	257,61	04	188
6 39 03 076 01 6	4014586188621	Cuțit, pachet de 2 bucăți, formă de U	306,22	364,40	04	189
6 39 03 076 04 0	4014586268965	Cuțit 1 buc./pachet	155,80	185,40	04	-
6 39 03 079 01 2	4014586188645	Cuțit, pachet de 2 bucăți, formă de U	306,22	364,40	04	189
6 39 03 081 01 3	4014586188676	Cuțite, pachet de 2 bucăți, cuțit formă dreaptă	305,99	364,13	04	189
6 39 03 082 01 6	4014586188683	Cuțit, pachet de 2 bucăți, formă vibrantă	319,88	380,66	04	190
6 39 03 083 01 0	4014586188690	Cuțit, pachet de 2 bucăți, formă de U	319,88	380,66	04	189
6 39 03 087 01 9	4014586188737	Cuțit, pachet de 2 bucăți, formă de U	338,84	403,21	04	189
6 39 03 095 01 1	4014586188799	Cuțit, pachet de 2 bucăți, formă de U	338,84	403,21	04	189
6 39 03 097 01 8	4014586188829	Cuțit, pachet de 2 bucăți, formă dreaptă	319,88	380,66	04	190
6 39 03 099 01 0	4014586188850	Cuțit, pachet de 2 bucăți, formă dreaptă	319,88	380,66	04	190
6 39 03 101 01 0	4014586188874	Cuțit, pachet de 2 bucăți, formă de U	319,88	380,66	04	189
6 39 03 103 01 7	4014586188898	Cuțit, pachet de 2 bucăți, formă dreaptă	190,58	226,79	04	190
6 39 03 104 01 5	4014586188904	Cuțit, pachet de 2 bucăți, formă dreaptă	258,89	308,08	04	190
6 39 03 105 01 9	4014586188911	Cuțit, pachet de 2 bucăți, cuțite răzuitoare	282,35	335,99	04	189
6 39 03 107 01 6	4014586188935	Cuțit, pachet de 2 bucăți, formă de U	355,21	422,70	04	189
6 39 03 108 01 4	4014586188942	Cuțit, pachet de 2 bucăți, formă de U	376,51	448,05	04	189
6 39 03 109 01 8	4014586188959	Cuțit, pachet de 2 bucăți, formă dreaptă	211,78	252,02	04	190
6 39 03 110 01 0	4014586188966	Cuțit, pachet de 2 bucăți, formă de U	338,84	403,21	04	189
6 39 03 111 01 9	4014586188973	Cuțit, pachet de 2 bucăți, formă de U	355,21	422,70	04	189
6 39 03 113 01 6	4014586188997	Cuțite 2 buc./pachet	282,35	335,99	04	189
6 39 03 113 02 2	4014586189000	Set de cuțite răzuitoare, pachet de 2 buc., mixt	282,35	335,99	04	189
6 39 03 114 01 4	4014586189017	Cuțit, pachet de 2 bucăți, formă de U	376,51	448,05	04	189
6 39 03 115 01 8	4014586189031	Cuțit, pachet de 2 bucăți, formă de U	376,51	448,05	04	189
6 39 03 116 01 1	4014586189048	Cuțite, pachet de 5 buc.	304,52	362,38	04	182
6 39 03 117 01 5	4014586189055	Cuțite, pachet de 5 buc.	94,90	112,93	04	182

Accesorii în ordine numerică

Număr comandă	EAN	Denumire	Preț listă (RON fără TVA)	Preț listă (RON inclusiv TVA)	PK	Pagina
6 39 03 118 01 3	4014586189062	Cuțit, pachet de 2 bucăți, formă de U	355,21	422,70	04	189
6 39 03 120 01 9	4014586189086	Cuțit, pachet de 2 bucăți, formă dreaptă	282,35	335,99	04	190
6 39 03 121 01 8	4014586189093	Cuțit, pachet de 2 bucăți, formă dreaptă	282,35	335,99	04	190
6 39 03 122 01 1	4014586189109	Cuțit, pachet de 2 bucăți, formă dreaptă	282,35	335,99	04	190
6 39 03 123 01 5	4014586189116	Cuțit, pachet de 2 bucăți, formă dreaptă	329,31	391,88	04	190
6 39 03 124 01 3	4014586189123	Cuțit, pachet de 2 bucăți, formă dreaptă	329,31	391,88	04	190
6 39 03 125 01 7	4014586189130	Cuțit, pachet de 2 bucăți, formă dreaptă	305,99	364,13	04	190
6 39 03 127 01 4	4014586189154	Cuțit, pachet de 2 bucăți, formă de U	376,51	448,05	04	189
6 39 03 128 01 2	4014586189161	Cuțite, pachet de 5 buc.	68,86	81,95	04	182
6 39 03 129 01 6	4014586189178	Set de cuțite răzuitoare, pachet de 2 buc., mixt	282,35	335,99	04	189
6 39 03 129 05 0	4014586210636	Set de cuțite răzuitoare, pachet de 2 buc.	282,35	335,99	04	189
6 39 03 131 01 7	4014586210643	Set de cuțite răzuitoare, pachet de 2 buc.	282,35	335,99	04	189
6 39 03 132 01 0	4014586189208	Cuțit 2 buc./pachet	212,84	253,28	04	182
6 39 03 133 01 4	4014586189215	Cuțit, pachet de 2 bucăți, formă vibrantă	319,88	380,66	04	190
6 39 03 143 01 3	4014586189314	Cuțit, pachet de 2 bucăți, formă dreaptă	429,64	511,27	04	190
6 39 03 143 04 0	4014586268989	Cuțit 1 buc./pachet	213,58	254,16	04	-
6 39 03 144 01 1	4014586189321	Set de cuțite răzuitoare, pachet de 2 buc.	281,20	334,63	04	189
6 39 03 146 01 8	4014586189345	Set de cuțite răzuitoare, pachet de 2 buc.	281,20	334,63	04	189
6 39 03 147 01 2	4014586189352	Cuțit, pachet de 2 bucăți, formă de U	355,21	422,70	04	189
6 39 03 152 01 8	4014586189413	Cuțit, pachet de 2 bucăți, formă vibrantă	319,88	380,66	04	190
6 39 03 153 01 2	4014586189420	Cuțit, pachet de 2 bucăți, formă de U	319,88	380,66	04	189
6 39 03 154 01 0	4014586189437	Cuțit, pachet de 2 bucăți, formă de U	338,84	403,21	04	189
6 39 03 154 03 0	4014586269016	Cuțit 1 buc./pachet	168,36	200,35	04	-
6 39 03 155 01 4	4014586189444	Cuțit, pachet de 2 bucăți, formă de U	355,21	422,70	04	189
6 39 03 156 01 7	4014586193939	Cuțit, pachet de 2 bucăți, formă de U	377,48	449,20	04	191
6 39 03 157 01 1	4014586195803	Cuțit, pachet de 2 bucăți, formă de U	319,88	380,66	04	189
6 39 03 160 01 5	4014586198781	Cuțit, pachet de 2 bucăți, formă dreaptă	344,03	409,40	04	190
6 39 03 160 03 0	4014586269023	Cuțit 1 buc./pachet	171,12	203,63	04	-
6 39 03 161 01 4	4014586198934	Cuțit de curățat	326,97	389,09	04	-
6 39 03 161 03 0	4014586315072	Cuțite, pachet de 5 buc.	1.471,36	1.750,91	04	-
6 39 03 162 01 7	4014586198958	Cuțit 1 buc./pachet	304,98	362,93	04	182
6 39 03 162 03 0	4014586315089	Cuțite, pachet de 5 buc.	1.372,41	1.633,17	04	182
6 39 03 163 01 1	4014586200729	Cuțit, pachet de 2 bucăți, formă de U	338,84	403,21	04	189
6 39 03 165 21 0	4014586389653	Suport abraziv perforat cu SL	35,88	42,70	04	173
6 39 03 166 01 6	4014586208862	Cuțit 2 buc./pachet	281,57	335,06	04	181
6 39 03 167 05 4	4014586210889	Set cuțite BMW	955,05	1.136,51	04	-
6 39 03 167 25 7	4014586240794	Set pentru ateliere de reparații automobile	889,59	1.058,62	04	191
6 39 03 167 32 0	4014586252445	Cuțite, pachet de 2 bucăți, seturi de accesorii pentru ateliere de parbrize auto, cargo și ateliere de service auto	889,59	1.058,62	04	191
6 39 03 167 38 3	4014586265032	Set geamgiu auto	889,59	1.058,62	04	191
6 39 03 167 40 2	4014586268170	Set pentru tâmplari	462,53	550,41	04	-
6 39 03 167 58 0	4014586307503	Set de accesorii pentru recondiționarea faianței/gresiei/băii	755,41	898,94	04	183
6 39 03 167 59 0	4014586307510	Set de accesorii pentru instalații de încălzire/sanitare	755,41	898,94	04	183
6 39 03 167 66 0	4014586343549	Set de accesorii pentru lucrări de amenajări interioare în lemn	755,41	898,94	04	183
6 39 03 167 67 0	4014586343556	Set de accesorii pentru reparații/schimbări de ferestre	755,41	898,94	04	183
6 39 03 168 01 8	4014586210247	Cuțit formă dreaptă, 2 buc./pachet	305,99	364,13	04	190
6 39 03 169 01 2	4014586210261	Cuțit, pachet de 2 bucăți, formă dreaptă	429,64	511,27	04	190
6 39 03 170 01 4	4014586210285	Cuțit, pachet de 2 bucăți, formă dreaptă	429,64	511,27	04	190
6 39 03 171 01 3	4014586210308	Cuțit formă dreaptă, 2 buc./pachet	305,99	364,13	04	190
6 39 03 172 01 6	4014586211978	Cuțit, pachet de 2 bucăți, formă dreaptă	211,78	252,02	04	190
6 39 03 173 01 0	4014586211985	Cuțit, pachet de 2 bucăți, formă dreaptă	329,31	391,88	04	190
6 39 03 174 01 8	4014586213736	Cuțit, pachet de 2 bucăți, formă dreaptă	329,31	391,88	04	190
6 39 03 176 01 5	4014586214245	Cuțit formă dreaptă, 2 buc./pachet	216,48	257,61	04	190
6 39 03 177 01 9	4014586214252	Cuțit, pachet de 2 bucăți, formă dreaptă	313,63	373,22	04	190
6 39 03 181 01 2	4014586215785	Cuțit, pachet de 2 bucăți, formă dreaptă	329,31	391,88	04	190
6 39 03 182 01 5	4014586216010	Cuțit formă dreaptă, 2 buc./pachet	355,21	422,70	04	190
6 39 03 183 01 9	4014586216539	Cuțit formă dreaptă, 2 buc./pachet	267,77	318,64	04	-
6 39 03 184 01 7	4014586216546	Cuțit formă dreaptă, 2 buc./pachet	267,77	318,64	04	-
6 39 03 185 01 1	4014586216553	Cuțit formă dreaptă, 2 buc./pachet	267,77	318,64	04	-
6 39 03 186 01 4	4014586216560	Cuțit formă dreaptă, 2 buc./pachet	267,77	318,64	04	-
6 39 03 191 01 1	4014586217376	Cuțit formă U, 2 buc./pachet	338,84	403,21	04	189
6 39 03 194 01 6	4014586221878	Cuțit formă dreaptă, 2 buc./pachet	355,21	422,70	04	190
6 39 03 194 03 0	4014586269030	Cuțit 1 buc./pachet	176,64	210,20	04	-
6 39 03 195 01 0	4014586223513	Cuțit formă vibrantă, 2 buc./pachet	429,64	511,27	04	190
6 39 03 196 01 3	4014586222974	Cuțit 1 buc./pachet	304,98	362,93	04	182
6 39 03 196 02 0	4014586315096	Cuțite 5 buc./pachet	1.372,41	1.633,17	04	182
6 39 03 197 01 7	4014586223506	Cuțit formă dreaptă, 2 buc./pachet	360,41	428,89	04	188
6 39 03 198 01 5	4014586223469	Cuțit formă dreaptă, 2 buc./pachet	429,64	511,27	04	190
6 39 03 200 21 0	4014586389660	Cuțite SLP	146,23	174,02	04	173
6 39 03 201 21 0	4014586389677	Cuțite SLP	146,23	174,02	04	173
6 39 03 202 21 0	4014586389684	Cuțite SLP	146,23	174,02	04	173
6 39 03 203 01 3	4014586228488	Cuțit 2 buc./pachet	313,63	373,22	04	190
6 39 03 206 01 8	4014586240930	Șpaclu 2 buc./pachet	90,07	107,18	04	182
6 39 03 207 01 2	4014586240947	Cuțit, pachet de 2 bucăți, formă de L	217,86	259,25	04	189
6 39 03 208 01 0	4014586240954	Cuțit, pachet de 2 bucăți, formă de L	217,86	259,25	04	189
6 39 03 209 01 4	4014586245133	Cuțit, pachet de 2 bucăți, formă de L	217,86	259,25	04	189

Număr comandă	EAN	Denumire	Preț listă (RON fără TVA)	Preț listă (RON inclusiv TVA)	PK	Pagina
6 39 03 210 01 6	4014586245140	Cuțit, pachet de 2 bucăți, formă de U	214,45	255,20	04	189
6 39 03 211 01 5	4014586245157	Cuțit, pachet de 2 bucăți, formă de U	214,45	255,20	04	189
6 39 03 212 01 8	4014586245164	Cuțit, pachet de 2 bucăți, formă de U	214,45	255,20	04	189
6 39 03 216 01 7	4014586258164	Cuțite, formă dreaptă, set de 2 buc.	300,89	358,05	04	190
6 39 03 216 02 0	4014586324302	Cuțit 100 buc./pachet	7.445,93	8.860,65	04	-
6 39 03 217 01 1	4014586265810	Cuțit, pachet de 2 bucăți, formă Hook	214,45	255,20	04	191
6 39 03 221 01 0	4014586291970	Cuțit de tăiat pentru faianțari, pachet de 2 bucăți	148,81	177,08	04	182
6 39 03 222 01 0	4014586293905	Cuțit de tăiat pentru faianțari, pachet de 2 bucăți	148,81	177,08	04	182
6 39 03 223 01 0	4014586293912	Cuțit de tăiat pentru faianțari, pachet de 2 bucăți	148,81	177,08	04	182
6 39 03 224 01 0	4014586294223	Lamă de ferăstrău HM	164,22	195,42	04	181
6 39 03 224 02 0	4014586294247	Pânză de ferăstrău segment cu pastile de carburi metalice, 5 buc./pachet	738,99	879,40	04	181
6 39 03 225 01 0	4014586294254	Lamă de ferăstrău HM	164,22	195,42	04	181
6 39 03 225 02 0	4014586294261	Pânză de ferăstrău segment cu pastile de carburi metalice, 5 buc./pachet	738,99	879,40	04	181
6 39 03 226 21 0	4014586389691	Șpaclu rigid SL 34 x 52	64,58	76,85	04	173
6 39 03 227 01 0	4014586342078	Șpaclu, 2 buc.	91,36	108,71	04	182
6 39 03 228 01 0	4014586341507	Sculă pentru decupare	63,07	75,05	04	182
6 39 03 229 01 0	4014586341514	Sculă pentru decupare	63,07	75,05	04	182
6 39 03 230 01 0	4014586341521	Sculă pentru decupare	63,07	75,05	04	182
6 39 03 231 01 0	4014586341538	Sculă pentru decupare	63,07	75,05	04	182
6 39 03 233 21 0	4014586389707	Cuțit SLP	146,23	174,02	04	173
6 39 03 234 21 0	4014586389714	Șpaclu rigid SLP 41 x 52	66,79	79,48	04	173
6 39 03 235 21 0	4014586389721	Cuțit circular HSS SLP Ø 100	231,61	275,62	04	174
6 39 03 236 23 0	4014586389776	Cuțit SLM 60 x 30 (5)	94,90	112,93	04	173
6 39 03 237 21 0	4014586391175	Cuțit de curățare diamantat SLM 60 x 31 (1)	326,97	389,09	04	173
6 39 03 237 23 0	4014586391182	Cuțit de curățare diamantat SLM 60 x 31 (5)	1.471,36	1.750,91	04	173
6 39 03 238 21 0	4014586389738	Cuțit SLM 68 x 1 (1)	95,27	113,37	04	174
6 39 03 239 23 0	4014586389745	Cuțit SLM 60 x 2 (5)	304,52	362,38	04	174
6 39 03 240 21 0	4014586391199	Cuțit segmentat cu inserții din carburi metalice segmentată SLM 1,2 (1)	164,22	195,42	04	172
6 39 03 240 23 0	4014586391205	Cuțit segmentat cu inserții din carburi metalice segmentată SLM 1,2 (5)	738,99	879,40	04	172
6 39 03 241 21 0	4014586391212	Cuțit segmentat cu inserții din carburi metalice segmentată SLM 2,2 (1)	164,22	195,42	04	172
6 39 03 241 23 0	4014586391229	Cuțit segmentat cu inserții din carburi metalice segmentată SLM 2,2 (5)	738,99	879,40	04	172
6 39 03 242 21 0	4014586391236	Cuțit segmentat drept, diamantat segmentată SLM 1,2 (1)	304,98	362,93	04	172
6 39 03 242 23 0	4014586391243	Cuțit segmentat drept, diamantat segmentată SLM 1,2 (5)	1.372,41	1.633,17	04	172
6 39 03 243 21 0	4014586391250	Cuțit segmentat drept, diamantat segmentată SLM 2,2 (1)	304,98	362,93	04	172
6 39 03 243 23 0	4014586391267	Cuțit segmentat drept, diamantat segmentată SLM 2,2 (5)	1.372,41	1.633,17	04	172
6 39 03 244 22 0	4014586389783	segmentată segmentată SLM 42,63 (2)	280,74	334,08	04	168
6 39 03 245 23 0	4014586389752	Cuțit formă de ciupercă SL (5)	116,84	139,04	04	173
6 39 03 246 22 0	4014586392615	Sculă pentru decupare	225,40	268,23	04	173
6 39 03 247 22 0	4014586392622	Sculă pentru decupare	225,40	268,23	04	173
6 39 03 248 22 0	4014586392639	Sculă pentru decupare	225,40	268,23	04	173
6 39 03 251 21 0	4014586409276	Briceag multifuncțional SL	86,94	103,46	04	173
6 39 03 251 23 0	4014586409283	Briceag multifuncțional SL	391,23	465,56	04	173
6 39 98 611 03 0	4014586621241	Grilaj de protecție	126,05	150,00	02	-
6 40 01 010 00 2	4014586217314	Șablon de rectificat	77,95	92,76	02	-
6 41 31 019 01 0	4014586369877	Set de montaj menghină	121,54	144,63	02	14
6 42 01 001 00 0	4014586307305	Cârlig pentru șpan cu disc	168,58	200,61	02	-
6 42 01 005 01 0	4014586376554	Colector magnetic de așchii	198,10	235,73	02	109
6 42 03 001 00 0	4014586325118	Suport pentru schelă	21,36	25,42	02	-
6 42 03 002 01 0	4014586404844	Adaptor pentru tubulare	144,38	171,82	02	25
6 42 03 003 01 0	4014586404851	Set tarodare	343,58	408,86	02	25
6 42 03 003 02 0	4014586414546	Adaptor tarodare	134,40	159,94	02	25
6 42 03 004 01 0	4014586404547	Prelungitor	244,80	291,31	02	36
6 42 03 005 01 0	4014586404554	Prelungitor	489,60	582,62	02	36
6 42 04 001 01 0	4014586351988	Sârmă de tăiere	152,11	181,01	02	-
6 42 04 002 01 0	4014586354354	Set Anti-Metal-Cut	84,00	99,96	02	-
6 42 04 003 01 0	4014586371177	Prelungitor	357,46	425,37	02	-
6 99 02 000 00 0	4014586277479	Recipient șpan	398,54	474,27	13	214
6 99 02 000 14 6	4014586330693	Unitate de curățare conductă GIC	1.181,33	1.405,78	13	216
6 99 02 000 14 7	4014586364636	Hotă de aspirare	1.569,36	1.867,54	13	214
6 99 02 000 14 8	4014586369129	Suport de șlefuire din oțel inoxidabil	690,72	821,96	13	215
6 99 02 000 14 9	4014586369136	Suport de șlefuire din oțel inoxidabil	792,29	942,82	13	215
6 99 02 000 15 0	4014586369143	Unitate de executare a îmbinărilor în unghi pentru pregătirea cordoanelor de sudură	914,16	1.087,85	13	215
6 99 02 000 15 1	4014586369150	Unitate de executare a îmbinărilor în unghi pentru pregătirea cordoanelor de sudură	1.015,78	1.208,77	13	215
6 99 02 000 18 7	4014586372655	Rolă de contact Ø 193,7/150	2.050,27	2.439,82	13	215
6 99 02 000 40 9	4014586405292	Rolă de contact Ø 16,0 /50	273,36	325,30	13	197
6 99 02 000 41 0	4014586405308	Rolă de contact Ø 18,0 /50	273,36	325,30	13	197
6 99 02 000 41 1	4014586405315	Rolă de contact Ø 19,0 /50	273,36	325,30	13	197
6 99 02 000 41 2	4014586405322	Rolă de contact Ø 20,0 /50	273,36	325,30	13	197
6 99 02 000 41 3	4014586405339	Rolă de contact Ø 21,0 /50	273,36	325,30	13	197
6 99 02 000 41 4	4014586405346	Rolă de contact Ø 21,3 /50	273,36	325,30	13	197
6 99 02 000 41 5	4014586405353	Rolă de contact Ø 22,0 /50	273,36	325,30	13	197
6 99 02 000 41 6	4014586405360	Rolă de contact Ø 25,0 /50	273,36	325,30	13	197
6 99 02 000 41 7	4014586405377	Rolă de contact Ø 25,4 /50	273,36	325,30	13	197
6 99 02 000 41 8	4014586405384	Rolă de contact Ø 26,0 /50	273,36	325,30	13	197
6 99 02 000 41 9	4014586405391	Rolă de contact Ø 26,9 /50	273,36	325,30	13	197
6 99 02 000 42 0	4014586405407	Rolă de contact Ø 27,0 /50	273,36	325,30	13	197

Număr comandă	EAN	Denumire	Preț listă (RON fără TVA)	Preț listă (RON inclusiv TVA)	PK	Pagina
6 99 02 000 42 1	4014586405414	Rolă de contact Ø 28,0 /50	273,36	325,30	13	197
6 99 02 000 42 2	4014586405421	Rolă de contact Ø 28,8 /50	273,36	325,30	13	197
6 99 02 000 42 3	4014586405438	Rolă de contact Ø 30,0 /50	273,36	325,30	13	197
6 99 02 000 42 4	4014586405445	Rolă de contact Ø 31,7 /50	273,36	325,30	13	197
6 99 02 000 42 5	4014586405452	Rolă de contact Ø 32,0 /50	273,36	325,30	13	197
6 99 02 000 42 6	4014586405469	Rolă de contact Ø 33,0 /50	273,36	325,30	13	197
6 99 02 000 42 7	4014586405476	Rolă de contact Ø 33,7 /50	273,36	325,30	13	197
6 99 02 000 42 8	4014586405483	Rolă de contact Ø 34,0 /50	273,36	325,30	13	197
6 99 02 000 42 9	4014586405490	Rolă de contact Ø 35,0 /50	273,36	325,30	13	197
6 99 02 000 43 0	4014586405506	Rolă de contact Ø 38,0 /50	273,36	325,30	13	197
6 99 02 000 43 1	4014586405513	Rolă de contact Ø 38,1 /50	273,36	325,30	13	197
6 99 02 000 43 2	4014586405520	Rolă de contact Ø 38,3 /50	273,36	325,30	13	197
6 99 02 000 43 3	4014586405537	Rolă de contact Ø 40,0 /50	273,36	325,30	13	197
6 99 02 000 43 4	4014586405544	Rolă de contact Ø 42,0 /50	273,36	325,30	13	197
6 99 02 000 43 5	4014586405551	Rolă de contact Ø 42,4 /50	273,36	325,30	13	197
6 99 02 001 00 0	4014586277486	Opritor longitudinal	644,35	766,78	13	213
6 99 02 002 00 0	4014586277493	Ștuțuri	431,66	513,68	02	-
6 99 02 004 00 0	4014586277516	Falcă a menghinei de prindere din oțel inox pentru GXR	631,87	751,93	06	213
6 99 02 006 00 0	4014586277530	Perie din oțel Ø250 x 60 x 34 x 0,2 mm	750,08	892,59	12	214
6 99 02 007 00 0	4014586277547	Perie din oțel Ø250 x 60 x 34 x 0,35 mm	686,09	816,45	12	214
6 99 02 008 00 0	4014586277554	Perie din oțel Ø250 x 60 x 34 x 0,5 mm	686,09	816,45	12	214
6 99 02 009 00 0	4014586277561	Perie din oțel inox Ø250 x 60 x 34 x 0,2 mm	1.325,77	1.577,66	12	214
6 99 02 010 00 0	4014586277578	Perie din oțel inox Ø250 x 60x 34 x 0,35 mm	1.157,04	1.376,88	12	214
6 99 02 020 00 0	4014586277677	Rolă de contact Ø 16,0 /75	410,40	488,38	13	213
6 99 02 021 00 0	4014586277684	Rolă de contact Ø 17,0 /75	410,40	488,38	13	213
6 99 02 022 00 0	4014586277691	Rolă de contact Ø 17,2 /75	410,40	488,38	13	213
6 99 02 023 00 0	4014586277707	Rolă de contact Ø 18,0 /75	410,40	488,38	13	213
6 99 02 024 00 0	4014586277714	Rolă de contact Ø 19,0 /75	410,40	488,38	13	213
6 99 02 025 00 0	4014586277721	Rolă de contact Ø 20,0 /75	410,40	488,38	13	213
6 99 02 026 00 0	4014586277738	Rolă de contact Ø 21,0 /75	410,40	488,38	13	213
6 99 02 027 00 0	4014586277745	Rolă de contact Ø 21,3 /75	410,40	488,38	13	213
6 99 02 028 00 0	4014586277752	Rolă de contact Ø 22,0 /75	410,40	488,38	13	213
6 99 02 029 00 0	4014586277769	Rolă de contact Ø 22,2 /75	410,40	488,38	13	213
6 99 02 030 00 0	4014586277776	Rolă de contact Ø 22,5 /75	410,40	488,38	13	213
6 99 02 031 00 0	4014586277783	Rolă de contact Ø 23,0 /75	410,40	488,38	13	213
6 99 02 032 00 0	4014586277790	Rolă de contact Ø 23,1 /75	410,40	488,38	13	213
6 99 02 033 00 0	4014586277806	Rolă de contact Ø 24,0 /75	410,40	488,38	13	213
6 99 02 034 00 0	4014586277813	Rolă de contact Ø 24,5 /75	410,40	488,38	13	213
6 99 02 035 00 0	4014586277820	Rolă de contact Ø 25,0 /75	410,40	488,38	13	213
6 99 02 036 00 0	4014586277837	Rolă de contact Ø 25,4 /75	410,40	488,38	13	213
6 99 02 037 00 0	4014586277844	Rolă de contact Ø 25,9 /75	410,40	488,38	13	213
6 99 02 038 00 0	4014586277851	Rolă de contact Ø 26,0 /75	410,40	488,38	13	213
6 99 02 039 00 0	4014586277868	Rolă de contact Ø 26,4 /75	410,40	488,38	13	213
6 99 02 040 00 0	4014586277875	Rolă de contact Ø 26,9 /75	410,40	488,38	13	213
6 99 02 041 00 0	4014586277882	Rolă de contact Ø 27,0 /75	410,40	488,38	13	213
6 99 02 042 00 0	4014586277899	Rolă de contact Ø 28,0 /75	410,40	488,38	13	213
6 99 02 043 00 0	4014586277905	Rolă de contact Ø 28,6 /75	410,40	488,38	13	213
6 99 02 044 00 0	4014586277912	Rolă de contact Ø 28,8 /75	410,40	488,38	13	213
6 99 02 045 00 0	4014586277929	Rolă de contact Ø 29,0 /75	410,40	488,38	13	213
6 99 02 046 00 0	4014586277936	Rolă de contact Ø 30,0 /75	410,40	488,38	13	213
6 99 02 047 00 0	4014586277943	Rolă de contact Ø 31,7 /75	410,40	488,38	13	213
6 99 02 048 00 0	4014586277950	Rolă de contact Ø 32,0 /75	410,40	488,38	13	213
6 99 02 049 00 0	4014586277967	Rolă de contact Ø 33,0 /75	410,40	488,38	13	213
6 99 02 050 00 0	4014586277974	Rolă de contact Ø 33,7 /75	410,40	488,38	13	213
6 99 02 051 00 0	4014586277981	Rolă de contact Ø 34,0 /75	410,40	488,38	13	213
6 99 02 052 00 0	4014586277998	Rolă de contact Ø 35,0 /75	410,40	488,38	13	213
6 99 02 053 00 0	4014586278001	Rolă de contact Ø 36,0 /75	410,40	488,38	13	213
6 99 02 054 00 0	4014586278018	Rolă de contact Ø 37,5 /75	410,40	488,38	13	213
6 99 02 055 00 0	4014586278025	Rolă de contact Ø 38,0 /75	410,40	488,38	13	213
6 99 02 056 00 0	4014586278032	Rolă de contact Ø 38,1 /75	410,40	488,38	13	213
6 99 02 057 00 0	4014586278049	Rolă de contact Ø 38,3 /75	410,40	488,38	13	213
6 99 02 058 00 0	4014586278056	Rolă de contact Ø 40,0 /75	410,40	488,38	13	213
6 99 02 059 00 0	4014586278063	Rolă de contact Ø 41,0 /75	410,40	488,38	13	213
6 99 02 060 00 0	4014586278070	Rolă de contact Ø 41,2 /75	410,40	488,38	13	213
6 99 02 061 00 0	4014586278087	Rolă de contact Ø 42,0 /75	410,40	488,38	13	213
6 99 02 062 00 0	4014586278094	Rolă de contact Ø 42,4 /75	410,40	488,38	13	213
6 99 02 063 00 0	4014586278100	Rolă de contact Ø 42,6 /75	410,40	488,38	13	213
6 99 02 064 00 0	4014586278117	Rolă de contact Ø 43,0 /75	410,40	488,38	13	213
6 99 02 065 00 0	4014586278124	Rolă de contact Ø 43,3 /75	410,40	488,38	13	213
6 99 02 066 00 0	4014586278131	Rolă de contact Ø 44,0 /75	410,40	488,38	13	213
6 99 02 067 00 0	4014586278148	Rolă de contact Ø 44,5 /75	410,40	488,38	13	213
6 99 02 068 00 0	4014586278155	Rolă de contact Ø 45,0 /75	410,40	488,38	13	213
6 99 02 069 00 0	4014586278162	Rolă de contact Ø 46,0 /75	410,40	488,38	13	213
6 99 02 070 00 0	4014586278179	Rolă de contact Ø 48,0 /75	410,40	488,38	13	213
6 99 02 071 00 0	4014586278186	Rolă de contact Ø 48,3 /75	410,40	488,38	13	213
6 99 02 072 00 0	4014586278193	Rolă de contact Ø 49,0 /75	410,40	488,38	13	213

Număr comandă	EAN	Denumire	Preț listă (RON fără TVA)	Preț listă (RON inclusiv TVA)	PK	Pagina
6 99 02 073 00 0	4014586278209	Rolă de contact Ø 50,0 /75	410,40	488,38	13	213
6 99 02 074 00 0	4014586278216	Rolă de contact Ø 50,8 /75	505,58	601,64	13	213
6 99 02 075 00 0	4014586278223	Rolă de contact Ø 51,0 /75	505,58	601,64	13	213
6 99 02 076 00 0	4014586278230	Rolă de contact Ø 53,0 /75	505,58	601,64	13	213
6 99 02 077 00 0	4014586278247	Rolă de contact Ø 53,7 /75	505,58	601,64	13	213
6 99 02 078 00 0	4014586278254	Rolă de contact Ø 54,0 /75	505,58	601,64	13	213
6 99 02 079 00 0	4014586278261	Rolă de contact Ø 55,0 /75	505,58	601,64	13	213
6 99 02 080 00 0	4014586278278	Rolă de contact Ø 57,0 /75	505,58	601,64	13	213
6 99 02 081 00 0	4014586278285	Rolă de contact Ø 58,0 /75	505,58	601,64	13	213
6 99 02 082 00 0	4014586278292	Rolă de contact Ø 59,0 /75	505,58	601,64	13	213
6 99 02 083 00 0	4014586278308	Rolă de contact Ø 60,0 /75	505,58	601,64	13	213
6 99 02 084 00 0	4014586278315	Rolă de contact Ø 60,3 /75	505,58	601,64	13	213
6 99 02 085 00 0	4014586278322	Rolă de contact Ø 63,0 /75	505,58	601,64	13	213
6 99 02 086 00 0	4014586278339	Rolă de contact Ø 63,5 /75	505,58	601,64	13	213
6 99 02 087 00 0	4014586278346	Rolă de contact Ø 65,0 /75	505,58	601,64	13	213
6 99 02 088 00 0	4014586278353	Rolă de contact Ø 67,0 /75	505,58	601,64	13	213
6 99 02 089 00 0	4014586278360	Rolă de contact Ø 69,0 /75	505,58	601,64	13	213
6 99 02 090 00 0	4014586278377	Rolă de contact Ø 70,0 /75	505,58	601,64	13	213
6 99 02 091 00 0	4014586278384	Rolă de contact Ø 73,0 /75	505,58	601,64	13	213
6 99 02 092 00 0	4014586278391	Rolă de contact Ø 75,0 /75	505,58	601,64	13	213
6 99 02 093 00 0	4014586278407	Rolă de contact Ø 76,0 /75	576,96	686,58	13	213
6 99 02 094 00 0	4014586278414	Rolă de contact Ø 76,1 /75	576,96	686,58	13	213
6 99 02 095 00 0	4014586278421	Rolă de contact Ø 76,2 /75	576,96	686,58	13	213
6 99 02 096 00 0	4014586278438	Rolă de contact Ø 80,0 /75	576,96	686,58	13	213
6 99 02 097 00 0	4014586278445	Rolă de contact Ø 82,5 /75	576,96	686,58	13	213
6 99 02 098 00 0	4014586278452	Rolă de contact D 88,9 /75	576,96	686,58	13	213
6 99 02 099 00 0	4014586278469	Rolă de contact Ø 90,0 /75	576,96	686,58	13	213
6 99 02 100 00 0	4014586278476	Emulsie pentru lucrări de polizare/ răcire 10 litri	1.159,92	1.380,30	13	214
6 99 02 101 00 0	4014586283098	Rolă de contact Ø 20,0 /150	588,96	700,86	13	215
6 99 02 102 00 0	4014586283104	Rolă de contact Ø 22,0 /150	588,96	700,86	13	215
6 99 02 103 00 0	4014586283111	Rolă de contact Ø 25,0 /150	588,96	700,86	13	215
6 99 02 104 00 0	4014586283128	Rolă de contact Ø 25,4 /150	588,96	700,86	13	215
6 99 02 105 00 0	4014586283135	Rolă de contact Ø 26,9 /150	588,96	700,86	13	215
6 99 02 106 00 0	4014586283142	Rolă de contact Ø 28,0 /150	588,96	700,86	13	215
6 99 02 107 00 0	4014586283159	Rolă de contact Ø 30,0 /150	588,96	700,86	13	215
6 99 02 108 00 0	4014586283166	Rolă de contact Ø 32,0 /150	588,96	700,86	13	215
6 99 02 109 00 0	4014586283173	Rolă de contact Ø 33,7 /150	588,96	700,86	13	215
6 99 02 110 00 0	4014586283180	Rolă de contact Ø 35,0 /150	588,96	700,86	13	215
6 99 02 111 00 0	4014586283197	Rolă de contact Ø 38,0 /150	588,96	700,86	13	215
6 99 02 112 00 0	4014586283203	Rolă de contact Ø 38,1 /150	588,96	700,86	13	215
6 99 02 113 00 0	4014586283210	Rolă de contact Ø 38,3 /150	588,96	700,86	13	215
6 99 02 114 00 0	4014586283227	Rolă de contact Ø 40,0 /150	588,96	700,86	13	215
6 99 02 115 00 0	4014586283234	Rolă de contact Ø 42,4 /150	588,96	700,86	13	215
6 99 02 116 00 0	4014586283241	Rolă de contact Ø 44,5 /150	588,96	700,86	13	215
6 99 02 117 00 0	4014586283258	Rolă de contact Ø 48,3 /150	588,96	700,86	13	215
6 99 02 118 00 0	4014586283265	Rolă de contact Ø 50,0 /150	588,96	700,86	13	215
6 99 02 119 00 0	4014586283272	Rolă de contact Ø 50,8 /150	672,14	799,85	13	215
6 99 02 120 00 0	4014586283289	Rolă de contact Ø 60,0 /150	672,14	799,85	13	215
6 99 02 121 00 0	4014586283296	Rolă de contact Ø 60,3 /150	672,14	799,85	13	215
6 99 02 122 00 0	4014586283302	Rolă de contact Ø 63,5 /150	672,14	799,85	13	215
6 99 02 123 00 0	4014586283319	Rolă de contact Ø 69,0 /150	672,14	799,85	13	215
6 99 02 124 00 0	4014586283326	Rolă de contact Ø 76,1 /150	921,98	1.097,16	13	215
6 99 02 125 00 0	4014586283333	Rolă de contact Ø 76,2 /150	921,98	1.097,16	13	215
6 99 02 126 00 0	4014586283340	Rolă de contact Ø 84,0 /150	921,98	1.097,16	13	215
6 99 02 127 00 0	4014586283357	Rolă de contact Ø 88,9 /150	921,98	1.097,16	13	215
6 99 02 128 00 0	4014586283364	Rolă de contact Ø 101,6 /150	921,98	1.097,16	13	215
6 99 02 129 00 0	4014586283371	Rolă de contact Ø 104,0 /150	1.261,06	1.500,66	13	215
6 99 02 130 00 0	4014586283388	Rolă de contact Ø 108,0 /150	1.261,06	1.500,66	13	215
6 99 02 131 00 0	4014586283395	Rolă de contact Ø 114,3 /150	1.261,06	1.500,66	13	215
6 99 02 132 00 0	4014586283401	Rolă de contact Ø 133,0 /150	2.783,71	3.312,62	13	215
6 99 02 133 00 0	4014586283418	Rolă de contact Ø 139,7 /150	2.783,71	3.312,62	13	215
6 99 02 134 00 0	4014586283425	Rolă de contact Ø 168,3 /150	3.045,50	3.624,15	13	215
6 99 02 136 00 0	4014586284613	44085A Instalație de debavurare canturi	580,90	691,27	13	-
6 99 02 155 00 0	4014586284835	Rolă de contact Ø 152,4 /150	2.980,03	3.546,24	13	-
6 99 02 158 00 0	4014586284934	GR800 Opritor longitudinal	639,50	761,01	13	-
6 99 02 160 00 0	4014586284972	GU400 Echipament de șlefuire prin contact 150 fără decul.	2.167,44	2.579,25	13	-
6 99 02 161 00 0	4014586284989	GU400DS Echipament de șlefuire prin contact 150DS cu dist.	2.167,44	2.579,25	13	-
6 99 02 162 00 0	4014586284996	GU800 Opritor longitudinal GU	1.059,31	1.260,58	13	-
6 99 02 163 00 0	4014586285009	RA23795 Fălci de prindere oțel superior	849,41	1.010,80	13	-
6 99 02 165 00 0	4014586285023	RM0001 Rolă de contracarare pentru țevi lungi, mici	488,16	580,91	13	-
6 99 02 169 00 0	4014586285061	44080B Instalație pentru lucrul în unghiuri 150	698,06	830,70	13	-
6 99 02 172 00 0	4014586285092	44095 Instalație debavurare țevi	1.703,66	2.027,36	13	-
6 99 02 175 00 0	4014586285511	Placă abrazivă de rostuire GIG	1.303,39	1.551,04	13	215
6 99 02 176 00 0	4014586285528	Articulație rotativă GIT pentru GIL	1.152,05	1.370,94	13	217
6 99 02 179 60 0	4014586349381	Set ghidare țeavă pentru	965,18	1.148,57	13	214
6 99 02 180 00 0	4014586285566	Garnituri de prelungire	541,87	644,83	13	-

Număr comandă	EAN	Denumire	Preț listă (RON fără TVA)	Preț listă (RON inclusiv TVA)	PK	Pagina
6 99 02 180 60 0	4014586351193	Set ghidare țevă pentru	1.569,36	1.867,54	13	214
6 99 02 181 60 0	4014586351209	Set ghidare țevă pentru	3.923,38	4.668,82	13	214
6 99 02 182 00 0	4014586285580	Ștuțuri de aspirație pentru GIR	629,71	749,36	13	215
6 99 02 183 00 0	4014586285597	Casetă de fișe 2 x 7 borne	507,70	604,16	13	217
6 99 02 186 00 0	4014586288499	Piesă de legătură	327,07	389,22	13	214
6 99 02 187 00 0	4014586288482	Piesă de legătură	385,63	458,90	13	214
6 99 02 188 00 0	4014586290683	Rolă de contact Ø16,0 /150	588,96	700,86	13	-
6 99 02 189 00 0	4014586290706	Rolă de contact Ø18,0 /150	588,96	700,86	13	-
6 99 02 190 00 0	4014586290713	Rolă de contact Ø19,0 /150	588,96	700,86	13	-
6 99 02 191 00 0	4014586290720	Rolă de contact Ø19,1 /150	588,96	700,86	13	-
6 99 02 192 00 0	4014586290737	Rolă de contact Ø21,0 /150	588,96	700,86	13	-
6 99 02 193 00 0	4014586290744	Rolă de contact Ø21,3 /150	588,96	700,86	13	-
6 99 02 194 00 0	4014586290751	Rolă de contact Ø22,3 /150	588,96	700,86	13	-
6 99 02 195 00 0	4014586290768	Rolă de contact Ø23,0 /150	588,96	700,86	13	-
6 99 02 196 00 0	4014586290775	Rolă de contact Ø23,2 /150	588,96	700,86	13	-
6 99 02 197 00 0	4014586290782	Rolă de contact Ø24,3 /150	588,96	700,86	13	-
6 99 02 198 00 0	4014586290799	Rolă de contact Ø26,1 /150	588,96	700,86	13	-
6 99 02 199 00 0	4014586290805	Rolă de contact Ø26,7 /150	588,96	700,86	13	-
6 99 02 200 00 0	4014586290812	Rolă de contact Ø27,0 /150	588,96	700,86	13	-
6 99 02 201 00 0	4014586290829	Rolă de contact Ø28,3 /150	588,96	700,86	13	-
6 99 02 202 00 0	4014586290836	Rolă de contact Ø28,6 /150	588,96	700,86	13	-
6 99 02 203 00 0	4014586290843	Rolă de contact Ø29,2 /150	588,96	700,86	13	-
6 99 02 204 00 0	4014586290850	Rolă de contact Ø31,1 /150	588,96	700,86	13	-
6 99 02 205 00 0	4014586290867	Rolă de contact Ø31,5 /150	588,96	700,86	13	-
6 99 02 206 00 0	4014586290874	Rolă de contact Ø31,8 /150	588,96	700,86	13	-
6 99 02 207 00 0	4014586290881	Rolă de contact Ø33,0 /150	588,96	700,86	13	-
6 99 02 208 00 0	4014586290898	Rolă de contact Ø33,4 /150	588,96	700,86	13	-
6 99 02 209 00 0	4014586290904	Rolă de contact Ø34,0 /150	588,96	700,86	13	-
6 99 02 210 00 0	4014586290911	Rolă de contact Ø37,4 /150	588,96	700,86	13	-
6 99 02 211 00 0	4014586290928	Rolă de contact Ø39,8 /150	588,96	700,86	13	-
6 99 02 212 00 0	4014586290935	Rolă de contact Ø40,1 /150	588,96	700,86	13	-
6 99 02 213 00 0	4014586290942	Rolă de contact Ø41,3 /150	588,96	700,86	13	-
6 99 02 214 00 0	4014586290959	Rolă de contact Ø42,0 /150	588,96	700,86	13	-
6 99 02 215 00 0	4014586290966	Rolă de contact Ø42,1 /150	588,96	700,86	13	-
6 99 02 216 00 0	4014586290973	Rolă de contact Ø42,2 /150	588,96	700,86	13	-
6 99 02 217 00 0	4014586290980	Rolă de contact Ø43,0 /150	588,96	700,86	13	-
6 99 02 218 00 0	4014586290997	Rolă de contact Ø45,0 /150	588,96	700,86	13	-
6 99 02 219 00 0	4014586291000	Rolă de contact Ø45,7 /150	588,96	700,86	13	-
6 99 02 221 00 0	4014586291024	Rolă de contact Ø47,4 /150	588,96	700,86	13	-
6 99 02 222 00 0	4014586291031	Rolă de contact Ø48,0 /150	588,96	700,86	13	-
6 99 02 223 00 0	4014586291048	Rolă de contact Ø49,0 /150	588,96	700,86	13	-
6 99 02 224 00 0	4014586291055	Rolă de contact Ø50,1 /150	672,14	799,85	13	-
6 99 02 225 00 0	4014586291062	Rolă de contact Ø51,0 /150	672,14	799,85	13	-
6 99 02 226 00 0	4014586291086	Rolă de contact Ø52,0 /150	672,14	799,85	13	-
6 99 02 227 00 0	4014586291093	Rolă de contact Ø93,2 /150	921,98	1.097,16	13	-
6 99 02 228 00 0	4014586291109	Rolă de contact Ø107,0 /150	1.316,26	1.566,34	13	-
6 99 02 229 00 0	4014586291116	Rolă de contact Ø54,0 /150	672,14	799,85	13	-
6 99 02 230 00 0	4014586291123	Rolă de contact Ø55,0 /150	672,14	799,85	13	-
6 99 02 231 00 0	4014586291130	Rolă de contact Ø57,0 /150	672,14	799,85	13	-
6 99 02 232 00 0	4014586291147	Rolă de contact Ø57,8 /150	672,14	799,85	13	-
6 99 02 233 00 0	4014586291154	Rolă de contact Ø58,0 /150	672,14	799,85	13	-
6 99 02 234 00 0	4014586291161	Rolă de contact Ø59,5 /150	672,14	799,85	13	-
6 99 02 235 00 0	4014586291178	Rolă de contact Ø62,0 /150	672,14	799,85	13	-
6 99 02 236 00 0	4014586291185	Rolă de contact Ø63,0 /150	672,14	799,85	13	-
6 99 02 237 00 0	4014586291192	Rolă de contact Ø64,2 /150	672,14	799,85	13	-
6 99 02 238 00 0	4014586291208	Rolă de contact Ø65,0 /150	672,14	799,85	13	-
6 99 02 239 00 0	4014586291215	Rolă de contact Ø66,0 /150	672,14	799,85	13	-
6 99 02 240 00 0	4014586291222	Rolă de contact Ø66,3 /150	672,14	799,85	13	-
6 99 02 241 00 0	4014586291239	Rolă de contact Ø66,7 /150	672,14	799,85	13	-
6 99 02 242 00 0	4014586291246	Rolă de contact Ø67,1 /150	672,14	799,85	13	-
6 99 02 243 00 0	4014586291253	Rolă de contact Ø69,9 /150	672,14	799,85	13	-
6 99 02 244 00 0	4014586291260	Rolă de contact Ø70,0 /150	672,14	799,85	13	-
6 99 02 245 00 0	4014586291277	Rolă de contact Ø73,0 /150	672,14	799,85	13	-
6 99 02 246 00 0	4014586291284	Rolă de contact Ø73,8 /150	672,14	799,85	13	-
6 99 02 247 00 0	4014586291291	Rolă de contact Ø75,0 /150	672,14	799,85	13	-
6 99 02 248 00 0	4014586291307	Rolă de contact Ø75,1 /150	921,98	1.097,16	13	-
6 99 02 249 00 0	4014586291314	Rolă de contact Ø76,0 /150	921,98	1.097,16	13	-
6 99 02 250 00 0	4014586291321	Rolă de contact Ø78,0 /150	921,98	1.097,16	13	-
6 99 02 251 00 0	4014586291338	Rolă de contact Ø79,4 /150	921,98	1.097,16	13	-
6 99 02 252 00 0	4014586291345	Rolă de contact Ø79,8 /150	921,98	1.097,16	13	-
6 99 02 253 00 0	4014586291352	Rolă de contact Ø80,0 /150	921,98	1.097,16	13	-
6 99 02 254 00 0	4014586291369	Rolă de contact Ø80,2 /150	921,98	1.097,16	13	-
6 99 02 255 00 0	4014586291376	Rolă de contact Ø81,0 /150	921,98	1.097,16	13	-
6 99 02 256 00 0	4014586291383	Rolă de contact Ø82,0 /150	921,98	1.097,16	13	-
6 99 02 257 00 0	4014586291390	Rolă de contact Ø82,1 /150	921,98	1.097,16	13	-
6 99 02 258 00 0	4014586291406	Rolă de contact Ø82,5 /150	921,98	1.097,16	13	-

Număr comandă	EAN	Denumire	Preț listă (RON fără TVA)	Preț listă (RON inclusiv TVA)	PK	Pagina
6 99 02 259 00 0	4014586291413	Rolă de contact Ø83,0 /150	921,98	1.097,16	13	-
6 99 02 260 00 0	4014586291420	Rolă de contact Ø84,1 /150	921,98	1.097,16	13	-
6 99 02 261 00 0	4014586291437	Rolă de contact Ø85,0 /150	921,98	1.097,16	13	-
6 99 02 262 00 0	4014586291444	Rolă de contact Ø86,7 /150	921,98	1.097,16	13	-
6 99 02 263 00 0	4014586291451	Rolă de contact Ø87,0 /150	921,98	1.097,16	13	-
6 99 02 264 00 0	4014586291468	Rolă de contact Ø88,0 /150	921,98	1.097,16	13	-
6 99 02 265 00 0	4014586291475	Rolă de contact Ø89,0 /150	921,98	1.097,16	13	-
6 99 02 266 00 0	4014586291482	Rolă de contact Ø89,3 /150	921,98	1.097,16	13	-
6 99 02 267 00 0	4014586291499	Rolă de contact Ø89,9 /150	921,98	1.097,16	13	-
6 99 02 268 00 0	4014586291505	Rolă de contact Ø90,0 /150	921,98	1.097,16	13	-
6 99 02 269 00 0	4014586291512	Rolă de contact Ø92,0 /150	921,98	1.097,16	13	-
6 99 02 271 00 0	4014586291543	Rolă de contact Ø100,0 /150	921,98	1.097,16	13	-
6 99 02 272 00 0	4014586291635	Rolă de contact Ø100,5 /150	921,98	1.097,16	13	-
6 99 02 273 00 0	4014586291642	Rolă de contact Ø101,0 /150	921,98	1.097,16	13	-
6 99 02 274 00 0	4014586291659	Rolă de contact Ø101,3 /150	921,98	1.097,16	13	-
6 99 02 275 00 0	4014586291987	Rolă de contact Ø102,0 /150	921,98	1.097,16	13	-
6 99 02 276 00 0	4014586291994	Rolă de contact Ø102,5 /150	921,98	1.097,16	13	-
6 99 02 277 00 0	4014586292007	Rolă de contact Ø102,6 /150	1.283,86	1.527,79	13	-
6 99 02 278 00 0	4014586292014	Rolă de contact Ø105,0 /150	1.283,86	1.527,79	13	-
6 99 02 279 00 0	4014586292021	Rolă de contact Ø106,7 /150	1.283,86	1.527,79	13	-
6 99 02 281 00 0	4014586292045	Rolă de contact Ø110,0 /150	1.283,86	1.527,79	13	-
6 99 02 282 00 0	4014586292052	Rolă de contact Ø114,0 /150	1.283,86	1.527,79	13	-
6 99 02 283 00 0	4014586292069	Rolă de contact Ø115,0 /150	1.283,86	1.527,79	13	-
6 99 02 284 00 0	4014586292076	Rolă de contact Ø117,0 /150	1.283,86	1.527,79	13	-
6 99 02 285 00 0	4014586292083	Rolă de contact Ø118,0 /150	1.283,86	1.527,79	13	-
6 99 02 286 00 0	4014586292090	Rolă de contact Ø118,2 /150	1.283,86	1.527,79	13	-
6 99 02 287 00 0	4014586292106	Rolă de contact Ø120,0 /150	1.283,86	1.527,79	13	-
6 99 02 288 00 0	4014586292113	Rolă de contact Ø121,0 /150	1.283,86	1.527,79	13	-
6 99 02 289 00 0	4014586293080	Rolă de contact Ø122,0 /150	1.283,86	1.527,79	13	-
6 99 02 290 00 0	4014586292120	Rolă de contact Ø124,0 /150	1.283,86	1.527,79	13	-
6 99 02 291 00 0	4014586292137	Rolă de contact Ø125,0 /150	1.283,86	1.527,79	13	-
6 99 02 292 00 0	4014586292144	Rolă de contact Ø127,0 /150	1.283,86	1.527,79	13	-
6 99 02 293 00 0	4014586292151	Rolă de contact Ø127,5 /150	1.283,86	1.527,79	13	-
6 99 02 294 00 0	4014586292168	Rolă de contact Ø128,0 /150	1.283,86	1.527,79	13	-
6 99 02 295 00 0	4014586292175	Rolă de contact Ø129,0 /150	1.283,86	1.527,79	13	-
6 99 02 296 00 0	4014586292182	Rolă de contact Ø130,0 /150	1.283,86	1.527,79	13	-
6 99 02 297 00 0	4014586292199	Rolă de contact Ø135,0 /150	2.841,07	3.380,88	13	-
6 99 02 298 00 0	4014586292205	Rolă de contact Ø138,0 /150	2.841,07	3.380,88	13	-
6 99 02 299 00 0	4014586292212	Rolă de contact Ø139,0 /150	2.841,07	3.380,88	13	-
6 99 02 300 00 0	4014586292229	Rolă de contact Ø140,0 /150	2.938,70	3.497,06	13	-
6 99 02 301 00 0	4014586292236	Rolă de contact Ø141,3 /150	2.938,70	3.497,06	13	-
6 99 02 302 00 0	4014586292243	Rolă de contact Ø141,9 /150	2.938,70	3.497,06	13	-
6 99 02 303 00 0	4014586292250	Rolă de contact Ø144,2 /150	2.938,70	3.497,06	13	-
6 99 02 304 00 0	4014586292267	Rolă de contact Ø15,0 /150	410,40	488,38	13	-
6 99 02 305 00 0	4014586292274	Rolă de contact Ø150,0 /150	3.041,23	3.619,07	13	-
6 99 02 306 00 0	4014586292281	Rolă de contact Ø152,0 /150	3.041,23	3.619,07	13	-
6 99 02 308 00 0	4014586292304	Rolă de contact Ø154,0 /150	3.041,23	3.619,07	13	-
6 99 02 309 00 0	4014586292311	Rolă de contact Ø159,0 /150	3.041,23	3.619,07	13	-
6 99 02 310 00 0	4014586292328	Rolă de contact Ø160,0 /150	3.104,69	3.694,58	13	-
6 99 02 311 00 0	4014586292335	Rolă de contact Ø163,0 /150	3.104,69	3.694,58	13	-
6 99 02 312 00 0	4014586292342	Rolă de contact Ø165,0 /150	3.104,69	3.694,58	13	-
6 99 02 313 00 0	4014586292359	Rolă de contact Ø165,1 /150	3.104,69	3.694,58	13	-
6 99 02 314 00 0	4014586292366	Rolă de contact Ø168,0 /150	3.104,69	3.694,58	13	-
6 99 02 315 00 0	4014586292373	Rolă de contact Ø172,2 /150	3.241,39	3.857,26	13	-
6 99 02 316 00 0	4014586292380	Rolă de contact Ø180,0 /150	2.050,27	2.439,82	13	-
6 99 02 317 00 0	4014586292397	Rolă de contact Ø188,4 /150	2.050,27	2.439,82	13	-
6 99 02 318 00 0	4014586292403	Rolă de contact Ø190,0 /150	2.050,27	2.439,82	13	-
6 99 02 319 00 0	4014586292410	Rolă de contact Ø195,0 /150	2.050,27	2.439,82	13	-
6 99 02 320 00 0	4014586292427	Rolă de contact Ø202,0 /150	1.894,08	2.253,96	13	-
6 99 02 321 00 0	4014586292533	Rolă de contact Ø215,0 /150	2.226,00	2.648,94	13	-
6 99 02 322 00 0	4014586292540	Rolă de contact Ø219,0 /150	2.226,00	2.648,94	13	-
6 99 02 323 00 0	4014586292557	Rolă de contact Ø31,0 /150	410,40	488,38	13	-
6 99 02 324 00 0	4014586292564	Rolă de contact Ø57,5 /150	505,58	601,64	13	-
6 99 02 326 00 0	4014586292588	Rolă de contact Ø68,0	505,58	601,64	13	-
6 99 02 327 00 0	4014586292595	Rolă de contact Ø84,0 /150	576,96	686,58	13	-
6 99 02 328 00 0	4014586295251	Braț ghidaj - set	3.090,05	3.677,16	13	-
6 99 02 332 00 0	4014586295435	Rolă de contact Ø68,9 /150	672,14	799,85	13	-
6 99 02 333 00 0	4014586295718	Ghidaj cu role din nylon D > D40 mm	1.757,38	2.091,28	13	-
6 99 02 335 00 0	4014586296609	Set de fălci pentru menghină	1.098,38	1.307,08	13	217
6 99 02 338 00 0	4014586299488	Suport de șlefuire din oțel inoxidabil	616,70	733,88	13	213
6 99 02 343 00 0	4014586349398	Cutie pentru scântei cu aspirare	402,19	478,61	13	213
6 99 02 344 00 0	4014586349404	Suport de șlefuire din oțel inoxidabil	214,46	255,21	13	214
6 99 02 345 00 0	4014586378589	Disc de contact Ø200 x 30, Shore 90	1.386,38	1.649,80	13	-
6 99 02 346 00 0	4014586379296	Tambur de contact	1.170,00	1.392,30	13	217
6 99 02 410 00 0	4014586299310	Dispozitiv de scoatere a tamburului de antrenare	292,32	347,86	06	217
6 99 03 000 00 0	4014586278483	Bandă abrazivă 75 x 2000 K24 R VE10	579,14	689,18	12	211

Număr comandă	EAN	Denumire	Preț listă (RON fără TVA)	Preț listă (RON inclusiv TVA)	PK	Pagina
6 99 03 002 00 0	4014586278506	Bandă abrazivă 75 x 2000 K36 R VE10	462,81	550,74	12	211
6 99 03 003 00 0	4014586278513	Bandă abrazivă 75 x 2000 K36 Z VE10	351,16	417,89	12	212
6 99 03 004 00 0	4014586278520	Bandă abrazivă 75 x 2000 K40 R VE10	439,53	523,04	12	211
6 99 03 005 00 0	4014586278537	Bandă abrazivă 75 x 2000 K40 Z VE10	333,50	396,87	12	212
6 99 03 007 00 0	4014586278551	Bandă abrazivă 75 x 2000 K60 R VE10	388,84	462,72	12	211
6 99 03 008 00 0	4014586278568	Bandă abrazivă 75 x 2000 K60 Z VE10	295,23	351,32	12	212
6 99 03 009 00 0	4014586278575	Bandă abrazivă 75 x 2000 K80 R VE10	365,38	434,80	12	211
6 99 03 010 00 0	4014586278582	Bandă abrazivă 75 x 2000 K80 Z VE10	277,56	330,30	12	212
6 99 03 013 00 0	4014586278612	Bandă abrazivă 75 x 2000 K120 R VE10	347,21	413,18	12	211
6 99 03 014 00 0	4014586278629	Bandă abrazivă 75 x 2000 K120 Z VE10	263,40	313,44	12	212
6 99 03 017 00 0	4014586278650	Bandă abrazivă 75 x 2000 K220 A VE10	256,54	305,28	12	212
6 99 03 018 00 0	4014586278667	Bandă abrazivă 75 x 2000 K320 A VE10	256,54	305,28	12	212
6 99 03 019 00 0	4014586278674	Bandă abrazivă 75 x 2000 K400 A VE10	256,54	305,28	12	212
6 99 03 020 00 0	4014586278681	Bandă abrazivă 75 x 2250 K36 R VE10	518,19	616,65	12	211
6 99 03 021 00 0	4014586278698	Bandă abrazivă 75 x 2250 K36 Z VE10	393,30	468,03	12	212
6 99 03 034 00 0	4014586283616	Bandă abrazivă 100 x 1000 K36 Z VE10	246,24	293,02	12	212
6 99 03 035 00 0	4014586283623	Bandă abrazivă 100 x 1000 K40 Z VE10	234,23	278,74	12	212
6 99 03 036 00 0	4014586283630	Bandă abrazivă 100 x 1000 K60 Z VE10	206,95	246,28	12	212
6 99 03 037 00 0	4014586283647	Bandă abrazivă 100 x 1000 K 80 Z VE10	194,95	231,99	12	212
6 99 03 038 00 0	4014586283654	Bandă abrazivă 100 x 1000 K120 Z VE10	185,29	220,49	12	212
6 99 03 039 00 0	4014586283661	Bandă abrazivă 150 x 2000 K24 R VE10	971,34	1.155,89	12	211
6 99 03 040 00 0	4014586283678	Bandă abrazivă 150 x 2000 K36 R VE10	837,89	997,09	12	211
6 99 03 041 00 0	4014586283685	Bandă abrazivă 150 x 2000 K36 Z VE10	654,40	778,73	12	212
6 99 03 042 00 0	4014586283692	Bandă abrazivă 150 x 2000 K40 R VE10	795,80	947,00	12	211
6 99 03 043 00 0	4014586283708	Bandă abrazivă 150 x 2000 K40 Z VE10	622,01	740,19	12	212
6 99 03 044 00 0	4014586283715	Bandă abrazivă 150 x 2000 K60 R VE10	703,43	837,08	12	211
6 99 03 045 00 0	4014586283722	Bandă abrazivă 150 x 2000 K60 Z VE10	550,67	655,29	12	212
6 99 03 046 00 0	4014586283739	Bandă abrazivă 150 x 2000 K80 R VE10	661,76	787,49	12	211
6 99 03 047 00 0	4014586283746	Bandă abrazivă 150 x 2000 K80 Z VE10	517,59	615,93	12	212
6 99 03 048 00 0	4014586283753	Bandă abrazivă 150 x 2000 K120 R VE10	628,18	747,53	12	211
6 99 03 049 00 0	4014586283760	Bandă abrazivă 150 x 2000 K120 Z VE10	490,77	584,02	12	212
6 99 03 050 00 0	4014586283777	Bandă abrazivă 150 x 2000 K220 A VE10	485,81	578,11	12	212
6 99 03 051 00 0	4014586283784	Bandă abrazivă 150 x 2000 K320 A VE10	485,81	578,11	12	212
6 99 03 052 00 0	4014586283791	Bandă abrazivă 150 x 2000 K400 A VE10	485,81	578,11	12	212
6 99 03 053 00 0	4014586283807	Bandă abrazivă 150 x 2250 K36 R VE10	1.004,96	1.195,90	12	211
6 99 03 054 00 0	4014586283814	Bandă abrazivă 150 x 2250 K36 Z VE10	786,05	935,40	12	212
6 99 03 097 00 0	4014586292915	Bandă abrazivă 100 x 1000 K36 R VE10	315,28	375,19	12	-
6 99 03 098 00 0	4014586292922	Bandă abrazivă 100 x 1000 K60 R VE10	277,06	329,70	12	-
6 99 03 099 00 0	4014586292939	Bandă abrazivă 100 x 1000 K80 R VE10	261,00	310,59	12	-
6 99 03 111 00 0	4014586299235	Bandă abrazivă 150 x 2400 K36 R VE10	1.072,26	1.275,99	12	211
6 99 03 112 00 0	4014586299242	Bandă abrazivă 150 x 2400 K36 Z VE10	838,53	997,86	12	212
6 99 03 116 01 0	4014586329888	Bandă vlies 150 x 2000, grosieră, pachet cu 3 buc.	1.428,99	1.700,50	12	212
6 99 03 117 01 0	4014586329895	Bandă vlies 75 x 2000, grosieră, pachet cu 3 buc.	714,61	850,39	12	212
6 99 03 118 01 0	4014586329901	Bandă vlies 150 x 2000, medie, pachet cu 3 buc.	1.428,99	1.700,50	12	212
6 99 03 119 01 0	4014586329918	Bandă vlies 75 x 2000, medie, pachet cu 3 buc.	714,61	850,39	12	212
6 99 03 120 01 0	4014586329925	Bandă vlies 150 x 2000, foarte fină, pachet cu 3 buc.	1.428,99	1.700,50	12	212
6 99 03 121 01 0	4014586329932	Bandă vlies 75 x 2000, foarte fină, pachet cu 3 buc.	714,61	850,39	12	212
6 99 03 122 00 0	4014586368054	Bandă abrazivă	540,22	642,87	12	211
6 99 03 122 01 0	4014586332369	Benzi vlies set 75	385,43	458,67	12	-
6 99 03 126 00 0	4014586379029	Banda abrazivă Cubitron II 50 x 1000 K36 VE10	668,06	794,99	12	196
6 99 03 127 00 0	4014586379036	Banda abrazivă Cubitron II 50 x 1000 K60 VE10	586,91	698,43	12	196
6 99 03 128 00 0	4014586379043	Banda abrazivă Cubitron II 50 x 1000 K80 VE10	515,34	613,25	12	196
6 99 03 130 00 0	4014586379050	Bandă abrazivă 50 x 1000 K36 Z VE10	252,91	300,96	12	197
6 99 03 131 00 0	4014586379067	Bandă abrazivă 50 x 1000 K60 Z VE10	171,76	204,40	12	197
6 99 03 132 00 0	4014586379074	Bandă abrazivă 50 x 1000 K80 Z VE10	157,46	187,38	12	197
6 99 03 133 00 0	4014586379081	Bandă abrazivă 50 x 1000 K120 Z VE10	128,85	153,33	12	197
6 99 03 134 00 0	4014586379098	Bandă abrazivă 50 x 1000 K220 A VE10	124,06	147,63	12	197
6 99 03 135 00 0	4014586379104	Bandă abrazivă 50 x 1000 K320 A VE10	124,06	147,63	12	197
6 99 03 136 00 0	4014586379111	Bandă abrazivă 50 x 1000 K420 A VE10	124,06	147,63	12	197
6 99 03 137 00 0	4014586379128	Bandă abrazivă 50 x 1000 K36 R VE10	276,78	329,37	12	197
6 99 03 138 00 0	4014586379135	Bandă abrazivă 50 x 1000 K60 R VE10	209,94	249,83	12	197
6 99 03 139 00 0	4014586379142	Bandă abrazivă 50 x 1000 K80 R VE10	190,85	227,12	12	197
6 99 03 140 00 0	4014586379159	Bandă abrazivă 50 x 1000 K120 R VE10	186,12	221,48	12	197
6 99 03 142 00 0	4014586379166	Bandă vlies 50 x 1000, grosieră, pachet cu 3 buc.	243,34	289,57	12	197
6 99 03 143 00 0	4014586379173	Bandă vlies 50 x 1000, medie, pachet cu 3 buc.	233,82	278,24	12	197
6 99 03 144 00 0	4014586379180	Bandă vlies 50 x 1000, foarte fină, pachet cu 3 buc.	219,51	261,22	12	197
6 99 03 145 00 0	4014586385891	Banda abrazivă Cubitron II 75 x 2000 36+ 10 p	1.052,62	1.252,62	12	211
6 99 03 146 00 0	4014586385907	Banda abrazivă Cubitron II 75 x 2000 60+ 10 p	893,55	1.063,32	12	211
6 99 03 147 00 0	4014586385914	Banda abrazivă Cubitron II 75 x 2000 80+ 10 p	842,08	1.002,07	12	211
6 99 03 148 00 0	4014586385921	Banda abrazivă Cubitron II 150 x 2000 36+ 10p	1.941,48	2.310,36	12	211
6 99 03 149 00 0	4014586385938	Banda abrazivă Cubitron II 150 x 2000 60+ 10p	1.618,65	1.926,19	12	211
6 99 03 150 00 0	4014586385945	Banda abrazivă Cubitron II 150 x 2000 80+ 10p	1.520,44	1.809,32	12	211
6 99 03 151 00 0	4014586385952	Banda abrazivă Cubitron II 75 x 2250 36+ 10 p	1.211,64	1.441,85	12	211
6 99 03 152 00 0	4014586385969	Banda abrazivă Cubitron II 75 x 2250 60+ 10 p	1.033,90	1.230,34	12	211
6 99 03 153 00 0	4014586385976	Banda abrazivă Cubitron II 75 x 2250 80+ 10 p	982,42	1.169,08	12	211
6 99 03 154 00 0	4014586385983	Banda abrazivă Cubitron II 150 x 2000 36+ 10p	2.240,84	2.666,60	12	211
6 99 03 155 00 0	4014586385990	Banda abrazivă Cubitron II 150 x 2250 60+ 10p	1.875,97	2.232,41	12	211



Număr comandă	EAN	Denumire	Preț listă (RON fără TVA)	Preț listă (RON inclusiv TVA)	PK	Pagina
6 99 03 156 00 0	4014586386003	Banda abrazivă Cubitron II 150 x 2250 80+ 10p	1.763,69	2.098,79	12	211
6 99 03 157 00 0	4014586405063	Banda abrazivă Cubitron II 50 x 1150 K36 VE10	767,23	913,01	12	196
6 99 03 158 00 0	4014586405070	Bandă abrazivă 50 x 1150 K36 R VE10	318,14	378,58	12	197
6 99 03 159 00 0	4014586405087	Bandă abrazivă 50 x 1150 K36 Z VE10	299,41	356,30	12	197
9 01 02 011 01 0	4014586869551	Cap unghiular 3/8" pătrat exterior AccuTec	4.555,20	5.420,69	05	-
9 01 02 012 01 0	4014586876894	Cap unghiular 1/4" hexagonal interior AccuTec QuickIN	2.016,00	2.399,04	05	36
9 01 02 013 01 0	4014586876900	Cap unghiular 3/8" pătrat exterior AccuTec	2.016,00	2.399,04	05	36
9 01 02 015 02 0	4014586882802	Cap unghiular	2.481,60	2.953,10	05	36
9 01 02 016 02 0	4014586882826	Cap unghiular	2.481,60	2.953,10	05	36
9 01 02 017 02 0	4014586887784	Cap unghiular	2.395,20	2.850,29	05	36
9 01 04 009 01 0	4014586871622	Magazie M55 X	921,60	1.096,70	01	41
9 01 04 010 01 0	4014586871639	Prelungitor între magazie M55X și mașină	926,16	1.102,13	02	41
9 01 05 002 01 8	4014586833682	Cuplaj de siguranță cu fricțiune	4.541,04	5.403,84	02	9
9 01 06 001 02 0	4014586886930	Antrenare dreaptă	729,60	868,22	05	36
9 01 06 002 02 0	4014586886626	Antrenare dreaptă	729,60	868,22	05	36
9 06 04 008 01 3	4014586849805	Capac de protecție pt: aspirare ansamblu	1.060,56	1.262,07	02	55
9 06 04 009 01 7	4014586849829	Capac de protecție pt: aspirare ansamblu	1.095,41	1.303,54	02	55
9 06 06 002 00 9	4014586834467	Ghidaj pânză de ferăstrău	1.234,85	1.469,47	02	94
9 07 01 002 01 0	4014586878522	Menghină prismă	483,26	575,08	02	14
9 07 02 001 00 1	4014586834498	Dispozitiv de fixare	1.117,87	1.330,27	02	-
9 07 02 003 00 8	4014586834511	Dispozitiv de fixare	1.254,58	1.492,95	02	94
9 07 02 004 00 6	4014586834528	Dispozitiv de fixare	1.557,22	1.853,09	02	94
9 07 02 005 00 0	4014586839783	Dispozitiv de fixare și de avans	8.928,43	10.624,83	02	94
9 12 01 002 00 4	4014586842868	Dispozitiv de lubrifiere la rece	12.822,00	15.258,18	08	-
9 26 01 022 01 3	4014586846965	pompa de vid	2.320,32	2.761,18	02	109
9 26 01 023 02 3	4014586847283	Compresor	7.152,00	8.510,88	08	-
9 26 02 030 01 4	4014586836805	Cablu de tracțiune	71,58	85,18	04	191
9 26 02 054 01 6	4014586841342	Placă cu ventuze	2.165,95	2.577,48	02	109
9 26 02 055 01 0	4014586841335	Suport talpă prismatic, pentru găurirea țevilor	1.180,08	1.404,30	02	109
9 26 02 057 01 7	4014586843322	Placă de vid	2.250,62	2.678,24	02	109
9 26 02 063 02 3	4014586844503	Setul aspirare	234,51	279,06	04	-
9 26 02 066 01 2	4014586846989	Dispozitiv de filetat	5.428,80	6.460,27	01	122
9 26 02 071 01 9	4014586851389	Set pentru profile 160	1.632,00	1.942,08	01	84
9 26 02 072 01 2	4014586852478	Dispozitiv de filetat	4.022,40	4.786,66	01	122
9 26 02 074 01 4	4014586855080	Dispozitiv de aspirare FSC	224,94	267,68	04	183
9 26 02 075 01 8	4014586855097	Hotă de aspirare	287,13	341,69	04	183
9 26 02 079 01 0	4014586857152	Mandrină pentru filetare-prindere rapidă	1.170,10	1.392,41	02	122
9 26 02 081 01 0	4014586860183	Setul aspirare	224,94	267,68	04	-
9 26 02 082 01 0	4014586861920	Mandrină pentru filetare-prindere rapidă	1.653,12	1.967,21	02	126
9 26 02 083 01 0	4014586860152	Suport de fixare	204,19	242,99	04	174
9 26 02 084 01 0	4014586863542	Hotă de aspirare	291,92	347,38	04	183
9 26 02 085 01 0	4014586867977	Placă vid	2.250,62	2.678,24	02	127
9 26 02 088 01 0	4014586878492	Set aspirare	181,88	216,44	04	-
9 26 02 089 01 0	4014586878508	Mandrină de prindere rapidă pentru tăiere fileturi	1.190,02	1.416,12	02	122
9 26 02 091 00 0	4014586882932	Set aspirare FMM 350 Q / QSL	178,66	212,61	04	174
9 26 02 092 00 0	4014586882949	Set aspirare FMT / FMM 250	219,56	261,27	04	174
9 26 02 095 00 0	4014586885551	Set aspirare	219,56	261,27	04	175
9 26 04 079 02 1	4014586853574	Acumulator NiCd 12 V	960,00	1.142,40	02	-
9 26 04 082 02 5	4014586855127	Acumulator NiMH 9,6 V	720,00	856,80	02	-
9 26 04 084 02 7	4014586855141	Acumulator NiMH 12 V / 2000 mAh	816,00	971,04	02	-
9 26 04 096 01 0	4014586863986	Încărcător rapid ALG 30	663,89	790,03	02	11
9 26 04 096 03 0	4014586887128	Încărcător rapid ALG 30	14.395,20	17.130,29	02	35
9 26 04 103 01 0	4014586862651	Adaptor încărcare	96,00	114,24	02	35
9 26 04 111 01 0	4014586869308	Încărcător multiplu ALS 40	7.317,50	8.707,83	02	35
9 26 04 129 01 0	4014586867687	Încărcător rapid ALG 50	189,60	225,62	02	11
9 26 04 160 00 0	4014586871561	Suport de contact	273,36	325,30	02	-
9 26 04 160 03 0	4014586877228	Acumulator Li-ion de 14,4 V	4.647,26	5.530,24	02	-
9 26 04 161 02 0	4014586872803	Akku Li-Ion 18 V	483,26	575,08	02	-
9 26 04 161 03 0	4014586880334	Akku Li-Ion 18 V	4.988,98	5.936,88	02	-
9 26 04 163 02 0	4014586872681	Adaptor de programare	1.800,00	2.142,00	02	36
9 26 04 164 03 0	4014586877235	Acumulator Li-ion de 14,4 V	6.668,26	7.935,22	02	-
9 26 04 168 02 0	4014586881157	Akku Li-Ion 12 V	141,60	168,50	02	174
9 26 04 170 02 0	4014586882727	Acumulator Li-ion de 14,4 V	336,00	399,84	02	35
9 26 04 170 03 0	4014586885148	Acumulator Li-ion de 14,4 V	4.647,26	5.530,24	02	35
9 26 04 171 02 0	4014586882734	Akku Li-Ion 18 V	336,00	399,84	02	11
9 26 04 171 03 0	4014586885155	Akku Li-Ion 18 V	3.714,91	4.420,75	02	35
9 26 04 172 02 0	4014586882741	Acumulator Li-ion de 14,4 V	482,40	574,06	02	35
9 26 04 172 03 0	4014586885162	Acumulator Li-ion de 14,4 V	6.668,26	7.935,22	02	35
9 26 04 173 02 0	4014586882758	Akku Li-Ion 18 V	482,40	574,06	02	11
9 26 04 173 03 0	4014586885179	Akku Li-Ion 18 V	5.330,69	6.343,52	02	35
9 26 04 179 02 0	4014586888224	Acumulator HighPower	583,20	694,01	02	123
9 26 04 200 02 0	4014586882819	Lampă cu LED-uri de acumulator ALED 12-18 V	244,08	290,46	02	123
9 26 04 250 01 0	4014586885827	Set starter cu acumulator 12 V / 2,5 Ah	472,80	562,63	02	175
9 26 04 300 03 0	4014586885841	Set starter cu acumulator 18 V / 5.0 Ah	1.154,40	1.373,74	02	11
9 26 04 300 04 0	4014586885858	Set starter cu acumulator 18 V / 2,5 Ah	861,60	1.025,30	02	11
9 26 04 307 01 0	4014586888972	Set starter cu acumulatori HighPower	1.356,00	1.613,64	02	123

Valori pentru vibrații și emisii acustice

Număr comandă	Nivelul presiunii acustice LpA (dB)	Imprecizia de măsurare a valorii măsurate KpA (dB)	Nivelul puterii acustice LWA (dB)	Imprecizia de măsurare a valorii măsurate KWA (dB)	Nivelul presiunii acustice LpCpeak (dB)	Imprecizia de măsurare a valorii măsurate KpCpeak (dB)	Valoarea vibrații 1 ahv 3 căi (m/s ²)	Valoarea vibrații 2 ahv 3 căi (m/s ²)	Imprecizia de măsurare a valorii măsurate Ka (m/s ²)
7 205 43	82	3	93	3	96	3	4	1,5	
7 205 44	82	3	93	3	96	3	3	1,5	
7 205 45	82	3	93	3	96	3	3	1,5	
7 201 39	77	3	88	3		3	1,3	1,5	
7 201 63	77	3	88	3		3	1,4	1,5	
7 201 62	77	3	88	3		3	1,2	1,5	
7 205 35	77	3	88	3		3	1,2	1,5	
7 201 06	86	3	97	3	102	3	ah,D 2,0	1,5	
7 201 14	86	3	97	3	102	3	ah,D 2,0	1,5	
7 205 20	76	3	87	3		3	< 2,5	1,5	
7 205 03	81	3	92	3	98	3	ah,D 0,4	1,5	
7 202 45	78	3	89	3		3	1,6	1,5	
7 205 37	75	3	86	3		3	1,2	1,5	
7 205 40	84	3	95	3	99	3	1,5	1,5	
7 202 03	86	3	97	3	102	3	ah,D 2,2	1,5	
7 202 10	86	3	97	3	102	3	ah,D 2,2	1,5	
7 202 26	81	3	92	3	97	3	ah,D 0,6	1,5	
7 202 27	81	3	92	3	97	3	ah,D 0,6	1,5	
7 202 09	86	3	97	3	102	3	ah,D 1,6	1,5	
7 202 06	88	3	99	3	103	3	ah,D 1,3	1,5	
7 205 01	81	3	92	3	99	3	ah,D 0,9	1,5	
7 205 34	77	3	88	3	93	3	1,1	1,5	
7 203 04	86	3	97	3	102	3	ah,D 1,5	1,5	
7 204 30	98	3	109	3	99	3	1,5	1,5	15
7 209 37	79	3	90	3	93	3	0,6	1,5	
7 209 16	87	3	98	3	101	3	1	1,5	
7 271 01	81	3	92	3	96	3	ah,D 3,5	1,5	ah,D 5,0
7 272 02	87	3	98	3	103	3		1,5	
7 272 03	87	3	98	3	99	3		1,5	
7 272 04	92	3	103	3	106	3		1,5	
7 270 27	84	3	95	3		3	0,5	1,5	
7 270 33	84	3	95	3		3		1,5	
7 270 31	82	3	93	3		3		1,5	
7 270 29	83	3	94	3		3		1,5	
7 270 28	83	3	94	3		3		1,5	
7 270 34	84	3	95	3	101	3		1,5	
7 270 32	84	3	95	3	101	3		1,5	
7 113 01	60	3	71	3	74	3	0,9	1,5	
7 113 02	71	3	82	3	84	3	1,2	1,5	
7 113 03	71	3	82	3	84	3	1,3	1,5	
7 113 06	71	3	82	3	84	3	1,6	1,5	
7 104 03	86	3	97	3	104	3	14	1,5	
7 104 04	90	3	101	3	105	3	12	1,5	
7 210 71	78	3	89	3	92	3	1,1	1,5	
7 210 94	78	3	89	3	92	3	1	1,5	
7 113 10	71	3	82	3	88	3	0,7	1,5	
7 113 11	73	3	84	3	92	3	1	1,5	
7 213 09	77	3	88	3	93	3	0,5	1,5	
7 213 04	82	3	93	3	96	3	1	1,5	
7 213 13	81	3	92	3	98	3	0,8	1,5	
7 213 14	81	3	92	3	98	3	0,8	1,5	
7 213 06	81	3	92	3	98	3	0,8	1,5	
7 213 08	81	3	92	3	98	3	0,8	1,5	
7 213 15	81	3	92	3	98	3	0,8	1,5	
7 210 98	86	3	97	3		3	<2,5	1,5	
7 215 29	93	3	104	3		3	6,5	1,5	
7 215 30	93	3	104	3		3	6,5	1,5	
7 215 28	96	3	107	3		3	8,8	1,5	
7 215 12	93	3	104	3		3	5,4	1,5	
7 215 13	93	3	104	3		3	5,4	1,5	
7 215 23	93	3	104	3		3	5,4	1,5	
7 215 07	95	3	106	3		3	10	1,5	
7 215 08	95	3	106	3		3	10	1,5	
7 215 21	95	3	106	3		3	10	1,5	
7 215 25	95	3	106	3		3	10	1,5	
7 215 26	95	3	106	3		3	10	1,5	
7 112 07	69	3	80	3		3	0,2	1,5	
7 112 06	62	3	73	3		3	0,2	1,5	
7 112 05	60	3	71	3		3	0,2	1,5	
7 112 04	67	3	78	3		3	0,3	1,5	



Număr comandă	Nivelul presiunii acustice LpA (dB)	Imprecizia de măsurare a valorii măsurate KpA (dB)	Nivelul puterii acustice LWA (dB)	Imprecizia de măsurare a valorii măsurate KWA (dB)	Nivelul presiunii acustice LpCpeak (dB)	Imprecizia de măsurare a valorii măsurate KpCpeak (dB)	Valoarea vibrații 1 ahv 3 căi (m/s ²)	Valoarea vibrații 2 ahv 3 căi (m/s ²)	Imprecizia de măsurare a valorii măsurate Ka (m/s ²)
7 112 03	65	3	76	3		3	0,4	1,5	
7 112 36	69	3	80	3		3	0,4	1,5	
7 112 40	62	3	73	3	79,7	3	0,4	1,5	
7 112 41	62	3	73	3	79,7	3	0,4	1,5	
7 112 42	60	3	71	3	75,6	3	0,4	1,5	
7 112 43	60	3	71	3	75,6	3	0,4	1,5	
7 112 44	60	3	71	3	75,6	3	0,4	1,5	
7 112 02	69	3	80	3		3	0,5	1,5	
7 112 01	68	3	79	3		3	0,6	1,5	
7 113 05	70	3	81	3		3	<2,5	1,5	
7 110 94	70	3	81	3		3	<2,5	1,5	
7 112 45	64,6	3	75,6	3	81,1	3	0,6	1,5	
7 221 61	84	3	95	3	99	3	ah,AG 5,0	1,5	ah,DS 2,5
7 221 62	84	3	95	3	99	3	ah,AG 4,5	1,5	ah,DS 2,5
7 221 41	87	3	98	3	99	3	ah,AG 5,0	1,5	ah,DS 2,5
7 221 44	84	3	95	3	99	3	ah,AG 4,5	1,5	ah,DS 2,5
7 221 42	84	3	95	3	101	3	ah,AG 4,5	1,5	ah,DS 2,5
7 221 43	84	3	95	3	101	3	ah,AG 4,5	1,5	ah,DS 2,5
7 221 40	87	3	98	3	99	3	ah,AG 5,0	1,5	ah,DS 2,5
7 221 46	85	3	96	3		3	ah,AG 4,5	1,5	
7 221 47	85	3	96	3		3	ah,AG 5,0	1,5	
7 221 31	87	3	98	3		3	ah,AG 3,8	1,5	
7 221 07	87	3	98	3	103	3	ah,AG 6,0	1,5	ah,DS 2,5
7 221 08	87	3	98	3	103	3	ah,AG 6,0	1,5	ah,DS 2,5
7 221 05	87	3	98	3	103	3	ah,AG 6,0	1,5	ah,DS 2,5
7 221 06	87	3	98	3	103	3	ah,AG 6,0	1,5	ah,DS 2,5
7 221 26	87	3	98	3	103	3	ah,AG 6,0	1,5	ah,DS 2,5
7 221 27	87	3	98	3	103	3	ah,AG 6,0	1,5	ah,DS 2,5
7 221 01	87	3	98	3	103	3	ah,AG 6,0	1,5	ah,DS 2,5
7 221 02	87	3	98	3	103	3	ah,AG 6,0	1,5	ah,DS 2,5
7 223 02	81	3	92	3	95	3	ah,SG 1,5	1,5	
7 223 12	84	3	95	3	98	3	ah,SG 1,6	1,5	
7 223 03	81	3	92	3	95	3	ah,SG 1,5	1,5	
7 223 14	87	3	98	3	101	3	ah,SG ØD=50 mm 17,0	1,5	ah,SG ØD=12 mm 2,3
7 223 14	86	3	97	3	101	3	ah,SG ØD=50 mm 27,0	1,5	ah,SG ØD=12 mm 3,9
7 223 13	86	3	97	3	100	3	ah,SG ØD=50 mm 2,9	1,5	ah,SG ØD=12 mm 1,5
7 224 04	87	3	98	3	103	3	ah,SG 2,4	1,5	
7 224 05	93	3	104	3	106	3	ah,SG 2,0	1,5	
7 220 78	87	3	98	3	105	3	12	1,5	
7 220 92	87	3	98	3		3	4	1,5	
7 221 63	84	3	95	3	100	3	ah,P 3,5	1,5	ah,DS 2,5
7 221 48	84	3	95	3	100	3	ah,P 2,5	1,5	ah,DS 2,5
7 221 49	84	3	95	3	100	3	ah,P 3,5	1,5	ah,DS 2,5
7 221 50	84	3	95	3	100	3	ah,P 2,5	1,5	
7 221 66	84	3	95	3	98	3	4,5	1,5	
7 221 13	86	3	97	3	102	3	2,4	1,5	
7 228 05	84	3	95	3	99	3	2	1,5	
7 221 67	85	3	96	3	101	3	ah,P/T=3 2,5	1,5	ah,P/T=6 5,0
7 129 09	76	3	87	3	91	3		1,5	
7 536 02	81	3	92	3		3		1,5	
7 229 36	74	3	85	3	96	3		1,5	
7 229 37	74	3	85	3	96	3		1,5	
7 136 01	78	3	89	3	91	3		1,5	
7 136 02	78	3	89	3	91	3		1,5	
7 236 36	79	3	90	3	93	3		1,5	
7 236 31	79	3	90	3	93	3		1,5	
7 230 27	82	3	93	3		3	1,5	1,5	
7 230 28	82	3	93	3		3	1,5	1,5	
7 230 22	81	3	92	3		3	1,5	1,5	
7 230 29	80	3	91	3		3	4,7	1,5	
7 230 26	80	3	91	3		3	15,6	1,5	
7 230 23	86	3	97	3	103	3	12,1	1,5	
7 230 24	87	3	98	3	103,1	3	22,6	1,5	
7 232 35	76	3	87	3	92	3	11,3	1,5	
7 232 32	76	3	87	3	92	3	9,3	1,5	
7 232 36	76	3	87	3	92	3	6,4	1,5	
7 232 37	77	3	88	3	93	3	9,19	1,5	
7 232 29	78	3	89	3	93	3	4,4	1,5	
7 232 30	85	3	96	3	100	3	8,9	1,5	
7 232 31	85	3	96	3	100	3	10	1,5	

Valori pentru vibrații și emisii acustice

Număr comandă	Nivelul presiunii acustice LpA (dB)	Imprecizia de măsurare a valorii măsurate KpA (dB)	Nivelul puterii acustice LWA (dB)	Imprecizia de măsurare a valorii măsurate KWA (dB)	Nivelul presiunii acustice LpCpeak (dB)	Imprecizia de măsurare a valorii măsurate KpCpeak (dB)	Valoarea vibrații 1 ahv 3 căi (m/s ²)	Valoarea vibrații 2 ahv 3 căi (m/s ²)	Imprecizia de măsurare a valorii măsurate Ka (m/s ²)
7 234 17	79	3	90	3	94	3	7,8	1,5	
7 234 15	79	3	90	3	94	3	7,8	1,5	
7 234 06	83	3	94	3	97	3	16	1,5	13
7 234 22	89	3	100	3	102	3	7	1,5	
7 234 23	89	3	100	3	102	3	7	1,5	
7 534 08	81	3	92	3	102	3	ah,D 7.1	1,5	
7 238 14	86,5	3	97,5	3	102	3	3,5	1,5	
7 824 41	84	3	95	3	97	3	Ø 80 mm=11,8 Ø 50 mm=6,3	1,5	
7 824 39	84	3	95	3	103	3	Ø 125 mm=7,5 Ø 100 mm=3,3	1,5	
7 824 40	84	3	95	3	97	3	Ø 125 mm=2,0	1,5	
7 824 37	83	3	94	3	101	3	2	1,5	
7 824 36	79	3	90	3	98	3	2	1,5	
7 824 38	83	3	94	3	101	3	3,8	1,5	
7 823 03	71	3	82	3	85	3	3,7	1,5	
7 823 14	77	3	88	3	88	3	3,7	1,5	
7 823 15	71	3	82	3	84	3	2	1,5	
7 823 19	79	3	90	3	92	3	5	1,5	
7 823 21	79	3	90	3		3	1	1,5	
7 823 20	77	3	88	3	92	3	5,5	1,5	
7 820 51	77	3	88	3	93	3	3,5	1,5	
7 820 81	76	3	87	3	91	3	0,5	1,5	
7 820 84	81	3	92	3	98	3	2,1	1,5	
7 820 85	81	3	92	3	95	3	4,5	1,5	
7 820 78	79	3	90	3	95	3	0,6	1,5	
7 820 79	81	3	92	3	100	3	4,3	1,5	
7 820 71	81	3	92	3	95	3	4,3	1,5	
7 820 72	81	3	92	3	95	3	4,6	1,5	
7 820 83	83	3	94	3	97	3	3,6	1,5	
7 820 62	83	3	94	3	100	3	3,9	1,5	
7 820 64	84	3	95	3	100	3	3,9	1,5	
7 820 74	85	3	96	3	100	3	3,8	1,5	
7 820 76	85	3	96	3	100	3	4,7	1,5	
7 105 01	75	3	86	3	91	3	2,7	1,5	
7 105 02	75	3	86	3	89	3	1,8	1,5	
7 105 03	75	3	86	3	91	3	2,5	1,5	
7 205 46	82	3	93	3	96	3	3	1,5	
7 272 01	83	3	94	3	98	3		1,5	
7 113 14	71	3	82	3	86	3	1,5	1,5	
7 113 14	71	3	82	3	86	3	1,5	1,5	
7 113 15	71	3	82	3	86	3	1,5	1,5	
7 113 15	71	3	82	3	86	3	1,5	1,5	
7 113 16	74	3	85	3	87	3	1,5	1,5	
7 113 16	74	3	85	3	87	3	1,5	1,5	
7 113 17	74	3	85	3	87	3	1,5	1,5	
7 113 17	74	3	85	3	87	3	1,5	1,5	
7 221 55	85	3	96	3	99	3	ah,AG 4,5	1,5	ah,DS 2,0
7 221 56	85	3	96	3	99	3	ah,AG 4,5	1,5	ah,DS 2,5
7 221 57	85	3	96	3	101	3	ah,AG 4,0	1,5	ah,DS 2,5
7 221 58	85	3	96	3	101	3	ah,AG 4,0	1,5	ah,DS 2,5
7 221 54	85	3	96	3	99	3	ah,AG 4,5	1,5	ah,DS 2,5
7 236 42	79	3	90	3	93	3		1,5	
7 820 86	74	3	85	3	90	3	ah,AG 2,8	1,5	ah,DS 1,0
7 536 03	82	3	93	3		3		1,5	
7 132 03	74	3	85	3	86	3	4,7	1,5	
7 132 02	74	3	85	3	86	3	4,7	1,5	
7 132 01	74	3	85	3	86	3	6,5	1,5	
7 144 01	67	3	78	3	83	3		1,5	
7 232 38	82	3	93	3	93	3	8,8	1,5	
7 232 41	82	3	93	3	93	3	9,5	1,5	
7 232 42	82	3	93	3	93	3	6,8	1,5	
7 232 39	82	3	93	3	93	3	8,8	1,5	
7 232 40	80	3	91	3	91	3	7,3	1,5	
7 520 15	80	3	91	3		3	4,5	1,5	
7 520 16	80	3	91	3		3	4,5	1,5	
9 20 22	73	3	84	3		3		1,5	
9 20 23	73	3	84	3		3		1,5	
7 270 41	82,4	3	93,4	3	97	3	< 2,5	1,5	
7 270 40	82,4	3	93,4	3	97	3	< 2,5	1,5	
7 270 42	82,4	3	93,4	3	97	3	< 2,5	1,5	



Număr comandă	Nivelul presiunii acustice LpA (dB)	Imprecizia de măsurare a valorii măsurate KpA (dB)	Nivelul puterii acustice LWA (dB)	Imprecizia de măsurare a valorii măsurate KWA (dB)	Nivelul presiunii acustice LpCpeak (dB)	Imprecizia de măsurare a valorii măsurate KpCpeak (dB)	Valoarea vibrații 1 ahv 3 căi (m/s ²)	Valoarea vibrații 2 ahv 3 căi (m/s ²)	Imprecizia de măsurare a valorii măsurate Ka (m/s ²)
7 270 43	82,4	3	93,4	3	97	3	< 2,5	1,5	
7 113 18	80	3	91	3	91	3	0,5	1,5	1,5
7 113 18	80	3	91	3	91	3	0,5	1,5	1,5
7 104 05	85	3	96	3	104	3	0,5	1,5	10,5
7 104 05	85	3	96	3	104	3	0,5	1,5	10,5
7 113 19	76	3	87	3	90	3	0,6	1,5	1,8
7 113 19	76	3	87	3	90	3	0,6	1,5	1,8
7 104 06	87	3	98	3	106	3	0,6	1,5	12,1
7 104 06	87	3	98	3	106	3	0,6	1,5	12,1
7 115 01	86	3	97	3	109	3	6	1,5	
7 115 01	86	3	97	3	109	3	6	1,5	
7 115 02	86	3	97	3	109	3	6	1,5	
7 115 02	86	3	97	3	109	3	6	1,5	
7 116 01	74	3	85	3	87	3	1,5	1,5	
7 116 02	74	3	85	3	87	3	1,5	1,5	
7 116 06	74	3	85	3	87	3	1,5	1,5	
7 116 05	74	3	85	3	87	3	1,5	1,5	
7 116 03	73	3	84	3	86	3	1,5	1,5	
7 116 04	73	3	84	3	86	3	1,5	1,5	
7 116 04	73	3	84	3	86	3	1,5	1,5	
7 116 08	73	3	84	3	86	3	1,5	1,5	
7130 02	74,6	3	85,6	3	87,9	3	3,3	1,5	
7 130 01	74,8	3	85,8	3	87,9	3	10,1	1,5	
7 230 34	82,5	3	93,5	3	94,9	3	4,1	1,5	
7 230 35	81,7	3	92,7	3	93,8	3	4,8	1,5	
7 230 31	81,1	3	92,1	3	93,3	3	5,7	1,5	
7 230 32	81,1	3	92,1	3	93,3	3	5,7	1,5	
7 230 33	76,2	3	87,2	3	91	3	10,8	1,5	
7 221 73	90	3	101	3	105	3	ah,AG 5,0	1,5	ah,DS 1,8
7 221 74	90	3	101	3	105	3	ah,AG 5,0	1,5	ah,DS 1,8
7 221 77	90	3	101	3	105	3	ah,AG 6,0	1,5	ah,DS 1,8
7 221 75	89	3	100	3	104	3	ah,AG 5,0	1,5	ah,DS 2,0
7 221 76	89	3	100	3	104	3	ah,AG 5,0	1,5	ah,DS 2,0
7 221 78	90	3	101	3	105	3	ah,AG 5,0	1,5	ah,DS 3,5
7 221 79	90	3	101	3	105	3	ah,AG 5,0	1,5	ah,DS 3,5
7 221 80	90	3	101	3	105	3	ah,AG 5,0	1,5	ah,DS 3,5
7 221 81	90	3	101	3	105	3	ah,AG 5,0	1,5	ah,DS 3,5
7 221 82	90	3	101	3	105	3	ah,AG 5,0	1,5	ah,DS 3,5
7 221 83	90	3	101	3	105	3	ah,AG 5,0	1,5	ah,DS 3,5
7 221 84	90	3	101	3	105	3	ah,AG 5,0	1,5	ah,DS 3,5
7 236 38	79	3	90	3	93	3		1,5	
7 112 08	69	3	80	3		3	0,4	1,5	
7 112 09	69	3	80	3		3	0,4	1,5	
7 112 00	69	3	80	3		3	0,4	1,5	
7 205 47	81,1	3	92,1	3	95,2	3	ah,D 2.4	1,5	
7 205 49	82,1	3	93,1	3	95,6	3	ah,D 1.9	1,5	
7 112 50	62	3	73	3	80	3	0,4	1,5	
7 112 51	60	3	71	3	76	3	0,4	1,5	
7 112 52	65	3	76	3	81	3	0,6	1,5	
7 112 53	70,8	3	81,8	3	86,1	3	0,5	1,5	
7 112 54	63,9	3	74,9	3	81	3	0,2	1,5	
7 112 55	66,3	3	77,3	3	81	3	0,3	1,5	
7 112 56	66,8	3	77,8	3	81	3	0,3	1,5	
7 229 43	74	3	85	3	96	3		1,5	
7 229 44	74	3	85	3	96	3		1,5	
7 229 42	72	3	83	3	84	3		1,5	
7 271 04	81	3	92	3	96	3	ah,D 3,5	1,5	ah,D 5,5
7 271 03	81	3	92	3	96	3	ah,D 3,5	1,5	ah,D 5,5
9 20 27	68	3	81	3		3	<2,5	1,5	
9 20 28	68	3	81	3		3	<2,5	1,5	
7 205 51	82	3	93	3	96	3	3	1,5	
7 105 04	75	3	86	3	89	3	1,8	1,5	
7 223 16	84	3	95	3	97	3	ah,SG (Ø 25 mm) 4,7	1,5	
7 223 17	84	3	95	3	97	3	ah,SG (Ø 25 mm) 4,7	1,5	ah,SG (Ø 50 mm) 7,9
7 223 18	84	3	95	3	97	3	ah,SG (Ø 25 mm) 5,3	1,5	
7 223 19	84	3	95	3	97	3	ah,SG (Ø 25 mm) 5,3	1,5	ah,SG (Ø 50 mm) 11,4
7 223 24	83	3	94	3	95	3	ah,SG (Ø 25 mm) 4,8	1,5	
7 223 25	83	3	94	3	95	3	ah,SG (Ø 25 mm) 1,0	1,5	ah,P 1,5
7 223 20	84	3	95	3	97	3	ah,SG (Ø 25 mm) 1,9	1,5	ah,SG (Ø 50 mm) 2,9
7 223 21	85	3	96	3	98	3	ah,SG (Ø 25 mm) 9,7	1,5	

Valori pentru vibrații și emisii acustice

Număr comandă	Nivelul presiunii acustice LpA (dB)	Imprecizia de măsurare a valorii măsurate KpA (dB)	Nivelul puterii acustice LWA (dB)	Imprecizia de măsurare a valorii măsurate KWA (dB)	Nivelul presiunii acustice LpCpeak (dB)	Imprecizia de măsurare a valorii măsurate KpCpeak (dB)	Valoare vibrații 1 ahv 3 căi (m/s ²)	Valoare vibrații 2 ahv 3 căi (m/s ²)	Imprecizia de măsurare a valorii măsurate Ka (m/s ²)
7 223 22	85	3	96	3	98	3	ah,SG (Ø 25 mm) 9,7	1,5	
7 223 23	85	3	96	3	98	3	ah,SG (Ø 25 mm) 1,5	1,5	ah,SG (Ø 50 mm) 4,5
7 221 86	90	3	101	3	105	3	ah,AG 7,9	1,5	ah,DS 1,5
7 221 87	90	3	101	3	105	3	ah,AG 7,9	1,5	ah,DS 1,5
7 221 88	90	3	101	3	105	3	ah,AG 7,3	1,5	ah,DS 1,5
7 221 89	90	3	101	3	105	3	ah,AG 7,3	1,5	ah,DS 1,5
7 221 90	90	3	101	3	105	3	ah,AG 5,9	1,5	ah,DS 2,1
7 221 91	90	3	101	3	105	3	ah,AG 5,9	1,5	ah,DS 2,1
7 221 92	90	3	101	3	105	3	ah,AG 5,0	1,5	ah,DS 1,6
7 221 93	90	3	101	3	105	3	ah,AG 5,0	1,5	ah,DS 1,6
7 221 94	90	3	101	3	105	3	ah,AG 3,4	1,5	ah,DS 1,6
7 221 95	90	3	101	3	105	3	ah,AG 3,4	1,5	ah,DS 1,6
7 115 03	93,8	3	104,8	3	112	3	14,5	1,5	
7 116 10	74	3	75,5	3	86,5	3	1,0	1,5	
7 113 21	65,9	3	76,9	3	78,9	3	ah 0.4	1,5	
7 113 20	65,6	3	76,6	3	78,4	3	1	1,5	
7 129 15	70	3	81	3	83	3		1,5	
7 129 12	74	3	85	3	87	3		1,5	
7 222 07	90	3	101	3	105	3	ah,AG 5,0	1,5	ah,DS 3,5
7 222 08	90	3	101	3	105	3	ah,AG 5,0	1,5	ah,DS 3,5
7 222 09	90	3	101	3	105	3	ah,AG 5,0	1,5	ah,DS 3,5
7 222 10	90	3	101	3	105	3	ah,AG 5,0	1,5	ah,DS 3,5
7 222 11	90	3	101	3	105	3	ah,AG 5,0	1,5	ah,DS 3,5
7 222 12	90	3	101	3	105	3	ah,AG 5,0	1,5	ah,DS 3,5
7 222 13	90	3	101	3	105	3	ah,AG 4,1	1,5	ah,DS 2,2
7 222 18	90	3	101	3	105	3	ah,AG 5,9	1,5	ah,DS 2,1
7 222 19	90	3	101	3	105	3	ah,AG 5,9	1,5	ah,DS 2,1
7 222 20	90	3	101	3	105	3	ah,AG 5,0	1,5	ah,DS 1,6
7 222 21	90	3	101	3	105	3	ah,AG 5,0	1,5	ah,DS 1,6
7 222 22	90	3	101	3	105	3	ah,AG 3,4	1,5	ah,DS 1,6
7 222 23	90	3	101	3	105	3	ah,AG 3,4	1,5	ah,DS 1,6
7 129 27	83	3	94	3	97	3		1,5	
7 129 25	70	3	81	3	83	3		1,5	
7 129 26	70	3	81	3	83	3		1,5	
7 109 01	75	3	86	3	91	3	2,7	1,5	
7 209 38	82	3	93	3	96	3	<1.5	1,5	
7 129 22	74	3	85	3	87	3		1,5	
7 229 52	72	3	83	3	84	3		1,5	
7 229 54	74	3	85	3	96	3		1,5	
7 229 53	74	3	85	3	96	3		1,5	

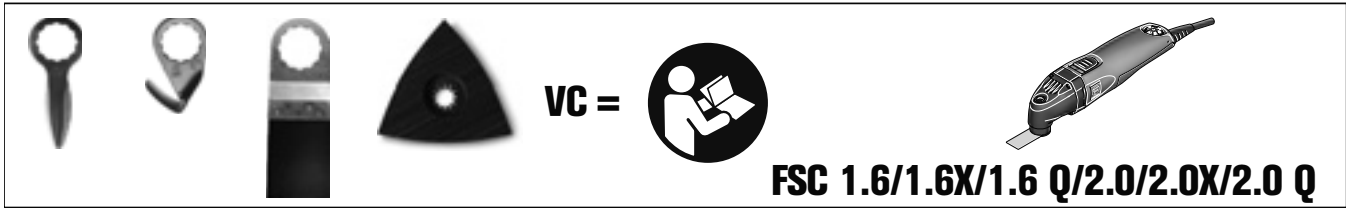

FSC 1.6/1.6X/1.6 Q/2.0/2.0X/2.0 Q

	VC		VC		VC
6 35 02 102 ...	2	6 39 03 083 ...	2	6 39 03 161 ...	3
6 35 02 103 ...	2	6 39 03 087 ...	2	6 39 03 162 ...	3
6 35 02 115 ...	2	6 39 03 095 ...	2	6 39 03 163 ...	2
6 35 02 116 ...	2	6 39 03 097 ...	3	6 39 03 164 ...	2
6 35 02 119 ...	3	6 39 03 099 ...	4	6 39 03 166 ...	3
6 35 02 120 ...	4	6 39 03 101 ...	3	6 39 03 168 ...	4
6 35 02 121 ...	4	6 39 03 103 ...	2	6 39 03 169 ...	4
6 35 02 122 ...	4	6 39 03 104 ...	2	6 39 03 170 ...	4
6 35 02 123 ...	4	6 39 03 105 ...	3	6 39 03 171 ...	4
6 35 02 124 ...	4	6 39 03 107 ...	3	6 39 03 172 ...	2
6 35 02 135 ...	3	6 39 03 108 ...	2	6 39 03 173 ...	2
6 35 02 136 ...	4	6 39 03 109 ...	2	6 39 03 174 ...	3
6 35 02 137 ...	2	6 39 03 110 ...	2	6 39 03 176 ...	3
6 35 02 138 ...	3	6 39 03 111 ...	4	6 39 03 179 ...	4
6 35 02 145 ...	2	6 39 03 113 ...	3	6 39 03 181 ...	3
6 35 02 147 ...	3	6 39 03 114 ...	3	6 39 03 182 ...	5
6 35 02 148 ...	3	6 39 03 115 ...	2	6 39 03 183 ...	2
6 35 02 158 ...	2	6 39 03 116 ...	4	6 39 03 184 ...	2
6 35 02 162 ...	4	6 39 03 117 ...	4	6 39 03 185 ...	2
6 35 02 163 ...	4	6 39 03 118 ...	2	6 39 03 186 ...	2
6 35 02 164 ...	3	6 39 03 120 ...	2	6 39 03 189 ...	3
6 35 02 165 ...	4	6 39 03 121 ...	2	6 39 03 190 ...	4
6 35 02 167 ...	1	6 39 03 122 ...	2	6 39 03 191 ...	3
6 35 02 168 ...	1	6 39 03 123 ...	4	6 39 03 194 ...	4
6 35 02 172 ...	1	6 39 03 124 ...	2	6 39 03 195 ...	4
6 35 02 173 ...	1	6 39 03 125 ...	4	6 39 03 196 ...	3
6 35 02 185 ...	3	6 39 03 127 ...	2	6 39 03 198 ...	4
6 35 02 186 ...	2	6 39 03 128 ...	3	6 39 03 206 ...	3
6 37 06 018 ...	3	6 39 03 129 ...	3	6 39 03 207 ...	3
6 37 31 001 ...	1	6 39 03 131 ...	3	6 39 03 208 ...	3
6 37 31 002 ...	1	6 39 03 132 ...	3	6 39 03 209 ...	3
6 37 31 005 ...	1	6 39 03 133 ...	3	6 39 03 210 ...	3
6 38 06 129 ...	1	6 39 03 143 ...	4	6 39 03 211 ...	3
6 38 06 136 ...	1	6 39 03 144 ...	3	6 39 03 212 ...	2
6 38 06 140 ...	1	6 39 03 146 ...	3	6 39 03 217 ...	3
6 38 06 153 ...	1	6 39 03 147 ...	2	6 39 03 221 ...	5
6 38 06 195 ...	3	6 39 03 152 ...	3	6 39 03 222 ...	5
6 39 03 072 ...	2	6 39 03 153 ...	3	6 39 03 223 ...	5
6 39 03 073 ...	2	6 39 03 154 ...	3	6 39 03 227 ...	3
6 39 03 076 ...	2	6 39 03 155 ...	3	6 39 03 228 ...	5
6 39 03 079 ...	2	6 39 03 156 ...	3	6 39 03 229 ...	4
6 39 03 081 ...	4	6 39 03 157 ...	3	6 39 03 230 ...	5
6 39 03 082 ...	3	6 39 03 160 ...	4	6 39 03 231 ...	4

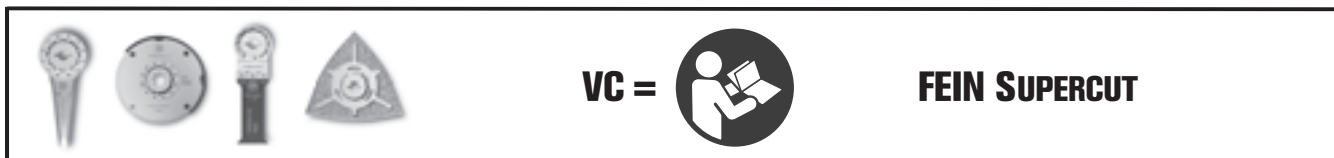

	FSC500QSL	AFSC18QSL		FSC500QSL	AFSC18QSL
	VC	VC		VC	VC
6 35 02 097 ...	0	0	6 37 31 001 ...	0	0
6 35 02 106 ...	0	0	6 37 31 002 ...	0	0
6 35 02 113 ...	0	0	6 37 31 006 ...	1	1
6 35 02 114 ...	0	0	6 38 06 129 ...	0	0
6 35 02 118 ...	0	0	6 38 06 136 ...	0	0
6 35 02 125 ...	0	0	6 38 06 140 ...	0	0
6 35 02 126 ...	1	1	6 38 06 141 ...	0	0
6 35 02 127 ...	1	2	6 38 06 142 ...	0	0
6 35 02 133 ...	1	1	6 38 06 159 ...	0	0
6 35 02 134 ...	1	2	6 38 06 195 ...	0	2
6 35 02 151 ...	1	1	6 38 10 031 ...	1	3
6 35 02 152 ...	1	1	6 39 03 165 ...	0	0
6 35 02 157 ...	1	1	6 39 03 200 ...	0	0
6 35 02 160 ...	1	1	6 39 03 201 ...	0	0
6 35 02 161 ...	1	2	6 39 03 202 ...	0	0
6 35 02 166 ...	0	1	6 39 03 226 ...	1	1
6 35 02 169 ...	0	1	6 39 03 233 ...	0	0
6 35 02 170 ...	0	1	6 39 03 234 ...	1	2
6 35 02 174 ...	0	0	6 39 03 235 ...	0	1
6 35 02 175 ...	0	1	6 39 03 236 ...	2	2
6 35 02 176 ...	0	1	6 39 03 237 ...	1	1
6 35 02 183 ...	1	1	6 39 03 238 ...	1	1
6 35 02 184 ...	0	0	6 39 03 239 ...	2	2
6 35 02 187 ...	0	1	6 39 03 240 ...	1	1
6 35 02 188 ...	0	1	6 39 03 241 ...	1	1
6 35 02 191 ...	1	1	6 39 03 242 ...	1	1
6 35 02 193 ...	1	1	6 39 03 243 ...	1	1
6 35 02 196 ...	1	1	6 39 03 244 ...	1	1
6 35 02 198 ...	1	1	6 39 03 245 ...	0	0
6 35 02 199 ...	1	1	6 39 03 246 ...	3	3
6 35 02 200 ...	1	2	6 39 03 247 ...	3	3
6 35 02 201 ...	1	2	6 39 03 248 ...	3	3
6 35 02 202 ...	1	2			
6 35 02 203 ...	1	2			
6 35 02 204 ...	1	1			
6 35 02 205 ...	1	1			
6 35 02 206 ...	1	1			
6 35 02 207 ...	1	1			
6 35 02 208 ...	1	2			
6 35 02 213 ...	0	1			
6 35 02 214 ...	0	1			
6 35 02 215 ...	0	1			
6 35 02 216 ...	0	0			
6 35 02 217 ...	0	1			
6 35 02 218 ...	0	1			
6 35 02 219 ...	0	1			
6 35 02 220 ...	0	1			
6 37 06 019 ...	0	0			
6 37 19 011 ...	1	1			





VC = 

FEIN MULTIMASTER/FEIN MULTITALENT

	AFMT12QSL AFMT12SL	AFMM18QSL	FMM250, 250Q, AFMM14, FMT250SL, 250QSL	FMM350QSL
	VC	VC	VC	VC
6 35 02 097 ...	0	0	2	0
6 35 02 106 ...	0	0	2	0
6 35 02 113 ...	0	0	2	0
6 35 02 114 ...	0	0	1	0
6 35 02 118 ...	0	0	2	0
6 35 02 125 ...	0	0	1	0
6 35 02 126 ...	1	1	4	1
6 35 02 127 ...	1	1	5	1
6 35 02 133 ...	1	1	4	1
6 35 02 134 ...	1	1	5	1
6 35 02 151 ...	1	1	4	1
6 35 02 152 ...	1	1	5	1
6 35 02 157 ...	1	1	3	0
6 35 02 160 ...	1	1	4	1
6 35 02 161 ...	1	1	5	1
6 35 02 166 ...	1	1	2	0
6 35 02 169 ...	1	1	3	0
6 35 02 170 ...	1	1	3	0
6 35 02 174 ...	0	0	3	0
6 35 02 175 ...	1	1	3	0
6 35 02 176 ...	1	1	3	0
6 35 02 183 ...	1	1	4	1
6 35 02 184 ...	0	0	3	0
6 35 02 187 ...	1	1	3	0
6 35 02 188 ...	1	1	2	0
6 35 02 191 ...	1	1	4	1
6 35 02 193 ...	1	1	4	1
6 35 02 196 ...	1	1	3	0
6 35 02 198 ...	1	1	4	1
6 35 02 199 ...	1	1	5	1
6 35 02 205 ...	1	1	4	1
6 35 02 206 ...	1	1	4	1
6 35 02 207 ...	1	1	5	1
6 35 02 208 ...	1	1	5	1
6 35 02 214 ...	1	1	3	0
6 35 02 216 ...	0	0	2	0
6 35 02 217 ...	1	1	2	0
6 35 02 219 ...	1	1	3	0
6 37 06 019 ...	0	0	3	0
6 37 19 011 ...	1	1	4	1
6 37 31 001 ...	1	0	2	0
6 37 31 002 ...	1	0	1	0
6 38 06 129 ...	0	0	1	0
6 38 06 136 ...	0	0	1	0
6 38 06 140 ...	0	0	1	0
6 38 06 141 ...	0	0	1	0
6 38 06 142 ...	0	0	1	0
6 38 06 159 ...	0	0	1	0
6 38 06 195 ...	1	3	3	1
6 38 10 031 ...	2	3	5	1
6 39 03 165 ...	0	0	3	0
6 39 03 200 ...	0	0	2	0
6 39 03 201 ...	0	0	2	0
6 39 03 202 ...	0	0	2	0
6 39 03 226 ...	1	1	4	1
6 39 03 233 ...	0	0	2	0
6 39 03 234 ...	1	2	4	1
6 39 03 235 ...	1	1	3	0
6 39 03 245 ...	0	0	3	0



**FEIN. Unverwüstliche
Elektrowerkzeuge.**



**3 YEAR
FEIN PLUS
WARRANTY**

Garanția FEIN PLUS pe 3 ani:

Înregistrați-vă și beneficiați de garanția pe 3 ani.

Înregistrați pur și simplu aparatul online și prelungiți garanția la 3 ani.

www.fein.com/warranty

Linie telefonică de asistență pentru garanție:

Tel. +49 (0)7173 183 - 431

E-mail: warranty@fein.de

Serviciul de reparație FEIN.

Cu „C. & E. FEIN Service GmbH” vă oferim un partener central pentru procesarea comenzilor dumneavoastră de reparație și garanție.

Lucrările de întreținere, reparațiile și verificările privind siguranța pentru toate produsele FEIN sunt efectuate rapid și eficient.

Contact:

Tel. +49 (0)7173 183 - 467

E-mail: info@fein-service.de

La FEIN există întotdeauna piese de schimb.

Tot ceea ce aveți nevoie pentru mașinile dvs.
De secole.

Linie telefonică de asistență tehnică:

Tel. +49 (0)7173 183 - 490

E-mail: service@fein.de

C & E Fein GmbH Reprezentanță România

fein@fein.ro

www.fein.ro, www.grit.ro, www.multimaster.info

Situația 01/2018

Preț recomandat. Prețuri în RON. Odată cu acest catalog cu prețuri, toate listele de prețuri anterioare își pierd valabilitatea. Relevante pentru calcul sunt prețurile valabile în ziua livrării. Ne rezervăm dreptul la greșeli de tipar, respectiv modificări de natură tehnică.