

**FEIN. Unverwüstliche  
Elektrowerkzeuge.**



## **FEIN Preisliste 2018**



# Willkommen bei FEIN – Ihrem Spezialisten für Metall und Ausbau.

FEIN steht für extrem zuverlässige Anwendungslösungen in den Bereichen Metall sowie Holz- und Verbundwerkstoffe für Handwerk und Industrie.



Anwendungslösungen in den Bereichen Bohren, Kernbohren, Schleifen, Schrauben und Oberflächenbearbeitung – mit einem breiten und zugleich spezialisierten Angebot an Elektrowerkzeugen und Zubehör ist FEIN der Spezialist für den Bereich Metall. Vor 50 Jahren erfand FEIN das oszillierende Elektrowerkzeug. Seither vertrauen Handwerker auf DAS ORIGINAL. Darüber hinaus bietet FEIN spezifische Bearbeitungslösungen für den Bereich Holz und Verbundwerkstoffe.

## Wir entwickeln Zukunft. 150 Jahre FEIN. Ein zeitloses Versprechen.



1867 durch Wilhelm Emil Fein gegründet gehört FEIN heute zu den weltweit führenden Elektrowerkzeugmanufakturen. Wie damals wird auch in Zukunft der Endverwender im Zentrum unseres Handelns stehen.



Als Lösungsspezialist entwickeln wir Maschinen, Zubehör und Verbrauchsmaterialien, die den Anwendern im Bereich Metall, Holz- und Verbundwerkstoffe die Arbeit erleichtern. Alles entwickelt und produziert von FEIN.



Als Erfinder der Bohrmaschine hat für uns Entwicklung Tradition. Seit 150 Jahren entwickeln und bauen wir Elektrowerkzeuge für die Zukunft. Um die Arbeit unserer Kunden täglich zu perfektionieren und einfacher zu machen.



Wir entwickeln Zukunft



**2017**  
4-Gang Akku-Schrauber mit QuickIN MAX



**2016**  
Oszillierer mit Starlock Werkzeugaufnahme



**1987**  
Erster Sicherheitswinkelschleifer



**1967**  
Erstes oszillierendes Elektrowerkzeug



**1914**  
Der FEIN Hammer

**1895**  
Das erste Elektrowerkzeug der Welt – die Bohrmaschine



**1867**  
Der Gründer



W. E. Fein



## Bohren

Bohrmaschinen	4	Magnetbohrständer	12	<b>2</b>
Winkelbohrmaschinen	10	Gewindebohrer	15	

## Schrauben

Akku-Bohrschrauber	20	FEIN ACCUTEc	30	Trockenbauschrauber	39
Akku-Schlagschrauber	26	Metallschrauber	37		

## Schleifen

Akku-Winkelschleifer	44	Winkelschleifer	53	<b>42</b>
Compact-Winkelschleifer	46	Geradschleifer	56	

## Blechbearbeitung

Schlitzscheren	64	Blechscheren	67	Knabber	70
----------------	----	--------------	----	---------	----

## Sägen und Fräsen

Stichsägen	78	Rohrstichsägen	81	Montagefräse	85
------------	----	----------------	----	--------------	----

## Kernbohren Metall

Mobile	88	Compact	94	Automatic	114
Economical	92	Universal	100		

## Nass-/ Trockensauger

Nass-/ Trockensauger	120			<b>118</b>
----------------------	-----	--	--	------------

## Oberflächenbearbeitung

Schleifer	128	Polierer	139	<b>126</b>
-----------	-----	----------	-----	------------

## Oszillieren

FEIN MULTIMASTER / MULTITALENT	146	FEIN SUPERCUT CONSTRUCTION	150	FEIN SUPERCUT AUTOMOTIVE	174
--------------------------------	-----	----------------------------	-----	--------------------------	-----

## Bandschleifmaschinen

GRIT GHB Handgeführte Bandschleifer	184	GRIT GX Handwerk Zusatzmodule	190	GRIT GKS Kompakt-Bandschleifer	199
GRIT GHB Zusatzmodule	186	GRIT GI Industrie Basisbandschleifer	192		
GRIT GX Handwerk Basisbandschleifer	188	GRIT GI Industrie Zusatzmodule	194		

## Zubehör

Balancer	210			<b>208</b>
----------	-----	--	--	------------

## Zubehör numerischer Teil

Maschinen in numerischer Reihenfolge	215	Zubehör in numerischer Reihenfolge	220	Vibrations- und Schallemissionswerte	258
--------------------------------------	-----	------------------------------------	-----	--------------------------------------	-----



# Mit Bohrmaschinen kennen wir uns bestens aus. Schließlich haben wir sie erfunden.

1895 revolutionierte FEIN die Arbeitswelt durch die Erfindung der ersten elektrischen Handbohrmaschine. Auch heute tragen FEIN Bohrmaschinen noch immer denselben Innovationsgeist in sich: Das Beste aus 150 Jahren Erfahrung und immer in unverwüsthcher Premiumqualität, egal, ob es sich dabei um Bohrmaschinen, Winkelbohrmaschinen oder Gewindebohrer handelt. Differenziert nach Größe und Form, mit Bohrdurchmessern bis zu 38 mm und mit exakt auf das jeweilige Material abgestimmten Drehzahlen, lassen FEIN Bohrmaschinen keine Wünsche offen. Denn sie sind exakt auf Ihre Anforderungen, Aufgabenstellungen und Arbeitsweisen abgestimmt. Ergonomisch geformt, leicht, einfach zu bedienen und nahezu unverwüsthch, eignen sie sich

besonders für professionelle Anwender. Und das optimierte Zubehör und spezielle Systemkomponenten unterstreichen einmal mehr die ganze Kompetenz und Erfahrung, die Ihnen mit FEIN Bohrmaschinen zur Verfügung stehen.



---

<b>Bohrmaschinen</b>	<b>Seite</b>	<b>4</b>
Optimal auf die jeweilige Aufgabenstellung abgestimmt. Präzise, leistungsstark, handlich.		

---



---

<b>Winkelbohrmaschinen</b>	<b>Seite</b>	<b>10</b>
Ganz einfach um die Ecke gebohrt. Kompakt, wendig und kraftvoll, für schwierige, beengte Platzverhältnisse.		

---



---

<b>Magnetbohrständer</b>	<b>Seite</b>	<b>12</b>
Horizontal, vertikal und über Kopf: Handlich und flexibel vor Ort und in der Werkstatt.		

---





---

<b>Gewindebohrer</b>	<b>Seite</b>	<b>15</b>
Wirtschaftlich, präzise und zuverlässig. Die Alternative zur Handarbeit.		

---

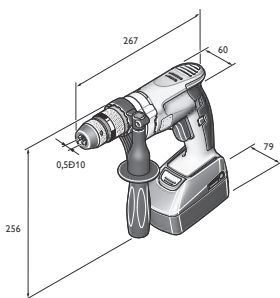

	ABOP 6 Select	ABOP 10 Select	ABOP 13-2 Select	BOP 6	BOP 10	BOP 10-2	
	Schnell laufende Eingang-Bohrmaschine (Akku) bis 6 mm in Stahl mit hoher Drehzahlstabilität für den Metallbau.	Kompakte und drehzahlstabile Eingang-Bohrmaschine (Akku) bis 10 mm in Stahl für Montagearbeiten vor Ort.	Universelle Zweigang-Bohrmaschine (Akku) bis 13 mm mit idealem Drehzahlbereich für Stahl und Edelstahl.	Schnell laufende Eingang-Bohrmaschine bis 6 mm in Stahl mit hoher Drehzahlstabilität für den Metallbau.	Kompakte und drehzahlstabile Eingang-Bohrmaschine bis 10 mm in Stahl für Montagearbeiten vor Ort.	Universelle Zweigang-Bohrmaschine bis 10 mm mit idealem Drehzahlbereich für Stahl und Edelstahl.	
<b>EAN 4014586...</b>	... 881744	... 881751	... 881768	... 882413	... 882468	... 882512	
<b>Seite</b>	6	6	6	6	6	7	
<b>Technische Attribute</b>	Nennaufnahme				500 W	500 W	500 W
	Leistungsabgabe				270 W	270 W	270 W
	Akku-Spannung	18 V	18 V	18 V			
	Akku-Kompatibilität	Li-Ionen / HighPower Li-Ionen	Li-Ionen / HighPower Li-Ionen	Li-Ionen / HighPower Li-Ionen			
	Akku-Schnittstelle	18 V	18 V	18 V			
	Leerlaufdrehzahl	0 - 3 350 1/min	0 - 1 250 1/min	0 - 580 / 0 - 1 760 1/min	0 - 4 000 1/min	0 - 1 500 1/min	0 - 700 / 0 - 2 250 1/min
	Lastdrehzahl	0 - 2 900 1/min	0 - 1 100 1/min	0 - 500 / 0 - 1 500 1/min	0 - 2 700 1/min	0 - 900 1/min	0 - 460 / 0 - 1 350 1/min
	Bohr-Ø Stahl	6 mm	10 mm	13 mm	6 mm	10 mm	10 mm
	Bohr-Ø Edelstahl	6 mm	10 mm	13 mm	6 mm	10 mm	10 mm
	Bohr-Ø Leichtmetall	10 mm	15 mm	16 mm	10 mm	15 mm	16 mm
	Bohr-Ø Holz	20 mm	30 mm	37 mm	20 mm	30 mm	35 mm
	Gewindebohren		M 6	M 10		M 6	M 10
Gewicht nach EPTA				1,70 kg	1,80 kg	2,00 kg	
Gewicht ohne Akku	1,40 kg	1,50 kg	1,70 kg				



ABOP 6

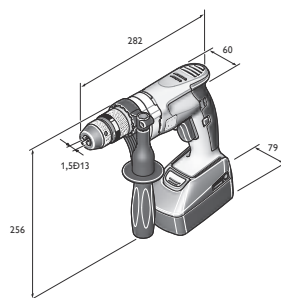

ABOP 10

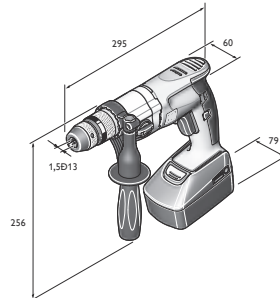

ABOP 13-2

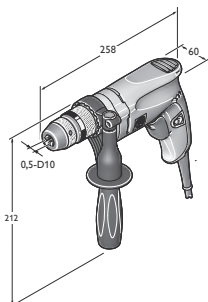

BOP 6

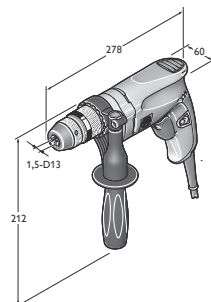

BOP 10

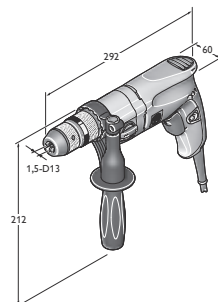

BOP 10-2

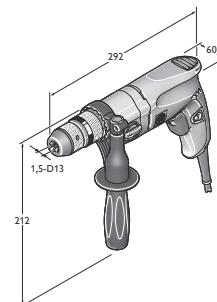

BOP 13-2

	<b>BOP 13-2</b>	<b>BOS 16</b>	<b>BOS 16-2</b>	<b>DSke 672</b>	<b>DDSk 672</b>	<b>DDSk 672-1</b>	<b>ASq 672-1</b>
	Universelle Zweigang-Bohrmaschine bis 13 mm mit idealem Drehzahlbereich für Stahl und Edelstahl.	Leistungsstarke Bohrmaschine mit DrehzahlEinstellung für den flexiblen Einsatz im Metallbau.	Leistungsstarke Zweigang Bohrmaschine mit DrehzahlEinstellung für den flexiblen Einsatz im Metallbau.	Große Zweigang-Bohrmaschine mit hohem Drehmoment.	Extrem belastbare Viergang-Bohrmaschine für schwere Bohr- und Reibarbeiten.	Universelle Viergang-Bohrmaschine mit Rechts-/Linkslauf und hoher Bohr- und Gewindefähigkeit.	Langsam laufende Bohr- und Antriebsmaschine mit höchstem Drehmoment.
	... 882567	... 874463	... 876443	... 802855	... 802749	... 804453	... 804569
	7	7	7	7	8	8	8
	550 W	1 200 W	1 200 W	1 050 W	1 050 W	900 W	900 W
	300 W	680 W	680 W	650 W	650 W	500 W	500 W
	0 - 680 / 0 - 2 200 1/min	0 - 520 1/min	0 - 520 / 0 - 1 600 1/min	120 - 270 / 240 - 540 1/min	175 / 280 / 480 / 760 1/min	170 / 250 / 450 / 700 1/min	100 1/min
	0 - 440 / 0 - 1 300 1/min	0 - 520 1/min	0 - 520 / 0 - 1 600 1/min	110 - 185 / 220 - 370 1/min	120 / 190 / 330 / 520 1/min	100 / 150 / 260 / 420 1/min	60 1/min
	13 mm	16 mm	16 mm	26 mm	32 mm	32 mm	38 mm
	13 mm	16 mm	16 mm	26 mm	32 mm	32 mm	38 mm
	16 mm	20 mm	20 mm	32 mm	40 mm	40 mm	
	37 mm	50 mm	50 mm	50 mm	60 mm	60 mm	
	M 10	M 12	M 12			M 20	M 30/R 1 in
	2,00 kg	3,50 kg	3,70 kg	8,80 kg	9,40 kg	9,60 kg	10,60 kg

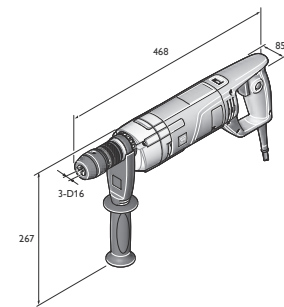

BOS 16

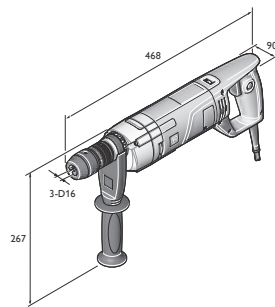

BOS 16-2

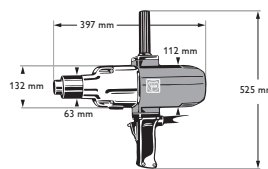

DDSk 672-1

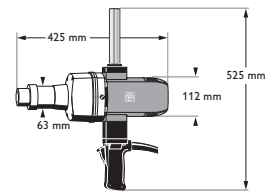

ASq 672-1

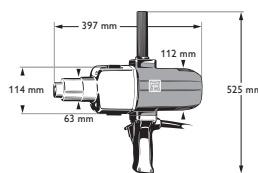

DSke 672

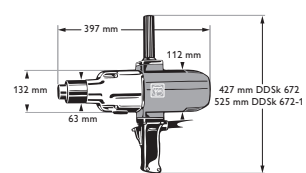

DDSk 672

FEIN SELECT<sup>+</sup>

Name	Bestellnummer	EAN	PK	Preis Euro zzgl. MwSt.	Preis Euro inkl. MwSt.
<b>ABOP 6 Select</b>	<b>7 105 01 62 00 0</b>	<b>4014586881744</b>	<b>01</b>	<b>253,00</b>	<b>303,60</b>

**Im Preis enthalten:**

1 einhülsiges Metall-Schnellspannbohrfutter SUPRA SKE, 1 Zusatz-Handgriff, 1 Kunststoff-Werkzeugkoffer  
Zubehör ab Seite 8

FEIN SELECT<sup>+</sup>

Name	Bestellnummer	EAN	PK	Preis Euro zzgl. MwSt.	Preis Euro inkl. MwSt.
<b>ABOP 10 Select</b>	<b>7 105 02 62 00 0</b>	<b>4014586881751</b>	<b>01</b>	<b>253,00</b>	<b>303,60</b>

**Im Preis enthalten:**

1 einhülsiges Metall-Schnellspannbohrfutter SUPRA SKE, 1 Zusatz-Handgriff, 1 Kunststoff-Werkzeugkoffer  
Zubehör ab Seite 8

FEIN SELECT<sup>+</sup>

Name	Bestellnummer	EAN	PK	Preis Euro zzgl. MwSt.	Preis Euro inkl. MwSt.
<b>ABOP 13-2 Select</b>	<b>7 105 03 62 00 0</b>	<b>4014586881768</b>	<b>01</b>	<b>304,00</b>	<b>364,80</b>

**Im Preis enthalten:**

1 einhülsiges Metall-Schnellspannbohrfutter SUPRA SKE, 1 Zusatz-Handgriff, 1 Kunststoff-Werkzeugkoffer  
Zubehör ab Seite 8



Name	Bestellnummer	EAN	PK	Preis Euro zzgl. MwSt.	Preis Euro inkl. MwSt.
<b>BOP 6</b>	<b>7 205 52 60 00 0</b>	<b>4014586882413</b>	<b>01</b>	<b>261,00</b>	<b>313,20</b>

**Im Preis enthalten:**

1 einhülsiges Metall-Schnellspannbohrfutter SUPRA SKE, 1 Zusatz-Handgriff  
Zubehör ab Seite 8



Name	Bestellnummer	EAN	PK	Preis Euro zzgl. MwSt.	Preis Euro inkl. MwSt.
<b>BOP 6</b>	<b>7 205 52 61 00 0</b>	<b>4014586881973</b>	<b>01</b>	<b>284,00</b>	<b>340,80</b>

**Im Preis enthalten:**

1 einhülsiges Metall-Schnellspannbohrfutter SUPRA SKE, 1 Zusatz-Handgriff, 1 Kunststoff-Werkzeugkoffer  
Zubehör ab Seite 8



Name	Bestellnummer	EAN	PK	Preis Euro zzgl. MwSt.	Preis Euro inkl. MwSt.
<b>BOP 10</b>	<b>7 205 53 60 00 0</b>	<b>4014586882468</b>	<b>01</b>	<b>261,00</b>	<b>313,20</b>

**Im Preis enthalten:**

1 einhülsiges Metall-Schnellspannbohrfutter SUPRA SKE, 1 Zusatz-Handgriff  
Zubehör ab Seite 8



Name	Bestellnummer	EAN	PK	Preis Euro zzgl. MwSt.	Preis Euro inkl. MwSt.
<b>BOP 10</b>	<b>7 205 53 61 00 0</b>	<b>4014586881980</b>	<b>01</b>	<b>284,00</b>	<b>340,80</b>

**Im Preis enthalten:**

1 einhülsiges Metall-Schnellspannbohrfutter SUPRA SKE, 1 Zusatz-Handgriff, 1 Kunststoff-Werkzeugkoffer  
Zubehör ab Seite 8





Name	Bestellnummer	EAN	PK	Preis Euro zzgl. MwSt.	Preis Euro inkl. MwSt.
<b>BOP 10-2</b>	<b>7 205 54 60 00 0</b>	<b>4014586882512</b>	<b>01</b>	<b>318,00</b>	<b>381,60</b>

**Im Preis enthalten:**

1 einhülsiges Metall-Schnellspannbohrfutter SUPRA SKE, 1 Zusatz-Handgriff

Zubehör ab Seite 8



Name	Bestellnummer	EAN	PK	Preis Euro zzgl. MwSt.	Preis Euro inkl. MwSt.
<b>BOP 10-2</b>	<b>7 205 54 61 00 0</b>	<b>4014586881997</b>	<b>01</b>	<b>341,00</b>	<b>409,20</b>

**Im Preis enthalten:**

1 einhülsiges Metall-Schnellspannbohrfutter SUPRA SKE, 1 Zusatz-Handgriff, 1 Kunststoff-Werkzeugkoffer

Zubehör ab Seite 8



Name	Bestellnummer	EAN	PK	Preis Euro zzgl. MwSt.	Preis Euro inkl. MwSt.
<b>BOP 13-2</b>	<b>7 205 55 60 00 0</b>	<b>4014586882567</b>	<b>01</b>	<b>332,00</b>	<b>398,40</b>

**Im Preis enthalten:**

1 einhülsiges Metall-Schnellspannbohrfutter SUPRA SKE, 1 Zusatz-Handgriff

Zubehör ab Seite 8



Name	Bestellnummer	EAN	PK	Preis Euro zzgl. MwSt.	Preis Euro inkl. MwSt.
<b>BOP 13-2</b>	<b>7 205 55 61 00 0</b>	<b>4014586882017</b>	<b>01</b>	<b>357,00</b>	<b>428,40</b>

**Im Preis enthalten:**

1 einhülsiges Metall-Schnellspannbohrfutter SUPRA SKE, 1 Zusatz-Handgriff, 1 Kunststoff-Werkzeugkoffer

Zubehör ab Seite 8



Name	Bestellnummer	EAN	PK	Preis Euro zzgl. MwSt.	Preis Euro inkl. MwSt.
<b>BOS 16</b>	<b>7 205 47 60 00 0</b>	<b>4014586874463</b>	<b>01</b>	<b>419,00</b>	<b>502,80</b>

**Im Preis enthalten:**

1 einhülsiges Metall-Schnellspannbohrfutter SUPRA SKE, 1 Zusatz-Handgriff

Zubehör ab Seite 8



Name	Bestellnummer	EAN	PK	Preis Euro zzgl. MwSt.	Preis Euro inkl. MwSt.
<b>BOS 16-2</b>	<b>7 205 49 60 00 0</b>	<b>4014586876443</b>	<b>01</b>	<b>484,00</b>	<b>580,80</b>

**Im Preis enthalten:**

1 einhülsiges Metall-Schnellspannbohrfutter SUPRA SKE, 1 Zusatz-Handgriff

Zubehör ab Seite 8



Name	Bestellnummer	EAN	PK	Preis Euro zzgl. MwSt.	Preis Euro inkl. MwSt.
<b>DSke 672</b>	<b>7 202 09 00 22 7</b>	<b>4014586802855</b>	<b>01</b>	<b>1.219,00</b>	<b>1.462,80</b>

**Im Preis enthalten:**

1 Zusatz-Handgriff, 1 Austreibkeil

Zubehör ab Seite 8



Name	Bestellnummer	EAN	PK	Preis Euro zzgl. MwSt.	Preis Euro inkl. MwSt.
<b>DDSk 672</b>	<b>7 202 06 00 22 9</b>	<b>4014586802749</b>	<b>01</b>	<b>1.439,00</b>	<b>1.726,80</b>

**Im Preis enthalten:**  
1 Zusatz-Handgriff, 1 Austreibkeil  
Zubehör ab Seite 8



Name	Bestellnummer	EAN	PK	Preis Euro zzgl. MwSt.	Preis Euro inkl. MwSt.
<b>DDSk 672-1</b>	<b>7 205 01 00 22 8</b>	<b>4014586804453</b>	<b>01</b>	<b>1.489,00</b>	<b>1.786,80</b>

**Im Preis enthalten:**  
1 Zusatz-Handgriff, 1 Austreibkeil  
Zubehör ab Seite 8



Name	Bestellnummer	EAN	PK	Preis Euro zzgl. MwSt.	Preis Euro inkl. MwSt.
<b>ASq 672-1</b>	<b>7 205 03 00 22 0</b>	<b>4014586804569</b>	<b>01</b>	<b>1.679,00</b>	<b>2.014,80</b>

**Im Preis enthalten:**  
1 Zusatz-Handgriff, 1 Austreibkeil, 1 Aufhängeöse  
Zubehör ab Seite 8

Bohrmaschinen

Zubehör (A)BOP 6, (A)BOP 10, (A)BOP 10-2, (A)BOP 13-2



**Werkzeugkoffer**  
mit Koffereinsatz und Kunststoffbox  
Kunststoff, Innenmaße: 470 x 275 x 116 mm

Bestellnummer	Preis Euro zzgl. MwSt.	Preis Euro inkl. MwSt.
3 39 01 118 48 0	46,62	55,94



**Schnellladegerät ALG 50**  
Für alle FEIN Li-Ion Akkus. Ladezeit ab 35 Min.

Bestellnummer	Preis Euro zzgl. MwSt.	Preis Euro inkl. MwSt.
9 26 04 129 01 0	39,50	47,40



**Schnellladegerät ALG 30**  
Für FEIN NiCd und Li-Ion Akkus. Ladezeit ab 25 Min.

Bestellnummer	Preis Euro zzgl. MwSt.	Preis Euro inkl. MwSt.
9 26 04 096 01 0	138,31	165,97



**Akku-Pack**  
Li-Ionen-Akku mit Ladestandsanzeige und FEIN SafetyCell Technology. Schützt den Akku und die Maschine vor Überlastung, Überhitzung und Tiefentladung. Kann auf allen FEIN 18-V-Akku-Werkzeugen verwendet werden.

Spannung V	Kapazität Ah	Bestellnummer	Preis Euro zzgl. MwSt.	Preis Euro inkl. MwSt.
18	5	9 26 04 173 02 0	100,50	120,60
18	2,5	9 26 04 171 02 0	70,00	84,00



**Akku-Starter-Set**  
2 Li-Ionen-Akkus mit Schnellladegerät ALG 50.

Spannung V	Kapazität Ah	Bestellnummer	Preis Euro zzgl. MwSt.	Preis Euro inkl. MwSt.
18	5	9 26 04 300 03 0	240,50	288,60
18	2,5	9 26 04 300 04 0	179,50	215,40



**Schnellspann-Bohrfutter**  
Einhülziges Metall-Schnellspannbohrfutter SUPRA SKE mit Spannkraftsicherung, Bohrfutter-Aufnahme 1/2" - 20 UNF

Spannweite mm	Bestellnummer	Preis Euro zzgl. MwSt.	Preis Euro inkl. MwSt.
0.5 - 10	6 32 05 036 01 0	64,55	77,46



**Schnellspann-Bohrfutter**  
Einhülziges Metall-Schnellspannbohrfutter SUPRA SKE mit Spannkraftsicherung, Bohrfutter-Aufnahme 1/2" - 20 UNF

Spannweite mm	Bestellnummer	Preis Euro zzgl. MwSt.	Preis Euro inkl. MwSt.
1.5-13	6 32 05 035 01 0	66,90	80,28

**Maulschlüssel SW17**

Bestellnummer	Preis Euro zzgl. MwSt.	Preis Euro inkl. MwSt.
6 29 03 002 00 9	5,39	6,47

**Aufhängevorrichtung**

für die Aufhängung an einem Balancer senkrecht

Bestellnummer	Preis Euro zzgl. MwSt.	Preis Euro inkl. MwSt.
3 02 32 046 00 8	2,48	2,98



**Aufhängevorrichtung**

für die Aufhängung an einem Balancer waagrecht und senkrecht

Bestellnummer	Preis Euro zzgl. MwSt.	Preis Euro inkl. MwSt.
3 21 25 050 00 7	9,40	11,28

**Tiefenanschlag**

Bestellnummer	Preis Euro zzgl. MwSt.	Preis Euro inkl. MwSt.
3 21 27 005 00 6	5,28	6,34

**Schutzhülle**  
zum Schutz der Werkstück-Oberfläche vor mechanischen Beschädigungen

Ausführung	Bestellnummer	Preis Euro zzgl. MwSt.	Preis Euro inkl. MwSt.
BOP 10	3 14 20 131 01 0	11,31	13,57
BOP 10-2/13-2	3 14 20 132 01 0	11,31	13,57

**Schneidpaste**  
Schmiermittel beim Bearbeiten von Blechen.

Bestellnummer	Preis Euro zzgl. MwSt.	Preis Euro inkl. MwSt.
3 21 32 020 12 9	13,67	16,40

**Zubehör BOS 16, BOS 16-2**

**Werkzeugkoffer**  
Kunststoff, Innenmaße: 470 x 275 x 116 mm

Bestellnummer	Preis Euro zzgl. MwSt.	Preis Euro inkl. MwSt.
3 39 01 118 01 0	39,00	46,80

**Rührwerk**  
600 mm lang, Ø 110 mm

Bestellnummer	Preis Euro zzgl. MwSt.	Preis Euro inkl. MwSt.
6 39 02 002 01 3	77,85	93,42

**Schnellspann-Bohrfutter**  
Einhülziges Metall-Schnellspannbohrfutter SUPRA SKE mit Spannkraftsicherung, Bohrfutter-Aufnahme 1/2" - 20 UNF

Spannweite mm	Gewicht kg	Bestellnummer	Preis Euro zzgl. MwSt.	Preis Euro inkl. MwSt.
3-16	0,56	6 32 05 038 01 0	98,33	118,00

**Schnellspann-Bohrfutter**  
Bohrfutter-Aufnahme 1/2"-20 UNF spitze Form R

Spannweite mm	Gewicht kg	Bestellnummer	Preis Euro zzgl. MwSt.	Preis Euro inkl. MwSt.
1-13	0,54	6 32 05 033 01 0	78,63	94,36

**Zahnkranz-Bohrfutter**  
Bohrfutter-Aufnahme 1/2"-20 UNF

Spannweite mm	Gewicht kg	Bestellnummer	Preis Euro zzgl. MwSt.	Preis Euro inkl. MwSt.
1-10	0,3	6 32 03 034 01 0	29,56	35,47
1,5-13	0,38	6 32 03 041 01 4	37,86	45,43

**Zubehör DSke 672, DDSk 672-1, DDSk 672**

**Werkzeugkoffer**  
Metall 400 x 400 x 130 mm

Bestellnummer	Preis Euro zzgl. MwSt.	Preis Euro inkl. MwSt.
3 39 01 032 01 3	47,72	57,26

**Schnellspann-Bohrfutter**  
Bohrfutter-Aufnahme B 16 spitze Form R

Spannweite mm	Gewicht kg	Bestellnummer	Preis Euro zzgl. MwSt.	Preis Euro inkl. MwSt.
0-10	0,61	6 32 04 016 00 7	60,91	73,09
1-13	0,88	6 32 04 017 00 1	72,23	86,68
3-16	1,14	6 32 04 025 00 3	85,11	102,13

**Schnellspann-Bohrfutter**  
Bohrfutter-Aufnahme B 16 spitze Form R, mit Spannkraftsicherung

Spannweite mm	Gewicht kg	Bestellnummer	Preis Euro zzgl. MwSt.	Preis Euro inkl. MwSt.
1-13	0,56	6 32 04 032 00 6	77,55	93,06

**Zahnkranz-Bohrfutter**  
Bohrfutter-Aufnahme B 16

Spannweite mm	Gewicht kg	Bestellnummer	Preis Euro zzgl. MwSt.	Preis Euro inkl. MwSt.
1,5-13	0,41	6 32 02 030 01 5	40,95	49,14
1-16	0,64	6 32 02 037 01 0	57,74	69,29

**Bohrfutterkegel**  
für Bohrmaschinen mit Morsekegel.

Aufnahme	Bestellnummer	Preis Euro zzgl. MwSt.	Preis Euro inkl. MwSt.
MK 3/B 16	6 33 01 012 00 5	11,76	14,11
MK 3/B 22	6 33 01 014 00 7	16,00	19,20

**Erweiterungskegel**  
für Morsekegel

Aufnahme	Bestellnummer	Preis Euro zzgl. MwSt.	Preis Euro inkl. MwSt.
MK 3/MK 4	6 33 04 004 00 0	92,15	110,58

**Reduzierhülse**  
für Morsekegel

Bestellnummer	Preis Euro zzgl. MwSt.	Preis Euro inkl. MwSt.
6 33 02 003 00 4	14,04	16,85

**Austreibkeil**

Aufnahme	Länge mm	Bestellnummer	Preis Euro zzgl. MwSt.	Preis Euro inkl. MwSt.
MK 1/MK 2	140	6 33 05 003 00 3	5,62	6,74
MK 3/MK 4	190	6 33 05 004 00 1	5,74	6,89

**Zubehör ASq 672-1**

**Zahnkranz-Bohrfutter**  
Bohrfutter-Aufnahme B 22

Spannweite mm	Außen-Ø mm	Bohrfutter- Aufnahme	Gewicht kg	Bestellnummer	Preis Euro zzgl. MwSt.	Preis Euro inkl. MwSt.
5-20	75	B 22	1,55	6 32 02 022 01 8	93,74	112,49

**Bohrfutterkegel**  
für Bohrmaschinen mit Morsekegel.

Aufnahme	Bestellnummer	Preis Euro zzgl. MwSt.	Preis Euro inkl. MwSt.
MK 4/B 22	6 33 01 016 00 4	31,18	37,42

**Reduzierhülse**  
für Morsekegel

Aufnahme	Bestellnummer	Preis Euro zzgl. MwSt.	Preis Euro inkl. MwSt.
MK 4/MK 3	6 33 02 004 00 2	20,66	24,79

**Zubehör ASq 672-1, DSke 672, DDSk 672-1, DDSk 672**

**Sicherheits-Rutschkupplung**  
mit MK 3 Aufnahme und Abtrieb Ø 30 mm, Einstellbereich 15 - 80 Nm für Drehzahl 0 - 500/min, Gewicht 2,2 kg, inkl. Gummiring, Zylinderstift, Spannhülse und Hakenschlüssel

Bestellnummer	Preis Euro zzgl. MwSt.	Preis Euro inkl. MwSt.
9 01 05 002 01 8	946,05	1.135,26



	<b>AWBP 10 Select</b>	<b>WBP 10</b>	
	Extrem kleine Winkelbohrmaschine (Akku) für Arbeiten an schwer zugänglichen Stellen.	Extrem kleine Winkelbohrmaschine für Arbeiten an schwer zugänglichen Stellen.	
<b>EAN 4014586...</b>	... 881775	... 878843	
<b>Seite</b>	11	11	
<b>Technische Attribute</b>	Nennaufnahme	500 W	
	Leistungsabgabe	270 W	
	Akku-Spannung	18 V	
	Akku-Kompatibilität	Li-Ionen / HighPower Li-Ionen	
	Akku-Schnittstelle	18 V	
	Lastdrehzahl	0 - 1 260 1/min	0 - 1 030 1/min
	Leerlaufdrehzahl	0 - 1 370 1/min	0 - 1 830 1/min
	Bohr-Ø Stahl	10 mm	10 mm
	Bohr-Ø Edelstahl	10 mm	10 mm
	Bohr-Ø Leichtmetall	15 mm	15 mm
	Bohr-Ø Holz	25 mm	25 mm
	Gewindebohren	M 6	M 6
	Eckmaß	17 mm	17 mm
Gewicht nach EPTA		1,50 kg	
Gewicht ohne Akku	1,30 kg		

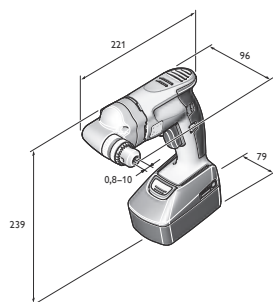

AWBP 10

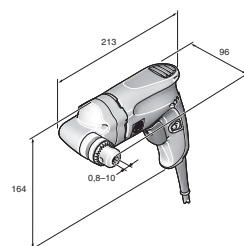

WBP 10

**FEIN SELECT<sup>+</sup>**



Name	Bestellnummer	EAN	PK	Preis Euro zzgl. MwSt.	Preis Euro inkl. MwSt.
<b>AWBP 10 Select</b>	<b>7 105 04 62 00 0</b>	<b>4014586881775</b>	<b>01</b>	<b>314,00</b>	<b>376,80</b>

**Im Preis enthalten:**  
1 Zahnkranz-Bohrfutter bis Ø 10 mm, 1 Bohrfutterschlüssel, 1 Kunststoff-Werkzeugkoffer  
Zubehör ab Seite 11



Name	Bestellnummer	EAN	PK	Preis Euro zzgl. MwSt.	Preis Euro inkl. MwSt.
<b>WBP 10</b>	<b>7 205 51 60 00 0</b>	<b>4014586878843</b>	<b>01</b>	<b>319,00</b>	<b>382,80</b>

**Im Preis enthalten:**  
1 Zahnkranz-Bohrfutter bis Ø 10 mm, 1 Bohrfutterschlüssel  
Zubehör ab Seite 11

**Winkelbohrmaschinen**

**Allgemeines Zubehör**



**Zahnkranz-Bohrfutter**  
Bohrfutter-Aufnahme B 10

Spannweite mm	Gewicht kg	Bestellnummer	Preis Euro zzgl. MwSt.	Preis Euro inkl. MwSt.
0,8-10	0,22	6 32 02 044 01 8	30,93	37,12
0,5-8	0,14	6 32 02 043 01 0	35,00	42,00



**Schnellladegerät ALG 30**  
Für FEIN NiCd und Li-Ion Akkus. Ladezeit ab 25 Min.

Bestellnummer	Preis Euro zzgl. MwSt.	Preis Euro inkl. MwSt.
9 26 04 096 01 0	138,31	165,97



**Schnellladegerät ALG 50**  
Für alle FEIN Li-Ion Akkus. Ladezeit ab 35 Min.

Bestellnummer	Preis Euro zzgl. MwSt.	Preis Euro inkl. MwSt.
9 26 04 129 01 0	39,50	47,40

**Zubehör AWBP 10**



**Werkzeugkoffer**  
mit Koffereinsatz und Kunststoffbox

Bestellnummer	Preis Euro zzgl. MwSt.	Preis Euro inkl. MwSt.
3 39 01 131 94 0	43,32	51,98



**Akku-Pack**  
Li-Ionen-Akku mit Ladestandsanzeige und FEIN SafetyCell Technology. Schützt den Akku und die Maschine vor Überlastung, Überhitzung und Tiefentladung. Kann auf allen FEIN 18-V-Akku-Werkzeugen verwendet werden.

Spannung V	Kapazität Ah	Bestellnummer	Preis Euro zzgl. MwSt.	Preis Euro inkl. MwSt.
18	5	9 26 04 173 02 0	100,50	120,60
18	2,5	9 26 04 171 02 0	70,00	84,00

**Zubehör WBP 10**



**Werkzeugkoffer**  
Kunststoff, Innenmaße: 470 x 275 x 116 mm

Bestellnummer	Preis Euro zzgl. MwSt.	Preis Euro inkl. MwSt.
3 39 01 118 01 0	39,00	46,80



**Kunststoff-Box**  
Koffer-Einsatz mit verschließbarem Deckel für Kleinteile und Zubehör, passend zu Werkzeugkoffer 3 39 01 118 01 0, max. 5 St./Koffer.

Bestellnummer	Preis Euro zzgl. MwSt.	Preis Euro inkl. MwSt.
3 39 01 119 00 0	3,84	4,61



**Akku-Starter-Set**  
2 Li-Ionen-Akkus mit Schnellladegerät ALG 50.

Spannung V	Kapazität Ah	Bestellnummer	Preis Euro zzgl. MwSt.	Preis Euro inkl. MwSt.
18	5	9 26 04 300 03 0	240,50	288,60
18	2,5	9 26 04 300 04 0	179,50	215,40



	IBS 16	MBS 16 X	MBS 25 F	MBS 32 F	
	Industrie-Bohrständer für Bohrmaschinen bis 16 mm Bohrkapazität.	Flexibler Magnet-Bohrständer für Bohrmaschinen bis 16 mm Bohrkapazität.	Flexibler Magnet-Bohrständer für Bohrmaschinen bis 25 mm Bohrkapazität.	Flexibler Magnet-Bohrständer mit Feinjustierung für Bohrmaschinen bis 32 mm Bohrkapazität.	
<b>EAN 4014586...</b>	... 878515	... 878034	... 878041	... 847924	
<b>Seite</b>	13	13	13	13	
<b>Technische Attribute</b>	Spiralbohrer max. Ø	16 mm	16 mm	25 mm	32 mm
	Reiben max. Ø	16 mm	16 mm	25 mm	40 mm
	Schwenkbereich Bohrständer			7°	350°
	Justierbereich Bohrständer			6 mm	10 mm
	Gewindebohren	M 12	M 12	M 20	M 24
	Für Spannhals-Ø	53 mm	43 mm	53 mm	63 mm
	Hub	145 mm	145 mm	145 mm	178 mm
	Gesamter Hubbereich	295 mm	325 mm	290 mm	365 mm
	Magnetfuß-Abmessungen		195 x 90 mm	205 x 95 mm	220 x 100 mm
	Magnet-Haltekraft		12 500 N	14 000 N	18 000 N
Gewicht nach EPTA	8,00 kg	9,50 kg	12,50 kg	21,80 kg	

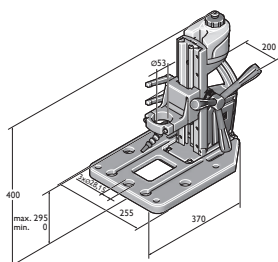

IBS 16

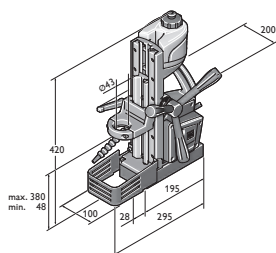

MBS 16 X

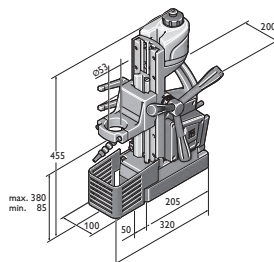

MBS 25 F

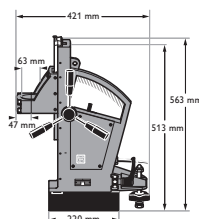

MBS 32 F



Name	Bestellnummer	EAN	PK	Preis Euro zzgl. MwSt.	Preis Euro inkl. MwSt.
<b>IBS 16</b>	<b>9 03 20 223 00 0</b>	<b>4014586878515</b>	<b>01</b>	<b>422,00</b>	<b>506,40</b>

**Im Preis enthalten:**

1 Kühlmitteltank, 1 Flex-Gelenkschlauch, 1 Reduzierring Ø 43 mm

Zubehör ab Seite 14



Name	Bestellnummer	EAN	PK	Preis Euro zzgl. MwSt.	Preis Euro inkl. MwSt.
<b>MBS 16 X</b>	<b>9 03 18 223 00 0</b>	<b>4014586878034</b>	<b>01</b>	<b>898,00</b>	<b>1.077,60</b>

**Im Preis enthalten:**

1 Kühlmitteltank, 1 Zurring, 1 Berührschutz

Zubehör ab Seite 14



Name	Bestellnummer	EAN	PK	Preis Euro zzgl. MwSt.	Preis Euro inkl. MwSt.
<b>MBS 25 F</b>	<b>9 03 19 223 00 0</b>	<b>4014586878041</b>	<b>01</b>	<b>1.268,00</b>	<b>1.521,60</b>

**Im Preis enthalten:**

1 Kühlmitteltank, 1 Zurring, 1 Berührschutz, 1 Reduzierring Ø 43 mm

Zubehör ab Seite 14



Name	Bestellnummer	EAN	PK	Preis Euro zzgl. MwSt.	Preis Euro inkl. MwSt.
<b>MBS 32 F</b>	<b>9 03 16 223 00 8</b>	<b>4014586847924</b>	<b>01</b>	<b>2.385,00</b>	<b>2.862,00</b>

**Im Preis enthalten:**

1 Spanngurt, 1 Spänehaaken, 1 Späneschutz, 2 Schlüssel

Zubehör ab Seite 14

**Zubehör IBS 16**



**Reduzierringe**  
zur Aufnahme von Maschinen mit Spannhals-Ø 43 mm.  
FEIN BOS, KBH

Ø mm	Bestellnummer	Preis Euro zzgl. MwSt.	Preis Euro inkl. MwSt.
53 / 43	3 26 23 014 01 0	31,74	38,09

**Prismenschraubstock**

Bestellnummer	Preis Euro zzgl. MwSt.	Preis Euro inkl. MwSt.
9 07 01 002 01 0	100,68	120,82

**Montageset Schraubstock**

Bestellnummer	Preis Euro zzgl. MwSt.	Preis Euro inkl. MwSt.
6 41 31 019 01 0	25,32	30,38

**Adapter-Platte für Magnet-Kernbohrmaschinen**

Bestellnummer	Preis Euro zzgl. MwSt.	Preis Euro inkl. MwSt.
3 24 22 326 01 0	41,27	49,52

**Zubehör MBS 16 X**



**Reduzierringe**  
zur Aufnahme von Maschinen mit Spannhals-Ø 33 mm.

Ø mm	Bestellnummer	Preis Euro zzgl. MwSt.	Preis Euro inkl. MwSt.
43 / 33	3 26 23 012 01 9	31,74	38,09



**Reduzierringe**  
zur Aufnahme von Maschinen mit Spannhals-Ø 38 mm.

Ø mm	Bestellnummer	Preis Euro zzgl. MwSt.	Preis Euro inkl. MwSt.
43 / 38	3 26 23 013 00 4	31,74	38,09

**Zubehör MBS 25 F**



**Reduzierringe**  
zur Aufnahme von Maschinen mit Spannhals-Ø 38 mm.

Ø mm	Bestellnummer	Preis Euro zzgl. MwSt.	Preis Euro inkl. MwSt.
53 / 38	3 26 23 010 00 8	31,74	38,09



**Reduzierringe**  
zur Aufnahme von Maschinen mit Spannhals-Ø 43 mm.

Ø mm	Bestellnummer	Preis Euro zzgl. MwSt.	Preis Euro inkl. MwSt.
53 / 43	3 26 23 009 00 6	31,74	38,09



**Reduzierringe**  
zur Aufnahme von Maschinen mit Spannhals-Ø 43 mm.  
FEIN BOS, KBH

Ø mm	Bestellnummer	Preis Euro zzgl. MwSt.	Preis Euro inkl. MwSt.
53 / 43	3 26 23 014 01 0	31,74	38,09

**Zubehör MBS 16 X, MBS 25 F, MBS 32 F**



**Ansaugplatte**  
für antimagnetische Materialien, 250 x 330 x 110 mm

Bestellnummer	Preis Euro zzgl. MwSt.	Preis Euro inkl. MwSt.
9 26 02 054 01 6	451,24	541,49



**Vakuumplatte**  
für antimagnetische Materialien und strukturierten Untergrund (Riffelblech, Tränenblech u. a.). Dazu erforderlich ist die Vakuumpumpe.  
Vakuumplatte 396 x 200 x 95 mm

Bestellnummer	Preis Euro zzgl. MwSt.	Preis Euro inkl. MwSt.
9 26 02 057 01 7	468,88	562,66



**Rohrbohrvorrichtung**  
inkl. Spanngurt, zum Setzen von Bohrungen an Rohren mit Rohr-Ø von 60 bis 300 mm, 220 x 130 mm.

Bestellnummer	Preis Euro zzgl. MwSt.	Preis Euro inkl. MwSt.
9 26 02 055 01 0	245,85	295,02



**Vakuumpumpe**  
Ansaugmenge 0,015 m<sup>3</sup>/min, -0,8 bar, 92 W, Gewicht 2,5 kg, inkl. Saugschlauch.

Bestellnummer	Preis Euro zzgl. MwSt.	Preis Euro inkl. MwSt.
9 26 01 022 01 3	483,40	580,08





	AGWP 10 Select	GWP 10	
	Schneller, präziser Akku-Gewindebohrer mit Wendegetriebe für geringere Arbeitszeiten.	Schneller, präziser Gewindebohrer mit Wendegetriebe für geringere Arbeitszeiten.	
<b>EAN 4014586...</b>	... 885537	... 881256	
<b>Seite</b>	16	16	
<b>Technische Attribute</b>	Nennaufnahme	450 W	
	Leistungsabgabe	250 W	
	Akku-Spannung	18 V	
	Akku-Kompatibilität	Li-Ionen / HighPower Li-Ionen	
	Akku-Schnittstelle	18 V	
	Leerlaufdrehzahl im Linkslauf	0 - 760 1/min	0 - 1 000 1/min
	Lastdrehzahl beim Schneiden	0 - 440 1/min	0 - 450 1/min
	Lastdrehzahl im Linkslauf	0 - 670 1/min	0 - 680 1/min
	Drehmoment bei max. Abgabeleistung	26 Nm	21 Nm
	Gewinde in Stahl bis	M 10	M 10
	Gewinde in Edelstahl	M 10	M 10
Kegel an der Bohrwelle	B 12	B 12	
Gewicht nach EPTA		1,60 kg	
Gewicht ohne Akku	1,30 kg		

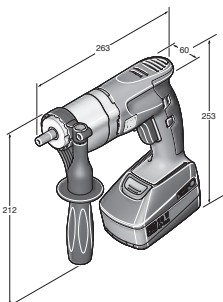

AGWP 10 Select

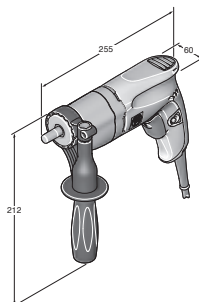

GWP 10

**FEIN SELECT<sup>+</sup>**



Name	Bestellnummer	EAN	PK	Preis Euro zzgl. MwSt.	Preis Euro inkl. MwSt.
<b>AGWP 10 Select</b>	<b>7 109 01 62 00 0</b>	<b>4014586885537</b>	<b>01</b>	<b>396,00</b>	<b>475,20</b>

**Im Preis enthalten:**  
1 Zusatz-Handgriff, 1 Kunststoff-Werkzeugkoffer, **Lieferumfang ohne Gewindefutter**  
Zubehör ab Seite 16



Name	Bestellnummer	EAN	PK	Preis Euro zzgl. MwSt.	Preis Euro inkl. MwSt.
<b>GWP 10</b>	<b>7 209 38 60 00 0</b>	<b>4014586881256</b>	<b>01</b>	<b>579,00</b>	<b>694,80</b>

**Im Preis enthalten:**  
1 Zusatz-Handgriff, **Lieferumfang ohne Gewindefutter**  
Zubehör ab Seite 16

**Gewindebohrer**

**Allgemeines Zubehör**



**Schnellladegerät ALG 50**  
Für alle FEIN Li-Ion Akkus. Ladezeit ab 35 Min.

Bestellnummer	Preis Euro zzgl. MwSt.	Preis Euro inkl. MwSt.
9 26 04 129 01 0	39,50	47,40



**Schnellladegerät ALG 30**  
Für FEIN NiCd und Li-Ion Akkus. Ladezeit ab 25 Min.

Bestellnummer	Preis Euro zzgl. MwSt.	Preis Euro inkl. MwSt.
9 26 04 096 01 0	138,31	165,97



**Akku-Pack**  
Li-Ionen-Akku mit Ladestandsanzeige und FEIN SafetyCell Technology. Schützt den Akku und die Maschine vor Überlastung, Überhitzung und Tiefentladung. Kann auf allen FEIN 18-V-Akku-Werkzeugen verwendet werden.

Spannung V	Kapazität Ah	Bestellnummer	Preis Euro zzgl. MwSt.	Preis Euro inkl. MwSt.
18	5	9 26 04 173 02 0	100,50	120,60
18	2,5	9 26 04 171 02 0	70,00	84,00



**Akku-Starter-Set**  
2 Li-Ionen-Akkus mit Schnellladegerät ALG 50.

Spannung V	Kapazität Ah	Bestellnummer	Preis Euro zzgl. MwSt.	Preis Euro inkl. MwSt.
18	5	9 26 04 300 03 0	240,50	288,60
18	2,5	9 26 04 300 04 0	179,50	215,40



**Werkzeugkoffer**  
mit Koffereinsatz und Kunststoffbox  
Kunststoff, Innenmaße: 470 x 275 x 116 mm

Bestellnummer	Preis Euro zzgl. MwSt.	Preis Euro inkl. MwSt.
3 39 01 131 08 0	45,51	54,61



**Zangenfutter**  
mit Spannzange 3,5/4,5/6 mm

Bestellnummer	Preis Euro zzgl. MwSt.	Preis Euro inkl. MwSt.
6 32 06 063 01 2	79,25	95,10



**Pendelzangenfutter**  
mit Spannzange 3,5/4,5/6 mm

Bestellnummer	Preis Euro zzgl. MwSt.	Preis Euro inkl. MwSt.
6 32 06 076 02 2	124,28	149,14



**Spannzange**  
für Zangen- und Pendelzangenfutter und Gewindebohr-Adapter.  
M2 (DIN 352, DIN 371), M4 (DIN 357, DIN 376)

Ø mm	Vierkant mm	Bestellnummer	Preis Euro zzgl. MwSt.	Preis Euro inkl. MwSt.
2,8	2,1	6 32 06 077 00 1	22,03	26,44



**Spannzange**  
für Zangen- und Pendelzangenfutter und Gewindebohr-Adapter.  
M3 (DIN 352, DIN 371), M5 (DIN 357, DIN 376)

Ø mm	Vierkant mm	Bestellnummer	Preis Euro zzgl. MwSt.	Preis Euro inkl. MwSt.
3,5	2,7	6 32 06 064 00 1	22,03	26,44



**Spannzange**  
für Zangen- und Pendelzangenfutter und Gewindebohr-Adapter.  
M4 (DIN 352, DIN 371), M6 (DIN 357, DIN 376)

Ø mm	Vierkant mm	Bestellnummer	Preis Euro zzgl. MwSt.	Preis Euro inkl. MwSt.
4,5	3,4	6 32 06 065 00 5	22,03	26,44



**Spannzange**  
für Zangen- und Pendelzangenfutter und Gewindebohr-Adapter.  
M5 (DIN 352, DIN 371), M6 (DIN 352), M7 (DIN 352), M8 (DIN 352, DIN 357, DIN 376)

Ø mm	Vierkant mm	Bestellnummer	Preis Euro zzgl. MwSt.	Preis Euro inkl. MwSt.
6	4,9	6 32 06 066 00 8	22,03	26,44



**Spannzange**  
für Zangen- und Pendelzangenfutter und Gewindebohr-Adapter.  
M7 (DIN 371), M9 (DIN 352) M 10 (DIN 352, DIN 357, DIN 376)

Ø mm	Vierkant mm	Bestellnummer	Preis Euro zzgl. MwSt.	Preis Euro inkl. MwSt.
7	5,5	6 32 06 070 00 6	22,03	26,44



**Spannzange**  
für Zangen- und Pendelzangenfutter und Gewindebohr-Adapter.  
M8 (DIN 371), M11 (DIN 352)

Ø mm	Vierkant mm	Bestellnummer	Preis Euro zzgl. MwSt.	Preis Euro inkl. MwSt.
8	6,2	6 32 06 078 00 9	22,03	26,44



**Spannzange**  
für Zangen- und Pendelzangenfutter und Gewindebohr-Adapter.  
M10 (DIN 371)

Ø mm	Vierkant mm	Bestellnummer	Preis Euro zzgl. MwSt.	Preis Euro inkl. MwSt.
10	8	6 32 06 079 00 3	21,40	25,68



**Spannzange**  
für Zangen- und Pendelzangenfutter und Gewindebohr-Adapter.  
M12 (DIN 357, DIN 371, DIN 376)

Ø mm	Vierkant mm	Bestellnummer	Preis Euro zzgl. MwSt.	Preis Euro inkl. MwSt.
9	7	6 32 06 075 00 4	22,03	26,44



**Backenfutter**  
für Gewindebohrer-Direktaufnahme Spannbereich 2,0 - 8,1 mm,  
mit Schlüssel

Bestellnummer	Preis Euro zzgl. MwSt.	Preis Euro inkl. MwSt.
6 32 06 019 00 9	80,78	96,94



**Pendelbackenfutter**  
für Gewindebohrer-Direktaufnahme Spannbereich 2,0 - 8,1 mm,  
mit Schlüssel

Bestellnummer	Preis Euro zzgl. MwSt.	Preis Euro inkl. MwSt.
6 32 06 041 00 8	119,24	143,09



**Abtreibkeile**  
für Bohrfutter, 2er-Pack

Aufnahme	Länge mm	Bestellnummer	Preis Euro zzgl. MwSt.	Preis Euro inkl. MwSt.
B 12	125	6 33 05 009 01 3	26,79	32,15



**Tiefenschlag**

Bestellnummer	Preis Euro zzgl. MwSt.	Preis Euro inkl. MwSt.
3 21 27 005 00 6	5,28	6,34



**Schneidpaste**  
Schmiermittel beim Bearbeiten von Blechen.

Bestellnummer	Preis Euro zzgl. MwSt.	Preis Euro inkl. MwSt.
3 21 32 020 12 9	13,67	16,40

**Zubehör GWP 10**



**Aufhängevorrichtung**  
für die Aufhängung an einem Balancer  
waagrecht und senkrecht

Bestellnummer	Preis Euro zzgl. MwSt.	Preis Euro inkl. MwSt.
3 21 25 050 00 7	9,40	11,28



# Zuverlässig schrauben: Das FEIN Schrauberprogramm.

Extrem zuverlässig und speziell auf die vorgesehene Anwendung abgestimmt, ermöglicht das FEIN Schrauberprogramm erstklassige Arbeitsergebnisse und eine optimale Qualität der Verschraubungen - auch unter härtesten Bedingungen. In der industriellen Serienfertigung, wie im Metallbau oder Innenausbau und Renovierung. Die beispielhafte Ergonomie sowie ein besonders geringes Gewicht sind weitere wesentliche Vorteile und ermöglichen professionelles, effizientes und gleichzeitig Kräfte schonendes Arbeiten. Tag für Tag. Und über viele Jahre hinweg.



---

## **Akku-Bohrschrauber** **Seite** **20**

Die optimale Kombination aus Flexibilität, Kraft und Zuverlässigkeit. Konzipiert für Bohren, Gewindebohren und Schrauben in Metall.

---

## **Akku-Schlagschrauber** **Seite** **26**

Unschlagbar effizient und immer zuverlässig. Vielseitig einsetzbar und dauerhaft belastbar.

---

## **FEIN AccuTec** **Seite** **30**

Langlebige Präzisions-Akku-Schrauber für weiche und harte Schraubverbindungen in der industriellen Serienfertigung.

---

## **Metallschrauber** **Seite** **37**

Für sicheres, fehlerfreies Verarbeiten von selbstbohrenden und gewindeformenden Schrauben im Dach- und Fassadenbau sowie in den Bereichen Heizung, Klima und Lüftung.

---

## **Trockenbauschrauber** **Seite** **39**

Die Spezialisten für Trocken- und Innenausbau. Leicht, ergonomisch, kompakt für optimale Schraubergebnisse.



	ASCM 18 QM	ASCM 18 QM Select	Profi-Set ASCM 18 QM Gewindebohren	ABS 18 QC	ABS 18 Q Select	Profi-Set ABS 18 QC Gewindebohren	ASB 18 QC	
	4-Gang Akku-Bohrschrauber mit bürstenlosem Motor und QuickIN MAX Schnittstelle. Kompromisslose Leistung für Bohren und Gewindebohren bis 12 mm und Bohren mit HM-Lochsägen.		4-Gang Akku-Bohrschrauber mit bürstenlosem Motor, QuickIN MAX Schnittstelle und umfangreichen Zubehör zum Bohren, Gewindebohren und Schrauben in Metall.	2-Gang Akku-Bohrschrauber mit bürstenlosem Motor und QuickIN Schnittstelle. Perfekt geeignet für Bohren und Gewindebohren bis 10 mm.		2-Gang Akku-Bohrschrauber mit bürstenlosem Motor, QuickIN Schnittstelle und umfangreichen Zubehör zum Bohren, Gewindebohren und Schrauben in Metall.	2-Gang Akku-Schlagbohrschrauber mit bürstenlosem Motor und QuickIN Schnittstelle. Perfekt geeignet für Bohren bis 10 mm in Metall, Stein und Mauerwerk.	
<b>EAN 4014586...</b>	... 887456	... 887340	... 887333	... 887159	... 887203	... 887197	... 887210	
<b>Seite</b>	22	22	22	22	22	22	22	
<b>Technische Attribute</b>	Akku-Spannung	18 V	18 V	18 V	18 V	18 V	18 V	
	Akku-Kapazität	5 Ah		5 Ah	2,5 Ah		2,5 Ah	
	Akku-Kompatibilität	Li-Ionen / High-Power Li-Ionen	Li-Ionen / High-Power Li-Ionen	Li-Ionen / High-Power Li-Ionen	Li-Ionen / High-Power Li-Ionen	Li-Ionen / High-Power Li-Ionen	Li-Ionen / High-Power Li-Ionen	Li-Ionen / High-Power Li-Ionen
	Akku-Schnittstelle	18 V	18 V	18 V	MultiVolt	MultiVolt	MultiVolt	MultiVolt
	Motor	bürstenlos	bürstenlos	bürstenlos	bürstenlos	bürstenlos	bürstenlos	bürstenlos
	Getriebe	4-Gang	4-Gang	4-Gang	2-Gang	2-Gang	2-Gang	2-Gang
	Zubehör-Schnittstelle	QuickIN MAX	QuickIN MAX	QuickIN MAX	QuickIN	QuickIN	QuickIN	QuickIN
	Schlagzahl							7 360 / 32 000 1/min
	Max. Drehmoment (hart/weich)	90 / 45 Nm	90 / 45 Nm	90 / 45 Nm	60 / 32 Nm	60 / 32 Nm	60 / 32 Nm	60 / 32 Nm
	Drehmomentstufen	15 + 1	15 + 1	15 + 1	22 + 1	22 + 1	22 + 1	22 + 1
	Bohr-Ø Stahl	25 mm	25 mm	25 mm	13 mm	13 mm	13 mm	13 mm
	Bohr-Ø Holz	50 mm	50 mm	50 mm	50 mm	50 mm	50 mm	50 mm
	Bohr-Ø Stein							13 mm
	Gewindebohren	M 12	M 12	M 12	M 10	M 10	M 10	M 10
	Gewicht mit Akku	2,20 kg		2,20 kg	1,70 kg		1,70 kg	1,80 kg
Gewicht ohne Akku	1,50 kg	1,50 kg	1,50 kg	1,30 kg	1,30 kg	1,30 kg	1,30 kg	
Abnehmbares Bohrfutter	●	●	●	●	●	●	●	

● enthalten

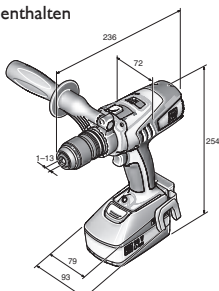

ASCM 18 QM

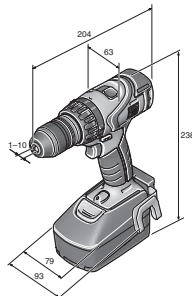

ABS 18 QC

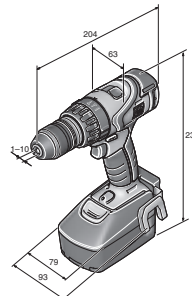

ASB 18 QC



	ASB 18 Q Select	Prof.-Set ASB 18 QC Gewindebohren	ASCM 12 QC	ASCM 12 Q Select	Prof.-Set ASCM 12 QC Gewindebohren	ABSU 12 C	ABSU 12 Select	ABSU 12 W4C	ABSU 12 W4 Select
		2-Gang Akku-Schlagbohrschrauber mit bürstenlosem Motor, QuickIN Schnittstelle und umfangreichen Zubehör zum Bohren, Gewindebohren und Schrauben in Metall.	4-Gang Akku-Bohrschrauber mit bürstenlosem Motor und QuickIN Schnittstelle. Perfekt geeignet für Bohren und Gewindebohren bis 8 mm und Schrauben.		4-Gang Akku-Bohrschrauber mit bürstenlosem Motor, QuickIN Schnittstelle und umfangreichen Zubehör zum Bohren, Gewindebohren und Schrauben in Metall.	2-Gang Akku-Bohrschrauber mit Vollmetall-Bohrfutter. Perfekt für universelle Bohr- und Schraubarbeiten bis 6 mm.		2-Gang Akku-Schrauber mit 1/4" Werkzeugaufnahme. Kraftvolles Drehmoment für Verschraubungen bis 6 x 200 mm.	
	... 887265	... 887258	... 881447	... 885698	... 886961	... 881485	... 885568	... 881539	... 885575
	23	23	23	23	23	23	23	24	24
	18 V	18 V	12 V	12 V	12 V	12 V	12 V	12 V	12 V
		2,5 Ah	2,5 Ah		2,5 Ah	2,5 Ah		2,5 Ah	
	Li-Ionen / High-Power Li-Ionen	Li-Ionen / High-Power Li-Ionen	Li-Ionen	Li-Ionen	Li-Ionen	Li-Ionen	Li-Ionen	Li-Ionen	Li-Ionen
	MultiVolt	MultiVolt	12 V	12 V	12 V	12 V	12 V	12 V	12 V
	bürstenlos	bürstenlos	bürstenlos	bürstenlos	bürstenlos	2-pol. DC	2-pol. DC	2-pol. DC	2-pol. DC
	2-Gang	2-Gang	4-Gang	4-Gang	4-Gang	2-Gang	2-Gang	2-Gang	2-Gang
	QuickIN	QuickIN	QuickIN	QuickIN	QuickIN				
	7 360 / 32 000 1/min	7 360 / 32 000 1/min							
	60 / 32 Nm	60 / 32 Nm	40 / 20 Nm	40 / 20 Nm	40 / 20 Nm	20 / 14 Nm	20 / 14 Nm	20 / 14 Nm	20 / 14 Nm
	22 + 1	22 + 1	20 + 1	20 + 1	20 + 1	17 + 1	17 + 1	17 + 1	17 + 1
	13 mm	13 mm	13 mm	13 mm	13 mm	10 mm	10 mm		
	50 mm	50 mm	40 mm	40 mm	40 mm	30 mm	30 mm		
	13 mm	13 mm							
	M 10	M 10	M 8	M 8	M 8	M 6	M 6		
		1,80 kg	1,30 kg		1,30 kg	1,20 kg		1,10 kg	
	1,30 kg	1,30 kg	1,10 kg	1,10 kg	1,10 kg	1,00 kg	1,00 kg	0,80 kg	0,80 kg
	●	●	●	●	●				



Name	Bestellnummer	EAN	PK	Preis Euro zzgl. MwSt.	Preis Euro inkl. MwSt.
<b>ASCM 18 QM</b>	<b>7 116 11 61 00 0</b>	<b>4014586887456</b>	<b>18</b>	<b>489,50</b>	<b>587,40</b>

**Im Preis enthalten:**

2 Akku-Packs (Li-Ionen), 1 Schnellladegerät ALG 50, 1 QuickIN Bohrfutter (120 Nm), 1 Gürtel-Clip, 1 Bitgarage, 1 Handgriff, 1 Kunststoff-Werkzeugkoffer

Zubehör ab Seite 24

**FEIN SELECT<sup>+</sup>**



Name	Bestellnummer	EAN	PK	Preis Euro zzgl. MwSt.	Preis Euro inkl. MwSt.
<b>ASCM 18 QM Select</b>	<b>7 116 11 64 00 0</b>	<b>4014586887340</b>	<b>18</b>	<b>249,00</b>	<b>298,80</b>

**Im Preis enthalten:**

1 QuickIN Bohrfutter (120 Nm), 1 Gürtel-Clip, 1 Bitgarage, 1 Handgriff, 1 Kunststoff-Werkzeugkoffer

Zubehör ab Seite 24



Name	Bestellnummer	EAN	PK	Preis Euro zzgl. MwSt.	Preis Euro inkl. MwSt.
<b>Profi-Set ASCM 18 QM Gewindebohren</b>	<b>7 116 11 63 00 0</b>	<b>4014586887333</b>	<b>18</b>	<b>589,50</b>	<b>707,40</b>

**Im Preis enthalten:**

2 Akku-Packs (Li-Ionen), 1 Schnellladegerät ALG 50, 1 QuickIN Bohrfutter (120 Nm), 1 Gürtel-Clip, 1 Bitgarage, 1 Handgriff, 1 Kunststoff-Werkzeugkoffer, 1 QuickIN Bithalter (1/4"), 1 QuickIN Gewindebohr-Adapter mit 2 Spannzangen, 1 QuickIN Stecknussadapter (1/2")

Zubehör ab Seite 24



Name	Bestellnummer	EAN	PK	Preis Euro zzgl. MwSt.	Preis Euro inkl. MwSt.
<b>ABS 18 QC</b>	<b>7 113 22 62 00 0</b>	<b>4014586887159</b>	<b>18</b>	<b>388,50</b>	<b>466,20</b>

**Im Preis enthalten:**

2 Akku-Packs (Li-Ionen), 1 Schnellladegerät ALG 50, 1 QuickIN Bohrfutter (120 Nm), 1 Gürtel-Clip, 1 Bitgarage, 1 Kunststoff-Werkzeugkoffer

Zubehör ab Seite 24

**FEIN SELECT<sup>+</sup>**



Name	Bestellnummer	EAN	PK	Preis Euro zzgl. MwSt.	Preis Euro inkl. MwSt.
<b>ABS 18 Q Select</b>	<b>7 113 22 64 00 0</b>	<b>4014586887203</b>	<b>18</b>	<b>209,00</b>	<b>250,80</b>

**Im Preis enthalten:**

1 QuickIN Bohrfutter (120 Nm), 1 Gürtel-Clip, 1 Bitgarage, 1 Kunststoff-Werkzeugkoffer

Zubehör ab Seite 24



Name	Bestellnummer	EAN	PK	Preis Euro zzgl. MwSt.	Preis Euro inkl. MwSt.
<b>Profi-Set ABS 18 QC Gewindebohren</b>	<b>7 113 22 63 00 0</b>	<b>4014586887197</b>	<b>18</b>	<b>488,50</b>	<b>586,20</b>

**Im Preis enthalten:**

2 Akku-Packs (Li-Ionen), 1 Schnellladegerät ALG 50, 1 QuickIN Bohrfutter (120 Nm), 1 Gürtel-Clip, 1 Bitgarage, 1 Kunststoff-Werkzeugkoffer, 1 QuickIN Bithalter (1/4"), 1 QuickIN Gewindebohr-Adapter mit 2 Spannzangen, 1 QuickIN Stecknussadapter (1/2")

Zubehör ab Seite 24



Name	Bestellnummer	EAN	PK	Preis Euro zzgl. MwSt.	Preis Euro inkl. MwSt.
<b>ASB 18 QC</b>	<b>7 113 23 62 00 0</b>	<b>4014586887210</b>	<b>18</b>	<b>408,50</b>	<b>490,20</b>

**Im Preis enthalten:**

2 Akku-Packs (Li-Ionen), 1 Schnellladegerät ALG 50, 1 QuickIN Bohrfutter (120 Nm), 1 Gürtel-Clip, 1 Bitgarage, 1 Kunststoff-Werkzeugkoffer

Zubehör ab Seite 24





**FEIN SELECT<sup>+</sup>**



Name	Bestellnummer	EAN	PK	Preis Euro zzgl. MwSt.	Preis Euro inkl. MwSt.
<b>ASB 18 Q Select</b>	<b>7 113 23 64 00 0</b>	<b>4014586887265</b>	<b>18</b>	<b>229,00</b>	<b>274,80</b>

**Im Preis enthalten:**  
1 QuickIN Bohrfutter (120 Nm), 1 Gürtel-Clip, 1 Bitgarage, 1 Kunststoff-Werkzeugkoffer  
Zubehör ab Seite 24



Name	Bestellnummer	EAN	PK	Preis Euro zzgl. MwSt.	Preis Euro inkl. MwSt.
<b>Profi-Set ASB 18 QC Gewindebohren</b>	<b>7 113 23 63 00 0</b>	<b>4014586887258</b>	<b>18</b>	<b>508,50</b>	<b>610,20</b>

**Im Preis enthalten:**  
2 Akku-Packs (Li-Ionen), 1 Schnellladegerät ALG 50, 1 QuickIN Bohrfutter (120 Nm), 1 Gürtel-Clip, 1 Bitgarage, 1 Kunststoff-Werkzeugkoffer, 1 QuickIN Bithalter (1/4"), 1 QuickIN Gewindebohr-Adapter mit 2 Spannzangen, 1 QuickIN Stecknussadapter (1/2")  
Zubehör ab Seite 24



Name	Bestellnummer	EAN	PK	Preis Euro zzgl. MwSt.	Preis Euro inkl. MwSt.
<b>ASCM 12 QC</b>	<b>7 116 10 61 00 0</b>	<b>4014586881447</b>	<b>18</b>	<b>263,00</b>	<b>315,60</b>

**Im Preis enthalten:**  
2 Akku-Packs (Li-Ionen), 1 Schnellladegerät ALG 50, 1 QuickIN Bohrfutter (60 Nm), 1 Gürtel-Clip, 1 Bitgarage, 1 Kunststoff-Werkzeugkoffer  
Zubehör ab Seite 24

**FEIN SELECT<sup>+</sup>**



Name	Bestellnummer	EAN	PK	Preis Euro zzgl. MwSt.	Preis Euro inkl. MwSt.
<b>ASCM 12 Q Select</b>	<b>7 116 10 64 00 0</b>	<b>4014586885698</b>	<b>18</b>	<b>164,50</b>	<b>197,40</b>

**Im Preis enthalten:**  
1 QuickIN Bohrfutter (60 Nm), 1 Gürtel-Clip, 1 Bitgarage, 1 Kunststoff-Werkzeugkoffer  
Zubehör ab Seite 24



Name	Bestellnummer	EAN	PK	Preis Euro zzgl. MwSt.	Preis Euro inkl. MwSt.
<b>Profi-Set ASCM 12 QC Gewindebohren</b>	<b>7 116 10 62 00 0</b>	<b>4014586886961</b>	<b>18</b>	<b>363,00</b>	<b>435,60</b>

**Im Preis enthalten:**  
2 Akku-Packs (Li-Ionen), 1 Schnellladegerät ALG 50, 1 QuickIN Bohrfutter (60 Nm), 1 Gürtel-Clip, 1 Bitgarage, 1 Kunststoff-Werkzeugkoffer, 1 QuickIN Bithalter (1/4"), 1 QuickIN Gewindebohr-Adapter mit 2 Spannzangen, 1 QuickIN Stecknussadapter (1/2")  
Zubehör ab Seite 24



Name	Bestellnummer	EAN	PK	Preis Euro zzgl. MwSt.	Preis Euro inkl. MwSt.
<b>ABSU 12 C</b>	<b>7 113 20 61 00 0</b>	<b>4014586881485</b>	<b>18</b>	<b>176,50</b>	<b>211,80</b>

**Im Preis enthalten:**  
2 Akku-Packs (Li-Ionen), 1 Schnellladegerät ALG 50, 1 Gürtel-Clip, 1 Bitgarage, 1 Kunststoff-Werkzeugkoffer  
Zubehör ab Seite 24

**FEIN SELECT<sup>+</sup>**



Name	Bestellnummer	EAN	PK	Preis Euro zzgl. MwSt.	Preis Euro inkl. MwSt.
<b>ABSU 12 Select</b>	<b>7 113 20 64 00 0</b>	<b>4014586885568</b>	<b>18</b>	<b>78,00</b>	<b>93,60</b>

**Im Preis enthalten:**  
1 Gürtel-Clip, 1 Bitgarage, 1 Kunststoff-Werkzeugkoffer  
Zubehör ab Seite 24

Schrauben



Name	Bestellnummer	EAN	PK	Preis Euro zzgl. MwSt.	Preis Euro inkl. MwSt.
<b>ABSU 12 W4C</b>	<b>7 113 21 61 00 0</b>	<b>4014586881539</b>	<b>18</b>	<b>171,50</b>	<b>205,80</b>

**Im Preis enthalten:**

2 Akku-Packs (Li-Ionen), 1 Schnellladegerät ALG 50, 1 Gürtel-Clip, 1 Bitgarage, 1 Kunststoff-Werkzeugkoffer  
Zubehör ab Seite 24

**FEIN SELECT<sup>+</sup>**



Name	Bestellnummer	EAN	PK	Preis Euro zzgl. MwSt.	Preis Euro inkl. MwSt.
<b>ABSU 12 W4 Select</b>	<b>7 113 21 64 00 0</b>	<b>4014586885575</b>	<b>18</b>	<b>73,00</b>	<b>87,60</b>

**Im Preis enthalten:**

1 Gürtel-Clip, 1 Bitgarage, 1 Kunststoff-Werkzeugkoffer  
Zubehör ab Seite 24

**Akku-Bohrschrauber**

**Allgemeines Zubehör**



**Akku LED-Lampe ALED 12-18 V**

Kompakte und ausdauernde Akku LED Lampe mit schwenkbarem Lampenkopf. Kompatibel mit allen 12 / 14 / 18 V FEIN Li-Ionen Akkus, inklusive Haken zum Aufhängen der Lampe. Mit 130 g extrem leicht und mit 900 Lux sehr hell. Farbtemperatur entspricht Tageslicht. Die Helligkeit ist in 2 Stufen einstellbar.

Bestellnummer	Preis Euro zzgl. MwSt.	Preis Euro inkl. MwSt.
9 26 04 200 02 0	50,85	61,02



**Werkzeugkoffer**

Kunststoff, Innenmaße: 470 x 275 x 116 mm

Bestellnummer	Preis Euro zzgl. MwSt.	Preis Euro inkl. MwSt.
3 39 01 118 01 0	39,00	46,80



**Werkzeugkoffer**

passend für ABSU 12, ASCD 12, ASCM 12

Bestellnummer	Preis Euro zzgl. MwSt.	Preis Euro inkl. MwSt.
3 39 01 160 01 0	21,44	25,73



**Kunststoff-Box**

Koffer-Einsatz mit verschließbarem Deckel für Kleinteile und Zubehör, passend zu Werkzeugkoffer 3 39 01 118 01 0, max. 5 St./Koffer.

Bestellnummer	Preis Euro zzgl. MwSt.	Preis Euro inkl. MwSt.
3 39 01 119 00 0	3,84	4,61



**Schnellladegerät ALG 50**

Für alle FEIN Li-Ion Akkus. Ladezeit ab 35 Min.

Bestellnummer	Preis Euro zzgl. MwSt.	Preis Euro inkl. MwSt.
9 26 04 129 01 0	39,50	47,40



**Schnellladegerät ALG 30**

Für FEIN NiCd und Li-Ion Akkus. Ladezeit ab 25 Min.

Bestellnummer	Preis Euro zzgl. MwSt.	Preis Euro inkl. MwSt.
9 26 04 096 01 0	138,31	165,97



**Halter 1/4'' Außensechskant**

Abtrieb 1/4'' - Innensechskant mit Schnellwechselfutter

Ø mm	L mm	Bestellnummer	Preis Euro zzgl. MwSt.	Preis Euro inkl. MwSt.
15	51	6 05 10 011 00 9	17,59	21,11

**Akku 18 V**



**Akku-Pack**

Li-Ionen-Akku mit Ladestandsanzeige und FEIN SafetyCell Technology. Schützt den Akku und die Maschine vor Überlastung, Überhitzung und Tiefentladung. Kann auf allen FEIN 18-V-Akku-Werkzeugen verwendet werden.

Spannung V	Kapazität Ah	Bestellnummer	Preis Euro zzgl. MwSt.	Preis Euro inkl. MwSt.
18	5	9 26 04 173 02 0	100,50	120,60
18	2,5	9 26 04 171 02 0	70,00	84,00



**Akku-Starter-Set**

2 Li-Ionen-Akkus mit Schnellladegerät ALG 50.

Spannung V	Kapazität Ah	Bestellnummer	Preis Euro zzgl. MwSt.	Preis Euro inkl. MwSt.
18	5	9 26 04 300 03 0	240,50	288,60
18	2,5	9 26 04 300 04 0	179,50	215,40



**Akku 12 V**



**Akku-Pack**

Li-Ionen-Akku mit Ladestandsanzeige und FEIN SafetyCell Technology. Schützt den Akku und die Maschine vor Überlastung, Überhitzung und Tiefentladung. Kann auf allen FEIN 12-V-Akku-Werkzeugen und 18-V-Akku-Werkzeugen mit MultiVolt-Schnittstelle verwendet werden.

Spannung V	Kapazität Ah	Bestellnummer	Preis Euro zzgl. MwSt.	Preis Euro inkl. MwSt.
12	2,5	9 26 04 168 02 0	29,50	35,40

**FEIN Select+**



**Akku-Starter-Set**

2 Li-Ionen-Akkus mit Schnellladegerät ALG 50.

Spannung V	Kapazität Ah	Bestellnummer	Preis Euro zzgl. MwSt.	Preis Euro inkl. MwSt.
12	2,5	9 26 04 250 01 0	98,50	118,20

**Sonstiges Zubehör**



**Bohrfutter**

Kleines Vollmetall Bohrfutter aus dem Hause Röhm, maximales Drehmoment 60 Nm. Kompatibel mit allen FEIN Akku-Schraubern mit QuickIN/ QuickIN MAX Schnittstelle.

Zubehör-Schnittstelle	Bestellnummer	Preis Euro zzgl. MwSt.	Preis Euro inkl. MwSt.
QuickIN	6 32 08 002 01 0	29,96	35,95



**Bohrfutter**

Vollmetall Bohrfutter aus dem Hause Röhm mit hartmetallbestückten Spannbacken und hohen Spannkraften. Schrauber-Bit kann in der Antriebswelle bleiben, das Bohrfutter schiebt sich über den Bit. Maximales Drehmoment 120 Nm. Kompatibel mit allen FEIN Akku-Schraubern mit QuickIN/ QuickIN MAX Schnittstelle.

Zubehör-Schnittstelle	Bestellnummer	Preis Euro zzgl. MwSt.	Preis Euro inkl. MwSt.
QuickIN	6 32 08 005 01 0	40,46	48,55



**Bithalter**

1/4" Innensechskant Bithalter mit praktischer Einhandbedienung und starkem Neodym-Magnet. Durch den Einsatz des Bithalters wird der Schrauber leichter und kürzer. Kompatibel mit allen FEIN Akku-Schraubern mit QuickIN/ QuickIN MAX Schnittstelle.

Zubehör-Schnittstelle	Bestellnummer	Preis Euro zzgl. MwSt.	Preis Euro inkl. MwSt.
QuickIN	6 05 10 222 01 0	30,08	36,10



**Stecknussadapter**

Stecknussadapter zur Aufnahme von Schlagnüssen mit 1/2" Vierkantaufnahme. Kompatibel mit allen FEIN Akku-Schraubern mit QuickIN/ QuickIN MAX Schnittstelle.

Zubehör-Schnittstelle	Bestellnummer	Preis Euro zzgl. MwSt.	Preis Euro inkl. MwSt.
QuickIN	6 42 03 002 01 0	30,08	36,10



**Gewindebohr-Adapter**

Gewindebohr-Adapter mit 2 Spannzangen für Schaft-Durchmesser 4,5 und 6 mm zum Schneiden von Gewindegrößen M4 / M5 / M6 / M8. Zuverlässiger Halt des Gewindebohrers am Vierkant, ein Durchrutschen wird dadurch verhindert. Kompatibel mit allen FEIN Akku-Schraubern mit QuickIN/ QuickIN MAX Schnittstelle.

Zubehör-Schnittstelle	Bestellnummer	Preis Euro zzgl. MwSt.	Preis Euro inkl. MwSt.
QuickIN	6 42 03 003 01 0	71,58	85,90



**Gewindebohr-Adapter**

Zuverlässiger Halt des Gewindebohrers am Vierkant, ein Durchrutschen wird dadurch verhindert. Kompatibel mit allen FEIN Spannzangen und allen FEIN Akku-Schraubern mit QuickIN/ QuickIN MAX Schnittstelle.

Zubehör-Schnittstelle	Bestellnummer	Preis Euro zzgl. MwSt.	Preis Euro inkl. MwSt.
QuickIN	6 42 03 003 02 0	28,00	33,60



**Spannzange**

für Zangen- und Pendelzangenfutter und Gewindebohr-Adapter. M2 (DIN 352, DIN 371), M4 (DIN 357, DIN 376)

Ø mm	Vierkant mm	Bestellnummer	Preis Euro zzgl. MwSt.	Preis Euro inkl. MwSt.
2,8	2,1	6 32 06 077 00 1	22,03	26,44



**Spannzange**

für Zangen- und Pendelzangenfutter und Gewindebohr-Adapter. M3 (DIN 352, DIN 371), M5 (DIN 357, DIN 376)

Ø mm	Vierkant mm	Bestellnummer	Preis Euro zzgl. MwSt.	Preis Euro inkl. MwSt.
3,5	2,7	6 32 06 064 00 1	22,03	26,44



**Spannzange**

für Zangen- und Pendelzangenfutter und Gewindebohr-Adapter. M4 (DIN 352, DIN 371), M6 (DIN 357, DIN 376)

Ø mm	Vierkant mm	Bestellnummer	Preis Euro zzgl. MwSt.	Preis Euro inkl. MwSt.
4,5	3,4	6 32 06 065 00 5	22,03	26,44



**Spannzange**

für Zangen- und Pendelzangenfutter und Gewindebohr-Adapter. M5 (DIN 352, DIN 371), M6 (DIN 352), M7 (DIN 352), M8 (DIN 352, DIN 357, DIN 376)

Ø mm	Vierkant mm	Bestellnummer	Preis Euro zzgl. MwSt.	Preis Euro inkl. MwSt.
6	4,9	6 32 06 066 00 8	22,03	26,44



**Spannzange**

für Zangen- und Pendelzangenfutter und Gewindebohr-Adapter. M7 (DIN 371), M9 (DIN 352) M 10 (DIN 352, DIN 357, DIN 376)

Ø mm	Vierkant mm	Bestellnummer	Preis Euro zzgl. MwSt.	Preis Euro inkl. MwSt.
7	5,5	6 32 06 070 00 6	22,03	26,44



**Spannzange**

für Zangen- und Pendelzangenfutter und Gewindebohr-Adapter. M8 (DIN 371), M11 (DIN 352)

Ø mm	Vierkant mm	Bestellnummer	Preis Euro zzgl. MwSt.	Preis Euro inkl. MwSt.
8	6,2	6 32 06 078 00 9	22,03	26,44



**Spannzange**

für Zangen- und Pendelzangenfutter und Gewindebohr-Adapter. M12 (DIN 357, DIN 371, DIN 376)

Ø mm	Vierkant mm	Bestellnummer	Preis Euro zzgl. MwSt.	Preis Euro inkl. MwSt.
9	7	6 32 06 075 00 4	22,03	26,44



**Spannzange**

für Zangen- und Pendelzangenfutter und Gewindebohr-Adapter. M10 (DIN 371)

Ø mm	Vierkant mm	Bestellnummer	Preis Euro zzgl. MwSt.	Preis Euro inkl. MwSt.
10	8	6 32 06 079 00 3	21,40	25,68



	ASCD 18-300 W2	ASCD 18-300 W2 Select	ASCD 18-200 W4	ASCD 18-200 W4 Select	ASCD 12-150 W8C	
	Akku-Schlagschrauber mit bürstenlosem Motor und Drehmomenteinstellung in 6 Stufen. Für metrische Verschraubungen bis M18.		Schlagschrauber mit bürstenlosem Motor und Drehmomenteinstellung in 6 Stufen. Für universelle Verschraubungen inkl. Selbstbohrschrauben.		Akku-Schlagschrauber mit bürstenlosem Motor und Drehmomenteinstellung in 6 Stufen. Für metrische Verschraubungen bis M14.	
<b>EAN 4014586...</b>	... 887418	... 887425	... 887432	... 887449	... 887371	
<b>Seite</b>	28	28	28	28	28	
<b>Technische Attribute</b>	Akku-Spannung	18 V	18 V	18 V	18 V	12 V
	Akku-Kapazität	5 Ah		5 Ah		2,5 Ah
	Akku-Kompatibilität	Li-Ionen / HighPower Li-Ionen	Li-Ionen / HighPower Li-Ionen	Li-Ionen / HighPower Li-Ionen	Li-Ionen / HighPower Li-Ionen	Li-Ionen
	Akku-Schnittstelle	MultiVolt	MultiVolt	MultiVolt	MultiVolt	12 V
	Motor	bürstenlos	bürstenlos	bürstenlos	bürstenlos	bürstenlos
	Leerlaufdrehzahl	0 - 1 700 1/min	0 - 1 700 1/min	0 - 1 500 1/min	0 - 1 500 1/min	0 - 1 800 1/min
	Schlagzahl	0 - 3 400 1/min	0 - 3 400 1/min	0 - 3 000 1/min	0 - 3 000 1/min	0 - 3 600 1/min
	max. Drehmoment	290 Nm	290 Nm	210 Nm	210 Nm	135 Nm
	max. metrische Schraube	M18 (8.8)	M18 (8.8)			M14 (8.8)
	max. Ø Holzschraube	8 x 300 mm	8 x 300 mm	8 x 200 mm	8 x 200 mm	8 x 100 mm
Gewicht mit Akku	1,70 kg		1,70 kg		1,10 kg	
Gewicht ohne Akku	1,00 kg	1,00 kg	1,00 kg	1,00 kg	0,85 kg	

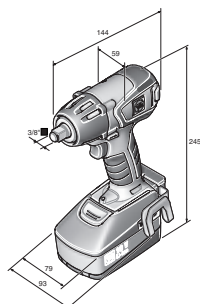

ASCD 18-300 W2

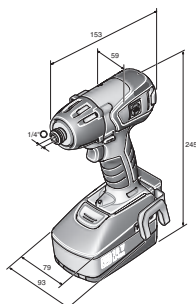

ASCD 18-200 W4

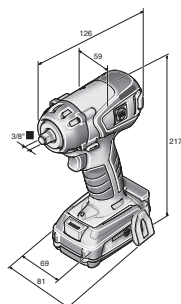

ASCD 12-150 W8C

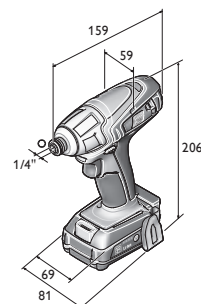

ASCD 12-100 W4C

	ASCD 12-150 W8 Select	ASCD 12-150 W4C	ASCD 12-150 W4 Select	ASCD 12-100 W4C	ASCD 12-100 W4 Select
		Schlagschrauber mit bürstenlosem Motor und Drehmomenteinstellung in 6 Stufen. Für universelle Verschraubungen inkl. Selbstbohrschrauben.		Akku-Schlagschrauber mit DC Motor. Für universelle Verschraubungen.	
	... 887388	... 887395	... 887401	... 881560	... 885582
	28	28	28	29	29
	12 V	12 V	12 V	12 V	12 V
		2,5 Ah		2,5 Ah	
	Li-Ionen	Li-Ionen	Li-Ionen	Li-Ionen	Li-Ionen
	12 V	12 V	12 V	12 V	12 V
	bürstenlos	bürstenlos	bürstenlos	2-pol. DC	2-pol. DC
	0 - 1 800 1/min	0 - 1 700 1/min	0 - 1 700 1/min	0 - 2 700 1/min	0 - 2 700 1/min
	0 - 3 600 1/min	0 - 3 400 1/min	0 - 3 400 1/min	0 - 3 450 1/min	0 - 3 450 1/min
	135 Nm	135 Nm	135 Nm	100 Nm	100 Nm
	M14 (8.8)				
	8 x 100 mm	8 x 100 mm	8 x 100 mm	8 x 80 mm	8 x 80 mm
		1,10 kg		1,10 kg	
	0,85 kg	0,85 kg	0,85 kg	0,90 kg	0,90 kg

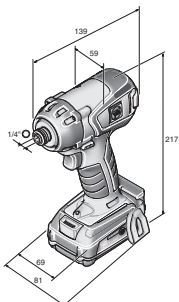

ASCD 12-150 W4



Name	Bestellnummer	EAN	PK	Preis Euro zzgl. MwSt.	Preis Euro inkl. MwSt.
<b>ASCD 18-300 W2</b>	<b>7 115 06 61 00 0</b>	<b>4014586887418</b>	<b>18</b>	<b>489,50</b>	<b>587,40</b>

**Im Preis enthalten:**

2 Akku-Packs (Li-Ionen), 1 Schnellladegerät ALG 50, 1 Gürtel-Clip, 1 Bitgarage, 1 Kunststoff-Werkzeugkoffer  
Zubehör ab Seite 29

**FEIN SELECT<sup>+</sup>**



Name	Bestellnummer	EAN	PK	Preis Euro zzgl. MwSt.	Preis Euro inkl. MwSt.
<b>ASCD 18-300 W2 Select</b>	<b>7 115 06 64 00 0</b>	<b>4014586887425</b>	<b>18</b>	<b>249,00</b>	<b>298,80</b>

**Im Preis enthalten:**

1 Gürtel-Clip, 1 Bitgarage, 1 Kunststoff-Werkzeugkoffer  
Zubehör ab Seite 29



Name	Bestellnummer	EAN	PK	Preis Euro zzgl. MwSt.	Preis Euro inkl. MwSt.
<b>ASCD 18-200 W4</b>	<b>7 115 07 61 00 0</b>	<b>4014586887432</b>	<b>18</b>	<b>479,50</b>	<b>575,40</b>

**Im Preis enthalten:**

2 Akku-Packs (Li-Ionen), 1 Schnellladegerät ALG 50, 1 Gürtel-Clip, 1 Bitgarage, 1 Kunststoff-Werkzeugkoffer  
Zubehör ab Seite 29

**FEIN SELECT<sup>+</sup>**



Name	Bestellnummer	EAN	PK	Preis Euro zzgl. MwSt.	Preis Euro inkl. MwSt.
<b>ASCD 18-200 W4 Select</b>	<b>7 115 07 64 00 0</b>	<b>4014586887449</b>	<b>18</b>	<b>239,00</b>	<b>286,80</b>

**Im Preis enthalten:**

1 Gürtel-Clip, 1 Bitgarage, 1 Kunststoff-Werkzeugkoffer  
Zubehör ab Seite 29



Name	Bestellnummer	EAN	PK	Preis Euro zzgl. MwSt.	Preis Euro inkl. MwSt.
<b>ASCD 12-150 W8C</b>	<b>7 115 04 61 00 0</b>	<b>4014586887371</b>	<b>18</b>	<b>260,50</b>	<b>312,60</b>

**Im Preis enthalten:**

2 Akku-Packs (Li-Ionen), 1 Schnellladegerät ALG 50, 1 Gürtel-Clip, 1 Bitgarage, 1 Kunststoff-Werkzeugkoffer  
Zubehör ab Seite 29

**FEIN SELECT<sup>+</sup>**



Name	Bestellnummer	EAN	PK	Preis Euro zzgl. MwSt.	Preis Euro inkl. MwSt.
<b>ASCD 12-150 W8 Select</b>	<b>7 115 04 64 00 0</b>	<b>4014586887388</b>	<b>18</b>	<b>162,00</b>	<b>194,40</b>

**Im Preis enthalten:**

1 Gürtel-Clip, 1 Bitgarage, 1 Kunststoff-Werkzeugkoffer  
Zubehör ab Seite 29



Name	Bestellnummer	EAN	PK	Preis Euro zzgl. MwSt.	Preis Euro inkl. MwSt.
<b>ASCD 12-150 W4C</b>	<b>7 115 05 61 00 0</b>	<b>4014586887395</b>	<b>18</b>	<b>250,50</b>	<b>300,60</b>

**Im Preis enthalten:**

2 Akku-Packs (Li-Ionen), 1 Schnellladegerät ALG 50, 1 Gürtel-Clip, 1 Bitgarage, 1 Kunststoff-Werkzeugkoffer  
Zubehör ab Seite 29

**FEIN SELECT<sup>+</sup>**



Name	Bestellnummer	EAN	PK	Preis Euro zzgl. MwSt.	Preis Euro inkl. MwSt.
<b>ASCD 12-150 W4 Select</b>	<b>7 115 05 64 00 0</b>	<b>4014586887401</b>	<b>18</b>	<b>152,00</b>	<b>182,40</b>

**Im Preis enthalten:**

1 Gürtel-Clip, 1 Bitgarage, 1 Kunststoff-Werkzeugkoffer  
Zubehör ab Seite 29



Name	Bestellnummer	EAN	PK	Preis Euro zzgl. MwSt.	Preis Euro inkl. MwSt.
<b>ASCD 12-100 W4C</b>	<b>7 115 03 61 00 0</b>	<b>4014586881560</b>	<b>18</b>	<b>222,00</b>	<b>266,40</b>

**Im Preis enthalten:**

2 Akku-Packs (Li-Ionen), 1 Schnellladegerät ALG 50, 1 Gürtel-Clip, 1 Bitgarage, 1 Kunststoff-Werkzeugkoffer  
Zubehör ab Seite 29

**FEIN SELECT<sup>+</sup>**



Name	Bestellnummer	EAN	PK	Preis Euro zzgl. MwSt.	Preis Euro inkl. MwSt.
<b>ASCD 12-100 W4 Select</b>	<b>7 115 03 64 00 0</b>	<b>4014586885582</b>	<b>18</b>	<b>124,00</b>	<b>148,80</b>

**Im Preis enthalten:**

1 Gürtel-Clip, 1 Bitgarage, 1 Kunststoff-Werkzeugkoffer  
Zubehör ab Seite 29

**Akku-Schlagschrauber**

**Allgemeines Zubehör**



**Akku LED-Lampe ALED 12-18 V**

Kompakte und ausdauernde Akku LED Lampe mit schwenkbarem Lampenkopf. Kompatibel mit allen 12 / 14 / 18 V FEIN Li-Ionen Akkus, inklusive Haken zum Aufhängen der Lampe. Mit 130 g extrem leicht und mit 900 Lux sehr hell. Farbtemperatur entspricht Tageslicht. Die Helligkeit ist in 2 Stufen einstellbar.

Bestellnummer	Preis Euro zzgl. MwSt.	Preis Euro inkl. MwSt.
9 26 04 200 02 0	50,85	61,02



**Werkzeugkoffer**

Kunststoff, Innenmaße: 470 x 275 x 116 mm

Bestellnummer	Preis Euro zzgl. MwSt.	Preis Euro inkl. MwSt.
3 39 01 118 01 0	39,00	46,80



**Werkzeugkoffer**

passend für ABSU 12, ASCD 12, ASCM 12

Bestellnummer	Preis Euro zzgl. MwSt.	Preis Euro inkl. MwSt.
3 39 01 160 01 0	21,44	25,73



**Kunststoff-Box**

Koffer-Einsatz mit verschließbarem Deckel für Kleinteile und Zubehör, passend zu Werkzeugkoffer 3 39 01 118 01 0, max. 5 St./Koffer.

Bestellnummer	Preis Euro zzgl. MwSt.	Preis Euro inkl. MwSt.
3 39 01 119 00 0	3,84	4,61



**Schnellladegerät ALG 50**

Für alle FEIN Li-Ion Akkus. Ladezeit ab 35 Min.

Bestellnummer	Preis Euro zzgl. MwSt.	Preis Euro inkl. MwSt.
9 26 04 129 01 0	39,50	47,40



**Schnellladegerät ALG 30**

Für FEIN NiCd und Li-Ion Akkus. Ladezeit ab 25 Min.

Bestellnummer	Preis Euro zzgl. MwSt.	Preis Euro inkl. MwSt.
9 26 04 096 01 0	138,31	165,97

**Akku 18 V**



**Akku-Pack**

Li-Ionen-Akku mit Ladestandsanzeige und FEIN SafetyCell Technology. Schützt den Akku und die Maschine vor Überlastung, Überhitzung und Tiefentladung. Kann auf allen FEIN 18-V-Akku-Werkzeugen verwendet werden.

Spannung V	Kapazität Ah	Bestellnummer	Preis Euro zzgl. MwSt.	Preis Euro inkl. MwSt.
18	5	9 26 04 173 02 0	100,50	120,60
18	2,5	9 26 04 171 02 0	70,00	84,00



**Akku-Starter-Set**

2 Li-Ionen-Akkus mit Schnellladegerät ALG 50.

Spannung V	Kapazität Ah	Bestellnummer	Preis Euro zzgl. MwSt.	Preis Euro inkl. MwSt.
18	5	9 26 04 300 03 0	240,50	288,60
18	2,5	9 26 04 300 04 0	179,50	215,40

**Akku 12 V**



**Akku-Pack**

Li-Ionen-Akku mit Ladestandsanzeige und FEIN SafetyCell Technology. Schützt den Akku und die Maschine vor Überlastung, Überhitzung und Tiefentladung. Kann auf allen FEIN 12-V-Akku-Werkzeugen und 18-V-Akku-Werkzeugen mit MultiVolt-Schnittstelle verwendet werden.

Spannung V	Kapazität Ah	Bestellnummer	Preis Euro zzgl. MwSt.	Preis Euro inkl. MwSt.
12	2,5	9 26 04 168 02 0	29,50	35,40



**Akku-Starter-Set**

2 Li-Ionen-Akkus mit Schnellladegerät ALG 50.

Spannung V	Kapazität Ah	Bestellnummer	Preis Euro zzgl. MwSt.	Preis Euro inkl. MwSt.
12	2,5	9 26 04 250 01 0	98,50	118,20



	ASM 14-2	ASM 14-6	ASM 14-9	ASM 14-12	ASM 14-2 PC	ASM 14-6 PC	ASM 14-9 PC	ASM 14-12 PC
	Prüffähiger Schrauber nach ISO 5393, VDI/VDE 2647, CMK-Wert > 1,67 bei ± 10% (bezogen auf 6 Sigma).				Programmierbarer, prüffähiger Schrauber nach ISO 5393, VDI/VDE 2647, CMK-Wert > 1,67 bei ± 10% (bezogen auf 6 Sigma).			
<b>EAN 4014586...</b>	... 881294	... 876238	... 877211	... 877198	... 881317	... 874241	... 874258	... 874265
<b>Seite</b>	31	31	31	31	31	31	31	31
<b>Technische Attribute</b>								
Akku-Spannung	14,4 V	14,4 V	14,4 V	14,4 V	14,4 V	14,4 V	14,4 V	14,4 V
Drehmomentbereich	0,5 - 2 Nm	1,2 - 6 Nm	2 - 9 Nm	3 - 12 Nm	0,5 - 2 Nm	1,2 - 6 Nm	2 - 9 Nm	3 - 12 Nm
Leerlaufdrehzahl	350 1/min	600 1/min	600 1/min	500 1/min	50 - 700 1/min	50 - 950 1/min	50 - 700 1/min	50 - 700 1/min
Werkzeugaufnahme	1/4" Innen-sechskant	1/4" Innen-sechskant	1/4" Innen-sechskant	1/4" Innen-sechskant	1/4" Innen-sechskant	1/4" Innen-sechskant	1/4" Innen-sechskant	1/4" Innen-sechskant
Gewicht ohne Akku	0,95 kg	0,95 kg	0,95 kg	0,95 kg	0,95 kg	0,95 kg	0,95 kg	0,95 kg

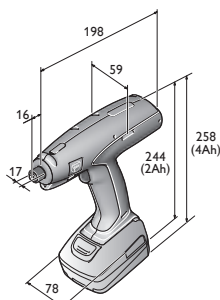

- ASM 14-2
- ASM 14-2 PC
- ASM 14-6
- ASM 14-6 PC
- ASM 14-9
- ASM 14-9 PC
- ASM 14-12
- ASM 14-12 PC





Name	Bestellnummer	EAN	PK	Preis Euro zzgl. MwSt.	Preis Euro inkl. MwSt.
<b>ASM 14-2</b>	<b>7 112 60 00 95 0</b>	<b>4014586881294</b>	<b>05</b>	<b>510,00</b>	<b>612,00</b>

**Im Preis enthalten:**  
Lieferumfang ohne Akku, Ladegerät und Drehmoment-Einstellschlüssel.  
Zubehör ab Seite 35



Name	Bestellnummer	EAN	PK	Preis Euro zzgl. MwSt.	Preis Euro inkl. MwSt.
<b>ASM 14-6</b>	<b>7 112 28 00 95 0</b>	<b>4014586876238</b>	<b>05</b>	<b>510,00</b>	<b>612,00</b>

**Im Preis enthalten:**  
Lieferumfang ohne Akku, Ladegerät und Drehmoment-Einstellschlüssel.  
Zubehör ab Seite 35



Name	Bestellnummer	EAN	PK	Preis Euro zzgl. MwSt.	Preis Euro inkl. MwSt.
<b>ASM 14-9</b>	<b>7 112 59 00 95 0</b>	<b>4014586877211</b>	<b>05</b>	<b>510,00</b>	<b>612,00</b>

**Im Preis enthalten:**  
Lieferumfang ohne Akku, Ladegerät und Drehmoment-Einstellschlüssel.  
Zubehör ab Seite 35



Name	Bestellnummer	EAN	PK	Preis Euro zzgl. MwSt.	Preis Euro inkl. MwSt.
<b>ASM 14-12</b>	<b>7 112 57 00 95 0</b>	<b>4014586877198</b>	<b>05</b>	<b>510,00</b>	<b>612,00</b>

**Im Preis enthalten:**  
Lieferumfang ohne Akku, Ladegerät und Drehmoment-Einstellschlüssel.  
Zubehör ab Seite 35



Name	Bestellnummer	EAN	PK	Preis Euro zzgl. MwSt.	Preis Euro inkl. MwSt.
<b>ASM 14-2 PC</b>	<b>7 112 61 00 95 0</b>	<b>4014586881317</b>	<b>05</b>	<b>649,00</b>	<b>778,80</b>

**Im Preis enthalten:**  
Lieferumfang ohne Akku, Ladegerät und Drehmoment-Einstellschlüssel.  
Zubehör ab Seite 35



Name	Bestellnummer	EAN	PK	Preis Euro zzgl. MwSt.	Preis Euro inkl. MwSt.
<b>ASM 14-6 PC</b>	<b>7 112 54 00 95 0</b>	<b>4014586874241</b>	<b>05</b>	<b>649,00</b>	<b>778,80</b>

**Im Preis enthalten:**  
Lieferumfang ohne Akku, Ladegerät und Drehmoment-Einstellschlüssel.  
Zubehör ab Seite 35



Name	Bestellnummer	EAN	PK	Preis Euro zzgl. MwSt.	Preis Euro inkl. MwSt.
<b>ASM 14-9 PC</b>	<b>7 112 55 00 95 0</b>	<b>4014586874258</b>	<b>05</b>	<b>649,00</b>	<b>778,80</b>

**Im Preis enthalten:**  
Lieferumfang ohne Akku, Ladegerät und Drehmoment-Einstellschlüssel.  
Zubehör ab Seite 35



Name	Bestellnummer	EAN	PK	Preis Euro zzgl. MwSt.	Preis Euro inkl. MwSt.
<b>ASM 14-12 PC</b>	<b>7 112 56 00 95 0</b>	<b>4014586874265</b>	<b>05</b>	<b>649,00</b>	<b>778,80</b>

**Im Preis enthalten:**  
Lieferumfang ohne Akku, Ladegerät und Drehmoment-Einstellschlüssel.  
Zubehör ab Seite 35



	ASW 14-6 PC	ASW 14-14 PC	ASW 18-6	ASW 18-12	ASW 18-18	
	Programmierbarer, prüffähiger Schrauber nach ISO 5393, VDI/VDE 2647, CMK-Wert > 1,67 bei ± 10% (bezogen auf 6 Sigma).		Prüffähiger Schrauber nach ISO 5393, VDI/VDE 2647, CMK-Wert > 1,67 bei ± 10% (bezogen auf 6 Sigma).			
<b>EAN 4014586...</b>	... 874210	... 874234	... 887906	... 887944	... 887982	
<b>Seite</b>	34	34	34	34	34	
<b>Technische Attribute</b>	Akku-Spannung	14,4 V	14,4 V	18 V	18 V	18 V
	Drehmomentbereich	1,5 - 6 Nm	3 - 14 Nm	1,2 - 6 Nm	3 - 12 Nm	6 - 18 Nm
	Leerlaufdrehzahl	50 - 670 1/min	50 - 500 1/min	575 1/min	430 1/min	375 1/min
	Gewicht mit Winkelkopf, ohne Akku	1 kg	1 kg	1 kg	1 kg	1,2 kg

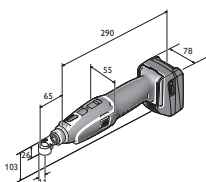

ASW 14-6  
ASW 14-6 PC  
ASW 14-10  
ASW 14-10 PC  
ASW 14-14  
ASW 14-14 PC

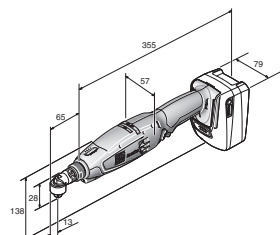

ASW 18-6

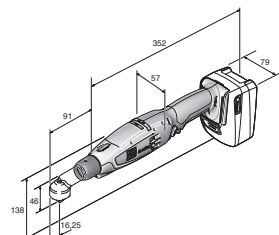

ASW 18-18 PC

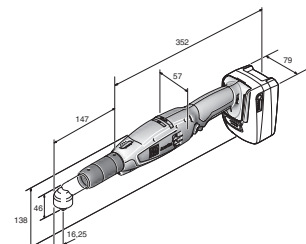

ASW 18-30 PC  
ASW 18-45 PC

	ASW 18-6 PC	ASW 18-12 PC	ASW 18-18 PC	ASW 18-30 PC	ASW 18-45 PC	ASW 18-60 PC
Programmierbarer, prüffähiger Schrauber nach ISO 5393, VDI/VDE 2647, CMK-Wert > 1,67 bei ± 10% (bezogen auf 6 Sigma).						
	... 887920	... 887968	... 888002	... 883830	... 883847	... 883854
	34	34	34	34	35	35
	18 V	18 V	18 V	18 V	18 V	18 V
	1,2 - 6 Nm	3 - 12 Nm	6 - 18 Nm	12 - 30 Nm	20 - 45 Nm	25 - 60 Nm
	100 - 1 340 1/min	75 - 1 020 1/min	65 - 900 1/min	30 - 420 1/min	25 - 310 1/min	20 - 230 1/min
	1 kg	1 kg	1,2 kg	1,5 kg	1,5 kg	1,65 kg

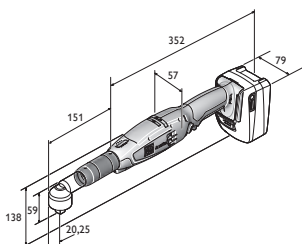

ASW 18-60 PC



Name	Bestellnummer	EAN	PK	Preis Euro zzgl. MwSt.	Preis Euro inkl. MwSt.
<b>ASW 14-6 PC</b>	<b>7 112 50 00 95 0</b>	<b>4014586874210</b>	<b>05</b>	<b>699,00</b>	<b>838,80</b>

**Im Preis enthalten:**

Lieferumfang ohne Akku, Ladegerät, Winkelkopf und Drehmoment-Einstellschlüssel.

Zubehör ab Seite 35



Name	Bestellnummer	EAN	PK	Preis Euro zzgl. MwSt.	Preis Euro inkl. MwSt.
<b>ASW 14-14 PC</b>	<b>7 112 52 00 95 0</b>	<b>4014586874234</b>	<b>05</b>	<b>699,00</b>	<b>838,80</b>

**Im Preis enthalten:**

Lieferumfang ohne Akku, Ladegerät, Winkelkopf und Drehmoment-Einstellschlüssel.

Zubehör ab Seite 35



Name	Bestellnummer	EAN	PK	Preis Euro zzgl. MwSt.	Preis Euro inkl. MwSt.
<b>ASW 18-6</b>	<b>7 112 65 60 00 0</b>	<b>4014586887906</b>	<b>05</b>	<b>499,00</b>	<b>598,80</b>

**Im Preis enthalten:**

Lieferumfang ohne Akku, Ladegerät, Winkelkopf und Drehmoment-Einstellschlüssel.

Zubehör ab Seite 35



Name	Bestellnummer	EAN	PK	Preis Euro zzgl. MwSt.	Preis Euro inkl. MwSt.
<b>ASW 18-12</b>	<b>7 112 67 60 00 0</b>	<b>4014586887944</b>	<b>05</b>	<b>499,00</b>	<b>598,80</b>

**Im Preis enthalten:**

Lieferumfang ohne Akku, Ladegerät, Winkelkopf und Drehmoment-Einstellschlüssel.

Zubehör ab Seite 35



Name	Bestellnummer	EAN	PK	Preis Euro zzgl. MwSt.	Preis Euro inkl. MwSt.
<b>ASW 18-18</b>	<b>7 112 69 60 00 0</b>	<b>4014586887982</b>	<b>05</b>	<b>499,00</b>	<b>598,80</b>

**Im Preis enthalten:**

Lieferumfang ohne Akku, Ladegerät, Winkelkopf und Drehmoment-Einstellschlüssel.

Zubehör ab Seite 35



Name	Bestellnummer	EAN	PK	Preis Euro zzgl. MwSt.	Preis Euro inkl. MwSt.
<b>ASW 18-6 PC</b>	<b>7 112 66 60 00 0</b>	<b>4014586887920</b>	<b>05</b>	<b>625,00</b>	<b>750,00</b>

**Im Preis enthalten:**

Lieferumfang ohne Akku, Ladegerät, Winkelkopf und Drehmoment-Einstellschlüssel.

Zubehör ab Seite 35



Name	Bestellnummer	EAN	PK	Preis Euro zzgl. MwSt.	Preis Euro inkl. MwSt.
<b>ASW 18-12 PC</b>	<b>7 112 68 60 00 0</b>	<b>4014586887968</b>	<b>05</b>	<b>625,00</b>	<b>750,00</b>

**Im Preis enthalten:**

Lieferumfang ohne Akku, Ladegerät, Winkelkopf und Drehmoment-Einstellschlüssel.

Zubehör ab Seite 35



Name	Bestellnummer	EAN	PK	Preis Euro zzgl. MwSt.	Preis Euro inkl. MwSt.
<b>ASW 18-18 PC</b>	<b>7 112 70 60 00 0</b>	<b>4014586888002</b>	<b>05</b>	<b>625,00</b>	<b>750,00</b>

**Im Preis enthalten:**

Lieferumfang ohne Akku, Ladegerät, Winkelkopf und Drehmoment-Einstellschlüssel.

Zubehör ab Seite 35



Name	Bestellnummer	EAN	PK	Preis Euro zzgl. MwSt.	Preis Euro inkl. MwSt.
<b>ASW 18-30 PC</b>	<b>7 112 62 60 00 0</b>	<b>4014586883830</b>	<b>05</b>	<b>1.069,00</b>	<b>1.282,80</b>

**Im Preis enthalten:**

Lieferumfang ohne Akku, Ladegerät, Winkelkopf und Drehmoment-Einstellschlüssel.

Zubehör ab Seite 35



Name	Bestellnummer	EAN	PK	Preis Euro zzgl. MwSt.	Preis Euro inkl. MwSt.
<b>ASW 18-45 PC</b>	<b>7 112 63 60 00 0</b>	<b>4014586883847</b>	<b>05</b>	<b>1.119,00</b>	<b>1.342,80</b>

**Im Preis enthalten:**  
Lieferumfang ohne Akku, Ladegerät, Winkelkopf und Drehmoment-Einstellschlüssel.  
Zubehör ab Seite 35



Name	Bestellnummer	EAN	PK	Preis Euro zzgl. MwSt.	Preis Euro inkl. MwSt.
<b>ASW 18-60 PC</b>	<b>7 112 64 60 00 0</b>	<b>4014586883854</b>	<b>05</b>	<b>1.169,00</b>	<b>1.402,80</b>

**Im Preis enthalten:**  
Lieferumfang ohne Akku, Ladegerät, Winkelkopf und Drehmoment-Einstellschlüssel.  
Zubehör ab Seite 35

**FEIN AccuTEC**

**Allgemeines Zubehör**



**Akku-Pack**  
Li-Ionen-Akku mit Ladestandsanzeige und FEIN SafetyCell Technology. Schützt den Akku und die Maschine vor Überlastung, Überhitzung und Tiefentladung. Kann auf allen FEIN 12-V-Akku-Werkzeugen und 18-V-Akku-Werkzeugen mit MultiVolt-Schnittstelle verwendet werden.

Spannung V	Kapazität Ah	Bestellnummer	Preis Euro zzgl. MwSt.	Preis Euro inkl. MwSt.
12	2,5	9 26 04 168 02 0	29,50	35,40



**Akku-Pack**  
Li-Ionen-Akku mit Ladestandsanzeige und FEIN SafetyCell Technology. Schützt den Akku und die Maschine vor Überlastung, Überhitzung und Tiefentladung.

Spannung V	Kapazität Ah	VE St	Bestellnummer	Preis Euro zzgl. MwSt.	Preis Euro inkl. MwSt.
14,4	2,5	1	9 26 04 170 02 0	70,00	84,00
14,4	2,5	15	9 26 04 170 03 0	968,18	1.161,82
14,4	5	1	9 26 04 172 02 0	100,50	120,60
14,4	5	15	9 26 04 172 03 0	1.389,22	1.667,06



**Akku-Pack**  
Li-Ionen-Akku mit Ladestandsanzeige und FEIN SafetyCell Technology. Schützt den Akku und die Maschine vor Überlastung, Überhitzung und Tiefentladung. Kann auf allen FEIN 18-V-Akku-Werkzeugen verwendet werden.

Spannung V	Kapazität Ah	VE St	Bestellnummer	Preis Euro zzgl. MwSt.	Preis Euro inkl. MwSt.
18	2,5	1	9 26 04 171 02 0	70,00	84,00
18	2,5	12	9 26 04 171 03 0	773,94	928,73
18	5	1	9 26 04 173 02 0	100,50	120,60
18	5	12	9 26 04 173 03 0	1.110,56	1.332,67



**Schnellladegerät ALG 30**  
Für FEIN NiCd und Li-Ion Akkus. Ladezeit ab 25 Min.

VE St	Bestellnummer	Preis Euro zzgl. MwSt.	Preis Euro inkl. MwSt.
1	9 26 04 096 01 0	138,31	165,97
25	9 26 04 096 03 0	2.999,00	3.598,80



**Multilader ALS 40**  
Lieferumfang ohne Netzkabel.

Bestellnummer	Preis Euro zzgl. MwSt.	Preis Euro inkl. MwSt.
9 26 04 111 01 0	1.524,48	1.829,38

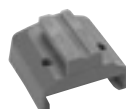

**Ladeadapter**  
für die Akku-Schnittstelle von NiCd und NiMH Akkus auf ALS 40, ALG 40 und ALG 30.

Bestellnummer	Preis Euro zzgl. MwSt.	Preis Euro inkl. MwSt.
9 26 04 103 01 0	20,00	24,00



**Drehmomenteinstellschlüssel**

Bestellnummer	Preis Euro zzgl. MwSt.	Preis Euro inkl. MwSt.
3 21 23 002 00 6	7,73	9,28



**Akku-Schutzhülle**  
zum Schutz der Werkstück-Oberfläche vor mechanischen Beschädigungen für Akku Li-Ion 14,4 V 2 / 2,5 Ah

Bestellnummer	Preis Euro zzgl. MwSt.	Preis Euro inkl. MwSt.
3 21 74 015 01 0	16,50	19,80



**Akku-Schutzhülle**  
zum Schutz der Werkstück-Oberfläche vor mechanischen Beschädigungen für Akku Li-Ion 14,4 V 4 / 5 Ah

Bestellnummer	Preis Euro zzgl. MwSt.	Preis Euro inkl. MwSt.
3 21 74 016 01 0	17,50	21,00

**Akku-Schutzhülle**  
zum Schutz der Werkstück-Oberfläche vor mechanischen Beschädigungen für Akku Li-Ion 18 V 2,5 Ah

Bestellnummer	Preis Euro zzgl. MwSt.	Preis Euro inkl. MwSt.
3 21 74 020 01 0	18,00	21,60

**Akku-Schutzhülle**  
zum Schutz der Werkstück-Oberfläche vor mechanischen Beschädigungen für Akku Li-Ion 18 V 5 Ah

Bestellnummer	Preis Euro zzgl. MwSt.	Preis Euro inkl. MwSt.
3 21 74 019 01 0	19,00	22,80

**Akku-Schutzhülle**

zum Schutz der Werkstück-Oberfläche vor mechanischen Beschädigungen für Akku Li-Ion 12 V 2,5 Ah

Bestellnummer	Preis Euro zzgl. MwSt.	Preis Euro inkl. MwSt.
3 21 74 025 01 0	14,00	16,80



**Maschinenhalter**

Maschinenablage für alle FEIN AccuTEC Modelle.

Bestellnummer	Preis Euro zzgl. MwSt.	Preis Euro inkl. MwSt.
3 21 26 012 01 0	35,00	42,00

**Zubehör ASM**



**AccuTEC ASM Schutzhülle**

zum Schutz der Werkstück-Oberfläche vor mechanischen Beschädigungen

Bestellnummer	Preis Euro zzgl. MwSt.	Preis Euro inkl. MwSt.
3 14 20 120 01 0	19,50	23,40



**Codier-Hülsen**

zur farblichen Kennung von Varianten

Farbe	VE St	Bestellnummer	Preis Euro zzgl. MwSt.	Preis Euro inkl. MwSt.
Farb-Mix	7	3 05 01 345 02 0	11,81	14,17
blau	10	3 05 01 348 01 0	13,60	16,32
rot	10	3 05 01 349 01 0	13,60	16,32
orange	10	3 05 01 350 01 0	13,60	16,32
gelb	10	3 05 01 351 01 0	13,60	16,32
grau	10	3 05 01 346 01 0	13,60	16,32
grün	10	3 05 01 347 01 0	13,60	16,32
schwarz	10	3 05 01 345 01 0	13,60	16,32

**Zubehör ASW**



**Codier-Hülsen**

zur farblichen Kennung von Varianten

Farbe	VE St	Bestellnummer	Preis Euro zzgl. MwSt.	Preis Euro inkl. MwSt.
Farb-Mix	7	3 05 01 352 02 0	11,26	13,51
blau	10	3 05 01 355 01 0	13,60	16,32
rot	10	3 05 01 356 01 0	13,60	16,32
orange	10	3 05 01 357 01 0	13,60	16,32
gelb	10	3 05 01 358 01 0	13,60	16,32
grau	10	3 05 01 353 01 0	13,60	16,32
grün	10	3 05 01 354 01 0	13,60	16,32
schwarz	10	3 05 01 352 01 0	13,60	16,32



**AccuTEC ASW Schutzhülle**

zum Schutz der Werkstück-Oberfläche vor mechanischen Beschädigungen

Ausführung	Bestellnummer	Preis Euro zzgl. MwSt.	Preis Euro inkl. MwSt.
ASW 14	3 21 74 014 01 0	16,50	19,80
ASW 18	3 21 74 024 01 0	25,43	30,52



**Winkelkopf Basic**

ASW 14-6 (PC), ASW 14-10 (PC), ASW 14-14 (PC), ASW 18-6 (PC), ASW 18-12 (PC)

Werkzeugaufnahme	Bestellnummer	Preis Euro zzgl. MwSt.	Preis Euro inkl. MwSt.
QuickIN 1/4" Innensechskant	9 01 02 012 01 0	420,00	504,00
3/8" Außenvierkant	9 01 02 013 01 0	420,00	504,00
1/4" Außenvierkant	9 01 02 014 01 0	420,00	504,00



**Winkelkopf mit Abtrieb bis 18 Nm**

ASW 18-18 (PC)

Werkzeugaufnahme	Bestellnummer	Preis Euro zzgl. MwSt.	Preis Euro inkl. MwSt.
3/8" Außenvierkant	9 01 02 017 02 0	499,00	598,80



**Winkelkopf mit Abtrieb bis 45 Nm**

ASW 18-30 PC, ASW 18-45 PC

Werkzeugaufnahme	Bestellnummer	Preis Euro zzgl. MwSt.	Preis Euro inkl. MwSt.
3/8" Außenvierkant	9 01 02 015 02 0	517,00	620,40



**Winkelkopf mit Abtrieb bis 60 Nm**

ASW 18-60 PC

Werkzeugaufnahme	Bestellnummer	Preis Euro zzgl. MwSt.	Preis Euro inkl. MwSt.
1/2" Außenvierkant	9 01 02 016 02 0	517,00	620,40



**Geradabtrieb**

ASW 14-6 (PC), ASW 14-10 (PC), ASW 14-14 (PC), ASW 18-6 (PC), ASW 18-12 (PC)

Anwendbar bis max. 9,9 Nm, abhängig vom Maschinentyp.

Werkzeugaufnahme	Bestellnummer	Preis Euro zzgl. MwSt.	Preis Euro inkl. MwSt.
1/4" Innensechskant	9 01 06 001 02 0	152,00	182,40
3/8" Außenvierkant	9 01 06 002 02 0	152,00	182,40



**Kunststoff-Überzug**

zum Schutz der Werkstück-Oberfläche vor mechanischen Beschädigungen

Ausführung	Bestellnummer	Preis Euro zzgl. MwSt.	Preis Euro inkl. MwSt.
<14 Nm	3 14 28 166 00 0	6,50	7,80
<45 Nm	3 21 74 022 01 0	13,00	15,60
<60 Nm	3 21 74 021 01 0	13,00	15,60



**Verlängerung**

Zur Reduzierung des Reaktionsmoments und für bessere Zugänglichkeit. 86 mm, für ASW 14-6 (PC), ASW 14-10 (PC), ASW 14-14 (PC).

Bestellnummer	Preis Euro zzgl. MwSt.	Preis Euro inkl. MwSt.
6 42 03 004 01 0	51,00	61,20



**Verlängerung**

Zur Reduzierung des Reaktionsmoments und für bessere Zugänglichkeit. 100 mm, für ASW18-30 PC, ASW18-45 PC und ASW18-60 PC.

Bestellnummer	Preis Euro zzgl. MwSt.	Preis Euro inkl. MwSt.
6 42 03 005 01 0	102,00	122,40



**Handgriff**

für ASW14-30 PC, ASW18-30 PC, ASW18-45 PC und ASW18-60 PC.

Bestellnummer	Preis Euro zzgl. MwSt.	Preis Euro inkl. MwSt.
3 21 19 150 01 0	40,58	48,70

**Zubehör Parameter Control Modelle**



**Programmieradapter**

Für alle AccuTEC ParameterControl Modelle. Lieferumfang: Software als USB Karte inkl. Bedienungsanleitung, Adapter und Anschlusskabel.

Bestellnummer	Preis Euro zzgl. MwSt.	Preis Euro inkl. MwSt.
9 26 04 163 02 0	375,00	450,00



Schrauben

	ASCS 6.3 Select	SCS 4.8-25	
	Drehzahloptimierter Akku-Bohrschrauber für Verschraubungen in Metall bis Schraubendurchmesser 6,3 mm.	Einer der leichtesten Bohrerschrauber seiner Klasse für Dach- und Fassadenbau.	
<b>EAN 4014586...</b>	... 881461	... 853734	
<b>Seite</b>	38	38	
<b>Technische Attribute</b>	Nennaufnahme	450 W	
	Akku-Spannung	18 V	
	Akku-Kompatibilität	Li-Ionen / HighPower Li-Ionen	
	Akku-Schnittstelle	18 V	
	Leerlaufdrehzahl	0 - 1 700 1/min	0 - 2 500 1/min
	Schrauben Ø	6,3 mm	4,8 mm
	Schnellwechselfutter	1/4"	1/4"
	Gewicht nach EPTA		1,30 kg
Gewicht ohne Akku	1,10 kg		



ASCS 6.3

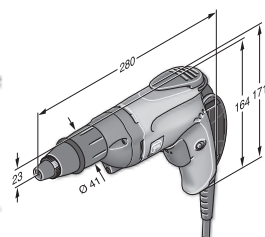

SCS 4.8-25

**FEIN SELECT<sup>+</sup>**



Name	Bestellnummer	EAN	PK	Preis Euro zzgl. MwSt.	Preis Euro inkl. MwSt.
<b>ASCS 6.3 Select</b>	<b>7 113 11 63 00 0</b>	<b>4014586881461</b>	<b>01</b>	<b>253,00</b>	<b>303,60</b>

**Im Preis enthalten:**  
1 Gerüsthaken, 1 Tiefenanschlag, 1 Einsatz für Sechskantschrauben SW 8, 1 Kunststoff-Werkzeugkoffer  
Zubehör ab Seite 38



Name	Bestellnummer	EAN	PK	Preis Euro zzgl. MwSt.	Preis Euro inkl. MwSt.
<b>SCS 4.8-25</b>	<b>7 213 04 00 23 9</b>	<b>4014586853734</b>	<b>01</b>	<b>305,00</b>	<b>366,00</b>

**Im Preis enthalten:**  
1 Tiefenanschlag, 1 Magnethalter für 1/4"-Bits, 1 Bit 1/4" für Kreuzschlitzschrauben Gr. 2 / Phillips (Form H) extra hart, 1 Handgurt,  
1 Gürtel-Clip  
Zubehör ab Seite 38

**Metallschrauber**

**Allgemeines Zubehör**



**Akku LED-Lampe ALED 12-18 V**  
Kompakte und ausdauernde Akku LED Lampe mit schwenkbarem Lampenkopf. Kompatibel mit allen 12 / 14 / 18 V FEIN Li-Ionen Akkus, inklusive Haken zum Aufhängen der Lampe. Mit 130 g extrem leicht und mit 900 Lux sehr hell. Farbtemperatur entspricht Tageslicht. Die Helligkeit ist in 2 Stufen einstellbar.

Bestellnummer	Preis Euro zzgl. MwSt.	Preis Euro inkl. MwSt.
9 26 04 200 02 0	50,85	61,02



**Werkzeugkoffer**  
Kunststoff, Innenmaße: 470 x 275 x 116 mm

Bestellnummer	Preis Euro zzgl. MwSt.	Preis Euro inkl. MwSt.
3 39 01 118 01 0	39,00	46,80



**Kunststoff-Box**  
Koffer-Einsatz mit verschließbarem Deckel für Kleinteile und Zubehör, passend zu Werkzeugkoffer 3 39 01 118 01 0, max. 5 St./Koffer.

Bestellnummer	Preis Euro zzgl. MwSt.	Preis Euro inkl. MwSt.
3 39 01 119 00 0	3,84	4,61



**Schnellladegerät ALG 50**  
Für alle FEIN Li-Ion Akkus. Ladezeit ab 35 Min.

Bestellnummer	Preis Euro zzgl. MwSt.	Preis Euro inkl. MwSt.
9 26 04 129 01 0	39,50	47,40



**Schnellladegerät ALG 30**  
Für FEIN NiCd und Li-Ion Akkus. Ladezeit ab 25 Min.

Bestellnummer	Preis Euro zzgl. MwSt.	Preis Euro inkl. MwSt.
9 26 04 096 01 0	138,31	165,97



**Halter 1/4" Außensechskant**  
Abtrieb 1/4" - Innensechskant mit Schnellwechselfutter

Ø mm	L mm	Bestellnummer	Preis Euro zzgl. MwSt.	Preis Euro inkl. MwSt.
15	51	6 05 10 011 00 9	17,59	21,11



**Halter 1/4" Außensechskant**  
Abtrieb 1/4" - Innensechskant mit Federring, magnetisch

Ø mm	L mm	Bestellnummer	Preis Euro zzgl. MwSt.	Preis Euro inkl. MwSt.
10,6	45	6 05 10 215 00 3	21,81	26,17

**Akku 18 V**



**Akku-Pack**  
Li-Ionen-Akku mit Ladestandsanzeige und FEIN SafetyCell Technology. Schützt den Akku und die Maschine vor Überlastung, Überhitzung und Tiefentladung. Kann auf allen FEIN 18-V-Akku-Werkzeugen verwendet werden.

Spannung V	Kapazität Ah	Bestellnummer	Preis Euro zzgl. MwSt.	Preis Euro inkl. MwSt.
18	5	9 26 04 173 02 0	100,50	120,60
18	2,5	9 26 04 171 02 0	70,00	84,00



**Akku-Starter-Set**  
2 Li-Ionen-Akkus mit Schnellladegerät ALG 50.

Spannung V	Kapazität Ah	Bestellnummer	Preis Euro zzgl. MwSt.	Preis Euro inkl. MwSt.
18	5	9 26 04 300 03 0	240,50	288,60
18	2,5	9 26 04 300 04 0	179,50	215,40





Schrauben

	ASCT 18 M Select	ASCT 18 Select	SCT 5-40 M	SCT 5-40 X	
	Leistungsstarker Magazin-schrauber für mehr als 2 300 Serienschraubungen pro Akkuladung.	Besonders leistungsstarker Akku-Trockenbauschrauber mit überragender Standzeit.	Magazinschrauber für schnelle Serienschraubungen mit lautloser Kupplung.	Der Spezialist für Trocken- und Innenausbau mit lautloser Kupplung.	
<b>EAN 4014586...</b>	... 887555	... 887562	... 854205	... 860923	
<b>Seite</b>	40	40	40	40	
<b>Technische Attribute</b>	Nennaufnahme		450 W	450 W	
	Akku-Spannung	18 V	18 V		
	Akku-Kompatibilität	Li-Ionen / HighPower Li-Ionen	Li-Ionen / HighPower Li-Ionen		
	Akku-Schnittstelle	18 V	18 V		
	Leerlaufdrehzahl	0 - 4 000 1/min	0 - 4 000 1/min	0 - 4 000 1/min	0 - 4 000 1/min
	Max. Drehmoment (hart/weich)	14 / 7 Nm	14 / 7 Nm	12 / - Nm	12 / - Nm
	Schrauben Ø	4,2 mm	4,2 mm	5 mm	5 mm
	Schnellwechselfutter	1/4"	1/4"	1/4"	1/4"
	Gewicht nach EPTA			1,60 kg	1,30 kg
	Gewicht ohne Akku	1,00 kg	1,50 kg		

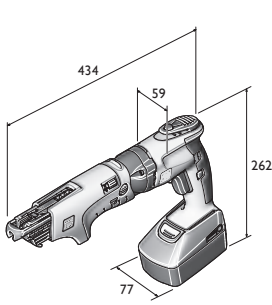

ASCT 18 M

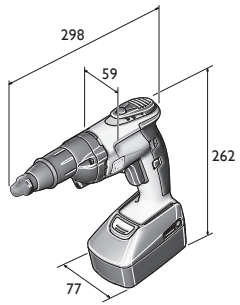

ASCT 18

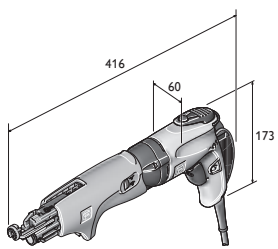

SCT 5-40 M

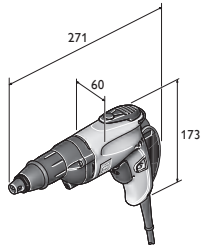

SCT 5-40 X

**FEIN SELECT<sup>+</sup>**



Name	Bestellnummer	EAN	PK	Preis Euro zzgl. MwSt.	Preis Euro inkl. MwSt.
<b>ASCT 18 M Select</b>	<b>7 113 16 64 00 0</b>	<b>4014586887555</b>	<b>01</b>	<b>364,00</b>	<b>436,80</b>

**Im Preis enthalten:**

1 Magazin für gegurtete Schrauben, 1 langer Bit für Magazinverschraubungen, 1 Bit mit Staubschutzring, 1 Bithalter, 1 Tiefenanschlag, 1 Gerüststaken, 1 Gürtel-Clip, 1 Kunststoff-Werkzeugkoffer

Zubehör ab Seite 41

**FEIN SELECT<sup>+</sup>**



Name	Bestellnummer	EAN	PK	Preis Euro zzgl. MwSt.	Preis Euro inkl. MwSt.
<b>ASCT 18 Select</b>	<b>7 113 16 65 00 0</b>	<b>4014586887562</b>	<b>01</b>	<b>263,00</b>	<b>315,60</b>

**Im Preis enthalten:**

1 Bit mit Staubschutzring, 1 Bithalter, 1 Tiefenanschlag, 1 Gerüststaken, 1 Gürtel-Clip, 1 Kunststoff-Werkzeugkoffer

Zubehör ab Seite 41



Name	Bestellnummer	EAN	PK	Preis Euro zzgl. MwSt.	Preis Euro inkl. MwSt.
<b>SCT 5-40 M</b>	<b>7 213 06 50 01 8</b>	<b>4014586854205</b>	<b>01</b>	<b>351,00</b>	<b>421,20</b>

**Im Preis enthalten:**

1 Magazin für gegurtete Schrauben, 1 Bit 1/4" Gr. 2 / Phillips (Form H), lang, 1 Tiefenanschlag, 1 Magnethalter für 1/4"-Bits, 1 Bit 1/4" für Kreuzschlitzschrauben Gr. 2 / Phillips (Form H) mit Staubschutzring, 1 Handgurt, 1 Gürtel-Clip, 1 Kunststoff-Werkzeugkoffer

Zubehör ab Seite 41



Name	Bestellnummer	EAN	PK	Preis Euro zzgl. MwSt.	Preis Euro inkl. MwSt.
<b>SCT 5-40 X</b>	<b>7 213 13 00 23 0</b>	<b>4014586860923</b>	<b>01</b>	<b>242,00</b>	<b>290,40</b>

**Im Preis enthalten:**

1 Handgurt, 1 Gürtel-Clip, 1 Tiefenanschlag, staubgeschützt, 1 Magnethalter für 1/4"-Bits, 1 Bit 1/4" für Kreuzschlitzschrauben Gr. 2 / Phillips (Form H) mit Staubschutzring

Zubehör ab Seite 41

**Allgemeines Zubehör**



**Akku LED-Lampe ALED 12-18 V**  
Kompakte und ausdauernde Akku LED Lampe mit schwenkbarem Lampenkopf. Kompatibel mit allen 12 / 14 / 18 V FEIN Li-Ionen Akkus, inklusive Haken zum Aufhängen der Lampe. Mit 130 g extrem leicht und mit 900 Lux sehr hell. Farbtemperatur entspricht Tageslicht. Die Helligkeit ist in 2 Stufen einstellbar.

Bestellnummer	Preis Euro zzgl. MwSt.	Preis Euro inkl. MwSt.
9 26 04 200 02 0	50,85	61,02



**Werkzeugkoffer**  
Kunststoff, Innenmaße: 470 x 275 x 116 mm

Bestellnummer	Preis Euro zzgl. MwSt.	Preis Euro inkl. MwSt.
3 39 01 118 01 0	39,00	46,80



**Kunststoff-Box**  
Koffer-Einsatz mit verschließbarem Deckel für Kleinteile und Zubehör, passend zu Werkzeugkoffer 3 39 01 118 01 0, max. 5 St./Koffer.

Bestellnummer	Preis Euro zzgl. MwSt.	Preis Euro inkl. MwSt.
3 39 01 119 00 0	3,84	4,61



**Schnellladegerät ALG 50**  
Für alle FEIN Li-Ion Akkus. Ladezeit ab 35 Min.

Bestellnummer	Preis Euro zzgl. MwSt.	Preis Euro inkl. MwSt.
9 26 04 129 01 0	39,50	47,40



**Schnellladegerät ALG 30**  
Für FEIN NiCd und Li-Ion Akkus. Ladezeit ab 25 Min.

Bestellnummer	Preis Euro zzgl. MwSt.	Preis Euro inkl. MwSt.
9 26 04 096 01 0	138,31	165,97



**Halter 1/4" Außensechskant**  
Abtrieb 1/4" - Innensechskant mit Schnellwechselfutter

Ø mm	L mm	Bestellnummer	Preis Euro zzgl. MwSt.	Preis Euro inkl. MwSt.
15	51	6 05 10 011 00 9	17,59	21,11



**Bits 1/4" Außensechskant**  
Form H/Phillips (5er Pack) extra hart, mit Staubschutzring

L mm	Gr.	Bestellnummer	Preis Euro zzgl. MwSt.	Preis Euro inkl. MwSt.
25	2	6 27 12 109 03 4	7,71	9,25

**Akku 18 V**



**Akku-Pack**  
Li-Ionen-Akku mit Ladestandsanzeige und FEIN SafetyCell Technology. Schützt den Akku und die Maschine vor Überlastung, Überhitzung und Tiefentladung. Kann auf allen FEIN 18-V-Akku-Werkzeugen verwendet werden.

Spannung V	Kapazität Ah	Bestellnummer	Preis Euro zzgl. MwSt.	Preis Euro inkl. MwSt.
18	5	9 26 04 173 02 0	100,50	120,60
18	2,5	9 26 04 171 02 0	70,00	84,00



**Akku-Starter-Set**  
2 Li-Ionen-Akkus mit Schnellladegerät ALG 50.

Spannung V	Kapazität Ah	Bestellnummer	Preis Euro zzgl. MwSt.	Preis Euro inkl. MwSt.
18	5	9 26 04 300 03 0	240,50	288,60
18	2,5	9 26 04 300 04 0	179,50	215,40

**Zubehör Magazinschrauber**



**Magazin M55 X**  
für gegurtete Schrauben von 25 bis 55 mm Länge und max. Ø 5 mm, werkzeuglos adaptierbar, Gewicht 0,4 kg.

Bestellnummer	Preis Euro zzgl. MwSt.	Preis Euro inkl. MwSt.
9 01 04 009 01 0	192,00	230,40



**Magazinverlängerung M55 X mit Gurtführung**  
Länge 520 mm

Bestellnummer	Preis Euro zzgl. MwSt.	Preis Euro inkl. MwSt.
9 01 04 010 01 0	192,95	231,54



**Bits 1/4" Außensechskant**  
für Verschraubungen an Decke und Boden Form H/Phillips, Gr. 2

Bestellnummer	Preis Euro zzgl. MwSt.	Preis Euro inkl. MwSt.
6 05 03 306 00 8	7,20	8,64



**Schnellbauschrauben**  
Feingewinde, für Gipskarton auf Metallunterkonstruktionen, Trompetenkopf Ø 8 mm

Ø mm	L mm	VE St	Bestellnummer	Preis Euro zzgl. MwSt.	Preis Euro inkl. MwSt.
3,9	35	1 000	6 39 01 030 01 4	43,53	52,24
3,9	35	10 000	6 39 01 030 02 0	257,30	308,76



**Schnellbauschrauben**  
Grobgewinde, für Gipskarton auf Holzunterkonstruktionen, Trompetenkopf Ø 8 mm

Ø mm	L mm	VE St	Bestellnummer	Preis Euro zzgl. MwSt.	Preis Euro inkl. MwSt.
3,9	30	1 000	6 39 01 031 01 3	43,53	52,24
3,9	30	10 000	6 39 01 031 02 0	257,30	308,76
3,9	35	1 000	6 39 01 032 01 6	43,53	52,24
3,9	35	10 000	6 39 01 032 02 0	257,30	308,76
3,9	45	1 000	6 39 01 033 01 0	56,65	67,98
3,9	45	10 000	6 39 01 033 02 0	334,91	401,89



**Schnellbauschrauben**  
Doppelgewinde, mit Fräsrinne für Fermacellplatten auf Metall- und Holzunterkonstruktionen.

Ø mm	L mm	VE St	Bestellnummer	Preis Euro zzgl. MwSt.	Preis Euro inkl. MwSt.
3,9	30	1 000	6 39 01 034 01 8	47,15	56,58
3,9	30	10 000	6 39 01 034 02 0	334,91	401,89



**Schnellbauschrauben**  
Doppelgewinde, mit Fräsrinne für Holzunterkonstruktionen.

Ø mm	L mm	VE St	Bestellnummer	Preis Euro zzgl. MwSt.	Preis Euro inkl. MwSt.
4,2	35	1 000	6 39 01 035 01 2	54,94	65,93
4,2	35	10 000	6 39 01 035 02 0	324,76	389,71



## Seit über 100 Jahren im Dauereinsatz: Die Schleifspezialisten von FEIN.

Erfahrung ist nicht alles. Aber sehr, sehr viel. Vor allem, wenn es darum geht, für Industrie und Handwerk so unverwüstliche, einsatzorientierte, ergonomische und innovative Elektrowerkzeuge zum Schleifen zu bauen wie FEIN. In unterschiedlichen Leistungsklassen von 350 bis 3 700 Watt und für den harten Dauereinsatz beispielsweise in Gießereien, Stahl- oder Schiffsbau. Vom handlichen Compact-Winkelschleifer über äußerst leistungsstarke große Winkelschleifer und einer breiten Auswahl an Geradschleifern bis hin zu einem umfangreichen Hochfrequenzprogramm auch beim Kapitel Schleifen lässt FEIN keine Wünsche offen. Höhere Frequenz, höhere Drehzahlen, höhere Leistung. Als überlegenes Maschinenkonzept eignen sich FEIN Hochfrequenz-

Elektrowerkzeuge besonders für den Einsatz in der Metallbe- und verarbeitung, zum Heavy Duty Schleifen und den Dauereinsatz beim Schrappen oder Trennen unter den rauesten Umgebungsbedingungen. Durch konstruktionsbedingte Maßnahmen wie Induktionsmotoren mit Kurzschlussläufer und den Verzicht auf verschleißende Stromübertragungselemente erfüllen FEIN Hochfrequenz-Elektrowerkzeuge höchste Ansprüche an Robustheit, Leistung und Lebensdauer für die Extremwendungen in Industrie und Handwerk. Für ein Arbeiten mit hoher Schleifleistung und geringem Scheibenverschleiß.



### **Akku-Winkelschleifer** **Seite 44**

Staubresistente und leistungsstarke Maschinen für effektive Arbeiten im Montageeinsatz.



### **Compact-Winkelschleifer** **Seite 46**

Drei Ausstattungslinien, eine unschlagbare Qualität – für jeden Anspruch der richtige Winkelschleifer.



### **Winkelschleifer** **Seite 53**

Überragende Leistung, spürbarer Komfort und optimale Sicherheit FEIN Winkelschleifer für schwere Schleif- und Trennarbeiten.



### **Geradschleifer** **Seite 56**

Die Spezialisten für den Einsatz in der Metallbearbeitung, zum Schleifen, Bürsten, Entgraten und Polieren.



		CCG 18-115 BL	CCG 18-115 BL Select	CCG 18-125 BL	CCG 18-125 BL Select	CCG 18-115 BLPD	CCG 18-115 BLPD Select	CCG 18-125 BLPD	CCG 18-125 BLPD Select
		Staubresistenter und leistungsstarker Akku-Winkelschleifer für effektive Trenn-, Schleif- und Entgratarbeiten im Montageinsatz.				Staubresistenter und leistungsstarker Akku-Winkelschleifer mit Totmannschalter für effektive Trenn-, Schleif- und Entgratarbeiten im Montageinsatz.			
<b>EAN 4014586...</b>		... 888361	... 888408	... 888422	... 888460	... 889160	... 888514	... 888538	... 888576
<b>Seite</b>		45	45	45	45	45	45	45	45
<b>Anwendung</b>	schruppen	▲	▲	▲	▲	▲	▲	▲	▲
	entgraten	▲▲	▲▲	▲▲	▲▲	▲▲	▲▲	▲▲	▲▲
	trennen	▲▲	▲▲	▲▲	▲▲	▲▲	▲▲	▲▲	▲▲
	bürsten	▲	▲	▲	▲	▲	▲	▲	▲
	satinieren	▲▲	▲▲	▲▲	▲▲	▲▲	▲▲	▲▲	▲▲
	polieren	▲▲	▲▲	▲▲	▲▲	▲▲	▲▲	▲▲	▲▲
<b>Ausstattung</b>	Tachoelektronik POWERtronic	●	●	●	●	●	●	●	●
	Sanftanlauf	●	●	●	●	●	●	●	●
	Wiederanlaufschutz	●	●	●	●	●	●	●	●
	Bremse	●	●	●	●	●	●	●	●
	Blockierüberwachung	●	●	●	●	●	●	●	●
	Elektronischer Überlastschutz	●	●	●	●	●	●	●	●
	Elektronische Drehzahlvorwahl	●	●	●	●	●	●	●	●
Totmannschalter „AutoStop“	●	●	●	●	●	●	●	●	
<b>Technische Attribute</b>	Akku-Spannung	18 V	18 V	18 V	18 V	18 V	18 V	18 V	18 V
	Akku-Kapazität	5,2 Ah		5,2 Ah		5,2 Ah		5,2 Ah	
	Akku-Kompatibilität	Li-Ionen / HighPower Li-Ionen**	Li-Ionen / HighPower Li-Ionen**	Li-Ionen / HighPower Li-Ionen**	Li-Ionen / HighPower Li-Ionen**	Li-Ionen / HighPower Li-Ionen**	Li-Ionen / HighPower Li-Ionen**	Li-Ionen / HighPower Li-Ionen**	Li-Ionen / HighPower Li-Ionen**
	Akku-Schnittstelle	MultiVolt	MultiVolt	MultiVolt	MultiVolt	MultiVolt	MultiVolt	MultiVolt	MultiVolt
	Schleifscheibe Ø	115 mm	115 mm	125 mm	125 mm	115 mm	115 mm	125 mm	125 mm
	Elast. Schleifteller Ø	115 mm	115 mm	125 mm	125 mm	115 mm	115 mm	125 mm	125 mm
	Gewicht mit Akku	2,70 kg		2,70 kg		2,70 kg		2,70 kg	
	Gewicht ohne Akku	1,95 kg	1,95 kg	1,95 kg	1,95 kg	1,95 kg	1,95 kg	1,95 kg	1,95 kg

▲ geeignet    ▲▲ sehr gut geeignet    ● enthalten    \*\* Höchste Leistung mit FEIN High Power Li-Ionen-Akku



**Erhältlich ab April 2018**

Name	Bestellnummer	EAN	PK	Preis Euro zzgl. MwSt.	Preis Euro inkl. MwSt.
CCG 18-115 BL	7 120 01 61 00 0	4014586888361	01	565,00	678,00

**Im Preis enthalten:**  
 2 Akku-Packs (HighPower Li-Ionen), 1 Schnellladegerät ALG 50, 1 Schutzhaube, 1 werkzeuglose Schnellspannmutter, 1 Anti-Vibrationshandgriff, 1 Schlüssel, 1 Kunststoff-Werkzeugkoffer  
 Zubehör ab Seite 51

**FEIN SELECT<sup>+</sup>**



**Erhältlich ab April 2018**

Name	Bestellnummer	EAN	PK	Preis Euro zzgl. MwSt.	Preis Euro inkl. MwSt.
CCG 18-115 BL Select	7 120 01 62 00 0	4014586888408	01	282,50	339,00

**Im Preis enthalten:**  
 1 Schutzhaube, 1 werkzeuglose Schnellspannmutter, 1 Anti-Vibrationshandgriff, 1 Schlüssel, 1 Kunststoff-Werkzeugkoffer  
 Zubehör ab Seite 51



**Erhältlich ab April 2018**

Name	Bestellnummer	EAN	PK	Preis Euro zzgl. MwSt.	Preis Euro inkl. MwSt.
CCG 18-125 BL	7 120 02 61 00 0	4014586888422	01	565,00	678,00

**Im Preis enthalten:**  
 2 Akku-Packs (HighPower Li-Ionen), 1 Schnellladegerät ALG 50, 1 Schutzhaube, 1 werkzeuglose Schnellspannmutter, 1 Anti-Vibrationshandgriff, 1 Schlüssel, 1 Kunststoff-Werkzeugkoffer  
 Zubehör ab Seite 51

**FEIN SELECT<sup>+</sup>**



**Erhältlich ab April 2018**

Name	Bestellnummer	EAN	PK	Preis Euro zzgl. MwSt.	Preis Euro inkl. MwSt.
CCG 18-125 BL Select	7 120 02 62 00 0	4014586888460	01	282,50	339,00

**Im Preis enthalten:**  
 1 Schutzhaube, 1 werkzeuglose Schnellspannmutter, 1 Anti-Vibrationshandgriff, 1 Schlüssel, 1 Kunststoff-Werkzeugkoffer  
 Zubehör ab Seite 51



**Erhältlich ab April 2018**

Name	Bestellnummer	EAN	PK	Preis Euro zzgl. MwSt.	Preis Euro inkl. MwSt.
CCG 18-115 BLPD	7 120 03 61 00 0	4014586889160	01	565,00	678,00

**Im Preis enthalten:**  
 2 Akku-Packs (HighPower Li-Ionen), 1 Schnellladegerät ALG 50, 1 Schutzhaube, 1 werkzeuglose Schnellspannmutter, 1 Anti-Vibrationshandgriff, 1 Schlüssel, 1 Kunststoff-Werkzeugkoffer  
 Zubehör ab Seite 51

**FEIN SELECT<sup>+</sup>**



**Erhältlich ab April 2018**

Name	Bestellnummer	EAN	PK	Preis Euro zzgl. MwSt.	Preis Euro inkl. MwSt.
CCG 18-115 BLPD Select	7 120 03 62 00 0	4014586888514	01	282,50	339,00

**Im Preis enthalten:**  
 1 Schutzhaube, 1 werkzeuglose Schnellspannmutter, 1 Anti-Vibrationshandgriff, 1 Schlüssel, 1 Kunststoff-Werkzeugkoffer  
 Zubehör ab Seite 51



**Erhältlich ab April 2018**

Name	Bestellnummer	EAN	PK	Preis Euro zzgl. MwSt.	Preis Euro inkl. MwSt.
CCG 18-125 BLPD	7 120 04 61 00 0	4014586888538	01	565,00	678,00

**Im Preis enthalten:**  
 2 Akku-Packs (HighPower Li-Ionen), 1 Schnellladegerät ALG 50, 1 Schutzhaube, 1 werkzeuglose Schnellspannmutter, 1 Anti-Vibrationshandgriff, 1 Schlüssel, 1 Kunststoff-Werkzeugkoffer  
 Zubehör ab Seite 51

**FEIN SELECT<sup>+</sup>**



**Erhältlich ab April 2018**

Name	Bestellnummer	EAN	PK	Preis Euro zzgl. MwSt.	Preis Euro inkl. MwSt.
CCG 18-125 BLPD Select	7 120 04 62 00 0	4014586888576	01	282,50	339,00

**Im Preis enthalten:**  
 1 Schutzhaube, 1 werkzeuglose Schnellspannmutter, 1 Anti-Vibrationshandgriff, 1 Schlüssel, 1 Kunststoff-Werkzeugkoffer  
 Zubehör ab Seite 51

Schleifen



	MSfv 649-1	WSG 7-115	WSG 8-115	WSG 8-125	WSG 11-125	WSG 11-125 RT	WSG 12-125 P	WSG 15-125 P	WSG 15-125 PR
	Langhals-Winkelschleifer für Arbeiten an schwer zugänglichen Stellen.	Handlicher 700 W Compact-Winkelschleifer für leichte Schleif- und Trennanwendungen.	Handlicher 800 W Compact-Winkelschleifer für Entgrat-, Schleif- und Trennarbeiten.		Handlicher 1 100 W Compact-Winkelschleifer für Entgrat-, Schleif- und Trennarbeiten.	Handlicher 1 100 W Compact-Winkelschleifer mit FEIN ErgoGrip für ermüdungsarmes Arbeiten.	Handlicher 1 200 W Compact-Winkelschleifer mit hoher Leistungsreserve für effektive Schleif- und Trennarbeiten.	Handlicher 1 500 W Compact-Winkelschleifer mit hoher Leistungsreserve für effektive Schleif- und Trennarbeiten.	Handlicher 1 500 W Compact-Winkelschleifer mit FEIN ErgoGrip für ermüdungsarmes Arbeiten.
EAN 4014586...	... 858371	... 885506	... 875033	... 875125	... 875316	... 879888	... 875217	... 875323	... 879970
Seite	48	48	48	48	48	48	48	49	49
Anwendung	schruppen	▲▲	▲	▲	▲	▲▲	▲▲		▲▲
	entgraten	▲		▲▲	▲▲	▲	▲		▲
	trennen		▲	▲	▲	▲▲	▲▲		▲▲
	bürsten			▲	▲	▲▲	▲		▲▲
	satinieren								
	polieren								
Ausstattung	Tachoelektronik POWERtronic							●	●
	Sanftanlauf							●	●
	Wiederanlaufschutz		●	●	●	●	●	●	●
	Blockierüberwachung					●		●	●
	Elektronischer Überlastschutz							●	●
	Elektronische Drehzahlvorwahl								
	Langhals	●							
Totmannschalter „AutoStop“	●					●			
Technische Attribute	Nennaufnahme	750 W	760 W	800 W	800 W	1 200 W	1 100 W	1 200 W	1 500 W
	Leerlaufdrehzahl	12 000 1/min	12 500 1/min	11 000 1/min	11 000 1/min	11 000 1/min	11 000 1/min	11 000 1/min	11 000 1/min
	Gewicht nach EPTA	4,00 kg	1,70 kg	2,00 kg	2,00 kg	2,10 kg	2,40 kg	2,10 kg	2,30 kg
	Flansche	M 14	M 14	M 14	M 14	M 14	M 14	M 14	M 14
	Schleifscheibe Ø	125 mm	115 mm	115 mm	125 mm	125 mm	125 mm	125 mm	125 mm
	Elast. Schleifteller Ø		115 mm	115 mm	125 mm	125 mm	125 mm	125 mm	125 mm

▲ geeignet    ▲▲ sehr gut geeignet    ● enthalten

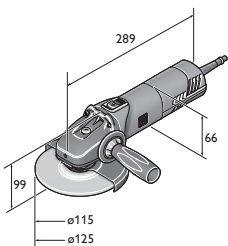

WSG 12-125 P  
WSG 12-125 PQ  
WSG 8-115  
WSG 8-125

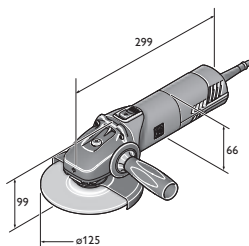

WSG 11-125  
WSG 15-125 P  
WSG 15-125 PQ  
WSG 17-125 P  
WSG 17-125 PQ

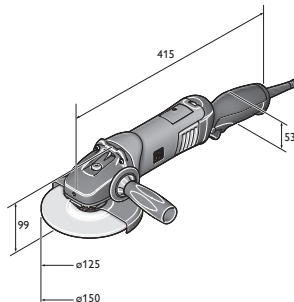

WSG 17-150 PR  
WSG 17-150 PRT  
WSG 17-70 Inox R  
WSG 17-70 Inox RT

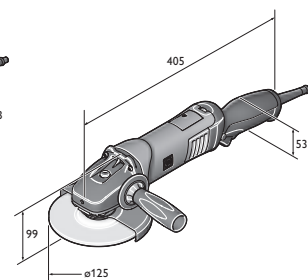

WSG 11-125 RT  
WSG 15-125 PR  
WSG 15-125 PRT  
WSG 17-125 PR  
WSG 17-125 PRT





	WSG 15-125 PRT	WSG 17-125 P	WSG 17-125 PS	WSG 17-150 P	WSG 17-70 Inox	WSG 17-125 PR	WSG 17-125 PRT	WSG 17-150 PR	WSG 17-150 PRT	WSG 17-70 Inox R	WSG 17-70 Inox RT
		Handlicher Compact-Winkelschleifer mit hoher Leistungsreserve für effektive Schleif- und Trennarbeiten.	Der Spezialist für Fächer- und Fiberscheiben mit besonders hohem Drehmoment.	Handlicher Compact-Winkelschleifer mit hoher Leistungsreserve für effektive Schleif- und Trennarbeiten.	Der Spezialist mit variabler Drehzahl für die Edelstahlbearbeitung.	Handlicher Compact-Winkelschleifer mit FEIN ErgoGrip für ermüdungsarmes Arbeiten.			Handlicher Compact-Winkelschleifer mit FEIN ErgoGrip für ermüdungsarmes Arbeiten im Edelstahlbereich.		
	... 880020	... 883120	... 883236	... 883366	... 883496	... 883571	... 883618	... 883656	... 883694	... 883731	... 883779
	49	49	49	50	50	50	50	50	51	51	51
	▲▲	▲▲	▲▲	▲▲	▲▲	▲▲	▲▲	▲▲	▲▲	▲▲	▲▲
	▲	▲	▲	▲	▲	▲	▲	▲	▲	▲	▲
	▲▲	▲▲	▲	▲▲	▲	▲▲	▲▲	▲▲	▲▲	▲	▲
					▲▲					▲▲	▲▲
					▲					▲	▲
	●	●	●	●	●	●	●	●	●	●	●
	●	●	●	●	●	●	●	●	●	●	●
	●	●	●	●	●	●	●	●	●	●	●
	●	●	●	●	●	●	●	●	●	●	●
					●					●	●
	●						●		●		●
	1 500 W	1 700 W	1 700 W	1 700 W	1 700 W	1 700 W	1 700 W	1 700 W	1 700 W	1 700 W	1 700 W
	11 000 1/min	11 000 1/min	8 500 1/min	8 500 1/min	2 700 - 8 500 1/min	11 000 1/min	11 000 1/min	8 500 1/min	8 500 1/min	2 700 - 8 500 1/min	2 700 - 8 500 1/min
	2,40 kg	2,30 kg	2,40 kg	2,40 kg	2,40 kg	2,40 kg	2,40 kg	2,60 kg	2,60 kg	2,50 kg	2,50 kg
	M 14	M 14	M 14	M 14	M 14	M 14	M 14	M 14	M 14	M 14	M 14
	125 mm	125 mm	125 mm	150 mm	125 mm	125 mm	150 mm	150 mm	150 mm	125 mm	125 mm
	125 mm	125 mm	125 mm	150 mm	125 mm	125 mm	150 mm	150 mm	150 mm	125 mm	125 mm

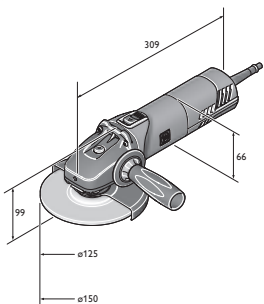

WSG 17-125 PS  
WSG 17-125 PSQ  
WSG 17-150 P  
WSG 17-150 PQ  
WSG 17-70 Inox



Name	Bestellnummer	EAN	PK	Preis Euro zzgl. MwSt.	Preis Euro inkl. MwSt.
<b>MSfv 649-1</b>	<b>7 221 31 00 23 0</b>	<b>4014586858371</b>	<b>01</b>	<b>655,00</b>	<b>786,00</b>

**Im Preis enthalten:**  
1 Schutzhaube, 1 Paar Flansche, 1 Satz Schlüssel  
Zubehör ab Seite 51



Name	Bestellnummer	EAN	PK	Preis Euro zzgl. MwSt.	Preis Euro inkl. MwSt.
<b>WSG 7-115</b>	<b>7 221 98 60 00 0</b>	<b>4014586885506</b>	<b>19</b>	<b>80,00</b>	<b>96,00</b>

**Im Preis enthalten:**  
1 Schutzhaube, 1 Paar Flansche, 1 Zusatz-Handgriff, 1 Schlüssel  
Zubehör ab Seite 51



Name	Bestellnummer	EAN	PK	Preis Euro zzgl. MwSt.	Preis Euro inkl. MwSt.
<b>WSG 8-115</b>	<b>7 221 73 60 00 0</b>	<b>4014586875033</b>	<b>19</b>	<b>111,00</b>	<b>133,20</b>

**Im Preis enthalten:**  
1 Schutzhaube, 1 Paar Flansche, 1 Zusatz-Handgriff, 1 Schlüssel  
Zubehör ab Seite 51



Name	Bestellnummer	EAN	PK	Preis Euro zzgl. MwSt.	Preis Euro inkl. MwSt.
<b>WSG 8-125</b>	<b>7 221 74 60 00 0</b>	<b>4014586875125</b>	<b>19</b>	<b>111,00</b>	<b>133,20</b>

**Im Preis enthalten:**  
1 Schutzhaube, 1 Paar Flansche, 1 Zusatz-Handgriff, 1 Schlüssel  
Zubehör ab Seite 51



Name	Bestellnummer	EAN	PK	Preis Euro zzgl. MwSt.	Preis Euro inkl. MwSt.
<b>WSG 11-125</b>	<b>7 221 77 60 00 0</b>	<b>4014586875316</b>	<b>19</b>	<b>124,00</b>	<b>148,80</b>

**Im Preis enthalten:**  
1 Schutzhaube, 1 Paar Flansche, 1 Zusatz-Handgriff, 1 Schlüssel  
Zubehör ab Seite 51



Name	Bestellnummer	EAN	PK	Preis Euro zzgl. MwSt.	Preis Euro inkl. MwSt.
<b>WSG 11-125 RT</b>	<b>7 221 87 60 00 0</b>	<b>4014586879888</b>	<b>19</b>	<b>158,00</b>	<b>189,60</b>

**Im Preis enthalten:**  
1 Schutzhaube, 1 Paar Flansche, 1 Zusatz-Handgriff, 1 Schlüssel  
Zubehör ab Seite 51



Name	Bestellnummer	EAN	PK	Preis Euro zzgl. MwSt.	Preis Euro inkl. MwSt.
<b>WSG 12-125 P</b>	<b>7 221 75 60 00 0</b>	<b>4014586875217</b>	<b>19</b>	<b>158,00</b>	<b>189,60</b>

**Im Preis enthalten:**  
1 Schutzhaube, 1 Paar Flansche, 1 Anti-Vibrationshandgriff, 1 Schlüssel  
Zubehör ab Seite 51



Name	Bestellnummer	EAN	PK	Preis Euro zzgl. MwSt.	Preis Euro inkl. MwSt.
<b>WSG 12-125 PQ</b>	<b>7 221 76 60 00 0</b>	<b>4014586875309</b>	<b>19</b>	<b>168,00</b>	<b>201,60</b>

**Im Preis enthalten:**  
1 Schutzhaube, 1 werkzeuglose Schnellspannmutter, 1 Anti-Vibrationshandgriff, 1 Schlüssel  
Zubehör ab Seite 51



Name	Bestellnummer	EAN	PK	Preis Euro zzgl. MwSt.	Preis Euro inkl. MwSt.
<b>WSG 15-125 P</b>	<b>7 221 78 60 00 0</b>	<b>4014586875323</b>	<b>19</b>	<b>178,00</b>	<b>213,60</b>

**Im Preis enthalten:**

1 Schutzhaube, 1 Paar Flansche, 1 Anti-Vibrationshandgriff, 1 Schlüssel

Zubehör ab Seite 51



Name	Bestellnummer	EAN	PK	Preis Euro zzgl. MwSt.	Preis Euro inkl. MwSt.
<b>WSG 15-125 PQ</b>	<b>7 221 79 60 00 0</b>	<b>4014586875330</b>	<b>19</b>	<b>190,00</b>	<b>228,00</b>

**Im Preis enthalten:**

1 Schutzhaube, 1 werkzeuglose Schnellspannmutter, 1 Anti-Vibrationshandgriff, 1 Schlüssel

Zubehör ab Seite 51



Name	Bestellnummer	EAN	PK	Preis Euro zzgl. MwSt.	Preis Euro inkl. MwSt.
<b>WSG 15-125 PR</b>	<b>7 221 90 60 00 0</b>	<b>4014586879970</b>	<b>19</b>	<b>211,00</b>	<b>253,20</b>

**Im Preis enthalten:**

1 Schutzhaube, 1 Paar Flansche, 1 Anti-Vibrationshandgriff, 1 Schlüssel

Zubehör ab Seite 51



Name	Bestellnummer	EAN	PK	Preis Euro zzgl. MwSt.	Preis Euro inkl. MwSt.
<b>WSG 15-125 PRT</b>	<b>7 221 91 60 00 0</b>	<b>4014586880020</b>	<b>19</b>	<b>211,00</b>	<b>253,20</b>

**Im Preis enthalten:**

1 Schutzhaube, 1 Paar Flansche, 1 Anti-Vibrationshandgriff, 1 Schlüssel

Zubehör ab Seite 51



Name	Bestellnummer	EAN	PK	Preis Euro zzgl. MwSt.	Preis Euro inkl. MwSt.
<b>WSG 17-125 P</b>	<b>7 222 07 60 00 0</b>	<b>4014586883120</b>	<b>19</b>	<b>188,00</b>	<b>225,60</b>

**Im Preis enthalten:**

1 Schutzhaube, 1 Paar Flansche, 1 Anti-Vibrationshandgriff, 1 Schlüssel

Zubehör ab Seite 51



Name	Bestellnummer	EAN	PK	Preis Euro zzgl. MwSt.	Preis Euro inkl. MwSt.
<b>WSG 17-125 PQ</b>	<b>7 222 08 60 00 0</b>	<b>4014586883175</b>	<b>19</b>	<b>198,00</b>	<b>237,60</b>

**Im Preis enthalten:**

1 Schutzhaube, 1 Innenflansch, 1 werkzeuglose Schnellspannmutter, 1 Anti-Vibrationshandgriff, 1 Schlüssel

Zubehör ab Seite 51



Name	Bestellnummer	EAN	PK	Preis Euro zzgl. MwSt.	Preis Euro inkl. MwSt.
<b>WSG 17-125 PS</b>	<b>7 222 09 60 00 0</b>	<b>4014586883236</b>	<b>19</b>	<b>188,00</b>	<b>225,60</b>

**Im Preis enthalten:**

1 Schutzhaube, 1 Paar Flansche, 1 Anti-Vibrationshandgriff, 1 Schlüssel

Zubehör ab Seite 51



Name	Bestellnummer	EAN	PK	Preis Euro zzgl. MwSt.	Preis Euro inkl. MwSt.
<b>WSG 17-125 PSQ</b>	<b>7 222 10 60 00 0</b>	<b>4014586883304</b>	<b>19</b>	<b>198,00</b>	<b>237,60</b>

**Im Preis enthalten:**

1 Schutzhaube, 1 Innenflansch, 1 werkzeuglose Schnellspannmutter, 1 Anti-Vibrationshandgriff, 1 Schlüssel  
Zubehör ab Seite 51



Name	Bestellnummer	EAN	PK	Preis Euro zzgl. MwSt.	Preis Euro inkl. MwSt.
<b>WSG 17-150 P</b>	<b>7 222 11 60 00 0</b>	<b>4014586883366</b>	<b>19</b>	<b>188,00</b>	<b>225,60</b>

**Im Preis enthalten:**

1 Schutzhaube, 1 Paar Flansche, 1 Anti-Vibrationshandgriff, 1 Schlüssel  
Zubehör ab Seite 51



Name	Bestellnummer	EAN	PK	Preis Euro zzgl. MwSt.	Preis Euro inkl. MwSt.
<b>WSG 17-150 PQ</b>	<b>7 222 12 60 00 0</b>	<b>4014586883434</b>	<b>19</b>	<b>198,00</b>	<b>237,60</b>

**Im Preis enthalten:**

1 Schutzhaube, 1 Innenflansch, 1 werkzeuglose Schnellspannmutter, 1 Anti-Vibrationshandgriff, 1 Schlüssel  
Zubehör ab Seite 51



Name	Bestellnummer	EAN	PK	Preis Euro zzgl. MwSt.	Preis Euro inkl. MwSt.
<b>WSG 17-70 Inox</b>	<b>7 222 13 60 00 0</b>	<b>4014586883496</b>	<b>19</b>	<b>263,00</b>	<b>315,60</b>

**Im Preis enthalten:**

1 Schutzhaube, 1 Paar Flansche, 1 Anti-Vibrationshandgriff, 1 Schlüssel  
Zubehör ab Seite 51



Name	Bestellnummer	EAN	PK	Preis Euro zzgl. MwSt.	Preis Euro inkl. MwSt.
<b>WSG 17-125 PR</b>	<b>7 222 18 60 00 0</b>	<b>4014586883571</b>	<b>19</b>	<b>219,00</b>	<b>262,80</b>

**Im Preis enthalten:**

1 Schutzhaube, 1 Paar Flansche, 1 Anti-Vibrationshandgriff, 1 Schlüssel  
Zubehör ab Seite 51



Name	Bestellnummer	EAN	PK	Preis Euro zzgl. MwSt.	Preis Euro inkl. MwSt.
<b>WSG 17-125 PRT</b>	<b>7 222 19 60 00 0</b>	<b>4014586883618</b>	<b>19</b>	<b>219,00</b>	<b>262,80</b>

**Im Preis enthalten:**

1 Schutzhaube, 1 Paar Flansche, 1 Anti-Vibrationshandgriff, 1 Schlüssel  
Zubehör ab Seite 51



Name	Bestellnummer	EAN	PK	Preis Euro zzgl. MwSt.	Preis Euro inkl. MwSt.
<b>WSG 17-150 PR</b>	<b>7 222 20 60 00 0</b>	<b>4014586883656</b>	<b>19</b>	<b>219,00</b>	<b>262,80</b>

**Im Preis enthalten:**

1 Schutzhaube, 1 Paar Flansche, 1 Anti-Vibrationshandgriff, 1 Schlüssel  
Zubehör ab Seite 51



Name	Bestellnummer	EAN	PK	Preis Euro zzgl. MwSt.	Preis Euro inkl. MwSt.
<b>WSG 17-150 PRT</b>	<b>7 222 21 60 00 0</b>	<b>4014586883694</b>	<b>19</b>	<b>219,00</b>	<b>262,80</b>

**Im Preis enthalten:**  
1 Schutzhaube, 1 Paar Flansche, 1 Anti-Vibrationshandgriff, 1 Schlüssel  
Zubehör ab Seite 51



Name	Bestellnummer	EAN	PK	Preis Euro zzgl. MwSt.	Preis Euro inkl. MwSt.
<b>WSG 17-70 Inox R</b>	<b>7 222 22 60 00 0</b>	<b>4014586883731</b>	<b>19</b>	<b>294,00</b>	<b>352,80</b>

**Im Preis enthalten:**  
1 Schutzhaube, 1 Paar Flansche, 1 Anti-Vibrationshandgriff, 1 Schlüssel  
Zubehör ab Seite 51



Name	Bestellnummer	EAN	PK	Preis Euro zzgl. MwSt.	Preis Euro inkl. MwSt.
<b>WSG 17-70 Inox RT</b>	<b>7 222 23 60 00 0</b>	<b>4014586883779</b>	<b>19</b>	<b>294,00</b>	<b>352,80</b>

**Im Preis enthalten:**  
1 Schutzhaube, 1 Paar Flansche, 1 Anti-Vibrationshandgriff, 1 Schlüssel  
Zubehör ab Seite 51

Schleifen

**Compact-Winkelschleifer**

**Allgemeines Zubehör**



**Werkzeugkoffer**  
Kunststoff, Innenmaße: 470 x 275 x 116 mm

Bestellnummer	Preis Euro zzgl. MwSt.	Preis Euro inkl. MwSt.
3 39 01 118 01 0	39,00	46,80



**Kunststoff-Box**  
Koffer-Einsatz mit verschließbarem Deckel für Kleinteile und Zubehör, passend zu Werkzeugkoffer 3 39 01 118 01 0, max. 5 St./Koffer.

Bestellnummer	Preis Euro zzgl. MwSt.	Preis Euro inkl. MwSt.
3 39 01 119 00 0	3,84	4,61



**Anti-Vibrationshandgriff**  
M 8, vibrationsdämpfend, zur Reduzierung von Vibrationen bei längerer Einsatzdauer.

Bestellnummer	Preis Euro zzgl. MwSt.	Preis Euro inkl. MwSt.
3 21 19 124 01 0	8,24	9,89



**Schnellspannmutter**  
für werkzeuglosen Scheibenwechsel, geringe Bauhöhe von nur 8 mm

Bestellnummer	Preis Euro zzgl. MwSt.	Preis Euro inkl. MwSt.
6 38 02 191 01 0	25,90	31,08



**Innenflansch**

Bestellnummer	Preis Euro zzgl. MwSt.	Preis Euro inkl. MwSt.
6 38 01 182 01 0	6,95	8,34



**Gewindeflansch**  
M 14, für Schrupp- und Trennscheiben sowie für Fächerschleifscheiben und Zopf-Rundbürste

Bestellnummer	Preis Euro zzgl. MwSt.	Preis Euro inkl. MwSt.
6 38 02 052 00 0	6,95	8,34



**Gewindeflansch**  
M 14, für elastischen Schleifteller sowie für Zopf-Kegelbürste

Bestellnummer	Preis Euro zzgl. MwSt.	Preis Euro inkl. MwSt.
6 38 01 154 00 7	6,47	7,76



**Elastischer Schleifteller**  
mit Flansch M 14, für Fiber-Schleifblätter Ø 125 mm

Ø mm	Bestellnummer	Preis Euro zzgl. MwSt.	Preis Euro inkl. MwSt.
125	6 38 06 087 01 3	5,39	6,47



**Arbeitshandschuhe**  
Vibrationsdämpfend, zertifiziert nach EN 388/420, EN ISO 10819, EEC Nr. 0200, VE 1 Paar

Gr.	Bestellnummer	Preis Euro zzgl. MwSt.	Preis Euro inkl. MwSt.
9 L	3 21 73 003 00 3	70,11	84,13
10 XL	3 21 73 004 00 1	70,11	84,13
11 XXL	3 21 73 005 00 5	70,11	84,13



**Akku LED-Lampe ALED 12-18 V**

Kompakte und ausdauernde Akku LED Lampe mit schwenkbarem Lampenkopf. Kompatibel mit allen 12 / 14 / 18 V FEIN Li-Ionen Akkus, inklusive Haken zum Aufhängen der Lampe. Mit 130 g extrem leicht und mit 900 Lux sehr hell. Farbtemperatur entspricht Tageslicht. Die Helligkeit ist in 2 Stufen einstellbar.

Bestellnummer	Preis Euro zzgl. MwSt.	Preis Euro inkl. MwSt.
9 26 04 200 02 0	50,85	61,02



**Schnellladegerät ALG 50**

Für alle FEIN Li-Ion Akkus. Ladezeit ab 35 Min.

Bestellnummer	Preis Euro zzgl. MwSt.	Preis Euro inkl. MwSt.
9 26 04 129 01 0	39,50	47,40



**Schnellladegerät ALG 30**

Für FEIN NiCd und Li-Ion Akkus. Ladezeit ab 25 Min.

Bestellnummer	Preis Euro zzgl. MwSt.	Preis Euro inkl. MwSt.
9 26 04 096 01 0	138,31	165,97

**Akku 18 V**



**HighPower Akku-Pack**

HighPower Li-Ionen-Akku mit hochstromfähigen Zellen, Ladestandsanzeige und FEIN SafetyCell Technology. Dauerhaft hohe Stromabgabe mit 75% höherer Stromstärke als Li-Ionen-Akku. Empfohlen für FEIN Akku-Magnet-Kernbohrmaschinen und Akku-Winkelschleifer. Kann auf allen FEIN 18-V-Akku-Werkzeugen verwendet werden.

Spannung V	Kapazität Ah	Bestellnummer	Preis Euro zzgl. MwSt.	Preis Euro inkl. MwSt.
18	5,2	9 26 04 179 02 0	121,50	145,80



**HighPower Akku-Starter-Set**

2 HighPower Li-Ionen-Akkus mit Schnellladegerät ALG 50.

Spannung V	Kapazität Ah	Bestellnummer	Preis Euro zzgl. MwSt.	Preis Euro inkl. MwSt.
18	5,2	9 26 04 307 01 0	282,50	339,00

**Schutzhauben**



**Schutzhaube**

für Fächerschleif- und Schrupscheiben

Ø mm	Bestellnummer	Preis Euro zzgl. MwSt.	Preis Euro inkl. MwSt.
115	3 18 10 299 00 0	7,69	9,23
125	3 18 10 300 00 0	7,99	9,59
150	3 18 10 301 00 0	8,22	9,86



**Schutzhaube für Trennarbeiten**

zum sicheren Arbeiten mit Trennscheiben

Ø mm	Bestellnummer	Preis Euro zzgl. MwSt.	Preis Euro inkl. MwSt.
115	6 38 11 016 01 0	26,98	32,38
125	6 38 11 017 01 0	26,98	32,38
150	6 38 11 018 01 0	26,98	32,38

**Zubehör MSfv 649-1**



**Werkzeugkoffer**

Metall 700 x 180 x 100 mm

Bestellnummer	Preis Euro zzgl. MwSt.	Preis Euro inkl. MwSt.
3 39 01 021 01 1	50,36	60,43

**Innenflansch**

für Scheiben Ø 125 mm

Bestellnummer	Preis Euro zzgl. MwSt.	Preis Euro inkl. MwSt.
6 38 01 079 00 9	6,95	8,34

**Gewindeflansch**

M 14, für Scheiben bis 6 mm

Bestellnummer	Preis Euro zzgl. MwSt.	Preis Euro inkl. MwSt.
6 38 02 084 00 9	6,95	8,34



Schleifen

	WSB 20-180	WSB 20-230	WSG 20-180	WSG 20-230	WSB 25-180 X	WSB 25-230 X	WSG 25-180	WSG 25-230
	Leistungsstarker Sicherheitswinkelschleifer für Schleifarbeiten.	Leistungsstarker Sicherheitswinkelschleifer für Schleif- und Trennarbeiten.	Leistungsstarker Winkelschleifer für Schleifarbeiten.	Leistungsstarker Winkelschleifer für Schleif- und Trennarbeiten.	Leistungsstärkster FEIN Sicherheitswinkelschleifer für extreme Schleifarbeiten.	Leistungsstärkster FEIN Sicherheitswinkelschleifer für extreme Trenn- und Schleifarbeiten.	Leistungsstärkster FEIN Winkelschleifer für extreme Schleifarbeiten.	Leistungsstärkster FEIN Winkelschleifer für extreme Trenn- und Schleifarbeiten.
EAN 4014586...	... 851242	... 851259	... 851266	... 851273	... 853116	... 853123	... 856452	... 856506
Seite	54	54	54	54	54	54	54	54
Anwendung	entgraten	▲		▲	▲	▲	▲	▲
	schruppen	▲▲		▲▲	▲▲	▲▲	▲▲	▲▲
	bürsten						▲	
	trennen			▲	▲		▲▲	▲▲
Ausstattung	FEIN Hochleistungsmotor	●	●	●	●	●	●	●
	Sanftanlauf	●	●	●	●	●	●	●
	Wiederanlaufschutz	●	●	●	●	●	●	●
	Bremse	●	●			●	●	
	Totmannschalter „AutoStop“	+	+	+	+	+	+	+
Technische Attribute	Nennaufnahme	2 000 W	2 000 W	2 000 W	2 000 W	2 500 W	2 500 W	2 500 W
	Leerlaufdrehzahl	8 500 1/min	6 600 1/min	8 500 1/min	6 600 1/min	8 500 1/min	6 600 1/min	8 500 1/min
	Gewicht nach EPTA	5,90 kg	5,90 kg	5,60 kg	5,60 kg	6,50 kg	6,70 kg	6,30 kg
	Werkzeugaufnahme	QuickIN	QuickIN			QuickIN	QuickIN	
	Aufnahmebohrung Ø	22,23 mm	22,23 mm			22,23 mm	22,23 mm	
	Flansche			M 14	M 14			M 14
	Schleifscheibe Ø	180 mm	230 mm	180 mm	230 mm	180 mm	230 mm	180 mm
Elast. Schleifteller Ø	180 mm	230 mm	180 mm	230 mm	180 mm	230 mm	180 mm	

▲ geeignet    ▲▲ sehr gut geeignet    + optional    ● enthalten

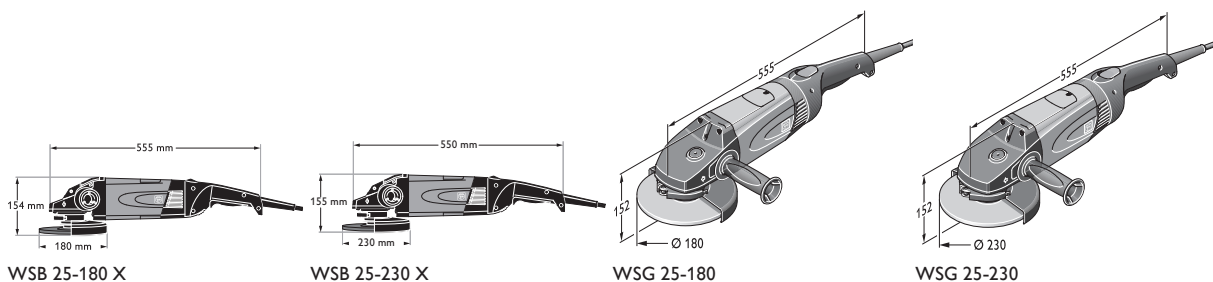



Name	Bestellnummer	EAN	PK	Preis Euro zzgl. MwSt.	Preis Euro inkl. MwSt.
<b>WSB 20-180</b>	<b>7 221 05 00 23 7</b>	<b>4014586851242</b>	<b>01</b>	<b>325,00</b>	<b>390,00</b>

**Im Preis enthalten:**  
 1 Schutzhaube, 1 Spanneinheit für Schrubb- und Trennscheiben, 1 Zusatz-Handgriff  
 Maschine mit Totmannschalter „AutoStop“ finden Sie im numerischen Teil.  
 Zubehör ab Seite 55



Name	Bestellnummer	EAN	PK	Preis Euro zzgl. MwSt.	Preis Euro inkl. MwSt.
<b>WSB 20-230</b>	<b>7 221 06 00 23 0</b>	<b>4014586851259</b>	<b>01</b>	<b>325,00</b>	<b>390,00</b>

**Im Preis enthalten:**  
 1 Schutzhaube, 1 Spanneinheit für Schrubb- und Trennscheiben, 1 Zusatz-Handgriff  
 Maschine mit Totmannschalter „AutoStop“ finden Sie im numerischen Teil.  
 Zubehör ab Seite 55



Name	Bestellnummer	EAN	PK	Preis Euro zzgl. MwSt.	Preis Euro inkl. MwSt.
<b>WSG 20-180</b>	<b>7 221 07 00 23 6</b>	<b>4014586851266</b>	<b>01</b>	<b>279,00</b>	<b>334,80</b>

**Im Preis enthalten:**  
 1 Schutzhaube, 1 Paar Flansche, 1 Zusatz-Handgriff, 1 Schlüssel  
 Maschine mit Totmannschalter „AutoStop“ finden Sie im numerischen Teil.  
 Zubehör ab Seite 55



Name	Bestellnummer	EAN	PK	Preis Euro zzgl. MwSt.	Preis Euro inkl. MwSt.
<b>WSG 20-230</b>	<b>7 221 08 00 23 2</b>	<b>4014586851273</b>	<b>01</b>	<b>283,00</b>	<b>339,60</b>

**Im Preis enthalten:**  
 1 Schutzhaube, 1 Paar Flansche, 1 Zusatz-Handgriff, 1 Schlüssel  
 Maschine mit Totmannschalter „AutoStop“ finden Sie im numerischen Teil.  
 Zubehör ab Seite 55



Name	Bestellnummer	EAN	PK	Preis Euro zzgl. MwSt.	Preis Euro inkl. MwSt.
<b>WSB 25-180 X</b>	<b>7 221 10 00 23 3</b>	<b>4014586853116</b>	<b>01</b>	<b>400,00</b>	<b>480,00</b>

**Im Preis enthalten:**  
 1 Schutzhaube, 1 Spanneinheit für Schrubb- und Trennscheiben, 1 Zusatz-Handgriff  
 Maschine mit Totmannschalter „AutoStop“ finden Sie im numerischen Teil.  
 Zubehör ab Seite 55



Name	Bestellnummer	EAN	PK	Preis Euro zzgl. MwSt.	Preis Euro inkl. MwSt.
<b>WSB 25-230 X</b>	<b>7 221 11 00 23 2</b>	<b>4014586853123</b>	<b>01</b>	<b>400,00</b>	<b>480,00</b>

**Im Preis enthalten:**  
 1 Schutzhaube, 1 Spanneinheit für Schrubb- und Trennscheiben, 1 Zusatz-Handgriff  
 Maschine mit Totmannschalter „AutoStop“ finden Sie im numerischen Teil.  
 Zubehör ab Seite 55



Name	Bestellnummer	EAN	PK	Preis Euro zzgl. MwSt.	Preis Euro inkl. MwSt.
<b>WSG 25-180</b>	<b>7 221 26 00 23 0</b>	<b>4014586856452</b>	<b>01</b>	<b>359,00</b>	<b>430,80</b>

**Im Preis enthalten:**  
 1 Schutzhaube, 1 Paar Flansche, 1 Zusatz-Handgriff, 1 Schlüssel  
 Maschine mit Totmannschalter „AutoStop“ finden Sie im numerischen Teil.  
 Zubehör ab Seite 55



Name	Bestellnummer	EAN	PK	Preis Euro zzgl. MwSt.	Preis Euro inkl. MwSt.
<b>WSG 25-230</b>	<b>7 221 27 00 23 0</b>	<b>4014586856506</b>	<b>01</b>	<b>359,00</b>	<b>430,80</b>

**Im Preis enthalten:**  
 1 Schlüssel, 1 Schutzhaube, 1 Paar Flansche, 1 Zusatz-Handgriff  
 Maschine mit Totmannschalter „AutoStop“ finden Sie im numerischen Teil.  
 Zubehör ab Seite 55



**Allgemeines Zubehör**



**Werkzeugkoffer**  
Metall

Breite mm	Länge mm	Höhe mm	Bestellnummer	Preis Euro zzgl. MwSt.	Preis Euro inkl. MwSt.
240	690	160	3 39 01 022 01 4	46,27	55,52



**Anti-Vibrationshandgriff**  
M 14, vibrationsdämpfend, zur Reduzierung von Vibrationen bei längerer Einsatzdauer.

Bestellnummer	Preis Euro zzgl. MwSt.	Preis Euro inkl. MwSt.
3 21 19 117 01 5	33,02	39,62



**Arbeitshandschuhe**  
Vibrationsdämpfend, zertifiziert nach EN 388/420, EN ISO 10819, EEC Nr. 0200, VE 1 Paar

Gr.	Bestellnummer	Preis Euro zzgl. MwSt.	Preis Euro inkl. MwSt.
9 L	3 21 73 003 00 3	70,11	84,13
10 XL	3 21 73 004 00 1	70,11	84,13
11 XXL	3 21 73 005 00 5	70,11	84,13



**Verbindungsstück**  
Universell einsetzbar zur Verbindung von Elektrowerkzeugen und Zubehören mit Staubabsaugung an Staubsauger. Flexible Gummihülse, Länge 70 mm, Innen-Ø 31,5 mm.

Bestellnummer	Preis Euro zzgl. MwSt.	Preis Euro inkl. MwSt.
3 13 22 771 00 9	4,77	5,72

**Schutzhauben**



**Schutzhaube für Trennarbeiten**

Ø mm	Bestellnummer	Preis Euro zzgl. MwSt.	Preis Euro inkl. MwSt.
180	6 38 11 004 01 0	28,91	34,69
230	6 38 11 005 01 0	29,77	35,72



**Saugenschutzhaube**  
mit Führungsschlitten für Trennscheiben Ø 180 mm, Schnitttiefe 40 mm, Anschluss Ø 32 mm

Bestellnummer	Preis Euro zzgl. MwSt.	Preis Euro inkl. MwSt.
9 06 04 008 01 3	220,95	265,14



**Saugerschutzhaube**  
mit Führungsschlitten für Trennscheiben Ø 230 mm, Schnitttiefe 65 mm, Anschluss Ø 32 mm

Bestellnummer	Preis Euro zzgl. MwSt.	Preis Euro inkl. MwSt.
9 06 04 009 01 7	228,21	273,85

**Zubehör WSB**



**Spanneinheit**  
für Schrupp- und Trennscheiben sowie für Fächerschleifscheiben

Bestellnummer	Preis Euro zzgl. MwSt.	Preis Euro inkl. MwSt.
6 38 02 183 02 5	34,46	41,35



**Elastischer Schleifteller**  
mit Spanneinheit

Ø mm	Bestellnummer	Preis Euro zzgl. MwSt.	Preis Euro inkl. MwSt.
180	6 38 06 174 02 8	44,46	53,35



**Elastischer Schleifteller**  
ohne Spanneinheit

Ø mm	Bestellnummer	Preis Euro zzgl. MwSt.	Preis Euro inkl. MwSt.
180	6 38 06 174 01 2	15,56	18,67



**Spanneinheit**  
für elastische Schleifteller

Bestellnummer	Preis Euro zzgl. MwSt.	Preis Euro inkl. MwSt.
6 38 02 185 02 7	34,46	41,35

**Zubehör WSG**



**Gewindeflansch**  
M 14, für Schrupp- und Trennscheiben sowie für Fächerschleifscheiben und Zopf-Rundbürste

Bestellnummer	Preis Euro zzgl. MwSt.	Preis Euro inkl. MwSt.
6 38 02 052 00 0	6,95	8,34



**Innenflansch**

Bestellnummer	Preis Euro zzgl. MwSt.	Preis Euro inkl. MwSt.
6 38 01 182 01 0	6,95	8,34



**Elastischer Schleifteller**  
mit Flansch M 14

Ø mm	Bestellnummer	Preis Euro zzgl. MwSt.	Preis Euro inkl. MwSt.
180	6 38 06 034 01 7	11,26	13,51



**Gewindeflansch**  
M 14, für elastischen Schleifteller sowie für Zopf-Kegelbürste

Bestellnummer	Preis Euro zzgl. MwSt.	Preis Euro inkl. MwSt.
6 38 01 154 00 7	6,47	7,76

Schleifen



	AGSZ 18-280 BL	AGSZ 18-280 BL Select	AGSZ 18-280 LBL	AGSZ 18-280 LBL Select	AGSZ 18-90 LBL	AGSZ 18-90 LBL Select	GSZ 4-280 EL	GSZ 4-90 EL	
	Staubresistenter und leistungsstarker, kompakter Akku-Geradschleifer für effektive Trenn-, Schleif- und Entgrat- sowie Fräsarbeiten.		Staubresistenter und leistungsstarker, kompakter Akku-Geradschleifer mit hoher Eintauchtiefe für effektive Trenn-, Schleif- und Entgrat- sowie Fräsarbeiten.		Staubresistenter und leistungsstarker, kompakter Akku-Geradschleifer mit hoher Eintauchtiefe für Schleif- und Polierarbeiten.		Äußerst handlicher Geradschleifer mit hoher Eintauchtiefe für leichte Schleif- und Entgratarbeiten an besonders schwer zugänglichen Stellen.	Äußerst handlicher Geradschleifer für die Edelstahlbearbeitung mit hoher Eintauchtiefe für leichte Schleif- und Polierarbeiten an besonders schwer zugänglichen Stellen.	
<b>EAN 4014586...</b>	... 888590	... 888637	... 888651	... 888699	... 888712	... 888750	... 880594	... 880648	
<b>Seite</b>	58	58	58	58	58	58	59	59	
<b>Anwendung</b>	satinierten					▲▲	▲▲	▲▲	
	bürsten	▲	▲			▲▲	▲▲	▲	
	polieren					▲▲	▲▲	▲▲	
	fräsen	▲▲	▲▲	▲▲	▲▲			▲▲	
	schleifen	▲▲	▲▲	▲▲	▲▲	▲▲	▲▲	▲▲	
	schruppen	▲▲	▲▲	▲▲	▲▲			▲▲	
	entgraten	▲	▲	▲	▲			▲	
	trennen	▲	▲	▲	▲				
<b>Technische Attribute</b>	Nennaufnahme						350 W	350 W	
	Akku-Spannung	18 V	18 V	18 V	18 V	18 V	18 V		
	Akku-Kapazität	5 Ah		5 Ah		5 Ah			
	Akku-Kompatibilität	Li-Ionen / High-Power Li-Ionen	Li-Ionen / High-Power Li-Ionen	Li-Ionen / High-Power Li-Ionen	Li-Ionen / High-Power Li-Ionen	Li-Ionen / High-Power Li-Ionen	Li-Ionen / High-Power Li-Ionen		
	Akku-Schnittstelle	MultiVolt	MultiVolt	MultiVolt	MultiVolt	MultiVolt	MultiVolt		
	Leerlaufdrehzahl	9 000 - 28 000 1/min	9 000 - 28 000 1/min	9 000 - 28 000 1/min	9 000 - 28 000 1/min	2 900 - 9 000 1/min	2 900 - 9 000 1/min	13 000 - 28 000 1/min	3 500 - 8 500 1/min
	Spannzange max. Ø	8 mm	8 mm	8 mm	8 mm	8 mm	8 mm	6 mm	6 mm
	Schleifkörper max. Ø	50 mm	50 mm	50 mm	50 mm	50 mm	50 mm	20 mm	20 mm
	Gewicht nach EPTA							1,50 kg	1,50 kg
	Gewicht mit Akku	2,10 kg		2,30 kg		2,50 kg			
	Gewicht ohne Akku	1,40 kg	1,40 kg	1,60 kg	1,60 kg	1,80 kg	1,80 kg		
Langhals							●	●	

▲ geeignet    ▲▲ sehr gut geeignet    ● enthalten

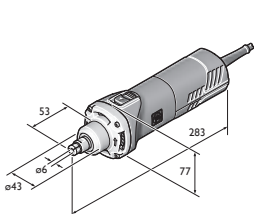

GSZ 8-280 P  
GSZ 8-280 PE  
GSZ 8-280 PEL

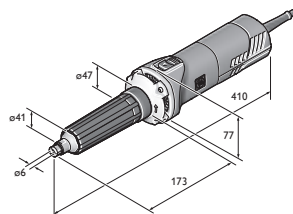

GSZ 8-280 PL

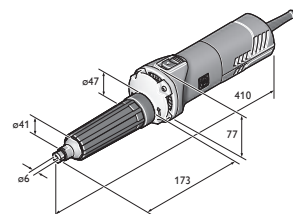

GSZ 8-90 PEL

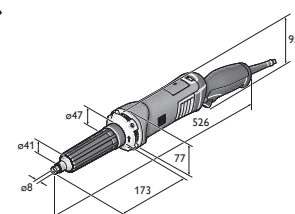

GSZ 11-320 PERL  
GSZ 11-320 PRL

	GSZ 8-280 P	GSZ 8-280 PE	GSZ 8-280 PL	GSZ 8-280 PEL	GSZ 8-90 PEL	GSZ 11-320 PRL	GSZ 11-320 PERL	GSZ 11-90 PERL
	Handlicher und leistungsstarker Geradschleifer für Schleif- und Entgratarbeiten an schwer zugänglichen Stellen, auch für den halbstationären Einsatz geeignet.		Handlicher und leistungsstarker Geradschleifer mit hoher Eintauchtiefe für Schleif- und Entgratarbeiten an schwer zugänglichen Stellen.		Handlicher und leistungsstarker Geradschleifer für die Edelstahlbearbeitung mit hoher Eintauchtiefe für Schleif- und Polierarbeiten an besonders schwer zugänglichen Stellen.	Handlicher und äußerst leistungsstarker Geradschleifer mit hoher Eintauchtiefe für schwere Schleif- und Entgratarbeiten an schwer zugänglichen Stellen mit FEIN ErgoGrip für ermüdungsfreies Arbeiten.		Handlicher und äußerst leistungsstarker Geradschleifer für die Edelstahlbearbeitung mit hoher Eintauchtiefe für schwere Schleif- und Polierarbeiten mit FEIN ErgoGrip für ermüdungsfreies Arbeiten.
	... 879505	... 879437	... 879598	... 879444	... 879451	... 880495	... 880501	... 880525
	59	59	59	59	60	60	60	60
					▲▲			▲▲
		▲		▲	▲▲	▲	▲	▲▲
					▲▲			▲▲
	▲▲	▲▲	▲▲	▲▲		▲▲	▲▲	
	▲▲	▲▲	▲▲	▲▲	▲▲	▲▲	▲▲	▲▲
		▲	▲	▲		▲	▲	
	750 W	750 W	750 W	750 W	710 W	1 010 W	1 010 W	1 010 W
	28 000 1/min	8 500 - 28 000 1/min	28 000 1/min	8 500 - 28 000 1/min	2 500 - 9 000 1/min	32 500 1/min	9 500 - 32 500 1/min	2 900 - 9 900 1/min
	8 mm	8 mm	8 mm	8 mm	8 mm	8 mm	8 mm	8 mm
	45 mm	50 mm		50 mm	50 mm	45 mm	45 mm	50 mm
	1,40 kg	1,40 kg	1,80 kg	1,80 kg	1,80 kg	2,10 kg	2,10 kg	2,20 kg
			●	●	●	●	●	●

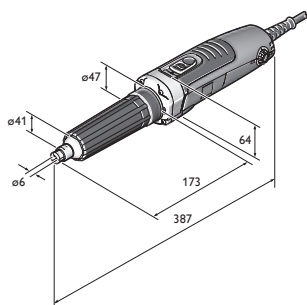

GSZ 4-280 EL



Erhältlich ab April 2018

Name	Bestellnummer	EAN	PK	Preis Euro zzgl. MwSt.	Preis Euro inkl. MwSt.
<b>AGSZ 18-280 BL</b>	<b>7 123 01 61 00 0</b>	<b>4014586888590</b>	<b>01</b>	<b>479,00</b>	<b>574,80</b>

**Im Preis enthalten:**

2 Akku-Packs (Li-Ionen), 1 Schnellladegerät ALG 50, 1 Spannzange Ø 6 mm, 1 Gabelschlüssel SW13, 1 Gabelschlüssel SW17, 1 Kunststoff-Werkzeugkoffer

Zubehör ab Seite 61

FEIN SELECT<sup>+</sup>

Erhältlich ab April 2018

Name	Bestellnummer	EAN	PK	Preis Euro zzgl. MwSt.	Preis Euro inkl. MwSt.
<b>AGSZ 18-280 BL Select</b>	<b>7 123 01 62 00 0</b>	<b>4014586888637</b>	<b>01</b>	<b>238,50</b>	<b>286,20</b>

**Im Preis enthalten:**

1 Spannzange Ø 6 mm, 1 Gabelschlüssel SW13, 1 Gabelschlüssel SW17, 1 Kunststoff-Werkzeugkoffer

Zubehör ab Seite 61



Erhältlich ab April 2018

Name	Bestellnummer	EAN	PK	Preis Euro zzgl. MwSt.	Preis Euro inkl. MwSt.
<b>AGSZ 18-280 LBL</b>	<b>7 123 02 61 00 0</b>	<b>4014586888651</b>	<b>01</b>	<b>499,00</b>	<b>598,80</b>

**Im Preis enthalten:**

2 Akku-Packs (Li-Ionen), 1 Schnellladegerät ALG 50, 1 Spannzange Ø 6 mm, 1 Gabelschlüssel SW13, 1 Gabelschlüssel SW17, 1 Kunststoff-Werkzeugkoffer

Zubehör ab Seite 61

FEIN SELECT<sup>+</sup>

Erhältlich ab April 2018

Name	Bestellnummer	EAN	PK	Preis Euro zzgl. MwSt.	Preis Euro inkl. MwSt.
<b>AGSZ 18-280 LBL Select</b>	<b>7 123 02 62 00 0</b>	<b>4014586888699</b>	<b>01</b>	<b>258,50</b>	<b>310,20</b>

**Im Preis enthalten:**

1 Spannzange Ø 6 mm, 1 Gabelschlüssel SW13, 1 Gabelschlüssel SW17, 1 Kunststoff-Werkzeugkoffer

Zubehör ab Seite 61



Erhältlich ab April 2018

Name	Bestellnummer	EAN	PK	Preis Euro zzgl. MwSt.	Preis Euro inkl. MwSt.
<b>AGSZ 18-90 LBL</b>	<b>7 123 03 61 00 0</b>	<b>4014586888712</b>	<b>01</b>	<b>519,00</b>	<b>622,80</b>

**Im Preis enthalten:**

2 Akku-Packs (Li-Ionen), 1 Schnellladegerät ALG 50, 1 Spannzange Ø 6 mm, 1 Gabelschlüssel SW13, 1 Gabelschlüssel SW17, 1 Kunststoff-Werkzeugkoffer

Zubehör ab Seite 61

FEIN SELECT<sup>+</sup>

Erhältlich ab April 2018

Name	Bestellnummer	EAN	PK	Preis Euro zzgl. MwSt.	Preis Euro inkl. MwSt.
<b>AGSZ 18-90 LBL Select</b>	<b>7 123 03 62 00 0</b>	<b>4014586888750</b>	<b>01</b>	<b>278,50</b>	<b>334,20</b>

**Im Preis enthalten:**

1 Spannzange Ø 6 mm, 1 Gabelschlüssel SW13, 1 Gabelschlüssel SW17, 1 Kunststoff-Werkzeugkoffer

Zubehör ab Seite 61



Name	Bestellnummer	EAN	PK	Preis Euro zzgl. MwSt.	Preis Euro inkl. MwSt.
<b>GSZ 4-280 EL</b>	<b>7 223 24 60 00 0</b>	<b>4014586880594</b>	<b>01</b>	<b>367,00</b>	<b>440,40</b>

**Im Preis enthalten:**

1 Spannzange Ø 6 mm, 1 Gabelschlüssel SW13, 1 Gabelschlüssel SW17

Zubehör ab Seite 61



Name	Bestellnummer	EAN	PK	Preis Euro zzgl. MwSt.	Preis Euro inkl. MwSt.
<b>GSZ 4-90 EL</b>	<b>7 223 25 60 00 0</b>	<b>4014586880648</b>	<b>01</b>	<b>367,00</b>	<b>440,40</b>

**Im Preis enthalten:**

1 Gabelschlüssel SW17, 1 Spannzange Ø 6 mm, 1 Gabelschlüssel SW13

Zubehör ab Seite 61



Name	Bestellnummer	EAN	PK	Preis Euro zzgl. MwSt.	Preis Euro inkl. MwSt.
<b>GSZ 8-280 P</b>	<b>7 223 16 60 00 0</b>	<b>4014586879505</b>	<b>01</b>	<b>211,00</b>	<b>253,20</b>

**Im Preis enthalten:**

1 Spannzange Ø 6 mm, 1 Gabelschlüssel SW13, 1 Gabelschlüssel SW17

Zubehör ab Seite 61



Name	Bestellnummer	EAN	PK	Preis Euro zzgl. MwSt.	Preis Euro inkl. MwSt.
<b>GSZ 8-280 PE</b>	<b>7 223 17 60 00 0</b>	<b>4014586879437</b>	<b>01</b>	<b>231,00</b>	<b>277,20</b>

**Im Preis enthalten:**

1 Spannzange Ø 6 mm, 1 Gabelschlüssel SW13, 1 Gabelschlüssel SW17

Zubehör ab Seite 61



Name	Bestellnummer	EAN	PK	Preis Euro zzgl. MwSt.	Preis Euro inkl. MwSt.
<b>GSZ 8-280 PL</b>	<b>7 223 18 60 00 0</b>	<b>4014586879598</b>	<b>01</b>	<b>379,00</b>	<b>454,80</b>

**Im Preis enthalten:**

1 Gabelschlüssel SW13, 1 Spannzange Ø 6 mm, 1 Gabelschlüssel SW17

Zubehör ab Seite 61



Name	Bestellnummer	EAN	PK	Preis Euro zzgl. MwSt.	Preis Euro inkl. MwSt.
<b>GSZ 8-280 PEL</b>	<b>7 223 19 60 00 0</b>	<b>4014586879444</b>	<b>01</b>	<b>402,00</b>	<b>482,40</b>

**Im Preis enthalten:**

1 Spannzange Ø 6 mm, 1 Gabelschlüssel SW13, 1 Gabelschlüssel SW17

Zubehör ab Seite 61



Name	Bestellnummer	EAN	PK	Preis Euro zzgl. MwSt.	Preis Euro inkl. MwSt.
<b>GSZ 8-90 PEL</b>	<b>7 223 20 60 00 0</b>	<b>4014586879451</b>	<b>01</b>	<b>475,00</b>	<b>570,00</b>

**Im Preis enthalten:**

1 Spannzange Ø 6 mm, 1 Gabelschlüssel SW13, 1 Gabelschlüssel SW17

Zubehör ab Seite 61



Name	Bestellnummer	EAN	PK	Preis Euro zzgl. MwSt.	Preis Euro inkl. MwSt.
<b>GSZ 11-320 PRL</b>	<b>7 223 21 60 00 0</b>	<b>4014586880495</b>	<b>01</b>	<b>412,00</b>	<b>494,40</b>

**Im Preis enthalten:**

1 Spannzange Ø 8 mm, 1 Gabelschlüssel SW13, 1 Gabelschlüssel SW17

Zubehör ab Seite 61



Name	Bestellnummer	EAN	PK	Preis Euro zzgl. MwSt.	Preis Euro inkl. MwSt.
<b>GSZ 11-320 PERL</b>	<b>7 223 22 60 00 0</b>	<b>4014586880501</b>	<b>01</b>	<b>432,00</b>	<b>518,40</b>

**Im Preis enthalten:**

1 Spannzange Ø 8 mm, 1 Gabelschlüssel SW13, 1 Gabelschlüssel SW17

Zubehör ab Seite 61



Name	Bestellnummer	EAN	PK	Preis Euro zzgl. MwSt.	Preis Euro inkl. MwSt.
<b>GSZ 11-90 PERL</b>	<b>7 223 23 60 00 0</b>	<b>4014586880525</b>	<b>01</b>		

**Im Preis enthalten:**

1 Spannzange Ø 8 mm, 1 Gabelschlüssel SW13, 1 Gabelschlüssel SW17

Zubehör ab Seite 61



## Allgemeines Zubehör

**Werkzeugkoffer**

Kunststoff, Innenmaße: 470 x 275 x 116 mm

Bestellnummer	Preis Euro zzgl. MwSt.	Preis Euro inkl. MwSt.
3 39 01 118 01 0	39,00	46,80

**Kunststoff-Box**

Koffer-Einsatz mit verschließbarem Deckel für Kleinteile und Zubehör, passend zu Werkzeugkoffer 3 39 01 118 01 0, max. 5 St./Koffer.

Bestellnummer	Preis Euro zzgl. MwSt.	Preis Euro inkl. MwSt.
3 39 01 119 00 0	3,84	4,61

**Akku LED-Lampe ALED 12-18 V**

Kompakte und ausdauernde Akku LED Lampe mit schwenkbarem Lampenkopf. Kompatibel mit allen 12 / 14 / 18 V FEIN Li-Ionen Akkus, inklusive Haken zum Aufhängen der Lampe. Mit 130 g extrem leicht und mit 900 Lux sehr hell. Farbtemperatur entspricht Tageslicht. Die Helligkeit ist in 2 Stufen einstellbar.

Bestellnummer	Preis Euro zzgl. MwSt.	Preis Euro inkl. MwSt.
9 26 04 200 02 0	50,85	61,02

**Schnellladegerät ALG 50**

Für alle FEIN Li-Ion Akkus. Ladezeit ab 35 Min.

Bestellnummer	Preis Euro zzgl. MwSt.	Preis Euro inkl. MwSt.
9 26 04 129 01 0	39,50	47,40

**Schnellladegerät ALG 30**

Für FEIN NiCd und Li-Ion Akkus. Ladezeit ab 25 Min.

Bestellnummer	Preis Euro zzgl. MwSt.	Preis Euro inkl. MwSt.
9 26 04 096 01 0	138,31	165,97

## Akku 18 V

**Akku-Pack**

Li-Ionen-Akku mit Ladestandsanzeige und FEIN SafetyCell Technology. Schützt den Akku und die Maschine vor Überlastung, Überhitzung und Tiefentladung. Kann auf allen FEIN 18-V-Akku-Werkzeugen verwendet werden.

Spannung V	Kapazität Ah	Bestellnummer	Preis Euro zzgl. MwSt.	Preis Euro inkl. MwSt.
18	5	9 26 04 173 02 0	100,50	120,60
18	2,5	9 26 04 171 02 0	70,00	84,00

FEIN Select<sup>+</sup>**Akku-Starter-Set**

2 Li-Ionen-Akkus mit Schnellladegerät ALG 50.

Spannung V	Kapazität Ah	Bestellnummer	Preis Euro zzgl. MwSt.	Preis Euro inkl. MwSt.
18	5	9 26 04 300 03 0	240,50	288,60
18	2,5	9 26 04 300 04 0	179,50	215,40

## Spannzangen für GSZ 4, GSZ 8, GSZ 11

**Spannzange**

mit umlaufendem Bund zum Schutz des Werkstücks sowie um das Abrutschen des Schlüssels beim Werkzeugwechsel zu verhindern.

Ø	Bestellnummer	Preis Euro zzgl. MwSt.	Preis Euro inkl. MwSt.
3 mm	6 32 07 130 00 0	20,11	24,13
6 mm	6 32 07 128 00 0	20,11	24,13
8 mm	6 32 07 129 00 0	20,11	24,13
1/4"	6 32 07 131 00 0	20,11	24,13

**Spannzangen Inox**

in Edelstahlausführung, mit umlaufendem Bund zum Schutz des Werkstücks sowie um das Abrutschen des Schlüssels beim Werkzeugwechsel zu verhindern.

Ø	Bestellnummer	Preis Euro zzgl. MwSt.	Preis Euro inkl. MwSt.
3 mm	6 32 07 132 00 0	23,28	27,94
6 mm	6 32 07 133 00 0	23,28	27,94
8 mm	6 32 07 134 00 0	23,28	27,94
1/4"	6 32 07 135 00 0	23,28	27,94

## Spannzangen für MSh 635

**Spannzange**

Ø	Bestellnummer	Preis Euro zzgl. MwSt.	Preis Euro inkl. MwSt.
3 mm	6 32 07 097 00 0	22,03	26,44
6 mm	6 32 07 103 00 9	22,03	26,44

## Spannzangen für MSh 636-1, MSh 648-1, MSHe 648-1, MShy 648-1Z

**Spannzange**

Einstecktiefe 30 mm

Ø	Bestellnummer	Preis Euro zzgl. MwSt.	Preis Euro inkl. MwSt.
3 mm	6 32 07 087 00 1	22,03	26,44
6 mm	6 32 07 059 00 6	22,03	26,44
8 mm	6 32 07 069 00 5	22,03	26,44
1/4"	6 32 07 088 00 9	22,03	26,44





# Blech ist nicht gleich Blech. Und unsere Werkzeuge kennen den Unterschied.

Wellbleche, Trapezbleche, Stahlplatten und Profile erfordern spezielle Lösungen. FEIN weiß, worauf es in der Blechbearbeitung ankommt – und das seit 1927. Aus dieserlangjährigen Erfahrung ist ein Sortiment entstanden, das in seiner Vielfalt und Professionalität beispielhaft ist: Kompakte Knabber, die zu den wendigsten und kurvengängigsten Schneidwerkzeugen gehören. Blechscheren, die hohe Schneidgeschwindigkeit mit Robustheit und Zuverlässigkeit vereinen. Und Blechschlitzscheren für absolut sauberen und verzugfreien Schnitt. Eines haben die FEIN Blechbearbeitungsspezialisten aber trotz aller Unterschiede gemeinsam: Sie sind perfekt auf Ihre Anforderungen im Arbeitsalltag zugeschnitten.



<b>Schlitzscheren</b>	<b>Seite</b>	<b>64</b>
Saubere, verwindungsfreie Ausschnitte bei Blechen, Profilen und Rohren – mit nur einem Fließspan.		
<b>Blechscheren</b>	<b>Seite</b>	<b>67</b>
Die richtige Wahl für alle, die auf höchste Schneidleistung in Blechen und rostfreien Stählen Wert legen.		
<b>Knabber</b>	<b>Seite</b>	<b>70</b>
Extrem wendig und kurvengängig – für Trapezbleche, Wellbleche, Profile und gewölbte Tafelbleche besonders geeignet.		



	ABSS 18 1.6 E Select	BSS 1.6 E	BSS 1.6 CE	BSS 2.0 E	
	Handliche, kurvengängige Akku-Schlitzschere für verzugsfreie Abschnitte und Ausschnitte in Blechen bis 1,6 mm.	Handliche, kurvengängige Schlitzschere für verzugfreien Schnitt.	Handliche, kurvengängige Schlitzschere mit integriertem Spanabschneider.	Leistungsstarke Schlitzschere für Edelstahlbearbeitung, Wickelfalzrohre und Profile.	
<b>EAN 4014586...</b>	... 886640	... 874661	... 874739	... 874807	
<b>Seite</b>	75	75	75	75	
<b>Anwendung</b>	Abschnitte	▲▲	▲▲	▲▲	
	Kurvenschnitte	▲	▲	▲	
	Ausschnitte	▲▲	▲▲	▲▲	
<b>Ausstattung</b>	FEIN Hochleistungsmotor		●	●	
	Spanabschneider			●	
<b>Technische Attribute</b>	Nennaufnahme		350 W	350 W	
	Akku-Spannung	18 V			
	Akku-Kompatibilität	Li-Ionen / HighPower Li-Ionen			
	Akku-Schnittstelle	MultiVolt			
	Hubzahl	2 200 - 3 500 1/min	2 100 - 4 500 1/min	2 100 - 4 500 1/min	1 300 - 2 600 1/min
	Schneidgeschwindigkeit	5 - 8 m/min	6 - 10 m/min	6 - 10 m/min	2 - 4 m/min
	Stahl bis 400 N/mm <sup>2</sup>	1,6 mm	1,6 mm	1,6 mm	2 mm
	Stahl bis 600 N/mm <sup>2</sup>	1,2 mm	1,2 mm	1,2 mm	1,5 mm
	Stahl bis 800 N/mm <sup>2</sup>	0,8 mm	1 mm	1 mm	1,3 mm
	NE-Metalle bis 250 N/mm <sup>2</sup>	2 mm	2 mm	2 mm	3 mm
	Schnittbreite	5 mm	5 mm	5 mm	5 mm
	Radius der kleinsten Kurve	90 (30) <sup>1</sup> mm	90 (30) <sup>1</sup> mm	90 (30) <sup>1</sup> mm	245 mm
	Eintauchdurchmesser	15 (8) <sup>1</sup> mm	15 (8) <sup>1</sup> mm	15 (8) <sup>1</sup> mm	12 mm
Gewicht nach EPTA		1,50 kg	1,50 kg	1,70 kg	
Gewicht ohne Akku	1,20 kg				
<b>Werkstoff</b>	Profile	▲	▲	▲	
	Wickelfalzrohre	▲	▲	▲	
	Tafelbleche	▲▲	▲▲	▲▲	
	Tafelbleche - leicht gewölbt	▲▲	▲▲	▲▲	

▲ geeignet    ▲▲ sehr gut geeignet    ● enthalten    <sup>1</sup> mit Kurvenmesser

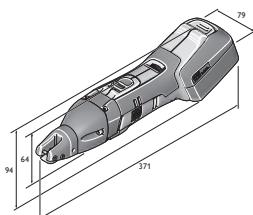

ABSS 18-1.6 E

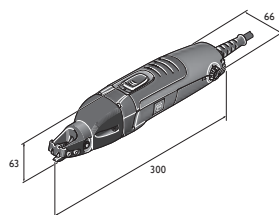

BSS 1.6 E

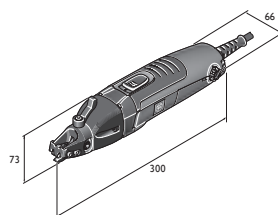

BSS 1.6 CE

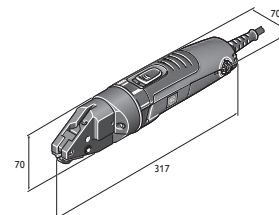

BSS 2.0 E



**FEIN SELECT<sup>+</sup>**



Name	Bestellnummer	EAN	PK	Preis Euro zzgl. MwSt.	Preis Euro inkl. MwSt.
<b>ABSS 18 1.6 E Select</b>	<b>7 130 03 61 00 0</b>	<b>4014586886640</b>	<b>01</b>	<b>506,00</b>	<b>607,20</b>

**Im Preis enthalten:**  
1 ABSS 18 1.6 E, 1 Schneidmesser, gerade, bis 1,6 mm, 1 Paar Schneidbacken, 1 Schlüssel, 1 Kunststoff-Werkzeugkoffer  
Zubehör ab Seite 65



Name	Bestellnummer	EAN	PK	Preis Euro zzgl. MwSt.	Preis Euro inkl. MwSt.
<b>BSS 1.6 E</b>	<b>7 230 31 61 00 0</b>	<b>4014586874661</b>	<b>01</b>	<b>533,00</b>	<b>639,60</b>

**Im Preis enthalten:**  
1 Schneidmesser, gerade, bis 1,6 mm, 1 Paar Schneidbacken, 1 Schlüssel  
Zubehör ab Seite 65



Name	Bestellnummer	EAN	PK	Preis Euro zzgl. MwSt.	Preis Euro inkl. MwSt.
<b>BSS 1.6 CE</b>	<b>7 230 32 61 00 0</b>	<b>4014586874739</b>	<b>01</b>	<b>593,00</b>	<b>711,60</b>

**Im Preis enthalten:**  
1 Schneidmesser, gerade, bis 1,6 mm, 1 Paar Schneidbacken, 1 Schlüssel  
Zubehör ab Seite 65



Name	Bestellnummer	EAN	PK	Preis Euro zzgl. MwSt.	Preis Euro inkl. MwSt.
<b>BSS 2.0 E</b>	<b>7 230 33 61 00 0</b>	<b>4014586874807</b>	<b>01</b>	<b>734,00</b>	<b>880,80</b>

**Im Preis enthalten:**  
1 Schneidmesser, 1 Paar Schneidbacken  
Zubehör ab Seite 65

Blech-  
bearbeitung

**Schlitzscheren**

**Allgemeines Zubehör**



**Akku LED-Lampe ALED 12-18 V**  
Kompakte und ausdauernde Akku LED Lampe mit schwenkbarem Lampenkopf. Kompatibel mit allen 12 / 14 / 18 V FEIN Li-Ionen Akkus, inklusive Haken zum Aufhängen der Lampe. Mit 130 g extrem leicht und mit 900 Lux sehr hell. Farbtemperatur entspricht Tageslicht. Die Helligkeit ist in 2 Stufen einstellbar.

Bestellnummer	Preis Euro zzgl. MwSt.	Preis Euro inkl. MwSt.
9 26 04 200 02 0	50,85	61,02



**Werkzeugkoffer**  
Kunststoff, Innenmaße: 470 x 275 x 116 mm

Bestellnummer	Preis Euro zzgl. MwSt.	Preis Euro inkl. MwSt.
3 39 01 118 01 0	39,00	46,80



**Kunststoff-Box**  
Koffer-Einsatz mit verschließbarem Deckel für Kleinteile und Zubehör, passend zu Werkzeugkoffer 3 39 01 118 01 0, max. 5 St./Koffer.

Bestellnummer	Preis Euro zzgl. MwSt.	Preis Euro inkl. MwSt.
3 39 01 119 00 0	3,84	4,61



**Schneidpaste**  
Schmiermittel beim Bearbeiten von Blechen.

Bestellnummer	Preis Euro zzgl. MwSt.	Preis Euro inkl. MwSt.
3 21 32 020 12 9	13,67	16,40



**Schnellladegerät ALG 50**  
Für alle FEIN Li-Ion Akkus. Ladezeit ab 35 Min.

Bestellnummer	Preis Euro zzgl. MwSt.	Preis Euro inkl. MwSt.
9 26 04 129 01 0	39,50	47,40



**Schnellladegerät ALG 30**  
Für FEIN NiCd und Li-Ion Akkus. Ladezeit ab 25 Min.

Bestellnummer	Preis Euro zzgl. MwSt.	Preis Euro inkl. MwSt.
9 26 04 096 01 0	138,31	165,97

**Akku 18 V**



**Akku-Pack**

Li-Ionen-Akku mit Ladestandsanzeige und FEIN SafetyCell Technology. Schützt den Akku und die Maschine vor Überlastung, Überhitzung und Tiefentladung. Kann auf allen FEIN 18-V-Akku-Werkzeugen verwendet werden.

Spannung V	Kapazität Ah	Bestellnummer	Preis Euro zzgl. MwSt.	Preis Euro inkl. MwSt.
18	5	9 26 04 173 02 0	100,50	120,60
18	2,5	9 26 04 171 02 0	70,00	84,00



**Akku-Starter-Set**

2 Li-Ionen-Akkus mit Schnellladegerät ALG 50.

Spannung V	Kapazität Ah	Bestellnummer	Preis Euro zzgl. MwSt.	Preis Euro inkl. MwSt.
18	5	9 26 04 300 03 0	240,50	288,60
18	2,5	9 26 04 300 04 0	179,50	215,40

**Zubehör ABSS**



**Schneidbacken**

1 Paar

Bestellnummer	Preis Euro zzgl. MwSt.	Preis Euro inkl. MwSt.
3 13 08 153 01 4	68,04	81,65



**Schneidmesser**

für rostfreien Stahl bis 800 N/mm<sup>2</sup>

Blechstärke mm	Bestellnummer	Preis Euro zzgl. MwSt.	Preis Euro inkl. MwSt.
0,8	3 13 08 152 00 1	76,00	91,20



**Kurvenmesser**

für Stahlblech bis 400 N/mm<sup>2</sup>

Blechstärke mm	Bestellnummer	Preis Euro zzgl. MwSt.	Preis Euro inkl. MwSt.
1,0	3 13 08 151 00 8	67,17	80,60



**Schneidmesser**

für Stahlblech bis 400 N/mm<sup>2</sup>

Blechstärke mm	Bestellnummer	Preis Euro zzgl. MwSt.	Preis Euro inkl. MwSt.
1,6	3 13 08 150 00 9	63,21	75,85

**Zubehör BSS 1.6 E, BSS 1.6 CE**



**Schneidmesser**

für Stahlblech bis 400 N/mm<sup>2</sup>

Blechstärke mm	Bestellnummer	Preis Euro zzgl. MwSt.	Preis Euro inkl. MwSt.
1,6	3 13 08 150 00 9	63,21	75,85



**Schneidmesser**

für rostfreien Stahl bis 800 N/mm<sup>2</sup>

Blechstärke mm	Bestellnummer	Preis Euro zzgl. MwSt.	Preis Euro inkl. MwSt.
0,8	3 13 08 152 00 1	76,00	91,20



**Kurvenmesser**

für Stahlblech bis 400 N/mm<sup>2</sup>

Blechstärke mm	Bestellnummer	Preis Euro zzgl. MwSt.	Preis Euro inkl. MwSt.
1,0	3 13 08 151 00 8	67,17	80,60

**Zubehör BSS 1.6 CE**



**Schneidbacken**

1 Paar

Bestellnummer	Preis Euro zzgl. MwSt.	Preis Euro inkl. MwSt.
3 13 08 153 02 0	68,04	81,65

**Zubehör BSS 1.6 E**



**Schneidbacken**

1 Paar

Bestellnummer	Preis Euro zzgl. MwSt.	Preis Euro inkl. MwSt.
3 13 08 153 01 4	68,04	81,65

**Zubehör BSS 2.0 E**



**Schneidmesser**

für Stahlblech bis 400 N/mm<sup>2</sup>

Blechstärke mm	Bestellnummer	Preis Euro zzgl. MwSt.	Preis Euro inkl. MwSt.
2,0	3 13 08 110 00 3	87,88	105,46



**Schneidmesser**

für rostfreien Stahl bis 800 N/mm<sup>2</sup>

Blechstärke mm	Bestellnummer	Preis Euro zzgl. MwSt.	Preis Euro inkl. MwSt.
1,3	3 13 08 123 00 8	138,10	165,72



**Schneidbacken**

2er-Pack

Bestellnummer	Preis Euro zzgl. MwSt.	Preis Euro inkl. MwSt.
3 13 08 113 00 9	93,69	112,43

**Messerbolzen**

Bestellnummer	Preis Euro zzgl. MwSt.	Preis Euro inkl. MwSt.
3 13 08 111 00 2	13,97	16,76



Blechbearbeitung

	ABLS 18 1.6 E Select	BLS 1.6 E	BLS 2.5 E	BLS 3.5	BLS 4.2	
	Handliche, kurvengängige Akku-Blechscherer zum Schneiden und Besäumen dünner Bleche.	Handliche, kurvengängige Blechscherer zum Schneiden und Besäumen dünner Bleche.	Handliche, kurvengängige Blechscherer für die Edelstahlbearbeitung.	Universelle Blechscherer mit werkzeugloser Einstellung der Materialstärke.	Leistungsstarke Blechscherer zum Schneiden, Trennen und Besäumen von Blechkonstruktionen.	
EAN 4014586...	... 886664	... 874876	... 874944	... 848624	... 848631	
Seite	78	78	78	78	78	
Anwendung	Abschnitte	▲▲	▲▲	▲▲	▲▲	▲▲
	Kurvenschnitte	▲	▲	▲	▲	▲
Ausstattung	FEIN Hochleistungsmotor		●	●	●	●
	Wendemesser		4x	4x	2x	2x
	Span-Niederhalter				●	●
Technische Attribute	Nennaufnahme		350 W	350 W	1 200 W	1 200 W
	Akku-Spannung	18 V				
	Akku-Kompatibilität	Li-Ionen / HighPower Li-Ionen				
	Akku-Schnittstelle	MultiVolt				
	Hubzahl	2 200 - 3 700 1/min	2 300 - 4 800 1/min	800 - 1 700 1/min	1 500 1/min	750 1/min
	Schneidgeschwindigkeit	6 - 9 m/min	8 - 12 m/min	3 - 6 m/min	4 - 5 m/min	4 - 5 m/min
	Stahl bis 400 N/mm <sup>2</sup>	1,6 mm	1,6 mm	2,5 mm	3,5 mm	4,2 mm
	Stahl bis 600 N/mm <sup>2</sup>	1,2 mm	1,2 mm	2 mm	3 mm	3 mm
	Stahl bis 800 N/mm <sup>2</sup>	1 mm	1 mm	1,6 mm	2 mm	2 mm
	NE-Metalle bis 250 N/mm <sup>2</sup>	2 mm	2 mm	3 mm	4 mm	5 mm
	Radius der kleinsten Kurve	15 mm	15 mm	20 mm	30 mm	25 mm
Gewicht nach EPTA		1,70 kg	2,10 kg	5,40 kg	5,20 kg	
Gewicht ohne Akku	1,40 kg					
Werkstoff	Tafelbleche	▲▲	▲▲	▲▲	▲▲	▲▲
	Tafelbleche - leicht gewölbt	▲▲	▲▲	▲▲	▲▲	▲▲

▲ geeignet    ▲▲ sehr gut geeignet    ● enthalten

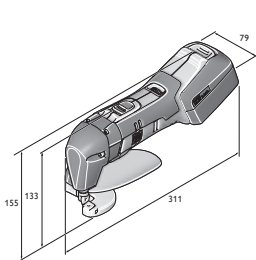

ABLS 18-1.6 E

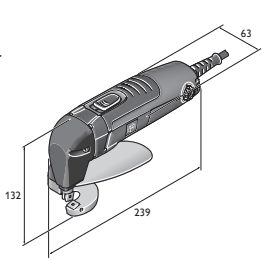

BLS 1.6 E

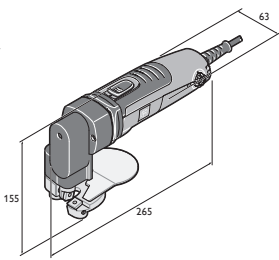

BLS 2.5 E

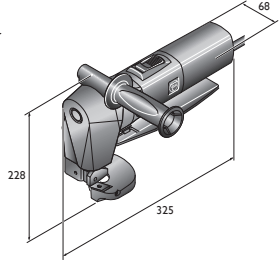

BLS 3.5

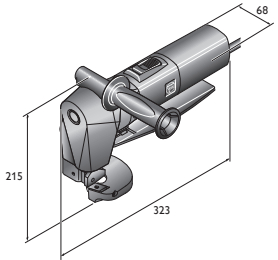

BLS 4.2

**FEIN SELECT<sup>+</sup>**



Name	Bestellnummer	EAN	PK	Preis Euro zzgl. MwSt.	Preis Euro inkl. MwSt.
<b>ABLS 18 1.6 E Select</b>	<b>7 130 04 61 00 0</b>	<b>4014586886664</b>	<b>01</b>	<b>456,00</b>	<b>547,20</b>

**Im Preis enthalten:**  
1 ABLS 18 1.6 E, Stößel- und Tischmesser, 1 Paar Schlüssel, 1 Spanabweiser, 1 Kunststoff-Werkzeugkoffer  
Zubehör ab Seite 68



Name	Bestellnummer	EAN	PK	Preis Euro zzgl. MwSt.	Preis Euro inkl. MwSt.
<b>BLS 1.6 E</b>	<b>7 230 34 61 00 0</b>	<b>4014586874876</b>	<b>01</b>	<b>497,00</b>	<b>596,40</b>

**Im Preis enthalten:**  
Stößel- und Tischmesser, 1 Paar Schlüssel, 1 Spanabweiser  
Zubehör ab Seite 68



Name	Bestellnummer	EAN	PK	Preis Euro zzgl. MwSt.	Preis Euro inkl. MwSt.
<b>BLS 2.5 E</b>	<b>7 230 35 61 00 0</b>	<b>4014586874944</b>	<b>01</b>	<b>762,00</b>	<b>914,40</b>

**Im Preis enthalten:**  
Stößel- und Tischmesser, 1 Paar Schlüssel, 1 Spanabweiser  
Zubehör ab Seite 68



Name	Bestellnummer	EAN	PK	Preis Euro zzgl. MwSt.	Preis Euro inkl. MwSt.
<b>BLS 3.5</b>	<b>7 230 23 00 23 8</b>	<b>4014586848624</b>	<b>01</b>	<b>1.431,00</b>	<b>1.717,20</b>

**Im Preis enthalten:**  
Stößel- und Tischmesser, 1 Spanabweiser, 1 Zusatz-Handgriff, 1 Paar Schlüssel  
Zubehör ab Seite 68



Name	Bestellnummer	EAN	PK	Preis Euro zzgl. MwSt.	Preis Euro inkl. MwSt.
<b>BLS 4.2</b>	<b>7 230 24 00 23 4</b>	<b>4014586848631</b>	<b>01</b>	<b>1.498,00</b>	<b>1.797,60</b>

**Im Preis enthalten:**  
Stößel- und Tischmesser, 1 Spanabweiser, 1 Zusatz-Handgriff, 1 Schleiflehre, 3 Schlüssel  
Zubehör ab Seite 68

**Blechscheren**

**Allgemeines Zubehör**



**Akku LED-Lampe ALED 12-18 V**  
Kompakte und ausdauernde Akku LED Lampe mit schwenkbarem Lampenkopf. Kompatibel mit allen 12 / 14 / 18 V FEIN Li-Ionen Akkus, inklusive Haken zum Aufhängen der Lampe. Mit 130 g extrem leicht und mit 900 Lux sehr hell. Farbtemperatur entspricht Tageslicht. Die Helligkeit ist in 2 Stufen einstellbar.

Bestellnummer	Preis Euro zzgl. MwSt.	Preis Euro inkl. MwSt.
9 26 04 200 02 0	50,85	61,02



**Werkzeugkoffer**  
Kunststoff, Innenmaße: 470 x 275 x 116 mm

Bestellnummer	Preis Euro zzgl. MwSt.	Preis Euro inkl. MwSt.
3 39 01 118 01 0	39,00	46,80



**Kunststoff-Box**  
Koffer-Einsatz mit verschließbarem Deckel für Kleinteile und Zubehör, passend zu Werkzeugkoffer 3 39 01 118 01 0, max. 5 St./Koffer.

Bestellnummer	Preis Euro zzgl. MwSt.	Preis Euro inkl. MwSt.
3 39 01 119 00 0	3,84	4,61



**Schneidpaste**  
Schmiermittel beim Bearbeiten von Blechen.

Bestellnummer	Preis Euro zzgl. MwSt.	Preis Euro inkl. MwSt.
3 21 32 020 12 9	13,67	16,40



**Schnellladegerät ALG 50**  
Für alle FEIN Li-Ion Akkus. Ladezeit ab 35 Min.

Bestellnummer	Preis Euro zzgl. MwSt.	Preis Euro inkl. MwSt.
9 26 04 129 01 0	39,50	47,40



**Schnellladegerät ALG 30**  
Für FEIN NiCd und Li-Ion Akkus. Ladezeit ab 25 Min.

Bestellnummer	Preis Euro zzgl. MwSt.	Preis Euro inkl. MwSt.
9 26 04 096 01 0	138,31	165,97

**Akku 18 V**



**Akku-Pack**  
Li-Ionen-Akku mit Ladestandsanzeige und FEIN SafetyCell Technology. Schützt den Akku und die Maschine vor Überlastung, Überhitzung und Tiefentladung. Kann auf allen FEIN 18-V-Akku-Werkzeugen verwendet werden.

Spannung V	Kapazität Ah	Bestellnummer	Preis Euro zzgl. MwSt.	Preis Euro inkl. MwSt.
18	5	9 26 04 173 02 0	100,50	120,60
18	2,5	9 26 04 171 02 0	70,00	84,00



**Akku-Starter-Set**  
2 Li-Ionen-Akkus mit Schnellladegerät ALG 50.

Spannung V	Kapazität Ah	Bestellnummer	Preis Euro zzgl. MwSt.	Preis Euro inkl. MwSt.
18	5	9 26 04 300 03 0	240,50	288,60
18	2,5	9 26 04 300 04 0	179,50	215,40

**Zubehör ABL5**



**Stößel- und Tischmesser**  
für Blech bis 800 N/mm<sup>2</sup>

Bestellnummer	Preis Euro zzgl. MwSt.	Preis Euro inkl. MwSt.
3 13 08 072 00 0	26,14	31,37

**Zubehör BLS 1.6 E**



**Stößel- und Tischmesser**  
für Blech bis 800 N/mm<sup>2</sup>

Bestellnummer	Preis Euro zzgl. MwSt.	Preis Euro inkl. MwSt.
3 13 08 072 00 0	26,14	31,37

**Zubehör BLS 2.5 E**



**Stößel- und Tischmesser**  
für Blech bis 800 N/mm<sup>2</sup>

Blechstärke mm	Bestellnummer	Preis Euro zzgl. MwSt.	Preis Euro inkl. MwSt.
1,6	6 36 01 101 00 9	21,34	25,61

**Zubehör BLS 3.5**



**Tischmesser**  
für Stahlblech bis 400 N/mm<sup>2</sup>

Blechstärke mm	Bestellnummer	Preis Euro zzgl. MwSt.	Preis Euro inkl. MwSt.
3,5	3 13 08 136 00 2	49,08	58,90



**Tischmesser**  
für rostfreien Stahl bis 800 N/mm<sup>2</sup>

Blechstärke mm	Bestellnummer	Preis Euro zzgl. MwSt.	Preis Euro inkl. MwSt.
2,0	3 13 08 143 00 6	56,45	67,74



**Stößelmesser**  
für Stahlblech bis 400 N/mm<sup>2</sup>

Blechstärke mm	Bestellnummer	Preis Euro zzgl. MwSt.	Preis Euro inkl. MwSt.
3,5	3 13 08 146 00 1	49,76	59,71



**Stößelmesser**  
für rostfreien Stahl bis 800 N/mm<sup>2</sup>

Blechstärke mm	Bestellnummer	Preis Euro zzgl. MwSt.	Preis Euro inkl. MwSt.
2,0	3 13 08 147 00 5	59,39	71,27

**Zubehör BLS 4.2**



**Tischmesser**

Bestellnummer	Preis Euro zzgl. MwSt.	Preis Euro inkl. MwSt.
3 13 08 092 00 8	58,56	70,27



**Stößelmesser**  
für Stahlblech bis 400 N/mm<sup>2</sup>

Blechstärke mm	Bestellnummer	Preis Euro zzgl. MwSt.	Preis Euro inkl. MwSt.
4,2	3 13 08 096 00 7	98,12	117,74



**Stößelmesser**  
für rostfreien Stahl bis 800 N/mm<sup>2</sup>

Blechstärke mm	Bestellnummer	Preis Euro zzgl. MwSt.	Preis Euro inkl. MwSt.
2,0	3 13 08 098 00 9	152,95	183,54



	<b>ABLK 18 1.6 E Select</b>	<b>ABLK 18 1.3 CSE Select</b>	<b>ABLK 18 1.3 TE Select</b>	<b>BLK 1.6 E</b>	
	Kompakter und kurven-gängiger Knabber für den Dach- und Fassadenbau. Präzise Schnitte in Trapez- und Wellblech sowie Profile.	Kompakter und kurven-gängiger Knabber für den Dach- und Fassadenbau. Präzise Schnitte in Wellblech bis 1,3 mm.	Kompakter und kurven-gängiger Knabber für den Dach- und Fassadenbau. Präzise Schnitte in Trapezblech bis 1,3 mm.	Universeller Knabber für Bleche, Profile, Trapez- und Wellbleche.	
<b>EAN 4014586...</b>	... 886688	... 886701	... 886725	... 869858	
<b>Seite</b>	82	82	82	82	
<b>Anwen-dung</b>	Kurvenschnitte	▲▲	▲▲	▲▲	
	Ausschnitte	▲▲	▲	▲	
<b>Ausstat-tung</b>	QuickIN	●	●	●	
	Schneidrichtung	8 x 45°	8 x 45°	8 x 45°	
	rotierender Rundstempel	●	●	●	
<b>Technische Attribute</b>	Nennaufnahme			350 W	
	Akku-Spannung	18 V	18 V	18 V	
	Akku-Kompatibilität	Li-Ionen / HighPower Li-Ionen	Li-Ionen / HighPower Li-Ionen	Li-Ionen / HighPower Li-Ionen	
	Akku-Schnittstelle	MultiVolt	MultiVolt	MultiVolt	
	Hubzahl	800 - 1 300 1/min	900 - 1 600 1/min	900 - 1 600 1/min	800 1/min
	Schneidgeschwindigkeit	1,5 m/min	1,9 m/min	1,9 m/min	1,9 m/min
	Stahl bis 400 N/mm <sup>2</sup>	1,6 mm	1,3 mm	1,3 mm	1,6 mm
	Stahl bis 600 N/mm <sup>2</sup>	1 mm	0,8 mm	0,8 mm	1 mm
	Stahl bis 800 N/mm <sup>2</sup>	0,7 mm	0,6 mm	0,6 mm	0,7 mm
	NE-Metalle bis 250 N/mm <sup>2</sup>	2,5 mm	2 mm	2 mm	2,5 mm
	Schneidspurbreite	5 mm	4 mm	4 mm	5 mm
	Eintauch-Ø mit Matrize	22 mm	19 mm	19 mm	22 mm
	Radius der kleinsten Kurve (innen/außen)	30 / 35 mm	15 / 20 mm	25 / 30 mm	30 / 35 mm
Gewicht nach EPTA				1,80 kg	
Gewicht ohne Akku	1,65 kg	1,60 kg	1,60 kg		
<b>Wertstoff</b>	Trapezblech bis 85 mm Sickentiefe	▲▲	▲	▲▲	
	Wellblech	▲▲	▲▲	▲	
	Profile				
	Tafelbleche	▲▲	▲▲	▲▲	▲▲
	Tafelbleche - leicht gewölbt	▲▲	▲▲	▲▲	▲▲
Trapezbleche bis 160 mm Sickentiefe	▲▲	▲	▲▲	▲▲	

▲ geeignet    ▲▲ sehr gut geeignet    ● enthalten

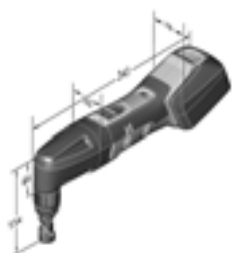

ABLK 18 1.6 E

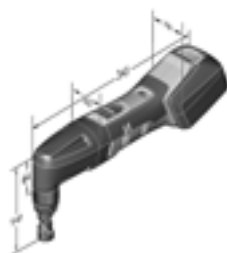

ABLK 18 1.3 CSE

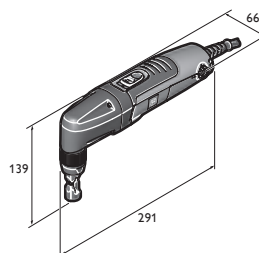

BLK 1.3 CSE

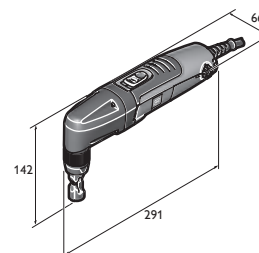

BLK 1.3 TE



	<b>BLK 1.6 LE</b>	<b>BLK 1.3 TE</b>	<b>BLK 1.3 CSE</b>	<b>BLK 2.0 E</b>	<b>BLK 3.5</b>	<b>BLK 5.0</b>
	Kompakter Knabber für tiefgesickte Trapezbleche im Dach- und Fassadenbau.	Kompakter und schneller Knabber für Trapezbleche.	Kompakter und schneller Knabber für Wellbleche.	Kompakter Knabber mit unbegrenzter Kurvengängigkeit für Ecken und Kanten.	Leistungsstarker Knabber mit unbegrenzter Kurvengängigkeit für Aussparungen und Ausschnitte.	Leistungsstarker Knabber für schwere Demontage- und Schneidarbeiten.
	... 869926	... 870069	... 870137	... 869995	... 848655	... 848662
	82	82	83	83	83	83
	▲▲	▲▲	▲▲	▲▲	▲▲	▲
	▲	▲	▲	▲▲	▲	
	●	●	●	●	●	
	8 x 45°	8 x 45°	8 x 45°	8 x 45°	3 x 90°	3 x 90°
	●	●	●			
	350 W	350 W	350 W	350 W	1 200 W	1 200 W
	800 - 1 500 1/min	1 000 - 1 800 1/min	1 000 - 1 800 1/min	500 - 1 000 1/min	750 1/min	750 1/min
	2,7 m/min	2,3 m/min	2,3 m/min	1,0 m/min	1,3 m/min	1,3 m/min
	1,6 mm	1,3 mm	1,3 mm	2 mm	3,5 mm	5 mm
	1 mm	0,8 mm	0,8 mm	1,5 mm	2,3 mm	3,3 mm
	0,7 mm	0,6 mm	0,6 mm	1 mm	1,8 mm	2,5 mm
	2,5 mm	2 mm	2 mm	2,5 mm	3,5 mm	7 mm
	5 mm	4 mm	4 mm	8 mm	14 mm	8 mm
	24 mm	19 mm	19 mm	18 mm	30 mm	43 mm
	65 / 70 mm	25 / 30 mm	15 / 20 mm	4 / 0 mm	7 / 0 mm	86 / 94 mm
	1,90 kg	1,80 kg	1,80 kg	1,80 kg	3,50 kg	3,80 kg
	▲▲	▲▲	▲			
	▲▲	▲	▲▲	▲	▲	▲
	▲					▲
	▲▲	▲▲	▲▲	▲▲	▲▲	▲▲
	▲▲	▲▲	▲▲	▲▲	▲▲	▲▲
		▲▲	▲			

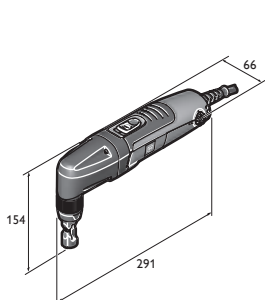

BLK 1.6 E

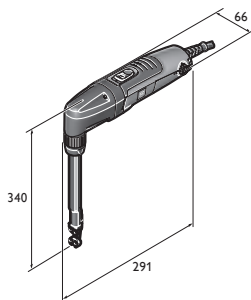

BLK 1.6 LE

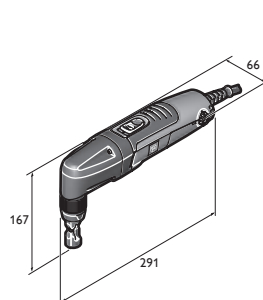

BLK 2.0 E

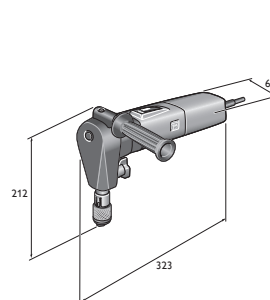

BLK 3.5

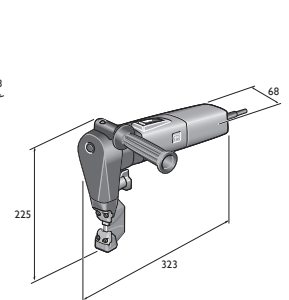

BLK 5.0

**FEIN SELECT<sup>+</sup>**



Name	Bestellnummer	EAN	PK	Preis Euro zzgl. MwSt.	Preis Euro inkl. MwSt.
<b>ABLK 18 1.6 E Select</b>	<b>7 132 04 61 00 0</b>	<b>4014586886688</b>	<b>01</b>	<b>456,00</b>	<b>547,20</b>

**Im Preis enthalten:**  
1 Matrizenträger für Trapez- u. Wellblech, 1 Matrize (3 01 09 141 00 3), 1 Stempel (6 36 02 048 00 4), 1 Kunststoff-Werkzeugkoffer  
Zubehör ab Seite 74

**FEIN SELECT<sup>+</sup>**



Name	Bestellnummer	EAN	PK	Preis Euro zzgl. MwSt.	Preis Euro inkl. MwSt.
<b>ABLK 18 1.3 CSE Select</b>	<b>7 132 05 61 00 0</b>	<b>4014586886701</b>	<b>01</b>	<b>456,00</b>	<b>547,20</b>

**Im Preis enthalten:**  
1 Matrize für Wellblech (3 01 09 169 00 9), 1 Stempel (6 36 02 050 00 0), 1 Kunststoff-Werkzeugkoffer  
Zubehör ab Seite 74

**FEIN SELECT<sup>+</sup>**



Name	Bestellnummer	EAN	PK	Preis Euro zzgl. MwSt.	Preis Euro inkl. MwSt.
<b>ABLK 18 1.3 TE Select</b>	<b>7 132 06 61 00 0</b>	<b>4014586886725</b>	<b>01</b>	<b>456,00</b>	<b>547,20</b>

**Im Preis enthalten:**  
1 Matrize für Trapezblech (3 01 09 170 00 1), 1 Stempel (6 36 02 050 00 0), 1 Kunststoff-Werkzeugkoffer  
Zubehör ab Seite 74



Name	Bestellnummer	EAN	PK	Preis Euro zzgl. MwSt.	Preis Euro inkl. MwSt.
<b>BLK 1.6 E</b>	<b>7 232 38 60 00 0</b>	<b>4014586869858</b>	<b>01</b>	<b>519,00</b>	<b>622,80</b>

**Im Preis enthalten:**  
1 Matrizenträger für Trapez- u. Wellblech, 1 Matrize (3 01 09 141 00 3), 1 Stempel (6 36 02 048 00 4)  
Zubehör ab Seite 74



Name	Bestellnummer	EAN	PK	Preis Euro zzgl. MwSt.	Preis Euro inkl. MwSt.
<b>BLK 1.6 LE</b>	<b>7 232 39 60 00 0</b>	<b>4014586869926</b>	<b>01</b>	<b>750,00</b>	<b>900,00</b>

**Im Preis enthalten:**  
1 Matrizenträger, 1 Matrize für Trapezbleche (3 13 09 122 00 5), 1 Stempel (6 36 02 049 00 8), 1 Verschleißplatte  
Zubehör ab Seite 74



Name	Bestellnummer	EAN	PK	Preis Euro zzgl. MwSt.	Preis Euro inkl. MwSt.
<b>BLK 1.3 TE</b>	<b>7 232 41 60 00 0</b>	<b>4014586870069</b>	<b>01</b>	<b>519,00</b>	<b>622,80</b>

**Im Preis enthalten:**  
1 Matrize für Trapezblech (3 01 09 170 00 1), 1 Stempel (6 36 02 050 00 0)  
Zubehör ab Seite 74



Name	Bestellnummer	EAN	PK	Preis Euro zzgl. MwSt.	Preis Euro inkl. MwSt.
<b>BLK 1.3 CSE</b>	<b>7 232 42 60 00 0</b>	<b>4014586870137</b>	<b>01</b>	<b>519,00</b>	<b>622,80</b>

**Im Preis enthalten:**

1 Matrize für Wellblech (3 01 09 169 00 9), 1 Stempel (6 36 02 050 00 0)

Zubehör ab Seite 74



Name	Bestellnummer	EAN	PK	Preis Euro zzgl. MwSt.	Preis Euro inkl. MwSt.
<b>BLK 2.0 E</b>	<b>7 232 40 60 00 0</b>	<b>4014586869995</b>	<b>01</b>	<b>716,00</b>	<b>859,20</b>

**Im Preis enthalten:**

1 Matrizenträger, 1 Matrize (3 13 09 040 00 2), 1 Stempel (6 36 02 051 00 9)

Zubehör ab Seite 74



Name	Bestellnummer	EAN	PK	Preis Euro zzgl. MwSt.	Preis Euro inkl. MwSt.
<b>BLK 3.5</b>	<b>7 232 30 00 23 0</b>	<b>4014586848655</b>	<b>01</b>	<b>1.411,00</b>	<b>1.693,20</b>

**Im Preis enthalten:**

1 Matrizenträger, 1 Matrize (3 13 09 093 00 3), 1 Stempel (3 13 09 097 00 2), 1 Zusatz-Handgriff

Zubehör ab Seite 74



Name	Bestellnummer	EAN	PK	Preis Euro zzgl. MwSt.	Preis Euro inkl. MwSt.
<b>BLK 5.0</b>	<b>7 232 31 00 23 9</b>	<b>4014586848662</b>	<b>01</b>	<b>2.143,00</b>	<b>2.571,60</b>

**Im Preis enthalten:**

1 Matrizenträger, 1 Matrize (3 13 09 107 00 0), 1 Stempel (3 13 09 110 00 4), 1 Zusatz-Handgriff

Zubehör ab Seite 74

**Allgemeines Zubehör**



**Akku LED-Lampe ALED 12-18 V**  
Kompakte und ausdauernde Akku LED Lampe mit schwenkbarem Lampenkopf. Kompatibel mit allen 12 / 14 / 18 V FEIN Li-Ionen Akkus, inklusive Haken zum Aufhängen der Lampe. Mit 130 g extrem leicht und mit 900 Lux sehr hell. Farbtemperatur entspricht Tageslicht. Die Helligkeit ist in 2 Stufen einstellbar.

Bestellnummer	Preis Euro zzgl. MwSt.	Preis Euro inkl. MwSt.
9 26 04 200 02 0	50,85	61,02



**Werkzeugkoffer**  
Kunststoff, Innenmaße: 470 x 275 x 116 mm

Bestellnummer	Preis Euro zzgl. MwSt.	Preis Euro inkl. MwSt.
3 39 01 118 01 0	39,00	46,80



**Kunststoff-Box**  
Koffer-Einsatz mit verschließbarem Deckel für Kleinteile und Zubehör, passend zu Werkzeugkoffer 3 39 01 118 01 0, max. 5 St./Koffer.

Bestellnummer	Preis Euro zzgl. MwSt.	Preis Euro inkl. MwSt.
3 39 01 119 00 0	3,84	4,61



**Schneidpaste**  
Schmiermittel beim Bearbeiten von Blechen.

Bestellnummer	Preis Euro zzgl. MwSt.	Preis Euro inkl. MwSt.
3 21 32 020 12 9	13,67	16,40



**Schnellladegerät ALG 30**  
Für FEIN NiCd und Li-Ion Akkus. Ladezeit ab 25 Min.

Bestellnummer	Preis Euro zzgl. MwSt.	Preis Euro inkl. MwSt.
9 26 04 096 01 0	138,31	165,97



**Schnellladegerät ALG 50**  
Für alle FEIN Li-Ion Akkus. Ladezeit ab 35 Min.

Bestellnummer	Preis Euro zzgl. MwSt.	Preis Euro inkl. MwSt.
9 26 04 129 01 0	39,50	47,40

**Akku 18 V**



**Akku-Pack**  
Li-Ionen-Akku mit Ladestandsanzeige und FEIN SafetyCell Technology. Schützt den Akku und die Maschine vor Überlastung, Überhitzung und Tiefentladung. Kann auf allen FEIN 18-V-Akku-Werkzeugen verwendet werden.

Spannung V	Kapazität Ah	Bestellnummer	Preis Euro zzgl. MwSt.	Preis Euro inkl. MwSt.
18	5	9 26 04 173 02 0	100,50	120,60
18	2,5	9 26 04 171 02 0	70,00	84,00



**Akku-Starter-Set**  
2 Li-Ionen-Akkus mit Schnellladegerät ALG 50.

Spannung V	Kapazität Ah	Bestellnummer	Preis Euro zzgl. MwSt.	Preis Euro inkl. MwSt.
18	5	9 26 04 300 03 0	240,50	288,60
18	2,5	9 26 04 300 04 0	179,50	215,40

**Zubehör (A)BLK 1.6 E**



**Stempel**

VE St	Bestellnummer	Preis Euro zzgl. MwSt.	Preis Euro inkl. MwSt.
1	6 36 02 048 00 4	18,49	22,19
5	6 36 02 048 04 0	73,85	88,62
10	6 36 02 048 05 0	128,64	154,37



**Matrize**

VE St	Bestellnummer	Preis Euro zzgl. MwSt.	Preis Euro inkl. MwSt.
1	3 01 09 141 00 3	47,17	56,60
2	3 01 09 141 02 0	75,06	90,07
5	3 01 09 141 03 0	164,40	197,28



**Stempel und Matrize**  
im Set, bestehend aus je 1 Stempel 6 36 02 048 00 4 und 1 Matrize 3 01 09 141 00 3

Bestellnummer	Preis Euro zzgl. MwSt.	Preis Euro inkl. MwSt.
6 36 02 048 01 3	57,79	69,35



**Matrizen Träger**  
für Trapez- und Wellblech.

Bestellnummer	Preis Euro zzgl. MwSt.	Preis Euro inkl. MwSt.
3 01 09 154 00 7	186,78	224,14



**Profil-Set 160**  
(für tiefgesickte Trapezbleche von 85 - 160 mm) inkl. Stempel, Matrize und Verschleißplatte.

Bestellnummer	Preis Euro zzgl. MwSt.	Preis Euro inkl. MwSt.
9 26 02 071 01 9	340,00	408,00

**Zubehör BLK 1.6 LE**

**Stempel und Matrize**  
im Set, inkl. Verschleißplatte, Schrauben und Schlüssel  
Profil-Set 160

Bestellnummer	Preis Euro zzgl. MwSt.	Preis Euro inkl. MwSt.
6 36 02 049 01 7	126,99	152,39



**Stempel**

VE St	Bestellnummer	Preis Euro zzgl. MwSt.	Preis Euro inkl. MwSt.
1	6 36 02 049 00 8	54,72	65,66
2	6 36 02 049 04 0	98,88	118,66
5	6 36 02 049 05 0	219,18	263,02

**Matrize**

VE St	Bestellnummer	Preis Euro zzgl. MwSt.	Preis Euro inkl. MwSt.
1	3 13 09 122 00 5	63,44	76,13
2	3 13 09 122 02 0	114,35	137,22
5	3 13 09 122 03 0	270,40	324,48

**Verschleißplatte**  
Profil-Set 160

Bestellnummer	Preis Euro zzgl. MwSt.	Preis Euro inkl. MwSt.
3 13 09 121 00 2	10,77	12,92

**Zubehör (A)BLK 1.3 CSE**



**Stempel**  
für Stahlblech bis 400 N/mm<sup>2</sup>

Blechstärke mm	VE St	Bestellnummer	Preis Euro zzgl. MwSt.	Preis Euro inkl. MwSt.
1,3	1	6 36 02 050 00 0	16,30	19,56
1,3	5	6 36 02 050 03 0	65,52	78,62
1,3	10	6 36 02 050 01 0	114,35	137,22

**Matrize**  
für Wellblech

VE St	Bestellnummer	Preis Euro zzgl. MwSt.	Preis Euro inkl. MwSt.
1	3 01 09 169 00 9	140,42	168,50
2	3 01 09 169 04 0	225,15	270,18

**Stempel und Matrize im Set**  
bestehend aus je 5 x Stempel 6 36 02 050 00 0 und  
1 x Matrize 3 01 09 169 00 9

Bestellnummer	Preis Euro zzgl. MwSt.	Preis Euro inkl. MwSt.
3 01 09 169 03 0	177,43	212,92

**Zubehör (A)BLK 1.3 TE**

**Stempel und Matrize im Set**  
bestehend aus je 5 x Stempel 6 36 02 050 00 0 und  
1 x Matrize 3 01 09 170 00 1

Bestellnummer	Preis Euro zzgl. MwSt.	Preis Euro inkl. MwSt.
3 01 09 170 03 0	194,03	232,84

**Matrize**  
für Trapezblech

VE St	Bestellnummer	Preis Euro zzgl. MwSt.	Preis Euro inkl. MwSt.
1	3 01 09 170 00 1	159,59	191,51
2	3 01 09 170 04 0	253,74	304,49

**Zubehör BLK 2.0 E**

**Matrize**  
RSS 636

Bestellnummer	Preis Euro zzgl. MwSt.	Preis Euro inkl. MwSt.
3 13 09 040 00 2	49,57	59,48



**Stempel**

Bestellnummer	Preis Euro zzgl. MwSt.	Preis Euro inkl. MwSt.
6 36 02 051 00 9	46,88	56,26



**Stempel und Matrize im Set**  
bestehend aus: 1 Stempel 6 36 02 051 00 9 und  
1 Matrize  
3 13 09 040 00 2

Bestellnummer	Preis Euro zzgl. MwSt.	Preis Euro inkl. MwSt.
6 36 02 051 01 8	95,60	114,72

**Zubehör BLK 3.5**



**Stempel**  
Für Stahlblech bis 400 N/mm<sup>2</sup>

Bestellnummer	Preis Euro zzgl. MwSt.	Preis Euro inkl. MwSt.
3 13 09 097 00 2	51,70	62,04



**Stempel**  
für rostfreien Stahl bis 800 N/mm<sup>2</sup>

Bestellnummer	Preis Euro zzgl. MwSt.	Preis Euro inkl. MwSt.
3 13 09 098 00 0	75,31	90,37



**Matrize**  
für Stahlblech bis 400 N/mm<sup>2</sup>

Bestellnummer	Preis Euro zzgl. MwSt.	Preis Euro inkl. MwSt.
3 13 09 093 00 3	56,98	68,38



**Matrize**  
für rostfreien Stahl bis 800 N/mm<sup>2</sup>

Bestellnummer	Preis Euro zzgl. MwSt.	Preis Euro inkl. MwSt.
3 13 09 094 00 1	64,89	77,87

**Zubehör BLK 5.0**

**Stempel und Matrize im Set**  
bis 5,0 mm Stahlblech (400 N/mm<sup>2</sup>), bestehend aus:  
1 Stempel 3 13 09 110 00 4 und 1 Matrize 3 13 09 107 00 0

Bestellnummer	Preis Euro zzgl. MwSt.	Preis Euro inkl. MwSt.
3 13 09 110 01 3	163,35	196,02

**Stempel und Matrize im Set**  
bis 3,0 mm Edelstahlblech (600 N/mm<sup>2</sup>), bestehend aus:  
1 Stempel 3 13 09 134 00 6 und 1 Matrize 3 13 09 108 00 8

Bestellnummer	Preis Euro zzgl. MwSt.	Preis Euro inkl. MwSt.
3 13 09 134 01 5	163,35	196,02



**Spänesack**

Bestellnummer	Preis Euro zzgl. MwSt.	Preis Euro inkl. MwSt.
3 13 09 114 00 8	83,62	100,34

**Stempel**  
bis 7,0 mm Aluminiumblech (250 N/mm<sup>2</sup>), bis 5,0 mm  
Stahlblech (400 N/mm<sup>2</sup>)

Bestellnummer	Preis Euro zzgl. MwSt.	Preis Euro inkl. MwSt.
3 13 09 110 00 4	75,14	90,17

**Stempel**  
bis 3,0 mm Edelstahlblech (600 N/mm<sup>2</sup>)

Bestellnummer	Preis Euro zzgl. MwSt.	Preis Euro inkl. MwSt.
3 13 09 134 00 6	75,14	90,17

**Matrize**  
Für Stahlblech bis 5 mm Dicke.

Bestellnummer	Preis Euro zzgl. MwSt.	Preis Euro inkl. MwSt.
3 13 09 107 00 0	92,20	110,64

**Matrize**  
bis 3,0 mm Edelstahlblech (600 N/mm<sup>2</sup>)

Bestellnummer	Preis Euro zzgl. MwSt.	Preis Euro inkl. MwSt.
3 13 09 108 00 8	92,20	110,64

**Matrize**  
bis 7,0 mm Aluminiumblech (250 N/mm<sup>2</sup>), bis 5,0 mm  
Stahlblech (400 N/mm<sup>2</sup>)

Bestellnummer	Preis Euro zzgl. MwSt.	Preis Euro inkl. MwSt.
3 13 09 109 00 2	92,20	110,64

Blech-  
bearbeitung



# Bewährte Technik für perfekte Ergebnisse: Sägen und Fräsen von FEIN.

Edelstahlverarbeiter, Küchenbauer, Schlosser, Metallverarbeiter und Industrie – FEIN Stichsägen sind perfekt auf die hohen Belastungen beim Bearbeiten von Stahl und Edelstahl ausgelegt: Als echte Metallspezialisten halten FEIN Stichsägen die Hubzahl und damit die Schnittgeschwindigkeit auch bei extrem hoher Last. Stabile Metallgehäuse und unerreichbar belastbare Getriebe machen sie zu legendären Dauerläufern, oft jahrzehntelang. Ergänzt wird das FEIN Programm durch Werkzeuge für die Rohrbearbeitung: Stichsägen für Rohre bis max. 440 mm Durchmesser hauptsächlich für den Anlagenbau und für kommunale Versorgungsanschlüsse. Für den Anlagen- und Pipelinebau fertigt FEIN auch spezielle Rohrfräsmaschinen für Rohre bis ca. 3 000 mm Durchmesser.



---

## Stichsägen Seite 78

Optimale Schnittgeschwindigkeit  
bei minimalem Verschleiß.

---

## Rohrstichsägen Seite 81

Optimale Schnittgeschwindigkeit  
bei minimalem Verschleiß.

---

## Montagefräse Seite 85

Ohne Staub und Wandbeschädigungen  
Altfenster ausbauen.



	<b>ASte 638</b>	<b>ASt 638</b>	
	Metallstichsäge mit stufenloser Drehzahlregelung und Edelstahl-Fußplatte für unübertroffene Präzision, Robustheit und Lebensdauer.	Metallstichsäge mit unübertroffener Präzision, Robustheit und Lebensdauer.	
<b>EAN 4014586...</b>	... 839332	... 841670	
<b>Seite</b>	89	89	
<b>Technische Attribute</b>	Nennaufnahme	450 W	350 W
	Hubzahl	1 050 - 2 600 1/min	3 350 1/min
	Hublänge	20 mm	20 mm
	Gewicht nach EPTA	2,30 kg	2,20 kg
	Max. Werkstoffdicke		
	Edelstahl (V2A)	6 mm	3 mm
	Stahl (St 37)	10 mm	8 mm
	Weichholz/Hart- und Sperrholz	60 / 50 mm	50 / 40 mm
	Hartgewebe/Glasfaserstoffe	30 / 30 mm	25 / 20 mm
	kleinster Radius		
Stahl/Holz, Kunststoff	8 / 6 mm	8 / 6 mm	

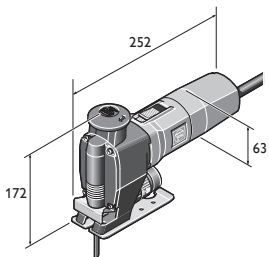

ASt 638  
ASte 638





Name	Bestellnummer	EAN	PK	Preis Euro zzgl. MwSt.	Preis Euro inkl. MwSt.
<b>ASSt 638</b>	<b>7 234 15 00 23 0</b>	<b>4014586839332</b>	<b>01</b>	<b>470,00</b>	<b>564,00</b>

**Im Preis enthalten:**  
2 Packungen Sägeblätter, 1 Spanreißschutz, 1 Spanschutz zusätzlich  
Zubehör ab Seite 79



Name	Bestellnummer	EAN	PK	Preis Euro zzgl. MwSt.	Preis Euro inkl. MwSt.
<b>ASSt 638</b>	<b>7 234 17 00 23 9</b>	<b>4014586841670</b>	<b>01</b>	<b>419,00</b>	<b>502,80</b>

**Im Preis enthalten:**  
2 Packungen Sägeblätter, 1 Spanreißschutz  
Zubehör ab Seite 79

Stichsägen

Sägeblätter Metall und Sandwichmaterial

	METAL	ALU	Cu Fe Ni Mn Zn	STAINLESS INOX NIROSTA	PVC	SANDWICH	X	X	Qualität/ Quality	VE St	Bestellnummer	Preis Euro zzgl. MwSt.	Preis Euro inkl. MwSt.
	< 1,2		< 1,2				77	0,7	HSS	5	6 35 03 060 01 0	11,31	13,57
	< 1,2						100	0,7	HSS	5	6 35 03 076 01 0	15,48	18,58
	< 2,0	< 2,0	< 2,0	< 2,0	< 4,0		88	1,2	HSS	5	6 35 03 035 01 1	10,15	12,18
	< 2,0	< 2,0	< 2,0		< 4,0	< 70,0	120	1,2	HSS	5	6 35 03 077 01 4	17,78	21,34
	< 10,0	< 8,0	< 10,0	< 6,0	< 8,0		88	2,0	HSS	5	6 35 03 036 01 4	10,15	12,18
	< 10,0	< 8,0	< 10,0		< 30,0	< 120	180	2	BIM	5	6 35 03 114 01 0	23,99	28,79
	< 2,0	< 2,0	< 2,0	< 2,0	< 4,0		88	1,2	BIM	5	6 35 03 112 01 0	13,30	15,96
	< 10,0	< 8,0	< 10,0	< 6,0	< 8,0		88	2,0	BIM	5	6 35 03 113 01 0	13,30	15,96
	< 6,0	< 15,0					100	3,0	BIM	5	6 35 03 088 01 1	12,52	15,02

Sägeblätter Holz und Sonstiges

	FIBREGLASS		PVC			X	Qualität/ Quality	VE St	Bestellnummer	Preis Euro zzgl. MwSt.	Preis Euro inkl. MwSt.	
			< 25,0	< 25,0		77	2	HCS	5	6 35 03 087 01 3	10,15	12,18
		< 40,0	< 15,0	< 25,0		88	3,0	HCS	5	6 35 03 037 01 8	10,15	12,18
		< 50,0	< 30,0	< 50,0		88	4,0	HCS	5	6 35 03 038 01 6	10,15	12,18
		< 60,0	< 30,0	< 60,0		100	4,0	HCS	5	6 35 03 082 01 0	11,32	13,58
						77		HM	5	6 35 03 089 01 5	29,30	35,16
	< 25,0		< 30,0			88	4,0	HSS	5	6 35 03 039 01 0	12,08	14,50
	< 10,0					77			1	6 35 03 061 01 9	40,45	48,54

**Allgemeines Zubehör**



**Werkzeugkoffer**  
Kunststoff, Innenmaße: 470 x 275 x 116 mm

Bestellnummer	Preis Euro zzgl. MwSt.	Preis Euro inkl. MwSt.
3 39 01 118 01 0	39,00	46,80



**Kunststoff-Box**  
Koffer-Einsatz mit verschließbarem Deckel für Kleinteile und Zubehör, passend zu Werkzeugkoffer 3 39 01 118 01 0, max. 5 St./Koffer.

Bestellnummer	Preis Euro zzgl. MwSt.	Preis Euro inkl. MwSt.
3 39 01 119 00 0	3,84	4,61



**Schneidpaste**  
Schmiermittel beim Bearbeiten von Blechen.

Bestellnummer	Preis Euro zzgl. MwSt.	Preis Euro inkl. MwSt.
3 21 32 020 12 9	13,67	16,40

**Fußblech**  
verlängert, zum Sägen von Profilen und profiliertem Isoliermaterial. Länge ca. 340 mm.

Bestellnummer	Preis Euro zzgl. MwSt.	Preis Euro inkl. MwSt.
3 27 14 084 00 8	88,26	105,91



**Spanreißschutz**  
5er-Pack

Bestellnummer	Preis Euro zzgl. MwSt.	Preis Euro inkl. MwSt.
3 14 28 102 01 6	8,89	10,67



**Spanschutz**  
für ASt(e) 638

Bestellnummer	Preis Euro zzgl. MwSt.	Preis Euro inkl. MwSt.
3 27 14 088 00 7	4,40	5,28



**Schlauchtülle**  
Für den Anschluss von FEIN Elektrowerkzeugen mit Staubabsaugung

Ø mm	Bestellnummer	Preis Euro zzgl. MwSt.	Preis Euro inkl. MwSt.
32	3 05 17 028 00 7	2,41	2,89
27	3 05 17 029 00 1	2,93	3,52



**Verbindungsstück**  
Universell einsetzbar zur Verbindung von Elektrowerkzeugen und Zubehören mit Staubabsaugung an Staubsauger. Flexible Gummihülse, Länge 70 mm, Innen-Ø 31,5 mm.

Bestellnummer	Preis Euro zzgl. MwSt.	Preis Euro inkl. MwSt.
3 13 22 771 00 9	4,77	5,72



	AStx 649-1	AStxe 649-1	STS 325 R	
	Leistungsstarke Stichsäge für Rohre und Profile.	Leistungsstarke Stichsäge für Rohre und Profile mit stufenloser Hubzahlverstellung.	Druckluft-Stichsäge für Rohre und Profile.	
<b>EAN 4014586...</b>	... 858470	... 858500	... 855639	
<b>Seite</b>	92	92	92	
<b>Technische Attribute</b>	Nennaufnahme	750 W	750 W	
	Hubzahl	350 1/min	100 - 350 1/min	330 1/min
	Hublänge	60 mm	60 mm	60 mm
	Betriebsdruck			6 bar
	Luftverbrauch			1,45 m³/min
	Gewicht nach EPTA	6,10 kg	6,40 kg	7,20 kg
	Rohre bis Ø	440 * mm	400 * mm	440 * mm
Profile bis B x H	290 x 550 mm	290 x 550 mm	290 x 500 mm	

\* Mit Verlängerung der Kette.

Sägen und  
Fräsen

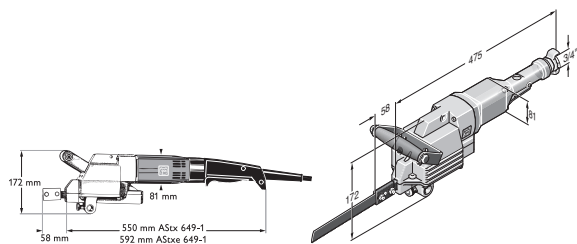

AStx 649-1  
AStxe 649-1

STS 325 R

	Name	Bestellnummer	EAN	PK	Preis Euro zzgl. MwSt.	Preis Euro inkl. MwSt.
	<b>ASTx 649-1</b>	<b>7 234 22 00 23 0</b>	<b>4014586858470</b>	<b>01</b>	<b>1.775,00</b>	<b>2.130,00</b>

**Im Preis enthalten:**

2 Sägeblätter, 1 Zusatz-Handgriff, 1 Satz Schlüssel

Zubehör ab Seite 83

	Name	Bestellnummer	EAN	PK	Preis Euro zzgl. MwSt.	Preis Euro inkl. MwSt.
	<b>ASTxe 649-1</b>	<b>7 234 23 00 23 0</b>	<b>4014586858500</b>	<b>01</b>	<b>1.855,00</b>	<b>2.226,00</b>

**Im Preis enthalten:**

2 Sägeblätter, 1 Zusatz-Handgriff, 1 Satz Schlüssel

Zubehör ab Seite 83

	Name	Bestellnummer	EAN	PK	Preis Euro zzgl. MwSt.	Preis Euro inkl. MwSt.
	<b>STS 325 R</b>	<b>7 534 08 00 00 0</b>	<b>4014586855639</b>	<b>01</b>	<b>2.277,00</b>	<b>2.732,40</b>

**Im Preis enthalten:**

2 Sägeblätter, 1 Satz Schlüssel, 1 Zusatz-Handgriff, 1 Schlauchkupplung

Zubehör ab Seite 83



**Sägeblätter**

	NE-Metalle und Stahl 400 N/mm <sup>2</sup>	Stahl über 400 N/mm <sup>2</sup> und GG	Verschiedenes	Länge	Zahnabstand	Dicke	Gewicht (netto)	Werkstoff	Bestellnummer	Preis Euro zzgl. MwSt.	Preis Euro inkl. MwSt.
				mm	mm	mm	kg				
	x	x	≤ Ø 80	200	1,0	1,5	0,06	HSS	6 35 03 067 00 6	8,45	10,14
	x	x	≤ Ø 80	200	1,6	1,5	0,06	HSS	6 35 03 066 00 2	8,14	9,77
	x	x	≤ Ø 170 <sup>1</sup>	300	1,6	1,5	0,06	HSS	6 35 03 063 00 7	10,23	12,28
	x	x	≤ Ø 260 <sup>1</sup>	400	1,6	1,5	0,125	HSS	6 35 03 064 00 5	14,17	17,00
	x	x	≤ Ø 350 <sup>2</sup>	500	1,8	2,0	0,18	HSS	6 35 03 072 00 2	28,90	34,68
	x	x	≤ Ø 440 <sup>2</sup>	600	1,8	2,0	0,21	HSS	6 35 03 073 00 6	35,11	42,13
	x		*	300	2,1	1,5	0,08	HSS	6 35 03 070 00 0	10,14	12,17
	x		*	530	2,1	1,5	0,170	HSS	6 35 03 069 00 8	18,43	22,12
	x (AL)		Kunststoff	200	3,2	1,5	0,06	HSS	6 35 03 065 00 9	6,65	7,98
	x (AL)		Kunststoff	400	3,2	1,5	0,125	HSS	6 35 03 068 00 4	14,16	16,99
			PE-Rohre, Gasbeton	300	6,3	1,5	0,08		6 35 03 071 00 9	7,12	8,54
			PE-Rohre, Gasbeton *	530	6,3	1,5	0,170		6 35 03 040 00 3	12,79	15,35

**HD-Sägeblätter**

Spezielle Sägeblätter für die Bearbeitung von Stahl und Edelstahl. HD-Sägeblätter überzeugen durch hohe Standzeiten und einen zügigen Sägefortschritt. Ein Test lohnt sich.

	NE-Metalle und Stahl 400 N/mm <sup>2</sup>	Stahl über 400 N/mm <sup>2</sup> und GG	Verschiedenes	Länge	Zahnabstand	Dicke	Gewicht (netto)	Werkstoff	Bestellnummer	Preis Euro zzgl. MwSt.	Preis Euro inkl. MwSt.
				mm	mm	mm	kg				
	x	x	≤ Ø 170 <sup>1</sup>	300	1,6	2,0	0,08	HSS	6 35 03 093 00 4	18,26	21,91
	x	x	≤ Ø 350 <sup>2</sup>	500	1,8	2,0	0,18	HSS	6 35 03 099 00 5	33,66	40,39
	x	x	≤ Ø 325 *	530	2,1	1,6	0,17	HSS	6 35 03 100 00 6	26,28	31,54
	x	x	≤ Ø 260 <sup>1</sup>	400	2,1	2,0	0,175	HSS	6 35 03 094 00 2	24,39	29,27
	x	x	≤ Ø 260 <sup>1</sup>	400	3,2	2,0	0,175	HSS	6 35 03 095 00 6	24,39	29,27
	x	x	≤ Ø 440 <sup>2</sup>	600	1,8	2,0	0,21	HSS	6 35 03 098 00 1	41,15	49,38

**TD-Sägeblätter**

TD-Sägeblätter eignen sich für Nass- und Trockenschnitt. Sie überzeugen durch geringe Trennzeiten und saubere Schnittergebnisse.

	für duktile Gussrohre, auch mit Zementmörtelauskleidung und Graugussrohre	Rohre Ø (DN)	Länge	Belagslänge	Dicke	Gewicht	Werkstoff	Bestellnummer	Preis Euro zzgl. MwSt.	Preis Euro inkl. MwSt.
		mm	mm	mm	mm	kg				
	x	80 - 150 <sup>3</sup>	320	260	2,2	0,110		6 35 03 096 01 8	172,89	207,47
	x	80 - 300 <sup>3</sup>	490	430	2,9	0,220		6 35 03 097 01 2	229,84	275,81

\* nur mit Sägeblattführung 9 06 06 002 00 9

<sup>1</sup> mit der FEIN Spann- und Vorschubeinrichtung 9 07 02 005 00 0 oder Spannvorrichtung 9 07 02 004 00 6

<sup>2</sup> nur mit Verlängerung der Kette bis Ø 440 mm, dazu Kette 3 02 31 003 00 3 und Bolzen 3 02 16 130 00 4 erforderlich

<sup>3</sup> nur mit der FEIN Spann- und Vorschubeinrichtung 9 07 02 005 00 0 einsetzbar

**Allgemeines Zubehör**



**Werkzeugkoffer**  
Metall

Breite mm	Länge mm	Höhe mm	Bestellnummer	Preis Euro zzgl. MwSt.	Preis Euro inkl. MwSt.
240	690	160	3 39 01 022 01 4	46,27	55,52



**Schneidpaste**  
Schmiermittel beim Bearbeiten von Blechen.

Bestellnummer	Preis Euro zzgl. MwSt.	Preis Euro inkl. MwSt.
3 21 32 020 12 9	13,67	16,40



**Spann- und Vorschubeinrichtung**  
(B x T x H) 280 x 285 x 395 mm, für Rohre und Rundmaterial mit einem Außen-Ø von 80 bis 400 mm

Bestellnummer	Preis Euro zzgl. MwSt.	Preis Euro inkl. MwSt.
9 07 02 005 00 0	1.860,09	2.232,11

**Stahl-Schutzbacken**  
zum Schutz der Rohroberfläche vor Beschädigungen, 4 Stück erforderlich

Bestellnummer	Preis Euro zzgl. MwSt.	Preis Euro inkl. MwSt.
3 13 27 064 00 8	47,29	56,75



**Reinigungsblock**  
Rhombos zur Reinigung der Hartmetall- und Diamant-Werkzeuge.

Bestellnummer	Preis Euro zzgl. MwSt.	Preis Euro inkl. MwSt.
6 37 19 007 01 0	20,08	24,10



**Spannvorrichtung**  
für Rohre von Ø 100 - 325 mm, nur mit Verlängerung der Kette bis Ø 440 mm, dazu Kette 3 02 31 003 00 3 und Bolzen 3 02 16 130 00 4 erforderlich

Bestellnummer	Preis Euro zzgl. MwSt.	Preis Euro inkl. MwSt.
9 07 02 004 00 6	324,42	389,30



**Spannvorrichtung**  
für Profile bis 310 mm Breite bei max. 550 mm Höhe

Bestellnummer	Preis Euro zzgl. MwSt.	Preis Euro inkl. MwSt.
9 07 02 003 00 8	261,37	313,64



**Sägeblattführung**  
für Rohre bis Ø 325 mm nur mit Sägeblatt 530 mm lang, Führung bis zur Mitte des Rohres Sägeblattstärke max. 1,6 mm.

Bestellnummer	Preis Euro zzgl. MwSt.	Preis Euro inkl. MwSt.
9 06 06 002 00 9	257,26	308,71



**Auflage**  
für freihändiges Arbeiten

Bestellnummer	Preis Euro zzgl. MwSt.	Preis Euro inkl. MwSt.
3 27 14 062 02 3	194,25	233,10

**Spaltkeil**  
Verhindert das Verklemmen des Sägeblatts

Bestellnummer	Preis Euro zzgl. MwSt.	Preis Euro inkl. MwSt.
6 33 05 006 00 8	9,29	11,15

**Zubehör STS 325 R**

**Schlauchkupplung**

Bestellnummer	Preis Euro zzgl. MwSt.	Preis Euro inkl. MwSt.
4 11 40 004 00 7	24,69	29,63



		<b>MF 14-180</b>	
		Extrem leistungsstarke und robuste Montagefräse zum Ausbau von Altfenstern.	
<b>EAN 4014586...</b>			... 865744
<b>Seite</b>			95
<b>Technische Attribute</b>	Nennaufnahme		1 200 W
	Leistungsabgabe		750 W
	Leerlaufdrehzahl		7 000 1/min
	Diamantscheibe Ø		180 mm
	Schnitttiefe		0 - 50 mm
	Kabel mit Stecker		4 m
	Gewicht nach EPTA		4,10 kg

Sägen und Fräsen



Name	Bestellnummer	EAN	PK	Preis Euro zzgl. MwSt.	Preis Euro inkl. MwSt.
<b>MF 14-180</b>	<b>7 238 14 00 23 0</b>	<b>4014586865744</b>	<b>01</b>	<b>1.006,00</b>	<b>1.207,20</b>

**Im Preis enthalten:**  
1 FEIN Montagefräse MF 14-180, 1 Diamantscheibe Ø 180 mm, 1 Kunststoff-Werkzeugkoffer  
Zubehör ab Seite 85

**Montagefräse**

**Allgemeines Zubehör**



**Diamantscheibe**  
Ø 180 mm, Spezialaufnahme für MF 14-180.

Bestellnummer	Preis Euro zzgl. MwSt.	Preis Euro inkl. MwSt.
6 35 02 146 01 1	101,30	121,56



**Verbindungsstück**  
Universell einsetzbar zur Verbindung von Elektrowerkzeugen und Zubehören mit Staubabsaugung an Staubsauger. Flexible Gummihülse, Länge 70 mm, Innen-Ø 31,5 mm.

Bestellnummer	Preis Euro zzgl. MwSt.	Preis Euro inkl. MwSt.
3 13 22 771 00 9	4,77	5,72





# Kernbohren Metall – erleben Sie das wirtschaftlichste Bohrverfahren.

Kernbohren ist ein außerordentlich wirtschaftliches Verfahren: schneller, leiser und präziser als Spiralbohren. Und weil auch das Vorbohren und Umrüsten wegfällt, kann eine Verkürzung der Arbeitszeit von bis zu ca. 40 % erreicht werden – im Betrieb und auf der Baustelle. Die hochwertigen FEIN Magnet-Kernbohrmaschinen der Baureihe Automatic und Universal eignen sich für den Einsatz mit Hartmetall-Kernbohrern und decken viele Anwendungen ab, wie Kernbohren, Spiralbohren, Gewindebohren, Senken und Reiben. Die FEIN Magnet-Kernbohrmaschinen der Baureihe Economical sind dagegen ausschließlich für die Anwendung Kernbohren ausgelegt und ermöglichen wirtschaftliches Arbeiten. Gleiches gilt für die FEIN Kernbohrer: Hochwertige

Hartmetalle und HSS-Stähle sowie durchdachte Schneidgeometrien sorgen für beste Schneidleistungen und höchste Standzeiten. Das erste handgeführte Metall-Bohrsystem der Welt, die FEIN KBH 25, kombiniert die Vorteile leistungsstarker Handbohrmaschinen und hartmetallbestückter Kernbohrer in einem System. Die neue Bohrtechnik und speziell entwickelte HM Kernbohrer ermöglichen flexibles, komfortables und schnelles Arbeiten. Ganz gleich, ob es ums Kernbohren von Stahl, Edelstahl oder Aluminium geht: Mit unserem umfangreichen Kernbohrprogramm haben wir für jede Anwendung die passende Lösung parat. Das FEIN Kernbohrsystem wird Ihre Arbeit revolutionieren!



**Mobile** **Seite** **88**  
Flexibles handgeführtes Metall-Kernbohrsystem mit 6-fach schnellerem Arbeitsfortschritt als Spiralbohren.



**Economical** **Seite** **92**  
Eco-Magnet-Kernbohrmaschinen mit Basisfunktionalität für das Kernbohren, die bei Lebensdauer und Leistung keine Kompromisse eingehen.



**Compact** **Seite** **94**  
Compact-Magnet-Kernbohrmaschinen mit minimalsten Abmessungen für Kernbohrungen an beengten und schwer zugänglichen Stellen.



**Universal** **Seite** **100**  
Leistungsstarke Universal-Magnet-Kernbohrmaschinen mit höchstem Qualitätsanspruch für den universellen Arbeitseinsatz.



**Automatic** **Seite** **114**  
Leistungsstarke, vollautomatische Automatic-Magnet-Kernbohrmaschinen für höchste Effizienz und geringste körperliche Belastung.



	<b>KBH 25 S</b>	<b>KBH 25-2 U</b>	
	Handgeführtes 1-Gang Metall-Kernbohrsystem für den schnellen und flexiblen Kernbohrereinsatz.	Handgeführtes 2-Gang Metall-Kernbohrsystem für den universellen Kern- und Spiralbohrereinsatz.	
<b>EAN 4014586...</b>	... 876030	... 876023	
<b>Seite</b>	99	99	
<b>Technische Attribute</b>	Bohr-Ø Stahl Kernbohrer	25 mm	25 mm
	Bohr-Ø Edelstahl Kernbohrer	25 mm	25 mm
	Bohr-Ø Alu Kernbohrer	30 mm	30 mm
	Bohr-Ø Stahl Lochsägen		80 mm
	Nennaufnahme	1 200 W	1 200 W
	Leistungsabgabe	680 W	680 W
	Lastdrehzahl		
	Zentrierbohren	0 - 1 600* 1/min	0 - 1 600 1/min
	1. Gang	0 - 520* 1/min	0 - 520 1/min
	2. Gang		0 - 1 600 1/min
Gewicht nach EPTA	3,30 kg	3,40 kg	

\* Keine manuelle Umschaltung möglich.

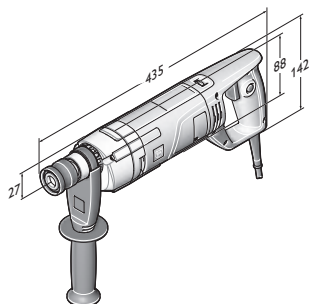

KBH 25 S  
KBH 25-2 U



Name	Bestellnummer	EAN	PK	Preis Euro zzgl. MwSt.	Preis Euro inkl. MwSt.
<b>KBH 25 S</b>	<b>7 271 04 61 00 0</b>	<b>4014586876030</b>	<b>01</b>	<b>599,00</b>	<b>718,80</b>

**Im Preis enthalten:**

1 Zentrierbohrer, 1 Zusatz-Handgriff, 1 Schneidspray, 1 Kunststoff-Werkzeugkoffer

Zubehör ab Seite 89



Name	Bestellnummer	EAN	PK	Preis Euro zzgl. MwSt.	Preis Euro inkl. MwSt.
<b>KBH 25-2 U</b>	<b>7 271 03 61 00 0</b>	<b>4014586876023</b>	<b>01</b>	<b>679,00</b>	<b>814,80</b>

**Im Preis enthalten:**

1 Zentrierbohrer, 1 Schnellspann-Bohrfutter Ø 3 - 16 mm, 1 Zusatz-Handgriff, 1 Schneidspray, 1 Kunststoff-Werkzeugkoffer

Zubehör ab Seite 89

Mobile

Hartmetall-Kernbohrer



**HM-Kernbohrer mit QuickIN PLUS-Aufnahme**

Höchste Standzeit dank Hartmetallbestückung. Hervorragende Zerspanleistung in allen gängigen Metallen. Metrische Abmessungen, Schnitttiefe 20 mm, Bohr-Ø Stahl bis 25 mm, Bohr-Ø Alu bis 30 mm.

Bohr-Ø mm	Bestellnummer	Preis Euro zzgl. MwSt.	Preis Euro inkl. MwSt.
14	6 31 30 014 01 0	41,03	49,24
15	6 31 30 015 01 0	41,03	49,24
16	6 31 30 016 01 0	41,03	49,24
17	6 31 30 017 01 0	41,03	49,24
18	6 31 30 018 01 0	41,03	49,24
19	6 31 30 019 01 0	41,03	49,24
20	6 31 30 020 01 0	41,03	49,24
21	6 31 30 021 01 0	41,03	49,24
22	6 31 30 022 01 0	41,03	49,24
23	6 31 30 023 01 0	41,03	49,24
24	6 31 30 024 01 0	42,72	51,26
25	6 31 30 025 01 0	42,72	51,26
26	6 31 30 026 01 0	42,72	51,26
27	6 31 30 027 01 0	42,72	51,26
28	6 31 30 028 01 0	42,72	51,26
29	6 31 30 029 01 0	45,57	54,68
30	6 31 30 030 01 0	45,57	54,68

Hartmetall-Kernbohrer TiAlN-beschichtet



**HM-Kernbohrer TiAlN-beschichtet, mit QuickIN PLUS-Aufnahme**

Höchste Standzeit dank Hartmetallbestückung. Hervorragende Zerspanleistung in allen gängigen Metallen, 20% höherer Arbeitsfortschritt, reduzierte Schnitt- und Vorschubkräfte durch TiAlN-Beschichtung.

Metrische Abmessungen, Schnitttiefe 20 mm, Bohr-Ø Stahl bis 25 mm, Bohr-Ø Alu bis 30 mm.

Bohr-Ø mm	Bestellnummer	Preis Euro zzgl. MwSt.	Preis Euro inkl. MwSt.
14	6 31 30 114 01 0	52,30	62,76
15	6 31 30 115 01 0	52,30	62,76
16	6 31 30 116 01 0	52,30	62,76
17	6 31 30 117 01 0	52,30	62,76
18	6 31 30 118 01 0	55,14	66,17
19	6 31 30 119 01 0	55,14	66,17
20	6 31 30 120 01 0	55,14	66,17
21	6 31 30 121 01 0	55,14	66,17
22	6 31 30 122 01 0	55,14	66,17
23	6 31 30 123 01 0	55,14	66,17
24	6 31 30 124 01 0	58,58	70,30
25	6 31 30 125 01 0	58,58	70,30
26	6 31 30 126 01 0	58,58	70,30
27	6 31 30 127 01 0	58,58	70,30
28	6 31 30 128 01 0	58,58	70,30
29	6 31 30 129 01 0	58,58	70,30
30	6 31 30 130 01 0	58,58	70,30

## Hartmetall-Lochsägen



**HM-Lochsäge mit QuickIN PLUS-Aufnahme**  
Hartmetallbestückt mit optimaler Standzeit für effiziente Bohrarbeiten in Metallblech bis 4,0 mm Materialstärke. Metrische Abmessungen, Schnitttiefe 4 mm.

Bohr-Ø mm	Bestellnummer	Preis Euro zzgl. MwSt.	Preis Euro inkl. MwSt.
14	6 31 31 014 01 0	31,90	38,28
15	6 31 31 015 01 0	31,90	38,28
16	6 31 31 016 01 0	31,90	38,28
17	6 31 31 017 01 0	31,90	38,28
18	6 31 31 018 01 0	31,90	38,28
19	6 31 31 019 01 0	31,90	38,28
20	6 31 31 020 01 0	35,90	43,08
21	6 31 31 021 01 0	35,90	43,08
22	6 31 31 022 01 0	35,90	43,08
23	6 31 31 023 01 0	35,90	43,08
24	6 31 31 024 01 0	35,90	43,08
25	6 31 31 025 01 0	35,90	43,08
26	6 31 31 026 01 0	35,90	43,08
27	6 31 31 027 01 0	35,90	43,08
28	6 31 31 028 01 0	35,90	43,08
29	6 31 31 029 01 0	38,63	46,36
30	6 31 31 030 01 0	38,63	46,36
31	6 31 31 031 01 0	41,59	49,91
32	6 31 31 032 01 0	41,59	49,91
33	6 31 31 033 01 0	41,59	49,91
34	6 31 31 034 01 0	44,78	53,74
35	6 31 31 035 01 0	44,78	53,74
36	6 31 31 036 01 0	49,12	58,94
37	6 31 31 037 01 0	49,12	58,94
38	6 31 31 038 01 0	49,12	58,94
39	6 31 31 039 01 0	49,12	58,94
40	6 31 31 040 01 0	49,12	58,94
41	6 31 31 041 01 0	49,12	58,94
42	6 31 31 042 01 0	49,12	58,94
43	6 31 31 043 01 0	53,89	64,67
44	6 31 31 044 01 0	53,89	64,67
45	6 31 31 045 01 0	53,89	64,67
46	6 31 31 046 01 0	53,89	64,67
47	6 31 31 047 01 0	53,89	64,67
48	6 31 31 048 01 0	57,54	69,05
49	6 31 31 049 01 0	57,54	69,05
50	6 31 31 050 01 0	57,54	69,05
51	6 31 31 051 01 0	57,54	69,05
52	6 31 31 052 01 0	57,54	69,05
53	6 31 31 053 01 0	59,25	71,10
54	6 31 31 054 01 0	59,25	71,10
55	6 31 31 055 01 0	61,52	73,82
56	6 31 31 056 01 0	66,91	80,29
57	6 31 31 057 01 0	72,31	86,77
58	6 31 31 058 01 0	77,71	93,25
59	6 31 31 059 01 0	84,18	101,02
60	6 31 31 060 01 0	90,66	108,79
65	6 31 31 065 01 0	92,81	111,37
68	6 31 31 068 01 0	96,06	115,27
70	6 31 31 070 01 0	100,38	120,46
75	6 31 31 075 01 0	102,53	123,04
80	6 31 31 080 01 0	106,85	128,22

## Hartmetall-Lochsägen für Rohre



**HM-Lochsäge für Rohre mit QuickIN PLUS-Aufnahme**  
Hartmetallbestückt mit optimaler Standzeit beim Einsatz auf Rohrmaterial und gewölbten Flächen mit Wandstärken bis 4 mm. Metrische Abmessungen, Schnitttiefe 4 mm.

Bohr-Ø mm	Bestellnummer	Preis Euro zzgl. MwSt.	Preis Euro inkl. MwSt.
21	6 31 31 421 01 0	40,45	48,54
22	6 31 31 422 01 0	40,45	48,54
23	6 31 31 423 01 0	40,45	48,54
24	6 31 31 424 01 0	40,45	48,54
25	6 31 31 425 01 0	40,45	48,54
26	6 31 31 426 01 0	40,45	48,54
27	6 31 31 427 01 0	40,45	48,54
28	6 31 31 428 01 0	40,45	48,54
29	6 31 31 429 01 0	43,29	51,95
30	6 31 31 430 01 0	43,29	51,95
31	6 31 31 431 01 0	48,88	58,66
32	6 31 31 432 01 0	48,88	58,66
33	6 31 31 433 01 0	48,88	58,66
34	6 31 31 434 01 0	51,74	62,09
35	6 31 31 435 01 0	51,74	62,09
36	6 31 31 436 01 0	58,00	69,60
37	6 31 31 437 01 0	58,00	69,60
38	6 31 31 438 01 0	58,00	69,60
39	6 31 31 439 01 0	58,00	69,60
40	6 31 31 440 01 0	58,00	69,60
41	6 31 31 441 01 0	65,97	79,16
42	6 31 31 442 01 0	65,97	79,16
43	6 31 31 443 01 0	65,97	79,16
44	6 31 31 444 01 0	65,97	79,16
45	6 31 31 445 01 0	65,97	79,16
46	6 31 31 446 01 0	71,66	85,99
47	6 31 31 447 01 0	71,66	85,99
48	6 31 31 448 01 0	71,66	85,99
49	6 31 31 449 01 0	71,66	85,99
50	6 31 31 450 01 0	71,66	85,99
51	6 31 31 451 01 0	73,96	88,75
52	6 31 31 452 01 0	73,96	88,75
53	6 31 31 453 01 0	73,96	88,75
54	6 31 31 454 01 0	73,96	88,75
55	6 31 31 455 01 0	75,55	90,66
56	6 31 31 456 01 0	77,71	93,25
57	6 31 31 457 01 0	80,94	97,13
58	6 31 31 458 01 0	88,50	106,20
59	6 31 31 459 01 0	92,81	111,37
60	6 31 31 460 01 0	97,13	116,56
65	6 31 31 465 01 0	105,77	126,92
68	6 31 31 468 01 0	112,24	134,69

## Zentrierbohrer



Zentrierbohrer

VE St	Bestellnummer	Preis Euro zzgl. MwSt.	Preis Euro inkl. MwSt.
1	6 31 14 038 01 0	14,09	16,91
5	6 31 14 038 02 0	63,37	76,04



**Gewindebohren**



**Zangenfutter**  
mit Spannzange 6/7/9 mm

Bestellnummer	Preis Euro zzgl. MwSt.	Preis Euro inkl. MwSt.
6 32 06 067 02 0	95,71	114,85



**Spannzange**  
für Zangen- und Pendelzangenfutter und Gewindebohr-Adapter.  
M2 (DIN 352, DIN 371), M4 (DIN 357, DIN 376)

Ø mm	Vierkant mm	Bestellnummer	Preis Euro zzgl. MwSt.	Preis Euro inkl. MwSt.
2,8	2,1	6 32 06 077 00 1	22,03	26,44



**Spannzange**  
für Zangen- und Pendelzangenfutter und Gewindebohr-Adapter.  
M3 (DIN 352, DIN 371), M5 (DIN 357, DIN 376)

Ø mm	Vierkant mm	Bestellnummer	Preis Euro zzgl. MwSt.	Preis Euro inkl. MwSt.
3,5	2,7	6 32 06 064 00 1	22,03	26,44



**Spannzange**  
für Zangen- und Pendelzangenfutter und Gewindebohr-Adapter.  
M4 (DIN 352, DIN 371), M6 (DIN 357, DIN 376)

Ø mm	Vierkant mm	Bestellnummer	Preis Euro zzgl. MwSt.	Preis Euro inkl. MwSt.
4,5	3,4	6 32 06 065 00 5	22,03	26,44



**Spannzange**  
für Zangen- und Pendelzangenfutter und Gewindebohr-Adapter.  
M5 (DIN 352, DIN 371), M6 (DIN 352), M7 (DIN 352), M8  
(DIN 352, DIN 357, DIN 376)

Ø mm	Vierkant mm	Bestellnummer	Preis Euro zzgl. MwSt.	Preis Euro inkl. MwSt.
6	4,9	6 32 06 066 00 8	22,03	26,44



**Spannzange**  
für Zangen- und Pendelzangenfutter und Gewindebohr-Adapter.  
M7 (DIN 371), M9 (DIN 352) M 10 (DIN 352, DIN 357,  
DIN 376)

Ø mm	Vierkant mm	Bestellnummer	Preis Euro zzgl. MwSt.	Preis Euro inkl. MwSt.
7	5,5	6 32 06 070 00 6	22,03	26,44



**Spannzange**  
für Zangen- und Pendelzangenfutter und Gewindebohr-Adapter.  
M12 (DIN 357, DIN 371, DIN 376)

Ø mm	Vierkant mm	Bestellnummer	Preis Euro zzgl. MwSt.	Preis Euro inkl. MwSt.
9	7	6 32 06 075 00 4	22,03	26,44



**Spannzange**  
für Zangen- und Pendelzangenfutter und Gewindebohr-Adapter.  
M8 (DIN 371), M11 (DIN 352)

Ø mm	Vierkant mm	Bestellnummer	Preis Euro zzgl. MwSt.	Preis Euro inkl. MwSt.
8	6,2	6 32 06 078 00 9	22,03	26,44



**Spannzange**  
für Zangen- und Pendelzangenfutter und Gewindebohr-Adapter.  
M10 (DIN 371)

Ø mm	Vierkant mm	Bestellnummer	Preis Euro zzgl. MwSt.	Preis Euro inkl. MwSt.
10	8	6 32 06 079 00 3	21,40	25,68



**Backenfutter**  
für Gewindebohrer-Direktaufnahme Spannbereich 2,8 - 9,0 mm,  
mit Schlüssel

Bestellnummer	Preis Euro zzgl. MwSt.	Preis Euro inkl. MwSt.
6 32 06 018 01 0	99,14	118,97

**Sonstiges Zubehör**



**Spänebecher**  
Verhindert den Kontakt mit heißem und scharfkantigem Span.

Bestellnummer	Preis Euro zzgl. MwSt.	Preis Euro inkl. MwSt.
3 21 74 013 01 0	16,97	20,36



**Schneidspray**  
300 ml Pumpspray, für hohe Werkzeugstandzeit, optimale  
Schneid- und Zerspanleistung und verbesserten Spänefluss.

Bestellnummer	Preis Euro zzgl. MwSt.	Preis Euro inkl. MwSt.
3 21 32 031 00 0	14,73	17,68



**Schneidpaste**  
Schmiermittel beim Bearbeiten von Blechen.

Bestellnummer	Preis Euro zzgl. MwSt.	Preis Euro inkl. MwSt.
3 21 32 020 12 9	13,67	16,40



**Verlängerung**  
für den Einsatz an beengten, tiefen oder stufigen Oberflächen.  
QuickIN PLUS-Aufnahme, Länge 100 mm, inkl. Adapter für  
Zentrierbohrer.

Bestellnummer	Preis Euro zzgl. MwSt.	Preis Euro inkl. MwSt.
6 31 06 017 01 0	68,71	82,45



**Adapter QuickIN PLUS auf B16**

Bestellnummer	Preis Euro zzgl. MwSt.	Preis Euro inkl. MwSt.
6 39 01 047 00 0	19,62	23,54



**Adapter QuickIN Plus auf 1/2" - 20 UNF**

Bestellnummer	Preis Euro zzgl. MwSt.	Preis Euro inkl. MwSt.
6 39 01 054 00 0	19,62	23,54



**Zahnkranz-Bohrfutter**  
Bohrfutter-Aufnahme B 16

Spannweite mm	Gewicht kg	Bestellnummer	Preis Euro zzgl. MwSt.	Preis Euro inkl. MwSt.
1,5-13	0,41	6 32 02 030 01 5	40,95	49,14



**Schnellspan-Bohrfutter**  
Bohrfutter-Aufnahme B 16  
spitze Form R, mit Spannkraftsicherung

Spannweite mm	Gewicht kg	Bestellnummer	Preis Euro zzgl. MwSt.	Preis Euro inkl. MwSt.
1-13	0,56	6 32 04 032 00 6	77,55	93,06



**Schnellspan-Bohrfutter**  
Einhülziges Metall-Schnellspanbohrfutter SUPRA SKE mit  
Spannkraftsicherung, Bohrfutter-Aufnahme 1/2" - 20 UNF

Spannweite mm	Gewicht kg	Bestellnummer	Preis Euro zzgl. MwSt.	Preis Euro inkl. MwSt.
3-16	0,56	6 32 05 038 01 0	98,33	118,00



**Schnellspan-Bohrfutter**  
Einhülziges Metall-Schnellspanbohrfutter SUPRA SKE mit  
Spannkraftsicherung, QuickIN Plus Aufnahme

Bestellnummer	Preis Euro zzgl. MwSt.	Preis Euro inkl. MwSt.
6 39 01 054 01 0	101,07	121,28



	KBB 30	KBB 38	KBB 60	
	Kleine und extrem leichtgewichtige 1-Gang Eco-Magnet-Kernbohrmaschine mit Basisfunktionalität für das Kernbohren auf der Baustelle.	Kompakt und maßgenaue 1-Gang Eco-Magnet-Kernbohrmaschine mit Basisfunktionalität für das Kernbohren in der Werkstatt und auf der Baustelle.	Leistungsstarke 2-Gang Eco-Magnet-Kernbohrmaschine mit Basisfunktionalität für das Kernbohren in der Werkstatt bis 75 mm Schnitttiefe.	
<b>EAN 4014586...</b>	... 700212	... 700328	... 700410	
<b>Seite</b>	103	103	103	
<b>Anwendung</b>	Kernbohren Metall bis Ø 30 mm	▲▲	▲▲	▲▲
	Kernbohren Metall bis Ø 40 mm			▲▲
	Kernbohren Metall bis Ø 60 mm			▲▲
	Einhändiges Arbeiten	▲▲	▲▲	▲▲
	Über-Kopf-Arbeiten	▲▲	▲▲	▲
	Montage-Einsatz	▲▲	▲▲	▲
Werkstatt-Einsatz	▲▲	▲▲	▲▲	
<b>Technische Attribute</b>	HM Kernbohrer max. Ø	30 mm	38 mm	60 mm
	HSS Kernbohrer max. Ø	30 mm	38 mm	60 mm
	Kernbohrer Bohrtiefe max.	50 mm	50 mm	75 mm
	Nennaufnahme	750 W	1 050 W	1 400 W
	Leistungsabgabe	430 W	530 W	770 W
	Leerlaufdrehzahl	740 1/min	480 1/min	
	1. Gang			330 1/min
	2. Gang			660 1/min
	Lastdrehzahl	430 1/min	330 1/min	
	1. Gang			180 1/min
	2. Gang			340 1/min
	Kernbohreraufnahme	3/4" Weldon	3/4" Weldon	3/4" Weldon
	Hub	65 mm	65 mm	92 mm
	Magnet-Haltekraft	9 000 N	9 000 N	11 000 N
Magnetfuß-Abmessungen	178 x 95 mm	178 x 95 mm	191 x 102 mm	
Kabel mit Stecker	3,8 m	3,8 m	3,8 m	
Gewicht nach EPTA	10,50 kg	12,90 kg	23,90 kg	

▲ geeignet    ▲▲ sehr gut geeignet

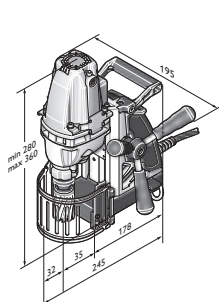

KBB 30

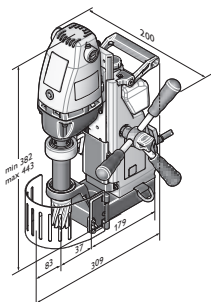

KBB 38

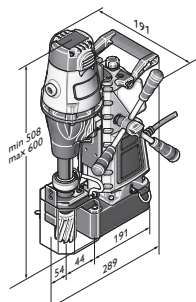

KBB 60



Name	Bestellnummer	EAN	PK	Preis Euro zzgl. MwSt.	Preis Euro inkl. MwSt.
<b>KBB 30</b>	<b>7 272 01 61 00 0</b>	<b>4014586700212</b>	<b>01</b>	<b>699,00</b>	<b>838,80</b>

**Im Preis enthalten:**

1 Kühlmitteltank, 1 Zurring, 1 Spänehaaken, 2 Zentrierstifte, 1 Berührungsschutz, 1 Innensechskantschlüssel 5 mm, 1 Koffer  
Zubehör ab Seite 95



Name	Bestellnummer	EAN	PK	Preis Euro zzgl. MwSt.	Preis Euro inkl. MwSt.
<b>KBB 38</b>	<b>7 272 02 61 00 0</b>	<b>4014586700328</b>	<b>01</b>	<b>869,00</b>	<b>1.042,80</b>

**Im Preis enthalten:**

1 Kühlmitteltank, 1 Zurring, 1 Spänehaaken, 2 Zentrierstifte, 1 Berührungsschutz, 1 Innensechskantschlüssel 5 mm, 1 Transportgriff,  
1 Koffer  
Zubehör ab Seite 95



Name	Bestellnummer	EAN	PK	Preis Euro zzgl. MwSt.	Preis Euro inkl. MwSt.
<b>KBB 60</b>	<b>7 272 04 61 00 0</b>	<b>4014586700410</b>	<b>01</b>	<b>1.679,00</b>	<b>2.014,80</b>

**Im Preis enthalten:**

1 Kühlmitteltank, 1 Zurring, 1 Spänehaaken, 2 Zentrierstifte, 1 Berührungsschutz, 1 Innensechskantschlüssel 5 mm, 1 Transportgriff,  
1 Koffer  
Zubehör ab Seite 95



	KBC 35	KBB 40	
	Extrem kleine und leichte 1-Gang-Compact-Magnet-Kernbohrmaschine mit Winkelgetriebe und minimalsten Abmessungen für den beengten Arbeitseinsatz in der Werkstatt und auf der Baustelle.	Extrem kleine 1-Gang Compact-Magnet-Kernbohrmaschine mit feststehendem Bohrmotor für Kernbohrarbeiten bei beengtem Arbeitseinsatz in der Werkstatt und auf der Baustelle.	
<b>EAN 4014586...</b>	... 632735	... 700502	
<b>Seite</b>	105	105	
<b>Anwendung</b>	Kernbohren Metall bis Ø 35 mm	▲▲	▲▲
	Kernbohren Metall bis Ø 40 mm		▲▲
	Einhändiges Arbeiten	▲▲	▲▲
	Über-Kopf-Arbeiten	▲▲	▲▲
	Montage-Einsatz	▲▲	▲▲
	Werkstatt-Einsatz	▲▲	▲▲
<b>Technische Attribute</b>	Nennaufnahme	1 100 W	1 100 W
	Leistungsabgabe	550 W	610 W
	Leerlaufdrehzahl		450 1/min
	Lastdrehzahl	130 - 520 1/min	280 1/min
	HM Kernbohrer max. Ø	35 mm	40 mm
	HSS Kernbohrer max. Ø	35 mm	40 mm
	Kernbohrer Bohrtiefe max.	35 mm	50 mm
	Kernbohreraufnahme	3/4" Weldon	3/4" Weldon
	Hub	46 mm	65 mm
	Bauhöhe	169 mm	305 mm
	Magnet-Haltekraft	10 000 N	9 000 N
	Magnetfuß-Abmessungen	175 x 80 mm	165 x 102 mm
Kabel mit Stecker	4 m	3,8 m	
Gewicht nach EPTA	7,50 kg	12,80 kg	

▲▲ sehr gut geeignet

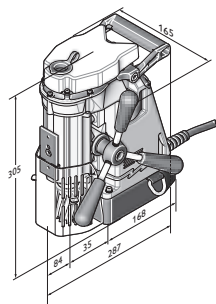

KBB 40





Name	Bestellnummer	EAN	PK	Preis Euro zzgl. MwSt.	Preis Euro inkl. MwSt.
<b>KBC 35</b>	<b>7 272 15 61 00 0</b>	<b>4014586632735</b>	<b>01</b>	<b>1.099,00</b>	<b>1.318,80</b>

**Im Preis enthalten:**  
 1 Ratsche 3/8", 1 Steckschlüsselverlängerung 3/8", 1 Kühlmittelpumpe, 1 Zurrurt, 1 Spänehaaken, 1 Zentrierstift, 1 Berührschutz,  
 1 Zusatz-Handgriff, 2 Innensechskant-Schlüssel 5 und 8 mm, 2 Innensechskant-Schlüssel mit T-Griff 5 und 8 mm, 1 Koffer  
 Zubehör ab Seite 95



Name	Bestellnummer	EAN	PK	Preis Euro zzgl. MwSt.	Preis Euro inkl. MwSt.
<b>KBB 40</b>	<b>7 272 03 61 00 0</b>	<b>4014586700502</b>	<b>01</b>	<b>1.159,00</b>	<b>1.390,80</b>

**Im Preis enthalten:**  
 1 Kühlmittelkan, 1 Zurrurt, 1 Spänehaaken, 2 Zentrierstifte, 1 Berührschutz, 1 Innensechskantschlüssel 5 mm, 1 Koffer  
 Zubehör ab Seite 95

**Economical / Compact**

**Zubehörset Best of Kernbohrer HSS**



**Zubehörset Best of Kernbohrer 3/4" Weldon**  
 Hohe Standzeit. Metrische Abmessungen, Schnitttiefe 25 mm.  
 Set-Ausführung, bestehend aus 4 Kernbohrern Ø 2x 14 mm,  
 2x 18 mm (Schnitttiefe 25 mm) sowie 1 Zentrierstift (80 mm)  
 im Kunststoff-Koffer.

Bestellnummer	Preis Euro zzgl. MwSt.	Preis Euro inkl. MwSt.
6 31 34 999 06 2	80,94	97,13



**Zubehörset Best of Kernbohrer 3/4" Weldon**  
 Hohe Standzeit. Metrische Abmessungen, Schnitttiefe 50 mm.  
 Set-Ausführung, bestehend aus 4 Kernbohrern Ø 2x 14 mm,  
 2x 18 mm (Schnitttiefe 50 mm) sowie 1 Zentrierstift (105 mm)  
 im Kunststoff-Koffer.

Bestellnummer	Preis Euro zzgl. MwSt.	Preis Euro inkl. MwSt.
6 31 34 999 06 4	106,85	128,22



**Zubehörset Best of Kernbohrer 3/4" Weldon**  
 Hohe Standzeit. Metrische Abmessungen, Schnitttiefe 25 mm.  
 Set-Ausführung, bestehend aus 6 Kernbohrern Ø 12, 14, 16,  
 18, 20 und 22 mm (Schnitttiefe 25 mm) sowie 2 Zentrierstifte  
 (80 mm) im Kunststoff-Koffer.

Bestellnummer	Preis Euro zzgl. MwSt.	Preis Euro inkl. MwSt.
6 31 34 999 06 1	128,44	154,13



**Zubehörset Best of Kernbohrer 3/4" Weldon**  
 Hohe Standzeit. Metrische Abmessungen, Schnitttiefe 50 mm.  
 Set-Ausführung, bestehend aus 6 Kernbohrern Ø 12, 14, 16,  
 18, 20 und 22 mm (Schnitttiefe 50 mm) sowie 2 Zentrierstifte  
 (105 mm) im Kunststoff-Koffer.

Bestellnummer	Preis Euro zzgl. MwSt.	Preis Euro inkl. MwSt.
6 31 34 999 06 3	160,81	192,97

**Zubehörset Best of Kernbohrer Hartmetall**



**Zubehörset Best of Kernbohrer 3/4" Weldon**  
 Höchste Standzeit und hervorragende Zerspanleistung.  
 Metrische Abmessungen, Schnitttiefe 35 mm.  
 Set-Ausführung, bestehend aus 6 Kernbohrern Ø 12, 14, 16,  
 18, 20 und 22 mm (Schnitttiefe 35 mm) sowie 2 Zentrierstifte  
 (105 mm) im Kunststoff-Koffer.

Bestellnummer	Preis Euro zzgl. MwSt.	Preis Euro inkl. MwSt.
6 31 27 714 02 0	214,77	257,72

**HSS-Kernbohrer**



**HSS Nova 25 Kernbohrer mit 3/4" Weldon-Aufnahme**  
 Hohe Standzeit. Metrische Abmessungen, Schnitttiefe 25 mm.

Bohr-Ø mm	Bestellnummer	Preis Euro zzgl. MwSt.	Preis Euro inkl. MwSt.
12	6 31 34 120 05 1	17,69	21,23
13	6 31 34 130 05 1	17,69	21,23
14	6 31 34 140 05 1	17,69	21,23
15	6 31 34 150 05 1	17,69	21,23
16	6 31 34 160 05 1	17,69	21,23
17	6 31 34 170 05 1	19,29	23,15
18	6 31 34 180 05 1	19,29	23,15
19	6 31 34 190 05 1	19,29	23,15
20	6 31 34 200 05 1	22,52	27,02

Kernbohren  
Metall

21	6 31 34 210 05 1	22,52	27,02
22	6 31 34 220 05 1	22,52	27,02
23	6 31 34 230 05 1	25,74	30,89
24	6 31 34 240 05 1	25,74	30,89
25	6 31 34 250 05 1	25,74	30,89
26	6 31 34 260 05 1	30,02	36,02
27	6 31 34 270 05 1	30,02	36,02
28	6 31 34 280 05 1	32,17	38,60
29	6 31 34 290 05 1	32,17	38,60
30	6 31 34 300 05 1	34,31	41,17
31	6 31 34 310 05 1	34,31	41,17
32	6 31 34 320 05 1	39,66	47,59
33	6 31 34 330 05 1	39,66	47,59
34	6 31 34 340 05 1	45,01	54,01
35	6 31 34 350 05 1	45,01	54,01
36	6 31 34 360 05 1	45,01	54,01
37	6 31 34 370 05 1	52,52	63,02
38	6 31 34 380 05 1	52,52	63,02
39	6 31 34 390 05 1	52,52	63,02
40	6 31 34 400 05 1	58,96	70,75
41	6 31 34 410 05 1	58,96	70,75
42	6 31 34 420 05 1	64,32	77,18
43	6 31 34 430 05 1	64,32	77,18
44	6 31 34 440 05 1	67,54	81,05
45	6 31 34 450 05 1	67,54	81,05
46	6 31 34 460 05 1	77,19	92,63
47	6 31 34 470 05 1	77,19	92,63
48	6 31 34 480 05 1	80,39	96,47
49	6 31 34 490 05 1	80,39	96,47
50	6 31 34 500 05 1	80,39	96,47
51	6 31 34 510 05 1	85,75	102,90
52	6 31 34 520 05 1	85,75	102,90
53	6 31 34 530 05 1	91,12	109,34
54	6 31 34 540 05 1	91,12	109,34
55	6 31 34 550 05 1	99,69	119,63
56	6 31 34 560 05 1	113,63	136,36
57	6 31 34 570 05 1	113,63	136,36
58	6 31 34 580 05 1	122,20	146,64
59	6 31 34 590 05 1	122,20	146,64
60	6 31 34 600 05 1	122,20	146,64



**HSS Nova 50 Kernbohrer mit 3/4" Weldon-Aufnahme**  
Hohe Standzeit. Metrische Abmessungen, Schnitttiefe 50 mm.

Bohr-Ø mm	Bestellnummer	Preis Euro zzgl. MwSt.	Preis Euro inkl. MwSt.
12	6 31 34 120 05 2	24,82	29,78
13	6 31 34 130 05 2	24,82	29,78
14	6 31 34 140 05 2	24,82	29,78
15	6 31 34 150 05 2	24,82	29,78
16	6 31 34 160 05 2	24,82	29,78
17	6 31 34 170 05 2	27,07	32,48
18	6 31 34 180 05 2	27,07	32,48
19	6 31 34 190 05 2	27,07	32,48
20	6 31 34 200 05 2	31,60	37,92
21	6 31 34 210 05 2	31,60	37,92
22	6 31 34 220 05 2	31,60	37,92
23	6 31 34 230 05 2	31,60	37,92
24	6 31 34 240 05 2	33,86	40,63
25	6 31 34 250 05 2	38,37	46,04
26	6 31 34 260 05 2	38,37	46,04
27	6 31 34 270 05 2	38,37	46,04
28	6 31 34 280 05 2	45,13	54,16
29	6 31 34 290 05 2	45,13	54,16
30	6 31 34 300 05 2	45,13	54,16

31	6 31 34 310 05 2	50,78	60,94
32	6 31 34 320 05 2	50,78	60,94
33	6 31 34 330 05 2	56,43	67,72
34	6 31 34 340 05 2	56,43	67,72
35	6 31 34 350 05 2	56,43	67,72
36	6 31 34 360 05 2	64,32	77,18
37	6 31 34 370 05 2	64,32	77,18
38	6 31 34 380 05 2	64,32	77,18
39	6 31 34 390 05 2	73,35	88,02
40	6 31 34 400 05 2	73,35	88,02
41	6 31 34 410 05 2	78,98	94,78
42	6 31 34 420 05 2	85,75	102,90
43	6 31 34 430 05 2	85,75	102,90
44	6 31 34 440 05 2	85,75	102,90
45	6 31 34 450 05 2	90,27	108,32
46	6 31 34 460 05 2	99,29	119,15
47	6 31 34 470 05 2	99,29	119,15
48	6 31 34 480 05 2	103,81	124,57
49	6 31 34 490 05 2	103,81	124,57
50	6 31 34 500 05 2	107,20	128,64
51	6 31 34 510 05 2	118,48	142,18
52	6 31 34 520 05 2	118,48	142,18
53	6 31 34 530 05 2	118,48	142,18
54	6 31 34 540 05 2	124,12	148,94
55	6 31 34 550 05 2	124,12	148,94
56	6 31 34 560 05 2	129,75	155,70
57	6 31 34 570 05 2	129,75	155,70
58	6 31 34 580 05 2	138,79	166,55
59	6 31 34 590 05 2	138,79	166,55
60	6 31 34 600 05 2	138,79	166,55



**HSS Nova 75 Kernbohrer mit 3/4" Weldon-Aufnahme**  
Hohe Standzeit. Metrische Abmessungen, Schnitttiefe 75 mm.

Bohr-Ø mm	Bestellnummer	Preis Euro zzgl. MwSt.	Preis Euro inkl. MwSt.
19	6 31 34 190 05 3	58,12	69,74
20	6 31 34 200 05 3	58,12	69,74
21	6 31 34 210 05 3	62,76	75,31
22	6 31 34 220 05 3	62,76	75,31
23	6 31 34 230 05 3	62,76	75,31
24	6 31 34 240 05 3	62,76	75,31
25	6 31 34 250 05 3	73,22	87,86
26	6 31 34 260 05 3	73,22	87,86
27	6 31 34 270 05 3	73,22	87,86
28	6 31 34 280 05 3	81,37	97,64
29	6 31 34 290 05 3	81,37	97,64
30	6 31 34 300 05 3	94,14	112,97
32	6 31 34 320 05 3	94,14	112,97
35	6 31 34 350 05 3	101,11	121,33
36	6 31 34 360 05 3	109,26	131,11
40	6 31 34 400 05 3	133,66	160,39
45	6 31 34 450 05 3	139,46	167,35
50	6 31 34 500 05 3	156,90	188,28
60	6 31 34 600 05 3	191,77	230,12



**HSS DURA 25 Kernbohrer mit 3/4" Weldon-Aufnahme**  
TiN Oberflächenbeschichtung für hervorragende Standzeiten  
und beste Gleiteigenschaften.  
Metrische Abmessungen, Schnitttiefe 25 mm.

Bohr-Ø mm	Bestellnummer	Preis Euro zzgl. MwSt.	Preis Euro inkl. MwSt.
12	6 31 34 120 07 5	26,06	31,27
13	6 31 34 130 07 5	26,06	31,27
14	6 31 34 140 07 5	26,06	31,27
15	6 31 34 150 07 5	26,06	31,27
16	6 31 34 160 07 5	26,06	31,27
17	6 31 34 170 07 5	28,44	34,13
18	6 31 34 180 07 5	28,44	34,13
19	6 31 34 190 07 5	28,44	34,13
20	6 31 34 200 07 5	31,98	38,38
21	6 31 34 210 07 5	31,98	38,38
22	6 31 34 220 07 5	31,98	38,38
23	6 31 34 230 07 5	39,09	46,91
24	6 31 34 240 07 5	39,09	46,91
25	6 31 34 250 07 5	39,09	46,91
26	6 31 34 260 07 5	42,65	51,18
27	6 31 34 270 07 5	42,65	51,18
28	6 31 34 280 07 5	46,20	55,44
29	6 31 34 290 07 5	46,20	55,44
30	6 31 34 300 07 5	50,94	61,13
31	6 31 34 310 07 5	50,94	61,13
32	6 31 34 320 07 5	58,06	69,67
33	6 31 34 330 07 5	58,06	69,67
34	6 31 34 340 07 5	63,98	76,78
35	6 31 34 350 07 5	63,98	76,78
36	6 31 34 360 07 5	63,98	76,78
37	6 31 34 370 07 5	72,28	86,74
38	6 31 34 380 07 5	72,28	86,74
39	6 31 34 390 07 5	72,28	86,74
40	6 31 34 400 07 5	80,55	96,66
41	6 31 34 410 07 5	80,55	96,66
42	6 31 34 420 07 5	87,68	105,22
43	6 31 34 430 07 5	87,68	105,22
44	6 31 34 440 07 5	93,58	112,30
45	6 31 34 450 07 5	93,58	112,30
46	6 31 34 460 07 5	104,25	125,10
47	6 31 34 470 07 5	104,25	125,10
48	6 31 34 480 07 5	113,74	136,49
49	6 31 34 490 07 5	113,74	136,49
50	6 31 34 500 07 5	113,74	136,49
51	6 31 34 510 07 5	120,84	145,01
52	6 31 34 520 07 5	120,84	145,01
53	6 31 34 530 07 5	126,77	152,12
54	6 31 34 540 07 5	126,77	152,12
55	6 31 34 550 07 5	130,33	156,40
56	6 31 34 560 07 5	136,25	163,50
57	6 31 34 570 07 5	136,25	163,50
58	6 31 34 580 07 5	148,10	177,72
59	6 31 34 590 07 5	148,10	177,72
60	6 31 34 600 07 5	148,10	177,72



**HSS DURA 50 Kernbohrer mit 3/4" Weldon-Aufnahme**  
TiN Oberflächenbeschichtung für hervorragende Standzeiten  
und beste Gleiteigenschaften.  
Metrische Abmessungen, Schnitttiefe 50 mm.

Bohr-Ø mm	Bestellnummer	Preis Euro zzgl. MwSt.	Preis Euro inkl. MwSt.
12	6 31 34 120 07 6	33,16	39,79
13	6 31 34 130 07 6	33,16	39,79
14	6 31 34 140 07 6	33,16	39,79
15	6 31 34 150 07 6	33,16	39,79
16	6 31 34 160 07 6	33,16	39,79
17	6 31 34 170 07 6	35,55	42,66
18	6 31 34 180 07 6	35,55	42,66
19	6 31 34 190 07 6	35,55	42,66
20	6 31 34 200 07 6	40,29	48,35
21	6 31 34 210 07 6	40,29	48,35
22	6 31 34 220 07 6	40,29	48,35
23	6 31 34 230 07 6	47,39	56,87
24	6 31 34 240 07 6	47,39	56,87
25	6 31 34 250 07 6	47,39	56,87
26	6 31 34 260 07 6	53,32	63,98
27	6 31 34 270 07 6	53,32	63,98
28	6 31 34 280 07 6	58,06	69,67
29	6 31 34 290 07 6	58,06	69,67
30	6 31 34 300 07 6	63,98	76,78
31	6 31 34 310 07 6	63,98	76,78
32	6 31 34 320 07 6	72,28	86,74
33	6 31 34 330 07 6	72,28	86,74
34	6 31 34 340 07 6	80,55	96,66
35	6 31 34 350 07 6	80,55	96,66
36	6 31 34 360 07 6	80,55	96,66
37	6 31 34 370 07 6	90,05	108,06
38	6 31 34 380 07 6	90,05	108,06
39	6 31 34 390 07 6	90,05	108,06
40	6 31 34 400 07 6	100,70	120,84
41	6 31 34 410 07 6	100,70	120,84
42	6 31 34 420 07 6	110,17	132,20
43	6 31 34 430 07 6	110,17	132,20
44	6 31 34 440 07 6	118,48	142,18
45	6 31 34 450 07 6	118,48	142,18
46	6 31 34 460 07 6	132,71	159,25
47	6 31 34 470 07 6	132,71	159,25
48	6 31 34 480 07 6	142,17	170,60
49	6 31 34 490 07 6	142,17	170,60
50	6 31 34 500 07 6	142,17	170,60
51	6 31 34 510 07 6	151,64	181,97
52	6 31 34 520 07 6	151,64	181,97
53	6 31 34 530 07 6	159,93	191,92
54	6 31 34 540 07 6	159,93	191,92
55	6 31 34 550 07 6	163,49	196,19
56	6 31 34 560 07 6	170,60	204,72
57	6 31 34 570 07 6	170,60	204,72
58	6 31 34 580 07 6	184,83	221,80
59	6 31 34 590 07 6	184,83	221,80
60	6 31 34 600 07 6	184,83	221,80

**Hartmetall-Kernbohrer**



**HM Ultra 35 Kernbohrer mit 3/4" Weldon-Aufnahme**  
 Höchste Standzeit und hervorragende Zerspanleistung.  
 Metrische Abmessungen, Schnitttiefe 35 mm.

Bohr-Ø mm	Bestellnummer	Preis Euro zzgl. MwSt.	Preis Euro inkl. MwSt.
12	6 31 27 714 01 0	44,31	53,17
13	6 31 27 715 01 0	44,31	53,17
14	6 31 27 716 01 0	44,31	53,17
15	6 31 27 717 01 0	44,31	53,17
16	6 31 27 718 01 0	44,31	53,17
17	6 31 27 719 01 0	44,31	53,17
18	6 31 27 720 01 0	44,31	53,17
19	6 31 27 721 01 0	44,31	53,17
20	6 31 27 722 01 0	44,31	53,17
21	6 31 27 723 01 0	44,31	53,17
22	6 31 27 724 01 0	44,31	53,17
23	6 31 27 725 01 0	44,31	53,17
24	6 31 27 726 01 0	44,31	53,17
25	6 31 27 727 01 0	44,31	53,17
26	6 31 27 728 01 0	44,31	53,17
27	6 31 27 729 01 0	44,31	53,17
28	6 31 27 730 01 0	44,31	53,17
29	6 31 27 731 01 0	50,99	61,19
30	6 31 27 732 01 0	50,99	61,19
31	6 31 27 733 01 0	50,99	61,19
32	6 31 27 734 01 0	50,99	61,19
33	6 31 27 735 01 0	50,99	61,19
34	6 31 27 736 01 0	50,99	61,19
35	6 31 27 737 01 0	50,99	61,19
36	6 31 27 738 01 0	59,03	70,84
37	6 31 27 739 01 0	59,03	70,84
38	6 31 27 740 01 0	59,03	70,84
39	6 31 27 741 01 0	59,03	70,84
40	6 31 27 742 01 0	59,03	70,84
41	6 31 27 743 01 0	69,77	83,72
42	6 31 27 744 01 0	69,77	83,72
43	6 31 27 745 01 0	69,77	83,72
44	6 31 27 746 01 0	69,77	83,72
45	6 31 27 747 01 0	69,77	83,72
46	6 31 27 748 01 0	77,83	93,40
47	6 31 27 749 01 0	77,83	93,40
48	6 31 27 750 01 0	77,83	93,40
49	6 31 27 751 01 0	77,83	93,40
50	6 31 27 752 01 0	77,83	93,40
51	6 31 27 753 01 0	85,99	103,19
52	6 31 27 754 01 0	85,99	103,19
53	6 31 27 755 01 0	85,99	103,19
54	6 31 27 756 01 0	85,99	103,19
55	6 31 27 757 01 0	85,99	103,19
56	6 31 27 758 01 0	89,70	107,64
57	6 31 27 759 01 0	89,70	107,64
58	6 31 27 760 01 0	89,70	107,64
59	6 31 27 761 01 0	89,70	107,64
60	6 31 27 762 01 0	89,70	107,64

**Zentrierstifte**



**Zentrierstifte**

L mm	Bestellnummer	Preis Euro zzgl. MwSt.	Preis Euro inkl. MwSt.
80	3 02 17 359 00 0	12,91	15,49
82	6 31 34 998 30 0	13,04	15,65
100	3 02 17 358 00 0	12,91	15,49
125	3 02 17 333 00 3	13,30	15,96

**Adapter/Bohrfutter**



**Adapter mit 3/4" Weldon-Aufnahme**  
 Abtrieb 1/4" Sechskant nach DIN 3126 / ISO 1173 – C 6,3

Bestellnummer	Preis Euro zzgl. MwSt.	Preis Euro inkl. MwSt.
6 32 06 148 01 0	19,00	22,80



**Adapter mit 3/4" Weldon-Aufnahme**  
 Abtrieb 6 mm Rundschaft für M5 - M8 nach DIN 352 / ISO 13

Ø mm	Vierkant mm	Bestellnummer	Preis Euro zzgl. MwSt.	Preis Euro inkl. MwSt.
6	4,9	6 32 06 146 01 0	19,00	22,80



**Adapter mit 3/4" Weldon-Aufnahme**  
 Abtrieb 7 mm Rundschaft für M10 nach DIN 352 / ISO 13

Ø mm	Vierkant mm	Bestellnummer	Preis Euro zzgl. MwSt.	Preis Euro inkl. MwSt.
7	5,5	6 32 06 147 01 0	19,00	22,80



**Adapter mit 3/4" Weldon-Aufnahme**  
 Abtrieb 9 mm Rundschaft für M12 nach DIN 352 / ISO 13

Ø mm	Vierkant mm	Bestellnummer	Preis Euro zzgl. MwSt.	Preis Euro inkl. MwSt.
9	7	6 32 06 149 01 0	19,00	22,80



**HSS Spiralbohrer mit 3/4" Weldon-Aufnahme**  
 Schnitttiefe 35 mm

Bohr-Ø mm	Bestellnummer	Preis Euro zzgl. MwSt.	Preis Euro inkl. MwSt.
5	6 31 11 036 01 0	17,00	20,40
6	6 31 11 018 01 0	17,00	20,40
6,8	6 31 11 034 01 0	17,00	20,40
7	6 31 11 019 01 0	17,00	20,40
8	6 31 11 020 01 0	17,00	20,40
8,5	6 31 11 035 01 0	18,00	21,60
9	6 31 11 021 01 0	18,00	21,60
10	6 31 11 022 01 0	18,00	21,60
10,2	6 31 11 037 01 0	20,50	24,60
11	6 31 11 023 01 0	20,50	24,60
12	6 31 11 024 01 0	20,50	24,60
13	6 31 11 025 01 0	22,00	26,40
14	6 31 11 026 01 0	22,00	26,40
15	6 31 11 027 01 0	25,00	30,00
16	6 31 11 028 01 0	25,00	30,00



**HSS Spiralbohrer-Set mit 3/4" Weldon-Aufnahme**  
 Bestehend aus 6 HSS-Spiralbohrern Ø 6, 8, 10, 12, 14 und  
 16 mm in einer praktischen Kunststoff-Aufbewahrungsbox.  
 Schnitttiefe 35 mm

Bestellnummer	Preis Euro zzgl. MwSt.	Preis Euro inkl. MwSt.
6 31 11 018 02 0	130,00	156,00

**Gewindebohren**



**HSS 90° Kegelsenker-Bit**  
 Mit 1/4" Sechskant nach DIN 3126 / ISO 1173 – C 6,3

Ø mm	Bestellnummer	Preis Euro zzgl. MwSt.	Preis Euro inkl. MwSt.
16,5	6 31 11 038 01 0	16,00	19,20



**HSS 90° Kegelsenker-Bit mit Adapter**  
 3/4" Weldon-Aufnahme

Ø mm	Bestellnummer	Preis Euro zzgl. MwSt.	Preis Euro inkl. MwSt.
16,5	6 31 11 038 02 0	35,00	42,00



**Gewindebohrer für Durchgangslöcher**  
Kurze Ausführung nach DIN 352 / ISO 13.

Gewinde	L mm	Ø mm	Vierkant mm	Bestellnummer	Preis Euro zzgl. MwSt.	Preis Euro inkl. MwSt.
M 6	56	6	4,9	6 31 10 019 01 0	13,00	15,60
M 8	63	6	4,9	6 31 10 020 01 0	15,00	18,00
M 10	70	7	5,5	6 31 10 021 01 0	18,00	21,60
M 12	75	9	7	6 31 10 022 01 0	20,00	24,00



**Gewindebohrer für Durchgangslöcher mit Adapter  
3/4" Weldon-Aufnahme**  
Kurze Ausführung nach DIN 352 / ISO 13.

Gewinde	Bestellnummer	Preis Euro zzgl. MwSt.	Preis Euro inkl. MwSt.
M 6	6 31 10 019 03 0	32,00	38,40
M 8	6 31 10 020 03 0	34,00	40,80
M 10	6 31 10 021 03 0	37,00	44,40
M 12	6 31 10 022 03 0	39,00	46,80



**Gewindebohrer-Set für Durchgangslöcher**  
Bestehend aus je 1 x Gewindebohrer M6 nach DIN 352 / ISO 13 mit Adapter 3/4" Weldon, HSS Spiralbohrer Ø 5 mm mit 3/4" Weldon-Aufnahme und HSS 90° Kegelsenker-Bit Ø 16,5 mm mit Adapter 3/4" Weldon sowie 1 Innensechskant-Schlüssel in einer praktischen Kunststoff-Aufbewahrungsbox.

Gewinde	Bestellnummer	Preis Euro zzgl. MwSt.	Preis Euro inkl. MwSt.
M 6	6 31 10 019 02 0	95,00	114,00



**Gewindebohrer-Set für Durchgangslöcher**  
Bestehend aus je 1 x Gewindebohrer M8 nach DIN 352 / ISO 13 mit Adapter 3/4" Weldon, HSS Spiralbohrer Ø 6,8 mm mit 3/4" Weldon-Aufnahme und HSS 90° Kegelsenker-Bit Ø 16,5 mm mit Adapter 3/4" Weldon sowie 1 Innensechskant-Schlüssel in einer praktischen Kunststoff-Aufbewahrungsbox.

Gewinde	Bestellnummer	Preis Euro zzgl. MwSt.	Preis Euro inkl. MwSt.
M 8	6 31 10 020 02 0	95,00	114,00



**Gewindebohrer-Set für Durchgangslöcher**  
Bestehend aus je 1 x Gewindebohrer M10 nach DIN 352 / ISO 13 mit Adapter 3/4" Weldon, HSS Spiralbohrer Ø 8,5 mm mit 3/4" Weldon-Aufnahme und HSS 90° Kegelsenker-Bit Ø 16,5 mm mit Adapter 3/4" Weldon sowie 1 Innensechskant-Schlüssel in einer praktischen Kunststoff-Aufbewahrungsbox.

Gewinde	Bestellnummer	Preis Euro zzgl. MwSt.	Preis Euro inkl. MwSt.
M 10	6 31 10 021 02 0	99,00	118,80



**Gewindebohrer-Set für Durchgangslöcher**  
Bestehend aus je 1 x Gewindebohrer M12 nach DIN 352 / ISO 13 mit Adapter 3/4" Weldon, HSS Spiralbohrer Ø 10,2 mm mit 3/4" Weldon-Aufnahme und HSS 90° Kegelsenker-Bit Ø 16,5 mm mit Adapter 3/4" Weldon sowie 1 Innensechskant-Schlüssel in einer praktischen Kunststoff-Aufbewahrungsbox.

Gewinde	Bestellnummer	Preis Euro zzgl. MwSt.	Preis Euro inkl. MwSt.
M 12	6 31 10 022 02 0	99,00	118,80

**Spannvorrichtungen**



**Vakuumpatte**  
für antimagnetische Materialien und strukturierten Untergrund (Riffelblech, Tränenblech u. a.). Dazu erforderlich ist die Vakuumpumpe.  
Vakuumpatte 396 x 200 x 95 mm

Bestellnummer	Preis Euro zzgl. MwSt.	Preis Euro inkl. MwSt.
9 26 02 057 01 7	468,88	562,66



**Vakuumpumpe**  
Ansaugmenge 0,015 m³/min, - 0,8 bar, 92 W, Gewicht 2,5 kg, inkl. Saugschlauch.

Bestellnummer	Preis Euro zzgl. MwSt.	Preis Euro inkl. MwSt.
9 26 01 022 01 3	483,40	580,08



**Ansaugplatte**  
für antimagnetische Materialien, 250 x 330 x 110 mm

Bestellnummer	Preis Euro zzgl. MwSt.	Preis Euro inkl. MwSt.
9 26 02 054 01 6	451,24	541,49



**Rohrbohrvorrichtung**  
inkl. Spanngurt, zum Setzen von Bohrungen an Rohren mit Rohr-Ø von 60 bis 300 mm, 220 x 130 mm.

Bestellnummer	Preis Euro zzgl. MwSt.	Preis Euro inkl. MwSt.
9 26 02 055 01 0	245,85	295,02

**Kühlung**



**Handpumpe**  
Fassungsvermögen ca. 450 ml. Passend zu FEIN Kernbohrereinheiten KBM 32 Q, KBM 50 QX, KBM 52 U, KBM 65 Q, KBM 65 QF.

Bestellnummer	Preis Euro zzgl. MwSt.	Preis Euro inkl. MwSt.
3 21 32 022 00 7	9,29	11,15

**Ersatzschlauch**  
zu Handpumpe 3 21 32 022 00 7.

Bestellnummer	Preis Euro zzgl. MwSt.	Preis Euro inkl. MwSt.
3 14 14 054 00 8	3,04	3,65



**Schneidspray**  
300 ml Pumpspray, für hohe Werkzeugstandzeit, optimale Schneid- und Zerspanleistung und verbesserten Spänefluss.

Bestellnummer	Preis Euro zzgl. MwSt.	Preis Euro inkl. MwSt.
3 21 32 031 00 0	14,73	17,68



**Schneidpaste**  
Schmiermittel beim Bearbeiten von Blechen.

Bestellnummer	Preis Euro zzgl. MwSt.	Preis Euro inkl. MwSt.
3 21 32 020 12 9	13,67	16,40

**Sonstiges Zubehör**



**Magnetstab**  
Praktisches Werkzeug mit hoher Magnetkraft zum schnellen und einfachen einsammeln magnetischer Metallspäne.

Bestellnummer	Preis Euro zzgl. MwSt.	Preis Euro inkl. MwSt.
6 42 01 005 01 0	41,27	49,52

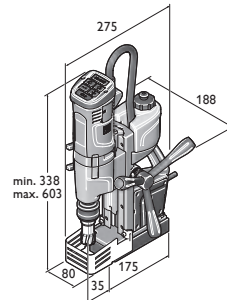

KBU 35 Q  
KBU 35 QW

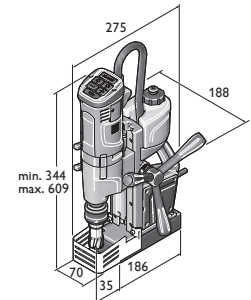

KBU 35-2 Q  
KBU 35-2 QW

	AKBU 35 PMQ	AKBU 35 PMQ Select	AKBU 35 PMQW	AKBU 35 PMQW Select	KBU 35 Q	KBU 35 QW	
	Kleine und hubstarke 1-Gang-Akku-Universal-Magnet-Kernbohrmaschine mit Rechts-/Linkslauf, MK2-Werkzeugaufnahme, Permanent-Magnet und höchster Funktionalität für mobiles Arbeiten auf der Baustelle.				Kleine und hubstarke 1-Gang Universal-Magnet-Kernbohrmaschine mit Rechts-/Linkslauf und höchster Funktionalität für flexibles Arbeiten auf der Baustelle.		
<b>EAN 4014586...</b>	... 888163	... 889108	... 888187	... 889122	... 886039	... 886763	
<b>Seite</b>	112	112	112	112	112	113	
<b>Anwendung</b>	Kernbohren Metall bis Ø 35 mm	▲▲	▲▲	▲▲	▲▲	▲▲	
	Kernbohren Metall bis Ø 50 mm						
	Kernbohren Metall bis Ø 65 mm						
	Kernbohren Metall bis Ø 80 mm						
	Spiralbohren mit Bohrfutter (DIN 338)	▲	▲	▲	▲	▲	▲
	Spiralbohren mit MK-Aufnahme (DIN 345)	▲▲	▲▲	▲▲	▲▲		
	Gewindebohren	▲▲	▲▲	▲▲	▲▲	▲▲	▲▲
	Senken	▲▲	▲▲	▲▲	▲▲	▲▲	▲▲
	Reiben	▲▲	▲▲	▲▲	▲▲	▲▲	▲▲
	Einhändiges Arbeiten	▲▲	▲▲	▲▲	▲▲	▲▲	▲▲
<b>Ausstattung</b>	Über-Kopf-Arbeiten	▲▲	▲▲	▲▲	▲▲	▲▲	
	Montage-Einsatz	▲▲	▲▲	▲▲	▲▲	▲▲	
	Werkstatt-Einsatz	▲▲	▲▲	▲▲	▲▲	▲▲	
	Elektronische Magnethalterkrafterhöhung						
	Magnethalterkraftanzeige	●	●	●	●	●	
	Rechts- /Linkslauf	●	●	●	●	●	
	Elektronische Drehzahlabsenkung	●	●	●	●	●	
	Memory Funktion	●	●	●	●	●	
	Drehzahlgeregelte Tachoelektronik	●	●	●	●	●	
	Drehmoment-Rutschkupplung						
<b>Technische Attribute</b>	Nennaufnahme				1 100 W	1 100 W	
	Leistungsabgabe				550 W	550 W	
	Akku-Spannung	18 V	18 V	18 V	18 V		
	Akku-Kapazität	5,2 Ah		5,2 Ah			
	Akku-Kompatibilität	Li-Ionen / High-Power Li-Ionen**	Li-Ionen / High-Power Li-Ionen**	Li-Ionen / High-Power Li-Ionen**	Li-Ionen / High-Power Li-Ionen**		
	Akku-Schnittstelle	18 V	18 V	18 V	18 V		
	Lastdrehzahl	130 - 520 1/min	130 - 520 1/min	130 - 520 1/min	130 - 520 1/min	130 - 520 1/min	
	1. Gang						
	2. Gang						
	3. Gang						
	HM Kernbohrer max. Ø	35 mm	35 mm	35 mm	35 mm	35 mm	
	HSS Kernbohrer max. Ø	35 mm	35 mm	35 mm	35 mm	35 mm	
	Kernbohrer Bohrtiefe max.	50(75)* mm	50(75)* mm	50(75)* mm	50(75)* mm	50 mm	
	Spiralbohrer max. Ø	18 mm	18 mm	18 mm	18 mm	16 mm	
	Gewindebohren	M 14	M 14	M 14	M 14	M 14	
	Senken max. Ø	31 mm	31 mm	31 mm	31 mm	31 mm	
	Reiben max. Ø	18 mm	18 mm	18 mm	18 mm	16 mm	
	Kernbohreraufnahme	QuickIN	QuickIN	3/4" Weldon	3/4" Weldon	QuickIN	
	Werkzeugaufnahme	MK 2	MK 2	MK 2	MK 2		
	Hub	135 mm	135 mm	135 mm	135 mm	135 mm	
	Gesamter Hubbereich	260 mm	260 mm	260 mm	260 mm	260 mm	
	Justierbereich Bohrstände						
	Schwenkbereich Bohrstände						
	Magnet-Halterkraft	9 000 N	9 000 N	9 000 N	9 000 N	10 000 N	
	Magnetfuß-Abmessungen	195 x 70 mm	195 x 70 mm	195 x 70 mm	195 x 70 mm	175 x 80 mm	
Kabel mit Stecker					4 m		
Gewicht nach EPTA					10,60 kg		
Gewicht mit Akku	12,80 kg		12,80 kg				
Gewicht ohne Akku	12,10 kg	12,10 kg	12,10 kg	12,10 kg			

▲ geeignet    ▲▲ sehr gut geeignet    ● enthalten    \* optional mit Zubehör.    \*\* Höchste Leistung mit FEIN High Power Li-Ionen-Akku

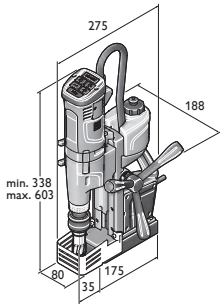

KBU 35 MQ  
KBU 35 MQW

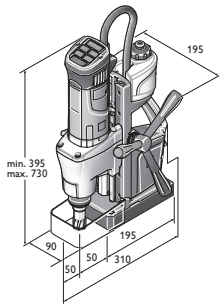

KBM 50 Q

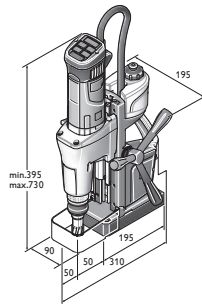

KBM 50 U

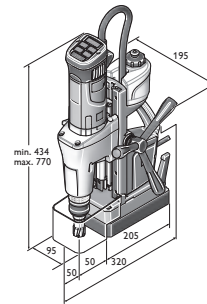

KBM 65 U

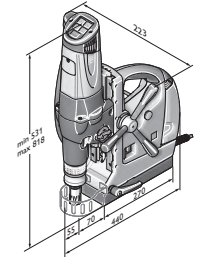

KBM 80 U

	KBU 35-2 Q	KBU 35-2 QW	KBU 35 MQ	KBU 35 MQW	KBM 50 Q	KBM 50 U	KBM 65 U	KBM 80 U
	Kleine und hubstarke 2-Gang Universal-Magnet-Kernbohrmaschine mit Rechts-/Linkslauf und hoher Drehzahl für effizientes Spiralbohren auf der Baustelle.		Kleine und hubstarke 1-Gang Universal-Magnet-Kernbohrmaschine mit Rechts-/Linkslauf, MK2-Werkzeugaufnahme und höchster Funktionalität für flexibles Arbeiten auf der Baustelle.		Leichtgewichtige und hubstarke 2-Gang Universal-Magnet-Kernbohrmaschine mit R/L-Lauf und höchster Funktionalität für flexibles Arbeiten in der Werkstatt und auf der Baustelle.		Leistungsstarke und hubstarke 2-Gang Universal-Magnet-Kernbohrmaschine mit R/L-Lauf, MK3-Werkzeugaufnahme, Feinjustierung und höchster Funktionalität für flexibles Arbeiten in der Werkstatt.	
	... 886077	... 886787	... 886053	... 886770	... 872834	... 872995	... 872902	... 862545
	113	113	113	113	114	114	114	114
	▲▲	▲▲	▲▲	▲▲	▲▲	▲▲	▲▲	▲▲
	▲▲	▲▲	▲	▲	▲	▲	▲	▲
			▲▲	▲▲	▲▲	▲▲	▲▲	▲▲
	▲▲	▲▲	▲▲	▲▲	▲▲	▲▲	▲▲	▲▲
	▲▲	▲▲	▲▲	▲▲	▲▲	▲▲	▲▲	▲▲
	▲▲	▲▲	▲▲	▲▲	▲	▲	▲	▲
	▲▲	▲▲	▲▲	▲▲	▲▲	▲▲	▲▲	▲▲
	▲▲	▲▲	▲▲	▲▲	●	●	●	●
	●	●	●	●	●	●	●	●
	●	●	●	●	●	●	●	●
	●	●	●	●	●	●	●	●
	●	●	●	●	●	●	●	●
	●	●	●	●	●	●	●	●
	1 100 W	1 100 W	1 100 W	1 100 W	1 200 W	1 200 W	1 300 W	2 000 W
	550 W	550 W	550 W	550 W	640 W	610 W	730 W	900 W
			260 - 520 1/min	260 - 520 1/min				
	130 - 520 1/min	130 - 520 1/min			130 - 260 1/min	130 - 260 1/min	120 - 240 1/min	110 - 180 1/min
	400 - 1 600 1/min	400 - 1 600 1/min			260 - 520 1/min	260 - 520 1/min	260 - 520 1/min	160 - 260 1/min
								350 - 580 1/min
	35 mm	35 mm	35 mm	35 mm	50 mm	50 mm	65 mm	80 mm
	35 mm	35 mm	35 mm	35 mm	40 mm	40 mm	45 mm	65 mm
	50 mm	50 mm	50(75)* mm	50(75)* mm	50 mm	50(75)* mm	50(75)* mm	50 mm
	16 mm	16 mm	18 mm	18 mm	16 mm	23 mm	25 mm	32 mm
	M 14	M 14	M 14	M 14	M 16	M 16	M 20	
	31 mm	31 mm	31 mm	31 mm	31 mm	50 mm	50 mm	50 mm
	16 mm	16 mm	18 mm	18 mm	16 mm	23 mm	25 mm	31 mm
	QuickIN	3/4" Weldon	QuickIN	3/4" Weldon	QuickIN	QuickIN	QuickIN	MK 3
			MK 2	MK 2		MK 3	MK 3	MK 3
	135 mm	135 mm	135 mm	135 mm	145 mm	145 mm	145 mm	145 mm
	260 mm	260 mm	260 mm	260 mm	315 mm	315 mm	315 mm	285 mm
							6 mm	4,25 mm
							7°	11°
	9 500 N	9 500 N	10 000 N	10 000 N	12 500 N	12 500 N	14 000 N	18 000 N
	186 x 70 mm	186 x 70 mm	175 x 80 mm	175 x 80 mm	195 x 90 mm	195 x 90 mm	205 x 95 mm	270 x 90 mm
	4 m	4 m	4 m	4 m	4 m	4 m	4 m	4 m
	11,00 kg	11,00 kg	11,00 kg	11,00 kg	13,20 kg	13,90 kg	16,10 kg	25,40 kg

Kernbohren  
Metall



Name	Bestellnummer	EAN	PK	Preis Euro zzgl. MwSt.	Preis Euro inkl. MwSt.
<b>AKBU 35 PMQ</b>	<b>7 170 01 61 00 0</b>	<b>4014586888163</b>	<b>01</b>	<b>1.519,00</b>	<b>1.822,80</b>

**Im Preis enthalten:**  
 2 Akku-Packs (HighPower Li-Ionen), 1 Schnellladegerät ALG 50, 1 Kühlmittelpumpe, 1 Zurring, 1 Spänehaaken, 1 Zentrierstift,  
 1 Berührungsschutz, 1 Austreibkeil, 1 Koffer  
 Zubehör ab Seite 105

## FEIN SELECT<sup>+</sup>



Name	Bestellnummer	EAN	PK	Preis Euro zzgl. MwSt.	Preis Euro inkl. MwSt.
<b>AKBU 35 PMQ Select</b>	<b>7 170 01 62 00 0</b>	<b>4014586889108</b>	<b>01</b>	<b>1.236,50</b>	<b>1.483,80</b>

**Im Preis enthalten:**  
 1 Kühlmittelpumpe, 1 Zurring, 1 Spänehaaken, 1 Zentrierstift, 1 Berührungsschutz, 1 Austreibkeil, 1 Koffer  
 Zubehör ab Seite 105



Name	Bestellnummer	EAN	PK	Preis Euro zzgl. MwSt.	Preis Euro inkl. MwSt.
<b>AKBU 35 PMQW</b>	<b>7 170 02 61 00 0</b>	<b>4014586888187</b>	<b>01</b>	<b>1.519,00</b>	<b>1.822,80</b>

**Im Preis enthalten:**  
 2 Akku-Packs (HighPower Li-Ionen), 1 Schnellladegerät ALG 50, 1 Kühlmittelpumpe, 1 Zurring, 1 Spänehaaken, 1 Zentrierstift,  
 1 Berührungsschutz, 1 Austreibkeil, 1 Koffer  
 Zubehör ab Seite 105

## FEIN SELECT<sup>+</sup>



Name	Bestellnummer	EAN	PK	Preis Euro zzgl. MwSt.	Preis Euro inkl. MwSt.
<b>AKBU 35 PMQW Select</b>	<b>7 170 02 62 00 0</b>	<b>4014586889122</b>	<b>01</b>	<b>1.236,50</b>	<b>1.483,80</b>

**Im Preis enthalten:**  
 1 Kühlmittelpumpe, 1 Zurring, 1 Spänehaaken, 1 Zentrierstift, 1 Berührungsschutz, 1 Austreibkeil, 1 Koffer  
 Zubehör ab Seite 105



Name	Bestellnummer	EAN	PK	Preis Euro zzgl. MwSt.	Preis Euro inkl. MwSt.
<b>KBU 35 Q</b>	<b>7 270 53 61 00 0</b>	<b>4014586886039</b>	<b>01</b>	<b>999,00</b>	<b>1.198,80</b>

**Im Preis enthalten:**  
 1 Kühlmittel-tank, 1 Zurring, 1 Spänehaaken, 1 Zentrierstift, 1 Berührungsschutz, 1 Koffer  
 Zubehör ab Seite 105





Name	Bestellnummer	EAN	PK	Preis Euro zzgl. MwSt.	Preis Euro inkl. MwSt.
<b>KBU 35 QW</b>	<b>7 270 54 61 00 0</b>	<b>4014586886763</b>	<b>01</b>	<b>999,00</b>	<b>1.198,80</b>

**Im Preis enthalten:**

1 Kühlmitteltank, 1 Zurrigurt, 1 Spänehooken, 1 Zentrierstift, 1 Berührungsschutz, 1 Koffer  
Zubehör ab Seite 105



Name	Bestellnummer	EAN	PK	Preis Euro zzgl. MwSt.	Preis Euro inkl. MwSt.
<b>KBU 35-2 Q</b>	<b>7 270 57 61 00 0</b>	<b>4014586886077</b>	<b>01</b>	<b>1.269,00</b>	<b>1.522,80</b>

**Im Preis enthalten:**

1 Kühlmitteltank, 1 Zurrigurt, 1 Spänehooken, 1 Zentrierstift, 1 Berührungsschutz, 1 Koffer  
Zubehör ab Seite 105



Name	Bestellnummer	EAN	PK	Preis Euro zzgl. MwSt.	Preis Euro inkl. MwSt.
<b>KBU 35-2 QW</b>	<b>7 270 58 61 00 0</b>	<b>4014586886787</b>	<b>01</b>	<b>1.269,00</b>	<b>1.522,80</b>

**Im Preis enthalten:**

1 Kühlmitteltank, 1 Zurrigurt, 1 Spänehooken, 1 Zentrierstift, 1 Berührungsschutz, 1 Koffer  
Zubehör ab Seite 105



Name	Bestellnummer	EAN	PK	Preis Euro zzgl. MwSt.	Preis Euro inkl. MwSt.
<b>KBU 35 MQ</b>	<b>7 270 55 61 00 0</b>	<b>4014586886053</b>	<b>01</b>	<b>1.119,00</b>	<b>1.342,80</b>

**Im Preis enthalten:**

1 Kühlmitteltank, 1 Zurrigurt, 1 Spänehooken, 1 Zentrierstift, 1 Berührungsschutz, 1 Austreibkeil, 1 Koffer  
Zubehör ab Seite 105



Name	Bestellnummer	EAN	PK	Preis Euro zzgl. MwSt.	Preis Euro inkl. MwSt.
<b>KBU 35 MQW</b>	<b>7 270 56 61 00 0</b>	<b>4014586886770</b>	<b>01</b>	<b>1.119,00</b>	<b>1.342,80</b>

**Im Preis enthalten:**

1 Kühlmitteltank, 1 Zurrigurt, 1 Spänehooken, 1 Zentrierstift, 1 Berührungsschutz, 1 Koffer  
Zubehör ab Seite 105



Name	Bestellnummer	EAN	PK	Preis Euro zzgl. MwSt.	Preis Euro inkl. MwSt.
<b>KBM 50 Q</b>	<b>7 270 41 61 00 0</b>	<b>4014586872834</b>	<b>01</b>	<b>1.399,00</b>	<b>1.678,80</b>

**Im Preis enthalten:**

1 Kühlmitteltank, 1 Zurring, 1 Spänehaaken, 1 Zentrierstift, 1 Berührungsschutz, 1 Koffer

Zubehör ab Seite 105



Name	Bestellnummer	EAN	PK	Preis Euro zzgl. MwSt.	Preis Euro inkl. MwSt.
<b>KBM 50 U</b>	<b>7 270 40 61 00 0</b>	<b>4014586872995</b>	<b>01</b>	<b>1.569,00</b>	<b>1.882,80</b>

**Im Preis enthalten:**

1 Kühlmitteltank, 1 Zurring, 1 Spänehaaken, 1 Zentrierstift, 1 Berührungsschutz, 1 Austreibkeil, 1 Koffer

Zubehör ab Seite 105



Name	Bestellnummer	EAN	PK	Preis Euro zzgl. MwSt.	Preis Euro inkl. MwSt.
<b>KBM 65 U</b>	<b>7 270 43 61 00 0</b>	<b>4014586872902</b>	<b>01</b>	<b>1.999,00</b>	<b>2.398,80</b>

**Im Preis enthalten:**

1 Kühlmitteltank, 1 Zurring, 1 Spänehaaken, 1 Zentrierstift, 1 Berührungsschutz, 1 Austreibkeil, 1 Koffer

Zubehör ab Seite 105



Name	Bestellnummer	EAN	PK	Preis Euro zzgl. MwSt.	Preis Euro inkl. MwSt.
<b>KBM 80 U</b>	<b>7 270 34 00 23 0</b>	<b>4014586862545</b>	<b>01</b>	<b>3.099,00</b>	<b>3.718,80</b>

**Im Preis enthalten:**

1 QuickIN MAX/ MK3 Werkzeugaufnahme, 1 Kühlmitteltank, 1 Zurring, 1 Spänehaaken, 2 Zentrierstifte, 1 Austreibkeil, 1 Berührungsschutz, 1 Koffer

Zubehör ab Seite 116

**Zubehörset Best of Kernbohrer Hartmetall**



**Zubehörset Best of Kernbohrer QuickIN**  
 Höchste Standzeit und hervorragende Zerspanleistung.  
 Metrische Abmessungen, Schnitttiefe 35 mm.  
 Set-Ausführung, bestehend aus 6 Kernbohrern Ø 12, 14, 16, 18, 20 und 22 mm (Schnitttiefe 35 mm) sowie 2 Zentrierstifte (105 mm) im Kunststoff-Koffer.

Bestellnummer	Preis Euro zzgl. MwSt.	Preis Euro inkl. MwSt.
6 31 27 086 04 0	214,77	257,72



**Zubehörset Best of Kernbohrer 3/4" Weldon**  
 Höchste Standzeit und hervorragende Zerspanleistung.  
 Metrische Abmessungen, Schnitttiefe 35 mm.  
 Set-Ausführung, bestehend aus 6 Kernbohrern Ø 12, 14, 16, 18, 20 und 22 mm (Schnitttiefe 35 mm) sowie 2 Zentrierstifte (105 mm) im Kunststoff-Koffer.

Bestellnummer	Preis Euro zzgl. MwSt.	Preis Euro inkl. MwSt.
6 31 27 714 02 0	214,77	257,72



**Zubehörset Best of Kernbohrer 3/4" Weldon**  
 Höchste Standzeit und hervorragende Zerspanleistung.  
 Metrische Abmessungen, Schnitttiefe 50 mm.  
 Set-Ausführung, bestehend aus 6 Kernbohrern Ø 12, 14, 16, 18, 20 und 22 mm (Schnitttiefe 50 mm) sowie 2 Zentrierstifte (105 mm) im Kunststoff-Koffer.

Bestellnummer	Preis Euro zzgl. MwSt.	Preis Euro inkl. MwSt.
6 31 27 276 02 0	247,15	296,58

**Hartmetall-Kernbohrer**



**HM Ultra Kernbohrer mit QuickIN-Aufnahme**  
 Höchste Standzeit und hervorragende Zerspanleistung.  
 Metrische Abmessungen, Schnitttiefe 35 mm.

Bohr-Ø mm	Bestellnummer	Preis Euro zzgl. MwSt.	Preis Euro inkl. MwSt.
12	6 31 27 086 01 9	45,63	54,76
13	6 31 27 087 01 3	45,63	54,76
14	6 31 27 088 01 1	45,63	54,76
15	6 31 27 089 01 5	45,63	54,76
15,5	6 31 27 238 01 1	45,63	54,76
16	6 31 27 090 01 7	45,63	54,76
17	6 31 27 091 01 6	45,63	54,76
17,5	6 31 27 239 01 5	45,63	54,76
18	6 31 27 092 01 9	45,63	54,76
19	6 31 27 093 01 3	45,63	54,76
19,5	6 31 27 240 01 7	45,63	54,76
20	6 31 27 094 01 1	45,63	54,76
21	6 31 27 095 01 5	45,63	54,76
22	6 31 27 096 01 8	45,63	54,76
23	6 31 27 097 01 2	45,63	54,76
24	6 31 27 098 01 0	45,63	54,76
25	6 31 27 099 01 4	45,63	54,76
26	6 31 27 100 01 5	45,63	54,76
26,5	6 31 27 241 01 6	45,63	54,76
27	6 31 27 101 01 4	45,63	54,76
28	6 31 27 102 01 7	45,63	54,76
29	6 31 27 103 01 1	52,51	63,01
30	6 31 27 104 01 9	52,51	63,01
31	6 31 27 105 01 3	52,51	63,01
32	6 31 27 106 01 6	52,51	63,01
33	6 31 27 107 01 0	52,51	63,01
34	6 31 27 108 01 8	52,51	63,01
35	6 31 27 109 01 2	52,51	63,01
36	6 31 27 110 01 4	60,80	72,96
37	6 31 27 111 01 3	60,80	72,96
38	6 31 27 112 01 6	60,80	72,96
39	6 31 27 113 01 0	60,80	72,96
40	6 31 27 114 01 8	60,80	72,96

41	6 31 27 115 01 2	71,85	86,22
42	6 31 27 116 01 5	71,85	86,22
43	6 31 27 117 01 9	71,85	86,22
44	6 31 27 118 01 7	71,85	86,22
45	6 31 27 119 01 1	71,85	86,22
46	6 31 27 120 01 3	80,19	96,23
47	6 31 27 121 01 2	80,19	96,23
48	6 31 27 122 01 5	80,19	96,23
49	6 31 27 123 01 9	80,19	96,23
50	6 31 27 124 01 7	80,19	96,23
51	6 31 27 125 01 1	88,56	106,27
52	6 31 27 126 01 4	88,56	106,27
53	6 31 27 127 01 8	88,56	106,27
54	6 31 27 128 01 6	88,56	106,27
55	6 31 27 129 01 0	88,56	106,27
56	6 31 27 130 01 2	92,39	110,87
57	6 31 27 131 01 1	92,39	110,87
58	6 31 27 132 01 4	92,39	110,87
59	6 31 27 133 01 8	92,39	110,87
60	6 31 27 134 01 6	92,39	110,87
61	6 31 27 135 01 0	104,50	125,40
62	6 31 27 136 01 3	104,50	125,40
63	6 31 27 137 01 7	104,50	125,40
64	6 31 27 138 01 5	104,50	125,40
65	6 31 27 139 01 9	104,50	125,40



**HM Ultra Kernbohrer mit QuickIN-Aufnahme**  
 Höchste Standzeit und hervorragende Zerspanleistung.  
 Metrische Abmessungen, Schnitttiefe 75 mm.

Bohr-Ø mm	Bestellnummer	Preis Euro zzgl. MwSt.	Preis Euro inkl. MwSt.
18	6 31 27 763 01 0	66,43	79,72
19	6 31 27 764 01 0	66,43	79,72
20	6 31 27 765 01 0	66,43	79,72
21	6 31 27 766 01 0	66,43	79,72
22	6 31 27 767 01 0	66,43	79,72
23	6 31 27 768 01 0	66,43	79,72
24	6 31 27 769 01 0	66,43	79,72
25	6 31 27 770 01 0	66,43	79,72
26	6 31 27 771 01 0	66,43	79,72
27	6 31 27 772 01 0	66,43	79,72
28	6 31 27 773 01 0	66,43	79,72
29	6 31 27 774 01 0	73,14	87,77
30	6 31 27 775 01 0	73,14	87,77
32	6 31 27 776 01 0	73,14	87,77
35	6 31 27 777 01 0	73,14	87,77
36	6 31 27 778 01 0	81,24	97,49
40	6 31 27 779 01 0	81,24	97,49
45	6 31 27 780 01 0	92,01	110,41
50	6 31 27 781 01 0	100,12	120,14
55	6 31 27 782 01 0	108,32	129,98
60	6 31 27 783 01 0	112,04	134,45
65	6 31 27 784 01 0	123,86	148,63



**HM Ultra 50 Kernbohrer mit FEIN Gewinde M18 x 6 P1,5**  
 Höchste Standzeit und hervorragende Zerspanleistung.  
 Metrische Abmessungen, Schnitttiefe 50 mm.

Bohr-Ø mm	Bestellnummer	Preis Euro zzgl. MwSt.	Preis Euro inkl. MwSt.
12	6 31 27 042 01 4	49,24	59,09
13	6 31 27 043 01 8	49,24	59,09
14	6 31 27 044 01 6	49,24	59,09
15	6 31 27 045 01 0	49,24	59,09
16	6 31 27 046 01 3	49,24	59,09
17	6 31 27 047 01 7	49,24	59,09
18	6 31 27 001 01 5	49,24	59,09
19	6 31 27 019 01 2	49,24	59,09
20	6 31 27 002 01 8	49,24	59,09

Kernbohren Metall

21	6 31 27 020 01 4	49,24	59,09
22	6 31 27 003 01 2	49,24	59,09
23	6 31 27 021 01 3	49,24	59,09
24	6 31 27 022 01 6	49,24	59,09
25	6 31 27 004 01 0	49,24	59,09
26	6 31 27 005 01 4	49,24	59,09
27	6 31 27 023 01 0	49,24	59,09
28	6 31 27 006 01 7	49,24	59,09
29	6 31 27 024 01 8	49,24	59,09
30	6 31 27 007 01 1	49,24	59,09
31	6 31 27 025 01 2	55,04	66,05
32	6 31 27 008 01 9	55,04	66,05
33	6 31 27 026 01 5	55,04	66,05
34	6 31 27 009 01 3	55,04	66,05
35	6 31 27 010 01 5	55,04	66,05
36	6 31 27 027 01 9	63,73	76,48
37	6 31 27 028 01 7	63,73	76,48
38	6 31 27 011 01 4	63,73	76,48
39	6 31 27 029 01 1	63,73	76,48
40	6 31 27 012 01 7	63,73	76,48
41	6 31 27 030 01 3	75,26	90,31
42	6 31 27 013 01 1	75,26	90,31
43	6 31 27 014 01 9	75,26	90,31
44	6 31 27 031 01 2	75,26	90,31
45	6 31 27 015 01 3	75,26	90,31
46	6 31 27 032 01 5	84,03	100,84
47	6 31 27 033 01 9	84,03	100,84
48	6 31 27 016 01 6	84,03	100,84
49	6 31 27 034 01 7	84,03	100,84
50	6 31 27 017 01 0	84,03	100,84
51	6 31 27 035 01 1	92,85	111,42
52	6 31 27 018 01 8	92,85	111,42
53	6 31 27 036 01 4	92,85	111,42
54	6 31 27 037 01 8	92,85	111,42
55	6 31 27 038 01 6	92,85	111,42
56	6 31 27 039 01 0	96,78	116,14
57	6 31 27 040 01 2	96,78	116,14
58	6 31 27 041 01 1	96,78	116,14
59	6 31 27 049 01 9	98,20	117,84
60	6 31 27 050 01 1	98,20	117,84
61	6 31 27 051 01 0	111,13	133,36
62	6 31 27 052 01 3	111,13	133,36
63	6 31 27 053 01 7	111,13	133,36
64	6 31 27 054 01 5	111,13	133,36
65	6 31 27 055 01 9	111,13	133,36



**HM Ultra 35 Kernbohrer mit 3/4" Weldon-Aufnahme**  
 Höchste Standzeit und hervorragende Zerspanleistung.  
 Metrische Abmessungen, Schnitttiefe 35 mm.

Bohr-Ø mm	Bestellnummer	Preis Euro zzgl. MwSt.	Preis Euro inkl. MwSt.
12	6 31 27 714 01 0	44,31	53,17
13	6 31 27 715 01 0	44,31	53,17
14	6 31 27 716 01 0	44,31	53,17
15	6 31 27 717 01 0	44,31	53,17
16	6 31 27 718 01 0	44,31	53,17
17	6 31 27 719 01 0	44,31	53,17
18	6 31 27 720 01 0	44,31	53,17
19	6 31 27 721 01 0	44,31	53,17
20	6 31 27 722 01 0	44,31	53,17
21	6 31 27 723 01 0	44,31	53,17
22	6 31 27 724 01 0	44,31	53,17
23	6 31 27 725 01 0	44,31	53,17
24	6 31 27 726 01 0	44,31	53,17
25	6 31 27 727 01 0	44,31	53,17
26	6 31 27 728 01 0	44,31	53,17
27	6 31 27 729 01 0	44,31	53,17

28	6 31 27 730 01 0	44,31	53,17
29	6 31 27 731 01 0	50,99	61,19
30	6 31 27 732 01 0	50,99	61,19
31	6 31 27 733 01 0	50,99	61,19
32	6 31 27 734 01 0	50,99	61,19
33	6 31 27 735 01 0	50,99	61,19
34	6 31 27 736 01 0	50,99	61,19
35	6 31 27 737 01 0	50,99	61,19
36	6 31 27 738 01 0	59,03	70,84
37	6 31 27 739 01 0	59,03	70,84
38	6 31 27 740 01 0	59,03	70,84
39	6 31 27 741 01 0	59,03	70,84
40	6 31 27 742 01 0	59,03	70,84
41	6 31 27 743 01 0	69,77	83,72
42	6 31 27 744 01 0	69,77	83,72
43	6 31 27 745 01 0	69,77	83,72
44	6 31 27 746 01 0	69,77	83,72
45	6 31 27 747 01 0	69,77	83,72
46	6 31 27 748 01 0	77,83	93,40
47	6 31 27 749 01 0	77,83	93,40
48	6 31 27 750 01 0	77,83	93,40
49	6 31 27 751 01 0	77,83	93,40
50	6 31 27 752 01 0	77,83	93,40
51	6 31 27 753 01 0	85,99	103,19
52	6 31 27 754 01 0	85,99	103,19
53	6 31 27 755 01 0	85,99	103,19
54	6 31 27 756 01 0	85,99	103,19
55	6 31 27 757 01 0	85,99	103,19
56	6 31 27 758 01 0	89,70	107,64
57	6 31 27 759 01 0	89,70	107,64
58	6 31 27 760 01 0	89,70	107,64
59	6 31 27 761 01 0	89,70	107,64
60	6 31 27 762 01 0	89,70	107,64



**HM Ultra 50 Kernbohrer mit 3/4" Weldon-Aufnahme**  
 Höchste Standzeit und hervorragende Zerspanleistung.  
 Metrische Abmessungen, Schnitttiefe 50 mm.

Bohr-Ø mm	Bestellnummer	Preis Euro zzgl. MwSt.	Preis Euro inkl. MwSt.
12	6 31 27 276 01 0	49,24	59,09
13	6 31 27 277 01 0	49,24	59,09
14	6 31 27 278 01 0	49,24	59,09
15	6 31 27 279 01 0	49,24	59,09
16	6 31 27 280 01 0	49,24	59,09
17	6 31 27 281 01 0	49,24	59,09
18	6 31 27 282 01 0	49,24	59,09
19	6 31 27 283 01 0	49,24	59,09
20	6 31 27 284 01 0	49,24	59,09
21	6 31 27 285 01 0	49,24	59,09
22	6 31 27 286 01 0	49,24	59,09
23	6 31 27 287 01 0	49,24	59,09
24	6 31 27 288 01 0	49,24	59,09
25	6 31 27 289 01 0	49,24	59,09
26	6 31 27 290 01 0	49,24	59,09
27	6 31 27 291 01 0	49,24	59,09
28	6 31 27 292 01 0	49,24	59,09
29	6 31 27 293 01 0	49,24	59,09
30	6 31 27 294 01 0	49,24	59,09
31	6 31 27 295 01 0	55,04	66,05
32	6 31 27 296 01 0	55,04	66,05
33	6 31 27 297 01 0	55,04	66,05
34	6 31 27 298 01 0	55,04	66,05
35	6 31 27 299 01 0	55,04	66,05
36	6 31 27 300 01 0	63,73	76,48
37	6 31 27 301 01 0	63,73	76,48
38	6 31 27 302 01 0	63,73	76,48
39	6 31 27 303 01 0	63,73	76,48



40	6 31 27 304 01 0	63,73	76,48
41	6 31 27 305 01 0	75,26	90,31
42	6 31 27 306 01 0	75,26	90,31
43	6 31 27 307 01 0	75,26	90,31
44	6 31 27 308 01 0	75,26	90,31
45	6 31 27 309 01 0	75,26	90,31
46	6 31 27 310 01 0	84,03	100,84
47	6 31 27 311 01 0	84,03	100,84
48	6 31 27 312 01 0	84,03	100,84
49	6 31 27 313 01 0	84,03	100,84
50	6 31 27 314 01 0	84,03	100,84
51	6 31 27 315 01 0	92,85	111,42
52	6 31 27 316 01 0	92,85	111,42
53	6 31 27 317 01 0	92,85	111,42
54	6 31 27 318 01 0	92,85	111,42
55	6 31 27 319 01 0	92,85	111,42
56	6 31 27 320 01 0	96,78	116,14
57	6 31 27 321 01 0	96,78	116,14
58	6 31 27 322 01 0	96,78	116,14
59	6 31 27 323 01 0	96,78	116,14
60	6 31 27 324 01 0	96,78	116,14
61	6 31 27 325 01 0	109,51	131,41
62	6 31 27 326 01 0	109,51	131,41
63	6 31 27 327 01 0	109,51	131,41
64	6 31 27 328 01 0	109,51	131,41
65	6 31 27 329 01 0	109,51	131,41



**HM Ultra 75 Kernbohrer mit 3/4" Weldon-Aufnahme**  
Höchste Standzeit und hervorragende Zerspanleistung.  
Metrische Abmessungen, Schnitttiefe 75 mm.

Bohr-Ø mm	Bestellnummer	Preis Euro zzgl. MwSt.	Preis Euro inkl. MwSt.
18	6 31 27 785 01 0	66,43	79,72
19	6 31 27 786 01 0	66,43	79,72
20	6 31 27 787 01 0	66,43	79,72
21	6 31 27 788 01 0	66,43	79,72
22	6 31 27 789 01 0	66,43	79,72
23	6 31 27 790 01 0	66,43	79,72
24	6 31 27 791 01 0	66,43	79,72
25	6 31 27 792 01 0	66,43	79,72
26	6 31 27 793 01 0	66,43	79,72
27	6 31 27 794 01 0	66,43	79,72
28	6 31 27 795 01 0	66,43	79,72
29	6 31 27 796 01 0	73,14	87,77
30	6 31 27 797 01 0	73,14	87,77
32	6 31 27 798 01 0	73,14	87,77
35	6 31 27 799 01 0	73,14	87,77
36	6 31 27 800 01 0	81,24	97,49
40	6 31 27 801 01 0	81,24	97,49
45	6 31 27 802 01 0	92,01	110,41
50	6 31 27 803 01 0	100,12	120,14
55	6 31 27 804 01 0	108,32	129,98
60	6 31 27 805 01 0	112,04	134,45
65	6 31 27 806 01 0	123,86	148,63

**Zubehörset Best of Kernbohrer HSS**



**Zubehörset Best of Kernbohrer QuickIN**  
Hohe Standzeit. Metrische Abmessungen, Schnitttiefe 50 mm.  
Set-Ausführung, bestehend aus 6 Kernbohrern Ø 12, 14, 16,  
18, 20 und 22 mm (Schnitttiefe 50 mm) sowie 2 Zentrierstifte  
(105 mm) im Kunststoff-Koffer.

Bestellnummer	Preis Euro zzgl. MwSt.	Preis Euro inkl. MwSt.
6 31 33 999 01 0	160,81	192,97



**Zubehörset Best of Kernbohrer 3/4" Weldon**

Hohe Standzeit. Metrische Abmessungen, Schnitttiefe 25 mm.  
Set-Ausführung, bestehend aus 6 Kernbohrern Ø 12, 14, 16,  
18, 20 und 22 mm (Schnitttiefe 25 mm) sowie 2 Zentrierstifte  
(80 mm) im Kunststoff-Koffer.

Bestellnummer	Preis Euro zzgl. MwSt.	Preis Euro inkl. MwSt.
6 31 34 999 06 1	128,44	154,13



**Zubehörset Best of Kernbohrer 3/4" Weldon**

Hohe Standzeit. Metrische Abmessungen, Schnitttiefe 25 mm.  
Set-Ausführung, bestehend aus 4 Kernbohrern Ø 2x 14 mm,  
2x 18 mm (Schnitttiefe 25 mm) sowie 1 Zentrierstift (80 mm)  
im Kunststoff-Koffer.

Bestellnummer	Preis Euro zzgl. MwSt.	Preis Euro inkl. MwSt.
6 31 34 999 06 2	80,94	97,13



**Zubehörset Best of Kernbohrer 3/4" Weldon**

Hohe Standzeit. Metrische Abmessungen, Schnitttiefe 50 mm.  
Set-Ausführung, bestehend aus 6 Kernbohrern Ø 12, 14, 16,  
18, 20 und 22 mm (Schnitttiefe 50 mm) sowie 2 Zentrierstifte  
(105 mm) im Kunststoff-Koffer.

Bestellnummer	Preis Euro zzgl. MwSt.	Preis Euro inkl. MwSt.
6 31 34 999 06 3	160,81	192,97



**Zubehörset Best of Kernbohrer 3/4" Weldon**

Hohe Standzeit. Metrische Abmessungen, Schnitttiefe 50 mm.  
Set-Ausführung, bestehend aus 4 Kernbohrern Ø 2x 14 mm,  
2x 18 mm (Schnitttiefe 50 mm) sowie 1 Zentrierstift (105 mm)  
im Kunststoff-Koffer.

Bestellnummer	Preis Euro zzgl. MwSt.	Preis Euro inkl. MwSt.
6 31 34 999 06 4	106,85	128,22

**HSS-Kernbohrer**



**HSS Nova 25 Kernbohrer mit QuickIN-Aufnahme**

Hohe Standzeit. Metrische Abmessungen, Schnitttiefe 25 mm.

Bohr-Ø mm	Bestellnummer	Preis Euro zzgl. MwSt.	Preis Euro inkl. MwSt.
12	6 31 33 119 05 1	17,69	21,23
13	6 31 33 129 05 1	17,69	21,23
14	6 31 33 140 05 1	17,69	21,23
15	6 31 33 150 05 1	17,69	21,23
16	6 31 33 159 05 1	17,69	21,23
17	6 31 33 170 05 1	19,29	23,15
18	6 31 33 180 05 1	19,29	23,15
19	6 31 33 189 05 1	19,29	23,15
20	6 31 33 199 06 3	22,52	27,02
21	6 31 33 210 05 1	22,52	27,02
22	6 31 33 219 05 1	22,52	27,02
23	6 31 33 229 05 1	25,74	30,89
24	6 31 33 240 05 1	25,74	30,89
25	6 31 33 250 05 1	25,74	30,89
26	6 31 33 259 05 1	30,02	36,02
27	6 31 33 270 05 1	30,02	36,02
28	6 31 33 279 05 1	32,17	38,60
29	6 31 33 289 05 1	32,17	38,60
30	6 31 33 299 05 1	34,31	41,17
31	6 31 33 309 05 1	34,31	41,17
32	6 31 33 319 05 1	39,66	47,59
33	6 31 33 329 05 1	39,66	47,59
34	6 31 33 339 05 1	45,01	54,01

Kernbohren  
Metall

35	6 31 33 350 05 1	45,01	54,01
36	6 31 33 359 05 1	45,01	54,01
37	6 31 33 369 05 1	52,52	63,02
38	6 31 33 379 05 1	52,52	63,02
39	6 31 33 389 05 1	52,52	63,02
40	6 31 33 399 05 1	58,96	70,75
41	6 31 33 409 05 1	58,96	70,75
42	6 31 33 420 05 1	64,32	77,18
43	6 31 33 429 05 1	64,32	77,18
44	6 31 33 439 05 1	67,54	81,05
45	6 31 33 449 05 1	67,54	81,05
46	6 31 33 459 05 1	77,19	92,63
47	6 31 33 469 05 1	77,19	92,63
48	6 31 33 479 05 1	80,39	96,47
49	6 31 33 489 05 1	80,39	96,47
50	6 31 33 499 05 1	80,39	96,47



**HSS Nova 50 Kernbohrer mit QuickIN-Aufnahme**  
Hohe Standzeit. Metrische Abmessungen, Schnitttiefe 50 mm.

Bohr-Ø mm	Bestellnummer	Preis Euro zzgl. MwSt.	Preis Euro inkl. MwSt.
12	6 31 33 119 05 2	24,82	29,78
13	6 31 33 129 05 2	24,82	29,78
14	6 31 33 140 05 2	24,82	29,78
15	6 31 33 150 05 2	24,82	29,78
16	6 31 33 159 05 2	24,82	29,78
17	6 31 33 170 05 2	27,07	32,48
18	6 31 33 180 05 2	27,07	32,48
19	6 31 33 189 05 2	27,07	32,48
20	6 31 33 199 05 2	31,60	37,92
21	6 31 33 210 05 2	31,60	37,92
22	6 31 33 219 05 2	31,60	37,92
23	6 31 33 229 05 2	31,60	37,92
24	6 31 33 240 05 2	33,86	40,63
25	6 31 33 250 05 2	38,37	46,04
26	6 31 33 259 05 2	38,37	46,04
27	6 31 33 270 05 2	38,37	46,04
28	6 31 33 279 05 2	45,13	54,16
29	6 31 33 289 05 2	45,13	54,16
30	6 31 33 299 05 2	45,13	54,16
31	6 31 33 309 05 2	50,78	60,94
32	6 31 33 319 05 2	50,78	60,94
33	6 31 33 329 05 2	56,43	67,72
34	6 31 33 339 05 2	56,43	67,72
35	6 31 33 350 05 2	56,43	67,72
36	6 31 33 359 05 2	64,32	77,18
37	6 31 33 369 05 2	64,32	77,18
38	6 31 33 379 05 2	64,32	77,18
39	6 31 33 389 05 2	73,35	88,02
40	6 31 33 399 05 2	73,35	88,02
41	6 31 33 409 05 2	78,98	94,78
42	6 31 33 420 05 2	85,75	102,90
43	6 31 33 429 05 2	85,75	102,90
44	6 31 33 439 05 2	85,75	102,90
45	6 31 33 449 05 2	90,27	108,32
46	6 31 33 459 05 2	99,29	119,15
47	6 31 33 469 05 2	99,29	119,15
48	6 31 33 479 05 2	103,81	124,57
49	6 31 33 489 05 2	103,81	124,57
50	6 31 33 499 05 2	107,20	128,64



**HSS Nova 25 Kernbohrer mit 3/4" Weldon-Aufnahme**  
Hohe Standzeit. Metrische Abmessungen, Schnitttiefe 25 mm.

Bohr-Ø mm	Bestellnummer	Preis Euro zzgl. MwSt.	Preis Euro inkl. MwSt.
12	6 31 34 120 05 1	17,69	21,23
13	6 31 34 130 05 1	17,69	21,23
14	6 31 34 140 05 1	17,69	21,23
15	6 31 34 150 05 1	17,69	21,23
16	6 31 34 160 05 1	17,69	21,23
17	6 31 34 170 05 1	19,29	23,15
18	6 31 34 180 05 1	19,29	23,15
19	6 31 34 190 05 1	19,29	23,15
20	6 31 34 200 05 1	22,52	27,02
21	6 31 34 210 05 1	22,52	27,02
22	6 31 34 220 05 1	22,52	27,02
23	6 31 34 230 05 1	25,74	30,89
24	6 31 34 240 05 1	25,74	30,89
25	6 31 34 250 05 1	25,74	30,89
26	6 31 34 260 05 1	30,02	36,02
27	6 31 34 270 05 1	30,02	36,02
28	6 31 34 280 05 1	32,17	38,60
29	6 31 34 290 05 1	32,17	38,60
30	6 31 34 300 05 1	34,31	41,17
31	6 31 34 310 05 1	34,31	41,17
32	6 31 34 320 05 1	39,66	47,59
33	6 31 34 330 05 1	39,66	47,59
34	6 31 34 340 05 1	45,01	54,01
35	6 31 34 350 05 1	45,01	54,01
36	6 31 34 360 05 1	45,01	54,01
37	6 31 34 370 05 1	52,52	63,02
38	6 31 34 380 05 1	52,52	63,02
39	6 31 34 390 05 1	52,52	63,02
40	6 31 34 400 05 1	58,96	70,75
41	6 31 34 410 05 1	58,96	70,75
42	6 31 34 420 05 1	64,32	77,18
43	6 31 34 430 05 1	64,32	77,18
44	6 31 34 440 05 1	67,54	81,05
45	6 31 34 450 05 1	67,54	81,05
46	6 31 34 460 05 1	77,19	92,63
47	6 31 34 470 05 1	77,19	92,63
48	6 31 34 480 05 1	80,39	96,47
49	6 31 34 490 05 1	80,39	96,47
50	6 31 34 500 05 1	80,39	96,47
51	6 31 34 510 05 1	85,75	102,90
52	6 31 34 520 05 1	85,75	102,90
53	6 31 34 530 05 1	91,12	109,34
54	6 31 34 540 05 1	91,12	109,34
55	6 31 34 550 05 1	99,69	119,63
56	6 31 34 560 05 1	113,63	136,36
57	6 31 34 570 05 1	113,63	136,36
58	6 31 34 580 05 1	122,20	146,64
59	6 31 34 590 05 1	122,20	146,64
60	6 31 34 600 05 1	122,20	146,64



**HSS Nova 50 Kernbohrer mit 3/4" Weldon-Aufnahme**  
Hohe Standzeit. Metrische Abmessungen, Schnitttiefe 50 mm.

Bohr-Ø mm	Bestellnummer	Preis Euro zzgl. MwSt.	Preis Euro inkl. MwSt.
12	6 31 34 120 05 2	24,82	29,78
13	6 31 34 130 05 2	24,82	29,78
14	6 31 34 140 05 2	24,82	29,78
15	6 31 34 150 05 2	24,82	29,78
16	6 31 34 160 05 2	24,82	29,78
17	6 31 34 170 05 2	27,07	32,48
18	6 31 34 180 05 2	27,07	32,48
19	6 31 34 190 05 2	27,07	32,48
20	6 31 34 200 05 2	31,60	37,92
21	6 31 34 210 05 2	31,60	37,92
22	6 31 34 220 05 2	31,60	37,92
23	6 31 34 230 05 2	31,60	37,92
24	6 31 34 240 05 2	33,86	40,63
25	6 31 34 250 05 2	38,37	46,04
26	6 31 34 260 05 2	38,37	46,04
27	6 31 34 270 05 2	38,37	46,04
28	6 31 34 280 05 2	45,13	54,16
29	6 31 34 290 05 2	45,13	54,16
30	6 31 34 300 05 2	45,13	54,16
31	6 31 34 310 05 2	50,78	60,94
32	6 31 34 320 05 2	50,78	60,94
33	6 31 34 330 05 2	56,43	67,72
34	6 31 34 340 05 2	56,43	67,72
35	6 31 34 350 05 2	56,43	67,72
36	6 31 34 360 05 2	64,32	77,18
37	6 31 34 370 05 2	64,32	77,18
38	6 31 34 380 05 2	64,32	77,18
39	6 31 34 390 05 2	73,35	88,02
40	6 31 34 400 05 2	73,35	88,02
41	6 31 34 410 05 2	78,98	94,78
42	6 31 34 420 05 2	85,75	102,90
43	6 31 34 430 05 2	85,75	102,90
44	6 31 34 440 05 2	85,75	102,90
45	6 31 34 450 05 2	90,27	108,32
46	6 31 34 460 05 2	99,29	119,15
47	6 31 34 470 05 2	99,29	119,15
48	6 31 34 480 05 2	103,81	124,57
49	6 31 34 490 05 2	103,81	124,57
50	6 31 34 500 05 2	107,20	128,64
51	6 31 34 510 05 2	118,48	142,18
52	6 31 34 520 05 2	118,48	142,18
53	6 31 34 530 05 2	118,48	142,18
54	6 31 34 540 05 2	124,12	148,94
55	6 31 34 550 05 2	124,12	148,94
56	6 31 34 560 05 2	129,75	155,70
57	6 31 34 570 05 2	129,75	155,70
58	6 31 34 580 05 2	138,79	166,55
59	6 31 34 590 05 2	138,79	166,55
60	6 31 34 600 05 2	138,79	166,55



**HSS Nova 75 Kernbohrer mit 3/4" Weldon-Aufnahme**  
Hohe Standzeit. Metrische Abmessungen, Schnitttiefe 75 mm.

Bohr-Ø mm	Bestellnummer	Preis Euro zzgl. MwSt.	Preis Euro inkl. MwSt.
19	6 31 34 190 05 3	58,12	69,74
20	6 31 34 200 05 3	58,12	69,74
21	6 31 34 210 05 3	62,76	75,31
22	6 31 34 220 05 3	62,76	75,31
23	6 31 34 230 05 3	62,76	75,31
24	6 31 34 240 05 3	62,76	75,31
25	6 31 34 250 05 3	73,22	87,86
26	6 31 34 260 05 3	73,22	87,86
27	6 31 34 270 05 3	73,22	87,86
28	6 31 34 280 05 3	81,37	97,64
29	6 31 34 290 05 3	81,37	97,64
30	6 31 34 300 05 3	94,14	112,97
32	6 31 34 320 05 3	94,14	112,97
35	6 31 34 350 05 3	101,11	121,33
36	6 31 34 360 05 3	109,26	131,11
40	6 31 34 400 05 3	133,66	160,39
45	6 31 34 450 05 3	139,46	167,35
50	6 31 34 500 05 3	156,90	188,28
60	6 31 34 600 05 3	191,77	230,12



**HSS DURA 25 Kernbohrer mit QuickIN-Aufnahme**  
TiN Oberflächenbeschichtung für hervorragende Standzeiten  
und beste Gleiteigenschaften.  
Metrische Abmessungen, Schnitttiefe 25 mm.

Bohr-Ø mm	Bestellnummer	Preis Euro zzgl. MwSt.	Preis Euro inkl. MwSt.
12	6 31 33 120 06 7	26,06	31,27
13	6 31 33 130 06 7	26,06	31,27
14	6 31 33 140 06 7	26,06	31,27
15	6 31 33 150 06 7	26,06	31,27
16	6 31 33 160 06 7	26,06	31,27
17	6 31 33 170 06 7	28,44	34,13
18	6 31 33 180 06 7	28,44	34,13
19	6 31 33 190 06 7	28,44	34,13
20	6 31 33 200 06 7	31,98	38,38
21	6 31 33 210 06 7	31,98	38,38
22	6 31 33 220 06 7	31,98	38,38
23	6 31 33 230 06 7	39,09	46,91
24	6 31 33 240 06 7	39,09	46,91
25	6 31 33 250 06 7	39,09	46,91
26	6 31 33 260 06 7	42,65	51,18
27	6 31 33 270 06 7	42,65	51,18
28	6 31 33 280 06 7	46,20	55,44
29	6 31 33 290 06 7	46,20	55,44
30	6 31 33 300 06 7	50,94	61,13
31	6 31 33 310 06 7	50,94	61,13
32	6 31 33 320 06 7	58,06	69,67
33	6 31 33 330 06 7	58,06	69,67
34	6 31 33 340 06 7	63,98	76,78
35	6 31 33 350 06 7	63,98	76,78
36	6 31 33 360 06 7	63,98	76,78
37	6 31 33 370 06 7	72,28	86,74
38	6 31 33 380 06 7	72,28	86,74
39	6 31 33 390 06 7	72,28	86,74
40	6 31 33 400 06 7	80,55	96,66
41	6 31 33 410 06 7	80,55	96,66
42	6 31 33 420 06 7	87,68	105,22
43	6 31 33 430 06 7	87,68	105,22
44	6 31 33 440 06 7	93,58	112,30
45	6 31 33 450 06 7	93,58	112,30
46	6 31 33 460 06 7	104,25	125,10
47	6 31 33 470 06 7	104,25	125,10
48	6 31 33 480 06 7	113,74	136,49
49	6 31 33 490 06 7	113,74	136,49
50	6 31 33 500 06 7	113,74	136,49



**HSS DURA 50 Kernbohrer mit QuickIN-Aufnahme**  
TiN Oberflächenbeschichtung für hervorragende Standzeiten  
und beste Gleiteigenschaften.  
Metrische Abmessungen, Schnitttiefe 50 mm.

Bohr-Ø mm	Bestellnummer	Preis Euro zzgl. MwSt.	Preis Euro inkl. MwSt.
12	6 31 33 120 06 8	33,16	39,79
13	6 31 33 130 06 8	33,16	39,79
14	6 31 33 140 06 8	33,16	39,79
15	6 31 33 150 06 8	33,16	39,79
16	6 31 33 160 06 8	33,16	39,79
17	6 31 33 170 06 8	35,55	42,66
18	6 31 33 180 06 8	35,55	42,66
19	6 31 33 190 06 8	35,55	42,66
20	6 31 33 200 06 8	40,29	48,35
21	6 31 33 210 06 8	40,29	48,35
22	6 31 33 220 06 8	40,29	48,35
23	6 31 33 230 06 8	47,39	56,87
24	6 31 33 240 06 8	47,39	56,87
25	6 31 33 250 06 8	47,39	56,87
26	6 31 33 260 06 8	53,32	63,98
27	6 31 33 270 06 8	53,32	63,98
28	6 31 33 280 06 8	58,06	69,67
29	6 31 33 290 06 8	58,06	69,67
30	6 31 33 300 06 8	63,98	76,78
31	6 31 33 310 06 8	63,98	76,78
32	6 31 33 320 06 8	72,28	86,74
33	6 31 33 330 06 8	72,28	86,74
34	6 31 33 340 06 8	80,55	96,66
35	6 31 33 350 06 8	80,55	96,66
36	6 31 33 360 06 8	80,55	96,66
37	6 31 33 370 06 8	90,05	108,06
38	6 31 33 380 06 8	90,05	108,06
39	6 31 33 390 06 8	90,05	108,06
40	6 31 33 400 06 8	100,70	120,84
41	6 31 33 410 06 8	100,70	120,84
42	6 31 33 420 06 8	110,17	132,20
43	6 31 33 430 06 8	110,17	132,20
44	6 31 33 440 06 8	118,48	142,18
45	6 31 33 450 06 8	118,48	142,18
46	6 31 33 460 06 8	132,71	159,25
47	6 31 33 470 06 8	132,71	159,25
48	6 31 33 480 06 8	142,17	170,60
49	6 31 33 490 06 8	142,17	170,60
50	6 31 33 500 06 8	142,17	170,60



**HSS DURA 25 Kernbohrer mit 3/4" Weldon-Aufnahme**  
TiN Oberflächenbeschichtung für hervorragende Standzeiten  
und beste Gleiteigenschaften.  
Metrische Abmessungen, Schnitttiefe 25 mm.

Bohr-Ø mm	Bestellnummer	Preis Euro zzgl. MwSt.	Preis Euro inkl. MwSt.
12	6 31 34 120 07 5	26,06	31,27
13	6 31 34 130 07 5	26,06	31,27
14	6 31 34 140 07 5	26,06	31,27
15	6 31 34 150 07 5	26,06	31,27
16	6 31 34 160 07 5	26,06	31,27
17	6 31 34 170 07 5	28,44	34,13
18	6 31 34 180 07 5	28,44	34,13
19	6 31 34 190 07 5	28,44	34,13
20	6 31 34 200 07 5	31,98	38,38
21	6 31 34 210 07 5	31,98	38,38
22	6 31 34 220 07 5	31,98	38,38
23	6 31 34 230 07 5	39,09	46,91
24	6 31 34 240 07 5	39,09	46,91
25	6 31 34 250 07 5	39,09	46,91
26	6 31 34 260 07 5	42,65	51,18
27	6 31 34 270 07 5	42,65	51,18
28	6 31 34 280 07 5	46,20	55,44
29	6 31 34 290 07 5	46,20	55,44

30	6 31 34 300 07 5	50,94	61,13
31	6 31 34 310 07 5	50,94	61,13
32	6 31 34 320 07 5	58,06	69,67
33	6 31 34 330 07 5	58,06	69,67
34	6 31 34 340 07 5	63,98	76,78
35	6 31 34 350 07 5	63,98	76,78
36	6 31 34 360 07 5	63,98	76,78
37	6 31 34 370 07 5	72,28	86,74
38	6 31 34 380 07 5	72,28	86,74
39	6 31 34 390 07 5	72,28	86,74
40	6 31 34 400 07 5	80,55	96,66
41	6 31 34 410 07 5	80,55	96,66
42	6 31 34 420 07 5	87,68	105,22
43	6 31 34 430 07 5	87,68	105,22
44	6 31 34 440 07 5	93,58	112,30
45	6 31 34 450 07 5	93,58	112,30
46	6 31 34 460 07 5	104,25	125,10
47	6 31 34 470 07 5	104,25	125,10
48	6 31 34 480 07 5	113,74	136,49
49	6 31 34 490 07 5	113,74	136,49
50	6 31 34 500 07 5	113,74	136,49
51	6 31 34 510 07 5	120,84	145,01
52	6 31 34 520 07 5	120,84	145,01
53	6 31 34 530 07 5	126,77	152,12
54	6 31 34 540 07 5	126,77	152,12
55	6 31 34 550 07 5	130,33	156,40
56	6 31 34 560 07 5	136,25	163,50
57	6 31 34 570 07 5	136,25	163,50
58	6 31 34 580 07 5	148,10	177,72
59	6 31 34 590 07 5	148,10	177,72
60	6 31 34 600 07 5	148,10	177,72



**HSS DURA 50 Kernbohrer mit 3/4" Weldon-Aufnahme**  
TiN Oberflächenbeschichtung für hervorragende Standzeiten  
und beste Gleiteigenschaften.  
Metrische Abmessungen, Schnitttiefe 50 mm.

Bohr-Ø mm	Bestellnummer	Preis Euro zzgl. MwSt.	Preis Euro inkl. MwSt.
12	6 31 34 120 07 6	33,16	39,79
13	6 31 34 130 07 6	33,16	39,79
14	6 31 34 140 07 6	33,16	39,79
15	6 31 34 150 07 6	33,16	39,79
16	6 31 34 160 07 6	33,16	39,79
17	6 31 34 170 07 6	35,55	42,66
18	6 31 34 180 07 6	35,55	42,66
19	6 31 34 190 07 6	35,55	42,66
20	6 31 34 200 07 6	40,29	48,35
21	6 31 34 210 07 6	40,29	48,35
22	6 31 34 220 07 6	40,29	48,35
23	6 31 34 230 07 6	47,39	56,87
24	6 31 34 240 07 6	47,39	56,87
25	6 31 34 250 07 6	47,39	56,87
26	6 31 34 260 07 6	53,32	63,98
27	6 31 34 270 07 6	53,32	63,98
28	6 31 34 280 07 6	58,06	69,67
29	6 31 34 290 07 6	58,06	69,67
30	6 31 34 300 07 6	63,98	76,78
31	6 31 34 310 07 6	63,98	76,78
32	6 31 34 320 07 6	72,28	86,74
33	6 31 34 330 07 6	72,28	86,74
34	6 31 34 340 07 6	80,55	96,66
35	6 31 34 350 07 6	80,55	96,66
36	6 31 34 360 07 6	80,55	96,66
37	6 31 34 370 07 6	90,05	108,06
38	6 31 34 380 07 6	90,05	108,06
39	6 31 34 390 07 6	90,05	108,06
40	6 31 34 400 07 6	100,70	120,84
41	6 31 34 410 07 6	100,70	120,84
42	6 31 34 420 07 6	110,17	132,20



43	6 31 34 430 07 6	110,17	132,20
44	6 31 34 440 07 6	118,48	142,18
45	6 31 34 450 07 6	118,48	142,18
46	6 31 34 460 07 6	132,71	159,25
47	6 31 34 470 07 6	132,71	159,25
48	6 31 34 480 07 6	142,17	170,60
49	6 31 34 490 07 6	142,17	170,60
50	6 31 34 500 07 6	142,17	170,60
51	6 31 34 510 07 6	151,64	181,97
52	6 31 34 520 07 6	151,64	181,97
53	6 31 34 530 07 6	159,93	191,92
54	6 31 34 540 07 6	159,93	191,92
55	6 31 34 550 07 6	163,49	196,19
56	6 31 34 560 07 6	170,60	204,72
57	6 31 34 570 07 6	170,60	204,72
58	6 31 34 580 07 6	184,83	221,80
59	6 31 34 590 07 6	184,83	221,80
60	6 31 34 600 07 6	184,83	221,80

**Zentrierstifte**

 **Zentrierstifte**

L mm	Bestellnummer	Preis Euro zzgl. MwSt.	Preis Euro inkl. MwSt.
80	3 02 17 359 00 0	12,91	15,49
105	3 02 17 332 00 9	13,30	15,96
125	3 02 17 333 00 3	13,30	15,96
135	3 02 17 355 00 0	15,96	19,15

 **Zentrierstifte**  
ausschließlich für 7/16" HSS NOVA 1" Kernbohrer.

L mm	Bestellnummer	Preis Euro zzgl. MwSt.	Preis Euro inkl. MwSt.
85	3 02 17 338 00 0	11,85	14,22

 **Zentrierstifte**  
ausschließlich für 7/16" Wettbewerbs-Kernbohrer in Verbindung mit Adapter

L mm	Bestellnummer	Preis Euro zzgl. MwSt.	Preis Euro inkl. MwSt.
125	3 02 17 337 00 2	15,96	19,15

**Adapter/Bohrfutter**

 **Adapter mit QuickIN-Aufnahme**  
Abtrieb M 18 x 6 P 1,5

Bestellnummer	Preis Euro zzgl. MwSt.	Preis Euro inkl. MwSt.
6 39 01 020 00 6	19,57	23,48

 **Adapter mit QuickIN-Aufnahme**  
Abtrieb 3/4" Weldon

Bestellnummer	Preis Euro zzgl. MwSt.	Preis Euro inkl. MwSt.
6 39 01 021 01 4	19,57	23,48

 **Adapter mit QuickIN-Aufnahme**  
Abtrieb Weldon Spezial. Speziell für Wettbewerbs-Kernbohrer mit Innenbohrung > 6,4 mm.

Bestellnummer	Preis Euro zzgl. MwSt.	Preis Euro inkl. MwSt.
6 39 01 024 01 9	19,57	23,48

 **Adapter mit QuickIN-Aufnahme**  
Abtrieb 1/2"-20 UNF

Bestellnummer	Preis Euro zzgl. MwSt.	Preis Euro inkl. MwSt.
6 39 01 022 00 8	19,57	23,48

 **Adapter mit QuickIN-Aufnahme**  
Abtrieb B 16

Bestellnummer	Preis Euro zzgl. MwSt.	Preis Euro inkl. MwSt.
6 39 01 023 00 2	19,57	23,48

 **Adapter mit 3/4" Weldon-Aufnahme**  
zur Umrüstung von Wettbewerbsfabrikaten auf QuickIN-System.

Bestellnummer	Preis Euro zzgl. MwSt.	Preis Euro inkl. MwSt.
6 39 01 027 01 0	42,08	50,50

 **Adapter mit 3/4" Weldon-Aufnahme**  
Abtrieb B 16

Bestellnummer	Preis Euro zzgl. MwSt.	Preis Euro inkl. MwSt.
6 39 01 061 00 0	19,57	23,48

 **Adapter mit 3/4" Weldon-Aufnahme**  
Abtrieb 1/2"-20 UNF

Bestellnummer	Preis Euro zzgl. MwSt.	Preis Euro inkl. MwSt.
6 39 01 070 00 0	19,57	23,48

 **Verlängerung**  
für den Einsatz an beengten, tiefen oder stufigen Oberflächen, Durchgangslöcher ab Ø 36 mm möglich. QuickIN-Aufnahme, Länge 100 mm, inkl. Zentrierstift.

Bestellnummer	Preis Euro zzgl. MwSt.	Preis Euro inkl. MwSt.
6 31 06 016 01 0	70,77	84,92

 **Zahnkranzbohrfutter mit QuickIN-Aufnahme**

Spannweite mm	Bestellnummer	Preis Euro zzgl. MwSt.	Preis Euro inkl. MwSt.
1,5 - 13	6 39 01 023 02 0	63,37	76,04
1 - 16	6 39 01 023 01 1	75,12	90,14

 **HSS Spiralbohrer mit QuickIN-Aufnahme**  
Schnitttiefe 35 mm

Bohr-Ø mm	Bestellnummer	Preis Euro zzgl. MwSt.	Preis Euro inkl. MwSt.
10	6 31 11 009 01 0	18,31	21,97
10,2	6 31 11 010 01 0	18,31	21,97
11	6 31 11 011 01 0	20,85	25,02
12	6 31 11 012 01 0	20,85	25,02
13	6 31 11 013 01 0	22,37	26,84
14	6 31 11 014 01 0	22,37	26,84
15	6 31 11 015 01 0	23,39	28,07
15,5	6 31 11 016 01 0	23,39	28,07

**Aufnahmeschäfte**

 **QuickIN-Aufnahmeschaft**  
Mit interner Kühlmittelzufuhr.

Schnitttiefe mm	Konus	Bohr-Ø mm	Bestellnummer	Preis Euro zzgl. MwSt.	Preis Euro inkl. MwSt.
50	MK 2	12 - 35	6 39 01 065 02 0	154,99	185,99
75	MK 2	12 - 35	6 39 01 066 02 0	166,11	199,33
50	MK 3	12 - 65	6 39 01 048 02 0	154,99	185,99
75	MK 3	12 - 65	6 39 01 049 02 0	166,11	199,33

 **3/4" Weldon-Aufnahmeschaft**  
Mit interner Kühlmittelzufuhr.

Schnitttiefe mm	Konus	Bohr-Ø mm	Bestellnummer	Preis Euro zzgl. MwSt.	Preis Euro inkl. MwSt.
50	MK 2	12 - 35	6 39 01 063 02 0	154,99	185,99
75	MK 2	12 - 35	6 39 01 064 02 0	166,11	199,33
50	MK 3	12 - 65	6 39 01 050 02 0	154,99	185,99
75	MK 3	12 - 65	6 39 01 051 02 0	166,11	199,33

Kernbohren Metall



**QuickIN-Aufnahmeschaft**

für den Einsatz von FEIN Kernbohrern an Tisch- und Säulenbohrmaschinen sowie allen sonstigen Kernbohrereinheiten mit MK-Aufnahme.

Schnitttiefe mm	Konus	Bohr-Ø mm	Bestellnummer	Preis Euro zzgl. MwSt.	Preis Euro inkl. MwSt.
50	MK 3	12 - 65	6 39 01 019 01 3	162,81	195,37
50	MK 2	12 - 35	6 39 01 018 01 9	154,99	185,99
75	MK 3	12 - 65	6 39 01 055 02 0	173,92	208,70
75	MK 2	12 - 35	6 39 01 057 02 0	173,92	208,70



**3/4" Weldon-Aufnahmeschaft**

für den Einsatz von FEIN Kernbohrern an Tisch- und Säulenbohrmaschinen sowie allen sonstigen Kernbohrereinheiten mit MK-Aufnahme.

Schnitttiefe mm	Konus	Bohr-Ø mm	Bestellnummer	Preis Euro zzgl. MwSt.	Preis Euro inkl. MwSt.
50	MK 3	12 - 65	6 39 01 052 02 0	162,81	195,37
75	MK 3	12 - 65	6 39 01 053 02 0	173,92	208,70



**Umrüstsatz**

für Vorgänger-Bauart KBM 542 auf QuickIN-Schnellwechselsystem.

Bestellnummer	Preis Euro zzgl. MwSt.	Preis Euro inkl. MwSt.
6 39 01 028 01 8	105,16	126,19

**Gewindebohren**



**Gewindebohr-Schnellwechselfutter für KBM 50 Q, KBM 50 U, KBM 52 U, KBM 65 U**

nur einsetzbar für Magnet-Kernbohrmaschinen mit Linkslauf-Funktion. Gr. 2, mit 3/4" Weldon-Aufnahme, für Gewindebohrer, in Verbindung mit Gewindebohr-Einsätzen mit oder ohne Sicherheitskupplung von M6 - M20.

Bestellnummer	Preis Euro zzgl. MwSt.	Preis Euro inkl. MwSt.
9 26 02 089 01 0	247,92	297,50



**Gewindebohr-Schnellwechselfutter für KBM 50 Q, KBM 50 U, KBM 52 U, KBM 65 U**

nur einsetzbar für Magnet-Kernbohrmaschinen mit Linkslauf-Funktion. Gr. 2, mit QuickIN-Aufnahme, für Gewindebohrer, in Verbindung mit Gewindebohr-Einsätzen mit oder ohne Sicherheitskupplung von M6 - M20.

Bestellnummer	Preis Euro zzgl. MwSt.	Preis Euro inkl. MwSt.
9 26 02 079 01 0	243,77	292,52



**Gewindebohrapparat für KBM 32 Q und KBM 50 QX**

Gr. 2, mit QuickIN-Aufnahme, für Gewindebohrer, in Verbindung mit Gewindegewind-Einsätzen mit oder ohne Sicherheitskupplung von M6 - M16. Inkl. Drehmomentstütze.

Bestellnummer	Preis Euro zzgl. MwSt.	Preis Euro inkl. MwSt.
9 26 02 072 01 2	838,00	1.005,60



**Gewindebohrapparat für KBM 65 Q und KBM 65 QF**

Gr. 2, mit MK 3-Aufnahme, für Gewindebohrer, in Verbindung mit Gewindebohr-Einsätzen mit oder ohne Sicherheitskupplung von M6 - M20. Inkl. Drehmomentstütze.

Bestellnummer	Preis Euro zzgl. MwSt.	Preis Euro inkl. MwSt.
9 26 02 066 01 2	1.131,00	1.357,20



**Gewindebohr-Einsätze Gr. 2**  
für Gewindebohrer nach DIN 371

Gewinde	Ø mm	Vierkant mm	Bestellnummer	Preis Euro zzgl. MwSt.	Preis Euro inkl. MwSt.
M 6	6	4,9	6 32 06 095 01 1	66,44	79,73
M 8	8	6,2	6 32 06 138 01 0	66,44	79,73
M 10	10	8	6 32 06 139 01 0	66,44	79,73



**Gewindebohr-Einsätze Gr. 2**

für Gewindebohrer nach DIN 374/376

Gewinde	Ø mm	Vierkant mm	Bestellnummer	Preis Euro zzgl. MwSt.	Preis Euro inkl. MwSt.
M 6	4,5	3,4	6 32 06 117 01 5	66,44	79,73
M 10	7	5,5	6 32 06 096 01 4	66,44	79,73
M 12	9	7	6 32 06 097 01 8	66,44	79,73
M 14	11	9	6 32 06 098 01 6	66,44	79,73
M 16	12	9	6 32 06 099 01 0	66,44	79,73
M 18	14	11	6 32 06 100 01 1	66,44	79,73
M 20	16	12	6 32 06 101 01 0	66,44	79,73



**Gewindebohr-Einsätze Gr. 2**

mit Sicherheitskupplung für Sacklöcher für Gewindebohrer nach DIN 371

Gewinde	Ø mm	Vierkant mm	Bestellnummer	Preis Euro zzgl. MwSt.	Preis Euro inkl. MwSt.
M 6	6	4,9	6 32 06 118 01 3	206,80	248,16
M 8	8	6,2	6 32 06 140 01 0	206,80	248,16
M 10	10	8	6 32 06 141 01 0	206,80	248,16



**Gewindebohr-Einsätze Gr. 2**

mit Sicherheitskupplung für Sacklöcher für Gewindebohrer nach DIN 374/376

Gewinde	Ø mm	Vierkant mm	Bestellnummer	Preis Euro zzgl. MwSt.	Preis Euro inkl. MwSt.
M 8	6	4,9	6 32 06 102 01 3	206,80	248,16
M 10	7	5,5	6 32 06 103 01 7	206,80	248,16
M 12	9	7	6 32 06 104 01 5	206,80	248,16
M 14	11	9	6 32 06 105 01 9	206,80	248,16
M 16	12	9	6 32 06 106 01 2	206,80	248,16
M 18	14	11	6 32 06 107 01 6	206,80	248,16
M 20	16	12	6 32 06 108 01 4	206,80	248,16

**Spannvorrichtungen**



**Vakuumpumpe**

für antimagnetische Materialien und strukturierten Untergrund (Riffblech, Tränenblech u. a.). Dazu erforderlich ist die Vakuumpumpe.  
Vakuumpumpe 396 x 200 x 95 mm

Bestellnummer	Preis Euro zzgl. MwSt.	Preis Euro inkl. MwSt.
9 26 02 057 01 7	468,88	562,66



**Vakuumpumpe**

Ansaugmenge 0,015 m³/min, - 0,8 bar, 92 W, Gewicht 2,5 kg, inkl. Saugschlauch.

Bestellnummer	Preis Euro zzgl. MwSt.	Preis Euro inkl. MwSt.
9 26 01 022 01 3	483,40	580,08



**Ansaugplatte**

für antimagnetische Materialien, 250 x 330 x 110 mm

Bestellnummer	Preis Euro zzgl. MwSt.	Preis Euro inkl. MwSt.
9 26 02 054 01 6	451,24	541,49



**Rohrbohrvorrichtung**

inkl. Spanngurt, zum Setzen von Bohrungen an Rohren mit Rohr-Ø von 60 bis 300 mm, 220 x 130 mm.

Bestellnummer	Preis Euro zzgl. MwSt.	Preis Euro inkl. MwSt.
9 26 02 055 01 0	245,85	295,02



**Kühlung**



**Handpumpe**

Fassungsvermögen ca. 450 ml. Passend zu FEIN Kernbohr-  
einheiten KBM 32 Q, KBM 50 QX, KBM 52 U, KBM 65 Q,  
KBM 65 QF.

Bestellnummer	Preis Euro zzgl. MwSt.	Preis Euro inkl. MwSt.
3 21 32 022 00 7	9,29	11,15

**Ersatzschlauch**

zu Handpumpe 3 21 32 022 00 7.

Bestellnummer	Preis Euro zzgl. MwSt.	Preis Euro inkl. MwSt.
3 14 14 054 00 8	3,04	3,65



**Flex-Gelenkschlauch**

Passend für KBM 50 Q, 50 U, 50 auto, 65 U für den Einsatz bei  
der Verwendung von Spiralbohrern.

Bestellnummer	Preis Euro zzgl. MwSt.	Preis Euro inkl. MwSt.
3 14 14 070 01 0	12,22	14,66



**Schneidspray**

300 ml Pumpspray, für hohe Werkzeugstandzeit, optimale  
Schneid- und Zerspanleistung und verbesserten Spänefluss.

Bestellnummer	Preis Euro zzgl. MwSt.	Preis Euro inkl. MwSt.
3 21 32 031 00 0	14,73	17,68



**Schneidpaste**

Schmiermittel beim Bearbeiten von Blechen.

Bestellnummer	Preis Euro zzgl. MwSt.	Preis Euro inkl. MwSt.
3 21 32 020 12 9	13,67	16,40

**Sonstiges Zubehör**



**Magnetstab**

Praktisches Werkzeug mit hoher Magnetkraft zum schnellen und  
einfachen einsammeln magnetischer Metallspäne.

Bestellnummer	Preis Euro zzgl. MwSt.	Preis Euro inkl. MwSt.
6 42 01 005 01 0	41,27	49,52

**Zubehör AKBU**



**HighPower Akku-Pack**

HighPower Li-Ionen-Akku mit hochstromfähigen Zellen,  
Ladestandsanzeige und FEIN SafetyCell Technology. Dauerhaft  
hohe Stromabgabe mit 75% höherer Stromstärke als  
Li-Ionen-Akku. Empfohlen für FEIN Akku-Magnet-Kernbohr-  
maschinen und Akku-Winkelschleifer. Kann auf allen FEIN  
18-V-Akku-Werkzeugen verwendet werden.

Spannung V	Kapazität Ah	Bestellnummer	Preis Euro zzgl. MwSt.	Preis Euro inkl. MwSt.
18	5,2	9 26 04 179 02 0	121,50	145,80

**FEIN Select<sup>+</sup>**



**HighPower Akku-Starter-Set**

2 HighPower Li-Ionen-Akkus mit Schnellladegerät ALG 50.

Spannung V	Kapazität Ah	Bestellnummer	Preis Euro zzgl. MwSt.	Preis Euro inkl. MwSt.
18	5,2	9 26 04 307 01 0	282,50	339,00



**Akku LED-Lampe ALED 12-18 V**

Kompakte und ausdauernde Akku LED Lampe mit schwenk-  
barem Lampenkopf. Kompatibel mit allen 12 / 14 / 18 V FEIN  
Li-Ionen Akkus, inklusive Haken zum Aufhängen der Lampe. Mit  
130 g extrem leicht und mit 900 Lux sehr hell. Farbtemperatur  
entspricht Tageslicht. Die Helligkeit ist in 2 Stufen einstellbar.

Bestellnummer	Preis Euro zzgl. MwSt.	Preis Euro inkl. MwSt.
9 26 04 200 02 0	50,85	61,02



**Schnellladegerät ALG 50**

Für alle FEIN Li-Ion Akkus. Ladezeit ab 35 Min.

Bestellnummer	Preis Euro zzgl. MwSt.	Preis Euro inkl. MwSt.
9 26 04 129 01 0	39,50	47,40



**Schnellladegerät ALG 30**

Für FEIN NiCd und Li-Ion Akkus. Ladezeit ab 25 Min.

Bestellnummer	Preis Euro zzgl. MwSt.	Preis Euro inkl. MwSt.
9 26 04 096 01 0	138,31	165,97



	<b>KBM 50 auto</b>	<b>KBM 80 auto</b>	
	Leichtgewichtige, hubstarke und clevere 2-Gang Automatic-Magnet-Kernbohrmaschine für höchste Effizienz und geringste körperliche Belastung bei Kernbohrarbeiten in der Werkstatt und auf der Baustelle.	Hochleistungsstarke, hubstarke und clevere 3-Gang Automatic-Magnet-Kernbohrmaschine mit R/L-Lauf, MK3-Werkzeugaufnahme, Feinjustierung für höchste Effizienz und geringste körperliche Belastung bei Kernbohrarbeiten in der Werkstatt.	
<b>EAN 4014586...</b>	... 874272	... 862538	
<b>Seite</b>	125	125	
<b>Anwendung</b>	Kernbohren Metall bis Ø 35 mm	▲▲	▲▲
	Kernbohren Metall bis Ø 50 mm	▲▲	▲▲
	Kernbohren Metall bis Ø 65 mm		▲▲
	Kernbohren Metall bis Ø 80 mm		▲▲
	Spiralbohren mit Bohrfutter (DIN 338)	▲	▲
	Spiralbohren mit MK-Aufnahme (DIN 345)	▲▲	▲▲
	Gewindebohren	▲▲	▲▲
	Senken	▲▲	▲▲
	Reiben	▲▲	▲▲
	Vollautomatisches Bohren	▲▲	▲▲
	Einhändiges Arbeiten	▲▲	▲▲
	Über-Kopf-Arbeiten	▲	▲
<b>Ausstattung</b>	Montage-Einsatz	▲▲	▲▲
	Werkstatt-Einsatz	▲▲	▲▲
	Elektronische Magnethaltekrafterhöhung	●	●
	Magnethaltekräftanzeige	●	●
	Automatischer Bohrvorschub	●	●
	Rechts- /Linkslauf	●	●
	Elektronische Drehzahlabsenkung	●	●
	Memory Funktion	●	●
	Drehzahlgeregelte Tachoelektronik	●	●
	Drehmoment-Rutschkupplung		●
<b>Technische Attribute</b>	Nennaufnahme	1 200 W	2 000 W
	Leistungsabgabe	610 W	900 W
	Lastdrehzahl		
	1. Gang	130 - 260 1/min	110 - 180 1/min
	2. Gang	260 - 520 1/min	160 - 260 1/min
	3. Gang		350 - 580 1/min
	HM Kernbohrer max. Ø	50 mm	80 mm
	HSS Kernbohrer max. Ø	40 mm	65 mm
	Kernbohrer Bohrtiefe max.	50(75)* mm	50 mm
	Spiralbohrer max. Ø	18/23** mm	18/32** mm
	Gewindebohren	M 16**	M 27**
	Senken max. Ø	50** mm	50** mm
	Reiben max. Ø	23** mm	31** mm
	Kernbohreraufnahme	QuickIN	QuickIN/QuickIN MAX
	Werkzeugaufnahme	MK 3	MK 3
	Hub	145 mm	145 mm
	Gesamter Hubbereich	315 mm	285 mm
	Justierbereich Bohrstände		4,25 mm
Schwenkbereich Bohrstände		11°	
Magnet-Haltekraft	12 500 N	18 000 N	
Magnetfuß-Abmessungen	195 x 90 mm	270 x 90 mm	
Kabel mit Stecker	4 m	4 m	
Gewicht nach EPTA	16,20 kg	26,40 kg	

- ▲ geeignet
- ▲▲ sehr gut geeignet
- enthalten
- \* optional mit Zubehör
- \*\* nur im manuellen Maschinenbetrieb

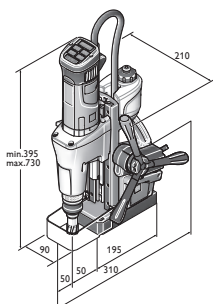

KBM 50 auto

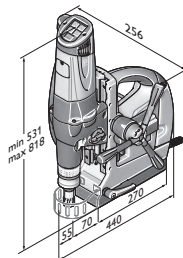

KBM 80 auto



Name	Bestellnummer	EAN	PK	Preis Euro zzgl. MwSt.	Preis Euro inkl. MwSt.
<b>KBM 50 auto</b>	<b>7 270 42 61 00 0</b>	<b>4014586874272</b>	<b>01</b>	<b>1.999,00</b>	<b>2.398,80</b>

**Im Preis enthalten:**

1 Kühlmitteltank, 1 Zurring, 1 Spänehaaken, 1 Zentrierstift, 1 Austreibkeil, 1 Berührschutz, 1 Koffer

Zubehör ab Seite 105



Name	Bestellnummer	EAN	PK	Preis Euro zzgl. MwSt.	Preis Euro inkl. MwSt.
<b>KBM 80 auto</b>	<b>7 270 32 00 23 0</b>	<b>4014586862538</b>	<b>01</b>	<b>3.526,00</b>	<b>4.231,20</b>

**Im Preis enthalten:**

1 QuickIN MAX/ MK3 Werkzeugaufnahme, 1 Kühlmitteltank, 1 Zurring, 1 Spänehaaken, 2 Zentrierstifte, 1 Austreibkeil, 1 Berührschutz, 1 Koffer

Zubehör ab Seite 116

## Hartmetall-Kernbohrer



**HM Ultra 50 Kernbohrer mit QuickIN MAX-Aufnahme**  
Höchste Standzeit und hervorragende Zerspanleistung.  
Metrische Abmessungen, Schnitttiefe 50 mm.

Bohr-Ø mm	Bestellnummer	Preis Euro zzgl. MwSt.	Preis Euro inkl. MwSt.
50	6 31 27 330 01 0	84,03	100,84
51	6 31 27 331 01 0	92,85	111,42
52	6 31 27 332 01 0	92,85	111,42
53	6 31 27 333 01 0	92,85	111,42
54	6 31 27 334 01 0	92,85	111,42
55	6 31 27 335 01 0	92,85	111,42
56	6 31 27 336 01 0	96,78	116,14
57	6 31 27 337 01 0	96,78	116,14
58	6 31 27 338 01 0	96,78	116,14
59	6 31 27 339 01 0	96,78	116,14
60	6 31 27 340 01 0	96,78	116,14
61	6 31 27 341 01 0	109,51	131,41
62	6 31 27 342 01 0	109,51	131,41
63	6 31 27 343 01 0	109,51	131,41
64	6 31 27 344 01 0	109,51	131,41
65	6 31 27 345 01 0	109,51	131,41
66	6 31 27 346 01 0	125,63	150,76
67	6 31 27 347 01 0	125,63	150,76
68	6 31 27 348 01 0	125,63	150,76
69	6 31 27 349 01 0	125,63	150,76
70	6 31 27 350 01 0	138,75	166,50
71	6 31 27 351 01 0	140,07	168,08
72	6 31 27 352 01 0	141,38	169,66
73	6 31 27 353 01 0	142,69	171,23
74	6 31 27 354 01 0	144,01	172,81
75	6 31 27 355 01 0	145,31	174,37
76	6 31 27 456 01 0	151,86	182,23
77	6 31 27 457 01 0	153,18	183,82
78	6 31 27 458 01 0	155,12	186,14
79	6 31 27 459 01 0	157,12	188,54
80	6 31 27 460 01 0	157,12	188,54

## Adapter/Bohrfutter



**Adapter mit QuickIN MAX Aufnahme**  
Abtrieb QuickIN

Bestellnummer	Preis Euro zzgl. MwSt.	Preis Euro inkl. MwSt.
6 39 01 045 01 0	40,51	48,61



**Zahnkranzbohrfutter mit QuickIN-Aufnahme**

Spannweite mm	Bestellnummer	Preis Euro zzgl. MwSt.	Preis Euro inkl. MwSt.
1,5 - 13	6 39 01 023 02 0	63,37	76,04
1 - 16	6 39 01 023 01 1	75,12	90,14

## Aufnahmeschäfte MK 3



**Abtrieb QuickIN**  
Zur Nachrüstung KBM 80 U / KBM 80 auto. Mit integrierter  
Kühlschmiermittelzufuhr. Für alle QuickIN Kernbohrer  
Ø 12 - 65 mm.

Bestellnummer	Preis Euro zzgl. MwSt.	Preis Euro inkl. MwSt.
6 39 01 039 02 0	153,67	184,40



### Abtrieb QuickIN MAX

Zur Nachrüstung KBM 80 U / KBM 80 auto. Mit integrierter  
Kühlschmiermittelzufuhr. Für alle FEIN QuickIN MAX Kern-  
bohrer Ø 50 - 80 mm.

Bestellnummer	Preis Euro zzgl. MwSt.	Preis Euro inkl. MwSt.
6 39 01 038 02 0	225,15	270,18



### Abtrieb Weldon 32 Standard

Speziell für Kernbohrer mit 90° versetzten Spanflächen.  
Maximale Schnitttiefe 50 mm.

Bestellnummer	Preis Euro zzgl. MwSt.	Preis Euro inkl. MwSt.
6 39 01 041 01 0	260,87	313,04



### Abtrieb Weldon 32

Spanflächen in Linie. Maximale Schnitttiefe 75 mm. Speziell für  
Kernbohrer von:

Aufnahme	Bestellnummer	Preis Euro zzgl. MwSt.	Preis Euro inkl. MwSt.
Hougen	6 39 01 042 01 0	260,87	313,04
Jancy	6 39 01 040 01 0	260,87	313,04



**Erweiterungskegel**  
für Morsekegel

Aufnahme	Bestellnummer	Preis Euro zzgl. MwSt.	Preis Euro inkl. MwSt.
MK 3/MK 3	6 33 04 005 00 0	153,67	184,40

## Gewindebohren KBM 80



### Gewindeschneid-Schnellwechselfutter für KBM 80

nur einsetzbar für Kernbohrereinheiten mit Linkslauf-Funktion.  
Gr. 3, mit QuickIN MAX-Aufnahme, für Gewindebohrer  
(DIN 374/376), in Verbindung mit Gewindeschneid-Einsätzen  
mit oder ohne Sicherheitskupplung von M22 - M27.

Bestellnummer	Preis Euro zzgl. MwSt.	Preis Euro inkl. MwSt.
9 26 02 082 01 0	344,40	413,28



### Gewindebohreinsätze Gr. 3

für Gewindebohrer nach DIN 374/376

Gewinde	Ø mm	Vierkant mm	Bestellnummer		Preis Euro zzgl. MwSt.	Preis Euro inkl. MwSt.
			M22/M24	M27		
18	14,5	14,5	6 32 06 119 01 0	6 32 06 120 01 0	153,67	184,40
20	16	16	6 32 06 120 01 0	6 32 06 123 01 0	153,67	184,40



### Gewindebohreinsätze Gr. 3

mit Sicherheitskupplung für Sacklöcher  
für Gewindebohrer nach DIN 374/376

Gewinde	Ø mm	Vierkant mm	Bestellnummer		Preis Euro zzgl. MwSt.	Preis Euro inkl. MwSt.
			M22/M24	M27		
18	14,5	14,5	6 32 06 122 01 0	6 32 06 123 01 0	320,45	384,54
20	16	16	6 32 06 123 01 0	6 32 06 126 01 0	320,45	384,54



### Wechselreduziereinsatz (3 / 2)

Reduziereinsatz zur Aufnahme von Gewindeschneideinsätzen  
Gr. 2 (M6 - M20) in Gewindeschneid-Schnellwechselfutter Gr. 3.  
(9 26 02 082 01 0)

Bestellnummer	Preis Euro zzgl. MwSt.	Preis Euro inkl. MwSt.
6 32 06 125 01 0	189,41	227,29



## Spannvorrichtungen



### Vakuumplatte

für antimagnetische Materialien und strukturierten Untergrund (Riffelblech, Tränenblech u. a.). Dazu erforderlich ist die Vakuumpumpe.

396 x 350 x 95 mm für KBM 80 U, 80 auto.

Bestellnummer	Preis Euro zzgl. MwSt.	Preis Euro inkl. MwSt.
9 26 02 085 01 0	468,88	562,66



### Vakuumpumpe

Ansaugmenge 0,015 m<sup>3</sup>/min, - 0,8 bar, 92 W, Gewicht 2,5 kg, inkl. Saugschlauch.

Bestellnummer	Preis Euro zzgl. MwSt.	Preis Euro inkl. MwSt.
9 26 01 022 01 3	483,40	580,08

## Kühlung



### Handpumpe

Fassungsvermögen ca. 450 ml. Passend zu FEIN Kernbohrer-einheiten KBM 32 Q, KBM 50 QX, KBM 52 U, KBM 65 Q, KBM 65 QF.

Bestellnummer	Preis Euro zzgl. MwSt.	Preis Euro inkl. MwSt.
3 21 32 022 00 7	9,29	11,15

### Ersatzschlauch

zu Handpumpe 3 21 32 022 00 7.

Bestellnummer	Preis Euro zzgl. MwSt.	Preis Euro inkl. MwSt.
3 14 14 054 00 8	3,04	3,65



### Flex-Gelenkschlauch

Passend für KBM 50 Q, 50 U, 50 auto, 65 U für den Einsatz bei der Verwendung von Spiralbohrern.

Bestellnummer	Preis Euro zzgl. MwSt.	Preis Euro inkl. MwSt.
3 14 14 070 01 0	12,22	14,66



### Schneidspray

300 ml Pumpspray, für hohe Werkzeugstandzeit, optimale Schneid- und Zerspanleistung und verbesserten Spänefluss.

Bestellnummer	Preis Euro zzgl. MwSt.	Preis Euro inkl. MwSt.
3 21 32 031 00 0	14,73	17,68



### Schneidpaste

Schmiermittel beim Bearbeiten von Blechen.

Bestellnummer	Preis Euro zzgl. MwSt.	Preis Euro inkl. MwSt.
3 21 32 020 12 9	13,67	16,40

## Sonstiges Zubehör



### Magnetstab

Praktisches Werkzeug mit hoher Magnetkraft zum schnellen und einfachen einsammeln magnetischer Metallspäne.

Bestellnummer	Preis Euro zzgl. MwSt.	Preis Euro inkl. MwSt.
6 42 01 005 01 0	41,27	49,52





## Eine saubere Sache: FEIN Dustex.

Die Staubsauger der FEIN Dustex Baureihe sind die ideale Kombination zum staubarmen Arbeiten mit Elektrowerkzeugen in der Industrie, in Werkstätten und bei Montageeinsätzen. Dank der komfortablen Ein-/Ausschaltautomatik werden diese professionellen und besonders leisen Nass-/Trockensauger über den Schalter des angeschlossenen Elektrowerkzeuges automatisch ein- und ausgeschaltet. Außerdem verfügen die FEIN Dustex Staubsauger über eine Softstart-Funktion, die den Anlaufstrom reduziert und so ein unnötiges Ansprechen von schwächeren elektrischen Sicherungen vermeidet. Die Staubsauger werden mit einem extra langen Anschlusskabel und Saugschlauch geliefert, was

dem Anwender eine maximale Reichweite im Einsatz ermöglicht. Mit den FEIN Dustex Sicherheitssaugern können auch gesundheitsgefährdende Stäube der Klasse M zuverlässig entfernt werden.



---

### Nass-/ Trockensauger

Seite 120

Für saubere Ergebnisse und gesundheits-  
schonende Arbeitsverhältnisse.



	Dustex 25 L Set	Dustex 25 L	Dustex 35 L Set	Dustex 35 L	Dustex 35 LX	Dustex 35 LX AC	Dustex 35 MX	Dustex 35 MX AC
	Kompakter, leistungsstarker Nass-/Trockensauger für den Anschluss von Elektrowerkzeugen beim Werkstatt- und Montageeinsatz mit umfangreichem Zubehör-Set.	Kompakter, leistungsstarker Nass-/Trockensauger für den Anschluss von Elektrowerkzeugen beim Werkstatt- und Montageeinsatz.	Leistungsstarker Nass-/Trockensauger für den Anschluss von Elektrowerkzeugen beim Werkstatt- und Montageeinsatz mit umfangreichem Zubehör-Set.	Leistungsstarker Nass-/Trockensauger für den Anschluss von Elektrowerkzeugen beim Werkstatt- und Montageeinsatz.	Leistungsstarker, professioneller Nass-/Trockensauger der Staubklasse L zur Befestigung verschiedener Koffersysteme inklusive umfangreichem Zubehör.	Leistungsstarker, professioneller Nass-/Trockensauger der Staubklasse L mit vollautomatischer Filterabreinigung zur Befestigung verschiedener Koffersysteme inklusive umfangreichem Zubehör.	Leistungsstarker, professioneller Nass-/Trockensauger der Staubklasse M zur Befestigung verschiedener Koffersysteme inklusive umfangreichem Zubehör.	Leistungsstarker, professioneller Nass-/Trockensauger der Staubklasse M mit vollautomatischer Filterabreinigung zur Befestigung verschiedener Koffersysteme inklusive umfangreichem Zubehör.
<b>EAN 4014586...</b>	... 878362	... 877365	... 878423	... 877389	... 882956	... 882994	... 883052	... 883069
<b>Seite</b>	131	131	131	131	131	132	132	132
<b>Ausstattung</b>	Start-/Stop-Automatik	•	•	•	•	•	•	•
	Softstart	•	•	•	•	•	•	•
	Automatische Filterabreinigung						•	•
	Antistatische Vorbereitung					•	•	•
	Kofferablage					•	•	•
Staubklasse	L	L	L	L	L	L	M	M
<b>Technische Attribute</b>	Max. Aufnahmeleistung	1 380 W	1 380 W	1 380 W	1 380 W	1 380 W	1 380 W	1 380 W
	Luftmenge	4 320 l/min	4 320 l/min	4 320 l/min	4 320 l/min	4 320 l/min	4 320 l/min	4 320 l/min
	Max. Unterdruck	253 hPa	253 hPa	253 hPa	253 hPa	254 hPa	254 hPa	254 hPa
	Behältervolumen	22 l	22 l	32 l	32 l	35 l	35 l	35 l
	Gewicht nach EPTA	8,00 kg	8,00 kg	9,00 kg	9,00 kg	13,50 kg	14,10 kg	13,50 kg

• enthalten

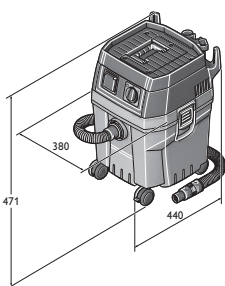

Dustex 25 L  
Dustex 25 L Set

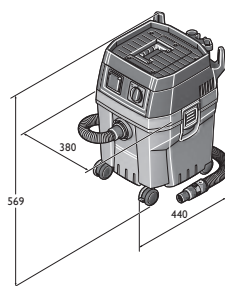

Dustex 35 L  
Dustex 35 L Set

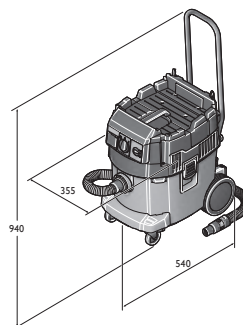

Dustex 35 LX  
Dustex 35 LX AC

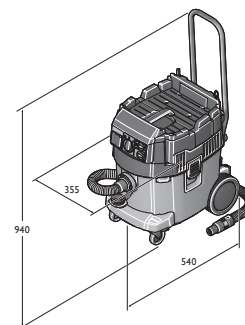

Dustex 35 MX  
Dustex 35 MX AC



Name	Bestellnummer	EAN	PK	Preis Euro zzgl. MwSt.	Preis Euro inkl. MwSt.
<b>Dustex 25 L Set</b>	<b>9 20 27 060 00 0</b>	<b>4014586878362</b>	<b>01</b>	<b>299,00</b>	<b>358,80</b>

**Im Preis enthalten:**

1 Saugschlauch 4 m, Ø 35 mm, 1 Werkzeugmuffe mit Saugkraftregulierung, 1 Vliesfiltersack, 1 Flachfaltenfilter Zellulose, 2 Saugrohre (Metall-Ausführung), 1 Kombidüse mit Wechseleinsätzen, 1 Fugendüse, 1 Saugpinsel, 1 Krümmer

Zubehör ab Seite 123



Name	Bestellnummer	EAN	PK	Preis Euro zzgl. MwSt.	Preis Euro inkl. MwSt.
<b>Dustex 25 L</b>	<b>9 20 27 223 00 0</b>	<b>4014586877365</b>	<b>01</b>	<b>265,00</b>	<b>318,00</b>

**Im Preis enthalten:**

1 Saugschlauch 4 m, Ø 35 mm, 1 Werkzeugmuffe mit Saugkraftregulierung, 1 Vliesfiltersack, 1 Flachfaltenfilter Zellulose

Zubehör ab Seite 123



Name	Bestellnummer	EAN	PK	Preis Euro zzgl. MwSt.	Preis Euro inkl. MwSt.
<b>Dustex 35 L Set</b>	<b>9 20 28 060 00 0</b>	<b>4014586878423</b>	<b>01</b>	<b>349,00</b>	<b>418,80</b>

**Im Preis enthalten:**

1 Werkzeugmuffe mit Saugkraftregulierung, 1 Kombidüse mit Wechseleinsätzen, 1 Saugschlauch 4 m, Ø 35 mm, 1 Saugpinsel, 1 Krümmer, 2 Saugrohre (Metall-Ausführung), 1 Fugendüse, 1 Flachfaltenfilter Zellulose, 1 Vliesfiltersack

Zubehör ab Seite 123



Name	Bestellnummer	EAN	PK	Preis Euro zzgl. MwSt.	Preis Euro inkl. MwSt.
<b>Dustex 35 L</b>	<b>9 20 28 223 00 0</b>	<b>4014586877389</b>	<b>01</b>	<b>309,00</b>	<b>370,80</b>

**Im Preis enthalten:**

1 Saugschlauch 4 m, Ø 35 mm, 1 Werkzeugmuffe mit Saugkraftregulierung, 1 Vliesfiltersack, 1 Flachfaltenfilter Zellulose

Zubehör ab Seite 123



Name	Bestellnummer	EAN	PK	Preis Euro zzgl. MwSt.	Preis Euro inkl. MwSt.
<b>Dustex 35 LX</b>	<b>9 20 29 060 00 0</b>	<b>4014586882956</b>	<b>01</b>	<b>466,00</b>	<b>559,20</b>

**Im Preis enthalten:**

1 Schubbügel, 1 Flachfaltenfilter PES, 1 Vliesfiltersack Premium, 1 Saugschlauch 4 m, Ø 35 mm, 1 Werkzeugmuffe mit Saugkraftregulierung, 1 Stufenmuffe, 2 Saugrohre (Metall-Ausführung), 1 Kombidüse mit Wechseleinsätzen, 1 Fugendüse, 1 Saugpinsel, 1 Krümmer

Zubehör ab Seite 123



Name	Bestellnummer	EAN	PK	Preis Euro zzgl. MwSt.	Preis Euro inkl. MwSt.
<b>Dustex 35 LX AC</b>	<b>9 20 30 060 00 0</b>	<b>4014586882994</b>	<b>01</b>	<b>569,00</b>	<b>682,80</b>

**Im Preis enthalten:**

1 Schubbügel, 1 Flachfilter PES, 1 Entsorgungssack, 1 Saugschlauch 4 m, Ø 35 mm, 1 Werkzeugmuffe mit Saugkraftregulierung, 1 Stufenmuffe, 2 Saugrohre (Metall-Ausführung), 1 Kombidüse mit Wechseleinsätzen, 1 Fugendüse, 1 Saugpinsel, 1 Krümmer  
Zubehör ab Seite 123



Name	Bestellnummer	EAN	PK	Preis Euro zzgl. MwSt.	Preis Euro inkl. MwSt.
<b>Dustex 35 MX</b>	<b>9 20 31 060 00 0</b>	<b>4014586883052</b>	<b>01</b>	<b>615,00</b>	<b>738,00</b>

**Im Preis enthalten:**

1 Schubbügel, 1 Flachfilter PES, 1 Vliesfiltersack Premium, 1 Saugschlauch ES 4 m, Ø 35 mm, 1 Werkzeugmuffe mit Saugkraftregulierung, 1 Stufenmuffe, 2 Saugrohre (Metall-Ausführung), 1 Kombidüse mit Wechseleinsätzen, 1 Fugendüse, 1 Saugpinsel, 1 Krümmer  
Zubehör ab Seite 123



Name	Bestellnummer	EAN	PK	Preis Euro zzgl. MwSt.	Preis Euro inkl. MwSt.
<b>Dustex 35 MX AC</b>	<b>9 20 32 060 00 0</b>	<b>4014586883069</b>	<b>01</b>	<b>711,00</b>	<b>853,20</b>

**Im Preis enthalten:**

1 Schubbügel, 1 Flachfilter PES, 1 Entsorgungssack, 1 Saugschlauch ES 4 m, Ø 35 mm, 1 Werkzeugmuffe mit Saugkraftregulierung, 1 Stufenmuffe, 2 Saugrohre (Metall-Ausführung), 1 Kombidüse mit Wechseleinsätzen, 1 Fugendüse, 1 Saugpinsel, 1 Krümmer  
Zubehör ab Seite 123

**Allgemeines Zubehör**

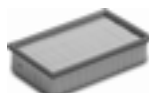

**Flachfaltenfilter**  
Zellulose, Zertifizierung Staubklasse M

Bestellnummer	Preis Euro zzgl. MwSt.	Preis Euro inkl. MwSt.
3 13 45 012 01 0	26,53	31,84



**Flachfaltenfilter**  
PES, Zertifizierung Staubklasse M, höherwertiger Filter

Bestellnummer	Preis Euro zzgl. MwSt.	Preis Euro inkl. MwSt.
3 13 45 059 01 0	50,98	61,18



**Flachfaltenfilter**  
HEPA

Bestellnummer	Preis Euro zzgl. MwSt.	Preis Euro inkl. MwSt.
3 13 45 060 01 0	81,19	97,43



**Saugschlauch**

Ø mm	L m	Bestellnummer	Preis Euro zzgl. MwSt.	Preis Euro inkl. MwSt.
27	4	3 13 45 065 01 0	66,59	79,91
35	4	3 13 45 066 01 0	59,00	70,80



**Saugschlauch**  
Elektrostatisch ableitend, orange-schwarz.

Ø mm	L m	Bestellnummer	Preis Euro zzgl. MwSt.	Preis Euro inkl. MwSt.
27	4	3 13 45 121 01 0	134,21	161,05
35	4	3 13 45 120 01 0	155,02	186,02



**Verlängerungsschlauch**

Ø mm	L m	Bestellnummer	Preis Euro zzgl. MwSt.	Preis Euro inkl. MwSt.
27	2,5	3 13 45 067 01 0	61,38	73,66
35	2,5	3 13 45 068 01 0	49,94	59,93



**Reparaturset**  
passend für Saugschlauch Ø 35 mm

Bestellnummer	Preis Euro zzgl. MwSt.	Preis Euro inkl. MwSt.
3 13 45 069 01 0	26,53	31,84



**Krümmer**

Bestellnummer	Preis Euro zzgl. MwSt.	Preis Euro inkl. MwSt.
3 13 45 070 01 0	11,13	13,36



**Krümmer**  
mit Falschluföffnung.

Ø mm	Bestellnummer	Preis Euro zzgl. MwSt.	Preis Euro inkl. MwSt.
35	3 13 45 263 01 0	16,54	19,85



**Saugrohr**  
Metall-Ausführung, 2er-Pack

Bestellnummer	Preis Euro zzgl. MwSt.	Preis Euro inkl. MwSt.
3 13 45 071 01 0	26,53	31,84



**Bodendüse**  
umschaltbar, mit Edelstahl-Gleitfläche und umlaufenden Borsten, einsetzbar für harte Böden und textile Bodenbeläge.

Bestellnummer	Preis Euro zzgl. MwSt.	Preis Euro inkl. MwSt.
3 13 45 072 01 0	33,92	40,70



**Kombidüse**  
für Nass- und Trockenarbeiten mit Wechseleinsätzen  
Gummilippen und Bürstenstreifen

Bestellnummer	Preis Euro zzgl. MwSt.	Preis Euro inkl. MwSt.
3 13 45 073 01 0	31,83	38,20



**Kombidüse Aluminium**  
für Nass- und Trockenarbeiten mit Wechseleinsätzen  
Gummilippen und Bürstenstreifen

Bestellnummer	Preis Euro zzgl. MwSt.	Preis Euro inkl. MwSt.
3 13 45 137 01 0	98,84	118,61



**Fugendüse**

Bestellnummer	Preis Euro zzgl. MwSt.	Preis Euro inkl. MwSt.
3 13 45 074 01 0	5,30	6,36



**Polsterdüse**  
mit Bürstenstreifen

Bestellnummer	Preis Euro zzgl. MwSt.	Preis Euro inkl. MwSt.
3 13 45 075 01 0	8,01	9,61



**Saugpinsel**  
drehbar, mit Naturborsten, Borstenbesatz 70 x 45 mm

Bestellnummer	Preis Euro zzgl. MwSt.	Preis Euro inkl. MwSt.
3 13 45 076 01 0	10,09	12,11



**Saugbürste**  
Naturborsten, Borstenbesatz 120 x 45 mm

Bestellnummer	Preis Euro zzgl. MwSt.	Preis Euro inkl. MwSt.
3 13 45 077 01 0	17,90	21,48



**Werkzeugmuffe mit Saugkraftregulierung**  
Ø 38 mm EW-seitig

Bestellnummer	Preis Euro zzgl. MwSt.	Preis Euro inkl. MwSt.
3 13 45 123 01 0	26,01	31,21



**Werkzeugmuffe mit Saugkraftregulierung**  
Elektrisch leitend, Ø 27 mm EW-seitig.

Bestellnummer	Preis Euro zzgl. MwSt.	Preis Euro inkl. MwSt.
3 13 45 250 01 0	23,88	28,66



**Stufenmuffe**  
4-stufig

Bestellnummer	Preis Euro zzgl. MwSt.	Preis Euro inkl. MwSt.
3 13 45 079 01 0	11,90	14,28



**Kabelhalter**  
zur Kabelführung am Saugschlauch, passend für Saugschlauch  
Ø 27-35 mm

VE St	Bestellnummer	Preis Euro zzgl. MwSt.	Preis Euro inkl. MwSt.
5	3 13 45 119 01 0	6,30	7,56



**Zubehör-Set**  
2 Saugrohre (Metall-Ausführung), 1 Kombidüse mit Wechseleinsätzen, 1 Fugendüse, 1 Saugpinsel, 1 Krümmer

Bestellnummer	Preis Euro zzgl. MwSt.	Preis Euro inkl. MwSt.
3 13 45 071 02 0	71,79	86,15



**Zubehör-Set**  
1 Saugschlauch, 2 Saugrohre (Metall-Ausführung), 1 Kombidüse mit Wechseleinsätzen, 1 Fugendüse, 1 Saugpinsel, 1 Krümmer

Ø mm	Bestellnummer	Preis Euro zzgl. MwSt.	Preis Euro inkl. MwSt.
40	3 13 45 133 02 0	74,91	89,89

**Zubehör für Dustex 35 LX / MX**

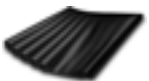

**Entsorgungssack**  
Offen, nur empfohlen für AC Modelle

VE St	Bestellnummer	Preis Euro zzgl. MwSt.	Preis Euro inkl. MwSt.
5	3 13 45 063 01 0	30,08	36,10



**Vliesfiltersack Premium**  
Besonders starker, reißfester Vliesstoff mit zusätzlich verstärkten Nähten für feine, abrasive Stäube. 2-3 fach höhere effektive Kapazität gegenüber Papierfiltersäcken.

Ausführung	VE St	Bestellnummer	Preis Euro zzgl. MwSt.	Preis Euro inkl. MwSt.
Dustex 35 L	5	3 13 45 251 01 0	44,48	53,38

**Zubehör Dustex 35 L**



**Vliesfiltersack**  
Besonders reißfester Vliesstoff. 2-3 fach höhere effektive Kapazität gegenüber Papierfiltersäcken.

Ausführung	VE St	Bestellnummer	Preis Euro zzgl. MwSt.	Preis Euro inkl. MwSt.
Dustex 35 L	5	3 13 45 062 01 0	27,57	33,08



**Vliesfiltersack Premium**  
Besonders starker, reißfester Vliesstoff mit zusätzlich verstärkten Nähten für feine, abrasive Stäube. 2-3 fach höhere effektive Kapazität gegenüber Papierfiltersäcken.

Ausführung	VE St	Bestellnummer	Preis Euro zzgl. MwSt.	Preis Euro inkl. MwSt.
Dustex 35 L	5	3 13 45 251 01 0	44,48	53,38



**Permanentfilter**  
ersetzt die Vliesfiltertüte

Bestellnummer	Preis Euro zzgl. MwSt.	Preis Euro inkl. MwSt.
3 13 45 064 01 0	52,02	62,42



**HEPA Filtersack**

VE St	Bestellnummer	Preis Euro zzgl. MwSt.	Preis Euro inkl. MwSt.
3	3 13 45 130 01 0	91,56	109,87

**Zubehör Dustex 25 L**



**Vliesfiltersack**  
Besonders reißfester Vliesstoff. 2-3 fach höhere effektive Kapazität gegenüber Papierfiltersäcken.

Ausführung	VE St	Bestellnummer	Preis Euro zzgl. MwSt.	Preis Euro inkl. MwSt.
Dustex 25 L	5	3 13 45 061 01 0	21,23	25,48



**Vliesfiltersack Premium**  
Besonders starker, reißfester Vliesstoff mit zusätzlich verstärkten Nähten für feine, abrasive Stäube. 2-3 fach höhere effektive Kapazität gegenüber Papierfiltersäcken.

Ausführung	VE St	Bestellnummer	Preis Euro zzgl. MwSt.	Preis Euro inkl. MwSt.
Dustex 25 L	5	3 13 45 273 01 0	33,56	40,27



**Permanentfilter**  
ersetzt die Vliesfiltertüte

Bestellnummer	Preis Euro zzgl. MwSt.	Preis Euro inkl. MwSt.
3 13 45 064 01 0	52,02	62,42

**Zubehör für Dustex II, Dustex 25, Dustex 40**



**Filtersack**  
Extra feine Ausführung für höheren Abscheidegrad, 5er-Pack

Ausführung	Bestellnummer	Preis Euro zzgl. MwSt.	Preis Euro inkl. MwSt.
Dustex II, 25	3 13 22 757 01 6	38,06	45,67
Dustex 40	3 13 22 811 01 0	82,80	99,36



**Filtersack**  
Standard-Ausführung, 5er-Pack

Ausführung	Bestellnummer	Preis Euro zzgl. MwSt.	Preis Euro inkl. MwSt.
Dustex II, 25	3 13 22 781 01 7	22,29	26,75
Dustex 40	3 13 22 810 01 0	40,60	48,72



**Filterpatrone**

Bestellnummer	Preis Euro zzgl. MwSt.	Preis Euro inkl. MwSt.
3 13 22 765 00 9	50,94	61,13



**Saugschlauch**  
Ø 36 mm, Länge 5 m

Bestellnummer	Preis Euro zzgl. MwSt.	Preis Euro inkl. MwSt.
3 13 22 767 01 5	44,57	53,48



**Verbindungsstück**  
Universell einsetzbar zur Verbindung von Elektrowerkzeugen  
und Zubehören mit Staubabsaugung an Staubsauger. Flexible  
Gummihülse, Länge 70 mm, Innen-Ø 31,5 mm.

Bestellnummer	Preis Euro zzgl. MwSt.	Preis Euro inkl. MwSt.
3 13 22 771 00 9	4,77	5,72



**Stufenmuffe**  
für unterschiedliche Anschluss-Durchmesser, zum Beispiel für  
den Anschluss von Fremdfabrikaten.

Bestellnummer	Preis Euro zzgl. MwSt.	Preis Euro inkl. MwSt.
3 13 22 772 00 2	9,55	11,46





## Hervorragende Oberflächen im Bereich Edelstahl, Holz und Lacke.

Bei der Oberflächenbearbeitung zählt nur ein Kriterium: In jeder Hinsicht einwandfreie Arbeitsergebnisse. Ob schleifen oder polieren – mit dem umfangreichen Programm an FEIN Elektrowerkzeugen und speziell zusammengestellten Profi-Sets bietet FEIN die besten Voraussetzungen, um höchsten Ansprüchen bei der Oberflächenbearbeitung gerecht zu werden. Bei der Edelstahlbearbeitung, wie bei der Holzbearbeitung, bei Innenausbau und Renovierung oder bei der Kfz-Instandsetzung, Bootsinstandsetzung und im Sonderfahrzeugbau. Auf FEIN können Sie zählen: mit leistungsstarken und nahezu unverwüßlichen Elektrowerkzeugen, mit ausgezeichneter Ergonomie für ermüdungsfreies,

kräfteschonendes Arbeiten und mit praxisgerechtem Zubehör – für perfekte Arbeitsergebnisse.

Weitere interessante Produkte zum Thema Oberflächenbearbeitung finden Sie auch in den Kapiteln Oszillieren und stationäre Bandschleifmaschinen.



---

### Schleifer Seite 128

Perfekte Werkzeuge zum Grob- und Feinschleifen von Flächen, Rohren und Profilen.

---

### Polierer Seite 139

Schutz und Pflege von empfindlichen und hochwertigen Oberflächen.



		MSf 636-1	RS 12-70 E	RS 12-70 E – Profi-Set Edelstahl	WPO 14-25 E	WPO 14-25 E – Edelstahl-Start-Set
		Extrem leistungsstarker Exzentrerschleifer mit optimaler Staubabsaugung für alle Oberflächen.	Rohrschleifer mit extrem hoher Abtragsleistung für Edelstahlrohre und -rohrbogen bis Ø 80 mm.	Edelstahl-Start-Set für Standardanwendungen in der Rohrbearbeitung.	Extrem leistungsstarker Schleifpolierer für die kühle Bearbeitung von Edelstahl-Oberflächen.	Edelstahl-Start-Set für Standardanwendungen in der Flächenbearbeitung.
<b>EAN 4014586...</b>		... 811260	... 853819	... 853826	... 862729	... 862743
<b>Seite</b>		140	140	140	140	140
<b>Anwendung</b>	Grobschliff	▲▲	▲▲	▲▲	▲▲	▲▲
	Feinschliff	▲▲	▲▲	▲▲	▲▲	▲▲
	Trockenschliff	▲▲	▲▲	▲▲	▲▲	▲▲
	Microschliff	▲▲	▲▲	▲▲	▲▲	▲▲
	polieren	▲	▲▲	▲▲	▲▲	▲▲
<b>Ausstattung</b>	FEIN Hochleistungsmotor		●	●	●	●
	Absaugung	●				
	Spindelarretierung				●	●
	Wiederanlaufschutz		●	●	●	●
<b>Technische Attribute</b>	Nennaufnahme	380 W	1 200 W	1 200 W	1 200 W	1 200 W
	Leerlaufdrehzahl	8 800 1/min	2 700 - 7 000 1/min	2 700 - 7 000 1/min	900 - 2 500 1/min	900 - 2 500 1/min
	Gewicht nach EPTA	2,40 kg	3,80 kg	3,80 kg	2,50 kg	2,50 kg
	Polierwerkzeug Ø	150 mm			230 mm	230 mm
	Schleifteller Ø	150 mm			230 mm	230 mm
	Aufnahmegewinde	5/16"			M 14	M 14
	Bandgeschwindigkeit		22 m/sek	22 m/sek		
	Rohre bis Ø		8 - 80 mm	8 - 80 mm		

▲ geeignet    ▲▲ sehr gut geeignet    ● enthalten

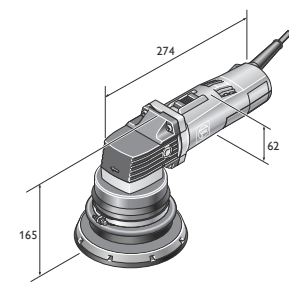

MSf 636-1

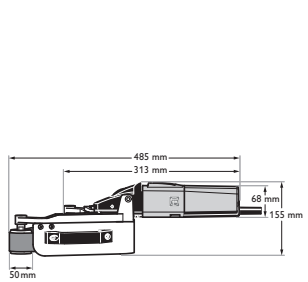

RS 12-70 E

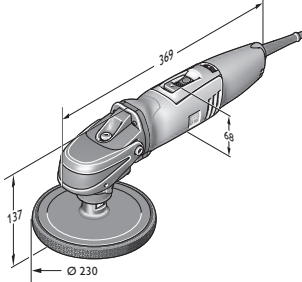

WPO 14-25 E



RS 10-70 E



	<b>ROT 14-200 E</b>	<b>RS 10-70 E Start-Set</b>	<b>KS 10-38 E Set</b>	<b>WSG 17-70 Inox Start-Set</b>	<b>BF 10-280 E</b>	<b>BF 10-280 E Start-Set</b>
	Extrem leistungsstarker Rotationsschleifer für hohen Abtrag bei Metall, Holz, Beschichtungen und glasfaserverstärkten Kunststoffen (GFK).	Handlicher, kompakter Rohrschleifer für Edel- stahlrohre bis Ø 45 mm.	Kehlnahtschleifer für schwer zugängliche Stellen an Metall- Konstruktionen.	Edelstahl-Start-Set zur Vorbereitung des Finishing auf Flächen, Rohren und Profilen.	Extrem leistungsstarke Bandfeile für Ecken und Kanten in der Edelstahl- bearbeitung.	Start-Set Bandfeile für Ecken und Kanten in der Edelstahlbearbeitung.
	... 867236	... 867519	... 868936	... 883564	... 867250	... 867267
	140	140	140	141	141	141
	▲▲	▲▲	▲▲	▲▲	▲▲	▲▲
		▲▲	▲▲	▲▲	▲▲	▲▲
	▲▲	▲▲	▲▲	▲▲	▲▲	▲▲
		▲▲	▲▲	▲▲	▲▲	▲▲
	▲	▲▲	▲▲	▲▲	▲▲	▲▲
	●	●	●	●	●	●
	●			●		
	●	●	●	●	●	●
	●	●	●	●	●	●
	1 200 W	800 W	800 W	1 700 W	800 W	800 W
	900 - 2 500 1/min	2 500 - 7 000 1/min	1 350 - 3 750 1/min	2 700 - 8 500 1/min	10 000 - 28 000 1/min	10 000 - 28 000 1/min
	2,60 kg	2,90 kg	3,20 kg	2,40 kg	2,10 kg	2,10 kg
	200 mm			125 mm		
	200 mm			125 mm		
	M 14			M 14		
		3,5 - 11 m/sek			12 - 32 m/sek	12 - 32 m/sek
		8 - 45 mm				

Oberflächen-  
bearbeitung

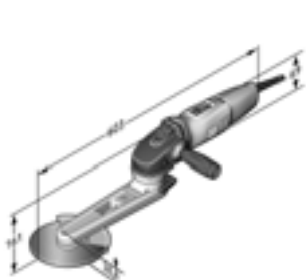

KS 10-38 E Set

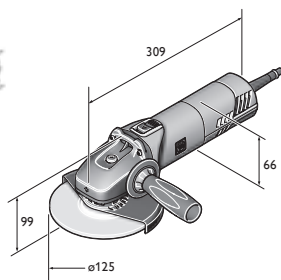

WSG 17-70

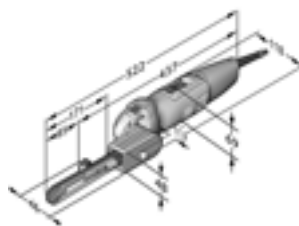

BF 10-280 E



Name	Bestellnummer	EAN	PK	Preis Euro zzgl. MwSt.	Preis Euro inkl. MwSt.
<b>MSf 636-1</b>	<b>7 220 78 00 22 5</b>	<b>4014586811260</b>	<b>01</b>	<b>558,00</b>	<b>669,60</b>

**Im Preis enthalten:**  
1 Exzenterkopf (Ø 150 mm), 1 Schleifteller mittel (Ø 150 mm), 1 Saugschutzhaube, 1 Satz Schlüssel  
Zubehör ab Seite 131



Name	Bestellnummer	EAN	PK	Preis Euro zzgl. MwSt.	Preis Euro inkl. MwSt.
<b>RS 12-70 E</b>	<b>7 221 13 50 01 4</b>	<b>4014586853819</b>	<b>01</b>	<b>1.099,00</b>	<b>1.318,80</b>

Zubehör ab Seite 131



Name	Bestellnummer	EAN	PK	Preis Euro zzgl. MwSt.	Preis Euro inkl. MwSt.
<b>RS 12-70 E – Profi-Set Edelstahl</b>	<b>7 221 13 51 01 3</b>	<b>4014586853826</b>	<b>01</b>	<b>1.289,00</b>	<b>1.546,80</b>

**Im Preis enthalten:**  
2 x 10 St. Schleifbänder 20 x 815 mm P120/P180, 2 x 10 St. Schleifbänder 40 x 815 mm P120/P180, 5 St. Vliesbänder 20 x 820 mm sehr fein, 1 Kunststoff-Werkzeugkoffer  
Zubehör ab Seite 131



Name	Bestellnummer	EAN	PK	Preis Euro zzgl. MwSt.	Preis Euro inkl. MwSt.
<b>WPO 14-25 E</b>	<b>7 221 49 00 23 0</b>	<b>4014586862729</b>	<b>01</b>	<b>399,00</b>	<b>478,80</b>

**Im Preis enthalten:**  
1 Anti-Vibrationshandgriff  
Zubehör ab Seite 131



Name	Bestellnummer	EAN	PK	Preis Euro zzgl. MwSt.	Preis Euro inkl. MwSt.
<b>WPO 14-25 E - Edelstahl-Start-Set</b>	<b>7 221 49 50 01 0</b>	<b>4014586862743</b>	<b>01</b>	<b>699,00</b>	<b>838,80</b>

**Im Preis enthalten:**  
1 Halter (schwenkbar), 1 Schutzbügel, 1 Aufspanndorn, 1 Schleifvlies mit Wellenfaltung, 1 Stützteller mit Klettenhaftteil (Ø 115 mm, M 14), 10 Schleifvliese mit Klette (Ø 115 mm, fein), 1 elastische Schleifwalze (100 x 100 mm, Korn 60), 1 Lamellenvlieswalze (100 x 100 mm, Korn 180), 2 Schlüssel, 1 Anti-Vibrationshandgriff, 1 Kunststoff-Werkzeugkoffer  
Zubehör ab Seite 131



Name	Bestellnummer	EAN	PK	Preis Euro zzgl. MwSt.	Preis Euro inkl. MwSt.
<b>ROT 14-200 E</b>	<b>7 221 65 50 01 0</b>	<b>4014586867236</b>	<b>01</b>	<b>550,00</b>	<b>660,00</b>

**Im Preis enthalten:**  
1 Absaughaube, 1 Schleifteller hart (Ø 200 mm), 1 Anti-Vibrationshandgriff, 1 Kunststoff-Werkzeugkoffer  
Zubehör ab Seite 131



Name	Bestellnummer	EAN	PK	Preis Euro zzgl. MwSt.	Preis Euro inkl. MwSt.
<b>RS 10-70 E Start-Set</b>	<b>7 221 66 60 00 0</b>	<b>4014586867519</b>	<b>01</b>	<b>1.059,00</b>	<b>1.270,80</b>

**Im Preis enthalten:**  
je 10 Schleifbänder (K 120, 180), 5 Vliesbänder (fein), 1 Kunststoff-Werkzeugkoffer  
Zubehör ab Seite 131



Name	Bestellnummer	EAN	PK	Preis Euro zzgl. MwSt.	Preis Euro inkl. MwSt.
<b>KS 10-38 E Set</b>	<b>7 221 67 60 00 0</b>	<b>4014586868936</b>	<b>01</b>	<b>717,00</b>	<b>860,40</b>

**Im Preis enthalten:**  
1 Anti-Vibrationshandgriff, je eine Vliesscheibe mittel (Ø 150 mm in 3 und 6 mm Dicke), je eine Vliesscheibe fein (Ø 150 mm in 3 und 6 mm Dicke), Profilerstein zum Profilieren der Vliesscheiben, 1 Kunststoff-Werkzeugkoffer  
Zubehör ab Seite 131



Name	Bestellnummer	EAN	PK	Preis Euro zzgl. MwSt.	Preis Euro inkl. MwSt.
<b>WSG 17-70 Inox Start-Set</b>	<b>7 228 13 61 00 0</b>	<b>4014586883564</b>	<b>19</b>	<b>399,00</b>	<b>478,80</b>

**Im Preis enthalten:**

1 Fächerschleifscheibe medium (Ø 125 mm), 1 Finishingscheibe (Ø 125 mm), je 5 Schleifblätter Pyramix perforiert Ø 115 mm (K 280, 400, 800), 25 Schleifblätter (K80, Ø 115 mm), 1 Kühlschleifteller (Ø 75 mm, M 14), 1 Stützteller mit Klettenhafterteil (Ø 115 mm, M 14), 1 Kunststoff-Werkzeugkoffer

Zubehör ab Seite 131



Name	Bestellnummer	EAN	PK	Preis Euro zzgl. MwSt.	Preis Euro inkl. MwSt.
<b>BF 10-280 E</b>	<b>7 228 05 50 00 0</b>	<b>4014586867250</b>	<b>01</b>	<b>499,00</b>	<b>598,80</b>

**Im Preis enthalten:**

1 Schleifarm gekröpft

Zubehör ab Seite 131



Name	Bestellnummer	EAN	PK	Preis Euro zzgl. MwSt.	Preis Euro inkl. MwSt.
<b>BF 10-280 E Start-Set</b>	<b>7 228 05 51 00 0</b>	<b>4014586867267</b>	<b>01</b>	<b>589,00</b>	<b>706,80</b>

**Im Preis enthalten:**

3 Schleifarme (je 1 x 3/6 mm gekröpft, 6 mm gerade, 20 mm gerade), 10 Schleifbänder 3 mm (Korn 120), 10 Schleifbänder 6 mm (Korn 120), 10 Schleifbänder 20 mm (Korn 120), 5 Vliesbänder 6 mm (mittel), 1 Kunststoff-Werkzeugkoffer

Zubehör ab Seite 131

Schleifer

Allgemeines Zubehör



**Anti-Vibrationshandgriff**

M 8, vibrationsdämpfend, zur Reduzierung von Vibrationen bei längerer Einsatzdauer.

Bestellnummer	Preis Euro zzgl. MwSt.	Preis Euro inkl. MwSt.
3 21 19 124 01 0	8,24	9,89



**Werkzeugkoffer**

Kunststoff, Innenmaße: 470 x 275 x 116 mm

Bestellnummer	Preis Euro zzgl. MwSt.	Preis Euro inkl. MwSt.
3 39 01 118 01 0	39,00	46,80



**Kunststoff-Box**

Koffer-Einsatz mit verschließbarem Deckel für Kleinteile und Zubehör, passend zu Werkzeugkoffer 3 39 01 118 01 0, max. 5 St./Koffer.

Bestellnummer	Preis Euro zzgl. MwSt.	Preis Euro inkl. MwSt.
3 39 01 119 00 0	3,84	4,61



**Werkzeugkoffer**

Kunststoff, Innenmaße: 470 x 275 x 232 mm

Bestellnummer	Preis Euro zzgl. MwSt.	Preis Euro inkl. MwSt.
3 39 01 122 01 0	60,34	72,41



**Vorpoliercreme rot**  
zum Vorpolieren

Bestellnummer	Preis Euro zzgl. MwSt.	Preis Euro inkl. MwSt.
6 37 26 008 01 2	25,10	30,12



**Abglänzcreme weiß**

zum Abglänzen und Hochglanzpolieren

Bestellnummer	Preis Euro zzgl. MwSt.	Preis Euro inkl. MwSt.
6 37 26 009 01 6	25,10	30,12



**Microfasertuch**

Feinmaschige Qualität zum Reinigen von Polierresten. Saumfreie Ausführung für kratz- und fusselreies Arbeiten.

Bestellnummer	Preis Euro zzgl. MwSt.	Preis Euro inkl. MwSt.
6 37 33 003 01 0	6,96	8,35



**Edelstahl Abdeckband**

Zum Schutz von Edelstahlfächern vor Kratzern durch Schleifarbeiten. Perfekt für den Einsatz bei Gehrungsschliffen von verschweißten Edelstahlprofilen. Die abgedeckte Seite wird durch das Abdeckband beim Schleifen, Satinieren oder beim Mattieren geschützt.

L m	Bestellnummer	Preis Euro zzgl. MwSt.	Preis Euro inkl. MwSt.
5	6 37 33 010 01 0	49,95	59,94

Zubehör RS 12-70 E



**Basis-Set Rohrschleifer**

Reinigen von Verschmutzungen, Kratzer entfernen, bis zum perfekten Satinschliff. Bestehend aus: 2 x 10 St. Schleifbänder, 20 x 815 mm, P120/P180; 2 x 10 St. Schleifbänder, 40 x 815 mm, P120/P180; 5 St. Vliesbänder, 20 x 820 mm, sehr fein 280

Bestellnummer	Preis Euro zzgl. MwSt.	Preis Euro inkl. MwSt.
6 37 14 050 02 1	191,02	229,22



**Polier-Set Rohrschleifer**

Vorbereitung zum Polieren bis zum perfekten Spiegelglanz. Bestehend aus: 2 x 10 St. Schleifbänder, 20 x 815 mm, P320/ P400; 1 x 3 St. Polierbänder, 20 x 815 mm; 1 Tube Vorpolierrcreme, rot (200 ml); 1 Tube Abglänzcreme, weiß (200 ml)

Bestellnummer	Preis Euro zzgl. MwSt.	Preis Euro inkl. MwSt.
6 37 14 052 02 3	156,91	188,29



**Keramik-Schleifbänder**

Höchste Abtragsleistung bei sehr hoher Standzeit. Auch zum Entfernen feiner Schweißnähte

Korn	Maße mm	VE St	Bestellnummer	Preis Euro zzgl. MwSt.	Preis Euro inkl. MwSt.
80	20 x 815	10	6 37 14 130 01 0	41,46	49,75
80	40 x 815	10	6 37 14 131 01 0	65,14	78,17



**Schleifbänder**

hoch flexible Schleifbänder, ideal für das Schleifen von Rohrbogen  
20 x 815 mm

Korn	VE St	Bestellnummer	Preis Euro zzgl. MwSt.	Preis Euro inkl. MwSt.
120	10	6 37 14 050 01 5	28,77	34,52
180	10	6 37 14 051 01 4	28,77	34,52
320	10	6 37 14 052 01 7	28,77	34,52
400	10	6 37 14 053 01 1	28,77	34,52



**Schleifbänder**

hoch flexible Schleifbänder, ideal für das Schleifen von Rohrbogen  
40 x 815 mm

Korn	VE St	Bestellnummer	Preis Euro zzgl. MwSt.	Preis Euro inkl. MwSt.
120	10	6 37 14 054 01 9	47,23	56,68
180	10	6 37 14 055 01 3	47,23	56,68



**Vliesbänder**

sehr weiche Ausführung, für ansatzfreie Oberflächen auch bei engen Rohrbogen  
20 x 815 mm

Korn	VE St	Bestellnummer	Preis Euro zzgl. MwSt.	Preis Euro inkl. MwSt.
80	5	6 37 14 056 01 6	33,22	39,86
120	5	6 37 14 057 01 0	33,22	39,86
280	5	6 37 14 058 01 8	38,94	46,73



**Polierbänder**

20 x 815 mm, sehr weiche Ausführung, für ansatzfreien Spiegelglanz auch bei engen Rohrbogen

Bestellnummer	Preis Euro zzgl. MwSt.	Preis Euro inkl. MwSt.
6 37 26 010 01 8	56,29	67,55

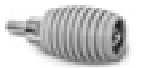

**Umlenkrolle**

für beengte Platzverhältnisse (Wandabstand 50 mm)

Bestellnummer	Preis Euro zzgl. MwSt.	Preis Euro inkl. MwSt.
3 13 35 017 01 1	65,47	78,56

**Zubehör BF 10-280 E**



**Schleifarm gekröpft**

Bandbreite mm	Bestellnummer	Preis Euro zzgl. MwSt.	Preis Euro inkl. MwSt.
3/6	6 38 10 026 01 0	61,18	73,42



**Schleifarm gerade**

Bandbreite mm	Bestellnummer	Preis Euro zzgl. MwSt.	Preis Euro inkl. MwSt.
6	6 38 10 027 01 0	61,18	73,42
20	6 38 10 030 01 0	79,99	95,99



**Keramik-Schleifband**

Höchste Abtragsleistung bei sehr hoher Standzeit. Auch zum Entfernen feiner Schweißnähte  
VE 10, Länge 520 mm.

Korn	Breite mm	Bestellnummer	Preis Euro zzgl. MwSt.	Preis Euro inkl. MwSt.
80	3	6 37 14 061 01 0	12,84	15,41
120	3	6 37 14 062 01 0	12,84	15,41
180	3	6 37 14 063 01 0	12,84	15,41
80	6	6 37 14 068 01 0	14,24	17,09
120	6	6 37 14 069 01 0	14,24	17,09
180	6	6 37 14 070 01 0	14,24	17,09
80	20	6 37 14 089 01 0	19,62	23,54
120	20	6 37 14 090 01 0	19,62	23,54



**Vliesband**

Weiche Ausführung, für ansatzfreie Oberflächen.  
VE 5, Länge 520 mm.

Breite mm	Ausführung	Bestellnummer	Preis Euro zzgl. MwSt.	Preis Euro inkl. MwSt.
6	grob	6 37 14 114 01 0	18,17	21,80
6	mittel	6 37 14 115 01 0	18,17	21,80
6	fein	6 37 14 116 01 0	18,17	21,80
20	grob	6 37 14 123 01 0	25,55	30,66
20	mittel	6 37 14 124 01 0	25,55	30,66
20	fein	6 37 14 125 01 0	25,55	30,66



**Polierband**

Weiche Ausführung, für ansatzfreien Spiegelglanz in Verbindung mit FEIN Polierpasten.  
VE 3, Länge 520 mm.

Breite mm	Bestellnummer	Preis Euro zzgl. MwSt.	Preis Euro inkl. MwSt.
6	6 37 26 016 01 0	11,65	13,98
20	6 37 26 019 01 0	16,05	19,26

**Zubehör WSG 17-70 Inox**



**Schnellspannmutter**

für werkzeuglosen Scheibenwechsel, geringe Bauhöhe von nur 8 mm

Bestellnummer	Preis Euro zzgl. MwSt.	Preis Euro inkl. MwSt.
6 38 02 191 01 0	25,90	31,08



**Arbeitshandschuhe**

Vibrationsdämpfend, zertifiziert nach EN 388/420, EN ISO 10819, EEC Nr. 0200, VE 1 Paar

Gr.	Bestellnummer	Preis Euro zzgl. MwSt.	Preis Euro inkl. MwSt.
9 L	3 21 73 003 00 3	70,11	84,13
10 XL	3 21 73 004 00 1	70,11	84,13
11 XXL	3 21 73 005 00 5	70,11	84,13



**Schutzhaube**

für Fächerschleif- und Schrupscheiben

Ø mm	Bestellnummer	Preis Euro zzgl. MwSt.	Preis Euro inkl. MwSt.
125	3 18 10 300 00 0	7,99	9,59



**Schutzhaube für Trennarbeiten**

zum sicheren Arbeiten mit Trennscheiben

Ø mm	Bestellnummer	Preis Euro zzgl. MwSt.	Preis Euro inkl. MwSt.
125	6 38 11 017 01 0	26,98	32,38



**Innenflansch**

Bestellnummer	Preis Euro zzgl. MwSt.	Preis Euro inkl. MwSt.
6 38 01 182 01 0	6,95	8,34



**Gewindeflansch**

M 14, für Schrubb- und Trennscheiben sowie für Fächerschleifscheiben und Zopf-Rundbürste

Bestellnummer	Preis Euro zzgl. MwSt.	Preis Euro inkl. MwSt.
6 38 02 052 00 0	6,95	8,34



**Gewindeflansch**

M 14, für elastischen Schleifteller sowie für Zopf-Kegelbürste

Bestellnummer	Preis Euro zzgl. MwSt.	Preis Euro inkl. MwSt.
6 38 01 154 00 7	6,47	7,76



**Elastischer Schleifteller**

mit Flansch M 14, für Fiber-Schleifblätter Ø 125 mm

Ø mm	Bestellnummer	Preis Euro zzgl. MwSt.	Preis Euro inkl. MwSt.
125	6 38 06 087 01 3	5,39	6,47



**Stützteller**

M 14, Ø 125 mm, mit Klettenhafterteil, für Schleifblätter mit Klettenschnellbefestigung

Ø mm	Bestellnummer	Preis Euro zzgl. MwSt.	Preis Euro inkl. MwSt.
115	6 38 06 168 01 2	10,01	12,01



**Stützteller**

mit Klettenhafterteil, für Einsatz mit Schleifvlies, M 14

Ø mm	Bestellnummer	Preis Euro zzgl. MwSt.	Preis Euro inkl. MwSt.
115	6 38 06 172 01 0	13,57	16,28



**Schleifvliesseiben**

Ø 115 mm, stabil, mit Klettenschnellbefestigung, für Einsatz mit Stützteller 6 38 06 172 01 0

Ausführung	VE St	Bestellnummer	Preis Euro zzgl. MwSt.	Preis Euro inkl. MwSt.
grob	10	6 37 32 001 01 8	33,23	39,88
mittel	10	6 37 32 002 01 1	31,55	37,86
fein	10	6 37 32 003 01 5	27,03	32,44



**Kühlschleifteller**

hinterlüfteter Schleifteller, ideal für Schleifscheiben Pyramix

Ø mm	Bestellnummer	Preis Euro zzgl. MwSt.	Preis Euro inkl. MwSt.
115	6 38 06 193 01 0	10,80	12,96



**Kühlschleifteller**

hinterlüfteter Schleifteller, ideal für Schleifscheiben Pyramix zur Weiterverwendung wenn der äußere Rand der Schleifscheiben abgetrennt wurde.

Ø mm	Bestellnummer	Preis Euro zzgl. MwSt.	Preis Euro inkl. MwSt.
75	6 38 06 196 01 0	10,63	12,76



**Schleifblätter**

Ø 115 mm, zum Entfernen sehr tiefer Kratzer und feiner Schweißnähte

Korn	VE St	Bestellnummer	Preis Euro zzgl. MwSt.	Preis Euro inkl. MwSt.
80	25	6 37 28 135 01 0	24,21	29,05



**Schleifblatt Pyramix**

Mit der Perforation der Pyramix Klettschleifscheibe lässt sich diese zudem auch nach der ersten Randabnutzung wiederverwenden. Ø 115 mm. zum Entfernen tiefer Kratzer

Korn	VE St	Bestellnummer	Preis Euro zzgl. MwSt.	Preis Euro inkl. MwSt.
280	5	6 37 17 239 01 0	22,44	26,93
280	25	6 37 17 239 02 0	98,82	118,58



**Schleifblatt Pyramix**

Mit der Perforation der Pyramix Klettschleifscheibe lässt sich diese zudem auch nach der ersten Randabnutzung wiederverwenden. Ø 115 mm. zum Entfernen leichter Kratzer, Schliffbildaufbau, Reduzierung der Rautiefe

Korn	VE St	Bestellnummer	Preis Euro zzgl. MwSt.	Preis Euro inkl. MwSt.
400	5	6 37 17 240 01 0	22,44	26,93
400	25	6 37 17 240 02 0	98,82	118,58



**Schleifblatt Pyramix**

Mit der Perforation der Pyramix Klettschleifscheibe lässt sich diese zudem auch nach der ersten Randabnutzung wiederverwenden. Ø 115 mm. zum Entfernen sehr leichter Kratzer, Schliffbildaufbau, Reduzierung der Rautiefe

Korn	VE St	Bestellnummer	Preis Euro zzgl. MwSt.	Preis Euro inkl. MwSt.
800	5	6 37 17 241 01 0	22,44	26,93
800	25	6 37 17 241 02 0	98,82	118,58



**Schleifblatt Pyramix**

Mit der Perforation der Pyramix Klettschleifscheibe lässt sich diese zudem auch nach der ersten Randabnutzung wiederverwenden. Ø 115 mm. Reduzierung der Rautiefe, optimale Voraussetzung für das anschließende Polieren

Korn	VE St	Bestellnummer	Preis Euro zzgl. MwSt.	Preis Euro inkl. MwSt.
1 400	5	6 37 17 242 01 0	22,44	26,93
1 400	25	6 37 17 242 02 0	98,82	118,58



**Lamellenschleifrad**

Ø 125 mm, M 14

Korn	Bestellnummer	Preis Euro zzgl. MwSt.	Preis Euro inkl. MwSt.
120	6 37 21 052 01 0	23,47	28,16



**Finishingscheibe**

Ø 125 mm, für das Endfinish

Bestellnummer	Preis Euro zzgl. MwSt.	Preis Euro inkl. MwSt.
6 37 32 005 01 0	23,78	28,54



**Fächerschleifscheibe**

Zum Entfernen von Schweißnähten ohne angrenzende Oberflächen zu beschädigen. Je nach Dicke der Schweißnaht kann zwischen den Fächerschleifscheiben gewählt werden.

Ø mm	Ausführung	VE St	Bestellnummer	Preis Euro zzgl. MwSt.	Preis Euro inkl. MwSt.
125	weich	5	6 37 30 019 01 0	80,85	97,02
125	mittel	5	6 37 30 021 01 0	80,85	97,02
125	mittel	10	6 37 30 018 01 0	165,63	198,76
125	grob	5	6 37 30 020 01 0	80,85	97,02



**Edelstahl-Set Schleifen Rohre/Profile**

Verschleifen von feinen Schweißnähten, ohne angrenzende Oberflächen zu beschädigen. Mit anschließendem Oberflächenfinish. Bestehend aus: je 10 St. Fächerschleifscheiben medium (6 37 30 018 01 0), 1 Lamellenschleifrad Körnung 120 (6 37 21 052 01 0), 1 FiniFinishingscheibe (6 37 32 005 01 0).

Bestellnummer	Preis Euro zzgl. MwSt.	Preis Euro inkl. MwSt.
6 37 21 052 02 0	209,85	251,82



**Edelstahl-Set Vorbereitung Polieren Fläche/Rohre/Profile**

Entfernt Kratzer effektiv und schnell; optimale Vorbereitung zum Polieren durch abgestimmten Schlibfbildaufbau; bei Vorbereitung zum Polieren: Hohe Abtragsleistung bei geringem Zeitaufwand. Bestehend aus: 5 Schleifblatt Pyramix K280 (6 37 17 239 01 0), 5 Schleifblatt Pyramix K400 (6 37 17 240 01 0), 5 Schleifblatt K800 (6 37 17 241 01 0), 5 Schleifblatt Pyramix K1400 (6 37 17 242 01 0), 1 Kühlschleifteller Ø 75mm (6 38 06 196 01 0), 25 Schleifblatt K80 (6 37 28 135 01 0), 1 Kühlschleifteller Ø 115 mm (6 38 06 193 01 0)

Bestellnummer	Preis Euro zzgl. MwSt.	Preis Euro inkl. MwSt.
6 38 06 193 04 0	128,24	153,89



**Filz Fächerscheibe**

Zum Polieren und Vorpolieren von Edelstahl. Durch die Lamellen „verbrennt“ der Filz nicht und es kann ohne Streifenbildung poliert werden. Nur mit Polierpaste verwenden (Vorpolieren = Vorpoliercreme, Hochglanzpolieren = Abglänzcreme).

Ø mm	Ausführung	Bestellnummer	Preis Euro zzgl. MwSt.	Preis Euro inkl. MwSt.
125	weich	6 37 23 037 01 0	25,38	30,46
125	mittel	6 37 23 038 01 0	25,38	30,46

**Zubehör KS 10-38 E**



**Vliesscheibe**

Sehr hohe Abtragsleistung zum Verschleifen, Entzundern und Satinieren von Kehl­nähten.

Ø mm	Dicke mm	Ausführung	Bestellnummer	Preis Euro zzgl. MwSt.	Preis Euro inkl. MwSt.
150	7	sehr grob	6 37 34 008 01 0	29,56	35,47



**Vliesscheibe**

Mit hoher Abtragsleistung zum Verschleifen, Entzundern und Satinieren von Kehl­nähten.

Ø mm	Dicke mm	Ausführung	Bestellnummer	Preis Euro zzgl. MwSt.	Preis Euro inkl. MwSt.
150	3	grob	6 37 34 001 01 0	26,85	32,22
150	6	grob	6 37 34 002 01 0	33,70	40,44



**Vliesscheibe**

Zum Verschleifen, Angleichen, Entzundern und für feine Satinierschleife auf Kehl­nähten. Entfernt leichte Kratzer auf Profilen und Flächen.

Ø mm	Dicke mm	Ausführung	Bestellnummer	Preis Euro zzgl. MwSt.	Preis Euro inkl. MwSt.
150	3	mittel	6 37 34 003 01 0	19,99	23,99
150	6	hart	6 37 34 004 01 0	24,55	29,46



**Vliesscheibe**

Entfernt Anlauffarben und leichte Kratzer, ideal zur Vorbereitung zum Polieren von Kehl­nähten.

Ø mm	Dicke mm	Ausführung	Bestellnummer	Preis Euro zzgl. MwSt.	Preis Euro inkl. MwSt.
150	3	fein	6 37 34 005 01 0	19,99	23,99
150	6	fein	6 37 34 006 01 0	24,55	29,46



**Vliesscheibe**

Zum Vorpolieren von Oberflächen von Kehl­nähten. Entfernt schnell Anlauffarben ohne die Schweißnaht abzutragen.

Ø mm	Dicke mm	Ausführung	Bestellnummer	Preis Euro zzgl. MwSt.	Preis Euro inkl. MwSt.
150	6	sehr fein	6 37 34 007 01 0	21,70	26,04



**Filzscheibe**

Zum Polieren von Kehl­nähten bis zum Spiegelglanz in Verbindung mit FEIN Polierpasten.

Ø mm	Dicke mm	Bestellnummer	Preis Euro zzgl. MwSt.	Preis Euro inkl. MwSt.
150	6	6 37 18 011 01 0	14,05	16,86



**Proflierstein**

Zum Anschleifen der Vliesscheiben für gleichbleibende Kehl­naht-Profile.

Bestellnummer	Preis Euro zzgl. MwSt.	Preis Euro inkl. MwSt.
6 37 19 011 01 0	17,71	21,25

**Zubehör RS 10-70 E**



**Schleifbänder**

hoch flexible Schleifbänder, ideal für das Schleifen von Rohrbogen  
VE 10, 30 x 533 mm.

Korn	Bestellnummer	Preis Euro zzgl. MwSt.	Preis Euro inkl. MwSt.
80	6 37 14 136 01 0	22,93	27,52
120	6 37 14 137 01 0	22,93	27,52
180	6 37 14 138 01 0	22,93	27,52
320	6 37 14 139 01 0	22,93	27,52
400	6 37 14 140 01 0	22,93	27,52



**Vliesbänder**

sehr weiche Ausführung, für ansatzfreie Oberflächen auch bei engen Rohrbogen  
VE 5, 30 x 533 mm.

Ausführung	Bestellnummer	Preis Euro zzgl. MwSt.	Preis Euro inkl. MwSt.
grob	6 37 14 141 01 0	31,41	37,69
mittel	6 37 14 142 01 0	31,41	37,69
fein	6 37 14 143 01 0	31,41	37,69



**Polierbänder**

sehr weiche Ausführung, für ansatzfreien Spiegelglanz auch bei engen Rohrbogen.  
VE 3, 30 x 533 mm.

Bestellnummer	Preis Euro zzgl. MwSt.	Preis Euro inkl. MwSt.
6 37 14 144 01 0	18,23	21,88





**Zubehör ROT 14-200 E**



**Saughauben Set**

Bestellnummer	Preis Euro zzgl. MwSt.	Preis Euro inkl. MwSt.
3 18 10 264 01 0	18,09	21,71

**Absaughaube**

Bestellnummer	Preis Euro zzgl. MwSt.	Preis Euro inkl. MwSt.
3 18 10 240 01 4	20,50	24,60



**Verbindungsstück**

Universell einsetzbar zur Verbindung von Elektrowerkzeugen und Zubehören mit Staubabsaugung an Staubsauger. Flexible Gummihülse, Länge 70 mm, Innen-Ø 31,5 mm.

Bestellnummer	Preis Euro zzgl. MwSt.	Preis Euro inkl. MwSt.
3 13 22 771 00 9	4,77	5,72



**Schleifblätter**

gelocht, Ø 150 mm, mit Klettenschnellbefestigung  
Einsatzgebiet: Holz, Metall, Auto-Rohkarossen, Schweißstellen.  
Qualität: vollkunstharzgebunden, Korund. Eigenschaft: hohe Abtragsleistung.

Korn	VE St	Bestellnummer	Preis Euro zzgl. MwSt.	Preis Euro inkl. MwSt.
60	50	6 37 28 022 01 7	49,96	59,95



**Schleifteller**

Ø 150 mm, gelocht, mit Klettenhaftteil

Ausführung	Bestellnummer	Preis Euro zzgl. MwSt.	Preis Euro inkl. MwSt.
hart	6 38 06 116 02 1	94,19	113,03
extra weich	6 38 06 166 02 6	92,77	111,32



**Schleifteller**

Ø 200 mm, gelocht mit Klettenhaftteil

Ausführung	Bestellnummer	Preis Euro zzgl. MwSt.	Preis Euro inkl. MwSt.
hart	6 38 06 102 02 3	103,53	124,24
mittel	6 38 06 095 02 1	104,21	125,05
extra weich	6 38 06 118 02 3	104,21	125,05



**Lammfell**

mit Klettenschnellbefestigung.

Ø mm	Bestellnummer	Preis Euro zzgl. MwSt.	Preis Euro inkl. MwSt.
150	6 37 23 009 00 4	9,36	11,23
200	6 37 23 010 00 6	15,98	19,18

**Zubehör MSf 636-1**

**Klettenhaftteil**

Ø 150 mm

Ø mm	Bestellnummer	Preis Euro zzgl. MwSt.	Preis Euro inkl. MwSt.
150	3 14 26 030 00 5	15,28	18,34

**Schleifteller**

Ø 115 mm, ungelocht mit Klettenhaftteil, hart

Bestellnummer	Preis Euro zzgl. MwSt.	Preis Euro inkl. MwSt.
6 38 06 167 02 0	34,10	40,92



**Schleifblätter**

Ø 115 mm, zum Entfernen sehr tiefer Kratzer und feiner Schweißnähte

Korn	VE St	Bestellnummer	Preis Euro zzgl. MwSt.	Preis Euro inkl. MwSt.
80	50	6 37 28 096 01 9	24,21	29,05



**Schleifteller**

Ø 125 mm, gelocht mit Klettenhaftteil

Ausführung	Bestellnummer	Preis Euro zzgl. MwSt.	Preis Euro inkl. MwSt.
hart	6 38 06 103 02 7	70,10	84,12
mittel	6 38 06 088 02 7	71,10	85,32
weich	6 38 06 117 02 5	90,71	108,85

**Schleifblätter**

gelocht, Ø 125 mm, mit Klettenschnellbefestigung  
Einsatzgebiet: Holz, Farben, Spachtel, Autolacke, GFK, Kunststoff. Qualität: vollkunstharzgebunden, mittlere Bindung, Korund. Eigenschaft: erheblich vermindertes Zusetzen, hohe Abtragsleistung, flexibel.

Korn	VE St	Bestellnummer	Preis Euro zzgl. MwSt.	Preis Euro inkl. MwSt.
80	50	6 37 28 001 01 6	32,76	39,31
100	50	6 37 28 002 01 9	32,76	39,31



**Schleifteller**

Ø 150 mm, gelocht, mit Klettenhaftteil

Ausführung	Bestellnummer	Preis Euro zzgl. MwSt.	Preis Euro inkl. MwSt.
hart	6 38 06 101 02 0	81,83	98,20
mittel	6 38 06 090 02 3	83,44	100,13
weich	6 38 06 114 02 4	78,20	93,84



**Exzenterkopf**

Ø 150 mm

Bestellnummer	Preis Euro zzgl. MwSt.	Preis Euro inkl. MwSt.
3 12 07 103 01 3	103,44	124,13

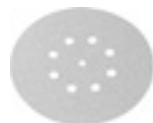

**Schleifblätter**

gelocht, Ø 150 mm, mit Klettenschnellbefestigung  
Einsatzgebiet: Metall, Auto-Rohkarossen, Lötstellen, Schweißstellen, GFK. Qualität: Hochleistungs-Schleiftuch, vollkunstharzgebunden, Korund. Eigenschaft: sehr stabil, hohe Abtragsleistung.

Korn	VE St	Bestellnummer	Preis Euro zzgl. MwSt.	Preis Euro inkl. MwSt.
40	50	6 37 28 009 01 4	92,30	110,76
60	50	6 37 28 010 01 6	86,29	103,55
80	50	6 37 28 056 01 3	78,42	94,10
100	50	6 37 28 054 01 6	78,42	94,10



**Schleifblätter**

gelocht, Ø 150 mm, mit Klettenschnellbefestigung  
Einsatzgebiet: Holz, Farbe, Autolacke, Spachtel, GFK, Kunststoff  
Qualität: vollkunstharzgebunden, Korund. Eigenschaft: erheblich vermindertes Zusetzen, flexibel.

Korn	VE St	Bestellnummer	Preis Euro zzgl. MwSt.	Preis Euro inkl. MwSt.
80	50	6 37 28 074 01 4	43,39	52,07
120	50	6 37 28 084 01 3	37,38	44,86
150	50	6 37 28 012 01 8	37,38	44,86
180	50	6 37 28 013 01 2	37,38	44,86
220	50	6 37 28 014 01 0	37,38	44,86
240	50	6 37 28 015 01 4	37,38	44,86
320	50	6 37 28 017 01 1	37,38	44,86
400	50	6 37 28 061 01 0	37,38	44,86

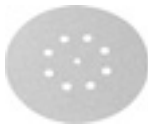

**Schleifblätter**

gelocht, Ø 150 mm, mit Klettenschnellbefestigung  
Einsatzgebiet: Holz, Metall, Auto-Rohkarossen, Schweißstellen.  
Qualität: vollkunstharzgebunden, leichte Bindung, Korund.  
Eigenschaft: hohe Abtragsleistung.

Korn	VE St	Bestellnummer	Preis Euro zzgl. MwSt.	Preis Euro inkl. MwSt.
40	50	6 37 28 072 01 2	46,13	55,36
60	50	6 37 28 073 01 6	44,29	53,15



**Lammfell**

mit Klettenschnellbefestigung.

Ø mm	Bestellnummer	Preis Euro zzgl. MwSt.	Preis Euro inkl. MwSt.
125	6 37 23 008 00 0	7,29	8,75
150	6 37 23 009 00 4	9,36	11,23

**Zubehör WPO 14-25 E**



**Edelstahl-Set Standard Fläche**

Set für Standardanwendungen in der Flächenbearbeitung:  
Reinigen von Verschmutzungen durch Wellenvlies, entfernen von Anlaufarben, bis zum guten Satinierschleiff. Bestehend aus:  
1 Elast. Schleifwalze K60 (6 37 21 006 01 2), 1 Lamellenvlieswalze (6 37 21 009 01 8), 1 Schleifvlies mit Wellenfaltung (6 37 23 021 01 3), 1 Schleifvlies Scheiben fein VE10 (6 37 32 003 01 5), 1 Stützteller (6 38 06 172 01 0), 1 Aufspanndorn (6 38 03 066 02 4), 1 Zweiloch-Mutterdreher (6 29 10 022 00 2), 1 Maulschlüssel 19 x 22 (6 29 04 003 00 0)

Bestellnummer	Preis Euro zzgl. MwSt.	Preis Euro inkl. MwSt.
6 37 21 006 04 0	185,60	222,72



**Edelstahl-Set Schleifen Fläche**

Hohe Abtragsleistung in der Fläche. Bestehend aus:  
1 Expansionswalze (6 38 06 192 01 0), 5 Schleifhülsen K60 (6 37 14 132 01 0), 5 Schleifhülsen K80 (6 37 14 133 01 0), 5 Schleifhülsen K120 (6 37 14 134 01 0)

Bestellnummer	Preis Euro zzgl. MwSt.	Preis Euro inkl. MwSt.
6 38 06 192 02 0	186,95	224,34



**Edelstahl-Set Satinieren Fläche**

Perfekter, ansatzfreier Satinierschleiff. Äußerst geringe Wärmebildung bei der Bearbeitung. Bestehend aus: 1 Elastische Schleifwalze K60 mittel (6 37 21 006 01 2), 1 Elastische Schleifwalze K180 fein (6 37 21 007 01 6), 1 Schleifvlieswalze Sinus K180 fein (6 37 21 051 01 0)

Bestellnummer	Preis Euro zzgl. MwSt.	Preis Euro inkl. MwSt.
6 37 21 050 02 0	199,00	238,80



**Edelstahl-Set Standard Rohre**

Set für Standard-Anwendungen in der Bearbeitung von geraden Rohren. Reinigen von Verschmutzungen, Entfernen von Anlaufarben, bis zum guten Satinierschleiff. Bestehend aus:  
1 Schleifbandrolle (6 38 06 181 01 6), 1 Schleifband K60 VE10 (6 37 14 044 01 0), 1 Schleifband K120 VE10 (6 37 14 045 01 4), 1 Vliesband mittel (6 37 14 048 01 9), 1 Vliesband fein (6 37 14 049 01 3), 1 Klebeband (6 38 09 004 01 9)

Bestellnummer	Preis Euro zzgl. MwSt.	Preis Euro inkl. MwSt.
6 38 06 181 03 0	131,85	158,22



**Edelstahl-Set Satinieren Profile**

Satinieren von Profilen für perfektes Schliffbild. Bestehend aus:  
1 Elastische Walze K 60 mittel (6 37 21 054 01 0), 1 Elastische Walze K 180 fein (6 37 21 055 01 0), 1 Schleifvlieswalze Sinus fein (6 37 21 056 01 0), 1 Aufspanndorn (6 38 03 071 02 0)

Bestellnummer	Preis Euro zzgl. MwSt.	Preis Euro inkl. MwSt.
6 37 21 054 02 0	163,52	196,22



**Edelstahl-Set Polieren Fläche/Rohre/Profile**

Oberflächen bis zum Spiegelglanz. Keine Fusselbildung der Polierringe. Bestehend aus: 1 Polierring-Sisal (6 37 23 011 01 4), 2 Poliering-Tuch fest (6 37 23 013 01 1), 2 Poliering-Tuch weich (6 37 23 014 01 9), 1 Bürstpaste (6 37 26 027 01 0), 1 VorpolieVorpolierpaste (6 37 26 028 01 0), 1 Abglanzpaste (6 37 26 029 01 0), 1 Aufspanndorn (6 38 03 027 03 8), 1 Zweiloch-Mutterdreher (6 29 10 022 00 2), 1 Maulschlüssel 19 x 22 (6 29 04 003 00 0)

Bestellnummer	Preis Euro zzgl. MwSt.	Preis Euro inkl. MwSt.
6 37 23 011 04 0	103,80	124,56



**Elastische Schleifwalze**

Bohrung 19 mm  
100 x 100 mm

Korn	Ausführung	Bestellnummer	Preis Euro zzgl. MwSt.	Preis Euro inkl. MwSt.
60	mittel	6 37 21 006 01 2	80,35	96,42
180	fein	6 37 21 007 01 6	80,35	96,42



**Elastische Schleifwalze**

Bohrung 19 mm  
100 x 50 mm

Korn	Ausführung	Bestellnummer	Preis Euro zzgl. MwSt.	Preis Euro inkl. MwSt.
60	mittel	6 37 21 054 01 0	55,86	67,03
180	fein	6 37 21 055 01 0	55,86	67,03



**Schleifvlieswalze Sinus**

Bohrung 19 mm  
Ø 100 x 50 mm, mit Sinuswelle, für ansatzfreies Satinierfinish

Korn	Ausführung	Bestellnummer	Preis Euro zzgl. MwSt.	Preis Euro inkl. MwSt.
180	fein	6 37 21 056 01 0	32,36	38,83



**Schleifvlieswalze Sinus**

Bohrung 19 mm  
Ø 100 x 100 mm, mit Sinuswelle, für ansatzfreies Satinierfinish

Korn	Ausführung	Bestellnummer	Preis Euro zzgl. MwSt.	Preis Euro inkl. MwSt.
180	fein	6 37 21 051 01 0	45,82	54,98



**Lamellenschleifrad**

Ø 150 mm, Bohrung 14 mm  
zur Beseitigung leichter Fehler und leichter Kratzer

Bestellnummer	Preis Euro zzgl. MwSt.	Preis Euro inkl. MwSt.
6 37 21 003 01 7	51,76	62,11



**Lamellenschleifrad**

Ø 150 mm, Bohrung 14 mm  
für mittleren Bürstenstrich

Bestellnummer	Preis Euro zzgl. MwSt.	Preis Euro inkl. MwSt.
6 37 21 004 01 5	51,76	62,11



**Lamellenschleifrad**

Ø 150 mm, Bohrung 14 mm  
für feinen Bürstenstrich, Satinierfinish

Bestellnummer	Preis Euro zzgl. MwSt.	Preis Euro inkl. MwSt.
6 37 21 005 01 9	51,76	62,11



**Lamellenvlieswalze**  
Ø 100 x 100 mm, Bohrung 19 mm  
für mittleres Satinierfinish

Korn	Ausführung	Bestellnummer	Preis Euro zzgl. MwSt.	Preis Euro inkl. MwSt.
100	mittel	6 37 21 008 01 4	34,95	41,94



**Lamellenvlieswalze**  
Ø 100 x 100 mm, Bohrung 19 mm  
für feines Satinierfinish

Korn	Ausführung	Bestellnummer	Preis Euro zzgl. MwSt.	Preis Euro inkl. MwSt.
180	fein	6 37 21 009 01 8	34,95	41,94



**Lamellenvlieswalze**  
Ø 100 x 100 mm, Bohrung 19 mm  
für sehr feines Satinierfinish

Korn	Ausführung	Bestellnummer	Preis Euro zzgl. MwSt.	Preis Euro inkl. MwSt.
280	sehr fein	6 37 21 010 01 0	34,95	41,94



**Filz Lamellenwalze**  
Zum Polieren und Vorpulieren von Edelstahl. Durch die Lamellen „verbrennt“ der Filz nicht und es kann ohne Streifenbildung poliert werden. Nur mit Polierpaste verwenden (Vorpulieren = Vorpuliercreme, Hochglanzpolieren = Abglanzcreme).

Ausführung	Bestellnummer	Preis Euro zzgl. MwSt.	Preis Euro inkl. MwSt.
weich	6 37 21 057 01 0	60,14	72,17
mittel	6 37 21 058 01 0	60,14	72,17



**Schleifvlies**  
mit Wellenfaltung, Breite ca. 30 mm, Bohrung 14 mm, für leichte Entgratarbeiten, Desoxidation, leichte Schleifarbeiten, dekorative Arbeiten

Ø mm	Bestellnummer	Preis Euro zzgl. MwSt.	Preis Euro inkl. MwSt.
150	6 37 23 021 01 3	14,65	17,58
200	6 37 23 022 01 6	17,36	20,83



**Schleifvlies**  
Ø 115 mm, stabil, mit Klettenschnellbefestigung, für Einsatz mit Stützteller 6 38 06 172 01 0

Ausführung	VE St	Bestellnummer	Preis Euro zzgl. MwSt.	Preis Euro inkl. MwSt.
grob	10	6 37 32 001 01 8	33,23	39,88
mittel	10	6 37 32 002 01 1	31,55	37,86
fein	10	6 37 32 003 01 5	27,03	32,44



**Stützteller**  
mit Klettenschaftteil, für Einsatz mit Schleifvlies, M 14

Ø mm	Bestellnummer	Preis Euro zzgl. MwSt.	Preis Euro inkl. MwSt.
115	6 38 06 172 01 0	13,57	16,28



**Schleifbandrolle**  
Bohrung 19 mm  
100 x 70 mm

Bestellnummer	Preis Euro zzgl. MwSt.	Preis Euro inkl. MwSt.
6 38 06 181 01 6	67,18	80,62



**Schleifbänder**  
600 x 30 mm

Korn	VE St	Bestellnummer	Preis Euro zzgl. MwSt.	Preis Euro inkl. MwSt.
60	10	6 37 14 044 01 0	20,34	24,41
120	10	6 37 14 045 01 4	20,34	24,41
240	10	6 37 14 046 01 7	20,34	24,41

**Klebeband**

zum Wiederverschließen von Schleifbändern bei geschlossenen Rohrsystemen, 50 m

Bestellnummer	Preis Euro zzgl. MwSt.	Preis Euro inkl. MwSt.
6 38 09 004 01 9	9,98	11,98



**Vliesbänder**

mit Knopfverschluss zum Wiederverschließen, ideal bei geschlossenen Rohrsystemen, 600 x 30 mm

Ausführung	Bestellnummer	Preis Euro zzgl. MwSt.	Preis Euro inkl. MwSt.
grob	6 37 14 047 01 1	10,84	13,01
mittel	6 37 14 048 01 9	10,84	13,01
fein	6 37 14 049 01 3	10,84	13,01



**Polierringe, Sisal, Tuch**

zum  
- Feinschleifen/Bürsten und Einebnen von NE-Metallen nach Vorschleiff mit Korn 240 - 280 mit Bürstpaste „gelb“.  
- Feinschleifen/Bürsten und Einebnen von Eisen/Stahl und Edelstahl nach Vorschleiff mit Korn 280 - 320 mit Bürstpaste „gelb“  
- Mattglänzen/Bürsten von NE-Metallen, Eisen/Stahl und Edelstahl mit Bürstpaste „gelb“.  
- Vorpulieren von Eisen/Stahl und Edelstahl mit Vorpulierpaste „orange“ Breite ca. 30 mm, Bohrung 14 mm

Ø mm	Bestellnummer	Preis Euro zzgl. MwSt.	Preis Euro inkl. MwSt.
150	6 37 23 011 01 4	16,31	19,57
200	6 37 23 012 01 7	22,77	27,32



**Polierringe, Tuch, fest**

Breite ca. 15 mm, Bohrung 14 mm, zum Vorpulieren und Polieren von NE-Metallen, Eisen/Stahl und Edelstahl, Vorpulierpaste „orange“

Ø mm	Bestellnummer	Preis Euro zzgl. MwSt.	Preis Euro inkl. MwSt.
150	6 37 23 013 01 1	9,51	11,41
200	6 37 23 015 01 3	11,26	13,51



**Polierringe, Tuch, weich**

Breite ca. 15 mm, Bohrung 14 mm, zum Hochglanzpolieren von NE-Metallen, Eisen/Stahl, Edelstahl und Chrom mit Abglanzpaste „weiß“

Ø mm	Bestellnummer	Preis Euro zzgl. MwSt.	Preis Euro inkl. MwSt.
150	6 37 23 014 01 9	7,41	8,89
200	6 37 23 016 01 6	10,85	13,02

**Polierringe, Vliesstoff, extra weich**

Breite ca. 15 mm, Bohrung 14 mm, zum Finishpolieren von NE-Metallen, Eisen/Stahl, Edelstahl und vielen Kunststoffen mit Abglanzpaste „weiß“

Ø mm	Bestellnummer	Preis Euro zzgl. MwSt.	Preis Euro inkl. MwSt.
150	6 37 23 019 01 2	9,08	10,90
200	6 37 23 020 01 4	14,18	17,02



**Polierscheibe**

Ø 150 mm, Breite 60 mm, elastisch, Bohrung 14 mm zum Strichpolieren, Korn 16 (grob), weich, „grün“

Bestellnummer	Preis Euro zzgl. MwSt.	Preis Euro inkl. MwSt.
6 37 13 013 01 8	117,31	140,77

Oberflächen-  
bearbeitung



**Polierscheibe**  
 Ø 150 mm, Breite 60 mm, elastisch, Bohrung 14 mm  
 für feine Oberflächen, Korn 24 (mittel), weich, „blau“

Bestellnummer	Preis Euro zzgl. MwSt.	Preis Euro inkl. MwSt.
6 37 13 015 01 0	117,31	140,77

**Polierscheibe**  
 Ø 150 mm, Breite 60 mm, elastisch, Bohrung 14 mm  
 zum Feinpolieren, Korn 46 (fein), weich, „braun“

Bestellnummer	Preis Euro zzgl. MwSt.	Preis Euro inkl. MwSt.
6 37 13 016 01 3	117,31	140,77



**Lamellenschleifrad**  
 Breite 50 mm, zum Polieren von nichtrostendem Stahl,  
 Bohrung 14 mm

Ø mm	Bestellnummer	Preis Euro zzgl. MwSt.	Preis Euro inkl. MwSt.
200	6 37 21 001 00 1	120,80	144,96



**Bürstpaste**  
 „gelb“, für Sisal/Tuch zum Mattglänzen von NE-Metallen,  
 Eisen/Stahl und Edelstahl

Bestellnummer	Preis Euro zzgl. MwSt.	Preis Euro inkl. MwSt.
6 37 26 027 01 0	7,14	8,57



**Vorpolierpaste**  
 „orange“, für Tuch fest, zum Vorpoliere und Polieren von  
 NE-Metallen, Eisen/Stahl und Edelstahl

Bestellnummer	Preis Euro zzgl. MwSt.	Preis Euro inkl. MwSt.
6 37 26 028 01 0	7,14	8,57



**Abglänzpaste**  
 „weiß“, für Tuch weich, zum Hochglanzpolieren von NE-Metal-  
 len, Eisen/Stahl, Edelstahl und Chrom

Bestellnummer	Preis Euro zzgl. MwSt.	Preis Euro inkl. MwSt.
6 37 26 029 01 0	7,14	8,57



**Halter**  
 für seitlichen Handgriff, um 360° schwenkbar

Bestellnummer	Preis Euro zzgl. MwSt.	Preis Euro inkl. MwSt.
6 37 33 006 01 0	54,28	65,14



**Aufspanndorn**  
 für Satinierwerkzeuge (Walze und Rolle), Werkzeugaufnahme  
 Ø 19 mm

Länge mm	Bestellnummer	Preis Euro zzgl. MwSt.	Preis Euro inkl. MwSt.
50	6 38 03 071 02 0	41,76	50,11
100	6 38 03 067 02 8	48,46	58,15



**Aufspanndorn**  
 mit Spannflansch M 14, für Polierringe, Spannbereich  
 15 - 35 mm

Bestellnummer	Preis Euro zzgl. MwSt.	Preis Euro inkl. MwSt.
6 38 03 027 03 8	27,93	33,52



**Aufspanndorn**  
 mit Spannflansch M 14, für Lamellenschleifscheiben, Schwabbel  
 und Polierscheiben, Spannbereich 15 - 50 mm, Werkzeugauf-  
 nahme Ø 14 mm

Bestellnummer	Preis Euro zzgl. MwSt.	Preis Euro inkl. MwSt.
6 38 03 066 02 4	31,00	37,20



**Schutzbügel**  
 als Handschutz

Bestellnummer	Preis Euro zzgl. MwSt.	Preis Euro inkl. MwSt.
3 02 29 216 00 5	5,04	6,05



**Expansionswalze**  
 Bohrung 19 mm  
 Ø 100 x 100 mm, für vibrationsfreie, sichere Mitnahme der  
 Schleifhülsen

Bestellnummer	Preis Euro zzgl. MwSt.	Preis Euro inkl. MwSt.
6 38 06 192 01 0	154,04	184,85



**Schleifhülse**  
 zum Entfernen leichter Schweißnähte und sehr tiefer Kratzer  
 und Walzhaut

Korn	VE St	Bestellnummer	Preis Euro zzgl. MwSt.	Preis Euro inkl. MwSt.
60	5	6 37 14 132 01 0	10,61	12,73



**Schleifhülse**  
 zum Entfernen von tiefen Kratzern

Korn	VE St	Bestellnummer	Preis Euro zzgl. MwSt.	Preis Euro inkl. MwSt.
80	5	6 37 14 133 01 0	10,31	12,37



**Schleifhülse**  
 zum Entfernen von Kratzern, Vorstufe zum Satinfinish

Korn	VE St	Bestellnummer	Preis Euro zzgl. MwSt.	Preis Euro inkl. MwSt.
120	5	6 37 14 134 01 0	9,91	11,89



**Schleifhülse Pyramix**  
 zum Entfernen von Kratzern, Vorstufe zum Satinfinish

Korn	VE St	Bestellnummer	Preis Euro zzgl. MwSt.	Preis Euro inkl. MwSt.
280	5	6 37 14 145 01 0	50,46	60,55
400	5	6 37 14 146 01 0	50,46	60,55
600	5	6 37 14 147 01 0	50,46	60,55
1 400	5	6 37 14 148 01 0	50,46	60,55



		WPO 14-15 E	WPO 14-15 E Marine-Polierset	WPO 14-15 E - Set	WPO 14-15 E Marine-Polierset	WPO 14-25 E	WPO 10-25 E	WPO 10-25 E - Set
		Extrem leistungsstarker Winkelpolierer für die Kfz- und Boot-Instandsetzung.	Polier-Set für die Boot-Instandhaltung.	Extrem leistungsstarker Winkelpolierer für die Kfz- und Boot-Instandsetzung.	Polier-Set für die Boot-Instandhaltung.	Extrem leistungsstarker Winkelpolierer für die Lackaufbereitung.	Leistungsstarker handlicher Winkelpolierer für die Lackaufbereitung.	
<b>EAN 4014586...</b>		... 862699	... 862712	... 867069	... 872216	... 867113	... 866055	... 867199
<b>Seite</b>		150	150	150	150	150	150	150
<b>Anwendung</b>	Grobschliff	▲	▲▲	▲	▲▲	▲▲		
	Feinschliff	▲	▲▲	▲	▲▲	▲▲		
	Microschliff	▲▲	▲▲	▲▲	▲▲	▲▲		
	Trockenschliff	▲▲	▲▲	▲▲	▲▲	▲▲		
	polieren	▲▲	▲▲	▲▲	▲▲	▲▲	▲▲	▲▲
<b>Ausstattung</b>	FEIN Hochleistungsmotor	●	●	●	●	●	●	●
	Spindelarretierung	●	●	●	●	●	●	●
	Wiederanlaufschutz	●	●	●	●	●	●	●
	Sanftanlauf	●	●	●	●	●	●	●
<b>Technische Attribute</b>	Nennaufnahme	1 200 W	1 200 W	1 200 W	1 200 W	1 200 W	800 W	800 W
	Leerlaufdrehzahl	500 - 1 500 1/min	500 - 1 500 1/min	500 - 1 500 1/min	500 - 1 500 1/min	900 - 2 500 1/min	900 - 2 500 1/min	900 - 2 500 1/min
	Gewicht nach EPTA	2,50 kg	2,50 kg	2,50 kg	2,50 kg	2,50 kg	2,20 kg	2,20 kg
	Polierwerkzeug Ø	230 mm	230 mm	230 mm	230 mm	230 mm	150 mm	150 mm
	Aufnahmegewinde	M 14	M 14	M 14	M 14	M 14	M 14	M 14

▲ geeignet    ▲▲ sehr gut geeignet    ● enthalten

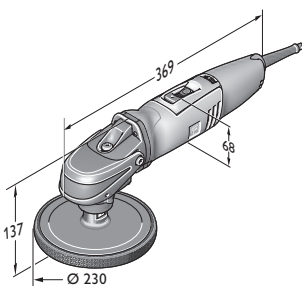

WPO 14-15 E

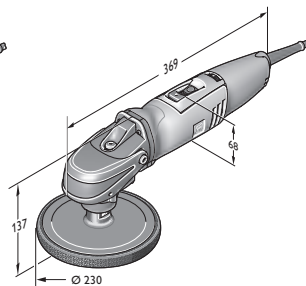

WPO 14-25 E

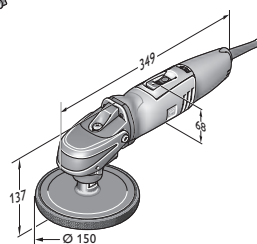

WPO 10-25 E

Oberflächen-  
bearbeitung



Name	Bestellnummer	EAN	PK	Preis Euro zzgl. MwSt.	Preis Euro inkl. MwSt.
<b>WPO 14-15 E</b>	<b>7 221 48 00 23 0</b>	<b>4014586862699</b>	<b>01</b>	<b>406,00</b>	<b>487,20</b>

**Im Preis enthalten:**  
1 Griffhaube, 1 Zusatz-Handgriff  
Zubehör ab Seite 141



Name	Bestellnummer	EAN	PK	Preis Euro zzgl. MwSt.	Preis Euro inkl. MwSt.
<b>WPO 14-15 E Marine-Polieret</b>	<b>7 221 48 50 01 0</b>	<b>4014586862712</b>	<b>01</b>	<b>506,00</b>	<b>607,20</b>

**Im Preis enthalten:**  
1 Anti-Vibrationshandgriff, 1 Griffhaube, 1 Stützteller mit Klettenhaftteil (Ø 170 mm), 1 Polierschwamm (Ø 195 mm), 1 Lammwolle (Haubenform, Ø 235 mm), 1 Absaughaube, 1 Schleifteller Ø 150 mm, 2 Schleifvlies für Antifouling, 1 Borstenvlies, je 2 Schleifblätter Ø 150 mm, gelocht (K 80, 150, 180), 1 Kunststoff-Werkzeugkoffer  
Zubehör ab Seite 141



Name	Bestellnummer	EAN	PK	Preis Euro zzgl. MwSt.	Preis Euro inkl. MwSt.
<b>WPO 14-15 E - Set</b>	<b>7 221 48 51 01 0</b>	<b>4014586867069</b>	<b>01</b>	<b>417,00</b>	<b>500,40</b>

**Im Preis enthalten:**  
1 Anti-Vibrationshandgriff, 1 Griffhaube, 1 Stützteller mit Klettenhaftteil (Ø 150 mm), 1 Polierschwamm mittel (Ø 150 mm)  
Zubehör ab Seite 141



Name	Bestellnummer	EAN	PK	Preis Euro zzgl. MwSt.	Preis Euro inkl. MwSt.
<b>WPO 14-15 E Marine-Polieret</b>	<b>7 221 48 60 00 0</b>	<b>4014586872216</b>	<b>01</b>	<b>386,00</b>	<b>463,20</b>

**Im Preis enthalten:**  
1 Anti-Vibrationshandgriff, 1 Griffhaube, 1 Stützteller mit Klettenhaftteil (Ø 170 mm), 1 Polierschwamm (Ø 195 mm), 1 Kunststoff-Werkzeugkoffer  
Zubehör ab Seite 141



Name	Bestellnummer	EAN	PK	Preis Euro zzgl. MwSt.	Preis Euro inkl. MwSt.
<b>WPO 14-25 E</b>	<b>7 221 49 51 01 0</b>	<b>4014586867113</b>	<b>01</b>	<b>417,00</b>	<b>500,40</b>

**Im Preis enthalten:**  
1 Anti-Vibrationshandgriff, 1 Griffhaube, 1 Stützteller mit Klettenhaftteil (Ø 150 mm), 1 Polierschwamm mittel (Ø 150 mm)  
Zubehör ab Seite 141



Name	Bestellnummer	EAN	PK	Preis Euro zzgl. MwSt.	Preis Euro inkl. MwSt.
<b>WPO 10-25 E</b>	<b>7 221 63 00 23 0</b>	<b>4014586866055</b>	<b>01</b>	<b>364,00</b>	<b>436,80</b>

**Im Preis enthalten:**  
1 Zusatz-Handgriff, 1 Griffhaube  
Zubehör ab Seite 141



Name	Bestellnummer	EAN	PK	Preis Euro zzgl. MwSt.	Preis Euro inkl. MwSt.
<b>WPO 10-25 E - Set</b>	<b>7 221 63 51 01 0</b>	<b>4014586867199</b>	<b>01</b>	<b>375,00</b>	<b>450,00</b>

**Im Preis enthalten:**  
1 Anti-Vibrationshandgriff, 1 Griffhaube, 1 Stützteller mit Klettenhaftteil (Ø 150 mm), 1 Polierschwamm mittel (Ø 150 mm)  
Zubehör ab Seite 141



**Allgemeines Zubehör**



**Werkzeugkoffer**  
Kunststoff, Innenmaße: 470 x 275 x 232 mm

Bestellnummer	Preis Euro zzgl. MwSt.	Preis Euro inkl. MwSt.
3 39 01 122 01 0	60,34	72,41

**Zubehör WPO 10-25 E, WPO 14-15 E, WPO 14-15 XE,  
WPO 14-25 E**



**Lackaufbereitungs- und Finishing-Set**  
Ideale Zusammenstellung für die Lackaufbereitung von verwitterten und neuwertigen Lacken. Ebenfalls perfekt geeignet für das Finishing von frischen Lacken (Nicht geeignet für Matt-Lacke). Inhalt im Kunststoffkoffer: 1 FEIN 1-Stufen-Poliermittel 1 kg; 1 FEIN Top Wachs Lackversiegelung 1 kg; 1 Stützteller 150 mm; 1 Lammfell 150 mm; 2 mittelharte Polierschwämme orange 150 mm; 1 Waffelschwamm; 53 Schleifblüten K2800; 1 Handschleifblock; 1 Befeuchtungs-Würfel; 1 Reinigungsknete 200 g; 2 Microfasertücher.

Bestellnummer	Preis Euro zzgl. MwSt.	Preis Euro inkl. MwSt.
6 37 23 028 04 0	197,17	236,60



**FEIN Finish-Sprühwachs**  
Sprühbare Lackversiegelung zum Reinigen und dauerhaften Versiegeln von polierten Oberflächen. Entfernt Poliermittelreste von Kunststoffteilen.

Inhalt ml	Bestellnummer	Preis Euro zzgl. MwSt.	Preis Euro inkl. MwSt.
500	6 37 26 025 01 0	17,36	20,83



**Reinigungsknete**  
FEIN Reinigungsknete entfernt schonend Ablagerungen von Lack und Glas wie: Lack- und Farbnebel, Flugrost, Teer, Baumharze, Insektenreste, Umweltablagerungen und Bremsstaub von Felgen.

Bestellnummer	Preis Euro zzgl. MwSt.	Preis Euro inkl. MwSt.
6 37 33 007 01 0	31,45	37,74



**Microfasertuch**  
Feinmaschige Qualität zum Reinigen von Polierresten. Saumfreie Ausführung für kratz- und fusselreies Arbeiten.

Bestellnummer	Preis Euro zzgl. MwSt.	Preis Euro inkl. MwSt.
6 37 33 003 01 0	6,96	8,35

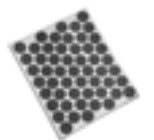

**Schleifblüte**  
microfeines selbstklebendes Schleifpapier Korn 2800, zum Bearbeiten von Lackfehlern wie z. B. Lackeinschlüssen. 1 Bogen á 53 Schleifblüten Ø 30 mm. Passend zu Handschleifblock  
6 37 33 002 01 0

Bestellnummer	Preis Euro zzgl. MwSt.	Preis Euro inkl. MwSt.
6 37 17 221 01 0	9,23	11,08



**Befeuchtungs-Würfel**  
handlicher Schaumstoffwürfel zur hygienischen Befeuchtung der Schleifblüten.

Bestellnummer	Preis Euro zzgl. MwSt.	Preis Euro inkl. MwSt.
6 37 33 001 01 0	3,05	3,66



**Handschleifblock**  
handlicher Schleifblock für die beidseitige Aufnahme von selbstklebenden Schleifblüten.

Bestellnummer	Preis Euro zzgl. MwSt.	Preis Euro inkl. MwSt.
6 37 33 002 01 0	11,38	13,66



**FEIN 1-Stufen-Poliermittel**  
Ideal für stark bis leicht beschädigte kratzfesteste Lacke. Hervorragende Glanzeigenschaft in nur einem Arbeitsschritt. Silikonölfrei. Auch für Yacht-Anwendungen (Gelcoat) hervorragend geeignet.

Inhalt kg	Bestellnummer	Preis Euro zzgl. MwSt.	Preis Euro inkl. MwSt.
1	6 37 26 014 01 0	40,45	48,54



**Stützteller**  
mit Klettenhafterteil, M 14

Ø mm	Bestellnummer	Preis Euro zzgl. MwSt.	Preis Euro inkl. MwSt.
80	6 38 06 179 01 5	19,91	23,89
125	6 38 06 169 01 6	12,50	15,00
130	6 38 06 178 01 1	28,06	33,67
150	6 38 06 170 01 8	15,12	18,14



**Stützteller**  
für Lammfell mit Schnürzug, Gummibelag, M 14

Ø mm	Bestellnummer	Preis Euro zzgl. MwSt.	Preis Euro inkl. MwSt.
120	6 38 06 012 00 8	15,32	18,38



**Polierschwamm**  
Zum Polieren von lackierten Oberflächen. Unterschiedliche Härtegrade: weich für Neulacke, mittel für leichte Verwitterung und Wachsauftrag, hart für stark verwitterte Lacke. Kletten-schnellbefestigung, Höhe 40 mm.

Ø mm	Ausführung	Bestellnummer	Preis Euro zzgl. MwSt.	Preis Euro inkl. MwSt.
100	weich	6 37 23 024 01 8	18,23	21,88
100	hart	6 37 23 023 01 0	18,23	21,88
125	mittel	6 37 23 017 01 0	12,66	15,19
150	mittel	6 37 23 018 01 8	13,95	16,74



**Polierschwamm orange**  
Feinporiger, mittelharter Polierschwamm für Neu- und Altlacke Ø 150 mm

Bestellnummer	Preis Euro zzgl. MwSt.	Preis Euro inkl. MwSt.
6 37 23 028 01 0	15,17	18,20



**Waffelschwamm**  
Extrem feiner und weicher Polierschwamm zum Beseitigen von Hologrammen aus dunklen Lacken. Ø 150 mm

Bestellnummer	Preis Euro zzgl. MwSt.	Preis Euro inkl. MwSt.
6 37 23 029 01 0	15,17	18,20



**Lammfell**  
mit Schnürzug

Ø mm	Bestellnummer	Preis Euro zzgl. MwSt.	Preis Euro inkl. MwSt.
120	6 37 23 007 00 2	7,69	9,23



**Lammfell**  
mit Klettenschnellbefestigung.

Ø mm	Bestellnummer	Preis Euro zzgl. MwSt.	Preis Euro inkl. MwSt.
125	6 37 23 008 00 0	7,29	8,75
150	6 37 23 009 00 4	9,36	11,23



**FEIN Top Wachs Lackversiegelung**  
Langanhaltende Lackversiegelungen durch hochwertige natürliche und synthetische Wachse. Für sensationellen Glanz. Silikonölfrei.

Inhalt kg	Bestellnummer	Preis Euro zzgl. MwSt.	Preis Euro inkl. MwSt.
1	6 37 26 015 01 0	35,40	42,48

**Zubehör WPO 14-15 E**



**Stützteller**  
mit Klettenhaftteil, M 14

Ø mm	Bestellnummer	Preis Euro zzgl. MwSt.	Preis Euro inkl. MwSt.
170	6 38 06 187 01 0	35,97	43,16



**Polierschwamm**  
Ø 195 mm für Schleifteller Ø 170 mm 6 38 06 187 01 0 M14 mit Klettenhaftsystem. Empfohlene Arbeitsdrehzahl 500 - 1 000 U/min.

Ø mm	Bestellnummer	Preis Euro zzgl. MwSt.	Preis Euro inkl. MwSt.
195	6 37 23 034 01 0	16,83	20,20



**Borstenvlies**  
Borstenvlies zur Reinigung oder Politur von Bootsrümpfen und Decks Ø 195 mm für Schleifteller Ø 170 mm 6 38 06 187 01 0 M14 mit Klettenhaftsystem. Für GFK Anti-Slip Strukturen. Empfohlene Arbeitsdrehzahl: ca. 500 U/min.

Ø mm	Bestellnummer	Preis Euro zzgl. MwSt.	Preis Euro inkl. MwSt.
195	6 37 23 033 01 0	27,84	33,41



**Lammwollhaube**  
Durchmesser ca. 230 mm für Schleifteller Ø 170 mm 6 38 06 187 01 0 M 14 mit Klettenhaftsystem. Empfohlene Arbeitsdrehzahl 500 - 1 200 U/min. Qualität TOPWOOL, Frisbee-Polierscheibe. Lammwolle/Synthetik-Mischung, auswaschbar.

Ø mm	Bestellnummer	Preis Euro zzgl. MwSt.	Preis Euro inkl. MwSt.
230	6 37 23 035 01 0	22,26	26,71



**Schleifteller**  
Mit Klettenhaftteil, Ø 150 mm mit Absauglochung M 14. Lochkreis für FEIN und andere Schleifmittel geeignet.

Ø mm	Bestellnummer	Preis Euro zzgl. MwSt.	Preis Euro inkl. MwSt.
150	6 38 06 188 01 0	60,03	72,04



**Schleifblätter**  
gelocht, Ø 150 mm, mit Klettenschnellbefestigung  
Einsatzgebiet: Metall, Auto-Rohkarossen, Lötstellen, Schweißstellen, GFK. Qualität: Hochleistungs-Schleiftuch, vollkunstharzgebunden, Korund. Eigenschaft: sehr stabil, hohe Abtragsleistung.

Korn	VE St	Bestellnummer	Preis Euro zzgl. MwSt.	Preis Euro inkl. MwSt.
60	50	6 37 28 010 01 6	86,29	103,55



**Schleifblätter**  
gelocht, Ø 150 mm, mit Klettenschnellbefestigung  
Einsatzgebiet: Holz, Farbe, Autolacke, Spachtel, GFK, Kunststoff  
Qualität: vollkunstharzgebunden, Korund. Eigenschaft: erheblich vermindertes Zusetzen, flexibel.

Korn	VE St	Bestellnummer	Preis Euro zzgl. MwSt.	Preis Euro inkl. MwSt.
80	50	6 37 28 074 01 4	43,39	52,07
120	50	6 37 28 084 01 3	37,38	44,86
150	50	6 37 28 012 01 8	37,38	44,86
180	50	6 37 28 013 01 2	37,38	44,86
240	50	6 37 28 015 01 4	37,38	44,86
320	50	6 37 28 017 01 1	37,38	44,86



**Schleifvlies für Antifouling**  
Schleifvlies zum Anschleifen bzw. Abschleifen von Antifouling Anstrichen. Ergibt ein sensationelles Schleifbild ohne Zusetzen des Schleifvlieses. Sehr hohe Standzeit.

Ø mm	VE St	Bestellnummer	Preis Euro zzgl. MwSt.	Preis Euro inkl. MwSt.
150	5	6 37 32 004 01 0	19,24	23,09



**Saughauben Set**

Bestellnummer	Preis Euro zzgl. MwSt.	Preis Euro inkl. MwSt.
3 18 10 264 01 0	18,09	21,71



**Verbindungsstück**  
Universell einsetzbar zur Verbindung von Elektrowerkzeugen und Zubehören mit Staubabsaugung an Staubsauger. Flexible Gummihülse, Länge 70 mm, Innen-Ø 31,5 mm.

Bestellnummer	Preis Euro zzgl. MwSt.	Preis Euro inkl. MwSt.
3 13 22 771 00 9	4,77	5,72

**Zubehör WPO 10-25 E, WPO 14-15 E**



**Werkzeugkoffer**  
Kunststoff, Innenmaße: 470 x 275 x 116 mm

Bestellnummer	Preis Euro zzgl. MwSt.	Preis Euro inkl. MwSt.
3 39 01 118 01 0	39,00	46,80

**Zubehör WPO 14-15 E, WPO 14-25 E**



**Topf-Nylonbürste**  
Ø 125 mm, Korn 46, M 14, zum Bürsten nach dem Ablaugen, Reinigen von Dachbalken, Restaurieren antiker Möbel, Anrauen von Farbe vor dem Neuanstrich, Entgraten und leichtem Entrostern von Metallteilen

Bestellnummer	Preis Euro zzgl. MwSt.	Preis Euro inkl. MwSt.
6 37 22 048 01 4	36,07	43,28





**Zubehör WPO 14-15 E, WPO 14-15 XE**



**Stützteller**  
mit Klettenhaftteil, M 14

Ø mm	Bestellnummer	Preis Euro zzgl. MwSt.	Preis Euro inkl. MwSt.
200	6 38 06 171 01 7	23,84	28,61



**Stützteller**  
für Lammfell mit Schnürzug, Gummibelag, M 14

Ø mm	Bestellnummer	Preis Euro zzgl. MwSt.	Preis Euro inkl. MwSt.
170	6 38 06 030 00 4	21,22	25,46



**Polierschwamm**  
Zum Polieren von lackierten Oberflächen. Unterschiedliche Härtegrade: weich für Neulacke, mittel für leichte Verwitterung und Wachsaufrag, hart für stark verwitterte Lacke. Klettenschnellbefestigung, Höhe 40 mm.

Ø mm	Ausführung	Bestellnummer	Preis Euro zzgl. MwSt.	Preis Euro inkl. MwSt.
160	weich	6 37 23 026 01 5	23,21	27,85
160	hart	6 37 23 025 01 2	23,21	27,85



**Lammfell**  
mit Schnürzug

Ø mm	Bestellnummer	Preis Euro zzgl. MwSt.	Preis Euro inkl. MwSt.
170	6 37 23 003 00 3	14,07	16,88



**Lammfell**  
mit Klettenschnellbefestigung.

Ø mm	Bestellnummer	Preis Euro zzgl. MwSt.	Preis Euro inkl. MwSt.
200	6 37 23 010 00 6	15,98	19,18



# Mehr als 50 Jahre Erfahrung: Oszillierende Elektrowerkzeuge von FEIN.

Mit der einzigartigen Erfahrung aus über 50 Jahren Oszillationstechnologie bietet FEIN mit den drei Systemen - FEIN MULTIMASTER, FEIN SUPERCUT CONSTRUCTION und FEIN SUPERCUT AUTOMOTIVE - ein konkurrenzlos vielseitiges und leistungsstarkes Programm an oszillierenden Elektrowerkzeugen, das für fachgerechte Anwendungslösungen und unerreichte Belastbarkeit steht. Für jeden Anspruch gibt es eine Lösung: Der FEIN SUPERCUT ist der Spezialist für Innenausbau Holz, Fenster-Reparatur/-austausch, Fliesen-/Badsanierung, Heizungs-/Sanitär-Installation, Fugensanierung, Marine und Autoglas. Für alle, die besonderen Wert auf die Anwendungs-

vielfalt legen, ist der FEIN MULTIMASTER als universelles System die richtige Entscheidung. Ein umfangreiches Angebot an Zubehör ermöglichen ein besonders vielseitiges Einsatzspektrum.



---

**FEIN MULTIMASTER / MULTITALENT** **Seite 146**

Das leistungsstarke und universelle System für Ausbau und Renovierung.

**STARLOCK PLUS**



---

**FEIN SUPERCUT CONSTRUCTION** **Seite 150**

Das leistungsstärkste System für Ausbau und Renovierung.

**STARLOCK MAX**



---

**FEIN SUPERCUT CONSTRUCTION** **Seite 167**

Das leistungsstärkste System für Ausbau und Renovierung.



---

**FEIN SUPERCUT AUTOMOTIVE** **Seite 174**

Das leistungsstärkste System für die Kfz-Instandsetzung.



	FEIN Akku MULTIMASTER AFMM 18 QSL	FEIN Akku MULTIMASTER AFMM 18 QSL Select	FEIN Akku MULTITALENT AFMT 12 QSL QuickStart	FEIN Akku MULTITALENT AFMT 12 SL Start	FEIN Akku MULTITALENT AFMT 12 QSL Select	
	Das leistungsstarke, netzunabhängige und universell einsetzbare System für Ausbau und Renovierung mit QuickIN und der Zubehör-Ausstattung für hohe Anwendungsbreite.	Select-Ausführung - die clevere Wahl bei bereits vorhandener FEIN Akku- und Ladetechnik.	Das netzunabhängige, universell einsetzbare System für Ausbau und Renovierung mit QuickIN und der Zubehör-Grundausstattung zum Schleifen und Sägen.	Das netzunabhängige, universell einsetzbare System für Ausbau und Renovierung und der Zubehör-Grundausstattung zum Schleifen und Sägen.	Select-Ausführung - die clevere Wahl bei bereits vorhandener FEIN Akku- und Ladetechnik.	
<b>EAN 4014586...</b>	... 884066	... 885704	... 884141	... 884226	... 885711	
<b>Seite</b>	158	158	158	158	158	
<b>Technische Attribute</b>	Nennaufnahme					
	Akku-Spannung	18 V	18 V	12 V	12 V	12 V
	Akku-Kapazität	2,5 Ah		2,5 Ah	2,5 Ah	
	Akku-Kompatibilität	Li-Ionen / HighPower Li-Ionen	Li-Ionen / HighPower Li-Ionen	Li-Ionen	Li-Ionen	Li-Ionen
	Akku-Schnittstelle	18 V	18 V	18 V	18 V	18 V
	Schwingungen	11 000 - 18 500 1/min	11 000 - 18 500 1/min	11 000 - 18 000 1/min	11 000 - 18 000 1/min	11 000 - 18 000 1/min
	Schleifplatte über Eck	80 mm	80 mm	80 mm	80 mm	80 mm
	Werkzeugaufnahme	StarlockPlus	StarlockPlus	StarlockPlus	StarlockPlus	StarlockPlus
	Werkzeugwechsel	QuickIN	QuickIN	QuickIN	Manuell mit Schraube, Innensechskant	QuickIN
	Amplitude	2 x 1,7°	2 x 1,7°	2 x 1,6°	2 x 1,6°	2 x 1,6°
	Gewicht nach EPTA					
	Gewicht mit Akku	1,80 kg		1,50 kg	1,40 kg	
	Gewicht ohne Akku		1,30 kg			1,10 kg
Mechanische Schnittstelle	●	●				

● enthalten

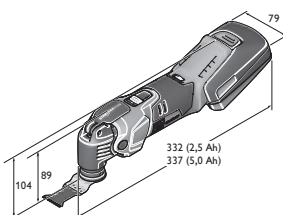

AFMM 18 QSL

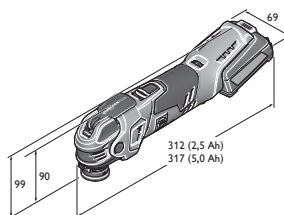

AFMT 12 QSL

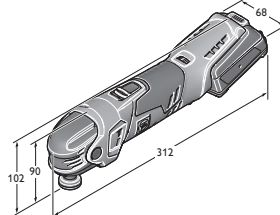

AFMT 12 SL

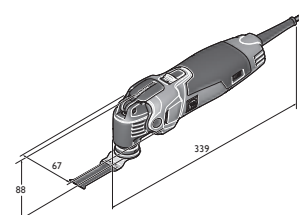

AFMT 12 SL



	<b>FEIN MULTIMASTER FMM 350 QSL Top</b>	<b>FEIN MULTIMASTER FMM 350 QSL QuickStart</b>	<b>FEIN MULTIMASTER FMM 350 QSL Top Extra</b>	<b>FEIN MULTIMASTER FMM 350 QSL Marine</b>	<b>FEIN MULTITALENT FMT 250 QSL QuickStart</b>	<b>FEIN MULTITALENT FMT 250 SL Start</b>
	Das leistungsstarke und universell einsetzbare System für Ausbau und Renovierung mit umfangreichster Zubehör-Ausstattung für überragende Anwendungsvielfalt.	Das leistungsstarke und universell einsetzbare System für Ausbau und Renovierung mit der Zubehör-Ausstattung für hohe Anwendungsbreite.	Das leistungsstarke und universelle System für Ausbau und Renovierung mit umfangreichster Ausstattung für überragende Anwendungsvielfalt inklusive vielseitig einsetzbarem Sauger.	Das leistungsstarke und universell einsetzbare System mit umfangreicher Zubehör-Ausstattung für Ausbau, Instandhaltung und Reparatur von Yachten.	Das universelle System für Ausbau und Renovierung mit QuickIN und der Zubehör-Grundausstattung zum Schleifen und Sägen.	Das universelle System für Ausbau und Renovierung mit der Zubehör-Grundausstattung zum Schleifen und Sägen.
	... 884578	... 884691	... 884462	... 884851	... 884905	... 885025
	158	158	159	159	159	159
	350 W	350 W	350 W	350 W	250 W	250 W
	10 000 - 19 500 1/min	10 000 - 19 500 1/min	10 000 - 19 500 1/min	10 000 - 19 500 1/min	11 000 - 20 000 1/min	11 000 - 20 000 1/min
	80 mm	80 mm	80 mm	80 mm	80 mm	80 mm
	StarlockPlus	StarlockPlus	StarlockPlus	StarlockPlus	StarlockPlus	StarlockPlus
	QuickIN	QuickIN	QuickIN	QuickIN	QuickIN	Manuell mit Schraube, Innensechskant
	2 x 1,7°	2 x 1,7°	2 x 1,7°	2 x 1,7°	2 x 1,6°	2 x 1,6°
	1,40 kg	1,40 kg	1,40 kg	1,40 kg	1,40 kg	1,30 kg
	•	•	•	•		

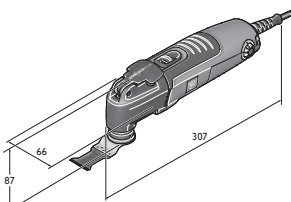

FMT 250 QSL  
FMT 250 SL



Name	Bestellnummer	EAN	PK	Preis Euro zzgl. MwSt.	Preis Euro inkl. MwSt.
<b>FEIN Akku MULTIMASTER AFMM 18 QSL</b>	<b>7 129 22 61 00 0</b>	<b>4014586884066</b>	<b>03</b>	<b>352,00</b>	<b>422,40</b>

**Im Preis enthalten:**

1 Schleifplatte, je 3 Schleifblätter (K 60, 80, 120, 180), 1 fester Spachtel, 1 HSS-Segmentsägeblatt, 1 E-Cut Long-Life Sägeblatt (65 mm), 1 Universal E-Cut-Sägeblatt (44 mm), 1 Schnellladegerät ALG 50, 2 Li-Ionen Akkus (2,5 Ah), 1 Kunststoff-Werkzeugkoffer  
Zubehör ab Seite 154

**FEIN SELECT<sup>+</sup>**



Name	Bestellnummer	EAN	PK	Preis Euro zzgl. MwSt.	Preis Euro inkl. MwSt.
<b>FEIN Akku MULTIMASTER AFMM 18 QSL Select</b>	<b>7 129 22 62 00 0</b>	<b>4014586885704</b>	<b>03</b>	<b>172,00</b>	<b>206,40</b>

**Im Preis enthalten:**

1 Kunststoff-Werkzeugkoffer  
Zubehör ab Seite 154



Name	Bestellnummer	EAN	PK	Preis Euro zzgl. MwSt.	Preis Euro inkl. MwSt.
<b>FEIN Akku MULTITALENT AFMT 12 QSL QuickStart</b>	<b>7 129 25 61 00 0</b>	<b>4014586884141</b>	<b>03</b>	<b>247,50</b>	<b>297,00</b>

**Im Preis enthalten:**

1 Schleifplatte, je 3 Schleifblätter (K 80, 120, 180), 1 Universal E-Cut-Sägeblatt (29 mm), 1 Schnellladegerät ALG 50, 2 Li-Ionen Akkus (2,5 Ah), 1 Kunststoff-Werkzeugkoffer  
Zubehör ab Seite 154



Name	Bestellnummer	EAN	PK	Preis Euro zzgl. MwSt.	Preis Euro inkl. MwSt.
<b>FEIN Akku MULTITALENT AFMT 12 SL Start</b>	<b>7 129 26 61 00 0</b>	<b>4014586884226</b>	<b>03</b>	<b>227,50</b>	<b>273,00</b>

**Im Preis enthalten:**

1 Schleifplatte, je 3 Schleifblätter (K 80, 120, 180), 1 Universal E-Cut-Sägeblatt (29 mm), 1 Schnellladegerät ALG 50, 2 Li-Ionen Akkus (2,5 Ah), 1 Kunststoff-Werkzeugkoffer  
Zubehör ab Seite 154

**FEIN SELECT<sup>+</sup>**



Name	Bestellnummer	EAN	PK	Preis Euro zzgl. MwSt.	Preis Euro inkl. MwSt.
<b>FEIN Akku MULTITALENT AFMT 12 QSL Select</b>	<b>7 129 25 62 00 0</b>	<b>4014586885711</b>	<b>03</b>	<b>149,00</b>	<b>178,80</b>

**Im Preis enthalten:**

1 Kunststoff-Werkzeugkoffer  
Zubehör ab Seite 154



Name	Bestellnummer	EAN	PK	Preis Euro zzgl. MwSt.	Preis Euro inkl. MwSt.
<b>FEIN MULTIMASTER FMM 350 QSL Top</b>	<b>7 229 52 61 00 0</b>	<b>4014586884578</b>	<b>03</b>	<b>269,00</b>	<b>322,80</b>

**Im Preis enthalten:**

1 Schleifplatte, je 3 Schleifblätter (K 60, 80, 120, 180), 1 Schleifplatte gelocht, je 3 Schleifblätter gelocht (K 60, 80, 120, 180), 1 Schleifteller Ø 115 mm, gelocht, je 2 Schleifblätter gelocht (K 60, 80, 180), 1 Absaugvorrichtung, 1 fester Spachtel, 1 E-Cut Long-Life Sägeblatt (35 mm), 1 Universal E-Cut-Sägeblatt (44 mm), 1 E-Cut Long-Life Sägeblatt (65 mm), 1 HSS-Segmentsägeblatt, 1 Hartmetall-Segmentsägeblatt, 1 Hartmetall-Raspel (Dreieckform), gelocht, 1 Kunststoff-Werkzeugkoffer  
Zubehör ab Seite 154



Name	Bestellnummer	EAN	PK	Preis Euro zzgl. MwSt.	Preis Euro inkl. MwSt.
<b>FEIN MULTIMASTER FMM 350 QSL QuickStart</b>	<b>7 229 52 62 00 0</b>	<b>4014586884691</b>	<b>03</b>	<b>223,00</b>	<b>267,60</b>

**Im Preis enthalten:**

1 Schleifplatte, je 3 Schleifblätter (K 60, 80, 120, 180), 1 fester Spachtel, 1 Universal E-Cut-Sägeblatt (44 mm), 1 E-Cut Long-Life Sägeblatt (65 mm), 1 HSS-Segmentsägeblatt, 1 Kunststoff-Werkzeugkoffer  
Zubehör ab Seite 154



Name	Bestellnummer	EAN	PK	Preis Euro zzgl. MwSt.	Preis Euro inkl. MwSt.
<b>FEIN MULTIMASTER</b> <b>FMM 350 QSL Top Extra</b>	<b>7 229 52 63 00 0</b>	<b>4014586884462</b>	<b>03</b>	<b>506,00</b>	<b>607,20</b>

**Im Preis enthalten:**

1 Schleifplatte, je 3 Schleifblätter (K 60, 80, 120, 180), 1 Schleifplatte gelocht, je 3 Schleifblätter gelocht (K 60, 80, 120, 180), 1 Schleifteller Ø 115 mm, gelocht, je 2 Schleifblätter gelocht (K 60, 80, 180), 1 Absaugvorrichtung, 1 fester Spachtel, 1 E-Cut Long-Life Sägeblatt (35 mm), 1 Universal E-Cut-Sägeblatt (44 mm), 1 E-Cut Long-Life Sägeblatt (65 mm), 1 HSS-Segmentsägeblatt, 1 Hartmetall-Segmentsägeblatt, 1 Hartmetall-Raspel (Dreieckform), gelocht, 1 Kunststoff-Werkzeugkoffer, 1 FEIN Dustex 25 L Staubsauger

Zubehör ab Seite 154



Name	Bestellnummer	EAN	PK	Preis Euro zzgl. MwSt.	Preis Euro inkl. MwSt.
<b>FEIN MULTITALENT</b> <b>FMT 250 QSL QuickStart</b>	<b>7 229 53 61 00 0</b>	<b>4014586884905</b>	<b>03</b>	<b>174,00</b>	<b>208,80</b>

**Im Preis enthalten:**

1 Schleifplatte, je 3 Schleifblätter (K 80, 120, 180), 1 Universal E-Cut-Sägeblatt (44 mm), 1 Kunststoff-Werkzeugkoffer

Zubehör ab Seite 154



Name	Bestellnummer	EAN	PK	Preis Euro zzgl. MwSt.	Preis Euro inkl. MwSt.
<b>FEIN MULTITALENT</b> <b>FMT 250 SL Start</b>	<b>7 229 54 61 00 0</b>	<b>4014586885025</b>	<b>03</b>	<b>132,00</b>	<b>158,40</b>

**Im Preis enthalten:**

1 Schleifplatte, je 3 Schleifblätter (K 80, 120, 180), 1 Universal E-Cut-Sägeblatt (44 mm), 1 Kunststoff-Werkzeugkoffer

Zubehör ab Seite 154



Name	Bestellnummer	EAN	PK	Preis Euro zzgl. MwSt.	Preis Euro inkl. MwSt.
<b>FEIN MULTIMASTER</b> <b>FMM 350 QSL Marine</b>	<b>7 229 52 66 00 0</b>	<b>4014586884851</b>	<b>03</b>	<b>294,00</b>	<b>352,80</b>

**Im Preis enthalten:**

1 Schleifplatte, je 3 Schleifblätter gelocht (K 60, 80, 120, 180), 1 Schleifplatte gelocht, je 3 Schleifblätter (K 60, 80, 120, 180), 1 Schleifteller Ø 115 mm, gelocht, je 2 Schleifblätter gelocht (K 60, 80, 180), 1 fester Spachtel, 2 Filzpolierpads, Dreieckform, 2 Filzpolierpads Ø 115 mm, 1 Absaugvorrichtung, 1 Hartmetall-Segmentsägeblatt, 1 Hartmetall-Feile, 1 E-Cut Long-Life Sägeblatt (10 mm), je 1 Schneidmesser Stabdeck (4+5 mm), 1 Universal E-Cut-Sägeblatt (44 mm), 1 E-Cut Long-Life Sägeblatt (35 mm), 1 HSS-Sägeblatt (Ø 85 mm), 1 Kunststoff-Werkzeugkoffer

Zubehör ab Seite 154



	FEIN Akku SUPERCUT AFSC 18 QSL	FEIN Akku SUPERCUT AFSC 18 QCSL	FEIN Akku SUPERCUT AFSC 18 QSL Select	FEIN Akku SUPERCUT AFSC 18 QSL Innenausbau Holz	FEIN Akku SUPERCUT AFSC 18 QSL Fenster-Reparatur/-austausch	FEIN Akku SUPERCUT AFSC 18 QSL Fliesen-/Badsanierung	FEIN Akku SUPERCUT AFSC 18 QSL Heizungs-/Sanitär-Installation	
	Der leistungsstärkste Akku-Oszillierer mit Schnellspannsystem für Ausbau und Renovierung.			Das leistungsstärkste System für Ausbau und Renovierung mit spezieller Zubehör-Ausstattung für schnelle und präzise Sägearbeiten bei der Montage von Holz.	Das leistungsstärkste System für Ausbau und Renovierung mit spezieller Zubehör-Ausstattung für die Demontage von Altfenstern und den Austausch kittbettverlegter Isolierglasscheiben.	Das leistungsstärkste System für Ausbau und Renovierung mit spezieller Zubehör-Ausstattung für perfektes Austrennen von Fliesen und Entfernen von Fliesenfugen bei der Badsanierung.	Das leistungsstärkste System für Ausbau und Renovierung mit spezieller Zubehör-Ausstattung für die wichtigsten Anwendungen bei Sanitär-Reparaturen.	
<b>EAN 4014586...</b>	... 884301	... 884349	... 884295	... 884387	... 884424	... 884431	... 884448	
<b>Seite</b>	162	162	162	162	162	162	162	
<b>Technische Attribute</b>	Nennaufnahme							
	Leistungsabgabe							
	Akku-Spannung	18 V	18 V	18 V	18 V	18 V	18 V	
	Akku-Kapazität	5 Ah	2,5 Ah		5 Ah	5 Ah	5 Ah	
	Akku-Kompatibilität	Li-Ionen / High-Power Li-Ionen	Li-Ionen / High-Power Li-Ionen	Li-Ionen / High-Power Li-Ionen	Li-Ionen / High-Power Li-Ionen	Li-Ionen / High-Power Li-Ionen	Li-Ionen / High-Power Li-Ionen	Li-Ionen / High-Power Li-Ionen
	Akku-Schnittstelle	MultiVolt	MultiVolt	MultiVolt	MultiVolt	MultiVolt	MultiVolt	MultiVolt
	Schwingungen	10 000 - 19 500 1/min	10 000 - 19 500 1/min	10 000 - 19 500 1/min	10 000 - 19 500 1/min	10 000 - 19 500 1/min	10 000 - 19 500 1/min	10 000 - 19 500 1/min
	Werkzeugaufnahme	StarlockMax	StarlockMax	StarlockMax	StarlockMax	StarlockMax	StarlockMax	StarlockMax
	Werkzeugwechsel	QuickIN	QuickIN	QuickIN	QuickIN	QuickIN	QuickIN	QuickIN
	Kabel mit Stecker							
	Gewicht nach EPTA							
	Gewicht mit Akku	1,80 kg	1,60 kg		1,80 kg	1,80 kg	1,80 kg	1,80 kg
Gewicht ohne Akku	1,10 kg	1,10 kg	1,10 kg		1,10 kg	1,10 kg	1,10 kg	
Mechanische Schnittstelle	●	●	●	●	●	●	●	

● enthalten

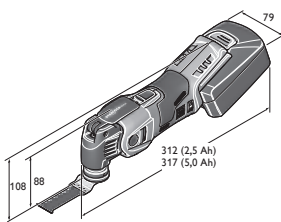

AFSC 18 QSL

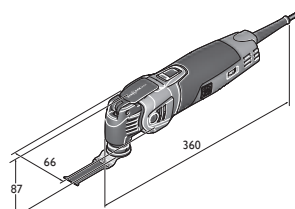

AFSC 500 QSL





	<b>FEIN SUPERCUT FSC 500 QSL</b>	<b>FEIN SUPERCUT FSC 500 QSL Innenausbau Holz</b>	<b>FEIN SUPERCUT FSC 500 QSL Fenster-Reparatur/ -austausch</b>	<b>FEIN SUPERCUT FSC 500 QSL Fliesen-/ Badsanierung</b>	<b>FEIN SUPERCUT FSC 500 QSL Heizungs-/ Sanitär-Installation</b>	<b>FEIN SUPERCUT FSC 500 QSL Composite</b>	<b>FEIN SUPERCUT FSC 500 QSL Fugensanierung</b>
	Der leistungsstarke Oszillierer mit Schnellspannsystem für Ausbau und Renovierung.	Das leistungsstärkste System für Ausbau und Renovierung mit spezieller Zubehör-Ausstattung für schnelle und präzise Sägearbeiten bei der Montage von Holz.	Das leistungsstärkste System für Ausbau und Renovierung mit spezieller Zubehör-Ausstattung für die Demontage von Altfenstern und den Austausch kittbettverlegter Isolierglasscheiben.	Das leistungsstärkste System für Ausbau und Renovierung mit spezieller Zubehör-Ausstattung für perfektes Austrennen von Fliesen und Entfernen von Fliesenfugen bei der Badsanierung.	Das leistungsstärkste System für Ausbau und Renovierung mit spezieller Zubehör-Ausstattung für die wichtigsten Anwendungen bei Sanitär-Reparaturen.	Das leistungsstärkste System für Ausbau und Renovierung für alle wichtigen Anwendungen bei der Bearbeitung von CFK und GFK Bauteilen.	Das leistungsstärkste System für Ausbau und Renovierung mit spezieller Zubehör-Ausstattung für die Fugensanierung.
	... 885247	... 885308	... 885353	... 885360	... 885407	... 885414	... 886176
	163	163	163	163	163	163	163
	450 W	450 W	450 W	450 W	450 W	450 W	450 W
	250 W	250 W	250 W	250 W	250 W	250 W	250 W
	10 000 - 19 500 1/min	10 000 - 19 500 1/min	10 000 - 19 500 1/min	10 000 - 19 500 1/min	10 000 - 19 500 1/min	10 000 - 19 500 1/min	10 000 - 19 500 1/min
	StarlockMax	StarlockMax	StarlockMax	StarlockMax	StarlockMax	StarlockMax	StarlockMax
	QuickIN	QuickIN	QuickIN	QuickIN	QuickIN	QuickIN	QuickIN
	5 m	5 m	5 m	5 m	5 m	5 m	5 m
	1,60 kg	1,60 kg	1,60 kg	1,60 kg	1,60 kg	1,60 kg	1,60 kg
	•	•	•	•	•	•	•



Name	Bestellnummer	EAN	PK	Preis Euro zzgl. MwSt.	Preis Euro inkl. MwSt.
<b>FEIN Akku SUPERCUT AFSC 18 QSL</b>	<b>7 129 27 61 00 0</b>	<b>4014586884301</b>	<b>03</b>	<b>483,50</b>	<b>580,20</b>

**Im Preis enthalten:**  
2 Akku-Packs (Li-Ionen), 1 Ladegerät, 1 Kunststoff-Werkzeugkoffer  
Zubehör ab Seite 154



Name	Bestellnummer	EAN	PK	Preis Euro zzgl. MwSt.	Preis Euro inkl. MwSt.
<b>FEIN Akku SUPERCUT AFSC 18 QCSL</b>	<b>7 129 27 62 00 0</b>	<b>4014586884349</b>	<b>03</b>	<b>422,50</b>	<b>507,00</b>

**Im Preis enthalten:**  
1 Ladegerät, 2 Akku-Packs (Li-Ionen), 1 Kunststoff-Werkzeugkoffer  
Zubehör ab Seite 154

**FEIN SELECT<sup>+</sup>**



Name	Bestellnummer	EAN	PK	Preis Euro zzgl. MwSt.	Preis Euro inkl. MwSt.
<b>FEIN Akku SUPERCUT AFSC 18 QSL Select</b>	<b>7 129 27 60 00 0</b>	<b>4014586884295</b>	<b>03</b>	<b>243,00</b>	<b>291,60</b>

**Im Preis enthalten:**  
1 Kunststoff-Werkzeugkoffer  
Maschine darf nur mit neuen 2,5 Ah (9 26 04 171 02 0) bzw. 5 Ah (9 26 04 173 02 0) Akkus betrieben werden.  
Zubehör ab Seite 154



Name	Bestellnummer	EAN	PK	Preis Euro zzgl. MwSt.	Preis Euro inkl. MwSt.
<b>FEIN Akku SUPERCUT AFSC 18 QSL Innenausbau Holz</b>	<b>7 129 27 64 00 0</b>	<b>4014586884387</b>	<b>03</b>	<b>589,00</b>	<b>706,80</b>

**Im Preis enthalten:**  
1 HSS-Sägeblatt Holz Ø 100 mm, 1 Tiefenanschlag, 2 E-Cut Precision BIM Sägeblätter (Form 205, 208), 5 E-Cut Long-Life Sägeblätter (Form 183, 160, 161, 201, 203), 2 E-Cut Sägeblätter Universal (Form 151, 152), 1 Schleifplatte, je 5 Schleifblätter (K 80, 120, 180), 2 Akku-Packs (Li-Ionen), 1 Ladegerät, 1 Kunststoff-Werkzeugkoffer  
Zubehör ab Seite 154



Name	Bestellnummer	EAN	PK	Preis Euro zzgl. MwSt.	Preis Euro inkl. MwSt.
<b>FEIN Akku SUPERCUT AFSC 18 QSL Fenster-Reparatur/-austausch</b>	<b>7 129 27 66 00 0</b>	<b>4014586884424</b>	<b>03</b>	<b>589,00</b>	<b>706,80</b>

**Im Preis enthalten:**  
1 HSS-Sägeblatt Holz Ø 100 mm, 1 HSS-Sägeblatt Metall (Ø 100 mm), 1 E-Cut Long-Life-Sägeblatt (Form 203), 1 E-Cut Universal Sägeblatt (Form 152), 1 Schneidmesser, Pilzform, 1 Segmentsägeblatt (Form 244), 1 Tiefenanschlag, 1 Schleifplatte, je 5 Schleifblätter (K 80, 120, 180), 2 Akku-Packs (Li-Ionen), 1 Ladegerät, 1 Kunststoff-Werkzeugkoffer  
Zubehör ab Seite 154



Name	Bestellnummer	EAN	PK	Preis Euro zzgl. MwSt.	Preis Euro inkl. MwSt.
<b>FEIN Akku SUPERCUT AFSC 18 QSL Fliesen-/Badsanierung</b>	<b>7 129 27 67 00 0</b>	<b>4014586884431</b>	<b>03</b>	<b>589,00</b>	<b>706,80</b>

**Im Preis enthalten:**  
1 Segmentmesser, diamantbeschichtet (Form 243), 1 Hartmetall-Sägeblatt Ø 105 mm (Form 214), 2 E-Cut Sägeblätter Universal (Form 151, 152), 1 Schneidmesser, Pilzform, 1 Spachtel, 2 Raspeln, hartmetallbeschichtet, Dreieckform, gelocht für Staubabsaugung, 2 Akku-Packs (Li-Ionen), 1 Ladegerät, 1 Kunststoff-Werkzeugkoffer  
Zubehör ab Seite 154



Name	Bestellnummer	EAN	PK	Preis Euro zzgl. MwSt.	Preis Euro inkl. MwSt.
<b>FEIN Akku SUPERCUT AFSC 18 QSL Heizungs-/Sanitär-Installation</b>	<b>7 129 27 68 00 0</b>	<b>4014586884448</b>	<b>03</b>	<b>589,00</b>	<b>706,80</b>

**Im Preis enthalten:**  
1 Segmentmesser, diamantbeschichtet (Form 243), 3 Aussparwerkzeuge (12, 13 u. 22 mm), 1 Schneidmesser, gerade, lang (Form 239), 2 E-Cut Sägeblätter Universal (Form 151, 152), 1 Spachtel, 1 Raspel, hartmetallbeschichtet, Dreieckform, gelocht für Staubabsaugung, 2 Akku-Packs (Li-Ionen), 1 Ladegerät, 1 Kunststoff-Werkzeugkoffer  
Zubehör ab Seite 154



Name	Bestellnummer	EAN	PK	Preis Euro zzgl. MwSt.	Preis Euro inkl. MwSt.
<b>FEIN SUPERCUT FSC 500 QSL</b>	<b>7 229 46 61 00 0</b>	<b>4014586885247</b>	<b>03</b>	<b>399,00</b>	<b>478,80</b>

**Im Preis enthalten:**  
1 Systainer Sys 1  
Zubehör ab Seite 154



Name	Bestellnummer	EAN	PK	Preis Euro zzgl. MwSt.	Preis Euro inkl. MwSt.
<b>FEIN SUPERCUT FSC 500 QSL Innenausbau Holz</b>	<b>7 229 46 62 00 0</b>	<b>4014586885308</b>	<b>03</b>	<b>499,00</b>	<b>598,80</b>

**Im Preis enthalten:**  
1 HSS-Sägeblatt Holz Ø 100 mm, 1 Tiefenanschlag, 2 E-Cut Precision BIM Sägeblätter (Form 205, 208), 5 E-Cut Long-Life Sägeblätter (Form 183, 160, 161, 201, 203), 2 E-Cut Sägeblätter Universal (Form 151, 152), 1 Schleifplatte, je 5 Schleifblätter (K 80, 120, 180), 1 Systainer Sys 1  
Zubehör ab Seite 154



Name	Bestellnummer	EAN	PK	Preis Euro zzgl. MwSt.	Preis Euro inkl. MwSt.
<b>FEIN SUPERCUT FSC 500 QSL Fenster-Reparatur/-austausch</b>	<b>7 229 46 63 00 0</b>	<b>4014586885353</b>	<b>03</b>	<b>499,00</b>	<b>598,80</b>

**Im Preis enthalten:**  
1 HSS-Sägeblatt Holz Ø 100 mm, 1 HSS-Sägeblatt Metall (Ø 100 mm), 1 E-Cut Long-Life-Sägeblatt (Form 203), 1 E-Cut Universal Sägeblatt (Form 152), 1 Schneidmesser, Pilzform, 1 Segmentsägeblatt (Form 244), 1 Tiefenanschlag, 1 Schleifplatte, je 5 Schleifblätter (K 80, 120, 180), 1 Systainer Sys 1  
Zubehör ab Seite 154



Name	Bestellnummer	EAN	PK	Preis Euro zzgl. MwSt.	Preis Euro inkl. MwSt.
<b>FEIN SUPERCUT FSC 500 QSL Fliesen-/Badsanierung</b>	<b>7 229 46 64 00 0</b>	<b>4014586885360</b>	<b>03</b>	<b>499,00</b>	<b>598,80</b>

**Im Preis enthalten:**  
1 Segmentmesser, diamantbeschichtet (Form 243), 1 Hartmetall-Sägeblatt Ø 105 mm (Form 214), 2 E-Cut Sägeblätter Universal (Form 151, 152), 1 Schneidmesser, Pilzform, 1 Spachtel, 2 Raspeln, hartmetallbeschichtet, Dreieckform, gelocht für Staubabsaugung, 1 Systainer Sys 1  
Zubehör ab Seite 154



Name	Bestellnummer	EAN	PK	Preis Euro zzgl. MwSt.	Preis Euro inkl. MwSt.
<b>FEIN SUPERCUT FSC 500 QSL Heizungs-/Sanitär-Installation</b>	<b>7 229 46 65 00 0</b>	<b>4014586885407</b>	<b>03</b>	<b>499,00</b>	<b>598,80</b>

**Im Preis enthalten:**  
1 Segmentmesser, diamantbeschichtet (Form 243), 3 Aussparwerkzeuge (12, 13 u. 22 mm), 1 Schneidmesser, gerade, lang (Form 239), 2 E-Cut Sägeblätter Universal (Form 151, 152), 1 Spachtel, 1 Raspel, hartmetallbeschichtet, Dreieckform, gelocht für Staubabsaugung, 1 Systainer Sys 1  
Zubehör ab Seite 154



Name	Bestellnummer	EAN	PK	Preis Euro zzgl. MwSt.	Preis Euro inkl. MwSt.
<b>FEIN SUPERCUT FSC 500 QSL Composite</b>	<b>7 229 46 67 00 0</b>	<b>4014586885414</b>	<b>03</b>	<b>529,00</b>	<b>634,80</b>

**Im Preis enthalten:**  
1 E-Cut Universal Sägeblatt (Form 152), 1 Diamant-Sägeblatt Ø 105 mm, 1 E-Cut Hartmetall-Sägeblatt (Form 191), 1 Hartmetall-Feile, 1 Schleifplatte, je 5 Schleifblätter (K 80, 120, 180), 1 Raspel, hartmetallbeschichtet, Dreieckform, gelocht für Staubabsaugung, 1 Absaugvorrichtung, 1 Kunststoff-Werkzeugkoffer  
Zubehör ab Seite 154



Name	Bestellnummer	EAN	PK	Preis Euro zzgl. MwSt.	Preis Euro inkl. MwSt.
<b>FEIN SUPERCUT FSC 500 QSL Fugensanierung</b>	<b>7 229 46 70 00 0</b>	<b>4014586886176</b>	<b>03</b>	<b>559,00</b>	<b>670,80</b>

**Im Preis enthalten:**  
1 Absaugvorrichtung, 1 vibrationsdämpfender Bügelhandgriff, 1 Schneidmesser, gerade, lang (Form 239), 5 Schneidmesser, gerade (Form 236), 1 Reinigungsmesser, diamantbeschichtet, gerade (Form 237), 1 Reinigungsblock, 1 Kunststoff-Werkzeugkoffer  
Zubehör ab Seite 154





Oszillieren

# Starlock: Der neue Systemstandard für oszillierende Elektrowerkzeuge.

In Kombination mit den neuen FEIN Maschinen ermöglicht Starlock einen absolut sicheren und schnellen Zubehörwechsel in Rekordzeit unter 3 Sekunden. Gleichzeitig ist der perfekte Sitz und damit die optimale Kraftübertragung garantiert. Das Ergebnis: Je nach eingesetztem Zubehör ergibt sich ein um ca. 35% höherer Arbeitsfortschritt, eine spürbar bessere Präzision und ein vermindertes Laufgeräusch. Selbstverständlich sind die neuen Zubehöre 100% kompatibel zu allen älteren im Markt befindlichen FEIN Oszillierern. Zum Schutz der einzelnen Maschinen vor Überlastung und Beschädigung ist das System in 3 Leistungsklassen unterteilt: Starlock, StarlockPlus und StarlockMax.

Was sich nicht geändert hat: FEIN Original-Zubehör wird laufend um neue sinnvolle Zubehöre weiter entwickelt und ist das umfangreichste Zubehör-Programm im Markt. Das Leistungsspektrum eines Oszillierers lässt sich nur mit dem richtigen Zubehör voll ausschöpfen. Die außerordentliche Qualität und Standzeit des FEIN Original Zubehörs in Kombination mit perfekten Arbeitsergebnissen sorgen für ein hervorragendes Preis- / Leistungsverhältnis. Somit ist das FEIN Original-Zubehör immer die beste Wahl.

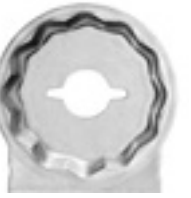
Die nachfolgende Tabelle zeigt übersichtlich auf, welches Zubehör auf welches Produkt passt:

	<b>STARLOCK</b>	<b>STARLOCK PLUS</b>	<b>STARLOCK MAX</b>	
				
	Universelle Starlock-Aufnahme, passend für alle gängigen Multifunktionswerkzeuge im Markt.	StarlockPlus-Aufnahme, passend für alle gängigen Multifunktionswerkzeuge mit StarlockPlus- und StarlockMax-Aufnahme sowie für alle FEIN MULTIMASTER und MULTITALENT.	StarlockMax-Aufnahme, einsetzbar auf allen Multifunktionswerkzeugen mit geeigneter Aufnahme. Mit Adapter auch für alle FEIN SUPERCUT.	FEIN SUPERCUT 12-Kant-Aufnahme, passend für alle FEIN SUPERCUT FSC 2.0 (Q), FSC 1.6 (Q), (A)FSC 1.7 (Q), AFSC 18
<b>Starlock (SL)</b>	<b>SL</b>	<b>SLP</b>	<b>SLM</b>	
BOSCH GOP 12 V-28 PMF 220 CE, PMF 250 CES	✓	✗	✗	✗
<b>StarlockPlus (SLP)</b>				
FEIN MULTITALENT: AFMT 12 SL, AFMT 12 QSL FMT 250 SL, FMT 250 QSL				
FEIN MULTIMASTER: AFMM 18 QSL FMM 350 QSL	✓	✓	✗	✗
BOSCH: GOP 30-28, GOP 40-30, GOP 18 V-28 PMF 350 CES				
<b>StarlockMax (SLM)</b>				
FEIN SUPERCUT: AFSC 18 QSL, AFSC 18 QC FSC 500 QSL	✓	✓	✓	✗
BOSCH GOP 55-36				
<b>Kompatibilität zu FEIN Maschinen ohne Starlock-Aufnahme</b>				
FEIN MULTITALENT/ MULTIMASTER (- 03/2016)	✓	✓	✗	✗
FEIN SUPERCUT CONSTRUCTION (- 03/2016) FSC 2.0 Q, AFSC 18		✓		
FEIN SUPERCUT AUTOMOTIVE FSC 1.6 Q, FSC 1.7 Q, AFSC 1.7 Q, AFSC 1.7 QC		+ Adapter 3 52 22 952 05 0		✓
FEIN SUPERCUT AUTOMOTIVE FSC 1.6, FSC 1.7		+ Adapter 3 52 22 952 04 0		
<b>Sonstige Multi-Tools</b>				
Makita, Hitachi, Metabo, Milwaukee, AEG, Einhell, Ryobi, Skil, etc.	✓	✗	✗	✗

Starlock, der neue Werkzeugaufnahme-Standard für Multi-Tools ist eine zum Patent angemeldete gemeinsame Entwicklung von FEIN und BOSCH. Starlock, StarlockPlus und StarlockMax sind eingetragene Warenzeichen der C. & E. Fein GmbH und der Robert Bosch GmbH.

**Sägen**



**Sägeblatt**

Für alle weichen Werkstoffe. Segmentiert, ideal zum Arbeiten in Ecken und an Kanten ohne Überschnitt.

Ø mm	Aufnahme	Bestellnummer	Preis Euro zzgl. MwSt.	Preis Euro inkl. MwSt.
85	SL	6 35 02 113 21 0	18,28	21,94



**HSS-Sägeblatt**

Voll-HSS-Sägeblatt mit Metall-Verzahnung für Blech bis ca. 1 mm. Auch für Kunststoffe, GFK, Holz, Kitt und Buntmetalle. Hervorragende Schnittgeschwindigkeit. Saubere, dünne Schnittlinie. Durch Kreisform gute Wirtschaftlichkeit.

Ø mm	Aufnahme	VE St	Bestellnummer	Preis Euro zzgl. MwSt.	Preis Euro inkl. MwSt.
85	SL	1	6 35 02 097 21 0	18,72	22,46
85	SL	2	6 35 02 097 22 0	35,57	42,68
85	SL	5	6 35 02 097 23 0	84,24	101,09



**HSS-Sägeblatt**

Voll-HSS-Sägeblatt mit Metall-Verzahnung für Blech bis ca. 1 mm. Auch für Kunststoffe, GFK, Holz, Kitt und Buntmetalle. Hervorragende Schnittgeschwindigkeit. Saubere, dünne Schnittlinie. Segmentiert, ideal zum Arbeiten in Ecken und an Kanten ohne Überschnitt.

Ø mm	Aufnahme	VE St	Bestellnummer	Preis Euro zzgl. MwSt.	Preis Euro inkl. MwSt.
85	SL	1	6 35 02 106 21 0	21,47	25,76
85	SL	2	6 35 02 106 22 0	40,79	48,95
85	SL	5	6 35 02 106 23 0	96,62	115,94



**HSS-Sägeblatt**

Bi-Metall für hohe Standzeiten. Metall-Verzahnung für Blech bis ca. 1 mm. Auch für Kunststoffe, GFK, Holz, Kitt und Buntmetalle. Plan zur Oberfläche arbeiten. Durch Kreisform gute Wirtschaftlichkeit.

Ø mm	Aufnahme	VE St	Bestellnummer	Preis Euro zzgl. MwSt.	Preis Euro inkl. MwSt.
85	SL	1	6 35 02 174 21 0	38,26	45,91
85	SL	5	6 35 02 174 23 0	172,17	206,60



**HSS-Sägeblatt**

Bi-Metall für hohe Standzeiten. Metall-Verzahnung für Blech bis ca. 1 mm. Auch für Kunststoffe, GFK, Holz, Kitt und Buntmetalle. Plan zur Oberfläche arbeiten. Durch Kreisform und extra großen Durchmesser optimale Wirtschaftlichkeit.

Ø mm	Aufnahme	VE St	Bestellnummer	Preis Euro zzgl. MwSt.	Preis Euro inkl. MwSt.
100	SLP	1	6 35 02 175 21 0	39,83	47,80
100	SLP	5	6 35 02 175 23 0	179,24	215,09



**HSS-Sägeblatt**

Bi-Metall für hohe Standzeiten. Metall-Verzahnung für Blech bis ca. 1 mm. Auch für Kunststoffe, GFK, Holz, Kitt und Buntmetalle. Plan zur Oberfläche arbeiten. Segmentiert, ideal zum Arbeiten in Ecken und an Kanten ohne Überschnitt.

Ø mm	Aufnahme	VE St	Bestellnummer	Preis Euro zzgl. MwSt.	Preis Euro inkl. MwSt.
100	SLP	1	6 35 02 196 21 0	39,83	47,80
100	SLP	5	6 35 02 196 23 0	179,24	215,09



**HSS-Sägeblatt**

Bi-Metall für hohe Standzeiten. Geschränkte Holzverzahnung. Hervorragende Standzeit, hohe Schnittqualität und guter Arbeitsfortschritt. Als „Mini-Kreissäge“ ideal für lange, gerade Schnitte und zum Ausschneiden von verlegtem Parkett, Laminat und Wandvertäfelungen.

Ø mm	Aufnahme	VE St	Bestellnummer	Preis Euro zzgl. MwSt.	Preis Euro inkl. MwSt.
100	SLP	1	6 35 02 176 21 0	47,45	56,94



**HSS-Sägeblatt Set**

Bi-Metall für hohe Standzeiten. Geschränkte Holzverzahnung. Hervorragende Standzeit, hohe Schnittqualität und guter Arbeitsfortschritt. Als „Mini-Kreissäge“ ideal für lange, gerade Schnitte und zum Ausschneiden von verlegtem Parkett, Laminat und Wandvertäfelungen. Der Tiefenanschlag kann auch mit vielen anderen FEIN Zubehören eingesetzt werden. Für exaktes Arbeiten auf Tiefe. StarlockPlus-Aufnahme. Lieferumfang: 1 HSS-Sägeblatt, 1 Tiefenanschlag (passend für FMM 350 QSL, AFMM 18 QSL, AFSC 18 QSL, FSC 500 QSL)

Ø mm	Aufnahme	Bestellnummer	Preis Euro zzgl. MwSt.	Preis Euro inkl. MwSt.
100	SLP	3 52 22 952 01 0	61,72	74,06



**Berührschutz**

Ersatz-Berührschutz für HSS-Sägeblatt 6 35 02 176 21 0.

Bestellnummer	Preis Euro zzgl. MwSt.	Preis Euro inkl. MwSt.
3 43 00 000 00 1	4,12	4,94



**Tiefenanschlag**

Tiefenanschlag für alle Sägeblätter. Für exaktes Arbeiten auf Tiefe. Effektiver Schutz von Sägeblatt und Werkstück. Inhalt: 1 Adapter zur Befestigung an der Maschine, 360° frei drehbar. 1 Tiefenanschlag, 1 auf Tiefe einstellbarer Führungsschlitten. Nur verwendbar mit (A)FMM oder (A)FSC.

Bestellnummer	Preis Euro zzgl. MwSt.	Preis Euro inkl. MwSt.
3 21 27 069 01 0	17,99	21,59



**Zubehörsset Best of E-Cut**

Bestehend aus 6 verschiedenen E-Cut Sägeblättern mit Bi-Metall-Verzahnung zum Vorteilspreis in einer praktischen Kunststoff-Aufbewahrungs-Box. Inhalt: je 1 x E-Cut Universal Sägeblatt 28 mm und 44 mm breit sowie je 2 E-Cut Long-Life Sägeblätter 35 mm und 65 mm breit.

Aufnahme	Bestellnummer	Preis Euro zzgl. MwSt.	Preis Euro inkl. MwSt.
SLP	3 52 22 942 05 0	59,00	70,80



**Zubehörsset Best of E-Cut**

Bestehend aus 6 verschiedenen E-Cut Sägeblättern mit Bi-Metall-Verzahnung zum Vorteilspreis. Mit Starlock-Aufnahme passend für allen gängigen Oszillierer am Markt. Auch kompatibel zu Bosch, Makita, Metabo, Ridgid, Skil u.v.a. Inhalt: je 2 E-Cut Long-Life Sägeblätter 35 mm und 50 mm breit sowie je 2 x E-Cut Universal Sägeblätter 28 mm breit.

Aufnahme	Bestellnummer	Preis Euro zzgl. MwSt.	Preis Euro inkl. MwSt.
SL	3 52 22 952 30 0	45,00	54,00



**E-Cut Sägeblatt Combo**

Zusammenstellung der 3 wichtigsten FEIN E-Cut Sägeblätter für den universellen Einsatz. Preisvorteil gegenüber Einzelbezug. Für alle Säge-Anwendungen perfekt ausgestattet. Lieferumfang: je 1 E-Cut Long-Life Sägeblatt 35 mm und 65 mm breit und 1 E-Cut Universal-Sägeblatt 44 mm breit.

Aufnahme	Bestellnummer	Preis Euro zzgl. MwSt.	Preis Euro inkl. MwSt.
SLP	3 52 22 952 03 0	39,90	47,88



**E-Cut Long-Life-Sägeblatt**

Bi-Metall mit geschänkter Holzverzahnung für alle Holz-, Gipskarton- und Kunststoffmaterialien. Hervorragende Standzeit, hohe Schnittqualität und guter Arbeitsfortschritt. Äußerst robust, unempfindlich auch gegen im Holz befindliche Nägel (bis ca. Ø 4 mm), Mauerwerk etc. Kurze, sehr schmale Form für kleinste Aussparungen.

Breite mm	Länge mm	Aufnahme	VE St	Bestellnummer	Preis Euro zzgl. MwSt.	Preis Euro inkl. MwSt.
10	30	SL	1	6 35 02 184 21 0	7,87	9,44
10	30	SL	3	6 35 02 184 22 0	22,44	26,93
10	30	SL	5	6 35 02 184 23 0	35,43	42,52
10	30	SL	10	6 35 02 184 24 0	66,93	80,32
10	30	SL	50	6 35 02 184 25 0	295,29	354,35
20	34	SL	1	6 35 02 183 21 0	10,20	12,24
20	34	SL	3	6 35 02 183 22 0	29,07	34,88
20	34	SL	5	6 35 02 183 23 0	45,90	55,08
20	34	SL	10	6 35 02 183 24 0	86,70	104,04
20	34	SL	50	6 35 02 183 25 0	382,50	459,00

Oszillieren



**E-Cut Long-Life-Sägeblatt**

Bi-Metall mit geschränkter Holzverzahnung für alle Holz-, Gipskarton- und Kunststoffmaterialien. Hervorragende Standzeit, hohe Schnittqualität und guter Arbeitsfortschritt. Äußerst robust, unempfindlich auch gegen im Holz befindliche Nägel (bis ca. Ø 4 mm), Mauerwerk etc. Mittlere Breite, taillierte Form für optimale Schnittgeschwindigkeit und gute Spanabfuhr.

Breite mm	Länge mm	VE Aufnahme	St	Bestellnummer	Preis Euro zzgl. MwSt.	Preis Euro inkl. MwSt.
35	50	SL	1	6 35 02 160 21 0	13,36	16,03
35	50	SL	3	6 35 02 160 22 0	38,09	45,71
35	50	SL	5	6 35 02 160 23 0	60,13	72,16
35	50	SL	10	6 35 02 160 24 0	113,58	136,30
35	50	SL	50	6 35 02 160 25 0	501,08	601,30



**E-Cut Long-Life-Sägeblatt**

Bi-Metall mit geschränkter Holzverzahnung für alle Holz-, Gipskarton- und Kunststoffmaterialien. Hervorragende Standzeit, hohe Schnittqualität und guter Arbeitsfortschritt. Äußerst robust, unempfindlich auch gegen im Holz befindliche Nägel (bis ca. Ø 4 mm), Mauerwerk etc. Breite Form für maximale Schneidleistung und lange gerade Schnitte.

Breite mm	Länge mm	VE Aufnahme	St	Bestellnummer	Preis Euro zzgl. MwSt.	Preis Euro inkl. MwSt.
50	50	SL	1	6 35 02 221 21 0	14,49	17,39
50	50	SL	3	6 35 02 221 22 0	41,31	49,57
50	50	SL	5	6 35 02 221 23 0	65,23	78,28
50	50	SL	10	6 35 02 221 24 0	123,21	147,85
50	50	SL	50	6 35 02 221 25 0	543,54	652,25
65	50	SL	1	6 35 02 228 21 0	13,30	15,96
65	50	SL	3	6 35 02 228 22 0	37,91	45,49
65	50	SL	5	6 35 02 228 23 0	59,85	71,82
65	50	SL	10	6 35 02 228 24 0	113,05	135,66
65	50	SL	50	6 35 02 228 25 0	498,75	598,50



**E-Cut Long-Life-Sägeblatt**

Bi-Metall mit geschränkter Holzverzahnung für alle Holz-, Gipskarton- und Kunststoffmaterialien. Hervorragende Standzeit, hohe Schnittqualität und guter Arbeitsfortschritt. Äußerst robust, unempfindlich auch gegen im Holz befindliche Nägel (bis ca. Ø 4 mm), Mauerwerk etc. Extra breite Form für maximale Schneidleistung und lange gerade Schnitte.

Breite mm	Länge mm	VE Aufnahme	St	Bestellnummer	Preis Euro zzgl. MwSt.	Preis Euro inkl. MwSt.
65	50	SLP	1	6 35 02 161 21 0	14,78	17,74
65	50	SLP	3	6 35 02 161 22 0	42,14	50,57
65	50	SLP	5	6 35 02 161 23 0	66,53	79,84
65	50	SLP	10	6 35 02 161 24 0	125,67	150,80
65	50	SLP	50	6 35 02 161 25 0	554,41	665,29



**E-Cut Long-Life-Sägeblatt**

Bi-Metall mit geschränkter Holzverzahnung für alle Holz-, Gipskarton- und Kunststoffmaterialien. Hervorragende Standzeit, hohe Schnittqualität und guter Arbeitsfortschritt. Äußerst robust, unempfindlich auch gegen im Holz befindliche Nägel (bis ca. Ø 4 mm), Mauerwerk etc. Lange, schmale Form für große Eintauchtiefen. Taillierung für optimale Schnittgeschwindigkeit und gute Spanabfuhr.

Breite mm	Länge mm	VE Aufnahme	St	Bestellnummer	Preis Euro zzgl. MwSt.	Preis Euro inkl. MwSt.
32	78	SLM	1	6 35 02 201 21 0	12,81	15,37
32	78	SLM	3	6 35 02 201 22 0	36,50	43,80
32	78	SLM	5	6 35 02 201 23 0	57,64	69,17
32	78	SLM	10	6 35 02 201 24 0	108,86	130,63
32	78	SLM	50	6 35 02 201 25 0	480,28	576,34



**E-Cut Long-Life-Sägeblatt**

Bi-Metall mit geschränkter Holzverzahnung für alle Holz-, Gipskarton- und Kunststoffmaterialien. Hervorragende Standzeit, hohe Schnittqualität und guter Arbeitsfortschritt. Äußerst robust, unempfindlich auch gegen im Holz befindliche Nägel (bis ca. Ø 4 mm), Mauerwerk etc. Lange, breite Form für große Eintauchtiefen und effektives Arbeiten. Taillierung für optimale Schnittgeschwindigkeit und gute Spanabfuhr.

Breite mm	Länge mm	VE Aufnahme	St	Bestellnummer	Preis Euro zzgl. MwSt.	Preis Euro inkl. MwSt.
42	78	SLM	1	6 35 02 203 21 0	13,30	15,96
42	78	SLM	3	6 35 02 203 22 0	37,89	45,47
42	78	SLM	5	6 35 02 203 23 0	59,83	71,80
42	78	SLM	10	6 35 02 203 24 0	113,02	135,62
42	78	SLM	50	6 35 02 203 25 0	498,62	598,34



**E-Cut Standard-Sägeblatt**

Geschränkte Verzahnung für alle Holz-, Gipskarton- und Kunststoffmaterialien, hohe Schnittqualität und gute Schnittgeschwindigkeit. Mittlere Breite, taillierte Form für optimale Schnittgeschwindigkeit und gute Spanabfuhr.

Breite mm	Länge mm	VE Aufnahme	St	Bestellnummer	Preis Euro zzgl. MwSt.	Preis Euro inkl. MwSt.
35	50	SL	1	6 35 02 133 21 0	11,60	13,92
35	50	SL	3	6 35 02 133 22 0	33,05	39,66
35	50	SL	5	6 35 02 133 23 0	52,19	62,63
35	34	SL	10	6 35 02 133 24 0	98,58	118,30
35	50	SL	50	6 35 02 133 25 0	434,91	521,89



**E-Cut Standard-Sägeblatt**

Geschränkte Verzahnung für alle Holz-, Gipskarton- und Kunststoffmaterialien, hohe Schnittqualität und gute Schnittgeschwindigkeit. Breite Form für maximale Schneidleistung und lange gerade Schnitte.

Breite mm	Länge mm	VE Aufnahme	St	Bestellnummer	Preis Euro zzgl. MwSt.	Preis Euro inkl. MwSt.
65	50	SLP	1	6 35 02 134 21 0	12,78	15,34
65	50	SLP	3	6 35 02 134 22 0	36,41	43,69
65	50	SLP	5	6 35 02 134 23 0	57,50	69,00
65	50	SLP	10	6 35 02 134 24 0	108,60	130,32
65	50	SLP	50	6 35 02 134 25 0	479,10	574,92



**E-Cut Standard-Sägeblatt**

Geschränkte Verzahnung für alle Holz-, Gipskarton- und Kunststoffmaterialien, hohe Schnittqualität und gute Schnittgeschwindigkeit. Lange, schmale Form für große Eintauchtiefen. Taillierung für optimale Schnittgeschwindigkeit und gute Spanabfuhr.

Breite mm	Länge mm	VE Aufnahme	St	Bestellnummer	Preis Euro zzgl. MwSt.	Preis Euro inkl. MwSt.
32	78	SLM	1	6 35 02 200 21 0	11,28	13,54
32	78	SLM	3	6 35 02 200 22 0	32,14	38,57
32	78	SLM	5	6 35 02 200 23 0	50,76	60,91
32	78	SLM	10	6 35 02 200 24 0	95,86	115,03
32	78	SLM	50	6 35 02 200 25 0	422,92	507,50



**E-Cut Standard-Sägeblatt**

Geschränkte Verzahnung für alle Holz-, Gipskarton- und Kunststoffmaterialien, hohe Schnittqualität und gute Schnittgeschwindigkeit. Lange, breite Form für große Eintauchtiefen und effektives Arbeiten. Taillierung für optimale Schnittgeschwindigkeit und gute Spanabfuhr.

Breite mm	Länge mm	VE Aufnahme	St	Bestellnummer	Preis Euro zzgl. MwSt.	Preis Euro inkl. MwSt.
42	78	SLM	1	6 35 02 202 21 0	11,72	14,06
42	78	SLM	3	6 35 02 202 22 0	33,38	40,06
42	78	SLM	5	6 35 02 202 23 0	52,71	63,25
42	78	SLM	10	6 35 02 202 24 0	99,57	119,48
42	78	SLM	50	6 35 02 202 25 0	439,31	527,17



**E-Cut Standard-Sägeblatt curved**

Geschränkte Verzahnung für alle Holz-, Gipskarton- und Kunststoffmaterialien, hohe Schnittqualität und gute Schnittgeschwindigkeit. Gekrümmte Schneidgeometrie für optimales Eintauchverhalten und saubere präzise Schnittkanten besonders auf glatten Oberflächen. Schmale, taillierte Form für optimale Schnittgeschwindigkeit und gute Spanabfuhr.

Breite mm	Länge mm	VE Aufnahme	St	Bestellnummer	Preis Euro zzgl. MwSt.	Preis Euro inkl. MwSt.
35	55	SL	1	6 35 02 227 21 0	11,60	13,92
35	55	SL	3	6 35 02 227 22 0	33,06	39,67
35	55	SL	5	6 35 02 227 23 0	52,20	62,64
35	55	SL	10	6 35 02 227 24 0	98,60	118,32
35	55	SL	50	6 35 02 227 25 0	435,00	522,00



**E-Cut Standard-Sägeblatt curved**

Geschränkte Verzahnung für alle Holz-, Gipskarton- und Kunststoffmaterialien, hohe Schnittqualität und gute Schnittgeschwindigkeit. Gekrümmte Schneidgeometrie für optimales Eintauchverhalten und saubere präzise Schnittkanten besonders auf glatten Oberflächen. Mittlere Breite für vielseitige Einsatzmöglichkeiten.

Breite mm	Länge mm	VE Aufnahme	St	Bestellnummer	Preis Euro zzgl. MwSt.	Preis Euro inkl. MwSt.
50	50	SL	1	6 35 02 226 21 0	12,11	14,53
50	50	SL	3	6 35 02 226 22 0	34,51	41,41
50	50	SL	5	6 35 02 226 23 0	54,50	65,40
50	50	SL	10	6 35 02 226 24 0	102,94	123,53
50	50	SL	50	6 35 02 226 25 0	454,13	544,96



**E-Cut Standard-Sägeblatt curved**

Geschränkte Verzahnung für alle Holz-, Gipskarton- und Kunststoffmaterialien, hohe Schnittqualität und gute Schnittgeschwindigkeit. Gekrümmte Schneidgeometrie für optimales Eintauchverhalten und saubere präzise Schnittkanten besonders auf glatten Oberflächen. Breite Form für maximale Schneidleistung und lange gerade Schnitte.

Breite mm	Länge mm	VE Aufnahme	St	Bestellnummer	Preis Euro zzgl. MwSt.	Preis Euro inkl. MwSt.
65	50	SL	1	6 35 02 225 21 0	12,53	15,04
65	50	SL	3	6 35 02 225 22 0	35,71	42,85
65	50	SL	5	6 35 02 225 23 0	56,39	67,67
65	50	SL	10	6 35 02 225 24 0	106,51	127,81
65	50	SL	50	6 35 02 225 25 0	469,88	563,86



**E-Cut Precision BIM-Sägeblatt**

Bi-Metall mit doppelreihiger Japan-Verzahnung für alle Holzwerkstoffe, Gipskarton und weiche Kunststoffe. Erhöhte Standzeit und Robustheit. Schnellster Arbeitsfortschritt und höchste Präzision. Schmale, taillierte Form für optimale Schnittgeschwindigkeit und gute Spanabfuhr.

Breite mm	Länge mm	VE Aufnahme	St	Bestellnummer	Preis Euro zzgl. MwSt.	Preis Euro inkl. MwSt.
35	50	SL	1	6 35 02 205 21 0	15,49	18,59
35	50	SL	3	6 35 02 205 22 0	44,16	52,99
35	50	SL	5	6 35 02 205 23 0	69,73	83,68
35	50	SL	10	6 35 02 205 24 0	131,70	158,04
35	50	SL	50	6 35 02 205 25 0	581,02	697,22



**E-Cut Precision BIM-Sägeblatt**

Bi-Metall mit doppelreihiger Japan-Verzahnung für alle Holzwerkstoffe, Gipskarton und weiche Kunststoffe. Erhöhte Standzeit und Robustheit. Schnellster Arbeitsfortschritt und höchste Präzision. Mittlere Breite für vielseitige Einsatzmöglichkeiten.

Breite mm	Länge mm	VE Aufnahme	St	Bestellnummer	Preis Euro zzgl. MwSt.	Preis Euro inkl. MwSt.
50	50	SL	1	6 35 02 232 21 0	16,45	19,74
50	50	SL	3	6 35 02 232 22 0	46,90	56,28
50	50	SL	5	6 35 02 232 23 0	74,10	88,92
50	50	SL	10	6 35 02 232 24 0	138,80	166,56
50	50	SL	50	6 35 02 232 25 0	616,50	739,80



**E-Cut Precision BIM-Sägeblatt**

Bi-Metall mit doppelreihiger Japan-Verzahnung für alle Holzwerkstoffe, Gipskarton und weiche Kunststoffe. Erhöhte Standzeit und Robustheit. Schnellster Arbeitsfortschritt und höchste Präzision. Extra breite Form für maximale Schneidleistung und lange gerade Schnitte.

Breite mm	Länge mm	VE Aufnahme	St	Bestellnummer	Preis Euro zzgl. MwSt.	Preis Euro inkl. MwSt.
65	50	SLP	1	6 35 02 208 21 0	17,09	20,51
65	50	SLP	3	6 35 02 208 22 0	48,69	58,43
65	50	SLP	5	6 35 02 208 23 0	76,88	92,26
65	50	SLP	10	6 35 02 208 24 0	145,21	174,25
65	50	SLP	50	6 35 02 208 25 0	640,63	768,76
65	50	SL	1	6 35 02 229 21 0	13,80	16,56
65	50	SL	3	6 35 02 229 22 0	39,33	47,20
65	50	SL	5	6 35 02 229 23 0	62,10	74,52
65	50	SL	10	6 35 02 229 24 0	117,30	140,76
65	50	SL	50	6 35 02 229 25 0	517,50	621,00



**E-Cut Precision-Sägeblatt**

Doppelreihige Japan-Verzahnung für alle Holzwerkstoffe, Gipskarton und weiche Kunststoffe. Schnellster Arbeitsfortschritt und höchste Präzision. Schmale, taillierte Form für optimale Schnittgeschwindigkeit und gute Spanabfuhr.

Breite mm	Länge mm	VE Aufnahme	St	Bestellnummer	Preis Euro zzgl. MwSt.	Preis Euro inkl. MwSt.
35	50	SL	1	6 35 02 126 21 0	13,94	16,73
35	50	SL	3	6 35 02 126 22 0	39,74	47,69
35	50	SL	5	6 35 02 126 23 0	62,75	75,30
35	50	SL	10	6 35 02 126 24 0	118,52	142,22
35	50	SL	50	6 35 02 126 25 0	522,88	627,46



**E-Cut Precision-Sägeblatt**

Doppelreihige Japan-Verzahnung für alle Holzwerkstoffe, Gipskarton und weiche Kunststoffe. Schnellster Arbeitsfortschritt und höchste Präzision. Mittlere Breite für vielseitige Einsatzmöglichkeiten.

Breite mm	Länge mm	VE Aufnahme	St	Bestellnummer	Preis Euro zzgl. MwSt.	Preis Euro inkl. MwSt.
50	50	SL	1	6 35 02 233 21 0	14,75	17,70
50	50	SL	3	6 35 02 233 22 0	42,10	50,52
50	50	SL	5	6 35 02 233 23 0	66,40	79,68
50	50	SL	10	6 35 02 233 24 0	125,30	150,36
50	50	SL	50	6 35 02 233 25 0	554,80	665,76



**E-Cut Precision-Sägeblatt**

Doppelreihige Japan-Verzahnung für alle Holzwerkstoffe, Gipskarton und weiche Kunststoffe. Schnellster Arbeitsfortschritt und höchste Präzision. Extra breite Form für maximale Schneidleistung und lange gerade Schnitte.

Breite mm	Länge mm	VE Aufnahme	St	Bestellnummer	Preis Euro zzgl. MwSt.	Preis Euro inkl. MwSt.
65	50	SLP	1	6 35 02 127 21 0	15,38	18,46
65	50	SLP	3	6 35 02 127 22 0	43,82	52,58
65	50	SLP	5	6 35 02 127 23 0	69,20	83,04
65	50	SLP	10	6 35 02 127 24 0	130,70	156,84
65	50	SLP	50	6 35 02 127 25 0	576,65	691,98
65	50	SL	1	6 35 02 230 21 0	13,30	15,96
65	50	SL	3	6 35 02 230 22 0	37,91	45,49
65	50	SL	5	6 35 02 230 23 0	59,85	71,82
65	50	SL	10	6 35 02 230 24 0	113,05	135,66
65	50	SL	50	6 35 02 230 25 0	498,75	598,50



**E-Cut Universal-Sägeblatt**

Bi-Metall mit gewellter Universalverzahnung. Breites Anwendungsspektrum für Blech bis 2 mm, Alu-Profile, Cu-Rohre, Holz, Gipskarton und Kunststoffe. Schmale, taillierte Form für optimale Schnittgeschwindigkeit und gute Spanabfuhr.

Breite mm	Länge mm	VE Aufnahme	St	Bestellnummer	Preis Euro zzgl. MwSt.	Preis Euro inkl. MwSt.
28	60	SLP	1	6 35 02 151 21 0	15,25	18,30
28	60	SLP	3	6 35 02 151 22 0	43,43	52,12
28	60	SLP	5	6 35 02 151 23 0	68,54	82,25
28	60	SLP	10	6 35 02 151 24 0	129,34	155,21
28	50	SLP	50	6 35 02 151 25 0	570,92	685,10
28	55	SL	1	6 35 02 222 21 0	15,03	18,04
28	55	SL	3	6 35 02 222 22 0	42,85	51,42
28	55	SL	5	6 35 02 222 23 0	67,66	81,19
28	55	SL	10	6 35 02 222 24 0	127,80	153,36
28	55	SL	50	6 35 02 222 25 0	563,81	676,57



**E-Cut Universal-Sägeblatt**

Bi-Metall mit gewellter Universalverzahnung. Breites Anwendungsspektrum für Blech bis 2 mm, Alu-Profile, Cu-Rohre, Holz, Gipskarton und Kunststoffe. Mittlere Breite, taillierte Form für optimale Schnittgeschwindigkeit und gute Spanabfuhr.

Breite mm	Länge mm	VE Aufnahme	St	Bestellnummer	Preis Euro zzgl. MwSt.	Preis Euro inkl. MwSt.
44	60	SLP	1	6 35 02 152 21 0	16,11	19,33
44	60	SLP	3	6 35 02 152 22 0	45,90	55,08
44	60	SLP	5	6 35 02 152 23 0	72,47	86,96
44	60	SLP	10	6 35 02 152 24 0	136,89	164,27
44	60	SLP	50	6 35 02 152 25 0	603,95	724,74
44	55	SL	1	6 35 02 223 21 0	15,79	18,95
44	55	SL	3	6 35 02 223 22 0	45,00	54,00
44	55	SL	5	6 35 02 223 23 0	71,05	85,26
44	55	SL	10	6 35 02 223 24 0	134,21	161,05
44	55	SL	50	6 35 02 223 25 0	592,11	710,53



**E-Cut Fine-Sägeblatt**

Bi-Metall mit feiner Verzahnung für Blech bis 2 mm, Alu-Profile, Cu-Rohre. Auch für GFK und andere harte Kunststoffe. Äußerst präzise und sehr gut kontrollierbare Schnitte mit besonders dünner Schnittlinie. Schmale, taillierte Form für optimale Schnittgeschwindigkeit und gute Spanabfuhr.

Breite mm	Länge mm	VE Aufnahme	St	Bestellnummer	Preis Euro zzgl. MwSt.	Preis Euro inkl. MwSt.
30	50	SL	1	6 35 02 157 21 0	10,20	12,24
30	50	SL	3	6 35 02 157 22 0	29,07	34,88
30	50	SL	5	6 35 02 157 23 0	45,90	55,08
30	50	SL	10	6 35 02 157 24 0	86,70	104,04
30	50	SL	50	6 35 02 157 25 0	382,50	459,00



**Hartmetall-Sägeblatt**

Offene Verzahnung für perfekte saubere Schnittkanten in CFK-/GFK-Materialien ohne Delamination. Verzugsfreie, lange gerade Schnitte mit hoher Schnittgeschwindigkeit und Präzision. Extra dünne Ausführung. Schnittbreite ca. 1,2 mm. Segmentiert, ideal zum Arbeiten in Ecken und an Kanten ohne Überschneit.

Ø mm	Aufnahme	Bestellnummer	Preis Euro zzgl. MwSt.	Preis Euro inkl. MwSt.
90	SLP	6 35 02 187 21 0	37,74	45,29



**Hartmetall-Sägeblatt**

Offene Verzahnung für perfekte saubere Schnittkanten in CFK-/GFK-Materialien ohne Delamination. Verzugsfreie, lange gerade Schnitte mit hoher Schnittgeschwindigkeit und Präzision. Extra dünne Ausführung. Schnittbreite ca. 1,2 mm.

Ø mm	Aufnahme	Bestellnummer	Preis Euro zzgl. MwSt.	Preis Euro inkl. MwSt.
105	SLM	6 35 02 215 21 0	43,28	51,94



**Diamant-Sägeblatt**

Offene Verzahnung für perfekte saubere Schnittkanten in CFK-/GFK-Materialien ohne Delamination. Verzugsfreie, lange gerade Schnitte mit hoher Schnittgeschwindigkeit und Präzision. Diamant-Beschichtung für überragende Standzeit. Extra dünne Ausführung. Schnittbreite ca. 1,2 mm. Segmentiert, ideal zum Arbeiten in Ecken und an Kanten ohne Überschneit.

Ø mm	Aufnahme	Bestellnummer	Preis Euro zzgl. MwSt.	Preis Euro inkl. MwSt.
90	SLP	6 35 02 188 21 0	76,57	91,88
105	SLM	6 35 02 220 21 0	104,33	125,20



**E-Cut Hartmetall-Sägeblatt**

Materialschonend sägen mit perfekten sauberen Schnittkanten in CFK-/GFK-Materialien ohne Delamination. Besonders geeignet für präzise Aussparungen und kurze Schnitte. Exaktes Arbeiten bis in Ecken und an Kanten.

Breite mm	Länge mm	Aufnahme	Bestellnummer	Preis Euro zzgl. MwSt.	Preis Euro inkl. MwSt.
35	50	SLP	6 35 02 191 21 0	26,63	31,96



**E-Cut Diamant-Sägeblatt**

Diamant-Beschichtung für überragende Standzeit. Materialschonend sägen mit perfekten sauberen Schnittkanten in CFK-/GFK-Materialien ohne Delamination. Besonders geeignet für präzise Aussparungen und kurze Schnitte. Exaktes Arbeiten bis in Ecken und an Kanten.

Breite mm	Länge mm	Aufnahme	Bestellnummer	Preis Euro zzgl. MwSt.	Preis Euro inkl. MwSt.
44	60	SLM	6 35 02 204 21 0	45,87	55,04
35	50	SLP	6 35 02 193 21 0	43,28	51,94



**Segmentsägeblatt**

Zum Austrennen von in Kittbett verlegten Isolierglasscheiben.

Aufnahme	VE St	Bestellnummer	Preis Euro zzgl. MwSt.	Preis Euro inkl. MwSt.
SLM	2	6 39 03 244 22 0	61,03	73,24



**Zubehörset Best of Renovation**

34-teiliges Zubehörset für zahlreiche Renovierungsarbeiten zum Vorteilspreis in einer praktischen Kunststoff-Aufbewahrungs-Box. Universell einsetzbar zum Sägen, Schleifen, Trennen u.v.m. Attraktiver Preisvorteil gegenüber Einzelbezug. Inhalt: je 1 E-Cut Long-Life-Sägeblatt 10 und 20 mm, je 3 E-Cut Long-Life-Sägeblätter 35 und 65 mm, je 1 E-Cut Universal Sägeblatt 28 und 44 mm, 1 HSS-Sägeblatt, segmentiert Ø 85 mm, 1 Hartmetall-Sägeblatt, segmentiert Ø 90 mm, 1 Hartmetallfeile 10 mm, 1 fester, kurzer Spachtel, 1 Schleifplatte Dreiecksform, ungelocht, mit je 3 Schleifblättern Korn 60, 80, 120, 180, 1 Schleifteller Ø 115 mm mit je 2 Schleifblättern Korn 60, 80, 180.

Aufnahme	Bestellnummer	Preis Euro zzgl. MwSt.	Preis Euro inkl. MwSt.
SLP	3 52 22 942 06 0	161,70	194,04



**Zubehör-Set Fußboden-Renovierung**

3-teiliges Zubehörset für zahlreiche Arbeiten im Bereich Fußbodensanierung und -renovierung. Universell einsetzbar für zahlreiche Sägearbeiten wie Türstock kürzen, für exakte Anpassungen der Parkettdielen sowie Sockelleisten in montiertem Zustand aussparen. Aber auch Klebereste, elastische Dichtstoffe oder Teppichboden-Rückstände sauber und rückstandslos entfernen. Attraktiver Preisvorteil gegenüber Einzelbezug. Mit Starlock-Aufnahme passend für allen gängigen Oszillierer am Markt. Auch kompatibel zu Bosch, Makita, Metabo, Ridgid, Skil u.v.a.. Inhalt: 1 HSS-Sägeblatt, segmentiert Ø 85 mm, 1 E-Cut Long-Life-Sägeblatt 35 mm, 1 fester, kurzer Spachtel.

Aufnahme	Bestellnummer	Preis Euro zzgl. MwSt.	Preis Euro inkl. MwSt.
SL	3 52 22 952 22 0	39,00	46,80





**Zubehör-Set Fenster-Renovierung**

15-teiliges Zubehörset für die häufigsten Arbeiten bei der Reparatur und Renovierung von Holzfenstern. Universell einsetzbar zum randnahen Schleifen an Ecken und Kanten ohne Rückschlag-effekt. Entfernen alter brüchiger Kittfasen oder Glashalteleisten ohne Glasbruchgefahr sowie zum Sägen aller Holzmaterialien, auch mit Nägeln. Attraktiver Preisvorteil gegenüber Einzelbezug. Mit Starlock-Aufnahme passend für allen gängigen Oszillierer am Markt. Auch kompatibel zu Bosch, Makita, Metabo, Ridgid, Skil u.v.a.. Inhalt: 1 Schleifplatte Dreiecksform (80 mm) mit je 3 Schleifblätter Korn 60, 80, 120, 180, 1 HSS-Sägeblatt, segmentiert Ø 85 mm, 1 E-Cut Long-Life-Sägeblatt 35 mm.

Aufnahme	Bestellnummer	Preis Euro zzgl. MwSt.	Preis Euro inkl. MwSt.
SL	3 52 22 952 23 0	39,00	46,80



**Zubehör-Set Universal**

15-teiliges Zubehörset. Ideale Zubehör-Auswahl für alle häufig anfallenden Renovierungs- und Instandsetzungsarbeiten rund ums Haus. Universell einsetzbar zum randnahen Schleifen an Ecken und Kanten ohne Rückschlag-effekt. Zum Sägen aller Holzmaterialien, auch mit Nägeln, oder speziell zum Sägen weicher Werkstoffe ohne Überschnitt bis in den Randbereich. Attraktiver Preisvorteil gegenüber Einzelbezug. Mit Starlock-Aufnahme passend für allen gängigen Oszillierer am Markt. Auch kompatibel zu Bosch, Makita, Metabo, Ridgid, Skil u.v.a.. Inhalt: 1 Schleifplatte Dreiecksform (80 mm) mit je 3 Schleifblätter Korn 60, 80, 120, 180, 1 E-Cut Long-Life-Sägeblatt 50 mm, 1 Sägeblatt, segmentiert Ø 85 mm.

Aufnahme	Bestellnummer	Preis Euro zzgl. MwSt.	Preis Euro inkl. MwSt.
SL	3 52 22 952 24 0	39,00	46,80



**Zubehör-Set Sanitär**

3-teiliges Zubehörset für viele häufig anfallende Renovierungs- und Instandsetzungsarbeiten im Sanitärbereich. Fliesenfugen schnell und sauber austrennen bis an Ecken und Kanten ohne Überschnitt bei Teilreparatur einzelner Fliesen. Fliesenkleber abraspeln vor Verlegung neuer Fliesen. Fliesenfugen komplett erneuern oder überflüssige Metall-Installationen wandbündig absägen u.v.m.. Attraktiver Preisvorteil gegenüber Einzelbezug. Mit Starlock-Aufnahme passend für allen gängigen Oszillierer am Markt. Auch kompatibel zu Bosch, Makita, Metabo, Ridgid, Skil u.v.a.. Inhalt: 1 Hartmetall-Raspel (80 mm), 1 Hartmetall-Sägeblatt, segmentiert, Ø 75 mm, 1 E-Cut Universal-Sägeblatt 28 mm.

Aufnahme	Bestellnummer	Preis Euro zzgl. MwSt.	Preis Euro inkl. MwSt.
SL	3 52 22 952 25 0	49,00	58,80

**Schleifen**



**Zubehörset Best of Sanding**

61-teiliges Zubehörset für alle Schleifarbeiten an Ecken und Kanten sowie für mittlere bis große Flächen in einer praktischen Kunststoff-Aufbewahrungs-Box. Attraktiver Preisvorteil gegenüber Einzelbezug. Inhalt: 1 Schleifplatte Dreiecksform, ungelocht, mit je 10 Schleifblättern Korn 60, 80, 120, 180, 1 Schleifteller Ø 115 mm mit je 6 Schleifblättern Korn 60, 80, 180, 1 Hartmetall-Raspel, Dreiecksform.

Aufnahme	Bestellnummer	Preis Euro zzgl. MwSt.	Preis Euro inkl. MwSt.
SLP	3 52 22 942 04 0	59,00	70,80



**Schleifplatten-Set, ungelocht**

Standard-Ausführung. Kunststoff-Trägerplatte zur Vermeidung von Beschädigungen und Markierungen auf dem Werkstück. Dreiecksform, Klettenhafterteil.

Aufnahme	VE St	Bestellnummer	Preis Euro zzgl. MwSt.	Preis Euro inkl. MwSt.
SL	2	6 38 06 129 22 0	10,41	12,49



**Schleifplatten-Set, flach**

Für sehr schmale, flache Öffnungen (z.B. Lamellen an Schränken, Fensterläden). Kunststoff-Trägerplatte zur Vermeidung von Beschädigungen und Markierungen auf dem Werkstück. Dreiecksform, flache Ausführung, Klettenhafterteil.

Aufnahme	VE St	Bestellnummer	Preis Euro zzgl. MwSt.	Preis Euro inkl. MwSt.
SL	2	6 38 06 142 22 0	14,11	16,93



**Schleifplatte, superweich**

Für spezielle Einsatzgebiete wie das Ausbessern von Aluminiumfelgen und Lackreparaturen. Kunststoff-Trägerplatte zur Vermeidung von Beschädigungen und Markierungen auf dem Werkstück. Nur mit „Schleifblättern, superweich“ verwenden. Dreiecksform, superweiche Ausführung, Klettenhafterteil.

Aufnahme	VE St	Bestellnummer	Preis Euro zzgl. MwSt.	Preis Euro inkl. MwSt.
SL	2	6 38 06 141 22 0	14,11	16,93



**Schleifblatt-Set**

50 Schleifblätter unterschiedlichster Körnungen für den universellen Einsatz von Grob- bis Feinschliff auf nahezu allen Materialien. Korund-Schleifkörner und Vollkunstharzbindung garantieren hohe Abtragsleistung, geringes Zusetzen und hohe Standzeit. Inhalt: je 10 Schleifblätter Korn 60, 80, 120, 180, 240, ungelocht, mit Kletten Schnellbefestigung. Preisvorteil gegenüber Einzelbezug.

Bestellnummer	Preis Euro zzgl. MwSt.	Preis Euro inkl. MwSt.
6 37 17 082 03 3	15,61	18,73



**Schleifblätter**

Korund-Schleifkörner und Vollkunstharzbindung garantieren hohe Abtragsleistung, geringes Zusetzen und hohe Standzeit. Für den universellen Einsatz auf nahezu allen Materialien. Ungelocht, Klettschnellbefestigung.

Korn	VE St	Bestellnummer	Preis Euro zzgl. MwSt.	Preis Euro inkl. MwSt.
36	5	6 37 17 086 04 8	4,05	4,86
40	5	6 37 17 081 04 6	3,75	4,50
60	5	6 37 17 082 04 9	3,75	4,50
80	5	6 37 17 083 04 3	3,75	4,50
100	5	6 37 17 084 04 1	3,75	4,50
120	5	6 37 17 085 04 5	3,75	4,50
150	5	6 37 17 087 04 2	3,75	4,50
180	5	6 37 17 088 04 0	3,75	4,50
220	5	6 37 17 089 04 4	3,75	4,50
240	5	6 37 17 090 04 6	3,75	4,50
36	50	6 37 17 086 01 0	22,64	27,17
40	50	6 37 17 081 01 8	15,61	18,73
60	50	6 37 17 082 01 1	15,61	18,73
80	50	6 37 17 083 01 5	15,61	18,73
100	50	6 37 17 084 01 3	15,61	18,73
120	50	6 37 17 085 01 7	15,61	18,73
150	50	6 37 17 087 01 4	15,61	18,73
180	50	6 37 17 088 01 2	15,61	18,73
220	50	6 37 17 089 01 6	15,61	18,73
240	50	6 37 17 090 01 8	15,61	18,73



**Schleifblätter, Zirkon**

Hervorragende Abtragsleistung auf extrem harten Oberflächen wie Klarlacke (z.B. Parkettlacke) oder Metall. Das Schleifblatt für alle Bodenbelags-Arbeiten. Äußerst stabile Papierqualität durch extrem schwere Vollkunstharzbindung mit hochwertiger Zirkonkorund-Beschichtung. Ungelocht, Klettschnellbefestigung.

Korn	VE St	Bestellnummer	Preis Euro zzgl. MwSt.	Preis Euro inkl. MwSt.
40	35	6 37 17 243 01 0	14,93	17,92
60	35	6 37 17 244 01 0	14,93	17,92
80	35	6 37 17 245 01 0	14,93	17,92



**Schleifblätter, superweich**

Spezielle Schleifblätter zur Bearbeitung von Aluminiumfelgen, Ausbesserungsarbeiten bei Staubeinschlüssen, Lackläufern, Overspray auf Holz, Kunststoff, Metall etc. Nur in Verbindung mit Schleifplatte 6 38 06 141 02 6 einsetzbar. Ungelocht, Klettschnellb.

Korn	VE St	Bestellnummer	Preis Euro zzgl. MwSt.	Preis Euro inkl. MwSt.
240	50	6 37 17 126 01 5	16,31	19,57
320	50	6 37 17 127 01 9	16,31	19,57
400	50	6 37 17 128 01 7	16,31	19,57
500	50	6 37 17 179 01 6	16,31	19,57

Oszillieren



**Schleifblätter, Stein**

Speziell für die Bearbeitung von Natur- und Kunststein. Für perfektes Oberflächen-Finish im Feinschliff bis Korn 800 erhältlich. Ungelocht, Klettenschnellbefestigung.

Korn	VE St	Bestellnummer	Preis Euro zzgl. MwSt.	Preis Euro inkl. MwSt.
40	50	6 37 17 120 01 4	17,86	21,43
80	50	6 37 17 121 01 3	16,41	19,69
120	50	6 37 17 122 01 6	15,96	19,15
220	50	6 37 17 123 01 0	15,96	19,15
320	50	6 37 17 124 01 8	15,96	19,15
400	50	6 37 17 125 01 2	15,96	19,15
600	50	6 37 17 175 01 7	15,96	19,15
800	50	6 37 17 176 01 0	15,96	19,15



**Schleifblatt-Set**

50 Schleifblätter unterschiedlichster Körnungen für den universellen Einsatz von Grob- bis Feinschliff auf nahezu allen Materialien. Korund-Schleifkörner und Vollkunstharzbindung garantieren hohe Abtragsleistung, geringes Zusetzen und hohe Standzeit. Inhalt: je 10 Schleifblätter Korn 60, 80, 120, 180, 240, gelocht, für den Einsatz mit gelochter Schleifplatte und Staubabsaugung, Klettenschnellbefestigung. Preisvorteil gegenüber Einzelbezug.

Bestellnummer	Preis Euro zzgl. MwSt.	Preis Euro inkl. MwSt.
6 37 17 109 03 5	16,71	20,05



**Schleiffinger**

Für den Einsatz an sehr engen und tief liegenden Stellen, in Sicken, Nuten, Öffnungen und Falzen. Auch im Formenbau, an Wölbungen und in Hohlkehlen. Kunststoff-Trägerplatte zur Vermeidung von Beschädigungen und Markierungen auf dem Werkstück.

Fingerform, Klettenschnellbefestigung.

Aufnahme	VE St	Bestellnummer	Preis Euro zzgl. MwSt.	Preis Euro inkl. MwSt.
SL	2	6 38 06 159 22 0	11,16	13,39



**Schleifblätter für Schleiffinger**

Mit Klettenschnellbefestigung, vollkunstharzgebunden, hohe Abtragsleistung, Korund. Einsatzgebiet: Holz, Metall, Lötstellen, GFK, Kunststoff, Lack, Spachtel und Leder. 20er-Pack.

Korn	VE St	Bestellnummer	Preis Euro zzgl. MwSt.	Preis Euro inkl. MwSt.
40	20	6 37 17 184 01 2	5,20	6,24
60	20	6 37 17 185 01 6	5,20	6,24
80	20	6 37 17 186 01 9	5,20	6,24
100	20	6 37 17 187 01 3	5,20	6,24
120	20	6 37 17 188 01 1	5,20	6,24
150	20	6 37 17 189 01 5	5,20	6,24
180	20	6 37 17 190 01 7	5,20	6,24
220	20	6 37 17 191 01 6	5,20	6,24
240	20	6 37 17 192 01 9	5,20	6,24



**Profil-Schleifset**

22-teiliges Set zum Schleifen in Nuten und an Außenradien. Inhalt: 1 Halter mit 6 unterschiedliche Profil-Einsätzen. 1x V-Form für 90°-Winkel, 1x Trapezform für Nut- und Feder-Verbindungen, 1x gerade Form für Profile, 1x konvexe Form (groß), je 1x konkave und konvexe Form (klein) sowie je 5 Schleifblätter Korn 80, 120 und 180.

Aufnahme	Bestellnummer	Preis Euro zzgl. MwSt.	Preis Euro inkl. MwSt.
SLP	6 38 10 031 01 0	39,59	47,51



**Schleifpapier für Profil-Schleifset**

Korund-Schleifkörner und Vollkunstharzbindung garantieren hohe Abtragsleistung, geringes Zusetzen und hohe Standzeit. Für den universellen Einsatz auf nahezu allen Materialien, ungelocht.

Korn	VE St	Bestellnummer	Preis Euro zzgl. MwSt.	Preis Euro inkl. MwSt.
80	25	6 37 17 217 01 6	8,43	10,12
120	25	6 37 17 218 01 4	8,43	10,12
180	25	6 37 17 219 01 8	8,43	10,12



**Schleifplatten-Set, gelocht**

Standard-Ausführung für das Schleifen mit Staubabsaugung. Kunststoff-Trägerplatte zur Vermeidung von Beschädigungen und Markierungen auf dem Werkstück. Dreiecksform, gelochte Ausführung, Klettenschnellbefestigung.

Aufnahme	VE St	Bestellnummer	Preis Euro zzgl. MwSt.	Preis Euro inkl. MwSt.
SL	2	6 38 06 136 22 0	15,97	19,16



**Schleifblätter, gelocht**

Korund-Schleifkörner und Vollkunstharzbindung garantieren hohe Abtragsleistung, geringes Zusetzen und hohe Standzeit. Für den universellen Einsatz auf nahezu allen Materialien. Gelocht, für den Einsatz mit gelochter Schleifplatte und Staubabsaugung, Klettenschnellbefestigung.

Korn	VE St	Bestellnummer	Preis Euro zzgl. MwSt.	Preis Euro inkl. MwSt.
36	5	6 37 17 107 04 9	4,81	5,77
40	5	6 37 17 108 04 7	4,05	4,86
60	5	6 37 17 109 04 1	4,05	4,86
80	5	6 37 17 110 04 3	4,05	4,86
100	5	6 37 17 111 04 2	4,05	4,86
120	5	6 37 17 112 04 5	4,05	4,86
150	5	6 37 17 113 04 9	4,05	4,86
180	5	6 37 17 114 04 7	4,05	4,86
220	5	6 37 17 115 04 1	4,05	4,86
240	5	6 37 17 116 04 4	4,05	4,86
36	50	6 37 17 107 01 1	26,01	31,21
40	50	6 37 17 108 01 9	16,71	20,05
60	50	6 37 17 109 01 3	16,71	20,05
80	50	6 37 17 110 01 5	16,71	20,05
100	50	6 37 17 111 01 4	16,71	20,05
120	50	6 37 17 112 01 7	16,71	20,05
150	50	6 37 17 113 01 1	16,71	20,05
180	50	6 37 17 114 01 9	16,71	20,05
220	50	6 37 17 115 01 3	16,71	20,05
240	50	6 37 17 116 01 6	16,71	20,05



**Schleifblätter, Zirkon**

Hervorragende Abtragsleistung auf extrem harten Oberflächen wie Klarlacke (z.B. Parkettlacke) oder Metall. Das Schleifblatt für alle Bodenbelags-Arbeiten. Äußerst stabile Papierqualität durch extrem schwere Vollkunstharzbindung mit hochwertiger Zirkonkorund-Beschichtung. Gelocht, für den Einsatz mit gelochter Schleifplatte und Staubabsaugung, Klettenschnellbefestigung.

Korn	VE St	Bestellnummer	Preis Euro zzgl. MwSt.	Preis Euro inkl. MwSt.
40	35	6 37 17 236 01 0	15,98	19,18
60	35	6 37 17 237 01 0	15,98	19,18
80	35	6 37 17 238 01 0	15,98	19,18



**Schleifset**

Zum wirtschaftlichen Schleifen von Rand- und Eckbereichen, sowie mittleren Flächen. Die Alternative zum Exzenter- oder Schwingschleifer. Kein Rückschlageffekt an Kanten. Einfache Handhabung, sehr gute Abtragsleistung. Kunststoff-Trägerplatte zur Vermeidung von Beschädigungen und Markierungen auf dem Werkstück.

Lieferumfang: 1 große gelochte Dreiecks-Schleifplatte (Kantenlänge 130 mm), je 2 gelochte Schleifblätter Korn 60, 80, 180.

Aufnahme	Bestellnummer	Preis Euro zzgl. MwSt.	Preis Euro inkl. MwSt.
SLP	6 38 06 204 21 0	29,03	34,84



**Schleifblätter, gelocht**

Passend zur großen Dreiecks-Schleifplatte mit Kantenlänge 130 mm. Korund-Schleifkörner und Vollkunstharzbindung garantieren hohe Abtragsleistung, geringes Zusetzen und hohe Standzeit. Für den universellen Einsatz auf nahezu allen Materialien. Gelocht, für den Einsatz mit gelochter Schleifplatte und Staubabsaugung, Klettenschnellbefestigung.

Korn	VE St	Bestellnummer	Preis Euro zzgl. MwSt.	Preis Euro inkl. MwSt.
40	16	6 37 17 292 02 0	10,30	12,36
60	16	6 37 17 293 02 0	10,30	12,36
80	16	6 37 17 294 02 0	10,30	12,36
120	16	6 37 17 295 02 0	10,30	12,36
180	16	6 37 17 296 02 0	10,30	12,36
240	16	6 37 17 297 02 0	10,30	12,36



**Schleifblatt-Set**

16 Schleifblätter unterschiedlichster Körnungen für den universellen Einsatz von Grob- bis Feinschliff auf nahezu allen Materialien. Korund-Schleifkörner und Vollkunstharzbindung garantieren hohe Abtragsleistung, geringes Zusetzen und hohe Standzeit. Inhalt: je 4 Schleifblätter für große Dreiecks-Schleifplatte (Kantenlänge 130 mm), Korn 60, 80, 120, 180, gelocht, für den Einsatz mit und ohne Staubabsaugung, Klettenschnellbefestigung. Preisvorteil gegenüber Einzelbezug.

Bestellnummer	Preis Euro zzgl. MwSt.	Preis Euro inkl. MwSt.
3 52 22 952 10 0	10,10	12,12



**Schleifblätter, Zirkon**

Passend zur großen Dreiecks-Schleifplatte mit Kantenlänge 130 mm. Hervorragende Abtragsleistung auf extrem harten Oberflächen wie Klarlacke (z.B. Parkettlacke) oder Metall. Das Schleifblatt für alle Bodenbelags-Arbeiten. Äußerst stabile Papierqualität durch extrem schwere Vollkunstharzbindung mit hochwertiger Zirkonkorund-Beschichtung. Gelocht, für den Einsatz mit gelochter Schleifplatte und Staubabsaugung, Klettenschnellbefestigung.

Korn	VE St	Bestellnummer	Preis Euro zzgl. MwSt.	Preis Euro inkl. MwSt.
40	12	6 37 17 298 01 0	17,58	21,10
60	12	6 37 17 299 01 0	17,58	21,10
80	12	6 37 17 300 01 0	17,58	21,10



**Schleifblatt-Set, Zirkon**

12 Schleifblätter mit hervorragender Abtragsleistung auf extrem harten Oberflächen wie Klarlacke (z.B. Parkettlacke) oder Metall. Das Schleifblatt für alle Bodenbelags-Arbeiten. Äußerst stabile Papierqualität durch extrem schwere Vollkunstharzbindung mit hochwertiger Zirkonkorund-Beschichtung. Inhalt: je 4 Schleifblätter für große Dreiecks-Schleifplatte (Kantenlänge 130 mm), Korn 40, 60, 80, gelocht, für den Einsatz mit und ohne Staubabsaugung, Klettenschnellbefestigung. Preisvorteil gegenüber Einzelbezug.

Bestellnummer	Preis Euro zzgl. MwSt.	Preis Euro inkl. MwSt.
3 52 22 952 11 0	17,24	20,69



**Schleifset**

Zum schnellen und wirtschaftlichen Schleifen von mittleren Flächen. Die Alternative zum Exzenter- oder Schwingschleifer. Kein Rückschlageffekt an Kanten. Einfache Handhabung, sehr gute Abtragsleistung. Mit und ohne Staubabsaugung einsetzbar. Kunststoff-Trägerplatte zur Vermeidung von Beschädigungen und Markierungen auf dem Werkstück. Runde Form, gelochte Ausführung, Klettenthafterteil. Lieferumfang: 1 Schleifteller Ø 115 mm, je 2 gelochte Schleifblätter Korn 60, 80, 180.

Ø mm	Aufnahme	Bestellnummer	Preis Euro zzgl. MwSt.	Preis Euro inkl. MwSt.
115	SLP	6 38 06 195 21 0	24,14	28,97



**Schleifblatt-Set**

16 Schleifblätter unterschiedlichster Körnungen für den universellen Einsatz von Grob- bis Feinschliff auf nahezu allen Materialien. Korund-Schleifkörner und Vollkunstharzbindung garantieren hohe Abtragsleistung, geringes Zusetzen und hohe Standzeit. Inhalt: je 4 Schleifblätter Ø 115 mm, Korn 60, 80, 120, 180, gelocht, für den Einsatz mit und ohne Staubabsaugung, Klettenschnellbefestigung. Preisvorteil gegenüber Einzelbezug.

Bestellnummer	Preis Euro zzgl. MwSt.	Preis Euro inkl. MwSt.
6 37 17 227 01 0	10,30	12,36



**Schleifblätter**

Korund-Schleifkörner und Vollkunstharzbindung garantieren hohe Abtragsleistung, geringes Zusetzen und hohe Standzeit. Für den universellen Einsatz auf nahezu allen Materialien. Ø 115 mm, gelocht, für den Einsatz mit und ohne Staubabsaugung, Klettenschnellbefestigung.

Korn	VE St	Bestellnummer	Preis Euro zzgl. MwSt.	Preis Euro inkl. MwSt.
40	16	6 37 17 230 02 0	10,30	12,36
60	16	6 37 17 227 02 0	10,30	12,36
80	16	6 37 17 228 02 0	10,30	12,36
120	16	6 37 17 229 01 0	10,30	12,36
180	16	6 37 17 231 02 0	10,30	12,36
240	16	6 37 17 232 01 0	10,30	12,36



**Schleifblätter, Zirkon**

Hervorragende Abtragsleistung auf extrem harten Oberflächen wie Klarlacke (z.B. Parkettlacke) oder Metall. Das Schleifblatt für alle Bodenbelags-Arbeiten. Äußerst stabile Papierqualität durch extrem schwere Vollkunstharzbindung mit hochwertiger Zirkonkorund-Beschichtung. Ø 115 mm, gelocht, für den Einsatz mit und ohne Staubabsaugung, Klettenschnellbefestigung.

Korn	VE St	Bestellnummer	Preis Euro zzgl. MwSt.	Preis Euro inkl. MwSt.
40	12	6 37 17 233 01 0	17,58	21,10
60	12	6 37 17 234 01 0	17,58	21,10
80	12	6 37 17 235 01 0	17,58	21,10



**Schleifblatt-Set, Zirkon**

12 Schleifblätter mit hervorragender Abtragsleistung auf extrem harten Oberflächen wie Klarlacke (z.B. Parkettlacke) oder Metall. Das Schleifblatt für alle Bodenbelags-Arbeiten. Äußerst stabile Papierqualität durch extrem schwere Vollkunstharzbindung mit hochwertiger Zirkonkorund-Beschichtung. Inhalt: je 4 Schleifblätter Ø 115 mm, Korn 40, 60, 80, gelocht, für den Einsatz mit und ohne Staubabsaugung, Klettenschnellbefestigung. Preisvorteil gegenüber Einzelbezug.

Bestellnummer	Preis Euro zzgl. MwSt.	Preis Euro inkl. MwSt.
6 37 17 233 02 0	17,58	21,10

**Trennen, Feilen**



**Hartmetall-Sägeblatt**

Zum Austrennen schadhafter Fliesenfugen. Auch zum Fräsen von Schlitzfen in Putz, Gasbeton und ähnlichen Baumaterialien sowie zur Reinigung und Nacharbeit von Stabdeckfugen. Nicht für sehr harte Epoxid- oder Zementfugen geeignet. Die wirtschaftliche Alternative zu Diamant-Werkzeugen. Segmentiert, ideal zum Arbeiten in Ecken und an Kanten ohne Überschnitt. Schnittbreite ca. 2,2 mm.

Ø mm	Aufnahme	VE St	Bestellnummer	Preis Euro zzgl. MwSt.	Preis Euro inkl. MwSt.
75	SL	1	6 35 02 118 21 0	23,57	28,28
75	SL	5	6 35 02 118 23 0	106,07	127,28
90	SLP	1	6 35 02 169 21 0	27,99	33,59
90	SLP	5	6 35 02 169 23 0	125,96	151,15

Oszillieren



**Hartmetall-Sägeblatt**

Zum Austrennen schadhafter Fliesenfugen. Auch zum Fräsen von Schlitzten in Putz, Gasbeton und ähnlichen Baumaterialien sowie zur Reinigung und Nacharbeit von Stabdeckfugen. Nicht für sehr harte Epoxid- oder Zementfugen geeignet. Die wirtschaftliche Alternative zu Diamant-Werkzeugen. Extra dünne Ausführung. Schnittbreite ca. 1,2 mm. Segmentiert, ideal zum Arbeiten in Ecken und an Kanten ohne Überschnitt.

Ø mm	Aufnahme	VE St	Bestellnummer	Preis Euro zzgl. MwSt.	Preis Euro inkl. MwSt.
75	SL	1	6 35 02 125 21 0	23,57	28,28
75	SL	5	6 35 02 125 23 0	106,07	127,28
90	SLP	1	6 35 02 170 21 0	28,82	34,58
90	SLP	5	6 35 02 170 23 0	129,69	155,63



**Hartmetall-Sägeblatt**

Zum Austrennen von sehr schmalen Marmor-, Epoxidharz- und Trassfugen. Nicht für sehr harte Epoxid- oder Zementfugen geeignet. Die wirtschaftliche Alternative zu Diamant-Werkzeugen. Extra dünne Ausführung. Schnittbreite ca. 1,2 mm.

Ø mm	Aufnahme	VE St	Bestellnummer	Preis Euro zzgl. MwSt.	Preis Euro inkl. MwSt.
105	SLM	5	6 35 02 214 23 0	157,50	189,00
105	SLM	1	6 35 02 214 21 0	35,00	42,00



**Hartmetall-Sägeblatt**

Zum Austrennen von Marmor-, Epoxidharz- und Trassfugen. Nicht für sehr harte Epoxid- oder Zementfugen geeignet. Die wirtschaftliche Alternative zu Diamant-Werkzeugen. Schnittbreite ca. 2,2 mm.

Ø mm	Aufnahme	VE St	Bestellnummer	Preis Euro zzgl. MwSt.	Preis Euro inkl. MwSt.
105	SLM	1	6 35 02 213 21 0	35,00	42,00
105	SLM	5	6 35 02 213 23 0	157,00	188,40



**Hartmetall-Sägeblatt**

Zum Austrennen von sehr schmalen Marmor-, Epoxidharz- und Trassfugen. Nicht für sehr harte Epoxid- oder Zementfugen geeignet. Die wirtschaftliche Alternative zu Diamant-Werkzeugen. Extra dünne Ausführung. Schnittbreite ca. 1,2 mm. Segmentiert, ideal zum Arbeiten in Ecken und an Kanten ohne Überschnitt.

Aufnahme	VE St	Bestellnummer	Preis Euro zzgl. MwSt.	Preis Euro inkl. MwSt.
SLM	5	6 39 03 240 23 0	160,65	192,78
SLM	1	6 39 03 240 21 0	35,70	42,84



**Hartmetall-Sägeblatt**

Zum Austrennen von Marmor-, Epoxidharz- und Trassfugen. Nicht für sehr harte Epoxid- oder Zementfugen geeignet. Die wirtschaftliche Alternative zu Diamant-Werkzeugen. Segmentiert, ideal zum Arbeiten in Ecken und an Kanten ohne Überschnitt. Schnittbreite ca. 2,2 mm.

Aufnahme	VE St	Bestellnummer	Preis Euro zzgl. MwSt.	Preis Euro inkl. MwSt.
SLM	1	6 39 03 241 21 0	35,70	42,84
SLM	5	6 39 03 241 23 0	160,65	192,78



**Diamant-Sägeblatt**

Zum Austrennen von Marmor-, Epoxidharz- und Trassfugen. Hervorragende Standzeit. Auch für sehr harte Epoxid- oder Zementfugen geeignet. Die richtige Wahl für häufigen Einsatz und anspruchsvolle Aufgaben. Extra dünne Ausführung. Schnittbreite ca. 1,2 mm. Segmentiert, ideal zum Arbeiten in Ecken und an Kanten ohne Überschnitt.

Ø mm	Aufnahme	VE St	Bestellnummer	Preis Euro zzgl. MwSt.	Preis Euro inkl. MwSt.
75	SL	1	6 35 02 216 21 0	49,90	59,88
75	SL	5	6 35 02 216 23 0	224,55	269,46
90	SLP	1	6 35 02 217 21 0	59,00	70,80
90	SLP	5	6 35 02 217 23 0	265,50	318,60



**Diamant-Sägeblatt**

Zum Austrennen von Marmor-, Epoxidharz- und Trassfugen. Hervorragende Standzeit. Auch für sehr harte Epoxid- oder Zementfugen geeignet. Die richtige Wahl für häufigen Einsatz und anspruchsvolle Aufgaben. Segmentiert, ideal zum Arbeiten in Ecken und an Kanten ohne Überschnitt. Schnittbreite ca. 2,2 mm.

Ø mm	Aufnahme	VE St	Bestellnummer	Preis Euro zzgl. MwSt.	Preis Euro inkl. MwSt.
75	SL	1	6 35 02 114 21 0	49,90	59,88
75	SL	5	6 35 02 114 23 0	224,55	269,46
90	SLP	1	6 35 02 166 21 0	59,00	70,80
90	SLP	5	6 35 02 166 23 0	265,50	318,60



**Diamant-Sägeblatt**

Zum Austrennen von Marmor-, Epoxidharz- und Trassfugen. Hervorragende Standzeit. Auch für sehr harte Epoxid- oder Zementfugen geeignet. Die richtige Wahl für häufigen Einsatz und anspruchsvolle Aufgaben. Extra dünne Ausführung. Schnittbreite ca. 1,2 mm.

Ø mm	Aufnahme	VE St	Bestellnummer	Preis Euro zzgl. MwSt.	Preis Euro inkl. MwSt.
105	SLM	1	6 35 02 219 21 0	89,90	107,88
105	SLM	5	6 35 02 219 23 0	404,55	485,46



**Diamant-Sägeblatt**

Zum Austrennen von Marmor-, Epoxidharz- und Trassfugen. Hervorragende Standzeit. Auch für sehr harte Epoxid- oder Zementfugen geeignet. Die richtige Wahl für häufigen Einsatz und anspruchsvolle Aufgaben. Schnittbreite ca. 2,2 mm.

Ø mm	Aufnahme	VE St	Bestellnummer	Preis Euro zzgl. MwSt.	Preis Euro inkl. MwSt.
105	SLM	1	6 35 02 218 21 0	89,90	107,88
105	SLM	5	6 35 02 218 23 0	404,55	485,46



**Diamant-Sägeblatt**

Zum Austrennen von Marmor-, Epoxidharz- und Trassfugen. Hervorragende Standzeit. Auch für sehr harte Epoxid- oder Zementfugen geeignet. Die richtige Wahl für häufigen Einsatz und anspruchsvolle Aufgaben. Extra dünne Ausführung. Schnittbreite ca. 1,2 mm. Segmentiert, ideal zum Arbeiten in Ecken und an Kanten ohne Überschnitt.

Aufnahme	VE St	Bestellnummer	Preis Euro zzgl. MwSt.	Preis Euro inkl. MwSt.
SLM	5	6 39 03 242 23 0	298,35	358,02
SLM	1	6 39 03 242 21 0	66,30	79,56



**Diamant-Sägeblatt**

Zum Austrennen von Marmor-, Epoxidharz- und Trassfugen. Hervorragende Standzeit. Auch für sehr harte Epoxid- oder Zementfugen geeignet. Die richtige Wahl für häufigen Einsatz und anspruchsvolle Aufgaben. Segmentiert, ideal zum Arbeiten in Ecken und an Kanten ohne Überschnitt. Schnittbreite ca. 2,2 mm.

Aufnahme	VE St	Bestellnummer	Preis Euro zzgl. MwSt.	Preis Euro inkl. MwSt.
SLM	1	6 39 03 243 21 0	66,30	79,56
SLM	5	6 39 03 243 23 0	298,35	358,02



**Hartmetall-Raspel**

Zum Grobschliff von Spachtelmasse, Fliesenkleber, Beton, Stein und Holz. Dreiecksform, Kantenlänge 80 mm, gelocht, auch mit Staubabsaugung einsetzbar.

Aufnahme	Bestellnummer	Preis Euro zzgl. MwSt.	Preis Euro inkl. MwSt.
SL	6 37 31 001 21 0	25,72	30,86



**Hartmetall-Raspel**

Zum Grobschliff von Spachtelmasse, Fliesenkleber, Beton, Stein und Holz. Für den Einsatz an sehr engen und tief liegenden Stellen, in Sicken, Nuten, Öffnungen und Falzen. Auch im Formenbau, an Wölbungen und in Hohlkehlen und für künstlerische Arbeiten. Fingerform, beidseitige Beschichtung.

Aufnahme	Bestellnummer	Preis Euro zzgl. MwSt.	Preis Euro inkl. MwSt.
SLP	6 37 31 002 21 0	32,74	39,29



**Hartmetall-Raspel**

Zum Grobschliff von Spachtelmasse, Fliesenkleber, Beton, Stein und Holz. Für besonders hohen Arbeitsfortschritt und die sinnvolle Bearbeitung von mehreren Quadratmetern. Dreiecksform, große Ausführung, Kantenlänge 110 mm, gelocht, auch mit Staubabsaugung einsetzbar.

Aufnahme	Bestellnummer	Preis Euro zzgl. MwSt.	Preis Euro inkl. MwSt.
SLM	6 37 31 006 21 0	25,72	30,86



**Fliesenfugen-Reiniger**

Zum schnellen und wirtschaftlichen Reinigen stark verschmutzter Fliesenfugen. Die Alternative zur aufwendigen Komplettsanierung. Für alle Fugenbreiten geeignet.

Aufnahme	VE St	Bestellnummer	Preis Euro zzgl. MwSt.	Preis Euro inkl. MwSt.
SLP	2	6 37 19 011 22 0	24,90	29,88



**Reinigungsblock**

Rhombö zur Reinigung der Hartmetall- und Diamant-Werkzeuge.

Bestellnummer	Preis Euro zzgl. MwSt.	Preis Euro inkl. MwSt.
6 37 19 007 01 0	20,08	24,10



**Zubehörsatz Best of Tileworking**

3-teiliges Zubehörsatz für Renovierungs- und Sanierungsarbeiten im Sanitärbereich in einer praktischen Kunststoff-Aufbewahrungs-Box. Attraktiver Preisvorteil gegenüber Einzelbezug. Inhalt: 1 Hartmetall-Raspel Dreiecksform, 1 Diamant-Sägeblatt, segmentiert, Ø 90 mm, 1 Hartmetall-Sägeblatt Ø 90 mm, segmentiert, extra dünn.

Aufnahme	Bestellnummer	Preis Euro zzgl. MwSt.	Preis Euro inkl. MwSt.
SLP	3 52 22 942 07 0	83,59	100,31



**Hartmetall-Feile**

Zum Entgraten und Ausfeilen von CFK-/GFK-Materialien, Kunststoffen und Holz. Besonders geeignet für kleine Aussparungen.

Breite mm	Länge mm	Aufnahme	Bestellnummer	Preis Euro zzgl. MwSt.	Preis Euro inkl. MwSt.
10	30	SLP	6 37 06 019 21 0	18,20	21,84



**Säge- und Feil-Set**

Ideale Kombination für kleiner Aussparungen und Arbeiten an beengten Stellen z. B. für viele Installationsarbeiten, Schalter-Einbau, Modellbau u.v.m. Lieferumfang: je 1 E-CUT Sägeblatt Long-Life 10 mm und 20 mm, 1 Hartmetall-Feile 10 mm.

Aufnahme	Bestellnummer	Preis Euro zzgl. MwSt.	Preis Euro inkl. MwSt.
SLP	3 52 22 952 02 0	24,90	29,88



**Aussparwerkzeug**

Zum Anbringen von Nuten in Hartschaum-Bautafeln für 1/2" und 3/4" Warmwasserrohre sowie für Leerrohre für die Elektroinstallation. Automatische Fixierung der eingelegten Rohre. Einfache schnelle und sichere Anwendung. StarlockMax-Aufnahme, einsetzbar auf allen Multifunktionswerkzeugen mit geeigneter Aufnahme. Mit Adapter auch für alle FEIN SUPERCUT vor 04/16.

Eintauch- Breite mm	durchmesser mm	VE Aufnahme	St	Bestellnummer	Preis Euro zzgl. MwSt.	Preis Euro inkl. MwSt.
50	22	SLM	2	6 39 03 248 22 0	49,00	58,80



**Aussparwerkzeug**

Zum Anbringen von Nuten in Hartschaum-Bautafeln für Elektrokabel. StarlockMax-Aufnahme, einsetzbar auf allen Multifunktionswerkzeugen mit geeigneter Aufnahme. Mit Adapter auch für alle FEIN SUPERCUT vor 04/16.

Eintauch- Breite mm	durchmesser mm	VE Aufnahme	St	Bestellnummer	Preis Euro zzgl. MwSt.	Preis Euro inkl. MwSt.
50	12	SLM	2	6 39 03 247 22 0	49,00	58,80



**Aussparwerkzeug**

Zum Anbringen von Nuten in Hartschaum-Bautafeln für Elektro-, Wand- und Fußbodenheizung. StarlockMax-Aufnahme, einsetzbar auf allen Multifunktionswerkzeugen mit geeigneter Aufnahme. Mit Adapter auch für alle FEIN SUPERCUT vor 04/16.

Schnitt- tiefe mm	Breite mm	Schnitt- breite mm	Auf- nahme	VE St	Bestellnummer	Preis Euro zzgl. MwSt.	Preis Euro inkl. MwSt.
6,5	50	13	SLM	2	6 39 03 246 22 0	49,00	58,80

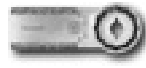

**Diamant-Reinigungsmesser**

Zum Reinigen der Fugenflanken vor der Neuverfugung. Gerade Form. Breite 31 mm, Schnitttiefe 60 mm.

Aufnahme	VE St	Bestellnummer	Preis Euro zzgl. MwSt.	Preis Euro inkl. MwSt.
SLM	5	6 39 03 237 23 0	319,86	383,83
SLM	1	6 39 03 237 21 0	71,08	85,30

**Schneiden, Schaben**



**Multimeser**

Zum Schneiden von Teppich, PVC-Boden, Karton, Bitumenschindeln und Dachpappe. Mit drei Schneidflächen.

Aufnahme	VE St	Bestellnummer	Preis Euro zzgl. MwSt.	Preis Euro inkl. MwSt.
SL	1	6 39 03 251 21 0	18,90	22,68
SL	5	6 39 03 251 23 0	85,05	102,06



**Flexibler Spachtel**

Kurze Ausführung. Zum Entfernen von Silikon- oder Acrylfugen im Sanitärbereich sowie von Aufklebern.

Aufnahme	Bestellnummer	Preis Euro zzgl. MwSt.	Preis Euro inkl. MwSt.
SL	6 39 03 165 21 0	7,80	9,36



**Fester Spachtel**

Kurze Ausführung. Zum Entfernen von hartnäckigen Altlacken, Klebstoffresten, Teppichboden, Fliesenkleber und Unterbodenbeschichtungen.

Aufnahme	Bestellnummer	Preis Euro zzgl. MwSt.	Preis Euro inkl. MwSt.
SL	6 39 03 226 21 0	14,04	16,85



**Fester Spachtel**

Lange Ausführung. Zum Entfernen von hartnäckigen Altlacken, Klebstoffresten, Teppichboden, Fliesenkleber und Unterbodenbeschichtungen.

Aufnahme	Bestellnummer	Preis Euro zzgl. MwSt.	Preis Euro inkl. MwSt.
SLP	6 39 03 234 21 0	14,52	17,42



**Schneidmesser**

Pilzform, zum Schneiden von Silikon und weichem Kittmaterial sowie zum Separieren von Isolierglas-Einheiten.

Aufnahme	VE St	Bestellnummer	Preis Euro zzgl. MwSt.	Preis Euro inkl. MwSt.
SL	5	6 39 03 245 23 0	25,40	30,48



**Schneidmesser**

Zum schnellen und sicheren Austrennen von Stabdeck-Fugenmaterialien. Auch an Problemstellen wie Kajütenaufbauten, Poller, Dollborden, Klampen und Kurven.

Messerbreite mm	Aufnahme	Bestellnummer	Preis Euro zzgl. MwSt.	Preis Euro inkl. MwSt.
3	SLP	6 39 03 200 21 0	31,79	38,15
4	SLP	6 39 03 201 21 0	31,79	38,15
5	SLP	6 39 03 202 21 0	31,79	38,15
6	SLP	6 39 03 233 21 0	31,79	38,15



**Schneidmesser**

Universell einsetzbares Messer für fast alle Dehnfugen. Gerade Form. Breite 30 mm, Schnitttiefe 60 mm.

Aufnahme	VE St	Bestellnummer	Preis Euro zzgl. MwSt.	Preis Euro inkl. MwSt.
SLM	5	6 39 03 236 23 0	20,63	24,76

Oszillieren



**Schneidmesser**  
Gerade, lange Form, bei tiefen Fugen.

Schnitttiefe mm	VE Aufnahme	St	Bestellnummer	Preis Euro zzgl. MwSt.	Preis Euro inkl. MwSt.
70	SLM	5	6 39 03 239 23 0	66,20	79,44



**Schneidmesser**  
Gerade, sehr lange Form, bei sehr tiefen Fugen.

Schnitttiefe mm	VE Aufnahme	St	Bestellnummer	Preis Euro zzgl. MwSt.	Preis Euro inkl. MwSt.
90	SLM	1	6 39 03 238 21 0	20,71	24,85



**HSS-Kreismesser**  
Für universelle Schneidarbeiten in Leder, Kunststofffolien, Dachpappe, Kork, etc.

Ø mm	Aufnahme	Bestellnummer	Preis Euro zzgl. MwSt.	Preis Euro inkl. MwSt.
100	SLP	6 39 03 235 21 0	50,35	60,42

**Reinigen, Polieren**



**Borstenvlies**  
Zum Aufpolieren zur Reinigung von Bootsdecks oder Reinigung/Politur von Anti-Slip-Strukturen. Mit Klettschnellbefestigung.

VE St	Bestellnummer	Preis Euro zzgl. MwSt.	Preis Euro inkl. MwSt.
2	6 37 23 031 01 0	9,89	11,87



**Filzpolierplatte**  
Zum Aufpolieren von Metallteilen, sowie zum Polieren und Effektpolieren von Stein und Steinerzeugnissen. Gelcoat-Beschichtungen an Booten lassen sich ebenfalls bearbeiten. Kunststoff-Trägerplatte zur Vermeidung von Beschädigungen und Markierungen auf dem Werkstück. Materialbezogene Poliermittel erhalten Sie im qualifizierten Fachhandel.

Aufnahme	VE St	Bestellnummer	Preis Euro zzgl. MwSt.	Preis Euro inkl. MwSt.
SL	2	6 38 06 140 22 0	28,26	33,91



**Filzpolierpad**  
Filzpolierpad zur Politur von Bootsdecks (Gelcoat), Chrom, Edelstahl, Alu, Buntmetalle. Mit Klettschnellbefestigung.

VE St	Bestellnummer	Preis Euro zzgl. MwSt.	Preis Euro inkl. MwSt.
5	6 37 23 032 01 0	17,31	20,77



**Filzpolierpad**  
Ø 115 mm, mit Klettschnellbefestigung. Vielseitig einsetzbar, zum Polieren von Chrom, Edelstahl, Polycarbonatmaterialien sowie Gelcoat-Bootsdecks, zum Auspolieren von Lackkratzern und Entfernen von Anlaufarben an Auspuffanlagen.

VE St	Bestellnummer	Preis Euro zzgl. MwSt.	Preis Euro inkl. MwSt.
5	6 37 23 036 01 0	19,19	23,03



**Schleifblätter, Schaumrücken**  
zum Entfernen von Kratzern aus Lacken, Gelcoat, Acryl- und Polycarbonat-Gläsern, Lacken, klar-lackiertem Holz, Möbel u.v.m. Für beste Oberflächenqualität. Ø 115 mm mit Schaumstoff-Kaschierung, Klettschnellbefestigung. Perfekt als Vorstufe zum Polieren mit Filzpolierpad und FEIN Politur EXTRA.

Korn	VE St	Bestellnummer	Preis Euro zzgl. MwSt.	Preis Euro inkl. MwSt.
500	5	6 37 17 246 01 0	13,20	15,84
1 000	5	6 37 17 247 01 0	13,20	15,84



**Poliermittel**  
FEIN Politur EXTRA auf Aluminium-Oxyd Basis zum Polieren von Gelcoat sowie zum Entfernen von Kratzern in Fahrzeuglacken.

Inhalt ml	Bestellnummer	Preis Euro zzgl. MwSt.	Preis Euro inkl. MwSt.
250	6 37 26 030 01 0	17,48	20,98

**Allgemeines Zubehör**



**Tisch- und Bohrständhalterung**  
Perfekt für Präzisionsausschnitte: das Elektrowerkzeug kann an Tisch und Werkbank eingespannt und das Werkstück sicher herangeführt werden. Auch ein Einspannen in handelsübliche Bohrstände mit 43 mm Spannhals-Durchmesser ist möglich – hier kann über die Mechanik millimetergenau zugestellt werden. Passend für FEIN MULTIMASTER und FEIN SUPERCUT.

Bestellnummer	Preis Euro zzgl. MwSt.	Preis Euro inkl. MwSt.
9 26 02 083 01 0	44,39	53,27



**Absaug-Set**  
2 Schleifplatten, gelocht; je 5 Schleifblätter, gelocht, Korn 60, 80, 120; 1 Absaughaube mit Saugrohr; 1 Adapter; 2 Filzdichtungen. Für MULTIMASTER FMM 350 Q / QSL.

Bestellnummer	Preis Euro zzgl. MwSt.	Preis Euro inkl. MwSt.
9 26 02 091 00 0	38,84	46,61



**Absaug-Set**  
2 Schleifplatten, gelocht; je 5 Schleifblätter, gelocht, Korn 60, 80, 120; 1 Absaughaube mit Saugrohr; 2 Schlauchtüllen für Schlauchverschluss Ø 27 und 32 mm sowie 2 Adapter zum Anschluss an die gebräuchlichsten Haushalts-Entstauber. FMM 250 / 250 Q, FMT 250 / 250Q, FMT 250 SL / 250 QSL

Bestellnummer	Preis Euro zzgl. MwSt.	Preis Euro inkl. MwSt.
9 26 02 092 00 0	47,73	57,28



**Schneidpaste**  
Schmiermittel beim Bearbeiten von Blechen.

Bestellnummer	Preis Euro zzgl. MwSt.	Preis Euro inkl. MwSt.
3 21 32 020 12 9	13,67	16,40



**Schnellladegerät ALG 50**  
Für alle FEIN Li-Ion Akkus. Ladezeit ab 35 Min.

Bestellnummer	Preis Euro zzgl. MwSt.	Preis Euro inkl. MwSt.
9 26 04 129 01 0	39,50	47,40



**Schnellladegerät ALG 30**  
Für FEIN NiCd und Li-Ion Akkus. Ladezeit ab 25 Min.

Bestellnummer	Preis Euro zzgl. MwSt.	Preis Euro inkl. MwSt.
9 26 04 096 01 0	138,31	165,97



**Akku-Pack**  
Li-Ionen-Akku mit Ladestandsanzeige und FEIN SafetyCell Technology. Schützt den Akku und die Maschine vor Überlastung, Überhitzung und Tiefentladung. Kann auf allen FEIN 12-V-Akku-Werkzeugen und 18-V-Akku-Werkzeugen mit MultiVolt-Schnittstelle verwendet werden.

Spannung V	Kapazität Ah	Bestellnummer	Preis Euro zzgl. MwSt.	Preis Euro inkl. MwSt.
12	2,5	9 26 04 168 02 0	29,50	35,40



**Akku-Pack**

Li-Ionen-Akku mit Ladestandsanzeige und FEIN SafetyCell Technology. Schützt den Akku und die Maschine vor Überlastung, Überhitzung und Tiefentladung. Kann auf allen FEIN 18-V-Akku-Werkzeugen verwendet werden.

Spannung V	Kapazität Ah	Bestellnummer	Preis Euro zzgl. MwSt.	Preis Euro inkl. MwSt.
18	5	9 26 04 173 02 0	100,50	120,60
18	2,5	9 26 04 171 02 0	70,00	84,00



**Arbeitshandschuhe**

Vibrationsdämpfend, zertifiziert nach EN 388/420, EN ISO 10819, EEC Nr. 0200, VE 1 Paar

Gr.	Bestellnummer	Preis Euro zzgl. MwSt.	Preis Euro inkl. MwSt.
9 L	3 21 73 003 00 3	70,11	84,13
10 XL	3 21 73 004 00 1	70,11	84,13
11 XXL	3 21 73 005 00 5	70,11	84,13



**Upgrade Kit für FEIN Oszillierer (bis 2004)**

Zwischenring und Spannschraube für früher gelieferte FEIN MULTIMASTER Modelle MSx 636, MSx 636-1 und MSxe 636 II. Durch formschlüssige Verbindung zur zubehöreseitigen Starlock Aufnahme bis zu 40% bessere Drehmomentübertragung. Flache Spannschraube für Arbeiten plan zur Oberfläche.

Bestellnummer	Preis Euro zzgl. MwSt.	Preis Euro inkl. MwSt.
3 52 22 927 05 0	10,30	12,36



**Zusatzhandgriff**

Zur besseren Handhabung des FSC 500 QSL bei längerer Einsatzdauer. Auch in Verbindung mit Absaugvorrichtung 3 21 33 021 01 0 einsetzbar.

Bestellnummer	Preis Euro zzgl. MwSt.	Preis Euro inkl. MwSt.
3 21 19 148 02 0	39,84	47,81



**Absaugvorrichtung**

Für Schneid- und Sägeanwendungen mit diamantbesetzten Werkzeugen oder E-Cut-Sägeblättern. Passend für FEIN SUPERCUT FSC 500 QSL und AFSC 18 QSL.

Bestellnummer	Preis Euro zzgl. MwSt.	Preis Euro inkl. MwSt.
3 21 33 021 01 0	60,92	73,10



**Absaug-Set**

2 Schleifplatten, gelocht; je 5 Schleifblätter, gelocht, Korn 60, 80, 120; 1 Absaughaube mit Saugrohr; 2 Schlauchtüllen für Schlauchverschluss Ø 27 und 32 mm sowie 2 Adapter zum Anschluss an die gebräuchlichsten Haushalts-Entstauber. FSC 500 QSL

Bestellnummer	Preis Euro zzgl. MwSt.	Preis Euro inkl. MwSt.
9 26 02 095 00 0	47,73	57,28

**Akku 18 V**



**Akku-Pack**

Li-Ionen-Akku mit Ladestandsanzeige und FEIN SafetyCell Technology. Schützt den Akku und die Maschine vor Überlastung, Überhitzung und Tiefentladung. Kann auf allen FEIN 18-V-Akku-Werkzeugen verwendet werden.

Spannung V	Kapazität Ah	Bestellnummer	Preis Euro zzgl. MwSt.	Preis Euro inkl. MwSt.
18	5	9 26 04 173 02 0	100,50	120,60
18	2,5	9 26 04 171 02 0	70,00	84,00



**Akku-Starter-Set**

2 Li-Ionen-Akkus mit Schnellladegerät ALG 50.

Spannung V	Kapazität Ah	Bestellnummer	Preis Euro zzgl. MwSt.	Preis Euro inkl. MwSt.
18	5	9 26 04 300 03 0	240,50	288,60
18	2,5	9 26 04 300 04 0	179,50	215,40

**Akku 12 V**



**Akku-Pack**

Li-Ionen-Akku mit Ladestandsanzeige und FEIN SafetyCell Technology. Schützt den Akku und die Maschine vor Überlastung, Überhitzung und Tiefentladung. Kann auf allen FEIN 12-V-Akku-Werkzeugen und 18-V-Akku-Werkzeugen mit MultiVolt-Schnittstelle verwendet werden.

Spannung V	Kapazität Ah	Bestellnummer	Preis Euro zzgl. MwSt.	Preis Euro inkl. MwSt.
12	2,5	9 26 04 168 02 0	29,50	35,40



**Akku-Starter-Set**

2 Li-Ionen-Akkus mit Schnellladegerät ALG 50.

Spannung V	Kapazität Ah	Bestellnummer	Preis Euro zzgl. MwSt.	Preis Euro inkl. MwSt.
12	2,5	9 26 04 250 01 0	98,50	118,20

**Koffer**



**Systemkoffer unbefüllt**

Kunststoffkoffer mit praktischer Inneneinteilung, ohne Maschine und Zubehör. FMM 250 / 250 Q, FMT 250 / 250Q, FMT 250 SL / 250 QSL

Bestellnummer	Preis Euro zzgl. MwSt.	Preis Euro inkl. MwSt.
3 39 01 144 01 0	21,54	25,85



**Systemkoffer unbefüllt**

Kunststoffkoffer mit praktischer Inneneinteilung, ohne Maschine und Zubehör. FMM 350 Q / QSL

Bestellnummer	Preis Euro zzgl. MwSt.	Preis Euro inkl. MwSt.
3 39 01 131 98 0	41,05	49,26



**Systemkoffer unbefüllt**

Kunststoff, Innenmaße: H 75 x B 383 x T 273 mm. Der maschinenspezifische Systemkoffer-Einsatz muss separat dazu bestellt werden.

Bestellnummer	Preis Euro zzgl. MwSt.	Preis Euro inkl. MwSt.
3 39 01 146 00 0	49,63	59,56

**Systemkoffer-Einsatz für FMM 350 Q / QSL**

Bestellnummer	Preis Euro zzgl. MwSt.	Preis Euro inkl. MwSt.
3 39 04 491 00 0	8,57	10,28

Oszillieren

**Zubehör-Sets**



**Zubehör-Set Innenausbau Holz**

27-teiliges Zubehör-Set mit umfangreicher Sägeblatt-Ausstattung, speziell für schnelle und präzise Sägearbeiten bei allen Montagearbeiten. Identisch mit dem Lieferumfang des Profi-Sets Innenausbau Holz. Attraktiver Preisvorteil gegenüber Einzel-Nachbezug. Inhalt: 5 E-Cut Long-Life-Sägeblätter (je 1 x Form 183, 160, 161, 201, 203), 2 E-Cut Precision BIM-Sägeblätter (je 1 x Form 205, 208), 2 E-Cut Universal-Sägeblätter (je 1 x Form 151, 152), 1 HSS-Sägeblatt Holz, Bi-Metall, Ø 100 mm, 1 Tiefenanschlag, einsetzbar für alle Sägeblätter, 1 Schleifplatte, ungelocht, Dreiecksform, je 5 Schleifblätter Korn 80, 120, 180.

Aufnahme	Bestellnummer	Preis Euro zzgl. MwSt.	Preis Euro inkl. MwSt.
SLM	3 52 22 946 01 0	165,35	198,42



**Zubehör-Set Fenster-Reparatur/-austausch**

23-teiliges Zubehör-Set mit umfangreicher Zubehör-Ausstattung, speziell für die Demontage von Altfenstern und den Austausch kittbettverlegter Isolierglasscheiben. Identisch mit dem Lieferumfang des Profi-Sets Fensterreparatur / -austausch. Attraktiver Preisvorteil gegenüber Einzel-Nachbezug. Inhalt: 1 E-Cut Long-Life-Sägeblatt (Form 203), 1 E-Cut Universal-Sägeblatt (Form 152), 1 HSS-Sägeblatt Holz, Bi-Metall, Ø 100 mm, 1 HSS-Sägeblatt Metall, Bi-Metall, Ø 100 mm, 1 Tiefenanschlag, einsetzbar für alle Sägeblätter, 1 Schneidmesser, Pilzform (Form 245), 1 Segmentsägeblatt (Form 244), 1 Schleifplatte, ungelocht, Dreiecksform, je 5 Schleifblätter Korn 80, 120, 180.

Aufnahme	Bestellnummer	Preis Euro zzgl. MwSt.	Preis Euro inkl. MwSt.
SLM	3 52 22 946 02 0	165,35	198,42



**Zubehör-Set Fliesen-/Badsanierung**

8-teiliges Zubehör-Set mit umfangreicher Zubehör-Ausstattung, speziell für perfektes Austrennen von Fliesen und das Entfernen von Fliesenfugen bei der Badsanierung. Identisch mit dem Lieferumfang des Profi-Sets Fliesen- /Badsanierung. Attraktiver Preisvorteil gegenüber Einzel-Nachbezug. Inhalt: je 1 E-Cut Universal-Sägeblatt (Form 151, 152), 1 Hartmetall-Sägeblatt, Ø 105 mm (Form 214), 1 Diamant-Sägeblatt segmentiert (Form 243), 1 Schneidmesser, Pilzform (Form 245), 1 Spachtel, lang, fest, je 1 Hartmetall-Raspel Dreiecksform (80mm, 110 mm).

Aufnahme	Bestellnummer	Preis Euro zzgl. MwSt.	Preis Euro inkl. MwSt.
SLM	3 52 22 946 03 0	165,35	198,42



**Zubehör-Set Heizungs-/Sanitär-Installation**

9-teiliges Zubehör-Set mit umfangreicher Zubehör-Ausstattung, speziell für die wichtigsten Anwendungen bei Sanitärreparaturen. Identisch mit dem Lieferumfang des Profi-Sets Heizungs- / Sanitärinstallation. Attraktiver Preisvorteil gegenüber Einzel-Nachbezug. Inhalt: je 1 E-Cut Universal-Sägeblatt (Form 151, 152), 1 Diamant-Sägeblatt segmentiert (Form 243), 1 Schneidmesser, 1 Spachtel, lang, fest, 1 Hartmetall-Raspel Dreiecksform (110 mm), je 1 Aussparwerkzeug (Form 246, 247, 248), 1 Schneidmesser (Form 239).

Aufnahme	Bestellnummer	Preis Euro zzgl. MwSt.	Preis Euro inkl. MwSt.
SLM	3 52 22 946 04 0	165,35	198,42





	FEIN SUPERCUT FSC 2.0 Q	FEIN SUPERCUT FSC 2.0 X Fugensanierung	
	Der leistungsstarke Oszillierer mit Schnellspannsystem für Ausbau und Renovierung.	Das leistungsstärkste System für Ausbau und Renovierung mit spezieller Zubehör-Ausstattung für die Fugensanierung.	
<b>EAN 4014586...</b>	... 863122	... 876351	
<b>Seite</b>	178	178	
<b>Technische Attribute</b>	Nennaufnahme	400 W	400 W
	Leistungsabgabe	220 W	220 W
	Schwingungen	11 000 - 18 500 1/min	11 000 - 18 500 1/min
	Amplitude	2 x 2,0°	2 x 2,0°
	Werkzeugaufnahme	Sechskant	Sechskant
	Werkzeugwechsel	QuickIN	Manuell mit Schraube, Innensechskant
	Kabel mit Stecker	5 m	5 m
Gewicht nach EPTA	1,45 kg	1,25 kg	

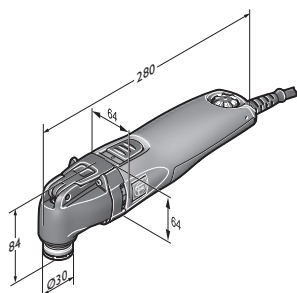

FEIN SUPERCUT FSC 2.0 Q

Oszillieren



Name	Bestellnummer	EAN	PK	Preis Euro zzgl. MwSt.	Preis Euro inkl. MwSt.
<b>FEIN SUPERCUT FSC 2.0 Q</b>	<b>7 236 36 50 01 0</b>	<b>4014586863122</b>	<b>03</b>	<b>457,00</b>	<b>548,40</b>

**Im Preis enthalten:**

1 Adapter Starlock, 1 Kunststoff-Werkzeugkoffer

Zubehör ab Seite 169



Name	Bestellnummer	EAN	PK	Preis Euro zzgl. MwSt.	Preis Euro inkl. MwSt.
<b>FEIN SUPERCUT FSC 2.0 X Fugensanierung</b>	<b>7 236 38 61 00 0</b>	<b>4014586876351</b>	<b>03</b>	<b>599,00</b>	<b>718,80</b>

**Im Preis enthalten:**

1 vibrationsdämpfender Bügelhandgriff, 1 Absaugvorrichtung, 1 Schneidmesser, gerade, lang (Form 116), 5 Schneidmesser, gerade (Form 117), 2 Reinigungsmesser, diamantbeschichtet, gerade (Form 161), 1 Reinigungsblock, 1 Metall-Werkzeugkoffer

Zubehör ab Seite 169

**Sägen**



**Sägeblätter**  
HSS, mit feiner Verzahnung für präzise Schnitte. Universell einsetzbar an Blechen bis ca. 1 mm, auch aufgedoppelt, und Kunststoffen.

Ø mm	VE St	Bestellnummer	Preis Euro zzgl. MwSt.	Preis Euro inkl. MwSt.
63	2	6 35 02 102 01 6	35,18	42,22
63	5	6 35 02 102 07 0	83,34	100,01
80	2	6 35 02 103 01 0	36,88	44,26
80	5	6 35 02 103 05 0	87,36	104,83



**Sägeblätter**  
HSS, gekröpft, versenkte Spanschraube für bündiges Arbeiten.

Ø mm	VE St	Bestellnummer	Preis Euro zzgl. MwSt.	Preis Euro inkl. MwSt.
85	1	6 35 02 177 01 0	39,69	47,63
85	5	6 35 02 177 05 0	178,60	214,32
100	1	6 35 02 178 01 0	41,32	49,58
100	5	6 35 02 178 05 0	185,93	223,12



**Segmentsägeblatt**  
HSS, gekröpft, versenkte Spanschraube für bündiges Arbeiten.

Ø mm	VE St	Bestellnummer	Preis Euro zzgl. MwSt.	Preis Euro inkl. MwSt.
100	1	6 35 02 196 01 0	41,32	49,58
100	5	6 35 02 196 05 0	185,93	223,12



**Zubehörset Best of E-Cut XXL**  
Bestehend aus 10 verschiedenen E-Cut-Sägeblättern zum Vorteilspreis. Inhalt: 2 x E-Cut Long-Life 32 mm breit (Form 162), 3 x E-Cut Long-Life 42 mm breit (Form 163), 3 x E-Cut Long-Life 35 mm breit (Form 164), 2 x E-Cut Long-Life 65 mm breit (Form 165), in der praktischen Kunststoff-Aufbewahrungs-Box.

Bestellnummer	Preis Euro zzgl. MwSt.	Preis Euro inkl. MwSt.
6 35 02 162 15 0	94,22	113,06



**Zubehörset Best of E-Cut**  
Bestehend aus 6 verschiedenen E-Cut-Sägeblättern. Inhalt: je 1x E-Cut Universal 28 mm (Form 147) und 44 mm breit (Form 148), 2 x E-Cut Long-Life 35 mm breit (Form 164), 2 x E-Cut Long-Life 65 mm breit (Form 165), in der praktischen Kunststoff-Aufbewahrungs-Box.

Bestellnummer	Preis Euro zzgl. MwSt.	Preis Euro inkl. MwSt.
6 35 02 147 12 0	66,47	79,76



**E-Cut Long-Life-Sägeblätter**  
Bi-Metall-Verzahnung, gekröpft, hohe Schnittgeschwindigkeit. Äußerst langlebig und robust. Für Hartholz, Weichholz und alle anderen Holzwerkstoffe - auch mit Nägeln. Auch für Kunststoffe und Gipskarton bestens geeignet. Länge 78 mm, Form 162

Breite mm	VE St	Bestellnummer	Preis Euro zzgl. MwSt.	Preis Euro inkl. MwSt.
32	1	6 35 02 162 01 0	12,81	15,37
32	5	6 35 02 162 02 0	57,64	69,17
32	25	6 35 02 162 03 0	256,14	307,37



**E-Cut Long-Life-Sägeblätter**  
Bi-Metall-Verzahnung, gekröpft, hohe Schnittgeschwindigkeit. Äußerst langlebig und robust. Für Hartholz, Weichholz und alle anderen Holzwerkstoffe - auch mit Nägeln. Auch für Kunststoffe und Gipskarton bestens geeignet. Länge 78 mm, Form 163

Breite mm	VE St	Bestellnummer	Preis Euro zzgl. MwSt.	Preis Euro inkl. MwSt.
42	1	6 35 02 163 01 0	13,30	15,96
42	5	6 35 02 163 02 0	59,83	71,80
42	25	6 35 02 163 03 0	265,92	319,10



**E-Cut Long-Life-Sägeblätter**  
Bi-Metall-Verzahnung, gekröpft, hohe Schnittgeschwindigkeit. Äußerst langlebig und robust. Für Hartholz, Weichholz und alle anderen Holzwerkstoffe - auch mit Nägeln. Auch für Kunststoffe und Gipskarton bestens geeignet. Länge 50 mm, Form 164

Breite mm	VE St	Bestellnummer	Preis Euro zzgl. MwSt.	Preis Euro inkl. MwSt.
35	1	6 35 02 164 01 0	13,63	16,36
35	5	6 35 02 164 02 0	61,33	73,60
35	25	6 35 02 164 03 0	272,58	327,10



**E-Cut Long-Life-Sägeblätter**  
Bi-Metall-Verzahnung, gekröpft, hohe Schnittgeschwindigkeit. Äußerst langlebig und robust. Für Hartholz, Weichholz und alle anderen Holzwerkstoffe - auch mit Nägeln. Auch für Kunststoffe und Gipskarton bestens geeignet. Länge 50 mm, Form 165

Breite mm	VE St	Bestellnummer	Preis Euro zzgl. MwSt.	Preis Euro inkl. MwSt.
65	1	6 35 02 165 01 0	14,78	17,74
65	5	6 35 02 165 02 0	66,53	79,84
65	25	6 35 02 165 03 0	295,68	354,82



**E-Cut Long-Life-Sägeblätter**  
Bi-Metall-Verzahnung, gekröpft, hohe Schnittgeschwindigkeit. Äußerst langlebig und robust. Für Hartholz, Weichholz und alle anderen Holzwerkstoffe - auch mit Nägeln. Auch für Kunststoffe und Gipskarton bestens geeignet. Länge 30 mm, Form 186

Breite mm	VE St	Bestellnummer	Preis Euro zzgl. MwSt.	Preis Euro inkl. MwSt.
10	1	6 35 02 186 01 0	8,03	9,64
10	5	6 35 02 186 02 0	36,14	43,37
10	25	6 35 02 186 03 0	160,64	192,77



**E-Cut Long-Life-Sägeblätter**  
Bi-Metall-Verzahnung, gekröpft, hohe Schnittgeschwindigkeit. Äußerst langlebig und robust. Für Hartholz, Weichholz und alle anderen Holzwerkstoffe - auch mit Nägeln. Auch für Kunststoffe und Gipskarton bestens geeignet. Länge 34 mm, Form 185

Breite mm	VE St	Bestellnummer	Preis Euro zzgl. MwSt.	Preis Euro inkl. MwSt.
20	1	6 35 02 185 01 0	10,40	12,48
20	5	6 35 02 185 02 0	46,82	56,18
20	25	6 35 02 185 03 0	208,08	249,70



**E-Cut Standard-Sägeblätter**  
Geschränkte Verzahnung, für alle Holz-, Gipskarton- und Kunststoffarbeiten. Länge 78 mm, Form 123

Breite mm	VE St	Bestellnummer	Preis Euro zzgl. MwSt.	Preis Euro inkl. MwSt.
32	1	6 35 02 123 01 8	11,28	13,54
32	5	6 35 02 123 04 6	50,76	60,91
32	25	6 35 02 123 03 0	225,58	270,70



**E-Cut Standard-Sägeblätter**  
Geschränkte Verzahnung, für alle Holz-, Gipskarton- und Kunststoffarbeiten. Länge 78 mm, Form 124

Breite mm	VE St	Bestellnummer	Preis Euro zzgl. MwSt.	Preis Euro inkl. MwSt.
42	1	6 35 02 124 01 6	11,72	14,06
42	5	6 35 02 124 04 4	52,71	63,25
42	25	6 35 02 124 03 8	234,29	281,15

Oszillieren



**E-Cut Standard-Sägeblätter**

Geschränkte Verzahnung, für alle Holz-, Gipskarton- und Kunststoffarbeiten.  
Länge 50 mm, Form 135

Breite mm	VE St	Bestellnummer	Preis Euro zzgl. MwSt.	Preis Euro inkl. MwSt.
35	1	6 35 02 135 01 9	11,83	14,20
35	25	6 35 02 135 02 5	236,59	283,91
35	5	6 35 02 135 03 1	53,23	63,88



**E-Cut Standard-Sägeblätter**

Geschränkte Verzahnung, für alle Holz-, Gipskarton- und Kunststoffarbeiten.  
Länge 50 mm, Form 136

Breite mm	VE St	Bestellnummer	Preis Euro zzgl. MwSt.	Preis Euro inkl. MwSt.
65	1	6 35 02 136 01 2	12,78	15,34
65	25	6 35 02 136 02 8	255,52	306,62
65	5	6 35 02 136 03 4	57,50	69,00



**E-Cut Precision-Sägeblätter**

Doppelreihige Original Japan-Verzahnung, für hochpräzise Schnitte und saubere Schnittkanten, genaues Arbeiten auch aus der Hand.  
Länge 50 mm, Form 119

Breite mm	VE St	Bestellnummer	Preis Euro zzgl. MwSt.	Preis Euro inkl. MwSt.
35	1	6 35 02 119 01 0	15,80	18,96
35	5	6 35 02 119 04 8	71,12	85,34
35	25	6 35 02 119 03 2	316,08	379,30



**E-Cut Precision-Sägeblätter**

Doppelreihige Original Japan-Verzahnung, für hochpräzise Schnitte und saubere Schnittkanten, genaues Arbeiten auch aus der Hand.  
Länge 50 mm, Form 120

Breite mm	VE St	Bestellnummer	Preis Euro zzgl. MwSt.	Preis Euro inkl. MwSt.
45	1	6 35 02 120 01 2	16,23	19,48
45	25	6 35 02 120 03 4	324,60	389,52
45	5	6 35 02 120 04 0	73,03	87,64



**E-Cut Precision-Sägeblätter**

Doppelreihige Original Japan-Verzahnung, für hochpräzise Schnitte und saubere Schnittkanten, genaues Arbeiten auch aus der Hand.  
Länge 50 mm, Form 121

Breite mm	VE St	Bestellnummer	Preis Euro zzgl. MwSt.	Preis Euro inkl. MwSt.
55	1	6 35 02 121 01 1	16,66	19,99
55	25	6 35 02 121 03 3	333,13	399,76
55	5	6 35 02 121 04 9	74,96	89,95



**E-Cut Precision-Sägeblätter**

Doppelreihige Original Japan-Verzahnung, für hochpräzise Schnitte und saubere Schnittkanten, genaues Arbeiten auch aus der Hand.  
Länge 50 mm, Form 122

Breite mm	VE St	Bestellnummer	Preis Euro zzgl. MwSt.	Preis Euro inkl. MwSt.
65	1	6 35 02 122 01 4	17,09	20,51
65	5	6 35 02 122 04 2	76,88	92,26
65	25	6 35 02 122 03 6	341,67	410,00



**E-Cut Precision BIM-Sägeblatt**

Bi-Metall mit doppelreihiger Japan-Verzahnung für alle Holzwerkstoffe, Gipskarton und weiche Kunststoffe. Erhöhte Standzeit und Robustheit. Schnellster Arbeitsfortschritt und höchste Präzision.  
Länge 50 mm, Form 209

Breite mm	VE St	Bestellnummer	Preis Euro zzgl. MwSt.	Preis Euro inkl. MwSt.
35	1	6 35 02 209 01 0	15,80	18,96
35	5	6 35 02 209 02 0	71,12	85,34
35	25	6 35 02 209 03 0	316,08	379,30



**E-Cut Precision BIM-Sägeblatt**

Bi-Metall mit doppelreihiger Japan-Verzahnung für alle Holzwerkstoffe, Gipskarton und weiche Kunststoffe. Erhöhte Standzeit und Robustheit. Schnellster Arbeitsfortschritt und höchste Präzision.  
Länge 50 mm, Form 210

Breite mm	VE St	Bestellnummer	Preis Euro zzgl. MwSt.	Preis Euro inkl. MwSt.
45	1	6 35 02 210 01 0	16,23	19,48
45	5	6 35 02 210 02 0	73,03	87,64
45	25	6 35 02 210 03 0	324,60	389,52



**E-Cut Precision BIM-Sägeblatt**

Bi-Metall mit doppelreihiger Japan-Verzahnung für alle Holzwerkstoffe, Gipskarton und weiche Kunststoffe. Erhöhte Standzeit und Robustheit. Schnellster Arbeitsfortschritt und höchste Präzision.  
Länge 50 mm, Form 211

Breite mm	VE St	Bestellnummer	Preis Euro zzgl. MwSt.	Preis Euro inkl. MwSt.
55	1	6 35 02 211 01 0	16,66	19,99
55	5	6 35 02 211 02 0	74,96	89,95
55	25	6 35 02 211 03 0	333,13	399,76



**E-Cut Precision BIM-Sägeblatt**

Bi-Metall mit doppelreihiger Japan-Verzahnung für alle Holzwerkstoffe, Gipskarton und weiche Kunststoffe. Erhöhte Standzeit und Robustheit. Schnellster Arbeitsfortschritt und höchste Präzision.  
Länge 50 mm, Form 212

Breite mm	VE St	Bestellnummer	Preis Euro zzgl. MwSt.	Preis Euro inkl. MwSt.
65	1	6 35 02 212 01 0	17,09	20,51
65	5	6 35 02 212 02 0	76,88	92,26
65	25	6 35 02 212 03 0	341,67	410,00



**E-Cut Universal-Sägeblätter**

Mit BiMetall-Verzahnung, gekröpft, hohe Schnittgeschwindigkeit, Blech (400 N/mm<sup>2</sup>) bis ca. 2 mm, Alu-Profile, Cu-Rohre, Holz, Gipskarton und fast alle Kunststoffe.  
Länge 60 mm, Form 147

Breite mm	VE St	Bestellnummer	Preis Euro zzgl. MwSt.	Preis Euro inkl. MwSt.
28	1	6 35 02 147 01 5	15,33	18,40
28	5	6 35 02 147 02 1	69,01	82,81
28	25	6 35 02 147 03 7	306,71	368,05



**E-Cut Universal-Sägeblätter**

Mit BiMetall-Verzahnung, gekröpft, hohe Schnittgeschwindigkeit, Blech (400 N/mm<sup>2</sup>) bis ca. 2 mm, Alu-Profile, Cu-Rohre, Holz, Gipskarton und fast alle Kunststoffe.  
Länge 60 mm, Form 148

Breite mm	VE St	Bestellnummer	Preis Euro zzgl. MwSt.	Preis Euro inkl. MwSt.
44	1	6 35 02 148 01 3	16,11	19,33
44	5	6 35 02 148 02 9	72,47	86,96
44	25	6 35 02 148 03 5	322,11	386,53



**HSS-Sägeblatt Holz**

Ideal für lange gerade Schnitte und zum Ausschneiden von verlegtem Parkett oder Laminat. ohne Tiefenanschlag

Breite mm	VE St	Bestellnummer	Preis Euro zzgl. MwSt.	Preis Euro inkl. MwSt.
100	1	6 35 02 179 01 0	49,22	59,06



**HSS-Sägeblatt Holz**

Ideal für lange gerade Schnitte und zum Ausschneiden von verlegtem Parkett oder Laminat. mit Tiefenanschlag

Breite mm	VE St	Bestellnummer	Preis Euro zzgl. MwSt.	Preis Euro inkl. MwSt.
100	1	6 35 02 179 02 0	64,66	77,59



**Tiefenanschlag**

Tiefenanschlag für alle Sägeblätter. Für exaktes Arbeiten auf Tiefe. Effektiver Schutz von Sägeblatt und Werkstück. Inhalt: 1 Adapter zur Befestigung an der Maschine, 360° frei drehbar. 1 Tiefenanschlag, 1 auf Tiefe einstellbarer Führungsschlitten. Nur verwendbar mit (A)FMM oder (A)FSC.

Bestellnummer	Preis Euro zzgl. MwSt.	Preis Euro inkl. MwSt.
3 21 27 069 01 0	17,99	21,59



**M-Cut Sägeblatt**

für Abschnitte, Ausschnitte und Aussparungen in Blech, Kunststoff, GFK und CFK, 2er-Pack. breit

Breite mm	Länge mm	Bestellnummer	Preis Euro zzgl. MwSt.	Preis Euro inkl. MwSt.
30	50	6 35 02 138 01 4	15,13	18,16



**M-Cut Sägeblatt**

für Abschnitte, Ausschnitte und Aussparungen in Blech, Kunststoff, GFK und CFK, 2er-Pack. schmal

Breite mm	Länge mm	Bestellnummer	Preis Euro zzgl. MwSt.	Preis Euro inkl. MwSt.
10	50	6 35 02 158 01 0	17,70	21,24



**Hartmetall-Sägeblatt mit offener Verzahnung**

Für perfekte saubere Schnittkanten in CFK-/GFK-Materialien ohne Delamination. Verzugsfreie, lange gerade Schnitte mit hoher Schnittgeschwindigkeit. Auch mit Tiefenanschlag einsetzbar.

Breite mm	Länge mm	Bestellnummer	Preis Euro zzgl. MwSt.	Preis Euro inkl. MwSt.
1,2	105	6 35 02 189 01 0	42,43	50,92



**E-Cut Hartmetall-Sägeblatt**

Materialschonend sägen mit perfekten sauberen Schnittkanten in CFK-/GFK-Materialien ohne Delamination. Besonders geeignet für präzise Aussparungen und kurze Schnitte. Exaktes Arbeiten bis in Ecken und an Kanten. Auch mit Tiefenanschlag einsetzbar.

Breite mm	Länge mm	Bestellnummer	Preis Euro zzgl. MwSt.	Preis Euro inkl. MwSt.
35	50	6 35 02 192 01 0	26,11	31,33



**Diamant-Segmentsägeblatt mit offener Verzahnung**

Für perfekte saubere Schnittkanten in CFK-/GFK-Materialien ohne Delamination. Verzugsfreie, lange gerade Schnitte mit sehr hoher Schnittgeschwindigkeit. Diamant-Beschichtung für überragende Standzeit. Auch mit Tiefenanschlag einsetzbar.

Ø mm	Schnittbreite mm	Bestellnummer	Preis Euro zzgl. MwSt.	Preis Euro inkl. MwSt.
105	1,2	6 35 02 190 01 0	102,28	122,74



**E-Cut Diamant-Sägeblatt**

Materialschonend sägen mit perfekten sauberen Schnittkanten in CFK-/GFK-Materialien ohne Delamination. Besonders geeignet für präzise Aussparungen und kurze Schnitte. Diamant-Beschichtung für überragende Standzeit. Exaktes Arbeiten bis in Ecken und an Kanten. Auch mit Tiefenanschlag einsetzbar.

Breite mm	Länge mm	Bestellnummer	Preis Euro zzgl. MwSt.	Preis Euro inkl. MwSt.
35	50	6 35 02 194 01 0	42,43	50,92



**E-Cut Diamant-Sägeblatt**

Materialschonend sägen mit perfekten sauberen Schnittkanten in CFK-/GFK-Materialien ohne Delamination. Besonders geeignet für präzise Aussparungen und kurze Schnitte. Diamant-Beschichtung für überragende Standzeit. Exaktes Arbeiten bis in Ecken und an Kanten. Auch mit Tiefenanschlag einsetzbar.

Breite mm	Länge mm	Bestellnummer	Preis Euro zzgl. MwSt.	Preis Euro inkl. MwSt.
42	60	6 35 02 195 01 0	46,79	56,15



**Hartmetall-Feile**

Zum Entgraten und Ausfeilen von Ausschnitten in GFK, CFK, Kunststoffen und Holz, Länge 50 mm

VE St	Bestellnummer	Preis Euro zzgl. MwSt.	Preis Euro inkl. MwSt.
2	6 37 06 018 01 0	21,62	25,94



**Segmentsägeblatt**

gekröpft, zum Austrennen von in Kittbett verlegten Isolierglasscheiben. 2er-Pack

Bestellnummer	Preis Euro zzgl. MwSt.	Preis Euro inkl. MwSt.
6 39 03 166 01 6	61,21	73,45

**Raspeln**



**Hartmetall-Raspel, Dreiecksform**

Zum Grobschliff von Spachtelmasse, Fliesenkleber, Beton, Stein und Holz. Zum Einsatz mit oder ohne Staubabsaugung geeignet. Große Ausführung für besonders hohen Arbeitsfortschritt und die sinnvolle Bearbeitung von mehreren Quadratmetern, Kantenlänge 110 mm.

Bestellnummer	Preis Euro zzgl. MwSt.	Preis Euro inkl. MwSt.
6 37 31 005 01 0	25,72	30,86

**Fugen entfernen**

**Hartmetall-Sägeblatt**

Gegenüber der diamantbesetzten Ausführung sind Preis und Standzeit niedriger. Gekröpft, Schnittlinie ca. 2,2 mm, Standard für alle Marmor-, Epoxydharz und Trassfugen.

Ø mm	VE St	Bestellnummer	Preis Euro zzgl. MwSt.	Preis Euro inkl. MwSt.
105	1	6 35 02 172 01 0	35,70	42,84
105	5	6 35 02 172 02 0	160,65	192,78



**Hartmetall-Sägeblatt**

Gegenüber der diamantbesetzten Ausführung sind Preis und Standzeit niedriger. extra dünne Ausführung, Schnittlinie ca. 1,2 mm, nicht für sehr harte Epoxyd- oder Zementfugen geeignet. Auch zum Nacharbeiten von Stabdeckfugen geeignet.

Ø mm	VE St	Bestellnummer	Preis Euro zzgl. MwSt.	Preis Euro inkl. MwSt.
105	1	6 35 02 173 01 0	35,70	42,84
105	5	6 35 02 173 02 0	160,65	192,78



**Segmentmesser, hartmetallbesetzt**

Gegenüber der diamantbesetzten Ausführung sind Preis und Standzeit niedriger. Für Ecken und Radien und zum Arbeiten ohne Überschneidung, Schnittlinie ca. 2,2 mm für alle Marmor und Epoxydharzfugen.

VE St	Bestellnummer	Preis Euro zzgl. MwSt.	Preis Euro inkl. MwSt.
1	6 39 03 225 01 0	35,70	42,84
5	6 39 03 225 02 0	160,65	192,78



**Segmentmesser, hartmetallbesetzt**

Gegenüber der diamantbesetzten Ausführung sind Preis und Standzeit niedriger. Für Ecken und Radien und zum Arbeiten ohne Überschneidung, Extra dünne Ausführung, Schnittlinie ca. 1,2 mm, Schnitttiefe max. 10 mm. Nicht für sehr harte Epoxyd- oder Zementfugen geeignet.

VE St	Bestellnummer	Preis Euro zzgl. MwSt.	Preis Euro inkl. MwSt.
1	6 39 03 224 01 0	35,70	42,84
5	6 39 03 224 02 0	160,65	192,78



**Diamant-Sägeblatt**

Schnittlinie ca 2,2 mm, Standard-Ausführung für alle Marmor-, Epoxydharz- und Zementtrassfugen.

Ø mm	VE St	Bestellnummer	Preis Euro zzgl. MwSt.	Preis Euro inkl. MwSt.
80	1	6 35 02 115 01 1	63,55	76,26
80	5	6 35 02 115 03 0	285,96	343,15
105	1	6 35 02 167 01 0	91,70	110,04
105	5	6 35 02 167 02 0	412,64	495,17

Oszillieren



**Diamant-Sägeblatt**

Schnittlinie ca 1,2 mm, für extrem dünne Marmorfugen.  
Nicht geeignet für Epoxydharz- und Zementtrassfugen.

Ø mm	VE St	Bestellnummer	Preis Euro zzgl. MwSt.	Preis Euro inkl. MwSt.
80	1	6 35 02 116 01 4	90,78	108,94
80	5	6 35 02 116 02 0	408,51	490,21
105	1	6 35 02 168 01 0	91,70	110,04
105	5	6 35 02 168 02 0	412,64	495,17



**Segmentmesser**

Diamantbesetzt, auch für Ecken und Radien und zum Arbeiten ohne Überschneidung.  
Schnittlinie ca 2,2 mm, Standard-Ausführung für alle Marmor-, Epoxydharz- und Zementtrassfugen.

VE St	Bestellnummer	Preis Euro zzgl. MwSt.	Preis Euro inkl. MwSt.
1	6 39 03 162 01 7	66,30	79,56
5	6 39 03 162 03 0	298,35	358,02



**Segmentmesser**

Diamantbesetzt, auch für Ecken und Radien und zum Arbeiten ohne Überschneidung.  
Schnittlinie ca 1,2 mm, für extrem dünne Marmorfugen.  
Schnitttiefe max. 10 mm. Nicht geeignet für Epoxydharz- und Zementtrassfugen.

VE St	Bestellnummer	Preis Euro zzgl. MwSt.	Preis Euro inkl. MwSt.
1	6 39 03 196 01 3	66,30	79,56
5	6 39 03 196 02 0	298,35	358,02



**Reinigungsblock**

Rhombus zur Reinigung der Hartmetall- und Diamant-Werkzeuge.

Bestellnummer	Preis Euro zzgl. MwSt.	Preis Euro inkl. MwSt.
6 37 19 007 01 0	20,08	24,10



**Schneidmesser**

Gerade Form. Universelles Messer für fast alle Dehnfugen. 5er-Pack

Bestellnummer	Preis Euro zzgl. MwSt.	Preis Euro inkl. MwSt.
6 39 03 117 01 5	20,63	24,76



**Schneidmesser**

Gerade Form, lang, bei sehr tiefen Fugen. 5er-Pack

Bestellnummer	Preis Euro zzgl. MwSt.	Preis Euro inkl. MwSt.
6 39 03 116 01 1	66,20	79,44



**Segmentmesser**

Segmentform, für V-Schnitte bzw. Schnitte im Eckbereich, 2er-Pack

Gesamtlänge mm	Schneidenlänge mm	Bestellnummer	Preis Euro zzgl. MwSt.	Preis Euro inkl. MwSt.
73	30	6 39 03 132 01 0	46,27	55,52

**Schaben**



**Spachtel**

zum Abtragen von Belägen und Beschichtungen wie z. B. Unterbodenschutz, Kleberesten etc., 2er-Pack

Länge mm	VE St	Bestellnummer	Preis Euro zzgl. MwSt.	Preis Euro inkl. MwSt.
64	2	6 39 03 206 01 8	19,58	23,50
72	2	6 39 03 227 01 0	19,86	23,83

**Schneiden**



**Schneidmesser**

Pilzform, zum Schneiden von Silikon und weichem Kittmaterial sowie zum Separieren von Isolierglas-Einheiten. 5er-Pack.

Bestellnummer	Preis Euro zzgl. MwSt.	Preis Euro inkl. MwSt.
6 39 03 128 01 2	14,97	17,96



**Aussparwerkzeug**

Zum Anbringen von Nuten in Hartschaum-Bautafeln für Elektro-, Wand- und Fußbodenheizung.

Schnitttiefe mm	Breite mm	Schnittbreite mm	Bestellnummer	Preis Euro zzgl. MwSt.	Preis Euro inkl. MwSt.
6,5	50	13	6 39 03 223 01 0	32,35	38,82



**Aussparwerkzeug**

Zum Anbringen von Nuten in Hartschaum-Bautafeln für Elektrokabel.

Breite mm	Eintauchdurchmesser mm	Bestellnummer	Preis Euro zzgl. MwSt.	Preis Euro inkl. MwSt.
50	12	6 39 03 222 01 0	32,35	38,82



**Aussparwerkzeug**

Zum Anbringen von Nuten in Hartschaum-Bautafeln für 1/2" und 3/4" Warmwasserrohre sowie für Leerrohre für die Elektroinstallation. Automatische Fixierung der eingelegten Rohre. Einfache schnelle und sichere Anwendung.

Breite mm	Eintauchdurchmesser mm	Bestellnummer	Preis Euro zzgl. MwSt.	Preis Euro inkl. MwSt.
50	22	6 39 03 221 01 0	32,35	38,82



**Aussparwerkzeug**

Messer für 90° Aussparung zum Knicken von Schlüter Kerdi-Boards®.

Schnitttiefe mm	Bestellnummer	Preis Euro zzgl. MwSt.	Preis Euro inkl. MwSt.
12,5	6 39 03 231 01 0	13,71	16,45
12,5	6 39 03 230 01 0	13,71	16,45
28	6 39 03 229 01 0	13,71	16,45
38	6 39 03 228 01 0	13,71	16,45

**Allgemeines Zubehör**

**Systemer-Einsatz für AFSC 18 Q**

Bestellnummer	Preis Euro zzgl. MwSt.	Preis Euro inkl. MwSt.
3 39 04 542 00 0	6,61	7,93



**Absaugvorrichtung**  
FSC 2.0 Q  
Zum Arbeiten mit diamantbesetzten Werkzeugen, werkzeuglos montierbar. Schlauchanschluss Ø 32 mm.

Bestellnummer	Preis Euro zzgl. MwSt.	Preis Euro inkl. MwSt.
9 26 02 084 01 0	63,46	76,15



**Absaugvorrichtung**  
FSC 2.0 X  
Zum Arbeiten mit diamantbesetzten Werkzeugen, werkzeuglos montierbar. Schlauchanschluss Ø 32 mm.

Bestellnummer	Preis Euro zzgl. MwSt.	Preis Euro inkl. MwSt.
9 26 02 075 01 8	62,42	74,90



**Absaug-Set**  
Für alle Schleif- und Raspelarbeiten mit dreieckiger Schleifplatte und Hartmetall-Raspel, inkl. 2 Schleifplatten, gelocht; je 5 Schleifblätter, gelocht, Korn 60, 80, 120; 1 Absaughaube mit Saugrohr; 2 Schlauchtüllen für Schlauchanschluss Ø 27 und 32 mm sowie 2 Adapter zum Anschluss an die gebräuchlichsten Haushalts-Staubsauger.  
Für FSC 2.0 Q.

Bestellnummer	Preis Euro zzgl. MwSt.	Preis Euro inkl. MwSt.
9 26 02 074 01 4	48,90	58,68



**Arbeitshandschuhe**  
Vibrationsdämpfend, zertifiziert nach EN 388/420, EN ISO 10819, EEC Nr. 0200, VE 1 Paar

Gr.	Bestellnummer	Preis Euro zzgl. MwSt.	Preis Euro inkl. MwSt.
9 L	3 21 73 003 00 3	70,11	84,13
10 XL	3 21 73 004 00 1	70,11	84,13
11 XXL	3 21 73 005 00 5	70,11	84,13



**Bügelhandgriff**  
Zur Reduzierung von Vibrationen und zur besseren Handhabung des FEIN SUPERCUT bei längerer Einsatzdauer. Auch in Verbindung mit der Absaugvorrichtung 9 26 02 084 010 einsetzbar.

Bestellnummer	Preis Euro zzgl. MwSt.	Preis Euro inkl. MwSt.
3 21 19 116 01 1	41,45	49,74



**Adapter für FEIN SUPERCUT ohne QuickIN**  
Erforderlich für die Aufnahme der Zubehörteile mit 8-Sternaufnahme (z. B. Raspeln, Schleif- und Polierplatten).

Bestellnummer	Preis Euro zzgl. MwSt.	Preis Euro inkl. MwSt.
3 06 05 114 01 1	22,44	26,93



**Adapter für FEIN SUPERCUT ohne QuickIN**  
zur Aufnahme von Starlock-Zubehör auf ältere FEIN SUPERCUT ohne QuickIN-Werkzeugaufnahme (FSC 1.6, FSC 1.7). Adapter plus Spanschraube.

Bestellnummer	Preis Euro zzgl. MwSt.	Preis Euro inkl. MwSt.
3 52 22 952 04 0	13,42	16,10



**Adapter für FEIN SUPERCUT mit QuickIN**  
Erforderlich für die Aufnahme der Zubehörteile mit 8-Sternaufnahme (z. B. Raspeln, Schleif- und Polierplatten).

Bestellnummer	Preis Euro zzgl. MwSt.	Preis Euro inkl. MwSt.
6 37 33 005 01 0	21,25	25,50



**Adapter für FEIN SUPERCUT mit QuickIN**  
zur Aufnahme von Starlock-Zubehör auf ältere FEIN SUPERCUT mit QuickIN-Werkzeugaufnahme (FSC 1.6 Q, FSC 1.7 Q, FSC 2.0 Q, AFSC 1.7 Q und AFSC 18). Adapter plus Spanschraube.

Bestellnummer	Preis Euro zzgl. MwSt.	Preis Euro inkl. MwSt.
3 52 22 952 05 0	13,42	16,10



**Schneidpaste**  
Schmiermittel beim Bearbeiten von Blechen.

Bestellnummer	Preis Euro zzgl. MwSt.	Preis Euro inkl. MwSt.
3 21 32 020 12 9	13,67	16,40

**Zubehör-Sets**



**Zubehör-Set Innenausbau Holz**  
Nachbezug zu Profi-Set Innenausbau Holz, bestehend aus: 1 HSS-Sägeblatt Holz (Form 153); 4 E-Cut Long-Life-Sägeblätter (Form 162, 163, 164, 165); 4 E-Cut Precision-Sägeblätter (Form 119, 120 u. 121, 122); 2 E-Cut Universal-Sägeblätter (Form 147, 148); 1 Tiefenanschlag; 1 Schleifplatte; je 5 Schleifblätter Korn 80, 120, 180; 1 Adapter und 2 Spannelemente

Bestellnummer	Preis Euro zzgl. MwSt.	Preis Euro inkl. MwSt.
6 39 03 167 66 0	164,22	197,06



**Zubehör-Set Fenster-Reparatur/-austausch**  
Nachbezug zu Profi-Set Fenster-Reparatur/-austausch, bestehend aus: 1 HSS-Sägeblatt, abgekröpft (Form 137); 1 HSS-Sägeblatt Holz (Form 153); 1 E-Cut Long-Life-Sägeblatt (Form 163); 2 E-Cut Universal-Sägeblätter (Form 147, 148); 1 Segment-sägeblatt (Form 166166); 1 Schneidmesser Pilzform (Form 128); 1 Tiefenanschlag; 1 Schleifplatte; je 5 Schleifblatt Korn 80, 120, 180; 1 Adapter und 2 Spannelemente

Bestellnummer	Preis Euro zzgl. MwSt.	Preis Euro inkl. MwSt.
6 39 03 167 67 0	164,22	197,06



**Zubehör-Set Fliesen-/Badsanierung**  
Nachbezug zu Profi-Set Fliesen-/Badsanierung, bestehend aus: 1 Segmentmesser, diamantbeschichtet (Form 162); 1 Segmentmesser (dünn) Hartmetall (Form 224), 1 Messer Pilzform (Form 128); 1 Spachtel; 2 Raspeln, hartmetallbeschichtet; 2 E-Cut Universal-Sägeblat Universal-Sägeblater (Form 147, 148); 1 Adapter und 1 Spannelement.

Bestellnummer	Preis Euro zzgl. MwSt.	Preis Euro inkl. MwSt.
6 39 03 167 58 0	164,22	197,06



**Zubehör-Set Heizungs-/Sanitär-Installation**  
Nachbezug zu Profi-Set Heizungs-/Sanitär-Installation, bestehend aus: 1 Segmentmesser, diamantbeschichtet (Form 162); 3 Aussparmesser (12 mm, 13 mm, 22 mm); 1 Schneidmesser, gerade (Form 116); 2 E-Cut Universal-Sägeblätter (Form 147, 148); 1 Spachtel; 1 RRaspel, hartmetallbeschichtet; 1 Adapter und 2 Spannelemente

Bestellnummer	Preis Euro zzgl. MwSt.	Preis Euro inkl. MwSt.
6 39 03 167 59 0	164,22	197,06

Oszillieren



	FEIN Akku SUPERCUT AFSC 1.7 Q	FEIN Akku SUPERCUT AFSC 1.7 QC	FEIN Akku SUPERCUT AFSC 1.7 Q Autoglas	FEIN SUPERCUT FSC 1.6	
	Der leistungsstarke Akku-Oszillierer mit Schnellspannsystem für den Kfz-Bereich.		Das leistungsstärkste System für die Kfz-Instandsetzung mit spezieller Zubehör-Ausstattung für schnelles und sicheres Austrennen von Kfz-Scheiben.	Der leistungsstarke Oszillierer für den Kfz-Bereich.	
<b>EAN 4014586...</b>	... 885209	... 885186	... 884004	... 859552	
<b>Seite</b>	186	186	186	186	
<b>Technische Attribute</b>	Nennaufnahme			400 W	
	Leistungsabgabe			220 W	
	Akku-Spannung	18 V	18 V	18 V	
	Akku-Kapazität	5 Ah	2,5 Ah	5 Ah	
	Akku-Kompatibilität	Li-Ionen / HighPower Li-Ionen	Li-Ionen / HighPower Li-Ionen	Li-Ionen / HighPower Li-Ionen	
	Akku-Schnittstelle	MultiVolt	MultiVolt	MultiVolt	
	Schwingungen	10 000 - 19 500 1/min	10 000 - 19 500 1/min	10 000 - 19 500 1/min	11 000 - 18 500 1/min
	Werkzeugaufnahme	Sechskant	Sechskant	Sechskant	Sechskant
	Werkzeugwechsel	QuickIN	QuickIN	QuickIN	Manuell mit Schraube, Innensechskant
	Betriebsdruck				
	Luftverbrauch				
	Kabel mit Stecker				5 m
	Gewicht nach EPTA				1,25 kg
	Gewicht mit Akku	1,80 kg	1,60 kg	1,80 kg	
Gewicht ohne Akku	0,90 kg	0,90 kg	0,90 kg		





	<b>FEIN SUPERCUT FSC 1,6 Q</b>	<b>FEIN SUPERCUT FSC 1,6 Q Kfz-Werkstatt</b>	<b>FEIN SUPERCUT FSC 1,6 Q Autoglas</b>	<b>FEIN SUPERCUT FSC 1,6 Q Cargo</b>	<b>FEIN SUPERCUT MODx 6-25</b>
	Der leistungsstarke Oszillierer mit Schnellspannsystem für den Kfz-Bereich.	Das leistungsstärkste System für die Kfz-Instandsetzung mit spezieller Zubehör-Ausstattung für den vielseitigen Einsatz in der Kfz-Werkstatt.	Das leistungsstärkste System für die Kfz-Instandsetzung mit spezieller Zubehör-Ausstattung für schnelles und sicheres Austrennen von Kfz-Scheiben.	Das leistungsstärkste System für die Kfz-Instandsetzung mit spezieller Zubehör-Ausstattung für das schnelle und professionelle Austrennen geklebter Scheiben bei Bussen, LKWs und Schienenfahrzeugen.	Der leistungsstarke Druckluft-Oszillierer für den Cargo-Bereich.
	... 863191	... 862842	... 862859	... 862866	... 861906
	186	186	187	187	187
	400 W	400 W	400 W	400 W	
	220 W	220 W	220 W	220 W	
	11 000 - 18 500 1/min	11 000 - 18 500 1/min	11 000 - 18 500 1/min	11 000 - 18 500 1/min	20 000 1/min
	Sechskant	Sechskant	Sechskant	Sechskant	
	QuickIN	QuickIN	QuickIN	QuickIN	
					6,3 bar
					0,6 m <sup>3</sup> /min
	5 m	5 m	5 m	5 m	
	1,45 kg	1,45 kg	1,45 kg	1,45 kg	0,90 kg



Name	Bestellnummer	EAN	PK	Preis Euro zzgl. MwSt.	Preis Euro inkl. MwSt.
<b>FEIN Akku SUPERCUT AFSC 1.7 Q</b>	<b>7 129 18 63 00 0</b>	<b>4014586885209</b>	<b>03</b>	<b>476,00</b>	<b>571,20</b>

**Im Preis enthalten:**

2 Akku-Packs (Li-Ionen), 1 Ladegerät, 1 Schutzabdeckung für Werkzeugwechsel, 1 Schärfstein (6 37 19 010 01 4), 1 Kunststoff-Werkzeugkoffer

Zubehör ab Seite 178



Name	Bestellnummer	EAN	PK	Preis Euro zzgl. MwSt.	Preis Euro inkl. MwSt.
<b>FEIN Akku SUPERCUT AFSC 1.7 QC</b>	<b>7 129 18 62 00 0</b>	<b>4014586885186</b>	<b>03</b>	<b>405,00</b>	<b>486,00</b>

**Im Preis enthalten:**

2 Akku-Packs (Li-Ionen), 1 Ladegerät, 1 Schutzabdeckung für Werkzeugwechsel, 1 Schärfstein (6 37 19 010 01 4), 1 Kunststoff-Werkzeugkoffer

Zubehör ab Seite 178



Name	Bestellnummer	EAN	PK	Preis Euro zzgl. MwSt.	Preis Euro inkl. MwSt.
<b>FEIN Akku SUPERCUT AFSC 1.7 Q Autoglas</b>	<b>7 129 18 61 00 0</b>	<b>4014586884004</b>	<b>03</b>	<b>578,00</b>	<b>693,60</b>

**Im Preis enthalten:**

2 Akku-Packs (Li-Ionen), 1 Ladegerät, 1 Schutzabdeckung für Werkzeugwechsel, 1 Schneidmesser gerade Form, Z-Biegung, verzahnt (Form 081), je 1 Schneidmesser U-Form, verstärkte Ausführung (Form 157 u. 111), 1 Schneidmesser L-Form, verzahnt (Form 209), 2 Schneidmesser L-Form, verzahnt (Form 208), 2 Schneidmesser U-Form, verstärkte Ausführung, verzahnt (Form 212), 3 Schneidmesser L-Form, verzahnt (Form 207), 1 Schneidmesser gerade Form, Z-Biegung, mit einstellbarer Anschlagrolle (Form 143), 1 Schärfstein (6 37 19 010 01 4), 1 Kunststoff-Werkzeugkoffer

Zubehör ab Seite 178



Name	Bestellnummer	EAN	PK	Preis Euro zzgl. MwSt.	Preis Euro inkl. MwSt.
<b>FEIN SUPERCUT FSC 1.6</b>	<b>7 236 31 50 01 3</b>	<b>4014586859552</b>	<b>03</b>	<b>405,00</b>	<b>486,00</b>

**Im Preis enthalten:**

1 Spannschraube (3 30 01 039 01 7), 1 Schlüssel, 1 Kunststoff-Werkzeugkoffer, 1 Schärfstein (6 37 19 010 01 4)

Zubehör ab Seite 178



Name	Bestellnummer	EAN	PK	Preis Euro zzgl. MwSt.	Preis Euro inkl. MwSt.
<b>FEIN SUPERCUT FSC 1.6 Q</b>	<b>7 236 42 50 01 0</b>	<b>4014586863191</b>	<b>03</b>	<b>405,00</b>	<b>486,00</b>

**Im Preis enthalten:**

1 Schutzabdeckung für Werkzeugwechsel, 1 Schärfstein (6 37 19 010 01 4), 1 Kunststoff-Werkzeugkoffer

Zubehör ab Seite 178



Name	Bestellnummer	EAN	PK	Preis Euro zzgl. MwSt.	Preis Euro inkl. MwSt.
<b>FEIN SUPERCUT FSC 1.6 Q Kfz-Werkstatt</b>	<b>7 236 42 55 01 0</b>	<b>4014586862842</b>	<b>03</b>	<b>506,00</b>	<b>607,20</b>

**Im Preis enthalten:**

2 Schneidmesser L-Form, verzahnt (Form 207), 2 Schneidmesser U-Form, kurzer Schenkel (1x Form 079 und 1x Form 101), 1 Schneidmesser U-Form, verstärkt (Form 157), 1 Schabmesser Schaufelform, mit Kratzschutz-Beschichtung (Form 129), 1 Schneidmesser L-Form, verzahnt (Form 208), 1 Schneidmesser gerade Form, Z-Biegung, mit einstellbarer Anschlagrolle (Form 143), 2 Schneidmesser U-Form, kurzer Schenkel (Form 076), 1 Spachtel zum Entfernen von Unterbodenschutz, 1 HSS-Sägeblatt (Ø 80 mm), 1 Schutzabdeckung für Werkzeugwechsel, 1 Schärfstein (6 37 19 010 01 4), 1 Kunststoff-Werkzeugkoffer

Zubehör ab Seite 178



Name	Bestellnummer	EAN	PK	Preis Euro zzgl. MwSt.	Preis Euro inkl. MwSt.
<b>FEIN SUPERCUT FSC 1.6 Q Autoglas</b>	<b>7 236 42 56 01 0</b>	<b>4014586862859</b>	<b>03</b>	<b>506,00</b>	<b>607,20</b>

**Im Preis enthalten:**

1 Schneidmesser L-Form, verzahnt (Form 209), 1 Schneidmesser gerade Form, Z-Biegung, verzahnt (Form 081), 1 Schneidmesser gerade Form, Z-Biegung, mit einstellbarer Anschlagrolle (Form 143), 2 Schneidmesser U-Form, verstärkte Ausführung, verzahnt (Form 212), 3 Schneidmesser L-Form, verzahnt (Form 207), 2 Schneidmesser L-Form, verzahnt (Form 208), je 1 Schneidmesser U-Form, verstärkte Ausführung (Form 157 u. 111), 1 Schutzabdeckung für Werkzeugwechsel, 1 Schärfsstein (6 37 19 010 01 4), 1 Kunststoff-Werkzeugkoffer

Zubehör ab Seite 178



Name	Bestellnummer	EAN	PK	Preis Euro zzgl. MwSt.	Preis Euro inkl. MwSt.
<b>FEIN SUPERCUT FSC 1.6 Q Cargo</b>	<b>7 236 42 57 01 0</b>	<b>4014586862866</b>	<b>03</b>	<b>506,00</b>	<b>607,20</b>

**Im Preis enthalten:**

1 Schneidmesser Hook-Form, verzahnt (Form 217), 1 Schabmesser Schaufelform, mit Kratzschutz-Beschichtung (Form 105), 2 Schneidmesser L-Form, verzahnt (Form 207), 2 Schneidmesser gerade Form, verzahnt (Form 073), 1 Schneidmesser geschwungene Form, Z-Biegung (Form 072), 1 Schneidmesser U-Form, verzahnt (Form 212), 2 Schneidmesser gerade Form, Z-Biegung, verzahnt (Form 081), 1 Schneidmesser L-Form, verzahnt (Form 209), 1 Zugseil mit Befestigung, 1 Schutzabdeckung für Werkzeugwechsel, 1 Schärfsstein (6 37 19 010 01 4), 1 Kunststoff-Werkzeugkoffer

Zubehör ab Seite 178



Name	Bestellnummer	EAN	PK	Preis Euro zzgl. MwSt.	Preis Euro inkl. MwSt.
<b>FEIN SUPERCUT MOtlx 6-25</b>	<b>7 536 03 00 01 0</b>	<b>4014586861906</b>	<b>03</b>	<b>574,00</b>	<b>688,80</b>

**Im Preis enthalten:**

2 Schlüssel, 1 Kunststoff-Werkzeugkoffer

Zubehör ab Seite 178

**Allgemeines Zubehör**



**Schutzabdeckung**

Für den sicheren Werkzeugwechsel beim SUPERCUT mit QuickIN beim Öffnen und Schließen des Spannhebels.

Bestellnummer	Preis Euro zzgl. MwSt.	Preis Euro inkl. MwSt.
3 21 74 011 00 0	6,13	7,36



**Schärfstein**

Zum Schärfen der Messer vor dem Gebrauch für einen optimalen Schnitt.

Bestellnummer	Preis Euro zzgl. MwSt.	Preis Euro inkl. MwSt.
6 37 19 010 01 4	10,32	12,38



**Schneidpaste**

Schmiermittel beim Bearbeiten von Blechen.

Bestellnummer	Preis Euro zzgl. MwSt.	Preis Euro inkl. MwSt.
3 21 32 020 12 9	13,67	16,40



**Arbeitshandschuhe**

Vibrationsdämpfend, zertifiziert nach EN 388/420, EN ISO 10819, EEC Nr. 0200, VE 1 Paar

Gr.	Bestellnummer	Preis Euro zzgl. MwSt.	Preis Euro inkl. MwSt.
9 L	3 21 73 003 00 3	70,11	84,13
10 XL	3 21 73 004 00 1	70,11	84,13
11 XXL	3 21 73 005 00 5	70,11	84,13



**Adapter für FEIN SUPERCUT ohne QuickIN**

Erforderlich für die Aufnahme der Zubehörteile mit 8-Sternaufnahme (z. B. Raspeln, Schleif- und Polierplatten).

Bestellnummer	Preis Euro zzgl. MwSt.	Preis Euro inkl. MwSt.
3 06 05 114 01 1	22,44	26,93



**Adapter für FEIN SUPERCUT mit QuickIN**

Erforderlich für die Aufnahme der Zubehörteile mit 8-Sternaufnahme (z. B. Raspeln, Schleif- und Polierplatten).

Bestellnummer	Preis Euro zzgl. MwSt.	Preis Euro inkl. MwSt.
6 37 33 005 01 0	21,25	25,50



**Adapter für FEIN SUPERCUT mit QuickIN**

zur Aufnahme von Starlock-Zubehör auf ältere FEIN SUPERCUT mit QuickIN-Werkzeugaufnahme (FSC 1.6 Q, FSC 1.7 Q, FSC 2.0 Q, AFSC 1.7 Q und AFSC 18). Adapter plus Spannschraube.

Bestellnummer	Preis Euro zzgl. MwSt.	Preis Euro inkl. MwSt.
3 52 22 952 05 0	13,42	16,10



**Adapter für FEIN SUPERCUT ohne QuickIN**

zur Aufnahme von Starlock-Zubehör auf ältere FEIN SUPERCUT ohne QuickIN-Werkzeugaufnahme (FSC 1.6, FSC 1.7). Adapter plus Spannschraube.

Bestellnummer	Preis Euro zzgl. MwSt.	Preis Euro inkl. MwSt.
3 52 22 952 04 0	13,42	16,10

**Zubehör Kfz-Werkstätten**



**Schneidmesser gerade Form**

Gebogen, Z-Biegung, als Nachbezug für Austrennvorrichtung 9 06 07 001 01 6, 2er-Pack.

Bestellnummer	Preis Euro zzgl. MwSt.	Preis Euro inkl. MwSt.
6 39 03 197 01 7	78,35	94,02



**Sägeblätter**

HSS, mit feiner Verzahnung für präzise Schnitte. Universell einsetzbar an Blechen bis ca. 1 mm, auch aufgedoppelt, und Kunststoffen.

Ø mm	VE St	Bestellnummer	Preis Euro zzgl. MwSt.	Preis Euro inkl. MwSt.
63	2	6 35 02 102 01 6	35,18	42,22
63	5	6 35 02 102 07 0	83,34	100,01
80	2	6 35 02 103 01 0	36,88	44,26
80	5	6 35 02 103 05 0	87,36	104,83



**M-Cut Sägeblatt**

für Abschnitte, Ausschnitte und Aussparungen in Blech, Kunststoff, GFK und CFK, 2er-Pack. breit

Breite mm	Länge mm	Bestellnummer	Preis Euro zzgl. MwSt.	Preis Euro inkl. MwSt.
30	50	6 35 02 138 01 4	15,13	18,16



**M-Cut Sägeblatt**

für Abschnitte, Ausschnitte und Aussparungen in Blech, Kunststoff, GFK und CFK, 2er-Pack. schmal

Breite mm	Länge mm	Bestellnummer	Preis Euro zzgl. MwSt.	Preis Euro inkl. MwSt.
10	50	6 35 02 158 01 0	17,70	21,24



**Hartmetall-Feile**

Zum Entgraten und Ausfeilen von Ausschnitten in GFK, CFK, Kunststoffen und Holz, Länge 50 mm

VE St	Bestellnummer	Preis Euro zzgl. MwSt.	Preis Euro inkl. MwSt.
2	6 37 06 018 01 0	21,62	25,94



**E-Cut Universal-Sägeblätter**

Mit BiMetall-Verzahnung, gekröpft, hohe Schnittgeschwindigkeit, Blech (400 N/mm<sup>2</sup>) bis ca. 2 mm, Alu-Profil, Cu-Rohre, Holz, Gipskarton und fast alle Kunststoffe. Länge 60 mm, Form 147

Breite mm	VE St	Bestellnummer	Preis Euro zzgl. MwSt.	Preis Euro inkl. MwSt.
28	1	6 35 02 147 01 5	15,33	18,40
28	5	6 35 02 147 02 1	69,01	82,81



**E-Cut Universal-Sägeblätter**

Mit BiMetall-Verzahnung, gekröpft, hohe Schnittgeschwindigkeit, Blech (400 N/mm<sup>2</sup>) bis ca. 2 mm, Alu-Profil, Cu-Rohre, Holz, Gipskarton und fast alle Kunststoffe. Länge 60 mm, Form 148

Breite mm	VE St	Bestellnummer	Preis Euro zzgl. MwSt.	Preis Euro inkl. MwSt.
44	1	6 35 02 148 01 3	16,11	19,33
44	5	6 35 02 148 02 9	72,47	86,96



**Schneidmesser gerade Form**

geeignet für runde Aussparungen in Kunststoffen. Verzahnt, 2er Pack

Gesamtlänge mm	Schneidenlänge mm	Bestellnummer	Preis Euro zzgl. MwSt.	Preis Euro inkl. MwSt.
56	35	6 39 03 073 01 1	47,06	56,47



**Schneidmesser gerade Form**  
Geeignet zum Entfernen von Karosserie-Anbauteilen.  
Z-Biegung, verzahnt, 2er-Pack

Gesamtlänge mm	Schneidenlänge mm	Bestellnummer	Preis Euro zzgl. MwSt.	Preis Euro inkl. MwSt.
120	60	6 39 03 081 01 3	66,52	79,82



**Spachtel**  
zum Abtragen von Belägen und Beschichtungen wie z. B. Unterbodenschutz, Kleberesten etc., 2er-Pack

Länge mm	VE St	Bestellnummer	Preis Euro zzgl. MwSt.	Preis Euro inkl. MwSt.
64	2	6 39 03 206 01 8	19,58	23,50
72	2	6 39 03 227 01 0	19,86	23,83



**Schneidmesser**  
Pilzform, zum Schneiden von Silikon und weichem Kittmaterial sowie zum Separieren von Isolierglas-Einheiten. 5er-Pack.

Bestellnummer	Preis Euro zzgl. MwSt.	Preis Euro inkl. MwSt.
6 39 03 128 01 2	14,97	17,96

**Zubehör zum Entfernen von Rest-Kleberauppen**



**Schabmesser**  
Schaufelform, mit Kratzschutzbeschichtung, 2er-Pack

Gesamtlänge mm	Schneidenlänge mm	Bestellnummer	Preis Euro zzgl. MwSt.	Preis Euro inkl. MwSt.
64	12	6 39 03 129 05 0	61,38	73,66
65	18	6 39 03 146 01 8	61,13	73,36
64	25	6 39 03 105 01 9	61,38	73,66



**Schabmesser**  
mit Querschneide und Kratzschutzbeschichtung auf stirnseitigem Anschlag, 2er-Pack

Schneidenbreite mm	Bestellnummer	Preis Euro zzgl. MwSt.	Preis Euro inkl. MwSt.
13	6 39 03 113 01 6	61,38	73,66
25	6 39 03 131 01 7	61,38	73,66



**Schabmesser**  
Mit Querschneide, 2er-Pack

Schneidenbreite mm	Bestellnummer	Preis Euro zzgl. MwSt.	Preis Euro inkl. MwSt.
13	6 39 03 144 01 1	61,13	73,36



**Schabmesser-Set**  
Bestehend aus: je 1 Schabmesser Schaufelform, mit Kratzschutzbeschichtung (Form 129/105)

Bestellnummer	Preis Euro zzgl. MwSt.	Preis Euro inkl. MwSt.
6 39 03 129 01 6	61,38	73,66



**Schabmesser-Set**  
Bestehend aus: je 1 Schabmesser mit Querschneide und Kratzschutzbeschichtung auf stirnseitigem Anschlag (Form 113/131)

Bestellnummer	Preis Euro zzgl. MwSt.	Preis Euro inkl. MwSt.
6 39 03 113 02 2	61,38	73,66

**Zubehör Autoglas**



**Schneidmesser U-Form**  
Ideal zum Ausglasen unter der Motorhaube.  
Kurzer Schenkel, 2er-Pack

Schneidenlänge mm	Bestellnummer	Preis Euro zzgl. MwSt.	Preis Euro inkl. MwSt.
10	6 39 03 083 01 0	69,54	83,45
16	6 39 03 095 01 1	73,66	88,39
16	6 39 03 108 01 4	81,85	98,22
18	6 39 03 087 01 9	73,66	88,39
19,5	6 39 03 118 01 3	77,22	92,66
22	6 39 03 115 01 8	81,85	98,22
24	6 39 03 076 01 6	66,57	79,88
28	6 39 03 163 01 1	73,66	88,39
32	6 39 03 147 01 2	77,22	92,66
36	6 39 03 079 01 2	66,57	79,88
40	6 39 03 110 01 0	73,66	88,39
60	6 39 03 101 01 0	69,54	83,45
70	6 39 03 155 01 4	77,22	92,66



**Schneidmesser U-Form**  
Ideal zum Ausglasen unter der Motorhaube.  
Langer Schenkel, 2er-Pack

Schneidenlänge mm	Bestellnummer	Preis Euro zzgl. MwSt.	Preis Euro inkl. MwSt.
18	6 39 03 127 01 4	81,85	98,22
32	6 39 03 114 01 4	81,85	98,22
32	6 39 03 191 01 1	73,66	88,39
45	6 39 03 154 01 0	73,66	88,39
52	6 39 03 153 01 2	69,54	83,45
60	6 39 03 107 01 6	77,22	92,66



**Schneidmesser U-Form**  
Ideal zum Ausglasen unter der Motorhaube.  
Verstärkte Ausführung, 2er Pack

Schneidenlänge mm	Bestellnummer	Preis Euro zzgl. MwSt.	Preis Euro inkl. MwSt.
60	6 39 03 157 01 1	69,54	83,45
95	6 39 03 111 01 9	77,22	92,66



**Schneidmesser U-Form**  
Ideal zum Ausglasen unter der Motorhaube.  
Verstärkte Ausführung, verzahnt, 2er-Pack

Schneidenlänge mm	Bestellnummer	Preis Euro zzgl. MwSt.	Preis Euro inkl. MwSt.
19	6 39 03 210 01 6	46,62	55,94
22,5	6 39 03 211 01 5	46,62	55,94
38	6 39 03 212 01 8	46,62	55,94



**Schneidmesser L-Form**  
Verzahnt, 2er Pack

Schneidenlänge mm	Bestellnummer	Preis Euro zzgl. MwSt.	Preis Euro inkl. MwSt.
19	6 39 03 208 01 0	47,36	56,83
25,4	6 39 03 207 01 2	47,36	56,83
38	6 39 03 209 01 4	47,36	56,83



**Schneidmesser gerade Form**  
2er-Pack

Gesamtlänge mm	Schneidenlänge mm	Bestellnummer	Preis Euro zzgl. MwSt.	Preis Euro inkl. MwSt.
56	26	6 39 03 121 01 8	61,38	73,66
90	40	6 39 03 176 01 5	47,06	56,47
145	35	6 39 03 194 01 6	77,22	92,66



**Schneidmesser gerade Form**  
Z-Biegung, 2er-Pack

Gesamtlänge mm	Schneidenlänge mm	Bestellnummer	Preis Euro zzgl. MwSt.	Preis Euro inkl. MwSt.
68	19	6 39 03 122 01 1	61,38	73,66
84	18	6 39 03 181 01 2	71,59	85,91
65	23	6 39 03 173 01 0	71,59	85,91
65	25	6 39 03 124 01 3	71,59	85,91
85	27	6 39 03 174 01 8	71,59	85,91
110	32	6 39 03 123 01 5	71,59	85,91
120	70	6 39 03 171 01 3	66,52	79,82



**Schneidmesser gerade Form**  
Gebogen, 2er-Pack

Gesamtlänge mm	Schneidenlänge mm	Bestellnummer	Preis Euro zzgl. MwSt.	Preis Euro inkl. MwSt.
65	14	6 39 03 120 01 9	61,38	73,66
75	16	6 39 03 104 01 5	56,28	67,54
75	35	6 39 03 103 01 7	41,43	49,72
75	35	6 39 03 109 01 8	46,04	55,25
75	35	6 39 03 172 01 6	46,04	55,25



**Schneidmesser gerade Form**  
Gebogen, Z-Biegung, 2er-Pack

Gesamtlänge mm	Schneidenlänge mm	Bestellnummer	Preis Euro zzgl. MwSt.	Preis Euro inkl. MwSt.
120	45	6 39 03 168 01 8	66,52	79,82
120	70	6 39 03 125 01 7	66,52	79,82



**Schneidmesser gerade Form**  
Z-Biegung, mit festem Tiefenanschlag, 2er-Pack

Gesamtlänge mm	Schneidenlänge mm	Bestellnummer	Preis Euro zzgl. MwSt.	Preis Euro inkl. MwSt.
120	16	6 39 03 099 01 0	69,54	83,45
125	58	6 39 03 097 01 8	69,54	83,45



**Schneidmesser gerade Form**  
Z-Biegung, mit einstellbarem Tiefenanschlag, 2er Pack

Gesamtlänge mm	Schneidenlänge mm	Bestellnummer	Preis Euro zzgl. MwSt.	Preis Euro inkl. MwSt.
100	16-43	6 39 03 143 01 3	93,40	112,08
100	18-39	6 39 03 170 01 4	93,40	112,08
100	20-35	6 39 03 198 01 5	93,40	112,08
100	60-76	6 39 03 169 01 2	93,40	112,08

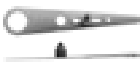

**Schneidmesser gerade Form**  
Flach, mit einstellbarem Tiefenanschlag, 2er-Pack

Gesamtlänge mm	Schneidenlänge mm	Bestellnummer	Preis Euro zzgl. MwSt.	Preis Euro inkl. MwSt.
145	42-60	6 39 03 182 01 5	77,22	92,66



**Schneidmesser gerade Form**  
Z-Biegung, gebogen, mit festem Tiefenanschlag, 2er-Pack

Gesamtlänge mm	Schneidenlänge mm	Bestellnummer	Preis Euro zzgl. MwSt.	Preis Euro inkl. MwSt.
120	54	6 39 03 160 01 5	74,79	89,75



**Schneidmesser geschwungene Form**  
Z-Biegung, mit festem Tiefenanschlag, 2er-Pack

Gesamtlänge mm	Schneidenlänge mm	Bestellnummer	Preis Euro zzgl. MwSt.	Preis Euro inkl. MwSt.
80	14	6 39 03 082 01 6	69,54	83,45
80	16	6 39 03 133 01 4	69,54	83,45
85	39	6 39 03 152 01 8	69,54	83,45



**Schneidmesser geschwungene Form**  
Z-Biegung, mit einstellbarem Tiefenanschlag, 2er Pack

Gesamtlänge mm	Schneidenlänge mm	Bestellnummer	Preis Euro zzgl. MwSt.	Preis Euro inkl. MwSt.
110	32-46	6 39 03 195 01 0	93,40	112,08

**Zubehör Cargo**



**Schneidmesser L-Form**  
Verzahnt, 2er Pack

Schneidenlänge mm	Bestellnummer	Preis Euro zzgl. MwSt.	Preis Euro inkl. MwSt.
25,4	6 39 03 207 01 2	47,36	56,83
38	6 39 03 209 01 4	47,36	56,83



**Schneidmesser gerade Form**  
geeignet für runde Aussparungen in Kunststoffen.  
Verzahnt, 2er Pack

Gesamtlänge mm	Schneidenlänge mm	Bestellnummer	Preis Euro zzgl. MwSt.	Preis Euro inkl. MwSt.
56	35	6 39 03 073 01 1	47,06	56,47



**Schneidmesser gerade Form**  
Geeignet zum Entfernen von Karosserie-Anbauteilen.  
Z-Biegung, verzahnt, 2er-Pack

Gesamtlänge mm	Schneidenlänge mm	Bestellnummer	Preis Euro zzgl. MwSt.	Preis Euro inkl. MwSt.
120	60	6 39 03 081 01 3	66,52	79,82



**Schneidmesser gerade Form**  
Z-Biegung, 2er-Pack

Gesamtlänge mm	Schneidenlänge mm	Bestellnummer	Preis Euro zzgl. MwSt.	Preis Euro inkl. MwSt.
120	60	6 39 03 216 01 7	65,41	78,49



**Schneidmesser gerade Form**  
Winkelschneide, 2er-Pack

Gesamtlänge mm	Schneidenlänge mm	Bestellnummer	Preis Euro zzgl. MwSt.	Preis Euro inkl. MwSt.
85	65/8	6 39 03 177 01 9	68,18	81,82
83	35/20	6 39 03 203 01 3	68,18	81,82



**Schneidmesser geschwungene Form**  
Z-Biegung, 2er-Pack

Gesamtlänge mm	Schneidenlänge mm	Bestellnummer	Preis Euro zzgl. MwSt.	Preis Euro inkl. MwSt.
80	45	6 39 03 072 01 7	66,51	79,81



**Schneidmesser U-Form**  
Mit verlängertem Steg, 2er-Pack

Schneidenlänge mm	Bestellnummer	Preis Euro zzgl. MwSt.	Preis Euro inkl. MwSt.
40	6 39 03 156 01 7	82,06	98,47



**Hook-Form**  
Verzahnt, 2er Pack

Schneidenlänge mm	Bestellnummer	Preis Euro zzgl. MwSt.	Preis Euro inkl. MwSt.
38	6 39 03 217 01 1	46,62	55,94



**Segmentmesser**  
Segmentform, für V-Schnitte bzw. Schnitte im Eckbereich,  
2er-Pack

Gesamtlänge mm	Schneidenlänge mm	Bestellnummer	Preis Euro zzgl. MwSt.	Preis Euro inkl. MwSt.
73	30	6 39 03 132 01 0	46,27	55,52



**Zugseil**  
mit Handgriff. Einsatz empfehlenswert beim Trennschnitt von  
außen mit Schneidmesser L-Form oder Hook-Form. Einfacheres  
Arbeiten mit weniger Kraftaufwand beim Austrennen von Schei-  
ben an Bussen, Lkws und Schienenfahrzeugen an Problemstellen.

Bestellnummer	Preis Euro zzgl. MwSt.	Preis Euro inkl. MwSt.
9 26 02 030 01 4	15,56	18,67



**Arbeitshandschuhe**  
Vibrationsdämpfend, zertifiziert nach EN 388/420,  
EN ISO 10819, EEC Nr. 0200, VE 1 Paar

Gr.	Bestellnummer	Preis Euro zzgl. MwSt.	Preis Euro inkl. MwSt.
9 L	3 21 73 003 00 3	70,11	84,13
10 XL	3 21 73 004 00 1	70,11	84,13
11 XXL	3 21 73 005 00 5	70,11	84,13



**Bügelhandgriff**  
Zur Reduzierung von Vibrationen und zur besseren Handhabung  
des FEIN SUPERCUT bei längerer Einsatzdauer. Auch in Ver-  
bindung mit der Absaugvorrichtung 9 26 02 084 010 einsetzbar.

Bestellnummer	Preis Euro zzgl. MwSt.	Preis Euro inkl. MwSt.
3 21 19 116 01 1	41,45	49,74

**Zubehör-Sets**



**Zubehör-Set Autoglasers**  
Bestehend aus: 3 Schneidmesser L-Form, verzahnt (Form 207);  
2 Schneidmesser L-Form, verzahnt (Form 208); 1 Schneidmesser  
L-Form, verzahnt (Form 209); je 1 Schneidmesser U-Form,  
verstärkte Ausführung (Form 157 und 111); 2 Schneidmesser  
U-Form, verstärkte Ausführung, verzahnt (Form 212);  
1 Schneidmesser gerade Form, Z-Biegung mit einstellbarer  
Anschlagrolle (Form 143); 1 Schneidmesser gerade Form,  
Z-Biegung verzahnt (Form 081).

Bestellnummer	Preis Euro zzgl. MwSt.	Preis Euro inkl. MwSt.
6 39 03 167 38 3	193,39	232,07



**Zubehör-Set Kfz-Werkstatt**

Bestehend aus: 2 Schneidmesser U-Form, kurzer Schenkel  
(Form 076); 2 Schneidmesser U-Form, kurzer Schenkel  
(1x Form 079 und 1x Form 101); 2 Schneidmesser L-Form,  
verzahnt (Form 207); 1 Schneidmesser L-Form, verzahnt  
(Form 208); 1 Schneidmesser U-Form, verstärkt (Form 157);  
1 Schneidmesser gerade Form, Z-Biegung, mit einstellbarer  
Anschlagrolle (Form 143); 1 Schabmesser Schaufelform, mit  
Kratzschutzbeschichtung (Form 129); 1 Spachtel; 1 HSS-Säge-  
blatt (Ø 80 mm).

Bestellnummer	Preis Euro zzgl. MwSt.	Preis Euro inkl. MwSt.
6 39 03 167 25 7	193,39	232,07



**Zubehör-Set Cargo**

Bestehend aus: 2 Schneidmesser gerade Form, verzahnt  
(Form 073); 2 Schneidmesser gerade Form, Z-Biegung, verzahnt  
(Form 081); 1 Schneidmesser Hook-Form, verzahnt (Form 217);  
1 Schneidmesser geschwungene Form, Z-Biegung (Form 072);  
3 Schneidmesser L-Form, L-Form, verzahnt (2x Form 207 und  
1x Form 209); 1 Schneidmesser U-Form, verzahnt (Form 212);  
1 Schabmesser Schaufelform mit Kratzschutzbeschichtung  
(Form 105); 1 Zugseil mit Befestigung.

Bestellnummer	Preis Euro zzgl. MwSt.	Preis Euro inkl. MwSt.
6 39 03 167 32 0	193,39	232,07

**Zubehör AFSC 1.7 Q**



**Schnellladegerät ALG 50**

Für alle FEIN Li-Ion Akkus. Ladezeit ab 35 Min.

Bestellnummer	Preis Euro zzgl. MwSt.	Preis Euro inkl. MwSt.
9 26 04 129 01 0	39,50	47,40



**Schnellladegerät ALG 30**

Für FEIN NiCd und Li-Ion Akkus. Ladezeit ab 25 Min.

Bestellnummer	Preis Euro zzgl. MwSt.	Preis Euro inkl. MwSt.
9 26 04 096 01 0	138,31	165,97



**Akku-Pack**

Li-Ionen-Akku mit Ladestandsanzeige und FEIN SafetyCell  
Technology. Schützt den Akku und die Maschine vor Über-  
lastung, Überhitzung und Tiefentladung. Kann auf allen FEIN  
18-V-Akku-Werkzeugen verwendet werden.

Spannung V	Kapazität Ah	Bestellnummer	Preis Euro zzgl. MwSt.	Preis Euro inkl. MwSt.
18	5	9 26 04 173 02 0	100,50	120,60
18	2,5	9 26 04 171 02 0	70,00	84,00

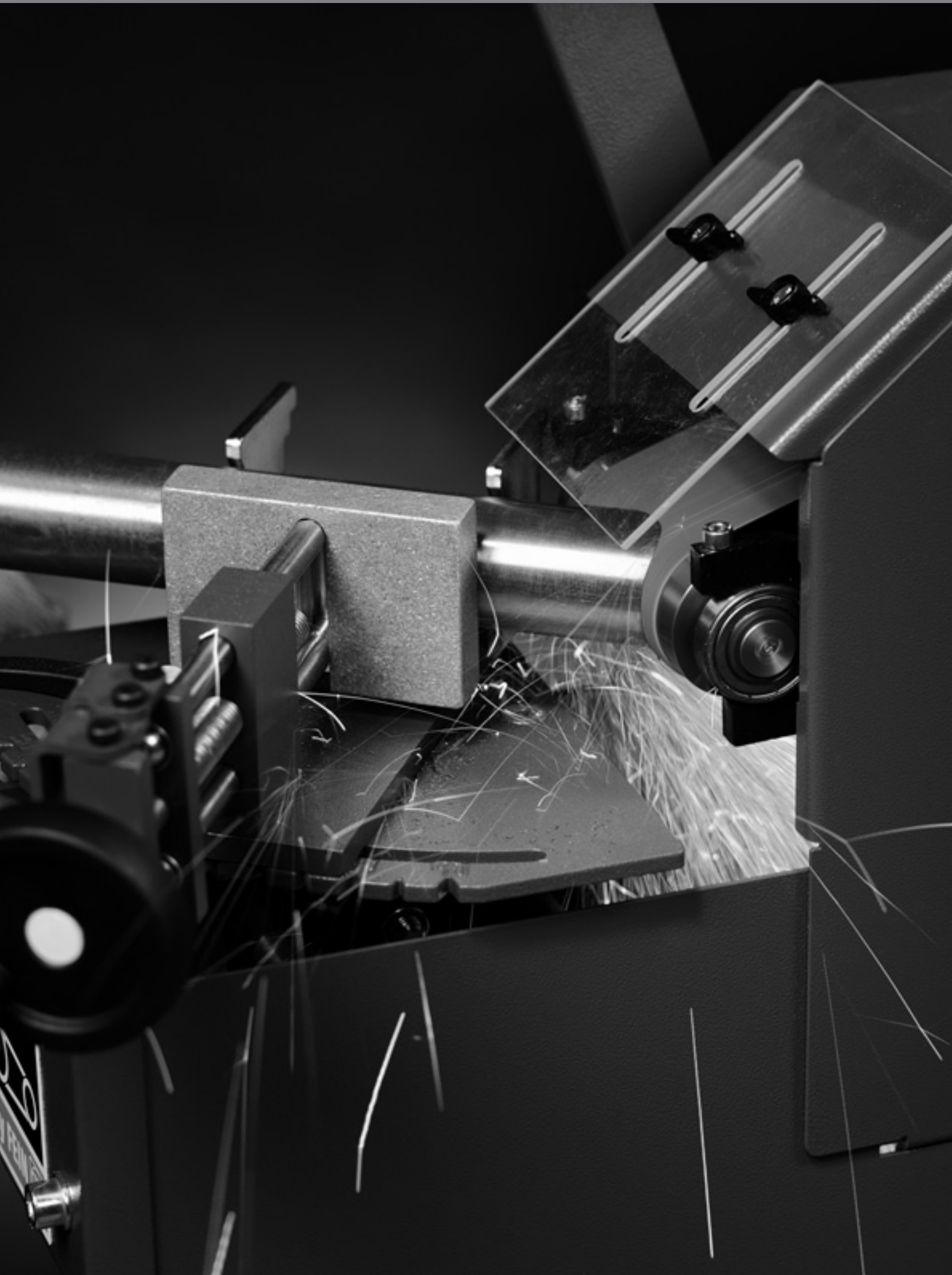



## GRIT – Die Marke für das Bandschleifen von FEIN.

GRIT by FEIN – das sind modular aufgebaute Bandschleifmaschinen, die optimal an die Anwendungen der Metallver- und -bearbeitung angepasst sind. Ein sehr wirtschaftliches System für jeden Anspruch und für unterschiedlichste Anforderungen – zum Bandschleifen und Entgraten ebenso wie zum Radien- oder Rundschleifen. Für die ganze Bandbreite der Stahl- und Edelstahlbearbeitung. Mit leistungsstarken Basis-Bandschleifmaschinen und spezifischen Anbaumodulen werden die Hauptanwendungen im Bereich Bandschleifen in Industrie und Handwerk abgedeckt. Der hohe Qualitätsanspruch an GRIT Maschinen spiegelt sich auch beim Zubehör und speziell bei den Schleifbändern wider. Wir legen höchsten Wert auf Schleifbänder in Premium-Qualität –

für höchste Abtragsleistung und überragende Standzeiten in der Metallbearbeitung. Das macht den Einsatz von Original GRIT Schleifbändern äußerst wirtschaftlich. Ausführliche Informationen zum GRIT-Programm finden Sie in der GRIT-Produktbroschüre oder unter [www.fein.de](http://www.fein.de)

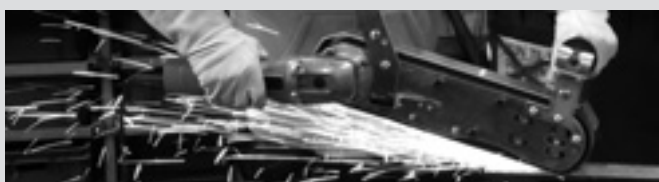

**GRIT GHB Handgeführte Bandschleifer** Seite 184  
Das Bandschleifsystem für unterschiedliche Anwendungen, mobil oder stationär einsetzbar.



**GRIT GHB Zusatzmodule** Seite 186  
Die perfekte Ergänzung für GRIT GHB-Module für die Oberflächenbearbeitung sowie das Radien- und Bandschleifen.



**GRIT GX Handwerk Basisbandschleifer** Seite 188  
Stationäre Bandschleifmaschinen für den handwerklichen Einsatz und für Kleinserien.

**GRIT GX Handwerk Zusatzmodule** Seite 190



**GRIT GI Industrie Basisbandschleifer** Seite 192  
Stationäre Bandschleifmaschinen für den industriellen Einsatz und für die Serienfertigung.

**GRIT GI Industrie Zusatzmodule** Seite 194



**GRIT GKS Kompakt-Bandschleifer** Seite 199  
Die platzsparende und wirtschaftliche Lösung für die Werkstatt.



	<b>GRIT GHB 15-50</b>	<b>GRIT GHB 15-50 Inox</b>	
	Leistungsstarker Handbandschleifer für den flexiblen Einsatz vor Ort.	Universeller Handbandschleifer für Problemlösungen vor Ort, ideal für die Edelstahlbearbeitung.	
<b>EAN 4014586...</b>	... 880426	... 880457	
<b>Seite</b>	195	195	
<b>Technische Attribute</b>	Nennaufnahme	1,5 kW	1,5 kW
	Spannung	1 x 230 V	1 x 230 V
	Leerlaufdrehzahl	8 500 1/min	2 500 - 7 900 1/min
	Bandabmessung	50 x 1 000 mm	50 x 1 000 mm
	Gewicht nach EPTA	5,60 kg	5,60 kg

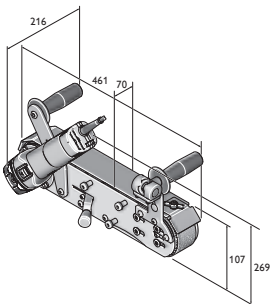

GHB 15-50  
GHB 15-50 Inox



Name	Bestellnummer	EAN	PK	Preis Euro zzgl. MwSt.	Preis Euro inkl. MwSt.
<b>GRIT GHB 15-50</b>	<b>7 903 01 00 23 2</b>	<b>4014586880426</b>	<b>01</b>	<b>622,00</b>	<b>746,40</b>

**Im Preis enthalten:**  
1 Schleifband 50 x 1 000 mm (K 36)  
Zubehör ab Seite 186



Name	Bestellnummer	EAN	PK	Preis Euro zzgl. MwSt.	Preis Euro inkl. MwSt.
<b>GRIT GHB 15-50 Inox</b>	<b>7 903 02 00 23 2</b>	<b>4014586880457</b>	<b>01</b>	<b>684,00</b>	<b>820,80</b>

**Im Preis enthalten:**  
1 Schleifband 50 x 1 000 mm (K 36)  
Zubehör ab Seite 186



Name	Bestellnummer	EAN	PK	Preis Euro zzgl. MwSt.	Preis Euro inkl. MwSt.
<b>GRIT GHBD</b>	<b>9 90 01 012 00 0</b>	<b>4014586880488</b>	<b>01</b>	<b>207,00</b>	<b>248,40</b>

**Im Preis enthalten:**  
1 Modul GHBD  
Zubehör ab Seite 186



Name	Bestellnummer	EAN	PK	Preis Euro zzgl. MwSt.	Preis Euro inkl. MwSt.
<b>GRIT GHBM</b>	<b>9 90 01 012 01 0</b>	<b>4014586886992</b>	<b>01</b>	<b>407,00</b>	<b>488,40</b>

**Im Preis enthalten:**  
1 Modul GHBM  
Zubehör ab Seite 186



Name	Bestellnummer	EAN	PK	Preis Euro zzgl. MwSt.	Preis Euro inkl. MwSt.
<b>GRIT GHBR</b>	<b>9 90 01 012 02 0</b>	<b>4014586887005</b>	<b>01</b>	<b>503,00</b>	<b>603,60</b>

**Im Preis enthalten:**  
1 Modul GHBR  
Zubehör ab Seite 186



Name	Bestellnummer	EAN	PK	Preis Euro zzgl. MwSt.	Preis Euro inkl. MwSt.
<b>GRIT GHBML</b>	<b>9 90 01 012 03 0</b>	<b>4014586887548</b>	<b>01</b>	<b>605,00</b>	<b>726,00</b>

**Im Preis enthalten:**  
1 Modul GHBML, 1 Staub Auffangbehälter, 1 Anti-Vibrationshandgriff, 1 stufenlos seitlich verstellbare Führungshilfe  
Zubehör ab Seite 186



Name	Bestellnummer	EAN	PK	Preis Euro zzgl. MwSt.	Preis Euro inkl. MwSt.
<b>GRIT GHBK</b>	<b>9 90 01 012 04 0</b>	<b>4014586888316</b>	<b>01</b>	<b>500,00</b>	<b>600,00</b>

**Im Preis enthalten:**  
1 Modul GHBK, 1 Staub- und Funkenkasten, 1 Fixierungselement, 1 Funkenschutzdeckel, 2 Anti-Vibrationshandgriffe  
Zubehör ab Seite 186

**GRIT GHB Handgeführte Bandschleifer**

**Schleifbänder**



**3M™ Cubitron™ II**  
Präzisionsschleifband mit Keramik Korn garantiert höchste Abtragsleistung und Standzeit. Das gleichmäßig geformte Keramik Korn ermöglicht ein einzigartiges Schnittgefühl im Zerspanungsprozess. Daraus resultiert ein kühler Schliff ohne Anlaufarben und eine bessere Oberflächengüte.  
50 x 1 000 mm



**3M™ Cubitron™ II**  
Präzisionsschleifband mit Keramik Korn garantiert höchste Abtragsleistung und Standzeit. Das gleichmäßig geformte Keramik Korn ermöglicht ein einzigartiges Schnittgefühl im Zerspanungsprozess. Daraus resultiert ein kühler Schliff ohne Anlaufarben und eine bessere Oberflächengüte.  
50 x 1 150 mm, zum Radienschleifen mit Modul GRIT GHBR.

Korn	VE St	Bestellnummer	Preis Euro zzgl. MwSt.	Preis Euro inkl. MwSt.
36	10	6 99 03 126 00 0	145,23	174,28
60	10	6 99 03 127 00 0	127,59	153,11
80	10	6 99 03 128 00 0	112,03	134,44

Korn	VE St	Bestellnummer	Preis Euro zzgl. MwSt.	Preis Euro inkl. MwSt.
36	10	6 99 03 157 00 0	166,79	200,15



**Schleifmittel Z**

Der Allrounder zum Schleifen und Entgraten von Stahl und NE-Metallen, der auch höchsten Ansprüchen genügt. Zusammen mit Profi-Anwendern entwickelt, überzeugt dieses Schleifmittel besonders durch hohe Standzeit und Leistung sowie seinen wirtschaftlichen Einsatz. Schweres Polyestergerewebe, Vollkunstharzbindung mit Zirkonkorund.  
50 x 1 000 mm

Korn	VE St	Bestellnummer	Preis Euro zzgl. MwSt.	Preis Euro inkl. MwSt.
36	10	6 99 03 130 00 0	54,98	65,98
60	10	6 99 03 131 00 0	37,34	44,81
80	10	6 99 03 132 00 0	34,23	41,08
120	10	6 99 03 133 00 0	28,01	33,61



**Schleifmittel Z**

Der Allrounder zum Schleifen und Entgraten von Stahl und NE-Metallen, der auch höchsten Ansprüchen genügt. Zusammen mit Profi-Anwendern entwickelt, überzeugt dieses Schleifmittel besonders durch hohe Standzeit und Leistung sowie seinen wirtschaftlichen Einsatz. Schweres Polyestergerewebe, Vollkunstharzbindung mit Zirkonkorund.  
50 x 1 150 mm, zum Radienschleifen mit Modul GRIT GHBR.

Korn	VE St	Bestellnummer	Preis Euro zzgl. MwSt.	Preis Euro inkl. MwSt.
36	10	6 99 03 159 00 0	65,09	78,11



**Schleifmittel A**

Schleifbänder mit feiner Körnung zum Feinschleifen von Metallen bis zum Finish. Für beste Oberflächenergebnisse. Schweres Baumwollgerewebe, Vollkunstharzbindung mit Korund.  
50 x 1 000 mm

Korn	VE St	Bestellnummer	Preis Euro zzgl. MwSt.	Preis Euro inkl. MwSt.
220	10	6 99 03 134 00 0	26,97	32,36
320	10	6 99 03 135 00 0	26,97	32,36
420	10	6 99 03 136 00 0	26,97	32,36



**Schleifmittel R**

Das Top-Schleifband am Markt, mit überlegener Standzeit und Leistung für deutlich geringere Bearbeitungszeiten. Vor allem zur Bearbeitung von rostfreiem und hochlegiertem Stahl. Extra schweres Polyestergerewebe, Vollkunstharzbindung mit Zirkonkorund. Zusätzliche Deckschicht zur Kühlung während des Schleifgangs.  
50 x 1 000 mm

Korn	VE St	Bestellnummer	Preis Euro zzgl. MwSt.	Preis Euro inkl. MwSt.
36	10	6 99 03 137 00 0	60,17	72,20
60	10	6 99 03 138 00 0	45,64	54,77
80	10	6 99 03 139 00 0	41,49	49,79
120	10	6 99 03 140 00 0	40,46	48,55



**Schleifmittel R**

Das Top-Schleifband am Markt, mit überlegener Standzeit und Leistung für deutlich geringere Bearbeitungszeiten. Vor allem zur Bearbeitung von rostfreiem und hochlegiertem Stahl. Extra schweres Polyestergerewebe, Vollkunstharzbindung mit Zirkonkorund. Zusätzliche Deckschicht zur Kühlung während des Schleifgangs.  
50 x 1 150 mm, zum Radienschleifen mit Modul GRIT GHBR.

Korn	VE St	Bestellnummer	Preis Euro zzgl. MwSt.	Preis Euro inkl. MwSt.
36	10	6 99 03 158 00 0	69,16	82,99

**Vliesbänder**

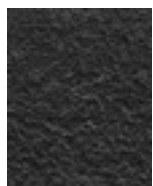

**Vliesband**

Zuverlässig von der Kaschierung leichter Fehler bis zum perfekten Finishing. Hohe Standzeiten ermöglichen wirtschaftliches Arbeiten.  
50 x 1 000 mm

Ausführung	VE St	Bestellnummer	Preis Euro zzgl. MwSt.	Preis Euro inkl. MwSt.
sehr fein	3	6 99 03 144 00 0	47,72	57,26
mittel	3	6 99 03 143 00 0	50,83	61,00
grob	3	6 99 03 142 00 0	52,90	63,48

**Zubehör GHBR**



**Kontaktrolle**

Hohe Standzeiten, geringer Rollwiderstand durch hochwertige Kugellager, einfach auswechselbar

Ø mm	Bestellnummer	Preis Euro zzgl. MwSt.	Preis Euro inkl. MwSt.
16	6 99 02 000 40 9	56,95	68,34
18	6 99 02 000 41 0	56,95	68,34
19	6 99 02 000 41 1	56,95	68,34
20	6 99 02 000 41 2	56,95	68,34
21	6 99 02 000 41 3	56,95	68,34
21,3	6 99 02 000 41 4	56,95	68,34
22	6 99 02 000 41 5	56,95	68,34
25	6 99 02 000 41 6	56,95	68,34
25,4	6 99 02 000 41 7	56,95	68,34
26	6 99 02 000 41 8	56,95	68,34
26,9	6 99 02 000 41 9	56,95	68,34
27	6 99 02 000 42 0	56,95	68,34
28	6 99 02 000 42 1	56,95	68,34
28,8	6 99 02 000 42 2	56,95	68,34
30	6 99 02 000 42 3	56,95	68,34
31,7	6 99 02 000 42 4	56,95	68,34
32	6 99 02 000 42 5	56,95	68,34
33	6 99 02 000 42 6	56,95	68,34
33,7	6 99 02 000 42 7	56,95	68,34
34	6 99 02 000 42 8	56,95	68,34
35	6 99 02 000 42 9	56,95	68,34
38	6 99 02 000 43 0	56,95	68,34
38,1	6 99 02 000 43 1	56,95	68,34
38,3	6 99 02 000 43 2	56,95	68,34
40	6 99 02 000 43 3	56,95	68,34
42	6 99 02 000 43 4	56,95	68,34
42,4	6 99 02 000 43 5	56,95	68,34

**Weiteres Zubehör GRIT GHB**

**Edelstahl-Schleifauflage**  
GRIT GHB 15-50 Inox

Bestellnummer	Preis Euro zzgl. MwSt.	Preis Euro inkl. MwSt.
3 90 00 008 10 6	65,35	78,42

Bandschleifmaschinen



		GRIT GX 75	GRIT GX 75 2H
		Leistungsstarker Bandschleifer, modular ausbaufähig, für das Handwerk und für Kleinserien.	Universeller Bandschleifer, modular ausbaufähig, für das Handwerk und Kleinserien, ideal für die Edelstahlbearbeitung.
<b>EAN 4014586...</b>		... 872018	... 872063
<b>Seite</b>		199	199
<b>Technische Attribute</b>	Nennaufnahme	3 kW	1,5 / 2 kW
	Spannung	3 x 400/440V 50/60Hz	3 x 400/440V 50/60Hz
	Leerlaufdrehzahl	3 000 1/min	1 500 / 3 000 1/min
	Bandabmessung	75 x 2 000 mm	75 x 2 000 mm
	Gewicht	75 kg	75 kg



Name	Bestellnummer	EAN	PK	Preis Euro zzgl. MwSt.	Preis Euro inkl. MwSt.
<b>GRIT GX 75</b>	<b>7 901 31 00 40 3</b>	<b>4014586872018</b>	<b>13</b>	<b>927,50</b>	<b>1.113,00</b>

**Im Preis enthalten:**

1 CEE-Stecker (16 A), 1 Schleifband 75 x 2 000 mm (K 36 R)

Zubehör ab Seite 201



Name	Bestellnummer	EAN	PK	Preis Euro zzgl. MwSt.	Preis Euro inkl. MwSt.
<b>GRIT GX 75 2H</b>	<b>7 901 32 00 40 3</b>	<b>4014586872063</b>	<b>13</b>	<b>1.107,51</b>	<b>1.329,01</b>

**Im Preis enthalten:**

1 Schleifband 75 x 2 000 mm (K 36 R), 1 CEE-Stecker (16 A)

Zubehör ab Seite 201



		GRIT GXE	GRIT GXC	GRIT GXW	GRIT GXR
		Äußerst effektive Entgratmaschine für das Handwerk und für Kleinserien	Rundscheifmodul für perfekte Oberflächen von Metall- und Edelstahlrohren und Wellen.	Kühlschmiermodul für den professionellen Nassschliff.	Radienschleifmodul für passgenaue Ausschleifungen an Rohren, Profilen und Flachmaterialien
<b>EAN 4014586...</b>		... 857879	... 871936	... 873145	... 871974
<b>Seite</b>		201	201	201	201
<b>Technische Attribute</b>	Nennaufnahme	2,2 kW	0,18 kW	0,12 kW	
	Spannung	3 x 400/440V 50/60Hz	3 x 400/440V 50/60Hz	3 x 400/440V 50/60Hz	
	Leerlaufdrehzahl	1 500 1/min			
	Bandabmessung		75 x 2 000 mm		75 x 2 250 mm
	Gewicht	32 kg	48 kg	8,6 kg	54 kg





Name	Bestellnummer	EAN	PK	Preis Euro zzgl. MwSt.	Preis Euro inkl. MwSt.
<b>GRIT GXE</b>	<b>7 901 05 00 40 3</b>	<b>4014586857879</b>	<b>13</b>	<b>743,43</b>	<b>892,12</b>

**Im Preis enthalten:**

1 CEE-Stecker (16 A)

Zubehör ab Seite 201



Name	Bestellnummer	EAN	PK	Preis Euro zzgl. MwSt.	Preis Euro inkl. MwSt.
<b>GRIT GXC</b>	<b>7 901 23 00 44 3</b>	<b>4014586871936</b>	<b>13</b>	<b>1.061,75</b>	<b>1.274,10</b>

**Im Preis enthalten:**

1 Leitschiene Nylon, 1 Leitschiene Messing, 1 CEE-Stecker (16 A)

Zubehör ab Seite 201



Name	Bestellnummer	EAN	PK	Preis Euro zzgl. MwSt.	Preis Euro inkl. MwSt.
<b>GRIT GXW</b>	<b>7 901 24 00 44 3</b>	<b>4014586873145</b>	<b>13</b>	<b>584,78</b>	<b>701,74</b>

**Im Preis enthalten:**

1 Liter Kühlschmier-Emulsion (1:30)

Zubehör ab Seite 201



Name	Bestellnummer	EAN	PK	Preis Euro zzgl. MwSt.	Preis Euro inkl. MwSt.
<b>GRIT GXR</b>	<b>9 90 01 001 00 1</b>	<b>4014586871974</b>	<b>13</b>	<b>1.047,51</b>	<b>1.257,01</b>

**Im Preis enthalten:**

1 Kontaktrolle Ø 42,4 mm, 1 Kontaktrolle Ø 48,3 mm, 1 Schleifband 75 x 2 250 mm (K 36 R).

Zubehör ab Seite 201

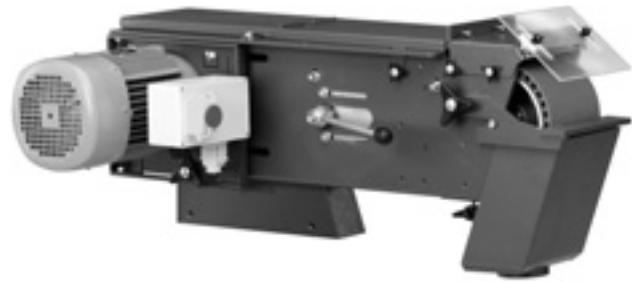

		GRIT GI 75	GRIT GI 75 2H	GRIT GI 100 EF	GRIT GI 100	GRIT GI 150	GRIT GI 150 2H	GRIT GIS 75	GRIT GIS 150
		Hochleistungsbandschleifer, modular ausbaufähig, für Industrie- und Serienanwendungen.	Hochleistungsbandschleifer, modular ausbaufähig, für Industrie- und Serienanwendungen, ideal für die Edelstahlbearbeitung.	Bandschleifer im Kleinformat, für den universellen Einsatz kleinerer Werkstücke.		Hochleistungsbandschleifer, modular ausbaufähig, für Industrie- und Serienanwendungen.	Hochleistungsbandschleifer, modular ausbaufähig, für Industrie- und Serienanwendungen, ideal für die Edelstahlbearbeitung.	Hochleistungs-schleifer für Standard-Schleifanwendungen in der Metallbearbeitung.	Hochleistungs-schleifer für Standard-Schleifanwendungen für extra breite Werkstücke.
<b>EAN 4014586...</b>		... 858913	... 858944	... 887043	... 887067	... 858999	... 859019	... 878126	... 878225
<b>Seite</b>		203	203	203	203	203	203	203	203
<b>Technische Attribute</b>	Nennaufnahme	4 kW	2,6 - 3,1 kW	1,5 kW	1,5 kW	4 kW	2,6 - 3,1 kW	4 kW	4 kW
	Spannung	3 x 400/440V 50/60Hz	3 x 400/440V 50/60Hz	1 x 230 V	3 x 400/440V 50/60Hz	3 x 400/440V 50/60Hz	3 x 400/440V 50/60Hz	3 x 400/440V 50/60Hz	3 x 400/440V 50/60Hz
	Leerlaufdrehzahl	3 000 1/min	1 500 / 3 000 1/min	3 000 1/min	3 000 1/min	3 000 1/min	1 500 / 3 000 1/min	3 000 1/min	3 000 1/min
	Bandabmessung	75 x 2 000 mm	75 x 2 000 mm	100 x 1 000 mm	100 x 1 000 mm	150 x 2 000 mm	150 x 2 000 mm	75 x 2 000 mm	150 x 2 000 mm
	Gewicht	65 kg	65 kg	29,8 kg	28,8 kg	82 kg	82 kg	74 kg	93 kg



Name	Bestellnummer	EAN	PK	Preis Euro zzgl. MwSt.	Preis Euro inkl. MwSt.
<b>GRIT GI 75</b>	<b>7 902 01 00 40 3</b>	<b>4014586858913</b>	<b>13</b>	<b>1.445,16</b>	<b>1.734,19</b>

**Im Preis enthalten:**  
1 CEE-Stecker (16 A), 1 Schleifband 75 x 2 000 mm (K 36 R)  
Zubehör ab Seite 201



Name	Bestellnummer	EAN	PK	Preis Euro zzgl. MwSt.	Preis Euro inkl. MwSt.
<b>GRIT GI 75 2H</b>	<b>7 902 02 00 40 3</b>	<b>4014586858944</b>	<b>13</b>	<b>1.732,97</b>	<b>2.079,56</b>

**Im Preis enthalten:**  
1 CEE-Stecker (16 A), 1 Schleifband 75 x 2 000 mm (K 36 R)  
Zubehör ab Seite 201



Name	Bestellnummer	EAN	PK	Preis Euro zzgl. MwSt.	Preis Euro inkl. MwSt.
<b>GRIT GI 100 EF</b>	<b>7 902 23 00 23 2</b>	<b>4014586887043</b>	<b>13</b>	<b>1.045,48</b>	<b>1.254,58</b>

**Im Preis enthalten:**  
1 Schleifband 100 x 1 000 (K 60 Z)  
Zubehör ab Seite 201



Name	Bestellnummer	EAN	PK	Preis Euro zzgl. MwSt.	Preis Euro inkl. MwSt.
<b>GRIT GI 100</b>	<b>7 902 23 00 40 3</b>	<b>4014586887067</b>	<b>13</b>	<b>886,82</b>	<b>1.064,18</b>

**Im Preis enthalten:**  
1 Schleifband 100 x 1 000 (K 60 Z)  
Zubehör ab Seite 201



Name	Bestellnummer	EAN	PK	Preis Euro zzgl. MwSt.	Preis Euro inkl. MwSt.
<b>GRIT GI 150</b>	<b>7 902 04 00 40 3</b>	<b>4014586858999</b>	<b>13</b>	<b>1.746,19</b>	<b>2.095,43</b>

**Im Preis enthalten:**  
1 CEE-Stecker (16 A), 1 Schleifband 150 x 2 000 mm (K 36 R)  
Zubehör ab Seite 201



Name	Bestellnummer	EAN	PK	Preis Euro zzgl. MwSt.	Preis Euro inkl. MwSt.
<b>GRIT GI 150 2H</b>	<b>7 902 05 00 40 3</b>	<b>4014586859019</b>	<b>13</b>	<b>2.037,05</b>	<b>2.444,46</b>

**Im Preis enthalten:**  
1 CEE-Stecker (16 A), 1 Schleifband 150 x 2 000 mm (K 36 R)  
Zubehör ab Seite 201



Name	Bestellnummer	EAN	PK	Preis Euro zzgl. MwSt.	Preis Euro inkl. MwSt.
<b>GRIT GIS 75</b>	<b>7 902 29 50 44 3</b>	<b>4014586878126</b>	<b>13</b>	<b>1.286,51</b>	<b>1.543,81</b>

**Im Preis enthalten:**  
1 CEE-Stecker (16 A), 1 Schleifband 75 x 2 000 mm (K 36 R)  
Zubehör ab Seite 201



Name	Bestellnummer	EAN	PK	Preis Euro zzgl. MwSt.	Preis Euro inkl. MwSt.
<b>GRIT GIS 150</b>	<b>7 902 30 50 44 3</b>	<b>4014586878225</b>	<b>13</b>	<b>1.547,87</b>	<b>1.857,44</b>

**Im Preis enthalten:**  
1 CEE-Stecker (16 A), 1 Schleifband 150 x 2 000 mm (K 36 R)  
Zubehör ab Seite 201

Bandschleif-  
maschinen



		GRIT GIE	GRIT GIC	GRIT GIMS 75	GRIT GIMS 150	GIMS 75 2H	GIMS 150 2H	GIMS 75-6	GIMS 150-6
		Äußerst effektive Entgratmaschine für industrielle Serienentgratungen	Rundschleifmodul für industrielles Rundschleifen in Serie	Mobile Fahrereinheit für effektive Schleifarbeiten „vor Ort“ am Boden					
<b>EAN 4014586...</b>		... 859057	... 867656	... 872599	... 872643	... 878614	... 878621	... 878645	... 878683
<b>Seite</b>		206	206	206	206	206	206	206	207
<b>Technische Attribute</b>	Nennaufnahme	1,5 / 2,0 kW	0,18 kW	4 kW	4 kW	2,6 - 3,1 kW	2,6 - 3,1 kW	6 kW	6 kW
	Spannung	3 x 400/440V 50/60Hz	3 x 400/440V 50/60Hz	3 x 400/440V 50/60Hz	3 x 400/440V 50/60Hz	3 x 400/440V 50/60Hz	3 x 400/440V 50/60Hz	3 x 400/440V 50/60Hz	3 x 400/440V 50/60Hz
	Leerlaufdrehzahl	1 500 / 3 000 1/min		3 000 1/min	3 000 1/min	1 500 / 3 000 1/min	1 500 / 3 000 1/min	3 000 1/min	3 000 1/min
	Bandabmessung		75/150 x 2 000 mm	75 x 2 000 mm	150 x 2 000 mm	75 x 2 000 mm	150 x 2 000 mm	75 x 2 000 mm	150 x 2 000 mm
	Gewicht	34 kg	65 kg	100 kg	110 kg	103 kg	114 kg	121 kg	131 kg



	<b>GRIT GILSGIB</b>	<b>GRIT GIL</b>	<b>GRIT GILS</b>	<b>GRIT GIB</b>	<b>GRIT GIBE</b>	<b>GRIT GIR</b>	<b>GRIT GIXBE</b>	<b>GRIT GIXS</b>
	Flächenschleifmaschine zum perfekten Längsschleifen von Vierkantrohren, Profilen und Flachmaterialien in Automation	Flächenschleifmodul zum perfekten Längsschleifen von Vierkantrohren, Profilen und Flachmaterialien	Flächenschleifmaschine zum perfekten Längsschleifen von Vierkantrohren, Profilen und Flachmaterialien in Automation	Äußerst stabiler Maschinenfuß	Äußerst stabiler Maschinenfuß mit integrierter Doppelabsaugung	Radienschleifmodul für passgenaue Ausschleifungen an Rohren, Profilen und Flachmaterialien in der Serienanwendung	Integrierter Motor für wirksame Absaugung	Stabiler Maschinenfuß aus pulverbeschichtetem Stahlblech
	... 880921	... 880945	... 880976	... 859064	... 859071	... 878263	... 859125	... 858340
	207	207	207	207	207	208	208	208
	2,6 - 3,1 kW	0,18 kW	2,6 - 3,1 kW		0,35 kW		0,35 kW	
	3 x 400/440V 50/60Hz	3 x 400/440V 50/60Hz	3 x 400/440V 50/60Hz				3 x 400/440V 50/60Hz	
	1 500 / 3 000 1/min						1 500 / 3 000 1/min	
	150 x 2 000 mm	150 x 2 000 mm	150 x 2 000 mm			150 x 2 250 mm		
	189 kg	64 kg	206 kg	17 kg	55 kg	109 kg	58 kg	18 kg



Name	Bestellnummer	EAN	PK	Preis Euro zzgl. MwSt.	Preis Euro inkl. MwSt.
<b>GRIT GIE</b>	<b>7 902 07 00 40 3</b>	<b>4014586859057</b>	<b>13</b>	<b>1.378,04</b>	<b>1.653,65</b>

**Im Preis enthalten:**  
1 CEE-Stecker (16 A)  
Zubehör ab Seite 201



Name	Bestellnummer	EAN	PK	Preis Euro zzgl. MwSt.	Preis Euro inkl. MwSt.
<b>GRIT GIC</b>	<b>7 902 12 00 44 3</b>	<b>4014586867656</b>	<b>13</b>	<b>2.351,30</b>	<b>2.821,56</b>

**Im Preis enthalten:**  
1 Leitschiene Nylon, 1 Leitschiene Messing, 1 CEE-Stecker (16 A)  
Zubehör ab Seite 201



Name	Bestellnummer	EAN	PK	Preis Euro zzgl. MwSt.	Preis Euro inkl. MwSt.
<b>GRIT GIMS 75</b>	<b>7 902 13 00 40 3</b>	<b>4014586872599</b>	<b>13</b>	<b>2.780,48</b>	<b>3.336,58</b>

Zubehör ab Seite 201



Name	Bestellnummer	EAN	PK	Preis Euro zzgl. MwSt.	Preis Euro inkl. MwSt.
<b>GRIT GIMS 150</b>	<b>7 902 14 00 40 3</b>	<b>4014586872643</b>	<b>13</b>	<b>3.002,18</b>	<b>3.602,62</b>

Zubehör ab Seite 201



Name	Bestellnummer	EAN	PK	Preis Euro zzgl. MwSt.	Preis Euro inkl. MwSt.
<b>GIMS 75 2H</b>	<b>7 902 16 00 40 3</b>	<b>4014586878614</b>	<b>13</b>	<b>3.237,11</b>	<b>3.884,53</b>

Zubehör ab Seite 201



Name	Bestellnummer	EAN	PK	Preis Euro zzgl. MwSt.	Preis Euro inkl. MwSt.
<b>GIMS 150 2H</b>	<b>7 902 17 00 40 3</b>	<b>4014586878621</b>	<b>13</b>	<b>3.453,73</b>	<b>4.144,48</b>

Zubehör ab Seite 201



Name	Bestellnummer	EAN	PK	Preis Euro zzgl. MwSt.	Preis Euro inkl. MwSt.
<b>GIMS 75-6</b>	<b>7 902 18 00 40 3</b>	<b>4014586878645</b>	<b>13</b>	<b>3.237,11</b>	<b>3.884,53</b>

Zubehör ab Seite 201



Name	Bestellnummer	EAN	PK	Preis Euro zzgl. MwSt.	Preis Euro inkl. MwSt.
<b>GIMS 150-6</b>	<b>7 902 19 00 40 3</b>	<b>4014586878683</b>	<b>13</b>	<b>3.453,73</b>	<b>4.144,48</b>

Zubehör ab Seite 201



Name	Bestellnummer	EAN	PK	Preis Euro zzgl. MwSt.	Preis Euro inkl. MwSt.
<b>GRIT GILSGIB</b>	<b>7 902 35 00 40 3</b>	<b>4014586880921</b>	<b>13</b>	<b>4.881,60</b>	<b>5.857,92</b>

**Im Preis enthalten:**  
1 CEE-Stecker (16 A), 1 Schleifband 150 x 2 000 mm (K 120 R)  
ohne Absaugung  
Zubehör ab Seite 201



Name	Bestellnummer	EAN	PK	Preis Euro zzgl. MwSt.	Preis Euro inkl. MwSt.
<b>GRIT GIL</b>	<b>7 902 48 00 40 3</b>	<b>4014586880945</b>	<b>13</b>	<b>2.351,30</b>	<b>2.821,56</b>

Zubehör ab Seite 201



Name	Bestellnummer	EAN	PK	Preis Euro zzgl. MwSt.	Preis Euro inkl. MwSt.
<b>GRIT GILS</b>	<b>7 902 51 00 40 3</b>	<b>4014586880976</b>	<b>13</b>	<b>6.049,12</b>	<b>7.258,94</b>

**Im Preis enthalten:**  
1 Schleifband 150 x 2 000 mm (K 120 R), 1 CEE-Stecker (16 A)  
mit Absaugung  
Zubehör ab Seite 201



Name	Bestellnummer	EAN	PK	Preis Euro zzgl. MwSt.	Preis Euro inkl. MwSt.
<b>GRIT GIB</b>	<b>9 90 01 003 00 0</b>	<b>4014586859064</b>	<b>13</b>	<b>243,06</b>	<b>291,67</b>

Zubehör ab Seite 201



Name	Bestellnummer	EAN	PK	Preis Euro zzgl. MwSt.	Preis Euro inkl. MwSt.
<b>GRIT GIBE</b>	<b>9 90 01 004 00 0</b>	<b>4014586859071</b>	<b>13</b>	<b>1.384,14</b>	<b>1.660,97</b>

Zubehör ab Seite 201



Name	Bestellnummer	EAN	PK	Preis Euro zzgl. MwSt.	Preis Euro inkl. MwSt.
<b>GRIT GIR</b>	<b>9 90 01 007 00 1</b>	<b>4014586878263</b>	<b>13</b>	<b>1.999,42</b>	<b>2.399,30</b>

Zubehör ab Seite 201



Name	Bestellnummer	EAN	PK	Preis Euro zzgl. MwSt.	Preis Euro inkl. MwSt.
<b>GRIT GIXBE</b>	<b>9 90 01 009 00 0</b>	<b>4014586859125</b>	<b>13</b>	<b>1.461,43</b>	<b>1.753,72</b>

Zubehör ab Seite 201



Name	Bestellnummer	EAN	PK	Preis Euro zzgl. MwSt.	Preis Euro inkl. MwSt.
<b>GRIT GIXS</b>	<b>9 90 01 002 00 0</b>	<b>4014586858340</b>	<b>13</b>	<b>220,69</b>	<b>264,83</b>

Zubehör ab Seite 201





		GRIT GKS 75	GRIT GKS 75	GRIT GKS 75	GRIT GKS 75	GRIT GKS 75 2H
Kompakt-Bandschleifer für die Metallbearbeitung. Die wirtschaftliche Lösung für die Werkstatt.						
<b>EAN 4014586...</b>		... 888255	... 888262	... 888279	... 888293	... 888309
<b>Seite</b>		210	210	210	210	210
<b>Technische Attribute</b>	Nennaufnahme	4 kW	1,1 kW	1,5 kW	3 kW	1,5 / 2 kW
	Spannung	3 x 400/440V 50/60Hz	1 x 230 V	3 x 400/440V 50/60Hz	3 x 400/440V 50/60Hz	3 x 400/440V 50/60Hz
	Leerlaufdrehzahl	3 000 1/min	3 000 1/min	3 000 1/min	3 000 1/min	1 500 / 3 000 1/min
	Bandabmessung	75 x 2 000 mm	75 x 2 000 mm	75 x 2 000 mm	75 x 2 000 mm	75 x 2 000 mm
	Gewicht	50 kg	45 kg	45 kg	50 kg	45 kg



Name	Bestellnummer	EAN	PK	Preis Euro zzgl. MwSt.	Preis Euro inkl. MwSt.
<b>GRIT GKS 75</b>	<b>7 905 01 00 40 3</b>	<b>4014586888255</b>	<b>13</b>	<b>950,00</b>	<b>1.140,00</b>

**Im Preis enthalten:**  
1 Schleifband 75 x 2 000 mm (K 36 R)  
Zubehör ab Seite 201



Name	Bestellnummer	EAN	PK	Preis Euro zzgl. MwSt.	Preis Euro inkl. MwSt.
<b>GRIT GKS 75</b>	<b>7 905 02 00 23 2</b>	<b>4014586888262</b>	<b>13</b>	<b>800,00</b>	<b>960,00</b>

**Im Preis enthalten:**  
1 Schleifband 75 x 2 000 mm (K 36 R)  
Zubehör ab Seite 201



Name	Bestellnummer	EAN	PK	Preis Euro zzgl. MwSt.	Preis Euro inkl. MwSt.
<b>GRIT GKS 75</b>	<b>7 905 02 00 40 3</b>	<b>4014586888279</b>	<b>13</b>	<b>640,00</b>	<b>768,00</b>

**Im Preis enthalten:**  
1 Schleifband 75 x 2 000 mm (K 36 R)  
Zubehör ab Seite 201



Name	Bestellnummer	EAN	PK	Preis Euro zzgl. MwSt.	Preis Euro inkl. MwSt.
<b>GRIT GKS 75</b>	<b>7 905 03 00 40 3</b>	<b>4014586888293</b>	<b>13</b>	<b>725,00</b>	<b>870,00</b>

**Im Preis enthalten:**  
1 Schleifband 75 x 2 000 mm (K 36 R)  
Zubehör ab Seite 201



Name	Bestellnummer	EAN	PK	Preis Euro zzgl. MwSt.	Preis Euro inkl. MwSt.
<b>GRIT GKS 75 2H</b>	<b>7 905 04 00 40 3</b>	<b>4014586888309</b>	<b>13</b>	<b>775,00</b>	<b>930,00</b>

**Im Preis enthalten:**  
1 Schleifband 75 x 2 000 mm (K 36 R)  
Zubehör ab Seite 201

**Schleifbänder**



**3M™ Cubitron™ II**  
Präzisionsschleifband mit Keramik Korn garantiert höchste Abtragsleistung und Standzeit. Das gleichmäßig geformte Keramik Korn ermöglicht ein einzigartiges Schnittgefühl im Zerspanungsprozess. Daraus resultiert ein kühler Schliff ohne Anlauffarben und eine bessere Oberflächengüte.  
75 x 2 000 mm

Korn	VE St	Bestellnummer	Preis Euro zzgl. MwSt.	Preis Euro inkl. MwSt.
36	10	6 99 03 145 00 0	228,83	274,60
60	10	6 99 03 146 00 0	194,25	233,10
80	10	6 99 03 147 00 0	183,06	219,67



**3M™ Cubitron™ II**  
Präzisionsschleifband mit Keramik Korn garantiert höchste Abtragsleistung und Standzeit. Das gleichmäßig geformte Keramik Korn ermöglicht ein einzigartiges Schnittgefühl im Zerspanungsprozess. Daraus resultiert ein kühler Schliff ohne Anlauffarben und eine bessere Oberflächengüte.  
75 x 2 250 mm, zum Radienschleifen mit Modul GRIT GXR.

Korn	VE St	Bestellnummer	Preis Euro zzgl. MwSt.	Preis Euro inkl. MwSt.
36	10	6 99 03 151 00 0	263,40	316,08
60	10	6 99 03 152 00 0	224,76	269,71
80	10	6 99 03 153 00 0	213,57	256,28



**3M™ Cubitron™ II**  
Präzisionsschleifband mit Keramik Korn garantiert höchste Abtragsleistung und Standzeit. Das gleichmäßig geformte Keramik Korn ermöglicht ein einzigartiges Schnittgefühl im Zerspanungsprozess. Daraus resultiert ein kühler Schliff ohne Anlauffarben und eine bessere Oberflächengüte.  
150 x 2 000 mm

Korn	VE St	Bestellnummer	Preis Euro zzgl. MwSt.	Preis Euro inkl. MwSt.
36	10	6 99 03 148 00 0	422,06	506,47
60	10	6 99 03 149 00 0	351,88	422,26
80	10	6 99 03 150 00 0	330,53	396,64



**3M™ Cubitron™ II**  
Präzisionsschleifband mit Keramik Korn garantiert höchste Abtragsleistung und Standzeit. Das gleichmäßig geformte Keramik Korn ermöglicht ein einzigartiges Schnittgefühl im Zerspanungsprozess. Daraus resultiert ein kühler Schliff ohne Anlauffarben und eine bessere Oberflächengüte.  
150 x 2 250 mm, zum Radienschleifen mit Modul GRIT GIR.

Korn	VE St	Bestellnummer	Preis Euro zzgl. MwSt.	Preis Euro inkl. MwSt.
36	10	6 99 03 154 00 0	487,14	584,57
60	10	6 99 03 155 00 0	407,82	489,38
80	10	6 99 03 156 00 0	383,41	460,09

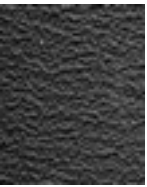

**Schleifmittel R**  
Das Top-Schleifband am Markt, mit überlegener Standzeit und Leistung für deutlich geringere Bearbeitungszeiten. Vor allem zur Bearbeitung von rostfreiem und hochlegiertem Stahl. Extra schweres Polyestergewebe, Vollkunstharzbindung mit Zirkonkorund. Zusätzliche Deckschicht zur Kühlung während des Schleifgangs.  
75 x 2 000 mm

Korn	VE St	Bestellnummer	Preis Euro zzgl. MwSt.	Preis Euro inkl. MwSt.
24	10	6 99 03 000 00 0	125,90	151,08
36	10	6 99 03 002 00 0	100,61	120,73
40	10	6 99 03 004 00 0	95,55	114,66
60	10	6 99 03 007 00 0	84,53	101,44
80	10	6 99 03 009 00 0	79,43	95,32
120	10	6 99 03 013 00 0	75,48	90,58

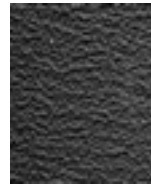

**Schleifmittel R**  
Das Top-Schleifband am Markt, mit überlegener Standzeit und Leistung für deutlich geringere Bearbeitungszeiten. Vor allem zur Bearbeitung von rostfreiem und hochlegiertem Stahl. Extra schweres Polyestergewebe, Vollkunstharzbindung mit Zirkonkorund. Zusätzliche Deckschicht zur Kühlung während des Schleifgangs.  
75 x 2 250 mm, zum Radienschleifen mit Modul GRIT GXR.

Korn	VE St	Bestellnummer	Preis Euro zzgl. MwSt.	Preis Euro inkl. MwSt.
36	10	6 99 03 020 00 0	112,65	135,18

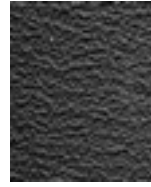

**Schleifmittel R**  
Das Top-Schleifband am Markt, mit überlegener Standzeit und Leistung für deutlich geringere Bearbeitungszeiten. Vor allem zur Bearbeitung von rostfreiem und hochlegiertem Stahl. Extra schweres Polyestergewebe, Vollkunstharzbindung mit Zirkonkorund. Zusätzliche Deckschicht zur Kühlung während des Schleifgangs.  
75 x 2 300 mm, zum Radienschleifen mit Modul GRIT GXR für Kontaktkrollen Ø > 80 mm.

Korn	VE St	Bestellnummer	Preis Euro zzgl. MwSt.	Preis Euro inkl. MwSt.
36	10	6 99 03 122 00 0	117,44	140,93



**Schleifmittel R**  
Das Top-Schleifband am Markt, mit überlegener Standzeit und Leistung für deutlich geringere Bearbeitungszeiten. Vor allem zur Bearbeitung von rostfreiem und hochlegiertem Stahl. Extra schweres Polyestergewebe, Vollkunstharzbindung mit Zirkonkorund. Zusätzliche Deckschicht zur Kühlung während des Schleifgangs.  
150 x 2 000 mm

Korn	VE St	Bestellnummer	Preis Euro zzgl. MwSt.	Preis Euro inkl. MwSt.
24	10	6 99 03 039 00 0	211,16	253,39
36	10	6 99 03 040 00 0	182,15	218,58
40	10	6 99 03 042 00 0	173,00	207,60
60	10	6 99 03 044 00 0	152,92	183,50
80	10	6 99 03 046 00 0	143,86	172,63
120	10	6 99 03 048 00 0	136,56	163,87

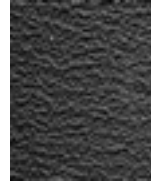

**Schleifmittel R**  
Das Top-Schleifband am Markt, mit überlegener Standzeit und Leistung für deutlich geringere Bearbeitungszeiten. Vor allem zur Bearbeitung von rostfreiem und hochlegiertem Stahl. Extra schweres Polyestergewebe, Vollkunstharzbindung mit Zirkonkorund. Zusätzliche Deckschicht zur Kühlung während des Schleifgangs.  
150 x 2 250 mm, zum Radienschleifen mit Modul GRIT GIR.

Korn	VE St	Bestellnummer	Preis Euro zzgl. MwSt.	Preis Euro inkl. MwSt.
36	10	6 99 03 053 00 0	218,47	262,16



**Schleifmittel R**  
Das Top-Schleifband am Markt, mit überlegener Standzeit und Leistung für deutlich geringere Bearbeitungszeiten. Vor allem zur Bearbeitung von rostfreiem und hochlegiertem Stahl. Extra schweres Polyestergewebe, Vollkunstharzbindung mit Zirkonkorund. Zusätzliche Deckschicht zur Kühlung während des Schleifgangs.  
150 x 2 400 mm, zum Radienschleifen mit Modul GRIT GIR für Kontaktkrollen Ø > 170 mm.

Korn	VE St	Bestellnummer	Preis Euro zzgl. MwSt.	Preis Euro inkl. MwSt.
36	10	6 99 03 111 00 0	233,10	279,72

Bandschleifmaschinen



**Schleifmittel Z**

Der Allrounder zum Schleifen und Entgraten von Stahl und NE-Metallen, der auch höchsten Ansprüchen genügt. Zusammen mit Profi-Anwendern entwickelt, überzeugt dieses Schleifmittel besonders durch hohe Standzeit und Leistung sowie seinen wirtschaftlichen Einsatz. Schweres Polyestergerewebe, Vollkunstharzbindung mit Zirkonkorund.  
75 x 2 000 mm

Korn	VE St	Bestellnummer	Preis Euro zzgl. MwSt.	Preis Euro inkl. MwSt.
36	10	6 99 03 003 00 0	76,34	91,61
40	10	6 99 03 005 00 0	72,50	87,00
60	10	6 99 03 008 00 0	64,18	77,02
80	10	6 99 03 010 00 0	60,34	72,41
120	10	6 99 03 014 00 0	57,26	68,71



**Schleifmittel Z**

Der Allrounder zum Schleifen und Entgraten von Stahl und NE-Metallen, der auch höchsten Ansprüchen genügt. Zusammen mit Profi-Anwendern entwickelt, überzeugt dieses Schleifmittel besonders durch hohe Standzeit und Leistung sowie seinen wirtschaftlichen Einsatz. Schweres Polyestergerewebe, Vollkunstharzbindung mit Zirkonkorund.  
75 x 2 250 mm, zum Radienschleifen mit Modul GRIT GXR.

Korn	VE St	Bestellnummer	Preis Euro zzgl. MwSt.	Preis Euro inkl. MwSt.
36	10	6 99 03 021 00 0	85,50	102,60



**Schleifmittel Z**

Der Allrounder zum Schleifen und Entgraten von Stahl und NE-Metallen, der auch höchsten Ansprüchen genügt. Zusammen mit Profi-Anwendern entwickelt, überzeugt dieses Schleifmittel besonders durch hohe Standzeit und Leistung sowie seinen wirtschaftlichen Einsatz. Schweres Polyestergerewebe, Vollkunstharzbindung mit Zirkonkorund.  
100 x 1 000 mm

Korn	VE St	Bestellnummer	Preis Euro zzgl. MwSt.	Preis Euro inkl. MwSt.
36	10	6 99 03 034 00 0	53,53	64,24
40	10	6 99 03 035 00 0	50,92	61,10
60	10	6 99 03 036 00 0	44,99	53,99
80	10	6 99 03 037 00 0	42,38	50,86
120	10	6 99 03 038 00 0	40,28	48,34



**Schleifmittel Z**

Der Allrounder zum Schleifen und Entgraten von Stahl und NE-Metallen, der auch höchsten Ansprüchen genügt. Zusammen mit Profi-Anwendern entwickelt, überzeugt dieses Schleifmittel besonders durch hohe Standzeit und Leistung sowie seinen wirtschaftlichen Einsatz. Schweres Polyestergerewebe, Vollkunstharzbindung mit Zirkonkorund.  
150 x 2 000 mm

Korn	VE St	Bestellnummer	Preis Euro zzgl. MwSt.	Preis Euro inkl. MwSt.
36	10	6 99 03 041 00 0	142,26	170,71
40	10	6 99 03 043 00 0	135,22	162,26
60	10	6 99 03 045 00 0	119,71	143,65
80	10	6 99 03 047 00 0	112,52	135,02
120	10	6 99 03 049 00 0	106,69	128,03



**Schleifmittel Z**

Der Allrounder zum Schleifen und Entgraten von Stahl und NE-Metallen, der auch höchsten Ansprüchen genügt. Zusammen mit Profi-Anwendern entwickelt, überzeugt dieses Schleifmittel besonders durch hohe Standzeit und Leistung sowie seinen wirtschaftlichen Einsatz. Schweres Polyestergerewebe, Vollkunstharzbindung mit Zirkonkorund.  
150 x 2 250 mm, zum Radienschleifen mit Modul GRIT GIR.

Korn	VE St	Bestellnummer	Preis Euro zzgl. MwSt.	Preis Euro inkl. MwSt.
36	10	6 99 03 054 00 0	170,88	205,06



**Schleifmittel Z**

Der Allrounder zum Schleifen und Entgraten von Stahl und NE-Metallen, der auch höchsten Ansprüchen genügt. Zusammen mit Profi-Anwendern entwickelt, überzeugt dieses Schleifmittel besonders durch hohe Standzeit und Leistung sowie seinen wirtschaftlichen Einsatz. Schweres Polyestergerewebe, Vollkunstharzbindung mit Zirkonkorund.  
150 x 2 400 mm, zum Radienschleifen mit Modul GRIT GIR für Kontaktrollen Ø > 170 mm.

Korn	VE St	Bestellnummer	Preis Euro zzgl. MwSt.	Preis Euro inkl. MwSt.
36	10	6 99 03 112 00 0	182,29	218,75

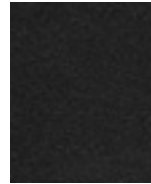

**Schleifmittel A**

Schleifbänder mit feiner Körnung zum Feinschleifen von Metallen bis zum Finish. Für beste Oberflächenergebnisse. Schweres Baumwollgewebe, Vollkunstharzbindung mit Korund.  
75 x 2 000 mm

Korn	VE St	Bestellnummer	Preis Euro zzgl. MwSt.	Preis Euro inkl. MwSt.
220	10	6 99 03 017 00 0	55,77	66,92
320	10	6 99 03 018 00 0	55,77	66,92
400	10	6 99 03 019 00 0	55,77	66,92

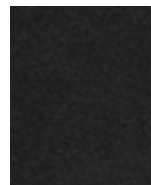

**Schleifmittel A**

Schleifbänder mit feiner Körnung zum Feinschleifen von Metallen bis zum Finish. Für beste Oberflächenergebnisse. Schweres Baumwollgewebe, Vollkunstharzbindung mit Korund.  
150 x 2 000 mm

Korn	VE St	Bestellnummer	Preis Euro zzgl. MwSt.	Preis Euro inkl. MwSt.
220	10	6 99 03 050 00 0	105,61	126,73
320	10	6 99 03 051 00 0	105,61	126,73
400	10	6 99 03 052 00 0	105,61	126,73

**Vliesbänder**

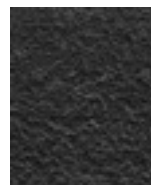

**Vliesband**

Zuverlässig von der Kaschierung leichter Fehler bis zum perfekten Finishing. Hohe Standzeiten ermöglichen wirtschaftliches Arbeiten.  
75 x 2 000 mm

Ausführung	VE St	Bestellnummer	Preis Euro zzgl. MwSt.	Preis Euro inkl. MwSt.
sehr fein	3	6 99 03 121 01 0	155,35	186,42
mittel	3	6 99 03 119 01 0	155,35	186,42
grob	3	6 99 03 117 01 0	155,35	186,42

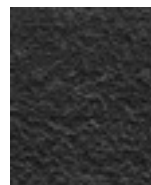

**Vliesband**

Zuverlässig von der Kaschierung leichter Fehler bis zum perfekten Finishing. Hohe Standzeiten ermöglichen wirtschaftliches Arbeiten.  
150 x 2 000 mm

Ausführung	VE St	Bestellnummer	Preis Euro zzgl. MwSt.	Preis Euro inkl. MwSt.
sehr fein	3	6 99 03 120 01 0	310,65	372,78
mittel	3	6 99 03 118 01 0	310,65	372,78
grob	3	6 99 03 116 01 0	310,65	372,78

**Zubehör GRIT GX 75 / GX 75 2H**



**Edelstahl-Schleifauflage**  
GX 75

Bestellnummer	Preis Euro zzgl. MwSt.	Preis Euro inkl. MwSt.
6 99 02 338 00 0	128,48	154,18



**Graphitbelag**  
als Gleitunterlage beim Flächenschleifen.

VE St	Bestellnummer	Preis Euro zzgl. MwSt.	Preis Euro inkl. MwSt.
5	3 90 00 000 00 1	75,10	90,12



**Augenschutz**  
Acrylglas-Scheibe zum Schutz vor Funkenflug

VE St	Bestellnummer	Preis Euro zzgl. MwSt.	Preis Euro inkl. MwSt.
3	3 90 00 000 00 4	33,78	40,54



**Funkenkasten**  
mit Schnittstellen an Absaugung.

Bestellnummer	Preis Euro zzgl. MwSt.	Preis Euro inkl. MwSt.
6 99 02 343 00 0	83,79	100,55

**Zubehör GRIT GXR**

**Edelstahlspannbacke**  
auswechselbar, für Schraubstock bei der Verarbeitung von  
Edelstahl.

Bestellnummer	Preis Euro zzgl. MwSt.	Preis Euro inkl. MwSt.
6 99 02 004 00 0	131,64	157,97



**Längenanschlag**  
Länge 1 000 mm, stufenlos einstellbar, einfache Montage

Bestellnummer	Preis Euro zzgl. MwSt.	Preis Euro inkl. MwSt.
6 99 02 001 00 0	134,24	161,09



**Kontaktrolle**  
Hohe Standzeiten, geringer Rollwiderstand durch hochwertige  
Kugellager, einfach auswechselbar

Ø mm	Bestellnummer	Preis Euro zzgl. MwSt.	Preis Euro inkl. MwSt.
16	6 99 02 020 00 0	85,50	102,60
17	6 99 02 021 00 0	85,50	102,60
17,2	6 99 02 022 00 0	85,50	102,60
18	6 99 02 023 00 0	85,50	102,60
19	6 99 02 024 00 0	85,50	102,60
20	6 99 02 025 00 0	85,50	102,60
21	6 99 02 026 00 0	85,50	102,60
21,3	6 99 02 027 00 0	85,50	102,60
22	6 99 02 028 00 0	85,50	102,60
22,2	6 99 02 029 00 0	85,50	102,60
22,5	6 99 02 030 00 0	85,50	102,60
23	6 99 02 031 00 0	85,50	102,60
23,1	6 99 02 032 00 0	85,50	102,60
24	6 99 02 033 00 0	85,50	102,60
24,5	6 99 02 034 00 0	85,50	102,60
25	6 99 02 035 00 0	85,50	102,60
25,4	6 99 02 036 00 0	85,50	102,60
25,9	6 99 02 037 00 0	85,50	102,60
26	6 99 02 038 00 0	85,50	102,60
26,4	6 99 02 039 00 0	85,50	102,60
26,9	6 99 02 040 00 0	85,50	102,60
27	6 99 02 041 00 0	85,50	102,60

28	6 99 02 042 00 0	85,50	102,60
28,6	6 99 02 043 00 0	85,50	102,60
28,8	6 99 02 044 00 0	85,50	102,60
29	6 99 02 045 00 0	85,50	102,60
30	6 99 02 046 00 0	85,50	102,60
31,7	6 99 02 047 00 0	85,50	102,60
32	6 99 02 048 00 0	85,50	102,60
33	6 99 02 049 00 0	85,50	102,60
33,7	6 99 02 050 00 0	85,50	102,60
34	6 99 02 051 00 0	85,50	102,60
35	6 99 02 052 00 0	85,50	102,60
36	6 99 02 053 00 0	85,50	102,60
37,5	6 99 02 054 00 0	85,50	102,60
38	6 99 02 055 00 0	85,50	102,60
38,1	6 99 02 056 00 0	85,50	102,60
38,3	6 99 02 057 00 0	85,50	102,60
40	6 99 02 058 00 0	85,50	102,60
41	6 99 02 059 00 0	85,50	102,60
41,2	6 99 02 060 00 0	85,50	102,60
42	6 99 02 061 00 0	85,50	102,60
42,4	6 99 02 062 00 0	85,50	102,60
42,6	6 99 02 063 00 0	85,50	102,60
43	6 99 02 064 00 0	85,50	102,60
43,3	6 99 02 065 00 0	85,50	102,60
44	6 99 02 066 00 0	85,50	102,60
44,5	6 99 02 067 00 0	85,50	102,60
45	6 99 02 068 00 0	85,50	102,60
46	6 99 02 069 00 0	85,50	102,60
48	6 99 02 070 00 0	85,50	102,60
48,3	6 99 02 071 00 0	85,50	102,60
49	6 99 02 072 00 0	85,50	102,60
50	6 99 02 073 00 0	85,50	102,60
50,8	6 99 02 074 00 0	105,33	126,40
51	6 99 02 075 00 0	105,33	126,40
53	6 99 02 076 00 0	105,33	126,40
53,7	6 99 02 077 00 0	105,33	126,40
54	6 99 02 078 00 0	105,33	126,40
55	6 99 02 079 00 0	105,33	126,40
57	6 99 02 080 00 0	105,33	126,40
58	6 99 02 081 00 0	105,33	126,40
59	6 99 02 082 00 0	105,33	126,40
60	6 99 02 083 00 0	105,33	126,40
60,3	6 99 02 084 00 0	105,33	126,40
63	6 99 02 085 00 0	105,33	126,40
63,5	6 99 02 086 00 0	105,33	126,40
65	6 99 02 087 00 0	105,33	126,40
67	6 99 02 088 00 0	105,33	126,40
69	6 99 02 089 00 0	105,33	126,40
70	6 99 02 090 00 0	105,33	126,40
73	6 99 02 091 00 0	105,33	126,40
75	6 99 02 092 00 0	105,33	126,40
76	6 99 02 093 00 0	120,20	144,24
76,1	6 99 02 094 00 0	120,20	144,24
76,2	6 99 02 095 00 0	120,20	144,24
80	6 99 02 096 00 0	120,20	144,24
82,5	6 99 02 097 00 0	120,20	144,24
88,9	6 99 02 098 00 0	120,20	144,24
90	6 99 02 099 00 0	120,20	144,24

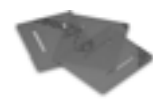

**Augenschutz GU75/GR/GXR 3er Pack**

Bestellnummer	Preis Euro zzgl. MwSt.	Preis Euro inkl. MwSt.
3 90 00 000 00 7	54,33	65,20



**Wasserbehälter**  
Kunststoff, zum Funkenlöschen mit seitlichen Tragegriffen, Füllmenge ca. 15 l

Bestellnummer	Preis Euro zzgl. MwSt.	Preis Euro inkl. MwSt.
3 90 00 000 38 5	52,89	63,47



**Verbindungsstück**  
Erforderlich für die Adaption des GXR-Moduls an eine Bandschleifmaschine des GI-Programms

Bestellnummer	Preis Euro zzgl. MwSt.	Preis Euro inkl. MwSt.
6 99 02 186 00 0	68,14	81,77

**Zubehör GRIT GXC**



**Rohrführung für Rundschleifen**  
Ø 10-130 mm

Bestellnummer	Preis Euro zzgl. MwSt.	Preis Euro inkl. MwSt.
6 99 02 179 60 0	201,08	241,30



**Rohrführung für Rundschleifen**  
Ø 10-160 mm  
Untereinander kombinierbar, je nach gewünschter Rohrlänge.

max. Rohrlänge mm	Bestellnummer	Preis Euro zzgl. MwSt.	Preis Euro inkl. MwSt.
1 000	6 99 02 180 60 0	326,95	392,34



**Rohrführung für Rundschleifen**  
Ø 10-160 mm  
Untereinander kombinierbar, je nach gewünschter Rohrlänge.

max. Rohrlänge mm	Bestellnummer	Preis Euro zzgl. MwSt.	Preis Euro inkl. MwSt.
1 500	6 99 02 181 60 0	817,37	980,84



**Leitschiene, Messing**  
für Trockenschliff und grobe Materialoberflächen

Bestellnummer	Preis Euro zzgl. MwSt.	Preis Euro inkl. MwSt.
3 90 00 000 49 6	38,57	46,28



**Leitschiene, Nylon**  
für hohe Oberflächenqualität

Bestellnummer	Preis Euro zzgl. MwSt.	Preis Euro inkl. MwSt.
3 90 00 000 49 7	40,86	49,03



**Verbindungsstück**  
Erforderlich für die Adaption des GXC-Moduls an eine Bandschleifmaschine des GI-Programms

Bestellnummer	Preis Euro zzgl. MwSt.	Preis Euro inkl. MwSt.
6 99 02 187 00 0	80,34	96,41

**Zubehör GRIT GXE**



**Edelstahl-Schleifauflage GXE**

Bestellnummer	Preis Euro zzgl. MwSt.	Preis Euro inkl. MwSt.
6 99 02 344 00 0	44,68	53,62



**Stahlbürste**  
Ø 250 mm x 60 mm, mit sehr hoher Drahtzugfestigkeit für besonders wirtschaftlichen Einsatz, Aufnahmebohrung Ø 51 mm. 0,2 mm Drahtstärke für dünnwandige Rohre und Profile. 0,35 mm Drahtstärke für universellen Einsatz. 0,5 mm Drahtstärke für dickwandige Rohre und Profile und hoher Entgratleistung.  
Stahl-Ausführung

Drahtstärke mm	Bestellnummer	Preis Euro zzgl. MwSt.	Preis Euro inkl. MwSt.
0,2	6 99 02 006 00 0	163,06	195,67
0,35	6 99 02 007 00 0	149,15	178,98
0,5	6 99 02 008 00 0	149,15	178,98



**Stahlbürste**  
Ø 250 mm x 60 mm, mit sehr hoher Drahtzugfestigkeit für besonders wirtschaftlichen Einsatz, Aufnahmebohrung Ø 51 mm. 0,2 mm Drahtstärke für dünnwandige Rohre und Profile. 0,35 mm Drahtstärke für universellen Einsatz. 0,5 mm Drahtstärke für dickwandige Rohre und Profile und hoher Entgratleistung.  
Edelstahl-Ausführung

Drahtstärke mm	Bestellnummer	Preis Euro zzgl. MwSt.	Preis Euro inkl. MwSt.
0,2	6 99 02 009 00 0	288,21	345,85
0,35	6 99 02 010 00 0	251,53	301,84



**Augenschutz**  
Acrylglas-Scheibe zum Schutz vor Funkenflug

VE St	Bestellnummer	Preis Euro zzgl. MwSt.	Preis Euro inkl. MwSt.
3	3 90 00 000 00 4	33,78	40,54

**Zubehör GRIT GXW**



**Schleif-/ Kühlemulsion**  
Konzentrat, 10 l, Mischungsverhältnis 1:30, ergibt 300 l fertiges Kühlschmiermittel.

Bestellnummer	Preis Euro zzgl. MwSt.	Preis Euro inkl. MwSt.
6 99 02 100 00 0	241,65	289,98

**Weiteres Zubehör GRIT GX**



**Schlauch**  
flexibel, zur Späneabfuhr, Ø 90 mm, 1 m Länge, Stahl, hohe Hitzebeständigkeit.

Bestellnummer	Preis Euro zzgl. MwSt.	Preis Euro inkl. MwSt.
3 90 00 000 00 2	39,62	47,54



**Spannband**  
zur Befestigung des flexiblen Schlauchs.

Bestellnummer	Preis Euro zzgl. MwSt.	Preis Euro inkl. MwSt.
3 90 00 000 00 3	5,31	6,37



**Staubbehälter**  
zum Funkenlöschen, Metall-Deckel für Schlauchanschluss, Kunststoff, seitliche Tragegriffe, Füllmenge ca. 20 l.

Bestellnummer	Preis Euro zzgl. MwSt.	Preis Euro inkl. MwSt.
6 99 02 000 00 0	83,03	99,64



**Absaugvorrichtung**  
zum Anschluss an Industriestaubsauger.

Bestellnummer	Preis Euro zzgl. MwSt.	Preis Euro inkl. MwSt.
6 99 02 000 14 7	326,95	392,34



**Zubehör GRIT GI 75 / GI 75 2H**



**Graphitbelag**  
als Gleitunterlage beim Flächenschleifen.

VE St	Bestellnummer	Preis Euro zzgl. MwSt.	Preis Euro inkl. MwSt.
5	3 90 00 000 00 1	75,10	90,12

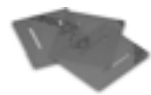

**Augenschutz GU75/GR/GXR 3er Pack**

Bestellnummer	Preis Euro zzgl. MwSt.	Preis Euro inkl. MwSt.
3 90 00 000 00 7	54,33	65,20



**Gehungseinheit für Schweißnahtvorbereitung**  
Vorrichtung zum Anfasen von Werkstücken zur Schweißnahtvorbereitung.  
GI/GIS 75

Bestellnummer	Preis Euro zzgl. MwSt.	Preis Euro inkl. MwSt.
6 99 02 000 15 0	190,45	228,54



**Edelstahl-Schleifauflage**  
GI/GIS 75

Bestellnummer	Preis Euro zzgl. MwSt.	Preis Euro inkl. MwSt.
6 99 02 000 14 8	143,90	172,68

**Zubehör GRIT GI 150 / GI 150 2H**



**Graphitbelag**

Bestellnummer	Preis Euro zzgl. MwSt.	Preis Euro inkl. MwSt.
3 90 00 000 05 6	86,37	103,64



**Gehungseinheit für Schweißnahtvorbereitung**  
Vorrichtung zum Anfasen von Werkstücken zur Schweißnahtvorbereitung.  
GI/GIS 150

Bestellnummer	Preis Euro zzgl. MwSt.	Preis Euro inkl. MwSt.
6 99 02 000 15 1	211,62	253,94



**Edelstahl-Schleifauflage**  
GI/GIS 150

Bestellnummer	Preis Euro zzgl. MwSt.	Preis Euro inkl. MwSt.
6 99 02 000 14 9	165,06	198,07



**Augenschutz**

VE St	Bestellnummer	Preis Euro zzgl. MwSt.	Preis Euro inkl. MwSt.
3	3 90 00 000 18 4	64,98	77,98

**Zubehör GRIT GIR**



**Kontaktrolle**  
Hohe Standzeiten, geringer Rollwiderstand durch hochwertige Kugellager, einfach auswechselbar

Ø mm	Bestellnummer	Preis Euro zzgl. MwSt.	Preis Euro inkl. MwSt.
20	6 99 02 101 00 0	122,70	147,24
22	6 99 02 102 00 0	122,70	147,24
25	6 99 02 103 00 0	122,70	147,24
25,4	6 99 02 104 00 0	122,70	147,24
26,9	6 99 02 105 00 0	122,70	147,24
28	6 99 02 106 00 0	122,70	147,24
30	6 99 02 107 00 0	122,70	147,24
32	6 99 02 108 00 0	122,70	147,24
33,7	6 99 02 109 00 0	122,70	147,24
35	6 99 02 110 00 0	122,70	147,24
38	6 99 02 111 00 0	122,70	147,24
38,1	6 99 02 112 00 0	122,70	147,24
38,3	6 99 02 113 00 0	122,70	147,24
40	6 99 02 114 00 0	122,70	147,24
42,4	6 99 02 115 00 0	122,70	147,24
44,5	6 99 02 116 00 0	122,70	147,24
48,3	6 99 02 117 00 0	122,70	147,24
50	6 99 02 118 00 0	122,70	147,24
50,8	6 99 02 119 00 0	140,03	168,04
60	6 99 02 120 00 0	140,03	168,04
60,3	6 99 02 121 00 0	140,03	168,04
63,5	6 99 02 122 00 0	140,03	168,04
69	6 99 02 123 00 0	140,03	168,04
76,1	6 99 02 124 00 0	192,08	230,50
76,2	6 99 02 125 00 0	192,08	230,50
84	6 99 02 126 00 0	192,08	230,50
88,9	6 99 02 127 00 0	192,08	230,50
101,6	6 99 02 128 00 0	192,08	230,50
104	6 99 02 129 00 0	262,72	315,26
108	6 99 02 130 00 0	262,72	315,26
114,3	6 99 02 131 00 0	262,72	315,26
133	6 99 02 132 00 0	579,94	695,93
139,7	6 99 02 133 00 0	579,94	695,93
168,3	6 99 02 134 00 0	634,48	761,38
193,7	6 99 02 000 18 7	427,14	512,57



**Augenschutz**

VE St	Bestellnummer	Preis Euro zzgl. MwSt.	Preis Euro inkl. MwSt.
3	3 90 00 000 18 4	64,98	77,98



**Gehungsschleifplatte GIG**  
Für passgenaues Gehungsschleifen, einfache Montage.

Bestellnummer	Preis Euro zzgl. MwSt.	Preis Euro inkl. MwSt.
6 99 02 175 00 0	271,54	325,85



**Absaugstutzen**  
Für optimale Absaugung, zum Anschluss an den Maschinenfuß GRIT GIBE mit Doppel-Absaugung.

Bestellnummer	Preis Euro zzgl. MwSt.	Preis Euro inkl. MwSt.
6 99 02 182 00 0	131,19	157,43

**Zubehör GRIT GIE**



**Stahlbürste**  
 Ø 250 mm x 60 mm, mit sehr hoher Drahtzugfestigkeit für besonders wirtschaftlichen Einsatz, Aufnahmebohrung Ø 51 mm. 0,2 mm Drahtstärke für dünnwandige Rohre und Profile. 0,35 mm Drahtstärke für universellen Einsatz. 0,5 mm Drahtstärke für dickwandige Rohre und Profile und hoher Entgratleistung.  
 Stahl-Ausführung

Drahtstärke mm	Bestellnummer	Preis Euro zzgl. MwSt.	Preis Euro inkl. MwSt.
0,2	6 99 02 006 00 0	163,06	195,67
0,35	6 99 02 007 00 0	149,15	178,98
0,5	6 99 02 008 00 0	149,15	178,98



**Stahlbürste**  
 Ø 250 mm x 60 mm, mit sehr hoher Drahtzugfestigkeit für besonders wirtschaftlichen Einsatz, Aufnahmebohrung Ø 51 mm. 0,2 mm Drahtstärke für dünnwandige Rohre und Profile. 0,35 mm Drahtstärke für universellen Einsatz. 0,5 mm Drahtstärke für dickwandige Rohre und Profile und hoher Entgratleistung.  
 Edelstahl-Ausführung

Drahtstärke mm	Bestellnummer	Preis Euro zzgl. MwSt.	Preis Euro inkl. MwSt.
0,2	6 99 02 009 00 0	288,21	345,85
0,35	6 99 02 010 00 0	251,53	301,84

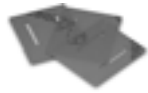

**Augenschutz GU75/GR/GXR 3er Pack**

Bestellnummer	Preis Euro zzgl. MwSt.	Preis Euro inkl. MwSt.
3 90 00 000 00 7	54,33	65,20



**Kassettenfilter**  
 passend zu GRIT GIBE.

Bestellnummer	Preis Euro zzgl. MwSt.	Preis Euro inkl. MwSt.
3 90 00 000 97 6	107,92	129,50



**Metallfilter**  
 passend zu GRIT GIBE.

Bestellnummer	Preis Euro zzgl. MwSt.	Preis Euro inkl. MwSt.
3 90 00 000 10 0	94,82	113,78

**Zubehör GRIT GIC**



**Rohrführung für Rundschleifen**  
 Ø 10-160 mm  
 Untereinander kombinierbar, je nach gewünschter Rohrlänge.

max. Rohrlänge mm	Bestellnummer	Preis Euro zzgl. MwSt.	Preis Euro inkl. MwSt.
1 000	6 99 02 180 60 0	326,95	392,34



**Rohrführung für Rundschleifen**  
 Ø 10-160 mm  
 Untereinander kombinierbar, je nach gewünschter Rohrlänge.

max. Rohrlänge mm	Bestellnummer	Preis Euro zzgl. MwSt.	Preis Euro inkl. MwSt.
1 500	6 99 02 181 60 0	817,37	980,84



**Rohrreinigungseinheit**

Für saubere und trockene Arbeitsumgebung. Das Kühlwasser wird von der Rohroberfläche abgestreift, ohne dabei das Rohr zu verkratzen. Für Rohre von Ø 10 bis 130 mm. Leichte Montage an GRIT GIC.

Bestellnummer	Preis Euro zzgl. MwSt.	Preis Euro inkl. MwSt.
6 99 02 000 14 6	246,11	295,33

**Bohrschablone**

Für die Montage an Bandschleifer GI 75 / GI 75 2H älter als Serie 1034026. Für nachträgliche Gewindebohrungen an den genannten Bandschleifern.

Bestellnummer	Preis Euro zzgl. MwSt.	Preis Euro inkl. MwSt.
3 90 00 004 55 4	18,56	22,27



**Leitschiene, Messing**

für Trockenschliff und grobe Materialoberflächen

Bestellnummer	Preis Euro zzgl. MwSt.	Preis Euro inkl. MwSt.
3 90 00 000 49 6	38,57	46,28



**Leitschiene, Nylon**

für hohe Oberflächenqualität

Bestellnummer	Preis Euro zzgl. MwSt.	Preis Euro inkl. MwSt.
3 90 00 000 49 7	40,86	49,03



**Schleif-/ Kühlemulsion**

Konzentrat, 10 l, Mischungsverhältnis 1:30, ergibt 300 l fertiges Kühlschmiermittel.

Bestellnummer	Preis Euro zzgl. MwSt.	Preis Euro inkl. MwSt.
6 99 02 100 00 0	241,65	289,98

**Zubehör GRIT GIL**



**Graphitbelag**

als Gleitunterlage beim Flächenschleifen.

VE St	Bestellnummer	Preis Euro zzgl. MwSt.	Preis Euro inkl. MwSt.
4	3 90 00 004 76 0	17,91	21,49

**Weiteres Zubehör GRIT GI**



**Schlauch**

flexibel, zur Späneabfuhr, Ø 90 mm, 1 m Länge, Stahl, hohe Hitzebeständigkeit.

Bestellnummer	Preis Euro zzgl. MwSt.	Preis Euro inkl. MwSt.
3 90 00 000 00 2	39,62	47,54



**Spannband**

zur Befestigung des flexiblen Schlauchs.

Bestellnummer	Preis Euro zzgl. MwSt.	Preis Euro inkl. MwSt.
3 90 00 000 00 3	5,31	6,37





**Wasserbehälter**  
Kunststoff, zum Funkenlöschen mit seitlichen Tragegriffen,  
Füllmenge ca. 15 l

Bestellnummer	Preis Euro zzgl. MwSt.	Preis Euro inkl. MwSt.
3 90 00 000 38 5	52,89	63,47



**Staubbehälter**  
zum Funkenlöschen, Metall-Deckel für Schlauchanschluss,  
Kunststoff, seitliche Tragegriffe, Füllmenge ca. 20 l.

Bestellnummer	Preis Euro zzgl. MwSt.	Preis Euro inkl. MwSt.
6 99 02 000 00 0	83,03	99,64



**Absaugvorrichtung**  
zum Anschluss an Industriestaubsauger.

Bestellnummer	Preis Euro zzgl. MwSt.	Preis Euro inkl. MwSt.
6 99 02 000 14 7	326,95	392,34



**Kontaktscheibe**  
Ø 200 x 50 mm  
90 Shore, gerillt

Bestellnummer	Preis Euro zzgl. MwSt.	Preis Euro inkl. MwSt.
6 99 02 346 00 0	243,75	292,50

**Abzieher für Antriebscheiben**

Bestellnummer	Preis Euro zzgl. MwSt.	Preis Euro inkl. MwSt.
6 99 02 410 00 0	60,90	73,08



**Drehgelenk GIT für GIL**  
Zur Anpassung des Arbeitsbereichs an beengte Platzverhältnisse,  
stufenloser Schwenkbereich bis 90°.

Bestellnummer	Preis Euro zzgl. MwSt.	Preis Euro inkl. MwSt.
6 99 02 176 00 0	240,01	288,01



**Steckerbox 2 x 7 polig**

Bestellnummer	Preis Euro zzgl. MwSt.	Preis Euro inkl. MwSt.
6 99 02 183 00 0	105,77	126,92



**Verbindungsstück**  
Erforderlich für die Adaption des GXR-Moduls an eine  
Bandschleifmaschine des GI-Programms

Bestellnummer	Preis Euro zzgl. MwSt.	Preis Euro inkl. MwSt.
6 99 02 186 00 0	68,14	81,77



**Verbindungsstück**  
Erforderlich für die Adaption des GXC-Moduls an eine  
Bandschleifmaschine des GI-Programms

Bestellnummer	Preis Euro zzgl. MwSt.	Preis Euro inkl. MwSt.
6 99 02 187 00 0	80,34	96,41

**Backensatz Schraubstock**

Bestellnummer	Preis Euro zzgl. MwSt.	Preis Euro inkl. MwSt.
6 99 02 335 00 0	228,83	274,60

**Zubehör GRIT GI 100**



**Graphitbelag**

Bestellnummer	Preis Euro zzgl. MwSt.	Preis Euro inkl. MwSt.
3 90 00 000 18 3	37,56	45,07

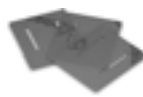

**Augenschutz**  
Acrylglas-Scheibe zum Schutz vor Funkenflug

Bestellnummer	Preis Euro zzgl. MwSt.	Preis Euro inkl. MwSt.
3 90 00 000 19 0	32,16	38,59



## Praktisch, nützlich und manchmal unentbehrlich: Maßgeschneidertes Zubehör von FEIN.

Mit über 150 Jahren Erfahrung beim Bau von Elektrowerkzeugen wissen wir, worauf es ankommt. Bei den unterschiedlichsten Anwendungen. Und in jeder einzelnen Branche. Das ist auch der Grund, warum vieles zur Grundausstattung von FEIN Elektrowerkzeugen gehört. Und warum manches nur auf Wunsch erhältlich ist – als Zubehör. Denn das, was dem Einen unentbehrlich erscheint, ist für den Anderen überflüssig. Auch das hat die Erfahrung gezeigt.



---

### Balancer

Seite 210

Balancer erhöhen den Bedienkomfort und die Bedienungssicherheit. Für Traglasten von 0,5-60 kg.



	Balancer bis 1,5 kg	Balancer bis 1,5 kg	Balancer bis 2,5 kg	Balancer bis 2,5 kg	Balancer bis 3 kg	Balancer bis 5 kg	Balancer bis 6,5 kg	
Sicheres Aufhängen von Gerät und Zuleitung im „schwerelosen“ Zustand.								
<b>EAN 4014586...</b>	... 835075	... 854052	... 835099	... 835228	... 835105	... 835136	... 835143	
<b>Seite</b>	222	222	222	222	222	222	223	
<b>Technische Attribute</b>	Traglast einstellbar	0,5 - 1,5 kg	0,5 - 1,5 kg	1,5 - 2,5 kg	1,5 - 2,5 kg	1 - 3 kg	2,5 - 5 kg	3,5 - 6,5 kg
	Werkseinstellung	1 kg	1 kg	2 kg	2 kg	2 kg	3,5 kg	5 kg
	max. Seilauszug	0,9 m	0,9 m	0,9 m	0,9 m	2 m	2 m	2 m
	Ausführung	Zugfestes Nylonseil	Drahtseil	Zugfestes Nylonseil	Drahtseil	Drahtseil	Drahtseil	Drahtseil
	Gewicht	0,35 kg	0,35 kg	0,35 kg	0,35 kg	3,2 kg	3,2 kg	3,2 kg



	Balancer bis 9 kg	Balancer bis 11 kg	Balancer bis 14 kg	Balancer bis 17 kg	Balancer bis 25 kg	Balancer bis 32 kg	Balancer bis 45 kg	Balancer bis 60 kg
	... 835150	... 835167	... 835174	... 835181	... 880693	... 880709	... 880716	... 880723
	223	223	223	223	224	224	224	224
	4,5 - 9 kg	7,5 - 11 kg	10 - 14 kg	13,5 - 17 kg	13 - 25 kg	22 - 32 kg	30 - 45 kg	45 - 60 kg
	7 kg	9 kg	12 kg	15 kg	15 kg	25 kg	40 kg	50 kg
	2 m	2 m	2 m	2 m	1,9 m	1,9 m	1,9 m	1,9 m
	Drahtseil	Drahtseil	Drahtseil	Drahtseil	Drahtseil	Drahtseil	Drahtseil	Drahtseil
	3,2 kg	3,2 kg	3,2 kg	3,2 kg	11,2 kg	11,5 kg	12 kg	12,4 kg



Name	Bestellnummer	EAN	PK	Preis Euro zzgl. MwSt.	Preis Euro inkl. MwSt.
<b>Balancer bis 1,5 kg</b>	<b>9 08 01 012 00 8</b>	<b>4014586835075</b>	<b>01</b>	<b>63,00</b>	<b>75,60</b>

Zubehör ab Seite 215



Name	Bestellnummer	EAN	PK	Preis Euro zzgl. MwSt.	Preis Euro inkl. MwSt.
<b>Balancer bis 1,5 kg</b>	<b>9 08 01 052 00 4</b>	<b>4014586834052</b>	<b>01</b>	<b>73,00</b>	<b>87,60</b>

Zubehör ab Seite 215



Name	Bestellnummer	EAN	PK	Preis Euro zzgl. MwSt.	Preis Euro inkl. MwSt.
<b>Balancer bis 2,5 kg</b>	<b>9 08 01 023 00 1</b>	<b>4014586835099</b>	<b>01</b>	<b>73,00</b>	<b>87,60</b>

Zubehör ab Seite 215



Name	Bestellnummer	EAN	PK	Preis Euro zzgl. MwSt.	Preis Euro inkl. MwSt.
<b>Balancer bis 2,5 kg</b>	<b>9 08 01 037 00 9</b>	<b>4014586835228</b>	<b>01</b>	<b>77,00</b>	<b>92,40</b>

Zubehör ab Seite 215



Name	Bestellnummer	EAN	PK	Preis Euro zzgl. MwSt.	Preis Euro inkl. MwSt.
<b>Balancer bis 3 kg</b>	<b>9 08 01 024 00 9</b>	<b>4014586835105</b>	<b>01</b>	<b>164,00</b>	<b>196,80</b>

Zubehör ab Seite 215



Name	Bestellnummer	EAN	PK	Preis Euro zzgl. MwSt.	Preis Euro inkl. MwSt.
<b>Balancer bis 5 kg</b>	<b>9 08 01 025 00 3</b>	<b>4014586835136</b>	<b>01</b>	<b>172,00</b>	<b>206,40</b>

Zubehör ab Seite 215



Name	Bestellnummer	EAN	PK	Preis Euro zzgl. MwSt.	Preis Euro inkl. MwSt.
<b>Balancer bis 6,5 kg</b>	<b>9 08 01 026 00 6</b>	<b>4014586835143</b>	<b>01</b>	<b>187,00</b>	<b>224,40</b>

Zubehör ab Seite 215



Name	Bestellnummer	EAN	PK	Preis Euro zzgl. MwSt.	Preis Euro inkl. MwSt.
<b>Balancer bis 9 kg</b>	<b>9 08 01 027 00 0</b>	<b>4014586835150</b>	<b>01</b>	<b>199,00</b>	<b>238,80</b>

Zubehör ab Seite 215



Name	Bestellnummer	EAN	PK	Preis Euro zzgl. MwSt.	Preis Euro inkl. MwSt.
<b>Balancer bis 11 kg</b>	<b>9 08 01 028 00 8</b>	<b>4014586835167</b>	<b>01</b>	<b>209,00</b>	<b>250,80</b>

Zubehör ab Seite 215



Name	Bestellnummer	EAN	PK	Preis Euro zzgl. MwSt.	Preis Euro inkl. MwSt.
<b>Balancer bis 14 kg</b>	<b>9 08 01 029 00 2</b>	<b>4014586835174</b>	<b>01</b>	<b>217,00</b>	<b>260,40</b>

Zubehör ab Seite 215



Name	Bestellnummer	EAN	PK	Preis Euro zzgl. MwSt.	Preis Euro inkl. MwSt.
<b>Balancer bis 17 kg</b>	<b>9 08 01 030 00 4</b>	<b>4014586835181</b>	<b>01</b>	<b>223,00</b>	<b>267,60</b>

Zubehör ab Seite 215



Name	Bestellnummer	EAN	PK	Preis Euro zzgl. MwSt.	Preis Euro inkl. MwSt.
<b>Balancer bis 25 kg</b>	<b>9 08 01 055 00 0</b>	<b>4014586880693</b>	<b>01</b>	<b>630,00</b>	<b>756,00</b>

Zubehör ab Seite 215



Name	Bestellnummer	EAN	PK	Preis Euro zzgl. MwSt.	Preis Euro inkl. MwSt.
<b>Balancer bis 32 kg</b>	<b>9 08 01 056 00 0</b>	<b>4014586880709</b>	<b>01</b>	<b>709,00</b>	<b>850,80</b>

Zubehör ab Seite 215



Name	Bestellnummer	EAN	PK	Preis Euro zzgl. MwSt.	Preis Euro inkl. MwSt.
<b>Balancer bis 45 kg</b>	<b>9 08 01 057 00 0</b>	<b>4014586880716</b>	<b>01</b>	<b>865,00</b>	<b>1.038,00</b>

Zubehör ab Seite 215



Name	Bestellnummer	EAN	PK	Preis Euro zzgl. MwSt.	Preis Euro inkl. MwSt.
<b>Balancer bis 60 kg</b>	<b>9 08 01 058 00 0</b>	<b>4014586880723</b>	<b>01</b>	<b>1.029,00</b>	<b>1.234,80</b>

Zubehör ab Seite 215

**Balancer**

**Allgemeines Zubehör**



**Wendelkabel**  
für Elektrowerkzeuge. Netzanschlussleitungen der Kabelqualität  
HO 5 RN-F 2 x 1.

Bestellnummer	Preis Euro zzgl. MwSt.	Preis Euro inkl. MwSt.
3 07 07 157 03 5	28,00	33,60

**Balancer bis 60 kg**



**Arretiervorrichtung**  
zum Feststellen des ausgezogenen Seils. Erleichtert den  
Austausch des angehängten Werkzeugs.

Bestellnummer	Preis Euro zzgl. MwSt.	Preis Euro inkl. MwSt.
3 02 40 239 01 4	64,62	77,54



**Drehhaken**  
zum Einhängen der Seilkausche. Verhindert das Verdrehen  
des Seils.

Bestellnummer	Preis Euro zzgl. MwSt.	Preis Euro inkl. MwSt.
3 02 32 044 01 0	121,93	146,32





Bestellnummer	EAN	Benennung	Preis Euro zzgl. MwSt.	Preis Euro inkl. MwSt.	PK	Seite
7 105 01 62 00 0	4014586881744	ABOP 6 Select	253,00	303,60	01	6
7 105 02 62 00 0	4014586881751	ABOP 10 Select	253,00	303,60	01	6
7 105 03 62 00 0	4014586881768	ABOP 13-2 Select	304,00	364,80	01	6
7 105 04 62 00 0	4014586881775	AWBP 10 Select	314,00	376,80	01	11
7 109 01 62 00 0	4014586885537	AGWP 10 Select	396,00	475,20	01	16
7 112 28 00 95 0	4014586876238	ASM 14-6	510,00	612,00	05	31
7 112 50 00 95 0	4014586874210	ASW 14-6 PC	699,00	838,80	05	34
7 112 52 00 95 0	4014586874234	ASW 14-14 PC	699,00	838,80	05	34
7 112 54 00 95 0	4014586874241	ASM 14-6 PC	649,00	778,80	05	31
7 112 55 00 95 0	4014586874258	ASM 14-9 PC	649,00	778,80	05	31
7 112 56 00 95 0	4014586874265	ASM 14-12 PC	649,00	778,80	05	31
7 112 57 00 95 0	4014586877198	ASM 14-12	510,00	612,00	05	31
7 112 59 00 95 0	4014586877211	ASM 14-9	510,00	612,00	05	31
7 112 60 00 95 0	4014586881294	ASM 14-2	510,00	612,00	05	31
7 112 61 00 95 0	4014586881317	ASM 14-2 PC	649,00	778,80	05	31
7 112 62 60 00 0	4014586883830	ASW 18-30 PC	1.069,00	1.282,80	05	34
7 112 63 60 00 0	4014586883847	ASW 18-45 PC	1.119,00	1.342,80	05	35
7 112 64 60 00 0	4014586883854	ASW 18-60 PC	1.169,00	1.402,80	05	35
7 112 65 60 00 0	4014586887906	ASW 18-6	499,00	598,80	05	34
7 112 66 60 00 0	4014586887920	ASW 18-6 PC	625,00	750,00	05	34
7 112 67 60 00 0	4014586887944	ASW 18-12	499,00	598,80	05	34
7 112 68 60 00 0	4014586887968	ASW 18-12 PC	625,00	750,00	05	34
7 112 69 60 00 0	4014586887982	ASW 18-18	499,00	598,80	05	34
7 112 70 60 00 0	4014586888002	ASW 18-18 PC	625,00	750,00	05	34
7 113 11 63 00 0	4014586881461	ASCS 6.3 Select	253,00	303,60	01	38
7 113 16 64 00 0	4014586887555	ASCT 18 M Select	364,00	436,80	01	40
7 113 16 65 00 0	4014586887562	ASCT 18 Select	263,00	315,60	01	40
7 113 20 61 00 0	4014586881485	ABSU 12 C	176,50	211,80	18	23
7 113 20 64 00 0	4014586885568	ABSU 12 Select	78,00	93,60	18	23
7 113 21 61 00 0	4014586881539	ABSU 12 W4C	171,50	205,80	18	24
7 113 21 64 00 0	4014586885575	ABSU 12 W4 Select	73,00	87,60	18	24
7 113 22 62 00 0	4014586887159	ABS 18 QC	388,50	466,20	18	22
7 113 22 63 00 0	4014586887197	Profi-Set ABS 18 QC Gewindebohren	488,50	586,20	18	22
7 113 22 64 00 0	4014586887203	ABS 18 Q Select	209,00	250,80	18	22
7 113 23 62 00 0	4014586887210	ASB 18 QC	408,50	490,20	18	22
7 113 23 63 00 0	4014586887258	Profi-Set ASB 18 QC Gewindebohren	508,50	610,20	18	23
7 113 23 64 00 0	4014586887265	ASB 18 Q Select	229,00	274,80	18	23
7 115 03 61 00 0	4014586881560	ASCD 12-100 W4C	222,00	266,40	18	29
7 115 03 64 00 0	4014586885582	ASCD 12-100 W4 Select	124,00	148,80	18	29
7 115 04 61 00 0	4014586887371	ASCD 12-150 W8C	260,50	312,60	18	28
7 115 04 64 00 0	4014586887388	ASCD 12-150 W8 Select	162,00	194,40	18	28
7 115 05 61 00 0	4014586887395	ASCD 12-150 W4C	250,50	300,60	18	28
7 115 05 64 00 0	4014586887401	ASCD 12-150 W4 Select	152,00	182,40	18	28
7 115 06 61 00 0	4014586887418	ASCD 18-300 W2	489,50	587,40	18	28
7 115 06 64 00 0	4014586887425	ASCD 18-300 W2 Select	249,00	298,80	18	28
7 115 07 61 00 0	4014586887432	ASCD 18-200 W4	479,50	575,40	18	28
7 115 07 64 00 0	4014586887449	ASCD 18-200 W4 Select	239,00	286,80	18	28
7 116 10 61 00 0	4014586881447	ASCM 12 QC	263,00	315,60	18	23
7 116 10 62 00 0	4014586886961	Profi-Set ASCM 12 QC Gewindebohren	363,00	435,60	18	23
7 116 10 64 00 0	4014586885698	ASCM 12 Q Select	164,50	197,40	18	23
7 116 11 61 00 0	4014586887456	ASCM 18 QM	489,50	587,40	18	22
7 116 11 63 00 0	4014586887333	Profi-Set ASCM 18 QM Gewindebohren	589,50	707,40	18	22
7 116 11 64 00 0	4014586887340	ASCM 18 QM Select	249,00	298,80	18	22
7 120 01 61 00 0	4014586888361	CCG 18-115 BL	565,00	678,00	01	45
7 120 01 62 00 0	4014586888408	CCG 18-115 BL Select	282,50	339,00	01	45
7 120 02 61 00 0	4014586888422	CCG 18-125 BL	565,00	678,00	01	45
7 120 02 62 00 0	4014586888460	CCG 18-125 BL Select	282,50	339,00	01	45
7 120 03 61 00 0	4014586889160	CCG 18-115 BLPD	565,00	678,00	01	45
7 120 03 62 00 0	4014586888514	CCG 18-115 BLPD Select	282,50	339,00	01	45
7 120 04 61 00 0	4014586888538	CCG 18-125 BLPD	565,00	678,00	01	45
7 120 04 62 00 0	4014586888576	CCG 18-125 BLPD Select	282,50	339,00	01	45
7 123 01 61 00 0	4014586888590	AGSZ 18-280 BL	479,00	574,80	01	58
7 123 01 62 00 0	4014586888637	AGSZ 18-280 BL Select	238,50	286,20	01	58
7 123 02 61 00 0	4014586888651	AGSZ 18-280 LBL	499,00	598,80	01	58
7 123 02 62 00 0	4014586888699	AGSZ 18-280 LBL Select	258,50	310,20	01	58
7 123 03 61 00 0	4014586888712	AGSZ 18-90 LBL	519,00	622,80	01	58
7 123 03 62 00 0	4014586888750	AGSZ 18-90 LBL Select	278,50	334,20	01	58
7 129 18 61 00 0	4014586884004	FEIN Akku SUPERCUT AFSC 1.7 Q Autoglas	578,00	693,60	03	176
7 129 18 62 00 0	4014586885186	FEIN Akku SUPERCUT AFSC 1.7 QC	405,00	486,00	03	176
7 129 18 63 00 0	4014586885209	FEIN Akku SUPERCUT AFSC 1.7 Q	476,00	571,20	03	176
7 129 22 61 00 0	4014586884066	FEIN Akku MULTIMASTER AFMM 18 QSL	352,00	422,40	03	148
7 129 22 62 00 0	4014586885704	FEIN Akku MULTIMASTER AFMM 18 QSL Select	172,00	206,40	03	148
7 129 25 61 00 0	4014586884141	FEIN Akku MULTITALENT AFMT 12 QSL QuickStart	247,50	297,00	03	148
7 129 25 62 00 0	4014586885711	FEIN Akku MULTITALENT AFMT 12 QSL Select	149,00	178,80	03	148
7 129 26 61 00 0	4014586884226	FEIN Akku MULTITALENT AFMT 12 SL Start	227,50	273,00	03	148
7 129 27 60 00 0	4014586884295	FEIN Akku SUPERCUT AFSC 18 QSL Select	243,00	291,60	03	152

# Maschinen in numerischer Reihenfolge

Bestellnummer	EAN	Benennung	Preis Euro zzgl. MwSt.	Preis Euro inkl. MwSt.	PK	Seite
7 129 27 61 00 0	4014586884301	FEIN Akku SUPERCUT AFSC 18 QSL	483,50	580,20	03	152
7 129 27 62 00 0	4014586884349	FEIN Akku SUPERCUT AFSC 18 QCSL	422,50	507,00	03	152
7 129 27 64 00 0	4014586884387	FEIN Akku SUPERCUT AFSC 18 QSL Innenausbau Holz	589,00	706,80	03	152
7 129 27 66 00 0	4014586884424	FEIN Akku SUPERCUT AFSC 18 QSL Fenster-Reparatur/-austausch	589,00	706,80	03	152
7 129 27 67 00 0	4014586884431	FEIN Akku SUPERCUT AFSC 18 QSL Fliesen-/Badsanierung	589,00	706,80	03	152
7 129 27 68 00 0	4014586884448	FEIN Akku SUPERCUT AFSC 18 QSL Heizungs-/Sanitär-Installation	589,00	706,80	03	152
7 130 03 61 00 0	4014586886640	ABSS 18 1.6 E Select	506,00	607,20	01	65
7 130 04 61 00 0	4014586886664	ABLS 18 1.6 E Select	456,00	547,20	01	68
7 132 04 61 00 0	4014586886688	ABLK 18 1.6 E Select	456,00	547,20	01	72
7 132 05 61 00 0	4014586886701	ABLK 18 1.3 CSE Select	456,00	547,20	01	72
7 132 06 61 00 0	4014586886725	ABLK 18 1.3 TE Select	456,00	547,20	01	72
7 170 01 61 00 0	4014586888163	AKBU 35 PMQ	1.519,00	1.822,80	01	102
7 170 01 62 00 0	4014586889108	AKBU 35 PMQ Select	1.236,50	1.483,80	01	102
7 170 02 61 00 0	4014586888187	AKBU 35 PMQW	1.519,00	1.822,80	01	102
7 170 02 62 00 0	4014586889122	AKBU 35 PMQW Select	1.236,50	1.483,80	01	102
7 202 06 00 22 9	4014586802749	DDSk 672	1.439,00	1.726,80	01	8
7 202 09 00 22 7	4014586802855	DSke 672	1.219,00	1.462,80	01	7
7 205 01 00 22 8	4014586804453	DDSk 672-1	1.489,00	1.786,80	01	8
7 205 03 00 22 0	4014586804569	ASq 672-1	1.679,00	2.014,80	01	8
7 205 47 60 00 0	4014586874463	BOS 16	419,00	502,80	01	7
7 205 49 60 00 0	4014586876443	BOS 16-2	484,00	580,80	01	7
7 205 51 60 00 0	4014586878843	WBP 10	319,00	382,80	01	11
7 205 52 60 00 0	4014586882413	BOP 6	261,00	313,20	01	6
7 205 52 61 00 0	4014586881973	BOP 6	284,00	340,80	01	6
7 205 53 60 00 0	4014586882468	BOP 10	261,00	313,20	01	6
7 205 53 61 00 0	4014586881980	BOP 10	284,00	340,80	01	6
7 205 54 60 00 0	4014586882512	BOP 10-2	318,00	381,60	01	7
7 205 54 61 00 0	4014586881997	BOP 10-2	341,00	409,20	01	7
7 205 55 60 00 0	4014586882567	BOP 13-2	332,00	398,40	01	7
7 205 55 61 00 0	4014586882017	BOP 13-2	357,00	428,40	01	7
7 209 38 60 00 0	4014586881256	GWP 10	579,00	694,80	01	16
7 213 04 00 23 9	4014586853734	SCS 4.8-25	305,00	366,00	01	38
7 213 06 50 01 8	4014586854205	SCT 5-40 M	351,00	421,20	01	40
7 213 13 00 23 0	4014586860923	SCT 5-40 X	242,00	290,40	01	40
7 220 78 00 22 5	4014586811260	MSf 636-1	558,00	669,60	01	130
7 221 05 00 23 7	4014586851242	WSB 20-180	325,00	390,00	01	54
7 221 05 29 23 2	4014586851792	WSB 20-180	325,00	390,00	01	-
7 221 06 00 23 0	4014586851259	WSB 20-230	325,00	390,00	01	54
7 221 06 29 23 5	4014586851815	WSB 20-230	325,00	390,00	01	-
7 221 07 00 23 6	4014586851266	WSG 20-180	279,00	334,80	01	54
7 221 07 29 23 1	4014586851839	WSG 20-180	279,00	334,80	01	-
7 221 08 00 23 2	4014586851273	WSG 20-230	283,00	339,60	01	54
7 221 08 29 23 7	4014586851853	WSG 20-230	283,00	339,60	01	-
7 221 10 00 23 3	4014586853116	WSB 25-180 X	400,00	480,00	01	54
7 221 10 29 23 8	4014586853246	WSB 25-180 X	400,00	480,00	01	-
7 221 10 99 23 1	4014586853253	WSB 25-180 X	400,00	480,00	01	-
7 221 11 00 23 2	4014586853123	WSB 25-230 X	400,00	480,00	01	54
7 221 11 29 23 7	4014586853314	WSB 25-230 X	400,00	480,00	01	-
7 221 11 99 23 0	4014586853321	WSB 25-230 X	400,00	480,00	01	-
7 221 13 50 01 4	4014586853819	RS 12-70 E	1.099,00	1.318,80	01	130
7 221 13 51 01 3	4014586853826	RS 12-70 E - Profi-Set Edelstahl	1.289,00	1.546,80	01	130
7 221 26 00 23 0	4014586856452	WSG 25-180	359,00	430,80	01	54
7 221 26 29 23 0	4014586856490	WSG 25-180	359,00	430,80	01	-
7 221 26 99 23 0	4014586857596	WSG 25-180	359,00	430,80	01	-
7 221 27 00 23 0	4014586856506	WSG 25-230	359,00	430,80	01	54
7 221 27 29 23 0	4014586856544	WSG 25-230	359,00	430,80	01	-
7 221 31 00 23 0	4014586858371	MSfv 649-1	655,00	786,00	01	48
7 221 48 00 23 0	4014586862699	WPO 14-15 E	406,00	487,20	01	140
7 221 48 50 01 0	4014586862712	WPO 14-15 E Marine-Polierset	506,00	607,20	01	140
7 221 48 51 01 0	4014586867069	WPO 14-15 E - Set	417,00	500,40	01	140
7 221 48 60 00 0	4014586872216	WPO 14-15 E Marine-Polierset	386,00	463,20	01	140
7 221 49 00 23 0	4014586862729	WPO 14-25 E	399,00	478,80	01	130
7 221 49 50 01 0	4014586862743	WPO 14-25 E - Edelstahl-Start-Set	699,00	838,80	01	130
7 221 49 51 01 0	4014586867113	WPO 14-25 E	417,00	500,40	01	140
7 221 63 00 23 0	4014586866055	WPO 10-25 E	364,00	436,80	01	140
7 221 63 51 01 0	4014586867199	WPO 10-25 E - Set	375,00	450,00	01	140
7 221 65 50 01 0	4014586867236	ROT 14-200 E	550,00	660,00	01	130
7 221 66 60 00 0	4014586867519	RS 10-70 E Start-Set	1.059,00	1.270,80	01	130
7 221 67 60 00 0	4014586868936	KS 10-38 E Set	717,00	860,40	01	130
7 221 73 60 00 0	4014586875033	WSG 8-115	111,00	133,20	19	48
7 221 74 60 00 0	4014586875125	WSG 8-125	111,00	133,20	19	48
7 221 75 60 00 0	4014586875217	WSG 12-125 P	158,00	189,60	19	48
7 221 76 60 00 0	4014586875309	WSG 12-125 PQ	168,00	201,60	19	48
7 221 77 60 00 0	4014586875316	WSG 11-125	124,00	148,80	19	48
7 221 78 60 00 0	4014586875323	WSG 15-125 P	178,00	213,60	19	49
7 221 79 60 00 0	4014586875330	WSG 15-125 PQ	190,00	228,00	19	49

Bestellnummer	EAN	Benennung	Preis Euro zzgl. MwSt.	Preis Euro inkl. MwSt.	PK	Seite
7 221 87 60 00 0	4014586879888	WSG 11-125 RT	158,00	189,60	19	48
7 221 90 60 00 0	4014586879970	WSG 15-125 PR	211,00	253,20	19	49
7 221 91 60 00 0	4014586880020	WSG 15-125 PRT	211,00	253,20	19	49
7 221 98 60 00 0	4014586885506	WSG 7-115	80,00	96,00	19	48
7 222 07 60 00 0	4014586883120	WSG 17-125 P	188,00	225,60	19	49
7 222 08 60 00 0	4014586883175	WSG 17-125 PQ	198,00	237,60	19	49
7 222 09 60 00 0	4014586883236	WSG 17-125 PS	188,00	225,60	19	49
7 222 10 60 00 0	4014586883304	WSG 17-125 PSQ	198,00	237,60	19	50
7 222 11 60 00 0	4014586883366	WSG 17-150 P	188,00	225,60	19	50
7 222 12 60 00 0	4014586883434	WSG 17-150 PQ	198,00	237,60	19	50
7 222 13 60 00 0	4014586883496	WSG 17-70 Inox	263,00	315,60	19	50
7 222 13 61 00 0	4014586883564	WSG 17-70 Inox Start-Set	399,00	478,80	19	131
7 222 18 60 00 0	4014586883571	WSG 17-125 PR	219,00	262,80	19	50
7 222 19 60 00 0	4014586883618	WSG 17-125 PRT	219,00	262,80	19	50
7 222 20 60 00 0	4014586883656	WSG 17-150 PR	219,00	262,80	19	50
7 222 21 60 00 0	4014586883694	WSG 17-150 PRT	219,00	262,80	19	51
7 222 22 60 00 0	4014586883731	WSG 17-70 Inox R	294,00	352,80	19	51
7 222 23 60 00 0	4014586883779	WSG 17-70 Inox RT	294,00	352,80	19	51
7 223 16 60 00 0	4014586879505	GSZ 8-280 P	211,00	253,20	01	59
7 223 17 60 00 0	4014586879437	GSZ 8-280 PE	231,00	277,20	01	59
7 223 18 60 00 0	4014586879598	GSZ 8-280 PL	379,00	454,80	01	59
7 223 19 60 00 0	4014586879444	GSZ 8-280 PEL	402,00	482,40	01	59
7 223 20 60 00 0	4014586879451	GSZ 8-90 PEL	475,00	570,00	01	60
7 223 21 60 00 0	4014586880495	GSZ 11-320 PRL	412,00	494,40	01	60
7 223 22 60 00 0	4014586880501	GSZ 11-320 PERL	432,00	518,40	01	60
7 223 23 60 00 0	4014586880525	GSZ 11-90 PERL	507,00	608,40	01	60
7 223 24 60 00 0	4014586880594	GSZ 4-280 EL	367,00	440,40	01	59
7 223 25 60 00 0	4014586880648	GSZ 4-90 EL	367,00	440,40	01	59
7 228 05 50 00 0	4014586867250	BF 10-280 E	499,00	598,80	01	131
7 228 05 51 00 0	4014586867267	BF 10-280 E Start-Set	589,00	706,80	01	131
7 229 46 61 00 0	4014586885247	FEIN SUPERCUT FSC 500 QSL	399,00	478,80	03	153
7 229 46 62 00 0	4014586885308	FEIN SUPERCUT FSC 500 QSL Innenausbau Holz	499,00	598,80	03	153
7 229 46 63 00 0	4014586885353	FEIN SUPERCUT FSC 500 QSL Fenster-Reparatur/-austausch	499,00	598,80	03	153
7 229 46 64 00 0	4014586885360	FEIN SUPERCUT FSC 500 QSL Fliesen-/Badsanierung	499,00	598,80	03	153
7 229 46 65 00 0	4014586885407	FEIN SUPERCUT FSC 500 QSL Heizungs-/Sanitär-Installation	499,00	598,80	03	153
7 229 46 67 00 0	4014586885414	FEIN SUPERCUT FSC 500 QSL Composite	529,00	634,80	03	153
7 229 46 70 00 0	4014586886176	FEIN SUPERCUT FSC 500 QSL Fugensanierung	559,00	670,80	03	153
7 229 52 61 00 0	4014586884578	FEIN MULTIMASTER FMM 350 QSL Top	269,00	322,80	03	148
7 229 52 62 00 0	4014586884691	FEIN MULTIMASTER FMM 350 QSL QuickStart	223,00	267,60	03	148
7 229 52 63 00 0	4014586884462	FEIN MULTIMASTER FMM 350 QSL Top Extra	506,00	607,20	03	149
7 229 52 66 00 0	4014586884851	FEIN MULTIMASTER FMM 350 QSL Marine	294,00	352,80	03	149
7 229 53 61 00 0	4014586884905	FEIN MULTITALENT FMT 250 QSL QuickStart	174,00	208,80	03	149
7 229 54 61 00 0	4014586885025	FEIN MULTITALENT FMT 250 SL Start	132,00	158,40	03	149
7 230 23 00 23 8	4014586848624	BLS 3.5	1.431,00	1.717,20	01	68
7 230 24 00 23 4	4014586848631	BLS 4.2	1.498,00	1.797,60	01	68
7 230 31 61 00 0	4014586874661	BSS 1.6 E	533,00	639,60	01	65
7 230 32 61 00 0	4014586874739	BSS 1.6 CE	593,00	711,60	01	65
7 230 33 61 00 0	4014586874807	BSS 2.0 E	734,00	880,80	01	65
7 230 34 61 00 0	4014586874876	BLS 1.6 E	497,00	596,40	01	68
7 230 35 61 00 0	4014586874944	BLS 2.5 E	762,00	914,40	01	68
7 232 30 00 23 0	4014586848655	BLK 3.5	1.411,00	1.693,20	01	73
7 232 31 00 23 9	4014586848662	BLK 5.0	2.143,00	2.571,60	01	73
7 232 38 60 00 0	4014586869858	BLK 1.6 E	519,00	622,80	01	72
7 232 39 60 00 0	4014586869926	BLK 1.6 LE	750,00	900,00	01	72
7 232 40 60 00 0	4014586869995	BLK 2.0 E	716,00	859,20	01	73
7 232 41 60 00 0	4014586870069	BLK 1.3 TE	519,00	622,80	01	72
7 232 42 60 00 0	4014586870137	BLK 1.3 CSE	519,00	622,80	01	73
7 234 15 00 23 0	4014586839332	AStE 638	470,00	564,00	01	79
7 234 17 00 23 9	4014586841670	ASt 638	419,00	502,80	01	79
7 234 22 00 23 0	4014586858470	AStx 649-1	1.775,00	2.130,00	01	82
7 234 23 00 23 0	4014586858500	AStxe 649-1	1.855,00	2.226,00	01	82
7 236 31 50 01 3	4014586859552	FEIN SUPERCUT FSC 1.6	405,00	486,00	03	176
7 236 36 50 01 0	4014586863122	FEIN SUPERCUT FSC 2.0 Q	457,00	548,40	03	168
7 236 38 61 00 0	4014586876351	FEIN SUPERCUT FSC 2.0 X Fugensanierung	599,00	718,80	03	168
7 236 42 50 01 0	4014586863191	FEIN SUPERCUT FSC 1.6 Q	405,00	486,00	03	176
7 236 42 55 01 0	4014586862842	FEIN SUPERCUT FSC 1.6 Q Kfz-Werkstatt	506,00	607,20	03	176
7 236 42 56 01 0	4014586862859	FEIN SUPERCUT FSC 1.6 Q Autoglas	506,00	607,20	03	177
7 236 42 57 01 0	4014586862866	FEIN SUPERCUT FSC 1.6 Q Cargo	506,00	607,20	03	177
7 238 14 00 23 0	4014586865744	MF 14-180	1.006,00	1.207,20	01	85
7 270 32 00 23 0	4014586862538	KBM 80 auto	3.526,00	4.231,20	01	115
7 270 34 00 23 0	4014586862545	KBM 80 U	3.099,00	3.718,80	01	104
7 270 40 61 00 0	4014586872995	KBM 50 U	1.569,00	1.882,80	01	104
7 270 41 61 00 0	4014586872834	KBM 50 Q	1.399,00	1.678,80	01	104
7 270 42 61 00 0	4014586874272	KBM 50 auto	1.999,00	2.398,80	01	115
7 270 43 61 00 0	4014586872902	KBM 65 U	1.999,00	2.398,80	01	104
7 270 53 61 00 0	4014586886039	KBU 35 Q	999,00	1.198,80	01	102

Maschinen in numerischer Reihenfolge

Bestellnummer	EAN	Benennung	Preis Euro zzgl. MwSt.	Preis Euro inkl. MwSt.	PK	Seite
7 270 54 61 00 0	4014586886763	KBU 35 QW	999,00	1.198,80	01	103
7 270 55 61 00 0	4014586886053	KBU 35 MQ	1.119,00	1.342,80	01	103
7 270 56 61 00 0	4014586886770	KBU 35 MQW	1.119,00	1.342,80	01	103
7 270 57 61 00 0	4014586886077	KBU 35-2 Q	1.269,00	1.522,80	01	103
7 270 58 61 00 0	4014586886787	KBU 35-2 QW	1.269,00	1.522,80	01	103
7 271 03 61 00 0	4014586876023	KBH 25-2 U	679,00	814,80	01	89
7 271 04 61 00 0	4014586876030	KBH 25 S	599,00	718,80	01	89
7 272 01 61 00 0	4014586700212	KBB 30	699,00	838,80	01	93
7 272 02 61 00 0	4014586700328	KBB 38	869,00	1.042,80	01	93
7 272 03 61 00 0	4014586700502	KBB 40	1.159,00	1.390,80	01	95
7 272 04 61 00 0	4014586700410	KBB 60	1.679,00	2.014,80	01	93
7 272 15 61 00 0	4014586632735	KBC 35	1.099,00	1.318,80	01	95
7 534 08 00 00 0	4014586855639	STS 325 R	2.277,00	2.732,40	01	82
7 536 03 00 01 0	4014586861906	FEIN SUPERCUT MOtlx 6-25	574,00	688,80	03	177
7 901 05 00 40 3	4014586857879	GRIT GXE	743,43	892,12	13	191
7 901 21 00 40 3	4014586871844	GX 75	792,24	950,69	13	-
7 901 22 00 40 3	4014586871882	GRIT GX 75 2H	973,27	1.167,92	13	-
7 901 23 00 44 3	4014586871936	GRIT GXC	1.061,75	1.274,10	13	191
7 901 24 00 44 3	4014586873145	GRIT GXW	584,78	701,74	13	191
7 901 31 00 40 3	4014586872018	GRIT GX 75	927,50	1.113,00	13	189
7 901 32 00 40 3	4014586872063	GRIT GX 75 2H	1.107,51	1.329,01	13	189
7 902 01 00 40 3	4014586858913	GRIT GI 75	1.445,16	1.734,19	13	193
7 902 02 00 40 3	4014586858944	GRIT GI 75 2H	1.732,97	2.079,56	13	193
7 902 04 00 40 3	4014586858999	GRIT GI 150	1.746,19	2.095,43	13	193
7 902 05 00 40 3	4014586859019	GRIT GI 150 2H	2.037,05	2.444,46	13	193
7 902 07 00 40 3	4014586859057	GRIT GIE	1.378,04	1.653,65	13	196
7 902 12 00 44 3	4014586867656	GRIT GIC	2.351,30	2.821,56	13	196
7 902 13 00 40 3	4014586872599	GRIT GIMS 75	2.780,48	3.336,58	13	196
7 902 14 00 40 3	4014586872643	GRIT GIMS 150	3.002,18	3.602,62	13	196
7 902 16 00 40 3	4014586878614	GIMS 75 2H	3.237,11	3.884,53	13	196
7 902 17 00 40 3	4014586878621	GIMS 150 2H	3.453,73	4.144,48	13	196
7 902 18 00 40 3	4014586878645	GIMS 75-6	3.237,11	3.884,53	13	196
7 902 19 00 40 3	4014586878683	GIMS 150-6	3.453,73	4.144,48	13	197
7 902 23 00 23 2	4014586887043	GRIT GI 100 EF	1.045,48	1.254,58	13	193
7 902 23 00 40 3	4014586887067	GRIT GI 100	886,82	1.064,18	13	193
7 902 29 00 44 3	4014586878072	GRIT GIS 75	1.150,23	1.380,28	13	-
7 902 29 50 44 3	4014586878126	GRIT GIS 75	1.286,51	1.543,81	13	193
7 902 30 00 44 3	4014586878171	GIS 150	1.411,60	1.693,92	13	-
7 902 30 50 44 3	4014586878225	GRIT GIS 150	1.547,87	1.857,44	13	193
7 902 35 00 40 3	4014586880921	GRIT GILSGIB	4.881,60	5.857,92	13	197
7 902 48 00 40 3	4014586880945	GRIT GIL	2.351,30	2.821,56	13	197
7 902 51 00 40 3	4014586880976	GRIT GILS	6.049,12	7.258,94	13	197
7 903 01 00 23 2	4014586880426	GRIT GHB 15-50	622,00	746,40	01	185
7 903 02 00 23 2	4014586880457	GRIT GHB 15-50 Innox	684,00	820,80	01	185
7 905 01 00 40 3	4014586888255	GRIT GKS 75	950,00	1.140,00	13	200
7 905 02 00 23 2	4014586888262	GRIT GKS 75	800,00	960,00	13	200
7 905 02 00 40 3	4014586888279	GRIT GKS 75	640,00	768,00	13	200
7 905 03 00 40 3	4014586888293	GRIT GKS 75	725,00	870,00	13	200
7 905 04 00 40 3	4014586888309	GRIT GKS 75 2H	775,00	930,00	13	200
9 03 16 223 00 8	4014586847924	MBS 32 F	2.385,00	2.862,00	01	13
9 03 18 223 00 0	4014586878034	MBS 16 X	898,00	1.077,60	01	13
9 03 19 223 00 0	4014586878041	MBS 25 F	1.268,00	1.521,60	01	13
9 03 20 223 00 0	4014586878515	IBS 16	422,00	506,40	01	13
9 08 01 012 00 8	4014586835075	Balancer bis 1,5 kg	63,00	75,60	01	212
9 08 01 023 00 1	4014586835099	Balancer bis 2,5 kg	73,00	87,60	01	212
9 08 01 024 00 9	4014586835105	Balancer bis 3 kg	164,00	196,80	01	212
9 08 01 025 00 3	4014586835136	Balancer bis 5 kg	172,00	206,40	01	212
9 08 01 026 00 6	4014586835143	Balancer bis 6,5 kg	187,00	224,40	01	213
9 08 01 027 00 0	4014586835150	Balancer bis 9 kg	199,00	238,80	01	213
9 08 01 028 00 8	4014586835167	Balancer bis 11 kg	209,00	250,80	01	213
9 08 01 029 00 2	4014586835174	Balancer bis 14 kg	217,00	260,40	01	213
9 08 01 030 00 4	4014586835181	Balancer bis 17 kg	223,00	267,60	01	213
9 08 01 037 00 9	4014586835228	Balancer bis 2,5 kg	77,00	92,40	01	212
9 08 01 052 00 4	4014586854052	Balancer bis 1,5 kg	73,00	87,60	01	212
9 08 01 055 00 0	4014586880693	Balancer bis 25 kg	630,00	756,00	01	214
9 08 01 056 00 0	4014586880709	Balancer bis 32 kg	709,00	850,80	01	214
9 08 01 057 00 0	4014586880716	Balancer bis 45 kg	865,00	1.038,00	01	214
9 08 01 058 00 0	4014586880723	Balancer bis 60 kg	1.029,00	1.234,80	01	214
9 20 27 060 00 0	4014586878362	Dustex 25 L Set	299,00	358,80	01	121
9 20 27 223 00 0	4014586877365	Dustex 25 L	265,00	318,00	01	121
9 20 28 060 00 0	4014586878423	Dustex 35 L Set	349,00	418,80	01	121
9 20 28 223 00 0	4014586877389	Dustex 35 L	309,00	370,80	01	121
9 20 29 060 00 0	4014586882956	Dustex 35 LX	466,00	559,20	01	121
9 20 30 060 00 0	4014586882994	Dustex 35 LX AC	569,00	682,80	01	122
9 20 31 060 00 0	4014586883052	Dustex 35 MX	615,00	738,00	01	122
9 20 32 060 00 0	4014586883069	Dustex 35 MX AC	711,00	853,20	01	122



Bestellnummer	EAN	Benennung	Preis Euro zzgl. MwSt.	Preis Euro inkl. MwSt.	PK	Seite
9 90 01 001 00 1	4014586871974	GRIT GXR	1.047,51	1.257,01	13	191
9 90 01 002 00 0	4014586858340	GRIT GIXS	220,69	264,83	13	198
9 90 01 003 00 0	4014586859064	GRIT GIB	243,06	291,67	13	197
9 90 01 004 00 0	4014586859071	GRIT GIBE	1.384,14	1.660,97	13	197
9 90 01 007 00 1	4014586878263	GRIT GIR	1.999,42	2.399,30	13	198
9 90 01 009 00 0	4014586859125	GRIT GIXBE	1.461,43	1.753,72	13	198
9 90 01 010 00 1	4014586871417	GRIT GISBX	137,30	164,76	13	-
9 90 01 012 00 0	4014586880488	GRIT GHBD	207,00	248,40	01	186
9 90 01 012 01 0	4014586886992	GRIT GHBM	407,00	488,40	01	186
9 90 01 012 02 0	4014586887005	GRIT GHBR	503,00	603,60	01	186
9 90 01 012 03 0	4014586887548	GRIT GHBML	605,00	726,00	01	186
9 90 01 012 04 0	4014586888316	GRIT GHBK	500,00	600,00	01	186

**Zubehör in numerischer Reihenfolge**

Bestellnummer	EAN	Benennung	Preis Euro zzgl. MwSt.	Preis Euro inkl. MwSt.	PK	Seite
3 01 09 011 00 7	4014586008844	Matrize	131,26	157,51	02	-
3 01 09 106 00 9	4014586009230	Matrize	199,43	239,32	02	-
3 01 09 128 01 8	4014586198071	Adapter zg	11,06	13,27	04	-
3 01 09 141 00 3	4014586224060	Matrize	47,17	56,60	02	74
3 01 09 141 02 0	4014586318134	Matrize 2er Pack	75,06	90,07	02	74
3 01 09 141 03 0	4014586318141	Matrize 5er Pack	164,40	197,28	02	74
3 01 09 154 00 7	4014586246598	Matrizenträger	186,78	224,14	02	74
3 01 09 169 00 9	4014586265056	Matrize	140,42	168,50	02	75
3 01 09 169 03 0	4014586275024	Matrizen/Stempel-Set	177,43	212,92	02	75
3 01 09 169 04 0	4014586318158	Matrize 2er Pack	225,15	270,18	02	75
3 01 09 170 00 1	4014586265063	Matrize	159,59	191,51	02	75
3 01 09 170 03 0	4014586275031	Matrizen/Stempel-Set	194,03	232,84	02	75
3 01 09 170 04 0	4014586318165	Matrize 2er Pack	253,74	304,49	02	75
3 01 09 203 00 0	4014586351230	Adapterkeil	5,54	6,65	02	-
3 02 16 130 00 4	4014586010427	Bolzen	0,42	0,50	02	-
3 02 17 332 00 9	4014586243672	Zentrierstift „kurz“	13,30	15,96	02	111
3 02 17 333 00 3	4014586243689	Zentrierstift „lang“	13,30	15,96	02	111
3 02 17 337 00 2	4014586245225	Zentrierstift „dünn“	15,96	19,15	02	111
3 02 17 338 00 0	4014586251271	Zentrierstift „dünn“ kurz	11,85	14,22	02	111
3 02 17 355 00 0	4014586284552	Zentrierstift	15,96	19,15	02	111
3 02 17 358 00 0	4014586341941	Zentrierstifte	12,91	15,49	02	98
3 02 17 359 00 0	4014586341958	Zentrierstifte	12,91	15,49	02	111
3 02 29 216 00 5	4014586012155	Schutzbügel	5,04	6,05	02	138
3 02 29 347 01 0	4014586354330	Metallspeife	4,78	5,74	02	-
3 02 31 003 00 3	4014586012414	Spannkette	47,74	57,29	02	-
3 02 31 008 00 0	4014586012421	Spannkette	116,11	139,33	02	-
3 02 31 013 02 7	4014586012483	Kette zg	161,00	193,20	08	-
3 02 31 029 00 2	4014586224183	Rollenkette	10,20	12,24	08	-
3 02 32 044 01 0	4014586232591	Drehhaken zg	121,93	146,32	02	214
3 02 32 046 00 8	4014586259604	Aufhängevorrichtung	2,48	2,98	06	8
3 02 40 239 01 4	4014586232584	Arretiervorrichtung	64,62	77,54	02	214
3 02 40 247 00 2	4014586253510	Flaschenhalter	14,51	17,41	02	-
3 02 40 308 01 0	4014586353111	Vakuumring-Set	9,90	11,88	02	-
3 05 01 242 00 1	4014586014272	Hülse	5,56	6,67	02	-
3 05 01 345 01 0	4014586272993	Codier-Hülse, schwarz zg	13,60	16,32	06	36
3 05 01 345 02 0	4014586273006	Codier-Hülse, Farbmix zg	11,81	14,17	06	36
3 05 01 346 01 0	4014586273013	Codier-Hülse, grau zg	13,60	16,32	06	36
3 05 01 347 01 0	4014586273020	Codier-Hülse, grün zg	13,60	16,32	06	36
3 05 01 348 01 0	4014586273037	Codier-Hülse, blau zg	13,60	16,32	06	36
3 05 01 349 01 0	4014586273044	Codier-Hülse, rot zg	13,60	16,32	06	36
3 05 01 350 01 0	4014586273051	Codier-Hülse, orange zg	13,60	16,32	06	36
3 05 01 351 01 0	4014586274898	Codier-Hülse, gelb zg	13,60	16,32	06	36
3 05 01 352 01 0	4014586317106	Codier-Hülse, schwarz zg	13,60	16,32	06	36
3 05 01 352 02 0	4014586317113	Codier-Hülse, Farbmix zg	11,26	13,51	06	36
3 05 01 353 01 0	4014586317120	Codier-Hülse, grau zg	13,60	16,32	06	36
3 05 01 354 01 0	4014586317137	Codier-Hülse, grün zg	13,60	16,32	06	36
3 05 01 355 01 0	4014586317144	Codier-Hülse, blau zg	13,60	16,32	06	36
3 05 01 356 01 0	4014586317151	Codier-Hülse, rot zg	13,60	16,32	06	36
3 05 01 357 01 0	4014586317168	Codier-Hülse, orange zg	13,60	16,32	06	36
3 05 01 358 01 0	4014586317175	Codier-Hülse, gelb zg	13,60	16,32	06	36
3 05 05 066 01 5	4014586235271	Überwurfhülse zg	29,26	35,11	02	-
3 05 05 068 01 7	4014586248769	Überwurfhülse zg	29,84	35,81	02	-
3 05 05 069 01 1	4014586258928	Überwurfhülse zg	19,25	23,10	02	-
3 05 17 028 00 7	4014586016931	Schlauchtülle Ø32	2,41	2,89	02	80
3 05 17 029 00 1	4014586016948	Schlauchtülle Ø27	2,93	3,52	02	80
3 06 05 109 00 6	4014586224503	Adapter	1,12	1,34	02	-
3 06 05 110 00 8	4014586224510	Adapter	1,12	1,34	02	-
3 06 05 114 01 1	4014586266848	Adapter FSC	22,44	26,93	04	173
3 07 06 268 00 6	4014586022260	Wendelkabel	68,16	81,79	02	-
3 07 07 157 03 5	4014586321035	Wendelkabel	28,00	33,60	06	214
3 07 98 592 77 0	401458622040	Kabel	7,72	9,26	02	-
3 12 07 103 01 3	4014586044910	Exzenterkopf zg	103,44	124,13	06	135
3 13 08 072 00 0	4014586048123	Stößel- und Tischmesser	26,14	31,37	02	69
3 13 08 092 00 8	4014586210803	Schneidmesser	58,56	70,27	02	69
3 13 08 096 00 7	4014586210810	Stößelmesser 4,2 mm	98,12	117,74	02	69
3 13 08 098 00 9	4014586213477	Stößelmesser Cr	152,95	183,54	02	69
3 13 08 110 00 3	4014586229812	Messer	87,88	105,46	02	66
3 13 08 111 00 2	4014586229829	Messerbolzen	13,97	16,76	02	66
3 13 08 113 00 9	4014586229836	Schneidbacken (Satz)	93,69	112,43	02	66
3 13 08 123 00 8	4014586229867	Schneidmesser bis 2,0 mm	138,10	165,72	02	66
3 13 08 136 00 2	4014586229805	Messer	49,08	58,90	02	69
3 13 08 143 00 6	4014586230092	Messer	56,45	67,74	02	69
3 13 08 146 00 1	4014586232911	Messer	49,76	59,71	02	69
3 13 08 147 00 5	4014586232928	Messer	59,39	71,27	02	69
3 13 08 150 00 9	4014586239583	Schneidmesser, gerade 1 - 1,6 mm	63,21	75,85	02	66
3 13 08 151 00 8	4014586239590	Kurvenmesser, 1 mm	67,17	80,60	02	66



Bestellnummer	EAN	Benennung	Preis Euro zzgl. MwSt.	Preis Euro inkl. MwSt.	PK	Seite
3 13 08 152 00 1	4014586239606	Schneidmesser Cr	76,00	91,20	02	66
3 13 08 153 01 4	4014586239613	Schneidbacken für BSS 1.6 C	68,04	81,65	02	66
3 13 08 153 02 0	4014586239620	Schneidbacken für BSS 1.6	68,04	81,65	02	66
3 13 09 036 00 4	4014586048512	Stempel	51,80	62,16	02	-
3 13 09 039 00 0	4014586048543	Tragstift	95,58	114,70	02	-
3 13 09 040 00 2	4014586048550	Matrize	49,57	59,48	02	75
3 13 09 093 00 3	4014586199931	Matrize	56,98	68,38	02	75
3 13 09 094 00 1	4014586199948	Matrize	64,89	77,87	02	75
3 13 09 097 00 2	4014586199955	Stempel	51,70	62,04	02	75
3 13 09 098 00 0	4014586199962	Stempel	75,31	90,37	02	75
3 13 09 100 01 4	4014586199986	Distanzhülse	89,65	107,58	02	-
3 13 09 107 00 0	4014586210742	Matrize 5 mm	92,20	110,64	02	75
3 13 09 108 00 8	4014586210759	Matrize 3 mm	92,20	110,64	02	75
3 13 09 109 00 2	4014586210766	Matrize P 5 mm	92,20	110,64	02	75
3 13 09 110 00 4	4014586210773	Stempel	75,14	90,17	02	75
3 13 09 110 01 3	4014586259161	Stempel und Matrize im Set, 5 mm, Stahl	163,35	196,02	02	75
3 13 09 114 00 8	4014586210780	Spänesack	83,62	100,34	02	75
3 13 09 119 00 1	4014586209852	Stempel	58,45	70,14	02	-
3 13 09 121 00 2	4014586209876	Verschleißplatte	10,77	12,92	02	74
3 13 09 122 00 5	4014586209883	Matrize	63,44	76,13	02	74
3 13 09 122 02 0	4014586318172	Matrize 2er Pack	114,35	137,22	02	74
3 13 09 122 03 0	4014586318189	Matrize 5er Pack	270,40	324,48	02	74
3 13 09 134 00 6	4014586259185	Stempel, 3 mm CR	75,14	90,17	02	75
3 13 09 134 01 5	4014586259192	Stempel und Matrize im Set	163,35	196,02	02	75
3 13 22 190 01 4	4014586053363	Filtersack 5er Pack	48,90	58,68	02	-
3 13 22 599 01 5	4014586227016	Filtersack 5er Pack	45,76	54,91	02	-
3 13 22 600 00 1	4014586227009	Filterelement	51,37	61,64	02	-
3 13 22 601 01 9	4014586227030	Flachfilter	15,92	19,10	02	-
3 13 22 602 01 2	4014586227047	Papierfilter VES	21,77	26,12	02	-
3 13 22 757 01 6	4014586261386	Filterpapier BIA 5er Pack	38,06	45,67	02	124
3 13 22 765 00 9	4014586261454	Filterpatrone	50,94	61,13	02	125
3 13 22 767 01 5	4014586261478	Saugschlauch zg.	44,57	53,48	02	125
3 13 22 771 00 9	4014586261492	Verbindungsstück	4,77	5,72	02	125
3 13 22 772 00 2	4014586261508	Stufenmuffe	9,55	11,46	02	125
3 13 22 781 01 7	4014586262451	Filterpapier 5er Pack Dustex 25	22,29	26,75	02	124
3 13 22 810 01 0	4014586307718	Filterpapier 5er Pack Dustex 40	40,60	48,72	02	124
3 13 22 811 01 0	4014586307725	Filtersack BIA 5er Pack Dustex 40	82,80	99,36	02	124
3 13 27 064 00 8	4014586199580	Stahl-Schutzbacken	47,29	56,75	02	84
3 13 27 068 00 7	4014586199627	Arretierschraube	21,40	25,68	02	-
3 13 29 100 01 6	4014586218571	Klemmstück 2er Pack	6,01	7,21	02	-
3 13 29 106 00 8	4014586218595	Sägeauflage	11,73	14,08	02	-
3 13 29 107 00 2	4014586218588	Sägeauflage für Rohre	51,75	62,10	02	-
3 13 33 090 00 0	4014586368375	Bohrfutter	28,49	34,19	02	-
3 13 33 118 00 0	4014586368382	Bohrfutter	24,51	29,41	02	-
3 13 35 017 01 1	4014586262390	Umlenkrolle	65,47	78,56	02	132
3 13 45 012 01 0	4014586366197	Flachfilter	26,53	31,84	02	123
3 13 45 059 01 0	4014586366210	Flachfilter	50,98	61,18	02	123
3 13 45 060 01 0	4014586366227	Flachfilter	81,19	97,43	02	123
3 13 45 061 01 0	4014586366234	Vliesfiltersack	21,23	25,48	02	124
3 13 45 062 01 0	4014586366241	Vliesfiltersack	27,57	33,08	02	124
3 13 45 063 01 0	4014586366258	Entsorgungssack	30,08	36,10	02	124
3 13 45 064 01 0	4014586366265	Permanentfilter	52,02	62,42	02	124
3 13 45 065 01 0	4014586366272	Saugschlauch	66,59	79,91	02	123
3 13 45 066 01 0	4014586366289	Saugschlauch	59,00	70,80	02	123
3 13 45 067 01 0	4014586366296	Verlängerungsschlauch	61,38	73,66	02	123
3 13 45 068 01 0	4014586366302	Verlängerungsschlauch	49,94	59,93	02	123
3 13 45 069 01 0	4014586366319	Reparaturset	26,53	31,84	02	123
3 13 45 070 01 0	4014586366326	Krümmern	11,13	13,36	02	123
3 13 45 071 01 0	4014586366333	Saugrohr	26,53	31,84	02	123
3 13 45 071 02 0	4014586368528	Zubehörset	71,79	86,15	02	124
3 13 45 072 01 0	4014586366340	Bodendüse	33,92	40,70	02	123
3 13 45 073 01 0	4014586366357	Kombidüse	31,83	38,20	02	123
3 13 45 074 01 0	4014586366364	Fugendüse	5,30	6,36	02	123
3 13 45 075 01 0	4014586366371	Polsterdüse	8,01	9,61	02	123
3 13 45 076 01 0	4014586366388	Saugpinsel	10,09	12,11	02	123
3 13 45 077 01 0	4014586366395	Saugbürste	17,90	21,48	02	123
3 13 45 078 01 0	4014586366401	Werkzeugmuffe mit Saugkraftregulierung	23,41	28,09	02	-
3 13 45 079 01 0	4014586366418	Stufenmuffe	11,90	14,28	02	123
3 13 45 119 01 0	4014586370187	Kabelhalter	6,30	7,56	02	124
3 13 45 120 01 0	4014586386119	Saugschlauch	155,02	186,02	02	123
3 13 45 121 01 0	4014586392059	Saugschlauch	134,21	161,05	02	123
3 13 45 123 01 0	4014586378596	Werkzeugmuffe mit Saugkraftregulierung	26,01	31,21	02	123
3 13 45 130 01 0	4014586379449	HEPA Filtersack	91,56	109,87	02	124
3 13 45 133 02 0	4014586386126	Zubehör-Set	74,91	89,89	02	124
3 13 45 137 01 0	4014586386133	Kombidüse Aluminium	98,84	118,61	02	123
3 13 45 250 01 0	4014586392066	Werkzeugmuffe mit Saugkraftregulierung	23,88	28,66	02	123

# Zubehör in numerischer Reihenfolge

Bestellnummer	EAN	Benennung	Preis Euro zzgl. MwSt.	Preis Euro inkl. MwSt.	PK	Seite
3 13 45 251 01 0	4014586392691	Vliesfiltersack Premium	44,48	53,38	02	124
3 13 45 263 01 0	4014586394459	Krümmmer	16,54	19,85	02	123
3 13 45 273 01 0	4014586409955	Vliesfiltersack Premium	33,56	40,27	02	124
3 14 14 024 01 0	4014586060187	Saugschlauch zg	74,73	89,68	02	-
3 14 14 054 00 8	4014586208916	Schlauch	3,04	3,65	02	113
3 14 14 055 00 2	4014586227290	PA-DL-Schlauch KPL	61,00	73,20	08	-
3 14 14 055 01 1	4014586252421	Düsen Schlauchpaket mit Handdoppelventil	1.289,00	1.546,80	08	-
3 14 14 059 01 0	4014586227108	Saugschlauch	44,57	53,48	02	-
3 14 14 070 01 0	4014586356433	Flex-Gelenkschlauch	12,22	14,66	02	113
3 14 20 120 01 0	4014586376677	AccuTEC ASM Schutzhülle	19,50	23,40	02	36
3 14 20 131 01 0	4014586396408	Schutzkappe BOP 10	11,31	13,57	02	9
3 14 20 132 01 0	4014586396415	Schutzkappe BOP 10-2	11,31	13,57	02	9
3 14 26 030 00 5	4014586061641	Kletten-Haftteil	15,28	18,34	02	135
3 14 26 067 01 6	4014586236797	Antirutschmatte	18,31	21,97	02	-
3 14 28 102 01 6	4014586195957	Spanreißschutz 5er Pack	8,89	10,67	02	80
3 14 28 156 00 0	4014586272047	Kunststoff-Überzug	7,10	8,52	02	-
3 14 28 166 00 0	4014586305134	Überzug	6,50	7,80	02	36
3 18 01 010 01 2	4014586069210	Support-Halter	82,25	98,70	02	-
3 18 10 070 01 6	4014586069678	Schutzhaube zg	30,02	36,02	02	-
3 18 10 071 01 5	4014586069739	Schutzhaube zg	36,68	44,02	02	-
3 18 10 171 00 5	4014586070124	Saugschutzhaube zg	189,53	227,44	02	-
3 18 10 240 01 4	4014586228945	Saugschutzhaube zg	20,50	24,60	06	135
3 18 10 247 01 9	4014586241906	Späneschutz	17,84	21,41	02	-
3 18 10 264 01 0	4014586307343	Saughauben Set	18,09	21,71	02	135
3 18 10 277 00 0	4014586326238	Schutzhaube	10,57	12,68	02	-
3 18 10 299 00 0	4014586394107	Schutzhaube	7,69	9,23	06	52
3 18 10 300 00 0	4014586394114	Schutzhaube	7,99	9,59	06	132
3 18 10 301 00 0	4014586394121	Schutzhaube	8,22	9,86	06	52
3 18 10 305 00 0	4014586407852	Schutzhaube	29,49	35,39	02	-
3 21 09 061 01 6	4014586074542	Spannkörper zg	75,29	90,35	02	-
3 21 19 032 00 2	4014586074689	Seidlicher Handgriff	6,01	7,21	02	-
3 21 19 047 00 4	4014586074801	Handgriff	10,01	12,01	02	-
3 21 19 058 00 1	4014586074849	Handgriff	12,24	14,69	02	-
3 21 19 078 02 4	4014586074962	Handgriff zg	21,60	25,92	02	-
3 21 19 103 01 7	4014586215587	Handgriff zg	27,39	32,87	02	-
3 21 19 107 01 6	4014586222882	Handgriff zg	4,74	5,69	02	-
3 21 19 113 01 6	4014586235264	Handgriff zg	13,61	16,33	02	-
3 21 19 116 01 1	4014586267616	Bügelhandgriff	41,45	49,74	04	173
3 21 19 117 01 5	4014586268125	Anti-Vibrationshandgriff	33,02	39,62	02	55
3 21 19 119 01 7	4014586268149	Anti-Vibrationshandgriff	33,02	39,62	02	-
3 21 19 124 01 0	4014586334783	Anti-Vibrationshandgriff	8,24	9,89	02	131
3 21 19 127 03 0	4014586351971	Starter Ahle	20,90	25,08	02	-
3 21 19 148 02 0	4014586404790	Zusatzhandgriff	39,84	47,81	04	165
3 21 19 150 01 0	4014586404523	Handgriff	40,58	48,70	02	36
3 21 20 025 00 6	4014586075105	Verlängerter Handgriff	27,51	33,01	02	-
3 21 23 002 00 6	4014586270906	Drehmomenteinstellschlüssel	7,73	9,28	02	35
3 21 25 043 00 4	4014586075341	Bügel	6,67	8,00	02	-
3 21 25 050 00 7	4014586075396	Aufhängevorrichtung	9,40	11,28	02	17
3 21 26 012 01 0	4014586410210	Maschinenhalter	35,00	42,00	02	36
3 21 27 003 03 5	4014586075594	Tiefenanschlag	76,51	91,81	02	-
3 21 27 005 00 6	4014586075600	Tiefenanschlag	5,28	6,34	02	17
3 21 27 005 02 1	4014586075617	Tiefenanschlag	33,79	40,55	02	-
3 21 27 021 03 6	4014586075761	Anschlaghülse zg	24,79	29,75	02	-
3 21 27 021 06 1	4014586075792	Anschlaghülse zg	55,05	66,06	02	-
3 21 27 021 10 4	4014586250717	Anschlaghülse zg	47,67	57,20	02	-
3 21 27 021 11 3	4014586250724	Anschlaghülse zg	23,74	28,49	02	-
3 21 27 021 12 9	4014586258669	Anschlaghülse zg	18,86	22,63	02	-
3 21 27 021 13 5	4014586262406	Anschlaghülse	14,96	17,95	02	-
3 21 27 021 14 1	4014586270531	Tiefenanschlag zg	40,40	48,48	02	-
3 21 27 021 15 0	4014586295343	Anschlaghülse zg	20,63	24,76	02	-
3 21 27 043 00 0	4014586075983	Anschlaghülse zg	15,22	18,26	02	-
3 21 27 057 00 8	4014586208831	Anschlaghülse zg	16,36	19,63	02	-
3 21 27 059 00 0	4014586215594	Tiefenanschlag	9,39	11,27	02	-
3 21 27 065 01 9	4014586266077	Tiefenanschlag zg	34,03	40,84	02	-
3 21 27 069 01 0	4014586351674	Tiefenanschlag	17,99	21,59	04	155
3 21 32 020 12 9	4014586076706	Schneidpaste	13,67	16,40	04	113
3 21 32 022 00 7	4014586076713	Handpumpe	9,29	11,15	02	113
3 21 32 031 00 0	4014586289922	Hochleistungs-Schneidöl-Spray	14,73	17,68	02	113
3 21 33 012 01 8	4014586076775	Zuspannkreuz	109,24	131,09	02	-
3 21 33 021 01 0	4014586404745	Absaugvorrichtung	60,92	73,10	04	165
3 21 73 003 00 3	4014586265568	Arbeitshandschuhe klein, Paar	70,11	84,13	04	132
3 21 73 004 00 1	4014586265575	Arbeitshandschuhe mittel, Paar	70,11	84,13	04	132
3 21 73 005 00 5	4014586265582	Arbeitshandschuhe groß, Paar	70,11	84,13	04	132
3 21 74 003 00 0	4014586077215	Schutzkorb	10,01	12,01	02	-
3 21 74 006 00 5	4014586199641	Spannratsche mit Gurt	134,47	161,36	02	-
3 21 74 007 00 9	4014586214740	Spannratsche m. Gurt	16,06	19,27	02	-



Bestellnummer	EAN	Benennung	Preis Euro zzgl. MwSt.	Preis Euro inkl. MwSt.	PK	Seite
3 21 74 008 00 7	4014586241890	Zurrgurt	15,51	18,61	02	-
3 21 74 011 00 0	4014586319056	Schutzabdeckung	6,13	7,36	04	178
3 21 74 013 01 0	4014586335773	Spänebecher	16,97	20,36	02	91
3 21 74 013 10 0	4014586353128	Schutzabdeckung	15,01	18,01	02	-
3 21 74 013 20 0	4014586353135	Schutzabdeckung	18,35	22,02	02	-
3 21 74 014 01 0	4014586376691	AccuTec ASW Schutzhülle	16,50	19,80	02	36
3 21 74 015 01 0	4014586376707	Akku-Schutzhülle	16,50	19,80	02	35
3 21 74 016 01 0	4014586376714	Akku-Schutzhülle	17,50	21,00	02	35
3 21 74 019 01 0	4014586404905	Akku-Schutzhülle	19,00	22,80	02	35
3 21 74 020 01 0	4014586404912	Akku-Schutzhülle	18,00	21,60	02	35
3 21 74 021 01 0	4014586404929	Überzug	13,00	15,60	02	36
3 21 74 022 01 0	4014586404936	Überzug	13,00	15,60	02	36
3 21 74 024 01 0	4014586404943	AccuTec ASW Schutzhülle	25,43	30,52	02	36
3 21 74 025 01 0	4014586415499	Akku-Schutzhülle	14,00	16,80	02	36
3 24 22 326 01 0	4014586369846	Adapter-Platte für Magnet-Kernbohrmaschinen	41,27	49,52	02	14
3 24 33 027 01 7	4014586210469	Platte zg	86,00	103,20	08	-
3 26 23 009 00 6	4014586200699	Reduzierringe	31,74	38,09	02	14
3 26 23 010 00 8	4014586200422	Reduzierringe	31,74	38,09	02	14
3 26 23 012 01 9	4014586248776	Reduzierringe	31,74	38,09	02	14
3 26 23 013 00 4	4014586248783	Reduzierringe	31,74	38,09	02	14
3 26 23 014 01 0	4014586369853	Reduzierringe	31,74	38,09	02	14
3 27 14 037 01 3	4014586091938	Spannbügel zg	239,09	286,91	02	-
3 27 14 062 02 3	4014586092133	Freihandaufklage	194,25	233,10	02	84
3 27 14 071 01 3	4014586092201	Klemmbacke zg	36,09	43,31	02	-
3 27 14 084 00 8	4014586195872	Fußblech	88,26	105,91	02	80
3 27 14 088 00 7	4014586200750	Spanschutz	4,40	5,28	02	80
3 27 15 051 03 8	4014586092812	Bügelkette	813,00	975,60	08	-
3 39 01 021 01 1	4014586110165	Werkzeugkoffer	50,36	60,43	02	52
3 39 01 022 01 4	4014586110202	Werkzeugkoffer	46,27	55,52	02	55
3 39 01 031 00 1	4014586110233	Werkzeugkoffer	69,00	82,80	08	-
3 39 01 032 01 3	4014586110257	Werkzeugkoffer	47,72	57,26	02	9
3 39 01 045 01 8	4014586110387	Werkzeugkoffer zg	39,29	47,15	02	-
3 39 01 073 01 3	4014586200002	Werkzeugkoffer zg	157,90	189,48	02	-
3 39 01 096 01 6	4014586242095	Werkzeugkoffer zg	176,58	211,90	02	-
3 39 01 100 02 0	4014586287980	Werkzeugkoffer zg für Kernbohrer	17,70	21,24	02	-
3 39 01 112 02 0	4014586317939	Werkzeugkoffer	81,89	98,27	04	-
3 39 01 114 00 7	4014586266732	Transportkiste	873,00	1.047,60	08	-
3 39 01 118 01 0	4014586285474	Werkzeugkoffer zg	39,00	46,80	02	11
3 39 01 118 20 0	4014586302775	Werkzeugkoffer, FSC	45,30	54,36	04	-
3 39 01 118 48 0	4014586317618	Werkzeugkoffer	46,62	55,94	02	8
3 39 01 118 93 0	4014586334974	Systemkoffer unbefüllt	45,42	54,50	04	-
3 39 01 119 00 0	4014586285498	Kunststoff-Box	3,84	4,61	02	11
3 39 01 121 02 0	4014586317946	Aufbewahrungskasten	184,64	221,57	02	-
3 39 01 122 01 0	4014586308791	Werkzeugkoffer zg	60,34	72,41	02	131
3 39 01 122 06 0	4014586321165	Werkzeugkoffer	70,30	84,36	02	-
3 39 01 122 12 0	4014586336732	Werkzeugkoffer	69,25	83,10	02	-
3 39 01 126 02 0	4014586332406	Aufbewahrungskasten	80,98	97,18	02	-
3 39 01 127 02 0	4014586325859	Aufbewahrungskasten	82,18	98,62	02	-
3 39 01 128 58 0	4014586367897	Werkzeugkoffer	44,19	53,03	02	-
3 39 01 128 82 0	4014586349435	Werkzeugkoffer	44,62	53,54	02	-
3 39 01 130 05 0	4014586333250	Werkzeugkoffer	71,76	86,11	02	-
3 39 01 131 03 0	4014586348957	Werkzeugkoffer	45,51	54,61	02	-
3 39 01 131 08 0	4014586348650	Werkzeugkoffer	45,51	54,61	02	16
3 39 01 131 92 0	4014586376325	Werkzeugkoffer	41,13	49,36	02	-
3 39 01 131 94 0	4014586379630	Werkzeugkoffer	43,32	51,98	02	11
3 39 01 131 98 0	4014586376332	Systemkoffer unbefüllt	41,05	49,26	04	165
3 39 01 132 03 0	4014586340449	Aufbewahrungskasten	80,98	97,18	02	-
3 39 01 133 05 0	4014586351247	Werkzeugkoffer	71,76	86,11	02	-
3 39 01 134 04 0	4014586340456	Aufbewahrungskasten	82,18	98,62	02	-
3 39 01 140 99 0	4014586356310	Werkzeugkoffer	82,38	98,86	02	-
3 39 01 141 01 0	4014586365244	Kunststoff-Werkzeugkoffer	21,93	26,32	02	-
3 39 01 142 14 0	4014586356921	Aufbewahrungskasten	82,18	98,62	02	-
3 39 01 143 06 0	4014586356938	Aufbewahrungskasten	82,18	98,62	02	-
3 39 01 144 01 0	4014586356945	Systemkoffer unbefüllt	21,54	25,85	04	165
3 39 01 146 00 0	4014586380025	Systainer Sys 1	49,63	59,56	02	165
3 39 01 147 00 0	4014586380032	Systainer Sys 2	53,86	64,63	02	-
3 39 01 152 00 0	4014586398396	Werkzeugkoffer	39,35	47,22	02	-
3 39 01 152 05 0	4014586407654	Werkzeugkoffer	50,75	60,90	04	-
3 39 01 152 07 0	4014586408118	Werkzeugkoffer	60,92	73,10	02	-
3 39 01 153 01 0	4014586398402	Werkzeugkoffer	21,93	26,32	04	-
3 39 01 154 03 0	4014586411903	Werkzeugkoffer	42,74	51,29	04	-
3 39 01 154 05 0	4014586403786	Werkzeugkoffer	40,44	48,53	04	-
3 39 01 155 02 0	4014586379647	Aufbewahrungskasten	181,02	217,22	02	-
3 39 01 157 31 0	4014586410586	Werkzeugkoffer	44,19	53,03	02	-
3 39 01 157 32 0	4014586410593	Werkzeugkoffer	44,19	53,03	02	-
3 39 01 160 01 0	4014586394091	Werkzeugkoffer	21,44	25,73	02	24

## Zubehör in numerischer Reihenfolge

Bestellnummer	EAN	Benennung	Preis Euro zzgl. MwSt.	Preis Euro inkl. MwSt.	PK	Seite
3 39 01 179 01 0	4014586408125	Werkzeugkoffer	60,92	73,10	02	-
3 39 04 491 00 0	4014586382999	Systainer-Einsatz für FMM 350 Q / QSL	8,57	10,28	06	165
3 39 04 542 00 0	4014586380056	Systainer-Einsatz für AFSC 18 Q	6,61	7,93	06	173
3 39 98 140 02 2	4014586622231	Werkzeugkoffer	73,01	87,61	02	-
3 39 98 140 08 2	4014586662039	Werkzeugkoffer	73,01	87,61	02	-
3 43 00 000 00 1	4014586402796	Berührschutz	4,12	4,94	04	155
3 52 22 927 05 0	4014586392455	Adapter für FEIN Oszillierer (bis 2004)	10,30	12,36	04	165
3 52 22 942 04 0	4014586392462	Zubehörset Best of Sanding	59,00	70,80	04	159
3 52 22 942 05 0	4014586392479	Zubehörset Best of E-Cut	59,00	70,80	04	155
3 52 22 942 06 0	4014586392486	Zubehörset Best of Renovation	161,70	194,04	04	158
3 52 22 942 07 0	4014586392677	Zubehörset Best of Tiling	83,59	100,31	04	163
3 52 22 942 13 0	4014586397436	Zubehörset Best of E-Cut	93,94	112,73	04	-
3 52 22 946 01 0	4014586397443	Zubehör-Set Innenausbau Holz	165,35	198,42	04	166
3 52 22 946 02 0	4014586397450	Zubehör-Set Fenster-Reparatur/-austausch	165,35	198,42	04	166
3 52 22 946 03 0	4014586397467	Zubehör-Set Fliesen-/Badsanierung	165,35	198,42	04	166
3 52 22 946 04 0	4014586397474	Zubehör-Set Heizungs-/Sanitär-Installation	165,35	198,42	04	166
3 52 22 946 06 0	4014586397498	Zubehörset Composite	165,35	198,42	04	-
3 52 22 952 01 0	4014586392516	HSS-Sägeblatt Set mit Tiefenanschlag	61,72	74,06	04	155
3 52 22 952 02 0	4014586392523	Säge- und Feil-Set SLP	24,90	29,88	04	163
3 52 22 952 03 0	4014586392530	E-Cut Sägeblatt Combo SLP	39,90	47,88	04	155
3 52 22 952 04 0	4014586392547	Adapter FSC	13,42	16,10	04	173
3 52 22 952 05 0	4014586392554	Adapter FSC Q	13,42	16,10	04	173
3 52 22 952 10 0	4014586404721	Schleifblatt-Set	10,10	12,12	04	161
3 52 22 952 11 0	4014586404479	Schleifblatt-Set, Zirkon	17,24	20,69	04	161
3 52 22 952 13 0	4014586400389	E-Cut Sägeblatt Combo	39,90	47,88	04	-
3 52 22 952 18 0	4014586410319	Zubehörset Best of E-Cut	49,00	58,80	04	-
3 52 22 952 22 0	4014586413839	Zubehör-Set Fußboden-Renovierung	39,00	46,80	04	158
3 52 22 952 23 0	4014586413846	Zubehör-Set Fenster-Renovierung	39,00	46,80	04	159
3 52 22 952 24 0	4014586413853	Zubehör-Set Universal	39,00	46,80	04	159
3 52 22 952 25 0	4014586413860	Zubehör-Set Sanitär	49,00	58,80	04	159
3 52 22 952 30 0	4014586415635	Zubehörset Best of E-Cut	45,00	54,00	04	155
3 90 00 000 00 1	4014586280028	Graphit 80 x 430mm (5er Pack)	75,10	90,12	06	203
3 90 00 000 00 2	4014586280035	Flexibler Schlauch Ø90, 1,0 M	39,62	47,54	06	204
3 90 00 000 00 3	4014586280042	Spannband Ø90	5,31	6,37	06	204
3 90 00 000 00 4	4014586280059	Augenschutz 75 3er Pack	33,78	40,54	06	203
3 90 00 000 00 7	4014586280080	Augenschutz GU75/GR/GXR 3er Pack	54,33	65,20	06	203
3 90 00 000 05 6	4014586283517	Graphit 155 x 430 mm 3er Pack	86,37	103,64	06	205
3 90 00 000 10 0	4014586294162	Metallfilter	94,82	113,78	06	206
3 90 00 000 18 3	4014586283500	Graphitbelag	37,56	45,07	06	207
3 90 00 000 18 4	4014586283494	Augenschutz 150, GU150 3er Pack	64,98	77,98	06	205
3 90 00 000 19 0	4014586283487	Augenschutz	32,16	38,59	06	207
3 90 00 000 49 6	4014586280325	Messingleitschiene	38,57	46,28	06	204
3 90 00 000 49 7	4014586280332	Leitschiene, Nylon	40,86	49,03	06	204
3 90 00 000 97 6	4014586286303	Filter für GIBE, 523 x 241, verpackt	107,92	129,50	06	206
3 90 00 001 32 0	4014586294407	Anlage für kurze rundformige Werkstücke	163,74	196,49	13	-
3 90 00 001 51 7	4014586297361	Winkelauflage für GF75	120,01	144,01	13	-
3 90 00 004 55 4	4014586330686	Bohrschablone	18,56	22,27	06	206
3 90 00 004 76 0	4014586380933	Graphitbelag	17,91	21,49	06	206
3 90 00 008 10 6	4014586389837	Edelstahl-Schleifauflage	65,35	78,42	02	187
4 06 11 009 01 9	4014586126760	Dichtring Satz	8,42	10,10	02	-
4 11 40 004 00 7	4014586128399	Schlauchkupplung	24,69	29,63	02	84
4 30 33 087 06 5	4014586225173	Spannschrauben-Set	7,70	9,24	04	-
6 01 10 008 01 7	4014586165790	Halter Ø 7 mm mit Außenflachkant	23,21	27,85	02	-
6 05 03 306 00 8	4014586262772	Bit 1/4" Außensechskant	7,20	8,64	02	41
6 05 05 015 00 1	4014586258713	Einsatz 1/4" Außensechskant SW 8	13,52	16,22	02	-
6 05 10 011 00 9	4014586235141	Halter 1/4" Außensechskant	17,59	21,11	02	24
6 05 10 215 00 3	4014586258812	Halter 1/4" Außensechskant	21,81	26,17	02	38
6 05 10 219 01 0	4014586367910	Bithalter	22,67	27,20	02	-
6 05 10 222 01 0	4014586404820	Bithalter	30,08	36,10	02	25
6 22 19 002 07 9	4014586168012	Stiftschrauben-Einziehfutter	129,35	155,22	02	-
6 22 19 002 09 1	4014586168036	Stiftschrauben-Einziehfutter	108,34	130,01	02	-
6 22 19 002 10 6	4014586168043	Stiftschrauben-Einziehfutter	108,34	130,01	02	-
6 22 19 002 14 3	4014586168074	Stiftschrauben-Einziehfutter	108,34	130,01	02	-
6 27 12 109 03 4	4014586169637	Bits 1/4" Außensechskant 5er Pack	7,71	9,25	02	41
6 29 01 002 00 4	4014586172071	Maulschlüssel SW8	5,39	6,47	02	-
6 29 01 003 00 8	4014586172088	Maulschlüssel SW9	5,39	6,47	02	-
6 29 01 007 00 7	4014586172125	Maulschlüssel SW13	5,39	6,47	02	-
6 29 01 016 00 2	4014586172217	Maulschlüssel SW46	15,17	18,20	02	-
6 29 03 002 00 9	4014586172255	Maulschlüssel SW17	5,39	6,47	02	8
6 29 03 010 00 6	4014586172309	Maulschlüssel SW55	25,50	30,60	08	-
6 29 03 011 00 5	4014586172316	Maulschlüssel SW17	3,33	4,00	02	-
6 29 04 003 00 0	4014586172347	Maulschlüssel 19 x 22	5,39	6,47	02	-
6 29 06 009 00 7	4014586172415	Steckschlüssel SW8	3,03	3,64	02	-
6 29 06 013 00 5	4014586226101	Steckschlüssel SW46	39,64	47,57	02	-
6 29 07 004 00 5	4014586172446	Stiftschlüssel SW6	1,56	1,87	02	-
6 29 07 006 00 2	4014586172453	Stiftschlüssel SW8	1,56	1,87	02	-

Bestellnummer	EAN	Benennung	Preis Euro zzgl. MwSt.	Preis Euro inkl. MwSt.	PK	Seite
6 29 07 010 00 0	4014586172477	Stiftschlüssel SW4	1,56	1,87	02	-
6 29 07 011 00 9	4014586172484	Stiftschlüssel SW5	1,56	1,87	02	-
6 29 07 013 00 6	4014586172491	Stiftschlüssel SW3	1,56	1,87	02	-
6 29 07 015 00 8	4014586172514	Stiftschlüssel SW2.5	1,56	1,87	02	-
6 29 07 017 00 5	4014586172521	Stiftschlüssel SW4.5	5,56	6,67	02	-
6 29 07 023 00 5	4014586172545	Stiftschlüssel SW4	1,56	1,87	02	-
6 29 07 029 00 6	4014586172590	Stiftschlüssel SW2	1,56	1,87	02	-
6 29 07 030 00 8	4014586172606	Stiftschlüssel SW8	3,33	4,00	02	-
6 29 07 034 00 2	4014586218618	Steckschlüssel SW4	1,56	1,87	02	-
6 29 07 037 00 3	4014586249728	Stiftschlüssel	1,92	2,30	02	-
6 29 08 013 00 3	4014586172675	Hakenschlüssel	20,63	24,76	02	-
6 29 10 007 00 7	4014586172705	Zweil.Mutterndreher	16,68	20,02	02	-
6 29 10 022 00 2	4014586172736	Zweil. Mutterndreher	3,33	4,00	02	-
6 29 10 023 00 6	4014586172743	Zweil.Mutterndreher	3,33	4,00	02	-
6 29 10 031 00 8	4014586172811	Zweil. Mutterndreher	8,77	10,52	04	-
6 29 11 004 00 5	4014586172828	Ringschlüssel SW32	4,26	5,11	02	-
6 29 11 010 00 0	4014586220772	Ringschlüssel 17 x 19	17,00	20,40	08	-
6 29 12 001 00 4	4014586266107	Schraubendreher	12,93	15,52	02	-
6 29 13 004 00 0	4014586172859	Haltestift	3,49	4,19	02	-
6 29 13 020 00 4	4014586172927	Haltestift	1,11	1,33	02	-
6 29 13 021 00 3	4014586208688	Haltestift	2,95	3,54	02	-
6 29 14 001 00 2	4014586172934	Bohrfutterschlüssel	4,21	5,05	02	-
6 29 14 002 00 5	4014586172941	Bohrfutterschlüssel	2,01	2,41	02	-
6 29 14 004 00 7	4014586172958	Bohrfutterschlüssel	3,92	4,70	02	-
6 29 14 005 00 1	4014586172965	Bohrfutterschlüssel	10,57	12,68	02	-
6 29 14 011 00 1	4014586173016	Bohrfutterschlüssel	6,29	7,55	02	-
6 31 06 016 01 0	4014586271767	Verlängerung 100 mm QI	70,77	84,92	02	111
6 31 06 017 01 0	4014586335063	Verlängerung QIP 100 mm	68,71	82,45	02	91
6 31 10 019 01 0	4014586415680	Gewindebohrer für Durchgangslöcher	13,00	15,60	02	99
6 31 10 019 02 0	4014586416069	Gewindebohrer-Set für Durchgangslöcher	95,00	114,00	02	99
6 31 10 019 03 0	4014586416076	Gewindebohrer für Durchgangslöcher mit Adapter 3/4" Weldon-Aufnahme	32,00	38,40	02	99
6 31 10 020 01 0	4014586415697	Gewindebohrer für Durchgangslöcher	15,00	18,00	02	99
6 31 10 020 02 0	4014586416083	Gewindebohrer für Durchgangslöcher	95,00	114,00	02	99
6 31 10 020 03 0	4014586416090	Gewindebohrer für Durchgangslöcher mit Adapter 3/4" Weldon-Aufnahme	34,00	40,80	02	99
6 31 10 021 01 0	4014586415703	Gewindebohrer für Durchgangslöcher	18,00	21,60	02	99
6 31 10 021 02 0	4014586416106	Gewindebohrer-Set für Durchgangslöcher	99,00	118,80	02	99
6 31 10 021 03 0	4014586416113	Gewindebohrer für Durchgangslöcher mit Adapter 3/4" Weldon-Aufnahme	37,00	44,40	02	99
6 31 10 022 01 0	4014586415710	Gewindebohrer für Durchgangslöcher	20,00	24,00	02	99
6 31 10 022 02 0	4014586416120	Gewindebohrer-Set für Durchgangslöcher	99,00	118,80	02	99
6 31 10 022 03 0	4014586416137	Gewindebohrer für Durchgangslöcher mit Adapter 3/4" Weldon-Aufnahme	39,00	46,80	02	99
6 31 11 009 01 0	4014586326597	Spiralbohrer D10 HSS QI	18,31	21,97	02	111
6 31 11 010 01 0	4014586326603	Spiralbohrer D10.2 HSS QI	18,31	21,97	02	111
6 31 11 011 01 0	4014586326610	Spiralbohrer D11 HSS QI	20,85	25,02	02	111
6 31 11 012 01 0	4014586326627	Spiralbohrer D12 HSS QI	20,85	25,02	02	111
6 31 11 013 01 0	4014586326634	Spiralbohrer D13 HSS QI	22,37	26,84	02	111
6 31 11 014 01 0	4014586326641	Spiralbohrer D14 HSS QI	22,37	26,84	02	111
6 31 11 015 01 0	4014586326658	Spiralbohrer D15 HSS QI	23,39	28,07	02	111
6 31 11 016 01 0	4014586326665	Spiralbohrer D15.5 HSS QI	23,39	28,07	02	111
6 31 11 018 01 0	4014586409085	HSS Spiralbohrer mit 3/4" Weldon-Aufnahme	17,00	20,40	02	98
6 31 11 018 02 0	4014586416144	HSS Spiralbohrer-Set mit 3/4" Weldon-Aufnahme	130,00	156,00	02	98
6 31 11 019 01 0	4014586409092	HSS Spiralbohrer mit 3/4" Weldon-Aufnahme	17,00	20,40	02	98
6 31 11 020 01 0	4014586409108	HSS Spiralbohrer mit 3/4" Weldon-Aufnahme	17,00	20,40	02	98
6 31 11 021 01 0	4014586409115	HSS Spiralbohrer mit 3/4" Weldon-Aufnahme	18,00	21,60	02	98
6 31 11 022 01 0	4014586409122	HSS Spiralbohrer mit 3/4" Weldon-Aufnahme	18,00	21,60	02	98
6 31 11 023 01 0	4014586409139	HSS Spiralbohrer mit 3/4" Weldon-Aufnahme	20,50	24,60	02	98
6 31 11 024 01 0	4014586409146	HSS Spiralbohrer mit 3/4" Weldon-Aufnahme	20,50	24,60	02	98
6 31 11 025 01 0	4014586409153	HSS Spiralbohrer mit 3/4" Weldon-Aufnahme	22,00	26,40	02	98
6 31 11 026 01 0	4014586409160	HSS Spiralbohrer mit 3/4" Weldon-Aufnahme	22,00	26,40	02	98
6 31 11 027 01 0	4014586409177	HSS Spiralbohrer mit 3/4" Weldon-Aufnahme	25,00	30,00	02	98
6 31 11 028 01 0	4014586409184	HSS Spiralbohrer mit 3/4" Weldon-Aufnahme	25,00	30,00	02	98
6 31 11 034 01 0	4014586409658	HSS Spiralbohrer mit 3/4" Weldon-Aufnahme	17,00	20,40	02	98
6 31 11 035 01 0	4014586409665	HSS Spiralbohrer mit 3/4" Weldon-Aufnahme	18,00	21,60	02	98
6 31 11 036 01 0	4014586415109	HSS Spiralbohrer mit 3/4" Weldon-Aufnahme	17,00	20,40	02	98
6 31 11 037 01 0	4014586415116	HSS Spiralbohrer mit 3/4" Weldon-Aufnahme	20,50	24,60	02	98
6 31 11 038 01 0	4014586415727	HSS 90° Kegelsenker-Bit	16,00	19,20	02	98
6 31 11 038 02 0	4014586416168	HSS 90° Kegelsenker-Bit mit Adapter 3/4" Weldon-Aufnahme	35,00	42,00	02	98
6 31 14 038 01 0	4014586331027	Zentrierbohrer	14,09	16,91	02	90
6 31 14 038 02 0	4014586332796	Zentrierbohrer 5er Pack	63,37	76,04	02	90
6 31 27 001 01 5	4014586176130	HM-Ultra50 Kernbohrer Ø18 M18 x 6 P 1,5	49,24	59,09	20	105
6 31 27 002 01 8	4014586176147	HM-Ultra50 Kernbohrer Ø20 M18 x 6 P 1,5	49,24	59,09	20	105
6 31 27 003 01 2	4014586176154	HM-Ultra50 Kernbohrer Ø22 M18 x 6 P 1,5	49,24	59,09	20	106
6 31 27 004 01 0	4014586176161	HM-Ultra50 Kernbohrer Ø25 M18 x 6 P 1,5	49,24	59,09	20	106
6 31 27 005 01 4	4014586176178	HM-Ultra50 Kernbohrer Ø26 M18 x 6 P 1,5	49,24	59,09	20	106
6 31 27 006 01 7	4014586176185	HM-Ultra50 Kernbohrer Ø28 M18 x 6 P 1,5	49,24	59,09	20	106
6 31 27 007 01 1	4014586176192	HM-Ultra50 Kernbohrer Ø30 M18 x 6 P 1,5	49,24	59,09	20	106
6 31 27 008 01 9	4014586176208	HM-Ultra50 Kernbohrer Ø32 M18 x 6 P 1,5	55,04	66,05	20	106

# Zubehör in numerischer Reihenfolge

Bestellnummer	EAN	Benennung	Preis Euro zzgl. MwSt.	Preis Euro inkl. MwSt.	PK	Seite
6 31 27 009 01 3	4014586176215	HM-Ultra50 Kernbohrer Ø34 M18 x 6 P 1,5	55,04	66,05	20	106
6 31 27 010 01 5	4014586176222	HM-Ultra50 Kernbohrer Ø35 M18 x 6 P 1,5	55,04	66,05	20	106
6 31 27 011 01 4	4014586176239	HM-Ultra50 Kernbohrer Ø38 M18 x 6 P 1,5	63,73	76,48	20	106
6 31 27 012 01 7	4014586176246	HM-Ultra50 Kernbohrer Ø40 M18 x 6 P 1,5	63,73	76,48	20	106
6 31 27 013 01 1	4014586176253	HM-Ultra50 Kernbohrer Ø42 M18 x 6 P 1,5	75,26	90,31	20	106
6 31 27 014 01 9	4014586176260	HM-Ultra50 Kernbohrer Ø43 M18 x 6 P 1,5	75,26	90,31	20	106
6 31 27 015 01 3	4014586176277	HM-Ultra50 Kernbohrer Ø45 M18 x 6 P 1,5	75,26	90,31	20	106
6 31 27 016 01 6	4014586176284	HM-Ultra50 Kernbohrer Ø48 M18 x 6 P 1,5	84,03	100,84	20	106
6 31 27 017 01 0	4014586176291	HM-Ultra50 Kernbohrer Ø50 M18 x 6 P 1,5	84,03	100,84	20	106
6 31 27 018 01 8	4014586176307	HM-Ultra50 Kernbohrer Ø52 M18 x 6 P 1,5	92,85	111,42	20	106
6 31 27 019 01 2	4014586176314	HM-Ultra50 Kernbohrer Ø19 M18 x 6 P 1,5	49,24	59,09	20	105
6 31 27 020 01 4	4014586176321	HM-Ultra50 Kernbohrer Ø21 M18 x 6 P 1,5	49,24	59,09	20	106
6 31 27 021 01 3	4014586176338	HM-Ultra50 Kernbohrer Ø23 M18 x 6 P 1,5	49,24	59,09	20	106
6 31 27 022 01 6	4014586176345	HM-Ultra50 Kernbohrer Ø24 M18 x 6 P 1,5	49,24	59,09	20	106
6 31 27 023 01 0	4014586176352	HM-Ultra50 Kernbohrer Ø27 M18 x 6 P 1,5	49,24	59,09	20	106
6 31 27 024 01 8	4014586176369	HM-Ultra50 Kernbohrer Ø29 M18 x 6 P 1,5	49,24	59,09	20	106
6 31 27 025 01 2	4014586176376	HM-Ultra50 Kernbohrer Ø31 M18 x 6 P 1,5	55,04	66,05	20	106
6 31 27 026 01 5	4014586176383	HM-Ultra50 Kernbohrer Ø33 M18 x 6 P 1,5	55,04	66,05	20	106
6 31 27 027 01 9	4014586176390	HM-Ultra50 Kernbohrer Ø36 M18 x 6 P 1,5	63,73	76,48	20	106
6 31 27 028 01 7	4014586176406	HM-Ultra50 Kernbohrer Ø37 M18 x 6 P 1,5	63,73	76,48	20	106
6 31 27 029 01 1	4014586176413	HM-Ultra50 Kernbohrer Ø39 M18 x 6 P 1,5	63,73	76,48	20	106
6 31 27 030 01 3	4014586176420	HM-Ultra50 Kernbohrer Ø41 M18 x 6 P 1,5	75,26	90,31	20	106
6 31 27 031 01 2	4014586176437	HM-Ultra50 Kernbohrer Ø44 M18 x 6 P 1,5	75,26	90,31	20	106
6 31 27 032 01 5	4014586176444	HM-Ultra50 Kernbohrer Ø46 M18 x 6 P 1,5	84,03	100,84	20	106
6 31 27 033 01 9	4014586176451	HM-Ultra50 Kernbohrer Ø47 M18 x 6 P 1,5	84,03	100,84	20	106
6 31 27 034 01 7	4014586176468	HM-Ultra50 Kernbohrer Ø49 M18 x 6 P 1,5	84,03	100,84	20	106
6 31 27 035 01 1	4014586176475	HM-Ultra50 Kernbohrer Ø51 M18 x 6 P 1,5	92,85	111,42	20	106
6 31 27 036 01 4	4014586192369	HM-Ultra50 Kernbohrer Ø53 M18 x 6 P 1,5	92,85	111,42	20	106
6 31 27 037 01 8	4014586192376	HM-Ultra50 Kernbohrer Ø54 M18 x 6 P 1,5	92,85	111,42	20	106
6 31 27 038 01 6	4014586192383	HM-Ultra50 Kernbohrer Ø55 M18 x 6 P 1,5	92,85	111,42	20	106
6 31 27 039 01 0	4014586192390	HM-Ultra50 Kernbohrer Ø56 M18 x 6 P 1,5	96,78	116,14	20	106
6 31 27 040 01 2	4014586192406	HM-Ultra50 Kernbohrer Ø57 M18 x 6 P 1,5	96,78	116,14	20	106
6 31 27 041 01 1	4014586192413	HM-Ultra50 Kernbohrer Ø58 M18 x 6 P 1,5	96,78	116,14	20	106
6 31 27 042 01 4	4014586200941	HM-Ultra50 Kernbohrer Ø12 M18 x 6 P 1,5	49,24	59,09	20	105
6 31 27 043 01 8	4014586200958	HM-Ultra50 Kernbohrer Ø13 M18 x 6 P 1,5	49,24	59,09	20	105
6 31 27 044 01 6	4014586200965	HM-Ultra50 Kernbohrer Ø14 M18 x 6 P 1,5	49,24	59,09	20	105
6 31 27 045 01 0	4014586200972	HM-Ultra50 Kernbohrer Ø15 M18 x 6 P 1,5	49,24	59,09	20	105
6 31 27 046 01 3	4014586200989	HM-Ultra50 Kernbohrer Ø16 M18 x 6 P 1,5	49,24	59,09	20	105
6 31 27 047 01 7	4014586200996	HM-Ultra50 Kernbohrer Ø17 M18 x 6 P 1,5	49,24	59,09	20	105
6 31 27 049 01 9	4014586223179	HM-Ultra50 Kernbohrer Ø59 M18 x 6 P 1,5	98,20	117,84	20	106
6 31 27 050 01 1	4014586223186	HM-Ultra50 Kernbohrer Ø60 M18 x 6 P 1,5	98,20	117,84	20	106
6 31 27 051 01 0	4014586223193	HM-Ultra50 Kernbohrer Ø61 M18 x 6 P 1,5	111,13	133,36	20	106
6 31 27 052 01 3	4014586223209	HM-Ultra50 Kernbohrer Ø62 M18 x 6 P 1,5	111,13	133,36	20	106
6 31 27 053 01 7	4014586223216	HM-Ultra50 Kernbohrer Ø63 M18 x 6 P 1,5	111,13	133,36	20	106
6 31 27 054 01 5	4014586223223	HM-Ultra50 Kernbohrer Ø64 M18 x 6 P 1,5	111,13	133,36	20	106
6 31 27 055 01 9	4014586223230	HM-Ultra50 Kernbohrer Ø65 M18 x 6 P 1,5	111,13	133,36	20	106
6 31 27 061 01 9	4014586229447	HM-Kernbohrer Ø90	239,01	286,81	20	-
6 31 27 086 01 9	4014586239996	HM-Ultra-Kernbohrer Ø12/35 HM QI	45,63	54,76	20	105
6 31 27 086 04 0	4014586375533	Zubehörset Best of Kernbohrer HM-Ultra 35 QI 12,14,16,18,20,22 mm	214,77	257,72	20	105
6 31 27 087 01 3	4014586240008	HM-Ultra-Kernbohrer Ø13/35 HM QI	45,63	54,76	20	105
6 31 27 088 01 1	4014586240015	HM-Ultra-Kernbohrer Ø14/35 HM QI	45,63	54,76	20	105
6 31 27 089 01 5	4014586240022	HM-Ultra-Kernbohrer Ø15/35 HM QI	45,63	54,76	20	105
6 31 27 090 01 7	4014586240039	HM-Ultra-Kernbohrer Ø16/35 HM QI	45,63	54,76	20	105
6 31 27 091 01 6	4014586240046	HM-Ultra-Kernbohrer Ø17/35 HM QI	45,63	54,76	20	105
6 31 27 092 01 9	4014586240053	HM-Ultra-Kernbohrer Ø18/35 HM QI	45,63	54,76	20	105
6 31 27 093 01 3	4014586240060	HM-Ultra-Kernbohrer Ø19/35 HM QI	45,63	54,76	20	105
6 31 27 094 01 1	4014586240077	HM-Ultra-Kernbohrer Ø20/35 HM QI	45,63	54,76	20	105
6 31 27 095 01 5	4014586240084	HM-Ultra-Kernbohrer Ø21/35 HM QI	45,63	54,76	20	105
6 31 27 096 01 8	4014586240091	HM-Ultra-Kernbohrer Ø22/35 HM QI	45,63	54,76	20	105
6 31 27 097 01 2	4014586240107	HM-Ultra-Kernbohrer Ø23/35 HM QI	45,63	54,76	20	105
6 31 27 098 01 0	4014586240114	HM-Ultra-Kernbohrer Ø24/35 HM QI	45,63	54,76	20	105
6 31 27 099 01 4	4014586240121	HM-Ultra-Kernbohrer Ø25/35 HM QI	45,63	54,76	20	105
6 31 27 100 01 5	4014586240138	HM-Ultra-Kernbohrer Ø26/35 HM QI	45,63	54,76	20	105
6 31 27 101 01 4	4014586240145	HM-Ultra-Kernbohrer Ø27/35 HM QI	45,63	54,76	20	105
6 31 27 102 01 7	4014586240152	HM-Ultra-Kernbohrer Ø28/35 HM QI	45,63	54,76	20	105
6 31 27 103 01 1	4014586240169	HM-Ultra-Kernbohrer Ø29/35 HM QI	52,51	63,01	20	105
6 31 27 104 01 9	4014586240176	HM-Ultra-Kernbohrer Ø30/35 HM QI	52,51	63,01	20	105
6 31 27 105 01 3	4014586240183	HM-Ultra-Kernbohrer Ø31/35 HM QI	52,51	63,01	20	105
6 31 27 106 01 6	4014586240190	HM-Ultra-Kernbohrer Ø32/35 HM QI	52,51	63,01	20	105
6 31 27 107 01 0	4014586240206	HM-Ultra-Kernbohrer Ø33/35 HM QI	52,51	63,01	20	105
6 31 27 108 01 8	4014586240213	HM-Ultra-Kernbohrer Ø34/35 HM QI	52,51	63,01	20	105
6 31 27 109 01 2	4014586240220	HM-Ultra-Kernbohrer Ø35/35 HM QI	52,51	63,01	20	105
6 31 27 110 01 4	4014586240237	HM-Ultra-Kernbohrer Ø36/35 HM QI	60,80	72,96	20	105
6 31 27 111 01 3	4014586240244	HM-Ultra-Kernbohrer Ø37/35 HM QI	60,80	72,96	20	105
6 31 27 112 01 6	4014586240251	HM-Ultra-Kernbohrer Ø38/35 HM QI	60,80	72,96	20	105
6 31 27 113 01 0	4014586240268	HM-Ultra-Kernbohrer Ø39/35 HM QI	60,80	72,96	20	105

Bestellnummer	EAN	Benennung	Preis Euro zzgl. MwSt.	Preis Euro inkl. MwSt.	PK	Seite
6 31 27 114 01 8	4014586240275	HM-Ultra-Kernbohrer Ø40/35 HM QI	60,80	72,96	20	105
6 31 27 115 01 2	4014586240282	HM-Ultra-Kernbohrer Ø41/35 HM QI	71,85	86,22	20	105
6 31 27 116 01 5	4014586240299	HM-Ultra-Kernbohrer Ø42/35 HM QI	71,85	86,22	20	105
6 31 27 117 01 9	4014586240305	HM-Ultra-Kernbohrer Ø43/35 HM QI	71,85	86,22	20	105
6 31 27 118 01 7	4014586240312	HM-Ultra-Kernbohrer Ø44/35 HM QI	71,85	86,22	20	105
6 31 27 119 01 1	4014586240329	HM-Ultra-Kernbohrer Ø45/35 HM QI	71,85	86,22	20	105
6 31 27 120 01 3	4014586240336	HM-Ultra-Kernbohrer Ø46/35 HM QI	80,19	96,23	20	105
6 31 27 121 01 2	4014586240343	HM-Ultra-Kernbohrer Ø47/35 HM QI	80,19	96,23	20	105
6 31 27 122 01 5	4014586240350	HM-Ultra-Kernbohrer Ø48/35 HM QI	80,19	96,23	20	105
6 31 27 123 01 9	4014586240367	HM-Ultra-Kernbohrer Ø49/35 HM QI	80,19	96,23	20	105
6 31 27 124 01 7	4014586240374	HM-Ultra-Kernbohrer Ø50/35 HM QI	80,19	96,23	20	105
6 31 27 125 01 1	4014586240381	HM-Ultra-Kernbohrer Ø51/35 HM QI	88,56	106,27	20	105
6 31 27 126 01 4	4014586240398	HM-Ultra-Kernbohrer Ø52/35 HM QI	88,56	106,27	20	105
6 31 27 127 01 8	4014586240404	HM-Ultra-Kernbohrer Ø53/35 HM QI	88,56	106,27	20	105
6 31 27 128 01 6	4014586240411	HM-Ultra-Kernbohrer Ø54/35 HM QI	88,56	106,27	20	105
6 31 27 129 01 0	4014586240428	HM-Ultra-Kernbohrer Ø55/35 HM QI	88,56	106,27	20	105
6 31 27 130 01 2	4014586240435	HM-Ultra-Kernbohrer Ø56/35 HM QI	92,39	110,87	20	105
6 31 27 131 01 1	4014586240442	HM-Ultra-Kernbohrer Ø57/35 HM QI	92,39	110,87	20	105
6 31 27 132 01 4	4014586240459	HM-Ultra-Kernbohrer Ø58/35 HM QI	92,39	110,87	20	105
6 31 27 133 01 8	4014586240466	HM-Ultra-Kernbohrer Ø59/35 HM QI	92,39	110,87	20	105
6 31 27 134 01 6	4014586240473	HM-Ultra-Kernbohrer Ø60/35 HM QI	92,39	110,87	20	105
6 31 27 135 01 0	4014586240480	HM-Ultra-Kernbohrer Ø61/35 HM QI	104,50	125,40	20	105
6 31 27 136 01 3	4014586240497	HM-Ultra-Kernbohrer Ø62/35 HM QI	104,50	125,40	20	105
6 31 27 137 01 7	4014586240503	HM-Ultra-Kernbohrer Ø63/35 HM QI	104,50	125,40	20	105
6 31 27 138 01 5	4014586240510	HM-Ultra-Kernbohrer Ø64/35 HM QI	104,50	125,40	20	105
6 31 27 139 01 9	4014586240527	HM-Ultra-Kernbohrer Ø65/35 HM QI	104,50	125,40	20	105
6 31 27 238 01 1	4014586252469	HM-Ultra-Kernbohrer Ø15.5/35 HM QI	45,63	54,76	20	105
6 31 27 239 01 5	4014586252476	HM-Ultra-Kernbohrer Ø17.5/35 HM QI	45,63	54,76	20	105
6 31 27 240 01 7	4014586252483	HM-Ultra-Kernbohrer Ø19.5/35 HM QI	45,63	54,76	20	105
6 31 27 241 01 6	4014586252490	HM-Ultra-Kernbohrer Ø26.5/35 HM QI	45,63	54,76	20	105
6 31 27 276 01 0	4014586272122	HM-Ultra50 Kernbohrer Weldon Ø12/50	49,24	59,09	20	106
6 31 27 276 02 0	4014586375540	Zubehörset Best of Kernbohrer HM-Ultra 50 W 12,14,16,18,20,22 mm	247,15	296,58	20	105
6 31 27 277 01 0	4014586272139	HM-Ultra50 Kernbohrer Weldon Ø13/50	49,24	59,09	20	106
6 31 27 278 01 0	4014586272146	HM-Ultra50 Kernbohrer Weldon Ø14/50	49,24	59,09	20	106
6 31 27 279 01 0	4014586272153	HM-Ultra50 Kernbohrer Weldon Ø15/50	49,24	59,09	20	106
6 31 27 280 01 0	4014586272160	HM-Ultra50 Kernbohrer Weldon Ø16/50	49,24	59,09	20	106
6 31 27 281 01 0	4014586272177	HM-Ultra50 Kernbohrer Weldon Ø17/50	49,24	59,09	20	106
6 31 27 282 01 0	4014586272184	HM-Ultra50 Kernbohrer Weldon Ø18/50	49,24	59,09	20	106
6 31 27 283 01 0	4014586272191	HM-Ultra50 Kernbohrer Weldon Ø19/50	49,24	59,09	20	106
6 31 27 284 01 0	4014586272207	HM-Ultra50 Kernbohrer Weldon Ø20/50	49,24	59,09	20	106
6 31 27 285 01 0	4014586272214	HM-Ultra50 Kernbohrer Weldon Ø21/50	49,24	59,09	20	106
6 31 27 286 01 0	4014586272221	HM-Ultra50 Kernbohrer Weldon Ø22/50	49,24	59,09	20	106
6 31 27 287 01 0	4014586272238	HM-Ultra50 Kernbohrer Weldon Ø23/50	49,24	59,09	20	106
6 31 27 288 01 0	4014586272245	HM-Ultra50 Kernbohrer Weldon Ø24/50	49,24	59,09	20	106
6 31 27 289 01 0	4014586272252	HM-Ultra50 Kernbohrer Weldon Ø25/50	49,24	59,09	20	106
6 31 27 290 01 0	4014586272269	HM-Ultra50 Kernbohrer Weldon Ø26/50	49,24	59,09	20	106
6 31 27 291 01 0	4014586272276	HM-Ultra50 Kernbohrer Weldon Ø27/50	49,24	59,09	20	106
6 31 27 292 01 0	4014586272283	HM-Ultra50 Kernbohrer Weldon Ø28/50	49,24	59,09	20	106
6 31 27 293 01 0	4014586272290	HM-Ultra50 Kernbohrer Weldon Ø29/50	49,24	59,09	20	106
6 31 27 294 01 0	4014586272306	HM-Ultra50 Kernbohrer Weldon Ø30/50	49,24	59,09	20	106
6 31 27 295 01 0	4014586272313	HM-Ultra50 Kernbohrer Weldon Ø31/50	55,04	66,05	20	106
6 31 27 296 01 0	4014586272320	HM-Ultra50 Kernbohrer Weldon Ø32/50	55,04	66,05	20	106
6 31 27 297 01 0	4014586272337	HM-Ultra50 Kernbohrer Weldon Ø33/50	55,04	66,05	20	106
6 31 27 298 01 0	4014586272344	HM-Ultra50 Kernbohrer Weldon Ø34/50	55,04	66,05	20	106
6 31 27 299 01 0	4014586272351	HM-Ultra50 Kernbohrer Weldon Ø35/50	55,04	66,05	20	106
6 31 27 300 01 0	4014586272368	HM-Ultra50 Kernbohrer Weldon Ø36/50	63,73	76,48	20	106
6 31 27 301 01 0	4014586272375	HM-Ultra50 Kernbohrer Weldon Ø37/50	63,73	76,48	20	106
6 31 27 302 01 0	4014586272382	HM-Ultra50 Kernbohrer Weldon Ø38/50	63,73	76,48	20	106
6 31 27 303 01 0	4014586272399	HM-Ultra50 Kernbohrer Weldon Ø39/50	63,73	76,48	20	106
6 31 27 304 01 0	4014586272405	HM-Ultra50 Kernbohrer Weldon Ø40/50	63,73	76,48	20	107
6 31 27 305 01 0	4014586272412	HM-Ultra50 Kernbohrer Weldon Ø41/50	75,26	90,31	20	107
6 31 27 306 01 0	4014586272429	HM-Ultra50 Kernbohrer Weldon Ø42/50	75,26	90,31	20	107
6 31 27 307 01 0	4014586272436	HM-Ultra50 Kernbohrer Weldon Ø43/50	75,26	90,31	20	107
6 31 27 308 01 0	4014586272443	HM-Ultra50 Kernbohrer Weldon Ø44/50	75,26	90,31	20	107
6 31 27 309 01 0	4014586272450	HM-Ultra50 Kernbohrer Weldon Ø45/50	75,26	90,31	20	107
6 31 27 310 01 0	4014586272467	HM-Ultra50 Kernbohrer Weldon Ø46/50	84,03	100,84	20	107
6 31 27 311 01 0	4014586272474	HM-Ultra50 Kernbohrer Weldon Ø47/50	84,03	100,84	20	107
6 31 27 312 01 0	4014586272481	HM-Ultra50 Kernbohrer Weldon Ø48/50	84,03	100,84	20	107
6 31 27 313 01 0	4014586272498	HM-Ultra50 Kernbohrer Weldon Ø49/50	84,03	100,84	20	107
6 31 27 314 01 0	4014586272504	HM-Ultra50 Kernbohrer Weldon Ø50/50	84,03	100,84	20	107
6 31 27 315 01 0	4014586272511	HM-Ultra50 Kernbohrer Weldon Ø51/50	92,85	111,42	20	107
6 31 27 316 01 0	4014586272528	HM-Ultra50 Kernbohrer Weldon Ø52/50	92,85	111,42	20	107
6 31 27 317 01 0	4014586272535	HM-Ultra50 Kernbohrer Weldon Ø53/50	92,85	111,42	20	107
6 31 27 318 01 0	4014586272542	HM-Ultra50 Kernbohrer Weldon Ø54/50	92,85	111,42	20	107
6 31 27 319 01 0	4014586272559	HM-Ultra50 Kernbohrer Weldon Ø55/50	92,85	111,42	20	107
6 31 27 320 01 0	4014586272566	HM-Ultra50 Kernbohrer Weldon Ø56/50	96,78	116,14	20	107

Zubehör in numerischer Reihenfolge

Bestellnummer	EAN	Benennung	Preis Euro zzgl. MwSt.	Preis Euro inkl. MwSt.	PK	Seite
6 31 27 321 01 0	4014586272573	HM-Ultra50 Kernbohrer Weldon Ø57/50	96,78	116,14	20	107
6 31 27 322 01 0	4014586272580	HM-Ultra50 Kernbohrer Weldon Ø58/50	96,78	116,14	20	107
6 31 27 323 01 0	4014586272597	HM-Ultra50 Kernbohrer Weldon Ø59/50	96,78	116,14	20	107
6 31 27 324 01 0	4014586272603	HM-Ultra50 Kernbohrer Weldon Ø60/50	96,78	116,14	20	107
6 31 27 325 01 0	4014586272610	HM-Ultra50 Kernbohrer Weldon Ø61/50	109,51	131,41	20	107
6 31 27 326 01 0	4014586272627	HM-Ultra50 Kernbohrer Weldon Ø62/50	109,51	131,41	20	107
6 31 27 327 01 0	4014586272634	HM-Ultra50 Kernbohrer Weldon Ø63/50	109,51	131,41	20	107
6 31 27 328 01 0	4014586272641	HM-Ultra50 Kernbohrer Weldon Ø64/50	109,51	131,41	20	107
6 31 27 329 01 0	4014586272658	HM-Ultra50 Kernbohrer Weldon Ø65/50	109,51	131,41	20	107
6 31 27 330 01 0	4014586279732	HM-Ultra50 Kernbohrer QuickIN MAX Ø50/50	84,03	100,84	20	116
6 31 27 331 01 0	4014586279749	HM-Ultra50 Kernbohrer QuickIN MAX Ø51/50	92,85	111,42	20	116
6 31 27 332 01 0	4014586279756	HM-Ultra50 Kernbohrer QuickIN MAX Ø52/50	92,85	111,42	20	116
6 31 27 333 01 0	4014586279763	HM-Ultra50 Kernbohrer QuickIN MAX Ø53/50	92,85	111,42	20	116
6 31 27 334 01 0	4014586279770	HM-Ultra50 Kernbohrer QuickIN MAX Ø54/50	92,85	111,42	20	116
6 31 27 335 01 0	4014586279787	HM-Ultra50 Kernbohrer QuickIN MAX Ø55/50	92,85	111,42	20	116
6 31 27 336 01 0	4014586279794	HM-Ultra50 Kernbohrer QuickIN MAX Ø56/50	96,78	116,14	20	116
6 31 27 337 01 0	4014586279800	HM-Ultra50 Kernbohrer QuickIN MAX Ø57/50	96,78	116,14	20	116
6 31 27 338 01 0	4014586279817	HM-Ultra50 Kernbohrer QuickIN MAX Ø58/50	96,78	116,14	20	116
6 31 27 339 01 0	4014586279824	HM-Ultra50 Kernbohrer QuickIN MAX Ø59/50	96,78	116,14	20	116
6 31 27 340 01 0	4014586279831	HM-Ultra50 Kernbohrer QuickIN MAX Ø60/50	96,78	116,14	20	116
6 31 27 341 01 0	4014586279848	HM-Ultra50 Kernbohrer QuickIN MAX Ø61/50	109,51	131,41	20	116
6 31 27 342 01 0	4014586279855	HM-Ultra50 Kernbohrer QuickIN MAX Ø62/50	109,51	131,41	20	116
6 31 27 343 01 0	4014586279862	HM-Ultra50 Kernbohrer QuickIN MAX Ø63/50	109,51	131,41	20	116
6 31 27 344 01 0	4014586279879	HM-Ultra50 Kernbohrer QuickIN MAX Ø64/50	109,51	131,41	20	116
6 31 27 345 01 0	4014586279886	HM-Ultra50 Kernbohrer QuickIN MAX Ø65/50	109,51	131,41	20	116
6 31 27 346 01 0	4014586279893	HM-Ultra50 Kernbohrer QuickIN MAX Ø66/50	125,63	150,76	20	116
6 31 27 347 01 0	4014586279909	HM-Ultra50 Kernbohrer QuickIN MAX Ø67/50	125,63	150,76	20	116
6 31 27 348 01 0	4014586279916	HM-Ultra50 Kernbohrer QuickIN MAX Ø68/50	125,63	150,76	20	116
6 31 27 349 01 0	4014586279923	HM-Ultra50 Kernbohrer QuickIN MAX Ø69/50	125,63	150,76	20	116
6 31 27 350 01 0	4014586279930	HM-Ultra50 Kernbohrer QuickIN MAX Ø70/50	138,75	166,50	20	116
6 31 27 351 01 0	4014586279947	HM-Ultra50 Kernbohrer QuickIN MAX Ø71/50	140,07	168,08	20	116
6 31 27 352 01 0	4014586279954	HM-Ultra50 Kernbohrer QuickIN MAX Ø72/50	141,38	169,66	20	116
6 31 27 353 01 0	4014586279961	HM-Ultra50 Kernbohrer QuickIN MAX Ø73/50	142,69	171,23	20	116
6 31 27 354 01 0	4014586279978	HM-Ultra50 Kernbohrer QuickIN MAX Ø74/50	144,01	172,81	20	116
6 31 27 355 01 0	4014586279985	HM-Ultra50 Kernbohrer QuickIN MAX Ø75/50	145,31	174,37	20	116
6 31 27 456 01 0	4014586304083	HM-Ultra50 Kernbohrer QuickIN MAX Ø76/50	151,86	182,23	20	116
6 31 27 457 01 0	4014586304090	HM-Ultra50 Kernbohrer QuickIN MAX Ø77/50	153,18	183,82	20	116
6 31 27 458 01 0	4014586304106	HM-Ultra50 Kernbohrer QuickIN MAX Ø78/50	155,12	186,14	20	116
6 31 27 459 01 0	4014586304113	HM-Ultra50 Kernbohrer QuickIN MAX Ø79/50	157,12	188,54	20	116
6 31 27 460 01 0	4014586304120	HM-Ultra50 Kernbohrer QuickIN MAX Ø80/50	157,12	188,54	20	116
6 31 27 714 01 0	4014586346632	HM Ultra 35 Kernbohrer mit 3/4" Weldon-Aufnahme	44,31	53,17	20	106
6 31 27 714 02 0	4014586375557	Zubehörset Best of Kernbohrer HM-Ultra 35 W 12,14,16,18,20,22 mm	214,77	257,72	20	105
6 31 27 715 01 0	4014586346649	HM Ultra 35 Kernbohrer mit 3/4" Weldon-Aufnahme	44,31	53,17	20	106
6 31 27 716 01 0	4014586346656	HM Ultra 35 Kernbohrer mit 3/4" Weldon-Aufnahme	44,31	53,17	20	106
6 31 27 717 01 0	4014586346663	HM Ultra 35 Kernbohrer mit 3/4" Weldon-Aufnahme	44,31	53,17	20	106
6 31 27 718 01 0	4014586346670	HM Ultra 35 Kernbohrer mit 3/4" Weldon-Aufnahme	44,31	53,17	20	106
6 31 27 719 01 0	4014586346687	HM Ultra 35 Kernbohrer mit 3/4" Weldon-Aufnahme	44,31	53,17	20	106
6 31 27 720 01 0	4014586346694	HM Ultra 35 Kernbohrer mit 3/4" Weldon-Aufnahme	44,31	53,17	20	106
6 31 27 721 01 0	4014586346700	HM Ultra 35 Kernbohrer mit 3/4" Weldon-Aufnahme	44,31	53,17	20	106
6 31 27 722 01 0	4014586346717	HM Ultra 35 Kernbohrer mit 3/4" Weldon-Aufnahme	44,31	53,17	20	106
6 31 27 723 01 0	4014586346724	HM Ultra 35 Kernbohrer mit 3/4" Weldon-Aufnahme	44,31	53,17	20	106
6 31 27 724 01 0	4014586346731	HM Ultra 35 Kernbohrer mit 3/4" Weldon-Aufnahme	44,31	53,17	20	106
6 31 27 725 01 0	4014586346748	HM Ultra 35 Kernbohrer mit 3/4" Weldon-Aufnahme	44,31	53,17	20	106
6 31 27 726 01 0	4014586346755	HM Ultra 35 Kernbohrer mit 3/4" Weldon-Aufnahme	44,31	53,17	20	106
6 31 27 727 01 0	4014586346762	HM Ultra 35 Kernbohrer mit 3/4" Weldon-Aufnahme	44,31	53,17	20	106
6 31 27 728 01 0	4014586346779	HM Ultra 35 Kernbohrer mit 3/4" Weldon-Aufnahme	44,31	53,17	20	106
6 31 27 729 01 0	4014586346786	HM Ultra 35 Kernbohrer mit 3/4" Weldon-Aufnahme	44,31	53,17	20	106
6 31 27 730 01 0	4014586346793	HM Ultra 35 Kernbohrer mit 3/4" Weldon-Aufnahme	44,31	53,17	20	106
6 31 27 731 01 0	4014586346809	HM Ultra 35 Kernbohrer mit 3/4" Weldon-Aufnahme	50,99	61,19	20	106
6 31 27 732 01 0	4014586346816	HM Ultra 35 Kernbohrer mit 3/4" Weldon-Aufnahme	50,99	61,19	20	106
6 31 27 733 01 0	4014586346823	HM Ultra 35 Kernbohrer mit 3/4" Weldon-Aufnahme	50,99	61,19	20	106
6 31 27 734 01 0	4014586346830	HM Ultra 35 Kernbohrer mit 3/4" Weldon-Aufnahme	50,99	61,19	20	106
6 31 27 735 01 0	4014586346847	HM Ultra 35 Kernbohrer mit 3/4" Weldon-Aufnahme	50,99	61,19	20	106
6 31 27 736 01 0	4014586346854	HM Ultra 35 Kernbohrer mit 3/4" Weldon-Aufnahme	50,99	61,19	20	106
6 31 27 737 01 0	4014586346861	HM Ultra 35 Kernbohrer mit 3/4" Weldon-Aufnahme	50,99	61,19	20	106
6 31 27 738 01 0	4014586346878	HM Ultra 35 Kernbohrer mit 3/4" Weldon-Aufnahme	59,03	70,84	20	106
6 31 27 739 01 0	4014586346885	HM Ultra 35 Kernbohrer mit 3/4" Weldon-Aufnahme	59,03	70,84	20	106
6 31 27 740 01 0	4014586346892	HM Ultra 35 Kernbohrer mit 3/4" Weldon-Aufnahme	59,03	70,84	20	106
6 31 27 741 01 0	4014586346908	HM Ultra 35 Kernbohrer mit 3/4" Weldon-Aufnahme	59,03	70,84	20	106
6 31 27 742 01 0	4014586346915	HM Ultra 35 Kernbohrer mit 3/4" Weldon-Aufnahme	59,03	70,84	20	106
6 31 27 743 01 0	4014586346922	HM Ultra 35 Kernbohrer mit 3/4" Weldon-Aufnahme	69,77	83,72	20	106
6 31 27 744 01 0	4014586346939	HM Ultra 35 Kernbohrer mit 3/4" Weldon-Aufnahme	69,77	83,72	20	106
6 31 27 745 01 0	4014586346946	HM Ultra 35 Kernbohrer mit 3/4" Weldon-Aufnahme	69,77	83,72	20	106
6 31 27 746 01 0	4014586346953	HM Ultra 35 Kernbohrer mit 3/4" Weldon-Aufnahme	69,77	83,72	20	106
6 31 27 747 01 0	4014586346960	HM Ultra 35 Kernbohrer mit 3/4" Weldon-Aufnahme	69,77	83,72	20	106
6 31 27 748 01 0	4014586346977	HM Ultra 35 Kernbohrer mit 3/4" Weldon-Aufnahme	77,83	93,40	20	106

Bestellnummer	EAN	Benennung	Preis Euro zzgl. MwSt.	Preis Euro inkl. MwSt.	PK	Seite
6 31 27 749 01 0	4014586346984	HM Ultra 35 Kernbohrer mit 3/4" Weldon-Aufnahme	77,83	93,40	20	106
6 31 27 750 01 0	4014586346991	HM Ultra 35 Kernbohrer mit 3/4" Weldon-Aufnahme	77,83	93,40	20	106
6 31 27 751 01 0	4014586347004	HM Ultra 35 Kernbohrer mit 3/4" Weldon-Aufnahme	77,83	93,40	20	106
6 31 27 752 01 0	4014586347011	HM Ultra 35 Kernbohrer mit 3/4" Weldon-Aufnahme	77,83	93,40	20	106
6 31 27 753 01 0	4014586347028	HM Ultra 35 Kernbohrer mit 3/4" Weldon-Aufnahme	85,99	103,19	20	106
6 31 27 754 01 0	4014586347035	HM Ultra 35 Kernbohrer mit 3/4" Weldon-Aufnahme	85,99	103,19	20	106
6 31 27 755 01 0	4014586347042	HM Ultra 35 Kernbohrer mit 3/4" Weldon-Aufnahme	85,99	103,19	20	106
6 31 27 756 01 0	4014586347059	HM Ultra 35 Kernbohrer mit 3/4" Weldon-Aufnahme	85,99	103,19	20	106
6 31 27 757 01 0	4014586347066	HM Ultra 35 Kernbohrer mit 3/4" Weldon-Aufnahme	85,99	103,19	20	106
6 31 27 758 01 0	4014586347073	HM Ultra 35 Kernbohrer mit 3/4" Weldon-Aufnahme	89,70	107,64	20	106
6 31 27 759 01 0	4014586347080	HM Ultra 35 Kernbohrer mit 3/4" Weldon-Aufnahme	89,70	107,64	20	106
6 31 27 760 01 0	4014586347097	HM Ultra 35 Kernbohrer mit 3/4" Weldon-Aufnahme	89,70	107,64	20	106
6 31 27 761 01 0	4014586347103	HM Ultra 35 Kernbohrer mit 3/4" Weldon-Aufnahme	89,70	107,64	20	106
6 31 27 762 01 0	4014586347110	HM Ultra 35 Kernbohrer mit 3/4" Weldon-Aufnahme	89,70	107,64	20	106
6 31 27 763 01 0	4014586353265	HM Ultra Kernbohrer mit QuickIN-Aufnahme	66,43	79,72	20	105
6 31 27 764 01 0	4014586353272	HM Ultra Kernbohrer mit QuickIN-Aufnahme	66,43	79,72	20	105
6 31 27 765 01 0	4014586353289	HM Ultra Kernbohrer mit QuickIN-Aufnahme	66,43	79,72	20	105
6 31 27 766 01 0	4014586353296	HM Ultra Kernbohrer mit QuickIN-Aufnahme	66,43	79,72	20	105
6 31 27 767 01 0	4014586353302	HM Ultra Kernbohrer mit QuickIN-Aufnahme	66,43	79,72	20	105
6 31 27 768 01 0	4014586353319	HM Ultra Kernbohrer mit QuickIN-Aufnahme	66,43	79,72	20	105
6 31 27 769 01 0	4014586353326	HM Ultra Kernbohrer mit QuickIN-Aufnahme	66,43	79,72	20	105
6 31 27 770 01 0	4014586353333	HM Ultra Kernbohrer mit QuickIN-Aufnahme	66,43	79,72	20	105
6 31 27 771 01 0	4014586353340	HM Ultra Kernbohrer mit QuickIN-Aufnahme	66,43	79,72	20	105
6 31 27 772 01 0	4014586353357	HM Ultra Kernbohrer mit QuickIN-Aufnahme	66,43	79,72	20	105
6 31 27 773 01 0	4014586353364	HM Ultra Kernbohrer mit QuickIN-Aufnahme	66,43	79,72	20	105
6 31 27 774 01 0	4014586353371	HM Ultra Kernbohrer mit QuickIN-Aufnahme	73,14	87,77	20	105
6 31 27 775 01 0	4014586353388	HM Ultra Kernbohrer mit QuickIN-Aufnahme	73,14	87,77	20	105
6 31 27 776 01 0	4014586353395	HM Ultra Kernbohrer mit QuickIN-Aufnahme	73,14	87,77	20	105
6 31 27 777 01 0	4014586353401	HM Ultra Kernbohrer mit QuickIN-Aufnahme	73,14	87,77	20	105
6 31 27 778 01 0	4014586353418	HM Ultra Kernbohrer mit QuickIN-Aufnahme	81,24	97,49	20	105
6 31 27 779 01 0	4014586353425	HM Ultra Kernbohrer mit QuickIN-Aufnahme	81,24	97,49	20	105
6 31 27 780 01 0	4014586353432	HM Ultra Kernbohrer mit QuickIN-Aufnahme	92,01	110,41	20	105
6 31 27 781 01 0	4014586353449	HM Ultra Kernbohrer mit QuickIN-Aufnahme	100,12	120,14	20	105
6 31 27 782 01 0	4014586353456	HM Ultra Kernbohrer mit QuickIN-Aufnahme	108,32	129,98	20	105
6 31 27 783 01 0	4014586353463	HM Ultra Kernbohrer mit QuickIN-Aufnahme	112,04	134,45	20	105
6 31 27 784 01 0	4014586353470	HM Ultra Kernbohrer mit QuickIN-Aufnahme	123,86	148,63	20	105
6 31 27 785 01 0	4014586353487	HM Ultra 75 Kernbohrer mit 3/4" Weldon-Aufnahme	66,43	79,72	20	107
6 31 27 786 01 0	4014586353494	HM Ultra 75 Kernbohrer mit 3/4" Weldon-Aufnahme	66,43	79,72	20	107
6 31 27 787 01 0	4014586353500	HM Ultra 75 Kernbohrer mit 3/4" Weldon-Aufnahme	66,43	79,72	20	107
6 31 27 788 01 0	4014586353517	HM Ultra 75 Kernbohrer mit 3/4" Weldon-Aufnahme	66,43	79,72	20	107
6 31 27 789 01 0	4014586353524	HM Ultra 75 Kernbohrer mit 3/4" Weldon-Aufnahme	66,43	79,72	20	107
6 31 27 790 01 0	4014586353531	HM Ultra 75 Kernbohrer mit 3/4" Weldon-Aufnahme	66,43	79,72	20	107
6 31 27 791 01 0	4014586353548	HM Ultra 75 Kernbohrer mit 3/4" Weldon-Aufnahme	66,43	79,72	20	107
6 31 27 792 01 0	4014586353555	HM Ultra 75 Kernbohrer mit 3/4" Weldon-Aufnahme	66,43	79,72	20	107
6 31 27 793 01 0	4014586353562	HM Ultra 75 Kernbohrer mit 3/4" Weldon-Aufnahme	66,43	79,72	20	107
6 31 27 794 01 0	4014586353579	HM Ultra 75 Kernbohrer mit 3/4" Weldon-Aufnahme	66,43	79,72	20	107
6 31 27 795 01 0	4014586353586	HM Ultra 75 Kernbohrer mit 3/4" Weldon-Aufnahme	66,43	79,72	20	107
6 31 27 796 01 0	4014586353593	HM Ultra 75 Kernbohrer mit 3/4" Weldon-Aufnahme	73,14	87,77	20	107
6 31 27 797 01 0	4014586353609	HM Ultra 75 Kernbohrer mit 3/4" Weldon-Aufnahme	73,14	87,77	20	107
6 31 27 798 01 0	4014586353616	HM Ultra 75 Kernbohrer mit 3/4" Weldon-Aufnahme	73,14	87,77	20	107
6 31 27 799 01 0	4014586353623	HM Ultra 75 Kernbohrer mit 3/4" Weldon-Aufnahme	73,14	87,77	20	107
6 31 27 800 01 0	4014586353630	HM Ultra 75 Kernbohrer mit 3/4" Weldon-Aufnahme	81,24	97,49	20	107
6 31 27 801 01 0	4014586353647	HM Ultra 75 Kernbohrer mit 3/4" Weldon-Aufnahme	81,24	97,49	20	107
6 31 27 802 01 0	4014586353654	HM Ultra 75 Kernbohrer mit 3/4" Weldon-Aufnahme	92,01	110,41	20	107
6 31 27 803 01 0	4014586353661	HM Ultra 75 Kernbohrer mit 3/4" Weldon-Aufnahme	100,12	120,14	20	107
6 31 27 804 01 0	4014586353678	HM Ultra 75 Kernbohrer mit 3/4" Weldon-Aufnahme	108,32	129,98	20	107
6 31 27 805 01 0	4014586353685	HM Ultra 75 Kernbohrer mit 3/4" Weldon-Aufnahme	112,04	134,45	20	107
6 31 27 806 01 0	4014586353692	HM Ultra 75 Kernbohrer mit 3/4" Weldon-Aufnahme	123,86	148,63	20	107
6 31 30 014 01 0	4014586331034	HM Kernbohrer QuickIN Plus Ø14/20	41,03	49,24	20	89
6 31 30 015 01 0	4014586331041	HM Kernbohrer QuickIN Plus Ø15/20	41,03	49,24	20	89
6 31 30 016 01 0	4014586331058	HM Kernbohrer QuickIN Plus Ø16/20	41,03	49,24	20	89
6 31 30 017 01 0	4014586331065	HM Kernbohrer QuickIN Plus Ø17/20	41,03	49,24	20	89
6 31 30 018 01 0	4014586331072	HM Kernbohrer QuickIN Plus Ø18/20	41,03	49,24	20	89
6 31 30 019 01 0	4014586331089	HM Kernbohrer QuickIN Plus Ø19/20	41,03	49,24	20	89
6 31 30 020 01 0	4014586331096	HM Kernbohrer QuickIN Plus Ø20/20	41,03	49,24	20	89
6 31 30 021 01 0	4014586331102	HM Kernbohrer QuickIN Plus Ø21/20	41,03	49,24	20	89
6 31 30 022 01 0	4014586331119	HM Kernbohrer QuickIN Plus Ø22/20	41,03	49,24	20	89
6 31 30 023 01 0	4014586331126	HM Kernbohrer QuickIN Plus Ø23/20	41,03	49,24	20	89
6 31 30 024 01 0	4014586331133	HM Kernbohrer QuickIN Plus Ø24/20	42,72	51,26	20	89
6 31 30 025 01 0	4014586331140	HM Kernbohrer QuickIN Plus Ø25/20	42,72	51,26	20	89
6 31 30 026 01 0	4014586331157	HM Kernbohrer QuickIN Plus Ø26/20	42,72	51,26	20	89
6 31 30 027 01 0	4014586331164	HM Kernbohrer QuickIN Plus Ø27/20	42,72	51,26	20	89
6 31 30 028 01 0	4014586331171	HM Kernbohrer QuickIN Plus Ø28/20	42,72	51,26	20	89
6 31 30 029 01 0	4014586331188	HM Kernbohrer QuickIN Plus Ø29/20	45,57	54,68	20	89
6 31 30 030 01 0	4014586331195	HM Kernbohrer QuickIN Plus Ø30/20	45,57	54,68	20	89
6 31 30 114 01 0	4014586331409	HM Kernbohrer beschichtet QuickIN Plus Ø14/20	52,30	62,76	20	89

**Zubehör in numerischer Reihenfolge**

Bestellnummer	EAN	Benennung	Preis Euro zzgl. MwSt.	Preis Euro inkl. MwSt.	PK	Seite
6 31 30 115 01 0	4014586331416	HM Kernbohrer beschichtet QuickIN Plus Ø15/20	52,30	62,76	20	89
6 31 30 115 51 0	4014586368986	HM-Kernbohrer mit QuickIN PLUS-Aufnahme	50,78	60,94	20	-
6 31 30 116 01 0	4014586331423	HM Kernbohrer beschichtet QuickIN Plus Ø16/20	52,30	62,76	20	89
6 31 30 117 01 0	4014586331430	HM Kernbohrer beschichtet QuickIN Plus Ø17/20	52,30	62,76	20	89
6 31 30 117 51 0	4014586368993	HM-Kernbohrer mit QuickIN PLUS-Aufnahme	50,78	60,94	20	-
6 31 30 118 01 0	4014586331447	HM Kernbohrer beschichtet QuickIN Plus Ø18/20	55,14	66,17	20	89
6 31 30 119 01 0	4014586331454	HM Kernbohrer beschichtet QuickIN Plus Ø19/20	55,14	66,17	20	89
6 31 30 119 51 0	4014586369006	HM-Kernbohrer mit QuickIN PLUS-Aufnahme	53,53	64,24	20	-
6 31 30 120 01 0	4014586331461	HM Kernbohrer beschichtet QuickIN Plus Ø20/20	55,14	66,17	20	89
6 31 30 121 01 0	4014586331478	HM Kernbohrer beschichtet QuickIN Plus Ø21/20	55,14	66,17	20	89
6 31 30 122 01 0	4014586331485	HM Kernbohrer beschichtet QuickIN Plus Ø22/20	55,14	66,17	20	89
6 31 30 123 01 0	4014586331492	HM Kernbohrer beschichtet QuickIN Plus Ø23/20	55,14	66,17	20	89
6 31 30 124 01 0	4014586331508	HM Kernbohrer beschichtet QuickIN Plus Ø24/20	58,58	70,30	20	89
6 31 30 125 01 0	4014586331515	HM Kernbohrer beschichtet QuickIN Plus Ø25/20	58,58	70,30	20	89
6 31 30 126 01 0	4014586331522	HM Kernbohrer beschichtet QuickIN Plus Ø26/20	58,58	70,30	20	89
6 31 30 127 01 0	4014586331539	HM Kernbohrer beschichtet QuickIN Plus Ø27/20	58,58	70,30	20	89
6 31 30 128 01 0	4014586331546	HM Kernbohrer beschichtet QuickIN Plus Ø28/20	58,58	70,30	20	89
6 31 30 129 01 0	4014586331553	HM Kernbohrer beschichtet QuickIN Plus Ø29/20	58,58	70,30	20	89
6 31 30 130 01 0	4014586331560	HM Kernbohrer beschichtet QuickIN Plus Ø30/20	58,58	70,30	20	89
6 31 31 014 01 0	4014586333274	HM-Lochsäge mit QuickIN PLUS-Aufnahme Ø14	31,90	38,28	20	90
6 31 31 015 01 0	4014586333281	HM-Lochsäge mit QuickIN PLUS-Aufnahme Ø15	31,90	38,28	20	90
6 31 31 016 01 0	4014586333298	HM-Lochsäge mit QuickIN PLUS-Aufnahme Ø16	31,90	38,28	20	90
6 31 31 017 01 0	4014586333304	HM-Lochsäge mit QuickIN PLUS-Aufnahme Ø17	31,90	38,28	20	90
6 31 31 018 01 0	4014586333311	HM-Lochsäge mit QuickIN PLUS-Aufnahme Ø18	31,90	38,28	20	90
6 31 31 019 01 0	4014586333328	HM-Lochsäge mit QuickIN PLUS-Aufnahme Ø19	31,90	38,28	20	90
6 31 31 020 01 0	4014586333335	HM-Lochsäge mit QuickIN PLUS-Aufnahme Ø20	35,90	43,08	20	90
6 31 31 021 01 0	4014586333922	HM-Lochsäge mit QuickIN PLUS-Aufnahme Ø21	35,90	43,08	20	90
6 31 31 022 01 0	4014586333342	HM-Lochsäge mit QuickIN PLUS-Aufnahme Ø22	35,90	43,08	20	90
6 31 31 023 01 0	4014586333939	HM-Lochsäge mit QuickIN PLUS-Aufnahme Ø23	35,90	43,08	20	90
6 31 31 024 01 0	4014586333359	HM-Lochsäge mit QuickIN PLUS-Aufnahme Ø24	35,90	43,08	20	90
6 31 31 025 01 0	4014586333366	HM-Lochsäge mit QuickIN PLUS-Aufnahme Ø25	35,90	43,08	20	90
6 31 31 026 01 0	4014586333373	HM-Lochsäge mit QuickIN PLUS-Aufnahme Ø26	35,90	43,08	20	90
6 31 31 027 01 0	4014586333380	HM-Lochsäge mit QuickIN PLUS-Aufnahme Ø27	35,90	43,08	20	90
6 31 31 028 01 0	4014586333946	HM-Lochsäge mit QuickIN PLUS-Aufnahme Ø28	35,90	43,08	20	90
6 31 31 029 01 0	4014586333397	HM-Lochsäge mit QuickIN PLUS-Aufnahme Ø29	38,63	46,36	20	90
6 31 31 030 01 0	4014586333403	HM-Lochsäge mit QuickIN PLUS-Aufnahme Ø30	38,63	46,36	20	90
6 31 31 031 01 0	4014586333953	HM-Lochsäge mit QuickIN PLUS-Aufnahme Ø31	41,59	49,91	20	90
6 31 31 032 01 0	4014586333410	HM-Lochsäge mit QuickIN PLUS-Aufnahme Ø32	41,59	49,91	20	90
6 31 31 033 01 0	4014586333427	HM-Lochsäge mit QuickIN PLUS-Aufnahme Ø33	41,59	49,91	20	90
6 31 31 034 01 0	4014586333960	HM-Lochsäge mit QuickIN PLUS-Aufnahme Ø34	44,78	53,74	20	90
6 31 31 035 01 0	4014586333434	HM-Lochsäge mit QuickIN PLUS-Aufnahme Ø35	44,78	53,74	20	90
6 31 31 036 01 0	4014586333977	HM-Lochsäge mit QuickIN PLUS-Aufnahme Ø36	49,12	58,94	20	90
6 31 31 037 01 0	4014586333441	HM-Lochsäge mit QuickIN PLUS-Aufnahme Ø37	49,12	58,94	20	90
6 31 31 038 01 0	4014586333458	HM-Lochsäge mit QuickIN PLUS-Aufnahme Ø38	49,12	58,94	20	90
6 31 31 039 01 0	4014586333984	HM-Lochsäge mit QuickIN PLUS-Aufnahme Ø39	49,12	58,94	20	90
6 31 31 040 01 0	4014586333465	HM-Lochsäge mit QuickIN PLUS-Aufnahme Ø40	49,12	58,94	20	90
6 31 31 041 01 0	4014586333991	HM-Lochsäge mit QuickIN PLUS-Aufnahme Ø41	49,12	58,94	20	90
6 31 31 042 01 0	4014586333472	HM-Lochsäge mit QuickIN PLUS-Aufnahme Ø42	49,12	58,94	20	90
6 31 31 043 01 0	4014586334004	HM-Lochsäge mit QuickIN PLUS-Aufnahme Ø43	53,89	64,67	20	90
6 31 31 044 01 0	4014586333489	HM-Lochsäge mit QuickIN PLUS-Aufnahme Ø44	53,89	64,67	20	90
6 31 31 045 01 0	4014586334011	HM-Lochsäge mit QuickIN PLUS-Aufnahme Ø45	53,89	64,67	20	90
6 31 31 046 01 0	4014586334028	HM-Lochsäge mit QuickIN PLUS-Aufnahme Ø46	53,89	64,67	20	90
6 31 31 047 01 0	4014586334035	HM-Lochsäge mit QuickIN PLUS-Aufnahme Ø47	53,89	64,67	20	90
6 31 31 048 01 0	4014586334042	HM-Lochsäge mit QuickIN PLUS-Aufnahme Ø48	57,54	69,05	20	90
6 31 31 049 01 0	4014586334059	HM-Lochsäge mit QuickIN PLUS-Aufnahme Ø49	57,54	69,05	20	90
6 31 31 050 01 0	4014586333496	HM-Lochsäge mit QuickIN PLUS-Aufnahme Ø50	57,54	69,05	20	90
6 31 31 051 01 0	4014586333502	HM-Lochsäge mit QuickIN PLUS-Aufnahme Ø51	57,54	69,05	20	90
6 31 31 052 01 0	4014586334066	HM-Lochsäge mit QuickIN PLUS-Aufnahme Ø52	57,54	69,05	20	90
6 31 31 053 01 0	4014586334073	HM-Lochsäge mit QuickIN PLUS-Aufnahme Ø53	59,25	71,10	20	90
6 31 31 054 01 0	4014586333519	HM-Lochsäge mit QuickIN PLUS-Aufnahme Ø54	59,25	71,10	20	90
6 31 31 055 01 0	4014586366470	HM-Lochsäge mit QuickIN PLUS-Aufnahme	61,52	73,82	20	90
6 31 31 056 01 0	4014586366487	HM-Lochsäge mit QuickIN PLUS-Aufnahme	66,91	80,29	20	90
6 31 31 057 01 0	4014586366494	HM-Lochsäge mit QuickIN PLUS-Aufnahme	72,31	86,77	20	90
6 31 31 058 01 0	4014586366500	HM-Lochsäge mit QuickIN PLUS-Aufnahme	77,71	93,25	20	90
6 31 31 059 01 0	4014586366517	HM-Lochsäge mit QuickIN PLUS-Aufnahme	84,18	101,02	20	90
6 31 31 060 01 0	4014586366524	HM-Lochsäge mit QuickIN PLUS-Aufnahme	90,66	108,79	20	90
6 31 31 065 01 0	4014586366531	HM-Lochsäge mit QuickIN PLUS-Aufnahme	92,81	111,37	20	90
6 31 31 068 01 0	4014586366548	HM-Lochsäge mit QuickIN PLUS-Aufnahme	96,06	115,27	20	90
6 31 31 070 01 0	4014586366555	HM-Lochsäge mit QuickIN PLUS-Aufnahme	100,38	120,46	20	90
6 31 31 075 01 0	4014586366562	HM-Lochsäge mit QuickIN PLUS-Aufnahme	102,53	123,04	20	90
6 31 31 080 01 0	4014586366579	HM-Lochsäge mit QuickIN PLUS-Aufnahme	106,85	128,22	20	90
6 31 31 421 01 0	4014586333526	HM-Lochsäge für Rohre mit QuickIN PLUS-Aufnahme Ø21	40,45	48,54	20	90
6 31 31 422 01 0	4014586334349	HM-Lochsäge für Rohre mit QuickIN PLUS-Aufnahme Ø22	40,45	48,54	20	90
6 31 31 423 01 0	4014586334356	HM-Lochsäge für Rohre mit QuickIN PLUS-Aufnahme Ø23	40,45	48,54	20	90
6 31 31 424 01 0	4014586334363	HM-Lochsäge für Rohre mit QuickIN PLUS-Aufnahme Ø24	40,45	48,54	20	90
6 31 31 425 01 0	4014586333533	HM-Lochsäge für Rohre mit QuickIN PLUS-Aufnahme Ø25	40,45	48,54	20	90





Bestellnummer	EAN	Benennung	Preis Euro zzgl. MwSt.	Preis Euro inkl. MwSt.	PK	Seite
6 31 31 426 01 0	4014586334370	HM-Lochsäge für Rohre mit QuickIN PLUS-Aufnahme Ø26	40,45	48,54	20	90
6 31 31 427 01 0	4014586333540	HM-Lochsäge für Rohre mit QuickIN PLUS-Aufnahme Ø27	40,45	48,54	20	90
6 31 31 428 01 0	4014586333557	HM-Lochsäge für Rohre mit QuickIN PLUS-Aufnahme Ø28	40,45	48,54	20	90
6 31 31 429 01 0	4014586334387	HM-Lochsäge für Rohre mit QuickIN PLUS-Aufnahme Ø29	43,29	51,95	20	90
6 31 31 430 01 0	4014586333564	HM-Lochsäge für Rohre mit QuickIN PLUS-Aufnahme Ø30	43,29	51,95	20	90
6 31 31 431 01 0	4014586334394	HM-Lochsäge für Rohre mit QuickIN PLUS-Aufnahme Ø31	48,88	58,66	20	90
6 31 31 432 01 0	4014586334400	HM-Lochsäge für Rohre mit QuickIN PLUS-Aufnahme Ø32	48,88	58,66	20	90
6 31 31 433 01 0	4014586333571	HM-Lochsäge für Rohre mit QuickIN PLUS-Aufnahme Ø33	48,88	58,66	20	90
6 31 31 434 01 0	4014586334417	HM-Lochsäge für Rohre mit QuickIN PLUS-Aufnahme Ø34	51,74	62,09	20	90
6 31 31 435 01 0	4014586333588	HM-Lochsäge für Rohre mit QuickIN PLUS-Aufnahme Ø35	51,74	62,09	20	90
6 31 31 436 01 0	4014586334424	HM-Lochsäge für Rohre mit QuickIN PLUS-Aufnahme Ø36	58,00	69,60	20	90
6 31 31 437 01 0	4014586334431	HM-Lochsäge für Rohre mit QuickIN PLUS-Aufnahme Ø37	58,00	69,60	20	90
6 31 31 438 01 0	4014586334448	HM-Lochsäge für Rohre mit QuickIN PLUS-Aufnahme Ø38	58,00	69,60	20	90
6 31 31 439 01 0	4014586334455	HM-Lochsäge für Rohre mit QuickIN PLUS-Aufnahme Ø39	58,00	69,60	20	90
6 31 31 440 01 0	4014586333595	HM-Lochsäge für Rohre mit QuickIN PLUS-Aufnahme Ø40	58,00	69,60	20	90
6 31 31 441 01 0	4014586334462	HM-Lochsäge für Rohre mit QuickIN PLUS-Aufnahme Ø41	65,97	79,16	20	90
6 31 31 442 01 0	4014586333601	HM-Lochsäge für Rohre mit QuickIN PLUS-Aufnahme Ø42	65,97	79,16	20	90
6 31 31 443 01 0	4014586334479	HM-Lochsäge für Rohre mit QuickIN PLUS-Aufnahme Ø43	65,97	79,16	20	90
6 31 31 444 01 0	4014586334486	HM-Lochsäge für Rohre mit QuickIN PLUS-Aufnahme Ø44	65,97	79,16	20	90
6 31 31 445 01 0	4014586334493	HM-Lochsäge für Rohre mit QuickIN PLUS-Aufnahme Ø45	65,97	79,16	20	90
6 31 31 446 01 0	4014586334509	HM-Lochsäge für Rohre mit QuickIN PLUS-Aufnahme Ø46	71,66	85,99	20	90
6 31 31 447 01 0	4014586334516	HM-Lochsäge für Rohre mit QuickIN PLUS-Aufnahme Ø47	71,66	85,99	20	90
6 31 31 448 01 0	4014586333618	HM-Lochsäge für Rohre mit QuickIN PLUS-Aufnahme Ø48	71,66	85,99	20	90
6 31 31 449 01 0	4014586334523	HM-Lochsäge für Rohre mit QuickIN PLUS-Aufnahme Ø49	71,66	85,99	20	90
6 31 31 450 01 0	4014586333625	HM-Lochsäge für Rohre mit QuickIN PLUS-Aufnahme Ø50	71,66	85,99	20	90
6 31 31 451 01 0	4014586333632	HM-Lochsäge für Rohre mit QuickIN PLUS-Aufnahme Ø51	73,96	88,75	20	90
6 31 31 452 01 0	4014586334530	HM-Lochsäge für Rohre mit QuickIN PLUS-Aufnahme Ø52	73,96	88,75	20	90
6 31 31 453 01 0	4014586334547	HM-Lochsäge für Rohre mit QuickIN PLUS-Aufnahme Ø53	73,96	88,75	20	90
6 31 31 454 01 0	4014586333649	HM-Lochsäge für Rohre mit QuickIN PLUS-Aufnahme Ø54	73,96	88,75	20	90
6 31 31 455 01 0	4014586366678	HM-Lochsäge für Rohre mit QuickIN PLUS-Aufnahme	75,55	90,66	20	90
6 31 31 456 01 0	4014586366685	HM-Lochsäge für Rohre mit QuickIN PLUS-Aufnahme	77,71	93,25	20	90
6 31 31 457 01 0	4014586366692	HM-Lochsäge für Rohre mit QuickIN PLUS-Aufnahme	80,94	97,13	20	90
6 31 31 458 01 0	4014586366708	HM-Lochsäge für Rohre mit QuickIN PLUS-Aufnahme	88,50	106,20	20	90
6 31 31 459 01 0	4014586366715	HM-Lochsäge für Rohre mit QuickIN PLUS-Aufnahme	92,81	111,37	20	90
6 31 31 460 01 0	4014586366722	HM-Lochsäge für Rohre mit QuickIN PLUS-Aufnahme	97,13	116,56	20	90
6 31 31 465 01 0	4014586366739	HM-Lochsäge für Rohre mit QuickIN PLUS-Aufnahme	105,77	126,92	20	90
6 31 31 468 01 0	4014586366746	HM-Lochsäge für Rohre mit QuickIN PLUS-Aufnahme	112,24	134,69	20	90
6 31 33 119 05 1	4014586611471	HSS-NOVA 25 Kernbohrer Ø 12 x 25 QuickIN	17,69	21,23	20	107
6 31 33 119 05 2	4014586611501	HSS-NOVA 50 Kernbohrer Ø 12 x 50 QuickIN	24,82	29,78	20	108
6 31 33 120 06 7	4014586615578	HSS-DURA 25 Kernbohrer Ø 12 x 25 QuickIN TIN	26,06	31,27	20	109
6 31 33 120 06 8	4014586615639	HSS-DURA 50 Kernbohrer Ø 12 x 50 QuickIN TIN	33,16	39,79	20	110
6 31 33 129 05 1	4014586611815	HSS-NOVA 25 Kernbohrer Ø 13 x 25 QuickIN	17,69	21,23	20	107
6 31 33 129 05 2	4014586611853	HSS-NOVA 50 Kernbohrer Ø 13 x 50 QuickIN	24,82	29,78	20	108
6 31 33 130 06 7	4014586611822	HSS-DURA 25 Kernbohrer Ø 13 x 25 QuickIN TIN	26,06	31,27	20	109
6 31 33 130 06 8	4014586611860	HSS-DURA 50 Kernbohrer Ø 13 x 50 QuickIN TIN	33,16	39,79	20	110
6 31 33 140 05 1	4014586611891	HSS-NOVA 25 Kernbohrer Ø 14 x 25 QuickIN	17,69	21,23	20	107
6 31 33 140 05 2	4014586611938	HSS-NOVA 50 Kernbohrer Ø 14 x 50 QuickIN	24,82	29,78	20	108
6 31 33 140 06 7	4014586611907	HSS-DURA 25 Kernbohrer Ø 14 x 25 QuickIN TIN	26,06	31,27	20	109
6 31 33 140 06 8	4014586611945	HSS-DURA 50 Kernbohrer Ø 14 x 50 QuickIN TIN	33,16	39,79	20	110
6 31 33 150 05 1	4014586612188	HSS-NOVA 25 Kernbohrer Ø 15 x 25 QuickIN	17,69	21,23	20	107
6 31 33 150 05 2	4014586612225	HSS-NOVA 50 Kernbohrer Ø 15 x 50 QuickIN	24,82	29,78	20	108
6 31 33 150 06 7	4014586612195	HSS-DURA 25 Kernbohrer Ø 15 x 25 QuickIN TIN	26,06	31,27	20	109
6 31 33 150 06 8	4014586612232	HSS-DURA 50 Kernbohrer Ø 15 x 50 QuickIN TIN	33,16	39,79	20	110
6 31 33 159 05 1	4014586612263	HSS-NOVA 25 Kernbohrer Ø 16 x 25 QuickIN	17,69	21,23	20	107
6 31 33 159 05 2	4014586612300	HSS-NOVA 50 Kernbohrer Ø 16 x 50 QuickIN	24,82	29,78	20	108
6 31 33 160 06 7	4014586612270	HSS-DURA 25 Kernbohrer Ø 16 x 25 QuickIN TIN	26,06	31,27	20	109
6 31 33 160 06 8	4014586612317	HSS-DURA 50 Kernbohrer Ø 16 x 50 QuickIN TIN	33,16	39,79	20	110
6 31 33 170 05 1	4014586612485	HSS-NOVA 25 Kernbohrer Ø 17 x 25 QuickIN	19,29	23,15	20	107
6 31 33 170 05 2	4014586612522	HSS-NOVA 50 Kernbohrer Ø 17 x 50 QuickIN	27,07	32,48	20	108
6 31 33 170 06 7	4014586612492	HSS-DURA 25 Kernbohrer Ø 17 x 25 QuickIN TIN	28,44	34,13	20	109
6 31 33 170 06 8	4014586612539	HSS-DURA 50 Kernbohrer Ø 17 x 50 QuickIN TIN	35,55	42,66	20	110
6 31 33 180 05 1	4014586612560	HSS-NOVA 25 Kernbohrer Ø 18 x 25 QuickIN	19,29	23,15	20	107
6 31 33 180 05 2	4014586612607	HSS-NOVA 50 Kernbohrer Ø 18 x 50 QuickIN	27,07	32,48	20	108
6 31 33 180 06 7	4014586612577	HSS-DURA 25 Kernbohrer Ø 18 x 25 QuickIN TIN	28,44	34,13	20	109
6 31 33 180 06 8	4014586612614	HSS-DURA 50 Kernbohrer Ø 18 x 50 QuickIN TIN	35,55	42,66	20	110
6 31 33 189 05 1	4014586612713	HSS-NOVA 25 Kernbohrer Ø 19 x 25 QuickIN	19,29	23,15	20	107
6 31 33 189 05 2	4014586612751	HSS-NOVA 50 Kernbohrer Ø 19 x 50 QuickIN	27,07	32,48	20	108
6 31 33 190 06 7	4014586612720	HSS-DURA 25 Kernbohrer Ø 19 x 25 QuickIN TIN	28,44	34,13	20	109
6 31 33 190 06 8	4014586612768	HSS-DURA 50 Kernbohrer Ø 19 x 50 QuickIN TIN	35,55	42,66	20	110
6 31 33 199 05 2	4014586612904	HSS-NOVA 50 Kernbohrer Ø 20 x 50 QuickIN	31,60	37,92	20	108
6 31 33 199 06 3	4014586612874	HSS-NOVA 25 Kernbohrer Ø 20 x 25 QuickIN	22,52	27,02	20	107
6 31 33 200 06 7	4014586612867	HSS-DURA 25 Kernbohrer Ø 20 x 25 QuickIN TIN	31,98	38,38	20	109
6 31 33 200 06 8	4014586612911	HSS-DURA 50 Kernbohrer Ø 20 x 50 QuickIN TIN	40,29	48,35	20	110
6 31 33 210 05 1	4014586613123	HSS-NOVA 25 Kernbohrer Ø 21 x 25 QuickIN	22,52	27,02	20	107
6 31 33 210 05 2	4014586613161	HSS-NOVA 50 Kernbohrer Ø 21 x 50 QuickIN	31,60	37,92	20	108
6 31 33 210 06 7	4014586613130	HSS-DURA 25 Kernbohrer Ø 21 x 25 QuickIN TIN	31,98	38,38	20	109

Zubehör in numerischer Reihenfolge

Bestellnummer	EAN	Benennung	Preis Euro zzgl. MwSt.	Preis Euro inkl. MwSt.	PK	Seite
6 31 33 210 06 8	4014586613178	HSS-DURA 50 Kernbohrer Ø 21 x 50 QuickIN TIN	40,29	48,35	20	110
6 31 33 219 05 1	4014586613215	HSS-NOVA 25 Kernbohrer Ø 22 x 25 QuickIN	22,52	27,02	20	107
6 31 33 219 05 2	4014586613253	HSS-NOVA 50 Kernbohrer Ø 22 x 50 QuickIN	31,60	37,92	20	108
6 31 33 220 06 7	4014586613222	HSS-DURA 25 Kernbohrer Ø 22 x 25 QuickIN TIN	31,98	38,38	20	109
6 31 33 220 06 8	4014586613260	HSS-DURA 50 Kernbohrer Ø 22 x 50 QuickIN TIN	40,29	48,35	20	110
6 31 33 229 05 1	4014586613406	HSS-NOVA 25 Kernbohrer Ø 23 x 25 QuickIN	25,74	30,89	20	107
6 31 33 229 05 2	4014586613444	HSS-NOVA 50 Kernbohrer Ø 23 x 50 QuickIN	31,60	37,92	20	108
6 31 33 230 06 7	4014586613413	HSS-DURA 25 Kernbohrer Ø 23 x 25 QuickIN TIN	39,09	46,91	20	109
6 31 33 230 06 8	4014586613451	HSS-DURA 50 Kernbohrer Ø 23 x 50 QuickIN TIN	47,39	56,87	20	110
6 31 33 240 05 1	4014586613499	HSS-NOVA 25 Kernbohrer Ø 24 x 25 QuickIN	25,74	30,89	20	107
6 31 33 240 05 2	4014586613536	HSS-NOVA 50 Kernbohrer Ø 24 x 50 QuickIN	33,86	40,63	20	108
6 31 33 240 06 7	4014586613505	HSS-DURA 25 Kernbohrer Ø 24 x 25 QuickIN TIN	39,09	46,91	20	109
6 31 33 240 06 8	4014586613543	HSS-DURA 50 Kernbohrer Ø 24 x 50 QuickIN TIN	47,39	56,87	20	110
6 31 33 250 05 1	4014586613635	HSS-NOVA 25 Kernbohrer Ø 25 x 25 QuickIN	25,74	30,89	20	107
6 31 33 250 05 2	4014586613673	HSS-NOVA 50 Kernbohrer Ø 25 x 50 QuickIN	38,37	46,04	20	108
6 31 33 250 06 7	4014586613642	HSS-DURA 25 Kernbohrer Ø 25 x 25 QuickIN TIN	39,09	46,91	20	109
6 31 33 250 06 8	4014586613680	HSS-DURA 50 Kernbohrer Ø 25 x 50 QuickIN TIN	47,39	56,87	20	110
6 31 33 259 05 1	4014586613727	HSS-NOVA 25 Kernbohrer Ø 26 x 25 QuickIN	30,02	36,02	20	107
6 31 33 259 05 2	4014586613765	HSS-NOVA 50 Kernbohrer Ø 26 x 50 QuickIN	38,37	46,04	20	108
6 31 33 260 06 7	4014586613734	HSS-DURA 25 Kernbohrer Ø 26 x 25 QuickIN TIN	42,65	51,18	20	109
6 31 33 260 06 8	4014586613772	HSS-DURA 50 Kernbohrer Ø 26 x 50 QuickIN TIN	53,32	63,98	20	110
6 31 33 270 05 1	4014586613819	HSS-NOVA 25 Kernbohrer Ø 27 x 25 QuickIN	30,02	36,02	20	107
6 31 33 270 05 2	4014586613857	HSS-NOVA 50 Kernbohrer Ø 27 x 50 QuickIN	38,37	46,04	20	108
6 31 33 270 06 7	4014586613826	HSS-DURA 25 Kernbohrer Ø 27 x 25 QuickIN TIN	42,65	51,18	20	109
6 31 33 270 06 8	4014586613864	HSS-DURA 50 Kernbohrer Ø 27 x 50 QuickIN TIN	53,32	63,98	20	110
6 31 33 279 05 1	4014586613901	HSS-NOVA 25 Kernbohrer Ø 28 x 25 QuickIN	32,17	38,60	20	107
6 31 33 279 05 2	4014586613949	HSS-NOVA 50 Kernbohrer Ø 28 x 50 QuickIN	45,13	54,16	20	108
6 31 33 280 06 7	4014586613918	HSS-DURA 25 Kernbohrer Ø 28 x 25 QuickIN TIN	46,20	55,44	20	109
6 31 33 280 06 8	4014586613956	HSS-DURA 50 Kernbohrer Ø 28 x 50 QuickIN TIN	58,06	69,67	20	110
6 31 33 289 05 1	4014586613994	HSS-NOVA 25 Kernbohrer Ø 29 x 25 QuickIN	32,17	38,60	20	107
6 31 33 289 05 2	4014586614038	HSS-NOVA 50 Kernbohrer Ø 29 x 50 QuickIN	45,13	54,16	20	108
6 31 33 290 06 7	4014586614007	HSS-DURA 25 Kernbohrer Ø 29 x 25 QuickIN TIN	46,20	55,44	20	109
6 31 33 290 06 8	4014586614045	HSS-DURA 50 Kernbohrer Ø 29 x 50 QuickIN TIN	58,06	69,67	20	110
6 31 33 299 05 1	4014586614229	HSS-NOVA 25 Kernbohrer Ø 30 x 25 QuickIN	34,31	41,17	20	107
6 31 33 299 05 2	4014586614267	HSS-NOVA 50 Kernbohrer Ø 30 x 50 QuickIN	45,13	54,16	20	108
6 31 33 300 06 7	4014586614236	HSS-DURA 25 Kernbohrer Ø 30 x 25 QuickIN TIN	50,94	61,13	20	109
6 31 33 300 06 8	4014586614274	HSS-DURA 50 Kernbohrer Ø 30 x 50 QuickIN TIN	63,98	76,78	20	110
6 31 33 309 05 1	4014586614311	HSS-NOVA 25 Kernbohrer Ø 31 x 25 QuickIN	34,31	41,17	20	107
6 31 33 309 05 2	4014586614359	HSS-NOVA 50 Kernbohrer Ø 31 x 50 QuickIN	50,78	60,94	20	108
6 31 33 310 06 7	4014586614328	HSS-DURA 25 Kernbohrer Ø 31 x 25 QuickIN TIN	50,94	61,13	20	109
6 31 33 310 06 8	4014586614366	HSS-DURA 50 Kernbohrer Ø 31 x 50 QuickIN TIN	63,98	76,78	20	110
6 31 33 319 05 1	4014586614397	HSS-NOVA 25 Kernbohrer Ø 32 x 25 QuickIN	39,66	47,59	20	107
6 31 33 319 05 2	4014586614434	HSS-NOVA 50 Kernbohrer Ø 32 x 50 QuickIN	50,78	60,94	20	108
6 31 33 320 06 7	4014586614403	HSS-DURA 25 Kernbohrer Ø 32 x 25 QuickIN TIN	58,06	69,67	20	109
6 31 33 320 06 8	4014586614441	HSS-DURA 50 Kernbohrer Ø 32 x 50 QuickIN TIN	72,28	86,74	20	110
6 31 33 329 05 1	4014586614489	HSS-NOVA 25 Kernbohrer Ø 33 x 25 QuickIN	39,66	47,59	20	107
6 31 33 329 05 2	4014586614526	HSS-NOVA 50 Kernbohrer Ø 33 x 50 QuickIN	56,43	67,72	20	108
6 31 33 330 06 7	4014586614496	HSS-DURA 25 Kernbohrer Ø 33 x 25 QuickIN TIN	58,06	69,67	20	109
6 31 33 330 06 8	4014586614533	HSS-DURA 50 Kernbohrer Ø 33 x 50 QuickIN TIN	72,28	86,74	20	110
6 31 33 339 05 1	4014586614564	HSS-NOVA 25 Kernbohrer Ø 34 x 25 QuickIN	45,01	54,01	20	107
6 31 33 339 05 2	4014586614601	HSS-NOVA 50 Kernbohrer Ø 34 x 50 QuickIN	56,43	67,72	20	108
6 31 33 340 06 7	4014586614571	HSS-DURA 25 Kernbohrer Ø 34 x 25 QuickIN TIN	63,98	76,78	20	109
6 31 33 340 06 8	4014586614618	HSS-DURA 50 Kernbohrer Ø 34 x 50 QuickIN TIN	80,55	96,66	20	110
6 31 33 350 05 1	4014586614649	HSS-NOVA 25 Kernbohrer Ø 35 x 25 QuickIN	45,01	54,01	20	108
6 31 33 350 05 2	4014586614687	HSS-NOVA 50 Kernbohrer Ø 35 x 50 QuickIN	56,43	67,72	20	108
6 31 33 350 06 7	4014586614656	HSS-DURA 25 Kernbohrer Ø 35 x 25 QuickIN TIN	63,98	76,78	20	109
6 31 33 350 06 8	4014586614694	HSS-DURA 50 Kernbohrer Ø 35 x 50 QuickIN TIN	80,55	96,66	20	110
6 31 33 359 05 1	4014586614731	HSS-NOVA 25 Kernbohrer Ø 36 x 25 QuickIN	45,01	54,01	20	108
6 31 33 359 05 2	4014586614779	HSS-NOVA 50 Kernbohrer Ø 36 x 50 QuickIN	64,32	77,18	20	108
6 31 33 360 06 7	4014586614748	HSS-DURA 25 Kernbohrer Ø 36 x 25 QuickIN TIN	63,98	76,78	20	109
6 31 33 360 06 8	4014586614786	HSS-DURA 50 Kernbohrer Ø 36 x 50 QuickIN TIN	80,55	96,66	20	110
6 31 33 369 05 1	4014586614823	HSS-NOVA 25 Kernbohrer Ø 37 x 25 QuickIN	52,52	63,02	20	108
6 31 33 369 05 2	4014586614861	HSS-NOVA 50 Kernbohrer Ø 37 x 50 QuickIN	64,32	77,18	20	108
6 31 33 370 06 7	4014586614830	HSS-DURA 25 Kernbohrer Ø 37 x 25 QuickIN TIN	72,28	86,74	20	109
6 31 33 370 06 8	4014586614878	HSS-DURA 50 Kernbohrer Ø 37 x 50 QuickIN TIN	90,05	108,06	20	110
6 31 33 379 05 1	4014586614908	HSS-NOVA 25 Kernbohrer Ø 38 x 25 QuickIN	52,52	63,02	20	108
6 31 33 379 05 2	4014586614946	HSS-NOVA 50 Kernbohrer Ø 38 x 50 QuickIN	64,32	77,18	20	108
6 31 33 380 06 7	4014586614915	HSS-DURA 25 Kernbohrer Ø 38 x 25 QuickIN TIN	72,28	86,74	20	109
6 31 33 380 06 8	4014586614953	HSS-DURA 50 Kernbohrer Ø 38 x 50 QuickIN TIN	90,05	108,06	20	110
6 31 33 389 05 1	4014586614984	HSS-NOVA 25 Kernbohrer Ø 39 x 25 QuickIN	52,52	63,02	20	108
6 31 33 389 05 2	4014586615028	HSS-NOVA 50 Kernbohrer Ø 39 x 50 QuickIN	73,35	88,02	20	108
6 31 33 390 06 7	4014586614991	HSS-DURA 25 Kernbohrer Ø 39 x 25 QuickIN TIN	72,28	86,74	20	109
6 31 33 390 06 8	4014586615035	HSS-DURA 50 Kernbohrer Ø 39 x 50 QuickIN TIN	90,05	108,06	20	110
6 31 33 399 05 1	4014586615066	HSS-NOVA 25 Kernbohrer Ø 40 x 25 QuickIN	58,96	70,75	20	108
6 31 33 399 05 2	4014586615103	HSS-NOVA 50 Kernbohrer Ø 40 x 50 QuickIN	73,35	88,02	20	108
6 31 33 400 06 7	4014586615073	HSS-DURA 25 Kernbohrer Ø 40 x 25 QuickIN TIN	80,55	96,66	20	109



Bestellnummer	EAN	Benennung	Preis Euro zzgl. MwSt.	Preis Euro inkl. MwSt.	PK	Seite
6 31 33 400 06 8	4014586615110	HSS-DURA 50 Kernbohrer Ø 40 x 50 QuickIN TIN	100,70	120,84	20	110
6 31 33 409 05 1	4014586615158	HSS-NOVA 25 Kernbohrer Ø 41 x 25 QuickIN	58,96	70,75	20	108
6 31 33 409 05 2	4014586615196	HSS-NOVA 50 Kernbohrer Ø 41 x 50 QuickIN	78,98	94,78	20	108
6 31 33 410 06 7	4014586615165	HSS-DURA 25 Kernbohrer Ø 41 x 25 QuickIN TIN	80,55	96,66	20	109
6 31 33 410 06 8	4014586615202	HSS-DURA 50 Kernbohrer Ø 41 x 50 QuickIN TIN	100,70	120,84	20	110
6 31 33 420 05 1	4014586615233	HSS-NOVA 25 Kernbohrer Ø 42 x 25 QuickIN	64,32	77,18	20	108
6 31 33 420 05 2	4014586615271	HSS-NOVA 50 Kernbohrer Ø 42 x 50 QuickIN	85,75	102,90	20	108
6 31 33 420 06 7	4014586615240	HSS-DURA 25 Kernbohrer Ø 42 x 25 QuickIN TIN	87,68	105,22	20	109
6 31 33 420 06 8	4014586615288	HSS-DURA 50 Kernbohrer Ø 42 x 50 QuickIN TIN	110,17	132,20	20	110
6 31 33 429 05 1	4014586615318	HSS-NOVA 25 Kernbohrer Ø 43 x 25 QuickIN	64,32	77,18	20	108
6 31 33 429 05 2	4014586615356	HSS-NOVA 50 Kernbohrer Ø 43 x 50 QuickIN	85,75	102,90	20	108
6 31 33 430 06 7	4014586615325	HSS-DURA 25 Kernbohrer Ø 43 x 25 QuickIN TIN	87,68	105,22	20	109
6 31 33 430 06 8	4014586615363	HSS-DURA 50 Kernbohrer Ø 43 x 50 QuickIN TIN	110,17	132,20	20	110
6 31 33 439 05 1	4014586615394	HSS-NOVA 25 Kernbohrer Ø 44 x 25 QuickIN	67,54	81,05	20	108
6 31 33 439 05 2	4014586615431	HSS-NOVA 50 Kernbohrer Ø 44 x 50 QuickIN	85,75	102,90	20	108
6 31 33 440 06 7	4014586615400	HSS-DURA 25 Kernbohrer Ø 44 x 25 QuickIN TIN	93,58	112,30	20	109
6 31 33 440 06 8	4014586615448	HSS-DURA 50 Kernbohrer Ø 44 x 50 QuickIN TIN	118,48	142,18	20	110
6 31 33 449 05 1	4014586615479	HSS-NOVA 25 Kernbohrer Ø 45 x 25 QuickIN	67,54	81,05	20	108
6 31 33 449 05 2	4014586615516	HSS-NOVA 50 Kernbohrer Ø 45 x 50 QuickIN	90,27	108,32	20	108
6 31 33 450 06 7	4014586615486	HSS-DURA 25 Kernbohrer Ø 45 x 25 QuickIN TIN	93,58	112,30	20	109
6 31 33 450 06 8	4014586615523	HSS-DURA 50 Kernbohrer Ø 45 x 50 QuickIN TIN	118,48	142,18	20	110
6 31 33 459 05 1	4014586615561	HSS-NOVA 25 Kernbohrer Ø 46 x 25 QuickIN	77,19	92,63	20	108
6 31 33 459 05 2	4014586615622	HSS-NOVA 50 Kernbohrer Ø 46 x 50 QuickIN	99,29	119,15	20	108
6 31 33 460 06 7	4014586615585	HSS-DURA 25 Kernbohrer Ø 46 x 25 QuickIN TIN	104,25	125,10	20	109
6 31 33 460 06 8	4014586615646	HSS-DURA 50 Kernbohrer Ø 46 x 50 QuickIN TIN	132,71	159,25	20	110
6 31 33 469 05 1	4014586615684	HSS-NOVA 25 Kernbohrer Ø 47 x 25 QuickIN	77,19	92,63	20	108
6 31 33 469 05 2	4014586615721	HSS-NOVA 50 Kernbohrer Ø 47 x 50 QuickIN	99,29	119,15	20	108
6 31 33 470 06 7	4014586615691	HSS-DURA 25 Kernbohrer Ø 47 x 25 QuickIN TIN	104,25	125,10	20	109
6 31 33 470 06 8	4014586615738	HSS-DURA 50 Kernbohrer Ø 47 x 50 QuickIN TIN	132,71	159,25	20	110
6 31 33 479 05 1	4014586615769	HSS-NOVA 25 Kernbohrer Ø 48 x 25 QuickIN	80,39	96,47	20	108
6 31 33 479 05 2	4014586615806	HSS-NOVA 50 Kernbohrer Ø 48 x 50 QuickIN	103,81	124,57	20	108
6 31 33 480 06 7	4014586615776	HSS-DURA 25 Kernbohrer Ø 48 x 25 QuickIN TIN	113,74	136,49	20	109
6 31 33 480 06 8	4014586615813	HSS-DURA 50 Kernbohrer Ø 48 x 50 QuickIN TIN	142,17	170,60	20	110
6 31 33 489 05 1	4014586615844	HSS-NOVA 25 Kernbohrer Ø 49 x 25 QuickIN	80,39	96,47	20	108
6 31 33 489 05 2	4014586615882	HSS-NOVA 50 Kernbohrer Ø 49 x 50 QuickIN	103,81	124,57	20	108
6 31 33 490 06 7	4014586615851	HSS-DURA 25 Kernbohrer Ø 49 x 25 QuickIN TIN	113,74	136,49	20	109
6 31 33 490 06 8	4014586615899	HSS-DURA 50 Kernbohrer Ø 49 x 50 QuickIN TIN	142,17	170,60	20	110
6 31 33 499 05 1	4014586615981	HSS-NOVA 25 Kernbohrer Ø 50 x 25 QuickIN	80,39	96,47	20	108
6 31 33 499 05 2	4014586616018	HSS-NOVA 50 Kernbohrer Ø 50 x 50 QuickIN	107,20	128,64	20	108
6 31 33 500 06 7	4014586615592	HSS-DURA 25 Kernbohrer Ø 50 x 25 QuickIN TIN	113,74	136,49	20	109
6 31 33 500 06 8	4014586615653	HSS-DURA 50 Kernbohrer Ø 50 x 50 QuickIN TIN	142,17	170,60	20	110
6 31 33 999 01 0	4014586375571	Zubehörset Best of Kernbohrer HSS NOVA 50 QI 12,14,16,18,20,22 mm	160,81	192,97	20	107
6 31 34 120 05 1	4014586611457	HSS-NOVA 25 Kernbohrer Ø 12 x 25 Weldon	17,69	21,23	20	108
6 31 34 120 05 2	4014586611488	HSS-NOVA 50 Kernbohrer Ø 12 x 50 Weldon	24,82	29,78	20	109
6 31 34 120 07 5	4014586611464	HSS-DURA 25 Kernbohrer Ø 12 x 25 Weldon TIN	26,06	31,27	20	110
6 31 34 120 07 6	4014586611495	HSS-DURA 50 Kernbohrer Ø 12 x 50 Weldon TIN	33,16	39,79	20	110
6 31 34 130 05 1	4014586611792	HSS-NOVA 25 Kernbohrer Ø 13 x 25 Weldon	17,69	21,23	20	108
6 31 34 130 05 2	4014586611839	HSS-NOVA 50 Kernbohrer Ø 13 x 50 Weldon	24,82	29,78	20	109
6 31 34 130 07 5	4014586611808	HSS-DURA 25 Kernbohrer Ø 13 x 25 Weldon TIN	26,06	31,27	20	110
6 31 34 130 07 6	4014586611846	HSS-DURA 50 Kernbohrer Ø 13 x 50 Weldon TIN	33,16	39,79	20	110
6 31 34 140 05 1	4014586611877	HSS-NOVA 25 Kernbohrer Ø 14 x 25 Weldon	17,69	21,23	20	108
6 31 34 140 05 2	4014586611914	HSS-NOVA 50 Kernbohrer Ø 14 x 50 Weldon	24,82	29,78	20	109
6 31 34 140 07 5	4014586611884	HSS-DURA 25 Kernbohrer Ø 14 x 25 Weldon TIN	26,06	31,27	20	110
6 31 34 140 07 6	4014586611921	HSS-DURA 50 Kernbohrer Ø 14 x 50 Weldon TIN	33,16	39,79	20	110
6 31 34 150 05 1	4014586612164	HSS-NOVA 25 Kernbohrer Ø 15 x 25 Weldon	17,69	21,23	20	108
6 31 34 150 05 2	4014586612201	HSS-NOVA 50 Kernbohrer Ø 15 x 50 Weldon	24,82	29,78	20	109
6 31 34 150 07 5	4014586612171	HSS-DURA 25 Kernbohrer Ø 15 x 25 Weldon TIN	26,06	31,27	20	110
6 31 34 150 07 6	4014586612218	HSS-DURA 50 Kernbohrer Ø 15 x 50 Weldon TIN	33,16	39,79	20	110
6 31 34 160 05 1	4014586612249	HSS-NOVA 25 Kernbohrer Ø 16 x 25 Weldon	17,69	21,23	20	108
6 31 34 160 05 2	4014586612287	HSS-NOVA 50 Kernbohrer Ø 16 x 50 Weldon	24,82	29,78	20	109
6 31 34 160 07 5	4014586612256	HSS-DURA 25 Kernbohrer Ø 16 x 25 Weldon TIN	26,06	31,27	20	110
6 31 34 160 07 6	4014586612294	HSS-DURA 50 Kernbohrer Ø 16 x 50 Weldon TIN	33,16	39,79	20	110
6 31 34 170 05 1	4014586612461	HSS-NOVA 25 Kernbohrer Ø 17 x 25 Weldon	19,29	23,15	20	108
6 31 34 170 05 2	4014586612508	HSS-NOVA 50 Kernbohrer Ø 17 x 50 Weldon	27,07	32,48	20	109
6 31 34 170 07 5	4014586612478	HSS-DURA 25 Kernbohrer Ø 17 x 25 Weldon TIN	28,44	34,13	20	110
6 31 34 170 07 6	4014586612515	HSS-DURA 50 Kernbohrer Ø 17 x 50 Weldon TIN	35,55	42,66	20	110
6 31 34 180 05 1	4014586612546	HSS-NOVA 25 Kernbohrer Ø 18 x 25 Weldon	19,29	23,15	20	108
6 31 34 180 05 2	4014586612584	HSS-NOVA 50 Kernbohrer Ø 18 x 50 Weldon	27,07	32,48	20	109
6 31 34 180 07 5	4014586612553	HSS-DURA 25 Kernbohrer Ø 18 x 25 Weldon TIN	28,44	34,13	20	110
6 31 34 180 07 6	4014586612591	HSS-DURA 50 Kernbohrer Ø 18 x 50 Weldon TIN	35,55	42,66	20	110
6 31 34 190 05 1	4014586612690	HSS-NOVA 25 Kernbohrer Ø 19 x 25 Weldon	19,29	23,15	20	108
6 31 34 190 05 2	4014586612737	HSS-NOVA 50 Kernbohrer Ø 19 x 50 Weldon	27,07	32,48	20	109
6 31 34 190 05 3	4014586612775	HSS-NOVA 75 Kernbohrer Ø 19 x 75 Weldon	58,12	69,74	20	109
6 31 34 190 07 5	4014586612706	HSS-DURA 25 Kernbohrer Ø 19 x 25 Weldon TIN	28,44	34,13	20	110
6 31 34 190 07 6	4014586612744	HSS-DURA 50 Kernbohrer Ø 19 x 50 Weldon TIN	35,55	42,66	20	110
6 31 34 200 05 1	4014586612843	HSS-NOVA 25 Kernbohrer Ø 20 x 25 Weldon	22,52	27,02	20	108

# Zubehör in numerischer Reihenfolge

Bestellnummer	EAN	Benennung	Preis Euro zzgl. MwSt.	Preis Euro inkl. MwSt.	PK	Seite
6 31 34 200 05 2	4014586612881	HSS-NOVA 50 Kernbohrer Ø 20 x 50 Weldon	31,60	37,92	20	109
6 31 34 200 05 3	4014586612928	HSS-NOVA 75 Kernbohrer Ø 20 x 75 Weldon	58,12	69,74	20	109
6 31 34 200 07 5	4014586612850	HSS-DURA 25 Kernbohrer Ø 20 x 25 Weldon TIN	31,98	38,38	20	110
6 31 34 200 07 6	4014586612898	HSS-DURA 50 Kernbohrer Ø 20 x 50 Weldon TIN	40,29	48,35	20	110
6 31 34 210 05 1	4014586613109	HSS-NOVA 25 Kernbohrer Ø 21 x 25 Weldon	22,52	27,02	20	108
6 31 34 210 05 2	4014586613147	HSS-NOVA 50 Kernbohrer Ø 21 x 50 Weldon	31,60	37,92	20	109
6 31 34 210 05 3	4014586613185	HSS-NOVA 75 Kernbohrer Ø 21 x 75 Weldon	62,76	75,31	20	109
6 31 34 210 07 5	4014586613116	HSS-DURA 25 Kernbohrer Ø 21 x 25 Weldon TIN	31,98	38,38	20	110
6 31 34 210 07 6	4014586613154	HSS-DURA 50 Kernbohrer Ø 21 x 50 Weldon TIN	40,29	48,35	20	110
6 31 34 220 05 1	4014586613192	HSS-NOVA 25 Kernbohrer Ø 22 x 25 Weldon	22,52	27,02	20	108
6 31 34 220 05 2	4014586613239	HSS-NOVA 50 Kernbohrer Ø 22 x 50 Weldon	31,60	37,92	20	109
6 31 34 220 05 3	4014586613277	HSS-NOVA 75 Kernbohrer Ø 22 x 75 Weldon	62,76	75,31	20	109
6 31 34 220 07 5	4014586613208	HSS-DURA 25 Kernbohrer Ø 22 x 25 Weldon TIN	31,98	38,38	20	110
6 31 34 220 07 6	4014586613246	HSS-DURA 50 Kernbohrer Ø 22 x 50 Weldon TIN	40,29	48,35	20	110
6 31 34 230 05 1	4014586613383	HSS-NOVA 25 Kernbohrer Ø 23 x 25 Weldon	25,74	30,89	20	108
6 31 34 230 05 2	4014586613420	HSS-NOVA 50 Kernbohrer Ø 23 x 50 Weldon	31,60	37,92	20	109
6 31 34 230 05 3	4014586613468	HSS-NOVA 75 Kernbohrer Ø 23 x 75 Weldon	62,76	75,31	20	109
6 31 34 230 07 5	4014586613390	HSS-DURA 25 Kernbohrer Ø 23 x 25 Weldon TIN	39,09	46,91	20	110
6 31 34 230 07 6	4014586613437	HSS-DURA 50 Kernbohrer Ø 23 x 50 Weldon TIN	47,39	56,87	20	110
6 31 34 240 05 1	4014586613475	HSS-NOVA 25 Kernbohrer Ø 24 x 25 Weldon	25,74	30,89	20	108
6 31 34 240 05 2	4014586613512	HSS-NOVA 50 Kernbohrer Ø 24 x 50 Weldon	33,86	40,63	20	109
6 31 34 240 05 3	4014586613550	HSS-NOVA 75 Kernbohrer Ø 24 x 75 Weldon	62,76	75,31	20	109
6 31 34 240 07 5	4014586613482	HSS-DURA 25 Kernbohrer Ø 24 x 25 Weldon TIN	39,09	46,91	20	110
6 31 34 240 07 6	4014586613529	HSS-DURA 50 Kernbohrer Ø 24 x 50 Weldon TIN	47,39	56,87	20	110
6 31 34 250 05 1	4014586613611	HSS-NOVA 25 Kernbohrer Ø 25 x 25 Weldon	25,74	30,89	20	108
6 31 34 250 05 2	4014586613659	HSS-NOVA 50 Kernbohrer Ø 25 x 50 Weldon	38,37	46,04	20	109
6 31 34 250 05 3	4014586613697	HSS-NOVA 75 Kernbohrer Ø 25 x 75 Weldon	73,22	87,86	20	109
6 31 34 250 07 5	4014586613628	HSS-DURA 25 Kernbohrer Ø 25 x 25 Weldon TIN	39,09	46,91	20	110
6 31 34 250 07 6	4014586613666	HSS-DURA 50 Kernbohrer Ø 25 x 50 Weldon TIN	47,39	56,87	20	110
6 31 34 260 05 1	4014586613703	HSS-NOVA 25 Kernbohrer Ø 26 x 25 Weldon	30,02	36,02	20	108
6 31 34 260 05 2	4014586613741	HSS-NOVA 50 Kernbohrer Ø 26 x 50 Weldon	38,37	46,04	20	109
6 31 34 260 05 3	4014586613789	HSS-NOVA 75 Kernbohrer Ø 26 x 75 Weldon	73,22	87,86	20	109
6 31 34 260 07 5	4014586613710	HSS-DURA 25 Kernbohrer Ø 26 x 25 Weldon TIN	42,65	51,18	20	110
6 31 34 260 07 6	4014586613758	HSS-DURA 50 Kernbohrer Ø 26 x 50 Weldon TIN	53,32	63,98	20	110
6 31 34 270 05 1	4014586613796	HSS-NOVA 25 Kernbohrer Ø 27 x 25 Weldon	30,02	36,02	20	108
6 31 34 270 05 2	4014586613833	HSS-NOVA 50 Kernbohrer Ø 27 x 50 Weldon	38,37	46,04	20	109
6 31 34 270 05 3	4014586613871	HSS-NOVA 75 Kernbohrer Ø 27 x 75 Weldon	73,22	87,86	20	109
6 31 34 270 07 5	4014586613802	HSS-DURA 25 Kernbohrer Ø 27 x 25 Weldon TIN	42,65	51,18	20	110
6 31 34 270 07 6	4014586613840	HSS-DURA 50 Kernbohrer Ø 27 x 50 Weldon TIN	53,32	63,98	20	110
6 31 34 280 05 1	4014586613888	HSS-NOVA 25 Kernbohrer Ø 28 x 25 Weldon	32,17	38,60	20	108
6 31 34 280 05 2	4014586613925	HSS-NOVA 50 Kernbohrer Ø 28 x 50 Weldon	45,13	54,16	20	109
6 31 34 280 05 3	4014586613963	HSS-NOVA 75 Kernbohrer Ø 28 x 75 Weldon	81,37	97,64	20	109
6 31 34 280 07 5	4014586613895	HSS-DURA 25 Kernbohrer Ø 28 x 25 Weldon TIN	46,20	55,44	20	110
6 31 34 280 07 6	4014586613932	HSS-DURA 50 Kernbohrer Ø 28 x 50 Weldon TIN	58,06	69,67	20	110
6 31 34 290 05 1	4014586613970	HSS-NOVA 25 Kernbohrer Ø 29 x 25 Weldon	32,17	38,60	20	108
6 31 34 290 05 2	4014586614014	HSS-NOVA 50 Kernbohrer Ø 29 x 50 Weldon	45,13	54,16	20	109
6 31 34 290 05 3	4014586614052	HSS-NOVA 75 Kernbohrer Ø 29 x 75 Weldon	81,37	97,64	20	109
6 31 34 290 07 5	4014586613987	HSS-DURA 25 Kernbohrer Ø 29 x 25 Weldon TIN	46,20	55,44	20	110
6 31 34 290 07 6	4014586614021	HSS-DURA 50 Kernbohrer Ø 29 x 50 Weldon TIN	58,06	69,67	20	110
6 31 34 300 05 1	4014586614205	HSS-NOVA 25 Kernbohrer Ø 30 x 25 Weldon	34,31	41,17	20	108
6 31 34 300 05 2	4014586614243	HSS-NOVA 50 Kernbohrer Ø 30 x 50 Weldon	45,13	54,16	20	109
6 31 34 300 05 3	4014586614281	HSS-NOVA 75 Kernbohrer Ø 30 x 75 Weldon	94,14	112,97	20	109
6 31 34 300 07 5	4014586614212	HSS-DURA 25 Kernbohrer Ø 30 x 25 Weldon TIN	50,94	61,13	20	110
6 31 34 300 07 6	4014586614250	HSS-DURA 50 Kernbohrer Ø 30 x 50 Weldon TIN	63,98	76,78	20	110
6 31 34 310 05 1	4014586614298	HSS-NOVA 25 Kernbohrer Ø 31 x 25 Weldon	34,31	41,17	20	108
6 31 34 310 05 2	4014586614335	HSS-NOVA 50 Kernbohrer Ø 31 x 25 Weldon	50,78	60,94	20	109
6 31 34 310 07 5	4014586614304	HSS-DURA 25 Kernbohrer Ø 31 x 25 Weldon TIN	50,94	61,13	20	110
6 31 34 310 07 6	4014586614342	HSS-DURA 50 Kernbohrer Ø 31 x 50 Weldon TIN	63,98	76,78	20	110
6 31 34 320 05 1	4014586614373	HSS-NOVA 25 Kernbohrer Ø 32 x 25 Weldon	39,66	47,59	20	108
6 31 34 320 05 2	4014586614410	HSS-NOVA 50 Kernbohrer Ø 32 x 50 Weldon	50,78	60,94	20	109
6 31 34 320 05 3	4014586614458	HSS-NOVA 75 Kernbohrer Ø 32 x 75 Weldon	94,14	112,97	20	109
6 31 34 320 07 5	4014586614380	HSS-DURA 25 Kernbohrer Ø 32 x 25 Weldon TIN	58,06	69,67	20	110
6 31 34 320 07 6	4014586614427	HSS-DURA 50 Kernbohrer Ø 32 x 50 Weldon TIN	72,28	86,74	20	110
6 31 34 330 05 1	4014586614465	HSS-NOVA 25 Kernbohrer Ø 33 x 25 Weldon	39,66	47,59	20	108
6 31 34 330 05 2	4014586614502	HSS-NOVA 50 Kernbohrer Ø 33 x 50 Weldon	56,43	67,72	20	109
6 31 34 330 07 5	4014586614472	HSS-DURA 25 Kernbohrer Ø 33 x 25 Weldon TIN	58,06	69,67	20	110
6 31 34 330 07 6	4014586614519	HSS-DURA 50 Kernbohrer Ø 33 x 50 Weldon TIN	72,28	86,74	20	110
6 31 34 340 05 1	4014586614540	HSS-NOVA 25 Kernbohrer Ø 34 x 25 Weldon	45,01	54,01	20	108
6 31 34 340 05 2	4014586614588	HSS-NOVA 50 Kernbohrer Ø 34 x 50 Weldon	56,43	67,72	20	109
6 31 34 340 07 5	4014586614557	HSS-DURA 25 Kernbohrer Ø 34 x 25 Weldon TIN	63,98	76,78	20	110
6 31 34 340 07 6	4014586614595	HSS-DURA 50 Kernbohrer Ø 34 x 50 Weldon TIN	80,55	96,66	20	110
6 31 34 350 05 1	4014586614625	HSS-NOVA 25 Kernbohrer Ø 35 x 25 Weldon	45,01	54,01	20	108
6 31 34 350 05 2	4014586614663	HSS-NOVA 50 Kernbohrer Ø 35 x 50 Weldon	56,43	67,72	20	109
6 31 34 350 05 3	4014586614700	HSS-NOVA 75 Kernbohrer Ø 35 x 75 Weldon	101,11	121,33	20	109
6 31 34 350 07 5	4014586614632	HSS-DURA 25 Kernbohrer Ø 35 x 25 Weldon TIN	63,98	76,78	20	110
6 31 34 350 07 6	4014586614670	HSS-DURA 50 Kernbohrer Ø 35 x 50 Weldon TIN	80,55	96,66	20	110



Bestellnummer	EAN	Benennung	Preis Euro zzgl. MwSt.	Preis Euro inkl. MwSt.	PK	Seite
6 31 34 360 05 1	4014586614717	HSS-NOVA 25 Kernbohrer Ø 36 x 25 Weldon	45,01	54,01	20	108
6 31 34 360 05 2	4014586614755	HSS-NOVA 50 Kernbohrer Ø 36 x 50 Weldon	64,32	77,18	20	109
6 31 34 360 05 3	4014586614793	HSS-NOVA 75 Kernbohrer Ø 36 x 75 Weldon	109,26	131,11	20	109
6 31 34 360 07 5	4014586614724	HSS-DURA 25 Kernbohrer Ø 36 x 25 Weldon TIN	63,98	76,78	20	110
6 31 34 360 07 6	4014586614762	HSS-DURA 50 Kernbohrer Ø 36 x 50 Weldon TIN	80,55	96,66	20	110
6 31 34 370 05 1	4014586614809	HSS-NOVA 25 Kernbohrer Ø 37 x 25 Weldon	52,52	63,02	20	108
6 31 34 370 05 2	4014586614847	HSS-NOVA 50 Kernbohrer Ø 37 x 50 Weldon	64,32	77,18	20	109
6 31 34 370 07 5	4014586614816	HSS-DURA 25 Kernbohrer Ø 37 x 25 Weldon TIN	72,28	86,74	20	110
6 31 34 370 07 6	4014586614854	HSS-DURA 50 Kernbohrer Ø 37 x 50 Weldon TIN	90,05	108,06	20	110
6 31 34 380 05 1	4014586614885	HSS-NOVA 25 Kernbohrer Ø 38 x 25 Weldon	52,52	63,02	20	108
6 31 34 380 05 2	4014586614922	HSS-NOVA 50 Kernbohrer Ø 38 x 50 Weldon	64,32	77,18	20	109
6 31 34 380 07 5	4014586614892	HSS-DURA 25 Kernbohrer Ø 38 x 25 Weldon TIN	72,28	86,74	20	110
6 31 34 380 07 6	4014586614939	HSS-DURA 50 Kernbohrer Ø 38 x 50 Weldon TIN	90,05	108,06	20	110
6 31 34 390 05 1	4014586614960	HSS-NOVA 25 Kernbohrer Ø 39 x 25 Weldon	52,52	63,02	20	108
6 31 34 390 05 2	4014586615004	HSS-NOVA 50 Kernbohrer Ø 39 x 50 Weldon	73,35	88,02	20	109
6 31 34 390 07 5	4014586614977	HSS-DURA 25 Kernbohrer Ø 39 x 25 Weldon TIN	72,28	86,74	20	110
6 31 34 390 07 6	4014586615011	HSS-DURA 50 Kernbohrer Ø 39 x 50 Weldon TIN	90,05	108,06	20	110
6 31 34 400 05 1	4014586615042	HSS-NOVA 25 Kernbohrer Ø 40 x 25 Weldon	58,96	70,75	20	108
6 31 34 400 05 2	4014586615080	HSS-NOVA 50 Kernbohrer Ø 40 x 50 Weldon	73,35	88,02	20	109
6 31 34 400 05 3	4014586615127	HSS-NOVA 75 Kernbohrer Ø 40 x 75 Weldon	133,66	160,39	20	109
6 31 34 400 07 5	4014586615059	HSS-DURA 25 Kernbohrer Ø 40 x 25 Weldon TIN	80,55	96,66	20	110
6 31 34 400 07 6	4014586615097	HSS-DURA 50 Kernbohrer Ø 40 x 50 Weldon TIN	100,70	120,84	20	110
6 31 34 410 05 1	4014586615134	HSS-NOVA 25 Kernbohrer Ø 41 x 25 Weldon	58,96	70,75	20	108
6 31 34 410 05 2	4014586615172	HSS-NOVA 50 Kernbohrer Ø 41 x 50 Weldon	78,98	94,78	20	109
6 31 34 410 07 5	4014586615141	HSS-DURA 25 Kernbohrer Ø 41 x 25 Weldon TIN	80,55	96,66	20	110
6 31 34 410 07 6	4014586615189	HSS-DURA 50 Kernbohrer Ø 41 x 50 Weldon TIN	100,70	120,84	20	110
6 31 34 420 05 1	4014586615219	HSS-NOVA 25 Kernbohrer Ø 42 x 25 Weldon	64,32	77,18	20	108
6 31 34 420 05 2	4014586615257	HSS-NOVA 50 Kernbohrer Ø 42 x 50 Weldon	85,75	102,90	20	109
6 31 34 420 07 5	4014586615226	HSS-DURA 25 Kernbohrer Ø 42 x 25 Weldon TIN	87,68	105,22	20	110
6 31 34 420 07 6	4014586615264	HSS-DURA 50 Kernbohrer Ø 42 x 50 Weldon TIN	110,17	132,20	20	110
6 31 34 430 05 1	4014586615295	HSS-NOVA 25 Kernbohrer Ø 43 x 25 Weldon	64,32	77,18	20	108
6 31 34 430 05 2	4014586615332	HSS-NOVA 50 Kernbohrer Ø 43 x 50 Weldon	85,75	102,90	20	109
6 31 34 430 07 5	4014586615301	HSS-DURA 25 Kernbohrer Ø 43 x 25 Weldon TIN	87,68	105,22	20	110
6 31 34 430 07 6	4014586615349	HSS-DURA 50 Kernbohrer Ø 43 x 50 Weldon TIN	110,17	132,20	20	111
6 31 34 440 05 1	4014586615370	HSS-NOVA 25 Kernbohrer Ø 44 x 25 Weldon	67,54	81,05	20	108
6 31 34 440 05 2	4014586615417	HSS-NOVA 50 Kernbohrer Ø 44 x 50 Weldon	85,75	102,90	20	109
6 31 34 440 07 5	4014586615387	HSS-DURA 25 Kernbohrer Ø 44 x 25 Weldon TIN	93,58	112,30	20	110
6 31 34 440 07 6	4014586615424	HSS-DURA 50 Kernbohrer Ø 44 x 50 Weldon TIN	118,48	142,18	20	111
6 31 34 450 05 1	4014586615455	HSS-NOVA 25 Kernbohrer Ø 45 x 25 Weldon	67,54	81,05	20	108
6 31 34 450 05 2	4014586615493	HSS-NOVA 50 Kernbohrer Ø 45 x 50 Weldon	90,27	108,32	20	109
6 31 34 450 05 3	4014586615530	HSS-NOVA 75 Kernbohrer Ø 45 x 75 Weldon	139,46	167,35	20	109
6 31 34 450 07 5	4014586615462	HSS-DURA 25 Kernbohrer Ø 45 x 25 Weldon TIN	93,58	112,30	20	110
6 31 34 450 07 6	4014586615509	HSS-DURA 50 Kernbohrer Ø 45 x 50 Weldon TIN	118,48	142,18	20	111
6 31 34 460 05 1	4014586615547	HSS-NOVA 25 Kernbohrer Ø 46 x 25 Weldon	77,19	92,63	20	108
6 31 34 460 05 2	4014586615608	HSS-NOVA 50 Kernbohrer Ø 46 x 50 Weldon	99,29	119,15	20	109
6 31 34 460 07 5	4014586615554	HSS-DURA 25 Kernbohrer Ø 46 x 25 Weldon TIN	104,25	125,10	20	110
6 31 34 460 07 6	4014586615615	HSS-DURA 50 Kernbohrer Ø 46 x 50 Weldon TIN	132,71	159,25	20	111
6 31 34 470 05 1	4014586615660	HSS-NOVA 25 Kernbohrer Ø 47 x 25 Weldon	77,19	92,63	20	108
6 31 34 470 05 2	4014586615707	HSS-NOVA 50 Kernbohrer Ø 47 x 50 Weldon	99,29	119,15	20	109
6 31 34 470 07 5	4014586615677	HSS-DURA 25 Kernbohrer Ø 47 x 25 Weldon TIN	104,25	125,10	20	110
6 31 34 470 07 6	4014586615714	HSS-DURA 50 Kernbohrer Ø 47 x 50 Weldon TIN	132,71	159,25	20	111
6 31 34 480 05 1	4014586615745	HSS-NOVA 25 Kernbohrer Ø 48 x 25 Weldon	80,39	96,47	20	108
6 31 34 480 05 2	4014586615783	HSS-NOVA 50 Kernbohrer Ø 48 x 50 Weldon	103,81	124,57	20	109
6 31 34 480 07 5	4014586615752	HSS-DURA 25 Kernbohrer Ø 48 x 25 Weldon TIN	113,74	136,49	20	110
6 31 34 480 07 6	4014586615790	HSS-DURA 50 Kernbohrer Ø 48 x 50 Weldon TIN	142,17	170,60	20	111
6 31 34 490 05 1	4014586615820	HSS-NOVA 25 Kernbohrer Ø 49 x 25 Weldon	80,39	96,47	20	108
6 31 34 490 05 2	4014586615868	HSS-NOVA 50 Kernbohrer Ø 49 x 50 Weldon	103,81	124,57	20	109
6 31 34 490 07 5	4014586615837	HSS-DURA 25 Kernbohrer Ø 49 x 25 Weldon TIN	113,74	136,49	20	110
6 31 34 490 07 6	4014586615875	HSS-DURA 50 Kernbohrer Ø 49 x 50 Weldon TIN	142,17	170,60	20	111
6 31 34 500 05 1	4014586615967	HSS-NOVA 25 Kernbohrer Ø 50 x 25 Weldon	80,39	96,47	20	108
6 31 34 500 05 2	4014586615998	HSS-NOVA 50 Kernbohrer Ø 50 x 50 Weldon	107,20	128,64	20	109
6 31 34 500 05 3	4014586616025	HSS-NOVA 75 Kernbohrer Ø 50 x 75 Weldon	156,90	188,28	20	109
6 31 34 500 07 5	4014586615974	HSS-DURA 25 Kernbohrer Ø 50 x 25 Weldon TIN	113,74	136,49	20	110
6 31 34 500 07 6	4014586616001	HSS-DURA 50 Kernbohrer Ø 50 x 50 Weldon TIN	142,17	170,60	20	111
6 31 34 510 05 1	4014586616032	HSS-NOVA 25 Kernbohrer Ø 51 x 25 Weldon	85,75	102,90	20	108
6 31 34 510 05 2	4014586616056	HSS-NOVA 50 Kernbohrer Ø 51 x 50 Weldon	118,48	142,18	20	109
6 31 34 510 07 5	4014586616049	HSS-DURA 25 Kernbohrer Ø 51 x 25 Weldon TIN	120,84	145,01	20	110
6 31 34 510 07 6	4014586616063	HSS-DURA 50 Kernbohrer Ø 51 x 50 Weldon TIN	151,64	181,97	20	111
6 31 34 520 05 1	4014586616070	HSS-NOVA 25 Kernbohrer Ø 52 x 25 Weldon	85,75	102,90	20	108
6 31 34 520 05 2	4014586616094	HSS-NOVA 50 Kernbohrer Ø 52 x 50 Weldon	118,48	142,18	20	109
6 31 34 520 07 5	4014586616087	HSS-DURA 25 Kernbohrer Ø 52 x 25 Weldon TIN	120,84	145,01	20	110
6 31 34 520 07 6	4014586616100	HSS-DURA 50 Kernbohrer Ø 52 x 50 Weldon TIN	151,64	181,97	20	111
6 31 34 530 05 1	4014586616117	HSS-NOVA 25 Kernbohrer Ø 53 x 25 Weldon	91,12	109,34	20	108
6 31 34 530 05 2	4014586616131	HSS-NOVA 50 Kernbohrer Ø 53 x 50 Weldon	118,48	142,18	20	109
6 31 34 530 07 5	4014586616124	HSS-DURA 25 Kernbohrer Ø 53 x 25 Weldon TIN	126,77	152,12	20	110
6 31 34 530 07 6	4014586616148	HSS-DURA 50 Kernbohrer Ø 53 x 50 Weldon TIN	159,93	191,92	20	111

# Zubehör in numerischer Reihenfolge

Bestellnummer	EAN	Benennung	Preis Euro zzgl. MwSt.	Preis Euro inkl. MwSt.	PK	Seite
6 31 34 540 05 1	4014586616155	HSS-NOVA 25 Kernbohrer Ø 54 x 25 Weldon	91,12	109,34	20	108
6 31 34 540 05 2	4014586616179	HSS-NOVA 50 Kernbohrer Ø 54 x 50 Weldon	124,12	148,94	20	109
6 31 34 540 07 5	4014586616162	HSS-DURA 25 Kernbohrer Ø 54 x 25 Weldon TIN	126,77	152,12	20	110
6 31 34 540 07 6	4014586616186	HSS-DURA 50 Kernbohrer Ø 54 x 50 Weldon TIN	159,93	191,92	20	111
6 31 34 550 05 1	4014586616193	HSS-NOVA 25 Kernbohrer Ø 55 x 25 Weldon	99,69	119,63	20	108
6 31 34 550 05 2	4014586616216	HSS-NOVA 50 Kernbohrer Ø 55 x 50 Weldon	124,12	148,94	20	109
6 31 34 550 05 3	4014586616230	HSS-NOVA 75 Kernbohrer Ø 55 x 75 Weldon	168,53	202,24	20	-
6 31 34 550 07 5	4014586616209	HSS-DURA 25 Kernbohrer Ø 55 x 25 Weldon TIN	130,33	156,40	20	110
6 31 34 550 07 6	4014586616223	HSS-DURA 50 Kernbohrer Ø 55 x 50 Weldon TIN	163,49	196,19	20	111
6 31 34 560 05 1	4014586616247	HSS-NOVA 25 Kernbohrer Ø 56 x 25 Weldon	113,63	136,36	20	108
6 31 34 560 05 2	4014586616261	HSS-NOVA 50 Kernbohrer Ø 56 x 50 Weldon	129,75	155,70	20	109
6 31 34 560 07 5	4014586616254	HSS-DURA 25 Kernbohrer Ø 56 x 25 Weldon TIN	136,25	163,50	20	110
6 31 34 560 07 6	4014586616278	HSS-DURA 50 Kernbohrer Ø 56 x 50 Weldon TIN	170,60	204,72	20	111
6 31 34 570 05 1	4014586616285	HSS-NOVA 25 Kernbohrer Ø 57 x 25 Weldon	113,63	136,36	20	108
6 31 34 570 05 2	4014586616308	HSS-NOVA 50 Kernbohrer Ø 57 x 50 Weldon	129,75	155,70	20	109
6 31 34 570 07 5	4014586616292	HSS-DURA 25 Kernbohrer Ø 57 x 25 Weldon TIN	136,25	163,50	20	110
6 31 34 570 07 6	4014586616315	HSS-DURA 50 Kernbohrer Ø 57 x 50 Weldon TIN	170,60	204,72	20	111
6 31 34 580 05 1	4014586616322	HSS-NOVA 25 Kernbohrer Ø 58 x 25 Weldon	122,20	146,64	20	108
6 31 34 580 05 2	4014586616346	HSS-NOVA 50 Kernbohrer Ø 58 x 50 Weldon	138,79	166,55	20	109
6 31 34 580 07 5	4014586616339	HSS-DURA 25 Kernbohrer Ø 58 x 25 Weldon TIN	148,10	177,72	20	110
6 31 34 580 07 6	4014586616353	HSS-DURA 50 Kernbohrer Ø 58 x 50 Weldon TIN	184,83	221,80	20	111
6 31 34 590 05 1	4014586616360	HSS-NOVA 25 Kernbohrer Ø 59 x 25 Weldon	122,20	146,64	20	108
6 31 34 590 05 2	4014586616384	HSS-NOVA 50 Kernbohrer Ø 59 x 50 Weldon	138,79	166,55	20	109
6 31 34 590 07 5	4014586616377	HSS-DURA 25 Kernbohrer Ø 59 x 25 Weldon TIN	148,10	177,72	20	110
6 31 34 590 07 6	4014586616391	HSS-DURA 50 Kernbohrer Ø 59 x 50 Weldon TIN	184,83	221,80	20	111
6 31 34 600 05 1	4014586616407	HSS-NOVA 25 Kernbohrer Ø 60 x 25 Weldon	122,20	146,64	20	108
6 31 34 600 05 2	4014586616421	HSS-NOVA 50 Kernbohrer Ø 60 x 50 Weldon	138,79	166,55	20	109
6 31 34 600 05 3	4014586616445	HSS-NOVA 75 Kernbohrer Ø 60 x 75 Weldon	191,77	230,12	20	109
6 31 34 600 07 5	4014586616414	HSS-DURA 25 Kernbohrer Ø 60 x 25 Weldon TIN	148,10	177,72	20	110
6 31 34 600 07 6	4014586616438	HSS-DURA 50 Kernbohrer Ø 60 x 50 Weldon TIN	184,83	221,80	20	111
6 31 34 998 30 0	4014586629926	Zentriersifte	13,04	15,65	02	98
6 31 34 998 31 0	4014586629940	Zentrierstift	13,04	15,65	02	-
6 31 34 999 06 1	4014586375588	Zubehörset Best of Kernbohrer HSS NOVA 25 W 12,14,16,18,20,22 mm	128,44	154,13	20	107
6 31 34 999 06 2	4014586375595	Zubehörset Best of Kernbohrer HSS NOVA 25 W 2x 14 mm, 2x 18 mm	80,94	97,13	20	107
6 31 34 999 06 3	4014586375601	Zubehörset Best of Kernbohrer HSS NOVA 50 W 12,14,16,18,20,22 mm	160,81	192,97	20	107
6 31 34 999 06 4	4014586375618	Zubehörset Best of Kernbohrer HSS NOVA 50 W 2x 14 mm, 2x 18 mm	106,85	128,22	20	107
6 32 02 003 01 4	4014586176925	Zahnkranz-Bohrfutter	32,26	38,71	02	-
6 32 02 022 01 8	4014586176956	Zahnkranz-Bohrfutter	93,74	112,49	02	9
6 32 02 028 01 9	4014586176963	Zahnkranz-Bohrfutter	32,75	39,30	02	-
6 32 02 030 01 5	4014586176987	Zahnkranz-Bohrfutter	40,95	49,14	02	9
6 32 02 037 01 0	4014586177007	Zahnkranz-Bohrfutter	57,74	69,29	02	9
6 32 02 043 01 0	4014586177038	Zahnkranz-Bohrfutter	35,00	42,00	02	11
6 32 02 044 01 8	4014586223674	Zahnkranz-Bohrfutter	30,93	37,12	02	11
6 32 03 034 01 0	4014586177052	Zahnkranz-Bohrfutter	29,56	35,47	02	9
6 32 03 041 01 4	4014586177083	Zahnkranz-Bohrfutter	37,86	45,43	02	9
6 32 03 050 01 4	4014586204291	Zahnkranz-Bohrfutter	44,46	53,35	02	-
6 32 04 016 00 7	4014586177212	Schnellspann-Bohrfutter	60,91	73,09	02	9
6 32 04 017 00 1	4014586177229	Schnellspann-Bohrfutter	72,23	86,68	02	9
6 32 04 020 00 5	4014586177250	Schnellspann-Bohrfutter	75,00	90,00	02	-
6 32 04 025 00 3	4014586177281	Schnellspann-Bohrfutter	85,11	102,13	02	9
6 32 04 028 00 8	4014586177311	Schnellspann-Bohrfutter	62,51	75,01	02	-
6 32 04 030 00 4	4014586177335	Schnellspann-Bohrfutter	62,59	75,11	02	-
6 32 04 032 00 6	4014586177359	Schnellspann-Bohrfutter	77,55	93,06	02	9
6 32 05 031 01 3	4014586256788	Schnellspann-Bohrfutter	25,39	30,47	02	-
6 32 05 032 01 6	4014586256795	Schnellspann-Bohrfutter	32,83	39,40	02	-
6 32 05 033 01 0	4014586266084	Schnellspann-Bohrfutter	78,63	94,36	02	9
6 32 05 035 01 0	4014586321721	Schnellspann-Bohrfutter	66,90	80,28	02	8
6 32 05 036 01 0	4014586321738	Schnellspann-Bohrfutter	64,55	77,46	02	8
6 32 05 037 02 0	4014586365091	Bohrfutter	26,67	32,00	02	-
6 32 05 038 01 0	4014586368870	Schnellspann-Bohrfutter	98,33	118,00	02	9
6 32 06 018 00 5	4014586177410	Backenfutter	88,80	106,56	02	-
6 32 06 018 01 0	4014586336459	Backenfutter	99,14	118,97	02	91
6 32 06 019 00 9	4014586177427	Backenfutter	80,78	96,94	02	17
6 32 06 040 00 9	4014586177441	Pendelbackenfutter	129,84	155,81	02	-
6 32 06 041 00 8	4014586177458	Pendelbackenfutter	119,24	143,09	02	17
6 32 06 061 02 1	4014586177465	Pendelbackenfutter	128,19	153,83	02	-
6 32 06 063 01 2	4014586177489	Zangenfutter	79,25	95,10	02	16
6 32 06 064 00 1	4014586177496	Spannzangen Ø3.5	22,03	26,44	02	16
6 32 06 065 00 5	4014586177502	Spannzangen Ø4.5	22,03	26,44	02	16
6 32 06 066 00 8	4014586177519	Spannzangen Ø6	22,03	26,44	02	16
6 32 06 067 01 1	4014586177526	Zangenfutter	85,62	102,74	02	-
6 32 06 067 02 0	4014586336749	Zangenfutter	95,71	114,85	02	91
6 32 06 070 00 6	4014586177533	Spannzangen	22,03	26,44	02	16
6 32 06 075 00 4	4014586177588	Spannzange Ø9	22,03	26,44	02	17
6 32 06 076 02 2	4014586177595	Pendelzangenfutter	124,28	149,14	02	16
6 32 06 077 00 1	4014586177601	Spannzange Ø2.8	22,03	26,44	02	16



Bestellnummer	EAN	Benennung	Preis Euro zzgl. MwSt.	Preis Euro inkl. MwSt.	PK	Seite
6 32 06 078 00 9	4014586177618	Spannzange Ø8	22,03	26,44	02	17
6 32 06 079 00 3	4014586177625	Spannzange Ø10	21,40	25,68	02	17
6 32 06 095 01 1	4014586224350	Gewindebohrereinsatz M6	66,44	79,73	02	112
6 32 06 096 01 4	4014586224367	Gewindebohrereinsatz M10	66,44	79,73	02	112
6 32 06 097 01 8	4014586224374	Gewindebohrereinsatz M12	66,44	79,73	02	112
6 32 06 098 01 6	4014586224381	Gewindebohrereinsatz M14	66,44	79,73	02	112
6 32 06 099 01 0	4014586224398	Gewindebohrereinsatz M16	66,44	79,73	02	112
6 32 06 100 01 1	4014586224404	Gewindebohrereinsatz M18	66,44	79,73	02	112
6 32 06 101 01 0	4014586224411	Gewindebohrereinsatz M20	66,44	79,73	02	112
6 32 06 102 01 3	4014586229294	Gewindebohrereinsatz M8 mit Kupplung	206,80	248,16	02	112
6 32 06 103 01 7	4014586229300	Gewindebohrereinsatz M10 mit Kupplung	206,80	248,16	02	112
6 32 06 104 01 5	4014586229317	Gewindebohrereinsatz M12 mit Kupplung	206,80	248,16	02	112
6 32 06 105 01 9	4014586229324	Gewindebohrereinsatz M14 mit Kupplung	206,80	248,16	02	112
6 32 06 106 01 2	4014586229331	Gewindebohrereinsatz M16 mit Kupplung	206,80	248,16	02	112
6 32 06 107 01 6	4014586229348	Gewindebohrereinsatz M18 mit Kupplung	206,80	248,16	02	112
6 32 06 108 01 4	4014586229355	Gewindebohrereinsatz M20 mit Kupplung	206,80	248,16	02	112
6 32 06 117 01 5	4014586253459	Gewindebohrereinsatz M6	66,44	79,73	02	112
6 32 06 118 01 3	4014586253466	Gewindebohrereinsatz M6 mit Kupplung	206,80	248,16	02	112
6 32 06 119 01 0	4014586298689	Gewindebohrereinsatz M22/ M24	153,67	184,40	02	116
6 32 06 120 01 0	4014586298696	Gewindebohrereinsatz M27	153,67	184,40	02	116
6 32 06 122 01 0	4014586298719	Gewindebohrereinsatz M22/ M24 mit Kupplung	320,45	384,54	02	116
6 32 06 123 01 0	4014586298726	Gewindebohrereinsatz M27 mit Kupplung	320,45	384,54	02	116
6 32 06 125 01 0	4014586298740	Wechselreduziereinsatz	189,41	227,29	02	116
6 32 06 138 01 0	4014586354446	Gewindebohrereinsatz M8	66,44	79,73	02	112
6 32 06 139 01 0	4014586354453	Gewindebohrereinsatz M10	66,44	79,73	02	112
6 32 06 140 01 0	4014586354460	Gewindebohrereinsatz M8 mit Kupplung	206,80	248,16	02	112
6 32 06 141 01 0	4014586354477	Gewindebohrereinsatz M10 mit Kupplung	206,80	248,16	02	112
6 32 06 146 01 0	4014586633435	Adapter mit 3/4" Weldon-Aufnahme	19,00	22,80	02	98
6 32 06 147 01 0	4014586633442	Adapter mit 3/4" Weldon-Aufnahme	19,00	22,80	02	98
6 32 06 148 01 0	4014586633459	Adapter mit 3/4" Weldon-Aufnahme	19,00	22,80	02	98
6 32 06 149 01 0		Adapter mit 3/4" Weldon-Aufnahme	19,00	22,80	02	98
6 32 07 059 00 6	4014586177786	Spannzange Ø6	22,03	26,44	02	61
6 32 07 069 00 5	4014586177793	Spannzange Ø8	22,03	26,44	02	61
6 32 07 087 00 1	4014586177809	Spannzange Ø3	22,03	26,44	02	61
6 32 07 088 00 9	4014586177816	Spannzange Ø1/4Z	22,03	26,44	02	61
6 32 07 097 00 0	4014586177861	Spannzangen Ø3	22,03	26,44	02	61
6 32 07 103 00 9	4014586177922	Spannzangen Ø6	22,03	26,44	02	61
6 32 07 128 00 0	4014586375922	Spannzange Ø6	20,11	24,13	02	61
6 32 07 129 00 0	4014586375939	Spannzange Ø8	20,11	24,13	02	61
6 32 07 130 00 0	4014586375946	Spannzange Ø3	20,11	24,13	02	61
6 32 07 131 00 0	4014586375953	Spannzange Ø1/4"	20,11	24,13	02	61
6 32 07 132 00 0	4014586375960	Spannzange Ø3 Inox	23,28	27,94	02	61
6 32 07 133 00 0	4014586375977	Spannzange Ø6 Inox	23,28	27,94	02	61
6 32 07 134 00 0	4014586375984	Spannzange Ø8 Inox	23,28	27,94	02	61
6 32 07 135 00 0	4014586375991	Spannzange Ø1/4" Inox	23,28	27,94	02	61
6 32 08 001 02 0	4014586368153	Bohrfutter	42,09	50,51	02	-
6 32 08 002 01 0	4014586392080	Bohrfutter	29,96	35,95	02	25
6 32 08 005 01 0	4014586404837	Bohrfutter	40,46	48,55	02	25
6 33 01 006 00 5	4014586178103	Bohrfutterkegel	7,84	9,41	02	-
6 33 01 008 00 7	4014586178110	Bohrfutterkegel	9,85	11,82	02	-
6 33 01 012 00 5	4014586178141	Bohrfutterkegel	11,76	14,11	02	9
6 33 01 014 00 7	4014586178165	Bohrfutterkegel	16,00	19,20	02	9
6 33 01 016 00 4	4014586178172	Bohrfutterkegel	31,18	37,42	02	9
6 33 01 021 00 1	4014586223704	Bohrfutterkegel	39,98	47,98	02	-
6 33 02 002 00 0	4014586178189	Reduzierhülse	10,51	12,61	02	-
6 33 02 003 00 4	4014586178196	Reduzierhülse	14,04	16,85	02	9
6 33 02 004 00 2	4014586178202	Reduzierhülse	20,66	24,79	02	9
6 33 04 003 00 2	4014586178226	Erweiterungskegel	54,39	65,27	02	-
6 33 04 004 00 0	4014586178233	Erweiterungskegel	92,15	110,58	02	9
6 33 04 005 00 0	4014586312996	Erweiterungskegel	153,67	184,40	02	116
6 33 05 003 00 3	4014586178257	Austreibkeil	5,62	6,74	02	9
6 33 05 004 00 1	4014586178264	Austreibkeil	5,74	6,89	02	9
6 33 05 006 00 8	4014586178288	Austreibkeil	9,29	11,15	02	84
6 33 05 009 01 3	4014586230627	Abtreibkeil	26,79	32,15	02	17
6 33 05 010 01 5	4014586230634	Abtreibkeil	26,56	31,87	02	-
6 33 05 013 00 2	4014586178318	KEIL	124,00	148,80	08	-
6 34 02 027 00 0	4014586199672	Knarre mit Innenvierkant	45,52	54,62	02	-
6 35 02 022 00 6	4014586178417	Kreissägeblatt	223,00	267,60	08	-
6 35 02 037 00 8	4014586178448	Kreissägeblatt	322,00	386,40	08	-
6 35 02 041 00 1	4014586178455	Kreissägeblatt	450,00	540,00	08	-
6 35 02 050 00 1	4014586178462	Kreissägeblatt	375,00	450,00	08	-
6 35 02 053 00 7	4014586178479	Kreissägeblatt	363,00	435,60	08	-
6 35 02 061 00 9	4014586178493	Kreissägeblatt	504,00	604,80	08	-
6 35 02 080 00 8	4014586178585	Kreissägeblatt	404,00	484,80	08	-
6 35 02 084 00 2	4014586178608	Kreissägeblatt	573,00	687,60	08	-
6 35 02 097 21 0	4014586389431	HSS-Sägeblatt rund SL Ø 85 (1)	18,72	22,46	04	155

## Zubehör in numerischer Reihenfolge

Bestellnummer	EAN	Benennung	Preis Euro zzgl. MwSt.	Preis Euro inkl. MwSt.	PK	Seite
6 35 02 097 22 0	4014586389448	HSS-Sägeblatt rund SL Ø 85 (2)	35,57	42,68	04	155
6 35 02 097 23 0	4014586389455	HSS-Sägeblatt rund SL Ø 85 (5)	84,24	101,09	04	155
6 35 02 098 00 0	4014586178745	Kreissägeblatt	569,00	682,80	08	-
6 35 02 099 00 4	4014586178752	Kreissägeblatt	586,00	703,20	08	-
6 35 02 102 01 6	4014586178783	HSS-Sägeblatt, Kreisform Ø63 2er Pack	35,18	42,22	04	169
6 35 02 102 07 0	4014586291703	HSS-Sägeblatt, Kreisform Ø63 5er Pack	83,34	100,01	04	169
6 35 02 103 01 0	4014586178806	HSS-Sägeblatt, Kreisform Ø80 2er Pack	36,88	44,26	04	169
6 35 02 103 03 0	4014586269504	Sägeblatt (Kreisform) 1er Pack	19,41	23,29	04	-
6 35 02 103 05 0	4014586291710	HSS-Sägeblatt, Kreisform Ø80 5er Pack	87,36	104,83	04	169
6 35 02 106 21 0	4014586389462	HSS-Sägeblatt segmentiert SL Ø 85 (1)	21,47	25,76	04	155
6 35 02 106 22 0	4014586389479	HSS-Sägeblatt segmentiert SL Ø 85 (2)	40,79	48,95	04	155
6 35 02 106 23 0	4014586389486	HSS-Sägeblatt segmentiert SL Ø 85 (5)	96,62	115,94	04	155
6 35 02 113 21 0	4014586390222	Sägeblatt segmentiert SL Ø 85	18,28	21,94	04	155
6 35 02 114 21 0	4014586390239	Diamant-Sägeblatt segmentiert SL Ø 75 x 2,2 (1)	49,90	59,88	04	162
6 35 02 114 23 0	4014586390246	Diamant-Sägeblatt segmentiert SL Ø 75 x 2,2 (5)	224,55	269,46	04	162
6 35 02 115 01 1	4014586231914	Sägeblatt 1er Pack	63,55	76,26	04	171
6 35 02 115 03 0	4014586315058	Sägeblatt 5er Pack	285,96	343,15	04	171
6 35 02 116 01 4	4014586231921	Sägeblatt 1er Pack	90,78	108,94	04	172
6 35 02 116 02 0	4014586315065	Sägeblatt 5er Pack	408,51	490,21	04	172
6 35 02 118 21 0	4014586389493	Hartmetall-Sägeblatt segmentiert SL Ø 75 x 2,2 (1)	23,57	28,28	04	161
6 35 02 118 23 0	4014586389509	Hartmetall-Sägeblatt segmentiert SL Ø 75 x 2,2 (5)	106,07	127,28	04	161
6 35 02 119 01 0	4014586232348	Precision E-Cut-Sägeblatt 1er Pack	15,80	18,96	04	170
6 35 02 119 03 2	4014586258829	Precision E-Cut-Sägeblatt 25er Pack	316,08	379,30	04	170
6 35 02 119 04 8	4014586264561	Precision E-Cut-Sägeblatt 5er Pack	71,12	85,34	04	170
6 35 02 120 01 2	4014586232355	Precision E-Cut-Sägeblatt 1er Pack	16,23	19,48	04	170
6 35 02 120 03 4	4014586258836	Precision E-Cut-Sägeblatt 25er Pack	324,60	389,52	04	170
6 35 02 120 04 0	4014586264578	Precision E-Cut-Sägeblatt 5er Pack	73,03	87,64	04	170
6 35 02 121 01 1	4014586232362	Precision E-Cut-Sägeblatt 1er Pack	16,66	19,99	04	170
6 35 02 121 03 3	4014586258843	Precision E-Cut-Sägeblatt 25er Pack	333,13	399,76	04	170
6 35 02 121 04 9	4014586264585	Precision E-Cut-Sägeblatt 5er Pack	74,96	89,95	04	170
6 35 02 122 01 4	4014586232379	Precision E-Cut-Sägeblatt 1er Pack	17,09	20,51	04	170
6 35 02 122 03 6	4014586258850	Precision E-Cut-Sägeblatt 25er Pack	341,67	410,00	04	170
6 35 02 122 04 2	4014586264592	Precision E-Cut-Sägeblatt 5er Pack	76,88	92,26	04	170
6 35 02 123 01 8	4014586232386	Standard E-Cut-Sägeblatt 1er Pack	11,28	13,54	04	169
6 35 02 123 03 0	4014586250793	Standard E-Cut-Sägeblatt 25er Pack	225,58	270,70	04	169
6 35 02 123 04 6	4014586264608	Standard E-Cut-Sägeblatt 5er Pack	50,76	60,91	04	169
6 35 02 124 01 6	4014586232393	Standard E-Cut-Sägeblatt 1er Pack	11,72	14,06	04	169
6 35 02 124 03 8	4014586250809	Standard E-Cut-Sägeblatt 25er Pack	234,29	281,15	04	169
6 35 02 124 04 4	4014586264615	Standard E-Cut-Sägeblatt 5er Pack	52,71	63,25	04	169
6 35 02 125 21 0	4014586389516	Hartmetall-Sägeblatt segmentiert SL Ø 75 x 1,2 (1)	23,57	28,28	04	162
6 35 02 125 23 0	4014586389523	Hartmetall-Sägeblatt segmentiert SL Ø 75 x 1,2 (5)	106,07	127,28	04	162
6 35 02 126 21 0	4014586386157	E-Cut Precision-Sägeblatt SL 50 x 35 (1)	13,94	16,73	04	157
6 35 02 126 22 0	4014586386164	E-Cut Precision-Sägeblatt SL 50 x 35 (3)	39,74	47,69	04	157
6 35 02 126 23 0	4014586386171	E-Cut Precision-Sägeblatt SL 50 x 35 (5)	62,75	75,30	04	157
6 35 02 126 24 0	4014586386188	E-Cut Precision-Sägeblatt SL 50 x 35 (10)	118,52	142,22	04	157
6 35 02 126 25 0	4014586390260	E-Cut Precision-Sägeblatt SL 50 x 35 (50)	522,88	627,46	04	157
6 35 02 127 21 0	4014586386232	E-Cut Precision-Sägeblatt SLP 50 x 65 (1)	15,38	18,46	04	157
6 35 02 127 22 0	4014586386249	E-Cut Precision-Sägeblatt SLP 50 x 65 (3)	43,82	52,58	04	157
6 35 02 127 23 0	4014586386256	E-Cut Precision-Sägeblatt SLP 50 x 65 (5)	69,20	83,04	04	157
6 35 02 127 24 0	4014586386263	E-Cut Precision-Sägeblatt SLP 50 x 65 (10)	130,70	156,84	04	157
6 35 02 127 25 0	4014586390291	E-Cut Precision-Sägeblatt SLP 50 x 65 (50)	576,65	691,98	04	157
6 35 02 129 01 9	4014586248400	MINICUT HSS-Sägeblatt (20 mm) 2er Pack	12,79	15,35	04	-
6 35 02 130 01 1	4014586248417	MINICUT HSS-Sägeblatt (10 mm) 2er Pack	12,79	15,35	04	-
6 35 02 133 21 0	4014586386317	E-Cut Standard-Sägeblatt SL 50 x 35 (1)	11,60	13,92	04	156
6 35 02 133 22 0	4014586386324	E-Cut Standard-Sägeblatt SL 50 x 35 (3)	33,05	39,66	04	156
6 35 02 133 23 0	4014586386331	E-Cut Standard-Sägeblatt SL 50 x 35 (5)	52,19	62,63	04	156
6 35 02 133 24 0	4014586386348	E-Cut Standard-Sägeblatt SL 50 x 35 (10)	98,58	118,30	04	156
6 35 02 133 25 0	4014586390321	E-Cut Standard-Sägeblatt SL 50 x 35 (50)	434,91	521,89	04	156
6 35 02 134 21 0	4014586386393	E-Cut Standard-Sägeblatt SLP 50 x 65 (1)	12,78	15,34	04	156
6 35 02 134 22 0	4014586386409	E-Cut Standard-Sägeblatt SLP 50 x 65 (3)	36,41	43,69	04	156
6 35 02 134 23 0	4014586386416	E-Cut Standard-Sägeblatt SLP 50 x 65 (5)	57,50	69,00	04	156
6 35 02 134 24 0	4014586386423	E-Cut Standard-Sägeblatt SLP 50 x 65 (10)	108,60	130,32	04	156
6 35 02 134 25 0	4014586390352	E-Cut Standard-Sägeblatt SLP 50 x 65 (50)	479,10	574,92	04	156
6 35 02 135 01 9	4014586248486	Standard E-Cut-Sägeblatt 1er Pack	11,83	14,20	04	170
6 35 02 135 02 5	4014586258867	Standard E-Cut-Sägeblatt 25er Pack	236,59	283,91	04	170
6 35 02 135 03 1	4014586264622	Standard E-Cut-Sägeblatt 5er Pack	53,23	63,88	04	170
6 35 02 136 01 2	4014586248493	Standard E-Cut-Sägeblatt 1er Pack	12,78	15,34	04	170
6 35 02 136 02 8	4014586258874	Standard E-Cut-Sägeblatt 25er Pack	255,52	306,62	04	170
6 35 02 136 03 4	4014586264639	Standard E-Cut-Sägeblatt 5er Pack	57,50	69,00	04	170
6 35 02 138 01 4	4014586252247	M-Cut Sägeblatt 2er Pack	15,13	18,16	04	171
6 35 02 146 01 1	4014586259437	Diamantscheibe 180 mm	101,30	121,56	02	85
6 35 02 147 01 5	4014586262321	Universal E-Cut-Sägeblätter	15,33	18,40	04	170
6 35 02 147 02 1	4014586264646	Universal E-Cut-Sägeblätter 5er Pack	69,01	82,81	04	170
6 35 02 147 03 7	4014586264721	Universal E-Cut-Sägeblätter 25er Pack	306,71	368,05	04	170
6 35 02 147 12 0	4014586369655	Zubehörset Best of E-Cut	66,47	79,76	04	169
6 35 02 148 01 3	4014586262338	Universal E-Cut-Sägeblätter	16,11	19,33	04	170



Bestellnummer	EAN	Benennung	Preis Euro zzgl. MwSt.	Preis Euro inkl. MwSt.	PK	Seite
6 35 02 148 02 9	4014586264653	Universal E-Cut-Sägeblätter 5er Pack	72,47	86,96	04	170
6 35 02 148 03 5	4014586264738	Universal E-Cut-Sägeblätter 25er Pack	322,11	386,53	04	170
6 35 02 151 21 0	4014586386461	E-Cut Universal-Sägeblatt SLP 60 x 28 (1)	15,25	18,30	04	158
6 35 02 151 22 0	4014586386478	E-Cut Universal-Sägeblatt SLP 60 x 28 (3)	43,43	52,12	04	158
6 35 02 151 23 0	4014586386485	E-Cut Universal-Sägeblatt SLP 60 x 28 (5)	68,54	82,25	04	158
6 35 02 151 24 0	4014586386492	E-Cut Universal-Sägeblatt SLP 60 x 28 (10)	129,34	155,21	04	158
6 35 02 151 25 0	4014586390390	E-Cut Universal-Sägeblatt SLP 60 x 28 (50)	570,92	685,10	04	158
6 35 02 152 21 0	4014586386539	E-Cut Universal-Sägeblatt SLP 60 x 44 (1)	16,11	19,33	04	158
6 35 02 152 22 0	4014586386546	E-Cut Universal-Sägeblatt SLP 60 x 44 (3)	45,90	55,08	04	158
6 35 02 152 23 0	4014586386553	E-Cut Universal-Sägeblatt SLP 60 x 44 (5)	72,47	86,96	04	158
6 35 02 152 24 0	4014586386560	E-Cut Universal-Sägeblatt SLP 60 x 44 (10)	136,89	164,27	04	158
6 35 02 152 25 0	4014586390437	E-Cut Universal-Sägeblatt SLP 60 x 44 (50)	603,95	724,74	04	158
6 35 02 155 01 0	4014586291956	HM-Sägeblatt 1er Pack	35,70	42,84	04	-
6 35 02 155 02 0	4014586294186	HM-Sägeblatt 5er Pack	160,65	192,78	04	-
6 35 02 156 01 0	4014586291963	HM-Sägeblatt 1er Pack	35,70	42,84	04	-
6 35 02 156 02 0	4014586294209	HM-Sägeblatt 5er Pack	160,65	192,78	04	-
6 35 02 157 21 0	4014586386614	E-Cut Fine-Sägeblatt SL 50 x 30 (1)	10,20	12,24	04	158
6 35 02 157 22 0	4014586386621	E-Cut Fine-Sägeblatt SL 50 x 30 (3)	29,07	34,88	04	158
6 35 02 157 23 0	4014586386638	E-Cut Fine-Sägeblatt SL 50 x 30 (5)	45,90	55,08	04	158
6 35 02 157 24 0	4014586386645	E-Cut Fine-Sägeblatt SL 50 x 30 (10)	86,70	104,04	04	158
6 35 02 157 25 0	4014586390451	E-Cut Fine-Sägeblatt SL 50 x 30 (50)	382,50	459,00	04	158
6 35 02 158 01 0	4014586304892	M-Cut Sägeblatt 2er Pack	17,70	21,24	04	171
6 35 02 160 21 0	4014586386690	E-Cut Long-Life-Sägeblatt SL 50 x 35 (1)	13,36	16,03	04	156
6 35 02 160 22 0	4014586386706	E-Cut Long-Life-Sägeblatt SL 50 x 35 (3)	38,09	45,71	04	156
6 35 02 160 23 0	4014586386713	E-Cut Long-Life-Sägeblatt SL 50 x 35 (5)	60,13	72,16	04	156
6 35 02 160 24 0	4014586386720	E-Cut Long-Life-Sägeblatt SL 50 x 35 (10)	113,58	136,30	04	156
6 35 02 160 25 0	4014586390482	E-Cut Long-Life-Sägeblatt SL 50 x 35 (50)	501,08	601,30	04	156
6 35 02 161 21 0	4014586386775	E-Cut Long-Life-Sägeblatt SLP 50 x 65 (1)	14,78	17,74	04	156
6 35 02 161 22 0	4014586386782	E-Cut Long-Life-Sägeblatt SLP 50 x 65 (3)	42,14	50,57	04	156
6 35 02 161 23 0	4014586386799	E-Cut Long-Life-Sägeblatt SLP 50 x 65 (5)	66,53	79,84	04	156
6 35 02 161 24 0	4014586386805	E-Cut Long-Life-Sägeblatt SLP 50 x 65 (10)	125,67	150,80	04	156
6 35 02 161 25 0	4014586390512	E-Cut Long-Life-Sägeblatt SLP 50 x 65 (50)	554,41	665,29	04	156
6 35 02 162 01 0	4014586336008	E-Cut Long-Life Sägeblatt 1er Pack	12,81	15,37	04	169
6 35 02 162 02 0	4014586336015	E-Cut Long-Life Sägeblatt 5er Pack	57,64	69,17	04	169
6 35 02 162 03 0	4014586336022	E-Cut Long-Life Sägeblatt 25er Pack	256,14	307,37	04	169
6 35 02 162 15 0	4014586376295	Zubehörset Best of E-Cut XXL	94,22	113,06	04	169
6 35 02 163 01 0	4014586336039	E-Cut Long-Life Sägeblatt 1er Pack	13,30	15,96	04	169
6 35 02 163 02 0	4014586336046	E-Cut Long-Life Sägeblatt 5er Pack	59,83	71,80	04	169
6 35 02 163 03 0	4014586336053	E-Cut Long-Life Sägeblatt 25er Pack	265,92	319,10	04	169
6 35 02 164 01 0	4014586336060	E-Cut Long-Life Sägeblatt 1er Pack	13,63	16,36	04	169
6 35 02 164 02 0	4014586336077	E-Cut Long-Life Sägeblatt 5er Pack	61,33	73,60	04	169
6 35 02 164 03 0	4014586336084	E-Cut Long-Life Sägeblatt 25er Pack	272,58	327,10	04	169
6 35 02 165 01 0	4014586336091	E-Cut Long-Life Sägeblatt 1er Pack	14,78	17,74	04	169
6 35 02 165 02 0	4014586336107	E-Cut Long-Life Sägeblatt 5er Pack	66,53	79,84	04	169
6 35 02 165 03 0	4014586336114	E-Cut Long-Life Sägeblatt 25er Pack	295,68	354,82	04	169
6 35 02 166 21 0	4014586390536	Diamant-Sägeblatt segmentiert SLP Ø 90 x 2,2 (1)	59,00	70,80	04	162
6 35 02 166 23 0	4014586390543	Diamant-Sägeblatt segmentiert SLP Ø 90 x 2,2 (5)	265,50	318,60	04	162
6 35 02 167 01 0	4014586342023	Diamant-Sägeblatt	91,70	110,04	04	171
6 35 02 167 02 0	4014586342030	Diamant-Sägeblatt 5er Pack	412,64	495,17	04	171
6 35 02 168 01 0	4014586342047	Diamant-Sägeblatt	91,70	110,04	04	172
6 35 02 168 02 0	4014586342054	Diamant-Sägeblatt 5er Pack	412,64	495,17	04	172
6 35 02 169 21 0	4014586390550	Hartmetall-Sägeblatt segmentiert SLP Ø 90 x 2,2 (1)	27,99	33,59	04	161
6 35 02 169 23 0	4014586390567	Hartmetall-Sägeblatt segmentiert SLP Ø 90 x 2,2 (5)	125,96	151,15	04	161
6 35 02 170 21 0	4014586390574	Hartmetall-Sägeblatt segmentiert SLP Ø 90 x 1,2 (1)	28,82	34,58	04	162
6 35 02 170 23 0	4014586390581	Hartmetall-Sägeblatt segmentiert SLP Ø 90 x 1,2 (5)	129,69	155,63	04	162
6 35 02 172 01 0	4014586347691	HM-Sägeblatt 1er Pack	35,70	42,84	04	171
6 35 02 172 02 0	4014586347707	HM-Sägeblatt 5er Pack	160,65	192,78	04	171
6 35 02 173 01 0	4014586347714	HM-Sägeblatt 1er Pack	35,70	42,84	04	171
6 35 02 173 02 0	4014586347721	HM-Sägeblatt 5er Pack	160,65	192,78	04	171
6 35 02 174 21 0	4014586389530	HSS-Sägeblatt rund SL Ø 85 x 0,7 (1)	38,26	45,91	04	155
6 35 02 174 23 0	4014586389547	HSS-Sägeblatt rund SL Ø 85 x 0,7 (5)	172,17	206,60	04	155
6 35 02 175 21 0	4014586389554	HSS-Sägeblatt rund SLP Ø 100 x 0,7 (1)	39,83	47,80	04	155
6 35 02 175 23 0	4014586389561	HSS-Sägeblatt rund SLP Ø 100 x 0,7 (5)	179,24	215,09	04	155
6 35 02 176 21 0	4014586389578	HSS-Sägeblatt rund SLP Ø 100 x 0,8 (1)	47,45	56,94	04	155
6 35 02 177 01 0	4014586379494	Sägeblatt 1er Pack	39,69	47,63	04	169
6 35 02 177 05 0	4014586379500	HSS-Sägeblatt 5er Pack	178,60	214,32	04	169
6 35 02 178 01 0	4014586379517	Sägeblatt 1er Pack	41,32	49,58	04	169
6 35 02 178 05 0	4014586379524	HSS-Sägeblatt 5er Pack	185,93	223,12	04	169
6 35 02 179 01 0	4014586379272	HSS-Sägeblatt Holz 1er Pack	49,22	59,06	04	170
6 35 02 179 02 0	4014586379289	Set mit Tiefenanschlag	64,66	77,59	04	170
6 35 02 181 00 0	4014586354606	Kreissägeblatt	280,00	336,00	08	-
6 35 02 183 21 0	4014586386850	E-Cut Long-Life-Sägeblatt SL 34 x 20 (1)	10,20	12,24	04	155
6 35 02 183 22 0	4014586386867	E-Cut Long-Life-Sägeblatt SL 34 x 20 (3)	29,07	34,88	04	155
6 35 02 183 23 0	4014586386874	E-Cut Long-Life-Sägeblatt SL 34 x 20 (5)	45,90	55,08	04	155
6 35 02 183 24 0	4014586386881	E-Cut Long-Life-Sägeblatt SL 34 x 20 (10)	86,70	104,04	04	155
6 35 02 183 25 0	4014586390604	E-Cut Long-Life-Sägeblatt SL 34 x 20 (50)	382,50	459,00	04	155

**Zubehör in numerischer Reihenfolge**

Bestellnummer	EAN	Benennung	Preis Euro zzgl. MwSt.	Preis Euro inkl. MwSt.	PK	Seite
6 35 02 184 21 0	4014586386935	E-Cut Long-Life-Sägeblatt SL 30 x 10 (1)	7,87	9,44	04	155
6 35 02 184 22 0	4014586386942	E-Cut Long-Life-Sägeblatt SL 30 x 10 (3)	22,44	26,93	04	155
6 35 02 184 23 0	4014586386959	E-Cut Long-Life-Sägeblatt SL 30 x 10 (5)	35,43	42,52	04	155
6 35 02 184 24 0	4014586386966	E-Cut Long-Life-Sägeblatt SL 30 x 10 (10)	66,93	80,32	04	155
6 35 02 184 25 0	4014586390635	E-Cut Long-Life-Sägeblatt SL 30 x 10 (50)	295,29	354,35	04	155
6 35 02 185 01 0	4014586369723	E-Cut Long-Life Sägeblatt 1er Pack	10,40	12,48	04	169
6 35 02 185 02 0	4014586369730	E-Cut Long-Life Sägeblatt 5er Pack	46,82	56,18	04	169
6 35 02 185 03 0	4014586369747	E-Cut Long-Life Sägeblatt 25er Pack	208,08	249,70	04	169
6 35 02 186 01 0	4014586369754	E-Cut Long-Life Sägeblatt 1er Pack	8,03	9,64	04	169
6 35 02 186 02 0	4014586369761	E-Cut Long-Life Sägeblatt 5er Pack	36,14	43,37	04	169
6 35 02 186 03 0	4014586369778	E-Cut Long-Life Sägeblatt 25er Pack	160,64	192,77	04	169
6 35 02 187 21 0	4014586390659	Hartmetall-Sägeblatt segmentiert SLP Ø 90	37,74	45,29	04	158
6 35 02 188 21 0	4014586390666	Diamant-Sägeblatt segmentiert SLP Ø 90	76,57	91,88	04	158
6 35 02 189 01 0	4014586377537	Hartmetall-Sägeblatt mit offener Verzahnung	42,43	50,92	04	171
6 35 02 190 01 0	4014586377544	Diamant-Segmentsägeblatt mit offener Verzahnung	102,28	122,74	04	171
6 35 02 191 21 0	4014586389585	E-Cut Hartmetall-Sägeblatt SLP 50 x 35	26,63	31,96	04	158
6 35 02 192 01 0	4014586378152	E-Cut Hartmetall-Sägeblatt	26,11	31,33	04	171
6 35 02 193 21 0	4014586389592	E-Cut Diamant-Sägeblatt SLP 50 x 35	43,28	51,94	04	158
6 35 02 194 01 0	4014586378176	E-Cut Diamant-Sägeblatt	42,43	50,92	04	171
6 35 02 195 01 0	4014586378183	E-Cut Diamant-Sägeblatt	46,79	56,15	04	171
6 35 02 196 01 0	4014586379531	Sägeblatt 1er Pack	41,32	49,58	04	169
6 35 02 196 05 0	4014586379548	Sägeblatt 5er Pack	185,93	223,12	04	169
6 35 02 196 21 0	4014586389608	HSS-Sägeblatt segmentiert SLP Ø 100 x 0,7 (1)	39,83	47,80	04	155
6 35 02 196 23 0	4014586389615	HSS-Sägeblatt segmentiert SLP Ø 100 x 0,7 (5)	179,24	215,09	04	155
6 35 02 198 21 0	4014586387017	E-Cut Precision-Sägeblatt SLP 50 x 45 (1)	14,61	17,53	04	-
6 35 02 198 22 0	4014586387024	E-Cut Precision-Sägeblatt SLP 50 x 45 (3)	41,63	49,96	04	-
6 35 02 198 23 0	4014586387031	E-Cut Precision-Sägeblatt SLP 50 x 45 (5)	65,73	78,88	04	-
6 35 02 198 24 0	4014586387048	E-Cut Precision-Sägeblatt SLP 50 x 45 (10)	124,16	148,99	04	-
6 35 02 198 25 0	4014586390673	E-Cut Precision-Sägeblatt SLP 50 x 45 (50)	547,77	657,32	04	-
6 35 02 199 21 0	4014586387093	E-Cut Precision-Sägeblatt SLP 50 x 55 (1)	14,99	17,99	04	-
6 35 02 199 22 0	4014586387109	E-Cut Precision-Sägeblatt SLP 50 x 55 (3)	42,73	51,28	04	-
6 35 02 199 23 0	4014586387116	E-Cut Precision-Sägeblatt SLP 50 x 55 (5)	67,47	80,96	04	-
6 35 02 199 24 0	4014586387123	E-Cut Precision-Sägeblatt SLP 50 x 55 (10)	127,44	152,93	04	-
6 35 02 199 25 0	4014586390697	E-Cut Precision-Sägeblatt SLP 50 x 55 (50)	562,21	674,65	04	-
6 35 02 200 21 0	4014586387178	E-Cut Standard-Sägeblatt SLM 78 x 32 (1)	11,28	13,54	04	156
6 35 02 200 22 0	4014586387185	E-Cut Standard-Sägeblatt SLM 78 x 32 (3)	32,14	38,57	04	156
6 35 02 200 23 0	4014586387192	E-Cut Standard-Sägeblatt SLM 78 x 32 (5)	50,76	60,91	04	156
6 35 02 200 24 0	4014586387208	E-Cut Standard-Sägeblatt SLM 78 x 32 (10)	95,86	115,03	04	156
6 35 02 200 25 0	4014586390710	E-Cut Standard-Sägeblatt SLM 78 x 32 (50)	422,92	507,50	04	156
6 35 02 201 21 0	4014586387253	E-Cut Long-Life-Sägeblatt SLM 78 x 32 (1)	12,81	15,37	04	156
6 35 02 201 22 0	4014586387260	E-Cut Long-Life-Sägeblatt SLM 78 x 32 (3)	36,50	43,80	04	156
6 35 02 201 23 0	4014586387277	E-Cut Long-Life-Sägeblatt SLM 78 x 32 (5)	57,64	69,17	04	156
6 35 02 201 24 0	4014586387284	E-Cut Long-Life-Sägeblatt SLM 78 x 32 (10)	108,86	130,63	04	156
6 35 02 201 25 0	4014586390734	E-Cut Long-Life-Sägeblatt SLM 78 x 32 (50)	480,28	576,34	04	156
6 35 02 202 21 0	4014586387338	E-Cut Standard-Sägeblatt SLM 78 x 42 (1)	11,72	14,06	04	156
6 35 02 202 22 0	4014586387345	E-Cut Standard-Sägeblatt SLM 78 x 42 (3)	33,38	40,06	04	156
6 35 02 202 23 0	4014586387352	E-Cut Standard-Sägeblatt SLM 78 x 42 (5)	52,71	63,25	04	156
6 35 02 202 24 0	4014586387369	E-Cut Standard-Sägeblatt SLM 78 x 42 (10)	99,57	119,48	04	156
6 35 02 202 25 0	4014586390802	E-Cut Standard-Sägeblatt SLM 78 x 42 (50)	439,31	527,17	04	156
6 35 02 203 21 0	4014586387413	E-Cut Long-Life-Sägeblatt SLM 78 x 42 (1)	13,30	15,96	04	156
6 35 02 203 22 0	4014586387420	E-Cut Long-Life-Sägeblatt SLM 78 x 42 (3)	37,89	45,47	04	156
6 35 02 203 23 0	4014586387437	E-Cut Long-Life-Sägeblatt SLM 78 x 42 (5)	59,83	71,80	04	156
6 35 02 203 24 0	4014586387444	E-Cut Long-Life-Sägeblatt SLM 78 x 42 (10)	113,02	135,62	04	156
6 35 02 203 25 0	4014586390826	E-Cut Long-Life-Sägeblatt SLM 78 x 42 (50)	498,62	598,34	04	156
6 35 02 204 21 0	4014586389622	E-Cut Diamant-Sägeblatt SLM 60 x 44	45,87	55,04	04	158
6 35 02 205 21 0	4014586387499	E-Cut Precision BIM-Sägeblatt SL 50 x 35 (1)	15,49	18,59	04	157
6 35 02 205 22 0	4014586387505	E-Cut Precision BIM-Sägeblatt SL 50 x 35 (3)	44,16	52,99	04	157
6 35 02 205 23 0	4014586387512	E-Cut Precision BIM-Sägeblatt SL 50 x 35 (5)	69,73	83,68	04	157
6 35 02 205 24 0	4014586387529	E-Cut Precision BIM-Sägeblatt SL 50 x 35 (10)	131,70	158,04	04	157
6 35 02 205 25 0	4014586390840	E-Cut Precision BIM-Sägeblatt SL 50 x 35 (50)	581,02	697,22	04	157
6 35 02 206 21 0	4014586387574	E-Cut Precision BIM-Sägeblatt SLP 50 x 45 (1)	16,23	19,48	04	-
6 35 02 206 22 0	4014586387581	E-Cut Precision BIM-Sägeblatt SLP 50 x 45 (3)	46,26	55,51	04	-
6 35 02 206 23 0	4014586387598	E-Cut Precision BIM-Sägeblatt SLP 50 x 45 (5)	73,03	87,64	04	-
6 35 02 206 24 0	4014586387604	E-Cut Precision BIM-Sägeblatt SLP 50 x 45 (10)	137,96	165,55	04	-
6 35 02 206 25 0	4014586390864	E-Cut Precision BIM-Sägeblatt SLP 50 x 45 (50)	608,63	730,36	04	-
6 35 02 207 21 0	4014586387659	E-Cut Precision BIM-Sägeblatt SLP 50 x 55 (1)	16,66	19,99	04	-
6 35 02 207 22 0	4014586387666	E-Cut Precision BIM-Sägeblatt SLP 50 x 55 (3)	47,47	56,96	04	-
6 35 02 207 23 0	4014586387673	E-Cut Precision BIM-Sägeblatt SLP 50 x 55 (5)	74,96	89,95	04	-
6 35 02 207 24 0	4014586387680	E-Cut Precision BIM-Sägeblatt SLP 50 x 55 (10)	141,59	169,91	04	-
6 35 02 207 25 0	4014586390888	E-Cut Precision BIM-Sägeblatt SLP 50 x 55 (50)	624,64	749,57	04	-
6 35 02 208 21 0	4014586387734	E-Cut Precision BIM-Sägeblatt SLP 50 x 65 (1)	17,09	20,51	04	157
6 35 02 208 22 0	4014586387741	E-Cut Precision BIM-Sägeblatt SLP 50 x 65 (3)	48,69	58,43	04	157
6 35 02 208 23 0	4014586387758	E-Cut Precision BIM-Sägeblatt SLP 50 x 65 (5)	76,88	92,26	04	157
6 35 02 208 24 0	4014586387765	E-Cut Precision BIM-Sägeblatt SLP 50 x 65 (10)	145,21	174,25	04	157
6 35 02 208 25 0	4014586390901	E-Cut Precision BIM-Sägeblatt SLP 50 x 65 (50)	640,63	768,76	04	157
6 35 02 209 01 0	4014586381602	E-Cut Precision BIM-Sägeblatt (35mm) VE1	15,80	18,96	04	170

Bestellnummer	EAN	Benennung	Preis Euro zzgl. MwSt.	Preis Euro inkl. MwSt.	PK	Seite
6 35 02 209 02 0	4014586381619	E-CUT Precision BIM-Sägeblatt (35mm) VE5	71,12	85,34	04	170
6 35 02 209 03 0	4014586381626	E-CUT Precision BIM-Sägeblatt (35mm) VE25	316,08	379,30	04	170
6 35 02 210 01 0	4014586381633	E-CUT Precision BIM-Sägeblatt (45mm) VE1	16,23	19,48	04	170
6 35 02 210 02 0	4014586381640	E-CUT Precision BIM-Sägeblatt (45mm) VE5	73,03	87,64	04	170
6 35 02 210 03 0	4014586381657	E-CUT Precision BIM-Sägeblatt (45mm) VE25	324,60	389,52	04	170
6 35 02 211 01 0	4014586381664	E-CUT Precision BIM-Sägeblatt (55mm) VE1	16,66	19,99	04	170
6 35 02 211 02 0	4014586381671	E-CUT Precision BIM-Sägeblatt (55mm) VE5	74,96	89,95	04	170
6 35 02 211 03 0	4014586381688	E-CUT Precision BIM-Sägeblatt (55mm) VE25	333,13	399,76	04	170
6 35 02 212 01 0	4014586381695	E-CUT Precision BIM-Sägeblatt (65mm) VE1	17,09	20,51	04	170
6 35 02 212 02 0	4014586381701	E-CUT Precision BIM-Sägeblatt (65mm) VE5	76,88	92,26	04	170
6 35 02 212 03 0	4014586381718	E-CUT Precision BIM-Sägeblatt (65mm) VE25	341,67	410,00	04	170
6 35 02 213 21 0	4014586390925	Hartmetall-Sägeblatt rund SLM Ø 105 x 2,2 (1)	35,00	42,00	04	162
6 35 02 213 23 0	4014586390932	Hartmetall-Sägeblatt rund SLM Ø 105 x 2,2 (5)	157,00	188,40	04	162
6 35 02 214 21 0	4014586390949	Hartmetall-Sägeblatt rund SLM Ø 105 x 1,2 (1)	35,00	42,00	04	162
6 35 02 214 23 0	4014586390956	Hartmetall-Sägeblatt rund SLM Ø 105 x 1,2 (5)	157,50	189,00	04	162
6 35 02 215 21 0	4014586390963	Hartmetall-Sägeblatt segmentiert SLM Ø 105 x 1,2	43,28	51,94	04	158
6 35 02 216 21 0	4014586390970	Diamant-Sägeblatt segmentiert SL Ø 75 x 1,2 (1)	49,90	59,88	04	162
6 35 02 216 23 0	4014586390987	Diamant-Sägeblatt segmentiert SL Ø 75 x 1,2 (5)	224,55	269,46	04	162
6 35 02 217 21 0	4014586390994	Diamant-Sägeblatt segmentiert SLP Ø 90 x 1,2 (1)	59,00	70,80	04	162
6 35 02 217 23 0	4014586391007	Diamant-Sägeblatt segmentiert SLP Ø 90 x 1,2 (5)	265,50	318,60	04	162
6 35 02 218 21 0	4014586391014	Diamant-Sägeblatt rund SLM Ø 105 x 2,2 (1)	89,90	107,88	04	162
6 35 02 218 23 0	4014586391021	Diamant-Sägeblatt rund SLM Ø 105 x 2,2 (5)	404,55	485,46	04	162
6 35 02 219 21 0	4014586391038	Diamant-Sägeblatt rund SLM Ø 105 x 1,2 (1)	89,90	107,88	04	162
6 35 02 219 23 0	4014586391045	Diamant-Sägeblatt rund SLM Ø 105 x 1,2 (5)	404,55	485,46	04	162
6 35 02 220 21 0	4014586391052	Diamant-Sägeblatt segmentiert SLM Ø 105 x 1,2	104,33	125,20	04	158
6 35 02 221 21 0	4014586400402	E-CUT Long-Life-Sägeblatt	14,49	17,39	04	156
6 35 02 221 22 0	4014586400419	E-CUT Long-Life-Sägeblatt	41,31	49,57	04	156
6 35 02 221 23 0	4014586400426	E-CUT Long-Life-Sägeblatt	65,23	78,28	04	156
6 35 02 221 24 0	4014586400433	E-CUT Long-Life-Sägeblatt	123,21	147,85	04	156
6 35 02 221 25 0	4014586400440	E-CUT Long-Life-Sägeblatt	543,54	652,25	04	156
6 35 02 222 21 0	4014586400457	E-CUT Universal-Sägeblatt	15,03	18,04	04	158
6 35 02 222 22 0	4014586400464	E-CUT Universal-Sägeblatt	42,85	51,42	04	158
6 35 02 222 23 0	4014586400471	E-CUT Universal-Sägeblatt	67,66	81,19	04	158
6 35 02 222 24 0	4014586400488	E-CUT Universal-Sägeblatt	127,80	153,36	04	158
6 35 02 222 25 0	4014586400495	E-CUT Universal-Sägeblatt	563,81	676,57	04	158
6 35 02 223 21 0	4014586400501	E-CUT Universal-Sägeblatt	15,79	18,95	04	158
6 35 02 223 22 0	4014586400518	E-CUT Universal-Sägeblatt	45,00	54,00	04	158
6 35 02 223 23 0	4014586400525	E-CUT Universal-Sägeblatt	71,05	85,26	04	158
6 35 02 223 24 0	4014586400532	E-CUT Universal-Sägeblatt	134,21	161,05	04	158
6 35 02 223 25 0	4014586400549	E-CUT Universal-Sägeblatt	592,11	710,53	04	158
6 35 02 224 21 0	4014586408170	E-CUT Long-Life-Sägeblatt SLM 90 x 32 (1)	12,56	15,07	04	-
6 35 02 224 22 0	4014586408187	E-CUT Long-Life-Sägeblatt SLM 90 x 32 (3)	35,80	42,96	04	-
6 35 02 224 23 0	4014586408194	E-CUT Long-Life-Sägeblatt SLM 90 x 32 (5)	56,52	67,82	04	-
6 35 02 224 24 0	4014586408200	E-CUT Long-Life-Sägeblatt SLM 90 x 32 (10)	106,76	128,11	04	-
6 35 02 224 25 0	4014586408217	E-CUT Long-Life-Sägeblatt SLM 90 x 32 (50)	471,00	565,20	04	-
6 35 02 225 21 0	4014586408262	E-CUT Standard-Sägeblatt curved SL 50 x 65 (1)	12,53	15,04	04	157
6 35 02 225 22 0	4014586408279	E-CUT Standard-Sägeblatt curved SL 50 x 65 (3)	35,71	42,85	04	157
6 35 02 225 23 0	4014586408286	E-CUT Standard-Sägeblatt curved SL 50 x 65 (5)	56,39	67,67	04	157
6 35 02 225 24 0	4014586408293	E-CUT Standard-Sägeblatt curved SL 50 x 65 (10)	106,51	127,81	04	157
6 35 02 225 25 0	4014586408309	E-CUT Standard-Sägeblatt curved SL 50 x 65 (50)	469,88	563,86	04	157
6 35 02 226 21 0	4014586408354	E-CUT Standard-Sägeblatt curved SL 50 x 50 (1)	12,11	14,53	04	157
6 35 02 226 22 0	4014586408361	E-CUT Standard-Sägeblatt curved SL 50 x 50 (3)	34,51	41,41	04	157
6 35 02 226 23 0	4014586408378	E-CUT Standard-Sägeblatt curved SL 50 x 50 (5)	54,50	65,40	04	157
6 35 02 226 24 0	4014586408385	E-CUT Standard-Sägeblatt curved SL 50 x 50 (10)	102,94	123,53	04	157
6 35 02 226 25 0	4014586408392	E-CUT Standard-Sägeblatt curved SL 50 x 50 (50)	454,13	544,96	04	157
6 35 02 227 21 0	4014586408446	E-CUT Standard-Sägeblatt curved SL 50 x 35 (1)	11,60	13,92	04	157
6 35 02 227 22 0	4014586408453	E-CUT Standard-Sägeblatt curved SL 50 x 35 (3)	33,06	39,67	04	157
6 35 02 227 23 0	4014586408460	E-CUT Standard-Sägeblatt curved SL 50 x 35 (5)	52,20	62,64	04	157
6 35 02 227 24 0	4014586408477	E-CUT Standard-Sägeblatt curved SL 50 x 35 (10)	98,60	118,32	04	157
6 35 02 227 25 0	4014586408484	E-CUT Standard-Sägeblatt curved SL 50 x 35 (50)	435,00	522,00	04	157
6 35 02 228 21 0	4014586408538	E-CUT Long-Life-Sägeblatt SL 50 x 65 (1)	13,30	15,96	04	156
6 35 02 228 22 0	4014586408545	E-CUT Long-Life-Sägeblatt SL 50 x 65 (3)	37,91	45,49	04	156
6 35 02 228 23 0	4014586408552	E-CUT Long-Life-Sägeblatt SL 50 x 65 (5)	59,85	71,82	04	156
6 35 02 228 24 0	4014586408569	E-CUT Long-Life-Sägeblatt SL 50 x 65 (10)	113,05	135,66	04	156
6 35 02 228 25 0	4014586408576	E-CUT Long-Life-Sägeblatt SL 50 x 65 (50)	498,75	598,50	04	156
6 35 02 229 21 0	4014586408620	E-CUT Precision BIM-Sägeblatt SL 50 x 65 (1)	13,80	16,56	04	157
6 35 02 229 22 0	4014586408637	E-CUT Precision BIM-Sägeblatt SL 50 x 65 (3)	39,33	47,20	04	157
6 35 02 229 23 0	4014586408644	E-CUT Precision BIM-Sägeblatt SL 50 x 65 (5)	62,10	74,52	04	157
6 35 02 229 24 0	4014586408651	E-CUT Precision BIM-Sägeblatt SL 50 x 65 (10)	117,30	140,76	04	157
6 35 02 229 25 0	4014586408668	E-CUT Precision BIM-Sägeblatt SL 50 x 65 (50)	517,50	621,00	04	157
6 35 02 230 21 0	4014586408712	E-CUT Precision-Sägeblatt SL 50 x 65 (1)	13,30	15,96	04	157
6 35 02 230 22 0	4014586408729	E-CUT Precision-Sägeblatt SL 50 x 65 (3)	37,91	45,49	04	157
6 35 02 230 23 0	4014586408736	E-CUT Precision-Sägeblatt SL 50 x 65 (5)	59,85	71,82	04	157
6 35 02 230 24 0	4014586408743	E-CUT Precision-Sägeblatt SL 50 x 65 (10)	113,05	135,66	04	157
6 35 02 230 25 0	4014586408750	E-CUT Precision-Sägeblatt SL 50 x 65 (50)	498,75	598,50	04	157
6 35 02 231 21 0	4014586408804	E-CUT Standard-Sägeblatt SLM 90 x 32 (1)	11,06	13,27	04	-

## Zubehör in numerischer Reihenfolge

Bestellnummer	EAN	Benennung	Preis Euro zzgl. MwSt.	Preis Euro inkl. MwSt.	PK	Seite
6 35 02 231 22 0	4014586408811	E-CUT Standard-Sägeblatt SLM 90 x 32 (3)	31,52	37,82	04	-
6 35 02 231 23 0	4014586408828	E-CUT Standard-Sägeblatt SLM 90 x 32 (5)	49,77	59,72	04	-
6 35 02 231 24 0	4014586408835	E-CUT Standard-Sägeblatt SLM 90 x 32 (10)	94,01	112,81	04	-
6 35 02 231 25 0	4014586408842	E-CUT Standard-Sägeblatt SLM 90 x 32 (50)	414,75	497,70	04	-
6 35 02 232 21 0	4014586417295	E-CUT Precision BIM-Sägeblatt SL 50 x 50	16,45	19,74	04	157
6 35 02 232 22 0	4014586417301	E-CUT Precision BIM-Sägeblatt SL 50 x 50	46,90	56,28	04	157
6 35 02 232 23 0	4014586417318	E-CUT Precision BIM-Sägeblatt SL 50 x 50	74,10	88,92	04	157
6 35 02 232 24 0	4014586417325	E-CUT Precision BIM-Sägeblatt SL 50 x 50	138,80	166,56	04	157
6 35 02 232 25 0	4014586417332	E-CUT Precision BIM-Sägeblatt SL 50 x 50	616,50	739,80	04	157
6 35 02 233 21 0	4014586417387	E-CUT Precision-Sägeblatt SL 50 x 50	14,75	17,70	04	157
6 35 02 233 22 0	4014586417394	E-CUT Precision-Sägeblatt SL 50 x 50	42,10	50,52	04	157
6 35 02 233 23 0	4014586417400	E-CUT Precision-Sägeblatt SL 50 x 50	66,40	79,68	04	157
6 35 02 233 24 0	4014586417417	E-CUT Precision-Sägeblatt SL 50 x 50	125,30	150,36	04	157
6 35 02 233 25 0	4014586417424	E-CUT Precision-Sägeblatt SL 50 x 50	554,80	665,76	04	157
6 35 03 035 01 1	4014586178912	HSS-Sägeblatt 5er Pack	10,15	12,18	02	-
6 35 03 036 01 4	4014586178929	Sägeblätter 5er Pack	10,15	12,18	02	-
6 35 03 037 01 8	4014586178936	Sägeblätter 5er Pack	10,15	12,18	02	-
6 35 03 038 01 6	4014586178943	Sägeblätter 5er Pack	10,15	12,18	02	-
6 35 03 039 01 0	4014586178950	Sägeblätter 5er Pack	12,08	14,50	02	-
6 35 03 040 00 3	4014586178967	Sägeblatt	12,79	15,35	02	-
6 35 03 042 01 4	4014586178998	Sägeblätter 3er Pack	11,60	13,92	02	-
6 35 03 043 01 8	4014586179001	Sägeblätter 3er Pack	11,60	13,92	02	-
6 35 03 047 01 7	4014586179049	Sägeblätter 3er Pack	14,66	17,59	02	-
6 35 03 048 01 5	4014586179056	Sägeblätter 3er Pack	14,66	17,59	02	-
6 35 03 051 01 0	4014586179087	Sägeblätter 3er Pack	21,22	25,46	02	-
6 35 03 058 01 4	4014586179148	Sägeblätter 3er Pack	21,07	25,28	02	-
6 35 03 059 01 8	4014586179155	Sägeblätter 3er Pack	21,22	25,46	02	-
6 35 03 060 01 0	4014586179162	Sägeblätter 5er Pack	11,31	13,57	02	-
6 35 03 061 01 9	4014586179186	Sägeblatt 1er Pack	40,45	48,54	02	-
6 35 03 063 00 7	4014586179209	Sägeblatt HSS	10,23	12,28	02	-
6 35 03 064 00 5	4014586179216	Sägeblatt HSS	14,17	17,00	02	-
6 35 03 065 00 9	4014586179223	Sägeblatt HSS	6,65	7,98	02	-
6 35 03 066 00 2	4014586179230	Sägeblatt HSS	8,14	9,77	02	-
6 35 03 067 00 6	4014586179247	Sägeblatt HSS	8,45	10,14	02	-
6 35 03 068 00 4	4014586179254	Sägeblatt HSS	14,16	16,99	02	-
6 35 03 069 00 8	4014586179261	Sägeblatt HSS	18,43	22,12	02	-
6 35 03 070 00 0	4014586179278	Sägeblatt HSS	10,14	12,17	02	-
6 35 03 071 00 9	4014586179285	Sägeblatt	7,12	8,54	02	-
6 35 03 072 00 2	4014586179292	Sägeblatt HSS	28,90	34,68	02	-
6 35 03 073 00 6	4014586179308	Sägeblatt HSS	35,11	42,13	02	-
6 35 03 076 01 0	4014586179339	Sägeblätter 5er Pack	15,48	18,58	02	-
6 35 03 077 01 4	4014586179346	Sägeblätter 5er Pack	17,78	21,34	02	-
6 35 03 082 01 0	4014586179360	Sägeblätter 5er Pack	11,32	13,58	02	-
6 35 03 087 01 3	4014586179391	Sägeblätter 5er Pack	10,15	12,18	02	-
6 35 03 088 01 1	4014586179407	Sägeblätter 5er Pack	12,52	15,02	02	-
6 35 03 089 01 5	4014586179414	Sägeblätter 5er Pack	29,30	35,16	02	-
6 35 03 093 00 4	4014586200774	Sägeblatt HD	18,26	21,91	02	-
6 35 03 094 00 2	4014586200781	Sägeblatt HD	24,39	29,27	02	-
6 35 03 095 00 6	4014586200798	Sägeblatt HD	24,39	29,27	02	-
6 35 03 096 01 8	4014586202921	Sägeblatt TD	172,89	207,47	02	-
6 35 03 097 01 2	4014586202938	Sägeblatt TD	229,84	275,81	02	-
6 35 03 098 00 1	4014586212548	Sägeblatt	41,15	49,38	02	-
6 35 03 099 00 5	4014586212555	Sägeblatt	33,66	40,39	02	-
6 35 03 100 00 6	4014586212562	Sägeblatt	26,28	31,54	02	-
6 35 03 112 01 0	4014586305370	Sägeblätter 5er Pack	13,30	15,96	02	-
6 35 03 113 01 0	4014586305387	Sägeblätter 5er Pack	13,30	15,96	02	-
6 35 03 114 01 0	4014586305394	Sägeblätter 5er Pack	23,99	28,79	02	-
6 35 03 115 01 0	4014586305417	Sägeblatt 3er Pack	11,48	13,78	02	-
6 35 03 116 01 0	4014586305424	Sägeblatt 3er Pack	11,48	13,78	02	-
6 35 03 123 01 0	4014586305431	Sägeblatt 3er Pack	14,20	17,04	02	-
6 35 08 056 00 4	4014586179506	Formfräser	861,00	1.033,20	08	-
6 35 08 081 00 9	4014586179513	Formfräser	1.446,00	1.735,20	08	-
6 35 08 085 00 8	4014586179520	Formfräser	1.825,00	2.190,00	08	-
6 35 08 089 00 7	4014586179551	Formfräser	1.672,00	2.006,40	08	-
6 35 08 093 00 0	4014586340395	Formfräser	1.483,00	1.779,60	08	-
6 35 08 094 00 0	4014586340401	Formfräser	2.534,00	3.040,80	08	-
6 35 08 095 00 0	4014586349442	Winkelfräser, links	753,00	903,60	08	-
6 35 08 096 00 0	4014586349459	Winkelfräser, rechts	753,00	903,60	08	-
6 35 08 098 00 0	4014586354613	Winkelfräser, rechts	1.000,00	1.200,00	08	-
6 35 08 099 00 0	4014586354620	Winkelfräser, links	1.000,00	1.200,00	08	-
6 35 08 099 02 0	4014586356426	Fräser Set, rechts/links	2.168,00	2.601,60	08	-
6 36 01 101 00 9	4014586179766	Stößel- und Tischmesser	21,34	25,61	02	69
6 36 02 001 00 4	4014586179797	Schneidmesser bis 2,0 mm	9,47	11,36	02	-
6 36 02 046 00 2	4014586179834	Schneidmesser bis 2,0 mm	16,47	19,76	02	-
6 36 02 048 00 4	4014586224053	Stempel	18,49	22,19	02	74
6 36 02 048 01 3	4014586246260	Stempel und Matrize	57,79	69,35	02	74



Bestellnummer	EAN	Benennung	Preis Euro zzgl. MwSt.	Preis Euro inkl. MwSt.	PK	Seite
6 36 02 048 04 0	4014586317984	Stempel 5er Pack	73,85	88,62	02	74
6 36 02 048 05 0	4014586317991	Stempel 10er Pack	128,64	154,37	02	74
6 36 02 049 00 8	4014586246611	Stempel	54,72	65,66	02	74
6 36 02 049 01 7	4014586246628	Stempel und Matrizze	126,99	152,39	02	74
6 36 02 049 04 0	4014586318004	Stempel 2er Pack	98,88	118,66	02	74
6 36 02 049 05 0	4014586318011	Stempel 5er Pack	219,18	263,02	02	74
6 36 02 050 00 0	4014586264370	Stempel	16,30	19,56	02	75
6 36 02 050 01 0	4014586269511	Stempel 10er Pack	114,35	137,22	02	75
6 36 02 050 03 0	4014586318028	Stempel 5er Pack	65,52	78,62	02	75
6 36 02 051 00 9	4014586262987	Stempel	46,88	56,26	02	75
6 36 02 051 01 8	4014586264356	Stempel-Set	95,60	114,72	02	75
6 37 06 012 02 4	4014586260884	Diamant-Feileinsatz (20 mm) normal	10,31	12,37	04	-
6 37 06 014 02 6	4014586260907	Diamant-Feileinsatz (10 mm) extra fein	10,51	12,61	04	-
6 37 06 015 01 0	4014586290423	Hartmetall-Feileinsatz	5,19	6,23	04	-
6 37 06 018 01 0	4014586304922	HM-Feile 2er Pack	21,62	25,94	04	171
6 37 06 019 21 0	4014586389639	Hartmetall-Feile SLP 30 x 10	18,20	21,84	04	163
6 37 07 008 00 2	4014586180373	Schleifscheibe	10,57	12,68	02	-
6 37 13 007 00 9	4014586180717	Schleifscheibe	91,15	109,38	02	-
6 37 13 008 00 7	4014586180724	Schleifscheibe	91,15	109,38	02	-
6 37 13 009 00 1	4014586180731	Schleifscheibe	91,15	109,38	02	-
6 37 13 010 00 3	4014586180748	Schleifscheibe	102,27	122,72	02	-
6 37 13 011 00 2	4014586180755	Polierscheibe	106,97	128,36	02	-
6 37 13 013 01 8	4014586226811	Polierscheibe	117,31	140,77	02	137
6 37 13 015 01 0	4014586226835	Polierscheibe	117,31	140,77	02	138
6 37 13 016 01 3	4014586226842	Polierscheibe	117,31	140,77	02	138
6 37 14 004 00 5	4014586180779	Leinen-Schleifband	2,78	3,34	02	-
6 37 14 005 00 9	4014586180786	Leinen-Schleifband	2,78	3,34	02	-
6 37 14 006 00 2	4014586180793	Leinen-Schleifband	2,78	3,34	02	-
6 37 14 007 00 6	4014586180809	Leinen-Schleifband	2,46	2,95	02	-
6 37 14 008 00 4	4014586180816	Leinen-Schleifband	2,46	2,95	02	-
6 37 14 009 00 8	4014586180823	Leinen-Schleifband	2,46	2,95	02	-
6 37 14 010 00 0	4014586180830	Leinen-Schleifband	2,46	2,95	02	-
6 37 14 011 00 9	4014586180847	Leinen-Schleifband	3,67	4,40	02	-
6 37 14 012 00 2	4014586180854	Leinen-Schleifband	3,33	4,00	02	-
6 37 14 013 00 6	4014586180861	Leinen-Schleifband	3,33	4,00	02	-
6 37 14 014 00 4	4014586180878	Leinen-Schleifband	3,11	3,73	02	-
6 37 14 015 00 8	4014586180885	Leinen-Schleifband	3,11	3,73	02	-
6 37 14 026 00 0	4014586180960	Leinen-Schleifband	3,11	3,73	02	-
6 37 14 027 00 4	4014586180977	Leinen-Schleifband	3,11	3,73	02	-
6 37 14 044 01 0	4014586246406	Schleifband K60 VE10	20,34	24,41	02	137
6 37 14 045 01 4	4014586246413	Schleifband K120 VE10	20,34	24,41	02	137
6 37 14 046 01 7	4014586246420	Schleifband K240 VE10	20,34	24,41	02	137
6 37 14 047 01 1	4014586246437	Vliesband grob	10,84	13,01	02	137
6 37 14 048 01 9	4014586246444	Vliesband mittel	10,84	13,01	02	137
6 37 14 049 01 3	4014586246451	Vliesband fein	10,84	13,01	02	137
6 37 14 050 01 5	4014586259444	Schleifband K120 VE10	28,77	34,52	02	132
6 37 14 050 02 1	4014586259451	Basis-Set	191,02	229,22	02	131
6 37 14 051 01 4	4014586259468	Schleifband K180 VE10	28,77	34,52	02	132
6 37 14 052 01 7	4014586259475	Schleifband K320 VE10	28,77	34,52	02	132
6 37 14 052 02 3	4014586259482	Polier-Set	156,91	188,29	02	132
6 37 14 053 01 1	4014586259499	Schleifband K400 VE10	28,77	34,52	02	132
6 37 14 054 01 9	4014586259505	Schleifband K120 VE10	47,23	56,68	02	132
6 37 14 055 01 3	4014586259512	Schleifband K180 VE10	47,23	56,68	02	132
6 37 14 056 01 6	4014586259529	Vliesband K80 VE5	33,22	39,86	02	132
6 37 14 057 01 0	4014586259536	Vliesband K120 VE5	33,22	39,86	02	132
6 37 14 058 01 8	4014586259543	Vliesband K280 VE5	38,94	46,73	02	132
6 37 14 061 01 0	4014586313160	Schleifband K80 VE10	12,84	15,41	02	132
6 37 14 062 01 0	4014586313177	Schleifband K120 VE10	12,84	15,41	02	132
6 37 14 063 01 0	4014586313184	Schleifband K180 VE10	12,84	15,41	02	132
6 37 14 068 01 0	4014586313191	Schleifband K80 VE10	14,24	17,09	02	132
6 37 14 069 01 0	4014586313207	Schleifband K120 VE10	14,24	17,09	02	132
6 37 14 070 01 0	4014586313214	Schleifband K180 VE10	14,24	17,09	02	132
6 37 14 089 01 0	4014586313221	Schleifband K80 VE10	19,62	23,54	02	132
6 37 14 090 01 0	4014586313238	Schleifband K120 VE10	19,62	23,54	02	132
6 37 14 091 01 0	4014586313245	Schleifband K180 VE10	19,62	23,54	02	132
6 37 14 114 01 0	4014586313252	Vliesband grob VE5	18,17	21,80	02	132
6 37 14 115 01 0	4014586313269	Vliesband mittel VE5	18,17	21,80	02	132
6 37 14 116 01 0	4014586313276	Vliesband fein VE5	18,17	21,80	02	132
6 37 14 123 01 0	4014586313283	Vliesband grob VE5	25,55	30,66	02	132
6 37 14 124 01 0	4014586313290	Vliesband mittel VE5	25,55	30,66	02	132
6 37 14 125 01 0	4014586313306	Vliesband fein VE5	25,55	30,66	02	132
6 37 14 130 01 0	4014586300849	Keramik-Schleifband	41,46	49,75	02	132
6 37 14 131 01 0	4014586300856	Keramik-Schleifband	65,14	78,17	02	132
6 37 14 132 01 0	4014586305264	Schleifhülse K60 VE5	10,61	12,73	02	138
6 37 14 133 01 0	4014586305271	Schleifhülse K80 VE5	10,31	12,37	02	138
6 37 14 134 01 0	4014586306674	Schleifhülse K120 VE5	9,91	11,89	02	138

Zubehör in numerischer Reihenfolge

Bestellnummer	EAN	Benennung	Preis Euro zzgl. MwSt.	Preis Euro inkl. MwSt.	PK	Seite
6 37 14 136 01 0	4014586329512	Schleifband K80 VE10	22,93	27,52	02	134
6 37 14 137 01 0	4014586329529	Schleifband K120 VE10	22,93	27,52	02	134
6 37 14 138 01 0	4014586329536	Schleifband K180 VE10	22,93	27,52	02	134
6 37 14 139 01 0	4014586329543	Schleifband K320 VE10	22,93	27,52	02	134
6 37 14 140 01 0	4014586329741	Schleifband K400 VE10	22,93	27,52	02	134
6 37 14 141 01 0	4014586329550	Vliesband grob VE5	31,41	37,69	02	134
6 37 14 142 01 0	4014586329567	Vliesband mittel VE5	31,41	37,69	02	134
6 37 14 143 01 0	4014586329574	Vliesband fein VE5	31,41	37,69	02	134
6 37 14 144 01 0	4014586330013	Polierband 3er Pack	18,23	21,88	02	134
6 37 14 145 01 0	4014586409672	Schleifhülse Pyramix	50,46	60,55	02	138
6 37 14 146 01 0	4014586409689	Schleifhülse Pyramix	50,46	60,55	02	138
6 37 14 147 01 0	4014586409696	Schleifhülse Pyramix	50,46	60,55	02	138
6 37 14 148 01 0	4014586409702	Schleifhülse Pyramix	50,46	60,55	02	138
6 37 16 066 01 1	4014586181905	Schleifblatt K60 VE50	47,15	56,58	02	-
6 37 17 081 01 8	4014586182575	Schleifblätter K40 VE50	15,61	18,73	04	159
6 37 17 081 04 6	4014586211114	Schleifblätter K40 VE5	3,75	4,50	04	159
6 37 17 082 01 1	4014586182612	Schleifblätter K60 VE50	15,61	18,73	04	159
6 37 17 082 03 3	4014586207667	Schleifblatt-Set	15,61	18,73	04	159
6 37 17 082 04 9	4014586211121	Schleifblätter K60 VE5	3,75	4,50	04	159
6 37 17 083 01 5	4014586182643	Schleifblätter K80 VE50	15,61	18,73	04	159
6 37 17 083 04 3	4014586211138	Schleifblätter K80 VE5	3,75	4,50	04	159
6 37 17 084 01 3	4014586182674	Schleifblätter K100 VE50	15,61	18,73	04	159
6 37 17 084 04 1	4014586211145	Schleifblätter K100 VE5	3,75	4,50	04	159
6 37 17 085 01 7	4014586182704	Schleifblätter K120 VE50	15,61	18,73	04	159
6 37 17 085 04 5	4014586211152	Schleifblätter K120 VE5	3,75	4,50	04	159
6 37 17 086 01 0	4014586182728	Schleifblätter K36 VE50	22,64	27,17	04	159
6 37 17 086 04 8	4014586211107	Schleifblätter K36 VE5	4,05	4,86	04	159
6 37 17 087 01 4	4014586182742	Schleifblätter K150 VE50	15,61	18,73	04	159
6 37 17 087 04 2	4014586211169	Schleifblätter K150 VE5	3,75	4,50	04	159
6 37 17 088 01 2	4014586182773	Schleifblätter K180 VE50	15,61	18,73	04	159
6 37 17 088 04 0	4014586211176	Schleifblätter K180 VE5	3,75	4,50	04	159
6 37 17 089 01 6	4014586182797	Schleifblätter K220 VE50	15,61	18,73	04	159
6 37 17 089 04 4	4014586211183	Schleifblätter K220 VE5	3,75	4,50	04	159
6 37 17 090 01 8	4014586182810	Schleifblätter K240 VE50	15,61	18,73	04	159
6 37 17 090 04 6	4014586211190	Schleifblätter K240 VE5	3,75	4,50	04	159
6 37 17 107 01 1	4014586182896	Schleifblätter, gelocht K36 VE50	26,01	31,21	04	160
6 37 17 107 04 9	4014586211237	Schleifblätter, gelocht K36 VE5	4,81	5,77	04	160
6 37 17 108 01 9	4014586182919	Schleifblätter, gelocht K40 VE50	16,71	20,05	04	160
6 37 17 108 04 7	4014586211244	Schleifblätter, gelocht K40 VE5	4,05	4,86	04	160
6 37 17 109 01 3	4014586182933	Schleifblätter, gelocht K60 VE50	16,71	20,05	04	160
6 37 17 109 03 5	4014586213002	Schleifblatt-Set	16,71	20,05	04	160
6 37 17 109 04 1	4014586211251	Schleifblätter, gelocht K60 VE5	4,05	4,86	04	160
6 37 17 110 01 5	4014586182957	Schleifblätter, gelocht K80 VE50	16,71	20,05	04	160
6 37 17 110 04 3	4014586211268	Schleifblätter, gelocht K80 VE5	4,05	4,86	04	160
6 37 17 111 01 4	4014586182971	Schleifblätter, gelocht K100 VE50	16,71	20,05	04	160
6 37 17 111 04 2	4014586211275	Schleifblätter, gelocht K100 VE5	4,05	4,86	04	160
6 37 17 112 01 7	4014586182995	Schleifblätter, gelocht K120 VE50	16,71	20,05	04	160
6 37 17 112 04 5	4014586211282	Schleifblätter, gelocht K120 VE5	4,05	4,86	04	160
6 37 17 113 01 1	4014586183015	Schleifblätter, gelocht K150 VE50	16,71	20,05	04	160
6 37 17 113 04 9	4014586211299	Schleifblätter, gelocht K150 VE5	4,05	4,86	04	160
6 37 17 114 01 9	4014586183039	Schleifblätter, gelocht K180 VE50	16,71	20,05	04	160
6 37 17 114 04 7	4014586211305	Schleifblätter, gelocht K180 VE5	4,05	4,86	04	160
6 37 17 115 01 3	4014586183053	Schleifblätter, gelocht K220 VE50	16,71	20,05	04	160
6 37 17 115 04 1	4014586211312	Schleifblätter, gelocht K220 VE5	4,05	4,86	04	160
6 37 17 116 01 6	4014586183077	Schleifblätter, gelocht K240 VE50	16,71	20,05	04	160
6 37 17 116 04 4	4014586211329	Schleifblätter, gelocht K240 VE5	4,05	4,86	04	160
6 37 17 120 01 4	4014586183152	Schleifblätter, Stein K40 VE50	17,86	21,43	04	160
6 37 17 121 01 3	4014586183176	Schleifblätter, Stein K80 VE50	16,41	19,69	04	160
6 37 17 122 01 6	4014586183190	Schleifblätter, Stein K120 VE50	15,96	19,15	04	160
6 37 17 123 01 0	4014586183213	Schleifblätter, Stein K220 VE50	15,96	19,15	04	160
6 37 17 124 01 8	4014586183237	Schleifblätter, Stein K320 VE50	15,96	19,15	04	160
6 37 17 125 01 2	4014586183251	Schleifblätter, Stein K400 VE50	15,96	19,15	04	160
6 37 17 126 01 5	4014586183275	Schleifblätter, superweich K240 VE50	16,31	19,57	04	159
6 37 17 127 01 9	4014586183299	Schleifblätter, superweich K320 VE50	16,31	19,57	04	159
6 37 17 128 01 7	4014586183312	Schleifblätter, superweich K400 VE50	16,31	19,57	04	159
6 37 17 175 01 7	4014586183343	Schleifblätter, Stein K600 VE50	15,96	19,15	04	160
6 37 17 176 01 0	4014586183350	Schleifblätter, Stein K800 VE50	15,96	19,15	04	160
6 37 17 179 01 6	4014586201375	Schleifblätter, superweich K500 VE50	16,31	19,57	04	159
6 37 17 184 01 2	4014586208473	Schleifblätter für Schleiffinger K40 VE20	5,20	6,24	04	160
6 37 17 185 01 6	4014586208480	Schleifblätter für Schleiffinger K60 VE20	5,20	6,24	04	160
6 37 17 186 01 9	4014586208497	Schleifblätter für Schleiffinger K80 VE20	5,20	6,24	04	160
6 37 17 187 01 3	4014586208503	Schleifblätter für Schleiffinger K100 VE20	5,20	6,24	04	160
6 37 17 188 01 1	4014586208510	Schleifblätter für Schleiffinger K120 VE20	5,20	6,24	04	160
6 37 17 189 01 5	4014586208527	Schleifblätter für Schleiffinger K150 VE20	5,20	6,24	04	160
6 37 17 190 01 7	4014586208534	Schleifblätter für Schleiffinger K180 VE20	5,20	6,24	04	160
6 37 17 191 01 6	4014586208541	Schleifblätter für Schleiffinger K220 VE20	5,20	6,24	04	160



Bestellnummer	EAN	Benennung	Preis Euro zzgl. MwSt.	Preis Euro inkl. MwSt.	PK	Seite
6 37 17 192 01 9	4014586208558	Schleifblätter für Schleiffinger K240 VE20	5,20	6,24	04	160
6 37 17 217 01 6	4014586260914	Schleifblätter Profil-Schleif-Set K80 VE25	8,43	10,12	04	160
6 37 17 218 01 4	4014586260921	Schleifblätter Profil-Schleif-Set K120 VE25	8,43	10,12	04	160
6 37 17 219 01 8	4014586260938	Schleifblätter Profil-Schleif-Set K180 VE25	8,43	10,12	04	160
6 37 17 221 01 0	4014586282893	Schleifblüte K2800 VE53	9,23	11,08	02	141
6 37 17 227 01 0	4014586317182	Schleifblatt-Set	10,30	12,36	04	161
6 37 17 227 02 0	4014586317199	Schleifblatt K60 VE16	10,30	12,36	04	161
6 37 17 228 02 0	4014586317205	Schleifblatt K80 VE16	10,30	12,36	04	161
6 37 17 229 01 0	4014586317212	Schleifblatt K120 VE16	10,30	12,36	04	161
6 37 17 230 02 0	4014586317229	Schleifblatt K40 VE16	10,30	12,36	04	161
6 37 17 231 02 0	4014586317236	Schleifblatt K180 VE16	10,30	12,36	04	161
6 37 17 232 01 0	4014586317243	Schleifblatt K240 VE16	10,30	12,36	04	161
6 37 17 233 01 0	4014586329581	Schleifblatt K40 VE12	17,58	21,10	04	161
6 37 17 233 02 0	4014586329598	Schleifblatt-Set	17,58	21,10	04	161
6 37 17 234 01 0	4014586329604	Schleifblatt K60 VE12	17,58	21,10	04	161
6 37 17 235 01 0	4014586329611	Schleifblatt K80 VE12	17,58	21,10	04	161
6 37 17 236 01 0	4014586329628	Schleifblatt Zirkon K40 VE35	15,98	19,18	04	160
6 37 17 237 01 0	4014586329635	Schleifblatt K60 VE35	15,98	19,18	04	160
6 37 17 238 01 0	4014586329642	Schleifblatt K80 VE35	15,98	19,18	04	160
6 37 17 239 01 0	4014586328768	Schleifblatt Pyramix K280 VE5	22,44	26,93	02	133
6 37 17 239 02 0	4014586328775	Schleifblatt Pyramix K280 VE25	98,82	118,58	02	133
6 37 17 240 01 0	4014586328782	Schleifblatt Pyramix K400 VE5	22,44	26,93	02	133
6 37 17 240 02 0	4014586328799	Schleifblatt Pyramix K400 VE25	98,82	118,58	02	133
6 37 17 241 01 0	4014586328805	Schleifblatt Pyramix K800 VE5	22,44	26,93	02	133
6 37 17 241 02 0	4014586328812	Schleifblatt Pyramix K800 VE25	98,82	118,58	02	133
6 37 17 242 01 0	4014586328829	Schleifblatt Pyramix K1400 VE5	22,44	26,93	02	133
6 37 17 242 02 0	4014586328836	Schleifblatt Pyramix K1400 VE25	98,82	118,58	02	133
6 37 17 243 01 0	4014586329659	Schleifblatt K40 VE35	14,93	17,92	04	159
6 37 17 244 01 0	4014586329666	Schleifblatt K60 VE35	14,93	17,92	04	159
6 37 17 245 01 0	4014586329673	Schleifblatt K80 VE35	14,93	17,92	04	159
6 37 17 246 01 0	4014586373867	Schleifblätter, Schaumrücken	13,20	15,84	04	164
6 37 17 247 01 0	4014586373874	Schleifblätter, Schaumrücken	13,20	15,84	04	164
6 37 17 292 02 0	4014586399140	Schleifblätter, gelocht	10,30	12,36	04	161
6 37 17 293 02 0	4014586399157	Schleifblätter, gelocht	10,30	12,36	04	161
6 37 17 294 02 0	4014586399164	Schleifblätter, gelocht	10,30	12,36	04	161
6 37 17 295 02 0	4014586399171	Schleifblätter, gelocht	10,30	12,36	04	161
6 37 17 296 02 0	4014586399188	Schleifblätter, gelocht	10,30	12,36	04	161
6 37 17 297 02 0	4014586399195	Schleifblätter, gelocht	10,30	12,36	04	161
6 37 17 298 01 0	4014586401430	Schleifblätter, Zirkon	17,58	21,10	04	161
6 37 17 299 01 0	4014586401447	Schleifblätter, Zirkon	17,58	21,10	04	161
6 37 17 300 01 0	4014586401454	Schleifblätter, Zirkon	17,58	21,10	04	161
6 37 18 011 01 0	4014586334998	Polierscheibe 6 mm	14,05	16,86	02	134
6 37 19 007 01 0	4014586213101	Reinigungsblock	20,08	24,10	04	163
6 37 19 010 01 4	4014586213453	Schärfstein	10,32	12,38	04	178
6 37 19 011 01 0	4014586336466	Profilierstein	17,71	21,25	02	134
6 37 19 011 22 0	4014586389646	Fliesenfugen-Reiniger SLP (2)	24,90	29,88	04	163
6 37 21 001 00 1	4014586183428	Lamellenschleifrad	120,80	144,96	02	138
6 37 21 003 01 7	4014586226583	Lamellenschleifscheiben	51,76	62,11	02	136
6 37 21 004 01 5	4014586226590	Lamellenschleifscheiben	51,76	62,11	02	136
6 37 21 005 01 9	4014586226606	Lamellenschleifscheiben	51,76	62,11	02	136
6 37 21 006 01 2	4014586246321	Elastische Schleifwalze	80,35	96,42	02	136
6 37 21 006 04 0	4014586306629	Edelstahl-Set Standard Fläche	185,60	222,72	02	136
6 37 21 007 01 6	4014586246338	Elastische Schleifwalze	80,35	96,42	02	136
6 37 21 008 01 4	4014586246345	Lamellenvlieswalze	34,95	41,94	02	137
6 37 21 009 01 8	4014586246352	Lamellenvlieswalze	34,95	41,94	02	137
6 37 21 010 01 0	4014586248448	Lamellenvlieswalze	34,95	41,94	02	137
6 37 21 015 01 0	4014586282329	Satinierwalze K60	24,82	29,78	02	-
6 37 21 050 02 0	4014586306636	Edelstahl-Set Satinieren Fläche	199,00	238,80	02	136
6 37 21 051 01 0	4014586305288	Schleifvlieswalze K180	45,82	54,98	02	136
6 37 21 052 01 0	4014586305189	Lamellenschleifrad K120	23,47	28,16	02	133
6 37 21 052 02 0	4014586306643	Edelstahl-Set Schleifen Rohre/Profile	209,85	251,82	02	134
6 37 21 054 01 0	4014586328843	Elastische Schleifwalze K60	55,86	67,03	02	136
6 37 21 054 02 0	4014586328850	Edelstahl-Set Satinieren Profile	163,52	196,22	02	136
6 37 21 055 01 0	4014586328874	Elastische Schleifwalze K180	55,86	67,03	02	136
6 37 21 056 01 0	4014586329062	Schleifvlieswalze K180	32,36	38,83	02	136
6 37 21 057 01 0	4014586409917	Filz Lamellenwalze	60,14	72,17	02	137
6 37 21 058 01 0	4014586409924	Filz Lamellenwalze	60,14	72,17	02	137
6 37 22 048 01 4	4014586226736	Topf-Nylonbürste	36,07	43,28	02	142
6 37 23 003 00 3	4014586183633	Lammfell	14,07	16,88	02	143
6 37 23 007 00 2	4014586183688	Lammfell	7,69	9,23	02	142
6 37 23 008 00 0	4014586216720	Lammfell	7,29	8,75	02	136
6 37 23 009 00 4	4014586216737	Lammfell 150 mm	9,36	11,23	02	135
6 37 23 010 00 6	4014586216744	Lammfell	15,98	19,18	02	135
6 37 23 011 01 4	4014586226637	Poliering-Sisal	16,31	19,57	02	137
6 37 23 011 04 0	4014586306650	Edelstahl-Set Polieren Fläche/Rohre/Profile	103,80	124,56	02	136
6 37 23 012 01 7	4014586226644	Poliering-Sisal	22,77	27,32	02	137

Bestellnummer	EAN	Benennung	Preis Euro zzgl. MwSt.	Preis Euro inkl. MwSt.	PK	Seite
6 37 23 013 01 1	4014586226651	Polierring-Tuch	9,51	11,41	02	137
6 37 23 014 01 9	4014586226668	Polierring-Tuch	7,41	8,89	02	137
6 37 23 015 01 3	4014586226675	Polierring-Tuch	11,26	13,51	02	137
6 37 23 016 01 6	4014586226682	Polierring-Tuch	10,85	13,02	02	137
6 37 23 017 01 0	4014586232829	Polierschwamm	12,66	15,19	02	141
6 37 23 018 01 8	4014586232836	Polierschwamm	13,95	16,74	02	141
6 37 23 019 01 2	4014586233710	Polierringe, Vliesstoff, extra weich	9,08	10,90	02	137
6 37 23 020 01 4	4014586233727	Polierringe, Vliesstoff, extra weich	14,18	17,02	02	137
6 37 23 021 01 3	4014586233734	Polierring-Vlies	14,65	17,58	02	137
6 37 23 022 01 6	4014586233741	Polierring-Vlies	17,36	20,83	02	137
6 37 23 023 01 0	4014586233918	Polierschwamm	18,23	21,88	02	141
6 37 23 024 01 8	4014586233925	Polierschwamm	18,23	21,88	02	141
6 37 23 025 01 2	4014586233932	Polierschwamm	23,21	27,85	02	143
6 37 23 026 01 5	4014586233949	Polierschwamm	23,21	27,85	02	143
6 37 23 028 01 0	4014586282909	Polierschwamm orange	15,17	18,20	02	141
6 37 23 028 04 0	4014586327648	Lack-Aufbereitung und Finish-Set	197,17	236,60	02	141
6 37 23 029 01 0	4014586282930	Waffelschwamm 150 mm	15,17	18,20	02	141
6 37 23 031 01 0	4014586304939	Borstenvlies	9,89	11,87	04	164
6 37 23 032 01 0	4014586304946	Filzpolierpad	17,31	20,77	04	164
6 37 23 033 01 0	4014586304953	Borstenvlies Rund 195 mm 2er Pack	27,84	33,41	02	142
6 37 23 034 01 0	4014586304960	Polierschwamm Ø 195 mm	16,83	20,20	02	142
6 37 23 035 01 0	4014586304977	Lammwollhaube	22,26	26,71	02	142
6 37 23 036 01 0	4014586335001	Filzpolierpad Ø115mm 5er Pack	19,19	23,03	04	164
6 37 23 037 01 0	4014586409931	Filz Fächerscheibe	25,38	30,46	02	134
6 37 23 038 01 0	4014586409948	Filz Fächerscheibe	25,38	30,46	02	134
6 37 26 008 01 2	4014586259550	Vorpoliercreme	25,10	30,12	02	131
6 37 26 009 01 6	4014586259567	Abglänzcreme	25,10	30,12	02	131
6 37 26 010 01 8	4014586259574	Polierband 3er Pack	56,29	67,55	02	132
6 37 26 014 01 0	4014586282978	FEIN 1-Stufen-Poliermittel	40,45	48,54	02	141
6 37 26 015 01 0	4014586282985	FEIN Top Wachs Lackversiegelung	35,40	42,48	02	142
6 37 26 016 01 0	4014586313313	Polierband VE3	11,65	13,98	02	132
6 37 26 019 01 0	4014586313320	Polierband VE3	16,05	19,26	02	132
6 37 26 025 01 0	4014586327655	FEIN Finish-Sprühwachs	17,36	20,83	02	141
6 37 26 027 01 0	4014586329963	Bürstpaste	7,14	8,57	02	138
6 37 26 028 01 0	4014586329970	Vorpolierpaste	7,14	8,57	02	138
6 37 26 029 01 0	4014586329987	Abglänzpaste	7,14	8,57	02	138
6 37 26 030 01 0	4014586335018	Poliermittel 250 ml	17,48	20,98	02	164
6 37 28 001 01 6	4014586184340	Schleifblatt K80 VE50	32,76	39,31	02	135
6 37 28 002 01 9	4014586184364	Schleifblatt K100 VE50	32,76	39,31	02	135
6 37 28 009 01 4	4014586184500	Schleifblatt K40 VE50	92,30	110,76	02	135
6 37 28 010 01 6	4014586184524	Schleifblatt K60 VE50	86,29	103,55	02	135
6 37 28 011 01 5	4014586184548	Schleifblatt K100 VE50	37,38	44,86	02	-
6 37 28 012 01 8	4014586184562	Schleifblatt K150 VE50	37,38	44,86	02	135
6 37 28 013 01 2	4014586184586	Schleifblatt K180 VE50	37,38	44,86	02	135
6 37 28 014 01 0	4014586184609	Schleifblatt K220 VE50	37,38	44,86	02	135
6 37 28 015 01 4	4014586184623	Schleifblatt K240 VE50	37,38	44,86	02	135
6 37 28 017 01 1	4014586184661	Schleifblatt K320 VE50	37,38	44,86	02	135
6 37 28 022 01 7	4014586184739	Schleifblatt K60 VE50	49,96	59,95	02	135
6 37 28 054 01 6	4014586185002	Schleifblatt K100 VE50	78,42	94,10	02	135
6 37 28 056 01 3	4014586185040	Schleifblatt K80 VE50	78,42	94,10	02	135
6 37 28 061 01 0	4014586185101	Schleifblatt K400 VE50	37,38	44,86	02	135
6 37 28 072 01 2	4014586185170	Schleifblatt K40 VE50	46,13	55,36	02	136
6 37 28 073 01 6	4014586185194	Schleifblatt K60 VE50	44,29	53,15	02	136
6 37 28 074 01 4	4014586185217	Schleifblatt K80 VE50	43,39	52,07	02	135
6 37 28 084 01 3	4014586185354	Schleifblatt K120 VE50	37,38	44,86	02	135
6 37 28 096 01 9	4014586215969	Schleifblatt K80 VE50	24,21	29,05	02	135
6 37 28 135 01 0	4014586329994	Schleifblätter	24,21	29,05	02	133
6 37 30 018 01 0	4014586305196	Fächerschleifscheibe medium VE10	165,63	198,76	02	133
6 37 30 019 01 0	4014586409719	Fächerschleifscheibe	80,85	97,02	02	133
6 37 30 020 01 0	4014586409726	Fächerschleifscheibe	80,85	97,02	02	133
6 37 30 021 01 0	4014586410296	Fächerschleifscheibe	80,85	97,02	02	133
6 37 31 001 21 0	4014586391069	Hartmetall-Raspel SL 80	25,72	30,86	04	162
6 37 31 002 21 0	4014586391076	Hartmetall-Raspel SLP	32,74	39,29	04	162
6 37 31 005 01 0	4014586348162	Hartmetall-Raspel, Dreiecksform	25,72	30,86	04	171
6 37 31 006 21 0	4014586391083	Hartmetall-Raspel SLM 110	25,72	30,86	04	163
6 37 32 001 01 8	4014586226781	Schleifvlies grob VE10	33,23	39,88	02	133
6 37 32 002 01 1	4014586226798	Schleifvlies mittel VE10	31,55	37,86	02	133
6 37 32 003 01 5	4014586226804	Schleifvlies fein VE10	27,03	32,44	02	133
6 37 32 004 01 0	4014586305493	Schleifvlies K100 VE5	19,24	23,09	02	142
6 37 32 005 01 0	4014586305202	Finishing-Scheibe	23,78	28,54	02	133
6 37 33 001 01 0	4014586282992	Befeuchtungs-Würfel	3,05	3,66	02	141
6 37 33 002 01 0	4014586283005	Handschleifblock	11,38	13,66	02	141
6 37 33 003 01 0	4014586283012	Microfaser Tuch	6,96	8,35	02	131
6 37 33 005 01 0	4014586309569	Adapter FSC Q	21,25	25,50	04	173
6 37 33 006 01 0	4014586307312	Halter	54,28	65,14	02	138
6 37 33 007 01 0	4014586327693	Reinigungsknete	31,45	37,74	02	141



Bestellnummer	EAN	Benennung	Preis Euro zzgl. MwSt.	Preis Euro inkl. MwSt.	PK	Seite
6 37 33 010 01 0	4014586409733	Edelstahl Abdeckband	49,95	59,94	02	131
6 37 34 001 01 0	4014586334868	Vliessscheibe gepresst 3 mm, grob	26,85	32,22	02	134
6 37 34 002 01 0	4014586334875	Vliessscheibe gepresst 6 mm, grob	33,70	40,44	02	134
6 37 34 003 01 0	4014586334882	Vliessscheibe gepresst 3 mm, mittel	19,99	23,99	02	134
6 37 34 004 01 0	4014586334899	Vliessscheibe gepresst 6 mm, mittel	24,55	29,46	02	134
6 37 34 005 01 0	4014586334905	Vliessscheibe gepresst 3 mm, fein	19,99	23,99	02	134
6 37 34 006 01 0	4014586334912	Vliessscheibe gepresst 6 mm, fein	24,55	29,46	02	134
6 37 34 007 01 0	4014586334929	Vliessscheibe gepresst 6 mm, sehr fein	21,70	26,04	02	134
6 37 34 008 01 0	4014586409740	Vliessscheibe	29,56	35,47	02	134
6 38 01 079 00 9	4014586185569	Innenflansch	6,95	8,34	02	52
6 38 01 096 00 1	4014586185613	Innenflansch	30,38	36,46	02	-
6 38 01 097 00 5	4014586185620	Innenflansch	28,06	33,67	02	-
6 38 01 098 00 3	4014586185637	Innenflansch	26,46	31,75	02	-
6 38 01 116 00 8	4014586185743	Flansch	20,01	24,01	02	-
6 38 01 137 00 0	4014586185842	Innenflansch	32,24	38,69	02	-
6 38 01 154 00 7	4014586185972	Gewindeflansch	6,47	7,76	02	133
6 38 01 176 01 1	4014586212517	Flansch zg	6,47	7,76	02	-
6 38 01 178 00 4	4014586259857	Adapter	21,12	25,34	02	-
6 38 01 181 00 0	4014586407883	Innenflansch	15,76	18,91	02	-
6 38 01 182 01 0	4014586412405	Innenflansch	6,95	8,34	02	132
6 38 01 183 01 0	4014586413662	Flansch	6,95	8,34	02	-
6 38 02 052 00 0	4014586186115	Gewindeflansch	6,95	8,34	02	133
6 38 02 084 00 9	4014586186207	Gewindeflansch	6,95	8,34	02	52
6 38 02 098 00 7	4014586186238	Gewindeflansch	6,95	8,34	02	-
6 38 02 105 00 0	4014586186252	Gewindeflansch	20,01	24,01	02	-
6 38 02 106 00 3	4014586186269	Gewindeflansch	20,01	24,01	02	-
6 38 02 107 00 7	4014586186276	Gewindeflansch	26,67	32,00	02	-
6 38 02 178 02 3	4014586212890	Spanneinheit	26,67	32,00	02	-
6 38 02 180 02 9	4014586212883	Spanneinheit	32,24	38,69	02	-
6 38 02 182 00 6	4014586232805	Flansch	30,93	37,12	02	-
6 38 02 183 02 5	4014586233314	Spanneinheit	34,46	41,35	02	55
6 38 02 183 03 1	4014586233468	Spanneinheit	34,46	41,35	02	-
6 38 02 185 02 7	4014586233321	Spanneinheit	34,46	41,35	02	55
6 38 02 191 01 0	4014586356266	Schnellspannmutter Fixtec	25,90	31,08	02	132
6 38 02 193 00 0	4014586407890	Gewindeflansch	15,76	18,91	02	-
6 38 03 027 03 8	4014586228136	Aufspanndorn zg	27,93	33,52	02	138
6 38 03 066 02 4	4014586226613	Aufspanndorn zg	31,00	37,20	02	138
6 38 03 067 02 8	4014586226729	Aufspanndorn zg	48,46	58,15	02	138
6 38 03 068 02 0	4014586282350	Aufspanndorn zg	48,46	58,15	02	-
6 38 03 069 02 0	4014586282367	Aufspanndorn zg	31,00	37,20	02	-
6 38 03 071 02 0	4014586328898	Aufspanndorn zg	41,76	50,11	02	138
6 38 06 012 00 8	4014586186801	Schleifteller	15,32	18,38	02	141
6 38 06 030 00 4	4014586186832	Schleifteller	21,22	25,46	02	143
6 38 06 034 01 7	4014586186849	Elastischer Schleifteller	11,26	13,51	02	55
6 38 06 076 00 1	4014586187006	Kontaktscheibe	110,05	132,06	02	-
6 38 06 077 00 5	4014586187013	Kontaktscheibe	121,18	145,42	02	-
6 38 06 087 01 3	4014586187112	Elastischer Schleifteller	5,39	6,47	02	133
6 38 06 088 02 7	4014586187136	Schleifteller zg	71,10	85,32	02	135
6 38 06 090 02 3	4014586187174	Schleifteller zg	83,44	100,13	02	135
6 38 06 095 02 1	4014586187235	Schleifteller zg	104,21	125,05	02	135
6 38 06 101 02 0	4014586187358	Schleifteller zg	81,83	98,20	02	135
6 38 06 102 02 3	4014586187372	Schleifteller zg	103,53	124,24	02	135
6 38 06 103 02 7	4014586187396	Schleifteller zg	70,10	84,12	02	135
6 38 06 114 02 4	4014586187556	Schleifteller zg	78,20	93,84	02	135
6 38 06 116 02 1	4014586187594	Schleifteller zg	94,19	113,03	02	135
6 38 06 117 02 5	4014586187617	Schleifteller zg	90,71	108,85	02	135
6 38 06 118 02 3	4014586187631	Schleifteller zg	104,21	125,05	02	135
6 38 06 129 22 0	4014586391090	Schleifplatte SL (2)	10,41	12,49	04	159
6 38 06 136 22 0	4014586391106	Schleifplatte gelocht SL (2)	15,97	19,16	04	160
6 38 06 138 01 5	4014586213798	Elastischer Schleifteller	13,34	16,01	02	-
6 38 06 140 02 7	4014586187884	Filzpolierplatten-Set	28,26	33,91	04	-
6 38 06 140 22 0	4014586391113	Filzpolierplatte SL (2)	28,26	33,91	04	164
6 38 06 141 22 0	4014586391120	Schleifplatte superweiche Ausführung SL (2)	14,11	16,93	04	159
6 38 06 142 22 0	4014586391137	Schleifplatte flache Ausführung SL (2)	14,11	16,93	04	159
6 38 06 143 00 8	4014586187921	Schleifteller	10,01	12,01	02	-
6 38 06 143 01 7	4014586212906	Elastischer Schleifteller	10,01	12,01	02	-
6 38 06 159 22 0	4014586391144	Schleifplatte Fingerform SL (2)	11,16	13,39	04	160
6 38 06 166 02 6	4014586215990	Schleifteller	92,77	111,32	02	135
6 38 06 167 02 0	4014586216003	Schleifteller zg	34,10	40,92	02	135
6 38 06 168 01 2	4014586226569	Stützteller	10,01	12,01	02	133
6 38 06 169 01 6	4014586226743	Stützteller	12,50	15,00	02	141
6 38 06 170 01 8	4014586226750	Stützteller Ø 150 mm	15,12	18,14	02	141
6 38 06 171 01 7	4014586226767	Stützteller	23,84	28,61	02	143
6 38 06 172 01 0	4014586226774	Stützteller	13,57	16,28	02	133
6 38 06 174 01 2	4014586233420	Schleifteller zg	15,56	18,67	02	55
6 38 06 174 02 8	4014586233437	Schleifteller zg	44,46	53,35	02	55

Zubehör in numerischer Reihenfolge

Bestellnummer	EAN	Benennung	Preis Euro zzgl. MwSt.	Preis Euro inkl. MwSt.	PK	Seite
6 38 06 178 01 1	4014586233994	Stützteller	28,06	33,67	02	141
6 38 06 179 01 5	4014586233956	Stützteller	19,91	23,89	02	141
6 38 06 181 01 6	4014586246383	Schleifbandrolle	67,18	80,62	02	137
6 38 06 181 03 0	4014586306698	Edelstahl-Set Standard Rohre	131,85	158,22	02	136
6 38 06 183 01 3	4014586260945	Profil-Schleif-Set	28,26	33,91	04	-
6 38 06 184 01 0	4014586282381	Stützteller zg	13,54	16,25	02	-
6 38 06 186 01 0	4014586299228	Stützteller	30,33	36,40	02	-
6 38 06 187 01 0	4014586304984	Stützteller Ø 170 mm	35,97	43,16	02	142
6 38 06 188 01 0	4014586304991	Schleifteller Ø 150 mm	60,03	72,04	02	142
6 38 06 192 01 0	4014586305257	Expansionswalze	154,04	184,85	02	138
6 38 06 192 02 0	4014586306704	Edelstahl-Set Schleifen Fläche	186,95	224,34	02	136
6 38 06 193 01 0	4014586305363	Kühlschleifteller	10,80	12,96	02	133
6 38 06 193 04 0	4014586328911	Edelstahl-Set Vorbereitung Polieren Fläche / Rohre / Profile	128,24	153,89	02	134
6 38 06 195 21 0	4014586391151	Schleifset SLP Ø 115	24,14	28,97	04	161
6 38 06 196 01 0	4014586328935	Kühlschleifteller	10,63	12,76	02	133
6 38 06 198 01 0	4014586392394	Schleifteller	25,32	30,38	02	-
6 38 06 202 01 0	4014586392608	Schleifteller	25,32	30,38	02	-
6 38 06 204 21 0	4014586399201	Schleifset	29,03	34,84	04	160
6 38 09 004 01 9	4014586246468	Klebeband	9,98	11,98	02	137
6 38 10 011 01 6	4014586188133	Schleifarm	554,70	665,64	02	-
6 38 10 026 01 0	4014586313337	Schleifarm	61,18	73,42	02	132
6 38 10 027 01 0	4014586313344	Schleifarm	61,18	73,42	02	132
6 38 10 030 01 0	4014586313351	Schleifarm	79,99	95,99	02	132
6 38 10 031 01 0	4014586392912	Profil-Schleifset	39,59	47,51	04	160
6 38 11 004 01 0	4014586324838	Schutzhaubenabdeckung für Trennarbeiten	28,91	34,69	02	55
6 38 11 005 01 0	4014586324845	Schutzhaubenabdeckung für Trennarbeiten	29,77	35,72	02	55
6 38 11 008 01 0	4014586324852	Trennschutzhaube	40,02	48,02	02	-
6 38 11 009 01 0	4014586324869	Trennschutzhaube	42,24	50,69	02	-
6 38 11 010 01 0	4014586324876	Trennschutzhaube	48,85	58,62	02	-
6 38 11 016 01 0	4014586392400	Trennschutzhaube	26,98	32,38	02	52
6 38 11 017 01 0	4014586392417	Trennschutzhaube	26,98	32,38	02	132
6 38 11 018 01 0	4014586392424	Trennschutzhaube	26,98	32,38	02	52
6 39 01 011 06 2	4014586266961	Handgurt	6,04	7,25	02	-
6 39 01 015 00 5	4014586237558	Standardmagazin	10,41	12,49	02	-
6 39 01 017 01 1	4014586241791	Aufnahmeschaft QI zg	154,99	185,99	02	-
6 39 01 018 01 9	4014586241807	Aufnahmeschaft MK2 QI zg	154,99	185,99	02	112
6 39 01 019 01 3	4014586241814	Aufnahmeschaft MK3 QI zg	162,81	195,37	02	112
6 39 01 020 00 6	4014586241821	Adapter M18 x 6 P1,5	19,57	23,48	02	111
6 39 01 021 01 4	4014586241845	Adapter Weldon QI zg	19,57	23,48	02	111
6 39 01 022 00 8	4014586241852	Adapter QI 1/2"	19,57	23,48	02	111
6 39 01 023 00 2	4014586241869	Adapter B16	19,57	23,48	02	111
6 39 01 023 01 1	4014586258621	Zahnkranzbohrfutter bis 16 mm mit B16 Adapter	75,12	90,14	02	111
6 39 01 023 02 0	4014586317960	Zahnkranzbohrfutter	63,37	76,04	02	111
6 39 01 024 01 9	4014586244433	Adap. Weldon QI zg Spec	19,57	23,48	02	111
6 39 01 025 06 0	4014586289489	MINICUT und Feil-Set	33,46	40,15	04	-
6 39 01 027 01 0	4014586253480	Adapter Weldon/QuickIN	42,08	50,50	02	111
6 39 01 028 01 8	4014586254685	Adapter KBM 542-QuickIN	105,16	126,19	02	112
6 39 01 029 01 2	4014586258157	Handgurt zg	3,76	4,51	02	-
6 39 01 030 01 4	4014586262796	Magazinschrauben 3,9 x 35 mm Metall VE1000	43,53	52,24	02	41
6 39 01 030 02 0	4014586331928	Schnellbauschrauben 3,9 x 35 mm Metall 10x VE1000	257,30	308,76	02	41
6 39 01 031 01 3	4014586262802	Magazinschrauben 3,9 x 30 mm Holz VE1000	43,53	52,24	02	41
6 39 01 031 02 0	4014586331935	Schnellbauschrauben 3,9 x 30 mm Holz 10x VE1000	257,30	308,76	02	41
6 39 01 032 01 6	4014586262819	Magazinschrauben 3,9 x 35 mm Holz VE1000	43,53	52,24	02	41
6 39 01 032 02 0	4014586331942	Schnellbauschrauben 3,9 x 35 mm Holz 10x VE1000	257,30	308,76	02	41
6 39 01 033 01 0	4014586262826	Magazinschrauben 3,9 x 45 mm Holz VE1000	56,65	67,98	02	41
6 39 01 033 02 0	4014586331959	Schnellbauschrauben 3,9 x 45 mm Holz 10x VE1000	334,91	401,89	02	41
6 39 01 034 01 8	4014586262833	Magazinschrauben 3,9 x 30 mm Holz/Metall VE1000	47,15	56,58	02	41
6 39 01 034 02 0	4014586331966	Schnellbauschrauben 3,9 x 30 mm Holz/Metall 10x VE1000	334,91	401,89	02	41
6 39 01 035 01 2	4014586262840	Magazinschrauben 4,2 x 35 mm Holz VE1000	54,94	65,93	02	41
6 39 01 035 02 0	4014586331973	Schnellbauschrauben 4,2 x 35 mm Holz 10x VE1000	324,76	389,71	02	41
6 39 01 036 01 0	4014586274096	Kühlmittelbehälter zg	38,47	46,16	02	-
6 39 01 037 01 0	4014586274980	Berühr- und Späneschutz zg	71,47	85,76	02	-
6 39 01 038 02 0	4014586298757	Aufnahmeschaft	225,15	270,18	02	116
6 39 01 038 03 0	4014586339054	Aufnahmeschaft	225,15	270,18	02	-
6 39 01 039 02 0	4014586310299	Aufnahmeschaft	153,67	184,40	02	116
6 39 01 040 01 0	4014586296647	Aufnahmeschaft	260,87	313,04	02	116
6 39 01 041 01 0	4014586296678	Aufnahmeschaft	260,87	313,04	02	116
6 39 01 042 01 0	4014586296685	Aufnahmeschaft	260,87	313,04	02	116
6 39 01 045 01 0	4014586317977	Adapter QIM/ QI	40,51	48,61	02	116
6 39 01 046 00 0	4014586329680	Klemmadapter Winkelkopf ASW 9 / 10 / 14	950,00	1.140,00	02	-
6 39 01 047 00 0	4014586336756	Adapter QuickIN PLUS auf B16	19,62	23,54	02	91
6 39 01 048 02 0	4014586355528	QuickIN-Aufnahmeschaft	154,99	185,99	02	111
6 39 01 049 02 0	4014586355535	QuickIN-Aufnahmeschaft	166,11	199,33	02	111
6 39 01 050 02 0	4014586355542	3/4" Weldon-Aufnahmeschaft	154,99	185,99	02	111
6 39 01 051 02 0	4014586355559	3/4" Weldon-Aufnahmeschaft	166,11	199,33	02	111
6 39 01 052 02 0	4014586355566	3/4" Weldon-Aufnahmeschaft	162,81	195,37	02	112



Bestellnummer	EAN	Benennung	Preis Euro zzgl. MwSt.	Preis Euro inkl. MwSt.	PK	Seite
6 39 01 053 02 0	4014586355573	3/4" Weldon-Aufnahmeschaft	173,92	208,70	02	112
6 39 01 054 00 0	4014586365169	Adapter QuickIN Plus auf 1/2"-20 UNF	19,62	23,54	02	91
6 39 01 054 01 0	4014586365176	Schnellspann-Bohrfutter	101,07	121,28	02	91
6 39 01 055 02 0	4014586371160	Aufnahmeschaft MK3 QI zg	173,92	208,70	02	112
6 39 01 057 02 0	4014586371122	Aufnahmeschaft MK2 QI zg	173,92	208,70	02	112
6 39 01 061 00 0	4014586369235	Adapter mit 3/4" Weldon-Aufnahme	19,57	23,48	02	111
6 39 01 063 02 0	4014586403182	3/4" Weldon-Aufnahmeschaft	154,99	185,99	02	111
6 39 01 064 02 0	4014586403199	3/4" Weldon-Aufnahmeschaft	166,11	199,33	02	111
6 39 01 065 02 0	4014586403205	QuickIN-Aufnahmeschaft	154,99	185,99	02	111
6 39 01 066 02 0	4014586403212	QuickIN-Aufnahmeschaft	166,11	199,33	02	111
6 39 01 070 00 0	4014586407678	Adapter mit 3/4" Weldon-Aufnahme	19,57	23,48	02	111
6 39 02 002 01 3	4014586188232	Rührwerk	77,85	93,42	02	9
6 39 03 072 01 7	4014586188577	Messer 2er Pack Geschwungene Form	66,51	79,81	04	180
6 39 03 073 01 1	4014586188584	Messer 2er Pack Schneidmesser, gerade Form	47,06	56,47	04	178
6 39 03 076 01 6	4014586188621	Messer 2er Pack U-Form	66,57	79,88	04	179
6 39 03 076 04 0	4014586268965	Messer 1er Pack	33,87	40,64	04	-
6 39 03 079 01 2	4014586188645	Messer 2er Pack U-Form	66,57	79,88	04	179
6 39 03 081 01 3	4014586188676	Messer 2er Pack Schneidmesser, gerade Form	66,52	79,82	04	179
6 39 03 082 01 6	4014586188683	Messer 2er Pack Geschwungene Form	69,54	83,45	04	180
6 39 03 083 01 0	4014586188690	Messer 2er Pack U-Form	69,54	83,45	04	179
6 39 03 087 01 9	4014586188737	Messer 2er Pack U-Form	73,66	88,39	04	179
6 39 03 095 01 1	4014586188799	Messer 2er Pack U-Form	73,66	88,39	04	179
6 39 03 097 01 8	4014586188829	Messer 2er Pack Gerade Form	69,54	83,45	04	180
6 39 03 099 01 0	4014586188850	Messer 2er Pack Gerade Form	69,54	83,45	04	180
6 39 03 101 01 0	4014586188874	Messer 2er Pack U-Form	69,54	83,45	04	179
6 39 03 103 01 7	4014586188898	Messer 2er Pack Gerade Form	41,43	49,72	04	180
6 39 03 104 01 5	4014586188904	Messer 2er Pack Gerade Form	56,28	67,54	04	180
6 39 03 105 01 9	4014586188911	Messer 2er Pack Schabmesser	61,38	73,66	04	179
6 39 03 107 01 6	4014586188935	Messer 2er Pack U-Form	77,22	92,66	04	179
6 39 03 108 01 4	4014586188942	Messer 2er Pack U-Form	81,85	98,22	04	179
6 39 03 109 01 8	4014586188959	Messer 2er Pack Gerade Form	46,04	55,25	04	180
6 39 03 110 01 0	4014586188966	Messer 2er Pack U-Form	73,66	88,39	04	179
6 39 03 111 01 9	4014586188973	Messer 2er Pack U-Form	77,22	92,66	04	179
6 39 03 113 01 6	4014586188997	Messer 2er Pack	61,38	73,66	04	179
6 39 03 113 02 2	4014586189000	Schabmesser Set 2er Pack Mix	61,38	73,66	04	179
6 39 03 114 01 4	4014586189017	Messer 2er Pack U-Form	81,85	98,22	04	179
6 39 03 115 01 8	4014586189031	Messer 2er Pack U-Form	81,85	98,22	04	179
6 39 03 116 01 1	4014586189048	Schneidmesser 5er Pack	66,20	79,44	04	172
6 39 03 117 01 5	4014586189055	Schneidmesser 5er Pack	20,63	24,76	04	172
6 39 03 118 01 3	4014586189062	Messer 2er Pack U-Form	77,22	92,66	04	179
6 39 03 120 01 9	4014586189086	Messer 2er Pack Gerade Form	61,38	73,66	04	180
6 39 03 121 01 8	4014586189093	Messer 2er Pack Gerade Form	61,38	73,66	04	180
6 39 03 122 01 1	4014586189109	Messer 2er Pack Gerade Form	61,38	73,66	04	180
6 39 03 123 01 5	4014586189116	Messer 2er Pack Gerade Form	71,59	85,91	04	180
6 39 03 124 01 3	4014586189123	Messer 2er Pack Gerade Form	71,59	85,91	04	180
6 39 03 125 01 7	4014586189130	Messer 2er Pack Gerade Form	66,52	79,82	04	180
6 39 03 127 01 4	4014586189154	Messer 2er Pack U-Form	81,85	98,22	04	179
6 39 03 128 01 2	4014586189161	Messer 5er Pack	14,97	17,96	04	172
6 39 03 129 01 6	4014586189178	Schabmesser Set 2er Pack Mix	61,38	73,66	04	179
6 39 03 129 05 0	4014586210636	Schabmesser 2er Pack	61,38	73,66	04	179
6 39 03 131 01 7	4014586210643	Schabmesser 2er Pack	61,38	73,66	04	179
6 39 03 132 01 0	4014586189208	Messer 2er Pack	46,27	55,52	04	172
6 39 03 133 01 4	4014586189215	Messer 2er Pack Geschwungene Form	69,54	83,45	04	180
6 39 03 143 01 3	4014586189314	Messer 2er Pack Gerade Form	93,40	112,08	04	180
6 39 03 143 04 0	4014586268989	Messer 1er Pack	46,43	55,72	04	-
6 39 03 144 01 1	4014586189321	Schabmesser 2er Pack	61,13	73,36	04	179
6 39 03 146 01 8	4014586189345	Schabmesser 2er Pack	61,13	73,36	04	179
6 39 03 147 01 2	4014586189352	Messer 2er Pack U-Form	77,22	92,66	04	179
6 39 03 152 01 8	4014586189413	Messer 2er Pack Geschwungene Form	69,54	83,45	04	180
6 39 03 153 01 2	4014586189420	Messer 2er Pack U-Form	69,54	83,45	04	179
6 39 03 154 01 0	4014586189437	Messer 2er Pack U-Form	73,66	88,39	04	179
6 39 03 154 03 0	4014586269016	Messer 1er Pack	36,60	43,92	04	-
6 39 03 155 01 4	4014586189444	Messer 2er Pack U-Form	77,22	92,66	04	179
6 39 03 156 01 7	4014586193939	Messer 2er Pack U-Form	82,06	98,47	04	181
6 39 03 157 01 1	4014586195803	Messer 2er Pack U-Form	69,54	83,45	04	179
6 39 03 160 01 5	4014586198781	Messer 2er Pack Gerade Form	74,79	89,75	04	180
6 39 03 160 03 0	4014586269023	Messer 1er Pack	37,20	44,64	04	-
6 39 03 161 01 4	4014586198934	Reinigungsmesser	71,08	85,30	04	-
6 39 03 161 03 0	4014586315072	Messer 5er Pack	319,86	383,83	04	-
6 39 03 162 01 7	4014586198958	Messer 1er Pack	66,30	79,56	04	172
6 39 03 162 03 0	4014586315089	Messer 5er Pack	298,35	358,02	04	172
6 39 03 163 01 1	4014586200729	Messer 2er Pack U-Form	73,66	88,39	04	179
6 39 03 165 21 0	4014586389653	Flexibler Spachtel SL	7,80	9,36	04	163
6 39 03 166 01 6	4014586208862	Messer 2er Pack	61,21	73,45	04	171
6 39 03 167 05 4	4014586210889	Messer-Set BMW	207,62	249,14	04	-
6 39 03 167 25 7	4014586240794	Kfz-Werkstätten-Set	193,39	232,07	04	181

Zubehör in numerischer Reihenfolge

Bestellnummer	EAN	Benennung	Preis Euro zzgl. MwSt.	Preis Euro inkl. MwSt.	PK	Seite
6 39 03 167 32 0	4014586252445	Messer 2er Pack Zubehör-Sets für Autogläser, Cargo und KFZ-Werkstatt	193,39	232,07	04	181
6 39 03 167 38 3	4014586265032	Autogläser-Set	193,39	232,07	04	181
6 39 03 167 40 2	4014586268170	Schreiner-Set	100,55	120,66	04	-
6 39 03 167 58 0	4014586307503	Zubehör-Set Fliesen-/Badsanierung	164,22	197,06	04	173
6 39 03 167 59 0	4014586307510	Zubehör-Set Heizungs-/Sanitär-Installation	164,22	197,06	04	173
6 39 03 167 66 0	4014586343549	Zubehör-Set Innenausbau Holz	164,22	197,06	04	173
6 39 03 167 67 0	4014586343556	Zubehör-Set Fenster-Reparatur/-austausch	164,22	197,06	04	173
6 39 03 168 01 8	4014586210247	Messer 2er Pack Gerade Form	66,52	79,82	04	180
6 39 03 169 01 2	4014586210261	Messer 2er Pack Gerade Form	93,40	112,08	04	180
6 39 03 170 01 4	4014586210285	Messer 2er Pack Gerade Form	93,40	112,08	04	180
6 39 03 171 01 3	4014586210308	Messer 2er Pack Gerade Form	66,52	79,82	04	180
6 39 03 172 01 6	4014586211978	Messer 2er Pack Gerade Form	46,04	55,25	04	180
6 39 03 173 01 0	4014586211985	Messer 2er Pack Gerade Form	71,59	85,91	04	180
6 39 03 174 01 8	4014586213736	Messer 2er Pack Gerade Form	71,59	85,91	04	180
6 39 03 176 01 5	4014586214245	Messer 2er Pack Gerade Form	47,06	56,47	04	180
6 39 03 177 01 9	4014586214252	Messer 2er Pack Gerade Form	68,18	81,82	04	180
6 39 03 181 01 2	4014586215785	Messer 2er Pack Gerade Form	71,59	85,91	04	180
6 39 03 182 01 5	4014586216010	Messer 2er Pack Gerade Form	77,22	92,66	04	180
6 39 03 183 01 9	4014586216539	Schneidmesser 2er Pack	58,21	69,85	04	-
6 39 03 184 01 7	4014586216546	Schneidmesser 2er Pack	58,21	69,85	04	-
6 39 03 185 01 1	4014586216553	Schneidmesser 2er Pack	58,21	69,85	04	-
6 39 03 186 01 4	4014586216560	Schneidmesser 2er Pack	58,21	69,85	04	-
6 39 03 191 01 1	4014586217376	Messer 2er Pack U-Form	73,66	88,39	04	179
6 39 03 194 01 6	4014586221878	Messer 2er Pack Gerade Form	77,22	92,66	04	180
6 39 03 194 03 0	4014586269030	Messer 1er Pack	38,40	46,08	04	-
6 39 03 195 01 0	4014586223513	Messer 2er Pack Geschwungene Form	93,40	112,08	04	180
6 39 03 196 01 3	4014586222974	Messer 1er Pack	66,30	79,56	04	172
6 39 03 196 02 0	4014586315096	Messer 5er Pack	298,35	358,02	04	172
6 39 03 197 01 7	4014586223506	Messer 2er Pack Gerade Form	78,35	94,02	04	178
6 39 03 198 01 5	4014586223469	Messer 2er Pack Gerade Form	93,40	112,08	04	180
6 39 03 200 21 0	4014586389660	Schneidmesser SLP	31,79	38,15	04	163
6 39 03 201 21 0	4014586389677	Schneidmesser SLP	31,79	38,15	04	163
6 39 03 202 21 0	4014586389684	Schneidmesser SLP	31,79	38,15	04	163
6 39 03 203 01 3	4014586228488	Messer 2er Pack	68,18	81,82	04	180
6 39 03 206 01 8	4014586240930	Spachtel VE2	19,58	23,50	04	172
6 39 03 207 01 2	4014586240947	Messer 2er Pack L-Form	47,36	56,83	04	179
6 39 03 208 01 0	4014586240954	Messer 2er Pack L-Form	47,36	56,83	04	179
6 39 03 209 01 4	4014586245133	Messer 2er Pack L-Form	47,36	56,83	04	179
6 39 03 210 01 6	4014586245140	Messer 2er Pack U-Form	46,62	55,94	04	179
6 39 03 211 01 5	4014586245157	Messer 2er Pack U-Form	46,62	55,94	04	179
6 39 03 212 01 8	4014586245164	Messer 2er Pack U-Form	46,62	55,94	04	179
6 39 03 216 01 7	4014586258164	Schneidmesser Gerade Form 2er Pack	65,41	78,49	04	180
6 39 03 216 02 0	4014586324302	Messer 100er Pack	1.618,68	1.942,42	04	-
6 39 03 217 01 1	4014586265810	Messer 2er Pack Hook-Form	46,62	55,94	04	181
6 39 03 221 01 0	4014586291970	Schneidmesser Fliesenleger 2er Pack	32,35	38,82	04	172
6 39 03 222 01 0	4014586293905	Schneidmesser Fliesenleger 2er Pack	32,35	38,82	04	172
6 39 03 223 01 0	4014586293912	Schneidmesser Fliesenleger 2er Pack	32,35	38,82	04	172
6 39 03 224 01 0	4014586294223	HM-Segmentsägeblatt	35,70	42,84	04	171
6 39 03 224 02 0	4014586294247	HM-Segmentsägeblatt 5er Pack	160,65	192,78	04	171
6 39 03 225 01 0	4014586294254	HM-Segmentsägeblatt	35,70	42,84	04	171
6 39 03 225 02 0	4014586294261	HM-Segmentsägeblatt 5er Pack	160,65	192,78	04	171
6 39 03 226 21 0	4014586389691	Fester Spachtel SL 34 x 52	14,04	16,85	04	163
6 39 03 227 01 0	4014586342078	Spachtel VE2	19,86	23,83	04	172
6 39 03 228 01 0	4014586341507	Aussparwerkzeug	13,71	16,45	04	172
6 39 03 229 01 0	4014586341514	Aussparwerkzeug	13,71	16,45	04	172
6 39 03 230 01 0	4014586341521	Aussparwerkzeug	13,71	16,45	04	172
6 39 03 231 01 0	4014586341538	Aussparwerkzeug	13,71	16,45	04	172
6 39 03 233 21 0	4014586389707	Schneidmesser SLP	31,79	38,15	04	163
6 39 03 234 21 0	4014586389714	Fester Spachtel SLP 41 x 52	14,52	17,42	04	163
6 39 03 235 21 0	4014586389721	HSS-Kreismesser SLP Ø 100	50,35	60,42	04	164
6 39 03 236 23 0	4014586389776	Schneidmesser SLM 60 x 30 (5)	20,63	24,76	04	163
6 39 03 237 21 0	4014586391175	Diamant-Reinigungsmesser SLM 60 x 31 (1)	71,08	85,30	04	163
6 39 03 237 23 0	4014586391182	Diamant-Reinigungsmesser SLM 60 x 31 (5)	319,86	383,83	04	163
6 39 03 238 21 0	4014586389738	Schneidmesser SLM 68 x 1 (1)	20,71	24,85	04	164
6 39 03 239 23 0	4014586389745	Schneidmesser SLM 60 x 2 (5)	66,20	79,44	04	164
6 39 03 240 21 0	4014586391199	Hartmetall-Sägeblatt segmentiert SLM 1,2 (1)	35,70	42,84	04	162
6 39 03 240 23 0	4014586391205	Hartmetall-Sägeblatt segmentiert SLM 1,2 (5)	160,65	192,78	04	162
6 39 03 241 21 0	4014586391212	Hartmetall-Sägeblatt segmentiert SLM 2,2 (1)	35,70	42,84	04	162
6 39 03 241 23 0	4014586391229	Hartmetall-Sägeblatt segmentiert SLM 2,2 (5)	160,65	192,78	04	162
6 39 03 242 21 0	4014586391236	Diamant-Sägeblatt segmentiert SLM 1,2 (1)	66,30	79,56	04	162
6 39 03 242 23 0	4014586391243	Diamant-Sägeblatt segmentiert SLM 1,2 (5)	298,35	358,02	04	162
6 39 03 243 21 0	4014586391250	Diamant-Sägeblatt segmentiert SLM 2,2 (1)	66,30	79,56	04	162
6 39 03 243 23 0	4014586391267	Diamant-Sägeblatt segmentiert SLM 2,2 (5)	298,35	358,02	04	162
6 39 03 244 22 0	4014586389783	Segmentsägeblatt segmentiert SLM 42,63 (2)	61,03	73,24	04	158
6 39 03 245 23 0	4014586389752	Schneidmesser pilzform SL (5)	25,40	30,48	04	163
6 39 03 246 22 0	4014586392615	Aussparwerkzeug	49,00	58,80	04	163



Bestellnummer	EAN	Benennung	Preis Euro zzgl. MwSt.	Preis Euro inkl. MwSt.	PK	Seite
6 39 03 247 22 0	4014586392622	Aussparwerkzeug	49,00	58,80	04	163
6 39 03 248 22 0	4014586392639	Aussparwerkzeug	49,00	58,80	04	163
6 39 03 251 21 0	4014586409276	Multimesser SL	18,90	22,68	04	163
6 39 03 251 23 0	4014586409283	Multimesser SL	85,05	102,06	04	163
6 39 98 611 03 0	4014586621241	Schutzgitter	26,26	31,51	02	-
6 40 01 010 00 2	4014586217314	Schleiflehre	16,24	19,49	02	-
6 41 31 019 01 0	4014586369877	Montageset Schraubstock	25,32	30,38	02	14
6 42 01 001 00 0	4014586307305	Spänehooken m. Teller	35,12	42,14	02	-
6 42 01 005 01 0	4014586376554	Magnetstab	41,27	49,52	02	113
6 42 03 001 00 0	4014586325118	Gerüsthalter	4,45	5,34	02	-
6 42 03 002 01 0	4014586404844	Stecknussadapter	30,08	36,10	02	25
6 42 03 003 01 0	4014586404851	Gewindebohr-Adapter	71,58	85,90	02	25
6 42 03 003 02 0	4014586414546	Gewindebohr-Adapter	28,00	33,60	02	25
6 42 03 004 01 0	4014586404547	Verlängerung	51,00	61,20	02	36
6 42 03 005 01 0	4014586404554	Verlängerung	102,00	122,40	02	36
6 42 04 001 01 0	4014586351988	Schneidedraht	31,69	38,03	02	-
6 42 04 002 01 0	4014586354354	Anti-Metal-Cut-Set	17,50	21,00	02	-
6 42 04 003 01 0	4014586371177	Verlängerung	74,47	89,36	02	-
6 99 02 000 00 0	4014586277479	Staubbehälter (mit Metall-Deckel und Stahl-Schlauch)	83,03	99,64	13	204
6 99 02 000 14 6	4014586330693	Rohrreinigungseinheit GIC	246,11	295,33	13	206
6 99 02 000 14 7	4014586364636	Absaugvorrichtung	326,95	392,34	13	204
6 99 02 000 14 8	4014586369129	Edelstahl-Schleifauflege	143,90	172,68	13	205
6 99 02 000 14 9	4014586369136	Edelstahl-Schleifauflege	165,06	198,07	13	205
6 99 02 000 15 0	4014586369143	Gehrungseinheit für Schweißnahtvorbereitung	190,45	228,54	13	205
6 99 02 000 15 1	4014586369150	Gehrungseinheit für Schweißnahtvorbereitung	211,62	253,94	13	205
6 99 02 000 18 7	4014586372655	Kontaktrolle Ø 193,7/150	427,14	512,57	13	205
6 99 02 000 40 9	4014586405292	Kontaktrolle Ø 16,0 /50	56,95	68,34	13	187
6 99 02 000 41 0	4014586405308	Kontaktrolle Ø 18,0 /50	56,95	68,34	13	187
6 99 02 000 41 1	4014586405315	Kontaktrolle Ø 19,0 /50	56,95	68,34	13	187
6 99 02 000 41 2	4014586405322	Kontaktrolle Ø 20,0 /50	56,95	68,34	13	187
6 99 02 000 41 3	4014586405339	Kontaktrolle Ø 21,0 /50	56,95	68,34	13	187
6 99 02 000 41 4	4014586405346	Kontaktrolle Ø 21,3 /50	56,95	68,34	13	187
6 99 02 000 41 5	4014586405353	Kontaktrolle Ø 22,0 /50	56,95	68,34	13	187
6 99 02 000 41 6	4014586405360	Kontaktrolle Ø 25,0 /50	56,95	68,34	13	187
6 99 02 000 41 7	4014586405377	Kontaktrolle Ø 25,4 /50	56,95	68,34	13	187
6 99 02 000 41 8	4014586405384	Kontaktrolle Ø 26,0 /50	56,95	68,34	13	187
6 99 02 000 41 9	4014586405391	Kontaktrolle Ø 26,9 /50	56,95	68,34	13	187
6 99 02 000 42 0	4014586405407	Kontaktrolle Ø 27,0 /50	56,95	68,34	13	187
6 99 02 000 42 1	4014586405414	Kontaktrolle Ø 28,0 /50	56,95	68,34	13	187
6 99 02 000 42 2	4014586405421	Kontaktrolle Ø 28,8 /50	56,95	68,34	13	187
6 99 02 000 42 3	4014586405438	Kontaktrolle Ø 30,0 /50	56,95	68,34	13	187
6 99 02 000 42 4	4014586405445	Kontaktrolle Ø 31,7 /50	56,95	68,34	13	187
6 99 02 000 42 5	4014586405452	Kontaktrolle Ø 32,0 /50	56,95	68,34	13	187
6 99 02 000 42 6	4014586405469	Kontaktrolle Ø 33,0 /50	56,95	68,34	13	187
6 99 02 000 42 7	4014586405476	Kontaktrolle Ø 33,7 /50	56,95	68,34	13	187
6 99 02 000 42 8	4014586405483	Kontaktrolle Ø 34,0 /50	56,95	68,34	13	187
6 99 02 000 42 9	4014586405490	Kontaktrolle Ø 35,0 /50	56,95	68,34	13	187
6 99 02 000 43 0	4014586405506	Kontaktrolle Ø 38,0 /50	56,95	68,34	13	187
6 99 02 000 43 1	4014586405513	Kontaktrolle Ø 38,1 /50	56,95	68,34	13	187
6 99 02 000 43 2	4014586405520	Kontaktrolle Ø 38,3 /50	56,95	68,34	13	187
6 99 02 000 43 3	4014586405537	Kontaktrolle Ø 40,0 /50	56,95	68,34	13	187
6 99 02 000 43 4	4014586405544	Kontaktrolle Ø 42,0 /50	56,95	68,34	13	187
6 99 02 000 43 5	4014586405551	Kontaktrolle Ø 42,4 /50	56,95	68,34	13	187
6 99 02 001 00 0	4014586277486	Längenanschlag	134,24	161,09	13	203
6 99 02 002 00 0	4014586277493	Stutzen	89,93	107,92	02	-
6 99 02 004 00 0	4014586277516	Edelstahlspannbacke für GXR	131,64	157,97	06	203
6 99 02 006 00 0	4014586277530	Stahlbürste Ø250 x 60 x 34 x 0,2 mm	163,06	195,67	12	204
6 99 02 007 00 0	4014586277547	Stahlbürste Ø250 x 60 x 34 x 0,35 mm	149,15	178,98	12	204
6 99 02 008 00 0	4014586277554	Stahlbürste Ø250 x 60 x 34 x 0,5 mm	149,15	178,98	12	204
6 99 02 009 00 0	4014586277561	Edelstahlbürste Ø250 x 60 x 34 x 0,2 mm	288,21	345,85	12	204
6 99 02 010 00 0	4014586277578	Edelstahlbürste Ø250 x 60x 34 x 0,35 mm	251,53	301,84	12	204
6 99 02 020 00 0	4014586277677	Kontaktrolle Ø 16,0 /75	85,50	102,60	13	203
6 99 02 021 00 0	4014586277684	Kontaktrolle Ø 17,0 /75	85,50	102,60	13	203
6 99 02 022 00 0	4014586277691	Kontaktrolle Ø 17,2 /75	85,50	102,60	13	203
6 99 02 023 00 0	4014586277707	Kontaktrolle Ø 18,0 /75	85,50	102,60	13	203
6 99 02 024 00 0	4014586277714	Kontaktrolle Ø 19,0 /75	85,50	102,60	13	203
6 99 02 025 00 0	4014586277721	Kontaktrolle Ø 20,0 /75	85,50	102,60	13	203
6 99 02 026 00 0	4014586277738	Kontaktrolle Ø 21,0 /75	85,50	102,60	13	203
6 99 02 027 00 0	4014586277745	Kontaktrolle Ø 21,3 /75	85,50	102,60	13	203
6 99 02 028 00 0	4014586277752	Kontaktrolle Ø 22,0 /75	85,50	102,60	13	203
6 99 02 029 00 0	4014586277769	Kontaktrolle Ø 22,2 /75	85,50	102,60	13	203
6 99 02 030 00 0	4014586277776	Kontaktrolle Ø 22,5 /75	85,50	102,60	13	203
6 99 02 031 00 0	4014586277783	Kontaktrolle Ø 23,0 /75	85,50	102,60	13	203
6 99 02 032 00 0	4014586277790	Kontaktrolle Ø 23,1 /75	85,50	102,60	13	203
6 99 02 033 00 0	4014586277806	Kontaktrolle Ø 24,0 /75	85,50	102,60	13	203
6 99 02 034 00 0	4014586277813	Kontaktrolle Ø 24,5 /75	85,50	102,60	13	203

Zubehör in numerischer Reihenfolge

Bestellnummer	EAN	Benennung	Preis Euro zzgl. MwSt.	Preis Euro inkl. MwSt.	PK	Seite
6 99 02 035 00 0	4014586277820	Kontakttrolle Ø 25,0 /75	85,50	102,60	13	203
6 99 02 036 00 0	4014586277837	Kontakttrolle Ø 25,4 /75	85,50	102,60	13	203
6 99 02 037 00 0	4014586277844	Kontakttrolle Ø 25,9 /75	85,50	102,60	13	203
6 99 02 038 00 0	4014586277851	Kontakttrolle Ø 26,0 /75	85,50	102,60	13	203
6 99 02 039 00 0	4014586277868	Kontakttrolle Ø 26,4 /75	85,50	102,60	13	203
6 99 02 040 00 0	4014586277875	Kontakttrolle Ø 26,9 /75	85,50	102,60	13	203
6 99 02 041 00 0	4014586277882	Kontakttrolle Ø 27,0 /75	85,50	102,60	13	203
6 99 02 042 00 0	4014586277899	Kontakttrolle Ø 28,0 /75	85,50	102,60	13	203
6 99 02 043 00 0	4014586277905	Kontakttrolle Ø 28,6 /75	85,50	102,60	13	203
6 99 02 044 00 0	4014586277912	Kontakttrolle Ø 28,8 /75	85,50	102,60	13	203
6 99 02 045 00 0	4014586277929	Kontakttrolle Ø 29,0 /75	85,50	102,60	13	203
6 99 02 046 00 0	4014586277936	Kontakttrolle Ø 30,0 /75	85,50	102,60	13	203
6 99 02 047 00 0	4014586277943	Kontakttrolle Ø 31,7 /75	85,50	102,60	13	203
6 99 02 048 00 0	4014586277950	Kontakttrolle Ø 32,0 /75	85,50	102,60	13	203
6 99 02 049 00 0	4014586277967	Kontakttrolle Ø 33,0 /75	85,50	102,60	13	203
6 99 02 050 00 0	4014586277974	Kontakttrolle Ø 33,7 /75	85,50	102,60	13	203
6 99 02 051 00 0	4014586277981	Kontakttrolle Ø 34,0 /75	85,50	102,60	13	203
6 99 02 052 00 0	4014586277998	Kontakttrolle Ø 35,0 /75	85,50	102,60	13	203
6 99 02 053 00 0	4014586278001	Kontakttrolle Ø 36,0 /75	85,50	102,60	13	203
6 99 02 054 00 0	4014586278018	Kontakttrolle Ø 37,5 /75	85,50	102,60	13	203
6 99 02 055 00 0	4014586278025	Kontakttrolle Ø 38,0 /75	85,50	102,60	13	203
6 99 02 056 00 0	4014586278032	Kontakttrolle Ø 38,1 /75	85,50	102,60	13	203
6 99 02 057 00 0	4014586278049	Kontakttrolle Ø 38,3 /75	85,50	102,60	13	203
6 99 02 058 00 0	4014586278056	Kontakttrolle Ø 40,0 /75	85,50	102,60	13	203
6 99 02 059 00 0	4014586278063	Kontakttrolle Ø 41,0 /75	85,50	102,60	13	203
6 99 02 060 00 0	4014586278070	Kontakttrolle Ø 41,2 /75	85,50	102,60	13	203
6 99 02 061 00 0	4014586278087	Kontakttrolle Ø 42,0 /75	85,50	102,60	13	203
6 99 02 062 00 0	4014586278094	Kontakttrolle Ø 42,4 /75	85,50	102,60	13	203
6 99 02 063 00 0	4014586278100	Kontakttrolle Ø 42,6 /75	85,50	102,60	13	203
6 99 02 064 00 0	4014586278117	Kontakttrolle Ø 43,0 /75	85,50	102,60	13	203
6 99 02 065 00 0	4014586278124	Kontakttrolle Ø 43,3 /75	85,50	102,60	13	203
6 99 02 066 00 0	4014586278131	Kontakttrolle Ø 44,0 /75	85,50	102,60	13	203
6 99 02 067 00 0	4014586278148	Kontakttrolle Ø 44,5 /75	85,50	102,60	13	203
6 99 02 068 00 0	4014586278155	Kontakttrolle Ø 45,0 /75	85,50	102,60	13	203
6 99 02 069 00 0	4014586278162	Kontakttrolle Ø 46,0 /75	85,50	102,60	13	203
6 99 02 070 00 0	4014586278179	Kontakttrolle Ø 48,0 /75	85,50	102,60	13	203
6 99 02 071 00 0	4014586278186	Kontakttrolle Ø 48,3 /75	85,50	102,60	13	203
6 99 02 072 00 0	4014586278193	Kontakttrolle Ø 49,0 /75	85,50	102,60	13	203
6 99 02 073 00 0	4014586278209	Kontakttrolle Ø 50,0 /75	85,50	102,60	13	203
6 99 02 074 00 0	4014586278216	Kontakttrolle Ø 50,8 /75	105,33	126,40	13	203
6 99 02 075 00 0	4014586278223	Kontakttrolle Ø 51,0 /75	105,33	126,40	13	203
6 99 02 076 00 0	4014586278230	Kontakttrolle Ø 53,0 /75	105,33	126,40	13	203
6 99 02 077 00 0	4014586278247	Kontakttrolle Ø 53,7 /75	105,33	126,40	13	203
6 99 02 078 00 0	4014586278254	Kontakttrolle Ø 54,0 /75	105,33	126,40	13	203
6 99 02 079 00 0	4014586278261	Kontakttrolle Ø 55,0 /75	105,33	126,40	13	203
6 99 02 080 00 0	4014586278278	Kontakttrolle Ø 57,0 /75	105,33	126,40	13	203
6 99 02 081 00 0	4014586278285	Kontakttrolle Ø 58,0 /75	105,33	126,40	13	203
6 99 02 082 00 0	4014586278292	Kontakttrolle Ø 59,0 /75	105,33	126,40	13	203
6 99 02 083 00 0	4014586278308	Kontakttrolle Ø 60,0 /75	105,33	126,40	13	203
6 99 02 084 00 0	4014586278315	Kontakttrolle Ø 60,3 /75	105,33	126,40	13	203
6 99 02 085 00 0	4014586278322	Kontakttrolle Ø 63,0 /75	105,33	126,40	13	203
6 99 02 086 00 0	4014586278339	Kontakttrolle Ø 63,5 /75	105,33	126,40	13	203
6 99 02 087 00 0	4014586278346	Kontakttrolle Ø 65,0 /75	105,33	126,40	13	203
6 99 02 088 00 0	4014586278353	Kontakttrolle Ø 67,0 /75	105,33	126,40	13	203
6 99 02 089 00 0	4014586278360	Kontakttrolle Ø 69,0 /75	105,33	126,40	13	203
6 99 02 090 00 0	4014586278377	Kontakttrolle Ø 70,0 /75	105,33	126,40	13	203
6 99 02 091 00 0	4014586278384	Kontakttrolle Ø 73,0 /75	105,33	126,40	13	203
6 99 02 092 00 0	4014586278391	Kontakttrolle Ø 75,0 /75	105,33	126,40	13	203
6 99 02 093 00 0	4014586278407	Kontakttrolle Ø 76,0 /75	120,20	144,24	13	203
6 99 02 094 00 0	4014586278414	Kontakttrolle Ø 76,1 /75	120,20	144,24	13	203
6 99 02 095 00 0	4014586278421	Kontakttrolle Ø 76,2 /75	120,20	144,24	13	203
6 99 02 096 00 0	4014586278438	Kontakttrolle Ø 80,0 /75	120,20	144,24	13	203
6 99 02 097 00 0	4014586278445	Kontakttrolle Ø 82,5 /75	120,20	144,24	13	203
6 99 02 098 00 0	4014586278452	Kontakttrolle D 88,9 /75	120,20	144,24	13	203
6 99 02 099 00 0	4014586278469	Kontakttrolle Ø 90,0 /75	120,20	144,24	13	203
6 99 02 100 00 0	4014586278476	Schleif-/ Kühlemulsion 10 Liter	241,65	289,98	13	204
6 99 02 101 00 0	4014586283098	Kontakttrolle Ø 20,0 /150	122,70	147,24	13	205
6 99 02 102 00 0	4014586283104	Kontakttrolle Ø 22,0 /150	122,70	147,24	13	205
6 99 02 103 00 0	4014586283111	Kontakttrolle Ø 25,0 /150	122,70	147,24	13	205
6 99 02 104 00 0	4014586283128	Kontakttrolle Ø 25,4 /150	122,70	147,24	13	205
6 99 02 105 00 0	4014586283135	Kontakttrolle Ø 26,9 /150	122,70	147,24	13	205
6 99 02 106 00 0	4014586283142	Kontakttrolle Ø 28,0 /150	122,70	147,24	13	205
6 99 02 107 00 0	4014586283159	Kontakttrolle Ø 30,0 /150	122,70	147,24	13	205
6 99 02 108 00 0	4014586283166	Kontakttrolle Ø 32,0 /150	122,70	147,24	13	205
6 99 02 109 00 0	4014586283173	Kontakttrolle Ø 33,7 /150	122,70	147,24	13	205
6 99 02 110 00 0	4014586283180	Kontakttrolle Ø 35,0 /150	122,70	147,24	13	205

Bestellnummer	EAN	Benennung	Preis Euro zzgl. MwSt.	Preis Euro inkl. MwSt.	PK	Seite
6 99 02 111 00 0	4014586283197	Kontaktrolle Ø 38,0 /150	122,70	147,24	13	205
6 99 02 112 00 0	4014586283203	Kontaktrolle Ø 38,1 /150	122,70	147,24	13	205
6 99 02 113 00 0	4014586283210	Kontaktrolle Ø 38,3 /150	122,70	147,24	13	205
6 99 02 114 00 0	4014586283227	Kontaktrolle Ø 40,0 /150	122,70	147,24	13	205
6 99 02 115 00 0	4014586283234	Kontaktrolle Ø 42,4 /150	122,70	147,24	13	205
6 99 02 116 00 0	4014586283241	Kontaktrolle Ø 44,5 /150	122,70	147,24	13	205
6 99 02 117 00 0	4014586283258	Kontaktrolle Ø 48,3 /150	122,70	147,24	13	205
6 99 02 118 00 0	4014586283265	Kontaktrolle Ø 50,0 /150	122,70	147,24	13	205
6 99 02 119 00 0	4014586283272	Kontaktrolle Ø 50,8 /150	140,03	168,04	13	205
6 99 02 120 00 0	4014586283289	Kontaktrolle Ø 60,0 /150	140,03	168,04	13	205
6 99 02 121 00 0	4014586283296	Kontaktrolle Ø 60,3 /150	140,03	168,04	13	205
6 99 02 122 00 0	4014586283302	Kontaktrolle Ø 63,5 /150	140,03	168,04	13	205
6 99 02 123 00 0	4014586283319	Kontaktrolle Ø 69,0 /150	140,03	168,04	13	205
6 99 02 124 00 0	4014586283326	Kontaktrolle Ø 76,1 /150	192,08	230,50	13	205
6 99 02 125 00 0	4014586283333	Kontaktrolle Ø 76,2 /150	192,08	230,50	13	205
6 99 02 126 00 0	4014586283340	Kontaktrolle Ø 84,0 /150	192,08	230,50	13	205
6 99 02 127 00 0	4014586283357	Kontaktrolle Ø 88,9 /150	192,08	230,50	13	205
6 99 02 128 00 0	4014586283364	Kontaktrolle Ø 101,6 /150	192,08	230,50	13	205
6 99 02 129 00 0	4014586283371	Kontaktrolle Ø 104,0 /150	262,72	315,26	13	205
6 99 02 130 00 0	4014586283388	Kontaktrolle Ø 108,0 /150	262,72	315,26	13	205
6 99 02 131 00 0	4014586283395	Kontaktrolle Ø 114,3 /150	262,72	315,26	13	205
6 99 02 132 00 0	4014586283401	Kontaktrolle Ø 133,0 /150	579,94	695,93	13	205
6 99 02 133 00 0	4014586283418	Kontaktrolle Ø 139,7 /150	579,94	695,93	13	205
6 99 02 134 00 0	4014586283425	Kontaktrolle Ø 168,3 /150	634,48	761,38	13	205
6 99 02 136 00 0	4014586284613	44085A Kantenenratanlage	121,02	145,22	13	-
6 99 02 155 00 0	4014586284835	Kontaktrolle Ø 152,4 /150	620,84	745,01	13	-
6 99 02 158 00 0	4014586284934	GR800 Längenanschlag GR	133,23	159,88	13	-
6 99 02 160 00 0	4014586284972	GU400 Kontaktschleifafusrüstung 150 ohne Abs.	451,55	541,86	13	-
6 99 02 161 00 0	4014586284989	GU400DS Kontaktschleifafusrüstung 150DS m.Abs.	451,55	541,86	13	-
6 99 02 162 00 0	4014586284996	GU800 Längenanschlag GU	220,69	264,83	13	-
6 99 02 163 00 0	4014586285009	RA23795 Spannbacken Edelstahl kompl.f.GU	176,96	212,35	13	-
6 99 02 165 00 0	4014586285023	RM0001 Gegenrolle für lange kleine Rohre	101,70	122,04	13	-
6 99 02 169 00 0	4014586285061	44080B Winkelanlage 150	145,43	174,52	13	-
6 99 02 172 00 0	4014586285092	44095 Rohrentgratanlage	354,93	425,92	13	-
6 99 02 175 00 0	4014586285511	Gehrungsschleifplatte GIG	271,54	325,85	13	205
6 99 02 176 00 0	4014586285528	Drehgelenk GIT für GIL	240,01	288,01	13	207
6 99 02 179 60 0	4014586349381	Rohrführung für Rundscheifen	201,08	241,30	13	204
6 99 02 180 00 0	4014586285566	Verlängerungsbeschläge	112,89	135,47	13	-
6 99 02 180 60 0	4014586351193	Rohrführung für Rundscheifen	326,95	392,34	13	204
6 99 02 181 60 0	4014586351209	Rohrführung für Rundscheifen	817,37	980,84	13	204
6 99 02 182 00 0	4014586285580	Absaugstutzen für GIR	131,19	157,43	13	205
6 99 02 183 00 0	4014586285597	Steckerbox 2 x 7 polig	105,77	126,92	13	207
6 99 02 186 00 0	4014586288499	Verbindungsstück	68,14	81,77	13	204
6 99 02 187 00 0	4014586288482	Verbindungsstück	80,34	96,41	13	204
6 99 02 188 00 0	4014586290683	Kontaktrolle Ø16,0 /150	122,70	147,24	13	-
6 99 02 189 00 0	4014586290706	Kontaktrolle Ø18,0 /150	122,70	147,24	13	-
6 99 02 190 00 0	4014586290713	Kontaktrolle Ø19,0 /150	122,70	147,24	13	-
6 99 02 191 00 0	4014586290720	Kontaktrolle Ø19,1 /150	122,70	147,24	13	-
6 99 02 192 00 0	4014586290737	Kontaktrolle Ø21,0 /150	122,70	147,24	13	-
6 99 02 193 00 0	4014586290744	Kontaktrolle Ø21,3 /150	122,70	147,24	13	-
6 99 02 194 00 0	4014586290751	Kontaktrolle Ø22,3 /150	122,70	147,24	13	-
6 99 02 195 00 0	4014586290768	Kontaktrolle Ø23,0 /150	122,70	147,24	13	-
6 99 02 196 00 0	4014586290775	Kontaktrolle Ø23,2 /150	122,70	147,24	13	-
6 99 02 197 00 0	4014586290782	Kontaktrolle Ø24,3 /150	122,70	147,24	13	-
6 99 02 198 00 0	4014586290799	Kontaktrolle Ø26,1 /150	122,70	147,24	13	-
6 99 02 199 00 0	4014586290805	Kontaktrolle Ø26,7 /150	122,70	147,24	13	-
6 99 02 200 00 0	4014586290812	Kontaktrolle Ø27,0 /150	122,70	147,24	13	-
6 99 02 201 00 0	4014586290829	Kontaktrolle Ø28,3 /150	122,70	147,24	13	-
6 99 02 202 00 0	4014586290836	Kontaktrolle Ø28,6 /150	122,70	147,24	13	-
6 99 02 203 00 0	4014586290843	Kontaktrolle Ø29,2 /150	122,70	147,24	13	-
6 99 02 204 00 0	4014586290850	Kontaktrolle Ø31,1 /150	122,70	147,24	13	-
6 99 02 205 00 0	4014586290867	Kontaktrolle Ø31,5 /150	122,70	147,24	13	-
6 99 02 206 00 0	4014586290874	Kontaktrolle Ø31,8 /150	122,70	147,24	13	-
6 99 02 207 00 0	4014586290881	Kontaktrolle Ø33,0 /150	122,70	147,24	13	-
6 99 02 208 00 0	4014586290898	Kontaktrolle Ø33,4 /150	122,70	147,24	13	-
6 99 02 209 00 0	4014586290904	Kontaktrolle Ø34,0 /150	122,70	147,24	13	-
6 99 02 210 00 0	4014586290911	Kontaktrolle Ø37,4 /150	122,70	147,24	13	-
6 99 02 211 00 0	4014586290928	Kontaktrolle Ø39,8 /150	122,70	147,24	13	-
6 99 02 212 00 0	4014586290935	Kontaktrolle Ø40,1 /150	122,70	147,24	13	-
6 99 02 213 00 0	4014586290942	Kontaktrolle Ø41,3 /150	122,70	147,24	13	-
6 99 02 214 00 0	4014586290959	Kontaktrolle Ø42,0 /150	122,70	147,24	13	-
6 99 02 215 00 0	4014586290966	Kontaktrolle Ø42,1 /150	122,70	147,24	13	-
6 99 02 216 00 0	4014586290973	Kontaktrolle Ø42,2 /150	122,70	147,24	13	-
6 99 02 217 00 0	4014586290980	Kontaktrolle Ø43,0 /150	122,70	147,24	13	-
6 99 02 218 00 0	4014586290997	Kontaktrolle Ø45,0 /150	122,70	147,24	13	-
6 99 02 219 00 0	4014586291000	Kontaktrolle Ø45,7 /150	122,70	147,24	13	-

## Zubehör in numerischer Reihenfolge

Bestellnummer	EAN	Benennung	Preis Euro zzgl. MwSt.	Preis Euro inkl. MwSt.	PK	Seite
6 99 02 221 00 0	4014586291024	Kontaktrolle Ø47,4 /150	122,70	147,24	13	-
6 99 02 222 00 0	4014586291031	Kontaktrolle Ø48,0 /150	122,70	147,24	13	-
6 99 02 223 00 0	4014586291048	Kontaktrolle Ø49,0 /150	122,70	147,24	13	-
6 99 02 224 00 0	4014586291055	Kontaktrolle Ø50,1 /150	140,03	168,04	13	-
6 99 02 225 00 0	4014586291062	Kontaktrolle Ø51,0 /150	140,03	168,04	13	-
6 99 02 226 00 0	4014586291086	Kontaktrolle Ø52,0 /150	140,03	168,04	13	-
6 99 02 227 00 0	4014586291093	Kontaktrolle Ø93,2 /150	192,08	230,50	13	-
6 99 02 228 00 0	4014586291109	Kontaktrolle Ø107,0 /150	274,22	329,06	13	-
6 99 02 229 00 0	4014586291116	Kontaktrolle Ø54,0 /150	140,03	168,04	13	-
6 99 02 230 00 0	4014586291123	Kontaktrolle Ø55,0 /150	140,03	168,04	13	-
6 99 02 231 00 0	4014586291130	Kontaktrolle Ø57,0 /150	140,03	168,04	13	-
6 99 02 232 00 0	4014586291147	Kontaktrolle Ø57,8 /150	140,03	168,04	13	-
6 99 02 233 00 0	4014586291154	Kontaktrolle Ø58,0 /150	140,03	168,04	13	-
6 99 02 234 00 0	4014586291161	Kontaktrolle Ø59,5 /150	140,03	168,04	13	-
6 99 02 235 00 0	4014586291178	Kontaktrolle Ø62,0 /150	140,03	168,04	13	-
6 99 02 236 00 0	4014586291185	Kontaktrolle Ø63,0 /150	140,03	168,04	13	-
6 99 02 237 00 0	4014586291192	Kontaktrolle Ø64,2 /150	140,03	168,04	13	-
6 99 02 238 00 0	4014586291208	Kontaktrolle Ø65,0 /150	140,03	168,04	13	-
6 99 02 239 00 0	4014586291215	Kontaktrolle Ø66,0 /150	140,03	168,04	13	-
6 99 02 240 00 0	4014586291222	Kontaktrolle Ø66,3 /150	140,03	168,04	13	-
6 99 02 241 00 0	4014586291239	Kontaktrolle Ø66,7 /150	140,03	168,04	13	-
6 99 02 242 00 0	4014586291246	Kontaktrolle Ø67,1 /150	140,03	168,04	13	-
6 99 02 243 00 0	4014586291253	Kontaktrolle Ø69,9 /150	140,03	168,04	13	-
6 99 02 244 00 0	4014586291260	Kontaktrolle Ø70,0 /150	140,03	168,04	13	-
6 99 02 245 00 0	4014586291277	Kontaktrolle Ø73,0 /150	140,03	168,04	13	-
6 99 02 246 00 0	4014586291284	Kontaktrolle Ø73,8 /150	140,03	168,04	13	-
6 99 02 247 00 0	4014586291291	Kontaktrolle Ø75,0 /150	140,03	168,04	13	-
6 99 02 248 00 0	4014586291307	Kontaktrolle Ø75,1 /150	192,08	230,50	13	-
6 99 02 249 00 0	4014586291314	Kontaktrolle Ø76,0 /150	192,08	230,50	13	-
6 99 02 250 00 0	4014586291321	Kontaktrolle Ø78,0 /150	192,08	230,50	13	-
6 99 02 251 00 0	4014586291338	Kontaktrolle Ø79,4 /150	192,08	230,50	13	-
6 99 02 252 00 0	4014586291345	Kontaktrolle Ø79,8 /150	192,08	230,50	13	-
6 99 02 253 00 0	4014586291352	Kontaktrolle Ø80,0 /150	192,08	230,50	13	-
6 99 02 254 00 0	4014586291369	Kontaktrolle Ø80,2 /150	192,08	230,50	13	-
6 99 02 255 00 0	4014586291376	Kontaktrolle Ø81,0 /150	192,08	230,50	13	-
6 99 02 256 00 0	4014586291383	Kontaktrolle Ø82,0 /150	192,08	230,50	13	-
6 99 02 257 00 0	4014586291390	Kontaktrolle Ø82,1 /150	192,08	230,50	13	-
6 99 02 258 00 0	4014586291406	Kontaktrolle Ø82,5 /150	192,08	230,50	13	-
6 99 02 259 00 0	4014586291413	Kontaktrolle Ø83,0 /150	192,08	230,50	13	-
6 99 02 260 00 0	4014586291420	Kontaktrolle Ø84,1 /150	192,08	230,50	13	-
6 99 02 261 00 0	4014586291437	Kontaktrolle Ø85,0 /150	192,08	230,50	13	-
6 99 02 262 00 0	4014586291444	Kontaktrolle Ø86,7 /150	192,08	230,50	13	-
6 99 02 263 00 0	4014586291451	Kontaktrolle Ø87,0 /150	192,08	230,50	13	-
6 99 02 264 00 0	4014586291468	Kontaktrolle Ø88,0 /150	192,08	230,50	13	-
6 99 02 265 00 0	4014586291475	Kontaktrolle Ø89,0 /150	192,08	230,50	13	-
6 99 02 266 00 0	4014586291482	Kontaktrolle Ø89,3 /150	192,08	230,50	13	-
6 99 02 267 00 0	4014586291499	Kontaktrolle Ø89,9 /150	192,08	230,50	13	-
6 99 02 268 00 0	4014586291505	Kontaktrolle Ø90,0 /150	192,08	230,50	13	-
6 99 02 269 00 0	4014586291512	Kontaktrolle Ø92,0 /150	192,08	230,50	13	-
6 99 02 271 00 0	4014586291543	Kontaktrolle Ø100,0 /150	192,08	230,50	13	-
6 99 02 272 00 0	4014586291635	Kontaktrolle Ø100,5 /150	192,08	230,50	13	-
6 99 02 273 00 0	4014586291642	Kontaktrolle Ø101,0 /150	192,08	230,50	13	-
6 99 02 274 00 0	4014586291659	Kontaktrolle Ø101,3 /150	192,08	230,50	13	-
6 99 02 275 00 0	4014586291987	Kontaktrolle Ø102,0 /150	192,08	230,50	13	-
6 99 02 276 00 0	4014586291994	Kontaktrolle Ø102,5 /150	192,08	230,50	13	-
6 99 02 277 00 0	4014586292007	Kontaktrolle Ø102,6 /150	267,47	320,96	13	-
6 99 02 278 00 0	4014586292014	Kontaktrolle Ø105,0 /150	267,47	320,96	13	-
6 99 02 279 00 0	4014586292021	Kontaktrolle Ø106,7 /150	267,47	320,96	13	-
6 99 02 281 00 0	4014586292045	Kontaktrolle Ø110,0 /150	267,47	320,96	13	-
6 99 02 282 00 0	4014586292052	Kontaktrolle Ø114,0 /150	267,47	320,96	13	-
6 99 02 283 00 0	4014586292069	Kontaktrolle Ø115,0 /150	267,47	320,96	13	-
6 99 02 284 00 0	4014586292076	Kontaktrolle Ø117,0 /150	267,47	320,96	13	-
6 99 02 285 00 0	4014586292083	Kontaktrolle Ø118,0 /150	267,47	320,96	13	-
6 99 02 286 00 0	4014586292090	Kontaktrolle Ø118,2 /150	267,47	320,96	13	-
6 99 02 287 00 0	4014586292106	Kontaktrolle Ø120,0 /150	267,47	320,96	13	-
6 99 02 288 00 0	4014586292113	Kontaktrolle Ø121,0 /150	267,47	320,96	13	-
6 99 02 289 00 0	4014586293080	Kontaktrolle Ø122,0 /150	267,47	320,96	13	-
6 99 02 290 00 0	4014586292120	Kontaktrolle Ø124,0 /150	267,47	320,96	13	-
6 99 02 291 00 0	4014586292137	Kontaktrolle Ø125,0 /150	267,47	320,96	13	-
6 99 02 292 00 0	4014586292144	Kontaktrolle Ø127,0 /150	267,47	320,96	13	-
6 99 02 293 00 0	4014586292151	Kontaktrolle Ø127,5 /150	267,47	320,96	13	-
6 99 02 294 00 0	4014586292168	Kontaktrolle Ø128,0 /150	267,47	320,96	13	-
6 99 02 295 00 0	4014586292175	Kontaktrolle Ø129,0 /150	267,47	320,96	13	-
6 99 02 296 00 0	4014586292182	Kontaktrolle Ø130,0 /150	267,47	320,96	13	-
6 99 02 297 00 0	4014586292199	Kontaktrolle Ø135,0 /150	591,89	710,27	13	-
6 99 02 298 00 0	4014586292205	Kontaktrolle Ø138,0 /150	591,89	710,27	13	-



Bestellnummer	EAN	Benennung	Preis Euro zzgl. MwSt.	Preis Euro inkl. MwSt.	PK	Seite
6 99 02 299 00 0	4014586292212	Kontakttrolle Ø139,0 /150	591,89	710,27	13	-
6 99 02 300 00 0	4014586292229	Kontakttrolle Ø140,0 /150	612,23	734,68	13	-
6 99 02 301 00 0	4014586292236	Kontakttrolle Ø141,3 /150	612,23	734,68	13	-
6 99 02 302 00 0	4014586292243	Kontakttrolle Ø141,9 /150	612,23	734,68	13	-
6 99 02 303 00 0	4014586292250	Kontakttrolle Ø144,2 /150	612,23	734,68	13	-
6 99 02 304 00 0	4014586292267	Kontakttrolle Ø15,0 /150	85,50	102,60	13	-
6 99 02 305 00 0	4014586292274	Kontakttrolle Ø150,0 /150	633,59	760,31	13	-
6 99 02 306 00 0	4014586292281	Kontakttrolle Ø152,0 /150	633,59	760,31	13	-
6 99 02 308 00 0	4014586292304	Kontakttrolle Ø154,0 /150	633,59	760,31	13	-
6 99 02 309 00 0	4014586292311	Kontakttrolle Ø159,0 /150	633,59	760,31	13	-
6 99 02 310 00 0	4014586292328	Kontakttrolle Ø160,0 /150	646,81	776,17	13	-
6 99 02 311 00 0	4014586292335	Kontakttrolle Ø163,0 /150	646,81	776,17	13	-
6 99 02 312 00 0	4014586292342	Kontakttrolle Ø165,0 /150	646,81	776,17	13	-
6 99 02 313 00 0	4014586292359	Kontakttrolle Ø165,1 /150	646,81	776,17	13	-
6 99 02 314 00 0	4014586292366	Kontakttrolle Ø168,0 /150	646,81	776,17	13	-
6 99 02 315 00 0	4014586292373	Kontakttrolle Ø172,2 /150	675,29	810,35	13	-
6 99 02 316 00 0	4014586292380	Kontakttrolle Ø180,0 /150	427,14	512,57	13	-
6 99 02 317 00 0	4014586292397	Kontakttrolle Ø188,4 /150	427,14	512,57	13	-
6 99 02 318 00 0	4014586292403	Kontakttrolle Ø190,0 /150	427,14	512,57	13	-
6 99 02 319 00 0	4014586292410	Kontakttrolle Ø195,0 /150	427,14	512,57	13	-
6 99 02 320 00 0	4014586292427	Kontakttrolle Ø202,0 /150	394,60	473,52	13	-
6 99 02 321 00 0	4014586292533	Kontakttrolle Ø215,0 /150	463,75	556,50	13	-
6 99 02 322 00 0	4014586292540	Kontakttrolle Ø219,0 /150	463,75	556,50	13	-
6 99 02 323 00 0	4014586292557	Kontakttrolle Ø31,0 /150	85,50	102,60	13	-
6 99 02 324 00 0	4014586292564	Kontakttrolle Ø57,5 /150	105,33	126,40	13	-
6 99 02 326 00 0	4014586292588	Kontakttrolle Ø68,0	105,33	126,40	13	-
6 99 02 327 00 0	4014586292595	Kontakttrolle Ø84,0 /150	120,20	144,24	13	-
6 99 02 328 00 0	4014586292521	1 Satz Führungsarme	643,76	772,51	13	-
6 99 02 332 00 0	4014586295435	Kontakttrolle Ø68,9 /150	140,03	168,04	13	-
6 99 02 333 00 0	4014586295718	Nylonrollenführung D > D40 mm	366,12	439,34	13	-
6 99 02 335 00 0	4014586296609	Backensatz Schraubstock	228,83	274,60	13	207
6 99 02 338 00 0	4014586299488	Edelstahl-Schleifauflage	128,48	154,18	13	203
6 99 02 343 00 0	4014586349398	Funkenkasten mit Absaugung	83,79	100,55	13	203
6 99 02 344 00 0	4014586349404	Edelstahl-Schleifauflage	44,68	53,62	13	204
6 99 02 345 00 0	4014586378589	Kontaktscheibe D200 x 30, Shore 90	288,83	346,60	13	-
6 99 02 346 00 0	4014586379296	Kontaktscheibe	243,75	292,50	13	207
6 99 02 410 00 0	4014586299310	Abzieher für Antriebscheiben	60,90	73,08	06	207
6 99 03 000 00 0	4014586278483	Schleifband 75 x 2000 K24 R VE10	125,90	151,08	12	201
6 99 03 002 00 0	4014586278506	Schleifband 75 x 2000 K36 R VE10	100,61	120,73	12	201
6 99 03 003 00 0	4014586278513	Schleifband 75 x 2000 K36 Z VE10	76,34	91,61	12	202
6 99 03 004 00 0	4014586278520	Schleifband 75 x 2000 K40 R VE10	95,55	114,66	12	201
6 99 03 005 00 0	4014586278537	Schleifband 75 x 2000 K40 Z VE10	72,50	87,00	12	202
6 99 03 007 00 0	4014586278551	Schleifband 75 x 2000 K60 R VE10	84,53	101,44	12	201
6 99 03 008 00 0	4014586278568	Schleifband 75 x 2000 K60 Z VE10	64,18	77,02	12	202
6 99 03 009 00 0	4014586278575	Schleifband 75 x 2000 K80 R VE10	79,43	95,32	12	201
6 99 03 010 00 0	4014586278582	Schleifband 75 x 2000 K80 Z VE10	60,34	72,41	12	202
6 99 03 013 00 0	4014586278612	Schleifband 75 x 2000 K120 R VE10	75,48	90,58	12	201
6 99 03 014 00 0	4014586278629	Schleifband 75 x 2000 K120 Z VE10	57,26	68,71	12	202
6 99 03 017 00 0	4014586278650	Schleifband 75 x 2000 K220 A VE10	55,77	66,92	12	202
6 99 03 018 00 0	4014586278667	Schleifband 75 x 2000 K320 A VE10	55,77	66,92	12	202
6 99 03 019 00 0	4014586278674	Schleifband 75 x 2000 K400 A VE10	55,77	66,92	12	202
6 99 03 020 00 0	4014586278681	Schleifband 75 x 2250 K36 R VE10	112,65	135,18	12	201
6 99 03 021 00 0	4014586278698	Schleifband 75 x 2250 K36 Z VE10	85,50	102,60	12	202
6 99 03 034 00 0	4014586283616	Schleifband 100 x 1000 K36 Z VE10	53,53	64,24	12	202
6 99 03 035 00 0	4014586283623	Schleifband 100 x 1000 K40 Z VE10	50,92	61,10	12	202
6 99 03 036 00 0	4014586283630	Schleifband 100 x 1000 K60 Z VE10	44,99	53,99	12	202
6 99 03 037 00 0	4014586283647	Schleifband 100 x 1000 K 80 Z VE10	42,38	50,86	12	202
6 99 03 038 00 0	4014586283654	Schleifband 100 x 1000 K120 Z VE10	40,28	48,34	12	202
6 99 03 039 00 0	4014586283661	Schleifband 150 x 2000 K24 R VE10	211,16	253,39	12	201
6 99 03 040 00 0	4014586283678	Schleifband 150 x 2000 K36 R VE10	182,15	218,58	12	201
6 99 03 041 00 0	4014586283685	Schleifband 150 x 2000 K36 Z VE10	142,26	170,71	12	202
6 99 03 042 00 0	4014586283692	Schleifband 150 x 2000 K40 R VE10	173,00	207,60	12	201
6 99 03 043 00 0	4014586283708	Schleifband 150 x 2000 K40 Z VE10	135,22	162,26	12	202
6 99 03 044 00 0	4014586283715	Schleifband 150 x 2000 K60 R VE10	152,92	183,50	12	201
6 99 03 045 00 0	4014586283722	Schleifband 150 x 2000 K60 Z VE10	119,71	143,65	12	202
6 99 03 046 00 0	4014586283739	Schleifband 150 x 2000 K80 R VE10	143,86	172,63	12	201
6 99 03 047 00 0	4014586283746	Schleifband 150 x 2000 K80 Z VE10	112,52	135,02	12	202
6 99 03 048 00 0	4014586283753	Schleifband 150 x 2000 K120 R VE10	136,56	163,87	12	201
6 99 03 049 00 0	4014586283760	Schleifband 150 x 2000 K120 Z VE10	106,69	128,03	12	202
6 99 03 050 00 0	4014586283777	Schleifband 150 x 2000 K220 A VE10	105,61	126,73	12	202
6 99 03 051 00 0	4014586283784	Schleifband 150 x 2000 K320 A VE10	105,61	126,73	12	202
6 99 03 052 00 0	4014586283791	Schleifband 150 x 2000 K400 A VE10	105,61	126,73	12	202
6 99 03 053 00 0	4014586283807	Schleifband 150 x 2250 K36 R VE10	218,47	262,16	12	201
6 99 03 054 00 0	4014586283814	Schleifband 150 x 2250 K36 Z VE10	170,88	205,06	12	202
6 99 03 097 00 0	4014586292915	Schleifband 100 x 1000 K36 R VE10	68,54	82,25	12	-
6 99 03 098 00 0	4014586292922	Schleifband 100 x 1000 K60 R VE10	60,23	72,28	12	-

## Zubehör in numerischer Reihenfolge

Bestellnummer	EAN	Benennung	Preis Euro zzgl. MwSt.	Preis Euro inkl. MwSt.	PK	Seite
6 99 03 099 00 0	4014586292939	Schleifband 100 x 1000 K80 R VE10	56,74	68,09	12	-
6 99 03 111 00 0	4014586299235	Schleifband 150 x 2400 K36 R VE10	233,10	279,72	12	201
6 99 03 112 00 0	4014586299242	Schleifband 150 x 2400 K36 Z VE10	182,29	218,75	12	202
6 99 03 116 01 0	4014586329888	Vliesband 150 x 2000, grob, VE3	310,65	372,78	12	202
6 99 03 117 01 0	4014586329895	Vliesband 75 x 2000, grob, VE3	155,35	186,42	12	202
6 99 03 118 01 0	4014586329901	Vliesband 150 x 2000, mittel, VE3	310,65	372,78	12	202
6 99 03 119 01 0	4014586329918	Vliesband 75 x 2000, mittel, VE3	155,35	186,42	12	202
6 99 03 120 01 0	4014586329925	Vliesband 150 x 2000, sehr fein, VE3	310,65	372,78	12	202
6 99 03 121 01 0	4014586329932	Vliesband 75 x 2000, sehr fein, VE3	155,35	186,42	12	202
6 99 03 122 00 0	4014586368054	Schleifband	117,44	140,93	12	201
6 99 03 122 01 0	4014586332369	Vliesband-Set 75	83,79	100,55	12	-
6 99 03 126 00 0	4014586379029	Schleifband Cubitron II 50 x 1000 K36 VE10	145,23	174,28	12	186
6 99 03 127 00 0	4014586379036	Schleifband Cubitron II 50 x 1000 K60 VE10	127,59	153,11	12	186
6 99 03 128 00 0	4014586379043	Schleifband Cubitron II 50 x 1000 K80 VE10	112,03	134,44	12	186
6 99 03 130 00 0	4014586379050	Schleifband 50 x 1000 K36 Z VE10	54,98	65,98	12	187
6 99 03 131 00 0	4014586379067	Schleifband 50 x 1000 K60 Z VE10	37,34	44,81	12	187
6 99 03 132 00 0	4014586379074	Schleifband 50 x 1000 K80 Z VE10	34,23	41,08	12	187
6 99 03 133 00 0	4014586379081	Schleifband 50 x 1000 K120 Z VE10	28,01	33,61	12	187
6 99 03 134 00 0	4014586379098	Schleifband 50 x 1000 K220 A VE10	26,97	32,36	12	187
6 99 03 135 00 0	4014586379104	Schleifband 50 x 1000 K320 A VE10	26,97	32,36	12	187
6 99 03 136 00 0	4014586379111	Schleifband 50 x 1000 K420 A VE10	26,97	32,36	12	187
6 99 03 137 00 0	4014586379128	Schleifband 50 x 1000 K36 R VE10	60,17	72,20	12	187
6 99 03 138 00 0	4014586379135	Schleifband 50 x 1000 K60 R VE10	45,64	54,77	12	187
6 99 03 139 00 0	4014586379142	Schleifband 50 x 1000 K80 R VE10	41,49	49,79	12	187
6 99 03 140 00 0	4014586379159	Schleifband 50 x 1000 K120 R VE10	40,46	48,55	12	187
6 99 03 142 00 0	4014586379166	Vliesband 50 x 1000, grob, VE3	52,90	63,48	12	187
6 99 03 143 00 0	4014586379173	Vliesband 50 x 1000, mittel, VE3	50,83	61,00	12	187
6 99 03 144 00 0	4014586379180	Vliesband 50 x 1000, sehr fein, VE3	47,72	57,26	12	187
6 99 03 145 00 0	4014586385891	Schleifband Cubitron II 75 x 2000 36+ 10 p	228,83	274,60	12	201
6 99 03 146 00 0	4014586385907	Schleifband Cubitron II 75 x 2000 60+ 10 p	194,25	233,10	12	201
6 99 03 147 00 0	4014586385914	Schleifband Cubitron II 75 x 2000 80+ 10 p	183,06	219,67	12	201
6 99 03 148 00 0	4014586385921	Schleifband Cubitron II 150 x 2000 36+ 10p	422,06	506,47	12	201
6 99 03 149 00 0	4014586385938	Schleifband Cubitron II 150 x 2000 60+ 10p	351,88	422,26	12	201
6 99 03 150 00 0	4014586385945	Schleifband Cubitron II 150 x 2000 80+ 10p	330,53	396,64	12	201
6 99 03 151 00 0	4014586385952	Schleifband Cubitron II 75 x 2250 36+ 10 p	263,40	316,08	12	201
6 99 03 152 00 0	4014586385969	Schleifband Cubitron II 75 x 2250 60+ 10 p	224,76	269,71	12	201
6 99 03 153 00 0	4014586385976	Schleifband Cubitron II 75 x 2250 80+ 10 p	213,57	256,28	12	201
6 99 03 154 00 0	4014586385983	Schleifband Cubitron II 150 x 2250 36+ 10p	487,14	584,57	12	201
6 99 03 155 00 0	4014586385990	Schleifband Cubitron II 150 x 2250 60+ 10p	407,82	489,38	12	201
6 99 03 156 00 0	4014586386003	Schleifband Cubitron II 150 x 2250 80+ 10p	383,41	460,09	12	201
6 99 03 157 00 0	4014586405063	Schleifband Cubitron II 50 x 1150 K36 VE10	166,79	200,15	12	186
6 99 03 158 00 0	4014586405070	Schleifband 50 x 1150 K36 R VE10	69,16	82,99	12	187
6 99 03 159 00 0	4014586405087	Schleifband 50 x 1150 K36 Z VE10	65,09	78,11	12	187
9 01 02 011 01 0	4014586869551	AccuTec Winkelkopf 3/8" Auss-4kt	949,00	1.138,80	05	-
9 01 02 012 01 0	4014586876894	AccuTec Winkelkopf 1/4" Inn-6kt QuickIN	420,00	504,00	05	36
9 01 02 013 01 0	4014586876900	AccuTec Winkelkopf 3/8" Auss-4kt	420,00	504,00	05	36
9 01 02 014 01 0	4014586882703	Winkelkopf Basic	420,00	504,00	05	36
9 01 02 015 02 0	4014586882802	Winkelkopf	517,00	620,40	05	36
9 01 02 016 02 0	4014586882826	Winkelkopf	517,00	620,40	05	36
9 01 02 017 02 0	4014586887784	Winkelkopf	499,00	598,80	05	36
9 01 04 009 01 0	4014586871622	Magazin M55 X	192,00	230,40	01	41
9 01 04 010 01 0	4014586871639	Magazinverlängerung M55 X mit Gurtführung	192,95	231,54	02	41
9 01 05 002 01 8	4014586833682	Sicherheits-Rutschkupplung	946,05	1.135,26	02	9
9 01 06 001 02 0	4014586886930	Geradabtrieb	152,00	182,40	05	36
9 01 06 002 02 0	4014586886626	Geradabtrieb	152,00	182,40	05	36
9 06 04 008 01 3	4014586849805	Saugschutzhaube zg	220,95	265,14	02	55
9 06 04 009 01 7	4014586849829	Saugschutzhaube zg	228,21	273,85	02	55
9 06 06 002 00 9	4014586834467	Sägeblattführung	257,26	308,71	02	84
9 07 01 002 01 0	4014586878522	Prismenschraubstock	100,68	120,82	02	14
9 07 02 001 00 1	4014586834498	Spannvorrichtung	232,89	279,47	02	-
9 07 02 003 00 8	4014586834511	Spannvorrichtung	261,37	313,64	02	84
9 07 02 004 00 6	4014586834528	Spannvorrichtung	324,42	389,30	02	84
9 07 02 005 00 0	4014586839783	Spann- und Vorschubeinrichtung	1.860,09	2.232,11	02	84
9 12 01 002 00 4	4014586842868	Kühlschmiereinrichtung	2.137,00	2.564,40	08	-
9 26 01 022 01 3	4014586846965	Vakuumpumpe zg	483,40	580,08	02	112
9 26 01 023 02 3	4014586847283	KOMPRESSOR ZG	1.192,00	1.430,40	08	-
9 26 02 030 01 4	4014586836805	Zugseil	15,56	18,67	04	181
9 26 02 054 01 6	4014586841342	Ansaugplatte	451,24	541,49	02	112
9 26 02 055 01 0	4014586841335	Rohrbohrvorrichtung	245,85	295,02	02	112
9 26 02 057 01 7	4014586843322	Vakuumpumpe zg	468,88	562,66	02	112
9 26 02 063 02 3	4014586844503	Staubabsaugung	50,98	61,18	04	-
9 26 02 066 01 2	4014586846989	Gewindebohrapparat	1.131,00	1.357,20	01	112
9 26 02 071 01 9	4014586851389	Profil-Set 160	340,00	408,00	01	74
9 26 02 072 01 2	4014586852478	Gewindebohrapparat	838,00	1.005,60	01	112
9 26 02 074 01 4	4014586855080	Absaugvorrichtung FSC	48,90	58,68	04	173
9 26 02 075 01 8	4014586855097	Absaugvorrichtung	62,42	74,90	04	173



Bestellnummer	EAN	Benennung	Preis Euro zzgl. MwSt.	Preis Euro inkl. MwSt.	PK	Seite
9 26 02 079 01 0	4014586857152	Gewindebohr-Schnellwechselfutter	243,77	292,52	02	112
9 26 02 081 01 0	4014586860183	Staubabsaugung	48,90	58,68	04	-
9 26 02 082 01 0	4014586861920	Gewindebohr-Schnellwechselfutter	344,40	413,28	02	116
9 26 02 083 01 0	4014586860152	Tisch- und Bohrständeralterung	44,39	53,27	04	164
9 26 02 084 01 0	4014586863542	Absaugvorrichtung	63,46	76,15	04	173
9 26 02 085 01 0	4014586867977	Vakuumpatte	468,88	562,66	02	117
9 26 02 088 01 0	4014586878492	Absaug-Set	39,54	47,45	04	-
9 26 02 089 01 0	4014586878508	Gewindeschneidschnellwechselfutter	247,92	297,50	02	112
9 26 02 091 00 0	4014586882932	Absaug-Set FMM 350 Q / QSL	38,84	46,61	04	164
9 26 02 092 00 0	4014586882949	Absaug-Set FMT / FMM 250	47,73	57,28	04	164
9 26 02 095 00 0	4014586885551	Absaug-Set	47,73	57,28	04	165
9 26 04 079 02 1	4014586853574	Akku NiCd 12 V	200,00	240,00	02	-
9 26 04 082 02 5	401458685127	Akku NiMH 9,6 V	150,00	180,00	02	-
9 26 04 084 02 7	4014586855141	Akku NiMH 12 V / 2000 mAh	170,00	204,00	02	-
9 26 04 096 01 0	4014586863986	Schnellladegerät ALG 30	138,31	165,97	02	11
9 26 04 096 03 0	4014586887128	Schnellladegerät ALG 30	2.999,00	3.598,80	02	35
9 26 04 103 01 0	4014586862651	Ladeadapter	20,00	24,00	02	35
9 26 04 111 01 0	4014586869308	Multilader ALS 40	1.524,48	1.829,38	02	35
9 26 04 129 01 0	4014586867687	Schnellladegerät ALG 50	39,50	47,40	02	11
9 26 04 160 00 0	4014586871561	Kontakthalter	56,95	68,34	02	-
9 26 04 160 03 0	4014586877228	Akku Li-Ion 14,4 V	968,18	1.161,82	02	-
9 26 04 161 02 0	4014586872803	Akku Li-Ion 18 V	100,68	120,82	02	-
9 26 04 161 03 0	4014586880334	Akku Li-Ion 18 V	1.039,37	1.247,24	02	-
9 26 04 163 02 0	4014586872681	Programmieradapter	375,00	450,00	02	36
9 26 04 164 03 0	4014586877235	Akku Li-Ion 14,4 V	1.389,22	1.667,06	02	-
9 26 04 168 02 0	4014586881157	Akku Li-Ion 12 V	29,50	35,40	02	164
9 26 04 170 02 0	4014586882727	Akku Li-Ion 14,4 V	70,00	84,00	02	35
9 26 04 170 03 0	4014586885148	Akku Li-Ion 14,4 V	968,18	1.161,82	02	35
9 26 04 171 02 0	4014586882734	Akku Li-Ion 18 V	70,00	84,00	02	11
9 26 04 171 03 0	4014586885155	Akku Li-Ion 18 V	773,94	928,73	02	35
9 26 04 172 02 0	4014586882741	Akku Li-Ion 14,4 V	100,50	120,60	02	35
9 26 04 172 03 0	4014586885162	Akku Li-Ion 14,4 V	1.389,22	1.667,06	02	35
9 26 04 173 02 0	4014586882758	Akku Li-Ion 18 V	100,50	120,60	02	11
9 26 04 173 03 0	4014586885179	Akku Li-Ion 18 V	1.110,56	1.332,67	02	35
9 26 04 179 02 0	4014586888224	HighPower Akku-Pack	121,50	145,80	02	113
9 26 04 200 02 0	4014586882819	Akku LED-Lampe ALED 12-18 V	50,85	61,02	02	113
9 26 04 250 01 0	4014586885827	Akku Starter-Set 12 V / 2,5 Ah	98,50	118,20	02	165
9 26 04 300 03 0	4014586885841	Akku Starter-Set 18 V / 5.0 Ah	240,50	288,60	02	11
9 26 04 300 04 0	4014586885858	Akku Starter-Set 18 V / 2,5 Ah	179,50	215,40	02	11
9 26 04 307 01 0	4014586888972	HighPower Akku-Starter-Set	282,50	339,00	02	113

Bestellnummer	Schalldruckpegel LpA (dB)	Messunsicherheit des Messwertes KpA (dB)	Schalleistungspegel LWA (dB)	Messunsicherheit des Messwertes KWA (dB)	Schallpeakwert LpCpeak (dB)	Messunsicherheit des Messwertes KpCpeak (dB)	Vibrationswert 1 ahv 3-Weg (m/s <sup>2</sup> )	Vibrationswert 2 ahv 3-Weg (m/s <sup>2</sup> )	Messunsicherheit des Messwertes Ka (m/s <sup>2</sup> )
7 205 43	82	3	93	3	96	3	4	1,5	
7 205 44	82	3	93	3	96	3	3	1,5	
7 205 45	82	3	93	3	96	3	3	1,5	
7 201 39	77	3	88	3		3	1,3	1,5	
7 201 63	77	3	88	3		3	1,4	1,5	
7 201 62	77	3	88	3		3	1,2	1,5	
7 205 35	77	3	88	3		3	1,2	1,5	
7 201 06	86	3	97	3	102	3	ah,D 2,0	1,5	
7 201 14	86	3	97	3	102	3	ah,D 2,0	1,5	
7 205 20	76	3	87	3		3	< 2,5	1,5	
7 205 03	81	3	92	3	98	3	ah,D 0,4	1,5	
7 202 45	78	3	89	3		3	1,6	1,5	
7 205 37	75	3	86	3		3	1,2	1,5	
7 205 40	84	3	95	3	99	3	1,5	1,5	
7 202 03	86	3	97	3	102	3	ah,D 2,2	1,5	
7 202 10	86	3	97	3	102	3	ah,D 2,2	1,5	
7 202 26	81	3	92	3	97	3	ah,D 0,6	1,5	
7 202 27	81	3	92	3	97	3	ah,D 0,6	1,5	
7 202 09	86	3	97	3	102	3	ah,D 1,6	1,5	
7 202 06	88	3	99	3	103	3	ah,D 1,3	1,5	
7 205 01	81	3	92	3	99	3	ah,D 0,9	1,5	
7 205 34	77	3	88	3	93	3	1,1	1,5	
7 203 04	86	3	97	3	102	3	ah,D 1,5	1,5	
7 204 30	98	3	109	3	99	3	1,5	1,5	15
7 209 37	79	3	90	3	93	3	0,6	1,5	
7 209 16	87	3	98	3	101	3	1	1,5	
7 271 01	81	3	92	3	96	3	ah,D 3,5	1,5	ah,D 5,0
7 272 02	87	3	98	3	103	3		1,5	
7 272 03	87	3	98	3	99	3		1,5	
7 272 04	92	3	103	3	106	3		1,5	
7 270 27	84	3	95	3		3	0,5	1,5	
7 270 33	84	3	95	3		3		1,5	
7 270 31	82	3	93	3		3		1,5	
7 270 29	83	3	94	3		3		1,5	
7 270 28	83	3	94	3		3		1,5	
7 270 34	84	3	95	3	101	3		1,5	
7 270 32	84	3	95	3	101	3		1,5	
7 113 01	60	3	71	3	74	3	0,9	1,5	
7 113 02	71	3	82	3	84	3	1,2	1,5	
7 113 03	71	3	82	3	84	3	1,3	1,5	
7 113 06	71	3	82	3	84	3	1,6	1,5	
7 104 03	86	3	97	3	104	3	14	1,5	
7 104 04	90	3	101	3	105	3	12	1,5	
7 210 71	78	3	89	3	92	3	1,1	1,5	
7 210 94	78	3	89	3	92	3	1	1,5	
7 113 10	71	3	82	3	88	3	0,7	1,5	
7 113 11	73	3	84	3	92	3	1	1,5	
7 213 09	77	3	88	3	93	3	0,5	1,5	
7 213 04	82	3	93	3	96	3	1	1,5	
7 213 13	81	3	92	3	98	3	0,8	1,5	
7 213 14	81	3	92	3	98	3	0,8	1,5	
7 213 06	81	3	92	3	98	3	0,8	1,5	
7 213 08	81	3	92	3	98	3	0,8	1,5	
7 213 15	81	3	92	3	98	3	0,8	1,5	
7 210 98	86	3	97	3		3	<2,5	1,5	
7 215 29	93	3	104	3		3	6,5	1,5	
7 215 30	93	3	104	3		3	6,5	1,5	
7 215 28	96	3	107	3		3	8,8	1,5	
7 215 12	93	3	104	3		3	5,4	1,5	
7 215 13	93	3	104	3		3	5,4	1,5	
7 215 23	93	3	104	3		3	5,4	1,5	
7 215 07	95	3	106	3		3	10	1,5	
7 215 08	95	3	106	3		3	10	1,5	
7 215 21	95	3	106	3		3	10	1,5	
7 215 25	95	3	106	3		3	10	1,5	
7 215 26	95	3	106	3		3	10	1,5	
7 112 07	69	3	80	3		3	0,2	1,5	
7 112 06	62	3	73	3		3	0,2	1,5	
7 112 05	60	3	71	3		3	0,2	1,5	
7 112 04	67	3	78	3		3	0,3	1,5	



Bestellnummer	Schalldruckpegel LpA (dB)	Messunsicherheit des Messwertes KpA (dB)	Schalleistungspegel LWA (dB)	Messunsicherheit des Messwertes KWA (dB)	Schallpeakwert LpCpeak (dB)	Messunsicherheit des Messwertes KpCpeak (dB)	Vibrationswert 1 chv 3-Weg (m/s²)	Vibrationswert 2 chv 3-Weg (m/s²)	Messunsicherheit des Messwertes Ka (m/s²)
7 112 03	65	3	76	3		3	0,4	1,5	
7 112 36	69	3	80	3		3	0,4	1,5	
7 112 40	62	3	73	3	79,7	3	0,4	1,5	
7 112 41	62	3	73	3	79,7	3	0,4	1,5	
7 112 42	60	3	71	3	75,6	3	0,4	1,5	
7 112 43	60	3	71	3	75,6	3	0,4	1,5	
7 112 44	60	3	71	3	75,6	3	0,4	1,5	
7 112 02	69	3	80	3		3	0,5	1,5	
7 112 01	68	3	79	3		3	0,6	1,5	
7 113 05	70	3	81	3		3	<2,5	1,5	
7 110 94	70	3	81	3		3	<2,5	1,5	
7 112 45	64,6	3	75,6	3	81,1	3	0,6	1,5	
7 221 61	84	3	95	3	99	3	ah,AG 5,0	1,5	ah,DS 2,5
7 221 62	84	3	95	3	99	3	ah,AG 4,5	1,5	ah,DS 2,5
7 221 41	87	3	98	3	99	3	ah,AG 5,0	1,5	ah,DS 2,5
7 221 44	84	3	95	3	99	3	ah,AG 4,5	1,5	ah,DS 2,5
7 221 42	84	3	95	3	101	3	ah,AG 4,5	1,5	ah,DS 2,5
7 221 43	84	3	95	3	101	3	ah,AG 4,5	1,5	ah,DS 2,5
7 221 40	87	3	98	3	99	3	ah,AG 5,0	1,5	ah,DS 2,5
7 221 46	85	3	96	3		3	ah,AG 4,5	1,5	
7 221 47	85	3	96	3		3	ah,AG 5,0	1,5	
7 221 31	87	3	98	3		3	ah,AG 3,8	1,5	
7 221 07	87	3	98	3	103	3	ah,AG 6,0	1,5	ah,DS 2,5
7 221 08	87	3	98	3	103	3	ah,AG 6,0	1,5	ah,DS 2,5
7 221 05	87	3	98	3	103	3	ah,AG 6,0	1,5	ah,DS 2,5
7 221 06	87	3	98	3	103	3	ah,AG 6,0	1,5	ah,DS 2,5
7 221 26	87	3	98	3	103	3	ah,AG 6,0	1,5	ah,DS 2,5
7 221 27	87	3	98	3	103	3	ah,AG 6,0	1,5	ah,DS 2,5
7 221 01	87	3	98	3	103	3	ah,AG 6,0	1,5	ah,DS 2,5
7 221 02	87	3	98	3	103	3	ah,AG 6,0	1,5	ah,DS 2,5
7 223 02	81	3	92	3	95	3	ah,SG 1,5	1,5	
7 223 12	84	3	95	3	98	3	ah,SG 1,6	1,5	
7 223 03	81	3	92	3	95	3	ah,SG 1,5	1,5	
7 223 14	87	3	98	3	101	3	ah,SG ØD=50 mm 17,0	1,5	ah,SG ØD=12 mm 2,3
7 223 14	86	3	97	3	101	3	ah,SG ØD=50 mm 27,0	1,5	ah,SG ØD=12 mm 3,9
7 223 13	86	3	97	3	100	3	ah,SG ØD=50 mm 2,9	1,5	ah,SG ØD=12 mm 1,5
7 224 04	87	3	98	3	103	3	ah,SG 2,4	1,5	
7 224 05	93	3	104	3	106	3	ah,SG 2,0	1,5	
7 220 78	87	3	98	3	105	3	12	1,5	
7 220 92	87	3	98	3		3	4	1,5	
7 221 63	84	3	95	3	100	3	ah,P 3,5	1,5	ah,DS 2,5
7 221 48	84	3	95	3	100	3	ah,P 2,5	1,5	ah,DS 2,5
7 221 49	84	3	95	3	100	3	ah,P 3,5	1,5	ah,DS 2,5
7 221 50	84	3	95	3	100	3	ah,P 2,5	1,5	
7 221 66	84	3	95	3	98	3	4,5	1,5	
7 221 13	86	3	97	3	102	3	2,4	1,5	
7 228 05	84	3	95	3	99	3	2	1,5	
7 221 67	85	3	96	3	101	3	ah,P/T=3 2,5	1,5	ah,P/T=6 5,0
7 129 09	76	3	87	3	91	3		1,5	
7 536 02	81	3	92	3		3		1,5	
7 229 36	74	3	85	3	96	3		1,5	
7 229 37	74	3	85	3	96	3		1,5	
7 136 01	78	3	89	3	91	3		1,5	
7 136 02	78	3	89	3	91	3		1,5	
7 236 36	79	3	90	3	93	3		1,5	
7 236 31	79	3	90	3	93	3		1,5	
7 230 27	82	3	93	3		3	1,5	1,5	
7 230 28	82	3	93	3		3	1,5	1,5	
7 230 22	81	3	92	3		3	1,5	1,5	
7 230 29	80	3	91	3		3	4,7	1,5	
7 230 26	80	3	91	3		3	15,6	1,5	
7 230 23	86	3	97	3	103	3	12,1	1,5	
7 230 24	87	3	98	3	103,1	3	22,6	1,5	
7 232 35	76	3	87	3	92	3	11,3	1,5	
7 232 32	76	3	87	3	92	3	9,3	1,5	
7 232 36	76	3	87	3	92	3	6,4	1,5	
7 232 37	77	3	88	3	93	3	9,19	1,5	
7 232 29	78	3	89	3	93	3	4,4	1,5	
7 232 30	85	3	96	3	100	3	8,9	1,5	
7 232 31	85	3	96	3	100	3	10	1,5	

Bestellnummer	Schalldruckpegel LpA (dB)	Messunsicherheit des Messwertes KpA (dB)	Schalleistungspegel LWA (dB)	Messunsicherheit des Messwertes KWA (dB)	Schallpeakwert LpCpeak (dB)	Messunsicherheit des Messwertes KpCpeak (dB)	Vibrationswert 1 chv 3-Weg (m/s <sup>2</sup> )	Vibrationswert 2 chv 3-Weg (m/s <sup>2</sup> )	Messunsicherheit des Messwertes Ka (m/s <sup>2</sup> )
7 234 17	79	3	90	3	94	3	7,8	1,5	
7 234 15	79	3	90	3	94	3	7,8	1,5	
7 234 06	83	3	94	3	97	3	16	1,5	13
7 234 22	89	3	100	3	102	3	7	1,5	
7 234 23	89	3	100	3	102	3	7	1,5	
7 534 08	81	3	92	3	102	3	ah,D 7.1	1,5	
7 238 14	86,5	3	97,5	3	102	3	3,5	1,5	
7 824 41	84	3	95	3	97	3	Ø 80 mm=11,8 Ø 50 mm=6,3	1,5	
7 824 39	84	3	95	3	103	3	Ø 125 mm=7,5 Ø 100 mm=3,3	1,5	
7 824 40	84	3	95	3	97	3	Ø 125 mm=2,0	1,5	
7 824 37	83	3	94	3	101	3	2	1,5	
7 824 36	79	3	90	3	98	3	2	1,5	
7 824 38	83	3	94	3	101	3	3,8	1,5	
7 823 03	71	3	82	3	85	3	3,7	1,5	
7 823 14	77	3	88	3	88	3	3,7	1,5	
7 823 15	71	3	82	3	84	3	2	1,5	
7 823 19	79	3	90	3	92	3	5	1,5	
7 823 21	79	3	90	3		3	1	1,5	
7 823 20	77	3	88	3	92	3	5,5	1,5	
7 820 51	77	3	88	3	93	3	3,5	1,5	
7 820 81	76	3	87	3	91	3	0,5	1,5	
7 820 84	81	3	92	3	98	3	2,1	1,5	
7 820 85	81	3	92	3	95	3	4,5	1,5	
7 820 78	79	3	90	3	95	3	0,6	1,5	
7 820 79	81	3	92	3	100	3	4,3	1,5	
7 820 71	81	3	92	3	95	3	4,3	1,5	
7 820 72	81	3	92	3	95	3	4,6	1,5	
7 820 83	83	3	94	3	97	3	3,6	1,5	
7 820 62	83	3	94	3	100	3	3,9	1,5	
7 820 64	84	3	95	3	100	3	3,9	1,5	
7 820 74	85	3	96	3	100	3	3,8	1,5	
7 820 76	85	3	96	3	100	3	4,7	1,5	
7 105 01	75	3	86	3	91	3	2,7	1,5	
7 105 02	75	3	86	3	89	3	1,8	1,5	
7 105 03	75	3	86	3	91	3	2,5	1,5	
7 205 46	82	3	93	3	96	3	3	1,5	
7 272 01	83	3	94	3	98	3		1,5	
7 113 14	71	3	82	3	86	3	1,5	1,5	
7 113 14	71	3	82	3	86	3	1,5	1,5	
7 113 15	71	3	82	3	86	3	1,5	1,5	
7 113 15	71	3	82	3	86	3	1,5	1,5	
7 113 16	74	3	85	3	87	3	1,5	1,5	
7 113 16	74	3	85	3	87	3	1,5	1,5	
7 113 17	74	3	85	3	87	3	1,5	1,5	
7 113 17	74	3	85	3	87	3	1,5	1,5	
7 221 55	85	3	96	3	99	3	ah,AG 4,5	1,5	ah,DS 2,0
7 221 56	85	3	96	3	99	3	ah,AG 4,5	1,5	ah,DS 2,5
7 221 57	85	3	96	3	101	3	ah,AG 4,0	1,5	ah,DS 2,5
7 221 58	85	3	96	3	101	3	ah,AG 4,0	1,5	ah,DS 2,5
7 221 54	85	3	96	3	99	3	ah,AG 4,5	1,5	ah,DS 2,5
7 236 42	79	3	90	3	93	3		1,5	
7 820 86	74	3	85	3	90	3	ah,AG 2,8	1,5	ah,DS 1,0
7 536 03	82	3	93	3		3		1,5	
7 132 03	74	3	85	3	86	3	4,7	1,5	
7 132 02	74	3	85	3	86	3	4,7	1,5	
7 132 01	74	3	85	3	86	3	6,5	1,5	
7 144 01	67	3	78	3	83	3		1,5	
7 232 38	82	3	93	3	93	3	8,8	1,5	
7 232 41	82	3	93	3	93	3	9,5	1,5	
7 232 42	82	3	93	3	93	3	6,8	1,5	
7 232 39	82	3	93	3	93	3	8,8	1,5	
7 232 40	80	3	91	3	91	3	7,3	1,5	
7 520 15	80	3	91	3		3	4,5	1,5	
7 520 16	80	3	91	3		3	4,5	1,5	
9 20 22	73	3	84	3		3		1,5	
9 20 23	73	3	84	3		3		1,5	
7 270 41	82,4	3	93,4	3	97	3	< 2,5	1,5	
7 270 40	82,4	3	93,4	3	97	3	< 2,5	1,5	
7 270 42	82,4	3	93,4	3	97	3	< 2,5	1,5	



Bestellnummer	Schalldruckpegel LpA (dB)	Messunsicherheit des Messwertes KpA (dB)	Schalleistungspegel LWA (dB)	Messunsicherheit des Messwertes KWA (dB)	Schallpeakwert LpCpeak (dB)	Messunsicherheit des Messwertes KpCpeak (dB)	Vibrationswert 1 ahv 3-Weg (m/s <sup>2</sup> )	Vibrationswert 2 ahv 3-Weg (m/s <sup>2</sup> )	Messunsicherheit des Messwertes Ka (m/s <sup>2</sup> )
7 270 43	82,4	3	93,4	3	97	3	< 2,5	1,5	
7 113 18	80	3	91	3	91	3	0,5	1,5	1,5
7 113 18	80	3	91	3	91	3	0,5	1,5	1,5
7 104 05	85	3	96	3	104	3	0,5	1,5	10,5
7 104 05	85	3	96	3	104	3	0,5	1,5	10,5
7 113 19	76	3	87	3	90	3	0,6	1,5	1,8
7 113 19	76	3	87	3	90	3	0,6	1,5	1,8
7 104 06	87	3	98	3	106	3	0,6	1,5	12,1
7 104 06	87	3	98	3	106	3	0,6	1,5	12,1
7 115 01	86	3	97	3	109	3	6	1,5	
7 115 01	86	3	97	3	109	3	6	1,5	
7 115 02	86	3	97	3	109	3	6	1,5	
7 115 02	86	3	97	3	109	3	6	1,5	
7 116 01	74	3	85	3	87	3	1,5	1,5	
7 116 02	74	3	85	3	87	3	1,5	1,5	
7 116 06	74	3	85	3	87	3	1,5	1,5	
7 116 05	74	3	85	3	87	3	1,5	1,5	
7 116 03	73	3	84	3	86	3	1,5	1,5	
7 116 04	73	3	84	3	86	3	1,5	1,5	
7 116 04	73	3	84	3	86	3	1,5	1,5	
7 116 08	73	3	84	3	86	3	1,5	1,5	
7130 02	74,6	3	85,6	3	87,9	3	3,3	1,5	
7 130 01	74,8	3	85,8	3	87,9	3	10,1	1,5	
7 230 34	82,5	3	93,5	3	94,9	3	4,1	1,5	
7 230 35	81,7	3	92,7	3	93,8	3	4,8	1,5	
7 230 31	81,1	3	92,1	3	93,3	3	5,7	1,5	
7 230 32	81,1	3	92,1	3	93,3	3	5,7	1,5	
7 230 33	76,2	3	87,2	3	91	3	10,8	1,5	
7 221 73	90	3	101	3	105	3	ah,AG 5,0	1,5	ah,DS 1,8
7 221 74	90	3	101	3	105	3	ah,AG 5,0	1,5	ah,DS 1,8
7 221 77	90	3	101	3	105	3	ah,AG 6,0	1,5	ah,DS 1,8
7 221 75	89	3	100	3	104	3	ah,AG 5,0	1,5	ah,DS 2,0
7 221 76	89	3	100	3	104	3	ah,AG 5,0	1,5	ah,DS 2,0
7 221 78	90	3	101	3	105	3	ah,AG 5,0	1,5	ah,DS 3,5
7 221 79	90	3	101	3	105	3	ah,AG 5,0	1,5	ah,DS 3,5
7 221 80	90	3	101	3	105	3	ah,AG 5,0	1,5	ah,DS 3,5
7 221 81	90	3	101	3	105	3	ah,AG 5,0	1,5	ah,DS 3,5
7 221 82	90	3	101	3	105	3	ah,AG 5,0	1,5	ah,DS 3,5
7 221 83	90	3	101	3	105	3	ah,AG 5,0	1,5	ah,DS 3,5
7 221 84	90	3	101	3	105	3	ah,AG 5,0	1,5	ah,DS 3,5
7 236 38	79	3	90	3	93	3		1,5	
7 112 08	69	3	80	3		3	0,4	1,5	
7 112 09	69	3	80	3		3	0,4	1,5	
7 112 00	69	3	80	3		3	0,4	1,5	
7 205 47	81,1	3	92,1	3	95,2	3	ah,D 2.4	1,5	
7 205 49	82,1	3	93,1	3	95,6	3	ah,D 1.9	1,5	
7 112 50	62	3	73	3	80	3	0,4	1,5	
7 112 51	60	3	71	3	76	3	0,4	1,5	
7 112 52	65	3	76	3	81	3	0,6	1,5	
7 112 53	70,8	3	81,8	3	86,1	3	0,5	1,5	
7 112 54	63,9	3	74,9	3	81	3	0,2	1,5	
7 112 55	66,3	3	77,3	3	81	3	0,3	1,5	
7 112 56	66,8	3	77,8	3	81	3	0,3	1,5	
7 229 43	74	3	85	3	96	3		1,5	
7 229 44	74	3	85	3	96	3		1,5	
7 229 42	72	3	83	3	84	3		1,5	
7 271 04	81	3	92	3	96	3	ah,D 3,5	1,5	ah,D 5,5
7 271 03	81	3	92	3	96	3	ah,D 3,5	1,5	ah,D 5,5
9 20 27	68	3	81	3		3	<2,5	1,5	
9 20 28	68	3	81	3		3	<2,5	1,5	
7 205 51	82	3	93	3	96	3	3	1,5	
7 105 04	75	3	86	3	89	3	1,8	1,5	
7 223 16	84	3	95	3	97	3	ah,SG (Ø 25 mm) 4,7	1,5	
7 223 17	84	3	95	3	97	3	ah,SG (Ø 25 mm) 4,7	1,5	ah,SG (Ø 50 mm) 7,9
7 223 18	84	3	95	3	97	3	ah,SG (Ø 25 mm) 5,3	1,5	
7 223 19	84	3	95	3	97	3	ah,SG (Ø 25 mm) 5,3	1,5	ah,SG (Ø 50 mm) 11,4
7 223 24	83	3	94	3	95	3	ah,SG (Ø 25 mm) 4,8	1,5	
7 223 25	83	3	94	3	95	3	ah,SG (Ø 25 mm) 1,0	1,5	ah,P 1,5
7 223 20	84	3	95	3	97	3	ah,SG (Ø 25 mm) 1,9	1,5	ah,SG (Ø 50 mm) 2,9
7 223 21	85	3	96	3	98	3	ah,SG (Ø 25 mm) 9,7	1,5	

Bestellnummer	Schalldruckpegel LpA (dB)	Messunsicherheit des Messwertes KpA (dB)	Schallleistungspegel LWA (dB)	Messunsicherheit des Messwertes KWA (dB)	Schallpeakwert LpCpeak (dB)	Messunsicherheit des Messwertes KpCpeak (dB)	Vibrationswert 1 ahv 3-Weg (m/s <sup>2</sup> )	Vibrationswert 2 ahv 3-Weg (m/s <sup>2</sup> )	Messunsicherheit des Messwertes Ka (m/s <sup>2</sup> )
7 223 22	85	3	96	3	98	3	ah,SG (Ø 25 mm) 9,7	1,5	
7 223 23	85	3	96	3	98	3	ah,SG (Ø 25 mm) 1,5	1,5	ah,SG (Ø 50 mm) 4,5
7 221 86	90	3	101	3	105	3	ah,AG 7,9	1,5	ah,DS 1,5
7 221 87	90	3	101	3	105	3	ah,AG 7,9	1,5	ah,DS 1,5
7 221 88	90	3	101	3	105	3	ah,AG 7,3	1,5	ah,DS 1,5
7 221 89	90	3	101	3	105	3	ah,AG 7,3	1,5	ah,DS 1,5
7 221 90	90	3	101	3	105	3	ah,AG 5,9	1,5	ah,DS 2,1
7 221 91	90	3	101	3	105	3	ah,AG 5,9	1,5	ah,DS 2,1
7 221 92	90	3	101	3	105	3	ah,AG 5,0	1,5	ah,DS 1,6
7 221 93	90	3	101	3	105	3	ah,AG 5,0	1,5	ah,DS 1,6
7 221 94	90	3	101	3	105	3	ah,AG 3,4	1,5	ah,DS 1,6
7 221 95	90	3	101	3	105	3	ah,AG 3,4	1,5	ah,DS 1,6
7 115 03	93,8	3	104,8	3	112	3	14,5	1,5	
7 116 10	74	3	75,5	3	86,5	3	1,0	1,5	
7 113 21	65,9	3	76,9	3	78,9	3	ah 0.4	1,5	
7 113 20	65,6	3	76,6	3	78,4	3	1	1,5	
7 129 15	70	3	81	3	83	3		1,5	
7 129 12	74	3	85	3	87	3		1,5	
7 222 07	90	3	101	3	105	3	ah,AG 5,0	1,5	ah,DS 3,5
7 222 08	90	3	101	3	105	3	ah,AG 5,0	1,5	ah,DS 3,5
7 222 09	90	3	101	3	105	3	ah,AG 5,0	1,5	ah,DS 3,5
7 222 10	90	3	101	3	105	3	ah,AG 5,0	1,5	ah,DS 3,5
7 222 11	90	3	101	3	105	3	ah,AG 5,0	1,5	ah,DS 3,5
7 222 12	90	3	101	3	105	3	ah,AG 5,0	1,5	ah,DS 3,5
7 222 13	90	3	101	3	105	3	ah,AG 4,1	1,5	ah,DS 2,2
7 222 18	90	3	101	3	105	3	ah,AG 5,9	1,5	ah,DS 2,1
7 222 19	90	3	101	3	105	3	ah,AG 5,9	1,5	ah,DS 2,1
7 222 20	90	3	101	3	105	3	ah,AG 5,0	1,5	ah,DS 1,6
7 222 21	90	3	101	3	105	3	ah,AG 5,0	1,5	ah,DS 1,6
7 222 22	90	3	101	3	105	3	ah,AG 3,4	1,5	ah,DS 1,6
7 222 23	90	3	101	3	105	3	ah,AG 3,4	1,5	ah,DS 1,6
7 129 27	83	3	94	3	97	3		1,5	
7 129 25	70	3	81	3	83	3		1,5	
7 129 26	70	3	81	3	83	3		1,5	
7 109 01	75	3	86	3	91	3	2,7	1,5	
7 209 38	82	3	93	3	96	3	<1.5	1,5	
7 129 22	74	3	85	3	87	3		1,5	
7 229 52	72	3	83	3	84	3		1,5	
7 229 54	74	3	85	3	96	3		1,5	
7 229 53	74	3	85	3	96	3		1,5	





**VC =**

FSC 1.6/1.6X/1.6 Q/2.0/2.0X/2.0 Q

	<b>VC</b>		<b>VC</b>		<b>VC</b>
6 35 02 102 ...	2	6 39 03 083 ...	2	6 39 03 161 ...	3
6 35 02 103 ...	2	6 39 03 087 ...	2	6 39 03 162 ...	3
6 35 02 115 ...	2	6 39 03 095 ...	2	6 39 03 163 ...	2
6 35 02 116 ...	2	6 39 03 097 ...	3	6 39 03 164 ...	2
6 35 02 119 ...	3	6 39 03 099 ...	4	6 39 03 166 ...	3
6 35 02 120 ...	4	6 39 03 101 ...	3	6 39 03 168 ...	4
6 35 02 121 ...	4	6 39 03 103 ...	2	6 39 03 169 ...	4
6 35 02 122 ...	4	6 39 03 104 ...	2	6 39 03 170 ...	4
6 35 02 123 ...	4	6 39 03 105 ...	3	6 39 03 171 ...	4
6 35 02 124 ...	4	6 39 03 107 ...	3	6 39 03 172 ...	2
6 35 02 135 ...	3	6 39 03 108 ...	2	6 39 03 173 ...	2
6 35 02 136 ...	4	6 39 03 109 ...	2	6 39 03 174 ...	3
6 35 02 137 ...	2	6 39 03 110 ...	2	6 39 03 176 ...	3
6 35 02 138 ...	3	6 39 03 111 ...	4	6 39 03 179 ...	4
6 35 02 145 ...	2	6 39 03 113 ...	3	6 39 03 181 ...	3
6 35 02 147 ...	3	6 39 03 114 ...	3	6 39 03 182 ...	5
6 35 02 148 ...	3	6 39 03 115 ...	2	6 39 03 183 ...	2
6 35 02 158 ...	2	6 39 03 116 ...	4	6 39 03 184 ...	2
6 35 02 162 ...	4	6 39 03 117 ...	4	6 39 03 185 ...	2
6 35 02 163 ...	4	6 39 03 118 ...	2	6 39 03 186 ...	2
6 35 02 164 ...	3	6 39 03 120 ...	2	6 39 03 189 ...	3
6 35 02 165 ...	4	6 39 03 121 ...	2	6 39 03 190 ...	4
6 35 02 167 ...	1	6 39 03 122 ...	2	6 39 03 191 ...	3
6 35 02 168 ...	1	6 39 03 123 ...	4	6 39 03 194 ...	4
6 35 02 172 ...	1	6 39 03 124 ...	2	6 39 03 195 ...	4
6 35 02 173 ...	1	6 39 03 125 ...	4	6 39 03 196 ...	3
6 35 02 185 ...	3	6 39 03 127 ...	2	6 39 03 198 ...	4
6 35 02 186 ...	2	6 39 03 128 ...	3	6 39 03 206 ...	3
6 37 06 018 ...	3	6 39 03 129 ...	3	6 39 03 207 ...	3
6 37 31 001 ...	1	6 39 03 131 ...	3	6 39 03 208 ...	3
6 37 31 002 ...	1	6 39 03 132 ...	3	6 39 03 209 ...	3
6 37 31 005 ...	1	6 39 03 133 ...	3	6 39 03 210 ...	3
6 38 06 129 ...	1	6 39 03 143 ...	4	6 39 03 211 ...	3
6 38 06 136 ...	1	6 39 03 144 ...	3	6 39 03 212 ...	2
6 38 06 140 ...	1	6 39 03 146 ...	3	6 39 03 217 ...	3
6 38 06 153 ...	1	6 39 03 147 ...	2	6 39 03 221 ...	5
6 38 06 195 ...	3	6 39 03 152 ...	3	6 39 03 222 ...	5
6 39 03 072 ...	2	6 39 03 153 ...	3	6 39 03 223 ...	5
6 39 03 073 ...	2	6 39 03 154 ...	3	6 39 03 227 ...	3
6 39 03 076 ...	2	6 39 03 155 ...	3	6 39 03 228 ...	5
6 39 03 079 ...	2	6 39 03 156 ...	3	6 39 03 229 ...	4
6 39 03 081 ...	4	6 39 03 157 ...	3	6 39 03 230 ...	5
6 39 03 082 ...	3	6 39 03 160 ...	4	6 39 03 231 ...	4

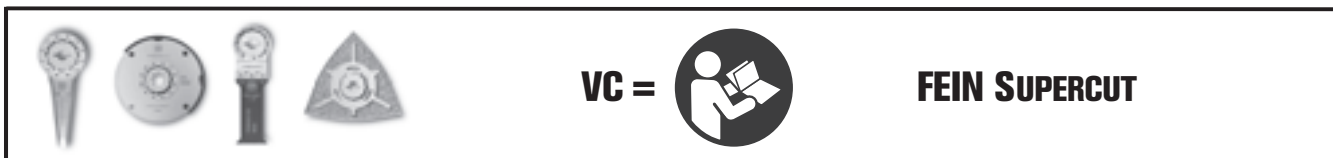

	FSC500QSL	AFSC18QSL		FSC500QSL	AFSC18QSL
	VC	VC		VC	VC
6 35 02 097 ...	0	0	6 37 31 001 ...	0	0
6 35 02 106 ...	0	0	6 37 31 002 ...	0	0
6 35 02 113 ...	0	0	6 37 31 006 ...	1	1
6 35 02 114 ...	0	0	6 38 06 129 ...	0	0
6 35 02 118 ...	0	0	6 38 06 136 ...	0	0
6 35 02 125 ...	0	0	6 38 06 140 ...	0	0
6 35 02 126 ...	1	1	6 38 06 141 ...	0	0
6 35 02 127 ...	1	2	6 38 06 142 ...	0	0
6 35 02 133 ...	1	1	6 38 06 159 ...	0	0
6 35 02 134 ...	1	2	6 38 06 195 ...	0	2
6 35 02 151 ...	1	1	6 38 10 031 ...	1	3
6 35 02 152 ...	1	1	6 39 03 165 ...	0	0
6 35 02 157 ...	1	1	6 39 03 200 ...	0	0
6 35 02 160 ...	1	1	6 39 03 201 ...	0	0
6 35 02 161 ...	1	2	6 39 03 202 ...	0	0
6 35 02 166 ...	0	1	6 39 03 226 ...	1	1
6 35 02 169 ...	0	1	6 39 03 233 ...	0	0
6 35 02 170 ...	0	1	6 39 03 234 ...	1	2
6 35 02 174 ...	0	0	6 39 03 235 ...	0	1
6 35 02 175 ...	0	1	6 39 03 236 ...	2	2
6 35 02 176 ...	0	1	6 39 03 237 ...	1	1
6 35 02 183 ...	1	1	6 39 03 238 ...	1	1
6 35 02 184 ...	0	0	6 39 03 239 ...	2	2
6 35 02 187 ...	0	1	6 39 03 240 ...	1	1
6 35 02 188 ...	0	1	6 39 03 241 ...	1	1
6 35 02 191 ...	1	1	6 39 03 242 ...	1	1
6 35 02 193 ...	1	1	6 39 03 243 ...	1	1
6 35 02 196 ...	1	1	6 39 03 244 ...	1	1
6 35 02 198 ...	1	1	6 39 03 245 ...	0	0
6 35 02 199 ...	1	1	6 39 03 246 ...	3	3
6 35 02 200 ...	1	2	6 39 03 247 ...	3	3
6 35 02 201 ...	1	2	6 39 03 248 ...	3	3
6 35 02 202 ...	1	2			
6 35 02 203 ...	1	2			
6 35 02 204 ...	1	1			
6 35 02 205 ...	1	1			
6 35 02 206 ...	1	1			
6 35 02 207 ...	1	1			
6 35 02 208 ...	1	2			
6 35 02 213 ...	0	1			
6 35 02 214 ...	0	1			
6 35 02 215 ...	0	1			
6 35 02 216 ...	0	0			
6 35 02 217 ...	0	1			
6 35 02 218 ...	0	1			
6 35 02 219 ...	0	1			
6 35 02 220 ...	0	1			
6 37 06 019 ...	0	0			
6 37 19 011 ...	1	1			





**VC =** 

**FEIN MULTIMASTER/FEIN MULTITALENT**

	AFMT12QSL AFMT12SL	AFMM18QSL	FMM250, 250Q, AFMM14, FMT250SL, 250QSL	FMM350QSL
	VC	VC	VC	VC
6 35 02 097 ...	0	0	2	0
6 35 02 106 ...	0	0	2	0
6 35 02 113 ...	0	0	2	0
6 35 02 114 ...	0	0	1	0
6 35 02 118 ...	0	0	2	0
6 35 02 125 ...	0	0	1	0
6 35 02 126 ...	1	1	4	1
6 35 02 127 ...	1	1	5	1
6 35 02 133 ...	1	1	4	1
6 35 02 134 ...	1	1	5	1
6 35 02 151 ...	1	1	4	1
6 35 02 152 ...	1	1	5	1
6 35 02 157 ...	1	1	3	0
6 35 02 160 ...	1	1	4	1
6 35 02 161 ...	1	1	5	1
6 35 02 166 ...	1	1	2	0
6 35 02 169 ...	1	1	3	0
6 35 02 170 ...	1	1	3	0
6 35 02 174 ...	0	0	3	0
6 35 02 175 ...	1	1	3	0
6 35 02 176 ...	1	1	3	0
6 35 02 183 ...	1	1	4	1
6 35 02 184 ...	0	0	3	0
6 35 02 187 ...	1	1	3	0
6 35 02 188 ...	1	1	2	0
6 35 02 191 ...	1	1	4	1
6 35 02 193 ...	1	1	4	1
6 35 02 196 ...	1	1	3	0
6 35 02 198 ...	1	1	4	1
6 35 02 199 ...	1	1	5	1
6 35 02 205 ...	1	1	4	1
6 35 02 206 ...	1	1	4	1
6 35 02 207 ...	1	1	5	1
6 35 02 208 ...	1	1	5	1
6 35 02 214 ...	1	1	3	0
6 35 02 216 ...	0	0	2	0
6 35 02 217 ...	1	1	2	0
6 35 02 219 ...	1	1	3	0
6 37 06 019 ...	0	0	3	0
6 37 19 011 ...	1	1	4	1
6 37 31 001 ...	1	0	2	0
6 37 31 002 ...	1	0	1	0
6 38 06 129 ...	0	0	1	0
6 38 06 136 ...	0	0	1	0
6 38 06 140 ...	0	0	1	0
6 38 06 141 ...	0	0	1	0
6 38 06 142 ...	0	0	1	0
6 38 06 159 ...	0	0	1	0
6 38 06 195 ...	1	3	3	1
6 38 10 031 ...	2	3	5	1
6 39 03 165 ...	0	0	3	0
6 39 03 200 ...	0	0	2	0
6 39 03 201 ...	0	0	2	0
6 39 03 202 ...	0	0	2	0
6 39 03 226 ...	1	1	4	1
6 39 03 233 ...	0	0	2	0
6 39 03 234 ...	1	2	4	1
6 39 03 235 ...	1	1	3	0
6 39 03 245 ...	0	0	3	0

**FEIN. Unverwüstliche  
Elektrowerkzeuge.**



## **3 YEAR FEIN PLUS WARRANTY**

### **3 Jahre FEIN PLUS Garantie: Registrieren und 3 Jahre Garantie sichern.**

Gerät einfach online registrieren und Garantie auf 3 Jahre verlängern.

[www.fein.com/warranty](http://www.fein.com/warranty)

Garantie-Hotline:

Tel. +49 (0)7173 183 - 431

E-Mail: [warranty@fein.de](mailto:warranty@fein.de)

### **FEIN Reparaturservice.**

Wir bieten Ihnen mit der „C. & E. FEIN Service GmbH“ einen zentralen Partner für die Abwicklung Ihrer Reparatur- und Garantieforderungen.

Wartungen, Reparaturen und Sicherheitsprüfungen für alle FEIN Produkte werden schnell und effizient vorgenommen.

Kontakt:

Tel. +49 (0)7173 183 - 467

E-Mail: [info@fein-service.de](mailto:info@fein-service.de)

Österreich: FEIN Elektrowerkzeuge Ges.m.b.H  
Postfach 29 · Forellenweg 3 · 5013 Salzburg  
Telefon 0662 4335680 · Fax 0662 433568-31  
[info@fein.at](mailto:info@fein.at) · [www.fein.at](http://www.fein.at)

## **36 MONATE RUNDUM-SORGLOS- SERVICE**

### **FEIN Premium Service: 36 Monate Rundum-sorglos-Service zum attraktiven Preis.**

Kostenlose Reparatur, inklusive Versandkosten, Ersatz- und Verschleißteile, Akkus und Ladegeräte, kurze Ausfallzeiten, schnelle Schadensabwicklung, Online-Verfolgung im Schadensfall, ausschließlich FEIN Ersatzteile, Neugerät bei Diebstahl.

Wir beraten Sie gerne:

Tel. +49 (0)7173 183 - 466

E-Mail: [premium@fein-service.de](mailto:premium@fein-service.de)

### **Bei FEIN gibt es immer Ersatz.**

Alles was Sie für Ihre Maschinen brauchen.  
Jahrzehntelang.

Technische Hotline:

Tel. +49 (0)7173 183 - 490

E-Mail: [service@fein.de](mailto:service@fein.de)

### **Stand 01/2018**

Unverbindliche Preisempfehlung. Mit dieser Preisliste werden alle früheren Preislisten ungültig.

Maßgebend für die Berechnung sind die am Tag der Lieferung gültigen Preise.

Vorbehaltlich Druckfehler bzw. Änderungen in Technik, Form und Aussehen.