

FEIN. Unverwüstliche
Elektrowerkzeuge.



Lista de precios para herramientas eléctricas y accesorios 2018



Bienvenido a FEIN: su especialista para el metal y las reformas.

FEIN apuesta por soluciones de aplicación extremadamente fiables en los sectores del metal así como los materiales de madera y compuestos para los profesionales y la industria.



Soluciones de aplicación en los sectores de la perforación, la perforación con corona, el desbaste, el atornillado y el tratamiento de superficies: con una oferta amplia y al mismo tiempo especializada en herramientas eléctricas y accesorios, FEIN es el especialista en el sector del metal. Hace 50 años, FEIN inventó la herramienta eléctrica oscilante. Desde entonces, los profesionales confían en EL ORIGINAL. Además, FEIN ofrece soluciones de tratamiento específicas para el sector de la madera y los materiales compuestos.

Desarrollamos el futuro. 150 años de FEIN. Un compromiso atemporal.



Fundada en 1867 por Wilhelm Emil Fein, actualmente FEIN es una de las empresas manufactureras de herramientas eléctricas líder en el mundo. Al igual que antes, en el futuro el usuario final también se hallará en el centro de nuestro negocio.



Como especialista en soluciones desarrollamos máquinas, accesorios y materiales de consumo que facilitan el trabajo de los usuarios en el sector del metal, la madera y los materiales compuestos. Todo desarrollado y producido por FEIN.

Como inventor del taladro, para nosotros el desarrollo ya es una tradición. Desde hace 150 años, desarrollamos y construimos herramientas eléctricas para el futuro. Y ello con el fin de perfeccionar el trabajo de nuestros clientes a diario y que este resulte más sencillo.



Desarrollamos el futuro



2017
Atornilladora a batería de 4 velocidades con QuickIN MAX



2016
Herramienta oscilante con portaherramientas Starlock



1987
La primera amoladora angular de seguridad



1967
La primera herramienta eléctrica oscilante



1914
El martillo FEIN

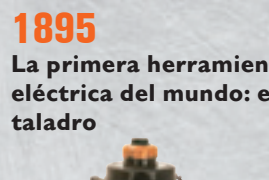

1895
La primera herramienta eléctrica del mundo: el taladro



1867
El fundador



W. E. Fein

**Taladrado**

Taladros	4	Base magnética	12
Taladro angular	10	Roscadora	15

Atornillado

Taladro atornillador con acumulador	20	Atornillador autotaladrante	31
Llave de impacto a batería	26	Atornillador de obra	33

Lijado y amolado

Amoladoras angulares a batería	38	Amoladora angular	47
Amoladora angular compacta	40	Rectificadora recta	50

Corte de chapa

Cizallas ranuradoras	58	Cizallas para chapa	61	Roedora	64
----------------------	----	---------------------	----	---------	----

Serrado y fresado

Sierras de calar	72	Sierra de corte de tubos	75	Fresadora de obra	79
------------------	----	--------------------------	----	-------------------	----

Perforación con coronas

Mobile	82	Compact	88	Automatic	108
Economical	86	Universal	94		

Aspiradora en húmedo / seco

Aspiradora en húmedo / seco	114		112
-----------------------------	-----	--	-----

Tratamiento de superficies

Lijadora	122	Pulidora angular	133
----------	-----	------------------	-----

Oscilantes

FEIN MULTIMASTER / MULTITALENT	140	FEIN SUPERCUT CONSTRUCTION	144	FEIN SUPERCUT AUTOMOTIVE	168
--------------------------------	-----	----------------------------	-----	--------------------------	-----

Lijadoras de banda

Lijadora de cinta GRIT GHB manual	178	Módulo adicional para profesionales GRIT GX	184	Módulo adicional para la industria GRIT GI	188
Módulo adicional para GRIT GHB	180	Lijadora de cinta básica para la industria GRIT GI	186	Lijadora de cinta compacta GRIT GKS	193
Lijadora de cinta básica para profesionales GRIT GX	182				

Accesorios

Equilibrador	204		202
--------------	-----	--	-----

Parte numérica de accesorios

Listado numérico de herramientas	209	Listado numérico de accesorios	213	Valores de emisión de vibraciones y ruido	250
----------------------------------	-----	--------------------------------	-----	---	-----



Sabemos todo sobre taladros.

Al fin y al cabo, los hemos inventado nosotros.

En 1895, FEIN revolucionó el mundo del trabajo con la invención del primer taladro portátil eléctrico. En la actualidad, los taladros FEIN siguen manteniendo el mismo espíritu innovador: Lo mejor de 150 años de experiencia y siempre con una calidad de primera, tanto si se trata de taladros, taladros angulares o roscadoras. La diferenciación por tamaños y forma, con diámetros de taladrado de hasta 38 mm y a la velocidad exacta necesaria para cada material, los taladros de FEIN cumplen con todas sus expectativas. Están concebidos de acuerdo con sus requerimientos, tipos de tareas y modos de trabajo. Ergonómicos, ligeros, de fácil uso y casi indestructibles, son especialmente aptos para el usuario

profesional. Y sus accesorios optimizados y componentes de sistema especiales resaltan aún más la competencia y la experiencia que con los taladros FEIN ponemos a su disposición.



Taladros **Página** 4

Se adapta perfectamente a cada tarea.
Precisión, potencia y manejabilidad.



Taladro angular **Página** 10

Simplemente perfora en ángulo. Compacto, ágil y potente, para ubicaciones difíciles y estrechas.



Base magnética **Página** 12

Horizontal, vertical y en posición invertida: manejable y flexible en la obra y en el taller.



Roscadora **Página** 15

Económico, preciso y fiable. La alternativa a los trabajos a mano.



	ABOP 6 Select	ABOP 10 Select	ABOP 13-2 Select	BOP 6	BOP 10	BOP 10-2	
	Taladro con acumulador de 1 velocidad y altas revoluciones hasta 6 mm en acero con elevada estabilidad de la velocidad para construcciones metálicas.	Taladro con acumulador de 1 velocidad compacto y con velocidad estable hasta 10 mm en acero para trabajos de montaje in situ.	Taladro con acumulador universal de 2 velocidades hasta 13 mm con velocidad ideal para acero y acero inoxidable.	Taladro de 1 velocidad y altas revoluciones hasta 6 mm en acero con elevada estabilidad de la velocidad para construcciones metálicas.	Taladro de 1 velocidad compacto y con velocidad constante hasta 10 mm en acero para trabajos de montaje in situ.	Taladro de 2 velocidades universal hasta 10 mm con rango de velocidad ideal para acero y acero inoxidable.	
EAN 4014586...	... 881744	... 881751	... 881768	... 882413	... 882468	... 882512	
Página	6	6	6	6	6	7	
Características técnicas	Consumo nominal				500 W	500 W	500 W
	Potencia suministrada				270 W	270 W	270 W
	Tensión de acumulador	18 V	18 V	18 V			
	Compatibilidad de la batería	iones de litio/iones de litio HighPower	iones de litio/iones de litio HighPower	iones de litio/iones de litio HighPower			
	Alojamiento para la batería	18 V	18 V	18 V			
	Velocidad en vacío	0 - 3 350 1/min	0 - 1 250 1/min	0 - 580 / 0 - 1 760 1/min	0 - 4 000 1/min	0 - 1 500 1/min	0 - 700 / 0 - 2 250 1/min
	Velocidad bajo carga	0 - 2 900 1/min	0 - 1 100 1/min	0 - 500 / 0 - 1 500 1/min	0 - 2 700 1/min	0 - 900 1/min	0 - 460 / 0 - 1 350 1/min
	Ø de taladrado, acero	6 mm	10 mm	13 mm	6 mm	10 mm	10 mm
	Ø de taladrado acero inoxidable	6 mm	10 mm	13 mm	6 mm	10 mm	10 mm
	Ø de taladro metal ligero	10 mm	15 mm	16 mm	10 mm	15 mm	16 mm
	Ø de taladro madera	20 mm	30 mm	37 mm	20 mm	30 mm	35 mm
Roscar		M 6	M 10		M 6	M 10	
Peso según EPTA				1,70 kg	1,80 kg	2,00 kg	
Peso sin batería	1,40 kg	1,50 kg	1,70 kg				

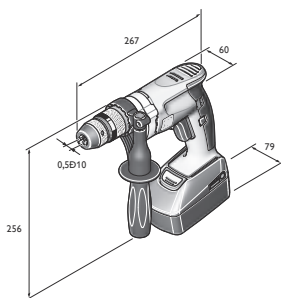

ABOP 6

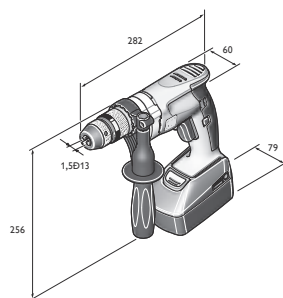

ABOP 10

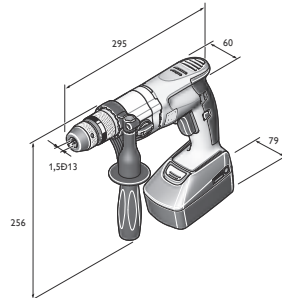

ABOP 13-2

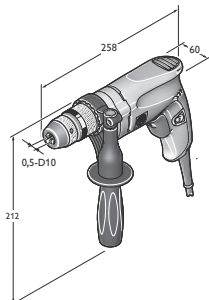

BOP 6

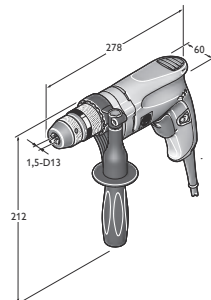

BOP 10

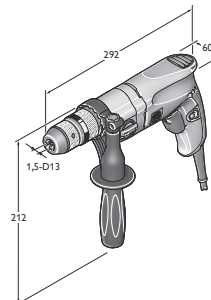

BOP 10-2

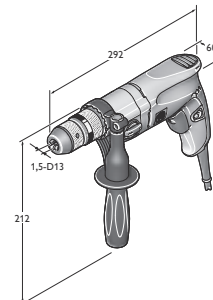

BOP 13-2

	BOP 13-2	BOS 16	BOS 16-2	DSke 672	DDSk 672	DDSk 672-1	ASq 672-1
	Taladro de 2 velocidades universal hasta 13 mm con velocidad ideal para acero y acero inoxidable.	Potente taladro con ajuste de la velocidad para el uso flexible en la construcción metálica.	Potente taladro de dos velocidades con ajuste de la velocidad para el uso flexible en la construcción metálica.	Taladro grande de dos velocidades con par elevado.	Taladro de cuatro velocidades extremadamente resistente para trabajos de taladrado y escariado difíciles.	Taladro de cuatro velocidades con giro a derecha/izquierda y alta capacidad de taladrado y roscado.	Taladro y máquina de accionamiento de marcha lenta con par elevado.
	... 882567	... 874463	... 876443	... 802855	... 802749	... 804453	... 804569
	7	7	7	7	8	8	8
	550 W	1 200 W	1 200 W	1 050 W	1 050 W	900 W	900 W
	300 W	680 W	680 W	650 W	650 W	500 W	500 W
	0 - 680 / 0 - 2 200 1/min	0 - 520 1/min	0 - 520 / 0 - 1 600 1/min	120 - 270 / 240 - 540 1/min	175 / 280 / 480 / 760 1/min	170 / 250 / 450 / 700 1/min	100 1/min
	0 - 440 / 0 - 1 300 1/min	0 - 520 1/min	0 - 520 / 0 - 1 600 1/min	110 - 185 / 220 - 370 1/min	120 / 190 / 330 / 520 1/min	100 / 150 / 260 / 420 1/min	60 1/min
	13 mm	16 mm	16 mm	26 mm	32 mm	32 mm	38 mm
	13 mm	16 mm	16 mm	26 mm	32 mm	32 mm	38 mm
	16 mm	20 mm	20 mm	32 mm	40 mm	40 mm	
	37 mm	50 mm	50 mm	50 mm	60 mm	60 mm	
	M 10	M 12	M 12			M 20	M 30/R 1"
	2,00 kg	3,50 kg	3,70 kg	8,80 kg	9,40 kg	9,60 kg	10,60 kg

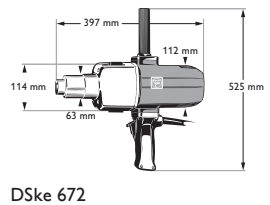
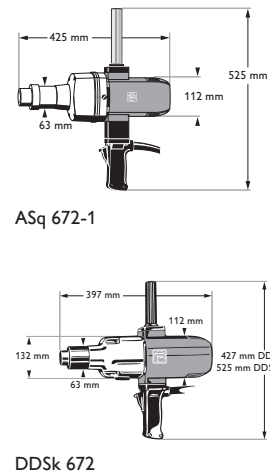
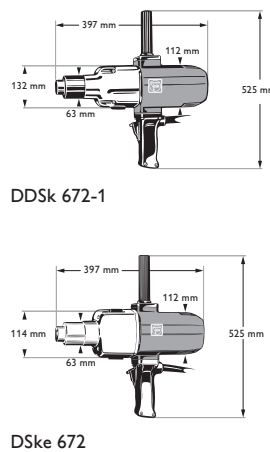
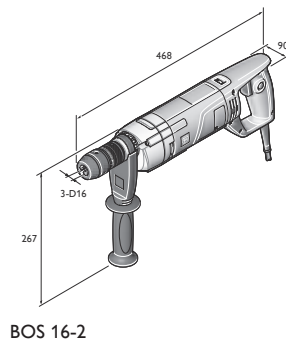
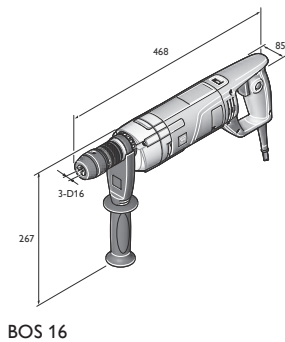

FEIN SELECT⁺



Denominación	Número de pedido	EAN	PK	P.V.P. sin I.V.A.
ABOP 6 Select	7 105 01 62 00 0	4014586881744	01	291,00

Incluido en el precio:
1 portabrocas de sujeción rápida metálico de carcasa única SUPRA SKE, 1 puño auxiliar, 1 maletín de herramientas de plástico
Para los accesorios vease la página 8

FEIN SELECT⁺



Denominación	Número de pedido	EAN	PK	P.V.P. sin I.V.A.
ABOP 10 Select	7 105 02 62 00 0	4014586881751	01	291,00

Incluido en el precio:
1 portabrocas de sujeción rápida metálico de carcasa única SUPRA SKE, 1 puño auxiliar, 1 maletín de herramientas de plástico
Para los accesorios vease la página 8

FEIN SELECT⁺



Denominación	Número de pedido	EAN	PK	P.V.P. sin I.V.A.
ABOP 13-2 Select	7 105 03 62 00 0	4014586881768	01	345,00

Incluido en el precio:
1 portabrocas de sujeción rápida metálico de carcasa única SUPRA SKE, 1 puño auxiliar, 1 maletín de herramientas de plástico
Para los accesorios vease la página 8



Denominación	Número de pedido	EAN	PK	P.V.P. sin I.V.A.
BOP 6	7 205 52 60 00 0	4014586882413	01	275,00

Incluido en el precio:
1 portabrocas de sujeción rápida metálico de carcasa única SUPRA SKE, 1 puño auxiliar
Para los accesorios vease la página 8



Denominación	Número de pedido	EAN	PK	P.V.P. sin I.V.A.
BOP 6	7 205 52 61 00 0	4014586881973	01	302,00

Incluido en el precio:
1 portabrocas de sujeción rápida metálico de carcasa única SUPRA SKE, 1 puño auxiliar, 1 maletín de herramientas de plástico
Para los accesorios vease la página 8



Denominación	Número de pedido	EAN	PK	P.V.P. sin I.V.A.
BOP 10	7 205 53 60 00 0	4014586882468	01	275,00

Incluido en el precio:
1 portabrocas de sujeción rápida metálico de carcasa única SUPRA SKE, 1 puño auxiliar
Para los accesorios vease la página 8



Denominación	Número de pedido	EAN	PK	P.V.P. sin I.V.A.
BOP 10	7 205 53 61 00 0	4014586881980	01	302,00

Incluido en el precio:
1 portabrocas de sujeción rápida metálico de carcasa única SUPRA SKE, 1 puño auxiliar, 1 maletín de herramientas de plástico
Para los accesorios vease la página 8



Denominación	Número de pedido	EAN	PK	P.V.P. sin I.V.A.
BOP 10-2	7 205 54 60 00 0	4014586882512	01	340,50

Incluido en el precio:
1 portabrocas de sujeción rápida metálico de carcasa única SUPRA SKE, 1 puño auxiliar
Para los accesorios vease la página 8



Denominación	Número de pedido	EAN	PK	P.V.P. sin I.V.A.
BOP 10-2	7 205 54 61 00 0	4014586881997	01	351,00

Incluido en el precio:
1 portabrocas de sujeción rápida metálico de carcasa única SUPRA SKE, 1 puño auxiliar, 1 maletín de herramientas de plástico
Para los accesorios vease la página 8



Denominación	Número de pedido	EAN	PK	P.V.P. sin I.V.A.
BOP 13-2	7 205 55 60 00 0	4014586882567	01	351,00

Incluido en el precio:
1 portabrocas de sujeción rápida metálico de carcasa única SUPRA SKE, 1 puño auxiliar
Para los accesorios vease la página 8



Denominación	Número de pedido	EAN	PK	P.V.P. sin I.V.A.
BOP 13-2	7 205 55 61 00 0	4014586882017	01	365,00

Incluido en el precio:
1 portabrocas de sujeción rápida metálico de carcasa única SUPRA SKE, 1 puño auxiliar, 1 maletín de herramientas de plástico
Para los accesorios vease la página 8



Denominación	Número de pedido	EAN	PK	P.V.P. sin I.V.A.
BOS 16	7 205 47 60 00 0	4014586874463	01	442,00

Incluido en el precio:
1 portabrocas de sujeción rápida metálico de carcasa única SUPRA SKE, 1 puño auxiliar
Para los accesorios vease la página 8



Denominación	Número de pedido	EAN	PK	P.V.P. sin I.V.A.
BOS 16-2	7 205 49 60 00 0	4014586876443	01	507,00

Incluido en el precio:
1 portabrocas de sujeción rápida metálico de carcasa única SUPRA SKE, 1 puño auxiliar
Para los accesorios vease la página 8



Denominación	Número de pedido	EAN	PK	P.V.P. sin I.V.A.
DSke 672	7 202 09 00 22 7	4014586802855	01	1.275,00

Incluido en el precio:
1 puño auxiliar, 1 cuña de expulsión
Para los accesorios vease la página 8



Denominación	Número de pedido	EAN	PK	P.V.P. sin I.V.A.
DDSk 672	7 202 06 00 22 9	4014586802749	01	1.518,00

Incluido en el precio:
1 puño auxiliar, 1 cuña de expulsión
Para los accesorios vease la página 8



Denominación	Número de pedido	EAN	PK	P.V.P. sin I.V.A.
DDSk 672-1	7 205 01 00 22 8	4014586804453	01	1.555,00

Incluido en el precio:
1 puño auxiliar, 1 cuña de expulsión
Para los accesorios vease la página 8



Denominación	Número de pedido	EAN	PK	P.V.P. sin I.V.A.
ASq 672-1	7 205 03 00 22 0	4014586804569	01	1.755,00

Incluido en el precio:
1 puño auxiliar, 1 cuña de expulsión, 1 anillo de suspensión
Para los accesorios vease la página 8

Taladros

Accesorios (A)BOP 6, (A)BOP 10, (A)BOP 10-2, (A)BOP 13-2



Maletín de herramientas
con compartimiento y caja de plástico
Sintético, dimensiones interiores: 470 x 275 x 116 mm

Número de pedido	P.V.P. sin I.V.A.
3 39 01 118 48 0	55,08



Cargador rápido ALG 50
Para todos los acumuladores de iones de litio FEIN. Tiempo de carga a partir de 35 min.

Número de pedido	P.V.P. sin I.V.A.
9 26 04 129 01 0	42,75



Cargador rápido ALG 30
Para los acumuladores NiCd y Li-Ion de FEIN. Tiempo de carga a partir de 25 min.

Número de pedido	P.V.P. sin I.V.A.
9 26 04 096 01 0	138,31



Batería
Batería de iones de litio con indicador del nivel de carga y tecnología SafetyCell de FEIN. Protege la batería y la máquina frente a sobrecarga, sobrecalentamiento y descarga total. Se puede usar en todas las herramientas a batería FEIN de 18 V.

Tensión V	Capacidad Ah	Número de pedido	P.V.P. sin I.V.A.
18	5	9 26 04 173 02 0	133,12
18	2,5	9 26 04 171 02 0	89,75



Set de inicio con batería
2 baterías de iones de litio con ALG 50.

Tensión V	Capacidad Ah	Número de pedido	P.V.P. sin I.V.A.
18	5	9 26 04 300 03 0	309,00
18	2,5	9 26 04 300 04 0	222,25



Portabrocas de fijación rápida
Portabrocas de sujeción rápida metálico de carcasa única SUPRA SKE con seguro de fuerza de sujeción, alojamiento del portabrocas 1/2"-20 UNF

Capacidad del mandril mm	Número de pedido	P.V.P. sin I.V.A.
0.5 - 10	6 32 05 036 01 0	77,44



Portabrocas de fijación rápida
Portabrocas de sujeción rápida metálico de carcasa única SUPRA SKE con seguro de fuerza de sujeción, alojamiento del portabrocas 1/2"-20 UNF

Capacidad del mandril mm	Número de pedido	P.V.P. sin I.V.A.
1.5-13	6 32 05 035 01 0	79,40

Llave plana de una boca SW17

Número de pedido	P.V.P. sin I.V.A.
6 29 03 002 00 9	6,88

Estribo de suspensión
para la suspensión en un equilibrador vertical

Número de pedido	P.V.P. sin I.V.A.
3 02 32 046 00 8	3,34



Estribo de suspensión
para la suspensión en un equilibrador horizontal y vertical

Número de pedido	P.V.P. sin I.V.A.
3 21 25 050 00 7	12,01



Tope de profundidad

Número de pedido	P.V.P. sin I.V.A.
3 21 27 005 00 6	4,42

Protector
para la protección mecánica de la superficie de herramienta

Tipo	Número de pedido	P.V.P. sin I.V.A.
BOP 10	3 14 20 131 01 0	12,71
BOP 10-2/13-2	3 14 20 132 01 0	12,71

Pasta de corte
Lubricante para el trabajo de chapas.

Número de pedido	P.V.P. sin I.V.A.
3 21 32 020 12 9	16,62

Accesorios BOS 16, BOS 16-2

Maletín de herramientas
Sintético, dimensiones interiores: 470 x 275 x 116 mm

Número de pedido	P.V.P. sin I.V.A.
3 39 01 118 01 0	48,27

Mezclador de mortero
600 mm de largo, Ø 110 mm

Número de pedido	P.V.P. sin I.V.A.
6 39 02 002 01 3	96,01

Portabrocas de fijación rápida
Portabrocas de sujeción rápida metálico de carcasa única SUPRA SKE con seguro de fuerza de sujeción, alojamiento del portabrocas 1/2"-20 UNF

Capacidad del mandril mm	Peso kg	Número de pedido	P.V.P. sin I.V.A.
3-16	0,56	6 32 05 038 01 0	118,74

Portabrocas de fijación rápida
Alojamiento de portabrocas 1/2"-20 UNF
Forma aguda R

Capacidad del mandril mm	Peso kg	Número de pedido	P.V.P. sin I.V.A.
1-13	0,54	6 32 05 033 01 0	97,63

Portabrocas con corona dentada
Alojamiento de portabrocas 1/2"-20 UNF

Capacidad del mandril mm	Peso kg	Número de pedido	P.V.P. sin I.V.A.
1-10	0,3	6 32 03 034 01 0	34,51
1.5-13	0,38	6 32 03 041 01 4	47,13

Accesorios DSke 672, DDSk 671-1, DDSk 672

Maletín de herramientas
metálico 400 x 400 x 130 mm

Número de pedido	P.V.P. sin I.V.A.
3 39 01 032 01 3	59,54

Portabrocas de fijación rápida
Alojamiento de portabrocas B16
Forma aguda R

Capacidad del mandril mm	Peso kg	Número de pedido	P.V.P. sin I.V.A.
0-10	0,61	6 32 04 016 00 7	70,69
1-13	0,88	6 32 04 017 00 1	83,89
3-16	1,14	6 32 04 025 00 3	105,82

Portabrocas de fijación rápida
Alojamiento de portabrocas B16
punta R, con seguro de fuerza de sujeción

Capacidad del mandril mm	Peso kg	Número de pedido	P.V.P. sin I.V.A.
1-13	0,56	6 32 04 032 00 6	98,76

Portabrocas con corona dentada
Alojamiento de portabrocas B16

Capacidad del mandril mm	Peso kg	Número de pedido	P.V.P. sin I.V.A.
1,5-13	0,41	6 32 02 030 01 5	51,84
1-16	0,64	6 32 02 037 01 0	67,90

Cono para portabrocas
para máquinas taladradoras con cono Morse.

Alojamiento	Número de pedido	P.V.P. sin I.V.A.
CM 3/B 16	6 33 01 012 00 5	14,04
CM 3/B 22	6 33 01 014 00 7	18,97

Cono de extensión
para cono Morse

Alojamiento	Número de pedido	P.V.P. sin I.V.A.
CM 3/CM 4	6 33 04 004 00 0	108,12

Casquillo de reducción
para cono Morse

Número de pedido	P.V.P. sin I.V.A.
6 33 02 003 00 4	16,72

Cuña de expulsión

Alojamiento	Longitud mm	Número de pedido	P.V.P. sin I.V.A.
CM 1/CM 2	140	6 33 05 003 00 3	7,11
CM 3/CM 4	190	6 33 05 004 00 1	6,92

Accesorios ASq 672-1

Portabrocas con corona dentada
Alojamiento de portabrocas B22

Capacidad del mandril mm	Ø exterior mm	Alojamiento del portabrocas	Peso kg	Número de pedido	P.V.P. sin I.V.A.
5-20	75	B 22	1,55	6 32 02 022 01 8	110,41

Cono para portabrocas
para máquinas taladradoras con cono Morse.

Alojamiento	Número de pedido	P.V.P. sin I.V.A.
CM 4/B 22	6 33 01 016 00 4	36,80

Casquillo de reducción
para cono Morse

Alojamiento	Número de pedido	P.V.P. sin I.V.A.
CM 4/CM 3	6 33 02 004 00 2	24,46

Accesorios ASq 672-1, DSke 672, DDSk 672-1, DDSk 672

Embrague deslizante de seguridad
con alojamiento MK 3 y salida de fuerza Ø 30 mm, margen de ajuste 15-80 Nm para número de revoluciones 0-500/min, peso 2,2 kg, incl. anillo de goma, pasador cilíndrico, manguito se sujeción y llave de gancho

Número de pedido	P.V.P. sin I.V.A.
9 01 05 002 01 8	1.056,66



	AWBP 10 Select	WBP 10	
	Taladro angular a batería extremadamente pequeño para trabajos en puntos de difícil acceso.	Taladro angular extremadamente pequeño para trabajos en puntos de difícil acceso.	
EAN 4014586...	... 881775	... 878843	
Página	11	11	
Características técnicas	Consumo nominal		500 W
	Potencia suministrada		270 W
	Tensión de acumulador	18 V	
	Compatibilidad de la batería	Iones de litio/iones de litio HighPower	
	Alojamiento para la batería	18 V	
	Velocidad bajo carga	0 - 1 260 1/min	0 - 1 030 1/min
	Velocidad en vacío	0 - 1 370 1/min	0 - 1 830 1/min
	Ø de taladrado, acero	10 mm	10 mm
	Ø de taladrado acero inoxidable	10 mm	10 mm
	Ø de taladro metal ligero	15 mm	15 mm
	Ø de taladro madera	25 mm	25 mm
	Roscar	M 6	M 6
	Medida angular	17 mm	17 mm
Peso según EPTA		1,50 kg	
Peso sin batería	1,30 kg		

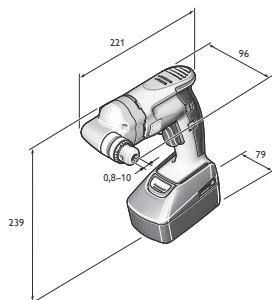

AWBP 10

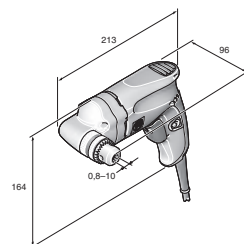

WBP 10



FEIN SELECT⁺



Denominación	Número de pedido	EAN	PK	P.V.P. sin I.V.A.
AWBP 10 Select	7 105 04 62 00 0	4014586881775	01	355,00

Incluido en el precio:
1 portabrocas de corona dentada hasta Ø 10 mm, 1 llave de portabrocas, 1 maletín de herramientas de plástico
Para los accesorios vease la página 11



Denominación	Número de pedido	EAN	PK	P.V.P. sin I.V.A.
WBP 10	7 205 51 60 00 0	4014586878843	01	365,00

Incluido en el precio:
1 portabrocas de corona dentada hasta Ø 10 mm, 1 llave de portabrocas
Para los accesorios vease la página 11

Taladro angular

Accesorios generales



Portabrocas con corona dentada
Alojamiento de portabrocas B10

Capacidad del mandril mm	Peso kg	Número de pedido	P.V.P. sin I.V.A.
0,8-10	0,22	6 32 02 044 01 8	38,53
0,5-8	0,14	6 32 02 043 01 0	43,03



Cargador rápido ALG 30

Para los acumuladores NiCd y Li-Ion de FEIN. Tiempo de carga a partir de 25 min.

Número de pedido	P.V.P. sin I.V.A.
9 26 04 096 01 0	138,31



Cargador rápido ALG 50

Para todos los acumuladores de iones de litio FEIN. Tiempo de carga a partir de 35 min.

Número de pedido	P.V.P. sin I.V.A.
9 26 04 129 01 0	42,75

Accesorios AWBP 10



Maletín de herramientas
con compartimiento y caja de plástico

Número de pedido	P.V.P. sin I.V.A.
3 39 01 131 94 0	49,83



Batería

Batería de iones de litio con indicador del nivel de carga y tecnología SafetyCell de FEIN. Protege la batería y la máquina frente a sobrecarga, sobrecalentamiento y descarga total. Se puede usar en todas las herramientas a batería FEIN de 18 V.

Tensión V	Capacidad Ah	Número de pedido	P.V.P. sin I.V.A.
18	5	9 26 04 173 02 0	133,12
18	2,5	9 26 04 171 02 0	89,75



Set de inicio con batería

2 baterías de iones de litio con ALG 50.

Tensión V	Capacidad Ah	Número de pedido	P.V.P. sin I.V.A.
18	5	9 26 04 300 03 0	309,00
18	2,5	9 26 04 300 04 0	222,25

Accesorios WBP 10



Maletín de herramientas

Sintético, dimensiones interiores: 470 x 275 x 116 mm

Número de pedido	P.V.P. sin I.V.A.
3 39 01 118 01 0	48,27



Caja de plástico

Compartimento de maletín con tapa con cierre para piezas pequeñas y accesorios, para maletín de herramientas 3 39 01 118 01 0, máx. 5 unid./maletín.

Número de pedido	P.V.P. sin I.V.A.
3 39 01 119 00 0	4,45



	IBS 16	MBS 16 X	MBS 25 F	MBS 32 F	
	Soporte de taladrado industrial para taladros hasta 16 mm de capacidad de taladrado.	Soporte magnético para taladrado con capacidad hasta 16 mm.	Soporte magnético para taladrado con capacidad hasta 25 mm.	Soporte magnético con ajuste de precisión para taladrado con capacidad hasta 32 mm.	
EAN 4014586...	... 878515	... 878034	... 878041	... 847924	
Página	13	13	13	13	
Características técnicas	Broca Ø máx.	16 mm	16 mm	25 mm	32 mm
	Escariado Ø máx.	16 mm	16 mm	25 mm	40 mm
	Radio de giro bastidor			7°	350°
	Margen de ajuste bastidor			6 mm	10 mm
	Roscar	M 12	M 12	M 20	M 24
	Para Ø de cuello de sujeción de	53 mm	43 mm	53 mm	63 mm
	Carrera	145 mm	145 mm	145 mm	178 mm
	Carrera de trabajo tot.	295 mm	325 mm	290 mm	365 mm
	Dimensiones del pie magnético		195 x 90 mm	205 x 95 mm	220 x 100 mm
	Fuerza de sujeción magnética		12 500 N	14 000 N	18 000 N
Peso según EPTA	8,00 kg	9,50 kg	12,50 kg	21,80 kg	

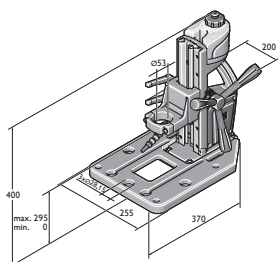

IBS 16

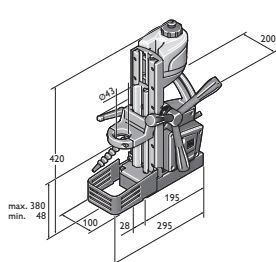

MBS 16 X

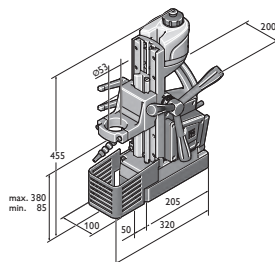

MBS 25 F

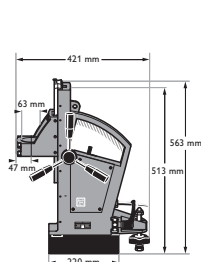

MBS 32 F



Denominación	Número de pedido	EAN	PK	P.V.P. sin I.V.A.
IBS 16	9 03 20 223 00 0	4014586878515	01	507,00

Incluido en el precio:

1 depósito de refrigerante, 1 tubo flexible articulado Flex, 1 anillo reductor Ø 43 mm

Para los accesorios vease la página 14



Denominación	Número de pedido	EAN	PK	P.V.P. sin I.V.A.
MBS 16 X	9 03 18 223 00 0	4014586878034	01	945,00

Incluido en el precio:

1 depósito de refrigerante, 1 correa de amarre, 1 protección contra contacto

Para los accesorios vease la página 14



Denominación	Número de pedido	EAN	PK	P.V.P. sin I.V.A.
MBS 25 F	9 03 19 223 00 0	4014586878041	01	1.473,00

Incluido en el precio:

1 depósito de refrigerante, 1 correa de amarre, 1 protección contra contacto, 1 anillo reductor Ø 43 mm

Para los accesorios vease la página 14



Denominación	Número de pedido	EAN	PK	P.V.P. sin I.V.A.
MBS 32 F	9 03 16 223 00 8	4014586847924	01	2.669,00

Incluido en el precio:

1 correa de sujeción, 1 gancho para virutas, 1 protector contra virutas, 2 llave

Para los accesorios vease la página 14

Accesorios IBS 16



Anillos reductores
para el alojamiento de máquinas con un Ø de cuello de sujeción de 43 mm, p.ej. DSeu 638, ASz(e)/DSe 649
FEIN BOS, KBH

Ø mm	Número de pedido	P.V.P. sin I.V.A.
53 / 43	3 26 23 014 01 0	35,26

Mordaza de prismas

Número de pedido	P.V.P. sin I.V.A.
9 07 01 002 01 0	116,95

Set de montaje para mordaza

Número de pedido	P.V.P. sin I.V.A.
6 41 31 019 01 0	33,52

Placa adaptadora para perforadoras con imán

Número de pedido	P.V.P. sin I.V.A.
3 24 22 326 01 0	50,84

Accesorios MBS 16 X



Anillos reductores
para el alojamiento de máquinas con un Ø de cuello de sujeción de 33 mm, p.ej. ASye/ASke(u)/DSke(u)/ASge 637

Ø mm	Número de pedido	P.V.P. sin I.V.A.
43 / 33	3 26 23 012 01 9	35,26



Anillos reductores
para alojar máquinas con un diámetro de cuello de sujeción de 38 mm

Ø mm	Número de pedido	P.V.P. sin I.V.A.
43 / 38	3 26 23 013 00 4	35,26

Accesorios MBS 25 F



Anillos reductores
para alojar máquinas con un diámetro de cuello de sujeción de 38 mm

Ø mm	Número de pedido	P.V.P. sin I.V.A.
53 / 38	3 26 23 010 00 8	35,26



Anillos reductores
para el alojamiento de máquinas con un Ø de cuello de sujeción de 43 mm, p.ej. DSeu 638, ASz(e)/DSe 649

Ø mm	Número de pedido	P.V.P. sin I.V.A.
53 / 43	3 26 23 009 00 6	35,26



Anillos reductores
para el alojamiento de máquinas con un Ø de cuello de sujeción de 43 mm, p.ej. DSeu 638, ASz(e)/DSe 649
FEIN BOS, KBH

Ø mm	Número de pedido	P.V.P. sin I.V.A.
53 / 43	3 26 23 014 01 0	35,26

Accesorios MBS 16 X, MBS 25 F, MBS 32 F



Placa base con ventosa
para materiales antimagnéticos, 250 x 330 x 110 mm

Número de pedido	P.V.P. sin I.V.A.
9 26 02 054 01 6	534,76



Placa de vacío
para materiales antimagnéticos y superficies estructuradas (chapa estriada, chapa apezonada, etc.). Se requiere una bomba de vacío.
Placa de vacío 396 x 200 x 95 mm

Número de pedido	P.V.P. sin I.V.A.
9 26 02 057 01 7	559,68



Dispositivo taladrador de tubos
incl. correa tensora, para colocar taladros en tubos con Ø de 60 a 300 mm, 220 x 130 mm.

Número de pedido	P.V.P. sin I.V.A.
9 26 02 055 01 0	291,67



Bomba de vacío
Cantidad de aspiración 0,015 m³/min, -0,8 bar, 92 W, peso 2,5 kg, incl. tubo flexible de aspiración.

Número de pedido	P.V.P. sin I.V.A.
9 26 01 022 01 3	559,00



	AGWP 10 Select	GWP 10	
	Roscadora rápida y precisa con engranaje inversor para tiempos de trabajo más cortos.	Roscadora rápida y precisa con engranaje inversor para tiempos de trabajo más cortos.	
EAN 4014586...	... 885537	... 881256	
Página	16	16	
Características técnicas	Consumo nominal		450 W
	Potencia suministrada		250 W
	Tensión de acumulador	18 V	
	Compatibilidad de la batería	Iones de litio/iones de litio HighPower	
	Alojamiento para la batería	18 V	
	Velocidad en vacío con giro a izquierda	0 - 760 1/min	0 - 1 000 1/min
	Velocidad bajo carga al cortar	0 - 440 1/min	0 - 450 1/min
	Velocidad bajo carga con giro a izquierda	0 - 670 1/min	0 - 680 1/min
	Par con potencia efectiva máx.	26 Nm	21 Nm
	Rosca en acero hasta	M 10	M 10
	Rosca en acero inoxidable	M 10	M 10
Eje cónico	B 12	B 12	
Peso según EPTA		1,60 kg	
Peso sin batería	1,30 kg		

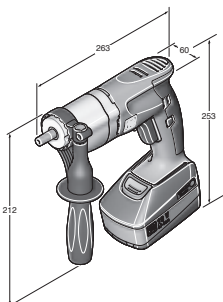

AGWP 10 Select

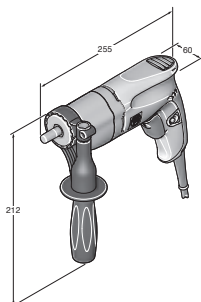

GWP 10

FEIN SELECT⁺



Denominación	Número de pedido	EAN	PK	P.V.P. sin I.V.A.
AGWP 10 Select	7 109 01 62 00 0	4014586885537	01	436,00

Incluido en el precio:
1 puño auxiliar, 1 maletín de herramientas de plástico, **Volumen de suministro sin mandril de roscas**
Para los accesorios vease la página 16



Denominación	Número de pedido	EAN	PK	P.V.P. sin I.V.A.
GWP 10	7 209 38 60 00 0	4014586881256	01	669,50

Incluido en el precio:
1 puño auxiliar, **Volumen de suministro sin mandril de roscas**
Para los accesorios vease la página 16

Roscadora

Accesorios generales



Cargador rápido ALG 50
Para todos los acumuladores de iones de litio FEIN.
Tiempo de carga a partir de 35 min.

Número de pedido	P.V.P. sin I.V.A.
9 26 04 129 01 0	42,75



Cargador rápido ALG 30
Para los acumuladores NiCd y Li-Ion de FEIN. Tiempo de carga a partir de 25 min.

Número de pedido	P.V.P. sin I.V.A.
9 26 04 096 01 0	138,31



Batería
Batería de iones de litio con indicador del nivel de carga y tecnología SafetyCell de FEIN. Protege la batería y la máquina frente a sobrecarga, sobrecalentamiento y descarga total. Se puede usar en todas las herramientas a batería FEIN de 18 V.

Tensión V	Capacidad Ah	Número de pedido	P.V.P. sin I.V.A.
18	5	9 26 04 173 02 0	133,12
18	2,5	9 26 04 171 02 0	89,75



Set de inicio con batería
2 baterías de iones de litio con ALG 50.

Tensión V	Capacidad Ah	Número de pedido	P.V.P. sin I.V.A.
18	5	9 26 04 300 03 0	309,00
18	2,5	9 26 04 300 04 0	222,25



Maletín de herramientas
con compartimento y caja de plástico
Sintético, dimensiones interiores: 470 x 275 x 116 mm

Número de pedido	P.V.P. sin I.V.A.
3 39 01 131 08 0	54,69



Mandril de pinzas
con pinzas portapiezas 3,5/4,5/6 mm

Número de pedido	P.V.P. sin I.V.A.
6 32 06 063 01 2	98,92



Mandril de pinzas oscilante
con pinzas portapiezas 3,5/4,5/6 mm

Número de pedido	P.V.P. sin I.V.A.
6 32 06 076 02 2	155,29



Pinzas portapiezas
para mandril de pinza y mandril de pinza de péndulo, y adaptador para roscado.
M2 (DIN 352, DIN 371), M4 (DIN 357, DIN 376)

Ø mm	Cuadrado mm	Número de pedido	P.V.P. sin I.V.A.
2,8	2,1	6 32 06 077 00 1	27,39



Pinzas portapiezas
para mandril de pinza y mandril de pinza de péndulo, y adaptador para roscado.
M3 (DIN 352, DIN 371), M5 (DIN 357, DIN 376)

Ø mm	Cuadrado mm	Número de pedido	P.V.P. sin I.V.A.
3,5	2,7	6 32 06 064 00 1	27,39



Pinzas portapiezas
para mandril de pinza y mandril de pinza de péndulo, y adaptador para roscado.
M4 (DIN 352, DIN 371), M6 (DIN 357, DIN 376)

Ø mm	Cuadrado mm	Número de pedido	P.V.P. sin I.V.A.
4,5	3,4	6 32 06 065 00 5	28,04



Pinzas portapiezas
para mandril de pinza y mandril de pinza de péndulo, y adaptador para roscado.
M5 (DIN 352, DIN 371), M6 (DIN 352), M7 (DIN 352), M8 (DIN 352, DIN 357, DIN 376)

Ø mm	Cuadrado mm	Número de pedido	P.V.P. sin I.V.A.
6	4,9	6 32 06 066 00 8	28,04



Pinzas portapiezas
para mandril de pinza y mandril de pinza de péndulo, y adaptador para roscado.
M7 (DIN 371), M9 (DIN 352) M 10 (DIN 352, DIN 357, DIN 376)

Ø mm	Cuadrado mm	Número de pedido	P.V.P. sin I.V.A.
7	5,5	6 32 06 070 00 6	28,04

**Pinzas portapiezas**

para mandril de pinza y mandril de pinza de péndulo,
y adaptador para roscado.
M8 (DIN 371), M11 (DIN 352)

Ø mm	Cuadrado mm	Número de pedido	P.V.P. sin I.V.A.
8	6,2	6 32 06 078 00 9	27,39

**Pinzas portapiezas**

para mandril de pinza y mandril de pinza de péndulo,
y adaptador para roscado.
M10 (DIN 371)

Ø mm	Cuadrado mm	Número de pedido	P.V.P. sin I.V.A.
10	8	6 32 06 079 00 3	27,39

**Pinzas portapiezas**

para mandril de pinza y mandril de pinza de péndulo,
y adaptador para roscado.
M12 (DIN 357, DIN 371, DIN 376)

Ø mm	Cuadrado mm	Número de pedido	P.V.P. sin I.V.A.
9	7	6 32 06 075 00 4	28,04

**Mandril de mordazas (BF)**

para alojamiento directo de macho de roscar, margen
de sujeción 2,0 - 8,1 mm, con llave

Número de pedido	P.V.P. sin I.V.A.
6 32 06 019 00 9	100,66

**Mandril oscilante de pinzas (PBF)**

para alojamiento directo de macho de roscar, margen
de sujeción 2,0 - 8,1 mm, con llave

Número de pedido	P.V.P. sin I.V.A.
6 32 06 041 00 8	149,52

**Cuña de separación**

para portabrocas, paq. 2 unid.

Alojamiento	Longitud mm	Número de pedido	P.V.P. sin I.V.A.
B 12	125	6 33 05 009 01 3	34,24

**Tope de profundidad**

Número de pedido	P.V.P. sin I.V.A.
3 21 27 005 00 6	4,42

**Pasta de corte**

Lubricante para el trabajo de chapas.

Número de pedido	P.V.P. sin I.V.A.
3 21 32 020 12 9	16,62

Accesorios GWP 10**Estribo de suspensión**

para la suspensión en un equilibrador
horizontal y vertical

Número de pedido	P.V.P. sin I.V.A.
3 21 25 050 00 7	12,01



Atornillar con fiabilidad: el programa de atornillado de FEIN.

Extremadamente fiables y adaptados especialmente a cada aplicación, el programa de atornillado de FEIN permite resultados de trabajo excelentes y una calidad óptima de los aprietes - incluso en las condiciones más duras. Tanto en la fabricación en serie industrial como en las construcciones metálicas, el interiorismo o las reformas. La ergonomía ejemplar, así como el peso especialmente reducido son otras ventajas fundamentales que permiten un trabajo profesional, eficiente y que a la vez ahorra esfuerzos. Día tras día. Y a lo largo de muchos años.



Taladro atornillador con acumulador **Página 20**

Combina de forma óptima la flexibilidad, la fuerza y la fiabilidad. Diseñado para el taladrado, roscado y atornillado en metal.

Llave de impacto a batería **Página 26**

Insuperablemente eficiente y siempre fiable. Permite múltiples aplicaciones y es muy resistente.

Atornillador autotaladrante **Página 31**

Para el trabajo seguro sin errores de tornillos autorroscantes y autotaladrantes en la construcción de tejados y fachadas, así como en los sectores de calefacción, climatización y ventilación.

Atornillador de obra **Página 33**

Los especialistas para las construcciones en seco e interiorismo. Ligero, ergonómico, compacto para resultados de atornillado óptimos.



	ASCM 18 QM	ASCM 18 QM Select	Set profesional ASCM 18 QM para roscado	ABS 18 QC	ABS 18 Q Select	Set profesional ABS 18 QC para roscado	ASB 18 QC
	Taladro atornillador a batería de 4 velocidades con motor sin escobillas y alojamiento QuickIN MAX. Potencia increíble para taladrar y roscar hasta 12 mm y taladrado con sierra de corona de metal duro.		Taladro atornillador a batería de 4 velocidades con motor sin escobillas, alojamiento QuickIN MAX y amplios accesorios para taladrar, roscar y atornillar en metal.	Taladro atornillador a batería de 2 velocidades con motor sin escobillas y alojamiento QuickIN. Perfectamente adecuado para taladrar y roscar hasta 10 mm.		Taladro atornillador a batería de 2 velocidades con motor sin escobillas, alojamiento QuickIN y amplios accesorios para taladrar, roscar y atornillar en metal.	Taladro atornillador percutor a batería de 2 velocidades con motor sin escobillas y alojamiento QuickIN. Muy adecuado para taladrar hasta 10 mm en metal, piedra y mampostería.
EAN 4014586...	... 887456	... 887340	... 887333	... 887159	... 887203	... 887197	... 887210
Página	22	22	22	22	22	22	22
Características técnicas	Tensión de acumulador	18 V	18 V	18 V	18 V	18 V	18 V
	Capacidad del acumulador	5 Ah		5 Ah	2,5 Ah		2,5 Ah
	Compatibilidad de la batería	iones de litio/iones de litio HighPower	iones de litio/iones de litio HighPower	iones de litio/iones de litio HighPower	iones de litio/iones de litio HighPower	iones de litio/iones de litio HighPower	iones de litio/iones de litio HighPower
	Alojamiento para la batería	18 V	18 V	18 V	MultiVolt	MultiVolt	MultiVolt
	Motor	sin escobillas	sin escobillas	sin escobillas	sin escobillas	sin escobillas	sin escobillas
	Engranaje	4 velocidades	4 velocidades	4 velocidades	2 velocidades	2 velocidades	2 velocidades
	Alojamiento	QuickIN MAX	QuickIN MAX	QuickIN MAX	QuickIN	QuickIN	QuickIN
	Número de percusiones						
	Par máximo (duro/blando)	90 / 45 Nm	90 / 45 Nm	90 / 45 Nm	60 / 32 Nm	60 / 32 Nm	60 / 32 Nm
	Niveles de par	15 + 1	15 + 1	15 + 1	22 + 1	22 + 1	22 + 1
	Ø de taladrado, acero	25 mm	25 mm	25 mm	13 mm	13 mm	13 mm
	Ø de taladro madera	50 mm	50 mm	50 mm	50 mm	50 mm	50 mm
	Ø de taladro para piedra						
	Roscar	M 12	M 12	M 12	M 10	M 10	M 10
	Peso con acumulador	2,20 kg		2,20 kg	1,70 kg		1,70 kg
Peso sin batería	1,50 kg	1,50 kg	1,50 kg	1,30 kg	1,30 kg	1,30 kg	
Portabrocas desmontable	●	●	●	●	●	●	

● incluido

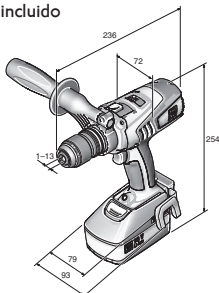

ASCM 18 QM

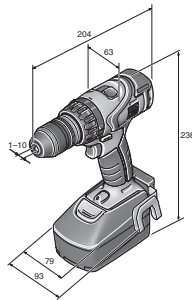

ABS 18 QC

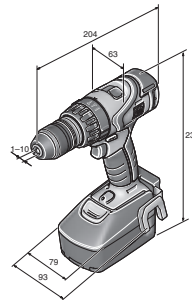

ASB 18 QC



	ASB 18 Q Select	Set profesional ASB 18 QC para roscado	ASCM 12 QC	ASCM 12 Q Select	Set profesional ASCM 12 QC para roscado	ABSU 12 C	ABSU 12 Select	ABSU 12 W4C	ABSU 12 W4 Select
		Taladro atornillador percutor a batería de 2 velocidades con motor sin escobillas, alojamiento QuickIN y amplios accesorios para taladrar, roscar y atornillar en metal.	Taladro atornillador a batería de 4 velocidades con motor sin escobillas y alojamiento QuickIN. Perfectamente adecuado para taladrar y roscar hasta 8 mm y para atornillar.		Taladro atornillador a batería de 4 velocidades con motor sin escobillas, alojamiento QuickIN y amplios accesorios para taladrar, roscar y atornillar en metal.		Taladro atornillador a batería de 2 velocidades con portabrocas metálico. Perfecto para trabajos de taladrado y atornillado universales hasta 6 mm.		Atornilladora a batería de 2 velocidades con portaherramientas de 1/4 pulg. Par potente para atornillados hasta 6 x 200 mm.
	... 887265	... 887258	... 881447	... 885698	... 886961	... 881485	... 885568	... 881539	... 885575
	23	23	23	23	23	23	23	24	24
	18 V	18 V	12 V	12 V	12 V	12 V	12 V	12 V	12 V
		2,5 Ah	2,5 Ah		2,5 Ah	2,5 Ah		2,5 Ah	
	iones de litio/iones de litio HighPower	iones de litio/iones de litio HighPower	iones de litio	iones de litio	iones de litio	iones de litio	iones de litio	iones de litio	iones de litio
	MultiVolt	MultiVolt	12 V	12 V	12 V	12 V	12 V	12 V	12 V
	sin escobillas	sin escobillas	sin escobillas	sin escobillas	sin escobillas	2 pol. CC	2 pol. CC	2 pol. CC	2 pol. CC
	2 velocidades	2 velocidades	4 velocidades	4 velocidades	4 velocidades	2 velocidades	2 velocidades	2 velocidades	2 velocidades
	QuickIN	QuickIN	QuickIN	QuickIN	QuickIN				
	7 360 / 32 000 1/min	7 360 / 32 000 1/min							
	60 / 32 Nm	60 / 32 Nm	40 / 20 Nm	40 / 20 Nm	40 / 20 Nm	20 / 14 Nm	20 / 14 Nm	20 / 14 Nm	20 / 14 Nm
	22 + 1	22 + 1	20 + 1	20 + 1	20 + 1	17 + 1	17 + 1	17 + 1	17 + 1
	13 mm	13 mm	13 mm	13 mm	13 mm	10 mm	10 mm		
	50 mm	50 mm	40 mm	40 mm	40 mm	30 mm	30 mm		
	13 mm	13 mm							
	M 10	M 10	M 8	M 8	M 8	M 6	M 6		
		1,80 kg	1,30 kg		1,30 kg	1,20 kg		1,10 kg	
	1,30 kg	1,30 kg	1,10 kg	1,10 kg	1,10 kg	1,00 kg	1,00 kg	0,80 kg	0,80 kg
	●	●	●	●	●				



Denominación	Número de pedido	EAN	PK	P.V.P. sin I.V.A.
ASCM 18 QM	7 116 11 61 00 0	4014586887456	18	599,00

Incluido en el precio:
 2 baterías (Li-Ion), 1 cargador rápido ALG 50, 1 portabrocas QuickIN (120 Nm), 1 gancho cinturón,
 1 almacenaje para puntas de atornillado, 1 empuñadura, 1 maletín de herramientas de plástico
 Para los accesorios vease la página 24

FEIN SELECT⁺



Denominación	Número de pedido	EAN	PK	P.V.P. sin I.V.A.
ASCM 18 QM Select	7 116 11 64 00 0	4014586887340	18	290,00

Incluido en el precio:
 1 portabrocas QuickIN (120 Nm), 1 gancho cinturón, 1 almacenaje para puntas de atornillado, 1 empuñadura,
 1 maletín de herramientas de plástico
 Para los accesorios vease la página 24



Denominación	Número de pedido	EAN	PK	P.V.P. sin I.V.A.
Set profesional ASCM 18 QM para roscado	7 116 11 63 00 0	4014586887333	18	699,00

Incluido en el precio:
 2 baterías (Li-Ion), 1 cargador rápido ALG 50, 1 portabrocas QuickIN (120 Nm), 1 gancho cinturón, 1 almacenaje para puntas de atornillado, 1 empuñadura, 1 maletín de herramientas de plástico, 1 portapuntas QuickIN (1/4"), 1 adaptador para roscado QuickIN con 2 pinzas portapiezas, 1 adaptador para llave de paso QuickIN (1/2")
 Para los accesorios vease la página 24



Denominación	Número de pedido	EAN	PK	P.V.P. sin I.V.A.
ABS 18 QC	7 113 22 62 00 0	4014586887159	18	452,75

Incluido en el precio:
 2 baterías (Li-Ion), 1 cargador rápido ALG 50, 1 portabrocas QuickIN (120 Nm), 1 gancho cinturón, 1 almacenaje para puntas de atornillado, 1 maletín de herramientas de plástico
 Para los accesorios vease la página 24

FEIN SELECT⁺



Denominación	Número de pedido	EAN	PK	P.V.P. sin I.V.A.
ABS 18 Q Select	7 113 22 64 00 0	4014586887203	18	230,00

Incluido en el precio:
 1 portabrocas QuickIN (120 Nm), 1 gancho cinturón, 1 almacenaje para puntas de atornillado, 1 maletín de herramientas de plástico
 Para los accesorios vease la página 24



Denominación	Número de pedido	EAN	PK	P.V.P. sin I.V.A.
Set profesional ABS 18 QC para roscado	7 113 22 63 00 0	4014586887197	18	552,75

Incluido en el precio:
 2 baterías (Li-Ion), 1 cargador rápido ALG 50, 1 portabrocas QuickIN (120 Nm), 1 gancho cinturón, 1 almacenaje para puntas de atornillado, 1 maletín de herramientas de plástico, 1 portapuntas QuickIN (1/4"), 1 adaptador para roscado QuickIN con 2 pinzas portapiezas, 1 adaptador para llave de paso QuickIN (1/2")
 Para los accesorios vease la página 24



Denominación	Número de pedido	EAN	PK	P.V.P. sin I.V.A.
ASB 18 QC	7 113 23 62 00 0	4014586887210	18	472,75

Incluido en el precio:
 2 baterías (Li-Ion), 1 cargador rápido ALG 50, 1 portabrocas QuickIN (120 Nm), 1 gancho cinturón, 1 almacenaje para puntas de atornillado, 1 maletín de herramientas de plástico
 Para los accesorios vease la página 24

FEIN SELECT⁺



Denominación	Número de pedido	EAN	PK	P.V.P. sin I.V.A.
ASB 18 Q Select	7 113 23 64 00 0	4014586887265	18	250,00

Incluido en el precio:
 1 portabrocas QuickIN (120 Nm), 1 gancho cinturón, 1 almacenaje para puntas de atornillado, 1 maletín de herramientas de plástico
 Para los accesorios vease la página 24



Denominación	Número de pedido	EAN	PK	P.V.P. sin I.V.A.
Set profesional ASB 18 QC para roscado	7 113 23 63 00 0	4014586887258	18	572,75

Incluido en el precio:
 2 baterías (Li-Ion), 1 cargador rápido ALG 50, 1 portabrocas QuickIN (120 Nm), 1 gancho cinturón, 1 almacenaje para puntas de atornillado, 1 maletín de herramientas de plástico, 1 portapuntas QuickIN (1/4 pulg.), 1 adaptador para roscado QuickIN con 2 pinzas portapiezas, 1 adaptador para llave de paso QuickIN (1/2 pulg.)
 Para los accesorios vease la página 24



Denominación	Número de pedido	EAN	PK	P.V.P. sin I.V.A.
ASCM 12 QC	7 116 10 61 00 0	4014586881447	18	289,25

Incluido en el precio:
 2 baterías (Li-Ion), 1 cargador rápido ALG 50, 1 portabrocas QuickIN (60 Nm), 1 gancho cinturón, 1 almacenaje para puntas de atornillado, 1 maletín de herramientas de plástico
 Para los accesorios vease la página 24

FEIN SELECT⁺



Denominación	Número de pedido	EAN	PK	P.V.P. sin I.V.A.
ASCM 12 Q Select	7 116 10 64 00 0	4014586885698	18	172,50

Incluido en el precio:
 1 portabrocas QuickIN (60 Nm), 1 gancho cinturón, 1 almacenaje para puntas de atornillado, 1 maletín de herramientas de plástico
 Para los accesorios vease la página 24



Denominación	Número de pedido	EAN	PK	P.V.P. sin I.V.A.
Set profesional ASCM 12 QC para roscado	7 116 10 62 00 0	4014586886961	18	389,25

Incluido en el precio:
 2 baterías (Li-Ion), 1 cargador rápido ALG 50, 1 portabrocas QuickIN (60 Nm), 1 gancho cinturón, 1 almacenaje para puntas de atornillado, 1 maletín de herramientas de plástico, 1 portapuntas QuickIN (1/4 pulg.), 1 adaptador para roscado QuickIN con 2 pinzas portapiezas, 1 adaptador para llave de paso QuickIN (1/2 pulg.)
 Para los accesorios vease la página 24



Denominación	Número de pedido	EAN	PK	P.V.P. sin I.V.A.
ABSU 12 C	7 113 20 61 00 0	4014586881485	18	201,75

Incluido en el precio:
 2 baterías (Li-Ion), 1 cargador rápido ALG 50, 1 gancho cinturón, 1 almacenaje para puntas de atornillado, 1 maletín de herramientas de plástico
 Para los accesorios vease la página 24

FEIN SELECT⁺



Denominación	Número de pedido	EAN	PK	P.V.P. sin I.V.A.
ABSU 12 Select	7 113 20 64 00 0	4014586885568	18	85,00

Incluido en el precio:
 1 gancho cinturón, 1 almacenaje para puntas de atornillado, 1 maletín de herramientas de plástico
 Para los accesorios vease la página 24



Denominación	Número de pedido	EAN	PK	P.V.P. sin I.V.A.
ABSU 12 W4C	7 113 21 61 00 0	4014586881539	18	201,75

Incluido en el precio:

2 baterías (Li-Ion), 1 cargador rápido ALG 50, 1 gancho cinturón, 1 almacenaje para puntas de atornillado, 1 maletín de herramientas de plástico

Para los accesorios vease la página 24

FEIN SELECT⁺



Denominación	Número de pedido	EAN	PK	P.V.P. sin I.V.A.
ABSU 12 W4 Select	7 113 21 64 00 0	4014586885575	18	85,00

Incluido en el precio:

1 gancho cinturón, 1 almacenaje para puntas de atornillado, 1 maletín de herramientas de plástico

Para los accesorios vease la página 24

Taladro atornillador con acumulador

Accesorios generales



Luz LED a batería ALED 12-18 V

Luz LED a batería compacta y de gran duración con cabezal de la lámpara giratorio. Compatible con todas las baterías de iones de litio FEIN de 12/14/18 V, incluido gancho para colgar la luz. Con tan solo 130 g resulta extremadamente ligera y muy clara con 900 Lux. La temperatura de color corresponde a luz diurna. La claridad puede ajustarse en 2 niveles.

Número de pedido	P.V.P. sin I.V.A.
9 26 04 200 02 0	60,00



Maletín de herramientas

Sintético, dimensiones interiores: 470 x 275 x 116 mm

Número de pedido	P.V.P. sin I.V.A.
3 39 01 118 01 0	48,27



Maletín de herramientas

adecuado para ABSU 12, ASCD 12, ASCM 12

Número de pedido	P.V.P. sin I.V.A.
3 39 01 160 01 0	24,41



Caja de plástico

Compartimento de maletín con tapa con cierre para piezas pequeñas y accesorios, para maletín de herramientas 3 39 01 118 01 0, máx. 5 unid./maletín.

Número de pedido	P.V.P. sin I.V.A.
3 39 01 119 00 0	4,45



Cargador rápido ALG 50

Para todos los acumuladores de iones de litio FEIN. Tiempo de carga a partir de 35 min.

Número de pedido	P.V.P. sin I.V.A.
9 26 04 129 01 0	42,75



Cargador rápido ALG 30

Para los acumuladores NiCd y Li-Ion de FEIN. Tiempo de carga a partir de 25 min.

Número de pedido	P.V.P. sin I.V.A.
9 26 04 096 01 0	138,31



Portapuntas 1/4" hexágono exterior

Salida de fuerza 1/4" - hexágono interior con portapuntas de cambio rápido

Ø mm	L mm	Número de pedido	P.V.P. sin I.V.A.
15	51	6 05 10 011 00 9	22,88

Batería 18 V



Batería

Batería de iones de litio con indicador del nivel de carga y tecnología SafetyCell de FEIN. Protege la batería y la máquina frente a sobrecarga, sobrecalentamiento y descarga total. Se puede usar en todas las herramientas a batería FEIN de 18 V.

Tensión V	Capacidad Ah	Número de pedido	P.V.P. sin I.V.A.
18	5	9 26 04 173 02 0	133,12
18	2,5	9 26 04 171 02 0	89,75

FEIN Select⁺



Set de inicio con batería

2 baterías de iones de litio con ALG 50.

Tensión V	Capacidad Ah	Número de pedido	P.V.P. sin I.V.A.
18	5	9 26 04 300 03 0	309,00
18	2,5	9 26 04 300 04 0	222,25



Batería 12 V



Batería

Batería de iones de litio con indicador del nivel de carga y tecnología SafetyCell de FEIN. Protege la batería y la máquina frente a sobrecarga, sobrecalentamiento y descarga total. Se puede usar en todas las herramientas a batería FEIN de 12 V y de 18 V con alojamiento MultiVolt.

Tensión V	Capacidad Ah	Número de pedido	P.V.P. sin I.V.A.
12	2,5	9 26 04 168 02 0	37,00

FEIN Select⁺



Set de inicio con batería

2 baterías de iones de litio con ALG 50.

Tensión V	Capacidad Ah	Número de pedido	P.V.P. sin I.V.A.
12	2,5	9 26 04 250 01 0	116,75

Otros accesorios



Portabrocas desmontable

Portabrocas metálico pequeño de la empresa Röhm, par máximo 60 Nm. Compatible con todas las atornilladoras a batería FEIN con alojamiento QuickIN/QuickIN MAX.

Alojamiento	Número de pedido	P.V.P. sin I.V.A.
QuickIN	6 32 08 002 01 0	37,34



Portabrocas desmontable

Portabrocas metálico de la empresa Röhm con garras de metal duro y fuerzas de sujeción elevadas. La punta de atornillado puede permanecer en el árbol de accionamiento y el portabrocas se desliza sobre la punta. Par máximo 120 Nm. Compatible con todas las atornilladoras a batería FEIN con alojamiento QuickIN/QuickIN MAX.

Alojamiento	Número de pedido	P.V.P. sin I.V.A.
QuickIN	6 32 08 005 01 0	49,84



Portapuntas

Portapuntas de hexágono interior de 1/4" con práctico manejo con una sola mano y potente imán de neodimio. Gracias al uso del portapuntas, la atornilladora es más ligera y más corta. Compatible con todas las atornilladoras a batería FEIN con alojamiento QuickIN/QuickIN MAX.

Alojamiento	Número de pedido	P.V.P. sin I.V.A.
QuickIN	6 05 10 222 01 0	36,30



Adaptador para llave de paso

Adaptador para llave de paso para alojar cabezales del percutor en alojamiento cuadrado de 1/2". Compatible con todas las atornilladoras a batería FEIN con alojamiento QuickIN/QuickIN MAX.

Alojamiento	Número de pedido	P.V.P. sin I.V.A.
QuickIN	6 42 03 002 01 0	36,30



Adaptador para roscado

Adaptador para roscado con 2 pinzas portapiezas para diámetro del vástago de 4,5 y 6 mm para cortar los tamaños de roscado M4/M5/M6/M8. Sujeción fiable de la roscadora en el cuadrado, de este modo se evita la posibilidad de deslizamiento. Compatible con todas las atornilladoras a batería FEIN con alojamiento QuickIN/QuickIN MAX.

Alojamiento	Número de pedido	P.V.P. sin I.V.A.
QuickIN	6 42 03 003 01 0	81,95



Adaptador para roscado

Sujeción fiable de la roscadora en el cuadrado; de este modo se evita la posibilidad de deslizamiento. Compatible con todas las pinzas portapiezas FEIN y atornilladoras a batería FEIN con alojamiento QuickIN/QuickIN MAX.

Alojamiento	Número de pedido	P.V.P. sin I.V.A.
QuickIN	6 42 03 003 02 0	39,00



Pinzas portapiezas

para mandril de pinza y mandril de pinza de péndulo, y adaptador para roscado. M2 (DIN 352, DIN 371), M4 (DIN 357, DIN 376)

Ø mm	Cuadrado mm	Número de pedido	P.V.P. sin I.V.A.
2,8	2,1	6 32 06 077 00 1	27,39



Pinzas portapiezas

para mandril de pinza y mandril de pinza de péndulo, y adaptador para roscado. M3 (DIN 352, DIN 371), M5 (DIN 357, DIN 376)

Ø mm	Cuadrado mm	Número de pedido	P.V.P. sin I.V.A.
3,5	2,7	6 32 06 064 00 1	27,39



Pinzas portapiezas

para mandril de pinza y mandril de pinza de péndulo, y adaptador para roscado. M4 (DIN 352, DIN 371), M6 (DIN 357, DIN 376)

Ø mm	Cuadrado mm	Número de pedido	P.V.P. sin I.V.A.
4,5	3,4	6 32 06 065 00 5	28,04



Pinzas portapiezas

para mandril de pinza y mandril de pinza de péndulo, y adaptador para roscado. M5 (DIN 352, DIN 371), M6 (DIN 352), M7 (DIN 352), M8 (DIN 352, DIN 357, DIN 376)

Ø mm	Cuadrado mm	Número de pedido	P.V.P. sin I.V.A.
6	4,9	6 32 06 066 00 8	28,04



Pinzas portapiezas

para mandril de pinza y mandril de pinza de péndulo, y adaptador para roscado. M7 (DIN 371), M9 (DIN 352) M 10 (DIN 352, DIN 357, DIN 376)

Ø mm	Cuadrado mm	Número de pedido	P.V.P. sin I.V.A.
7	5,5	6 32 06 070 00 6	28,04



Pinzas portapiezas

para mandril de pinza y mandril de pinza de péndulo, y adaptador para roscado. M8 (DIN 371), M11 (DIN 352)

Ø mm	Cuadrado mm	Número de pedido	P.V.P. sin I.V.A.
8	6,2	6 32 06 078 00 9	27,39



Pinzas portapiezas

para mandril de pinza y mandril de pinza de péndulo, y adaptador para roscado. M12 (DIN 357, DIN 371, DIN 376)

Ø mm	Cuadrado mm	Número de pedido	P.V.P. sin I.V.A.
9	7	6 32 06 075 00 4	28,04



Pinzas portapiezas

para mandril de pinza y mandril de pinza de péndulo, y adaptador para roscado. M10 (DIN 371)

Ø mm	Cuadrado mm	Número de pedido	P.V.P. sin I.V.A.
10	8	6 32 06 079 00 3	27,39



	ASCD 18-300 W2	ASCD 18-300 W2 Select	ASCD 18-200 W4	ASCD 18-200 W4 Select	ASCD 12-150 W8C	
	Atornillador de impacto a batería con motor sin escobillas y ajuste del par en 6 niveles. Para atornillados métricos hasta M18.		Atornillador de impacto con motor sin escobillas y ajuste del par en 6 niveles. Para atornillados universales, incl. atornillado autorroscante.		Atornillador de impacto a batería con motor sin escobillas y ajuste del par en 6 niveles. Para atornillados métricos hasta M14.	
EAN 4014586...	... 887418	... 887425	... 887432	... 887449	... 887371	
Página	28	28	28	28	28	
Características técnicas	Tensión de acumulador	18 V	18 V	18 V	18 V	12 V
	Capacidad del acumulador	5 Ah		5 Ah		2,5 Ah
	Compatibilidad de la batería	Iones de litio/iones de litio HighPower	Iones de litio/iones de litio HighPower	Iones de litio/iones de litio HighPower	Iones de litio/iones de litio HighPower	Iones de litio
	Alojamiento para la batería	MultiVolt	MultiVolt	MultiVolt	MultiVolt	12 V
	Motor	sin escobillas	sin escobillas	sin escobillas	sin escobillas	sin escobillas
	Velocidad en vacío	0 - 1 700 1/min	0 - 1 700 1/min	0 - 1 500 1/min	0 - 1 500 1/min	0 - 1 800 1/min
	Número de percusiones	0 - 3 400 1/min	0 - 3 400 1/min	0 - 3 000 1/min	0 - 3 000 1/min	0 - 3 600 1/min
	Par de apriete máximo	290 Nm	290 Nm	210 Nm	210 Nm	135 Nm
	Tornillo métrico máx.	M18 (8.8)	M18 (8.8)			M14 (8.8)
	Ø tornillo para madera	8 x 300 mm	8 x 300 mm	8 x 200 mm	8 x 200 mm	8 x 100 mm
Peso con acumulador	1,70 kg		1,70 kg		1,10 kg	
Peso sin batería	1,00 kg	1,00 kg	1,00 kg	1,00 kg	0,85 kg	

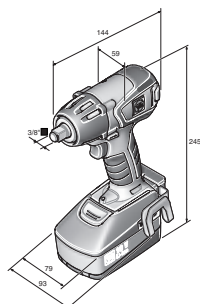

ASCD 18-300 W2

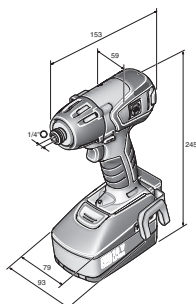

ASCD 18-200 W4

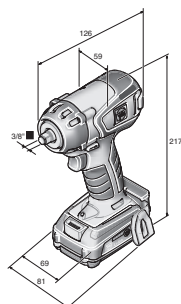

ASCD 12-150 W8C

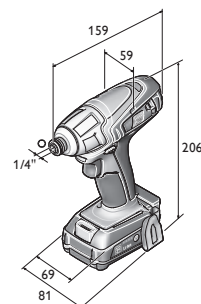

ASCD 12-100 W4C

	ASCD 12-150 W8 Select	ASCD 12-150 W4C	ASCD 12-150 W4 Select	ASCD 12-100 W4C	ASCD 12-100 W4 Select
		Atornillador de impacto con motor sin escobillas y ajuste del par en 6 niveles. Para atornillados universales, incl. atornillado autorroscante.		Atornillador de impacto a batería con motor CC. Para atornillados universales.	
	... 887388	... 887395	... 887401	... 881560	... 885582
	28	29	29	29	29
	12 V	12 V	12 V	12 V	12 V
		2,5 Ah		2,5 Ah	
	iones de litio	iones de litio	iones de litio	iones de litio	iones de litio
	12 V	12 V	12 V	12 V	12 V
	sin escobillas	sin escobillas	sin escobillas	2 pol. CC	2 pol. CC
	0 - 1 800 1/min	0 - 1 700 1/min	0 - 1 700 1/min	0 - 2 700 1/min	0 - 2 700 1/min
	0 - 3 600 1/min	0 - 3 400 1/min	0 - 3 400 1/min	0 - 3 450 1/min	0 - 3 450 1/min
	135 Nm	135 Nm	135 Nm	100 Nm	100 Nm
	M14 (8.8)				
	8 x 100 mm	8 x 100 mm	8 x 100 mm	8 x 80 mm	8 x 80 mm
		1,10 kg		1,10 kg	
	0,85 kg	0,85 kg	0,85 kg	0,90 kg	0,90 kg

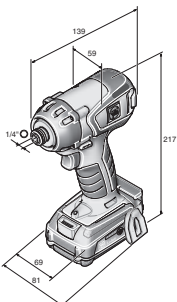

ASCD 12-150 W4



Denominación	Número de pedido	EAN	PK	P.V.P. sin I.V.A.
ASCD 18-300 W2	7 115 06 61 00 0	4014586887418	18	579,00

Incluido en el precio:

2 baterías (Li-Ion), 1 cargador rápido ALG 50, 1 gancho cinturón, 1 almacenaje para puntas de atornillado, 1 maletín de herramientas de plástico

Para los accesorios vease la página 30

FEIN SELECT⁺



Denominación	Número de pedido	EAN	PK	P.V.P. sin I.V.A.
ASCD 18-300 W2 Select	7 115 06 64 00 0	4014586887425	18	270,00

Incluido en el precio:

1 gancho cinturón, 1 almacenaje para puntas de atornillado, 1 maletín de herramientas de plástico

Para los accesorios vease la página 30



Denominación	Número de pedido	EAN	PK	P.V.P. sin I.V.A.
ASCD 18-200 W4	7 115 07 61 00 0	4014586887432	18	569,00

Incluido en el precio:

2 baterías (Li-Ion), 1 cargador rápido ALG 50, 1 gancho cinturón, 1 almacenaje para puntas de atornillado, 1 maletín de herramientas de plástico

Para los accesorios vease la página 30

FEIN SELECT⁺



Denominación	Número de pedido	EAN	PK	P.V.P. sin I.V.A.
ASCD 18-200 W4 Select	7 115 07 64 00 0	4014586887449	18	260,00

Incluido en el precio:

1 gancho cinturón, 1 almacenaje para puntas de atornillado, 1 maletín de herramientas de plástico

Para los accesorios vease la página 30



Denominación	Número de pedido	EAN	PK	P.V.P. sin I.V.A.
ASCD 12-150 W8C	7 115 04 61 00 0	4014586887371	18	291,75

Incluido en el precio:

2 baterías (Li-Ion), 1 cargador rápido ALG 50, 1 gancho cinturón, 1 almacenaje para puntas de atornillado, 1 maletín de herramientas de plástico

Para los accesorios vease la página 30

FEIN SELECT⁺



Denominación	Número de pedido	EAN	PK	P.V.P. sin I.V.A.
ASCD 12-150 W8 Select	7 115 04 64 00 0	4014586887388	18	175,00

Incluido en el precio:

1 gancho cinturón, 1 almacenaje para puntas de atornillado, 1 maletín de herramientas de plástico

Para los accesorios vease la página 30



Denominación	Número de pedido	EAN	PK	P.V.P. sin I.V.A.
ASCD 12-150 W4C	7 115 05 61 00 0	4014586887395	18	281,75

Incluido en el precio:
2 baterías (Li-Ion), 1 cargador rápido ALG 50, 1 gancho cinturón, 1 almacenaje para puntas de atornillado, 1 maletín de herramientas de plástico
Para los accesorios vease la página 30

FEIN SELECT⁺



Denominación	Número de pedido	EAN	PK	P.V.P. sin I.V.A.
ASCD 12-150 W4 Select	7 115 05 64 00 0	4014586887401	18	165,00

Incluido en el precio:
1 gancho cinturón, 1 almacenaje para puntas de atornillado, 1 maletín de herramientas de plástico
Para los accesorios vease la página 30



Denominación	Número de pedido	EAN	PK	P.V.P. sin I.V.A.
ASCD 12-100 W4C	7 115 03 61 00 0	4014586881560	18	254,25

Incluido en el precio:
2 baterías (Li-Ion), 1 cargador rápido ALG 50, 1 gancho cinturón, 1 almacenaje para puntas de atornillado, 1 maletín de herramientas de plástico
Para los accesorios vease la página 30

FEIN SELECT⁺



Denominación	Número de pedido	EAN	PK	P.V.P. sin I.V.A.
ASCD 12-100 W4 Select	7 115 03 64 00 0	4014586885582	18	137,50

Incluido en el precio:
1 gancho cinturón, 1 almacenaje para puntas de atornillado, 1 maletín de herramientas de plástico
Para los accesorios vease la página 30

Accesorios generales



Luz LED a batería ALED 12-18 V

Luz LED a batería compacta y de gran duración con cabezal de la lámpara giratorio. Compatible con todas las baterías de iones de litio FEIN de 12/14/18 V, incluido gancho para colgar la luz. Con tan solo 130 g resulta extremadamente ligera y muy clara con 900 Lux. La temperatura de color corresponde a luz diurna. La claridad puede ajustarse en 2 niveles.

Número de pedido	P.V.P. sin I.V.A.
9 26 04 200 02 0	60,00



Maletín de herramientas

Sintético, dimensiones interiores: 470 x 275 x 116 mm

Número de pedido	P.V.P. sin I.V.A.
3 39 01 118 01 0	48,27



Maletín de herramientas

adecuado para ABSU 12, ASCD 12, ASCM 12

Número de pedido	P.V.P. sin I.V.A.
3 39 01 160 01 0	24,41



Caja de plástico

Compartimento de maletín con tapa con cierre para piezas pequeñas y accesorios, para maletín de herramientas 3 39 01 118 01 0, máx. 5 unid./maletín.

Número de pedido	P.V.P. sin I.V.A.
3 39 01 119 00 0	4,45



Cargador rápido ALG 50

Para todos los acumuladores de iones de litio FEIN. Tiempo de carga a partir de 35 min.

Número de pedido	P.V.P. sin I.V.A.
9 26 04 129 01 0	42,75



Cargador rápido ALG 30

Para los acumuladores NiCd y Li-Ion de FEIN. Tiempo de carga a partir de 25 min.

Número de pedido	P.V.P. sin I.V.A.
9 26 04 096 01 0	138,31

Batería 18 V



Batería

Batería de iones de litio con indicador del nivel de carga y tecnología SafetyCell de FEIN. Protege la batería y la máquina frente a sobrecarga, sobrecalentamiento y descarga total. Se puede usar en todas las herramientas a batería FEIN de 18 V.

Tensión V	Capacidad Ah	Número de pedido	P.V.P. sin I.V.A.
18	5	9 26 04 173 02 0	133,12
18	2,5	9 26 04 171 02 0	89,75



Set de inicio con batería

2 baterías de iones de litio con ALG 50.

Tensión V	Capacidad Ah	Número de pedido	P.V.P. sin I.V.A.
18	5	9 26 04 300 03 0	309,00
18	2,5	9 26 04 300 04 0	222,25

Batería 12 V



Batería

Batería de iones de litio con indicador del nivel de carga y tecnología SafetyCell de FEIN. Protege la batería y la máquina frente a sobrecarga, sobrecalentamiento y descarga total. Se puede usar en todas las herramientas a batería FEIN de 12 V y de 18 V con alojamiento MultiVolt.

Tensión V	Capacidad Ah	Número de pedido	P.V.P. sin I.V.A.
12	2,5	9 26 04 168 02 0	37,00



Set de inicio con batería

2 baterías de iones de litio con ALG 50.

Tensión V	Capacidad Ah	Número de pedido	P.V.P. sin I.V.A.
12	2,5	9 26 04 250 01 0	116,75



Atornillado

	ASCS 6.3 Select	SCS 4.8-25	
	Taladro atornillador con acumulador con optimización de la velocidad para aprietes en metal hasta un diámetro de tornillo de 6,3 mm.	Uno de los taladros atornilladores más ligero de su clase para la construcción de tejados y fachadas.	
EAN 4014586...	... 881461	... 853734	
Página	32	32	
Características técnicas	Consumo nominal		450 W
	Tensión de acumulador	18 V	
	Compatibilidad de la batería	Iones de litio/iones de litio HighPower	
	Alojamiento para la batería	18 V	
	Velocidad en vacío	0 - 1 700 1/min	0 - 2 500 1/min
	Ø tornillo	6,3 mm	4,8 mm
	Portaherramientas	1/4"	1/4"
	Peso según EPTA		1,30 kg
Peso sin batería	1,10 kg		



ASCS 6.3

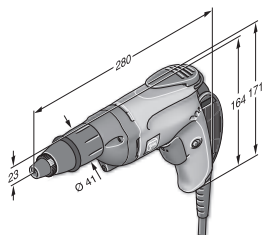

SCS 4.8-25

FEIN SELECT⁺



Denominación	Número de pedido	EAN	PK	P.V.P. sin I.V.A.
ASCS 6.3 Select	7 113 11 63 00 0	4014586881461	01	253,00

Incluido en el precio:
1 gancho para andamios, 1 tope de profundidad, 1 llave hexagonal de 8 mm, 1 maletín de herramientas de plástico
Para los accesorios vease la página 32



Denominación	Número de pedido	EAN	PK	P.V.P. sin I.V.A.
SCS 4.8-25	7 213 04 00 23 9	4014586853734	01	320,25

Incluido en el precio:
1 tope de profundidad, 1 soporte magnético para puntas de 1/4", 1 punta de 1/4" para tornillos de cabeza en cruz, tamaño 2 / Phillips (forma H), extra dura, 1 correa de mano, 1 gancho cinturón
Para los accesorios vease la página 32

Atornillador autotaladrante

Accesorios generales



Luz LED a batería ALED 12-18 V
Luz LED a batería compacta y de gran duración con cabezal de la lámpara giratorio. Compatible con todas las baterías de iones de litio FEIN de 12/14/18 V, incluido gancho para colgar la luz. Con tan solo 130 g resulta extremadamente ligera y muy clara con 900 Lux. La temperatura de color corresponde a luz diurna. La claridad puede ajustarse en 2 niveles.

Número de pedido	P.V.P. sin I.V.A.
9 26 04 200 02 0	60,00



Maletín de herramientas
Sintético, dimensiones interiores: 470 x 275 x 116 mm

Número de pedido	P.V.P. sin I.V.A.
3 39 01 118 01 0	48,27



Caja de plástico
Compartimento de maletín con tapa con cierre para piezas pequeñas y accesorios, para maletín de herramientas 3 39 01 118 01 0, máx. 5 unid./maletín.

Número de pedido	P.V.P. sin I.V.A.
3 39 01 119 00 0	4,45



Cargador rápido ALG 50
Para todos los acumuladores de iones de litio FEIN. Tiempo de carga a partir de 35 min.

Número de pedido	P.V.P. sin I.V.A.
9 26 04 129 01 0	42,75



Cargador rápido ALG 30
Para los acumuladores NiCd y Li-Ion de FEIN. Tiempo de carga a partir de 25 min.

Número de pedido	P.V.P. sin I.V.A.
9 26 04 096 01 0	138,31



Portapuntas 1/4" hexágono exterior
Salida de fuerza 1/4" - hexágono interior con portapuntas de cambio rápido

Ø mm	L mm	Número de pedido	P.V.P. sin I.V.A.
15	51	6 05 10 011 00 9	22,88



Portapuntas 1/4" hexágono exterior
Salida de fuerza 1/4" - hexágono interior con anillo de resorte, magnético

Ø mm	L mm	Número de pedido	P.V.P. sin I.V.A.
10,6	45	6 05 10 215 00 3	27,46

Batería 18 V



Batería
Batería de iones de litio con indicador del nivel de carga y tecnología SafetyCell de FEIN. Protege la batería y la máquina frente a sobrecarga, sobrecalentamiento y descarga total. Se puede usar en todas las herramientas a batería FEIN de 18 V.

Tensión V	Capacidad Ah	Número de pedido	P.V.P. sin I.V.A.
18	5	9 26 04 173 02 0	133,12
18	2,5	9 26 04 171 02 0	89,75

FEIN SELECT⁺



Set de inicio con batería
2 baterías de iones de litio con ALG 50.

Tensión V	Capacidad Ah	Número de pedido	P.V.P. sin I.V.A.
18	5	9 26 04 300 03 0	309,00
18	2,5	9 26 04 300 04 0	222,25



	ASCT 18 M Select	ASCT 18 Select	SCT 5-40 M	SCT 5-40 X	
	Atornilladora con cargador potente para más de 2300 aprietes en serie por carga del acumulador.	Atornilladora de construcciones en seco con acumulador especialmente potente con una duración extraordinaria.	La atornilladora con cargador para aprietes en serie rápidos con embrague silencioso.	El especialista para construcción en seco e interiores con embrague silencioso.	
EAN 4014586...	... 887555	... 887562	... 854205	... 860923	
Página	34	34	34	34	
Características técnicas	Consumo nominal		450 W	450 W	
	Tensión de acumulador	18 V	18 V		
	Compatibilidad de la batería	iones de litio/iones de litio HighPower	iones de litio/iones de litio HighPower		
	Alojamiento para la batería	18 V	18 V		
	Velocidad en vacío	0 - 4 000 1/min	0 - 4 000 1/min	0 - 4 000 1/min	0 - 4 000 1/min
	Par máximo (duro/blando)	14 / 7 Nm	14 / 7 Nm	12 / - Nm	12 / - Nm
	Ø tornillo	4,2 mm	4,2 mm	5 mm	5 mm
	Portaherramientas	1/4"	1/4"	1/4"	1/4"
	Peso según EPTA			1,60 kg	1,30 kg
Peso sin batería	1,00 kg	1,50 kg			

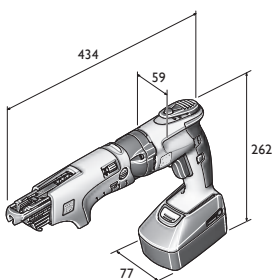

ASCT 18 M

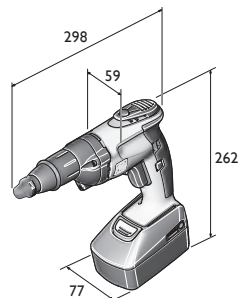

ASCT 18

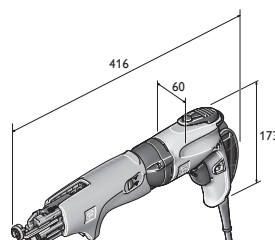

SCT 5-40 M

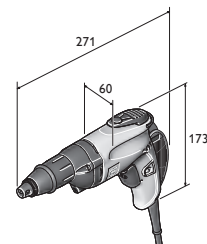

SCT 5-40 X

FEIN SELECT⁺



Denominación	Número de pedido	EAN	PK	P.V.P. sin I.V.A.
ASCT 18 M Select	7 113 16 64 00 0	4014586887555	01	364,00

Incluido en el precio:

1 cargador para tiras de tornillos, 1 punta de atornillado larga para atornillados de cargador, 1 punta de atornillado con anillo de protección contra el polvo, 1 portapuntas, 1 tope de profundidad, 1 gancho para andamios, 1 gancho cinturón, 1 maletín de herramientas de plástico

Para los accesorios vease la página 35

FEIN SELECT⁺



Denominación	Número de pedido	EAN	PK	P.V.P. sin I.V.A.
ASCT 18 Select	7 113 16 65 00 0	4014586887562	01	263,00

Incluido en el precio:

1 punta de atornillado con anillo de protección contra el polvo, 1 portapuntas, 1 tope de profundidad, 1 gancho para andamios, 1 gancho cinturón, 1 maletín de herramientas de plástico

Para los accesorios vease la página 35



Denominación	Número de pedido	EAN	PK	P.V.P. sin I.V.A.
SCT 5-40 M	7 213 06 50 01 8	4014586854205	01	381,50

Incluido en el precio:

1 cargador para tiras de tornillos, 1 punta de 1/4", tamaño 2 / Phillips (forma H), larga, 1 tope de profundidad, 1 soporte magnético para puntas de 1/4", 1 punta 1/4" para tornillos de cabeza Phillips (forma H) con anillo antipolvo, 1 correa de mano, 1 gancho cinturón, 1 maletín de herramientas de plástico

Para los accesorios vease la página 35



Denominación	Número de pedido	EAN	PK	P.V.P. sin I.V.A.
SCT 5-40 X	7 213 13 00 23 0	4014586860923	01	253,25

Incluido en el precio:

1 correa de mano, 1 gancho cinturón, 1 tope de profundidad protegido contra el polvo, 1 soporte magnético para puntas de 1/4", 1 punta 1/4" para tornillos de cabeza Phillips (forma H) con anillo antipolvo

Para los accesorios vease la página 35



Accesorios generales



Luz LED a batería ALED 12-18 V

Luz LED a batería compacta y de gran duración con cabezal de la lámpara giratorio. Compatible con todas las baterías de iones de litio FEIN de 12/14/18 V, incluido gancho para colgar la luz. Con tan solo 130 g resulta extremadamente ligera y muy clara con 900 Lux. La temperatura de color corresponde a luz diurna. La claridad puede ajustarse en 2 niveles.

Número de pedido	P.V.P. sin I.V.A.
9 26 04 200 02 0	60,00



Maletín de herramientas

Sintético, dimensiones interiores: 470 x 275 x 116 mm

Número de pedido	P.V.P. sin I.V.A.
3 39 01 118 01 0	48,27



Caja de plástico

Compartimento de maletín con tapa con cierre para piezas pequeñas y accesorios, para maletín de herramientas 3 39 01 118 01 0, máx. 5 unid./maletín.

Número de pedido	P.V.P. sin I.V.A.
3 39 01 119 00 0	4,45



Cargador rápido ALG 50

Para todos los acumuladores de iones de litio FEIN. Tiempo de carga a partir de 35 min.

Número de pedido	P.V.P. sin I.V.A.
9 26 04 129 01 0	42,75



Cargador rápido ALG 30

Para los acumuladores NiCd y Li-Ion de FEIN. Tiempo de carga a partir de 25 min.

Número de pedido	P.V.P. sin I.V.A.
9 26 04 096 01 0	138,31



Portapuntas 1/4" hexágono exterior

Salida de fuerza 1/4" - hexágono interior con portapuntas de cambio rápido

Ø mm	L mm	Número de pedido	P.V.P. sin I.V.A.
15	51	6 05 10 011 00 9	22,88



Puntas de atornillador 1/4" hexágono exterior

Forma H/Phillips (paquete de 5) extra duras, con anillo de protección contra polvo

L mm	Tamaño	Número de pedido	P.V.P. sin I.V.A.
25	2	6 27 12 109 03 4	8,71

Batería 18 V



Batería

Batería de iones de litio con indicador del nivel de carga y tecnología SafetyCell de FEIN. Protege la batería y la máquina frente a sobrecarga, sobrecalentamiento y descarga total. Se puede usar en todas las herramientas a batería FEIN de 18 V.

Tensión V	Capacidad Ah	Número de pedido	P.V.P. sin I.V.A.
18	5	9 26 04 173 02 0	133,12
18	2,5	9 26 04 171 02 0	89,75

FEIN Select+



Set de inicio con batería

2 baterías de iones de litio con ALG 50.

Tensión V	Capacidad Ah	Número de pedido	P.V.P. sin I.V.A.
18	5	9 26 04 300 03 0	309,00
18	2,5	9 26 04 300 04 0	222,25

Accesorios para la atornilladora con cargador



Cargador M55 X

para tornillos en tira de 25 a 55 mm de largo y máx Ø 5 mm, adaptable sin herramienta, peso 0,4 kg.

Número de pedido	P.V.P. sin I.V.A.
9 01 04 009 01 0	216,38



Prolongación del cargador M55 X con guía de cinta

Longitud 520 mm

Número de pedido	P.V.P. sin I.V.A.
9 01 04 010 01 0	216,63



Puntas de atornillador 1/4" hexágono exterior

para atornilladuras en techo y suelo
Forma H/Phillips, tamaño 2

Número de pedido	P.V.P. sin I.V.A.
6 05 03 306 00 8	9,14



Tornillos rápidos

Rosca fina, para yeso acartonado sobre estructura metálica, cabeza tipo trompeta Ø 8 mm

Ø mm	L mm	Unid./Paq.	Número de pedido	P.V.P. sin I.V.A.
3,9	35	1 000	6 39 01 030 01 4	52,65
3,9	35	10 000	6 39 01 030 02 0	306,73



Tornillos rápidos

Rosca gruesa, para yeso entre cartones sobre estructura de madera, cabeza tipo trompeta. Ø 8 mm

Ø mm	L mm	Unid./Paq.	Número de pedido	P.V.P. sin I.V.A.
3,9	30	1 000	6 39 01 031 01 3	52,65
3,9	30	10 000	6 39 01 031 02 0	306,73
3,9	35	1 000	6 39 01 032 01 6	52,65
3,9	35	10 000	6 39 01 032 02 0	306,73
3,9	45	1 000	6 39 01 033 01 0	68,68
3,9	45	10 000	6 39 01 033 02 0	396,63



Tornillos rápidos

Rosca doble, con nervio fresador para placas de fermacell sobre estructuras metálicas o de madera.

Ø mm	L mm	Unid./Paq.	Número de pedido	P.V.P. sin I.V.A.
3,9	30	1 000	6 39 01 034 01 8	57,23
3,9	30	10 000	6 39 01 034 02 0	396,63



Tornillos rápidos

Rosca doble, con nervio fresador para estructuras de madera.

Ø mm	L mm	Unid./Paq.	Número de pedido	P.V.P. sin I.V.A.
4,2	35	1 000	6 39 01 035 01 2	66,37
4,2	35	10 000	6 39 01 035 02 0	386,05



Más de 100 años de experiencia en aplicaciones intensivas: Las especialistas en desbaste de FEIN.

La experiencia no lo es todo. Pero sí mucho, muchísimo. Sobre todo cuando se trata de construir, para la industria y profesionales, herramientas eléctricas tan robustas, prácticas, ergonómicas e innovadoras como las de FEIN. En diferentes clases de potencia desde 350 hasta 3700 vatios y para la aplicación intensivas - por ejemplo en fundiciones y la construcción metálica o naval. Desde amoladoras angulares compactas manejables, Amoladoras angulares grandes y de gran potencia y una gran oferta de rectificadoras rectas - también en el capítulo de rectificado, FEIN no deja nada que desear.



Amoladoras angulares a batería **Página 38**

Máquinas resistentes al polvo y de gran potencia para trabajar de forma eficaz durante el montaje.

Amoladora angular compacta **Página 40**

Tres líneas de equipamiento, una calidad imbatible: para cada requisito la amoladora angular adecuada.

Amoladora angular **Página 47**

Potencia insuperable, confort notable y seguridad óptima - amoladoras angulares FEIN para trabajos de tronzado y desbaste difíciles.

Rectificadora recta **Página 50**

El especialista para la aplicación en la mecanización de metales, para el rectificado, cepillado, desbarbado y pulido.



	CCG 18-115 BL	CCG 18-115 BL Select	CCG 18-125 BL	CCG 18-125 BL Select	CCG 18-115 BLPD	CCG 18-115 BLPD Select	CCG 18-125 BLPD	CCG 18-125 BLPD Select
	Amoladora angular a batería resistente al polvo y de gran potencia para trabajos efectivos de tronzado, desbaste y desbarbado durante trabajos de montaje.				Amoladora angular a batería resistente al polvo y de gran potencia, con interruptor de hombre muerto, para trabajos efectivos de tronzado, desbaste y desbarbado durante trabajos de montaje.			
EAN 4014586...	... 888361	... 888408	... 888422	... 888460	... 889160	... 888514	... 888538	... 888576
Página	39	39	39	39	39	39	39	39
Aplicación	desbastado	▲	▲	▲	▲	▲	▲	▲
	desbarbado	▲▲	▲▲	▲▲	▲▲	▲▲	▲▲	▲▲
	tronzado	▲▲	▲▲	▲▲	▲▲	▲▲	▲▲	▲▲
	cepillado	▲	▲	▲	▲	▲	▲	▲
	satinado	▲▲	▲▲	▲▲	▲▲	▲▲	▲▲	▲▲
	pulido	▲▲	▲▲	▲▲	▲▲	▲▲	▲▲	▲▲
Equipamiento	Electrónica tacométrica POWERtronic	●	●	●	●	●	●	●
	Arranque suave	●	●	●	●	●	●	●
	Bloqueo de puesta en marcha involuntaria	●	●	●	●	●	●	●
	Freno	●	●	●	●	●	●	●
	Vigilancia de bloqueo	●	●	●	●	●	●	●
	Protección electrónica contra sobrecargas	●	●	●	●	●	●	●
	Regulación de velocidad electrónica	●	●	●	●	●	●	●
Interruptor de hombre muerto «AutoStop»					●	●	●	
Características técnicas	Tensión de acumulador	18 V	18 V	18 V	18 V	18 V	18 V	18 V
	Capacidad del acumulador	5,2 Ah		5,2 Ah		5,2 Ah		5,2 Ah
	Compatibilidad de la batería	Iones de litio/iones de litio HighPower**	Iones de litio/iones de litio HighPower**	Iones de litio/iones de litio HighPower**	Iones de litio/iones de litio HighPower**	Iones de litio/iones de litio HighPower**	Iones de litio/iones de litio HighPower**	Iones de litio/iones de litio HighPower**
	Alojamiento para la batería	MultiVolt	MultiVolt	MultiVolt	MultiVolt	MultiVolt	MultiVolt	MultiVolt
	Ø disco	115 mm	115 mm	125 mm	125 mm	115 mm	115 mm	125 mm
	Ø plato elástico	115 mm	115 mm	125 mm	125 mm	115 mm	115 mm	125 mm
	Peso con acumulador	2,70 kg		2,70 kg		2,70 kg		2,70 kg
	Peso sin batería	1,95 kg	1,95 kg	1,95 kg	1,95 kg	1,95 kg	1,95 kg	1,95 kg

▲ adecuado ▲▲ muy adecuado ● incluido

** Máximo rendimiento con la batería de iones de litio FEIN HighPower



Disponible a partir de abril de 2018

Denominación	Número de pedido	EAN	PK	P.V.P. sin I.V.A.
CCG 18-115 BL	7 120 01 61 00 0	4014586888361	01	660,00

Incluido en el precio:
2 paquetes de baterías (iones de litio HighPower), 1 cargador rápido ALG 50, 1 cubierta protectora, 1 tuerca de banco rápida sin herramienta, 1 Empuñadura antivibración, 1 llave, 1 maletín de herramientas de plástico
Para los accesorios vease la página 45

FEIN SELECT⁺

Disponible a partir de abril de 2018

Denominación	Número de pedido	EAN	PK	P.V.P. sin I.V.A.
CCG 18-115 BL Select	7 120 01 62 00 0	4014586888408	01	319,00

Incluido en el precio:
1 cubierta protectora, 1 tuerca de banco rápida sin herramienta, 1 Empuñadura antivibración, 1 llave, 1 maletín de herramientas de plástico
Para los accesorios vease la página 45

Disponible a partir de abril de 2018

Denominación	Número de pedido	EAN	PK	P.V.P. sin I.V.A.
CCG 18-125 BL	7 120 02 61 00 0	4014586888422	01	660,00

Incluido en el precio:
2 paquetes de baterías (iones de litio HighPower), 1 cargador rápido ALG 50, 1 cubierta protectora, 1 tuerca de banco rápida sin herramienta, 1 Empuñadura antivibración, 1 llave, 1 maletín de herramientas de plástico
Para los accesorios vease la página 45

FEIN SELECT⁺

Disponible a partir de abril de 2018

Denominación	Número de pedido	EAN	PK	P.V.P. sin I.V.A.
CCG 18-125 BL Select	7 120 02 62 00 0	4014586888460	01	319,00

Incluido en el precio:
1 cubierta protectora, 1 tuerca de banco rápida sin herramienta, 1 Empuñadura antivibración, 1 llave, 1 maletín de herramientas de plástico
Para los accesorios vease la página 45

Disponible a partir de abril de 2018

Denominación	Número de pedido	EAN	PK	P.V.P. sin I.V.A.
CCG 18-115 BLPD	7 120 03 61 00 0	4014586889160	01	660,00

Incluido en el precio:
2 paquetes de baterías (iones de litio HighPower), 1 cargador rápido ALG 50, 1 cubierta protectora, 1 tuerca de banco rápida sin herramienta, 1 Empuñadura antivibración, 1 llave, 1 maletín de herramientas de plástico
Para los accesorios vease la página 45

FEIN SELECT⁺

Disponible a partir de abril de 2018

Denominación	Número de pedido	EAN	PK	P.V.P. sin I.V.A.
CCG 18-115 BLPD Select	7 120 03 62 00 0	4014586888514	01	319,00

Incluido en el precio:
1 cubierta protectora, 1 tuerca de banco rápida sin herramienta, 1 Empuñadura antivibración, 1 llave, 1 maletín de herramientas de plástico
Para los accesorios vease la página 45

Disponible a partir de abril de 2018

Denominación	Número de pedido	EAN	PK	P.V.P. sin I.V.A.
CCG 18-125 BLPD	7 120 04 61 00 0	4014586888538	01	660,00

Incluido en el precio:
2 paquetes de baterías (iones de litio HighPower), 1 cargador rápido ALG 50, 1 cubierta protectora, 1 tuerca de banco rápida sin herramienta, 1 Empuñadura antivibración, 1 llave, 1 maletín de herramientas de plástico
Para los accesorios vease la página 45

FEIN SELECT⁺

Disponible a partir de abril de 2018

Denominación	Número de pedido	EAN	PK	P.V.P. sin I.V.A.
CCG 18-125 BLPD Select	7 120 04 62 00 0	4014586888576	01	319,00

Incluido en el precio:
1 cubierta protectora, 1 tuerca de banco rápida sin herramienta, 1 Empuñadura antivibración, 1 llave, 1 maletín de herramientas de plástico
Para los accesorios vease la página 45

Lijado y amolado



		MSfv 649-1	WSG 7-115	WSG 8-115	WSG 8-125	WSG 11-125	WSG 11-125 RT	WSG 12-125 P	WSG 15-125 P	WSG 15-125 PR
		Amoladora angular de cuello largo con eje M 14 para trabajos en lugares de difícil acceso.	Amoladora angular compacta manejable de 700 W para trabajos de desbaste y tronzado sencillos.	Manejable amoladora angular compacta de 800 W para trabajos de desbarbado, desbaste y tronzado.		Manejable amoladora angular compacta de 1100 W para trabajos de desbarbado, desbaste y tronzado.	Manejable amoladora angular compacta de 1100 W con FEIN ErgoGrip para trabajar sin cansarse.	Amoladora angular compacta de 1200 W manejable con una elevada reserva de potencia para trabajos de desbaste y tronzado efectivos.	Amoladora angular compacta de 1500 W manejable con una elevada reserva de potencia para trabajos de desbaste y tronzado efectivos.	Manejable amoladora angular compacta de 1500 W con FEIN ErgoGrip para trabajar sin cansarse.
EAN 4014586...		... 858371	... 885506	... 875033	... 875125	... 875316	... 879888	... 875217	... 875323	... 879970
Página		42	42	42	42	42	42	42	43	43
Aplicación	desbastado	▲▲	▲	▲	▲	▲▲	▲▲		▲▲	▲▲
	desbarbado	▲		▲▲	▲▲	▲	▲		▲	▲
	tronzado		▲	▲	▲	▲▲	▲▲		▲▲	▲▲
	cepillado			▲	▲	▲▲	▲		▲▲	▲▲
	pulido									
Equipamiento	Electrónica tacométrica POWERtronic							●	●	●
	Arranque suave							●	●	●
	Bloqueo de puesta en marcha involuntaria		●	●	●	●	●	●	●	●
	Vigilancia de bloqueo					●		●	●	●
	Protección electrónica contra sobrecargas							●	●	●
	Regulación de velocidad electrónica									
	Cuello largo	●								
	Interruptor de hombre muerto «AutoStop»	●					●			
Características técnicas	Consumo nominal	750 W	760 W	800 W	800 W	1 200 W	1 100 W	1 200 W	1 500 W	1 500 W
	Velocidad en vacío	12 000 1/min	12 500 1/min	11 000 1/min	11 000 1/min	11 000 1/min	11 000 1/min	11 000 1/min	11 000 1/min	11 000 1/min
	Peso según EPTA	4,00 kg	1,70 kg	2,00 kg	2,00 kg	2,10 kg	2,40 kg	2,10 kg	2,30 kg	2,40 kg
	Bridas	M 14	M 14	M 14	M 14	M 14	M 14	M 14	M 14	M 14
	Ø disco	125 mm	115 mm	115 mm	125 mm	125 mm	125 mm	125 mm	125 mm	125 mm
	Ø plato elástico		115 mm	115 mm	125 mm	125 mm	125 mm	125 mm	125 mm	125 mm

▲ adecuado ▲▲ muy adecuado ● incluido

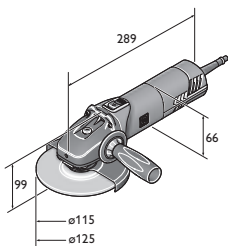

WSG 12-125 P
WSG 12-125 PQ
WSG 8-115
WSG 8-125

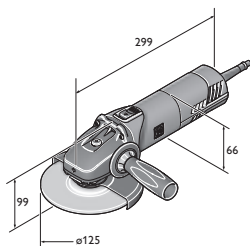

WSG 11-125
WSG 15-125 P
WSG 15-125 PQ
WSG 17-125 P
WSG 17-125 PQ

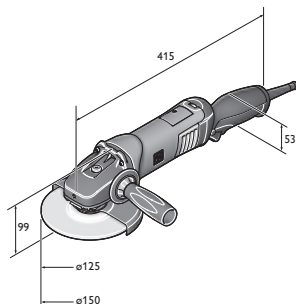

WSG 17-150 PR
WSG 17-150 PRT
WSG 17-70 Inox R
WSG 17-70 Inox RT

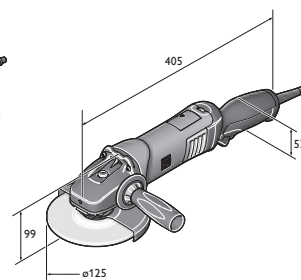

WSG 11-125 RT
WSG 15-125 PR
WSG 15-125 PRT
WSG 17-125 PR
WSG 17-125 PRT



	WSG 15-125 PRT	WSG 17-125 P	WSG 17-125 PS	WSG 17-150 P	WSG 17-70 Inox	WSG 17-125 PR	WSG 17-125 PRT	WSG 17-150 PR	WSG 17-150 PRT	WSG 17-70 Inox R	WSG 17-70 Inox RT
	Amoladora angular compacta manejable con una elevada reserva de potencia para trabajos de desbaste y tronzado efectivos.	El especialista en discos multilaminas y de fibra con un par especialmente elevado.	Amoladora angular compacta manejable con una elevada reserva de potencia para trabajos de desbaste y tronzado efectivos.	La especialista con velocidad variable para el trabajo en acero inoxidable.	Manejable amoladora angular compacta con FEIN ErgoGrip para trabajar sin cansarse.					Manejable amoladora angular compacta con FEIN ErgoGrip para trabajar sin cansarse en el sector del acero inoxidable.	
	... 880020	... 883120	... 883236	... 883366	... 883496	... 883571	... 883618	... 883656	... 883694	... 883731	... 883779
	43	43	43	44	44	44	44	44	45	45	45
	▲▲	▲▲	▲▲	▲▲	▲▲	▲▲	▲▲	▲▲	▲▲	▲▲	▲▲
	▲	▲	▲	▲	▲	▲	▲	▲	▲	▲	▲
	▲▲	▲▲	▲	▲▲	▲	▲▲	▲▲	▲▲	▲▲	▲	▲
					▲▲					▲▲	▲▲
					▲					▲	▲
	●	●	●	●	●	●	●	●	●	●	●
	●	●	●	●	●	●	●	●	●	●	●
	●	●	●	●	●	●	●	●	●	●	●
	●	●	●	●	●	●	●	●	●	●	●
	●	●	●	●	●	●	●	●	●	●	●
	●				●				●		●
	1 500 W	1 700 W	1 700 W	1 700 W	1 700 W	1 700 W	1 700 W	1 700 W	1 700 W	1 700 W	1 700 W
	11 000 1/min	11 000 1/min	8 500 1/min	8 500 1/min	2 700 - 8 500 1/min	11 000 1/min	11 000 1/min	8 500 1/min	8 500 1/min	2 700 - 8 500 1/min	2 700 - 8 500 1/min
	2,40 kg	2,30 kg	2,40 kg	2,40 kg	2,40 kg	2,40 kg	2,40 kg	2,60 kg	2,60 kg	2,50 kg	2,50 kg
	M 14	M 14	M 14	M 14	M 14	M 14	M 14	M 14	M 14	M 14	M 14
	125 mm	125 mm	125 mm	150 mm	125 mm	125 mm	150 mm	150 mm	150 mm	125 mm	125 mm
	125 mm	125 mm	125 mm	150 mm	125 mm	125 mm	150 mm	150 mm	150 mm	125 mm	125 mm

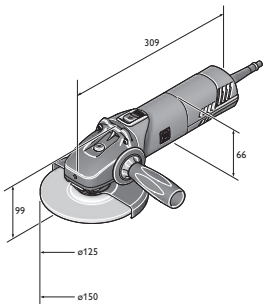

WSG 17-125 PS
WSG 17-125 PSQ
WSG 17-150 P
WSG 17-150 PQ
WSG 17-70 Inox

	Denominación	Número de pedido	EAN	PK	P.V.P. sin I.V.A.
	MSfv 649-1	7 221 31 00 23 0	4014586858371	01	680,50

Incluido en el precio:
1 cubierta protectora, 1 pareja de bridas, 1 juego de llaves
Para los accesorios vease la página 45

	Denominación	Número de pedido	EAN	PK	P.V.P. sin I.V.A.
	WSG 7-115	7 221 98 60 00 0	4014586885506	19	80,00

Incluido en el precio:
1 cubierta protectora, 1 pareja de bridas, 1 puño auxiliar, 1 llave
Para los accesorios vease la página 45

	Denominación	Número de pedido	EAN	PK	P.V.P. sin I.V.A.
	WSG 8-115	7 221 73 60 00 0	4014586875033	19	129,00

Incluido en el precio:
1 cubierta protectora, 1 pareja de bridas, 1 puño auxiliar, 1 llave
Para los accesorios vease la página 45

	Denominación	Número de pedido	EAN	PK	P.V.P. sin I.V.A.
	WSG 8-125	7 221 74 60 00 0	4014586875125	19	129,00

Incluido en el precio:
1 cubierta protectora, 1 pareja de bridas, 1 puño auxiliar, 1 llave
Para los accesorios vease la página 45

	Denominación	Número de pedido	EAN	PK	P.V.P. sin I.V.A.
	WSG 11-125	7 221 77 60 00 0	4014586875316	19	159,00

Incluido en el precio:
1 cubierta protectora, 1 pareja de bridas, 1 puño auxiliar, 1 llave
Para los accesorios vease la página 45

	Denominación	Número de pedido	EAN	PK	P.V.P. sin I.V.A.
	WSG 11-125 RT	7 221 87 60 00 0	4014586879888	19	194,00

Incluido en el precio:
1 cubierta protectora, 1 pareja de bridas, 1 puño auxiliar, 1 llave
Para los accesorios vease la página 45

	Denominación	Número de pedido	EAN	PK	P.V.P. sin I.V.A.
	WSG 12-125 P	7 221 75 60 00 0	4014586875217	19	185,50

Incluido en el precio:
1 cubierta protectora, 1 pareja de bridas, 1 Empuñadura antivibración, 1 llave
Para los accesorios vease la página 45

	Denominación	Número de pedido	EAN	PK	P.V.P. sin I.V.A.
	WSG 12-125 PQ	7 221 76 60 00 0	4014586875309	19	199,00

Incluido en el precio:
1 cubierta protectora, 1 tuerca de banco rápida sin herramienta, 1 Empuñadura antivibración, 1 llave
Para los accesorios vease la página 45



Denominación	Número de pedido	EAN	PK	P.V.P. sin I.V.A.
WSG 15-125 P	7 221 78 60 00 0	4014586875323	19	N/D

Incluido en el precio:
1 cubierta protectora, 1 pareja de bridas, 1 Empuñadura antivibración, 1 llave
Para los accesorios vease la página 45



Denominación	Número de pedido	EAN	PK	P.V.P. sin I.V.A.
WSG 15-125 PQ	7 221 79 60 00 0	4014586875330	19	N/D

Incluido en el precio:
1 cubierta protectora, 1 tuerca de banco rápida sin herramienta, 1 Empuñadura antivibración, 1 llave
Para los accesorios vease la página 45



Denominación	Número de pedido	EAN	PK	P.V.P. sin I.V.A.
WSG 15-125 PR	7 221 90 60 00 0	4014586879970	19	N/D

Incluido en el precio:
1 cubierta protectora, 1 pareja de bridas, 1 Empuñadura antivibración, 1 llave
Para los accesorios vease la página 45



Denominación	Número de pedido	EAN	PK	P.V.P. sin I.V.A.
WSG 15-125 PRT	7 221 91 60 00 0	4014586880020	19	N/D

Incluido en el precio:
1 cubierta protectora, 1 pareja de bridas, 1 Empuñadura antivibración, 1 llave
Para los accesorios vease la página 45



Denominación	Número de pedido	EAN	PK	P.V.P. sin I.V.A.
WSG 17-125 P	7 222 07 60 00 0	4014586883120	19	218,50

Incluido en el precio:
1 cubierta protectora, 1 pareja de bridas, 1 Empuñadura antivibración, 1 llave
Para los accesorios vease la página 45



Denominación	Número de pedido	EAN	PK	P.V.P. sin I.V.A.
WSG 17-125 PQ	7 222 08 60 00 0	4014586883175	19	228,50

Incluido en el precio:
1 cubierta protectora, Brida interior, 1 tuerca de banco rápida sin herramienta, 1 Empuñadura antivibración, 1 llave
Para los accesorios vease la página 45



Denominación	Número de pedido	EAN	PK	P.V.P. sin I.V.A.
WSG 17-125 PS	7 222 09 60 00 0	4014586883236	19	218,49

Incluido en el precio:
1 cubierta protectora, 1 pareja de bridas, 1 Empuñadura antivibración, 1 llave
Para los accesorios vease la página 45



Denominación	Número de pedido	EAN	PK	P.V.P. sin I.V.A.
WSG 17-125 PSQ	7 222 10 60 00 0	4014586883304	19	228,50

Incluido en el precio:

1 cubierta protectora, Brida interior, 1 tuerca de banco rápida sin herramienta, 1 Empuñadura antivibración, 1 llave

Para los accesorios vease la página 45



Denominación	Número de pedido	EAN	PK	P.V.P. sin I.V.A.
WSG 17-150 P	7 222 11 60 00 0	4014586883366	19	228,50

Incluido en el precio:

1 cubierta protectora, 1 pareja de bridas, 1 Empuñadura antivibración, 1 llave

Para los accesorios vease la página 45



Denominación	Número de pedido	EAN	PK	P.V.P. sin I.V.A.
WSG 17-150 PQ	7 222 12 60 00 0	4014586883434	19	238,50

Incluido en el precio:

1 cubierta protectora, Brida interior, 1 tuerca de banco rápida sin herramienta, 1 Empuñadura antivibración, 1 llave

Para los accesorios vease la página 45



Denominación	Número de pedido	EAN	PK	P.V.P. sin I.V.A.
WSG 17-70 Inox	7 222 13 60 00 0	4014586883496	19	314,00

Incluido en el precio:

1 cubierta protectora, 1 pareja de bridas, 1 Empuñadura antivibración, 1 llave

Para los accesorios vease la página 45



Denominación	Número de pedido	EAN	PK	P.V.P. sin I.V.A.
WSG 17-125 PR	7 222 18 60 00 0	4014586883571	19	249,50

Incluido en el precio:

1 cubierta protectora, 1 pareja de bridas, 1 Empuñadura antivibración, 1 llave

Para los accesorios vease la página 45



Denominación	Número de pedido	EAN	PK	P.V.P. sin I.V.A.
WSG 17-125 PRT	7 222 19 60 00 0	4014586883618	19	254,00

Incluido en el precio:

1 cubierta protectora, 1 pareja de bridas, 1 Empuñadura antivibración, 1 llave

Para los accesorios vease la página 45



Denominación	Número de pedido	EAN	PK	P.V.P. sin I.V.A.
WSG 17-150 PR	7 222 20 60 00 0	4014586883656	19	254,00

Incluido en el precio:

1 cubierta protectora, 1 pareja de bridas, 1 Empuñadura antivibración, 1 llave

Para los accesorios vease la página 45



Denominación	Número de pedido	EAN	PK	P.V.P. sin I.V.A.
WSG 17-150 PRT	7 222 21 60 00 0	4014586883694	19	254,00

Incluido en el precio:
1 cubierta protectora, 1 pareja de bridas, 1 Empuñadura antivibración, 1 llave
Para los accesorios vease la página 45



Denominación	Número de pedido	EAN	PK	P.V.P. sin I.V.A.
WSG 17-70 Inox R	7 222 22 60 00 0	4014586883731	19	345,00

Incluido en el precio:
1 cubierta protectora, 1 pareja de bridas, 1 Empuñadura antivibración, 1 llave
Para los accesorios vease la página 45



Denominación	Número de pedido	EAN	PK	P.V.P. sin I.V.A.
WSG 17-70 Inox RT	7 222 23 60 00 0	4014586883779	19	350,00

Incluido en el precio:
1 cubierta protectora, 1 pareja de bridas, 1 Empuñadura antivibración, 1 llave
Para los accesorios vease la página 45

Amoladora angular compacta

Accesorios generales



Maletín de herramientas
Sintético, dimensiones interiores: 470 x 275 x 116 mm

Número de pedido	P.V.P. sin I.V.A.
3 39 01 118 01 0	48,27



Caja de plástico
Compartimento de maletín con tapa con cierre para piezas pequeñas y accesorios, para maletín de herramientas 3 39 01 118 01 0, máx. 5 unid./maletín.

Número de pedido	P.V.P. sin I.V.A.
3 39 01 119 00 0	4,45



Empuñadura antivibración
M 8, con amortiguación de vibraciones, para la reducción de las vibraciones en empleo continuo prolongado.

Número de pedido	P.V.P. sin I.V.A.
3 21 19 124 01 0	9,74



Tuerca de sujeción rápida
para un cambio del disco sin herramienta, altura de montaje baja de tan solo 8 mm

Número de pedido	P.V.P. sin I.V.A.
6 38 02 191 01 0	31,46



Brida interior

Número de pedido	P.V.P. sin I.V.A.
6 38 01 182 01 0	8,74



Brida roscada
M 14, para discos de desbastado y tronzado así como discos multilaminas y cepillos circulares trenzados

Número de pedido	P.V.P. sin I.V.A.
6 38 02 052 00 0	8,63



Brida roscada
M 14, para disco abrasivo elástico y cepillo cónico trenzado

Número de pedido	P.V.P. sin I.V.A.
6 38 01 154 00 7	7,92



Disco abrasivo elástico
con brida M 14, para hojas de lija de fibra Ø 125 mm

Ø mm	Número de pedido	P.V.P. sin I.V.A.
125	6 38 06 087 01 3	6,62



Guantes de trabajo
Con amortiguación de vibraciones, certificados según EN 388/420, EN ISO 10819, EEC Núm. 0200, Unid./Paq. 1 Par

Tamaño	Número de pedido	P.V.P. sin I.V.A.
9 L	3 21 73 003 00 3	78,02
10 XL	3 21 73 004 00 1	78,02
11 XXL	3 21 73 005 00 5	78,02

Lijado y amolado



Luz LED a batería ALED 12-18 V

Luz LED a batería compacta y de gran duración con cabezal de la lámpara giratorio. Compatible con todas las baterías de iones de litio FEIN de 12/14/18 V, incluido gancho para colgar la luz. Con tan solo 130 g resulta extremadamente ligera y muy clara con 900 Lux. La temperatura de color corresponde a luz diurna. La claridad puede ajustarse en 2 niveles.

Número de pedido	P.V.P. sin I.V.A.
9 26 04 200 02 0	60,00



Cargador rápido ALG 50

Para todos los acumuladores de iones de litio FEIN. Tiempo de carga a partir de 35 min.

Número de pedido	P.V.P. sin I.V.A.
9 26 04 129 01 0	42,75



Cargador rápido ALG 30

Para los acumuladores NiCd y Li-Ion de FEIN. Tiempo de carga a partir de 25 min.

Número de pedido	P.V.P. sin I.V.A.
9 26 04 096 01 0	138,31

Acumulador 18 V



Paquete de baterías HighPower

Batería de iones de litio HighPower con celdas con capacidad para alta intensidad, indicador del nivel de carga y tecnología SafetyCell de FEIN. Alta entrega de corriente constante con un 75 % más de intensidad de corriente que las baterías de iones de litio. Recomendadas para máquinas perforadoras con imán a batería amoladoras angulares a batería de FEIN. Se puede usar en todas las herramientas a batería FEIN de 18 V.

Tensión V	Capacidad Ah	Número de pedido	P.V.P. sin I.V.A.
18	5,2	9 26 04 179 02 0	149,12



Set de inicio con batería HighPower

2 baterías de iones de litio HighPower con ALG 50.

Tensión V	Capacidad Ah	Número de pedido	P.V.P. sin I.V.A.
18	5,2	9 26 04 307 01 0	341,00

Cubiertas protectoras



Cubierta protectora

para discos multiláminas y de desbaste

Ø mm	Número de pedido	P.V.P. sin I.V.A.
115	3 18 10 299 00 0	10,00
125	3 18 10 300 00 0	10,23
150	3 18 10 301 00 0	10,40



Funda de protección para los trabajos de corte

para un trabajo seguro con discos de corte

Ø mm	Número de pedido	P.V.P. sin I.V.A.
115	6 38 11 016 01 0	32,66
125	6 38 11 017 01 0	32,66
150	6 38 11 018 01 0	32,66

Accesorios MSfv 649-1



Maletín de herramientas metálico, 700 x 180 x 100 mm

Número de pedido	P.V.P. sin I.V.A.
3 39 01 021 01 1	62,51

Brida interior

para discos de Ø 125 mm

Número de pedido	P.V.P. sin I.V.A.
6 38 01 079 00 9	8,63

Brida roscada

M 14, para discos hasta 6 mm

Número de pedido	P.V.P. sin I.V.A.
6 38 02 084 00 9	8,63



Lijado y amolado

	WSB 20-180	WSB 20-230	WSG 20-180	WSG 20-230	WSB 25-180 X	WSB 25-230 X	WSG 25-180	WSG 25-230
	Amoladora angular de gran potencia para trabajos de desbaste.	Amoladora angular de seguridad de gran potencia para trabajos de tronzado y desbaste.	Amoladora angular de gran potencia para trabajos de desbaste.	Amoladora angular de gran potencia para trabajos de tronzado y desbaste.	La amoladora angular de seguridad FEIN más potente para trabajos de desbaste extremos.	La amoladora angular de seguridad FEIN más potente para trabajos de tronzado y rectificando extremos.	La amoladora angular FEIN más potente para trabajos de desbaste extremos.	La amoladora angular FEIN más potente para trabajos de tronzado y rectificando extremos.
EAN 4014586...	... 851242	... 851259	... 851266	... 851273	... 853116	... 853123	... 856452	... 856506
Página	48	48	48	48	48	48	48	48
Aplicación	desbarbado	▲		▲	▲	▲	▲	▲
	desbastado	▲▲		▲▲	▲▲	▲▲	▲▲	▲▲
	cepillado						▲	
	tronzado			▲	▲		▲▲	▲▲
Equipamiento	Motor de alta potencia FEIN	●	●	●	●	●	●	●
	Arranque suave	●	●	●	●	●	●	●
	Bloqueo de puesta en marcha involuntaria	●	●	●	●	●	●	●
	Freno	●	●			●	●	
	Interruptor de hombre muerto «AutoStop»	+	+	+	+	+	+	+
Características técnicas	Consumo nominal	2 000 W	2 000 W	2 000 W	2 000 W	2 500 W	2 500 W	2 500 W
	Velocidad en vacío	8 500 1/min	6 600 1/min	8 500 1/min	6 600 1/min	8 500 1/min	6 600 1/min	8 500 1/min
	Peso según EPTA	5,90 kg	5,90 kg	5,60 kg	5,60 kg	6,50 kg	6,70 kg	6,30 kg
	Portaherramienta	QuickIN	QuickIN			QuickIN	QuickIN	
	Ø taladro de alojamiento	22,23 mm	22,23 mm			22,23 mm	22,23 mm	
	Bridas			M 14	M 14			M 14
	Ø disco	180 mm	230 mm	180 mm	230 mm	180 mm	230 mm	180 mm
	Ø plato elástico	180 mm	230 mm	180 mm	230 mm	180 mm	230 mm	180 mm

▲ adecuado ▲▲ muy adecuado + opcional ● incluido

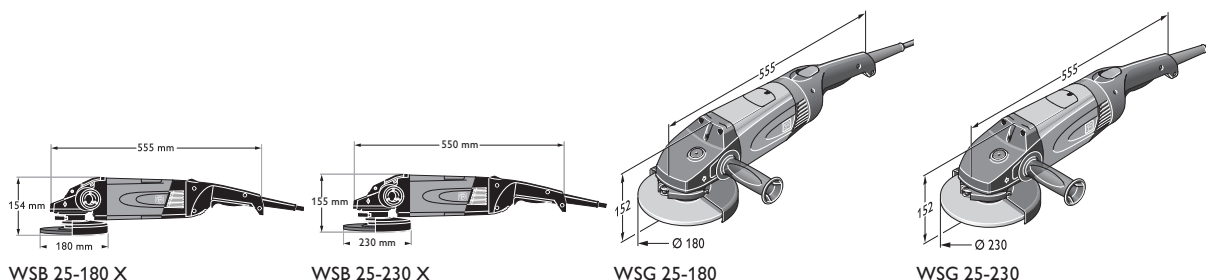



Denominación	Número de pedido	EAN	PK	P.V.P. sin I.V.A.
WSB 20-180	7 221 05 00 23 7	4014586851242	01	338,50

Incluido en el precio:
1 cubierta protectora, 1 unidad de sujeción para discos para desbastar y tronzar, 1 puño auxiliar
Encontrará la máquina con interruptor de hombre muerto «AutoStop» en el índice numérico.
Para los accesorios vease la página 49



Denominación	Número de pedido	EAN	PK	P.V.P. sin I.V.A.
WSB 20-230	7 221 06 00 23 0	4014586851259	01	338,50

Incluido en el precio:
1 cubierta protectora, 1 unidad de sujeción para discos para desbastar y tronzar, 1 puño auxiliar
Encontrará la máquina con interruptor de hombre muerto «AutoStop» en el índice numérico.
Para los accesorios vease la página 49



Denominación	Número de pedido	EAN	PK	P.V.P. sin I.V.A.
WSG 20-180	7 221 07 00 23 6	4014586851266	01	298,00

Incluido en el precio:
1 cubierta protectora, 1 pareja de bridas, 1 puño auxiliar, 1 llave
Encontrará la máquina con interruptor de hombre muerto «AutoStop» en el índice numérico.
Para los accesorios vease la página 49



Denominación	Número de pedido	EAN	PK	P.V.P. sin I.V.A.
WSG 20-230	7 221 08 00 23 2	4014586851273	01	298,00

Incluido en el precio:
1 cubierta protectora, 1 pareja de bridas, 1 puño auxiliar, 1 llave
Encontrará la máquina con interruptor de hombre muerto «AutoStop» en el índice numérico.
Para los accesorios vease la página 49



Denominación	Número de pedido	EAN	PK	P.V.P. sin I.V.A.
WSB 25-180 X	7 221 10 00 23 3	4014586853116	01	415,00

Incluido en el precio:
1 cubierta protectora, 1 unidad de sujeción para discos para desbastar y tronzar, 1 puño auxiliar
Encontrará la máquina con interruptor de hombre muerto «AutoStop» en el índice numérico.
Para los accesorios vease la página 49



Denominación	Número de pedido	EAN	PK	P.V.P. sin I.V.A.
WSB 25-230 X	7 221 11 00 23 2	4014586853123	01	415,00

Incluido en el precio:
1 cubierta protectora, 1 unidad de sujeción para discos para desbastar y tronzar, 1 puño auxiliar
Encontrará la máquina con interruptor de hombre muerto «AutoStop» en el índice numérico.
Para los accesorios vease la página 49



Denominación	Número de pedido	EAN	PK	P.V.P. sin I.V.A.
WSG 25-180	7 221 26 00 23 0	4014586856452	01	375,00

Incluido en el precio:
1 cubierta protectora, 1 pareja de bridas, 1 puño auxiliar, 1 llave
Encontrará la máquina con interruptor de hombre muerto «AutoStop» en el índice numérico.
Para los accesorios vease la página 49



Denominación	Número de pedido	EAN	PK	P.V.P. sin I.V.A.
WSG 25-230	7 221 27 00 23 0	4014586856506	01	374,50

Incluido en el precio:
1 llave, 1 cubierta protectora, 1 pareja de bridas, 1 puño auxiliar
Encontrará la máquina con interruptor de hombre muerto «AutoStop» en el índice numérico.
Para los accesorios vease la página 49



Accesorios generales



Maletín de herramientas
Metal

Ancho mm	Longitud mm	Altura mm	Número de pedido	P.V.P. sin I.V.A.
240	690	160	3 39 01 022 01 4	56,94



Empuñadura antivibración
M 14, con amortiguación de vibraciones, para la reducción de las vibraciones en empleo continuo prolongado.

Número de pedido	P.V.P. sin I.V.A.
3 21 19 117 01 5	41,22



Gautes de trabajo
Con amortiguación de vibraciones, certificados según EN 388/420, EN ISO 10819, EEC Núm. 0200, Unid./Paq. 1 Par

Tamaño	Número de pedido	P.V.P. sin I.V.A.
9 L	3 21 73 003 00 3	78,02
10 XL	3 21 73 004 00 1	78,02
11 XXL	3 21 73 005 00 5	78,02



Pieza de unión
Uso universal para conectar herramientas eléctricas y accesorios con aspiración de polvo en la aspiradora. Casquillo de goma flexible, longitud 70 mm, Ø interior 31,5 mm.

Número de pedido	P.V.P. sin I.V.A.
3 13 22 771 00 9	6,02

Cubiertas protectoras



Funda de protección para los trabajos de corte

Ø mm	Número de pedido	P.V.P. sin I.V.A.
180	6 38 11 004 01 0	34,10
230	6 38 11 005 01 0	35,15



Carcasa de protección de aspiración
con carro de guía para discos de tronzado Ø 180 mm, profundidad de corte 40 mm, conexión de Ø 32 mm

Número de pedido	P.V.P. sin I.V.A.
9 06 04 008 01 3	263,40



Carcasa de protección de aspiración
con carro de guía para discos de tronzado de Ø 230 mm, profundidad de corte 65 mm, conexión de Ø 32 mm

Número de pedido	P.V.P. sin I.V.A.
9 06 04 009 01 7	268,48

Accesorios WSB



Unidad de fijación
para discos de desbastado y tronzado, así como discos multiláminas

Número de pedido	P.V.P. sin I.V.A.
6 38 02 183 02 5	42,41



Disco abrasivo elástico
con unidad de fijación

Ø mm	Número de pedido	P.V.P. sin I.V.A.
180	6 38 06 174 02 8	54,67



Disco abrasivo elástico
sin unidad de fijación

Ø mm	Número de pedido	P.V.P. sin I.V.A.
180	6 38 06 174 01 2	19,19



Unidad de fijación
para disco abrasivo elástico

Número de pedido	P.V.P. sin I.V.A.
6 38 02 185 02 7	42,41

Accesorios WSG



Brida roscada
M 14, para discos de desbastado y tronzado así como discos multiláminas y cepillos circulares trenzados

Número de pedido	P.V.P. sin I.V.A.
6 38 02 052 00 0	8,63



Brida interior

Número de pedido	P.V.P. sin I.V.A.
6 38 01 182 01 0	8,74



Disco abrasivo elástico
con brida M 14

Ø mm	Número de pedido	P.V.P. sin I.V.A.
180	6 38 06 034 01 7	14,07



Brida roscada
M 14, para disco abrasivo elástico y cepillo cónico trenzado

Número de pedido	P.V.P. sin I.V.A.
6 38 01 154 00 7	7,92



	AGSZ 18-280 BL	AGSZ 18-280 BL Select	AGSZ 18-280 LBL	AGSZ 18-280 LBL Select	AGSZ 18-90 LBL	AGSZ 18-90 LBL Select	GSZ 4-280 EL	GSZ 4-90 EL	
	Rectificadora recta compacta a batería, resistente al polvo y de gran potencia, para trabajos efectivos de tronzado, desbaste y desbarbado, al igual que para trabajos de fresado.		Rectificadora recta compacta a batería, resistente al polvo y de gran potencia, con una elevada profundidad de penetración para trabajos efectivos de tronzado, desbaste y desbarbado, al igual que para trabajos de fresado.		Rectificadora recta compacta a batería, resistente al polvo y de gran potencia, con una elevada profundidad de penetración para trabajos de desbaste y pulido.		Rectificadora recta extremadamente manejable con una elevada profundidad de penetración para trabajos de lijado y desbarbado sencillos en puntos de muy difícil acceso.	Rectificadora recta extremadamente manejable para el trabajo en acero inoxidable con una elevada profundidad de penetración para trabajos de lijado y pulido sencillos en puntos de muy difícil acceso.	
EAN 4014586...	... 888590	... 888637	... 888651	... 888699	... 888712	... 888750	... 880594	... 880648	
Página	52	52	52	52	52	52	53	53	
Aplicación	satinado				▲▲	▲▲		▲▲	
	cepillado	▲	▲		▲▲	▲▲	▲	▲▲	
	pulido				▲▲	▲▲		▲▲	
	fresado	▲▲	▲▲	▲▲	▲▲		▲▲		
	Lijado y amolado	▲▲	▲▲	▲▲	▲▲	▲▲	▲▲	▲▲	
	desbastado	▲▲	▲▲	▲▲	▲▲		▲▲	▲▲	
	desbarbado	▲	▲	▲	▲		▲		
	tronzado	▲	▲	▲	▲				
Características técnicas	Consumo nominal						350 W	350 W	
	Tensión de acumulador	18 V	18 V	18 V	18 V	18 V			
	Capacidad del acumulador	5 Ah		5 Ah		5 Ah			
	Compatibilidad de la batería	Iones de litio/Iones de litio HighPower	Iones de litio/Iones de litio HighPower	Iones de litio/Iones de litio HighPower	Iones de litio/Iones de litio HighPower	Iones de litio/Iones de litio HighPower	Iones de litio/Iones de litio HighPower		
	Alojamiento para la batería	MultiVolt	MultiVolt	MultiVolt	MultiVolt	MultiVolt	MultiVolt		
	Velocidad en vacío	9 000 - 28 000 1/min	9 000 - 28 000 1/min	9 000 - 28 000 1/min	9 000 - 28 000 1/min	2 900 - 9 000 1/min	2 900 - 9 000 1/min	13 000 - 28 000 1/min	3 500 - 8 500 1/min
	Pinza portapiezas Ø máx.	8 mm	8 mm	8 mm	8 mm	8 mm	8 mm	6 mm	6 mm
	Muela abrasiva Ø máx.	50 mm	50 mm	50 mm	50 mm	50 mm	50 mm	20 mm	20 mm
	Peso según EPTA							1,50 kg	1,50 kg
	Peso con acumulador	2,10 kg		2,30 kg		2,50 kg			
Peso sin batería	1,40 kg	1,40 kg	1,60 kg	1,60 kg	1,80 kg	1,80 kg			
Cuello largo							●	●	

▲ adecuado ▲▲ muy adecuado ● incluido

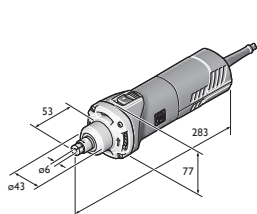

GSZ 8-280 P
GSZ 8-280 PE
GSZ 8-280 PEL

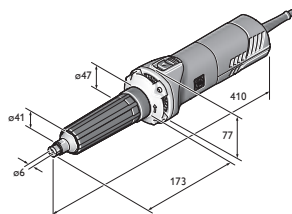

GSZ 8-280 PL

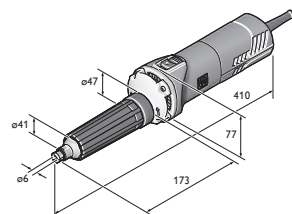

GSZ 8-90 PEL

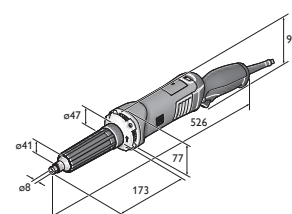

GSZ 11-320 PERL
GSZ 11-320 PRL



	GSZ 8-280 P	GSZ 8-280 PE	GSZ 8-280 PL	GSZ 8-280 PEL	GSZ 8-90 PEL	GSZ 11-320 PRL	GSZ 11-320 PERL	GSZ 11-90 PERL
	Rectificadora recta manejable y potente para trabajos de lijado y desbarbado en puntos de difícil acceso, también adecuada para el uso semiestacionario.		Rectificadora recta manejable y potente con una elevada profundidad de penetración para trabajos de lijado y desbarbado en puntos de difícil acceso.		Rectificadora recta manejable y potente para el trabajo en acero inoxidable con una elevada profundidad de penetración para trabajos de lijado y pulido sencillos en puntos de muy difícil acceso.	Rectificadora recta manejable y extremadamente potente con una elevada profundidad de penetración para trabajos de lijado y desbarbado difíciles en puntos de difícil acceso.		Rectificadora recta manejable y extremadamente potente para el trabajo en acero inoxidable con una elevada profundidad de penetración para trabajos de lijado y pulido difíciles.
	... 879505	... 879437	... 879598	... 879444	... 879451	... 880495	... 880501	... 880525
	53	53	53	53	54	54	54	54
					▲▲			▲▲
		▲		▲	▲▲	▲	▲	▲▲
					▲▲			▲▲
	▲▲	▲▲	▲▲	▲▲		▲▲	▲▲	
	▲▲	▲▲	▲▲	▲▲	▲▲	▲▲	▲▲	▲▲
		▲	▲	▲		▲	▲	
	750 W	750 W	750 W	750 W	710 W	1 010 W	1 010 W	1 010 W
	28 000 1/min	8 500 - 28 000 1/min	28 000 1/min	8 500 - 28 000 1/min	2 500 - 9 000 1/min	32 500 1/min	9 500 - 32 500 1/min	2 900 - 9 900 1/min
	8 mm	8 mm	8 mm	8 mm	8 mm	8 mm	8 mm	8 mm
	45 mm	50 mm		50 mm	50 mm	45 mm	45 mm	50 mm
	1,40 kg	1,40 kg	1,80 kg	1,80 kg	1,80 kg	2,10 kg	2,10 kg	2,20 kg
			●	●	●	●	●	●

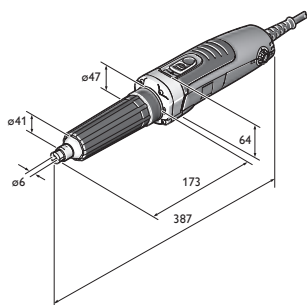

GSZ 4-280 EL



Disponible a partir de abril de 2018

Denominación	Número de pedido	EAN	PK	P.V.P. sin I.V.A.
AGSZ 18-280 BL	7 123 01 61 00 0	4014586888590	01	580,00

Incluido en el precio:
 2 baterías (Li-Ion), 1 cargador rápido ALG 50, 1 pinza portapieza Ø 6 mm, Llave plana de una boca SW13, Llave plana de una boca SW17, 1 maletín de herramientas de plástico
 Para los accesorios vease la página 55

FEIN SELECT⁺



Disponible a partir de abril de 2018

Denominación	Número de pedido	EAN	PK	P.V.P. sin I.V.A.
AGSZ 18-280 BL Select	7 123 01 62 00 0	4014586888637	01	259,00

Incluido en el precio:
 1 pinza portapieza Ø 6 mm, Llave plana de una boca SW13, Llave plana de una boca SW17, 1 maletín de herramientas de plástico
 Para los accesorios vease la página 55



Disponible a partir de abril de 2018

Denominación	Número de pedido	EAN	PK	P.V.P. sin I.V.A.
AGSZ 18-280 LBL	7 123 02 61 00 0	4014586888651	01	568,00

Incluido en el precio:
 2 baterías (Li-Ion), 1 cargador rápido ALG 50, 1 pinza portapieza Ø 6 mm, Llave plana de una boca SW13, Llave plana de una boca SW17, 1 maletín de herramientas de plástico
 Para los accesorios vease la página 55

FEIN SELECT⁺



Disponible a partir de abril de 2018

Denominación	Número de pedido	EAN	PK	P.V.P. sin I.V.A.
AGSZ 18-280 LBL Select	7 123 02 62 00 0	4014586888699	01	275,00

Incluido en el precio:
 1 pinza portapieza Ø 6 mm, Llave plana de una boca SW13, Llave plana de una boca SW17, 1 maletín de herramientas de plástico
 Para los accesorios vease la página 55



Disponible a partir de abril de 2018

Denominación	Número de pedido	EAN	PK	P.V.P. sin I.V.A.
AGSZ 18-90 LBL	7 123 03 61 00 0	4014586888712	01	584,00

Incluido en el precio:
 2 baterías (Li-Ion), 1 cargador rápido ALG 50, 1 pinza portapieza Ø 6 mm, Llave plana de una boca SW13, Llave plana de una boca SW17, 1 maletín de herramientas de plástico
 Para los accesorios vease la página 55

FEIN SELECT⁺



Disponible a partir de abril de 2018

Denominación	Número de pedido	EAN	PK	P.V.P. sin I.V.A.
AGSZ 18-90 LBL Select	7 123 03 62 00 0	4014586888750	01	285,00

Incluido en el precio:
 1 pinza portapieza Ø 6 mm, Llave plana de una boca SW13, Llave plana de una boca SW17, 1 maletín de herramientas de plástico
 Para los accesorios vease la página 55



Denominación	Número de pedido	EAN	PK	P.V.P. sin I.V.A.
GSZ 4-280 EL	7 223 24 60 00 0	4014586880594	01	409,00

Incluido en el precio:
1 pinza portapieza Ø 6 mm, Llave plana de una boca SW13, Llave plana de una boca SW17
Para los accesorios vease la página 55



Denominación	Número de pedido	EAN	PK	P.V.P. sin I.V.A.
GSZ 4-90 EL	7 223 25 60 00 0	4014586880648	01	409,00

Incluido en el precio:
Llave plana de una boca SW17, 1 pinza portapieza Ø 6 mm, Llave plana de una boca SW13
Para los accesorios vease la página 55



Denominación	Número de pedido	EAN	PK	P.V.P. sin I.V.A.
GSZ 8-280 P	7 223 16 60 00 0	4014586879505	01	239,50

Incluido en el precio:
1 pinza portapieza Ø 6 mm, Llave plana de una boca SW13, Llave plana de una boca SW17
Para los accesorios vease la página 55



Denominación	Número de pedido	EAN	PK	P.V.P. sin I.V.A.
GSZ 8-280 PE	7 223 17 60 00 0	4014586879437	01	269,90

Incluido en el precio:
1 pinza portapieza Ø 6 mm, Llave plana de una boca SW13, Llave plana de una boca SW17
Para los accesorios vease la página 55



Denominación	Número de pedido	EAN	PK	P.V.P. sin I.V.A.
GSZ 8-280 PL	7 223 18 60 00 0	4014586879598	01	415,50

Incluido en el precio:
Llave plana de una boca SW13, 1 pinza portapieza Ø 6 mm, Llave plana de una boca SW17
Para los accesorios vease la página 55



Denominación	Número de pedido	EAN	PK	P.V.P. sin I.V.A.
GSZ 8-280 PEL	7 223 19 60 00 0	4014586879444	01	446,75

Incluido en el precio:
1 pinza portapieza Ø 6 mm, Llave plana de una boca SW13, Llave plana de una boca SW17
Para los accesorios vease la página 55

Lijado
y amolado



Denominación	Número de pedido	EAN	PK	P.V.P. sin I.V.A.
GSZ 8-90 PEL	7 223 20 60 00 0	4014586879451	01	517,75

Incluido en el precio:

1 pinza portapieza Ø 6 mm, Llave plana de una boca SW13, Llave plana de una boca SW17

Para los accesorios vease la página 55



Denominación	Número de pedido	EAN	PK	P.V.P. sin I.V.A.
GSZ 11-320 PRL	7 223 21 60 00 0	4014586880495	01	497,50

Incluido en el precio:

1 pinza portapieza Ø 8 mm, Llave plana de una boca SW13, Llave plana de una boca SW17

Para los accesorios vease la página 55



Denominación	Número de pedido	EAN	PK	P.V.P. sin I.V.A.
GSZ 11-320 PERL	7 223 22 60 00 0	4014586880501	01	517,75

Incluido en el precio:

1 pinza portapieza Ø 8 mm, Llave plana de una boca SW13, Llave plana de una boca SW17

Para los accesorios vease la página 55



Denominación	Número de pedido	EAN	PK	P.V.P. sin I.V.A.
GSZ 11-90 PERL	7 223 23 60 00 0	4014586880525	01	589,00

Incluido en el precio:

1 pinza portapieza Ø 8 mm, Llave plana de una boca SW13, Llave plana de una boca SW17

Para los accesorios vease la página 55



Accesorios generales



Maletín de herramientas
Sintético, dimensiones interiores: 470 x 275 x 116 mm

Número de pedido	P.V.P. sin I.V.A.
3 39 01 118 01 0	48,27



Caja de plástico
Compartimento de maletín con tapa con cierre para piezas pequeñas y accesorios, para maletín de herramientas 3 39 01 118 01 0, máx. 5 unid./maletín.

Número de pedido	P.V.P. sin I.V.A.
3 39 01 119 00 0	4,45



Luz LED a batería ALED 12-18 V
Luz LED a batería compacta y de gran duración con cabezal de lámpara giratorio. Compatible con todas las baterías de iones de litio FEIN de 12/14/18 V, incluido gancho para colgar la luz. Con tan solo 130 g resulta extremadamente ligera y muy clara con 900 Lux. La temperatura de color corresponde a luz diurna. La claridad puede ajustarse en 2 niveles.

Número de pedido	P.V.P. sin I.V.A.
9 26 04 200 02 0	60,00



Cargador rápido ALG 50
Para todos los acumuladores de iones de litio FEIN. Tiempo de carga a partir de 35 min.

Número de pedido	P.V.P. sin I.V.A.
9 26 04 129 01 0	42,75



Cargador rápido ALG 30
Para los acumuladores NiCd y Li-Ion de FEIN. Tiempo de carga a partir de 25 min.

Número de pedido	P.V.P. sin I.V.A.
9 26 04 096 01 0	138,31

Batería 18 V



Batería
Batería de iones de litio con indicador del nivel de carga y tecnología SafetyCell de FEIN. Protege la batería y la máquina frente a sobrecarga, sobrecalentamiento y descarga total. Se puede usar en todas las herramientas a batería FEIN de 18 V.

Tensión V	Capacidad Ah	Número de pedido	P.V.P. sin I.V.A.
18	5	9 26 04 173 02 0	133,12
18	2,5	9 26 04 171 02 0	89,75

FEIN Select⁺



Set de inicio con batería
2 baterías de iones de litio con ALG 50.

Tensión V	Capacidad Ah	Número de pedido	P.V.P. sin I.V.A.
18	5	9 26 04 300 03 0	309,00
18	2,5	9 26 04 300 04 0	222,25

Pinzas portapiezas para GSZ 4, GSZ 8, GSZ 11



Pinzas portapiezas
con collar perimetral para proteger la pieza de trabajo así como para evitar que se salga la llave al cambiar la herramienta.

Ø	Número de pedido	P.V.P. sin I.V.A.
3 mm	6 32 07 130 00 0	25,12
6 mm	6 32 07 128 00 0	25,12
8 mm	6 32 07 129 00 0	25,12
1/4"	6 32 07 131 00 0	25,12



Pinzas portapiezas Inox
en ejecución de acero inoxidable, con collar perimetral para proteger la pieza de trabajo así como para evitar que se salga la llave al cambiar la herramienta.

Ø	Número de pedido	P.V.P. sin I.V.A.
3 mm	6 32 07 132 00 0	29,09
6 mm	6 32 07 133 00 0	29,09
8 mm	6 32 07 134 00 0	29,09
1/4"	6 32 07 135 00 0	29,09

Pinzas portapiezas para MSh 635



Pinzas portapiezas

Ø	Número de pedido	P.V.P. sin I.V.A.
3 mm	6 32 07 097 00 0	26,48
6 mm	6 32 07 103 00 9	26,48

Pinzas portapiezas para MSh 636-1, MSh 648-1, MSHe 648-1, MShy 648-1Z



Pinzas portapiezas
Profundidad de inserción 30 mm

Ø	Número de pedido	P.V.P. sin I.V.A.
3 mm	6 32 07 087 00 1	26,48
6 mm	6 32 07 059 00 6	26,48
8 mm	6 32 07 069 00 5	26,48
1/4"	6 32 07 088 00 9	26,48



No todas las chapas son iguales. Y nuestras herramientas reconocen la diferencia.

Las chapas onduladas y acanaladas, las placas de acero y perfiles requieren soluciones especiales. FEIN sabe desde 1927 qué es lo que cuenta para trabajar chapa. Gracias a esta larga experiencia se ha creado un surtido ejemplar por su variedad y profesionalidad: Roedoras compactas que se cuentan entre las herramientas de corte más versátiles y con mejor manejabilidad en curvas. Cizallas para chapa, que combinan una gran velocidad con solidez y fiabilidad. Y cizallas ranuradoras para chapa, ideales para usar en todas partes donde no se deben producir virutas. Hay algo que todas las herramientas de FEIN para trabajar chapa tienen en común a pesar de sus diferencias: Están perfectamente indicadas para cubrir todas las exigencias cotidianas laborales.



Cizallas ranuradoras Página 58

Cortes limpios y sin deformación de chapas, perfiles y tubos - con sólo una viruta continua.

Cizallas para chapa Página 61

La correcta elección para quien valora especialmente un alto rendimiento de corte en chapas y aceros inoxidable.

Roedora Página 64

Extremadamente ágil y manejable en curvas - especialmente indicado para chapas acanaladas, chapas onduladas, perfiles y planchas curvadas.



	ABSS 18 1.6 E Select	BSS 1.6 E	BSS 1.6 CE	BSS 2.0 E
	Cizalla ranuradora con batería manejable y de fácil manejo en curvas para cortes e incisiones en chapas hasta 1,6 mm.	Cizalla ranuradora manejable y apta en curvas para cortes sin deformación.	Cizalla ranuradora manejable y apta para cortes en curvas con cortador de virutas integrado.	Potente cizalla ranuradora para el trabajo en acero inoxidable, tubos enrollados y perfiles.
EAN 4014586...	... 886640	... 874661	... 874739	... 874807
Página	59	59	59	59
Aplicación	Tronzado	▲▲	▲▲	▲▲
	Corte en curva	▲	▲	▲
	Recorte	▲▲	▲▲	▲▲
Equipa- miento	Motor de alta potencia FEIN		●	●
	Cortador de virutas			●
Características técnicas	Consumo nominal		350 W	350 W
	Tensión de acumulador	18 V		
	Compatibilidad de la batería	iones de litio/iones de litio HighPower		
	Alojamiento para la batería	MultiVolt		
	Número de carreras	2 200 - 3 500 1/min	2 100 - 4 500 1/min	2 100 - 4 500 1/min
	Velocidad de corte	5 - 8 m/min	6 - 10 m/min	6 - 10 m/min
	Acero hasta 400 N/mm ²	1,6 mm	1,6 mm	1,6 mm
	Acero hasta 600 N/mm ²	1,2 mm	1,2 mm	1,2 mm
	Acero hasta 800 N/mm ²	0,8 mm	1 mm	1 mm
	Metales no férricos hasta 250 N/mm ²	2 mm	2 mm	2 mm
	Ancho de corte	5 mm	5 mm	5 mm
	Radio mínimo de corte	90 (30) ¹ mm	90 (30) ¹ mm	90 (30) ¹ mm
	Diámetro de inmersión	15 (8) ¹ mm	15 (8) ¹ mm	15 (8) ¹ mm
	Peso según EPTA		1,50 kg	1,50 kg
Peso sin batería	1,20 kg			
Material	Perfiles	▲	▲	▲
	Tubos enrollados	▲	▲	▲
	Planchas	▲▲	▲▲	▲▲
	Planchas ligeramente curvadas	▲▲	▲▲	▲▲

▲ adecuado ▲▲ muy adecuado ● incluido ¹ con cuchillas para curvas

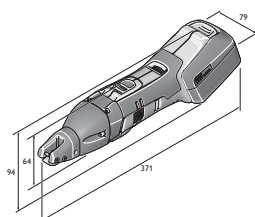

ABSS 18-1.6 E

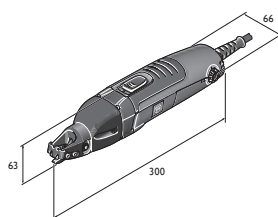

BSS 1.6 E

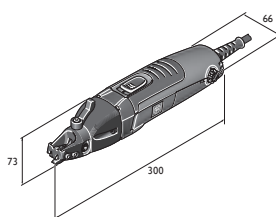

BSS 1.6 CE

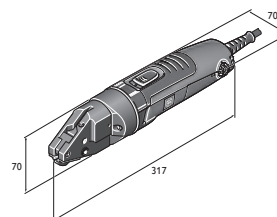

BSS 2.0 E



FEIN SELECT⁺



Denominación	Número de pedido	EAN	PK	P.V.P. sin I.V.A.
ABSS 18 1.6 E Select	7 130 03 61 00 0	4014586886640	01	536,50

Incluido en el precio:
1 ABSS 18 1.6 E, 1 cuchilla de corte, recta, hasta 1,6 mm, 1 pareja de terrajas, 1 llave, 1 maletín de herramientas de plástico
Para los accesorios vease la página 59



Denominación	Número de pedido	EAN	PK	P.V.P. sin I.V.A.
BSS 1.6 E	7 230 31 61 00 0	4014586874661	01	565,00

Incluido en el precio:
1 cuchilla de corte, recta, hasta 1,6 mm, 1 pareja de terrajas, 1 llave
Para los accesorios vease la página 59



Denominación	Número de pedido	EAN	PK	P.V.P. sin I.V.A.
BSS 1.6 CE	7 230 32 61 00 0	4014586874739	01	630,00

Incluido en el precio:
1 cuchilla de corte, recta, hasta 1,6 mm, 1 pareja de terrajas, 1 llave
Para los accesorios vease la página 59



Denominación	Número de pedido	EAN	PK	P.V.P. sin I.V.A.
BSS 2.0 E	7 230 33 61 00 0	4014586874807	01	778,00

Incluido en el precio:
1 cuchilla de corte, 1 pareja de terrajas
Para los accesorios vease la página 59

Corte de chapa

Cizallas ranuradoras

Accesorios generales



Luz LED a batería ALED 12-18 V
Luz LED a batería compacta y de gran duración con cabezal de la lámpara giratorio. Compatible con todas las baterías de iones de litio FEIN de 12/14/18 V, incluido gancho para colgar la luz. Con tan solo 130 g resulta extremadamente ligera y muy clara con 900 Lux. La temperatura de color corresponde a luz diurna. La claridad puede ajustarse en 2 niveles.

Número de pedido	P.V.P. sin I.V.A.
9 26 04 200 02 0	60,00



Maletín de herramientas
Sintético, dimensiones interiores: 470 x 275 x 116 mm

Número de pedido	P.V.P. sin I.V.A.
3 39 01 118 01 0	48,27



Caja de plástico
Compartimento de maletín con tapa con cierre para piezas pequeñas y accesorios, para maletín de herramientas 3 39 01 118 01 0, máx. 5 unid./maletín.

Número de pedido	P.V.P. sin I.V.A.
3 39 01 119 00 0	4,45



Pasta de corte
Lubricante para el trabajo de chapas.

Número de pedido	P.V.P. sin I.V.A.
3 21 32 020 12 9	16,62



Cargador rápido ALG 50
Para todos los acumuladores de iones de litio FEIN. Tiempo de carga a partir de 35 min.

Número de pedido	P.V.P. sin I.V.A.
9 26 04 129 01 0	42,75



Cargador rápido ALG 30
Para los acumuladores NiCd y Li-Ion de FEIN. Tiempo de carga a partir de 25 min.

Número de pedido	P.V.P. sin I.V.A.
9 26 04 096 01 0	138,31

Acumulador 18 V



Batería

Batería de iones de litio con indicador del nivel de carga y tecnología SafetyCell de FEIN. Protege la batería y la máquina frente a sobrecarga, sobrecalentamiento y descarga total. Se puede usar en todas las herramientas a batería FEIN de 18 V.

Tensión V	Capacidad Ah	Número de pedido	P.V.P. sin I.V.A.
18	5	9 26 04 173 02 0	133,12
18	2,5	9 26 04 171 02 0	89,75



Set de inicio con batería

2 baterías de iones de litio con ALG 50.

Tensión V	Capacidad Ah	Número de pedido	P.V.P. sin I.V.A.
18	5	9 26 04 300 03 0	309,00
18	2,5	9 26 04 300 04 0	222,25

Accesorios ABSS



Mordazas de corte

1 juego

Número de pedido	P.V.P. sin I.V.A.
3 13 08 153 01 4	84,40



Cuchilla de corte

para acero inoxidable hasta 800 N/mm²

Espesor de la chapa mm	Número de pedido	P.V.P. sin I.V.A.
0,8	3 13 08 152 00 1	95,51



Cuchilla curva

Para chapa de acero hasta 400 N/mm²

Espesor de la chapa mm	Número de pedido	P.V.P. sin I.V.A.
1,0	3 13 08 151 00 8	83,31



Cuchilla de corte

Para chapa de acero hasta 400 N/mm²

Espesor de la chapa mm	Número de pedido	P.V.P. sin I.V.A.
1,6	3 13 08 150 00 9	78,31

Accesorios BSS 1.6 E, BSS 1.6 CE



Cuchilla de corte

Para chapa de acero hasta 400 N/mm²

Espesor de la chapa mm	Número de pedido	P.V.P. sin I.V.A.
1,6	3 13 08 150 00 9	78,31



Cuchilla de corte

para acero inoxidable hasta 800 N/mm²

Espesor de la chapa mm	Número de pedido	P.V.P. sin I.V.A.
0,8	3 13 08 152 00 1	95,51



Cuchilla curva

Para chapa de acero hasta 400 N/mm²

Espesor de la chapa mm	Número de pedido	P.V.P. sin I.V.A.
1,0	3 13 08 151 00 8	83,31

Accesorios BSS 1.6 CE



Mordazas de corte

1 juego

Número de pedido	P.V.P. sin I.V.A.
3 13 08 153 02 0	84,40

Accesorios BSS 1.6 E



Mordazas de corte

1 juego

Número de pedido	P.V.P. sin I.V.A.
3 13 08 153 01 4	84,40

Accesorios BSS 2.0 E



Cuchilla de corte

Para chapa de acero hasta 400 N/mm²

Espesor de la chapa mm	Número de pedido	P.V.P. sin I.V.A.
2,0	3 13 08 110 00 3	107,88



Cuchilla de corte

para acero inoxidable hasta 800 N/mm²

Espesor de la chapa mm	Número de pedido	P.V.P. sin I.V.A.
1,3	3 13 08 123 00 8	172,18



Mordazas de corte

Paquete de 2

Número de pedido	P.V.P. sin I.V.A.
3 13 08 113 00 9	116,71

Perno de cuchilla

Número de pedido	P.V.P. sin I.V.A.
3 13 08 111 00 2	16,59



Corte de chapa

	ABLS 18 1.6 E Select	BLS 1.6 E	BLS 2.5 E	BLS 3.5	BLS 4.2	
	Cizalla para chapa a batería de fácil manejo para cortar y cantear chapas de poco grosor.	Cizalla manejable y apta en curvas para trabajos y cantear chapas de poco grosor.	Cizalla manejable y apta en curvas para trabajos en acero inoxidable.	Cizalla para chapa universal con ajuste del espesor de material sin herramientas.	Cizalla de gran potencia para cortar, separar y cantear construcciones de chapa.	
EAN 4014586...	... 886664	... 874876	... 874944	... 848624	... 848631	
Página	62	62	62	62	62	
Aplicación	Tronzado	▲▲	▲▲	▲▲	▲▲	▲▲
	Corte en curva	▲	▲	▲	▲	▲
Equipamiento	Motor de alta potencia FEIN		●	●	●	●
	Cuchilla reversible		4x	4x	2x	2x
	Pisador de virutas				●	●
Características técnicas	Consumo nominal		350 W	350 W	1 200 W	1 200 W
	Tensión de acumulador	18 V				
	Compatibilidad de la batería	Iones de litio/iones de litio HighPower				
	Alojamiento para la batería	MultiVolt				
	Número de carreras	2 200 - 3 700 1/min	2 300 - 4 800 1/min	800 - 1 700 1/min	1 500 1/min	750 1/min
	Velocidad de corte	6 - 9 m/min	8 - 12 m/min	3 - 6 m/min	4 - 5 m/min	4 - 5 m/min
	Acero hasta 400 N/mm ²	1,6 mm	1,6 mm	2,5 mm	3,5 mm	4,2 mm
	Acero hasta 600 N/mm ²	1,2 mm	1,2 mm	2 mm	3 mm	3 mm
	Acero hasta 800 N/mm ²	1 mm	1 mm	1,6 mm	2 mm	2 mm
	Metales no férricos hasta 250 N/mm ²	2 mm	2 mm	3 mm	4 mm	5 mm
	Radio mínimo de corte	15 mm	15 mm	20 mm	30 mm	25 mm
Peso según EPTA		1,70 kg	2,10 kg	5,40 kg	5,20 kg	
Peso sin batería	1,40 kg					
Material	Planchas	▲▲	▲▲	▲▲	▲▲	▲▲
	Planchas ligeramente curvadas	▲▲	▲▲	▲▲	▲▲	▲▲

▲ adecuado ▲▲ muy adecuado ● incluido

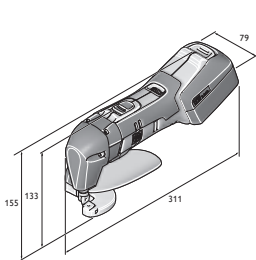

ABLS 18-1.6 E

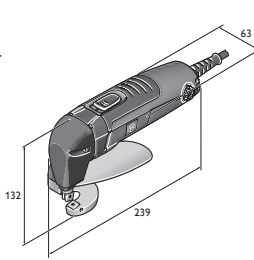

BLS 1.6 E

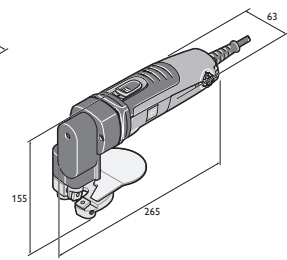

BLS 2.5 E

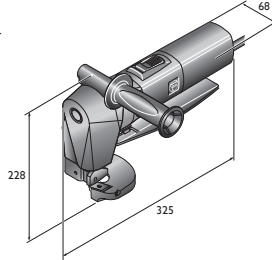

BLS 3.5

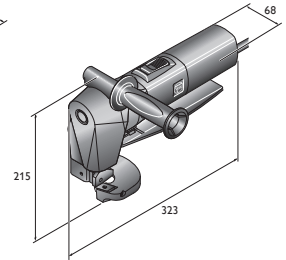

BLS 4.2

FEIN SELECT⁺



Denominación	Número de pedido	EAN	PK	P.V.P. sin I.V.A.
ABLS 18 1.6 E Select	7 130 04 61 00 0	4014586886664	01	476,50

Incluido en el precio:
1 ABL 18 1.6 E, 1 juego de cuchillas, 1 pareja de llaves, 1 deflector de virutas, 1 maletín de herramientas de plástico
Para los accesorios vease la página 62



Denominación	Número de pedido	EAN	PK	P.V.P. sin I.V.A.
BLS 1.6 E	7 230 34 61 00 0	4014586874876	01	528,00

Incluido en el precio:
1 juego de cuchillas, 1 pareja de llaves, 1 deflector de virutas
Para los accesorios vease la página 62



Denominación	Número de pedido	EAN	PK	P.V.P. sin I.V.A.
BLS 2.5 E	7 230 35 61 00 0	4014586874944	01	799,00

Incluido en el precio:
1 juego de cuchillas, 1 pareja de llaves, 1 deflector de virutas
Para los accesorios vease la página 62



Denominación	Número de pedido	EAN	PK	P.V.P. sin I.V.A.
BLS 3.5	7 230 23 00 23 8	4014586848624	01	1.505,00

Incluido en el precio:
1 juego de cuchillas, 1 deflector de virutas, 1 puño auxiliar, 1 pareja de llaves
Para los accesorios vease la página 62



Denominación	Número de pedido	EAN	PK	P.V.P. sin I.V.A.
BLS 4.2	7 230 24 00 23 4	4014586848631	01	1.575,00

Incluido en el precio:
1 juego de cuchillas, 1 deflector de virutas, 1 puño auxiliar, 1 calibre de rectificad, 3 llaves
Para los accesorios vease la página 62

Cizallas para chapa

Accesorios generales



Luz LED a batería ALED 12-18 V
Luz LED a batería compacta y de gran duración con cabezal de la lámpara giratorio. Compatible con todas las baterías de iones de litio FEIN de 12/14/18 V, incluido gancho para colgar la luz. Con tan solo 130 g resulta extremadamente ligera y muy clara con 900 Lux. La temperatura de color corresponde a luz diurna. La claridad puede ajustarse en 2 niveles.

Número de pedido	P.V.P. sin I.V.A.
9 26 04 200 02 0	60,00



Caja de plástico
Compartimento de maletín con tapa con cierre para piezas pequeñas y accesorios, para maletín de herramientas 3 39 01 118 01 0, máx. 5 unid./maletín.

Número de pedido	P.V.P. sin I.V.A.
3 39 01 118 00 0	4,45



Maletín de herramientas
Sintético, dimensiones interiores: 470 x 275 x 116 mm

Número de pedido	P.V.P. sin I.V.A.
3 39 01 118 01 0	48,27



Pasta de corte
Lubricante para el trabajo de chapas.

Número de pedido	P.V.P. sin I.V.A.
3 21 32 020 12 9	16,62



Cargador rápido ALG 50

Para todos los acumuladores de iones de litio FEIN. Tiempo de carga a partir de 35 min.

Número de pedido	P.V.P. sin I.V.A.
9 26 04 129 01 0	42,75



Cargador rápido ALG 30

Para los acumuladores NiCd y Li-Ion de FEIN. Tiempo de carga a partir de 25 min.

Número de pedido	P.V.P. sin I.V.A.
9 26 04 096 01 0	138,31

Acumulador 18 V



Batería

Batería de iones de litio con indicador del nivel de carga y tecnología SafetyCell de FEIN. Protege la batería y la máquina frente a sobrecarga, sobrecalentamiento y descarga total. Se puede usar en todas las herramientas a batería FEIN de 18 V.

Tensión V	Capacidad Ah	Número de pedido	P.V.P. sin I.V.A.
18	5	9 26 04 173 02 0	133,12
18	2,5	9 26 04 171 02 0	89,75



Set de inicio con batería

2 baterías de iones de litio con ALG 50.

Tensión V	Capacidad Ah	Número de pedido	P.V.P. sin I.V.A.
18	5	9 26 04 300 03 0	309,00
18	2,5	9 26 04 300 04 0	222,25

Accesorios ABLS



Cuchilla fija y móvil

para chapa hasta 800 N/mm²

Número de pedido	P.V.P. sin I.V.A.
3 13 08 072 00 0	32,69

Accesorios BLS 1.6 E



Cuchilla fija y móvil

para chapa hasta 800 N/mm²

Número de pedido	P.V.P. sin I.V.A.
3 13 08 072 00 0	32,69

Accesorios BLS 2.5 E



Cuchilla fija y móvil

para chapa hasta 800 N/mm²

Espesor de la chapa mm	Número de pedido	P.V.P. sin I.V.A.
1,6	6 36 01 101 00 9	26,34

Accesorios BLS 3.5



Cuchilla fija

Para chapa de acero hasta 400 N/mm²

Espesor de la chapa mm	Número de pedido	P.V.P. sin I.V.A.
3,5	3 13 08 136 00 2	61,21



Cuchilla fija

para acero inoxidable hasta 800 N/mm²

Espesor de la chapa mm	Número de pedido	P.V.P. sin I.V.A.
2,0	3 13 08 143 00 6	71,05



Cuchilla móvil

Para chapa de acero hasta 400 N/mm²

Espesor de la chapa mm	Número de pedido	P.V.P. sin I.V.A.
3,5	3 13 08 146 00 1	61,08



Cuchilla móvil

para acero inoxidable hasta 800 N/mm²

Espesor de la chapa mm	Número de pedido	P.V.P. sin I.V.A.
2,0	3 13 08 147 00 5	68,45

Accesorios BLS 4.2



Cuchilla fija

Número de pedido	P.V.P. sin I.V.A.
3 13 08 092 00 8	73,11



Cuchilla móvil

Para chapa de acero hasta 400 N/mm²

Espesor de la chapa mm	Número de pedido	P.V.P. sin I.V.A.
4,2	3 13 08 096 00 7	123,44



Cuchilla móvil

para acero inoxidable hasta 800 N/mm²

Espesor de la chapa mm	Número de pedido	P.V.P. sin I.V.A.
2,0	3 13 08 098 00 9	185,71



	ABLK 18 1.6 E Select	ABLK 18 1.3 CSE Select	ABLK 18 1.3 TE Select	BLK 1.6 E	
	Roedora compacta y de fácil manejo en curvas para la construcción de techos y fachadas. Cortes precisos en chapa trapezoidal y ondulada así como perfiles.	Roedora compacta y de fácil manejo en curvas para la construcción de techos y fachadas. Cortes precisos en chapa ondulada hasta 1,3 mm.	Roedora compacta y de fácil manejo en curvas para la construcción de techos y fachadas. Cortes precisos en chapa trapezoidal hasta 1,3 mm.	Roedora universal para chapas, perfiles, chapas acanaladas y chapas onduladas.	
EAN 4014586...	... 886688	... 886701	... 886725	... 869858	
Página	66	66	66	66	
Aplicación	Corte en curva	▲▲	▲▲	▲▲	
	Recorte	▲▲	▲	▲	
Equipo	QuickIN	●	●	●	
	Dirección de corte	8 x 45°	8 x 45°	8 x 45°	
	Punzón redondo giratorio	●	●	●	
Características técnicas	Consumo nominal			350 W	
	Tensión de acumulador	18 V	18 V	18 V	
	Compatibilidad de la batería	iones de litio/ iones de litio HighPower	iones de litio/ iones de litio HighPower	iones de litio/ iones de litio HighPower	
	Alojamiento para la batería	MultiVolt	MultiVolt	MultiVolt	
	Número de carreras	800 - 1 300 1/min	900 - 1 600 1/min	900 - 1 600 1/min	800 1/min
	Velocidad de corte	1,5 m/min	1,9 m/min	1,9 m/min	1,9 m/min
	Acero hasta 400 N/mm ²	1,6 mm	1,3 mm	1,3 mm	1,6 mm
	Acero hasta 600 N/mm ²	1 mm	0,8 mm	0,8 mm	1 mm
	Acero hasta 800 N/mm ²	0,7 mm	0,6 mm	0,6 mm	0,7 mm
	Metales no féreos hasta 250 N/mm ²	2,5 mm	2 mm	2 mm	2,5 mm
	Ancho de la vía de corte	5 mm	4 mm	4 mm	5 mm
	Ø de inmersión con matriz	22 mm	19 mm	19 mm	22 mm
Radio de la menor curva (interior / exterior)	30 / 35 mm	15 / 20 mm	25 / 30 mm	30 / 35 mm	
Peso según EPTA				1,80 kg	
Peso sin batería	1,65 kg	1,60 kg	1,60 kg		
Material	Chapa acanalada hasta 85 mm de profundidad de acanaladura	▲▲	▲	▲▲	
	Chapa ondulada	▲▲	▲▲	▲	
	Perfiles				▲▲
	Planchas	▲▲	▲▲	▲▲	▲▲
	Planchas ligeramente curvadas	▲▲	▲▲	▲▲	▲▲
Chapa acanalada hasta 160 mm de profundidad de acanaladura	▲▲	▲	▲▲	▲▲	

▲ adecuado ▲▲ muy adecuado ● incluido

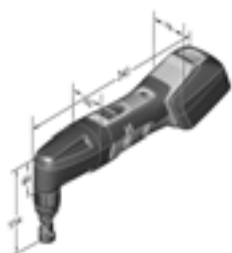

ABLK 18 1.6 E

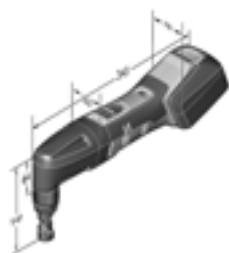

ABLK 18 1.3 CSE

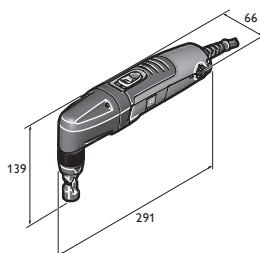

BLK 1.3 CSE

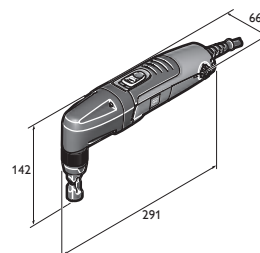

BLK 1.3 TE

	BLK 1.6 LE	BLK 1.3 TE	BLK 1.3 CSE	BLK 2.0 E	BLK 3.5	BLK 5.0
	Roedora compacta para chapas con acanaladura profunda en la construcción de tejados y fachadas.	Roedora compacta y rápida para chapas acanaladas.	Roedora compacta y rápida para chapas onduladas.	Roedora compacta con manejabilidad ilimitada en las curvas para esquinas y cantos.	Roedora de gran potencia con una ilimitada manejabilidad en las curvas para escotaduras y recortes.	Roedora de gran potencia para trabajos de corte y de desmontaje difíciles.
	... 869926	... 870069	... 870137	... 869995	... 848655	... 848662
	66	66	67	67	67	67
	▲▲	▲▲	▲▲	▲▲	▲▲	▲
	▲	▲	▲	▲▲	▲	
	●	●	●	●	●	
	8 x 45°	8 x 45°	8 x 45°	8 x 45°	3 x 90°	3 x 90°
	●	●	●			
	350 W	350 W	350 W	350 W	1 200 W	1 200 W
	800 - 1 500 1/min	1 000 - 1 800 1/min	1 000 - 1 800 1/min	500 - 1 000 1/min	750 1/min	750 1/min
	2,7 m/min	2,3 m/min	2,3 m/min	1 m/min	1,3 m/min	1,3 m/min
	1,6 mm	1,3 mm	1,3 mm	2 mm	3,5 mm	5 mm
	1 mm	0,8 mm	0,8 mm	1,5 mm	2,3 mm	3,3 mm
	0,7 mm	0,6 mm	0,6 mm	1 mm	1,8 mm	2,5 mm
	2,5 mm	2 mm	2 mm	2,5 mm	3,5 mm	7 mm
	5 mm	4 mm	4 mm	8 mm	14 mm	8 mm
	24 mm	19 mm	19 mm	18 mm	30 mm	43 mm
	65 / 70 mm	25 / 30 mm	15 / 20 mm	4 / 0 mm	7 / 0 mm	86 / 94 mm
	1,90 kg	1,80 kg	1,80 kg	1,80 kg	3,50 kg	3,80 kg
	▲▲	▲▲	▲			
	▲▲	▲	▲▲	▲	▲	▲
	▲					▲
	▲▲	▲▲	▲▲	▲▲	▲▲	▲▲
	▲▲	▲▲	▲▲	▲▲	▲▲	▲▲
		▲▲	▲			

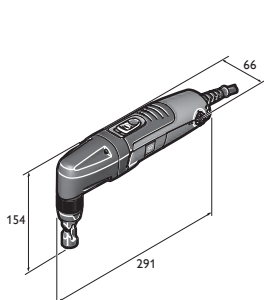

BLK 1.6 E

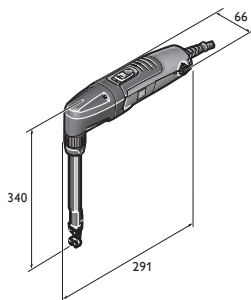

BLK 1.6 LE

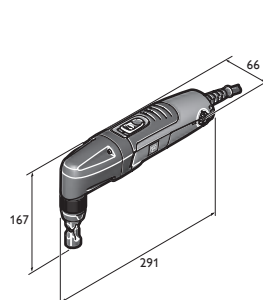

BLK 2.0 E

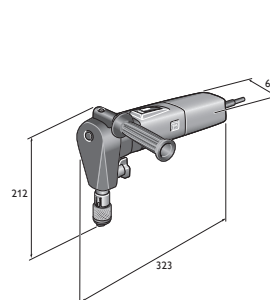

BLK 3.5

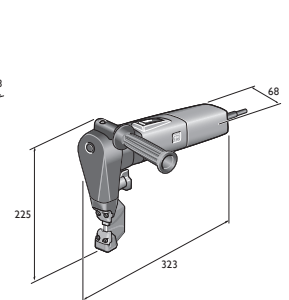

BLK 5.0

FEIN SELECT⁺



Denominación	Número de pedido	EAN	PK	P.V.P. sin I.V.A.
ABLK 18 1.6 E Select	7 132 04 61 00 0	4014586886688	01	476,50

Incluido en el precio:
 1 Portamatrices para chapas trapezoidales y onduladas., 1 matriz (3 01 09 141 00 3), 1 punzón (6 36 02 048 00 4),
 1 maletín de herramientas de plástico
 Para los accesorios vease la página 68

FEIN SELECT⁺



Denominación	Número de pedido	EAN	PK	P.V.P. sin I.V.A.
ABLK 18 1.3 CSE Select	7 132 05 61 00 0	4014586886701	01	476,50

Incluido en el precio:
 1 matriz para chapa ondulada (3 01 09 169 00 9), 1 Punzón (6 36 02 050 00 0), 1 maletín de herramientas de plástico
 Para los accesorios vease la página 68

FEIN SELECT⁺



Denominación	Número de pedido	EAN	PK	P.V.P. sin I.V.A.
ABLK 18 1.3 TE Select	7 132 06 61 00 0	4014586886725	01	476,50

Incluido en el precio:
 1 matriz para chapa con acanaladura trapezoidal (3 01 09 170 00 1), 1 Punzón (6 36 02 050 00 0),
 1 maletín de herramientas de plástico
 Para los accesorios vease la página 68



Denominación	Número de pedido	EAN	PK	P.V.P. sin I.V.A.
BLK 1.6 E	7 232 38 60 00 0	4014586886988	01	542,00

Incluido en el precio:
 1 Portamatrices para chapas trapezoidales y onduladas., 1 matriz (3 01 09 141 00 3), 1 punzón (6 36 02 048 00 4)
 Para los accesorios vease la página 68



Denominación	Número de pedido	EAN	PK	P.V.P. sin I.V.A.
BLK 1.6 LE	7 232 39 60 00 0	40145868869926	01	783,50

Incluido en el precio:
 1 portamatrices, 1 matriz para chapa con acanaladura trapezoidal (3 13 09 122 00 5), 1 punzón (6 36 02 049 00 8), 1 placa de desgaste
 Para los accesorios vease la página 68



Denominación	Número de pedido	EAN	PK	P.V.P. sin I.V.A.
BLK 1.3 TE	7 232 41 60 00 0	4014586870069	01	540,00

Incluido en el precio:
 1 matriz para chapa con acanaladura trapezoidal (3 01 09 170 00 1), 1 Punzón (6 36 02 050 00 0)
 Para los accesorios vease la página 68



Denominación	Número de pedido	EAN	PK	P.V.P. sin I.V.A.
BLK 1.3 CSE	7 232 42 60 00 0	4014586870137	01	504,00

Incluido en el precio:
1 matriz para chapa ondulada (3 01 09 169 00 9), 1 Punzón (6 36 02 050 00 0)
Para los accesorios vease la página 68



Denominación	Número de pedido	EAN	PK	P.V.P. sin I.V.A.
BLK 2.0 E	7 232 40 60 00 0	4014586869995	01	752,00

Incluido en el precio:
1 portamatrices, 1 matriz (3 13 09 040 00 2), 1 punzón (6 36 02 051 00 9)
Para los accesorios vease la página 68



Denominación	Número de pedido	EAN	PK	P.V.P. sin I.V.A.
BLK 3.5	7 232 30 00 23 0	4014586848655	01	1.470,00

Incluido en el precio:
1 portamatrices, 1 matriz (3 13 09 093 00 3), 1 punzón (3 13 09 097 00 2), 1 puño auxiliar
Para los accesorios vease la página 68



Denominación	Número de pedido	EAN	PK	P.V.P. sin I.V.A.
BLK 5.0	7 232 31 00 23 9	4014586848662	01	2.215,00

Incluido en el precio:
1 portamatrices, 1 matriz (3 13 09 107 00 0), 1 punzón (3 13 09 110 00 4), 1 puño auxiliar
Para los accesorios vease la página 68

Accesorios generales



Luz LED a batería ALED 12-18 V

Luz LED a batería compacta y de gran duración con cabezal de la lámpara giratorio. Compatible con todas las baterías de iones de litio FEIN de 12/14/18 V, incluido gancho para colgar la luz. Con tan solo 130 g resulta extremadamente ligera y muy clara con 900 Lux. La temperatura de color corresponde a luz diurna. La claridad puede ajustarse en 2 niveles.

Número de pedido	P.V.P. sin I.V.A.
9 26 04 200 02 0	60,00



Maletín de herramientas

Sintético, dimensiones interiores: 470 x 275 x 116 mm

Número de pedido	P.V.P. sin I.V.A.
3 39 01 118 01 0	48,27



Caja de plástico

Compartimento de maletín con tapa con cierre para piezas pequeñas y accesorios, para maletín de herramientas 3 39 01 118 01 0, máx. 5 unid./maletín.

Número de pedido	P.V.P. sin I.V.A.
3 39 01 119 00 0	4,45



Pasta de corte

Lubricante para el trabajo de chapas.

Número de pedido	P.V.P. sin I.V.A.
3 21 32 020 12 9	16,62



Cargador rápido ALG 30

Para los acumuladores NiCd y Li-Ion de FEIN. Tiempo de carga a partir de 25 min.

Número de pedido	P.V.P. sin I.V.A.
9 26 04 096 01 0	138,31



Cargador rápido ALG 50

Para todos los acumuladores de iones de litio FEIN. Tiempo de carga a partir de 35 min.

Número de pedido	P.V.P. sin I.V.A.
9 26 04 129 01 0	42,75

Acumulador 18 V



Batería

Batería de iones de litio con indicador del nivel de carga y tecnología SafetyCell de FEIN. Protege la batería y la máquina frente a sobrecarga, sobrecalentamiento y descarga total. Se puede usar en todas las herramientas a batería FEIN de 18 V.

Tensión V	Capacidad Ah	Número de pedido	P.V.P. sin I.V.A.
18	5	9 26 04 173 02 0	133,12
18	2,5	9 26 04 171 02 0	89,75



Set de inicio con batería

2 baterías de iones de litio con ALG 50.

Tensión V	Capacidad Ah	Número de pedido	P.V.P. sin I.V.A.
18	5	9 26 04 300 03 0	309,00
18	2,5	9 26 04 300 04 0	222,25

Accesorios (A)BLK 1.6 E



Punzón

Unid./Paq.	Número de pedido	P.V.P. sin I.V.A.
1	6 36 02 048 00 4	23,13
5	6 36 02 048 04 0	91,57
10	6 36 02 048 05 0	159,11



Matriz

Unid./Paq.	Número de pedido	P.V.P. sin I.V.A.
1	3 01 09 141 00 3	56,58
2	3 01 09 141 02 0	90,07
5	3 01 09 141 03 0	197,28



Punzón y matriz

en Set, incluye 1 macho 6 36 02 048 004 y 1 matriz 3 01 09 141 003.

Número de pedido	P.V.P. sin I.V.A.
6 36 02 048 01 3	71,47



Portamatrices

para chapas trapezoidales y onduladas.

Número de pedido	P.V.P. sin I.V.A.
3 01 09 154 00 7	224,11



Set para perfiles 160

(para chapas trapezoidales con acanalado profundo de 85-160 mm), incl. punzón, matriz y placa de desgaste

Número de pedido	P.V.P. sin I.V.A.
9 26 02 071 01 9	401,19

Accesorios BLK 1.6 LE

Punzón y matriz

en el set, incl. placa de desgaste, tornillos y llaves Set para perfiles 160

Número de pedido	P.V.P. sin I.V.A.
6 36 02 049 01 7	156,33



Punzón

Unid./Paq.	Número de pedido	P.V.P. sin I.V.A.
1	6 36 02 049 00 8	67,52
2	6 36 02 049 04 0	123,96
5	6 36 02 049 05 0	270,23

Matriz

Unid./Paq.	Número de pedido	P.V.P. sin I.V.A.
1	3 13 09 122 00 5	79,95
2	3 13 09 122 02 0	142,14
5	3 13 09 122 03 0	316,49

Placa de desgaste

Set para perfiles 160

Número de pedido	P.V.P. sin I.V.A.
3 13 09 121 00 2	13,60



Accesorios (A)BLK 1.3 CSE



Punzón
Para chapa de acero hasta 400 N/mm²

Espesor de la chapa mm	Unid./Paq.	Número de pedido	P.V.P. sin I.V.A.
1,3	1	6 36 02 050 00 0	20,60
1,3	5	6 36 02 050 03 0	82,40
1,3	10	6 36 02 050 01 0	142,93

Matriz
Para chapa de acero corrugada

Unid./Paq.	Número de pedido	P.V.P. sin I.V.A.
1	3 01 09 169 00 9	168,48
2	3 01 09 169 04 0	270,15

Punzón y matriz en el set
consta de 5 x punzones 6 36 02 050 00 0
y 1 x matriz 3 01 09 169 00 9.

Número de pedido	P.V.P. sin I.V.A.
3 01 09 169 03 0	212,90

Accesorios (A)BLK 1.3 TE

Punzón y matriz en el set
consta de 5 x punzones 6 36 02 050 00 0
y 1 x matriz 3 01 09 170 00 1.

Número de pedido	P.V.P. sin I.V.A.
3 01 09 170 03 0	232,81

Matriz
Para chapa de acero trapezoidal

Unid./Paq.	Número de pedido	P.V.P. sin I.V.A.
1	3 01 09 170 00 1	191,53
2	3 01 09 170 04 0	304,50

Accesorios BLK 2.0 E

Matriz
RSS 636

Número de pedido	P.V.P. sin I.V.A.
3 13 09 040 00 2	58,09



Punzón

Número de pedido	P.V.P. sin I.V.A.
6 36 02 051 00 9	59,54



Punzón y matriz en el set
compuesto de: 1 punzón 6 36 02 051 00 9
y 1 matriz 3 13 09 040 00 2

Número de pedido	P.V.P. sin I.V.A.
6 36 02 051 01 8	111,12

Accesorios BLK 3.5



Punzón
Para chapa de acero hasta 400 N/mm²

Número de pedido	P.V.P. sin I.V.A.
3 13 09 097 00 2	63,31



Punzón
para acero inoxidable hasta 800 N/mm²

Número de pedido	P.V.P. sin I.V.A.
3 13 09 098 00 0	93,27



Matriz
Para chapa de acero hasta 400 N/mm²

Número de pedido	P.V.P. sin I.V.A.
3 13 09 093 00 3	71,10



Matriz
para acero inoxidable hasta 800 N/mm²

Número de pedido	P.V.P. sin I.V.A.
3 13 09 094 00 1	80,50

Accesorios BLK 5.0

Punzón y matriz en el set
hasta 5,0 mm de chapa de acero (400 N/mm²), compuesto de:
1 punzón 3 13 09 110 00 4 y 1 matriz 3 13 09 107 00 0

Número de pedido	P.V.P. sin I.V.A.
3 13 09 110 01 3	202,69

Punzón y matriz en el set
hasta 3,0 mm de chapa de acero inoxidable (600 N/mm²),
compuesto de: 1 punzón 3 13 09 134 00 6
y 1 matriz 3 13 09 108 00 8

Número de pedido	P.V.P. sin I.V.A.
3 13 09 134 01 5	203,23



Bolsa para virutas

Número de pedido	P.V.P. sin I.V.A.
3 13 09 114 00 8	92,35

Punzón
para chapa de aluminio de hasta 7,0 mm (250 N/mm²)
para chapa de acero de hasta 5,0 mm (400 N/mm²)

Número de pedido	P.V.P. sin I.V.A.
3 13 09 110 00 4	94,40

Punzón
para chapa de acero inoxidable de hasta 3,0 mm (600 N/mm²)

Número de pedido	P.V.P. sin I.V.A.
3 13 09 134 00 6	93,85

Matriz
Para chapa de acero de hasta 5 mm de espesor.

Número de pedido	P.V.P. sin I.V.A.
3 13 09 107 00 0	114,11

Matriz
para chapa de acero inoxidable de hasta 3,0 mm (600 N/mm²)

Número de pedido	P.V.P. sin I.V.A.
3 13 09 108 00 8	114,38

Matriz
para chapa de aluminio de hasta 7,0 mm (250 N/mm²)
para chapa de acero de hasta 5,0 mm (400 N/mm²)

Número de pedido	P.V.P. sin I.V.A.
3 13 09 109 00 2	114,38



Técnica probada para resultados perfectos: Serrado y fresado de FEIN.

Transformadores de acero inoxidable, constructores de cocinas, ajustadores, transformadores de metal e industria – las sierras de calar FEIN están diseñadas para resistir perfectamente las altas exigencias del conformado de acero y acero inoxidable: Como verdaderos especialistas en metal, las sierras de calar FEIN mantienen el número de oscilaciones y la velocidad de corte incluso con cargas extremadamente altas. Las robustas carcasas de metal y los engranajes con capacidad de carga inigualable las convierten en corredores legendarios, muchas veces durante décadas.

El programa de FEIN se complementa con herramientas para el corte de tubos: Sierras de calar para tubos de hasta 440 mm máx., principalmente para la construcción de instalaciones y para

conexiones de conducciones de líquidos o gases. Para la construcción de instalaciones y tuberías, FEIN también fabrica máquinas de fresado de tubos especiales para tubos de hasta aprox. 3 000 mm de diámetro.



Sierras de calar Página 72

Velocidad de corte óptima con un desgaste mínimo.

Sierra de corte de tubos Página 75

Velocidad de corte óptima con un desgaste mínimo.

Fresadora de obra Página 79

Desmontaje de ventanas viejas sin polvo ni daños en la pared.



	ASte 638	ASt 638	
	Sierra de calar metal con regulación de la velocidad continua y placa de base de acero inoxidable para una precisión, robustez y duración insuperables.	Sierra de calar metal con una precisión, robustez y duración insuperables.	
EAN 4014586...	... 839332	... 841670	
Página	73	73	
Características técnicas	Consumo nominal	450 W	350 W
	Número de carreras	1 050 - 2 600 1/min	3 350 1/min
	Longitud de la carrera	20 mm	20 mm
	Peso según EPTA	2,30 kg	2,20 kg
	Grosor máx. del material		
	Acero fino (V2A)	6 mm	3 mm
	Acero (St 37)	10 mm	8 mm
	Madera blanda/madera dura y contrachapada	60 / 50 mm	50 / 40 mm
	Tejidos duros/fibra de vidrio	30 / 30 mm	25 / 20 mm
	Menor radio		
Acero/madera, materiales sintéticos	8 / 6 mm	8 / 6 mm	

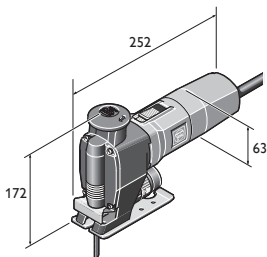

ASt 638
ASte 638



Denominación	Número de pedido	EAN	PK	P.V.P. sin I.V.A.
ASSt 638	7 234 15 00 23 0	4014586839332	01	498,00

Incluido en el precio:
 2 paquetes de hojas de sierra, 1 protección de arranque de virutas, 1 Protección contra virutas adicional
 Para los accesorios vease la página 73



















Denominación	Número de pedido	EAN	PK	P.V.P. sin I.V.A.
ASSt 638	7 234 17 00 23 9	4014586841670	01	441,00

















Incluido en el precio:
 2 paquetes de hojas de sierra, 1 protección de arranque de virutas
 Para los accesorios vease la página 73

Sierras de calar

Hojas de sierra para metal y materiales sándwich

									Qualität/Quality	Unid./Paq. unid	Número de pedido	P.V.P. sin I.V.A.
	< 1,2		< 1,2				77	0,7	HSS	5	6 35 03 060 01 0	13,99
	< 1,2						100	0,7	HSS	5	6 35 03 076 01 0	19,32
	< 2,0	< 2,0	< 2,0	< 2,0	< 4,0		88	1,2	HSS	5	6 35 03 035 01 1	12,64
	< 2,0	< 2,0	< 2,0		< 4,0	< 70,0	120	1,2	HSS	5	6 35 03 077 01 4	21,83
	< 10,0	< 8,0	< 10,0	< 6,0	< 8,0		88	2,0	HSS	5	6 35 03 036 01 4	12,64
	< 10,0	< 8,0	< 10,0		< 30,0	< 120	180	2	BIM	5	6 35 03 114 01 0	29,09
	< 2,0	< 2,0	< 2,0	< 2,0	< 4,0		88	1,2	BIM	5	6 35 03 112 01 0	15,96
	< 10,0	< 8,0	< 10,0	< 6,0	< 8,0		88	2,0	BIM	5	6 35 03 113 01 0	15,96
	< 6,0	< 15,0					100	3,0	BIM	5	6 35 03 088 01 1	15,55

Hojas de sierra para madera y otros

							Qualität/Quality	Unid./Paq. unid	Número de pedido	P.V.P. sin I.V.A.
			< 25,0	< 25,0	77	2	HCS	5	6 35 03 087 01 3	12,64
		< 40,0	< 15,0	< 25,0	88	3,0	HCS	5	6 35 03 037 01 8	12,64
		< 50,0	< 30,0	< 50,0	88	4,0	HCS	5	6 35 03 038 01 6	12,64
		< 60,0	< 30,0	< 60,0	100	4,0	HCS	5	6 35 03 082 01 0	13,96
					77		HM	5	6 35 03 089 01 5	36,14
	< 25,0		< 30,0		88	4,0	HSS	5	6 35 03 039 01 0	14,87
	< 10,0				77			1	6 35 03 061 01 9	50,37

Serrado y fresado

Accesorios generales



Maletín de herramientas

Sintético, dimensiones interiores: 470 x 275 x 116 mm

Número de pedido
3 39 01 118 01 0

P.V.P. sin
I.V.A.
48,27



Caja de plástico

Compartimento de maletín con tapa con cierre para piezas pequeñas y accesorios, para maletín de herramientas 3 39 01 118 01 0, máx. 5 unid./maletín.

Número de pedido
3 39 01 119 00 0

P.V.P. sin
I.V.A.
4,45



Pasta de corte

Lubricante para el trabajo de chapas.

Número de pedido
3 21 32 020 12 9

P.V.P. sin
I.V.A.
16,62

Placa de apoyo

prolongada, para serrar perfiles y material aislante perfilado. Longitud aprox. 340 mm.

Número de pedido
3 27 14 084 00 8

P.V.P. sin
I.V.A.
102,41



Protección antivirutas

paquete de 5

Número de pedido
3 14 28 102 01 6

P.V.P. sin
I.V.A.
11,20



Protección contra virutas

para ASt(e) 638

Número de pedido
3 27 14 088 00 7

P.V.P. sin
I.V.A.
5,82



Boquilla de tubo flexible

Para la conexión de herramientas eléctricas FEIN con aspiración de polvo

Ø
mm
32
27

Número de pedido

3 05 17 028 00 7

3 05 17 029 00 1

P.V.P. sin
I.V.A.

3,21

3,72



Pieza de unión

Uso universal para conectar herramientas eléctricas y accesorios con aspiración de polvo en la aspiradora. Casquillo de goma flexible, longitud 70 mm, Ø interior 31,5 mm.

Número de pedido
3 13 22 771 00 9

P.V.P. sin
I.V.A.
6,02



	AStx 649-1	AStxe 649-1	STS 325 R	
	Sierra de gran potencia para tubos y perfiles.	Sierra de gran potencia para tubos y perfiles con regulación del número de carreras continua.	Sierra neumática para tubos y perfiles.	
EAN 4014586...	... 858470	... 858500	... 855639	
Página	76	76	76	
Características técnicas	Consumo nominal	750 W	750 W	
	Número de carreras	350 1/min	100 - 350 1/min	330 1/min
	Longitud de la carrera	60 mm	60 mm	60 mm
	Presión de servicio			6 bar
	Consumo de aire			1,45 m³/min
	Peso según EPTA	6,10 kg	6,40 kg	7,20 kg
	Tubos hasta Ø	440 * mm	400 * mm	440 * mm
	Perfiles hasta Ancho x Alto	290 x 550 mm	290 x 550 mm	290 x 500 mm

* Con prolongación de la cadena.

Serrado
y fresado

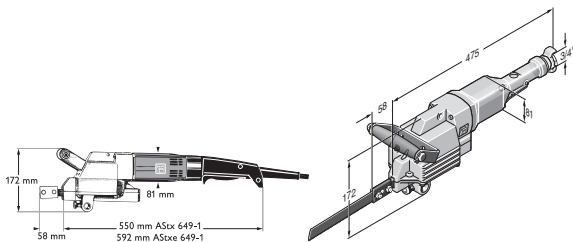

AStx 649-1
AStxe 649-1

STS 325 R

	Denominación	Número de pedido	EAN	PK	P.V.P. sin I.V.A.
	ASTx 649-1	7 234 22 00 23 0	4014586858470	01	2.029,00

Incluido en el precio:

2 hojas de sierra, 1 puño auxiliar, 1 juego de llaves

Para los accesorios vease la página 77

	Denominación	Número de pedido	EAN	PK	P.V.P. sin I.V.A.
	ASTxe 649-1	7 234 23 00 23 0	4014586858500	01	2.135,00

Incluido en el precio:

2 hojas de sierra, 1 puño auxiliar, 1 juego de llaves

Para los accesorios vease la página 77

	Denominación	Número de pedido	EAN	PK	P.V.P. sin I.V.A.
	STS 325 R	7 534 08 00 00 0	4014586855639	01	2.579,00

Incluido en el precio:

2 hojas de sierra, 1 juego de llaves, 1 puño auxiliar, 1 acoplamiento para mangueras

Para los accesorios vease la página 77



Discos de sierra

	Metales no férricos y acero 400 N/mm ²	Acero sobre 400 N/mm ² y fund. gris	Varios	Longitud	Distancia entre dientes	Espesor	Peso (neto)	Material	Número de pedido	P.V.P. sin I.V.A.
				mm	mm	mm	kg			
	x	x	≤ Ø 80	200	1,0	1,5	0,06	HSS	6 35 03 067 00 6	10,61
	x	x	≤ Ø 80	200	1,6	1,5	0,06	HSS	6 35 03 066 00 2	10,34
	x	x	≤ Ø 170 ¹	300	1,6	1,5	0,06	HSS	6 35 03 063 00 7	12,62
	x	x	≤ Ø 260 ¹	400	1,6	1,5	0,125	HSS	6 35 03 064 00 5	17,74
	x	x	≤ Ø 350 ²	500	1,8	2,0	0,18	HSS	6 35 03 072 00 2	36,75
	x	x	≤ Ø 440 ²	600	1,8	2,0	0,21	HSS	6 35 03 073 00 6	43,51
	x	x		300	2,1	1,5	0,08	HSS	6 35 03 070 00 0	12,69
	x		*	530	2,1	1,5	0,170	HSS	6 35 03 069 00 8	23,21
	x (AL)		Plástico	200	3,2	1,5	0,06	HSS	6 35 03 065 00 9	8,28
	x (AL)		Plástico	400	3,2	1,5	0,125	HSS	6 35 03 068 00 4	17,74
			Tubos de polietileno, hormigón poroso	300	6,3	1,5	0,08		6 35 03 071 00 9	8,93
			Tubos de polietileno, hormigón poroso *	530	6,3	1,5	0,170		6 35 03 040 00 3	15,79

Hojas de sierra HD

Hojas de sierra especiales para trabajar acero y acero inoxidable. Hojas de sierra HD convienen por su larga vida útil y un avance rápido en el serrado. Vale la pena hacer una prueba.

	Metales no férricos y acero 400 N/mm ²	Acero sobre 400 N/mm ² y fund. gris	Varios	Longitud	Distancia entre dientes	Espesor	Peso (neto)	Material	Número de pedido	P.V.P. sin I.V.A.
				mm	mm	mm	kg			
	x	x	≤ Ø 170 ¹	300	1,6	2,0	0,08	HSS	6 35 03 093 00 4	22,91
	x	x	≤ Ø 350 ²	500	1,8	2,0	0,18	HSS	6 35 03 099 00 5	41,75
	x	x	≤ Ø 325 *	530	2,1	1,6	0,17	HSS	6 35 03 100 00 6	32,68
	x	x	≤ Ø 260 ¹	400	2,1	2,0	0,175	HSS	6 35 03 094 00 2	30,37
	x	x	≤ Ø 260 ¹	400	3,2	2,0	0,175	HSS	6 35 03 095 00 6	30,37
	x	x	≤ Ø 440 ²	600	1,8	2,0	0,21	HSS	6 35 03 098 00 1	50,93

Hojas de sierra TD

Hojas de sierra TD aptas para corte en húmedo y seco. Destacan por sus tiempos de corte reducidos y los resultados impecables.

para tubos de fundición dúctiles, también con revestimiento de mortero decemento y tubos de fundición gris

		Tubos Ø (DN)	Longitud	Longitud de recu- brimiento	Espesor	Peso	Número de pedido	P.V.P. sin I.V.A.
			mm	mm	mm	kg		
	x	80 - 150 ³	320	260	2,2	0,110	6 35 03 096 01 8	213,01
	x	80 - 300 ³	490	430	2,9	0,220	6 35 03 097 01 2	282,93

* sólo con guía para hoja de sierra 9 06 06 002 00 9

¹ con dispositivo tensor y de avance FEIN 9 07 02 005 00 0 o dispositivo tensor 9 07 02 004 00 6

² sólo con prolongación de la cadena hasta Ø 440 mm, para ello es necesaria la cadena 3 02 31 003 00 3 y el perno 3 02 16 130 00 4

³ Utilizar solamente con el dispositivo tensor y de avance 9 07 02 005 00 0

Accesorios generales



Maletín de herramientas
Metal

Ancho mm	Longitud mm	Altura mm	Número de pedido	P.V.P. sin I.V.A.
240	690	160	3 39 01 022 01 4	56,94



Pasta de corte
Lubricante para el trabajo de chapas.

Número de pedido	P.V.P. sin I.V.A.
3 21 32 020 12 9	16,62



Dispositivo tensor y de avance
(A x P x A) 280 x 285 x 395 mm, para tubos y material redondo con un Ø exterior de 80 a 400 mm

Número de pedido	P.V.P. sin I.V.A.
9 07 02 005 00 0	1.922,13

Mordazas de protección de acero

Para la protección ante daños de la superficie tubular, son necesarias 4 unidades

Número de pedido	P.V.P. sin I.V.A.
3 13 27 064 00 8	53,94



Bloque de limpieza
Forma de rombo, para la limpieza de herramientas de metal duro y diamante.

Número de pedido	P.V.P. sin I.V.A.
6 37 19 007 01 0	23,54



Dispositivo tensor
para tubos de Ø 100-325 mm, sólo con prolongación de la cadena hasta Ø 440 mm, para ello es necesaria la cadena 3 02 31 003 00 3 y el perno 3 02 16 130 00 4

Número de pedido	P.V.P. sin I.V.A.
9 07 02 004 00 6	365,10



Dispositivo tensor
para perfiles de hasta 310 mm de ancho con 550 mm de lato como máx.

Número de pedido	P.V.P. sin I.V.A.
9 07 02 003 00 8	304,08



Guía para hoja de sierra
para tubos hasta Ø 325 mm sólo con hoja de sierra de 530 mm de largo, guía hasta la mitad del tubo, espesor de la hoja de sierra máx. 1,6 mm.

Número de pedido	P.V.P. sin I.V.A.
9 06 06 002 00 9	312,26



Apoyo
para trabajar con las manos libres

Número de pedido	P.V.P. sin I.V.A.
3 27 14 062 02 3	239,00

Cuña de expulsión

Impide el bloqueo de la hoja de sierra

Número de pedido	P.V.P. sin I.V.A.
6 33 05 006 00 8	11,22

Accesorios STS 325 R

Acoplamiento para tubo flexible

Número de pedido	P.V.P. sin I.V.A.
4 11 40 004 00 7	32,66



		MF 14-180
		Fresadora de obra muy robusta de alta potencia para el desmontaje de ventanas viejas.
EAN 4014586...		... 865744
Página		79
Características técnicas	Consumo nominal	1 200 W
	Potencia suministrada	750 W
	Velocidad en vacío	7 000 1/min
	Disco de diamante Ø	180 mm
	Profundidad de corte	0 - 50 mm
	Cable con conector	4 m
	Peso según EPTA	4,10 kg

Serrado
y fresado



Denominación	Número de pedido	EAN	PK	P.V.P. sin I.V.A.
MF 14-180	7 238 14 00 23 0	4014586865744	01	1.069,00

Incluido en el precio:
1 fresadora de obra FEIN MF 14-180, 1 Disco de diamante Ø 180 mm, 1 maletín de herramientas de plástico
Para los accesorios vease la página 79

Fresadora de obra

Accesorios generales



Disco de diamante
Ø 180 mm, portadisco especial para MF 14-180.

Número de pedido	P.V.P. sin I.V.A.
6 35 02 146 01 1	129,35



Pieza de unión
Uso universal para conectar herramientas eléctricas y accesorios con aspiración de polvo en la aspiradora. Casquillo de goma flexible, longitud 70 mm, Ø interior 31,5 mm.

Número de pedido	P.V.P. sin I.V.A.
3 13 22 771 00 9	6,02



Perforación por coronas de metal - experimente el proceso de taladro más económico.

La perforación por corona es un procedimiento extraordinariamente rentable: más rápido, silencioso y preciso que el taladrado con broca. Y puesto que también se suprime el taladrado previo y el cambio de útil, es posible reducir el tiempo de trabajo hasta aprox. un 40 %, tanto en la empresa como en la obra. Las máquinas perforadoras por corona magnéticas KBM de FEIN son ideales para el uso con coronas perforadoras de metal duro y cubren múltiples aplicaciones, como la perforación por corona, el taladrado con broca, el roscado, el avellanado y el escariado. Las máquinas perforadoras por corona magnéticas FEIN de la serie KBB se han diseñado para su uso exclusivo con coronas con una alta eficiencia y rentabilidad. Y lo mismo se puede decir de las coronas perforadoras FEIN: los metales duros de alta calidad y aceros HSS,

así como una geometría de corte inteligente garantizan el mejor rendimiento de desbaste y la máxima duración. El primer sistema manual de perforación de metal del mundo, la FEIN KBH 25, combina las ventajas de los potentes taladros portátiles y de las coronas perforadoras con dentado de metal duro en una sola herramienta. La nueva técnica de perforación y las coronas perforadoras de metal duro de diseño especial permiten un trabajo flexible, confortable y rápido. No importa si se trata de perforaciones en acero, acero inoxidable o aluminio: con nuestro amplio programa de perforación por corona tenemos una solución adecuada para cada aplicación. ¡El sistema de perforación por corona FEIN revolucionará su trabajo!



Mobile Página 82

Sistema manual y flexible de perforación con corona para metal con una velocidad de corte seis veces más elevada que en la perforación con broca espiral.

Economical Página 86

Máquinas perforadoras con imán Eco con funcionalidad básica para la perforación con corona con una duración y potencia excelentes.

Compact Página 88

Máquina perforadora con imán compacta con dimensiones mínimas para perforaciones con corona en lugares estrechos y de difícil acceso.

Universal Página 94

Máquinas perforadoras con imán universales de gran potencia con las máximas exigencias en cuanto a calidad para aplicaciones universales.

Automatic Página 108

Máquinas perforadoras con imán completamente automáticas y de gran potencia para la máxima eficiencia y la mínima carga corporal.



	KBH 25 S	KBH 25-2 U	
	Sistema manual de perforación con corona para metal de 1 velocidad para aplicaciones de perforación con corona rápidas y flexibles.	Sistema manual de perforación con corona para metal de dos velocidades para aplicaciones de perforación con corona y espiral universales.	
EAN 4014586...	... 876030	... 876023	
Página	83	83	
Características técnicas	Ø de taladrado corona perforadora de acero	25 mm	25 mm
	Ø de taladrado corona perforadora de acero inoxidable	25 mm	25 mm
	Ø de taladrado corona perforadora de aluminio	30 mm	30 mm
	Ø de taladrado sierra de corona		80 mm
	Consumo nominal	1 200 W	1 200 W
	Potencia suministrada	680 W	680 W
	Velocidad bajo carga		
	Broca de centrado	0 - 1 600* 1/min	0 - 1 600 1/min
	1a. marcha	0 - 520* 1/min	0 - 520 1/min
	2a. marcha		0 - 1 600 1/min
Peso según EPTA	3,30 kg	3,40 kg	

*No es posible ninguna conmutación manual.

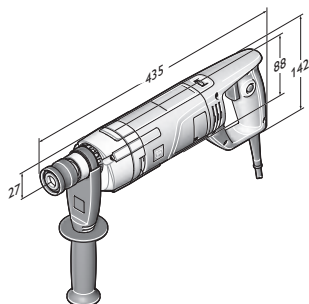

KBH 25 S
KBH 25-2 U



Denominación	Número de pedido	EAN	PK	P.V.P. sin I.V.A.
KBH 25 S	7 271 04 61 00 0	4014586876030	01	639,00

Incluido en el precio:

1 broca de centrado, 1 puño auxiliar, 1 spray de corte, 1 maletín de herramientas de plástico

Para los accesorios vease la página 83



Denominación	Número de pedido	EAN	PK	P.V.P. sin I.V.A.
KBH 25-2 U	7 271 03 61 00 0	4014586876023	01	709,00

Incluido en el precio:

1 broca de centrado, 1 portabrocas de apriete rápido Ø 3-16 mm, 1 puño auxiliar, 1 spray de corte, 1 maletín de herramientas de plástico

Para los accesorios vease la página 83

Mobile

Corona perforadora de metal duro



Corona perforadora HM con alojamiento QuickIN-PLUS

Máxima duración gracias al dentado de metal duro. Rendimiento de arranque de virutas excelente en todos los metales usuales. Dimensiones métricas, profundidad de corte 20 mm, Ø de taladrado acero hasta 25 mm, Ø de taladrado aluminio hasta 30 mm.

Ø de taladrado mm	Número de pedido	P.V.P. sin I.V.A.
14	6 31 30 014 01 0	45,26
15	6 31 30 015 01 0	45,26
16	6 31 30 016 01 0	45,26
17	6 31 30 017 01 0	45,26
18	6 31 30 018 01 0	45,26
19	6 31 30 019 01 0	45,26
20	6 31 30 020 01 0	45,26
21	6 31 30 021 01 0	45,26
22	6 31 30 022 01 0	45,26
23	6 31 30 023 01 0	45,26
24	6 31 30 024 01 0	47,18
25	6 31 30 025 01 0	47,18
26	6 31 30 026 01 0	47,18
27	6 31 30 027 01 0	47,18
28	6 31 30 028 01 0	47,18
29	6 31 30 029 01 0	50,34
30	6 31 30 030 01 0	50,34

Corona perforadora de metal duro con recubrimiento TiAIN



Corona perforadora HM con recubrimiento TiAIN, con alojamiento QuickIN-PLUS

Máxima duración gracias al dentado de metal duro. Rendimiento de arranque de virutas excelente en todos los metales usuales, 20 % más de velocidad de corte, fuerzas de corte y de avance reducidas gracias al recubrimiento con TiAIN.

Dimensiones métricas, profundidad de corte 20 mm, Ø de taladrado acero hasta 25 mm, Ø de taladrado aluminio hasta 30 mm.

Ø de taladrado mm	Número de pedido	P.V.P. sin I.V.A.
14	6 31 30 114 01 0	57,86
15	6 31 30 115 01 0	57,86
16	6 31 30 116 01 0	57,86
17	6 31 30 117 01 0	57,86
18	6 31 30 118 01 0	60,97
19	6 31 30 119 01 0	60,97
20	6 31 30 120 01 0	60,97
21	6 31 30 121 01 0	60,97
22	6 31 30 122 01 0	60,97
23	6 31 30 123 01 0	60,97
24	6 31 30 124 01 0	64,78
25	6 31 30 125 01 0	64,78
26	6 31 30 126 01 0	64,78
27	6 31 30 127 01 0	64,78
28	6 31 30 128 01 0	64,78
29	6 31 30 129 01 0	64,78
30	6 31 30 130 01 0	64,78

Sierra de corona de metal duro



Sierra de corona HM con alojamiento QuickIN-PLUS
Con revestimiento de metal duro y óptima duración para trabajos de perforación eficaces en chapa metálica con hasta 4,0 mm de grosor de material.
Dimensiones métricas, profundidad de corte 4 mm.

Ø de taladrado mm	Número de pedido	P.V.P. sin I.V.A.
14	6 31 31 014 01 0	35,29
15	6 31 31 015 01 0	35,29
16	6 31 31 016 01 0	35,29
17	6 31 31 017 01 0	35,29
18	6 31 31 018 01 0	35,29
19	6 31 31 019 01 0	35,29
20	6 31 31 020 01 0	39,66
21	6 31 31 021 01 0	39,66
22	6 31 31 022 01 0	39,66
23	6 31 31 023 01 0	39,66
24	6 31 31 024 01 0	39,66
25	6 31 31 025 01 0	39,66
26	6 31 31 026 01 0	39,66
27	6 31 31 027 01 0	39,66
28	6 31 31 028 01 0	39,66
29	6 31 31 029 01 0	42,72
30	6 31 31 030 01 0	42,72
31	6 31 31 031 01 0	45,97
32	6 31 31 032 01 0	45,97
33	6 31 31 033 01 0	45,97
34	6 31 31 034 01 0	49,53
35	6 31 31 035 01 0	49,53
36	6 31 31 036 01 0	54,31
37	6 31 31 037 01 0	54,31
38	6 31 31 038 01 0	54,31
39	6 31 31 039 01 0	54,31
40	6 31 31 040 01 0	54,31
41	6 31 31 041 01 0	54,31
42	6 31 31 042 01 0	54,31
43	6 31 31 043 01 0	59,49
44	6 31 31 044 01 0	59,49
45	6 31 31 045 01 0	59,49
46	6 31 31 046 01 0	59,49
47	6 31 31 047 01 0	59,49
48	6 31 31 048 01 0	63,56
49	6 31 31 049 01 0	63,56
50	6 31 31 050 01 0	63,56
51	6 31 31 051 01 0	63,56
52	6 31 31 052 01 0	63,56
53	6 31 31 053 01 0	65,49
54	6 31 31 054 01 0	65,49
55	6 31 31 055 01 0	68,04
56	6 31 31 056 01 0	73,94
57	6 31 31 057 01 0	79,94
58	6 31 31 058 01 0	85,94
59	6 31 31 059 01 0	93,06
60	6 31 31 060 01 0	100,18
65	6 31 31 065 01 0	102,72
68	6 31 31 068 01 0	105,77
70	6 31 31 070 01 0	110,86
75	6 31 31 075 01 0	112,88
80	6 31 31 080 01 0	117,98

Sierra de corona de metal duro para tubos



Sierra de corona HM para tubos con alojamiento QuickIN-PLUS
Con revestimiento de metal duro y óptima duración al utilizarse en material para tubos y superficies curvadas con grosores de la pared hasta 4 mm.
Dimensiones métricas, profundidad de corte 4 mm.

Ø de taladrado mm	Número de pedido	P.V.P. sin I.V.A.
21	6 31 31 421 01 0	44,70
22	6 31 31 422 01 0	44,70
23	6 31 31 423 01 0	44,70
24	6 31 31 424 01 0	44,70
25	6 31 31 425 01 0	44,70
26	6 31 31 426 01 0	44,70
27	6 31 31 427 01 0	44,70
28	6 31 31 428 01 0	44,70
29	6 31 31 429 01 0	47,79
30	6 31 31 430 01 0	47,79
31	6 31 31 431 01 0	54,06
32	6 31 31 432 01 0	54,06
33	6 31 31 433 01 0	54,06
34	6 31 31 434 01 0	57,20
35	6 31 31 435 01 0	57,20
36	6 31 31 436 01 0	64,07
37	6 31 31 437 01 0	64,07
38	6 31 31 438 01 0	64,07
39	6 31 31 439 01 0	64,07
40	6 31 31 440 01 0	64,07
41	6 31 31 441 01 0	72,92
42	6 31 31 442 01 0	72,92
43	6 31 31 443 01 0	72,92
44	6 31 31 444 01 0	72,92
45	6 31 31 445 01 0	72,92
46	6 31 31 446 01 0	79,23
47	6 31 31 447 01 0	79,23
48	6 31 31 448 01 0	79,23
49	6 31 31 449 01 0	79,23
50	6 31 31 450 01 0	79,23
51	6 31 31 451 01 0	81,77
52	6 31 31 452 01 0	81,77
53	6 31 31 453 01 0	81,77
54	6 31 31 454 01 0	81,77
55	6 31 31 455 01 0	83,49
56	6 31 31 456 01 0	85,94
57	6 31 31 457 01 0	89,49
58	6 31 31 458 01 0	97,63
59	6 31 31 459 01 0	102,72
60	6 31 31 460 01 0	107,29
65	6 31 31 465 01 0	116,96
68	6 31 31 468 01 0	124,08

Broca de centrado



Broca de centrado

Unid./Paq.	Número de pedido	P.V.P. sin I.V.A.
1	6 31 14 038 01 0	16,02
5	6 31 14 038 02 0	67,12



Roscar



Mandrill de pinzas
con pinzas portapiezas 6/7/9 mm

Número de pedido	P.V.P. sin I.V.A.
6 32 06 067 02 0	105,81



Pinzas portapiezas
para mandril de pinza y mandril de pinza de péndulo, y adaptador para roscado. M2 (DIN 352, DIN 371), M4 (DIN 357, DIN 376)

Ø mm	Cuadrado mm	Número de pedido	P.V.P. sin I.V.A.
2,8	2,1	6 32 06 077 00 1	27,39



Pinzas portapiezas
para mandril de pinza y mandril de pinza de péndulo, y adaptador para roscado. M3 (DIN 352, DIN 371), M5 (DIN 357, DIN 376)

Ø mm	Cuadrado mm	Número de pedido	P.V.P. sin I.V.A.
3,5	2,7	6 32 06 064 00 1	27,39



Pinzas portapiezas
para mandril de pinza y mandril de pinza de péndulo, y adaptador para roscado. M4 (DIN 352, DIN 371), M6 (DIN 357, DIN 376)

Ø mm	Cuadrado mm	Número de pedido	P.V.P. sin I.V.A.
4,5	3,4	6 32 06 065 00 5	28,04



Pinzas portapiezas
para mandril de pinza y mandril de pinza de péndulo, y adaptador para roscado. M5 (DIN 352, DIN 371), M6 (DIN 352), M7 (DIN 352), M8 (DIN 352, DIN 357, DIN 376)

Ø mm	Cuadrado mm	Número de pedido	P.V.P. sin I.V.A.
6	4,9	6 32 06 066 00 8	28,04



Pinzas portapiezas
para mandril de pinza y mandril de pinza de péndulo, y adaptador para roscado. M7 (DIN 371), M9 (DIN 352) M 10 (DIN 352, DIN 357, DIN 376)

Ø mm	Cuadrado mm	Número de pedido	P.V.P. sin I.V.A.
7	5,5	6 32 06 070 00 6	28,04



Pinzas portapiezas
para mandril de pinza y mandril de pinza de péndulo, y adaptador para roscado. M12 (DIN 357, DIN 371, DIN 376)

Ø mm	Cuadrado mm	Número de pedido	P.V.P. sin I.V.A.
9	7	6 32 06 075 00 4	28,04



Pinzas portapiezas
para mandril de pinza y mandril de pinza de péndulo, y adaptador para roscado. M8 (DIN 371), M11 (DIN 352)

Ø mm	Cuadrado mm	Número de pedido	P.V.P. sin I.V.A.
8	6,2	6 32 06 078 00 9	27,39



Pinzas portapiezas
para mandril de pinza y mandril de pinza de péndulo, y adaptador para roscado. M10 (DIN 371)

Ø mm	Cuadrado mm	Número de pedido	P.V.P. sin I.V.A.
10	8	6 32 06 079 00 3	27,39



Mandrill de mordazas (BF)
para alojamiento directo de macho de roscar, margen de sujeción 2,8 - 9,0 mm, con llave

Número de pedido	P.V.P. sin I.V.A.
6 32 06 018 01 0	113,90

Otros accesorios



Colector de virutas
Evita el contacto con virutas calientes y puntiagudas.

Número de pedido	P.V.P. sin I.V.A.
3 21 74 013 01 0	21,75



Spray de corte
Spray pulverizador de 300 ml, para una elevada duración de la herramienta, un óptimo rendimiento de corte y de arranque de virutas y un flujo de virutas mejorado.

Número de pedido	P.V.P. sin I.V.A.
3 21 32 031 00 0	17,20



Pasta de corte
Lubricante para el trabajo de chapas.

Número de pedido	P.V.P. sin I.V.A.
3 21 32 020 12 9	16,62



Prolongación
para el uso en superficies estrechas, profundas o escalonadas. Alojamiento QuickIN-PLUS, longitud 100 mm, adaptador y broca de centrado incluidos.

Número de pedido	P.V.P. sin I.V.A.
6 31 06 017 01 0	78,72



Adaptador QuickIN-PLUS en B16

Número de pedido	P.V.P. sin I.V.A.
6 39 01 047 00 0	23,09



Adaptador QuickIN Plus en 1/2" - 20 UNF

Número de pedido	P.V.P. sin I.V.A.
6 39 01 054 00 0	24,62



Portabrocas con corona dentada
Alojamiento de portabrocas B16

Capacidad del mandril mm	Peso kg	Número de pedido	P.V.P. sin I.V.A.
1,5-13	0,41	6 32 02 030 01 5	51,84



Portabrocas de fijación rápida
Alojamiento de portabrocas B16 punta R, con seguro de fuerza de sujeción

Capacidad del mandril mm	Peso kg	Número de pedido	P.V.P. sin I.V.A.
1-13	0,56	6 32 04 032 00 6	98,76



Portabrocas de fijación rápida
Portabrocas de sujeción rápida metálico de carcasa única SUPRA SKE con seguro de fuerza de sujeción, alojamiento del portabrocas 1/2" - 20 UNF

Capacidad del mandril mm	Peso kg	Número de pedido	P.V.P. sin I.V.A.
3-16	0,56	6 32 05 038 01 0	118,74



Portabrocas de fijación rápida
Portabrocas de sujeción rápida metálico de manguito único SUPRA SKE con seguro de fuerza de sujeción, alojamiento QuickIN Plus

Número de pedido	P.V.P. sin I.V.A.
6 39 01 054 01 0	126,83

Perforación con coronas



	KBB 30	KBB 38	KBB 60	
	Máquina perforadora con imán Eco de 1 velocidad pequeña y con un peso extremadamente bajo con funcionalidad básica para la perforación con corona en la obra.	Máquina perforadora con imán Eco de 1 velocidad compacta y precisa con funcionalidad básica para la perforación con corona en el taller y en la obra.	Máquina perforadora con imán Eco de 2 velocidades de gran potencia con funcionalidad básica para la perforación con corona en el taller hasta 75 mm de profundidad de corte.	
EAN 4014586...	... 700212	... 700328	... 700410	
Página	87	87	87	
Aplicación	Perforación con coronas metal hasta Ø 30 mm	▲▲	▲▲	▲▲
	Perforación con coronas metal hasta Ø 40 mm			▲▲
	Perforación con coronas metal hasta Ø 60 mm			▲▲
	Trabajar con una mano	▲▲	▲▲	▲▲
	Trabajar por encima de la cabeza	▲▲	▲▲	▲
	Aplicación en montaje	▲▲	▲▲	▲
Aplicación en taller	▲▲	▲▲	▲▲	
Características técnicas	Corona perforadora HM Ø máx.	30 mm	38 mm	60 mm
	Coronas perforadoras de acero de corte ultrarrápido (HSS) Ø máx.	30 mm	38 mm	60 mm
	Corona perforadora profundidad de taladrado máx.	50 mm	50 mm	75 mm
	Consumo nominal	750 W	1 050 W	1 400 W
	Potencia suministrada	430 W	530 W	770 W
	Velocidad en vacío	740 1/min	480 1/min	
	1a. marcha			330 1/min
	2a. marcha			660 1/min
	Velocidad bajo carga	430 1/min	330 1/min	
	1a. marcha			180 1/min
	2a. marcha			340 1/min
	Alojamiento de corona perforadora	3/4" Weldon	3/4" Weldon	3/4" Weldon
	Carrera	65 mm	65 mm	92 mm
Fuerza de sujeción magnética	9 000 N	9 000 N	11 000 N	
Dimensiones del pie magnético	178 x 95 mm	178 x 95 mm	191 x 102 mm	
Cable con conector	3,8 m	3,8 m	3,8 m	
Peso según EPTA	10,50 kg	12,90 kg	23,90 kg	

▲ adecuado ▲▲ muy adecuado

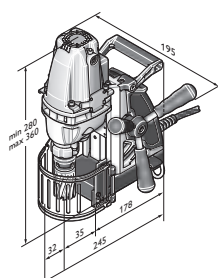

KBB 30

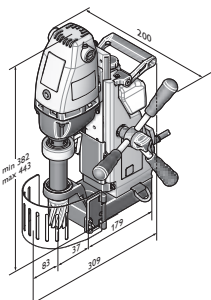

KBB 38

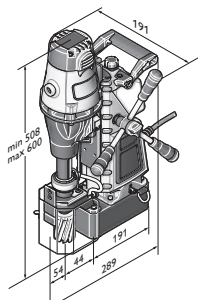

KBB 60



Denominación	Número de pedido	EAN	PK	P.V.P. sin I.V.A.
KBB 30	7 272 01 61 00 0	4014586700212	01	749,00

Incluido en el precio:

1 depósito de refrigerante, 1 correa de amarre, 1 gancho para virutas, 2 centradores, 1 protección contra contacto, 1 llave Allen de 5 mm, 1 maletín

Para los accesorios vease la página 89



Denominación	Número de pedido	EAN	PK	P.V.P. sin I.V.A.
KBB 38	7 272 02 61 00 0	4014586700328	01	940,00

Incluido en el precio:

1 depósito de refrigerante, 1 correa de amarre, 1 gancho para virutas, 2 centradores, 1 protección contra contacto, 1 llave Allen de 5 mm, 1 empuñadura de transporte, 1 maletín

Para los accesorios vease la página 89



Denominación	Número de pedido	EAN	PK	P.V.P. sin I.V.A.
KBB 60	7 272 04 61 00 0	4014586700410	01	1.849,00

Incluido en el precio:

1 depósito de refrigerante, 1 correa de amarre, 1 gancho para virutas, 2 centradores, 1 protección contra contacto, 1 llave Allen de 5 mm, 1 empuñadura de transporte, 1 maletín

Para los accesorios vease la página 89



	KBC 35	KBB 40
	Máquina perforadora con imán de 1 velocidad extremadamente pequeña y ligera, con engranaje anular y dimensiones mínimas para trabajos en lugares con poco espacio en el taller y en el sitio de obras.	Máquina perforadora con imán de 1 velocidad extremadamente pequeña con motor de perforación fijo para la perforación con corona en condiciones de poco espacio en el taller y en la obra.
EAN 4014586...	... 632735	... 700502
Página	89	89
Aplicación	Perforación con coronas metal hasta Ø 35 mm	▲▲
	Perforación con coronas metal hasta Ø 40 mm	▲▲
	Trabajar con una mano	▲▲
	Trabajar por encima de la cabeza	▲▲
	Aplicación en montaje	▲▲
Características técnicas	Aplicación en taller	▲▲
	Consumo nominal	1 100 W
	Potencia suministrada	550 W
	Velocidad en vacío	450 1/min
	Velocidad bajo carga	130 - 520 1/min
	Corona perforadora HM Ø máx.	35 mm
	Coronas perforadoras de acero de corte ultrarrápido (HSS) Ø máx.	35 mm
	Corona perforadora profundidad de taladrado máx.	35 mm
	Alojamiento de corona perforadora	3/4" Weldon
	Carrera	46 mm
	Altura de construcción	169 mm
	Fuerza de sujeción magnética	10 000 N
	Dimensiones del pie magnético	175 x 80 mm
Cable con conector	4 m	
Peso según EPTA	7,50 kg	

▲▲ muy adecuado

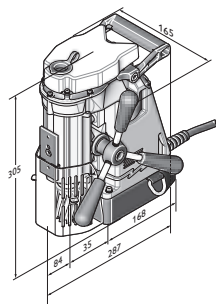

KBB 40



Denominación	Número de pedido	EAN	PK	P.V.P. sin I.V.A.
KBC 35	7 272 15 61 00 0	4014586632735	01	1.199,00

Incluido en el precio:
 1 trinquete 3/8", 1 prolongación de llave con caja hexagonal de 3/8", 1 bomba de refrigerante, 1 correa de amarre, 1 gancho para virutas, 1 centrador, 1 protección contra contacto, 1 puño auxiliar, 2 llaves de hexágono interior de 5 y 8 mm, 2 llaves de hexágono interior con empuñadura en T de 5 y 8 mm, 1 maletín

Para los accesorios vease la página 89



Denominación	Número de pedido	EAN	PK	P.V.P. sin I.V.A.
KBB 40	7 272 03 61 00 0	4014586700502	01	1.270,00

Incluido en el precio:
 1 depósito de refrigerante, 1 correa de amarre, 1 gancho para virutas, 2 centradores, 1 protección contra contacto, 1 llave Allen de 5 mm, 1 maletín

Para los accesorios vease la página 89

Economical / Compact

Set de accesorios Best of coronas perforadoras HSS



Set de accesorios Best of coronas perforadoras 3/4" Weldon
 Industrial standard. Medidas métricas, prof. de corte 25 mm. Versión de set, consistente en 4 coronas perforadoras Ø 2x 14 mm, 2x 18 mm (profundidad de corte 25 mm) así como 1 centrador (80 mm) en maletín de plástico.

Número de pedido	P.V.P. sin I.V.A.
6 31 34 999 06 2	100,68

Set de accesorios Best of coronas perforadoras de metal duro



Set de accesorios Best of coronas perforadoras 3/4" Weldon
 Máxima resistencia y excelente rendimiento de arranque de virutas. Dimensiones métricas, profundidad de corte 35 mm. Versión de set, consistente en 6 coronas perforadoras Ø 12, 14, 16, 18, 20 y 22 mm (profundidad de corte 35 mm) así como 2 centradores (105 mm) en maletín de plástico.

Número de pedido	P.V.P. sin I.V.A.
6 31 27 714 02 0	269,50



Set de accesorios Best of coronas perforadoras 3/4" Weldon
 Elevada duración. Dimensiones métricas, profundidad de corte 50 mm. Versión de set, consistente en 4 coronas perforadoras Ø 2x 14 mm, 2x 18 mm (profundidad de corte 50 mm) así como 1 centrador (105 mm) en maletín de plástico.

Número de pedido	P.V.P. sin I.V.A.
6 31 34 999 06 4	132,98

Corona perforadora de acero de corte ultrarrápido (HSS)



Corona HSS Nova 25 con inserción 3/4" Weldon
 Industrial standard. Medidas métricas, prof. de corte 25 mm.

Ø de taladrado mm	Número de pedido	P.V.P. sin I.V.A.
12	6 31 34 120 05 1	24,11
13	6 31 34 130 05 1	24,11
14	6 31 34 140 05 1	24,11
15	6 31 34 150 05 1	24,11
16	6 31 34 160 05 1	24,11
17	6 31 34 170 05 1	23,74
18	6 31 34 180 05 1	25,78
19	6 31 34 190 05 1	25,78
20	6 31 34 200 05 1	30,21



Set de accesorios Best of coronas perforadoras 3/4" Weldon
 Industrial standard. Medidas métricas, prof. de corte 25 mm. Versión de set, consistente en 6 coronas perforadoras Ø 12, 14, 16, 18, 20 y 22 mm (profundidad de corte 25 mm) así como 2 centradores (80 mm) en maletín de plástico.

Número de pedido	P.V.P. sin I.V.A.
6 31 34 999 06 1	164,76



Set de accesorios Best of coronas perforadoras 3/4" Weldon
 Elevada duración. Dimensiones métricas, profundidad de corte 50 mm. Versión de set, consistente en 6 coronas perforadoras Ø 12, 14, 16, 18, 20 y 22 mm (profundidad de corte 50 mm) así como 2 centradores (105 mm) en maletín de plástico.

Número de pedido	P.V.P. sin I.V.A.
6 31 34 999 06 3	206,40

21	6 31 34 210 05 1	30,26
22	6 31 34 220 05 1	30,26
23	6 31 34 230 05 1	34,53
24	6 31 34 240 05 1	34,53
25	6 31 34 250 05 1	34,53
26	6 31 34 260 05 1	40,27
27	6 31 34 270 05 1	40,27
28	6 31 34 280 05 1	43,73
29	6 31 34 290 05 1	43,73
30	6 31 34 300 05 1	45,96
31	6 31 34 310 05 1	45,96
32	6 31 34 320 05 1	53,69
33	6 31 34 330 05 1	54,30
34	6 31 34 340 05 1	60,46
35	6 31 34 350 05 1	60,46
36	6 31 34 360 05 1	60,51
37	6 31 34 370 05 1	63,46
38	6 31 34 380 05 1	70,58
39	6 31 34 390 05 1	70,58
40	6 31 34 400 05 1	79,08
41	6 31 34 410 05 1	79,08
42	6 31 34 420 05 1	85,84
43	6 31 34 430 05 1	85,84
44	6 31 34 440 05 1	90,31
45	6 31 34 450 05 1	90,31
46	6 31 34 460 05 1	103,23
47	6 31 34 470 05 1	103,23
48	6 31 34 480 05 1	107,29
49	6 31 34 490 05 1	107,59
50	6 31 34 500 05 1	107,29
51	6 31 34 510 05 1	114,41
52	6 31 34 520 05 1	114,41
53	6 31 34 530 05 1	122,34
54	6 31 34 540 05 1	122,44
55	6 31 34 550 05 1	130,29
56	6 31 34 560 05 1	152,04
57	6 31 34 570 05 1	152,04
58	6 31 34 580 05 1	163,12
59	6 31 34 590 05 1	163,12
60	6 31 34 600 05 1	163,12



Corona HSS Nova 50 con inserción 3/4" Weldon
Elevada duración. Dimensiones métricas, profundidad de corte 50 mm.

Ø de taladrado mm	Número de pedido	P.V.P. sin I.V.A.
12	6 31 34 120 05 2	32,03
13	6 31 34 130 05 2	32,03
14	6 31 34 140 05 2	32,03
15	6 31 34 150 05 2	32,03
16	6 31 34 160 05 2	32,03
17	6 31 34 170 05 2	35,29
18	6 31 34 180 05 2	35,24
19	6 31 34 190 05 2	35,24
20	6 31 34 200 05 2	40,99
21	6 31 34 210 05 2	40,99
22	6 31 34 220 05 2	40,99
23	6 31 34 230 05 2	40,99
24	6 31 34 240 05 2	43,94
25	6 31 34 250 05 2	49,83
26	6 31 34 260 05 2	49,83
27	6 31 34 270 05 2	49,83
28	6 31 34 280 05 2	57,96
29	6 31 34 290 05 2	57,96
30	6 31 34 300 05 2	57,96

31	6 31 34 310 05 2	66,11
32	6 31 34 320 05 2	65,80
33	6 31 34 330 05 2	73,37
34	6 31 34 340 05 2	72,71
35	6 31 34 350 05 2	72,71
36	6 31 34 360 05 2	83,15
37	6 31 34 370 05 2	83,15
38	6 31 34 380 05 2	83,10
39	6 31 34 390 05 2	94,48
40	6 31 34 400 05 2	94,48
41	6 31 34 410 05 2	101,95
42	6 31 34 420 05 2	110,59
43	6 31 34 430 05 2	110,59
44	6 31 34 440 05 2	110,34
45	6 31 34 450 05 2	116,24
46	6 31 34 460 05 2	128,65
47	6 31 34 470 05 2	128,65
48	6 31 34 480 05 2	133,23
49	6 31 34 490 05 2	134,25
50	6 31 34 500 05 2	138,92
51	6 31 34 510 05 2	152,91
52	6 31 34 520 05 2	152,85
53	6 31 34 530 05 2	152,55
54	6 31 34 540 05 2	160,68
55	6 31 34 550 05 2	156,72
56	6 31 34 560 05 2	167,50
57	6 31 34 570 05 2	167,55
58	6 31 34 580 05 2	178,99
59	6 31 34 590 05 2	178,89
60	6 31 34 600 05 2	178,89



Corona HSS Nova 75 con inserción 3/4" Weldon
Industrial standard. Medidas métricas, prof. de corte 75 mm.

Ø de taladrado mm	Número de pedido	P.V.P. sin I.V.A.
19	6 31 34 190 05 3	73,68
20	6 31 34 200 05 3	73,73
21	6 31 34 210 05 3	79,84
22	6 31 34 220 05 3	79,84
23	6 31 34 230 05 3	79,84
24	6 31 34 240 05 3	79,84
25	6 31 34 250 05 3	93,05
26	6 31 34 260 05 3	93,05
27	6 31 34 270 05 3	93,05
28	6 31 34 280 05 3	103,23
29	6 31 34 290 05 3	103,23
30	6 31 34 300 05 3	120,10
32	6 31 34 320 05 3	120,10
35	6 31 34 350 05 3	128,40
36	6 31 34 360 05 3	138,72
40	6 31 34 400 05 3	170,09
45	6 31 34 450 05 3	176,80
50	6 31 34 500 05 3	199,58
60	6 31 34 600 05 3	245,10



Corona HSS DURA 25 con inserción 3/4" Weldon

Recubrimiento de TiN para una excelente vida útil y las mejores propiedades de deslizamiento.
Medidas métricas, prof. de corte 25 mm.

Ø de taladrado mm	Número de pedido	P.V.P. sin I.V.A.
12	6 31 34 120 07 5	33,06
13	6 31 34 130 07 5	33,06
14	6 31 34 140 07 5	33,06
15	6 31 34 150 07 5	33,06
16	6 31 34 160 07 5	33,06
17	6 31 34 170 07 5	36,41
18	6 31 34 180 07 5	36,47
19	6 31 34 190 07 5	36,47
20	6 31 34 200 07 5	40,67
21	6 31 34 210 07 5	40,67
22	6 31 34 220 07 5	40,67
23	6 31 34 230 07 5	50,13
24	6 31 34 240 07 5	50,13
25	6 31 34 250 07 5	50,13
26	6 31 34 260 07 5	54,20
27	6 31 34 270 07 5	54,20
28	6 31 34 280 07 5	58,78
29	6 31 34 290 07 5	58,78
30	6 31 34 300 07 5	64,83
31	6 31 34 310 07 5	64,83
32	6 31 34 320 07 5	74,19
33	6 31 34 330 07 5	74,19
34	6 31 34 340 07 5	81,36
35	6 31 34 350 07 5	81,36
36	6 31 34 360 07 5	81,36
37	6 31 34 370 07 5	91,94
38	6 31 34 380 07 5	91,94
39	6 31 34 390 07 5	91,94
40	6 31 34 400 07 5	102,52
41	6 31 34 410 07 5	102,52
42	6 31 34 420 07 5	112,03
43	6 31 34 430 07 5	112,03
44	6 31 34 440 07 5	118,98
45	6 31 34 450 07 5	118,98
46	6 31 34 460 07 5	133,02
47	6 31 34 470 07 5	132,97
48	6 31 34 480 07 5	146,45
49	6 31 34 490 07 5	145,94
50	6 31 34 500 07 5	145,94
51	6 31 34 510 07 5	153,77
52	6 31 34 520 07 5	153,77
53	6 31 34 530 07 5	161,40
54	6 31 34 540 07 5	161,45
55	6 31 34 550 07 5	166,13
56	6 31 34 560 07 5	173,40
57	6 31 34 570 07 5	173,30
58	6 31 34 580 07 5	188,40
59	6 31 34 590 07 5	188,66
60	6 31 34 600 07 5	188,40



Corona HSS DURA 50 con inserción 3/4" Weldon

Recubrimiento de TiN para una excelente vida útil y las mejores propiedades de deslizamiento.
Medidas métricas, prof. de corte 50 mm.

Ø de taladrado mm	Número de pedido	P.V.P. sin I.V.A.
12	6 31 34 120 07 6	42,20
13	6 31 34 130 07 6	42,20
14	6 31 34 140 07 6	42,20
15	6 31 34 150 07 6	57,96
16	6 31 34 160 07 6	42,20
17	6 31 34 170 07 6	42,96
18	6 31 34 180 07 6	45,10
19	6 31 34 190 07 6	45,10
20	6 31 34 200 07 6	51,35
21	6 31 34 210 07 6	51,35
22	6 31 34 220 07 6	51,35
23	6 31 34 230 07 6	60,10
24	6 31 34 240 07 6	60,10
25	6 31 34 250 07 6	60,10
26	6 31 34 260 07 6	68,34
27	6 31 34 270 07 6	68,34
28	6 31 34 280 07 6	74,19
29	6 31 34 290 07 6	74,19
30	6 31 34 300 07 6	81,36
31	6 31 34 310 07 6	81,36
32	6 31 34 320 07 6	91,94
33	6 31 34 330 07 6	91,94
34	6 31 34 340 07 6	102,87
35	6 31 34 350 07 6	102,87
36	6 31 34 360 07 6	102,87
37	6 31 34 370 07 6	102,88
38	6 31 34 380 07 6	114,42
39	6 31 34 390 07 6	114,42
40	6 31 34 400 07 6	128,65
41	6 31 34 410 07 6	114,41
42	6 31 34 420 07 6	140,24
43	6 31 34 430 07 6	140,24
44	6 31 34 440 07 6	150,26
45	6 31 34 450 07 6	151,02
46	6 31 34 460 07 6	167,55
47	6 31 34 470 07 6	168,57
48	6 31 34 480 07 6	180,01
49	6 31 34 490 07 6	180,01
50	6 31 34 500 07 6	180,01
51	6 31 34 510 07 6	193,22
52	6 31 34 520 07 6	193,22
53	6 31 34 530 07 6	203,90
54	6 31 34 540 07 6	203,90
55	6 31 34 550 07 6	207,34
56	6 31 34 560 07 6	216,77
57	6 31 34 570 07 6	216,62
58	6 31 34 580 07 6	234,42
59	6 31 34 590 07 6	234,42
60	6 31 34 600 07 6	234,42

Corona perforadora de metal duro



Coronas perforadoras Ultra 35 de metal duro con alojamiento 3/4" Weldon
Máxima resistencia y excelente rendimiento de arranque de virutas. Dimensiones métricas, profundidad de corte 35 mm.

Ø de taladrado mm	Número de pedido	P.V.P. sin I.V.A.
12	6 31 27 714 01 0	55,67
13	6 31 27 715 01 0	56,90
14	6 31 27 716 01 0	56,90
15	6 31 27 717 01 0	56,90
16	6 31 27 718 01 0	56,90
17	6 31 27 719 01 0	56,90
18	6 31 27 720 01 0	56,90
19	6 31 27 721 01 0	56,90
20	6 31 27 722 01 0	56,90
21	6 31 27 723 01 0	56,90
22	6 31 27 724 01 0	56,90
23	6 31 27 725 01 0	56,90
24	6 31 27 726 01 0	56,90
25	6 31 27 727 01 0	56,90
26	6 31 27 728 01 0	56,90
27	6 31 27 729 01 0	56,90
28	6 31 27 730 01 0	56,90
29	6 31 27 731 01 0	65,70
30	6 31 27 732 01 0	65,70
31	6 31 27 733 01 0	65,70
32	6 31 27 734 01 0	65,70
33	6 31 27 735 01 0	65,70
34	6 31 27 736 01 0	65,70
35	6 31 27 737 01 0	65,70
36	6 31 27 738 01 0	76,13
37	6 31 27 739 01 0	76,13
38	6 31 27 740 01 0	76,13
39	6 31 27 741 01 0	76,13
40	6 31 27 742 01 0	76,13
41	6 31 27 743 01 0	89,91
42	6 31 27 744 01 0	89,91
43	6 31 27 745 01 0	89,91
44	6 31 27 746 01 0	89,91
45	6 31 27 747 01 0	89,91
46	6 31 27 748 01 0	100,58
47	6 31 27 749 01 0	100,58
48	6 31 27 750 01 0	100,58
49	6 31 27 751 01 0	100,58
50	6 31 27 752 01 0	100,58
51	6 31 27 753 01 0	110,60
52	6 31 27 754 01 0	110,60
53	6 31 27 755 01 0	110,60
54	6 31 27 756 01 0	110,60
55	6 31 27 757 01 0	110,60
56	6 31 27 758 01 0	114,92
57	6 31 27 759 01 0	114,92
58	6 31 27 760 01 0	114,92
59	6 31 27 761 01 0	114,92
60	6 31 27 762 01 0	114,92

Centradores



Centradores

L mm	Número de pedido	P.V.P. sin I.V.A.
80	3 02 17 359 00 0	16,34
82	6 31 34 998 30 0	16,27
100	3 02 17 358 00 0	16,34
125	3 02 17 333 00 3	16,58

Adaptador/Portabrocas



Adaptador con alojamiento 3/4" Weldon
Salida de 1/4" hexagonal según DIN 3126/ISO 1173 – C 6,3

Número de pedido	P.V.P. sin I.V.A.
6 32 06 148 01 0	21,90



Adaptador con alojamiento 3/4" Weldon
Salida de 6 mm con vástago redondo para M5 - M8 según DIN 352/ISO 13

Ø mm	Cuadrado mm	Número de pedido	P.V.P. sin I.V.A.
6	4,9	6 32 06 146 01 0	21,90



Adaptador con alojamiento 3/4" Weldon
Salida de 7 mm con vástago redondo para M10 según DIN 352/ISO 13

Ø mm	Cuadrado mm	Número de pedido	P.V.P. sin I.V.A.
7	5,5	6 32 06 147 01 0	21,90



Adaptador con alojamiento 3/4" Weldon
Salida de 9 mm con vástago redondo para M12 según DIN 352/ISO 13

Ø mm	Cuadrado mm	Número de pedido	P.V.P. sin I.V.A.
9	7	6 32 06 149 01 0	21,90



Brocas espirales HSS con alojamiento Weldon de 3/4".
Profundidad de corte 35 mm

Ø de taladrado mm	Número de pedido	P.V.P. sin I.V.A.
5	6 31 11 036 01 0	19,50
6	6 31 11 018 01 0	19,50
6,8	6 31 11 034 01 0	19,50
7	6 31 11 019 01 0	19,50
8	6 31 11 020 01 0	19,50
8,5	6 31 11 035 01 0	20,75
9	6 31 11 021 01 0	20,75
10	6 31 11 022 01 0	20,75
10,2	6 31 11 037 01 0	23,75
11	6 31 11 023 01 0	23,75
12	6 31 11 024 01 0	23,75
13	6 31 11 025 01 0	25,50
14	6 31 11 026 01 0	25,50
15	6 31 11 027 01 0	28,90
16	6 31 11 028 01 0	28,90



Set de brocas espirales HSS con alojamiento Weldon de 3/4".
Formado por 6 brocas espirales HSS de Ø 6, 8, 10, 12, 14 y 16 mm en una práctica caja de almacenaje de plástico. Profundidad de corte 35 mm

Número de pedido	P.V.P. sin I.V.A.
6 31 11 018 02 0	129,90

Roscar



Punta de atornillado con avellanado cónico HSS 90°
Con hexágono de 1/4" según DIN 3126/ISO 1173 – C 6,3

Ø mm	Número de pedido	P.V.P. sin I.V.A.
16,5	6 31 11 038 01 0	18,50



Punta de atornillado con avellanado cónico HSS 90° con adaptador de alojamiento Weldon de 3/4".

Ø mm	Número de pedido	P.V.P. sin I.V.A.
16,5	6 31 11 038 02 0	40,25



Roscadora para agujeros de paso
Versión corta según DIN 352/ISO 13.

Roscas	L mm	Ø mm	Cuadrado mm	Número de pedido	P.V.P. sin I.V.A.
M 6	56	6	4,9	6 31 10 019 01 0	14,95
M 8	63	6	4,9	6 31 10 020 01 0	17,25
M 10	70	7	5,5	6 31 10 021 01 0	20,75
M 12	75	9	7	6 31 10 022 01 0	23,00



Roscadora para agujeros de paso con adaptador y alojamiento Weldon de 3/4".
Versión corta según DIN 352/ISO 13.

Roscas	Número de pedido	P.V.P. sin I.V.A.
M 6	6 31 10 019 03 0	36,75
M 8	6 31 10 020 03 0	39,15
M 10	6 31 10 021 03 0	42,75
M 12	6 31 10 022 03 0	44,95



Set de roscado para agujeros de paso
Formado por 1 roscadora M6 según DIN 352/ISO 13 con adaptador con alojamiento Weldon de 3/4", 1 broca espiral HSS de Ø 5 mm con alojamiento Weldon de 3/4" y punta de atornillado con avellanado cónico HSS 90° de Ø 16,5 mm con adaptador Weldon de 3/4", así como 1 llave de hexágono interior en una práctica caja de almacenaje de plástico.

Roscas	Número de pedido	P.V.P. sin I.V.A.
M 6	6 31 10 019 02 0	95,00



Set de roscado para agujeros de paso
Formado por 1 roscadora M8 según DIN 352/ISO 13 con adaptador con alojamiento Weldon de 3/4", 1 broca espiral HSS de Ø 6,8 mm con alojamiento Weldon de 3/4" y punta de atornillado con avellanado cónico HSS 90° de Ø 16,5 mm con adaptador Weldon de 3/4", así como 1 llave de hexágono interior en una práctica caja de almacenaje de plástico.

Roscas	Número de pedido	P.V.P. sin I.V.A.
M 8	6 31 10 020 02 0	96,50



Set de roscado para agujeros de paso
Formado por 1 roscadora M10 según DIN 352/ISO 13 con adaptador con alojamiento Weldon de 3/4", 1 broca espiral HSS de Ø 8,5 mm con alojamiento Weldon de 3/4" y punta de atornillado con avellanado cónico HSS 90° de Ø 16,5 mm con adaptador Weldon de 3/4", así como 1 llave de hexágono interior en una práctica caja de almacenaje de plástico.

Roscas	Número de pedido	P.V.P. sin I.V.A.
M 10	6 31 10 021 02 0	99,00



Set de roscado para agujeros de paso
Formado por 1 roscadora M12 según DIN 352/ISO 13 con adaptador con alojamiento Weldon de 3/4", 1 broca espiral HSS de Ø 10,2 mm con alojamiento Weldon de 3/4" y punta de atornillado con avellanado cónico HSS 90° de Ø 16,5 mm con adaptador Weldon de 3/4", así como 1 llave de hexágono interior en una práctica caja de almacenaje de plástico.

Roscas	Número de pedido	P.V.P. sin I.V.A.
M 12	6 31 10 022 02 0	105,00

Dispositivos de sujeción



Placa de vacío
para materiales antimagnéticos y superficies estructuradas (chapa estriada, chapa apezonada, etc.). Se requiere una bomba de vacío.
Placa de vacío 396 x 200 x 95 mm

Número de pedido	P.V.P. sin I.V.A.
9 26 02 057 01 7	559,68



Bomba de vacío
Cantidad de aspiración 0,015 m³/min, -0,8 bar, 92 W, peso 2,5 kg, incl. tubo flexible de aspiración.

Número de pedido	P.V.P. sin I.V.A.
9 26 01 022 01 3	559,00

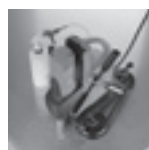

Placa base con ventosa
para materiales antimagnéticos, 250 x 330 x 110 mm

Número de pedido	P.V.P. sin I.V.A.
9 26 02 054 01 6	534,76



Dispositivo taladrador de tubos
incl. correa tensora, para colocar taladros en tubos con Ø de 60 a 300 mm, 220 x 130 mm.

Número de pedido	P.V.P. sin I.V.A.
9 26 02 055 01 0	291,67

Refrigeración



Bomba manual
Capacidad de aprox. 450 ml. Adecuado para las unidades de perforación con coronas FEIN KBM 32 Q, KBM 50 QX, KBM 52 U, KBM 65 Q, KBM 65 QF.

Número de pedido	P.V.P. sin I.V.A.
3 21 32 022 00 7	11,72

Reemplazo de la manguera
para la bomba de lubricación manual 3 21 32 022 00 7.

Número de pedido	P.V.P. sin I.V.A.
3 14 14 054 00 8	3,61



Spray de corte
Spray pulverizador de 300 ml, para una elevada duración de la herramienta, un óptimo rendimiento de corte y de arranque de virutas y un flujo de virutas mejorado.

Número de pedido	P.V.P. sin I.V.A.
3 21 32 031 00 0	17,20



Pasta de corte
Lubricante para el trabajo de chapas.

Número de pedido	P.V.P. sin I.V.A.
3 21 32 020 12 9	16,62

Otros accesorios



Limpiador de virutas magnético
Práctica herramienta con una elevada fuerza magnética para recoger rápida y fácilmente virutas metálicas magnéticas.

Número de pedido	P.V.P. sin I.V.A.
6 42 01 005 01 0	45,49

Perforación con coronas

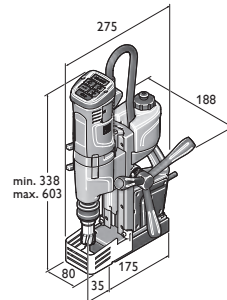

KBU 35 Q
KBU 35 QW

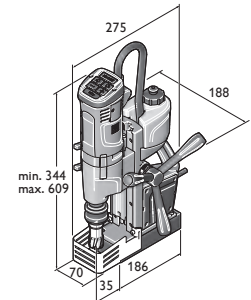

KBU 35-2 Q
KBU 35-2 QW

	AKBU 35 PMQ	AKBU 35 PMQ Select	AKBU 35 PMQW	AKBU 35 PMQW Select	KBU 35 Q	KBU 35 QW
	Máquina perforadora con imán universal a batería, pequeña y con potente carrera, de 1 velocidad con giro a derecha/izquierda, portaherramientas MK2, imán permanente y máxima flexibilidad para trabajos móviles en el sitio de obras.				Máquina perforadora con imán universal a batería, pequeña y con potente carrera de 1 velocidad con giro a derecha/izquierda y la máxima funcionalidad para trabajar de forma flexible en la obra.	
EAN 4014586...	... 888163	... 889108	... 888187	... 889122	... 886039	... 886763
Página	96	96	96	96	96	97
Aplicación	Perforación con coronas metal hasta Ø 35 mm	▲▲	▲▲	▲▲	▲▲	▲▲
	Perforación con coronas metal hasta Ø 50 mm					
	Perforación con coronas metal hasta Ø 65 mm					
	Perforación con coronas metal hasta Ø 80 mm					
	Taladrado con brocas con portabrocas (DIN 338)	▲	▲	▲	▲	▲
	Taladrado con brocas con alojamiento MK (DIN345)	▲▲	▲▲	▲▲	▲▲	▲
	Roscar	▲▲	▲▲	▲▲	▲▲	▲▲
	Avellanado	▲▲	▲▲	▲▲	▲▲	▲▲
	Escariado	▲▲	▲▲	▲▲	▲▲	▲▲
	Trabajar con una mano	▲▲	▲▲	▲▲	▲▲	▲▲
Trabajar por encima de la cabeza	▲▲	▲▲	▲▲	▲▲	▲▲	
Aplicación en montaje	▲▲	▲▲	▲▲	▲▲	▲▲	
Aplicación en taller	▲▲	▲▲	▲▲	▲▲	▲▲	
Equipamiento	Aumento electrónico de la fuerza de sujeción magnética					
	Indicación de la fuerza de sujeción magnética	●	●	●	●	●
	Giro continua derecha/izquierda	●	●	●	●	●
	Disminución electrónica de la velocidad	●	●	●	●	●
	Función de memoria	●	●	●	●	●
	Electrónica tacométrica con regulación de la velocidad	●	●	●	●	●
Características técnicas	Consumo nominal				1 100 W	1 100 W
	Potencia suministrada				550 W	550 W
	Tensión de acumulador	18 V	18 V	18 V	18 V	
	Capacidad del acumulador	5,2 Ah		5,2 Ah		
	Compatibilidad de la batería	iones de litio/iones de litio HighPower**	iones de litio/iones de litio HighPower**	iones de litio/iones de litio HighPower**	iones de litio/iones de litio HighPower**	
	Alojamiento para la batería	18 V	18 V	18 V	18 V	
	Velocidad bajo carga	130 - 520 1/min	130 - 520 1/min	130 - 520 1/min	130 - 520 1/min	130 - 520 1/min
	1a. marcha					
	2a. marcha					
	3ª. marcha					
	Corona perforadora HM Ø máx.	35 mm	35 mm	35 mm	35 mm	35 mm
	Coronas perforadoras de acero de corte ultrarrápido (HSS) Ø máx.	35 mm	35 mm	35 mm	35 mm	35 mm
	Corona perforadora profundidad de taladrado máx.	50(75)* mm	50(75)* mm	50(75)* mm	50(75)* mm	50 mm
	Broca Ø máx.	18 mm	18 mm	18 mm	18 mm	16 mm
	Roscar	M 14	M 14	M 14	M 14	M 14
	Avellanado Ø máx.	31 mm	31 mm	31 mm	31 mm	31 mm
	Escariado Ø máx.	18 mm	18 mm	18 mm	18 mm	16 mm
	Alojamiento de corona perforadora	QuickIN	QuickIN	3/4" Weldon	3/4" Weldon	QuickIN
	Portaherramienta	MK 2	MK 2	MK 2	MK 2	MK 2
	Carrera	135 mm	135 mm	135 mm	135 mm	135 mm
	Carrera de trabajo tot.	260 mm	260 mm	260 mm	260 mm	260 mm
	Margen de ajuste bastidor					
	Radio de giro bastidor					
Fuerza de sujeción magnética	9 000 N	9 000 N	9 000 N	9 000 N	10 000 N	
Dimensiones del pie magnético	195 x 70 mm	195 x 70 mm	195 x 70 mm	195 x 70 mm	175 x 80 mm	
Cable con conector					4 m	
Peso según EPTA					10,60 kg	
Peso con acumulador	12,80 kg		12,80 kg			
Peso sin batería	12,10 kg	12,10 kg	12,10 kg	12,10 kg		

▲ adecuado ▲▲ muy adecuado ● incluido * opcional con accesorios. ** Máximo rendimiento con la batería de iones de litio FEIN HighPower

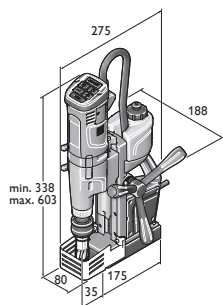

KBU 35 MQ
KBU 35 MQW

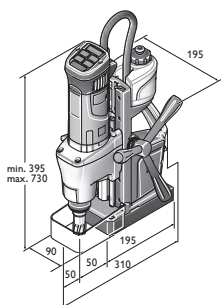

KBM 50 Q

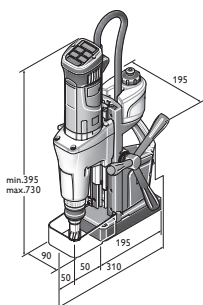

KBM 50 U

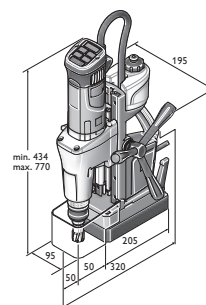

KBM 65 U

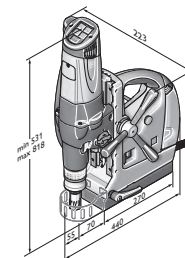

KBM 80 U

	KBU 35-2 Q	KBU 35-2 QW	KBU 35 MQ	KBU 35 MQW	KBM 50 Q	KBM 50 U	KBM 65 U	KBM 80 U
	Máquina perforadora con imán universal pequeña y con potente carrera de 2 velocidades con giro a derecha/izquierda y una elevada velocidad para una perforación con broca espiral eficiente en la obra.		Máquina perforadora con imán universal pequeña y con potente carrera de 1 velocidad con giro a derecha/izquierda, portaherramientas de cono Morse MK2 y máxima funcionalidad para trabajar de forma flexible en la obra.		Máquina perforadora con imán universal de 2 velocidades ligera y con potente carrera con giro a derecha e izquierda y la máxima funcionalidad para trabajar con flexibilidad en el taller y la obra.	Máquina perforadora con imán universal de 2 velocidades ligera y con potente carrera con giro a derecha e izquierda, portaherramientas de cono Morse MK3 y la máxima funcionalidad para trabajar con flexibilidad en el taller y la obra.	Máquina perforadora con imán universal de 2 velocidades de gran potencia y con potente carrera con giro a derecha e izquierda, portaherramientas de cono Morse MK3, ajuste de precisión y la máxima funcionalidad para trabajar con flexibilidad en el taller.	Máquina perforadora con imán universal de 3 velocidades de gran potencia y con potente carrera con giro a derecha e izquierda, portaherramientas de cono Morse MK3, ajuste de precisión y la máxima funcionalidad para trabajar con flexibilidad en el taller.
	... 886077	... 886787	... 886053	... 886770	... 872834	... 872995	... 872902	... 862545
	97	97	97	97	98	98	98	98
	▲▲	▲▲	▲▲	▲▲	▲▲	▲▲	▲▲	▲▲
							▲▲	▲▲
	▲▲	▲▲	▲	▲	▲	▲	▲	▲
	▲▲	▲▲	▲▲	▲▲	▲▲	▲▲	▲▲	▲▲
	▲▲	▲▲	▲▲	▲▲	▲▲	▲▲	▲▲	▲▲
	▲▲	▲▲	▲▲	▲▲	▲▲	▲▲	▲▲	▲▲
	▲▲	▲▲	▲▲	▲▲	▲▲	▲▲	▲▲	▲▲
	▲▲	▲▲	▲▲	▲▲	▲▲	▲▲	▲▲	▲▲
	●	●	●	●	●	●	●	●
	●	●	●	●	●	●	●	●
	●	●	●	●	●	●	●	●
	●	●	●	●	●	●	●	●
	●	●	●	●	●	●	●	●
	●	●	●	●	●	●	●	●
	1 100 W 550 W	1 100 W 550 W	1 100 W 550 W	1 100 W 550 W	1 200 W 640 W	1 200 W 610 W	1 300 W 730 W	2 000 W 900 W
			260 - 520 1/min	260 - 520 1/min				
	130 - 520 1/min 400 - 1 600 1/min	130 - 520 1/min 400 - 1 600 1/min			130 - 260 1/min 260 - 520 1/min	130 - 260 1/min 260 - 520 1/min	120 - 240 1/min 260 - 520 1/min	110 - 180 1/min 160 - 260 1/min 350 - 580 1/min
	35 mm	35 mm	35 mm	35 mm	50 mm	50 mm	65 mm	80 mm
	35 mm	35 mm	35 mm	35 mm	40 mm	40 mm	45 mm	65 mm
	50 mm	50 mm	50(75)* mm	50(75)* mm	50 mm	50(75)* mm	50(75)* mm	50 mm
	16 mm	16 mm	18 mm	18 mm	16 mm	23 mm	25 mm	32 mm
	M 14	M 14	M 14	M 14	M 16	M 16	M 20	
	31 mm	31 mm	31 mm	31 mm	31 mm	50 mm	50 mm	50 mm
	16 mm	16 mm	18 mm	18 mm	16 mm	23 mm	25 mm	31 mm
	QuickIN	3/4" Weldon	QuickIN MK 2	3/4" Weldon MK 2	QuickIN	QuickIN MK 3	QuickIN MK 3	MK 3
	135 mm	135 mm	135 mm	135 mm	145 mm	145 mm	145 mm	145 mm
	260 mm	260 mm	260 mm	260 mm	315 mm	315 mm	315 mm	285 mm
							6 mm 7°	4,25 mm 11°
	9 500 N 186 x 70 mm 4 m	9 500 N 186 x 70 mm 4 m	10 000 N 175 x 80 mm 4 m	10 000 N 175 x 80 mm 4 m	12 500 N 195 x 90 mm 4 m	12 500 N 195 x 90 mm 4 m	14 000 N 205 x 95 mm 4 m	18 000 N 270 x 90 mm 4 m
	11,00 kg	11,00 kg	11,00 kg	11,00 kg	13,20 kg	13,90 kg	16,10 kg	25,40 kg

Perforación
con coronas



Denominación	Número de pedido	EAN	PK	P.V.P. sin I.V.A.
AKBU 35 PMQ	7 170 01 61 00 0	4014586888163	01	1.629,00

Incluido en el precio:
 2 paquetes de baterías (iones de litio HighPower), 1 cargador rápido ALG 50, 1 bomba de refrigerante, 1 correa de amarre, 1 gancho para virutas, 1 centrador, 1 protección contra contacto, 1 cuña de expulsión, 1 maletín
 Para los accesorios vease la página 99

FEIN SELECT⁺



Denominación	Número de pedido	EAN	PK	P.V.P. sin I.V.A.
AKBU 35 PMQ Select	7 170 01 62 00 0	4014586889108	01	1.278,00

Incluido en el precio:
 1 bomba de refrigerante, 1 correa de amarre, 1 gancho para virutas, 1 centrador, 1 protección contra contacto, 1 cuña de expulsión, 1 maletín
 Para los accesorios vease la página 99



Denominación	Número de pedido	EAN	PK	P.V.P. sin I.V.A.
AKBU 35 PMQW	7 170 02 61 00 0	4014586888187	01	1.629,00

Incluido en el precio:
 2 paquetes de baterías (iones de litio HighPower), 1 cargador rápido ALG 50, 1 bomba de refrigerante, 1 correa de amarre, 1 gancho para virutas, 1 centrador, 1 protección contra contacto, 1 cuña de expulsión, 1 maletín
 Para los accesorios vease la página 99

FEIN SELECT⁺



Denominación	Número de pedido	EAN	PK	P.V.P. sin I.V.A.
AKBU 35 PMQW Select	7 170 02 62 00 0	4014586889122	01	1.278,00

Incluido en el precio:
 1 bomba de refrigerante, 1 correa de amarre, 1 gancho para virutas, 1 centrador, 1 protección contra contacto, 1 cuña de expulsión, 1 maletín
 Para los accesorios vease la página 99



Denominación	Número de pedido	EAN	PK	P.V.P. sin I.V.A.
KBU 35 Q	7 270 53 61 00 0	4014586886039	01	1.079,00

Incluido en el precio:
 1 depósito de refrigerante, 1 correa de amarre, 1 gancho para virutas, 1 centrador, 1 protección contra contacto, 1 maletín
 Para los accesorios vease la página 99



Denominación	Número de pedido	EAN	PK	P.V.P. sin I.V.A.
KBU 35 QW	7 270 54 61 00 0	4014586886763	01	1.079,00

Incluido en el precio:
1 depósito de refrigerante, 1 correa de amarre, 1 gancho para virutas, 1 centrador, 1 protección contra contacto, 1 maletín
Para los accesorios vease la página 99



Denominación	Número de pedido	EAN	PK	P.V.P. sin I.V.A.
KBU 35-2 Q	7 270 57 61 00 0	4014586886077	01	1.369,00

Incluido en el precio:
1 depósito de refrigerante, 1 correa de amarre, 1 gancho para virutas, 1 centrador, 1 protección contra contacto, 1 maletín
Para los accesorios vease la página 99



Denominación	Número de pedido	EAN	PK	P.V.P. sin I.V.A.
KBU 35-2 QW	7 270 58 61 00 0	4014586886787	01	1.369,00

Incluido en el precio:
1 depósito de refrigerante, 1 correa de amarre, 1 gancho para virutas, 1 centrador, 1 protección contra contacto, 1 maletín
Para los accesorios vease la página 99



Denominación	Número de pedido	EAN	PK	P.V.P. sin I.V.A.
KBU 35 MQ	7 270 55 61 00 0	4014586886053	01	1.219,00

Incluido en el precio:
1 depósito de refrigerante, 1 correa de amarre, 1 gancho para virutas, 1 centrador, 1 protección contra contacto, 1 cuña de expulsión, 1 maletín
Para los accesorios vease la página 99



Denominación	Número de pedido	EAN	PK	P.V.P. sin I.V.A.
KBU 35 MQW	7 270 56 61 00 0	4014586886770	01	1.219,00

Incluido en el precio:
1 depósito de refrigerante, 1 correa de amarre, 1 gancho para virutas, 1 centrador, 1 protección contra contacto, 1 maletín
Para los accesorios vease la página 99

Perforación con coronas



Denominación	Número de pedido	EAN	PK	P.V.P. sin I.V.A.
KBM 50 Q	7 270 41 61 00 0	4014586872834	01	1.599,00

Incluido en el precio:

1 depósito de refrigerante, 1 correa de amarre, 1 gancho para virutas, 1 centrador, 1 protección contra contacto, 1 maletín

Para los accesorios vease la página 99



Denominación	Número de pedido	EAN	PK	P.V.P. sin I.V.A.
KBM 50 U	7 270 40 61 00 0	4014586872995	01	1.779,00

Incluido en el precio:

1 depósito de refrigerante, 1 correa de amarre, 1 gancho para virutas, 1 centrador, 1 protección contra contacto, 1 cuña de expulsión, 1 maletín

Para los accesorios vease la página 99



Denominación	Número de pedido	EAN	PK	P.V.P. sin I.V.A.
KBM 65 U	7 270 43 61 00 0	4014586872902	01	2.099,00

Incluido en el precio:

1 depósito de refrigerante, 1 correa de amarre, 1 gancho para virutas, 1 centrador, 1 protección contra contacto, 1 cuña de expulsión, 1 maletín

Para los accesorios vease la página 99



Denominación	Número de pedido	EAN	PK	P.V.P. sin I.V.A.
KBM 80 U	7 270 34 00 23 0	4014586862545	01	3.325,00

Incluido en el precio:

1 QuickIN MAX/ portaherramientas de cono Morse 3, 1 depósito de refrigerante, 1 correa de amarre, 1 gancho para virutas, 2 centradores, 1 cuña de expulsión, 1 protección contra contacto, 1 maletín

Para los accesorios vease la página 110



Set de accesorios Best of coronas perforadoras de metal duro



Set de accesorios Best of coronas perforadoras QuickIN
Máxima resistencia y excelente rendimiento de arranque de virutas. Dimensiones métricas, profundidad de corte 35 mm. Versión de set, consistente en 6 coronas perforadoras Ø 12, 14, 16, 18, 20 y 22 mm (profundidad de corte 35 mm) así como 2 centradores (105 mm) en maletín de plástico.

Número de pedido	P.V.P. sin I.V.A.
6 31 27 086 04 0	269,50



Set de accesorios Best of coronas perforadoras 3/4" Weldon
Máxima resistencia y excelente rendimiento de arranque de virutas. Dimensiones métricas, profundidad de corte 35 mm. Versión de set, consistente en 6 coronas perforadoras Ø 12, 14, 16, 18, 20 y 22 mm (profundidad de corte 35 mm) así como 2 centradores (105 mm) en maletín de plástico.

Número de pedido	P.V.P. sin I.V.A.
6 31 27 714 02 0	269,50



Set de accesorios Best of coronas perforadoras 3/4" Weldon
Máxima resistencia y excelente rendimiento de arranque de virutas. Dimensiones métricas, profundidad de corte 50 mm. Versión de set, consistente en 6 coronas perforadoras Ø 12, 14, 16, 18, 20 y 22 mm (profundidad de corte 50 mm) así como 2 centradores (105 mm) en maletín de plástico.

Número de pedido	P.V.P. sin I.V.A.
6 31 27 276 02 0	310,18

Corona perforadora de metal duro



Coronas perforadoras Ultra de metal duro con alojamiento QuickIN
Máxima resistencia y excelente rendimiento de arranque de virutas. Dimensiones métricas, profundidad de corte 35 mm.

Ø de taladrado mm	Número de pedido	P.V.P. sin I.V.A.
12	6 31 27 086 01 9	57,36
13	6 31 27 087 01 3	57,36
14	6 31 27 088 01 1	57,36
15	6 31 27 089 01 5	57,36
15,5	6 31 27 238 01 1	57,36
16	6 31 27 090 01 7	57,36
17	6 31 27 091 01 6	57,36
17,5	6 31 27 239 01 5	57,36
18	6 31 27 092 01 9	57,36
19	6 31 27 093 01 3	57,36
19,5	6 31 27 240 01 7	57,36
20	6 31 27 094 01 1	57,36
21	6 31 27 095 01 5	57,36
22	6 31 27 096 01 8	57,36
23	6 31 27 097 01 2	57,36
24	6 31 27 098 01 0	57,36
25	6 31 27 099 01 4	57,36
26	6 31 27 100 01 5	57,36
26,5	6 31 27 241 01 6	57,36
27	6 31 27 101 01 4	57,36
28	6 31 27 102 01 7	57,36
29	6 31 27 103 01 1	65,96
30	6 31 27 104 01 9	65,96
31	6 31 27 105 01 3	65,96
32	6 31 27 106 01 6	65,96
33	6 31 27 107 01 0	65,96
34	6 31 27 108 01 8	65,96
35	6 31 27 109 01 2	65,96
36	6 31 27 110 01 4	76,28
37	6 31 27 111 01 3	76,28
38	6 31 27 112 01 6	76,28
39	6 31 27 113 01 0	76,28
40	6 31 27 114 01 8	76,28

41	6 31 27 115 01 2	90,26
42	6 31 27 116 01 5	90,26
43	6 31 27 117 01 9	90,26
44	6 31 27 118 01 7	90,26
45	6 31 27 119 01 1	90,26
46	6 31 27 120 01 3	100,68
47	6 31 27 121 01 2	100,68
48	6 31 27 122 01 5	100,68
49	6 31 27 123 01 9	100,68
50	6 31 27 124 01 7	100,68
51	6 31 27 125 01 1	111,36
52	6 31 27 126 01 4	111,36
53	6 31 27 127 01 8	111,36
54	6 31 27 128 01 6	111,36
55	6 31 27 129 01 0	111,36
56	6 31 27 130 01 2	116,03
57	6 31 27 131 01 1	116,03
58	6 31 27 132 01 4	116,03
59	6 31 27 133 01 8	116,03
60	6 31 27 134 01 6	116,03
61	6 31 27 135 01 0	131,20
62	6 31 27 136 01 3	131,20
63	6 31 27 137 01 7	131,20
64	6 31 27 138 01 5	131,20
65	6 31 27 139 01 9	131,20



Coronas perforadoras Ultra de metal duro con alojamiento QuickIN

Máxima resistencia y excelente rendimiento de arranque de virutas. Dimensiones métricas, profundidad de corte 75 mm.

Ø de taladrado mm	Número de pedido	P.V.P. sin I.V.A.
18	6 31 27 763 01 0	83,39
19	6 31 27 764 01 0	83,39
20	6 31 27 765 01 0	83,39
21	6 31 27 766 01 0	83,39
22	6 31 27 767 01 0	83,39
23	6 31 27 768 01 0	83,39
24	6 31 27 769 01 0	83,39
25	6 31 27 770 01 0	83,39
26	6 31 27 771 01 0	83,39
27	6 31 27 772 01 0	83,39
28	6 31 27 773 01 0	83,39
29	6 31 27 774 01 0	91,53
30	6 31 27 775 01 0	91,53
32	6 31 27 776 01 0	91,53
35	6 31 27 777 01 0	91,53
36	6 31 27 778 01 0	101,70
40	6 31 27 779 01 0	101,70
45	6 31 27 780 01 0	114,92
50	6 31 27 781 01 0	125,09
55	6 31 27 782 01 0	135,26
60	6 31 27 783 01 0	141,36
65	6 31 27 784 01 0	155,60



Coronas perforadoras Ultra 50 de metal duro con rosca FEIN M 18 x 6 P 1,5

Máxima resistencia y excelente rendimiento de arranque de virutas. Dimensiones métricas, profundidad de corte 50 mm.

Ø de taladrado mm	Número de pedido	P.V.P. sin I.V.A.
12	6 31 27 042 01 4	61,83
13	6 31 27 043 01 8	61,83
14	6 31 27 044 01 6	61,83
15	6 31 27 045 01 0	61,83
16	6 31 27 046 01 3	61,83
17	6 31 27 047 01 7	61,83
18	6 31 27 001 01 5	61,83
19	6 31 27 019 01 2	61,83
20	6 31 27 002 01 8	61,83

21	6 31 27 020 01 4	61,83
22	6 31 27 003 01 2	61,83
23	6 31 27 021 01 3	61,83
24	6 31 27 022 01 6	61,83
25	6 31 27 004 01 0	61,83
26	6 31 27 005 01 4	61,83
27	6 31 27 023 01 0	61,83
28	6 31 27 006 01 7	61,83
29	6 31 27 024 01 8	61,83
30	6 31 27 007 01 1	61,83
31	6 31 27 025 01 2	69,16
32	6 31 27 008 01 9	69,16
33	6 31 27 026 01 5	69,16
34	6 31 27 009 01 3	69,16
35	6 31 27 010 01 5	69,16
36	6 31 27 027 01 9	80,09
37	6 31 27 028 01 7	80,09
38	6 31 27 011 01 4	80,09
39	6 31 27 029 01 1	80,09
40	6 31 27 012 01 7	80,09
41	6 31 27 030 01 3	94,53
42	6 31 27 013 01 1	94,53
43	6 31 27 014 01 9	94,53
44	6 31 27 031 01 2	94,53
45	6 31 27 015 01 3	94,53
46	6 31 27 032 01 5	105,56
47	6 31 27 033 01 9	105,56
48	6 31 27 016 01 6	105,56
49	6 31 27 034 01 7	105,56
50	6 31 27 017 01 0	105,56
51	6 31 27 035 01 1	116,70
52	6 31 27 018 01 8	116,70
53	6 31 27 036 01 4	116,70
54	6 31 27 037 01 8	116,70
55	6 31 27 038 01 6	116,70
56	6 31 27 039 01 0	121,53
57	6 31 27 040 01 2	121,53
58	6 31 27 041 01 1	121,53
59	6 31 27 049 01 9	123,06
60	6 31 27 050 01 1	123,06
61	6 31 27 051 01 0	139,59
62	6 31 27 052 01 3	139,59
63	6 31 27 053 01 7	139,59
64	6 31 27 054 01 5	139,59
65	6 31 27 055 01 9	139,59



Coronas perforadoras Ultra 35 de metal duro con alojamiento 3/4" Weldon
Máxima resistencia y excelente rendimiento de arranque de virutas. Dimensiones métricas, profundidad de corte 35 mm.

Ø de taladrado mm	Número de pedido	P.V.P. sin I.V.A.
12	6 31 27 714 01 0	55,67
13	6 31 27 715 01 0	56,90
14	6 31 27 716 01 0	56,90
15	6 31 27 717 01 0	56,90
16	6 31 27 718 01 0	56,90
17	6 31 27 719 01 0	56,90
18	6 31 27 720 01 0	56,90
19	6 31 27 721 01 0	56,90
20	6 31 27 722 01 0	56,90
21	6 31 27 723 01 0	56,90
22	6 31 27 724 01 0	56,90
23	6 31 27 725 01 0	56,90
24	6 31 27 726 01 0	56,90
25	6 31 27 727 01 0	56,90
26	6 31 27 728 01 0	56,90
27	6 31 27 729 01 0	56,90

28	6 31 27 730 01 0	56,90
29	6 31 27 731 01 0	65,70
30	6 31 27 732 01 0	65,70
31	6 31 27 733 01 0	65,70
32	6 31 27 734 01 0	65,70
33	6 31 27 735 01 0	65,70
34	6 31 27 736 01 0	65,70
35	6 31 27 737 01 0	65,70
36	6 31 27 738 01 0	76,13
37	6 31 27 739 01 0	76,13
38	6 31 27 740 01 0	76,13
39	6 31 27 741 01 0	76,13
40	6 31 27 742 01 0	76,13
41	6 31 27 743 01 0	89,91
42	6 31 27 744 01 0	89,91
43	6 31 27 745 01 0	89,91
44	6 31 27 746 01 0	89,91
45	6 31 27 747 01 0	89,91
46	6 31 27 748 01 0	100,58
47	6 31 27 749 01 0	100,58
48	6 31 27 750 01 0	100,58
49	6 31 27 751 01 0	100,58
50	6 31 27 752 01 0	100,58
51	6 31 27 753 01 0	110,60
52	6 31 27 754 01 0	110,60
53	6 31 27 755 01 0	110,60
54	6 31 27 756 01 0	110,60
55	6 31 27 757 01 0	110,60
56	6 31 27 758 01 0	114,92
57	6 31 27 759 01 0	114,92
58	6 31 27 760 01 0	114,92
59	6 31 27 761 01 0	114,92
60	6 31 27 762 01 0	114,92



Coronas perforadoras Ultra 50 de metal duro con alojamiento 3/4" Weldon

Máxima resistencia y excelente rendimiento de arranque de virutas. Dimensiones métricas, profundidad de corte 50 mm.

Ø de taladrado mm	Número de pedido	P.V.P. sin I.V.A.
12	6 31 27 276 01 0	61,83
13	6 31 27 277 01 0	61,83
14	6 31 27 278 01 0	61,83
15	6 31 27 279 01 0	61,83
16	6 31 27 280 01 0	61,83
17	6 31 27 281 01 0	61,83
18	6 31 27 282 01 0	61,83
19	6 31 27 283 01 0	61,83
20	6 31 27 284 01 0	61,83
21	6 31 27 285 01 0	61,83
22	6 31 27 286 01 0	61,83
23	6 31 27 287 01 0	61,83
24	6 31 27 288 01 0	61,83
25	6 31 27 289 01 0	61,83
26	6 31 27 290 01 0	61,83
27	6 31 27 291 01 0	61,83
28	6 31 27 292 01 0	61,83
29	6 31 27 293 01 0	61,83
30	6 31 27 294 01 0	61,83
31	6 31 27 295 01 0	69,16
32	6 31 27 296 01 0	69,16
33	6 31 27 297 01 0	69,16
34	6 31 27 298 01 0	69,16
35	6 31 27 299 01 0	69,16
36	6 31 27 300 01 0	80,04
37	6 31 27 301 01 0	80,04
38	6 31 27 302 01 0	80,04
39	6 31 27 303 01 0	80,04



40	6 31 27 304 01 0	80,04
41	6 31 27 305 01 0	94,53
42	6 31 27 306 01 0	94,53
43	6 31 27 307 01 0	94,53
44	6 31 27 308 01 0	94,53
45	6 31 27 309 01 0	94,53
46	6 31 27 310 01 0	105,56
47	6 31 27 311 01 0	105,56
48	6 31 27 312 01 0	105,56
49	6 31 27 313 01 0	105,56
50	6 31 27 314 01 0	105,56
51	6 31 27 315 01 0	116,65
52	6 31 27 316 01 0	116,65
53	6 31 27 317 01 0	116,65
54	6 31 27 318 01 0	116,65
55	6 31 27 319 01 0	116,65
56	6 31 27 320 01 0	121,53
57	6 31 27 321 01 0	121,53
58	6 31 27 322 01 0	121,53
59	6 31 27 323 01 0	121,53
60	6 31 27 324 01 0	121,53
61	6 31 27 325 01 0	137,55
62	6 31 27 326 01 0	137,55
63	6 31 27 327 01 0	137,55
64	6 31 27 328 01 0	137,55
65	6 31 27 329 01 0	137,55



Coronas perforadoras Ultra 75 de metal duro con alojamiento 3/4" Weldon

Máxima resistencia y excelente rendimiento de arranque de virutas. Dimensiones métricas, profundidad de corte 75 mm.

Ø de taladrado mm	Número de pedido	P.V.P. sin I.V.A.
18	6 31 27 785 01 0	83,39
19	6 31 27 786 01 0	83,39
20	6 31 27 787 01 0	83,39
21	6 31 27 788 01 0	83,39
22	6 31 27 789 01 0	83,39
23	6 31 27 790 01 0	83,39
24	6 31 27 791 01 0	83,39
25	6 31 27 792 01 0	83,39
26	6 31 27 793 01 0	83,39
27	6 31 27 794 01 0	83,39
28	6 31 27 795 01 0	83,39
29	6 31 27 796 01 0	91,53
30	6 31 27 797 01 0	91,53
32	6 31 27 798 01 0	91,53
35	6 31 27 799 01 0	91,53
36	6 31 27 800 01 0	101,70
40	6 31 27 801 01 0	101,70
45	6 31 27 802 01 0	114,92
50	6 31 27 803 01 0	125,09
55	6 31 27 804 01 0	135,26
60	6 31 27 805 01 0	141,36
65	6 31 27 806 01 0	155,60

Set de accesorios Best of coronas perforadoras HSS



Set de accesorios Best of coronas perforadoras QuickIN

Elevada duración. Dimensiones métricas, profundidad de corte 50 mm.

Versión de set, consistente en 6 coronas perforadoras Ø 12, 14, 16, 18, 20 y 22 mm (profundidad de corte 50 mm) así como 2 centradores (105 mm) en maletín de plástico.

Número de pedido	P.V.P. sin I.V.A.
6 31 33 999 01 0	202,39



Set de accesorios Best of coronas perforadoras 3/4" Weldon

Industrial standard. Medidas métricas, prof. de corte 25 mm.

Versión de set, consistente en 6 coronas perforadoras Ø 12, 14, 16, 18, 20 y 22 mm (profundidad de corte 25 mm) así como 2 centradores (80 mm) en maletín de plástico.

Número de pedido	P.V.P. sin I.V.A.
6 31 34 999 06 1	164,76



Set de accesorios Best of coronas perforadoras 3/4" Weldon

Industrial standard. Medidas métricas, prof. de corte 25 mm.

Versión de set, consistente en 4 coronas perforadoras Ø 2 x 14 mm, 2 x 18 mm (profundidad de corte 25 mm) así como 1 centrador (80 mm) en maletín de plástico.

Número de pedido	P.V.P. sin I.V.A.
6 31 34 999 06 2	100,68



Set de accesorios Best of coronas perforadoras 3/4" Weldon

Elevada duración. Dimensiones métricas, profundidad de corte 50 mm.

Versión de set, consistente en 6 coronas perforadoras Ø 12, 14, 16, 18, 20 y 22 mm (profundidad de corte 50 mm) así como 2 centradores (105 mm) en maletín de plástico.

Número de pedido	P.V.P. sin I.V.A.
6 31 34 999 06 3	206,40



Set de accesorios Best of coronas perforadoras 3/4" Weldon

Elevada duración. Dimensiones métricas, profundidad de corte 50 mm.

Versión de set, consistente en 4 coronas perforadoras Ø 2 x 14 mm, 2 x 18 mm (profundidad de corte 50 mm) así como 1 centrador (105 mm) en maletín de plástico.

Número de pedido	P.V.P. sin I.V.A.
6 31 34 999 06 4	132,98

Corona perforadora de acero de corte ultrarrápido (HSS)



Corona HSS Nova 25 con inserción QuickIN

Industrial standard. Medidas métricas, prof. de corte 25 mm.

Ø de taladrado mm	Número de pedido	P.V.P. sin I.V.A.
12	6 31 33 119 05 1	24,11
13	6 31 33 129 05 1	24,11
14	6 31 33 140 05 1	24,11
15	6 31 33 150 05 1	24,11
16	6 31 33 159 05 1	24,11
17	6 31 33 170 05 1	25,73
18	6 31 33 180 05 1	25,73
19	6 31 33 189 05 1	25,73
20	6 31 33 199 06 3	30,31
21	6 31 33 210 05 1	30,31
22	6 31 33 219 05 1	30,31
23	6 31 33 229 05 1	34,48
24	6 31 33 240 05 1	34,48
25	6 31 33 250 05 1	34,48
26	6 31 33 259 05 1	40,42
27	6 31 33 270 05 1	40,42
28	6 31 33 279 05 1	42,72
29	6 31 33 289 05 1	42,72
30	6 31 33 299 05 1	45,96
31	6 31 33 309 05 1	45,96
32	6 31 33 319 05 1	53,29
33	6 31 33 329 05 1	53,29
34	6 31 33 339 05 1	60,51

35	6 31 33 350 05 1	60,51
36	6 31 33 359 05 1	60,51
37	6 31 33 369 05 1	70,68
38	6 31 33 379 05 1	70,68
39	6 31 33 389 05 1	70,68
40	6 31 33 399 05 1	79,08
41	6 31 33 409 05 1	79,08
42	6 31 33 420 05 1	86,45
43	6 31 33 429 05 1	86,45
44	6 31 33 439 05 1	90,31
45	6 31 33 449 05 1	90,31
46	6 31 33 459 05 1	103,23
47	6 31 33 469 05 1	103,23
48	6 31 33 479 05 1	107,70
49	6 31 33 489 05 1	107,80
50	6 31 33 499 05 1	107,70



Corona HSS Nova 50 con inserción QuickIN
Elevada duración. Dimensiones métricas, profundidad de corte 50 mm.

Ø de taladrado mm	Número de pedido	P.V.P. sin I.V.A.
12	6 31 33 119 05 2	32,44
13	6 31 33 129 05 2	32,44
14	6 31 33 140 05 2	32,44
15	6 31 33 150 05 2	32,44
16	6 31 33 159 05 2	32,44
17	6 31 33 170 05 2	34,98
18	6 31 33 180 05 2	34,98
19	6 31 33 189 05 2	34,98
20	6 31 33 199 05 2	40,99
21	6 31 33 210 05 2	40,43
22	6 31 33 219 05 2	40,99
23	6 31 33 229 05 2	40,43
24	6 31 33 240 05 2	43,33
25	6 31 33 250 05 2	50,03
26	6 31 33 259 05 2	50,03
27	6 31 33 270 05 2	50,03
28	6 31 33 279 05 2	57,96
29	6 31 33 289 05 2	57,96
30	6 31 33 299 05 2	57,96
31	6 31 33 309 05 2	66,11
32	6 31 33 319 05 2	66,11
33	6 31 33 329 05 2	66,10
34	6 31 33 339 05 2	72,71
35	6 31 33 350 05 2	72,71
36	6 31 33 359 05 2	72,72
37	6 31 33 369 05 2	83,15
38	6 31 33 379 05 2	83,15
39	6 31 33 389 05 2	94,08
40	6 31 33 399 05 2	94,48
41	6 31 33 409 05 2	101,95
42	6 31 33 420 05 2	110,59
43	6 31 33 429 05 2	110,59
44	6 31 33 439 05 2	111,76
45	6 31 33 449 05 2	114,92
46	6 31 33 459 05 2	127,53
47	6 31 33 469 05 2	127,63
48	6 31 33 479 05 2	134,35
49	6 31 33 489 05 2	134,35
50	6 31 33 499 05 2	136,78



Corona HSS Nova 25 con inserción 3/4" Weldon
Industrial standard. Medidas métricas, prof. de corte 25 mm.

Ø de taladrado mm	Número de pedido	P.V.P. sin I.V.A.
12	6 31 34 120 05 1	24,11
13	6 31 34 130 05 1	24,11
14	6 31 34 140 05 1	24,11
15	6 31 34 150 05 1	24,11
16	6 31 34 160 05 1	24,11
17	6 31 34 170 05 1	23,74
18	6 31 34 180 05 1	25,78
19	6 31 34 190 05 1	25,78
20	6 31 34 200 05 1	30,21
21	6 31 34 210 05 1	30,26
22	6 31 34 220 05 1	30,26
23	6 31 34 230 05 1	34,53
24	6 31 34 240 05 1	34,53
25	6 31 34 250 05 1	34,53
26	6 31 34 260 05 1	40,27
27	6 31 34 270 05 1	40,27
28	6 31 34 280 05 1	43,73
29	6 31 34 290 05 1	43,73
30	6 31 34 300 05 1	45,96
31	6 31 34 310 05 1	45,96
32	6 31 34 320 05 1	53,69
33	6 31 34 330 05 1	54,30
34	6 31 34 340 05 1	60,46
35	6 31 34 350 05 1	60,46
36	6 31 34 360 05 1	60,51
37	6 31 34 370 05 1	63,46
38	6 31 34 380 05 1	70,58
39	6 31 34 390 05 1	70,58
40	6 31 34 400 05 1	79,08
41	6 31 34 410 05 1	79,08
42	6 31 34 420 05 1	85,84
43	6 31 34 430 05 1	85,84
44	6 31 34 440 05 1	90,31
45	6 31 34 450 05 1	90,31
46	6 31 34 460 05 1	103,23
47	6 31 34 470 05 1	103,23
48	6 31 34 480 05 1	107,29
49	6 31 34 490 05 1	107,59
50	6 31 34 500 05 1	107,29
51	6 31 34 510 05 1	114,41
52	6 31 34 520 05 1	114,41
53	6 31 34 530 05 1	122,34
54	6 31 34 540 05 1	122,44
55	6 31 34 550 05 1	130,29
56	6 31 34 560 05 1	152,04
57	6 31 34 570 05 1	152,04
58	6 31 34 580 05 1	163,12
59	6 31 34 590 05 1	163,12
60	6 31 34 600 05 1	163,12



Corona HSS Nova 50 con inserción 3/4" Weldon
Elevada duración. Dimensiones métricas, profundidad de corte 50 mm.

Ø de taladrado mm	Número de pedido	P.V.P. sin I.V.A.
12	6 31 34 120 05 2	32,03
13	6 31 34 130 05 2	32,03
14	6 31 34 140 05 2	32,03
15	6 31 34 150 05 2	32,03
16	6 31 34 160 05 2	32,03
17	6 31 34 170 05 2	35,29
18	6 31 34 180 05 2	35,24
19	6 31 34 190 05 2	35,24
20	6 31 34 200 05 2	40,99
21	6 31 34 210 05 2	40,99
22	6 31 34 220 05 2	40,99
23	6 31 34 230 05 2	40,99
24	6 31 34 240 05 2	43,94
25	6 31 34 250 05 2	49,83
26	6 31 34 260 05 2	49,83
27	6 31 34 270 05 2	49,83
28	6 31 34 280 05 2	57,96
29	6 31 34 290 05 2	57,96
30	6 31 34 300 05 2	57,96
31	6 31 34 310 05 2	66,11
32	6 31 34 320 05 2	65,80
33	6 31 34 330 05 2	73,37
34	6 31 34 340 05 2	72,71
35	6 31 34 350 05 2	72,71
36	6 31 34 360 05 2	83,15
37	6 31 34 370 05 2	83,15
38	6 31 34 380 05 2	83,10
39	6 31 34 390 05 2	94,48
40	6 31 34 400 05 2	94,48
41	6 31 34 410 05 2	101,95
42	6 31 34 420 05 2	110,59
43	6 31 34 430 05 2	110,59
44	6 31 34 440 05 2	110,34
45	6 31 34 450 05 2	116,24
46	6 31 34 460 05 2	128,65
47	6 31 34 470 05 2	128,65
48	6 31 34 480 05 2	133,23
49	6 31 34 490 05 2	134,25
50	6 31 34 500 05 2	138,92
51	6 31 34 510 05 2	152,91
52	6 31 34 520 05 2	152,85
53	6 31 34 530 05 2	152,55
54	6 31 34 540 05 2	160,68
55	6 31 34 550 05 2	156,72
56	6 31 34 560 05 2	167,50
57	6 31 34 570 05 2	167,55
58	6 31 34 580 05 2	178,99
59	6 31 34 590 05 2	178,89
60	6 31 34 600 05 2	178,89



Corona HSS Nova 75 con inserción 3/4" Weldon
Industrial standard. Medidas métricas, prof. de corte 75 mm.

Ø de taladrado mm	Número de pedido	P.V.P. sin I.V.A.
19	6 31 34 190 05 3	73,68
20	6 31 34 200 05 3	73,73
21	6 31 34 210 05 3	79,84
22	6 31 34 220 05 3	79,84
23	6 31 34 230 05 3	79,84
24	6 31 34 240 05 3	79,84
25	6 31 34 250 05 3	93,05
26	6 31 34 260 05 3	93,05
27	6 31 34 270 05 3	93,05
28	6 31 34 280 05 3	103,23
29	6 31 34 290 05 3	103,23
30	6 31 34 300 05 3	120,10
32	6 31 34 320 05 3	120,10
35	6 31 34 350 05 3	128,40
36	6 31 34 360 05 3	138,72
40	6 31 34 400 05 3	170,09
45	6 31 34 450 05 3	176,80
50	6 31 34 500 05 3	199,58
60	6 31 34 600 05 3	245,10



Corona HSS DURA 25 con inserción QuickIN
Recubrimiento de TiN para una excelente vida útil y las mejores propiedades de deslizamiento.
Medidas métricas, prof. de corte 25 mm.

Ø de taladrado mm	Número de pedido	P.V.P. sin I.V.A.
12	6 31 33 120 06 7	32,04
13	6 31 33 130 06 7	32,04
14	6 31 33 140 06 7	33,57
15	6 31 33 150 06 7	33,57
16	6 31 33 160 06 7	33,57
17	6 31 33 170 06 7	36,21
18	6 31 33 180 06 7	36,21
19	6 31 33 190 06 7	34,48
20	6 31 33 200 06 7	41,28
21	6 31 33 210 06 7	41,08
22	6 31 33 220 06 7	41,08
23	6 31 33 230 06 7	47,59
24	6 31 33 240 06 7	50,03
25	6 31 33 250 06 7	50,03
26	6 31 33 260 06 7	54,71
27	6 31 33 270 06 7	54,71
28	6 31 33 280 06 7	59,49
29	6 31 33 290 06 7	59,49
30	6 31 33 300 06 7	64,83
31	6 31 33 310 06 7	64,83
32	6 31 33 320 06 7	74,19
33	6 31 33 330 06 7	74,19
34	6 31 33 340 06 7	81,36
35	6 31 33 350 06 7	81,36
36	6 31 33 360 06 7	81,36
37	6 31 33 370 06 7	91,94
38	6 31 33 380 06 7	91,94
39	6 31 33 390 06 7	91,94
40	6 31 33 400 06 7	102,52
41	6 31 33 410 06 7	102,52
42	6 31 33 420 06 7	111,77
43	6 31 33 430 06 7	111,77
44	6 31 33 440 06 7	118,98
45	6 31 33 450 06 7	118,98
46	6 31 33 460 06 7	131,90
47	6 31 33 470 06 7	131,90
48	6 31 33 480 06 7	145,89
49	6 31 33 490 06 7	145,89
50	6 31 33 500 06 7	145,89



Corona HSS DURA 50 con inserción QuickIN

Recubrimiento de TiN para una excelente vida útil y las mejores propiedades de deslizamiento.
Medidas métricas, prof. de corte 50 mm.

Ø de taladrado mm	Número de pedido	P.V.P. sin I.V.A.
12	6 31 33 120 06 8	39,66
13	6 31 33 130 06 8	42,10
14	6 31 33 140 06 8	42,10
15	6 31 33 150 06 8	42,10
16	6 31 33 160 06 8	42,10
17	6 31 33 170 06 8	45,96
18	6 31 33 180 06 8	45,96
19	6 31 33 190 06 8	43,73
20	6 31 33 200 06 8	51,71
21	6 31 33 210 06 8	49,22
22	6 31 33 220 06 8	51,71
23	6 31 33 230 06 8	57,20
24	6 31 33 240 06 8	60,10
25	6 31 33 250 06 8	60,10
26	6 31 33 260 06 8	67,83
27	6 31 33 270 06 8	67,83
28	6 31 33 280 06 8	74,19
29	6 31 33 290 06 8	74,19
30	6 31 33 300 06 8	80,95
31	6 31 33 310 06 8	81,06
32	6 31 33 320 06 8	91,94
33	6 31 33 330 06 8	91,94
34	6 31 33 340 06 8	101,70
35	6 31 33 350 06 8	101,70
36	6 31 33 360 06 8	101,70
37	6 31 33 370 06 8	114,42
38	6 31 33 380 06 8	114,42
39	6 31 33 390 06 8	114,42
40	6 31 33 400 06 8	128,29
41	6 31 33 410 06 8	128,29
42	6 31 33 420 06 8	140,09
43	6 31 33 430 06 8	140,09
44	6 31 33 440 06 8	150,26
45	6 31 33 450 06 8	150,77
46	6 31 33 460 06 8	168,32
47	6 31 33 470 06 8	168,32
48	6 31 33 480 06 8	180,01
49	6 31 33 490 06 8	180,01
50	6 31 33 500 06 8	180,01



Corona HSS DURA 25 con inserción 3/4" Weldon

Recubrimiento de TiN para una excelente vida útil y las mejores propiedades de deslizamiento.
Medidas métricas, prof. de corte 25 mm.

Ø de taladrado mm	Número de pedido	P.V.P. sin I.V.A.
12	6 31 34 120 07 5	33,06
13	6 31 34 130 07 5	33,06
14	6 31 34 140 07 5	33,06
15	6 31 34 150 07 5	33,06
16	6 31 34 160 07 5	33,06
17	6 31 34 170 07 5	36,41
18	6 31 34 180 07 5	36,47
19	6 31 34 190 07 5	36,47
20	6 31 34 200 07 5	40,67
21	6 31 34 210 07 5	40,67
22	6 31 34 220 07 5	40,67
23	6 31 34 230 07 5	50,13
24	6 31 34 240 07 5	50,13
25	6 31 34 250 07 5	50,13
26	6 31 34 260 07 5	54,20
27	6 31 34 270 07 5	54,20
28	6 31 34 280 07 5	58,78
29	6 31 34 290 07 5	58,78

30	6 31 34 300 07 5	64,83
31	6 31 34 310 07 5	64,83
32	6 31 34 320 07 5	74,19
33	6 31 34 330 07 5	74,19
34	6 31 34 340 07 5	81,36
35	6 31 34 350 07 5	81,36
36	6 31 34 360 07 5	81,36
37	6 31 34 370 07 5	91,94
38	6 31 34 380 07 5	91,94
39	6 31 34 390 07 5	91,94
40	6 31 34 400 07 5	102,52
41	6 31 34 410 07 5	102,52
42	6 31 34 420 07 5	112,03
43	6 31 34 430 07 5	112,03
44	6 31 34 440 07 5	118,98
45	6 31 34 450 07 5	118,98
46	6 31 34 460 07 5	133,02
47	6 31 34 470 07 5	132,97
48	6 31 34 480 07 5	146,45
49	6 31 34 490 07 5	145,94
50	6 31 34 500 07 5	145,94
51	6 31 34 510 07 5	153,77
52	6 31 34 520 07 5	153,77
53	6 31 34 530 07 5	161,40
54	6 31 34 540 07 5	161,45
55	6 31 34 550 07 5	166,13
56	6 31 34 560 07 5	173,40
57	6 31 34 570 07 5	173,30
58	6 31 34 580 07 5	188,40
59	6 31 34 590 07 5	188,66
60	6 31 34 600 07 5	188,40



Corona HSS DURA 50 con inserción 3/4" Weldon

Recubrimiento de TiN para una excelente vida útil y las mejores propiedades de deslizamiento.
Medidas métricas, prof. de corte 50 mm.

Ø de taladrado mm	Número de pedido	P.V.P. sin I.V.A.
12	6 31 34 120 07 6	42,20
13	6 31 34 130 07 6	42,20
14	6 31 34 140 07 6	42,20
15	6 31 34 150 07 6	57,96
16	6 31 34 160 07 6	42,20
17	6 31 34 170 07 6	42,96
18	6 31 34 180 07 6	45,10
19	6 31 34 190 07 6	45,10
20	6 31 34 200 07 6	51,35
21	6 31 34 210 07 6	51,35
22	6 31 34 220 07 6	51,35
23	6 31 34 230 07 6	60,10
24	6 31 34 240 07 6	60,10
25	6 31 34 250 07 6	60,10
26	6 31 34 260 07 6	68,34
27	6 31 34 270 07 6	68,34
28	6 31 34 280 07 6	74,19
29	6 31 34 290 07 6	74,19
30	6 31 34 300 07 6	81,36
31	6 31 34 310 07 6	81,36
32	6 31 34 320 07 6	91,94
33	6 31 34 330 07 6	91,94
34	6 31 34 340 07 6	102,87
35	6 31 34 350 07 6	102,87
36	6 31 34 360 07 6	102,87
37	6 31 34 370 07 6	102,88
38	6 31 34 380 07 6	114,42
39	6 31 34 390 07 6	114,42
40	6 31 34 400 07 6	128,65
41	6 31 34 410 07 6	114,41
42	6 31 34 420 07 6	140,24



43	6 31 34 430 07 6	140,24
44	6 31 34 440 07 6	150,26
45	6 31 34 450 07 6	151,02
46	6 31 34 460 07 6	167,55
47	6 31 34 470 07 6	168,57
48	6 31 34 480 07 6	180,01
49	6 31 34 490 07 6	180,01
50	6 31 34 500 07 6	180,01
51	6 31 34 510 07 6	193,22
52	6 31 34 520 07 6	193,22
53	6 31 34 530 07 6	203,90
54	6 31 34 540 07 6	203,90
55	6 31 34 550 07 6	207,34
56	6 31 34 560 07 6	216,77
57	6 31 34 570 07 6	216,62
58	6 31 34 580 07 6	234,42
59	6 31 34 590 07 6	234,42
60	6 31 34 600 07 6	234,42

Centradores

Centradores		
L		P.V.P. sin
mm	Número de pedido	I.V.A.
80	3 02 17 359 00 0	16,34
105	3 02 17 332 00 9	16,58
125	3 02 17 333 00 3	16,58
135	3 02 17 355 00 0	18,66

Centradores exclusivamente para coronas perforadoras 7/16" HSS Nova 1".		
L		P.V.P. sin
mm	Número de pedido	I.V.A.
85	3 02 17 338 00 0	14,51

Centradores exclusivamente para coronas perforadoras 7/16" en combinación con adaptador		
L		P.V.P. sin
mm	Número de pedido	I.V.A.
125	3 02 17 337 00 2	19,69

Adaptador/Portabrocas

Adaptador con alojamiento QuickIN Salida de fuerza M18 x 6 P 1,5		
		P.V.P. sin
Número de pedido		I.V.A.
6 39 01 020 00 6		24,01

Adaptador con alojamiento QuickIN Salida de fuerza 3/4" Weldon		
		P.V.P. sin
Número de pedido		I.V.A.
6 39 01 021 01 4		24,01

Adaptador con alojamiento QuickIN Salida Weldon especial. Especial para coronas perforadoras de la competencia con taladro interior > 6,4 mm.		
		P.V.P. sin
Número de pedido		I.V.A.
6 39 01 024 01 9		24,01

Adaptador con alojamiento QuickIN Salida de fuerza 1/2"- 20 UNF		
		P.V.P. sin
Número de pedido		I.V.A.
6 39 01 022 00 8		24,01

Adaptador con alojamiento QuickIN Salida de fuerza B 16		
		P.V.P. sin
Número de pedido		I.V.A.
6 39 01 023 00 2		24,01



Adaptador con alojamiento 3/4" Weldon

Para adaptar productos competidores para el sistema QuickIN.

		P.V.P. sin
Número de pedido		I.V.A.
6 39 01 027 01 0		51,36



Adaptador con alojamiento 3/4" Weldon

Salida de fuerza B 16

		P.V.P. sin
Número de pedido		I.V.A.
6 39 01 061 00 0		23,27

Adaptador con alojamiento 3/4" Weldon

Salida de fuerza 1/2"- 20 UNF

		P.V.P. sin
Número de pedido		I.V.A.
6 39 01 070 00 0		24,01



Prolongación

para el uso en superficies estrechas, profundas o escalonadas, agujeros de paso a partir de Ø 36 mm. Alojamiento QuickIN, longitud 100 mm, pasador de centrado incluido.

		P.V.P. sin
Número de pedido		I.V.A.
6 31 06 016 01 0		87,09



Portabrocas de corona dentada con alojamiento QuickIN

Capacidad del mandril			P.V.P. sin
mm	Número de pedido		I.V.A.
1,5 - 13	6 39 01 023 02 0		73,70
1 - 16	6 39 01 023 01 1		85,98



Taladro con broca cilíndrica HSS con alojamiento QuickIN

Profundidad de corte 35 mm

Ø de taladrado			P.V.P. sin
mm	Número de pedido		I.V.A.
10	6 31 11 009 01 0		21,36
10,2	6 31 11 010 01 0		21,36
11	6 31 11 011 01 0		24,41
12	6 31 11 012 01 0		24,41
13	6 31 11 013 01 0		26,44
14	6 31 11 014 01 0		26,44
15	6 31 11 015 01 0		27,46
15,5	6 31 11 016 01 0		27,46

Vástagos de alojamiento



Vástagos de alojamiento QuickIN

Con alimentación de refrigerante interior.

Profundidad de corte			Ø de taladrado	P.V.P. sin
mm	Cono	mm	Número de pedido	I.V.A.
50	MK 2	12 - 35	6 39 01 065 02 0	175,62
75	MK 2	12 - 35	6 39 01 066 02 0	183,23
50	MK 3	12 - 65	6 39 01 048 02 0	175,62
75	MK 3	12 - 65	6 39 01 049 02 0	183,23



Vástago de alojamiento 3/4" Weldon

Con alimentación de refrigerante interior.

Profundidad de corte			Ø de taladrado	P.V.P. sin
mm	Cono	mm	Número de pedido	I.V.A.
50	MK 2	12 - 35	6 39 01 063 02 0	175,62
75	MK 2	12 - 35	6 39 01 064 02 0	183,23
50	MK 3	12 - 65	6 39 01 050 02 0	175,62
75	MK 3	12 - 65	6 39 01 051 02 0	183,23

Perforación con coronas



Vástagos de alojamiento QuickIN

Para la aplicación de coronas perforadoras de FEIN en taladradoras de sobremesa y columna, así como todas las demás unidades de coronas perforadoras con alojamiento CM.

Profundidad de corte mm	Cono	Ø de taladrado mm	Número de pedido	P.V.P. sin I.V.A.
50	MK 3	12 - 65	6 39 01 019 01 3	195,42
50	MK 2	12 - 35	6 39 01 018 01 9	185,36
75	MK 3	12 - 65	6 39 01 055 02 0	194,61
75	MK 2	12 - 35	6 39 01 057 02 0	194,61



Vástago de alojamiento 3/4" Weldon

Para la aplicación de coronas perforadoras de FEIN en taladradoras de sobremesa y columna, así como todas las demás unidades de coronas perforadoras con alojamiento CM.

Profundidad de corte mm	Cono	Ø de taladrado mm	Número de pedido	P.V.P. sin I.V.A.
50	MK 3	12 - 65	6 39 01 052 02 0	183,22
75	MK 3	12 - 65	6 39 01 053 02 0	194,61



Juego de reequipamiento

para diseño anterior KBM 542 a sistema de cambio rápido QuickIN.

Número de pedido	P.V.P. sin I.V.A.
6 39 01 028 01 8	128,21

Roscar



Portabrocas de cambio rápido para roscadoras para KBM 50 Q, KBM 50 U, KBM 52 U, KBM 65 U

solo pueden utilizarse para máquinas perforadoras con imán con función de marcha a izquierda. Tam. 2, con alojamiento Weldon de 3/4", para roscadora con macho, en combinación con insertos roscados con o sin acoplamiento de seguridad de M6-M20.

Número de pedido	P.V.P. sin I.V.A.
9 26 02 089 01 0	290,73



Portabrocas de cambio rápido para roscadoras para KBM 50 Q, KBM 50 U, KBM 52 U, KBM 65 U

sólo aplicable para unidades de perforación por coronas con función de rotación a la izquierda. Tamaño 2, con alojamiento QuickIN, para macho de roscar, en combinación con utillajes de roscadora con o sin acoplamiento de seguridad de M 6-M 20.

Número de pedido	P.V.P. sin I.V.A.
9 26 02 079 01 0	290,73



Máquina de roscado para KBM 32 Q y KBM 50 QX

Tamaño 2, con alojamiento QuickIN, para macho de roscar en combinación con utillajes de roscadora con o sin embrague de M 6 - M 16. Apoyo de par de giro incluido.

Número de pedido	P.V.P. sin I.V.A.
9 26 02 072 01 2	933,48



Máquina de roscado para KBM 65 Q y KBM 65 QF

Tamaño 2, con alojamiento cono Morse MK 3, para macho de roscar, en combinación con utillajes de roscadora con o sin acoplamiento de seguridad de M 6 - M 20. Apoyo de par de giro incluido.

Número de pedido	P.V.P. sin I.V.A.
9 26 02 066 01 2	1.297,02



Inserto roscador

para macho de roscar según DIN 371

Roscas	Ø mm	Cuadrado mm	Número de pedido	P.V.P. sin I.V.A.
M 6	6	4,9	6 32 06 095 01 1	80,52
M 8	8	6,2	6 32 06 138 01 0	80,52
M 10	10	8	6 32 06 139 01 0	80,52



Inserto roscador

para macho de roscar según DIN 374/376

Roscas	Ø mm	Cuadrado mm	Número de pedido	P.V.P. sin I.V.A.
M 6	4,5	3,4	6 32 06 117 01 5	80,52
M 10	7	5,5	6 32 06 096 01 4	80,52
M 12	9	7	6 32 06 097 01 8	80,52
M 14	11	9	6 32 06 098 01 6	80,52
M 16	12	9	6 32 06 099 01 0	80,52
M 18	14	11	6 32 06 100 01 1	80,52
M 20	16	12	6 32 06 101 01 0	80,52



Inserto roscador

con embrague para agujeros ciegos. para macho de roscar según DIN 371

Roscas	Ø mm	Cuadrado mm	Número de pedido	P.V.P. sin I.V.A.
M 6	6	4,9	6 32 06 118 01 3	246,87
M 8	8	6,2	6 32 06 140 01 0	246,87
M 10	10	8	6 32 06 141 01 0	246,87



Inserto roscador

con embrague para agujeros ciegos. para macho de roscar según DIN 374/376

Roscas	Ø mm	Cuadrado mm	Número de pedido	P.V.P. sin I.V.A.
M 8	6	4,9	6 32 06 102 01 3	246,87
M 10	7	5,5	6 32 06 103 01 7	246,87
M 12	9	7	6 32 06 104 01 5	246,87
M 14	11	9	6 32 06 105 01 9	246,87
M 16	12	9	6 32 06 106 01 2	246,87
M 18	14	11	6 32 06 107 01 6	246,87
M 20	16	12	6 32 06 108 01 4	246,87

Dispositivos de sujeción



Placa de vacío

para materiales antimagnéticos y superficies estructuradas (chapa estriada, chapa apezonada, etc.). Se requiere una bomba de vacío.

Placa de vacío 396 x 200 x 95 mm

Número de pedido	P.V.P. sin I.V.A.
9 26 02 057 01 7	559,68



Bomba de vacío

Cantidad de aspiración 0,015 m³/min, -0,8 bar, 92 W, peso 2,5 kg, incl. tubo flexible de aspiración.

Número de pedido	P.V.P. sin I.V.A.
9 26 01 022 01 3	559,00



Placa base con ventosa

para materiales antimagnéticos, 250 x 330 x 110 mm

Número de pedido	P.V.P. sin I.V.A.
9 26 02 054 01 6	534,76



Dispositivo taladrador de tubos

incl. correa tensora, para colocar taladros en tubos con Ø de 60 a 300 mm, 220 x 130 mm.

Número de pedido	P.V.P. sin I.V.A.
9 26 02 055 01 0	291,67



Refrigeración



Bomba manual

Capacidad de aprox. 450 ml. Adecuado para las unidades de perforación con coronas FEIN KBM 32 Q, KBM 50 QX, KBM 52 U, KBM 65 Q, KBM 65 QF.

	P.V.P. sin I.V.A.
Número de pedido 3 21 32 022 00 7	11,72

Reemplazo de la manguera

para la bomba de lubricación manual 3 21 32 022 00 7.

	P.V.P. sin I.V.A.
Número de pedido 3 14 14 054 00 8	3,61



Tubo flexible articulado

Adecuado para KBM 50 Q, 50 U, 50 auto, y 65 U para el uso en aplicaciones de perforaciones en espiral.

	P.V.P. sin I.V.A.
Número de pedido 3 14 14 070 01 0	13,49



Spray de corte

Spray pulverizador de 300 ml, para una elevada duración de la herramienta, un óptimo rendimiento de corte y de arranque de virutas y un flujo de virutas mejorado.

	P.V.P. sin I.V.A.
Número de pedido 3 21 32 031 00 0	17,20



Pasta de corte

Lubricante para el trabajo de chapas.

	P.V.P. sin I.V.A.
Número de pedido 3 21 32 020 12 9	16,62

Otros accesorios



Limpiador de virutas magnético

Práctica herramienta con una elevada fuerza magnética para recoger rápida y fácilmente virutas metálicas magnéticas.

	P.V.P. sin I.V.A.
Número de pedido 6 42 01 005 01 0	45,49

Accesorios AKBU



Paquete de baterías HighPower

Batería de iones de litio HighPower con celdas con capacidad para alta intensidad, indicador del nivel de carga y tecnología SafetyCell de FEIN. Alta entrega de corriente constante con un 75 % más de intensidad de corriente que las baterías de iones de litio. Recomendadas para máquinas perforadoras con imán a batería amoladoras angulares a batería de FEIN. Se puede usar en todas las herramientas a batería FEIN de 18 V.

Tensión V	Capacidad Ah	Número de pedido	P.V.P. sin I.V.A.
18	5,2	9 26 04 179 02 0	149,12

FEIN Select⁺



Set de inicio con batería HighPower

2 baterías de iones de litio HighPower con ALG 50.

Tensión V	Capacidad Ah	Número de pedido	P.V.P. sin I.V.A.
18	5,2	9 26 04 307 01 0	341,00



Luz LED a batería ALED 12-18 V

Luz LED a batería compacta y de gran duración con cabezal de la lámpara giratorio. Compatible con todas las baterías de iones de litio FEIN de 12/14/18 V, incluido gancho para colgar la luz. Con tan solo 130 g resulta extremadamente ligera y muy clara con 900 Lux. La temperatura de color corresponde a luz diurna. La claridad puede ajustarse en 2 niveles.

	P.V.P. sin I.V.A.
Número de pedido 9 26 04 200 02 0	60,00



Cargador rápido ALG 50

Para todos los acumuladores de iones de litio FEIN. Tiempo de carga a partir de 35 min.

	P.V.P. sin I.V.A.
Número de pedido 9 26 04 129 01 0	42,75



Cargador rápido ALG 30

Para los acumuladores NiCd y Li-Ion de FEIN. Tiempo de carga a partir de 25 min.

	P.V.P. sin I.V.A.
Número de pedido 9 26 04 096 01 0	138,31

Perforación con coronas



	KBM 50 auto	KBM 80 auto	
	Máquina perforadora con imán automática de 2 velocidades de bajo peso, con potente carrera e inteligente para la máxima eficiencia y la mínima carga corporal al perforar con corona en el taller y en la obra.	Máquina perforadora con imán automática de 3 velocidades de gran potencia, con potente carrera e inteligente con giro a derecha e izquierda, portaherramientas de cono Morse MK3, ajuste de precisión para la máxima eficiencia y desgaste corporal mínimo al perforar con corona en el taller.	
EAN 4014586...	... 874272	... 862538	
Página	109	109	
Aplicación	Perforación con coronas metal hasta Ø 35 mm	▲▲	▲▲
	Perforación con coronas metal hasta Ø 50 mm	▲▲	▲▲
	Perforación con coronas metal hasta Ø 65 mm		▲▲
	Perforación con coronas metal hasta Ø 80 mm		▲▲
	Taladrado con brocas con portabrocas (DIN 338)	▲	▲
	Taladrado con brocas con alojamiento MK (DIN345)	▲▲	▲▲
	Roscar	▲▲	▲▲
	Avellanado	▲▲	▲▲
	Escariado	▲▲	▲▲
	Taladrado totalmente automático	▲▲	▲▲
	Trabajar con una mano	▲▲	▲▲
Trabajar por encima de la cabeza	▲	▲	
Aplicación en montaje	▲▲	▲	
Aplicación en taller	▲▲	▲▲	
Equipamiento	Aumento electrónico de la fuerza de sujeción magnética	●	●
	Indicación de la fuerza de sujeción magnética	●	●
	Avance de perforación automático	●	●
	Giro continua derecha/izquierda	●	●
	Disminución electrónica de la velocidad	●	●
	Función de memoria	●	●
	Electrónica tacométrica con regulación de la velocidad	●	●
	Embrague deslizante		●
	Consumo nominal	1 200 W	2 000 W
	Potencia suministrada	610 W	900 W
Características técnicas	Velocidad bajo carga		
	1a. marcha	130 - 260 1/min	110 - 180 1/min
	2a. marcha	260 - 520 1/min	160 - 260 1/min
	3ª marcha		350 - 580 1/min
	Corona perforadora HM Ø máx.	50 mm	80 mm
	Coronas perforadoras de acero de corte ultrarrápido (HSS) Ø máx.	40 mm	65 mm
	Corona perforadora profundidad de taladrado máx.	50(75)* mm	50 mm
	Broca Ø máx.	18/23** mm	18/32** mm
	Roscar	M 16**	M 27**
	Avellanado Ø máx.	50** mm	50** mm
	Escariado Ø máx.	23** mm	31** mm
	Alojamiento de corona perforadora	QuickIN	QuickIN/QuickIN MAX
	Portaherramienta	MK 3	MK 3
	Carrera	145 mm	145 mm
	Carrera de trabajo tot.	315 mm	285 mm
	Margen de ajuste bastidor		4,25 mm
	Radio de giro bastidor		11°
Fuerza de sujeción magnética	12 500 N	18 000 N	
Dimensiones del pie magnético	195 x 90 mm	270 x 90 mm	
Cable con conector	4 m	4 m	
Peso según EPTA	16,20 kg	26,40 kg	

- ▲ adecuado
- ▲▲ muy adecuado
- incluido
- * opcional con accesorios.
- ** solo en el servicio en modo manual.

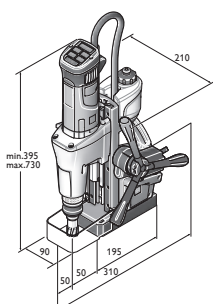

KBM 50 auto

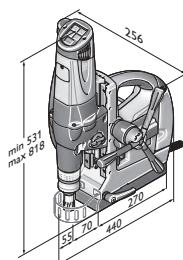

KBM 80 auto



Denominación	Número de pedido	EAN	PK	P.V.P. sin I.V.A.
KBM 50 auto	7 270 42 61 00 0	4014586874272	01	2.099,00

Incluido en el precio:

1 depósito de refrigerante, 1 correa de amarre, 1 gancho para virutas, 1 centrador, 1 cuña de expulsión, 1 protección contra contacto, 1 maletín

Para los accesorios vease la página 99



Denominación	Número de pedido	EAN	PK	P.V.P. sin I.V.A.
KBM 80 auto	7 270 32 00 23 0	4014586862538	01	3.629,00

Incluido en el precio:

1 QuickIN MAX/ portaherramientas de cono Morse 3, 1 depósito de refrigerante, 1 correa de amarre, 1 gancho para virutas, 2 centradores, 1 cuña de expulsión, 1 protección contra contacto, 1 maletín

Para los accesorios vease la página 110

Corona perforadora de metal duro



Coronas perforadoras Ultra 50 de metal duro con alojamiento QuickIN MAX

Máxima resistencia y excelente rendimiento de arranque de virutas. Dimensiones métricas, profundidad de corte 50 mm.

Ø de taladrado mm	Número de pedido	P.V.P. sin I.V.A.
50	6 31 27 330 01 0	105,56
51	6 31 27 331 01 0	116,65
52	6 31 27 332 01 0	116,65
53	6 31 27 333 01 0	116,65
54	6 31 27 334 01 0	116,65
55	6 31 27 335 01 0	116,65
56	6 31 27 336 01 0	121,53
57	6 31 27 337 01 0	121,53
58	6 31 27 338 01 0	121,53
59	6 31 27 339 01 0	121,53
60	6 31 27 340 01 0	121,53
61	6 31 27 341 01 0	137,55
62	6 31 27 342 01 0	137,55
63	6 31 27 343 01 0	137,55
64	6 31 27 344 01 0	137,55
65	6 31 27 345 01 0	137,55
66	6 31 27 346 01 0	157,63
67	6 31 27 347 01 0	157,63
68	6 31 27 348 01 0	157,63
69	6 31 27 349 01 0	157,63
70	6 31 27 350 01 0	173,91
71	6 31 27 351 01 0	175,94
72	6 31 27 352 01 0	176,95
73	6 31 27 353 01 0	179,00
74	6 31 27 354 01 0	181,03
75	6 31 27 355 01 0	183,06
76	6 31 27 456 01 0	186,11
77	6 31 27 457 01 0	188,14
78	6 31 27 458 01 0	200,35
79	6 31 27 459 01 0	193,23
80	6 31 27 460 01 0	193,23

Adaptador/Portabrocas



Adaptador con alojamiento QuickIN MAX Salida QuickIN

Número de pedido	P.V.P. sin I.V.A.
6 39 01 045 01 0	47,46



Portabrocas de corona dentada con alojamiento QuickIN

Capacidad del mandril mm	Número de pedido	P.V.P. sin I.V.A.
1,5 - 13	6 39 01 023 02 0	73,70
1 - 16	6 39 01 023 01 1	85,98

Vástagos de alojamiento de cono Morse 3



Salida QuickIN

Para el reequipamiento de KBM 80 U / KBM 80 auto. Con alimentación de lubricante de refrigeración integrada. Para todas las coronas perforadoras QuickIN de Ø 12-65 mm.

Número de pedido	P.V.P. sin I.V.A.
6 39 01 039 02 0	180,83



Salida QuickIN MAX

Para el reequipamiento de KBM 80 U / KBM 80 auto. Con alimentación de lubricante de refrigeración integrada. Para todas las coronas perforadoras FEIN QuickIN MAX Ø 50-80 mm.

Número de pedido	P.V.P. sin I.V.A.
6 39 01 038 02 0	261,27



Salida Weldon 32 estándar

Especial para coronas perforadoras con srebaje de sujeción desplazada 90°. Profundidad de corte máxima de 50 mm.

Número de pedido	P.V.P. sin I.V.A.
6 39 01 041 01 0	300,38



Salida Weldon 32

Rebaje de sujeción en línea. Profundidad de corte máxima de 75 mm. Especial para coronas perforadoras de:

Alojamiento	Número de pedido	P.V.P. sin I.V.A.
Hougen	6 39 01 042 01 0	300,38
Jancy	6 39 01 040 01 0	300,38



Cono de extensión para cono Morse

Alojamiento	Número de pedido	P.V.P. sin I.V.A.
MK 3/MK 3	6 33 04 005 00 0	185,09

Roscado KBM 80



Portabrocas de cambio rápido para roscadoras para KBM 80

sólo aplicable para unidades de perforación con coronas con función de rotación a la izquierda. Tamaño 3, con alojamiento MAX QuickIN, para macho de roscar (DIN 374/376), en combinación con utillajes de roscado con o sin embrague de M 22-M 27.

Número de pedido	P.V.P. sin I.V.A.
9 26 02 082 01 0	394,58



Inserto roscador

para macho de roscar según DIN 374/376

Roscas	Ø mm	Cuadrado mm	Número de pedido	P.V.P. sin I.V.A.
M22/M24	18	14,5	6 32 06 119 01 0	185,15
M 27	20	16	6 32 06 120 01 0	185,15



Inserto roscador

con embrague para agujeros ciegos.
para macho de roscar según DIN 374/376

Roscas	Ø mm	Cuadrado mm	Número de pedido	P.V.P. sin I.V.A.
M22/M24	18	14,5	6 32 06 122 01 0	375,91
M 27	20	16	6 32 06 123 01 0	375,91



Reductor de recambio (3/2)

Reductor para alojamiento de utillajes de roscadora tamaño 2 (M 6-M 20) en portabrocas de cambio rápido para roscadoras tamaño 3. (9 26 02 082 01 0)

Número de pedido	P.V.P. sin I.V.A.
6 32 06 125 01 0	228,91



Dispositivos de sujeción



Placa de vacío

para materiales antimagnéticos y superficies estructuradas (chapa estriada, chapa apezonada, etc.). Se requiere una bomba de vacío.

396 x 350 x 95 mm para KBM 80 U, 80 auto.

Número de pedido	P.V.P. sin I.V.A.
9 26 02 085 01 0	566,39



Bomba de vacío

Cantidad de aspiración 0,015 m³/min, -0,8 bar, 92 W, peso 2,5 kg, incl. tubo flexible de aspiración.

Número de pedido	P.V.P. sin I.V.A.
9 26 01 022 01 3	559,00

Refrigeración



Bomba manual

Capacidad de aprox. 450 ml. Adecuado para las unidades de perforación con coronas FEIN KBM 32 Q, KBM 50 QX, KBM 52 U, KBM 65 Q, KBM 65 QF.

Número de pedido	P.V.P. sin I.V.A.
3 21 32 022 00 7	11,72

Reemplazo de la manguera

para la bomba de lubricación manual 3 21 32 022 00 7.

Número de pedido	P.V.P. sin I.V.A.
3 14 14 054 00 8	3,61



Tubo flexible articulado

Adecuado para KBM 50 Q, 50 U, 50 auto, y 65 U para el uso en aplicaciones de perforaciones en espiral.

Número de pedido	P.V.P. sin I.V.A.
3 14 14 070 01 0	13,49



Spray de corte

Spray pulverizador de 300 ml, para una elevada duración de la herramienta, un óptimo rendimiento de corte y de arranque de virutas y un flujo de virutas mejorado.

Número de pedido	P.V.P. sin I.V.A.
3 21 32 031 00 0	17,20



Pasta de corte

Lubricante para el trabajo de chapas.

Número de pedido	P.V.P. sin I.V.A.
3 21 32 020 12 9	16,62

Otros accesorios



Limpiador de virutas magnético

Práctica herramienta con una elevada fuerza magnética para recoger rápida y fácilmente virutas metálicas magnéticas.

Número de pedido	P.V.P. sin I.V.A.
6 42 01 005 01 0	45,49



Una opción limpia: FEIN Dustex.

Las aspiradoras de la serie FEIN Dustex son la combinación ideal para trabajar sin polvo con herramientas eléctricas a nivel industrial, profesional y en trabajos de montaje. Gracias al confortable sistema automático de conexión/desconexión, estas aspiradoras en seco/mojado profesionales y especialmente silenciosas se conectan y desconectan de forma automática mediante el interruptor de la herramienta eléctrica conectada. Además, las aspiradoras Dustex de FEIN disponen de una función de arranque suave que reduce la corriente de arranque y evita la reacción de fusibles eléctricos débiles. Las aspiradoras se suministran con cable de conexión y tubo flexible de aspiración extralargos, lo que ofrece

al usuario un amplio alcance de aplicación. Con las aspiradoras de seguridad FEIN Dustex pueden eliminarse de forma fiable polvos nocivos para la salud de la clase M.



Aspiradora en húmedo / seco

Página

114

Para unos resultados limpios y unas condiciones de trabajo saludables.



	Set Dustex 25 L	Dustex 25 L	Set Dustex 35 L	Dustex 35 L	Dustex 35 LX	Dustex 35 LX AC	Dustex 35 MX	Dustex 35 MX AC
	Potente aspiradora en seco y en húmedo compacta con conexión de herramientas eléctricas para usar en taller y obra con un amplio set de accesorios.	Potente aspiradora en seco y en húmedo compacta con conexión de herramientas eléctricas para usar en taller y obra.	Potente aspiradora en seco y en húmedo con conexión de herramientas eléctricas para usar en taller y obra con un amplio set de accesorios.	Aspirador para seco y húmedo de gran potencia con conexión de herramientas eléctricas para el uso en taller y obra.	Potente aspiradora en seco/mojado profesional de la clase de polvo L para la fijación de distintos sistemas de maleta incluidos múltiples accesorios.	Potente aspiradora en seco/mojado profesional de la clase de polvo L con limpieza del filtro completamente automática para la fijación de distintos sistemas de maleta incluidos múltiples accesorios.	Potente aspiradora en seco/mojado profesional de la clase de polvo M para la fijación de distintos sistemas de maleta incluidos múltiples accesorios.	Potente aspiradora en seco/mojado profesional de la clase de polvo M con limpieza del filtro completamente automática para la fijación de distintos sistemas de maleta incluidos múltiples accesorios.
EAN 4014586...	... 878362	... 877365	... 878423	... 877389	... 882956	... 882994	... 883052	... 883069
Página	115	115	115	115	115	116	116	116
Equipamiento	Sistema automático de arranque/paro	●	●	●	●	●	●	●
	Arranque suave	●	●	●	●	●	●	●
	Limpieza del filtro automática					●	●	●
	Preparación antiestática					●	●	●
	Portamaletas					●	●	●
Clase de polvo	L	L	L	L	L	L	M	M
Características técnicas	Potencia máxima de entrada	1 380 W	1 380 W	1 380 W	1 380 W	1 380 W	1 380 W	1 380 W
	Caudal aire	4 320 l/min	4 320 l/min	4 320 l/min	4 320 l/min	4 320 l/min	4 320 l/min	4 320 l/min
	Máx. presión de aspiración	253 hPa	253 hPa	253 hPa	253 hPa	254 hPa	254 hPa	254 hPa
	Capacidad del depósito	22 l	22 l	32 l	32 l	35 l	35 l	35 l
	Peso según EPTA	8,00 kg	8,00 kg	9,00 kg	9,00 kg	13,50 kg	14,10 kg	13,50 kg

● incluido

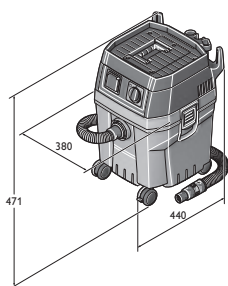

Dustex 25 L
Dustex 25 L Set

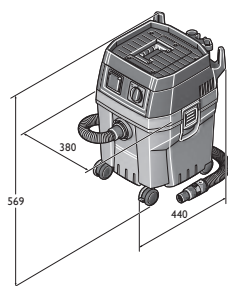

Dustex 35 L
Dustex 35 L Set

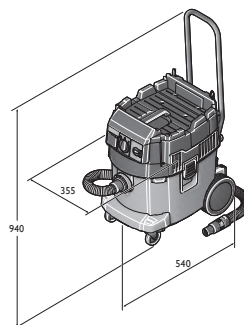

Dustex 35 LX
Dustex 35 LX AC

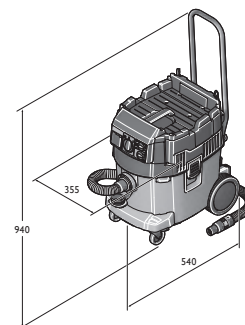

Dustex 35 MX
Dustex 35 MX AC



Denominación	Número de pedido	EAN	PK	P.V.P. sin I.V.A.
Set Dustex 25 L	9 20 27 060 00 0	4014586878362	01	319,00

Incluido en el precio:

1 tubo flexible de aspiración de 4 m, Ø 35 mm, 1 manguito para herramienta con regulación de la fuerza de aspiración, 1 Bolsa de filtro de tela no tejida, 1 Filtro de pliegues planos, 2 tubos de aspiración (modelo metálico), 1 boquilla combinada con insertos intercambiables, 1 boquilla para juntas, 1 pincel de aspiración, 1 codo

Para los accesorios vease la página 117



Denominación	Número de pedido	EAN	PK	P.V.P. sin I.V.A.
Dustex 25 L	9 20 27 223 00 0	4014586877365	01	279,00

Incluido en el precio:

1 tubo flexible de aspiración de 4 m, Ø 35 mm, 1 manguito para herramienta con regulación de la fuerza de aspiración, 1 Bolsa de filtro de tela no tejida, 1 Filtro de pliegues planos

Para los accesorios vease la página 117



Denominación	Número de pedido	EAN	PK	P.V.P. sin I.V.A.
Set Dustex 35 L	9 20 28 060 00 0	4014586878423	01	369,00

Incluido en el precio:

1 manguito para herramienta con regulación de la fuerza de aspiración, 1 boquilla combinada con insertos intercambiables, 1 tubo flexible de aspiración de 4 m, Ø 35 mm, 1 pincel de aspiración, 1 codo, 2 tubos de aspiración (modelo metálico), 1 boquilla para juntas, 1 Filtro de pliegues planos, 1 Bolsa de filtro de tela no tejida

Para los accesorios vease la página 117



Denominación	Número de pedido	EAN	PK	P.V.P. sin I.V.A.
Dustex 35 L	9 20 28 223 00 0	4014586877389	01	323,00

Incluido en el precio:

1 tubo flexible de aspiración de 4 m, Ø 35 mm, 1 manguito para herramienta con regulación de la fuerza de aspiración, 1 Bolsa de filtro de tela no tejida, 1 Filtro de pliegues planos

Para los accesorios vease la página 117



Denominación	Número de pedido	EAN	PK	P.V.P. sin I.V.A.
Dustex 35 LX	9 20 29 060 00 0	4014586882956	01	509,00

Incluido en el precio:

1 barra de empuje, 1 filtro de plegado plano PES, 1 bolsa de filtro de tela no tejida de primera calidad, 1 tubo flexible de aspiración de 4 m, Ø 35 mm, 1 manguito para herramienta con regulación de la fuerza de aspiración, 1 manguito escalonado, 2 tubos de aspiración (modelo metálico), 1 caja combinada con insertos intercambiables, 1 boquilla para juntas, 1 pincel de aspiración, 1 codo

Para los accesorios vease la página 117



Denominación	Número de pedido	EAN	PK	P.V.P. sin I.V.A.
Dustex 35 LX AC	9 20 30 060 00 0	4014586882994	01	609,00

Incluido en el precio:

1 barra de empuje, 1 filtro de plegado plano PES, 1 saco de residuos, 1 tubo flexible de aspiración de 4 m, Ø 35 mm, 1 manguito para herramienta con regulación de la fuerza de aspiración, 1 manguito escalonado, 2 tubos de aspiración (modelo metálico), 1 caja combinada con insertos intercambiables, 1 boquilla para juntas, 1 pincel de aspiración, 1 codo

Para los accesorios vease la página 117



Denominación	Número de pedido	EAN	PK	P.V.P. sin I.V.A.
Dustex 35 MX	9 20 31 060 00 0	4014586883052	01	645,00

Incluido en el precio:

1 barra de empuje, 1 filtro de plegado plano PES, 1 bolsa de filtro de tela no tejida de primera calidad, 1 tubo flexible de aspiración ES de 4 m, Ø 35 mm, 1 manguito para herramienta con regulación de la fuerza de aspiración, 1 manguito escalonado, 2 tubos de aspiración (modelo metálico), 1 caja combinada con insertos intercambiables, 1 boquilla para juntas, 1 pincel de aspiración, 1 codo

Para los accesorios vease la página 117



Denominación	Número de pedido	EAN	PK	P.V.P. sin I.V.A.
Dustex 35 MX AC	9 20 32 060 00 0	4014586883069	01	747,00

Incluido en el precio:

1 barra de empuje, 1 filtro de plegado plano PES, 1 saco de residuos, 1 tubo flexible de aspiración ES de 4 m, Ø 35 mm, 1 manguito para herramienta con regulación de la fuerza de aspiración, 1 manguito escalonado, 2 tubos de aspiración (modelo metálico), 1 caja combinada con insertos intercambiables, 1 boquilla para juntas, 1 pincel de aspiración, 1 codo

Para los accesorios vease la página 117

Accesorios generales

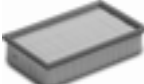
	Filtro de pliegues planos Celulosa, certificado clase de polvo M	P.V.P. sin I.V.A.
Número de pedido		30,17
3 13 45 012 01 0		

	Filtro de pliegues planos PES, certificado clase de polvo M, filtro de alta calidad	P.V.P. sin I.V.A.
Número de pedido		57,22
3 13 45 059 01 0		

	Filtro de pliegues planos HEPA	P.V.P. sin I.V.A.
Número de pedido		90,77
3 13 45 060 01 0		

	Tubo flexible de aspiración	P.V.P. sin I.V.A.
Ø	L	Número de pedido
mm	m	
27	4	3 13 45 065 01 0
35	4	3 13 45 066 01 0
		79,07
		70,11

	Tubo flexible de aspiración Conductivo electrostáticamente, naranja-negro.	P.V.P. sin I.V.A.
Ø	L	Número de pedido
mm	m	
27	4	3 13 45 121 01 0
35	4	3 13 45 120 01 0
		161,26
		161,26

	Manguera de prolongación	P.V.P. sin I.V.A.
Ø	L	Número de pedido
mm	m	
27	2,5	3 13 45 067 01 0
35	2,5	3 13 45 068 01 0
		72,82
		59,30

	Set para reparación adecuado para tubo flexible de aspiración Ø 35 mm	P.V.P. sin I.V.A.
Número de pedido		31,21
3 13 45 069 01 0		

	Codo	P.V.P. sin I.V.A.
Número de pedido		11,46
3 13 45 070 01 0		

	Codo con orificio de ventilación falso.	P.V.P. sin I.V.A.
Ø	Número de pedido	
mm		
35	3 13 45 263 01 0	17,67

	Tubo de aspiración Diseño metálico, paquete de 2 unidades	P.V.P. sin I.V.A.
Número de pedido		28,09
3 13 45 071 01 0		

	Boquilla para suelo conmutable, con superficie de deslizamiento de acero inoxidable y cerdas rotatorias. Posibilidad de uso para suelos duros y revestimientos de suelos textiles	P.V.P. sin I.V.A.
Número de pedido		39,53
3 13 45 072 01 0		

	Boquilla combinada para trabajos en húmedo y seco con insertos intercambiables de faldas de goma y tiras de cepillo	P.V.P. sin I.V.A.
Número de pedido		37,44
3 13 45 073 01 0		

	Boquilla combinada de aluminio para trabajos en húmedo y seco con insertos intercambiables de faldas de goma y tiras de cepillo	P.V.P. sin I.V.A.
Número de pedido		102,99
3 13 45 137 01 0		

	Boquilla para juntas	P.V.P. sin I.V.A.
Número de pedido		6,38
3 13 45 074 01 0		

	Boquilla para acolchados y tapizados con tiras de cepillo	P.V.P. sin I.V.A.
Número de pedido		8,31
3 13 45 075 01 0		

	Pincel de aspiración giratorio, con cerdas naturales, guarnición de cerdas 70 x 45 mm	P.V.P. sin I.V.A.
Número de pedido		12,15
3 13 45 076 01 0		

	Cepillo de aspiración Cerdas naturales, guarnición de cerdas 120 x 45 mm	P.V.P. sin I.V.A.
Número de pedido		21,06
3 13 45 077 01 0		

	Manguito para herramienta con regulación de la fuerza de aspiración Ø 38 mm en el lado de la HE	P.V.P. sin I.V.A.
Número de pedido		29,12
3 13 45 123 01 0		

	Manguito para herramienta con regulación de la fuerza de aspiración Conductivo eléctricamente, Ø 27 mm en el lado de la herramienta eléctrica.	P.V.P. sin I.V.A.
Número de pedido		26,02
3 13 45 250 01 0		

	Manguito escalonado de 4 etapas	P.V.P. sin I.V.A.
Número de pedido		13,48
3 13 45 079 01 0		

Aspiradora en húmedo / seco



Portables

para la guía de cable en el tubo flexible de aspiración, adecuado para tubo flexible de aspiración de Ø 27-35 mm

Unid./Paq.	Número de pedido	P.V.P. sin I.V.A.
5	3 13 45 119 01 0	8,42



Set de accesorios

2 tubos de aspiración (modelo metálico), 1 caja combinada con insertos intercambiables, 1 boquilla para juntas, 1 pincel de aspiración, 1 codo

Número de pedido	P.V.P. sin I.V.A.
3 13 45 071 02 0	83,23



Set de accesorios

1 tubo flexible de aspiración, 2 tubos de aspiración (modelo metálico), 1 boquilla combinada con insertos intercambiables, 1 boquilla para juntas, 1 pincel de aspiración, 1 codo

Ø mm	Número de pedido	P.V.P. sin I.V.A.
40	3 13 45 133 02 0	82,17

Accesorios para Dustex 35 LX/MX



Saco de residuos

Abierto, solo recomendado para modelos CA

Unid./Paq.	Número de pedido	P.V.P. sin I.V.A.
5	3 13 45 063 01 0	30,08



Bolsa de filtro de tela no tejida de primera calidad

Tela no tejida especialmente fuerte y resistente con costuras reforzadas adicionalmente para polvos abrasivos finos. Capacidad efectiva 2 a 3 veces mayor que los sacos de filtro de papel.

Tipo	Unid./Paq.	Número de pedido	P.V.P. sin I.V.A.
Dustex 35 L	5	3 13 45 251 01 0	46,31

Accesorios Dustex 35 L



Bolsa de filtro de tela no tejida

Tela no tejida especialmente resistente. Capacidad efectiva 2 a 3 veces mayor que los sacos de filtro de papel.

Tipo	Unid./Paq.	Número de pedido	P.V.P. sin I.V.A.
Dustex 35 L	5	3 13 45 062 01 0	30,17



Bolsa de filtro de tela no tejida de primera calidad

Tela no tejida especialmente fuerte y resistente con costuras reforzadas adicionalmente para polvos abrasivos finos. Capacidad efectiva 2 a 3 veces mayor que los sacos de filtro de papel.

Tipo	Unid./Paq.	Número de pedido	P.V.P. sin I.V.A.
Dustex 35 L	5	3 13 45 251 01 0	46,31



Filtro permanente

sustituye la bolsa del filtro de tela no tejida

Número de pedido	P.V.P. sin I.V.A.
3 13 45 064 01 0	57,22



Saco de filtro HEPA

Unid./Paq.	Número de pedido	P.V.P. sin I.V.A.
3	3 13 45 130 01 0	103,01

Accesorios Dustex 25 L



Bolsa de filtro de tela no tejida

Tela no tejida especialmente resistente. Capacidad efectiva 2 a 3 veces mayor que los sacos de filtro de papel.

Tipo	Unid./Paq.	Número de pedido	P.V.P. sin I.V.A.
Dustex 25 L	5	3 13 45 061 01 0	22,88



Bolsa de filtro de tela no tejida de primera calidad

Tela no tejida especialmente fuerte y resistente con costuras reforzadas adicionalmente para polvos abrasivos finos. Capacidad efectiva 2 a 3 veces mayor que los sacos de filtro de papel.

Tipo	Unid./Paq.	Número de pedido	P.V.P. sin I.V.A.
Dustex 25 L	5	3 13 45 273 01 0	35,70



Filtro permanente

sustituye la bolsa del filtro de tela no tejida

Número de pedido	P.V.P. sin I.V.A.
3 13 45 064 01 0	57,22

Accesorios para Dustex II, Dustex 25, Dustex 40



Bolsa del filtro

Modelo extrafino para un grado de separación más elevado, paq. 5 unid.

Tipo	Número de pedido	P.V.P. sin I.V.A.
Dustex II, 25	3 13 22 757 01 6	46,30
Dustex 40	3 13 22 811 01 0	97,78



Bolsa del filtro

Modelo estándar, paq. 5 unidades

Tipo	Número de pedido	P.V.P. sin I.V.A.
Dustex II, 25	3 13 22 781 01 7	28,60
Dustex 40	3 13 22 810 01 0	49,94

**Cartucho de filtro**

Número de pedido
3 13 22 765 00 9

P.V.P. sin
I.V.A.
60,34

**Tubo flexible de aspiración**
Ø 36 mm, longitud 5 m

Número de pedido
3 13 22 767 01 5

P.V.P. sin
I.V.A.
53,05

**Pieza de unión**

Uso universal para conectar herramientas eléctricas y accesorios con aspiración de polvo en la aspiradora. Casquillo de goma flexible, longitud 70 mm, Ø interior 31,5 mm.

Número de pedido
3 13 22 771 00 9

P.V.P. sin
I.V.A.
6,02

**Manguito escalonado**

para diámetros de conexión diferentes, por ejemplo para la conexión de productos de otros fabricantes.

Número de pedido
3 13 22 772 00 2

P.V.P. sin
I.V.A.
11,96



Superficies excelentes en acero inoxidable, madera y lacas.

En el tratamiento de superficies sólo cuenta un criterio: Resultados perfectos. Tanto si se trata de lijar o pulir, con el amplio programa de herramientas eléctricas de FEIN y los sets profesionales especialmente diseñados, FEIN ofrece las mejores condiciones para responder con éxito a las exigencias más extremas en el tratamiento de superficies. Tanto en el tratamiento de acero inoxidable como de madera, en trabajos de interiores y de restauración o en la reparación de vehículos, de embarcaciones y en la construcción de vehículos especiales. Puede confiar en FEIN: en sus herramientas eléctricas de gran potencia y casi indestructibles, en su excelente ergonomía para trabajar sin cansarse y sin grandes esfuerzos y en sus prácticos accesorios. Para unos

resultados perfectos. Otros productos interesantes sobre el tema de tratamiento de superficies en los capítulos Oscilar y Lijadoras de cinta fijas.



Lijadora Página 122

Herramientas perfectas para el lijado fino y grueso de superficies, tubos y perfiles.

Pulidora angular Página 133

Protección y mantenimiento de superficies delicadas y de alta calidad.



	MSf 636-1	RS 12-70 E	RS 12-70 E - Set profesional para acero inoxidable	WPO 14-25 E	WPO 14-25 E - Set básico de acero inoxidable
	Lijadora excéntrica extremadamente potente con aspiración de polvo óptima para todas las superficies.	Lijadora de tubos con un rendimiento extremadamente elevado para tubos y codos de tubos de acero inoxidable hasta Ø 80 mm.	Set básico de acero inoxidable para aplicaciones estándar en trabajos de tubos.	Pulidora extremadamente potente para el tratamiento en frío de superficies de acero inoxidable.	Set básico de acero inoxidable para aplicaciones básicas en el tratamiento de superficies.
EAN 4014586...	... 811260	... 853819	... 853826	... 862729	... 862743
Página	124	124	124	124	124
Aplicación	Lijado grueso	▲▲	▲▲	▲▲	▲▲
	Lijado fino	▲▲	▲▲	▲▲	▲▲
	Lijado en seco	▲▲	▲▲	▲▲	▲▲
	Microlijado	▲▲	▲▲	▲▲	▲▲
	pulido	▲	▲▲	▲▲	▲▲
Equipamiento	Motor de alta potencia FEIN		●	●	●
	Aspiración	●			
	Bloqueo de husillo				●
	Bloqueo de puesta en marcha involuntaria		●	●	●
	Arranque suave		●	●	●
Características técnicas	Consumo nominal	380 W	1 200 W	1 200 W	1 200 W
	Velocidad en vacío	8 800 1/min	2 700 - 7 000 1/min	2 700 - 7 000 1/min	900 - 2 500 1/min
	Peso según EPTA	2,40 kg	3,80 kg	3,80 kg	2,50 kg
	Ø disco de pulido	150 mm			230 mm
	Disco Ø	150 mm			230 mm
	Rosca de alojamiento	5/16"			M 14
	Velocidad de cinta		22 m/sek	22 m/sek	
Tubos hasta Ø		8 - 80 mm	8 - 80 mm		

▲ adecuado ▲▲ muy adecuado ● incluido

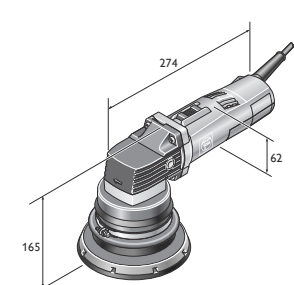

MSf 636-1

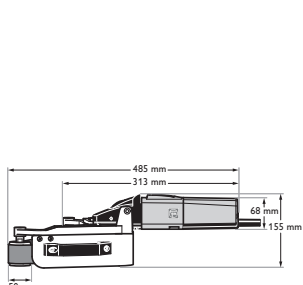

RS 12-70 E

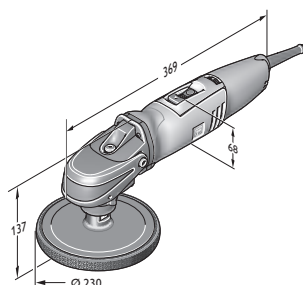

WPO 14-25 E

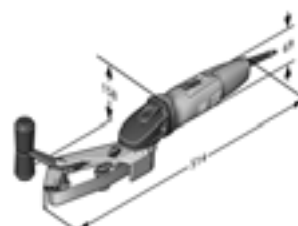

RS 10-70 E



	ROT 14-200 E	RS 10-70 E Set	Set KS 10-38 E	Set de inicio WSG 17-70 Inox	BF 10-280 E	BF 10-280 E Set
	Lijadora rotatoria extremadamente potente para un elevado desbaste en metal, madera, recubrimientos y plásticos reforzados con fibras de vidrio.	Lijadora de tubos manejable y compacta para tubos de acero inoxidable hasta Ø 45 mm.	Lijadora de soldaduras en ángulo para puntos de difícil acceso en estructuras metálicas.	Set básico de acero inoxidable para la preparación del acabado en superficies, tubos y perfiles.	Lijadora de cinta extremadamente potente para esquinas y cantos en el tratamiento de acero inoxidable.	Set básico de lijadora de cinta para esquinas y cantos en el tratamiento de acero inoxidable.
	... 867236	... 867519	... 868936	... 883564	... 867250	... 867267
	124	124	124	125	125	125
	▲▲	▲▲	▲▲	▲▲	▲▲	▲▲
		▲▲	▲▲	▲▲	▲▲	▲▲
	▲▲	▲▲	▲▲	▲▲	▲▲	▲▲
		▲▲	▲▲	▲▲	▲▲	▲▲
	▲	▲▲	▲▲	▲▲	▲▲	▲▲
	●	●	●	●	●	●
				●		
	●	●	●	●	●	●
	●	●	●	●	●	●
	1 200 W	800 W	800 W	1 700 W	800 W	800 W
	900 - 2 500 1/min	2 500 - 7 000 1/min	1 350 - 3 750 1/min	2 700 - 8 500 1/min	10 000 - 28 000 1/min	10 000 - 28 000 1/min
	2,60 kg	2,90 kg	3,20 kg	2,40 kg	2,10 kg	2,10 kg
	200 mm			125 mm		
	200 mm			125 mm		
	M 14			M 14		
		3.5 - 11 m/sek			12 - 32 m/sek	12 - 32 m/sek
		8 - 45 mm				

Tratamiento de superficies

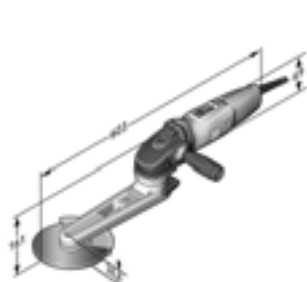

KS 10-38 E Set

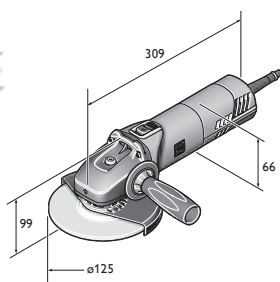

WSG 17-70

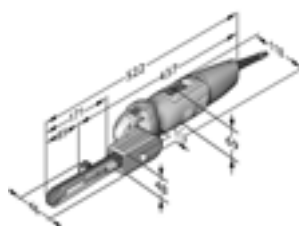

BF 10-280 E



Denominación	Número de pedido	EAN	PK	P.V.P. sin I.V.A.
MSf 636-1	7 220 78 00 22 5	4014586811260	01	579,00

Incluido en el precio:

1 cabezal excéntrico de 150 mm Ø, 1 plato, mediano, Ø 150 mm, 1 carcasa de protección de aspiración, 1 juego de llaves

Para los accesorios vease la página 125



Denominación	Número de pedido	EAN	PK	P.V.P. sin I.V.A.
RS 12-70 E	7 221 13 50 01 4	4014586853819	01	1.136,00

Para los accesorios vease la página 125



Denominación	Número de pedido	EAN	PK	P.V.P. sin I.V.A.
RS 12-70 E – Set profesional para acero inoxidable	7 221 13 51 01 3	4014586853826	01	1.349,95

Incluido en el precio:

2 x 10 unidades banda de lija 20 x 815 mm P120/P180, 2 x 10 unidades banda de lija 40 x 815 mm P120/P180, 5 cintas de tela 20 x 820 mm muy fino, 1 maletín de herramientas de plástico

Para los accesorios vease la página 125



Denominación	Número de pedido	EAN	PK	P.V.P. sin I.V.A.
WPO 14-25 E	7 221 49 00 23 0	4014586862729	01	415,00

Incluido en el precio:

1 Empuñadura antivibración

Para los accesorios vease la página 125



Denominación	Número de pedido	EAN	PK	P.V.P. sin I.V.A.
WPO 14-25 E – Set básico de acero inoxidable	7 221 49 50 01 0	4014586862743	01	715,00

Incluido en el precio:

1 Brazo giratorio, 1 Estribo de protección, 1 mandril de sujeción, 1 tela de pulir con pliegues, 1 Plato soporte con velcro (Ø 115 mm, M14), 10 Discos tela con velcro (Ø 115 mm, fino), 1 Polea elástica para lijar (100 x 100 mm, grano 60), 1 Polea de laminas (100 x 100 mm, grano 180), 2 llave, 1 Empuñadura antivibración, 1 maletín de herramientas de plástico

Para los accesorios vease la página 125



Denominación	Número de pedido	EAN	PK	P.V.P. sin I.V.A.
ROT 14-200 E	7 221 65 50 01 0	4014586867236	01	579,00

Incluido en el precio:

1 campana de aspiración, 1 plato abrasivo, duro, Ø 200 mm, 1 Empuñadura antivibración, 1 maletín de herramientas de plástico

Para los accesorios vease la página 125



Denominación	Número de pedido	EAN	PK	P.V.P. sin I.V.A.
RS 10-70 E Set	7 221 66 60 00 0	4014586867519	01	1.110,00

Incluido en el precio:

10 cintas abrasivas (Gr. 120, 180) respectivamente, 5 cintas de tela (finas), 1 maletín de herramientas de plástico

Para los accesorios vease la página 125



Denominación	Número de pedido	EAN	PK	P.V.P. sin I.V.A.
Set KS 10-38 E	7 221 67 60 00 0	4014586868936	01	767,85

Incluido en el precio:

1 Empuñadura antivibración, cada una con un disco de tela mediano, Ø 150 mm en 3 y 6 mm de grosor, cada una con un disco de tela fino, Ø 150 mm en 3 y 6 mm de grosor, Piedra perfiladora para perfilar los discos de tela, 1 maletín de herramientas de plástico

Para los accesorios vease la página 125



Denominación	Número de pedido	EAN	PK	P.V.P. sin I.V.A.
Set de inicio WSG 17-70 Inox	7 222 13 61 00 0	4014586883564	19	440,50

Incluido en el precio:

1 Disco abrasivo de abanico elástico mediano, 1 muela de acabado (Ø 125 mm), con 5 hojas de lija Pyramix perforadas Ø 115 mm respectivamente (Gr. 280, 400, 800), 25 hojas de lija (Gr. 80, Ø 115 mm), 1 plato soporte con refrigeración (Ø 75 mm, M14), 1 Plato soporte con velcro (Ø 115 mm, M14), 1 maletín de herramientas de plástico

Para los accesorios vease la página 125



Denominación	Número de pedido	EAN	PK	P.V.P. sin I.V.A.
BF 10-280 E	7 228 05 50 00 0	4014586867250	01	539,00

Incluido en el precio:

1 brazo de lijado acodado

Para los accesorios vease la página 125



Denominación	Número de pedido	EAN	PK	P.V.P. sin I.V.A.
BF 10-280 E Set	7 228 05 51 00 0	4014586867267	01	634,00

Incluido en el precio:

3 brazos de lijado (1 x 3/6 mm acodado, 6 mm recto, 20 mm recto), 10 cintas abrasivas 3 mm (grano 120), 10 cintas abrasivas 6 mm (grano 120), 10 cintas abrasivas 20 mm (grano 120), 5 cintas de tela 6 mm (medianas), 1 maletín de herramientas de plástico

Para los accesorios vease la página 125

Lijadora

Accesorios generales

**Empuñadura antivibración**

M 8, con amortiguación de vibraciones, para la reducción de las vibraciones en empleo continuo prolongado.

Número de pedido	P.V.P. sin I.V.A.
3 21 19 124 01 0	9,74

**Maletín de herramientas**

Sintético, dimensiones interiores: 470 x 275 x 116 mm

Número de pedido	P.V.P. sin I.V.A.
3 39 01 118 01 0	48,27

**Caja de plástico**

Compartimento de maletín con tapa con cierre para piezas pequeñas y accesorios, para maletín de herramientas 3 39 01 118 01 0, máx. 5 unid./maletín.

Número de pedido	P.V.P. sin I.V.A.
3 39 01 119 00 0	4,45

**Maletín de herramientas**

Plástico, dimensiones interiores: 470 x 275 x 232 mm

Número de pedido	P.V.P. sin I.V.A.
3 39 01 122 01 0	74,66

**Pasta para el pulido previo, roja**
para el pulido previo

Número de pedido	P.V.P. sin I.V.A.
6 37 26 008 01 2	30,72

**Pasta de abrillantado, blanca**

para abrillantar y pulir a brillo espejo

Número de pedido	P.V.P. sin I.V.A.
6 37 26 009 01 6	30,72

**Paño de microfibra**

calidad de malla fina para limpiar restos de pulido. Modelo sin bordes para trabajar sin arañazos ni pelusa

Número de pedido	P.V.P. sin I.V.A.
6 37 33 003 01 0	8,60

**Cinta protectora de acero inoxidable**

Para proteger superficies de acero inoxidable contra arañazos debidos a trabajos de desbaste. Perfecta para el uso en el lijado de inglete de perfiles de acero inoxidable soldados. El lado cubierto queda protegido por la cinta protectora durante el desbaste, satinado o mateado.

L m	Número de pedido	P.V.P. sin I.V.A.
5	6 37 33 010 01 0	58,00

Accesorios RS 12-70 E

**Set básico para lijadoras de tubo**

Limpieza de suciedades y eliminación de arañazos hasta el satinado perfecto. Compuesto de: 2 x 10 unid. de bandas de lija, 20 x 815 mm, P 120/P180, 2 x 10 unid. de bandas de lija, 40 x 815 mm, P120/P180, 5 unid. de cintas de tela, 20 x 820 mm, muy finas 280

Número de pedido	P.V.P. sin I.V.A.
6 37 14 050 02 1	233,94



Set de pulido para lijadoras de tubos

Preparación para el pulido hasta el brillo espejo perfecto. Compuesto de: 2 x 10 unid. de cintas abrasivas, 20 x 815 mm, P320/P400; 1 x 3 unid. de cintas de pulir, 20 x 815 mm; 1 tubo de pasta de pulido previo, roja (200 ml); 1 tubo de pasta de abrillantado, blanca (200 ml)

Número de pedido	P.V.P. sin I.V.A.
6 37 14 052 02 3	193,65



Cintas abrasivas grano cerámico

Máximo rendimiento de desbaste con una duración muy elevada. También para eliminar soldaduras finas

Granulación	Medidas mm	Unid./Paq.	Número de pedido	P.V.P. sin I.V.A.
80	20 x 815	10	6 37 14 130 01 0	51,49
80	40 x 815	10	6 37 14 131 01 0	77,24



Cintas de lijar

cintas abrasivas muy flexibles, ideales para lijar codos de tubo 20 x 815 mm

Granulación	Unid./Paq.	Número de pedido	P.V.P. sin I.V.A.
120	10	6 37 14 050 01 5	35,59
180	10	6 37 14 051 01 4	35,59
320	10	6 37 14 052 01 7	35,59
400	10	6 37 14 053 01 1	35,59



Cintas de lijar

cintas abrasivas muy flexibles, ideales para lijar codos de tubo 40 x 815 mm

Granulación	Unid./Paq.	Número de pedido	P.V.P. sin I.V.A.
120	10	6 37 14 054 01 9	58,49
180	10	6 37 14 055 01 3	58,49



Cintas de tela

modelo muy blando, para superficies sin rebabas incluso en codos de tubo estrechos 20 x 815 mm

Granulación	Unid./Paq.	Número de pedido	P.V.P. sin I.V.A.
80	5	6 37 14 056 01 6	41,27
120	5	6 37 14 057 01 0	41,27
280	5	6 37 14 058 01 8	48,10



Cintas de pulir

20 x 815 mm, modelo muy blando, para un brillo espejo sin rebabas incluso en codos de tubo estrechos

Número de pedido	P.V.P. sin I.V.A.
6 37 26 010 01 8	64,90



Rodillo de inversión

para espacios estrechos (distancia a la pared 50 mm)

Número de pedido	P.V.P. sin I.V.A.
3 13 35 017 01 1	82,65

Accesorios BF 10-280 E



Brazo de lijado acodado

Ancho de cinta mm	Número de pedido	P.V.P. sin I.V.A.
3/6	6 38 10 026 01 0	72,31



Brazo de lijado recto

Ancho de cinta mm	Número de pedido	P.V.P. sin I.V.A.
6	6 38 10 027 01 0	72,31
20	6 38 10 030 01 0	92,90



Cintas abrasivas grano cerámico

Máximo rendimiento de desbaste con una duración muy elevada. También para eliminar soldaduras finas Unid./Paq. 10, longitud 520 mm.

Granulación	Ancho mm	Número de pedido	P.V.P. sin I.V.A.
80	3	6 37 14 061 01 0	15,21
120	3	6 37 14 062 01 0	15,21
180	3	6 37 14 063 01 0	15,21
80	6	6 37 14 068 01 0	17,23
120	6	6 37 14 069 01 0	17,23
180	6	6 37 14 070 01 0	17,23
80	20	6 37 14 089 01 0	23,52
120	20	6 37 14 090 01 0	23,52
180	20	6 37 14 091 01 0	23,52



Cinta de tela

Soporte blando, para acabados perfectos. Unid./Paq. 5, longitud 520 mm.

Ancho mm	Tipo	Número de pedido	P.V.P. sin I.V.A.
6	grueso	6 37 14 114 01 0	21,83
6	medio	6 37 14 115 01 0	21,83
6	fino	6 37 14 116 01 0	21,83
20	grueso	6 37 14 123 01 0	30,79
20	medio	6 37 14 124 01 0	30,79
20	fino	6 37 14 125 01 0	30,79



Cinta de pulido

Versión blanda para brillo espejo no adhesivo en combinación con pastas de pulido FEIN. Unid./Paq. 3, longitud 520 mm.

Ancho mm	Número de pedido	P.V.P. sin I.V.A.
6	6 37 26 016 01 0	14,32
20	6 37 26 019 01 0	19,82

Accesorios WSG 17-70 Inox



Tuerca de sujeción rápida

para un cambio del disco sin herramienta, altura de montaje baja de tan solo 8 mm

Número de pedido	P.V.P. sin I.V.A.
6 38 02 191 01 0	31,46



Guantes de trabajo

Con amortiguación de vibraciones, certificados según EN 388/420, EN ISO 10819, EEC Núm. 0200, Unid./Paq. 1 Par

Tamaño	Número de pedido	P.V.P. sin I.V.A.
9 L	3 21 73 003 00 3	78,02
10 XL	3 21 73 004 00 1	78,02
11 XXL	3 21 73 005 00 5	78,02



Cubierta protectora

para discos multilaminas y de desbaste

Ø mm	Número de pedido	P.V.P. sin I.V.A.
125	3 18 10 300 00 0	10,23



Funda de protección para los trabajos de corte

para un trabajo seguro con discos de corte

Ø mm	Número de pedido	P.V.P. sin I.V.A.
125	6 38 11 017 01 0	32,66



Brida interior

Número de pedido	P.V.P. sin I.V.A.
6 38 01 182 01 0	8,74

**Brida roscada**

M 14, para discos de desbastado y tronzado así como discos multiláminas y cepillos circulares trenzados

Número de pedido	P.V.P. sin I.V.A.
6 38 02 052 00 0	8,63

**Brida roscada**

M 14, para disco abrasivo elástico y cepillo cónico trenzado

Número de pedido	P.V.P. sin I.V.A.
6 38 01 154 00 7	7,92

**Disco abrasivo elástico**

con brida M 14, para hojas de lija de fibra Ø 125 mm

Ø mm	Número de pedido	P.V.P. sin I.V.A.
125	6 38 06 087 01 3	6,62

**Plato de apoyo**

M 14, 125 mm Ø, con fijación de velcro, para hojas de lija con fijación rápida por velcro

Ø mm	Número de pedido	P.V.P. sin I.V.A.
115	6 38 06 168 01 2	12,59

**Plato de apoyo**

con fijación de velcro, para la aplicación con tela de pulir, M 14

Ø mm	Número de pedido	P.V.P. sin I.V.A.
115	6 38 06 172 01 0	16,69

**Discos de tela de pulir**

Ø 115 mm, sólido, con fijación adhesiva por velcro, para empleo con plato soporte 6 38 06 172 01 0

Tipo	Unid./Paq.	Número de pedido	P.V.P. sin I.V.A.
grueso	10	6 37 32 001 01 8	40,75
medio	10	6 37 32 002 01 1	39,01
fino	10	6 37 32 003 01 5	33,33

**Plato velcro ventilado D115**

plato abrasivo ventilado por detrás, ideal para los discos abrasivos Pyramix

Ø mm	Número de pedido	P.V.P. sin I.V.A.
115	6 38 06 193 01 0	20,13

**Plato velcro ventilado D115**

plato abrasivo ventilado por detrás, ideal para los discos abrasivos Pyramix para seguir utilizándolo cuando se haya retirado el borde exterior del disco abrasivo.

Ø mm	Número de pedido	P.V.P. sin I.V.A.
75	6 38 06 196 01 0	13,77

**Hojas de lija**

Ø 115 mm, para eliminar arañazos muy profundos y soldaduras finas

Granulación	Unid./Paq.	Número de pedido	P.V.P. sin I.V.A.
80	25	6 37 28 135 01 0	27,47

**Hoja de lija Pyramix**

Con la perforación del disco abrasivo Pyramix puede seguir utilizándose además incluso después del primer desgaste del borde. Ø 115 mm. para eliminar arañazos profundos

Granulación	Unid./Paq.	Número de pedido	P.V.P. sin I.V.A.
280	5	6 37 17 239 01 0	26,41
280	25	6 37 17 239 02 0	115,28

**Hoja de lija Pyramix**

Con la perforación del disco abrasivo Pyramix puede seguir utilizándose además incluso después del primer desgaste del borde. Ø 115 mm. para eliminar arañazos poco profundos, estructura de acabado, reducción de la profundidad de rugosidad

Granulación	Unid./Paq.	Número de pedido	P.V.P. sin I.V.A.
400	5	6 37 17 240 01 0	26,41
400	25	6 37 17 240 02 0	115,28

**Hoja de lija Pyramix**

Con la perforación del disco abrasivo Pyramix puede seguir utilizándose además incluso después del primer desgaste del borde. Ø 115 mm. para eliminar arañazos muy poco profundos, estructura de acabado, reducción de la profundidad de rugosidad

Granulación	Unid./Paq.	Número de pedido	P.V.P. sin I.V.A.
800	5	6 37 17 241 01 0	26,41
800	25	6 37 17 241 02 0	115,28

**Hoja de lija Pyramix**

Con la perforación del disco abrasivo Pyramix puede seguir utilizándose además incluso después del primer desgaste del borde. Ø 115 mm. Reducción de la profundidad de rugosidad, condición previa óptima para el pulido subsiguiente

Granulación	Unid./Paq.	Número de pedido	P.V.P. sin I.V.A.
1400	5	6 37 17 242 01 0	26,41
1400	25	6 37 17 242 02 0	115,28

**Rueda abrasiva de láminas**

Ø 125 mm, M 14

Granulación	Número de pedido	P.V.P. sin I.V.A.
120	6 37 21 052 01 0	28,07

**Muela de acabado**

Ø 125 mm, para el acabado final

Número de pedido	P.V.P. sin I.V.A.
6 37 32 005 01 0	28,68

**Disco abrasivo de abanico elástico**

Para eliminar soldaduras finas sin dañar las superficies colindantes. Según el grosor de la soldadura puede elegirse entre los discos abrasivos de abanico elástico.

Ø mm	Tipo	Unid./Paq.	Número de pedido	P.V.P. sin I.V.A.
125	suave	5	6 37 30 019 01 0	94,07
125	medio	5	6 37 30 021 01 0	94,07
125	medio	10	6 37 30 018 01 0	188,71
125	grueso	5	6 37 30 020 01 0	94,07



Set acero inoxidable lijado tubos / perfiles

Lijado de soldaduras finas, sin dañar las superficies colindantes. Con acabado de la superficie excepcional. Compuesta de: cada una con 10 unid. de discos abrasivos de abanico medianos (6 37 30 018 01 0), 1 rueda abrasiva de láminas de granulación 120 (6 37 21 052 01 0), 1 muela de acabado (6 37 32 005 01 0).

Número de pedido	P.V.P. sin I.V.A.
6 37 21 052 02 0	233,96



Set de acero inoxidable preparación pulido superficies / tubos / perfiles

Elimina arañazos de forma efectiva y rápida; preparación óptima para el pulido mediante una estructura de acabado ajustada; durante la preparación para el pulido: elevado rendimiento de desbaste que reduce los tiempos de trabajo. Compuesto de: 5 hojas de lija Pyramix Gr.280 (6 37 17 239 01 0), 5 hojas de lija Pyramix Gr.400 (6 37 17 240 01 0), 5 hojas de lija Gr.800 (6 37 17 241 01 0), 5 hojas de lija Pyramix Gr.1400 (6 37 17 242 01 0), 1 plato abrasivo de refrigeración Ø 75mm (6 38 06 196 01 0), 25 hojas de lija Gr.80 (6 37 28 135 01 0), 1 plato abrasivo de refrigeración Ø 115 mm (6 38 06 193 01 0)

Número de pedido	P.V.P. sin I.V.A.
6 38 06 193 04 0	153,92



Disco de abanico elástico de fieltro

Para el pulido y el pulido previo de acero inoxidable. Gracias a los listones, el fieltro no se «quemaa» y puede pulirse sin que se formen tiras. Utilizar solo con pasta de pulir (pulido previo = pasta de pulido previo, abrillantado = pasta de abrillantado).

Ø mm	Tipo	Número de pedido	P.V.P. sin I.V.A.
125	suave	6 37 23 037 01 0	29,51
125	medio	6 37 23 038 01 0	29,51

Accesorios KS 10-38 E



Disco compactado

Elevado rendimiento de desbaste para lijar, descascarillar y satinar cordones.

Ø mm	Espesor mm	Tipo	Número de pedido	P.V.P. sin I.V.A.
150	7	muy grueso	6 37 34 008 01 0	33,38



Disco compactado

Con un elevado rendimiento de desbaste para lijar, descascarillar y satinar costuras en ángulo.

Ø mm	Espesor mm	Tipo	Número de pedido	P.V.P. sin I.V.A.
150	3	grueso	6 37 34 001 01 0	30,81
150	6	grueso	6 37 34 002 01 0	38,73



Disco compactado

Para lijar, adaptar, descascarillar y para el lijado satinado fino en costuras en ángulo. Elimina arañazos poco profundos en perfiles y superficies.

Ø mm	Espesor mm	Tipo	Número de pedido	P.V.P. sin I.V.A.
150	3	medio	6 37 34 003 01 0	22,90
150	6	duro	6 37 34 004 01 0	28,54



Disco compactado

Elimina colores de revenido y arañazos poco profundos, ideal para la preparación para el pulido de costuras en ángulo.

Ø mm	Espesor mm	Tipo	Número de pedido	P.V.P. sin I.V.A.
150	3	fino	6 37 34 005 01 0	22,90
150	6	fino	6 37 34 006 01 0	28,54



Disco compactado

Para el pulido previo de las superficies de costuras en ángulo. Elimina rápidamente colores de revenido sin desgastar la costura en ángulo.

Ø mm	Espesor mm	Tipo	Número de pedido	P.V.P. sin I.V.A.
150	6	muy fino	6 37 34 007 01 0	24,95



Disco de fieltro

Para el pulido de costuras en ángulo hasta el brillo espejo en combinación con pastas de pulido FEIN.

Ø mm	Espesor mm	Número de pedido	P.V.P. sin I.V.A.
150	6	6 37 18 011 01 0	17,35



Piedra perfiladora

Para rectificar los discos de tela para perfiles de la costura en ángulo uniformes.

Número de pedido	P.V.P. sin I.V.A.
6 37 19 011 01 0	21,82

Accesorios RS 10-70 E



Cintas de lijar

cintas abrasivas muy flexibles, ideales para lijar codos de tubo Unid./Paq. 10, 30 x 533 mm.

Granulación	Número de pedido	P.V.P. sin I.V.A.
80	6 37 14 136 01 0	28,41
120	6 37 14 137 01 0	28,41
180	6 37 14 138 01 0	28,41
320	6 37 14 139 01 0	28,41
400	6 37 14 140 01 0	28,41



Cintas de tela

modelo muy blando, para superficies sin rebabas incluso en codos de tubo estrechos Unid./Paq. 5, 30 x 533 mm.

Tipo	Número de pedido	P.V.P. sin I.V.A.
grueso	6 37 14 141 01 0	36,82
medio	6 37 14 142 01 0	36,82
fino	6 37 14 143 01 0	36,82



Cintas de pulir

soporte muy blando, para un brillo espejo perfecto incluso en codos de tubo estrechos. Unid./Paq. 3, 30 x 533 mm.

Número de pedido	P.V.P. sin I.V.A.
6 37 14 144 01 0	22,36

**Accesorios ROT 14-200 E****Set protectores aspiración**

Número de pedido	P.V.P. sin I.V.A.
3 18 10 264 01 0	21,83

Campana de aspiración

Número de pedido	P.V.P. sin I.V.A.
3 18 10 240 01 4	27,48

**Pieza de unión**

Uso universal para conectar herramientas eléctricas y accesorios con aspiración de polvo en la aspiradora. Casquillo de goma flexible, longitud 70 mm, Ø interior 31,5 mm.

Número de pedido	P.V.P. sin I.V.A.
3 13 22 771 00 9	6,02

**Hojas de lija**

perforado, Ø 150 mm, con fijación rápida por velcro
Campos de aplicación: madera, metal, carrocerías en bruto de automóviles, uniones y puntos de soldadura. Calidad: ligado con resina sintética maciza, corindón. Características: alto rendimiento abrasivo.

Granulación	Unid./Paq.	Número de pedido	P.V.P. sin I.V.A.
60	50	6 37 28 022 01 7	57,91

**Plato soporte**

Ø 150 mm, perforado con parte adhesiva por velcro

Tipo	Número de pedido	P.V.P. sin I.V.A.
duro	6 38 06 116 02 1	116,37
extra suave	6 38 06 166 02 6	107,16

**Plato soporte**

Ø 200 mm, perforado con parte adhesiva por velcro

Tipo	Número de pedido	P.V.P. sin I.V.A.
duro	6 38 06 102 02 3	127,56
medio	6 38 06 095 02 1	127,67
extra suave	6 38 06 118 02 3	128,79

**Piel de cordero**

con fijación rápida por velcro.

Ø mm	Número de pedido	P.V.P. sin I.V.A.
150	6 37 23 009 00 4	11,52
200	6 37 23 010 00 6	20,05

Accesorios MSf 636-1**Pieza adhesiva de velcro**

Ø 150 mm

Ø mm	Número de pedido	P.V.P. sin I.V.A.
150	3 14 26 030 00 5	19,20

Plato soporte

Ø 115 mm, sin perforar con parte adhesiva por velcro, duro

Número de pedido	P.V.P. sin I.V.A.
6 38 06 167 02 0	39,64

**Hojas de lija**

Ø 115 mm, para eliminar arañazos muy profundos y soldaduras finas

Granulación	Unid./Paq.	Número de pedido	P.V.P. sin I.V.A.
80	50	6 37 28 096 01 9	27,47

**Plato soporte**

Ø 125 mm, perforado con fijación por velcro

Tipo	Número de pedido	P.V.P. sin I.V.A.
duro	6 38 06 103 02 7	87,03
medio	6 38 06 088 02 7	84,32
suave	6 38 06 117 02 5	105,21

Hojas de lija

perforado, Ø 125 mm, con fijación rápida por velcro

Campos de aplicación: madera, colores, estuco; laca para automóviles, PRFV, plástico. Calidad: ligado con resina sintética maciza, aglomerado mediano, corindón. Características: embotamiento muy reducido, alto rendimiento abrasivo, flexibilidad.

Granulación	Unid./Paq.	Número de pedido	P.V.P. sin I.V.A.
80	50	6 37 28 001 01 6	36,66
100	50	6 37 28 002 01 9	37,55

**Plato soporte**

Ø 150 mm, perforado con parte adhesiva por velcro

Tipo	Número de pedido	P.V.P. sin I.V.A.
duro	6 38 06 101 02 0	100,51
medio	6 38 06 090 02 3	102,72
suave	6 38 06 114 02 4	96,55

**Cabezal excéntrico**

Ø 150 mm

Número de pedido	P.V.P. sin I.V.A.
3 12 07 103 01 3	124,85

**Hojas de lija**

perforado, Ø 150 mm, con fijación rápida por velcro

Campos de aplicación: carrocerías en bruto de automóviles, uniones y puntos de soldadura, PRFV.

Calidad: tela de lijar de altas prestaciones, ligado con resina sintética maciza, corindón.

Características: muy estable, alto rendimiento abrasivo.

Granulación	Unid./Paq.	Número de pedido	P.V.P. sin I.V.A.
40	50	6 37 28 009 01 4	113,10
60	50	6 37 28 010 01 6	106,05
80	50	6 37 28 056 01 3	96,56
100	50	6 37 28 054 01 6	96,56

**Hojas de lija**

perforado, Ø 150 mm, con fijación rápida por velcro

Campos de aplicación: madera, pintura, laca para automóviles, estuco, PRFV, plástico. Calidad: ligado con resina sintética maciza, corindón. Características: embotamiento considerablemente reducido, flexibilidad.

Granulación	Unid./Paq.	Número de pedido	P.V.P. sin I.V.A.
80	50	6 37 28 074 01 4	54,20
120	50	6 37 28 084 01 3	47,02
150	50	6 37 28 012 01 8	43,92
180	50	6 37 28 013 01 2	43,92
220	50	6 37 28 014 01 0	43,92
240	50	6 37 28 015 01 4	43,92
320	50	6 37 28 017 01 1	43,92
400	50	6 37 28 061 01 0	47,14



Hojas de lija

perforado, Ø 150 mm, con fijación rápida por velcro
Campos de aplicación: madera, metal, carrocerías en bruto de automóviles, uniones y puntos de soldadura. Calidad: ligado con resina sintética maciza, aglomerado ligero, corindón. Características: alto rendimiento abrasivo.

Granulación	Unid./Paq.	Número de pedido	P.V.P. sin I.V.A.
40	50	6 37 28 072 01 2	57,48
60	50	6 37 28 073 01 6	51,27



Piel de cordero

con fijación rápida por velcro.

Ø mm	Número de pedido	P.V.P. sin I.V.A.
125	6 37 23 008 00 0	8,87
150	6 37 23 009 00 4	11,52

Accesorios WPO 14-25 E



Set acero inoxidable estándar - superficies

Set para aplicaciones básicas en el tratamiento de superficies: Limpieza de suciedades mediante tela ondulada y eliminación de colores de revenido hasta obtener un buen amolado satinado. Compuesto de: 1 cilindro de lijado elást. Gr.60 (6 37 21 006 01 2) 1 cilindro de tela ondulada (6 37 21 009 01 8) 1 tela de pulir con pliegues (6 37 23 021 01 3) 1 disco de tela de pulir fino Unid./Paq. 10 (6 37 32 003 01 5) 1 plato soporte (6 38 06 172 01 0) 1 mandril de sujeción (6 38 03 066 02 4) 1 llave hexagonal para tuercas de dos agujeros (6 29 10 022 00 2) 1 llave de boca 19 x 22 (6 29 04 003 00 0)

Número de pedido	P.V.P. sin I.V.A.
6 37 21 006 04 0	228,34



Set acero inoxidable lijado superficies

Elevado rendimiento de desbaste en la superficie. Compuesto de: 1 cilindro de expansión (6 38 06 192 01 0) 5 manguitos abrasivos Gr.60 (6 37 14 132 01 0) 5 manguitos abrasivos Gr.80 (6 37 14 133 01 0) 5 manguitos abrasivos Gr.120 (6 37 14 134 01 0)

Número de pedido	P.V.P. sin I.V.A.
6 38 06 192 02 0	205,42



Set acero inoxidable patinado superficies

Amolado satinado perfecto, sin rebabas. Formación de calor extremadamente baja durante el procesamiento. Compuesto de: 1 cilindro de lijado elástico Gr.60 mediano (6 37 21 006 01 2) 1 cilindro de lijado elástico Gr.180 fino (6 37 21 007 01 6) 1 cilindro de lijar de velo Sinus Gr.180 fino (6 37 21 051 01 0)

Número de pedido	P.V.P. sin I.V.A.
6 37 21 050 02 0	231,68



Set acero inoxidable estándar - tubos

Set para aplicaciones básicas en el tratamiento de tubos rectos. Limpieza de suciedades y eliminación de colores de revenido hasta obtener un buen amolado satinado. Compuesto de: 1 rollo de cinta abrasiva (6 38 06 181 01 6) 1 cinta abrasiva Gr.60 Unid./Paq. 10 (6 37 14 044 01 0) 1 cinta abrasiva Gr.120 Unid./Paq. 10 (6 37 14 045 01 4) 1 cinta de tela mediana (6 37 14 048 01 9) 1 cinta de tela fina (6 37 14 049 01 3) 1 cinta adhesiva (6 38 09 004 01 9)

Número de pedido	P.V.P. sin I.V.A.
6 38 06 181 03 0	153,36



Set de acero inoxidable Satinado de perfiles

Lijado satinado de perfiles para una estructura de acabado perfecta. Compuesto de: 1 cilindro elástico Gr. 60 mediano (6 37 21 054 01 0), 1 cilindro elástico Gr. 180 fino (6 37 21 055 01 0), 1 cilindro de lijar de velo Sinus fino (6 37 21 056 01 0), 1 mandril de sujeción (6 38 03 071 02 0)

Número de pedido	P.V.P. sin I.V.A.
6 37 21 054 02 0	197,54



Set pulido acero inoxidable superficie tubos

Superficies hasta el brillo espejo. Los trapos de pulir no dejan pelusa. Compuesto de: 1 sisal para anillo de pulir (6 37 23 011 01 4) 2 paños para anillo de pulir duros (6 37 23 013 01 1) 2 paños para anillo de pulir blandos (6 37 23 014 01 9) 1 pasta para cepillos (6 37 26 027 01 0) 1 pasta para el pulido previo (6 37 26 028 01 0) 1 pasta de abrillantado (6 37 26 029 01 0) 1 mandril de sujeción (6 38 03 027 03 8) 1 llave hexagonal para tuercas de dos agujeros (6 29 10 022 00 2) 1 llave de boca 19 x 22 (6 29 04 003 00 0)

Número de pedido	P.V.P. sin I.V.A.
6 37 23 011 04 0	121,62



Cilindro de lijado elástico

Perforación 19 mm
100 x 100 mm

Granulación	Tipo	Número de pedido	P.V.P. sin I.V.A.
60	medio	6 37 21 006 01 2	98,69
180	fino	6 37 21 007 01 6	98,69



Cilindro de lijado elástico

Perforación 19 mm
100 x 50 mm

Granulación	Tipo	Número de pedido	P.V.P. sin I.V.A.
60	medio	6 37 21 054 01 0	68,84
180	fino	6 37 21 055 01 0	68,84



Cilindro de lijar de velo Sinus

Perforación 19 mm
Ø 100 x 50 mm, con onda sinusoidal, para un acabado satinado sin rebabas

Granulación	Tipo	Número de pedido	P.V.P. sin I.V.A.
180	fino	6 37 21 056 01 0	40,19



Cilindro de lijar de velo Sinus

Perforación 19 mm
Ø 100 x 100 mm, con onda sinusoidal, para un acabado satinado sin rebabas

Granulación	Tipo	Número de pedido	P.V.P. sin I.V.A.
180	fino	6 37 21 051 01 0	55,05



Rueda abrasiva de láminas

Ø 150 mm, perforación 14 mm
para eliminar pequeñas imperfecciones y arañazos sin importancia

Número de pedido	P.V.P. sin I.V.A.
6 37 21 003 01 7	63,13



Rueda abrasiva de láminas

Ø 150 mm, perforación 14 mm
para un cepillado medio

Número de pedido	P.V.P. sin I.V.A.
6 37 21 004 01 5	63,35



Rueda abrasiva de láminas

Ø 150 mm, perforación 14 mm
para línea de escobillas fina, acabado satinado

Número de pedido	P.V.P. sin I.V.A.
6 37 21 005 01 9	63,35



Cilindro de tela de láminas
Ø 100 x 100 mm, perforación 19 mm
para acabado satinado mediano

Granulación	Tipo	Número de pedido	P.V.P. sin I.V.A.
100	medio	6 37 21 008 01 4	43,63



Cilindro de tela de láminas
Ø 100 x 100 mm, perforación 19 mm
para acabado satinado fino

Granulación	Tipo	Número de pedido	P.V.P. sin I.V.A.
180	fino	6 37 21 009 01 8	43,63



Cilindro de tela de láminas
Ø 100 x 100 mm, perforación 19 mm
para acabado satinado muy fino

Granulación	Tipo	Número de pedido	P.V.P. sin I.V.A.
280	muy fino	6 37 21 010 01 0	43,63



Cilindro ondulado de fieltro
Para el pulido y el pulido previo de acero inoxidable. Gracias a los listones, el fieltro no se «quemaa» y puede pulirse sin que se formen tiras. Utilizar solo con pasta de pulir (pulido previo = pasta de pulido previo, abrillantado = pasta de abrillantado).

Tipo	Número de pedido	P.V.P. sin I.V.A.
suave	6 37 21 057 01 0	69,82
medio	6 37 21 058 01 0	69,82



Tela de pulir
con pliegues, ancho de aprox. 30 mm, taladro de 14 mm,
para ligeros trabajos de desbarbado, desoxidación, ligeros
trabajos de lijado, trabajos decorativos

Ø mm	Número de pedido	P.V.P. sin I.V.A.
150	6 37 23 021 01 3	18,34
200	6 37 23 022 01 6	21,56



Discos de tela de pulir
Ø 115 mm, sólido, con fijación adhesiva por velcro, para empleo
con plato soporte 6 38 06 172 01 0

Tipo	Unid./Paq.	Número de pedido	P.V.P. sin I.V.A.
grueso	10	6 37 32 001 01 8	40,75
medio	10	6 37 32 002 01 1	39,01
fino	10	6 37 32 003 01 5	33,33



Plato de apoyo
con fijación de velcro, para la aplicación con tela de pulir, M 14

Ø mm	Número de pedido	P.V.P. sin I.V.A.
115	6 38 06 172 01 0	16,69



Rodillo de cinta de lijador
Perforación 19 mm
100 x 70 mm

Número de pedido	P.V.P. sin I.V.A.
6 38 06 181 01 6	82,61



Cintas de lijador
600 x 30 mm

Granulación	Unid./Paq.	Número de pedido	P.V.P. sin I.V.A.
60	10	6 37 14 044 01 0	24,64
120	10	6 37 14 045 01 4	24,64
240	10	6 37 14 046 01 7	24,64

Cinta adhesiva

para volver a cerrar cintas abrasivas en sistemas de tubos
cerrados, 50 m

Número de pedido	P.V.P. sin I.V.A.
6 38 09 004 01 9	12,37



Cintas de tela

con cierre de botón para volver a cerrarlas, ideales para sistemas
de tubos cerrados, 600 x 30 mm

Tipo	Número de pedido	P.V.P. sin I.V.A.
grueso	6 37 14 047 01 1	13,19
medio	6 37 14 048 01 9	13,19
fino	6 37 14 049 01 3	13,19



Poleas sisal de paño para pulir

Ancho de aprox. 30 mm, agujero de 14 mm. Para el lijado/
cepillado de metales no férreos.

- lijado fino/cepillado y emparejado de hierro/acero y acero inoxidable tras prelijado con grano 280-320 con pasta de cepillar amarilla
- abrillantado mate/cepillado de metales no férreos, hierro/acero y acero inoxidable con pasta de cepillar «amarilla».
- prepulido de hierro/acero y acero inoxidable con pasta de prepulido «naranja».

Ø mm	Número de pedido	P.V.P. sin I.V.A.
150	6 37 23 011 01 4	20,09
200	6 37 23 012 01 7	28,10



Poleas de paño rudo

Ancho de aprox. 15 mm, taladro de 14 mm, para el pulido
previo y el pulido de metales no férreos (NE), hierro/acero
y acero inoxidable, pasta de pulido previo «naranja»

Ø mm	Número de pedido	P.V.P. sin I.V.A.
150	6 37 23 013 01 1	11,75
200	6 37 23 015 01 3	13,78



Poleas de paño suave para pulir

ancho de aprox. 15 mm, taladro de 14 mm, para el pulido de
brillo intenso de metales no férreos (NE), hierro / acero, acero
inoxidable y cromo con pasta de abrillantar «blanca»

Ø mm	Número de pedido	P.V.P. sin I.V.A.
150	6 37 23 014 01 9	8,89
200	6 37 23 016 01 6	13,79

Poleas para pulir de tela suave para pulir

ancho de aprox. 15 mm, taladro de 14 mm, para el pulido de
acabado de metales no férreos (NE), hierro / acero, acero
inoxidable y muchos plásticos con pasta de abrillantar «blanca»

Ø mm	Número de pedido	P.V.P. sin I.V.A.
150	6 37 23 019 01 2	11,35
200	6 37 23 020 01 4	17,26



Disco de satinado

Ø 150 mm, ancho 60 mm, elástico, perforación 14 mm
para satinado, grano 16 (grueso), suave, «verde»

Número de pedido	P.V.P. sin I.V.A.
6 37 13 013 01 8	145,17



Disco de satinado
 Ø 150 mm, ancho 60 mm, elástico, perforación 14 mm
 para satinado, grano 24 (medio), suave, «azul»

Número de pedido	P.V.P. sin I.V.A.
6 37 13 015 01 0	145,17

Disco de satinado
 Ø 150 mm, ancho 60 mm, elástico, perforación 14 mm
 para pulido fino, grano 46 (fino), suave, «marrón»

Número de pedido	P.V.P. sin I.V.A.
6 37 13 016 01 3	145,17



Rueda abrasiva de láminas
 ancho 50 mm, para pulir acero inoxidable, perforación 14 mm

Ø mm	Número de pedido	P.V.P. sin I.V.A.
200	6 37 21 001 00 1	144,68



Pasta para cepillar
 «amarillo», para sisal/paño, para el abrillatado mate de metales no férricos (NE), hierro/acero y acero inoxidable

Número de pedido	P.V.P. sin I.V.A.
6 37 26 027 01 0	8,62



Pasta de pulido previo
 «naranja», para paño firme, para el pulido previo y el pulido de metales no férricos (NE), hierro/acero y acero inoxidable

Número de pedido	P.V.P. sin I.V.A.
6 37 26 028 01 0	8,62



Pasta de abrillantar
 «blanco», para paño suave, para el pulido al brillo intenso de metales no férricos (NE), hierro/acero, acero inoxidable y cromado

Número de pedido	P.V.P. sin I.V.A.
6 37 26 029 01 0	8,62



Soportes
 para mango lateral, basculable 360°

Número de pedido	P.V.P. sin I.V.A.
6 37 33 006 01 0	62,55



Mandril de sujeción
 para herramientas de satinado (cilindro y rodillo), portaherramientas Ø 19 mm

Longitud mm	Número de pedido	P.V.P. sin I.V.A.
50	6 38 03 071 02 0	49,37
100	6 38 03 067 02 8	56,52



Mandril de sujeción
 con brida de sujeción M 14, para anillos de pulir, margen de sujeción 15-35 mm

Número de pedido	P.V.P. sin I.V.A.
6 38 03 027 03 8	34,43



Mandril de sujeción
 con brida de sujeción M 14, para discos abrasivos de láminas, discos de paño y discos de pulido, capacidad de sujeción 15 - 50 mm, portaherramientas Ø 14 mm

Número de pedido	P.V.P. sin I.V.A.
6 38 03 066 02 4	36,71



Estríbo de protección
 como protección de manos

Número de pedido	P.V.P. sin I.V.A.
3 02 29 216 00 5	6,04



Rodillo Expansión D100
 Perforación 19 mm
 Ø 100 x 100 mm, para un arrastre sin vibraciones y seguro de los manguitos abrasivos

Número de pedido	P.V.P. sin I.V.A.
6 38 06 192 01 0	167,89



Manguito abrasivo
 para eliminar soldaduras sencillas y arañazos muy profundos así como la película laminar

Granulación	Unid./Paq.	Número de pedido	P.V.P. sin I.V.A.
60	5	6 37 14 132 01 0	13,33



Manguito abrasivo
 para eliminar arañazos profundos

Granulación	Unid./Paq.	Número de pedido	P.V.P. sin I.V.A.
80	5	6 37 14 133 01 0	12,98



Manguito abrasivo
 para eliminar arañazos, fase previa al acabado satinado

Granulación	Unid./Paq.	Número de pedido	P.V.P. sin I.V.A.
120	5	6 37 14 134 01 0	12,64



Manguito abrasivo Pyramix
 para eliminar arañazos, fase previa al acabado satinado

Granulación	Unid./Paq.	Número de pedido	P.V.P. sin I.V.A.
280	5	6 37 14 145 01 0	56,17
400	5	6 37 14 146 01 0	56,17
600	5	6 37 14 147 01 0	56,17
1400	5	6 37 14 148 01 0	56,17



		WPO 14-15 E	WPO 14-15 E Marine	WPO 14-15 E - Set	WPO 14-15 E Marine	WPO 14-25 E	WPO 10-25 E	WPO 10-25 E Set
		Pulidora angular extremadamente potente para mantenimiento de vehículos y embarcaciones.	Set de pulido para mantenimiento de embarcaciones.	Pulidora angular extremadamente potente para mantenimiento de vehículos y embarcaciones.	Set de pulido para mantenimiento de embarcaciones.	Pulidora angular extremadamente potente para la preparación del lacado.	Pulidora angular de fácil manejo extremadamente potente para la preparación del lacado.	
EAN 4014586...		... 862699	... 862712	... 867069	... 872216	... 867113	... 866055	... 867199
Página		134	134	134	134	134	134	134
Aplicación	Lijado grueso	▲	▲▲	▲	▲▲	▲▲		
	Lijado fino	▲	▲▲	▲	▲▲	▲▲		
	Microlijado	▲▲	▲▲	▲▲	▲▲	▲▲		
	Lijado en seco pulido	▲▲	▲▲	▲▲	▲▲	▲▲	▲▲	▲▲
	Equipamiento	Motor de alta potencia FEIN	●	●	●	●	●	●
	Bloqueo de husillo	●	●	●	●	●	●	●
	Bloqueo de puesta en marcha involuntaria	●	●	●	●	●	●	●
	Arranque suave	●	●	●	●	●	●	●
Características técnicas	Consumo nominal	1 200 W	1 200 W	1 200 W	1 200 W	1 200 W	800 W	800 W
	Velocidad en vacío	500 - 1 500 1/min	500 - 1 500 1/min	500 - 1 500 1/min	500 - 1 500 1/min	900 - 2 500 1/min	900 - 2 500 1/min	900 - 2 500 1/min
	Peso según EPTA	2,50 kg	2,50 kg	2,50 kg	2,50 kg	2,50 kg	2,20 kg	2,20 kg
	Ø disco de pulido	230 mm	230 mm	230 mm	230 mm	230 mm	150 mm	150 mm
	Rosca de alojamiento	M 14	M 14	M 14	M 14	M 14	M 14	M 14

▲ adecuado ▲▲ muy adecuado ● incluido

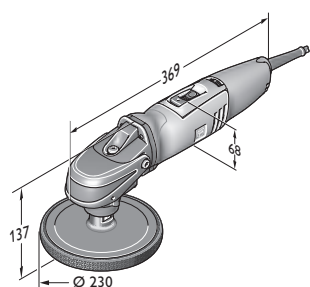

WPO 14-15 E

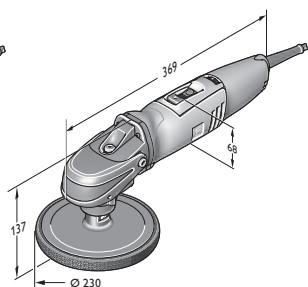

WPO 14-25 E

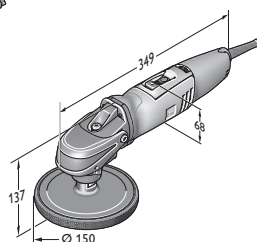

WPO 10-25 E



Denominación	Número de pedido	EAN	PK	P.V.P. sin I.V.A.
WPO 14-15 E	7 221 48 00 23 0	4014586862699	01	422,50

Incluido en el precio:
1 Empuñadura, 1 puño auxiliar
Para los accesorios vease la página 135



Denominación	Número de pedido	EAN	PK	P.V.P. sin I.V.A.
WPO 14-15 E Marine	7 221 48 50 01 0	4014586862712	01	537,50

Incluido en el precio:
1 Empuñadura antivibración, 1 Empuñadura, 1 plato soporte con fijación por velcro, Ø 170 mm, 1 esponja de pulir, Ø 195 mm, 1 lana de cordero, forma de caperuza, Ø 235 mm, 1 campana de aspiración, 1 disco abrasivo, de Ø 150 mm, 2 telas de pulir para antifouling, 1 tela de fibras mixtas, cada una con 2 hojas de lija Ø 150 mm, perforadas, (G 80, 150, 180), 1 maletín de herramientas de plástico
Para los accesorios vease la página 135



Denominación	Número de pedido	EAN	PK	P.V.P. sin I.V.A.
WPO 14-15 E - Set	7 221 48 51 01 0	4014586867069	01	442,50

Incluido en el precio:
1 Empuñadura antivibración, 1 Empuñadura, 1 Plato soporte con velcro, Ø 150 mm, 1 Esponja de pulir Ø 150 mm, mediana
Para los accesorios vease la página 135



Denominación	Número de pedido	EAN	PK	P.V.P. sin I.V.A.
WPO 14-15 E Marine	7 221 48 60 00 0	4014586872216	01	410,40

Incluido en el precio:
1 Empuñadura antivibración, 1 Empuñadura, 1 plato soporte con fijación por velcro, Ø 170 mm, 1 esponja de pulir, Ø 195 mm, 1 maletín de herramientas de plástico
Para los accesorios vease la página 135



Denominación	Número de pedido	EAN	PK	P.V.P. sin I.V.A.
WPO 14-25 E	7 221 49 51 01 0	4014586867113	01	437,00

Incluido en el precio:
1 Empuñadura antivibración, 1 Empuñadura, 1 Plato soporte con velcro, Ø 150 mm, 1 Esponja de pulir Ø 150 mm, mediana
Para los accesorios vease la página 135



Denominación	Número de pedido	EAN	PK	P.V.P. sin I.V.A.
WPO 10-25 E	7 221 63 00 23 0	4014586866055	01	380,00

Incluido en el precio:
1 puño auxiliar, 1 Empuñadura
Para los accesorios vease la página 135



Denominación	Número de pedido	EAN	PK	P.V.P. sin I.V.A.
WPO 10-25 E Set	7 221 63 51 01 0	4014586867199	01	305,00

Incluido en el precio:
1 Empuñadura antivibración, 1 Empuñadura, 1 Plato soporte con velcro, Ø 150 mm, 1 Esponja de pulir Ø 150 mm, mediana
Para los accesorios vease la página 135



Accesorios generales



Maletín de herramientas
Plástico, dimensiones interiores: 470 x 275 x 232 mm

Número de pedido	P.V.P. sin I.V.A.
3 39 01 122 01 0	74,66

Accesorios WPO 10-25 E, WPO 14-15 E, WPO 14-15 XE, WPO 14-25 E



Set para la preparación del lacado y de acabado
Combinación ideal para la preparación del lacado de pinturas -corroídas y nuevas. También ideal para el acabado de pintura fresca (no apto para pinturas mates). Contenido del maletín de plástico: 1 producto de pulido de 1 etapa FEIN 1 kg; 1 sellador de laca de cera Top FEIN 1 kg; 1 plato soporte 150 mm; 1 piel de cordero 150 mm; 2 esponjas de pulir de dureza media en color naranja 150 mm; 1 esponja gofrada; 53 discos microabrasivos Gr.2800; 1 desbarbador; 1 humidificador; 1 pasta de limpieza 200 g; 2 trapos de microfibra.

Número de pedido	P.V.P. sin I.V.A.
6 37 23 028 04 0	234,52



Cera de acabado
Spray de laca sellante para la limpieza y el sellado definitivo de superficies pulidas. Quita los residuos de productos de pulido de las piezas de plástico.

Contenido ml	Número de pedido	P.V.P. sin I.V.A.
500	6 37 26 025 01 0	21,19



Goma mágica
La pasta de limpieza FEIN elimina de forma cuidadosa residuos de pintura y vidrio como: niebla de pulverización de pintura y tinte, corrosión ligera, alquitrán, resinas, restos de insectos, residuos medioambientales y polvo de frenado de llantas.

Número de pedido	P.V.P. sin I.V.A.
6 37 33 007 01 0	36,62



Paño de microfibra
calidad de malla fina para limpiar restos de pulido. Modelo sin bordes para trabajar sin arañazos ni pelusa

Número de pedido	P.V.P. sin I.V.A.
6 37 33 003 01 0	8,60

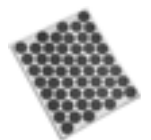

Discos de lijado adhesivos
Papel de lija ultrafino autoadhesivo gr. 2800, para el tratamiento de daños en lacas como p.ej. rasguños o inclusiones. 1 pliego con 53 unidades de Ø 30 mm. Adecuado para el bloque para lijado manual 6 37 33 002 01 0

Número de pedido	P.V.P. sin I.V.A.
6 37 17 221 01 0	11,44



Bloque de humedecimiento
Manejable dado de esponja para humedecer de forma higiénica los discos de lijado adhesivos.

Número de pedido	P.V.P. sin I.V.A.
6 37 33 001 01 0	3,81



Bloque para lijado manual
Manejable bloque de lijado para su uso con discos de lijado adhesivos.

Número de pedido	P.V.P. sin I.V.A.
6 37 33 002 01 0	13,94



Producto de pulido de 1 etapa FEIN
Ideal para lacas resistentes a arañazos con daños importantes hasta ligeros. Calidad de brillo excelente en un sólo paso de trabajo. Sin aceite de silicona. También resulta extremadamente adecuada para aplicaciones en yates (Gelcoat).

Contenido kg	Número de pedido	P.V.P. sin I.V.A.
1	6 37 26 014 01 0	49,25



Plato de apoyo
con fijación por velcro M 14

Ø mm	Número de pedido	P.V.P. sin I.V.A.
80	6 38 06 179 01 5	24,57
125	6 38 06 169 01 6	15,54
130	6 38 06 178 01 1	34,95
150	6 38 06 170 01 8	18,49



Plato de apoyo
para piel de cordero con cordón de tracción, revestimiento de goma, M14

Ø mm	Número de pedido	P.V.P. sin I.V.A.
120	6 38 06 012 00 8	19,25



Esponja de pulir
Para pulir superficies pintadas. Distintos grados de dureza: blando para pintura nueva, medio para corrosión ligera y capa de cera, duro para pinturas muy corroídas. Fijación rápida por velcro, altura 40 mm.

Ø mm	Tipo	Número de pedido	P.V.P. sin I.V.A.
100	suave	6 37 23 024 01 8	22,34
100	duro	6 37 23 023 01 0	22,34
125	medio	6 37 23 017 01 0	15,52
150	medio	6 37 23 018 01 8	17,19



Esponja de pulir naranja
Esponja de poros finos y de dureza media para lacas nuevas y viejas, Ø 150 mm

Número de pedido	P.V.P. sin I.V.A.
6 37 23 028 01 0	18,59



Esponja tipo «waffle»
Esponja muy blanda y fina para la eliminación de hologramas en lacas oscuras. Ø 150 mm

Número de pedido	P.V.P. sin I.V.A.
6 37 23 029 01 0	18,30



Piel de cordero
con cordón de tracción

Ø mm	Número de pedido	P.V.P. sin I.V.A.
120	6 37 23 007 00 2	9,26



Piel de cordero
con fijación rápida por velcro.

Ø mm	Número de pedido	P.V.P. sin I.V.A.
125	6 37 23 008 00 0	8,87
150	6 37 23 009 00 4	11,52



Sellador de laca de cera Top FEIN
Sellados de laca duraderos mediante ceras naturales y sintéticas de alta calidad. Para un brillo sensacional. Sin aceite de silicona.

Contenido kg	Número de pedido	P.V.P. sin I.V.A.
1	6 37 26 015 01 0	43,51

Accesorios WPO 14-15 E



Plato de apoyo
con fijación por velcro M 14

Ø mm	Número de pedido	P.V.P. sin I.V.A.
170	6 38 06 187 01 0	41,31



Esponja de pulir
Ø 195 mm para discos abrasivos de Ø 170 mm 6 38 06 187 01 0 M14 con sistema de adhesión por velcro. Velocidad de trabajo recomendada 500-1 000 rpm.

Ø mm	Número de pedido	P.V.P. sin I.V.A.
195	6 37 23 034 01 0	18,85



Plato de fibras mixtas Pack-2
Tela de fibras mixtas para limpiar o pulir cascos de barco y cubiertas de Ø 195 mm para discos abrasivos de Ø 170 mm 6 38 06 187 01 0 M14 con sistema de adhesión por velcro. Para estructuras antideslizantes de plástico reforzado con fibra de vidrio. Velocidad de trabajo recomendada: aprox. 500 rpm.

Ø mm	Número de pedido	P.V.P. sin I.V.A.
195	6 37 23 033 01 0	31,87



Disco de pulido piel cordero 230 mm
Diámetro aprox. 230 mm para discos abrasivos de Ø 170 mm 6 38 06 187 01 0 M14 con sistema de adhesión por velcro. Velocidad de trabajo recomendada 500-1 200 rpm. Calidad TOPWOOL, disco de pulido frisbee. Lana de cordero/mezcla sintética, lavable.

Ø mm	Número de pedido	P.V.P. sin I.V.A.
230	6 37 23 035 01 0	26,35



Plato soporte
Con fijación por velcro, Ø 150 mm con perforado de aspiración M14. Anillo de orificios adecuado para FEIN y otros medios de lijar.

Ø mm	Número de pedido	P.V.P. sin I.V.A.
150	6 38 06 188 01 0	68,65

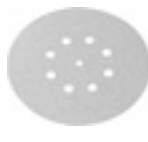

Hojas de lija
perforado, Ø 150 mm, con fijación rápida por velcro
Campos de aplicación: carrocerías en bruto de automóviles, uniones y puntos de soldadura, PRFV.
Calidad: tela de lijar de altas prestaciones, ligado con resina sintética maciza, corindón.
Características: muy estable, alto rendimiento abrasivo.

Granulación	Unid./Paq.	Número de pedido	P.V.P. sin I.V.A.
60	50	6 37 28 010 01 6	106,05



Hojas de lija
perforado, Ø 150 mm, con fijación rápida por velcro
Campos de aplicación: madera, pintura, laca para automóviles, estuco, PRFV, plástico. Calidad: ligado con resina sintética maciza, corindón. Características: embotamiento considerablemente reducido, flexibilidad.

Granulación	Unid./Paq.	Número de pedido	P.V.P. sin I.V.A.
80	50	6 37 28 074 01 4	54,20
120	50	6 37 28 084 01 3	47,02
150	50	6 37 28 012 01 8	43,92
180	50	6 37 28 013 01 2	43,92
240	50	6 37 28 015 01 4	43,92
320	50	6 37 28 017 01 1	43,92



Tela de pulir para antifouling
Tela abrasiva para rectificar y/o eliminar capas de antifouling. Da un aspecto sensacional de la superficie rectificada sin tapar la tela abrasiva. Muy larga duración.

Ø mm	Unid./Paq.	Número de pedido	P.V.P. sin I.V.A.
150	5	6 37 32 004 01 0	22,90



Set protectores aspiración

Número de pedido	P.V.P. sin I.V.A.
3 18 10 264 01 0	21,83



Pieza de unión
Uso universal para conectar herramientas eléctricas y accesorios con aspiración de polvo en la aspiradora. Casquillo de goma flexible, longitud 70 mm, Ø interior 31,5 mm.

Número de pedido	P.V.P. sin I.V.A.
3 13 22 771 00 9	6,02

Accesorios WPO 10-25 E, WPO 14-15 E



Maletín de herramientas
Sintético, dimensiones interiores: 470 x 275 x 116 mm

Número de pedido	P.V.P. sin I.V.A.
3 39 01 118 01 0	48,27

Accesorios WPO 14-15 E, WPO 14-25 E



Cepillo de vaso de nylon
Ø 125 mm, grano 46, M 14, para el cepillado después del decapado, limpieza de vigas de tejado, restauración de muebles antiguos, picado de la pintura antes de aplicar la nueva capa de pintura, desbarbado y desoxidación ligera de piezas metálicas

Número de pedido	P.V.P. sin I.V.A.
6 37 22 048 01 4	44,77



Accesorios WPO 14-15 E, WPO 14-15 XE



Plato de apoyo
con fijación por velcro M 14

Ø		Número de pedido	P.V.P. sin I.V.A.
200		6 38 06 171 01 7	29,18



Plato de apoyo
para piel de cordero con cordón de tracción, revestimiento de goma, M14

Ø		Número de pedido	P.V.P. sin I.V.A.
170		6 38 06 030 00 4	26,11



Esponja de pulir
Para pulir superficies pintadas. Distintos grados de dureza: blando para pintura nueva, medio para corrosión ligera y capa de cera, duro para pinturas muy corroídas. Fijación rápida por velcro, altura 40 mm.

Ø	Tipo	Número de pedido	P.V.P. sin I.V.A.
160	suave	6 37 23 026 01 5	28,73
160	duro	6 37 23 025 01 2	28,73



Piel de cordero
con cordón de tracción

Ø		Número de pedido	P.V.P. sin I.V.A.
170		6 37 23 003 00 3	17,53



Piel de cordero
con fijación rápida por velcro.

Ø		Número de pedido	P.V.P. sin I.V.A.
200		6 37 23 010 00 6	20,05



Más de 50 años de experiencia: las herramientas eléctricas oscilantes de FEIN.

Con la extraordinaria experiencia acumulada a lo largo de más de 50 años en la tecnología de oscilación, con los tres sistemas - FEIN MULTIMASTER, FEIN SUPERCUT CONSTRUCTION y FEIN SUPERCUT AUTOMOTIVE - FEIN ofrece una gama de herramientas eléctricas oscilantes para soluciones de aplicación especializadas con una resistencia sin igual. Una solución para cada necesidad: el FEIN SUPERCUT es el especialista para trabajos en interiores con madera, reparación/cambio de ventanas, saneamiento de baldosas/baños, instalación de calefacciones/sanitarios, saneamiento de juntas, náutica y cristalería del vehículo. Para todos aquellos que valoran especialmente la diversidad

de aplicación, el FEIN MULTIMASTER como sistema universal es la selección correcta. Una amplia oferta de accesorios permite un abanico de aplicaciones especialmente variado.



FEIN MULTIMASTER / MULTITALENT **Página 140**

El sistema universal para trabajo en interiores y renovación.

STARLOCK PLUS



FEIN SUPERCUT CONSTRUCTION **Página 144**

El sistema más potente para obras en interiores y de renovación.

STARLOCK MAX



FEIN SUPERCUT CONSTRUCTION **Página 161**

El sistema más potente para obras en interiores y de renovación.



FEIN SUPERCUT AUTOMOTIVE **Página 168**

El sistema más potente para la reparación de vehículos.



	FEIN MULTIMASTER a batería AFMM 18 QSL	FEIN MULTIMASTER a batería AFMM 18 QSL Select	FEIN MULTITALENT a batería AFMT 12 QSL QuickStart	FEIN MULTITALENT a batería AFMT 12 SL Start	FEIN MULTITALENT a batería AFMT 12 QSL Select	
	El potente sistema de uso universal independiente de la red para obras en interiores y de renovación con QuickIN y el equipamiento de accesorios para un elevado campo de aplicación.	Modelo Select: la elección más inteligente en la técnica de batería y carga FEIN ya disponible.	El sistema de uso universal independiente de la red para obras en interiores y de renovación con QuickIN y el equipamiento básico de accesorios para corte y lijado.	El sistema de uso universal independiente de la red para obras en interiores y de renovación con el equipamiento básico de accesorios para corte y lijado.	Modelo Select: la elección más inteligente en la técnica de batería y carga FEIN ya disponible.	
EAN 4014586...	... 884066	... 885704	... 884141	... 884226	... 885711	
Página	142	142	142	142	142	
Características técnicas	Consumo nominal					
	Tensión de acumulador	18 V	18 V	12 V	12 V	12 V
	Capacidad del acumulador	2,5 Ah		2,5 Ah	2,5 Ah	
	Compatibilidad de la batería	iones de litio/iones de litio HighPower	iones de litio/iones de litio HighPower	iones de litio	iones de litio	iones de litio
	Alojamiento para la batería	18 V	18 V	18 V	18 V	18 V
	Oscilaciones	11 000 - 18 500 1/min	11 000 - 18 500 1/min	11 000 - 18 000 1/min	11 000 - 18 000 1/min	11 000 - 18 000 1/min
	Plato triangular	80 mm	80 mm	80 mm	80 mm	80 mm
	Portaherramienta	StarlockPlus	StarlockPlus	StarlockPlus	StarlockPlus	StarlockPlus
	Cambio de herramienta	QuickIN	QuickIN	QuickIN	Manual con tornillo, hexágono interior	QuickIN
	Amplitud	2 x 1,7°	2 x 1,7°	2 x 1,6°	2 x 1,6°	2 x 1,6°
	Peso según EPTA					
	Peso con acumulador	1,80 kg		1,50 kg	1,40 kg	
	Peso sin batería		1,30 kg			1,10 kg
Interface mecánica	●	●				

- incluido

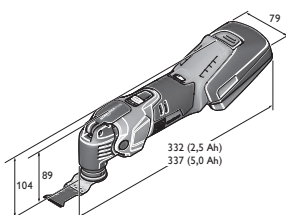

AFMM 18 QSL

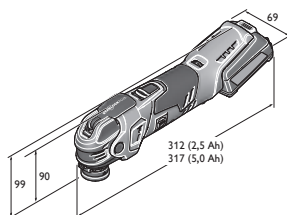

AFMT 12 QSL

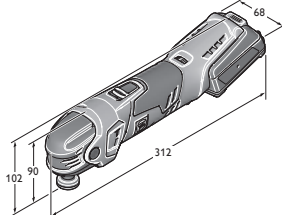

AFMT 12 SL

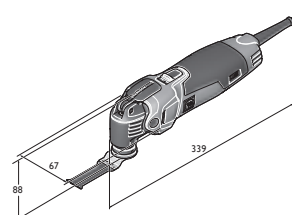

FMM 350 QSL



	FEIN MULTIMASTER FMM 350 QSL Top	FEIN MULTIMASTER FMM 350 QSL QuickStart	FEIN MULTIMASTER FMM 350 QSL Top Extra	FEIN MULTIMASTER FMM 350 QSL Marine	FEIN MULTITALENT FMT 250 QSL QuickStart	FEIN MULTITALENT FMT 250 SL Start
	El potente sistema de uso universal para obras en interiores y de renovación con un amplio equipamiento de accesorios para una extraordinaria versatilidad de aplicación.	El potente sistema de uso universal para obras en interiores y de renovación con el equipamiento de accesorios para un elevado campo de aplicación.	El potente sistema universal para obras en interiores y de renovación con un amplio equipamiento para una versatilidad de aplicación excepcional incluido aspirador seco / húmedo.	El potente sistema de uso universal con un amplio equipamiento de accesorios para reformas, mantenimiento y reparación de yates.	El sistema universal para obras en interiores y de renovación con QuickIN y el equipamiento básico de accesorios para desbastar y serrar.	El sistema universal para obras en interiores y de renovación con el equipamiento básico de accesorios para desbastar y serrar.
	... 884578	... 884691	... 884462	... 884851	... 884905	... 885025
	142	142	143	143	143	143
	350 W	350 W	350 W	350 W	250 W	250 W
	10 000 - 19 500 1/min	10 000 - 19 500 1/min	10 000 - 19 500 1/min	10 000 - 19 500 1/min	11 000 - 20 000 1/min	11 000 - 20 000 1/min
	80 mm	80 mm	80 mm	80 mm	80 mm	80 mm
	StarlockPlus	StarlockPlus	StarlockPlus	StarlockPlus	StarlockPlus	StarlockPlus
	QuickIN	QuickIN	QuickIN	QuickIN	QuickIN	Manual con tornillo, hexágono interior
	2 x 1,7°	2 x 1,7°	2 x 1,7°	2 x 1,7°	2 x 1,6°	2 x 1,6°
	1,40 kg	1,40 kg	1,40 kg	1,40 kg	1,40 kg	1,30 kg
	•	•	•	•		

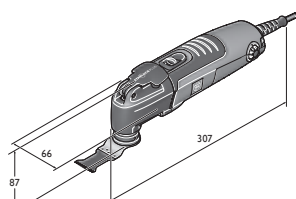

FMT 250 QSL
FMT 250 SL



Denominación	Número de pedido	EAN	PK	P.V.P. sin I.V.A.
FEIN MULTIMASTER a batería AFMM 18 QSL	7 129 22 61 00 0	4014586884066	03	395,00

Incluido en el precio:

1 plato triangular, 3 hojas de lija de cada grano (Gr. 60, 80, 120, 180), 1 espátula rígida, 1 disco de sierra segmentado HSS, 1 hoja de sierra E-Cut Long-Life (65 mm), 1 hoja de sierra E-Cut universal (44 mm), 1 cargador rápido ALG 50, 2 baterías Li-Ion (2,5 Ah), 1 maletín de herramientas de plástico

Para los accesorios vease la página 148

FEIN SELECT⁺



Denominación	Número de pedido	EAN	PK	P.V.P. sin I.V.A.
FEIN MULTIMASTER a batería AFMM 18 QSL Select	7 129 22 62 00 0	4014586885704	03	172,25

Incluido en el precio:

1 maletín de herramientas de plástico

Para los accesorios vease la página 148



Denominación	Número de pedido	EAN	PK	P.V.P. sin I.V.A.
FEIN MULTITALENT a batería AFMT 12 QSL QuickStart	7 129 25 61 00 0	4014586884141	03	273,00

Incluido en el precio:

1 plato triangular, 3 hojas de lija de cada grano (Gr. 80, 120, 180), 1 Hoja de sierra E-Cut universal (29 mm), 1 cargador rápido ALG 50, 2 baterías Li-Ion (2,5 Ah), 1 maletín de herramientas de plástico

Para los accesorios vease la página 148



Denominación	Número de pedido	EAN	PK	P.V.P. sin I.V.A.
FEIN MULTITALENT a batería AFMT 12 SL Start	7 129 26 61 00 0	4014586884226	03	253,00

Incluido en el precio:

1 plato triangular, 3 hojas de lija de cada grano (Gr. 80, 120, 180), 1 Hoja de sierra E-Cut universal (29 mm), 1 cargador rápido ALG 50, 2 baterías Li-Ion (2,5 Ah), 1 maletín de herramientas de plástico

Para los accesorios vease la página 148

FEIN SELECT⁺



Denominación	Número de pedido	EAN	PK	P.V.P. sin I.V.A.
FEIN MULTITALENT a batería AFMT 12 QSL Select	7 129 25 62 00 0	4014586885711	03	156,25

Incluido en el precio:

1 maletín de herramientas de plástico

Para los accesorios vease la página 148



Denominación	Número de pedido	EAN	PK	P.V.P. sin I.V.A.
FEIN MULTIMASTER FMM 350 QSL Top	7 229 52 61 00 0	4014586884578	03	289,30

Incluido en el precio:

1 plato triangular, 3 hojas de lija de cada grano (Gr. 60, 80, 120, 180), 1 plato triangular perforado, 3 hojas de lija perforadas de cada grano (Gr. 60, 80, 120, 180), 1 disco abrasivo Ø 115 mm, perforado, 2 hojas de lija perforada de cada grano (Gr. 60, 80, 120, 180), 1 Dispositivo de aspiración, 1 espátula rígida, 1 hoja de sierra E-Cut Long-Life (35 mm), 1 hoja de sierra E-Cut universal (44 mm), 1 hoja de sierra E-Cut Long-Life (65 mm), 1 disco de sierra segmentado HSS, 1 disco segmentado de metal duro, 1 Rascador de metal duro (triangular), perforado, 1 maletín de herramientas de plástico

Para los accesorios vease la página 148



Denominación	Número de pedido	EAN	PK	P.V.P. sin I.V.A.
FEIN MULTIMASTER FMM 350 QSL QuickStart	7 229 52 62 00 0	4014586884691	03	242,50

Incluido en el precio:

1 plato triangular, 3 hojas de lija de cada grano (Gr. 60, 80, 120, 180), 1 espátula rígida, 1 hoja de sierra E-Cut universal (44 mm), 1 hoja de sierra E-Cut Long-Life (65 mm), 1 disco de sierra segmentado HSS, 1 maletín de herramientas de plástico

Para los accesorios vease la página 148



Denominación	Número de pedido	EAN	PK	P.V.P. sin I.V.A.
FEIN MULTIMASTER FMM 350 QSL Top Extra	7 229 52 63 00 0	4014586884462	03	536,50

Incluido en el precio:

1 plato triangular, 3 hojas de lija de cada grano (Gr. 60, 80, 120, 180), 1 plato triangular perforado, 3 hojas de lija perforadas de cada grano (Gr. 60, 80, 120, 180), 1 disco abrasivo Ø 115 mm, perforado, 2 hojas de lija perforada de cada grano (Gr. 60, 80, 120, 180), 1 Dispositivo de aspiración, 1 espátula rígida, 1 hoja de sierra E-CUT Long-Life (35 mm), 1 hoja de sierra E-CUT universal (44 mm), 1 hoja de sierra E-CUT Long-Life (65 mm), 1 disco de sierra segmentado HSS, 1 disco segmentado de metal duro, 1 Rascador de metal duro (triangular), perforado, 1 maletín de herramientas de plástico, 1 aspirador FEIN Dustex 25 L

Para los accesorios vease la página 148



Denominación	Número de pedido	EAN	PK	P.V.P. sin I.V.A.
FEIN MULTIMASTER FMM 350 QSL Marine	7 229 52 66 00 0	4014586884851	03	313,50

Incluido en el precio:

1 plato triangular, 3 hojas de lija perforadas de cada grano (Gr. 60, 80, 120, 180), 1 plato triangular perforado, 3 hojas de lija de cada grano (Gr. 60, 80, 120, 180), 1 disco abrasivo Ø 115 mm, perforado, 2 hojas de lija perforada de cada grano (Gr. 60, 80, 120, 180), 1 espátula rígida, 2 pads de pulido de fieltro, forma triangular, 2 pads de pulido de fieltro Ø 115 mm, 1 Dispositivo de aspiración, 1 disco segmentado de metal duro, 1 lima de metal duro, 1 hoja de sierra E-CUT Long Life (10 mm), 1 cuchilla de cubiertas de cada medida (4 y 5 mm), 1 hoja de sierra E-CUT universal (44 mm), 1 hoja de sierra E-CUT Long-Life (35 mm), 1 disco de sierra HSS (Ø 85 mm), 1 maletín de herramientas de plástico

Para los accesorios vease la página 148



Denominación	Número de pedido	EAN	PK	P.V.P. sin I.V.A.
FEIN MULTITALENT FMT 250 QSL QuickStart	7 229 53 61 00 0	4014586884905	03	192,00

Incluido en el precio:

1 plato triangular, 3 hojas de lija de cada grano (Gr. 80, 120, 180), 1 hoja de sierra E-CUT universal (44 mm), 1 maletín de herramientas de plástico

Para los accesorios vease la página 148



Denominación	Número de pedido	EAN	PK	P.V.P. sin I.V.A.
FEIN MULTITALENT FMT 250 SL Start	7 229 54 61 00 0	4014586885025	03	151,50

Incluido en el precio:

1 plato triangular, 3 hojas de lija de cada grano (Gr. 80, 120, 180), 1 hoja de sierra E-CUT universal (44 mm), 1 maletín de herramientas de plástico

Para los accesorios vease la página 148



	FEIN SUPERCUT a batería AFSC 18 QSL	FEIN SUPERCUT a batería AFSC 18 QCSL	FEIN SUPERCUT a batería AFSC 18 QSL Select	FEIN SUPERCUT a batería AFSC 18 QSL para obras en interiores y reformas con madera	FEIN SUPERCUT a batería AFSC 18 QSL para la reparación/ el cambio de ventanas	FEIN SUPERCUT a batería AFSC 18 QSL para el saneamiento de azulejos/baños	FEIN SUPERCUT a batería AFSC 18 QSL para la instalación de calefactores/sanitarios	
	La potente herramienta oscilante a batería con sistema de sujeción rápida para obras en interiores y reformas.			El sistema más potente para obras en interiores y de renovación con un equipamiento de accesorios especial para trabajos de serrado rápidos y precisos al montar madera.	El sistema más potente para obras en interiores y de renovación con un equipamiento de accesorios especial para el desmontaje de ventanas antiguas y para cambiar lunas de vidrio aislante dispuestas en lecho de masilla.	El sistema más potente para obras en interiores y de renovación con un equipamiento de accesorios especial para una extracción perfecta de baldosas y para eliminar juntas de baldosa al sanear baños.	El sistema más potente para obras en interiores y de renovación con un equipamiento de accesorios especial para las aplicaciones más importantes en las reparaciones de sanitarios.	
EAN 4014586...	... 884301	... 884349	... 884295	... 884387	... 884424	... 884431	... 884448	
Página	146	146	146	146	146	146	146	
Características técnicas	Consumo nominal							
	Potencia suministrada							
	Tensión de acumulador	18 V	18 V	18 V	18 V	18 V	18 V	
	Capacidad del acumulador	5 Ah	2,5 Ah		5 Ah	5 Ah	5 Ah	
	Compatibilidad de la batería	lones de litio/iones de litio HighPower	lones de litio/iones de litio HighPower	lones de litio/iones de litio HighPower	lones de litio/iones de litio HighPower	lones de litio/iones de litio HighPower	lones de litio/iones de litio HighPower	lones de litio/iones de litio HighPower
	Alojamiento para la batería	MultiVolt	MultiVolt	MultiVolt	MultiVolt	MultiVolt	MultiVolt	MultiVolt
	Oscilaciones	10 000 - 19 500 1/min	10 000 - 19 500 1/min	10 000 - 19 500 1/min	10 000 - 19 500 1/min	10 000 - 19 500 1/min	10 000 - 19 500 1/min	10 000 - 19 500 1/min
	Portaherramienta	StarlockMax	StarlockMax	StarlockMax	StarlockMax	StarlockMax	StarlockMax	StarlockMax
	Cambio de herramienta	QuickIN	QuickIN	QuickIN	QuickIN	QuickIN	QuickIN	QuickIN
	Cable con conector							
	Peso según EPTA							
	Peso con acumulador	1,80 kg	1,60 kg		1,80 kg	1,80 kg	1,80 kg	1,80 kg
Peso sin batería	1,10 kg	1,10 kg	1,10 kg		1,10 kg	1,10 kg	1,10 kg	
Interface mecánica	●	●	●	●	●	●	●	

● incluido

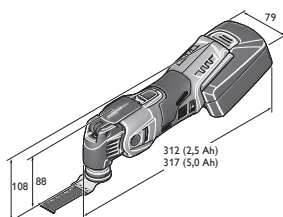

AFSC 18 QSL

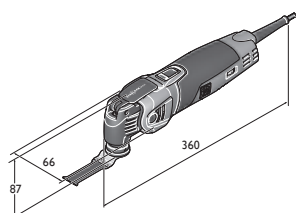

FSC 500 QSL



	FEIN SUPERCUT FSC 500 QSL	FEIN SUPERCUT FSC 500 QSL para obras en interiores y reformas con madera	FEIN SUPERCUT FSC 500 QSL para la reparación/ el cambio de ventanas	FEIN SUPERCUT FSC 500 QSL para el saneamiento de azulejos/baños	FEIN SUPERCUT FSC 500 QSL para la instalación de calefacciones/ sanitarios	FEIN SUPERCUT FSC 500 QSL Composite	FEIN SUPERCUT FSC 500 QSL para el saneamiento de juntas
	El potente oscilador con sistema de sujeción rápida para trabajos en interiores y de renovación.	El sistema más potente para obras en interiores y de renovación con un equipamiento de accesorios especial para trabajos de serrado rápidos y precisos al montar madera.	El sistema más potente para obras en interiores y de renovación con un equipamiento de accesorios especial para el desmontaje de ventanas antiguas y para cambiar lunas de vidrio aislante dispuestas en lecho de masilla.	El sistema más potente para obras en interiores y de renovación con un equipamiento de accesorios especial para una extracción perfecta de baldosas y para eliminar juntas de baldosa al sanear baños.	El sistema más potente para obras en interiores y de renovación con un equipamiento de accesorios especial para las aplicaciones más importantes en las reparaciones de sanitarios.	El potente sistema para obras en interiores y de renovación para todas las aplicaciones importantes en el mecanizado de componentes reforzados con fibra de vidrio y de carbono.	El sistema más potente para obras en interiores y de renovación con un equipamiento de accesorios especial para el saneamiento de juntas.
	... 885247	... 885308	... 885353	... 885360	... 885407	... 885414	... 886176
	147	147	147	147	147	147	147
	450 W	450 W	450 W	450 W	450 W	450 W	450 W
	250 W	250 W	250 W	250 W	250 W	250 W	250 W
	10 000 - 19 500 1/min	10 000 - 19 500 1/min	10 000 - 19 500 1/min	10 000 - 19 500 1/min	10 000 - 19 500 1/min	10 000 - 19 500 1/min	10 000 - 19 500 1/min
	StarlockMax QuickIN	StarlockMax QuickIN	StarlockMax QuickIN	StarlockMax QuickIN	StarlockMax QuickIN	StarlockMax QuickIN	StarlockMax QuickIN
	5 m	5 m	5 m	5 m	5 m	5 m	5 m
	1,60 kg	1,60 kg	1,60 kg	1,60 kg	1,60 kg	1,60 kg	1,60 kg
	•	•	•	•	•		•

Oscilantes



Denominación	Número de pedido	EAN	PK	P.V.P. sin I.V.A.
FEIN SUPERCUT a batería AFSC 18 QSL	7 129 27 61 00 0	4014586884301	03	555,00

Incluido en el precio:
2 baterías (Li-Ion), 1 cargador, 1 maletín de herramientas de plástico
Para los accesorios vease la página 148



Denominación	Número de pedido	EAN	PK	P.V.P. sin I.V.A.
FEIN SUPERCUT a batería AFSC 18 QCSL	7 129 27 62 00 0	4014586884349	03	468,75

Incluido en el precio:
1 cargador, 2 baterías (Li-Ion), 1 maletín de herramientas de plástico
Para los accesorios vease la página 148

FEIN SELECT⁺



Denominación	Número de pedido	EAN	PK	P.V.P. sin I.V.A.
FEIN SUPERCUT a batería AFSC 18 QSL Select	7 129 27 60 00 0	4014586884295	03	246,00

Incluido en el precio:
1 maletín de herramientas de plástico
La máquina solo debe operarse con las nuevas baterías de 2,5 Ah (9 26 04 171 02 0) o 5 Ah (9 26 04 173 02 0).
Para los accesorios vease la página 148



Denominación	Número de pedido	EAN	PK	P.V.P. sin I.V.A.
FEIN SUPERCUT a batería AFSC 18 QSL para obras en interiores y reformas con madera	7 129 27 64 00 0	4014586884387	03	629,00

Incluido en el precio:
1 disco de sierra HSS, madera Ø 100 mm, 1 tope de profundidad, 2 hojas de sierra BIM E-Cut de precisión (forma 205, 208), 5 hojas de sierra E-Cut Long Life (forma 183, 160, 161, 201, 203), 2 hojas de sierra E-Cut universales (forma 151, 152), 1 plato triangular, 5x hojas de lija (granulación 80, 120, 180), 2 baterías (Li-Ion), 1 cargador, 1 maletín de herramientas de plástico
Para los accesorios vease la página 148



Denominación	Número de pedido	EAN	PK	P.V.P. sin I.V.A.
FEIN SUPERCUT a batería AFSC 18 QSL para la reparación/ el cambio de ventanas	7 129 27 66 00 0	4014586884424	03	629,00

Incluido en el precio:
1 disco de sierra HSS, madera Ø 100 mm, 1 disco de sierra HSS para metal (Ø 100 mm), 1 hoja de sierra E-Cut Long Life (forma 203), 2 hojas de sierra E-Cut universal (forma 151, 152), 1 cuchilla fungiforme, 1 hoja de sierra segmentada (forma 244), 1 tope de profundidad, 1 plato triangular, 5x hojas de lija (granulación 80, 120, 180), 2 baterías (Li-Ion), 1 cargador, 1 maletín de herramientas de plástico
Para los accesorios vease la página 148



Denominación	Número de pedido	EAN	PK	P.V.P. sin I.V.A.
FEIN SUPERCUT a batería AFSC 18 QSL para el saneamiento de azulejos/baños	7 129 27 67 00 0	4014586884431	03	629,00

Incluido en el precio:
1 cuchilla segmentada con recubrimiento de diamante (ref 243), 1 disco de sierra para metal duro Ø 105 mm (forma 214), 2 hojas de sierra E-Cut universales (forma 151, 152), 1 cuchilla fungiforme, 1 espátula, 2 rascadores con recubrimiento de metal duro, triangulares, perforados para la aspiración del polvo, 2 baterías (Li-Ion), 1 cargador, 1 maletín de herramientas de plástico
Para los accesorios vease la página 148



Denominación	Número de pedido	EAN	PK	P.V.P. sin I.V.A.
FEIN SUPERCUT a batería AFSC 18 QSL para la instalación de calefacciones/sanitarios	7 129 27 68 00 0	4014586884448	03	629,00

Incluido en el precio:
1 cuchilla segmentada con recubrimiento de diamante (ref 243), cada uno con 1 herramienta de rebajado (12, 13 y 22 mm), 1 cuchilla recta, alargada (Forma 239), 2 hojas de sierra E-Cut universales (forma 151, 152), 1 espátula, 1 rascador, con recubrimiento de metal duro, triangular, perforado para la aspiración de polvo, 2 baterías (Li-Ion), 1 cargador, 1 maletín de herramientas de plástico
Para los accesorios vease la página 148



Denominación	Número de pedido	EAN	PK	P.V.P. sin I.V.A.
FEIN SUPERCUT FSC 500 QSL	7 229 46 61 00 0	4014586885247	03	429,00

Incluido en el precio:
1 Systainer Sys 1

Para los accesorios vease la página 148



Denominación	Número de pedido	EAN	PK	P.V.P. sin I.V.A.
FEIN SUPERCUT FSC 500 QSL para obras en interiores y reformas con madera	7 229 46 62 00 0	4014586885308	03	529,00

Incluido en el precio:

1 disco de sierra HSS, madera Ø 100 mm, 1 tope de profundidad, 2 hojas de sierra BIM E-Cut de precisión (forma 205, 208), 5 hojas de sierra E-Cut Long Life (forma 183, 160, 161, 201, 203), 2 hojas de sierra E-Cut universales (forma 151, 152), 1 plato triangular, 5x hojas de lija (granulación 80, 120, 180), 1 Systainer Sys 1

Para los accesorios vease la página 148



Denominación	Número de pedido	EAN	PK	P.V.P. sin I.V.A.
FEIN SUPERCUT FSC 500 QSL para la reparación/el cambio de ventanas	7 229 46 63 00 0	4014586885353	03	529,00

Incluido en el precio:

1 disco de sierra HSS, madera Ø 100 mm, 1 disco de sierra HSS para metal (Ø 100 mm), 1 hoja de sierra E-Cut Long Life (forma 203), 1 hoja de sierra E-Cut universal (forma 152), 1 cuchilla fungiforme, 1 hoja de sierra segmentada (forma 244), 1 tope de profundidad, 1 plato triangular, 5x hojas de lija (granulación 80, 120, 180), 1 Systainer Sys 1

Para los accesorios vease la página 148



Denominación	Número de pedido	EAN	PK	P.V.P. sin I.V.A.
FEIN SUPERCUT FSC 500 QSL para el saneamiento de azulejos/baños	7 229 46 64 00 0	4014586885360	03	529,00

Incluido en el precio:

1 cuchilla segmentada con recubrimiento de diamante (ref 243), 1 disco de sierra para metal duro Ø 105 mm (forma 214), 2 hojas de sierra E-Cut universales (forma 151, 152), 1 cuchilla fungiforme, 1 espátula, 2 rascadores con recubrimiento de metal duro, triangulares, perforados para la aspiración del polvo, 1 Systainer Sys 1

Para los accesorios vease la página 148



Denominación	Número de pedido	EAN	PK	P.V.P. sin I.V.A.
FEIN SUPERCUT FSC 500 QSL para la instalación de calefacciones/sanitarios	7 229 46 65 00 0	4014586885407	03	529,00

Incluido en el precio:

1 cuchilla segmentada con recubrimiento de diamante (ref 243), cada uno con 1 herramienta de rebajado (12, 13 y 22 mm), 1 cuchilla recta, alargada (Forma 239), 2 hojas de sierra E-Cut universales (forma 151, 152), 1 espátula, 1 rascador, con recubrimiento de metal duro, triangular, perforado para la aspiración de polvo, 1 Systainer Sys 1

Para los accesorios vease la página 148



Denominación	Número de pedido	EAN	PK	P.V.P. sin I.V.A.
FEIN SUPERCUT FSC 500 QSL Composite	7 229 46 67 00 0	4014586885414	03	559,00

Incluido en el precio:

1 hoja de sierra E-Cut universal (forma 152), 1 disco de sierra diamantado Ø 105 mm, 1 disco de sierra para metal duro E-Cut (forma 191), 1 lima de metal duro, 1 plato triangular, 5x hojas de lija (granulación 80, 120, 180), 1 rascador, con recubrimiento de metal duro, triangular, perforado para la aspiración de polvo, 1 Dispositivo de aspiración, 1 maletín de herramientas de plástico

Para los accesorios vease la página 148



Denominación	Número de pedido	EAN	PK	P.V.P. sin I.V.A.
FEIN SUPERCUT FSC 500 QSL para el saneamiento de juntas	7 229 46 70 00 0	4014586886176	03	599,00

Incluido en el precio:

1 Dispositivo de aspiración, 1 empuñadura de puente con amortiguación de vibraciones, 1 cuchilla recta, alargada (Forma 239), 5 cuchillas rectas (forma 236), 1 cuchilla de limpieza con recubrimiento de diamante, recta (forma 237), 1 bloque de limpieza, 1 maletín de herramientas de plástico





Para los accesorios vease la página 148

Starlock: El nuevo estándar de sistema para herramientas eléctricas oscilantes.

En combinación con las nuevas máquinas FEIN, Starlock permite un cambio de accesorios totalmente seguro y rápido en un tiempo récord de menos de 3 segundos. Simultáneamente, se garantiza un asiento perfecto y con ello una transmisión de la fuerza óptima. El resultado: Según los accesorios utilizados, se obtiene una velocidad de corte aprox. un 35% mayor, una precisión claramente mejor y un ruido de marcha reducido. Por supuesto, los nuevos accesorios son 100% compatibles con las herramientas oscilantes FEIN más antiguas existentes en el mercado. Para proteger las máquinas individuales frente a sobrecarga y daños el sistema se divide en 3 clases de potencia: Starlock, StarlockPlus y StarlockMax. Lo que no ha cambiado: Los

accesorios originales FEIN se siguen desarrollando continuamente para obtener nuevos accesorios efectivos y es el programa de accesorios más amplio del mercado. El espectro de servicios de una herramienta oscilante solo puede conseguirse completamente con los accesorios adecuados. La sensacional calidad y la duración de los accesorios originales FEIN en combinación con unos resultados de trabajo perfectos proporcionan una relación calidad/precio extraordinarias. De este modo, los accesorios originales FEIN siempre son la mejor elección.

La siguiente tabla muestra claramente qué accesorios se adaptan a qué producto:

	STARLOCK	STARLOCK PLUS	STARLOCK MAX	
				
	Alojamiento Starlock universal, adecuado para todas las herramientas multifunción usuales en el mercado.	Alojamiento StarlockPlus, adecuado para todas las herramientas multifunción usuales con alojamiento StarlockPlus y StarlockMax así como todas las FEIN MULTITALENT y MULTIMASTER hasta 04/16.	Alojamiento StarlockMax que puede utilizarse en todas las herramientas multifunción con el alojamiento adecuado. Con adaptador también para todas las FEIN SUPERCUT anteriores a 04/16.	FEIN SUPERCUT con alojamiento de 12 cantos, adecuado para todos los FEIN SUPERCUT FSC 2.0 (Q), FSC 1.6 (Q), (A)FSC 1.7 (Q), AFSC 18
Starlock (SL)	SL	SLP	SLM	
BOSCH GOP 12 V-28 PMF 220 CE, PMF 250 CES	✓	✗	✗	✗
StarlockPlus (SLP)				
FEIN MULTITALENT: AFMT 12 SL, AFMT 12 QSL FMT 250 SL, FMT 250 QSL				
FEIN MULTIMASTER: AFMM 18 QSL FMM 350 QSL	✓	✓	✗	✗
BOSCH: GOP 30-28, GOP 40-30, GOP 18 V-28 PMF 350 CES				
StarlockMax (SLM)				
FEIN SUPERCUT: AFSC 18 QSL, AFSC 18 QCSL FSC 500 QSL	✓	✓	✓	✗
BOSCH GOP 55-36				
Compatibles con las máquinas FEIN sin alojamiento Starlock				
FEIN MULTITALENT/ MULTIMASTER (- 03/2016)	✓	✓	✗	✗
FEIN SUPERCUT CONSTRUCTION (- 03/2016) FSC 2.0 Q, AFSC 18		✓		
FEIN SUPERCUT AUTOMOTIVE FSC 1.6 Q, FSC 1.7 Q, AFSC 1.7 Q, AFSC 1.7 QC		+ Adapter 3 52 22 952 05 0		✓
FEIN SUPERCUT AUTOMOTIVE FSC 1.6, FSC 1.7		✓		
		+ Adapter 3 52 22 952 04 0		
Otras multiherramientas				
Makita, Hitachi, Metabo, Milwaukee, AEG, Einhell, Ryobi, Skil, etc.	✓	✗	✗	✗

Starlock, el nuevo estándar de portaherramientas para multiherramientas, es un desarrollo conjunto registrado como patente de FEIN y BOSCH. Starlock, StarlockPlus y StarlockMax son marcas registradas de C. & E. Fein GmbH y Robert Bosch GmbH.



Serrado



Hoja de sierra

Para todos los materiales blandos. Segmentado, ideal para trabajar en esquinas y en bordes sin que se solape.

Ø mm	Alojamiento	Unid./ Paq.	Número de pedido	P.V.P. sin I.V.A.
85	SL	1	6 35 02 113 21 0	21,50



Hoja de sierra HSS

Disco de sierra HSS macizo con dentado metálico para chapa hasta aprox. 1 mm. También para plásticos, plástico reforzado con fibra de vidrio, madera, masilla y metales no ferrosos. Velocidad de corte excepcional. Línea de corte limpia y delgada. Buena rentabilidad gracias a la forma circular.

Ø mm	Alojamiento	Unid./ Paq.	Número de pedido	P.V.P. sin I.V.A.
85	SL	1	6 35 02 097 21 0	23,40
85	SL	2	6 35 02 097 22 0	43,00
85	SL	5	6 35 02 097 23 0	99,00



Hoja de sierra HSS

Disco de sierra HSS macizo con dentado metálico para chapa hasta aprox. 1 mm. También para plásticos, plástico reforzado con fibra de vidrio, madera, masilla y metales no ferrosos. Velocidad de corte excepcional. Línea de corte limpia y delgada. Segmentado, ideal para trabajar en esquinas y en bordes sin que se solape.

Ø mm	Alojamiento	Unid./ Paq.	Número de pedido	P.V.P. sin I.V.A.
85	SL	1	6 35 02 106 21 0	27,00
85	SL	2	6 35 02 106 22 0	49,00
85	SL	5	6 35 02 106 23 0	109,00



Hoja de sierra HSS

Bimetal para una elevada duración. Dentado metálico para chapa hasta aprox. 1 mm. También para plásticos, plástico reforzado con fibra de vidrio, madera, masilla y metales no ferrosos. Se puede trabajar de forma plana respecto a la superficie. Buena rentabilidad gracias a la forma circular.

Ø mm	Alojamiento	Unid./ Paq.	Número de pedido	P.V.P. sin I.V.A.
85	SL	1	6 35 02 174 21 0	46,00
85	SL	5	6 35 02 174 23 0	195,00



Hoja de sierra HSS

Bimetal para una elevada duración. Dentado metálico para chapa hasta aprox. 1 mm. También para plásticos, plástico reforzado con fibra de vidrio, madera, masilla y metales no ferrosos. Se puede trabajar de forma plana respecto a la superficie. Rentabilidad óptima gracias a la forma circular y al diámetro extragrande.

Ø mm	Alojamiento	Unid./ Paq.	Número de pedido	P.V.P. sin I.V.A.
100	SLP	1	6 35 02 175 21 0	47,90
100	SLP	5	6 35 02 175 23 0	199,50



Hoja de sierra HSS

Bimetal para una elevada duración. Dentado metálico para chapa hasta aprox. 1 mm. También para plásticos, plástico reforzado con fibra de vidrio, madera, masilla y metales no ferrosos. Se puede trabajar de forma plana respecto a la superficie. Segmentado, ideal para trabajar en esquinas y en bordes sin que se solape.

Ø mm	Alojamiento	Unid./ Paq.	Número de pedido	P.V.P. sin I.V.A.
100	SLP	1	6 35 02 196 21 0	47,50
100	SLP	5	6 35 02 196 23 0	209,00



Hoja de sierra HSS

Bimetal para una elevada duración. Dentado de madera trabado. Duración excelente, elevada calidad de corte y buena velocidad de corte. Como «minisierra circular» resulta ideal para realizar cortes largos y rectos y para cortar parquet tendido, laminado y revestimientos de pared.

Ø mm	Alojamiento	Unid./ Paq.	Número de pedido	P.V.P. sin I.V.A.
100	SLP	1	6 35 02 176 21 0	56,95



Set de discos de sierra HSS

Bimetal para una elevada duración. dentado de madera. Duración excelente, elevada calidad y velocidad de corte. Como «minisierra circular» resulta ideal para realizar cortes largos y rectos y para cortar parquet tendido, laminado y revestimientos de pared. El tope de profundidad también puede utilizarse con muchos otros accesorios FEIN. Para un trabajo exacto también en profundidad. Alojamiento StarlockPlus, adecuado para todas las herramientas multifunción usuales con alojamiento StarlockPlus y StarlockMax así como todas las FEIN MULTITALENT y MULTIMASTER hasta 04/16. Volumen de suministro: 1 disco de sierra HSS, 1 tope de profundidad (adecuado para FMM 350 QSL, AFMM 18 QSL, AFSC 18 QSL, FSC 500 QSL)

Ø mm	Alojamiento	Número de pedido	P.V.P. sin I.V.A.
100	SLP	3 52 22 952 01 0	70,38



Protección contra contacto

Protección contra contacto de repuesto para disco de sierra HSS 6 35 02 176 21 0.

Número de pedido	P.V.P. sin I.V.A.
3 43 00 000 00 1	5,00



Tope de profundidad

Tope de profundidad para todas las hojas de sierra. Para un trabajo exacto también en profundidad. Protección efectiva de la hoja de sierra y la pieza de trabajo. Contenido: 1 adaptador para la fijación en la máquina, 360° de libertad de giro. 1 tope de profundidad, 1 carro de guía ajustable en profundidad. Solo puede utilizarse con (A)FMM o (A)FSC.

Número de pedido	P.V.P. sin I.V.A.
3 21 27 069 01 0	22,96



Set de accesorios Best of E-Cut

Formado por 6 hojas de sierra E-Cut distintas con dentado bimetalico a un precio de oferta en una práctica caja de almacenaje de plástico. Contenido: cada uno con 1 hoja de sierra E-Cut universal de 28 mm y 44 mm de ancho así como cada uno con 2 hojas de sierra E-Cut Long Life de 35 mm y 65 mm de ancho.

Alojamiento	Número de pedido	P.V.P. sin I.V.A.
SLP	3 52 22 942 05 0	69,95



Set de accesorios Best of E-Cut

Formada por 6 hojas de sierra E-Cut distintas con dentado bimetalico a un precio de oferta. Alojamiento Starlock adecuado para todas las herramientas oscilantes usuales en el mercado. Compatibles también con Bosch, Makita, Metabo, Ridgid, Skil y muchas más Contenido: 2 hojas de sierra E-Cut Long-Life de 35 mm y 2 de 50 mm de ancho, así como 2 hojas de sierra E-Cut de 28 mm de ancho.

Alojamiento	Número de pedido	P.V.P. sin I.V.A.
SL	3 52 22 952 30 0	59,95



Hoja de sierra E-Cut Combo

Composición de las 3 hojas de sierra E-Cut FEIN más usuales para el uso universal. Precio referido a la referencia individual. Perfectamente equipados para todas las aplicaciones de serrado. Volumen de suministro: cada uno con una hoja de sierra E-Cut Long Life de 35 mm y 65 mm de ancho y 1 hoja de sierra E-Cut universal de 44 mm de ancho.

Alojamiento	Número de pedido	P.V.P. sin I.V.A.
SLP	3 52 22 952 03 0	46,00



Hoja de sierra Long Life E-Cut

Bimetal con dentado de madera trabado para todos los materiales derivados de la madera, placa de cartón-yeso y plástico. Duración excelente, elevada calidad de corte y buena velocidad de corte. Excepcionalmente robusta, insensible también frente clavos (hasta aprox. Ø 4 mm), mampostería, etc. Forma corta, muy estrecha para escotaduras mínimas.

Ancho mm	Longitud mm	Alojamiento	Unid./ Paq.	Número de pedido	P.V.P. sin I.V.A.
10	30	SL	1	6 35 02 184 21 0	9,94
10	30	SL	3	6 35 02 184 22 0	27,54
10	30	SL	5	6 35 02 184 23 0	42,83
10	30	SL	10	6 35 02 184 24 0	80,58
10	30	SL	50	6 35 02 184 25 0	351,90
20	34	SL	1	6 35 02 183 21 0	12,75
20	34	SL	3	6 35 02 183 22 0	35,45
20	34	SL	5	6 35 02 183 23 0	56,10
20	34	SL	10	6 35 02 183 24 0	104,04
20	34	SL	50	6 35 02 183 25 0	443,70

Oscilantes



Hoja de sierra Long Life E-Cut

Bimetal con dentado de madera trabado para todos los materiales derivados de la madera, placa de cartón-yeso y plástico. Duración excelente, elevada calidad de corte y buena velocidad de corte. Excepcionalmente robusta, insensible también frente clavos (hasta aprox. Ø 4 mm), mampostería, etc. Ancho medio, forma entallada para una velocidad de corte óptima y una buena eliminación de virutas.

Ancho mm	Longitud mm	Alojamiento	Unid./Paq.	Número de pedido	P.V.P. sin I.V.A.
35	50	SL	1	6 35 02 160 21 0	16,06
35	50	SL	3	6 35 02 160 22 0	44,88
35	50	SL	5	6 35 02 160 23 0	70,38
35	50	SL	10	6 35 02 160 24 0	131,58
35	50	SL	50	6 35 02 160 25 0	580,39



Hoja de sierra Long Life E-Cut

Bimetal con dentado de madera trabado para todos los materiales derivados de la madera, placa de cartón-yeso y plástico. Duración excelente, elevada calidad de corte y buena velocidad de corte. Excepcionalmente robusta, insensible también frente clavos (hasta aprox. Ø 4 mm), mampostería, etc. Forma ancha para un rendimiento de corte máximo y cortes largos rectos.

Ancho mm	Longitud mm	Alojamiento	Unid./Paq.	Número de pedido	P.V.P. sin I.V.A.
50	50	SL	1	6 35 02 221 21 0	17,13
50	50	SL	3	6 35 02 221 22 0	46,92
50	50	SL	5	6 35 02 221 23 0	73,95
50	50	SL	10	6 35 02 221 24 0	138,72
50	50	SL	50	6 35 02 221 25 0	610,98
65	50	SL	1	6 35 02 228 21 0	15,95
65	50	SL	3	6 35 02 228 22 0	44,70
65	50	SL	5	6 35 02 228 23 0	70,60
65	50	SL	10	6 35 02 228 24 0	131,10
65	50	SL	50	6 35 02 228 25 0	568,50



Hoja de sierra Long Life E-Cut

Bimetal con dentado de madera trabado para todos los materiales derivados de la madera, placa de cartón-yeso y plástico. Duración excelente, elevada calidad de corte y buena velocidad de corte. Excepcionalmente robusta, insensible también frente clavos (hasta aprox. Ø 4 mm), mampostería, etc. Forma extraancha para un rendimiento de corte máximo y cortes largos rectos.

Ancho mm	Longitud mm	Alojamiento	Unid./Paq.	Número de pedido	P.V.P. sin I.V.A.
65	50	SLP	1	6 35 02 161 21 0	17,68
65	50	SLP	3	6 35 02 161 22 0	48,88
65	50	SLP	5	6 35 02 161 23 0	78,02
65	50	SLP	10	6 35 02 161 24 0	144,61
65	50	SLP	50	6 35 02 161 25 0	639,83



Hoja de sierra Long Life E-Cut

Bimetal con dentado de madera trabado para todos los materiales derivados de la madera, placa de cartón-yeso y plástico. Duración excelente, elevada calidad de corte y buena velocidad de corte. Excepcionalmente robusta, insensible también frente clavos (hasta aprox. Ø 4 mm), mampostería, etc. Forma larga y estrecha para profundidades de penetración grandes. Entallado para una velocidad de corte óptima y una buena eliminación de virutas.

Ancho mm	Longitud mm	Alojamiento	Unid./Paq.	Número de pedido	P.V.P. sin I.V.A.
32	78	SLM	1	6 35 02 201 21 0	15,51
32	78	SLM	3	6 35 02 201 22 0	43,20
32	78	SLM	5	6 35 02 201 23 0	67,12
32	78	SLM	10	6 35 02 201 24 0	126,89
32	78	SLM	50	6 35 02 201 25 0	532,69



Hoja de sierra Long Life E-Cut

Bimetal con dentado de madera trabado para todos los materiales derivados de la madera, placa de cartón-yeso y plástico. Duración excelente, elevada calidad de corte y buena velocidad de corte. Excepcionalmente robusta, insensible también frente clavos (hasta aprox. Ø 4 mm), mampostería, etc. Forma larga y ancha para profundidades de penetración grandes y el trabajo más efectivo. Entallado para una velocidad de corte óptima y una buena eliminación de virutas.

Ancho mm	Longitud mm	Alojamiento	Unid./Paq.	Número de pedido	P.V.P. sin I.V.A.
42	78	SLM	1	6 35 02 203 21 0	15,97
42	78	SLM	3	6 35 02 203 22 0	44,20
42	78	SLM	5	6 35 02 203 23 0	69,69
42	78	SLM	10	6 35 02 203 24 0	131,08
42	78	SLM	50	6 35 02 203 25 0	556,62



Hoja de sierra estándar E-Cut

Dentado trabado para todos los materiales derivados de la madera, placa de cartón-yeso y plástico, elevada calidad de corte y buena velocidad de corte. Ancho medio, forma entallada para una velocidad de corte óptima y una buena eliminación de virutas.

Ancho mm	Longitud mm	Alojamiento	Unid./Paq.	Número de pedido	P.V.P. sin I.V.A.
35	50	SL	1	6 35 02 133 21 0	14,54
35	50	SL	3	6 35 02 133 22 0	40,29
35	50	SL	5	6 35 02 133 23 0	62,73
35	34	SL	10	6 35 02 133 24 0	116,28
35	50	SL	50	6 35 02 133 25 0	504,90



Hoja de sierra estándar E-Cut

Dentado trabado para todos los materiales derivados de la madera, placa de cartón-yeso y plástico, elevada calidad de corte y buena velocidad de corte. Forma ancha para un rendimiento de corte máximo y cortes largos rectos.

Ancho mm	Longitud mm	Alojamiento	Unid./Paq.	Número de pedido	P.V.P. sin I.V.A.
65	50	SLP	1	6 35 02 134 21 0	16,08
65	50	SLP	3	6 35 02 134 22 0	44,73
65	50	SLP	5	6 35 02 134 23 0	70,76
65	50	SLP	10	6 35 02 134 24 0	129,02
65	50	SLP	50	6 35 02 134 25 0	550,37



Hoja de sierra estándar E-Cut

Dentado trabado para todos los materiales derivados de la madera, placa de cartón-yeso y plástico, elevada calidad de corte y buena velocidad de corte. Forma larga y estrecha para profundidades de penetración grandes. Entallado para una velocidad de corte óptima y una buena eliminación de virutas.

Ancho mm	Longitud mm	Alojamiento	Unid./Paq.	Número de pedido	P.V.P. sin I.V.A.
32	78	SLM	1	6 35 02 200 21 0	13,54
32	78	SLM	3	6 35 02 200 22 0	37,46
32	78	SLM	5	6 35 02 200 23 0	59,31
32	78	SLM	10	6 35 02 200 24 0	111,31
32	78	SLM	50	6 35 02 200 25 0	487,92



Hoja de sierra estándar E-Cut

Dentado trabado para todos los materiales derivados de la madera, placa de cartón-yeso y plástico, elevada calidad de corte y buena velocidad de corte. Forma larga y ancha para profundidades de penetración grandes y el trabajo más efectivo. Entallado para una velocidad de corte óptima y una buena eliminación de virutas.

Ancho mm	Longitud mm	Alojamiento	Unid./Paq.	Número de pedido	P.V.P. sin I.V.A.
42	78	SLM	1	6 35 02 202 21 0	14,11
42	78	SLM	3	6 35 02 202 22 0	38,99
42	78	SLM	5	6 35 02 202 23 0	61,36
42	78	SLM	10	6 35 02 202 24 0	115,47
42	78	SLM	50	6 35 02 202 25 0	498,35



Hoja de sierra estándar E-Cut curvada

Dentado trabado para todos los materiales derivados de la madera, placa de cartón-yeso y plástico, elevada calidad de corte y buena velocidad de corte. Geometría de corte curvada para un comportamiento de penetración óptimo y cantos de corte precisos especialmente en superficies lisas. Forma estrecha y entallada para una velocidad de corte óptima y una buena eliminación de virutas.

Ancho mm	Longitud mm	Alojamiento	Unid./Paq.	Número de pedido	P.V.P. sin I.V.A.
35	55	SL	1	6 35 02 227 21 0	13,90
35	55	SL	3	6 35 02 227 22 0	39,00
35	55	SL	5	6 35 02 227 23 0	61,60
35	55	SL	10	6 35 02 227 24 0	114,30
35	55	SL	50	6 35 02 227 25 0	495,90



Hoja de sierra estándar E-Cut curvada

Dentado trabado para todos los materiales derivados de la madera, placa de cartón-yeso y plástico, elevada calidad de corte y buena velocidad de corte. Geometría de corte curvada para un comportamiento de penetración óptimo y cantos de corte precisos especialmente en superficies lisas. Ancho medio para múltiples posibilidades de uso.

Ancho mm	Longitud mm	Alojamiento	Unid./Paq.	Número de pedido	P.V.P. sin I.V.A.
50	50	SL	1	6 35 02 226 21 0	14,50
50	50	SL	3	6 35 02 226 22 0	40,70
50	50	SL	5	6 35 02 226 23 0	64,30
50	50	SL	10	6 35 02 226 24 0	119,40
50	50	SL	50	6 35 02 226 25 0	517,70



Hoja de sierra estándar E-Cut curvada

Dentado trabado para todos los materiales derivados de la madera, placa de cartón-yeso y plástico, elevada calidad de corte y buena velocidad de corte. Geometría de corte curvada para un comportamiento de penetración óptimo y cantos de corte precisos especialmente en superficies lisas. Forma ancha para un rendimiento de corte máximo y cortes largos rectos.

Ancho mm	Longitud mm	Alojamiento	Unid./Paq.	Número de pedido	P.V.P. sin I.V.A.
65	50	SL	1	6 35 02 225 21 0	14,95
65	50	SL	3	6 35 02 225 22 0	42,15
65	50	SL	5	6 35 02 225 23 0	66,50
65	50	SL	10	6 35 02 225 24 0	123,50
65	50	SL	50	6 35 02 225 25 0	535,75



Hoja de sierra BIM de precisión E-Cut

Bimetal con dentado Japan de doble hilera para todos los materiales derivados de la madera, placa de cartón-yeso y plásticos blandos. Mayor duración y robustez. Máxima velocidad de corte y máxima precisión. Forma estrecha y entallada para una velocidad de corte óptima y una buena eliminación de virutas.

Ancho mm	Longitud mm	Alojamiento	Unid./Paq.	Número de pedido	P.V.P. sin I.V.A.
35	50	SL	1	6 35 02 205 21 0	19,12
35	50	SL	3	6 35 02 205 22 0	53,05
35	50	SL	5	6 35 02 205 23 0	82,62
35	50	SL	10	6 35 02 205 24 0	153,00
35	50	SL	50	6 35 02 205 25 0	657,90



Hoja de sierra BIM de precisión E-Cut

Bimetal con dentado Japan de doble hilera para todos los materiales derivados de la madera, placa de cartón-yeso y plásticos blandos. Mayor duración y robustez. Máxima velocidad de corte y máxima precisión. Ancho medio para múltiples posibilidades de uso.

Ancho mm	Longitud mm	Alojamiento	Unid./Paq.	Número de pedido	P.V.P. sin I.V.A.
50	50	SL	1	6 35 02 232 21 0	20,00
50	50	SL	3	6 35 02 232 22 0	57,00
50	50	SL	5	6 35 02 232 23 0	90,00
50	50	SL	10	6 35 02 232 24 0	161,00
50	50	SL	50	6 35 02 232 25 0	692,00



Hoja de sierra BIM de precisión E-Cut

Bimetal con dentado Japan de doble hilera para todos los materiales derivados de la madera, placa de cartón-yeso y plásticos blandos. Mayor duración y robustez. Máxima velocidad de corte y máxima precisión. Forma extraancha para un rendimiento de corte máximo y cortes largos rectos.

Ancho mm	Longitud mm	Alojamiento	Unid./Paq.	Número de pedido	P.V.P. sin I.V.A.
65	50	SLP	1	6 35 02 208 21 0	20,76
65	50	SLP	3	6 35 02 208 22 0	58,18
65	50	SLP	5	6 35 02 208 23 0	92,61
65	50	SLP	10	6 35 02 208 24 0	169,56
65	50	SLP	50	6 35 02 208 25 0	716,84
65	50	SL	1	6 35 02 229 21 0	16,60
65	50	SL	3	6 35 02 229 22 0	46,40
65	50	SL	5	6 35 02 229 23 0	73,25
65	50	SL	10	6 35 02 229 24 0	136,05
65	50	SL	50	6 35 02 229 25 0	589,95



Hoja de sierra de precisión E-Cut

Dentado Japan de doble hilera para todos los materiales derivados de la madera, placa de cartón-yeso y plásticos blandos. Máxima velocidad de corte y máxima precisión. Forma estrecha y entallada para una velocidad de corte óptima y una buena eliminación de virutas.

Ancho mm	Longitud mm	Alojamiento	Unid./Paq.	Número de pedido	P.V.P. sin I.V.A.
35	50	SL	1	6 35 02 126 21 0	16,83
35	50	SL	3	6 35 02 126 22 0	46,92
35	50	SL	5	6 35 02 126 23 0	73,44
35	50	SL	10	6 35 02 126 24 0	137,70
35	50	SL	50	6 35 02 126 25 0	586,50



Hoja de sierra de precisión E-Cut

Dentado Japan de doble hilera para todos los materiales derivados de la madera, placa de cartón-yeso y plásticos blandos. Máxima velocidad de corte y máxima precisión. Ancho medio para múltiples posibilidades de uso.

Ancho mm	Longitud mm	Alojamiento	Unid./Paq.	Número de pedido	P.V.P. sin I.V.A.
50	50	SL	1	6 35 02 233 21 0	17,90
50	50	SL	3	6 35 02 233 22 0	50,00
50	50	SL	5	6 35 02 233 23 0	78,00
50	50	SL	10	6 35 02 233 24 0	146,00
50	50	SL	50	6 35 02 233 25 0	629,00



Hoja de sierra de precisión E-Cut

Dentado Japan de doble hilera para todos los materiales derivados de la madera, placa de cartón-yeso y plásticos blandos. Máxima velocidad de corte y máxima precisión. Forma extraancha para un rendimiento de corte máximo y cortes largos rectos.

Ancho mm	Longitud mm	Alojamiento	Unid./Paq.	Número de pedido	P.V.P. sin I.V.A.
65	50	SLP	1	6 35 02 127 21 0	18,60
65	50	SLP	3	6 35 02 127 22 0	51,91
65	50	SLP	5	6 35 02 127 23 0	81,14
65	50	SLP	10	6 35 02 127 24 0	152,94
65	50	SLP	50	6 35 02 127 25 0	644,02
65	50	SL	1	6 35 02 230 21 0	15,95
65	50	SL	3	6 35 02 230 22 0	44,70
65	50	SL	5	6 35 02 230 23 0	70,60
65	50	SL	10	6 35 02 230 24 0	131,10
65	50	SL	50	6 35 02 230 25 0	568,50



Hoja de sierra universal E-Cut

Bimetal con dentado universal ondulado. Amplio espectro de aplicación para chapa hasta 2 mm, perfiles de aluminio, tubos de cobre, madera, placa de cartón-yeso y plásticos. Forma estrecha y entallada para una velocidad de corte óptima y una buena eliminación de virutas.

Ancho mm	Longitud mm	Alojamiento	Unid./Paq.	Número de pedido	P.V.P. sin I.V.A.
28	60	SLP	1	6 35 02 151 21 0	18,51
28	60	SLP	3	6 35 02 151 22 0	51,70
28	60	SLP	5	6 35 02 151 23 0	80,62
28	60	SLP	10	6 35 02 151 24 0	150,72
28	50	SLP	50	6 35 02 151 25 0	649,67
28	55	SL	1	6 35 02 222 21 0	18,25
28	55	SL	3	6 35 02 222 22 0	51,00
28	55	SL	5	6 35 02 222 23 0	79,56
28	55	SL	10	6 35 02 222 24 0	148,92
28	55	SL	50	6 35 02 222 25 0	641,59



Hoja de sierra universal E-Cut

Bimetal con dentado universal ondulado. Amplio espectro de aplicación para chapa hasta 2 mm, perfiles de aluminio, tubos de cobre, madera, placa de cartón-yeso y plásticos. Ancho medio, forma entallada para una velocidad de corte óptima y una buena eliminación de virutas.

Ancho mm	Longitud mm	Alojamiento	Unid./Paq.	Número de pedido	P.V.P. sin I.V.A.
44	60	SLP	1	6 35 02 152 21 0	19,76
44	60	SLP	3	6 35 02 152 22 0	55,14
44	60	SLP	5	6 35 02 152 23 0	86,35
44	60	SLP	10	6 35 02 152 24 0	161,26
44	60	SLP	50	6 35 02 152 25 0	675,21
44	55	SL	1	6 35 02 223 21 0	19,13
44	55	SL	3	6 35 02 223 22 0	53,04
44	55	SL	5	6 35 02 223 23 0	84,66
44	55	SL	10	6 35 02 223 24 0	158,10
44	55	SL	50	6 35 02 223 25 0	661,98



Hoja de sierra fina E-Cut

Bimetal con dentado fino para chapa hasta 2 mm, perfiles de aluminio, tubos de cobre. También para plásticos reforzados con fibra de vidrio y otros plásticos duros. Cortes excepcionalmente precisos y bien controlables con una línea de corte especialmente delgada. Forma estrecha y entallada para una velocidad de corte óptima y una buena eliminación de virutas.

Ancho mm	Longitud mm	Alojamiento	Unid./Paq.	Número de pedido	P.V.P. sin I.V.A.
30	50	SL	1	6 35 02 157 21 0	12,75
30	50	SL	3	6 35 02 157 22 0	35,45
30	50	SL	5	6 35 02 157 23 0	56,10
30	50	SL	10	6 35 02 157 24 0	104,04
30	50	SL	50	6 35 02 157 25 0	443,70



Disco de metal duro

Dentado abierto cortes perfectamente limpios en materiales de plástico reforzado con fibra de vidrio y de carbono sin deslaminación. Cortes sin deformación, largos y rectos con elevada velocidad de corte y precisión. Modelo extrafino. Ancho de corte aprox. 1,2 mm. Segmentado, ideal para trabajar en esquinas y en bordes sin que se solape.

Ø mm	Alojamiento	Número de pedido	P.V.P. sin I.V.A.
90	SLP	6 35 02 187 21 0	47,18



Disco de metal duro

Dentado abierto cortes perfectamente limpios en materiales de plástico reforzado con fibra de vidrio y de carbono sin deslaminación. Cortes sin deformación, largos y rectos con elevada velocidad de corte y precisión. Modelo extrafino. Ancho de corte aprox. 1,2 mm.

Ø mm	Alojamiento	Número de pedido	P.V.P. sin I.V.A.
105	SLM	6 35 02 215 21 0	50,96



Disco recubrimiento diamante

Dentado abierto cortes perfectamente limpios en materiales de plástico reforzado con fibra de vidrio y de carbono sin deslaminación. Cortes sin deformación, largos y rectos con elevada velocidad de corte y precisión. Revestimiento de diamante para una duración excelente. Modelo extrafino. Ancho de corte aprox. 1,2 mm. Segmentado, ideal para trabajar en esquinas y en bordes sin que se solape.

Ø mm	Alojamiento	Número de pedido	P.V.P. sin I.V.A.
90	SLP	6 35 02 188 21 0	92,58
105	SLM	6 35 02 220 21 0	123,80



Disco de sierra de metal duro E-Cut

Cortes perfectamente limpios en materiales de plástico reforzado con fibra de vidrio y de carbono sin deslaminación. Especialmente adecuado para escotaduras precisas y cortes cortos. Trabajo exacto en esquinas y cantos.

Ancho mm	Longitud mm	Alojamiento	Número de pedido	P.V.P. sin I.V.A.
35	50	SLP	6 35 02 191 21 0	33,29



Disco de sierra diamantado E-Cut

Revestimiento de diamante para una duración excelente. Cortes perfectamente limpios en materiales de plástico reforzado con fibra de vidrio y de carbono sin deslaminación. Especialmente adecuado para escotaduras precisas y cortes cortos. Trabajo exacto en esquinas y cantos.

Ancho mm	Longitud mm	Alojamiento	Número de pedido	P.V.P. sin I.V.A.
44	60	SLM	6 35 02 204 21 0	57,00
35	50	SLP	6 35 02 193 21 0	54,08



Hoja de sierra

Para separar lunas de vidrio aislante depositadas en lecho de masilla.

Alojamiento	Unid./Paq.	Número de pedido	P.V.P. sin I.V.A.
SLM	2	6 39 03 244 22 0	72,90



Set de accesorios Best of Renovation

Set de accesorios de 34 piezas para múltiples trabajos de renovación a un precio de oferta en una práctica caja de almacenaje de plástico. Uso universal para serrar, desbastar, tronzar, etc. Atractivo precio referido a la referencia individual. Contenido: cada uno con 1 hoja de sierra E-Cut Long Life de 10 y 20 mm, cada uno con 3 hojas de sierra E-Cut Long Life de 35 y 65 mm, cada uno con 1 hoja de sierra E-Cut universal de 28 y 44 mm, 1 disco de sierra HSS, segmentado Ø 85 mm, 1 disco de sierra de metal duro, segmentado Ø 90 mm, 1 lima de metal duro de 10 mm, 1 espátula rígida corta, 1 plato de lijado triangular, sin perforar, cada uno con 3 hojas de lija de grano 60, 80, 120, 180, 1 disco abrasivo Ø 115 mm cada uno con 2 hojas de lija de grano 60, 80, 180.

Alojamiento	Número de pedido	P.V.P. sin I.V.A.
SLP	3 52 22 942 06 0	179,95



Set de accesorios para renovación de suelos

Set de accesorios de 3 piezas para muchos trabajos en el saneamiento y renovación de suelos. De uso universal para numerosos trabajos de aserrado, como p. ej. recortar marcos de puerta, adaptación exacta de suelos de parquet o rebajar zócalos mientras están montados. Pero también retirar de forma limpia y completa restos de pegamento, materiales de juntas elásticos o restos de suelos de alfombra. Atractivo precio referido a la referencia individual. Alojamiento Starlock adecuado para todas las herramientas oscilantes usuales en el mercado. Compatibles también con Bosch, Makita, Metabo, Ridgid, Skil y muchas más. Contenido: 1 disco de sierra HSS, segmentado Ø 85 mm, 1 hoja de sierra E-Cut Long-Life de 35 mm, 1 espátula fija y corta

Alojamiento	Número de pedido	P.V.P. sin I.V.A.
SL	3 52 22 952 22 0	45,00



Set de accesorios para renovación de ventanas

Set de accesorios de 15 piezas para los trabajos más frecuentes al reparar y renovar ventanas de madera. Uso universal para el desbaste cerca de los bordes en esquinas y cantos sin efecto de rebote. Eliminar juntas de masilla agrietadas o listones de retención de vidrio sin riesgo de rotura del cristal, así como para aserrar todos los materiales de madera, también con clavos. Atractivo precio referido a la referencia individual. Alojamiento Starlock adecuado para todas las herramientas oscilantes usuales en el mercado. Compatibles también con Bosch, Makita, Metabo, Ridgid, Skil y muchas más. Contenido: 1 plato de lijado triangular (80 mm) con 3 hojas de lija con grano de 60, 80, 120, 180, respectivamente, 1 disco de sierra HSS, segmentado Ø 85 mm, 1 hoja de sierra E-CUT Long-Life de 35 mm.

Alojamiento	Número de pedido	P.V.P. sin I.V.A.
SL	3 52 22 952 23 0	45,00



Set de accesorios universal

Set de accesorios de 15 piezas. Selección ideal de accesorios para todos trabajos de renovación y reparación frecuentes en el hogar. Uso universal para el desbaste cerca de los bordes en esquinas y cantos sin efecto de rebote. Para aserrar todos los materiales de madera, también con clavos, o especialmente para aserrar materiales suaves sin que se solapen hasta el área del borde. Atractivo precio referido a la referencia individual. Alojamiento Starlock adecuado para todas las herramientas oscilantes usuales en el mercado. Compatibles también con Bosch, Makita, Metabo, Ridgid, Skil y muchas más. Contenido: 1 plato de lijado triangular (80 mm) con 3 hojas de lija con grano 60, 80, 120, 180, respectivamente, 1 hoja de sierra E-CUT Long-Life de 50 mm, 1 disco de sierra, segmentada Ø 85 mm.

Alojamiento	Número de pedido	P.V.P. sin I.V.A.
SL	3 52 22 952 24 0	45,00



Set de accesorios para instalaciones sanitarias

Set de accesorios de 3 piezas para trabajos de renovación y reparación frecuentes en el sector sanitario. Separación rápida y limpia de juntas de baldosas hasta en esquinas y bordes sin que se solapen cuando se reparan parcialmente baldosas individuales. Raspar colas de baldosas antes de colocar nuevas baldosas. Renovar por completo las juntas de baldosas o aserrar a ras de la pared las instalaciones metálicas sobrantes, y mucho más. Atractivo precio referido a la referencia individual. Alojamiento Starlock adecuado para todas las herramientas oscilantes usuales en el mercado. Compatibles también con Bosch, Makita, Metabo, Ridgid, Skil y muchas más. Contenido: 1 rascador de metal duro (80 mm), 1 disco de sierra de metal duro, segmentada, Ø 75 mm, 1 hoja de sierra universal E-CUT de 28 mm.

Alojamiento	Número de pedido	P.V.P. sin I.V.A.
SL	3 52 22 952 25 0	59,00

Lijado y amolado



Set de accesorios Best of Sanding

Set de accesorios de 61 piezas para todos los trabajos de desbaste en esquinas y cantos así como para superficies de medianas a grandes en una práctica caja de almacenaje de plástico. Atractivo precio referido a la referencia individual. Contenido: 1 plato de lijado triangular, sin perforar, cada uno con 10 hojas de lija de grano 60, 80, 120, 180, 1 disco abrasivo Ø 115 mm cada uno con 6 hojas de lija de grano 60, 80, 180, 1 rascador de metal duro, triangular.

Alojamiento	Número de pedido	P.V.P. sin I.V.A.
SLP	3 52 22 942 04 0	69,95



Set de platos para lijar, sin perforar

Modelo estándar. Placa de apoyo de plástico para evitar daños y marcas en la pieza de trabajo. Forma triangular, pieza adhesiva de velcro.

Alojamiento	Unid./Paq.	Número de pedido	P.V.P. sin I.V.A.
SL	2	6 38 06 129 22 0	12,76



Set de platos para lijar, planos

Para aberturas muy estrechas y planas (p. ej. listones en armarios, persianas). Placa de apoyo de plástico para evitar daños y marcas en la pieza de trabajo. Forma triangular, modelo plano, pieza adhesiva de velcro.

Alojamiento	Unid./Paq.	Número de pedido	P.V.P. sin I.V.A.
SL	2	6 38 06 142 22 0	17,33



Plato para lijar, superblando

Para campos de aplicación especiales como la mejora de llantas de aluminio y reparaciones de la laca. Placa de apoyo de plástico para evitar daños y marcas en la pieza de trabajo. Utilizar únicamente con «hojas de lija superblandas». Forma triangular, modelo superblando, pieza adhesiva de velcro.

Alojamiento	Unid./Paq.	Número de pedido	P.V.P. sin I.V.A.
SL	2	6 38 06 141 22 0	17,33



Set de hojas de lija

50 hojas de lija de distintas granulaciones para el uso universal de lijado grueso a lijado fino en prácticamente todos los materiales. Los granos abrasivos de corindón y el ligado con resina sintética maciza garantizan un elevado rendimiento de lijado, un bajo atasco y una elevada resistencia. Contenido: cada uno con 10 hojas de lija de grano 60, 80, 120, 180, 240, sin perforar, con fijación rápida por velcro. Precio referido a la referencia individual.

Número de pedido	P.V.P. sin I.V.A.
6 37 17 082 03 3	18,68



Hojas de lija

Los granos abrasivos de corindón y el ligado con resina sintética maciza garantizan un elevado rendimiento de lijado, un bajo atasco y una elevada resistencia. Se pueden usar prácticamente en todos los materiales. Sin perforar, fijación rápida por velcro.

Granulación	Unid./Paq.	Número de pedido	P.V.P. sin I.V.A.
36	5	6 37 17 086 04 8	4,86
40	5	6 37 17 081 04 6	4,50
60	5	6 37 17 082 04 9	4,50
80	5	6 37 17 083 04 3	4,50
100	5	6 37 17 084 04 1	4,50
120	5	6 37 17 085 04 5	4,50
150	5	6 37 17 087 04 2	4,50
180	5	6 37 17 088 04 0	4,50
220	5	6 37 17 089 04 4	4,50
240	5	6 37 17 090 04 6	4,50
36	50	6 37 17 086 01 0	27,02
40	50	6 37 17 081 01 8	18,68
60	50	6 37 17 082 01 1	18,68
80	50	6 37 17 083 01 5	18,68
100	50	6 37 17 084 01 3	18,68
120	50	6 37 17 085 01 7	18,68
150	50	6 37 17 087 01 4	18,68
180	50	6 37 17 088 01 2	18,68
220	50	6 37 17 089 01 6	18,68
240	50	6 37 17 090 01 8	18,68



Hojas de lija, circonio

Rendimiento de lijado excelente en superficies extremadamente duras como lacado brillante (p. ej. lacado de parquet) o metal. La hoja de lija para todos los trabajos en revestimientos de suelo. Calidad del papel extraordinariamente estable, gracias a un ligado con resina sintética maciza con revestimiento de corindón de circonio. Sin perforar, fijación rápida por velcro.

Granulación	Unid./Paq.	Número de pedido	P.V.P. sin I.V.A.
40	35	6 37 17 243 01 0	17,45
60	35	6 37 17 244 01 0	17,45
80	35	6 37 17 245 01 0	17,45



Hojas de lija, superblandas

Hojas de lija especiales para el tratamiento de llantas de aluminio, trabajos de mejora en oclusiones de polvo, goteos de laca, sobrepulverización en madera, plástico, metal, etc. Solo pueden utilizarse en combinación con el plato de lijado 6 38 06 141 02 6. Sin perforar, fijación rápida por velcro.

Granulación	Unid./Paq.	Número de pedido	P.V.P. sin I.V.A.
240	50	6 37 17 126 01 5	19,93
320	50	6 37 17 127 01 9	19,93
400	50	6 37 17 128 01 7	19,93
500	50	6 37 17 179 01 6	19,93

Oscilantes



Hojas de lija, piedra

Concebidas para trabajar piedra natural y artificial. Disponibles para un acabado de superficies perfecto en lijado fino hasta grano 800. Sin perforar, fijación rápida por velcro.

Granulación	Unid./Paq.	Número de pedido	P.V.P. sin I.V.A.
40	50	6 37 17 120 01 4	20,20
80	50	6 37 17 121 01 3	19,93
120	50	6 37 17 122 01 6	19,36
220	50	6 37 17 123 01 0	19,36
320	50	6 37 17 124 01 8	19,36
400	50	6 37 17 125 01 2	19,36
600	50	6 37 17 175 01 7	19,36
800	50	6 37 17 176 01 0	19,36



Set de hojas de lija

50 hojas de lija de distintas granulaciones para el uso universal de lijado grueso a lijado fino en prácticamente todos los materiales. Los granos abrasivos de corindón y el ligado con resina sintética maciza garantizan un elevado rendimiento de lijado, un bajo atasco y una elevada resistencia. Contenido: cada uno con 10 hojas de lija de grano 60, 80, 120, 180, 240, perforadas, para el uso con plato de lijado perforado y aspiración de polvo, fijación rápida por velcro. Precio referido a la referencia individual.

Número de pedido	P.V.P. sin I.V.A.
6 37 17 109 03 5	20,18



Dedo lijador

Para aplicaciones en lugares muy angostos y profundos, en molduras, ranuras, aberturas y pliegues. Utilizables también en la construcción de modelos, superficies convexas y acanaladuras. Placa de apoyo de plástico para evitar daños y marcas en la pieza de trabajo.

Forma de dedo, pieza adhesiva de velcro.

Alojamiento	Unid./Paq.	Número de pedido	P.V.P. sin I.V.A.
SL	2	6 38 06 159 22 0	13,83



Hojas de lija para dedo lijador

Con fijación rápida de velcro, aglomerado completo de resina sintética, alto rendimiento, corindón. Campos de aplicación: madera, metal, uniones y puntos de soldadura, PRFV, plástico, esmaltes, estuco y cuero. Paquete de 20 unid.

Granulación	Unid./Paq.	Número de pedido	P.V.P. sin I.V.A.
40	20	6 37 17 184 01 2	6,20
60	20	6 37 17 185 01 6	6,20
80	20	6 37 17 186 01 9	6,20
100	20	6 37 17 187 01 3	6,20
120	20	6 37 17 188 01 1	6,20
150	20	6 37 17 189 01 5	6,20
180	20	6 37 17 190 01 7	6,20
220	20	6 37 17 191 01 6	6,20
240	20	6 37 17 192 01 9	6,20



Set de lijado de perfiles

Set de 22 piezas para desbastar en ranuras y radios exteriores. Contenido: 1 soporte con 6 piezas insertadas perfiladas distintas. 1 forma V para ángulos de 90°, 1 forma trapezoidal para uniones machihembradas, 1 forma recta para perfiles, 1 forma convexa (grande), cada uno con 1 forma cóncava y convexa (pequeña) y además 5 hojas de lija de cada uno de los granos 80, 120 y 180.

Alojamiento	Número de pedido	P.V.P. sin I.V.A.
SLP	6 38 10 031 01 0	44,72



Papel de lija para set de lijado de perfiles

Los granos abrasivos de corindón y el ligado con resina sintética maciza garantizan un elevado rendimiento de lijado, un bajo atasco y una elevada resistencia. Se pueden usar prácticamente en todos los materiales, sin perforar.

Granulación	Unid./Paq.	Número de pedido	P.V.P. sin I.V.A.
80	25	6 37 17 217 01 6	10,41
120	25	6 37 17 218 01 4	10,41
180	25	6 37 17 219 01 8	10,41



Set de platos para lijar, perforados

Modelo estándar para el desbaste con aspiración de polvo. Placa de apoyo de plástico para evitar daños y marcas en la pieza de trabajo.

Forma triangular, modelo perforado, pieza adhesiva de velcro.

Alojamiento	Unid./Paq.	Número de pedido	P.V.P. sin I.V.A.
SL	2	6 38 06 136 22 0	19,70



Hojas de lija, perforadas

Los granos abrasivos de corindón y el ligado con resina sintética maciza garantizan un elevado rendimiento de lijado, un bajo atasco y una elevada resistencia. Se pueden usar prácticamente en todos los materiales. Perforadas, para el uso con plato de lijado perforado y aspiración de polvo, fijación rápida por velcro.

Granulación	Unid./Paq.	Número de pedido	P.V.P. sin I.V.A.
36	5	6 37 17 107 04 9	5,71
40	5	6 37 17 108 04 7	4,80
60	5	6 37 17 109 04 1	4,86
80	5	6 37 17 110 04 3	4,86
100	5	6 37 17 111 04 2	4,86
120	5	6 37 17 112 04 5	4,86
150	5	6 37 17 113 04 9	4,86
180	5	6 37 17 114 04 7	4,86
220	5	6 37 17 115 04 1	4,86
240	5	6 37 17 116 04 4	4,86
36	50	6 37 17 107 01 1	31,73
40	50	6 37 17 108 01 9	20,18
60	50	6 37 17 109 01 3	20,18
80	50	6 37 17 110 01 5	20,18
100	50	6 37 17 111 01 4	20,18
120	50	6 37 17 112 01 7	20,18
150	50	6 37 17 113 01 1	20,18
180	50	6 37 17 114 01 9	20,18
220	50	6 37 17 115 01 3	20,18
240	50	6 37 17 116 01 6	20,18



Hojas de lija, circonio

Rendimiento de lijado excelente en superficies extremadamente duras como lacado brillante (p. ej. lacado de parquet) o metal. La hoja de lija para todos los trabajos en revestimientos de suelo. Calidad del papel extraordinariamente estable, gracias a un ligado con resina sintética maciza con revestimiento de corindón de circonio. Perforadas, para el uso con plato de lijado perforado y aspiración de polvo, fijación rápida por velcro.

Granulación	Unid./Paq.	Número de pedido	P.V.P. sin I.V.A.
40	35	6 37 17 236 01 0	18,47
60	35	6 37 17 237 01 0	18,47
80	35	6 37 17 238 01 0	18,47



Set de desbaste

Para el desbaste rentable de márgenes de bordes y esquinas así como superficies medias. La alternativa a la lijadora excéntrica o roto orbital. Sin efecto de rebote en bordes. Fácil manejo y rendimiento de desbaste muy bueno. Placa de soporte de plástico para evitar daños y marcas en la pieza de trabajo. Volumen de suministro: 1 plato de lijado triangular perforado grande (longitud de canto 130 mm), cada uno con 2 hojas de lija perforadas de grano 60, 80, 180.

Alojamiento	Número de pedido	P.V.P. sin I.V.A.
SLP	6 38 06 204 21 0	29,73



Hojas de lija, perforadas

Adecuada para el plato de lijado triangular grande con una longitud de canto de 130 mm. Los granos abrasivos de corindón y el ligado con resina sintética maciza garantizan un elevado rendimiento de lijado, un bajo atasco y una elevada resistencia. Se pueden usar prácticamente en todos los materiales. Perforadas, para el uso con plato de lijado perforado y aspiración de polvo, fijación rápida por velcro.

Granulación	Unid./Paq.	Número de pedido	P.V.P. sin I.V.A.
40	16	6 37 17 292 02 0	11,78
60	16	6 37 17 293 02 0	11,78
80	16	6 37 17 294 02 0	11,78
120	16	6 37 17 295 02 0	11,78
180	16	6 37 17 296 02 0	11,78
240	16	6 37 17 297 02 0	11,78



Set de hojas de lija

16 hojas de lija de distintas granulaciones para el uso universal de lijado grueso a lijado fino en prácticamente todos los materiales. Los granos abrasivos de corindón y el ligado con resina sintética maciza garantizan un elevado rendimiento de desbaste, un bajo atasco y una elevada resistencia. Contenido: cada uno con 4 hojas de lija para plato de lijado triangular grande (longitud de canto 130 mm), grano 60, 80, 120, 180, perforadas, para el uso con y sin aspiración de polvo, fijación rápida por velcro. Precio referido a la referencia individual.

Número de pedido	P.V.P. sin I.V.A.
3 52 22 952 10 0	11,58



Hojas de lija, circonio

Adecuada para el plato de lijado triangular grande con una longitud de canto de 130 mm. Rendimiento de lijado excelente en superficies extremadamente duras como lacado brillante (p. ej. lacado de parquet) o metal. La hoja de lija para todos los trabajos en revestimientos de suelo. Calidad del papel extraordinariamente estable, gracias a un ligado con resina sintética maciza con revestimiento de corindón de circonio. Perforadas, para el uso con plato de lijado perforado y aspiración de polvo, fijación rápida por velcro.

Granulación	Unid./Paq.	Número de pedido	P.V.P. sin I.V.A.
40	12	6 37 17 298 01 0	20,19
60	12	6 37 17 299 01 0	20,19
80	12	6 37 17 300 01 0	20,19



Set de hojas de lija, circonio

12 hojas de lija con rendimiento de desbaste excelente en superficies extremadamente duras como lacado brillante (p. ej. lacado de parquet) o metal. La hoja de lija para todos los trabajos en revestimientos de suelo. Calidad del papel extraordinariamente estable gracias a un ligado con resina sintética maciza con revestimiento de corindón de circonio. Contenido: cada uno con 4 hojas de lija para plato de lijado triangular grande (longitud de canto 130 mm), grano 40, 60, 80, perforadas, para el uso con y sin aspiración de polvo, fijación rápida por velcro. Precio referido a la referencia individual.

Número de pedido	P.V.P. sin I.V.A.
3 52 22 952 11 0	20,90



Set de desbaste

Para un desbaste rápido y rentable de superficies medias. La alternativa a la lijadora excéntrica o roto orbital. Sin efecto de rebote en bordes. Fácil manejo y rendimiento de desbaste muy bueno. Posibilidad de uso con y sin aspiración de polvo. Placa de apoyo de plástico para evitar daños y marcas en la pieza de trabajo. Forma redonda, modelo perforado, pieza adhesiva de velcro. Volumen de suministro: 1 plato de lijado Ø 115 mm cada uno con 2 hojas de lija perforadas con grano 60, 80, 180.

Ø mm	Alojamiento	Número de pedido	P.V.P. sin I.V.A.
115	SLP	6 38 06 195 21 0	28,71



Set de hojas de lija

16 hojas de lija de distintas granulaciones para el uso universal de lijado grueso a lijado fino en prácticamente todos los materiales. Los granos abrasivos de corindón y el ligado con resina sintética maciza garantizan un elevado rendimiento de lijado, un bajo atasco y una elevada resistencia. Contenido: cada uno con 4 hojas de lija Ø 115 mm, grano 60, 80, 120, 180, perforadas, para el uso con y sin aspiración de polvo, fijación rápida por velcro. Precio referido a la referencia individual.

Número de pedido	P.V.P. sin I.V.A.
6 37 17 227 01 0	11,79



Hojas de lija

Los granos abrasivos de corindón y el ligado con resina sintética maciza garantizan un elevado rendimiento de lijado, un bajo atasco y una elevada resistencia. Se pueden usar prácticamente en todos los materiales. Ø 115 mm, perforadas, para el uso con y sin aspiración de polvo, fijación rápida por velcro.

Granulación	Unid./Paq.	Número de pedido	P.V.P. sin I.V.A.
40	16	6 37 17 230 02 0	11,79
60	16	6 37 17 227 02 0	11,79
80	16	6 37 17 228 02 0	11,79
120	16	6 37 17 229 01 0	11,79
180	16	6 37 17 231 02 0	11,79
240	16	6 37 17 232 01 0	11,79



Hojas de lija, circonio

Rendimiento de lijado excelente en superficies extremadamente duras como lacado brillante (p. ej. lacado de parquet) o metal. La hoja de lija para todos los trabajos en revestimientos de suelo. Calidad del papel extraordinariamente estable, gracias a un ligado con resina sintética maciza con revestimiento de corindón de circonio. Ø 115 mm, perforadas, para el uso con y sin aspiración de polvo, fijación rápida por velcro.

Granulación	Unid./Paq.	Número de pedido	P.V.P. sin I.V.A.
40	12	6 37 17 233 01 0	20,17
60	12	6 37 17 234 01 0	20,17
80	12	6 37 17 235 01 0	20,17



Set de hojas de lija, circonio

12 hojas de lija con rendimiento de lijado excelente en superficies extremadamente duras como lacado brillante (p. ej. lacado de parquet) o metal. La hoja de lija para todos los trabajos en revestimientos de suelo. Calidad del papel extraordinariamente estable, gracias a un ligado con resina sintética maciza con revestimiento de corindón de circonio. Contenido: cada uno con 4 hojas de lija Ø 115 mm, grano 40, 60, 80, perforadas, para el uso con y sin aspiración de polvo, fijación rápida por velcro. Precio referido a la referencia individual.

Número de pedido	P.V.P. sin I.V.A.
6 37 17 233 02 0	20,17

Tronzado, limado



Disco de metal duro

Para eliminar juntas de baldosas dañadas. También para el fresado de ranuras en revoque, hormigón celular y materiales de construcción parecidos así como para limpiar y tratar posteriormente juntas de laminado. No adecuado para juntas muy duras de epoxi o cemento. La alternativa rentable a las herramientas de diamante. Segmentado, ideal para trabajar en esquinas y en bordes sin que se solape. Ancho de corte aprox. 2,2 mm.

Ø mm	Alojamiento	Unid./Paq.	Número de pedido	P.V.P. sin I.V.A.
75	SL	1	6 35 02 118 21 0	30,95
75	SL	5	6 35 02 118 23 0	130,00
90	SLP	1	6 35 02 169 21 0	34,99
90	SLP	5	6 35 02 169 23 0	149,00

Oscilantes



Disco de metal duro

Para eliminar juntas de baldosas dañadas. También para el fresado de ranuras en revoque, hormigón celular y materiales de construcción parecidos así como para limpiar y tratar posteriormente juntas de laminado. No adecuado para juntas muy duras de epoxi o cemento. La alternativa rentable a las herramientas de diamante.

Modelo extrafino. Ancho de corte aprox. 1,2 mm. Segmentado, ideal para trabajar en esquinas y en bordes sin que se solape.

Ø mm	Alojamiento	Unid./Paq.	Número de pedido	P.V.P. sin I.V.A.
75	SL	1	6 35 02 125 21 0	30,95
75	SL	5	6 35 02 125 23 0	130,00
90	SLP	1	6 35 02 170 21 0	36,00
90	SLP	5	6 35 02 170 23 0	155,00



Disco de metal duro

Para separar juntas de mármol, resina epoxi y de trass muy estrechas. No adecuado para juntas muy duras de epoxi o cemento. La alternativa rentable a las herramientas de diamante.

Modelo extrafino. Ancho de corte aprox. 1,2 mm.

Ø mm	Alojamiento	Unid./Paq.	Número de pedido	P.V.P. sin I.V.A.
105	SLM	5	6 35 02 214 23 0	179,00
105	SLM	1	6 35 02 214 21 0	42,30



Disco de metal duro

Para eliminar juntas de mármol, resina epoxi y de trass. No adecuado para juntas muy duras de epoxi o cemento. La alternativa económica a las herramientas de diamante.

Ancho de corte aprox. 2,2 mm.

Ø mm	Alojamiento	Unid./Paq.	Número de pedido	P.V.P. sin I.V.A.
105	SLM	1	6 35 02 213 21 0	42,30
105	SLM	5	6 35 02 213 23 0	179,00



Disco de metal duro

Para separar juntas de mármol, resina epoxi y de trass muy estrechas. No adecuado para juntas muy duras de epoxi o cemento. La alternativa rentable a las herramientas de diamante.

Modelo extrafino. Ancho de corte aprox. 1,2 mm. Segmentado, ideal para trabajar en esquinas y en bordes sin que se solape.

Alojamiento	Unid./Paq.	Número de pedido	P.V.P. sin I.V.A.
SLM	5	6 39 03 240 23 0	182,58
SLM	1	6 39 03 240 21 0	41,82



Disco de metal duro

Para eliminar juntas de mármol, resina epoxi y de trass. No adecuado para juntas muy duras de epoxi o cemento. La alternativa económica a las herramientas de diamante.

Segmentado, ideal para trabajar en esquinas y en bordes sin que se solape. Ancho de corte aprox. 2,2 mm.

Alojamiento	Unid./Paq.	Número de pedido	P.V.P. sin I.V.A.
SLM	1	6 39 03 241 21 0	41,82
SLM	5	6 39 03 241 23 0	182,58



Disco recubrimiento diamante

Para eliminar juntas de mármol, resina epoxi y de trass. Excelente duración. También adecuado para juntas muy duras de epoxi o cemento. La elección adecuada para el uso frecuente y tareas exigentes.

Modelo extrafino. Ancho de corte aprox. 1,2 mm. Segmentado, ideal para trabajar en esquinas y en bordes sin que se solape.

Ø mm	Alojamiento	Unid./Paq.	Número de pedido	P.V.P. sin I.V.A.
75	SL	1	6 35 02 216 21 0	62,00
75	SL	5	6 35 02 216 23 0	249,00
90	SLP	1	6 35 02 217 21 0	73,00
90	SLP	5	6 35 02 217 23 0	319,00



Disco recubrimiento diamante

Para eliminar juntas de mármol, resina epoxi y de trass. Excelente duración. También adecuado para juntas muy duras de epoxi o cemento. La elección adecuada para el uso frecuente y tareas exigentes.

Segmentado, ideal para trabajar en esquinas y en bordes sin que se solape. Ancho de corte aprox. 2,2 mm.

Ø mm	Alojamiento	Unid./Paq.	Número de pedido	P.V.P. sin I.V.A.
75	SL	1	6 35 02 114 21 0	62,00
75	SL	5	6 35 02 114 23 0	279,00
90	SLP	1	6 35 02 166 21 0	73,00
90	SLP	5	6 35 02 166 23 0	319,00



Disco recubrimiento diamante

Para eliminar juntas de mármol, resina epoxi y de trass. Excelente duración. También adecuado para juntas muy duras de epoxi o cemento. La elección adecuada para el uso frecuente y tareas exigentes.

Modelo extrafino. Ancho de corte aprox. 1,2 mm.

Ø mm	Alojamiento	Unid./Paq.	Número de pedido	P.V.P. sin I.V.A.
105	SLM	1	6 35 02 219 21 0	112,00
105	SLM	5	6 35 02 219 23 0	470,00



Disco recubrimiento diamante

Para eliminar juntas de mármol, resina epoxi y de trass. Excelente duración. También adecuado para juntas muy duras de epoxi o cemento. La elección adecuada para el uso frecuente y tareas exigentes.

Ancho de corte aprox. 2,2 mm.

Ø mm	Alojamiento	Unid./Paq.	Número de pedido	P.V.P. sin I.V.A.
105	SLM	1	6 35 02 218 21 0	112,00
105	SLM	5	6 35 02 218 23 0	470,00



Disco recubrimiento diamante

Para eliminar juntas de mármol, resina epoxi y de trass. Excelente duración. También adecuado para juntas muy duras de epoxi o cemento. La elección adecuada para el uso frecuente y tareas exigentes.

Modelo extrafino. Ancho de corte aprox. 1,2 mm. Segmentado, ideal para trabajar en esquinas y en bordes sin que se solape.

Alojamiento	Unid./Paq.	Número de pedido	P.V.P. sin I.V.A.
SLM	5	6 39 03 242 23 0	345,78
SLM	1	6 39 03 242 21 0	80,58



Disco recubrimiento diamante

Para eliminar juntas de mármol, resina epoxi y de trass. Excelente duración. También adecuado para juntas muy duras de epoxi o cemento. La elección adecuada para el uso frecuente y tareas exigentes.

Segmentado, ideal para trabajar en esquinas y en bordes sin que se solape. Ancho de corte aprox. 2,2 mm.

Alojamiento	Unid./Paq.	Número de pedido	P.V.P. sin I.V.A.
SLM	1	6 39 03 243 21 0	80,58
SLM	5	6 39 03 243 23 0	345,78



Rascador de metal duro

Para el desbaste de masilla, cola de baldosas, hormigón, piedra y madera.

Forma triangular, longitud de canto 80 mm, perforado, también puede utilizarse con aspiración de polvo.

Alojamiento	Número de pedido	P.V.P. sin I.V.A.
SL	6 37 31 001 21 0	30,16



Rascador de metal duro

Para el desbaste de masilla, cola de baldosas, hormigón, piedra y madera. Para aplicaciones en lugares muy angostos y profundos, en molduras, ranuras, aberturas y pliegues. También para la construcción de modelos, superficies convexas y acanaladuras y trabajos artísticos.

Forma de dedo, con revestimiento en ambos lados.

Alojamiento	Número de pedido	P.V.P. sin I.V.A.
SLP	6 37 31 002 21 0	39,22



Rascador de metal duro

Para el desbaste de masilla, cola de baldosas, hormigón, piedra y madera. Para una velocidad de corte muy elevada y el tratamiento razonable de varios metros cuadrados. Forma triangular, modelo largo, longitud de canto 110 mm, perforado, también puede utilizarse con aspiración de polvo.

Alojamiento	Número de pedido	P.V.P. sin I.V.A.
SLM	6 37 31 006 21 0	32,06



Limpiador de juntas de baldosas

Para una limpieza rápida y rentable de juntas de baldosas muy sucias. La alternativa a un costoso saneamiento completo. Adecuado para todos los anchos de junta.

Alojamiento	Unid./Paq.	Número de pedido	P.V.P. sin I.V.A.
SLP	2	6 37 19 011 22 0	27,85



Bloque de limpieza

Forma de rombo, para la limpieza de herramientas de metal duro y diamante.

Número de pedido	P.V.P. sin I.V.A.
6 37 19 007 01 0	23,54



Set de accesorios Best of Tilerworking

Set de accesorios de 3 piezas para trabajos de renovación y saneamiento en el sector sanitario en una práctica caja de almacenaje de plástico. Precio ventajoso frente a la compra individual. Contenido: 1 rascador de metal duro triangular, 1 disco de sierra diamantado, segmentado, Ø 90 mm, 1 disco de sierra de metal duro Ø 90 mm, segmentado, extrafino.

Alojamiento	Número de pedido	P.V.P. sin I.V.A.
SLP	3 52 22 942 07 0	91,00



Lima de metal duro

Para el desbarbado y afilado en materiales de plástico reforzado con fibra de vidrio, plástico reforzado con fibra de carbono, plásticos y madera. Especialmente adecuados para escotaduras pequeñas.

Ancho mm	Longitud mm	Alojamiento	Número de pedido	P.V.P. sin I.V.A.
10	30	SLP	6 37 06 019 21 0	22,75



Set de serrado y afilado

La combinación ideal para escotaduras pequeñas y para trabajar en espacios estrechos, p. ej. para muchos trabajos de instalación, el montaje de interruptores, el modelismo, etc. Volumen de suministro: cada uno con 1 hoja de sierra E-Cut Long Life de 10 mm y 20 mm, 1 lima de metal duro de 10 mm.

Alojamiento	Número de pedido	P.V.P. sin I.V.A.
SLP	3 52 22 952 02 0	29,06



Herramienta de rebajado

Para realizar ranuras en paneles de espuma rígida para conductos de agua caliente de 1/2" y 3/4", así como para tubos flexibles para instalaciones eléctricas. Fijación automática de los tubos instalados. Aplicación sencilla, rápida y segura. Alojamiento StarlockMax que puede utilizarse en todas las herramientas multifunción con el alojamiento adecuado. Con adaptador también para todas las FEIN SUPERCUT anteriores a 04/16.

Ancho mm	Diámetro de inmersión mm	Alojamiento	Unid./Paq.	Número de pedido	P.V.P. sin I.V.A.
50	22	SLM	2	6 39 03 248 22 0	58,92



Herramienta de rebajado

Para realizar ranuras en paneles de espuma rígida para cableado eléctrico. Alojamiento StarlockMax que puede utilizarse en todas las herramientas multifunción con el alojamiento adecuado. Con adaptador también para todas las FEIN SUPERCUT anteriores a 04/16.

Ancho mm	Diámetro de inmersión mm	Alojamiento	Unid./Paq.	Número de pedido	P.V.P. sin I.V.A.
50	12	SLM	2	6 39 03 247 22 0	58,92



Herramienta de rebajado

Para realizar ranuras en paneles de espuma rígida para calefacción eléctrica, mural y radial. Alojamiento StarlockMax que puede utilizarse en todas las herramientas multifunción con el alojamiento adecuado. Con adaptador también para todas las FEIN SUPERCUT anteriores a 04/16.

Profundidad de corte mm	Ancho mm	de corte mm	Alojamiento	Unid./Paq.	Número de pedido	P.V.P. sin I.V.A.
6,5	50	13	SLM	2	6 39 03 246 22 0	58,92



Cuchilla de limpieza diamantada

Para limpiar flancos de juntas antes de su nueva disposición. Forma recta. Ancho 31 mm, profundidad de corte 60 mm.

Alojamiento	Unid./Paq.	Número de pedido	P.V.P. sin I.V.A.
SLM	5	6 39 03 237 23 0	373,49
SLM	1	6 39 03 237 21 0	86,74

Recorte, raspado



Cuchilla múltiple

Para cortar alfombras, suelos de PVC, cartón, placas bituminosas y tela asfáltica. Con tres superficies de corte.

Alojamiento	Unid./Paq.	Número de pedido	P.V.P. sin I.V.A.
SL	1	6 39 03 251 21 0	22,00
SL	5	6 39 03 251 23 0	99,00



Espátula flexible

Modelo corto. Para eliminar juntas de silicona y de materiales acrílicos en sanitarios, así como etiquetas adhesivas.

Alojamiento	Número de pedido	P.V.P. sin I.V.A.
SL	6 39 03 165 21 0	9,40



Espátula rígida

Modelo corto. Para eliminar lacados envejecidos resistentes, restos de cola, moquetas, colas de baldosas y recubrimientos de suelo.

Alojamiento	Número de pedido	P.V.P. sin I.V.A.
SL	6 39 03 226 21 0	16,83



Espátula rígida

Modelo largo. Para eliminar lacados envejecidos resistentes, restos de cola, moquetas, colas de baldosas y recubrimientos de suelo.

Alojamiento	Número de pedido	P.V.P. sin I.V.A.
SLP	6 39 03 234 21 0	18,15



Cuchilla de corte

Fungiforme, para cortar silicona y masilla blanda así como para separar unidades de vidrios de cristal aislante.

Alojamiento	Unid./Paq.	Número de pedido	P.V.P. sin I.V.A.
SL	5	6 39 03 245 23 0	29,58



Cuchilla de corte

Para eliminar de forma rápida y segura masilla juntas de cubiertas de barcos. También en lugares problemáticos como superestructuras de camarotes, bolardos, regatas, cornamusas y curvas.

Ancho de cuchilla mm	Alojamiento	Número de pedido	P.V.P. sin I.V.A.
3	SLP	6 39 03 200 21 0	38,48
4	SLP	6 39 03 201 21 0	38,48
5	SLP	6 39 03 202 21 0	38,48
6	SLP	6 39 03 233 21 0	38,48



Cuchilla de corte

Cuchilla universal para prácticamente todo tipo de juntas de dilatación. Forma recta. Ancho 30 mm, profundidad de corte 60 mm.

Alojamiento	Unid./Paq.	Número de pedido	P.V.P. sin I.V.A.
SLM	5	6 39 03 236 23 0	24,93



Cuchilla de corte
Forma recta y larga en juntas profundas.

Profundidad de corte mm	Alojamiento	Unid./Paq.	Número de pedido	P.V.P. sin I.V.A.
70	SLM	5	6 39 03 239 23 0	78,04



Cuchilla de corte
Forma recta y muy larga en juntas muy profundas.

Profundidad de corte mm	Alojamiento	Unid./Paq.	Número de pedido	P.V.P. sin I.V.A.
90	SLM	1	6 39 03 238 21 0	26,02



Cuchilla circular HSS
Para trabajos de corte universales en piel, láminas de plástico, tela asfáltica, corcho, etc.

Ø mm	Alojamiento	Número de pedido	P.V.P. sin I.V.A.
100	SLP	6 39 03 235 21 0	61,50

Limpieza, pulido



Plato de fibras mixtas Pack-2
Tela de fibras mixtas para la limpieza de cubiertas de barcos o limpieza/pulido de estructuras antideslizantes.

Unid./Paq.	Número de pedido	P.V.P. sin I.V.A.
2	6 37 23 031 01 0	11,53



Plato de fieltro para pulir
Para pulir piezas metálicas, así como para abrillantar y pulir con efecto piedra y materiales pétreos. También se pueden trabajar recubrimientos Gelcoat de embarcaciones. Placa de apoyo de plástico para evitar daños y marcas en la pieza de trabajo. En el comercio especializado encontrará el producto de pulido adecuado para el material.

Alojamiento	Unid./Paq.	Número de pedido	P.V.P. sin I.V.A.
SL	2	6 38 06 140 22 0	34,60



Pad de fieltro
Pad de pulido de fieltro para el pulido de cubiertas de barcos (Gelcoat), cromo, acero inoxidable, aluminio, metales no ferrosos.

Unid./Paq.	Número de pedido	P.V.P. sin I.V.A.
5	6 37 23 032 01 0	20,46



Pad de fieltro
Ø 115 mm, con fijación rápida por velcro. Posibilidades de uso versátiles, para pulir cromo, acero inoxidable, materiales de policarbonato, así como cubiertas de barco de Gelcoat, para pulir rayaduras de lacado y eliminar colores de revenido en tubos de escape.

Unid./Paq.	Número de pedido	P.V.P. sin I.V.A.
5	6 37 23 036 01 0	21,94



Hojas de lija, parte posterior de espuma
para eliminar arañazos de lacas, Gelcoat, fibras acrílicas o de policarbonato, madera barnizada, muebles y muchos más. Para la mejor calidad de la superficie. Ø 115 mm con recubrimiento de material celular, fijación rápida por velcro. Perfectas como fase previa antes del pulido con el pad de pulido de fieltro y barniz de pulido EXTRA.

Granulación	Unid./Paq.	Número de pedido	P.V.P. sin I.V.A.
500	5	6 37 17 246 01 0	15,16
1000	5	6 37 17 247 01 0	15,16



Pasta de pulido
Pasta de pulido EXTRA de FEIN a base de óxido de aluminio para pulir Gelcoat y eliminar rayaduras en el lacado de vehículos.

Contenido ml	Número de pedido	P.V.P. sin I.V.A.
250	6 37 26 030 01 0	20,60

Accesorios generales



Soporte para mesa y taladro de pie
Perfecta para cortes de precisión: la herramienta eléctrica puede fijarse en la mesa y el banco de trabajo y guiarse la pieza de trabajo de forma segura. También se puede fijar en soportes de taladrado corrientes con un diámetro de cuello de sujeción de 43 mm. En este caso, puede guiarse con exactitud milimétrica por medio de la mecánica. Adecuada para FEIN MULTIMASTER y FEIN SUPERCUT.

Número de pedido	P.V.P. sin I.V.A.
9 26 02 083 01 0	53,58



Set de aspiración
2 platos de lijado, perforados; cada uno con 5 hojas de lija, perforadas, grano 60, 80, 120; 1 campana de aspiración con tubo de aspiración; 1 adaptador; 2 juntas de fieltro. Para MULTIMASTER FMM 350 Q / QSL.

Número de pedido	P.V.P. sin I.V.A.
9 26 02 091 00 0	46,87



Set de aspiración
2 platos para lijar, perforados; con 5 hojas de lija, perforadas, granulación 60, 80, 120 respectivamente; 1 campana de aspiración con tubo de aspiración; 2 boquillas para conexión de mangueras de Ø 27 y 32 mm, así como 2 adaptadores para conexión a aspiradores normales de uso doméstico. FMM 250 / 250 Q, FMT 250 / 250Q, FMT 250 SL / 250 QSL

Número de pedido	P.V.P. sin I.V.A.
9 26 02 092 00 0	57,29



Pasta de corte
Lubricante para el trabajo de chapas.

Número de pedido	P.V.P. sin I.V.A.
3 21 32 020 12 9	16,62



Cargador rápido ALG 50
Para todos los acumuladores de iones de litio FEIN. Tiempo de carga a partir de 35 min.

Número de pedido	P.V.P. sin I.V.A.
9 26 04 129 01 0	42,75



Cargador rápido ALG 30
Para los acumuladores NiCd y Li-Ion de FEIN. Tiempo de carga a partir de 25 min.

Número de pedido	P.V.P. sin I.V.A.
9 26 04 096 01 0	138,31



Batería
Batería de iones de litio con indicador del nivel de carga y tecnología SafetyCell de FEIN. Protege la batería y la máquina frente a sobrecarga, sobrecalentamiento y descarga total. Se puede usar en todas las herramientas a batería FEIN de 12 V y de 18 V con alojamiento MultiVolt.

Tensión V	Capacidad Ah	Número de pedido	P.V.P. sin I.V.A.
12	2,5	9 26 04 168 02 0	37,00



Batería

Batería de iones de litio con indicador del nivel de carga y tecnología SafetyCell de FEIN. Protege la batería y la máquina frente a sobrecarga, sobrecalentamiento y descarga total. Se puede usar en todas las herramientas a batería FEIN de 18 V.

Tensión V	Capacidad Ah	Número de pedido	P.V.P. sin I.V.A.
18	5	9 26 04 173 02 0	133,12
18	2,5	9 26 04 171 02 0	89,75



Gautes de trabajo

Con amortiguación de vibraciones, certificados según EN 388/420, EN ISO 10819, EEC Núm. 0200, Unid./Paq. 1 Par

Tamaño	Número de pedido	P.V.P. sin I.V.A.
9 L	3 21 73 003 00 3	78,02
10 XL	3 21 73 004 00 1	78,02
11 XXL	3 21 73 005 00 5	78,02



Adaptador para herramienta oscilante FEIN (hasta 2004)

Anillo intermedio y tornillo de fijación para los modelos FEIN MULTIMASTER suministrados anteriormente MSx 636, MSx 636-1 y MSxe 636 II. Mediante la unión positiva para el alojamiento Starlock en el lado de los accesorios, una transmisión de par hasta un 40 % mejor. Tornillo de fijación plano para trabajos a ras de la superficie.

Número de pedido	P.V.P. sin I.V.A.
3 52 22 927 05 0	11,95



Empuñadura adicional

Para un mejor manejo del FSC 500 QSL en caso de duración prolongada. También puede utilizarse en combinación con el dispositivo de aspiración 3 21 33 021 01 0.

Número de pedido	P.V.P. sin I.V.A.
3 21 19 148 02 0	42,84



Dispositivo de aspiración

Para aplicaciones de corte y serrado con herramientas con recubrimiento de diamante u hojas de sierra E-CUT. Adecuados para FEIN SUPERCUT FSC 500 QSL y AFSC 18 QSL.

Número de pedido	P.V.P. sin I.V.A.
3 21 33 021 01 0	70,37



Set de aspiración

2 platos para lijar, perforados; con 5 hojas de lija, perforadas, granulación 60, 80, 120 respectivamente; 1 campana de aspiración con tubo de aspiración; 2 boquillas para conexión de mangueras de Ø 27 y 32 mm, así como 2 adaptadores para conexión a aspiradores normales de uso doméstico. FSC 500 QSL

Número de pedido	P.V.P. sin I.V.A.
9 26 02 095 00 0	57,29

Acumulador 18 V



Batería

Batería de iones de litio con indicador del nivel de carga y tecnología SafetyCell de FEIN. Protege la batería y la máquina frente a sobrecarga, sobrecalentamiento y descarga total. Se puede usar en todas las herramientas a batería FEIN de 18 V.

Tensión V	Capacidad Ah	Número de pedido	P.V.P. sin I.V.A.
18	5	9 26 04 173 02 0	133,12
18	2,5	9 26 04 171 02 0	89,75



Set de inicio con batería

2 baterías de iones de litio con ALG 50.

Tensión V	Capacidad Ah	Número de pedido	P.V.P. sin I.V.A.
18	5	9 26 04 300 03 0	309,00
18	2,5	9 26 04 300 04 0	222,25

Batería 12 V



Batería

Batería de iones de litio con indicador del nivel de carga y tecnología SafetyCell de FEIN. Protege la batería y la máquina frente a sobrecarga, sobrecalentamiento y descarga total. Se puede usar en todas las herramientas a batería FEIN de 12 V y de 18 V con alojamiento MultiVolt.

Tensión V	Capacidad Ah	Número de pedido	P.V.P. sin I.V.A.
12	2,5	9 26 04 168 02 0	37,00



Set de inicio con batería

2 baterías de iones de litio con ALG 50.

Tensión V	Capacidad Ah	Número de pedido	P.V.P. sin I.V.A.
12	2,5	9 26 04 250 01 0	116,75

Maleta



Maletín de sistema vacío

Maletín de plástico con práctica compartimentación, sin equipo ni accesorios. FMM 250 / 250 Q, FMT 250 / 250Q, FMT 250 SL / 250 QSL

Número de pedido	P.V.P. sin I.V.A.
3 39 01 144 01 0	29,20



Maletín de sistema vacío

Maletín de plástico con práctica compartimentación, sin equipo ni accesorios. FMM 350 Q / QSL

Número de pedido	P.V.P. sin I.V.A.
3 39 01 131 98 0	51,77



Systainer Sys 1

Plástico, dimensiones interiores: Al 75 x An 383 x P 273 mm La pieza insertada de Systainer específica de la máquina debe pedirse adicionalmente por separado.

Número de pedido	P.V.P. sin I.V.A.
3 39 01 146 00 0	57,05

Pieza insertada de Systainer para FMM 350 Q / QSL

Número de pedido	P.V.P. sin I.V.A.
3 39 04 491 00 0	10,26

Sets de accesorios



Set de accesorios para trabajos en interiores con madera

Set de accesorios de 27 piezas con un amplio equipamiento de hojas de sierra, especial para trabajos de serrado rápidos y precisos en todos los trabajos de montaje. Idéntico al volumen de suministro del set profesional para trabajos de reformas en madera. Atractivo precio referido al complemento individual. Contenido: 5 hojas de sierra E-CUT Long Life (cada una con forma 183, 160, 161, 201, 203), 2 hojas de sierra BIM E-CUT de precisión (cada una con forma 205, 208), 2 hojas de sierra E-CUT universales (cada uno con forma 151, 152), 1 disco de sierra HSS para madera, bimetálico, Ø 100 mm, 1 tope de profundidad que puede usarse para todas las hojas de sierra, 1 plato de lijado, sin perforar, triangular, cada uno con 5 hojas de lija de grano 80, 120, 180.

Alojamiento	Número de pedido	P.V.P. sin I.V.A.
SLM	3 52 22 946 01 0	186,24



Set de accesorios para la reparación/cambio de ventanas

Set de accesorios profesional de 23 piezas con un amplio equipamiento de accesorios, especial para el desmontaje de ventanas antiguas y el cambio de lunas de vidrio aislante dispuestas en lecho de masilla. Idéntico al volumen de suministro del set profesional para la reparación/el cambio de ventanas. Atractivo precio referido al complemento individual. Contenido: 1 hoja de sierra E-CUT Long Life (forma 203), 1 hoja de sierra E-CUT universal (forma 152), 1 disco de sierra HSS para madera, bimetálico, Ø 100 mm, 1 disco de sierra HSS para metal, bimetálico, Ø 100 mm, 1 tope de profundidad que puede utilizarse para todas las hojas de sierra, 1 cuchilla, fungiforme (forma 245), 1 disco de sierra segmentado (forma 244), 1 plato de lijado, sin perforar, triangular, cada uno con 5 hojas de lija de grano 80, 120, 180.

Alojamiento	Número de pedido	P.V.P. sin I.V.A.
SLM	3 52 22 946 02 0	186,24



Set de accesorios para el saneamiento de baldosas/baños

Set de accesorios de 8 piezas con un amplio equipamiento de accesorios, especialmente para una separación perfecta de azulejos y la eliminación de juntas de baldosas en el saneamiento de baños. Idéntico al volumen de suministro del set profesional para el saneamiento de azulejos/baños. Atractivo precio referido al complemento individual. Contenido: cada uno con una hoja de sierra E-CUT universal (forma 151, 152), 1 disco de sierra de metal duro, Ø 105 mm (forma 214), 1 disco de sierra diamantado segmentado (forma 243), 1 cuchilla, fungiforme (forma 245), 1 espátula, larga, rígida, cada uno con 1 rascador de metal duro triangular (80 mm, 110 mm).

Alojamiento	Número de pedido	P.V.P. sin I.V.A.
SLM	3 52 22 946 03 0	186,24



Set de accesorios para la instalación de calefacciones/sanitarios

Set de accesorios de 9 piezas con un amplio equipamiento de accesorios, especial para las aplicaciones más importantes en las reparaciones de sanitarios. Idéntico al volumen de suministro del set profesional para la instalación de calefacciones/sanitarios. Atractivo precio referido al complemento individual. Contenido: cada uno con 1 hoja de sierra E-CUT universal (forma 151, 152), 1 disco de sierra diamantado segmentado (forma 243), 1 cuchilla, 1 espátula, larga, rígida, 1 rascador de metal duro triangular (110 mm), cada uno con 1 herramienta de rebajado (forma 246, 247, 248), 1 cuchilla (forma 239).

Alojamiento	Número de pedido	P.V.P. sin I.V.A.
SLM	3 52 22 946 04 0	187,33



	FEIN SUPERCUT FSC 2.0 Q	FEIN SUPERCUT FSC 2.0 X para el saneamiento de juntas	
	El potente oscilador con sistema de sujeción rápida para trabajos en interiores y de renovación.	El sistema más potente para obras en interiores y de renovación con un equipamiento de accesorios especial para el saneamiento de juntas.	
EAN 4014586...	... 863122	... 876351	
Página	162	162	
Características técnicas	Consumo nominal	400 W	400 W
	Potencia suministrada	220 W	220 W
	Oscilaciones	11 000 - 18 500 1/min	11 000 - 18 500 1/min
	Amplitud	2 x 2,0°	2 x 2,0°
	Portaherramienta	Hexagonal	Hexagonal
	Cambio de herramienta	QuickIN	Manual con tornillo, hexágono interior
	Cable con conector	5 m	5 m
Peso según EPTA	1,45 kg	1,25 kg	

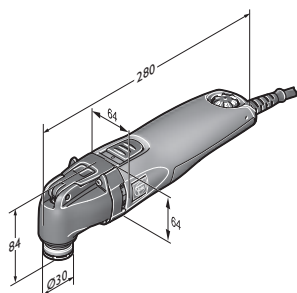

FEIN SUPERCUT FSC 2.0 Q



Denominación	Número de pedido	EAN	PK	P.V.P. sin I.V.A.
FEIN SUPERCUT FSC 2.0 Q	7 236 36 50 01 0	4014586863122	03	487,00

Incluido en el precio:
 1 adaptador Starlock, 1 maletín de herramientas de plástico
 Para los accesorios vease la página 163



Denominación	Número de pedido	EAN	PK	P.V.P. sin I.V.A.
FEIN SUPERCUT FSC 2.0 X para el saneamiento de juntas	7 236 38 61 00 0	4014586876351	03	660,00

Incluido en el precio:
 1 empuñadura de puente con amortiguación de vibraciones, 1 Dispositivo de aspiración, 1 cuchilla recta, alargada (forma 116), 5 cuchillas rectas (forma 117), 2 cuchillas de limpieza con recubrimiento de diamante, rectas (ref 161), 1 bloque de limpieza, 1 maletín metálico para herramientas
 Para los accesorios vease la página 163

**Serrado****Discos de sierra**

HSS, con dentado fino para un corte preciso. De aplicación universal en chapas de hasta 1 mm, también chapas dobles y plásticos.

Ø mm	Unid./Paq.	Número de pedido	P.V.P. sin I.V.A.
63	2	6 35 02 102 01 6	43,98
63	5	6 35 02 102 07 0	98,96
80	2	6 35 02 103 01 0	50,81
80	5	6 35 02 103 05 0	113,09

**Discos de sierra**

HSS, con acodamiento, tornillo de sujeción enrasado para trabajar a nivel.

Ø mm	Unid./Paq.	Número de pedido	P.V.P. sin I.V.A.
85	1	6 35 02 177 01 0	47,71
85	5	6 35 02 177 05 0	202,29
100	1	6 35 02 178 01 0	50,82
100	5	6 35 02 178 05 0	216,81

**Hoja de sierra**

HSS, con acodamiento, tornillo de sujeción enrasado para trabajar a nivel.

Ø mm	Unid./Paq.	Número de pedido	P.V.P. sin I.V.A.
100	1	6 35 02 196 01 0	49,26
100	5	6 35 02 196 05 0	216,81

**Set de accesorios Best of E-Cut XXL**

Consta de 10 hojas de sierra E-Cut diferentes a un precio rebajado. Contenido: 2 x E-Cut Long-Life de 32 mm de ancho (forma 162), 3 x E-Cut Long-Life de 42 mm de ancho (forma 163), 3 x E-Cut Long-Life de 35 mm de ancho (forma 164), 2 x E-Cut Long-Life de 65 mm de ancho (forma 165) en la práctica caja para almacenamiento de plástico.

Número de pedido	P.V.P. sin I.V.A.
6 35 02 162 15 0	103,00

**Set de accesorios Best of E-Cut**

Consta de 6 hojas de sierra E-Cut diferentes. Contenido: 1 x E-Cut universal de 28 mm y 44 mm de ancho c/u, 2 x E-Cut Long-Life de 35 mm de ancho, 2 x E-Cut Long-Life de 65 mm de ancho, en la práctica caja de plástico para su conservación.

Número de pedido	P.V.P. sin I.V.A.
6 35 02 147 12 0	72,72

**Hojas de sierra E-Cut Long-Life**

Dentado bimetalico, acodado, elevada velocidad de corte. Extremadamente duradera y resistente. Para madera dura, madera blanda y todo el resto de materias derivadas de la madera - también con clavos. También resulta ideal para plásticos y placas de cartón-yeso. Longitud 78 mm, forma 162

Ancho mm	Unid./Paq.	Número de pedido	P.V.P. sin I.V.A.
32	1	6 35 02 162 01 0	15,51
32	5	6 35 02 162 02 0	67,12
32	25	6 35 02 162 03 0	300,65

**Hojas de sierra E-Cut Long-Life**

Dentado bimetalico, acodado, elevada velocidad de corte. Extremadamente duradera y resistente. Para madera dura, madera blanda y todo el resto de materias derivadas de la madera - también con clavos. También resulta ideal para plásticos y placas de cartón-yeso. Longitud 78 mm, forma 163

Ancho mm	Unid./Paq.	Número de pedido	P.V.P. sin I.V.A.
42	1	6 35 02 163 01 0	15,97
42	5	6 35 02 163 02 0	70,21
42	25	6 35 02 163 03 0	311,07

**Hojas de sierra E-Cut Long-Life**

Dentado bimetalico, acodado, elevada velocidad de corte. Extremadamente duradera y resistente. Para madera dura, madera blanda y todo el resto de materias derivadas de la madera - también con clavos. También resulta ideal para plásticos y placas de cartón-yeso. Longitud 50 mm, forma 164

Ancho mm	Unid./Paq.	Número de pedido	P.V.P. sin I.V.A.
35	1	6 35 02 164 01 0	16,33
35	5	6 35 02 164 02 0	71,79
35	25	6 35 02 164 03 0	317,31

**Hojas de sierra E-Cut Long-Life**

Dentado bimetalico, acodado, elevada velocidad de corte. Extremadamente duradera y resistente. Para madera dura, madera blanda y todo el resto de materias derivadas de la madera - también con clavos. También resulta ideal para plásticos y placas de cartón-yeso. Longitud 50 mm, forma 165

Ancho mm	Unid./Paq.	Número de pedido	P.V.P. sin I.V.A.
65	1	6 35 02 165 01 0	17,68
65	5	6 35 02 165 02 0	78,02
65	25	6 35 02 165 03 0	342,28

**Hojas de sierra E-Cut Long-Life**

Dentado bimetalico, acodado, elevada velocidad de corte. Extremadamente duradera y resistente. Para madera dura, madera blanda y todo el resto de materias derivadas de la madera - también con clavos. También resulta ideal para plásticos y placas de cartón-yeso. Longitud 30 mm, forma 186

Ancho mm	Unid./Paq.	Número de pedido	P.V.P. sin I.V.A.
10	1	6 35 02 186 01 0	9,76
10	5	6 35 02 186 02 0	43,68
10	25	6 35 02 186 03 0	186,24

**Hojas de sierra E-Cut Long-Life**

Dentado bimetalico, acodado, elevada velocidad de corte. Extremadamente duradera y resistente. Para madera dura, madera blanda y todo el resto de materias derivadas de la madera - también con clavos. También resulta ideal para plásticos y placas de cartón-yeso. Longitud 34 mm, forma 185

Ancho mm	Unid./Paq.	Número de pedido	P.V.P. sin I.V.A.
20	1	6 35 02 185 01 0	12,49
20	5	6 35 02 185 02 0	56,19
20	25	6 35 02 185 03 0	244,49

**Hojas de sierra E-Cut Estándar**

Dentado triscado, para todos los trabajos en madera, yeso acartonado y plástico. Longitud 78 mm, forma 123

Ancho mm	Unid./Paq.	Número de pedido	P.V.P. sin I.V.A.
32	1	6 35 02 123 01 8	13,54
32	5	6 35 02 123 04 6	60,97
32	25	6 35 02 123 03 0	270,52

**Hojas de sierra E-Cut Estándar**

Dentado triscado, para todos los trabajos en madera, yeso acartonado y plástico. Longitud 78 mm, forma 124

Ancho mm	Unid./Paq.	Número de pedido	P.V.P. sin I.V.A.
42	1	6 35 02 124 01 6	14,11
42	5	6 35 02 124 04 4	63,29
42	25	6 35 02 124 03 8	281,92



Hojas de sierra E-Cut Estándar

Dentado triscado, para todos los trabajos en madera, yeso acartonado y plástico.
Longitud 50 mm, forma 135

Ancho mm	Unid./Paq.	Número de pedido	P.V.P. sin I.V.A.
35	1	6 35 02 135 01 9	14,31
35	25	6 35 02 135 02 5	286,12
35	5	6 35 02 135 03 1	64,40



Hojas de sierra E-Cut Estándar

Dentado triscado, para todos los trabajos en madera, yeso acartonado y plástico.
Longitud 50 mm, forma 136

Ancho mm	Unid./Paq.	Número de pedido	P.V.P. sin I.V.A.
65	1	6 35 02 136 01 2	15,36
65	25	6 35 02 136 02 8	306,91
65	5	6 35 02 136 03 4	69,10



Hojas de sierra de precisión E-Cut

Dentado original japonés en doble hilera, para cortes de gran precisión y aristas de corte limpias; trabajos exactos, también manualmente.
Longitud 50 mm, forma 119

Ancho mm	Unid./Paq.	Número de pedido	P.V.P. sin I.V.A.
35	1	6 35 02 119 01 0	18,98
35	5	6 35 02 119 04 8	85,84
35	25	6 35 02 119 03 2	379,77



Hojas de sierra de precisión E-Cut

Dentado original japonés en doble hilera, para cortes de gran precisión y aristas de corte limpias; trabajos exactos, también manualmente.
Longitud 50 mm, forma 120

Ancho mm	Unid./Paq.	Número de pedido	P.V.P. sin I.V.A.
45	1	6 35 02 120 01 2	19,66
45	25	6 35 02 120 03 4	393,26
45	5	6 35 02 120 04 0	87,90



Hojas de sierra de precisión E-Cut

Dentado original japonés en doble hilera, para cortes de gran precisión y aristas de corte limpias; trabajos exactos, también manualmente.
Longitud 50 mm, forma 121

Ancho mm	Unid./Paq.	Número de pedido	P.V.P. sin I.V.A.
55	1	6 35 02 121 01 1	20,04
55	25	6 35 02 121 03 3	400,54
55	5	6 35 02 121 04 9	89,99



Hojas de sierra de precisión E-Cut

Dentado original japonés en doble hilera, para cortes de gran precisión y aristas de corte limpias; trabajos exactos, también manualmente.
Longitud 50 mm, forma 122

Ancho mm	Unid./Paq.	Número de pedido	P.V.P. sin I.V.A.
65	1	6 35 02 122 01 4	20,55
65	5	6 35 02 122 04 2	92,35
65	25	6 35 02 122 03 6	410,98



Hoja de sierra BIM de precisión E-Cut

Bimetal con dentado Japan de doble hilera para todos los materiales derivados de la madera, placa de cartón-yeso y plásticos blandos. Mayor duración y robustez. Máxima velocidad de corte y máxima precisión.
Longitud 50 mm, forma 209

Ancho mm	Unid./Paq.	Número de pedido	P.V.P. sin I.V.A.
35	1	6 35 02 209 01 0	19,50
35	5	6 35 02 209 02 0	84,28
35	25	6 35 02 209 03 0	369,37



Hoja de sierra BIM de precisión E-Cut

Bimetal con dentado Japan de doble hilera para todos los materiales derivados de la madera, placa de cartón-yeso y plásticos blandos. Mayor duración y robustez. Máxima velocidad de corte y máxima precisión.
Longitud 50 mm, forma 210

Ancho mm	Unid./Paq.	Número de pedido	P.V.P. sin I.V.A.
45	1	6 35 02 210 01 0	20,01
45	5	6 35 02 210 02 0	87,38
45	25	6 35 02 210 03 0	377,65



Hoja de sierra BIM de precisión E-Cut

Bimetal con dentado Japan de doble hilera para todos los materiales derivados de la madera, placa de cartón-yeso y plásticos blandos. Mayor duración y robustez. Máxima velocidad de corte y máxima precisión.
Longitud 50 mm, forma 211

Ancho mm	Unid./Paq.	Número de pedido	P.V.P. sin I.V.A.
55	1	6 35 02 211 01 0	20,40
55	5	6 35 02 211 02 0	89,47
55	25	6 35 02 211 03 0	387,02



Hoja de sierra BIM de precisión E-Cut

Bimetal con dentado Japan de doble hilera para todos los materiales derivados de la madera, placa de cartón-yeso y plásticos blandos. Mayor duración y robustez. Máxima velocidad de corte y máxima precisión.
Longitud 50 mm, forma 212

Ancho mm	Unid./Paq.	Número de pedido	P.V.P. sin I.V.A.
65	1	6 35 02 212 01 0	20,76
65	5	6 35 02 212 02 0	92,61
65	25	6 35 02 212 03 0	394,33



Hojas de sierra E-Cut Universal

Con dentado bimetalico y acodamiento, adecuadas también para radios, elevada velocidad de corte, chapas (400 N/mm²) hasta aprox. 2 mm, perfiles de aluminio, tubos de cobre, madera, yeso acartonado y la práctica totalidad de plásticos.
Longitud 60 mm, forma 147

Ancho mm	Unid./Paq.	Número de pedido	P.V.P. sin I.V.A.
28	1	6 35 02 147 01 5	18,45
28	5	6 35 02 147 02 1	83,13
28	25	6 35 02 147 03 7	363,11



Hojas de sierra E-Cut Universal

Con dentado bimetalico y acodamiento, adecuadas también para radios, elevada velocidad de corte, chapas (400 N/mm²) hasta aprox. 2 mm, perfiles de aluminio, tubos de cobre, madera, yeso acartonado y la práctica totalidad de plásticos.
Longitud 60 mm, forma 148

Ancho mm	Unid./Paq.	Número de pedido	P.V.P. sin I.V.A.
44	1	6 35 02 148 01 3	19,34
44	5	6 35 02 148 02 9	87,09
44	25	6 35 02 148 03 5	383,90



Disco de sierra HSS, madera

Ideal para cortes largos rectos y para cortar parquet o laminado ya colocado.
Sin tope de profundidad.

Ancho mm	Unid./Paq.	Número de pedido	P.V.P. sin I.V.A.
100	1	6 35 02 179 01 0	59,46



Disco de sierra HSS, madera

Ideal para cortes largos rectos y para cortar parquet o laminado ya colocado.
Con tope de profundidad.

Ancho mm	Unid./Paq.	Número de pedido	P.V.P. sin I.V.A.
100	1	6 35 02 179 02 0	74,70

**Tope de profundidad**

Tope de profundidad para todas las hojas de sierra. Para un trabajo exacto también en profundidad. Protección efectiva de la hoja de sierra y la pieza de trabajo. Contenido: 1 adaptador para la fijación en la máquina, 360° de libertad de giro. 1 tope de profundidad, 1 carro de guía ajustable en profundidad. Solo puede utilizarse con (A)FMM o (A)FSC.

Número de pedido
3 21 27 069 01 0

P.V.P. sin
I.V.A.
22,96

**Hoja de sierra M-Cut**

para tronchado, recortes y escotaduras en chapa, plásticos, PRVF y fibra de carbono, paquete de 2 unidades. ancho

Ancho mm	Longitud mm	Número de pedido	P.V.P. sin I.V.A.
30	50	6 35 02 138 01 4	18,94

**Hoja de sierra M-Cut**

para tronchado, recortes y escotaduras en chapa, plásticos, PRVF y fibra de carbono, paquete de 2 unidades. estrecho

Ancho mm	Longitud mm	Número de pedido	P.V.P. sin I.V.A.
10	50	6 35 02 158 01 0	21,97

**Disco de sierra de metal duro con dentado abierto**

Para cantos de corte perfectamente limpios en materiales de plástico reforzado con fibra de vidrio y de carbono sin deslaminación. Cortes sin deformación, largos y rectos con elevada velocidad de avance. También puede utilizarse con tope de profundidad.

Ancho mm	Longitud mm	Número de pedido	P.V.P. sin I.V.A.
1,2	105	6 35 02 189 01 0	53,04

**Disco de sierra de metal duro E-Cut**

Serrar protegiendo los materiales con cantos de corte perfectamente limpios en materiales de plástico reforzado con fibra de vidrio y de carbono sin deslaminación. Especialmente adecuado para escotaduras precisas y cortes cortos. Trabajo exacto en esquinas y cantos. También puede utilizarse con tope de profundidad.

Ancho mm	Longitud mm	Número de pedido	P.V.P. sin I.V.A.
35	50	6 35 02 192 01 0	32,64

**Disco de sierra segmentado diamantado con dentado abierto**

Cortes perfectamente limpios en materiales de plástico reforzado con fibra de vidrio y de carbono sin deslaminación. Cortes sin deformación, largos y rectos con una velocidad de avance muy elevada. Revestimiento de diamante para una duración excelente. También puede utilizarse con tope de profundidad.

Ø mm	Ancho de corte mm	Número de pedido	P.V.P. sin I.V.A.
105	1,2	6 35 02 190 01 0	127,51

**Disco de sierra diamantado E-Cut**

Cortes perfectamente limpios en materiales de plástico reforzado con fibra de vidrio y de carbono sin deslaminación. Especialmente adecuado para escotaduras precisas y cortes cortos. Revestimiento de diamante para una duración excelente. Trabajo exacto en esquinas y cantos. También puede utilizarse con tope de profundidad.

Ancho mm	Longitud mm	Número de pedido	P.V.P. sin I.V.A.
35	50	6 35 02 194 01 0	53,04

**Disco de sierra diamantado E-Cut**

Cortes perfectamente limpios en materiales de plástico reforzado con fibra de vidrio y de carbono sin deslaminación. Especialmente adecuado para escotaduras precisas y cortes cortos. Revestimiento de diamante para una duración excelente. Trabajo exacto en esquinas y cantos. También puede utilizarse con tope de profundidad.

Ancho mm	Longitud mm	Número de pedido	P.V.P. sin I.V.A.
42	60	6 35 02 195 01 0	58,14

**Lima de metal duro**

Para el desbarbado y afilado de recortes en plástico reforzado con fibra de vidrio, plástico reforzado con fibra de carbono, plásticos y madera, longitud 50 mm

Unid./Paq.	Número de pedido	P.V.P. sin I.V.A.
2	6 37 06 018 01 0	27,03

**Hoja de sierra**

acodada, para separar cristales aislantes dispuestos en lechada de masilla. Paquete de 2

Número de pedido	P.V.P. sin I.V.A.
6 39 03 166 01 6	73,11

Escofinado**Rascador de metal duro, triangular**

Para desbaste de masilla de espátula, adhesivo de azulejos, hormigón, piedra y madera. Adecuado para aplicación con o sin aspiración de polvo.

Versión grande para una velocidad de corte muy elevada y el tratamiento razonable de varios metros cuadrados, longitud de canto 110 mm.

Número de pedido	P.V.P. sin I.V.A.
6 37 31 005 01 0	32,06

Eliminación de juntas**Disco de metal duro**

En comparación con el modelo con recubrimiento de diamante tanto el precio como la duración son inferiores.

Acodadas, línea de corte aprox. 2,2 mm, estándar para todas las juntas de mármol, epoxi y de trass.

Ø mm	Unid./Paq.	Número de pedido	P.V.P. sin I.V.A.
105	1	6 35 02 172 01 0	43,35
105	5	6 35 02 172 02 0	188,70

**Disco de metal duro**

En comparación con el modelo con recubrimiento de diamante tanto el precio como la duración son inferiores.

Modelo extrafino, línea de corte aprox. 1,2 mm, no adecuadas para juntas de epoxi o cemento muy duras. También adecuadas para el tratamiento posterior de juntas de laminado.

Ø mm	Unid./Paq.	Número de pedido	P.V.P. sin I.V.A.
105	1	6 35 02 173 01 0	43,35
105	5	6 35 02 173 02 0	188,70

**Cuchillas segmentadas, con recubrimiento de metal duro**

En comparación con el modelo con recubrimiento de diamante tanto el precio como la duración son inferiores.

Para esquinas y radios y para trabajar sin solapaduras, línea de corte aprox. 2,2 mm para todas las juntas de mármol y de epoxi.

Unid./Paq.	Número de pedido	P.V.P. sin I.V.A.
1	6 39 03 225 01 0	42,84
5	6 39 03 225 02 0	188,70

**Cuchillas segmentadas, con recubrimiento de metal duro**

En comparación con el modelo con recubrimiento de diamante tanto el precio como la duración son inferiores.

Para esquinas y radios y para trabajar sin solapaduras, modelo extrafino, línea de corte aprox. 1,2 mm, profundidad de corte máx. 10 mm. No adecuadas para juntas muy duras de epoxi o cemento.

Unid./Paq.	Número de pedido	P.V.P. sin I.V.A.
1	6 39 03 224 01 0	42,84
5	6 39 03 224 02 0	188,70

**Disco recubrimiento diamante**

Línea de corte aprox. 2,2 mm, ejecución estándar para todas las juntas de mármol, resina epóxido y cemento trass.

Ø mm	Unid./Paq.	Número de pedido	P.V.P. sin I.V.A.
80	1	6 35 02 115 01 1	113,48
80	5	6 35 02 115 03 0	504,91
105	1	6 35 02 167 01 0	114,24
105	5	6 35 02 167 02 0	498,78



Disco recubrimiento diamante

Línea de corte aprox. 1,2 mm, para juntas de mármol extremadamente finas. No apropiadas para juntas de resina epóxido y de cemento trass.

Ø mm	Unid./Paq.	Número de pedido	P.V.P. sin I.V.A.
80	1	6 35 02 116 01 4	113,48
80	5	6 35 02 116 02 0	504,90
105	1	6 35 02 168 01 0	114,24
105	5	6 35 02 168 02 0	498,78



Cuchilla de segmentos postizos

Con recubrimiento de diamante, también para esquinas y radios y para trabajar sin solapaduras. Línea de corte aprox. 2,2 mm, ejecución estándar para todas las juntas de mármol, resina epóxido y cemento trass.

Unid./Paq.	Número de pedido	P.V.P. sin I.V.A.
1	6 39 03 162 01 7	78,54
5	6 39 03 162 03 0	345,78



Cuchilla de segmentos postizos

Con recubrimiento de diamante, también para esquinas y radios y para trabajar sin solapaduras. Línea de corte 1,2 mm aprox., para juntas en mármol muy delgadas. Profundidad de corte 10 mm máx. No apropiadas para juntas de resina epoxi y de cemento trass.

Unid./Paq.	Número de pedido	P.V.P. sin I.V.A.
1	6 39 03 196 01 3	79,56
5	6 39 03 196 02 0	345,78



Bloque de limpieza

Forma de rombo, para la limpieza de herramientas de metal duro y diamante.

Número de pedido	P.V.P. sin I.V.A.
6 37 19 007 01 0	23,54



Cuchilla de corte

Forma recta. Cuchilla universal para prácticamente todas las juntas de dilatación. Paquete de 5 unidades

Número de pedido	P.V.P. sin I.V.A.
6 39 03 117 01 5	24,93



Cuchilla de corte

Forma recta, larga, para juntas muy profundas, paquete de 5 unidades

Número de pedido	P.V.P. sin I.V.A.
6 39 03 116 01 1	78,81



Cuchilla de segmentos postizos

Molde de segmento, para corte en V desde afuera o cortes en esquinas, paquete de 2

Largo total mm	Longitud de cuchilla mm	Número de pedido	P.V.P. sin I.V.A.
73	30	6 39 03 132 01 0	55,78

Raspado



Espátula

para erodir y eliminar recubrimientos y revestimientos como, p.ej. protección de los bajos, restos de pegamento, etc., paquete de 2 unidades

Longitud mm	Unid./Paq.	Número de pedido	P.V.P. sin I.V.A.
64	2	6 39 03 206 01 8	23,36
72	2	6 39 03 227 01 0	24,40

Corte



Cuchilla de corte

Fungiforme, paquete de 5, para cortar silicona y material de masilla blando y separar cristales de aislamiento

Número de pedido	P.V.P. sin I.V.A.
6 39 03 128 01 2	18,58



Herramienta de rebajado

Para realizar ranuras en paneles de espuma rígida para calefacción eléctrica, mural y radial.

Profundidad de corte mm	Ancho mm	Ancho de corte mm	Número de pedido	P.V.P. sin I.V.A.
6,5	50	13	6 39 03 223 01 0	36,58



Herramienta de rebajado

Para realizar ranuras en paneles de espuma rígida para cableado eléctrico.

Ancho mm	Diámetro de inmersión mm	Número de pedido	P.V.P. sin I.V.A.
50	12	6 39 03 222 01 0	36,58



Herramienta de rebajado

Para realizar ranuras en paneles de espuma rígida para conductos de agua caliente de 1/2" y 3/4", así como para tubos flexibles para instalaciones eléctricas. Fijación automática de los tubos instalados. Aplicación sencilla, rápida y segura.

Ancho mm	Diámetro de inmersión mm	Número de pedido	P.V.P. sin I.V.A.
50	22	6 39 03 221 01 0	36,58



Herramienta de rebajado

Cuchilla para escotadura de 90° para doblar soportes Schlüter Kerdi-Boards®.

Profundidad de corte mm	Número de pedido	P.V.P. sin I.V.A.
12,5	6 39 03 231 01 0	17,00
12,5	6 39 03 230 01 0	17,00
28	6 39 03 229 01 0	17,00
38	6 39 03 228 01 0	17,00



Accesorios generales

Pieza insertada de Systainer para AFSC 18 Q

	P.V.P. sin I.V.A.
Número de pedido	
3 39 04 542 00 0	7,46



Dispositivo de aspiración

FSC 2.0 Q

Para trabajos de aserrado con utilaje diamantado (se monta sin herramienta). Racor de manguera Ø 32 mm.

	P.V.P. sin I.V.A.
Número de pedido	
9 26 02 084 01 0	77,01



Dispositivo de aspiración

FSC 2.0 X

Para trabajos de aserrado con utilaje diamantado (se monta sin herramienta). Racor de manguera Ø 32 mm.

	P.V.P. sin I.V.A.
Número de pedido	
9 26 02 075 01 8	72,89



Set de aspiración

Para todos los trabajos de lijado y raspado con platos triangulares y rascador de metal duro, incl. 2 platos para lijar, perforados; 5x hojas de lijar, perforadas, granulación 60, 80, 120; 1 campana de aspiración con tubo de aspiración; 2 boquillas para conexión de mangueras de Ø 27 y 32 mm, así como 2 adaptadores para conexión a aspiradoras normales de uso doméstico. Para FSC 2.0 Q.

	P.V.P. sin I.V.A.
Número de pedido	
9 26 02 074 01 4	57,28



Guantes de trabajo

Con amortiguación de vibraciones, certificados según EN 388/420, EN ISO 10819, EEC Núm. 0200, Unid./Paq. 1 Par

	P.V.P. sin I.V.A.
Tamaño	Número de pedido
9 L	3 21 73 003 00 3
10 XL	3 21 73 004 00 1
11 XXL	3 21 73 005 00 5
	78,02



Empuñadura de puente

Para la reducción de las vibraciones y un mejor manejo de la FEIN SUPERCUT en empleo continuo prolongado. También aplicable en combinación con el dispositivo de aspiración 9 26 02 084 01 0.

	P.V.P. sin I.V.A.
Número de pedido	
3 21 19 116 01 1	49,29



Adaptador para FEIN SUPERCUT sin QuickIN

Necesario para el alojamiento de los accesorios con portaherramientas en forma de estrella 8 (p.ej. rascadores, placas de lijado y de pulido).

	P.V.P. sin I.V.A.
Número de pedido	
3 06 05 114 01 1	26,51



Adaptador para FEIN SUPERCUT sin QuickIN

para alojar accesorios Starlock en FEIN SUPERCUT más antiguos sin portaherramientas QuickIN (FSC 1.6, FSC 1.7). Adaptador más tornillo de fijación.

	P.V.P. sin I.V.A.
Número de pedido	
3 52 22 952 04 0	15,60



Adaptador para FEIN SUPERCUT con QuickIN

Necesario para el alojamiento de los accesorios con portaherramientas en forma de estrella 8 (p.ej. rascadores, placas de lijado y de pulido).

	P.V.P. sin I.V.A.
Número de pedido	
6 37 33 005 01 0	25,84



Adaptador para FEIN SUPERCUT con QuickIN

para alojar accesorios Starlock en FEIN SUPERCUT más antiguos con portaherramientas QuickIN (FSC 1.6 Q, FSC 1.7 Q, FSC 2.0 Q, AFSC 1.7 Q y AFSC 18). Adaptador más tornillo de fijación.

	P.V.P. sin I.V.A.
Número de pedido	
3 52 22 952 05 0	15,60



Pasta de corte

Lubricante para el trabajo de chapas.

	P.V.P. sin I.V.A.
Número de pedido	
3 21 32 020 12 9	16,62

Sets de accesorios



Set de accesorios para trabajos en interiores con madera

Complemento para el set profesional para trabajos en interiores con madera, compuesto de: 1 hoja de sierra HSS para madera (Forma 153); 4 hojas de sierra E-CUT Long-Life (Forma 162, 163, 164, 165); 4 hojas de sierra de precisión E-CUT (Forma 119, 120 y 121, 122); 2 hojas de sierra universales E-CUT (Forma 147, 148); 1 tope de profundidad; 1 plato para lijar; cada uno con 5 hojas de lija de grano 80, 120, 180; 1 adaptador y 2 elementos tensores

	P.V.P. sin I.V.A.
Número de pedido	
6 39 03 167 66 0	188,04



Set de accesorios para la reparación/cambio de ventanas

Complemento para el set profesional para la reparación/el cambio de ventanas, compuesto de: 1 hoja de sierra HSS, acodada (Forma 137); 1 hoja de sierra HSS para madera (Forma 153); 1 hoja de sierra E-CUT Long-Life (Forma 163); 2 hojas de sierra universales E-CUT (Forma 147,148); 1 hoja de sierra segmentada (Forma 166); 1 cuchilla fungiforme (Forma 128); 1 tope de profundidad; 1 plato para lijar; cada uno con 5 hojas de lija de grano 80, 120, 180; 1 adaptador y 2 elementos tensores

	P.V.P. sin I.V.A.
Número de pedido	
6 39 03 167 67 0	188,04



Set de accesorios para el saneamiento de baldosas/baños

Complemento para el set profesional saneamiento de baldosas / baños, compuesto de: 1 cuchilla segmentada con recubrimiento de diamante (forma 162); 1 cuchilla segmentada (fina) de metal duro (forma 224); 1 cuchilla fungiforme (forma 128); 1 espátula; 2 rascadores con recubrimiento de metal duro; 2 hojas de sierra universales E-CUT (forma 147, 148); 1 adaptador y 1 elemento tensor.

	P.V.P. sin I.V.A.
Número de pedido	
6 39 03 167 58 0	188,04



Set de accesorios para la instalación de calefacciones/sanitarios

Complemento para el set profesional para la instalación de calefacciones/sanitarios, compuesto de: 1 cuchilla segmentada con recubrimiento de diamante (Forma 162); 3 cuchillas para escotaduras (12 mm, 13 mm, 22 mm); 1 cuchilla, recta (Forma 116); 2 hojas de sierra universales E-CUT (Forma 147, 148); 1 espátula; 1 rascador con recubrimiento de metal duro; 1 adaptador y 2 elementos tensores

	P.V.P. sin I.V.A.
Número de pedido	
6 39 03 167 59 0	188,04



	FEIN SUPERCUT a batería AFSC 1.7 Q	FEIN SUPERCUT a batería AFSC 1.7 QC	FEIN SUPERCUT a batería AFSC 1.7 Q para la cristalería del vehículo	FEIN SUPERCUT FSC 1.6	
	La potente herramienta oscilante con acumulador y sistema de sujeción rápida para el sector de los vehículos.		El potente sistema para la reparación de vehículos con un equipamiento de accesorios especial para la separación rápida y segura de cristales de vehículos.	La máquina oscilante más potente para el sector de los vehículos.	
EAN 4014586...	... 885209	... 885186	... 884004	... 859552	
Página	170	170	170	170	
Características técnicas	Consumo nominal			400 W	
	Potencia suministrada			220 W	
	Tensión de acumulador	18 V	18 V	18 V	
	Capacidad del acumulador	5 Ah	2,5 Ah	5 Ah	
	Compatibilidad de la batería	iones de litio/ iones de litio HighPower	iones de litio/ iones de litio HighPower	iones de litio/ iones de litio HighPower	
	Alojamiento para la batería	MultiVolt	MultiVolt	MultiVolt	
	Oscilaciones	10 000 - 19 500 1/min	10 000 - 19 500 1/min	10 000 - 19 500 1/min	11 000 - 18 500 1/min
	Portaherramienta	Hexagonal	Hexagonal	Hexagonal	Hexagonal
	Cambio de herramienta	QuickIN	QuickIN	QuickIN	Manual con tornillo, hexágono interior
	Presión de servicio				
	Consumo de aire				
	Cable con conector				5 m
	Peso según EPTA				1,25 kg
Peso con acumulador	1,80 kg	1,60 kg	1,80 kg		
Peso sin batería	0,90 kg	0,90 kg	0,90 kg		



	FEIN SUPERCUT FSC 1,6 Q	FEIN SUPERCUT FSC 1,6 Q para talleres de reparación de automóviles	FEIN SUPERCUT FSC 1,6 Q para cristalería del vehículo	FEIN SUPERCUT FSC 1,6 Q para transporte de mercancías	FEIN SUPERCUT MODx 6-25
	La máquina oscilante más potente con sistema de sujeción rápida para el sector de los vehículos.	El sistema más potente para la reparación de vehículos con un equipamiento de accesorios especial para un uso versátil en talleres de reparación de vehículos.	El potente sistema para la reparación de vehículos con un equipamiento de accesorios especial para la separación rápida y segura de cristales de vehículos.	El sistema más potente para la reparación de vehículos con un equipamiento de accesorios especial para la separación rápida y profesional de cristales adheridos en autobuses, camiones y vehículos sobre raíles.	La máquina oscilante neumática más potente para el sector de los vehículos de transporte de mercancías.
	... 863191	... 862842	... 862859	... 862866	... 861906
	170	170	171	171	171
	400 W	400 W	400 W	400 W	
	220 W	220 W	220 W	220 W	
	11 000 - 18 500 1/min	11 000 - 18 500 1/min	11 000 - 18 500 1/min	11 000 - 18 500 1/min	20 000 1/min
	Hexagonal	Hexagonal	Hexagonal	Hexagonal	
	QuickIN	QuickIN	QuickIN	QuickIN	
					6,3 bar
					0,6 m³/min
	5 m	5 m	5 m	5 m	
	1,45 kg	1,45 kg	1,45 kg	1,45 kg	0,90 kg



Denominación	Número de pedido	EAN	PK	P.V.P. sin I.V.A.
FEIN SUPERCUT a batería AFSC 1.7 Q	7 129 18 63 00 0	4014586885209	03	509,00

Incluido en el precio:

2 baterías (Li-Ion), 1 cargador, 1 cubierta de protección para cambiar la herramienta, 1 piedra de afilar (6 37 19 010 01 4), 1 maletín de herramientas de plástico

Para los accesorios vease la página 172



Denominación	Número de pedido	EAN	PK	P.V.P. sin I.V.A.
FEIN SUPERCUT a batería AFSC 1.7 QC	7 129 18 62 00 0	4014586885186	03	439,00

Incluido en el precio:

2 baterías (Li-Ion), 1 cargador, 1 cubierta de protección para cambiar la herramienta, 1 piedra de afilar (6 37 19 010 01 4), 1 maletín de herramientas de plástico

Para los accesorios vease la página 172



Denominación	Número de pedido	EAN	PK	P.V.P. sin I.V.A.
FEIN SUPERCUT a batería AFSC 1.7 Q para la cristalería del vehículo	7 129 18 61 00 0	4014586884004	03	594,00

Incluido en el precio:

2 baterías (Li-Ion), 1 cargador, 1 cubierta de protección para cambiar la herramienta, 1 cuchilla recta, curvatura en forma Z, dentada (forma 081), 1x cuchilla en forma U, diseño reforzado (forma 157 y 111), 1 cuchilla en forma de L, dentada (forma 209), 2 cuchillas en forma de L, dentadas (forma 208), 2 cuchillas en forma U, diseño reforzado, dentadas (forma 212), 3 cuchillas en forma L, dentadas (forma 207), 1 cuchilla recta, curvatura en forma Z, con rodillo de tope regulable (forma 143), 1 piedra de afilar (6 37 19 010 01 4), 1 maletín de herramientas de plástico

Para los accesorios vease la página 172



Denominación	Número de pedido	EAN	PK	P.V.P. sin I.V.A.
FEIN SUPERCUT FSC 1.6	7 236 31 50 01 3	4014586859552	03	439,00

Incluido en el precio:

1 tornillo de fijación (3 30 01 039 01 7), 1 llave, 1 maletín de herramientas de plástico, 1 piedra de afilar (6 37 19 010 01 4)

Para los accesorios vease la página 172



Denominación	Número de pedido	EAN	PK	P.V.P. sin I.V.A.
FEIN SUPERCUT FSC 1.6 Q	7 236 42 50 01 0	4014586863191	03	487,00

Incluido en el precio:

1 cubierta de protección para cambiar la herramienta, 1 piedra de afilar (6 37 19 010 01 4), 1 maletín de herramientas de plástico

Para los accesorios vease la página 172



Denominación	Número de pedido	EAN	PK	P.V.P. sin I.V.A.
FEIN SUPERCUT FSC 1.6 Q para talleres de reparación de automóviles	7 236 42 55 01 0	4014586862842	03	539,00

Incluido en el precio:

2 cuchillas en forma de L, dentadas (forma 207), 2 cuchillas en forma de U, lado del ángulo corto (1x forma 079 y 1x forma 101), 1 cuchilla en forma de U, reforzada (forma 157), 1 rascador en forma de pala, con revestimiento antiarañazos (forma 129), 1 cuchilla en forma L, dentada (forma 208), 1 cuchilla recta, curvatura en forma Z, con rodillo de tope regulable (forma 143), 2 cuchillas en forma de U, lado del ángulo corto (forma 076), 1 espátula para eliminar la capa inferior de protección de suelos, 1 disco de sierra HSS (Ø 80 mm), 1 cubierta de protección para cambiar la herramienta, 1 piedra de afilar (6 37 19 010 01 4), 1 maletín de herramientas de plástico

Para los accesorios vease la página 172



Denominación	Número de pedido	EAN	PK	P.V.P. sin I.V.A.
FEIN SUPERCUT FSC 1.6 Q para cristalería del vehículo	7 236 42 56 01 0	4014586862859	03	539,00

Incluido en el precio:

1 cuchilla en forma de L, dentada (forma 209), 1 cuchilla recta, curvatura en forma Z, dentada (forma 081), 1 cuchilla recta, curvatura en forma Z, con rodillo de tope regulable (forma 143), 2 cuchillas en forma U, diseño reforzado, dentadas (forma 212), 3 cuchillas en forma L, dentadas (forma 207), 2 cuchillas en forma de L, dentadas (forma 208), 1 x cuchilla en forma U, diseño reforzado (forma 157 y 111), 1 cubierta de protección para cambiar la herramienta, 1 piedra de afilar (6 37 19 010 01 4), 1 maletín de herramientas de plástico

Para los accesorios vease la página 172



Denominación	Número de pedido	EAN	PK	P.V.P. sin I.V.A.
FEIN SUPERCUT FSC 1.6 Q para transporte de mercancías	7 236 42 57 01 0	4014586862866	03	539,00

Incluido en el precio:

1 cuchilla en forma de gancho, dentada (forma 217), 1 rascador en forma de pala, con revestimiento antiarañazos (forma 105), 2 cuchillas en forma de L, dentadas (forma 207), 2 cuchillas rectas, dentadas (forma 073), 1 cuchilla curva, curvatura en forma Z (forma 072), 1 cuchilla en forma de U, dentada (forma 212), 2 cuchillas de forma recta, curvatura Z, dentadas (forma 081), 1 cuchilla en forma de L, dentada (forma 209), 1 cable de tracción con sujeción, 1 cubierta de protección para cambiar la herramienta, 1 piedra de afilar (6 37 19 010 01 4), 1 maletín de herramientas de plástico

Para los accesorios vease la página 172



Denominación	Número de pedido	EAN	PK	P.V.P. sin I.V.A.
FEIN SUPERCUT MOTdx 6-25	7 536 03 00 01 0	4014586861906	03	609,00

Incluido en el precio:

2 llave, 1 maletín de herramientas de plástico

Para los accesorios vease la página 172

Accesorios generales



Cubierta de protección

Para un cambio de la herramienta seguro en el SUPERCUT con QuickIN al abrir y cerrar el relé neumático.

	P.V.P. sin I.V.A.
Número de pedido	
3 21 74 011 00 0	7,02



Piedra de afilar

Para afilar las cuchillas antes de usarlas para obtener un corte óptimo.

	P.V.P. sin I.V.A.
Número de pedido	
6 37 19 010 01 4	12,31



Pasta de corte

Lubricante para el trabajo de chapas.

	P.V.P. sin I.V.A.
Número de pedido	
3 21 32 020 12 9	16,62



Guantes de trabajo

Con amortiguación de vibraciones, certificados según EN 388/420, EN ISO 10819, EEC Núm. 0200, Unid./Paq. 1 Par

		P.V.P. sin I.V.A.
Tamaño	Número de pedido	
9 L	3 21 73 003 00 3	78,02
10 XL	3 21 73 004 00 1	78,02
11 XXL	3 21 73 005 00 5	78,02



Adaptador para FEIN SUPERCUT sin QuickIN

Necesario para el alojamiento de los accesorios con portaherramientas en forma de estrella 8 (p.ej. rascadores, placas de lijado y de pulido).

		P.V.P. sin I.V.A.
Número de pedido		
3 06 05 114 01 1		26,51



Adaptador para FEIN SUPERCUT con QuickIN

Necesario para el alojamiento de los accesorios con portaherramientas en forma de estrella 8 (p.ej. rascadores, placas de lijado y de pulido).

		P.V.P. sin I.V.A.
Número de pedido		
6 37 33 005 01 0		25,84



Adaptador para FEIN SUPERCUT con QuickIN

para alojar accesorios Starlock en FEIN SUPERCUT más antiguos con portaherramientas QuickIN (FSC 1.6 Q, FSC 1.7 Q, FSC 2.0 Q, AFSC 1.7 Q y AFSC 18). Adaptador más tornillo de fijación.

		P.V.P. sin I.V.A.
Número de pedido		
3 52 22 952 05 0		15,60



Adaptador para FEIN SUPERCUT sin QuickIN

para alojar accesorios Starlock en FEIN SUPERCUT más antiguos sin portaherramientas QuickIN (FSC 1.6, FSC 1.7). Adaptador más tornillo de fijación.

		P.V.P. sin I.V.A.
Número de pedido		
3 52 22 952 04 0		15,60

Accesorios para talleres de reparación de automóviles



Cuchilla de forma recta

Curva, curvatura en Z, como pedido subsiguiente para el dispositivo de separación 9 06 07 001 01 6, paquete de 2 unidades.

		P.V.P. sin I.V.A.
Número de pedido		
6 39 03 197 01 7		91,00



Discos de sierra

HSS, con dentado fino para un corte preciso. De aplicación universal en chapas de hasta 1 mm, también chapas dobles y plásticos.

			P.V.P. sin I.V.A.
Ø mm	Unid./Paq.	Número de pedido	
63	2	6 35 02 102 01 6	43,98
63	5	6 35 02 102 07 0	98,96
80	2	6 35 02 103 01 0	50,81
80	5	6 35 02 103 05 0	113,09



Hoja de sierra M-Cut

para tronzado, recortes y escotaduras en chapa, plásticos, PRVF y fibra de carbono, paquete de 2 unidades. ancho

			P.V.P. sin I.V.A.
Ancho mm	Longitud mm	Número de pedido	
30	50	6 35 02 138 01 4	18,94



Hoja de sierra M-Cut

para tronzado, recortes y escotaduras en chapa, plásticos, PRVF y fibra de carbono, paquete de 2 unidades. estrecho

			P.V.P. sin I.V.A.
Ancho mm	Longitud mm	Número de pedido	
10	50	6 35 02 158 01 0	21,97



Lima de metal duro

Para el desbarbado y afilado de recortes en plástico reforzado con fibra de vidrio, plástico reforzado con fibra de carbono, plásticos y madera, longitud 50 mm

			P.V.P. sin I.V.A.
Unid./Paq.		Número de pedido	
2		6 37 06 018 01 0	27,03



Hojas de sierra E-Cut Universal

Con dentado bimetalico y acodamiento, adecuadas también para radios, elevada velocidad de corte, chapas (400 N/mm²) hasta aprox. 2 mm, perfiles de aluminio, tubos de cobre, madera, yeso acartonado y la práctica totalidad de plásticos. Longitud 60 mm, forma 147

			P.V.P. sin I.V.A.
Ancho mm	Unid./Paq.	Número de pedido	
28	1	6 35 02 147 01 5	18,45
28	5	6 35 02 147 02 1	83,13



Hojas de sierra E-Cut Universal

Con dentado bimetalico y acodamiento, adecuadas también para radios, elevada velocidad de corte, chapas (400 N/mm²) hasta aprox. 2 mm, perfiles de aluminio, tubos de cobre, madera, yeso acartonado y la práctica totalidad de plásticos. Longitud 60 mm, forma 148

			P.V.P. sin I.V.A.
Ancho mm	Unid./Paq.	Número de pedido	
44	1	6 35 02 148 01 3	19,34
44	5	6 35 02 148 02 9	87,09



Cuchilla de forma recta

apropiada para escotaduras redondeadas en plásticos. Dentado, paquete de 2 unidades.

			P.V.P. sin I.V.A.
Largo total mm	Longitud de cuchilla mm	Número de pedido	
56	35	6 39 03 073 01 1	52,70

**Cuchilla de forma recta**

Apropiada para quitar elementos montados en la carrocería.
Curvatura en Z, dentado, paquete de 2 unidades.

Largo total mm	Longitud de cuchilla mm	Número de pedido	P.V.P. sin I.V.A.
120	60	6 39 03 081 01 3	73,08

**Espátula**

para erodir y eliminar recubrimientos y revestimientos como,
p.ej. protección de los bajos, restos de pegamento, etc., paquete
de 2 unidades

Longitud mm	Unid./Paq.	Número de pedido	P.V.P. sin I.V.A.
64	2	6 39 03 206 01 8	23,36
72	2	6 39 03 227 01 0	24,40

**Cuchilla de corte**

Fungiforme, paquete de 5, para cortar silicona y material de
masilla blando y separar cristales de aislamiento

Número de pedido	P.V.P. sin I.V.A.
6 39 03 128 01 2	18,58

**Accesorios para eliminar cordoncillos
de pegamento residuales****Rascador**

En forma de pala, con revestimiento antiarañazos, paquete
de 2 unidades.

Largo total mm	Longitud de cuchilla mm	Número de pedido	P.V.P. sin I.V.A.
64	12	6 39 03 129 05 0	74,34
65	18	6 39 03 146 01 8	74,36
64	25	6 39 03 105 01 9	73,77

**Rascador**

Con filo transversal y revestimiento antiarañazos en el tope
frontal, paquete de 2 unidades.

Anchura de corte mm	Número de pedido	P.V.P. sin I.V.A.
13	6 39 03 113 01 6	74,34
25	6 39 03 131 01 7	74,34

**Rascador**

Con filo transversal, paquete de 2 unidades.

Anchura de corte mm	Número de pedido	P.V.P. sin I.V.A.
13	6 39 03 144 01 1	74,36

**Set de rascadores**

Compuesto de: 1x rascador con forma de pala,
con revestimiento antiarañazos (forma 129/105).

Número de pedido	P.V.P. sin I.V.A.
6 39 03 129 01 6	74,34

**Set de rascadores**

Compuesto de: 1 rascador con filo transversal y revestimiento
antiarañazos en el tope frontal (forma 113/131).

Número de pedido	P.V.P. sin I.V.A.
6 39 03 113 02 2	74,34

Accesorios para cristalería del automóvil**Cuchilla en forma de U**

Ideal para extraer los cristales de los faros situados debajo
del capó.

Brazo corto, paquete de 2 unidades

Longitud de cuchilla mm	Número de pedido	P.V.P. sin I.V.A.
10	6 39 03 083 01 0	82,94
16	6 39 03 095 01 1	88,63
16	6 39 03 108 01 4	96,83
18	6 39 03 087 01 9	88,63
19,5	6 39 03 118 01 3	92,78
22	6 39 03 115 01 8	97,98
24	6 39 03 076 01 6	73,88
28	6 39 03 163 01 1	88,63
32	6 39 03 147 01 2	93,06
36	6 39 03 079 01 2	73,30
40	6 39 03 110 01 0	88,16
60	6 39 03 101 01 0	80,31
70	6 39 03 155 01 4	93,06

**Cuchilla en forma de U**

Ideal para extraer los cristales de los faros situados debajo
del capó.

Brazo largo, paquete de 2 unidades

Longitud de cuchilla mm	Número de pedido	P.V.P. sin I.V.A.
18	6 39 03 127 01 4	97,98
32	6 39 03 114 01 4	97,98
32	6 39 03 191 01 1	88,63
45	6 39 03 154 01 0	88,63
52	6 39 03 153 01 2	79,38
60	6 39 03 107 01 6	85,06

**Cuchilla en forma de U**

Ideal para extraer los cristales de los faros situados debajo
del capó.

Diseño reforzado, paquete de 2 unidades

Longitud de cuchilla mm	Número de pedido	P.V.P. sin I.V.A.
60	6 39 03 157 01 1	83,53
95	6 39 03 111 01 9	93,06

**Cuchilla en forma de U**

Ideal para extraer los cristales de los faros situados debajo
del capó.

Diseño reforzado, dentado, paquete de 2 unidades.

Longitud de cuchilla mm	Número de pedido	P.V.P. sin I.V.A.
19	6 39 03 210 01 6	56,71
22,5	6 39 03 211 01 5	56,71
38	6 39 03 212 01 8	56,71

**Cuchilla en forma de L**

Dentado, paquete de 2 unidades.

Longitud de cuchilla mm	Número de pedido	P.V.P. sin I.V.A.
19	6 39 03 208 01 0	56,73
25,4	6 39 03 207 01 2	56,73
38	6 39 03 209 01 4	56,73



Cuchilla de forma recta
Paquete de 2

Largo total mm	Longitud de cuchilla mm	Número de pedido	P.V.P. sin I.V.A.
56	26	6 39 03 121 01 8	74,34
90	40	6 39 03 176 01 5	56,16
145	35	6 39 03 194 01 6	94,51



Cuchilla de forma recta
Curvatura en Z, paquete de 2 unidades.

Largo total mm	Longitud de cuchilla mm	Número de pedido	P.V.P. sin I.V.A.
68	19	6 39 03 122 01 1	74,34
84	18	6 39 03 181 01 2	86,18
65	23	6 39 03 173 01 0	86,18
65	25	6 39 03 124 01 3	85,89
85	27	6 39 03 174 01 8	86,18
110	32	6 39 03 123 01 5	85,89
120	70	6 39 03 171 01 3	80,34



Cuchilla de forma recta
Curva, paquete de 2 unidades

Largo total mm	Longitud de cuchilla mm	Número de pedido	P.V.P. sin I.V.A.
65	14	6 39 03 120 01 9	74,34
75	16	6 39 03 104 01 5	67,31
75	35	6 39 03 103 01 7	49,58
75	35	6 39 03 109 01 8	53,05
75	35	6 39 03 172 01 6	55,36



Cuchilla de forma recta
Curva, curvatura en Z, paquete de 2 unidades

Largo total mm	Longitud de cuchilla mm	Número de pedido	P.V.P. sin I.V.A.
120	45	6 39 03 168 01 8	80,34
120	70	6 39 03 125 01 7	76,07



Cuchilla de forma recta
Curvatura en Z, con tope de profundidad fijo, paquete de 2 unidades.

Largo total mm	Longitud de cuchilla mm	Número de pedido	P.V.P. sin I.V.A.
120	16	6 39 03 099 01 0	82,94
125	58	6 39 03 097 01 8	75,46



Cuchilla de forma recta
Curvatura en Z, con tope de profundidad regulable, paquete de 2 unidades.

Largo total mm	Longitud de cuchilla mm	Número de pedido	P.V.P. sin I.V.A.
100	16-43	6 39 03 143 01 3	107,76
100	18-39	6 39 03 170 01 4	111,79
100	20-35	6 39 03 198 01 5	112,25
100	60-76	6 39 03 169 01 2	111,79



Cuchilla de forma recta
Plana, con tope de profundidad regulable, paquete de 2 unidades.

Largo total mm	Longitud de cuchilla mm	Número de pedido	P.V.P. sin I.V.A.
145	42-60	6 39 03 182 01 5	93,24



Cuchilla de forma recta
Curvatura en Z, curva, con tope de profundidad fijo, paquete de 2 unidades.

Largo total mm	Longitud de cuchilla mm	Número de pedido	P.V.P. sin I.V.A.
120	54	6 39 03 160 01 5	89,78



Cuchilla de forma curvada
Curvatura en Z, con tope de profundidad fijo, paquete de 2 unidades.

Largo total mm	Longitud de cuchilla mm	Número de pedido	P.V.P. sin I.V.A.
80	14	6 39 03 082 01 6	82,94
80	16	6 39 03 133 01 4	84,10
85	39	6 39 03 152 01 8	83,53



Cuchilla de forma curvada
Curvatura en Z, con tope de profundidad regulable, paquete de 2 unidades.

Largo total mm	Longitud de cuchilla mm	Número de pedido	P.V.P. sin I.V.A.
110	32-46	6 39 03 195 01 0	112,36

Accesorios para vehículos de transporte



Cuchilla en forma de L
Dentado, paquete de 2 unidades.

Longitud de cuchilla mm	Número de pedido	P.V.P. sin I.V.A.
25,4	6 39 03 207 01 2	56,73
38	6 39 03 209 01 4	56,73



Cuchilla de forma recta
apropiada para escotaduras redondeadas en plásticos.
Dentado, paquete de 2 unidades.

Largo total mm	Longitud de cuchilla mm	Número de pedido	P.V.P. sin I.V.A.
56	35	6 39 03 073 01 1	52,70



Cuchilla de forma recta
Apropiada para quitar elementos montados en la carrocería.
Curvatura en Z, dentado, paquete de 2 unidades.

Largo total mm	Longitud de cuchilla mm	Número de pedido	P.V.P. sin I.V.A.
120	60	6 39 03 081 01 3	73,08



Cuchilla de forma recta
Curvatura en Z, paquete de 2 unidades.

Largo total mm	Longitud de cuchilla mm	Número de pedido	P.V.P. sin I.V.A.
120	60	6 39 03 216 01 7	72,58



Cuchilla de forma recta
Filo angular, paquete de 2 unidades.

Largo total mm	Longitud de cuchilla mm	Número de pedido	P.V.P. sin I.V.A.
85	65/8	6 39 03 177 01 9	82,71
83	35/20	6 39 03 203 01 3	79,19



Cuchilla de forma curvada
Curvatura en Z, paquete de 2 unidades.

Largo total mm	Longitud de cuchilla mm	Número de pedido	P.V.P. sin I.V.A.
80	45	6 39 03 072 01 7	72,34



Cuchilla en forma de U
con soporte alargado, paquete de 2 unidades.

Longitud de cuchilla mm	Número de pedido	P.V.P. sin I.V.A.
40	6 39 03 156 01 7	99,12



Forma de gancho
Dentado, paquete de 2 unidades.

Longitud de cuchilla mm	Número de pedido	P.V.P. sin I.V.A.
38	6 39 03 217 01 1	56,71



Cuchilla de segmentos postizos
Molde de segmento, para corte en V desde afuera o cortes en esquinas, paquete de 2

Largo total mm	Longitud de cuchilla mm	Número de pedido	P.V.P. sin I.V.A.
73	30	6 39 03 132 01 0	55,78



Cable de tracción
Con empuñadura. Empleo recomendado en el corte desde el exterior con cuchillas en L o en forma de gancho. Un trabajo más sencillo y con menos esfuerzo en la separación de lunetas en puntos problemáticos en autobuses, camiones y vehículos sobre raíles.

Número de pedido	P.V.P. sin I.V.A.
9 26 02 030 01 4	18,90



Gautes de trabajo
Con amortiguación de vibraciones, certificados según EN 388/420, EN ISO 10819, EEC Núm. 0200, Unid./Paq. 1 Par

Tamaño	Número de pedido	P.V.P. sin I.V.A.
9 L	3 21 73 003 00 3	78,02
10 XL	3 21 73 004 00 1	78,02
11 XXL	3 21 73 005 00 5	78,02



Empuñadura de puente
Para la reducción de las vibraciones y un mejor manejo de la FEIN SUPERCUT en empleo continuo prolongado. También aplicable en combinación con el dispositivo de aspiración 9 26 02 084 01 0.

Número de pedido	P.V.P. sin I.V.A.
3 21 19 116 01 1	49,29

Sets de accesorios



Set de accesorios Cristalería del automóvil
Compuesto de: 3 cuchillas en forma de L, dentadas (forma 207); 2 cuchillas en forma de L, dentadas (forma 208); 1 cuchilla en forma de L, dentada (forma 209); cada uno con 1 cuchilla en forma de U, modelo reforzado (forma 157 y 111); 2 cuchillas en forma de U, modelo reforzado, dentadas (forma 212); 1 cuchilla de forma recta, curvatura Z con rodillo de tope ajustable (forma 143); 1 cuchilla de forma recta, curvatura Z dentada (forma 081).

Número de pedido	P.V.P. sin I.V.A.
6 39 03 167 38 3	227,94



Set de accesorios Taller de automóviles
Compuesto de: 2 cuchillas en forma de U, lado del ángulo corto (forma 076); 2 cuchillas en forma de U, lado del ángulo corto (1x forma 079 y 1x forma 101); cuchilla en forma de L, dentada (forma 207); 1 cuchilla en forma de L, dentada (forma 208); 1 cuchilla en forma de U, reforzada (forma 157); 1 cuchilla de forma recta, curvatura Z, con rodillo de tope ajustable (forma 143); 1 raspador en forma de pala, con revestimiento de protección contra arañazos (forma 129); 1 espátula; 1 hoja de sierra HSS (Ø 80 mm).

Número de pedido	P.V.P. sin I.V.A.
6 39 03 167 25 7	227,94



Set de accesorios para vehículos de transporte
Compuesto de: 2 cuchillas de forma recta, dentadas (forma 073); 2 cuchillas de forma recta, curvatura Z, dentadas (forma 081); 1 cuchilla en forma de gancho, dentada (forma 217); 1 cuchilla de forma curvada, curvatura Z (forma 072); 3 cuchillas en forma de L, dentadas (2x forma 207 y 1x forma 209); 1 cuchilla en forma de U, dentada (forma 212); 1 raspador en forma de pala con revestimiento de protección contra arañazos (forma 105); 1 cable de tracción con sujeción.

Número de pedido	P.V.P. sin I.V.A.
6 39 03 167 32 0	227,94

Accesorios AFSC 1.7 Q



Cargador rápido ALG 50
Para todos los acumuladores de iones de litio FEIN. Tiempo de carga a partir de 35 min.

Número de pedido	P.V.P. sin I.V.A.
9 26 04 129 01 0	42,75



Cargador rápido ALG 30
Para los acumuladores NiCd y Li-Ion de FEIN. Tiempo de carga a partir de 25 min.

Número de pedido	P.V.P. sin I.V.A.
9 26 04 096 01 0	138,31



Batería
Batería de iones de litio con indicador del nivel de carga y tecnología SafetyCell de FEIN. Protege la batería y la máquina frente a sobrecarga, sobrecalentamiento y descarga total. Se puede usar en todas las herramientas a batería FEIN de 18 V.

Tensión V	Capacidad Ah	Número de pedido	P.V.P. sin I.V.A.
18	5	9 26 04 173 02 0	133,12
18	2,5	9 26 04 171 02 0	89,75

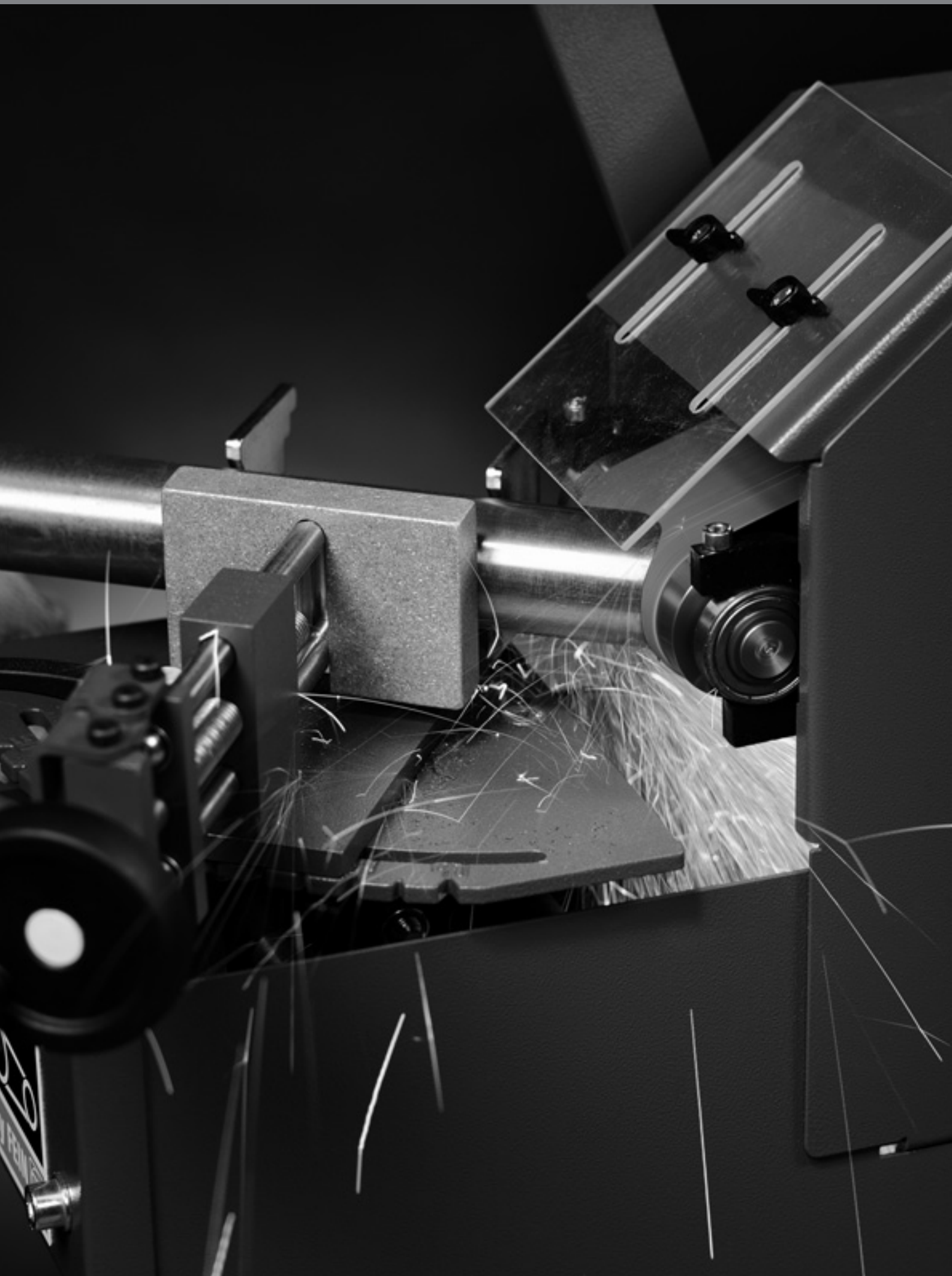

GRIT – La marca para el lijado con cinta de FEIN

GRIT by FEIN – lijadoras de cinta de estructura modular ajustadas de forma óptima para el tratamiento y el acabado metálico. Un sistema muy productivo para todo tipo de necesidades y para las más diversas aplicaciones. Para el lijado con cinta y el desbarbado, así como para el lijado de radios o el lijado cilíndrico. Para toda la gama de tratamiento de acero y acero inoxidable. Con las potentes lijadoras de cinta básicas y los módulos de ampliación específicos, se cubren las principales aplicaciones en el sector del lijado con cinta a nivel industrial y profesional. La alta calidad de las máquinas GRIT se refleja también en sus accesorios y especialmente en sus cintas abrasivas. Damos especial importancia a la calidad superior de las cintas abrasivas. Para el

mayor rendimiento y la máxima durabilidad en los trabajos con metales. La aplicación de lijadoras de cinta GRIT originales ofrece la máxima rentabilidad. Encontrará información más detallada sobre el programa GRIT en el prospecto de producto GRIT o bajo www.fein.com.

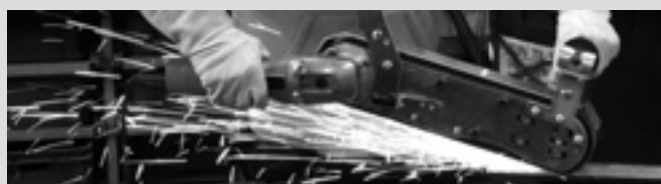

Lijadora de cinta GRIT GHB manual Página 178

El sistema de lijado de cinta para diferentes aplicaciones, para usarse de forma móvil o estacionaria.



Módulo adicional para GRIT GHB Página 180

La ampliación perfecta para módulos GRIT GHB para el tratamiento de superficies, así como para el lijado de radios y el lijado de cinta.



Lijadora de cinta básica para profesionales GRIT GX Página 182

Lijadoras de cinta fijas para uso profesional y para series pequeñas.

profesionales GRIT GX Página 184 Módulo adicional para



la industria GRIT GI Página 186

Lijadora de cinta básica para

Lijadoras de cinta fijas para uso industrial y para fabricación en serie.

la industria GRIT GI Página 188 Módulo adicional para



Lijadora de cinta compacta GRIT GKS Página 193

La solución rentable y que ahorra espacio para el taller.



	GRIT GHB 15-50	GRIT GHB 15-50 Inox	
	Potente lijadora de cinta manual para un uso flexible in situ.	Lijadora de cinta manual universal para solucionar problemas in situ, ideal para el trabajo en acero inoxidable.	
EAN 4014586...	... 880426	... 880457	
Página	179	179	
Características técnicas	Consumo nominal	1,5 kW	1,5 kW
	Tensión	1 x 230 V	1 x 230 V
	Velocidad en vacío	8 500 1/min	2 500 - 7 900 1/min
	Dimensiones de cinta	50 x 1 000 mm	50 x 1 000 mm
	Peso según EPTA	5,60 kg	5,60 kg

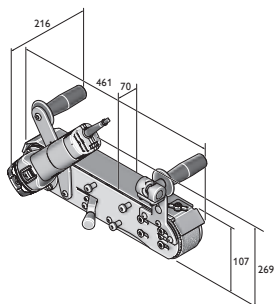

GHB 15-50
GHB 15-50 Inox



Denominación	Número de pedido	EAN	PK	P.V.P. sin I.V.A.
GRIT GHB 15-50	7 903 01 00 23 2	4014586880426	01	679,00

Incluido en el precio:
1 cinta abrasiva 50 x 1000 mm (Gr. 36)
Para los accesorios vease la página 180



Denominación	Número de pedido	EAN	PK	P.V.P. sin I.V.A.
GRIT GHB 15-50 Inox	7 903 02 00 23 2	4014586880457	01	739,00

Incluido en el precio:
1 cinta abrasiva 50 x 1000 mm (Gr. 36)
Para los accesorios vease la página 180



Denominación	Número de pedido	EAN	PK	P.V.P. sin I.V.A.
GRIT GHBD	9 90 01 012 00 0	4014586880488	01	242,51

Incluido en el precio:
1 módulo GHBD

Para los accesorios vease la página 180



Denominación	Número de pedido	EAN	PK	P.V.P. sin I.V.A.
GRIT GHBM	9 90 01 012 01 0	4014586886992	01	457,88

Incluido en el precio:
1 módulo GHBM

Para los accesorios vease la página 180



Denominación	Número de pedido	EAN	PK	P.V.P. sin I.V.A.
GRIT GHBR	9 90 01 012 02 0	4014586887005	01	588,36

Incluido en el precio:
1 módulo GHBR

Para los accesorios vease la página 180



Denominación	Número de pedido	EAN	PK	P.V.P. sin I.V.A.
GRIT GHBML	9 90 01 012 03 0	4014586887548	01	645,00

Incluido en el precio:
1 módulo GHBML, 1 recipiente colector de polvo, 1 Empuñadura antivibración, 1 medio de guiado ajustable lateralmente de forma continua

Para los accesorios vease la página 180



Denominación	Número de pedido	EAN	PK	P.V.P. sin I.V.A.
GRIT GHBK	9 90 01 012 04 0	4014586888316	01	549,00

Novedad 2018

Incluido en el precio:
1 módulo GHBK, 1 cámara antipolvo y apagachispas, 1 elemento de fijación, 1 tapa protectora contra chispas, 2 empuñaduras antivibración

Para los accesorios vease la página 180

Lijadora de cinta GRIT GHB manual

Cintas de lijar



Cintas de lijado 3M™ Cubitron™ II

La cinta abrasiva de precisión con grano cerámico garantiza el máximo rendimiento de lijado y la máxima duración. El grano cerámico conformado de forma uniforme permite una sensación de corte única en el proceso de recorte. De este modo se obtiene un lijado refrigerante sin colores de revenido y una calidad de la superficie mejor.

50 x 1 000 mm



Cintas de lijado 3M™ Cubitron™ II

La cinta abrasiva de precisión con grano cerámico garantiza el máximo rendimiento de lijado y la máxima duración. El grano cerámico conformado de forma uniforme permite una sensación de corte única en el proceso de recorte. De este modo se obtiene un lijado refrigerante sin colores de revenido y una calidad de la superficie mejor.

50 x 1 150 mm, para lijado de radios con el módulo GRIT GHBR.

Granulación	Unid./Paq.	Número de pedido	P.V.P. sin I.V.A.
36	10	6 99 03 126 00 0	173,91
60	10	6 99 03 127 00 0	152,55
80	10	6 99 03 128 00 0	134,24

Granulación	Unid./Paq.	Número de pedido	P.V.P. sin I.V.A.
36	10	6 99 03 157 00 0	192,22



Cintas de lijado Z

El todoterreno para el lijado y desbarbado de acero y metales no férricos que cumple incluso con las exigencias más elevadas. Desarrollado en colaboración con usuarios profesionales, este medio de lijado destaca por su alta durabilidad y potencia, así como su aplicación económica. Tejido de poliéster pesado, ligado con resina sintética maciza con coridon de circonio. 50 x 1 000 mm

Granulación	Unid./Paq.	Número de pedido	P.V.P. sin I.V.A.
36	10	6 99 03 130 00 0	66,11
60	10	6 99 03 131 00 0	44,74
80	10	6 99 03 132 00 0	40,68
120	10	6 99 03 133 00 0	33,05



Cintas de lijado Z

El todoterreno para el lijado y desbarbado de acero y metales no férricos que cumple incluso con las exigencias más elevadas. Desarrollado en colaboración con usuarios profesionales, este medio de lijado destaca por su alta durabilidad y potencia, así como su aplicación económica. Tejido de poliéster pesado, ligado con resina sintética maciza con coridon de circonio. 50 x 1 150 mm, para lijado de radios con el módulo GRIT GHBR.

Granulación	Unid./Paq.	Número de pedido	P.V.P. sin I.V.A.
36	10	6 99 03 159 00 0	74,24

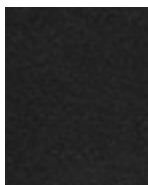

Cintas de lijado A

Cintas abrasivas con granulación fina para el lijado fino de metales hasta el acabado. Para los mejores resultados de la superficie. Tejido de algodón pesado, ligado con resina sintética maciza con coridon. 50 x 1 000 mm

Granulación	Unid./Paq.	Número de pedido	P.V.P. sin I.V.A.
220	10	6 99 03 134 00 0	32,54
320	10	6 99 03 135 00 0	32,54
420	10	6 99 03 136 00 0	32,54

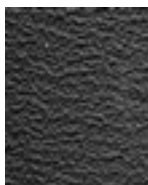

Cintas de lijado R

Lija abrasiva de alto rendimiento, con una durabilidad y potencia superiores para una clara reducción de los tiempos de eliminación. Especialmente para el trabajo con acero inoxidable y de alta aleación. Tejido de poliéster extrapesado, ligado con resina sintética maciza con coridon de circonio. Capa adicional para la refrigeración durante el proceso de lijado. 50 x 1 000 mm

Granulación	Unid./Paq.	Número de pedido	P.V.P. sin I.V.A.
36	10	6 99 03 137 00 0	72,21
60	10	6 99 03 138 00 0	54,91
80	10	6 99 03 139 00 0	49,83
120	10	6 99 03 140 00 0	48,82

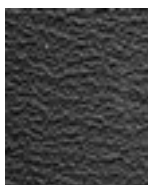

Cintas de lijado R

Lija abrasiva de alto rendimiento, con una durabilidad y potencia superiores para una clara reducción de los tiempos de eliminación. Especialmente para el trabajo con acero inoxidable y de alta aleación. Tejido de poliéster extrapesado, ligado con resina sintética maciza con coridon de circonio. Capa adicional para la refrigeración durante el proceso de lijado. 50 x 1 150 mm, para lijado de radios con el módulo GRIT GHBR.

Granulación	Unid./Paq.	Número de pedido	P.V.P. sin I.V.A.
36	10	6 99 03 158 00 0	79,33

Cintas de tela

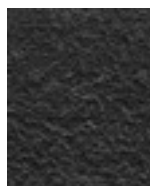

Cinta de tela

Fiables desde el recubrimiento de pequeños defectos hasta el acabado perfecto. Su elevada duración permite un trabajo rentable. 50 x 1 000 mm

Tipo	Unid./Paq.	Número de pedido	P.V.P. sin I.V.A.
muy fino	3	6 99 03 144 00 0	56,95
medio	3	6 99 03 143 00 0	61,02
grueso	3	6 99 03 142 00 0	63,05

Accesorios GHBR



Rodillo de contacto

Gran duración, baja resistencia a la rodadura gracias a los cojinetes de bolas de alta calidad de fácil recambio

Ø mm	Número de pedido	P.V.P. sin I.V.A.
16	6 99 02 000 40 9	68,34
18	6 99 02 000 41 0	68,34
19	6 99 02 000 41 1	68,34
20	6 99 02 000 41 2	68,34
21	6 99 02 000 41 3	68,34
21,3	6 99 02 000 41 4	68,34
22	6 99 02 000 41 5	68,34
25	6 99 02 000 41 6	68,34
25,4	6 99 02 000 41 7	68,34
26	6 99 02 000 41 8	68,34
26,9	6 99 02 000 41 9	68,34
27	6 99 02 000 42 0	68,34
28	6 99 02 000 42 1	68,34
28,8	6 99 02 000 42 2	68,34
30	6 99 02 000 42 3	68,34
31,7	6 99 02 000 42 4	68,34
32	6 99 02 000 42 5	68,34
33	6 99 02 000 42 6	68,34
33,7	6 99 02 000 42 7	68,34
34	6 99 02 000 42 8	68,34
35	6 99 02 000 42 9	68,34
38	6 99 02 000 43 0	68,34
38,1	6 99 02 000 43 1	68,34
38,3	6 99 02 000 43 2	68,34
40	6 99 02 000 43 3	68,34
42	6 99 02 000 43 4	68,34
42,4	6 99 02 000 43 5	68,34

Otros accesorios GRIT GHB

Soporte de lijado de acero inoxidable
GRIT GHB 15-50 Inox

Número de pedido	P.V.P. sin I.V.A.
3 90 00 008 10 6	78,31



	GRIT GX 75	GRIT GX 75 2H	
	Potente lijadora de cinta, ampliable por módulos, para su uso en taller y en series medias	Potente lijadora de cinta, ampliable por módulos, para su uso en taller y en series medias, ideal para el mecanizado de acero inoxidable.	
EAN 4014586...	... 872018	... 872063	
Página	183	183	
Características técnicas	Consumo nominal	3 kW	1,5 / 2 kW
	Tensión	3 x 400/440V 50/60Hz	3 x 400/440V 50/60Hz
	Velocidad en vacío	3 000 1/min	1 500 / 3 000 1/min
	Dimensiones de cinta	75 x 2 000 mm	75 x 2 000 mm
	Peso	75 kg	75 kg



Denominación	Número de pedido	EAN	PK	P.V.P. sin I.V.A.
GRIT GX 75	7 901 31 00 40 3	4014586872018	13	1.069,00

Incluido en el precio:
1 enchufe CEE (16 A), 1 cinta abrasiva 75 x 2000 mm (Gr. 36 R)
Para los accesorios vease la página 195



Denominación	Número de pedido	EAN	PK	P.V.P. sin I.V.A.
GRIT GX 75 2H	7 901 32 00 40 3	4014586872063	13	1.269,00

Incluido en el precio:
1 cinta abrasiva 75 x 2000 mm (Gr. 36 R), 1 enchufe CEE (16 A)
Para los accesorios vease la página 195



	GRIT GXE	GRIT GXC	GRIT GXW	GRIT GXR
	Desbarbadora especialmente efectiva para su uso en taller y en series medias	Módulo de rectificado cilíndrico para unas superficies perfectas de tuberías y ejes de metal y acero inoxidable	Módulo de lubricación refrigerante para el lijado en húmedo profesional	Módulo de entallado para pasadas exactas en tuberías, perfiles y materiales planos
EAN 4014586...	... 857879	... 871936	... 873145	... 871974
Página	185	185	185	185
Características técnicas	Consumo nominal	2,2 kW	0,18 kW	0,12 kW
	Tensión	3 x 400/440V 50/60Hz	3 x 400/440V 50/60Hz	3 x 400/440V 50/60Hz
	Velocidad en vacío	1 500 1/min		
	Dimensiones de cinta		75 x 2 000 mm	75 x 2 250 mm
	Peso	32 kg	48 kg	8,6 kg



Denominación	Número de pedido	EAN	PK	P.V.P. sin I.V.A.
GRIT GXE	7 901 05 00 40 3	4014586857879	13	869,00

Incluido en el precio:
1 enchufe CEE (16 A)
Para los accesorios vease la página 195



Denominación	Número de pedido	EAN	PK	P.V.P. sin I.V.A.
GRIT GXC	7 901 23 00 44 3	4014586871936	13	1.215,00

Incluido en el precio:
1 carril guía, nylon, 1 carril guía, latón, 1 enchufe CEE (16 A)
Para los accesorios vease la página 195



Denominación	Número de pedido	EAN	PK	P.V.P. sin I.V.A.
GRIT GXW	7 901 24 00 44 3	4014586873145	13	622,50

Incluido en el precio:
1 litro de emulsión de lubricante refrigerante (1:30)
Para los accesorios vease la página 195



Denominación	Número de pedido	EAN	PK	P.V.P. sin I.V.A.
GRIT GXR	9 901 01 001 00 1	4014586871974	13	1.188,87

Incluido en el precio:
1 rodillo de contacto Ø 42,4 mm, 1 rodillo de contacto Ø 48,3 mm, 1 cinta de lija 75 x 2250 mm (gr. 36 R).
Para los accesorios vease la página 195



	GRIT GI 75	GRIT GI 75 2H	GRIT GI 100 EF	GRIT GI 100	GRIT GI 150	GRIT GI 150 2H	GRIT GIS 75	GRIT GIS 150	
	Lijadora de cinta de alto rendimiento, ampliable por módulos, para su uso en industria y en serie.	Lijadora de cinta de alto rendimiento, ampliable por módulos, para su uso en industria y en serie, ideal para el mecanizado de acero inoxidable.	Lijadora de cinta potente en formato pequeño para el trabajo universal con piezas pequeñas		Lijadora de cinta de alto rendimiento, ampliable por módulos, para su uso en industria y en serie.	Lijadora de cinta de alto rendimiento, ampliable por módulos, para su uso en industria y en serie, ideal para el mecanizado de acero inoxidable.	Lijadora de alto rendimiento para ámbitos de aplicación estándar	Lijadora de alta potencia para aplicaciones de lijado estándar para piezas de trabajo superanchas.	
EAN 4014586...	... 858913	... 858944	... 887043	... 887067	... 858999	... 859019	... 878126	... 878225	
Página	187	187	187	187	187	187	187	187	
Características técnicas	Consumo nominal	4 kW	2,6 - 3,1 kW	1,5 kW	1,5 kW	4 kW	2,6 - 3,1 kW	4 kW	4 kW
	Tensión	3 x 400/440V 50/60Hz	3 x 400/440V 50/60Hz	1 x 230 V	3 x 400/440V 50/60Hz	3 x 400/440V 50/60Hz	3 x 400/440V 50/60Hz	3 x 400/440V 50/60Hz	3 x 400/440V 50/60Hz
	Velocidad en vacío	3 000 1/min	1 500 / 3 000 1/min	3 000 1/min	3 000 1/min	3 000 1/min	1 500 / 3 000 1/min	3 000 1/min	3 000 1/min
	Dimensiones de cinta	75 x 2 000 mm	75 x 2 000 mm	100 x 1 000 mm	100 x 1 000 mm	150 x 2 000 mm	150 x 2 000 mm	75 x 2 000 mm	150 x 2 000 mm
	Peso	65 kg	65 kg	29,8 kg	28,8 kg	82 kg	82 kg	74 kg	93 kg



Denominación	Número de pedido	EAN	PK	P.V.P. sin I.V.A.
GRIT GI 75	7 902 01 00 40 3	4014586858913	13	1.675,00

Incluido en el precio:
1 enchufe CEE (16 A), 1 cinta abrasiva 75 x 2000 mm (Gr. 36 R)
Para los accesorios vease la página 195



Denominación	Número de pedido	EAN	PK	P.V.P. sin I.V.A.
GRIT GI 75 2H	7 902 02 00 40 3	4014586858944	13	1.999,00

Incluido en el precio:
1 enchufe CEE (16 A), 1 cinta abrasiva 75 x 2000 mm (Gr. 36 R)
Para los accesorios vease la página 195



Denominación	Número de pedido	EAN	PK	P.V.P. sin I.V.A.
GRIT GI 100 EF	7 902 23 00 23 2	4014586887043	13	1.219,00

Incluido en el precio:
1 cinta abrasiva 100 x 1000 (Gr. 60 Z)
Para los accesorios vease la página 195



Denominación	Número de pedido	EAN	PK	P.V.P. sin I.V.A.
GRIT GI 100	7 902 23 00 40 3	4014586887067	13	1.039,00

Incluido en el precio:
1 cinta abrasiva 100 x 1000 (Gr. 60 Z)
Para los accesorios vease la página 195



Denominación	Número de pedido	EAN	PK	P.V.P. sin I.V.A.
GRIT GI 150	7 902 04 00 40 3	4014586858999	13	1.999,00

Incluido en el precio:
1 enchufe CEE (16 A), 1 cinta abrasiva 150 x 2000 mm (Gr. 36 R)
Para los accesorios vease la página 195



Denominación	Número de pedido	EAN	PK	P.V.P. sin I.V.A.
GRIT GI 150 2H	7 902 05 00 40 3	4014586859019	13	2.339,00

Incluido en el precio:
1 enchufe CEE (16 A), 1 cinta abrasiva 150 x 2000 mm (Gr. 36 R)
Para los accesorios vease la página 195



Denominación	Número de pedido	EAN	PK	P.V.P. sin I.V.A.
GRIT GIS 75	7 902 29 50 44 3	4014586878126	13	1.449,00

Incluido en el precio:
1 enchufe CEE (16 A), 1 cinta abrasiva 75 x 2000 mm (Gr. 36 R)
Para los accesorios vease la página 195



Denominación	Número de pedido	EAN	PK	P.V.P. sin I.V.A.
GRIT GIS 150	7 902 30 50 44 3	4014586878225	13	1.765,00

Incluido en el precio:
1 enchufe CEE (16 A), 1 cinta abrasiva 150 x 2000 mm (Gr. 36 R)
Para los accesorios vease la página 195

Lijadoras de banda



	GRIT GIE	GRIT GIC	GRIT GIMS 75	GRIT GIMS 150	GIMS 75 2H	GIMS 150 2H	GIMS 75-6	GIMS 150-6	
	Desbarbadora especialmente efectiva para desbarbados en serie industriales	El módulo de lijado cilíndrico para el lijado cilíndrico industrial en serie	Unidad móvil para trabajos efectivos de lijado «in situ» en el suelo						
EAN 4014586...	... 859057	... 867656	... 872599	... 872643	... 878614	... 878621	... 878645	... 878683	
Página	190	190	190	190	190	190	190	191	
Características técnicas	Consumo nominal	1,5 / 2,0 kW	0,18 kW	4 kW	4 kW	2,6 - 3,1 kW	2,6 - 3,1 kW	6 kW	6 kW
	Tensión	3 x 400/440V 50/60Hz	3 x 400/440V 50/60Hz	3 x 400/440V 50/60Hz	3 x 400/440V 50/60Hz	3 x 400/440V 50/60Hz	3 x 400/440V 50/60Hz	3 x 400/440V 50/60Hz	3 x 400/440V 50/60Hz
	Velocidad en vacío	1 500 / 3 000 1/min		3 000 1/min	3 000 1/min	1 500 / 3 000 1/min	1 500 / 3 000 1/min	3 000 1/min	3 000 1/min
	Dimensiones de cinta		75/150 x 2 000 mm	75 x 2 000 mm	150 x 2 000 mm	75 x 2 000 mm	150 x 2 000 mm	75 x 2 000 mm	150 x 2 000 mm
	Peso	34 kg	65 kg	100 kg	110 kg	103 kg	114 kg	121 kg	131 kg



	GRIT GILSGIB	GRIT GIL	GRIT GILS	GRIT GIB	GRIT GIBE	GRIT GIR	GRIT GIXBE	GRIT GIXS
	Lijadora de superficies para un lijado longitudinal perfecto de tubos cuadrados, perfiles y materiales planos en la automatización	Módulo de lijado de superficies para un lijado longitudinal perfecto de tuberías cuadradas, perfiles y materiales planos	Lijadora de superficies para un lijado longitudinal perfecto de tubos cuadrados, perfiles y materiales planos en la automatización	Pie de apoyo especialmente estable	Pie de apoyo muy estable con aspirado doble integrado	Módulo de entallado para pasadas exactas en tuberías, perfiles y materiales planos para la aplicación en serie	Motor integrado para una aspiración eficaz	Pie de apoyo estable de chapa de acero con recubrimiento de polvo
	... 880921	... 880945	... 880976	... 859064	... 859071	... 878263	... 859125	... 858340
	191	191	191	191	191	192	192	192
	2,6 - 3,1 kW	0,18 kW	2,6 - 3,1 kW		0,35 kW		0,35 kW	
	3 x 400/440V 50/60Hz	3 x 400/440V 50/60Hz	3 x 400/440V 50/60Hz				3 x 400/440V 50/60Hz	
	1 500 / 3 000 1/min						1 500 / 3 000 1/min	
	150 x 2 000 mm	150 x 2 000 mm	150 x 2 000 mm			150 x 2 250 mm		
	189 kg	64 kg	206 kg	17 kg	55 kg	109 kg	58 kg	18 kg



Denominación	Número de pedido	EAN	PK	P.V.P. sin I.V.A.
GRIT GIE	7 902 07 00 40 3	4014586859057	13	1.619,00

Incluido en el precio:
1 enchufe CEE (16 A)

Para los accesorios vease la página 195



Denominación	Número de pedido	EAN	PK	P.V.P. sin I.V.A.
GRIT GIC	7 902 12 00 44 3	4014586867656	13	2.589,00

Incluido en el precio:
1 carril guía, nylon, 1 carril guía, latón, 1 enchufe CEE (16 A)

Para los accesorios vease la página 195



Denominación	Número de pedido	EAN	PK	P.V.P. sin I.V.A.
GRIT GIMS 75	7 902 13 00 40 3	4014586872599	13	2.999,00

Para los accesorios vease la página 195



Denominación	Número de pedido	EAN	PK	P.V.P. sin I.V.A.
GRIT GIMS 150	7 902 14 00 40 3	4014586872643	13	3.249,00

Para los accesorios vease la página 195



Denominación	Número de pedido	EAN	PK	P.V.P. sin I.V.A.
GIMS 75 2H	7 902 16 00 40 3	4014586878614	13	3.449,00

Para los accesorios vease la página 195



Denominación	Número de pedido	EAN	PK	P.V.P. sin I.V.A.
GIMS 150 2H	7 902 17 00 40 3	4014586878621	13	3.759,00

Para los accesorios vease la página 195



Denominación	Número de pedido	EAN	PK	P.V.P. sin I.V.A.
GIMS 75-6	7 902 18 00 40 3	4014586878645	13	3.449,00

Para los accesorios vease la página 195



Denominación	Número de pedido	EAN	PK	P.V.P. sin I.V.A.
GIMS 150-6	7 902 19 00 40 3	4014586878683	13	3.759,00

Para los accesorios vease la página 195



Denominación	Número de pedido	EAN	PK	P.V.P. sin I.V.A.
GRIT GILSGIB	7 902 35 00 40 3	4014586880921	13	5.399,00

Incluido en el precio:

1 enchufe CEE (16 A), 1 cinta abrasiva 150 x 2000 mm (Gr. 120 R)
sin aspiración

Para los accesorios vease la página 195



Denominación	Número de pedido	EAN	PK	P.V.P. sin I.V.A.
GRIT GIL	7 902 48 00 40 3	4014586880945	13	2.745,00

Para los accesorios vease la página 195



Denominación	Número de pedido	EAN	PK	P.V.P. sin I.V.A.
GRIT GILS	7 902 51 00 40 3	4014586880976	13	6.785,00

Incluido en el precio:

1 cinta abrasiva 150 x 2000 mm (Gr. 120 R), 1 enchufe CEE (16 A)
con aspiración

Para los accesorios vease la página 195



Denominación	Número de pedido	EAN	PK	P.V.P. sin I.V.A.
GRIT GIB	9 90 01 003 00 0	4014586859064	13	284,76

Para los accesorios vease la página 195



Denominación	Número de pedido	EAN	PK	P.V.P. sin I.V.A.
GRIT GIBE	9 90 01 004 00 0	4014586859071	13	1.637,37

Para los accesorios vease la página 195

Lijadoras de banda



Denominación	Número de pedido	EAN	PK	P.V.P. sin I.V.A.
GRIT GIR	9 90 01 007 00 1	4014586878263	13	2.317,74

Para los accesorios vease la página 195



Denominación	Número de pedido	EAN	PK	P.V.P. sin I.V.A.
GRIT GIXBE	9 90 01 009 00 0	4014586859125	13	1.693,31

Para los accesorios vease la página 195



Denominación	Número de pedido	EAN	PK	P.V.P. sin I.V.A.
GRIT GIXS	9 90 01 002 00 0	4014586858340	13	260,35

Para los accesorios vease la página 195



	GRIT GKS 75	GRIT GKS 75	GRIT GKS 75	GRIT GKS 75	GRIT GKS 75 2H	
Lijadora de cinta compacta para el trabajo en metal. La solución rentable para el taller.						
EAN 4014586...	... 888255	... 888262	... 888279	... 888293	... 888309	
Página	194	194	194	194	194	
Características técnicas	Consumo nominal	4 kW	1,1 kW	1,5 kW	3 kW	1,5 / 2 kW
	Tensión	3 x 400/440V 50/60Hz	1 x 230 V	3 x 400/440V 50/60Hz	3 x 400/440V 50/60Hz	3 x 400/440V 50/60Hz
	Velocidad en vacío	3 000 1/min	3 000 1/min	3 000 1/min	3 000 1/min	1 500 / 3 000 1/min
	Dimensiones de cinta	75 x 2 000 mm	75 x 2 000 mm	75 x 2 000 mm	75 x 2 000 mm	75 x 2 000 mm
	Peso	50 kg	45 kg	45 kg	50 kg	45 kg



Denominación	Número de pedido	EAN	PK	P.V.P. sin I.V.A.
GRIT GKS 75	7 905 01 00 40 3	4014586888255	13	1.049,00

Incluido en el precio:
1 cinta abrasiva 75 x 2000 mm (Gr. 36 R)
Para los accesorios vease la página 195



Denominación	Número de pedido	EAN	PK	P.V.P. sin I.V.A.
GRIT GKS 75	7 905 02 00 23 2	4014586888262	13	N/D

Incluido en el precio:
1 cinta abrasiva 75 x 2000 mm (Gr. 36 R)
Para los accesorios vease la página 195



Denominación	Número de pedido	EAN	PK	P.V.P. sin I.V.A.
GRIT GKS 75	7 905 02 00 40 3	4014586888279	13	699,00

Incluido en el precio:
1 cinta abrasiva 75 x 2000 mm (Gr. 36 R)
Para los accesorios vease la página 195



Denominación	Número de pedido	EAN	PK	P.V.P. sin I.V.A.
GRIT GKS 75	7 905 03 00 40 3	4014586888293	13	799,00

Incluido en el precio:
1 cinta abrasiva 75 x 2000 mm (Gr. 36 R)
Para los accesorios vease la página 195



Denominación	Número de pedido	EAN	PK	P.V.P. sin I.V.A.
GRIT GKS 75 2H	7 905 04 00 40 3	4014586888309	13	899,00

Incluido en el precio:
1 cinta abrasiva 75 x 2000 mm (Gr. 36 R)
Para los accesorios vease la página 195



Cintas de lijar

Cintas de lijado 3M™ Cubitron™ II

La cinta abrasiva de precisión con grano cerámico garantiza el máximo rendimiento de lijado y la máxima duración. El grano cerámico conformado de forma uniforme permite una sensación de corte única en el proceso de recorte. De este modo se obtiene un lijado refrigerante sin colores de revenido y una calidad de la superficie mejor.
75 x 2 000 mm

Granulación	Unid./Paq.	Número de pedido	P.V.P. sin I.V.A.
36	10	6 99 03 145 00 0	263,41
60	10	6 99 03 146 00 0	223,74
80	10	6 99 03 147 00 0	210,52

Cintas de lijado 3M™ Cubitron™ II

La cinta abrasiva de precisión con grano cerámico garantiza el máximo rendimiento de lijado y la máxima duración. El grano cerámico conformado de forma uniforme permite una sensación de corte única en el proceso de recorte. De este modo se obtiene un lijado refrigerante sin colores de revenido y una calidad de la superficie mejor.
75 x 2 250 mm, para lijado de radios con el módulo GRIT GXR.

Granulación	Unid./Paq.	Número de pedido	P.V.P. sin I.V.A.
36	10	6 99 03 151 00 0	304,08
60	10	6 99 03 152 00 0	259,34
80	10	6 99 03 153 00 0	246,11

Cintas de lijado 3M™ Cubitron™ II

La cinta abrasiva de precisión con grano cerámico garantiza el máximo rendimiento de lijado y la máxima duración. El grano cerámico conformado de forma uniforme permite una sensación de corte única en el proceso de recorte. De este modo se obtiene un lijado refrigerante sin colores de revenido y una calidad de la superficie mejor.
150 x 2 000 mm

Granulación	Unid./Paq.	Número de pedido	P.V.P. sin I.V.A.
36	10	6 99 03 148 00 0	487,15
60	10	6 99 03 149 00 0	405,78
80	10	6 99 03 150 00 0	381,38

Cintas de lijado 3M™ Cubitron™ II

La cinta abrasiva de precisión con grano cerámico garantiza el máximo rendimiento de lijado y la máxima duración. El grano cerámico conformado de forma uniforme permite una sensación de corte única en el proceso de recorte. De este modo se obtiene un lijado refrigerante sin colores de revenido y una calidad de la superficie mejor.
150 x 2 250 mm, para lijado de radios con el módulo GRIT GIR.

Granulación	Unid./Paq.	Número de pedido	P.V.P. sin I.V.A.
36	10	6 99 03 154 00 0	558,33
60	10	6 99 03 155 00 0	472,91
80	10	6 99 03 156 00 0	442,40

Cintas de lijado R

Lija abrasiva de alto rendimiento, con una durabilidad y potencia superiores para una clara reducción de los tiempos de eliminación. Especialmente para el trabajo con acero inoxidable y de alta aleación. Tejido de poliéster extrapesado, ligado con resina sintética maciza con coridon de circonio. Capa adicional para la refrigeración durante el proceso de lijado.
75 x 2 000 mm

Granulación	Unid./Paq.	Número de pedido	P.V.P. sin I.V.A.
24	10	6 99 03 000 00 0	154,50
36	10	6 99 03 002 00 0	126,50
40	10	6 99 03 004 00 0	119,25
60	10	6 99 03 007 00 0	105,76
80	10	6 99 03 009 00 0	99,55
120	10	6 99 03 013 00 0	95,40

Cintas de lijado R

Lija abrasiva de alto rendimiento, con una durabilidad y potencia superiores para una clara reducción de los tiempos de eliminación. Especialmente para el trabajo con acero inoxidable y de alta aleación. Tejido de poliéster extrapesado, ligado con resina sintética maciza con coridon de circonio. Capa adicional para la refrigeración durante el proceso de lijado.
75 x 2 250 mm, para lijado de radios con el módulo GRIT GXR.

Granulación	Unid./Paq.	Número de pedido	P.V.P. sin I.V.A.
36	10	6 99 03 020 00 0	141,01

Cintas de lijado R

Lija abrasiva de alto rendimiento, con una durabilidad y potencia superiores para una clara reducción de los tiempos de eliminación. Especialmente para el trabajo con acero inoxidable y de alta aleación. Tejido de poliéster extrapesado, ligado con resina sintética maciza con coridon de circonio. Capa adicional para la refrigeración durante el proceso de lijado.
75 x 2 300 mm, para lijado de radios con el módulo GRIT GXR para rodillos de contacto Ø > 80 mm.

Granulación	Unid./Paq.	Número de pedido	P.V.P. sin I.V.A.
36	10	6 99 03 122 00 0	139,33

Cintas de lijado R

Lija abrasiva de alto rendimiento, con una durabilidad y potencia superiores para una clara reducción de los tiempos de eliminación. Especialmente para el trabajo con acero inoxidable y de alta aleación. Tejido de poliéster extrapesado, ligado con resina sintética maciza con coridon de circonio. Capa adicional para la refrigeración durante el proceso de lijado.
150 x 2 000 mm

Granulación	Unid./Paq.	Número de pedido	P.V.P. sin I.V.A.
24	10	6 99 03 039 00 0	261,31
36	10	6 99 03 040 00 0	228,12
40	10	6 99 03 042 00 0	216,72
60	10	6 99 03 044 00 0	190,80
80	10	6 99 03 046 00 0	179,38
120	10	6 99 03 048 00 0	171,09

Cintas de lijado R

Lija abrasiva de alto rendimiento, con una durabilidad y potencia superiores para una clara reducción de los tiempos de eliminación. Especialmente para el trabajo con acero inoxidable y de alta aleación. Tejido de poliéster extrapesado, ligado con resina sintética maciza con coridon de circonio. Capa adicional para la refrigeración durante el proceso de lijado.
150 x 2 250 mm, para lijado de radios con el módulo GRIT GIR.

Granulación	Unid./Paq.	Número de pedido	P.V.P. sin I.V.A.
36	10	6 99 03 053 00 0	272,71

Cintas de lijado R

Lija abrasiva de alto rendimiento, con una durabilidad y potencia superiores para una clara reducción de los tiempos de eliminación. Especialmente para el trabajo con acero inoxidable y de alta aleación. Tejido de poliéster extrapesado, ligado con resina sintética maciza con coridon de circonio. Capa adicional para la refrigeración durante el proceso de lijado.
150 x 2 400 mm, para lijado de radios con el módulo GRIT GIR para rodillos de contacto Ø > 170 mm.

Granulación	Unid./Paq.	Número de pedido	P.V.P. sin I.V.A.
36	10	6 99 03 111 00 0	279,68



Cintas de lijado Z

El todoterreno para el lijado y desbarbado de acero y metales no férricos que cumple incluso con las exigencias más elevadas. Desarrollado en colaboración con usuarios profesionales, este medio de lijado destaca por su alta durabilidad y potencia, así como su aplicación económica. Tejido de poliéster pesado, ligado con resina sintética maciza con coridon de circonio. 75 x 2 000 mm

Granulación	Unid./Paq.	Número de pedido	P.V.P. sin I.V.A.
36	10	6 99 03 003 00 0	96,44
40	10	6 99 03 005 00 0	91,25
60	10	6 99 03 008 00 0	81,92
80	10	6 99 03 010 00 0	75,70
120	10	6 99 03 014 00 0	70,51



Cintas de lijado Z

El todoterreno para el lijado y desbarbado de acero y metales no férricos que cumple incluso con las exigencias más elevadas. Desarrollado en colaboración con usuarios profesionales, este medio de lijado destaca por su alta durabilidad y potencia, así como su aplicación económica. Tejido de poliéster pesado, ligado con resina sintética maciza con coridon de circonio. 75 x 2 250 mm, para lijado de radios con el módulo GRIT GXR.

Granulación	Unid./Paq.	Número de pedido	P.V.P. sin I.V.A.
36	10	6 99 03 021 00 0	107,84



Cintas de lijado Z

El todoterreno para el lijado y desbarbado de acero y metales no férricos que cumple incluso con las exigencias más elevadas. Desarrollado en colaboración con usuarios profesionales, este medio de lijado destaca por su alta durabilidad y potencia, así como su aplicación económica. Tejido de poliéster pesado, ligado con resina sintética maciza con coridon de circonio. 100 x 1 000 mm

Granulación	Unid./Paq.	Número de pedido	P.V.P. sin I.V.A.
36	10	6 99 03 034 00 0	67,39
40	10	6 99 03 035 00 0	65,32
60	10	6 99 03 036 00 0	57,03
80	10	6 99 03 037 00 0	53,92
120	10	6 99 03 038 00 0	51,84



Cintas de lijado Z

El todoterreno para el lijado y desbarbado de acero y metales no férricos que cumple incluso con las exigencias más elevadas. Desarrollado en colaboración con usuarios profesionales, este medio de lijado destaca por su alta durabilidad y potencia, así como su aplicación económica. Tejido de poliéster pesado, ligado con resina sintética maciza con coridon de circonio. 150 x 2 000 mm

Granulación	Unid./Paq.	Número de pedido	P.V.P. sin I.V.A.
36	10	6 99 03 041 00 0	178,35
40	10	6 99 03 043 00 0	169,03
60	10	6 99 03 045 00 0	150,36
80	10	6 99 03 047 00 0	141,03
120	10	6 99 03 049 00 0	132,72



Cintas de lijado Z

El todoterreno para el lijado y desbarbado de acero y metales no férricos que cumple incluso con las exigencias más elevadas. Desarrollado en colaboración con usuarios profesionales, este medio de lijado destaca por su alta durabilidad y potencia, así como su aplicación económica. Tejido de poliéster pesado, ligado con resina sintética maciza con coridon de circonio. 150 x 2 250 mm, para lijado de radios con el módulo GRIT GIR.

Granulación	Unid./Paq.	Número de pedido	P.V.P. sin I.V.A.
36	10	6 99 03 054 00 0	214,64



Cintas de lijado Z

El todoterreno para el lijado y desbarbado de acero y metales no férricos que cumple incluso con las exigencias más elevadas. Desarrollado en colaboración con usuarios profesionales, este medio de lijado destaca por su alta durabilidad y potencia, así como su aplicación económica. Tejido de poliéster pesado, ligado con resina sintética maciza con coridon de circonio. 150 x 2 400 mm, para lijado de radios con el módulo GRIT GIR para rodillos de contacto Ø > 170 mm.

Granulación	Unid./Paq.	Número de pedido	P.V.P. sin I.V.A.
36	10	6 99 03 112 00 0	223,74

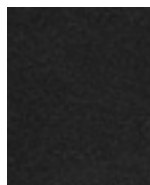

Cintas de lijado A

Cintas abrasivas con granulación fina para el lijado fino de metales hasta el acabado. Para los mejores resultados de la superficie. Tejido de algodón pesado, ligado con resina sintética maciza con coridon. 75 x 2 000 mm

Granulación	Unid./Paq.	Número de pedido	P.V.P. sin I.V.A.
220	10	6 99 03 017 00 0	70,52
320	10	6 99 03 018 00 0	70,52
400	10	6 99 03 019 00 0	70,52

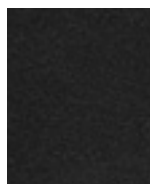

Cintas de lijado A

Cintas abrasivas con granulación fina para el lijado fino de metales hasta el acabado. Para los mejores resultados de la superficie. Tejido de algodón pesado, ligado con resina sintética maciza con coridon. 150 x 2 000 mm

Granulación	Unid./Paq.	Número de pedido	P.V.P. sin I.V.A.
220	10	6 99 03 050 00 0	132,73
320	10	6 99 03 051 00 0	132,73
400	10	6 99 03 052 00 0	132,73

Cintas de tela

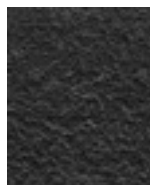

Cinta de tela

Fiables desde el recubrimiento de pequeños defectos hasta el acabado perfecto. Su elevada duración permite un trabajo rentable. 75 x 2 000 mm

Tipo	Unid./Paq.	Número de pedido	P.V.P. sin I.V.A.
muy fino	3	6 99 03 121 01 0	185,10
medio	3	6 99 03 119 01 0	185,10
grueso	3	6 99 03 117 01 0	185,10

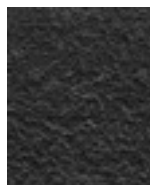

Cinta de tela

Fiables desde el recubrimiento de pequeños defectos hasta el acabado perfecto. Su elevada duración permite un trabajo rentable. 150 x 2 000 mm

Tipo	Unid./Paq.	Número de pedido	P.V.P. sin I.V.A.
muy fino	3	6 99 03 120 01 0	368,15
medio	3	6 99 03 118 01 0	368,15
grueso	3	6 99 03 116 01 0	368,15

**Accesorios GRIT GX 75 / GX 75 2H****Soporte de lijado de acero inoxidable**
GX 75

Número de pedido	P.V.P. sin I.V.A.
6 99 02 338 00 0	154,52

**Revestimiento de grafito**
como apoyo deslizante en el lijado de superficies.

Unid./Paq.	Número de pedido	P.V.P. sin I.V.A.
5	3 90 00 000 00 1	99,11

**Protección para los ojos**
Placa de acrílico transparente para la protección frente a la protección de chispas

Unid./Paq.	Número de pedido	P.V.P. sin I.V.A.
3	3 90 00 000 00 4	44,60

**Cámara apagachispas**
con alojamientos hacia aspiración.

Número de pedido	P.V.P. sin I.V.A.
6 99 02 343 00 0	102,67

Accesorios GRIT GXR**Mordazas de acero inoxidable**
Intercambiables, para el tornillo de sujeción en el trabajo de piezas de inox.

Número de pedido	P.V.P. sin I.V.A.
6 99 02 004 00 0	163,03

**Tope longitudinal**
Longitud 1000 mm, regulable de forma continua, fácil montaje

Número de pedido	P.V.P. sin I.V.A.
6 99 02 001 00 0	156,66

**Rodillo de contacto**
Gran duración, baja resistencia a la rodadura gracias a los cojinetes de bolas de alta calidad de fácil recambio

Ø mm	Número de pedido	P.V.P. sin I.V.A.
16	6 99 02 020 00 0	101,62
17	6 99 02 021 00 0	101,62
17,2	6 99 02 022 00 0	101,62
18	6 99 02 023 00 0	101,62
19	6 99 02 024 00 0	101,62
20	6 99 02 025 00 0	101,62
21	6 99 02 026 00 0	101,62
21,3	6 99 02 027 00 0	101,62
22	6 99 02 028 00 0	101,62
22,2	6 99 02 029 00 0	101,62
22,5	6 99 02 030 00 0	101,62
23	6 99 02 031 00 0	101,62
23,1	6 99 02 032 00 0	101,62
24	6 99 02 033 00 0	101,62
24,5	6 99 02 034 00 0	101,62
25	6 99 02 035 00 0	101,62
25,4	6 99 02 036 00 0	101,62
25,9	6 99 02 037 00 0	101,62
26	6 99 02 038 00 0	101,62
26,4	6 99 02 039 00 0	101,62
26,9	6 99 02 040 00 0	101,62
27	6 99 02 041 00 0	101,62

28	6 99 02 042 00 0	101,62
28,6	6 99 02 043 00 0	101,62
28,8	6 99 02 044 00 0	101,62
29	6 99 02 045 00 0	101,62
30	6 99 02 046 00 0	101,62
31,7	6 99 02 047 00 0	101,62
32	6 99 02 048 00 0	101,62
33	6 99 02 049 00 0	101,62
33,7	6 99 02 050 00 0	101,62
34	6 99 02 051 00 0	101,62
35	6 99 02 052 00 0	101,62
36	6 99 02 053 00 0	101,62
37,5	6 99 02 054 00 0	101,62
38	6 99 02 055 00 0	101,62
38,1	6 99 02 056 00 0	101,62
38,3	6 99 02 057 00 0	101,62
40	6 99 02 058 00 0	101,62
41	6 99 02 059 00 0	101,62
41,2	6 99 02 060 00 0	101,62
42	6 99 02 061 00 0	101,62
42,4	6 99 02 062 00 0	101,62
42,6	6 99 02 063 00 0	101,62
43	6 99 02 064 00 0	101,62
43,3	6 99 02 065 00 0	101,62
44	6 99 02 066 00 0	101,62
44,5	6 99 02 067 00 0	101,62
45	6 99 02 068 00 0	101,62
46	6 99 02 069 00 0	101,62
48	6 99 02 070 00 0	101,62
48,3	6 99 02 071 00 0	101,62
49	6 99 02 072 00 0	101,62
50	6 99 02 073 00 0	101,62
50,8	6 99 02 074 00 0	124,43
51	6 99 02 075 00 0	124,43
53	6 99 02 076 00 0	124,43
53,7	6 99 02 077 00 0	124,43
54	6 99 02 078 00 0	124,43
55	6 99 02 079 00 0	124,43
57	6 99 02 080 00 0	124,43
58	6 99 02 081 00 0	124,43
59	6 99 02 082 00 0	124,43
60	6 99 02 083 00 0	124,43
60,3	6 99 02 084 00 0	124,43
63	6 99 02 085 00 0	124,43
63,5	6 99 02 086 00 0	124,43
65	6 99 02 087 00 0	124,43
67	6 99 02 088 00 0	124,43
69	6 99 02 089 00 0	124,43
70	6 99 02 090 00 0	124,43
73	6 99 02 091 00 0	124,43
75	6 99 02 092 00 0	124,43
76	6 99 02 093 00 0	141,03
76,1	6 99 02 094 00 0	141,03
76,2	6 99 02 095 00 0	141,03
80	6 99 02 096 00 0	141,03
82,5	6 99 02 097 00 0	141,03
88,9	6 99 02 098 00 0	141,03
90	6 99 02 099 00 0	141,03

**Protección de ojos GU75/GR/GXR, pack 3 uds.**

Número de pedido	P.V.P. sin I.V.A.
3 90 00 000 00 7	71,72



Depósito de agua

De plástico, para la extinción de chispas, con asas en ambos lados, capacidad aprox. 15 l

Número de pedido
3 90 00 000 38 5

P.V.P. sin I.V.A.
69,82



Pieza de unión

Necesario para la adaptación del módulo GXR a una lijadora de cinta del programa GI

Número de pedido
6 99 02 186 00 0

P.V.P. sin I.V.A.
81,54

Accesorios para máquinas



Set de guía de tuberías para tuberías

Ø 10-130 mm

Número de pedido
6 99 02 179 60 0

P.V.P. sin I.V.A.
245,76



Set de guía de tuberías para tuberías

Ø 10-160 mm

Combinables entre sí, según la longitud de tubo deseada.

Longitud de tubo máx.
mm

Número de pedido

P.V.P. sin I.V.A.

1 000

6 99 02 180 60 0

413,74



Set de guía de tuberías para tuberías

Ø 10-160 mm

Combinables entre sí, según la longitud de tubo deseada.

Longitud de tubo máx.
mm

Número de pedido

P.V.P. sin I.V.A.

1 500

6 99 02 181 60 0

969,53



Barra de guía, latón

para desbaste en seco y superficies de material grueso

Número de pedido
3 90 00 000 49 6

P.V.P. sin I.V.A.
50,83



Barra de guía, nylon

para una elevada calidad de la superficie

Número de pedido
3 90 00 000 49 7

P.V.P. sin I.V.A.
53,93



Pieza de unión

Necesaria para la adaptación del módulo GXC a una lijadora de cinta del programa GI

Número de pedido
6 99 02 187 00 0

P.V.P. sin I.V.A.
95,37

Accesorios GRIT GXE



Soporte de lijado de acero inoxidable GXE

Número de pedido
6 99 02 344 00 0

P.V.P. sin I.V.A.
52,89



Cepillo de acero

Ø 250 mm x 60 mm, con resistencia nominal muy elevada para un uso especialmente rentable, taladro de alojamiento Ø 51 mm. 0,2 mm de grosor de alambre para tubos y perfiles de paredes finas. 0,35 mm de grosor de alambre para todo tipo de aplicaciones. 0,5 mm de grosor de alambre para tubos y perfiles de paredes gruesas y una elevada potencia de desbarbado. Modelo de acero

Grosor de alambre
mm

Número de pedido

P.V.P. sin I.V.A.

0,2

6 99 02 006 00 0

188,26

0,35

6 99 02 007 00 0

171,34

0,5

6 99 02 008 00 0

171,34



Cepillo de acero

Ø 250 mm x 60 mm, con resistencia nominal muy elevada para un uso especialmente rentable, taladro de alojamiento Ø 51 mm. 0,2 mm de grosor de alambre para tubos y perfiles de paredes finas. 0,35 mm de grosor de alambre para todo tipo de aplicaciones. 0,5 mm de grosor de alambre para tubos y perfiles de paredes gruesas y una elevada potencia de desbarbado. Modelo de acero inoxidable

Grosor de alambre
mm

Número de pedido

P.V.P. sin I.V.A.

0,2

6 99 02 009 00 0

333,16

0,35

6 99 02 010 00 0

292,97



Protección para los ojos

Placa de acrílico transparente para la protección frente a la protección de chispas

Unid./Paq.

Número de pedido

P.V.P. sin I.V.A.

3

3 90 00 000 00 4

44,60

Accesorios GRIT GXW



Emulsión refrigerante de rectificado

Concentrado, 10 l, proporción de la mezcla 1:30, se obtienen 300 l de lubricante de refrigeración listo.

Número de pedido
6 99 02 100 00 0

P.V.P. sin I.V.A.
285,16

Otros accesorios GRIT GX



Tubo flexible

para el transporte de virutas, Ø 90 mm, 1 m de longitud, gran resistencia al calor.

Número de pedido
3 90 00 000 00 2

P.V.P. sin I.V.A.
52,29



Cinta de sujeción

para la fijación del tubo flexible.

Número de pedido
3 90 00 000 00 3

P.V.P. sin I.V.A.
7,03



Depósito para polvo

para amortiguar las chispas, tapa metálica para la conexión de mangueras, plástico, asas de transporte laterales, capacidad de llenado aprox. 20 l.

Número de pedido
6 99 02 000 00 0

P.V.P. sin I.V.A.
97,67



Dispositivo de aspiración

para la conexión a aspiradores industriales.

Número de pedido
6 99 02 000 14 7

P.V.P. sin I.V.A.
392,20

**Accesorios GRIT GI 75 / GI 75 2H**

Revestimiento de grafito
como apoyo deslizando en el lijado de superficies.

Unid./Paq.	Número de pedido	P.V.P. sin I.V.A.
5	3 90 00 000 00 1	99,11

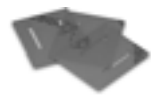

Protección de ojos GU75/GR/GXR, pack 3 uds.

Número de pedido	P.V.P. sin I.V.A.
3 90 00 000 00 7	71,72



Unidad de inglete para preparación de soldaduras
Dispositivo para sujetar piezas de trabajo para preparación de soldaduras.
GI/GIS 75

Número de pedido	P.V.P. sin I.V.A.
6 99 02 000 15 0	229,57



Soporte de lijado de acero inoxidable
GI/GIS 75

Número de pedido	P.V.P. sin I.V.A.
6 99 02 000 14 8	175,38

Accesorios GRIT GI 150 / GI 150 2H

Revestimiento de grafito

Número de pedido	P.V.P. sin I.V.A.
3 90 00 000 05 6	114,01



Unidad de inglete para preparación de soldaduras
Dispositivo para sujetar piezas de trabajo para preparación de soldaduras.
GI/GIS 150

Número de pedido	P.V.P. sin I.V.A.
6 99 02 000 15 1	253,24



Soporte de lijado de acero inoxidable
GI/GIS 150

Número de pedido	P.V.P. sin I.V.A.
6 99 02 000 14 9	196,64



Protección para los ojos

Unid./Paq.	Número de pedido	P.V.P. sin I.V.A.
3	3 90 00 000 18 4	85,26

Accesorios GRIT GIR

Rodillo de contacto

Gran duración, baja resistencia a la rodadura gracias a los cojinetes de bolas de alta calidad de fácil recambio

Ø mm	Número de pedido	P.V.P. sin I.V.A.
20	6 99 02 101 00 0	144,14
22	6 99 02 102 00 0	144,14
25	6 99 02 103 00 0	144,14
25,4	6 99 02 104 00 0	144,14
26,9	6 99 02 105 00 0	144,14
28	6 99 02 106 00 0	144,14
30	6 99 02 107 00 0	144,14
32	6 99 02 108 00 0	144,14
33,7	6 99 02 109 00 0	144,14
35	6 99 02 110 00 0	144,14
38	6 99 02 111 00 0	144,14
38,1	6 99 02 112 00 0	144,14
38,3	6 99 02 113 00 0	144,14
40	6 99 02 114 00 0	144,14
42,4	6 99 02 115 00 0	144,14
44,5	6 99 02 116 00 0	144,14
48,3	6 99 02 117 00 0	144,14
50	6 99 02 118 00 0	144,14
50,8	6 99 02 119 00 0	164,88
60	6 99 02 120 00 0	164,88
60,3	6 99 02 121 00 0	164,88
63,5	6 99 02 122 00 0	164,88
69	6 99 02 123 00 0	164,88
76,1	6 99 02 124 00 0	227,08
76,2	6 99 02 125 00 0	227,08
84	6 99 02 126 00 0	227,08
88,9	6 99 02 127 00 0	227,08
101,6	6 99 02 128 00 0	227,08
104	6 99 02 129 00 0	306,94
108	6 99 02 130 00 0	306,94
114,3	6 99 02 131 00 0	306,94
133	6 99 02 132 00 0	662,60
139,7	6 99 02 133 00 0	662,60
168,3	6 99 02 134 00 0	714,46
193,7	6 99 02 000 18 7	517,10



Protección para los ojos

Unid./Paq.	Número de pedido	P.V.P. sin I.V.A.
3	3 90 00 000 18 4	85,26



Placa abrasiva para biselar GIG

Para un lijado de inglete de gran precisión, fácil montaje.

Número de pedido	P.V.P. sin I.V.A.
6 99 02 175 00 0	332,92



Tubuladura de aspiración

Para una aspiración óptima, para conectar a la base de la máquina GRIT GIBE con aspiración doble.

Número de pedido	P.V.P. sin I.V.A.
6 99 02 182 00 0	155,17

Accesorios GRIT GIE



Cepillo de acero

Ø 250 mm x 60 mm, con resistencia nominal muy elevada para un uso especialmente rentable, taladro de alojamiento Ø 51 mm. 0,2 mm de grosor de alambre para tubos y perfiles de paredes finas. 0,35 mm de grosor de alambre para todo tipo de aplicaciones. 0,5 mm de grosor de alambre para tubos y perfiles de paredes gruesas y una elevada potencia de desbarbado. Modelo de acero

Grosor de alambre mm	Número de pedido	P.V.P. sin I.V.A.
0,2	6 99 02 006 00 0	188,26
0,35	6 99 02 007 00 0	171,34
0,5	6 99 02 008 00 0	171,34



Cepillo de acero

Ø 250 mm x 60 mm, con resistencia nominal muy elevada para un uso especialmente rentable, taladro de alojamiento Ø 51 mm. 0,2 mm de grosor de alambre para tubos y perfiles de paredes finas. 0,35 mm de grosor de alambre para todo tipo de aplicaciones. 0,5 mm de grosor de alambre para tubos y perfiles de paredes gruesas y una elevada potencia de desbarbado. Modelo de acero inoxidable

Grosor de alambre mm	Número de pedido	P.V.P. sin I.V.A.
0,2	6 99 02 009 00 0	333,16
0,35	6 99 02 010 00 0	292,97

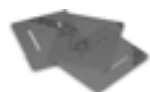

Protección de ojos GU75/GR/GXR, pack 3 uds.

Número de pedido	P.V.P. sin I.V.A.
3 90 00 000 00 7	71,72



Filtro de cartuchos
adecuada para GIBE.

Número de pedido	P.V.P. sin I.V.A.
3 90 00 000 97 6	142,45



Filtro metálico
adecuada para GIBE.

Número de pedido	P.V.P. sin I.V.A.
3 90 00 000 10 0	121,58

Accesorios GRIT GIC



Set de guía de tuberías para tuberías

Ø 10-160 mm
Combinables entre sí, según la longitud de tubo deseada.

Longitud de tubo máx. mm	Número de pedido	P.V.P. sin I.V.A.
1 000	6 99 02 180 60 0	413,74



Set de guía de tuberías para tuberías

Ø 10-160 mm
Combinables entre sí, según la longitud de tubo deseada.

Longitud de tubo máx. mm	Número de pedido	P.V.P. sin I.V.A.
1 500	6 99 02 181 60 0	969,53



Unidad de limpieza de tubos

Para un entorno de trabajo limpio y seco. El agua refrigerante se desliza desde la superficie del tubo sin rayar el tubo. Para tubos de Ø 10 a 130 mm. Montaje fácil en la GRIT GIC.

Número de pedido	P.V.P. sin I.V.A.
6 99 02 000 14 6	279,67

Plantilla de perforación

Para el montaje en la lijadora de cinta GI 75 / GI 75 2H, versión anterior a la serie 1034026. Para agujeros roscados posteriores en las citadas lijadoras de cinta.

Número de pedido	P.V.P. sin I.V.A.
3 90 00 004 55 4	22,89



Barra de guía, latón

para desbaste en seco y superficies de material grueso

Número de pedido	P.V.P. sin I.V.A.
3 90 00 000 49 6	50,83



Barra de guía, nylon

para una elevada calidad de la superficie

Número de pedido	P.V.P. sin I.V.A.
3 90 00 000 49 7	53,93



Emulsión refrigerante de rectificado

Concentrado, 10 l, proporción de la mezcla 1:30, se obtienen 300 l de lubricante de refrigeración listo.

Número de pedido	P.V.P. sin I.V.A.
6 99 02 100 00 0	285,16

Accesorios GRIT GIL



Revestimiento de grafito

como apoyo deslizando en el lijado de superficies.

Unid./Paq.	Número de pedido	P.V.P. sin I.V.A.
4	3 90 00 004 76 0	21,84

Otros accesorios GRIT GI



Tubo flexible

para el transporte de virutas, Ø 90 mm, 1 m de longitud, gran resistencia al calor.

Número de pedido	P.V.P. sin I.V.A.
3 90 00 000 00 2	52,29



Cinta de sujeción

para la fijación del tubo flexible.

Número de pedido	P.V.P. sin I.V.A.
3 90 00 000 00 3	7,03

**Depósito de agua**

De plástico, para la extinción de chispas, con asas en ambos lados, capacidad aprox. 15 l

Número de pedido	P.V.P. sin I.V.A.
3 90 00 000 38 5	69,82

**Depósito para polvo**

para amortiguar las chispas, tapa metálica para la conexión de mangueras, plástico, asas de transporte laterales, capacidad de llenado aprox. 20 l.

Número de pedido	P.V.P. sin I.V.A.
6 99 02 000 00 0	97,67

**Dispositivo de aspiración**

para la conexión a aspiradores industriales.

Número de pedido	P.V.P. sin I.V.A.
6 99 02 000 14 7	392,20

**Disco de contacto**Ø 200 x 50 mm
Dureza 90, estriado

Número de pedido	P.V.P. sin I.V.A.
6 99 02 346 00 0	297,98

Expulsor

Número de pedido	P.V.P. sin I.V.A.
6 99 02 410 00 0	77,57

**Articulación giratoria GIT p/ GIL**

Para ajuste del campo de trabajo en espacios estrechos, radio de giro continuo hasta 90°.

Número de pedido	P.V.P. sin I.V.A.
6 99 02 176 00 0	294,93

**Acoplamiento 2 x 7 polos**

Número de pedido	P.V.P. sin I.V.A.
6 99 02 183 00 0	125,38

**Pieza de unión**

Necesario para la adaptación del módulo GXR a una lijadora de cinta del programa GI

Número de pedido	P.V.P. sin I.V.A.
6 99 02 186 00 0	81,54

**Pieza de unión**

Necesaria para la adaptación del módulo GXC a una lijadora de cinta del programa GI

Número de pedido	P.V.P. sin I.V.A.
6 99 02 187 00 0	95,37

Tope tornillo de banco

Número de pedido	P.V.P. sin I.V.A.
6 99 02 335 00 0	287,78

Accesorios GRIT GI 100**Revestimiento de grafito**

Número de pedido	P.V.P. sin I.V.A.
3 90 00 000 18 3	50,94

**Protección para los ojos**

Placa de acrílico transparente para la protección frente a la protección de chispas

Número de pedido	P.V.P. sin I.V.A.
3 90 00 000 19 0	43,64



Práctico, útil y a veces imprescindible: Accesorios a medida de FEIN.

Con más de 150 años de experiencia en la construcción de herramientas eléctricas, sabemos qué es lo más importante. En las más diferentes aplicaciones. Y en todos los sectores. Esta es la razón por la que el equipamiento base de las herramientas eléctricas FEIN es tan amplio. Y porque algunas cosas sólo se encuentran disponibles bajo pedido, como accesorio. Ya que lo que es imprescindible para uno puede ser superfluo para otro. Esto también nos lo ha enseñado la experiencia.



Equilibrador

Página 204

Los equilibradores aumentan la comodidad y la seguridad de uso. Para cargas de 0,5 hasta 60 kg.



		Equilibrador con capacidad de carga de hasta 1,5 kg	Equilibrador con capacidad de carga de hasta 1,5 kg	Equilibrador con capacidad de carga de hasta 2,5 kg	Equilibrador con capacidad de carga de hasta 2,5 kg	Equilibrador con capacidad de carga de hasta 3 kg	Equilibrador con capacidad de carga de hasta 5 kg	Equilibrador con capacidad de carga de hasta 6,5 kg
Suspensión segura del aparato y cable en estado «sin gravedad».								
EAN 4014586...		... 835075	... 854052	... 835099	... 835228	... 835105	... 835136	... 835143
Página		206	206	206	206	206	206	207
Características técnicas	Carga regulable	0,5 - 1,5 kg	0,5 - 1,5 kg	1,5 - 2,5 kg	1,5 - 2,5 kg	1 - 3 kg	2,5 - 5 kg	3,5 - 6,5 kg
	Ajuste de fábrica	1 kg	1 kg	2 kg	2 kg	2 kg	3,5 kg	5 kg
	Extracción de cable máx.	0,9 m	0,9 m	0,9 m	0,9 m	2 m	2 m	2 m
	Tipo	Cable de nilón estable	Cable de acero	Cable de nilón estable	Cable de acero	Cable de acero	Cable de acero	Cable de acero
	Peso	0,35 kg	0,35 kg	0,35 kg	0,35 kg	3,2 kg	3,2 kg	3,2 kg



	Equilibrador con capacidad de carga de hasta 9 kg	Equilibrador con capacidad de carga de hasta 11 kg	Equilibrador con capacidad de carga de hasta 14 kg	Equilibrador con capacidad de carga de hasta 17 kg	Equilibrador con capacidad de carga de hasta 25 kg	Equilibrador con capacidad de carga de hasta 32 kg	Equilibrador con capacidad de carga de hasta 45 kg	Equilibrador con capacidad de carga de hasta 60 kg
	... 835150	... 835167	... 835174	... 835181	... 880693	... 880709	... 880716	... 880723
	207	207	207	207	208	208	208	208
	4,5 - 9 kg	7,5 - 11 kg	10 - 14 kg	13,5 - 17 kg	13 - 25 kg	22 - 32 kg	30 - 45 kg	45 - 60 kg
	7 kg	9 kg	12 kg	15 kg	15 kg	25 kg	40 kg	50 kg
	2 m	2 m	2 m	2 m	1,9 m	1,9 m	1,9 m	1,9 m
	Cable de acero	Cable de acero	Cable de acero	Cable de acero	Cable de acero	Cable de acero	Cable de acero	Cable de acero
	3,2 kg	3,2 kg	3,2 kg	3,2 kg	11,2 kg	11,5 kg	12 kg	12,4 kg



Denominación	Número de pedido	EAN	PK	P.V.P. sin I.V.A.
Equilibrador con capacidad de carga de hasta 1,5 kg	9 08 01 012 00 8	4014586835075	01	81,59

Para los accesorios vease la página 208



Denominación	Número de pedido	EAN	PK	P.V.P. sin I.V.A.
Equilibrador con capacidad de carga de hasta 1,5 kg	9 08 01 052 00 4	4014586834052	01	89,45

Para los accesorios vease la página 208



Denominación	Número de pedido	EAN	PK	P.V.P. sin I.V.A.
Equilibrador con capacidad de carga de hasta 2,5 kg	9 08 01 023 00 1	4014586835099	01	89,45

Para los accesorios vease la página 208



Denominación	Número de pedido	EAN	PK	P.V.P. sin I.V.A.
Equilibrador con capacidad de carga de hasta 2,5 kg	9 08 01 037 00 9	4014586835228	01	94,22

Para los accesorios vease la página 208



Denominación	Número de pedido	EAN	PK	P.V.P. sin I.V.A.
Equilibrador con capacidad de carga de hasta 3 kg	9 08 01 024 00 9	4014586835105	01	199,43

Para los accesorios vease la página 208



Denominación	Número de pedido	EAN	PK	P.V.P. sin I.V.A.
Dispositivo de suspensión elástico con capacidad de carga de hasta 5 kg	9 08 01 025 00 3	4014586835136	01	211,18

Para los accesorios vease la página 208



Denominación	Número de pedido	EAN	PK	P.V.P. sin I.V.A.
Equilibrador con capacidad de carga de hasta 6,5 kg	9 08 01 026 00 6	4014586835143	01	227,87

Para los accesorios vease la página 208



Denominación	Número de pedido	EAN	PK	P.V.P. sin I.V.A.
Equilibrador con capacidad de carga de hasta 9 kg	9 08 01 027 00 0	4014586835150	01	242,66

Para los accesorios vease la página 208



Denominación	Número de pedido	EAN	PK	P.V.P. sin I.V.A.
Equilibrador con capacidad de carga de hasta 11 kg	9 08 01 028 00 8	4014586835167	01	257,70

Para los accesorios vease la página 208



Denominación	Número de pedido	EAN	PK	P.V.P. sin I.V.A.
Equilibrador con capacidad de carga de hasta 14 kg	9 08 01 029 00 2	4014586835174	01	263,86

Para los accesorios vease la página 208



Denominación	Número de pedido	EAN	PK	P.V.P. sin I.V.A.
Equilibrador con capacidad de carga de hasta 17 kg	9 08 01 030 00 4	4014586835181	01	273,91

Para los accesorios vease la página 208



Denominación	Número de pedido	EAN	PK	P.V.P. sin I.V.A.
Equilibrador con capacidad de carga de hasta 25 kg	9 08 01 055 00 0	4014586880693	01	755,19

Para los accesorios vease la página 208



Denominación	Número de pedido	EAN	PK	P.V.P. sin I.V.A.
Equilibrador con capacidad de carga de hasta 32 kg	9 08 01 056 00 0	4014586880709	01	850,60

Para los accesorios vease la página 208



Denominación	Número de pedido	EAN	PK	P.V.P. sin I.V.A.
Equilibrador con capacidad de carga de hasta 45 kg	9 08 01 057 00 0	4014586880716	01	1.017,83

Para los accesorios vease la página 208



Denominación	Número de pedido	EAN	PK	P.V.P. sin I.V.A.
Equilibrador con capacidad de carga de hasta 60 kg	9 08 01 058 00 0	4014586880723	01	1.221,56

Para los accesorios vease la página 208

Equilibrador

Accesorios generales



Cable espiraliforme para herramientas eléctricas. Cables de conexión a la red de la calidad de cable HO 5 RN-F 2 x 1.

Número de pedido	P.V.P. sin I.V.A.
3 07 07 157 03 5	39,40

Equilibrador con capacidad de carga de hasta 60 kg



Dispositivo de bloqueo para inmovilizar el cable extraído. Facilita la sustitución de la herramienta agregada.

Número de pedido	P.V.P. sin I.V.A.
3 02 40 239 01 4	85,58



Gancho giratorio para engancharlo en el guardacabos. Impide el retorcido del cable.

Número de pedido	P.V.P. sin I.V.A.
3 02 32 044 01 0	143,14



Número de pedido	EAN	Denominación	P.V.P. sin I.V.A.	PK	Página
7 105 01 62 00 0	4014586881744	ABOP 6 Select	291,00	01	6
7 105 02 62 00 0	4014586881751	ABOP 10 Select	291,00	01	6
7 105 03 62 00 0	4014586881768	ABOP 13-2 Select	345,00	01	6
7 105 04 62 00 0	4014586881775	AWBP 10 Select	355,00	01	11
7 109 01 62 00 0	4014586885537	AGWP 10 Select	436,00	01	16
7 113 11 63 00 0	4014586881461	ASCS 6.3 Select	253,00	01	32
7 113 16 64 00 0	4014586887555	ASCT 18 M Select	364,00	01	34
7 113 16 65 00 0	4014586887562	ASCT 18 Select	263,00	01	34
7 113 20 61 00 0	4014586881485	ABSU 12 C	201,75	18	23
7 113 20 64 00 0	4014586885568	ABSU 12 Select	85,00	18	23
7 113 21 61 00 0	4014586881539	ABSU 12 W4C	201,75	18	24
7 113 21 64 00 0	4014586885575	ABSU 12 W4 Select	85,00	18	24
7 113 22 62 00 0	4014586887159	ABS 18 QC	452,75	18	22
7 113 22 63 00 0	4014586887197	Set profesional ABS 18 QC para roscado	552,75	18	22
7 113 22 64 00 0	4014586887203	ABS 18 Q Select	230,00	18	22
7 113 23 62 00 0	4014586887210	ASB 18 QC	472,75	18	22
7 113 23 63 00 0	4014586887258	Set profesional ASB 18 QC para roscado	572,75	18	23
7 113 23 64 00 0	4014586887265	ASB 18 Q Select	250,00	18	23
7 115 03 61 00 0	4014586881560	ASCD 12-100 W4C	254,25	18	29
7 115 03 64 00 0	4014586885582	ASCD 12-100 W4 Select	137,50	18	29
7 115 04 61 00 0	4014586887371	ASCD 12-150 W8C	291,75	18	28
7 115 04 64 00 0	4014586887388	ASCD 12-150 W8 Select	175,00	18	28
7 115 05 61 00 0	4014586887395	ASCD 12-150 W4C	281,75	18	29
7 115 05 64 00 0	4014586887401	ASCD 12-150 W4 Select	165,00	18	29
7 115 06 61 00 0	4014586887418	ASCD 18-300 W2	579,00	18	28
7 115 06 64 00 0	4014586887425	ASCD 18-300 W2 Select	270,00	18	28
7 115 07 61 00 0	4014586887432	ASCD 18-200 W4	569,00	18	28
7 115 07 64 00 0	4014586887449	ASCD 18-200 W4 Select	260,00	18	28
7 116 10 61 00 0	4014586881447	ASCM 12 QC	289,25	18	23
7 116 10 62 00 0	4014586886961	Set profesional ASCM 12 QC para roscado	389,25	18	23
7 116 10 64 00 0	4014586885698	ASCM 12 Q Select	172,50	18	23
7 116 11 61 00 0	4014586887456	ASCM 18 QM	599,00	18	22
7 116 11 63 00 0	4014586887333	Set profesional ASCM 18 QM para roscado	699,00	18	22
7 116 11 64 00 0	4014586887340	ASCM 18 QM Select	290,00	18	22
7 120 01 61 00 0	4014586888361	CCG 18-115 BL	660,00	01	39
7 120 01 62 00 0	4014586888408	CCG 18-115 BL Select	319,00	01	39
7 120 02 61 00 0	4014586888422	CCG 18-125 BL	660,00	01	39
7 120 02 62 00 0	4014586888460	CCG 18-125 BL Select	319,00	01	39
7 120 03 61 00 0	4014586889160	CCG 18-115 BLPD	660,00	01	39
7 120 03 62 00 0	4014586888514	CCG 18-115 BLPD Select	319,00	01	39
7 120 04 61 00 0	4014586888538	CCG 18-125 BLPD	660,00	01	39
7 120 04 62 00 0	4014586888576	CCG 18-125 BLPD Select	319,00	01	39
7 123 01 61 00 0	4014586888590	AGSZ 18-280 BL	580,00	01	52
7 123 01 62 00 0	4014586888637	AGSZ 18-280 BL Select	259,00	01	52
7 123 02 61 00 0	4014586888651	AGSZ 18-280 LBL	568,00	01	52
7 123 02 62 00 0	4014586888699	AGSZ 18-280 LBL Select	275,00	01	52
7 123 03 61 00 0	4014586888712	AGSZ 18-90 LBL	584,00	01	52
7 123 03 62 00 0	4014586888750	AGSZ 18-90 LBL Select	285,00	01	52
7 129 18 61 00 0	4014586884004	FEIN SUPERCUT a batería AFSC 1.7 Q para la cristalería del vehículo	594,00	03	170
7 129 18 62 00 0	4014586885186	FEIN SUPERCUT a batería AFSC 1.7 QC	439,00	03	170
7 129 18 63 00 0	4014586885209	FEIN SUPERCUT a batería AFSC 1.7 Q	509,00	03	170
7 129 22 61 00 0	4014586884066	FEIN MULTIMASTER a batería AFMM 18 QSL	395,00	03	142
7 129 22 62 00 0	4014586885704	FEIN MULTIMASTER a batería AFMM 18 QSL Select	172,25	03	142
7 129 25 61 00 0	4014586884141	FEIN MULTITALENT a batería AFMT 12 QSL QuickStart	273,00	03	142
7 129 25 62 00 0	4014586885711	FEIN MULTITALENT a batería AFMT 12 QSL Select	156,25	03	142
7 129 26 61 00 0	4014586884226	FEIN MULTITALENT a batería AFMT 12 SL Start	253,00	03	142
7 129 27 60 00 0	4014586884295	FEIN SUPERCUT a batería AFSC 18 QSL Select	246,00	03	146
7 129 27 61 00 0	4014586884301	FEIN SUPERCUT a batería AFSC 18 QSL	555,00	03	146
7 129 27 62 00 0	4014586884349	FEIN SUPERCUT a batería AFSC 18 QCSL	468,75	03	146
7 129 27 64 00 0	4014586884387	FEIN SUPERCUT a batería AFSC 18 QSL para obras en interiores y reformas con madera	629,00	03	146
7 129 27 66 00 0	4014586884424	FEIN SUPERCUT a batería AFSC 18 QSL para la reparación/el cambio de ventanas	629,00	03	146
7 129 27 67 00 0	4014586884431	FEIN SUPERCUT a batería AFSC 18 QSL para el saneamiento de azulejos/baños	629,00	03	146
7 129 27 68 00 0	4014586884448	FEIN SUPERCUT a batería AFSC 18 QSL para la instalación de calefacciones/sanitarios	629,00	03	146
7 130 03 61 00 0	4014586886640	ABSS 18 1.6 E Select	536,50	01	59
7 130 04 61 00 0	4014586886664	ABLS 18 1.6 E Select	476,50	01	62
7 132 04 61 00 0	4014586886688	ABLK 18 1.6 E Select	476,50	01	66
7 132 05 61 00 0	4014586886701	ABLK 18 1.3 CSE Select	476,50	01	66
7 132 06 61 00 0	4014586886725	ABLK 18 1.3 TE Select	476,50	01	66
7 170 01 61 00 0	4014586888163	AKBU 35 PMQ	1.629,00	01	96
7 170 01 62 00 0	4014586889108	AKBU 35 PMQ Select	1.278,00	01	96
7 170 02 61 00 0	4014586888187	AKBU 35 PMQW	1.629,00	01	96
7 170 02 62 00 0	4014586889122	AKBU 35 PMQW Select	1.278,00	01	96
7 202 06 00 22 9	4014586802749	DDSk 672	1.518,00	01	8
7 202 09 00 22 7	4014586802855	DSke 672	1.275,00	01	7
7 205 01 00 22 8	4014586804453	DDSk 672-1	1.555,00	01	8
7 205 03 00 22 0	4014586804569	ASq 672-1	1.755,00	01	8

Listado numérico de herramientas

Número de pedido	EAN	Denominación	P.V.P. sin I.V.A.	PK	Página
7 205 47 60 00 0	4014586874463	BOS 16	442,00	01	7
7 205 49 60 00 0	4014586876443	BOS 16-2	507,00	01	7
7 205 51 60 00 0	4014586878843	WBP 10	365,00	01	11
7 205 52 60 00 0	4014586882413	BOP 6	275,00	01	6
7 205 52 61 00 0	4014586881973	BOP 6	302,00	01	6
7 205 53 60 00 0	4014586882468	BOP 10	275,00	01	6
7 205 53 61 00 0	4014586881980	BOP 10	302,00	01	6
7 205 54 60 00 0	4014586882512	BOP 10-2	340,50	01	7
7 205 54 61 00 0	4014586881997	BOP 10-2	351,00	01	7
7 205 55 60 00 0	4014586882567	BOP 13-2	351,00	01	7
7 205 55 61 00 0	4014586882017	BOP 13-2	365,00	01	7
7 209 38 60 00 0	4014586881256	GWP 10	669,50	01	16
7 213 04 00 23 9	4014586853734	SCS 4.8-25	320,25	01	32
7 213 06 50 01 8	4014586854205	SCT 5-40 M	381,50	01	34
7 213 13 00 23 0	4014586860923	SCT 5-40 X	253,25	01	34
7 220 78 00 22 5	4014586811260	MSf 636-1	579,00	01	124
7 221 05 00 23 7	4014586851242	WSB 20-180	338,50	01	48
7 221 06 00 23 0	4014586851259	WSB 20-230	338,50	01	48
7 221 07 00 23 6	4014586851266	WSG 20-180	298,00	01	48
7 221 08 00 23 2	4014586851273	WSG 20-230	298,00	01	48
7 221 10 00 23 3	4014586853116	WSB 25-180 X	415,00	01	48
7 221 11 00 23 2	4014586853123	WSB 25-230 X	415,00	01	48
7 221 13 50 01 4	4014586853819	RS 12-70 E	1.136,00	01	124
7 221 13 51 01 3	4014586853826	RS 12-70 E – Set profesional para acero inoxidable	1.349,95	01	124
7 221 26 00 23 0	4014586856452	WSG 25-180	375,00	01	48
7 221 27 00 23 0	4014586856506	WSG 25-230	374,50	01	48
7 221 31 00 23 0	4014586858371	MSfv 649-1	680,50	01	42
7 221 48 00 23 0	4014586862699	WPO 14-15 E	422,50	01	134
7 221 48 50 01 0	4014586862712	WPO 14-15 E Marine	537,50	01	134
7 221 48 51 01 0	4014586867069	WPO 14-15 E – Set	442,50	01	134
7 221 48 60 00 0	4014586872216	WPO 14-15 E Marine	410,40	01	134
7 221 49 00 23 0	4014586862729	WPO 14-25 E	415,00	01	124
7 221 49 50 01 0	4014586862743	WPO 14-25 E – Set básico de acero inoxidable	715,00	01	124
7 221 49 51 01 0	4014586867113	WPO 14-25 E	437,00	01	134
7 221 63 00 23 0	4014586866055	WPO 10-25 E	380,00	01	134
7 221 63 51 01 0	4014586867199	WPO 10-25 E Set	305,00	01	134
7 221 65 50 01 0	4014586867236	ROT 14-200 E	579,00	01	124
7 221 66 60 00 0	4014586867519	RS 10-70 E Set	1.110,00	01	124
7 221 67 60 00 0	4014586868936	Set KS 10-38 E	767,85	01	124
7 221 73 60 00 0	4014586875033	WSG 8-115	129,00	19	42
7 221 74 60 00 0	4014586875125	WSG 8-125	129,00	19	42
7 221 75 60 00 0	4014586875217	WSG 12-125 P	185,50	19	42
7 221 76 60 00 0	4014586875309	WSG 12-125 PQ	199,00	19	42
7 221 77 60 00 0	4014586875316	WSG 11-125	159,00	19	42
7 221 78 60 00 0	4014586875323	WSG 15-125 P	N/D	19	43
7 221 79 60 00 0	4014586875330	WSG 15-125 PQ	N/D	19	43
7 221 87 60 00 0	4014586879888	WSG 11-125 RT	194,00	19	42
7 221 90 60 00 0	4014586879970	WSG 15-125 PR	N/D	19	43
7 221 91 60 00 0	4014586880020	WSG 15-125 PRT	N/D	19	43
7 221 98 60 00 0	4014586885506	WSG 7-115	80,00	19	42
7 222 07 60 00 0	4014586883120	WSG 17-125 P	218,50	19	43
7 222 08 60 00 0	4014586883175	WSG 17-125 PQ	228,50	19	43
7 222 09 60 00 0	4014586883236	WSG 17-125 PS	218,49	19	43
7 222 10 60 00 0	4014586883304	WSG 17-125 PSQ	228,50	19	44
7 222 11 60 00 0	4014586883366	WSG 17-150 P	228,50	19	44
7 222 12 60 00 0	4014586883434	WSG 17-150 PQ	238,50	19	44
7 222 13 60 00 0	4014586883496	WSG 17-70 Inox	314,00	19	44
7 222 13 61 00 0	4014586883564	Set de inicio WSG 17-70 Inox	440,50	19	125
7 222 18 60 00 0	4014586883571	WSG 17-125 PR	249,50	19	44
7 222 19 60 00 0	4014586883618	WSG 17-125 PRT	254,00	19	44
7 222 20 60 00 0	4014586883656	WSG 17-150 PR	254,00	19	44
7 222 21 60 00 0	4014586883694	WSG 17-150 PRT	254,00	19	45
7 222 22 60 00 0	4014586883731	WSG 17-70 Inox R	345,00	19	45
7 222 23 60 00 0	4014586883779	WSG 17-70 Inox RT	350,00	19	45
7 223 16 60 00 0	4014586879505	GSZ 8-280 P	239,50	01	53
7 223 17 60 00 0	4014586879437	GSZ 8-280 PE	269,90	01	53
7 223 18 60 00 0	4014586879598	GSZ 8-280 PL	415,50	01	53
7 223 19 60 00 0	4014586879444	GSZ 8-280 PEL	446,75	01	53
7 223 20 60 00 0	4014586879451	GSZ 8-90 PEL	517,75	01	54
7 223 21 60 00 0	4014586880495	GSZ 11-320 PRL	497,50	01	54
7 223 22 60 00 0	4014586880501	GSZ 11-320 PERL	517,75	01	54
7 223 23 60 00 0	4014586880525	GSZ 11-90 PERL	589,00	01	54
7 223 24 60 00 0	4014586880594	GSZ 4-280 EL	409,00	01	53
7 223 25 60 00 0	4014586880648	GSZ 4-90 EL	409,00	01	53
7 228 05 50 00 0	4014586867250	BF 10-280 E	539,00	01	125
7 228 05 51 00 0	4014586867267	BF 10-280 E Set	634,00	01	125



Número de pedido	EAN	Denominación	P.V.P. sin I.V.A.	PK	Página
7 229 46 61 00 0	4014586885247	FEIN SUPERCUT FSC 500 QSL	429,00	03	147
7 229 46 62 00 0	4014586885308	FEIN SUPERCUT FSC 500 QSL para obras en interiores y reformas con madera	529,00	03	147
7 229 46 63 00 0	4014586885353	FEIN SUPERCUT FSC 500 QSL para la reparación/el cambio de ventanas	529,00	03	147
7 229 46 64 00 0	4014586885360	FEIN SUPERCUT FSC 500 QSL para el saneamiento de azulejos/baños	529,00	03	147
7 229 46 65 00 0	4014586885407	FEIN SUPERCUT FSC 500 QSL para la instalación de calefacciones/sanitarios	529,00	03	147
7 229 46 67 00 0	4014586885414	FEIN SUPERCUT FSC 500 QSL Composite	559,00	03	147
7 229 46 70 00 0	4014586886176	FEIN SUPERCUT FSC 500 QSL para el saneamiento de juntas	599,00	03	147
7 229 52 61 00 0	4014586884578	FEIN MULTIMASTER FMM 350 QSL Top	289,30	03	142
7 229 52 62 00 0	4014586884691	FEIN MULTIMASTER FMM 350 QSL QuickStart	242,50	03	142
7 229 52 63 00 0	4014586884462	FEIN MULTIMASTER FMM 350 QSL Top Extra	536,50	03	143
7 229 52 66 00 0	4014586884851	FEIN MULTIMASTER FMM 350 QSL Marine	313,50	03	143
7 229 53 61 00 0	4014586884905	FEIN MULTITALENT FMT 250 QSL QuickStart	192,00	03	143
7 229 54 61 00 0	4014586885025	FEIN MULTITALENT FMT 250 SL Start	151,50	03	143
7 230 23 00 23 8	4014586848624	BLS 3.5	1.505,00	01	62
7 230 24 00 23 4	4014586848631	BLS 4.2	1.575,00	01	62
7 230 31 61 00 0	4014586874661	BSS 1.6 E	565,00	01	59
7 230 32 61 00 0	4014586874739	BSS 1.6 CE	630,00	01	59
7 230 33 61 00 0	4014586874807	BSS 2.0 E	778,00	01	59
7 230 34 61 00 0	4014586874876	BLS 1.6 E	528,00	01	62
7 230 35 61 00 0	4014586874944	BLS 2.5 E	799,00	01	62
7 232 30 00 23 0	4014586848655	BLK 3.5	1.470,00	01	67
7 232 31 00 23 9	4014586848662	BLK 5.0	2.215,00	01	67
7 232 38 60 00 0	4014586869858	BLK 1.6 E	542,00	01	66
7 232 39 60 00 0	4014586869926	BLK 1.6 LE	783,50	01	66
7 232 40 60 00 0	4014586869995	BLK 2.0 E	752,00	01	67
7 232 41 60 00 0	4014586870069	BLK 1.3 TE	540,00	01	66
7 232 42 60 00 0	4014586870137	BLK 1.3 CSE	504,00	01	67
7 234 15 00 23 0	4014586839332	ASte 638	498,00	01	73
7 234 17 00 23 9	4014586841670	ASt 638	441,00	01	73
7 234 22 00 23 0	4014586858470	AStx 649-1	2.029,00	01	76
7 234 23 00 23 0	4014586858500	AStxe 649-1	2.135,00	01	76
7 236 31 50 01 3	4014586859552	FEIN SUPERCUT FSC 1.6	439,00	03	170
7 236 36 50 01 0	4014586863122	FEIN SUPERCUT FSC 2.0 Q	487,00	03	162
7 236 38 61 00 0	4014586876351	FEIN SUPERCUT FSC 2.0 X para el saneamiento de juntas	660,00	03	162
7 236 42 50 01 0	4014586863191	FEIN SUPERCUT FSC 1.6 Q	487,00	03	170
7 236 42 55 01 0	4014586862842	FEIN SUPERCUT FSC 1.6 Q para talleres de reparación de automóviles	539,00	03	170
7 236 42 56 01 0	4014586862859	FEIN SUPERCUT FSC 1.6 Q para cristalería del vehículo	539,00	03	171
7 236 42 57 01 0	4014586862866	FEIN SUPERCUT FSC 1.6 Q para transporte de mercancías	539,00	03	171
7 238 14 00 23 0	4014586865744	MF 14-180	1.069,00	01	79
7 270 32 00 23 0	4014586862538	KBM 80 auto	3.629,00	01	109
7 270 34 00 23 0	4014586862545	KBM 80 U	3.325,00	01	98
7 270 40 61 00 0	4014586872995	KBM 50 U	1.779,00	01	98
7 270 41 61 00 0	4014586872834	KBM 50 Q	1.599,00	01	98
7 270 42 61 00 0	4014586874272	KBM 50 auto	2.099,00	01	109
7 270 43 61 00 0	4014586872902	KBM 65 U	2.099,00	01	98
7 270 53 61 00 0	4014586886039	KBU 35 Q	1.079,00	01	96
7 270 54 61 00 0	4014586886763	KBU 35 QW	1.079,00	01	97
7 270 55 61 00 0	4014586886053	KBU 35 MQ	1.219,00	01	97
7 270 56 61 00 0	4014586886770	KBU 35 MQW	1.219,00	01	97
7 270 57 61 00 0	4014586886077	KBU 35-2 Q	1.369,00	01	97
7 270 58 61 00 0	4014586886787	KBU 35-2 QW	1.369,00	01	97
7 271 03 61 00 0	4014586876023	KBH 25-2 U	709,00	01	83
7 271 04 61 00 0	4014586876030	KBH 25 S	639,00	01	83
7 272 01 61 00 0	4014586700212	KBB 30	749,00	01	87
7 272 02 61 00 0	4014586700328	KBB 38	940,00	01	87
7 272 03 61 00 0	4014586700502	KBB 40	1.270,00	01	89
7 272 04 61 00 0	4014586700410	KBB 60	1.849,00	01	87
7 272 15 61 00 0	4014586632735	KBC 35	1.199,00	01	89
7 534 08 00 00 0	4014586855639	STS 325 R	2.579,00	01	76
7 536 03 00 01 0	4014586861906	FEIN SUPERCUT MOTx 6-25	609,00	03	171
7 901 05 00 40 3	4014586857879	GRIT GXE	869,00	13	185
7 901 23 00 44 3	4014586871936	GRIT GXC	1.215,00	13	-
7 901 24 00 44 3	4014586873145	GRIT GXW	622,50	13	-
7 901 31 00 40 3	4014586872018	GRIT GX 75	1.069,00	13	-
7 901 32 00 40 3	4014586872063	GRIT GX 75 2H	1.269,00	13	-
7 902 01 00 40 3	4014586858913	GRIT GI 75	1.675,00	13	-
7 902 02 00 40 3	4014586858944	GRIT GI 75 2H	1.999,00	13	-
7 902 04 00 40 3	4014586858999	GRIT GI 150	1.999,00	13	-
7 902 05 00 40 3	4014586859019	GRIT GI 150 2H	2.339,00	13	-
7 902 07 00 40 3	4014586859057	GRIT GIE	1.619,00	13	-
7 902 12 00 44 3	4014586867656	GRIT GIC	2.589,00	13	-
7 902 13 00 40 3	4014586872599	GRIT GIMS 75	2.999,00	13	-
7 902 14 00 40 3	4014586872643	GRIT GIMS 150	3.249,00	13	-
7 902 16 00 40 3	4014586878614	GIMS 75 2H	3.449,00	13	-
7 902 17 00 40 3	4014586878621	GIMS 150 2H	3.759,00	13	-
7 902 18 00 40 3	4014586878645	GIMS 75-6	3.449,00	13	-

Listado numérico de herramientas

Número de pedido	EAN	Denominación	P.V.P. sin I.V.A.	PK	Página
7 902 19 00 40 3	4014586878683	GIMS 150-6	3.759,00	13	--
7 902 23 00 23 2	4014586887043	GRIT GI 100 EF	1.219,00	13	--
7 902 23 00 40 3	4014586887067	GRIT GI 100	1.039,00	13	--
7 902 29 50 44 3	4014586878126	GRIT GIS 75	1.449,00	13	--
7 902 30 50 44 3	4014586878225	GRIT GIS 150	1.765,00	13	--
7 902 35 00 40 3	4014586880921	GRIT GILSGIB	5.399,00	13	--
7 902 48 00 40 3	4014586880945	GRIT GIL	2.745,00	13	--
7 902 51 00 40 3	4014586880976	GRIT GILS	6.785,00	13	--
7 903 01 00 23 2	4014586880426	GRIT GHB 15-50	679,00	01	--
7 903 02 00 23 2	4014586880457	GRIT GHB 15-50 Inox	739,00	01	--
7 905 01 00 40 3	4014586888255	GRIT GKS 75	1.049,00	13	--
7 905 02 00 40 3	4014586888279	GRIT GKS 75	699,00	13	--
7 905 03 00 40 3	4014586888293	GRIT GKS 75	799,00	13	--
7 905 04 00 40 3	4014586888309	GRIT GKS 75 2H	899,00	13	--
9 03 16 223 00 8	4014586847924	MBS 32 F	2.669,00	01	--
9 03 18 223 00 0	4014586878034	MBS 16 X	945,00	01	--
9 03 19 223 00 0	4014586878041	MBS 25 F	1.473,00	01	--
9 03 20 223 00 0	4014586878515	IBS 16	507,00	01	--
9 08 01 012 00 8	4014586835075	Equilibrador con capacidad de carga de hasta 1,5 kg	81,59	01	--
9 08 01 023 00 1	4014586835099	Equilibrador con capacidad de carga de hasta 2,5 kg	89,45	01	--
9 08 01 024 00 9	4014586835105	Equilibrador con capacidad de carga de hasta 3 kg	199,43	01	--
9 08 01 025 00 3	4014586835136	Equilibrador con capacidad de carga de hasta 5 kg	211,18	01	--
9 08 01 026 00 6	4014586835143	Equilibrador con capacidad de carga de hasta 6,5 kg	227,87	01	--
9 08 01 027 00 0	4014586835150	Equilibrador con capacidad de carga de hasta 9 kg	242,66	01	--
9 08 01 028 00 8	4014586835167	Equilibrador con capacidad de carga de hasta 11 kg	257,70	01	--
9 08 01 029 00 2	4014586835174	Equilibrador con capacidad de carga de hasta 14 kg	263,86	01	--
9 08 01 030 00 4	4014586835181	Equilibrador con capacidad de carga de hasta 17 kg	273,91	01	--
9 08 01 037 00 9	4014586835228	Equilibrador con capacidad de carga de hasta 2,5 kg	94,22	01	--
9 08 01 052 00 4	4014586854052	Equilibrador con capacidad de carga de hasta 1,5 kg	89,45	01	--
9 08 01 055 00 0	4014586880693	Equilibrador con capacidad de carga de hasta 25 kg	755,19	01	--
9 08 01 056 00 0	4014586880709	Equilibrador con capacidad de carga de hasta 32 kg	850,60	01	--
9 08 01 057 00 0	4014586880716	Equilibrador con capacidad de carga de hasta 45 kg	1.017,83	01	--
9 08 01 058 00 0	4014586880723	Equilibrador con capacidad de carga de hasta 60 kg	1.221,56	01	--
9 20 27 060 00 0	4014586878362	Set Dustex 25 L	319,00	01	--
9 20 27 223 00 0	4014586877365	Dustex 25 L	279,00	01	--
9 20 28 060 00 0	4014586878423	Set Dustex 35 L	369,00	01	--
9 20 28 223 00 0	4014586877389	Dustex 35 L	323,00	01	--
9 20 29 060 00 0	4014586882956	Dustex 35 LX	509,00	01	--
9 20 30 060 00 0	4014586882994	Dustex 35 LX AC	609,00	01	--
9 20 31 060 00 0	4014586883052	Dustex 35 MX	645,00	01	--
9 20 32 060 00 0	4014586883069	Dustex 35 MX AC	747,00	01	--
9 90 01 001 00 1	4014586871974	GRIT GXR	1.188,87	13	--
9 90 01 002 00 0	4014586858340	GRIT GIXS	260,35	13	--
9 90 01 003 00 0	4014586859064	GRIT GIB	284,76	13	--
9 90 01 004 00 0	4014586859071	GRIT GIBE	1.637,37	13	--
9 90 01 007 00 1	4014586878263	GRIT GIR	2.317,74	13	--
9 90 01 009 00 0	4014586859125	GRIT GIXBE	1.693,31	13	--
9 90 01 010 00 1	4014586871417	GRIT GISBX	177,98	13	--
9 90 01 012 00 0	4014586880488	GRIT GHBD	242,51	01	--
9 90 01 012 01 0	4014586886992	GRIT GHBM	457,88	01	--
9 90 01 012 02 0	4014586887005	GRIT GHBR	588,36	01	--
9 90 01 012 03 0	4014586887548	GRIT GHBML	645,00	01	--
9 90 01 012 04 0	4014586888316	GRIT GHBK	549,00	01	--



Número de pedido	EAN	Denominación	P.V.P. sin I.V.A.	PK	Página
3 01 09 011 00 7	4014586008844	Matriz	160,27	02	-
3 01 09 106 00 9	4014586009230	Matriz	239,32	02	-
3 01 09 128 01 8	4014586198071	Adaptador (compuesto)	13,27	04	-
3 01 09 141 00 3	4014586224060	Matriz	56,58	02	68
3 01 09 141 02 0	4014586318134	Matriz paq. 2 unid.	90,07	02	68
3 01 09 141 03 0	4014586318141	Matriz paq. 5 unid.	197,28	02	68
3 01 09 154 00 7	4014586246598	Portamatrices	224,11	02	68
3 01 09 169 00 9	4014586265056	Matriz	168,48	02	69
3 01 09 169 03 0	4014586275024	Set de punzones/matrices	212,90	02	69
3 01 09 169 04 0	4014586318158	Matriz paq. 2 unid.	270,15	02	69
3 01 09 170 00 1	4014586265063	Matriz	191,53	02	69
3 01 09 170 03 0	4014586275031	Set de punzones/matrices	232,81	02	69
3 01 09 170 04 0	4014586318165	Matriz paq. 2 unid.	304,50	02	69
3 01 09 203 00 0	4014586351230	Adaptador	6,65	02	-
3 02 16 130 00 4	4014586010427	Perno	0,61	02	-
3 02 17 332 00 9	4014586243672	Pasador de centrado «corto»	16,58	02	105
3 02 17 333 00 3	4014586243689	Pasador de centrado «largo»	16,58	02	105
3 02 17 337 00 2	4014586245225	Pasador de centrado «fino»	19,69	02	105
3 02 17 338 00 0	4014586251271	Pasador de centrado «fino» corto	14,51	02	105
3 02 17 355 00 0	4014586284552	Pasador de centrado	18,66	02	105
3 02 17 358 00 0	4014586341941	Centradores	16,34	02	92
3 02 17 359 00 0	4014586341958	Centradores	16,34	02	105
3 02 29 216 00 5	4014586012155	Estribo de protección	6,04	02	132
3 02 29 347 01 0	4014586354330	Lanzas metálicas	5,74	02	-
3 02 31 003 00 3	4014586012414	Cadena de tensión	57,30	02	-
3 02 31 008 00 0	4014586012421	Cadena de tensión	139,32	02	-
3 02 31 013 02 7	4014586012483	Cadena	225,59	08	-
3 02 31 029 00 2	4014586224183	Cadena de rodillos	12,51	08	-
3 02 32 044 01 0	4014586232591	Gancho giratorio (compuesto)	143,14	02	208
3 02 32 046 00 8	4014586259604	Estribo de suspensión	3,34	06	8
3 02 40 239 01 4	4014586232584	Dispositivo de bloqueo	85,58	02	208
3 02 40 247 00 2	4014586253510	Portabotella	17,64	02	-
3 02 40 308 01 0	4014586353111	Set de anillos de vacío	12,21	02	-
3 05 01 242 00 1	4014586014272	Casquillo	7,79	02	-
3 05 05 066 01 5	4014586235271	Casquillo de racor	34,22	02	-
3 05 05 068 01 7	4014586248769	Casquillo de racor	35,27	02	-
3 05 05 069 01 1	4014586258928	Casquillo de racor	24,39	02	-
3 05 17 028 00 7	4014586016931	Boquilla de tubo flexible Ø32	3,21	02	74
3 05 17 029 00 1	4014586016948	Boquilla de tubo flexible Ø27	3,72	02	74
3 06 05 109 00 6	4014586224503	Adaptador	1,61	02	-
3 06 05 110 00 8	4014586224510	Adaptador	1,61	02	-
3 06 05 114 01 1	4014586266848	Adaptador FSC	26,51	04	167
3 07 06 268 00 6	4014586022260	Cable espiraliforme	90,25	02	-
3 07 07 157 03 5	4014586321035	Cable espiraliforme	39,40	06	208
3 07 49 086 00 0	4014586032108	Cuadro de mandos	3.320,31	10	-
3 07 49 099 00 5	4014586032221	Cuadro de mandos	3.111,97	10	-
3 07 49 100 00 6	4014586326375	Cuadro de mandos	3.214,98	10	-
3 07 51 144 00 3	4014586032993	Interruptor de protección al motor 3P	98,57	02	-
3 07 56 004 00 6	4014586033266	Enchufe prot. del motor	32,68	02	-
3 07 56 017 00 6	4014586033358	Enchufe prot. del motor	30,86	02	-
3 07 56 084 00 8	4014586264189	Enchufe protector del motor 1,0-1,6 A	216,81	02	-
3 07 56 086 00 5	4014586264202	Enchufe protector del motor 2,5-4,0 A	216,81	02	-
3 07 56 094 00 7	4014586264288	Enchufe protector del motor 2,5-4,0 A	235,47	02	-
3 07 98 592 77 0	4014586622040	Cable	199,01	02	-
3 12 07 103 01 3	4014586044910	Cabezal excéntrico (compuesto)	124,85	06	129
3 13 08 072 00 0	4014586048123	1 juego de cuchillas	32,69	02	63
3 13 08 092 00 8	4014586210803	Cuchilla de mesa de corte	73,11	02	63
3 13 08 096 00 7	4014586210810	Cuchilla de mortajadora 4.2mm	123,44	02	63
3 13 08 098 00 9	4014586213477	Cuchilla de mortajadora Cr	185,71	02	63
3 13 08 110 00 3	4014586229812	Cuchilla	107,88	02	60
3 13 08 111 00 2	4014586229829	Perno de cuchilla	16,59	02	60
3 13 08 113 00 9	4014586229836	(Juego) de mordazas de corte	116,71	02	60
3 13 08 123 00 8	4014586229867	Cuchilla de hasta 2,0 mm	172,18	02	60
3 13 08 136 00 2	4014586229805	Cuchilla	61,21	02	63
3 13 08 143 00 6	4014586230092	Cuchilla	71,05	02	63
3 13 08 146 00 1	4014586232911	Cuchilla	61,08	02	63
3 13 08 147 00 5	4014586232928	Cuchilla	68,45	02	63
3 13 08 150 00 9	4014586239583	Cuchilla recta 1-1,6mm	78,31	02	60
3 13 08 151 00 8	4014586239590	Cuchilla curva, 1mm	83,31	02	60
3 13 08 152 00 1	4014586239606	Cuchilla de corte Cr	95,51	02	60
3 13 08 153 01 4	4014586239613	Mordazas de corte Ubs 1.6	84,40	02	60
3 13 08 153 02 0	4014586239620	Mordazas de corte Ubs 1.6c	84,40	02	60
3 13 09 036 00 4	4014586048512	Punzón	64,98	02	-
3 13 09 039 00 0	4014586048543	Pasador portante	118,84	02	-
3 13 09 040 00 2	4014586048550	Matriz	58,09	02	69
3 13 09 093 00 3	4014586199931	Matriz	71,10	02	69

Listado numérico de accesorios

Número de pedido	EAN	Denominación	P.V.P. sin I.V.A.	PK	Página
3 13 09 094 00 1	4014586199948	Matriz	80,50	02	69
3 13 09 097 00 2	4014586199955	Punzón	63,31	02	69
3 13 09 098 00 0	4014586199962	Punzón	93,27	02	69
3 13 09 100 01 4	4014586199986	Casquillo distanciador	112,14	02	-
3 13 09 107 00 0	4014586210742	Matriz 5mm	114,11	02	69
3 13 09 108 00 8	4014586210759	Matriz 3mm	114,38	02	69
3 13 09 109 00 2	4014586210766	Matriz P 5mm	114,38	02	69
3 13 09 110 00 4	4014586210773	Punzón	94,40	02	69
3 13 09 110 01 3	4014586259161	Punzón y matriz en el set, 5mm, acero	202,69	02	69
3 13 09 114 00 8	4014586210780	Bolsa para virutas	92,35	02	69
3 13 09 119 00 1	4014586209852	Punzón	73,29	02	-
3 13 09 121 00 2	4014586209876	Placa de desgaste	13,60	02	68
3 13 09 122 00 5	4014586209883	Matriz	79,95	02	68
3 13 09 122 02 0	4014586318172	Matriz paq. 2 unid.	142,14	02	68
3 13 09 122 03 0	4014586318189	Matriz paq. 5 unid.	316,49	02	68
3 13 09 134 00 6	4014586259185	Punzón, 3mm CR	93,85	02	69
3 13 09 134 01 5	4014586259192	Punzón y matriz en el set	203,23	02	69
3 13 22 190 01 4	4014586053363	Saquito de filtro paquete de 5 unidades	54,12	02	-
3 13 22 599 01 5	4014586227016	Saquito de filtro paquete de 5 unidades	54,61	02	-
3 13 22 600 00 1	4014586227009	Elemento filtrante	60,86	02	-
3 13 22 601 01 9	4014586227030	Filtro de pliegues planos	19,51	02	-
3 13 22 602 01 2	4014586227047	Filtro de papel VE5	26,02	02	-
3 13 22 757 01 6	4014586261386	Papel filtro BIA paquete de 5 unidades	46,30	02	118
3 13 22 765 00 9	4014586261454	Cartucho de filtro	60,34	02	119
3 13 22 767 01 5	4014586261478	Tubo flexible de aspiración (compuesto)	53,05	02	119
3 13 22 771 00 9	4014586261492	Pieza de unión	6,02	02	119
3 13 22 772 00 2	4014586261508	Manguito escalonado	11,96	02	119
3 13 22 781 01 7	4014586262451	Papel de filtro paq. 5 unid. Dustex 25	28,60	02	118
3 13 22 810 01 0	4014586307718	Papel de filtro paq. 5 unid. Dustex 40	49,94	02	118
3 13 22 811 01 0	4014586307725	Filtro BIA pack 5 unid Dustex 40	97,78	02	118
3 13 27 064 00 8	4014586199580	Mordazas de protección de acero	53,94	02	78
3 13 27 068 00 7	4014586199627	Tornillo de enclavamiento	26,98	02	-
3 13 29 100 01 6	4014586218571	Elemento de sujeción, paquete de 2 unidades	8,01	02	-
3 13 29 106 00 8	4014586218595	Dispositivo de sujeción	13,78	02	-
3 13 29 107 00 2	4014586218588	Dispositivo de sujeción para tubos	63,43	02	-
3 13 33 090 00 0	4014586368375	Portabrocas desmontable	38,14	02	-
3 13 33 118 00 0	4014586368382	Portabrocas desmontable	32,67	02	-
3 13 35 017 01 1	4014586262390	Rodillo de inversión	82,65	02	126
3 13 45 012 01 0	4014586366197	Filtro de pliegues planos	30,17	02	117
3 13 45 059 01 0	4014586366210	Filtro de pliegues planos	57,22	02	117
3 13 45 060 01 0	4014586366227	Filtro de pliegues planos	90,77	02	117
3 13 45 061 01 0	4014586366234	Bolsa de filtro de tela no tejida	22,88	02	118
3 13 45 062 01 0	4014586366241	Bolsa de filtro de tela no tejida	30,17	02	118
3 13 45 063 01 0	4014586366258	Saco de residuos	30,08	02	118
3 13 45 064 01 0	4014586366265	Filtro permanente	57,22	02	118
3 13 45 065 01 0	4014586366272	Tubo flexible de aspiración	79,07	02	117
3 13 45 066 01 0	4014586366289	Tubo flexible de aspiración	70,11	02	117
3 13 45 067 01 0	4014586366296	Manguera de prolongación	72,82	02	117
3 13 45 068 01 0	4014586366302	Manguera de prolongación	59,30	02	117
3 13 45 069 01 0	4014586366319	Set para reparación	31,21	02	117
3 13 45 070 01 0	4014586366326	Codo	11,46	02	117
3 13 45 071 01 0	4014586366333	Tubo de aspiración	28,09	02	117
3 13 45 071 02 0	4014586368528	Set de accesorios	83,23	02	118
3 13 45 072 01 0	4014586366340	Boquilla para suelo	39,53	02	117
3 13 45 073 01 0	4014586366357	Boquilla combinada	37,44	02	117
3 13 45 074 01 0	4014586366364	Boquilla para juntas	6,38	02	117
3 13 45 075 01 0	4014586366371	Boquilla para acolchados y tapizados	8,31	02	117
3 13 45 076 01 0	4014586366388	Pincel de aspiración	12,15	02	117
3 13 45 077 01 0	4014586366395	Cepillo de aspiración	21,06	02	117
3 13 45 078 01 0	4014586366401	Manguito para herramienta con regulación de la fuerza de aspiración	28,08	02	-
3 13 45 079 01 0	4014586366418	Manguito escalonado	13,48	02	117
3 13 45 119 01 0	4014586370187	Portacables	8,42	02	118
3 13 45 120 01 0	4014586386119	Tubo flexible de aspiración	161,26	02	117
3 13 45 121 01 0	4014586392059	Tubo flexible de aspiración	161,26	02	117
3 13 45 123 01 0	4014586378596	Manguito para herramienta con regulación de la fuerza de aspiración	29,12	02	117
3 13 45 130 01 0	4014586379449	Saco de filtro HEPA	103,01	02	118
3 13 45 133 02 0	4014586386126	Set de accesorios	82,17	02	118
3 13 45 137 01 0	4014586386133	Boquilla combinada de aluminio	102,99	02	117
3 13 45 250 01 0	4014586392066	Manguito para herramienta con regulación de la fuerza de aspiración	26,02	02	117
3 13 45 251 01 0	4014586392691	Bolsa de filtro de tela no tejida de primera calidad	46,31	02	118
3 13 45 263 01 0	4014586394459	Codo	17,67	02	117
3 13 45 273 01 0	4014586409955	Bolsa de filtro de tela no tejida de primera calidad	35,70	02	118
3 14 14 024 01 0	4014586060187	Tubo flexible de aspiración (compuesto)	76,98	02	-
3 14 14 054 00 8	4014586208916	Tubo flexible	3,61	02	107
3 14 14 055 00 2	4014586227290	Acoplamiento de tubo flexible	78,45	08	-
3 14 14 055 01 1	4014586252421	Paquete de tubos flexibles con boquillas con válvula doble manual	1.658,88	08	-



Número de pedido	EAN	Denominación	P.V.P. sin I.V.A.	PK	Página
3 14 14 059 01 0	4014586227108	Tubo flexible de aspiración	52,01	02	-
3 14 14 070 01 0	4014586356433	Tubo flexible articulado	13,49	02	107
3 14 20 131 01 0	4014586396408	Caperuza de protección BOP 10	12,71	02	9
3 14 20 132 01 0	4014586396415	Caperuza de protección BOP 10-2	12,71	02	9
3 14 26 030 00 5	4014586061641	Pieza de pegado de velcro	19,20	02	129
3 14 26 067 01 6	4014586236797	Estera antideslizamiento	21,78	02	-
3 14 28 102 01 6	4014586195957	Protección antivirutas, paquete de 5 unidades	11,20	02	74
3 14 28 156 00 0	4014586272047	Recubrimiento plástico	8,29	02	-
3 18 01 010 01 2	4014586069210	Soporte	111,01	02	-
3 18 10 070 01 6	4014586069678	Cubierta protectora (compuesto)	40,50	02	-
3 18 10 071 01 5	4014586069739	Cubierta protectora (compuesto)	49,49	02	-
3 18 10 171 00 5	4014586070124	Carcasa de protección de aspiración	255,78	02	-
3 18 10 240 01 4	4014586228945	Carcasa de protección de aspiración	27,48	06	129
3 18 10 247 01 9	4014586241906	Protector contra virutas	22,37	02	-
3 18 10 264 01 0	4014586307343	Set protectores aspiración	21,83	02	129
3 18 10 277 00 0	4014586326238	Cubierta protectora	13,25	02	-
3 18 10 299 00 0	4014586394107	Cubierta protectora	10,00	06	46
3 18 10 300 00 0	4014586394114	Cubierta protectora	10,23	06	126
3 18 10 301 00 0	4014586394121	Cubierta protectora	10,40	06	46
3 18 10 305 00 0	4014586407852	Cubierta protectora	35,59	02	-
3 21 09 061 01 6	4014586074542	Garra de sujeción (compuesto)	85,09	02	-
3 21 19 032 00 2	4014586074689	Empuñadura lateral	7,53	02	-
3 21 19 047 00 4	4014586074801	Empuñadura	12,97	02	-
3 21 19 058 00 1	4014586074849	Empuñadura	14,23	02	-
3 21 19 078 02 4	4014586074962	Empuñadura	25,36	02	-
3 21 19 103 01 7	4014586215587	Empuñadura	34,35	02	-
3 21 19 107 01 6	4014586222882	Empuñadura	5,97	02	-
3 21 19 113 01 6	4014586235264	Empuñadura	16,10	02	-
3 21 19 116 01 1	4014586267616	Empuñadura de puente	49,29	04	167
3 21 19 117 01 5	4014586268125	Empuñadura antivibración	41,22	02	49
3 21 19 119 01 7	4014586268149	Empuñadura antivibración	41,22	02	-
3 21 19 124 01 0	4014586334783	Empuñadura antivibración	9,74	02	125
3 21 19 127 03 0	4014586351971	Punzón de inicio	26,24	02	-
3 21 19 148 02 0	4014586404790	Empuñadura adicional	42,84	04	159
3 21 20 025 00 6	4014586075105	Empuñadura tubular	33,20	02	-
3 21 25 043 00 4	4014586075341	Estribo	8,50	02	-
3 21 25 050 00 7	4014586075396	Estribo de suspensión	12,01	02	17
3 21 27 003 03 5	4014586075594	Tope de profundidad	95,11	02	-
3 21 27 005 00 6	4014586075600	Tope de profundidad	4,42	02	17
3 21 27 005 02 1	4014586075617	Tope de profundidad	41,98	02	-
3 21 27 021 03 6	4014586075761	Casquillo de tope	30,99	02	-
3 21 27 021 06 1	4014586075792	Casquillo de tope	68,66	02	-
3 21 27 021 10 4	4014586250717	Casquillo de tope	55,20	02	-
3 21 27 021 11 3	4014586250724	Casquillo de tope	29,60	02	-
3 21 27 021 12 9	4014586258669	Casquillo de tope	22,90	02	-
3 21 27 021 13 5	4014586262406	Casquillo de tope	17,75	02	-
3 21 27 021 14 1	4014586270531	Tope de profundidad (compuesto)	47,24	02	-
3 21 27 021 15 0	4014586295343	Casquillo de tope	24,89	02	-
3 21 27 043 00 0	4014586075983	Casquillo de tope	19,42	02	-
3 21 27 057 00 8	4014586208831	Casquillo de tope	20,59	02	-
3 21 27 059 00 0	4014586215594	Tope de profundidad	11,93	02	-
3 21 27 065 01 9	4014586266077	Tope de profundidad (compuesto)	40,07	02	-
3 21 27 069 01 0	4014586351674	Tope de profundidad	22,96	04	149
3 21 32 020 12 9	4014586076706	Pasta de corte	16,62	04	107
3 21 32 022 00 7	4014586076713	Bomba manual	11,72	02	107
3 21 32 031 00 0	4014586289922	Spray de aceite para perforaciones de alto rendimiento	17,20	02	107
3 21 33 012 01 8	4014586076775	Cruz de apriete	137,36	02	-
3 21 33 021 01 0	4014586404745	Dispositivo de aspiración	70,37	04	159
3 21 73 003 00 3	4014586265568	Guantes de trabajo, pequeños, 1 par	78,02	04	126
3 21 73 004 00 1	4014586265575	Guantes de trabajo, medianos, 1 par	78,02	04	126
3 21 73 005 00 5	4014586265582	Guantes de trabajo, grandes, 1 par	78,02	04	126
3 21 74 003 00 0	4014586077215	Cesta de protección	12,62	02	-
3 21 74 006 00 5	4014586199641	Carraca tensora con correa	161,71	02	-
3 21 74 007 00 9	4014586214740	Carraca tensora con correa	18,99	02	-
3 21 74 008 00 7	4014586241890	Correa de amarre	19,45	02	-
3 21 74 011 00 0	4014586319056	Cubierta de protección	7,02	04	172
3 21 74 013 01 0	4014586335773	Colector de virutas	21,75	02	85
3 21 74 013 10 0	4014586353128	Cubierta de protección	18,87	02	-
3 21 74 013 20 0	4014586353135	Cubierta de protección	22,24	02	-
3 24 22 326 01 0	4014586369846	Placa adaptadora para perforadoras con imán	50,84	02	14
3 24 33 027 01 7	4014586210469	Placa	116,05	08	-
3 26 23 009 00 6	4014586200699	Anillos reductores	35,26	02	14
3 26 23 010 00 8	4014586200422	Anillos reductores	35,26	02	14
3 26 23 012 01 9	4014586248776	Anillos reductores	35,26	02	14
3 26 23 013 00 4	4014586248783	Anillos reductores	35,26	02	14
3 26 23 014 01 0	4014586369853	Anillos reductores	35,26	02	14

Listado numérico de accesorios

Número de pedido	EAN	Denominación	P.V.P. sin I.V.A.	PK	Página
3 27 14 037 01 3	4014586091938	Estribo de sujeción (compuesto)	285,42	02	-
3 27 14 062 02 3	4014586092133	Apoyo de manos libres	239,00	02	78
3 27 14 071 01 3	4014586092201	Mordaza (compuesto)	46,79	02	-
3 27 14 084 00 8	4014586195872	Placa de apoyo	102,41	02	74
3 27 14 088 00 7	4014586200750	Protección contra virutas	5,82	02	74
3 27 15 051 03 8	4014586092812	Cadena de bridas	1.036,56	08	-
3 39 01 021 01 1	4014586110165	Maletín de herramientas	62,51	02	46
3 39 01 022 01 4	4014586110202	Maletín de herramientas	56,94	02	49
3 39 01 031 00 1	4014586110233	Maletín de herramientas	81,42	08	-
3 39 01 032 01 3	4014586110257	Maletín de herramientas	59,54	02	9
3 39 01 045 01 8	4014586110387	Maletín de herramientas	49,14	02	-
3 39 01 073 01 3	4014586200002	Maletín de herramientas	182,04	02	-
3 39 01 096 01 6	4014586242095	Maletín de herramientas	210,50	02	-
3 39 01 100 02 0	4014586287980	Maletín de herramientas (compuesto) para coronas perforadoras	20,74	02	-
3 39 01 112 02 0	4014586317939	Maletín de herramientas	98,82	04	-
3 39 01 114 00 7	4014586266732	Caja de transporte	1.032,58	08	-
3 39 01 118 01 0	4014586285474	Maletín de herramientas	48,27	02	11
3 39 01 118 20 0	4014586302775	Maletín herrameintas, FSC	50,99	04	-
3 39 01 118 48 0	4014586317618	Maletín de herramientas	55,08	02	8
3 39 01 118 93 0	4014586334974	Maletín de sistema vacío	52,93	04	-
3 39 01 119 00 0	4014586285498	Caja de plástico	4,45	02	11
3 39 01 121 02 0	4014586317946	Caja de almacenamiento	206,43	02	-
3 39 01 122 01 0	4014586308791	Maletín de herramientas	74,66	02	125
3 39 01 122 06 0	4014586321165	Maletín de herramientas	81,96	02	-
3 39 01 122 12 0	4014586336732	Maletín de herramientas	84,87	02	-
3 39 01 126 02 0	4014586332406	Caja de almacenamiento	99,38	02	-
3 39 01 127 02 0	4014586325859	Caja de almacenamiento	100,49	02	-
3 39 01 128 58 0	4014586367897	Maletín de herramientas	53,93	02	-
3 39 01 128 82 0	4014586349435	Maletín de herramientas	53,91	02	-
3 39 01 130 05 0	4014586333250	Maletín de herramientas	87,31	02	-
3 39 01 131 03 0	4014586348957	Maletín de herramientas	54,69	02	-
3 39 01 131 08 0	4014586348650	Maletín de herramientas	54,69	02	16
3 39 01 131 92 0	4014586376325	Maletín de herramientas	50,84	02	-
3 39 01 131 94 0	4014586379630	Maletín de herramientas	49,83	02	11
3 39 01 131 98 0	4014586376332	Maletín de sistema vacío	51,77	04	159
3 39 01 132 03 0	4014586340449	Caja de almacenamiento	90,51	02	-
3 39 01 133 05 0	4014586351247	Maletín de herramientas	88,39	02	-
3 39 01 134 04 0	4014586340456	Caja de almacenamiento	91,53	02	-
3 39 01 140 99 0	4014586356310	Maletín de herramientas	98,70	02	-
3 39 01 141 01 0	4014586365244	Maletín de herramientas de plástico	26,01	02	-
3 39 01 142 14 0	4014586356921	Caja de almacenamiento	102,69	02	-
3 39 01 143 06 0	4014586356938	Caja de almacenamiento	102,69	02	-
3 39 01 144 01 0	4014586356945	Maletín de sistema vacío	29,20	04	159
3 39 01 146 00 0	4014586380025	Systainer Sys 1	57,05	02	159
3 39 01 147 00 0	4014586380032	Systainer Sys 2	62,25	02	-
3 39 01 152 00 0	4014586398396	Maletín de herramientas	43,26	02	-
3 39 01 152 05 0	4014586407654	Maletín de herramientas	60,01	04	-
3 39 01 152 07 0	4014586408118	Maletín de herramientas	67,12	02	-
3 39 01 153 01 0	4014586398402	Maletín de herramientas	24,48	04	-
3 39 01 154 03 0	4014586411903	Maletín de herramientas	44,88	04	-
3 39 01 154 05 0	4014586403786	Maletín de herramientas	44,88	04	-
3 39 01 155 02 0	4014586379647	Caja de almacenamiento	202,39	02	-
3 39 01 157 31 0	4014586410586	Maletín de herramientas	48,82	02	-
3 39 01 157 32 0	4014586410593	Maletín de herramientas	48,82	02	-
3 39 01 160 01 0	4014586394091	Maletín de herramientas	24,41	02	24
3 39 01 179 01 0	4014586408125	Maletín de herramientas	67,12	02	-
3 39 04 491 00 0	4014586382999	Pieza insertada de Systainer para FMM 350 Q / QSL	10,26	06	159
3 39 04 542 00 0	4014586380056	Pieza insertada de Systainer para AFSC 18 Q	7,46	06	167
3 39 98 140 02 2	4014586622231	Maletín de herramientas	90,51	02	-
3 39 98 140 08 2	4014586662039	Maletín de herramientas	90,51	02	-
3 43 00 000 00 1	4014586402796	Protección contra contacto	5,00	04	149
3 52 22 927 05 0	4014586392455	Adaptador para herramienta oscilante FEIN (hasta 2004)	11,95	04	159
3 52 22 942 04 0	4014586392462	Set de accesorios Best of Sanding	69,95	04	153
3 52 22 942 05 0	4014586392479	Set de accesorios Best of E-CUT	69,95	04	149
3 52 22 942 06 0	4014586392486	Set de accesorios Best of Renovating	179,95	04	152
3 52 22 942 07 0	4014586392677	Set de accesorios Best of Tileworking	91,00	04	157
3 52 22 942 13 0	4014586397436	Set de accesorios Best of E-CUT	102,70	04	-
3 52 22 946 01 0	4014586397443	Set de accesorios para trabajos en interiores con madera	186,24	04	160
3 52 22 946 02 0	4014586397450	Set de accesorios para la reparación/cambio de ventanas	186,24	04	160
3 52 22 946 03 0	4014586397467	Set de accesorios para el saneamiento de baldosas/baños	186,24	04	160
3 52 22 946 04 0	4014586397474	Set de accesorios para la instalación de calefacciones/sanitarios	187,33	04	160
3 52 22 946 06 0	4014586397498	Set de accesorios Composite	187,33	04	-
3 52 22 952 01 0	4014586392516	Hoja de sierra HSS Con tope de profundidad.	70,38	04	149
3 52 22 952 02 0	4014586392523	Set de serrado y afilado SLP	29,06	04	157
3 52 22 952 03 0	4014586392530	Hoja de sierra E-CUT Combo SLP	46,00	04	149
3 52 22 952 04 0	4014586392547	Adaptador FSC	15,60	04	167



Número de pedido	EAN	Denominación	P.V.P. sin I.V.A.	PK	Página
3 52 22 952 05 0	4014586392554	Adaptador FSC Q	15,60	04	167
3 52 22 952 10 0	4014586404721	Set de hojas de lija	11,58	04	155
3 52 22 952 11 0	4014586404479	Set de hojas de lija, circonio	20,90	04	155
3 52 22 952 13 0	4014586400389	Hoja de sierra E-CUT Combo	48,00	04	-
3 52 22 952 18 0	4014586410319	Set de accesorios Best of E-CUT	59,00	04	-
3 52 22 952 22 0	4014586413839	Set de accesorios para renovación de suelos	45,00	04	152
3 52 22 952 23 0	4014586413846	Set de accesorios para renovación de ventanas	45,00	04	153
3 52 22 952 24 0	4014586413853	Set de accesorios universal	45,00	04	153
3 52 22 952 25 0	4014586413860	Set de accesorios para instalaciones sanitarias	59,00	04	153
3 52 22 952 30 0	4014586415635	Set de accesorios Best of E-CUT	59,95	04	149
3 90 00 000 00 1	4014586280028	Revestimiento de gráfito 80 x 430mm	99,11	06	197
3 90 00 000 00 2	4014586280035	Tubo flexible Ø90, 1,0 M	52,29	06	198
3 90 00 000 00 3	4014586280042	Cinta de sujeción Ø90	7,03	06	198
3 90 00 000 00 4	4014586280059	Protección para los ojos 75, paquete de 3	44,60	06	197
3 90 00 000 00 7	4014586280080	Protección de ojos GU75/GR/GXR, pack 3 uds.	71,72	06	197
3 90 00 000 05 6	4014586283517	Grafito 155 x 430 mm (3 piezas)	114,01	06	199
3 90 00 000 10 0	4014586294162	Filtro metálico	121,58	06	200
3 90 00 000 18 3	4014586283500	Revestimiento de grafito	50,94	06	201
3 90 00 000 18 4	4014586283494	Protección ocular 150, GU150 (3 piezas)	85,26	06	199
3 90 00 000 19 0	4014586283487	Protección de ojos	43,64	06	201
3 90 00 000 49 6	4014586280325	Guía de apoyo de latón	50,83	06	198
3 90 00 000 49 7	4014586280332	Barra de guía, nylon	53,93	06	198
3 90 00 000 97 6	4014586286303	Filtro para GIBE, 523 x 241, empaquetado	142,45	06	200
3 90 00 001 32 0	4014586294407	Instalación para piezas de trabajo de forma redonda cortas	216,16	13	-
3 90 00 001 51 7	4014586297361	Ángulo de reposo para GF75	144,11	13	-
3 90 00 004 55 4	4014586330686	Plantilla de perforación	22,89	06	200
3 90 00 004 76 0	4014586380933	Revestimiento de grafito	21,84	06	200
3 90 00 008 10 6	4014586389837	Soporte de lijado de acero inoxidable	78,31	02	181
4 06 11 009 01 9	4014586126760	Juego de juntas	9,84	02	-
4 11 40 004 00 7	4014586128399	Acoplamiento para tubo flexible	32,66	02	78
4 30 33 087 06 5	4014586225173	Set de tornillos de sujeción	10,41	04	-
6 01 10 008 01 7	4014586165790	Portapuntas de Ø 7 mm con canto plano exterior	29,07	02	-
6 05 03 306 00 8	4014586262772	Punta de atornillador 1/4" hexágono exterior	9,14	02	35
6 05 05 015 00 1	4014586258713	Inserto 1/4" hexágono exterior SW 8	16,50	02	-
6 05 10 011 00 9	4014586235141	Portapuntas 1/4" hexágono exterior	22,88	02	24
6 05 10 215 00 3	4014586258812	Portapuntas 1/4" hexágono exterior	27,46	02	32
6 05 10 219 01 0	4014586367910	Portapuntas	29,29	02	-
6 05 10 222 01 0	4014586404820	Portapuntas	36,30	02	25
6 22 19 002 07 9	4014586168012	Portabrocas de colocación para espárragos	154,09	02	-
6 22 19 002 09 1	4014586168036	Portabrocas de colocación para espárragos	128,20	02	-
6 22 19 002 10 6	4014586168043	Portabrocas de colocación para espárragos	128,20	02	-
6 22 19 002 14 3	4014586168074	Portabrocas de colocación para espárragos	128,20	02	-
6 27 12 109 03 4	4014586169637	Punta de atornillador 1/4" hexágono exterior, paquete de 5 unidades	8,71	02	35
6 29 01 002 00 4	4014586172071	Llave plana de una boca SW8	6,88	02	-
6 29 01 003 00 8	4014586172088	Llave plana de una boca SW9	6,88	02	-
6 29 01 007 00 7	4014586172125	Llave plana de una boca SW13	6,88	02	-
6 29 01 016 00 2	4014586172217	Llave plana de una boca SW46	18,30	02	-
6 29 03 002 00 9	4014586172255	Llave plana de una boca SW17	6,88	02	8
6 29 03 010 00 6	4014586172309	Llave de boca, ancho de llave 55	30,08	08	-
6 29 03 011 00 5	4014586172316	Llave plana de una boca SW17	4,24	02	-
6 29 04 003 00 0	4014586172347	Llave plana de una boca 19 x 22	6,77	02	-
6 29 06 009 00 7	4014586172415	Boca hexagonal SW8	4,07	02	-
6 29 06 013 00 5	4014586226101	Boca hexagonal SW46	46,89	02	-
6 29 07 004 00 5	4014586172446	Llave de pipa SW6	2,12	02	-
6 29 07 006 00 2	4014586172453	Llave de pipa SW8	2,12	02	-
6 29 07 010 00 0	4014586172477	Llave de pipa SW4	2,12	02	-
6 29 07 011 00 9	4014586172484	Llave de pipa SW5	2,12	02	-
6 29 07 013 00 6	4014586172491	Llave de pipa SW3	2,12	02	-
6 29 07 015 00 8	4014586172514	Llave de pipa SW2.5	2,12	02	-
6 29 07 017 00 5	4014586172521	Llave de pipa SW4.5	6,99	02	-
6 29 07 023 00 5	4014586172545	Llave de pipa SW4	2,12	02	-
6 29 07 029 00 6	4014586172590	Llave de pipa SW2	2,12	02	-
6 29 07 030 00 8	4014586172606	Llave de pipa SW8	3,92	02	-
6 29 07 034 00 2	4014586218618	Boca hexagonal SW4	2,12	02	-
6 29 07 037 00 3	4014586249728	Llave de pipa	2,59	02	-
6 29 08 013 00 3	4014586172675	Llave para tuercas ranuradas	27,00	02	-
6 29 10 007 00 7	4014586172705	Llave tuercas 2 aguj.	19,65	02	-
6 29 10 022 00 2	4014586172736	Llave tuercas 2 aguj.	4,36	02	-
6 29 10 023 00 6	4014586172743	Llave tuercas 2 aguj.	4,14	02	-
6 29 10 031 00 8	4014586172811	Llave tuercas 2 aguj.	10,39	04	-
6 29 11 004 00 5	4014586172828	Llave poligonal SW32	4,99	02	-
6 29 11 010 00 0	4014586220772	Llave de estrella 17 x 19	20,09	08	-
6 29 12 001 00 4	4014586266107	Destornillador	17,01	02	-
6 29 13 004 00 0	4014586172859	Pasador de fijación	4,14	02	-
6 29 13 020 00 4	4014586172927	Pasador de fijación	1,51	02	-
6 29 13 021 00 3	4014586208688	Pasador de fijación	3,61	02	-

Listado numérico de accesorios

Número de pedido	EAN	Denominación	P.V.P. sin I.V.A.	PK	Página
6 29 14 001 00 2	4014586172934	Llave de portabrocas	5,26	02	-
6 29 14 002 00 5	4014586172941	Llave de portabrocas	2,72	02	-
6 29 14 004 00 7	4014586172958	Llave de portabrocas	4,61	02	-
6 29 14 005 00 1	4014586172965	Llave de portabrocas	12,57	02	-
6 29 14 011 00 1	4014586173016	Llave de portabrocas	7,47	02	-
6 31 06 016 01 0	4014586271767	Prolongación 100mm QI	87,09	02	105
6 31 06 017 01 0	4014586335063	Prolongación QIP 100 mm	78,72	02	85
6 31 10 019 01 0	4014586415680	Roscadora para agujeros de paso	14,95	02	93
6 31 10 019 02 0	4014586416069	Set de roscado para agujeros de paso	95,00	02	93
6 31 10 019 03 0	4014586416076	Roscadora para agujeros de paso con adaptador y alojamiento Weldon de 3/4"	36,75	02	93
6 31 10 020 01 0	4014586415697	Roscadora para agujeros de paso	17,25	02	93
6 31 10 020 02 0	4014586416083	Roscadora para agujeros de paso	96,50	02	93
6 31 10 020 03 0	4014586416090	Roscadora para agujeros de paso con adaptador y alojamiento Weldon de 3/4"	39,15	02	93
6 31 10 021 01 0	4014586415703	Roscadora para agujeros de paso	20,75	02	93
6 31 10 021 02 0	4014586416106	Set de roscado para agujeros de paso	99,00	02	93
6 31 10 021 03 0	4014586416113	Roscadora para agujeros de paso con adaptador y alojamiento Weldon de 3/4"	42,75	02	93
6 31 10 022 01 0	4014586415710	Roscadora para agujeros de paso	23,00	02	93
6 31 10 022 02 0	4014586416120	Set de roscado para agujeros de paso	105,00	02	93
6 31 10 022 03 0	4014586416137	Roscadora para agujeros de paso con adaptador y alojamiento Weldon de 3/4"	44,95	02	93
6 31 11 009 01 0	4014586326597	Broca espiral D10 HSS QI	21,36	02	105
6 31 11 010 01 0	4014586326603	Broca espiral D10.2 HSS QI	21,36	02	105
6 31 11 011 01 0	4014586326610	Broca espiral D11 HSS QI	24,41	02	105
6 31 11 012 01 0	4014586326627	Broca espiral D12 HSS QI	24,41	02	105
6 31 11 013 01 0	4014586326634	Broca espiral D13 HSS QI	26,44	02	105
6 31 11 014 01 0	4014586326641	Broca espiral D14 HSS QI	26,44	02	105
6 31 11 015 01 0	4014586326658	Broca espiral D15 HSS QI	27,46	02	105
6 31 11 016 01 0	4014586326665	Broca espiral D15.5 HSS QI	27,46	02	105
6 31 11 018 01 0	4014586409085	Brocas espirales HSS con alojamiento Weldon de 3/4"	19,50	02	92
6 31 11 018 02 0	4014586416144	Set de brocas espirales HSS con alojamiento Weldon de 3/4"	129,90	02	92
6 31 11 019 01 0	4014586409092	Brocas espirales HSS con alojamiento Weldon de 3/4"	19,50	02	92
6 31 11 020 01 0	4014586409108	Brocas espirales HSS con alojamiento Weldon de 3/4"	19,50	02	92
6 31 11 021 01 0	4014586409115	Brocas espirales HSS con alojamiento Weldon de 3/4"	20,75	02	92
6 31 11 022 01 0	4014586409122	Brocas espirales HSS con alojamiento Weldon de 3/4"	20,75	02	92
6 31 11 023 01 0	4014586409139	Brocas espirales HSS con alojamiento Weldon de 3/4"	23,75	02	92
6 31 11 024 01 0	4014586409146	Brocas espirales HSS con alojamiento Weldon de 3/4"	23,75	02	92
6 31 11 025 01 0	4014586409153	Brocas espirales HSS con alojamiento Weldon de 3/4"	25,50	02	92
6 31 11 026 01 0	4014586409160	Brocas espirales HSS con alojamiento Weldon de 3/4"	25,50	02	92
6 31 11 027 01 0	4014586409177	Brocas espirales HSS con alojamiento Weldon de 3/4"	28,90	02	92
6 31 11 028 01 0	4014586409184	Brocas espirales HSS con alojamiento Weldon de 3/4"	28,90	02	92
6 31 11 034 01 0	4014586409658	Brocas espirales HSS con alojamiento Weldon de 3/4"	19,50	02	92
6 31 11 035 01 0	4014586409665	Brocas espirales HSS con alojamiento Weldon de 3/4"	20,75	02	92
6 31 11 036 01 0	4014586415109	Brocas espirales HSS con alojamiento Weldon de 3/4"	19,50	02	92
6 31 11 037 01 0	4014586415116	Brocas espirales HSS con alojamiento Weldon de 3/4"	23,75	02	92
6 31 11 038 01 0	4014586415727	Punta de atornillado con avellanado cónico HSS 90°	18,50	02	92
6 31 11 038 02 0	4014586416168	Punta de atornillado con avellanado cónico HSS 90° con adaptador de alojamiento Weldon de 3/4"	40,25	02	92
6 31 14 038 01 0	4014586331027	Broca de centrado	16,02	02	84
6 31 14 038 02 0	4014586332796	Broca de centrado larga paq. 5 unid.	67,12	02	84
6 31 27 001 01 5	4014586176130	Corona perforadora HM-Ultra50 Ø18 M18 x 6 P 1,5	61,83	20	99
6 31 27 002 01 8	4014586176147	Corona perforadora HM-Ultra50 Ø20 M18 x 6 P 1,5	61,83	20	99
6 31 27 003 01 2	4014586176154	Corona perforadora HM-Ultra50 Ø22 M18 x 6 P 1,5	61,83	20	100
6 31 27 004 01 0	4014586176161	Corona perforadora HM-Ultra50 Ø25 M18 x 6 P 1,5	61,83	20	100
6 31 27 005 01 4	4014586176178	Corona perforadora HM-Ultra50 Ø26 M18 x 6 P 1,5	61,83	20	100
6 31 27 006 01 7	4014586176185	Corona perforadora HM-Ultra50 Ø28 M18 x 6 P 1,5	61,83	20	100
6 31 27 007 01 1	4014586176192	Corona perforadora HM-Ultra50 Ø30 M18 x 6 P 1,5	61,83	20	100
6 31 27 008 01 9	4014586176208	Corona perforadora HM-Ultra50 Ø32 M18 x 6 P 1,5	69,16	20	100
6 31 27 009 01 3	4014586176215	Corona perforadora HM-Ultra50 Ø34 M18 x 6 P 1,5	69,16	20	100
6 31 27 010 01 5	4014586176222	Corona perforadora HM-Ultra50 Ø35 M18 x 6 P 1,5	69,16	20	100
6 31 27 011 01 4	4014586176239	Corona perforadora HM-Ultra50 Ø38 M18 x 6 P 1,5	80,09	20	100
6 31 27 012 01 7	4014586176246	Corona perforadora HM-Ultra50 Ø40 M18 x 6 P 1,5	80,09	20	100
6 31 27 013 01 1	4014586176253	Corona perforadora HM-Ultra50 Ø42 M18 x 6 P 1,5	94,53	20	100
6 31 27 014 01 9	4014586176260	Corona perforadora HM-Ultra50 Ø43 M18 x 6 P 1,5	94,53	20	100
6 31 27 015 01 3	4014586176277	Corona perforadora HM-Ultra50 Ø45 M18 x 6 P 1,5	94,53	20	100
6 31 27 016 01 6	4014586176284	Corona perforadora HM-Ultra50 Ø48 M18 x 6 P 1,5	105,56	20	100
6 31 27 017 01 0	4014586176291	Corona perforadora HM-Ultra50 Ø50 M18 x 6 P 1,5	105,56	20	100
6 31 27 018 01 8	4014586176307	Corona perforadora HM-Ultra50 Ø52 M18 x 6 P 1,5	116,70	20	100
6 31 27 019 01 2	4014586176314	Corona perforadora HM-Ultra50 Ø19 M18 x 6 P 1,5	61,83	20	99
6 31 27 020 01 4	4014586176321	Corona perforadora HM-Ultra50 Ø21 M18 x 6 P 1,5	61,83	20	100
6 31 27 021 01 3	4014586176338	Corona perforadora HM-Ultra50 Ø23 M18 x 6 P 1,5	61,83	20	100
6 31 27 022 01 6	4014586176345	Corona perforadora HM-Ultra50 Ø24 M18 x 6 P 1,5	61,83	20	100
6 31 27 023 01 0	4014586176352	Corona perforadora HM-Ultra50 Ø27 M18 x 6 P 1,5	61,83	20	100
6 31 27 024 01 8	4014586176369	Corona perforadora HM-Ultra50 Ø29 M18 x 6 P 1,5	61,83	20	100
6 31 27 025 01 2	4014586176376	Corona perforadora HM-Ultra50 Ø31 M18 x 6 P 1,5	69,16	20	100
6 31 27 026 01 5	4014586176383	Corona perforadora HM-Ultra50 Ø33 M18 x 6 P 1,5	69,16	20	100
6 31 27 027 01 9	4014586176390	Corona perforadora HM-Ultra50 Ø36 M18 x 6 P 1,5	80,09	20	100
6 31 27 028 01 7	4014586176406	Corona perforadora HM-Ultra50 Ø37 M18 x 6 P 1,5	80,09	20	100
6 31 27 029 01 1	4014586176413	Corona perforadora HM-Ultra50 Ø39 M18 x 6 P 1,5	80,09	20	100



Número de pedido	EAN	Denominación	P.V.P. sin I.V.A.	PK	Página
6 31 27 030 01 3	4014586176420	Corona perforadora HM-Ultra50 Ø41 M18 x 6 P 1,5	94,53	20	100
6 31 27 031 01 2	4014586176437	Corona perforadora HM-Ultra50 Ø44 M18 x 6 P 1,5	94,53	20	100
6 31 27 032 01 5	4014586176444	Corona perforadora HM-Ultra50 Ø46 M18 x 6 P 1,5	105,56	20	100
6 31 27 033 01 9	4014586176451	Corona perforadora HM-Ultra50 Ø47 M18 x 6 P 1,5	105,56	20	100
6 31 27 034 01 7	4014586176468	Corona perforadora HM-Ultra50 Ø49 M18 x 6 P 1,5	105,56	20	100
6 31 27 035 01 1	4014586176475	Corona perforadora HM-Ultra50 Ø51 M18 x 6 P 1,5	116,70	20	100
6 31 27 036 01 4	4014586192369	Corona perforadora HM-Ultra50 Ø53 M18 x 6 P 1,5	116,70	20	100
6 31 27 037 01 8	4014586192376	Corona perforadora HM-Ultra50 Ø54 M18 x 6 P 1,5	116,70	20	100
6 31 27 038 01 6	4014586192383	Corona perforadora HM-Ultra50 Ø55 M18 x 6 P 1,5	116,70	20	100
6 31 27 039 01 0	4014586192390	Corona perforadora HM-Ultra50 Ø56 M18 x 6 P 1,5	121,53	20	100
6 31 27 040 01 2	4014586192406	Corona perforadora HM-Ultra50 Ø57 M18 x 6 P 1,5	121,53	20	100
6 31 27 041 01 1	4014586192413	Corona perforadora HM-Ultra50 Ø58 M18 x 6 P 1,5	121,53	20	100
6 31 27 042 01 4	4014586200941	Corona perforadora HM-Ultra50 Ø12 M18 x 6 P 1,5	61,83	20	99
6 31 27 043 01 8	4014586200958	Corona perforadora HM-Ultra50 Ø13 M18 x 6 P 1,5	61,83	20	99
6 31 27 044 01 6	4014586200965	Corona perforadora HM-Ultra50 Ø14 M18 x 6 P 1,5	61,83	20	99
6 31 27 045 01 0	4014586200972	Corona perforadora HM-Ultra50 Ø15 M18 x 6 P 1,5	61,83	20	99
6 31 27 046 01 3	4014586200989	Corona perforadora HM-Ultra50 Ø16 M18 x 6 P 1,5	61,83	20	99
6 31 27 047 01 7	4014586200996	Corona perforadora HM-Ultra50 Ø17 M18 x 6 P 1,5	61,83	20	99
6 31 27 049 01 9	4014586223179	Corona perforadora HM-Ultra50 Ø59 M18 x 6 P 1,5	123,06	20	100
6 31 27 050 01 1	4014586223186	Corona perforadora HM-Ultra50 Ø60 M18 x 6 P 1,5	123,06	20	100
6 31 27 051 01 0	4014586223193	Corona perforadora HM-Ultra50 Ø61 M18 x 6 P 1,5	139,59	20	100
6 31 27 052 01 3	4014586223209	Corona perforadora HM-Ultra50 Ø62 M18 x 6 P 1,5	139,59	20	100
6 31 27 053 01 7	4014586223216	Corona perforadora HM-Ultra50 Ø63 M18 x 6 P 1,5	139,59	20	100
6 31 27 054 01 5	4014586223223	Corona perforadora HM-Ultra50 Ø64 M18 x 6 P 1,5	139,59	20	100
6 31 27 055 01 9	4014586223230	Corona perforadora HM-Ultra50 Ø65 M18 x 6 P 1,5	139,59	20	100
6 31 27 061 01 9	4014586229447	Corona perforadora Ø90	302,31	20	-
6 31 27 086 01 9	4014586239996	Corona perforadora HM-Ultra Ø12/35 HM QI	57,36	20	99
6 31 27 086 04 0	4014586375333	Set de accesorios Best of coronas perforadoras HM-Ultra 35 QI 12,14,16,18,20,22 mm	269,50	20	99
6 31 27 087 01 3	4014586240008	Corona perforadora HM-Ultra Ø13/35 HM QI	57,36	20	99
6 31 27 088 01 1	4014586240015	Corona perforadora HM-Ultra Ø14/35 HM QI	57,36	20	99
6 31 27 089 01 5	4014586240022	Corona perforadora HM-Ultra Ø15/35 HM QI	57,36	20	99
6 31 27 090 01 7	4014586240039	Corona perforadora HM-Ultra Ø16/35 HM QI	57,36	20	99
6 31 27 091 01 6	4014586240046	Corona perforadora HM-Ultra Ø17/35 HM QI	57,36	20	99
6 31 27 092 01 9	4014586240053	Corona perforadora HM-Ultra Ø18/35 HM QI	57,36	20	99
6 31 27 093 01 3	4014586240060	Corona perforadora HM-Ultra Ø19/35 HM QI	57,36	20	99
6 31 27 094 01 1	4014586240077	Corona perforadora HM-Ultra Ø20/35 HM QI	57,36	20	99
6 31 27 095 01 5	4014586240084	Corona perforadora HM-Ultra Ø21/35 HM QI	57,36	20	99
6 31 27 096 01 8	4014586240091	Corona perforadora HM-Ultra Ø22/35 HM QI	57,36	20	99
6 31 27 097 01 2	4014586240107	Corona perforadora HM-Ultra Ø23/35 HM QI	57,36	20	99
6 31 27 098 01 0	4014586240114	Corona perforadora HM-Ultra Ø24/35 HM QI	57,36	20	99
6 31 27 099 01 4	4014586240121	Corona perforadora HM-Ultra Ø25/35 HM QI	57,36	20	99
6 31 27 100 01 5	4014586240138	Corona perforadora HM-Ultra Ø26/35 HM QI	57,36	20	99
6 31 27 101 01 4	4014586240145	Corona perforadora HM-Ultra Ø27/35 HM QI	57,36	20	99
6 31 27 102 01 7	4014586240152	Corona perforadora HM-Ultra Ø28/35 HM QI	57,36	20	99
6 31 27 103 01 1	4014586240169	Corona perforadora HM-Ultra Ø29/35 HM QI	65,96	20	99
6 31 27 104 01 9	4014586240176	Corona perforadora HM-Ultra Ø30/35 HM QI	65,96	20	99
6 31 27 105 01 3	4014586240183	Corona perforadora HM-Ultra Ø31/35 HM QI	65,96	20	99
6 31 27 106 01 6	4014586240190	Corona perforadora HM-Ultra Ø32/35 HM QI	65,96	20	99
6 31 27 107 01 0	4014586240206	Corona perforadora HM-Ultra Ø33/35 HM QI	65,96	20	99
6 31 27 108 01 8	4014586240213	Corona perforadora HM-Ultra Ø34/35 HM QI	65,96	20	99
6 31 27 109 01 2	4014586240220	Corona perforadora HM-Ultra Ø35/35 HM QI	65,96	20	99
6 31 27 110 01 4	4014586240237	Corona perforadora HM-Ultra Ø36/35 HM QI	76,28	20	99
6 31 27 111 01 3	4014586240244	Corona perforadora HM-Ultra Ø37/35 HM QI	76,28	20	99
6 31 27 112 01 6	4014586240251	Corona perforadora HM-Ultra Ø38/35 HM QI	76,28	20	99
6 31 27 113 01 0	4014586240268	Corona perforadora HM-Ultra Ø39/35 HM QI	76,28	20	99
6 31 27 114 01 8	4014586240275	Corona perforadora HM-Ultra Ø40/35 HM QI	76,28	20	99
6 31 27 115 01 2	4014586240282	Corona perforadora HM-Ultra Ø41/35 HM QI	90,26	20	99
6 31 27 116 01 5	4014586240299	Corona perforadora HM-Ultra Ø42/35 HM QI	90,26	20	99
6 31 27 117 01 9	4014586240305	Corona perforadora HM-Ultra Ø43/35 HM QI	90,26	20	99
6 31 27 118 01 7	4014586240312	Corona perforadora HM-Ultra Ø44/35 HM QI	90,26	20	99
6 31 27 119 01 1	4014586240329	Corona perforadora HM-Ultra Ø45/35 HM QI	90,26	20	99
6 31 27 120 01 3	4014586240336	Corona perforadora HM-Ultra Ø46/35 HM QI	100,68	20	99
6 31 27 121 01 2	4014586240343	Corona perforadora HM-Ultra Ø47/35 HM QI	100,68	20	99
6 31 27 122 01 5	4014586240350	Corona perforadora HM-Ultra Ø48/35 HM QI	100,68	20	99
6 31 27 123 01 9	4014586240367	Corona perforadora HM-Ultra Ø49/35 HM QI	100,68	20	99
6 31 27 124 01 7	4014586240374	Corona perforadora HM-Ultra Ø50/35 HM QI	100,68	20	99
6 31 27 125 01 1	4014586240381	Corona perforadora HM-Ultra Ø51/35 HM QI	111,36	20	99
6 31 27 126 01 4	4014586240398	Corona perforadora HM-Ultra Ø52/35 HM QI	111,36	20	99
6 31 27 127 01 8	4014586240404	Corona perforadora HM-Ultra Ø53/35 HM QI	111,36	20	99
6 31 27 128 01 6	4014586240411	Corona perforadora HM-Ultra Ø54/35 HM QI	111,36	20	99
6 31 27 129 01 0	4014586240428	Corona perforadora HM-Ultra Ø55/35 HM QI	111,36	20	99
6 31 27 130 01 2	4014586240435	Corona perforadora HM-Ultra Ø56/35 HM QI	116,03	20	99
6 31 27 131 01 1	4014586240442	Corona perforadora HM-Ultra Ø57/35 HM QI	116,03	20	99
6 31 27 132 01 4	4014586240459	Corona perforadora HM-Ultra Ø58/35 HM QI	116,03	20	99
6 31 27 133 01 8	4014586240466	Corona perforadora HM-Ultra Ø59/35 HM QI	116,03	20	99
6 31 27 134 01 6	4014586240473	Corona perforadora HM-Ultra Ø60/35 HM QI	116,03	20	99

Listado numérico de accesorios

Número de pedido	EAN	Denominación	P.V.P. sin I.V.A.	PK	Página
6 31 27 135 01 0	4014586240480	Corona perforadora HM-Ultra Ø61/35 HM QI	131,20	20	99
6 31 27 136 01 3	4014586240497	Corona perforadora HM-Ultra Ø62/35 HM QI	131,20	20	99
6 31 27 137 01 7	4014586240503	Corona perforadora HM-Ultra Ø63/35 HM QI	131,20	20	99
6 31 27 138 01 5	4014586240510	Corona perforadora HM-Ultra Ø64/35 HM QI	131,20	20	99
6 31 27 139 01 9	4014586240527	Corona perforadora HM-Ultra Ø65/35 HM QI	131,20	20	99
6 31 27 238 01 1	4014586252469	Corona perforadora HM-Ultra Ø15.5/35 HM QI	57,36	20	99
6 31 27 239 01 5	4014586252476	Corona perforadora HM-Ultra Ø17.5/35 HM QI	57,36	20	99
6 31 27 240 01 7	4014586252483	Corona perforadora HM-Ultra Ø19.5/35 HM QI	57,36	20	99
6 31 27 241 01 6	4014586252490	Corona perforadora HM-Ultra Ø26.5/35 HM QI	57,36	20	99
6 31 27 276 01 0	4014586272122	Corona perforadora HM-Ultra50 Weldon Ø12/50	61,83	20	100
6 31 27 276 02 0	4014586375540	Set de accesorios Best of coronas perforadoras HM-Ultra 50 W 12,14,16,18,20,22 mm	310,18	20	99
6 31 27 277 01 0	4014586272139	Corona perforadora HM-Ultra50 Weldon Ø13/50	61,83	20	100
6 31 27 278 01 0	4014586272146	Corona perforadora HM-Ultra50 Weldon Ø14/50	61,83	20	100
6 31 27 279 01 0	4014586272153	Corona perforadora HM-Ultra50 Weldon Ø15/50	61,83	20	100
6 31 27 280 01 0	4014586272160	Corona perforadora HM-Ultra50 Weldon Ø16/50	61,83	20	100
6 31 27 281 01 0	4014586272177	Corona perforadora HM-Ultra50 Weldon Ø17/50	61,83	20	100
6 31 27 282 01 0	4014586272184	Corona perforadora HM-Ultra50 Weldon Ø18/50	61,83	20	100
6 31 27 283 01 0	4014586272191	Corona perforadora HM-Ultra50 Weldon Ø19/50	61,83	20	100
6 31 27 284 01 0	4014586272207	Corona perforadora HM-Ultra50 Weldon Ø20/50	61,83	20	100
6 31 27 285 01 0	4014586272214	Corona perforadora HM-Ultra50 Weldon Ø21/50	61,83	20	100
6 31 27 286 01 0	4014586272221	Corona perforadora HM-Ultra50 Weldon Ø22/50	61,83	20	100
6 31 27 287 01 0	4014586272238	Corona perforadora HM-Ultra50 Weldon Ø23/50	61,83	20	100
6 31 27 288 01 0	4014586272245	Corona perforadora HM-Ultra50 Weldon Ø24/50	61,83	20	100
6 31 27 289 01 0	4014586272252	Corona perforadora HM-Ultra50 Weldon Ø25/50	61,83	20	100
6 31 27 290 01 0	4014586272269	Corona perforadora HM-Ultra50 Weldon Ø26/50	61,83	20	100
6 31 27 291 01 0	4014586272276	Corona perforadora HM-Ultra50 Weldon Ø27/50	61,83	20	100
6 31 27 292 01 0	4014586272283	Corona perforadora HM-Ultra50 Weldon Ø28/50	61,83	20	100
6 31 27 293 01 0	4014586272290	Corona perforadora HM-Ultra50 Weldon Ø29/50	61,83	20	100
6 31 27 294 01 0	4014586272306	Corona perforadora HM-Ultra50 Weldon Ø30/50	61,83	20	100
6 31 27 295 01 0	4014586272313	Corona perforadora HM-Ultra50 Weldon Ø31/50	69,16	20	100
6 31 27 296 01 0	4014586272320	Corona perforadora HM-Ultra50 Weldon Ø32/50	69,16	20	100
6 31 27 297 01 0	4014586272337	Corona perforadora HM-Ultra50 Weldon Ø33/50	69,16	20	100
6 31 27 298 01 0	4014586272344	Corona perforadora HM-Ultra50 Weldon Ø34/50	69,16	20	100
6 31 27 299 01 0	4014586272351	Corona perforadora HM-Ultra50 Weldon Ø35/50	69,16	20	100
6 31 27 300 01 0	4014586272368	Corona perforadora HM-Ultra50 Weldon Ø36/50	80,04	20	100
6 31 27 301 01 0	4014586272375	Corona perforadora HM-Ultra50 Weldon Ø37/50	80,04	20	100
6 31 27 302 01 0	4014586272382	Corona perforadora HM-Ultra50 Weldon Ø38/50	80,04	20	100
6 31 27 303 01 0	4014586272399	Corona perforadora HM-Ultra50 Weldon Ø39/50	80,04	20	100
6 31 27 304 01 0	4014586272405	Corona perforadora HM-Ultra50 Weldon Ø40/50	80,04	20	101
6 31 27 305 01 0	4014586272412	Corona perforadora HM-Ultra50 Weldon Ø41/50	94,53	20	101
6 31 27 306 01 0	4014586272429	Corona perforadora HM-Ultra50 Weldon Ø42/50	94,53	20	101
6 31 27 307 01 0	4014586272436	Corona perforadora HM-Ultra50 Weldon Ø43/50	94,53	20	101
6 31 27 308 01 0	4014586272443	Corona perforadora HM-Ultra50 Weldon Ø44/50	94,53	20	101
6 31 27 309 01 0	4014586272450	Corona perforadora HM-Ultra50 Weldon Ø45/50	94,53	20	101
6 31 27 310 01 0	4014586272467	Corona perforadora HM-Ultra50 Weldon Ø46/50	105,56	20	101
6 31 27 311 01 0	4014586272474	Corona perforadora HM-Ultra50 Weldon Ø47/50	105,56	20	101
6 31 27 312 01 0	4014586272481	Corona perforadora HM-Ultra50 Weldon Ø48/50	105,56	20	101
6 31 27 313 01 0	4014586272498	Corona perforadora HM-Ultra50 Weldon Ø49/50	105,56	20	101
6 31 27 314 01 0	4014586272504	Corona perforadora HM-Ultra50 Weldon Ø50/50	105,56	20	101
6 31 27 315 01 0	4014586272511	Corona perforadora HM-Ultra50 Weldon Ø51/50	116,65	20	101
6 31 27 316 01 0	4014586272528	Corona perforadora HM-Ultra50 Weldon Ø52/50	116,65	20	101
6 31 27 317 01 0	4014586272535	Corona perforadora HM-Ultra50 Weldon Ø53/50	116,65	20	101
6 31 27 318 01 0	4014586272542	Corona perforadora HM-Ultra50 Weldon Ø54/50	116,65	20	101
6 31 27 319 01 0	4014586272559	Corona perforadora HM-Ultra50 Weldon Ø55/50	116,65	20	101
6 31 27 320 01 0	4014586272566	Corona perforadora HM-Ultra50 Weldon Ø56/50	121,53	20	101
6 31 27 321 01 0	4014586272573	Corona perforadora HM-Ultra50 Weldon Ø57/50	121,53	20	101
6 31 27 322 01 0	4014586272580	Corona perforadora HM-Ultra50 Weldon Ø58/50	121,53	20	101
6 31 27 323 01 0	4014586272597	Corona perforadora HM-Ultra50 Weldon Ø59/50	121,53	20	101
6 31 27 324 01 0	4014586272603	Corona perforadora HM-Ultra50 Weldon Ø60/50	121,53	20	101
6 31 27 325 01 0	4014586272610	Corona perforadora HM-Ultra50 Weldon Ø61/50	137,55	20	101
6 31 27 326 01 0	4014586272627	Corona perforadora HM-Ultra50 Weldon Ø62/50	137,55	20	101
6 31 27 327 01 0	4014586272634	Corona perforadora HM-Ultra50 Weldon Ø63/50	137,55	20	101
6 31 27 328 01 0	4014586272641	Corona perforadora HM-Ultra50 Weldon Ø64/50	137,55	20	101
6 31 27 329 01 0	4014586272658	Corona perforadora HM-Ultra50 Weldon Ø65/50	137,55	20	101
6 31 27 330 01 0	4014586279732	Corona perforadora HM-Ultra50 QuickIN MAX Ø50/50	105,56	20	110
6 31 27 331 01 0	4014586279749	Corona perforadora HM-Ultra50 QuickIN MAX Ø51/50	116,65	20	110
6 31 27 332 01 0	4014586279756	Corona perforadora HM-Ultra50 QuickIN MAX Ø52/50	116,65	20	110
6 31 27 333 01 0	4014586279763	Corona perforadora HM-Ultra50 QuickIN MAX Ø53/50	116,65	20	110
6 31 27 334 01 0	4014586279770	Corona perforadora HM-Ultra50 QuickIN MAX Ø54/50	116,65	20	110
6 31 27 335 01 0	4014586279787	Corona perforadora HM-Ultra50 QuickIN MAX Ø55/50	116,65	20	110
6 31 27 336 01 0	4014586279794	Corona perforadora HM-Ultra50 QuickIN MAX Ø56/50	121,53	20	110
6 31 27 337 01 0	4014586279800	Corona perforadora HM-Ultra50 QuickIN MAX Ø57/50	121,53	20	110
6 31 27 338 01 0	4014586279817	Corona perforadora HM-Ultra50 QuickIN MAX Ø58/50	121,53	20	110
6 31 27 339 01 0	4014586279824	Corona perforadora HM-Ultra50 QuickIN MAX Ø59/50	121,53	20	110
6 31 27 340 01 0	4014586279831	Corona perforadora HM-Ultra50 QuickIN MAX Ø60/50	121,53	20	110
6 31 27 341 01 0	4014586279848	Corona perforadora HM-Ultra50 QuickIN MAX Ø61/50	137,55	20	110

Listado numérico de accesorios

Número de pedido	EAN	Denominación	P.V.P. sin I.V.A.	PK	Página
6 31 27 770 01 0	4014586353333	Coronas perforadoras Ultra de metal duro con alojamiento QuickIN	83,39	20	99
6 31 27 771 01 0	4014586353340	Coronas perforadoras Ultra de metal duro con alojamiento QuickIN	83,39	20	99
6 31 27 772 01 0	4014586353357	Coronas perforadoras Ultra de metal duro con alojamiento QuickIN	83,39	20	99
6 31 27 773 01 0	4014586353364	Coronas perforadoras Ultra de metal duro con alojamiento QuickIN	83,39	20	99
6 31 27 774 01 0	4014586353371	Coronas perforadoras Ultra de metal duro con alojamiento QuickIN	91,53	20	99
6 31 27 775 01 0	4014586353388	Coronas perforadoras Ultra de metal duro con alojamiento QuickIN	91,53	20	99
6 31 27 776 01 0	4014586353395	Coronas perforadoras Ultra de metal duro con alojamiento QuickIN	91,53	20	99
6 31 27 777 01 0	4014586353401	Coronas perforadoras Ultra de metal duro con alojamiento QuickIN	91,53	20	99
6 31 27 778 01 0	4014586353418	Coronas perforadoras Ultra de metal duro con alojamiento QuickIN	101,70	20	99
6 31 27 779 01 0	4014586353425	Coronas perforadoras Ultra de metal duro con alojamiento QuickIN	101,70	20	99
6 31 27 780 01 0	4014586353432	Coronas perforadoras Ultra de metal duro con alojamiento QuickIN	114,92	20	99
6 31 27 781 01 0	4014586353449	Coronas perforadoras Ultra de metal duro con alojamiento QuickIN	125,09	20	99
6 31 27 782 01 0	4014586353456	Coronas perforadoras Ultra de metal duro con alojamiento QuickIN	135,26	20	99
6 31 27 783 01 0	4014586353463	Coronas perforadoras Ultra de metal duro con alojamiento QuickIN	141,36	20	99
6 31 27 784 01 0	4014586353470	Coronas perforadoras Ultra de metal duro con alojamiento QuickIN	155,60	20	99
6 31 27 785 01 0	4014586353487	Coronas perforadoras Ultra 75 de metal duro con alojamiento 3/4" Weldon	83,39	20	101
6 31 27 786 01 0	4014586353494	Coronas perforadoras Ultra 75 de metal duro con alojamiento 3/4" Weldon	83,39	20	101
6 31 27 787 01 0	4014586353500	Coronas perforadoras Ultra 75 de metal duro con alojamiento 3/4" Weldon	83,39	20	101
6 31 27 788 01 0	4014586353517	Coronas perforadoras Ultra 75 de metal duro con alojamiento 3/4" Weldon	83,39	20	101
6 31 27 789 01 0	4014586353524	Coronas perforadoras Ultra 75 de metal duro con alojamiento 3/4" Weldon	83,39	20	101
6 31 27 790 01 0	4014586353531	Coronas perforadoras Ultra 75 de metal duro con alojamiento 3/4" Weldon	83,39	20	101
6 31 27 791 01 0	4014586353548	Coronas perforadoras Ultra 75 de metal duro con alojamiento 3/4" Weldon	83,39	20	101
6 31 27 792 01 0	4014586353555	Coronas perforadoras Ultra 75 de metal duro con alojamiento 3/4" Weldon	83,39	20	101
6 31 27 793 01 0	4014586353562	Coronas perforadoras Ultra 75 de metal duro con alojamiento 3/4" Weldon	83,39	20	101
6 31 27 794 01 0	4014586353579	Coronas perforadoras Ultra 75 de metal duro con alojamiento 3/4" Weldon	83,39	20	101
6 31 27 795 01 0	4014586353586	Coronas perforadoras Ultra 75 de metal duro con alojamiento 3/4" Weldon	83,39	20	101
6 31 27 796 01 0	4014586353593	Coronas perforadoras Ultra 75 de metal duro con alojamiento 3/4" Weldon	91,53	20	101
6 31 27 797 01 0	4014586353609	Coronas perforadoras Ultra 75 de metal duro con alojamiento 3/4" Weldon	91,53	20	101
6 31 27 798 01 0	4014586353616	Coronas perforadoras Ultra 75 de metal duro con alojamiento 3/4" Weldon	91,53	20	101
6 31 27 799 01 0	4014586353623	Coronas perforadoras Ultra 75 de metal duro con alojamiento 3/4" Weldon	91,53	20	101
6 31 27 800 01 0	4014586353630	Coronas perforadoras Ultra 75 de metal duro con alojamiento 3/4" Weldon	101,70	20	101
6 31 27 801 01 0	4014586353647	Coronas perforadoras Ultra 75 de metal duro con alojamiento 3/4" Weldon	101,70	20	101
6 31 27 802 01 0	4014586353654	Coronas perforadoras Ultra 75 de metal duro con alojamiento 3/4" Weldon	114,92	20	101
6 31 27 803 01 0	4014586353661	Coronas perforadoras Ultra 75 de metal duro con alojamiento 3/4" Weldon	125,09	20	101
6 31 27 804 01 0	4014586353678	Coronas perforadoras Ultra 75 de metal duro con alojamiento 3/4" Weldon	135,26	20	101
6 31 27 805 01 0	4014586353685	Coronas perforadoras Ultra 75 de metal duro con alojamiento 3/4" Weldon	141,36	20	101
6 31 27 806 01 0	4014586353692	Coronas perforadoras Ultra 75 de metal duro con alojamiento 3/4" Weldon	155,60	20	101
6 31 30 014 01 0	4014586331034	Corona perforada HM-Ultra QuickIN PLUS Ø 14/20	45,26	20	83
6 31 30 015 01 0	4014586331041	Corona perforada HM-Ultra QuickIN PLUS Ø 15/20	45,26	20	83
6 31 30 016 01 0	4014586331058	Corona perforada HM-Ultra QuickIN PLUS Ø 16/20	45,26	20	83
6 31 30 017 01 0	4014586331065	Corona perforada HM-Ultra QuickIN PLUS Ø 17/20	45,26	20	83
6 31 30 018 01 0	4014586331072	Corona perforada HM-Ultra QuickIN PLUS Ø 18/20	45,26	20	83
6 31 30 019 01 0	4014586331089	Corona perforada HM-Ultra QuickIN PLUS Ø 19/20	45,26	20	83
6 31 30 020 01 0	4014586331096	Corona perforada HM-Ultra QuickIN PLUS Ø 20/20	45,26	20	83
6 31 30 021 01 0	4014586331102	Corona perforada HM-Ultra QuickIN PLUS Ø 21/20	45,26	20	83
6 31 30 022 01 0	4014586331119	Corona perforada HM-Ultra QuickIN PLUS Ø 22/20	45,26	20	83
6 31 30 023 01 0	4014586331126	Corona perforada HM-Ultra QuickIN PLUS Ø 23/20	45,26	20	83
6 31 30 024 01 0	4014586331133	Corona perforada HM-Ultra QuickIN PLUS Ø 24/20	47,18	20	83
6 31 30 025 01 0	4014586331140	Corona perforada HM-Ultra QuickIN PLUS Ø 25/20	47,18	20	83
6 31 30 026 01 0	4014586331157	Corona perforada HM-Ultra QuickIN PLUS Ø 26/20	47,18	20	83
6 31 30 027 01 0	4014586331164	Corona perforada HM-Ultra QuickIN PLUS Ø 27/20	47,18	20	83
6 31 30 028 01 0	4014586331171	Corona perforada HM-Ultra QuickIN PLUS Ø 28/20	47,18	20	83
6 31 30 029 01 0	4014586331188	Corona perforada HM-Ultra QuickIN PLUS Ø 29/20	50,34	20	83
6 31 30 030 01 0	4014586331195	Corona perforada HM-Ultra QuickIN PLUS Ø 30/20	50,34	20	83
6 31 30 114 01 0	4014586331409	Corona perforada HM-Ultra QuickIN PLUS TIAIN Ø 14/20	57,86	20	83
6 31 30 115 01 0	4014586331416	Corona perforada HM-Ultra QuickIN PLUS TIAIN Ø 15/20	57,86	20	83
6 31 30 115 51 0	4014586368986	Corona perforadora HM con alojamiento QuickIN-PLUS	55,94	20	-
6 31 30 116 01 0	4014586331423	Corona perforada HM-Ultra QuickIN PLUS TIAIN Ø 16/20	57,86	20	83
6 31 30 117 01 0	4014586331430	Corona perforada HM-Ultra QuickIN PLUS TIAIN Ø 17/20	57,86	20	83
6 31 30 117 51 0	4014586368993	Corona perforadora HM con alojamiento QuickIN-PLUS	55,94	20	-
6 31 30 118 01 0	4014586331447	Corona perforada HM-Ultra QuickIN PLUS TIAIN Ø 18/20	60,97	20	83
6 31 30 119 01 0	4014586331454	Corona perforada HM-Ultra QuickIN PLUS TIAIN Ø 19/20	60,97	20	83
6 31 30 119 51 0	4014586369006	Corona perforadora HM con alojamiento QuickIN-PLUS	58,47	20	-
6 31 30 120 01 0	4014586331461	Corona perforada HM-Ultra QuickIN PLUS TIAIN Ø 20/20	60,97	20	83
6 31 30 121 01 0	4014586331478	Corona perforada HM-Ultra QuickIN PLUS TIAIN Ø 21/20	60,97	20	83
6 31 30 122 01 0	4014586331485	Corona perforada HM-Ultra QuickIN PLUS TIAIN Ø 22/20	60,97	20	83
6 31 30 123 01 0	4014586331492	Corona perforada HM-Ultra QuickIN PLUS TIAIN Ø 23/20	60,97	20	83
6 31 30 124 01 0	4014586331508	Corona perforada HM-Ultra QuickIN PLUS TIAIN Ø 24/20	64,78	20	83
6 31 30 125 01 0	4014586331515	Corona perforada HM-Ultra QuickIN PLUS TIAIN Ø 25/20	64,78	20	83
6 31 30 126 01 0	4014586331522	Corona perforada HM-Ultra QuickIN PLUS TIAIN Ø 26/20	64,78	20	83
6 31 30 127 01 0	4014586331539	Corona perforada HM-Ultra QuickIN PLUS TIAIN Ø 27/20	64,78	20	83
6 31 30 128 01 0	4014586331546	Corona perforada HM-Ultra QuickIN PLUS TIAIN Ø 28/20	64,78	20	83
6 31 30 129 01 0	4014586331553	Corona perforada HM-Ultra QuickIN PLUS TIAIN Ø 29/20	64,78	20	83
6 31 30 130 01 0	4014586331560	Corona perforada HM-Ultra QuickIN PLUS TIAIN Ø 30/20	64,78	20	83
6 31 31 014 01 0	4014586333274	Sierra de corona HM con alojamiento QuickIN-PLUS Ø14	35,29	20	84
6 31 31 015 01 0	4014586333281	Sierra de corona HM con alojamiento QuickIN-PLUS Ø15	35,29	20	84



Número de pedido	EAN	Denominación	P.V.P. sin I.V.A.	PK	Página
6 31 31 016 01 0	4014586333298	Sierra de corona HM con alojamiento QuickIN-PLUS Ø16	35,29	20	84
6 31 31 017 01 0	4014586333304	Sierra de corona HM con alojamiento QuickIN-PLUS Ø17	35,29	20	84
6 31 31 018 01 0	4014586333311	Sierra de corona HM con alojamiento QuickIN-PLUS Ø18	35,29	20	84
6 31 31 019 01 0	4014586333328	Sierra de corona HM con alojamiento QuickIN-PLUS Ø19	35,29	20	84
6 31 31 020 01 0	4014586333335	Sierra de corona HM con alojamiento QuickIN-PLUS Ø20	39,66	20	84
6 31 31 021 01 0	4014586333922	Sierra de corona HM con alojamiento QuickIN-PLUS Ø21	39,66	20	84
6 31 31 022 01 0	4014586333342	Sierra de corona HM con alojamiento QuickIN-PLUS Ø22	39,66	20	84
6 31 31 023 01 0	4014586333939	Sierra de corona HM con alojamiento QuickIN-PLUS Ø23	39,66	20	84
6 31 31 024 01 0	4014586333359	Sierra de corona HM con alojamiento QuickIN-PLUS Ø24	39,66	20	84
6 31 31 025 01 0	4014586333366	Sierra de corona HM con alojamiento QuickIN-PLUS Ø25	39,66	20	84
6 31 31 026 01 0	4014586333373	Sierra de corona HM con alojamiento QuickIN-PLUS Ø26	39,66	20	84
6 31 31 027 01 0	4014586333380	Sierra de corona HM con alojamiento QuickIN-PLUS Ø27	39,66	20	84
6 31 31 028 01 0	4014586333946	Sierra de corona HM con alojamiento QuickIN-PLUS Ø28	39,66	20	84
6 31 31 029 01 0	4014586333397	Sierra de corona HM con alojamiento QuickIN-PLUS Ø29	42,72	20	84
6 31 31 030 01 0	4014586333403	Sierra de corona HM con alojamiento QuickIN-PLUS Ø30	42,72	20	84
6 31 31 031 01 0	4014586333953	Sierra de corona HM con alojamiento QuickIN-PLUS Ø31	45,97	20	84
6 31 31 032 01 0	4014586333410	Sierra de corona HM con alojamiento QuickIN-PLUS Ø32	45,97	20	84
6 31 31 033 01 0	4014586333427	Sierra de corona HM con alojamiento QuickIN-PLUS Ø33	45,97	20	84
6 31 31 034 01 0	4014586333960	Sierra de corona HM con alojamiento QuickIN-PLUS Ø34	49,53	20	84
6 31 31 035 01 0	4014586333434	Sierra de corona HM con alojamiento QuickIN-PLUS Ø35	49,53	20	84
6 31 31 036 01 0	4014586333977	Sierra de corona HM con alojamiento QuickIN-PLUS Ø36	54,31	20	84
6 31 31 037 01 0	4014586333441	Sierra de corona HM con alojamiento QuickIN-PLUS Ø37	54,31	20	84
6 31 31 038 01 0	4014586333458	Sierra de corona HM con alojamiento QuickIN-PLUS Ø38	54,31	20	84
6 31 31 039 01 0	4014586333984	Sierra de corona HM con alojamiento QuickIN-PLUS Ø39	54,31	20	84
6 31 31 040 01 0	4014586333465	Sierra de corona HM con alojamiento QuickIN-PLUS Ø40	54,31	20	84
6 31 31 041 01 0	4014586333991	Sierra de corona HM con alojamiento QuickIN-PLUS Ø41	54,31	20	84
6 31 31 042 01 0	4014586333472	Sierra de corona HM con alojamiento QuickIN-PLUS Ø42	54,31	20	84
6 31 31 043 01 0	4014586334004	Sierra de corona HM con alojamiento QuickIN-PLUS Ø43	59,49	20	84
6 31 31 044 01 0	4014586333489	Sierra de corona HM con alojamiento QuickIN-PLUS Ø44	59,49	20	84
6 31 31 045 01 0	4014586334011	Sierra de corona HM con alojamiento QuickIN-PLUS Ø45	59,49	20	84
6 31 31 046 01 0	4014586334028	Sierra de corona HM con alojamiento QuickIN-PLUS Ø46	59,49	20	84
6 31 31 047 01 0	4014586334035	Sierra de corona HM con alojamiento QuickIN-PLUS Ø47	59,49	20	84
6 31 31 048 01 0	4014586334042	Sierra de corona HM con alojamiento QuickIN-PLUS Ø48	63,56	20	84
6 31 31 049 01 0	4014586334059	Sierra de corona HM con alojamiento QuickIN-PLUS Ø49	63,56	20	84
6 31 31 050 01 0	4014586333496	Sierra de corona HM con alojamiento QuickIN-PLUS Ø50	63,56	20	84
6 31 31 051 01 0	4014586333502	Sierra de corona HM con alojamiento QuickIN-PLUS Ø51	63,56	20	84
6 31 31 052 01 0	4014586334066	Sierra de corona HM con alojamiento QuickIN-PLUS Ø52	63,56	20	84
6 31 31 053 01 0	4014586334073	Sierra de corona HM con alojamiento QuickIN-PLUS Ø53	65,49	20	84
6 31 31 054 01 0	4014586333519	Sierra de corona HM con alojamiento QuickIN-PLUS Ø54	65,49	20	84
6 31 31 055 01 0	4014586366470	Sierra de corona HM con alojamiento QuickIN-PLUS	68,04	20	84
6 31 31 056 01 0	4014586366487	Sierra de corona HM con alojamiento QuickIN-PLUS	73,94	20	84
6 31 31 057 01 0	4014586366494	Sierra de corona HM con alojamiento QuickIN-PLUS	79,94	20	84
6 31 31 058 01 0	4014586366500	Sierra de corona HM con alojamiento QuickIN-PLUS	85,94	20	84
6 31 31 059 01 0	4014586366517	Sierra de corona HM con alojamiento QuickIN-PLUS	93,06	20	84
6 31 31 060 01 0	4014586366524	Sierra de corona HM con alojamiento QuickIN-PLUS	100,18	20	84
6 31 31 065 01 0	4014586366531	Sierra de corona HM con alojamiento QuickIN-PLUS	102,72	20	84
6 31 31 068 01 0	4014586366548	Sierra de corona HM con alojamiento QuickIN-PLUS	105,77	20	84
6 31 31 070 01 0	4014586366555	Sierra de corona HM con alojamiento QuickIN-PLUS	110,86	20	84
6 31 31 075 01 0	4014586366562	Sierra de corona HM con alojamiento QuickIN-PLUS	112,88	20	84
6 31 31 080 01 0	4014586366579	Sierra de corona HM con alojamiento QuickIN-PLUS	117,98	20	84
6 31 31 421 01 0	4014586333526	Sierra de corona HM para tubos con alojamiento QuickIN-PLUS Ø21	44,70	20	84
6 31 31 422 01 0	4014586334349	Sierra de corona HM para tubos con alojamiento QuickIN-PLUS Ø22	44,70	20	84
6 31 31 423 01 0	4014586334356	Sierra de corona HM para tubos con alojamiento QuickIN-PLUS Ø23	44,70	20	84
6 31 31 424 01 0	4014586334363	Sierra de corona HM para tubos con alojamiento QuickIN-PLUS Ø24	44,70	20	84
6 31 31 425 01 0	4014586333533	Sierra de corona HM para tubos con alojamiento QuickIN-PLUS Ø25	44,70	20	84
6 31 31 426 01 0	4014586334370	Sierra de corona HM para tubos con alojamiento QuickIN-PLUS Ø26	44,70	20	84
6 31 31 427 01 0	4014586333540	Sierra de corona HM para tubos con alojamiento QuickIN-PLUS Ø27	44,70	20	84
6 31 31 428 01 0	4014586333557	Sierra de corona HM para tubos con alojamiento QuickIN-PLUS Ø28	44,70	20	84
6 31 31 429 01 0	4014586334387	Sierra de corona HM para tubos con alojamiento QuickIN-PLUS Ø29	47,79	20	84
6 31 31 430 01 0	4014586333564	Sierra de corona HM para tubos con alojamiento QuickIN-PLUS Ø30	47,79	20	84
6 31 31 431 01 0	4014586334394	Sierra de corona HM para tubos con alojamiento QuickIN-PLUS Ø31	54,06	20	84
6 31 31 432 01 0	4014586334400	Sierra de corona HM para tubos con alojamiento QuickIN-PLUS Ø32	54,06	20	84
6 31 31 433 01 0	4014586333571	Sierra de corona HM para tubos con alojamiento QuickIN-PLUS Ø33	54,06	20	84
6 31 31 434 01 0	4014586334417	Sierra de corona HM para tubos con alojamiento QuickIN-PLUS Ø34	57,20	20	84
6 31 31 435 01 0	4014586333588	Sierra de corona HM para tubos con alojamiento QuickIN-PLUS Ø35	57,20	20	84
6 31 31 436 01 0	4014586334424	Sierra de corona HM para tubos con alojamiento QuickIN-PLUS Ø36	64,07	20	84
6 31 31 437 01 0	4014586334431	Sierra de corona HM para tubos con alojamiento QuickIN-PLUS Ø37	64,07	20	84
6 31 31 438 01 0	4014586334448	Sierra de corona HM para tubos con alojamiento QuickIN-PLUS Ø38	64,07	20	84
6 31 31 439 01 0	4014586334455	Sierra de corona HM para tubos con alojamiento QuickIN-PLUS Ø39	64,07	20	84
6 31 31 440 01 0	4014586333595	Sierra de corona HM para tubos con alojamiento QuickIN-PLUS Ø40	64,07	20	84
6 31 31 441 01 0	4014586334462	Sierra de corona HM para tubos con alojamiento QuickIN-PLUS Ø41	72,92	20	84
6 31 31 442 01 0	4014586333601	Sierra de corona HM para tubos con alojamiento QuickIN-PLUS Ø42	72,92	20	84
6 31 31 443 01 0	4014586334479	Sierra de corona HM para tubos con alojamiento QuickIN-PLUS Ø43	72,92	20	84
6 31 31 444 01 0	4014586334486	Sierra de corona HM para tubos con alojamiento QuickIN-PLUS Ø44	72,92	20	84
6 31 31 445 01 0	4014586334493	Sierra de corona HM para tubos con alojamiento QuickIN-PLUS Ø45	72,92	20	84
6 31 31 446 01 0	4014586334509	Sierra de corona HM para tubos con alojamiento QuickIN-PLUS Ø46	79,23	20	84

Listado numérico de accesorios

Número de pedido	EAN	Denominación	P.V.P. sin I.V.A.	PK	Página
6 31 31 447 01 0	4014586334516	Sierra de corona HM para tubos con alojamiento QuickIN-PLUS Ø47	79,23	20	84
6 31 31 448 01 0	4014586333618	Sierra de corona HM para tubos con alojamiento QuickIN-PLUS Ø48	79,23	20	84
6 31 31 449 01 0	4014586334523	Sierra de corona HM para tubos con alojamiento QuickIN-PLUS Ø49	79,23	20	84
6 31 31 450 01 0	4014586333625	Sierra de corona HM para tubos con alojamiento QuickIN-PLUS Ø50	79,23	20	84
6 31 31 451 01 0	4014586333632	Sierra de corona HM para tubos con alojamiento QuickIN-PLUS Ø51	81,77	20	84
6 31 31 452 01 0	4014586334530	Sierra de corona HM para tubos con alojamiento QuickIN-PLUS Ø52	81,77	20	84
6 31 31 453 01 0	4014586334547	Sierra de corona HM para tubos con alojamiento QuickIN-PLUS Ø53	81,77	20	84
6 31 31 454 01 0	4014586336649	Sierra de corona HM para tubos con alojamiento QuickIN-PLUS Ø54	81,77	20	84
6 31 31 455 01 0	4014586366678	Sierra de corona HM para tubos con alojamiento QuickIN-PLUS	83,49	20	84
6 31 31 456 01 0	4014586366685	Sierra de corona HM para tubos con alojamiento QuickIN-PLUS	85,94	20	84
6 31 31 457 01 0	4014586366692	Sierra de corona HM para tubos con alojamiento QuickIN-PLUS	89,49	20	84
6 31 31 458 01 0	4014586366708	Sierra de corona HM para tubos con alojamiento QuickIN-PLUS	97,63	20	84
6 31 31 459 01 0	4014586366715	Sierra de corona HM para tubos con alojamiento QuickIN-PLUS	102,72	20	84
6 31 31 460 01 0	4014586366722	Sierra de corona HM para tubos con alojamiento QuickIN-PLUS	107,29	20	84
6 31 31 465 01 0	4014586366739	Sierra de corona HM para tubos con alojamiento QuickIN-PLUS	116,96	20	84
6 31 31 468 01 0	4014586366746	Sierra de corona HM para tubos con alojamiento QuickIN-PLUS	124,08	20	84
6 31 33 119 05 1	4014586611471	Corona HSS-NOVA 25 Ø 12 x 25 QuickIN	24,11	20	101
6 31 33 119 05 2	4014586611501	Corona HSS-NOVA 50 Ø 12 x 50 QuickIN	32,44	20	102
6 31 33 120 06 7	4014586615578	Corona HSS-DURA 25 Ø 12 x 25 QuickIN TIN	32,04	20	103
6 31 33 120 06 8	4014586615639	Corona HSS-DURA 50 Ø 12 x 50 QuickIN TIN	39,66	20	104
6 31 33 129 05 1	4014586611815	Corona HSS-NOVA 25 Ø 13 x 25 QuickIN	24,11	20	101
6 31 33 129 05 2	4014586611853	Corona HSS-NOVA 50 Ø 13 x 50 QuickIN	32,44	20	102
6 31 33 130 06 7	4014586611822	Corona HSS-DURA 25 Ø 13 x 25 QuickIN TIN	32,04	20	103
6 31 33 130 06 8	4014586611860	Corona HSS-DURA 50 Ø 13 x 50 QuickIN TIN	42,10	20	104
6 31 33 140 05 1	4014586611891	Corona HSS-NOVA 25 Ø 14 x 25 QuickIN	24,11	20	101
6 31 33 140 05 2	4014586611938	Corona HSS-NOVA 50 Ø 14 x 50 QuickIN	32,44	20	102
6 31 33 140 06 7	4014586611907	Corona HSS-DURA 25 Ø 14 x 25 QuickIN TIN	33,57	20	103
6 31 33 140 06 8	4014586611945	Corona HSS-DURA 50 Ø 14 x 50 QuickIN TIN	42,10	20	104
6 31 33 150 05 1	4014586612188	Corona HSS-NOVA 25 Ø 15 x 25 QuickIN	24,11	20	101
6 31 33 150 05 2	4014586612225	Corona HSS-NOVA 50 Ø 15 x 50 QuickIN	32,44	20	102
6 31 33 150 06 7	4014586612195	Corona HSS-DURA 25 Ø 15 x 25 QuickIN TIN	33,57	20	103
6 31 33 150 06 8	4014586612232	Corona HSS-DURA 50 Ø 15 x 50 QuickIN TIN	42,10	20	104
6 31 33 159 05 1	4014586612263	Corona HSS-NOVA 25 Ø 16 x 25 QuickIN	24,11	20	101
6 31 33 159 05 2	4014586612300	Corona HSS-NOVA 50 Ø 16 x 50 QuickIN	32,44	20	102
6 31 33 160 06 7	4014586612270	Corona HSS-DURA 25 Ø 16 x 25 QuickIN TIN	33,57	20	103
6 31 33 160 06 8	4014586612317	Corona HSS-DURA 50 Ø 16 x 50 QuickIN TIN	42,10	20	104
6 31 33 170 05 1	4014586612485	Corona HSS-NOVA 25 Ø 17 x 25 QuickIN	25,73	20	101
6 31 33 170 05 2	4014586612522	Corona HSS-NOVA 50 Ø 17 x 50 QuickIN	34,98	20	102
6 31 33 170 06 7	4014586612492	Corona HSS-DURA 25 Ø 17 x 25 QuickIN TIN	36,21	20	103
6 31 33 170 06 8	4014586612539	Corona HSS-DURA 50 Ø 17 x 50 QuickIN TIN	45,96	20	104
6 31 33 180 05 1	4014586612560	Corona HSS-NOVA 25 Ø 18 x 25 QuickIN	25,73	20	101
6 31 33 180 05 2	4014586612607	Corona HSS-NOVA 50 Ø 18 x 50 QuickIN	34,98	20	102
6 31 33 180 06 7	4014586612577	Corona HSS-DURA 25 Ø 18 x 25 QuickIN TIN	36,21	20	103
6 31 33 180 06 8	4014586612614	Corona HSS-DURA 50 Ø 18 x 50 QuickIN TIN	45,96	20	104
6 31 33 189 05 1	4014586612713	Corona HSS-NOVA 25 Ø 19 x 25 QuickIN	25,73	20	101
6 31 33 189 05 2	4014586612751	Corona HSS-NOVA 50 Ø 19 x 50 QuickIN	34,98	20	102
6 31 33 190 06 7	4014586612720	Corona HSS-DURA 25 Ø 19 x 25 QuickIN TIN	34,48	20	103
6 31 33 190 06 8	4014586612768	Corona HSS-DURA 50 Ø 19 x 50 QuickIN TIN	43,73	20	104
6 31 33 199 05 2	4014586612904	Corona HSS-NOVA 50 Ø 20 x 50 QuickIN	40,99	20	102
6 31 33 199 06 3	4014586612874	Corona HSS-NOVA 25 Ø 20 x 25 QuickIN	30,31	20	101
6 31 33 200 06 7	4014586612867	Corona HSS-DURA 25 Ø 20 x 25 QuickIN TIN	41,28	20	103
6 31 33 200 06 8	4014586612911	Corona HSS-DURA 50 Ø 20 x 50 QuickIN TIN	51,71	20	104
6 31 33 210 05 1	4014586613123	Corona HSS-NOVA 25 Ø 21 x 25 QuickIN	30,31	20	101
6 31 33 210 05 2	4014586613161	Corona HSS-NOVA 50 Ø 21 x 50 QuickIN	40,43	20	102
6 31 33 210 06 7	4014586613130	Corona HSS-DURA 25 Ø 21 x 25 QuickIN TIN	41,08	20	103
6 31 33 210 06 8	4014586613178	Corona HSS-DURA 50 Ø 21 x 50 QuickIN TIN	49,22	20	104
6 31 33 219 05 1	4014586613215	Corona HSS-NOVA 25 Ø 22 x 25 QuickIN	30,31	20	101
6 31 33 219 05 2	4014586613253	Corona HSS-NOVA 50 Ø 22 x 50 QuickIN	40,99	20	102
6 31 33 220 06 7	4014586613222	Corona HSS-DURA 25 Ø 22 x 25 QuickIN TIN	41,08	20	103
6 31 33 220 06 8	4014586613260	Corona HSS-DURA 50 Ø 22 x 50 QuickIN TIN	51,71	20	104
6 31 33 229 05 1	4014586613406	Corona HSS-NOVA 25 Ø 23 x 25 QuickIN	34,48	20	101
6 31 33 229 05 2	4014586613444	Corona HSS-NOVA 50 Ø 23 x 50 QuickIN	40,43	20	102
6 31 33 230 06 7	4014586613413	Corona HSS-DURA 25 Ø 23 x 25 QuickIN TIN	47,59	20	103
6 31 33 230 06 8	4014586613451	Corona HSS-DURA 50 Ø 23 x 50 QuickIN TIN	57,20	20	104
6 31 33 240 05 1	4014586613499	Corona HSS-NOVA 25 Ø 24 x 25 QuickIN	34,48	20	101
6 31 33 240 05 2	4014586613536	Corona HSS-NOVA 50 Ø 24 x 50 QuickIN	43,33	20	102
6 31 33 240 06 7	4014586613505	Corona HSS-DURA 25 Ø 24 x 25 QuickIN TIN	50,03	20	103
6 31 33 240 06 8	4014586613543	Corona HSS-DURA 50 Ø 24 x 50 QuickIN TIN	60,10	20	104
6 31 33 250 05 1	4014586613635	Corona HSS-NOVA 25 Ø 25 x 25 QuickIN	34,48	20	101
6 31 33 250 05 2	4014586613673	Corona HSS-NOVA 50 Ø 25 x 50 QuickIN	50,03	20	102
6 31 33 250 06 7	4014586613642	Corona HSS-DURA 25 Ø 25 x 25 QuickIN TIN	50,03	20	103
6 31 33 250 06 8	4014586613680	Corona HSS-DURA 50 Ø 25 x 50 QuickIN TIN	60,10	20	104
6 31 33 259 05 1	4014586613727	Corona HSS-NOVA 25 Ø 26 x 25 QuickIN	40,42	20	101
6 31 33 259 05 2	4014586613765	Corona HSS-NOVA 50 Ø 26 x 50 QuickIN	50,03	20	102
6 31 33 260 06 7	4014586613734	Corona HSS-DURA 25 Ø 26 x 25 QuickIN TIN	54,71	20	103
6 31 33 260 06 8	4014586613772	Corona HSS-DURA 50 Ø 26 x 50 QuickIN TIN	67,83	20	104



Número de pedido	EAN	Denominación	P.V.P. sin I.V.A.	PK	Página
6 31 33 270 05 1	4014586613819	Corona HSS-NOVA 25 Ø 27 x 25 QuickIN	40,42	20	101
6 31 33 270 05 2	4014586613857	Corona HSS-NOVA 50 Ø 27 x 50 QuickIN	50,03	20	102
6 31 33 270 06 7	4014586613826	Corona HSS-DURA 25 Ø 27 x 25 QuickIN TIN	54,71	20	103
6 31 33 270 06 8	4014586613864	Corona HSS-DURA 50 Ø 27 x 50 QuickIN TIN	67,83	20	104
6 31 33 279 05 1	4014586613901	Corona HSS-NOVA 25 Ø 28 x 25 QuickIN	42,72	20	101
6 31 33 279 05 2	4014586613949	Corona HSS-NOVA 50 Ø 28 x 50 QuickIN	57,96	20	102
6 31 33 280 06 7	4014586613918	Corona HSS-DURA 25 Ø 28 x 25 QuickIN TIN	59,49	20	103
6 31 33 280 06 8	4014586613956	Corona HSS-DURA 50 Ø 28 x 50 QuickIN TIN	74,19	20	104
6 31 33 289 05 1	4014586613994	Corona HSS-NOVA 25 Ø 29 x 25 QuickIN	42,72	20	101
6 31 33 289 05 2	4014586614038	Corona HSS-NOVA 50 Ø 29 x 50 QuickIN	57,96	20	102
6 31 33 290 06 7	4014586614007	Corona HSS-DURA 25 Ø 29 x 25 QuickIN TIN	59,49	20	103
6 31 33 290 06 8	4014586614045	Corona HSS-DURA 50 Ø 29 x 50 QuickIN TIN	74,19	20	104
6 31 33 299 05 1	4014586614229	Corona HSS-NOVA 25 Ø 30 x 25 QuickIN	45,96	20	101
6 31 33 299 05 2	4014586614267	Corona HSS-NOVA 50 Ø 30 x 50 QuickIN	57,96	20	102
6 31 33 300 06 7	4014586614236	Corona HSS-DURA 25 Ø 30 x 25 QuickIN TIN	64,83	20	103
6 31 33 300 06 8	4014586614274	Corona HSS-DURA 50 Ø 30 x 50 QuickIN TIN	80,95	20	104
6 31 33 309 05 1	4014586614311	Corona HSS-NOVA 25 Ø 31 x 25 QuickIN	45,96	20	101
6 31 33 309 05 2	4014586614359	Corona HSS-NOVA 50 Ø 31 x 50 QuickIN	66,11	20	102
6 31 33 310 06 7	4014586614328	Corona HSS-DURA 25 Ø 31 x 25 QuickIN TIN	64,83	20	103
6 31 33 310 06 8	4014586614366	Corona HSS-DURA 50 Ø 31 x 50 QuickIN TIN	81,06	20	104
6 31 33 319 05 1	4014586614397	Corona HSS-NOVA 25 Ø 32 x 25 QuickIN	53,29	20	101
6 31 33 319 05 2	4014586614434	Corona HSS-NOVA 50 Ø 32 x 50 QuickIN	66,11	20	102
6 31 33 320 06 7	4014586614403	Corona HSS-DURA 25 Ø 32 x 25 QuickIN TIN	74,19	20	103
6 31 33 320 06 8	4014586614441	Corona HSS-DURA 50 Ø 32 x 50 QuickIN TIN	91,94	20	104
6 31 33 329 05 1	4014586614489	Corona HSS-NOVA 25 Ø 33 x 25 QuickIN	53,29	20	101
6 31 33 329 05 2	4014586614526	Corona HSS-NOVA 50 Ø 33 x 50 QuickIN	66,10	20	102
6 31 33 330 06 7	4014586614496	Corona HSS-DURA 25 Ø 33 x 25 QuickIN TIN	74,19	20	103
6 31 33 330 06 8	4014586614533	Corona HSS-DURA 50 Ø 33 x 50 QuickIN TIN	91,94	20	104
6 31 33 339 05 1	4014586614564	Corona HSS-NOVA 25 Ø 34 x 25 QuickIN	60,51	20	101
6 31 33 339 05 2	4014586614601	Corona HSS-NOVA 50 Ø 34 x 50 QuickIN	72,71	20	102
6 31 33 340 06 7	4014586614571	Corona HSS-DURA 25 Ø 34 x 25 QuickIN TIN	81,36	20	103
6 31 33 340 06 8	4014586614618	Corona HSS-DURA 50 Ø 34 x 50 QuickIN TIN	101,70	20	104
6 31 33 350 05 1	4014586614649	Corona HSS-NOVA 25 Ø 35 x 25 QuickIN	60,51	20	102
6 31 33 350 05 2	4014586614687	Corona HSS-NOVA 50 Ø 35 x 50 QuickIN	72,71	20	102
6 31 33 350 06 7	4014586614656	Corona HSS-DURA 25 Ø 35 x 25 QuickIN TIN	81,36	20	103
6 31 33 350 06 8	4014586614694	Corona HSS-DURA 50 Ø 35 x 50 QuickIN TIN	101,70	20	104
6 31 33 359 05 1	4014586614731	Corona HSS-NOVA 25 Ø 36 x 25 QuickIN	60,51	20	102
6 31 33 359 05 2	4014586614779	Corona HSS-NOVA 50 Ø 36 x 50 QuickIN	72,72	20	102
6 31 33 360 06 7	4014586614748	Corona HSS-DURA 25 Ø 36 x 25 QuickIN TIN	81,36	20	103
6 31 33 360 06 8	4014586614786	Corona HSS-DURA 50 Ø 36 x 50 QuickIN TIN	101,70	20	104
6 31 33 369 05 1	4014586614823	Corona HSS-NOVA 25 Ø 37 x 25 QuickIN	70,68	20	102
6 31 33 369 05 2	4014586614861	Corona HSS-NOVA 50 Ø 37 x 50 QuickIN	83,15	20	102
6 31 33 370 06 7	4014586614830	Corona HSS-DURA 25 Ø 37 x 25 QuickIN TIN	91,94	20	103
6 31 33 370 06 8	4014586614878	Corona HSS-DURA 50 Ø 37 x 50 QuickIN TIN	114,42	20	104
6 31 33 379 05 1	4014586614908	Corona HSS-NOVA 25 Ø 38 x 25 QuickIN	70,68	20	102
6 31 33 379 05 2	4014586614946	Corona HSS-NOVA 50 Ø 38 x 50 QuickIN	83,15	20	102
6 31 33 380 06 7	4014586614915	Corona HSS-DURA 25 Ø 38 x 25 QuickIN TIN	91,94	20	103
6 31 33 380 06 8	4014586614953	Corona HSS-DURA 50 Ø 38 x 50 QuickIN TIN	114,42	20	104
6 31 33 389 05 1	4014586614984	Corona HSS-NOVA 25 Ø 39 x 25 QuickIN	70,68	20	102
6 31 33 389 05 2	4014586615028	Corona HSS-NOVA 50 Ø 39 x 50 QuickIN	94,08	20	102
6 31 33 390 06 7	4014586614991	Corona HSS-DURA 25 Ø 39 x 25 QuickIN TIN	91,94	20	103
6 31 33 390 06 8	4014586615035	Corona HSS-DURA 50 Ø 39 x 50 QuickIN TIN	114,42	20	104
6 31 33 399 05 1	4014586615066	Corona HSS-NOVA 25 Ø 40 x 25 QuickIN	79,08	20	102
6 31 33 399 05 2	4014586615103	Corona HSS-NOVA 50 Ø 40 x 50 QuickIN	94,48	20	102
6 31 33 400 06 7	4014586615073	Corona HSS-DURA 25 Ø 40 x 25 QuickIN TIN	102,52	20	103
6 31 33 400 06 8	4014586615110	Corona HSS-DURA 50 Ø 40 x 50 QuickIN TIN	128,29	20	104
6 31 33 409 05 1	4014586615158	Corona HSS-NOVA 25 Ø 41 x 25 QuickIN	79,08	20	102
6 31 33 409 05 2	4014586615196	Corona HSS-NOVA 50 Ø 41 x 50 QuickIN	101,95	20	102
6 31 33 410 06 7	4014586615165	Corona HSS-DURA 25 Ø 41 x 25 QuickIN TIN	102,52	20	103
6 31 33 410 06 8	4014586615202	Corona HSS-DURA 50 Ø 41 x 50 QuickIN TIN	128,29	20	104
6 31 33 420 05 1	4014586615233	Corona HSS-NOVA 25 Ø 42 x 25 QuickIN	86,45	20	102
6 31 33 420 05 2	4014586615271	Corona HSS-NOVA 50 Ø 42 x 50 QuickIN	110,59	20	102
6 31 33 420 06 7	4014586615240	Corona HSS-DURA 25 Ø 42 x 25 QuickIN TIN	111,77	20	103
6 31 33 420 06 8	4014586615288	Corona HSS-DURA 50 Ø 42 x 50 QuickIN TIN	140,09	20	104
6 31 33 429 05 1	4014586615318	Corona HSS-NOVA 25 Ø 43 x 25 QuickIN	86,45	20	102
6 31 33 429 05 2	4014586615356	Corona HSS-NOVA 50 Ø 43 x 50 QuickIN	110,59	20	102
6 31 33 430 06 7	4014586615325	Corona HSS-DURA 25 Ø 43 x 25 QuickIN TIN	111,77	20	103
6 31 33 430 06 8	4014586615363	Corona HSS-DURA 50 Ø 43 x 50 QuickIN TIN	140,09	20	104
6 31 33 439 05 1	4014586615394	Corona HSS-NOVA 25 Ø 44 x 25 QuickIN	90,31	20	102
6 31 33 439 05 2	4014586615431	Corona HSS-NOVA 50 Ø 44 x 50 QuickIN	111,76	20	102
6 31 33 440 06 7	4014586615400	Corona HSS-DURA 25 Ø 44 x 25 QuickIN TIN	118,98	20	103
6 31 33 440 06 8	4014586615448	Corona HSS-DURA 50 Ø 44 x 50 QuickIN TIN	150,26	20	104
6 31 33 449 05 1	4014586615479	Corona HSS-NOVA 25 Ø 45 x 25 QuickIN	90,31	20	102
6 31 33 449 05 2	4014586615516	Corona HSS-NOVA 50 Ø 45 x 50 QuickIN	114,92	20	102
6 31 33 450 06 7	4014586615486	Corona HSS-DURA 25 Ø 45 x 25 QuickIN TIN	118,98	20	103
6 31 33 450 06 8	4014586615523	Corona HSS-DURA 50 Ø 45 x 50 QuickIN TIN	150,77	20	104

Listado numérico de accesorios

Número de pedido	EAN	Denominación	P.V.P. sin I.V.A.	PK	Página
6 31 33 459 05 1	4014586615561	Corona HSS-NOVA 25 Ø 46 x 25 QuickIN	103,23	20	102
6 31 33 459 05 2	4014586615622	Corona HSS-NOVA 50 Ø 46 x 50 QuickIN	127,53	20	102
6 31 33 460 06 7	4014586615585	Corona HSS-DURA 25 Ø 46 x 25 QuickIN TIN	131,90	20	103
6 31 33 460 06 8	4014586615646	Corona HSS-DURA 50 Ø 46 x 50 QuickIN TIN	168,32	20	104
6 31 33 469 05 1	4014586615684	Corona HSS-NOVA 25 Ø 47 x 25 QuickIN	103,23	20	102
6 31 33 469 05 2	4014586615721	Corona HSS-NOVA 50 Ø 47 x 50 QuickIN	127,63	20	102
6 31 33 470 06 7	4014586615691	Corona HSS-DURA 25 Ø 47 x 25 QuickIN TIN	131,90	20	103
6 31 33 470 06 8	4014586615738	Corona HSS-DURA 50 Ø 47 x 50 QuickIN TIN	168,32	20	104
6 31 33 479 05 1	4014586615769	Corona HSS-NOVA 25 Ø 48 x 25 QuickIN	107,70	20	102
6 31 33 479 05 2	4014586615806	Corona HSS-NOVA 50 Ø 48 x 50 QuickIN	134,35	20	102
6 31 33 480 06 7	4014586615776	Corona HSS-DURA 25 Ø 48 x 25 QuickIN TIN	145,89	20	103
6 31 33 480 06 8	4014586615813	Corona HSS-DURA 50 Ø 48 x 50 QuickIN TIN	180,01	20	104
6 31 33 489 05 1	4014586615844	Corona HSS-NOVA 25 Ø 49 x 25 QuickIN	107,80	20	102
6 31 33 489 05 2	4014586615882	Corona HSS-NOVA 50 Ø 49 x 50 QuickIN	134,35	20	102
6 31 33 490 06 7	4014586615851	Corona HSS-DURA 25 Ø 49 x 25 QuickIN TIN	145,89	20	103
6 31 33 490 06 8	4014586615899	Corona HSS-DURA 50 Ø 49 x 50 QuickIN TIN	180,01	20	104
6 31 33 499 05 1	4014586615981	Corona HSS-NOVA 25 Ø 50 x 25 QuickIN	107,70	20	102
6 31 33 499 05 2	4014586616018	Corona HSS-NOVA 50 Ø 50 x 50 QuickIN	136,78	20	102
6 31 33 500 06 7	4014586615592	Corona HSS-DURA 25 Ø 50 x 25 QuickIN TIN	145,89	20	103
6 31 33 500 06 8	4014586615653	Corona HSS-DURA 50 Ø 50 x 50 QuickIN TIN	180,01	20	104
6 31 33 999 01 0	4014586375571	Set de accesorios Best of coronas perforadoras HSS NOVA 50 QI 12,14,16,18,20,22 mm	202,39	20	101
6 31 34 120 05 1	4014586611457	Corona HSS-NOVA 25 Ø 12 x 25 Weldon	24,11	20	102
6 31 34 120 05 2	4014586611488	Corona HSS-NOVA 50 Ø 12 x 50 Weldon	32,03	20	103
6 31 34 120 07 5	4014586611464	Corona HSS-DURA 25 Ø 12 x 25 Weldon TIN	33,06	20	104
6 31 34 120 07 6	4014586611495	Corona HSS-DURA 50 Ø 12 x 50 Weldon TIN	42,20	20	104
6 31 34 130 05 1	4014586611792	Corona HSS-NOVA 25 Ø 13 x 25 Weldon	24,11	20	102
6 31 34 130 05 2	4014586611839	Corona HSS-NOVA 50 Ø 13 x 50 Weldon	32,03	20	103
6 31 34 130 07 5	4014586611808	Corona HSS-DURA 25 Ø 13 x 25 Weldon TIN	33,06	20	104
6 31 34 130 07 6	4014586611846	Corona HSS-DURA 50 Ø 13 x 50 Weldon TIN	42,20	20	104
6 31 34 140 05 1	4014586611877	Corona HSS-NOVA 25 Ø 14 x 25 Weldon	24,11	20	102
6 31 34 140 05 2	4014586611914	Corona HSS-NOVA 50 Ø 14 x 50 Weldon	32,03	20	103
6 31 34 140 07 5	4014586611884	Corona HSS-DURA 25 Ø 14 x 25 Weldon TIN	33,06	20	104
6 31 34 140 07 6	4014586611921	Corona HSS-DURA 50 Ø 14 x 50 Weldon TIN	42,20	20	104
6 31 34 150 05 1	4014586612164	Corona HSS-NOVA 25 Ø 15 x 25 Weldon	24,11	20	102
6 31 34 150 05 2	4014586612201	Corona HSS-NOVA 50 Ø 15 x 50 Weldon	32,03	20	103
6 31 34 150 07 5	4014586612171	Corona HSS-DURA 25 Ø 15 x 25 Weldon TIN	33,06	20	104
6 31 34 150 07 6	4014586612218	Corona HSS-DURA 50 Ø 15 x 50 Weldon TIN	57,96	20	104
6 31 34 160 05 1	4014586612249	Corona HSS-NOVA 25 Ø 16 x 25 Weldon	24,11	20	102
6 31 34 160 05 2	4014586612287	Corona HSS-NOVA 50 Ø 16 x 50 Weldon	32,03	20	103
6 31 34 160 07 5	4014586612256	Corona HSS-DURA 25 Ø 16 x 25 Weldon TIN	33,06	20	104
6 31 34 160 07 6	4014586612294	Corona HSS-DURA 50 Ø 16 x 50 Weldon TIN	42,20	20	104
6 31 34 170 05 1	4014586612461	Corona HSS-NOVA 25 Ø 17 x 25 Weldon	23,74	20	102
6 31 34 170 05 2	4014586612508	Corona HSS-NOVA 50 Ø 17 x 50 Weldon	35,29	20	103
6 31 34 170 07 5	4014586612478	Corona HSS-DURA 25 Ø 17 x 25 Weldon TIN	36,41	20	104
6 31 34 170 07 6	4014586612515	Corona HSS-DURA 50 Ø 17 x 50 Weldon TIN	42,96	20	104
6 31 34 180 05 1	4014586612546	Corona HSS-NOVA 25 Ø 18 x 25 Weldon	25,78	20	102
6 31 34 180 05 2	4014586612584	Corona HSS-NOVA 50 Ø 18 x 50 Weldon	35,24	20	103
6 31 34 180 07 5	4014586612553	Corona HSS-DURA 25 Ø 18 x 25 Weldon TIN	36,47	20	104
6 31 34 180 07 6	4014586612591	Corona HSS-DURA 50 Ø 18 x 50 Weldon TIN	45,10	20	104
6 31 34 190 05 1	4014586612690	Corona HSS-NOVA 25 Ø 19 x 25 Weldon	25,78	20	102
6 31 34 190 05 2	4014586612737	Corona HSS-NOVA 50 Ø 19 x 50 Weldon	35,24	20	103
6 31 34 190 05 3	4014586612775	Corona HSS-NOVA 75 Ø 19 x 75 Weldon	73,68	20	103
6 31 34 190 07 5	4014586612706	Corona HSS-DURA 25 Ø 19 x 25 Weldon TIN	36,47	20	104
6 31 34 190 07 6	4014586612744	Corona HSS-DURA 50 Ø 19 x 50 Weldon TIN	45,10	20	104
6 31 34 200 05 1	4014586612843	Corona HSS-NOVA 25 Ø 20 x 25 Weldon	30,21	20	102
6 31 34 200 05 2	4014586612881	Corona HSS-NOVA 50 Ø 20 x 50 Weldon	40,99	20	103
6 31 34 200 05 3	4014586612928	Corona HSS-NOVA 75 Ø 20 x 75 Weldon	73,73	20	103
6 31 34 200 07 5	4014586612850	Corona HSS-DURA 25 Ø 20 x 25 Weldon TIN	40,67	20	104
6 31 34 200 07 6	4014586612898	Corona HSS-DURA 50 Ø 20 x 50 Weldon TIN	51,35	20	104
6 31 34 210 05 1	4014586613109	Corona HSS-NOVA 25 Ø 21 x 25 Weldon	30,26	20	102
6 31 34 210 05 2	4014586613147	Corona HSS-NOVA 50 Ø 21 x 50 Weldon	40,99	20	103
6 31 34 210 05 3	4014586613185	Corona HSS-NOVA 75 Ø 21 x 75 Weldon	79,84	20	103
6 31 34 210 07 5	4014586613116	Corona HSS-DURA 25 Ø 21 x 25 Weldon TIN	40,67	20	104
6 31 34 210 07 6	4014586613154	Corona HSS-DURA 50 Ø 21 x 50 Weldon TIN	51,35	20	104
6 31 34 220 05 1	4014586613192	Corona HSS-NOVA 25 Ø 22 x 25 Weldon	30,26	20	102
6 31 34 220 05 2	4014586613239	Corona HSS-NOVA 50 Ø 22 x 50 Weldon	40,99	20	103
6 31 34 220 05 3	4014586613277	Corona HSS-NOVA 75 Ø 22 x 75 Weldon	79,84	20	103
6 31 34 220 07 5	4014586613208	Corona HSS-DURA 25 Ø 22 x 25 Weldon TIN	40,67	20	104
6 31 34 220 07 6	4014586613246	Corona HSS-DURA 50 Ø 22 x 50 Weldon TIN	51,35	20	104
6 31 34 230 05 1	4014586613383	Corona HSS-NOVA 25 Ø 23 x 25 Weldon	34,53	20	102
6 31 34 230 05 2	4014586613420	Corona HSS-NOVA 50 Ø 23 x 50 Weldon	40,99	20	103
6 31 34 230 05 3	4014586613468	Corona HSS-NOVA 75 Ø 23 x 75 Weldon	79,84	20	103
6 31 34 230 07 5	4014586613390	Corona HSS-DURA 25 Ø 23 x 25 Weldon TIN	50,13	20	104
6 31 34 230 07 6	4014586613437	Corona HSS-DURA 50 Ø 23 x 50 Weldon TIN	60,10	20	104
6 31 34 240 05 1	4014586613475	Corona HSS-NOVA 25 Ø 24 x 25 Weldon	34,53	20	102
6 31 34 240 05 2	4014586613512	Corona HSS-NOVA 50 Ø 24 x 50 Weldon	43,94	20	103



Número de pedido	EAN	Denominación	P.V.P. sin I.V.A.	PK	Página
6 31 34 240 05 3	4014586613550	Corona HSS-NOVA 75 Ø 24 x 75 Weldon	79,84	20	103
6 31 34 240 07 5	4014586613482	Corona HSS-DURA 25 Ø 24 x 25 Weldon TIN	50,13	20	104
6 31 34 240 07 6	4014586613529	Corona HSS-DURA 50 Ø 24 x 50 Weldon TIN	60,10	20	104
6 31 34 250 05 1	4014586613611	Corona HSS-NOVA 25 Ø 25 x 25 Weldon	34,53	20	102
6 31 34 250 05 2	4014586613659	Corona HSS-NOVA 50 Ø 25 x 50 Weldon	49,83	20	103
6 31 34 250 05 3	4014586613697	Corona HSS-NOVA 75 Ø 25 x 75 Weldon	93,05	20	103
6 31 34 250 07 5	4014586613628	Corona HSS-DURA 25 Ø 25 x 25 Weldon TIN	50,13	20	104
6 31 34 250 07 6	4014586613666	Corona HSS-DURA 50 Ø 25 x 50 Weldon TIN	60,10	20	104
6 31 34 260 05 1	4014586613703	Corona HSS-NOVA 25 Ø 26 x 25 Weldon	40,27	20	102
6 31 34 260 05 2	4014586613741	Corona HSS-NOVA 50 Ø 26 x 50 Weldon	49,83	20	103
6 31 34 260 05 3	4014586613789	Corona HSS-NOVA 75 Ø 26 x 75 Weldon	93,05	20	103
6 31 34 260 07 5	4014586613710	Corona HSS-DURA 25 Ø 26 x 25 Weldon TIN	54,20	20	104
6 31 34 260 07 6	4014586613758	Corona HSS-DURA 50 Ø 26 x 50 Weldon TIN	68,34	20	104
6 31 34 270 05 1	4014586613796	Corona HSS-NOVA 25 Ø 27 x 25 Weldon	40,27	20	102
6 31 34 270 05 2	4014586613833	Corona HSS-NOVA 50 Ø 27 x 50 Weldon	49,83	20	103
6 31 34 270 05 3	4014586613871	Corona HSS-NOVA 75 Ø 27 x 75 Weldon	93,05	20	103
6 31 34 270 07 5	4014586613802	Corona HSS-DURA 25 Ø 27 x 25 Weldon TIN	54,20	20	104
6 31 34 270 07 6	4014586613840	Corona HSS-DURA 50 Ø 27 x 50 Weldon TIN	68,34	20	104
6 31 34 280 05 1	4014586613888	Corona HSS-NOVA 25 Ø 28 x 25 Weldon	43,73	20	102
6 31 34 280 05 2	4014586613925	Corona HSS-NOVA 50 Ø 28 x 50 Weldon	57,96	20	103
6 31 34 280 05 3	4014586613963	Corona HSS-NOVA 75 Ø 28 x 75 Weldon	103,23	20	103
6 31 34 280 07 5	4014586613895	Corona HSS-DURA 25 Ø 28 x 25 Weldon TIN	58,78	20	104
6 31 34 280 07 6	4014586613932	Corona HSS-DURA 50 Ø 28 x 50 Weldon TIN	74,19	20	104
6 31 34 290 05 1	4014586613970	Corona HSS-NOVA 25 Ø 29 x 25 Weldon	43,73	20	102
6 31 34 290 05 2	4014586614014	Corona HSS-NOVA 50 Ø 29 x 50 Weldon	57,96	20	103
6 31 34 290 05 3	4014586614052	Corona HSS-NOVA 75 Ø 29 x 75 Weldon	103,23	20	103
6 31 34 290 07 5	4014586613987	Corona HSS-DURA 25 Ø 29 x 25 Weldon TIN	58,78	20	104
6 31 34 290 07 6	4014586614021	Corona HSS-DURA 50 Ø 29 x 50 Weldon TIN	74,19	20	104
6 31 34 300 05 1	4014586614205	Corona HSS-NOVA 25 Ø 30 x 25 Weldon	45,96	20	102
6 31 34 300 05 2	4014586614243	Corona HSS-NOVA 50 Ø 30 x 50 Weldon	57,96	20	103
6 31 34 300 05 3	4014586614281	Corona HSS-NOVA 75 Ø 30 x 75 Weldon	120,10	20	103
6 31 34 300 07 5	4014586614212	Corona HSS-DURA 25 Ø 30 x 25 Weldon TIN	64,83	20	104
6 31 34 300 07 6	4014586614250	Corona HSS-DURA 50 Ø 30 x 50 Weldon TIN	81,36	20	104
6 31 34 310 05 1	4014586614298	Corona HSS-NOVA 25 Ø 31 x 25 Weldon	45,96	20	102
6 31 34 310 05 2	4014586614335	Corona HSS-NOVA 50 Ø 31 x 50 Weldon	66,11	20	103
6 31 34 310 07 5	4014586614304	Corona HSS-DURA 25 Ø 31 x 25 Weldon TIN	64,83	20	104
6 31 34 310 07 6	4014586614342	Corona HSS-DURA 50 Ø 31 x 50 Weldon TIN	81,36	20	104
6 31 34 320 05 1	4014586614373	Corona HSS-NOVA 25 Ø 32 x 25 Weldon	53,69	20	102
6 31 34 320 05 2	4014586614410	Corona HSS-NOVA 50 Ø 32 x 50 Weldon	65,80	20	103
6 31 34 320 05 3	4014586614458	Corona HSS-NOVA 75 Ø 32 x 75 Weldon	120,10	20	103
6 31 34 320 07 5	4014586614380	Corona HSS-DURA 25 Ø 32 x 25 Weldon TIN	74,19	20	104
6 31 34 320 07 6	4014586614427	Corona HSS-DURA 50 Ø 32 x 50 Weldon TIN	91,94	20	104
6 31 34 330 05 1	4014586614465	Corona HSS-NOVA 25 Ø 33 x 25 Weldon	54,30	20	102
6 31 34 330 05 2	4014586614502	Corona HSS-NOVA 50 Ø 33 x 50 Weldon	73,37	20	103
6 31 34 330 07 5	4014586614472	Corona HSS-DURA 25 Ø 33 x 25 Weldon TIN	74,19	20	104
6 31 34 330 07 6	4014586614519	Corona HSS-DURA 50 Ø 33 x 50 Weldon TIN	91,94	20	104
6 31 34 340 05 1	4014586614540	Corona HSS-NOVA 25 Ø 34 x 25 Weldon	60,46	20	102
6 31 34 340 05 2	4014586614588	Corona HSS-NOVA 50 Ø 34 x 50 Weldon	72,71	20	103
6 31 34 340 07 5	4014586614557	Corona HSS-DURA 25 Ø 34 x 25 Weldon TIN	81,36	20	104
6 31 34 340 07 6	4014586614595	Corona HSS-DURA 50 Ø 34 x 50 Weldon TIN	102,87	20	104
6 31 34 350 05 1	4014586614625	Corona HSS-NOVA 25 Ø 35 x 25 Weldon	60,46	20	102
6 31 34 350 05 2	4014586614663	Corona HSS-NOVA 50 Ø 35 x 50 Weldon	72,71	20	103
6 31 34 350 05 3	4014586614700	Corona HSS-NOVA 75 Ø 35 x 75 Weldon	128,40	20	103
6 31 34 350 07 5	4014586614632	Corona HSS-DURA 25 Ø 35 x 25 Weldon TIN	81,36	20	104
6 31 34 350 07 6	4014586614670	Corona HSS-DURA 50 Ø 35 x 50 Weldon TIN	102,87	20	104
6 31 34 360 05 1	4014586614717	Corona HSS-NOVA 25 Ø 36 x 25 Weldon	60,51	20	102
6 31 34 360 05 2	4014586614755	Corona HSS-NOVA 50 Ø 36 x 50 Weldon	83,15	20	103
6 31 34 360 05 3	4014586614793	Corona HSS-NOVA 75 Ø 36 x 75 Weldon	138,72	20	103
6 31 34 360 07 5	4014586614724	Corona HSS-DURA 25 Ø 36 x 25 Weldon TIN	81,36	20	104
6 31 34 360 07 6	4014586614762	Corona HSS-DURA 50 Ø 36 x 50 Weldon TIN	102,87	20	104
6 31 34 370 05 1	4014586614809	Corona HSS-NOVA 25 Ø 37 x 25 Weldon	63,46	20	102
6 31 34 370 05 2	4014586614847	Corona HSS-NOVA 50 Ø 37 x 50 Weldon	83,15	20	103
6 31 34 370 07 5	4014586614816	Corona HSS-DURA 25 Ø 37 x 25 Weldon TIN	91,94	20	104
6 31 34 370 07 6	4014586614854	Corona HSS-DURA 50 Ø 37 x 50 Weldon TIN	102,88	20	104
6 31 34 380 05 1	4014586614885	Corona HSS-NOVA 25 Ø 38 x 25 Weldon	70,58	20	102
6 31 34 380 05 2	4014586614922	Corona HSS-NOVA 50 Ø 38 x 50 Weldon	83,10	20	103
6 31 34 380 07 5	4014586614892	Corona HSS-DURA 25 Ø 38 x 25 Weldon TIN	91,94	20	104
6 31 34 380 07 6	4014586614939	Corona HSS-DURA 50 Ø 38 x 50 Weldon TIN	114,42	20	104
6 31 34 390 05 1	4014586614960	Corona HSS-NOVA 25 Ø 39 x 25 Weldon	70,58	20	102
6 31 34 390 05 2	4014586615004	Corona HSS-NOVA 50 Ø 39 x 50 Weldon	94,48	20	103
6 31 34 390 07 5	4014586614977	Corona HSS-DURA 25 Ø 39 x 25 Weldon TIN	91,94	20	104
6 31 34 390 07 6	4014586615011	Corona HSS-DURA 50 Ø 39 x 50 Weldon TIN	114,42	20	104
6 31 34 400 05 1	4014586615042	Corona HSS-NOVA 25 Ø 40 x 25 Weldon	79,08	20	102
6 31 34 400 05 2	4014586615080	Corona HSS-NOVA 50 Ø 40 x 50 Weldon	94,48	20	103
6 31 34 400 05 3	4014586615127	Corona HSS-NOVA 75 Ø 40 x 75 Weldon	170,09	20	103
6 31 34 400 07 5	4014586615059	Corona HSS-DURA 25 Ø 40 x 25 Weldon TIN	102,52	20	104

Listado numérico de accesorios

Número de pedido	EAN	Denominación	P.V.P. sin I.V.A.	PK	Página
6 31 34 400 07 6	4014586615097	Corona HSS-DURA 50 Ø 40 x 50 Weldon TIN	128,65	20	104
6 31 34 410 05 1	4014586615134	Corona HSS-NOVA 25 Ø 41 x 25 Weldon	79,08	20	102
6 31 34 410 05 2	4014586615172	Corona HSS-NOVA 50 Ø 41 x 50 Weldon	101,95	20	103
6 31 34 410 07 5	4014586615141	Corona HSS-DURA 25 Ø 41 x 25 Weldon TIN	102,52	20	104
6 31 34 410 07 6	4014586615189	Corona HSS-DURA 50 Ø 41 x 50 Weldon TIN	114,41	20	104
6 31 34 420 05 1	4014586615219	Corona HSS-NOVA 25 Ø 42 x 25 Weldon	85,84	20	102
6 31 34 420 05 2	4014586615257	Corona HSS-NOVA 50 Ø 42 x 50 Weldon	110,59	20	103
6 31 34 420 07 5	4014586615226	Corona HSS-DURA 25 Ø 42 x 25 Weldon TIN	112,03	20	104
6 31 34 420 07 6	4014586615264	Corona HSS-DURA 50 Ø 42 x 50 Weldon TIN	140,24	20	104
6 31 34 430 05 1	4014586615295	Corona HSS-NOVA 25 Ø 43 x 25 Weldon	85,84	20	102
6 31 34 430 05 2	4014586615332	Corona HSS-NOVA 50 Ø 43 x 50 Weldon	110,59	20	103
6 31 34 430 07 5	4014586615301	Corona HSS-DURA 25 Ø 43 x 25 Weldon TIN	112,03	20	104
6 31 34 430 07 6	4014586615349	Corona HSS-DURA 50 Ø 43 x 50 Weldon TIN	140,24	20	105
6 31 34 440 05 1	4014586615370	Corona HSS-NOVA 25 Ø 44 x 25 Weldon	90,31	20	102
6 31 34 440 05 2	4014586615417	Corona HSS-NOVA 50 Ø 44 x 50 Weldon	110,34	20	103
6 31 34 440 07 5	4014586615387	Corona HSS-DURA 25 Ø 44 x 25 Weldon TIN	118,98	20	104
6 31 34 440 07 6	4014586615424	Corona HSS-DURA 50 Ø 44 x 50 Weldon TIN	150,26	20	105
6 31 34 450 05 1	4014586615455	Corona HSS-NOVA 25 Ø 45 x 25 Weldon	90,31	20	102
6 31 34 450 05 2	4014586615493	Corona HSS-NOVA 50 Ø 45 x 50 Weldon	116,24	20	103
6 31 34 450 05 3	4014586615530	Corona HSS-NOVA 75 Ø 45 x 75 Weldon	176,80	20	103
6 31 34 450 07 5	4014586615462	Corona HSS-DURA 25 Ø 45 x 25 Weldon TIN	118,98	20	104
6 31 34 450 07 6	4014586615509	Corona HSS-DURA 50 Ø 45 x 50 Weldon TIN	151,02	20	105
6 31 34 460 05 1	4014586615547	Corona HSS-NOVA 25 Ø 46 x 25 Weldon	103,23	20	102
6 31 34 460 05 2	4014586615608	Corona HSS-NOVA 50 Ø 46 x 50 Weldon	128,65	20	103
6 31 34 460 07 5	4014586615554	Corona HSS-DURA 25 Ø 46 x 25 Weldon TIN	133,02	20	104
6 31 34 460 07 6	4014586615615	Corona HSS-DURA 50 Ø 46 x 50 Weldon TIN	167,55	20	105
6 31 34 470 05 1	4014586615660	Corona HSS-NOVA 25 Ø 47 x 25 Weldon	103,23	20	102
6 31 34 470 05 2	4014586615707	Corona HSS-NOVA 50 Ø 47 x 50 Weldon	128,65	20	103
6 31 34 470 07 5	4014586615677	Corona HSS-DURA 25 Ø 47 x 25 Weldon TIN	132,97	20	104
6 31 34 470 07 6	4014586615714	Corona HSS-DURA 50 Ø 47 x 50 Weldon TIN	168,57	20	105
6 31 34 480 05 1	4014586615745	Corona HSS-NOVA 25 Ø 48 x 25 Weldon	107,29	20	102
6 31 34 480 05 2	4014586615783	Corona HSS-NOVA 50 Ø 48 x 50 Weldon	133,23	20	103
6 31 34 480 07 5	4014586615752	Corona HSS-DURA 25 Ø 48 x 25 Weldon TIN	146,45	20	104
6 31 34 480 07 6	4014586615790	Corona HSS-DURA 50 Ø 48 x 50 Weldon TIN	180,01	20	105
6 31 34 490 05 1	4014586615820	Corona HSS-NOVA 25 Ø 49 x 25 Weldon	107,59	20	102
6 31 34 490 05 2	4014586615868	Corona HSS-NOVA 50 Ø 49 x 50 Weldon	134,25	20	103
6 31 34 490 07 5	4014586615837	Corona HSS-DURA 25 Ø 49 x 25 Weldon TIN	145,94	20	104
6 31 34 490 07 6	4014586615875	Corona HSS-DURA 50 Ø 49 x 50 Weldon TIN	180,01	20	105
6 31 34 500 05 1	4014586615967	Corona HSS-NOVA 25 Ø 50 x 25 Weldon	107,29	20	102
6 31 34 500 05 2	4014586615998	Corona HSS-NOVA 50 Ø 50 x 50 Weldon	138,92	20	103
6 31 34 500 05 3	4014586616025	Corona HSS-NOVA 75 Ø 50 x 75 Weldon	199,58	20	103
6 31 34 500 07 5	4014586615974	Corona HSS-DURA 25 Ø 50 x 25 Weldon TIN	145,94	20	104
6 31 34 500 07 6	4014586616001	Corona HSS-DURA 50 Ø 50 x 50 Weldon TIN	180,01	20	105
6 31 34 510 05 1	4014586616032	Corona HSS-NOVA 25 Ø 51 x 25 Weldon	114,41	20	102
6 31 34 510 05 2	4014586616056	Corona HSS-NOVA 50 Ø 51 x 50 Weldon	152,91	20	103
6 31 34 510 07 5	4014586616049	Corona HSS-DURA 25 Ø 51 x 25 Weldon TIN	153,77	20	104
6 31 34 510 07 6	4014586616063	Corona HSS-DURA 50 Ø 51 x 50 Weldon TIN	193,22	20	105
6 31 34 520 05 1	4014586616070	Corona HSS-NOVA 25 Ø 52 x 25 Weldon	114,41	20	102
6 31 34 520 05 2	4014586616094	Corona HSS-NOVA 50 Ø 52 x 50 Weldon	152,85	20	103
6 31 34 520 07 5	4014586616087	Corona HSS-DURA 25 Ø 52 x 25 Weldon TIN	153,77	20	104
6 31 34 520 07 6	4014586616100	Corona HSS-DURA 50 Ø 52 x 50 Weldon TIN	193,22	20	105
6 31 34 530 05 1	4014586616117	Corona HSS-NOVA 25 Ø 53 x 25 Weldon	122,34	20	102
6 31 34 530 05 2	4014586616131	Corona HSS-NOVA 50 Ø 53 x 50 Weldon	152,55	20	103
6 31 34 530 07 5	4014586616124	Corona HSS-DURA 25 Ø 53 x 25 Weldon TIN	161,40	20	104
6 31 34 530 07 6	4014586616148	Corona HSS-DURA 50 Ø 53 x 50 Weldon TIN	203,90	20	105
6 31 34 540 05 1	4014586616155	Corona HSS-NOVA 25 Ø 54 x 25 Weldon	122,44	20	102
6 31 34 540 05 2	4014586616179	Corona HSS-NOVA 50 Ø 54 x 50 Weldon	160,68	20	103
6 31 34 540 07 5	4014586616162	Corona HSS-DURA 25 Ø 54 x 25 Weldon TIN	161,45	20	104
6 31 34 540 07 6	4014586616186	Corona HSS-DURA 50 Ø 54 x 50 Weldon TIN	203,90	20	105
6 31 34 550 05 1	4014586616193	Corona HSS-NOVA 25 Ø 55 x 25 Weldon	130,29	20	102
6 31 34 550 05 2	4014586616216	Corona HSS-NOVA 50 Ø 55 x 50 Weldon	156,72	20	103
6 31 34 550 05 3	4014586616230	Corona HSS-NOVA 75 Ø 55 x 75 Weldon	208,68	20	-
6 31 34 550 07 5	4014586616209	Corona HSS-DURA 25 Ø 55 x 25 Weldon TIN	166,13	20	104
6 31 34 550 07 6	4014586616223	Corona HSS-DURA 50 Ø 55 x 50 Weldon TIN	207,34	20	105
6 31 34 560 05 1	4014586616247	Corona HSS-NOVA 25 Ø 56 x 25 Weldon	152,04	20	102
6 31 34 560 05 2	4014586616261	Corona HSS-NOVA 50 Ø 56 x 50 Weldon	167,50	20	103
6 31 34 560 07 5	4014586616254	Corona HSS-DURA 25 Ø 56 x 25 Weldon TIN	173,40	20	104
6 31 34 560 07 6	4014586616278	Corona HSS-DURA 50 Ø 56 x 50 Weldon TIN	216,77	20	105
6 31 34 570 05 1	4014586616285	Corona HSS-NOVA 25 Ø 57 x 25 Weldon	152,04	20	102
6 31 34 570 05 2	4014586616308	Corona HSS-NOVA 50 Ø 57 x 50 Weldon	167,55	20	103
6 31 34 570 07 5	4014586616292	Corona HSS-DURA 25 Ø 57 x 25 Weldon TIN	173,30	20	104
6 31 34 570 07 6	4014586616315	Corona HSS-DURA 50 Ø 57 x 50 Weldon TIN	216,62	20	105
6 31 34 580 05 1	4014586616322	Corona HSS-NOVA 25 Ø 58 x 25 Weldon	163,12	20	102
6 31 34 580 05 2	4014586616346	Corona HSS-NOVA 50 Ø 58 x 50 Weldon	178,99	20	103
6 31 34 580 07 5	4014586616339	Corona HSS-DURA 25 Ø 58 x 25 Weldon TIN	188,40	20	104
6 31 34 580 07 6	4014586616353	Corona HSS-DURA 50 Ø 58 x 50 Weldon TIN	234,42	20	105



Número de pedido	EAN	Denominación	P.V.P. sin I.V.A.	PK	Página
6 31 34 590 05 1	4014586616360	Corona HSS-NOVA 25 Ø 59 x 25 Weldon	163,12	20	102
6 31 34 590 05 2	4014586616384	Corona HSS-NOVA 50 Ø 59 x 50 Weldon	178,89	20	103
6 31 34 590 07 5	4014586616377	Corona HSS-DURA 25 Ø 59 x 25 Weldon TIN	188,66	20	104
6 31 34 590 07 6	4014586616391	Corona HSS-DURA 50 Ø 59 x 50 Weldon TIN	234,42	20	105
6 31 34 600 05 1	4014586616407	Corona HSS-NOVA 25 Ø 60 x 25 Weldon	163,12	20	102
6 31 34 600 05 2	4014586616421	Corona HSS-NOVA 50 Ø 60 x 50 Weldon	178,89	20	103
6 31 34 600 05 3	4014586616445	Corona HSS-NOVA 75 Ø 60 x 75 Weldon	245,10	20	103
6 31 34 600 07 5	4014586616414	Corona HSS-DURA 25 Ø 60 x 25 Weldon TIN	188,40	20	104
6 31 34 600 07 6	4014586616438	Corona HSS-DURA 50 Ø 60 x 50 Weldon TIN	234,42	20	105
6 31 34 998 30 0	4014586629926	Pasador de centrado	16,27	02	92
6 31 34 998 31 0	4014586629940	Pasador de centrado	16,27	02	-
6 31 34 999 06 1	4014586375588	Set de accesorios Best of coronas perforadoras HSS Nova 25 W 12,14,16,18,20,22 mm	164,76	20	101
6 31 34 999 06 2	4014586375595	Set de accesorios Best of coronas perforadoras HSS Nova 25 W 2x 14 mm, 2x 18 mm	100,68	20	101
6 31 34 999 06 3	4014586375601	Set de accesorios Best of coronas perforadoras HSS Nova 50 W 12,14,16,18,20,22 mm	206,40	20	101
6 31 34 999 06 4	4014586375618	Set de accesorios Best of coronas perforadoras HSS Nova 50 W 2x 14 mm, 2x 18 mm	132,98	20	101
6 32 02 003 01 4	4014586176925	Portabrocas con corona dentada	40,43	02	-
6 32 02 022 01 8	4014586176956	Portabrocas con corona dentada	110,41	02	9
6 32 02 028 01 9	4014586176963	Portabrocas con corona dentada	38,56	02	-
6 32 02 030 01 5	4014586176987	Portabrocas con corona dentada	51,84	02	85
6 32 02 037 01 0	4014586177007	Portabrocas con corona dentada	67,90	02	9
6 32 02 043 01 0	4014586177038	Portabrocas con corona dentada	43,03	02	11
6 32 02 044 01 8	4014586223674	Portabrocas con corona dentada	38,53	02	11
6 32 03 034 01 0	4014586177052	Portabrocas con corona dentada	34,51	02	9
6 32 03 041 01 4	4014586177083	Portabrocas con corona dentada	47,13	02	9
6 32 03 050 01 4	4014586204291	Portabrocas con corona dentada	55,81	02	-
6 32 04 016 00 7	4014586177212	Portabrocas de fijación rápida	70,69	02	9
6 32 04 017 00 1	4014586177229	Portabrocas de fijación rápida	83,89	02	9
6 32 04 020 00 5	4014586177250	Portabrocas de fijación rápida	94,51	02	-
6 32 04 025 00 3	4014586177281	Portabrocas de fijación rápida	105,82	02	9
6 32 04 028 00 8	4014586177311	Portabrocas de fijación rápida	72,93	02	-
6 32 04 030 00 4	4014586177335	Portabrocas de fijación rápida	78,20	02	-
6 32 04 032 00 6	4014586177359	Portabrocas de fijación rápida	98,76	02	85
6 32 05 031 01 3	4014586256788	Portabrocas de fijación rápida	29,90	02	-
6 32 05 032 01 6	4014586256795	Portabrocas de fijación rápida	37,87	02	-
6 32 05 033 01 0	4014586266084	Portabrocas de fijación rápida	97,63	02	9
6 32 05 035 01 0	4014586321721	Portabrocas de fijación rápida	79,40	02	8
6 32 05 036 01 0	4014586321738	Portabrocas de fijación rápida	77,44	02	8
6 32 05 037 02 0	4014586365091	Portabrocas desmontable	30,09	02	-
6 32 05 038 01 0	4014586368870	Portabrocas de fijación rápida	118,74	02	85
6 32 06 018 00 5	4014586177410	Mandril de mordazas (BF)	110,98	02	-
6 32 06 018 01 0	4014586336459	Mandril de mordazas (BF)	113,90	02	85
6 32 06 019 00 9	4014586177427	Mandril de mordazas (BF)	100,66	02	17
6 32 06 040 00 9	4014586177441	Mandril oscilante de pinzas (PBF)	162,14	02	-
6 32 06 041 00 8	4014586177458	Mandril oscilante de pinzas (PBF)	149,52	02	17
6 32 06 061 02 1	4014586177465	Mandril oscilante de pinzas (PBF)	149,52	02	-
6 32 06 063 01 2	4014586177489	Mandril de pinzas	98,92	02	16
6 32 06 064 00 1	4014586177496	Pinzas portapiezas Ø3.5	27,39	02	16
6 32 06 065 00 5	4014586177502	Pinzas portapiezas Ø4.5	28,04	02	16
6 32 06 066 00 8	4014586177519	Pinzas portapiezas Ø6	28,04	02	16
6 32 06 067 01 1	4014586177526	Mandril de pinzas	106,95	02	-
6 32 06 067 02 0	4014586336749	Mandril de pinzas	105,81	02	85
6 32 06 070 00 6	4014586177533	Pinzas portapiezas	28,04	02	16
6 32 06 075 00 4	4014586177588	Pinza portapiezas Ø9	28,04	02	17
6 32 06 076 02 2	4014586177595	Mandril de pinzas oscilante	155,29	02	16
6 32 06 077 00 1	4014586177601	Pinza portapiezas Ø2.8	27,39	02	16
6 32 06 078 00 9	4014586177618	Pinza portapiezas Ø8	27,39	02	17
6 32 06 079 00 3	4014586177625	Pinza portapiezas Ø10	27,39	02	17
6 32 06 095 01 1	4014586224350	Aparato para roscar M6	80,52	02	106
6 32 06 096 01 4	4014586224367	Aparato para roscar M10	80,52	02	106
6 32 06 097 01 8	4014586224374	Aparato para roscar M12	80,52	02	106
6 32 06 098 01 6	4014586224381	Aparato para roscar M14	80,52	02	106
6 32 06 099 01 0	4014586224398	Aparato para roscar M16	80,52	02	106
6 32 06 100 01 1	4014586224404	Aparato para roscar M18	80,52	02	106
6 32 06 101 01 0	4014586224411	Aparato para roscar M20	80,52	02	106
6 32 06 102 01 3	4014586229294	Aparato para roscar M8 con acople	246,87	02	106
6 32 06 103 01 7	4014586229300	Aparato para roscar M10 con acople	246,87	02	106
6 32 06 104 01 5	4014586229317	Aparato para roscar M12 con acople	246,87	02	106
6 32 06 105 01 9	4014586229324	Aparato para roscar M14 con acople	246,87	02	106
6 32 06 106 01 2	4014586229331	Aparato para roscar M16 con acople	246,87	02	106
6 32 06 107 01 6	4014586229348	Aparato para roscar M18 con acople	246,87	02	106
6 32 06 108 01 4	4014586229355	Aparato para roscar M20 con acople	246,87	02	106
6 32 06 117 01 5	4014586253459	Aparato para roscar M6	80,52	02	106
6 32 06 118 01 3	4014586253466	Aparato para roscar M6 con acople	246,87	02	106
6 32 06 119 01 0	4014586298689	Aparato para roscar M22/ M24	185,15	02	110
6 32 06 120 01 0	4014586298696	Aparato para roscar M27	185,15	02	110
6 32 06 122 01 0	4014586298719	Aparato para roscar M22/ M24 con acople	375,91	02	110

Listado numérico de accesorios

Número de pedido	EAN	Denominación	P.V.P. sin I.V.A.	PK	Página
6 32 06 123 01 0	4014586298726	Aparato para roscar M27 con acople	375,91	02	110
6 32 06 125 01 0	4014586298740	Reductor de recambio	228,91	02	110
6 32 06 138 01 0	4014586354446	Aparato para roscar M8	80,52	02	106
6 32 06 139 01 0	4014586354453	Aparato para roscar M10	80,52	02	106
6 32 06 140 01 0	4014586354460	Aparato para roscar M8 con acople	246,87	02	106
6 32 06 141 01 0	4014586354477	Aparato para roscar M10 con acople	246,87	02	106
6 32 06 146 01 0	4014586633435	Adaptador con alojamiento 3/4" Weldon	21,90	02	92
6 32 06 147 01 0	4014586633442	Adaptador con alojamiento 3/4" Weldon	21,90	02	92
6 32 06 148 01 0	4014586633459	Adaptador con alojamiento 3/4" Weldon	21,90	02	92
6 32 06 149 01 0	4014586634562	Adaptador con alojamiento 3/4" Weldon	21,90	02	92
6 32 07 059 00 6	4014586177786	Pinza portapiezas Ø6	26,48	02	55
6 32 07 069 00 5	4014586177793	Pinza portapiezas Ø8	26,48	02	55
6 32 07 087 00 1	4014586177809	Pinza portapiezas Ø3	26,48	02	55
6 32 07 088 00 9	4014586177816	Pinza portapiezas Ø1/4Z	26,48	02	55
6 32 07 097 00 0	4014586177861	Pinzas portapiezas Ø3	26,48	02	55
6 32 07 103 00 9	4014586177922	Pinzas portapiezas Ø6	26,48	02	55
6 32 07 128 00 0	4014586375922	Pinza portapiezas Ø6	25,12	02	55
6 32 07 129 00 0	4014586375939	Pinza portapiezas Ø8	25,12	02	55
6 32 07 130 00 0	4014586375946	Pinza portapiezas Ø3	25,12	02	55
6 32 07 131 00 0	4014586375953	Pinza portapiezas Ø1/4"	25,12	02	55
6 32 07 132 00 0	4014586375960	Pinza portapiezas Ø3 Inox	29,09	02	55
6 32 07 133 00 0	4014586375977	Pinza portapiezas Ø6 Inox	29,09	02	55
6 32 07 134 00 0	4014586375984	Pinza portapiezas Ø8 Inox	29,09	02	55
6 32 07 135 00 0	4014586375991	Pinza portapiezas Ø1/4" Inox	29,09	02	55
6 32 08 001 02 0	4014586368153	Portabrocas desmontable	48,12	02	-
6 32 08 002 01 0	4014586392080	Portabrocas desmontable	37,34	02	25
6 32 08 005 01 0	4014586404837	Portabrocas desmontable	49,84	02	25
6 33 01 006 00 5	4014586178103	Cono para portabrocas	10,10	02	-
6 33 01 008 00 7	4014586178110	Cono para portabrocas	12,68	02	-
6 33 01 012 00 5	4014586178141	Cono para portabrocas	14,04	02	9
6 33 01 014 00 7	4014586178165	Cono para portabrocas	18,97	02	9
6 33 01 016 00 4	4014586178172	Cono para portabrocas	36,80	02	9
6 33 01 021 00 1	4014586223704	Cono para portabrocas	47,14	02	-
6 33 02 002 00 0	4014586178189	Casquillo de reducción	12,67	02	-
6 33 02 003 00 4	4014586178196	Casquillo de reducción	16,72	02	9
6 33 02 004 00 2	4014586178202	Casquillo de reducción	24,46	02	9
6 33 04 003 00 2	4014586178226	Cono de extensión	67,90	02	-
6 33 04 004 00 0	4014586178233	Cono de extensión	108,12	02	9
6 33 04 005 00 0	4014586312996	Cono de extensión	185,09	02	110
6 33 05 003 00 3	4014586178257	Cuña de expulsión	7,11	02	9
6 33 05 004 00 1	4014586178264	Cuña de expulsión	6,92	02	9
6 33 05 006 00 8	4014586178288	Cuña de expulsión	11,22	02	78
6 33 05 009 01 3	4014586230627	Cuña de separación	34,24	02	17
6 33 05 010 01 5	4014586230634	Cuña de separación	33,93	02	-
6 33 05 013 00 2	4014586178318	Cuña	152,92	08	-
6 34 02 027 00 0	4014586199672	Carraca con cuadrado hembra	59,00	02	-
6 35 02 022 00 6	4014586178417	Hoja de sierra circular	336,42	08	-
6 35 02 037 00 8	4014586178448	Hoja de sierra circular	402,34	08	-
6 35 02 041 00 1	4014586178455	Hoja de sierra circular	562,29	08	-
6 35 02 050 00 1	4014586178462	Hoja de sierra circular	468,57	08	-
6 35 02 053 00 7	4014586178479	Hoja de sierra circular	453,58	08	-
6 35 02 061 00 9	4014586178493	Hoja de sierra circular	629,78	08	-
6 35 02 080 00 8	4014586178585	Hoja de sierra circular	504,81	08	-
6 35 02 084 00 2	4014586178608	Hoja de sierra circular	715,96	08	-
6 35 02 097 21 0	4014586389431	Hoja de sierra HSS 0 SL Ø 85 (1)	23,40	04	149
6 35 02 097 22 0	4014586389448	Hoja de sierra HSS 0 SL Ø 85 (2)	43,00	04	149
6 35 02 097 23 0	4014586389455	Hoja de sierra HSS 0 SL Ø 85 (5)	99,00	04	149
6 35 02 098 00 0	4014586178745	Hoja de sierra circular	710,98	08	-
6 35 02 099 00 4	4014586178752	Hoja de sierra circular	732,23	08	-
6 35 02 102 01 6	4014586178783	Disco de sierra HSS, Ø 63, paq. de 2 unid.	43,98	04	163
6 35 02 102 07 0	4014586291703	Disco de sierra HSS, Ø 63, paq. de 5 unid.	98,96	04	163
6 35 02 103 01 0	4014586178806	Disco de sierra HSS, Ø 80, paq. de 2 unid.	50,81	04	163
6 35 02 103 03 0	4014586269504	Hoja de sierra (forma circular) paquete de 1 ud.	24,27	04	-
6 35 02 103 05 0	4014586291710	Disco de sierra HSS, paq. de 5 unid.	113,09	04	163
6 35 02 106 21 0	4014586389462	Hoja de sierra HSS segmentado SL Ø 85 (1)	27,00	04	149
6 35 02 106 22 0	4014586389479	Hoja de sierra HSS segmentado SL Ø 85 (2)	49,00	04	149
6 35 02 106 23 0	4014586389486	Hoja de sierra HSS segmentado SL Ø 85 (5)	109,00	04	149
6 35 02 113 21 0	4014586390222	Hoja de sierra segmentado SL Ø 85	21,50	04	149
6 35 02 114 21 0	4014586390239	Disco recubrimiento diamante segmentado SL Ø 75 x 2,2 (1)	62,00	04	156
6 35 02 114 23 0	4014586390246	Disco recubrimiento diamante segmentado SL Ø 75 x 2,2 (5)	279,00	04	156
6 35 02 115 01 1	4014586231914	H. De sierra, paquete de 1 unid	113,48	04	165
6 35 02 115 03 0	4014586315058	Disco recubierto diamante, paq. de 5 unid.	504,91	04	165
6 35 02 116 01 4	4014586231921	H. De sierra, paquete de 1 unid	113,48	04	166
6 35 02 116 02 0	4014586315065	Disco recubierto diamante, paq. de 5 unid.	504,90	04	166
6 35 02 118 21 0	4014586389493	Disco de metal duro segmentado SL Ø 75 x 2,2 (1)	30,95	04	155
6 35 02 118 23 0	4014586389509	Disco de metal duro segmentado SL Ø 75 x 2,2 (5)	130,00	04	155



Número de pedido	EAN	Denominación	P.V.P. sin I.V.A.	PK	Página
6 35 02 119 01 0	4014586232348	Hoja de sierra E-CUT precisión	18,98	04	164
6 35 02 119 03 2	4014586258829	Hoja de sierra E-CUT precisión, paquete de 25 unidades	379,77	04	164
6 35 02 119 04 8	4014586264561	Hoja de sierra E-CUT precisión, paquete de 5 unidades	85,84	04	164
6 35 02 120 01 2	4014586232355	Hoja de sierra E-CUT precisión	19,66	04	164
6 35 02 120 03 4	4014586258836	Hoja de sierra E-CUT precisión, paquete de 25 unidades	393,26	04	164
6 35 02 120 04 0	4014586264578	Hoja de sierra E-CUT precisión, paquete de 5 unidades	87,90	04	164
6 35 02 121 01 1	4014586232362	Hoja de sierra E-CUT precisión	20,04	04	164
6 35 02 121 03 3	4014586258843	Hoja de sierra E-CUT precisión, paquete de 25 unidades	400,54	04	164
6 35 02 121 04 9	4014586264585	Hoja de sierra E-CUT precisión, paquete de 5 unidades	89,99	04	164
6 35 02 122 01 4	4014586232379	Hoja de sierra E-CUT precisión	20,55	04	164
6 35 02 122 03 6	4014586258850	Hoja de sierra E-CUT precisión, paquete de 25 unidades	410,98	04	164
6 35 02 122 04 2	4014586264592	Hoja de sierra E-CUT precisión, paquete de 5 unidades	92,35	04	164
6 35 02 123 01 8	4014586232386	Hoja de sierra E-CUT Standard	13,54	04	163
6 35 02 123 03 0	4014586250793	Hoja de sierra E-CUT Standard, paquete de 25 unidades	270,52	04	163
6 35 02 123 04 6	4014586264608	Hoja de sierra E-CUT standard, paquete de 5 unidades	60,97	04	163
6 35 02 124 01 6	4014586232393	Hoja de sierra E-CUT Standard	14,11	04	163
6 35 02 124 03 8	4014586250809	Hoja de sierra E-CUT Standard, paquete de 25 unidades	281,92	04	163
6 35 02 124 04 4	4014586264615	Hoja de sierra E-CUT standard, paquete de 5 unidades	63,29	04	163
6 35 02 125 21 0	4014586389516	Disco de metal duro segmentado SL Ø 75 x 1,2 (1)	30,95	04	156
6 35 02 125 23 0	4014586389523	Disco de metal duro segmentado SL Ø 75 x 1,2 (5)	130,00	04	156
6 35 02 126 21 0	4014586386157	Hoja de sierra de precisión E-CUT SL 50 x 35 (1)	16,83	04	151
6 35 02 126 22 0	4014586386164	Hoja de sierra de precisión E-CUT SL 50 x 35 (3)	46,92	04	151
6 35 02 126 23 0	4014586386171	Hoja de sierra de precisión E-CUT SL 50 x 35 (5)	73,44	04	151
6 35 02 126 24 0	4014586386188	Hoja de sierra de precisión E-CUT SL 50 x 35 (10)	137,70	04	151
6 35 02 126 25 0	4014586390260	Hoja de sierra de precisión E-CUT SL 50 x 35 (50)	586,50	04	151
6 35 02 127 21 0	4014586386232	Hoja de sierra de precisión E-CUT SLP 50 x 65 (1)	18,60	04	151
6 35 02 127 22 0	4014586386249	Hoja de sierra de precisión E-CUT SLP 50 x 65 (3)	51,91	04	151
6 35 02 127 23 0	4014586386256	Hoja de sierra de precisión E-CUT SLP 50 x 65 (5)	81,14	04	151
6 35 02 127 24 0	4014586386263	Hoja de sierra de precisión E-CUT SLP 50 x 65 (10)	152,94	04	151
6 35 02 127 25 0	4014586390291	Hoja de sierra de precisión E-CUT SLP 50 x 65 (50)	644,02	04	151
6 35 02 129 01 9	4014586248400	Hoja de sierra HSS MINICUT (20mm), paq. de 2 unid.	15,66	04	-
6 35 02 130 01 1	4014586248417	Hoja de sierra HSS MINICUT (10mm), paq. de 2 unid.	15,66	04	-
6 35 02 133 21 0	4014586386317	Hoja de sierra estándar E-CUT SL 50 x 35 (1)	14,54	04	150
6 35 02 133 22 0	4014586386324	Hoja de sierra estándar E-CUT SL 50 x 35 (3)	40,29	04	150
6 35 02 133 23 0	4014586386331	Hoja de sierra estándar E-CUT SL 50 x 35 (5)	62,73	04	150
6 35 02 133 24 0	4014586386348	Hoja de sierra estándar E-CUT SL 50 x 35 (10)	116,28	04	150
6 35 02 133 25 0	4014586390321	Hoja de sierra estándar E-CUT SL 50 x 35 (50)	504,90	04	150
6 35 02 134 21 0	4014586386393	Hoja de sierra estándar E-CUT SLP 50 x 65 (1)	16,08	04	150
6 35 02 134 22 0	4014586386409	Hoja de sierra estándar E-CUT SLP 50 x 65 (3)	44,73	04	150
6 35 02 134 23 0	4014586386416	Hoja de sierra estándar E-CUT SLP 50 x 65 (5)	70,76	04	150
6 35 02 134 24 0	4014586386423	Hoja de sierra estándar E-CUT SLP 50 x 65 (10)	129,02	04	150
6 35 02 134 25 0	4014586390352	Hoja de sierra estándar E-CUT SLP 50 x 65 (50)	550,37	04	150
6 35 02 135 01 9	4014586248486	Hoja de sierra E-CUT Standard	14,31	04	164
6 35 02 135 02 5	4014586258867	Hoja de sierra E-CUT Standard, paquete de 25 unidades	286,12	04	164
6 35 02 135 03 1	4014586264622	Hoja de sierra E-CUT standard, paquete de 5 unidades	64,40	04	164
6 35 02 136 01 2	4014586248493	Hoja de sierra E-CUT Standard	15,36	04	164
6 35 02 136 02 8	4014586258874	Hoja de sierra E-CUT Standard, paquete de 25 unidades	306,91	04	164
6 35 02 136 03 4	4014586264639	Hoja de sierra E-CUT standard, paquete de 5 unidades	69,10	04	164
6 35 02 138 01 4	4014586252247	Hoja de sierra M-CUT, paq. 2 unid.	18,94	04	165
6 35 02 146 01 1	4014586259437	Disco de diamante 180 mm	129,35	02	79
6 35 02 147 01 5	4014586262321	Hojas de sierra E-CUT Universal	18,45	04	164
6 35 02 147 02 1	4014586264646	Hojas de sierra E-CUT Universal , paquete de 5 unidades	83,13	04	164
6 35 02 147 03 7	4014586264721	Hojas de sierra E-CUT Universal, paquete de 25 unidades	363,11	04	164
6 35 02 147 12 0	4014586369655	Set de accesorios Best of E-CUT	72,72	04	163
6 35 02 148 01 3	4014586262338	Hojas de sierra E-CUT Universal	19,34	04	164
6 35 02 148 02 9	4014586264653	Hojas de sierra E-CUT Universal , paquete de 5 unidades	87,09	04	164
6 35 02 148 03 5	4014586264738	Hojas de sierra E-CUT Universal, paquete de 25 unidades	383,90	04	164
6 35 02 151 21 0	4014586386461	Hoja de sierra universal E-CUT SLP 60 x 28 (1)	18,51	04	152
6 35 02 151 22 0	4014586386478	Hoja de sierra universal E-CUT SLP 60 x 28 (3)	51,70	04	152
6 35 02 151 23 0	4014586386485	Hoja de sierra universal E-CUT SLP 60 x 28 (5)	80,62	04	152
6 35 02 151 24 0	4014586386492	Hoja de sierra universal E-CUT SLP 60 x 28 (10)	150,72	04	152
6 35 02 151 25 0	4014586390390	Hoja de sierra universal E-CUT SLP 60 x 28 (50)	649,67	04	152
6 35 02 152 21 0	4014586386539	Hoja de sierra universal E-CUT SLP 60 x 44 (1)	19,76	04	152
6 35 02 152 22 0	4014586386546	Hoja de sierra universal E-CUT SLP 60 x 44 (3)	55,14	04	152
6 35 02 152 23 0	4014586386553	Hoja de sierra universal E-CUT SLP 60 x 44 (5)	86,35	04	152
6 35 02 152 24 0	4014586386560	Hoja de sierra universal E-CUT SLP 60 x 44 (10)	161,26	04	152
6 35 02 152 25 0	4014586390437	Hoja de sierra universal E-CUT SLP 60 x 44 (50)	675,21	04	152
6 35 02 155 01 0	4014586291956	Hojas de sierra HM, paquet de 25 unidad	44,88	04	-
6 35 02 155 02 0	4014586294186	Hojas de sierra HM, paquete de 5 unidades	201,96	04	-
6 35 02 156 01 0	4014586291963	Hojas de sierra HM, paquet de 25 unidad	44,88	04	-
6 35 02 156 02 0	4014586294209	Hojas de sierra HM, paquete de 5 unidades	201,96	04	-
6 35 02 157 21 0	4014586386614	Hoja de sierra fina E-CUT SL 50 x 30 (1)	12,75	04	152
6 35 02 157 22 0	4014586386621	Hoja de sierra fina E-CUT SL 50 x 30 (3)	35,45	04	152
6 35 02 157 23 0	4014586386638	Hoja de sierra fina E-CUT SL 50 x 30 (5)	56,10	04	152
6 35 02 157 24 0	4014586386645	Hoja de sierra fina E-CUT SL 50 x 30 (10)	104,04	04	152
6 35 02 157 25 0	4014586390451	Hoja de sierra fina E-CUT SL 50 x 30 (50)	443,70	04	152

Listado numérico de accesorios

Número de pedido	EAN	Denominación	P.V.P. sin I.V.A.	PK	Página
6 35 02 158 01 0	4014586304892	Hoja de sierra M-Cut, paq. 2 unid.	21,97	04	165
6 35 02 160 21 0	4014586386690	Hoja de sierra Long Life E-Cut SL 50 x 35 (1)	16,06	04	150
6 35 02 160 22 0	4014586386706	Hoja de sierra Long Life E-Cut SL 50 x 35 (3)	44,88	04	150
6 35 02 160 23 0	4014586386713	Hoja de sierra Long Life E-Cut SL 50 x 35 (5)	70,38	04	150
6 35 02 160 24 0	4014586386720	Hoja de sierra Long Life E-Cut SL 50 x 35 (10)	131,58	04	150
6 35 02 160 25 0	4014586390482	Hoja de sierra Long Life E-Cut SL 50 x 35 (50)	580,39	04	150
6 35 02 161 21 0	4014586386775	Hoja de sierra Long Life E-Cut SLP 50 x 65 (1)	17,68	04	150
6 35 02 161 22 0	4014586386782	Hoja de sierra Long Life E-Cut SLP 50 x 65 (3)	48,88	04	150
6 35 02 161 23 0	4014586386799	Hoja de sierra Long Life E-Cut SLP 50 x 65 (5)	78,02	04	150
6 35 02 161 24 0	4014586386805	Hoja de sierra Long Life E-Cut SLP 50 x 65 (10)	144,61	04	150
6 35 02 161 25 0	4014586390512	Hoja de sierra Long Life E-Cut SLP 50 x 65 (50)	639,83	04	150
6 35 02 162 01 0	4014586336008	Hoja de sierra E-Cut Long-Life paq. 1 unid.	15,51	04	163
6 35 02 162 02 0	4014586336015	Hoja de sierra E-Cut Long-Life paq. 5 unid.	67,12	04	163
6 35 02 162 03 0	4014586336022	Hoja de sierra E-Cut Long-Life paq. 25 unid.	300,65	04	163
6 35 02 162 15 0	4014586376295	Set de accesorios Best of E-Cut XXL	103,00	04	163
6 35 02 163 01 0	4014586336039	Hoja de sierra E-Cut Long-Life paq. 1 unid.	15,97	04	163
6 35 02 163 02 0	4014586336046	Hoja de sierra E-Cut Long-Life paq. 5 unid.	70,21	04	163
6 35 02 163 03 0	4014586336053	Hoja de sierra E-Cut Long-Life paq. 25 unid.	311,07	04	163
6 35 02 164 01 0	4014586336060	Hoja de sierra E-Cut Long-Life paq. 1 unid.	16,33	04	163
6 35 02 164 02 0	4014586336077	Hoja de sierra E-Cut Long-Life paq. 5 unid.	71,79	04	163
6 35 02 164 03 0	4014586336084	Hoja de sierra E-Cut Long-Life paq. 25 unid.	317,31	04	163
6 35 02 165 01 0	4014586336091	Hoja de sierra E-Cut Long-Life paq. 1 unid.	17,68	04	163
6 35 02 165 02 0	4014586336107	Hoja de sierra E-Cut Long-Life paq. 5 unid.	78,02	04	163
6 35 02 165 03 0	4014586336114	Hoja de sierra E-Cut Long-Life paq. 25 unid.	342,28	04	163
6 35 02 166 21 0	4014586390536	Disco recubrimiento diamante segmentado SLP Ø 90 x 2,2 (1)	73,00	04	156
6 35 02 166 23 0	4014586390543	Disco recubrimiento diamante segmentado SLP Ø 90 x 2,2 (5)	319,00	04	156
6 35 02 167 01 0	4014586342023	Disco recubrimiento diamante	114,24	04	165
6 35 02 167 02 0	4014586342030	Disco recubrimiento de diamante, paq. de 5 unid.	498,78	04	165
6 35 02 168 01 0	4014586342047	Disco recubrimiento diamante	114,24	04	166
6 35 02 168 02 0	4014586342054	Disco recubrimiento de diamante, paq. de 5 unid.	498,78	04	166
6 35 02 169 21 0	4014586390550	Disco de metal duro segmentado SLP Ø 90 x 2,2 (1)	34,99	04	155
6 35 02 169 23 0	4014586390567	Disco de metal duro segmentado SLP Ø 90 x 2,2 (5)	149,00	04	155
6 35 02 170 21 0	4014586390574	Disco de metal duro segmentado SLP Ø 90 x 1,2 (1)	36,00	04	156
6 35 02 170 23 0	4014586390581	Disco de metal duro segmentado SLP Ø 90 x 1,2 (5)	155,00	04	156
6 35 02 172 01 0	4014586347691	Hojas de sierra HM, paquet de 25 unidad	43,35	04	165
6 35 02 172 02 0	4014586347707	Hojas de sierra HM, paquete de 5 unidades	188,70	04	165
6 35 02 173 01 0	4014586347714	Hojas de sierra HM, paquet de 25 unidad	43,35	04	165
6 35 02 173 02 0	4014586347721	Hojas de sierra HM, paquete de 5 unidades	188,70	04	165
6 35 02 174 21 0	4014586389530	Hoja de sierra HSS 0 SL Ø 85 x 0,7 (1)	46,00	04	149
6 35 02 174 23 0	4014586389547	Hoja de sierra HSS 0 SL Ø 85 x 0,7 (5)	195,00	04	149
6 35 02 175 21 0	4014586389554	Hoja de sierra HSS 0 SLP Ø 100 x 0,7 (1)	47,90	04	149
6 35 02 175 23 0	4014586389561	Hoja de sierra HSS 0 SLP Ø 100 x 0,7 (5)	199,50	04	149
6 35 02 176 21 0	4014586389578	Hoja de sierra HSS 0 SLP Ø 100 x 0,8 (1)	56,95	04	149
6 35 02 177 01 0	4014586379494	H. De sierra, paquete de 1 unid	47,71	04	163
6 35 02 177 05 0	4014586379500	Hoja de sierra HSS paq. 5 unid.	202,29	04	163
6 35 02 178 01 0	4014586379517	H. De sierra, paquete de 1 unid	50,82	04	163
6 35 02 178 05 0	4014586379524	Hoja de sierra HSS paq. 5 unid.	216,81	04	163
6 35 02 179 01 0	4014586379272	Hoja de sierra HSS para madera, paquete de 1 unidad	59,46	04	164
6 35 02 179 02 0	4014586379289	Set con tope de profundidad	74,70	04	164
6 35 02 181 00 0	4014586354606	Hoja de sierra circular	354,16	08	-
6 35 02 183 21 0	4014586386850	Hoja de sierra Long Life E-Cut SL 34 x 20 (1)	12,75	04	149
6 35 02 183 22 0	4014586386867	Hoja de sierra Long Life E-Cut SL 34 x 20 (3)	35,45	04	149
6 35 02 183 23 0	4014586386874	Hoja de sierra Long Life E-Cut SL 34 x 20 (5)	56,10	04	149
6 35 02 183 24 0	4014586386881	Hoja de sierra Long Life E-Cut SL 34 x 20 (10)	104,04	04	149
6 35 02 183 25 0	4014586390604	Hoja de sierra Long Life E-Cut SL 34 x 20 (50)	443,70	04	149
6 35 02 184 21 0	4014586386935	Hoja de sierra Long Life E-Cut SL 30 x 10 (1)	9,94	04	149
6 35 02 184 22 0	4014586386942	Hoja de sierra Long Life E-Cut SL 30 x 10 (3)	27,54	04	149
6 35 02 184 23 0	4014586386959	Hoja de sierra Long Life E-Cut SL 30 x 10 (5)	42,83	04	149
6 35 02 184 24 0	4014586386966	Hoja de sierra Long Life E-Cut SL 30 x 10 (10)	80,58	04	149
6 35 02 184 25 0	4014586390635	Hoja de sierra Long Life E-Cut SL 30 x 10 (50)	351,90	04	149
6 35 02 185 01 0	4014586369723	Hoja de sierra E-Cut Long-Life paq. 1 unid.	12,49	04	163
6 35 02 185 02 0	4014586369730	Hoja de sierra E-Cut Long-Life paq. 5 unid.	56,19	04	163
6 35 02 185 03 0	4014586369747	Hoja de sierra E-Cut Long-Life paq. 25 unid.	244,49	04	163
6 35 02 186 01 0	4014586369754	Hoja de sierra E-Cut Long-Life paq. 1 unid.	9,76	04	163
6 35 02 186 02 0	4014586369761	Hoja de sierra E-Cut Long-Life paq. 5 unid.	43,68	04	163
6 35 02 186 03 0	4014586369778	Hoja de sierra E-Cut Long-Life paq. 25 unid.	186,24	04	163
6 35 02 187 21 0	4014586390659	Disco de metal duro segmentado SLP Ø 90	47,18	04	152
6 35 02 188 21 0	4014586390666	Disco recubrimiento diamante segmentado SLP Ø 90	92,58	04	152
6 35 02 189 01 0	4014586377537	Disco de sierra de metal duro con dentado abierto	53,04	04	165
6 35 02 190 01 0	4014586377544	Disco de sierra segmentado diamantado con dentado abierto	127,51	04	165
6 35 02 191 21 0	4014586389585	Disco de sierra de metal duro E-Cut SLP 50 x 35	33,29	04	152
6 35 02 192 01 0	4014586378152	Disco de sierra de metal duro E-Cut	32,64	04	165
6 35 02 193 21 0	4014586389592	Disco de sierra diamantado E-Cut SLP 50 x 35	54,08	04	152
6 35 02 194 01 0	4014586378176	Disco de sierra diamantado E-Cut	53,04	04	165
6 35 02 195 01 0	4014586378183	Disco de sierra diamantado E-Cut	58,14	04	165
6 35 02 196 01 0	4014586379531	H. De sierra, paquete de 1 unid	49,26	04	163



Número de pedido	EAN	Denominación	P.V.P. sin I.V.A.	PK	Página
6 35 02 196 05 0	4014586379548	Disco recubierto diamante, paq. de 5 unid.	216,81	04	163
6 35 02 196 21 0	4014586389608	Hoja de sierra HSS segmentado SLP Ø 100 x 0,7 (1)	47,50	04	149
6 35 02 196 23 0	4014586389615	Hoja de sierra HSS segmentado SLP Ø 100 x 0,7 (5)	209,00	04	149
6 35 02 198 21 0	4014586387017	Hoja de sierra de precisión E-Cut SLP 50 x 45 (1)	17,69	04	-
6 35 02 198 22 0	4014586387024	Hoja de sierra de precisión E-Cut SLP 50 x 45 (3)	49,44	04	-
6 35 02 198 23 0	4014586387031	Hoja de sierra de precisión E-Cut SLP 50 x 45 (5)	76,98	04	-
6 35 02 198 24 0	4014586387048	Hoja de sierra de precisión E-Cut SLP 50 x 45 (10)	144,59	04	-
6 35 02 198 25 0	4014586390673	Hoja de sierra de precisión E-Cut SLP 50 x 45 (50)	608,61	04	-
6 35 02 199 21 0	4014586387093	Hoja de sierra de precisión E-Cut SLP 50 x 55 (1)	18,19	04	-
6 35 02 199 22 0	4014586387109	Hoja de sierra de precisión E-Cut SLP 50 x 55 (3)	50,45	04	-
6 35 02 199 23 0	4014586387116	Hoja de sierra de precisión E-Cut SLP 50 x 55 (5)	79,05	04	-
6 35 02 199 24 0	4014586387123	Hoja de sierra de precisión E-Cut SLP 50 x 55 (10)	149,81	04	-
6 35 02 199 25 0	4014586390697	Hoja de sierra de precisión E-Cut SLP 50 x 55 (50)	623,21	04	-
6 35 02 200 21 0	4014586387178	Hoja de sierra estándar E-Cut SLM 78 x 32 (1)	13,54	04	150
6 35 02 200 22 0	4014586387185	Hoja de sierra estándar E-Cut SLM 78 x 32 (3)	37,46	04	150
6 35 02 200 23 0	4014586387192	Hoja de sierra estándar E-Cut SLM 78 x 32 (5)	59,31	04	150
6 35 02 200 24 0	4014586387208	Hoja de sierra estándar E-Cut SLM 78 x 32 (10)	111,31	04	150
6 35 02 200 25 0	4014586390710	Hoja de sierra estándar E-Cut SLM 78 x 32 (50)	487,92	04	150
6 35 02 201 21 0	4014586387253	Hoja de sierra Long Life E-Cut SLM 78 x 32 (1)	15,51	04	150
6 35 02 201 22 0	4014586387260	Hoja de sierra Long Life E-Cut SLM 78 x 32 (3)	43,20	04	150
6 35 02 201 23 0	4014586387277	Hoja de sierra Long Life E-Cut SLM 78 x 32 (5)	67,12	04	150
6 35 02 201 24 0	4014586387284	Hoja de sierra Long Life E-Cut SLM 78 x 32 (10)	126,89	04	150
6 35 02 201 25 0	4014586390734	Hoja de sierra Long Life E-Cut SLM 78 x 32 (50)	532,69	04	150
6 35 02 202 21 0	4014586387338	Hoja de sierra estándar E-Cut SLM 78 x 42 (1)	14,11	04	150
6 35 02 202 22 0	4014586387345	Hoja de sierra estándar E-Cut SLM 78 x 42 (3)	38,99	04	150
6 35 02 202 23 0	4014586387352	Hoja de sierra estándar E-Cut SLM 78 x 42 (5)	61,36	04	150
6 35 02 202 24 0	4014586387369	Hoja de sierra estándar E-Cut SLM 78 x 42 (10)	115,47	04	150
6 35 02 202 25 0	4014586390802	Hoja de sierra estándar E-Cut SLM 78 x 42 (50)	498,35	04	150
6 35 02 203 21 0	4014586387413	Hoja de sierra Long Life E-Cut SLM 78 x 42 (1)	15,97	04	150
6 35 02 203 22 0	4014586387420	Hoja de sierra Long Life E-Cut SLM 78 x 42 (3)	44,20	04	150
6 35 02 203 23 0	4014586387437	Hoja de sierra Long Life E-Cut SLM 78 x 42 (5)	69,69	04	150
6 35 02 203 24 0	4014586387444	Hoja de sierra Long Life E-Cut SLM 78 x 42 (10)	131,08	04	150
6 35 02 203 25 0	4014586390826	Hoja de sierra Long Life E-Cut SLM 78 x 42 (50)	556,62	04	150
6 35 02 204 21 0	4014586389622	Disco de sierra diamantado E-Cut SLM 60 x 44	57,00	04	152
6 35 02 205 21 0	4014586387499	Hoja de sierra BIM de precisión E-Cut SL 50 x 35 (1)	19,12	04	151
6 35 02 205 22 0	4014586387505	Hoja de sierra BIM de precisión E-Cut SL 50 x 35 (3)	53,05	04	151
6 35 02 205 23 0	4014586387512	Hoja de sierra BIM de precisión E-Cut SL 50 x 35 (5)	82,62	04	151
6 35 02 205 24 0	4014586387529	Hoja de sierra BIM de precisión E-Cut SL 50 x 35 (10)	153,00	04	151
6 35 02 205 25 0	4014586390840	Hoja de sierra BIM de precisión E-Cut SL 50 x 35 (50)	657,90	04	151
6 35 02 206 21 0	4014586387574	Hoja de sierra BIM de precisión E-Cut SLP 50 x 45 (1)	20,01	04	-
6 35 02 206 22 0	4014586387581	Hoja de sierra BIM de precisión E-Cut SLP 50 x 45 (3)	55,65	04	-
6 35 02 206 23 0	4014586387598	Hoja de sierra BIM de precisión E-Cut SLP 50 x 45 (5)	87,38	04	-
6 35 02 206 24 0	4014586387604	Hoja de sierra BIM de precisión E-Cut SLP 50 x 45 (10)	161,27	04	-
6 35 02 206 25 0	4014586390864	Hoja de sierra BIM de precisión E-Cut SLP 50 x 45 (50)	691,86	04	-
6 35 02 207 21 0	4014586387659	Hoja de sierra BIM de precisión E-Cut SLP 50 x 55 (1)	20,40	04	-
6 35 02 207 22 0	4014586387666	Hoja de sierra BIM de precisión E-Cut SLP 50 x 55 (3)	56,96	04	-
6 35 02 207 23 0	4014586387673	Hoja de sierra BIM de precisión E-Cut SLP 50 x 55 (5)	89,47	04	-
6 35 02 207 24 0	4014586387680	Hoja de sierra BIM de precisión E-Cut SLP 50 x 55 (10)	165,43	04	-
6 35 02 207 25 0	4014586390888	Hoja de sierra BIM de precisión E-Cut SLP 50 x 55 (50)	702,29	04	-
6 35 02 208 21 0	4014586387734	Hoja de sierra BIM de precisión E-Cut SLP 50 x 65 (1)	20,76	04	151
6 35 02 208 22 0	4014586387741	Hoja de sierra BIM de precisión E-Cut SLP 50 x 65 (3)	58,18	04	151
6 35 02 208 23 0	4014586387758	Hoja de sierra BIM de precisión E-Cut SLP 50 x 65 (5)	92,61	04	151
6 35 02 208 24 0	4014586387765	Hoja de sierra BIM de precisión E-Cut SLP 50 x 65 (10)	169,56	04	151
6 35 02 208 25 0	4014586390901	Hoja de sierra BIM de precisión E-Cut SLP 50 x 65 (50)	716,84	04	151
6 35 02 209 01 0	4014586381602	Hoja de sierra BIM E-Cut de precisión (35 mm) Unid./Paq. 1	19,50	04	164
6 35 02 209 02 0	4014586381619	Hoja de sierra BIM E-Cut de precisión (35 mm) Unid./Paq. 5	84,28	04	164
6 35 02 209 03 0	4014586381626	Hoja de sierra BIM E-Cut de precisión (35 mm) Unid./Paq. 25	369,37	04	164
6 35 02 210 01 0	4014586381633	Hoja de sierra BIM E-Cut de precisión (45mm) Unid./Paq. 1	20,01	04	164
6 35 02 210 02 0	4014586381640	Hoja de sierra BIM E-Cut de precisión (45mm) Unid./Paq. 5	87,38	04	164
6 35 02 210 03 0	4014586381657	Hoja de sierra BIM E-Cut de precisión (45 mm) Unid./Paq. 25	377,65	04	164
6 35 02 211 01 0	4014586381664	Hoja de sierra BIM E-Cut de precisión (55 mm) Unid./Paq. 1	20,40	04	164
6 35 02 211 02 0	4014586381671	Hoja de sierra BIM E-Cut de precisión (55 mm) Unid./Paq. 5	89,47	04	164
6 35 02 211 03 0	4014586381688	Hoja de sierra BIM E-Cut de precisión (55 mm) Unid./Paq. 25	387,02	04	164
6 35 02 212 01 0	4014586381695	Hoja de sierra BIM E-Cut de precisión (65 mm) Unid./Paq. 1	20,76	04	164
6 35 02 212 02 0	4014586381701	Hoja de sierra BIM E-Cut de precisión (65 mm) Unid./Paq. 5	92,61	04	164
6 35 02 212 03 0	4014586381718	Hoja de sierra BIM E-Cut de precisión (65 mm) Unid./Paq. 25	394,33	04	164
6 35 02 213 21 0	4014586390925	Disco de metal duro 0 SLM Ø 105 x 2,2 (1)	42,30	04	156
6 35 02 213 23 0	4014586390932	Disco de metal duro 0 SLM Ø 105 x 2,2 (5)	179,00	04	156
6 35 02 214 21 0	4014586390949	Disco de metal duro 0 SLM Ø 105 x 1,2 (1)	42,30	04	156
6 35 02 214 23 0	4014586390956	Disco de metal duro 0 SLM Ø 105 x 1,2 (5)	179,00	04	156
6 35 02 215 21 0	4014586390963	Disco de metal duro segmentado SLM Ø 105 x 1,2	50,96	04	152
6 35 02 216 21 0	4014586390970	Disco recubrimiento diamante segmentado SL Ø 75 x 1,2 (1)	62,00	04	156
6 35 02 216 23 0	4014586390987	Disco recubrimiento diamante segmentado SL Ø 75 x 1,2 (5)	249,00	04	156
6 35 02 217 21 0	4014586390994	Disco recubrimiento diamante segmentado SLP Ø 90 x 1,2 (1)	73,00	04	156
6 35 02 217 23 0	4014586391007	Disco recubrimiento diamante segmentado SLP Ø 90 x 1,2 (5)	319,00	04	156
6 35 02 218 21 0	4014586391014	Disco recubrimiento diamante 0 SLM Ø 105 x 2,2 (1)	112,00	04	156

Listado numérico de accesorios

Número de pedido	EAN	Denominación	P.V.P. sin I.V.A.	PK	Página
6 35 02 218 23 0	4014586391021	Disco recubrimiento diamante 0 SLM Ø 105 x 2,2 (5)	470,00	04	156
6 35 02 219 21 0	4014586391038	Disco recubrimiento diamante 0 SLM Ø 105 x 1,2 (1)	112,00	04	156
6 35 02 219 23 0	4014586391045	Disco recubrimiento diamante 0 SLM Ø 105 x 1,2 (5)	470,00	04	156
6 35 02 220 21 0	4014586391052	Disco recubrimiento diamante segmentado SLM Ø 105 x 1,2	123,80	04	152
6 35 02 221 21 0	4014586400402	Hoja de sierra Long Life E-Cut	17,13	04	150
6 35 02 221 22 0	4014586400419	Hoja de sierra Long Life E-Cut	46,92	04	150
6 35 02 221 23 0	4014586400426	Hoja de sierra Long Life E-Cut	73,95	04	150
6 35 02 221 24 0	4014586400433	Hoja de sierra Long Life E-Cut	138,72	04	150
6 35 02 221 25 0	4014586400440	Hoja de sierra Long Life E-Cut	610,98	04	150
6 35 02 222 21 0	4014586400457	Hoja de sierra universal E-Cut	18,25	04	152
6 35 02 222 22 0	4014586400464	Hoja de sierra universal E-Cut	51,00	04	152
6 35 02 222 23 0	4014586400471	Hoja de sierra universal E-Cut	79,56	04	152
6 35 02 222 24 0	4014586400488	Hoja de sierra universal E-Cut	148,92	04	152
6 35 02 222 25 0	4014586400495	Hoja de sierra universal E-Cut	641,59	04	152
6 35 02 223 21 0	4014586400501	Hoja de sierra universal E-Cut	19,13	04	152
6 35 02 223 22 0	4014586400518	Hoja de sierra universal E-Cut	53,04	04	152
6 35 02 223 23 0	4014586400525	Hoja de sierra universal E-Cut	84,66	04	152
6 35 02 223 24 0	4014586400532	Hoja de sierra universal E-Cut	158,10	04	152
6 35 02 223 25 0	4014586400549	Hoja de sierra universal E-Cut	661,98	04	152
6 35 02 224 21 0	4014586408170	Hoja de sierra E-Cut Long Life SLM 90 x 32 (1)	14,75	04	-
6 35 02 224 22 0	4014586408187	Hoja de sierra E-Cut Long Life SLM 90 x 32 (3)	42,00	04	-
6 35 02 224 23 0	4014586408194	Hoja de sierra E-Cut Long Life SLM 90 x 32 (5)	66,00	04	-
6 35 02 224 24 0	4014586408200	Hoja de sierra E-Cut Long Life SLM 90 x 32 (10)	125,37	04	-
6 35 02 224 25 0	4014586408217	Hoja de sierra E-Cut Long Life SLM 90 x 32 (50)	536,95	04	-
6 35 02 225 21 0	4014586408262	Hoja de sierra E-Cut estándar curvada SL 50 x 65 (1)	14,95	04	151
6 35 02 225 22 0	4014586408279	Hoja de sierra E-Cut estándar curvada SL 50 x 65 (3)	42,15	04	151
6 35 02 225 23 0	4014586408286	Hoja de sierra E-Cut estándar curvada SL 50 x 65 (5)	66,50	04	151
6 35 02 225 24 0	4014586408293	Hoja de sierra E-Cut estándar curvada SL 50 x 65 (10)	123,50	04	151
6 35 02 225 25 0	4014586408309	Hoja de sierra E-Cut estándar curvada SL 50 x 65 (50)	535,75	04	151
6 35 02 226 21 0	4014586408354	Hoja de sierra E-Cut estándar curvada SL 50 x 50 (1)	14,50	04	151
6 35 02 226 22 0	4014586408361	Hoja de sierra E-Cut estándar curvada SL 50 x 50 (3)	40,70	04	151
6 35 02 226 23 0	4014586408378	Hoja de sierra E-Cut estándar curvada SL 50 x 50 (5)	64,30	04	151
6 35 02 226 24 0	4014586408385	Hoja de sierra E-Cut estándar curvada SL 50 x 50 (10)	119,40	04	151
6 35 02 226 25 0	4014586408392	Hoja de sierra E-Cut estándar curvada SL 50 x 50 (50)	517,70	04	151
6 35 02 227 21 0	4014586408446	Hoja de sierra E-Cut estándar curvada SL 50 x 35 (1)	13,90	04	151
6 35 02 227 22 0	4014586408453	Hoja de sierra E-Cut estándar curvada SL 50 x 35 (3)	39,00	04	151
6 35 02 227 23 0	4014586408460	Hoja de sierra E-Cut estándar curvada SL 50 x 35 (5)	61,60	04	151
6 35 02 227 24 0	4014586408477	Hoja de sierra E-Cut estándar curvada SL 50 x 35 (10)	114,30	04	151
6 35 02 227 25 0	4014586408484	Hoja de sierra E-Cut estándar curvada SL 50 x 35 (50)	495,90	04	151
6 35 02 228 21 0	4014586408538	Hoja de sierra E-Cut Long Life SL 50 x 65 (1)	15,95	04	150
6 35 02 228 22 0	4014586408545	Hoja de sierra E-Cut Long Life SL 50 x 65 (3)	44,70	04	150
6 35 02 228 23 0	4014586408552	Hoja de sierra E-Cut Long Life SL 50 x 65 (5)	70,60	04	150
6 35 02 228 24 0	4014586408569	Hoja de sierra E-Cut Long Life SL 50 x 65 (10)	131,10	04	150
6 35 02 228 25 0	4014586408576	Hoja de sierra E-Cut Long Life SL 50 x 65 (50)	568,50	04	150
6 35 02 229 21 0	4014586408620	Hoja de sierra E-Cut BIM de precisión SL 50 x 65 (1)	16,60	04	151
6 35 02 229 22 0	4014586408637	Hoja de sierra E-Cut BIM de precisión SL 50 x 65 (3)	46,40	04	151
6 35 02 229 23 0	4014586408644	Hoja de sierra E-Cut BIM de precisión SL 50 x 65 (5)	73,25	04	151
6 35 02 229 24 0	4014586408651	Hoja de sierra E-Cut BIM de precisión SL 50 x 65 (10)	136,05	04	151
6 35 02 229 25 0	4014586408668	Hoja de sierra E-Cut BIM de precisión SL 50 x 65 (50)	589,95	04	151
6 35 02 230 21 0	4014586408712	Hoja de sierra E-Cut de precisión SL 50 x 65 (1)	15,95	04	151
6 35 02 230 22 0	4014586408729	Hoja de sierra E-Cut de precisión SL 50 x 65 (3)	44,70	04	151
6 35 02 230 23 0	4014586408736	Hoja de sierra E-Cut de precisión SL 50 x 65 (5)	70,60	04	151
6 35 02 230 24 0	4014586408743	Hoja de sierra E-Cut de precisión SL 50 x 65 (10)	131,10	04	151
6 35 02 230 25 0	4014586408750	Hoja de sierra E-Cut de precisión SL 50 x 65 (50)	568,50	04	151
6 35 02 231 21 0	4014586408804	Hoja de sierra E-Cut estándar SLM 90 x 32 (1)	13,25	04	-
6 35 02 231 22 0	4014586408811	Hoja de sierra E-Cut estándar SLM 90 x 32 (3)	37,15	04	-
6 35 02 231 23 0	4014586408828	Hoja de sierra E-Cut estándar SLM 90 x 32 (5)	58,70	04	-
6 35 02 231 24 0	4014586408835	Hoja de sierra E-Cut estándar SLM 90 x 32 (10)	109,00	04	-
6 35 02 231 25 0	4014586408842	Hoja de sierra E-Cut estándar SLM 90 x 32 (50)	472,80	04	-
6 35 02 232 21 0	4014586417295	Hoja de sierra BIM de precisión E-Cut SL 50 x 50	20,00	04	151
6 35 02 232 22 0	4014586417301	Hoja de sierra BIM de precisión E-Cut SL 50 x 50	57,00	04	151
6 35 02 232 23 0	4014586417318	Hoja de sierra BIM de precisión E-Cut SL 50 x 50	90,00	04	151
6 35 02 232 24 0	4014586417325	Hoja de sierra BIM de precisión E-Cut SL 50 x 50	161,00	04	151
6 35 02 232 25 0	4014586417332	Hoja de sierra BIM de precisión E-Cut SL 50 x 50	692,00	04	151
6 35 02 233 21 0	4014586417387	Hoja de sierra E-Cut de precisión SL 50 x 50	17,90	04	151
6 35 02 233 22 0	4014586417394	Hoja de sierra E-Cut de precisión SL 50 x 50	50,00	04	151
6 35 02 233 23 0	4014586417400	Hoja de sierra E-Cut de precisión SL 50 x 50	78,00	04	151
6 35 02 233 24 0	4014586417417	Hoja de sierra E-Cut de precisión SL 50 x 50	146,00	04	151
6 35 02 233 25 0	4014586417424	Hoja de sierra E-Cut de precisión SL 50 x 50	629,00	04	151
6 35 03 035 01 1	4014586178912	Hoja de sierra HSS paq. 5 unid.	12,64	02	-
6 35 03 036 01 4	4014586178929	Hojas de sierra, paquete de 5 unidades	12,64	02	-
6 35 03 037 01 8	4014586178936	Hojas de sierra, paquete de 5 unidades	12,64	02	-
6 35 03 038 01 6	4014586178943	Hojas de sierra, paquete de 5 unidades	12,64	02	-
6 35 03 039 01 0	4014586178950	Hojas de sierra, paquete de 5 unidades	14,87	02	-
6 35 03 040 00 3	4014586178967	Hoja de sierra	15,79	02	-
6 35 03 042 01 4	4014586178998	Hojas de sierra, paquete de 3 unidades	14,43	02	-



Número de pedido	EAN	Denominación	P.V.P. sin I.V.A.	PK	Página
6 35 03 043 01 8	4014586179001	Hojas de sierra, paquete de 3 unidades	14,43	02	-
6 35 03 047 01 7	4014586179049	Hojas de sierra, paquete de 3 unidades	18,37	02	-
6 35 03 048 01 5	4014586179056	Hojas de sierra, paquete de 3 unidades	18,37	02	-
6 35 03 051 01 0	4014586179087	Hojas de sierra, paquete de 3 unidades	26,44	02	-
6 35 03 058 01 4	4014586179148	Hojas de sierra, paquete de 3 unidades	26,41	02	-
6 35 03 059 01 8	4014586179155	Hojas de sierra, paquete de 3 unidades	26,44	02	-
6 35 03 060 01 0	4014586179162	Hojas de sierra, paquete de 5 unidades	13,99	02	-
6 35 03 061 01 9	4014586179186	H. De sierra, paquete de 1 unid	50,37	02	-
6 35 03 063 00 7	4014586179209	Hoja de sierra	12,62	02	-
6 35 03 064 00 5	4014586179216	Hoja de sierra	17,74	02	-
6 35 03 065 00 9	4014586179223	Hoja de sierra	8,28	02	-
6 35 03 066 00 2	4014586179230	Hoja de sierra	10,34	02	-
6 35 03 067 00 6	4014586179247	Hoja de sierra	10,61	02	-
6 35 03 068 00 4	4014586179254	Hoja de sierra	17,74	02	-
6 35 03 069 00 8	4014586179261	Hoja de sierra	23,21	02	-
6 35 03 070 00 0	4014586179278	Hoja de sierra	12,69	02	-
6 35 03 071 00 9	4014586179285	Hoja de sierra	8,93	02	-
6 35 03 072 00 2	4014586179292	Hoja de sierra	36,75	02	-
6 35 03 073 00 6	4014586179308	Hoja de sierra	43,51	02	-
6 35 03 076 01 0	4014586179339	Hojas de sierra, paquete de 5 unidades	19,32	02	-
6 35 03 077 01 4	4014586179346	Hojas de sierra, paquete de 5 unidades	21,83	02	-
6 35 03 082 01 0	4014586179360	Hojas de sierra, paquete de 5 unidades	13,96	02	-
6 35 03 087 01 3	4014586179391	Hojas de sierra, paquete de 5 unidades	12,64	02	-
6 35 03 088 01 1	4014586179407	Hojas de sierra, paquete de 5 unidades	15,55	02	-
6 35 03 089 01 5	4014586179414	Hojas de sierra, paquete de 5 unidades	36,14	02	-
6 35 03 093 00 4	4014586200774	Hoja de sierra HSS	22,91	02	-
6 35 03 094 00 2	4014586200781	Hoja de sierra HSS	30,37	02	-
6 35 03 095 00 6	4014586200798	Hoja de sierra HSS	30,37	02	-
6 35 03 096 01 8	4014586202921	Hoja de sierra TD	213,01	02	-
6 35 03 097 01 2	4014586202938	Hoja de sierra TD	282,93	02	-
6 35 03 098 00 1	4014586212548	Hoja de sierra	50,93	02	-
6 35 03 099 00 5	4014586212555	Hoja de sierra	41,75	02	-
6 35 03 100 00 6	4014586212562	Hoja de sierra	32,68	02	-
6 35 03 112 01 0	4014586305370	Hojas de sierra, paquete de 5 unidades	15,96	02	-
6 35 03 113 01 0	4014586305387	Hojas de sierra, paquete de 5 unidades	15,96	02	-
6 35 03 114 01 0	4014586305394	Hojas de sierra, paquete de 5 unidades	29,09	02	-
6 35 03 115 01 0	4014586305417	Hoja de sierra paq. 3 unid.	14,00	02	-
6 35 03 116 01 0	4014586305424	Hoja de sierra paq. 3 unid.	14,00	02	-
6 35 03 123 01 0	4014586305431	Hoja de sierra paq. 3 unid.	17,23	02	-
6 35 08 056 00 4	4014586179506	Fresadora perfilada	1.073,99	08	-
6 35 08 081 00 9	4014586179513	Fresadora perfilada	1.809,01	08	-
6 35 08 085 00 8	4014586179520	Fresadora perfilada	2.274,22	08	-
6 35 08 089 00 7	4014586179551	Fresadora perfilada	2.088,56	08	-
6 35 08 093 00 0	4014586340395	Fresadora perfilada	1.739,56	08	-
6 35 08 094 00 0	4014586340401	Fresadora perfilada	2.914,10	08	-
6 35 08 095 00 0	4014586349442	Fresadora angular, a la izquierda	941,82	08	-
6 35 08 096 00 0	4014586349459	Fresadora angular, a la derecha	941,82	08	-
6 35 08 098 00 0	4014586354613	Fresadora angular, a la derecha	1.258,06	08	-
6 35 08 099 00 0	4014586354620	Fresadora angular, a la izquierda	1.258,06	08	-
6 35 08 099 02 0	4014586356426	Set de fresadoras, a la derecha/izquierda	2.739,81	08	-
6 36 01 101 00 9	4014586179766	1 juego de cuchillas	26,34	02	63
6 36 02 001 00 4	4014586179797	Cuchilla de hasta 2,0 mm	11,73	02	-
6 36 02 046 00 2	4014586179834	Cuchilla de hasta 2,0 mm	20,60	02	-
6 36 02 048 00 4	4014586224053	Punzón	23,13	02	68
6 36 02 048 01 3	4014586246260	Punzón y matriz	71,47	02	68
6 36 02 048 04 0	4014586317984	Punzón paq. 5 unid.	91,57	02	68
6 36 02 048 05 0	4014586317991	Punzón paq. 10 unid.	159,11	02	68
6 36 02 049 00 8	4014586246611	Punzón	67,52	02	68
6 36 02 049 01 7	4014586246628	Punzón y matriz	156,33	02	68
6 36 02 049 04 0	4014586318004	Punzón paq. 2 unid.	123,96	02	68
6 36 02 049 05 0	4014586318011	Punzón paq. 5 unid.	270,23	02	68
6 36 02 050 00 0	4014586264370	Punzón	20,60	02	69
6 36 02 050 01 0	4014586269511	Punzón paq. 10 unid.	142,93	02	69
6 36 02 050 03 0	4014586318028	Punzón paq. 5 unid.	82,40	02	69
6 36 02 051 00 9	4014586262987	Punzón	59,54	02	69
6 36 02 051 01 8	4014586264356	Set de punzones	111,12	02	69
6 37 06 012 02 4	4014586260884	Lima de diamante (20mm) normal	11,97	04	-
6 37 06 014 02 6	4014586260907	Lima de diamante (10mm) extrafina	12,28	04	-
6 37 06 015 01 0	4014586290423	Lima de metal duro	6,12	04	-
6 37 06 018 01 0	4014586304922	Lima HM, paq. 2 unid.	27,03	04	165
6 37 06 019 21 0	4014586389639	Lima de metal duro SLP 30 x 10	22,75	04	157
6 37 07 008 00 2	4014586180373	Disco abrasivo	12,29	02	-
6 37 13 007 00 9	4014586180717	Disco abrasivo	110,54	02	-
6 37 13 008 00 7	4014586180724	Disco abrasivo	110,54	02	-
6 37 13 009 00 1	4014586180731	Disco abrasivo	110,54	02	-
6 37 13 010 00 3	4014586180748	Disco abrasivo	119,47	02	-

Listado numérico de accesorios

Número de pedido	EAN	Denominación	P.V.P. sin I.V.A.	PK	Página
6 37 13 011 00 2	4014586180755	Disco de satinado	132,21	02	-
6 37 13 013 01 8	4014586226811	Disco de satinado	145,17	02	131
6 37 13 015 01 0	4014586226835	Disco de satinado	145,17	02	132
6 37 13 016 01 3	4014586226842	Disco de satinado	145,17	02	132
6 37 14 004 00 5	4014586180779	Cinta de lija	3,78	02	-
6 37 14 005 00 9	4014586180786	Cinta de lija	3,78	02	-
6 37 14 006 00 2	4014586180793	Cinta de lija	3,78	02	-
6 37 14 007 00 6	4014586180809	Cinta de lija	3,34	02	-
6 37 14 008 00 4	4014586180816	Cinta de lija	3,34	02	-
6 37 14 009 00 8	4014586180823	Cinta de lija	3,34	02	-
6 37 14 010 00 0	4014586180830	Cinta de lija	3,34	02	-
6 37 14 011 00 9	4014586180847	Cinta de lija	4,40	02	-
6 37 14 012 00 2	4014586180854	Cinta de lija	3,97	02	-
6 37 14 013 00 6	4014586180861	Cinta de lija	4,02	02	-
6 37 14 014 00 4	4014586180878	Cinta de lija	3,88	02	-
6 37 14 015 00 8	4014586180885	Cinta de lija	3,88	02	-
6 37 14 026 00 0	4014586180960	Cinta de lija	3,88	02	-
6 37 14 027 00 4	4014586180977	Cinta de lija	3,88	02	-
6 37 14 044 01 0	4014586246406	Cinta de lijar K60 VE10	24,64	02	131
6 37 14 045 01 4	4014586246413	Cinta de lijar K120 VE10	24,64	02	131
6 37 14 046 01 7	4014586246420	Cinta de lijar K240VE10	24,64	02	131
6 37 14 047 01 1	4014586246437	Cinta de tela gruesa	13,19	02	131
6 37 14 048 01 9	4014586246444	Cinta de tela media	13,19	02	131
6 37 14 049 01 3	4014586246451	Cinta de tela fina	13,19	02	131
6 37 14 050 01 5	4014586259444	Cinta de lijar K120 VE10	35,59	02	126
6 37 14 050 02 1	4014586259451	Set básico	233,94	02	125
6 37 14 051 01 4	4014586259468	Cinta de lijar K180 VE10	35,59	02	126
6 37 14 052 01 7	4014586259475	Cinta de lijar K320 VE10	35,59	02	126
6 37 14 052 02 3	4014586259482	Set de pulir	193,65	02	126
6 37 14 053 01 1	4014586259499	Cinta de lijar K400 VE10	35,59	02	126
6 37 14 054 01 9	4014586259505	Cinta de lijar K120 VE10	58,49	02	126
6 37 14 055 01 3	4014586259512	Cinta de lijar K180 VE10	58,49	02	126
6 37 14 056 01 6	4014586259529	Cinta de tela K80 paquete de 5 unidades	41,27	02	126
6 37 14 057 01 0	4014586259536	Cinta de tela K120 paquete de 5 unidades	41,27	02	126
6 37 14 058 01 8	4014586259543	Cinta de tela K280 paquete de 5 unidades	48,10	02	126
6 37 14 061 01 0	4014586313160	Cinta de lijar K80 VE10	15,21	02	126
6 37 14 062 01 0	4014586313177	Cinta de lijar K120 VE10	15,21	02	126
6 37 14 063 01 0	4014586313184	Cinta de lijar K180 VE10	15,21	02	126
6 37 14 068 01 0	4014586313191	Cinta de lijar K80 VE10	17,23	02	126
6 37 14 069 01 0	4014586313207	Cinta de lijar K120 VE10	17,23	02	126
6 37 14 070 01 0	4014586313214	Cinta de lijar K180 VE10	17,23	02	126
6 37 14 089 01 0	4014586313221	Cinta de lijar K80 VE10	23,52	02	126
6 37 14 090 01 0	4014586313238	Cinta de lijar K120 VE10	23,52	02	126
6 37 14 091 01 0	4014586313245	Cinta de lijar K180 VE10	23,52	02	126
6 37 14 114 01 0	4014586313252	Cinta de tela gruesa VE5	21,83	02	126
6 37 14 115 01 0	4014586313269	Cinta de tela media VE5	21,83	02	126
6 37 14 116 01 0	4014586313276	Cinta de tela fina VE5	21,83	02	126
6 37 14 123 01 0	4014586313283	Cinta de tela gruesa VE5	30,79	02	126
6 37 14 124 01 0	4014586313290	Cinta de tela media VE5	30,79	02	126
6 37 14 125 01 0	4014586313306	Cinta de tela fina VE5	30,79	02	126
6 37 14 130 01 0	4014586300849	Cintas abrasivas grano cerámico	51,49	02	126
6 37 14 131 01 0	4014586300856	Cintas abrasivas grano cerámico	77,24	02	126
6 37 14 132 01 0	4014586305264	Bandas de circonio VE5 K60	13,33	02	132
6 37 14 133 01 0	4014586305271	Bandas de circonio VE5 K80	12,98	02	132
6 37 14 134 01 0	4014586306674	Bandas de circonio VE5 K120	12,64	02	132
6 37 14 136 01 0	4014586329512	Cinta de lijar K80 VE10	28,41	02	128
6 37 14 137 01 0	4014586329529	Cinta de lijar K120 VE10	28,41	02	128
6 37 14 138 01 0	4014586329536	Cinta de lijar K180 VE10	28,41	02	128
6 37 14 139 01 0	4014586329543	Cinta de lijar K320 VE10	28,41	02	128
6 37 14 140 01 0	4014586329741	Cinta de lijar K400 VE10	28,41	02	128
6 37 14 141 01 0	4014586329550	Cinta de tela gruesa VE5	36,82	02	128
6 37 14 142 01 0	4014586329567	Cinta de tela media VE5	36,82	02	128
6 37 14 143 01 0	4014586329574	Cinta de tela fina VE5	36,82	02	128
6 37 14 144 01 0	4014586330013	Cinta de pulido paquete de 3 unidades	22,36	02	128
6 37 14 145 01 0	4014586409672	Manguito abrasivo Pyramix	56,17	02	132
6 37 14 146 01 0	4014586409689	Manguito abrasivo Pyramix	56,17	02	132
6 37 14 147 01 0	4014586409696	Manguito abrasivo Pyramix	56,17	02	132
6 37 14 148 01 0	4014586409702	Manguito abrasivo Pyramix	56,17	02	132
6 37 16 066 01 1	4014586181905	Hoja para lijar K60 VE50	52,04	02	-
6 37 17 081 01 8	4014586182575	Hojas de lija Gr.40 VE50	18,68	04	153
6 37 17 081 04 6	4014586211114	Hojas de lija Gr.40 VE5	4,50	04	153
6 37 17 082 01 1	4014586182612	Hojas de lija Gr.60 VE50	18,68	04	153
6 37 17 082 03 3	4014586207667	Set de hojas de lija	18,68	04	153
6 37 17 082 04 9	4014586211121	Hojas de lija Gr.60 VE5	4,50	04	153
6 37 17 083 01 5	4014586182643	Hojas de lija Gr.80 VE50	18,68	04	153
6 37 17 083 04 3	4014586211138	Hojas de lija Gr.80 VE5	4,50	04	153



Número de pedido	EAN	Denominación	P.V.P. sin I.V.A.	PK	Página
6 37 17 084 01 3	4014586182674	Hojas de lija Gr.100 VE50	18,68	04	153
6 37 17 084 04 1	4014586211145	Hojas de lija Gr.100 VE5	4,50	04	153
6 37 17 085 01 7	4014586182704	Hojas de lija Gr.120 VE50	18,68	04	153
6 37 17 085 04 5	4014586211152	Hojas de lija Gr.120 VE5	4,50	04	153
6 37 17 086 01 0	4014586182728	Hojas de lija Gr.36 VE50	27,02	04	153
6 37 17 086 04 8	4014586211107	Hojas de lija Gr.36 VE5	4,86	04	153
6 37 17 087 01 4	4014586182742	Hojas de lija Gr.150 VE50	18,68	04	153
6 37 17 087 04 2	4014586211169	Hojas de lija Gr.150 VE5	4,50	04	153
6 37 17 088 01 2	4014586182773	Hojas de lija Gr.180 VE50	18,68	04	153
6 37 17 088 04 0	4014586211176	Hojas de lija Gr.180 VE5	4,50	04	153
6 37 17 089 01 6	4014586182797	Hojas de lija Gr.220 VE50	18,68	04	153
6 37 17 089 04 4	4014586211183	Hojas de lija Gr.220 VE5	4,50	04	153
6 37 17 090 01 8	4014586182810	Hojas de lija Gr.240 VE50	18,68	04	153
6 37 17 090 04 6	4014586211190	Hojas de lija Gr.240 VE5	4,50	04	153
6 37 17 107 01 1	4014586182896	Hojas de lija, perforadas Gr.36 VE50	31,73	04	154
6 37 17 107 04 9	4014586211237	Hojas de lija, perforadas Gr.36 VE5	5,71	04	154
6 37 17 108 01 9	4014586182919	Hojas de lija, perforadas Gr.40 VE50	20,18	04	154
6 37 17 108 04 7	4014586211244	Hojas de lija, perforadas Gr.40 VE5	4,80	04	154
6 37 17 109 01 3	4014586182933	Hojas de lija, perforadas Gr.60 VE50	20,18	04	154
6 37 17 109 03 5	4014586213002	Set de hojas de lija	20,18	04	154
6 37 17 109 04 1	4014586211251	Hojas de lija, perforadas Gr.60 VE5	4,86	04	154
6 37 17 110 01 5	4014586182957	Hojas de lija, perforadas Gr.80 VE50	20,18	04	154
6 37 17 110 04 3	4014586211268	Hojas de lija, perforadas Gr.80 VE5	4,86	04	154
6 37 17 111 01 4	4014586182971	Hojas de lija, perforadas Gr.100 VE50	20,18	04	154
6 37 17 111 04 2	4014586211275	Hojas de lija, perforadas Gr.100 VE5	4,86	04	154
6 37 17 112 01 7	4014586182995	Hojas de lija, perforadas Gr.120 VE50	20,18	04	154
6 37 17 112 04 5	4014586211282	Hojas de lija, perforadas Gr.120 VE5	4,86	04	154
6 37 17 113 01 1	4014586183015	Hojas de lija, perforadas Gr.150 VE50	20,18	04	154
6 37 17 113 04 9	4014586211299	Hojas de lija, perforadas Gr.150 VE5	4,86	04	154
6 37 17 114 01 9	4014586183039	Hojas de lija, perforadas Gr.180 VE50	20,18	04	154
6 37 17 114 04 7	4014586211305	Hojas de lija, perforadas Gr.180 VE5	4,86	04	154
6 37 17 115 01 3	4014586183053	Hojas de lija, perforadas Gr.220 VE50	20,18	04	154
6 37 17 115 04 1	4014586211312	Hojas de lija, perforadas Gr.220 VE5	4,86	04	154
6 37 17 116 01 6	4014586183077	Hojas de lija, perforadas Gr.240 VE50	20,18	04	154
6 37 17 116 04 4	4014586211329	Hojas de lija, perforadas Gr.240 VE5	4,86	04	154
6 37 17 120 01 4	4014586183152	Hojas de lija, piedra Gr.40 VE50	20,20	04	154
6 37 17 121 01 3	4014586183176	Hojas de lija, piedra Gr.80 VE50	19,93	04	154
6 37 17 122 01 6	4014586183190	Hojas de lija, piedra Gr.120 VE50	19,36	04	154
6 37 17 123 01 0	4014586183213	Hojas de lija, piedra Gr.220 VE50	19,36	04	154
6 37 17 124 01 8	4014586183237	Hojas de lija, piedra Gr.320 VE50	19,36	04	154
6 37 17 125 01 2	4014586183251	Hojas de lija, piedra Gr.400 VE50	19,36	04	154
6 37 17 126 01 5	4014586183275	Hojas de lija, superblandas Gr.240 VE50	19,93	04	153
6 37 17 127 01 9	4014586183299	Hojas de lija, superblandas Gr.320 VE50	19,93	04	153
6 37 17 128 01 7	4014586183312	Hojas de lija, superblandas Gr.400 VE50	19,93	04	153
6 37 17 175 01 7	4014586183343	Hojas de lija, piedra Gr.600 VE50	19,36	04	154
6 37 17 176 01 0	4014586183350	Hojas de lija, piedra Gr.800 VE50	19,36	04	154
6 37 17 179 01 6	4014586201375	Hojas de lija, superblandas Gr.500 VE50	19,93	04	153
6 37 17 184 01 2	4014586208473	Hojas de lija para dedo de amolado Gr.40 VE20	6,20	04	154
6 37 17 185 01 6	4014586208480	Hojas de lija para dedo de amolado Gr.60 VE20	6,20	04	154
6 37 17 186 01 9	4014586208497	Hojas de lija para dedo de amolado Gr.80 VE20	6,20	04	154
6 37 17 187 01 3	4014586208503	Hojas de lija para dedo de amolado Gr.100 VE20	6,20	04	154
6 37 17 188 01 1	4014586208510	Hojas de lija para dedo de amolado Gr.120 VE20	6,20	04	154
6 37 17 189 01 5	4014586208527	Hojas de lija para dedo de amolado Gr.150 VE20	6,20	04	154
6 37 17 190 01 7	4014586208534	Hojas de lija para dedo de amolado Gr.180 VE20	6,20	04	154
6 37 17 191 01 6	4014586208541	Hojas de lija para dedo de amolado Gr.220 VE20	6,20	04	154
6 37 17 192 01 9	4014586208558	Hojas de lija para dedo de amolado Gr.240 VE20	6,20	04	154
6 37 17 217 01 6	4014586260914	Hojas de lija, set de lijado de perfiles Gr.80 VE25	10,41	04	154
6 37 17 218 01 4	4014586260921	Hojas de lija, set de lijado de perfiles Gr.120 VE25	10,41	04	154
6 37 17 219 01 8	4014586260938	Hojas de lija, set de lijado de perfiles Gr.180 VE25	10,41	04	154
6 37 17 221 01 0	4014586282893	Hojas para lijar K2800 VE53	11,44	02	135
6 37 17 227 01 0	4014586317182	Set de hojas de lija	11,79	04	155
6 37 17 227 02 0	4014586317199	Hoja de lija Gr.60 Unid./Paq. 16	11,79	04	155
6 37 17 228 02 0	4014586317205	Hoja de lija Gr.80 Unid./Paq. 16	11,79	04	155
6 37 17 229 01 0	4014586317212	Hoja de lija Gr.120 Unid./Paq. 16	11,79	04	155
6 37 17 230 02 0	4014586317229	Hoja de lija Gr.40 Unid./Paq. 16	11,79	04	155
6 37 17 231 02 0	4014586317236	Hoja de lija Gr.180 Unid./Paq. 16	11,79	04	155
6 37 17 232 01 0	4014586317243	Hoja para lijar K240 VE16	11,79	04	155
6 37 17 233 01 0	4014586329581	Hoja para lijar K40 VE12	20,17	04	155
6 37 17 233 02 0	4014586329598	Set de hojas de lija	20,17	04	155
6 37 17 234 01 0	4014586329604	Hoja para lijar K60 VE12	20,17	04	155
6 37 17 235 01 0	4014586329611	Hoja para lijar K80 VE12	20,17	04	155
6 37 17 236 01 0	4014586329628	Hoja de lija de circonio Gr.40 Unid./Paq. 35	18,47	04	154
6 37 17 237 01 0	4014586329635	Hoja para lijar K60 VE35	18,47	04	154
6 37 17 238 01 0	4014586329642	Hoja para lijar K80 VE35	18,47	04	154
6 37 17 239 01 0	4014586328768	Hoja de lija Pyramix K280 VE5	26,41	02	127
6 37 17 239 02 0	4014586328775	Hoja de lija Pyramix K280 VE25	115,28	02	127

Listado numérico de accesorios

Número de pedido	EAN	Denominación	P.V.P. sin I.V.A.	PK	Página
6 37 17 240 01 0	4014586328782	Hoja de lija Pyramix K400 VE5	26,41	02	127
6 37 17 240 02 0	4014586328799	Hoja de lija Pyramix K400 VE25	115,28	02	127
6 37 17 241 01 0	4014586328805	Hoja de lija Pyramix K800 VE5	26,41	02	127
6 37 17 241 02 0	4014586328812	Hoja de lija Pyramix K800 VE25	115,28	02	127
6 37 17 242 01 0	4014586328829	Hoja de lija Pyramix K1400 VE5	26,41	02	127
6 37 17 242 02 0	4014586328836	Hoja de lija Pyramix K1400 VE25	115,28	02	127
6 37 17 243 01 0	4014586329659	Hoja para lijar K40 VE35	17,45	04	153
6 37 17 244 01 0	4014586329666	Hoja para lijar K60 VE35	17,45	04	153
6 37 17 245 01 0	4014586329673	Hoja para lijar K80 VE35	17,45	04	153
6 37 17 246 01 0	4014586373867	Hojas de lija, parte posterior de espuma	15,16	04	158
6 37 17 247 01 0	4014586373874	Hojas de lija, parte posterior de espuma	15,16	04	158
6 37 17 292 02 0	4014586399140	Hojas de lija, perforadas	11,78	04	155
6 37 17 293 02 0	4014586399157	Hojas de lija, perforadas	11,78	04	155
6 37 17 294 02 0	4014586399164	Hojas de lija, perforadas	11,78	04	155
6 37 17 295 02 0	4014586399171	Hojas de lija, perforadas	11,78	04	155
6 37 17 296 02 0	4014586399188	Hojas de lija, perforadas	11,78	04	155
6 37 17 297 02 0	4014586399195	Hojas de lija, perforadas	11,78	04	155
6 37 17 298 01 0	4014586401430	Hojas de lija, circonio	20,19	04	155
6 37 17 299 01 0	4014586401447	Hojas de lija, circonio	20,19	04	155
6 37 17 300 01 0	4014586401454	Hojas de lija, circonio	20,19	04	155
6 37 18 011 01 0	4014586334998	Esponja de pulir 6 mm	17,35	02	128
6 37 19 007 01 0	4014586213101	Bloque de limpieza	23,54	04	157
6 37 19 010 01 4	4014586213453	Piedra de afilar	12,31	04	172
6 37 19 011 01 0	4014586336466	Piedra perfiladora	21,82	02	128
6 37 19 011 22 0	4014586389646	1 plato triangular perforado SLP (2)	27,85	04	157
6 37 21 001 00 1	4014586183428	Rueda abrasiva de láminas	144,68	02	132
6 37 21 003 01 7	4014586226583	Discos abrasivos de láminas	63,13	02	130
6 37 21 004 01 5	4014586226590	Discos abrasivos de láminas	63,35	02	130
6 37 21 005 01 9	4014586226606	Discos abrasivos de láminas	63,35	02	130
6 37 21 006 01 2	4014586246321	Cilindro de lijado elástico	98,69	02	130
6 37 21 006 04 0	4014586306629	Set acero inoxidable estándar - superficies	228,34	02	130
6 37 21 007 01 6	4014586246338	Cilindro de lijado elástico	98,69	02	130
6 37 21 008 01 4	4014586246345	Cilindro de tela de láminas	43,63	02	131
6 37 21 009 01 8	4014586246352	Cilindro de tela de láminas	43,63	02	131
6 37 21 010 01 0	4014586248448	Cilindro de tela de láminas	43,63	02	131
6 37 21 015 01 0	4014586282329	Cilindro para satinado K60	29,82	02	-
6 37 21 050 02 0	4014586306636	Set acero inoxidable patinado superficies	231,68	02	130
6 37 21 051 01 0	4014586305288	Cilindro de lijar ondulado Gr.180	55,05	02	130
6 37 21 052 01 0	4014586305189	Rueda multiláminas gr.120	28,07	02	127
6 37 21 052 02 0	4014586306643	Set acero inoxidable lijado tubos / perfiles	233,96	02	128
6 37 21 054 01 0	4014586328843	Cilindro de lijado elástico K60	68,84	02	130
6 37 21 054 02 0	4014586328850	Set acero inoxidable satinado perfiles	197,54	02	130
6 37 21 055 01 0	4014586328874	Cilindro de lijado elástico K180	68,84	02	130
6 37 21 056 01 0	4014586329062	Cilindro de lijar ondulado Gr.180	40,19	02	130
6 37 21 057 01 0	4014586409917	Cilindro ondulado de fieltro	69,82	02	131
6 37 21 058 01 0	4014586409924	Cilindro ondulado de fieltro	69,82	02	131
6 37 22 048 01 4	4014586226736	Cepillo de vaso de nylon	44,77	02	136
6 37 23 003 00 3	4014586183633	Piel de cordero	17,53	02	137
6 37 23 007 00 2	4014586183688	Piel de cordero	9,26	02	136
6 37 23 008 00 0	4014586216720	Piel de cordero	8,87	02	130
6 37 23 009 00 4	4014586216737	1 Piel de cordero 150 mm	11,52	02	129
6 37 23 010 00 6	4014586216744	Piel de cordero	20,05	02	129
6 37 23 011 01 4	4014586226637	Sisal para anillo de pulir	20,09	02	131
6 37 23 011 04 0	4014586306650	Set pulido acero inoxidable superficie tubos	121,62	02	130
6 37 23 012 01 7	4014586226644	Sisal para anillo de pulir	28,10	02	131
6 37 23 013 01 1	4014586226651	Paño para anillo de pulir	11,75	02	131
6 37 23 014 01 9	4014586226668	Paño para anillo de pulir	8,89	02	131
6 37 23 015 01 3	4014586226675	Paño para anillo de pulir	13,78	02	131
6 37 23 016 01 6	4014586226682	Paño para anillo de pulir	13,79	02	131
6 37 23 017 01 0	4014586232829	Esponja de pulir	15,52	02	135
6 37 23 018 01 8	4014586232836	Esponja de pulir	17,19	02	135
6 37 23 019 01 2	4014586233710	Poleas para pulir de tela suave para pulir	11,35	02	131
6 37 23 020 01 4	4014586233727	Poleas para pulir de tela suave para pulir	17,26	02	131
6 37 23 021 01 3	4014586233734	Tela para anillo de pulir	18,34	02	131
6 37 23 022 01 6	4014586233741	Tela para anillo de pulir	21,56	02	131
6 37 23 023 01 0	4014586233918	Esponja de pulir	22,34	02	135
6 37 23 024 01 8	4014586233925	Esponja de pulir	22,34	02	135
6 37 23 025 01 2	4014586233932	Esponja de pulir	28,73	02	137
6 37 23 026 01 5	4014586233949	Esponja de pulir	28,73	02	137
6 37 23 028 01 0	4014586282909	Esponja de pulir naranja	18,59	02	135
6 37 23 028 04 0	4014586327648	Preparación del lacado y set de acabado	234,52	02	135
6 37 23 029 01 0	4014586282930	Esponja tipo «waffle» 150 mm	18,30	02	135
6 37 23 031 01 0	4014586304939	Plato de fibras mixtas Pack-2	11,53	04	158
6 37 23 032 01 0	4014586304946	Pad de fieltro	20,46	04	158
6 37 23 033 01 0	4014586304953	Tela de fibras mixtas redonda 195 mm paq. 2 unid.	31,87	02	136
6 37 23 034 01 0	4014586304960	Esponja de pulir Ø 195 mm	18,85	02	136



Número de pedido	EAN	Denominación	P.V.P. sin I.V.A.	PK	Página
6 37 23 035 01 0	4014586304977	Disco de pulido piel cordero 230 mm	26,35	02	136
6 37 23 036 01 0	4014586335001	Pad de pulido de fieltro Ø115 mm paq. 5 unid.	21,94	04	158
6 37 23 037 01 0	4014586409931	Disco de abanico elástico de fieltro	29,51	02	128
6 37 23 038 01 0	4014586409948	Disco de abanico elástico de fieltro	29,51	02	128
6 37 26 008 01 2	4014586259550	Pasta de pulido previo	30,72	02	125
6 37 26 009 01 6	4014586259567	Pasta de abrillantar	30,72	02	125
6 37 26 010 01 8	4014586259574	Cinta de pulido paquete de 3 unidades	64,90	02	126
6 37 26 014 01 0	4014586282978	Producto de pulido de 1 etapa FEIN	49,25	02	135
6 37 26 015 01 0	4014586282985	Sellador de laca de cera Top FEIN	43,51	02	136
6 37 26 016 01 0	4014586313313	Cinta de pulido Unid./Paq. 3	14,32	02	126
6 37 26 019 01 0	4014586313320	Cinta de pulido Unid./Paq. 3	19,82	02	126
6 37 26 025 01 0	4014586327655	Cera de acabado	21,19	02	135
6 37 26 027 01 0	4014586329963	Pasta para cepillar	8,62	02	132
6 37 26 028 01 0	4014586329970	Pasta de pulido previo	8,62	02	132
6 37 26 029 01 0	4014586329987	Pasta de abrillantar	8,62	02	132
6 37 26 030 01 0	4014586335018	Producto de pulido 250 ml	20,60	02	158
6 37 28 001 01 6	4014586184340	Hoja para lijar K80 VE50	36,66	02	129
6 37 28 002 01 9	4014586184364	Hoja para lijar K100 VE50	37,55	02	129
6 37 28 009 01 4	4014586184500	Hoja para lijar K40 VE50	113,10	02	129
6 37 28 010 01 6	4014586184524	Hoja para lijar K60 VE50	106,05	02	129
6 37 28 011 01 5	4014586184548	Hoja para lijar K100 VE50	43,92	02	-
6 37 28 012 01 8	4014586184562	Hoja para lijar K150 VE50	43,92	02	129
6 37 28 013 01 2	4014586184586	Hoja para lijar K180 VE50	43,92	02	129
6 37 28 014 01 0	4014586184609	Hoja para lijar K220 VE50	43,92	02	129
6 37 28 015 01 4	4014586184623	Hoja para lijar K240 VE50	43,92	02	129
6 37 28 017 01 1	4014586184661	Hoja para lijar K320 VE50	43,92	02	129
6 37 28 022 01 7	4014586184739	Hoja para lijar K60 VE50	57,91	02	129
6 37 28 054 01 6	4014586185002	Hoja para lijar K100 VE50	96,56	02	129
6 37 28 056 01 3	4014586185040	Hoja para lijar K80 VE50	96,56	02	129
6 37 28 061 01 0	4014586185101	Hoja para lijar K400 VE50	47,14	02	129
6 37 28 072 01 2	4014586185170	Hoja para lijar K40 VE50	57,48	02	130
6 37 28 073 01 6	4014586185194	Hoja para lijar K60 VE50	51,27	02	130
6 37 28 074 01 4	4014586185217	Hoja para lijar K80 VE50	54,20	02	129
6 37 28 084 01 3	4014586185354	Hoja para lijar K120 VE50	47,02	02	129
6 37 28 096 01 9	4014586215969	Hoja para lijar K80 VE50	27,47	02	129
6 37 28 135 01 0	4014586329994	Hojas de lija	27,47	02	127
6 37 30 018 01 0	4014586305196	Discos laminas mixtas VE10 D125	188,71	02	127
6 37 30 019 01 0	4014586409719	Disco abrasivo de abanico elástico	94,07	02	127
6 37 30 020 01 0	4014586409726	Disco abrasivo de abanico elástico	94,07	02	127
6 37 30 021 01 0	4014586410296	Disco abrasivo de abanico elástico	94,07	02	127
6 37 31 001 21 0	4014586391069	Rascador de metal duro SL 80	30,16	04	156
6 37 31 002 21 0	4014586391076	Rascador de metal duro SLP	39,22	04	156
6 37 31 005 01 0	4014586348162	Rascador de metal duro, triangular	32,06	04	165
6 37 31 006 21 0	4014586391083	Rascador de metal duro SLM 110	32,06	04	157
6 37 32 001 01 8	4014586226781	Tela de pulir gruesa VE10	40,75	02	127
6 37 32 002 01 1	4014586226798	Tela de pulir gruesa VE10	39,01	02	127
6 37 32 003 01 5	4014586226804	Tela de pulir fina VE10	33,33	02	127
6 37 32 004 01 0	4014586305493	Disci Anti. Fouling K100 VE5	22,90	02	136
6 37 32 005 01 0	4014586305202	Disco Acabado D125	28,68	02	127
6 37 33 001 01 0	4014586282992	Bloque de humedecimiento	3,81	02	135
6 37 33 002 01 0	4014586283005	Bloque para lijado manual	13,94	02	135
6 37 33 003 01 0	4014586283012	Paño de microfibra	8,60	02	125
6 37 33 005 01 0	4014586309569	Adaptador FSC Q	25,84	04	167
6 37 33 006 01 0	4014586307312	Soportes	62,55	02	132
6 37 33 007 01 0	4014586327693	Goma mágica	36,62	02	135
6 37 33 010 01 0	4014586409733	Cinta protectora de acero inoxidable	58,00	02	125
6 37 34 001 01 0	4014586334868	Disco de lijado y pulido prensado 3 mm, grueso	30,81	02	128
6 37 34 002 01 0	4014586334875	Disco de lijado y pulido prensado 6 mm, grueso	38,73	02	128
6 37 34 003 01 0	4014586334882	Disco de lijado y pulido prensado 3 mm, mediano	22,90	02	128
6 37 34 004 01 0	4014586334899	Disco de lijado y pulido prensado 6 mm, mediano	28,54	02	128
6 37 34 005 01 0	4014586334905	Disco de lijado y pulido prensado 3 mm, fino	22,90	02	128
6 37 34 006 01 0	4014586334912	Disco de lijado y pulido prensado 6 mm, fino	28,54	02	128
6 37 34 007 01 0	4014586334929	Disco de lijado y pulido prensado 6 mm, muy fino	24,95	02	128
6 37 34 008 01 0	4014586409740	Disco compactado	33,38	02	128
6 38 01 079 00 9	4014586185569	Brida interior	8,63	02	46
6 38 01 096 00 1	4014586185613	Brida interior	37,17	02	-
6 38 01 097 00 5	4014586185620	Brida interior	34,34	02	-
6 38 01 098 00 3	4014586185637	Brida interior	30,92	02	-
6 38 01 116 00 8	4014586185743	Brida	25,40	02	-
6 38 01 137 00 0	4014586185842	Brida interior	37,29	02	-
6 38 01 154 00 7	4014586185972	Brida roscada	7,92	02	127
6 38 01 176 01 1	4014586212517	Brida (compuesto)	7,93	02	-
6 38 01 178 00 4	4014586259857	Adaptador	25,15	02	-
6 38 01 181 00 0	4014586407883	Brida interior	17,29	02	-
6 38 01 182 01 0	4014586412405	Brida interior	8,74	02	126
6 38 01 183 01 0	4014586413662	Brida	8,74	02	-

Listado numérico de accesorios

Número de pedido	EAN	Denominación	P.V.P. sin I.V.A.	PK	Página
6 38 02 052 00 0	4014586186115	Brida roscada	8,63	02	127
6 38 02 084 00 9	4014586186207	Brida roscada	8,63	02	46
6 38 02 098 00 7	4014586186238	Brida roscada	8,63	02	-
6 38 02 105 00 0	4014586186252	Brida roscada	24,69	02	-
6 38 02 106 00 3	4014586186269	Brida roscada	24,69	02	-
6 38 02 107 00 7	4014586186276	Brida roscada	31,37	02	-
6 38 02 178 02 3	4014586212890	Unidad de fijación	33,16	02	-
6 38 02 180 02 9	4014586212883	Unidad de fijación	39,87	02	-
6 38 02 182 00 6	4014586232805	Brida	35,60	02	-
6 38 02 183 02 5	4014586233314	Unidad de fijación	42,41	02	49
6 38 02 183 03 1	4014586233468	Unidad de fijación	42,41	02	-
6 38 02 185 02 7	4014586233321	Unidad de fijación	42,41	02	49
6 38 02 191 01 0	4014586356266	Tuerca de sujeción rápida Fixtec	31,46	02	126
6 38 02 193 00 0	4014586407890	Brida roscada	18,30	02	-
6 38 03 027 03 8	4014586228136	Mandril de sujeción	34,43	02	132
6 38 03 066 02 4	4014586226613	Mandril de sujeción	36,71	02	132
6 38 03 067 02 8	4014586226729	Mandril de sujeción	56,52	02	132
6 38 03 068 02 0	4014586282350	Mandril de sujeción	56,52	02	-
6 38 03 069 02 0	4014586282367	Mandril de sujeción	36,70	02	-
6 38 03 071 02 0	4014586328898	Mandril de sujeción	49,37	02	132
6 38 06 012 00 8	4014586186801	Plato soporte	19,25	02	135
6 38 06 030 00 4	4014586186832	Plato soporte	26,11	02	137
6 38 06 034 01 7	4014586186849	Disco abrasivo elástico	14,07	02	49
6 38 06 076 00 1	4014586187006	Disco de contacto	127,32	02	-
6 38 06 077 00 5	4014586187013	Disco de contacto	149,64	02	-
6 38 06 087 01 3	4014586187112	Disco abrasivo elástico	6,62	02	127
6 38 06 088 02 7	4014586187136	Disco abrasivo	84,32	02	129
6 38 06 090 02 3	4014586187174	Disco abrasivo	102,72	02	129
6 38 06 095 02 1	4014586187235	Disco abrasivo	127,67	02	129
6 38 06 101 02 0	4014586187358	Disco abrasivo	100,51	02	129
6 38 06 102 02 3	4014586187372	Disco abrasivo	127,56	02	129
6 38 06 103 02 7	4014586187396	Disco abrasivo	87,03	02	129
6 38 06 114 02 4	4014586187556	Disco abrasivo	96,55	02	129
6 38 06 116 02 1	4014586187594	Disco abrasivo	116,37	02	129
6 38 06 117 02 5	4014586187617	Disco abrasivo	105,21	02	129
6 38 06 118 02 3	4014586187631	Disco abrasivo	128,79	02	129
6 38 06 129 22 0	4014586391090	Plato SL (2)	12,76	04	153
6 38 06 136 22 0	4014586391106	Plato perforado SL (2)	19,70	04	154
6 38 06 138 01 5	4014586213798	Disco abrasivo elástico	16,32	02	-
6 38 06 140 02 7	4014586187884	Set de platos de fieltro para pulir	34,60	04	-
6 38 06 140 22 0	4014586391113	Plato de fieltro para pulir SL (2)	34,60	04	158
6 38 06 141 22 0	4014586391120	Plato modelo superblando SL (2)	17,33	04	153
6 38 06 142 22 0	4014586391137	Plato modelo plano SL (2)	17,33	04	153
6 38 06 143 00 8	4014586187921	Plato soporte	12,11	02	-
6 38 06 143 01 7	4014586212906	Disco abrasivo elástico	12,08	02	-
6 38 06 159 22 0	4014586391144	Plato forma de dedo SL (2)	13,83	04	154
6 38 06 166 02 6	4014586215990	Plato soporte	107,16	02	129
6 38 06 167 02 0	4014586216003	Disco abrasivo	39,64	02	129
6 38 06 168 01 2	4014586226569	Plato de apoyo	12,59	02	127
6 38 06 169 01 6	4014586226743	Plato de apoyo	15,54	02	135
6 38 06 170 01 8	4014586226750	Plato soporte 150 mm	18,49	02	135
6 38 06 171 01 7	4014586226767	Plato de apoyo	29,18	02	137
6 38 06 172 01 0	4014586226774	Plato de apoyo	16,69	02	127
6 38 06 174 01 2	4014586233420	Disco abrasivo	19,19	02	49
6 38 06 174 02 8	4014586233437	Disco abrasivo	54,67	02	49
6 38 06 178 01 1	4014586233994	Plato de apoyo	34,95	02	135
6 38 06 179 01 5	4014586233956	Plato de apoyo	24,57	02	135
6 38 06 181 01 6	4014586246383	Rodillo de cinta de lijar	82,61	02	131
6 38 06 181 03 0	4014586306698	Set acero inoxidable estándar - tubos	153,36	02	130
6 38 06 183 01 3	4014586260945	Set de lijado de perfiles	34,67	04	-
6 38 06 184 01 0	4014586282381	Plato soporte (compuesto)	15,26	02	-
6 38 06 186 01 0	4014586299228	Plato de apoyo	35,51	02	-
6 38 06 187 01 0	4014586304984	Plato soporte ø 170 mm	41,31	02	136
6 38 06 188 01 0	4014586304991	Plato ø 150 mm	68,65	02	136
6 38 06 192 01 0	4014586305257	Rodillo Expansión D100	167,89	02	132
6 38 06 192 02 0	4014586306704	Set acero inoxidable lijado superficies	205,42	02	130
6 38 06 193 01 0	4014586305363	Plato velcro ventilado D115	20,13	02	127
6 38 06 193 04 0	4014586328911	Set de acero inoxidable Preparación para el pulido de superficies / tubos / perfiles	153,92	02	128
6 38 06 195 21 0	4014586391151	Set de desbaste SLP Ø 115	28,71	04	155
6 38 06 196 01 0	4014586328935	Plato velcro ventilado D115	13,77	02	127
6 38 06 198 01 0	4014586392394	Plato soporte	27,96	02	-
6 38 06 202 01 0	4014586392608	Plato soporte	27,96	02	-
6 38 06 204 21 0	4014586399201	Set de desbaste	29,73	04	154
6 38 09 004 01 9	4014586246468	Cinta adhesiva	12,37	02	131
6 38 10 011 01 6	4014586188133	Brazo de lijado	646,53	02	-
6 38 10 026 01 0	4014586313337	Brazo de lijado	72,31	02	126



Número de pedido	EAN	Denominación	P.V.P. sin I.V.A.	PK	Página
6 38 10 027 01 0	4014586313344	Brazo de lijado	72,31	02	126
6 38 10 030 01 0	4014586313351	Brazo de lijado	92,90	02	126
6 38 10 031 01 0	4014586329212	Set de lijado de perfiles	44,72	04	154
6 38 11 004 01 0	4014586324838	Cubierta protectora para trabajos de corte	34,10	02	49
6 38 11 005 01 0	4014586324845	Cubierta protectora para trabajos de corte	35,15	02	49
6 38 11 008 01 0	4014586324852	Cubierta protectora para trabajos de corte	49,99	02	-
6 38 11 009 01 0	4014586324869	Cubierta protectora para trabajos de corte	50,26	02	-
6 38 11 010 01 0	4014586324876	Cubierta protectora para trabajos de corte	57,25	02	-
6 38 11 016 01 0	4014586392400	Cubierta protectora para trabajos de corte	32,66	02	46
6 38 11 017 01 0	4014586392417	Cubierta protectora para trabajos de corte	32,66	02	126
6 38 11 018 01 0	4014586392424	Cubierta protectora para trabajos de corte	32,66	02	46
6 39 01 011 06 2	4014586266961	Correa manual	7,03	02	-
6 39 01 015 00 5	4014586237558	Cargador estándar	12,62	02	-
6 39 01 017 01 1	4014586241791	Vástago de alojamiento QI (compuesto)	185,36	02	-
6 39 01 018 01 9	4014586241807	Vástago de alojamiento MK2 QI (compuesto)	185,36	02	106
6 39 01 019 01 3	4014586241814	Vástago de alojamiento MK3 QI (compuesto)	195,42	02	106
6 39 01 020 00 6	4014586241821	Adaptador M18 x 6 P1,5	24,01	02	105
6 39 01 021 01 4	4014586241845	Adaptador Weldon QI (compuesto)	24,01	02	105
6 39 01 022 00 8	4014586241852	Adaptador QI 1/2 pulgada	24,01	02	105
6 39 01 023 00 2	4014586241869	Adaptador B16	24,01	02	105
6 39 01 023 01 1	4014586258621	Portabrocas de corona dentada hasta Ø 16 mm	85,98	02	105
6 39 01 023 02 0	4014586317960	Portabrocas con corona dentada	73,70	02	105
6 39 01 024 01 9	4014586244433	Adaptador Weldon QI conj. esp	24,01	02	105
6 39 01 025 06 0	4014586289489	MINICUT y set de limas	39,53	04	-
6 39 01 027 01 0	4014586253480	Adaptador Weldon/QuickIN	51,36	02	105
6 39 01 028 01 8	4014586254685	Adaptador KBM 542-QuickIN	128,21	02	106
6 39 01 029 01 2	4014586258157	Correa manual (compuesto)	4,59	02	-
6 39 01 030 01 4	4014586262796	Tornillos en cargador 3,9 x 35mm metal VE1000	52,65	02	35
6 39 01 030 02 0	4014586331928	Tornillos de sujeción rápida 3,9 x 35 mm metal 10x Unid./Paq. 1000	306,73	02	35
6 39 01 031 01 3	4014586262802	Tornillos en cargador 3,9 x 30mm madera VE1000	52,65	02	35
6 39 01 031 02 0	4014586331935	Tornillos de sujeción rápida 3,9 x 30 mm madera 10x Unid./Paq. 1000	306,73	02	35
6 39 01 032 01 6	4014586262819	Tornillos en cargador 3,9 x 35mm madera VE1000	52,65	02	35
6 39 01 032 02 0	4014586331942	Tornillos de sujeción rápida 3,9 x 35 mm madera 10x Unid./Paq. 1000	306,73	02	35
6 39 01 033 01 0	4014586262826	Tornillos en cargador 3,9 x 45mm madera VE1000	68,68	02	35
6 39 01 033 02 0	4014586331959	Tornillos de sujeción rápida 3,9 x 45 mm madera 10x Unid./Paq. 1000	396,63	02	35
6 39 01 034 01 8	4014586262833	Tornillos en cargador 3,9 x 30mm madera/metal VE1000	57,23	02	35
6 39 01 034 02 0	4014586331966	Tornillos de sujeción rápida 3,9 x 30 mm madera/metal 10x Unid./Paq. 1000	396,63	02	35
6 39 01 035 01 2	4014586262840	Tornillos en cargador 4,2 x 35mm madera VE1000	66,37	02	35
6 39 01 035 02 0	4014586331973	Tornillos de sujeción rápida 4,2 x 35 mm madera 10x Unid./Paq. 1000	386,05	02	35
6 39 01 036 01 0	4014586274096	Depósito de refrigerante (compuesto)	47,61	02	-
6 39 01 037 01 0	4014586274980	Protección de contacto y virutas (compuesto)	90,45	02	-
6 39 01 038 02 0	4014586298757	Vástago de alojamiento	261,27	02	110
6 39 01 038 03 0	4014586339054	Vástago de alojamiento	261,27	02	-
6 39 01 039 02 0	4014586310299	Vástago de alojamiento	180,83	02	110
6 39 01 040 01 0	4014586296647	Vástago de alojamiento	300,38	02	110
6 39 01 041 01 0	4014586296678	Vástago de alojamiento	300,38	02	110
6 39 01 042 01 0	4014586296685	Vástago de alojamiento	300,38	02	110
6 39 01 045 01 0	4014586317977	Adaptador QIM/ QI	47,46	02	110
6 39 01 046 00 0	4014586329680	Adaptador de sujeción para cabezal angular	1.114,33	02	-
6 39 01 047 00 0	4014586336756	Adaptador QuickIN-PLUS en B16	23,09	02	85
6 39 01 048 02 0	4014586355528	Vástagos de alojamiento QuickIN	175,62	02	105
6 39 01 049 02 0	4014586355535	Vástagos de alojamiento QuickIN	183,23	02	105
6 39 01 050 02 0	4014586355542	Vástago de alojamiento 3/4" Weldon	175,62	02	105
6 39 01 051 02 0	4014586355559	Vástago de alojamiento 3/4" Weldon	183,23	02	105
6 39 01 052 02 0	4014586355566	Vástago de alojamiento 3/4" Weldon	183,22	02	106
6 39 01 053 02 0	4014586355573	Vástago de alojamiento 3/4" Weldon	194,61	02	106
6 39 01 054 00 0	4014586365169	Adaptador QuickIN Plus en 1/2"-20 UNF	24,62	02	85
6 39 01 054 01 0	4014586365176	Portabrocas de fijación rápida	126,83	02	85
6 39 01 055 02 0	4014586371160	Vástago de alojamiento MK3 QI (compuesto)	194,61	02	106
6 39 01 057 02 0	4014586371122	Vástago de alojamiento MK2 QI (compuesto)	194,61	02	106
6 39 01 061 00 0	4014586369235	Adaptador con alojamiento 3/4" Weldon	23,27	02	105
6 39 01 063 02 0	4014586403182	Vástago de alojamiento 3/4" Weldon	175,62	02	105
6 39 01 064 02 0	4014586403199	Vástago de alojamiento 3/4" Weldon	183,23	02	105
6 39 01 065 02 0	4014586403205	Vástagos de alojamiento QuickIN	175,62	02	105
6 39 01 066 02 0	4014586403212	Vástagos de alojamiento QuickIN	183,23	02	105
6 39 01 070 00 0	4014586407678	Adaptador con alojamiento 3/4" Weldon	24,01	02	105
6 39 02 002 01 3	4014586188232	Mezclador de mortero	96,01	02	9
6 39 03 072 01 7	4014586188577	Cuchilla curva paquete de 2 unidades	72,34	04	174
6 39 03 073 01 1	4014586188584	Cuchilla recta, paquete de 2 unidades	52,70	04	172
6 39 03 076 01 6	4014586188621	Cuchilla forma U, paquete de 2 unidades	73,88	04	173
6 39 03 076 04 0	4014586268965	Cuchilla, 1 unid.	40,79	04	-
6 39 03 079 01 2	4014586188645	Cuchilla forma U, paquete de 2 unidades	73,30	04	173
6 39 03 081 01 3	4014586188676	Cuchilla recta, paquete de 2 unidades	73,08	04	173
6 39 03 082 01 6	4014586188683	Cuchilla curva paquete de 2 unidades	82,94	04	174
6 39 03 083 01 0	4014586188690	Cuchilla forma U, paquete de 2 unidades	82,94	04	173
6 39 03 087 01 9	4014586188737	Cuchilla forma U, paquete de 2 unidades	88,63	04	173

Listado numérico de accesorios

Número de pedido	EAN	Denominación	P.V.P. sin I.V.A.	PK	Página
6 39 03 095 01 1	4014586188799	Cuchilla forma U, paquete de 2 unidades	88,63	04	173
6 39 03 097 01 8	4014586188829	Cuchilla recta, paquete de 2 unidades	75,46	04	174
6 39 03 099 01 0	4014586188850	Cuchilla recta, paquete de 2 unidades	82,94	04	174
6 39 03 101 01 0	4014586188874	Cuchilla forma U, paquete de 2 unidades	80,31	04	173
6 39 03 103 01 7	4014586188898	Cuchilla recta, paquete de 2 unidades	49,58	04	174
6 39 03 104 01 5	4014586188904	Cuchilla recta, paquete de 2 unidades	67,31	04	174
6 39 03 105 01 9	4014586188911	Rascador, paquete de 2 unidades	73,77	04	173
6 39 03 107 01 6	4014586188935	Cuchilla forma U, paquete de 2 unidades	85,06	04	173
6 39 03 108 01 4	4014586188942	Cuchilla forma U, paquete de 2 unidades	96,83	04	173
6 39 03 109 01 8	4014586188959	Cuchilla recta, paquete de 2 unidades	53,05	04	174
6 39 03 110 01 0	4014586188966	Cuchilla forma U, paquete de 2 unidades	88,16	04	173
6 39 03 111 01 9	4014586188973	Cuchilla forma U, paquete de 2 unidades	93,06	04	173
6 39 03 113 01 6	4014586188997	Cuchilla, paquete de 2 unid.	74,34	04	173
6 39 03 113 02 2	4014586189000	Rascador, paquete de 2 unidades mixtas	74,34	04	173
6 39 03 114 01 4	4014586189017	Cuchilla forma U, paquete de 2 unidades	97,98	04	173
6 39 03 115 01 8	4014586189031	Cuchilla forma U, paquete de 2 unidades	97,98	04	173
6 39 03 116 01 1	4014586189048	Cuchilla, paquete de 5 unidades	78,81	04	166
6 39 03 117 01 5	4014586189055	Cuchilla, paquete de 5 unidades	24,93	04	166
6 39 03 118 01 3	4014586189062	Cuchilla forma U, paquete de 2 unidades	92,78	04	173
6 39 03 120 01 9	4014586189086	Cuchilla recta, paquete de 2 unidades	74,34	04	174
6 39 03 121 01 8	4014586189093	Cuchilla recta, paquete de 2 unidades	74,34	04	174
6 39 03 122 01 1	4014586189109	Cuchilla recta, paquete de 2 unidades	74,34	04	174
6 39 03 123 01 5	4014586189116	Cuchilla recta, paquete de 2 unidades	85,89	04	174
6 39 03 124 01 3	4014586189123	Cuchilla recta, paquete de 2 unidades	85,89	04	174
6 39 03 125 01 7	4014586189130	Cuchilla recta, paquete de 2 unidades	76,07	04	174
6 39 03 127 01 4	4014586189154	Cuchilla forma U, paquete de 2 unidades	97,98	04	173
6 39 03 128 01 2	4014586189161	Cuchilla, paquete de 5 unidades	18,58	04	166
6 39 03 129 01 6	4014586189178	Rascador, paquete de 2 unidades mixtas	74,34	04	173
6 39 03 129 05 0	4014586210636	Rascador, paquete de 2 unidades	74,34	04	173
6 39 03 131 01 7	4014586210643	Rascador, paquete de 2 unidades	74,34	04	173
6 39 03 132 01 0	4014586189208	Cuchilla, paquete de 2 unid.	55,78	04	166
6 39 03 133 01 4	4014586189215	Cuchilla curva paquete de 2 unidades	84,10	04	174
6 39 03 143 01 3	4014586189314	Cuchilla recta, paquete de 2 unidades	107,76	04	174
6 39 03 143 04 0	4014586268989	Cuchilla, 1 unid.	54,02	04	-
6 39 03 144 01 1	4014586189321	Rascador, paquete de 2 unidades	74,36	04	173
6 39 03 146 01 8	4014586189345	Rascador, paquete de 2 unidades	74,36	04	173
6 39 03 147 01 2	4014586189352	Cuchilla forma U, paquete de 2 unidades	93,06	04	173
6 39 03 152 01 8	4014586189413	Cuchilla curva paquete de 2 unidades	83,53	04	174
6 39 03 153 01 2	4014586189420	Cuchilla forma U, paquete de 2 unidades	79,38	04	173
6 39 03 154 01 0	4014586189437	Cuchilla forma U, paquete de 2 unidades	88,63	04	173
6 39 03 154 03 0	4014586269016	Cuchilla, 1 unid.	42,16	04	-
6 39 03 155 01 4	4014586189444	Cuchilla forma U, paquete de 2 unidades	93,06	04	173
6 39 03 156 01 7	4014586193939	Cuchilla forma U, paquete de 2 unidades	99,12	04	175
6 39 03 157 01 1	4014586195803	Cuchilla forma U, paquete de 2 unidades	83,53	04	173
6 39 03 160 01 5	4014586198781	Cuchilla recta, paquete de 2 unidades	89,78	04	174
6 39 03 160 03 0	4014586269023	Cuchilla, 1 unid.	42,75	04	-
6 39 03 161 01 4	4014586198934	Cuchilla de limpieza	86,74	04	-
6 39 03 161 03 0	4014586315072	Cuchilla, paquete de 5 unidades	373,49	04	-
6 39 03 162 01 7	4014586198958	Cuchilla, 1 unid.	78,54	04	166
6 39 03 162 03 0	4014586315089	Cuchilla, paquete de 5 unidades	345,78	04	166
6 39 03 163 01 1	4014586200729	Cuchilla forma U, paquete de 2 unidades	88,63	04	173
6 39 03 165 21 0	4014586389653	1 plato triangular perforado SL	9,40	04	157
6 39 03 166 01 6	4014586208862	Cuchilla, paquete de 2 unid.	73,11	04	165
6 39 03 167 05 4	4014586210889	Set de cuchillas BMW	248,95	04	-
6 39 03 167 25 7	4014586240794	Set para talleres de vehículos	227,94	04	175
6 39 03 167 32 0	4014586252445	Cuchilla, sets de accesorios para cristales del automóvil, camiones y talleres de vehículos motorizados	227,94	04	175
6 39 03 167 38 3	4014586265032	Set para cristalería del vehículo	227,94	04	175
6 39 03 167 40 2	4014586268170	Set de carpintero	118,90	04	-
6 39 03 167 58 0	4014586307503	Set de accesorios para el saneamiento de baldosas/baños	188,04	04	167
6 39 03 167 59 0	4014586307510	Set de accesorios para la instalación de calefacciones/sanitarios	188,04	04	167
6 39 03 167 66 0	4014586343549	Set de accesorios para trabajos en interiores con madera	188,04	04	167
6 39 03 167 67 0	4014586343556	Set de accesorios para la reparación/cambio de ventanas	188,04	04	167
6 39 03 168 01 8	4014586210247	Cuchilla recta, paquete de 2 unidades	80,34	04	174
6 39 03 169 01 2	4014586210261	Cuchilla recta, paquete de 2 unidades	111,79	04	174
6 39 03 170 01 4	4014586210285	Cuchilla recta, paquete de 2 unidades	111,79	04	174
6 39 03 171 01 3	4014586210308	Cuchilla recta, paquete de 2 unidades	80,34	04	174
6 39 03 172 01 6	4014586211978	Cuchilla recta, paquete de 2 unidades	55,36	04	174
6 39 03 173 01 0	4014586211985	Cuchilla recta, paquete de 2 unidades	86,18	04	174
6 39 03 174 01 8	4014586213736	Cuchilla recta, paquete de 2 unidades	86,18	04	174
6 39 03 176 01 5	4014586214245	Cuchilla recta, paquete de 2 unidades	56,16	04	174
6 39 03 177 01 9	4014586214252	Cuchilla recta, paquete de 2 unidades	82,71	04	174
6 39 03 181 01 2	4014586215785	Cuchilla recta, paquete de 2 unidades	86,18	04	174
6 39 03 182 01 5	4014586216010	Cuchilla recta, paquete de 2 unidades	93,24	04	174
6 39 03 183 01 9	4014586216539	Cuchilla, paquete de 2 unidades	67,62	04	-
6 39 03 184 01 7	4014586216546	Cuchilla, paquete de 2 unidades	67,62	04	-
6 39 03 185 01 1	4014586216553	Cuchilla, paquete de 2 unidades	67,62	04	-



Número de pedido	EAN	Denominación	P.V.P. sin I.V.A.	PK	Página
6 39 03 186 01 4	4014586216560	Cuchilla, paquete de 2 unidades	67,62	04	-
6 39 03 191 01 1	4014586217376	Cuchilla forma U, paquete de 2 unidades	88,63	04	173
6 39 03 194 01 6	4014586221878	Cuchilla recta, paquete de 2 unidades	94,51	04	174
6 39 03 194 03 0	4014586269030	Cuchilla, 1 unid.	44,89	04	-
6 39 03 195 01 0	4014586223513	Cuchilla curva paquete de 2 unidades	112,36	04	174
6 39 03 196 01 3	4014586222974	Cuchilla, 1 unid.	79,56	04	166
6 39 03 196 02 0	4014586315096	Cuchilla, paquete de 5 unidades	345,78	04	166
6 39 03 197 01 7	4014586223506	Cuchilla recta, paquete de 2 unidades	91,00	04	172
6 39 03 198 01 5	4014586223469	Cuchilla recta, paquete de 2 unidades	112,25	04	174
6 39 03 200 21 0	4014586389660	Cuchilla de corte SLP	38,48	04	157
6 39 03 201 21 0	4014586389677	Cuchilla de corte SLP	38,48	04	157
6 39 03 202 21 0	4014586389684	Cuchilla de corte SLP	38,48	04	157
6 39 03 203 01 3	4014586228488	Cuchilla, paquete de 2 unid.	79,19	04	174
6 39 03 206 01 8	4014586240930	Espátula VE2	23,36	04	166
6 39 03 207 01 2	4014586240947	Cuchilla forma L, paquete de 2 unidades	56,73	04	173
6 39 03 208 01 0	4014586240954	Cuchilla forma L, paquete de 2 unidades	56,73	04	173
6 39 03 209 01 4	4014586245133	Cuchilla forma L, paquete de 2 unidades	56,73	04	173
6 39 03 210 01 6	4014586245140	Cuchilla forma U, paquete de 2 unidades	56,71	04	173
6 39 03 211 01 5	4014586245157	Cuchilla forma U, paquete de 2 unidades	56,71	04	173
6 39 03 212 01 8	4014586245164	Cuchilla forma U, paquete de 2 unidades	56,71	04	173
6 39 03 216 01 7	4014586258164	Cuchilla recta, paquete de 2 unidades	72,58	04	174
6 39 03 216 02 0	4014586324302	Cuchilla paq. 100 unid.	2.861,10	04	-
6 39 03 217 01 1	4014586265810	Cuchilla forma gancho, paquete de 2 unidades	56,71	04	175
6 39 03 221 01 0	4014586291970	Cuchilla para alicatado, paquete de 2 unidades	36,58	04	166
6 39 03 222 01 0	4014586293905	Cuchilla para alicatado, paquete de 2 unidades	36,58	04	166
6 39 03 223 01 0	4014586293912	Cuchilla para alicatado, paquete de 2 unidades	36,58	04	166
6 39 03 224 01 0	4014586294223	Hoja de sierra segmentada HM	42,84	04	165
6 39 03 224 02 0	4014586294247	Hoja de sierra segmentada de metal duro paq. 5 unid.	188,70	04	165
6 39 03 225 01 0	4014586294254	Hoja de sierra segmentada HM	42,84	04	165
6 39 03 225 02 0	4014586294261	Hoja de sierra segmentada de metal duro paq. 5 unid.	188,70	04	165
6 39 03 226 21 0	4014586389691	Espátula rígida SL 34 x 52	16,83	04	157
6 39 03 227 01 0	4014586342078	Espátula VE2	24,40	04	166
6 39 03 228 01 0	4014586341507	Herramienta de rebajado	17,00	04	166
6 39 03 229 01 0	4014586341514	Herramienta de rebajado	17,00	04	166
6 39 03 230 01 0	4014586341521	Herramienta de rebajado	17,00	04	166
6 39 03 231 01 0	4014586341538	Herramienta de rebajado	17,00	04	166
6 39 03 233 21 0	4014586389707	Cuchilla de corte SLP	38,48	04	157
6 39 03 234 21 0	4014586389714	Espátula rígida SLP 41 x 52	18,15	04	157
6 39 03 235 21 0	4014586389721	Cuchilla circular HSS SLP Ø 100	61,50	04	158
6 39 03 236 23 0	4014586389776	Cuchilla de corte SLM 60 x 30 (5)	24,93	04	157
6 39 03 237 21 0	4014586391175	Cuchilla de limpieza diamantada SLM 60 x 31 (1)	86,74	04	157
6 39 03 237 23 0	4014586391182	Cuchilla de limpieza diamantada SLM 60 x 31 (5)	373,49	04	157
6 39 03 238 21 0	4014586389738	Cuchilla de corte SLM 68 x 1 (1)	26,02	04	158
6 39 03 239 23 0	4014586389745	Cuchilla de corte SLM 60 x 2 (5)	78,04	04	158
6 39 03 240 21 0	4014586391199	Disco de metal duro segmentado SLM 1,2 (1)	41,82	04	156
6 39 03 240 23 0	4014586391205	Disco de metal duro segmentado SLM 1,2 (5)	182,58	04	156
6 39 03 241 21 0	4014586391212	Disco de metal duro segmentado SLM 2,2 (1)	41,82	04	156
6 39 03 241 23 0	4014586391229	Disco de metal duro segmentado SLM 2,2 (5)	182,58	04	156
6 39 03 242 21 0	4014586391236	Disco recubrimiento diamante segmentado SLM 1,2 (1)	80,58	04	156
6 39 03 242 23 0	4014586391243	Disco recubrimiento diamante segmentado SLM 1,2 (5)	345,78	04	156
6 39 03 243 21 0	4014586391250	Disco recubrimiento diamante segmentado SLM 2,2 (1)	80,58	04	156
6 39 03 243 23 0	4014586391267	Disco recubrimiento diamante segmentado SLM 2,2 (5)	345,78	04	156
6 39 03 244 22 0	4014586389783	segmentado segmentado SLM 42,63 (2)	72,90	04	152
6 39 03 245 23 0	4014586389752	Cuchilla de corte fungiforme SL (5)	29,58	04	157
6 39 03 246 22 0	4014586392615	Herramienta de rebajado	58,92	04	157
6 39 03 247 22 0	4014586392622	Herramienta de rebajado	58,92	04	157
6 39 03 248 22 0	4014586392639	Herramienta de rebajado	58,92	04	157
6 39 03 251 21 0	4014586409276	Cuchilla múltiple SL	22,00	04	157
6 39 03 251 23 0	4014586409283	Cuchilla múltiple SL	99,00	04	157
6 39 98 611 03 0	4014586621241	Rejilla de protección	31,21	02	-
6 40 01 010 00 2	4014586217314	Calibre de lijado	19,53	02	-
6 41 31 019 01 0	4014586369877	Set de montaje para mordaza	33,52	02	14
6 42 01 001 00 0	4014586307305	Recogedor de virutas	41,19	02	-
6 42 01 005 01 0	4014586376554	Limpiador de virutas magnético	45,49	02	107
6 42 03 001 00 0	4014586325118	Gancho	5,68	02	-
6 42 03 002 01 0	4014586404844	Adaptador para llave de paso	36,30	02	25
6 42 03 003 01 0	4014586404851	Adaptador para roscado	81,95	02	25
6 42 03 003 02 0	4014586414546	Adaptador para roscado	39,00	02	25
6 42 04 001 01 0	4014586351988	Cable de corte	40,20	02	-
6 42 04 002 01 0	4014586354354	Set Anti-Metall-Cut	22,23	02	-
6 42 04 003 01 0	4014586371177	Prolongación	93,07	02	-
6 99 02 000 00 0	4014586277479	Depósito de polvo	97,67	13	198
6 99 02 000 14 6	4014586330693	Cepillo de limpieza para GIC	279,67	13	200
6 99 02 000 14 7	4014586364636	Dispositivo de aspiración	392,20	13	198
6 99 02 000 14 8	4014586369129	Soporte de lijado de acero inoxidable	175,38	13	199
6 99 02 000 14 9	4014586369136	Soporte de lijado de acero inoxidable	196,64	13	199

Listado numérico de accesorios

Número de pedido	EAN	Denominación	P.V.P. sin I.V.A.	PK	Página
6 99 02 000 15 0	4014586369143	Unidad de inglete para preparación de soldaduras	229,57	13	199
6 99 02 000 15 1	4014586369150	Unidad de inglete para preparación de soldaduras	253,24	13	199
6 99 02 000 18 7	4014586372655	Rodillo de contacto D 193,7/150	517,10	13	199
6 99 02 000 40 9	4014586405292	Rodillo de contacto Ø 16,0 /50	68,34	13	181
6 99 02 000 41 0	4014586405308	Rodillo de contacto Ø 18,0 /50	68,34	13	181
6 99 02 000 41 1	4014586405315	Rodillo de contacto Ø 19,0 /50	68,34	13	181
6 99 02 000 41 2	4014586405322	Rodillo de contacto Ø 20,0 /50	68,34	13	181
6 99 02 000 41 3	4014586405339	Rodillo de contacto Ø 21,0 /50	68,34	13	181
6 99 02 000 41 4	4014586405346	Rodillo de contacto Ø 21,3 /50	68,34	13	181
6 99 02 000 41 5	4014586405353	Rodillo de contacto Ø 22,0 /50	68,34	13	181
6 99 02 000 41 6	4014586405360	Rodillo de contacto Ø 25,0 /50	68,34	13	181
6 99 02 000 41 7	4014586405377	Rodillo de contacto Ø 25,4 /50	68,34	13	181
6 99 02 000 41 8	4014586405384	Rodillo de contacto Ø 26,0 /50	68,34	13	181
6 99 02 000 41 9	4014586405391	Rodillo de contacto Ø 26,9 /50	68,34	13	181
6 99 02 000 42 0	4014586405407	Rodillo de contacto Ø 27,0 /50	68,34	13	181
6 99 02 000 42 1	4014586405414	Rodillo de contacto Ø 28,0 /50	68,34	13	181
6 99 02 000 42 2	4014586405421	Rodillo de contacto Ø 28,8 /50	68,34	13	181
6 99 02 000 42 3	4014586405438	Rodillo de contacto Ø 30,0 /50	68,34	13	181
6 99 02 000 42 4	4014586405445	Rodillo de contacto Ø 31,7 /50	68,34	13	181
6 99 02 000 42 5	4014586405452	Rodillo de contacto Ø 32,0 /50	68,34	13	181
6 99 02 000 42 6	4014586405469	Rodillo de contacto Ø 33,0 /50	68,34	13	181
6 99 02 000 42 7	4014586405476	Rodillo de contacto Ø 33,7 /50	68,34	13	181
6 99 02 000 42 8	4014586405483	Rodillo de contacto Ø 34,0 /50	68,34	13	181
6 99 02 000 42 9	4014586405490	Rodillo de contacto Ø 35,0 /50	68,34	13	181
6 99 02 000 43 0	4014586405506	Rodillo de contacto Ø 38,0 /50	68,34	13	181
6 99 02 000 43 1	4014586405513	Rodillo de contacto Ø 38,1 /50	68,34	13	181
6 99 02 000 43 2	4014586405520	Rodillo de contacto Ø 38,3 /50	68,34	13	181
6 99 02 000 43 3	4014586405537	Rodillo de contacto Ø 40,0 /50	68,34	13	181
6 99 02 000 43 4	4014586405544	Rodillo de contacto Ø 42,0 /50	68,34	13	181
6 99 02 000 43 5	4014586405551	Rodillo de contacto Ø 42,4 /50	68,34	13	181
6 99 02 001 00 0	4014586277486	Tope longitudinal	156,66	13	197
6 99 02 002 00 0	4014586277493	Apoyo	104,71	02	-
6 99 02 004 00 0	4014586277516	Mordaza de sujeción de acero mecanizado GXR	163,03	06	197
6 99 02 006 00 0	4014586277530	Cepillo de acero D 250 x 60 x 34X 0,2 mm	188,26	12	198
6 99 02 007 00 0	4014586277547	Cepillo de acero D 250 x 60 x 34X 0,35 mm	171,34	12	198
6 99 02 008 00 0	4014586277554	Cepillo de acero D 250 x 60 x 34X 0,5 mm	171,34	12	198
6 99 02 009 00 0	4014586277561	Cepillo de acero mecanizado D 250 x 60 x 34X 0,2 mm	333,16	12	198
6 99 02 010 00 0	4014586277578	Cepillo de acero mecanizado D 250 x 60X 34X 0,35 mm	292,97	12	198
6 99 02 020 00 0	4014586277677	Rodillo de contacto D 16,0 /75	101,62	13	197
6 99 02 021 00 0	4014586277684	Rodillo de contacto D 17,0 /75	101,62	13	197
6 99 02 022 00 0	4014586277691	Rodillo de contacto D 17,2 /75	101,62	13	197
6 99 02 023 00 0	4014586277707	Rodillo de contacto D 18,0 /75	101,62	13	197
6 99 02 024 00 0	4014586277714	Rodillo de contacto D 19,0 /75	101,62	13	197
6 99 02 025 00 0	4014586277721	Rodillo de contacto D 20,0 /75	101,62	13	197
6 99 02 026 00 0	4014586277738	Rodillo de contacto D 21,0 /75	101,62	13	197
6 99 02 027 00 0	4014586277745	Rodillo de contacto D 21,3 /75	101,62	13	197
6 99 02 028 00 0	4014586277752	Rodillo de contacto D 22,0 /75	101,62	13	197
6 99 02 029 00 0	4014586277769	Rodillo de contacto D 22,2 /75	101,62	13	197
6 99 02 030 00 0	4014586277776	Rodillo de contacto D 22,5 /75	101,62	13	197
6 99 02 031 00 0	4014586277783	Rodillo de contacto D 23,0 /75	101,62	13	197
6 99 02 032 00 0	4014586277790	Rodillo de contacto D 23,1 /75	101,62	13	197
6 99 02 033 00 0	4014586277806	Rodillo de contacto D 24,0 /75	101,62	13	197
6 99 02 034 00 0	4014586277813	Rodillo de contacto D 24,5 /75	101,62	13	197
6 99 02 035 00 0	4014586277820	Rodillo de contacto D 25,0 /75	101,62	13	197
6 99 02 036 00 0	4014586277837	Rodillo de contacto D 25,4 /75	101,62	13	197
6 99 02 037 00 0	4014586277844	Rodillo de contacto D 25,9 /75	101,62	13	197
6 99 02 038 00 0	4014586277851	Rodillo de contacto D 26,0 /75	101,62	13	197
6 99 02 039 00 0	4014586277868	Rodillo de contacto D 26,4 /75	101,62	13	197
6 99 02 040 00 0	4014586277875	Rodillo de contacto D 26,9 /75	101,62	13	197
6 99 02 041 00 0	4014586277882	Rodillo de contacto D 27,0 /75	101,62	13	197
6 99 02 042 00 0	4014586277899	Rodillo de contacto D 28,0 /75	101,62	13	197
6 99 02 043 00 0	4014586277905	Rodillo de contacto D 28,6 /75	101,62	13	197
6 99 02 044 00 0	4014586277912	Rodillo de contacto D 28,8 /75	101,62	13	197
6 99 02 045 00 0	4014586277929	Rodillo de contacto D 29,0 /75	101,62	13	197
6 99 02 046 00 0	4014586277936	Rodillo de contacto D 30,0 /75	101,62	13	197
6 99 02 047 00 0	4014586277943	Rodillo de contacto D 31,7 /75	101,62	13	197
6 99 02 048 00 0	4014586277950	Rodillo de contacto D 32,0 /75	101,62	13	197
6 99 02 049 00 0	4014586277967	Rodillo de contacto D 33,0 /75	101,62	13	197
6 99 02 050 00 0	4014586277974	Rodillo de contacto D 33,7 /75	101,62	13	197
6 99 02 051 00 0	4014586277981	Rodillo de contacto D 34,0 /75	101,62	13	197
6 99 02 052 00 0	4014586277998	Rodillo de contacto D 35,0 /75	101,62	13	197
6 99 02 053 00 0	4014586278001	Rodillo de contacto D 36,0 /75	101,62	13	197
6 99 02 054 00 0	4014586278018	Rodillo de contacto D 37,5 /75	101,62	13	197
6 99 02 055 00 0	4014586278025	Rodillo de contacto D 38,0 /75	101,62	13	197
6 99 02 056 00 0	4014586278032	Rodillo de contacto D 38,1 /75	101,62	13	197
6 99 02 057 00 0	4014586278049	Rodillo de contacto D 38,3 /75	101,62	13	197



Número de pedido	EAN	Denominación	P.V.P. sin I.V.A.	PK	Página
6 99 02 058 00 0	4014586278056	Rodillo de contacto D 40,0 /75	101,62	13	197
6 99 02 059 00 0	4014586278063	Rodillo de contacto D 41,0 /75	101,62	13	197
6 99 02 060 00 0	4014586278070	Rodillo de contacto D 41,2 /75	101,62	13	197
6 99 02 061 00 0	4014586278087	Rodillo de contacto D 42,0 /75	101,62	13	197
6 99 02 062 00 0	4014586278094	Rodillo de contacto D 42,4 /75	101,62	13	197
6 99 02 063 00 0	4014586278100	Rodillo de contacto D 42,6 /75	101,62	13	197
6 99 02 064 00 0	4014586278117	Rodillo de contacto D 43,0 /75	101,62	13	197
6 99 02 065 00 0	4014586278124	Rodillo de contacto D 43,3 /75	101,62	13	197
6 99 02 066 00 0	4014586278131	Rodillo de contacto D 44,0 /75	101,62	13	197
6 99 02 067 00 0	4014586278148	Rodillo de contacto D 44,5 /75	101,62	13	197
6 99 02 068 00 0	4014586278155	Rodillo de contacto D 45,0 /75	101,62	13	197
6 99 02 069 00 0	4014586278162	Rodillo de contacto D 46,0 /75	101,62	13	197
6 99 02 070 00 0	4014586278179	Rodillo de contacto D 48,0 /75	101,62	13	197
6 99 02 071 00 0	4014586278186	Rodillo de contacto D 48,3 /75	101,62	13	197
6 99 02 072 00 0	4014586278193	Rodillo de contacto D 49,0 /75	101,62	13	197
6 99 02 073 00 0	4014586278209	Rodillo de contacto D 50,0 /75	101,62	13	197
6 99 02 074 00 0	4014586278216	Rodillo de contacto D 50,8 /75	124,43	13	197
6 99 02 075 00 0	4014586278223	Rodillo de contacto D 51,0 /75	124,43	13	197
6 99 02 076 00 0	4014586278230	Rodillo de contacto D 53,0 /75	124,43	13	197
6 99 02 077 00 0	4014586278247	Rodillo de contacto D 53,7 /75	124,43	13	197
6 99 02 078 00 0	4014586278254	Rodillo de contacto D 54,0 /75	124,43	13	197
6 99 02 079 00 0	4014586278261	Rodillo de contacto D 55,0 /75	124,43	13	197
6 99 02 080 00 0	4014586278278	Rodillo de contacto D 57,0 /75	124,43	13	197
6 99 02 081 00 0	4014586278285	Rodillo de contacto D 58,0 /75	124,43	13	197
6 99 02 082 00 0	4014586278292	Rodillo de contacto D 59,0 /75	124,43	13	197
6 99 02 083 00 0	4014586278308	Rodillo de contacto D 60,0 /75	124,43	13	197
6 99 02 084 00 0	4014586278315	Rodillo de contacto D 60,3 /75	124,43	13	197
6 99 02 085 00 0	4014586278322	Rodillo de contacto D 63,0 /75	124,43	13	197
6 99 02 086 00 0	4014586278339	Rodillo de contacto D 63,5 /75	124,43	13	197
6 99 02 087 00 0	4014586278346	Rodillo de contacto D 65,0 /75	124,43	13	197
6 99 02 088 00 0	4014586278353	Rodillo de contacto D 67,0 /75	124,43	13	197
6 99 02 089 00 0	4014586278360	Rodillo de contacto D 69,0 /75	124,43	13	197
6 99 02 090 00 0	4014586278377	Rodillo de contacto D 70,0 /75	124,43	13	197
6 99 02 091 00 0	4014586278384	Rodillo de contacto D 73,0 /75	124,43	13	197
6 99 02 092 00 0	4014586278391	Rodillo de contacto D 75,0 /75	124,43	13	197
6 99 02 093 00 0	4014586278407	Rodillo de contacto D 76,0 /75	141,03	13	197
6 99 02 094 00 0	4014586278414	Rodillo de contacto D 76,1 /75	141,03	13	197
6 99 02 095 00 0	4014586278421	Rodillo de contacto D 76,2 /75	141,03	13	197
6 99 02 096 00 0	4014586278438	Rodillo de contacto D 80,0 /75	141,03	13	197
6 99 02 097 00 0	4014586278445	Rodillo de contacto D 82,5 /75	141,03	13	197
6 99 02 098 00 0	4014586278452	Rodillo de contacto D 88,9 /75	141,03	13	197
6 99 02 099 00 0	4014586278469	Rodillo de contacto D 90,0 /75	141,03	13	197
6 99 02 100 00 0	4014586278476	Emulsión refrigerante de rectificado, 10 litros	285,16	13	198
6 99 02 101 00 0	4014586283098	Rodillo de contacto D 20,0 /150	144,14	13	199
6 99 02 102 00 0	4014586283104	Rodillo de contacto D 22,0 /150	144,14	13	199
6 99 02 103 00 0	4014586283111	Rodillo de contacto D 25,0 /150	144,14	13	199
6 99 02 104 00 0	4014586283128	Rodillo de contacto D 25,4 /150	144,14	13	199
6 99 02 105 00 0	4014586283135	Rodillo de contacto D 26,9 /150	144,14	13	199
6 99 02 106 00 0	4014586283142	Rodillo de contacto D 28,0 /150	144,14	13	199
6 99 02 107 00 0	4014586283159	Rodillo de contacto D 30,0 /150	144,14	13	199
6 99 02 108 00 0	4014586283166	Rodillo de contacto D 32,0 /150	144,14	13	199
6 99 02 109 00 0	4014586283173	Rodillo de contacto D 33,7 /150	144,14	13	199
6 99 02 110 00 0	4014586283180	Rodillo de contacto D 35,0 /150	144,14	13	199
6 99 02 111 00 0	4014586283197	Rodillo de contacto D 38,0 /150	144,14	13	199
6 99 02 112 00 0	4014586283203	Rodillo de contacto D 38,1 /150	144,14	13	199
6 99 02 113 00 0	4014586283210	Rodillo de contacto D 38,3 /150	144,14	13	199
6 99 02 114 00 0	4014586283227	Rodillo de contacto D 40,0 /150	144,14	13	199
6 99 02 115 00 0	4014586283234	Rodillo de contacto D 42,4 /150	144,14	13	199
6 99 02 116 00 0	4014586283241	Rodillo de contacto D 44,5 /150	144,14	13	199
6 99 02 117 00 0	4014586283258	Rodillo de contacto D 48,3 /150	144,14	13	199
6 99 02 118 00 0	4014586283265	Rodillo de contacto D 50,0 /150	144,14	13	199
6 99 02 119 00 0	4014586283272	Rodillo de contacto D 50,8 /150	164,88	13	199
6 99 02 120 00 0	4014586283289	Rodillo de contacto D 60,0 /150	164,88	13	199
6 99 02 121 00 0	4014586283296	Rodillo de contacto D 60,3 /150	164,88	13	199
6 99 02 122 00 0	4014586283302	Rodillo de contacto D 63,5 /150	164,88	13	199
6 99 02 123 00 0	4014586283319	Rodillo de contacto D 69,0 /150	164,88	13	199
6 99 02 124 00 0	4014586283326	Rodillo de contacto D 76,1 /150	227,08	13	199
6 99 02 125 00 0	4014586283333	Rodillo de contacto D 76,2 /150	227,08	13	199
6 99 02 126 00 0	4014586283340	Rodillo de contacto D 84,0 /150	227,08	13	199
6 99 02 127 00 0	4014586283357	Rodillo de contacto D 88,9 /150	227,08	13	199
6 99 02 128 00 0	4014586283364	Rodillo de contacto D 101,6 /150	227,08	13	199
6 99 02 129 00 0	4014586283371	Rodillo de contacto D 104,0 /150	306,94	13	199
6 99 02 130 00 0	4014586283388	Rodillo de contacto D 108,0 /150	306,94	13	199
6 99 02 131 00 0	4014586283395	Rodillo de contacto D 114,3 /150	306,94	13	199
6 99 02 132 00 0	4014586283401	Rodillo de contacto D 133,0 /150	662,60	13	199
6 99 02 133 00 0	4014586283418	Rodillo de contacto D 139,7 /150	662,60	13	199

Listado numérico de accesorios

Número de pedido	EAN	Denominación	P.V.P. sin I.V.A.	PK	Página
6 99 02 134 00 0	4014586283425	Rodillo de contacto D 168,3 /150	714,46	13	199
6 99 02 136 00 0	4014586284613	Desbarbadora de aristas 44085A	139,25	13	-
6 99 02 155 00 0	4014586284835	Rodillo de contacto D 152,4 /150	736,23	13	-
6 99 02 158 00 0	4014586284934	Tope longitudinal GR GR800	160,49	13	-
6 99 02 160 00 0	4014586284972	Dispositivo de rectificado de contacto GU400 150 sin asp.	540,07	13	-
6 99 02 161 00 0	4014586284989	Dispositivo de rectificado de contacto GU400DS 150DS con asp.	540,07	13	-
6 99 02 162 00 0	4014586284996	Tope longitudinal GU GU800	258,69	13	-
6 99 02 163 00 0	4014586285009	Mordaza de sujeción de acero mecanizado RA23795 completa p/ GU	218,17	13	-
6 99 02 165 00 0	4014586285023	Contrarrodillo RM0001 para tubo largo pequeño	117,97	13	-
6 99 02 169 00 0	4014586285061	Dispositivo para ángulos 44080B 150	174,61	13	-
6 99 02 172 00 0	4014586285092	Desbarbadora de tubos 44095	412,90	13	-
6 99 02 175 00 0	4014586285511	Placa abrasiva para biselar GIG	332,92	13	199
6 99 02 176 00 0	4014586285528	Articulación giratoria GIT p/ GIL	294,93	13	201
6 99 02 179 60 0	4014586349381	Set de guía de tuberías para tuberías	245,76	13	198
6 99 02 180 00 0	4014586285566	Prolongaciones	139,02	13	-
6 99 02 180 60 0	4014586351193	Set de guía de tuberías para tuberías	413,74	13	198
6 99 02 181 60 0	4014586351209	Set de guía de tuberías para tuberías	969,53	13	198
6 99 02 182 00 0	4014586285580	Boca de aspiración p/ GIR	155,17	13	199
6 99 02 183 00 0	4014586285597	Acoplamiento 2 x 7 polos	125,38	13	201
6 99 02 186 00 0	4014586288499	Pieza de unión	81,54	13	198
6 99 02 187 00 0	4014586288482	Pieza de unión	95,37	13	198
6 99 02 188 00 0	4014586290683	Rodillo de contacto 16,0 /150 Ø	144,14	13	-
6 99 02 189 00 0	4014586290706	Rodillo de contacto Ø18,0 /150	144,14	13	-
6 99 02 190 00 0	4014586290713	Rodillo de contacto 19,0 /150 Ø	144,14	13	-
6 99 02 191 00 0	4014586290720	Rodillo de contacto Ø19,1 /150	144,14	13	-
6 99 02 192 00 0	4014586290737	Rodillo de contacto Ø21,0 /150	144,14	13	-
6 99 02 193 00 0	4014586290744	Rodillo de contacto Ø21,3 /150	144,14	13	-
6 99 02 194 00 0	4014586290751	Rodillo de contacto Ø22,3 /150	144,14	13	-
6 99 02 195 00 0	4014586290768	Rodillo de contacto Ø23,0 /150	144,14	13	-
6 99 02 196 00 0	4014586290775	Rodillo de contacto Ø23,2 /150	144,14	13	-
6 99 02 197 00 0	4014586290782	Rodillo de contacto Ø24,3 /150	144,14	13	-
6 99 02 198 00 0	4014586290799	Rodillo de contacto Ø26,1 /150	144,14	13	-
6 99 02 199 00 0	4014586290805	Rodillo de contacto Ø26,7 /150	144,14	13	-
6 99 02 200 00 0	4014586290812	Rodillo de contacto Ø27,0 /150	144,14	13	-
6 99 02 201 00 0	4014586290829	Rodillo de contacto Ø28,3 /150	144,14	13	-
6 99 02 202 00 0	4014586290836	Rodillo de contacto Ø28,6 /150	144,14	13	-
6 99 02 203 00 0	4014586290843	Rodillo de contacto Ø29,2 /150	144,14	13	-
6 99 02 204 00 0	4014586290850	Rodillo de contacto Ø31,1 /150	144,14	13	-
6 99 02 205 00 0	4014586290867	Rodillo de contacto Ø31,5 /150	144,14	13	-
6 99 02 206 00 0	4014586290874	Rodillo de contacto Ø31,8 /150	144,14	13	-
6 99 02 207 00 0	4014586290881	Rodillo de contacto Ø33,0 /150	144,14	13	-
6 99 02 208 00 0	4014586290898	Rodillo de contacto Ø33,4 /150	144,14	13	-
6 99 02 209 00 0	4014586290904	Rodillo de contacto Ø34,0 /150	144,14	13	-
6 99 02 210 00 0	4014586290911	Rodillo de contacto Ø37,4 /150	144,14	13	-
6 99 02 211 00 0	4014586290928	Rodillo de contacto Ø39,8 /150	144,14	13	-
6 99 02 212 00 0	4014586290935	Rodillo de contacto Ø40,1 /150	144,14	13	-
6 99 02 213 00 0	4014586290942	Rodillo de contacto Ø41,3 /150	144,14	13	-
6 99 02 214 00 0	4014586290959	Rodillo de contacto Ø42,0 /150	144,14	13	-
6 99 02 215 00 0	4014586290966	Rodillo de contacto Ø42,1 /150	144,14	13	-
6 99 02 216 00 0	4014586290973	Rodillo de contacto Ø42,2 /150	144,14	13	-
6 99 02 217 00 0	4014586290980	Rodillo de contacto Ø43,0 /150	144,14	13	-
6 99 02 218 00 0	4014586290997	Rodillo de contacto Ø45,0 /150	144,14	13	-
6 99 02 219 00 0	4014586291000	Rodillo de contacto Ø45,7 /150	144,14	13	-
6 99 02 221 00 0	4014586291024	Rodillo de contacto Ø47,4 /150	144,14	13	-
6 99 02 222 00 0	4014586291031	Rodillo de contacto Ø48,0 /150	144,14	13	-
6 99 02 223 00 0	4014586291048	Rodillo de contacto Ø49,0 /150	144,14	13	-
6 99 02 224 00 0	4014586291055	Rodillo de contacto Ø50,1 /150	164,88	13	-
6 99 02 225 00 0	4014586291062	Rodillo de contacto Ø51,0 /150	164,88	13	-
6 99 02 226 00 0	4014586291086	Rodillo de contacto Ø52,0 /150	164,88	13	-
6 99 02 227 00 0	4014586291093	Rodillo de contacto Ø93,2 /150	227,08	13	-
6 99 02 228 00 0	4014586291109	Rodillo de contacto Ø107,0 /150	326,64	13	-
6 99 02 229 00 0	4014586291116	Rodillo de contacto Ø54,0 /150	164,88	13	-
6 99 02 230 00 0	4014586291123	Rodillo de contacto Ø55,0 /150	164,88	13	-
6 99 02 231 00 0	4014586291130	Rodillo de contacto Ø57,0 /150	164,88	13	-
6 99 02 232 00 0	4014586291147	Rodillo de contacto Ø57,8 /150	164,88	13	-
6 99 02 233 00 0	4014586291154	Rodillo de contacto Ø58,0 /150	164,88	13	-
6 99 02 234 00 0	4014586291161	Rodillo de contacto Ø59,5 /150	164,88	13	-
6 99 02 235 00 0	4014586291178	Rodillo de contacto Ø62,0 /150	164,88	13	-
6 99 02 236 00 0	4014586291185	Rodillo de contacto Ø63,0 /150	164,88	13	-
6 99 02 237 00 0	4014586291192	Rodillo de contacto Ø64,2 /150	164,88	13	-
6 99 02 238 00 0	4014586291208	Rodillo de contacto Ø65,0 /150	164,88	13	-
6 99 02 239 00 0	4014586291215	Rodillo de contacto Ø66,0 /150	164,88	13	-
6 99 02 240 00 0	4014586291222	Rodillo de contacto Ø66,3 /150	164,88	13	-
6 99 02 241 00 0	4014586291239	Rodillo de contacto Ø66,7 /150	164,88	13	-
6 99 02 242 00 0	4014586291246	Rodillo de contacto Ø67,1 /150	164,88	13	-
6 99 02 243 00 0	4014586291253	Rodillo de contacto Ø69,9 /150	164,88	13	-



Número de pedido	EAN	Denominación	P.V.P. sin I.V.A.	PK	Página
6 99 02 244 00 0	4014586291260	Rodillo de contacto Ø70,0 /150	164,88	13	-
6 99 02 245 00 0	4014586291277	Rodillo de contacto Ø73,0 /150	164,88	13	-
6 99 02 246 00 0	4014586291284	Rodillo de contacto Ø73,8 /150	164,88	13	-
6 99 02 247 00 0	4014586291291	Rodillo de contacto Ø75,0 /150	164,88	13	-
6 99 02 248 00 0	4014586291307	Rodillo de contacto Ø75,1 /150	227,08	13	-
6 99 02 249 00 0	4014586291314	Rodillo de contacto Ø76,0 /150	227,08	13	-
6 99 02 250 00 0	4014586291321	Rodillo de contacto Ø78,0 /150	227,08	13	-
6 99 02 251 00 0	4014586291338	Rodillo de contacto Ø79,4 /150	227,08	13	-
6 99 02 252 00 0	4014586291345	Rodillo de contacto Ø79,8 /150	227,08	13	-
6 99 02 253 00 0	4014586291352	Rodillo de contacto Ø80,0 /150	227,08	13	-
6 99 02 254 00 0	4014586291369	Rodillo de contacto Ø80,2 /150	227,08	13	-
6 99 02 255 00 0	4014586291376	Rodillo de contacto Ø81,0 /150	227,08	13	-
6 99 02 256 00 0	4014586291383	Rodillo de contacto Ø82,0 /150	227,08	13	-
6 99 02 257 00 0	4014586291390	Rodillo de contacto Ø82,1 /150	227,08	13	-
6 99 02 258 00 0	4014586291406	Rodillo de contacto Ø82,5 /150	227,08	13	-
6 99 02 259 00 0	4014586291413	Rodillo de contacto Ø83,0 /150	227,08	13	-
6 99 02 260 00 0	4014586291420	Rodillo de contacto Ø84,1 /150	227,08	13	-
6 99 02 261 00 0	4014586291437	Rodillo de contacto Ø85,0 /150	227,08	13	-
6 99 02 262 00 0	4014586291444	Rodillo de contacto Ø86,7 /150	227,08	13	-
6 99 02 263 00 0	4014586291451	Rodillo de contacto Ø87,0 /150	227,08	13	-
6 99 02 264 00 0	4014586291468	Rodillo de contacto Ø88,0 /150	227,08	13	-
6 99 02 265 00 0	4014586291475	Rodillo de contacto Ø89,0 /150	227,08	13	-
6 99 02 266 00 0	4014586291482	Rodillo de contacto Ø89,3 /150	227,08	13	-
6 99 02 267 00 0	4014586291499	Rodillo de contacto Ø89,9 /150	227,08	13	-
6 99 02 268 00 0	4014586291505	Rodillo de contacto Ø90,0 /150	227,08	13	-
6 99 02 269 00 0	4014586291512	Rodillo de contacto Ø92,0 /150	227,08	13	-
6 99 02 271 00 0	4014586291543	Rodillo de contacto Ø100,0 /150	227,08	13	-
6 99 02 272 00 0	4014586291635	Rodillo de contacto Ø100,5 /150	227,08	13	-
6 99 02 273 00 0	4014586291642	Rodillo de contacto Ø101,0 /150	227,08	13	-
6 99 02 274 00 0	4014586291659	Rodillo de contacto Ø101,3 /150	227,08	13	-
6 99 02 275 00 0	4014586291987	Rodillo de contacto Ø102,0 /150	227,08	13	-
6 99 02 276 00 0	4014586291994	Rodillo de contacto Ø102,5 /150	227,08	13	-
6 99 02 277 00 0	4014586292007	Rodillo de contacto Ø102,6 /150	311,46	13	-
6 99 02 278 00 0	4014586292014	Rodillo de contacto Ø105,0 /150	311,46	13	-
6 99 02 279 00 0	4014586292021	Rodillo de contacto Ø106,7 /150	311,46	13	-
6 99 02 281 00 0	4014586292045	Rodillo de contacto Ø110,0 /150	311,46	13	-
6 99 02 282 00 0	4014586292052	Rodillo de contacto Ø114,0 /150	311,46	13	-
6 99 02 283 00 0	4014586292069	Rodillo de contacto Ø115,0 /150	311,46	13	-
6 99 02 284 00 0	4014586292076	Rodillo de contacto Ø117,0 /150	311,46	13	-
6 99 02 285 00 0	4014586292083	Rodillo de contacto Ø118,0 /150	311,46	13	-
6 99 02 286 00 0	4014586292090	Rodillo de contacto Ø118,2 /150	311,46	13	-
6 99 02 287 00 0	4014586292106	Rodillo de contacto Ø120,0 /150	311,46	13	-
6 99 02 288 00 0	4014586292113	Rodillo de contacto Ø121,0 /150	311,46	13	-
6 99 02 289 00 0	4014586293080	Rodillo de contacto Ø122,0 /150	311,46	13	-
6 99 02 290 00 0	4014586292120	Rodillo de contacto Ø124,0 /150	311,46	13	-
6 99 02 291 00 0	4014586292137	Rodillo de contacto Ø125,0 /150	311,46	13	-
6 99 02 292 00 0	4014586292144	Rodillo de contacto Ø127,0 /150	311,46	13	-
6 99 02 293 00 0	4014586292151	Rodillo de contacto Ø127,5 /150	311,46	13	-
6 99 02 294 00 0	4014586292168	Rodillo de contacto Ø128,0 /150	311,46	13	-
6 99 02 295 00 0	4014586292175	Rodillo de contacto Ø129,0 /150	311,46	13	-
6 99 02 296 00 0	4014586292182	Rodillo de contacto Ø130,0 /150	311,46	13	-
6 99 02 297 00 0	4014586292199	Rodillo de contacto Ø135,0 /150	686,84	13	-
6 99 02 298 00 0	4014586292205	Rodillo de contacto Ø138,0 /150	686,84	13	-
6 99 02 299 00 0	4014586292212	Rodillo de contacto Ø139,0 /150	686,84	13	-
6 99 02 300 00 0	4014586292229	Rodillo de contacto Ø140,0 /150	718,72	13	-
6 99 02 301 00 0	4014586292236	Rodillo de contacto Ø141,3 /150	718,72	13	-
6 99 02 302 00 0	4014586292243	Rodillo de contacto Ø141,9 /150	718,72	13	-
6 99 02 303 00 0	4014586292250	Rodillo de contacto Ø144,2 /150	718,72	13	-
6 99 02 304 00 0	4014586292267	Rodillo de contacto Ø15,0 /150	103,69	13	-
6 99 02 305 00 0	4014586292274	Rodillo de contacto Ø150,0 /150	739,72	13	-
6 99 02 306 00 0	4014586292281	Rodillo de contacto Ø152,0 /150	739,72	13	-
6 99 02 308 00 0	4014586292304	Rodillo de contacto Ø154,0 /150	739,72	13	-
6 99 02 309 00 0	4014586292311	Rodillo de contacto Ø159,0 /150	739,72	13	-
6 99 02 310 00 0	4014586292328	Rodillo de contacto Ø160,0 /150	766,40	13	-
6 99 02 311 00 0	4014586292335	Rodillo de contacto Ø163,0 /150	766,40	13	-
6 99 02 312 00 0	4014586292342	Rodillo de contacto Ø165,0 /150	766,40	13	-
6 99 02 313 00 0	4014586292359	Rodillo de contacto Ø165,1 /150	766,40	13	-
6 99 02 314 00 0	4014586292366	Rodillo de contacto Ø168,0 /150	766,40	13	-
6 99 02 315 00 0	4014586292373	Rodillo de contacto Ø172,2 /150	781,98	13	-
6 99 02 316 00 0	4014586292380	Rodillo de contacto Ø180,0 /150	499,13	13	-
6 99 02 317 00 0	4014586292397	Rodillo de contacto Ø188,4 /150	499,13	13	-
6 99 02 318 00 0	4014586292403	Rodillo de contacto Ø190,0 /150	499,13	13	-
6 99 02 319 00 0	4014586292410	Rodillo de contacto Ø195,0 /150	499,13	13	-
6 99 02 320 00 0	4014586292427	Rodillo de contacto Ø202,0 /150	465,65	13	-
6 99 02 321 00 0	4014586292533	Rodillo de contacto Ø215,0 /150	543,47	13	-
6 99 02 322 00 0	4014586292540	Rodillo de contacto Ø219,0 /150	543,47	13	-

Listado numérico de accesorios

Número de pedido	EAN	Denominación	P.V.P. sin I.V.A.	PK	Página
6 99 02 323 00 0	4014586292557	Rodillo de contacto Ø31,0 /150	103,69	13	-
6 99 02 324 00 0	4014586292564	Rodillo de contacto Ø57,5 /150	124,43	13	-
6 99 02 326 00 0	4014586292588	Rodillo de contacto Ø68,0	124,43	13	-
6 99 02 327 00 0	4014586292595	Rodillo de contacto Ø84,0 /150	147,25	13	-
6 99 02 328 00 0	4014586295251	Set de guías	782,09	13	-
6 99 02 332 00 0	4014586295435	Rodillo de contacto Ø68,9 /150	164,88	13	-
6 99 02 333 00 0	4014586295718	Guía de rodillo de nylon para Ø > Ø 40 mm	446,88	13	-
6 99 02 335 00 0	4014586296609	Tope tornillo de banco	287,78	13	201
6 99 02 338 00 0	4014586299488	Soporte de lijado de acero inoxidable	154,52	13	197
6 99 02 343 00 0	4014586349398	Cámara apagachispas con aspiración	102,67	13	197
6 99 02 344 00 0	4014586349404	Soporte de lijado de acero inoxidable	52,89	13	198
6 99 02 345 00 0	4014586378589	Disco de contacto D 200 x 30, Shore 90	337,23	13	-
6 99 02 346 00 0	4014586379296	Disco de contacto	297,98	13	201
6 99 02 410 00 0	4014586299310	Expulsor	77,57	06	201
6 99 03 000 00 0	4014586278483	Cinta de lijar 75 x 2000 K24 R VE10	154,50	12	195
6 99 03 002 00 0	4014586278506	Cinta de lijar 75 x 2000 K36 R VE10	126,50	12	195
6 99 03 003 00 0	4014586278513	Cinta de lijar 75 x 2000 K36 Z VE10	96,44	12	196
6 99 03 004 00 0	4014586278520	Cinta de lijar 75 x 2000 K40 R VE10	119,25	12	195
6 99 03 005 00 0	4014586278537	Cinta de lijar 75 x 2000 K40 Z VE10	91,25	12	196
6 99 03 007 00 0	4014586278551	Cinta de lijar 75 x 2000 K60 R VE10	105,76	12	195
6 99 03 008 00 0	4014586278568	Cinta de lijar 75 x 2000 K60 Z VE10	81,92	12	196
6 99 03 009 00 0	4014586278575	Cinta de lijar 75 x 2000 K80 R VE10	99,55	12	195
6 99 03 010 00 0	4014586278582	Cinta de lijar 75 x 2000 K80 Z VE10	75,70	12	196
6 99 03 013 00 0	4014586278612	Cinta de lijar 75 x 2000 K120 R VE10	95,40	12	195
6 99 03 014 00 0	4014586278629	Cinta de lijar 75 x 2000 K120 Z VE10	70,51	12	196
6 99 03 017 00 0	4014586278650	Cinta de lijar 75 x 2000 K220 A VE10	70,52	12	196
6 99 03 018 00 0	4014586278667	Cinta de lijar 75 x 2000 K320 A VE10	70,52	12	196
6 99 03 019 00 0	4014586278674	Cinta de lijar 75 x 2000 K400 A VE10	70,52	12	196
6 99 03 020 00 0	4014586278681	Cinta de lijar 75 x 2250 K36 R VE10	141,01	12	195
6 99 03 021 00 0	4014586278698	Cinta de lijar 75 x 2250 K36 Z VE10	107,84	12	196
6 99 03 034 00 0	4014586283616	Cinta de lijar 100 x 1000 K36 Z VE10	67,39	12	196
6 99 03 035 00 0	4014586283623	Cinta de lijar 100 x 1000 K40 Z VE10	65,32	12	196
6 99 03 036 00 0	4014586283630	Cinta de lijar 100 x 1000 K60 Z VE10	57,03	12	196
6 99 03 037 00 0	4014586283647	Cinta de lijar 100 x 1000 K 80 Z VE10	53,92	12	196
6 99 03 038 00 0	4014586283654	Cinta de lijar 100 x 1000 K120 Z VE10	51,84	12	196
6 99 03 039 00 0	4014586283661	Cinta de lijar 150 x 2000 K24 R VE10	261,31	12	195
6 99 03 040 00 0	4014586283678	Cinta de lijar 150 x 2000 K36 R VE10	228,12	12	195
6 99 03 041 00 0	4014586283685	Cinta de lijar 150 x 2000 K36 Z VE10	178,35	12	196
6 99 03 042 00 0	4014586283692	Cinta de lijar 150 x 2000 K40 R VE10	216,72	12	195
6 99 03 043 00 0	4014586283708	Cinta de lijar 150 x 2000 K40 Z VE10	169,03	12	196
6 99 03 044 00 0	4014586283715	Cinta de lijar 150 x 2000 K60 R VE10	190,80	12	195
6 99 03 045 00 0	4014586283722	Cinta de lijar 150 x 2000 K60 Z VE10	150,36	12	196
6 99 03 046 00 0	4014586283739	Cinta de lijar 150 x 2000 K80 R VE10	179,38	12	195
6 99 03 047 00 0	4014586283746	Cinta de lijar 150 x 2000 K80 Z VE10	141,03	12	196
6 99 03 048 00 0	4014586283753	Cinta de lijar 150 x 2000 K120 R VE10	171,09	12	195
6 99 03 049 00 0	4014586283760	Cinta de lijar 150 x 2000 K120 Z VE10	132,72	12	196
6 99 03 050 00 0	4014586283777	Cinta de lijar 150 x 2000 K220 A VE10	132,73	12	196
6 99 03 051 00 0	4014586283784	Cinta de lijar 150 x 2000 K320 A VE10	132,73	12	196
6 99 03 052 00 0	4014586283791	Cinta de lijar 150 x 2000 K400 A VE10	132,73	12	196
6 99 03 053 00 0	4014586283807	Cinta de lijar 150 x 2250 K36 R VE10	272,71	12	195
6 99 03 054 00 0	4014586283814	Cinta de lijar 150 x 2250 K36 Z VE10	214,64	12	196
6 99 03 097 00 0	4014586292915	Cinta de lijar 100 x 1000 K36 R VE10	82,38	12	-
6 99 03 098 00 0	4014586292922	Cinta de lijar 100 x 1000 K60 R VE10	71,70	12	-
6 99 03 099 00 0	4014586292939	Cinta de lijar 100 x 1000 K80 R VE10	68,65	12	-
6 99 03 111 00 0	4014586299235	Cinta de lijar 150 x 2400 K36 R VE10	279,68	12	195
6 99 03 112 00 0	4014586299242	Cinta de lijar 150 x 2400 K36 Z VE10	223,74	12	196
6 99 03 116 01 0	4014586329888	Banda de vellón 750 x 2000 grueso - pack 3	368,15	12	196
6 99 03 117 01 0	4014586329895	Banda de vellón 75 x 2000 grueso - pack 3	185,10	12	196
6 99 03 118 01 0	4014586329901	Banda de vellón 150 x 2000 medio, pack 3	368,15	12	196
6 99 03 119 01 0	4014586329918	Banda de vellón 75 x 2000 medio, pack 3	185,10	12	196
6 99 03 120 01 0	4014586329925	Banda de vellón 150 x 2000 muy fino, pack 3	368,15	12	196
6 99 03 121 01 0	4014586329932	Banda de vellón 75 x 2000 muy fino, pack 3	185,10	12	196
6 99 03 122 00 0	4014586368054	Cinta de lijar	139,33	12	195
6 99 03 122 01 0	4014586332369	Set de cintas de tela 75	101,70	12	-
6 99 03 126 00 0	4014586379029	Cinta abrasiva Cubitron II 50 x 1000 K36 VE10	173,91	12	180
6 99 03 127 00 0	4014586379036	Cinta abrasiva Cubitron II 50 x 1000 K60 VE10	152,55	12	180
6 99 03 128 00 0	4014586379043	Cinta abrasiva Cubitron II 50 x 1000 K80 VE10	134,24	12	180
6 99 03 130 00 0	4014586379050	Cinta de lijar 50 x 1000 K36 Z VE10	66,11	12	181
6 99 03 131 00 0	4014586379067	Cinta de lijar 50 x 1000 K60 Z VE10	44,74	12	181
6 99 03 132 00 0	4014586379074	Cinta de lijar 50 x 1000 K80 Z VE10	40,68	12	181
6 99 03 133 00 0	4014586379081	Cinta de lijar 50 x 1000 K120 Z VE10	33,05	12	181
6 99 03 134 00 0	4014586379098	Cinta de lijar 50 x 1000 K220 A VE10	32,54	12	181
6 99 03 135 00 0	4014586379104	Cinta de lijar 50 x 1000 K320 A VE10	32,54	12	181
6 99 03 136 00 0	4014586379111	Cinta de lijar 50 x 1000 K420 A VE10	32,54	12	181
6 99 03 137 00 0	4014586379128	Cinta de lijar 50 x 1000 K36 R VE10	72,21	12	181
6 99 03 138 00 0	4014586379135	Cinta de lijar 50 x 1000 K60 R VE10	54,91	12	181



Número de pedido	EAN	Denominación	P.V.P. sin I.V.A.	PK	Página
6 99 03 139 00 0	4014586379142	Cinta de lijar 50 x 1000 K80 R VE10	49,83	12	181
6 99 03 140 00 0	4014586379159	Cinta de lijar 50 x 1000 K120 R VE10	48,82	12	181
6 99 03 142 00 0	4014586379166	Banda de vellón 50 x 1000 grueso - pack 3	63,05	12	181
6 99 03 143 00 0	4014586379173	Banda de vellón 50 x 1000 medio, pack 3	61,02	12	181
6 99 03 144 00 0	4014586379180	Banda de vellón 50 x 1000 muy fino, pack 3	56,95	12	181
6 99 03 145 00 0	4014586385891	Cinta abrasiva Cubitron II 75 x 2000 36+ 10 p	263,41	12	195
6 99 03 146 00 0	4014586385907	Cinta abrasiva Cubitron II 75 x 2000 60+ 10 p	223,74	12	195
6 99 03 147 00 0	4014586385914	Cinta abrasiva Cubitron II 75 x 2000 80+ 10 p	210,52	12	195
6 99 03 148 00 0	4014586385921	Cinta abrasiva Cubitron II 150 x 2000 36+ 10p	487,15	12	195
6 99 03 149 00 0	4014586385938	Cinta abrasiva Cubitron II 150 x 2000 60+ 10p	405,78	12	195
6 99 03 150 00 0	4014586385945	Cinta abrasiva Cubitron II 150 x 2000 80+ 10p	381,38	12	195
6 99 03 151 00 0	4014586385952	Cinta abrasiva Cubitron II 75 x 2250 36+ 10 p	304,08	12	195
6 99 03 152 00 0	4014586385969	Cinta abrasiva Cubitron II 75 x 2250 60+ 10 p	259,34	12	195
6 99 03 153 00 0	4014586385976	Cinta abrasiva Cubitron II 75x2250 80+ 10 p	246,11	12	195
6 99 03 154 00 0	4014586385983	Cinta abrasiva Cubitron II 150x2250 36+ 10p	558,33	12	195
6 99 03 155 00 0	4014586385990	Cinta abrasiva Cubitron II 150x2250 60+ 10p	472,91	12	195
6 99 03 156 00 0	4014586386003	Cinta abrasiva Cubitron II 150x2250 80+ 10p	442,40	12	195
6 99 03 157 00 0	4014586405063	Cinta abrasiva Cubitron II 50x1150 K36 VE10	192,22	12	180
6 99 03 158 00 0	4014586405070	Cinta de lijar 50x1150 K36 R VE10	79,33	12	181
6 99 03 159 00 0	4014586405087	Cinta de lijar 50x1150 K36 Z VE10	74,24	12	181
9 01 02 011 01 0	4014586869551	Cabezal angular Accu-Tec 3/8" cuadr. ext.	949,00	05	-
9 01 04 009 01 0	4014586871622	Cargador M55 X	216,38	01	35
9 01 04 010 01 0	4014586871639	Prolongación del cargador M55 X con guía de cinta	216,63	02	35
9 01 05 002 01 8	4014586833682	Embrague deslizante de seguridad	1.056,66	02	9
9 06 04 008 01 3	4014586849805	Carcasa de protección de aspiración	263,40	02	49
9 06 04 009 01 7	4014586849829	Carcasa de protección de aspiración	268,48	02	49
9 06 06 002 00 9	4014586834467	Guía para hoja de sierra	312,26	02	78
9 07 01 002 01 0	4014586878522	Mordaza de prismas	116,95	02	14
9 07 02 001 00 1	4014586834498	Dispositivo tensor	285,73	02	-
9 07 02 003 00 8	4014586834511	Dispositivo tensor	304,08	02	78
9 07 02 004 00 6	4014586834528	Dispositivo tensor	365,10	02	78
9 07 02 005 00 0	4014586839783	Dispositivo tensor y de avance	1.922,13	02	78
9 26 01 022 01 3	4014586846965	Bomba de vacío (compuesto)	559,00	02	106
9 26 02 030 01 4	4014586836805	Cable de tracción	18,90	04	175
9 26 02 054 01 6	4014586841342	Placa base con ventosa	534,76	02	106
9 26 02 055 01 0	4014586841335	Dispositivo taladrador de tubos	291,67	02	106
9 26 02 057 01 7	4014586843322	Placa de vacío (compuesto)	559,68	02	106
9 26 02 063 02 3	4014586844503	Aspiración de polvo	59,36	04	-
9 26 02 066 01 2	4014586846989	Unidad de roscado	1.297,02	01	106
9 26 02 071 01 9	4014586851389	Set para perfiles 160	401,19	01	68
9 26 02 072 01 2	4014586852478	Unidad de roscado	933,48	01	106
9 26 02 074 01 4	4014586855080	Dispositivo de aspiración FSC	57,28	04	167
9 26 02 075 01 8	4014586855097	Dispositivo de aspiración	72,89	04	167
9 26 02 079 01 0	4014586857152	Portabrocas de cambio rápido para roscadoras	290,73	02	106
9 26 02 081 01 0	4014586860183	Aspiración de polvo	57,28	04	-
9 26 02 082 01 0	4014586861920	Portabrocas de cambio rápido para roscadoras	394,58	02	110
9 26 02 083 01 0	4014586860152	Soporte para mesa y taladro de pie	53,58	04	158
9 26 02 084 01 0	4014586863542	Dispositivo de aspiración	77,01	04	167
9 26 02 085 01 0	4014586867977	Placa de vacío	566,39	02	111
9 26 02 088 01 0	4014586878492	Set de aspiración	46,87	04	-
9 26 02 089 01 0	4014586878508	Portabrocas de cambio rápido para roscadoras	290,73	02	106
9 26 02 091 00 0	4014586882932	Set de aspiración FMM 350 Q / QSL	46,87	04	158
9 26 02 092 00 0	4014586882949	Set de aspiración FMT / FMM 250	57,29	04	158
9 26 02 095 00 0	4014586885551	Set de aspiración	57,29	04	159
9 26 04 079 02 1	4014586853574	Acumulador NiCd 12 V	236,92	02	-
9 26 04 082 02 5	4014586855127	Acumulador NiMH 9.6V	170,31	02	-
9 26 04 084 02 7	4014586855141	Acumulador NiMH 12 V / 2000 mAh	201,14	02	-
9 26 04 096 01 0	4014586863986	Cargador rápido ALG 30	138,31	02	107
9 26 04 129 01 0	4014586867687	Cargador rápido ALG 50	42,75	02	107
9 26 04 160 00 0	4014586871561	Adaptador	59,00	02	-
9 26 04 168 02 0	4014586881157	Acumulador Li-Ion 12 V	37,00	02	158
9 26 04 171 02 0	4014586882734	Acumulador Li-Ion 18 V	89,75	02	11
9 26 04 173 02 0	4014586882758	Acumulador Li-Ion 18 V	133,12	02	11
9 26 04 179 02 0	4014586888224	Paquete de baterías HighPower	149,12	02	107
9 26 04 200 02 0	4014586882819	Luz LED a batería ALED 12-18 V	60,00	02	107
9 26 04 250 01 0	4014586885827	Set de inicio con batería 12 V/2,5 Ah	116,75	02	159
9 26 04 300 03 0	4014586885841	Set de inicio con batería 18 V/5,0 Ah	309,00	02	11
9 26 04 300 04 0	4014586885858	Set de inicio con batería 18 V/2,5 Ah	222,25	02	11
9 26 04 307 01 0	4014586888972	Set de inicio con batería HighPower	341,00	02	107

Valores de emisión de vibraciones y ruido

Número de pedido	Nivel de intensidad acústica LpA (dB)	Incertidumbre de medición del valor de medición KpA (dB)	Nivel de potencia acústica LWA (dB)	Incertidumbre de medición del valor de medición KWA (dB)	Valor de pico de ruido LpCpeak (dB)	Incertidumbre de medición del valor de medición KpCpeak (dB)	Valor de vibración 1 chv 3 vías (m/s ²)	Valor de vibración 2 chv 3 vías (m/s ²)	Incertidumbre de medición del valor de medición Ka (m/s ²)
7 205 43	82	3	93	3	96	3	4	1,5	
7 205 44	82	3	93	3	96	3	3	1,5	
7 205 45	82	3	93	3	96	3	3	1,5	
7 201 39	77	3	88	3		3	1,3	1,5	
7 201 63	77	3	88	3		3	1,4	1,5	
7 201 62	77	3	88	3		3	1,2	1,5	
7 205 35	77	3	88	3		3	1,2	1,5	
7 201 06	86	3	97	3	102	3	ah,D 2,0	1,5	
7 201 14	86	3	97	3	102	3	ah,D 2,0	1,5	
7 205 20	76	3	87	3		3	< 2,5	1,5	
7 205 03	81	3	92	3	98	3	ah,D 0,4	1,5	
7 202 45	78	3	89	3		3	1,6	1,5	
7 205 37	75	3	86	3		3	1,2	1,5	
7 205 40	84	3	95	3	99	3	1,5	1,5	
7 202 03	86	3	97	3	102	3	ah,D 2,2	1,5	
7 202 10	86	3	97	3	102	3	ah,D 2,2	1,5	
7 202 26	81	3	92	3	97	3	ah,D 0,6	1,5	
7 202 27	81	3	92	3	97	3	ah,D 0,6	1,5	
7 202 09	86	3	97	3	102	3	ah,D 1,6	1,5	
7 202 06	88	3	99	3	103	3	ah,D 1,3	1,5	
7 205 01	81	3	92	3	99	3	ah,D 0,9	1,5	
7 205 34	77	3	88	3	93	3	1,1	1,5	
7 203 04	86	3	97	3	102	3	ah,D 1,5	1,5	
7 204 30	98	3	109	3	99	3	1,5	1,5	15
7 209 37	79	3	90	3	93	3	0,6	1,5	
7 209 16	87	3	98	3	101	3	1	1,5	
7 271 01	81	3	92	3	96	3	ah,D 3,5	1,5	ah,D 5,0
7 272 02	87	3	98	3	103	3		1,5	
7 272 03	87	3	98	3	99	3		1,5	
7 272 04	92	3	103	3	106	3		1,5	
7 270 27	84	3	95	3		3	0,5	1,5	
7 270 33	84	3	95	3		3		1,5	
7 270 31	82	3	93	3		3		1,5	
7 270 29	83	3	94	3		3		1,5	
7 270 28	83	3	94	3		3		1,5	
7 270 34	84	3	95	3	101	3		1,5	
7 270 32	84	3	95	3	101	3		1,5	
7 113 01	60	3	71	3	74	3	0,9	1,5	
7 113 02	71	3	82	3	84	3	1,2	1,5	
7 113 03	71	3	82	3	84	3	1,3	1,5	
7 113 06	71	3	82	3	84	3	1,6	1,5	
7 104 03	86	3	97	3	104	3	14	1,5	
7 104 04	90	3	101	3	105	3	12	1,5	
7 210 71	78	3	89	3	92	3	1,1	1,5	
7 210 94	78	3	89	3	92	3	1	1,5	
7 113 10	71	3	82	3	88	3	0,7	1,5	
7 113 11	73	3	84	3	92	3	1	1,5	
7 213 09	77	3	88	3	93	3	0,5	1,5	
7 213 04	82	3	93	3	96	3	1	1,5	
7 213 13	81	3	92	3	98	3	0,8	1,5	
7 213 14	81	3	92	3	98	3	0,8	1,5	
7 213 06	81	3	92	3	98	3	0,8	1,5	
7 213 08	81	3	92	3	98	3	0,8	1,5	
7 213 15	81	3	92	3	98	3	0,8	1,5	
7 210 98	86	3	97	3		3	<2,5	1,5	
7 215 29	93	3	104	3		3	6,5	1,5	
7 215 30	93	3	104	3		3	6,5	1,5	
7 215 28	96	3	107	3		3	8,8	1,5	
7 215 12	93	3	104	3		3	5,4	1,5	
7 215 13	93	3	104	3		3	5,4	1,5	
7 215 23	93	3	104	3		3	5,4	1,5	
7 215 07	95	3	106	3		3	10	1,5	
7 215 08	95	3	106	3		3	10	1,5	
7 215 21	95	3	106	3		3	10	1,5	
7 215 25	95	3	106	3		3	10	1,5	
7 215 26	95	3	106	3		3	10	1,5	
7 112 07	69	3	80	3		3	0,2	1,5	
7 112 06	62	3	73	3		3	0,2	1,5	
7 112 05	60	3	71	3		3	0,2	1,5	
7 112 04	67	3	78	3		3	0,3	1,5	



Número de pedido	Nivel de intensidad acústica LpA (dB)	Incertidumbre de medición del valor de medición KpA (dB)	Nivel de potencia acústica LWA (dB)	Incertidumbre de medición del valor de medición KWA (dB)	Valor de pico de ruido LpCpeak (dB)	Incertidumbre de medición del valor de medición KpCpeak (dB)	Valor de vibración 1 chv 3 vías (m/s²)	Valor de vibración 2 chv 3 vías (m/s²)	Incertidumbre de medición del valor de medición Ka (m/s²)
7 112 03	65	3	76	3		3	0,4	1,5	
7 112 36	69	3	80	3		3	0,4	1,5	
7 112 40	62	3	73	3	79,7	3	0,4	1,5	
7 112 41	62	3	73	3	79,7	3	0,4	1,5	
7 112 42	60	3	71	3	75,6	3	0,4	1,5	
7 112 43	60	3	71	3	75,6	3	0,4	1,5	
7 112 44	60	3	71	3	75,6	3	0,4	1,5	
7 112 02	69	3	80	3		3	0,5	1,5	
7 112 01	68	3	79	3		3	0,6	1,5	
7 113 05	70	3	81	3		3	<2,5	1,5	
7 110 94	70	3	81	3		3	<2,5	1,5	
7 112 45	64,6	3	75,6	3	81,1	3	0,6	1,5	
7 221 61	84	3	95	3	99	3	ah,AG 5,0	1,5	ah,DS 2,5
7 221 62	84	3	95	3	99	3	ah,AG 4,5	1,5	ah,DS 2,5
7 221 41	87	3	98	3	99	3	ah,AG 5,0	1,5	ah,DS 2,5
7 221 44	84	3	95	3	99	3	ah,AG 4,5	1,5	ah,DS 2,5
7 221 42	84	3	95	3	101	3	ah,AG 4,5	1,5	ah,DS 2,5
7 221 43	84	3	95	3	101	3	ah,AG 4,5	1,5	ah,DS 2,5
7 221 40	87	3	98	3	99	3	ah,AG 5,0	1,5	ah,DS 2,5
7 221 46	85	3	96	3		3	ah,AG 4,5	1,5	
7 221 47	85	3	96	3		3	ah,AG 5,0	1,5	
7 221 31	87	3	98	3		3	ah,AG 3,8	1,5	
7 221 07	87	3	98	3	103	3	ah,AG 6,0	1,5	ah,DS 2,5
7 221 08	87	3	98	3	103	3	ah,AG 6,0	1,5	ah,DS 2,5
7 221 05	87	3	98	3	103	3	ah,AG 6,0	1,5	ah,DS 2,5
7 221 06	87	3	98	3	103	3	ah,AG 6,0	1,5	ah,DS 2,5
7 221 26	87	3	98	3	103	3	ah,AG 6,0	1,5	ah,DS 2,5
7 221 27	87	3	98	3	103	3	ah,AG 6,0	1,5	ah,DS 2,5
7 221 01	87	3	98	3	103	3	ah,AG 6,0	1,5	ah,DS 2,5
7 221 02	87	3	98	3	103	3	ah,AG 6,0	1,5	ah,DS 2,5
7 223 02	81	3	92	3	95	3	ah,SG 1,5	1,5	
7 223 12	84	3	95	3	98	3	ah,SG 1,6	1,5	
7 223 03	81	3	92	3	95	3	ah,SG 1,5	1,5	
7 223 14	87	3	98	3	101	3	ah,SG ØD=50 mm 17,0	1,5	ah,SG ØD=12 mm 2,3
7 223 14	86	3	97	3	101	3	ah,SG ØD=50 mm 27,0	1,5	ah,SG ØD=12 mm 3,9
7 223 13	86	3	97	3	100	3	ah,SG ØD=50 mm 2,9	1,5	ah,SG ØD=12 mm 1,5
7 224 04	87	3	98	3	103	3	ah,SG 2,4	1,5	
7 224 05	93	3	104	3	106	3	ah,SG 2,0	1,5	
7 220 78	87	3	98	3	105	3	12	1,5	
7 220 92	87	3	98	3		3	4	1,5	
7 221 63	84	3	95	3	100	3	ah,P 3,5	1,5	ah,DS 2,5
7 221 48	84	3	95	3	100	3	ah,P 2,5	1,5	ah,DS 2,5
7 221 49	84	3	95	3	100	3	ah,P 3,5	1,5	ah,DS 2,5
7 221 50	84	3	95	3	100	3	ah,P 2,5	1,5	
7 221 66	84	3	95	3	98	3	4,5	1,5	
7 221 13	86	3	97	3	102	3	2,4	1,5	
7 228 05	84	3	95	3	99	3	2	1,5	
7 221 67	85	3	96	3	101	3	ah,P/T=3 2,5	1,5	ah,P/T=6 5,0
7 129 09	76	3	87	3	91	3		1,5	
7 536 02	81	3	92	3		3		1,5	
7 229 36	74	3	85	3	96	3		1,5	
7 229 37	74	3	85	3	96	3		1,5	
7 136 01	78	3	89	3	91	3		1,5	
7 136 02	78	3	89	3	91	3		1,5	
7 236 36	79	3	90	3	93	3		1,5	
7 236 31	79	3	90	3	93	3		1,5	
7 230 27	82	3	93	3		3	1,5	1,5	
7 230 28	82	3	93	3		3	1,5	1,5	
7 230 22	81	3	92	3		3	1,5	1,5	
7 230 29	80	3	91	3		3	4,7	1,5	
7 230 26	80	3	91	3		3	15,6	1,5	
7 230 23	86	3	97	3	103	3	12,1	1,5	
7 230 24	87	3	98	3	103,1	3	22,6	1,5	
7 232 35	76	3	87	3	92	3	11,3	1,5	
7 232 32	76	3	87	3	92	3	9,3	1,5	
7 232 36	76	3	87	3	92	3	6,4	1,5	
7 232 37	77	3	88	3	93	3	9,19	1,5	
7 232 29	78	3	89	3	93	3	4,4	1,5	
7 232 30	85	3	96	3	100	3	8,9	1,5	
7 232 31	85	3	96	3	100	3	10	1,5	

Valores de emisión de vibraciones y ruido

Número de pedido	Nivel de intensidad acústica LpA (dB)	Incertidumbre de medición del valor de medición KpA (dB)	Nivel de potencia acústica LWA (dB)	Incertidumbre de medición del valor de medición KWA (dB)	Valor de pico de ruido LpCpeak (dB)	Incertidumbre de medición del valor de medición KpCpeak (dB)	Valor de vibración 1 chv 3 vías (m/s ²)	Valor de vibración 2 chv 3 vías (m/s ²)	Incertidumbre de medición del valor de medición Ka (m/s ²)
7 234 17	79	3	90	3	94	3	7,8	1,5	
7 234 15	79	3	90	3	94	3	7,8	1,5	
7 234 06	83	3	94	3	97	3	16	1,5	13
7 234 22	89	3	100	3	102	3	7	1,5	
7 234 23	89	3	100	3	102	3	7	1,5	
7 534 08	81	3	92	3	102	3	ah,D 7.1	1,5	
7 238 14	86,5	3	97,5	3	102	3	3,5	1,5	
7 824 41	84	3	95	3	97	3	∅ 80 mm=11,8 ∅ 50 mm=6,3	1,5	
7 824 39	84	3	95	3	103	3	∅ 125 mm=7,5	1,5	
7 824 40	84	3	95	3	97	3	∅ 100 mm=3,3	1,5	
7 824 37	83	3	94	3	101	3	∅ 125 mm=2,0	1,5	
7 824 36	79	3	90	3	98	3	2	1,5	
7 824 38	83	3	94	3	101	3	3,8	1,5	
7 823 03	71	3	82	3	85	3	3,7	1,5	
7 823 14	77	3	88	3	88	3	3,7	1,5	
7 823 15	71	3	82	3	84	3	2	1,5	
7 823 19	79	3	90	3	92	3	5	1,5	
7 823 21	79	3	90	3		3	1	1,5	
7 823 20	77	3	88	3	92	3	5,5	1,5	
7 820 51	77	3	88	3	93	3	3,5	1,5	
7 820 81	76	3	87	3	91	3	0,5	1,5	
7 820 84	81	3	92	3	98	3	2,1	1,5	
7 820 85	81	3	92	3	95	3	4,5	1,5	
7 820 78	79	3	90	3	95	3	0,6	1,5	
7 820 79	81	3	92	3	100	3	4,3	1,5	
7 820 71	81	3	92	3	95	3	4,3	1,5	
7 820 72	81	3	92	3	95	3	4,6	1,5	
7 820 83	83	3	94	3	97	3	3,6	1,5	
7 820 62	83	3	94	3	100	3	3,9	1,5	
7 820 64	84	3	95	3	100	3	3,9	1,5	
7 820 74	85	3	96	3	100	3	3,8	1,5	
7 820 76	85	3	96	3	100	3	4,7	1,5	
7 105 01	75	3	86	3	91	3	2,7	1,5	
7 105 02	75	3	86	3	89	3	1,8	1,5	
7 105 03	75	3	86	3	91	3	2,5	1,5	
7 205 46	82	3	93	3	96	3	3	1,5	
7 272 01	83	3	94	3	98	3		1,5	
7 113 14	71	3	82	3	86	3	1,5	1,5	
7 113 14	71	3	82	3	86	3	1,5	1,5	
7 113 15	71	3	82	3	86	3	1,5	1,5	
7 113 15	71	3	82	3	86	3	1,5	1,5	
7 113 16	74	3	85	3	87	3	1,5	1,5	
7 113 16	74	3	85	3	87	3	1,5	1,5	
7 113 17	74	3	85	3	87	3	1,5	1,5	
7 113 17	74	3	85	3	87	3	1,5	1,5	
7 221 55	85	3	96	3	99	3	ah,AG 4,5	1,5	ah,DS 2,0
7 221 56	85	3	96	3	99	3	ah,AG 4,5	1,5	ah,DS 2,5
7 221 57	85	3	96	3	101	3	ah,AG 4,0	1,5	ah,DS 2,5
7 221 58	85	3	96	3	101	3	ah,AG 4,0	1,5	ah,DS 2,5
7 221 54	85	3	96	3	99	3	ah,AG 4,5	1,5	ah,DS 2,5
7 236 42	79	3	90	3	93	3		1,5	
7 820 86	74	3	85	3	90	3	ah,AG 2,8	1,5	ah,DS 1,0
7 536 03	82	3	93	3		3		1,5	
7 132 03	74	3	85	3	86	3	4,7	1,5	
7 132 02	74	3	85	3	86	3	4,7	1,5	
7 132 01	74	3	85	3	86	3	6,5	1,5	
7 144 01	67	3	78	3	83	3		1,5	
7 232 38	82	3	93	3	93	3	8,8	1,5	
7 232 41	82	3	93	3	93	3	9,5	1,5	
7 232 42	82	3	93	3	93	3	6,8	1,5	
7 232 39	82	3	93	3	93	3	8,8	1,5	
7 232 40	80	3	91	3	91	3	7,3	1,5	
7 520 15	80	3	91	3		3	4,5	1,5	
7 520 16	80	3	91	3		3	4,5	1,5	
9 20 22	73	3	84	3		3		1,5	
9 20 23	73	3	84	3		3		1,5	
7 270 41	82,4	3	93,4	3	97	3	< 2,5	1,5	
7 270 40	82,4	3	93,4	3	97	3	< 2,5	1,5	
7 270 42	82,4	3	93,4	3	97	3	< 2,5	1,5	



Número de pedido	Nivel de intensidad acústica LpA (dB)	Incertidumbre de medición del valor de medición KpA (dB)	Nivel de potencia acústica LWA (dB)	Incertidumbre de medición del valor de medición KWA (dB)	Valor de pico de ruido LpCpeak (dB)	Incertidumbre de medición del valor de medición KpCpeak (dB)	Valor de vibración 1 chv 3 vías (m/s²)	Valor de vibración 2 chv 3 vías (m/s²)	Incertidumbre de medición del valor de medición Ka (m/s²)
7 270 43	82,4	3	93,4	3	97	3	< 2,5	1,5	
7 113 18	80	3	91	3	91	3	0,5	1,5	1,5
7 113 18	80	3	91	3	91	3	0,5	1,5	1,5
7 104 05	85	3	96	3	104	3	0,5	1,5	10,5
7 104 05	85	3	96	3	104	3	0,5	1,5	10,5
7 113 19	76	3	87	3	90	3	0,6	1,5	1,8
7 113 19	76	3	87	3	90	3	0,6	1,5	1,8
7 104 06	87	3	98	3	106	3	0,6	1,5	12,1
7 104 06	87	3	98	3	106	3	0,6	1,5	12,1
7 115 01	86	3	97	3	109	3	6	1,5	
7 115 01	86	3	97	3	109	3	6	1,5	
7 115 02	86	3	97	3	109	3	6	1,5	
7 115 02	86	3	97	3	109	3	6	1,5	
7 116 01	74	3	85	3	87	3	1,5	1,5	
7 116 02	74	3	85	3	87	3	1,5	1,5	
7 116 06	74	3	85	3	87	3	1,5	1,5	
7 116 05	74	3	85	3	87	3	1,5	1,5	
7 116 03	73	3	84	3	86	3	1,5	1,5	
7 116 04	73	3	84	3	86	3	1,5	1,5	
7 116 04	73	3	84	3	86	3	1,5	1,5	
7 116 08	73	3	84	3	86	3	1,5	1,5	
7130 02	74,6	3	85,6	3	87,9	3	3,3	1,5	
7 130 01	74,8	3	85,8	3	87,9	3	10,1	1,5	
7 230 34	82,5	3	93,5	3	94,9	3	4,1	1,5	
7 230 35	81,7	3	92,7	3	93,8	3	4,8	1,5	
7 230 31	81,1	3	92,1	3	93,3	3	5,7	1,5	
7 230 32	81,1	3	92,1	3	93,3	3	5,7	1,5	
7 230 33	76,2	3	87,2	3	91	3	10,8	1,5	
7 221 73	90	3	101	3	105	3	ah,AG 5,0	1,5	ah,DS 1,8
7 221 74	90	3	101	3	105	3	ah,AG 5,0	1,5	ah,DS 1,8
7 221 77	90	3	101	3	105	3	ah,AG 6,0	1,5	ah,DS 1,8
7 221 75	89	3	100	3	104	3	ah,AG 5,0	1,5	ah,DS 2,0
7 221 76	89	3	100	3	104	3	ah,AG 5,0	1,5	ah,DS 2,0
7 221 78	90	3	101	3	105	3	ah,AG 5,0	1,5	ah,DS 3,5
7 221 79	90	3	101	3	105	3	ah,AG 5,0	1,5	ah,DS 3,5
7 221 80	90	3	101	3	105	3	ah,AG 5,0	1,5	ah,DS 3,5
7 221 81	90	3	101	3	105	3	ah,AG 5,0	1,5	ah,DS 3,5
7 221 82	90	3	101	3	105	3	ah,AG 5,0	1,5	ah,DS 3,5
7 221 83	90	3	101	3	105	3	ah,AG 5,0	1,5	ah,DS 3,5
7 221 84	90	3	101	3	105	3	ah,AG 5,0	1,5	ah,DS 3,5
7 236 38	79	3	90	3	93	3		1,5	
7 112 08	69	3	80	3		3	0,4	1,5	
7 112 09	69	3	80	3		3	0,4	1,5	
7 112 00	69	3	80	3		3	0,4	1,5	
7 205 47	81,1	3	92,1	3	95,2	3	ah,D 2.4	1,5	
7 205 49	82,1	3	93,1	3	95,6	3	ah,D 1.9	1,5	
7 112 50	62	3	73	3	80	3	0,4	1,5	
7 112 51	60	3	71	3	76	3	0,4	1,5	
7 112 52	65	3	76	3	81	3	0,6	1,5	
7 112 53	70,8	3	81,8	3	86,1	3	0,5	1,5	
7 112 54	63,9	3	74,9	3	81	3	0,2	1,5	
7 112 55	66,3	3	77,3	3	81	3	0,3	1,5	
7 112 56	66,8	3	77,8	3	81	3	0,3	1,5	
7 229 43	74	3	85	3	96	3		1,5	
7 229 44	74	3	85	3	96	3		1,5	
7 229 42	72	3	83	3	84	3		1,5	
7 271 04	81	3	92	3	96	3	ah,D 3,5	1,5	ah,D 5,5
7 271 03	81	3	92	3	96	3	ah,D 3,5	1,5	ah,D 5,5
9 20 27	68	3	81	3		3	<2,5	1,5	
9 20 28	68	3	81	3		3	<2,5	1,5	
7 205 51	82	3	93	3	96	3	3	1,5	
7 105 04	75	3	86	3	89	3	1,8	1,5	
7 223 16	84	3	95	3	97	3	ah,SG (Ø 25 mm) 4,7	1,5	
7 223 17	84	3	95	3	97	3	ah,SG (Ø 25 mm) 4,7	1,5	ah,SG (Ø 50 mm) 7,9
7 223 18	84	3	95	3	97	3	ah,SG (Ø 25 mm) 5,3	1,5	
7 223 19	84	3	95	3	97	3	ah,SG (Ø 25 mm) 5,3	1,5	ah,SG (Ø 50 mm) 11,4
7 223 24	83	3	94	3	95	3	ah,SG (Ø 25 mm) 4,8	1,5	
7 223 25	83	3	94	3	95	3	ah,SG (Ø 25 mm) 1,0	1,5	ah,P 1,5
7 223 20	84	3	95	3	97	3	ah,SG (Ø 25 mm) 1,9	1,5	ah,SG (Ø 50 mm) 2,9
7 223 21	85	3	96	3	98	3	ah,SG (Ø 25 mm) 9,7	1,5	

Valores de emisión de vibraciones y ruido

Número de pedido	Nivel de intensidad acústica LpA (dB)	Incertidumbre de medición del valor de medición KpA (dB)	Nivel de potencia acústica LWA (dB)	Incertidumbre de medición del valor de medición KWA (dB)	Valor de pico de ruido LpCpeak (dB)	Incertidumbre de medición del valor de medición KpCpeak (dB)	Valor de vibración 1 chv 3 vías (m/s ²)	Valor de vibración 2 chv 3 vías (m/s ²)	Incertidumbre de medición del valor de medición Ka (m/s ²)
7 223 22	85	3	96	3	98	3	ah,SG (Ø 25 mm) 9,7	1,5	
7 223 23	85	3	96	3	98	3	ah,SG (Ø 25 mm) 1,5	1,5	ah,SG (Ø 50 mm) 4,5
7 221 86	90	3	101	3	105	3	ah,AG 7,9	1,5	ah,DS 1,5
7 221 87	90	3	101	3	105	3	ah,AG 7,9	1,5	ah,DS 1,5
7 221 88	90	3	101	3	105	3	ah,AG 7,3	1,5	ah,DS 1,5
7 221 89	90	3	101	3	105	3	ah,AG 7,3	1,5	ah,DS 1,5
7 221 90	90	3	101	3	105	3	ah,AG 5,9	1,5	ah,DS 2,1
7 221 91	90	3	101	3	105	3	ah,AG 5,9	1,5	ah,DS 2,1
7 221 92	90	3	101	3	105	3	ah,AG 5,0	1,5	ah,DS 1,6
7 221 93	90	3	101	3	105	3	ah,AG 5,0	1,5	ah,DS 1,6
7 221 94	90	3	101	3	105	3	ah,AG 3,4	1,5	ah,DS 1,6
7 221 95	90	3	101	3	105	3	ah,AG 3,4	1,5	ah,DS 1,6
7 115 03	93,8	3	104,8	3	112	3	14,5	1,5	
7 116 10	74	3	75,5	3	86,5	3	1,0	1,5	
7 113 21	65,9	3	76,9	3	78,9	3	ah 0.4	1,5	
7 113 20	65,6	3	76,6	3	78,4	3	1	1,5	
7 129 15	70	3	81	3	83	3		1,5	
7 129 12	74	3	85	3	87	3		1,5	
7 222 07	90	3	101	3	105	3	ah,AG 5,0	1,5	ah,DS 3,5
7 222 08	90	3	101	3	105	3	ah,AG 5,0	1,5	ah,DS 3,5
7 222 09	90	3	101	3	105	3	ah,AG 5,0	1,5	ah,DS 3,5
7 222 10	90	3	101	3	105	3	ah,AG 5,0	1,5	ah,DS 3,5
7 222 11	90	3	101	3	105	3	ah,AG 5,0	1,5	ah,DS 3,5
7 222 12	90	3	101	3	105	3	ah,AG 5,0	1,5	ah,DS 3,5
7 222 13	90	3	101	3	105	3	ah,AG 4,1	1,5	ah,DS 2,2
7 222 18	90	3	101	3	105	3	ah,AG 5,9	1,5	ah,DS 2,1
7 222 19	90	3	101	3	105	3	ah,AG 5,9	1,5	ah,DS 2,1
7 222 20	90	3	101	3	105	3	ah,AG 5,0	1,5	ah,DS 1,6
7 222 21	90	3	101	3	105	3	ah,AG 5,0	1,5	ah,DS 1,6
7 222 22	90	3	101	3	105	3	ah,AG 3,4	1,5	ah,DS 1,6
7 222 23	90	3	101	3	105	3	ah,AG 3,4	1,5	ah,DS 1,6
7 129 27	83	3	94	3	97	3		1,5	
7 129 25	70	3	81	3	83	3		1,5	
7 129 26	70	3	81	3	83	3		1,5	
7 109 01	75	3	86	3	91	3	2,7	1,5	
7 209 38	82	3	93	3	96	3	<1.5	1,5	
7 129 22	74	3	85	3	87	3		1,5	
7 229 52	72	3	83	3	84	3		1,5	
7 229 54	74	3	85	3	96	3		1,5	
7 229 53	74	3	85	3	96	3		1,5	

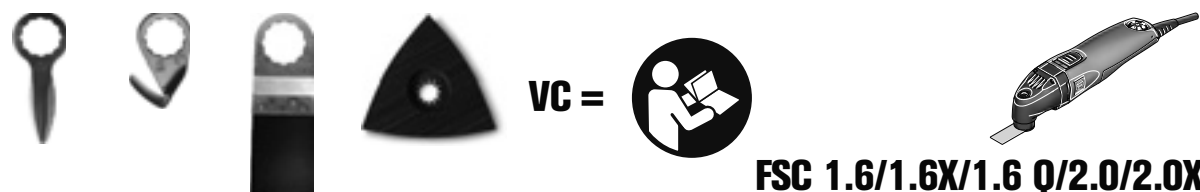

VC =

FSC 1.6/1.6X/1.6 Q/2.0/2.0X/2.0 Q

	VC		VC		VC
6 35 02 102 ...	2	6 39 03 083 ...	2	6 39 03 161 ...	3
6 35 02 103 ...	2	6 39 03 087 ...	2	6 39 03 162 ...	3
6 35 02 115 ...	2	6 39 03 095 ...	2	6 39 03 163 ...	2
6 35 02 116 ...	2	6 39 03 097 ...	3	6 39 03 164 ...	2
6 35 02 119 ...	3	6 39 03 099 ...	4	6 39 03 166 ...	3
6 35 02 120 ...	4	6 39 03 101 ...	3	6 39 03 168 ...	4
6 35 02 121 ...	4	6 39 03 103 ...	2	6 39 03 169 ...	4
6 35 02 122 ...	4	6 39 03 104 ...	2	6 39 03 170 ...	4
6 35 02 123 ...	4	6 39 03 105 ...	3	6 39 03 171 ...	4
6 35 02 124 ...	4	6 39 03 107 ...	3	6 39 03 172 ...	2
6 35 02 135 ...	3	6 39 03 108 ...	2	6 39 03 173 ...	2
6 35 02 136 ...	4	6 39 03 109 ...	2	6 39 03 174 ...	3
6 35 02 137 ...	2	6 39 03 110 ...	2	6 39 03 176 ...	3
6 35 02 138 ...	3	6 39 03 111 ...	4	6 39 03 179 ...	4
6 35 02 145 ...	2	6 39 03 113 ...	3	6 39 03 181 ...	3
6 35 02 147 ...	3	6 39 03 114 ...	3	6 39 03 182 ...	5
6 35 02 148 ...	3	6 39 03 115 ...	2	6 39 03 183 ...	2
6 35 02 158 ...	2	6 39 03 116 ...	4	6 39 03 184 ...	2
6 35 02 162 ...	4	6 39 03 117 ...	4	6 39 03 185 ...	2
6 35 02 163 ...	4	6 39 03 118 ...	2	6 39 03 186 ...	2
6 35 02 164 ...	3	6 39 03 120 ...	2	6 39 03 189 ...	3
6 35 02 165 ...	4	6 39 03 121 ...	2	6 39 03 190 ...	4
6 35 02 167 ...	1	6 39 03 122 ...	2	6 39 03 191 ...	3
6 35 02 168 ...	1	6 39 03 123 ...	4	6 39 03 194 ...	4
6 35 02 172 ...	1	6 39 03 124 ...	2	6 39 03 195 ...	4
6 35 02 173 ...	1	6 39 03 125 ...	4	6 39 03 196 ...	3
6 35 02 185 ...	3	6 39 03 127 ...	2	6 39 03 198 ...	4
6 35 02 186 ...	2	6 39 03 128 ...	3	6 39 03 206 ...	3
6 37 06 018 ...	3	6 39 03 129 ...	3	6 39 03 207 ...	3
6 37 31 001 ...	1	6 39 03 131 ...	3	6 39 03 208 ...	3
6 37 31 002 ...	1	6 39 03 132 ...	3	6 39 03 209 ...	3
6 37 31 005 ...	1	6 39 03 133 ...	3	6 39 03 210 ...	3
6 38 06 129 ...	1	6 39 03 143 ...	4	6 39 03 211 ...	3
6 38 06 136 ...	1	6 39 03 144 ...	3	6 39 03 212 ...	2
6 38 06 140 ...	1	6 39 03 146 ...	3	6 39 03 217 ...	3
6 38 06 153 ...	1	6 39 03 147 ...	2	6 39 03 221 ...	5
6 38 06 195 ...	3	6 39 03 152 ...	3	6 39 03 222 ...	5
6 39 03 072 ...	2	6 39 03 153 ...	3	6 39 03 223 ...	5
6 39 03 073 ...	2	6 39 03 154 ...	3	6 39 03 227 ...	3
6 39 03 076 ...	2	6 39 03 155 ...	3	6 39 03 228 ...	5
6 39 03 079 ...	2	6 39 03 156 ...	3	6 39 03 229 ...	4
6 39 03 081 ...	4	6 39 03 157 ...	3	6 39 03 230 ...	5
6 39 03 082 ...	3	6 39 03 160 ...	4	6 39 03 231 ...	4



	FSC500QSL	AFSC18QSL		FSC500QSL	AFSC18QSL
	VC	VC		VC	VC
6 35 02 097 ...	0	0	6 37 31 001 ...	0	0
6 35 02 106 ...	0	0	6 37 31 002 ...	0	0
6 35 02 113 ...	0	0	6 37 31 006 ...	1	1
6 35 02 114 ...	0	0	6 38 06 129 ...	0	0
6 35 02 118 ...	0	0	6 38 06 136 ...	0	0
6 35 02 125 ...	0	0	6 38 06 140 ...	0	0
6 35 02 126 ...	1	1	6 38 06 141 ...	0	0
6 35 02 127 ...	1	2	6 38 06 142 ...	0	0
6 35 02 133 ...	1	1	6 38 06 159 ...	0	0
6 35 02 134 ...	1	2	6 38 06 195 ...	0	2
6 35 02 151 ...	1	1	6 38 10 031 ...	1	3
6 35 02 152 ...	1	1	6 39 03 165 ...	0	0
6 35 02 157 ...	1	1	6 39 03 200 ...	0	0
6 35 02 160 ...	1	1	6 39 03 201 ...	0	0
6 35 02 161 ...	1	2	6 39 03 202 ...	0	0
6 35 02 166 ...	0	1	6 39 03 226 ...	1	1
6 35 02 169 ...	0	1	6 39 03 233 ...	0	0
6 35 02 170 ...	0	1	6 39 03 234 ...	1	2
6 35 02 174 ...	0	0	6 39 03 235 ...	0	1
6 35 02 175 ...	0	1	6 39 03 236 ...	2	2
6 35 02 176 ...	0	1	6 39 03 237 ...	1	1
6 35 02 183 ...	1	1	6 39 03 238 ...	1	1
6 35 02 184 ...	0	0	6 39 03 239 ...	2	2
6 35 02 187 ...	0	1	6 39 03 240 ...	1	1
6 35 02 188 ...	0	1	6 39 03 241 ...	1	1
6 35 02 191 ...	1	1	6 39 03 242 ...	1	1
6 35 02 193 ...	1	1	6 39 03 243 ...	1	1
6 35 02 196 ...	1	1	6 39 03 244 ...	1	1
6 35 02 198 ...	1	1	6 39 03 245 ...	0	0
6 35 02 199 ...	1	1	6 39 03 246 ...	3	3
6 35 02 200 ...	1	2	6 39 03 247 ...	3	3
6 35 02 201 ...	1	2	6 39 03 248 ...	3	3
6 35 02 202 ...	1	2			
6 35 02 203 ...	1	2			
6 35 02 204 ...	1	1			
6 35 02 205 ...	1	1			
6 35 02 206 ...	1	1			
6 35 02 207 ...	1	1			
6 35 02 208 ...	1	2			
6 35 02 213 ...	0	1			
6 35 02 214 ...	0	1			
6 35 02 215 ...	0	1			
6 35 02 216 ...	0	0			
6 35 02 217 ...	0	1			
6 35 02 218 ...	0	1			
6 35 02 219 ...	0	1			
6 35 02 220 ...	0	1			
6 37 06 019 ...	0	0			
6 37 19 011 ...	1	1			



	AFMT12QSL AFMT12SL	AFMM18QSL	FMM250, 250Q, AFMM14, FMT250SL, 250QSL	FMM350QSL
	VC	VC	VC	VC
6 35 02 097 ...	0	0	2	0
6 35 02 106 ...	0	0	2	0
6 35 02 113 ...	0	0	2	0
6 35 02 114 ...	0	0	1	0
6 35 02 118 ...	0	0	2	0
6 35 02 125 ...	0	0	1	0
6 35 02 126 ...	1	1	4	1
6 35 02 127 ...	1	1	5	1
6 35 02 133 ...	1	1	4	1
6 35 02 134 ...	1	1	5	1
6 35 02 151 ...	1	1	4	1
6 35 02 152 ...	1	1	5	1
6 35 02 157 ...	1	1	3	0
6 35 02 160 ...	1	1	4	1
6 35 02 161 ...	1	1	5	1
6 35 02 166 ...	1	1	2	0
6 35 02 169 ...	1	1	3	0
6 35 02 170 ...	1	1	3	0
6 35 02 174 ...	0	0	3	0
6 35 02 175 ...	1	1	3	0
6 35 02 176 ...	1	1	3	0
6 35 02 183 ...	1	1	4	1
6 35 02 184 ...	0	0	3	0
6 35 02 187 ...	1	1	3	0
6 35 02 188 ...	1	1	2	0
6 35 02 191 ...	1	1	4	1
6 35 02 193 ...	1	1	4	1
6 35 02 196 ...	1	1	3	0
6 35 02 198 ...	1	1	4	1
6 35 02 199 ...	1	1	5	1
6 35 02 205 ...	1	1	4	1
6 35 02 206 ...	1	1	4	1
6 35 02 207 ...	1	1	5	1
6 35 02 208 ...	1	1	5	1
6 35 02 214 ...	1	1	3	0
6 35 02 216 ...	0	0	2	0
6 35 02 217 ...	1	1	2	0
6 35 02 219 ...	1	1	3	0
6 37 06 019 ...	0	0	3	0
6 37 19 011 ...	1	1	4	1
6 37 31 001 ...	1	0	2	0
6 37 31 002 ...	1	0	1	0
6 38 06 129 ...	0	0	1	0
6 38 06 136 ...	0	0	1	0
6 38 06 140 ...	0	0	1	0
6 38 06 141 ...	0	0	1	0
6 38 06 142 ...	0	0	1	0
6 38 06 159 ...	0	0	1	0
6 38 06 195 ...	1	3	3	1
6 38 10 031 ...	2	3	5	1
6 39 03 165 ...	0	0	3	0
6 39 03 200 ...	0	0	2	0
6 39 03 201 ...	0	0	2	0
6 39 03 202 ...	0	0	2	0
6 39 03 226 ...	1	1	4	1
6 39 03 233 ...	0	0	2	0
6 39 03 234 ...	1	2	4	1
6 39 03 235 ...	1	1	3	0
6 39 03 245 ...	0	0	3	0

**FEIN. Unverwüstliche
Elektrowerkzeuge.**



**3 YEAR
FEIN PLUS
WARRANTY**

**3 años de garantía FEIN PLUS:
registrarse y asegurarse 3 años de garantía.**

Solo tiene que registrar el equipo en línea y prolongar
la garantía a 3 años.

www.fein.com/warranty

Servicio de reparación FEIN.

En nuestro servicio oficial FEIN le ofrecemos un socio
centralizado para el desarrollo de sus pedidos de reparación
y garantía.

Los mantenimientos, las reparaciones y las comprobaciones
de seguridad para todos los productos FEIN se llevan a cabo
con rapidez y eficacia.

Contacto:

Tel. +34 91 655 77 00

email: general@fein.es

FEIN Power Tools Iberica, S.L.U.

C/ Primavera, 25

28850 Torrejon de Ardoz (Madrid)

Tel.: 91-655.77.00 · Fax: 91-655.77.01

general@fein.es · www.fein.es

En FEIN siempre hay un recambio.

Todo lo que necesita para sus máquinas. A lo largo
de décadas.

Validez 01/2018

Precios de venta recomendados. I.V.A. no incluido. La presente tarifa anula todas
las anteriores.

Los precios validos en la fecha de entrega son correctos para la facturacion.

Salvo errores de impresion o modificaciones en la tecnica, forma o apariencia.